



Hurtigveiledning Liquiphant FTL33 IO-Link

Nivåbryter for væsker i næringsmiddelindustrien

Disse hurtigveiledningene er ikke en erstatning for bruksanvisningen som gjelder enheten.

Detaljert informasjon finnes i bruksanvisningen og annen dokumentasjon.

Tilgjengelig for alle enhetsversjoner via:

- Internett: www.endress.com/deviceviewer
- Smarttelefon/nettbrett: Endress+Hauser Operations-app

Grunnleggende sikkerhetsanvisninger

Krav til personalet

Det stilles følgende krav til personer som utfører installasjon, idriftsetting, diagnostikk og vedlikehold:

- I tillegg til generell fagutdanning må de ha relevante kvalifikasjoner for denne spesifikke funksjonen og oppgaven.
- De må være autorisert av anleggets eier/operatør
- De må være kjent med føderale/nasjonale forskrifter
- Før du starter arbeidet må du lese og forstå anvisningene i håndboken og tilleggsdokumentasjon samt sertifikatene (avhengig av bruksområdet)
- Følg anvisninger og overhold grunnleggende betingelser

Tiltenkt bruk

Enheten som er beskrevet i denne håndboken, kan bare brukes som en punktnivåbryter for væsker. Enheten er egnet til bruk i områder med strenge hygienekrav. Feil bruk av enheten kan utgjøre en fare.

Forholdsregler for å sørge for at enheten forblir i god stand hele levetiden:

- Bruk enheten bare for medier som de fuktede materialene har et tilstrekkelig motstandsnivå mot
- Overhold grenseverdiene oppgitt i avsnittet "Tekniske data" i bruksanvisningen.

Driftssikkerhet

Fare for skade!

- ▶ Bare bruk enheten hvis den er i skikkelig teknisk stand og uten feil og mangler.
- ▶ Operatøren har ansvar for at driften foregår uten interferens.

Montering



Monteringsprosessen er illustrert i avsnittet nedenfor på grunnlag av eksempelkonfigurasjoner. Du finner mer informasjon i bruksanvisningen.

Monteringskrav

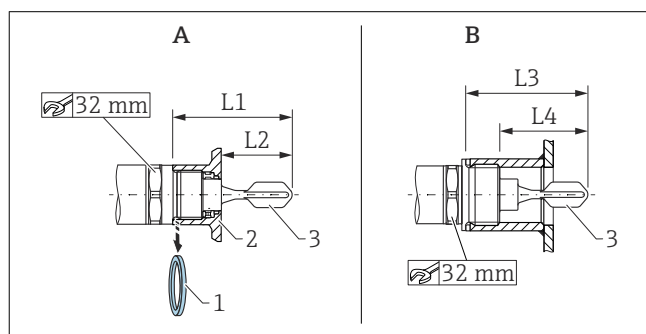

A Enhet med innsveisadapter

B Enhet i kundeuttak

1 Flat tetning

2 Innsveisadapter

3 Stemmegaffel

L1 Med G 1" gjenge: 66,4 mm (2,61 in) / med G 3/4" gjenge: 63,9 mm (2,52 in)

L2 Med G 1" gjenge: 48,0 mm (1,89 in) / med G 3/4" gjenge: 38,0 mm (1,5 in)

L3 Med G 1" gjenge: 66,4 mm (2,61 in)

L4 Med G 1" gjenge: 47,9 mm (1,8 in)

Installasjon er mulig i alle posisjoner i beholder, rør eller tank under følgende forhold:

- Når stemmegaffelen er installert horisontalt i en beholder, kan den kun plasseres i et installasjonsuttak dersom det brukes væsker med lav viskositet (< 2 000 mPa·s).
- Minste diameter på installasjonsuttak: 50 mm (2.0 in)
- Velg en maksimal lengde for installasjonsuttaket som gjør det mulig for stemmegaffelen å projisere fritt inn i beholderen.
- Påse at det er tilstrekkelig avstand mellom forventet oppbygging på tankvegg og gaffel. Anbefalt avstand fra vegg \geq 10 mm (0.39 in).

Viktige prosessbetingelser

Trykk og temperatur (maks.):

- Med innsveisadapter
 - +25 bar (+362 psi) ved +150 °C (+302 °F)
 - +40 bar (+580 psi) ved +100 °C (+212 °F)
- I kundeuttak
 - +40 bar (+580 psi) ved +150 °C (+302 °F)

Driftshøyde:



Opptil 2000 m (6600 ft) over havet



Vær oppmerksom på spesifikasjonene for temperatur og trykk for tetninger på kundestedet.

Montere enheten

En fastnøkkel (32 mm) er nødvendig for montering.

-  For NTP-gjenget (ANSI B 1.20.1): bruk tetningsmateriale (PTFE) om nødvendig.
-  For innsveisadapter med fluktmontert tetning: fjern den medfølgende flate tetningen (1) fra gjenget.
-  For innsveisadapter med lekkasjehull: forsikre deg om at lekkasjehullet peker nedover.

Justere stemmegaffelen

-  Merkene for materialespesifikasjon (f.eks. 316L) eller gjengetilordningen (f.eks. G 3/4") på enheten er innrettet med åpningen på stemmegaffelen og kan derfor hjelpe med å oppnå riktig retning.

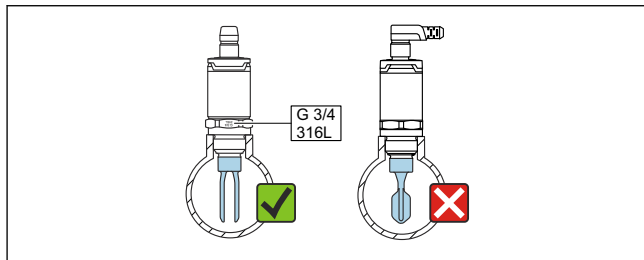



A0047633

-  1 I røret: rett inn åpningen på stemmegaffelen parallelt med strømningsretningen på en slik måte at væsken kan strømme uhindret mellom de to stemmegaffelementene.

Elektrisk tilkobling

Tilkoblingen med M12-pluggen med IO-Link-kommunikasjon presenteres i avsnittet nedenfor. Informasjon om andre tilkoblingsalternativer finnes i bruksanvisningen.

-  Se bruksanvisningen for data og tilkobling av SIO-modus i elektronisk versjon.
-  En egnet effektbryter må tilveiebringes for enheten i samsvar med IEC/EN61010.

Strømforsyning

Elektronisk versjon	Forsyningsspenning	Strømforbruk	Strømforbruk
4-tråds DC-PNP, IO-Link	18 – 30 V _{DC}	< 975 mW	< 15 mA

Beskyttelse mot omvendt polaritet	Integrert. Ved omvendt polaritet deaktiveres enheten automatisk.
--	--

Tilkobling med M12-plugg

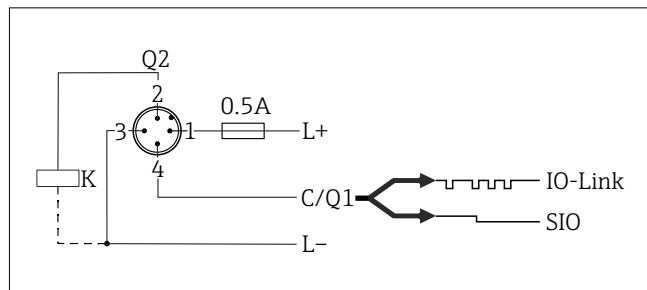

Pinn Forsyningsspenning +
e 1
Pinn 1. bryterutgang
e 2

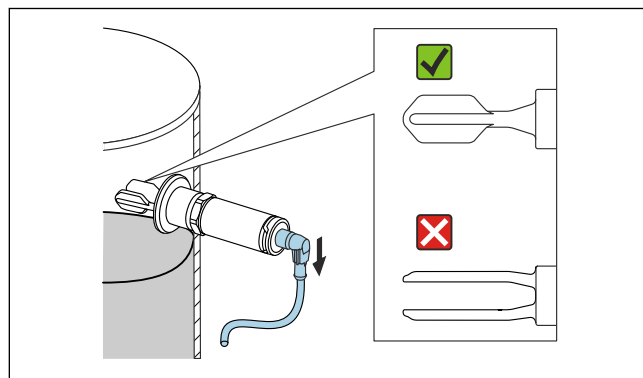



A0050834

-  2 For horisontal installasjon i en beholder: still inn stemmegaffelen på en slik måte at begge stemmegaffelementene samtidig er dekket med væske.
- Fest enheten med et maksimalt dreiemoment på 30 Nm (22 lbf ft). Følg også med på innretningen av stemmegaffelen når du gjør dette.

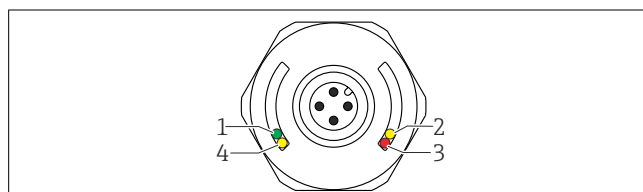
Pinn Forsyningsspenning
e 3
Pinn IO-Link-kommunikasjon eller 2. bryterutgang (SIO-modus)
e 4



A0037920

Element	Lysdiodefarge	Beskrivelse av funksjon
1	Grønt	Status/kommunikasjon <ul style="list-style-type: none"> ■ Tent: SIO-modus ■ Blinker: aktiv kommunikasjon, blinkefrekvens  ■ Blinker med økt lysstyrke: enhetssøk (enhetsidentifikasjon), blinkefrekvens 
2	Gul 1	Bryterstatus / bryterutgang 1 Med IO-Link-kommunikasjon etter kundekalibrering: Sensor er dekket av medium.
3	Rød	Advarsel/vedlikehold påkrevd Blinker: Feil kan utbedres, f.eks. ugyldig kalibrering Feil/enhetssvikt Tent:  → Diagnostikk og feilsøking
4	Gul 2	Bryterstatus/bryterutgang 2 ¹⁾ Med IO-Link-kommunikasjon etter kundekalibrering: Sensor er dekket av medium.

- 1) Aktivert bare hvis begge bryterutgangene er aktive.

-  På metallhusdekslet (IP69) er det ingen ekstern signalering via lysdioder.