

Инструкция по эксплуатации Proline Promass H 300

Расходомер массовый
Modbus RS485



- Убедитесь в том, что документ хранится в безопасном месте и всегда доступен при работе с прибором.
- В целях предотвращения опасности для персонала и имущества внимательно ознакомьтесь с разделом "Основные правила техники безопасности", а также со всеми другими правилами техники безопасности, содержащимися в документе и имеющими отношение к рабочим процедурам.
- Изготовитель оставляет за собой право на изменение технических данных без предварительного уведомления. Актуальную информацию и обновления настоящего руководства по эксплуатации можно получить в региональном торговом представительстве Endress+Hauser.

Содержание

1	Сведения о документе	6			
1.1	Назначение документа	6			
1.2	Символы	6			
1.2.1	Символы техники безопасности	6			
1.2.2	Электротехнические символы	6			
1.2.3	Специальные символы связи	6			
1.2.4	Символы, обозначающие инструменты	7			
1.2.5	Описание информационных символов	7			
1.2.6	Символы, изображенные на рисунках	7			
1.3	Документация	8			
1.3.1	Назначение документа	8			
1.4	Зарегистрированные товарные знаки	8			
2	Указания по технике безопасности	9			
2.1	Требования к работе персонала	9			
2.2	Использование по назначению	9			
2.3	Техника безопасности на рабочем месте	10			
2.4	Эксплуатационная безопасность	10			
2.5	Безопасность изделия	11			
2.6	IT-безопасность	11			
2.7	IT-безопасность прибора	11			
2.7.1	Защита доступа на основе аппаратной защиты от записи	12			
2.7.2	Защита от записи на основе пароля	12			
2.7.3	Доступ посредством веб-сервера	13			
2.7.4	Доступ через сервисный интерфейс (CDI-RJ45)	13			
3	Описание изделия	14			
3.1	Конструкция прибора	14			
4	Приемка и идентификация изделия	15			
4.1	Приемка	15			
4.2	Идентификация изделия	16			
4.2.1	Заводская табличка преобразователя	17			
4.2.2	Заводская табличка датчика	18			
4.2.3	Символы на измерительном приборе	19			
5	Хранение и транспортировка	20			
5.1	Условия хранения	20			
5.2	Транспортировка изделия	20			
5.2.1	Измерительные приборы без проушин для подъема	20			
5.2.2	Измерительные приборы с проушинами для подъема	21			
5.2.3	Транспортировка с использованием вилочного погрузчика	21			
5.3	Утилизация упаковки	21			
6	Монтаж	22			
6.1	Требования, предъявляемые к монтажу	22			
6.1.1	Монтажное положение	22			
6.1.2	Требования, предъявляемые к условиям окружающей среды и технологического процесса	24			
6.1.3	Специальные инструкции по монтажу	26			
6.2	Монтаж измерительного прибора	28			
6.2.1	Необходимые инструменты	28			
6.2.2	Подготовка измерительного прибора	28			
6.2.3	Монтаж измерительного прибора	28			
6.2.4	Поворот корпуса преобразователя	28			
6.2.5	Поворот дисплея	29			
6.3	Проверка после монтажа	30			
7	Электрическое подключение	31			
7.1	Электробезопасность	31			
7.2	Требования, предъявляемые к подключению	31			
7.2.1	Необходимые инструменты	31			
7.2.2	Требования, предъявляемые к соединительному кабелю	31			
7.2.3	Назначение клемм	34			
7.2.4	Экранирование и заземление	34			
7.2.5	Подготовка измерительного прибора	34			
7.3	Подключение измерительного прибора	35			
7.3.1	Подключение преобразователя	35			
7.3.2	Подключение выносного блока дисплея и управления DKX001	38			
7.4	Выравнивание потенциалов	38			
7.4.1	Требования	38			
7.5	Специальные инструкции по подключению	39			
7.5.1	Примеры подключения	39			
7.6	Аппаратные настройки	42			
7.6.1	Настройка адреса прибора	42			
7.6.2	Активация нагрузочного резистора	43			
7.7	Обеспечение требуемой степени защиты	43			
7.8	Проверка после подключения	44			
8	Опции управления	45			
8.1	Обзор опций управления	45			

8.2	Структура и функции меню управления . . .	46	10.4	Настройка измерительного прибора	77
8.2.1	Структура меню управления	46	10.4.1	Определение обозначения прибора	79
8.2.2	Концепция управления	47	10.4.2	Настройка единиц измерения для системы	79
8.3	Доступ к меню управления посредством локального дисплея	48	10.4.3	Конфигурация интерфейса связи	82
8.3.1	Дисплей управления	48	10.4.4	Выбор технологической среды и настройка ее параметров	84
8.3.2	Окно навигации	50	10.4.5	Отображение конфигурации ввода/вывода	86
8.3.3	Окно редактирования	52	10.4.6	Настройка токового входа	87
8.3.4	Элементы управления	54	10.4.7	Настройка входного сигнала состояния	88
8.3.5	Открывание контекстного меню	54	10.4.8	Настройка токового выхода	89
8.3.6	Навигация и выбор из списка	56	10.4.9	Настройка импульсного/частотного/релейного выхода	94
8.3.7	Прямой вызов параметра	56	10.4.10	Конфигурирование релейного выхода	102
8.3.8	Вызов справки	57	10.4.11	Настройка двойного импульсного выхода	105
8.3.9	Изменение значений параметров	57	10.4.12	Настройка локального дисплея	106
8.3.10	Уровни доступа и соответствующие полномочия	58	10.4.13	Настройка отсечки при низком расходе	111
8.3.11	Деактивация защиты от записи с помощью кода доступа	58	10.4.14	Настройка обнаружения частично заполненной трубы	112
8.3.12	Активация и деактивация блокировки кнопок	59	10.5	Расширенные настройки	113
8.4	Доступ к меню управления посредством веб-браузера	59	10.5.1	Ввод кода доступа	114
8.4.1	Объем функций	59	10.5.2	Вычисляемые переменные процесса	114
8.4.2	Требования	60	10.5.3	Выполнение регулировки датчика	115
8.4.3	Установление соединения	61	10.5.4	Настройка сумматора	119
8.4.4	Вход в систему	63	10.5.5	Выполнение дополнительной настройки дисплея	121
8.4.5	Пользовательский интерфейс	64	10.5.6	Настройка WLAN	128
8.4.6	Деактивация веб-сервера	65	10.5.7	Управление конфигурацией	129
8.4.7	Выход из системы	65	10.5.8	Использование параметров для администрирования прибора	131
8.5	Доступ к меню управления посредством управляющей программы	66	10.6	Моделирование	132
8.5.1	Подключение управляющей программы	66	10.7	Защита параметров настройки от несанкционированного доступа	136
8.5.2	FieldCare	69	10.7.1	Защита от записи с помощью кода доступа	136
8.5.3	DeviceCare	70	10.7.2	Защита от записи с помощью соответствующего переключателя	138
9	Системная интеграция	71	11	Управление	139
9.1	Обзор файлов описания прибора	71	11.1	Считывание данных состояния блокировки прибора	139
9.1.1	Текущая версия данных для прибора	71	11.2	Изменение языка управления	139
9.1.2	Управляющие программы	71	11.3	Настройка дисплея	139
9.2	Совместимость с более ранними моделями	71	11.4	Считывание измеряемых значений	139
9.3	Информация об интерфейсе Modbus RS485	72	11.4.1	Подменю "Изменяемые переменные"	140
9.3.1	Коды функций	72	11.4.2	Подменю "Сумматор"	143
9.3.2	Информация о регистрах	73	11.4.3	Подменю "Входные значения"	143
9.3.3	Время отклика	73	11.4.4	Выходное значение	144
9.3.4	Типы данных	73	11.5	Адаптация измерительного прибора к рабочим условиям процесса	147
9.3.5	Последовательность передачи байтов	74			
9.3.6	Карта данных Modbus	75			
10	Ввод в эксплуатацию	77			
10.1	Функциональная проверка	77			
10.2	Включение измерительного прибора	77			
10.3	Установка языка управления	77			

11.6	Выполнение сброса сумматора	147	13	Техническое обслуживание	183
11.6.1	Состав функций в параметр "Управление сумматора"	148	13.1	Задачи техобслуживания	183
11.6.2	Функции параметра параметр "Сбросить все сумматоры"	149	13.1.1	Наружная очистка	183
11.7	Просмотр журналов данных	149	13.2	Измерительное и испытательное оборудование	183
11.8	Gas Fraction Handler	153	13.3	Служба поддержки Endress+Hauser	183
11.8.1	Подменю "Режим измерений"	153	14	Ремонт	184
11.8.2	Подменю "Индекс среды"	154	14.1	Общие сведения	184
12	Диагностика и устранение неисправностей	156	14.1.1	Принципы ремонта и переоборудования	184
12.1	Общая процедура устранения неисправностей	156	14.1.2	Указания по ремонту и переоборудованию	184
12.2	Выдача диагностической информации с помощью светодиодов	158	14.2	Запасные части	184
12.2.1	Преобразователь	158	14.3	Служба поддержки Endress+Hauser	184
12.3	Диагностическая информация, отображаемая на локальном дисплее	160	14.4	Возврат	185
12.3.1	Диагностическое сообщение	160	14.5	Утилизация	185
12.3.2	Вызов мер по устранению ошибок	162	14.5.1	Демонтаж измерительного прибора	185
12.4	Диагностическая информация в веб- браузере	162	14.5.2	Утилизация измерительного прибора	185
12.4.1	Диагностические опции	162	15	Аксессуары	186
12.4.2	Просмотр рекомендаций по устранению проблем	163	15.1	Аксессуары, специально предназначенные для прибора	186
12.5	Диагностическая информация, отображаемая в ПО FieldCare или DeviceCare	164	15.1.1	Для преобразователя	186
12.5.1	Диагностические опции	164	15.1.2	Для датчика	187
12.5.2	Просмотр рекомендаций по устранению проблем	165	15.2	Аксессуары для обслуживания	187
12.6	Вывод диагностической информации через интерфейс связи	165	15.3	Системные компоненты	188
12.6.1	Считывание диагностической информации	165	16	Технические характеристики	189
12.6.2	Настройка реакции на сообщение об ошибке	165	16.1	Применение	189
12.7	Адаптация диагностической информации	166	16.2	Принцип действия и архитектура системы	189
12.7.1	Адаптация алгоритма диагностических действий	166	16.3	Вход	190
12.8	Обзор диагностической информации	166	16.4	Выход	193
12.9	Необработанные события диагностики	173	16.5	Источник питания	199
12.10	Диагностический список	174	16.6	Рабочие характеристики	200
12.11	Журнал событий	175	16.7	Монтаж	204
12.11.1	Чтение журнала регистрации событий	175	16.8	Условия окружающей среды	204
12.11.2	Фильтрация журнала событий	176	16.9	Параметры технологического процесса	206
12.11.3	Обзор информационных событий	176	16.10	Механическая конструкция	209
12.12	Перезапуск измерительного прибора	177	16.11	Управление	211
12.12.1	Состав функций в параметр "Сброс параметров прибора"	178	16.12	Сертификаты и свидетельства	216
12.13	Информация о приборе	178	16.13	Пакеты прикладных программ	218
12.14	Изменения программного обеспечения	180	16.14	Аксессуары	220
12.15	История прибора и совместимость	182	16.15	Сопроводительная документация	220
				Алфавитный указатель	223

1 Сведения о документе

1.1 Назначение документа

Настоящее руководство по эксплуатации содержит все данные, необходимые на различных этапах жизненного цикла устройства: от идентификации изделия, приемки и хранения до установки, подключения, ввода в эксплуатацию и эксплуатации, устранения неисправностей, технического обслуживания и утилизации.

1.2 Символы

1.2.1 Символы техники безопасности

ОПАСНО

Этот символ предупреждает об опасной ситуации. Допущение такой ситуации приведет к тяжелой травме или смерти.

ОСТОРОЖНО

Этот символ предупреждает об опасной ситуации. Допущение такой ситуации может привести к тяжелой травме или смерти.





ВНИМАНИЕ

Этот символ предупреждает об опасной ситуации. Допущение такой ситуации может привести к травме легкой или средней степени тяжести.



УВЕДОМЛЕНИЕ



Этот символ содержит информацию о процедурах и других данных, которые не приводят к травмам.

1.2.2 Электротехнические символы



Символ	Значение
	Постоянный ток
	Переменный ток
	Постоянный и переменный ток
	Заземление Клемма заземления, которая заземлена посредством системы заземления.
	Подключение для выравнивания потенциалов (РЕ, защитное заземление) Клемма заземления должна быть подсоединена к заземлению перед выполнением других соединений. Клеммы заземления расположены внутри и снаружи прибора. <ul style="list-style-type: none"> ▪ Внутренняя клемма заземления: линия выравнивания потенциалов подключается к системе сетевого питания. ▪ Наружная клемма заземления служит для подключения прибора к системе заземления установки.

1.2.3 Специальные символы связи





Символ	Значение
	Беспроводная локальная сеть (WLAN) Связь через беспроводную локальную сеть.
	Светодиод Светодиод не горит.

Символ	Значение
	Светодиод Светодиод горит.
	Светодиод Светодиод мигает.



1.2.4 Символы, обозначающие инструменты



Символ	Значение
	Отвертка с плоским наконечником
	Шестигранный ключ
	Рожковый гаечный ключ

1.2.5 Описание информационных символов

Символ	Значение
	Разрешено Разрешенные процедуры, процессы или действия.
	Предпочтительно Предпочтительные процедуры, процессы или действия.
	Запрещено Запрещенные процедуры, процессы или действия.
	Рекомендация Указывает на дополнительную информацию.
	Ссылка на документацию
	Ссылка на страницу
	Ссылка на рисунок
	Указание, обязательное для соблюдения
	Серия шагов
	Результат шага
	Помощь в случае проблемы
	Внешний осмотр

1.2.6 Символы, изображенные на рисунках

Символ	Значение
1, 2, 3, ...	Номера пунктов
	Серия шагов
A, B, C, ...	Виды
A-A, B-B, C-C, ...	Сечения
	Взрывоопасная зона

Символ	Значение
	Безопасная среда (невзрывоопасная зона)
	Направление потока

1.3 Документация

 Для просмотра списка соответствующей технической документации см. следующее:

- *W@M Device Viewer* (www.endress.com/deviceviewer): введите серийный номер с заводской таблички;
- *приложение Endress+Hauser Operations*: введите серийный номер с заводской таблички или просканируйте матричный штрихкод на заводской табличке.

1.3.1 Назначение документа

Тип документа	Назначение и содержание документа
Техническое описание (TI)	Информация о технических характеристиках и комплектации прибора В документе содержатся технические характеристики прибора, а также обзор его аксессуаров и дополнительного оборудования.
Краткое руководство по эксплуатации (KA)	Информация по подготовке прибора к эксплуатации В кратком руководстве по эксплуатации содержится наиболее важная информация от приемки оборудования до его ввода в эксплуатацию.
Руководство по эксплуатации (BA)	Справочное руководство Руководство по эксплуатации содержит все данные, необходимые на различных этапах жизненного цикла прибора: от идентификации изделия, приемки и хранения до монтажа, подключения, ввода в эксплуатацию и эксплуатации, устранения неисправностей, технического обслуживания и утилизации.
Описание параметров прибора (GP)	Справочное руководство по параметрам Документ содержит подробное пояснение по каждому отдельному параметру. Документ предназначен для лиц, работающих с прибором на протяжении всего срока службы и выполняющих его настройку.
Указания по технике безопасности (XA)	При наличии определенного сертификата к прибору также прилагаются указания по технике безопасности для электрооборудования, предназначенного для эксплуатации во взрывоопасных зонах. Этот документ является составной частью руководства по эксплуатации.  На заводской табличке приведены указания по технике безопасности (XA), которые относятся к соответствующему прибору.
Сопроводительная документация для конкретного прибора	В зависимости от заказанного исполнения прибор поставляется с дополнительными документами: строго соблюдайте инструкции, приведенные в сопроводительной документации. Сопроводительная документация является составной частью документации для прибора.

1.4 Зарегистрированные товарные знаки

Modbus®

Зарегистрированный товарный знак компании SCHNEIDER AUTOMATION, INC.

2 Указания по технике безопасности

2.1 Требования к работе персонала

Требования к персоналу, выполняющему монтаж, ввод в эксплуатацию, диагностику и техобслуживание:

- ▶ Обученные квалифицированные специалисты должны иметь соответствующую квалификацию для выполнения конкретных функций и задач.
- ▶ Получить разрешение на выполнение данных работ от руководства предприятия.
- ▶ Ознакомиться с нормами федерального/национального законодательства.
- ▶ Перед началом работы внимательно ознакомиться с инструкциями, представленными в руководстве, с дополнительной документацией, а также с сертификатами (в зависимости от цели применения).
- ▶ Следовать инструкциям и соблюдать основные условия.

Обслуживающий персонал должен соответствовать следующим требованиям:

- ▶ Получить инструктаж и разрешение у руководства предприятия в соответствии с требованиями выполняемой задачи.
- ▶ Следовать инструкциям, представленным в данном руководстве.

2.2 Использование по назначению

Применение и технологическая среда

Измерительный прибор, описанный в настоящем руководстве, предназначен только для измерения расхода жидкостей и газов.

В зависимости от заказанного исполнения прибор также можно использовать для измерения в потенциально взрывоопасных, горючих, ядовитых и окисляющих средах.

Измерительные приборы, предназначенные для использования во взрывоопасных зонах, для гигиенического применения, а также для областей применения с повышенным риском, связанным с рабочим давлением, имеют соответствующую маркировку на заводской табличке.

Чтобы прибор оставался в надлежащем состоянии на время эксплуатации, необходимо соблюдать следующие условия.

- ▶ Придерживайтесь указанного диапазона давления и температуры.
- ▶ Используйте измерительный прибор в полном соответствии с данными, указанными на заводской табличке, и общими условиями, указанными в руководстве по эксплуатации и сопроводительной документации.
- ▶ Основываясь на данных заводской таблички, проверьте, разрешено ли использовать заказанный прибор во взрывоопасной зоне (например, с учетом требований взрывозащиты или безопасной эксплуатации сосудов, работающих под давлением).
- ▶ Используйте измерительный прибор только с теми средами, в отношении которых смачиваемые части прибора обладают достаточной стойкостью.
- ▶ Если измерительный прибор эксплуатируется при температуре, отличной от температуры окружающей среды, то необходимо обеспечить строгое соблюдение базовых условий, приведенных в сопутствующей документации по прибору → 8.
- ▶ Надежно защищайте измерительный прибор от коррозии, обусловленной воздействием окружающей среды.

Использование не по назначению

Использование прибора не по назначению может привести к снижению уровня безопасности. Изготовитель не несет ответственности за повреждения, вызванные неправильным использованием прибора или использованием не по назначению.

⚠ ОСТОРОЖНО

Опасность разрушения в результате воздействия агрессивных, абразивных жидкостей или условий окружающей среды.

- ▶ Проверьте совместимость жидкости процесса с материалом датчика.
- ▶ Убедитесь, что все контактирующие с жидкостью материалы устойчивы к ее воздействию.
- ▶ Придерживайтесь указанного диапазона давления и температуры.

УВЕДОМЛЕНИЕ

Проверка критичных случаев:

- ▶ В отношении специальных жидкостей и жидкостей для очистки Endress+Hauser обеспечивает содействие при проверке коррозионной стойкости смачиваемых материалов, однако гарантии при этом не предоставляются, поскольку даже незначительные изменения в температуре, концентрации или степени загрязнения в условиях технологического процесса могут привести к изменению коррозионной стойкости.

Остаточные риски

⚠ ОСТОРОЖНО

Слишком высокая или слишком низкая температура технологической среды или модуля электроники может привести к тому, что поверхности прибора станут слишком горячими или холодными. Это может привести к ожогам или обморожениям!

- ▶ При эксплуатации прибора в условиях горячей или слишком холодной технологической среды необходимо установить соответствующую защиту от прикосновения.

2.3 Техника безопасности на рабочем месте

При работе с прибором и на нем необходимо соблюдать следующие условия.

- ▶ Пользуйтесь необходимыми средствами индивидуальной защиты в соответствии с национальными правилами.

2.4 Эксплуатационная безопасность

Опасность несчастного случая!

- ▶ Эксплуатируйте прибор только в том случае, если он находится в надлежащем техническом состоянии, а ошибки и неисправности отсутствуют.
- ▶ Ответственность за бесперебойную работу прибора несет оператор.

Изменение конструкции прибора

Несанкционированное изменение конструкции прибора запрещено и может представлять непредвиденную опасность!

- ▶ Если модификация все же необходима, обратитесь за консультацией к изготовителю.

Ремонт

Для обеспечения постоянной эксплуатационной безопасности и надежности необходимо соблюдать следующие правила.

- ▶ Ремонт прибора возможен только при наличии специального разрешения.
- ▶ Соблюдайте федеральные/национальные нормы, касающиеся ремонта электрических приборов.
- ▶ Допускается использование только оригинальных аксессуаров и запасных частей.

2.5 Безопасность изделия

Этот измерительный прибор разработан в соответствии с передовой инженерной практикой и отвечает современным требованиям безопасности, был испытан и отправлен с завода в безопасном для эксплуатации состоянии.

Прибор соответствует общим стандартам безопасности и требованиям законодательства. Кроме того, прибор соответствует директивам ЕЭС, перечисленным в декларации соответствия требованиям ЕЭС для конкретного прибора. Компания Endress+Hauser подтверждает это нанесением маркировки CE на прибор.

Кроме того, прибор соответствует юридическим требованиям применимых нормативных актов Великобритании (нормативных документов). Эти требования перечислены в декларации соответствия правилам UKCA вместе с действующими стандартами.

При выборе опции заказа с маркировкой UKCA: компания Endress+Hauser подтверждает успешную оценку и тестирование прибора, нанося на него маркировку UKCA.

Контактный адрес компании Endress+Hauser в Великобритании:
Endress+Hauser Ltd.
Floats Road
Manchester M23 9NF
Великобритания
www.uk.endress.com



2.6 IT-безопасность



Гарантия нашей компании действительна только в том случае, если изделие установлено и используется в соответствии с руководством по эксплуатации. Изделие оснащено механизмами безопасности для защиты от любого непреднамеренного изменения настроек.

Меры IT-безопасности, которые обеспечивают дополнительную защиту изделия и связанной с ним передачи данных, должны быть реализованы самим оператором в соответствии с действующими в его компании стандартами безопасности.

2.7 IT-безопасность прибора

Прибор снабжен набором специальных функций, реализующих защитные меры на стороне оператора. Эти функции доступны для настройки пользователем и при правильном применении обеспечивают повышенную эксплуатационную безопасность. Обзор наиболее важных функций приведен в следующем разделе:

Функция/интерфейс	Заводская настройка	Рекомендация
Защита от записи с помощью соответствующего аппаратного переключателя →  12	Не активирована	Индивидуально, по результатам оценки риска
Код доступа (действителен также для входа в систему веб-сервера и для подключения к ПО FieldCare) →  12	Не активировано (0000)	При вводе в эксплуатацию необходимо указать индивидуальный код доступа
WLAN (опция заказа дисплея)	Активировано	Индивидуально, по результатам оценки риска
Безопасный режим WLAN	Активировано (WPA2-PSK)	Не меняйте
Пароль WLAN (пароль) →  12	Серийный номер	При вводе в эксплуатацию необходимо указать индивидуальный пароль для сети WLAN

Функция/интерфейс	Заводская настройка	Рекомендация
Режим WLAN	Точка доступа	Индивидуально, по результатам оценки риска
Веб-сервер →  13	Активировано	Индивидуально, по результатам оценки риска
Сервисный интерфейс CDI-RJ45 →  13	–	Индивидуально, по результатам оценки риска

2.7.1 Защита доступа на основе аппаратной защиты от записи

Доступ для записи к параметрам прибора посредством локального дисплея, веб-браузера или управляющей программы (например, FieldCare, DeviceCare) можно деактивировать с помощью переключателя защиты от записи (DIP-переключателя на главном модуле электроники). При активированной аппаратной защите от записи параметры доступны только для чтения.

Прибор поставляется с деактивированной аппаратной защитой от записи →  138.

2.7.2 Защита от записи на основе пароля

Доступна установка различных паролей для защиты параметров прибора от записи и доступа к прибору посредством интерфейса WLAN.

- Пользовательский код доступа
Запрет доступа для записи к параметрам прибора через локальный дисплей, веб-браузер или управляющую программу (например, ПО FieldCare или DeviceCare). Авторизация доступа однозначно регулируется посредством индивидуального пользовательского кода доступа.
- Пароль WLAN
Сетевой ключ защищает соединение между устройством управления (например, портативным компьютером или планшетом) и прибором по интерфейсу WLAN, который можно заказать дополнительно.
- Режим инфраструктуры
Если прибор работает в режиме инфраструктуры, то пароль WLAN соответствует паролю WLAN, настроенному на стороне оператора.

Пользовательский код доступа

Доступ для записи к параметрам прибора посредством местного дисплея, веб-браузера или программного обеспечения (например FieldCare, DeviceCare) можно защитить произвольно задаваемым пользовательским кодом доступа (→  136).

При поставке прибор не имеет кода доступа, что соответствует значению 0000 (открыт).

Пароль WLAN: работа в качестве точки доступа WLAN

Соединение между управляющим устройством (например, ноутбуком или планшетом) и прибором посредством интерфейса WLAN (→  67), который можно заказать дополнительно, защищено сетевым ключом. WLAN-аутентификация сетевого ключа соответствует стандарту IEEE 802.11.

При поставке прибора сетевой ключ устанавливается определенным образом в зависимости от конкретного прибора. Его можно изменить в разделе подменю **Настройки WLAN**, параметр параметр **Пароль WLAN** (→  129).

Режим инфраструктуры

Соединение между прибором и точкой доступа WLAN защищено посредством SSID и пароля на стороне системы. По вопросам доступа обращайтесь к соответствующему системному администратору.

Общие указания по использованию паролей

- Код доступа и сетевой ключ, установленные в приборе при поставке, следует изменить при вводе в эксплуатацию.
- При создании и управлении кодом доступа и сетевым ключом следуйте общим правилам создания надежных паролей.
- Ответственность за управление и аккуратное обращение с кодом доступа и сетевым ключом лежит на пользователе.
- Информация о настройке кода доступа и о действиях в случае утраты пароля приведена в разделе «Защита от записи с помощью кода доступа» . →  136

2.7.3 Доступ посредством веб-сервера

Эксплуатацию и настройку прибора можно осуществлять с помощью веб-браузера благодаря наличию встроенного веб-сервера (→  59). При этом используется соединение через сервисный интерфейс (CDI-RJ45) или интерфейс WLAN.

В поставляемых приборах веб-сервер активирован. При необходимости веб-сервер можно деактивировать (например, после ввода в эксплуатацию) посредством параметр **Функциональность веб-сервера**.

Информацию о приборе и его состоянии на странице входа в систему можно скрыть. За счет этого предотвращается несанкционированный доступ к этой информации.

 Подробные сведения о параметрах прибора см. в документе: «Описание параметров прибора» .

2.7.4 Доступ через сервисный интерфейс (CDI-RJ45)

Прибор можно подключить к сети через сервисный интерфейс (CDI-RJ45). Специальные функции прибора гарантируют безопасную работу прибора в сети.

Рекомендуется использовать актуальные отраслевые стандарты и нормативы, разработанные национальными и международными комитетами по безопасности, например МЭК/ISA62443 или IEEE. Сюда относятся такие меры организационной безопасности, как назначение авторизации доступа, а также такие технические меры, как сегментация сети.

 Преобразователи с сертификатом категории Ex de нельзя подключать через сервисный интерфейс (CDI-RJ45)!

Код заказа «Сертификат, преобразователь + датчик», опции (Ex de): BA, BB, C1, C2, GA, GB, MA, MB, NA, NB

3 Описание изделия

Прибор состоит из преобразователя и датчика.

Прибор доступен в компактном исполнении:
преобразователь и датчик образуют механически единый блок.

3.1 Конструкция прибора

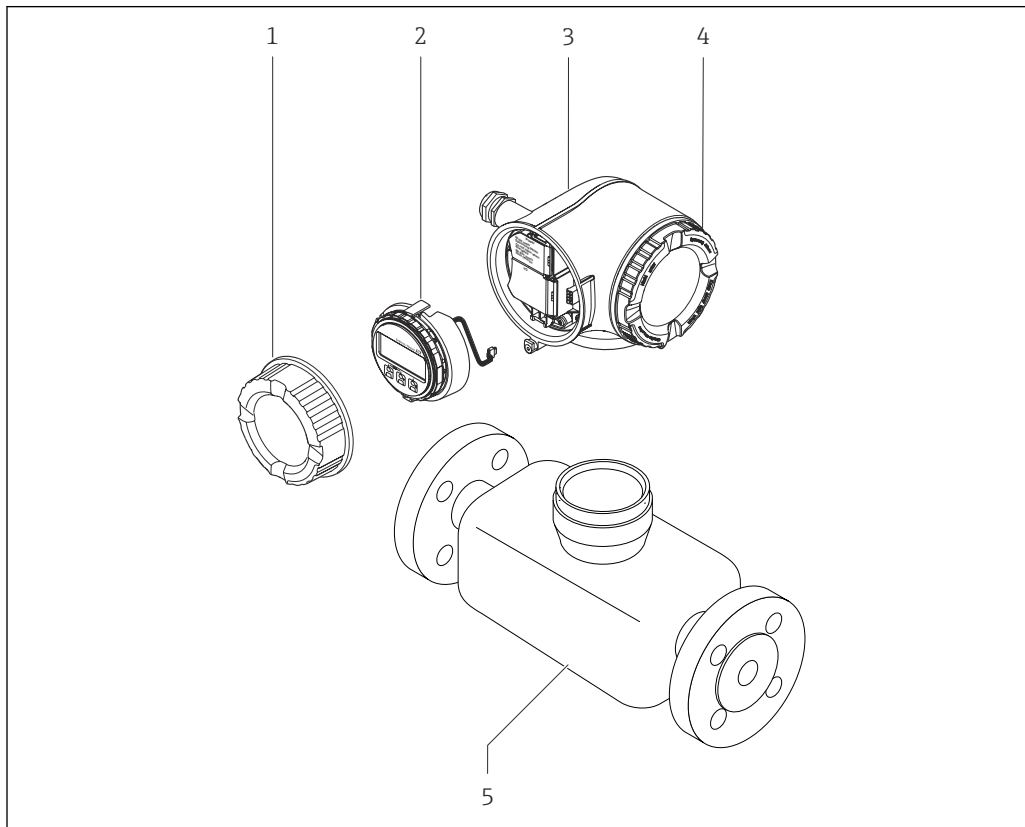

☐ 1 Важные компоненты измерительного прибора

- 1 Крышка клеммного отсека
- 2 Дисплей
- 3 Корпус преобразователя
- 4 Крышка отсека электроники
- 5 Датчик

A0029586

4 Приемка и идентификация изделия

4.1 Приемка

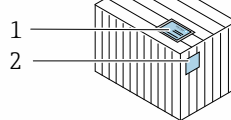
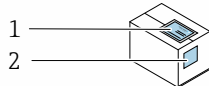

Совпадают ли коды заказа в транспортной накладной (1) с кодами заказа, указанными на наклейке изделия (2)?

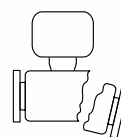
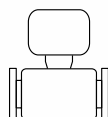
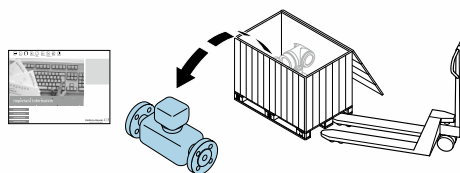

Прибор не поврежден?

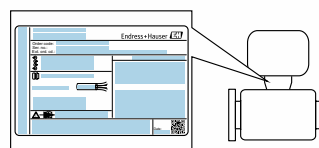

Совпадают ли данные, указанные на заводской табличке прибора, с данными заказа в транспортной накладной?



Имеется ли конверт с сопроводительными документами?



- Если какое-либо из этих условий не выполнено, обратитесь в региональное торговое представительство Endress+Hauser.
- Техническую документацию можно получить через Интернет или с помощью приложения *Endress+Hauser Operations App*, см. раздел «Идентификация изделия» → 16.

4.2 Идентификация изделия

Возможны следующие варианты идентификации изделия:

- технические данные, указанные на заводской табличке;
- код заказа с разбивкой функций прибора, указанный в транспортной накладной;
- ввод серийного номера с заводской таблички в программу *Device Viewer* (www.endress.com/deviceviewer): будут отображены все сведения об измерительном приборе;
- ввод серийных номеров, указанных на заводских табличках, в *приложении Endress+Hauser Operations* или сканирование двухмерного штрих-кода, напечатанного на заводской табличке, с помощью *приложения Endress+Hauser Operations*: при этом отображаются полные сведения о приборе.

Общие сведения о сопутствующей технической документации можно получить следующими способами:

- разделы «Дополнительная стандартная документация для прибора» и «Сопроводительная документация для различных приборов» ;
- программа *Device Viewer*: введите серийный номер с заводской таблички (www.endress.com/deviceviewer);
- приложение *Endress+Hauser Operations*: введите серийный номер с заводской таблички или просканируйте двухмерный штрих-код, напечатанный на заводской табличке..

4.2.1 Заводская табличка преобразователя

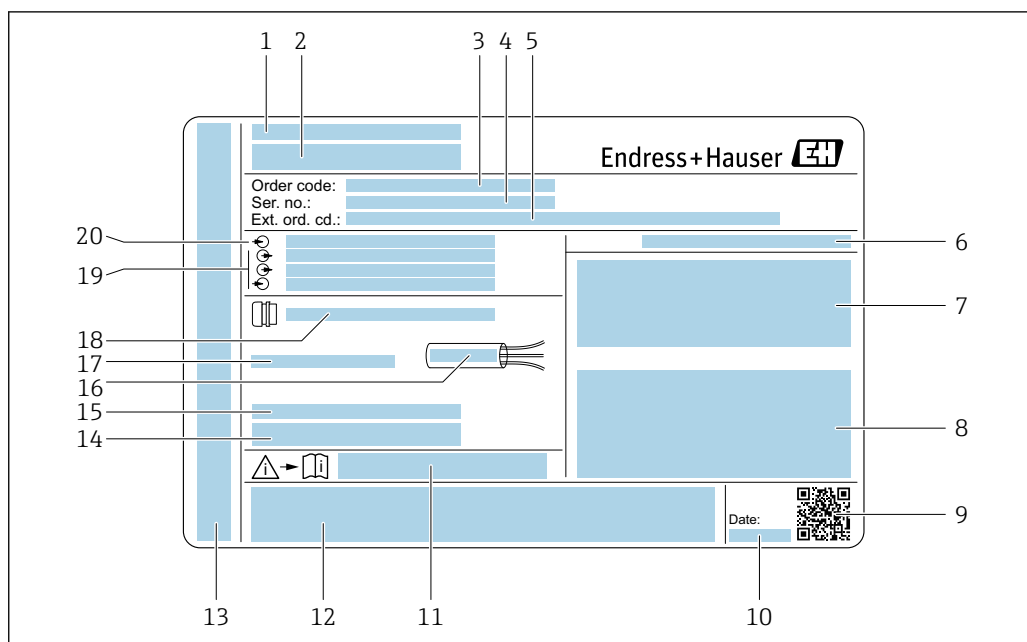

A0029192

2 Пример заводской таблички преобразователя

- 1 Место изготовления
- 2 Название преобразователя
- 3 Код заказа
- 4 Серийный номер (Ser. no.)
- 5 Расширенный код заказа (Ext. ord. cd.)
- 6 Степень защиты
- 7 Место для сертификатов (возможность использования во взрывоопасных зонах)
- 8 Данные об электрическом подключении: имеющиеся входы и выходы
- 9 Двухмерный штрих-код
- 10 Дата изготовления (год, месяц)
- 11 Номер документа, связанного с обеспечением безопасности, из состава сопроводительной документации
- 12 Место для сертификатов и допусков: например, маркировки CE, маркировки RCM
- 13 Место для указания степени защиты соединения и отсека электроники при использовании прибора во взрывоопасных зонах
- 14 Версия встроенного ПО (FW) и версия прибора (Dev.Rev.), с которыми прибор выпущен с завода
- 15 Место для дополнительной информации о специальных изделиях
- 16 Допустимый диапазон температуры для кабеля
- 17 Допустимая температура окружающей среды (T_a)
- 18 Информация о кабельном уплотнении
- 19 Имеющиеся входы и выходы, напряжение питания
- 20 Данные электрического подключения: напряжение питания

4.2.2 Заводская табличка датчика

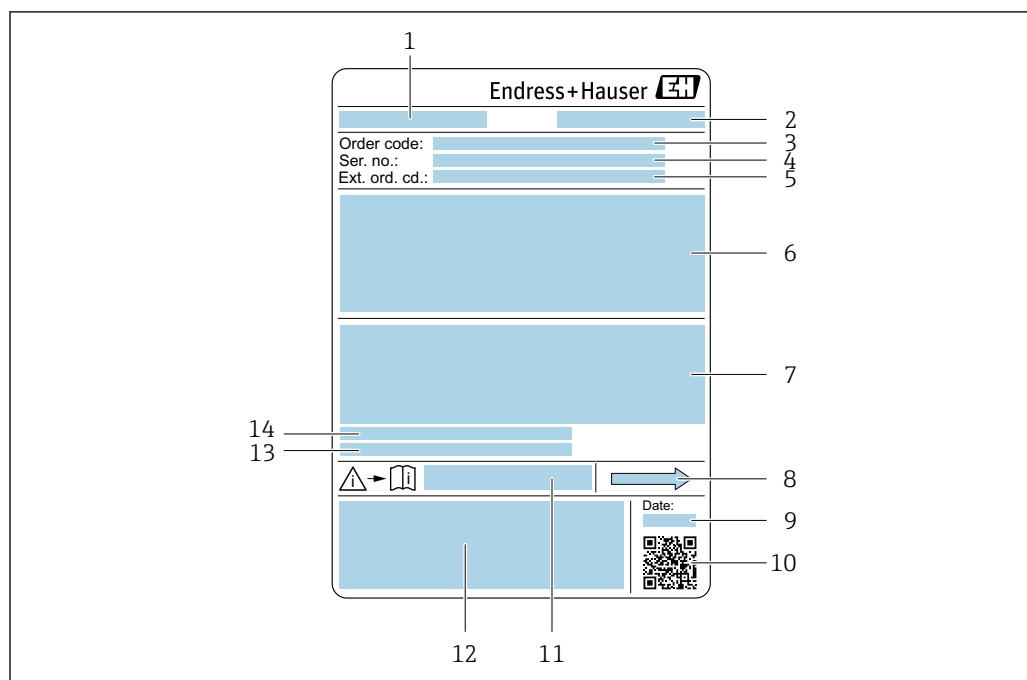

A0029199

3 Пример заводской таблички датчика

- 1 Название датчика
- 2 Место изготовления
- 3 Код заказа
- 4 Серийный номер (Ser. no.)
- 5 Расширенный код заказа (Ext. ord. cd.)
- 6 Номинальный диаметр датчика; номинальный диаметр/номинальное давление фланца; испытательное давление датчика; диапазон температур среды; материал измерительной трубки и вентильного блока; информация о датчике, например диапазон давления для корпуса датчика, спецификация широкого диапазона плотности (специальная калибровка по плотности)
- 7 Сведения о сертификации в отношении взрывозащиты, директива для оборудования, работающего под давлением, а также степень защиты
- 8 Направление потока
- 9 Дата изготовления: год-месяц
- 10 Двухмерный штрих-код
- 11 Номер сопроводительного документа, имеющего отношение к технике безопасности
- 12 Маркировка CE, маркировка RCM-Tick
- 13 Шероховатость поверхности
- 14 Допустимая температура окружающей среды (T_a)





Номер заказа

Повторный заказ измерительного прибора осуществляется с использованием кода заказа.

Расширенный код заказа

- Всегда содержит тип прибора (основное изделие) и основные технические характеристики (обязательные позиции).
- Из числа дополнительных спецификаций (дополнительных характеристик) в расширенный код заказа включают только те характеристики, которые имеют отношение к обеспечению безопасности и сертификации (например, LA). При заказе дополнительных спецификаций они указываются обобщенно с использованием символа-заполнителя # (например, #LA#).
- Если в составе заказанных дополнительных технических характеристик отсутствуют характеристики, имеющие отношение к обеспечению безопасности и сертификации, они отмечаются + символом-заполнителем (например, XXXXXX-ABCDE+).

4.2.3 Символы на измерительном приборе

Символ	Значение
	ВНИМАНИЕ! Этот символ предупреждает об опасной ситуации. Если не предотвратить эту ситуацию, она может привести к серьезной или смертельной травме. Чтобы определить характер потенциальной опасности и меры, необходимые для ее предотвращения, обратитесь к документации, которая прилагается к измерительному прибору.
	Ссылка на документацию Ссылка на соответствующую документацию к прибору.
	Подключение защитного заземления Клемма, которая должна быть подсоединена к заземлению перед выполнением других соединений.

5 Хранение и транспортировка

5.1 Условия хранения

При хранении соблюдайте следующие указания.

- ▶ Храните прибор в оригинальной упаковке, обеспечивающей защиту от ударов.
- ▶ Не удаляйте защитные крышки или защитные колпачки с соединений к процессу. Эти элементы предотвращают механическое повреждение уплотняемых поверхностей и загрязнение измерительной трубы.
- ▶ Обеспечьте защиту от прямого солнечного света во избежание излишнего нагревания поверхности.
- ▶ Прибор должен храниться в сухом и не содержащем пыль месте.
- ▶ Хранение на открытом воздухе не допускается.

Температура хранения → 📄 205

5.2 Транспортировка изделия

Транспортировать измерительный прибор к точке измерения следует в оригинальной упаковке.

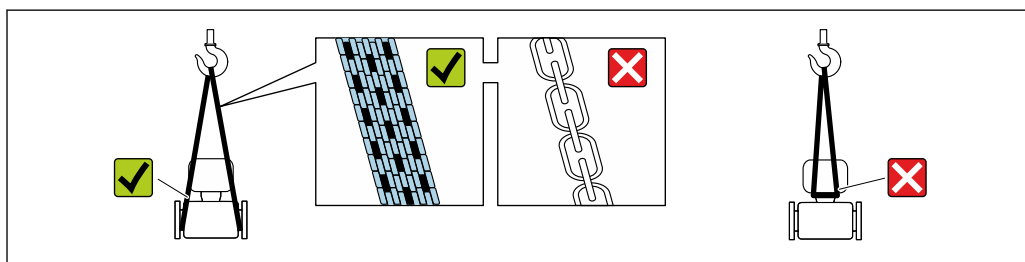

A0029252

i Удаление защитных крышек или колпачков, установленных на соединениях к процессу, не допускается. Они предотвращают механическое повреждение поверхности уплотнений и проникновение загрязнений в измерительную трубку.

5.2.1 Измерительные приборы без проушин для подъема

⚠ ОСТОРОЖНО

Центр тяжести измерительного прибора находится выше точек подвеса грузоподъемных строп.

Опасность травмирования в случае смещения измерительного прибора.

- ▶ Закрепите измерительный прибор для предотвращения его вращения или скольжения.
- ▶ Найдите значение массы, указанное на упаковке (на наклейке).

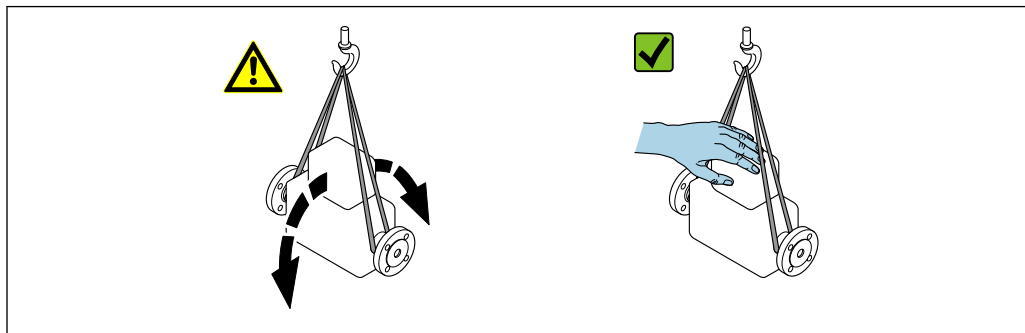

A0029214

5.2.2 Измерительные приборы с проушинами для подъема

⚠ ВНИМАНИЕ

Специальные инструкции по транспортировке приборов, оснащенных проушинами для подъема

- ▶ Для транспортировки прибора используйте только проушины для подъема, закрепленные на приборе или фланцах.
- ▶ В любой ситуации прибор должен быть закреплен не менее чем за две проушины.

5.2.3 Транспортировка с использованием вилочного погрузчика

При применении деревянных ящиков для транспортировки конструкция пола позволяет осуществлять погрузку с широкой или узкой стороны с помощью вилочного погрузчика.

5.3 Утилизация упаковки

Все упаковочные материалы экологически безопасны и на 100 % пригодны для повторной переработки.

- Наружная упаковка прибора
 - Полимерная стретч-пленка, соответствующая требованиям директивы ЕС 2002/95/ЕС (RoHS)
- Упаковка
 - Деревянный ящик, обработанный в соответствии с ISPM 15, что подтверждается логотипом IPPC;
 - Картонная коробка, соответствующая европейским правилам упаковки 94/62ЕС. Пригодность для повторной переработки подтверждена символом RESY
- Материалы для перемещения и фиксации
 - Утилизируемый пластмассовый поддон
 - Пластмассовые стяжки
 - Пластмассовая клейкая лента
- Заполняющий материал
 - Бумажные вкладки

6 Монтаж

6.1 Требования, предъявляемые к монтажу

6.1.1 Монтажное положение

Место монтажа

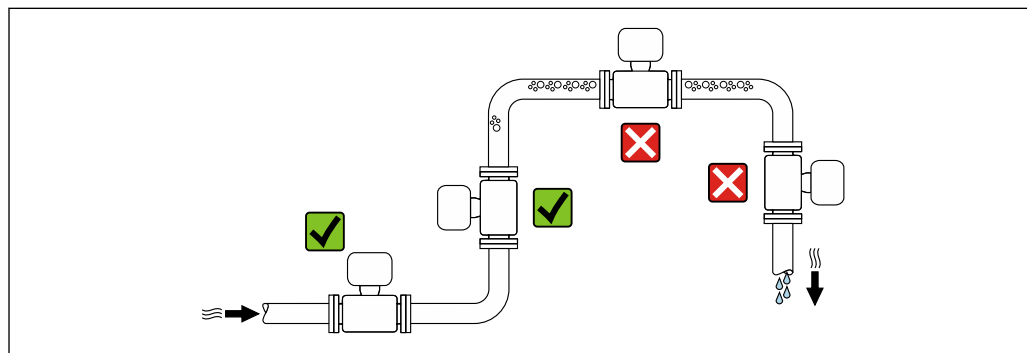

A0028772

Во избежание погрешностей измерения, проявляющихся в результате скопления газовых пузырьков в измерительной трубе, следует избегать следующих мест монтажа в трубопроводе:

- наивысшая точка трубопровода;
- непосредственно перед свободным сливом из спускной трубы.

Монтаж в сливных трубах

Следующие варианты монтажа допускают монтаж расходомера в вертикальном трубопроводе. Использование ограничителей трубопровода или диафрагмы с поперечным сечением меньше номинального диаметра позволяет предотвратить опорожнение трубопровода и датчика в ходе измерения.

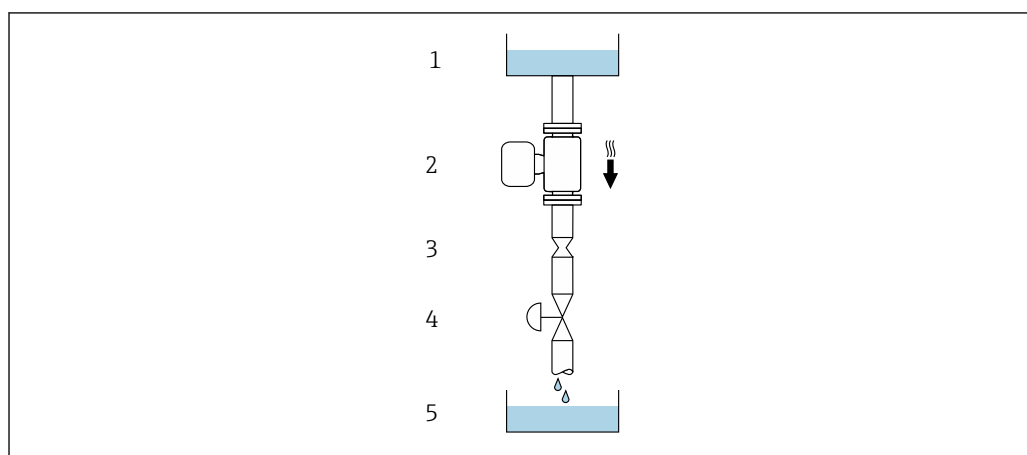

A0028773



4 Монтаж в трубопроводе с нисходящим потоком (например, для дозирования)

- 1 Питающий резервуар
- 2 Датчик
- 3 Плоская диафрагма, ограничитель трубопровода
- 4 Клапан
- 5 Дозировочный резервуар

DN		Диаметр: плоская диафрагма, ограничитель трубопровода	
мм	дюймы	мм	дюймы
8	3/8	6	0,24
15	1/2	10	0,40
25	1	14	0,55
40	1 1/2	22	0,87
50	2	28	1,10

Ориентация

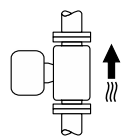
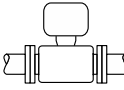
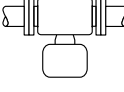
Для правильного монтажа датчика убедитесь в том, что направление стрелки на заводской табличке датчика совпадает с направлением потока измеряемой среды (в трубопроводе).

Ориентация		Рекомендации	
A	Вертикальная ориентация	 A0015591	☑☑ ¹⁾
B	Горизонтальная ориентация, преобразователь направлен вверх	 A0015589	☑☑ ²⁾ Исключение → ☑ 5, ☑ 24
C	Горизонтальная ориентация, преобразователь направлен вниз	 A0015590	☑☑ ³⁾ Исключение → ☑ 5, ☑ 24
D	Горизонтальная ориентация, преобразователь направлен вбок	 A0015592	☑☑

- 1) Такая ориентация рекомендуется для обеспечения автоматического опорожнения.
- 2) В областях применения с низкой рабочей температурой возможно понижение температуры окружающей среды. Для поддержания температуры окружающей среды не ниже минимально допустимой для преобразователя рекомендуется такая ориентация прибора.
- 3) В условиях применения с высокой рабочей температурой возможно повышение температуры окружающей среды. Если необходимо поддерживать температуру окружающей среды не выше максимально допустимой для преобразователя, рекомендуется такая ориентация прибора.

Если датчик устанавливается горизонтально и с изогнутой измерительной трубкой, то положение датчика следует выбрать в соответствии со свойствами жидкости.

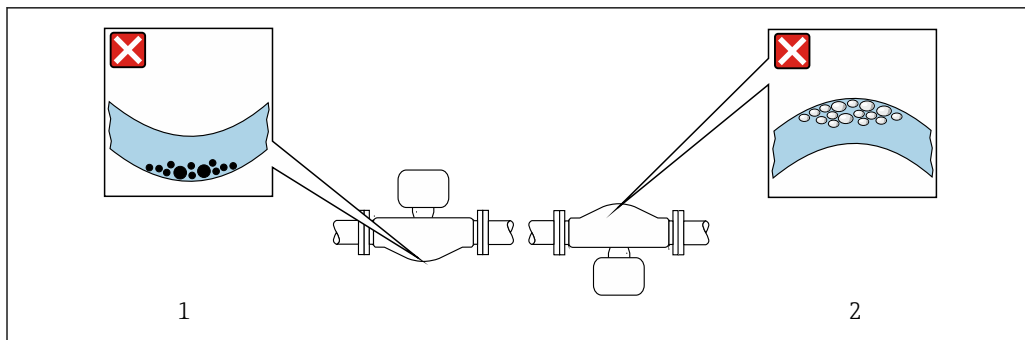

A0028774

5 Ориентация датчика с изогнутой измерительной трубой

- 1 Такая ориентация не рекомендуется для работы с жидкостями, переносящими твердые частицы: риск скопления твердых частиц
- 2 Такая ориентация не рекомендуется для работы с жидкостями, содержащими свободный газ: риск скопления газа

Входные и выходные участки

Если кавитация не возникает, принимать специальные меры для устранения возможной турбулентности из-за фитингов (клапаны, колена, Т-образные участки и т.д.) не требуется → 25.

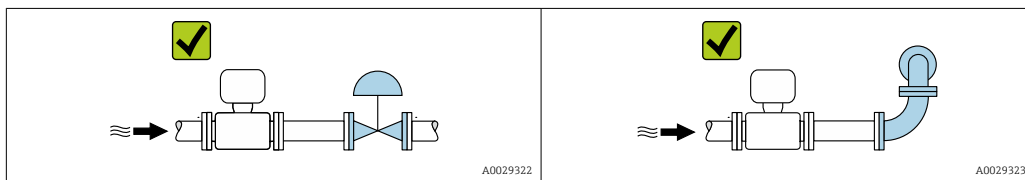

A0029322

A0029323

Последовательный монтаж

При последовательном соединении датчиков (например, при измерении с резервированием) следует избегать монтажа по схеме «фланец к фланцу». При последовательном монтаже необходимо, чтобы длина измерительной трубки между двумя измерительными приборами составляла не менее одной длины прибора.

Размеры

Размеры и монтажная длина прибора указаны в разделе «Механическая конструкция» документа «Техническое описание»

6.1.2 Требования, предъявляемые к условиям окружающей среды и технологического процесса

Диапазон температуры окружающей среды

Измерительный прибор	<ul style="list-style-type: none"> ▪ -40 до +60 °C (-40 до +140 °F) ▪ Код заказа «Дополнительные тесты, сертификаты», опция JP: -50 до +60 °C (-58 до +140 °F)
Читаемость локального дисплея	-20 до +60 °C (-4 до +140 °F) Читаемость данных, отображаемых на дисплее, может ухудшиться при температуре, которая выходит за пределы допустимого температурного диапазона.

Зависимость температуры окружающей среды от температуры технологической среды → 206

- ▶ При эксплуатации вне помещений: предотвратите воздействие прямых солнечных лучей на прибор, особенно в регионах с жарким климатом.

i Защитный козырек от атмосферных явлений можно заказать в Endress+Hauser.
→  186.

Давление в системе

Важно не допускать возникновения кавитации, а также высвобождения газа, содержащегося в жидкости.

Кавитация создается при падении давления ниже уровня давления паров в следующих случаях:

- в жидкостях с низкой температурой кипения (например, углеводородах, растворителях, сжиженных газах);
 - в трубопроводах всасывания.
- ▶ Убедитесь в том, что давление в системе достаточно высоко для предотвращения кавитации и выделения газов.

По этой причине рекомендуется устанавливать прибор в следующих местах:

- в самой нижней точке вертикальной трубы;
- после насосов (исключается вакуум).

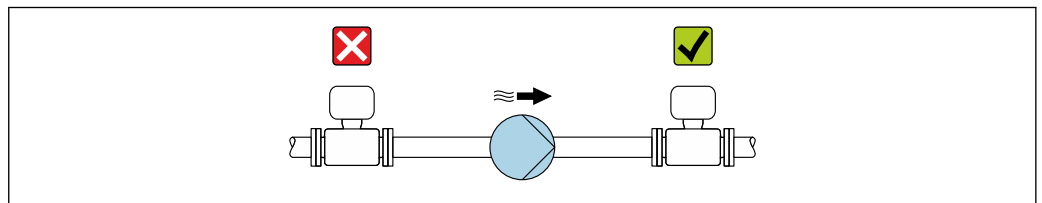

A0028777

Теплоизоляция

При работе с некоторыми жидкостями очень важно свести передачу тепла от датчика к преобразователю до низкого уровня. Для теплоизоляции можно использовать целый ряд различных материалов.

Приборы в следующих вариантах исполнения рекомендуется использовать с теплоизоляцией.

Исполнение с удлинительной шейкой:

код заказа «Материал измерительной трубки», опции DA или EA с удлинительной шейкой длиной 105 мм (4,13 дюйм).

УВЕДОМЛЕНИЕ

Перегрев электроники вследствие наличия теплоизоляции!

- ▶ Рекомендуемая ориентация: горизонтальная, корпус преобразователя направлен вниз.
- ▶ Не изолируйте корпус преобразователя.
- ▶ Максимально допустимая температура в нижней части корпуса преобразователя указана ниже. 80 °C (176 °F)
- ▶ Неприменение теплоизоляции удлинительной шейки: рекомендуется не изолировать удлинительную шейку, чтобы обеспечить оптимальное рассеивание тепла.

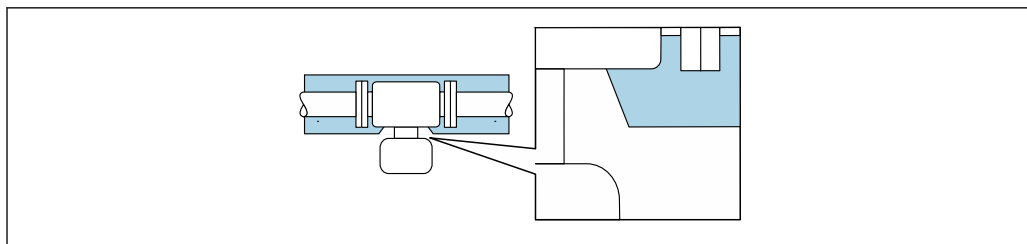

A0034391

6 Неприменение теплоизоляции удлинительной шейки

Обогрев

УВЕДОМЛЕНИЕ

Возможность перегрева модуля электроники вследствие повышения температуры окружающей среды!

- ▶ Соблюдайте ограничения в отношении максимально допустимой температуры окружающей среды для преобразователя.
- ▶ В зависимости от температуры технологической среды учитывайте требования к ориентации прибора.

УВЕДОМЛЕНИЕ

Опасность перегрева при обогреве

- ▶ Убедитесь в том, что температура в нижней части корпуса преобразователя не превышает 80 °C (176 °F).
- ▶ Убедитесь в том, что в области шейки преобразователя обеспечена достаточная конвекция.
- ▶ Убедитесь в том, что достаточно большая площадь шейки преобразователя остается непокрытой. Открытые компоненты играют роль радиатора и защищают электронику от перегрева и избыточного охлаждения.
- ▶ При использовании в потенциально взрывоопасных средах изучите информацию, приведенную для прибора в специальной документации по взрывозащите. Подробные сведения о таблицах температуры см. в отдельном документе под названием «Указания по технике безопасности» (XA) для прибора.

Способы обогрева

Если для той или иной жидкости необходимо предотвратить теплотери на датчике, то можно применять следующие способы обогрева:

- Электрический обогрев, например с использованием электрических ленточных обогревателей¹⁾
- Посредством трубопроводов, в которых циркулирует горячая вода или пар
- С помощью нагревательных рубашек

Вибрация

Высокая частота колебаний измерительных труб исключает влияние вибрации оборудования на нормальную работу измерительной системы.

6.1.3 Специальные инструкции по монтажу

Возможность слива

При вертикальной установке измерительные трубки можно полностью опорожнить и защитить от накопления налипаний.

1) Обычно рекомендуется использовать параллельные электрические ленточные нагреватели (с двунаправленным потоком электроэнергии). Особое внимание следует обратить на использование однопроводного греющего кабеля. Дополнительные сведения приведены в документе EA01339D («Инструкции по монтажу систем электрического обогрева»).

Гигиеническая совместимость

- i** При монтаже в гигиенических условиях применения обратитесь к сведениям, приведенным в разделе «Сертификаты и нормативы/гигиеническая совместимость».
- Для измерительных приборов с кодом заказа «Корпус», опция В «Нержавеющая сталь, гигиеническое исполнение», для уплотнения крышки клеммного отсека следует завернуть ее усилием руки, а затем довернуть еще на 45° (соответствует моменту затяжки 15 Н·м).

Защитный козырек от погодных явлений

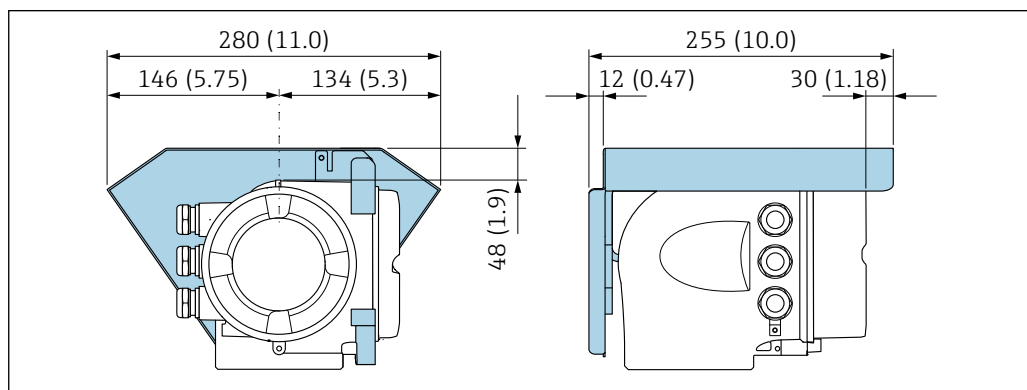

7 Единица измерения – мм (дюймы)

Замок крышки

УВЕДОМЛЕНИЕ

Код заказа «Корпус», опция L «Литье, нержавеющая сталь»: крышки корпуса преобразователя поставляются с отверстием для фиксации.

Крышку можно заблокировать с помощью винтов и цепочки или тросика (блокировку заказчик осуществляет самостоятельно на месте эксплуатации).

- ▶ Рекомендуется использовать цепочку или тросик из нержавеющей стали.
- ▶ При наличии защитного покрытия рекомендуется использовать термоусадочную трубку для защиты краски на корпусе.

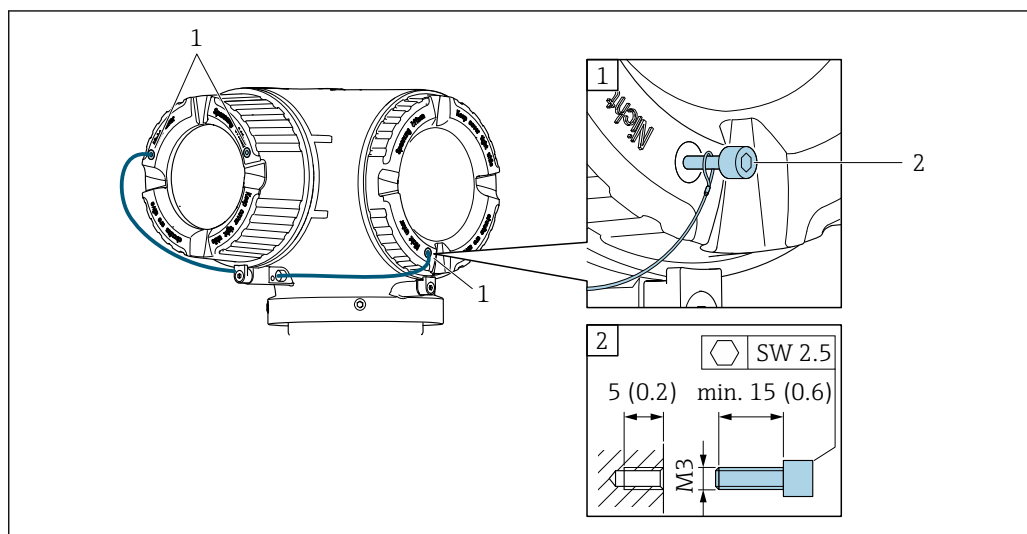

- 1 Отверстие в крышке для фиксирующего винта
- 2 Фиксирующий винт для запираия крышки

6.2 Монтаж измерительного прибора

6.2.1 Необходимые инструменты

Для датчика

Для фланцевых и других присоединений к процессу: используйте пригодный для этой цели установочный инструмент.

6.2.2 Подготовка измерительного прибора

1. Удалите всю оставшуюся транспортную упаковку.
2. Снимите с датчика имеющиеся защитные крышки или защитные колпачки.
3. Снимите наклейку с крышки отсека электроники.

6.2.3 Монтаж измерительного прибора

⚠ ОСТОРОЖНО

Опасность применения ненадлежащих технологических уплотнений!

- ▶ Убедитесь в том, что внутренний диаметр прокладки не меньше внутреннего диаметра присоединения к процессу и трубопровода.
- ▶ Убедитесь в том, что уплотнения чистые и на них нет повреждений.
- ▶ Закрепите уплотнения должным образом.

1. Убедитесь в том, что направление стрелки на заводской табличке датчика совпадает с направлением потока технологической среды.
2. Устанавливая измерительный прибор или поворачивая корпус преобразователя, следите за тем, чтобы кабельные вводы не были направлены вверх.

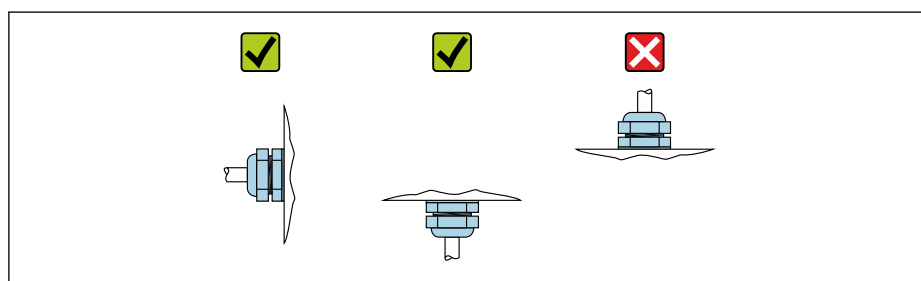

A0029263

6.2.4 Поворот корпуса преобразователя

Для обеспечения доступа к клеммному отсеку или дисплею можно повернуть корпус преобразователя.

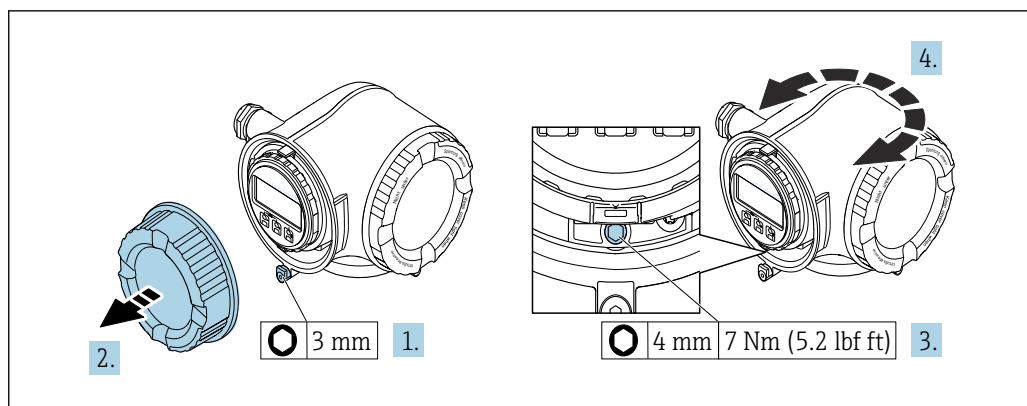

A0029993

8 Корпус для невзрывоопасных зон

1. В зависимости от исполнения прибора: освободите зажим крышки клеммного отсека.
2. Отверните крышку клеммного отсека.
3. Ослабьте крепежный винт.
4. Поверните корпус в требуемое положение.
5. Затяните крепежный винт.
6. Заверните крышку клеммного отсека.
7. В зависимости от исполнения прибора: зафиксируйте зажим крышки клеммного отсека.

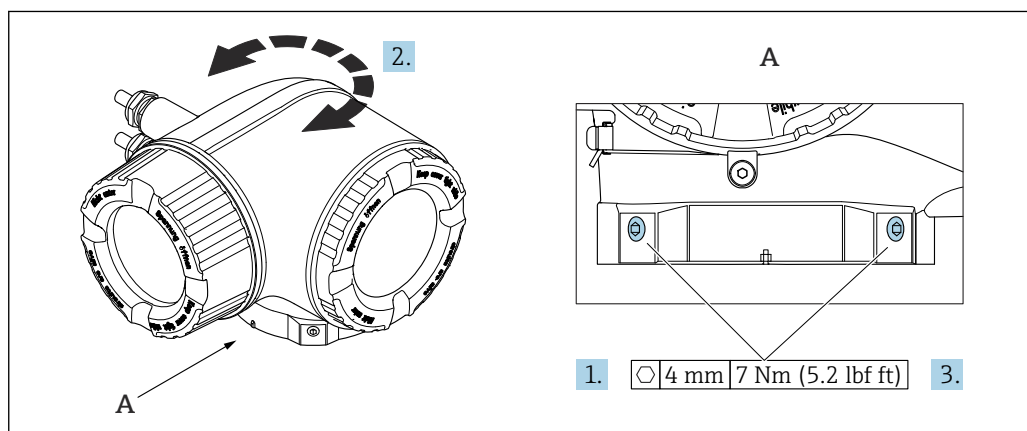

A0043150

9 Корпус для взрывоопасных зон

1. Ослабьте крепежные винты.
2. Поверните корпус в требуемое положение.
3. Затяните крепежные винты.

6.2.5 Поворот дисплея

Для улучшения читаемости и повышения удобства дисплей можно повернуть.

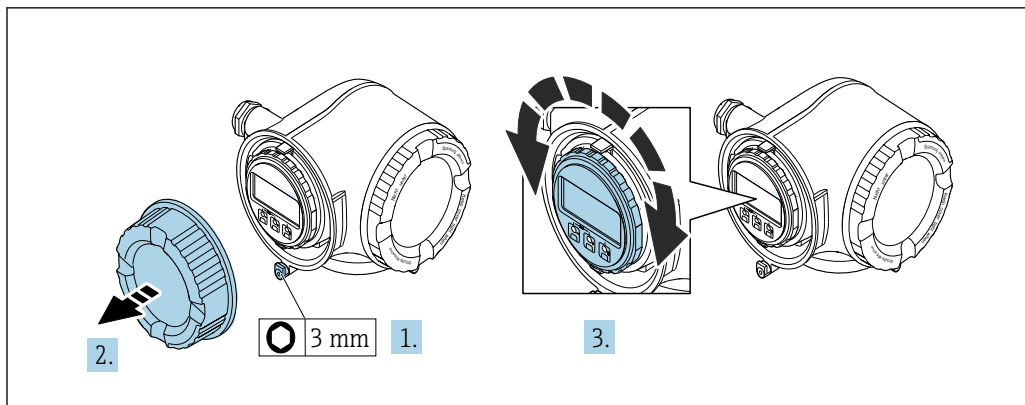

A0030035

1. В зависимости от исполнения прибора: освободите зажим крышки клеммного отсека.
2. Отверните крышку клеммного отсека.
3. Поверните дисплей в необходимое положение: не более 8 ступеней по 45° в каждом направлении.
4. Заверните крышку клеммного отсека.
5. В зависимости от исполнения прибора: зафиксируйте зажим крышки клеммного отсека.

6.3 Проверка после монтажа

Не поврежден ли прибор (внешний осмотр)?	<input type="checkbox"/>
Измерительный прибор соответствует техническим характеристикам точки измерения? Пример: <ul style="list-style-type: none"> ■ Температура процесса → 206 ■ Рабочее давление (см. раздел «Кривые зависимости температура/давление» документа «Техническое описание») ■ Температура окружающей среды ■ Диапазон измерения 	<input type="checkbox"/>
Выбрана правильная ориентация датчика ? <ul style="list-style-type: none"> ■ Соответствие типу датчика ■ Соответствие температуре среды ■ Соответствие свойствам среды (выделение газов, содержание твердых частиц) 	<input type="checkbox"/>
Стрелка на заводской табличке датчика соответствует направлению потока жидкости в трубопроводе → 23?	<input type="checkbox"/>
Выполнена правильная маркировка и идентификация точки измерения (внешний осмотр)?	<input type="checkbox"/>
Прибор защищен должным образом от осадков и прямых солнечных лучей?	<input type="checkbox"/>
Надежно ли затянуты крепежный винт и фиксатор?	<input type="checkbox"/>

7 Электрическое подключение

▲ ОСТОРОЖНО

Токоведущие части! Ненадлежащая работа с электрическими подключениями может привести к поражению электрическим током.

- ▶ Установите отключающее устройство (размыкатель или автоматический выключатель), с тем чтобы можно было легко отключить прибор от источника питания.
- ▶ В дополнение к предохранителю прибора следует включить в схему установки блок защиты от перегрузки по току с номиналом не более 10 А.

7.1 Электробезопасность

В соответствии с применимыми национальными правилами.

7.2 Требования, предъявляемые к подключению

7.2.1 Необходимые инструменты

- Для кабельных вводов: используйте соответствующие инструменты
- Для крепежного зажима: шестигранный ключ 3 мм
- Устройство для зачистки проводов
- При использовании многожильных кабелей: инструмент для обжима втулок на концах проводов
- Для отсоединения кабеля от клемм: шлицевая отвертка ≤ 3 мм (0,12 дюйм)

7.2.2 Требования, предъявляемые к соединительному кабелю

Соединительные кабели, предоставляемые заказчиком, должны соответствовать следующим требованиям.

Кабель защитного заземления для наружной клеммы заземления

Площадь поперечного сечения проводника $< 2,1$ мм² (14 AWG)

Использование кабельного наконечника позволяет подключать кабели с большей площадью поперечного сечения.

Импеданс цепи заземления должен быть не более 2 Ом.

Разрешенный диапазон температуры

- Необходимо соблюдать инструкции по монтажу, которые применяются в стране установки.
- Кабели должны быть пригодны для работы при предполагаемой минимальной и максимальной температуре.

Кабель источника питания (с проводником для внутренней клеммы заземления)

Подходит стандартный кабель.

Сигнальный кабель

Modbus RS485

Стандарт EIA/TIA-485 определяет два типа кабеля (А и В) для шины, подходящей для использования при любой скорости передачи. Рекомендуется использовать кабель типа А.

Тип кабеля	A
Волновое сопротивление	135 до 165 Ом при частоте измерения 3 до 20 МГц
Емкость кабеля	< 30 pF/m
Поперечное сечение провода	> 0,34 мм ² (22 AWG)
Тип кабеля	Витые пары
Сопротивление контура	≤ 110 Ом/км
Затухание сигнала	Максимум 9 дБ по всей длине поперечного сечения кабеля
Экран	Медная экранирующая оплетка или экранирующая оплетка с экранирующей фольгой. При заземлении экрана кабеля соблюдайте концепцию заземления, принятую на предприятии.

Токовый выход 0/4–20 мА

Стандартного монтажного кабеля достаточно.

Импульсный /частотный /релейный выход

Стандартного монтажного кабеля достаточно.

Двойной импульсный выход

Стандартного монтажного кабеля достаточно.

Релейный выход

Подходит стандартный кабель.

Токовый вход 0/4–20 мА

Стандартного монтажного кабеля достаточно.

Вход сигнала состояния

Стандартного монтажного кабеля достаточно.

Диаметр кабеля

- Поставляемые кабельные вводы:
M20 × 1,5 с кабелем диаметром 6 до 12 мм (0,24 до 0,47 дюйм).
- Пружинные клеммы: пригодны для обычных жил и жил с наконечниками.
Площадь поперечного сечения проводника: 0,2 до 2,5 мм² (24 до 12 AWG).

Требования к соединительному кабелю – выносной блок дисплея и управления DKX001

Дополнительный соединительный кабель

Кабель поставляется в зависимости от опции заказа.

- Код заказа для измерительного прибора: код заказа **030** «Дисплей, управление», опция **O**
или
- Код заказа для измерительного прибора: код заказа **030** «Дисплей, управление», опция **M**
и
- Код заказа для DKX001: код заказа **040** «Кабель», опция **A, B, D, E**.

Стандартный кабель	Кабель ПВХ 2 × 2 × 0,34 мм ² (22 AWG) с общим экраном (2 витых пары, многопроволочные проводники)
Огнестойкость	В соответствии с DIN EN 60332-1-2

Маслостойкость	В соответствии с DIN EN 60811-2-1
Экран	Луженая медная оплетка, оптическое перекрытие $\geq 85\%$
Емкость: жила/экран	≤ 200 pF/m
L/R	≤ 24 мкГн/Ом
Доступная длина кабеля	5 м (15 фут)/10 м (35 фут)/20 м (65 фут)/30 м (100 фут)
Рабочая температура	При установке в фиксированном положении: -50 до +105 °C (-58 до +221 °F). Если возможно свободное перемещение кабеля: -25 до +105 °C (-13 до +221 °F)

Стандартный кабель – кабель под потребности заказчика

При следующей опции заказа кабель в комплекте с прибором не поставляется и должен быть предоставлен заказчиком.

Код заказа для DKX001: код заказа **040** для опции «Кабель» **1** «Нет, обеспечивается заказчиком, макс. 300 м»

В качестве соединительного кабеля можно использовать стандартный кабель со следующими минимальными требованиями, в том числе во взрывоопасной зоне («зона 2, класс I, раздел 2» и «зона 1, класс I, раздел 1»).

Стандартный кабель	4 провода (2 пары); витые пары с общим экраном, минимальная площадь поперечного сечения 0,34 мм ² (22 AWG)
Экран	Луженая медная оплетка, оптическое перекрытие $\geq 85\%$
Импеданс кабеля (пары)	Минимум 80 Ом
Длина кабеля	Максимум 300 м (1000 фут), максимальный импеданс контура 20 Ом
Емкость: жила/экран	Максимум 1000 нФ для зоны 1, класс I, раздел 1
L/R	Максимум 24 мкГн/Ом для зоны 1, класс I, раздел 1

7.2.3 Назначение клемм

Преобразователь: сетевое напряжение, входы/выходы

Назначение клемм входов и выходов зависит от конкретного заказанного исполнения прибора. Описание назначения клемм конкретного прибора располагается на наклейке в крышке клеммного отсека.

Сетевое напряжение		Вход/выход 1		Вход/выход 2		Вход/выход 3	
1 (+)	2 (-)	26 (B)	27 (A)	24 (+)	25 (-)	22 (+)	23 (-)
Назначение клемм, действительное для конкретного прибора, указано на наклейке в крышке клеммного отсека.							

 Назначение клемм выносного дисплея и устройства управления →  38.

7.2.4 Экранирование и заземление

Концепция экранирования и заземления

1. Обеспечивайте электромагнитную совместимость (ЭМС).
2. Учитывайте меры по взрывозащите.
3. Обратите внимание на защиту людей.
4. Соблюдайте национальные правила и инструкции по монтажу.
5. Соблюдайте спецификации кабелей.
6. Оголенные и скрученные куски экранированного кабеля должны находиться на максимально коротком расстоянии от клеммы заземления.
7. Полностью экранируйте кабели.

Заземление экрана кабеля

УВЕДОМЛЕНИЕ

В системах без выравнивания потенциалов многократное заземление экрана кабеля вызывает уравнительные токи промышленной частоты!

Повреждение экрана шины.

- ▶ Для заземления экран шины необходимо подключать только к местному заземлению или защитному заземлению с одного конца.
- ▶ Неподключенный экран необходимо изолировать.

Для обеспечения соответствия требованиям по ЭМС:

1. Обеспечьте подключение экрана кабеля к линии выравнивания потенциалов в нескольких точках.
2. Подключите каждую местную клемму заземления к линии выравнивания потенциалов.

7.2.5 Подготовка измерительного прибора

УВЕДОМЛЕНИЕ

Недостаточное уплотнение корпуса!

Возможно существенное снижение технической надежности измерительного прибора.

- ▶ Используйте подходящие кабельные уплотнители, соответствующие требуемой степени защиты.

1. Если установлена заглушка, удалите ее.

2. При поставке измерительного прибора без кабельных уплотнений:
Подберите подходящее кабельное уплотнение для соответствующего соединительного кабеля.
3. При поставке измерительного прибора с кабельными уплотнениями:
См. требования к соединительному кабелю →  31.

7.3 Подключение измерительного прибора

УВЕДОМЛЕНИЕ

Ограничение электрической безопасности в результате некорректного подключения!

- ▶ Работа по электрическому подключению должна выполняться только квалифицированными специалистами.
- ▶ Обеспечьте соблюдение федеральных/национальных норм и правил.
- ▶ Обеспечьте соблюдение местных правил техники безопасности на рабочем месте.
- ▶ Перед подсоединением дополнительных кабелей всегда подключайте сначала защитное заземление ⊕.
- ▶ При использовании в потенциально взрывоопасных средах изучите информацию, приведенную для прибора в специальной документации по взрывозащите.

7.3.1 Подключение преобразователя

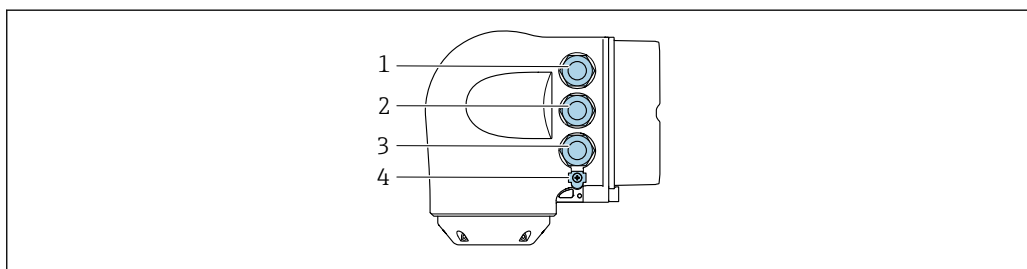

A0026781

- 1 Клеммное подключение для электропитания
- 2 Клеммное подключение для передачи входного/выходного сигналов
- 3 Подключение клеммы для передачи сигнала, ввода/вывода или для подключения к сети через сервисный интерфейс (CDI-RJ45); опционально: подключение для внешней антенны WLAN или выносного блока дисплея и управления DKX001
- 4 Защитное заземление (PE)

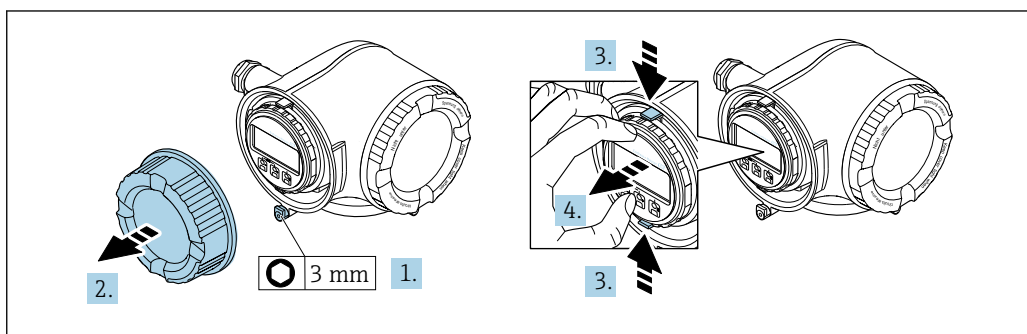

A0029813

1. Ослабьте фиксирующий зажим крышки клеммного отсека.
2. Отверните крышку клеммного отсека.
3. Сожмите выступы держателя дисплея.
4. Снимите держатель дисплея.

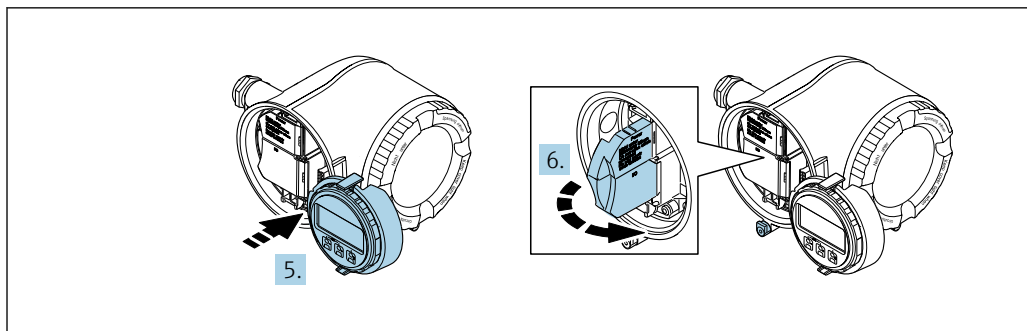

A0029814

5. Присоедините держатель к краю отсека электроники.
6. Откройте крышку клеммного отсека.

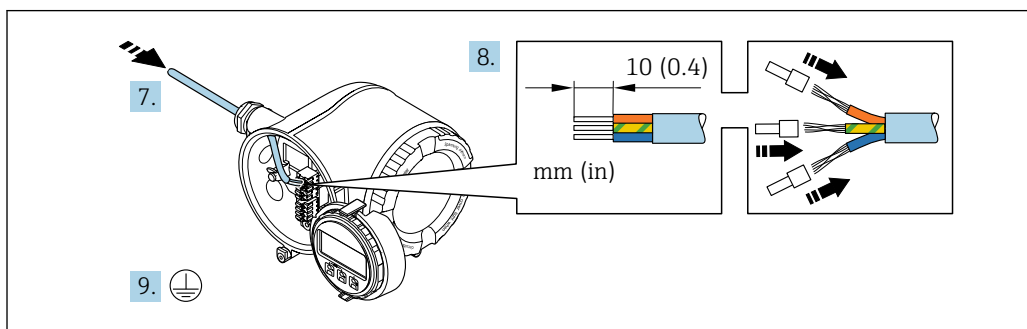

A0029815

7. Пропустите кабель через кабельный ввод. Чтобы обеспечить непроницаемое уплотнение, не удаляйте уплотнительное кольцо из кабельного ввода.
8. Зачистите оболочку и концы проводов кабеля. Для кабелей с многопроволочными проводами используйте наконечники.
9. Подключите защитное заземление.

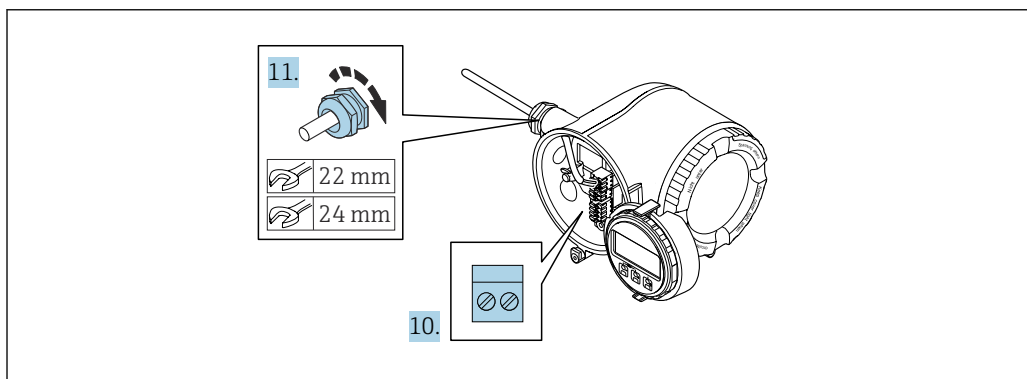



A0029816

10. Подключите кабель согласно назначению клемм.
 - ↳ **Назначение клемм сигнального кабеля:** описание назначения клемм конкретного прибора располагается на наклейке в крышке клеммного отсека.
 - Назначение клемм электропитания:** наклейка под крышкой клеммного отсека или → 34.
11. Плотно затяните кабельные уплотнения.
 - ↳ На этом процесс подключения кабеля завершен.
12. Закройте крышку клеммного отсека.
13. Установите держатель дисплея в отсек электроники.
14. Заверните крышку клеммного отсека.

15. Затяните зажим крышки клеммного отсека.

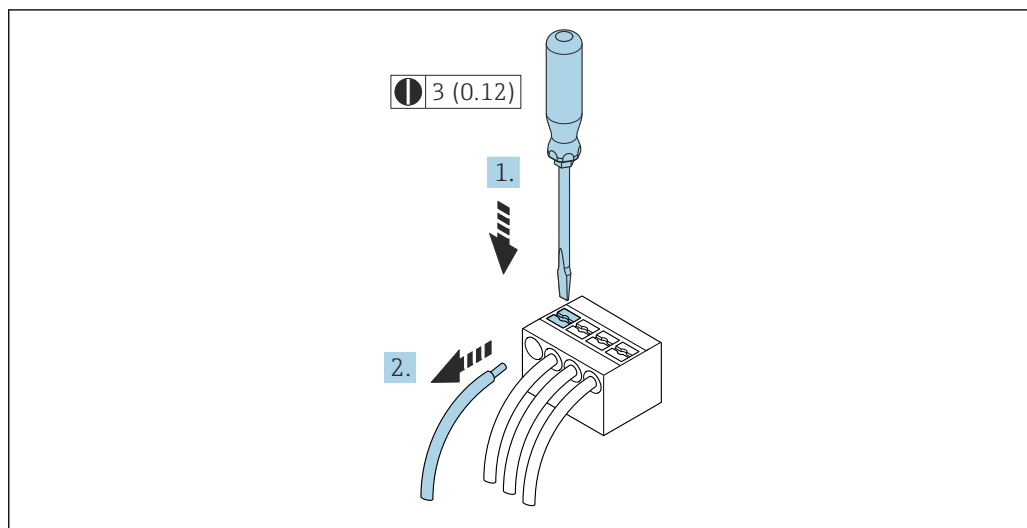
Отсоединение кабеля



 10 *Единица измерения, мм (дюйм)*

1. Для отсоединения кабеля от клеммы разожмите проем между двумя отверстиями клеммы с помощью шлицевой отвертки,
2. одновременно вытягивая кабель из клеммы.

7.3.2 Подключение выносного блока дисплея и управления DKX001

i Дистанционный дисплей и устройство управления DKX001 доступны в качестве опции →  186.

- Если дистанционный дисплей и устройство управления DKX001 заказываются непосредственно с измерительным прибором, последний всегда поставляется с фальш-панелью. В этом случае индикация или управление на преобразователе невозможны.
- В случае заказа оборудования по отдельности дистанционный дисплей и устройство управления DKX001 будет невозможно подключить одновременно с имеющимся дисплеем измерительного прибора. К преобразователю можно будет одновременно подключить только один дисплей или устройство управления.

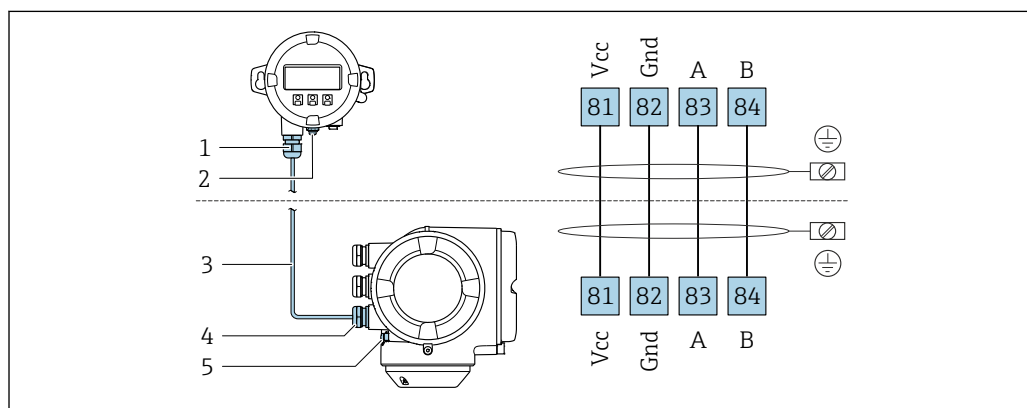

A0027518

- 1 Выносной блок дисплея и управления DKX001
- 2 Клеммное подключение к системе выравнивания потенциалов (PE)
- 3 Соединительный кабель
- 4 Измерительный прибор
- 5 Клеммное подключение к системе выравнивания потенциалов (PE)

7.4 Выравнивание потенциалов

7.4.1 Требования

При выравнивании потенциалов соблюдайте следующие условия.

- Обратите внимание на внутренние концепции заземления.
- Учитывайте такие условия эксплуатации, как материал трубы и заземление.
- Подключите технологическую среду, датчик и преобразователь к одинаковому электрическому потенциалу.
- В качестве соединений для выравнивания потенциалов используйте заземляющий кабель с площадью поперечного сечения не менее 6 мм^2 ($0,0093 \text{ дюйм}^2$) и кабельный наконечник.

i Для приборов, предназначенных для использования во взрывоопасных зонах, соблюдайте указания, приведенные в документации по взрывозащищенному исполнению (XA).

7.5 Специальные инструкции по подключению

7.5.1 Примеры подключения

Modbus RS485

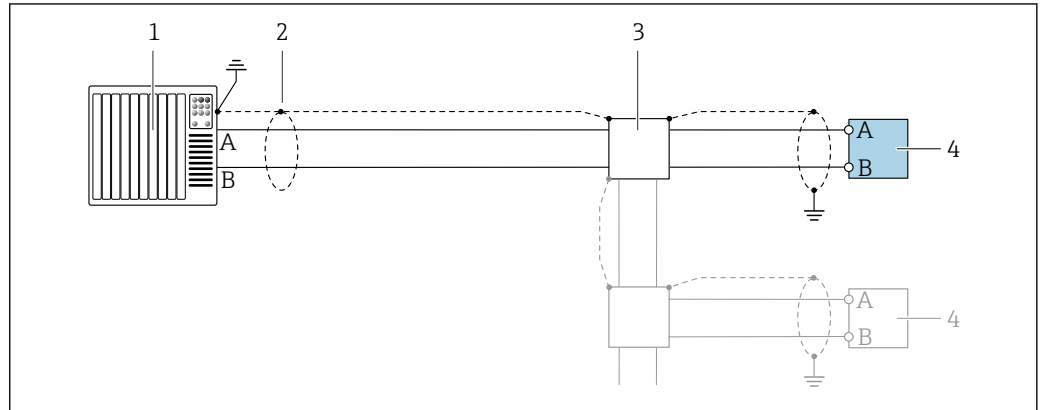

A0028765

11 Пример подключения для Modbus RS485, невзрывоопасная зона 2; класс I, раздел 2

- 1 Система управления (например, ПЛК)
- 2 Экран кабеля заземляется с одного конца. Для соблюдения требований ЭМС экран кабеля должен быть заземлен на обоих концах. См. спецификации кабелей
- 3 Распределительная коробка
- 4 Преобразователь

Токовый выход 4–20 мА

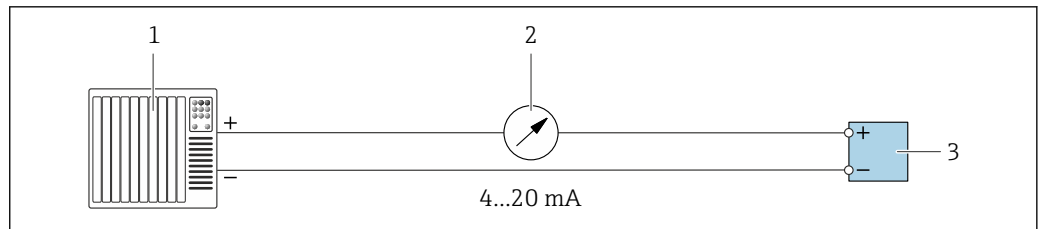

A0028758

12 Пример подключения для токового выхода 4–20 мА (активного)

- 1 Система автоматизации с токовым входом (например, ПЛК)
- 2 Аналоговый дисплей: учитывайте максимально допустимую нагрузку
- 3 Преобразователь

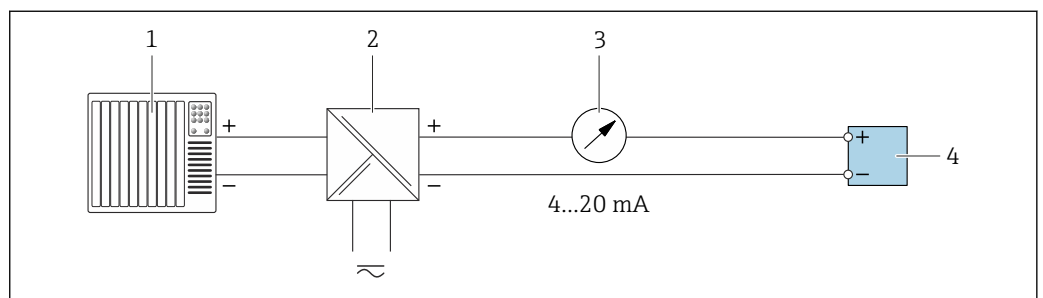

A0028759

13 Пример подключения для токового выхода 4–20 мА (пассивного)

- 1 Система автоматизации с токовым входом (например, ПЛК)
- 2 Активный барьер искрозащиты для электропитания (например, RN22 1N)
- 3 Аналоговый дисплей: учитывайте максимально допустимую нагрузку
- 4 Преобразователь

Импульсный/частотный выход

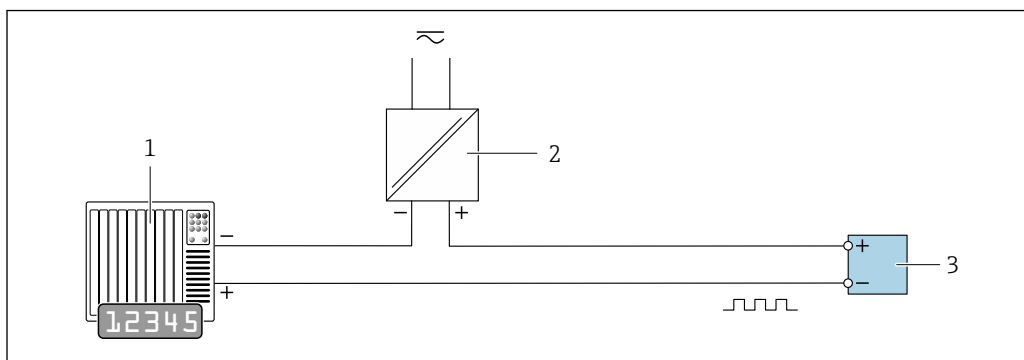

A0028761

14 Пример подключения для импульсного/частотного выхода (пассивного)

- 1 Система автоматизации с импульсным/частотным входом (например, ПЛК с нагрузочным или согласующим резистором сопротивлением 10 кОм)
- 2 Источник питания
- 3 Преобразователь: соблюдайте требования к входным значениям → 193

Релейный выход

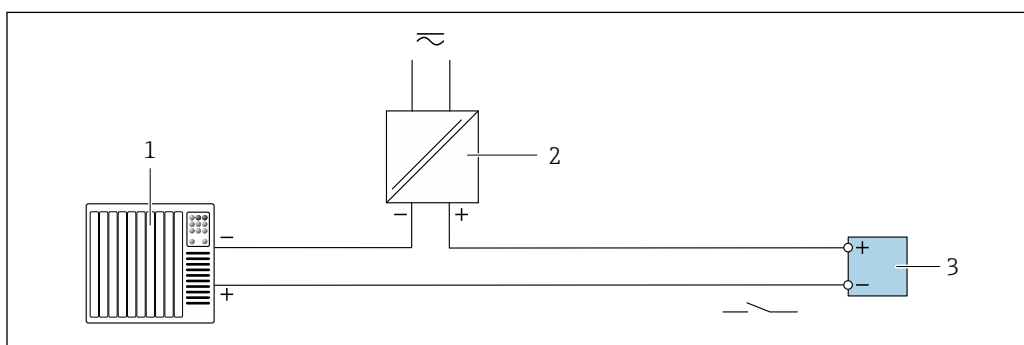

A0028760

15 Пример подключения для релейного выхода (пассивного)

- 1 Система автоматизации с релейным входом (например, ПЛК с нагрузочным или согласующим резистором сопротивлением 10 кОм)
- 2 Источник питания
- 3 Преобразователь: соблюдайте требования к входным значениям → 193

Двойной импульсный выход

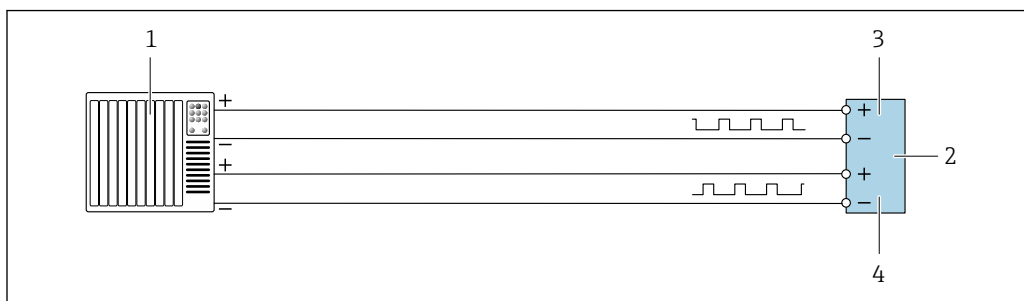

A0029280

16 Пример подключения двойного импульсного выхода (активного)

- 1 Система автоматизации с двойным импульсным входом (например, ПЛК)
- 2 Преобразователь: соблюдайте требования к входным значениям → 195
- 3 Двойной импульсный выход
- 4 Двойной импульсный выход (ведомый), с переменной фаз

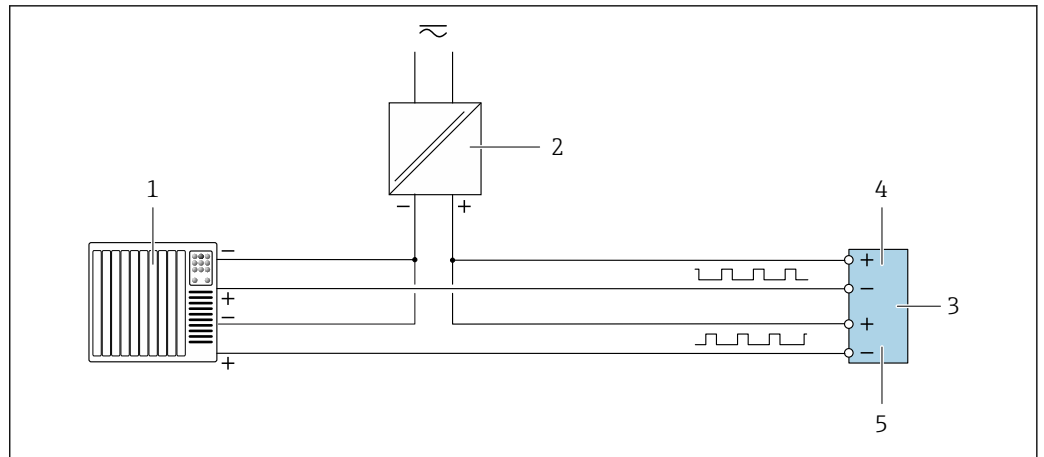

A0029279

17 Пример подключения двойного импульсного выхода (пассивного)

- 1 Система автоматизации с двойным импульсным входом (например, ПЛК с нагрузочным или согласующим резистором сопротивлением 10 кОм)
- 2 Источник питания
- 3 Преобразователь: соблюдайте требования к входным значениям → 195
- 4 Двойной импульсный выход
- 5 Двойной импульсный выход (ведомый), с переменной фаз

Релейный выход

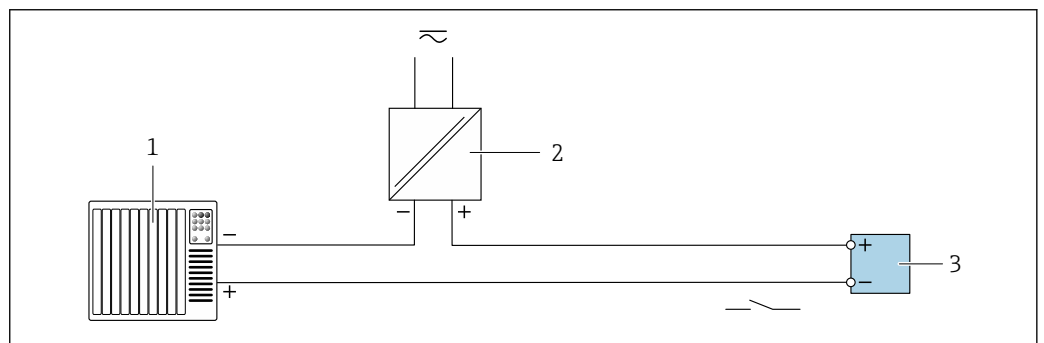

A0028760

18 Пример подключения релейного выхода (пассивного)

- 1 Система автоматизации с релейным входом (например, ПЛК)
- 2 Источник питания
- 3 Преобразователь: соблюдайте требования к входным значениям → 195

Токовый вход

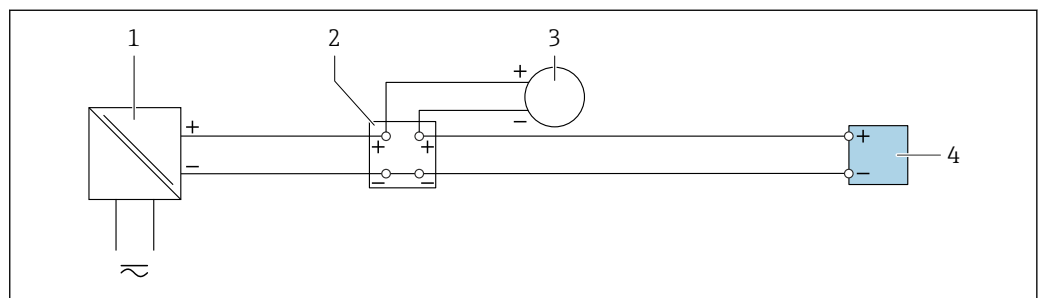

A0028915

19 Пример подключения для токового входа 4–20 мА

- 1 Источник питания
- 2 Распределительная коробка
- 3 Внешний измерительный прибор (например, для считывания значений давления или температуры)
- 4 Преобразователь

Вход сигнала состояния

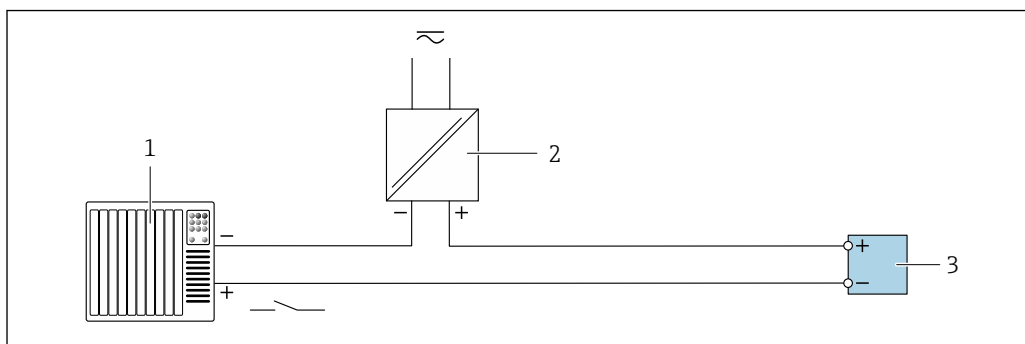

A0028764

20 Пример подключения для входного сигнала состояния

- 1 Система автоматизации с выходом для сигнала состояния (например, ПЛК)
- 2 Источник питания
- 3 Преобразователь

7.6 Аппаратные настройки

7.6.1 Настройка адреса прибора

Адрес прибора должен быть настроен в режиме ведомого устройства Modbus. Диапазон допустимых адресов устройств: 1 до 247. Каждый адрес можно использовать в пределах сети Modbus RS485 только один раз. Прибор с неправильно заданным адресом не распознается ведущим устройством Modbus. Все измерительные приборы поставляются с установленным на заводе адресом устройства 247 и программным методом назначения адреса.

Аппаратная адресация

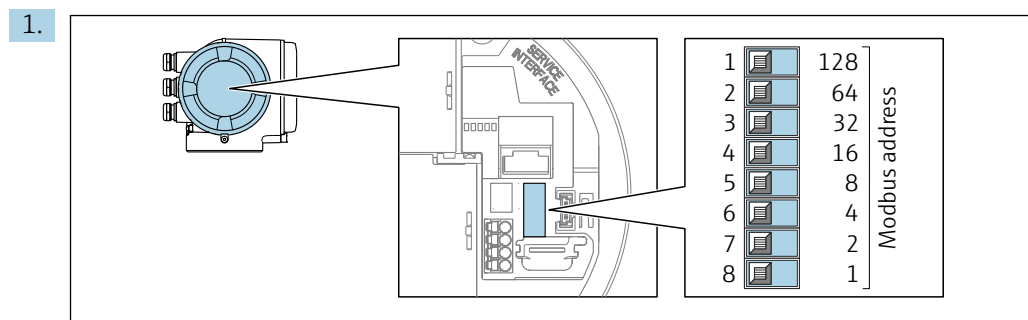

A0029634

Установите требуемый адрес прибора с помощью DIP-переключателей в клеммном отсеке.

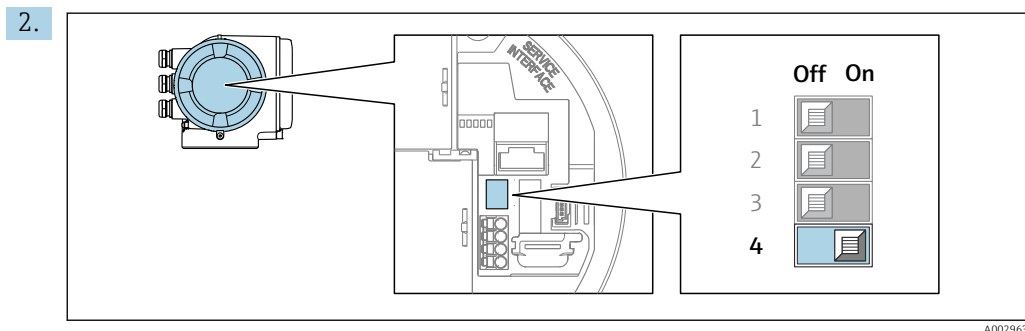

Для перехода от программной адресации к аппаратной переведите DIP-переключатель в положение **On**.

↳ Изменение адреса в приборе происходит через 10 секунд.

Программное назначение адреса

- ▶ Для перехода от аппаратного назначения адресов к программному: установите DIP-переключатель в положение **Off** (Выкл.).
 - ↳ Установка адреса прибора в значение, заданное в параметре параметр **Адрес прибора**, происходит через 10 секунд.

7.6.2 Активация нагрузочного резистора

Во избежание ошибок при передаче данных, вызванных разностью сопротивлений, кабель Modbus RS485 должен быть снабжен оконечными элементами в начале и конце сегмента шины.

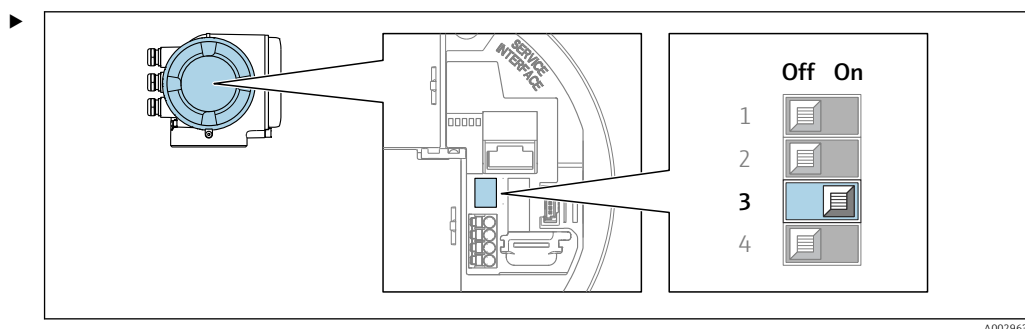

Переведите DIP-переключатель № 3 в положение **On**.

7.7 Обеспечение требуемой степени защиты

Измерительный прибор соответствует всем требованиям по степени защиты IP66/67, корпус типа 4X.

Для гарантированного обеспечения степени защиты IP66/67, корпус типа 4X, после электрического подключения выполните следующие действия.

1. Убедитесь в том, что уплотнения корпуса очищены и закреплены должным образом.
2. При необходимости просушите, очистите или замените уплотнения.
3. Затяните все винты на корпусе и прикрутите крышки.
4. Плотно затяните кабельные уплотнения.

5. Во избежание проникновения влаги через кабельный ввод примите следующие меры.

Проложите кабель с образованием провисающей петли («водяной ловушки») перед кабельным вводом.

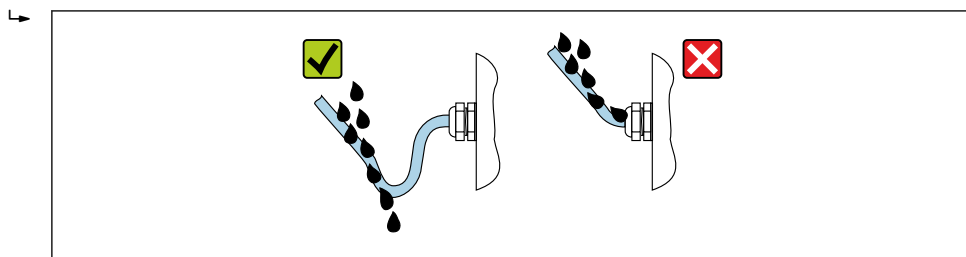

A0029278

6. Вставьте заглушки (соответствующие степени защиты, которая обеспечивается корпусом) в неиспользуемые кабельные вводы.

7.8 Проверка после подключения

Измерительный прибор или кабели не повреждены (внешний осмотр)?	<input type="checkbox"/>
Защитное заземление выполнено должным образом?	<input type="checkbox"/>
Используемые кабели соответствуют предъявляемым требованиям ?	<input type="checkbox"/>
При установке кабелей с них в достаточной мере снято натяжение?	<input type="checkbox"/>
Все кабельные уплотнения установлены, плотно затянуты и герметичны? Кабель проложен с петлей для обеспечения водоотвода → 43?	<input type="checkbox"/>
Подключение к клеммам выполнено должным образом ?	<input type="checkbox"/>
При наличии электропитания: значения на дисплее отображаются?	<input type="checkbox"/>
В неиспользуемые кабельные вводы вставлены штатные заглушки, и вместо транспортных заглушек установлены штатные заглушки?	<input type="checkbox"/>

8 Опции управления

8.1 Обзор опций управления

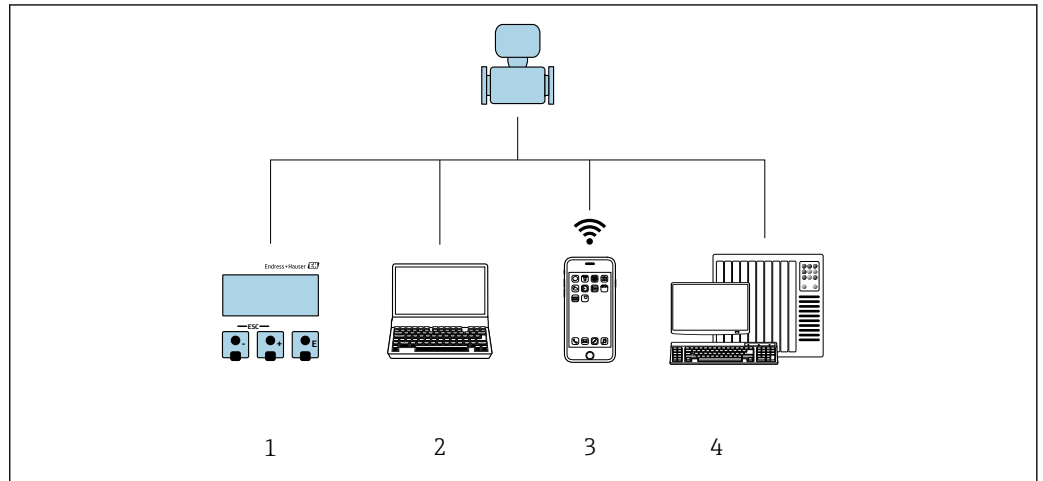

A0030213

- 1 Локальное управление посредством дисплея
- 2 Компьютер с веб-браузером (например, Internet Explorer) или с установленной управляющей программой (например, FieldCare, DeviceCare, AMS Device Manager, SIMATIC PDM)
- 3 Портативный терминал с приложением SmartBlue
- 4 Система управления (например, ПЛК)

8.2 Структура и функции меню управления

8.2.1 Структура меню управления

 Обзор меню управления для экспертов см. в документе «Описание параметров прибора», который прилагается к прибору при поставке .

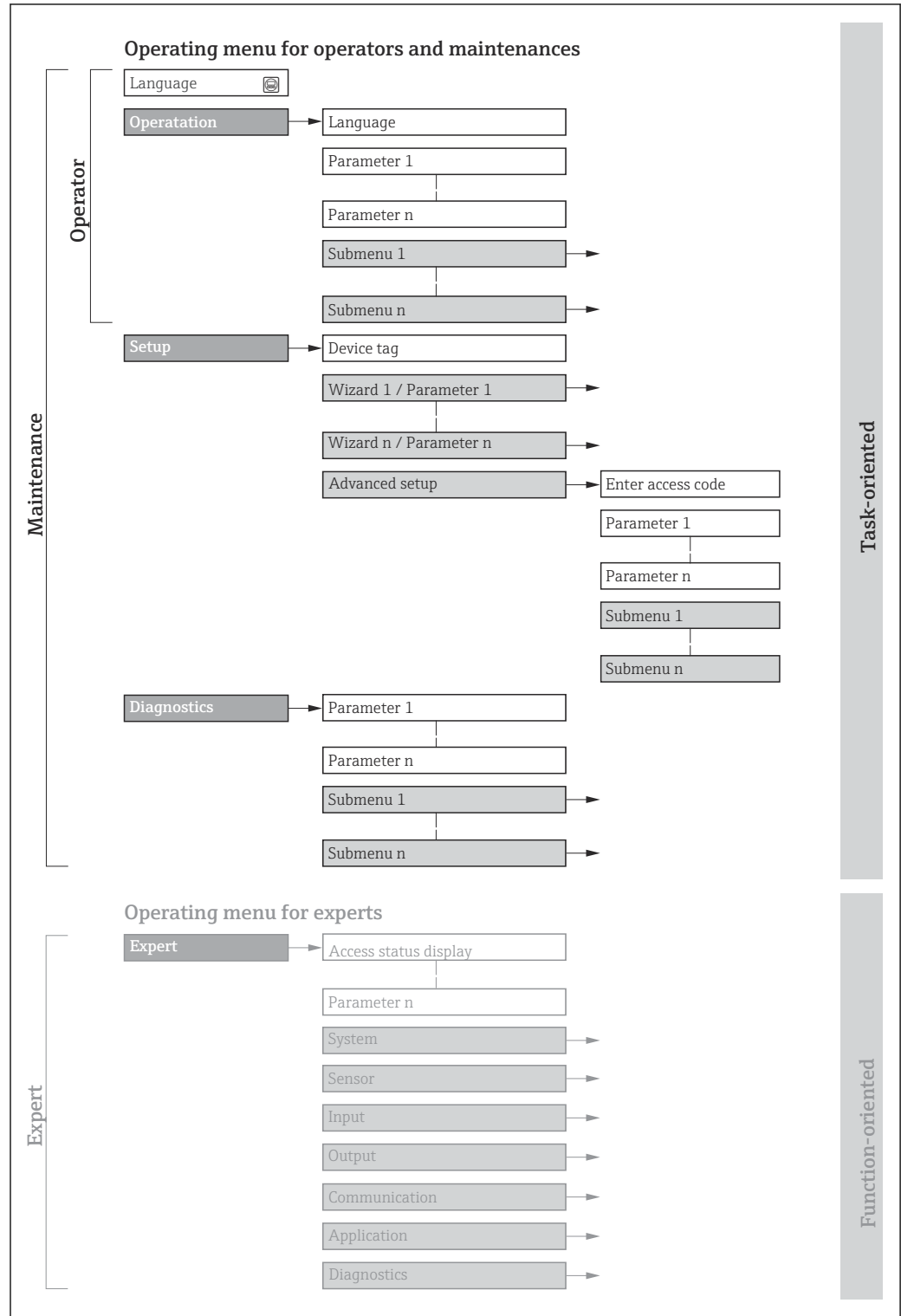

 21 Схематическая структура меню управления

A0018237-RU

8.2.2 Концепция управления

Некоторые части меню присвоены определенным ролям пользователей (оператор, специалист по обслуживанию и т.д.). Каждая роль пользователя соответствует стандартным задачам в рамках жизненного цикла прибора.

Меню/параметр		Уровень доступа и задачи	Содержание/значение
Language	Ориентация на задачу	Уровень доступа Operator, Maintenance Задачи, выполняемые при управлении <ul style="list-style-type: none"> Настройка дисплея управления Чтение измеренных значений 	<ul style="list-style-type: none"> Определение языка управления Настройка языка управления веб-сервером Сброс сумматоров и управление ими
Управление			<ul style="list-style-type: none"> Настройка дисплея управления (в том числе формата индикации и контрастности) Сброс сумматоров и управление ими
Настройка		Уровень доступа Maintenance Ввод в эксплуатацию <ul style="list-style-type: none"> Настройка измерения Настройка входов и выходов Настройка интерфейса связи 	<p>Мастер настройки для быстрого ввода в эксплуатацию:</p> <ul style="list-style-type: none"> Настройка системных единиц измерения Настройка интерфейса связи Определение технологической среды Отображение конфигурации ввода/вывода Настройка входов Настройка выходов Настройка дисплея управления Настройка отсечки при низком расходе Настройка обнаружения частично заполненного или пустого трубопровода <p>Расширенная настройка</p> <ul style="list-style-type: none"> Для более углубленной настройки измерения (адаптации к особым условиям измерения) Настройка сумматоров Настройка параметров сети WLAN Администрирование (установка кода доступа, сброс измерительного прибора)
Диагностика		Уровень доступа Maintenance Устранение неисправностей <ul style="list-style-type: none"> Диагностика и устранение технологических ошибок и ошибок прибора Моделирование измеренного значения 	<p>Содержит все параметры, необходимые для обнаружения ошибок, а также анализа технологических ошибок и ошибок прибора.</p> <ul style="list-style-type: none"> Перечень сообщений диагностики Содержит несколько (не более пяти) актуальных, необработанных диагностических сообщений. Журнал событий Содержит сообщения о произошедших событиях. Информация о приборе Содержит информацию для идентификации прибора. Измеренное значение Содержит все текущие измеренные значения. Подменю Регистрация данных при наличии опции «Расширенный HistoROM» Хранение и визуализация измеренных значений Heartbeat Проверка функциональности прибора по требованию и документирование результатов проверки. Моделирование Используется для моделирования измеренных значений или выходных значений.

Меню/параметр	Уровень доступа и задачи	Содержание/значение
Эксперт	Ориентировано на функции	<p>Задачи, требующие детального знания функций прибора.</p> <ul style="list-style-type: none"> Ввод измерительного прибора в эксплуатацию в сложных условиях Оптимальная адаптация процесса измерения к сложным условиям Углубленная настройка интерфейса связи Диагностика ошибок в сложных ситуациях

Меню/параметр	Уровень доступа и задачи	Содержание/значение
		<p>Содержит все параметры прибора и обеспечивает прямой доступ к ним по коду. Структура этого меню основана на функциональных блоках прибора.</p> <ul style="list-style-type: none"> Система Содержит все высокоуровневые параметры прибора, которые не относятся ни к измерению, ни к передаче измеренных значений. Сенсор Настройка измерения. Вход Настройка входа состояния. Выход Настройка аналоговых токовых выходов, а также импульсного/частотного и релейного выхода. Связь Настройка цифрового интерфейса связи и веб-сервера. Применение Настройка функций, не относящихся непосредственно к измерению (например, сумматора). Диагностика Обнаружение и анализ технологических ошибок и ошибок прибора, моделирование функций прибора и реализация технологии Heartbeat.

8.3 Доступ к меню управления посредством локального дисплея

8.3.1 Дисплей управления

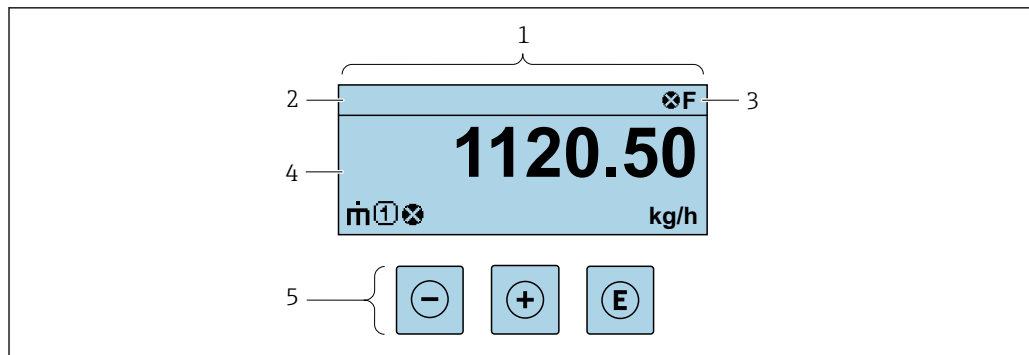

A0029348

- 1 Дисплей управления
- 2 Обозначение прибора
- 3 Строка состояния
- 4 Зона индикации измеренных значений (4-строчная)
- 5 Элементы управления → 54

Строка состояния

В строке состояния (справа вверху) на дисплее отображаются следующие символы:

- Сигналы состояния → 160
 - **F**: Сбой
 - **C**: Проверка функционирования
 - **S**: Выход за пределы спецификации
 - **M**: Требуется техническое обслуживание
- Поведение диагностики → 161
 - : Аварийный сигнал
 - : Предупреждение
 - : Блокировка (прибор заблокирован аппаратно)
 - : Связь (передача данных при дистанционном управлении)

Область индикации

Каждое измеренное значение в области индикации сопровождается символами определенных типов, отображаемыми перед этим значением и описывающими его параметры.

	Измеряемая величина	Номер канала измерения	Характеристики диагностики
	↓	↓	↓
Пример			
			Отображается только при появлении диагностического события, связанного с данной переменной процесса.

Измеряемые переменные

Символ	Значение
	Массовый расход
	<ul style="list-style-type: none"> ▪ Объемный расход ▪ Скорректированный объемный расход
	<ul style="list-style-type: none"> ▪ Плотность ▪ Приведенная плотность
	Температура
	Сумматор Отображаемое значение сумматора соответствует текущему номеру канала измерения (из трех).
	Выход Номер канала измерения соответствует отображаемому выходу.
	Вход состояния

Номера измерительных каналов

Символ	Значение
	Измерительные каналы 1-4
Номер измерительного канала отображается только в том случае, если для измеряемой переменной одного и того же типа имеется более одного канала (например, сумматор 1-3).	

Алгоритм диагностических действий

Алгоритм диагностических действий относится к диагностическому событию, связанному с отображаемой измеряемой переменной.
Информация о символах → 161

Количество и способ отображения значений измеряемых величин можно настроить с помощью параметра параметр **Форматировать дисплей** (→ 108).

8.3.2 Окно навигации

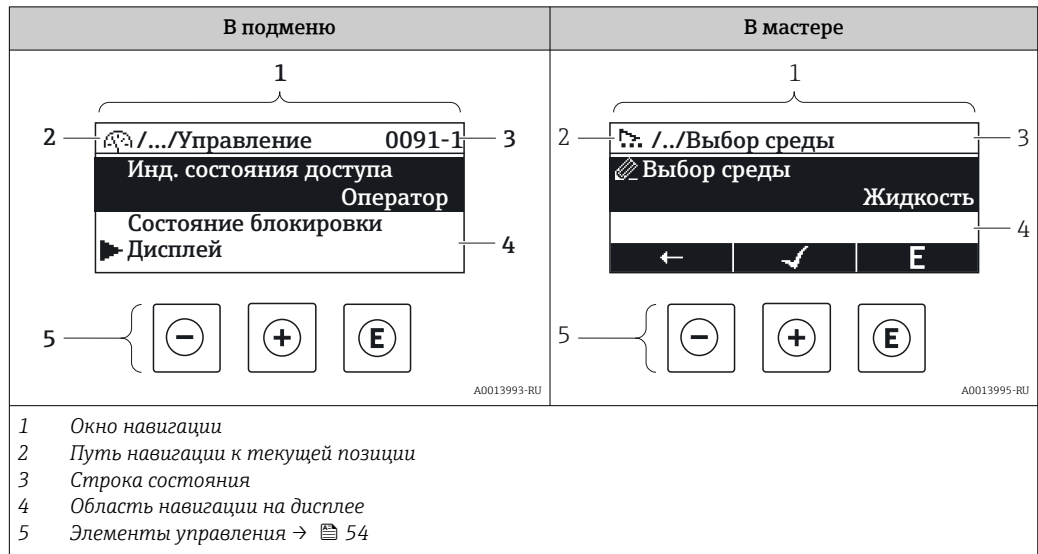

Путь навигации

Путь навигации (отображаемый в левом верхнем углу представления навигации) включает в себя следующие элементы:

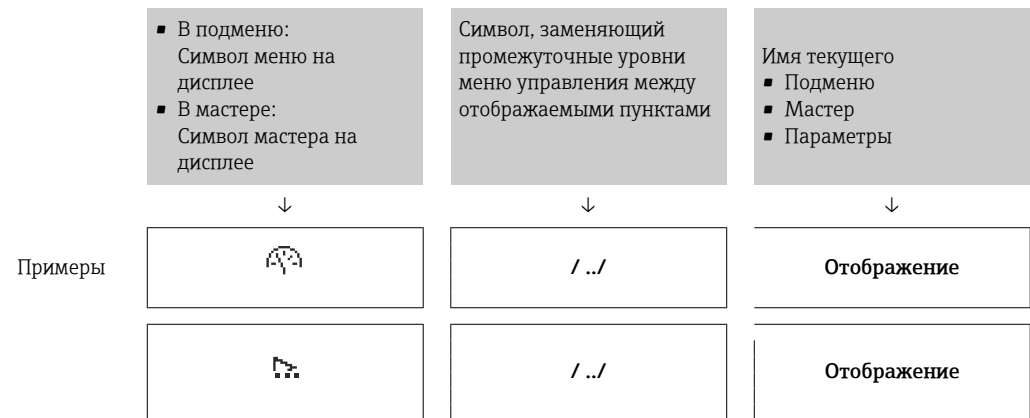

i Дополнительную информацию о значках в меню см. в разделе "Область индикации" → 51

Строка состояния

В строке состояния (в правом верхнем углу представления навигации) отображаются следующие данные:





- В подменю
 - Код прямого доступа к параметру, на который выполнен переход (например, 0022-1)
 - При активном диагностическом событии – символ поведения диагностики и сигнал состояния
- В мастере
 - При активном диагностическом событии – символ поведения диагностики и сигнал состояния

i





- Информация по поведению диагностики и сигналам состояния → 160
- Информация о функциях и вводе кода прямого доступа → 56

Область индикации

Меню

Символ	Значение
	Управление Вывод на экран: <ul style="list-style-type: none"> ▪ В меню после опции выбора "Управление" ▪ В левой части пути навигации в меню Управление
	Настройка Вывод на экран: <ul style="list-style-type: none"> ▪ В меню после опции выбора "Настройка" ▪ В левой части пути навигации в меню Настройка
	Диагностика Вывод на экран: <ul style="list-style-type: none"> ▪ В меню после опции выбора "Диагностика" ▪ В левой части пути навигации в меню Диагностика
	Эксперт Вывод на экран: <ul style="list-style-type: none"> ▪ В меню после опции выбора "Эксперт" ▪ В левой части пути навигации в меню Эксперт



Подменю, мастера, параметры

Символ	Значение
	Подменю
	Мастер
	Параметры в мастере  Символы отображения параметров в подменю не используются.

Блокировка

Символ	Значение
	Параметр заблокирован Если перед названием параметра отображается этот символ, то параметр заблокирован. <ul style="list-style-type: none"> ▪ Блокировка пользовательским кодом доступа ▪ Блокировка переключателем аппаратной блокировки

Использование мастера

Символ	Значение
	Переход к предыдущему параметру.
	Подтверждение значения параметра и переход к следующему параметру.
	Открытие параметра для редактирования.

8.3.3 Окно редактирования

Редактор чисел

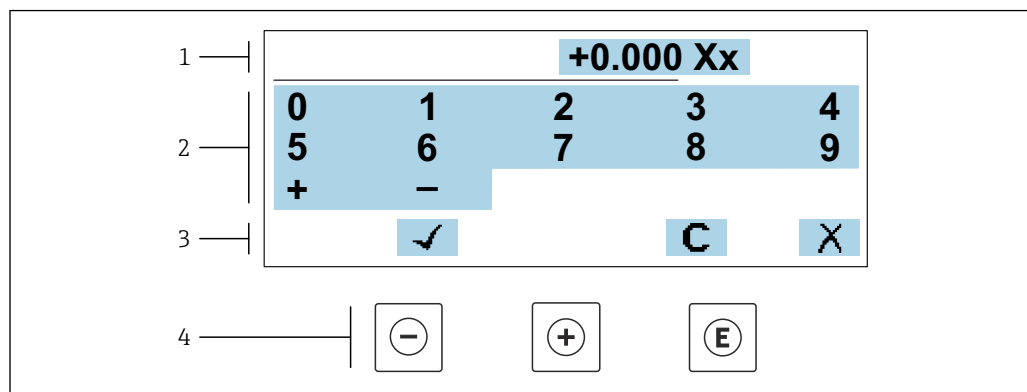

A0034250

☒ 22 Для ввода значений в параметры (например, предельных значений)

- 1 Область отображения вводимых данных
- 2 Экран ввода
- 3 Подтверждение, удаление или отмена ввода
- 4 Элементы управления

Редактор текста

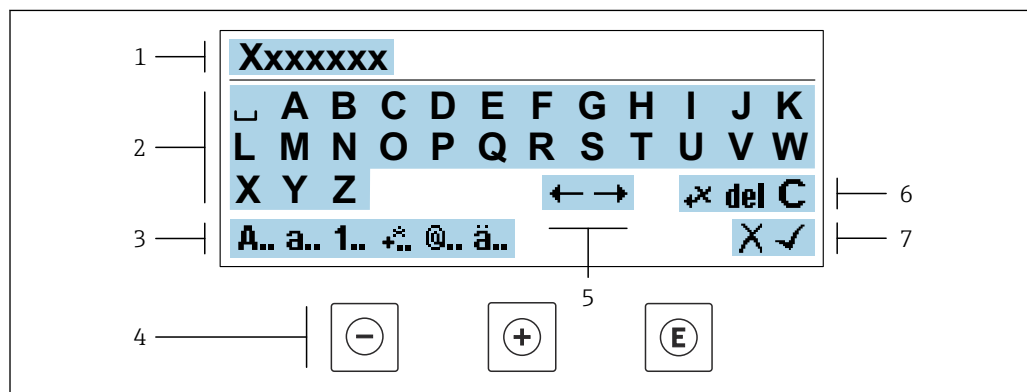

A0034114

☒ 23 Для ввода значений в параметры (например, названия)

- 1 Область индикации вводимых данных
- 2 Текущий экран ввода
- 3 Смена экрана ввода
- 4 Элементы управления
- 5 Перемещение позиции ввода
- 6 Удаление введенных данных
- 7 Отмена или подтверждение ввода

Использование элементов управления в окне редактирования

Кнопка	Значение
	Кнопка «минус» Перемещение позиции ввода влево.
	Кнопка «плюс» Перемещение позиции ввода вправо.

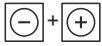
Кнопка	Значение
	Кнопка ввода <ul style="list-style-type: none"> ▪ Кратковременное нажатие кнопки подтверждает сделанный выбор. ▪ Нажатие кнопки с удержанием в течение 2 с подтверждает ввод данных.
	Кнопочная комбинация для выхода (одновременное нажатие кнопок) Закрывание окна редактирования без принятия внесенных изменений.





Экраны ввода

Символ	Значение
A..	Верхний регистр
a..	Нижний регистр
1..	Числа
+..	Знаки препинания и специальные символы: = + - * / ² ³ ¼ ½ ¾ () [] < > { }
@..	Знаки препинания и специальные символы: " ' ^ . , ; : ? ! % μ ° € \$ £ ¥ § @ # / \ ~ & _
ä..	Умлякуты и ударения

Управление вводом данных

Символ	Значение
	Перемещение позиции ввода
	Отклонение ввода
	Подтверждение ввода
	Удаление символа слева от позиции ввода
del	Удаление символа справа от позиции ввода
C	Удаление всех введенных символов

8.3.4 Элементы управления

Кнопка	Значение
	<p>Кнопка «минус»</p> <p><i>В меню, подменю</i> Перемещение курсора вверх в списке выбора.</p> <p><i>В мастере</i> Подтверждение значения параметра и переход к предыдущему параметру.</p> <p><i>Редактор текста и чисел</i> Переместить позицию ввода влево.</p>
	<p>Кнопка «плюс»</p> <p><i>В меню, подменю</i> Перемещение курсора вниз в списке выбора.</p> <p><i>В мастере</i> Подтверждение значения параметра и переход к следующему параметру.</p> <p><i>Редактор текста и чисел</i> Переместить позицию ввода вправо.</p>
	<p>Кнопка ввода</p> <p><i>Для дисплея управления</i> Кратковременное нажатие кнопки позволяет открыть меню управления.</p> <p><i>В меню, подменю</i></p> <ul style="list-style-type: none"> ▪ Кратковременное нажатие кнопки <ul style="list-style-type: none"> ▪ Позволяет открыть выбранное меню, подменю или параметр. ▪ Запускает мастер. ▪ Если открыт справочный текст, закрывает справочный текст в отношении параметра. ▪ Нажатие кнопки с удержанием в течение 2 с при настройке параметра Открывает справочный текст в отношении функции параметра (при наличии такого текста). <p><i>В мастере</i> Открывает режим редактирования параметра.</p> <p><i>Редактор текста и чисел</i></p> <ul style="list-style-type: none"> ▪ Кратковременное нажатие кнопки подтверждает сделанный выбор. ▪ Нажатие кнопки с удержанием в течение 2 с подтверждает ввод данных.
	<p>Клавиатурная комбинация Escape (одновременное нажатие кнопок)</p> <p><i>В меню, подменю</i></p> <ul style="list-style-type: none"> ▪ Кратковременное нажатие кнопки <ul style="list-style-type: none"> ▪ Позволяет перейти с текущего уровня меню на один уровень выше. ▪ Если открыт справочный текст, закрывает справочный текст в отношении параметра. ▪ Нажатие кнопки с удержанием в течение 2 с позволяет вернуться к отображению рабочих данных («исходному положению»). <p><i>В мастере</i> Позволяет выйти из режима мастера на один уровень меню выше.</p> <p><i>Редактор текста и чисел</i> Закрывает режим редактирования без сохранения изменений.</p>
	<p>Сочетание кнопок «плюс/минус» (одновременное нажатие и удержание кнопок)</p> <ul style="list-style-type: none"> ▪ Если активирована блокировка клавиатуры Нажатие кнопки с удержанием в течение 3 с деактивирует блокировку клавиатуры. ▪ Если блокировка клавиатуры не активна Нажатие кнопки с удержанием в течение 3 с позволяет открыть контекстное меню с возможностью блокировки клавиатуры.



8.3.5 Открывание контекстного меню

С помощью контекстного меню можно быстро вызвать следующие пункты меню, находясь на основном экране:

- Настройка
- Резервное копирование данных
- Моделирование



Вызов и закрывание контекстного меню

Пользователь работает в режиме дисплея управления.

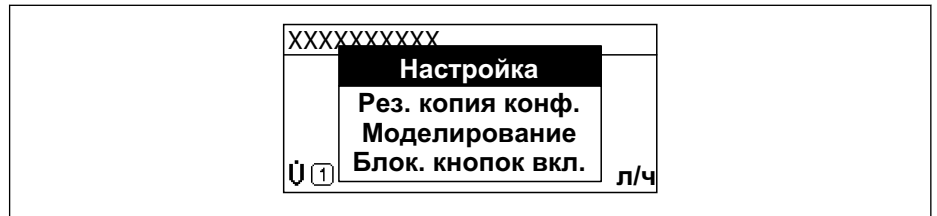

1. Нажмите кнопки  и  и удерживайте их не менее 3 секунд.
 - ↳ Открывается контекстное меню.



A0034608-RU

2. Нажмите кнопки  +  одновременно.
 - ↳ Закрывается контекстное меню и отображается дисплей управления.

Вызов и закрытие меню с помощью контекстного меню

1. Откройте контекстное меню.
2. Нажмите  для перехода к требуемому меню.
3. Нажмите  для подтверждения выбора.
 - ↳ Откроется выбранное меню.

8.3.6 Навигация и выбор из списка

Для навигации по меню управления используются различные элементы управления. Путь навигации отображается в левой части заголовка. Перед отдельными меню выводятся значки. Эти же значки отображаются в заголовке при переходах по пунктам меню.

i Описание представления навигации с символами и элементами управления → 50

Пример: настройка количества отображаемых измеренных значений («2 значения»)

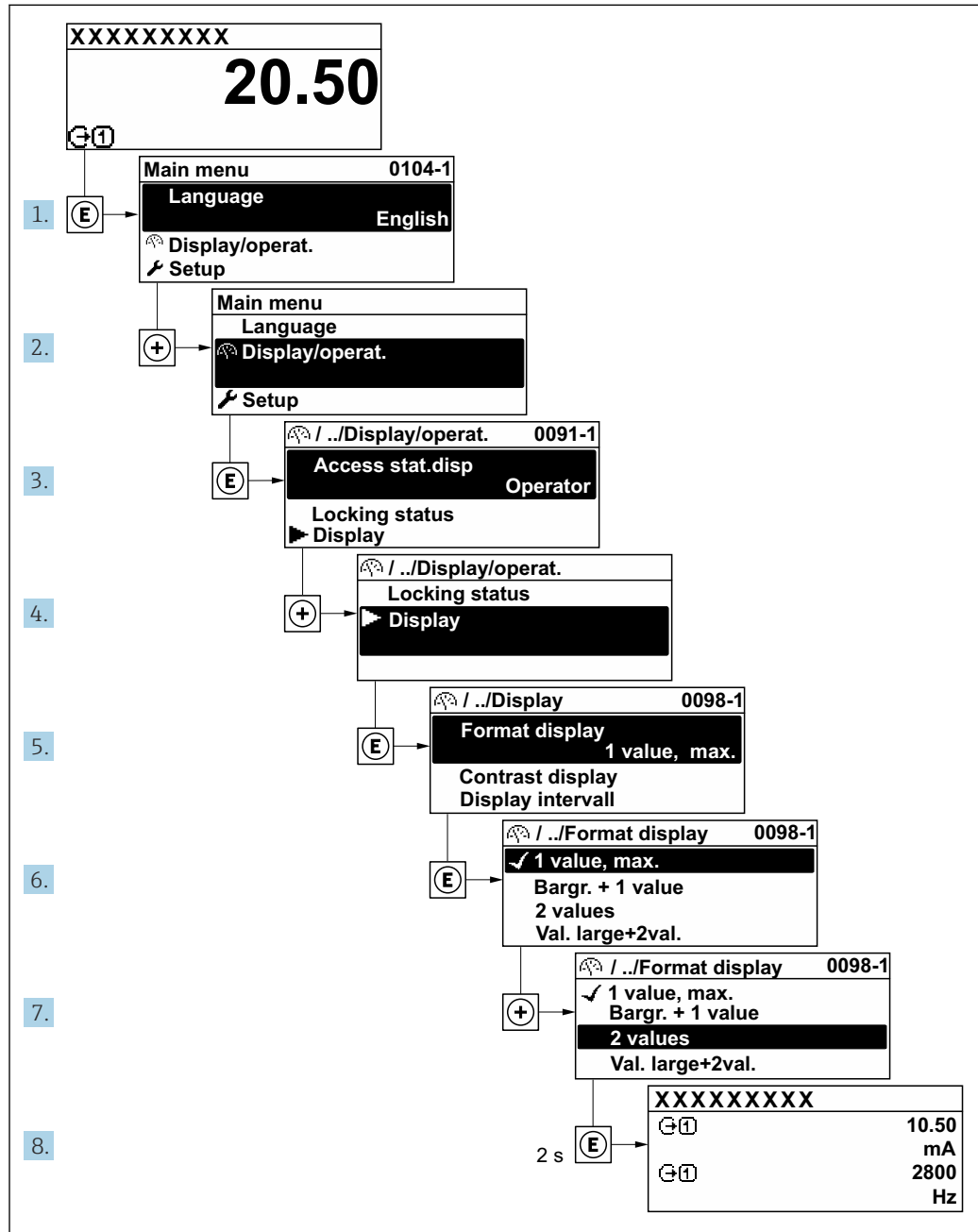

A0029562-RU

8.3.7 Прямой вызов параметра

У каждого параметра есть номер, обеспечивающий прямой доступ к этому параметру с локального дисплея. Для вызова требуемого параметра необходимо ввести этот код доступа в поле пункта параметр **Прямой доступ**.

Навигационный путь

Эксперт → Прямой доступ

Код прямого доступа состоит из 5-значного (максимум) числа и номера канала, задающего канал переменной процесса, например: 00914-2. В представлении навигации номер канала выводится справа в заголовке выбранного параметра.

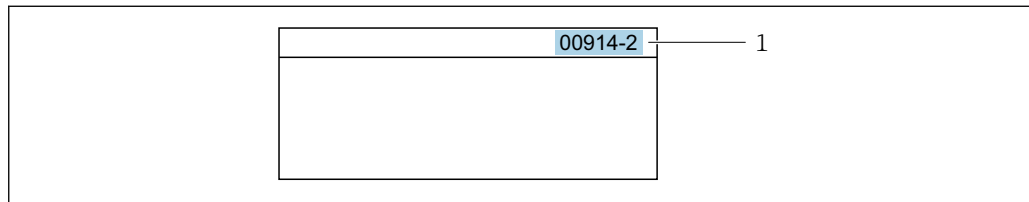

1 Код прямого доступа

При вводе кода прямого доступа необходимо учитывать следующие обстоятельства.

- Начальные нули в коде прямого доступа можно не вводить.
Пример: введите код «914» вместо кода «00914»
- Если номер канала не введен, то автоматически открывается канал 1.
Пример: введите код 00914 → параметр **Назначить переменную процесса**
- Чтобы открыть канал с другим номером, введите код прямого доступа с соответствующим номером канала.
Пример: введите код 00914-2 → параметр **Назначить переменную процесса**

 Коды прямого доступа к параметрам приведены в документе "Описание параметров прибора" для данного прибора

8.3.8 Вызов справки

Ряд параметров имеет текстовую справку, которую можно вызвать из представления навигации. Справка содержит краткое описание назначения параметра, что способствует быстрому и безопасному вводу прибора в эксплуатацию.



Вызов и закрытие текстовой справки

На дисплее отображается представление навигации, строка выбора находится на требуемом параметре.

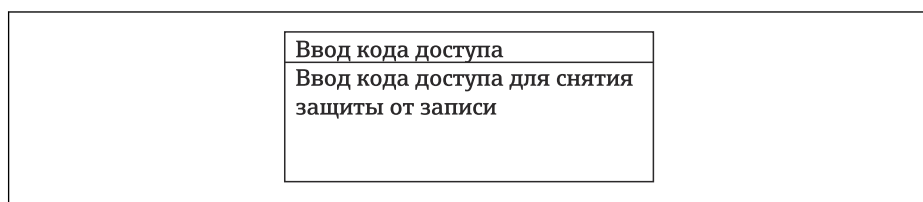
1. Нажмите  для 2 с.
↳ Появится текстовая справка по выбранному параметру.



 24 Пример: текстовая справка по параметру "Ввод кода доступа"

2. Нажмите  +  одновременно.
↳ Текстовая справка закроется.

8.3.9 Изменение значений параметров



Параметры можно менять в редакторе текста или редакторе чисел.

- Редактор чисел: изменение значений в параметре, например задаваемых предельных значений.
- Редактор текста: ввод текста в параметре, например названия.

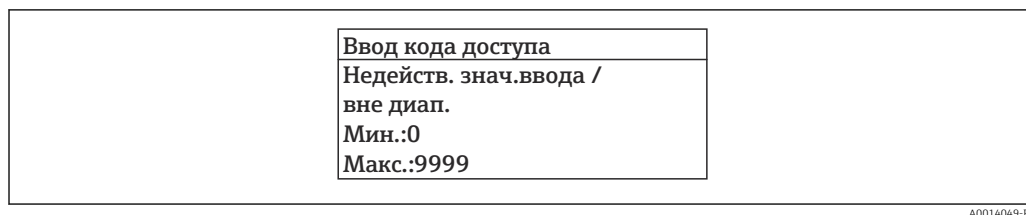
Если введенное значение выходит за допустимый диапазон, появится соответствующее предупреждение.



A0014049-RU

 Описание экрана редактирования, включая редакторы текста и чисел, с символами →  52, описание элементов управления →  54

8.3.10 Уровни доступа и соответствующие полномочия

Если установлен пользовательский код доступа, то роли пользователя «Управление» и «Настройка» будут иметь различные права доступа для записи параметров. За счет этого обеспечивается защита настроек устройства от несанкционированного доступа с местного дисплея →  136.

Определение полномочий для уровней доступа

При поставке прибора с завода код доступа не задан. Полномочия при доступе (доступ для чтения и записи) к прибору не ограничиваются и соответствуют уровню доступа Maintenance.

- ▶ Определение кода доступа.
 - ↳ В дополнение к уровню доступа Maintenance переопределяется уровень доступа Operator. Полномочия этих двух уровней доступа различаются.

Полномочия доступа к параметрам: уровень доступа Maintenance

Статус кода доступа	Доступ для чтения	Доступ для записи
Код доступа еще не задан (заводская настройка).	✓	✓
После установки кода доступа.	✓	✓ ¹⁾

1) Пользователь получает доступ для записи только после ввода кода доступа.



Полномочия доступа к параметрам: уровень доступа Operator

Статус кода доступа	Доступ для чтения	Доступ для записи
После установки кода доступа.	✓	_ ¹⁾



1) Несмотря на то что код доступа установлен, некоторые параметры могут быть изменены в любое время и, таким образом, исключены из концепции защиты от записи, так как они не влияют на измерение. Обратитесь к разделу «Защита от записи посредством кода доступа»

 Активный уровень доступа пользователя обозначается в параметре Параметр Статус доступа. Путь навигации: Управление → Статус доступа

8.3.11 Деактивация защиты от записи с помощью кода доступа

Если перед параметром на локальном дисплее отображается символ , параметр защищен от записи пользовательским кодом доступа, и его изменение с помощью локального дисплея в данный момент недоступно →  136.

Деактивация блокировки доступа для записи с использованием локального управления производится путем ввода пользовательского кода доступа в пункте параметр **Введите код доступа** (→  114) посредством соответствующей опции доступа.

1. После нажатия кнопки  появится запрос на ввод кода доступа.
2. Введите код доступа.
 - ↳ Символ  перед параметрами исчезнет, доступ к параметрам, ранее защищенным от записи, будет восстановлен.

8.3.12 Активация и деактивация блокировки кнопок



Блокировка кнопок позволяет закрыть доступ ко всему меню управления при помощи локального управления. В результате навигация по меню управления или изменение значений отдельных параметров становятся невозможными. Пользователи смогут лишь просматривать измеренные значения на основном экране.

Блокировка кнопок включается и отключается через контекстное меню.

Включение блокировки кнопок



-  Блокировка кнопок включается автоматически:
 - Если с прибором не производилось никаких действий посредством дисплея в течение 1 мин.
 - При каждом перезапуске прибора.

Ручная активация блокировки кнопок

1. Прибор находится в режиме отображения измеренных значений. Нажмите кнопки  и , и удерживайте их нажатыми в течение 3 с.
 - ↳ Появится контекстное меню.
2. В контекстном меню выберите опцию **Блокировка кнопок вкл.**
 - ↳ Блокировка кнопок активирована.

-  Если пользователь попытается войти в меню управления при активной блокировке кнопок, появится сообщение **Блокировка кнопок вкл.**

Снятие блокировки кнопок

- ▶ Блокировка кнопок активирована. Нажмите кнопки  и , и удерживайте их нажатыми в течение 3с.
 - ↳ Блокировка кнопок будет снята.

8.4 Доступ к меню управления посредством веб-браузера

8.4.1 Объем функций

Эксплуатацию и настройку прибора можно осуществлять с помощью веб-браузера или сервисного интерфейса (CDI-RJ45) или через интерфейс WLAN. Структура меню управления аналогична структуре меню локального дисплея. Помимо измеряемых значений отображается информация о состоянии прибора, что позволяет отслеживать его состояние. Кроме того, доступно управление данными прибора и настройка сетевых параметров.

Для подключения к сети WLAN необходим прибор с интерфейсом WLAN (который поставляется опционально): код заказа «Дисплей; управление», опция G «4-строчный, с подсветкой; сенсорное управление + WLAN». Этот прибор работает в режиме

точки доступа и поддерживает подключение с помощью компьютера или портативного терминала.





Дополнительные сведения о веб-сервере см. в сопроводительной документации к прибору. → 222

8.4.2 Требования



Аппаратное обеспечение компьютера

Аппаратное обеспечение	Интерфейс	
	CDI-RJ45	WLAN
Интерфейс	Компьютер должен быть оснащен интерфейсом RJ45.	Блок управления должен иметь интерфейс WLAN.
Подключение	Кабель Ethernet с разъемом RJ45.	Подключение по беспроводной локальной сети.
Экран	Рекомендуемый размер: ≥12 дюймов (зависит от экранного разрешения)	

Программное обеспечение ПК

Программное обеспечение	Интерфейс	
	CDI-RJ45	WLAN
Рекомендуемые операционные системы	<ul style="list-style-type: none"> ▪ Microsoft Windows 8 или новее. ▪ Мобильные операционные системы: <ul style="list-style-type: none"> ▪ iOS ▪ Android <p> Поддерживается Microsoft Windows XP.</p> <p> Поддерживается Microsoft Windows 7.</p>	
Поддерживаемые веб-браузеры	<ul style="list-style-type: none"> ▪ Microsoft Internet Explorer 8 или новее ▪ Microsoft Edge ▪ Mozilla Firefox ▪ Google Chrome ▪ Safari 	



Настройки ПК

Настройки	Интерфейс	
	CDI-RJ45	WLAN
Права пользователя	Необходимо наличие прав пользователя, позволяющих настраивать параметры TCP/IP и прокси-сервера (для установки IP-адреса, маски подсети и т.д.) – например, прав администратора.	
Настройка прокси-сервера в параметрах веб-браузера	Параметр веб-браузера <i>Use proxy server for LAN</i> должен быть деактивирован .	
JavaScript	<p>JavaScript необходимо активировать.</p> <p> Если активировать JavaScript невозможно: Введите адрес <code>http://192.168.1.212/servlet/basic.html</code> в адресной строке веб-браузера. В веб-браузере будет запущено полнофункциональное, но при этом упрощенное меню управления.</p> <p> При установке встроенного ПО новой версии: для корректного отображения данных очистите временную память (кэш) веб-браузера в меню «Свойства обозревателя».</p>	



Настройки	Интерфейс	
	CDI-RJ45	WLAN
Сетевые соединения	При подключении к измерительному прибору должны использоваться только активные сетевые соединения.	
	Все остальные сетевые соединения, такие как WLAN, необходимо деактивировать.	Все остальные сетевые соединения необходимо деактивировать.

 В случае проблем с подключением: →  157

Измерительный прибор: через сервисный интерфейс CDI-RJ45

Прибор	Сервисный интерфейс CDI-RJ45
Измерительный прибор	Измерительный прибор имеет интерфейс RJ45.
Веб-сервер	Веб-сервер должен быть активирован, заводская настройка – ON  Информация об активации веб-сервера →  65

Измерительный прибор: через интерфейс WLAN

Прибор	Интерфейс WLAN
Измерительный прибор	Измерительный прибор имеет антенну WLAN: <ul style="list-style-type: none"> ▪ Преобразователь со встроенной антенной WLAN ▪ Преобразователь с внешней антенной WLAN
Веб-сервер	Веб-сервер и сеть WLAN должны быть активированы, заводская настройка: ON  Информация об активации веб-сервера →  65

8.4.3 Установление соединения

Через сервисный интерфейс (CDI-RJ45)

Подготовка измерительного прибора

1. В зависимости от исполнения корпуса:
ослабьте крепежный зажим или фиксирующие винты на крышке корпуса.
2. В зависимости от исполнения корпуса:
открутите или откройте крышку корпуса.
3. Место разъема для подключения зависит от измерительного прибора и протокола связи:
подключите компьютер к разъему RJ45 с помощью стандартного соединительного кабеля Ethernet .

Настройка интернет-протокола на компьютере

Ниже приведены настройки Ethernet, установленные на приборе по умолчанию.

IP-адрес прибора: 192.168.1.212 (заводская установка)

1. Включите измерительный прибор.
2. Подключите его к ПК кабелем →  66.

3. Если не используется второй сетевой адаптер, закройте все приложения на портативном компьютере.
 - ↳ Приложения, требующие наличия сетевого соединения или доступа в интернет, такие как электронная почта, приложения SAP, Internet Explorer или Проводник.
4. Закройте все запущенные интернет-браузеры.
5. Настройте параметры интернет-протокола (TCP/IP) согласно таблице:

IP-адрес	192.168.1.XXX, где XXX – любое сочетание цифр кроме 0, 212, 255 и выше → например, 192.168.1.213
Маска подсети	255.255.255.0
Шлюз по умолчанию	192.168.1.212 или оставьте ячейки пустыми

Через интерфейс WLAN

Настройка интернет-протокола на мобильном терминале

УВЕДОМЛЕНИЕ

Если WLAN-соединение будет потеряно во время настройки прибора, параметры настройки могут быть потеряны.

- ▶ При настройке прибора обеспечивайте стабильность WLAN-соединения.

УВЕДОМЛЕНИЕ

В частности, не допускайте одновременного обращения к измерительному прибору через служебный интерфейс (CDI-RJ45) и интерфейс WLAN с одного и того же мобильного терминала. Это может привести к сетевому конфликту.

- ▶ Активируйте только один служебный интерфейс (служебный интерфейс CDI-RJ45 или интерфейс WLAN).
- ▶ Если необходимо одновременное подключение: настройте два разных диапазона IP-адресов, например 192.168.0.1 (интерфейс WLAN) и 192.168.1.212 (служебный интерфейс CDI-RJ45).

Подготовка мобильного терминала

- ▶ Активируйте WLAN-соединение на мобильном терминале.

Установление соединения между мобильным терминалом и измерительным прибором

1. В настройках соединения WLAN на мобильном терминале: Выберите измерительный прибор с помощью идентификатора SSID (например, EH_Promass_300_A802000).
2. При необходимости выберите метод шифрования WPA2.
3. Введите пароль: серийный номер измерительного прибора (пример: L100A802000).
 - ↳ Светодиод на модуле дисплея мигает: можно управлять измерительным прибором через веб-браузер, ПО FieldCare или DeviceCare.

 Серийный номер указан на заводской шильде.

 Для безопасной и быстрой привязки сети WLAN к точке измерения рекомендуется изменить имя SSID. В качестве SSID следует использовать имя, однозначно определяющее точку измерения (например, обозначение), поскольку она отображается в виде сети WLAN.

Отключение

- ▶ После конфигурирования прибора:
Разъедините WLAN-соединение между устройством управления и измерительным прибором.

Запуск веб-браузера

1. Запустите веб-браузер на компьютере.
2. Введите IP-адрес веб-сервера в адресную строку веб-браузера: 192.168.1.212
↳ Отображается окно входа в систему.

The screenshot shows the web interface for the Proline Promass H 300. At the top, there are fields for 'Device name', 'Device tag', and 'Status signal' (with a warning icon). To the right, there are fields for 'Volume flow', 'Mass flow', and 'Conductivity'. Below this is a 'Web server language' dropdown menu set to 'English'. The main section is a 'Login' box containing an 'Access status' dropdown (set to 'Maintenance'), an 'Enter access code' input field with a warning icon, a 'Login' button, and a 'Reset access code' button. Numbered callouts (1-10) point to various elements: 1 (device image), 2 (device name), 3 (device tag), 4 (status signal), 5 (flow measurement fields), 6 (language dropdown), 7 (access status), 8 (access code input), 9 (login button), and 10 (reset access code button).

A0029417

- 1 Изображение прибора
- 2 Название прибора
- 3 Обозначение прибора
- 4 Сигнал состояния
- 5 Текущие измеренные значения
- 6 Язык управления
- 7 Уровень доступа
- 8 Код доступа
- 9 Вход в систему
- 10 Сбросить код доступа (→ 📄 132)

i Если страница входа в систему не появляется или появляется не полностью
→ 📄 157

8.4.4 Вход в систему

1. Выберите предпочтительный язык управления для веб-браузера.
2. Введите пользовательский код доступа.
3. Нажмите **ОК** для подтверждения введенных данных.

Код доступа	0000 (настройка по умолчанию); может быть изменено заказчиком
-------------	---

i Если в течение 10 мин. не будут выполняться какие-либо действия, веб-браузер автоматически переходит к странице входа в систему.

8.4.5 Пользовательский интерфейс

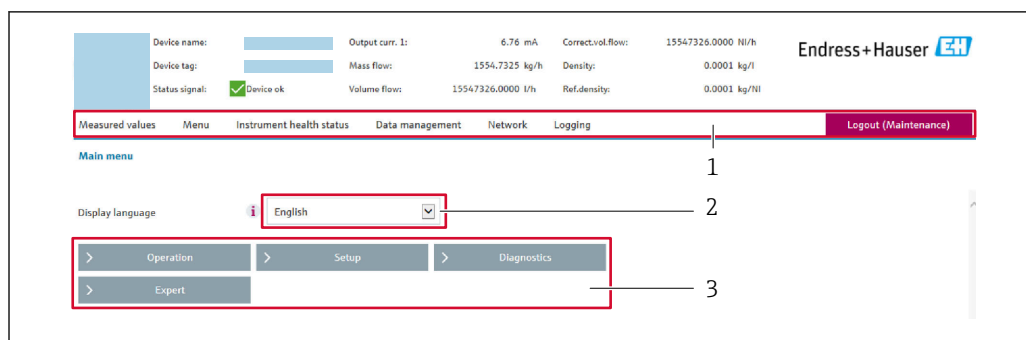

A0029418

- 1 Панель функций
- 2 Язык отображения для локального дисплея
- 3 Область навигации

Заголовок

В заголовке отображается следующая информация:

- Имя прибора;
- Отметка прибора ;
- Состояние прибора с сигналом состояния → 📄 163;
- Текущие значения измеряемых величин.

Панель функций

Функции	Значение
Измеренные значения	Индикация значений, измеренных прибором
Меню	<ul style="list-style-type: none"> ■ Вход в меню управления с измерительного прибора ■ Структура меню управления идентична для локального дисплея  Подробная информация о структуре меню управления приведена в руководстве по эксплуатации измерительного прибора
Состояние прибора	Отображение текущих диагностических сообщений в порядке приоритета
Управление данными	Обмен данными между ПК и измерительным прибором: <ul style="list-style-type: none"> ■ Конфигурация прибора: <ul style="list-style-type: none"> ■ Загрузка параметров настройки из системы прибора (формат XML, сохранение конфигурации); ■ Сохранение параметров настройки в системе прибора (формат XML, восстановление конфигурации) ■ Журнал событий – экспорт журнала событий (файл .csv) ■ Документы – экспорт документов <ul style="list-style-type: none"> ■ Экспорт записи данных резервной копии (файл .csv, создание документации по конфигурации точки измерения); ■ Отчет о проверке (PDF-файл, доступно только при наличии пакета прикладных программ Heartbeat Verification) ■ Обновление встроенного ПО – запись версии встроенного ПО
Конфигурация сети	Настройка и проверка всех параметров, необходимых для установления соединения с измерительным прибором: <ul style="list-style-type: none"> ■ Сетевые настройки (IP-адрес, MAC-адрес и пр.) ■ Информация о приборе (серийный номер, версия встроенного ПО и пр.)
Выход из системы	Завершение работы и возврат к странице входа в систему

Область навигации

Если выбрать функцию на панели функций, в области навигации появятся подменю этой функции. После этого можно выполнять навигацию по структуре меню.

Рабочая область

В зависимости от выбранной функции и соответствующих подменю в этой области можно выполнять различные действия, такие как:

- Настройка параметров
- Чтение измеренных значений
- Вызов справки
- Запуск выгрузки/загрузки

8.4.6 Деактивация веб-сервера

Веб-сервер измерительного прибора можно активировать и деактивировать по необходимости с помощью параметра параметр **Функциональность веб-сервера**.

Навигация

Меню "Эксперт" → Связь → Веб-сервер

Обзор и краткое описание параметров

Параметр	Описание	Выбор	Заводские настройки
Функциональность веб-сервера	Активация и деактивация веб-сервера.	<ul style="list-style-type: none"> ■ Выключено ■ HTML Off ■ Включено 	Включено

Состав функций в группе параметр "Функциональность веб-сервера"

Опция	Описание
Выключено	<ul style="list-style-type: none"> ■ Веб-сервер полностью выключен. ■ Порт 80 заблокирован.
HTML Off	HTML-версия веб-сервера недоступна.
Включено	<ul style="list-style-type: none"> ■ Все функции веб-сервера полностью доступны. ■ Используется JavaScript. ■ Пароль передается в зашифрованном виде. ■ Любое изменение пароля также передается в зашифрованном виде.

Активация веб-сервера

Если веб-сервер деактивирован, то его можно активировать только с помощью параметра параметр **Функциональность веб-сервера** и с использованием следующих способов управления:

- Посредством локального дисплея
- С помощью управляющей программы "FieldCare"
- С помощью управляющей программы "DeviceCare"

8.4.7 Выход из системы

 Перед выходом из системы при необходимости выполните резервное копирование данных с помощью функции **Управление данными** (выполнив выгрузку конфигурации из прибора).

1. На панели функций выберите пункт **Выход из системы**.
↳ Появится начальная страница с полем входа в систему.
2. Закройте веб-браузер.
3. Если больше не требуется:
сбросьте все измененные свойства интернет-протокола (TCP/IP) →  61.

8.5 Доступ к меню управления посредством управляющей программы

Структура меню управления в управляющих программах аналогична структуре при использовании локального дисплея.

8.5.1 Подключение управляющей программы

По протоколу MODBUS RS485

Этот интерфейс передачи данных доступен в исполнениях прибора с выходом Modbus-RS485.

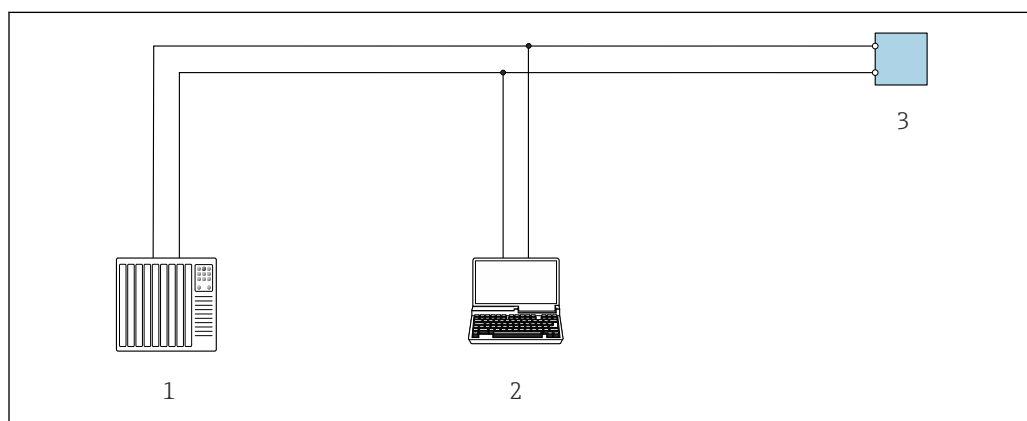

25 Варианты дистанционного управления по протоколу Modbus-RS485 (активный режим)

- 1 Система управления (например, ПЛК)
- 2 Компьютер с веб-браузером (например, Internet Explorer) для доступа к встроенному веб-серверу прибора или с установленной управляющей программой (например, FieldCare, DeviceCare), с драйвером COM DTM «CDI Communication TCP/IP» или Modbus DTM
- 3 Преобразователь

Сервисный интерфейс

Посредством сервисного интерфейса (CDI-RJ45)

Для настройки прибора по месту может быть установлено подключение «точка-точка». При открытом корпусе подключение устанавливается непосредственно через сервисный интерфейс (CDI-RJ45) прибора.

i Опционально возможно оснащение адаптером для разъемов RJ45 и M12: код заказа «Аксессуары», опция **NB** «Адаптер RJ45 M12 (сервисный интерфейс)».

Адаптер используется для подключения сервисного интерфейса (CDI-RJ45) к разъему M12, установленному в кабельном вводе. Подключение к сервисному интерфейсу можно выполнить через разъем M12, не открывая прибор.

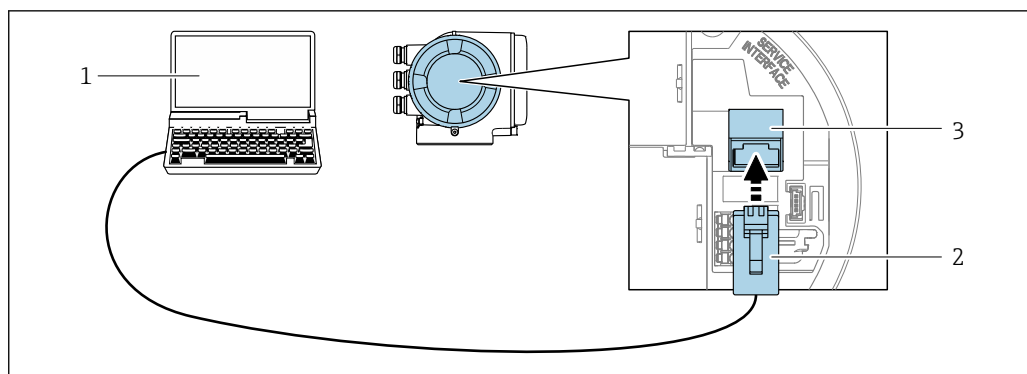

A0027563

26 Подключение через сервисный интерфейс (CDI-RJ45)

- 1 Компьютер с веб-браузером (например, Microsoft Internet Explorer, Microsoft Edge) для доступа к встроенному в систему прибору веб-серверу или подключения с помощью управляющей программы FieldCare, DeviceCare посредством драйвера COM DTM («Связь CDI по протоколу TCP/IP») или Modbus DTM
- 2 Стандартный соединительный кабель Ethernet с разъемом RJ45
- 3 Сервисный интерфейс (CDI-RJ45) измерительного прибора с доступом к встроенному веб-серверу

Через интерфейс WLAN

Опциональный интерфейс WLAN устанавливается на приборе в следующем варианте исполнения:

код заказа «Дисплей; управление», опция G «4-строчный, с подсветкой; сенсорное управление + WLAN».

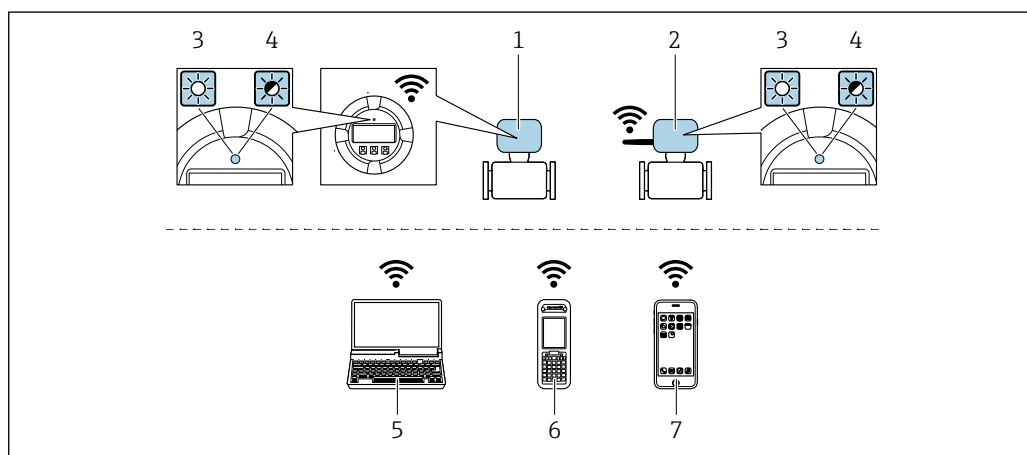

A0034570

- 1 Преобразователь со встроенной антенной WLAN
- 2 Преобразователь с внешней антенной WLAN
- 3 Светодиод горит постоянно: на измерительном приборе активировано соединение с WLAN
- 4 Светодиод мигает: установлено соединение по сети WLAN между устройством управления и измерительным прибором
- 5 Компьютер с интерфейсом WLAN и веб-браузером (например, Internet Explorer) для доступа к встроенному веб-серверу прибора или с установленной управляющей программой (например, FieldCare, DeviceCare)
- 6 Портативный терминал с интерфейсом WLAN и веб-браузером (например, Internet Explorer, Microsoft Edge) для доступа к встроенному веб-серверу прибора или с установленной управляющей программой (например, FieldCare, DeviceCare)
- 7 Смартфон или планшет (например, Field Xpert SMT70)

Функции	WLAN: IEEE 802.11 b/g (2,4 ГГц)
Шифрование	WPA2-PSK AES-128 (согласно стандарту IEEE 802.11i)
Настраиваемые каналы WLAN	От 1 до 11
Степень защиты	IP67

Доступные антенны	<ul style="list-style-type: none"> ■ Встроенная антенна ■ Внешняя антенна (опционально) В случае неблагоприятных условий передачи/приема на месте монтажа. <p> В любой момент времени активна только одна антенна!</p>
Диапазон	<ul style="list-style-type: none"> ■ Встроенная антенна: типично 10 м (32 фут) ■ Внешняя антенна: типично 50 м (164 фут)
Материалы (внешняя антенна)	<ul style="list-style-type: none"> ■ Антенна: пластмасса ASA (акриловый эфир-стирол-акрилонитрил) и никелированная латунь ■ Переходник: нержавеющая сталь и никелированная латунь ■ Кабель: полиэтилен ■ Разъем: никелированная латунь ■ Угловой кронштейн: нержавеющая сталь

Настройка интернет-протокола на мобильном терминале

УВЕДОМЛЕНИЕ

Если WLAN-соединение будет потеряно во время настройки прибора, параметры настройки могут быть потеряны.

- ▶ При настройке прибора обеспечивайте стабильность WLAN-соединения.

УВЕДОМЛЕНИЕ

В частности, не допускайте одновременного обращения к измерительному прибору через служебный интерфейс (CDI-RJ45) и интерфейс WLAN с одного и того же мобильного терминала. Это может привести к сетевому конфликту.

- ▶ Активируйте только один служебный интерфейс (служебный интерфейс CDI-RJ45 или интерфейс WLAN).
- ▶ Если необходимо одновременное подключение: настройте два разных диапазона IP-адресов, например 192.168.0.1 (интерфейс WLAN) и 192.168.1.212 (служебный интерфейс CDI-RJ45).

Подготовка мобильного терминала

- ▶ Активируйте WLAN-соединение на мобильном терминале.

Установка соединения между мобильным терминалом и измерительным прибором

1. В настройках соединения WLAN на мобильном терминале:
Выберите измерительный прибор с помощью идентификатора SSID (например, EH_Promass_300_A802000).
2. При необходимости выберите метод шифрования WPA2.
3. Введите пароль: серийный номер измерительного прибора (пример: L100A802000).
↳ Светодиод на модуле дисплея мигает: можно управлять измерительным прибором через веб-браузер, ПО FieldCare или DeviceCare.

 Серийный номер указан на заводской шильде.

 Для безопасной и быстрой привязки сети WLAN к точке измерения рекомендуется изменить имя SSID. В качестве SSID следует использовать имя, однозначно определяющее точку измерения (например, обозначение), поскольку она отображается в виде сети WLAN.

Отключение



- ▶ После конфигурирования прибора:
Разъедините WLAN-соединение между устройством управления и измерительным прибором.

8.5.2 FieldCare

Функциональный охват

Средство управления производственными активами на основе технологии FDT, разработанное специалистами Endress+Hauser. С его помощью можно настраивать все интеллектуальные периферийные приборы в системе и управлять ими. Использование информации о состоянии также является простым, но эффективным способом проверки состояния и функционирования приборов.

Доступ осуществляется через следующие интерфейсы.

- Сервисный интерфейс CDI-RJ45 →  66
- Интерфейс WLAN →  67

Типичные функции

- Настройка параметров преобразователей
- Загрузка и сохранение данных прибора (выгрузка/скачивание)
- Протоколирование точки измерения
- Визуализация памяти измеренных значений (строчный регистратор) и журнала событий



Дополнительную информацию о FieldCare см. в руководствах по эксплуатации BA00027S и BA00059S

Источник файлов описания прибора

См. сведения →  71

Установление соединения



Дополнительную информацию см. в руководствах по эксплуатации BA00027S и BA00059S.

Пользовательский интерфейс

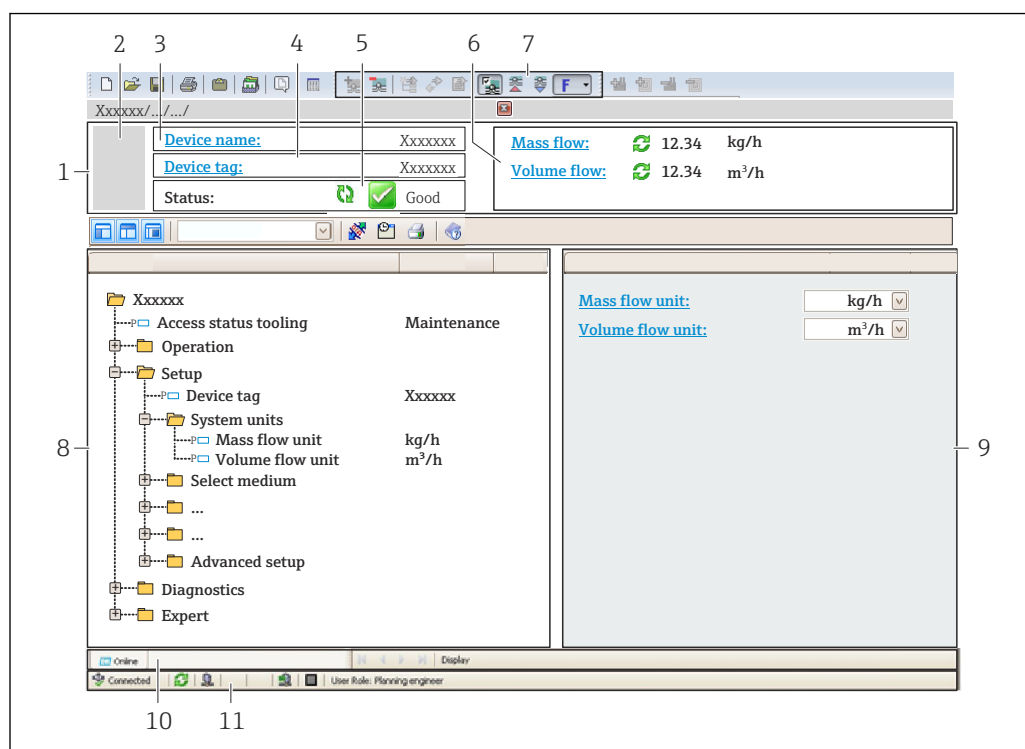

A0021051-RU

- 1 Заголовок
- 2 Изображение прибора
- 3 Название прибора
- 4 Обозначение
- 5 Строка состояния с сигналом состояния → 163
- 6 Область индикации текущих измеренных значений
- 7 Панель редактирования с дополнительными функциями, такими как сохранение/загрузка, список событий и создание документа
- 8 Панель навигации со структурой меню управления
- 9 Рабочая область
- 10 Набор действий
- 11 Строка состояния

8.5.3 DeviceCare

Функциональный охват

Инструмент для подключения и конфигурирования полевых приборов Endress +Hauser.

Быстрее всего можно настроить периферийные приборы Endress+Hauser с помощью специальной программы DeviceCare. В сочетании с программами – диспетчерами типовых приборов (DTM) эта программа представляет собой удобное, комплексное решение.

 Подробнее см. в буклете «Инновации» IN01047S.

Источник файлов описания прибора

См. сведения →  71

9 Системная интеграция

9.1 Обзор файлов описания прибора

9.1.1 Текущая версия данных для прибора

Версия ПО	01.06.zz	<ul style="list-style-type: none"> ■ На титульном листе руководства по эксплуатации ■ На заводской табличке преобразователя ■ Версия прошивки Диагностика → Информация о приборе → Версия прошивки
Дата выпуска версии ПО	08.2022	---

 Обзор различных версий встроенного ПО прибора →  180

9.1.2 Управляющие программы

В таблице ниже приведен список подходящих файлов описания прибора для каждой конкретной программы, а также информация об источнике, из которого можно получить этот файл.

Управляющая программа, работающая через сервисный интерфейс (CDI) или интерфейс Modbus	Способ получения файлов описания прибора
FieldCare	<ul style="list-style-type: none"> ■ www.endress.com → Раздел «Документация» ■ Компакт-диск (обратитесь в региональное торговое представительство Endress+Hauser) ■ DVD-диск (обратитесь в региональное торговое представительство Endress+Hauser)
DeviceCare	<ul style="list-style-type: none"> ■ www.endress.com → Раздел «Документация» ■ Компакт-диск (обратитесь в региональное торговое представительство Endress+Hauser) ■ DVD-диск (обратитесь в региональное торговое представительство Endress+Hauser)

9.2 Совместимость с более ранними моделями

В случае замены прибора: измерительный прибор Promass 300 поддерживает совместимость по регистрам Modbus для переменных процесса и диагностической информации с предыдущими моделями Promass 83. Изменение технических параметров в системе автоматизации не требуется.



Совместимые регистры Modbus: переменные процесса

Переменная процесса	Совместимые регистры Modbus
Массовый расход	2007
Объемный расход	2009
Скорректированный объемный расход	2011
Плотность	2013
Эталонная плотность	2015
Температура	2017
Сумматор 1	2610

Переменная процесса	Совместимые регистры Modbus
Сумматор 2	2810
Сумматор 3	3010

Совместимые регистры Modbus: диагностическая информация



Диагностическая информация	Совместимые регистры Modbus
Код неисправности (тип данных: строковый), например F270	6821
Номер неисправности (тип данных: целочисленный), например 270	6859



 Регистры Modbus совместимы, в то же время номера неисправностей имеют отличия. Обзор новых номеров неисправностей →  166.

9.3 Информация об интерфейсе Modbus RS485

9.3.1 Коды функций



Коды функций используются для определения действия по чтению или записи, выполняемого посредством протокола Modbus. Измерительный прибор поддерживает следующие коды функций:

Код	Наименование	Описание	Область применения
03	Считывание регистра временного хранения информации	Ведущее устройство считывает из прибора один или несколько регистров Modbus. В составе одной посылки может быть считано до 125 последовательных регистров: 1 регистр = 2 байта  Измерительный прибор не различает коды функций 03 и 04; соответственно, запрос по этим кодам дает одинаковый результат.	Считывание параметров прибора с доступом для чтения и записи Пример: Считывание массового расхода
04	Считывание входного регистра	Ведущее устройство считывает из прибора один или несколько регистров Modbus. В составе одной посылки может быть считано до 125 последовательных регистров: 1 регистр = 2 байта  Измерительный прибор не различает коды функций 03 и 04; соответственно, запрос по этим кодам дает одинаковый результат.	Считывание параметров прибора с доступом для чтения Пример: Считывание значения сумматора
06	Запись отдельных регистров	Ведущее устройство записывает новое значение в один регистр Modbus измерительного прибора.  С помощью кода функции 16 можно выполнять запись нескольких регистров одной посылкой.	Запись только одного параметра прибора Пример: сброс сумматора

Код	Наименование	Описание	Область применения
08	Диагностика	Ведущее устройство проверяет канал связи с измерительным прибором. Поддерживаются следующие "коды неисправностей": <ul style="list-style-type: none"> ▪ Подфункция 00 = возврат данных запроса (петлевой тест) ▪ Подфункция 02 = возврат диагностического регистра 	
16	Запись нескольких регистров	Ведущее устройство записывает новое значение в несколько регистров Modbus прибора. Посредством одной посылки можно записать до 120 последовательных регистров.  Если требуемые параметры прибора невозможно сгруппировать, но к ним тем не менее необходимо обратиться одной посылкой, следует использовать карту данных Modbus →  75	Запись нескольких параметров прибора Пример: <ul style="list-style-type: none"> ▪ ЕИ массового расхода ▪ ЕИ массы
23	Чтение/запись нескольких регистров	Ведущее устройство одновременно считывает и записывает до 118 регистров Modbus измерительного прибора в составе одной посылки. Запись производится перед чтением.	Запись и считывание нескольких параметров прибора Пример: <ul style="list-style-type: none"> ▪ Считывание массового расхода ▪ Сброс сумматора

 Широковещательные сообщения допускаются только для кодов функций 06, 16 и 23.

9.3.2 Информация о регистрах

 Обзор параметров прибора с соответствующей информацией о регистрах Modbus приведен в разделе «Информация о регистрах Modbus RS485» в документе «Описание параметров прибора» →  220.

9.3.3 Время отклика

Время отклика измерительного прибора на телеграмму запроса от ведущего устройства Modbus: типично 3 до 5 мс

9.3.4 Типы данных

Измерительный прибор поддерживает следующие типы данных.

FLOAT (число с плавающей точкой IEEE 754) Длина данных – 4 байта (2 регистра)			
Байт 3	Байт 2	Байт 1	Байт 0
SEEEEEEE	EMMMMMMM	MMMMMMMM	MMMMMMMM
S – знак, E – экспонента, M – мантисса			

INTEGER (целочисленный) Длина данных – 2 байта (1 регистр)	
Байт 1	Байт 0
Старший байт (MSB)	Младший байт (LSB)

STRING (строковый)				
Длина данных зависит от параметра прибора. Например, представление параметра прибора с длиной данных – 18 байтов (9 регистров)				
Байт 17	Байт 16	...	Байт 1	Байт 0
Старший байт (MSB)		...		Младший байт (LSB)

9.3.5 Последовательность передачи байтов

Адресация байтов, т.е. последовательности их передачи, в спецификации Modbus не описывается. Ввиду этого, при вводе в эксплуатацию важно обеспечить координацию или соответствие метода адресации на ведущем и ведомом устройствах. На измерительном приборе эта настройка выполняется в параметре параметр **Байтовый порядок**.

Байты передаются в последовательности, заданной выбранным вариантом в параметре параметр **Байтовый порядок**:

FLOAT				
	Последовательность			
Опции	1.	2.	3.	4.
1 - 0 - 3 - 2 *	Байт 1 (MMMMMMMM)	Байт 0 (MMMMMMMM)	Байт 3 (SEEEEEEE)	Байт 2 (EMMMMMMM)
0 - 1 - 2 - 3	Байт 0 (MMMMMMMM)	Байт 1 (MMMMMMMM)	Байт 2 (EMMMMMMM)	Байт 3 (SEEEEEEE)
2 - 3 - 0 - 1	Байт 2 (EMMMMMMM)	Байт 3 (SEEEEEEE)	Байт 0 (MMMMMMMM)	Байт 1 (MMMMMMMM)
3 - 2 - 1 - 0	Байт 3 (SEEEEEEE)	Байт 2 (EMMMMMMM)	Байт 1 (MMMMMMMM)	Байт 0 (MMMMMMMM)

* = заводские настройки, S = знак, E = степень, M = мантисса

INTEGER		
	Последовательность	
Опции	1.	2.
1 - 0 - 3 - 2 * 3 - 2 - 1 - 0	Байт 1 (MSB)	Байт 0 (LSB)
0 - 1 - 2 - 3 2 - 3 - 0 - 1	Байт 0 (LSB)	Байт 1 (MSB)

* = заводские настройки, MSB = наиболее значащий байт, LSB = наименее значащий байт

STRING					
Последовательность на примере параметра прибора с длиной данных 18 байтов.					
	Последовательность				
Опции	1.	2.	...	17.	18.
1 - 0 - 3 - 2 * 3 - 2 - 1 - 0	Байт 17 (MSB)	Байт 16	...	Байт 1	Байт 0 (LSB)
0 - 1 - 2 - 3 2 - 3 - 0 - 1	Байт 16	Байт 17 (MSB)	...	Байт 0 (LSB)	Байт 1

* = заводские настройки, MSB = наиболее значащий байт, LSB = наименее значащий байт

9.3.6 Карта данных Modbus

Функция карты данных Modbus



Прибор содержит специальную область памяти – карту данных Modbus (содержащую до 16 параметров прибора), которая позволяет обращаться посредством Modbus RS485 сразу ко множеству параметров прибора, в отличие от обращения к одиночным или нескольким последовательным параметрам.

В этом случае доступно гибкое группирование параметров прибора, и главное устройство Modbus может производить одновременное считывание или запись целого блока посредством одной телеграммы-запроса.

Структура карты данных Modbus

Карта данных Modbus содержит два набора данных.

- **Список сканирования: область конфигурации**
Параметры прибора, подлежащие группировке, определяются в списке, в который вносятся соответствующие им адреса регистров Modbus RS485.
- **Область данных**
Измерительный прибор циклически считывает адреса регистров, внесенные в список сканирования, и записывает соответствующие данные прибора (значения) в область данных.

 Обзор параметров прибора с соответствующей информацией о регистрах Modbus приведен в разделе «Информация о регистрах Modbus RS485» в документе «Описание параметров прибора» →  220.

Конфигурация списка сканирования

Для конфигурирования необходимо внести в список сканирования адреса регистров Modbus RS485, соответствующих группируемым параметрам прибора. Следует учитывать приведенные ниже базовые требования для списка сканирования.

Макс. количество записей	16 параметров прибора
Поддерживаемые параметры прибора	Поддерживаются только параметры со следующими характеристиками: <ul style="list-style-type: none"> ■ Тип доступа: для чтения и для записи ■ Тип данных: float или integer

Настройка списка сканирования посредством ПО FieldCare или DeviceCare

Используется меню управления измерительного прибора:

Expert → Communication → Modbus data map → Scan list register 0 to 15

Список сканирования	
№ п/п	Регистр конфигурации
0	Регистр 0 списка сканирования
...	...
15	Регистр 15 списка сканирования

Конфигурирование списка сканирования через интерфейс Modbus RS485

Выполняется с использованием адресов регистров 5001–5016

Список сканирования			
№ п/п	Регистр Modbus RS485	Тип данных	Регистр конфигурации
0	5001	Integer	Регистр 0 списка сканирования
...	...	Integer	...
15	5016	Integer	Регистр 15 списка сканирования

Чтение данных посредством Modbus RS485

Ведущее устройство Modbus обращается к области данных карты данных Modbus и считывает текущие значения параметров прибора, внесенных в список сканирования.

Обращение ведущего устройства к области данных	Посредством адресов регистров 5051–5081
--	---

Область данных				
Значение параметра прибора	Регистр Modbus RS485		Тип данных*	Доступ**
	Стартовый регистр	Конечный регистр (только float)		
Значение регистра 0 списка сканирования	5051	5052	Integer/float	Чтение/запись
Значение регистра 1 списка сканирования	5053	5054	Integer/float	Чтение/запись
Значение регистра ... списка сканирования
Значение регистра 15 списка сканирования	5081	5082	Integer/float	Чтение/запись



* Тип данных зависит от параметров прибора, внесенных в список сканирования.
 * Тип доступа к данным зависит от параметров прибора, внесенных в список сканирования. Если введенный параметр прибора поддерживает доступ для чтения и записи, этот параметр также доступен для обращения посредством области данных.

10 Ввод в эксплуатацию

10.1 Функциональная проверка

Перед вводом измерительного прибора в эксплуатацию



▶ Убедитесь, что после монтажа и подключения были выполнены проверки.

- Контрольный список «Проверка после монтажа» →  30
- Контрольный список «Проверка после подключения» →  44

10.2 Включение измерительного прибора

▶ После успешного завершения проверки функционирования включите измерительный прибор.

↳ После успешного запуска местный дисплей автоматически переключается из режима запуска в рабочий режим.

 Если на локальном дисплее ничего не отображается или отображается диагностическое сообщение, обратитесь к разделу «Диагностика и устранение неисправностей» →  156.

10.3 Установка языка управления

Заводская настройка: английский или региональный язык по заказу

Язык управления можно установить с помощью FieldCare или DeviceCare: Управление → Display language

10.4 Настройка измерительного прибора

- Меню **Настройка** с пошаговыми мастерами содержит все параметры, необходимые для стандартной эксплуатации.
- Навигация к меню **Настройка**

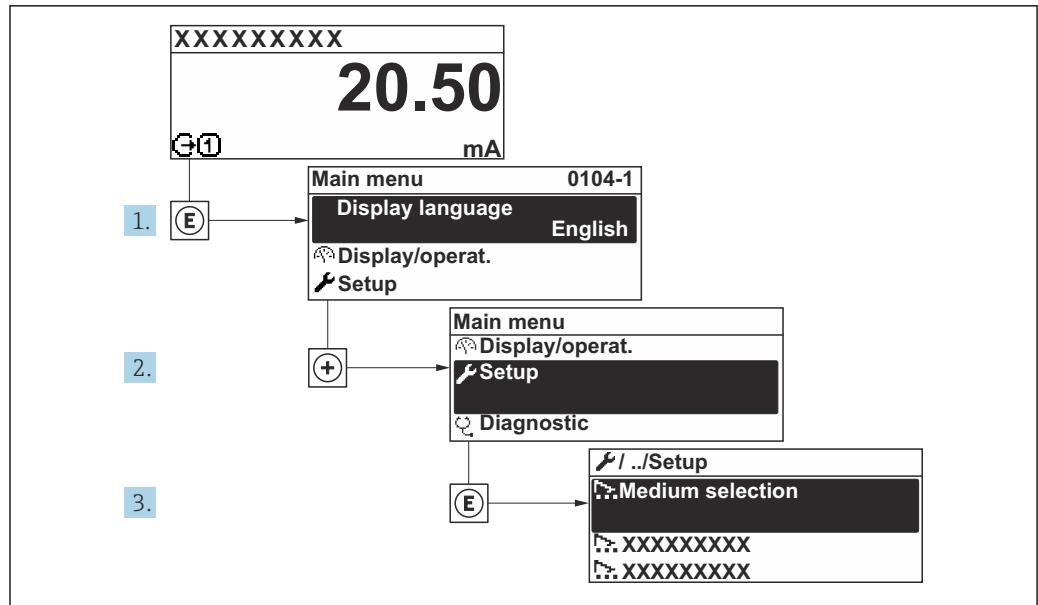

A003222-RI

27 Для примера использован локальный дисплей

i Количество подменю и параметров может изменяться в зависимости от варианта исполнения прибора. Некоторые подменю и параметры, содержащиеся в них, не описаны в руководстве по эксплуатации. Подробное описание этих позиций приведено в специальной документации к прибору (→ раздел «Сопроводительная документация»).

Настройка	
Обозначение прибора	
▶ Единицы системы	→ 79
▶ Связь	→ 82
▶ Выбор среды	→ 84
▶ Конфигурация Вв/Выв	→ 86
▶ Токковый вход 1 до n	→ 87
▶ Входной сигнал состояния 1 до n	→ 88
▶ Токковый выход 1 до n	→ 89
▶ Выход частотно-импульсный перекл. 1 до n	→ 94
▶ Релейный выход 1 до n	→ 102
▶ Двойной импульсный выход	→ 105

▶ Дисплей	→ 📄 106
▶ Отсечение при низком расходе	→ 📄 111
▶ Обнаружение частично заполненной трубы	→ 📄 112
▶ Расширенная настройка	→ 📄 113

10.4.1 Определение обозначения прибора

Чтобы обеспечить быструю идентификацию точки измерения в рамках системы, можно указать уникальное обозначение с помощью параметр **Обозначение прибора**, и таким образом изменить заводскую настройку.

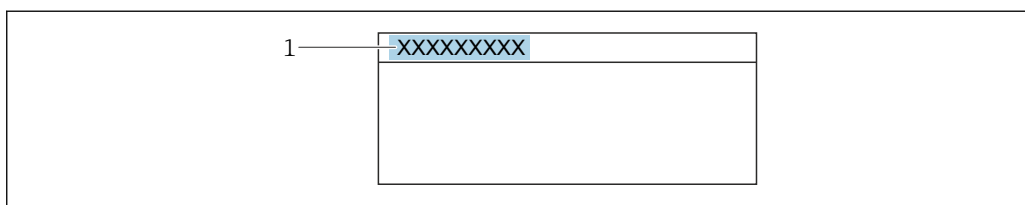

A0029422

28 Заголовок дисплея управления, содержащий обозначение прибора

1 Обозначение

i Введите название прибора в управляющей программе "FieldCare" → 📄 70

Навигация

Меню "Настройка" → Обозначение прибора

Обзор и краткое описание параметров

Параметр	Описание	Ввод данных пользователем	Заводские настройки
Обозначение прибора	Введите название точки измерения.	До 32 символов: буквы, цифры, специальные символы (такие как @, %, /).	Promag

10.4.2 Настройка единиц измерения для системы

Меню подменю **Единицы системы** можно использовать для определения единиц измерения всех измеряемых величин.

i Количество подменю и параметров может изменяться в зависимости от варианта исполнения прибора. Некоторые подменю и параметры, содержащиеся в них, не описаны в руководстве по эксплуатации. Подробное описание этих позиций приведено в специальной документации к прибору (→ раздел «Сопроводительная документация»).

Навигация



Меню "Настройка" → Единицы системы

► Единицы системы		
Единица массового расхода	→	80
Единица массы	→	80
Единица объёмного расхода	→	80
Единица объёма	→	81
Ед. откорректированного объёмного потока	→	81
Откорректированная единица объёма	→	81
Единицы плотности	→	81
Единица измерения эталонной плотности	→	81
Плотность 2 единица	→	81
Единицы измерения температуры	→	82
Единица давления	→	82

Обзор и краткое описание параметров

Параметр	Описание	Выбор	Заводские настройки
Единица массового расхода	<p>Выберите единицу массового расхода.</p> <p><i>Влияние</i></p> <p>Выбранная единица измерения относится к следующим элементам.</p> <ul style="list-style-type: none"> ■ Выход ■ Отсечка при низком расходе ■ Моделируемая переменная процесса 	Выбор единиц измерения	<p>Зависит от страны</p> <ul style="list-style-type: none"> ■ kg/h ■ lb/min
Единица массы	<p>Выберите единицу массы.</p>	Выбор единиц измерения	<p>Зависит от страны эксплуатации</p> <ul style="list-style-type: none"> ■ kg ■ lb
Единица объёмного расхода	<p>Выберите единицу объёмного расхода.</p> <p><i>Влияние</i></p> <p>Выбранная единица измерения действительна для следующих позиций.</p> <ul style="list-style-type: none"> ■ Выход ■ Отсечка при низком расходе ■ Моделирование переменной технологического процесса 	Выбор единиц измерения	<p>Зависит от страны</p> <ul style="list-style-type: none"> ■ l/h ■ gal/min (us)

Параметр	Описание	Выбор	Заводские настройки
Единица объёма	Выберите единицу объёма.	Выбор единиц измерения	Зависит от страны <ul style="list-style-type: none"> ■ 1 (DN > 150 (6 дюймов): опция m³) ■ gal (us)
Ед. откорректированного объёмного потока	Выберите откорректированную единицу объёмного расхода. <i>Результат</i> Выбранная единица измерения применяется для следующих величин: Параметр Скорректированный объёмный расход (→ 📄 141)	Выбор единиц измерения	Зависит от страны: <ul style="list-style-type: none"> ■ NI/h ■ Sft³/min
Откорректированная единица объёма	Выберите единицу измерения приведенного расхода.	Выбор единиц измерения	Зависит от страны эксплуатации <ul style="list-style-type: none"> ■ NI ■ Sft³
Единицы плотности	Выберите единицы плотности. <i>Влияние</i> Выбранная единица измерения относится к следующим элементам. <ul style="list-style-type: none"> ■ Выход ■ Моделируемая переменная процесса ■ Коррекция плотности (меню Эксперт) 	Выбор единиц измерения	Зависит от страны <ul style="list-style-type: none"> ■ kg/l ■ lb/ft³
Единица измерения эталонной плотности	Выберите единицу эталонной плотности.	Выбор единиц измерения	Зависит от страны <ul style="list-style-type: none"> ■ kg/NI ■ lb/Sft³
Плотность 2 единица	Выберите вторую единицу плотности.	Выбор единиц измерения	В зависимости от страны: <ul style="list-style-type: none"> ■ kg/l ■ lb/ft³

Параметр	Описание	Выбор	Заводские настройки
Единицы измерения температуры	<p>Выберите единицу измерения температуры.</p> <p><i>Влияние</i></p> <p>Выбранная единица измерения относится к следующим элементам.</p> <ul style="list-style-type: none"> ■ Параметр Температура электроники (6053) ■ Параметр Максимальное значение (6051) ■ Параметр Минимальное значение (6052) ■ Параметр Внешняя температура (6080) ■ Параметр Максимальное значение (6108) ■ Параметр Минимальное значение (6109) ■ Параметр Температура рабочей трубы (6027) ■ Параметр Максимальное значение (6029) ■ Параметр Минимальное значение (6030) ■ Параметр Эталонная температура (1816) ■ Параметр Температура 	Выбор единиц измерения	<p>Зависит от страны</p> <ul style="list-style-type: none"> ■ °C ■ °F
Единица давления	<p>Выберите единицу рабочего давления.</p> <p><i>Результат</i></p> <p>Единица измерения берется из параметра</p> <ul style="list-style-type: none"> ■ Параметр Значение давления (→  86) ■ Параметр Внешнее давление (→  86) ■ Значение давления 	Выбор единиц измерения	<p>Зависит от страны:</p> <ul style="list-style-type: none"> ■ bar a ■ psi a







10.4.3 Конфигурация интерфейса связи

Мастер подменю **Связь** предназначен для последовательной установки всех параметров, необходимых для выбора и настройки интерфейса связи.

Навигация

Меню "Настройка" → Связь

▶ Связь

Сетевой адрес	→  83
Скорость передачи	→  83
Режим передачи данных	→  83
Четность	→  83
Байтовый порядок	→  83
Режим отказа	→  83

Обзор и краткое описание параметров

Параметр	Описание	Ввод данных пользователем / Выбор	Заводские настройки
Сетевой адрес	Введите адрес устройства.	1 до 247	247
Скорость передачи	Скорость передачи данных.	<ul style="list-style-type: none"> ■ 1200 BAUD ■ 2400 BAUD ■ 4800 BAUD ■ 9600 BAUD ■ 19200 BAUD ■ 38400 BAUD ■ 57600 BAUD ■ 115200 BAUD 	19200 BAUD
Режим передачи данных	Выбор режима передачи данных.	<ul style="list-style-type: none"> ■ ASCII ■ RTU 	RTU
Четность	Выберите четность битов.	<p>Список выбора опция ASCII:</p> <ul style="list-style-type: none"> ■ 0 = опция Четный ■ 1 = опция Нечетный <p>Список выбора опция RTU:</p> <ul style="list-style-type: none"> ■ 0 = опция Четный ■ 1 = опция Нечетный ■ 2 = опция Нет / 1 стоповый бит ■ 3 = опция Нет / 2 стоповых бита 	Четный
Байтовый порядок	Выберите последовательность передачи байтов.	<ul style="list-style-type: none"> ■ 0-1-2-3 ■ 3-2-1-0 ■ 1-0-3-2 ■ 2-3-0-1 	1-0-3-2
Режим отказа	Выберите характер поведения выходного сигнала при появлении диагн. сообщения по протоколу Modbus. NaN ¹⁾	<ul style="list-style-type: none"> ■ Значение NaN ■ Последнее значение 	Значение NaN

1) Не число

10.4.4 Выбор технологической среды и настройка ее параметров

Подменю мастер **Выбрать среду** содержит параметры, которые необходимо установить для выбора и настройки продукта.

Навигация

Меню "Настройка" → Выбор среды

► Выбор среды	
MFT (Multi-Frequency Technology)	
Выберите тип среды	→ 85
Выбрать тип газа	→ 85
Эталонная скорость звука	→ 85
Эталонная скорость звука	→ 85
Температурный коэффициент скорости звука	→ 85
Температурный коэффициент скорости звука	→ 85
Компенсация давления	→ 85
Значение давления	→ 86
Внешнее давление	→ 86

Обзор и краткое описание параметров

Параметр	Требование	Описание	Выбор / Ввод данных пользователем	Заводские настройки
Выберите тип среды	–	Эта функция используется для выбора типа технологической среды («Газ» или «Жидкость»). В исключительных случаях выберите вариант «Другие», чтобы указать свойства технологической среды вручную (например, для жидкостей с высокой степенью сжатия, таких как серная кислота).	<ul style="list-style-type: none"> ■ Жидкость ■ Газ ■ Другие 	Жидкость
Выбрать тип газа	В подменю Выбор среды выбрана опция Газ .	Выберите тип измеряемого газа.	<ul style="list-style-type: none"> ■ Воздух ■ Аммиак NH₃ ■ Аргон Ar ■ Гексафторид серы SF₆ ■ Кислород O₂ ■ Озон O₃ ■ Оксид азота NO_x ■ Азот N₂ ■ Закись азота N₂O ■ Метан CH₄ ■ Метан CH₄ + 10% Водород H₂ ■ Метан CH₄ + 20% Водород H₂ ■ Метан CH₄ + 30% Водород H₂ ■ Водород H₂ ■ Гелий He ■ Соляная кислота HCl ■ Сероводород H₂S ■ Этилен C₂H₄ ■ Углекислый газ CO₂ ■ Угарный газ CO ■ Хлор Cl₂ ■ Бутан C₄H₁₀ ■ Пропан C₃H₈ ■ Пропилен C₃H₆ ■ Этан C₂H₆ ■ Другие 	Метан CH ₄
Эталонная скорость звука	В параметр Выбрать тип газа выбрана опция Другие .	Введите скорость звука газа при 0 °C (32 °F).	1 до 99 999,9999 м/с	415,0 м/с
Эталонная скорость звука	В параметр Выберите тип среды выбрана опция Другие .	Введите скорость звука среды при 0 °C (32 °F).	Число с плавающей запятой со знаком	1 456 м/с
Температурный коэффициент скорости звука	В параметр Выбрать тип газа выбрана опция Другие .	Введите коэф-т температуры для скорости звука газа.	Положительное число с плавающей запятой	0,87 (m/s)/K
Температурный коэффициент скорости звука	В параметр Выберите тип среды выбрана опция Другие .	Введите коэф-т температуры для скорости звука среды.	Число с плавающей запятой со знаком	1,3 (m/s)/K
Компенсация давления	–	Включите автоматическую корректировку давления.	<ul style="list-style-type: none"> ■ Выключено ■ Фиксированное значение ■ Измеренный ■ Токовый вход 1 * ■ Токовый вход 2 * 	Выключено

Параметр	Требование	Описание	Выбор / Ввод данных пользователем	Заводские настройки
Значение давления	В параметр Компенсация давления выбрана опция Фиксированное значение .	Введите рабочее давление для использования при корректировке давления.	Положительное число с плавающей запятой	1,01325 бар
Внешнее давление	В параметр Компенсация давления выбрана опция Измеренный или опция Токовый вход 1...n .	Показывает значение внешнего давления процесса.		–

* Видимость зависит от опций заказа или настроек прибора

10.4.5 Отображение конфигурации ввода/вывода

Мастер подменю **Конфигурация Вв/Выв** предназначен для последовательного просмотра всех параметров, в которых отображается конфигурация модулей ввода/вывода.

Навигация

Меню "Настройка" → Конфигурация Вв/Выв

► Конфигурация Вв/Выв	
Номера клемм модуля Вв/Выв 1 до n	→ 86
Информация о модуле Вв/Выв 1 до n	→ 86
Тип модуля Вв/Выв 1 до n	→ 87
Применить конфигурацию ввода/вывода	→ 87
Коды изменения входа-выхода	→ 87

Обзор и краткое описание параметров

Параметр	Описание	Интерфейс пользователя / Выбор / Ввод данных пользователем	Заводские настройки
Номера клемм модуля Вв/Выв 1 до n	Показывает номера клемм, используемых модулем Вв/Выв.	<ul style="list-style-type: none"> ■ Не используется ■ 26-27 (I/O 1) ■ 24-25 (I/O 2) ■ 22-23 (I/O 3) 	–
Информация о модуле Вв/Выв 1 до n	Показывает информацию о подключенном модуле Вв/Выв.	<ul style="list-style-type: none"> ■ Не подключено ■ Недействительно ■ Не конфигурируется ■ Конфигурируемый ■ MODBUS 	–

Параметр	Описание	Интерфейс пользователя / Выбор / Ввод данных пользователем	Заводские настройки
Тип модуля Вв/Выв 1 до n	Показывает тип модуля Вв/Выв.	<ul style="list-style-type: none"> ■ Выключено ■ Токовый выход * ■ Токовый вход ■ Входной сигнал состояния * ■ Выход частотно-импульсный перекл. * ■ Двойной импульсный выход * ■ Релейный выход * 	Выключено
Применить конфигурацию ввода/вывода	Применить параметризацию свободно настраиваемого модуля В/В.	<ul style="list-style-type: none"> ■ Нет ■ Да 	Нет
Коды изменения входа-выхода	Введите код для изменения конфигурации ввода/вывода.	Положительное целое число	0

* Видимость зависит от опций заказа или настроек прибора

10.4.6 Настройка токового входа

Мастермастер "Токовый вход" предназначен для последовательной установки всех параметров, необходимых для настройки токового входа.

Навигация

Меню "Настройка" → Токовый вход

▶ Токовый вход 1 до n

Клемма номер	→ 88
Режим сигнала	→ 88
Значение 0/4 мА	→ 88
Значение 20 мА	→ 88
Диапазон тока	→ 88
Режим отказа	→ 88
Ошибочное значение	→ 88

Обзор и краткое описание параметров

Параметр	Требование	Описание	Интерфейс пользователя / Выбор / Ввод данных пользователем	Заводские настройки
Клемма номер	–	Показывает номера клемм, используемых модулем токового входа.	<ul style="list-style-type: none"> ■ Не используется ■ 24-25 (I/O 2) ■ 22-23 (I/O 3) 	–
Режим сигнала	Данный измерительный прибор не сертифицирован для использования во взрывоопасных зонах с типом защиты Ex-i.	Выберите режим сигнала для токового входа.	<ul style="list-style-type: none"> ■ Пассивный ■ Активно* 	Активно
Значение 0/4 мА	–	Введите значение 4 мА.	Число с плавающей запятой со знаком	0
Значение 20 мА	–	Введите значение 20 мА.	Число с плавающей запятой со знаком	Зависит от страны и номинального диаметра
Диапазон тока	–	Выберите диапазон тока для вывода переменной процесса и верхнего/нижнего уровня аварийной сигнализации.	<ul style="list-style-type: none"> ■ 4...20 мА (4...20.5 мА) ■ 4...20 мА NE (3.8...20.5 мА) ■ 4...20 мА US (3.9...20.8 мА) ■ 0...20 мА (0...20.5 мА) 	Зависит от страны: <ul style="list-style-type: none"> ■ 4...20 мА NE (3.8...20.5 мА) ■ 4...20 мА US (3.9...20.8 мА)
Режим отказа	–	Назначьте действие входного сигнала при аварийном состоянии.	<ul style="list-style-type: none"> ■ Тревога ■ Последнее значение ■ Заданное значение 	Тревога
Ошибочное значение	В области параметр Режим отказа выбран параметр опция Заданное значение .	Введите значение, которое будет использовано прибором, если не будет входного сигнала с внешнего прибора.	Число с плавающей запятой со знаком	0

* Видимость зависит от опций заказа или настроек прибора

10.4.7 Настройка входного сигнала состояния

Мастер подменю **Входной сигнал состояния** предназначен для последовательной установки всех параметров, необходимых для настройки входа сигнала состояния.

Навигация

Меню "Настройка" → Входной сигнал состояния 1 до n

▶ Входной сигнал состояния 1 до n

Назначить вход состояния	→ ⓘ 89
Клемма номер	→ ⓘ 89
Актив. уровень	→ ⓘ 89
Клемма номер	→ ⓘ 89

Время отклика входа состояния	→ 📄 89
Клемма номер	→ 📄 89

Обзор и краткое описание параметров

Параметр	Описание	Выбор / Интерфейс пользователя / Ввод данных пользователем	Заводские настройки
Назначить вход состояния	Выберите функцию для статусного входа.	<ul style="list-style-type: none"> ■ Выключено ■ Сброс сумматора 1 ■ Сброс сумматора 2 ■ Сброс сумматора 3 ■ Сбросить все сумматоры ■ Блокировка расхода ■ Настройка нуля ■ Сброс средневзвешенных значений* ■ Сброс средневзвешенных знач+сумматора 3* 	Выключено
Клемма номер	Показывает номера клемм, используемые модулем входного сигнала состояния.	<ul style="list-style-type: none"> ■ Не используется ■ 24-25 (I/O 2) ■ 22-23 (I/O 3) 	–
Актив. уровень	Определите уровень входного сигнала при котором назначенная функция включится.	<ul style="list-style-type: none"> ■ Высок. ■ Низк. 	Высок.
Время отклика входа состояния	Определите минимальное время наличия уровня вх. сигнала для срабатывания выбранной функции.	5 до 200 мс	50 мс

* Видимость зависит от опций заказа или настроек прибора



10.4.8 Настройка токового выхода

Мастер мастер **Токовый выход** предназначен для последовательной установки всех параметров, необходимых для настройки токового выхода.

Навигация

Меню "Настройка" → Токовый выход





▶ Токовый выход 1 до n	
Клемма номер	→ 📄 90
Режим сигнала	→ 📄 90
Токовый выход переменной процесса	→ 📄 91
Диапазон выхода тока	→ 📄 92
Нижнее выходное значение диапазона	→ 📄 92



Верхнее выходное значение диапазона	→  92
Фиксированное значение тока	→  92
Демпфирование ток.выхода	→  92
Выходной ток неисправности	→  93
Аварийный ток	→  93

Обзор и краткое описание параметров

Параметр	Требование	Описание	Интерфейс пользователя / Выбор / Ввод данных пользователем	Заводские настройки
Клемма номер	–	Показывает номера терминалов, используемых модулем токового выхода.	<ul style="list-style-type: none"> ▪ Не используется ▪ 24-25 (I/O 2) ▪ 22-23 (I/O 3) 	–
Режим сигнала	–	Выбрать режим сигнала для токового выхода.	<ul style="list-style-type: none"> ▪ Активно * ▪ Пассивный * 	Активно

Параметр	Требование	Описание	Интерфейс пользователя / Выбор / Ввод данных пользователем	Заводские настройки
Токовый выход переменной процесса	–	Выберите переменную для токового выхода.	<ul style="list-style-type: none"> ■ Выключено * ■ Массовый расход ■ Объемный расход ■ Скорректированный объемный расход * ■ Плотность ■ Эталонная плотность * ■ Температура ■ Опорный массовый расход * ■ Массовый расход носителя * ■ Целевой объемный расход * ■ Объемный расход носителя * ■ Целевой скоррект. объемный расход * ■ Скоррект.объемный расход носителя * ■ Концентрация * ■ Специализированный выход 0 * ■ Специализированный выход 1 * ■ Коэф-т неоднородной среды ■ Коэф-т взвешенных пузырьков * ■ Исх. значение массового расхода ■ Ток возбудителя 0 ■ Демпфирование колебаний 0 ■ Флуктуация затухания колебаний 0 * ■ Частота колебаний 0 ■ Колебания частоты 0 * ■ асимметрия сигнала ■ Асимметричность торсионного сигнала * ■ Температура рабочей трубы * ■ Колебания частоты 0 * ■ Амплитуда колебаний 0 * ■ Флуктуация затухания колебаний 0 * ■ HBSI * ■ Давление * 	Массовый расход

Параметр	Требование	Описание	Интерфейс пользователя / Выбор / Ввод данных пользователем	Заводские настройки
			<ul style="list-style-type: none"> ■ Температура электроники ■ Коэффициент асимметрии катушек ■ Контрольная точка 0 ■ Контрольная точка 1 	
Диапазон выхода тока	–	Выберите диапазон тока для вывода переменной процесса и верхнего/нижнего уровня аварийной сигнализации.	<ul style="list-style-type: none"> ■ 4...20 mA NE (3.8...20.5 mA) ■ 4...20 mA US (3.9...20.8 mA) ■ 4...20 mA (4... 20.5 mA) ■ 0...20 mA (0... 20.5 mA) ■ Фиксированное значение 	Зависит от страны <ul style="list-style-type: none"> ■ 4...20 mA NE (3.8...20.5 mA) ■ 4...20 mA US (3.9...20.8 mA)
Нижнее выходное значение диапазона	Для параметр Диапазон тока (→  92) выбрана одна из следующих опций. <ul style="list-style-type: none"> ■ 4...20 mA NE (3.8...20.5 mA) ■ 4...20 mA US (3.9...20.8 mA) ■ 4...20 mA (4... 20.5 mA) ■ 0...20 mA (0... 20.5 mA) 	Введите нижний предел диапазона измеренного значения.	Число с плавающей запятой со знаком	Зависит от страны <ul style="list-style-type: none"> ■ 0 кг/ч ■ 0 фунт/мин
Верхнее выходное значение диапазона	Для параметр Диапазон тока (→  92) выбрана одна из следующих опций. <ul style="list-style-type: none"> ■ 4...20 mA NE (3.8...20.5 mA) ■ 4...20 mA US (3.9...20.8 mA) ■ 4...20 mA (4... 20.5 mA) ■ 0...20 mA (0... 20.5 mA) 	Введите верхний предел диапазона измеренного значения.	Число с плавающей запятой со знаком	Зависит от страны эксплуатации и номинального диаметра
Фиксированное значение тока	Выбрана опция опция Фиксированное значение тока в параметре параметр Диапазон тока (→  92).	Определяет фикс.выходной ток.	0 до 22,5 mA	22,5 mA
Демпфирование ток.выхода	Выбрана переменная процесса в меню параметр Назначить токовый выход (→  91) и один из следующих пунктов выбран в меню параметр Диапазон тока (→  92): <ul style="list-style-type: none"> ■ 4...20 mA NE (3.8...20.5 mA) ■ 4...20 mA US (3.9...20.8 mA) ■ 4...20 mA (4... 20.5 mA) ■ 0...20 mA (0... 20.5 mA) 	Установка времени демпфирования для сигнала токового выхода на колебания измеренного значения.	0,0 до 999,9 с	1,0 с

Параметр	Требование	Описание	Интерфейс пользователя / Выбор / Ввод данных пользователем	Заводские настройки
Выходной ток неисправности	<p>Выбрана переменная процесса в меню параметр Назначить токовый выход (→  91) и один из следующих пунктов выбран в меню параметр Диапазон тока (→  92):</p> <ul style="list-style-type: none"> ▪ 4...20 mA NE (3.8...20.5 mA) ▪ 4...20 mA US (3.9...20.8 mA) ▪ 4...20 mA (4... 20.5 mA) ▪ 0...20 mA (0... 20.5 mA) 	Укажите характер ток. выхода при аварийном состоянии.	<ul style="list-style-type: none"> ▪ Мин. ▪ Макс. ▪ Последнее значение ▪ Текущее значение ▪ Фиксированное значение 	Макс.
Аварийный ток	Выбрана опция опция Заданное значение в параметре параметр Режим отказа .	Установите значение токового выхода для аварийной сигнализации.	0 до 22,5 mA	22,5 mA

* Видимость зависит от опций заказа или настроек прибора

10.4.9 Настройка импульсного/частотного/релейного выхода

Мастер мастер **Выход частотно-импульсный перекл.** предназначен для последовательной установки всех параметров, которые можно задать для настройки выбранного типа выхода.

Навигация

Меню "Настройка" → Расширенная настройка → Выход частотно-импульсный перекл.

▶ Выход частотно-импульсный перекл. 1 до n
<div style="border: 1px solid black; padding: 5px; display: inline-block;">Режим работы</div> → 📖 94

Обзор и краткое описание параметров

Параметр	Описание	Выбор	Заводские настройки
Режим работы	Укажите выход как импульсный, частотный или дискретный.	<ul style="list-style-type: none"> ■ Импульс ■ Частотный ■ Дискрет. 	Импульс

Настройка импульсного выхода

Навигация

Меню "Настройка" → Выход частотно-импульсный перекл.

▶ Выход частотно-импульсный перекл. 1 до n
<div style="border: 1px solid black; padding: 5px; display: inline-block;">Режим работы</div> → 📖 95
<div style="border: 1px solid black; padding: 5px; display: inline-block;">Клемма номер</div> → 📖 95
<div style="border: 1px solid black; padding: 5px; display: inline-block;">Режим сигнала</div> → 📖 95
<div style="border: 1px solid black; padding: 5px; display: inline-block;">Назначить импульсный выход</div> → 📖 95
<div style="border: 1px solid black; padding: 5px; display: inline-block;">Деление частоты импульсов</div> → 📖 96
<div style="border: 1px solid black; padding: 5px; display: inline-block;">Ширина импульса</div> → 📖 96
<div style="border: 1px solid black; padding: 5px; display: inline-block;">Режим отказа</div> → 📖 96
<div style="border: 1px solid black; padding: 5px; display: inline-block;">Инвертировать выходной сигнал</div> → 📖 96

Обзор и краткое описание параметров

Параметр	Требование	Описание	Выбор / Интерфейс пользователя / Ввод данных пользователем	Заводские настройки
Режим работы	–	Укажите выход как импульсный, частотный или дискретный.	<ul style="list-style-type: none"> ■ Импульс ■ Частотный ■ Дискрет. 	Импульс
Клемма номер	–	Показывает номера клемм, используемых модулем выхода имп./част./состояния.	<ul style="list-style-type: none"> ■ Не используется ■ 24-25 (I/O 2) ■ 22-23 (I/O 3) 	–
Режим сигнала	–	Выберите режим сигнала для выхода PFS.	<ul style="list-style-type: none"> ■ Пассивный ■ Активно * ■ Passive NE 	Пассивный
Назначить импульсный выход	Вариант опция Импульс выбран для параметра параметр Режим работы .	Выберите параметр процесса для импульсного выхода.	<ul style="list-style-type: none"> ■ Выключено ■ Массовый расход ■ Объемный расход ■ Скорректированный объемный расход * ■ Опорный массовый расход * ■ Массовый расход носителя * ■ Целевой объемный расход * ■ Объемный расход носителя * ■ Целевой скоррект. объемный расход * ■ Скоррект.объемный расход носителя * ■ брутто объемный расход * ■ Альтерн. брутто объемный расход * ■ нетто объемный расход * ■ Альтерн.нетто объемный расход * ■ S&W объемный расход * ■ Массовый расход нефти * ■ Массовый расход воды * ■ Объемный расход нефти * ■ Объемный расход воды * ■ Скорректированный объемный расход нефти * ■ Скоррект.объемный расход воды * 	Выключено

Параметр	Требование	Описание	Выбор / Интерфейс пользователя / Ввод данных пользователем	Заводские настройки
Деление частоты импульсов	Выбрана опция опция Импульс в меню параметр Режим работы (→ ☰ 94) и выбрана переменная процесса в меню параметр Назначить импульсный выход (→ ☰ 95).	Введите величину измеренного значения, равной величине импульса.	Положительное число с плавающей десятичной запятой	Зависит от страны и номинального диаметра
Ширина импульса	Выбран вариант опция Импульс в меню параметр Режим работы (→ ☰ 94) и выбрана переменная процесса в меню параметр Назначить импульсный выход (→ ☰ 95).	Укажите длину импульса выходного сигнала.	0,05 до 2 000 мс	100 мс
Режим отказа	Выбран вариант опция Импульс в меню параметр Режим работы (→ ☰ 94) и выбрана переменная процесса в меню параметр Назначить импульсный выход (→ ☰ 95).	Укажите характер ток. выхода при аварийном состоянии.	<ul style="list-style-type: none"> ▪ Текущее значение ▪ Нет импульсов 	Нет импульсов
Инvertировать выходной сигнал	–	Инверсия выходного сигнала.	<ul style="list-style-type: none"> ▪ Нет ▪ Да 	Нет

* Видимость зависит от опций заказа или настроек прибора

Настройка частотного выхода

Навигация

Меню "Настройка" → Выход частотно-импульсный перекл.













► Выход частотно-импульсный перекл. 1 до n	
Режим работы	→ ☰ 97
Клемма номер	→ ☰ 97
Режим сигнала	→ ☰ 97
Назначить частотный выход	→ ☰ 98
Минимальное значение частоты	→ ☰ 99
Максимальное значение частоты	→ ☰ 99
Измеренное значение на мин. частоте	→ ☰ 99
Измеренное значение на макс частоте	→ ☰ 99

Режим отказа	→ 99
Ошибка частоты	→ 99
Инвертировать выходной сигнал	→ 99

Обзор и краткое описание параметров

Параметр	Требование	Описание	Выбор / Интерфейс пользователя / Ввод данных пользователем	Заводские настройки
Режим работы	–	Укажите выход как импульсный, частотный или дискретный.	<ul style="list-style-type: none"> ■ Импульс ■ Частотный ■ Дискрет. 	Импульс
Клемма номер	–	Показывает номера клемм, используемых модулем выхода имп./част./состояния.	<ul style="list-style-type: none"> ■ Не используется ■ 24-25 (I/O 2) ■ 22-23 (I/O 3) 	–
Режим сигнала	–	Выберите режим сигнала для выхода PFS.	<ul style="list-style-type: none"> ■ Пассивный ■ Активно ■ Passive NE 	Пассивный

Параметр	Требование	Описание	Выбор / Интерфейс пользователя / Ввод данных пользователем	Заводские настройки
Назначить частотный выход	В параметр Режим работы (→ 94) выбрана опция Частотный .	Выберите параметр процесса для частотного выхода.	<ul style="list-style-type: none"> ■ Выключено ■ Массовый расход ■ Объемный расход ■ Скорректированный объемный расход * ■ Плотность ■ Эталонная плотность * ■ Частота сигнала периода времени (TPS) * ■ Температура ■ Давление ■ Концентрация * ■ Опорный массовый расход * ■ Массовый расход носителя * ■ Целевой объемный расход * ■ Объемный расход носителя * ■ Целевой скоррект. объемный расход * ■ Скоррект.объемный расход носителя * ■ Специализированный выход 0 * ■ Специализированный выход 1 * ■ Коэф-т неоднородной среды ■ Коэф-т взвешенных пузырьков * ■ HBSI * ■ Исх. значение массового расхода ■ Ток возбудителя 0 ■ Демпфирование колебаний 0 ■ Флуктуация затухания колебаний 0 * ■ Частота колебаний 0 ■ Колебания частоты 0 * ■ Амплитуда колебаний 0 * ■ асимметрия сигнала ■ Асимметричность торсионного сигнала * ■ Температура рабочей трубы * ■ Температура электроники 	Выключено

Параметр	Требование	Описание	Выбор / Интерфейс пользователя / Ввод данных пользователем	Заводские настройки
			<ul style="list-style-type: none"> ■ Коэффициент асимметрии катушек ■ Контрольная точка 0 ■ Контрольная точка 1 	
Минимальное значение частоты	Выбран вариант опция Частотный в меню параметр Режим работы (→  94) и выбрана переменная процесса в меню параметр Назначить частотный выход (→  98).	Введите мин. частоту.	0,0 до 10 000,0 Гц	0,0 Гц
Максимальное значение частоты	Выбран вариант опция Частотный в меню параметр Режим работы (→  94) и выбрана переменная процесса в меню параметр Назначить частотный выход (→  98).	Введите макс. частоту.	0,0 до 10 000,0 Гц	10 000,0 Гц
Измеренное значение на мин. частоте	Выбран вариант опция Частотный в меню параметр Режим работы (→  94) и выбрана переменная процесса в меню параметр Назначить частотный выход (→  98).	Введите значение измерения для мин. частоты.	Число с плавающей запятой со знаком	Зависит от страны и номинального диаметра
Измеренное значение на макс частоте	Выбран вариант опция Частотный в меню параметр Режим работы (→  94) и выбрана переменная процесса в меню параметр Назначить частотный выход (→  98).	Введите значение измерения для макс. частоты.	Число с плавающей запятой со знаком	Зависит от страны и номинального диаметра
Режим отказа	Выбран вариант опция Частотный в меню параметр Режим работы (→  94) и выбрана переменная процесса в меню параметр Назначить частотный выход (→  98).	Укажите характер ток. выхода при аварийном состоянии.	<ul style="list-style-type: none"> ■ Текущее значение ■ Заданное значение ■ 0 Гц 	0 Гц
Ошибка частоты	В параметр Режим работы (→  94) выбрана опция Частотный , в параметр Назначить частотный выход (→  98) выбрана переменная технологического процесса, а в параметр Режим отказа выбрана опция Заданное значение .	Введите значение частотного выхода при аварийном состоянии.	0,0 до 12 500,0 Гц	0,0 Гц
Инвертировать выходной сигнал	–	Инверсия выходного сигнала.	<ul style="list-style-type: none"> ■ Нет ■ Да 	Нет

* Видимость зависит от опций заказа или настроек прибора

Настройка релейного выхода

Навигация

Меню "Настройка" → Выход частотно-импульсный перекл.

▶ Выход частотно-импульсный перекл. 1 до n	
Режим работы	→ 100
Клемма номер	→ 100
Режим сигнала	→ 101
Функция дискретного выхода	→ 101
Назначить действие диагн. событию	→ 101
Назначить предельное значение	→ 101
Назначить проверку направления потока	→ 102
Назначить статус	→ 102
Значение включения	→ 102
Значение выключения	→ 102
Задержка включения	→ 102
Задержка выключения	→ 102
Режим отказа	→ 102
Инвертировать выходной сигнал	→ 102

Обзор и краткое описание параметров

Параметр	Требование	Описание	Выбор / Интерфейс пользователя / Ввод данных пользователем	Заводские настройки
Режим работы	–	Укажите выход как импульсный, частотный или дискретный.	<ul style="list-style-type: none"> ■ Импульс ■ Частотный ■ Дискрет. 	Импульс
Клемма номер	–	Показывает номера клемм, используемых модулем выхода имп./част./состояния.	<ul style="list-style-type: none"> ■ Не используется ■ 24-25 (I/O 2) ■ 22-23 (I/O 3) 	–

Параметр	Требование	Описание	Выбор / Интерфейс пользователя / Ввод данных пользователем	Заводские настройки
Режим сигнала	–	Выберите режим сигнала для выхода PFS.	<ul style="list-style-type: none"> ■ Пассивный ■ Активно * ■ Passive NE 	Пассивный
Функция дискретного выхода	Опция Дискрет. выбрана в параметр Режим работы.	Выберите функцию дискретного выхода.	<ul style="list-style-type: none"> ■ Выключено ■ Включено ■ Характер диагностики ■ Предел ■ Проверка направления потока ■ Статус 	Выключено
Назначить действие диагн. событию	<ul style="list-style-type: none"> ■ В области параметр Режим работы выбран параметр опция Дискрет. ■ В области параметр Функция дискретного выхода выбран параметр опция Характер диагностики. 	Выберите алгоритм действий дискретного выхода на диагностическое событие.	<ul style="list-style-type: none"> ■ Тревога ■ Тревога + предупреждение ■ Предупреждение 	Тревога
Назначить предельное значение	<ul style="list-style-type: none"> ■ В параметр Режим работы выбрана опция Дискрет. ■ В параметр Функция дискретного выхода выбрана опция Предел. 	Выберите параметр процесса для установки функции предельного значения.	<ul style="list-style-type: none"> ■ Массовый расход ■ Объемный расход ■ Скорректированный объемный расход * ■ Опорный массовый расход * ■ Массовый расход носителя * ■ Целевой объемный расход * ■ Объемный расход носителя * ■ Целевой скоррект. объемный расход * ■ Скоррект. объемный расход носителя * ■ Плотность ■ Эталонная плотность * ■ Концентрация * ■ Температура ■ Сумматор 1 ■ Сумматор 2 ■ Сумматор 3 ■ Демпфирование колебаний ■ Давление ■ Специализированный выход 0 * ■ Специализированный выход 1 * ■ Коэф-т неоднородной среды ■ Коэф-т взвешенных пузырьков * 	Объемный расход

Параметр	Требование	Описание	Выбор / Интерфейс пользователя / Ввод данных пользователем	Заводские настройки
Назначить проверку направления потока	<ul style="list-style-type: none"> ▪ Вариант опция Дискрет. выбран для параметра параметр Режим работы. ▪ Вариант опция Проверка направления потока выбран для параметра параметр Функция дискретного выхода. 	Выберите переменную процесса для контроля направления потока.	<ul style="list-style-type: none"> ▪ Выключено ▪ Объемный расход ▪ Массовый расход ▪ Скорректированный объемный расход * 	Массовый расход
Назначить статус	<ul style="list-style-type: none"> ▪ Опция Дискрет. выбрана в параметр Режим работы. ▪ Опция Статус выбрана в параметр Функция дискретного выхода. 	Выберите состояние прибора для дискретного выхода.	<ul style="list-style-type: none"> ▪ Обнаружение частично заполненной трубы ▪ Отсечение при низком расходе 	Обнаружение частично заполненной трубы
Значение включения	<ul style="list-style-type: none"> ▪ Опция опция Дискрет. выбрана в параметре параметр Режим работы. ▪ Опция опция Предел выбрана в параметре параметр Функция дискретного выхода. 	Введите измеренное значение для точки включения.	Число с плавающей запятой со знаком	Зависит от страны <ul style="list-style-type: none"> ▪ 0 кг/ч ▪ 0 фунт/мин
Значение выключения	<ul style="list-style-type: none"> ▪ Опция опция Дискрет. выбрана в параметре параметр Режим работы. ▪ Опция опция Предел выбрана в параметре параметр Функция дискретного выхода. 	Введите измеренное значение для точки выключения.	Число с плавающей запятой со знаком	Зависит от страны <ul style="list-style-type: none"> ▪ 0 кг/ч ▪ 0 фунт/мин
Задержка включения	<ul style="list-style-type: none"> ▪ Выбрана опция опция Дискрет. в параметре параметр Режим работы. ▪ Выбрана опция опция Предел в параметре параметр Функция дискретного выхода. 	Укажите задержку срабат. вкл. дискретного выхода.	0,0 до 100,0 с	0,0 с
Задержка выключения	<ul style="list-style-type: none"> ▪ Выбрана опция опция Дискрет. в параметре параметр Режим работы. ▪ Выбрана опция опция Предел в параметре параметр Функция дискретного выхода. 	Укажите задержку срабатывания выключения дискретного выхода.	0,0 до 100,0 с	0,0 с
Режим отказа	–	Укажите характер ток. выхода при аварийном состоянии.	<ul style="list-style-type: none"> ▪ Текущий статус ▪ Открыто ▪ Закрыто 	Открыто
Инvertировать выходной сигнал	–	Инверсия выходного сигнала.	<ul style="list-style-type: none"> ▪ Нет ▪ Да 	Нет

* Видимость зависит от опций заказа или настроек прибора

10.4.10 Конфигурирование релейного выхода

Мастер мастер **Релейный выход** предназначен для последовательной установки всех параметров, необходимых для настройки релейного выхода.

Навигация

Меню "Настройка" → Релейный выход 1 до n

► Релейный выход 1 до n		
Клемма номер		→ 103
Функция релейного выхода		→ 103
Назначить проверку направления потока		→ 103
Назначить предельное значение		→ 104
Назначить действие диагн. событию		→ 104
Назначить статус		→ 104
Значение выключения		→ 104
Задержка выключения		→ 104
Значение включения		→ 104
Задержка включения		→ 105
Режим отказа		→ 105

Обзор и краткое описание параметров

Параметр	Требование	Описание	Интерфейс пользователя / Выбор / Ввод данных пользователем	Заводские настройки
Клемма номер	–	Показывает номера клемм, используемые модулем релейного выхода.	<ul style="list-style-type: none"> ■ Не используется ■ 24-25 (I/O 2) ■ 22-23 (I/O 3) 	–
Функция релейного выхода	–	Выбрать функцию для релейного выхода.	<ul style="list-style-type: none"> ■ Закрыто ■ Открыто ■ Характер диагностики ■ Предел ■ Проверка направления потока ■ Цифровой выход 	Закрыто
Назначить проверку направления потока	Вариант опция Проверка направления потока выбран для параметра параметр Функция релейного выхода .	Выберите переменную процесса для контроля направления потока.	<ul style="list-style-type: none"> ■ Выключено ■ Объемный расход ■ Массовый расход ■ Скорректированный объемный расход* 	Массовый расход

Параметр	Требование	Описание	Интерфейс пользователя / Выбор / Ввод данных пользователем	Заводские настройки
Назначить предельное значение	Вариант опция Предел выбран для параметра параметр Функция релейного выхода .	Выберите параметр процесса для установки функции предельного значения.	<ul style="list-style-type: none"> ■ Массовый расход ■ Объемный расход ■ Скорректированный объемный расход * ■ Опорный массовый расход * ■ Массовый расход носителя * ■ Целевой объемный расход * ■ Объемный расход носителя * ■ Целевой скорректированный объемный расход * ■ Скорректированный объемный расход носителя * ■ Плотность ■ Эталонная плотность * ■ Концентрация * ■ Температура ■ Сумматор 1 ■ Сумматор 2 ■ Сумматор 3 ■ Демпфирование колебаний ■ Давление ■ Специализированный выход 0 * ■ Специализированный выход 1 * ■ Коэф-т неоднородной среды ■ Коэф-т взвешенных пузырьков * 	Массовый расход
Назначить действие диагн. событию	В области параметр Функция релейного выхода выбран параметр опция Характер диагностики .	Выберите алгоритм действий дискретного выхода на диагностическое событие.	<ul style="list-style-type: none"> ■ Тревога ■ Тревога + предупреждение ■ Предупреждение 	Тревога
Назначить статус	В области параметр Функция релейного выхода выбран параметр опция Цифровой выход .	Выберите состояние прибора для дискретного выхода.	<ul style="list-style-type: none"> ■ Обнаружение частично заполненной трубы ■ Отсечение при низком расходе 	Обнаружение частично заполненной трубы
Значение выключения	В области параметр Функция релейного выхода выбран параметр опция Предел .	Введите измеренное значение для точки выключения.	Число с плавающей запятой со знаком	Зависит от страны: <ul style="list-style-type: none"> ■ 0 кг/ч ■ 0 фунт/мин
Задержка выключения	В области параметр Функция релейного выхода выбран параметр опция Предел .	Укажите задержку срабатывания выключения дискретного выхода.	0,0 до 100,0 с	0,0 с
Значение включения	Вариант опция Предел выбран для параметра параметр Функция релейного выхода .	Введите измеренное значение для точки включения.	Число с плавающей запятой со знаком	Зависит от страны эксплуатации <ul style="list-style-type: none"> ■ 0 кг/ч ■ 0 фунт/мин

Параметр	Требование	Описание	Интерфейс пользователя / Выбор / Ввод данных пользователем	Заводские настройки
Задержка включения	В области параметр Функция релейного выхода выбран параметр опция Предел .	Укажите задержку срабат. вкл. дискретного выхода.	0,0 до 100,0 с	0,0 с
Режим отказа	–	Укажите характер ток. выхода при аварийном состоянии.	<ul style="list-style-type: none"> ■ Текущий статус ■ Открыто ■ Закрыто 	Открыто

* Видимость зависит от опций заказа или настроек прибора

10.4.11 Настройка двойного импульсного выхода

Мастер подменю **Двойной импульсный выход** предназначен для последовательной установки всех параметров, необходимых для настройки двойного импульсного выхода.

Навигация

Меню "Настройка" → Двойной импульсный выход

► Двойной импульсный выход	
Режим сигнала	→ 105
Номер главной клеммы	→ 105
Назначить импульсный выход	→ 106
Режим измерения	→ 106
Вес импульса	→ 106
Ширина импульса	→ 106
Режим отказа	→ 106
Инвертировать выходной сигнал	→ 106

Обзор и краткое описание параметров

Параметр	Описание	Выбор / Интерфейс пользователя / Ввод данных пользователем	Заводские настройки
Режим сигнала	Выберете режим сигнала для двойного импульсного выхода.	<ul style="list-style-type: none"> ■ Пассивный* ■ Активно* ■ Passive NE 	Пассивный
Номер главной клеммы	Показывает номера терминалов, используемые мастером двойного импульсного выхода.	<ul style="list-style-type: none"> ■ Не используется ■ 24-25 (I/O 2) ■ 22-23 (I/O 3) 	–

Параметр	Описание	Выбор / Интерфейс пользователя / Ввод данных пользователем	Заводские настройки
Назначить импульсный выход	Выберите параметр процесса для импульсного выхода.	<ul style="list-style-type: none"> ■ Выключено ■ Массовый расход ■ Объемный расход ■ Скорректированный объемный расход * ■ Опорный массовый расход * ■ Массовый расход носителя * ■ Целевой объемный расход * ■ Объемный расход носителя * ■ Целевой скоррект. объемный расход * ■ Скоррект.объемный расход носителя * ■ брутто объемный расход * ■ Альтерн. брутто объемный расход * ■ нетто объемный расход * ■ Альтерн.нетто объемный расход * ■ S&W объемный расход * ■ Массовый расход нефти * ■ Массовый расход воды * ■ Объемный расход нефти * ■ Объемный расход воды * ■ Скорректированный объемный расход нефти * ■ Скоррект.объемный расход воды * 	Выключено
Режим измерения	Выберите режим измерения для импульсного выхода.	<ul style="list-style-type: none"> ■ Прямой поток ■ Прямой/обратный поток ■ Обратный поток ■ Компенсация обратного потока 	Прямой поток
Вес импульса	Введите значение измерения, при котором импульс является выходным сигналом.	Число с плавающей запятой со знаком	Зависит от страны и номинального диаметра
Ширина импульса	Укажите длину имульса выходного сигнала.	0,5 до 2 000 мс	0,5 мс
Режим отказа	Укажите характер ток. выхода при аварийном состоянии.	<ul style="list-style-type: none"> ■ Текущее значение ■ Нет импульсов 	Нет импульсов
Инvertировать выходной сигнал	Инверсия выходного сигнала.	<ul style="list-style-type: none"> ■ Нет ■ Да 	Нет

* Видимость зависит от опций заказа или настроек прибора













10.4.12 Настройка локального дисплея

Мастер мастер **Дисплей** предназначен для последовательной установки всех параметров настройки локального дисплея.

Навигация

Меню "Настройка" → Дисплей









Форматировать дисплей	→  108
Значение 1 дисплей	→  109
0% значение столбцовой диаграммы 1	→  110
100% значение столбцовой диаграммы 1	→  110
Значение 2 дисплей	→  110
Значение 3 дисплей	→  110
0% значение столбцовой диаграммы 3	→  110
100% значение столбцовой диаграммы 3	→  110
Значение 4 дисплей	→  110
Значение 5 дисплей	→  110
Значение 6 дисплей	→  110
Значение 7 дисплей	→  110
Значение 8 дисплей	→  110

Обзор и краткое описание параметров

Параметр	Требование	Описание	Выбор / Ввод данных пользователем	Заводские настройки
Форматировать дисплей	Имеется локальный дисплей.	Выберите способ отображения измеренных значений на дисплее.	<ul style="list-style-type: none"> ■ 1 значение, макс. размер ■ 1 гистограмма + 1 значение ■ 2 значения ■ 1 значение большое + 2 значения ■ 4 значения 	1 значение, макс. размер

Параметр	Требование	Описание	Выбор / Ввод данных пользователем	Заводские настройки
Значение 1 дисплей	Имеется локальный дисплей.	Выберите измеренное значение, отображаемое на локальном дисплее.	<ul style="list-style-type: none"> ■ Массовый расход ■ Объемный расход ■ Скорректированный объемный расход * ■ Плотность ■ Эталонная плотность * ■ Температура ■ Давление ■ Сумматор 1 ■ Сумматор 2 ■ Сумматор 3 ■ Концентрация * ■ Опорный массовый расход * ■ Массовый расход носителя * ■ Целевой объемный расход * ■ Объемный расход носителя * ■ Целевой скорректированный объемный расход * ■ Скорректированный объемный расход носителя * ■ Специализированный выход 0 * ■ Специализированный выход 1 * ■ Коэф-т неоднородной среды ■ Коэф-т взвешенных пузырьков * ■ HBSI * ■ Исх. значение массового расхода ■ Ток возбудителя 0 ■ Демпфирование колебаний 0 ■ Флуктуация затухания колебаний 0 * ■ Частота колебаний 0 ■ Колебания частоты 0 * ■ Амплитуда колебаний 0 * ■ асимметрия сигнала ■ Асимметричность торсионного сигнала * ■ Температура рабочей трубы * ■ Температура электроники ■ Коэффициент асимметрии катушек 	Массовый расход

Параметр	Требование	Описание	Выбор / Ввод данных пользователем	Заводские настройки
			<ul style="list-style-type: none"> ■ Контрольная точка 0 ■ Контрольная точка 1 ■ Токовый выход 1 ■ Токовый выход 2* ■ Токовый выход 3* 	
0% значение столбцовой диаграммы 1	Имеется локальный дисплей.	Введите значение 0% для отображения гистограммы.	Число с плавающей запятой со знаком	Зависит от страны <ul style="list-style-type: none"> ■ 0 кг/ч ■ 0 фунт/мин
100% значение столбцовой диаграммы 1	Установлен локальный дисплей.	Введите значение 100% для отображения гистограммы.	Число с плавающей запятой со знаком	Зависит от страны и номинального диаметра
Значение 2 дисплей	Имеется локальный дисплей.	Выберите измеренное значение, отображаемое на локальном дисплее.	Список выбора: см. параметр Значение 1 дисплей (→  109)	нет
Значение 3 дисплей	Имеется локальный дисплей.	Выберите измеренное значение, отображаемое на локальном дисплее.	Список выбора: см. параметр Значение 1 дисплей (→  109)	нет
0% значение столбцовой диаграммы 3	Выбор был сделан в параметре параметр Значение 3 дисплей .	Введите значение 0% для отображения гистограммы.	Число с плавающей запятой со знаком	Зависит от страны <ul style="list-style-type: none"> ■ 0 кг/ч ■ 0 фунт/мин
100% значение столбцовой диаграммы 3	Выбрана опция в параметре параметр Значение 3 дисплей .	Введите значение 100% для отображения гистограммы.	Число с плавающей запятой со знаком	0
Значение 4 дисплей	Имеется локальный дисплей.	Выберите измеренное значение, отображаемое на локальном дисплее.	Список выбора: см. параметр Значение 1 дисплей (→  109)	нет
Значение 5 дисплей	Имеется локальный дисплей.	Выберите измеренное значение, отображаемое на локальном дисплее.	Список выбора: см. параметр Значение 1 дисплей (→  109)	нет
Значение 6 дисплей	Имеется локальный дисплей.	Выберите измеренное значение, отображаемое на локальном дисплее.	Список выбора: см. параметр Значение 1 дисплей (→  109)	нет
Значение 7 дисплей	Имеется локальный дисплей.	Выберите измеренное значение, отображаемое на локальном дисплее.	Список выбора: см. параметр Значение 1 дисплей (→  109)	нет
Значение 8 дисплей	Имеется локальный дисплей.	Выберите измеренное значение, отображаемое на локальном дисплее.	Список выбора: см. параметр Значение 1 дисплей (→  109)	нет

* Видимость зависит от опций заказа или настроек прибора

10.4.13 Настройка отсечки при низком расходе

Мастер мастер **Отсечение при низком расходе** предназначен для последовательной установки всех параметров, необходимых для настройки отсечки при низком расходе.

Навигация

Меню "Настройка" → Отсечение при низком расходе

▶ Отсечение при низком расходе	
Назначить переменную процесса	→ 111
Значение вкл. отсеч. при низком расходе	→ 111
Значение выкл. отсеч. при низком расходе	→ 111
Подавление скачков давления	→ 111

Обзор и краткое описание параметров

Параметр	Требование	Описание	Выбор / Ввод данных пользователем	Заводские настройки
Назначить переменную процесса	–	Выберите переменную для отсечения при малом расходе.	<ul style="list-style-type: none"> ■ Выключено ■ Массовый расход ■ Объемный расход ■ Скорректированный объемный расход* 	Массовый расход
Значение вкл. отсеч. при низком расходе	Переменная процесса выбирается в параметр Назначить переменную процесса (→ 111).	Введите значение вкл. для отсечения при низком расходе.	Положительное число с плавающей запятой	Зависит от страны и номинального диаметра
Значение выкл. отсеч. при низком расходе	Переменная технологического процесса выбрана в параметр Назначить переменную процесса (→ 111).	Введите значение выкл. для отсечения при низком расходе.	0 до 100,0 %	50 %
Подавление скачков давления	Переменная технологического процесса выбрана в параметр Назначить переменную процесса (→ 111).	Введите временной интервал для подавления сигнала (= активное подавление скачков давления).	0 до 100 с	0 с

* Видимость зависит от опций заказа или настроек прибора

10.4.14 Настройка обнаружения частично заполненной трубы

Мастер **Обнаружение частично заполненной трубы** предназначен для последовательной установки всех параметров, необходимых для настройки обнаружения частичного заполнения трубы.

Навигация

Меню "Настройка" → Обнаружение частично заполненной трубы

<div style="background-color: #cccccc; padding: 2px; border: 1px solid black;">▶ Обнаружение частично заполненной трубы</div>	
Назначить переменную процесса	→ 112
Обнаружение нижн. знач част зап трубы	→ 112
Выс.знач. обнаруж. частично заполн.трубы	→ 112
Время отклика обн. част. заполн. трубы	→ 112

Обзор и краткое описание параметров

Параметр	Требование	Описание	Выбор / Ввод данных пользователем	Заводские настройки
Назначить переменную процесса	–	Выберите переменную для обнаружения частично заполненной трубы.	<ul style="list-style-type: none"> ■ Выключено ■ Плотность ■ Вычисленная эталонная плотность 	Выключено
Обнаружение нижн. знач част зап трубы	Переменная процесса выбрана в параметр Назначить переменную процесса (→ 112).	Введите нижнее предельное значение для деактивации обнаружения частично заполненной трубы.	Число с плавающей запятой со знаком	В зависимости от страны: <ul style="list-style-type: none"> ■ 200 кг/м³ ■ 12,5 lb/ft³
Выс.знач. обнаруж. частично заполн.трубы	Переменная процесса выбрана в параметр Назначить переменную процесса (→ 112).	Введите верхнее предельное значение для деактивации обнаружения частично заполненной трубы.	Число с плавающей запятой со знаком	В зависимости от страны: <ul style="list-style-type: none"> ■ 6 000 кг/м³ ■ 374,6 lb/ft³
Время отклика обн. част. заполн. трубы	Переменная технологического процесса выбрана в параметр Назначить переменную процесса (→ 112).	Используйте эту функцию, чтобы ввести минимальное время (время удержания), в течение которого сигнал должен быть в наличии до отображения диагностического сообщения S962 (Pipe only partly filled) после обнаружения частично заполненной или пустой измерительной трубы.	0 до 100 с	1 с

10.5 Расширенные настройки

Подменю **Расширенная настройка** с соответствующими подменю содержит параметры для специальной настройки.

Навигация к подменю "Расширенная настройка"

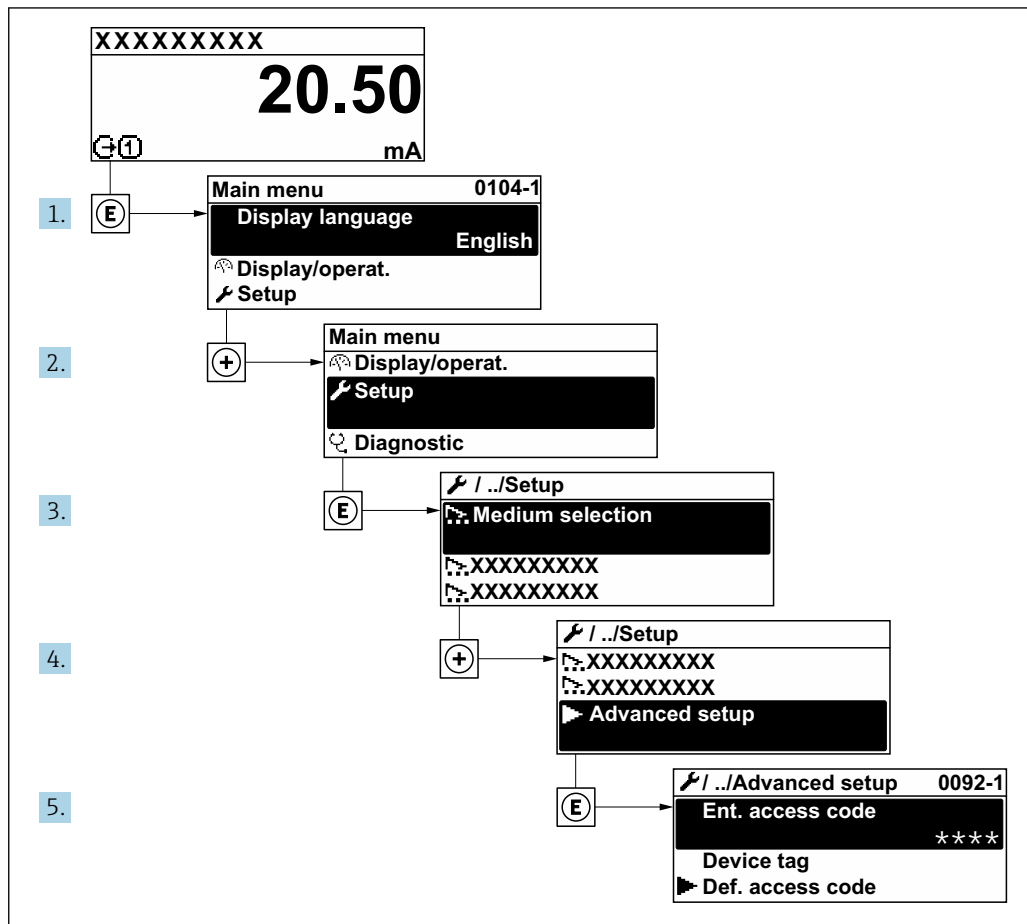

A003223-RU

i Количество подменю и параметров варьируется в зависимости от исполнения прибора и наличия пакетов прикладных программ. Пояснения в отношении этих подменю и их параметров приведены в сопроводительной документации к прибору, но не в руководстве по эксплуатации.

Подробные сведения об описании параметров для пакетов прикладных программ: сопроводительная документация к прибору → 222

Навигация

Меню "Настройка" → Расширенная настройка

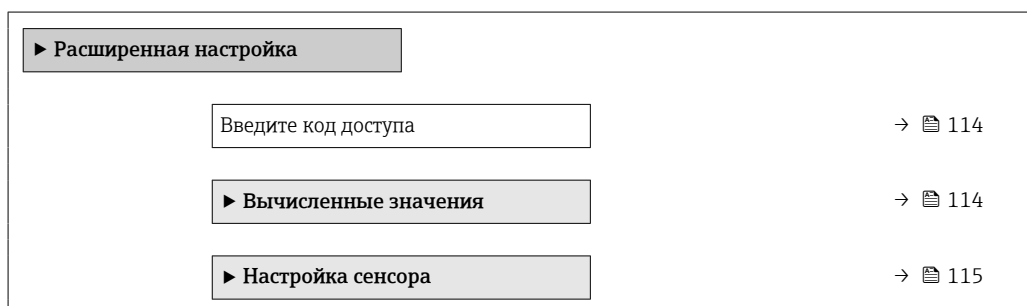

▶ Сумматор 1 до n	→ 119
▶ Дисплей	→ 121
▶ Настройки WLAN	→ 128
▶ Резервное копирование конфигурации	→ 129
▶ Администрирование	→ 131

10.5.1 Ввод кода доступа

Навигация

Меню "Настройка" → Расширенная настройка

Обзор и краткое описание параметров

Параметр	Описание	Ввод данных пользователем
Введите код доступа	Введите код доступа для деактивации защиты от записи параметров.	Строка символов, состоящая максимум из 16 цифр, букв и специальных символов

10.5.2 Вычисляемые переменные процесса

Подменю **Расчетные значения** содержит параметры расчета скорректированного объемного расхода.

Навигация

Меню "Настройка" → Расширенная настройка → Вычисленные значения

▶ Вычисленные значения	
▶ Вычисл.откор.объём.потока	→ 114

Подменю "Вычисл.откор.объём.потока"

Навигация

Меню "Настройка" → Расширенная настройка → Вычисленные значения
→ Вычисл.откор.объём.потока

▶ Вычисл.откор.объём.потока	
Выберите референсные данные (1812)	→ 115
Внешняя опорная плотность (6198)	→ 115
Фиксированная эталонная плотность (1814)	→ 115

Эталонная температура (1816)	→ 📄 115
Коэффициент линейного расширения (1817)	→ 📄 115
Коэффициент квадратичного расширения (1818)	→ 📄 115

Обзор и краткое описание параметров

Параметр	Требование	Описание	Выбор / Интерфейс пользователя / Ввод данных пользователем	Заводские настройки
Выберите референсные данные	–	Выберите референсную плотность для вычисления скорректированного объёмного расхода.	<ul style="list-style-type: none"> ■ Фиксированная эталонная плотность ■ Вычисленная эталонная плотность ■ Токовый вход 1 * ■ Токовый вход 2 * 	Вычисленная эталонная плотность
Внешняя опорная плотность	В области параметр Вычисл.откор.объём.потока выбран параметр опция External reference density .	Показывает сравнительную плотность.	Число с плавающей десятичной запятой со знаком	–
Фиксированная эталонная плотность	Выбран вариант опция Фиксированная эталонная плотность в параметре параметр Вычисл.откор.объём.потока .	Введите зафиксированное значение для эталонной плотности.	Положительное число с плавающей запятой	1 kg/l
Эталонная температура	Выбран вариант опция Вычисленная эталонная плотность в параметре параметр Вычисл.откор.объём.потока .	Введите эталонную температуру для вычисления эталонной плотности.	–273,15 до 99 999 °C	Зависит от страны: <ul style="list-style-type: none"> ■ +20 °C ■ +68 °F
Коэффициент линейного расширения	Выбран вариант опция Вычисленная эталонная плотность в параметре параметр Вычисл.откор.объём.потока .	Введите линейный, зависящий от среды коэффициент расширения для вычисления эталонной плотности.	Число с плавающей запятой со знаком	0,0 1/K
Коэффициент квадратичного расширения	Выбран вариант опция Вычисленная эталонная плотность в параметре параметр Вычисл.откор.объём.потока .	Для среды с нелинейной моделью расширения: введите зависящий от среды коэффициент расшир. квадратичного уравнения для вычисления эталонной плотности.	Число с плавающей запятой со знаком	0,0 1/K ²

* Видимость зависит от опций заказа или настроек прибора

10.5.3 Выполнение регулировки датчика

Подменю **Настройка датчика** содержит параметры, связанные с функциями датчика.

Навигация

Меню "Настройка" → Расширенная настройка → Настройка сенсора

**Обзор и краткое описание параметров**

Параметр	Описание	Выбор	Заводские настройки
Направление установки	Выберите знак для направления потока.	<ul style="list-style-type: none"> ■ Прямой поток ■ Обратный поток 	Прямой поток

Проверка и регулировка нулевой точки

Все измерительные приборы откалиброваны с использованием самых современных технологий. Калибровка выполняется в стандартных рабочих условиях → 200. Поэтому выполнять регулировку нулевой точки в производственных условиях обычно не требуется.

Опыт показывает, что регулировку нулевой точки рекомендуется выполнять только в следующих случаях:

- для достижения максимальной точности измерения при малых значениях расхода;
- в случае экстремальных рабочих условий процесса (например, при очень высокой температуре процесса или высокой вязкости жидкости).

Для получения репрезентативной нулевой точки необходимо соблюдение следующих условий:

- потока технологической среды через прибор во время регулировки не должно быть;
- условия технологического процесса (давление, температура и пр.) должны быть стабильными и типичными для этого процесса

Проверку и регулировку нулевой точки нельзя проводить при наличии перечисленных ниже условий технологического процесса:

- Наличие газовых карманов
Убедитесь в том, что система в достаточной мере промыта технологической средой. Повторная промывка позволяет устранить газовые карманы
- Тепловая циркуляция
При наличии температурной разницы (например, между входной и выходной секциями измерительной трубки) в приборе может быть создан индуцированный поток даже при закрытых клапанах
- Утечка на клапанах
Если клапаны не герметичны, то при определении нулевой точки поток не будет предотвращен в достаточной мере

Если этих условий невозможно избежать, то рекомендуется сохранить заводскую настройку нулевой точки.

Проверка нулевой точки

Нулевую точку можно проверить с помощью мастер **Проверка нуля**.

Навигация

Меню "Настройка" → Расширенная настройка → Настройка сенсора → Проверка нуля

► Проверка нуля		
Условия процесса	→	📄 117
Прогресс	→	📄 117
Статус	→	📄 117
Дополнительная информация	→	📄 117
Рекомендуется:	→	📄 117
Причина	→	📄 118
Отмен.причин.	→	📄 117
Измеренная нулевая точка	→	📄 118
Стандарт.отклонение нулевой точки	→	📄 118

Обзор и краткое описание параметров

Параметр	Описание	Выбор / Интерфейс пользователя	Заводские настройки
Условия процесса	Убедитесь, что условия процесса соответствуют.	<ul style="list-style-type: none"> ▪ Трубки полностью заполнены ▪ Примен. рабочее давление процесса ▪ Условия не для потока (закрыт.клапаны) ▪ Температуры процесса и среды стабильны 	–
Прогресс	Показывает прогресс процесса.	0 до 100 %	–
Статус	Показывает статус процесса.	<ul style="list-style-type: none"> ▪ Занят ▪ Сбой ▪ Готово 	–
Дополнительная информация	Укажите, отображать ли доп.информацию.	<ul style="list-style-type: none"> ▪ Скрыть ▪ Показать 	Скрыть
Рекомендуется:	Указывает, рекомендуется ли настройка.Рекомендуется, только если измеренная нулевая точка значительно отличается от текущей нулевой точки.	<ul style="list-style-type: none"> ▪ Не корректировать нулевую точку ▪ Настроить нулевую точку 	–
Отмен.причин.	Указывает причину, по которой мастер настройки был отменен.	<ul style="list-style-type: none"> ▪ Проверьте условия процесса! ▪ Возникла техническая проблема 	–

Параметр	Описание	Выбор / Интерфейс пользователя	Заводские настройки
Причина	Показывает результаты диагностики и способы исправления.	<ul style="list-style-type: none"> ■ Высокая 0 точка.Обеспечьте отсутс.потока ■ Нестабильна 0 точка.Обеспеч.отсут.потока ■ Сильные колебания.Избегайте 2-фазн.среды 	–
Измеренная нулевая точка	Показывает нулевую точку, измеренную для настройки.	Число с плавающей запятой со знаком	–
Стандарт.отклонение нулевой точки	Показывает стандарт.отклонение измеряемой нулевой точки.	Положительное число с плавающей запятой	–













ZERO ADJUST

Нулевую точку можно отрегулировать с помощью мастер **Настройка нуля**.

-  Проверку нулевой точки следует выполнить до регулировки нулевой точки.
- Нулевую точку можно также отрегулировать в ручном режиме: Эксперт → Сенсор → Калибровка

Навигация

Меню "Настройка" → Расширенная настройка → Настройка сенсора → Настройка нуля

► Настройка нуля	
Условия процесса	→  119
Прогресс	→  119
Статус	→  119
Причина	→  119
Отмен.причин.	→  119
Причина	→  119
Стабильность знач. измерен.нулевой точки	→  119
Дополнительная информация	→  119
Стабильность знач. измерен.нулевой точки	→  119
Измеренная нулевая точка	→  119
Стандарт.отклонение нулевой точки	→  119
Выберите действие	→  119

Обзор и краткое описание параметров

Параметр	Описание	Выбор / Интерфейс пользователя	Заводские настройки
Условия процесса	Убедитесь, что условия процесса соответствуют.	<ul style="list-style-type: none"> ■ Трубки полностью заполнены ■ Примен. рабочее давление процесса ■ Условия не для потока (закрыт. клапаны) ■ Температуры процесса и среды стабильны 	–
Прогресс	Показывает прогресс процесса.	0 до 100 %	–
Статус	Показывает статус процесса.	<ul style="list-style-type: none"> ■ Занят ■ Сбой ■ Готово 	–
Отмен. причин.	Указывает причину, по которой мастер настройки был отменен.	<ul style="list-style-type: none"> ■ Проверьте условия процесса! ■ Возникла техническая проблема 	–
Причина	Показывает результаты диагностики и способы исправления.	<ul style="list-style-type: none"> ■ Высокая 0 точка. Обеспечьте отсутс. потока ■ Нестабильна 0 точка. Обеспеч. отсут. потока ■ Сильные колебания. Избегайте 2-фазн. среды 	–
Стабильность знач. измерен. нулевой точки	Показывает стабильность значения измеренн. нулевой точки.	<ul style="list-style-type: none"> ■ Не выполнено ■ Исправен ■ Неточно 	–
Дополнительная информация	Укажите, отображать ли доп. информацию.	<ul style="list-style-type: none"> ■ Скрыть ■ Показать 	Скрыть
Измеренная нулевая точка	Показывает нулевую точку, измеренную для настройки.	Число с плавающей запятой со знаком	–
Стандарт. отклонение нулевой точки	Показывает стандарт. отклонение измеряемой нулевой точки.	Положительное число с плавающей запятой	–
Выберите действие	Выберите, какое применить значение нулевой точки.	<ul style="list-style-type: none"> ■ Сохранить текущ. нулевую точку ■ Применить измер. нулевую точку ■ Применить заводск. нулевую точку * 	Сохранить текущ. нулевую точку

* Видимость зависит от опций заказа или настроек прибора

10.5.4 Настройка сумматора

Пункт подменю "Сумматор 1 до n" предназначен для настройки отдельных сумматоров.



Навигация

Меню "Настройка" → Расширенная настройка → Сумматор 1 до n



▶ Сумматор 1 до n

Назначить переменную процесса

→ 120

Сумматор единиц 1 до n	→  120
Рабочий режим сумматора	→  120
Режим отказа	→  120

Обзор и краткое описание параметров

Параметр	Требование	Описание	Выбор	Заводские настройки
Назначить переменную процесса	-	Выберите переменную для сумматора.	<ul style="list-style-type: none"> ■ Выключено ■ Массовый расход ■ Объемный расход ■ Скорректированный объемный расход * ■ Опорный массовый расход * ■ Массовый расход носителя * ■ Целевой объемный расход * ■ Объемный расход носителя * ■ Целевой скорректированный объемный расход * ■ Скорректированный объемный расход носителя * ■ Исх. значение массового расхода 	Массовый расход
Сумматор единиц 1 до n	Переменная технологического процесса выбрана в параметр Назначить переменную процесса (→  120) подменю Сумматор 1 до n .	Выберите переменную процесса для сумматора.	Выбор единиц измерения	Зависит от страны <ul style="list-style-type: none"> ■ kg ■ lb
Рабочий режим сумматора	Переменная процесса выбрана в параметре параметр Назначить переменную процесса (→  120) подменю Сумматор 1 до n .	Выберите режим вычисления сумматора.	<ul style="list-style-type: none"> ■ Нетто ■ Прямой ■ Обратный 	Нетто
Режим отказа	Переменная процесса выбрана в параметре параметр Назначить переменную процесса (→  120) подменю Сумматор 1 до n .	Выберите алгоритм действий сумматора при выдаче прибором аварийного сигнала.	<ul style="list-style-type: none"> ■ Удержание ■ Продолжить ■ Последнее значение + продолжить 	Удержание

* Видимость зависит от опций заказа или настроек прибора

10.5.5 Выполнение дополнительной настройки дисплея

В меню подменю **Дисплей** производится настройка всех параметров, связанных с конфигурацией локального дисплея.

Навигация

Меню "Настройка" → Расширенная настройка → Дисплей

▶ Дисплей	
Форматировать дисплей	→ 123
Значение 1 дисплей	→ 124
0% значение столбцовой диаграммы 1	→ 125
100% значение столбцовой диаграммы 1	→ 125
Количество знаков после запятой 1	→ 125
Значение 2 дисплей	→ 125
Количество знаков после запятой 2	→ 125
Значение 3 дисплей	→ 125
0% значение столбцовой диаграммы 3	→ 125
100% значение столбцовой диаграммы 3	→ 125
Количество знаков после запятой 3	→ 125
Значение 4 дисплей	→ 125
Количество знаков после запятой 4	→ 126
Значение 5 дисплей	→ 126
0% значение столбцовой диаграммы 5	→ 126
100% значение столбцовой диаграммы 5	→ 126
Количество знаков после запятой 5	→ 126
Значение 6 дисплей	→ 126





Количество знаков после запятой 6	→  126
Значение 7 дисплей	→  126
0% значение столбцовой диаграммы 7	→  126
100% значение столбцовой диаграммы 7	→  126
Количество знаков после запятой 7	→  126
Значение 8 дисплей	→  126
Количество знаков после запятой 8	→  127
Display language	→  127
Интервал отображения	→  127
Демпфирование отображения	→  127
Заголовок	→  127
Текст заголовка	→  127
Разделитель	→  128
Подсветка	→  128

Обзор и краткое описание параметров

Параметр	Требование	Описание	Выбор / Ввод данных пользователем	Заводские настройки
Форматировать дисплей	Имеется локальный дисплей.	Выберите способ отображения измеренных значений на дисплее.	<ul style="list-style-type: none"> ■ 1 значение, макс. размер ■ 1 гистограмма + 1 значение ■ 2 значения ■ 1 значение большое + 2 значения ■ 4 значения 	1 значение, макс. размер

Параметр	Требование	Описание	Выбор / Ввод данных пользователем	Заводские настройки
Значение 1 дисплей	Имеется локальный дисплей.	Выберите измеренное значение, отображаемое на локальном дисплее.	<ul style="list-style-type: none"> ■ Массовый расход ■ Объемный расход ■ Скорректированный объемный расход * ■ Плотность ■ Эталонная плотность * ■ Температура ■ Давление ■ Сумматор 1 ■ Сумматор 2 ■ Сумматор 3 ■ Концентрация * ■ Опорный массовый расход * ■ Массовый расход носителя * ■ Целевой объемный расход * ■ Объемный расход носителя * ■ Целевой скоррект. объемный расход * ■ Скоррект.объемный расход носителя * ■ Специализированный выход 0 * ■ Специализированный выход 1 * ■ Коэф-т неоднородной среды ■ Коэф-т взвешенных пузырьков * ■ HBSI * ■ Исх. значение массового расхода ■ Ток возбудителя 0 ■ Демпфирование колебаний 0 ■ Флуктуация затухания колебаний 0 * ■ Частота колебаний 0 ■ Колебания частоты 0 * ■ Амплитуда колебаний 0 * ■ асимметрия сигнала ■ Асимметричность торсионного сигнала * ■ Температура рабочей трубы * ■ Температура электроники ■ Коэффициент асимметрии катушек 	Массовый расход

Параметр	Требование	Описание	Выбор / Ввод данных пользователем	Заводские настройки
			<ul style="list-style-type: none"> ■ Контрольная точка 0 ■ Контрольная точка 1 ■ Токовый выход 1 ■ Токовый выход 2* ■ Токовый выход 3* 	
0% значение столбцовой диаграммы 1	Имеется локальный дисплей.	Введите значение 0% для отображения гистограммы.	Число с плавающей запятой со знаком	Зависит от страны <ul style="list-style-type: none"> ■ 0 кг/ч ■ 0 фунт/мин
100% значение столбцовой диаграммы 1	Установлен локальный дисплей.	Введите значение 100% для отображения гистограммы.	Число с плавающей запятой со знаком	Зависит от страны и номинального диаметра
Количество знаков после запятой 1	Измеренное значение указано в параметр Значение 1 дисплей.	Выберите количество десятичных знаков после запятой для отображаемого значения.	<ul style="list-style-type: none"> ■ x ■ x.x ■ x.xx ■ x.xxx ■ x.xxxx ■ x.xxxxx ■ x.xxxxxx 	x.xx
Значение 2 дисплей	Имеется локальный дисплей.	Выберите измеренное значение, отображаемое на локальном дисплее.	Список выбора: см. параметр Значение 1 дисплей (→ 109)	нет
Количество знаков после запятой 2	Измеренное значение указано в параметр Значение 2 дисплей.	Выберите количество десятичных знаков после запятой для отображаемого значения.	<ul style="list-style-type: none"> ■ x ■ x.x ■ x.xx ■ x.xxx ■ x.xxxx ■ x.xxxxx ■ x.xxxxxx 	x.xx
Значение 3 дисплей	Имеется локальный дисплей.	Выберите измеренное значение, отображаемое на локальном дисплее.	Список выбора: см. параметр Значение 1 дисплей (→ 109)	нет
0% значение столбцовой диаграммы 3	Выбор был сделан в параметре параметр Значение 3 дисплей.	Введите значение 0% для отображения гистограммы.	Число с плавающей запятой со знаком	Зависит от страны <ul style="list-style-type: none"> ■ 0 кг/ч ■ 0 фунт/мин
100% значение столбцовой диаграммы 3	Выбрана опция в параметре параметр Значение 3 дисплей.	Введите значение 100% для отображения гистограммы.	Число с плавающей запятой со знаком	0
Количество знаков после запятой 3	Измеренное значение указано в параметр Значение 3 дисплей.	Выберите количество десятичных знаков после запятой для отображаемого значения.	<ul style="list-style-type: none"> ■ x ■ x.x ■ x.xx ■ x.xxx ■ x.xxxx ■ x.xxxxx ■ x.xxxxxx 	x.xx
Значение 4 дисплей	Имеется локальный дисплей.	Выберите измеренное значение, отображаемое на локальном дисплее.	Список выбора: см. параметр Значение 1 дисплей (→ 109)	нет

Параметр	Требование	Описание	Выбор / Ввод данных пользователем	Заводские настройки
Количество знаков после запятой 4	Измеренное значение указано в параметр Значение 4 дисплей.	Выберите количество десятичных знаков после запятой для отображаемого значения.	<ul style="list-style-type: none"> ■ x ■ x.x ■ x.xx ■ x.xxx ■ x.xxxx ■ x.xxxxx ■ x.xxxxxx 	x.xx
Значение 5 дисплей	Имеется локальный дисплей.	Выберите измеренное значение, отображаемое на локальном дисплее.	Список выбора: см. параметр Значение 1 дисплей (→  109)	нет
0% значение столбцовой диаграммы 5	Опция выбрана в параметр Значение 5 дисплей.	Введите значение 0% для отображения гистограммы.	Число с плавающей запятой со знаком	Зависит от страны <ul style="list-style-type: none"> ■ 0 кг/ч ■ 0 фунт/мин
100% значение столбцовой диаграммы 5	Опция выбрана в параметр Значение 5 дисплей.	Введите значение 100% для отображения гистограммы.	Число с плавающей запятой со знаком	0
Количество знаков после запятой 5	Измеренное значение указано в параметр Значение 5 дисплей.	Выберите количество десятичных знаков после запятой для отображаемого значения.	<ul style="list-style-type: none"> ■ x ■ x.x ■ x.xx ■ x.xxx ■ x.xxxx ■ x.xxxxx ■ x.xxxxxx 	x.xx
Значение 6 дисплей	Имеется локальный дисплей.	Выберите измеренное значение, отображаемое на локальном дисплее.	Список выбора: см. параметр Значение 1 дисплей (→  109)	нет
Количество знаков после запятой 6	Измеренное значение указано в параметр Значение 6 дисплей.	Выберите количество десятичных знаков после запятой для отображаемого значения.	<ul style="list-style-type: none"> ■ x ■ x.x ■ x.xx ■ x.xxx ■ x.xxxx ■ x.xxxxx ■ x.xxxxxx 	x.xx
Значение 7 дисплей	Имеется локальный дисплей.	Выберите измеренное значение, отображаемое на локальном дисплее.	Список выбора: см. параметр Значение 1 дисплей (→  109)	нет
0% значение столбцовой диаграммы 7	Опция выбрана в параметр Значение 7 дисплей.	Введите значение 0% для отображения гистограммы.	Число с плавающей запятой со знаком	Зависит от страны <ul style="list-style-type: none"> ■ 0 кг/ч ■ 0 фунт/мин
100% значение столбцовой диаграммы 7	Опция выбрана в параметр Значение 7 дисплей.	Введите значение 100% для отображения гистограммы.	Число с плавающей запятой со знаком	0
Количество знаков после запятой 7	Измеренное значение указано в параметр Значение 7 дисплей.	Выберите количество десятичных знаков после запятой для отображаемого значения.	<ul style="list-style-type: none"> ■ x ■ x.x ■ x.xx ■ x.xxx ■ x.xxxx ■ x.xxxxx ■ x.xxxxxx 	x.xx
Значение 8 дисплей	Имеется локальный дисплей.	Выберите измеренное значение, отображаемое на локальном дисплее.	Список выбора: см. параметр Значение 1 дисплей (→  109)	нет

Параметр	Требование	Описание	Выбор / Ввод данных пользователем	Заводские настройки
Количество знаков после запятой 8	Измеренное значение указано в параметр Значение 8 дисплей.	Выберите количество десятичных знаков после запятой для отображаемого значения.	<ul style="list-style-type: none"> ■ x ■ x.x ■ x.xx ■ x.xxx ■ x.xxxx ■ x.xxxxx ■ x.xxxxxx 	x.xx
Display language	Имеется локальный дисплей.	Установите язык отображения.	<ul style="list-style-type: none"> ■ English ■ Deutsch ■ Français ■ Español ■ Italiano ■ Nederlands ■ Portuguesa ■ Polski ■ русский язык (Russian) ■ Svenska ■ Türkçe ■ 中文 (Chinese) ■ 日本語 (Japanese) ■ 한국어 (Korean) ■ tiếng Việt (Vietnamese) ■ čeština (Czech) 	English (в качестве альтернативы в системе прибора предустановлен язык, указанный при оформлении заказа)
Интервал отображения	Имеется локальный дисплей.	Установите время отображения измеренных значений на дисплее, если дисплей чередует отображение значений.	1 до 10 с	5 с
Демпфирование отображения	Установлен локальный дисплей.	Установите время отклика дисплея на изменение измеренного значения.	0,0 до 999,9 с	0,0 с
Заголовок	Имеется локальный дисплей.	Выберите содержание заголовка на локальном дисплее.	<ul style="list-style-type: none"> ■ Обозначение прибора ■ Свободный текст 	Обозначение прибора
Текст заголовка	Опция Свободный текст выбрана в параметр Заголовок.	Введите текст заголовка дисплея.	Не более 12 символов, таких как буквы, цифры и специальные символы (@, %, / и пр.)	-----

Параметр	Требование	Описание	Выбор / Ввод данных пользователем	Заводские настройки
Разделитель	Установлен локальный дисплей.	Выберите десятичный разделитель для отображения цифровых значений.	<ul style="list-style-type: none"> ▪ . (точка) ▪ , (запятая) 	. (точка)
Подсветка	Соблюдается одно из следующих условий. <ul style="list-style-type: none"> ▪ Код заказа «Дисплей; управление», опция F «4-строчный, с подсветкой; сенсорное управление» ▪ Код заказа «Дисплей; управление», опция G «4-строчный, с подсветкой; сенсорное управление + WLAN» ▪ Код заказа «Дисплей; управление», опция O «Выносной дисплей, 4-строчный с подсветкой; кабель 10 м/30 футов; сенсорное управление» 	Включить/выключить подсветку локального дисплея.	<ul style="list-style-type: none"> ▪ Деактивировать ▪ Активировать 	Активировать

* Видимость зависит от опций заказа или настроек прибора

10.5.6 Настройка WLAN

Мастер подменю **WLAN Settings** предназначен для последовательной установки всех параметров, необходимых для настройки параметров WLAN.



Навигация

Меню "Настройка" → Расширенная настройка → Настройки WLAN

▶ **Настройки WLAN**

IP адрес WLAN	→ ⓘ 129
Тип защиты	→ ⓘ 129
Пароль WLAN	→ ⓘ 129
Присвоить имя SSID	→ ⓘ 129
Имя SSID	→ ⓘ 129
Применить изменения	→ ⓘ 129

Обзор и краткое описание параметров

Параметр	Требование	Описание	Ввод данных пользователем / Выбор	Заводские настройки
IP адрес WLAN	–	Введите IP адрес WLAN интерфейса прибора.	4 октет: от 0 до 255 (в каждом октете)	192.168.1.212
Защита сети	–	Выбрать тип защиты WLAN-интерфейса.	<ul style="list-style-type: none"> ■ Незащищенный ■ WPA2-PSK ■ EAP-PEAP with MSCHAPv2 * ■ EAP-PEAP MSCHAPv2 no server authentic. * ■ EAP-TLS * 	WPA2-PSK
Пароль WLAN	Опция опция WPA2-PSK выбрана в параметре параметр Security type .	Введите сетевой ключ (от 8 до 32 знаков).  Ключ сети, указанный в приборе при поставке, следует сменить при вводе в эксплуатацию для обеспечения безопасности.	Строка символов, состоящая из 8–32 цифр, букв и специальных символов (без пробелов)	Серийный номер измерительного прибора (пример: L100A802000)
Присвоить имя SSID	–	Выбрать имя, которое будет использовано для SSID: позиция устройства или имя, заданное пользователем.	<ul style="list-style-type: none"> ■ Обозначение прибора ■ Определен пользователем 	Определен пользователем
Имя SSID	<ul style="list-style-type: none"> ■ Опция опция Определен пользователем выбрана в параметре параметр Присвоить имя SSID. ■ Опция опция Точка доступа WLAN выбрана в параметре параметр WLAN режим. 	Введите пользовательское SSID имя (макс. 32 знака).  Каждое пользовательское имя SSID можно присвоить только один раз. Если одно имя SSID присвоить нескольким разным приборам, то между ними может возникнуть конфликт.	Строка символов, состоящая максимум из 32 цифр, букв и специальных символов	EH_обозначение прибора_последние 7 символов серийного номера (например, EH_Promass_300_A 802000)
Применить изменения	–	Использовать измененные настройки WLAN.	<ul style="list-style-type: none"> ■ Отмена ■ Ok 	Отмена

* Видимость зависит от опций заказа или настроек прибора

10.5.7 Управление конфигурацией





После ввода в эксплуатацию можно сохранить текущую конфигурацию прибора или восстановить предыдущую конфигурацию прибора.

Для этого используется параметр параметр **Управление конфигурацией** и его опции в подменю Подменю **Резервное копирование конфигурации**.

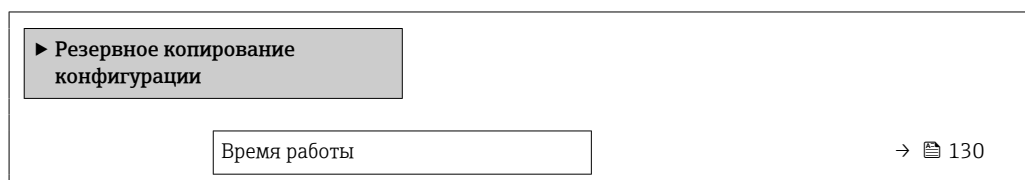
Навигация

Меню "Настройка" → Расширенная настройка → Резервное копирование конфигурации



Последнее резервирование	→  130
Управление конфигурацией	→  130
Состояние резервирования	→  130
Результат сравнения	→  130

Обзор и краткое описание параметров

Параметр	Описание	Интерфейс пользователя / Выбор	Заводские настройки
Время работы	Указывает какое время прибор находился в работе.	Дни (d), часы (h), минуты (m) и секунды (s)	–
Последнее резервирование	Показывает, когда в последний раз резервная копия данных была сохранена на HistoROM.	Дни (d), часы (h), минуты (m) и секунды (s)	–
Управление конфигурацией	Выбрать действие для управления данными устройства во встроенном HistoROM.	<ul style="list-style-type: none"> ■ Отмена ■ Сделать резервную копию ■ Восстановить* ■ Сравнить* ■ Очистить резервные данные 	Отмена
Состояние резервирования	Показать текущий статус сохранения или восстановления данных.	<ul style="list-style-type: none"> ■ нет ■ Выполняется резервное копирование ■ Выполняется восстановление ■ Выполняется удаление ■ Выполняется сравнение ■ Ошибка восстановления ■ Сбой при резервном копировании 	нет
Результат сравнения	Сравнение текущих данных устройства с сохраненными в HistoROM.	<ul style="list-style-type: none"> ■ Настройки идентичны ■ Настройки не идентичны ■ Нет резервной копии ■ Настройки резервирования нарушены ■ Проверка не выполнена ■ Несовместимый набор данных 	Проверка не выполнена

* Видимость зависит от опций заказа или настроек прибора

Функции меню параметр "Управление конфигурацией"

Опции	Описание
Отмена	Действие не выполняется, происходит выход из настройки параметра.
Сделать резервную копию	Резервная копия текущей конфигурация прибора сохраняется из памяти модуля HistoROM в память прибора. Резервная копия включает в себя данные преобразователя прибора.
Восстановить	Последняя резервная копия конфигурации прибора восстанавливается из памяти прибора в память модуля HistoROM. Резервная копия включает в себя данные преобразователя прибора.

Опции	Описание
Сравнить	Конфигурация прибора, сохраненная в памяти прибора, сравнивается с текущей конфигурацией прибора в памяти модуля HistoROM.
Очистить резервные данные	Удаление резервной копии конфигурационных данных прибора из памяти прибора.

 **Память HistoROM**
HistoROM – это модуль энергонезависимой памяти прибора на основе EEPROM.

 В процессе выполнения этого действия редактирование конфигурации с помощью локального дисплея невозможно; на дисплей выводится сообщение о состоянии процесса.

10.5.8 Использование параметров для администрирования прибора

Мастер подменю **Администрирование** предназначен для последовательной установки всех параметров, используемых для администрирования прибора.

Навигация

Меню "Настройка" → Расширенная настройка → Администрирование

▶ Администрирование		
▶ Определить новый код доступа		→ ⓘ 131
▶ Сбросить код доступа		→ ⓘ 132
Сброс параметров прибора		→ ⓘ 132

Определение кода доступа

Заполните это окно, чтобы указать код доступа для технического обслуживания

Навигация

Меню "Настройка" → Расширенная настройка → Администрирование → Определить новый код доступа

▶ Определить новый код доступа		
Определить новый код доступа		→ ⓘ 131
Подтвердите код доступа		→ ⓘ 131

Обзор и краткое описание параметров

Параметр	Описание	Ввод данных пользователем
Определить новый код доступа	Ограничить доступ к записи параметров для защиты конфигурации устройства от случайных изменений.	Строка символов, состоящая максимум из 16 цифр, букв и специальных символов
Подтвердите код доступа	Подтвердите введенный код доступа.	Строка символов, состоящая максимум из 16 цифр, букв и специальных символов

Использование параметра для сброса кода доступа

Навигация

Меню "Настройка" → Расширенная настройка → Администрирование → Сбросить код доступа

▶ Сбросить код доступа

Время работы →  132

Сбросить код доступа →  132

Обзор и краткое описание параметров

Параметр	Описание	Интерфейс пользователя / Ввод данных пользователем	Заводские настройки
Время работы	Указывает какое время прибор находился в работе.	Дни (d), часы (h), минуты (m) и секунды (s)	–
Сбросить код доступа	<p>Сбросить код доступа к заводским настройкам.</p> <p> Для получения кода сброса обратитесь в региональное торговое представительство Endress+Hauser.</p> <p>Код сброса можно ввести только при помощи следующих средств.</p> <ul style="list-style-type: none"> ▪ Веб-браузер ▪ ПО DeviceCare, FieldCare (через сервисный интерфейс CDI-RJ45) ▪ Цифровая шина 	Строка символов, состоящая из цифр, букв и специальных символов	0x00

Использование параметра для сброса прибора

Навигация

Меню "Настройка" → Расширенная настройка → Администрирование

Обзор и краткое описание параметров

Параметр	Описание	Выбор	Заводские настройки
Сброс параметров прибора	Сбросить конфигурацию прибора - полностью или частично - к определенному состоянию.	<ul style="list-style-type: none"> ▪ Отмена ▪ К настройкам поставки ▪ Перезапуск прибора ▪ Восстановить рез.копию S-DAT* 	Отмена

* Видимость зависит от опций заказа или настроек прибора



10.6 Моделирование

Меню подменю **Моделирование** используется для моделирования переменных процесса в процессе, а также аварийного режима прибора, и проверки пути передачи сигналов к другим устройствам (переключающих клапанов и замкнутых цепей управления), без создания реальных ситуаций с потоком.

Навигация



Меню "Диагностика" → Моделирование

► Моделирование	
Назн.перем.смоделированного процесса	→ 134
Значение переменной тех. процесса	→ 134
Моделир. токовый выход 1 до n	→ 134
Значение токового выхода	→ 134
Моделирование частот.выхода 1 до n	→ 134
Значение частот.выхода 1 до n	→ 134
Моделирование имп.выхода 1 до n	→ 135
Значение импульса 1 до n	→ 135
Моделирование дискрет.выхода 1 до n	→ 135
Статус перекл. 1 до n	→ 135
Моделирование релейного выхода 1 до n	→ 135
Статус перекл. 1 до n	→ 135
Моделирование имп.выхода	→ 135
Значение импульса	→ 135
Симулир. аварийного сигнала прибора	→ 135
Категория событий диагностики	→ 135
Моделир. диагностическое событие	→ 135
Имитация токового входа 1 до n	→ 136
Значение токового входа 1 до n	→ 136

Моделирование входа состояния 1 до n	→  136
Уровень входящего сигнала 1 до n	→  136

Обзор и краткое описание параметров

Параметр	Требование	Описание	Выбор / Ввод данных пользователем	Заводские настройки
Назн.перем.смоделированного процесса	–	Выберите переменную процесса для активированного смоделированного процесса.	<ul style="list-style-type: none"> ▪ Выключено ▪ Массовый расход ▪ Объемный расход ▪ Скорректированный объемный расход * ▪ Опорный массовый расход * ▪ Массовый расход носителя * ▪ Целевой объемный расход * ▪ Объемный расход носителя * ▪ Целевой скорректированный объемный расход * ▪ Скорректированный объемный расход носителя * ▪ Плотность ▪ Эталонная плотность * ▪ Температура ▪ Концентрация * ▪ Частота сигнала периода времени (TPS) * 	Выключено
Значение переменной тех. процесса	Переменная процесса выбрана в меню параметр Назн.перем.смоделированного процесса (→  134).	Введите значение моделирования для выбранной переменной процесса.	В зависимости от выбранной переменной процесса	0
Моделир. токовый выход 1 до n	–	Включение и выключение моделирования токового выхода.	<ul style="list-style-type: none"> ▪ Выключено ▪ Включено 	Выключено
Значение токового выхода	В Параметр Моделир. токовый выход 1 до n выбрана опция Включено .	Введите значение тока для моделирования.	3,59 до 22,5 мА	3,59 мА
Моделирование частот.выхода 1 до n	В области параметр Режим работы выбран параметр опция Частотный .	Включение и выключение моделирования частотного выхода.	<ul style="list-style-type: none"> ▪ Выключено ▪ Включено 	Выключено
Значение частот.выхода 1 до n	В параметре Параметр Моделирование частоты 1 до n выбрана опция опция Включено .	Введите значение частоты для моделирования.	0,0 до 12 500,0 Гц	0,0 Гц



Параметр	Требование	Описание	Выбор / Ввод данных пользователем	Заводские настройки
Моделирование имп.выхода 1 до n	В параметре параметр Режим работы выбрана опция опция Импульс .	Установить и выключить моделирование импульсного выхода.  Для опции опция Фиксированное значение : параметр параметр Ширина импульса (→  96) определяет длительность импульса для импульсного выхода.	<ul style="list-style-type: none"> ■ Выключено ■ Фиксированное значение ■ Значение обратного отчета 	Выключено
Значение импульса 1 до n	В параметре Параметр Моделирование имп.выхода 1 до n выбрана опция опция Значение обратного отчета .	Введите число импульсов для моделирования.	0 до 65 535	0
Моделирование дискрет.выхода 1 до n	В области параметр Режим работы выбран параметр опция Дискрет..	Включение и выключение моделирования дискретного выхода.	<ul style="list-style-type: none"> ■ Выключено ■ Включено 	Выключено
Статус перекл. 1 до n	–	Выберите статус положения выхода для моделирования.	<ul style="list-style-type: none"> ■ Открыто ■ Закрыто 	Открыто
Моделирование релейного выхода 1 до n	–	Моделирование переключения релейного выхода вкл/выкл.	<ul style="list-style-type: none"> ■ Выключено ■ Включено 	Выключено
Статус перекл. 1 до n	Выбран вариант опция Включено в параметре параметр Моделирование дискрет.выхода 1 до n .	Выбрать статус релейного выхода для моделирования.	<ul style="list-style-type: none"> ■ Открыто ■ Закрыто 	Открыто
Моделирование имп.выхода	–	Установить и выключить моделирование импульсного выхода.  Для опции опция Фиксированное значение : параметр параметр Ширина импульса определяет длительность импульса для импульсного выхода.	<ul style="list-style-type: none"> ■ Выключено ■ Фиксированное значение ■ Значение обратного отчета 	Выключено
Значение импульса	В области параметр Моделирование имп.выхода выбран параметр опция Значение обратного отчета .	Установить и выключить моделирование импульсного выхода.	0 до 65 535	0
Симулир. аварийного сигнала прибора	–	Включение и выключение сигнала тревоги прибора.	<ul style="list-style-type: none"> ■ Выключено ■ Включено 	Выключено
Категория событий диагностики	–	Выбор категории диагностического события .	<ul style="list-style-type: none"> ■ Сенсор ■ Электроника ■ Конфигурация ■ Процесс 	Процесс
Моделир. диагностическое событие	–	Выберите диагностическое событие для моделирования.	<ul style="list-style-type: none"> ■ Выключено ■ Список выбора диагностических событий (в зависимости от выбранной категории) 	Выключено

Параметр	Требование	Описание	Выбор / Ввод данных пользователем	Заводские настройки
Имитация токового входа 1 до n	–	Включение и отключение моделирования для токового входа.	<ul style="list-style-type: none"> ■ Выключено ■ Включено 	Выключено
Значение токового входа 1 до n	В параметре Параметр Имитация токового входа 1 до n выбрана опция Включено .	Ввод значения тока для моделирования.	0 до 22,5 мА	0 мА
Моделирование входа состояния 1 до n	–	Моделирование срабатывания вх. сигнала состояния вкл. и выкл.	<ul style="list-style-type: none"> ■ Выключено ■ Включено 	Выключено
Уровень входящего сигнала 1 до n	В области параметр Моделирование входа состояния выбран параметр опция Включено .	Выберите уровень сигнала для моделирования входящего сигнала состояния.	<ul style="list-style-type: none"> ■ Высок. ■ Низк. 	Высок.

* Видимость зависит от опций заказа или настроек прибора

10.7 Защита параметров настройки от несанкционированного доступа

Для защиты конфигурации измерительного прибора от несанкционированного изменения доступны следующие опции защиты от записи.



- Защита доступа к параметрам с помощью кода доступа →  136.
- Защита доступа к локальному управлению с помощью ключа →  59.
- Защита доступа к измерительному прибору с помощью переключателя защиты от записи →  138.

10.7.1 Защита от записи с помощью кода доступа

Пользовательский код доступа предоставляет следующие возможности.



- Посредством функции локального управления можно защитить параметры измерительного прибора от записи и их значения будет невозможно изменить.
- Защита доступа к измерительному прибору и параметрам настройки измерительного прибора посредством веб-браузера.
- Защита доступа к измерительному прибору и параметрам настройки измерительного прибора посредством FieldCare или DeviceCare (через служебный интерфейс CDI-RJ45).

Определение кода доступа с помощью локального дисплея

1. Перейдите к параметру Параметр **Определить новый код доступа** (→  131).
2. Укажите код доступа, состоящий максимум из 16 цифр, букв и специальных символов.
3. Введите код доступа еще раз в поле Параметр **Подтвердите код доступа** (→  131) для подтверждения.
 ↳ Рядом со всеми защищенными от записи параметрами появится символ .

Если в режиме навигации и редактирования ни одна кнопка не будет нажата в течение 10 минут, защищенные от записи параметры будут вновь автоматически заблокированы. Если в режиме навигации и редактирования ни одна кнопка не будет

нажата в течение 60 с, защищенные от записи параметры будут вновь автоматически заблокированы.



-  Если установлена защита параметров от записи с помощью кода доступа, деактивировать эту защиту можно только с помощью этого кода доступа →  58.
- Уровень доступа пользователя, который работает с системой на локальном дисплее →  58 в текущий момент времени, обозначается параметром Параметр **Статус доступа**. Путь навигации: Управление → Статус доступа

Параметры, которые в любое время можно изменить посредством локального дисплея

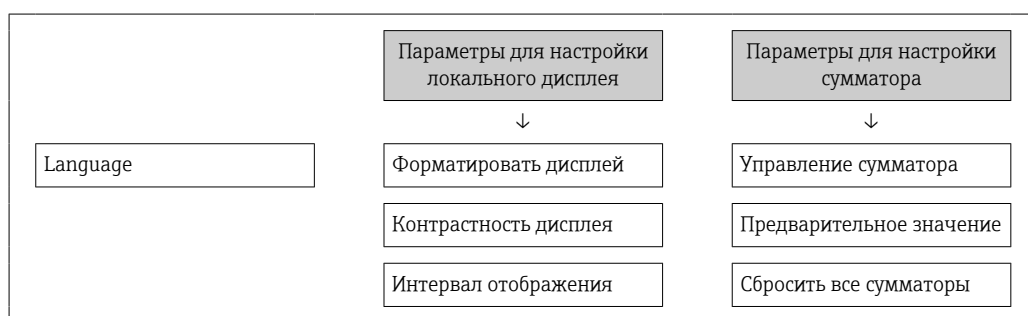
На определенные параметры, не оказывающие влияние на измерение, не распространяется защита от записи, активируемая через локальный дисплей. При установленном пользовательском коде доступа эти параметры можно изменить даже в случае блокировки остальных параметров.





Установка кода доступа через веб-браузер

1. Перейдите к параметру параметр **Определить новый код доступа** (→  131).
2. Укажите код доступа, макс. 16 цифр.
3. Введите код доступа еще раз в поле Параметр **Подтвердите код доступа** (→  131) для подтверждения.

↳ В веб-браузере произойдет переход на страницу входа в систему.

 Если в течение 10 мин. не будут выполняться какие-либо действия, веб-браузер автоматически переходит к странице входа в систему.

-  Если установлена защита параметров от записи с помощью кода доступа, деактивировать эту защиту можно только с помощью этого кода доступа →  58.
- Активный уровень доступа пользователя обозначается в параметре Параметр **Статус доступа**. Путь навигации: Управление → Статус доступа

Сброс кода доступа

В случае утери пользовательского кода доступа можно сбросить его на заводскую установку. Для этого необходимо ввести код сброса. После этого можно будет вновь установить пользовательский код доступа.

Посредством веб-браузера, FieldCare, DeviceCare (через служебный интерфейс CDI-RJ45), цифровой шины

 Код сброса можно получить только в региональном сервисном центре Endress+Hauser. Код вычисляется специально для каждого отдельного прибора.

1. Запишите серийный номер прибора.
2. Выполните считывание параметра параметр **Время работы**.

3. Обратитесь в региональный сервисный центр Endress+Hauser и сообщите серийный номер и время работы прибора.
 - ↳ Получите вычисленный код сброса.
 4. Введите код сброса в параметре параметр **Сбросить код доступа** (→ 📄 132).
 - ↳ Будет установлено заводское значение кода доступа **0000**. Его можно изменить → 📄 136.
- i** По соображениям ИТ-безопасности вычисленный код сброса действителен только в течение 96 часов после указанного времени работы и только для конкретного серийного номера. Если заняться настройкой прибора в течение 96 часов невозможно, следует либо увеличить на несколько дней время работы, которое вы указываете по результатам считывания, либо выключить прибор.

10.7.2 Защита от записи с помощью соответствующего переключателя

В противоположность защите от записи параметров с помощью пользовательского кода доступа, этот вариант позволяет заблокировать доступ для записи ко всему меню управления – кроме параметра **параметр "Контрастность дисплея"**.

Значения параметров (кроме параметра **параметр "Контрастность дисплея"**) после этого становятся доступными только для чтения, и изменить их перечисленными ниже средствами невозможно.

- Посредством локального дисплея
- По протоколу MODBUS RS485

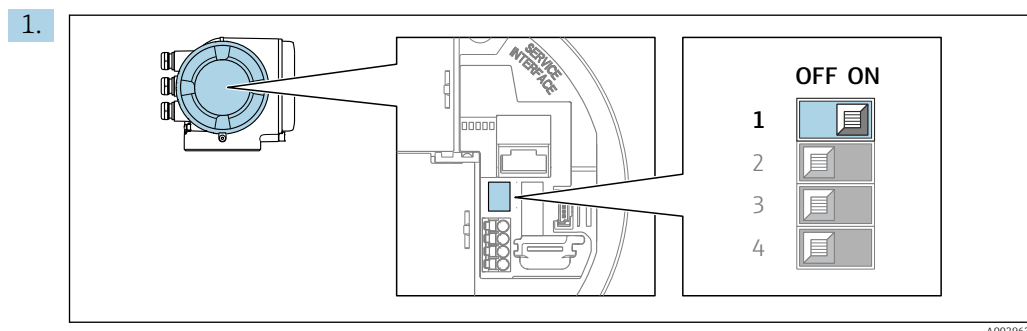

При переводе переключателя защиты от записи (WP) на главном модуле электроники в положение **ON** активируется аппаратная защита от записи.

- ↳ В параметр **Статус блокировки** отображается опция **Аппаратная блокировка** → 📄 139. Кроме того, символ 🗝 отображается на локальном дисплее перед параметрами в заголовке дисплея управления и в окне навигации.

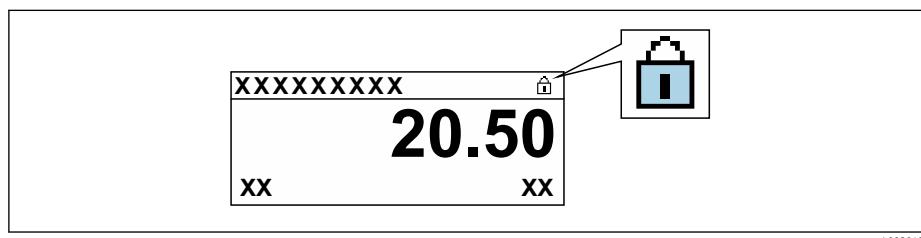

2. При переводе переключателя защиты от записи (WP) на главном модуле электроники в положение **OFF** (заводская настройка) аппаратная защита от записи деактивируется.
 - ↳ Какая-либо опция не отображается в параметр **Статус блокировки** → 📄 139. Прекращается отображение символа 🗝 на локальном дисплее перед параметрами в заголовке дисплея управления и в окне навигации.

11 Управление

11.1 Считывание данных состояния блокировки прибора

Активная защита от записи в приборе: параметр **Статус блокировки**

Управление → Статус блокировки



Состав функций в группе параметр "Статус блокировки"

Опции	Описание
Отсутствует	Действует подтверждение подлинности для доступа, отображаемое в Параметр Статус доступа →  58. Отображается только на локальном дисплее.
Аппаратная блокировка	DIP-переключатель для аппаратной блокировки активирован на печатной плате. Это блокирует доступ для записи к параметрам (например, посредством локального дисплея или управляющей программы) →  138.
Заблокировано Временно	Доступ для записи к параметрам временно заблокирован ввиду работы внутренних процессов, запущенных в приборе (например, загрузка/выгрузка данных или сброс). После завершения внутренних процессов обработки параметры вновь становятся доступными для записи.

11.2 Изменение языка управления





Подробная информация

- Для настройки языка управления →  77
- Информация о языках управления, поддерживаемых измерительным прибором →  211

11.3 Настройка дисплея

Подробная информация





- О базовой настройке локального дисплея →  106
- О расширенной настройке локального дисплея →  121

11.4 Считывание измеряемых значений

Подменю подменю **Измеренное значение** позволяет прочесть все измеренные значения.

Навигация

Меню "Диагностика" → Измеренное значение

▶ Измеренное значение	
▶ Измеряемые переменные	→  140
▶ Входные значения	→  143
▶ Выходное значение	→  144
▶ Сумматор	→  143

11.4.1 Подменю "Измеряемые переменные"











Меню Подменю **Измеряемые переменные** содержит все параметры, необходимые для отображения текущих измеренных значений каждой переменной процесса.

Навигация

Меню "Диагностика" → Измеренное значение → Измеряемые переменные

► Измеряемые переменные	
Массовый расход	→ 141
Объемный расход	→ 141
Скорректированный объемный расход	→ 141
Плотность	→ 141
Эталонная плотность	→ 141
Температура	→ 141
Давление	→ 141
Концентрация	→ 141
Опорный массовый расход	→ 141
Массовый расход носителя	→ 142
Целевой скоррект. объемный расход	→ 142
Скоррект.объемный расход носителя	→ 142
Целевой объемный расход	→ 142
Объемный расход носителя	→ 142

Обзор и краткое описание параметров

Параметр	Требование	Описание	Интерфейс пользователя
Массовый расход	–	Отображение текущего измеренного значения массового расхода. <i>Зависимость</i> Единица измерения берется из: параметр Единица массового расхода (→  80)	Число с плавающей запятой со знаком
Объемный расход	–	Отображение текущего расчетного значения объемного расхода. <i>Зависимость</i> Единица измерения берется из параметра параметр Единица объёмного расхода (→  80).	Число с плавающей запятой со знаком
Скорректированный объемный расход	–	Отображение текущего расчетного значения скорректированного объемного расхода. <i>Зависимость</i> Единица измерения берется из: параметр Ед. откорректированного объёмного потока (→  81)	Число с плавающей запятой со знаком
Плотность	–	Показывает текущую плотность. <i>Зависимость</i> Единица измерения берется из параметра параметр Единицы плотности (→  81).	Число с плавающей запятой со знаком
Эталонная плотность	–	Отображение текущего расчетного значения приведенной плотности. <i>Зависимость</i> Единица измерения берется из: параметр Единица измерения эталонной плотности (→  81)	Число с плавающей запятой со знаком
Температура	–	Показывает измеряемую температуру. <i>Зависимость</i> Единица измерения берется из: параметр Единицы измерения температуры (→  82)	Число с плавающей запятой со знаком
Давление	–	Отображение фиксированного или внешнего значения давления. <i>Зависимость</i> Единица измерения задается в параметре параметр Единица давления (→  82).	Число с плавающей запятой со знаком
Концентрация	Для следующего кода заказа: Код заказа «Пакет прикладных программ», опция ED , «Концентрация»  Активированные программные опции отображаются в параметре параметр Обзор опций ПО .	Отображение текущего расчетного значения концентрации. <i>Зависимость</i> Единица измерения задается в параметре параметр Ед. измер. концентрации .	Число с плавающей запятой со знаком
Опорный массовый расход	Выполнены следующие условия: Код заказа «Пакет прикладных программ», опция ED , «Концентрация»  Активированные программные опции отображаются в параметре параметр Обзор опций ПО .	Отображение текущего измеренного значения массового расхода целевой среды. <i>Зависимость</i> Единица измерения задается в параметре параметр Единица массового расхода (→  80).	Число с плавающей запятой со знаком

Параметр	Требование	Описание	Интерфейс пользователя
Массовый расход носителя	<p>Выполнены следующие условия: Код заказа «Пакет прикладных программ», опция ED «Концентрация»</p> <p> Активированные программные опции отображаются в параметре параметр Обзор опций ПО.</p>	<p>Индикация текущего измеренного значения массового расхода несущей среды.</p> <p><i>Зависимость</i> Единица измерения задается в параметре параметр Единица массового расхода (→  80):</p>	Число с плавающей запятой со знаком
Целевой скоррект. объемный расход	<p>Выполнены следующие условия:</p> <ul style="list-style-type: none"> Код заказа «Пакет прикладных программ», опция ED, «Концентрация» Опция опция Ethanol in water или опция %масса / %объем выбрана в параметре параметр Тип жидкости. <p> Активированные программные опции отображаются в параметре параметр Обзор опций ПО.</p>	<p>Отображение текущего измеренного значения скорректированного объемного расхода целевой жидкости.</p> <p><i>Зависимость</i> Единица измерения задается в параметре параметр Единица объёмного расхода (→  80).</p>	Число с плавающей запятой со знаком
Скоррект.объемный расход носителя	<p>Выполнены следующие условия.</p> <ul style="list-style-type: none"> Код заказа «Пакет прикладных программ», опция ED («Концентрация»). В параметре параметр Тип жидкости выбрана опция опция Ethanol in water или опция %масса / %объем. <p> Активированные программные опции отображаются в параметре параметр Обзор опций ПО.</p>	<p>Отображение текущего измеренного значения скорректированного объемного расхода рабочей среды.</p> <p><i>Зависимость</i> Единица измерения задается в параметре параметр Единица объёмного расхода (→  80).</p>	Число с плавающей запятой со знаком
Целевой объемный расход	<p>Выполнены следующие условия.</p> <ul style="list-style-type: none"> Код заказа «Пакет прикладных программ», опция ED («Концентрация»). Опция опция Ethanol in water или опция %масса / %объем выбрана в параметре параметр Тип жидкости. Опция опция %vol выбрана в параметре параметр Ед. измер. концентрации. <p> Активированные программные опции отображаются в параметре параметр Обзор опций ПО.</p>	<p>Отображение текущего измеренного значения объемного расхода целевой среды.</p> <p><i>Зависимость</i> Единица измерения задается в параметре параметр Единица объёмного расхода (→  80).</p>	Число с плавающей запятой со знаком
Объемный расход носителя	<p>Выполнены следующие условия.</p> <ul style="list-style-type: none"> Код заказа «Пакет прикладных программ», опция ED («Концентрация»). Опция опция Ethanol in water или опция %масса / %объем выбрана в параметре параметр Тип жидкости. Опция опция %vol выбрана в параметре параметр Ед. измер. концентрации. <p> Активированные программные опции отображаются в параметре параметр Обзор опций ПО.</p>	<p>Отображение текущего измеренного значения объемного расхода рабочей среды.</p> <p><i>Зависимость</i> Единица измерения задается в параметре параметр Единица объёмного расхода (→  80).</p>	Число с плавающей запятой со знаком

11.4.2 Подменю "Сумматор"

В меню подменю **Сумматор** объединены все параметры, необходимые для отображения текущих измеренных значений для каждого сумматора.

Навигация

Меню "Диагностика" → Измеренное значение → Сумматор

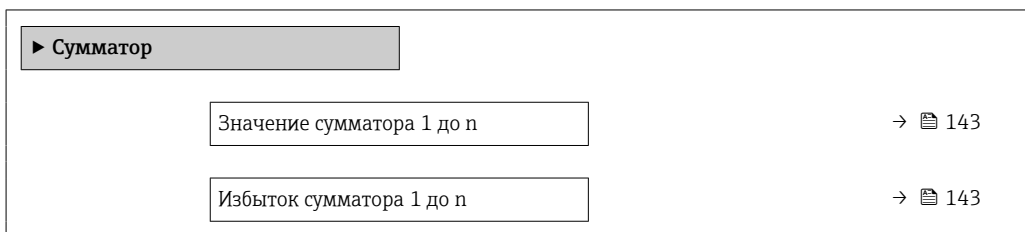

Обзор и краткое описание параметров

Параметр	Требование	Описание	Интерфейс пользователя
Значение сумматора 1 до n	Переменная процесса выбрана в параметре параметр Назначить переменную процесса (→ 120) подменю подменю Сумматор 1 до n .	Отображение текущего переполнения счетчика сумматора.	Число с плавающей запятой со знаком
Избыток сумматора 1 до n	Переменная процесса выбрана в параметре параметр Назначить переменную процесса (→ 120) подменю подменю Сумматор 1 до n .	Отображение текущего переполнения сумматора.	Целое число со знаком

11.4.3 Подменю "Входные значения"

Меню подменю **Входные значения** дает систематизированную информацию об отдельных входных значениях.

Навигация

Меню "Диагностика" → Измеренное значение → Входные значения

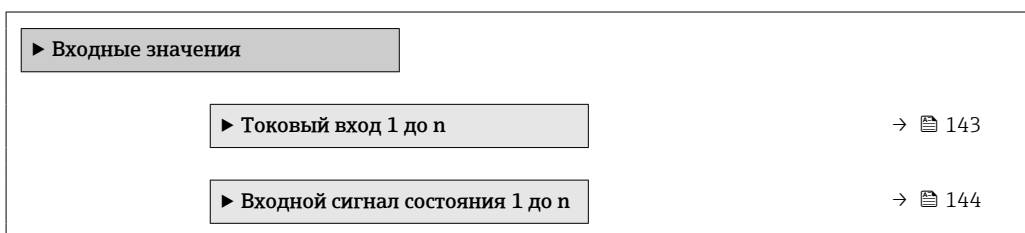

Входные значения на токовом входе

В меню подменю **Токовый вход 1 до n** объединены все параметры, необходимые для отображения текущих измеренных значений для каждого токового входа.

Навигация

Меню "Диагностика" → Измеренное значение → Входные значения → Токовый вход 1 до n



Измеренное значение 1 до n	→ 144
Измеряемый ток 1 до n	→ 144

Обзор и краткое описание параметров

Параметр	Описание	Интерфейс пользователя
Измеренное значение 1 до n	Отображение значения на токовом входе.	Число с плавающей запятой со знаком
Измеряемый ток 1 до n	Отображение текущего значения на токовом входе.	0 до 22,5 мА

Входные значения на входе для сигнала состояния

В меню подменю **Входной сигнал состояния 1 до n** объединены все параметры, необходимые для отображения текущих измеренных значений для каждого входа для сигнала состояния.

Навигация

Меню "Диагностика" → Измеренное значение → Входные значения → Входной сигнал состояния 1 до n

▶ Входной сигнал состояния 1 до n	
Значение вх.сигнала состояния	→ 144

Обзор и краткое описание параметров

Параметр	Описание	Интерфейс пользователя
Значение вх.сигнала состояния	Показывает текущий уровень входящего сигнала.	<ul style="list-style-type: none"> ■ Высок. ■ Низк.

11.4.4 Выходное значение

В меню подменю **Выходное значение** объединены все параметры, необходимые для отображения текущих измеренных значений для каждого выхода.

Навигация

Меню "Диагностика" → Измеренное значение → Выходное значение

▶ Выходное значение	
▶ Токвый выход 1 до n	→ 145
▶ Выход частотно-импульсный перекл. 1 до n	→ 145
▶ Релейный выход 1 до n	→ 146
▶ Двойной импульсный выход	→ 146

Выходные значения на токовом выходе

В меню подменю **Значение токового выхода** объединены все параметры, необходимые для отображения текущих измеренных значений для каждого токового выхода.

Навигация

Меню "Диагностика" → Измеренное значение → Выходное значение → Значение токового выхода 1 до n

► Токвый выход 1 до n	
Выходной ток	→ 145
Измеряемый ток	→ 145

Обзор и краткое описание параметров

Параметр	Описание	Интерфейс пользователя
Выходной ток	Отображение текущего расчетного значения тока для токового выхода.	3,59 до 22,5 мА
Измеряемый ток	Отображение текущего измеренного значения тока для токового выхода.	0 до 30 мА

Выходные значения для импульсного/частотного/релейного выхода

В меню подменю **Выход частотно-импульсный перекл. 1 до n** объединены все параметры, необходимые для отображения текущих измеренных значений для каждого импульсного/частотного/релейного выхода.

Навигация

Меню "Диагностика" → Измеренное значение → Выходное значение → Выход частотно-импульсный перекл. 1 до n

► Выход частотно-импульсный перекл. 1 до n	
Выходная частота	→ 146
Импульсный выход 1 до n	→ 146
Статус перекл.	→ 146

Обзор и краткое описание параметров

Параметр	Требование	Описание	Интерфейс пользователя
Выходная частота	В области параметр Режим работы выбран параметр опция Частотный .	Отображение текущего измеренного значения для частотного выхода.	0,0 до 12 500,0 Гц
Импульсный выход 1 до n	Выбран вариант опция Импульс в параметре параметр Режим работы .	Отображение текущей частоты импульсов на выходе.	Положительное число с плавающей запятой
Статус перекл.	Выбрана опция опция Дискрет. в параметре параметр Режим работы .	Отображение текущего состояния релейного выхода.	<ul style="list-style-type: none"> ■ Открыто ■ Закрыто

Выходные значения для релейного выхода

В меню подменю **Релейный выход 1 до n** объединены все параметры, необходимые для отображения текущих измеренных значений для каждого релейного выхода.

Навигация

Меню "Диагностика" → Измеренное значение → Выходное значение → Релейный выход 1 до n

► Релейный выход 1 до n	
Статус перекл.	→ 📄 146
Циклы переключения	→ 📄 146
Макс. количество циклов переключения	→ 📄 146

Обзор и краткое описание параметров

Параметр	Описание	Интерфейс пользователя
Статус перекл.	Показывает текущие реле переключатель статус.	<ul style="list-style-type: none"> ■ Открыто ■ Закрыто
Циклы переключения	Показывает количество всех выполненных циклов переключения.	Положительное целое число
Макс. количество циклов переключения	Показывает максимальное количество гарантированных циклов переключения.	Положительное целое число

Выходные значения для двойного импульсного выхода

В меню подменю **Двойной импульсный выход** объединены все параметры, необходимые для отображения текущих измеренных значений для каждого двойного импульсного выхода.

Навигация

Меню "Диагностика" → Измеренное значение → Выходное значение → Двойной импульсный выход

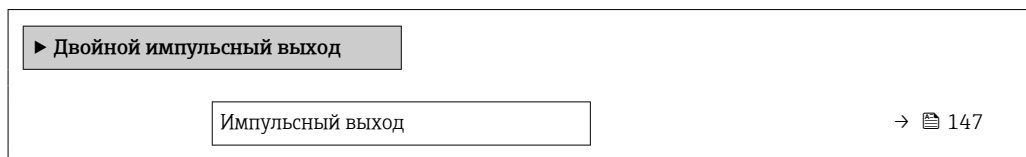
**Обзор и краткое описание параметров**

Параметр	Описание	Интерфейс пользователя
Импульсный выход	Показывает текущий частотно-импульсный выход.	Положительное число с плавающей запятой

11.5 Адаптация измерительного прибора к рабочим условиям процесса

Для этой цели используются следующие параметры:

- Базовые параметры настройки в меню меню **Настройка** (→ 📄 77)
- Дополнительные настройки в меню подменю **Расширенная настройка** (→ 📄 113)

11.6 Выполнение сброса сумматора

Сумматоры сбрасываются в подменю **Управление**.



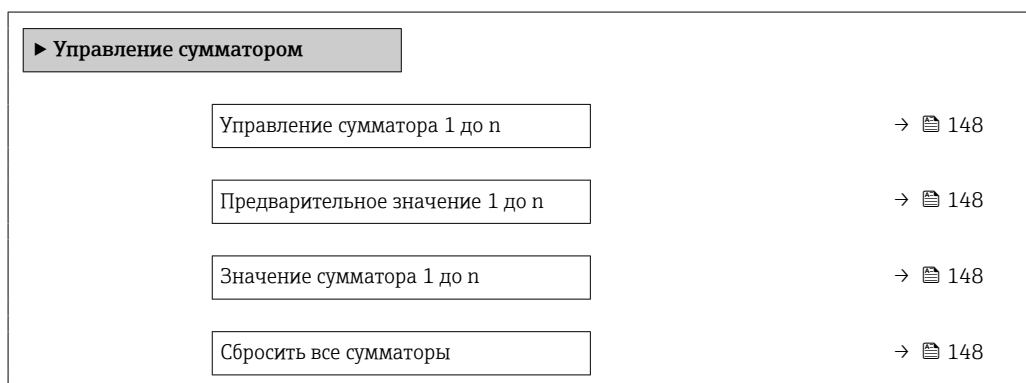

- Управление сумматора
- Сбросить все сумматоры

Навигация

Меню "Управление" → Управление сумматором



Обзор и краткое описание параметров

Параметр	Требование	Описание	Выбор / Ввод данных пользователем / Интерфейс пользователя	Заводские настройки
Управление сумматора 1 до n	Переменная технологического процесса выбрана в параметр Назначить переменную процесса (→  120) подменю Сумматор 1 до n .	Контроль значения сумматора.	<ul style="list-style-type: none"> ■ Суммировать ■ Сбросить + удерживать * ■ Предварительно задать + удерживать * ■ Сбросить + суммировать ■ Предустановка + суммирование * ■ Удержание * 	Суммировать
Предварительное значение 1 до n	Переменная процесса выбрана в меню параметр Назначить переменную процесса (→  120) раздела подменю Сумматор 1 до n .	Задайте начальное значение для сумматора. <i>Зависимость</i>  Единица измерения выбранной переменной процесса для сумматора устанавливается в параметре параметр Сумматор единиц (→  120).	Число с плавающей запятой со знаком	Зависит от страны: <ul style="list-style-type: none"> ■ 0 кг ■ 0 фунт
Значение сумматора 1 до n	Переменная процесса выбрана в параметре параметр Назначить переменную процесса (→  120) подменю Сумматор 1 до n .	Отображение текущего переполнения счетчика сумматора.	Число с плавающей запятой со знаком	–
Сбросить все сумматоры	–	Сбросьте значения всех сумматоров на 0 и запустите.	<ul style="list-style-type: none"> ■ Отмена ■ Сбросить + суммировать 	Отмена

* Видимость зависит от опций заказа или настроек прибора

11.6.1 Состав функций в параметр "Управление сумматора"

Опции	Описание
Суммировать	Запуск или продолжение работы сумматора.
Сбросить + удерживать	Процесс суммирования останавливается, а значение сумматора обнуляется.
Предварительно задать + удерживать ¹⁾	Процесс суммирования останавливается, а сумматор устанавливается на начальное значение, заданное в параметр Предварительное значение .
Сбросить + суммировать	Сброс сумматора на 0 и перезапуск процесса суммирования.
Предустановка + суммирование ¹⁾	Сумматор устанавливается на начальное значение, заданное в параметр Предварительное значение , и процесс суммирования запускается заново.
Удержание	Суммирование останавливается.



1) Видимость определяется опциями заказа или настройками прибора.

11.6.2 Функции параметра параметр "Сбросить все сумматоры"

Опции	Описание
Отмена	Действие не выполняется, происходит выход из настройки параметра.
Сбросить + суммировать	Сброс всех сумматоров на 0 и перезапуск процесса суммирования. При этом все ранее просуммированные значения расхода удаляются.

11.7 Просмотр журналов данных

Обязательное условие – активированный в приборе пакет прикладных программ **Расширенный HistoROM** (заказывается отдельно; необходим для отображения функции подменю **Регистрация данных**). В этом меню содержатся все параметры, связанные с историей измерения величины.

-  Регистрация данных также доступна в следующих средствах.
 - Инструментальное средство для управления парком приборов FieldCare →  69
 - Веб-браузер

Объем функций

- Хранение до 1000 измеренных значений
- 4 канала регистрации
- Настраиваемый интервал регистрации данных.
- Тенденция изменения измеренных значений для каждого канала регистрации отображается в виде графика.

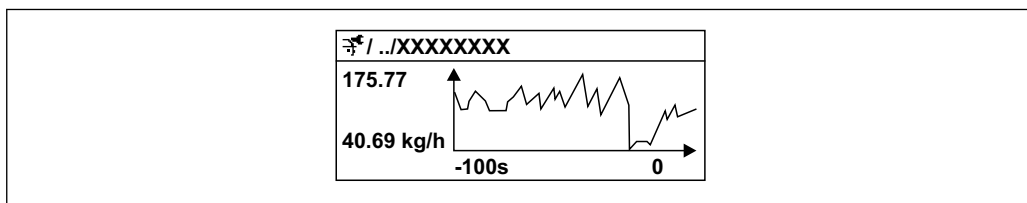

 29 График изменений измеренного значения



- Ось x: в зависимости от выбранного количества каналов отображается от 250 до 1000 измеренных значений переменной процесса.
- Ось y: отображается приблизительная шкала измеренных значений, которая постоянно адаптируется соответственно выполняемому в данный момент измерению.

 В случае изменения продолжительности интервала регистрации или присвоения переменных процесса каналам содержимое журнала данных удаляется.

Навигация

Меню "Диагностика" → Регистрация данных







▶ Регистрация данных

Назначить канал 1	→  151
Назначить канал 2	→  152
Назначить канал 3	→  152

Назначить канал 4	→ 152
Интервал регистрации данных	→ 152
Очистить данные архива	→ 152
Регистрация данных измерения	→ 152
Задержка авторизации	→ 152
Контроль регистрации данных	→ 152
Статус регистрации данных	→ 153
Продолжительность записи	→ 153
▶ Показать канал 1	
▶ Показать канал 2	
▶ Показать канал 3	
▶ Показать канал 4	

Обзор и краткое описание параметров

Параметр	Требование	Описание	Выбор / Ввод данных пользователем / Интерфейс пользователя	Заводские настройки
Назначить канал 1	Имеется пакет прикладных программ Расширенный HistoROM .	Назначение переменной процесса каналу регистрации.	<ul style="list-style-type: none"> ■ Выключено ■ Массовый расход ■ Объемный расход ■ Скорректированный объемный расход * ■ Плотность ■ Эталонная плотность * ■ Температура ■ Давление ■ Концентрация * ■ Опорный массовый расход * ■ Массовый расход носителя * ■ Целевой объемный расход * ■ Объемный расход носителя * ■ Целевой скоррект. объемный расход * ■ Скоррект.объемный расход носителя * ■ Специализированный выход 0 * ■ Специализированный выход 1 * ■ Коэф-т неоднородной среды ■ Коэф-т взвешенных пузырьков * ■ HBSI * ■ Исх. значение массового расхода ■ Ток возбудителя 0 ■ Демпфирование колебаний 0 ■ Флуктуация затухания колебаний 0 * ■ Частота колебаний 0 ■ Колебания частоты 0 * ■ Амплитуда колебаний * ■ Амплитуда колебаний 1 * ■ асимметрия сигнала ■ Асимметричность торсионного сигнала * ■ Температура рабочей трубы * ■ Температура электроники 	Выключено

Параметр	Требование	Описание	Выбор / Ввод данных пользователем / Интерфейс пользователя	Заводские настройки
			<ul style="list-style-type: none"> ■ Коэффициент асимметрии катушек ■ Контрольная точка 0 ■ Контрольная точка 1 ■ Токовый выход 1 ■ Токовый выход 2* ■ Токовый выход 3* 	
Назначить канал 2	<p>Имеется пакет прикладных программ Расширенный HistoROM.</p> <p> Активированные программные опции отображаются в параметре параметр Обзор опций ПО.</p>	Назначить переменную процесса для канала архивирования.	Список выбора: см. параметр Назначить канал 1 (→  151)	Выключено
Назначить канал 3	<p>Имеется пакет прикладных программ Расширенный HistoROM.</p> <p> Активированные программные опции отображаются в параметре параметр Обзор опций ПО.</p>	Назначить переменную процесса для канала архивирования.	Список выбора: см. параметр Назначить канал 1 (→  151)	Выключено
Назначить канал 4	<p>Имеется пакет прикладных программ Расширенный HistoROM.</p> <p> Активированные программные опции отображаются в параметре параметр Обзор опций ПО.</p>	Назначить переменную процесса для канала архивирования.	Список выбора: см. параметр Назначить канал 1 (→  151)	Выключено
Интервал регистрации данных	Имеется пакет прикладных программ Расширенный HistoROM .	Определение интервала регистрации данных. Это значение определяет временной интервал между отдельными точками данных в памяти.	0,1 до 3 600,0 с	1,0 с
Очистить данные архива	Имеется пакет прикладных программ Расширенный HistoROM .	Удаление всех данных регистрации.	<ul style="list-style-type: none"> ■ Отмена ■ Очистить данные 	Отмена
Регистрация данных измерения	–	Выбор типа регистрации данных.	<ul style="list-style-type: none"> ■ Перезапись ■ Нет перезаписи 	Перезапись
Задержка авторизации	В параметр Регистрация данных измерения выбрана опция Нет перезаписи .	Ввод времени задержки для регистрации измеренных значений.	0 до 999 ч	0 ч
Контроль регистрации данных	В параметр Регистрация данных измерения выбрана опция Нет перезаписи .	Запуск и остановка регистрации измеренных значений.	<ul style="list-style-type: none"> ■ нет ■ Удалить + запустить ■ Останов 	нет

Параметр	Требование	Описание	Выбор / Ввод данных пользователем / Интерфейс пользователя	Заводские настройки
Статус регистрации данных	В параметр Регистрация данных измерения выбрана опция Нет перезаписи .	Отображение состояния регистрации измеренных значений.	<ul style="list-style-type: none"> ■ Готово ■ Отложить активацию ■ Активно ■ Остановлено 	Готово
Продолжительность записи	В параметр Регистрация данных измерения выбрана опция Нет перезаписи .	Отображение общего времени регистрации.	Положительное число с плавающей запятой	0 с

* Видимость зависит от опций заказа или настроек прибора

11.8 Gas Fraction Handler

Функция Gas Fraction Handler повышает стабильность и воспроизводимость измерения в двухфазной среде, а также предоставляет ценную диагностическую информацию для ведения технологического процесса.



Эта функция постоянно проверяет наличие пузырьков газа в жидкостях или капель в газах, поскольку вторая фаза влияет на выходные значения расхода и плотности.

В двухфазной среде функция Gas Fraction Handler стабилизирует выходные значения и обеспечивает более удобное считывание показаний для оператора, а также упрощает интерпретацию данных распределенной системой управления. Уровень сглаживания регулируется в соответствии с интенсивностью нарушений, обусловленных наличием второй фазы. В однофазной среде функция Gas Fraction Handler не оказывает никакого влияния на выходные значения.

Возможные опции параметра Gas Fraction Handler:

- Off: функция Gas Fraction Handler деактивируется. При наличии второй фазы будут происходить значительные колебания выходных значений расхода и плотности.
- Moderate: используется для условий применения с низким уровнем содержания или эпизодическим поступлением второй фазы.
- Powerful: используется при значительном содержании второй фазы.

Функция Gas Fraction Handler суммирует фиксированные постоянные демпфирования, применяемые к расходу и плотности, которые устанавливаются в любом другом разделе параметризации прибора.

 Подробное описание параметров функции Gas Fraction Handler см. в сопроводительной документации к прибору →  222

11.8.1 Подменю "Режим измерений"

Навигация

Меню "Эксперт" → Сенсор → Режим измерений

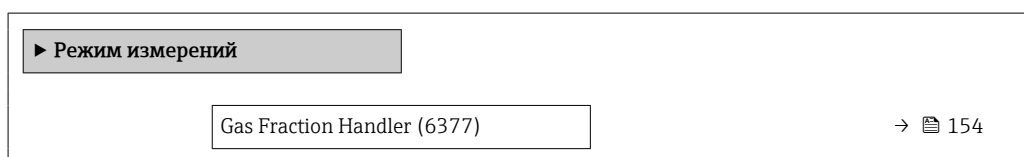

Обзор и краткое описание параметров

Параметр	Описание	Выбор	Заводские настройки
Gas Fraction Handler	Активирует функцию диспергатора газовых фракций для двухфазных сред.	<ul style="list-style-type: none"> ■ Выключено ■ Средний ■ сильный 	Средний

11.8.2 Подменю "Индекс среды"

Навигация

Меню "Эксперт" → Применение → Индекс среды

► Индекс среды	
Козф-т неоднородной среды (6368)	→ 📄 154
Значение отсечки неоднород.жирн.газа (6375)	→ 📄 154
Отключ.значение отсечки (6374)	→ 📄 154
Козф-т взвешенных пузырьков (6376)	→ 📄 155
Значение отсечки для взвеш.пузырьков (6370)	→ 📄 155

Обзор и краткое описание параметров









Параметр	Требование	Описание	Интерфейс пользователя / Ввод данных пользователем	Заводские настройки
Козф-т неоднородной среды	–	Показывает степень неоднородности среды.	Число с плавающей запятой со знаком	–
Значение отсечки неоднород.жирн.газа	–	Введите значение отсечки для измерения расхода влажного газа. При достижении меньшего значения 'Козф-т неоднородной среды' получает значение 0.	Положительное число с плавающей запятой	0,25
Отключ.значение отсечки	–	Введите значение отсечки для измерения расхода жидкости. При достижении меньшего значения 'Козф-т неоднородной среды' получает значение 0.	Положительное число с плавающей запятой	0,05

Параметр	Требование	Описание	Интерфейс пользователя / Ввод данных пользователем	Заводские настройки
Коеф-т взвешенных пузырьков	Диагностический индекс предусмотрен только для прибора Promass Q.	Показывает относительное количество взвешенных пузырьков в среде.	Число с плавающей запятой со знаком	-
Значение отсечки для взвеш.пузырьков	Этот параметр предусмотрен только для прибора Promass Q.	Укажите значение отсечки для содержания взвешенных пузырьков. Ниже этого значения параметр Index for suspended bubbles обнуляется.	Положительное число с плавающей запятой	0,05

12 Диагностика и устранение неисправностей

12.1 Общая процедура устранения неисправностей

Для локального дисплея

Ошибка	Возможные причины	Способ устранения
Локальный дисплей не работает, отсутствуют выходные сигналы	Сетевое напряжение не соответствует значению, указанному на заводской табличке.	Примените правильное сетевое напряжение →  35.
Локальный дисплей не работает, отсутствуют выходные сигналы	Неправильная полярность сетевого напряжения.	Измените полярность.
Локальный дисплей не работает, отсутствуют выходные сигналы	Отсутствует контакт между соединительными кабелями и клеммами.	Проверьте подключение кабелей и исправьте его при необходимости.
Локальный дисплей не работает, отсутствуют выходные сигналы	Клеммы неправильно подключены к электронному модулю ввода/вывода. Клеммы неправильно подключены к главному модулю электроники.	Проверьте клеммы.
Локальный дисплей не работает, отсутствуют выходные сигналы	Электронный модуль ввода/вывода неисправен. Главный модуль электроники неисправен.	Закажите запасную часть →  184.
Локальный дисплей не горит, но выходной сигнал находится в пределах допустимого диапазона	Изображение на дисплее слишком яркое или темное.	<ul style="list-style-type: none"> ■ Увеличьте яркость дисплея одновременным нажатием  + . ■ Уменьшите яркость дисплея одновременным нажатием  + .
Локальный дисплей не горит, но выходной сигнал находится в пределах допустимого диапазона	Кабель дисплея подключен неправильно.	Правильно вставьте разъемы в главный модуль электроники и дисплей.
Локальный дисплей не горит, но выходной сигнал находится в пределах допустимого диапазона	Дисплей неисправен.	Закажите запасную часть →  184.
Подсветка локального дисплея имеет красный цвет	Возникло диагностическое событие с аварийным сигналом.	Примите требуемые меры по устранению →  166.
Текст на локальном дисплее отображается на иностранном языке и непонятен	Выбран неправильный язык управления.	<ol style="list-style-type: none"> 1. Нажмите кнопки 2 с  + . 2. Нажмите . 3. Установите требуемый язык в параметре параметр Display language (→  127).
Сообщение на местном дисплее: «Ошибка связи» «Проверьте электронику»	Прерван обмен данными между дисплеем и электроникой.	<ul style="list-style-type: none"> ■ Проверьте кабель и разъем между главным модулем электроники и дисплеем. ■ Закажите запасную часть →  184.

Для выходных сигналов

Ошибка	Возможные причины	Мера по устранению
Выходной сигнал находится вне допустимого диапазона	Главный модуль электроники неисправен.	Закажите запасную часть → 184.
Прибор отображает действительное значение на локальном дисплее, однако выходной сигнал является недостоверным, хотя и находится в пределах действительного диапазона.	Ошибки настройки параметров	Проверьте настройку параметров и исправьте ее.
Прибор ошибочно выполняет измерение.	Ошибка конфигурирования или прибор работает за пределами допустимых условий применения.	1. Проверьте и исправьте настройку параметра. 2. См. предельные значения, указанные в разделе «Технические характеристики».

Для доступа

Ошибка	Возможные причины	Меры по устранению
Отсутствует доступ к параметрам для записи	Активирована аппаратная защита от записи	Переведите переключатель защиты от записи на главном модуле электроники в положение OFF → 138.
Отсутствует доступ к параметрам для записи	Для текущего уровня доступа предусмотрены ограниченные права доступа	1. Проверьте уровень доступа → 58. 2. Введите действительный пользовательский код доступа → 58.
Нет связи по протоколу Modbus RS485	Кабель шины Modbus RS485 подключен ненадлежащим образом	Проверьте назначение клемм → 34.
Нет связи по протоколу Modbus RS485	Кабель шины Modbus RS485 терминирован ненадлежащим образом	Проверьте нагрузочный резистор → 43.
Нет связи по протоколу Modbus RS485	Неправильные настройки интерфейса связи	Проверьте конфигурацию интерфейса Modbus RS485 → 82.
Отсутствует подключение к веб-серверу	Веб-сервер деактивирован	С помощью программного обеспечения FieldCare или DeviceCare убедитесь в том, что веб-сервер измерительного прибора активирован, при необходимости активируйте его → 65.
	Неправильно настроен интерфейс Ethernet на компьютере	1. Проверьте настройки интернет-протокола (TCP/IP) → 61 → 61. 2. Проверьте сетевые настройки совместно с IT-специалистом.
Отсутствует подключение к веб-серверу	Неправильный IP-адрес	Проверьте IP-адрес: 192.168.1.212 → 61 → 61
Отсутствует подключение к веб-серверу	Неверные параметры доступа к WLAN	<ul style="list-style-type: none"> ▪ Проверьте состояние сети WLAN. ▪ Подключитесь к прибору заново, используя данные для доступа к WLAN. ▪ Убедитесь в том, что на измерительном приборе и устройстве управления активирован доступ к сети WLAN → 61.
	Связь по WLAN отсутствует	–
Нет связи с веб-сервером, FieldCare или DeviceCare	Сеть WLAN недоступна	<ul style="list-style-type: none"> ▪ Проверьте, принимается ли сигнал WLAN: светодиод на дисплее должен гореть синим светом. ▪ Проверьте, включено ли WLAN-соединение: светодиод на дисплее должен мигать синим светом. ▪ Активируйте прибор.

Ошибка	Возможные причины	Меры по устранению
Сетевое соединение отсутствует или нестабильно	Слабый сигнал сети WLAN.	<ul style="list-style-type: none"> Устройство управления находится за пределами зоны приема: проверьте состояние сети на устройстве управления. Для улучшения качества работы сети используйте внешнюю антенну WLAN.
	Параллельная работа соединений WLAN и Ethernet	<ul style="list-style-type: none"> Проверьте сетевые настройки. Временно включите только WLAN в качестве единственного интерфейса.
Веб-браузер завис, работа невозможна	Идет передача данных	Дождитесь окончания передачи данных или завершения текущей операции.
	Соединение прервано	<ol style="list-style-type: none"> Проверьте подключение кабелей и источника питания. Обновите страницу веб-браузера, при необходимости перезапустите его.
Содержание на странице веб-браузера неполное или трудночитаемое	Используется неоптимальная версия веб-браузера.	<ol style="list-style-type: none"> Используйте веб-браузер надлежащей версии → 60. Выполните очистку кэша веб-браузера и перезапустите веб-браузер.
	Неприемлемые настройки отображения.	Измените размер шрифта/соотношение сторон в веб-браузере.
Отсутствие или неполное отображение содержания в веб-браузере	<ul style="list-style-type: none"> Не активирована поддержка JavaScript Невозможно активировать JavaScript 	<ol style="list-style-type: none"> Активируйте JavaScript. Введите <code>http://XXX.XXX.X.XXX/servlet/basic.html</code> в качестве IP-адреса.
Управление с помощью программы FieldCare или DeviceCare посредством сервисного интерфейса CDI-RJ45 (порт 8000)	Сетевой экран на компьютере или в сети препятствует установлению связи	В зависимости от параметров сетевого экрана, используемого на компьютере или в сети, для обеспечения доступа посредством программы FieldCare/DeviceCare может потребоваться его настройка или деактивация.
Установка программного обеспечения прибора с помощью FieldCare или посредством сервисного интерфейса CDI-RJ45 (порт 8000 или порты TFTP)	Сетевой экран на компьютере или в сети препятствует установлению связи	В зависимости от параметров сетевого экрана, используемого на компьютере или в сети, для обеспечения доступа посредством программы FieldCare/DeviceCare может потребоваться его настройка или деактивация.

12.2 Выдача диагностической информации с помощью светодиодов

12.2.1 Преобразователь

Светодиодные индикаторы на преобразователе дают информацию о состоянии прибора.

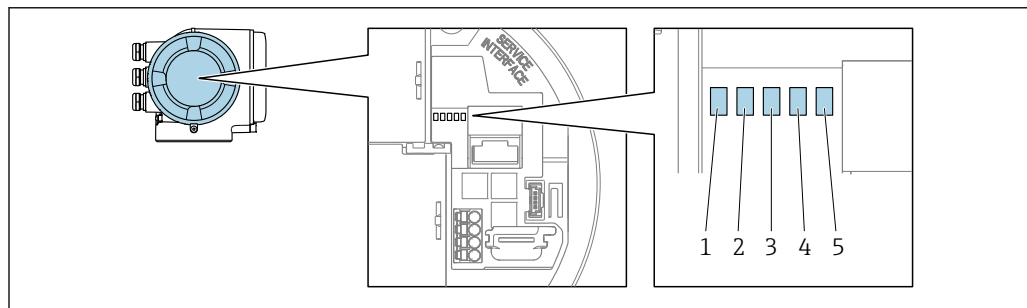

- 1 Напряжение питания
- 2 Состояние прибора
- 3 Не используется
- 4 Связь
- 5 Активный сервисный интерфейс (CDI)

A0029629

Светодиод	Цвет	Значение
1 Напряжение питания	Не горит	Напряжение питания отсутствует или слишком низкое.
	Зеленый	Нормальное напряжение питания.
2 Состояние прибора (нормальная работа)	Не горит	Ошибка программного обеспечения
	Зеленый	Прибор находится в нормальном рабочем состоянии.
	Мигающий зеленый	Прибор не настроен.
	Красный	Произошло диагностическое событие, соответствующее алгоритму диагностических действий «Аварийный сигнал».
	Мигает красным светом	Произошло диагностическое событие, соответствующее алгоритму диагностических действий «Предупреждение».
2 Состояние прибора (во время запуска)	Мигание красным светом с низкой частотой	Если дольше 30 секунд: сбой загрузчика.
	Мигание красным светом с высокой частотой	Если мигает дольше 30 секунд: проблема совместимости при считывании встроенного ПО.
3 Не используется	–	–
4 Связь	Не горит	Связь не активна.
	Белый	Связь активна.
5 Сервисный интерфейс (CDI)	Не горит	Соединение отсутствует или не установлено.
	Желтый	Подключен, соединение установлено.
	Мигающий желтый	Сервисный интерфейс активен.

12.3 Диагностическая информация, отображаемая на локальном дисплее

12.3.1 Диагностическое сообщение

Неисправности, обнаруженные автоматической системой мониторинга измерительного прибора, отображаются в виде диагностических сообщений, чередующихся с индикацией рабочих параметров.

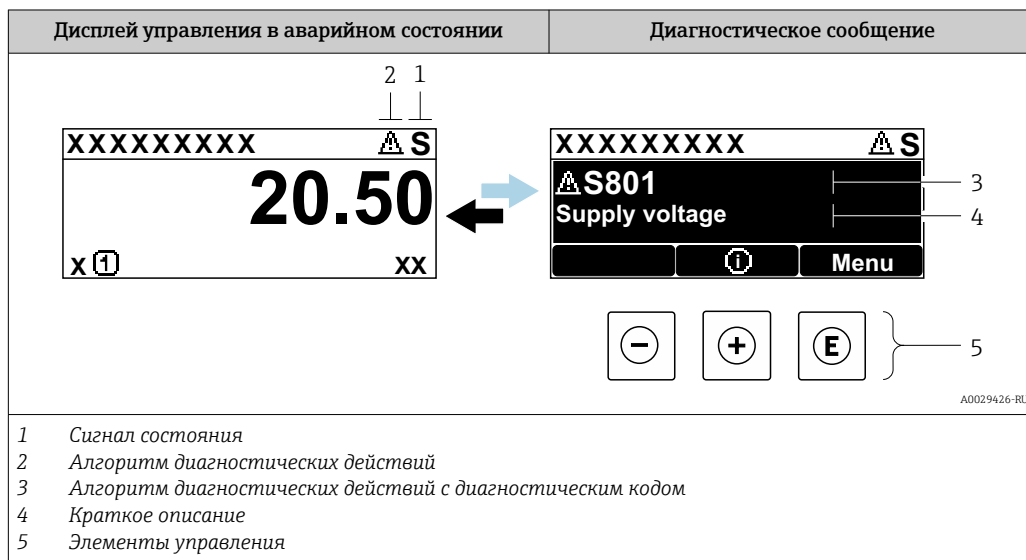

Если два или более диагностических события активны одновременно, то отображается только сообщение о диагностическом событии с наивысшим приоритетом.

- i** Прочие диагностические события, находящиеся в очереди, можно просмотреть в меню меню **Диагностика**:
- с помощью параметра → 173;
 - с помощью подменю → 174.

Сигналы состояния



Сигналы состояния содержат информацию о состоянии и надежности прибора по категориям, характеризующим причины появления диагностической информации (диагностическое событие).

- i** Сигналы состояния классифицируются в соответствии со стандартом VDI/VDE 2650 и рекомендацией NAMUR NE 107: F = сбой, С = проверка функционирования, S = выход за пределы спецификации, M = запрос на техническое обслуживание

Символ	Значение
F	Сбой Произошла ошибка прибора. Измеренное значение недействительно.
C	Функциональная проверка Прибор находится в сервисном режиме (например, в процессе моделирования).

Символ	Значение
S	Выход за пределы спецификации Прибор используется: За пределами технических спецификаций (например, вне допустимых пределов рабочей температуры)
M	Требуется обслуживание Требуется техническое обслуживание Измеренное значение остается действительным.

Алгоритм диагностических действий



Символ	Значение
	Аварийный сигнал <ul style="list-style-type: none"> ▪ Измерение прервано. ▪ Выходные сигналы и сумматоры принимают состояние, заданное для ситуации возникновения сбоя. ▪ Формируется диагностическое сообщение.
	Предупреждение Измерение возобновляется. Влияние на выходные сигналы и сумматоры отсутствует. Формируется диагностическое сообщение.

Диагностическая информация

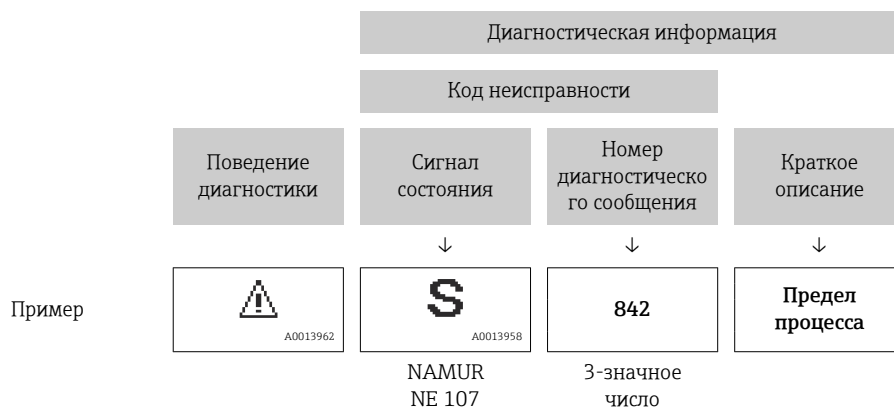
сбой можно идентифицировать по диагностической информации. Краткое описание упрощает эту задачу, предоставляя информацию о сбое. Кроме того, перед диагностической информацией на локальном дисплее отображается символ, указывающий на поведение диагностики.



Элементы управления

Ключ	Значение
	Кнопка "плюс" В меню, подменю Открытие сообщения с рекомендациями по устранению проблем.
	Кнопка «Enter» В меню, подменю Открытие меню управления.

12.3.2 Вызов мер по устранению ошибок

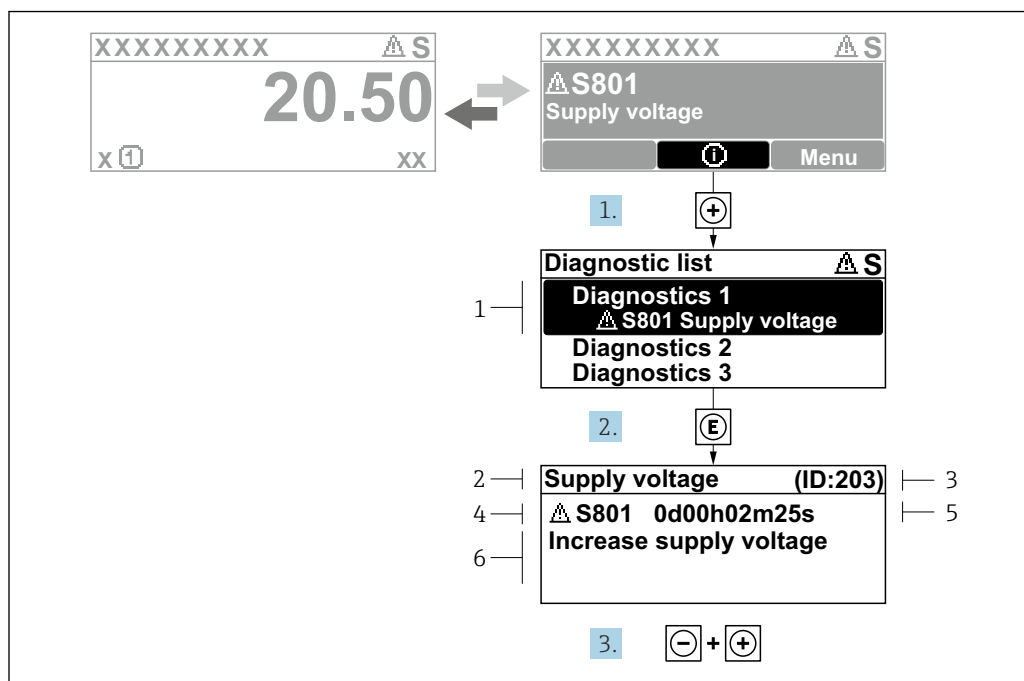

A0029431-RU

30 Сообщение с описанием мер по устранению ошибок

- 1 Диагностическая информация
- 2 Краткое описание
- 3 Сервисный идентификатор
- 4 Алгоритм диагностических действий с диагностическим кодом
- 5 Время работы на момент обнаружения ошибки
- 6 Меры по устранению неисправности

1. Пользователь просматривает диагностическое сообщение.
Нажмите кнопку **+** (символ **ⓘ**).
↳ Откроется подменю **Перечень сообщений диагностики**.
2. Выберите необходимое диагностическое событие с помощью кнопки **+** или **-**, затем нажмите кнопку **E**.
↳ Сообщение с описанием мер по устранению неисправности открывается.
3. Нажмите кнопки **-** + **+** одновременно.
↳ Сообщение с описанием мер по устранению неисправности закрывается.

Пользователь находится в меню меню **Диагностика** на записи диагностического события, например, в разделе подменю **Перечень сообщений диагностики** или параметр **Предыдущее диагн. сообщение**.

1. Нажмите **E**.
↳ Появится сообщение с описанием мер по устранению выбранного диагностического события.
2. Нажмите **-** + **+** одновременно.
↳ Сообщение с описанием мер по устранению ситуации будет закрыто.

12.4 Диагностическая информация в веб-браузере

12.4.1 Диагностические опции

Любые сбои, обнаруженные измерительным прибором, отображаются в веб-браузере на начальной странице после входа пользователя в систему.

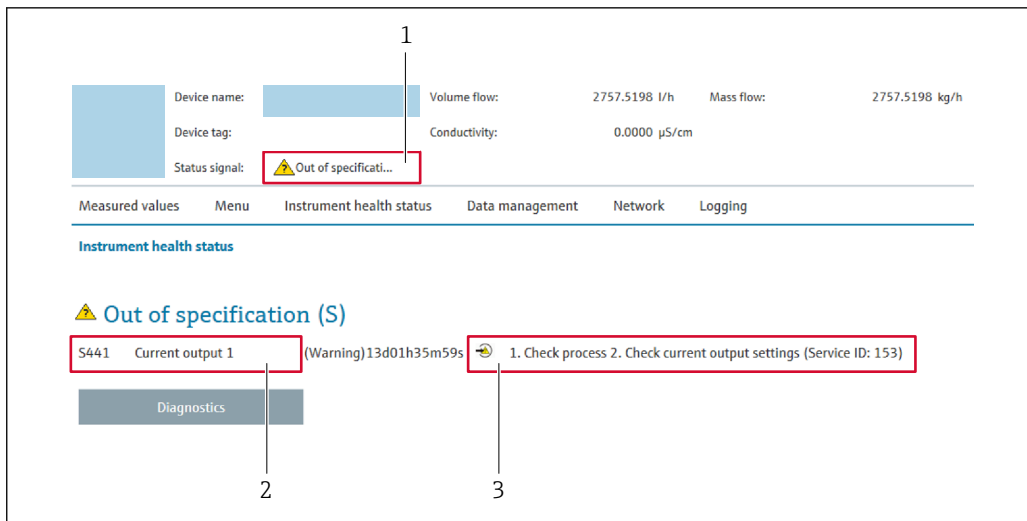

- 1 Строка состояния с сигналом состояния
- 2 Диагностическая информация
- 3 Меры по устранению неисправностей по сервисному идентификатору

i Кроме того, произошедшие диагностические события можно просмотреть в разделе меню **Диагностика**:

- с помощью параметра → 173;
- с помощью подменю → 174.

Сигналы состояния

Сигналы состояния содержат информацию о состоянии и надежности прибора по категориям, характеризующим причины появления диагностической информации (диагностическое событие).

Символ	Значение
	Неисправность Произошла ошибка прибора. Измеренное значение недействительно.
	Функциональная проверка Прибор находится в сервисном режиме (например, во время моделирования).
	Несоответствие спецификации Прибор эксплуатируется в следующих обстоятельствах. За пределами спецификации (например, за пределами диапазона рабочей температуры)
	Требуется обслуживание Требуется техническое обслуживание. Измеренное значение остается действительным.

i Сигналы состояния классифицируются в соответствии с требованиями VDI/VDE 2650 и рекомендацией NAMUR NE 107.

12.4.2 Просмотр рекомендаций по устранению проблем

Предоставление информации по устранению проблем для каждого диагностического события, что позволяет быстро разрешать эти проблемы. Эти меры отображаются красным цветом вместе с диагностическим событием и соответствующей диагностической информацией.

12.5 Диагностическая информация, отображаемая в ПО FieldCare или DeviceCare

12.5.1 Диагностические опции

Информация о любых сбоях, обнаруженных измерительным прибором, отображается на начальной странице управляющей программы после установления соединения.

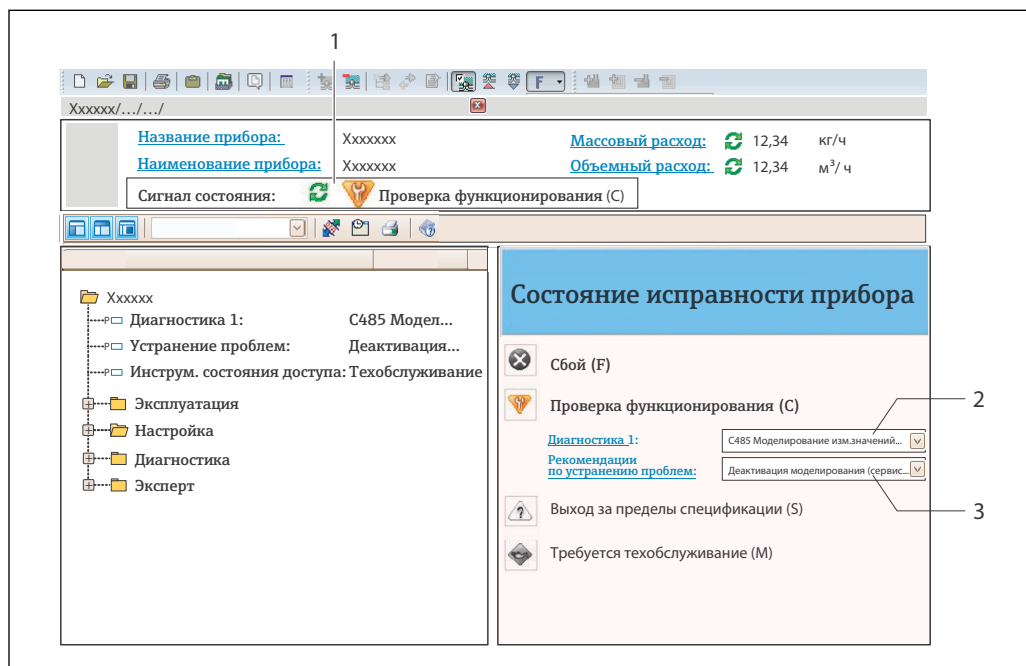

- 1 Строка состояния с сигналом состояния → 160
- 2 Диагностическая информация → 161
- 3 Меры по устранению неисправностей по сервисному идентификатору

- i** Кроме того, произошедшие диагностические события можно просмотреть в разделе меню **Диагностика**:
- с помощью параметра → 173;
 - с помощью подменю → 174.

Диагностическая информация

сбой можно идентифицировать по диагностической информации. Краткое описание упрощает эту задачу, предоставляя информацию о сбое. Кроме того, перед диагностической информацией на локальном дисплее отображается символ, указывающий на поведение диагностики.



12.5.2 Просмотр рекомендаций по устранению проблем

Предоставление информации по устранению проблем для каждого диагностического события, что позволяет быстро разрешать эти проблемы:

- На начальной странице
Информация по устранению отображается в отдельном поле под диагностической информацией.
- В меню **Диагностика**
Информацию по устранению можно отобразить в рабочей области пользовательского интерфейса.

Пользователь находится в разделе меню **Диагностика**.

1. Откройте требуемый параметр.
2. В правой стороне рабочей области наведите курсор мыши на параметр.
 - ↳ Появится информация с мерами по устранению диагностического события.

12.6 Вывод диагностической информации через интерфейс связи

12.6.1 Считывание диагностической информации

Считывание диагностической информации может проводиться с использованием адресов регистров Modbus RS485.

- Через регистр с адресом **6821** (тип данных = string): диагностический код, например F270
- Через регистр с адресом **6859** (тип данных = string): диагностический код, например 270

 Обзор диагностических событий с номерами и кодами диагностики →  166



12.6.2 Настройка реакции на сообщение об ошибке

Настроить реакцию на сообщение об ошибке для канала связи Modbus RS485 можно настроить в подменю подменю **Связь**, используя два параметра.

Навигационный путь

Настройка → Связь

Обзор параметров с кратким описанием

Параметры	Описание	Выбор	Заводская настройка
Режим отказа	<p>Выбор поведения при выводе значения измеряемой величины в случае появления диагностического сообщения при передаче данных посредством Modbus.</p> <p> Действие этого параметра зависит от выбора опции в параметре параметр Назначить действие диагн. событию.</p>	<ul style="list-style-type: none"> ▪ Значение NaN ▪ Последнее значение <p> NaN ≡ не число</p>	Значение NaN

12.7 Адаптация диагностической информации

12.7.1 Адаптация алгоритма диагностических действий

Каждой диагностической информации на заводе присваивается определенное поведение диагностики. Для некоторых диагностических событий это присвоенное поведение может быть изменено пользователем через подменю подменю **Характер диагностики.**



Эксперт → Система → Проведение диагностики → Характер диагностики

На уровне поведения диагностики номеру диагностики можно присвоить следующие параметры:

Опции	Описание
Тревога	Прибор останавливает измерение. Измеренное значение, выводимое посредством Modbus RS485, и сумматоры переводятся в состояние, заданное для ситуации возникновения сбоя. Выдается диагностическое сообщение. Цвет фоновой подсветки меняется на красный.
Предупреждение	Измерение продолжается. Влияние на измеренное значение, выводимое посредством Modbus RS485, и сумматоры отсутствует. Выдается диагностическое сообщение.
Ввод только журнала событий	Измерение продолжается. Диагностическое сообщение отображается только в разделе подменю Журнал событий (подменю Список событий) и не выводится на дисплей попеременно с рабочими значениями.
Выключено	Диагностическое событие игнорируется, диагностическое сообщение не создается и не регистрируется.

12.8 Обзор диагностической информации

 Если в данном измерительном приборе используются несколько пакетов прикладных программ, объем диагностической информации и количество задействованных измеряемых величин увеличивается.

 Для некоторых объектов диагностической информации можно изменить алгоритм диагностических действий. Адаптация диагностической информации →  166

Количество диагностик	Краткий текст	Действия по восстановлению	Сигнал статуса [заводские]	Характеристики диагностики [заводские]
Диагностика датчика				
002	Неизвестный датчик	1. Проверьте, установлен ли верный датчик 2. Проверьте целостность двухмерного штрих-код на датчике	F	Alarm
022	Неисправность датчика температуры	1. Если применимо: проверьте соед. кабель между сенсором и преобразователем 2. Проверьте или замените электр.блок сенсора (ISEM) 3. Замените сенсор	F	Alarm
046	Превышены предельные значения сенсора	1. Проверьте условия процесса 2. Проверьте датчик	S	Warning ¹⁾
062	Сбой соединения датчика	1. Если применимо: проверьте соед. кабель между сенсором и преобразователем 2. Проверьте или замените электр.блок сенсора (ISEM) 3. Замените сенсор	F	Alarm
063	Неиспр.ток возбудителя	1. Если применимо: проверьте соед. кабель между сенсором и преобразователем 2. Проверьте или замените электр.блок сенсора (ISEM) 3. Замените сенсор	F	Alarm
082	Некорректное хранение данных	Проверьте присоединения модуля	F	Alarm
083	Несовместимость содержимого памяти	1. Перезапустите устр-во 2. Восстановите данные модуля S-DAT 3. Замените модуль S-DAT	F	Alarm
119	Инициализация датчика активна	Инициализация датчика, пожалуйста, подождите	C	Warning
140	Асимметричный сигнал сенсора	1. Если применимо: проверьте соед. кабель между сенсором и преобразователем 2. Проверьте или замените электр.блок сенсора (ISEM) 3. Замените сенсор	S	Alarm ¹⁾
141	Ошибка настройки нуля	1. Проверьте условия процесса 2. Повторите ввод в эксплуатацию 3. Проверьте датчик	F	Alarm
142	Высок.коэффициент асимметрии катушек	Проверить сенсор	S	Warning ¹⁾
144	Слишком большая ошибка измерения	1. Проверьте условия процесса 2. Проверьте или замените сенсор	F	Alarm ¹⁾

Количество диагностик	Краткий текст	Действия по восстановлению	Сигнал статуса [заводские]	Характеристики диагностики [заводские]
Диагностика электроники				
201	Неисправность электроники	1. Перезагрузите устройство 2. Замените электронику	F	Alarm
242	Несовместимая прошивка	1. Проверьте версию прошивки 2. Очистите или замените электронный модуль	F	Alarm
252	Несовместимый модуль	1. Проверить электр. модули 2. Проверить корректны ли нужные эл. модули (напр. NEx, Ex) 3. Заменить эл. модули	F	Alarm
262	Подключение модуля прервано	1. Проверьте или замените соед. кабель между электр. блоком сенсора (ISEM) и модулем электроники 2. Проверьте или замените ISEM или модуль электроники	F	Alarm
270	Неисправность основного электрон. модуля	1. Перезапустите устройство 2. Замените основной электронный модуль	F	Alarm
271	Неисправность блока основной электроники	1. Перезапустите устройство 2. Замените основной электронный модуль	F	Alarm
272	Неисправность блока основной электроники	Перезапустите прибор	F	Alarm
273	Неисправность основного электрон. модуля	аварийный режим работы через дисплей электроники 1. Обратите внимание на 2. Замените основной блок	F	Alarm
275	Модуль вх/вых неисправен	Замените модуль ввода/вывода	F	Alarm
276	Ошибка модуля входа/выхода	1. Перезапустите прибор 2. Замените модуль ввода/вывода	F	Alarm
283	Несовместимость содержимого памяти	Перезапустите прибор	F	Alarm
302	Проверка прибора активна	Идет проверка прибора, подождите	C	Warning ¹⁾
303	Конфигурация Вв/Выв 1 до n изменена	1. Применить конфигурацию модуля В/В (параметр Применить конфигурацию В/В) 2. Затем перезагрузить описание устройства и проверить подключение	M	Warning
304	Проверка прибора не выполнена	1. Проверьте отчет о проверке 2. Повторите ввод в эксплуатацию 3. Проверьте датчик	F	Alarm ¹⁾

Количество диагностик	Краткий текст	Действия по восстановлению	Сигнал статуса [заводские]	Характеристики диагностики [заводские]
311	Ошибка электроники сенсора (ISEM)	Требуется техническое обслуживание! Не перезагружайте устройство	M	Warning
330	Флеш-файл недействительный	1. Обновите прошивку прибора 2. Перезагрузите прибор	M	Warning
331	Сбой обновления прошивки	1. Обновите прошивку прибора 2. Перезагрузите прибор	F	Warning
332	Ошибка записи во встроенном HistoROM	1. Заменить плату польз.интерфейса 2. Ex d/XP: заменить преобразователя	F	Alarm
361	Ошибка модуля Вв/Выв 1 до n	1. Перезапустите прибор 2. Проверьте электронные модули 3. Замените модуль ввода/вывода или основной электронный блок	F	Alarm
369	Неисправен сканнер штрих-кода	Заменить сканнер штрих-кода	F	Alarm
371	Неисправность датчика температуры	Обратитесь в отдел сервиса	M	Warning
372	Ошибка электроники сенсора (ISEM)	1. Перезагрузите прибор 2. Повторяется ли ошибка? 3. Замените блок модулей, вкл.электронику	F	Alarm
373	Ошибка электроники сенсора (ISEM)	Передача данных или перезапуск прибора	F	Alarm
374	Ошибка электроники сенсора (ISEM)	1. Перезагрузите прибор 2. Повторяется ли ошибка? 3. Замените блок модулей, вкл.электронику	S	Warning ¹⁾
375	Отказ коммуникации Вв/Выв 1 до n	1. Перезагрузите прибор 2. Повторяется ли ошибка? 3. Замените блок модулей, вкл.электронику	F	Alarm
378	Неисправность модуля ISEM	1. Если применимо: проверьте кабель между сенсором и преобразователем. 2. Замените основной элект.модуль. 3. Замените электронный модуль (ISEM).	F	Alarm
382	Хранение данных	1. Установите T-DAT 2. Замените T-DAT	F	Alarm
383	Содержимое памяти	Перезапустить прибор	F	Alarm
387	Ошибка данных HistoROM	Свяжитесь с обслуживающей организацией	F	Alarm
Диагностика конфигурации				
410	Сбой передачи данных	1. Повторите передачу данных 2. Проверьте присоединение	F	Alarm

Количество диагностик	Краткий текст	Действия по восстановлению	Сигнал статуса [заводские]	Характеристики диагностики [заводские]
412	Обработка загрузки	Выполняется загрузка, пожалуйста, подождите	C	Warning
431	Требуется выравнивание 1 до n	Выполнить баланс.	C	Warning
437	Конфигурация несовместима	1. Обновите прошивку 2. Выполните сброс до заводских настроек	F	Alarm
438	Массив данных отличается	1. Проверьте файл с массивом данных 2. Проверьте параметризацию устройства 3. Скачайте файл с новой параметризацией устройства	M	Warning
441	Токовый выход 1 до n неисправен	1. Проверьте технологический процесс 2. Проверьте настройки токового выхода	S	Warning ¹⁾
442	Частотный выход неисправен	1. Проверьте технологический процесс 2. Проверьте настройки частотного выхода	S	Warning ¹⁾
443	Неисправность импульсного выхода 1 до n	1. Проверьте технологический процесс 2. Проверьте настройки импульсного выхода	S	Warning ¹⁾
444	Токовый вход 1 до n неисправен	1. Проверьте процесс 2. Проверьте текущие параметры установки	S	Warning ¹⁾
453	Блокировка расхода активна	Деактивируйте блокировку расхода	C	Warning
484	Моделир. режима неисправности активиров.	Деактивировать моделирование	C	Alarm
485	Моделирование переменной процесса	Деактивировать моделирование	C	Warning
486	Моделирование токового входа активно	Деактивировать моделирование	C	Warning
491	Ток.выход 1 до n моделирование запущено	Деактивировать моделирование	C	Warning
492	Моделирование частот.выхода активно	Деактивируйте смоделированный частотный выход	C	Warning
493	Моделирование импульс.выхода активно	Деактивируйте смоделированный импульсный выход	C	Warning
494	Моделирование дискр.выхода активно	Деактивируйте смоделированный дискретный выход	C	Warning
495	Моделирование диагност. событий активно	Деактивировать моделирование	C	Warning

Количество диагностик	Краткий текст	Действия по восстановлению	Сигнал статуса [заводские]	Характеристики диагностики [заводские]
496	Моделирование вход.сигнала сост активно	Деактивировать симуляцию статусного входа	C	Warning
502	Ошибка включения/отключения СТ	Следуйте этапам активации/деактивации коммерч.учета: сначала вход авторизованного пользователя, затем установка DIP переключ. на глав.модуле электроники	C	Warning
520	Аппарат. конф. Вв/Выв 1 до n недействительна	1. Проверьте аппаратную конфигурацию модуля Вх/Вых 2. Замените неисправный модуль Вх/Вых 3. Подключите модуль двойного имп. вых. в правильный слот	F	Alarm
528	Расчет концентрации невозможен	За пределами выбранного алгоритма расчета 1. Проверьте настройки концентрации 2. Проверьте измеренные значения, напр., плотность или температуру.	S	Alarm
529	Неточный расчет концентрации	За пределами выбранного алгоритма расчета 1. Проверьте настройки концентрации 2. Проверьте измеренные значения, напр., плотность или температуру.	S	Warning
537	Конфигурация	1. Проверьте IP-адреса 2. Измените IP-адреса	F	Warning
540	Ошибка режима комм.учета	1. Выключите устройство и переключите DIP-переключатель 2. Отключите режим комм.учета 3. Снова включите режим комм.учета 4. Проверьте эл. компоненты	F	Alarm
543	Двойной импульсный выход	1. Проверьте технологический процесс 2. Проверьте настройки импульсного выхода	S	Warning ¹⁾
593	Моделирование двойного имп.выхода	Деактивируйте смоделированный импульсный выход	C	Warning
594	Моделирование релейного выхода	Деактивируйте смоделированный дискретный выход	C	Warning
599	Журнал коммерческого учета заполнен	1. Отключите режим комм.учета 2. Очистите журнал событий комм.учета (все 30 записей) 3. Включите режим комм.учета	F	Warning ¹⁾

Количество диагностик	Краткий текст	Действия по восстановлению	Сигнал статуса [заводские]	Характеристики диагностики [заводские]
Диагностика процесса				
803	Ток контура 1 неисправность	1. Проверьте провода 2. Замените модуль ввода/вывода	F	Alarm
830	Слишком высокая окружающая температура	Снизьте температуру окружающей среды вокруг корпуса датчика	S	Warning ¹⁾
831	Слишком низкая окружающая температура	Увеличьте температуру окружающей среды вокруг корпуса датчика	S	Warning ¹⁾
832	Температура электроники слишком высокая	Снизьте температуру окружающей среды	S	Warning ¹⁾
833	Температура электроники слишком низкая	Увеличьте температуру окружающей среды	S	Warning ¹⁾
834	Слишком высокая температура процесса	Снизьте температуру процесса	S	Warning ¹⁾
835	Слишком низкая температура процесса	Увеличение температуры процесса	S	Warning ¹⁾
842	Значение процесса ниже предела	1. Уменьшите рабочее значение 2. Проверьте условия применения 3. Проверьте датчик	S	Warning ¹⁾
862	Частично заполненная труба	1. Проверьте газ в технологическом процессе 2. Отрегулируйте границы определения	S	Warning ¹⁾
882	Ошибка входного сигнала	1. Проверьте параметризацию входного сигнала 2. Проверьте внешнее устройство 3. Проверьте условия процесса	F	Alarm
910	Трубки не вибрирующие	1. При наличии: проверьте соед.кабель между сенсором и трансмиттером. 2. Проверьте или замените электронный модуль (ISEM). 3. Проверьте датчик	F	Alarm
912	Неоднородная среда	1. Проверьте условия процесса 2. Увеличьте давление системы	S	Warning ¹⁾
913	Непригодная среда	1. Проверьте условия процесса 2. Проверьте эл. модули и сенсор	S	Warning ¹⁾





Количество диагностик	Краткий текст	Действия по восстановлению	Сигнал статуса [заводские]	Характеристики диагностики [заводские]
915	Вязкость вне спецификации	1. Избегайте 2-фазного потока 2. Увелич. давление в системе 3. Убедитесь, что вязкость и плотность в допустимых пределах 4. Проверьте условия процесса	S	Warning ¹⁾
941	API/ASTM температура вне спецификации	1. Проверьте температуру процесса с выбранной API/ASTM группой. 2. Проверьте параметры, связанные с API/ASTM.	S	Warning ¹⁾
942	API/ASTM плотность вне спецификации	1. Проверьте плотность процесса с выбранной API/ASTM группой. 2. Проверьте параметры, связанные с API/ASTM.	S	Warning ¹⁾
943	API давление вне спецификации	1. Проверьте давление рабочей среды при выбранной группе товаров API 2. Проверьте соотв. параметры API	S	Warning ¹⁾
944	Отказ мониторинга	Проверьте условия процесса для режима мониторинга Heartbeat	S	Warning ¹⁾
948	Затухание колебаний слишком высокое	1. Проверьте условия процесса 2. Увеличьте давление системы	S	Warning ¹⁾
984	Риск выпадения конденсата	1. Уменьшите температуру окружающей среды. 2. Увеличьте температуру среды	S	Warning ¹⁾



1) Параметры диагностики могут быть изменены.

12.9 Необработанные события диагностики

Меню меню **Диагностика** позволяет просматривать текущие диагностические события отдельно от предыдущих.

 Вызов информации о мерах по устранению диагностического события возможен с помощью следующих методов.

- Посредством локального дисплея →  162
- Посредством веб-браузера →  163
- Посредством управляющей программы FieldCare →  165
- Посредством управляющей программы DeviceCare →  165

 Прочие диагностические события, находящиеся в очереди, отображаются в меню подменю **Перечень сообщений диагностики** →  174

Навигация
 Меню "Диагностика"

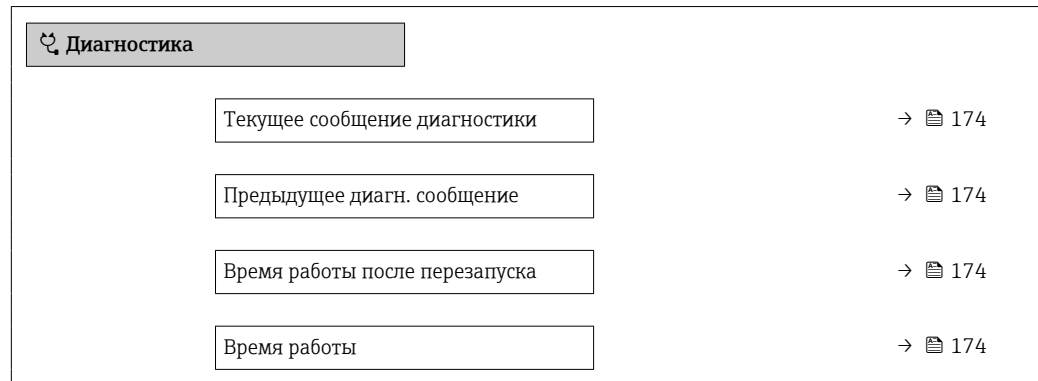

Обзор и краткое описание параметров

Параметр	Требование	Описание	Интерфейс пользователя
Текущее сообщение диагностики	Произошло диагностическое событие.	Показать текущие события диагностики среди остальной информации о диагностике.  При появлении двух или более сообщений одновременно на дисплей выводится сообщение с наивысшим приоритетом.	Символ для поведения диагностики, код диагностики и короткое сообщение.
Предыдущее диагн. сообщение	Произошло два диагностических события.	Показать приоритетные события диагностики среди текущих событий диагностики.	Символ для поведения диагностики, код диагностики и короткое сообщение.
Время работы после перезапуска	-	Показать время работы прибора с момента последнего перезапуска прибора.	Дни (d), часы (h), минуты (m) и секунды (s)
Время работы	-	Указывает какое время прибор находился в работе.	Дни (d), часы (h), минуты (m) и секунды (s)

12.10 Диагностический список

В разделе подменю **Перечень сообщений диагностики** отображается до 5 диагностических событий, находящихся в очереди, и соответствующая диагностическая информация. Если число необработанных диагностических событий больше 5, на дисплей выводятся события с наивысшим приоритетом.

Путь навигации

Диагностика → Перечень сообщений диагностики

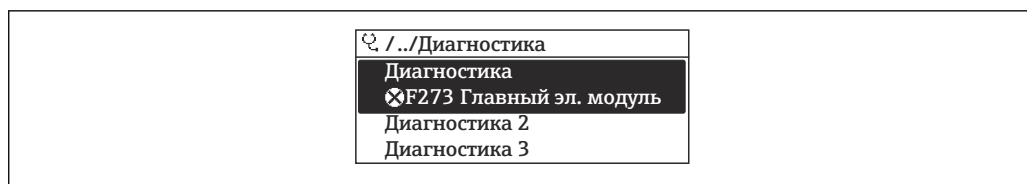

A0014006-RU

31 Проиллюстрировано на примере локального дисплея

i Вызов информации о мерах по устранению диагностического события возможен с помощью следующих методов.

- Посредством локального дисплея → 162
- Посредством веб-браузера → 163
- Посредством управляющей программы FieldCare → 165
- Посредством управляющей программы DeviceCare → 165

12.11 Журнал событий

12.11.1 Чтение журнала регистрации событий

В подменю **Список событий** можно просмотреть хронологический обзор сообщений о произошедших событиях.

Навигационный путь

Меню **Диагностика** → подменю **Журнал событий** → Список событий

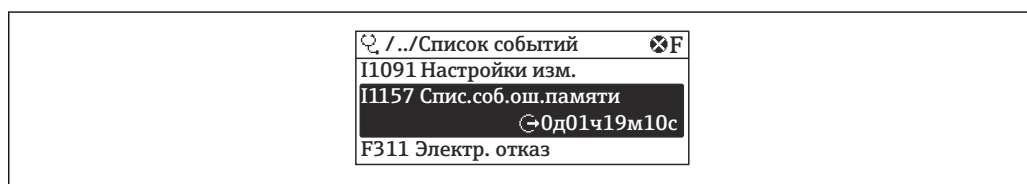

A0014008-RU

32 Проиллюстрировано на примере локального дисплея

- В хронологическом порядке могут отображаться до 20 сообщений о событиях.
- Если в приборе активирован пакет прикладных программ **Расширенный HistoROM** (заказывается отдельно), то список событий может содержать до 100 записей.

История событий содержит записи следующих типов.

- Диагностические события → 166
- Информационные события → 176

Помимо времени события, каждому событию также присваивается символ, указывающий на то, продолжается ли событие в данный момент или завершилось.

- Диагностическое событие
 - ☹: начало события
 - ☺: окончание события
- Информационное событие
 - ☹: начало события

i Вызов информации о мерах по устранению диагностического события возможен с помощью следующих методов.

- Посредством локального дисплея → 162
- Посредством веб-браузера → 163
- Посредством управляющей программы FieldCare → 165
- Посредством управляющей программы DeviceCare → 165

i Фильтр отображаемых сообщений о событиях → 176

12.11.2 Фильтрация журнала событий

С помощью параметра параметр **Опции фильтра** можно определить категории сообщений о событиях, которые должны отображаться в подменю **Список событий**.

Путь навигации

Диагностика → Журнал событий → Опции фильтра

Категории фильтра

- Все
- Отказ (F)
- Проверка функций (C)
- Не соответствует спецификации (S)
- Требуется техническое обслуживание (M)
- Информация (I)

12.11.3 Обзор информационных событий

В отличие от события диагностики, информационное событие отображается только в журнале событий и отсутствует в перечне сообщений диагностики.

Номер данных	Наименование данных
I1000	----- (Прибор ОК)
I1079	Датчик изменён
I1089	Питание включено
I1090	Сброс конфигурации
I1091	Конфигурация изменена
I1092	Рез.копия HistoROM удалена
I1111	Неисправность настройки плотности
I11280	Рекомендуется настройк/проверк нул.точки
I11281	Не рекоменд. настройк/проверк.нул.точки
I1137	Электроника заменена
I1151	Сброс истории
I1155	Сброс измерения температуры электроники
I1156	Ошибка памяти тренда
I1157	Журнал событий ошибок
I1209	Настройка плотности в норме
I1221	Неисправность установки нулевой точки
I1222	Установка нулевой точки в норме
I1256	Дисплей: статус доступа изменен
I1278	Перезапуск модуля ввода/вывода
I1335	Прошивка изменена
I1361	Ошибка входа в веб-сервер
I1397	Fieldbus: статус доступа изменен
I1398	CDI: статус доступа изменен
I1444	Проверка прибора успешно завершена
I1445	Проверка прибора не выполнена
I1447	Запись реф. данных применения
I1448	Реф. данные применения успешно записаны
I1449	Отказ записи референсных данных

Номер данных	Наименование данных
I1450	Мониторинг выкл
I1451	Мониторинг вкл
I1457	Отказ: проверка ошибки измерения
I1459	Отказ: ошибка проверки модуля I/O
I1460	Сбой проверки HBSI
I1461	Ошибка проверки датчика
I1462	Отказ: ошибка электронного модуля
I1512	Началась загрузка
I1513	Загрузка завершена
I1514	Загрузка началась
I1515	Загрузка завершена
I1517	Коммерческий учет активен
I1518	Коммерческий учет отключен
I1618	Модуль Вв/Выв 2 заменен
I1619	Модуль Вв/Выв 3 заменен
I1621	Модуль Вв/Выв 4 заменен
I1622	Изменение калибровки
I1624	Сброс всех сумматоров
I1625	Активирована защита от записи
I1626	Защита от записи отключена
I1627	Вход в веб-сервер выполнен успешно
I1628	Успешная авторизация дисплея
I1629	Успешный вход в CDI
I1631	Изменен доступ к веб-серверу
I1632	Сбой авторизации дисплея
I1633	Сбой авторизации CDI
I1634	Сброс к заводским настройкам
I1635	Сброс к перв.настройкам
I1639	Достигнуто макс.количество циклов
I1643	Журнал коммерческого учета очищен
I1649	Защита от записи активирована
I1650	Защита от записи откл.
I1651	Параметры коммерческого учета изменены
I1712	Получен новый флеш-файл
I1725	Модуль электр. сенсора (ISEM) изменен
I1726	Сбой рез.копирования конфигурации

12.12 Перезапуск измерительного прибора

Все параметры конфигурации прибора или часть этих параметров можно сбросить в определенное состояние с помощью Параметр **Сброс параметров прибора** (→  132).

12.12.1 Состав функций в параметр "Сброс параметров прибора"

Опции	Описание
Отмена	Какие-либо действия не выполняются, и происходит выход из режима настройки параметра.
К настройкам поставки	Каждый параметр, для которого была заказана индивидуальная настройка, сбрасывается на это индивидуально настроенное значение. Все прочие параметры сбрасываются на заводские настройки.
Перезапуск прибора	При перезапуске происходит сброс всех параметров, данные которых находятся в энергозависимой памяти (ОЗУ) (например, данные измеренных значений), на заводские настройки. Конфигурация прибора при этом не изменяется.
Восстановить рез.копию S-DAT	Восстанавливает данные, сохраненные на S-DAT. Дополнительная информация: Эту функцию можно использовать для устранения сбоя содержимого памяти "083 Несовместимость содержимого памяти" или для восстановления данных S-DAT, когда был установлен новый S-DAT.  Этот вариант отображается только при аварийном состоянии.

12.13 Информация о приборе





Меню подменю **Информация о приборе** содержит все параметры, в которых отображается различная информация, идентифицирующая прибор.

Навигация

Меню "Диагностика" → Информация о приборе

► Информация о приборе	
Обозначение прибора	→ ⓘ 179
Серийный номер	→ ⓘ 179
Версия прошивки	→ ⓘ 179
Название прибора	→ ⓘ 179
Производитель	
Заказной код прибора	→ ⓘ 179
Расширенный заказной код 1	→ ⓘ 179
Расширенный заказной код 2	→ ⓘ 179
Расширенный заказной код 3	→ ⓘ 179
Версия ENP	→ ⓘ 179

Обзор и краткое описание параметров



Параметр	Описание	Интерфейс пользователя	Заводские настройки
Обозначение прибора	Просмотр имени точки измерения.	Не более 32 символов, таких как буквы, цифры и специальные символы (@, %, / и пр.).	Promass
Серийный номер	Показывает серийный номер измерительного прибора.	Строка символов, состоящая максимум из 11 букв и цифр.	–
Версия прошивки	Показать версию установленной прошивки.	Строка символов в формате xx.yy.zz	–
Название прибора	Показать название преобразователя.  Это же имя указывается на заводской табличке преобразователя.	Promass 300/500	–
Заказной код прибора	Показать код заказа прибора.  Этот же код заказа указывается на заводской табличке датчика и преобразователя в поле "Код заказа".	Строка символов, содержащая буквы, цифры и некоторые знаки препинания (например, /).	–
Расширенный заказной код 1	Показать первую часть расширенного кода заказа.  Этот же расширенный код заказа указывается на заводской табличке датчика и преобразователя в поле "Ext. ord. cd.".	Строка символов	–
Расширенный заказной код 2	Показать вторую часть расширенного кода заказа.  Этот же расширенный код заказа указывается на заводской табличке датчика и преобразователя в поле "Ext. ord. cd.".	Строка символов	–
Расширенный заказной код 3	Показать третью часть расширенного кода заказа.  Этот же расширенный код заказа указывается на заводской табличке датчика и преобразователя в поле "Ext. ord. cd.".	Строка символов	–
Версия ENP	Показать версию именной таблицы электронной части (ENP).	Строка символов	2.02.00

12.14 Изменения программного обеспечения

Дата выпуска	Версия встроенного ПО	Код заказа «Версия встроенного ПО»	Изменения встроенного ПО	Тип документации	Документация
08.2022	01.06.zz	Опция 58	<ul style="list-style-type: none"> ■ Новый тип газа: метан с водородом ■ Отображение восьми значений на локальном дисплее ■ Мастер проверки и регулировки нулевой точки ■ Новая единица измерения плотности: °API ■ Новые диагностические параметры ■ Дополнительные языки для отчетов Heartbeat Technology 	Руководство по эксплуатации	BA01497D/06/EN/04.22
09.2019	01.05.zz	Опция 64	<ul style="list-style-type: none"> ■ Обработка газовой фракции ■ Адаптивный фильтр, коэффициент содержания газа ■ Входной модуль, специфичный для конкретных условий применения ■ Обновление пакета прикладных программ для работы с нефтепродуктами 	Руководство по эксплуатации	BA01497D/06/EN/03.19

Дата выпуска	Версия встроенного ПО	Код заказа «Версия встроенного ПО»	Изменения встроенного ПО	Тип документации	Документация
10.2017	01.01.zz	Опция 70	<ul style="list-style-type: none"> ■ Новый пакет для работы с нефтепродуктами ■ Обновление функции измерения концентрации ■ Локальный дисплей – повышена эффективность, есть функция ввода данных в текстовом редакторе ■ Оптимизирована клавиатурная блокировка локального дисплея ■ Усовершенствования и улучшения в отношении измерений для коммерческого учета ■ Обновлена функция веб-сервера <ul style="list-style-type: none"> ■ Поддерживается функция отслеживания тенденции изменения данных ■ Функция Heartbeat улучшена с включением подробных результатов (страницы 3/4 отчета) ■ Сохранение конфигурации прибора в формате PDF (журнал параметров, аналогично распечатке FDT) ■ Сетевые возможности интерфейса Ethernet (сервисного интерфейса) 	Руководство по эксплуатации	BA01497D/06/EN/02.17

Дата выпуска	Версия встроенного ПО	Код заказа «Версия встроенного ПО»	Изменения встроенного ПО	Тип документации	Документация
			<ul style="list-style-type: none"> ■ Комплексное обновление технологии Heartbeat ■ Локальный дисплей – поддержка инфраструктурного режима WLAN ■ Реализован код сброса 		
08.2016	01.00.zz	Опция 76	Оригинальное встроенное ПО	Руководство по эксплуатации	BA01497D/06/EN/01.16

 Программное обеспечение можно заменить на текущую или предыдущую версию посредством сервисного интерфейса. Сведения о совместимости версий встроенного ПО см. в разделе «Хронология версий прибора и совместимость» →  182

 Данные о совместимости конкретной версии программного обеспечения с установленными файлами описания прибора и управляющими программами см. в описании прибора, которое приведено в документе «Информация изготовителя».

 Информацию изготовителя можно получить следующим образом.

- В разделе «Документация» на веб-сайте компании Endress+Hauser: www.endress.com → «Документация»
- Укажите следующие сведения.
 - Группа прибора, например 8НЗВ
Группа прибора является первой частью кода заказа: см. заводскую табличку на приборе.
 - Текстовый поиск: информация изготовителя
 - Тип носителя: Документация – Техническая документация

12.15 История прибора и совместимость

Модель прибора задокументирована в коде заказа на заводской табличке прибора (например, 8F3VXX-XXX...XXXA1-XXXXXX).

Модель прибора	Дата	Отличия от предшествующей модели	Совместимость с более ранними моделями
A2	09.2019	Модуль ввода/вывода с улучшенной производительностью и функциональностью: см. программное обеспечение прибора 01.05.zz →  180	Нет
A1	08.2016	–	–

13 Техническое обслуживание

13.1 Задачи техобслуживания

Специальное техобслуживание не требуется.



13.1.1 Наружная очистка

При очистке внешних поверхностей измерительного прибора необходимо применять чистящие средства, не оказывающие воздействия на поверхность корпуса и уплотнения.

13.2 Измерительное и испытательное оборудование

Endress+Hauser предлагает широкую линейку оборудования для измерений и испытаний, такого как W@M и тесты приборов.

 Подробную информацию об этом оборудовании можно получить в региональном торговом представительстве Endress+Hauser.

Перечень некоторых моделей измерительного и испытательного оборудования:
→  186 →  187

13.3 Служба поддержки Endress+Hauser

Endress+Hauser предлагает большое количество различных услуг по обслуживанию, включая повторную калибровку, техобслуживание и тестирование приборов.

 Подробную информацию об этом оборудовании можно получить в региональном торговом представительстве Endress+Hauser.

14 Ремонт

14.1 Общие сведения

14.1.1 Принципы ремонта и переоборудования

Необходимо придерживаться следующих принципов ремонта и переоборудования Endress+Hauser:

- Измерительные приборы имеют модульную структуру.
- Запасные части объединены в логические комплекты и снабжены соответствующими инструкциями по замене.
- Ремонт осуществляется службой поддержки Endress+Hauser или специалистами заказчика, прошедшими соответствующее обучение.
- Сертифицированные приборы могут быть переоборудованы в другие сертифицированные приборы только службой поддержки Endress+Hauser или на заводе.

14.1.2 Указания по ремонту и переоборудованию



При ремонте и переоборудовании измерительного прибора необходимо соблюдать следующие указания.

- ▶ Используйте только оригинальные запасные части производства компании Endress+Hauser.
- ▶ Выполняйте ремонт согласно инструкциям по монтажу.
- ▶ Соблюдайте требования применимых стандартов, федеральных/национальных регламентов, документации по взрывобезопасности (XA) и сертификатов.
- ▶ Документируйте каждый случай ремонта и преобразования, и вносите эти сведения в базу данных управления жизненным циклом оборудования *W@M*, а также в систему в Netilion Analytics.

14.2 Запасные части

Device Viewer (www.endress.com/deviceviewer)

Здесь перечислены и могут быть заказаны любые запасные части для измерительного прибора (с указанием кодов для заказа). Можно также загрузить соответствующие инструкции по монтажу (при наличии таковых).

-  Серийный номер измерительного прибора
 - Находится на заводской табличке прибора.
 - Возможно считывание с помощью параметр **Серийный номер** (→  179) в подменю **Информация о приборе**.

14.3 Служба поддержки Endress+Hauser

Endress+Hauser предлагает широкий диапазон сервисных услуг.

-  Подробную информацию об этом оборудовании можно получить в региональном торговом представительстве Endress+Hauser.

14.4 Возврат

Требования, предъявляемые к безопасному возврату прибора, могут варьироваться в зависимости от типа прибора и национального законодательства.

1. Информация приведена на веб-странице:
<http://www.endress.com/support/return-material>
↳ Выберите регион.
2. Прибор необходимо вернуть поставщику, если требуется ремонт или заводская калибровка, а также при заказе или доставке ошибочного прибора.

14.5 Утилизация



Если этого требует Директива 2012/19 ЕС об отходах электрического и электронного оборудования (WEEE), изделия маркируются указанным символом, с тем чтобы свести к минимуму возможность утилизации WEEE как несортированных коммунальных отходов. Не утилизируйте изделия с такой маркировкой как несортированные коммунальные отходы. Вместо этого верните их изготовителю для утилизации в соответствии с действующими правилами.

14.5.1 Демонтаж измерительного прибора

1. Выключите прибор.

▲ ОСТОРОЖНО

Опасность для персонала в условиях технологического процесса!

- ▶ Следует соблюдать осторожность при работе в опасных условиях технологического процесса, например при наличии давления в измерительном приборе, при высокой температуре и при наличии агрессивной технологической среды.
2. Выполните операции монтажа и подключения, описанные в разделах «Монтаж измерительного прибора» и «Подключение измерительного прибора», в обратном порядке. Соблюдайте указания по технике безопасности.

14.5.2 Утилизация измерительного прибора

▲ ОСТОРОЖНО

Опасность для персонала и окружающей среды при работе в опасных для здоровья жидкостях.

- ▶ Убедитесь в том, что на измерительном приборе и внутри него отсутствуют остатки жидкости, опасные для здоровья и окружающей среды, в т.ч. отфильтрованные вещества, проникшие в щели или диффундировавшие в пластмассы.

Утилизация должна осуществляться с учетом следующих требований:





- ▶ соблюдайте действующие федеральные/национальные стандарты;
- ▶ обеспечьте надлежащее разделение и повторное использование компонентов прибора.







15 Аксессуары

Для этого прибора поставляются различные аксессуары, которые можно заказать в Endress+Hauser как при поставке прибора, так и позднее. За подробной информацией о соответствующем коде заказа обратитесь в региональное торговое представительство Endress+Hauser или посетите страницу прибора на веб-сайте Endress+Hauser: www.endress.com.



15.1 Аксессуары, специально предназначенные для прибора

15.1.1 Для преобразователя







Аксессуары	Описание
Преобразователь Proline 3000	<p>Преобразователь для замены или для складского запаса. С помощью кода заказа можно уточнить следующую информацию:</p> <ul style="list-style-type: none"> ■ Свидетельства ■ Выход ■ Вход ■ Дисплей/управление ■ Корпус ■ Программное обеспечение <p> Код заказа: 8X3VXX</p> <p> Руководство по монтажу EA01200D</p>
Выносной блок управления и дисплея DKX001	<ul style="list-style-type: none"> ■ При заказе вместе с измерительным прибором: код заказа «Дисплей; управление», опция O «Раздельный 4-строчный дисплей, с подсветкой; кабель 10 м (30 фут); сенсорное управление» ■ При отдельном заказе <ul style="list-style-type: none"> ■ Измерительный прибор: код заказа «Дисплей; управление», опция M «Отсутствует, подготовлено для выносного дисплея» ■ DKX001: через отдельную спецификацию DKX001 ■ При последующем заказе DKX001: через отдельную спецификацию DKX001 <p>Монтажный кронштейн для DKX001</p> <ul style="list-style-type: none"> ■ При непосредственном заказе: код заказа «Прилагаемые аксессуары», опция RA «Монтажный кронштейн, труба 1/2 дюйма» ■ При последующем заказе: код заказа: 71340960 <p>Соединительный кабель (на замену) Через отдельную спецификацию: DKX002</p> <p> Дополнительная информация о модуле дисплея и управления DKX001 →  2.12.</p> <p> Сопроводительная документация SD01763D</p>



Внешняя антенна WLAN	<p>Внешняя антенна WLAN с соединительным кабелем 1,5 м (59,1 дюйм) и двумя угловыми кронштейнами. Код заказа «Прилагаемые аксессуары», опция P8 «Антенна беспроводной связи, расширенный диапазон связи».</p> <ul style="list-style-type: none">  Внешняя антенна WLAN непригодна для использования в гигиенических областях применения.  Дополнительные сведения об интерфейсе WLAN →  67. <p> Код заказа: 71351317</p> <p> Руководство по монтажу EA01238D</p>
Защитный козырек от погодных явлений	<p>Предназначен для защиты измерительного прибора от воздействия погодных явлений, например от дождя, повышенной температуры вследствие воздействия прямых солнечных лучей.</p> <p> Код заказа: 71343505</p> <p> Руководство по монтажу EA01160D</p>

15.1.2 Для датчика





Аксессуары	Описание
Нагревательная рубашка	<p>Используется для стабилизации температуры жидкости в датчике. В качестве рабочей жидкости допускаются к использованию вода, водяной пар и другие некоррозионные жидкости.</p> <ul style="list-style-type: none">  Если в качестве теплоносителя планируется использовать масло, проконсультируйтесь со специалистами Endress+Hauser.  Сопроводительная документация SD02157D

15.2 Аксессуары для обслуживания

Аксессуар	Описание
Applicator	<p>ПО для подбора и определения параметров измерительных приборов Endress+Hauser:</p> <ul style="list-style-type: none">  выбор измерительных приборов согласно отраслевым требованиям;  расчет всех необходимых данных для выбора оптимального расходомера: номинальный диаметр, потеря давления, скорость потока и погрешность;  графическое представление результатов вычислений;  определение кода частичного заказа, администрирование, документация и доступ ко всем связанным с проектом данным и параметрам на протяжении всего жизненного цикла проекта; <p>ПО Applicator доступно:</p> <ul style="list-style-type: none">  через сеть Интернет: https://portal.endress.com/webapp/applicator;  как загружаемый образ DVD-диска для установки на локальный ПК.
W@M	<p>W@M Life Cycle Management</p> <p>Повышение производительности благодаря наличию информации, которая всегда под рукой. Данные, относящиеся к установке и ее компонентам, накапливаются на первых этапах планирования и в течение всего жизненного цикла оборудования.</p> <p>W@M Life Cycle Management является открытой и гибкой информационной платформой с интерактивными и локальными инструментами. Мгновенный доступ сотрудников к актуальным, подробным данным сокращает время проектирования установки, ускоряет процессы закупок и увеличивает время безотказной работы. В сочетании с надлежащими услугами система управления жизненным циклом W@M повышает продуктивность оборудования на каждом этапе. Дополнительные сведения: www.endress.com/lifecyclemanagement</p>

Аксессуар	Описание
FieldCare	<p>Средство управления производственными активами на основе технологии FDT, разработанное специалистами Endress+Hauser.</p> <p>С его помощью можно настраивать все интеллектуальные полевые приборы в системе и управлять ими. Использование информации о состоянии также является простым, но эффективным способом проверки состояния и функционирования приборов.</p> <p> Руководства по эксплуатации ВА00027S и ВА00059S</p>
DeviceCare	<p>Инструмент для подключения и конфигурирования полевых приборов Endress+Hauser.</p> <p> Брошюра об инновациях IN01047S</p>

15.3 Системные компоненты

Аксессуары	Описание
Регистратор с графическим дисплеем Метомограф М	<p>Регистратор с графическим дисплеем Метомограф М предоставляет информацию обо всех переменных процесса. Обеспечивается корректная регистрация измеренных значений, контроль предельных значений и анализ точек измерения. Данные сохраняются во внутренней памяти объемом 256 МБ, на SD-карте или USB-накопителе.</p> <p> <ul style="list-style-type: none"> ▪ Техническое описание TI00133R ▪ Руководство по эксплуатации ВА00247R </p>
Cerabar M	<p>Преобразователь давления для измерения абсолютного и избыточного давления газов, пара и жидкостей. Его можно использовать для считывания значений рабочего давления.</p> <p> <ul style="list-style-type: none"> ▪ Техническое описание TI00426P и TI00436P ▪ Руководства по эксплуатации ВА00200P и ВА00382P </p>
Cerabar S	<p>Преобразователь давления для измерения абсолютного и избыточного давления газов, пара и жидкостей. Его можно использовать для считывания значений рабочего давления.</p> <p> <ul style="list-style-type: none"> ▪ Техническое описание TI00383P ▪ Руководство по эксплуатации ВА00271P </p>
iTEMP	<p>Преобразователи температуры можно использовать во всех областях применения, они подходят для проведения измерений в газах, паре и жидкостях. Их можно использовать для считывания температуры среды.</p> <p> Документ "Области деятельности" FA00006T</p>

16 Технические характеристики

16.1 Применение

Измерительный прибор пригоден только для измерения расхода жидкостей и газов.

В зависимости от заказанного исполнения измерительный прибор может быть пригоден также для измерения параметров потенциально взрывоопасных, легковоспламеняющихся, ядовитых и окисляющих сред.

Чтобы обеспечить надлежащее рабочее состояние прибора на протяжении всего срока службы, используйте измерительный прибор только с теми средами, в отношении которых контактирующие со средой материалы обладают достаточной стойкостью.

16.2 Принцип действия и архитектура системы

Принцип измерения	Измерение массового расхода на основе принципа Кориолиса
-------------------	--

Измерительная система	Прибор состоит из преобразователя и датчика. Прибор доступен в компактном исполнении: преобразователь и датчик образуют механически единый блок. Сведения о структуре прибора →  14
-----------------------	---

16.3 Вход

Измеряемая величина

Величины измеряемые напрямую

- Массовый расход
- Плотность
- Температура

Вычисляемые величины

- Объемный расход
- Скорректированный объемный расход
- Эталонная плотность

Диапазон измерения

Диапазон измерения для жидкостей

DN		Верхние предельные значения диапазона измерения от $\dot{m}_{\min(F)}$ до $\dot{m}_{\max(F)}$	
(мм)	(дюйм)	(кг/ч)	(фунт/мин)
8	$\frac{3}{8}$	0 до 2 000	0 до 73,50
15	$\frac{1}{2}$	0 до 6 500	0 до 238,9
25	1	0 до 18 000	0 до 661,5
40	$1\frac{1}{2}$	0 до 45 000	0 до 1 654
50	2	0 до 70 000	0 до 2 573

Диапазон измерения для газов

Диапазоны измерений относятся только к прибору Promass H с трубкой из тантала 2.5W.

Верхний предел измерений зависит от плотности и скорости распространения звуковой волны в измеряемом газе. Верхний предел измерений можно рассчитать по следующим формулам.

$$\dot{m}_{\max(G)} = \text{минимум от } (\dot{m}_{\max(F)} \cdot \rho_G : x) \text{ и } (\rho_G \cdot (c_G/2) \cdot d_i^2 \cdot (\pi/4) \cdot 3600 \cdot n)$$

$\dot{m}_{\max(G)}$	Верхний предел диапазона измерений для газа (кг/ч)
$\dot{m}_{\max(F)}$	Верхний предел диапазона измерений для жидкости (кг/ч)
$\dot{m}_{\max(G)} < \dot{m}_{\max(F)}$	$\dot{m}_{\max(G)}$ не может превышать $\dot{m}_{\max(F)}$
ρ_G	Плотность газа в (кг/м ³) в рабочих условиях
x	Ограничительная постоянная для максимального расхода газа (кг/м ³)
c_G	Скорость распространения звуковой волны (газ) (м/с)
d_i	Внутренний диаметр измерительной трубки (м)
π	π
$n = 1$	Количество измерительных трубок

DN		x (кг/м ³)
(мм)	(дюйм)	
8	$\frac{3}{8}$	60
15	$\frac{1}{2}$	80
25	1	90
40	$1\frac{1}{2}$	90
50	2	90

При расчете верхнего предельного значения по двум формулам соблюдайте следующие правила.

1. Рассчитайте верхнее предельное значение по обеим формулам.
2. Меньшее значение является тем значением, которое следует использовать.

Рекомендованный диапазон измерений

 Пределы расхода →  208

Рабочий диапазон измерения расхода

Более 1000 : 1.



Значения расхода, вышедшие за предварительно установленные пределы диапазона измерения, не отсекаются электронным модулем, т.е. сумматор регистрирует значения в нормальном режиме.

Входной сигнал

Внешние измеряемые значения

Для повышения точности измерения определенных измеряемых величин или для расчета скорректированного объемного расхода газа в системе автоматизации может происходить непрерывная запись различных измеряемых величин в измерительный прибор:

- рабочее давление для повышения точности (специалисты Endress+Hauser рекомендуют использовать соответствующий измерительный прибор для измерения абсолютного давления, например Cerabar M или Cerabar S);
- температура технологической среды для повышения точности (например, iTEMP);
- приведенная плотность для расчета скорректированного объемного расхода газов.

 В компании Endress+Hauser можно заказать различные приборы для измерения давления и температуры, см. раздел «Аксессуары» →  188

Рекомендуется выполнять считывание внешних измеренных значений для вычисления скорректированного объемного расхода.

Токовый вход

Измеренные значения записываются из системы автоматизации в измерительный прибор через токовый вход →  191.

Цифровая связь

Измеренные значения записываются системой автоматизации через интерфейс Modbus RS485.

Токовый вход 0/4–20 мА

Токовый вход	0/4–20 мА (активный/пассивный)
Диапазон тока	<ul style="list-style-type: none"> ■ 4–20 мА (активный) ■ 0/4–20 мА (пассивный)

Разрешение	1 мкА
Падение напряжения	Обычно: 0,6 до 2 В для 3,6 до 22 мА (пассивный)
Максимальное входное напряжение	≤ 30 В (пассивный)
Напряжение при разомкнутой цепи	≤ 28,8 В (активный)
Возможные входные переменные	<ul style="list-style-type: none"> ▪ давление ▪ Температура ▪ Плотность

Входной сигнал состояния

Максимальные входные значения	<ul style="list-style-type: none"> ▪ Пост. ток, -3 до 30 В ▪ При активном (ON) входе сигнала состояния: $R_i > 3 \text{ кОм}$
Время отклика	Возможна настройка: 5 до 200 мс
Уровень входного сигнала	<ul style="list-style-type: none"> ▪ Низкий уровень сигнала: -3 до +5 В пост. тока ▪ Высокий уровень сигнала: 12 до 30 В пост. тока
Назначенные функции	<ul style="list-style-type: none"> ▪ Выкл. ▪ Раздельный сброс сумматоров ▪ Сброс всех сумматоров ▪ Превышение расхода

16.4 Выход

Выходной сигнал

Modbus RS485

Физический интерфейс	RS485 в соответствии со стандартом EIA/TIA-485
Оконечный резистор	встроенный, активируется с помощью DIP-переключателей

Токовый выход 4–20 мА

Режим сигнала	Можно настроить следующим образом: <ul style="list-style-type: none"> ■ Активный ■ пассивный;
Диапазон тока	Можно настроить следующим образом: <ul style="list-style-type: none"> ■ 4–20 мА NAMUR; ■ 4–20 мА US; ■ 4–20 мА; ■ 0–20 мА (только при активном режиме сигнала); ■ фиксированный ток.
Максимальные выходные значения	22,5 мА
Напряжение при разомкнутой цепи	28,8 В пост. тока (активн.)
Максимальное входное напряжение	30 В пост. тока (пассивн.)
Нагрузка	0 до 700 Ом
Разрешение	0,38 мкА
Демпфирование	Возможна настройка: 0 до 999,9 с
Назначенные измеряемые величины	<ul style="list-style-type: none"> ■ массовый расход ■ Объемный расход ■ скорректированный объемный расход ■ Плотность ■ Приведенная плотность ■ Температура ■ Температура электроники ■ Частота колебаний 0 ■ Демпфирование колебаний 0 ■ Асимметрия сигнала ■ Ток катушки возбуждения 0 <p> Если для данного измерительного прибора имеется несколько пакетов прикладных программ, выбор опций расширяется.</p>

Импульсный/частотный/релейный выход

Функция	Можно настроить в качестве импульсного, частотного или релейного выхода.
Исполнение	Открытый коллектор Возможны следующие варианты настройки. <ul style="list-style-type: none"> ■ Активный ■ Пассивный ■ Пассивный NAMUR <p> Ex i, пассивный</p>
Максимальные входные значения	30 В пост. тока, 250 мА (пассивн.)
Напряжение при разомкнутой цепи	28,8 В пост. тока (активн.)

Падение напряжения	Для 22,5 мА: ≤ 2 В пост. тока
Импульсный выход	
Максимальные входные значения	30 В пост. тока, 250 мА (пассивн.)
Максимальный выходной ток	22,5 мА (активн.)
Напряжение при разомкнутой цепи	28,8 В пост. тока (активн.)
Длительность импульса	Возможна настройка: 0,05 до 2 000 мс
Максимальная частота импульсов	10 000 Impulse/s
Значимость импульса	Возможна настройка
Измеряемые переменные, которые можно закрепить за выходом	<ul style="list-style-type: none"> ■ Массовый расход ■ Объемный расход ■ Скорректированный объемный расход
Частотный выход	
Максимальные входные значения	30 В пост. тока, 250 мА (пассивн.)
Максимальный выходной ток	22,5 мА (активный)
Напряжение при разомкнутой цепи	28,8 В пост. тока (активн.)
Частота выходного сигнала	Возможна настройка: частота конечного значения 2 до 10 000 Гц ($f_{\text{макс.}} = 12\,500$ Гц)
Демпфирование	Возможна настройка: 0 до 999,9 с
Отношение импульс/пауза	1:1
Измеряемые переменные, которые можно закрепить за выходом	<ul style="list-style-type: none"> ■ Массовый расход ■ Объемный расход ■ Скорректированный объемный расход ■ Плотность ■ Приведенная плотность ■ Температура ■ Температура электроники ■ Частота колебаний 0 ■ Демпфирование колебаний 0 ■ Асимметрия сигнала ■ Ток катушки возбуждения 0 <p> Если для данного измерительного прибора имеется несколько пакетов прикладных программ, выбор опций расширяется.</p>
Релейный выход	
Максимальные входные значения	30 В пост. тока, 250 мА (пассивн.)
Напряжение при разомкнутой цепи	28,8 В пост. тока (активн.)
Режим работы при переключении	Бинарный (есть проводимость или нет проводимости)
Задержка переключения	Возможна настройка: 0 до 100 с

Количество коммутационных циклов	Не ограничено
Закрепляемые функции	<ul style="list-style-type: none"> ■ Выкл. ■ Вкл. ■ Алгоритм диагностических действий ■ Предельное значение <ul style="list-style-type: none"> ■ Массовый расход ■ Объемный расход ■ Скорректированный объемный расход ■ Плотность ■ Приведенная плотность ■ Температура ■ Сумматор 1-3 ■ Мониторинг направления потока ■ Состояние <ul style="list-style-type: none"> ■ Обнаружение частичного заполнения трубопровода ■ Отсечка при низком расходе <p> Если для данного измерительного прибора имеется несколько пакетов прикладных программ, выбор опций расширяется.</p>

Двойной импульсный выход

Функция	Двойной импульсный сигнал
Исполнение	Открытый коллектор Можно настроить следующим образом: <ul style="list-style-type: none"> ■ активный; ■ пассивный; ■ пассивный NAMUR.
Максимальные входные значения	30 В пост. тока, 250 мА (пассивн.)
Напряжение при разомкнутой цепи	28,8 В пост. тока (активн.)
Падение напряжения	Для 22,5 мА: ≤ 2 В пост. тока
Частота выхода	Конфигурируемый: 0 до 1 000 Гц
Демпфирование	Конфигурируемый: 0 до 999 с
Отношение импульс/пауза	1:1
Закрепляемые измеряемые переменные	<ul style="list-style-type: none"> ■ Массовый расход ■ Объемный расход ■ Скорректированный объемный расход ■ Плотность ■ Приведенная плотность ■ Температура <p> Если для данного измерительного прибора имеется несколько пакетов прикладных программ, выбор опций расширяется.</p>

Релейный выход

Функция	Релейный выход
Исполнение	Релейный выход, гальванически развязанный
Режим работы при переключении	Возможны следующие варианты настройки: <ul style="list-style-type: none"> ■ NO (нормально разомкнутый), заводская настройка; ■ NC (нормально замкнутый).

Макс. коммутационные свойства (пассивн.)	<ul style="list-style-type: none"> ■ 30 В пост. тока, 0,1 А ■ 30 В перем. тока, 0,5 А
Закрепляемые функции	<ul style="list-style-type: none"> ■ Выкл. ■ Вкл. ■ Алгоритм диагностических действий ■ Предельное значение <ul style="list-style-type: none"> ■ Массовый расход ■ Объемный расход ■ Скорректированный объемный расход ■ Плотность ■ Приведенная плотность ■ Температура ■ Сумматор 1–3 ■ Мониторинг направления потока ■ Состояние <ul style="list-style-type: none"> ■ Обнаружение частичного заполнения трубопровода ■ Отсечка при низком расходе <p> Если для данного измерительного прибора имеется несколько пакетов прикладных программ, выбор опций расширяется.</p>

Пользовательский вход/выход

В процессе ввода в эксплуатацию пользовательскому входу/выходу присваивается **один** конкретный вход или выход (настраиваемый вход/выход).

Для назначения доступны следующие входы и выходы:

- токовый выход 4–20 мА (активный) или 0/4–20 мА (пассивный);
- импульсный/частотный/релейный выход;
- токовый вход 4–20 мА (активный) или 0/4–20 мА (пассивный);
- входной сигнал состояния.

Аварийный сигнал

В зависимости от интерфейса информация о сбое выводится следующим образом:

Modbus RS485

Режим отказа	Варианты: <ul style="list-style-type: none"> ■ Нечисловое значение вместо текущего измеренного значения ■ Последнее действительное значение
---------------------	---

Токовый выход 0/4...20 мА

4 ... 20 мА

Режим отказа	Варианты: <ul style="list-style-type: none"> ■ 4 до 20 мА в соответствии с рекомендацией NAMUR NE 43 ■ 4 до 20 мА в соответствии со стандартом US ■ Минимальное значение: 3,59 мА ■ Максимальное значение: 22,5 мА ■ Произвольно определяемое значение между: 3,59 до 22,5 мА ■ Фактическое значение ■ Последнее действительное значение
---------------------	---

0 ... 20 мА

Режим отказа	Варианты: <ul style="list-style-type: none"> ■ Максимальный уровень аварийного сигнала: 22 мА ■ Произвольно определяемое значение между: 0 до 20,5 мА
---------------------	---

Импульсный/частотный/переключающий выход

Импульсный выход	
Режим отказа	Варианты: <ul style="list-style-type: none"> ■ Фактическое значение ■ Импульсы отсутствуют
Частотный выход	
Режим отказа	Варианты: <ul style="list-style-type: none"> ■ Фактическое значение ■ 0 Гц ■ Определенное значение ($f_{\text{макс}}$ 2 до 12 500 Гц)
Переключающий выход	
Режим отказа	Варианты: <ul style="list-style-type: none"> ■ Текущее состояние ■ Открытый ■ Закрытый

Релейный выход

Режим отказа	Варианты: <ul style="list-style-type: none"> ■ Текущее состояние ■ Открытый ■ Закрытый
--------------	---

Местный дисплей

Текстовый дисплей	Информация о причине и мерах по устранению
Подсветка	Красная подсветка указывает на неисправность прибора



Сигнал состояния в соответствии с рекомендацией NAMUR NE 107

Интерфейс/протокол



- По системе цифровой связи Modbus RS485
- Через сервисный интерфейс
 - Сервисный интерфейс CDI-RJ45
 - Интерфейс WLAN

Отображение текстовых сообщений	С информацией о причине неполадки и мерах по ее устранению
---------------------------------	--

Веб-браузер

Текстовый дисплей	Информация о причине и мерах по устранению
-------------------	--

Светодиоды (LED)

Информация о состоянии	<p>Сведения о состоянии, отображаемые различными светодиодами</p> <p>Отображаемая информация зависит от выбранного исполнения прибора:</p> <ul style="list-style-type: none"> ■ Активно напряжение питания ■ Активна передача данных ■ Выдан аварийный сигнал/произошла ошибка прибора <p> Диагностическая информация, отображаемая на светодиодных индикаторах →  158</p>
-------------------------------	---

Отсечка при низком расходе

Точки переключения для отсечки при низком расходе выбираются пользователем.

Гальваническая развязка

Выходы гальванически развязаны:

- с источником питания;
- между собой;
- с клеммой выравнивания потенциалов (PE).

Данные протокола

Протокол	Спецификация прикладных протоколов Modbus 1.1
Показатели времени отклика	<ul style="list-style-type: none"> ■ Прямой доступ к данным: обычно 25 до 50 мс ■ Буфер автосканирования (диапазон данных): обычно 3 до 5 мс
Тип прибора	Ведомый
Диапазон адресов ведомого устройства	1 до 247
Диапазон широковещательных адресов	0
Коды функций	<ul style="list-style-type: none"> ■ 03: Считывание регистра временного хранения информации ■ 04: Считывание входного регистра ■ 06: Запись отдельных регистров ■ 08: Диагностика ■ 16: Запись нескольких регистров ■ 23: Чтение/запись нескольких регистров
Широковещательные сообщения	<p>Поддерживаются следующими кодами функций:</p> <ul style="list-style-type: none"> ■ 06: Запись отдельных регистров ■ 16: Запись нескольких регистров ■ 23: Чтение/запись нескольких регистров
Поддерживаемая скорость передачи	<ul style="list-style-type: none"> ■ 1 200 BAUD ■ 2 400 BAUD ■ 4 800 BAUD ■ 9 600 BAUD ■ 19 200 BAUD ■ 38 400 BAUD ■ 57 600 BAUD ■ 115 200 BAUD
Режим передачи данных	<ul style="list-style-type: none"> ■ ASCII ■ RTU
Доступ к данным	<p>Доступ к каждому параметру прибора можно осуществить с помощью Modbus RS485.</p> <p> Информация о регистрах Modbus</p>

Совместимость с более ранними моделями	В случае замены прибора: измерительный прибор Promass 300 поддерживает совместимость по регистрам Modbus для переменных процесса и диагностической информации с предыдущими моделями Promass 83. Изменение технических параметров в системе автоматизации не требуется.
Системная интеграция	Информация о системной интеграции →  72. <ul style="list-style-type: none"> ▪ Информация Modbus RS485 ▪ Коды функций ▪ Информация о регистрах ▪ Время отклика ▪ Карта данных Modbus

16.5 Источник питания

Назначение клемм →  34

Сетевое напряжение

Код заказа «Источник питания»	Напряжение на клеммах		Частотный диапазон
Опция D	Пост. ток, 24 В	±20 %	–
Опция E	Перем. ток 100 до 240 В	–15 ... +10 %	50/60 Гц
Опция I	Пост. ток, 24 В	±20 %	–
	Перем. ток 100 до 240 В	–15 ... +10 %	50/60 Гц

Потребляемая мощность

Преобразователь

Макс. 10 Вт (активная мощность)

Ток включения	Макс. 36 А (<5 мс) согласно рекомендации NAMUR NE 21
----------------------	--

Потребление тока

Преобразователь

- Макс. 400 мА (24 В)
- Макс. 200 мА (110 В, 50/60 Гц; 230 В, 50/60 Гц)

Сбой питания

- Сумматоры останавливают подсчет на последнем измеренном значении.
- Параметры настройки хранятся в памяти прибора или в подключаемом модуле памяти (HistoROM DAT) в зависимости от исполнения прибора.
- Сохраняются сообщения об ошибках (в т.ч. значение счетчика отработанного времени).

Элемент защиты от перегрузки по току

Прибор следует эксплуатировать со специальным автоматическим выключателем, так как собственный выключатель питания для прибора не предусмотрен.

- Автоматический выключатель должен быть легко доступен и оснащен соответствующей маркировкой.
- Допустимый номинальный ток автоматического выключателя: от 2 А до 10 А.

Электрическое подключение →  35

Выравнивание потенциалов →  38

Клеммы Пружинные клеммы: для подключения обычных жил и жил с наконечниками.
Площадь поперечного сечения проводника: 0,2 до 2,5 мм² (24 до 12 AWG).

Кабельные вводы

- Кабельный сальник M20 × 1,5 с кабелем Ø6 до 12 мм (0,24 до 0,47 дюйм)
- Резьба кабельного ввода:
 - NPT ½"
 - G ½"
 - M20

Спецификация кабелей →  31



Защита от перенапряжения

Колебания сетевого напряжения	→  199
Категория перенапряжения	Категория перенапряжения II
Краткосрочное, временное перенапряжение	До 1200 В между кабелем и заземлением, в течение не более 5 с
Долгосрочное, временное перенапряжение	До 500 В между кабелем и заземлением

16.6 Рабочие характеристики

Стандартные рабочие условия



- Предельные погрешности согласно стандарту ISO 11631
- Вода при температуре +15 до +45 °C (+59 до +113 °F), под давлением 2 до 6 бар (29 до 87 фунт/кв. дюйм)
- Диапазон плотности до 2 000 кг/м³ (125 фунт/фут³)
- Спецификации согласно протоколу калибровки
- Проверка погрешности на аккредитованных поверочных стендах согласно стандарту ISO 17025

 Для получения информации об ошибках измерения используйте программное обеспечение для выбора и определения размеров прибора *Applicator* →  187

Максимальная погрешность измерения

ИЗМ = измеренное значение; 1 g/cm³ = 1 kg/l; T = температура среды

Базовая погрешность

 Технические особенности →  204

Массовый расход и объемный расход (жидкости)

±0,10 % ИЗМ

Массовый расход (газы)

±0,50 % ИЗМ (тантал)

Плотность (жидкости)

В эталонных условиях (г/см ³)	Стандартная калибровка плотности ¹⁾ (г/см ³)	Широкий диапазон Спецификация плотности ^{2) 3)} (г/см ³)
±0,0005	±0,02	±0,002

- 1) Действительна для всего диапазона температуры и плотности.
- 2) Допустимый диапазон для специальной калибровки по плотности: 0 до 2 г/см³, +10 до +80 °C (+50 до +176 °F).
- 3) Код заказа «Пакет прикладных программ», опция EE «Специальная плотность».

Температура

$$\pm 0,5 \text{ } ^\circ\text{C} \pm 0,005 \cdot T \text{ } ^\circ\text{C} (\pm 0,9 \text{ } ^\circ\text{F} \pm 0,003 \cdot (T - 32) \text{ } ^\circ\text{F})$$

Стабильность нулевой точки

DN		Стабильность нулевой точки	
(мм)	(дюйм)	(кг/ч)	(фунт/мин)
8	$\frac{3}{8}$	0,40	0,015
15	$\frac{1}{2}$	0,65	0,024
25	1	1,80	0,066
40	$1\frac{1}{2}$	9,00	0,331
50	2	14,00	0,514

Значения расхода

Значения расхода как параметры диапазона изменения в зависимости от номинального диаметра.

Единицы измерения системы СИ

DN	1:1	1:10	1:20	1:50	1:100	1:500
(мм)	(кг/ч)	(кг/ч)	(кг/ч)	(кг/ч)	(кг/ч)	(кг/ч)
8	2 000	200	100	40	20	4
15	6 500	650	325	130	65	13
25	18 000	1 800	900	360	180	36
40	45 000	4 500	2 250	900	450	90
50	70 000	7 000	3 500	1 400	700	140

Американские единицы измерения

DN	1:1	1:10	1:20	1:50	1:100	1:500
(дюймы)	(фунт/мин)	(фунт/мин)	(фунт/мин)	(фунт/мин)	(фунт/мин)	(фунт/мин)
$\frac{3}{8}$	73,50	7,350	3,675	1,470	0,735	0,147
$\frac{1}{2}$	238,9	23,89	11,95	4,778	2,389	0,478
1	661,5	66,15	33,08	13,23	6,615	1,323
$1\frac{1}{2}$	1 654	165,4	82,70	33,08	16,54	3,308
2	2 573	257,3	128,7	51,46	25,73	5,146

Погрешность на выходах

Выходные сигналы обеспечивают следующие значения погрешности.

Токовый выход

Точность	±5 мкА
-----------------	--------

Импульсный/частотный выход



ИЗМ = от измерения

Точность	Макс. ±50 ppm ИЗМ (во всем диапазоне температуры окружающей среды)
-----------------	--

Повторяемость

ИЗМ = измеренное значение; $1 \text{ g/cm}^3 = 1 \text{ kg/l}$; T = температура среды

Базовая повторяемость

 Технические особенности →  204

Массовый расход и объемный расход (жидкости)

±0,05 % ИЗМ

Массовый расход (газы)

±0,25 % ИЗМ (тантал)

Плотность (жидкости)

±0,00025 g/cm³

Температура

±0,25 °C ± 0,0025 · T °C (±0,45 °F ± 0,0015 · (T-32) °F)

Время отклика

Время отклика зависит от конфигурации системы (выравнивание).

Влияние температуры окружающей среды

Токовый выход

Температурный коэффициент	Макс. 1 мкА/°C
----------------------------------	----------------

Импульсный/частотный выход

Температурный коэффициент	Дополнительное воздействие отсутствует. Включено в погрешность.
----------------------------------	---

Влияние температуры технологической среды

Массовый расход и объемный расход

ВПИ = верхний предел измерений

При наличии разницы между температурой регулировки нулевой точки и рабочей температурой типичная погрешность измерения датчика составляет ±0,0002 % ВПИ/°C (±0,0001 % ВПИ/°F).

Это влияние сглаживается, если регулировка нулевой точки осуществляется при рабочей температуре.

Плотность

При наличии разницы между температурой калибровки по плотности и рабочей температурой погрешность измерения датчика типично составляет $\pm 0,0001 \text{ g/cm}^3 / ^\circ\text{C}$ ($\pm 0,00005 \text{ g/cm}^3 / ^\circ\text{F}$). Выполнить калибровку по плотности можно на месте эксплуатации.

Спецификация широкого диапазона плотности (специальная калибровка по плотности)

Если рабочая температура выходит за пределы допустимого диапазона (\rightarrow  200), погрешность измерения составляет $\pm 0,0001 \text{ g/cm}^3 / ^\circ\text{C}$ ($\pm 0,00005 \text{ g/cm}^3 / ^\circ\text{F}$)

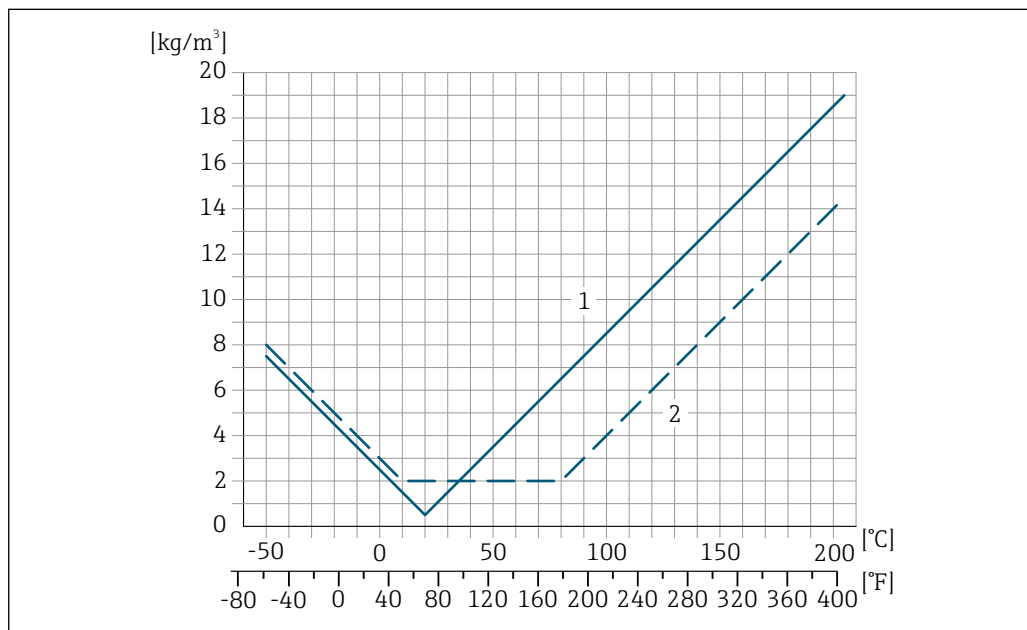

- 1 Калибровка по плотности на месте эксплуатации, в примере - при температуре +20 °C (+68 °F)
- 2 Специальная калибровка по плотности

Температура

$\pm 0,005 \cdot T \text{ } ^\circ\text{C}$ ($\pm 0,005 \cdot (T - 32) \text{ } ^\circ\text{F}$)

Влияние давления технологической среды

В следующей таблице отражено влияние разницы между давлением при калибровке и рабочим давлением на точность измерения массового расхода и плотности.

ИЗМ = от измеренного значения

-  Компенсировать влияние можно следующими способами:
 - считать текущее измеренное значение давления через токовый вход или цифровой вход;
 - указать фиксированное значение давления в параметрах прибора.

 Руководство по эксплуатации .

DN		Promass H, цирконий, 702/R 60702		Promass H, тантал, 2.5W	
(мм)	(дюйм)	(% ИЗМ/бар)	(% ИЗМ/psi)	(% ИЗМ/бар)	(% ИЗМ/psi)
8	3/8	-0,017	-0,0012	-0,007	-0,0005
15	1/2	-0,021	-0,0014	-0,005	-0,0003
25	1	-0,013	-0,0009	-0,015	-0,0010
40	1 1/2	-0,018	-0,0012	-0,012	-0,0008
50	2	-0,015	-0,0010	-0,011	-0,0008

Технические особенности ИЗМ = измеренное значение; ВПД = верхний предел диапазона измерений
 BaseAccu = базовая погрешность в % ИЗМ, BaseRepeat = базовая повторяемость в % ИЗМ
 MeasValue = измеренное значение; ZeroPoint = стабильность нулевой точки

Расчет максимальной погрешности измерения как функции расхода

Расход	Максимальная погрешность измерения в % ИЗМ
$\geq \frac{\text{ZeroPoint}}{\text{BaseAccu}} \cdot 100$ A0021332	$\pm \text{BaseAccu}$ A0021339
$< \frac{\text{ZeroPoint}}{\text{BaseAccu}} \cdot 100$ A0021333	$\pm \frac{\text{ZeroPoint}}{\text{MeasValue}} \cdot 100$ A0021334

Расчет максимальной повторяемости как функции расхода

Расход	Максимальная повторяемость в % ИЗМ
$\geq \frac{1/2 \cdot \text{ZeroPoint}}{\text{BaseRepeat}} \cdot 100$ A0021335	$\pm \text{BaseRepeat}$ A0021340
$< \frac{1/2 \cdot \text{ZeroPoint}}{\text{BaseRepeat}} \cdot 100$ A0021336	$\pm 1/2 \cdot \frac{\text{ZeroPoint}}{\text{MeasValue}} \cdot 100$ A0021337

Пример максимальной погрешности измерения

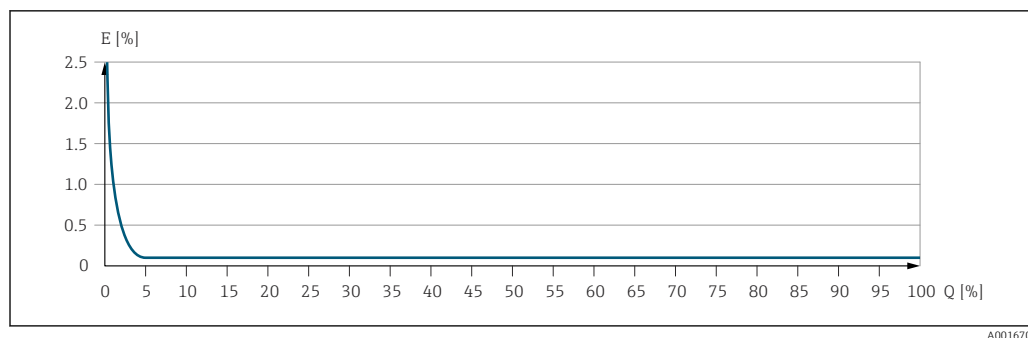

E Максимальная погрешность измерения в % ИЗМ (пример)
 Q Расход в % от верхнего предела диапазона измерений

16.7 Монтаж

Условия монтажа → 22

16.8 Условия окружающей среды

Диапазон температуры окружающей среды → 24

Таблицы температур

 При эксплуатации прибора во взрывоопасных зонах следует учитывать взаимосвязи между допустимой температурой окружающей среды и температурой жидкости.

 Детальная информация по температурным таблицам приведена в отдельном документе "Указания по технике безопасности" (XA) к прибору.

Температура хранения	-50 до +80 °C (-58 до +176 °F)
Климатический класс	DIN EN 60068-2-38 (испытание Z/AD)
Относительная влажность	Прибор пригоден для эксплуатации в помещениях и вне помещений при относительной влажности 4 до 95 %.
Рабочая высота	Согласно стандарту EN 61010-1 <ul style="list-style-type: none"> ■ ≤ 2 000 м (6 562 фут) ■ > 2 000 м (6 562 фут) с дополнительной защитой от перенапряжения (например, Endress+Hauser серии HAW)
Степень защиты	<p>Преобразователь</p> <ul style="list-style-type: none"> ■ IP66/67, оболочка типа 4X, допустимая степень загрязнения 4 ■ При открытом корпусе: IP20, защитная оболочка типа 1, пригодна для использования в зонах со степенью загрязнения 2 ■ Дисплей: IP20, оболочка типа 1, допустимая степень загрязнения 2 <p>Опционально</p> <p>Код заказа «Опции датчика», опция CH (IP69)</p> <p>Внешняя антенна WLAN</p> <p>IP67</p>
Вибростойкость и ударопрочность	<p>Синусоидальная вибрация согласно МЭК 60068-2-6</p> <ul style="list-style-type: none"> ■ 2 до 8,4 Гц, пиковое значение 3,5 мм ■ 8,4 до 2 000 Гц, пиковое значение 1 г <p>Случайная вибрация широкого диапазона согласно МЭК 60068-2-64</p> <ul style="list-style-type: none"> ■ 10 до 200 Гц, 0,003 г²/Гц ■ 200 до 2 000 Гц, 0,001 г²/Гц ■ Суммарно: 1,54 gRMS <p>Толчки полусинусоидального характера согласно МЭК 60068-2-27</p> <p>6 мс 30 г</p> <p>Толчки, характерные для грубого обращения при транспортировке, согласно МЭК 60068-2-31</p>
Внутренняя очистка	<ul style="list-style-type: none"> ■ Функция очистки на месте (CIP) ■ Функция стерилизации на месте (SIP)

Опции

Вариант исполнения с очисткой смачиваемых компонентов от масла и смазки, без декларации

Код заказа "Обслуживание", опция НА

Механическая нагрузка

Корпус преобразователя

- Необходимо защитить от механических воздействий, таких как толчки и удары.
- Не используйте прибор в качестве подставки для подъема наверх.

Электромагнитная совместимость (ЭМС)

Согласно стандарту МЭК/EN 61326 и рекомендациям NAMUR 21 (NE 21)



Подробные данные приведены в Декларации соответствия.



Описываемое изделие не предназначено для использования в жилых помещениях и не обеспечивает достаточную защиту радиоприема в таких условиях.

16.9 Параметры технологического процесса

Диапазон рабочей температуры

-50 до +205 °C (-58 до +401 °F) для циркония 702/R 60702	Код заказа «Материал измерительной трубки, смачиваемая поверхность», опция DA
-50 до +150 °C (-58 до +302 °F) для тантала 2.5 W	Код заказа «Материал измерительной трубки, смачиваемая поверхность», опция EA

Зависимость температуры окружающей среды от температуры технологической среды

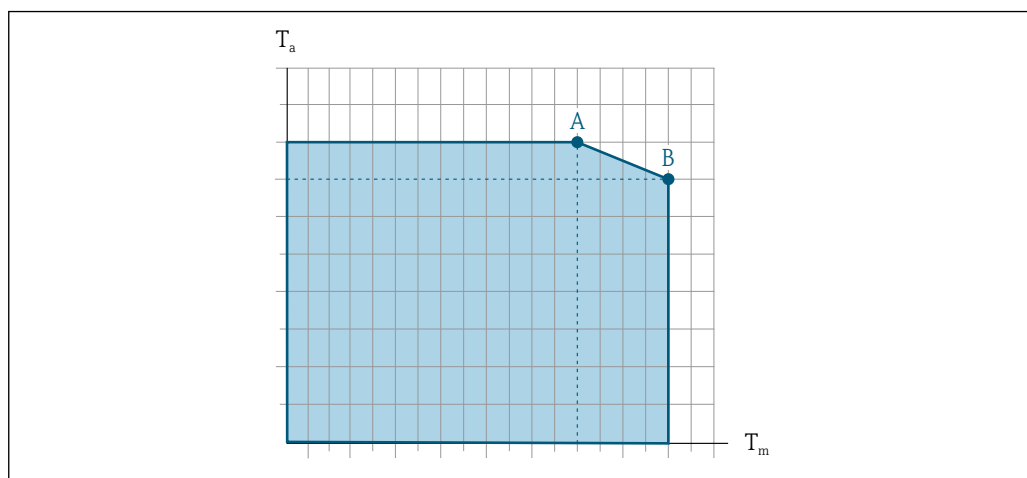

A0031121

33 Пример зависимости, значения приведены в таблице.

T_a Температура окружающей среды

T_m Температура технологической среды

A Максимально допустимая температура технологической среды T_m при $T_{a\text{ макс.}} = 60\text{ }^\circ\text{C}$ (140 °F); более высокие значения температуры технологической среды T_m требуют снижения температуры окружающей среды T_a

B Максимально допустимая температура окружающей среды T_a при максимальной установленной температуре среды T_m для датчика

i Значения для приборов, работающих во взрывоопасной зоне
Отдельная документация по взрывозащите (XA) для прибора → 221.

Исполнение	Неизолированный				Изолированный			
	A		B		A		B	
	T_a	T_m	T_a	T_m	T_a	T_m	T_a	T_m
Тантал (код заказа «Материал измерительной трубки», опция EA)	60 °C (140 °F)	150 °C (302 °F)	-	-	60 °C (140 °F)	110 °C (230 °F)	55 °C (131 °F)	150 °C (302 °F)
Цирконий 702 (код заказа «Материал измерительной трубки», опция DA)	60 °C (140 °F)	205 °C (401 °F)	-	-	60 °C (140 °F)	110 °C (230 °F)	50 °C (122 °F)	205 °C (401 °F)

Плотность 0 до 5 000 кг/м³ (0 до 312 lb/cf)

Зависимости «давление/температура»

i Общие сведения о зависимости «давление/температура» для присоединений к процессу см. в документе «Техническая информация»

Корпус датчика

Корпус датчика наполняется сухим газообразным азотом и служит для защиты электронных и механических частей прибора внутри него.

i В случае повреждения измерительной трубки (например, из-за воздействия условий процесса, таких как коррозионность или абразивность жидкости) вытекающая из нее жидкость будет задерживаться в корпусе датчика.

Если датчик необходимо продувать газом (обнаружение газа), требуется использование продувочных соединений.

 Не допускается открывать продувочные соединения, если сразу не будет осуществляться подача осушенного инертного газа. Продувку разрешается выполнять только под низким давлением.

Максимальное давление: 5 бар (72,5 фунт/кв. дюйм)

Давление, при котором разрушается корпус датчика

Приведенные ниже значения разрушающего давления для корпуса датчика действительны только для стандартных приборов и/или приборов с закрытыми продувочными соединениями (никогда не открывались/заводское состояние).

При подключении прибора с продувочными соединениями (код заказа «Опции датчика», опция SN «Присоединение для продувки») к системе продувки максимальное давление определяется системой продувки или прибором (в зависимости от того, какой из компонентов имеет менее высокое номинальное давление).



Разрушающее давление корпуса датчика – это типичное внутреннее давление, достигаемое к моменту механического повреждения корпуса, которое определяется при испытании на соответствие типу. Соответствующую декларацию о прохождении испытания на соответствие можно заказать вместе с прибором (код заказа «Дополнительные сертификаты», опция LN «Давление разрушения корпуса датчика, испытание на соответствие»).

DN		Разрушающее давление для корпуса датчика	
(мм)	(дюйм)	(бар)	(psi)
8	$\frac{3}{8}$	170	2465
15	$\frac{1}{2}$	160	2320
25	1	130	1885
40	$1\frac{1}{2}$	85	1232
50	2	85	1232



 Сведения о размерах приведены в разделе технического описания «Механическая конструкция».



Пределы расхода

Номинальный диаметр следует выбирать в зависимости от требуемого диапазона расхода и допустимой величины потери давления.

 Значения верхнего предела диапазона измерения приведены в разделе «Диапазон измерения» →  190

- Минимальный рекомендуемый верхний предел диапазона измерения составляет приблизительно 1/20 от максимального верхнего предела диапазона измерения.
- В большинстве областей применения идеальным является значение 20 до 50 % от максимального верхнего предела диапазона измерения.
- Для абразивных сред измерения (например, жидкостей с содержанием твердых частиц) рекомендуется выбрать наименьшее значение от диапазона измерения: скорость потока < 1 м/с (< 3 ft/s).
- В случае работы с газами применимы следующие правила:
 - скорость потока в измерительных трубках не должна превышать половины скорости звука (0,5 Mach);
 - максимальный массовый расход зависит от плотности газа: формула .

 Для определения предельного расхода используйте специальный инструмент *Applicator* →  187.

Потеря давления  Для расчета потери давления используется программное обеспечение для выбора и определения размеров прибора *Applicator* →  187

Давление в системе →  25

16.10 Механическая конструкция

Конструкция, размеры  Размеры и монтажная длина прибора указаны в разделе «Механическая конструкция» документа «Техническое описание»

Масса Все значения (масса без учета материала упаковки) указаны для приборов с фланцами EN/DIN PN 40. Информация о массе с учетом преобразователя: код заказа «Корпус», опция А «Алюминий с покрытием».

Различные значения для различных исполнений преобразователя:

- Преобразователь в исполнении для взрывоопасных зон (код заказа «Корпус», опция А «Алюминий, с покрытием»; Ex d): +2 кг (+4,4 lbs)
- Преобразователь в исполнении с литым корпусом из нержавеющей стали (код заказа «Корпус», опция L «Литье, нержавеющая сталь»): +6 кг (+13 lbs)

Масса в единицах измерения системы СИ

DN (мм)	Масса (кг)
8	10
15	11
25	17
40	34
50	67

Масса в единицах измерения США

DN (дюйм)	Масса (фунты)
3/8	22
1/2	24
1	37
1 1/2	75
2	148

Материалы

Корпус преобразователя

Код заказа «Корпус»:

- Опция А «Алюминий, с покрытием»: алюминий AlSi10Mg, с покрытием
- Опция L «Литье, нержавеющая сталь»: литье, нержавеющая сталь 1.4409 (CF3M), аналогично 316L

Материал окна

Код заказа «Корпус»:

- Опция А «Алюминий, с покрытием»: стекло
- Опция L «Литье, нержавеющая сталь»: стекло

Кабельные вводы/кабельные уплотнения

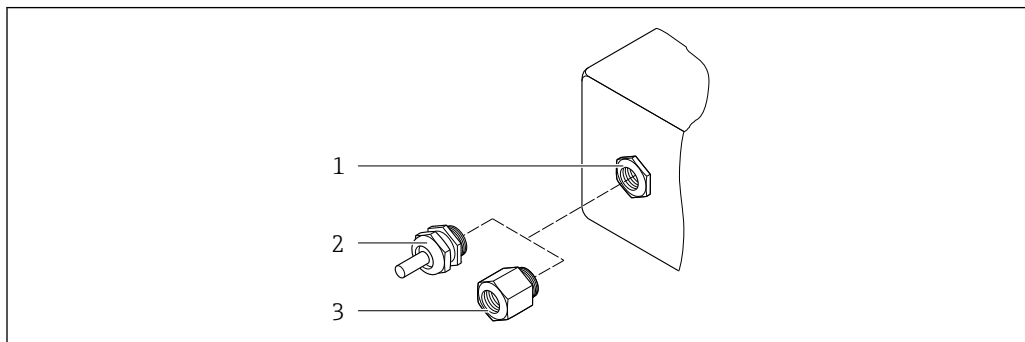

34 Возможные варианты кабельных вводов/кабельных уплотнений

- 1 Внутренняя резьба M20 × 1,5
- 2 Кабельное уплотнение M20 × 1,5
- 3 Переходник для кабельного ввода с внутренней резьбой G ½" или NPT ½"

Код заказа «Корпус», опция А «Алюминий с покрытием»

Различные кабельные вводы пригодны для использования во взрывоопасных и невзрывоопасных зонах.

Кабельный ввод/кабельное уплотнение	Материал
Обжимной фитинг M20 × 1,5	Исполнение без взрывозащиты: пластмасса
	Z2, D2, Ex d/de: латунь и пластмасса
Переходник для кабельного ввода с внутренней резьбой G ½"	Никелированная латунь
Переходник для кабельного ввода с внутренней резьбой NPT ½"	

Код заказа «Корпус», опция L «Литой, нержавеющая сталь»

Различные кабельные вводы пригодны для использования во взрывоопасных и невзрывоопасных зонах.

Кабельный ввод/кабельное уплотнение	Материал
Кабельное уплотнение M20 × 1,5	Нержавеющая сталь, 1.4404 (316L)
Переходник для кабельного ввода с внутренней резьбой G ½"	
Переходник для кабельного ввода с внутренней резьбой NPT ½"	

Корпус датчика



- Стойкая к кислоте и щелочи внешняя поверхность
- Нержавеющая сталь, 1.4301 (304)

Измерительные трубки

- Цирконий 702/R 60702
- Тантал 2.5W

Присоединения к процессу

- Нержавеющая сталь, 1.4301 (304); смачиваемые компоненты: цирконий 702, тантал
- Фланцы согласно EN 1092-1 (DIN 2501) / согласно ASME B16.5 / согласно JIS B2220

 Доступные присоединения к процессу →  211

Уплотнения

Сварные присоединения к процессу без внутренних уплотнений

Аксессуары

Защитный козырек

Нержавеющая сталь, 1.4404 (316L)

Внешняя антенна WLAN

- Антенна: пластик ASA (акриловый эфир-стиролакрилонитрил) и никелированная латунь
- Переходник: нержавеющая сталь и никелированная латунь
- Кабель: полиэтилен
- Разъем: никелированная латунь
- Угловой кронштейн: нержавеющая сталь

Присоединения к процессу

Фиксированные фланцевые подключения:

- Фланец EN 1092-1 (DIN 2501)
- Фланец EN 1092-1 (DIN 2512N)
- Фланец ASME B16.5
- Фланец JIS B2220

 Материалы присоединения к процессу →  211

Шероховатость поверхности

Все данные относятся к компонентам, соприкасающимся с технологической средой. Для заказа доступны следующие категории шероховатости поверхности. Без полировки

16.11 Управление

Языки

Управление можно осуществлять на следующих языках.

- Посредством локального управления: английский, немецкий, французский, испанский, итальянский, голландский, португальский, польский, русский, турецкий, китайский, японский, корейский, вьетнамский, чешский, шведский.
- Посредством веб-браузера: английский, немецкий, французский, испанский, итальянский, голландский, португальский, польский, русский, турецкий, китайский, японский, вьетнамский, чешский, шведский.
- С помощью программного обеспечения FieldCare, DeviceCare : английский, немецкий, французский, испанский, итальянский, китайский, японский.

Локальное управление

С помощью дисплея

Оборудование

- Код заказа «Дисплей; управление», опция F «4-строчный, с подсветкой, графический дисплей; сенсорное управление»
- Код заказа «Дисплей; управление», опция G «4-строчный, с подсветкой, графический дисплей; сенсорное управление + WLAN»

 Сведения об интерфейсе WLAN →  67

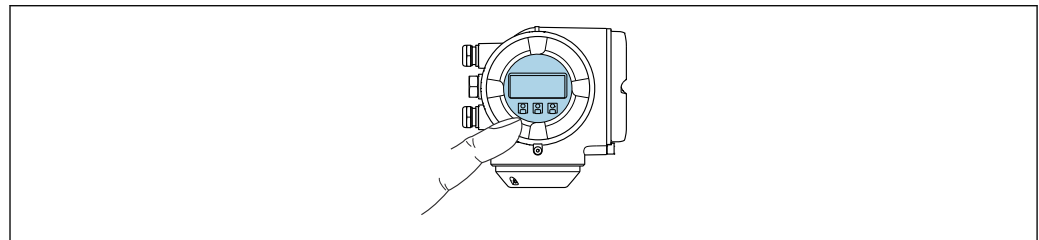



A0026785

 35 Сенсорное управление



Элементы индикации

- 4-строчный графический дисплей с подсветкой
- Белая фоновая подсветка, в случае неисправности прибора включается красная подсветка
- Возможности индивидуальной настройки формата индикации измеряемых переменных и переменных состояния
- Допустимая температура окружающей среды для дисплея:
–20 до +60 °C (–4 до +140 °F)
При температурах, выходящих за пределы этого диапазона, читаемость дисплея может понизиться.

Элементы управления

- Сенсорное внешнее управление (3 оптические кнопки) без необходимости открытия корпуса: , , 
- Элементы управления с возможностью использования во взрывоопасных зонах различных типов

С помощью выносного блока управления и дисплея DKX001

 Дистанционный дисплей и устройство управления DKX001 доступны в качестве опции →  186.

- Если дистанционный дисплей и устройство управления DKX001 заказываются непосредственно с измерительным прибором, последний всегда поставляется с фальш-панелью. В этом случае индикация или управление на преобразователе невозможны.
- В случае заказа оборудования по отдельности дистанционный дисплей и устройство управления DKX001 будет невозможно подключить одновременно с имеющимся дисплеем измерительного прибора. К преобразователю можно будет одновременно подключить только один дисплей или устройство управления.

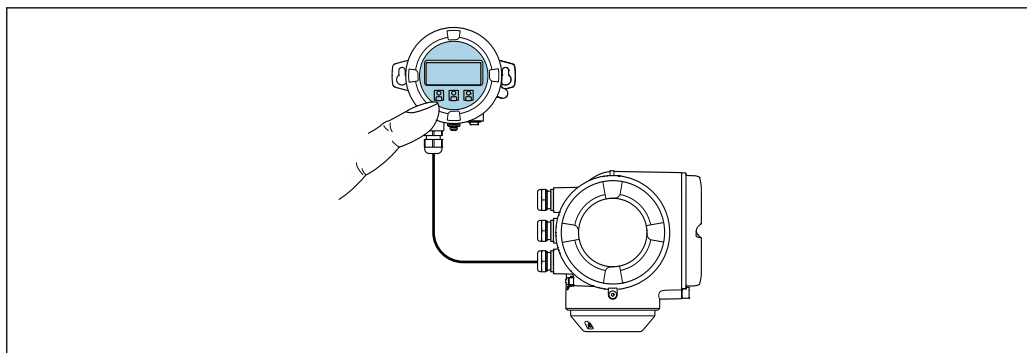

A0026786

36 Управление с помощью выносного блока управления и дисплея DKX001

Элементы индикации и управления

Элементы индикации и управления соответствуют элементам индикации и управления дисплея → 212.

Материал корпуса

Материал корпуса блока выносного дисплея DKX001 зависит от выбранного материала корпуса преобразователя.

Корпус преобразователя		Блок выносного дисплея
Код заказа «Корпус»	Материал	Материал
Опция А, «Алюминий, с покрытием»	AlSi10Mg, с покрытием	AlSi10Mg, с покрытием
Опция L, «Литые, нержавеющая сталь»	Литая нержавеющая сталь, 1.4409 (CF3M) аналогично 316L	1.4409 (CF3M)

Кабельный ввод

В соответствии с выбором корпуса преобразователя, код заказа «Электрическое подключение».

Соединительный кабель

→ 32

Размеры

Сведения о размерах: раздел «Механическая конструкция» технического описания.

Дистанционное управление → 66

Служебный интерфейс → 66

Поддерживаемое программное обеспечение Для локальной или удаленной работы с измерительным прибором можно использовать различные управляющие программы. От используемой управляющей программы зависит то, какие управляющие устройства и интерфейсы можно применять для подключения к прибору.

Поддерживаемое программное обеспечение	Устройство управления	Интерфейс	Дополнительные сведения
Веб-браузер	Ноутбук, ПК или планшет с веб-браузером	<ul style="list-style-type: none"> ■ Сервисный интерфейс CDI-RJ45 ■ Интерфейс WLAN 	Сопроводительная документация к прибору → 📄 222
DeviceCare SFE100	Ноутбук, ПК или планшет с операционной системой Microsoft Windows	<ul style="list-style-type: none"> ■ Сервисный интерфейс CDI-RJ45 ■ Интерфейс WLAN ■ Протокол цифровой шины 	→ 📄 187
FieldCare SFE500	Ноутбук, ПК или планшет с операционной системой Microsoft Windows	<ul style="list-style-type: none"> ■ Сервисный интерфейс CDI-RJ45 ■ Интерфейс WLAN ■ Протокол цифровой шины 	→ 📄 187
Field Xpert	SMT70/77/50	<ul style="list-style-type: none"> ■ Все протоколы цифровых шин ■ Интерфейс WLAN ■ Bluetooth ■ Сервисный интерфейс CDI-RJ45 	Руководство по эксплуатации VA01202S Файлы описания прибора Используйте функцию обновления на портативном терминале
Приложение SmartBlue	Смартфон или планшет с iOS или Android	WLAN	→ 📄 187

 Для работы с прибором можно использовать и другие средства управления, поддерживающие технологию FDT, в сочетании с драйвером прибора в формате DTM/iDTM или DD/EDD. Получить такие средства управления можно от соответствующих изготовителей. В частности, помимо прочих, поддерживается интеграция в следующие средства управления:

- Field Device Manager (FDM) разработки Honeywell → www.process.honeywell.com
- FieldMate разработки Yokogawa → www.yokogawa.com
- PACTWare → www.pactware.com

Соответствующие файлы описания прибора можно получить в разделе www.endress.com → Документация

Веб-сервер

Эксплуатацию и настройку прибора можно осуществлять с помощью веб-браузера или сервисного интерфейса (CDI-RJ45) или через интерфейс WLAN. Структура меню управления аналогична структуре меню локального дисплея. Помимо измеряемых значений отображается информация о состоянии прибора, что позволяет отслеживать его состояние. Кроме того, доступно управление данными прибора и настройка сетевых параметров.

Для подключения к сети WLAN необходим прибор с интерфейсом WLAN (который поставляется опционально): код заказа «Дисплей; управление», опция G «4-строчный, с подсветкой; сенсорное управление + WLAN». Этот прибор работает в режиме точки доступа и поддерживает подключение с помощью компьютера или портативного терминала.

Поддерживаемые функции

Обмен данными между устройством управления (например, ноутбуком) и измерительным прибором:

- выгрузка конфигурации из измерительного прибора (формат XML, резервная копия конфигурации);
- сохранение конфигурации в прибор (формат XML, восстановление конфигурации);
- экспорт списка событий (файл .csv);
- экспорт настроек параметров (файл .csv или PDF, документирование конфигурации точки измерения);

- экспорт журнала проверки Heartbeat (PDF-файл, возможно только с пакетом прикладных программ Heartbeat Verification);
- загрузка программного обеспечения новой версии, например для обновления ПО прибора;
- загрузка драйвера для интеграции в систему;
- визуализация до 1000 сохраненных измеренных значений (доступно только с пакетом прикладных программ «**HistoROM увеличенной вместимости**» →  219).

 Сопроводительная документация к веб-серверу →  222

Управление данными HistoROM

Измерительный прибор поддерживает управление данными HistoROM. Управление данными HistoROM включает в себя как хранение, так и импорт/экспорт ключевых данных прибора и процесса, значительно повышая надежность, безопасность и эффективность эксплуатации и обслуживания прибора.

-  При поставке прибора заводские установки данных конфигурации сохраняются в памяти прибора в виде резервной копии. Запись данных в этой памяти можно обновить, например, после ввода в эксплуатацию.

Дополнительная информация о принципе хранения данных

Существуют модули хранения данных различных типов. В этих модулях хранятся данные, используемые прибором.

	Память HistoROM	T-DAT	S-DAT
Доступные данные	<ul style="list-style-type: none"> ■ Журнал событий (например, диагностических событий) ■ Резервная копия записи данных параметров ■ Пакет программного обеспечения прибора 	<ul style="list-style-type: none"> ■ Регистрация измеренных значений (опция заказа «HistoROM увеличенной вместимости») ■ Запись данных с текущими параметрами (используется программным обеспечением в режиме реального времени) ■ Индикаторы максимума (минимальные/максимальные значения) ■ Значения сумматоров 	<ul style="list-style-type: none"> ■ Информация о датчике: номинальный диаметр и пр. ■ Серийный номер ■ Калибровочные данные ■ Конфигурация прибора (например, программные опции, фиксированные или переменные входы/выходы)
Место хранения	Находится на плате пользовательского интерфейса в клеммном отсеке	Возможно крепление к плате пользовательского интерфейса в клеммном отсеке	В разьеме датчика в области шейки преобразователя

Резервное копирование данных

Автоматически

- Наиболее важные данные прибора (датчика и преобразователя) автоматически сохраняются в модулях DAT.
- При замене преобразователя или измерительного прибора: после того как модуль T-DAT с данными предыдущего прибора будет переставлен, новый измерительный прибор будет сразу готов к работе, каких-либо ошибок не возникает.
- При замене датчика: после замены датчика происходит передача данных нового датчика из модуля S-DAT в измерительный прибор, и по окончании этого процесса измерительный прибор становится готовым к работе, каких-либо ошибок не возникает.
- При замене электронного модуля (например, электронного модуля ввода/вывода): после замены электронного модуля программное обеспечение модуля сравнивается с действующим встроенным ПО прибора. Программное обеспечение модуля в случае необходимости меняется на ПО более новой или менее новой версии. Электронный модуль становится пригоден для использования сразу после этого, и проблем с совместимостью не возникает.

Вручную

Во встроенной памяти прибора HistoROM находится дополнительная запись данных параметров (полный набор значений параметров настройки), выполняющая перечисленные ниже функции.

- Резервное копирование данных:
Резервное копирование и последующее восстановление конфигурации прибора в памяти прибора HistoROM.
- Сравнение данных:
Сравнение текущей конфигурации прибора с конфигурацией прибора, сохраненной в памяти HistoROM.

Передача данных

Ручной режим

Перенос конфигурации прибора на другой прибор посредством функции экспорта соответствующей управляющей программы (например, FieldCare, DeviceCare или веб-сервера): используется для дублирования конфигурации или ее сохранения в архиве (например, для создания резервной копии)

Список событий

Автоматически

- Хронологическое отображение до 20 сообщений о событиях в списке событий
- При наличии активного пакета прикладных программ **Расширенный HistoROM** (приобретается как опция): отображение до 100 сообщений о событиях в списке событий с метками времени, текстовыми описаниями и мерами по устранению
- Список событий можно экспортировать и просматривать посредством различных интерфейсов и управляющих программ, таких как DeviceCare, FieldCare или веб-сервер

Регистрация данных

Вручную

При наличии активного пакета прикладных программ **Расширенный HistoROM**:

- Запись до 1 000 измеренных значений по нескольким каналам (от 1 до 4)
- Интервал регистрации настраивается пользователем
- Запись до 250 измеренных значений по каждому из 4 каналов памяти
- Экспорт журнала измеренных значений посредством различных интерфейсов и управляющих программ, таких как FieldCare, DeviceCare или веб-сервер

16.12 Сертификаты и свидетельства

Те сертификаты и свидетельства, которые уже получены для изделия, перечислены в конфигураторе выбранного продукта на веб-сайте www.endress.com.

1. Выберите изделие с помощью фильтров и поля поиска.
2. Откройте страницу изделия.
3. Откройте вкладку **Конфигурация**.

Маркировка CE

Прибор соответствует всем нормативным требованиям применимых директив ЕС. Эти требования перечислены в декларации соответствия ЕС вместе с применимыми стандартами.



Endress+Hauser подтверждает успешное испытание прибора нанесением маркировки CE.

Маркировка UKCA

Прибор соответствует законодательным требованиям применимых нормативных актов Великобритании (нормативных документов). Эти документы перечислены в

декларации соответствия требованиям UKCA вместе с установленными стандартами. При выборе опции заказа с маркировкой UKCA: компания Endress+Hauser подтверждает успешную оценку и тестирование прибора, нанося на него маркировку UKCA.

Контактный адрес компании Endress+Hauser в Великобритании:
Endress+Hauser Ltd.
Floats Road
Manchester M23 9NF
Великобритания
www.uk.endress.com

Маркировка RCM	Измерительная система соответствует требованиям по ЭМС Австралийской службы по связи и телекоммуникациям (ACMA).
Сертификаты на взрывозащищенное исполнение	Приборы сертифицированы для использования во взрывоопасных зонах; соответствующие правила техники безопасности приведены в отдельном документе "Правила техники безопасности" (XA). Ссылка на этот документ указана на заводской табличке.
Директива для оборудования, работающего под давлением	<ul style="list-style-type: none"> ■ Нанесением следующей маркировки: <ul style="list-style-type: none"> a) PED/G1/x (x = категория) b) UK/G1/x (x = категория) на заводскую табличку прибора компания Endress+Hauser подтверждает соблюдение «базовых требований безопасности» <ul style="list-style-type: none"> a) указанных в Приложении I к директиве для оборудования, работающего под давлением, 2014/68/EU b) указанных в регламенте 2 свода нормативных документов 2016 г. (№ 1105). ■ Приборы без такой маркировки (PED или UKCA) сконструированы и изготовлены согласно сложившейся инженерной практике. Приборы соответствуют требованиям следующих стандартов. <ul style="list-style-type: none"> a) Статья 4, п. 3 директивы для оборудования, работающего под давлением, 2014/68/EU b) Часть 1, п. 8 свода нормативных документов 2016 г. (№ 1105). Рамки условий применения указаны в следующих документах. <ul style="list-style-type: none"> a) На схемах 6–9 в Приложении II к директиве для оборудования, работающего под давлением, 2014/68/EU b) Регламент 3, п. 2 свода нормативных документов 2016 г. (№ 1105).
Радиочастотный сертификат	<p>Измерительный прибор имеет радиочастотный сертификат.</p> <p> Подробную информацию о радиочастотном сертификате см. в сопроводительной документации →  222.</p>
Дополнительные сертификаты	<p>Сертификат CRN</p> <p>В некоторых вариантах исполнения приборы поставляются с сертификатом CRN. В комплект к прибору с сертификатом CRN необходимо заказать присоединение к процессу с сертификатами CRN и CSA.</p>

Испытания и сертификаты

- Сертификат материала по форме EN 10204-3.1 для компонентов и корпуса датчика, контактирующих с технологической средой
- Испытание под давлением, внутренняя процедура, сертификат проверки
- Испытание PMI (XRF), внутренняя процедура, смачиваемые компоненты, отчет по результатам испытания
- Подтверждение соответствия заказу по EN 10204-2.1 и отчет об испытаниях по EN 10204-2.2



Другие стандарты и рекомендации



- EN 60529
Степень защиты, обеспечиваемая корпусом (код IP)
- МЭК/EN 60068-2-6
Процедура испытания – тест Fc: вибрации (синусоидальные).
- МЭК/EN 60068-2-31
Процедура испытания – тест Es: удары вследствие небрежного обращения, в первую очередь проводится для приборов.
- EN 61010-1
Требования по безопасности электрического оборудования для измерения, контроля и лабораторного применения – общие положения
- МЭК/EN 61326-2-3
Излучение в соответствии с требованиями класса А. Электромагнитная совместимость (требования ЭМС).
- NAMUR NE 21
Электромагнитная совместимость (ЭМС) промышленного технологического и лабораторного контрольного оборудования
- NAMUR NE 32
Сохранение данных в контрольно-измерительных и полевых приборах с микропроцессорами в случае отказа электропитания
- NAMUR NE 43
Стандартизация уровня сигнала аварийной информации цифровых преобразователей с аналоговым выходным сигналом
- NAMUR NE 53
Программное обеспечение периферийных приборов и устройств для обработки сигналов с цифровой электроникой
- NAMUR NE 80
Применение директивы для оборудования, работающего под давлением
- NAMUR NE 105
Спецификация по интеграции устройств Fieldbus с техническими средствами полевых приборов
- NAMUR NE 107
Самодиагностика и диагностика полевых приборов
- NAMUR NE 131
Требования, предъявляемые к периферийным приборам для стандартных условий применения
- NAMUR NE 132
Массовый расходомер
- ETSI EN 300 328
Рекомендации по радиочастотным компонентам 2,4 ГГц
- EN 301489
Электромагнитная совместимость и вопросы радиочастотного спектра (ERM)

16.13 Пакеты прикладных программ

Доступны различные пакеты приложений для расширения функциональности прибора. Такие пакеты могут потребовать применения специальных мер безопасности или выполнения требований, специфичных для приложений.

Пакеты приложений можно заказывать в компании Endress+Hauser вместе с прибором или позднее. Endress+Hauser. За подробной информацией о соответствующем коде заказа обратитесь в региональное торговое представительство Endress+Hauser или посетите страницу прибора на веб-сайте Endress+Hauser: www.endress.com.

 Подробная информация о пакетах прикладных программ:
Сопроводительная документация по прибору →  221

Диагностические функции	<p>Код заказа «Пакет прикладных программ», опция EA «Расширенные функции HistoROM»</p> <p>Включает в себя расширенные функции (журнал событий и активация памяти измеренных значений).</p> <p>Журнал событий Объем памяти расширен с 20 записей сообщений (стандартное исполнение) до 100 записей.</p> <p>Регистрация данных (линейная запись):</p> <ul style="list-style-type: none"> ■ емкость памяти расширена до 1000 измеренных значений; ■ по каждому из четырех каналов памяти можно передавать 250 измеренных значений. Интервал регистрации данных определяется и настраивается пользователем; ■ журналы измеренных значений можно просматривать на локальном дисплее или с помощью управляющих программ, таких как FieldCare, DeviceCare или веб-сервер. <p> Подробные сведения см. в руководстве по эксплуатации прибора.</p>
Heartbeat Technology	<p>Код заказа «Пакет прикладных программ», опция EB «Heartbeat Verification + Monitoring»</p> <p>Heartbeat Verification Соответствует требованиям, предъявляемым к прослеживаемой проверке согласно стандарту DIN ISO 9001:2008, раздел 7.6 а) («Учет контрольного и измерительного оборудования»).</p> <ul style="list-style-type: none"> ■ Проверка работоспособности в установленном состоянии без прерывания технологического процесса. ■ По запросу выдаются результаты прослеживаемой поверки, включая отчет. ■ Простой процесс тестирования с использованием локального управления или других интерфейсов управления. ■ Однозначная оценка точки измерения (пригодно/непригодно) с широким испытательным охватом в рамках спецификаций изготовителя. ■ Увеличение интервалов калибровки в соответствии с оценкой рисков, выполняемой оператором. <p>Heartbeat Monitoring Осуществляется непрерывная передача данных, характерных для данного принципа измерения, во внешнюю систему контроля состояния с целью планирования профилактического обслуживания или анализа технологического процесса. С этими данными оператор получает следующие возможности.</p> <ul style="list-style-type: none"> ■ На основе этих данных и другой информации формировать заключения о влиянии условий технологического процесса (коррозии, истирания, образовании налипаний и т. п.) на эффективность измерения с течением времени. ■ Своевременно планировать обслуживание. ■ Наблюдать за качеством продукта, например обнаруживать скопления газа. <p> Подробные сведения см. в специальной документации для прибора.</p>
Измерение концентрации	Код заказа «Пакет прикладных программ», опция ED «Концентрация»

Вычисление и отображение концентрации технологической среды.

Измеренное значение плотности преобразуется в значение концентрации компонента бинарной смеси с помощью пакета прикладных программ «Концентрация».

- Выбор предварительно заданных технологических сред (различные сахарные сиропы, кислоты, щелочи, солевые растворы, этанол и т. д.).
- Стандартные или пользовательские единицы измерения (°Brix, °Plato, % массового расхода, % объемного расхода, моль/л и т. д.) для стандартных технологических процессов.
- Расчет концентраций по таблицам пользователя.



Подробные сведения см. в специальной документации для прибора.

Специальная плотность

Код заказа «Пакет прикладных программ», опция EE «Специальная плотность»

Во многих областях применения в качестве ключевого измеряемого значения для мониторинга качества или управления процессами используется плотность. Прибор измеряет плотность жидкости и передает полученное значение в систему управления.

Пакет прикладных программ «Специальная плотность» обеспечивает высокоточное измерение плотности в широком диапазоне плотностей и температуры в тех областях применения, для которых характерны значительные колебания рабочих условий процесса.



Подробные сведения см. в руководстве по эксплуатации прибора.

16.14 Аксессуары



Обзор аксессуаров, доступных для заказа → 186

16.15 Сопроводительная документация



Общие сведения о сопутствующей технической документации можно получить следующими способами.

- *Device Viewer* (www.endress.com/deviceviewer): введите серийный номер с заводской таблички.
- *Приложение Endress+Hauser Operations*: введите серийный номер, указанный на заводской табличке.

Стандартная документация

Краткое руководство по эксплуатации

Краткое руководство по эксплуатации датчика

Измерительный прибор	Код документа
Proline Promass H	KA01283D

Краткое руководство по эксплуатации преобразователя

Измерительный прибор	Код документа
Proline 300	KA01311D

Техническая информация

Измерительный прибор	Код документа
Promass H 300	TI01273D

Описание параметров прибора

Измерительный прибор	Код документации							PROFINET с Ethernet-APL
	HART	FOUNDATION Fieldbus	PROFIBUS PA	PROFIBUS DP	Modbus RS485	EtherNet/IP	PROFINET	
Promass 300	GP01057D	GP01094D	GP01058D	GP01134D	GP01059D	GP01114D	GP01115D	GP01168D

Сопроводительная документация к конкретному прибору

Указания по технике безопасности

Указания по технике безопасности при работе с электрическим оборудованием во взрывоопасных зонах.

Содержание	Код документа
ATEX/МЭК Ex Ex d/Ex de	XA01405D
ATEX/МЭК Ex Ex ec	XA01439D
cCSAus XP	XA01373D
cCSAus Ex d/ Ex de	XA01372D
cCSAus Ex nA	XA01507D
INMETRO Ex d/Ex de	XA01468D
INMETRO Ex ec	XA01470D
NEPSI Ex d/Ex de	XA01469D
NEPSI Ex nA	XA01471D
EAC Ex d/Ex de	XA01656D
EAC Ex nA	XA01657D
JPN Ex d	XA01778D

Выносной модуль дисплея и управления DKX001

Содержание	Код документа
ATEX/IECEX Ex i	XA01494D
ATEX/IECEX Ex ec	XA01498D
cCSAus IS	XA01499D
cCSAus Ex nA	XA01513D
INMETRO Ex i	XA01500D
INMETRO Ex ec	XA01501D
NEPSI Ex i	XA01502D
NEPSI Ex nA	XA01503D

Сопроводительная документация

Содержание	Код документации
Информация о директиве для оборудования, работающего под давлением	SD01614D
Выносной блок управления и дисплея DKX001	SD01763D
Радиочастотные сертификаты для интерфейса WLAN дисплея A309/A310	SD01793D
Веб-сервер	SD01663D
Технология Heartbeat	SD01697D
Измерение концентрации	SD01707D

Инструкции по монтажу

Содержание	Комментарии
Руководство по монтажу для комплектов запасных частей и аксессуаров	<ul style="list-style-type: none"> ▪ Обзор всех доступных комплектов запасных частей доступен в <i>Device Viewer</i> → 📄 184 ▪ Аксессуары, доступные для заказа с руководством по монтажу → 📄 186

Алфавитный указатель

А

Аварийный сигнал	196
Адаптация алгоритма диагностических действий	166
Активация защиты от записи	136
Активация/деактивация блокировки кнопок	59
Алгоритм диагностических действий	
Пояснение	161
Символы	161
Аппаратная защита от записи	138
Архивные данные прибора	182
Архитектура системы	
Измерительная система	189
см. Конструкция измерительного прибора	

Б

Безопасность изделия	11
Блок управления и дисплея DKX001	212
Блокировка прибора, состояние	139
Буфер автосканирования	
см. Карта данных Modbus RS485 Modbus	

В

Ввод в эксплуатацию	77
Настройка измерительного прибора	77
Расширенные настройки	113
Версия данных для прибора	71
Версия ПО	71
Версия прибора	71
Вибрация	26
Вибростойкость и ударопрочность	205
Влияние	
Давление технологической среды	203
Температура окружающей среды	202
Температура технологической среды	202
Внутренняя очистка	205
Возврат	185
Время отклика	202
Вход	190
Входные участки	24
Выравнивание потенциалов	38
Выходной сигнал	193
Выходные переменные	193
Выходные участки	24

Г

Гальваническая развязка	198
Главный модуль электроники	14

Д

Давление в системе	25
Давление технологической среды	
Влияние	203
Дата изготовления	17, 18
Датчик	
Монтаж	28
Деактивация защиты от записи	136
Декларация соответствия	11

Диагностика	
Символы	160
Диагностическая информация	
Веб-браузер	162
Интерфейс связи	165
Локальный дисплей	160
Меры по устранению неполадок	166
Обзор	166
Светодиоды	158
Структура, описание	161, 164
DeviceCare	164
FieldCare	164
Диагностический список	174
Диагностическое сообщение	160
Диапазон измерения	
Для газов	190
Для жидкостей	190
Диапазон измерения, рекомендуемый	208
Диапазон температур хранения	205
Диапазон температуры	
Диапазон температуры окружающей среды для дисплея	212
Температура технологической среды	206
Температура хранения	20
Диапазон температуры окружающей среды	205
Директива для оборудования, работающего под давлением	217
Дисплей	
см. Локальный дисплей	
Дисплей управления	48
Дистанционное управление	213
Документ	
Назначение	6
Символы	6
Дополнительные сертификаты	217
Доступ для записи	58
Доступ для чтения	58

Ж

Журнал событий	175
--------------------------	-----

З

Зависимости «давление/температура»	207
Заводская табличка	
Датчик	18
Преобразователь	17
Задачи техобслуживания	183
Замена	
Компоненты прибора	184
Запасная часть	184
Запасные части	184
Зарегистрированные товарные знаки	8
Защита настройки параметров	136
Защита от записи	
С помощью кода доступа	136
С помощью переключателя защиты от записи	138

Значения параметров	
Вход состояния	88
Двойной импульсный выход	105
Импульсный/частотный/релейный выход	94
Конфигурация ввода/вывода	86
Релейный выход	102
Токовый вход	87
Токовый выход	89

И

Идентификатор изготовителя	71
Идентификатор типа прибора	71
Идентификация измерительного прибора	16
Изменения программного обеспечения	180
Измеренные значения	
см. Переменные процесса	
Измерительная система	189
Измерительное и испытательное оборудование	183
Измерительный прибор	
Включение	77
Демонтаж	185
Монтаж датчика	28
Настройка	77
Переоборудование	184
Подготовка к монтажу	28
Подготовка к электрическому подключению	34
Ремонт	184
Структура	14
Утилизация	185
Инструмент	
Для монтажа	28
Транспортировка	20
Инструменты	
Электрическое подключение	31
Инструменты для подключения	31
Информация о документе	6
Использование измерительного прибора	
Использование не по назначению	9
Пограничные ситуации	9
см. Использование по назначению	
Использование по назначению	9
Испытания и сертификаты	218

К

Кабельные вводы	
Технические характеристики	200
Кабельный ввод	
Степень защиты	43
Климатический класс	205
Кнопки управления	
см. Элементы управления	
Код доступа	58
Ошибка при вводе	58
Код заказа	17, 18
Код прямого доступа	50
Коды функций	72
Компоненты прибора	14
Контекстное меню	
Вызов	54

Закрывание	54
Пояснение	54
Контрольный список	
Проверка после монтажа	30
Проверка после подключения	44
Концепция управления	47
Концепция хранения	215
Корпус датчика	207

Л

Локальный дисплей	212
Окно навигации	50
Редактор текста	52
Редактор чисел	52
см. В аварийном состоянии	
см. Диагностическое сообщение	
см. Дисплей управления	

М

Максимальная погрешность измерения	200
Маркировка CE	11, 216
Маркировка RCM	217
Маркировка UKCA	216
Масса	
Единицы измерения системы СИ	209
Единицы измерения США	209
Транспортировка (примечания)	20
Мастер	
Входной сигнал состояния 1 до n	88
Выбор среды	84
Выход частотно-импульсный переключ.	94, 96, 100
Двойной импульсный выход	105
Дисплей	106
Настройка нуля	118
Настройки WLAN	128
Обнаружение частично заполненной трубы	112
Определить новый код доступа	131
Отсечение при низком расходе	111
Проверка нуля	116
Релейный выход 1 до n	102
Токовый вход	87
Токовый выход	89
Материалы	209
Меню	
Диагностика	173
Для настройки измерительного прибора	77
Для специальной настройки	113
Настройка	79
Меню управления	
Меню, подменю	46
Подменю и уровни доступа	47
Структура	46
Меры по устранению неисправностей	
Вызов	162
Закрывание	162
Место монтажа	22
Механическая нагрузка	206
Модуль электроники	14
Монтаж	22

Монтажные размеры см. Размеры	
Монтажный инструмент	28
Н	
Название прибора	
Датчик	18
Преобразователь	17
Назначение документа	6
Назначение клемм	34
Назначение полномочий доступа к параметрам	
Доступ для записи	58
Доступ для чтения	58
Направление потока	23, 28
Наружная очистка	183
Настройка реакции на сообщение об ошибке, Modbus RS485	165
Настройки	
Адаптация измерительного прибора к рабочим условиям процесса	147
Администрирование	131
Вход состояния	88
Двойной импульсный выход	105
Дополнительная настройка дисплея	121
Импульсный выход	94
Импульсный/частотный/релейный выход	94, 96
Интерфейс связи	82
Конфигурация ввода/вывода	86
Локальный дисплей	106
Моделирование	132
Обнаружение частично заполненной трубы	112
Обозначение	79
Отсечка при низком расходе	111
Перезапуск прибора	177
Регулировка датчика	115
Релейный выход	100, 102
Сброс сумматора	147
Системные единицы измерения	79
Сумматор	119
Технологическая среда	84
Токовый вход	87
Токовый выход	89
Управление конфигурацией прибора	129
Язык управления	77
WLAN	128
Настройки параметров	
Администрирование (Подменю)	132
Веб-сервер (Подменю)	65
Входной сигнал состояния 1 до n (Мастер)	88
Входной сигнал состояния 1 до n (Подменю)	144
Выбор среды (Мастер)	84
Выход частотно-импульсный переключ. (Мастер)	94, 96, 100
Выход частотно-импульсный переключ. 1 до n (Подменю)	145
Вычисл.откор.объем.потока (Подменю)	114
Двойной импульсный выход (Мастер)	105
Двойной импульсный выход (Подменю)	146
Диагностика (Меню)	173
Дисплей (Мастер)	106
Дисплей (Подменю)	121
Единицы системы (Подменю)	79
Значение токового выхода 1 до n (Подменю)	145
Измеряемые переменные (Подменю)	140
Индекс среды (Подменю)	154
Информация о приборе (Подменю)	178
Конфигурация Вв/Выв (Подменю)	86
Моделирование (Подменю)	132
Настройка (Меню)	79
Настройка нуля (Мастер)	118
Настройка сенсора (Подменю)	115
Настройки WLAN (Мастер)	128
Обнаружение частично заполненной трубы (Мастер)	112
Определить новый код доступа (Мастер)	131
Отсечение при низком расходе (Мастер)	111
Проверка нуля (Мастер)	116
Расширенная настройка (Подменю)	114
Регистрация данных (Подменю)	149
Режим измерений (Подменю)	153
Резервное копирование конфигурации (Подменю)	129
Релейный выход 1 до n (Мастер)	102
Релейный выход 1 до n (Подменю)	146
Сбросить код доступа (Подменю)	132
Связь (Подменю)	82
Сумматор (Подменю)	143
Сумматор 1 до n (Подменю)	119
Токовый вход (Мастер)	87
Токовый вход 1 до n (Подменю)	143
Токовый выход (Мастер)	89
Управление сумматором (Подменю)	147
О	
Обзор технических характеристик	189
Область индикации	
В представлении навигации	51
Для дисплея управления	49
Область применения	
Остаточные риски	10
Обогрев датчика	26
Окно навигации	
В мастере	50
В подменю	50
Окно редактирования	
Использование элементов управления	52, 53
Экран ввода	53
Окружающая среда	
Вибростойкость и ударопрочность	205
Температура хранения	205
Опции управления	45
Ориентация (вертикальная, горизонтальная)	23
Отображаемые значения	
Для данных состояния блокировки	139
Отсечка при низком расходе	198
Очистка	
Наружная очистка	183

П

Пакеты прикладных программ	218
Параметр	
Ввод значений или текста	57
Изменение	57
Параметры настройки WLAN	128
Переключатель защиты от записи	138
Переменные процесса	
Измеряемый	190
Расчетный	190
Плотность	207
Поворот дисплея	29
Поворот корпуса преобразователя	28
Поворот корпуса электроники	
см. Поворот корпуса преобразователя	
Повторная калибровка	183
Повторяемость	202
Подготовка к монтажу	28
Подготовка к подключению	34
Подключение	
см. Электрическое подключение	
Подключение измерительного прибора	35
Подключение кабелей сетевого напряжения	35
Подключение сигнальных кабелей	35
Подменю	
Администрирование	131, 132
Веб-сервер	65
Входной сигнал состояния 1 до n	144
Входные значения	143
Выход частотно-импульсный переключ. 1 до n	145
Выходное значение	144
Вычисл.откор.объем.потока	114
Вычисленные значения	114
Двойной импульсный выход	146
Дисплей	121
Единицы системы	79
Значение токового выхода 1 до n	145
Измеренное значение	139
Измеряемые переменные	140
Индекс среды	154
Информация о приборе	178
Конфигурация Вв/Выв	86
Моделирование	132
Настройка сенсора	115
Обзор	47
Переменные процесса	114
Расширенная настройка	113, 114
Регистрация данных	149
Режим измерений	153
Резервное копирование конфигурации	129
Релейный выход 1 до n	146
Сбросить код доступа	132
Связь	82
Список событий	175
Сумматор	143
Сумматор 1 до n	119
Токовый вход 1 до n	143
Управление сумматором	147

Пользовательский интерфейс	
Предыдущее событие диагностики	173
Текущее событие диагностики	173
Потеря давления	209
Потребляемая мощность	199
Потребляемая мощность	199
Пределы расхода	208
Преобразователь	
Поворот дисплея	29
Поворот корпуса	28
Приемка	15
Применение	189
Принцип измерения	189
Присоединения к процессу	211
Проверка	
Монтаж	30
Подключение	44
Полученные изделия	15
Проверка монтажа	77
Проверка после монтажа (контрольный список)	30
Проверка после подключения (контрольный список)	44
Программное обеспечение	
Версия	71
Дата выпуска	71
Просмотр журналов данных	149
Прямой доступ	56
Путь навигации (представление навигации)	50

Р

Рабочая высота	205
Рабочие характеристики	200
Рабочий диапазон измерения расхода	191
Радиочастотный сертификат	217
Размеры	24
Расширенный код заказа	
Датчик	18
Преобразователь	17
Регистратор линейных данных	149
Редактор текста	52
Редактор чисел	52
Рекомендация	
см. Текстовая справка	
Релейный выход	195
Ремонт	184
Примечания	184
Ремонт прибора	184

С

Сбой питания	199
Свидетельства	216
Серийный номер	17, 18
Сертификаты	216
Сертификаты на взрывозащищенное исполнение	217
Сетевое напряжение	199
Сигналы состояния	160, 163
Символы	
В строке состояния локального дисплея	48
Для блокировки	48

Для измеряемой переменной	49	Требования, предъявляемые к монтажу	
Для мастера	51	Вибрация	26
Для меню	51	Входные и выходные участки	24
Для номера канала измерения	49	Давление в системе	25
Для параметров	51	Место монтажа	22
Для поведения диагностики	48	Обогрев датчика	26
Для подменю	51	Ориентация	23
Для связи	48	Сливная труба	22
Для сигнала состояния	48	Теплоизоляция	25
Управление вводом данных	53	У	
Экран ввода	53	Управление	139
Элементы управления	52	Управление конфигурацией прибора	129
Системная интеграция	71	Уровни доступа	47
Сливная труба	22	Условия монтажа	
Служба поддержки Endress+Hauser		Размеры	24
Ремонт	184	Условия окружающей среды	
Техобслуживание	183	Механическая нагрузка	206
Совместимость	182	Относительная влажность	205
Соединительный кабель	31, 32	Рабочая высота	205
Сообщения об ошибках		Условия хранения	20
см. Диагностические сообщения		Установка кода доступа	136, 137
Специальные инструкции по монтажу		Установка языка управления	77
Гигиеническая совместимость	27	Устранение неисправности	
Специальные инструкции по подключению	39	Общие сведения	156
Список событий	175	Утилизация	185
Стандартные рабочие условия	200	Утилизация упаковки	21
Стандарты и директивы	218	Ф	
Степень защиты	43, 205	Файлы описания прибора	71
Строка состояния		Фильтрация журнала событий	176
В представлении навигации	50	Функции	
Для основного экрана	48	см. Параметры	
Структура		Функциональная проверка	77
Измерительный прибор	14	Функция очистки на месте (CIP)	205
Меню управления	46	Функция стерилизации на месте (SIP)	205
Сумматор		Ш	
Настройка	119	Шероховатость поверхности	211
Считывание диагностической информации,		Э	
Modbus RS485	165	Эксплуатационная безопасность	10
Считывание измеряемых значений	139	Электрическое подключение	
Т		Веб-сервер	66
Текстовая справка		Измерительный прибор	31
Вызов	57	Интерфейс WLAN	67
Закрытие	57	Компьютер с веб-браузером (например, Internet Explorer)	66
Пояснение	57	Степень защиты	43
Температура окружающей среды		Управляющая программа (например, FieldCare, DeviceCare, AMS Device Manager, SIMATIC PDM)	66
Влияние	202	Управляющие программы	
Температура технологической среды		По протоколу MODBUS RS485	66
Влияние	202	Посредством сервисного интерфейса (CDI-RJ45)	66
Температура хранения	20	Через интерфейс WLAN	67
Теплоизоляция	25	Электромагнитная совместимость	206
Техника безопасности	9	Элементы управления	54, 161
Техника безопасности на рабочем месте	10		
Технические особенности			
Максимальная погрешность измерения	204		
Повторяемость	204		
Точность	200		
Транспортировка измерительного прибора	20		
Требования к работе персонала	9		

Я

Языки, опции управления 211

А

Applicator 190

Д

Device Viewer 184

DeviceCare 70

Файл описания прибора 71

DIP-переключатель

см. Переключатель защиты от записи

Ф

FieldCare 69

Пользовательский интерфейс 70

Установка соединения 69

Файл описания прибора 71

Функция 69

Г

Gas Fraction Handler 153

Н

HistoROM 129

К

Клеммы 200

М

Modbus RS485

Адреса регистров 73

Время отклика 73

Диагностическая информация 165

Доступ для записи 72

Доступ для чтения 72

Информация о регистрах 73

Карта данных Modbus 75

Коды функций 72

Настройка реакции на сообщение об ошибке . . 165

Список сканирования 75

Считывание данных 76

W

W@M 183, 184

W@M Device Viewer 16



71595497

www.addresses.endress.com
