



简明操作指南 Nivector FTI26

电容

本文档为《简明操作指南》；不得替代设备随箱包装中的《操作手册》。

设备的详细信息请参考《操作手册》和其他文档资料：
所有设备型号均可通过下列方式查询：

- 网址：www.endress.com/deviceviewer
- 智能手机/平板电脑：Endress+Hauser Operations App

基本安全指南

人员要求

设备安装、调试、诊断和维护等操作人员必须符合下列要求：

- 经培训的合格专业人员必须具有执行特定功能和任务的资质
- 经厂商/运营商授权
- 熟悉联邦/国家法规
- 操作人员必须在开始操作前阅读并理解手册、补充文档资料和证书（根据实际应用）中的各项指南要求
- 遵守操作指南和基本条件要求

操作人员必须符合下列要求：

- 经过工厂运营商的适当培训和授权，满足任务的要求
- 遵守手册中的指南

指定用途

安装

安装要求

侧向安装在盛放固体散料的罐体中使用，例如料仓

限位开关可以直接连接微型接触器、电磁阀或可编程逻辑控制器（PLC）。



图 1 应用实例

- 1 溢出保护或高限检测 (MAX)
- 2 空转保护或低限检测 (MIN)

安装设备

设备可以用于粉末状和细颗粒状固体的限位检测。用于低限或高限检测。测量设备的接液部件材质必须完全能够耐受介质腐蚀。不得超过操作时间限值，参见《技术资料》。

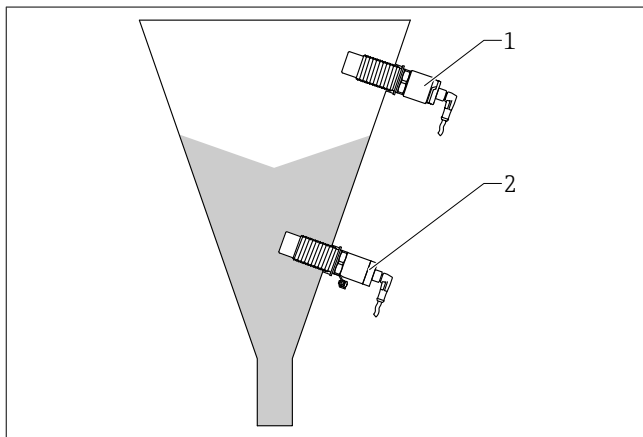
操作安全

- ▶ 只有完全满足技术规范且无错误和故障时才能操作设备。
- ▶ 操作员有责任确保设备无故障运行。

防爆危险区

在防爆危险区中使用设备时（例如防爆要求、压力容器安全），应避免人员受伤或设备损坏危险：

- ▶ 参照铭牌检查并确认所订购的设备是否允许在防爆危险区中使用。

所需工具

开口扳手 AF32

- 只能通过六角螺栓上的转动夹持面旋转拧紧设备。
- 扭矩：5 ... 12 Nm (3.7 ... 8.9 lbf ft)

安装实例



图 2 单位：mm (in)

- A 标准安装，通过外部 G1" 螺纹转接头安装
- B 料仓壁存在黏附，通过内部 G1" 螺纹转接头安装

更多安装方式，参见《操作手册》和《技术资料》。

其他安装方法也可以使用可选附件。

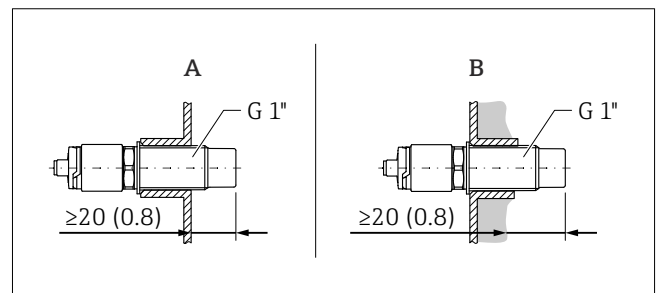
电气连接

连接设备

- 供电电压: 12 ... 30 V DC
- IEC/EN61010 标准规定设备必须安装专用断路器保护器。
- 电源: 非危险接触电压或 2 类回路 (北美)。
- IEC 60127-2 标准规定设备必须安装 500 mA 直流细保险丝 (慢熔型)。
- 测量设备在高限检测 (MAX) 或低限检测 (MIN) 模式下工作, 取决于开关量输出设置。

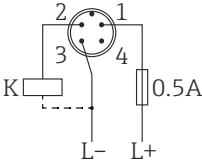
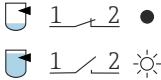
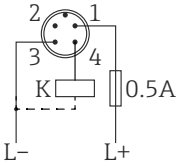
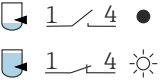
连接方式	工作模式	
M12 插头	MAX	MIN
	 	 
图标 说明 ✖ 黄色 LED 指示灯点亮 • 黄色 LED 指示灯熄灭 K 外接负载		

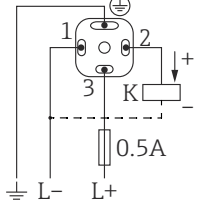
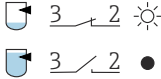
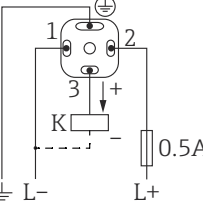
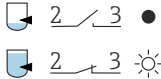
连接方式	工作模式	
霍斯曼插头	MAX	MIN
	 	 
图标 说明 ✖ 黄色 LED 指示灯点亮 • 黄色 LED 指示灯熄灭 K 外接负载		

如果使用霍斯曼插头: 设备在高限检测 (MAX) 或低限检测 (MIN) 模式下工作, 取决于插头的针脚分配和电缆布线。

调试详细信息参见《操作手册》。