



Instructions condensées Nivector FTI26

Capacité

Le présent manuel est un manuel d'instructions condensées ; il ne remplace pas le manuel de mise en service de l'appareil.

Vous trouverez des informations détaillées sur l'appareil dans son manuel de mise en service et les autres documentations :

Disponible pour toutes les versions d'appareil via :

- Internet : www.endress.com/deviceviewer
- Smart phone/tablette : *Endress+Hauser Operations App*

Consignes de sécurité de base

Exigences imposées au personnel

Le personnel chargé du montage, de la mise en service, du diagnostic et la maintenance doit remplir les conditions suivantes :

- Les spécialistes formés et qualifiés doivent avoir une qualification pertinente pour cette fonction et cette tâche spécifiques
- Être autorisé par le propriétaire/l'exploitant de l'installation
- Connaître les prescriptions nationales
- Avant de commencer les travaux, lire et comprendre les instructions du manuel et de la documentation complémentaire ainsi que les certificats (selon l'application)
- Suivre les instructions et respecter les conditions fondamentales

Le personnel d'exploitation doit remplir les conditions suivantes :

- Doit être convenablement formé et autorisé par l'exploitant de l'installation pour répondre aux exigences de la tâche
- Suivre les instructions du présent manuel

Utilisation conforme

Montage

Conditions de montage

Montage latéral dans un réservoir de solides en vrac, p. ex. silo

Un contacteur miniature, une électrovanne ou un automate programmable industriel (API) peuvent être raccordés directement au détecteur de niveau.

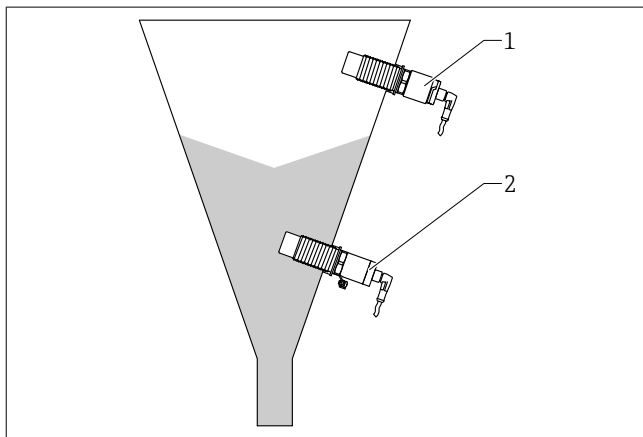

1 Exemples d'application

1 Sécurité antidébordement ou détection de niveau haut (MAX)

L'appareil ne peut être utilisé que comme détecteur de niveau pour les solides en vrac en poudre et à grain fin. Il est utilisé pour détecter les niveaux minimum ou maximum. L'appareil peut uniquement être utilisés pour des produits contre lesquels les matériaux en contact avec le process sont suffisamment résistants. Les valeurs limites relatives au temps de fonctionnement ne doivent pas être dépassées par excès ou par défaut, voir l'Information technique.

Sécurité de fonctionnement

- ▶ Ne faire fonctionner l'appareil que s'il est en bon état technique, exempt d'erreurs et de défauts.
- ▶ L'exploitant est responsable du fonctionnement sans défaut de l'appareil.

Zone explosible

Afin d'éviter la mise en danger de personnes ou de l'installation en cas d'utilisation de l'appareil en zone explosible (p. ex. protection antidéflagrante ou équipement de sécurité) :

- ▶ Vérifier, à l'aide des données techniques sur la plaque signalétique, si l'appareil commandé peut être utilisé pour l'usage prévu en zone explosible.

2 Protection contre la marche à vide ou détection de niveau bas (MIN)

Montage de l'appareil

Outils requis

Clé à fourche AF32

- Visser uniquement le capteur au niveau de l'écrou hexagonal (6 pans).
- Couple de serrage : 5 ... 12 Nm (3,7 ... 8,9 lbf ft)

Exemples de montage

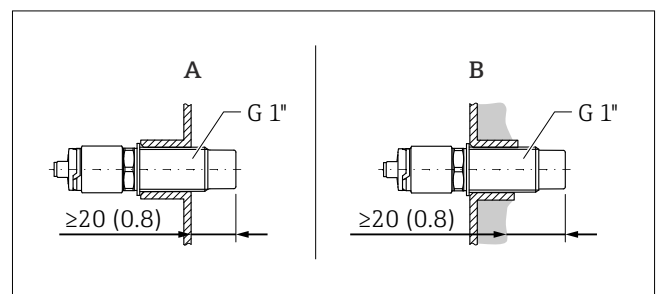

2 Unité de mesure : mm (in)

- A Montage standard avec manchon fileté G 1" externe
- B En cas de formation de dépôts sur la paroi du silo avec manchon fileté G 1" interne

i Pour plus d'informations sur les variantes de montage, voir le manuel de mise en service et l'Information technique.

i D'autres méthodes de montage sont possibles avec les accessoires disponibles en option.

Raccordement électrique

Raccordement de l'appareil

- Tension d'alimentation 12 ... 30 V DC
- Conformément à IEC/EN61010, il convient de prévoir un disjoncteur adapté pour l'appareil de mesure.
- Source de tension : tension sécurisée ou circuit Class 2 (Amérique du Nord).
- L'appareil doit fonctionner avec un fusible fin de 500 mA (à fusion lente) adapté au courant continu conformément à IEC 60127-2.
- En fonction du câblage des sorties tout ou rien, l'appareil fonctionne en mode MAX (sécurité de niveau maximum) ou MIN (sécurité de niveau minimum).

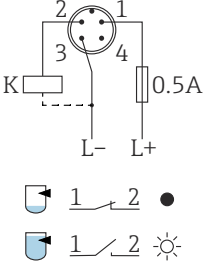
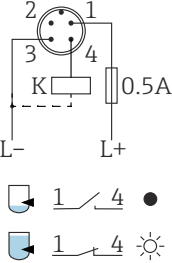
Type de raccordement	Mode de fonctionnement	
	MAX	MIN
		
Symbole Description s LED jaune allumée ✱ LED jaune éteinte • Charge externe K		

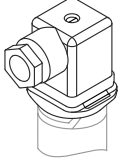
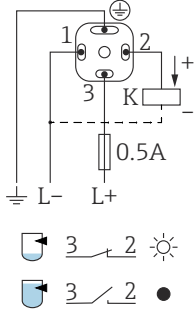
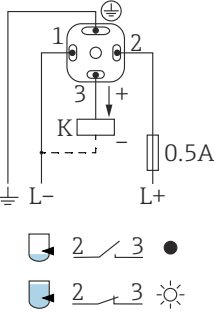
Type de raccordement	Mode de fonctionnement	
	MAX	MIN
		
Symboles Description ✱ LED jaune allumée • LED jaune éteinte K Charge externe		

En cas d'utilisation du connecteur de vanne : en fonction du câblage du connecteur (ou de la connexion des fils pour le câble), l'appareil fonctionne en mode MAX ou en mode MIN.

Pour plus d'informations sur la mise en service, voir le manuel de mise en service.