



Skrócona instrukcja obsługi Nivector FTI26

Sygnalizator pojemnościowy

Niniejsza skrócona instrukcja obsługi nie zastępuje pełnej instrukcji obsługi wchodzącej w zakres dostawy przyrządu.

Szczegółowe dane dotyczące przyrządu znajdują się w instrukcji obsługi oraz w innej dokumentacji:

Jest ona dostępna dla wszystkich wersji przyrządu:

- Poprzez Internet: www.pl.endress.com/deviceviewer
- Poprzez smartfon/tablet z zainstalowaną aplikacją *Endress+Hauser Operations*

Podstawowe wskazówki bezpieczeństwa

Wymagania dotyczące personelu

Personel wykonujący montaż, uruchomienie, diagnostykę i konserwację musi spełniać następujące wymagania:

- Przeszkoleni, wykwalifikowani specjaliści powinni mieć odpowiednie kwalifikacje do wykonania konkretnych zadań i funkcji
- Muszą mieć zgodę właściciela/operatora obiektu
- Muszą znać obowiązujące przepisy
- Przed rozpoczęciem prac muszą przeczytać ze zrozumieniem zalecenia podane w instrukcji obsługi, dokumentacji uzupełniającej oraz certyfikatach (zależnie od zastosowania)
- Muszą przestrzegać poleceń i postępować odpowiednio do istniejących warunków

Personel obsługi musi spełniać następujące wymagania:

- Musi być przeszkolony oraz mieć zezwolenie operatora obiektu na wykonywanie określonych zadań
- Musi przestrzegać wskazówek podanych w niniejszej instrukcji

Zastosowanie zgodne z przeznaczeniem

Montaż

Wymagania montażowe

Montaż boczny w zbiorniku materiałów sypkich, np. w silosie

Do sygnalizatora mogą być podłączone bezpośrednio obciążenia zewnętrzne takie jak miniaturowe styczniki, elektrozawory, sterowniki PLC.

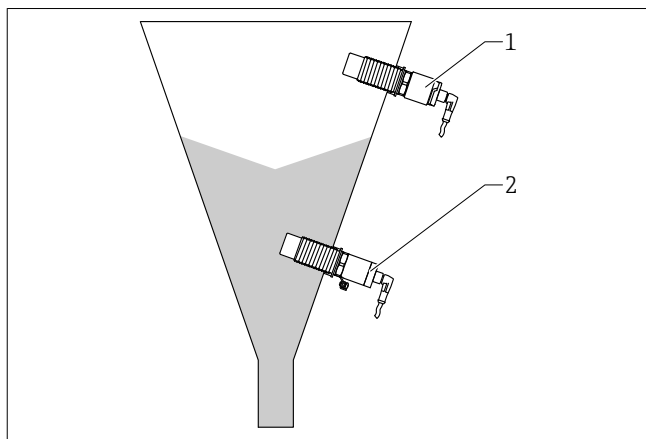

1 Przykłady zastosowań

Przyrząd może być używany wyłącznie jako punktowy sygnalizator poziomu drobnoziarnistych i sproszkowanych materiałów sypkich. Służy do wykrywania poziomu minimalnego lub maksymalnego. Przyrządu można używać wyłącznie do pomiaru mediów, na które materiały wchodzące w kontakt z medium są wystarczająco odporne. Wartości graniczne czasu pracy nie mogą być przekroczone lub nieosiągnięte, patrz: karta katalogowa.

Bezpieczeństwo eksploatacji

- ▶ Przyrząd można użytkować wyłącznie wtedy, gdy jest sprawny technicznie i wolny od usterek i wad.
- ▶ Za niezawodną pracę przyrządu odpowiedzialność ponosi operator.

Strefa zagrożona wybuchem

Aby wyeliminować zagrożenia dla personelu lub obiektu podczas eksploatacji przyrządu w strefie zagrożonej wybuchem (np. zagrożenie wybuchem, występowanie urządzeń ciśnieniowych):

- ▶ sprawdzić na tabliczce znamionowej, czy zamówione urządzenie ma dopuszczenie do stosowania w strefie zagrożonej wybuchem.

- 1 Zabezpieczenie przed przelaniem lub sygnalizacja poziomu maksymalnego (MAX)
- 2 Zabezpieczenie przed suchobiegiem lub sygnalizacja poziomu minimalnego (MIN)

Montaż przyrządu

Niezbędne narzędzia

Klucz płaski AF32

- Podczas dokręcania należy chwycić wyłącznie za sześciokątny element.
- Moment dokręcenia: 5 ... 12 Nm (3,7 ... 8,9 lbf ft)

Przykłady montażu

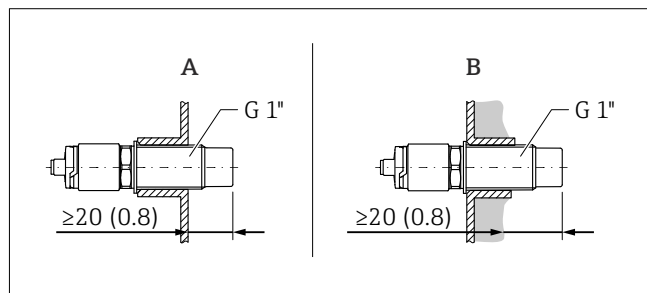

2 Jednostka: mm (cal)

A Typowa zabudowa w zewnętrznym króćcu gwintowym G 1"

B Montaż w wewnętrznym króćcu gwintowanym G 1" w silosach, gdzie osad może zalegać na ściankach

Podłączenie elektryczne

Podłączenie przyrządu

- Napięcie zasilania 12 ... 30 V DC
- Zgodnie z normą PN-EN 61010 przyrząd pomiarowy powinien być wyposażony w odpowiedni wyłącznik lub wyłącznik automatyczny.
- Źródło napięcia: obwód zasilania z zabezpieczeniem przeciwporażeniowym lub obwód klasy 2 (wg normy stosowanej w Ameryce Północnej).
- Przyrząd powinien posiadać bezpiecznik topikowy 500 mA (zwłoczny) przeznaczony do zabezpieczenia urządzeń elektrycznych na prąd stały, zgodnie z normą PN-EN 60127-2.
- W zależności od podłączenia wyjść dwustanowych przyrząd działa w trybie sygnalizacji maksimum (MAX) lub minimum (MIN).

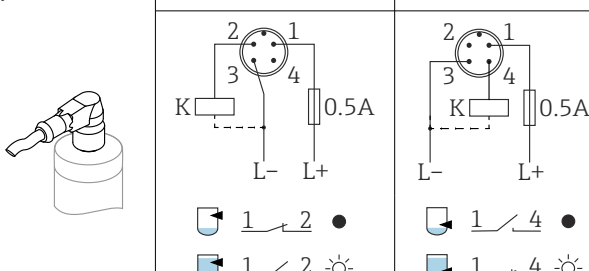
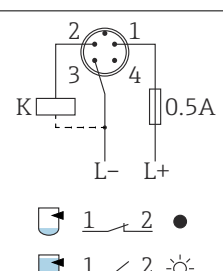
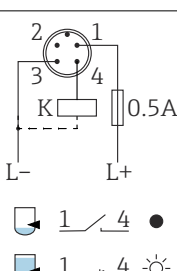
Typ podłączenia	Tryb pracy	
Wtyk M12	MAX	MIN
	 <p>1 2 ●</p> <p>1 2 ☀</p>	 <p>1 4 ●</p> <p>1 4 ☀</p>
Symbole	Opis	
☀	Żółta dioda LED świeci się	
●	Żółta dioda LED nie świeci się	
K	Obciążenie zewnętrzne	

i Więcej wariantów montażu można znaleźć w instrukcji obsługi i karcie katalogowej.

i Inne metody montażu są możliwe za pomocą dostępnych opcjonalnych akcesoriów.

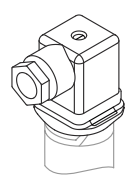
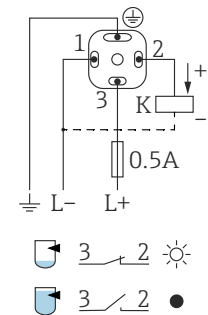
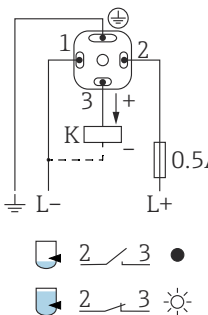
Typ podłączenia	Tryb pracy	
Wtyk zaworowy	MAX	MIN
	 <p>3 2 ☀</p> <p>3 2 ●</p>	 <p>2 3 ●</p> <p>2 3 ☀</p>
Symbole	Opis	
☀	Żółta dioda LED świeci się	
●	Żółta dioda LED nie świeci się	
K	Obciążenie zewnętrzne	

W przypadku korzystania z wtyku zaworowego: w zależności od przyporządkowania styków złącza i podłączenia przewodu, przyrząd działa w trybie sygnalizacji maksimum (MAX) lub minimum (MIN).

Informacje dotyczące uruchomienia podano w Instrukcji obsługi.