

Lyhyt käyttöopas Virtausmittari Proline 500 – digitaalinen

HART-lähetin
ja Coriolis-anturi



Tämä lyhyt käyttöopas on käyttöohjeiden suppea versio; se ei korvaa laitteeseen liittyviä käyttöohjeita.

Lyhyt käyttöopas osa 2/2: Lähetin

Sisältää tietoa lähettimestä.

Lyhyt käyttöopas osa 1/2: Anturi →  3



A0023555

Virtausmittarin lyhyt käyttöopas

Laite koostuu lähettimestä ja anturista.

Niiden käyttöönotto on kuvattu kahdessa erillisessä käyttöoppaassa, jotka muodostavat yhdessä virtausmittarin lyhyen käyttöoppaan:

- Lyhyt käyttöopas osa 1: anturi
- Lyhyt käyttöopas osa 2: lähetin

Noudata laitteen käyttöönotossa lyhyen käyttöoppaan molempia osia, koska käyttöoppaiden tiedot täydentävät toisiaan:

Lyhyt käyttöopas osa 1: anturi

Anturin lyhyt käyttöopas on tarkoitettu asiantuntijoiden käyttöön, joiden tehtävänä on asentaa mittauslaite.

- Tulotarkastus ja tuotteen tunnistaminen
- Varastointi ja kuljetus
- Asentaminen

Lyhyt käyttöopas osa 2: lähetin

Lähettimen lyhyt käyttöopas on tarkoitettu asiantuntijoiden käyttöön, joiden tehtävänä on käyttöönottaa, konfiguroida ja parametroida mittauslaite (ensimmäiseen mittaukseen asti).

- Tuotekuvaus
- Asentaminen
- Sähköliitännät
- Käyttövaihtoehdot
- Järjestelmän integrointi
- Käyttöönotto
- Diagnostiikkatiedot

Laitteen lisäasiakirjat



Tämä lyhyt käyttöopas on **Lyhyt käyttöopas osa 2: Lähetin**.

"Lyhyt käyttöopas osa 1: Anturi" on saatavana osoitteessa:

- Internet: www.endress.com/deviceviewer
- Älypuhelin/tabletti: *Endress+Hauserin käyttösovellus*

Lisätietoja laitteesta saat käyttöohjeista ja muista asiakirjoista:

- Internet: www.endress.com/deviceviewer
- Älypuhelin/tabletti: *Endress+Hauserin käyttösovellus*

Sisällysluettelo

1	Tästä asiakirjasta	5
1.1	Symbolit	5
2	Turvallisuusohjeet	7
2.1	Henkilökuntaa koskevat vaatimukset	7
2.2	Käyttötarkoitus	7
2.3	Työpaikan turvallisuus	8
2.4	Käyttöturvallisuus	8
2.5	Tuoteturvallisuus	9
2.6	IT-turvallisuus	9
2.7	Laitekohtainen IT-turvallisuus	9
3	Tuotekuvaus	10
4	Asentaminen	11
4.1	Pylväsasennus	11
4.2	Seinäasennus	12
4.3	Lähettimen asennuksen jälkeen tehtävä tarkastus	12
5	Sähköliitännät	13
5.1	Säköturvallisuus	13
5.2	Liitäntävaatimukset	13
5.3	Mittalaitteen kytkentä	18
5.4	Potentiaalin tasauksen varmistaminen	25
5.5	Kotelointiluokan varmistaminen	25
5.6	Tarkastukset liitännän jälkeen	26
6	Käyttövaihtoehdot	27
6.1	Käyttövaihtoehtojen yleiskatsaus	27
6.2	Käyttövalikon rakenne ja toiminta	28
6.3	Pääsy käyttövalikkoon paikallisen näytön välityksellä	29
6.4	Pääsy käyttövalikkoon ohjaustyökalun välityksellä	32
6.5	Pääsy käyttövalikkoon verkkopalvelimen välityksellä	32
7	Järjestelmän integrointi	32
8	Käyttöönotto	32
8.1	Toimintatarkastus	32
8.2	Käyttökielen asetus	33
8.3	Kenttälaitteen konfigurointi	33
8.4	Asetusten suojaus luvattomalta pääsylvä	34
9	Diagnostiikkatiedot	34

1 Tästä asiakirjasta

1.1 Symbolit

1.1.1 Turvallisuussymbolit

VAARA

Tämä symboli ilmoittaa vaarallisesta tilanteesta. Varoituksen huomiotta jättäminen aiheuttaa vakavia vammoja tai jopa kuoleman.

VAROITUS

Tämä symboli ilmoittaa vaarallisesta tilanteesta. Varoituksen huomiotta jättäminen voi aiheuttaa vakavia vammoja tai jopa kuoleman.











HUOMIO

Tämä symboli ilmoittaa vaarallisesta tilanteesta. Varoituksen huomiotta jättäminen voi aiheuttaa lieviä tai keskivaikeita vammoja.





HUOMAUTUS

Tämä symboli sisältää tietoja menettelytavoista ja muista asioista, jotka eivät aiheuta tapaturmavaaraa.

1.1.2 Tiettyjen tietotyyppien symbolit





Symboli	Merkitys	Symboli	Merkitys
	Sallittu Sallitut menettelyt, prosessit tai toimenpiteet.		Etusijaiset Etusijaiset menettelyt, prosessit tai toimenpiteet.
	Kielletty Kielletyt menettelyt, prosessit tai toimenpiteet.		Vinkki Ilmoittaa lisätiedoista.
	Asiakirjaviite		Sivuviite
	Kuvaviite		Toimintavaiheiden sarja
	Toimintavaiheen tulos		Silmämääräinen tarkastus

1.1.3 Sähkösymbolit





Symboli	Merkitys	Symboli	Merkitys
	Tasavirta		Vaihtovirta
	Tasavirta ja vaihtovirta		Maadoitus Maadoitettu liitin, joka maadoitetaan käyttäjän osalta maadoitusjärjestelmän kautta.

Symboli	Merkitys
	<p>Potentiaalintasausliitäntä (PE: protective earth (suojamaadoitus)) Maadoitusliittimet on kytkettävä ennen muita kytkentöjä.</p> <p>Maadoitusliittimet sijaitsevat laitteen sisällä ja ulkopuolella:</p> <ul style="list-style-type: none"> ▪ Sisäpuolen maadoitusliitin: liittää potentiaalintasauksen verkkojännitteeseen. ▪ Ulkopuolen maadoitusliitin: liittää laitteen laitoksen maadoitusjärjestelmään.





1.1.4 Tiedonsiirtoa koskevat symbolit

Symboli	Merkitys	Symboli	Merkitys
	<p>Wireless Local Area Network (WLAN) Tietoliikenne langattoman paikallisverkon välityksellä.</p>		<p>Promass 10 Bluetooth Langaton lyhyiden etäisyyksien tietoliikenne laitteiden välillä.</p>
	<p>LED Valoa lähettävä diodi on päällä.</p>		<p>LED Valoa lähettävä diodi on pois päältä.</p>
	<p>LED Valoa lähettävä diodi vilkkuu.</p>		

1.1.5 Työkalusymbolit

Symboli	Tarkoitus	Symboli	Tarkoitus
	Torx-ruuvitaltta		Uraruuvitaltta
	Phillips-kannan ruuvitaltta		Kuusiokoloavain
	Kiintoavain		

1.1.6 Kuvien symbolit

Symboli	Merkitys	Symboli	Merkitys
1, 2, 3, ...	Kohtien numerot		Toimintavaiheiden sarja
A, B, C, ...	Näkymät	A-A, B-B, C-C, ...	Kappaleet
	Räjähdysvaarallinen tila		Turvallinen tila (ei-räjähdysvaarallinen tila)
	Virtaussuunta		

2 Turvallisuusohjeet

2.1 Henkilökuntaa koskevat vaatimukset

Henkilökunnan täytyy täyttää tehtävissään seuraavat vaatimukset:

- ▶ Koulutetuilla ja päteillä ammattilaisilla täytyy olla asiaankuuluva pätevyys kyseiseen toimenpiteeseen ja tehtävään.
- ▶ Laitoksen omistajan/käyttäjän valtuuttama.
- ▶ Tunnettava kansainväliset/maakohtaiset säännökset.
- ▶ Ennen kuin ryhdyt töihin, lue käyttöohjeen ja lisäasiakirjojen ohjeet ja todistukset (sovelluksesta riippuen) läpi ja varmista, että ymmärrät niiden sisällön.
- ▶ Noudata ohjeita ja varmista, että käyttöolosuhteet vastaavat määräyksiä.

2.2 Käyttötarkoitus

Sovellus ja väliaineet

- Tässä käyttöoppaassa kuvattu kenttälaite on tarkoitettu ainoastaan nesteiden ja kaasujen virtausmittaukseen.
- Tässä käyttöoppaassa kuvattu kenttälaite on tarkoitettu ainoastaan nesteiden virtausmittaukseen.

Tilastusta versiosta riippuen kenttälaite voi myös mitata mahdollisesti räjähdysherkkiä, syttyviä, myrkyllisiä ja hapettavia aineita.

Kenttälaitteet, jotka on tarkoitettu käytettäväksi räjähdysvaarallisissa tiloissa, hygieniasovelluksissa tai sovelluksissa, jotka ovat prosessipaineen takia vaarallisia käyttökohteita, on merkitty tätä vastaavasti laitekilpeen.

Varmistaaksesi, että kenttälaite pysyy hyvässä kunnossa käyttöaikana:

- ▶ Noudata ohjeenmukaisia paine- ja lämpötilarajoja.
- ▶ Käytä kenttälaitetta vain laitekilven mukaisissa käyttöolosuhteissa, käyttöohjeissa ja lisäasiakirjoissa annettujen ohjeiden mukaan.
- ▶ Tarkasta laitekilven perusteella, saako tilattua laitetta käyttää räjähdysvaarallisessa tilassa (esimerkiksi räjähdysvaarallisuus, painesäiliön turvallisuus), jos aiot käyttää sitä tällaisessa sovelluksessa.
- ▶ Käytä kenttälaitetta vain sellaisille väliaineille, joita sen kustuvat osat kestävät asiaankuuluvasti.
- ▶ Jos kenttälaitetta ei käytetä normaalissa ilmanlämpötilassa, on ehdottomasti varmistettava, että se täyttää asiaankuuluvat perusedellytykset, jotka on ilmoitettu mukana toimitetuissa laiteasiakirjoissa.
- ▶ Suojaa kenttälaite kestävästi ulkoisten tekijöiden aiheuttamalta korroosiolta.

Virheellinen käyttö

Käyttötarkoituksen vastainen käyttö voi vaarantaa turvallisuuden. Valmistaja ei vastaa vahingoista, jotka aiheutuvat väärästä tai käyttötarkoituksen vastaisesta käytöstä.

VAROITUS**Korrodoivat tai hankaavat nesteet ja ympäristöolosuhteet aiheuttavat rikkoutumisvaaran!**

- ▶ Varmista prosessinesteen yhteensopivuus anturin materiaalin kanssa.
- ▶ Varmista kaikkien kostuvien materiaalien kestävyys prosessissa.
- ▶ Noudata ohjeenmukaisia paine- ja lämpötilarajoja.

HUOMAUTUS**Kestävyyden varmistaminen rajatapauksissa:**

- ▶ Kun kyse on erikoisnesteistä ja puhdistusnesteistä, Endress+Hauser auttaa mielellään varmistamaan kostuvien osien materiaalien korroosionkestävyyden. Endress+Hauser ei kuitenkaan anna tästä mitään takuuta tai ota mitään vastuuta, koska lämpötilan, pitoisuuden tai epäpuhtauksien pienetkin muutokset voivat heikentää korroosionkestävyyttä.

Jäännösriskit**VAROITUS****Jos väliaine- tai elektroniikkayksikön lämpötila on korkea tai matala, laitteen pinnoista voi tulla kylmiä tai kuumia. Tämä aiheuttaa palovamma- tai paleltumisvaaran!**

- ▶ Jos väliaine on kuumaa tai kylmää, asenna tarvittavat kosketussuojaukset.

Koskee vain malleja Proline Promass A, E, F, O, X ja Cubemass C

VAROITUS**Kotelon rikkoutumisvaara mittausputken rikkoutumisen takia!**

Jos putki murtuu, anturikotelon sisäinen paine kasvaa käytetyn prosessipaineen mukaan.

- ▶ Käytä murtolevyä.

VAROITUS**Väliaineen purkautumisen aiheuttama vaara!**

Laitteversiot, joissa on murtolevy: paineen alaisena purkautuva väliaine voi aiheuttaa loukkaantumisen tai aineellisia vaurioita.

- ▶ Varo, etteivät ihmiset loukkaannu eikä aineellisia vaurioita pääse syntymään, jos murtolevy laukeaa.

2.3 Työpaikan turvallisuus

Laitteen luona ja kanssa tehtävissä töissä:

- ▶ Pue vaadittavat henkilösuojaimet maakohtaisten säännösten mukaan.

2.4 Käyttöturvallisuus

Loukkaantumiskaava!

- ▶ Käytä laitetta vain, kun se on teknisesti moitteettomassa kunnossa eikä siinä ole häiriöitä eikä vikoja.
- ▶ Käyttäjällä on vastuussa laitteen häiriöttömästä toiminnasta.

2.5 Tuoteturvallisuus

Tämä kenttälaite on suunniteltu huolellisesti tekniikan nykyistä tasoa vastaavien turvallisuusmääräysten mukaan, testattu ja toimitettu tehtaalta käyttöturvallisessa kunnossa.

Se täyttää yleiset turvallisuusstandardit ja lakimääräykset. Se vastaa myös EY-direktiivejä, jotka on lueteltu laitekohtaisessa EY-vaatimustenmukaisuusvakuutuksessa. Endress+Hauser vahvistaa tämän kiinnittämällä laitteeseen CE-merkin.

Lisäksi laite täyttää sovellettavien Ison-Britannian säännösten (Statutory Instruments) lakimääräykset. Ne sekä tarkoituksenmukaiset standardit on ilmoitettu UKCA-vaatimustenmukaisuusvakuutuksessa.

Kun UKCA-merkinnän toimitusvaihtoehto valitaan, Endress+Hauser vahvistaa, että laite on arvioitu ja testattu onnistuneesti, lisäämällä siihen UKCA-merkinnän.

Ison-Britannian Endress+Hauserin yhteydenotto-osoite:

Endress+Hauser Ltd.

Floats Road

Manchester M23 9NF

United Kingdom

www.uk.endress.com

2.6 IT-turvallisuus

Takuu on voimassa vain siinä tapauksessa, että tuotteen asennus ja käyttö tapahtuu käyttöohjeissa kuvattujen ohjeiden mukaan. Tuote on varustettu turvallisuusmekanismeilla, jotka suojaavat asetusten tahattomilta muutoksilta.

IT-turvallisuustoimet, joiden tarkoituksena on antaa lisäturvaa tuotteelle ja tiedonsiirrolle, on käyttäjien itse pantava toimeen yhdessä käyttäjien omien turvallisuusstandardien kanssa.

2.7 Laitekohtainen IT-turvallisuus

Laite sisältää monia erikoistoimintoja, jotka ovat hyödyksi käyttäjän tekemissä suojaustoimenpiteissä. Nämä toiminnot ovat käyttäjän konfiguroitavissa ja ne varmistavat oikein käytettynä entistä paremman käyttöturvallisuuden.



Katso laitekohtaista IT-turvallisuutta koskevat lisätiedot laitteen käyttöohjeista.

2.7.1 Pääsy huoltoliittymästä (CDI-RJ45)

Laite voidaan liittää verkkoon huoltoliittymällä (CDI-RJ45). Laitekohtaiset toiminnot varmistavat, että laite toimii verkossa turvallisesti.

Kansallisissa ja kansainvälisissä turvallisuuskomiteoissa määritettyjen teollisuusstandardien ja määräysten, esimerkkinä IEC/ISA62443 tai IEEE, käyttö on suositeltavaa. Tämä sisältää organisatoriset turvallisuustoimenpiteet, kuten pääsyoikeuden määrittäminen sekä tekniset toimet, kuten verkon segmentointi.



Lähettimeä, joilla on Ex de -hyväksyntä, ei voi liittää huoltoliittymällä (CDI-RJ45)!

Tilauuskoodi kohteelle "Approval transmitter + sensor", vaihtoehdot (Ex de): BA, BB, C1, C2, GA, GB, MA, MB, NA, NB

3 Tuotekuvaus

Mittausjärjestelmä koostuu digitaalisesta Proline 500 -lähettimestä ja Proline Promass - tai Cubemass Coriolis -anturista.

Lähetin ja anturi on asennettu eri paikkoihin. Ne on liitetty toisiinsa kytkentäkaapelilla.

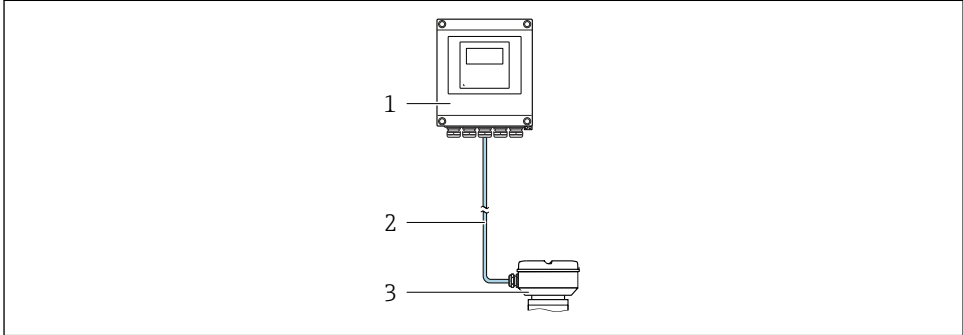

- 1 *Lähetin*
- 2 *Liitäntäkaapeli; kaapeli, erillinen, vakio*
- 3 *Anturin kytkentäkotelo, johon on integroitu ISEM (intelligent sensor electronics module; älykäs anturielektronikkamoduuli)*



Katso laitekuvaus lisätiedot laitteen käyttöoppaasta →  3

4 Asentaminen



Katso anturia koskevat lisäohjeet anturin lyhyestä käyttöoppaasta → 3

⚠ HUOMIO

Ympäristön lämpötila liian korkea!

Elektroniikka voi ylikuumentua ja kotelo vääntyä.

- ▶ Korkeinta sallittua ympäristön lämpötilaa ei saa ylittää .
- ▶ Käyttö ulkona: vältä suoraa auringonpaistetta ja altistamista sään vaikutukselle, etenkin lämpimän ilmaston alueilla.

⚠ HUOMIO

Liian suuri voima voi vahingoittaa koteloa!

- ▶ Vältä liian suurta mekaanista rasitusta.

4.1 Pylväsasennus

⚠ VAROITUS

Liian suuri kiinnitysruuvien kiristystiukkuus!

Muovisen lähettimen vaurioitumisvaara.

- ▶ Kiristä kiinnitysruuvit ohjeenmukaiseen tiukkuuteen: 2 Nm (1.5 lbf ft)

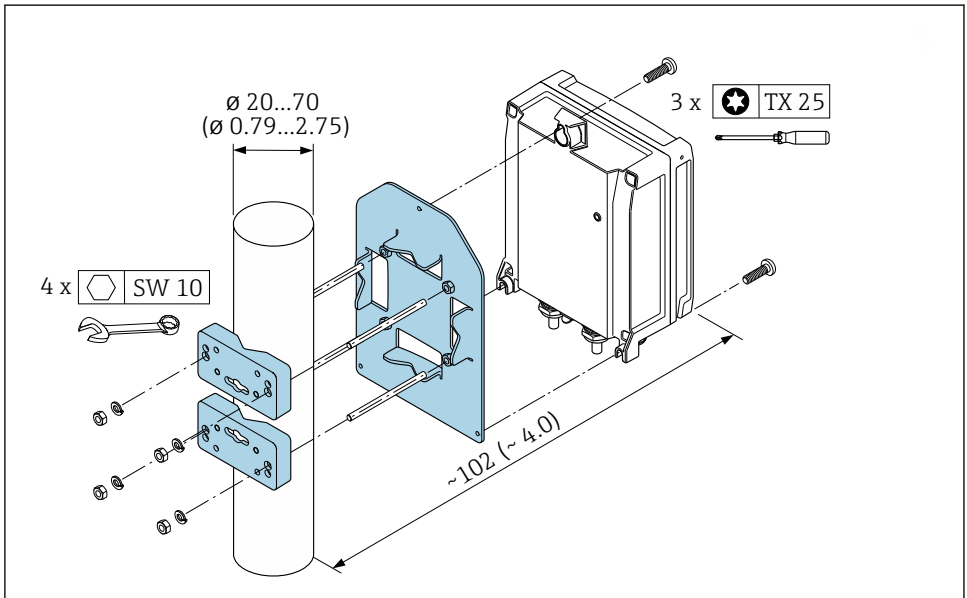

A0029051

1 Tekninen mittayksikkö mm (in)

4.2 Seinäasennus

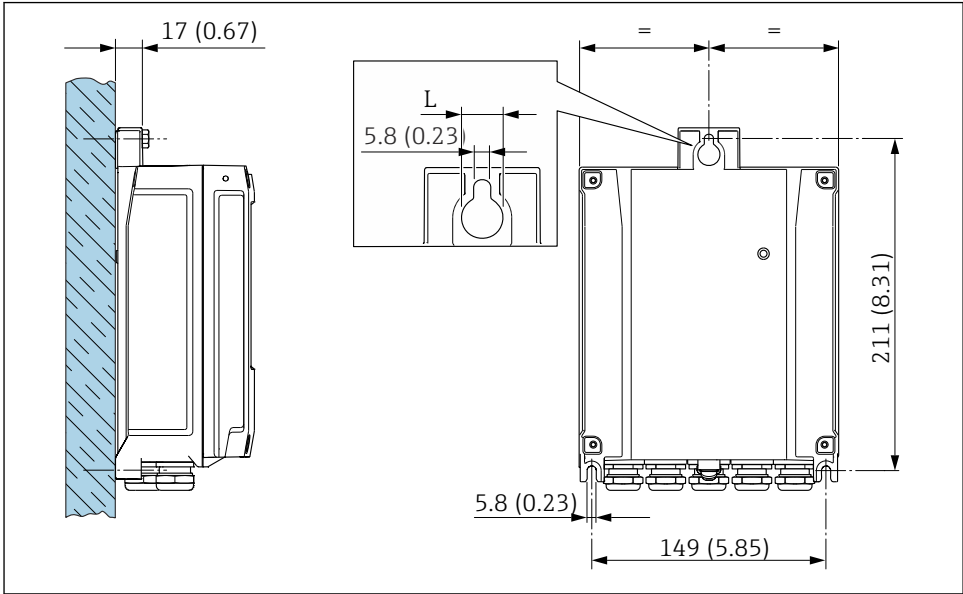

2 Tekninen mittayksikkö mm (in)

L Riippuu siitä, mikä on tilauskoodi kohteelle "Transmitter housing"

Tilauskoodi kohteelle "Transmitter housing"

- Vaihtoehto A, alumiinipäällysteinen: L = 14 mm (0.55 in)
- Vaihtoehto D, polykarbonaatti: L = 13 mm (0.51 in)

4.3 Lähettimen asennuksen jälkeen tehtävä tarkastus

Asennuksen jälkeen tehtävä tarkastus on tehtävä aina seuraavien toimenpiteiden jälkeen:

Lähettimen kotelon asennus:

- Pylväsasennus
- Seinäasennus

Onko laite ehjä (silmämääräinen tarkastus)?	<input type="checkbox"/>
Pylväsasennus: Onko kiinnitysruuvit kiristetty oikealla kiristysmomentilla?	<input type="checkbox"/>
Seinäasennus: Onko kiinnitysruuvit kiristetty kunnolla?	<input type="checkbox"/>

5 Sähköliitäntä

VAROITUS

Jännitteiset osat! Virheellinen sähköliitännöille tehty työ voi aiheuttaa sähköiskun.

- ▶ Asenna irtikytkentälaitte (kytkin tai virrankatkaisija) kytkeäksesi laitteen helposti irti syöttöjännitteestä.
- ▶ Laitteen sulakkeen lisäksi ota mukaan ylivirtasuojayksikkö, jossa maks. 10 A laitosasennuksessa.

5.1 Sähköturvallisuus

Vastaa asiaankuuluvia maakohtaisia vaatimuksia.

5.2 Liitäntävaatimukset

5.2.1 Vaadittavat työkalut

- Kaapelien läpivientejä varten: käytä vastaavia työkaluja
- Kiinnitintä varten: kuusiokoloavain 3 mm
- Kaapelinkuorija
- Kun käytät kierrettyjä kaapeleita: päätehylsyjen puristuspihdit
- Kaapeleiden irrottamiseksi liittimistä: uraruuvitaltta ≤ 3 mm (0.12 in)

5.2.2 Liitäntäkaapelia koskevat vaatimukset

Asiakkaan järjestämien liitäntäkaapeleiden täytyy täyttää seuraavat vaatimukset.

Suojamaadoituskaapeli ulkoiselle maadoitusliittimelle

Johtimen poikkipinta-ala $< 2.1 \text{ mm}^2$ (14 AWG)

Kaapelikengän käyttö mahdollistaa suuremmat poikkileikkaukset.

Maadoitusimpedanssin on oltava alle 2Ω .

Sallittu lämpötila-alue

- Asennusmaan asennusohjeita tulee noudattaa.
- Kaapeleiden tulee soveltua käytettäviksi odotettavissa olevissa minimi- ja maksimilämpötiloissa.

Virransyöttökaapeli (sis. sisäisen maadoitusliittimen johtimen)

Normaali asennuskaapeli on riittävä.

Kaapeleiden läpimitta

- Toimitukseen kuuluvat kaapelien holkkitiivisteet:
M20 \times 1,5, kaapelin \varnothing 6 ... 12 mm (0.24 ... 0.47 in)
- Jousiliittimet: sopivat kierrettyihin ja päätehylsyillä varustettuihin kierrettyihin kaapeleihin.
Johtimen poikkipinta-ala $0.2 \dots 2.5 \text{ mm}^2$ (24 ... 12 AWG).

Signaalikaapeli

Virtalähtö 4-20 mA HART

Suosittelemme suojattua kaapelia. Huomioi laitoksen maadoituskonsepti.

Virtalähtö 0/4 - 20 mA

- Normaali asennuskaapeli on riittävä
- Laskutusmittauksessa käytä suojattua kaapelia: tinalla päällystetty kuparipunos, optinen kansi $\geq 85\%$

Pulssi /taajuus /kytkentälähtö

- Normaali asennuskaapeli on riittävä
- Laskutusmittauksessa käytä suojattua kaapelia: tinalla päällystetty kuparipunos, optinen kansi $\geq 85\%$

Kaksoispulssilähtö

- Normaali asennuskaapeli on riittävä
- Laskutusmittauksessa käytä suojattua kaapelia: tinalla päällystetty kuparipunos, optinen kansi $\geq 85\%$

Relelähtö

Normaali asennuskaapeli on riittävä.

Virtatulo 0/4-20 mA

- Normaali asennuskaapeli on riittävä
- Laskutusmittauksessa käytä suojattua kaapelia: tinalla päällystetty kuparipunos, optinen kansi $\geq 85\%$

Tilatulo

- Normaali asennuskaapeli on riittävä
- Laskutusmittauksessa käytä suojattua kaapelia: tinalla päällystetty kuparipunos, optinen kansi $\geq 85\%$

5.2.3 Liitäntäkaapeli

Ei-räjähdyksaarallinen tila, Ex-alue 2, luokka I, ryhmä 2

Normaali kaapeli

KytKentäjohtona voi käyttää normaalia johtoa.

Normaali kaapeli	4 johdinta (2 paria); parikierretty ja tavanomainen häiriösuojaus
Suojaus	Tinalla päällystetty kuparipunos, optinen suojaus $\geq 85\%$
Silmukkaresistanssi	Virtajohto (+, -): maks. 10 Ω
Kaapelin pituus	Maks. 300 m (1 000 ft), katso seuraava taulukko.

Poikkipinta-ala	Kaapelin pituus
0.34 mm ² (AWG 22)	80 m (270 ft)
0.50 mm ² (AWG 20)	120 m (400 ft)
0.75 mm ² (AWG 18)	180 m (600 ft)
1.00 mm ² (AWG 17)	240 m (800 ft)
1.50 mm ² (AWG 15)	300 m (1 000 ft)

Räjähdyksaarallinen tila, Ex-alue 1, luokka I, ryhmä 1

Normaali kaapeli

KytKentäjohtona voi käyttää normaalia johtoa.

Normaali kaapeli	4, 6, 8 johdinta (2, 3, 4 paria); parikierretty ja tavanomainen häiriösuojaus
Suojaus	Tinalla päällystetty kuparipunos, optinen kansi $\geq 85\%$
Kapasitanssi C	Maksimi 760 nF IIC, maksimi 4.2 μ F IIB
Induktanssi L	Maksimi 26 μ H IIC, maksimi 104 μ H IIB
Induktanssin/resistanssin suhde (L/R)	Maksimi 8.9 μ H/ Ω IIC, maksimi 35.6 μ H/ Ω IIB (esim. IEC 60079-25:n mukaan)
Silmukkaresistanssi	Virransyöttöjohto (+, -): maksimi 5 Ω
Kaapelin pituus	Maks. 150 m (500 ft), katso seuraava taulukko.

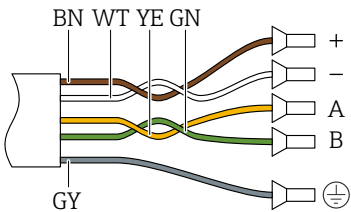
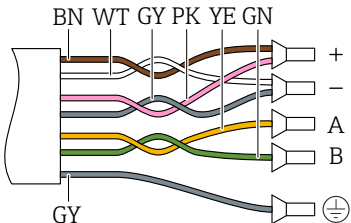
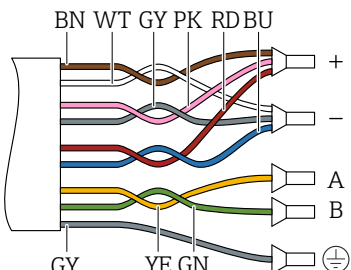
Poikkipinta-ala	Kaapelin pituus	Pääte
2 x 2 x 0.50 mm ² (AWG 22)	50 m (165 ft)	 <ul style="list-style-type: none"> ■ +, - = 0.5 mm² ■ A, B = 0.5 mm²
3 x 2 x 0.50 mm ² (AWG 22)	100 m (330 ft)	 <ul style="list-style-type: none"> ■ +, - = 1.0 mm² ■ A, B = 0.5 mm²
4 x 2 x 0.50 mm ² (AWG 22)	150 m (500 ft)	 <ul style="list-style-type: none"> ■ +, - = 1.5 mm² ■ A, B = 0.5 mm²

5.2.4 Liitinjärjestys

Lähetin: syöttöjännite, tulot/lähdöt

Tulojen ja lähtöjen liitinjärjestys riippuu tilatusta laiteversiosta. Laitekohtainen liitinjärjestys löytyy liitinnanrasian kannessa olevasta tarrasta.

Syöttöjännite		Tulo/lähtö 1		Tulo/lähtö 2		Tulo/lähtö 3		Tulo/lähtö 4	
1 (+)	2 (-)	26 (+)	27 (-)	24 (+)	25 (-)	22 (+)	23 (-)	20 (+)	21 (-)
Laitekohtainen liitinjärjestys: liitinrasian kannessa oleva tarra.									

Lähettimen ja anturin kytkentäkotelokäyttö; liitäntäkaapeli

Lähetin ja anturi, jotka on asennettu eri paikkoihin, on liitetty toisiinsa liitäntäkaapelilla. Kaapeli on kytketty anturin kytkentäkotelon ja lähettimen kotelon kautta.



Liitäntäkaapelin liitinjärjestys ja kytkentä → 18.

5.2.5 Mittauslaitteen valmistelu

Tee vaiheet seuraavassa järjestyksessä:

1. Asenna anturi ja lähetin.
2. Anturin liitäntäkotelokäyttö: kytke liitäntäkaapeli.
3. Lähetin: kytke liitäntäkaapeli.
4. Lähetin: kytke signaalikaapeli ja syöttöjännitteen kaapeli.

HUOMAUTUS

Kotelon riittämätön tiivistys!

Voi vaarantaa mittauslaitteen toimintavarmuuden.

► Käytä sopivaa suojausluokkaa vastaavia holkkitiivisteitä.

1. Irrota mahdollinen tulppa.
2. Jos mittauslaite on toimitettu ilman holkkitiivisteitä:
Hanki kyseiselle liitäntäkaapelille sopiva holkkitiiviste.
3. Jos mittauslaite on toimitettu holkkitiivisteiden kanssa:
Huomioi liitäntäkaapeleita koskevat vaatimukset → 13.

5.3 Mittalaitteen kytkentä

HUOMAUTUS

Virheellinen kytkentä heikentää sähköturvallisuu!ta!

- ▶ Sähkökytkentätöitä saavat tehdä vain asianmukaisesti koulutetut sähköasentajat.
- ▶ Noudata kansainvälisiä/maakohtaisia asennusohjeita ja -määräyksiä.
- ▶ Noudata paikallisia työturvallisuusmääräyksiä.
- ▶ Tee aina ensin suojamaadoitusjohdon ⊕ kytkentä ennen kuin kytket muita johtoja.
- ▶ Räjähdysvaarallisissa ympäristöissä käyttöä varten huomioi laitekohtaisissa Ex-asiakirjoissa annetut tiedot.

5.3.1 Liitäntäkaapelin kytkeminen

VAROITUS

Sähköosien vaurioitumisvaara!

- ▶ Yhdistä anturi ja lähetin samaan potentiaalin tasaukseen.
- ▶ Kytke anturi vain samalla sarjanumerolla varustettuun lähetteeseen.

Kytchentäkaapelin liitinjärjestys

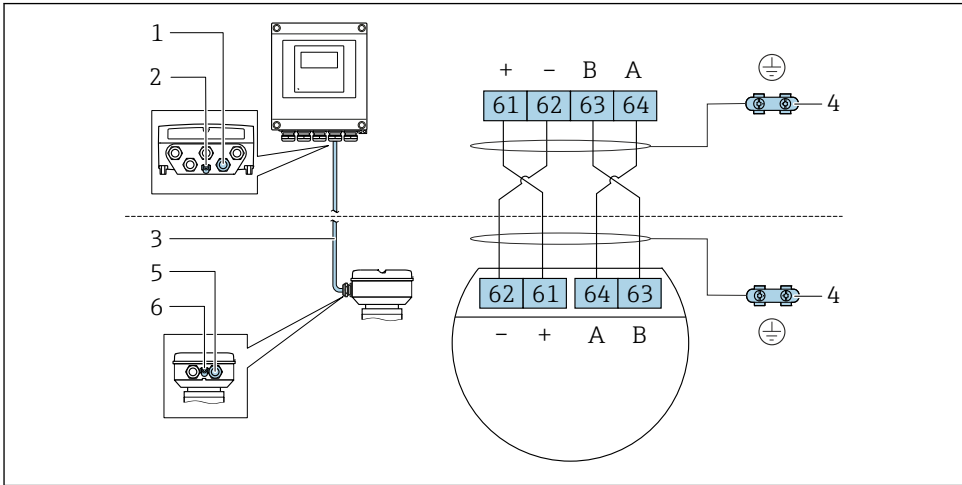

A0028198

- 1 Kytchentäkaapelin läpivientiaukko lähettimen kotelossa
- 2 Suojamaadoitus (PE)
- 3 Kytchentäkaapeli ISEM-kommunikaatio
- 4 Maadoitus maadoitusliitännän kautta; laitepistokeversioissa maadoitus tapahtuu pistokkeen kautta
- 5 Kaapelin läpivientiaukko tai laitepistokkeen liitäntä anturin kytkentäkotelossa
- 6 Suojamaadoitus (PE)

Liitäntäkaapelin liittäminen anturin kytkentäkoteloon

Kytkeä liittimien kautta, kun tilauskoodi "Housing"		Saatavana anturille
Vaihtoehto A "Aluminum, coated"	→ ☰ 20	<ul style="list-style-type: none"> ■ Promass A, E, F, H, I, O, P, Q, S ■ Cubemass C
Vaihtoehto B "Stainless"	→ ☰ 21	<ul style="list-style-type: none"> ■ Promass A, E, F, H, I, O, P, Q, S ■ Cubemass C
Vaihtoehto L "Cast, stainless"	→ ☰ 20	<ul style="list-style-type: none"> ■ Promass F, H, I, O, Q, X ■ Cubemass C

Kytkeä liittimien kautta, kun tilauskoodi "Sensor connection housing"		Saatavana anturille
Vaihtoehto C "Ultra-compact hygienic, stainless"	→ ☰ 22	<ul style="list-style-type: none"> ■ Promass A, E, F, H, I, O, P, Q, S ■ Cubemass C

Liitäntäkaapelin kytkentä lähettimeen

Kaapeli on liitetty lähettimeen liittimillä → ☰ 23.

Anturin kytkentäkotelon kytkentä liittimien kautta

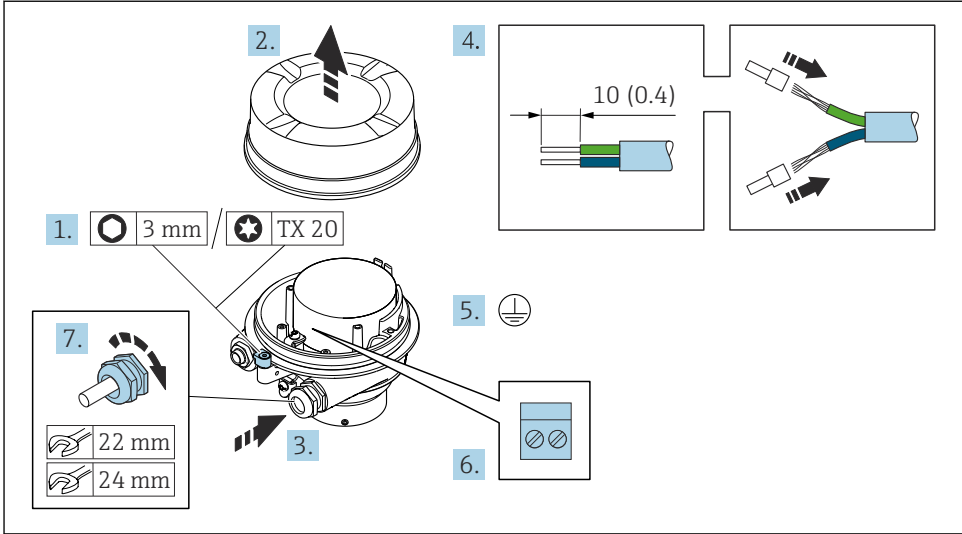

A0029616

1. Avaa kotelon kannen kiinnike.
2. Kierrä auki kotelon kansi.
3. Työnnä johto kaapeliläpiviennin kautta. Jotta läpiviennistä saadaan tiivis, älä poista sen tiivistettä.
4. Kuori kaapeli ja päät. Kun käytetään kierrettyjä kaapeleita, kiinnitä myös päätehylsy.
5. Kytke suojamaadoitusjohto.
6. Kytke kaapeli liitäntäkaapelin liitinjärjestyksen mukaan → 18.
7. Kiristä holkkitiivisteet pitävästi kiinni.
 - ↳ Tämän jälkeen kytkentäkaapelin kytkentätoimet on saatu valmiiksi.

VAROITUS**Kotelon suojausluokka mitätöity kotelon riittämättömän tiiviyden takia.**

- ▶ Kiinnitä kannen ruuvi voiteluainetta käyttämättä. Kannen kierteet on pinnoitettu kuivavoiteluaineella.

8. Kierrä kotelon kansi kiinni.
9. Kiristä kotelon kannen kiinnike.

Anturin kytkentäkotelon kytkentä liittimien kautta

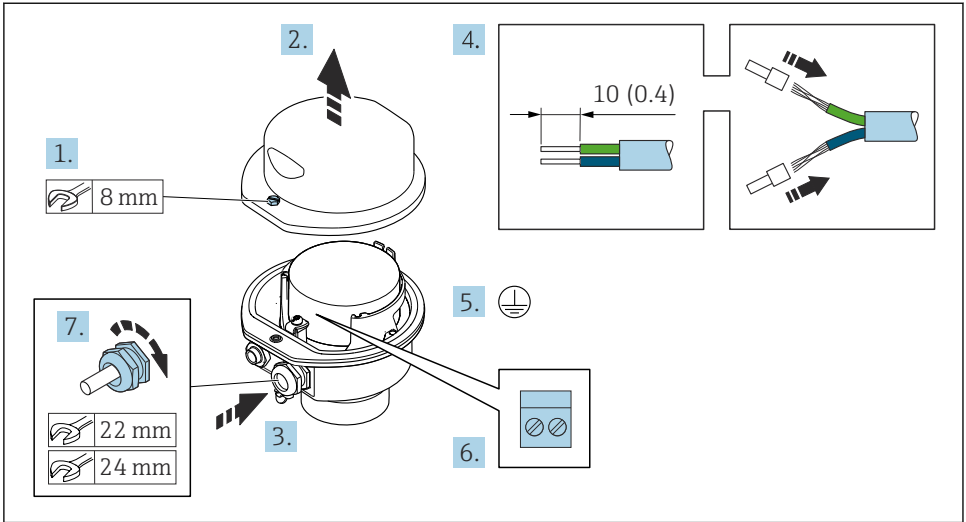

A0029613

1. Avaa kotelon kannen kiinnitysruuvi.
2. Avaa kotelon kansi.
3. Työnnä kaapeliläpiviennin läpi. Jotta läpiviennistä saadaan tiivis, älä poista sen tiivistettä.
4. Kuori kaapeli ja päät. Kun käytetään kierrettyjä kaapeleita, kiinnitä myös päätehylsyt.
5. Kytke suojamaadoitusjohto.
6. Kytke kaapeli liitäntäkaapelin liitinjärjestyksen mukaan → 18.
7. Kiristä holkkitiivisteet pitävästi kiinni.
 - ↳ Tämän jälkeen liitäntäkaapelin kytkentätoimet on saatu valmiiksi.
8. Sulje kotelon kansi.
9. Kiristä kotelon kannen kiinnitysruuvi.

Anturin kytkentäkotelon kytkentä liittimen kautta

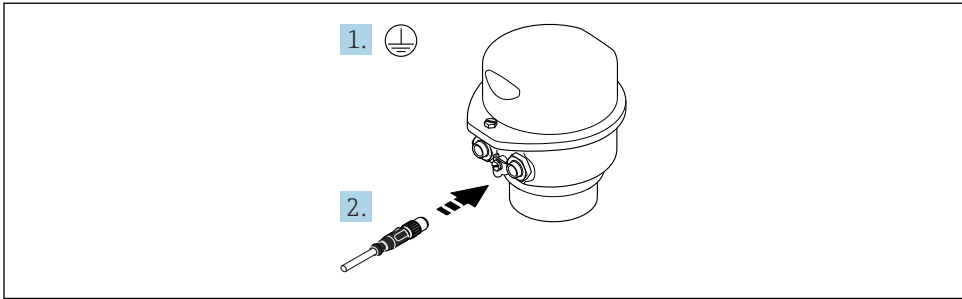

A0029615

1. Kytke suojamaadoitusjohto.
2. Kytke liitin.

Liitäntäkaapelin kytkentä lähettimeen

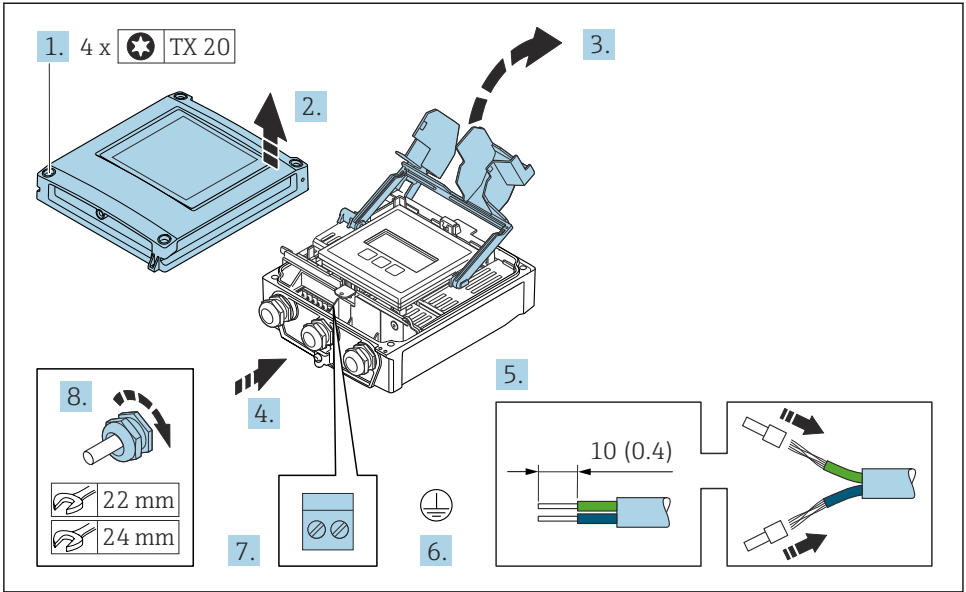

A0029597

1. Löysää kotelon kannen 4 kiinnitysruuvia.
2. Avaa kotelon kansi.
3. Avaa liitinrasian kansi.
4. Työnnä kaapeli läpivientiaukon läpi. Jotta läpiviennistä saadaan tiivis, älä poista sen tiivistettä.
5. Kuori kaapeli ja kaapelin päät. Kun käytetään kierrettyjä kaapeleita, kiinnitä myös päätehylsy.
6. Liitä suojamaadoitus.
7. Liitä kaapeli liitäntäkaapelin → 18 liitinjärjestyksen mukaan.
8. Kiristä kaapelliläpiviennit tiukasti.
 - ↳ Tämä päättää liitäntäkaapelin liitäntäprosessin.
9. Sulje kotelon kansi.
10. Kiristä kotelon kannen kiinnitysruuvi.
11. Liitäntäkaapelin kytkemisen jälkeen:
 - Kytke signaalikaapeli ja syöttöjännitekaapeli → 24.

5.3.2 Signaalikaapelin ja syöttöjännitekaapelin kytkentä

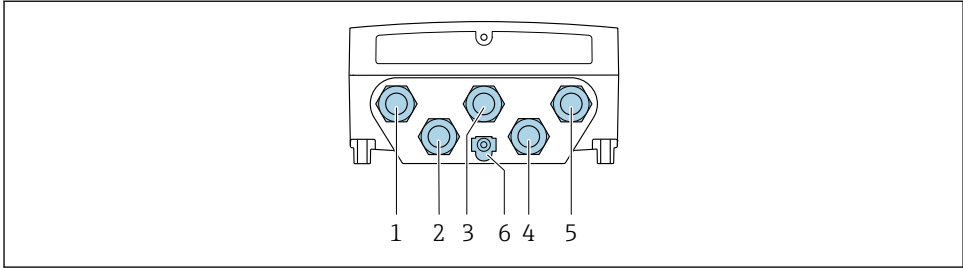

A0028200

- 1 Syöttöjännitelaitin
- 2 Signaalinsiirtoliitin, tulo/lähtö
- 3 Signaalinsiirtoliitin, tulo/lähtö
- 4 Kytkentäkaapelin liitäntä anturin ja lähettimen välillä
- 5 Signaalinsiirtoliitin, tulo/lähtö kautta; valinnaisesti: liitäntä ulkoiselle WLAN-antennille
- 6 Suojamaadoitus (PE)

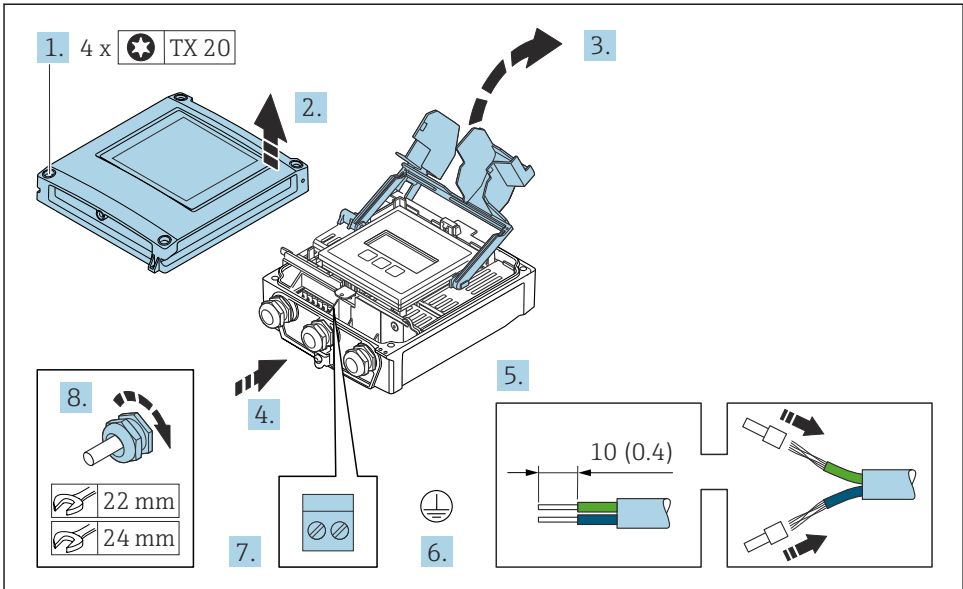

A0029597

1. Löysää kotelon kannen 4 kiinnitysruuvia.
2. Avaa kotelon kansi.
3. Avaa liitinrasian kansi.
4. Työnnä johto kaapeliläpiviennin kautta. Jotta läpiviennistä saadaan tiivis, älä poista sen tiivistettä.

5. Kuori kaapeli ja päät. Kun käytetään kierrettyjä kaapeleita, kiinnitä myös päätehylsy.
6. Kytke suojamaadoitusjohto.
7. Kytke kaapeli liitinjärjestyksen mukaan.
 - ↳ **Signaalikaapelin liitinjärjestys:** laitekohtainen liitinjärjestys on merkitty liitinrasian kannen tarraan.
 - Syöttöjännitteen liitinjärjestys:** tarra liitinrasian kannessa tai .
8. Kiristä holkkitiivisteet pitävästi kiinni.
 - ↳ Tämän jälkeen johtojen kytkentätoimet on saatu valmiiksi.
9. Sulje liitinrasian kansi.
10. Sulje kotelon kansi.

VAROITUS

Kotelon suojausluokka voi mahdollisesti kumoutua, jos kotelon tiiviys on riittämätön.

- ▶ Kiinnitä ruuvi voiteluainetta käyttämättä.

VAROITUS

Liian suuri kiinnitysruuvien kiristystiukkuus!

Muovisen lähettimen vaurioitumisvaara.

- ▶ Kiristä kiinnitysruuvit ohjeenmukaiseen tiukkuuteen: 2 Nm (1.5 lbf ft)

11. Kiristä kotelon kannen 4 kiinnitysruuvia.

5.4 Potentiaalintasauksen varmistaminen

5.4.1 Vaatimukset

Ei edellytä erikoistoimenpiteitä potentiaalintasaukseen.



Huomioi räjähdysvaarallisissa tiloissa käytettävien laitteiden yhteydessä räjähdysvaarallisia tiloja Ex-koskevien asiakirjojen (XA) ohjeet.

5.5 Kotelointiluokan varmistaminen

Tämä mittalaite täyttää kaikki suojausluokan IP66/67, tyyppin 4X kotelo .

Suojauksen IP66/67, tyyppin 4X kotelo varmistamiseksi suorita sähkökytkennän jälkeen seuraavat työvaiheet:

1. Tarkista, että kaikki kotelon tiivisteet ovat puhtaita ja kiinnitetty oikein.
2. Tarvittaessa kuivaa, puhdistaa tai vaihda tiivisteet.
3. Kiristä kaikki kotelon ruuvit ja ruuvisuojukset.
4. Kiristä kaapeliläpiviennit tiukasti.

5. Jotta saat varmistettua, ettei kosteus pääse kaapelin läpiviennin kautta: sijoita kaapeli niin, että se tekee kaaroksen alaspäin ennen kaapelin läpivientä ("vesiloukku").

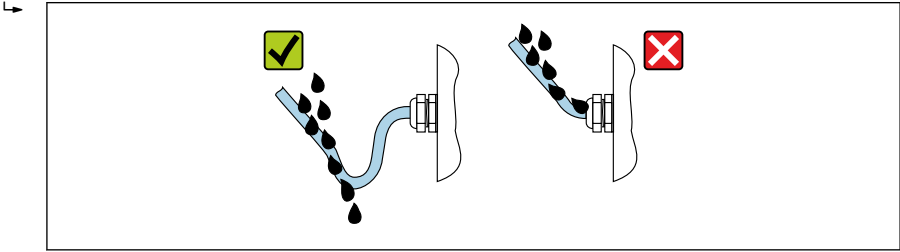

A0029278

6. Asenna tulpat (jotka vastaavat suojausluokitusta) käyttämättä jääviin kaapeleiden läpivienteihin.

5.6 Tarkastukset liitännän jälkeen

Ovatko kaapelit tai laite vauriottomia (silmämääräinen tarkastus)?	<input type="checkbox"/>
Onko suojamaadoitus tehty oikein?	<input type="checkbox"/>
Täyttävätkö käytetyt kaapelit vaatimukset ?	<input type="checkbox"/>
Onko asennetuissa kaapeleissa asianmukaiset vedonpoistajat?	<input type="checkbox"/>
Onko kaikki holkkitiivisteet asennettu, kiristetty pitävästi ja ovatko ne vuotamattomia? Johdon kulkureittiin tehty "vesiloukku" → 📄 25?	<input type="checkbox"/>
Onko liitinjärjestys oikea ?	<input type="checkbox"/>
Onko tulpat asennettu käyttämättä jääviin kaapeleiden läpivientiaukkoihin ja kuljetustulpat vaihdettu suojatulppiin?	<input type="checkbox"/>

6 Käyttövaihtoehdot

6.1 Käyttövaihtoehtojen yleiskatsaus

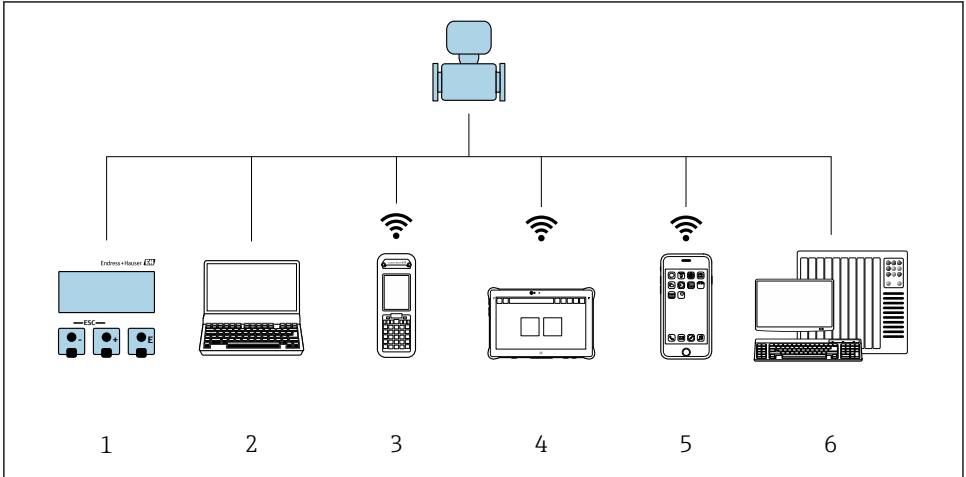

A0034513

- 1 Paikallinen käyttö näyttömoduulin välityksellä
- 2 Tietokone ja verkkoselain (esim. Internet Explorer) tai käyttösovelluksen (esim. FieldCare, DeviceCare, AMS Device Manager, SIMATIC PDM) avulla
- 3 Field Xpert SFX350 tai SFX370
- 4 Field Xpert SMT70
- 5 Mobiilipäätte
- 6 Ohjausjärjestelmä (esimerkiksi PLC)

6.2 Käyttövalikon rakenne ja toiminta

6.2.1 Käyttövalikon rakenne

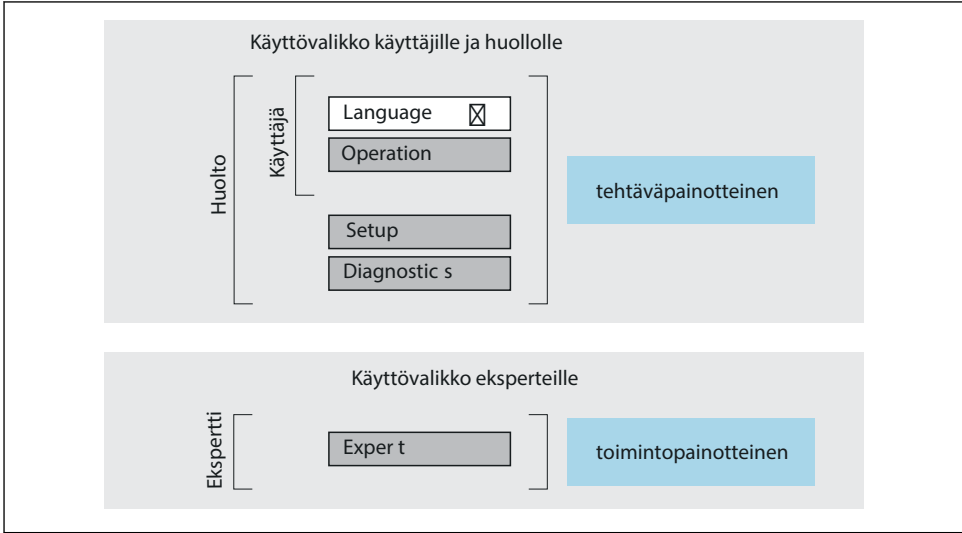

3 Käyttövalikon kaaviorakenne

6.2.2 Käyttöfilosofia

Käyttövalikon yksilölliset osat on kohdennettu määrätyille rooleille (käyttäjä, huolto jne.). Jokainen käyttäjärooli sisältää tälle tyypillisiä tehtäviä laitteen elinkaaren aikana.



Katso käyttöfilosofian lisätiedot laitteen käyttöohjeista.



Koskee vain malleja Proline Promass, O, Q ja X

Laskutusmittauksen yhteydessä, kun laite on asetettu kiertopiiriin tai sinetöity, sen käyttöön liittyy rajoituksia.

6.3 Pääsy käyttövalikkoon paikallisen näytön välityksellä

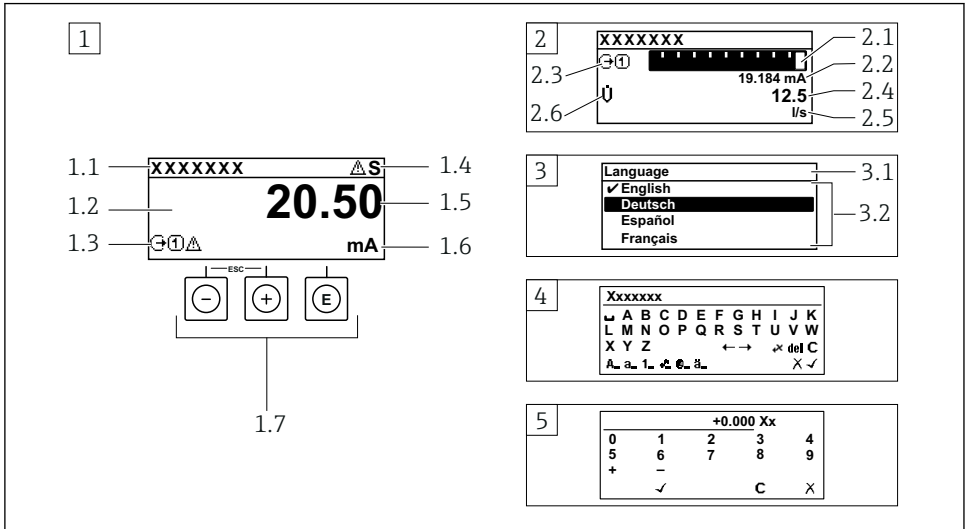

A0014013

- 1 Toimintänäyttö, jossa mitattu arvo näytetään "1 arvolla, maks." (esimerkki)
 - 1.1 Device tag
 - 1.2 Näyttöalue mitatuille arvoille (4-rivinen)
 - 1.3 Selittävät symbolit mitatulle arvolle: mitatun arvon tyyppi, mittauskanavan numero, vikatapaussymboli
 - 1.4 Tilatietoalue
 - 1.5 Mitattu arvo
 - 1.6 Mitatun arvon yksikkö
 - 1.7 Käyttöelementit
- 2 Toimintänäyttö, jossa mitattu arvo näytetään "1 palkkikaaviolla + 1 arvolla" (esimerkki)
 - 2.1 Palkkikaavio 1. mitatulle arvolle
 - 2.2 1. mitattu arvo ja sen yksikkö
 - 2.3 Selittävät symbolit 1. mitatulle arvolle: mitatun arvon tyyppi, mittauskanavan numero
 - 2.4 Mitattu arvo 2
 - 2.5 Yksikkö mitatulle arvolle 2
 - 2.6 Selittävät symbolit 2. mitatulle arvolle: mitatun arvon tyyppi, mittauskanavan numero
- 3 Navigointinäköymä: parametrien valintalista
 - 3.1 Navigointipolku ja tilatietoalue
 - 3.2 Näyttöalue navigointiin: ✓ ilmoittaa nykyisen parametriarvon
- 4 Muokkausnäköymä: tekstieditori syöttömaskin kanssa
- 5 Muokkausnäköymä: numeroeditori syöttömaskin kanssa

6.3.1 Toimintanäyttö

Selittävät symbolit mitatulle arvolle	Tilatietoalue
<ul style="list-style-type: none"> ▪ Riippuu laiteversiosta, esimerkiksi: <ul style="list-style-type: none"> ▪ : Tilavuusvirtaus ▪ : Massavirtaus ▪ : Tiheys ▪ : Johtavuus ▪ : Lämpötila ▪ : Summalaskuri ▪ : Lähtö ▪ : Tulo ▪ : Mittauskanavan numero ¹⁾ ▪ Vikatapaus ²⁾ ▪ : Hälytys ▪ : Varoitus 	<p>Seuraavat symbolit tulevat toimintanäytön oikeassa yläreunassa olevalle tilatietoalueelle:</p> <ul style="list-style-type: none"> ▪ Käyttötilasignaalit <ul style="list-style-type: none"> ▪ : Virhe ▪ : Toimintatarkastus ▪ : Poikkeaa erittelyistä ▪ : Huolto tarpeen ▪ Vikatapaus <ul style="list-style-type: none"> ▪ : Hälytys ▪ : Varoitus ▪ : Lukitus (lukitus laitteiston välityksellä) ▪ : Etäkäyttöisesti ohjattava tietoliikenne on aktivoitu.

1) Jos samalle mitattavan muuttujan tyypille on yhtä useampi kanava (summalaskuri, lähtö, jne.).

2) Vianmäärittystapaukseen, joka koskee ilmoitettua mitattavaa muuttujaa.

6.3.2 Navigointinäkymä

Käyttötila-alue	Näyttöalue
<p>Seuraava tulee navigointinäkymän oikean yläkulman käyttötila-alueeseen:</p> <ul style="list-style-type: none"> ▪ Alivalikossa <ul style="list-style-type: none"> ▪ Suora pääsykoodi ohjaamaasi parametriin (esimerkiksi 0022-1) ▪ Jos vianmäärittystapaus on ilmennyt, vikatapaus ja käyttötilasignaali ▪ Ohjatussa toiminnossa Jos vianmäärittystapaus on ilmennyt, vikatapaus ja käyttötilasignaali 	<ul style="list-style-type: none"> ▪ Valikkojen kuvakkeet <ul style="list-style-type: none"> ▪ : Käyttö ▪ : Asetukset ▪ : Vianmäärittäminen ▪ : Ekspertti ▪ : Alivalikot ▪ : Ohjatut toiminnot ▪ : Parametrit ohjatun toiminnon sisällä ▪ : Lukitut parametrit

6.3.3 Muokkausnäkymä

Tekstieditori	Tekstin korjaussymbolit kohdassa
Vahvistaa valinnan.	Poistaa kaikki syötetyt merkit.
Lopettaa syöttötoimenpiteen ottamatta muutoksia käyttöön.	Siirtää syöttöpaikan yhden paikan verran oikealle.
Poistaa kaikki syötetyt merkit.	Siirtää syöttöpaikan yhden paikan verran vasemmalle.
Tekee vaihdon korjaustyökalujen valintaan.	Poistaa yhden merkin vasemmalta syöttöpaikan vierestä.
Vaihtonäppäin <ul style="list-style-type: none"> ▪ Vaihto isojen ja pienten kirjaimien välillä ▪ Numeroiden syöttöön ▪ Erikoismerkkien syöttöön 	

Numeroeditori	
<input checked="" type="checkbox"/> Vahvistaa valinnan.	<input type="checkbox"/> Siirtää syöttöpaikan yhden paikan verran vasemmalle.
<input type="checkbox"/> Lopettaa syöttötoimenpiteen ottamatta muutoksia käyttöön.	<input type="checkbox"/> Lisää desimaalipisteen osoittimen kohtaan.
<input type="checkbox"/> Lisää miinusmerkin osoittimen kohtaan.	<input type="checkbox"/> Poistaa kaikki syötetyt merkit.

6.3.4 Käyttöelementit

Painikkeet ja niiden merkitys
<p><input checked="" type="checkbox"/> Enter-painike</p> <p><i>Mukana toimintanäyttö</i> Painikkeen lyhyt painallus avaa käyttövalikon.</p> <p><i>Valikossa, alavalikossa</i></p> <ul style="list-style-type: none"> ▪ Painikkeen lyhyt painallus: <ul style="list-style-type: none"> ▪ Avaa valitun valikon, alavalikon tai parametrin. ▪ Käynnistää ohjatun toiminnon. ▪ Jos ohjeteksti on avattuna: Sulkee parametrin ohjetekstin. ▪ Paina painiketta 2 s, jos kyseessä on parametri: Jos käytettävissä, avaa parametrin toiminnan ohjetekstin. <p><i>Ohjatun toiminnon kanssa:</i> Avaa parametrin muokkausnäkyvän.</p> <p><i>Teksti- ja numeroeditorin kanssa</i></p> <ul style="list-style-type: none"> ▪ Painikkeen lyhyt painallus vahvistaa valinnan. ▪ Painikkeen 2 s painaminen vahvistaa syötön.
<p><input checked="" type="checkbox"/> Miinuspainike</p> <ul style="list-style-type: none"> ▪ <i>Valikossa, alavalikossa:</i> siirtää valintapalkkia ylöspäin valintalistassa. ▪ <i>Ohjatun toiminnon kanssa:</i> vahvistaa parametriarvon ja siirtyy edelliseen parametriin. ▪ <i>Teksti- ja numeroeditorin kanssa:</i> siirtää kursorin sijainnin vasemmalle.
<p><input checked="" type="checkbox"/> Pluspainike</p> <ul style="list-style-type: none"> ▪ <i>Valikossa, alavalikossa:</i> siirtää valintapalkkia alaspäin valintalistassa. ▪ <i>Ohjatun toiminnon kanssa:</i> vahvistaa parametriarvon ja siirtyy seuraavaan parametriin. ▪ <i>Teksti- ja numeroeditorin kanssa:</i> siirtää kursorin sijainnin oikealle.
<p><input checked="" type="checkbox"/> + <input checked="" type="checkbox"/> Poistumispainikeyhdistelmä (paina painikkeita samanaikaisesti)</p> <p><i>Valikossa, alavalikossa</i></p> <ul style="list-style-type: none"> ▪ Painikkeen lyhyt painallus: <ul style="list-style-type: none"> ▪ Poistaa nykyiseltä valikkotasolta ja siirtää seuraavaksi korkeammalle tasolle. ▪ Jos ohjeteksti on avattuna, sulkee parametrin ohjetekstin. ▪ Painikkeen 2 s pituinen painallus parametrin kohdalla: palauttaa toimintanäyttöön ("aloitusnäyttö"). <p><i>Ohjatun toiminnon kanssa:</i> lopettaa ohjatun toiminnon ja siirtää seuraavaksi korkeammalle tasolle.</p> <p><i>Teksti- ja numeroeditorin kanssa:</i> sulkee teksti- tai numeroeditorin ottamatta mitään muutoksia käyttöön.</p>

Painikkeet ja niiden merkitys**Ⓜ + Ⓜ Miinus/Enter-painikeyhdistelmä (paina painikkeita samanaikaisesti)**

Mukana toimintanäyttö:

- Jos näppäimistölukitus on käytössä:
Paina painiketta 3 s, jolloin näppäimistölukitus ei ole käytössä.
- Jos näppäimistölukitus ei ole käytössä:
Painikkeen 3 s painaminen avaa kontekstivalikon mukaan lukien vaihtoehdon, jolla voi aktivoida näppäimistön lukituksen.

6.3.5 Lisätietoja

Katso seuraavien teemojen lisätiedot laitteen käyttöohjeista

- Ohjetekstin hakeminen näyttöön
- Käyttäjäroolit ja niihin liittyvä pääsyovaltuutus
- Kirjoitussuojauksen poisto pääsykoodin välityksellä
- Näppäimistölukituksen kytkeminen päälle ja pois

6.4 Pääsy käyttövalikkoon ohjaustyökalun välityksellä

Katso lisätietoja pääsystä FieldCaren ja DeviceCaren avulla laitteen käyttöohjeista

→  3

6.5 Pääsy käyttövalikkoon verkkopalvelimen välityksellä

Käyttövalikkoon pääsee myös verkkopalvelimen välityksellä. Katso laitteen käyttöohjeet.

7 Järjestelmän integrointi

Katso järjestelmän integroinnin lisätiedot laitteen käyttöohjeista →  3

- Laitekuvaustiedostojen yleiskatsaus:
 - Laitteen nykyisen version tiedot
 - Käyttösovellukset
- HART-protokollalla mitatut muuttujat
- Pusketilatoiminta HART 7 -erittelyjen mukaisesti

8 Käyttöönotto**8.1 Toimintatarkastus**

Ennen mittalaitteen käyttöönottoa:

- ▶ Varmista, että asennuksen ja kytkennän jälkeen tehtävät tarkastukset on suoritettu.

- "Asennuksen jälkeen tehtävä tarkastus" -tarkastuslista → 📄 12
- "Liitännän jälkeen tehtävä tarkastus" -tarkastuslista → 📄 26

8.2 Käyttökielen asetus

Tehdasasetus: englanti tai tilattu maakohtainen kieli

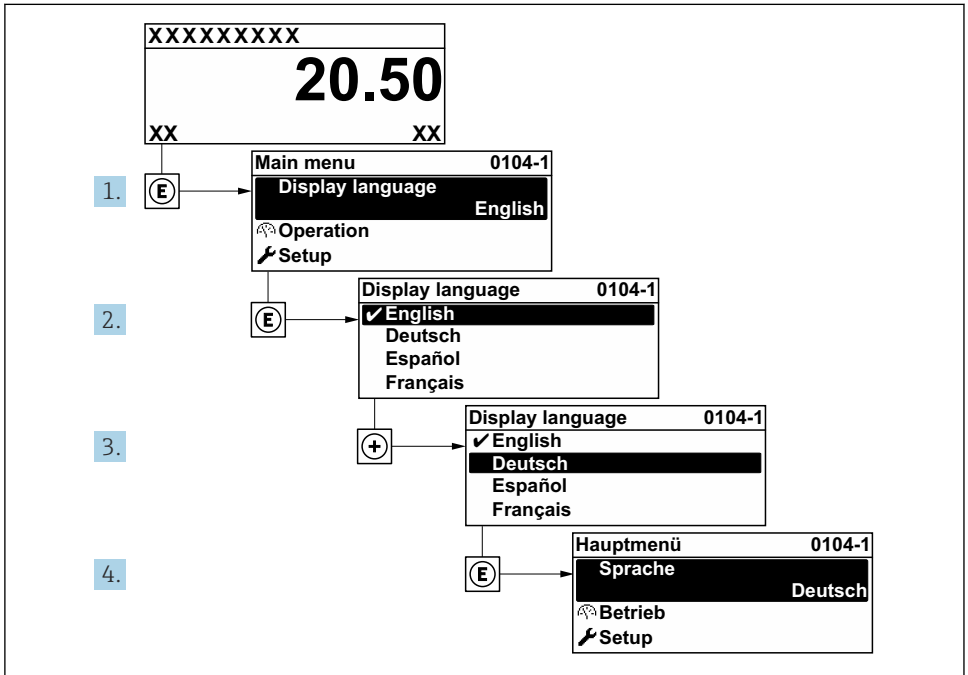

A0029420

📄 4 Esimerkki paikallisesta näytöstä

8.3 Kenttälaitteen konfigurointi

Kohdan **Setup** -valikko ja sen alivalikoiden ja eri ohjattujen toimintojen avulla voit ottaa mittalaitteen nopeasti käyttöön. Se sisältää kaikki konfigurointiin tarvittavat parametrit, esimerkiksi mittausta tai tietoliikennettä varten.

i Alivalikkojen ja parametrien määrä voi vaihdella laiteversion mukaan. Valikoima voi vaihdella tilauskoodin mukaan.

Esimerkki: käytettävissä olevat alivalikot, ohjatut toiminnot	Merkitys
System units	Mittayksiköiden konfigurointi kaikille mitattaville arvoille
Medium selection	Väliaineen määrittäminen
I/O configuration	Käyttäjän konfiguroitavissa olevat I/O-moduulit

Esimerkki: käytettävissä olevat alivalikot, ohjatut toiminnot	Merkitys
Current input	Tulo-/lähtötyypin konfigurointi
Status input	
Current output 1 to n	
Pulse/frequency/switch output 1 to n	
Relay output	
Double pulse output	
Näyttö	Näyttömuodon konfigurointi paikallisella näytöllä
Low flow cut off	Alhaisen virtauksen katkaisutoiminnon konfigurointi
Partially filled pipe detection	Osittain täytettyjen ja tyhjiin putkien tunnistuksen konfigurointi
Advanced setup	Lisäparametrit konfigurointiin: <ul style="list-style-type: none"> ▪ Calculated process variables ▪ Sensor adjustment ▪ Totalizer ▪ Display ▪ WLAN settings ▪ Data backup ▪ Administration

8.4 Asetusten suojaus luvattomalta pääsylvä

Seuraavat vaihtoehdot ovat käytettävissä mittalaitteen asetusten suojaamiseksi luvattomilta muutoksilta käyttöönoton jälkeen:

- Suojattu pääsy parametreihin pääsykoodilla
- Suojattu pääsy paikalliseen käyttöön painikelukolla
- Suojattu pääsy mittalaitteeseen kirjoitussuojauskytkimellä



Laitteen käyttöohjeissa on annettuja lisätietoja siitä, miten asetukset suojataan valtuuttamattomalta pääsylvä.



Laitteen erikoisasiakirjoissa on annettuja lisätietoja siitä, miten pääset hallinnansiirtosovelluksiin.

9 Diagnostiikkatiedot

Mittalaitteen itsevalvontajärjestelmän havaitsemat viat ilmoitetaan vianmääritysviestillä vuorotellen toimintanäytön kanssa. Vian korjausohjeet antavan viestin voi avata diagnostiikkaviestistä ja se sisältää tärkeitä tietoja kyseisestä viasta.

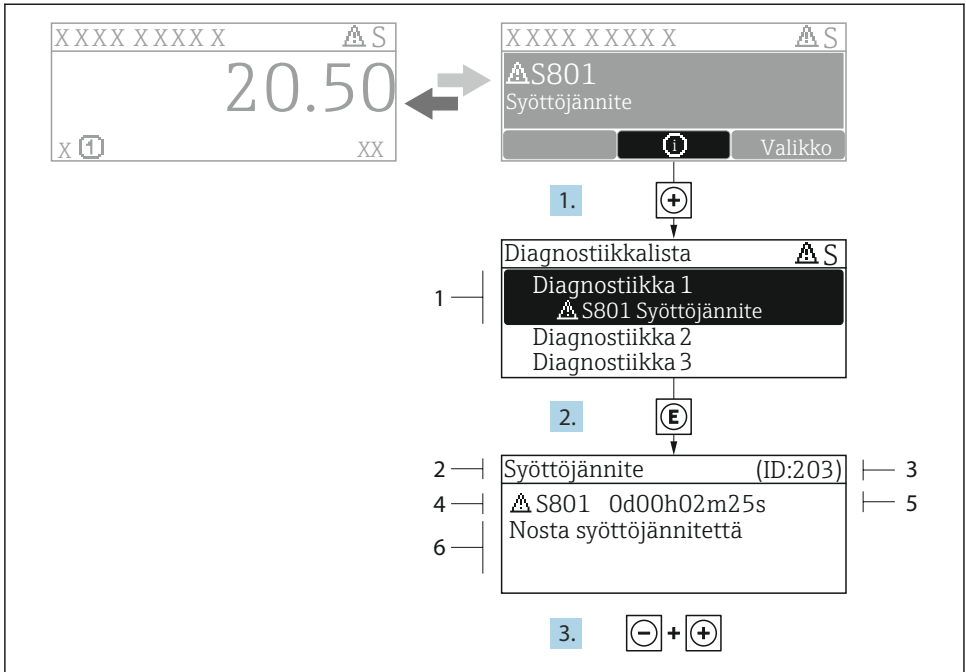

A0029431-FI

5 Korjausohjeiden viesti

- 1 Diagnostiikkatiedot
- 2 Lyhyt teksti
- 3 Huollon ID
- 4 Vikatapaus ja vikakoodi
- 5 Toiminta-aika virheen ilmestyessä
- 6 Korjaustoimenpiteet

1. Käyttäjä on diagnostiikkaviestissä.
Paina **+** (Ⓛ-symboli).
↳ **Diagnostic list** -alivalikko avautuu näyttöön.
2. Valitse haluamasi diagnostiikkatapahtuma painikkeella **+** tai **-** ja paina **E**.
↳ Korjaustoimenpiteiden viesti avautuu.
3. Paina painikkeita **-** + **+** samanaikaisesti.
↳ Korjaustoimenpiteiden viesti sulkeutuu.



71581970

www.addresses.endress.com
