

Einbauanleitung **Kit für Flowfit CPA25**

Ersatzteilkits für die Durchflussarmatur CPA25



Inhaltsverzeichnis

1	Übersicht der Durchflussarmatur	3
2	Bestimmungsgemäße Verwendung	4
3	Einbauberechtigte Personen	4
4	Sicherheitshinweise	4
5	Lieferumfang	5
6	Zusätzliche Dokumentation	10
7	Austausch der Ersatzteile	11
8	Entsorgung	14

1 Übersicht der Durchflussarmatur

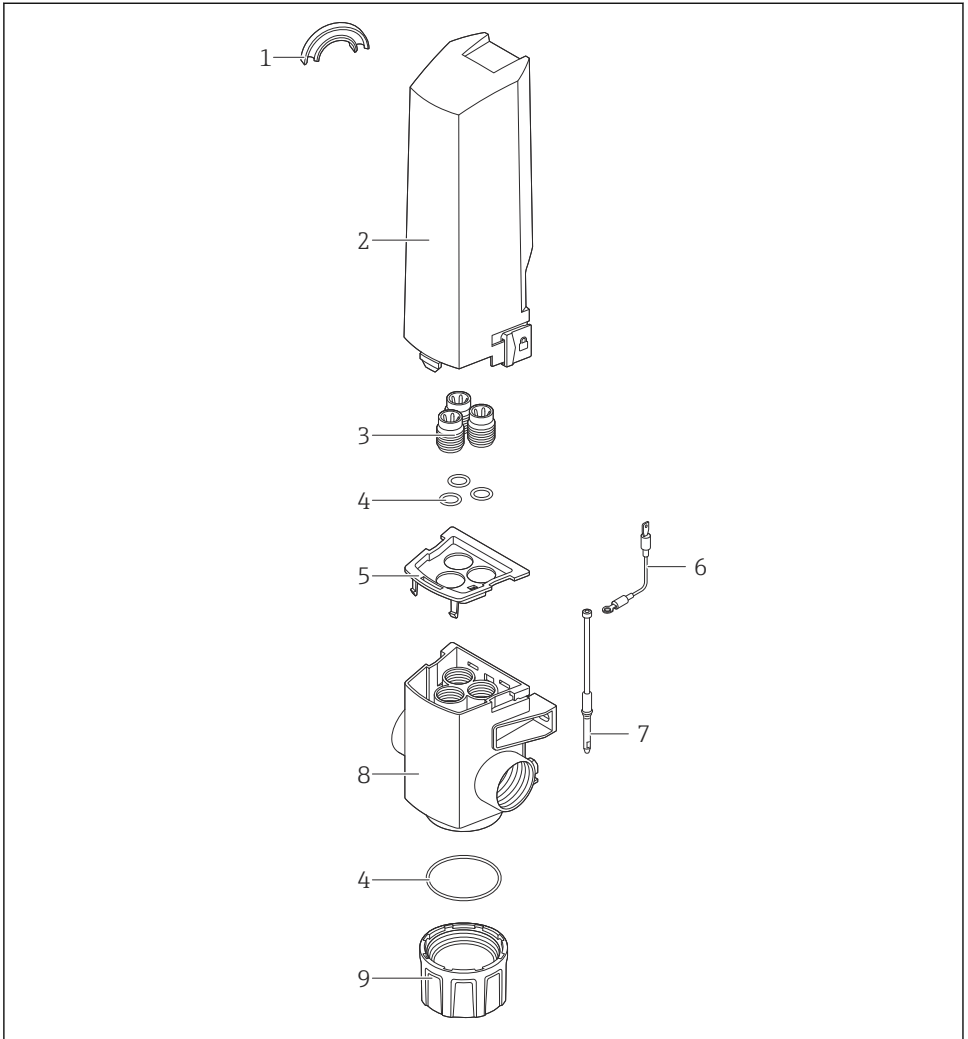

A0052223

1 Aufbau CPA25

- | | |
|--------------------------------|----------------------------|
| 1: Schlauchstütze KCl-Schlauch | 6: Anschlussleitung |
| 2: Schutzhaube | 7: Potenzialausgleichstift |
| 3: Verschlusschrauben | 8: Durchflusszelle |
| 4: Dichtungen | 9: Servicekappe |
| 5: Abdeckung | |

2 Bestimmungsgemäße Verwendung

- Die Teile der Kits sind ausschließlich als Wartungsteile für Durchflussarmaturen CPA25 zu verwenden. Eine anderweitige Verwendung ist nicht zulässig!
- Nur Originalteile von Endress+Hauser verwenden.
- Im W@M Device Viewer prüfen, ob das Ersatzteil zum vorliegenden Gerät passt.

3 Einbauberechtigte Personen

- Montage, Inbetriebnahme, Bedienung und Wartung der Messeinrichtung dürfen nur durch dafür ausgebildetes Fachpersonal erfolgen.
- Das Fachpersonal muss vom Anlagenbetreiber für die genannten Tätigkeiten autorisiert sein.
- Der elektrische Anschluss darf nur durch eine Elektrofachkraft erfolgen.
- Das Fachpersonal muss diese Einbauanleitung gelesen und verstanden haben und die Anweisungen dieser Einbauanleitung befolgen.
- Störungen an der Messstelle dürfen nur von autorisiertem und dafür ausgebildetem Personal behoben werden.



Reparaturen, die nicht in der mitgelieferten Betriebsanleitung beschrieben sind, dürfen nur direkt beim Hersteller oder durch die Serviceorganisation durchgeführt werden.

4 Sicherheitshinweise

WARNUNG

Bei austretendem Prozessmedium besteht Verletzungsgefahr durch hohen Druck, hohe Temperatur oder durch chemische Gefährdung!

- ▶ Vor dem Ein- und Ausbau einer Armatur: System drucklos schalten, entleeren und reinigen.

VORSICHT

Gesundheitsgefährdung durch Kontakt mit dem Prozessmedium!

- ▶ Warnhinweise der Sicherheitsdatenblätter beachten.
- ▶ Schutzhandschuhe, Schutzbrille und Schutzkleidung tragen. Insbesondere beim Hantieren mit Reagenzien, Chemikalien oder Prozesslösungen.
- ▶ Bei Augen- oder Hautkontakt die betroffene Stelle reichlich mit Wasser abspülen und suchen anschließend einen Arzt aufsuchen. Dem Arzt das betreffende Sicherheitsdatenblatt vorzeigen.

HINWEIS**Sachschäden durch Lösemittel!**

- ▶ Keine halogenhaltigen organischen Lösemittel und kein Aceton verwenden. Diese Lösemittel könnten Kunststoffteile der Armatur zerstören.

**Rückwirkungen auf den Prozess**

Bevor eine aktive Einrichtung außer Betrieb gesetzt wird, sind die Rückwirkungen auf den Gesamtprozess zu berücksichtigen! Dies gilt insbesondere bei Verwendung der Schaltkontakte, der analogen Signalausgänge oder der Kommunikationsschnittstelle des zugehörigen Messgerätes zur Regelung von Prozessgrößen. Sprechen Sie die Servicearbeiten mit dem Betreiber ab!

5 Lieferumfang

5.1 Kits CPA25 Dichtungen



Bei den folgenden Kits unterscheidet sich der Inhalt der Kits im Werkstoff der Dichtungen:

- 71572882 Kit CPA25 Dichtungen EPDM
- 71572884 Kit CPA25 Dichtungen FKM

Die Kits enthalten folgende Teile → 2, 5:



- | | |
|---|--------------------|
| 1 St. O-Ring ID 50.39 W3.53 AD57.45 EPDM oder FKM
je nach Wahl | 1 St. Kitanleitung |
| 3 St. O-Ring ID 10.77 W2.62 AD16.01 EPDM oder FKM
je nach Wahl | |



A0052224

2 *Kits CPA25 Dichtungen*

5.2 71573088 Kit CPA25 Servicekappe

Das Kit enthält folgende Teile →  3,  6:

1 St. Servicekappe CPA25



1 St. Kitanleitung



A0052225

 3 71573088 Kit CPA25 Servicekappe

5.3 71572887 Kit CPA25 Schutzhaube

Das Kit enthält folgende Teile →  4,  6:

1 St. Schutzhaube CPA25

1 St. Hybrid-Gabelschlüssel SW17/19

1 St. Schlauchstütze für KCl-Schlauch ID 6mm, AD 8mm



1 St. Kitanleitung



A0052226

 4 71572887 Kit CPA25 Schutzhaube

5.4 71573103 Kit CPA25 Abdeckung

Das Kit enthält folgende Teile →  5,  7:

1 St. Abdeckung Durchflusszelle CPA25

1 St. Kitanleitung

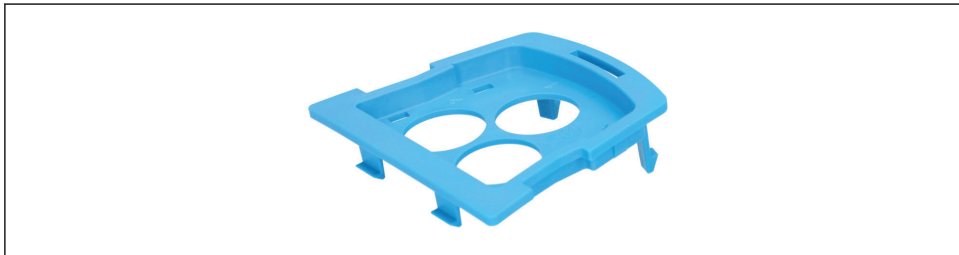

A0052227

 5 71573103 Kit CPA25 Abdeckung

5.5 Kits CPA25 Potenzialausgleich (PAL)

 Bei den folgenden Kits unterscheidet sich der Inhalt der Kits im Werkstoff des Potenzialausgleichs und der Dichtung:

- 71573106 Kit CPA25 PAL 316L/EPDM
- 71573116 Kit CPA25 PAL Titan/EPDM
- 71573119 Kit CPA25 PAL 316L/FKM
- 71573121 Kit CPA25 PAL Titan/FKM

Die Kits enthalten folgende Teile →  6,  7:

1 St. Potentialausgleichsstift 1.4404 oder 3.7035 je nach Wahl

1 St. O-Ring ID4.47 W1.78 AD 8.03 EPDM oder FKM je nach Wahl

1 St. Zylinderschraube M4x80 A4 DIN912

1 St. Anschlussleitung Potenzialausgleich

1 St. Federring D4 1.4401 DIN127

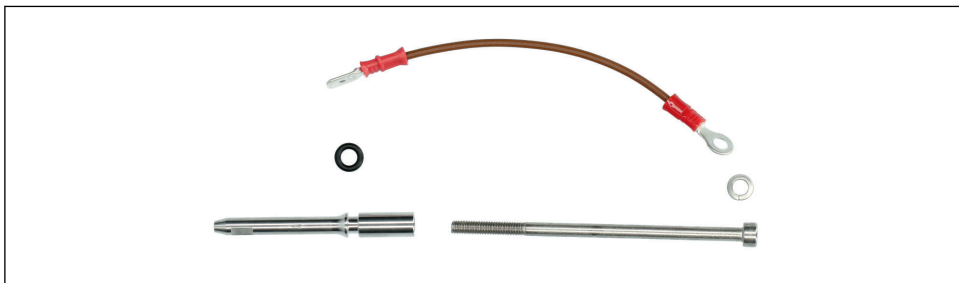

1 St. Kitanleitung



A0052228

 6 Kits CPA25 PAL

5.6 71573122 Kit CPA25 Verschlusschrauben PG13.5

Das Kit enthält folgende Teile →  7,  8:

3 St. Verschlusschraube PG 13.5 PPS



1 St. Kitanleitung



A0052229

 7 71573122 Kit CPA25 Verschlusschrauben PG13.5

5.7 71573123 Kit CPA25 Reinigungsbürsten

Das Kit enthält folgende Teile →  8,  8:

1 St. Reinigungsbürste D 13 mm, Länge 200 mm Nylon 1 St. Kitanleitung

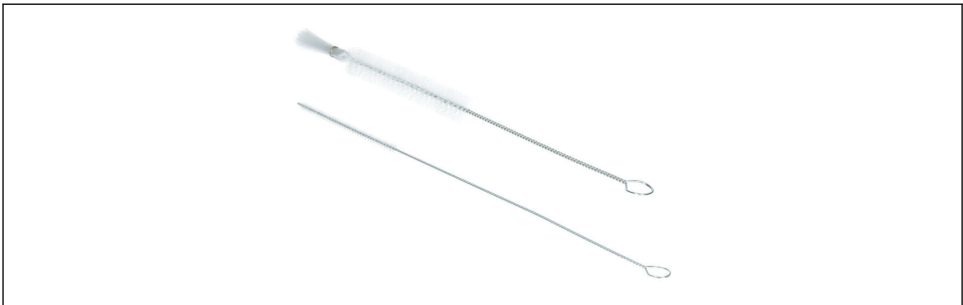

1 St. Reinigungsbürste D 5 mm, Länge 300 mm Nylon



A0052230

 8 71573123 Kit CPA25 Reinigungsbürsten

5.8 71573126 Kit CPA25 Halterung Geländer/Rohr

Das Kit enthält folgende Teile →  9,  9:

1 St. Rohr-/Geländerhalterung vormontiert

1 St. Kitanleitung

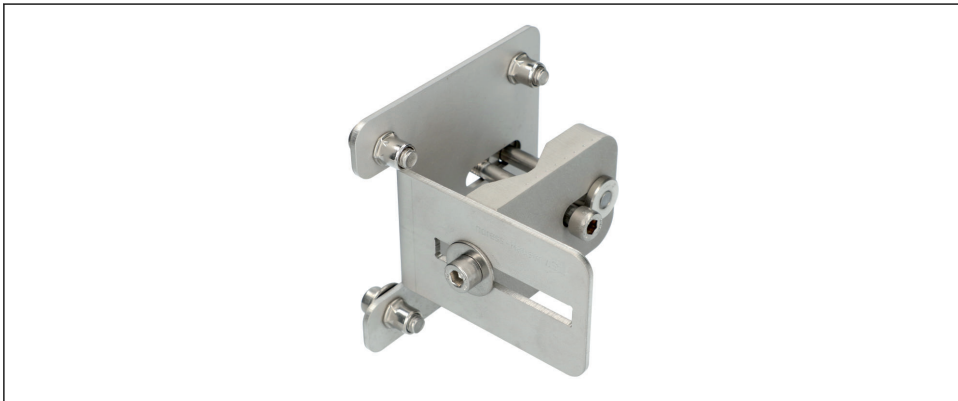

A0052231

 9 71573126 Kit CPA25 Halterung Geländer/Rohr

5.9 71573128 Kit Silikonfett für Dichtungen

Das Kit enthält folgende Teile →  10,  9:

1 St. Tube Silikonfett 60 g

1 St. Kitanleitung





A0052232

 10 71573128 Kit Silikonfett für Dichtungen

5.10 Kit CPA25 Adapter

i Bei den folgenden Kits unterscheidet sich der Inhalt der Kits in der Gewindegröße:

- 71604521 Kit CPA25 2x Adapter G1"-G3/4"
- 71604519 Kit CPA25 2x Adapter G1"-G1/2"

Die Kits enthalten folgende Teile →  11,  10:

2 St. Adapter für den Prozessanschluss G1"-G3/4" oder G1"-G1/2" je nach Wahl 1 St. Kitanleitung

i Die Abdichtung der Adapter zur Armatur muss kundenseitig mit Gewindedichtband erfolgen.



A0052233

 11 Kit CPA25 Adapter

6 Zusätzliche Dokumentation

Ausführliche Informationen zum Gerät finden Sie in der Betriebsanleitung des Sensors und den weiteren Dokumentationen, erhältlich über:

- www.endress.com/device-viewer
- Smartphone / Tablet: Endress+Hauser Operations App

7 Austausch der Ersatzteile

⚠ VORSICHT

Verletzungsgefahr durch stark reizendes Standard-Elektrolyt!

- ▶ Sicherheitshinweise beachten (siehe Kap. 4).

7.1 Austausch der Abdeckung Durchflusszelle

Ausbau der Abdeckung

1.



A0052275

Rastnasen der Abdeckung auf der Rückseite der Armatur durch vorsichtiges Eindrücken lösen. Hierzu einen Schraubendreher verwenden.

2. Abdeckung nach oben von der Armatur abziehen.

Einbau der Abdeckung

1.

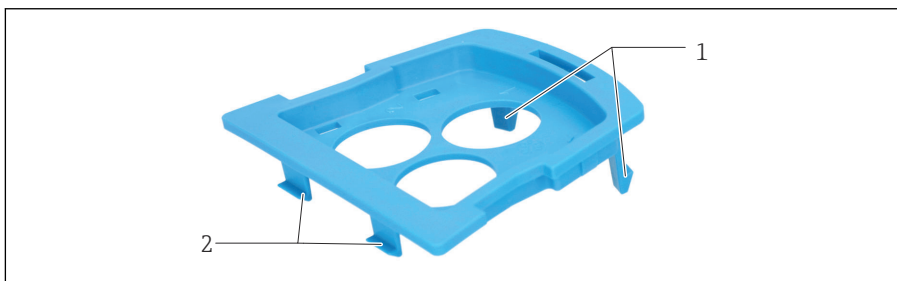

A0052276

Abdeckung vorsichtig von vorne in die Armatur einhängen, so dass die vorderen Rastnasen (1) einrasten.

2. Abdeckung vorsichtig nach unten drücken bis die hinteren beiden Rastnasen (2) einrasten.

7.2 Montage des Potenzialausgleichstifts



Die Bohrung für den Potenzialausgleichstift ist nur in der Durchflusszelle vorhanden, wenn dies bei der Bestellung der Armatur ausgewählt wurde (CPA25-* + NA oder + NB). Der Potenzialausgleich kann sonst nicht montiert werden!

1. Abdeckung Durchflusszelle ausbauen → 11.
2. Untere Servicekappe von der Durchflusszelle abschrauben.
3. O-Ring auf den Potenzialausgleichstift montieren.

4.

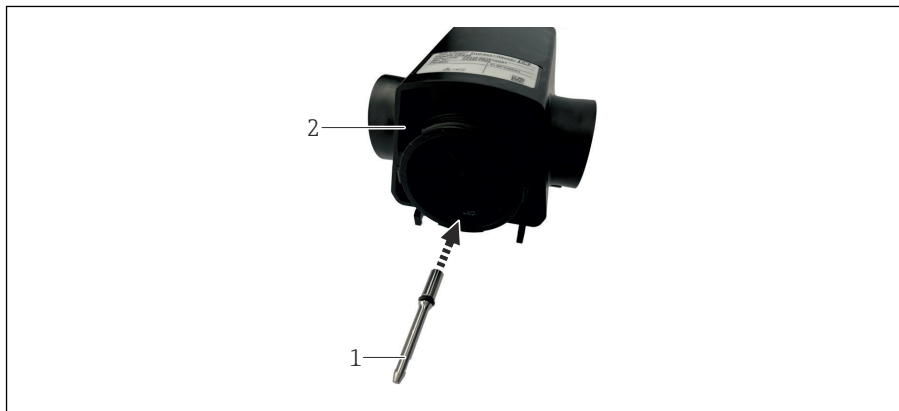

A0052277

Potenzialausgleichstift (1) von unten in die vorgesehene Bohrung der Durchflusszelle (2) stecken.

5.



A0052278

Federring (2) auf die Zylinderschraube (1) stecken.

6.

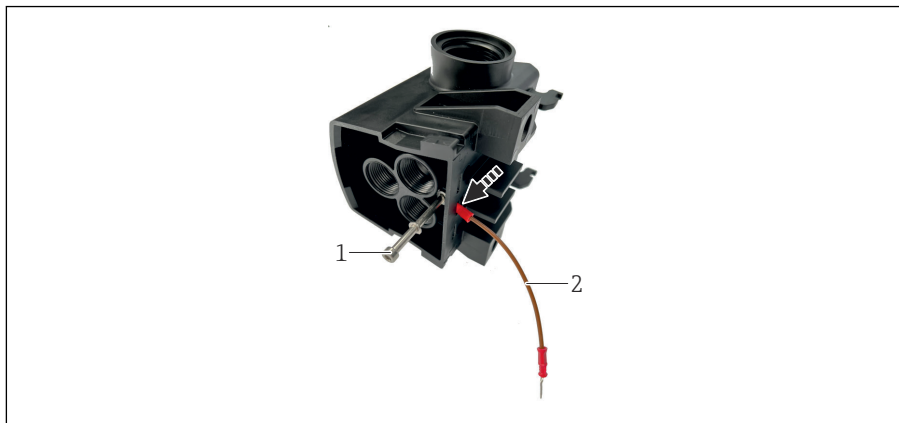

A0052279

Anschlussleitung (2) durch die Öffnung der Durchflusszelle stecken und Zylinderschraube (1) in die vorgesehene Bohrung stecken. Die Zylinderschraube muss dabei durch die Bohrung der Anschlussleitung geführt werden.

7. Zylinderschraube mit dem Potenzialausgleichstift verschrauben.
8. Untere Servicekappe aufschrauben.
9. Abdeckung Durchflusszelle einbauen.

7.3 Montage Halterung Geländer/Rohr

1.

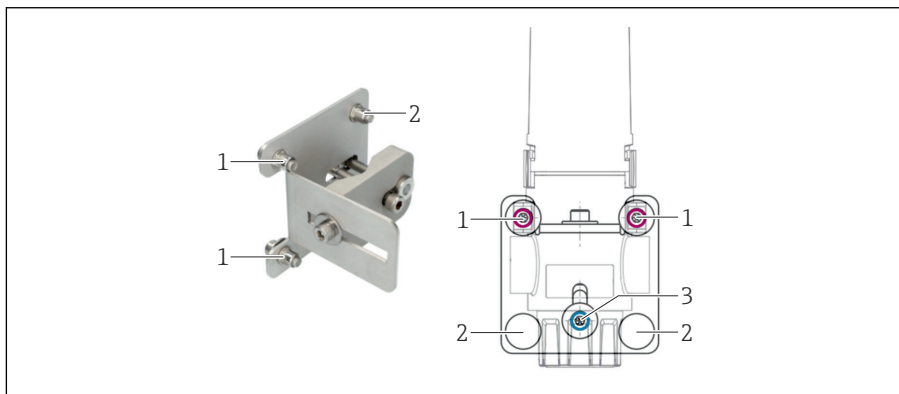

A0052280

Armatür mit den Schrauben (1) an der Halterung befestigen (die Schrauben (2) werden nicht benötigt).

2. Halterung mit der Schraube (3) am Rohr/Geländer festklemmen.

8 Entsorgung

8.1 Sensoren



Gemäß der Richtlinie 2012/19/EU über Elektro- und Elektronik-Altgeräte (WEEE) ist das Produkt mit dem abgebildeten Symbol gekennzeichnet, um die Entsorgung von WEEE als unsortierten Hausmüll zu minimieren. Gekennzeichnete Produkte nicht als unsortierter Hausmüll entsorgen, sondern zu den gültigen Bedingungen an den Hersteller zurückgeben.



71606313

www.addresses.endress.com
