

Istruzioni di funzionamento

Proline Promass S 300

Misuratore di portata Coriolis
PROFINET con Ethernet-APL

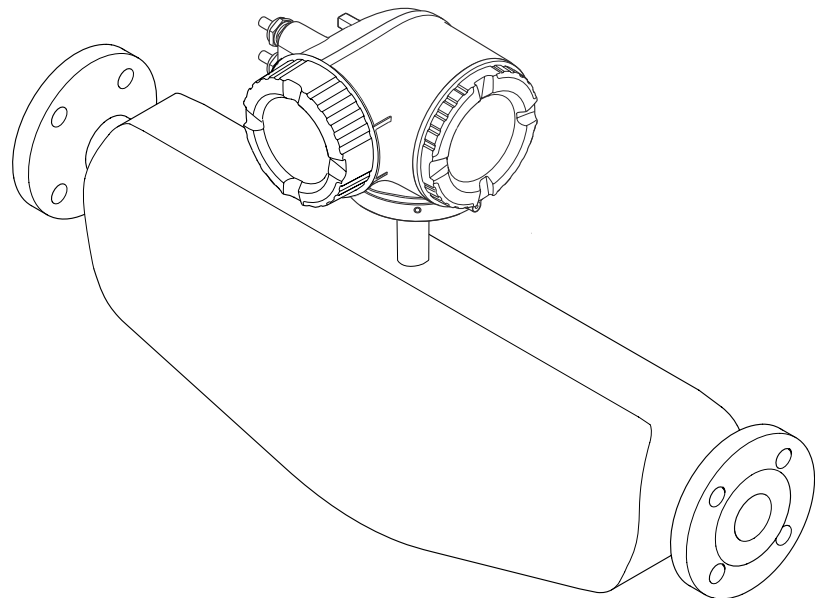

- Verificare che la documentazione sia conservata in luogo sicuro e sia sempre a portata di mano quando si interviene sul dispositivo.
- Per evitare pericoli al personale e all'impianto, leggere con attenzione il paragrafo "Istruzioni di sicurezza fondamentali" e, anche, tutte le altre istruzioni di sicurezza riportate nella documentazione e che sono specifiche per le procedure di lavoro.
- Il produttore si riserva il diritto di apportare delle modifiche alle specifiche tecniche senza preavviso. L'ufficio Vendite Endress+Hauser locale può fornire maggiori informazioni e gli aggiornamenti delle presenti istruzioni.

Indice

1	Informazioni su questo documento ..	6	6	Montaggio	22
1.1	Funzione del documento	6	6.1	Requisiti di montaggio	22
1.2	Simboli	6	6.1.1	Posizione di montaggio	22
1.2.1	Simboli di sicurezza	6	6.1.2	Requisiti di processo e ambiente	24
1.2.2	Simboli elettrici	6	6.1.3	Istruzioni di montaggio speciali	26
1.2.3	Simboli specifici della comunicazione	6	6.2	Montaggio del misuratore	27
1.2.4	Simboli degli utensili	7	6.2.1	Utensili richiesti	27
1.2.5	Simboli per alcuni tipi di informazioni	7	6.2.2	Preparazione del misuratore	27
1.2.6	Simboli nei grafici	7	6.2.3	Montaggio del misuratore	27
1.3	Documentazione	8	6.2.4	Rotazione della custodia del trasmettitore	28
1.3.1	Scopo del documento	8	6.2.5	Rotazione del modulo display	28
1.4	Marchi registrati	8	6.3	Verifica finale dell'installazione	29
2	Istruzioni di sicurezza	9	7	Connessione elettrica	30
2.1	Requisiti per il personale	9	7.1	Sicurezza elettrica	30
2.2	Uso previsto	9	7.2	Requisiti di collegamento	30
2.3	Sicurezza sul lavoro	10	7.2.1	Utensili richiesti	30
2.4	Sicurezza operativa	10	7.2.2	Requisiti per il cavo di collegamento ..	30
2.5	Sicurezza del prodotto	10	7.2.3	Assegnazione dei morsetti	33
2.6	Sicurezza IT	10	7.2.4	Connettori del dispositivo disponibili .	33
2.7	Funzioni informatiche di sicurezza specifiche del dispositivo	11	7.2.5	PROFINET con Ethernet-APL	33
2.7.1	Protezione dell'accesso mediante protezione scrittura hardware	11	7.2.6	Preparazione del misuratore	33
2.7.2	Protezione dell'accesso mediante password	11	7.3	Connessione del misuratore	34
2.7.3	Accesso mediante web server	12	7.3.1	Connessione del trasmettitore	34
2.7.4	Accesso mediante interfaccia service (CDI-RJ45)	12	7.3.2	Collegamento del display operativo e di visualizzazione separato DKX001 ..	37
3	Descrizione del prodotto	14	7.4	Equalizzazione del potenziale	37
3.1	Design del prodotto	14	7.4.1	Requisiti	37
4	Controllo alla consegna e identificazione del prodotto	15	7.5	Istruzioni speciali per la connessione	38
4.1	Controllo alla consegna	15	7.5.1	Esempi di connessione	38
4.2	Identificazione del prodotto	16	7.6	Impostazioni hardware	41
4.2.1	Targhetta del trasmettitore	17	7.6.1	Impostazione del nome del dispositivo	41
4.2.2	Targhetta sensore	18	7.6.2	Attivazione dell'indirizzo IP predefinito	42
4.2.3	Simboli riportati sul misuratore	19	7.7	Assicurazione del grado di protezione	43
5	Immagazzinamento e trasporto	20	7.8	Verifica finale delle connessioni	43
5.1	Condizioni di immagazzinamento	20	8	Opzioni operative	44
5.2	Trasporto del prodotto	20	8.1	Panoramica delle opzioni operative	44
5.2.1	Misuratori privi di ganci di sollevamento	20	8.2	Struttura e funzionamento del menu operativo	45
5.2.2	Misuratori con ganci di sollevamento	21	8.2.1	Struttura del menu operativo	45
5.2.3	Trasporto con un elevatore a forza ...	21	8.2.2	Filosofia operativa	46
5.3	Smaltimento degli imballaggi	21	8.3	Accesso al menu operativo mediante il display locale	47
			8.3.1	Display operativo	47
			8.3.2	Schermata di navigazione	49
			8.3.3	Visualizzazione modifica	51
			8.3.4	Elementi operativi	53
			8.3.5	Apertura del menu contestuale	53
			8.3.6	Navigazione e selezione dall'elenco ..	55
			8.3.7	Accesso diretto al parametro	55

8.3.8	Richiamo del testo di istruzioni	56	10.5.9	Configurazione dell'uscita in corrente	101
8.3.9	Modifica dei parametri	56	10.5.10	Configurazione dell'uscita impulsi/ frequenza/contatto	106
8.3.10	Ruoli utente e autorizzazioni di accesso correlate	57	10.5.11	Configurazione dell'uscita a relè	114
8.3.11	Disattivazione della protezione scrittura tramite codice di accesso	57	10.5.12	Configurazione del display locale	117
8.3.12	Abilitazione e disabilitazione del blocco tastiera	58	10.5.13	Configurazione del taglio bassa portata	121
8.4	Accesso al menu operativo mediante web browser	59	10.5.14	Configurazione del rilevamento tubo parzialmente pieno	122
8.4.1	PROFINET con Ethernet-APL	59	10.6	Impostazioni avanzate	123
8.4.2	Prerequisiti	59	10.6.1	Uso del parametro per inserire il codice di accesso	124
8.4.3	Stabilire una connessione	61	10.6.2	Variabili di processo calcolate	124
8.4.4	Accesso	63	10.6.3	Regolazione dei sensori	126
8.4.5	Interfaccia utente	64	10.6.4	Configurazione del totalizzatore	132
8.4.6	Disabilitazione del web server	65	10.6.5	Esecuzione di configurazioni addizionali del display	134
8.4.7	Disconnessione	65	10.6.6	Configurazione WLAN	140
8.5	Accedere al menu operativo mediante il tool operativo	66	10.6.7	Pacchetto applicativo Viscosità	142
8.5.1	Connessione del tool operativo	66	10.6.8	Pacchetto applicativo Misura di concentrazione	143
8.5.2	FieldCare	69	10.6.9	Pacchetto applicativo Petrolio	143
8.5.3	DeviceCare	71	10.6.10	Pacchetto applicativo Heartbeat Technology	143
8.5.4	SIMATIC PDM	71	10.6.11	Gestione della configurazione	143
9	Integrazione del sistema	72	10.6.12	Uso dei parametri per l'amministrazione del dispositivo	144
9.1	Panoramica dei file descrittivi del dispositivo	72	10.7	Simulazione	146
9.1.1	Informazioni sulla versione attuale del dispositivo	72	10.8	Protezione delle impostazioni da accessi non autorizzati	149
9.1.2	Tool operativi	72	10.8.1	Protezione scrittura mediante codice di accesso	150
9.2	Device Master File (GSD)	72	10.8.2	Protezione scrittura tramite microinterruttore protezione scrittura	151
9.2.1	Nome del file master del dispositivo specifico del produttore (GSD)	73	11	Funzionamento	153
9.2.2	Nome file del master del dispositivo PA Profile (GSD)	73	11.1	Richiamare lo stato di blocco del dispositivo	153
9.3	Trasmissione ciclica dei dati con	74	11.2	Impostazione della lingua operativa	153
9.3.1	Panoramica dei moduli	74	11.3	Configurazione del display	153
9.3.2	Descrizione dei moduli	75	11.4	Letture dei valori misurati	153
9.3.3	Codifica dello stato	84	11.4.1	Sottomenu "Variabili misurate"	154
9.3.4	Impostazione di fabbrica	85	11.4.2	Totalizzatore	157
9.4	Ridondanza di sistema S2	86	11.4.3	Sottomenu "Valori ingresso"	158
10	Messa in servizio	87	11.4.4	Valore di uscita	159
10.1	Verifica finale dell'installazione e delle connessioni	87	11.5	Adattamento del misuratore alle condizioni di processo	161
10.2	Accensione del misuratore	87	11.6	Azzeramento di un totalizzatore	161
10.3	Connessione mediante FieldCare	87	11.6.1	Campo di applicazione della funzione parametro "Controllo totalizzatore"	162
10.4	Impostazione della lingua operativa	87	11.6.2	Descrizione della funzione parametro "Azzerare tutti i totalizzatori"	162
10.5	Configurazione del misuratore	88	11.7	Indicazione della registrazione dati	162
10.5.1	Definizione del nome del tag	89	11.8	Gestore frazione gas	166
10.5.2	Visualizzazione dell'interfaccia di comunicazione	89	11.8.1	Sottomenu "Modalità di misura"	166
10.5.3	Impostazione delle unità di sistema	91	11.8.2	Sottomenu "Indice del fluido"	167
10.5.4	Selezione e impostazione del fluido	94			
10.5.5	Configurazione degli ingressi	95			
10.5.6	Visualizzare la configurazione I/O	98			
10.5.7	Configurazione dell'ingresso in corrente	99			
10.5.8	Configurazione dell'ingresso di stato	100			

12	Diagnostica e ricerca guasti	168	15	Accessori	254
12.1	Ricerca guasti in generale	168	15.1	Accessori specifici del dispositivo	254
12.2	Informazioni diagnostiche mediante diodi a emissione di luce	170	15.1.1	Per il trasmettitore	254
12.2.1	Trasmettitore	170	15.1.2	Per il sensore	255
12.3	Informazioni diagnostiche sul display locale .	172	15.2	Accessori specifici della comunicazione	255
12.3.1	Messaggio diagnostico	172	15.3	Accessori specifici per l'assistenza	256
12.3.2	Richiamare le soluzioni	174	15.4	Componenti di sistema	256
12.4	Informazioni diagnostiche nel web browser .	174	16	Dati tecnici	258
12.4.1	Opzioni diagnostiche	174	16.1	Applicazione	258
12.4.2	Come richiamare le informazioni sui rimedi possibili	175	16.2	Funzionamento e struttura del sistema	258
12.5	Informazioni diagnostiche in FieldCare o DeviceCare	176	16.3	Ingresso	259
12.5.1	Opzioni diagnostiche	176	16.4	Uscita	261
12.5.2	Come richiamare le informazioni sui rimedi possibili	176	16.5	Alimentazione	267
12.6	Adattamento delle informazioni diagnostiche	177	16.6	Caratteristiche operative	268
12.6.1	Adattamento del comportamento diagnostico	177	16.7	Montaggio	272
12.7	Panoramica delle informazioni diagnostiche	178	16.8	Ambiente	272
12.7.1	Diagnostica del sensore	179	16.9	Processo	274
12.7.2	Diagnostica dell'elettronica	191	16.10	Costruzione meccanica	276
12.7.3	Diagnostica della configurazione	219	16.11	Interfaccia operatore	278
12.7.4	Diagnostica del processo	230	16.12	Certificati e approvazioni	283
12.8	Eventi diagnostici in corso	244	16.13	Pacchetti applicativi	285
12.9	Elenco diagnostica	245	16.14	Accessori	287
12.10	Logbook degli eventi	245	16.15	Documentazione supplementare	287
12.10.1	Lettura del registro eventi	245	Indice analitico	290	
12.10.2	Filtraggio del registro degli eventi	246			
12.10.3	Panoramica degli eventi di informazione	246			
12.11	Reset del misuratore	248			
12.11.1	Campo di applicazione della funzione parametro "Reset del dispositivo"	248			
12.12	Informazioni sul dispositivo	248			
12.13	Storico del firmware	250			
13	Manutenzione	251			
13.1	Operazioni di manutenzione	251			
13.1.1	Pulizia delle parti esterne	251			
13.1.2	Pulizia interna	251			
13.2	Apparecchiature di misura e prova	251			
13.3	Servizi Endress+Hauser	251			
14	Riparazione	252			
14.1	Informazioni generali	252			
14.1.1	Riparazione e conversione	252			
14.1.2	Note per la riparazione e la conversione	252			
14.2	Parti di ricambio	252			
14.3	Servizi Endress+Hauser	252			
14.4	Restituzione	252			
14.5	Smaltimento	253			
14.5.1	Smontaggio del misuratore	253			
14.5.2	Smaltimento del misuratore	253			

1 Informazioni su questo documento

1.1 Funzione del documento

Queste Istruzioni di funzionamento riportano tutte le informazioni richieste nelle varie fasi del ciclo di vita del dispositivo: a partire da identificazione del prodotto, controlli alla consegna e immagazzinamento fino a installazione, connessione, funzionamento e messa in servizio, comprese le fasi di ricerca guasti, manutenzione e smaltimento.

1.2 Simboli

1.2.1 Simboli di sicurezza

PERICOLO

Questo simbolo segnala una situazione pericolosa, che causa lesioni gravi o mortali se non evitata.

AVVERTENZA

Questo simbolo segnala una situazione pericolosa, che può causare lesioni gravi o mortali se non evitata.





ATTENZIONE

Questo simbolo segnala una situazione pericolosa, che può causare lesioni di lieve o media entità se non evitata.



AVVISO



Questo simbolo contiene informazioni su procedure e altri fatti che non causano lesioni personali.

1.2.2 Simboli elettrici



Simbolo	Significato
	Corrente continua
	Corrente alternata
	Corrente continua e corrente alternata
	Messa a terra Un morsetto di terra che, per quanto concerne l'operatore, è messo a terra tramite un sistema di messa a terra.
	Connessione di equipotenzialità (PE: punto a terra di protezione) Morsetti di terra che devono essere collegati alla messa a terra, prima di eseguire qualsiasi altra connessione. I morsetti di terra sono posizionati all'interno e all'esterno del dispositivo: <ul style="list-style-type: none"> ▪ Morsetto di terra interno: la connessione di equipotenzialità deve essere collegata alla rete di alimentazione. ▪ Morsetto di terra esterno: il dispositivo è collegato al sistema di messa a terra dell'impianto.

1.2.3 Simboli specifici della comunicazione









Simbolo	Significato
	WLAN (Wireless Local Area Network) Comunicazione tramite una rete locale wireless.
	LED Il LED è spento.

Simbolo	Significato
	LED Il LED è acceso.
	LED Il LED lampeggia.



1.2.4 Simboli degli utensili



Simbolo	Significato
	Cacciavite a testa piatta
	Chiave a brugola
	Chiave fissa

1.2.5 Simboli per alcuni tipi di informazioni

Simbolo	Significato
	Ammessi Procedure, processi o interventi consentiti.
	Preferenziali Procedure, processi o interventi preferenziali.
	Vietato Procedure, processi o interventi vietati.
	Suggerimento Indica informazioni aggiuntive.
	Riferimento alla documentazione
	Riferimento alla pagina
	Riferimento al grafico
	Avviso o singolo passaggio da rispettare
	Serie di passaggi
	Risultato di un passaggio
	Aiuto in caso di problema
	Ispezione visiva

1.2.6 Simboli nei grafici

Simbolo	Significato
1, 2, 3, ...	Riferimenti
	Serie di passaggi
A, B, C, ...	Viste
A-A, B-B, C-C, ...	Sezioni
	Area pericolosa

Simbolo	Significato
	Area sicura (area non pericolosa)
	Direzione del flusso

1.3 Documentazione

-  Per una descrizione del contenuto della documentazione tecnica associata, consultare:
- *Device Viewer* (www.endress.com/deviceviewer): inserire il numero di serie riportato sulla targhetta
 - *Endress+Hauser Operations app*: inserire il numero di serie indicato sulla targhetta oppure effettuare la scansione del codice matrice presente sulla targhetta.

1.3.1 Scopo del documento

La seguente documentazione può essere disponibile a seconda della versione ordinata:

Tipo di documento	Scopo e contenuti del documento
Informazioni tecniche (TI)	Guida alla selezione del dispositivo Questo documento riporta tutti i dati tecnici del dispositivo e offre una panoramica di accessori e altri prodotti ordinabili per il dispositivo.
Istruzioni di funzionamento brevi (KA)	Guida per una rapida messa in funzione Le Istruzioni di funzionamento brevi forniscono tutte le informazioni essenziali, dall'accettazione alla consegna fino alla prima messa in servizio.
Istruzioni di funzionamento (BA)	È il documento di riferimento dell'operatore Le Istruzioni di funzionamento comprendono tutte le informazioni necessarie per le varie fasi del ciclo di vita del dispositivo: da identificazione del prodotto, controlli alla consegna e stoccaggio, montaggio, connessione, messa in servizio e funzionamento fino a ricerca guasti, manutenzione e smaltimento.
Descrizione dei parametri dello strumento (GP)	Riferimento per i parametri specifici Questo documento descrive dettagliatamente ogni singolo parametro. La descrizione è rivolta a coloro che utilizzano il dispositivo per tutto il suo ciclo di vita operativa e che eseguono configurazioni specifiche.
Istruzioni di sicurezza (XA)	A seconda dell'approvazione, con il dispositivo vengono fornite anche istruzioni di sicurezza per attrezzature elettriche in area pericolosa. Le Istruzioni di sicurezza sono parte integrante delle Istruzioni di funzionamento.  Le informazioni sulle Istruzioni di sicurezza (XA) riguardanti il dispositivo sono riportate sulla targhetta.
Documentazione supplementare in funzione del dispositivo (SD/FY)	Attenersi sempre rigorosamente alle istruzioni della relativa documentazione supplementare. La documentazione supplementare è parte integrante della documentazione del dispositivo.

1.4 Marchi registrati

Ethernet-APL™

Marchio registrato di PROFIBUS Nutzerorganisation e.V. (organizzazione degli utenti PROFIBUS), Karlsruhe, Germania

TRI-CLAMP®

Marchio registrato di Ladish & Co., Inc., Kenosha, USA

2 Istruzioni di sicurezza

2.1 Requisiti per il personale

Il personale addetto a installazione, messa in servizio, diagnostica e manutenzione deve soddisfare i seguenti requisiti:

- ▶ Gli specialisti addestrati e qualificati devono possedere una qualifica pertinente per la funzione e il compito specifici.
- ▶ Deve essere autorizzato dall'operatore/responsabile dell'impianto.
- ▶ Deve conoscere approfonditamente le normative locali/nazionali.
- ▶ Prima di cominciare il lavoro, leggere attentamente e assicurarsi di aver compreso le istruzioni contenute nel manuale e nella documentazione supplementare e i certificati (in funzione dell'applicazione).
- ▶ Seguire le istruzioni e rispettare le condizioni.

Il personale operativo, nell'eseguire i propri compiti, deve soddisfare i seguenti requisiti:

- ▶ Essere istruito e autorizzato in base ai requisiti del compito dal proprietario/operatore dell'impianto.
- ▶ Seguire le istruzioni contenute nel presente manuale.

2.2 Uso previsto

Applicazione e fluidi

Il misuratore descritto in questo manuale è destinato esclusivamente alla misura di portata di prodotti liquidi.

In base alla versione ordinata, il dispositivo può misurare anche fluidi potenzialmente esplosivi, infiammabili, velenosi e ossidanti.

I misuratori per uso in area pericolosa, in applicazioni igieniche o applicazioni che presentano rischi aggiuntivi dovuti alla pressione di processo, riportano sulla targhetta il relativo contrassegno.

Per garantire le perfette condizioni del misuratore durante il funzionamento:

- ▶ Rispettare i campi specificati di pressione e temperatura.
- ▶ Utilizzare il misuratore esclusivamente nel rispetto dei dati riportati sulla targhetta e delle condizioni generali, elencate nelle Istruzioni di funzionamento e nella documentazione supplementare.
- ▶ Verificare sulla targhetta se il dispositivo ordinato può funzionare in area pericolosa in base all'uso previsto (ad es. protezione dal rischio di esplosione, sicurezza del contenitore in pressione).
- ▶ Impiegare il misuratore solo con i fluidi ai quali i materiali parti bagnate dal processo offrono sufficiente resistenza.
- ▶ Se la temperatura ambiente del misuratore non corrisponde a quella atmosferica, devono essere rispettate tassativamente le relative condizioni di base, specificate nella documentazione del dispositivo →  8.
- ▶ Il misuratore deve essere protetto in modo permanente dalla corrosione provocata dalle condizioni ambientali.

Uso non corretto

Un uso improprio può compromettere la sicurezza. Il produttore non è responsabile per i danni causati da un uso improprio o diverso da quello previsto.

AVVERTENZA

Pericolo di rottura dovuta a fluidi corrosivi o abrasivi e alle condizioni ambiente!

- ▶ Verificare la compatibilità del fluido di processo con il materiale del sensore.
- ▶ Verificare la resistenza nel processo di tutti i materiali delle parti bagnate.
- ▶ Rispettare i campi di pressione e temperatura specificati.

AVVISO**Verifica per casi limite:**

- ▶ Nel caso di fluidi speciali e detergenti, Endress+Hauser è disponibile per verificare la resistenza alla corrosione dei materiali delle parti bagnate, ma non può fornire garanzie, né assumersi alcuna responsabilità poiché anche minime variazioni di temperatura, concentrazione o grado di contaminazione nel processo possono alterare le caratteristiche di resistenza alla corrosione.

Rischi residui**⚠ ATTENZIONE**

Una temperatura dei fluidi o dell'unità elettronica alta o bassa può causare il riscaldamento o raffreddamento delle superfici del dispositivo. Rischio di ustioni o congelamento!

- ▶ Montare una protezione adatta per evitare il contatto.

2.3 Sicurezza sul lavoro

Quando si interviene sul dispositivo o si lavora con il dispositivo:

- ▶ indossare dispositivi di protezione personale adeguati come da normativa nazionale.

2.4 Sicurezza operativa

Possibili danni al dispositivo.

- ▶ Azionare il dispositivo soltanto se in perfette condizioni tecniche e in assenza di anomalie.
- ▶ L'operatore deve garantire che il funzionamento del dispositivo sia privo di interferenze.

Modifiche al dispositivo

Modifiche non autorizzate del dispositivo non sono consentite e possono provocare pericoli imprevisti!

- ▶ Se, in ogni caso, fossero richieste delle modifiche, consultare il produttore.

Riparazione

Per garantire sicurezza e affidabilità operative continue:

- ▶ Eseguire le riparazioni sul dispositivo solo se sono espressamente consentite.
- ▶ Attenersi alle normative federali/nazionali relative alla riparazione di un dispositivo elettrico.
- ▶ Utilizzare esclusivamente parti di ricambio e accessori originali.

2.5 Sicurezza del prodotto

Il misuratore è stato sviluppato secondo le procedure di buona ingegneria per soddisfare le attuali esigenze di sicurezza, è stato collaudato e ha lasciato la fabbrica in condizioni tali da poter essere usato in completa sicurezza.

Soddisfa gli standard generali di sicurezza e i requisiti legali. Rispetta anche le direttive UE elencate nella Dichiarazione di conformità UE specifica del dispositivo. Il costruttore conferma il superamento di tutte le prove apponendo il marchio CE sul dispositivo..





2.6 Sicurezza IT

La garanzia è valida solo se il prodotto è installato e impiegato come descritto nelle Istruzioni di funzionamento. Il prodotto è dotato di un meccanismo di sicurezza che protegge le sue impostazioni da modifiche involontarie.

Delle misure di sicurezza IT, che forniscono una protezione addizionale al prodotto e al trasferimento dei dati associati, devono essere implementate dagli stessi operatori secondo i loro standard di sicurezza.

2.7 Funzioni informatiche di sicurezza specifiche del dispositivo

Il dispositivo offre varie funzioni specifiche per favorire la sicurezza dell'operatore. Queste funzioni possono essere configurate dall'utente e, se utilizzate correttamente, garantiscono una maggiore sicurezza operativa. Quello che segue è un elenco delle funzioni più importanti:

Funzione/interfaccia	Impostazione di fabbrica	Raccomandazione
Protezione scrittura tramite microinterruttore protezione scrittura hardware →  11	Non abilitata	Su base individuale in base alla valutazione del rischio
Codice di accesso (valido anche per login a Web server o connessione a FieldCare) →  12	Non abilitato (0000)	Assegnare un codice di accesso personalizzato durante la messa in servizio
WLAN (opzione d'ordine nel modulo display)	Abilitata	Su base individuale in base alla valutazione del rischio
Modalità di sicurezza WLAN	Abilitata (WPA2-PSK)	Non modificare
Passphrase WLAN (password) →  12	Numero di serie	Assegnare una passphrase WLAN personalizzata durante la messa in servizio
Modalità WLAN	Punto di accesso	Su base individuale in base alla valutazione del rischio
Web server →  12	Abilitato	Su base individuale in base alla valutazione del rischio
Interfaccia service CDI-RJ45 →  12	–	Su base individuale in base alla valutazione del rischio

2.7.1 Protezione dell'accesso mediante protezione scrittura hardware

L'accesso in scrittura ai parametri del dispositivo tramite display locale, web browser o tool operativo (ad es. FieldCare, DeviceCare) può essere disabilitato tramite un selettore di protezione scrittura (DIP switch sul modulo dell'elettronica principale). Quando la protezione scrittura hardware è abilitata, l'accesso ai parametri è di sola lettura.

Il dispositivo viene spedito con la protezione scrittura hardware disabilitata →  151.

2.7.2 Protezione dell'accesso mediante password

Sono disponibili varie password per proteggere l'accesso in scrittura ai parametri del dispositivo o l'accesso al dispositivo tramite l'interfaccia WLAN.

- **Codice di accesso specifico dell'utente**
Protegge l'accesso in scrittura ai parametri del dispositivo mediante display locale, web browser o tool operativo (ad es. FieldCare, DeviceCare). L'autorizzazione di accesso è regolamentata in modo univoco, utilizzando un codice di accesso specifico dell'utente.
- **Frase d'accesso WLAN**
La chiave di rete protegge una connessione tra un'unità operativa (ad es. notebook o tablet) e il dispositivo mediante interfaccia WLAN e può essere ordinata come opzione.
- **Modalità di infrastruttura**
Quando il dispositivo funziona in modalità di infrastruttura, la passphrase WLAN corrisponde alla passphrase WLAN configurata sul lato dell'operatore.

Codice di accesso specifico dell'utente

L'accesso in scrittura ai parametri del dispositivo tramite display locale, web browser o tool operativo (ad es. FieldCare, DeviceCare) può essere protetto tramite il codice di accesso specifico dell'utente, modificabile (→  150).

Alla consegna, sul dispositivo non è impostato un codice di accesso specifico. Il codice di accesso è 0000 (aperto).

Frase d'accesso WLAN: funzionamento come punto di accesso WLAN

La chiave di rete protegge la connessione tra unità operativa (ad es. computer portatile o tablet) e dispositivo tramite l'interfaccia WLAN (→  67), che è disponibile in opzione. L'autenticazione WLAN della chiave di rete è conforme allo standard IEEE 802.11.

La chiave di rete, variabile a seconda del dispositivo, è predefinita alla consegna. La chiave può essere modificata tramite sottomenu **Impostazione WLAN** in parametro **Frase d'accesso WLAN** (→  142).

Modalità di infrastruttura

SSID e passphrase sul lato del sistema proteggono la connessione tra dispositivo e punto di accesso WLAN. Per l'accesso, contattare il relativo amministratore di sistema.

Note generali sull'uso delle password

- Il codice di accesso e la chiave di rete forniti con il dispositivo devono essere cambiati durante la messa in servizio.
- Per la definizione e la gestione del codice di accesso o della chiave di rete, attenersi alle regole generali per la creazione di una password sicura.
- L'utente deve gestire con attenzione il codice di accesso e la chiave di rete, garantendone la sicurezza.
- Per informazioni sulla configurazione del codice di accesso o su come agire in caso di smarrimento della password, fare riferimento ad esempio alla sezione "Protezione scrittura mediante codice di accesso" →  150

2.7.3 Accesso mediante web server

Il dispositivo può essere comandato e configurato mediante un web browser e il web server integrato. La connessione avviene tramite un'interfaccia service (CDI-RJ45), la connessione per la trasmissione del segnale per PROFINET con Ethernet-APL (IO1) o l'interfaccia WLAN.

Il dispositivo viene spedito con il web server abilitato. Il web server, se necessario, può essere disabilitato (ad esempio dopo la messa in servizio) tramite la parametro

Funzionalità Web server.

Le informazioni relative al dispositivo e allo stato possono essere nascoste dalla pagina di login per impedire accessi non autorizzati.



Per informazioni approfondite sui parametri del dispositivo, consultare: Documentazione "Descrizione dei parametri dello strumento".

2.7.4 Accesso mediante interfaccia service (CDI-RJ45)

Il dispositivo può essere collegato a una rete mediante l'interfaccia service (CDI-RJ45). Delle funzioni specifiche del dispositivo garantiscono il suo funzionamento sicuro in rete.

Si raccomanda il rispetto degli standard e delle direttive industriali rilevanti, definiti dai comitati di sicurezza nazionali e internazionali, come secondo IEC/ISA62443 o IEEE.

Comprendono misure di sicurezza organizzative, come l'assegnazione delle autorizzazioni di accesso e, anche, interventi tecnici, come la segmentazione della rete.



I trasmettitori con approvazione Ex de non possono essere collegati mediante l'interfaccia service (CDI-RJ45)!

Codice d'ordine per "Approvazione trasmettitore + sensore", opzioni (Ex de): BA, BB, C1, C2, GA, GB, MA, MB, NA, NB

3 Descrizione del prodotto

Il dispositivo consiste in un trasmettitore e in un sensore.

Il dispositivo è disponibile in versione compatta:

Il trasmettitore e il sensore formano un'unica unità meccanica.

3.1 Design del prodotto

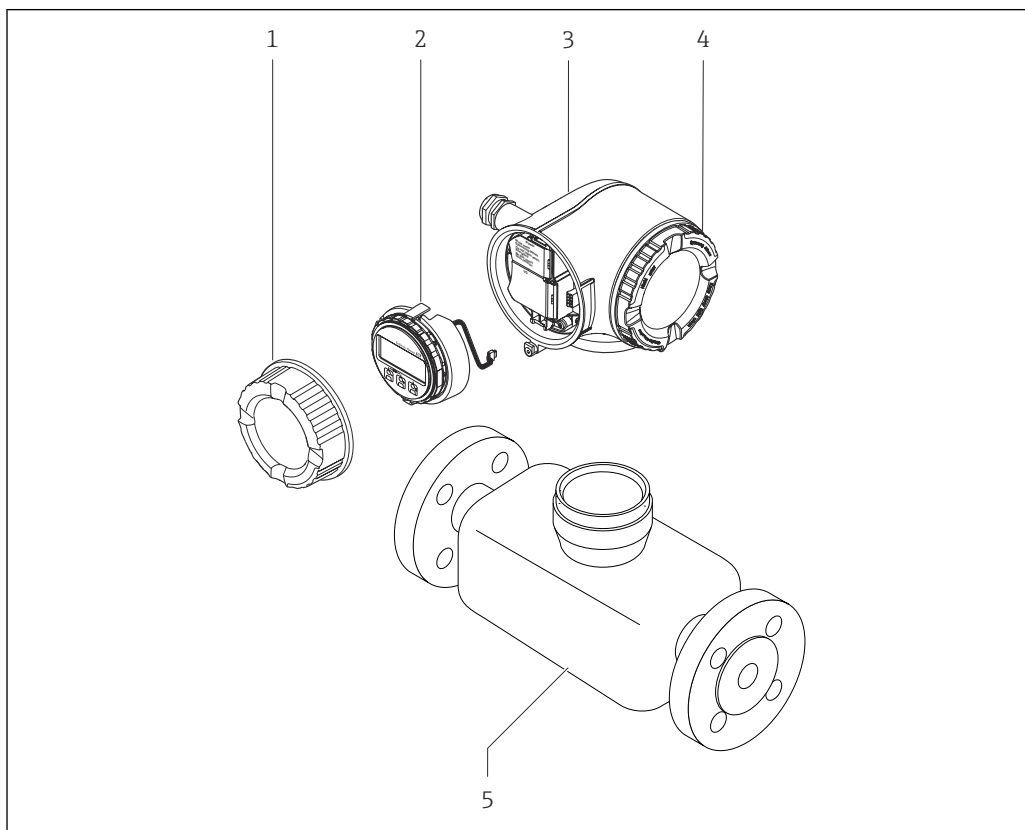

☐ 1 *Componenti importanti di un misuratore*

- 1 *Coperchio del vano connessioni*
- 2 *Modulo display*
- 3 *Custodia del trasmettitore*
- 4 *Coperchio del vano dell'elettronica*
- 5 *Sensore*

4 Controllo alla consegna e identificazione del prodotto

4.1 Controllo alla consegna

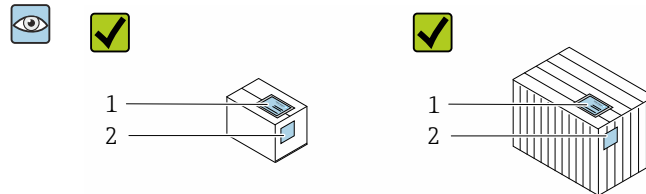

I codici d'ordine sui documenti di consegna (1) e sull'etichetta del prodotto (2) corrispondono?

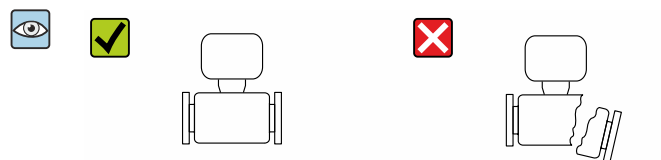
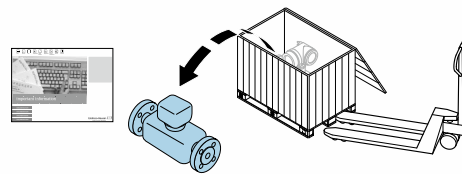

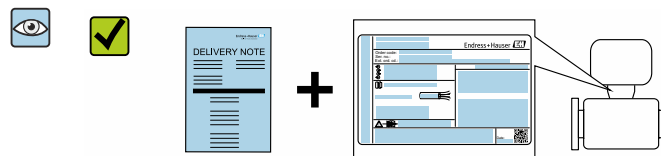

Le merci sono integre?

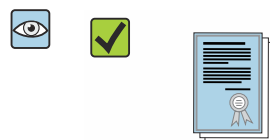

I dati della targhetta corrispondono alle informazioni per l'ordine sul documento di trasporto?



I documenti di accompagnamento sono inseriti nella busta?

-  ■ Nel caso una delle condizioni non sia rispettata, contattare l'Ufficio commerciale Endress+Hauser locale.
- La documentazione tecnica è reperibile in Internet o mediante l'app *Endress+Hauser Operations*, v. paragrafo "Identificazione del dispositivo" →  16.

4.2 Identificazione del prodotto

Per identificare il dispositivo sono disponibili le seguenti opzioni:

- Specifiche della targhetta
- Codice d'ordine con l'elenco delle caratteristiche del dispositivo nel documento di trasporto
- Inserire i numeri di serie riportati sulle targhetta in *Device Viewer* (www.endress.com/deviceviewer): sono visualizzate tutte le informazioni sul dispositivo.
- Inserire i numeri di serie riportati sulle targhetta in *Endress+Hauser Operations App* oppure effettuare la scansione del codice DataMatrix presente sulla targhetta con *Endress+Hauser Operations App*: vengono visualizzate tutte le informazioni relative al dispositivo.

Per una descrizione del contenuto della documentazione tecnica associata, consultare:

- I capitoli "Documentazione standard aggiuntiva sul dispositivo" e "Documentazione supplementare in funzione del dispositivo"
- *Device Viewer*: inserire il numero di serie indicato sulla targhetta (www.endress.com/deviceviewer)
- *Endress+Hauser Operations App*: inserire il numero di serie indicato sulla targhetta oppure effettuare la scansione del codice DataMatrix presente sulla targhetta.

4.2.1 Targhetta del trasmettitore

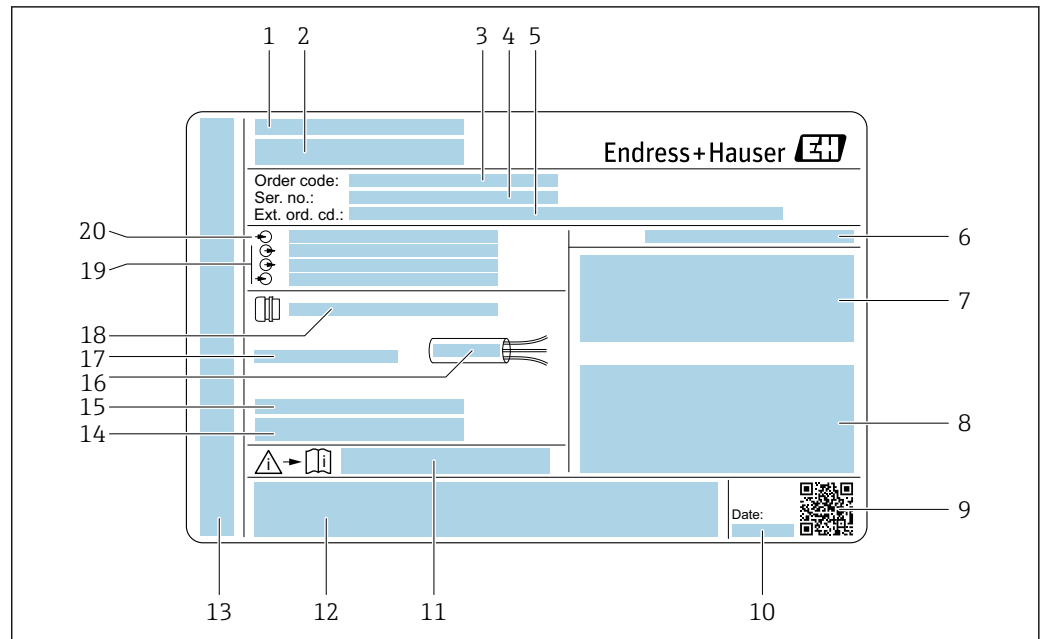

A0029192

2 Esempio di targhetta del trasmettitore

- 1 Luogo di produzione
- 2 Nome del trasmettitore
- 3 Codice ordine
- 4 Numero di serie (Ser. no.)
- 5 Codice d'ordine esteso (Ext. ord. cd.)
- 6 Grado di protezione
- 7 Spazio per approvazioni: uso in aree pericolose
- 8 Dati del collegamento elettrico: ingressi e uscite disponibili
- 9 Codice matrice 2D
- 10 Data di produzione: anno-mese
- 11 Codice della documentazione supplementare relativa alla sicurezza
- 12 Spazio per approvazioni e certificati: ad esempio marchio CE, RCM-Tick
- 13 Spazio per grado di protezione della connessione e del vano dell'elettronica per l'uso in aree pericolose
- 14 Versione del firmware (FW) e revisione del dispositivo (Dev.Rev.) dalla fabbrica
- 15 Spazio per informazioni aggiuntive nel caso di prodotti speciali
- 16 Campo di temperatura consentito per il cavo
- 17 Temperatura ambiente consentita (T_a)
- 18 Informazioni sul pressacavo
- 19 Ingressi e uscite disponibili, tensione di alimentazione
- 20 Dati del collegamento elettrico: tensione di alimentazione

4.2.2 Targhetta sensore

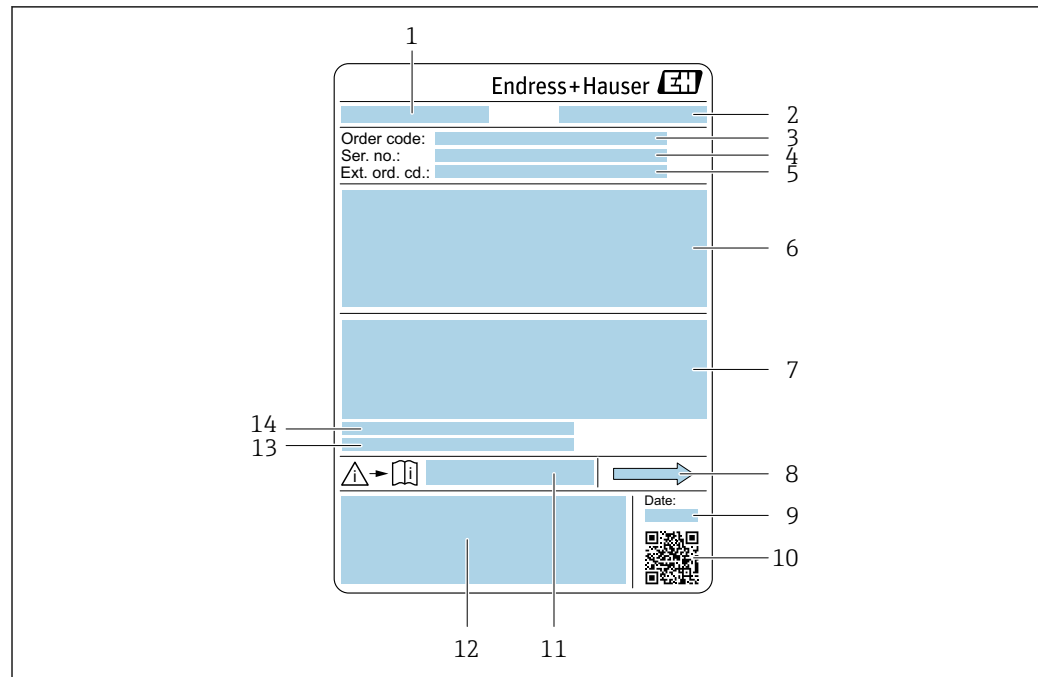

A0029199

3 Esempio di targhetta del sensore

- 1 Nome del sensore
- 2 Luogo di produzione
- 3 Codice ordine
- 4 Numero di serie (Ser. no.)
- 5 Codice d'ordine esteso (Ext. ord. cd.)
- 6 Diametro nominale del sensore; diametro nominale/pressione nominale della flangia; pressione di prova del sensore; campo di temperatura del fluido; materiale di tubo di misura e manifold; informazioni specifiche sul sensore: ad es. campo di pressione del sensore, specifica della densità a campo ampio (taratura di densità speciale)
- 7 Informazioni sull'approvazione per la protezione dal rischio di esplosione, sulla Direttiva per i dispositivi in pressione (PED) e sulla classe di protezione
- 8 Direzione del flusso
- 9 Data di fabbricazione: anno-mese
- 10 Codice matrice 2D
- 11 Codice della documentazione supplementare relativa alla sicurezza
- 12 Marchio CE, marchio RCM-Tick
- 13 Rugosità
- 14 Temperatura ambiente consentita (T_a)



i Codice d'ordine

Il misuratore può essere riordinato utilizzando il codice d'ordine.

Codice d'ordine esteso

- Sono sempre riportati il tipo di dispositivo (radice del prodotto) e le specifiche base (caratteristiche obbligatorie).
- Delle specifiche opzionali (caratteristiche opzionali), sono indicate solo quelle relative alla sicurezza e alle approvazioni (ad es. LA). Se sono state ordinate altre specifiche opzionali, queste sono rappresentate collettivamente mediante il simbolo segnaposto # (ad es. #LA#).
- Se le specifiche opzionali ordinate non comprendono specifiche di sicurezza e relative alle approvazioni, sono indicate con il simbolo segnaposto + (ad es. XXXXXX-ABCDE+).

4.2.3 Simboli riportati sul misuratore

Simbolo	Significato
	AVVISO! Questo simbolo segnala una situazione pericolosa. Se non evitata potrebbe causare lesioni gravi o mortali. Per determinare la natura del rischio potenziale e le misure richieste per evitarlo, consultare la documentazione allegata al misuratore.
	Riferimento alla documentazione Rimanda alla documentazione specifica del dispositivo.
	Messa a terra protettiva Morsetto che deve essere collegato a terra prima di poter eseguire qualsiasi altro collegamento.

5 Immagazzinamento e trasporto

5.1 Condizioni di immagazzinamento

Per l'immagazzinamento osservare le seguenti note:

- ▶ Conservare nella confezione originale per garantire la protezione da urti.
- ▶ Non togliere le coperture o i coperchi di protezione installati sulle connessioni al processo. Questi proteggono le superfici di tenuta dai danni fisici ed impediscono la contaminazione interna del tubo di misura.
- ▶ Proteggere dalla luce diretta del sole per evitare temperature superficiali eccessivamente elevate.
- ▶ Conservare in luogo asciutto e privo di polvere.
- ▶ Non conservare all'esterno.

Temperatura di immagazzinamento → ☞ 272

5.2 Trasporto del prodotto

Trasportare il misuratore fino al punto di misura nell'imballaggio originale.

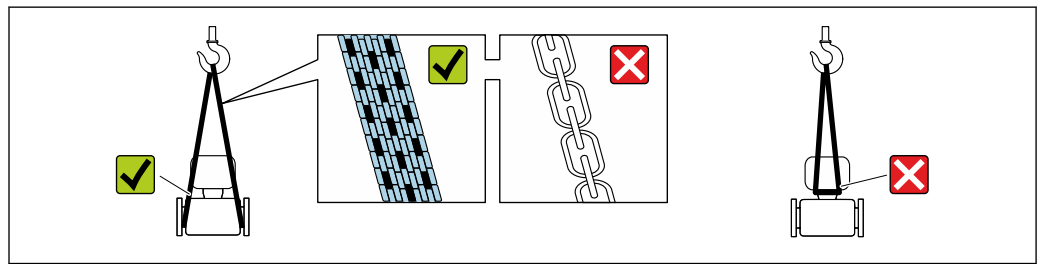

A0029252

i Non togliere le coperture o i coperchi installati sulle connessioni al processo. Evitano danni meccanici alle superfici di tenuta e i depositi di sporco nel tubo di misura.

5.2.1 Misuratori privi di ganci di sollevamento

⚠️ AVVERTENZA

Il centro di gravità del misuratore è più in alto dei punti di attacco delle cinghie.

Rischio di lesioni, se il misuratore dovesse capovolgarsi.

- ▶ Assicurare il misuratore in modo che non possa scivolare o ruotare.
- ▶ Osservare il peso specificato sull'imballo (etichetta adesiva).

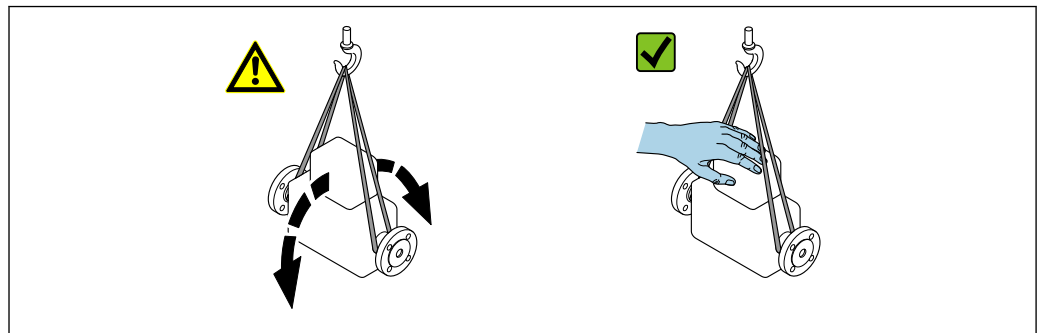

A0029214

5.2.2 Misuratori con ganci di sollevamento

⚠ ATTENZIONE

Istruzioni di trasporto speciali per strumenti con ganci di sollevamento

- ▶ Per il trasporto dello strumento utilizzare esclusivamente i ganci di sollevamento presenti sullo strumento medesimo o sulle flange.
- ▶ Lo strumento deve essere assicurato ad almeno due ganci di sollevamento.

5.2.3 Trasporto con un elevatore a forca

Se per il trasporto si utilizzano casse di imballaggio in legno, la struttura di base consente di caricare le casse longitudinalmente, trasversalmente o dai due lati utilizzando un elevatore a forca.

5.3 Smaltimento degli imballaggi

Tutti i materiali di imballaggio sono ecocompatibili e riciclabili al 100 %:

- Imballaggio esterno del dispositivo
 - Film polimerico di imballaggio estensibile secondo la direttiva UE 2002/95/CE (RoHS)
- Imballaggio
 - Cassa in legno trattata secondo lo standard ISPM 15, confermato dal logo IPPC
 - Confezione di cartone secondo la direttiva europea per gli imballaggi 94/62/CE, riciclabilità confermata dal simbolo Resy
- Materiali di trasporto e fissaggio
 - Pallet in plastica a perdere
 - Tracolle in plastica
 - Fasce in plastica adesive
- Materiale di riempimento
 - Imbottiture in carta

6 Montaggio

6.1 Requisiti di montaggio

6.1.1 Posizione di montaggio

Posizione di montaggio

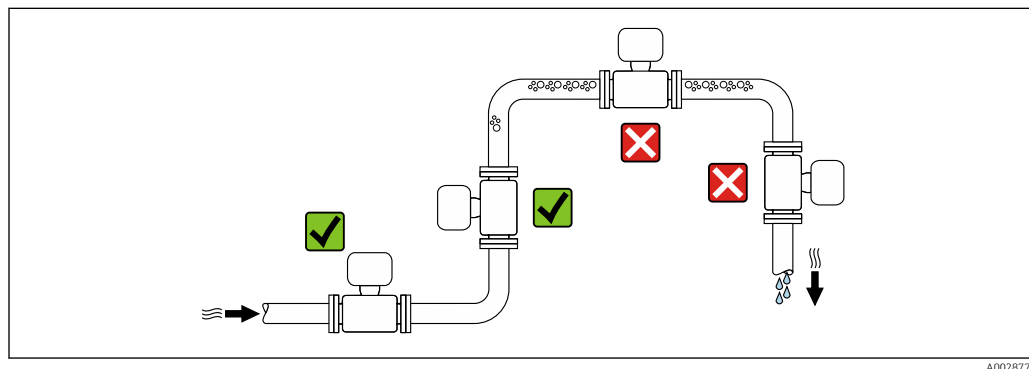

A0028772

Per evitare errori di misura derivanti dall'accumulo di bolle di gas nel tubo di misura, evitare le seguenti posizioni di montaggio nella tubazione:

- Punto più alto della tubazione.
- Direttamente a monte di uno scarico libero della tubazione in un tubo a scarico libero.

Installazione in tubi a scarico libero

I seguenti accorgimenti, tuttavia, consentono l'installazione anche in tubazioni verticali aperte. Una restrizione del tubo o l'impiego di un orifizio con sezione inferiore al diametro nominale evita il funzionamento a vuoto del sensore durante l'esecuzione delle misure.

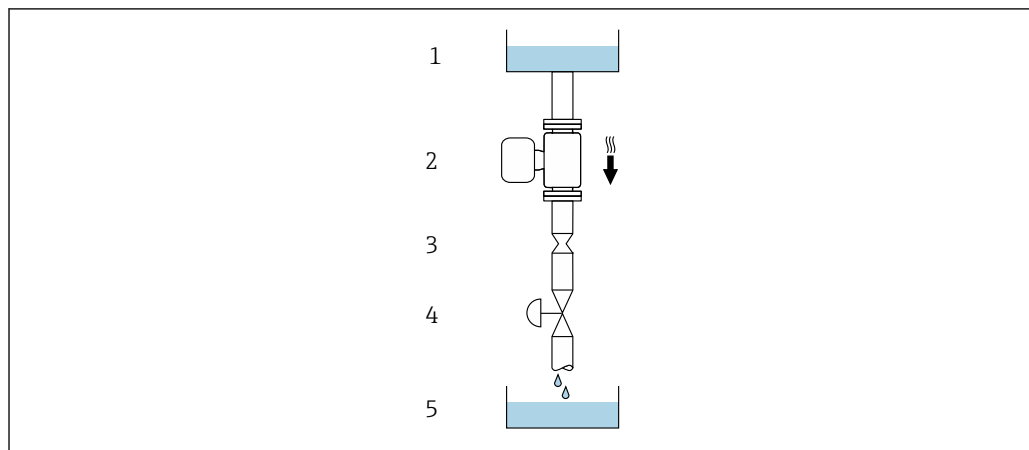

A0028773



4 Installazione in un tubo a scarico libero (ad es. per applicazioni di dosaggio)

- 1 Serbatoio di alimentazione
- 2 Sensore
- 3 Orifizio, restrizione nel tubo
- 4 Valvola
- 5 Serbatoio di transito

DN		Ø orificio, restrizione tubo	
[mm]	[in]	[mm]	[in]
8	3/8	6	0,24
15	1/2	10	0,40
25	1	14	0,55
40	1 1/2	22	0,87
50	2	28	1,10

Orientamento

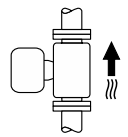
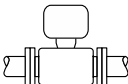
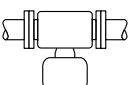
La direzione della freccia sulla targhetta del sensore aiuta ad installare il sensore in base alla direzione del flusso (direzione del fluido che scorre attraverso la tubazione).

Orientamento			Raccomandazione
A	Orientamento verticale		✓✓ ¹⁾
B	Orientamento orizzontale, trasmettitore in alto		✓✓ ²⁾ Eccezione: → 5, 23
C	Orientamento orizzontale, trasmettitore in basso		✓✓ ³⁾ Eccezione: → 5, 23
D	Orientamento orizzontale, trasmettitore laterale		✓✓

- 1) Questo orientamento è consigliato per garantire l'autodrenaggio.
- 2) Le applicazioni con basse temperature di processo possono ridurre la temperatura ambiente. Questo orientamento è consigliato per mantenere la temperatura ambiente minima, tollerata dal trasmettitore.
- 3) Le applicazioni con alte temperature di processo possono incrementare la temperatura ambiente. Questo orientamento è consigliato per non superare la temperatura ambiente massima tollerata dal trasmettitore.

Se un sensore con tubo di misura curvo è installato in orizzontale, adattare la posizione del sensore alle caratteristiche del fluido.

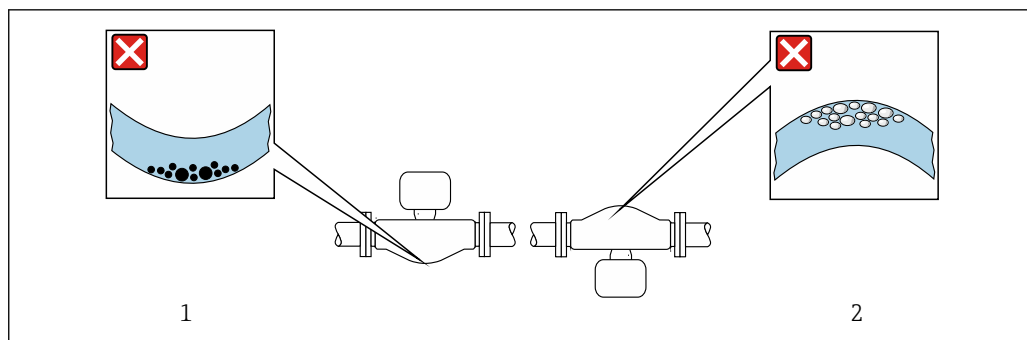

5 Orientamento del sensore con tubo di misura curvo

- 1 Evitare questo orientamento nel caso di fluidi con solidi sospesi: rischio di depositi.
- 2 Evitare questo orientamento nel caso di fluidi degasati: rischio di accumuli di gas.

Tratti rettilinei in entrata e in uscita

Non sono richiesti speciali accorgimenti per gli elementi che causano turbolenza, quali valvole, gomiti o giunzioni a T, a patto che non si verifichino cavitazioni → 24.

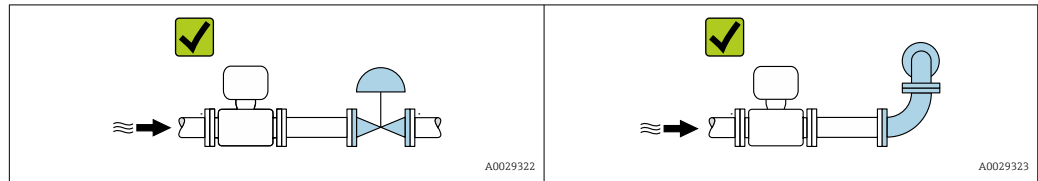

Dimensioni

 Per le dimensioni e le lunghezze di installazione del dispositivo, consultare la documentazione "Informazioni tecniche", sezione "Costruzione meccanica".

6.1.2 Requisiti di processo e ambiente

Campo di temperature ambiente

Misuratore	<ul style="list-style-type: none"> ▪ -40 ... +60 °C (-40 ... +140 °F) ▪ Codice d'ordine per "Collaudo, certificato", opzione JP: -50 ... +60 °C (-58 ... +140 °F)
Leggibilità del display locale	-20 ... +60 °C (-4 ... +140 °F) La leggibilità del display può essere compromessa nel caso di temperature fuori dal campo consentito.

 Dipendenza tra temperatura ambiente e temperatura del fluido → 274

- ▶ In caso di funzionamento all'esterno:
Evitare la luce diretta del sole, in particolare nelle regioni a clima caldo.

 Endress+Hauser può fornire un tettuccio di protezione dalle intemperie. → 254.

Pressione dell'impianto

È importante che non siano presenti fenomeni di cavitazione e che i liquidi non siano degasanti.

La cavitazione è causata se la pressione scende al di sotto della tensione di vapore:

- nei liquidi con punto di ebollizione basso (ad es. idrocarburi, solventi, gas liquefatti)
 - nelle linee di aspirazione
- ▶ Accertarsi che la pressione del sistema sia sufficientemente elevata per evitare cavitazione e degassamento.

A questo scopo sono consigliate le seguenti posizioni di montaggio:

- nel punto più basso di una tubazione verticale
- a valle di pompe (nessun pericolo di vuoto)

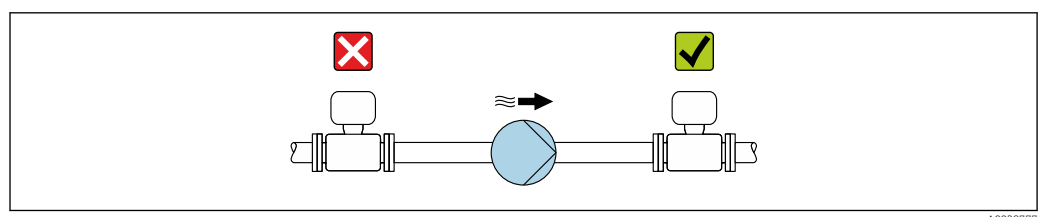

Isolamento termico

Con alcuni fluidi, è importante mantenere il calore irradiato dal sensore al trasmettitore a un livello minimo. Per garantire l'isolamento richiesto, è disponibile un'ampia gamma di materiali.

Le seguenti versioni del dispositivo sono consigliate nel caso di coibentazione:

Versione con collo di estensione per coibentazione:

Codice d'ordine per "Opzione del sensore", opzione CG con lunghezza del collo esteso di 105 mm (4,13 in).

AVVISO

Surriscaldamento dell'elettronica causato dalla coibentazione!

- ▶ Orientamento consigliato: orientamento orizzontale, custodia del trasmettitore verso il basso.
- ▶ Non si deve coibentare la custodia del trasmettitore .
- ▶ Temperatura massima consentita sul lato inferiore della custodia del trasmettitore: 80 °C (176 °F)
- ▶ Coibentazione con collo di estensione non coibentato: si consiglia di non coibentare il collo di estensione per garantire una migliore dissipazione termica.

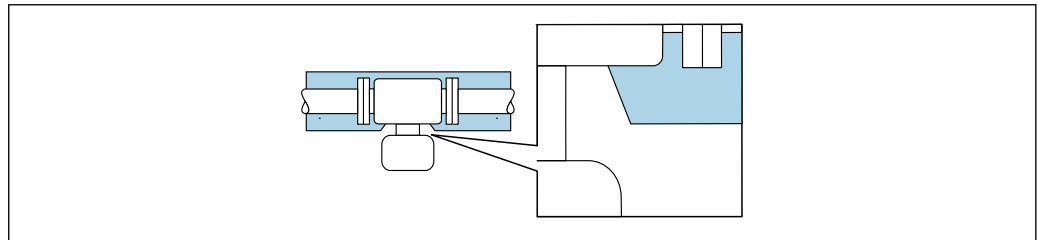

A0034391

6 Coibentazione con collo di estensione non coibentato

Riscaldamento

AVVISO

L'elettronica potrebbe surriscaldarsi a causa della temperatura ambiente elevata!

- ▶ Rispettare la temperatura ambiente massima consentita per il trasmettitore.
- ▶ Tenere conto dei requisiti di orientamento del dispositivo in funzione della temperatura del fluido.

AVVISO

Rischio di surriscaldamento in fase di riscaldamento

- ▶ Accertarsi che la temperatura all'estremità inferiore della custodia del trasmettitore non superi 80 °C (176 °F).
- ▶ Garantire che vi sia sufficiente convezione sul collo del trasmettitore.
- ▶ Garantire che rimanga esposta una superficie sufficientemente ampia del collo del trasmettitore. La parte libera serve da radiatore e protegge l'elettronica dal surriscaldamento e dall'eccessivo raffreddamento.
- ▶ Se impiegato in atmosfera potenzialmente esplosiva, rispettare le informazioni riportate nella documentazione Ex specifica del dispositivo. Per maggiori informazioni sulle tabelle di temperatura, consultare la documentazione separata "Istruzioni di sicurezza" (XA) del dispositivo.
- ▶ Tener conto del comportamento della diagnostica del processo "830 Temperatura ambiente troppo alta" e "832 Temperatura dell'elettronica troppo alta" se non è possibile evitare il surriscaldamento con una disposizione idonea del sistema.

Opzioni di riscaldamento

Se il fluido non deve perdere calore in prossimità del sensore, sono disponibili le seguenti opzioni di riscaldamento:

- Riscaldamento elettrico, ad esempio con riscaldatori a fascia elettrici ¹⁾
- Mediante tubi che trasportano acqua calda o vapore
- Mediante camice riscaldanti

Vibrazioni

L'alta frequenza di oscillazione dei tubi di misura assicura che il funzionamento sia corretto ed il sistema di misura non sia influenzato dalle vibrazioni dello stabilimento.

6.1.3 Istruzioni di montaggio speciali

Drenabilità

Se installati in verticale, i tubi di misura possono essere completamente svuotati e protetti dalla formazione di depositi.

Compatibilità igienica

- i
 Quando installato in applicazioni igieniche, considerare le informazioni riportate nella sezione "Certificati e approvazioni/compatibilità igienica" → 283
 - Nel caso di misuratori con codice d'ordine per "Custodia", opzione B "Inox, igienico", sigillare il coperchio del vano connessioni avvitandolo a mano per poi stringerlo di altri 45° (corrispondente a 15 Nm).

Fissaggio con collare di montaggio nel caso di connessioni igieniche

Non sono necessari supporti addizionali del sensore per scopi operativi. In ogni caso, se l'installazione richiedesse un supporto addizionale, rispettare le seguenti dimensioni.

Utilizzare un collare di montaggio con rivestimento tra collare e misuratore.

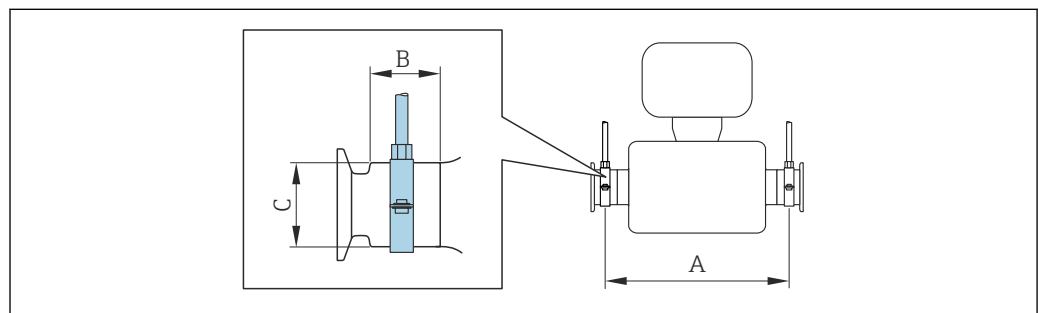

A0030298

DN		A		B		C	
[mm]	[in]	[mm]	[in]	[mm]	[in]	[mm]	[in]
8	3/8	298	11,73	33	1,3	28	1,1
15	1/2	402	15,83	33	1,3	28	1,1
25	1	542	21,34	33	1,3	38	1,5
40	1 1/2	658	25,91	36,5	1,44	56	2,2
50	2	772	30,39	44,1	1,74	75	2,95

1) In genere si consiglia l'uso di riscaldatori a fascia elettrici paralleli (flusso di elettricità bidirezionale). Occorre effettuare particolari osservazioni se è necessario usare un cavo di riscaldamento monofilo. Ulteriori informazioni sono fornite nel documento EA01339D "Istruzioni di installazione per sistemi di riscaldamento elettrici superficiali".

Tettuccio di protezione dalle intemperie

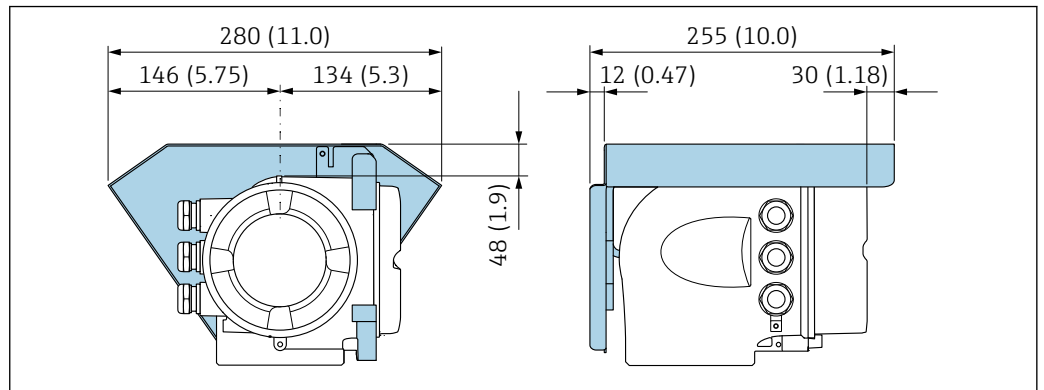

7 Unità ingegneristica, mm (in)

A0029553

6.2 Montaggio del misuratore

6.2.1 Utensili richiesti

Per il sensore

Per flange e altre connessioni al processo: utilizzare un idoneo strumento di montaggio

6.2.2 Preparazione del misuratore

1. Rimuovere tutto l'imballaggio per il trasporto rimasto.
2. Rimuovere eventuali coperture o coperchi di protezione dal sensore.
3. Rimuovere l'etichetta adesiva del vano dell'elettronica.

6.2.3 Montaggio del misuratore

AVVERTENZA

Pericolo dovuto a tenuta di processo non adeguata!

- ▶ Garantire che i diametri interni delle guarnizioni siano maggiori o uguali a quelli delle connessioni al processo e della tubazione.
- ▶ Verificare che le guarnizioni siano pulite e integre.
- ▶ Fissare correttamente le guarnizioni.

1. garantire che la direzione della freccia sulla targhetta del sensore punti nella stessa direzione del flusso del fluido.
2. Installare il misuratore o ruotare la custodia del trasmettitore in modo che gli ingressi cavo non siano orientati verso l'alto.

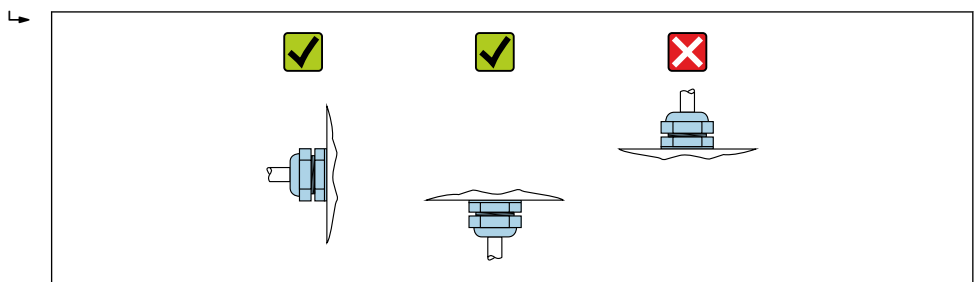

A0029263

6.2.4 Rotazione della custodia del trasmettitore

La custodia del trasmettitore può essere ruotata per facilitare l'accesso al vano connessioni o al modulo display.

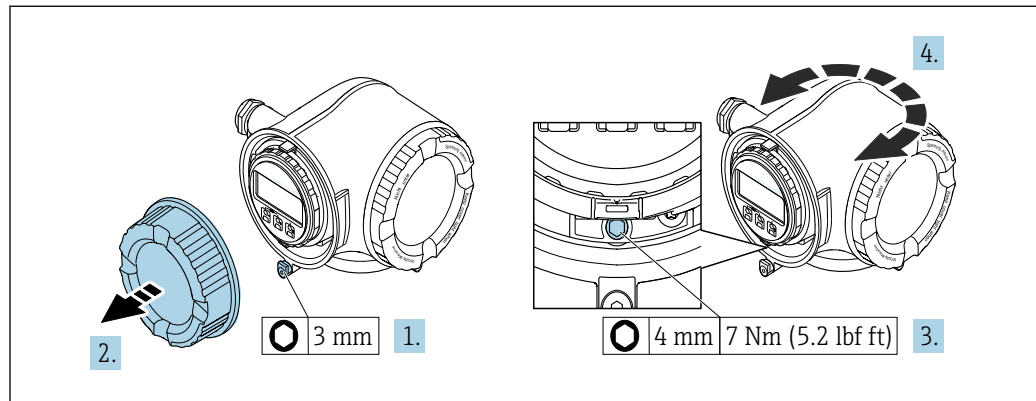

A0029993

8 Custodia non Ex

1. In base alla versione del dispositivo: liberare il fermo di sicurezza sul coperchio del vano connessioni.
2. Svitare il coperchio del vano connessioni.
3. Allentare la vite di fissaggio.
4. Ruotare la custodia fino alla posizione richiesta.
5. Serrare la vite di fissaggio.
6. Avvitare sul coperchio del vano connessioni.
7. In base alla versione del dispositivo: montare il fermo di sicurezza del coperchio del vano connessioni.

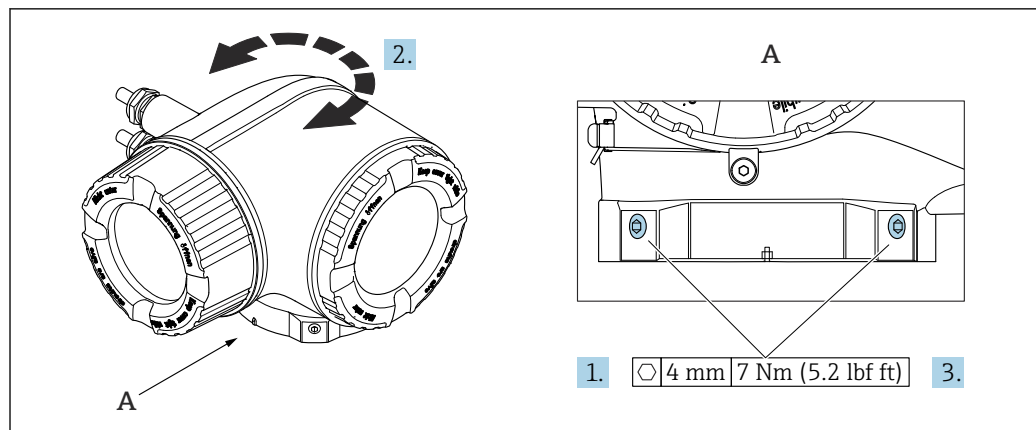

A0043150

9 Custodia Ex

1. Allentare le viti di fissaggio.
2. Ruotare la custodia fino alla posizione richiesta.
3. Serrare le viti di fissaggio.

6.2.5 Rotazione del modulo display

Il modulo display può essere ruotato per ottimizzare la leggibilità e l'operatività del display.

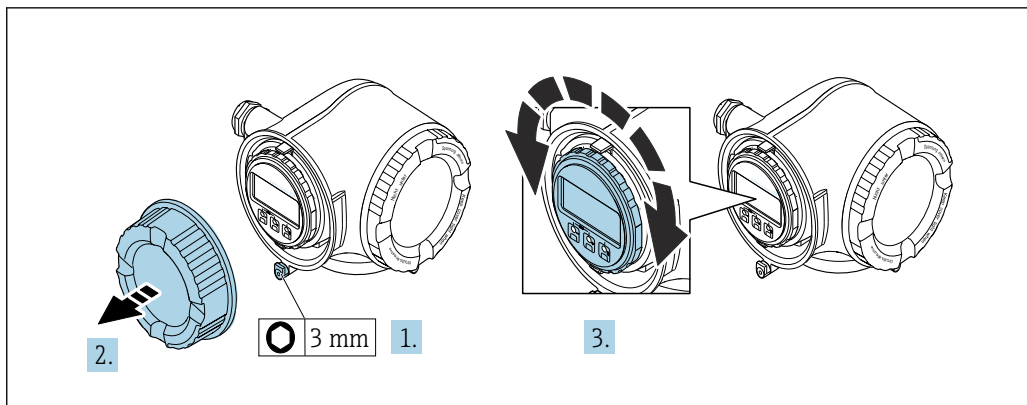

1. In base alla versione del dispositivo: liberare il fermo di sicurezza sul coperchio del vano connessioni.
2. Svitare il coperchio del vano connessioni.
3. Girare il modulo display sulla posizione desiderata: max. $8 \times 45^\circ$ in ciascuna direzione.
4. Avvitare sul coperchio del vano connessioni.
5. In base alla versione del dispositivo: montare il fermo di sicurezza del coperchio del vano connessioni.

6.3 Verifica finale dell'installazione

Il dispositivo è integro (controllo visivo)?	<input type="checkbox"/>
Il misuratore è conforme alle specifiche del punto di misura? Ad esempio: <ul style="list-style-type: none"> ▪ Temperatura di processo → 274 ▪ Pressione di processo (consultare il paragrafo "Caratteristiche nominali di pressione-temperatura" nella documentazione "Informazioni tecniche") ▪ Temperatura ambiente ▪ Campo di misura 	<input type="checkbox"/>
L'orientamento scelto per il sensore è corretto ? <ul style="list-style-type: none"> ▪ In base al tipo di sensore ▪ In base alla temperatura del fluido ▪ In base alle caratteristiche del fluido (degasante, con solidi sospesi) 	<input type="checkbox"/>
La direzione indicata dalla freccia sulla targhetta del sensore corrisponde a quella del fluido che scorre nella tubazione → 23?	<input type="checkbox"/>
L'identificazione del punto di misura e l'etichettatura sono corrette (controllo visivo)?	<input type="checkbox"/>
Il misuratore è protetto sufficientemente dalle precipitazioni e dalla radiazione solare diretta?	<input type="checkbox"/>
La vite di fissaggio e il fermo di sicurezza sono serrati saldamente?	<input type="checkbox"/>

7 Connessione elettrica

⚠ AVVERTENZA

Componenti in tensione! Gli interventi eseguiti non correttamente sui collegamenti elettrici possono causare scosse elettriche.

- ▶ Prevedere un dispositivo di disinserimento (interruttore di potenza automatico o interruttore di protezione) per scollegare facilmente il misuratore dalla tensione di alimentazione.
- ▶ Oltre al fusibile del dispositivo, prevedere un'unità di protezione da sovracorrente con max 10 A nell'installazione sul campo.

7.1 Sicurezza elettrica

In conformità alle normative nazionali applicabili.

7.2 Requisiti di collegamento

7.2.1 Utensili richiesti

- Per gli ingressi cavi: usare gli utensili corrispondenti
- Per il fermo di sicurezza: chiave a brugola 3 mm
- Spellafili
- Se si usano cavi intrecciati: pinza a crimpare per capocorda
- Per togliere i cavi dal morsetto: cacciavite a testa piatta ≤ 3 mm (0,12 in)

7.2.2 Requisiti per il cavo di collegamento

I cavi di collegamento forniti dal cliente devono possedere i seguenti requisiti.

Cavo di messa a terra di protezione per il morsetto di terra esterno

Sezione del conduttore 2,1 mm² (14 AWG)

L'uso di un capocorda consente il collegamento di sezioni più grandi.

L'impedenza di messa a terra deve essere inferiore a 2 Ω .

Campo di temperatura consentito

- Devono essere rispettate le direttive di installazione vigenti nel paese dove è eseguita l'installazione.
- I cavi devono essere adatti alle temperature minime e massime previste.

Cavo di alimentazione (incl. conduttore per il morsetto di terra interno)

Il cavo di installazione standard è sufficiente.

Cavo segnali

PROFINET con Ethernet-APL

Il tipo di cavo di riferimento per i segmenti APL è il cavo per bus di campo di tipo A, MAU tipo 1 e 3 (specificato in IEC 61158-2). Questo cavo risponde ai requisiti per le applicazioni a sicurezza intrinseca secondo IEC TS 60079-47 e può essere utilizzato anche in applicazioni non a sicurezza intrinseca.

Tipo di cavo	A
Capacità del cavo	45 ... 200 nF/km

Resistenza di loop	15 ... 150 Ω/km
Induttanza del cavo	0,4 ... 1 mH/km

Ulteriori dettagli sono forniti in "Linee guida di sviluppo di Ethernet-APL" (<https://www.ethernet-apl.org>).

Uscita in corrente 0/4 ... 20 mA

È sufficiente il cavo di installazione standard

Impulsi /frequenza /uscita id commutazione

È sufficiente il cavo di installazione standard

Uscita a relè

Il cavo di installazione standard è sufficiente.

Ingresso in corrente 0/4 ... 20 mA

È sufficiente il cavo di installazione standard

Ingresso di stato

È sufficiente il cavo di installazione standard

Diametro del cavo

- Pressacavi forniti:
M20 × 1,5 con cavo Ø 6 ... 12 mm (0,24 ... 0,47 in)
- Morsetti caricati a molla: adatti per trefoli e trefoli con terminale.
Sezione del conduttore 0,2 ... 2,5 mm² (24 ... 12 AWG).

Requisiti per il cavo di collegamento – Display separato e modulo operativo DKX001

Cavo di collegamento disponibile in opzione

Il cavo viene fornito in base all'opzione ordinata

- Codice d'ordine del misuratore: codice d'ordine **030** per "Visualizzazione; funzionamento", opzione **O**
oppure
- Codice d'ordine del misuratore: codice d'ordine **030** per "Visualizzazione; funzionamento", opzione **M**
e
- Codice d'ordine per DKX001: codice d'ordine **040** per "Cavo", opzione **A, B, D, E**

Cavo standard	2 × 2 × 0,34 mm ² (22 AWG) cavo in PVC con schermatura comune (2 coppie, trefoli a coppia)
Resistenza alla fiamma	Secondo DIN EN 60332-1-2
Resistenza all'olio	Secondo DIN EN 60811-2-1
Schermatura	Rame intrecciato stagnato, copertura ottica ≥ 85 %
Capacità: cavo/schermo	≤ 200 pF/m
L/R	≤ 24 μH/Ω
Lunghezza disponibile del cavo	5 m (15 ft)/10 m (35 ft)/20 m (65 ft)/30 m (100 ft)
Temperatura operativa	Se montato in posizione fissa: -50 ... +105 °C (-58 ... +221 °F); se il cavo può muoversi liberamente: -25 ... +105 °C (-13 ... +221 °F)

Cavo standard - cavo personalizzato

Con la seguente opzione d'ordine, con il dispositivo non viene fornito alcun cavo che deve quindi essere fornito dal cliente:

Codice d'ordine DKX001: codice d'ordine **040** per "Cavo", opzione **1** "Nessuno, fornito dal cliente, 300 m max"

Come cavo di collegamento è possibile usare un normale cavo con i seguenti requisiti, anche in aree pericolose (Zona 2, Classe I, Divisione 2 e Zona 1, Classe I, Divisione 1):

Cavo standard	4 fili (2 coppie); trefoli a coppie con schermatura comune, sezione minima di 0,34 mm ² (22 AWG)
Schermatura	Rame intrecciato stagnato, copertura ottica ≥ 85 %
Impedenza cavo (coppia)	Valore minimo di 80 Ω
Lunghezza del cavo	Valore massimo di 300 m (1 000 ft), impedenza massima loop 20 Ω
Capacità: cavo/schermo	Max. 1 000 nF Per Zona 1, Classe I, Divisione 1
L/R	Max. 24 μH/Ω Per Zona 1, Classe I, Divisione 1

7.2.3 Assegnazione dei morsetti

Trasmettitore: tensione di alimentazione, ingressi/uscite

L'assegnazione dei morsetti di ingresso e uscita dipende dalla versione del dispositivo ordinata. L'assegnazione dei morsetti specifica per il dispositivo è riportata su un'etichetta adesiva nel vano morsetti.

Tensione di alimentazione		Ingresso/uscita 1		Ingresso/uscita 2		Ingresso/uscita 3	
1 (+)	2 (-)	26 (+)	27 (-)	24 (+)	25 (-)	22 (+)	23 (-)
Assegnazione morsetti specifica per dispositivo: etichetta adesiva nel vano morsetti.							

 Assegnazione morsetti del display separato e del modulo operativo →  37.

7.2.4 Connettori del dispositivo disponibili

 I connettori del dispositivo non possono essere utilizzati in area pericolosa!

Codice d'ordine per "Ingresso; uscita 1", opzione RB "PROFINET con Ethernet-APL"

Codice d'ordine "Collegamento elettrico"	Ingresso cavo/connessione	
	2	3
L, N, P, U	Connettore M12 × 1	-

7.2.5 PROFINET con Ethernet-APL

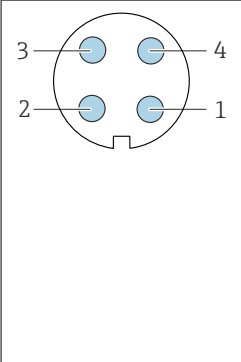
	Pin	Assegnazione	Codifica	Connettore/ ingresso
	1	Segnale APL -	A	Ingresso
2	Segnale APL +			
3	Schermatura cavo ¹			
4	Non assegnato			
Corpo connettore in metallo	Schermatura del cavo			
¹ Se si utilizza un cavo schermato				

7.2.6 Preparazione del misuratore

AVVISO

Tenuta non sufficiente della custodia!

L'affidabilità operativa del misuratore potrebbe essere compromessa.

► Utilizzare pressacavi adatti corrispondenti al grado di protezione.

1. Se presente, rimuovere il tappo cieco.
2. Se il misuratore è fornito senza pressacavi:
Procurarsi il pressacavo adatto per il relativo cavo di collegamento.

3. Se il misuratore è fornito con pressacavi:
Rispettare i requisiti previsti per i cavi di collegamento → 30.

7.3 Connessione del misuratore

AVVISO

Un collegamento non corretto compromette la sicurezza elettrica!

- ▶ Il collegamento elettrico deve essere eseguito esclusivamente da tecnici specializzati.
- ▶ Attenersi alle normative e ai codici di installazione federali/nazionali applicabili.
- ▶ Attenersi alle norme di sicurezza vigenti presso il luogo di lavoro.
- ▶ Collegare sempre il cavo di messa a terra ⊕ prima di collegare altri cavi.
- ▶ Se impiegato in atmosfera potenzialmente esplosiva, rispettare le informazioni riportate nella documentazione Ex specifica del dispositivo.

7.3.1 Connessione del trasmettitore

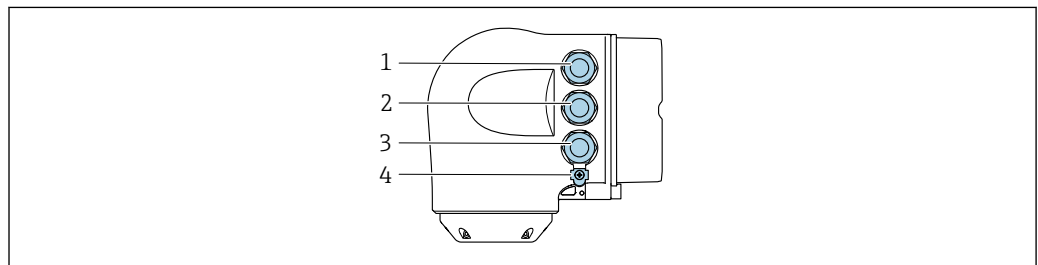

A0026781

- 1 Connessione morsetti per tensione di alimentazione
- 2 Connessione morsetti per trasmissione segnali, ingresso/uscita
- 3 Connessione morsetti per trasmissione segnali, ingresso/uscita o connessione morsetti per connessione di rete tramite interfaccia service (CDI-RJ45); opzionale: connessione per antenna WLAN esterna o display separato e modulo operativo DKX001
- 4 Punto a terra di protezione (PE)

- i** Oltre alla connessione del dispositivo mediante PROFINET con EtherNet-APL e le uscite/gli ingressi disponibili, si può utilizzare anche un'altra opzione di connessione: Integrazione in una rete tramite l'interfaccia service (CDI-RJ45) .

Collegamento a

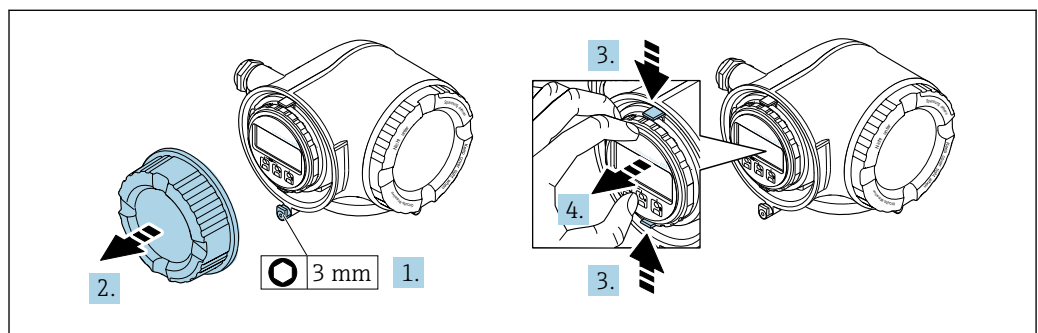

A0029813

1. In base alla versione del dispositivo: liberare il fermo di sicurezza sul coperchio del vano connessioni.
2. Svitare il coperchio del vano connessioni.
3. Stringere insieme le linguette dell'alloggiamento del modulo display.
4. Rimuovere l'alloggiamento del modulo display.

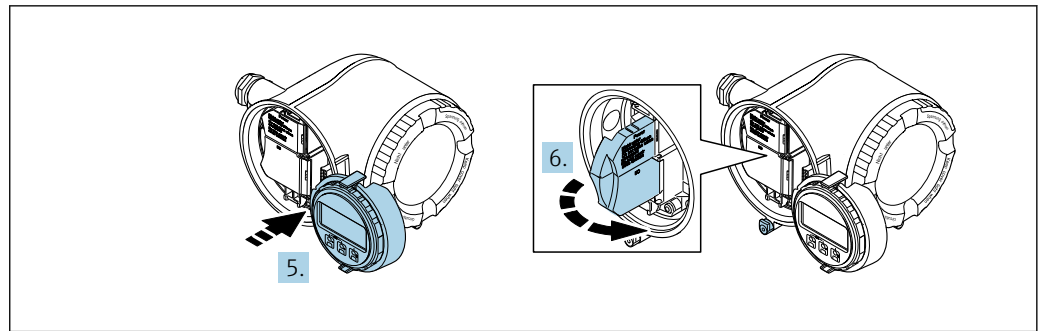

A0029814

5. Fissare l'alloggiamento del modulo display al bordo del vano dell'elettronica.
6. Aprire il vano morsetti.

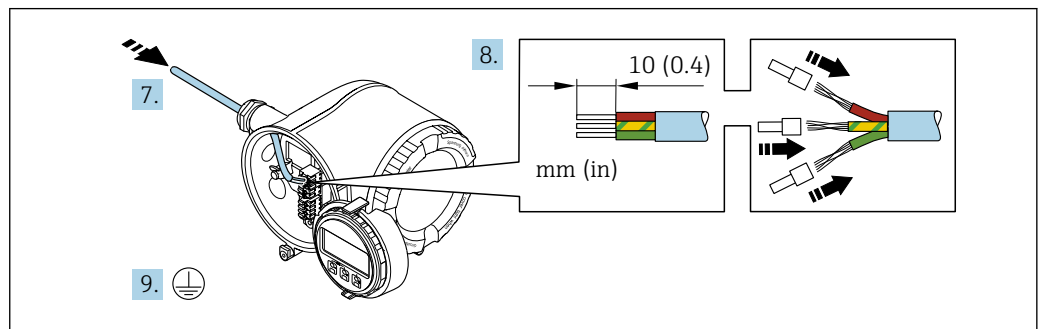

A0051111

7. Spingere il cavo attraverso l'ingresso cavo. Per garantire la tenuta stagna, non togliere l'anello di tenuta dall'ingresso cavo.
8. Spellare il cavo e le sue estremità e collegarlo ai morsetti 26-27. Nel caso di cavi intrecciati, inserire anche le ferrule.
9. Collegare il punto a terra di protezione (PE).
10. Serrare saldamente i pressacavi.
 - ↳ Questo comprende la connessione tramite porta APL.

Collegamento della tensione di alimentazione e di ingressi/uscite addizionali

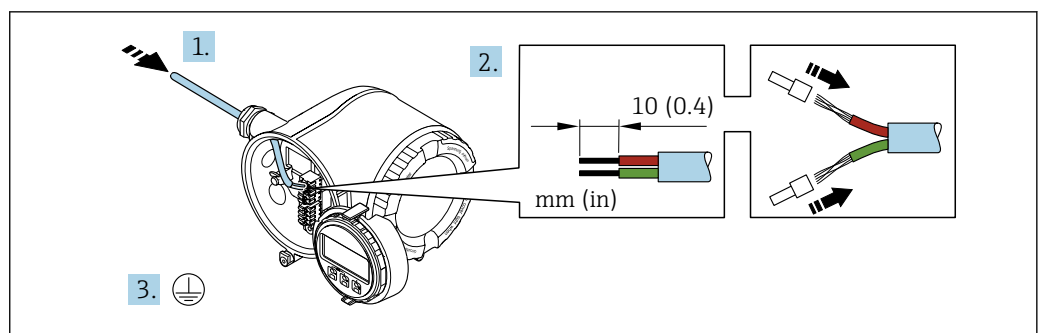

A0051128

1. Spingere il cavo attraverso l'ingresso cavo. Per garantire la tenuta stagna, non togliere l'anello di tenuta dall'ingresso cavo.
2. Spellare il cavo e le relative estremità. Nel caso di cavi intrecciati, inserire anche le ferrule.
3. Collegare la messa a terra di protezione.

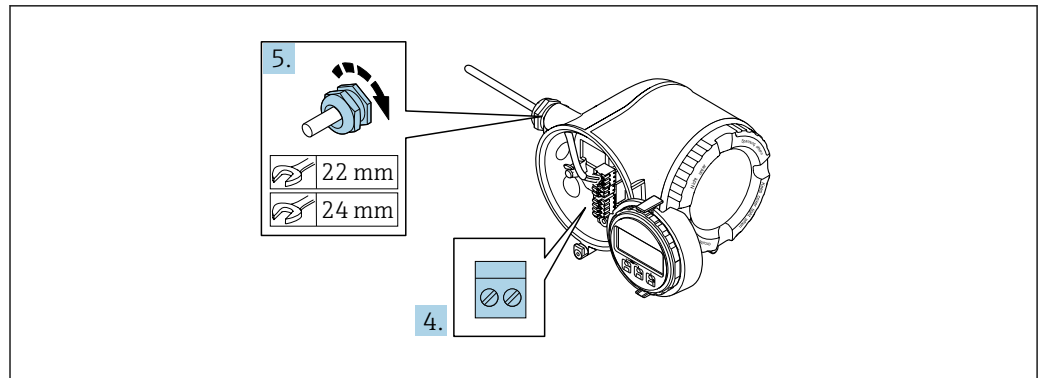

A0033984

4. Collegare il cavo in base all'assegnazione dei morsetti.
 - ↳ **Assegnazione dei morsetti del cavo segnali:** L'assegnazione dei morsetti specifica per il dispositivo è riportata su un'etichetta adesiva nel vano morsetti.
 - Assegnazione dei morsetti della tensione di alimentazione:** etichetta adesiva nel vano morsetti o → 33.
5. Serrare saldamente i pressacavi.
 - ↳ La procedura di collegamento del cavo è così completata.
6. Chiudere il vano morsetti.
7. Inserire l'alloggiamento del modulo display nel vano dell'elettronica.
8. Avvitare sul coperchio del vano connessioni.
9. Fissare il fermo di sicurezza del coperchio del vano connessioni.

Rimozione di un cavo

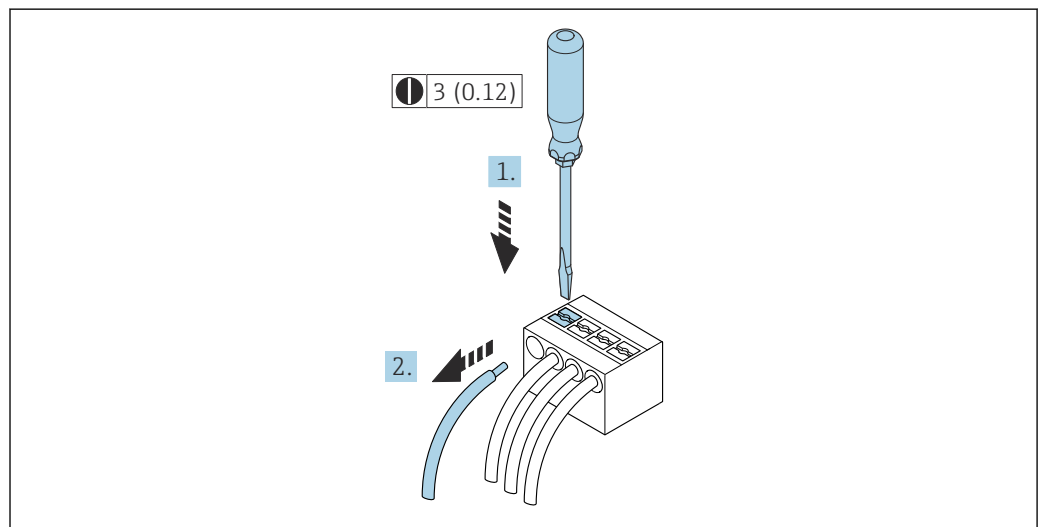

A0029598

10 Unità ingegneristica mm (in)

1. Per staccare un cavo dal morsetto, utilizzare un cacciavite a punta piatta e spingere nella fessura tra i due fori del morsetto
2. estraendo contemporaneamente l'estremità del cavo dal morsetto.

7.3.2 Collegamento del display operativo e di visualizzazione separato DKX001

 Il display operativo e di visualizzazione separato DKX001 è disponibile in opzione →  254.

- Il display operativo e di visualizzazione separato DKX001 è disponibile solo per la seguente custodia: codice d'ordine per "Custodia": opzione A "Alluminio, rivestito"
- Il misuratore è sempre fornito con un coperchio cieco quando il display operativo e di visualizzazione separato DKX001 viene ordinato direttamente con il misuratore. In questo caso, la visualizzazione e l'operatività non sono possibili sul trasmettitore.
- In caso di ordini successivi, il display operativo e di visualizzazione separato DKX001 non può essere collegato contemporaneamente al display del misuratore già esistente. Il trasmettitore permette il collegamento di un solo display o di una sola unità di funzionamento per volta.

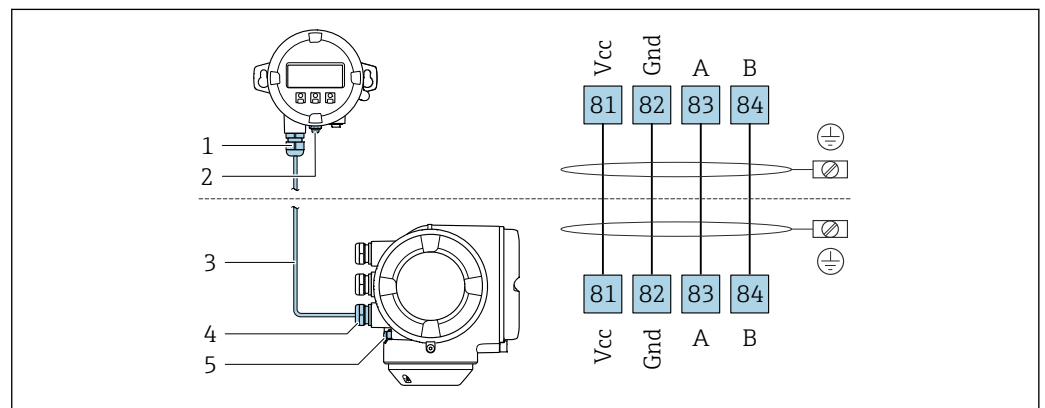

A0027518

- 1 Display operativo e di visualizzazione separato DKX001
- 2 Connessione morsetti per equalizzazione di potenziale (PE)
- 3 Cavo di collegamento
- 4 Misuratore
- 5 Connessione morsetti per equalizzazione di potenziale (PE)

7.4 Equalizzazione del potenziale

7.4.1 Requisiti

Per l'equalizzazione del potenziale:

- Prestare attenzione agli schemi di messa a terra interni
- Tenere conto delle condizioni operative come il materiale del tubo e la messa a terra
- Collegare il fluido, il sensore e il trasmettitore allo stesso potenziale elettrico
- Utilizzare un cavo di messa a terra con una sezione minima di 6 mm² (0,0093 in²) e un capocorda per i collegamenti di equipotenzialità

 Per i dispositivi adatti all'uso in aree pericolose, attenersi alle linee guida riportate nella relativa documentazione Ex (XA).

7.5 Istruzioni speciali per la connessione

7.5.1 Esempi di connessione

PROFINET con Ethernet-APL

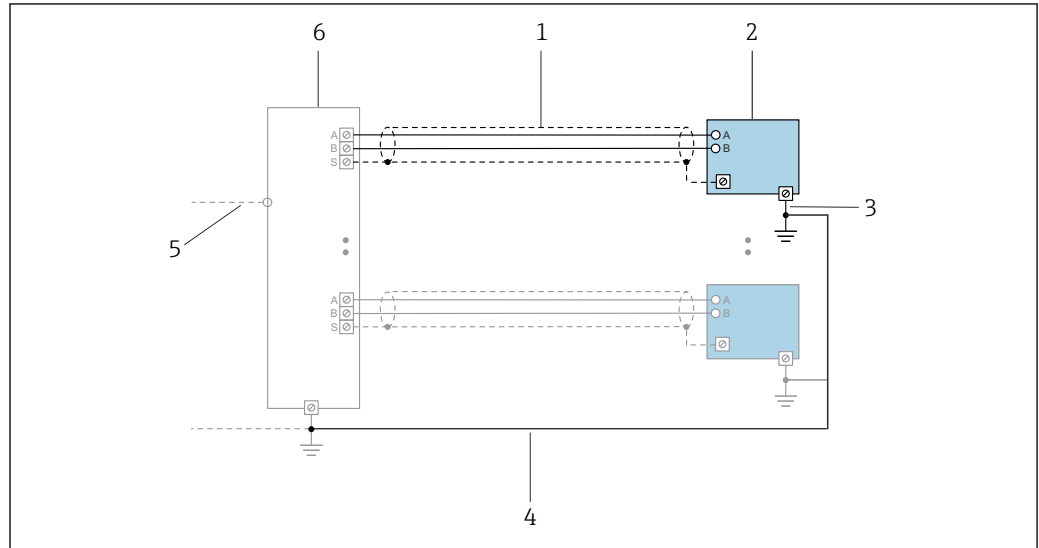

A0047536

11 Esempio di connessione per PROFINET con Ethernet-APL

- 1 Schermatura del cavo
- 2 Misuratore
- 3 Messa a terra locale
- 4 Equalizzazione del potenziale
- 5 Dorsale o TCP
- 6 Switch da campo

Uscita in corrente 4-20 mA

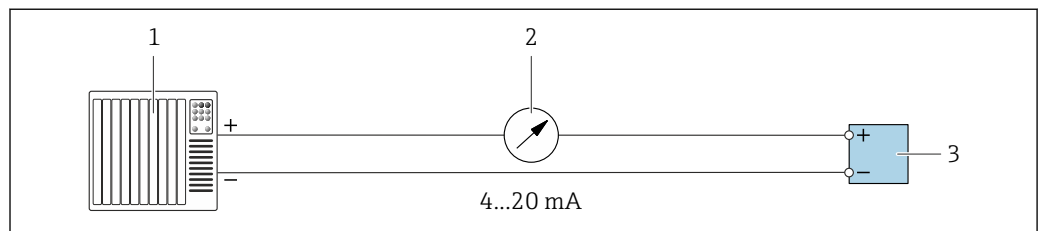

A0028758

12 Esempio di connessione per uscita in corrente 4-20 mA (attiva)

- 1 Sistema di automazione con ingresso in corrente (ad es. PLC)
- 2 Display analogico: rispettare il carico massimo
- 3 Trasmettitore

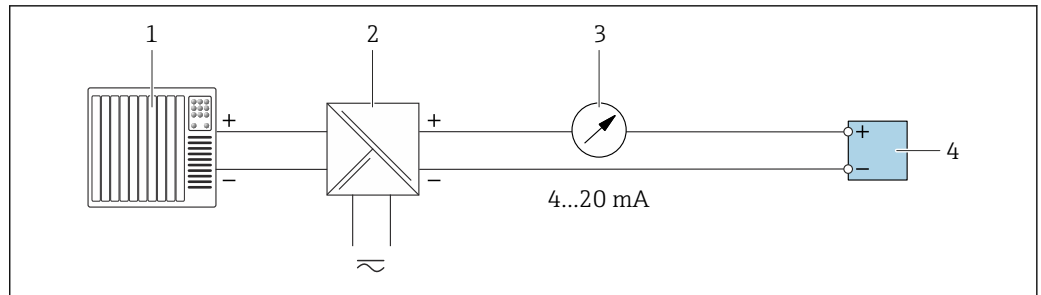

A0028759

▣ 13 Esempio di connessione per l'uscita in corrente 4-20 mA (passiva)

- 1 Sistema di automazione con ingresso in corrente (ad es. PLC)
- 2 Barriera attiva per l'alimentazione (ad es. RN221N)
- 3 Display analogico: rispettare il carico massimo
- 4 Trasmettitore

Uscita impulsi/frequenza

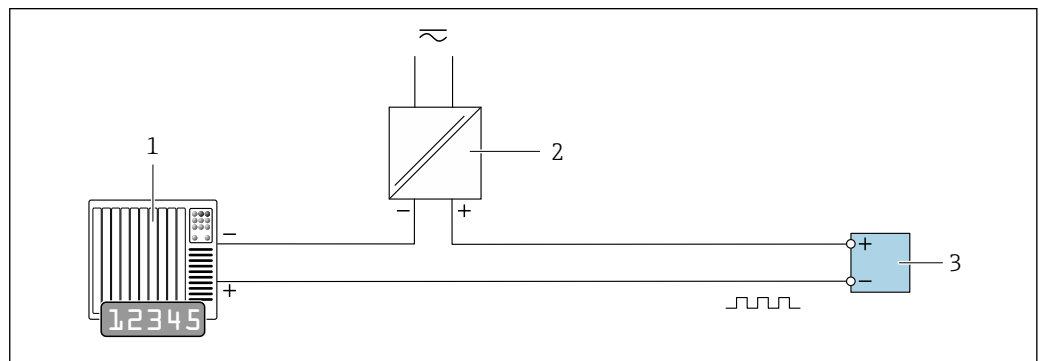

A0028761

▣ 14 Esempio di connessione per uscita impulsi/frequenza (passiva)

- 1 Sistema di automazione con ingresso a impulsi/frequenza (ad es. PLC con resistenza di pull-up o pull-down da 10 kΩ)
- 2 Alimentazione
- 3 Trasmettitore: osservare i valori di ingresso → 262

Uscita contatto

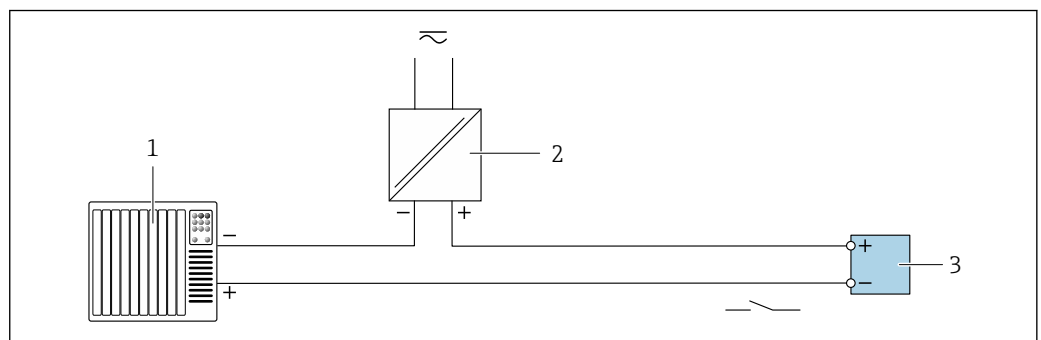

A0028760

▣ 15 Esempio di connessione per uscita contatto (passiva)

- 1 Sistema di automazione con ingresso switch (ad es. PLC con resistenza di pull-up o pull-down da 10 kΩ)
- 2 Alimentazione
- 3 Trasmettitore: osservare i valori di ingresso → 262

Uscita a relè

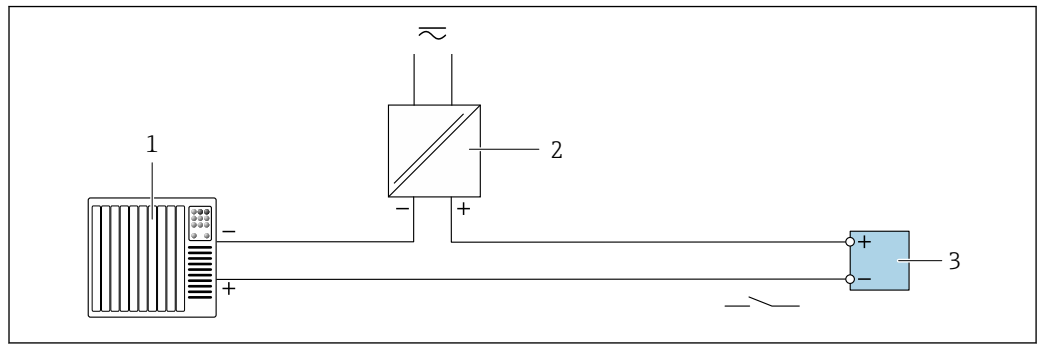

A0028760

16 Esempio di connessione per uscita a relè (passiva)

- 1 Sistema di automazione con ingresso a relè (ad es. PLC)
- 2 Alimentazione
- 3 Trasmettitore: osservare i valori di ingresso → 263

Ingresso in corrente

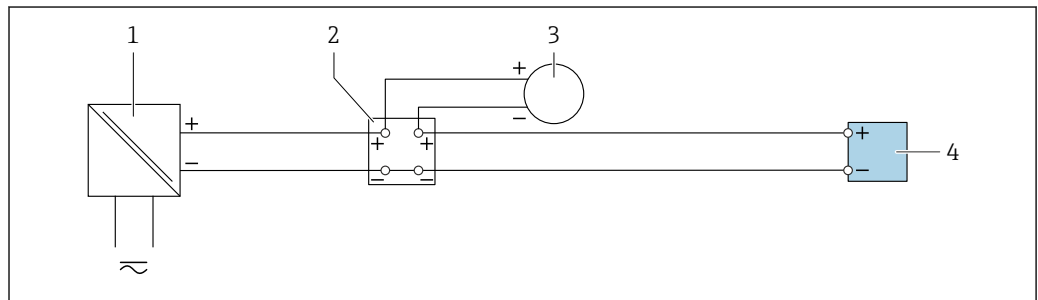

A0028915

17 Esempio di connessione per ingresso in corrente 4 ... 20 mA

- 1 Alimentazione
- 2 Custodia della morsettiera
- 3 Misuratore esterno (per la lettura di temperatura o pressione, a titolo di esempio)
- 4 Trasmettitore

Ingresso di stato

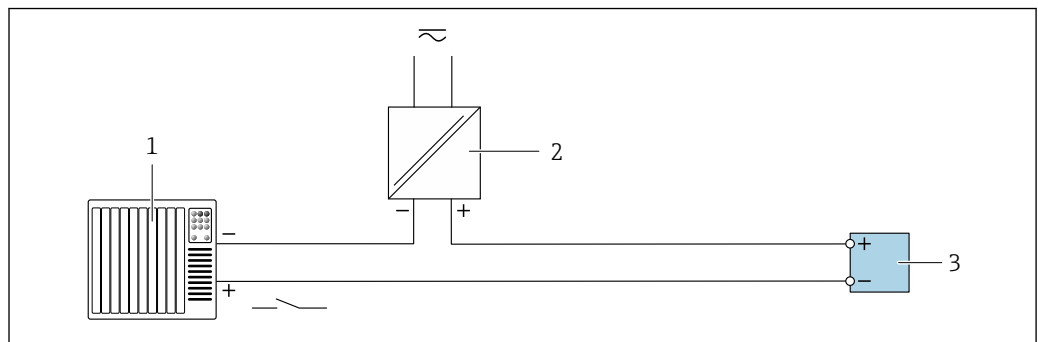

A0028764

18 Esempio di connessione per ingresso di stato

- 1 Sistema di automazione con uscita di stato (ad es. PLC)
- 2 Alimentazione
- 3 Trasmettitore

7.6 Impostazioni hardware

7.6.1 Impostazione del nome del dispositivo

Un punto di misura può essere identificato rapidamente all'interno dell'impianto sulla base della sua descrizione tag. Il nome assegnato in fabbrica al dispositivo può essere modificato mediante i DIP switch o il sistema di automazione.

Esempio: EH-Promass300-XXXX

EH	Endress+Hauser
Promass	Famiglia dello strumento
300	Trasmettitore
XXXX	Numero di serie del dispositivo

Il nome del dispositivo utilizzato attualmente è visualizzato nel menu Configurazione
→ Nome della stazione.

Impostazione del nome del dispositivo mediante DIP switch

L'ultima parte del nome del dispositivo può essere impostata utilizzando i DIP switch 1-8. Il range di indirizzi è compreso tra 1 e 254 (impostazione di fabbrica: numero di serie del dispositivo)

Panoramica dei DIP switch

DIP switch	Bit	Descrizione
1	128	Parte configurabile del nome del dispositivo
2	64	
3	32	
4	16	
5	8	
6	4	
7	2	
8	1	

Esempio: impostazione del nome del dispositivo EH-PROMASS300-065

DIP switch	ON/OFF	Bit	Nome del dispositivo
1	OFF	-	EH-PROMASS300-065
2	ON	64	
3...7	OFF	-	
8	ON	1	
Numero di serie del dispositivo:		065	

Impostazione del nome del dispositivo

Rischio di scosse elettriche all'apertura della custodia del trasmettitore.

- ▶ Prima di aprire la custodia del trasmettitore:
- ▶ Scollegare il dispositivo dall'alimentazione.

 L'indirizzo IP predefinito potrebbe **non** essere attivo →  42.

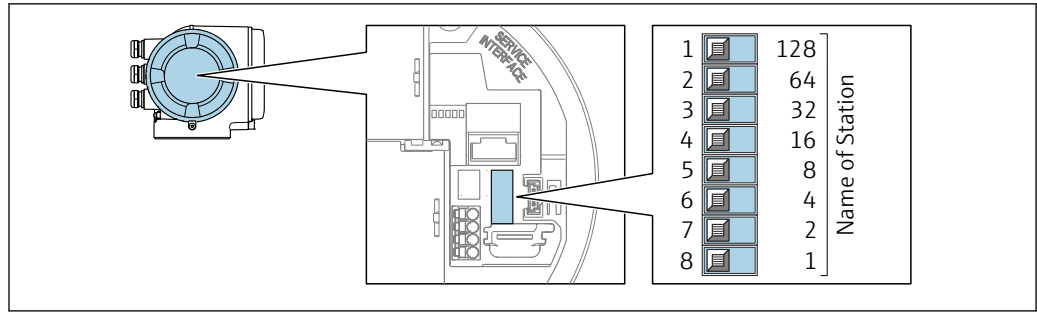

A0034498

1. In base alla versione della custodia, liberare il fermo di sicurezza o la vite di fissaggio dal coperchio della custodia.
2. A seconda della versione della custodia, svitare o aprirne il coperchio e, se necessario, scollegare il display locale dal modulo dell'elettronica principale .
3. Impostare l'indirizzo IP richiesto utilizzando i relativi DIP switch sul modulo dell'elettronica I/O.
4. Rimontare il trasmettitore seguendo la sequenza inversa.
5. Ricollegare il dispositivo all'alimentazione.
 - ↳ L'indirizzo del dispositivo configurato è utilizzato quando si riavvia il dispositivo.

Impostazione del nome del dispositivo mediante sistema automazione

Per impostare il nome del dispositivo mediante il sistema di automazione, i DIP switch 1-8 devono essere impostati tutti su **OFF** (impostazione di fabbrica) o tutti su **ON**.

Il nome completo del dispositivo (nome della stazione) può essere personalizzato mediante il sistema di automazione.

- i** Il numero di serie, impostato in fabbrica come parte del nome del dispositivo, non è salvato. Il nome del dispositivo non può essere ripristinato all'impostazione di fabbrica con il numero di serie. Il nome del dispositivo è vuoto in seguito al reset.
- All'assegnazione del nome del dispositivo mediante sistema automazione: assegnare il nome del dispositivo in lettere minuscole.

7.6.2 Attivazione dell'indirizzo IP predefinito

Attivazione dell'indirizzo IP predefinito mediante DIP switch

Rischio di scosse elettriche all'apertura della custodia del trasmettitore.

- ▶ Prima di aprire la custodia del trasmettitore:
- ▶ Scollegare il dispositivo dall'alimentazione.

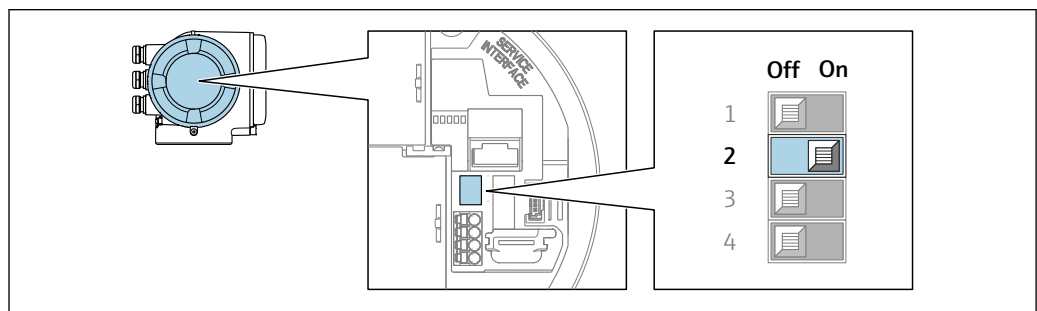

A0034499

1. In base alla versione della custodia, liberare il fermo di sicurezza o la vite di fissaggio dal coperchio della custodia.
2. A seconda della versione della custodia, svitare o aprirne il coperchio e, se necessario, scollegare il display locale dal modulo dell'elettronica principale .

3. Impostare il DIP switch N. 2 sul modulo dell'elettronica I/O da **OFF** → **ON**.
4. Rimontare il trasmettitore seguendo la sequenza inversa.
5. Ricollegare il dispositivo all'alimentazione.
 - ↳ L'indirizzo IP configurato è utilizzato quando si riavvia il dispositivo.

7.7 Assicurazione del grado di protezione

Il misuratore rispetta tutti i requisiti della classe di protezione IP66/67, custodia Type 4X.

Terminato il collegamento elettrico, attenersi alla seguente procedura per garantire la classe di protezione IP66/67, custodia Type 4X:

1. Controllare che le tenute della custodia siano pulite e inserite correttamente.
2. Se necessario, asciugare, pulire o sostituire le guarnizioni.
3. Serrare tutte le viti della custodia e avvitare i coperchi.
4. Serrare saldamente i pressacavi.
5. Per evitare che l'umidità penetri nell'ingresso cavo:
Instradare il cavo in modo che formi un'ansa verso il basso prima dell'ingresso cavo ("trappola per l'acqua").

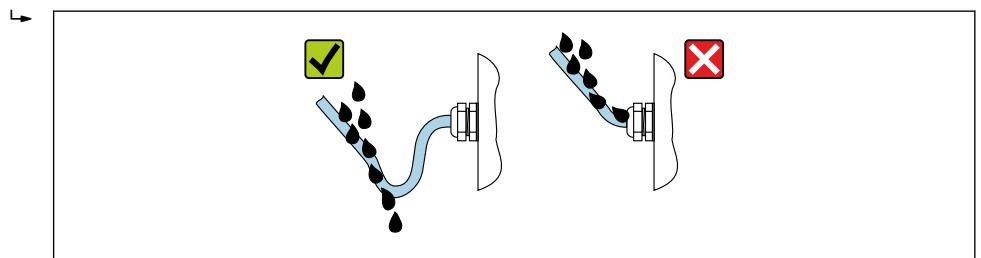

A0029278

6. I pressacavi in dotazione non forniscono una protezione della custodia se non utilizzati. Devono quindi essere sostituiti da tappi ciechi corrispondenti alla protezione della custodia.

7.8 Verifica finale delle connessioni

Il misuratore o i cavi sono esenti da danni (controllo visivo)?	<input type="checkbox"/>
La messa a terra di protezione è stata realizzata correttamente?	<input type="checkbox"/>
I cavi utilizzati rispettano i requisiti ?	<input type="checkbox"/>
I cavi montati sono ancorati in maniera adeguata?	<input type="checkbox"/>
Tutti i pressacavi sono montati, serrati saldamente e a tenuta stagna? Tratto di cavo con "sifone" → 43?	<input type="checkbox"/>
L'assegnazione dei morsetti è corretta ?	<input type="checkbox"/>
Se è presente la tensione di alimentazione, il modulo display visualizza dei valori?	<input type="checkbox"/>
Sono stati inseriti i tappi ciechi negli ingressi cavi inutilizzati e i connettori di trasporto sono stati sostituiti da tappi ciechi?	<input type="checkbox"/>

8 Opzioni operative

8.1 Panoramica delle opzioni operative

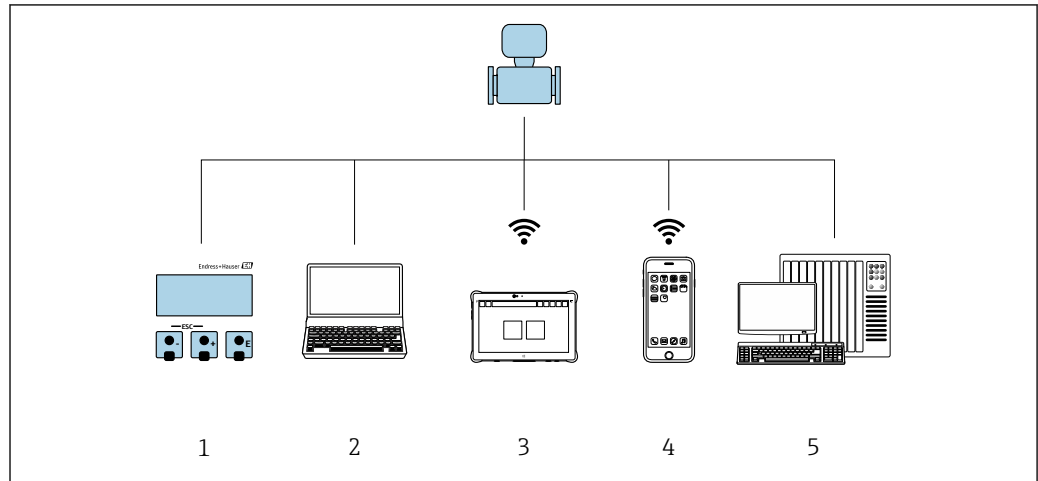



- 1 *Controllo locale mediante modulo display*
- 2 *Computer con web browser (ad es. Internet Explorer) o con tool operativo (ad es. FieldCare, SIMATIC PDM)*
- 3 *Field Xpert SMT70*
- 4 *Terminale portatile mobile*
- 5 *Sistema di controllo (ad es. PLC)*

8.2 Struttura e funzionamento del menu operativo

8.2.1 Struttura del menu operativo

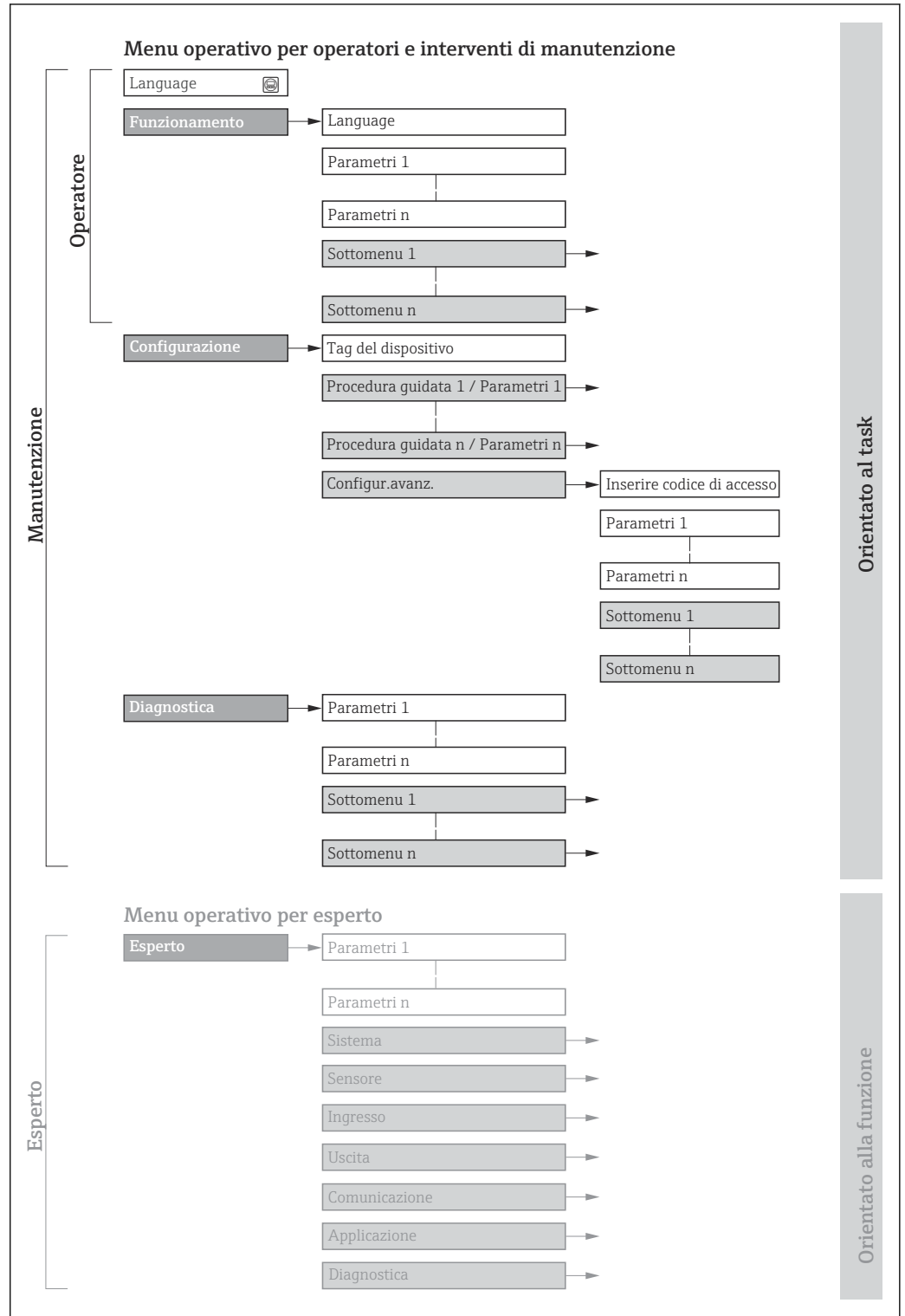
 Panoramica del menu operativo per utenti esperti: v. la documentazione "Descrizione dei parametri del dispositivo" fornita con il misuratore



 19 Struttura schematica del menu operativo

A0018237-IT

8.2.2 Filosofia operativa

I singoli elementi del menu operativo sono assegnati a determinati ruoli utente (operatore, addetto alla manutenzione, ecc.). Ogni ruolo utente contiene operazioni tipiche all'interno del ciclo di vita del dispositivo.

Menu/parametro		Ruolo utente e operazioni	Contenuto/significato
Language	Orientato all'operazioni e	Ruolo "Operatore", "Manutenzione" Operazioni durante il funzionamento: <ul style="list-style-type: none"> ▪ Configurazione del display operativo ▪ Lettura dei valori misurati 	<ul style="list-style-type: none"> ▪ Definizione della lingua operativa ▪ Definizione della lingua operativa del web server ▪ Azzeramento e controllo dei totalizzatori
Funzionamento			<ul style="list-style-type: none"> ▪ Configurazione del display operativo (ad es. formato e contrasto del display) ▪ Azzeramento e controllo dei totalizzatori
Configurazione		Ruolo "Manutenzione" Messa in servizio: <ul style="list-style-type: none"> ▪ Configurazione della misura ▪ Configurazione di ingressi e uscite ▪ Configurazione dell'interfaccia di comunicazione 	Procedura guidata per la messa in servizio rapida: <ul style="list-style-type: none"> ▪ Configurazione delle unità ingegneristiche del sistema ▪ Configurazione dell'interfaccia di comunicazione ▪ Definizione del fluido ▪ Visualizzazione della configurazione I/O ▪ Configurazione degli ingressi ▪ Configurazione delle uscite ▪ Configurazione del display operativo ▪ Configurazione del taglio di bassa portata ▪ Configurazione del controllo di tubi parzialmente vuoti e pieni Configurazione avanzata <ul style="list-style-type: none"> ▪ Per una configurazione delle misure più personalizzata (adattamento a condizioni di misura speciali) ▪ Configurazione dei totalizzatori ▪ Configurazione delle impostazioni WLAN ▪ Amministrazione (definire codice di accesso, reset del misuratore)
Diagnostica	Ruolo "Manutenzione" Ricerca guasti: <ul style="list-style-type: none"> ▪ Diagnostica e rettifica degli errori di processo e del dispositivo ▪ Simulazione del valore misurato 	Comprende tutti i parametri per il rilevamento dell'errore e l'analisi degli errori di processo e del dispositivo: <ul style="list-style-type: none"> ▪ Elenco di diagnostica Contiene fino a 5 messaggi diagnostici ancora in attesa. ▪ Registro degli eventi Contiene i messaggi di evento generati. ▪ Informazioni sul dispositivo Contiene le informazioni per identificare il dispositivo. ▪ Valori misurati Contiene tutti i valori misurati attuali. ▪ Sottomenu Memorizzazione dati con l'opzione d'ordine "HistoROM estesa" Archiviazione e visualizzazione di valori misurati ▪ Heartbeat Consente di controllare su richiesta la funzionalità del dispositivo e di documentare i risultati delle verifiche. ▪ Simulazione Serve per simulare valori misurati o valori di uscita. 	

Menu/parametro		Ruolo utente e operazioni	Contenuto/significato
Esperto	Orientato alla funzione	Operazioni che richiedono una conoscenza dettagliata del funzionamento del dispositivo: <ul style="list-style-type: none"> ▪ Messa in servizio delle misure in condizioni difficili ▪ Adattamento ottimale della misura a condizioni difficili ▪ Configurazione dettagliata dell'interfaccia di comunicazione ▪ Diagnostica dell'errore in casi difficili 	Comprende tutti i parametri del dispositivo e consente di accedervi direttamente mediante un codice di accesso. La struttura di questo menu si basa sui blocchi funzione del dispositivo: <ul style="list-style-type: none"> ▪ Sistema Contiene tutti i parametri del dispositivo di livello superiore, che non riguardano la misura o la comunicazione del valore misurato. ▪ Sensore Configurazione della misura. ▪ Ingresso Configurazione dell'ingresso di stato. ▪ Uscita Configurazione delle uscite analogiche in corrente, dell'uscita impulsi/frequenza e dell'uscita contatto. ▪ Comunicazione Configurazione dell'interfaccia di comunicazione digitale e del web server. ▪ Applicazione Configurazione delle funzioni che vanno oltre la misura attuale (ad es. totalizzatore). ▪ Diagnostica Per il rilevamento e l'analisi degli errori di processo e del dispositivo, per la simulazione del dispositivo e per Heartbeat Technology.

8.3 Accesso al menu operativo mediante il display locale

8.3.1 Display operativo

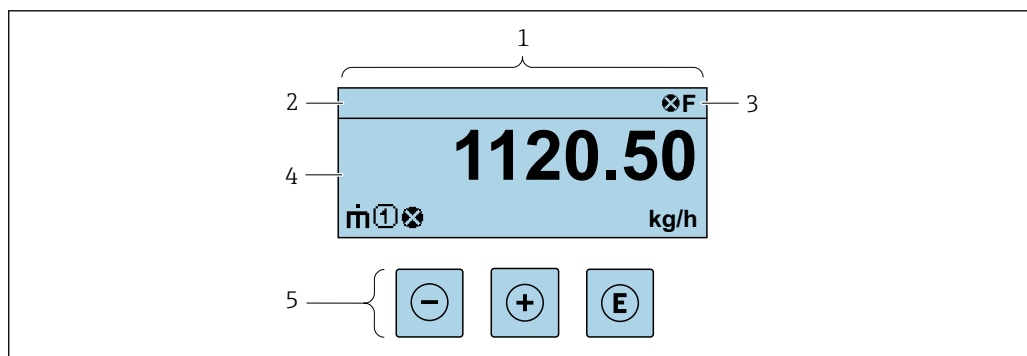

- 1 Display operativo
2 Descrizione tag
3 Area di stato
4 Area di visualizzazione per i valori misurati (a 4 righe)
5 Elementi operativi → 53

Area di stato

I seguenti simboli appaiono in alto a destra nell'area di stato della visualizzazione operativa:

- Segnali di stato → 172
 - **F**: guasto
 - **C**: verifica funzionale
 - **S**: fuori specifica
 - **M**: richiesta manutenzione
- Comportamento diagnostico → 173
 - **⊗**: allarme
 - **⚠**: avviso
 - **🔒**: blocco (il dispositivo è protetto con un blocco hardware)
 - **↔**: comunicazione (la comunicazione è attiva mediante funzionamento a distanza)

Area di visualizzazione

Nell'area di visualizzazione, ogni valore misurato è introdotto da alcuni tipi di simbolo a scopo descrittivo:

Variabili misurate

Simbolo	Significato
	Portata massica
	<ul style="list-style-type: none"> ▪ Portata volumetrica ▪ Portata volumetrica compensata
	<ul style="list-style-type: none"> ▪ Densità ▪ Densità di riferimento
	Temperatura
	Totalizzatore Il numero del canale di misura indica quale dei tre totalizzatori è visualizzato.
	Ingresso di stato

Numeri dei canali di misura

Simbolo	Significato
	Canale di misura da 1 a 4
Il numero del canale di misura è visualizzato solo se è presente più di un canale per il medesimo tipo di variabile misurata (ad es. Totalizzatore 1...3).	

Comportamento diagnostico

Il comportamento diagnostico si riferisce a un evento diagnostico, importante per la variabile misurata visualizzata.
 Per informazioni sui simboli → 173

Il numero e il formato di visualizzazione dei valori misurati possono essere configurati mediante il parametro **Formato del display** (→ 118).

8.3.2 Schermata di navigazione

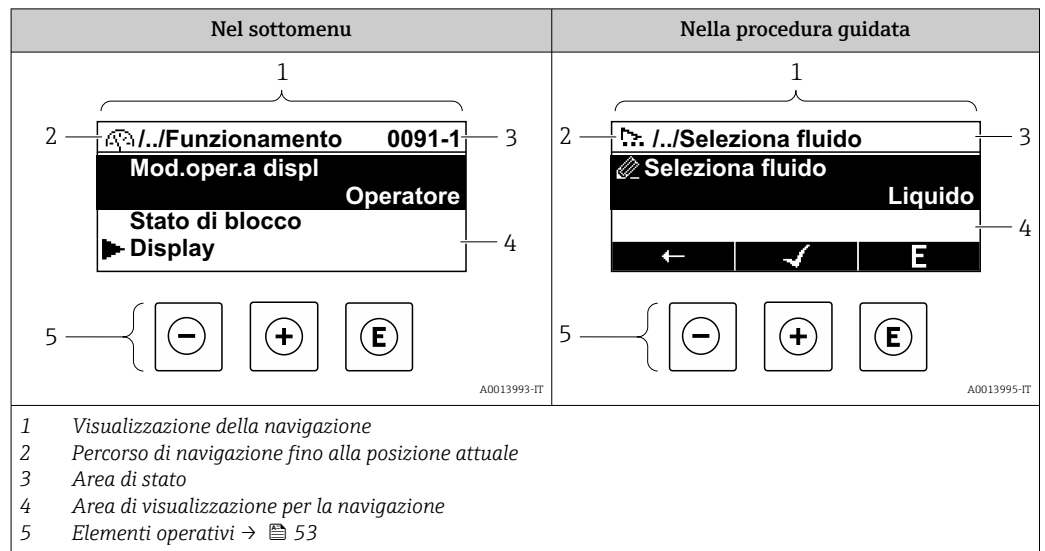

Percorso di navigazione

Il percorso di navigazione - visualizzato in alto a sinistra nella visualizzazione della navigazione - è formato dai seguenti elementi:

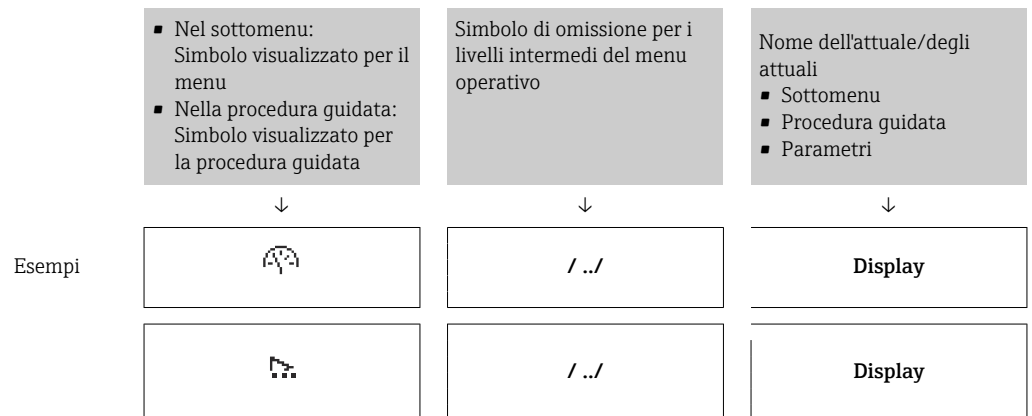

Per maggiori informazioni sui simboli visualizzati nel menu, consultare il paragrafo "Area di visualizzazione" → 50

Area di stato





Quanto segue appare in alto a destra nell'area di stato della visualizzazione della navigazione:

- Nel sottomenu
 - Il codice per l'accesso diretto al parametro che si vuole esplorare (ad es. 0022-1)
 - Se è presente un evento di diagnostica, il comportamento diagnostico e il segnale di stato
- Nella procedura guidata
 - Se è presente un evento di diagnostica, il comportamento diagnostico e il segnale di stato





Per informazioni sul comportamento diagnostico e sul segnale di stato → 172
 Per informazioni su funzione e immissione del codice di accesso diretto → 55

Area di visualizzazione

Menu

Simbolo	Significato
	Funzionamento È visualizzato: <ul style="list-style-type: none"> ▪ Nel menu accanto alla selezione "Funzionamento" ▪ A sinistra nel percorso di navigazione nel menu Funzionamento
	Configurazione È visualizzato: <ul style="list-style-type: none"> ▪ Nel menu accanto alla selezione "Configurazione" ▪ A sinistra nel percorso di navigazione nel menu Configurazione
	Diagnostica È visualizzato: <ul style="list-style-type: none"> ▪ Nel menu accanto alla selezione "Diagnostica" ▪ A sinistra nel percorso di navigazione nel menu Diagnostica
	Esperto È visualizzato: <ul style="list-style-type: none"> ▪ Nel menu accanto alla selezione "Esperto" ▪ A sinistra nel percorso di navigazione nel menu Esperto



Sottomenu, procedure guidate, parametri

Simbolo	Significato
	Sottomenu
	Procedura guidata
	Parametri all'interno di una procedura guidata  Per i parametri nei sottomenu non sono visualizzati simboli.

Blocco

Simbolo	Significato
	Parametro bloccato Se visualizzato di fronte al nome del parametro, indica che il parametro è bloccato. <ul style="list-style-type: none"> ▪ da un codice di accesso specifico dell'utilizzatore ▪ da un contatto di protezione scrittura hardware

Funzionamento della procedura guidata

Simbolo	Significato
	Commuta al parametro precedente.
	Conferma il valore del parametro e commuta al parametro successivo.
	Apri la visualizzazione per la modifica del parametro.

8.3.3 Visualizzazione modifica

Editor numerico

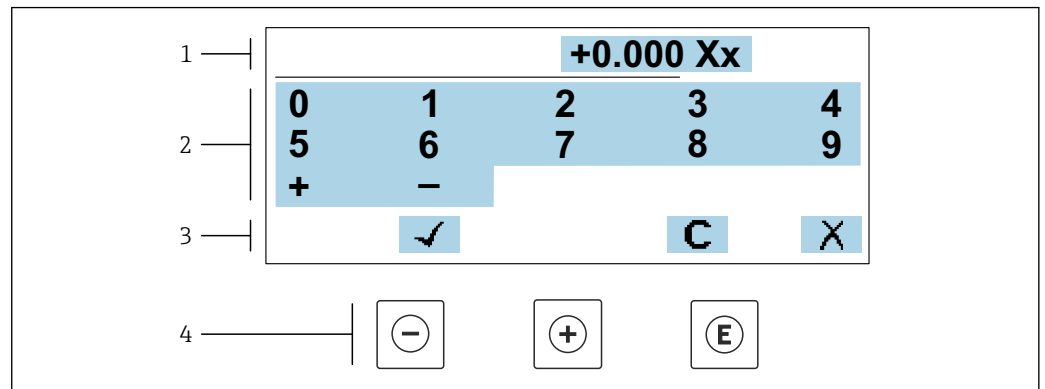

A0034250

20 Per l'inserimento dei valori nei parametri (es. valori limite)

- 1 Area di visualizzazione dei valori immessi
- 2 Schermata di immissione
- 3 Conferma, eliminazione o rifiuto del valore immesso
- 4 Elementi operativi

Editor di testo

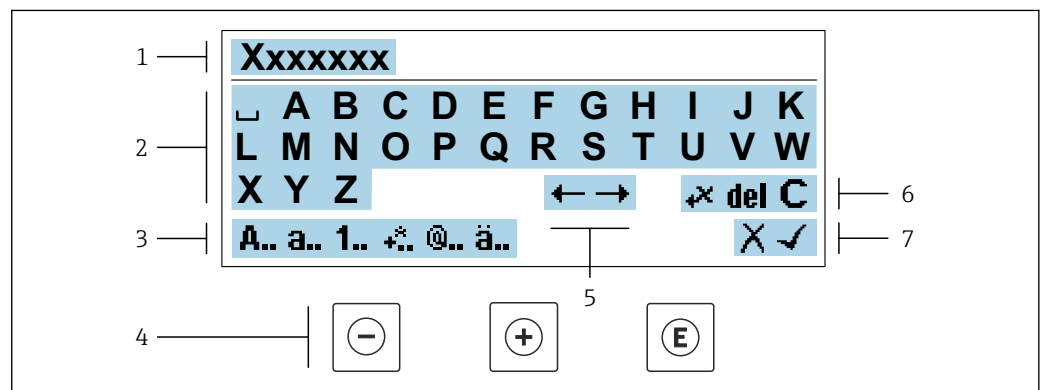



A0034114

21 Per l'inserimento di testi nei parametri (es. descrizione tag)

- 1 Area di visualizzazione dei valori immessi
- 2 Schermata di immissione corrente
- 3 Schermata di modifica dei valori immessi
- 4 Elementi operativi
- 5 Sposta la posizione di immissione
- 6 Eliminazione del valore immesso
- 7 Rifiuto o conferma del valore immesso

Uso degli elementi operativi nella finestra di modifica





Tasto	Significato
	Tasto meno Sposta la posizione di inserimento verso sinistra.
	Tasto più Sposta la posizione di inserimento verso destra.

Tasto	Significato
	Tasto Enter <ul style="list-style-type: none"> ▪ Premendo brevemente il tasto, viene confermata la selezione. ▪ Premendo il tasto per 2 s viene confermata l'immissione effettuata.
	Combinazione di tasti Escape (premere i tasti contemporaneamente) Chiude la finestra di modifica senza accettare una modifica.





Schermate di immissione

Simbolo	Significato
A..	Maiuscolo
a..	Minuscolo
1..	Numeri
+..	Segni di punteggiatura e caratteri speciali: = + - * / ² ³ ¼ ½ ¾ () [] < > { }
@..	Segni di punteggiatura e caratteri speciali: " ` ^ . , ; : ? ! % μ ° € \$ £ ¥ § @ # / \ ~ & _
ä..	Dieresi e accenti

Controllo dei valori inseriti

Simbolo	Significato
	Sposta la posizione di immissione
	Rifiuta l'inserimento
	Conferma l'inserimento
	Cancella il carattere a sinistra del cursore
del	Cancella il carattere a destra del cursore
C	Cancella tutti i caratteri inseriti

8.3.4 Elementi operativi

Tasto	Significato
	<p>Tasto meno</p> <p><i>In menu, sottomenu</i> Sposta verso l'alto la barra di selezione all'interno di una picklist.</p> <p><i>In una procedura guidata</i> Conferma il valore del parametro e ritorna al parametro precedente.</p> <p><i>Per l'editor di testo e numerico</i> Sposta la posizione di inserimento verso sinistra.</p>
	<p>Tasto più</p> <p><i>In menu, sottomenu</i> Sposta verso il basso la barra di selezione all'interno di una picklist.</p> <p><i>In una procedura guidata</i> Conferma il valore del parametro e accede al parametro successivo.</p> <p><i>Per l'editor di testo e numerico</i> Sposta la posizione di inserimento verso destra.</p>
	<p>Tasto Enter</p> <p><i>Per la visualizzazione operativa</i> Premendo brevemente il tasto si apre il menu operativo.</p> <p><i>In menu, sottomenu</i></p> <ul style="list-style-type: none"> ▪ Premendo brevemente il tasto: <ul style="list-style-type: none"> ▪ Apre il menu, il sottomenu o il parametro selezionato. ▪ Avvia la procedura guidata. ▪ Se è aperto, si chiude il testo di istruzioni del parametro. ▪ Premendo il tasto per 2 s all'interno di un parametro: <ul style="list-style-type: none"> ▪ se presente, apre il testo di istruzioni per la funzione del parametro. <p><i>In una procedura guidata</i> Apre la visualizzazione per la modifica del parametro.</p> <p><i>Per l'editor di testo e numerico</i></p> <ul style="list-style-type: none"> ▪ Premendo brevemente il tasto, viene confermata la selezione. ▪ Premendo il tasto per 2 s viene confermata l'immissione effettuata.
	<p>Combinazione di tasti Escape (premere i tasti contemporaneamente)</p> <p><i>In menu, sottomenu</i></p> <ul style="list-style-type: none"> ▪ Premendo brevemente il tasto: <ul style="list-style-type: none"> ▪ si esce dal livello attuale e si accede al successivo livello superiore del menu. ▪ Se è aperto, si chiude il testo di istruzioni del parametro. ▪ Premendo il tasto per 2 s si ritorna alla visualizzazione operativa ("posizione HOME"). <p><i>In una procedura guidata</i> si esce dalla procedura guidata e si accede al successivo livello superiore.</p> <p><i>Per l'editor di testo e numerico</i> Chiude la visualizzazione per la modifica senza applicare le modifiche.</p>
	<p>Combinazione dei tasti meno/Enter (premere i tasti contemporaneamente)</p> <ul style="list-style-type: none"> ▪ Se il blocco della tastiera è abilitato: premando il tasto per 3 s il blocco della tastiera viene disabilitato. ▪ Se il blocco della tastiera non è abilitato: premando il tasto per 3 s si apre il menu contestuale, che include la selezione per attivare il blocco della tastiera.

8.3.5 Apertura del menu contestuale

Grazie al menu contestuale, si possono richiamare i seguenti menu in modo rapido e direttamente dal display operativo:

- Configuraz.
- Backup dei dati
- Simulazione

Richiamo e chiusura del menu contestuale

L'utente è nel display operativo.

1. Premere i tasti \square e \square per più di 3 secondi.
↳ Si apre il menu contestuale.



A0034608-IT

2. Premere contemporaneamente \square + \square .
↳ Il menu contestuale si chiude e il display ritorna al display operativo.

Richiamare il menu mediante il menu contestuale

1. Aprire il menu contestuale.
2. Premere \square per navigare fino al menu richiesto.
3. Premere \square per confermare la selezione.
↳ Si apre il menu selezionato.

8.3.6 Navigazione e selezione dall'elenco

Per navigare nel menu operativo si possono utilizzare diversi elementi operativi. Il percorso di navigazione è indicato nell'intestazione, a sinistra. I simboli sono visualizzati vicino ai relativi menu. Questi simboli sono riportati anche nell'intestazione durante la navigazione.

i Per una spiegazione della visualizzazione di navigazione con simboli ed elementi operativi → 49

Esempio: Impostazione del numero di valori misurati visualizzati su "2 valori"

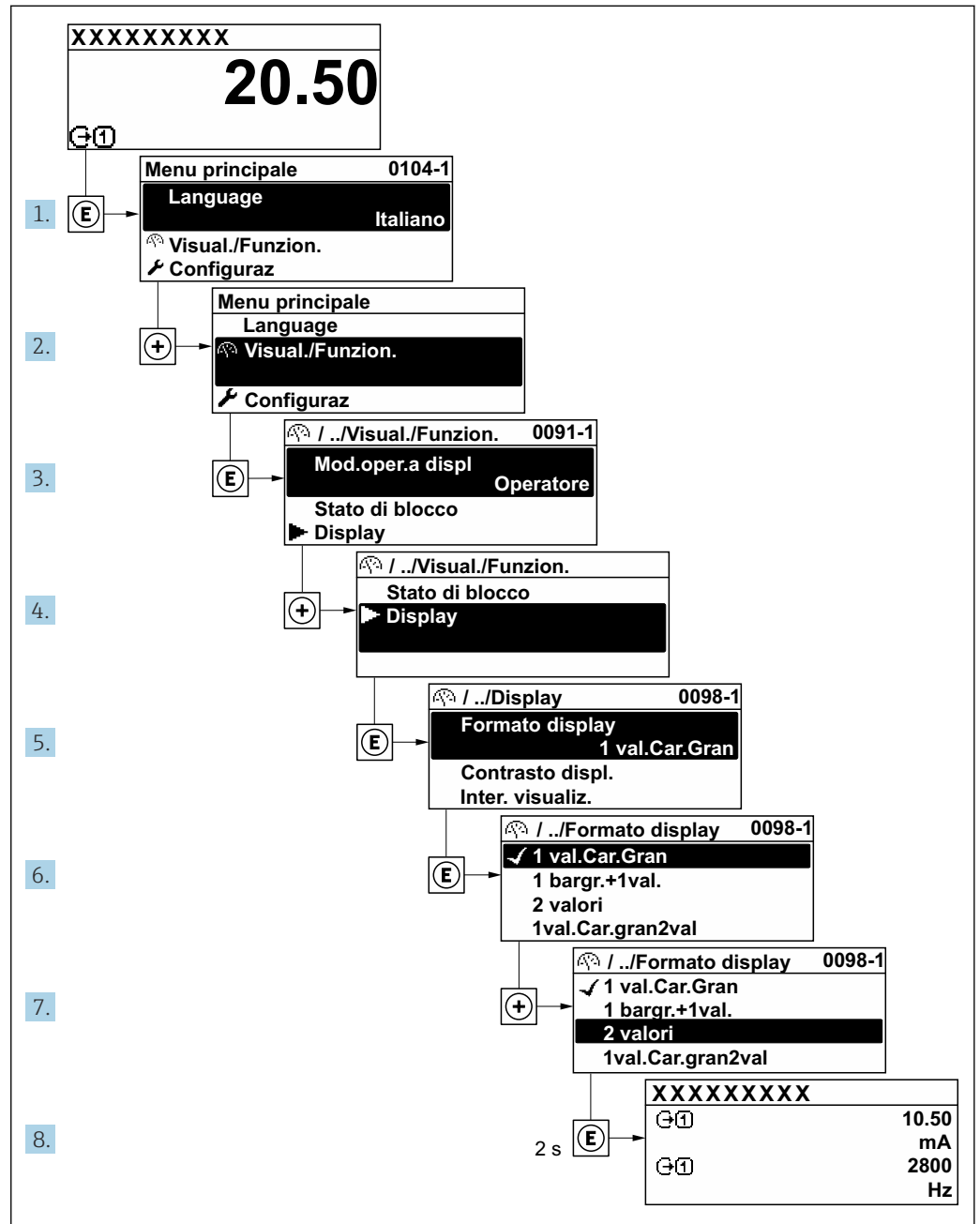

A0029562-IT

8.3.7 Accesso diretto al parametro

A ogni parametro è assegnato un numero che consente di accedere al parametro direttamente mediante il display. Inserendo questo codice di accesso in parametro **Accesso diretto**, è visualizzato subito il parametro richiesto.

Percorso di navigazione

Esperto → Accesso diretto

Il codice di accesso diretto è formato da un numero a 5 cifre (lunghezza massima) e dal numero del canale, che identifica il canale di una variabile di processo: ad es. 00914-2. Nella finestra di navigazione, questo codice è visualizzato sulla destra, nell'intestazione del parametro selezionato.

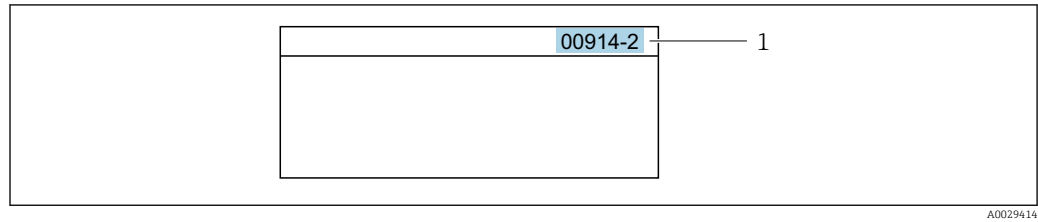

1 Codice di accesso diretto

Considerare quanto segue per inserire il codice di accesso diretto:

- Gli zero iniziali del codice di accesso diretto non devono essere inseriti.
Esempio: inserire "914" anziché "00914"
- Se non si inserisce il numero del canale, viene aperto automaticamente il canale 1.
Esempio: inserire 00914 → parametro **Assegna variabile di processo**
- Se è aperto un altro canale: inserire il codice di accesso diretto con il numero del canale corrispondente.
Esempio: inserire 00914-2 → parametro **Assegna variabile di processo**



Per i codici di accesso diretto ai singoli parametri, consultare la documentazione del dispositivo "Descrizione dei parametri dello strumento"

8.3.8 Richiamo del testo di istruzioni

Il testo di istruzioni è disponibile per alcuni parametri e può essere richiamato dalla visualizzazione di navigazione. Il testo di istruzioni contiene una breve spiegazione della funzione del parametro e quindi supporta una messa in servizio rapida e sicura.

Richiamo e chiusura del testo di istruzioni

L'utente è nella visualizzazione della navigazione e la barra di selezione è su un parametro.

1. Premere per 2 s.
↳ Il testo di istruzioni per il parametro selezionato si apre.

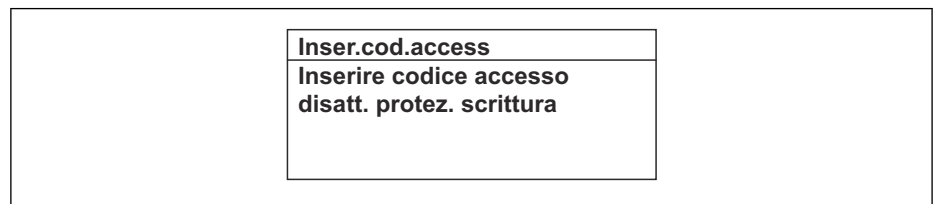

22 Esempio: testo di istruzioni per il parametro "Inserire codice di accesso"

2. Premere contemporaneamente + .
- ↳ Il testo di istruzioni viene chiuso.

8.3.9 Modifica dei parametri



I parametri possono essere modificati usando l'editor numerico o l'editor di testo.

- Editor numerico: permette di modificare i valori dei parametri, ad esempio le specifiche per i valori di soglia.
- Editor di testo: permette di inserire un testo in un parametro, ad esempio la descrizione del tag.

È visualizzato un messaggio, se il valore inserito è fuori dal campo di valori consentiti.

Inser.cod.access Valore inserito non valido o fuori dal range Min:0 Max:9999

A0014049-IT

 Per una descrizione della finestra di modifica - costituita dall'editor di testo e dall'editor numerico - con simboli →  51, per una descrizione degli elementi operativi →  53

8.3.10 Ruoli utente e autorizzazioni di accesso correlate

I due ruoli utente "Operatore" e "Manutenzione" hanno diverso accesso in scrittura ai parametri se il cliente definisce un codice di accesso specifico dell'utilizzatore. Questo protegge la configurazione del dispositivo tramite il display locale dall'accesso non autorizzato →  150.

Definizione delle autorizzazioni di accesso per i ruoli utente

Alla consegna del dispositivo dalla fabbrica il codice di accesso non è ancora definito. Le autorizzazioni di accesso al dispositivo (in lettura e scrittura) non sono limitate e corrispondono a quelle del ruolo utente "Manutenzione".

- ▶ Definire il codice di accesso.
 - ↳ Oltre al ruolo utente "Manutenzione" viene ridefinito il ruolo utente "Operatore". Le autorizzazioni di accesso sono differenti per i due ruoli utente.

Autorizzazione di accesso ai parametri: ruolo utente "Manutenzione"

Stato del codice di accesso	Accesso in lettura	Accesso in scrittura
Il codice di accesso non è ancora stato definito (impostazione di fabbrica).	✓	✓
Dopo che il codice di accesso è stato definito.	✓	✓ ¹⁾

- 1) Dopo l'inserimento del codice di accesso, l'utente ha soltanto l'accesso in scrittura.



Autorizzazione di accesso ai parametri: ruolo utente "Operatore"

Stato del codice di accesso	Accesso in lettura	Accesso in scrittura
Dopo che il codice di accesso è stato definito.	✓	_ ¹⁾



- 1) Nonostante sia stato definito un codice di accesso, alcuni parametri possono essere sempre modificati e dunque sono esclusi dalla protezione scrittura, poiché non incidono sulla misura. Fare riferimento al paragrafo "Protezione scrittura mediante codice di accesso"

 Il ruolo con cui l'utente ha eseguito l'accesso è indicato in Parametro **Stato accesso**. Percorso di navigazione: Funzionamento → Stato accesso

8.3.11 Disattivazione della protezione scrittura tramite codice di accesso

Se è visualizzato il simbolo  sul display locale davanti a un parametro, quel parametro è protetto da scrittura da un codice di accesso specifico dell'utilizzatore e il suo valore non può essere modificato usando il controllo locale →  150.

Un parametro con protezione scrittura può essere disabilitato mediante controllo locale inserendo il codice di accesso specifico dell'utilizzatore in parametro **Inserire codice di accesso** (→  124) mediante la relativa opzione di accesso.

1. Dopo aver premuto , è visualizzata la richiesta di inserimento del codice di accesso.
2. Inserire il codice di accesso.
 - ↳ Il simbolo  davanti ai parametri non è più visualizzato; tutti i parametri precedentemente protetti da scrittura vengono riattivati.

8.3.12 Abilitazione e disabilitazione del blocco tastiera



Il blocco della tastiera consente di bloccare l'accesso all'intero menu operativo mediante controllo locale. Di conseguenza, la navigazione del menu operativo o la modifica dei valori di singoli parametri non è più consentita. Gli utenti possono solo leggere i valori misurati nella visualizzazione operativa.

Il blocco tastiera si abilita e disabilita mediante il menu contestuale.

Abilitazione del blocco tastiera



-  Il blocco tastiera si abilita automaticamente:
- Se il dispositivo non è stato utilizzato attraverso il display per > 1 minuto.
 - A ogni riavvio del dispositivo.

Per riattivare il blocco della tastiera manualmente:

1. Il dispositivo è nella visualizzazione del valore misurato.
Premere i tasti  e  per 3 secondi.
 - ↳ Si apre un menu contestuale.
2. Nel menu contestuale selezionare l'opzione **Blocco tasti attivo**.
 - ↳ Il blocco tastiera è attivo.

-  Se l'utente cerca di accedere al menu operativo mentre è attivo il blocco della tastiera, compare il messaggio **Blocco tasti attivo**.

Disabilitazione del blocco tastiera

- ▶ Il blocco tastiera è attivo.
Premere i tasti  e  per 3 secondi.
 - ↳ Il blocco tastiera è disattivato.

8.4 Accesso al menu operativo mediante web browser

8.4.1 PROFINET con Ethernet-APL

Uso del dispositivo	<p>Connessione del dispositivo a un interruttore da campo APL Il dispositivo può essere utilizzato solo secondo le seguenti classificazioni della porta APL:</p> <ul style="list-style-type: none"> ▪ Se utilizzato in aree pericolose: SLAA o SLAC ¹⁾ ▪ Se utilizzato in aree sicure: SLAX ▪ Valori di connessione dell'interruttore da campo APL (corrisponde, ad esempio alla classificazione SPCC o SPAA della porta APL): ▪ Tensione di ingresso massima: 15 V_{DC} ▪ Valori di uscita minimi: 0,54 W <p>Collegamento del dispositivo ad un interruttore SPE Per l'impiego in aree non pericolose: interruttore SPE idoneo</p> <p>Prerequisito interruttore SPE:</p> <ul style="list-style-type: none"> ▪ Supporto dello standard 10BASE-T1L ▪ Supporto della classe di potenza PoDL 10, 11 o 12 ▪ Rilevamento di dispositivi da campo SPE senza modulo PoDL integrato <p>Valori di connessione dell'interruttore SPE:</p> <ul style="list-style-type: none"> ▪ Tensione di ingresso massima: 30 V_{DC} ▪ Valori di uscita minimi: 1,85 W
PROFINET	Secondo IEC 61158 e IEC 61784
Ethernet-APL	Secondo IEEE 802.3cg, specifica v1.0 del profilo porta APL, isolata galvanicamente
Trasferimento dati	10 Mbit/s
Consumo di corrente	<p>Trasmittitore</p> <p>Max 55,56 mA</p>
Tensione di alimentazione consentita	<ul style="list-style-type: none"> ▪ Ex: 9 ... 15 V ▪ Area sicura: 9 ... 32 V
Connessione di rete	Con protezione integrata contro l'inversione di polarità

- 1) Per maggiori informazioni sull'uso del dispositivo in aree pericolose, v. Istruzioni di sicurezza specifiche per aree pericolose

8.4.2 Prerequisiti

Hardware del computer



Hardware	Interfaccia	
	CDI-RJ45	WLAN
Interfaccia	Il computer deve avere un'interfaccia RJ45. ¹⁾	L'unità di controllo deve avere un'interfaccia WLAN.
Connessione	Cavo Ethernet standard	Connessione mediante Wireless LAN.
Schermo	Dimensione consigliata: ≥12" (in base alla risoluzione dello schermo)	



- 1) Cavo consigliato: CAT5e, CAT6 o CAT7, con connettore schermato (ad es. marchio YAMAICHI; cod. Y-ConProfixPlug63 / Prod. ID: 82-006660)

Software del computer



Software	Interfaccia	
	CDI-RJ45	WLAN
Sistemi operativi consigliati	<ul style="list-style-type: none"> ▪ Microsoft Windows 8 o superiore. ▪ Sistemi operativi per dispositivi mobili: <ul style="list-style-type: none"> ▪ iOS ▪ Android <p> Supportati Microsoft Windows XP e Windows 7.</p>	
Web browser supportati	<ul style="list-style-type: none"> ▪ Microsoft Internet Explorer 8 o superiore ▪ Microsoft Edge ▪ Mozilla Firefox ▪ Google Chrome ▪ Safari 	

Impostazioni computer



Impostazioni	Interfaccia	
	CDI-RJ45	WLAN
Diritti utente	Per le impostazioni TCP/IP e del server proxy (per regolare indirizzo IP, subnet mask, ecc.) sono richiesti diritti utenti appropriati (ad es. diritti di amministratore).	
Impostazioni del server proxy nel web browser	L'impostazione del web browser per <i>l'uso di un server proxy per la LAN</i> deve essere disabilitata .	
JavaScript	<p>Il linguaggio JavaScript deve essere abilitato.</p> <p> Se il linguaggio JavaScript non può essere abilitato: inserire <code>http://192.168.1.212/servlet/basic.html</code> nella barra dell'indirizzo del web browser. Nel web browser si avvia una versione completamente funzionale ma semplificata della struttura del menu operativo.</p> <p> Se si installa una nuova versione firmware: Per attivare una corretta visualizzazione dei dati, cancellare la memoria temporanea (cache) in Opzioni Internet nel web browser.</p>	
Connessioni di rete	Si devono utilizzare solo le connessioni di rete attive per il misuratore.	
	Disinserire tutte le altre connessioni di rete ad esempio WLAN.	Disattivare tutte le altre connessioni di rete.

 In caso di problemi di connessione: →  169

Misuratore: mediante interfaccia service CDI-RJ45

Dispositivo	Interfaccia service CDI-RJ45
Misuratore	Il misuratore è dotato di interfaccia RJ45.
Web server	<p>Il web server deve essere attivo; impostazione di fabbrica: ON</p> <p> Per informazioni sull'attivazione del web server →  65</p>

Misuratore: mediante interfaccia WLAN

Dispositivo	Interfaccia WLAN
Misuratore	Il misuratore è dotato di antenna WLAN: <ul style="list-style-type: none"> ▪ Trasmettitore con antenna WLAN integrata ▪ Trasmettitore con antenna WLAN esterna
Web server	Web server e WLAN devono essere attivi; impostazione di fabbrica: ON  Per informazioni sull'attivazione del web server →  65

8.4.3 Stabilire una connessione

Mediante Interfaccia service (CDI-RJ45)

Preparazione del misuratore

1. A seconda della versione della custodia:
Liberare il fermo di sicurezza o la vite di fissaggio sul coperchio della custodia.
2. A seconda della versione della custodia:
svitare o aprire il coperchio della custodia.
3. collegare il computer al connettore RJ45 mediante il cavo Ethernet standard .

Configurazione del protocollo Internet del computer

Le seguenti informazioni si riferiscono alle impostazioni Ethernet predefinite del dispositivo.

Indirizzo IP del dispositivo: 192.168.1.212 (impostazione di fabbrica)

L'indirizzo IP può essere assegnato al misuratore in diversi modi:

- Indirizzamento software:
l'indirizzo IP è impostato mediante la funzione parametro **Indirizzo IP** (→  91) .
- DIP switch per "Default IP address":
per realizzare la connessione di rete mediante interfaccia service (CDI-RJ45): è utilizzato l'indirizzo IP fisso 192.168.1.212 .

Per stabilire la connessione di rete mediante Interfaccia service (CDI-RJ45): il "Default IP address" deve essere impostato su DIP switch **ON**. Il misuratore in questo caso ha un indirizzo IP fisso: 192.168.1.212. L'indirizzo IP fisso 192.168.1.212 può essere utilizzato per stabilire la connessione alla rete.

1. Mediante il DIP switch n. 2, abilitare l'indirizzo IP predefinito 192.168.1.212: .
2. Accendere il misuratore.
3. Collegare il computer al connettore RJ45 mediante il cavo Ethernet standard
→  67.
4. Se non si utilizza una seconda scheda di rete, chiudere tutte le applicazioni sul notebook.
 - ↳ Applicazioni che richiedono Internet o una rete, come e-mail, applicazioni SAP, Internet o Windows Explorer.
5. Chiudere tutti i browser Internet aperti.
6. Configurare le caratteristiche del protocollo Internet (TCP/IP) come definito nella tabella:

Indirizzo IP	192.168.1.XXX; per XXX tutte le sequenza numeriche eccetto: 0, 212 e 255 → ad es. 192.168.1.213
Subnet mask	255.255.255.0
Gateway predefinito	192.168.1.212 oppure lasciare le celle vuote

Mediante interfaccia WLAN

Configurazione del protocollo Internet del terminale portatile

AVVISO

Se durante la configurazione si interrompe la connessione WLAN, le impostazioni potrebbero essere perse.

- ▶ Verificare che la connessione WLAN non si interrompa durante la configurazione del dispositivo.

AVVISO

Considerare quanto segue per evitare conflitti di rete:

- ▶ Evitare di accedere simultaneamente al misuratore dal medesimo terminale portatile mediante l'interfaccia service (CDI-RJ45) e l'interfaccia WLAN.
- ▶ Attivare solo un'interfaccia service (CDI-RJ45 o interfaccia WLAN).
- ▶ Se è richiesta una comunicazione simultanea: configurare dei range di indirizzi IP diversi, ad es. 192.168.0.1 (interfaccia WLAN) e 192.168.1.212 (interfaccia service CDI-RJ45).

Preparazione del terminale portatile

- ▶ Abilitare WLAN sul terminale portatile.

Stabilire una connessione WLAN dal terminale portatile al misuratore

1. Nelle impostazioni WLAN del terminale portatile:
Selezionare il misuratore usando il nome SSID (ad es. EH_Promass_300_A802000).
2. Se necessario, selezionare il metodo di criptatura WPA2.
3. Inserire la password:
Numero di serie di fabbrica del misuratore (ad es. L100A802000).
↳ Il LED sul modulo display lampeggia. È ora possibile utilizzare il misuratore con il web browser o FieldCare DeviceCare.

 Il numero di serie è riportato sulla targhetta.

 Per consentire l'assegnazione rapida e sicura della rete WLAN al punto di misura è consigliabile cambiare il nome SSID. Il nome SSID deve essere assegnabile in modo univoco al punto di misura (ad es. descrizione tag) dato che è visualizzato come rete WLAN.

Terminazione della connessione WLAN

- ▶ Terminata la configurazione del dispositivo:
Interrompere la connessione WLAN tra terminale portatile e misuratore.

Avviare il web browser

1. Avviare il web browser sul computer.

2. Inserire l'indirizzo IP del web server nella riga dell'indirizzo del web browser:
192.168.1.212
↳ Si apre la pagina di accesso.

A0029417

- 1 Immagine del dispositivo
- 2 Nome del dispositivo
- 3 Tag del dispositivo
- 4 Segnale di stato
- 5 Valori misurati attuali
- 6 Lingua operativa
- 7 Ruolo utente
- 8 Codice accesso
- 9 Login
- 10 Reset codice d'accesso (→ 146)

Se non è visualizzata la pagina di accesso o se è incompleta → 169

8.4.4 Accesso

1. Selezionare la lingua operativa preferita per il web browser.
2. Inserire il codice di accesso specifico dell'utilizzatore.
3. Premere **OK** per confermare l'immissione.

Codice di accesso	0000 (impostazione di fabbrica); può essere modificato dall'operatore
-------------------	---

Se per 10 minuti non si eseguono azioni, il web browser ritorna automaticamente alla pagina di accesso.

8.4.5 Interfaccia utente

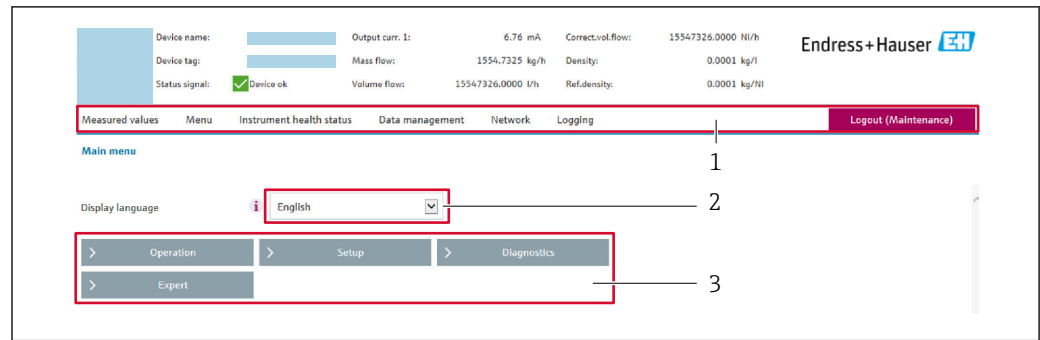

A0029418

- 1 Barra delle funzioni
- 2 Lingua del display locale
- 3 Area di navigazione

Intestazione

L'intestazione visualizza le seguenti informazioni:

- Nome del dispositivo
- Tag di dispositivo
- Stato del dispositivo con stato del segnale → 📄 175
- Valori misurati istantanei

Barra delle funzioni

Funzioni	Significato
Valori misurati	Visualizza i valori misurati dal dispositivo
Menu	<ul style="list-style-type: none"> ■ Accesso al menu operativo dal misuratore ■ La struttura del menu operativo è la medesima per il display locale  Informazioni dettagliate sulla struttura del menu operativo: v. Descrizione dei parametri del dispositivo
Stato dispositivo	Visualizza i messaggi di diagnostica attivi, elencati in ordine di priorità
Gestione dati	Scambio di dati tra computer e misuratore: <ul style="list-style-type: none"> ■ Configurazione del dispositivo: <ul style="list-style-type: none"> ■ Carica impostazioni dal dispositivo (formato XML, salvare la configurazione) ■ Salva impostazioni nel dispositivo (formato XML, ripristinare la configurazione) ■ Logbook - Esporta logbook eventi (.csv file) ■ Documenti - Esporta documenti: <ul style="list-style-type: none"> ■ Esporta backup record dei dati (file .csv, creare la documentazione della configurazione del punto di misura) ■ Rapporto di verifica (file PDF, disponibile solo con il pacchetto applicativo "Heartbeat verification") ■ Aggiornamento firmware - Flashing di una versione firmware
Rete	Configurazione e verifica di tutti i parametri richiesti per stabilire la connessione con il misuratore: <ul style="list-style-type: none"> ■ Impostazioni della rete (ad es. indirizzo IP, indirizzo MAC) ■ Informazioni sul dispositivo (ad es. numero di serie, versione firmware)
Logout	Termine della sessione e ritorno alla pagina di accesso

Area di navigazione

I menu, i relativi sottomenu e i parametri possono essere selezionati nell'area di navigazione.

Area di lavoro

In base alla funzione selezionata e ai relativi sottomenu, in questa area possono essere eseguite diverse azioni:

- Configurazione dei parametri
- Lettura dei valori misurati
- Richiamo del testo di istruzioni
- Avviare un caricamento/scaricamento

8.4.6 Disabilitazione del web server

Il web server del misuratore può essere attivato e disattivato in base ai requisiti utilizzando il parametro **Funzionalità Web server**.

Navigazione

Menu "Esperto" → Comunicazione → Web server

Panoramica dei parametri con una breve descrizione

Parametro	Descrizione	Selezione	Impostazione di fabbrica
Funzionalità Web server	Attiva e disattiva il web server.	<ul style="list-style-type: none"> ■ Disattivo/a ■ HTML Off ■ Attivo/a 	Attivo/a

Campo di applicazione della funzione parametro "Funzionalità Web server"

Opzione	Descrizione
Disattivo/a	<ul style="list-style-type: none"> ■ Il web server è completamente disabilitato. ■ La porta 80 è bloccata.
HTML Off	La versione HTML del web server non è disponibile.
Attivo/a	<ul style="list-style-type: none"> ■ Sono disponibili tutte le funzionalità del web server. ■ È utilizzato JavaScript. ■ La password è trasferita in stato criptato. ■ Anche le modifiche della password sono trasferite in stato criptato.

Abilitazione del web server

Se il web server è disabilitato, può essere riattivato solo mediante parametro **Funzionalità Web server** e le seguenti opzioni operative:

- Mediante display locale
- Mediante tool operativo "FieldCare"
- Mediante tool operativo "DeviceCare"

8.4.7 Disconnessione

 Prima di chiudere la sessione, eseguire se necessario un backup dei dati mediante la funzione **Data management** (upload della configurazione dal dispositivo).

1. Selezionare l'impostazione **Logout** nella riga della funzione.
 - ↳ Si apre la pagina principale con la casella di accesso.
2. Chiudere il web browser.

3. Se non più richieste:
Eseguire il reset delle proprietà modificate del protocollo Internet (TCP/IP) →  61.

 Se la comunicazione con il web server è stata realizzata mediante l'indirizzo IP predefinito 192.168.1.212, il DIP switch n. 10 deve essere riportato nella posizione precedente (da **ON** → **OFF**). In questo modo, l'indirizzo IP del dispositivo è di nuovo attivo per la comunicazione di rete.

8.5 Accedere al menu operativo mediante il tool operativo

La struttura del menu operativo nei tool operativi corrisponde a quella del controllo mediante display locale.

8.5.1 Connessione del tool operativo

Tramite rete APL

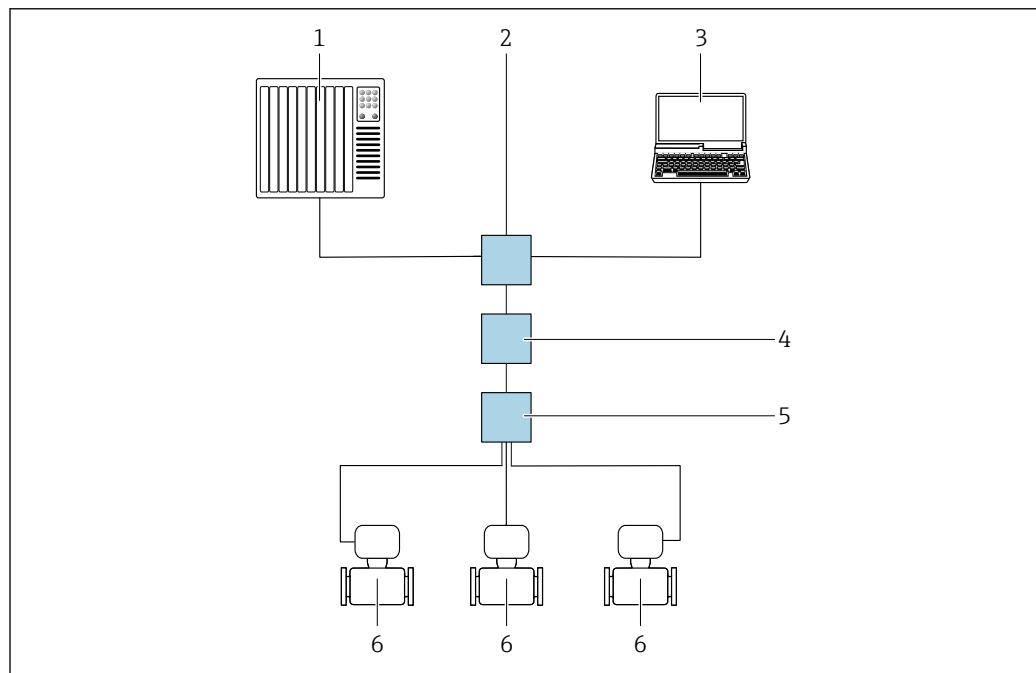

A0046117

 23 Opzioni per il funzionamento a distanza mediante rete APL

- 1 Sistema di automazione, ad es. Simatic S7 (Siemens)
- 2 Switch Ethernet, ad es. Scalance X204 (Siemens)
- 3 Computer con web browser (ad es. Internet Explorer) per accedere al web server integrato o con tool operativo (ad es. FieldCare, DeviceCare con PROFINET COM DTM o SIMATIC PDM con FDI-Package)
- 4 Interruttore di alimentazione APL (opzionale)
- 5 Interruttore da campo APL
- 6 Misuratore

Interfaccia service

Mediante Interfaccia service (CDI-RJ45)

È possibile stabilire una connessione punto-punto tramite la configurazione del dispositivo sul posto. Con la custodia aperta, la connessione viene stabilita direttamente tramite l'interfaccia service (CDI-RJ45) del dispositivo.

i Su richiesta è disponibile un adattatore per il connettore RJ45 al connettore M12 per le aree sicure:
Codice d'ordine per "Accessori", opzione **NB**: "Adattatore RJ45 M12 (interfaccia service)"

L'adattatore serve a connettere l'Interfaccia service (CDI-RJ45) a un connettore M12 montato nell'ingresso cavo. La connessione all'interfaccia service può essere realizzata mediante un connettore M12 senza aprire il dispositivo.

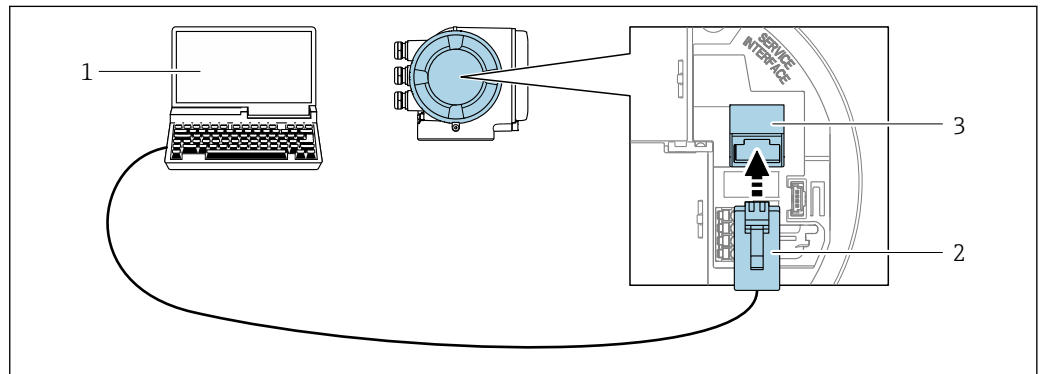

A0027563

24 Connessione mediante interfaccia service (CDI-RJ45)

- 1 Computer con web browser (ad es. Microsoft Internet Explorer, Microsoft Edge) per accedere al web server integrato o con tool operativo "FieldCare", "DeviceCare" e COM DTM "CDI Communication TCP/IP"
- 2 Cavo di collegamento Ethernet standard con connettore RJ45
- 3 Interfaccia service (CDI-RJ45) del misuratore con accesso al web server integrato

Mediante interfaccia WLAN

L'interfaccia WLAN opzionale è disponibile sulla seguente versione del dispositivo:
Codice d'ordine per "Display; funzionamento", opzione G "A 4 righe, illum.; Touch Control +WLAN"

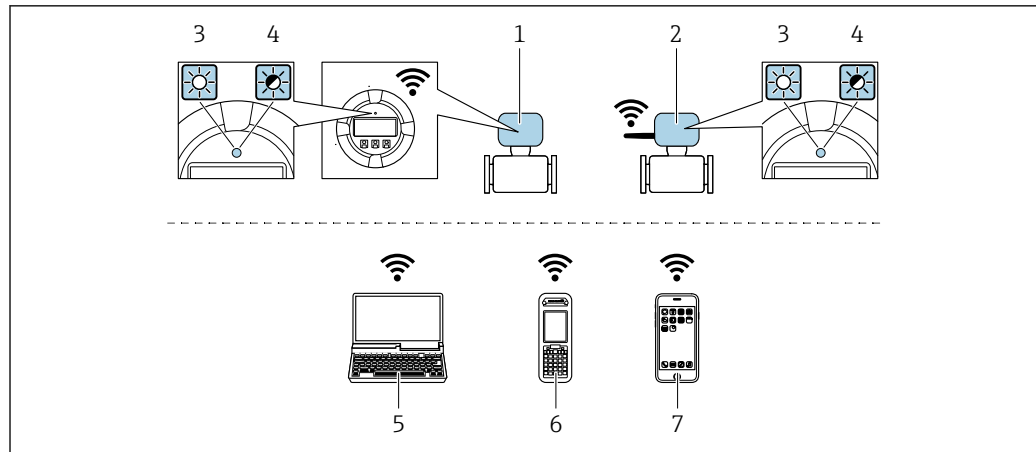

A0034570

- 1 Trasmittitore con antenna WLAN integrata
- 2 Trasmittitore con antenna WLAN esterna
- 3 LED sempre acceso: ricezione WLAN abilitata sul misuratore
- 4 LED lampeggiante: connessione WLAN realizzata tra unità di controllo e misuratore
- 5 Computer con interfaccia WLAN e web browser (ad es. Microsoft Internet Explorer, Microsoft Edge) per accedere al web server integrato del dispositivo o con tool operativo (ad es. FieldCare, DeviceCare)
- 6 Terminale portatile con interfaccia WLAN e web browser (ad es. Microsoft Internet Explorer, Microsoft Edge) per accedere al web server integrato del dispositivo o tool operativo (ad es. FieldCare, DeviceCare)
- 7 Smartphone o tablet (ad es. Field Xpert SMT70)

Funzione	WLAN: IEEE 802.11 b/g (2,4 GHz)
Criptatura	WPA2-PSK AES-128 (secondo IEEE 802.11i)
Canali WLAN configurabili	1...11
Grado di protezione	IP67
Antenne disponibili	<ul style="list-style-type: none"> ▪ Antenna interna ▪ Antenna esterna (opzionale) In caso di condizioni di trasmissione/ricezione insoddisfacenti nel luogo di installazione.  È attiva 1 sola antenna alla volta!
Portata	<ul style="list-style-type: none"> ▪ Antenna interna: tipicamente 10 m (32 ft) ▪ Antenna esterna: tipicamente 50 m (164 ft)
Materiali (antenna esterna)	<ul style="list-style-type: none"> ▪ Antenna: plastica ASA (acrilato di stirene-acrilonitrile) e ottone nichelato ▪ Adattatore: Acciaio inox e ottone nichelato ▪ Cavo: polietilene ▪ Connettore: ottone nichelato ▪ Staffa ad angolo: acciaio inox

Configurazione del protocollo Internet del terminale portatile

AVVISO

Se durante la configurazione si interrompe la connessione WLAN, le impostazioni potrebbero essere perse.

- Verificare che la connessione WLAN non si interrompa durante la configurazione del dispositivo.

AVISO**Considerare quanto segue per evitare conflitti di rete:**

- ▶ Evitare di accedere simultaneamente al misuratore dal medesimo terminale portatile mediante l'interfaccia service (CDI-RJ45) e l'interfaccia WLAN.
- ▶ Attivare solo un'interfaccia service (CDI-RJ45 o interfaccia WLAN).
- ▶ Se è richiesta una comunicazione simultanea: configurare dei range di indirizzi IP diversi, ad es. 192.168.0.1 (interfaccia WLAN) e 192.168.1.212 (interfaccia service CDI-RJ45).

Preparazione del terminale portatile

- ▶ Abilitare WLAN sul terminale portatile.

Stabilire una connessione WLAN dal terminale portatile al misuratore

1. Nelle impostazioni WLAN del terminale portatile:
Selezionare il misuratore usando il nome SSID (ad es. EH_Promass_300_A802000).
2. Se necessario, selezionare il metodo di crittatura WPA2.
3. Inserire la password:
Numero di serie di fabbrica del misuratore (ad es. L100A802000).
↳ Il LED sul modulo display lampeggia. È ora possibile utilizzare il misuratore con il web browser o FieldCare DeviceCare.

 Il numero di serie è riportato sulla targhetta.

 Per consentire l'assegnazione rapida e sicura della rete WLAN al punto di misura è consigliabile cambiare il nome SSID. Il nome SSID deve essere assegnabile in modo univoco al punto di misura (ad es. descrizione tag) dato che è visualizzato come rete WLAN.

Terminazione della connessione WLAN

- ▶ Terminata la configurazione del dispositivo:
Interrompere la connessione WLAN tra terminale portatile e misuratore.

8.5.2 FieldCare

Campo di applicazione della funzione

Tool di gestione delle risorse asset management di Endress+Hauser basato su FDT (Field Device Technology). Consente la configurazione di tutti i dispositivi da campo intelligenti, presenti nel sistema, e ne semplifica la gestione. L'uso delle informazioni di stato, è anche un sistema semplice, ma efficace, per controllare lo stato e le condizioni dei dispositivi.

Accesso mediante:

- Interfaccia service CDI-RJ45 →  67
- Interfaccia WLAN →  67

Funzioni tipiche:

- Configurazione dei parametri dei trasmettitori
- Caricamento e salvataggio dei dati del dispositivo (upload/download)
- Documentazione del punto di misura
- Visualizzazione della cronologia del valore misurato (registratore a traccia continua) e registro degli eventi

 Per maggiori informazioni su FieldCare, consultare le Istruzioni di funzionamento BA00027S e BA00059S

Provenienza dei file descrittivi del dispositivo

V. le informazioni →  72

Stabilire una connessione

1. Avviare FieldCare e aprire il progetto.
2. In rete: Aggiungi un dispositivo.
 - ↳ Si apre la finestra **Add device**.
3. Selezionare l'opzione **CDI Communication TCP/IP** dall'elenco e premere **OK** per confermare.
4. Cliccare con il pulsante destro su **CDI Communication TCP/IP** e selezionare l'opzione **Aggiungi dispositivo** nel menu contestuale che si è aperto.
5. Selezionare il dispositivo richiesto dall'elenco e premere **OK** per confermare.
 - ↳ Si apre la finestra **CDI Communication TCP/IP (Configurazione)**.
6. Inserire l'indirizzo del dispositivo nella barra dell'**Indirizzo IP**: 192.168.1.212 e premere **Enter** per confermare.
7. Stabilire la connessione in linea con il dispositivo.



Per maggiori informazioni, consultare le Istruzioni di funzionamento BA00027S e BA00059S

Interfaccia utente

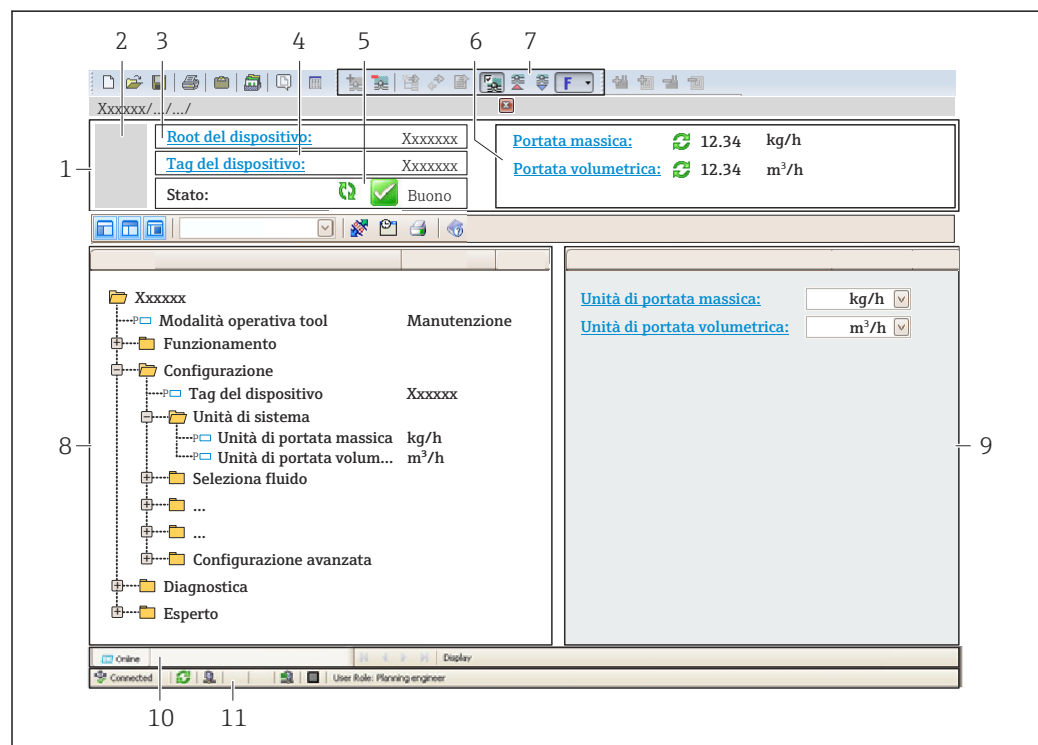

A0021051-IT

- 1 Intestazione
- 2 Immagine del dispositivo
- 3 Nome del dispositivo
- 4 Descrizione tag
- 5 Area di stato con segnale di stato → 175
- 6 Area di visualizzazione per i valori misurati attuali
- 7 Barra degli strumenti di modifica con funzioni aggiuntive, ad es. salva/carica, elenco eventi e crea documentazione
- 8 Area di navigazione con struttura del menu operativo
- 9 Area di lavoro
- 10 Campo di azione
- 11 Area di stato

8.5.3 DeviceCare

Campo di applicazione della funzione

Tool per collegare e configurare i dispositivi da campo di Endress+Hauser.

Il metodo più veloce per configurare i dispositivi da campo di Endress+Hauser è quello di utilizzare il tool specifico "DeviceCare". Insieme ai DTM (Device Type Managers) rappresenta una soluzione completa e conveniente.



Per maggiori informazioni, consultare la documentazione Brochure Innovazione INO1047S

Provenienza dei file descrittivi del dispositivo

V. le informazioni →  72

8.5.4 SIMATIC PDM

Campo di applicazione della funzione

SIMATIC PDM è un programma standardizzato di un produttore indipendente di Siemens per l'uso, la configurazione, la manutenzione e la diagnosi di dispositivi da campo intelligenti tramite il protocollo PROFINET-APL.

Provenienza dei file descrittivi del dispositivo

Vedere le informazioni →  72

9 Integrazione del sistema

9.1 Panoramica dei file descrittivi del dispositivo

9.1.1 Informazioni sulla versione attuale del dispositivo

Versione firmware	01.00.zz	<ul style="list-style-type: none"> ▪ Sulla pagina del titolo delle istruzioni di funzionamento ▪ Sulla targhetta del trasmettitore ▪ Versione Firmware Diagnostica → Informazioni sul dispositivo → Versione Firmware
Produttore	17	Produttore Esperto → Comunicazione → Blocco fisico → Produttore
ID del dispositivo	0xA43B	–
ID tipo di dispositivo	Promass 300	Tipo di dispositivo Esperto → Comunicazione → Blocco fisico → Tipo di dispositivo
Revisione del dispositivo	1	–
PROFINET con versione Ethernet-APL	2.43	Versione della specifica PROFINET



Per una panoramica delle diverse versioni del firmware per il dispositivo → 250

9.1.2 Tool operativi

Il file descrittivo del dispositivo, adatto a ogni singolo tool operativo, è elencato nella successiva tabella con l'informazione su dove reperirlo.

FieldCare	<ul style="list-style-type: none"> ▪ www.endress.com → Area Download ▪ Chiavetta USB (contattare Endress+Hauser) ▪ DVD (contattare Endress+Hauser)
DeviceCare	<ul style="list-style-type: none"> ▪ www.endress.com → Area Download ▪ CD-ROM (contattare Endress+Hauser) ▪ DVD (contattare Endress+Hauser)
SIMATIC PDM (Siemens)	www.endress.com → Area Download

9.2 Device Master File (GSD)

Per integrare i dispositivi da campo in un sistema bus, PROFINET richiede una descrizione dei parametri del dispositivo, come dati in uscita, dati in ingresso, formato e volume dei dati.

Questi dati sono disponibili nel Device Master File (GSD), che è fornito al sistema di automazione quando si esegue la messa in servizio del sistema di comunicazione. Possono essere integrati anche dei bitmap del dispositivo, che sono indicati con dei simboli nella struttura della rete.

Device Master File (GSD) è in formato XML e il file è creato nel linguaggio di formattazione del testo GSDML.

Con il Device Master File (GSD) PA Profile 4.02, si possono sostituire dispositivi da campo di diversi produttori senza eseguire riconfigurazioni.

È possibile utilizzare due diversi file master del dispositivo (GSD): il GSD specifico del produttore e il GSD del Profilo PA.

9.2.1 Nome del file master del dispositivo specifico del produttore (GSD)

Esempio di nomi di un Device Master File:

GSDML-V2.43-EH-PROMASS_300_500_APL_yyyymmdd.xml

GSDML	Linguaggio di descrizione
V2.43	Versione della specifica PROFINET
EH	Endress+Hauser
PROMASS	Famiglia dello strumento
300_500_APL	Trasmettitore
aaaammgg	Data di rilascio (aaaa: anno, mm: mese, gg: giorno)
.xml	Estensione del nome del file (file XML)

9.2.2 Nome file del master del dispositivo PA Profile (GSD)

Esempio del nome di un file master del dispositivo PA Profile:

GSDML-V2.43-PA_Profile_V4.02-B333-FLOW_CORIOLIS-yyyymmdd.xml

GSDML	Linguaggio di descrizione
V2.43	Versione della specifica PROFINET
PA_Profile_V4.02	Versione della specifica di PA Profile
B333	Identificazione del dispositivo PA Profile
FLOW	Famiglia di prodotti
CORIOLIS	Principio di misura della portata
aaaammgg	Data di rilascio (aaaa: anno, mm: mese, gg: giorno)
.xml	Estensione del nome del file (file XML)

API	Moduli supportati	Variabili di ingresso e uscita
0x9700	Ingresso analogico	Portata massica
	Ingresso analogico	Densità
	Ingresso analogico	Temperatura
	Totalizzatore	Valore totalizzatore: massa/massa Controllo totalizzatore

Origine dei file master del dispositivo (GSD):

GSD specifico del produttore:	www.endress.com → Area Download
GSD PA Profile:	https://www.profibus.com/products/gsd-files/gsd-library-profile-for-process-control-devices-version-40 → Area Download

9.3 Trasmissione ciclica dei dati con

9.3.1 Panoramica dei moduli

La seguente tabella riporta i moduli disponibili per il dispositivo per il trasferimento ciclico di dati. Il trasferimento ciclico di dati è eseguito con un sistema di automazione.

API	Misuratore		Sub-slot	Direzione Flusso dei dati	Sistema di controllo
	Moduli	Slot			
0x9700	Ingresso analogico 1 (portata massica)	1	1	→	PROFINET
	Ingresso analogico 2 (densità)	2	1	→	
	Ingresso analogico 3 (temperatura)	3	1	→	
	Ingresso analogico 4	20	1	→	
	Ingresso analogico 5	21	1	→	
	Ingresso analogico 6	22	1	→	
	Ingresso analogico 7	23	1	→	
	Ingresso analogico 8	24	1	→	
	Ingresso analogico 9	25	1	→	
	Ingresso analogico 10	26	1	→	
	Ingresso analogico 11	27	1	→	
	Ingresso analogico 12	28	1	→	
	Ingresso analogico 13	29	1	→	
	Ingresso analogico 14	30	1	→	
	Ingresso analogico 15	31	1	→	
	Ingresso analogico 16	32	1	→	
	Totalizzatore 1 (massa)	4	1	→ ←	
	Totalizzatore 2	70	1	→ →	
	Totalizzatore 3	71	1	→ ←	
	Ingresso binario 1 (Heartbeat)	80	1	→	
	Ingresso binario 2	81	1	→	
	Uscita analogica 1 (pressione)	160	1	←	
	Uscita analogica 2 (temperatura)	161	1	←	
	Uscita analogica 3 (densità rif.)	162	1	←	
	Uscita analogica 4 (% sedimenti e acqua)	163	1	←	
	Uscita analogica 5 (percentuale di acqua)	164	1	←	
Uscita analogica 6 (fuori spec. appl. 0)	165	1	←		
Uscita analogica 7 (fuori spec. appl. 1)	166	1	←		
Uscita binaria 1 (Heartbeat)	210	1	→		

	Uscita binaria 2	211	1	←	
	Uscita numerata	240	1	←	

9.3.2 Descrizione dei moduli

La struttura dei dati è descritta dal punto di vista del sistema di automazione:

- Dati in ingresso: sono inviati dal misuratore al sistema di automazione.
- Dati in uscita: sono inviati dal sistema di automazione al misuratore.

Modulo Ingresso analogico

Per trasmettere le variabili di ingresso dal misuratore al sistema di automazione.

I moduli Ingresso analogico trasmettono ciclicamente le variabili di ingresso selezionate, compreso lo stato, dal misuratore al sistema di automazione. La variabile di ingresso è rappresentata dai primi quattro byte, nel formato di numero a virgola mobile secondo lo standard IEEE 754. Il quinto byte contiene informazioni di stato unificate sulla variabile in ingresso.

Selezione: variabile in ingresso

Slot	Sub-slot	Variabili in ingresso
1	1	Portata massica
2	1	Densità

Slot	Sub-slot	Variabili in ingresso
3	1	Temperatura
20...32	1	<ul style="list-style-type: none"> ▪ Portata massica ▪ Portata volumetrica ▪ Portata volumetrica compensata ▪ Densità ▪ Densità di riferimento ▪ Temperatura ▪ Temperatura dell'elettronica ▪ Frequenza di oscillazione ▪ Fluttuazione della frequenza ▪ Smorzamento delle oscillazioni ▪ Fluttuazione dello smorzamento del tubo ▪ Asimmetria del segnale ▪ Corrente eccitatore ▪ Uscita specifica dell'applicazione 0 ▪ Uscita specifica dell'applicazione 1 ▪ Indice fluido disomogeneo ▪ Indice bolle sospese ▪ Indice asimmetria sensore ▪ Uscita in corrente 1 ▪ Uscita in corrente 2 ▪ Uscita in corrente 3 <p>Variabili di ingresso addizionali con il pacchetto applicativo Verifica Heartbeat</p> <ul style="list-style-type: none"> ▪ Temperatura del tubo portante ▪ Smorzamento oscillazione 1 ▪ Frequenza di oscillazione 1 ▪ Ampiezza di oscillazione 0 ▪ Ampiezza di oscillazione 1 ▪ Fluttuazione frequenza 1 ▪ Fluttuazione smorzamento tubo 1 ▪ Corrente eccitatore 1 ▪ HBSI <p>Variabili di ingresso addizionali con il pacchetto applicativo Misura di concentrazione</p> <ul style="list-style-type: none"> ▪ Concentrazione ▪ Portata massica trasportata ▪ Portata massica trasportante ▪ Portata volumetrica trasportata ▪ Portata volumetrica trasportante ▪ Portata volumetrica compensata trasportata ▪ Portata volumetrica compensata trasportante <p>Variabili di ingresso addizionali con il pacchetto applicativo Petrolio</p> <ul style="list-style-type: none"> ▪ Densità di riferimento alternativa ▪ Portata GSV ▪ Portata GSV alternativa ▪ Portata NSV ▪ Portata NSV alternativa ▪ Portata volumetrica S&W ▪ Percentuale di acqua ▪ Densità del petrolio ▪ Densità dell'acqua ▪ Portata massica del petrolio ▪ Portata massica dell'acqua ▪ Portata volumetrica del petrolio ▪ Portata volumetrica dell'acqua ▪ Portata volumetrica compensata del petrolio ▪ Portata volumetrica compensata dell'acqua

Struttura dei dati

Dati in uscita dell'Uscita analogica

Byte 1	Byte 2	Byte 3	Byte 4	Byte 5
Valore misurato: numero a virgola mobile (IEEE 754)				→ 84Stat ₀ ¹⁾

1) Codifica di stato

Modulo di ingresso specifico dell'applicazione

Per trasmettere valori di compensazione dal misuratore al sistema di automazione.

Il modulo di ingresso specifico dell'applicazione trasmette ciclicamente i valori di compensazione, insieme allo stato, dal misuratore al sistema di automazione. Il valore di compensazione è indicato nei primi quattro byte in forma di numero a virgola mobile secondo lo standard IEEE 754. Il quinto byte contiene informazioni di stato unificate sul valore di compensazione.

Valori di compensazione assegnati

 La configurazione è eseguita mediante il menu: Esperto → Applicazione → Calcoli specifici per l'applicazione → Variabili di processo

Slot	Valore di compensazione
20...32	Modulo di ingresso specifico dell'applicazione 0
20...32	Modulo di ingresso specifico dell'applicazione 1

Struttura dei dati

Dati in ingresso del modulo di ingresso specifico dell'applicazione

Byte 1	Byte 2	Byte 3	Byte 4	Byte 5
Valore misurato: numero a virgola mobile (IEEE 754)				→ 84Stat ₀ ¹⁾

1) Codifica di stato

Modulo Ingresso binario

Per trasmettere le variabili di ingresso dal misuratore al sistema di automazione.

I valori dell'ingresso binario sono utilizzati dal misuratore per trasmettere lo stato delle funzioni del dispositivo al sistema di automazione.

I moduli di ingresso binario trasmettono ciclicamente le variabili di ingresso discrete, insieme allo stato, dal misuratore al sistema di automazione. La variabile dell'ingresso discreto è indicata nel primo byte. Il secondo byte contiene informazioni di stato unificate relative alla variabile di ingresso.

Selezione: ingresso binario funzione dispositivo Slot 80

Slot	Sub-slot	Bit	Funzione del dispositivo	Stato (significato)
80	1	0	La verifica non è stata eseguita.	<ul style="list-style-type: none"> ▪ 0 (funzione del dispositivo disattiva) ▪ 1 (funzione del dispositivo attiva)
		1	La verifica non è riuscita.	
		2	Esecuzione della verifica in corso.	
		3	Verifica completata.	
		4	La verifica non è riuscita.	

Slot	Sub-slot	Bit	Funzione del dispositivo	Stato (significato)
		5	Verifica eseguita con successo.	
		6	La verifica non è stata eseguita.	
		7	Riservato	

Selezione: ingresso binario funzione dispositivo Slot 81

Slot	Sub-slot	Bit	Funzione del dispositivo	Stato (significato)
81	1	0	Rilevamento di tubo parzialmente vuoto	<ul style="list-style-type: none"> ▪ 0 (funzione del dispositivo disattiva) ▪ 1 (funzione del dispositivo attiva)
		1	Taglio di bassa portata	
		2	Riservato	
		3	Riservato	
		4	Riservato	
		5	Riservato	
		6	Riservato	
		7	Riservato	

Struttura dei dati

Dati in ingresso dell'ingresso binario

Byte 1	Byte 2
Ingresso binario	→ 84Stat ₀ ¹⁾

1) Codifica di stato

Modulo massa

Per trasmettere il valore del contatore massico dal misuratore al sistema di automazione.

Il modulo di massa trasmette ciclicamente la massa, compreso lo stato, dal misuratore al sistema di automazione. Il valore del totalizzatore è indicato nei primi quattro byte in forma di numero a virgola mobile secondo lo standard IEEE 754. Il quinto byte contiene informazioni di stato unificate sulla variabile in ingresso.

Selezione: variabile in ingresso

Slot	Sub-slot	Variabili in ingresso
4	1	Massa

Struttura dei dati

Dati in ingresso volume

Byte 1	Byte 2	Byte 3	Byte 4	Byte 5
Valore misurato: numero a virgola mobile (IEEE 754)				→ 84Stat ₀ ¹⁾

1) Codifica di stato

Modulo di controllo totalizzatore massa

Per trasmettere il valore del totalizzatore dal misuratore al sistema di automazione.

Il modulo di controllo totalizzatore massa trasmette ciclicamente un valore del totalizzatore selezionato, compreso lo stato, dal misuratore al sistema di automazione. Il valore del totalizzatore è indicato nei primi quattro byte in forma di numero a virgola mobile secondo lo standard IEEE 754. Il quinto byte contiene informazioni di stato unificate sulla variabile in ingresso.

Selezione: variabile in ingresso

Slot	Sub-slot	Variabile in ingresso
4	1	Massa

Struttura dei dati

Dati in ingresso controllo totalizzatore massa

Byte 1	Byte 2	Byte 3	Byte 4	Byte 5
Valore misurato: numero a virgola mobile (IEEE 754)				→ 84Stat ₀ ¹⁾

1) Codifica di stato

Selezione: variabile di uscita

Per trasmettere il valore di controllo dal sistema di automazione al misuratore.

Slot	Sub-slot	Valore	Variabile in ingresso
70...71	1	1	Azzerata ("0")
		2	Valore preimpostato
		3	Arresto
		4	Totalizzazione

Struttura dei dati

Dati in uscita controllo totalizzatore massa

Byte 1
Variabile di controllo

Modulo Totalizzatore

Per trasmettere il valore del totalizzatore dal misuratore al sistema di automazione.

Il modulo totalizzatore trasmette ciclicamente un valore del totalizzatore selezionato, compreso lo stato, dal misuratore al sistema di automazione. Il valore del totalizzatore è indicato nei primi quattro byte in forma di numero a virgola mobile secondo lo standard IEEE 754. Il quinto byte contiene informazioni di stato unificate sulla variabile in ingresso.

Selezione: variabile in ingresso

Slot	Sub-slot	Variabile in ingresso
70...71	1	<ul style="list-style-type: none"> ▪ Portata massica ▪ Portata volumetrica ▪ Portata volumetrica compensata ▪ Portata massica trasportata ¹⁾ ▪ Portata massica trasportante ▪ Portata volumetrica trasportata ▪ Portata volumetrica trasportante ▪ Portata volumetrica compensata trasportata ▪ Portata volumetrica compensata trasportante ▪ Portata GSV ²⁾ ▪ Portata GSV alternativa ²⁾ ▪ Portata NSV ²⁾ ▪ Portata NSV alternativa ²⁾ ▪ Portata volumetrica S&W ²⁾ ▪ Portata massica del petrolio ²⁾ ▪ Portata massica dell'acqua ²⁾ ▪ Portata volumetrica del petrolio ²⁾ ▪ Portata volumetrica dell'acqua ²⁾ ▪ Portata volumetrica compensata del petrolio ²⁾ ▪ Valore grezzo portata massica ²⁾

1) Disponibile solo con il pacchetto applicativo Concentrazione

2) Disponibile solo con il pacchetto applicativo Petrolio

Struttura dei dati

Dati in ingresso totalizzatore

Byte 1	Byte 2	Byte 3	Byte 4	Byte 5
Valore misurato: numero a virgola mobile (IEEE 754)				→ 84Stat o ¹⁾

1) Codifica di stato

Modulo controllo totalizzatore

Per trasmettere il valore del totalizzatore dal misuratore al sistema di automazione.

Il modulo di controllo totalizzatore trasmette ciclicamente un valore del totalizzatore selezionato, compreso lo stato, dal misuratore al sistema di automazione. Il valore del totalizzatore è indicato nei primi quattro byte in forma di numero a virgola mobile secondo lo standard IEEE 754. Il quinto byte contiene informazioni di stato unificate sulla variabile in ingresso.

Selezione: variabile in ingresso

Slot	Sub-slot	Variabile in ingresso
70...71	1	<ul style="list-style-type: none"> ■ Portata massica ■ Portata volumetrica ■ Portata volumetrica compensata ■ Portata massica trasportata ¹⁾ ■ Portata massica trasportante ■ Portata volumetrica trasportata ■ Portata volumetrica trasportante ■ Portata volumetrica compensata trasportata ■ Portata volumetrica compensata trasportante ■ Portata GSV ²⁾ ■ Portata GSD alternativa ²⁾ ■ Portata NSV ²⁾ ■ Portata NSV alternativa ²⁾ ■ Portata volumetrica S&W ²⁾ ■ Portata massica del petrolio ²⁾ ■ Portata massica dell'acqua ²⁾ ■ Portata volumetrica del petrolio ²⁾ ■ Portata volumetrica dell'acqua ²⁾ ■ Portata volumetrica compensata del petrolio ²⁾ ■ Valore grezzo portata massica ²⁾

1) Disponibile solo con il pacchetto applicativo Concentrazione

2) Disponibile solo con il pacchetto applicativo Petrolio

*Struttura dei dati**Dati in ingresso controllo totalizzatore*

Byte 1	Byte 2	Byte 3	Byte 4	Byte 5
Valore misurato: numero a virgola mobile (IEEE 754)				→ 84Stat ₀ ¹⁾

1) Codifica di stato

Selezione: variabile di uscita

Per trasmettere il valore di controllo dal sistema di automazione al misuratore.

Slot	Sub-slot	Valore	Variabile in ingresso
70...71	1	1	Azzerata ("0")
		2	Valore preimpostato
		3	Arresto
		4	Totalizzazione

*Struttura dei dati**Dati in uscita controllo totalizzatore*

Byte 1
Variabile di controllo

Modulo Uscita analogica

Per trasmettere un valore di compensazione dal sistema di automazione al misuratore.

I moduli Uscita analogica trasmettono ciclicamente i valori di compensazione, comprendenti lo stato e la relativa unità ingegneristica, dal sistema di automazione al

misuratore. Il valore di compensazione è indicato nei primi quattro byte in forma di numero a virgola mobile secondo lo standard IEEE 754. Il quinto byte contiene informazioni di stato unificate sul valore di compensazione.

Valori di compensazione assegnati



La selezione è eseguita mediante: Esperto → Sensore → Compensazione esterna

Slot	Sub-slot	Valore di compensazione
160	1	Pressione
161		Temperatura
162		Densità di riferimento
163		Valore esterno per % S&W (sedimento e acqua) ¹⁾
164		Valore esterno per percentuale di acqua ¹⁾
165		Fuori spec. appl. 0
166		Fuori spec. appl. 1

1) Disponibile solo con il pacchetto applicativo Petrolio.

Struttura dei dati

Dati in uscita dell'Uscita analogica

Byte 1	Byte 2	Byte 3	Byte 4	Byte 5
Valore misurato: numero a virgola mobile (IEEE 754)				→ 84Stat o ¹⁾

1) Codifica di stato

Modalità di sicurezza

Si può definire una modalità di sicurezza per l'uso dei valori di compensazione.

Se lo stato è GOOD o UNCERTAIN, sono utilizzati i valori di compensazione trasmessi dal sistema di automazione. Se lo stato è BAD, si attiva la modalità di sicurezza per l'uso dei valori di compensazione.

Per definire la modalità di sicurezza sono disponibili dei parametri per ogni valore di compensazione: Esperto → Sensore → Compensazione esterna

Parametro Tipo fail-safe

- Opzione Valore fail-safe: è utilizzato il valore definito nel parametro Valore fail-safe.
- Opzione Valore di riposo: è utilizzato l'ultimo valore valido.
- Opzione Off: la modalità di sicurezza è disattivata.

Parametro Valore fail-safe

Questo parametro serve per inserire un valore di compensazione che è utilizzato, se è selezionata l'opzione Valore fail-safe nel parametro Tipo fail-safe.

Modulo Uscita binaria

Per trasmettere i valori in uscita binari dal sistema di automazione al misuratore.

I valori dell'uscita binaria sono utilizzati dal sistema di automazione per abilitare e disabilitare le funzioni del dispositivo.

I valori dell'uscita binaria trasmettono ciclicamente valori di uscita discreti, insieme allo stato, dal sistema di automazione al misuratore. I valori dell'uscita discreta vengono

trasmessi nel primo byte. Il secondo byte contiene informazioni di stato normalizzate sul valore di uscita.

Selezione: uscita binaria funzione dispositivo Slot 210

Slot	Sub-slot	Bit	Funzione del dispositivo	Stato (significato)
210	1	0	Inizio verifica.	La modifica dello stato da 0 a 1 avvia la Heartbeat Verification ¹⁾
		1	Riservato	
		2	Riservato	
		3	Riservato	
		4	Riservato	
		5	Riservato	
		6	Riservato	
		7	Riservato	

1) Disponibile solo con il pacchetto applicativo Heartbeat

Selezione: uscita binaria funzione dispositivo Slot 211

Slot	Sub-slot	Bit	Funzione del dispositivo	Stato (significato)
211	1	0	Portata in stand-by	<ul style="list-style-type: none"> ▪ 0 (disattiva la funzione del dispositivo) ▪ 1 (attiva la funzione del dispositivo)
		1	Regolazione dello zero	
		2	Uscita a relè	Valore dell'uscita a relè:
		3	Uscita a relè	
		4	Uscita a relè	
		5	Riservato	
		6	Riservato	
		7	Riservato	

Struttura dei dati

Dati in ingresso uscita binaria

Byte 1	Byte 2
Uscita binaria	Stato ^{1) 2)}

1) Codifica di stato →  84

2) Se lo stato è BAD, la variabile di controllo non è applicata.

Modulo per la concentrazione

 Disponibile solo con il pacchetto applicativo Misura di concentrazione.

Funzioni del dispositivo assegnate

Slot	Variabili in ingresso
240	Selezione del tipo di liquido

*Struttura dei dati**Dati di concentrazione in uscita*

Byte 1
Variabile di controllo

Tipo di liquido	Codice Enum
Off	0
Saccarosio in acqua	5
Glucosio in acqua	2
Fruttosio in acqua	1
Zucchero invertito in acqua	6
Sciroppo di mais HFCS42	15
Sciroppo di mais HFCS55	16
Sciroppo di mais HFCS90	17
Mosto originale	18
Etanolo in acqua	11
Metanolo in acqua	12
Perossido di idrogeno in acqua	4
Acido cloridrico	24
Acido solforico	25
Acido nitrico	7
Acido fosforico	8
Idrossido di sodio	10
Idrossido di potassio	9
Nitrato di ammonio in acqua	13
Cloruro di ferro(III) in acqua	14
% massa / % volume	19
Profilo utente - Set coef. N. 1	21
Profilo utente - Set coef. N. 2	22
Profilo utente - Set coef. N. 3	23

9.3.3 Codifica dello stato

Stato	Codifica (hex)	Significato
BAD - allarme di manutenzione	0x24...0x27	Il valore misurato non è disponibile perché si è verificato un errore del dispositivo.
BAD - correlato al processo	0x28...0x2B	Il valore misurato non è disponibile perché le condizioni di processo non rispettano le soglie delle specifiche tecniche del dispositivo.
BAD - verifica funzionale	0x3C...0x03F	È in corso un controllo delle funzioni (ad es. pulizia o taratura)
UNCERTAIN - valore iniziale	0x4F... 0x4F	È trasmesso un valore predefinito, finché non è disponibile di nuovo un valore misurato corretto o non sono state eseguite delle misure correttive, che modificano questo stato.

Stato	Codifica (hex)	Significato
UNCERTAIN - richiesta manutenzione	0x68...0x6B	Sono stati rilevati dei segni di usura e rotture sul misuratore. Si deve eseguire un intervento di manutenzione nel breve periodo per garantire la continuità di funzionamento del misuratore. Il valore misurato potrebbe non essere valido. L'uso del valore misurato dipende dall'applicazione.
UNCERTAIN - correlato al processo	0x78...0x7B	Le condizioni di processo non rispettano le soglie delle specifiche tecniche del dispositivo. Si potrebbe avere un peggioramento della qualità e dell'accuratezza del valore misurato. L'uso del valore misurato dipende dall'applicazione.
GOOD - OK	0x80...0x83	Non sono stati diagnosticati errori.
GOOD - necessaria manutenzione	0xA4... 0xA7	Il valore misurato è valido. In un prossimo futuro occorre procedere alla manutenzione del dispositivo.
GOOD - manutenzione richiesta	0xA8...0xAB	Il valore misurato è valido. Si consiglia vivamente di eseguire la manutenzione del dispositivo in un prossimo futuro.
GOOD - verifica funzionale	0xBC...0xBF	Il valore misurato è valido. Il misuratore sta eseguendo una verifica funzionale interna. Questa verifica non ha effetti sul processo.

9.3.4 Impostazione di fabbrica

Gli slot sono già assegnati nel sistema di automazione per la prima messa in servizio.

Slot assegnati

Slot	Impostazione di fabbrica
1	Portata massica
2	Densità
3	Temperatura
4	Massa
20...32	-
70...71	-
80...81	-
160...166	-
210...211	-
240	-

9.4 Ridondanza di sistema S2

Per i processi in funzionamento continuo è necessaria una struttura ridondante con due sistemi di automazione. In caso di guasto di un sistema, il secondo sistema garantisce un funzionamento costante e ininterrotto. Il misuratore supporta la ridondanza di sistema S2 ed è in grado di comunicare contemporaneamente con entrambi i sistemi di automazione.

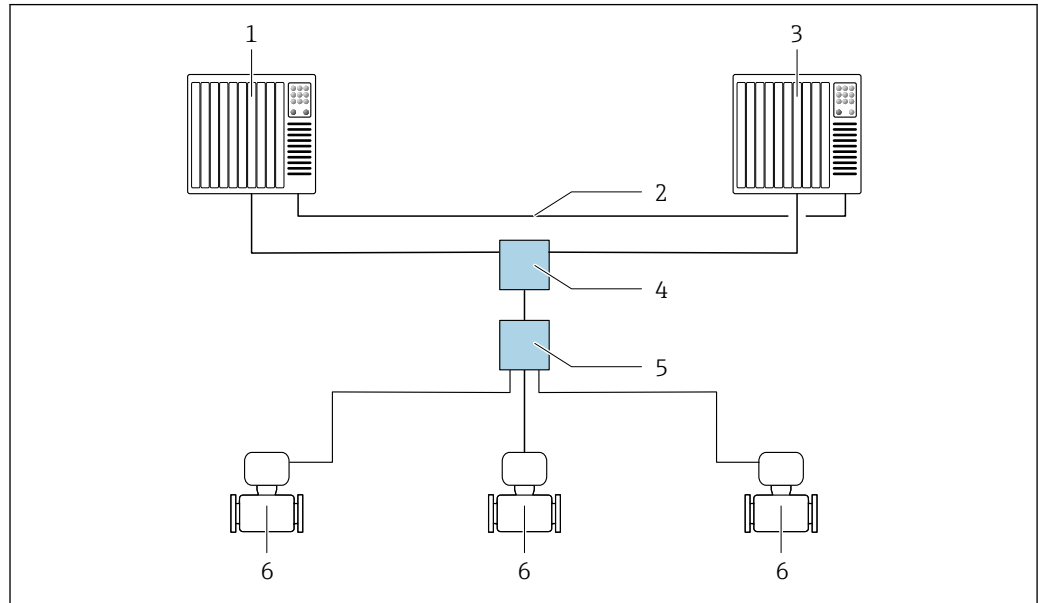

25 Esempio della struttura di un sistema ridondante (S2): topologia a stella



- 1 Sistema di automazione 1
- 2 Sincronizzazione dei sistemi di automazione
- 3 Sistema di automazione 2
- 4 Switch per Ethernet industriale gestito
- 5 Switch da campo APL
- 6 Misuratore

i Tutti i dispositivi della rete devono supportare la ridondanza di sistema S2.

10 Messa in servizio



10.1 Verifica finale dell'installazione e delle connessioni

Prima di eseguire la messa in servizio del dispositivo:



- ▶ controllare che siano state eseguite correttamente le verifiche finali dell'installazione e delle connessioni.
- Check list della "Verifica finale dell'installazione" →  29
- Check list della "Verifica finale delle connessioni" →  43

10.2 Accensione del misuratore

- ▶ Dopo il superamento della verifica finale dell'installazione e delle connessioni, accendere il dispositivo.
 - ↳ Se l'avviamento è stato eseguito correttamente, il display locale commuta automaticamente dalla visualizzazione di avviamento a quella operativa.

 Se il display locale è vuoto o se è visualizzato un messaggio diagnostico, consultare il paragrafo "Diagnostica e ricerca guasti" →  168.

10.3 Connessione mediante FieldCare

- Per la connessione FieldCare →  67
- Per la connessione mediante FieldCare →  70
- Per l'interfaccia utente di FieldCare →  70

10.4 Impostazione della lingua operativa

Impostazione di fabbrica: inglese o lingua locale ordinata

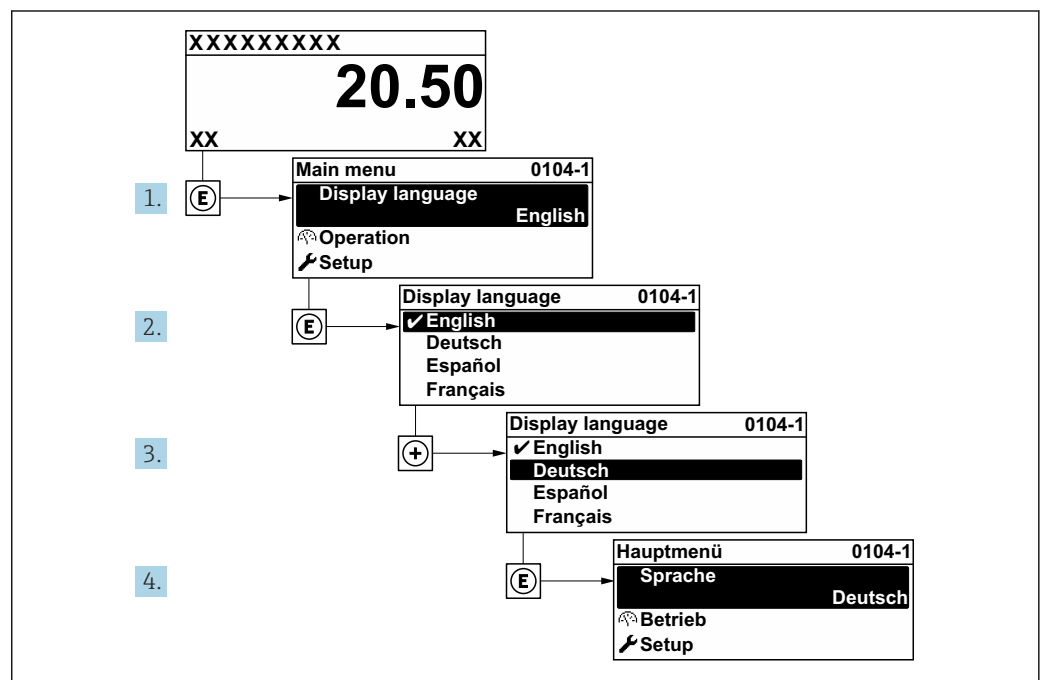

 26 Esempio con il display locale

A0029420

10.5 Configurazione del misuratore

- Il menu menu **Configurazione** con le relative procedure guidate comprende tutti i parametri richiesti per il funzionamento standard.
- Navigazione fino al menu menu **Configurazione**

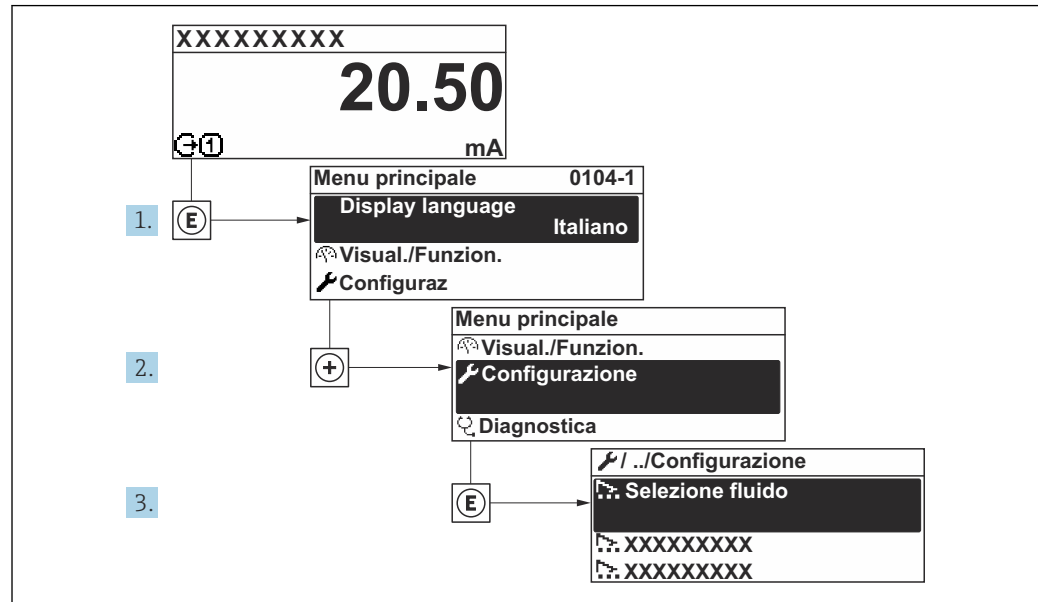

A003222-IT

Fig. 27 Esempio con il display locale

- i** Il numero di sottomenu e parametri può variare in base alla versione del dispositivo. Alcuni sottomenu e i relativi parametri non sono descritti nelle Istruzioni di funzionamento. Una descrizione può essere reperita invece nella Documentazione speciale del dispositivo (→ paragrafo "Documentazione supplementare").

🔧 Configurazione	
Nome del dispositivo PROFINET	→ 📖 89
▶ Comunicazione	→ 📖 89
▶ Unità di sistema	→ 📖 91
▶ Selezione fluido	→ 📖 94
▶ Analog inputs	→ 📖 95
▶ Configurazione I/O	→ 📖 98
▶ Ingresso corrente 1 ... n	→ 📖 99
▶ Ingresso di stato 1 ... n	→ 📖 100
▶ Uscita in corrente 1 ... n	→ 📖 101

► Selez. uscita Impulsi/Frequenza/ Stato 1 ... n	→ 📄 106
► Uscita relè 1 ... n	→ 📄 114
► Display	→ 📄 117
► Taglio bassa portata	→ 📄 121
► Rilevamento tubo parzialmente pieno	→ 📄 122
► Configurazione avanzata	→ 📄 123

10.5.1 Definizione del nome del tag

Un punto di misura può essere identificato rapidamente all'interno dell'impianto sulla base della sua descrizione tag. La descrizione tag equivale al nome del dispositivo (nome della stazione) della specifica PROFINET (lunghezza dei dati: 255 byte)

Il nome del dispositivo può essere modificato mediante i DIP switch o il sistema di automazione .

Il nome del dispositivo utilizzato attualmente è visualizzato nel parametro **Nome della stazione**.

Navigazione

Menu "Configurazione" → Nome del dispositivo PROFINET

Panoramica dei parametri con una breve descrizione

Parametro	Descrizione	Interfaccia utente	Impostazione di fabbrica
Nome del dispositivo PROFINET	Denominazione del punto di misura.	Max. 32 caratteri, ad es. lettere e numeri.	Numero di serie del dispositivo EH-PROMASS300

10.5.2 Visualizzazione dell'interfaccia di comunicazione

La funzione sottomenu **Comunicazione** indica tutte le impostazioni del parametro attuale utili per selezionare e configurare l'interfaccia di comunicazione.

Navigazione

Menu "Configurazione" → Comunicazione

► Comunicazione	
► Porta APL	→ 📄 90
► Interfaccia service	→ 📄 90
► Diagnostica rete	→ 📄 91

Sottomenu "Porta APL"**Navigazione**

Menu "Configurazione" → Comunicazione → Porta APL

► Porta APL	
Indirizzo IP (7263)	→ 90
Subnet mask (7265)	→ 90
Default gateway (7264)	→ 90
Indirizzo MAC (7262)	→ 90

Panoramica dei parametri con una breve descrizione

Parametro	Descrizione	Inserimento dell'utente / Interfaccia utente	Impostazione di fabbrica
Indirizzo IP	Inserire l'indirizzo IP del dispositivo di misura.	Stringa di caratteri composta da numeri, lettere e caratteri speciali (15)	0.0.0.0
Default gateway	Inserire l'indirizzo IP del gateway di default del dispositivo di misura.	Stringa di caratteri composta da numeri, lettere e caratteri speciali (15)	0.0.0.0
Subnet mask	Inserire il subnet mask del dispositivo di misura.	Stringa di caratteri composta da numeri, lettere e caratteri speciali (15)	255.255.255.0
Indirizzo MAC	Visualizza indirizzo MAC del dispositivo di misura.	Stringa di caratteri composta da numeri, lettere e caratteri speciali	

Sottomenu "Interfaccia service"**Navigazione**

Menu "Configurazione" → Comunicazione → Interfaccia service

► Interfaccia service	
Indirizzo IP (7209)	→ 91
Subnet mask (7211)	→ 91
Default gateway (7210)	→ 91
Indirizzo MAC (7214)	→ 91



Panoramica dei parametri con una breve descrizione

Parametro	Descrizione	Inserimento dell'utente / Interfaccia utente	Impostazione di fabbrica
Indirizzo IP	Inserire l'indirizzo IP del dispositivo di misura.	4 ottetti: 0...255 (nello specifico ottetto)	192.168.1.212
Subnet mask	Consente di visualizzare la maschera di sottorete.	4 ottetti: 0...255 (nello specifico ottetto)	255.255.255.0
Default gateway	Visualizza il gateway predefinito.	4 ottetti: 0...255 (nello specifico ottetto)	0.0.0.0
Indirizzo MAC	Visualizza l'indirizzo MAC del misuratore.  MAC = Media Access Control	Stringa di caratteri a 12 cifre univoca, comprese lettere e numeri, ad es.: 00:07:05:10:01:5F	Ogni misuratore ha un indirizzo univoco.

Sottomenu "Diagnostica rete"

Navigazione

Menu "Configurazione" → Comunicazione → Diagnostica rete

► Diagnostica rete	
Errore quadratico medio (7258)	→  91
Numero pacchetti ricevuti non riusciti (7257)	→  91

Panoramica dei parametri con una breve descrizione

Parametro	Descrizione	Interfaccia utente	Impostazione di fabbrica
Errore quadratico medio	Fornisce un'indicazione della qualità del segnale di collegamento.	Numero a virgola mobile con segno	0 dB
Numero pacchetti ricevuti non riusciti	Mostra il numero di pacchetti ricevuti non riusciti.	0 ... 65 535	0

10.5.3 Impostazione delle unità di sistema





In sottomenu **Unità di sistema** è possibile impostare le unità di misura di tutte le variabili misurate.

 Il numero di sottomenu e parametri può variare in base alla versione del dispositivo. Alcuni sottomenu e i relativi parametri non sono descritti nelle Istruzioni di funzionamento. Una descrizione può essere reperita invece nella Documentazione speciale del dispositivo (→ paragrafo "Documentazione supplementare").

Navigazione



Menu "Configurazione" → Unità di sistema

► Unità di sistema	
Unità di portata massica	→  92

Unità di massa	→  92
Unità di portata volumetrica	→  92
Unità di volume	→  92
Unità di portata volumetrica compensata	→  92
Unità di volume compensato	→  92
Unità di densità	→  93
Unità della densità di riferimento	→  93
Unità di densità 2	→  93
Unità di misura temperatura	→  93
Unità di pressione	→  93

Panoramica dei parametri con una breve descrizione

Parametro	Descrizione	Selezione	Impostazione di fabbrica
Unità di portata massica	Selezionare l'unità di portata massica. <i>Effetto</i> L'unità selezionata è utilizzata per: <ul style="list-style-type: none"> ▪ Uscita ▪ Taglio bassa portata ▪ Simulazione della variabile di processo 	Elenco di selezione dell'unità	Specifica per il paese: <ul style="list-style-type: none"> ▪ kg/h ▪ lb/min
Unità di massa	Seleziona unità di massa.	Elenco di selezione dell'unità	Specifica per il paese: <ul style="list-style-type: none"> ▪ kg ▪ lb
Unità di portata volumetrica	Selezione dell'unità di portata volumetrica. <i>Effetto</i> L'unità selezionata è utilizzata per: <ul style="list-style-type: none"> ▪ Uscita ▪ Taglio di bassa portata ▪ Simulazione variabili di processo 	Elenco di selezione dell'unità	A seconda del paese: <ul style="list-style-type: none"> ▪ l/h ▪ gal/min (us)
Unità di volume	Selezione dell'unità di volume.	Elenco di selezione dell'unità	Specifica per il paese: <ul style="list-style-type: none"> ▪ 1 (DN > 150 (6"): opzione m³) ▪ gal (us)
Unità di portata volumetrica compensata	Selezionare l'unità di portata volumetrica compensata. <i>Risultato</i> L'unità selezionata è utilizzata per: Parametro Portata volumetrica compensata (→  155)	Elenco di selezione dell'unità	Specifica per il paese: <ul style="list-style-type: none"> ▪ NI/h ▪ Sft³/min
Unità di volume compensato	Selezionare l'unità di portata volumetrica compensata.	Elenco di selezione dell'unità	Specifica per il paese: <ul style="list-style-type: none"> ▪ NI ▪ Sft³

Parametro	Descrizione	Selezione	Impostazione di fabbrica
Unità di densità	<p>Selezionare l'unità di densità.</p> <p><i>Effetto</i></p> <p>L'unità selezionata è utilizzata per:</p> <ul style="list-style-type: none"> ▪ Uscita ▪ Simulazione della variabile di processo ▪ Regolazione della densità (menu Esperto) 	Elenco di selezione dell'unità	<p>Specifica per il paese:</p> <ul style="list-style-type: none"> ▪ kg/l ▪ lb/ft³
Unità della densità di riferimento	<p>Selezionare l'unità della densità di riferimento.</p>	Elenco di selezione dell'unità	<p>Dipende dal paese di destinazione</p> <ul style="list-style-type: none"> ▪ kg/Nl ▪ lb/Sft³
Unità di densità 2	<p>Selezionare la seconda unità di densità.</p>	Elenco di selezione dell'unità	<p>A seconda del paese:</p> <ul style="list-style-type: none"> ▪ kg/l ▪ lb/ft³
Unità di misura temperatura	<p>Selezionare l'unità di temperatura.</p> <p><i>Effetto</i></p> <p>L'unità selezionata è utilizzata per:</p> <ul style="list-style-type: none"> ▪ Parametro Temperatura dell'elettronica (6053) ▪ Parametro Valore massimo (6051) ▪ Parametro Valore minimo (6052) ▪ Parametro Valore massimo (6108) ▪ Parametro Valore minimo (6109) ▪ Parametro Temperatura del tubo trasportante (6027) ▪ Parametro Valore massimo (6029) ▪ Parametro Valore minimo (6030) ▪ Parametro Temperatura di riferimento (1816) ▪ Parametro Temperatura 	Elenco di selezione dell'unità	<p>Specifica per il paese:</p> <ul style="list-style-type: none"> ▪ °C ▪ °F
Unità di pressione	<p>Selezionare l'unità della pressione di processo.</p> <p><i>Risultato</i></p> <p>L'unità ingegneristica è ottenuta da:</p> <ul style="list-style-type: none"> ▪ Parametro Valore di pressione (→  94) ▪ Parametro Pressione esterna (→  94) ▪ Valore di pressione 	Elenco di selezione dell'unità	<p>Specifica per il paese:</p> <ul style="list-style-type: none"> ▪ bar a ▪ psi a

10.5.4 Selezione e impostazione del fluido

Il sottomenu procedura guidata **Seleziona fluido** comprende i parametri che devono essere configurati per selezionare e impostare il fluido.

Navigazione

Menu "Configurazione" → Selezione fluido

► Selezione fluido	
Seleziona il tipo di fluido	→ 94
Compensazione di pressione	→ 94
Valore di pressione	→ 94
Pressione esterna	→ 94

Panoramica dei parametri con una breve descrizione

Parametro	Prerequisito	Descrizione	Selezione / Inserimento dell'utente / Interfaccia utente	Impostazione di fabbrica
Seleziona il tipo di fluido	-	Questa funzione consente di selezionare il tipo di mezzo: "Gas" o "Liquido". Selezionare l'opzione "Altro" in casi eccezionali per inserire manualmente le caratteristiche del mezzo (ad esempio, liquidi ad alta compressibilità come l'acido solforico).	<ul style="list-style-type: none"> ▪ Liquido ▪ gas ▪ altri 	Liquido
Compensazione di pressione	-	Attivare la correzione automatica di pressione.	<ul style="list-style-type: none"> ▪ Disattivo/a ▪ Valore fisso ▪ Valore esterno ▪ Ingresso corrente 1* ▪ Ingresso corrente 2* 	Disattivo/a
Valore di pressione	In parametro Compensazione di pressione , è selezionata l'opzione opzione Valore fisso .	Inserire la pressione di processo utilizzata per la correzione di pressione.	Numero positivo a virgola mobile	1,01325 bar
Pressione esterna	In parametro Compensazione di pressione , è selezionata l'opzione opzione Valore esterno o opzione Ingresso corrente 1...n .	Indica il valore di pressione di processo esterno.		-

* La visibilità dipende dalle opzioni ordinate o dalla configurazione dello strumento

10.5.5 Configurazione degli ingressi

Il sottomenu **Analog inputs** guida l'utente sistematicamente ai singoli sottomenu **Analog input 1 ... n**. Da qui si accede ai parametri specifici di ogni ingresso analogico.

Navigazione

Menu "Configurazione" → Analog inputs

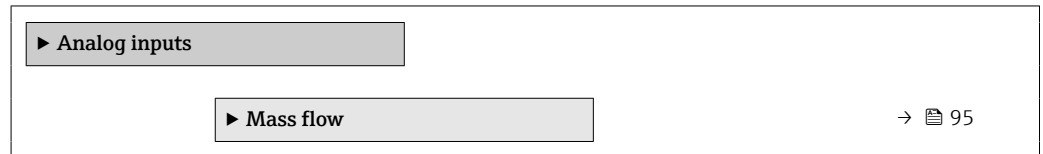

Sottomenu "Analog inputs"

Navigazione

Menu "Configurazione" → Analog inputs → Mass flow

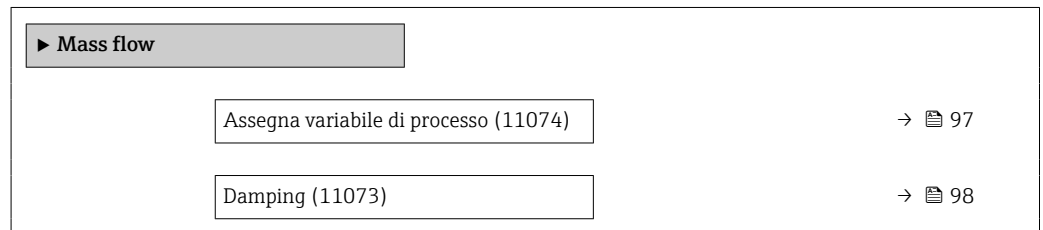

Panoramica dei parametri con una breve descrizione

Parametro	Descrizione	Interfaccia utente / Inserimento dell'utente	Impostazione di fabbrica
Parent class		0 ... 255	70

Parametro	Descrizione	Interfaccia utente / Inserimento dell'utente	Impostazione di fabbrica
Assegna variabile di processo	Seleziona una variabile di processo.	<ul style="list-style-type: none"> ■ Portata massica ■ Portata volumetrica ■ Densità ■ Temperatura ■ Temperatura del tubo trasportante ■ Temperatura dell'elettronica ■ Frequenza di oscillazione 0 ■ Frequenza di oscillazione 1 ■ Ampiezza oscillazione 0 ■ Ampiezza oscillazione 1 ■ Frequenza fluttuazione 0 ■ Frequenza fluttuazione 1 ■ Smorzamento oscillazione 0 ■ Smorzamento oscillazione 1 ■ Fluttuazione smorzamento oscillazione 0 ■ Fluttuazione smorzamento oscillazione 1 ■ Segnale asimmetrico ■ Asimmetria segnale torsione * ■ Corrente eccitazione 0 ■ Corrente eccitazione 1 ■ HBSI ■ Ingresso corrente 1 ■ Ingresso corrente 2 ■ Ingresso corrente 3 ■ Uscita specifica dell'applicazione 0 ■ Uscita specifica dell'applicazione 1 ■ Indice fluido non omogeneo ■ Indice contenuto di gas ■ Test point 0 ■ Test point 1 ■ Indice asimmetria bobine ■ Valore grezzo portata massica ■ Portata volumetrica compensata ■ Portata massica trasportato ■ Portata massica trasportante ■ Portata volumetrica trasportato ■ Portata volumetrica trasportante ■ Portata volumetr. compensata trasportato ■ Portata volumetr. compensata trasportante ■ Densità di riferimento ■ Densità di riferimento alternativa ■ Portata GSV ■ Portata GSV alternativa ■ Portata NSV ■ Portata NSV alternativa * ■ Portata volumetrica S&W ■ Water cut * ■ Densità olio ■ Densità acqua ■ Portata massica olio ■ Portata massica acqua ■ Portata volumetrica olio ■ Portata volumetrica acqua 	Portata massica

Parametro	Descrizione	Interfaccia utente / Inserimento dell'utente	Impostazione di fabbrica
		<ul style="list-style-type: none"> ▪ Portata volumetrica compensata olio ▪ Portata volumetrica compensata acqua ▪ Concentrazione ▪ Viscosità dinamica ▪ Viscosità cinematica ▪ Viscosità dinam. compen. in temperatura ▪ Viscosità cinem. compen. in temperatura 	
Damping	Immettere la costante di tempo per lo smorzamento (elemento PT1). Lo smorzamento riduce l'effetto delle fluttuazioni del valore sul segnale di uscita.	Numero positivo a virgola mobile	1,0 s

* La visibilità dipende dalle opzioni ordinate o dalla configurazione dello strumento

10.5.6 Visualizzare la configurazione I/O

Il sottomenu sottomenu **Configurazione I/O** guida l'utente sistematicamente attraverso tutti i parametri che visualizzano la configurazione dei moduli I/O.

Navigazione

Menu "Configurazione" → Configurazione I/O

► Configurazione I/O	
Numero morsetti modulo I/O 1 ... n	→ ⓘ 98
Informazioni modulo I/O 1 ... n	→ ⓘ 98
Tipo modulo I/O 1 ... n	→ ⓘ 99
Eseguire configurazione I/O	→ ⓘ 99
Cambio codice I/O	→ ⓘ 99

Panoramica dei parametri con una breve descrizione

Parametro	Descrizione	Interfaccia utente / Selezione / Inserimento dell'utente	Impostazione di fabbrica
Numero morsetti modulo I/O 1 ... n	Visualizza i numeri dei morsetti utilizzati dal modulo di I/O.	<ul style="list-style-type: none"> ▪ Non utilizzato ▪ 26-27 (I/O 1) ▪ 24-25 (I/O 2) ▪ 22-23 (I/O 3) 	–
Informazioni modulo I/O 1 ... n	Visualizza informazioni modulo I/O inserito.	<ul style="list-style-type: none"> ▪ Non collegato ▪ Invalido/a ▪ Non configurabile ▪ Configurabile ▪ PROFINET 	–

Parametro	Descrizione	Interfaccia utente / Selezione / Inserimento dell'utente	Impostazione di fabbrica
Tipo modulo I/O 1 ... n	Visualizza il tipo del modulo I/O.	<ul style="list-style-type: none"> ■ Disattivo/a ■ Uscita in corrente * ■ Ingresso corrente * ■ Ingresso di stato * ■ Selez. uscita Impulsi/Frequenza/Stato * ■ Uscita doppio impulso * ■ Uscita relè * 	Disattivo/a
Eeguire configurazione I/O	Eeguire la parametrizzazione del modulo I/O liberamente configurabile.	<ul style="list-style-type: none"> ■ no ■ Sì 	no
Cambio codice I/O	Inserire il codice per modificare la configurazione I/O.	Numero intero positivo	0

* La visibilità dipende dalle opzioni ordinate o dalla configurazione dello strumento

10.5.7 Configurazione dell'ingresso in corrente

Il sottomenu **procedura guidata "Ingresso corrente"** guida l'utente sistematicamente attraverso tutti i parametri che devono essere impostati per configurare l'ingresso in corrente.

Navigazione

Menu "Configurazione" → Ingresso corrente

▶ Ingresso corrente 1 ... n

Numero morsetti	→ 99
Modalità segnale	→ 99
Valore 0/4 mA	→ 100
Valore 20 mA	→ 100
Range di corrente	→ 100
Modalità di guasto	→ 100
Valore guasto	→ 100

Panoramica dei parametri con una breve descrizione

Parametro	Prerequisito	Descrizione	Interfaccia utente / Selezione / Inserimento dell'utente	Impostazione di fabbrica
Numero morsetti	–	Visualizza i numeri dei morsetti del modulo ingresso in corrente.	<ul style="list-style-type: none"> ■ Non utilizzato ■ 24-25 (I/O 2) ■ 22-23 (I/O 3) 	–
Modalità segnale	Il dispositivo non è approvato per uso in area pericolosa con tipo di protezione Ex-i.	Selezionare la modalità del segnale per l'ingresso in corrente.	<ul style="list-style-type: none"> ■ Passivo ■ Attivo * 	Attivo

Parametro	Prerequisito	Descrizione	Interfaccia utente / Selezione / Inserimento dell'utente	Impostazione di fabbrica
Valore 0/4 mA	–	Inserire il valore per 4 mA.	Numero a virgola mobile con segno	0
Valore 20 mA	–	Inserire il valore per 20 mA.	Numero a virgola mobile con segno	Dipende dal paese di destinazione e dal diametro nominale
Range di corrente	–	Selezionare il campo di corrente per l'uscita del valore di processo e il livello superiore/inferiore per il segnale di allarme.	<ul style="list-style-type: none"> ▪ 4...20 mA (4...20.5 mA) ▪ 4...20 mA NE (3.8...20.5 mA) ▪ 4...20 mA US (3.9...20.8 mA) ▪ 0...20 mA (0...20.5 mA) 	Specifica per il paese: <ul style="list-style-type: none"> ▪ 4...20 mA NE (3.8...20.5 mA) ▪ 4...20 mA US (3.9...20.8 mA)
Modalità di guasto	–	Definire il comportamento d'ingresso durante la condizione d'allarme.	<ul style="list-style-type: none"> ▪ Allarme ▪ Ultimo valore valido ▪ Valore definito 	Allarme
Valore guasto	Nella funzione parametro Modalità di guasto è selezionata l'opzione Valore definito .	Valore da inserire nello strumento se non è disponibile il valore d'ingresso dal dispositivo esterno.	Numero a virgola mobile con segno	0

* La visibilità dipende dalle opzioni ordinate o dalla configurazione dello strumento

10.5.8 Configurazione dell'ingresso di stato

Il sottomenu sottomenu **Ingresso di stato** guida l'utente sistematicamente attraverso tutti i parametri che devono essere impostati per configurare l'ingresso di stato.

Navigazione

Menu "Configurazione" → Ingresso di stato 1 ... n

► Ingresso di stato 1 ... n	
Assegnazione ingresso di stato	→ 101
Numero morsetti	→ 101
Livello attivo	→ 101
Numero morsetti	→ 101
Tempo di risposta ingresso di stato	→ 101
Numero morsetti	→ 101

Panoramica dei parametri con una breve descrizione

Parametro	Descrizione	Selezione / Interfaccia utente / Inserimento dell'utente	Impostazione di fabbrica
Assegnazione ingresso di stato	Selezione della funzione dell'ingresso di stato.	<ul style="list-style-type: none"> ▪ Disattivo/a ▪ Reset totalizzatore 1 ▪ Reset totalizzatore 2 ▪ Reset totalizzatore 3 ▪ Azzera tutti i totalizzatori ▪ Portata in stand-by ▪ Regolazione dello zero ▪ Reset medie pesate * ▪ Azzera medie pesate + totalizzatore 3 * 	Disattivo/a
Numero morsetti	Visualizza i numeri dei morsetti del modulo ingresso di stato.	<ul style="list-style-type: none"> ▪ Non utilizzato ▪ 24-25 (I/O 2) ▪ 22-23 (I/O 3) 	-
Livello attivo	Definire il livello del segnale d'ingresso per il quale la funzione assegnata dovrà attivarsi.	<ul style="list-style-type: none"> ▪ Alto ▪ Basso 	Alto
Tempo di risposta ingresso di stato	Definire il tempo minimo per il livello del segnale d'ingresso necessario prima che la funzione selezionata sia attivata.	5 ... 200 ms	50 ms

* La visibilità dipende dalle opzioni ordinate o dalla configurazione dello strumento



10.5.9 Configurazione dell'uscita in corrente

Il sottomenu procedura guidata **Uscita in corrente** guida l'utente sistematicamente attraverso tutti i parametri che devono essere impostati per configurare l'uscita in corrente.

Navigazione

Menu "Configurazione" → Uscita in corrente

► Uscita in corrente 1 ... n	
Numero morsetti	→ ⓘ 102
Modalità segnale	→ ⓘ 102
Variabile processo corrente in uscita	→ ⓘ 103
Campo corrente in uscita	→ ⓘ 104
Valore inferiore uscita	→ ⓘ 104
Valore superiore uscita	→ ⓘ 104
Corrente fissata	→ ⓘ 104
Smorzamento corrente in uscita	→ ⓘ 104

Comportamento uscita in fault	→  105
Guasto corrente	→  105

Panoramica dei parametri con una breve descrizione

Parametro	Prerequisito	Descrizione	Interfaccia utente / Selezione / Inserimento dell'utente	Impostazione di fabbrica
Numero morsetti	-	Visualizza i numeri dei morsetti del modulo di uscita in corrente.	<ul style="list-style-type: none"> ▪ Non utilizzato ▪ 26-27 (I/O 1) ▪ 24-25 (I/O 2) ▪ 22-23 (I/O 3) 	-
Modalità segnale	-	Selezionare la modalità del segnale per l'uscita in corrente.	<ul style="list-style-type: none"> ▪ Attivo * ▪ Passivo * 	Attivo

Parametro	Prerequisito	Descrizione	Interfaccia utente / Selezione / Inserimento dell'utente	Impostazione di fabbrica
Variabile processo corrente in uscita	-	Selezionare la variabile di processo per l'uscita in corrente.	<ul style="list-style-type: none"> ■ Disattivo/a * ■ Portata massica ■ Portata volumetrica ■ Portata volumetrica compensata * ■ Densità ■ Densità di riferimento * ■ Temperatura ■ Portata massica trasportato * ■ Portata massica trasportante * ■ Portata volumetrica trasportato * ■ Portata volumetrica trasportante * ■ Portata volumetr. compensata trasportato * ■ Portata volumetr. compensata trasportante * ■ Concentrazione * ■ Uscita specifica dell'applicazione 0 * ■ Uscita specifica dell'applicazione 1 * ■ Indice fluido non omogeneo ■ Indice contenuto di gas * ■ Valore grezzo portata massica ■ Corrente eccitazione 0 ■ Smorzamento oscillazione 0 ■ Fluttuazione smorzamento oscillazione 0 * ■ Frequenza di oscillazione 0 ■ Frequenza fluttuazione 0 * ■ Segnale asimmetrico ■ Asimmetria segnale torsione * ■ Temperatura del tubo trasportante * ■ Frequenza fluttuazione 0 * ■ Ampiezza oscillazione 0 * ■ Fluttuazione smorzamento oscillazione 0 * ■ HBSI * ■ Pressione * 	Portata massica

Parametro	Prerequisito	Descrizione	Interfaccia utente / Selezione / Inserimento dell'utente	Impostazione di fabbrica
			<ul style="list-style-type: none"> ▪ Temperatura dell'elettronica ▪ Indice asimmetria bobine ▪ Test point 0 ▪ Test point 1 	
Campo corrente in uscita	-	Selezionare il campo di corrente per l'uscita del valore di processo e il livello superiore/inferiore per il segnale di allarme.	<ul style="list-style-type: none"> ▪ 4...20 mA NE (3.8...20.5 mA) ▪ 4...20 mA US (3.9...20.8 mA) ▪ 4...20 mA (4... 20.5 mA) ▪ 0...20 mA (0... 20.5 mA) ▪ Valore fisso 	A seconda del paese: <ul style="list-style-type: none"> ▪ 4...20 mA NE (3.8...20.5 mA) ▪ 4...20 mA US (3.9...20.8 mA)
Valore inferiore uscita	Una delle seguenti opzioni è selezionata in parametro Range di corrente (→ ☰ 104): <ul style="list-style-type: none"> ▪ 4...20 mA NE (3.8...20.5 mA) ▪ 4...20 mA US (3.9...20.8 mA) ▪ 4...20 mA (4... 20.5 mA) ▪ 0...20 mA (0... 20.5 mA) 	Immettere il valore del range inferiore per il range dei valori misurati.	Numero a virgola mobile con segno	A seconda del paese: <ul style="list-style-type: none"> ▪ 0 kg/h ▪ 0 lb/min
Valore superiore uscita	Una delle seguenti opzioni è selezionata in parametro Range di corrente (→ ☰ 104): <ul style="list-style-type: none"> ▪ 4...20 mA NE (3.8...20.5 mA) ▪ 4...20 mA US (3.9...20.8 mA) ▪ 4...20 mA (4... 20.5 mA) ▪ 0...20 mA (0... 20.5 mA) 	Immettere il valore dell'intervallo superiore per l'intervallo dei valori misurati.	Numero a virgola mobile con segno	Dipende dal paese di destinazione e dal diametro nominale
Corrente fissata	Il opzione Corrente fissata è selezionato nella funzione parametro Range di corrente (→ ☰ 104).	Definisce la corrente di uscita fissa.	0 ... 22,5 mA	22,5 mA
Smorzamento corrente in uscita	In parametro Assegna uscita in corrente (→ ☰ 103) è selezionata una variabile di processo e in parametro Range di corrente (→ ☰ 104): <ul style="list-style-type: none"> ▪ 4...20 mA NE (3.8...20.5 mA) ▪ 4...20 mA US (3.9...20.8 mA) ▪ 4...20 mA (4... 20.5 mA) ▪ 0...20 mA (0... 20.5 mA) 	Impostare il tempo di reazione per il segnale dell'uscita in corrente alle fluttuazioni del valore misurato.	0,0 ... 999,9 s	1,0 s

Parametro	Prerequisito	Descrizione	Interfaccia utente / Selezione / Inserimento dell'utente	Impostazione di fabbrica
Comportamento uscita in fault	In parametro Assegna uscita in corrente (→ 103) è selezionata una variabile di processo e in parametro Range di corrente (→ 104): <ul style="list-style-type: none"> ▪ 4...20 mA NE (3.8...20.5 mA) ▪ 4...20 mA US (3.9...20.8 mA) ▪ 4...20 mA (4... 20.5 mA) ▪ 0...20 mA (0... 20.5 mA) 	Selezione azione uscita in condizioni di allarme.	<ul style="list-style-type: none"> ▪ Min. ▪ Max. ▪ Ultimo valore valido ▪ Valore attuale ▪ Valore fisso 	Max.
Guasto corrente	Il opzione Valore definito è selezionato nella funzione parametro Modalità di guasto .	Impostare il valore di uscita in corrente per la condizione di allarme.	0 ... 22,5 mA	22,5 mA

* La visibilità dipende dalle opzioni ordinate o dalla configurazione dello strumento

10.5.10 Configurazione dell'uscita impulsi/frequenza/contatto

Il menu procedura guidata **Selez. uscita Impulsi/Frequenza/Stato** guida l'operatore sistematicamente attraverso tutti i parametri che possono essere impostati per configurare l'uscita in corrente selezionata.

Navigazione

Menu "Configurazione" → Configurazione avanzata → Selez. uscita Impulsi/Frequenza/Stato

▶ Selez. uscita Impulsi/Frequenza/
Stato 1 ... n

Modalità operativa

→ ⓘ 106

Panoramica dei parametri con una breve descrizione

Parametro	Descrizione	Selezione	Impostazione di fabbrica
Modalità operativa	Selezione l'uscita quale impulso, frequenza o a scatto.	<ul style="list-style-type: none"> ■ Impulsi ■ Frequenza ■ Contatto 	Impulsi

Configurazione dell'uscita impulsi

Navigazione

Menu "Configurazione" → Selez. uscita Impulsi/Frequenza/Stato

▶ Selez. uscita Impulsi/Frequenza/
Stato 1 ... n

Modalità operativa

→ ⓘ 107

Numero morsetti

→ ⓘ 107

Modalità segnale

→ ⓘ 107

Assegna uscita impulsi

→ ⓘ 107

Valore dell'impulso

→ ⓘ 108

Larghezza impulso

→ ⓘ 108

Modalità di guasto

→ ⓘ 108

Segnale di uscita invertito

→ ⓘ 108

Panoramica dei parametri con una breve descrizione

Parametro	Prerequisito	Descrizione	Selezione / Interfaccia utente / Inserimento dell'utente	Impostazione di fabbrica
Modalità operativa	–	Selezione l'uscita quale impulso, frequenza o a scatto.	<ul style="list-style-type: none"> ■ Impulsi ■ Frequenza ■ Contatto 	Impulsi
Numero morsetti	–	Visualizza i numeri dei morsetti del modulo di uscita PFS.	<ul style="list-style-type: none"> ■ Non utilizzato ■ 24-25 (I/O 2) ■ 22-23 (I/O 3) 	–
Modalità segnale	–	Selezionare la modalità di segnale dell'uscita PFS.	<ul style="list-style-type: none"> ■ Passivo ■ Attivo * ■ Passive NE 	Passivo
Assegna uscita impulsi	L'opzione Impulsi è selezionata nel parametro Modalità operativa .	Selezione variabile di processo uscita impulsi.	<ul style="list-style-type: none"> ■ Disattivo/a ■ Portata massica ■ Portata volumetrica ■ Portata volumetrica compensata * ■ Portata massica trasportato * ■ Portata massica trasportante * ■ Portata volumetrica trasportato * ■ Portata volumetrica trasportante * ■ Portata volumetr. compensata trasportato * ■ Portata volumetr. compensata trasportante * ■ Portata GSV * ■ Portata GSV alternativa * ■ Portata NSV * ■ Portata NSV alternativa * ■ Portata volumetrica S&W * ■ Portata massica olio * ■ Portata massica acqua * ■ Portata volumetrica olio * ■ Portata volumetrica acqua * ■ Portata volumetrica compensata olio * ■ Portata volumetrica compensata acqua * 	Disattivo/a

Parametro	Prerequisito	Descrizione	Selezione / Interfaccia utente / Inserimento dell'utente	Impostazione di fabbrica
Valore dell'impulso	L'opzione opzione Impulsi è selezionata in parametro Modalità operativa (→ ☰ 106) e una variabile di processo è selezionata in parametro Assegna uscita impulsi (→ ☰ 107).	Inserire la quantità del valore misurato per la quale viene emesso un impulso.	Numero positivo a virgola mobile	Dipende dal paese di destinazione e dal diametro nominale
Larghezza impulso	L'opzione opzione Impulsi è selezionata in parametro Modalità operativa (→ ☰ 106) e una variabile di processo è selezionata in parametro Assegna uscita impulsi (→ ☰ 107).	Selezione larghezza impulso in uscita.	0,05 ... 2 000 ms	100 ms
Modalità di guasto	L'opzione opzione Impulsi è selezionata in parametro Modalità operativa (→ ☰ 106) e una variabile di processo è selezionata in parametro Assegna uscita impulsi (→ ☰ 107).	Selezione azione uscita in condizioni di allarme.	<ul style="list-style-type: none"> ▪ Valore attuale ▪ Nessun impulso 	Nessun impulso
Segnale di uscita invertito	–	Invertire segnale in uscita.	<ul style="list-style-type: none"> ▪ no ▪ Sì 	no



* La visibilità dipende dalle opzioni ordinate o dalla configurazione dello strumento

Configurazione dell'uscita in frequenza

Navigazione

Menu "Configurazione" → Selez. uscita Impulsi/Frequenza/Stato

► Selez. uscita Impulsi/Frequenza/ Stato 1 ... n	
Modalità operativa	→ ☰ 109
Numero morsetti	→ ☰ 109
Modalità segnale	→ ☰ 109
Assegna uscita in frequenza	→ ☰ 110
Valore di frequenza minimo	→ ☰ 111
Valore di frequenza massimo	→ ☰ 111
Valore di misura alla frequenza minima	→ ☰ 111
Valore di misura alla frequenza massima	→ ☰ 111
Modalità di guasto	→ ☰ 111

Frequenza di errore	→  111
Segnale di uscita invertito	→  111

Panoramica dei parametri con una breve descrizione

Parametro	Prerequisito	Descrizione	Selezione / Interfaccia utente / Inserimento dell'utente	Impostazione di fabbrica
Modalità operativa	-	Selezione l'uscita quale impulso, frequenza o a scatto.	<ul style="list-style-type: none"> ▪ Impulsi ▪ Frequenza ▪ Contatto 	Impulsi
Numero morsetti	-	Visualizza i numeri dei morsetti del modulo di uscita PFS.	<ul style="list-style-type: none"> ▪ Non utilizzato ▪ 24-25 (I/O 2) ▪ 22-23 (I/O 3) 	-
Modalità segnale	-	Selezionare la modalità di segnale dell'uscita PFS.	<ul style="list-style-type: none"> ▪ Passivo ▪ Attivo * ▪ Passive NE 	Passivo

Parametro	Prerequisito	Descrizione	Selezione / Interfaccia utente / Inserimento dell'utente	Impostazione di fabbrica
Assegna uscita in frequenza	Nel parametro Modalità operativa (→ 106), è selezionata l'opzione Frequenza .	Selezione variabile di processo uscita in frequenza.	<ul style="list-style-type: none"> ▪ Disattivo/a ▪ Portata massica ▪ Portata volumetrica ▪ Portata volumetrica compensata * ▪ Densità ▪ Densità di riferimento * ▪ Frequ. segnale del periodo di tempo(TPS) * ▪ Temperatura ▪ Pressione ▪ Concentrazione * ▪ Portata massica trasportato * ▪ Portata massica trasportante * ▪ Portata volumetrica trasportato * ▪ Portata volumetrica trasportante * ▪ Portata volumetr. compensata trasportato * ▪ Portata volumetr. compensata trasportante * ▪ Uscita specifica dell'applicazione 0 * ▪ Uscita specifica dell'applicazione 1 * ▪ Indice fluido non omogeneo ▪ Indice contenuto di gas * ▪ HBSI * ▪ Valore grezzo portata massica ▪ Corrente eccitazione 0 ▪ Smorzamento oscillazione 0 ▪ Fluttuazione smorzamento oscillazione 0 * ▪ Frequenza di oscillazione 0 ▪ Frequenza fluttuazione 0 * ▪ Ampiezza oscillazione 0 * ▪ Segnale asimmetrico ▪ Asimmetria segnale torsione * ▪ Temperatura del tubo trasportante * ▪ Temperatura dell'elettronica 	Disattivo/a















Parametro	Prerequisito	Descrizione	Selezione / Interfaccia utente / Inserimento dell'utente	Impostazione di fabbrica
			<ul style="list-style-type: none"> ■ Indice asimmetria bobine ■ Test point 0 ■ Test point 1 	
Valore di frequenza minimo	L'opzione opzione Frequenza è selezionata in parametro Modalità operativa (→ ☰ 106) e una variabile di processo è selezionata in parametro Assegna uscita in frequenza (→ ☰ 110).	Inserire frequenza minima.	0,0 ... 10000,0 Hz	0,0 Hz
Valore di frequenza massimo	L'opzione opzione Frequenza è selezionata in parametro Modalità operativa (→ ☰ 106) e una variabile di processo è selezionata in parametro Assegna uscita in frequenza (→ ☰ 110).	Inserire frequenza massima.	0,0 ... 10000,0 Hz	10000,0 Hz
Valore di misura alla frequenza minima	L'opzione opzione Frequenza è selezionata in parametro Modalità operativa (→ ☰ 106) e una variabile di processo è selezionata in parametro Assegna uscita in frequenza (→ ☰ 110).	Inserire valore misurato per frequenza minima.	Numero a virgola mobile con segno	Dipende dal paese di destinazione e dal diametro nominale
Valore di misura alla frequenza massima	L'opzione opzione Frequenza è selezionata in parametro Modalità operativa (→ ☰ 106) e una variabile di processo è selezionata in parametro Assegna uscita in frequenza (→ ☰ 110).	Inserire valore misurato per frequenza massima.	Numero a virgola mobile con segno	Dipende dal paese di destinazione e dal diametro nominale
Modalità di guasto	L'opzione opzione Frequenza è selezionata in parametro Modalità operativa (→ ☰ 106) e una variabile di processo è selezionata in parametro Assegna uscita in frequenza (→ ☰ 110).	Selezione azione uscita in condizioni di allarme.	<ul style="list-style-type: none"> ■ Valore attuale ■ Valore definito ■ 0 Hz 	0 Hz
Frequenza di errore	In parametro Modalità operativa (→ ☰ 106) è selezionata l'opzione opzione Frequenza , in parametro Assegna uscita in frequenza (→ ☰ 110) è selezionata una variabile di processo e in parametro Modalità di guasto è selezionato opzione Valore definito .	Inserire valore frequenza in uscita in condizioni di allarme.	0,0 ... 12500,0 Hz	0,0 Hz
Segnale di uscita invertito	–	Invertire segnale in uscita.	<ul style="list-style-type: none"> ■ no ■ Sì 	no

* La visibilità dipende dalle opzioni ordinate o dalla configurazione dello strumento

Configurazione dell'uscita contatto

Navigazione

Menu "Configurazione" → Selez. uscita Impulsi/Frequenza/Stato

► Selez. uscita Impulsi/Frequenza/ Stato 1 ... n	
Modalità operativa	→  112
Numero morsetti	→  112
Modalità segnale	→  112
Funzione uscita di commutazione	→  113
Assegna comportamento diagnostica	→  113
Assegna soglia	→  113
Assegna controllo direzione di flusso	→  114
Assegna stato	→  114
Valore di attivazione	→  114
Valore di disattivazione	→  114
Ritardo di attivazione	→  114
Ritardo di disattivazione	→  114
Modalità di guasto	→  114
Segnale di uscita invertito	→  114

Panoramica dei parametri con una breve descrizione

Parametro	Prerequisito	Descrizione	Selezione / Interfaccia utente / Inserimento dell'utente	Impostazione di fabbrica
Modalità operativa	–	Selezione l'uscita quale impulso, frequenza o a scatto.	<ul style="list-style-type: none"> ▪ Impulsi ▪ Frequenza ▪ Contatto 	Impulsi
Numero morsetti	–	Visualizza i numeri dei morsetti del modulo di uscita PFS.	<ul style="list-style-type: none"> ▪ Non utilizzato ▪ 24-25 (I/O 2) ▪ 22-23 (I/O 3) 	–
Modalità segnale	–	Selezionare la modalità di segnale dell'uscita PFS.	<ul style="list-style-type: none"> ▪ Passivo ▪ Attivo* ▪ Passive NE 	Passivo

Parametro	Prerequisito	Descrizione	Selezione / Interfaccia utente / Inserimento dell'utente	Impostazione di fabbrica
Funzione uscita di commutazione	Il opzione Contatto è selezionato in parametro Modalità operativa .	Selezione funzione commutazione uscita.	<ul style="list-style-type: none"> ■ Disattivo/a ■ Attivo/a ■ Comportamento diagnostica ■ Limite ■ Controllo direzione deflusso ■ Stato 	Disattivo/a
Assegna comportamento diagnostica	<ul style="list-style-type: none"> ■ Nella funzione parametro Modalità operativa è selezionata l'opzione opzione Contatto. ■ Nella funzione parametro Funzione uscita di commutazione è selezionata l'opzione opzione Comportamento diagnostica. 	Selezione reazione della diagnostica per uscita a scatto.	<ul style="list-style-type: none"> ■ Allarme ■ Allarme + Avviso ■ Avviso 	Allarme
Assegna soglia	<ul style="list-style-type: none"> ■ Nel parametro Modalità operativa, è selezionata l'opzione Contatto. ■ Nel parametro Funzione uscita di commutazione, è selezionata l'opzione Limite. 	Selezione variabili di processo per funzioni limite.	<ul style="list-style-type: none"> ■ Portata massica ■ Portata volumetrica ■ Portata volumetrica compensata * ■ Portata massica trasportato * ■ Portata massica trasportante * ■ Portata volumetrica trasportato * ■ Portata volumetrica trasportante * ■ Portata volumetr. compensata trasportato * ■ Portata volumetr. compensata trasportante * ■ Densità ■ Densità di riferimento * ■ Concentrazione * ■ Temperatura ■ Totalizzatore 1 ■ Totalizzatore 2 ■ Totalizzatore 3 ■ Smorzamento di oscillazione ■ Pressione ■ Uscita specifica dell'applicazione 0 * ■ Uscita specifica dell'applicazione 1 * ■ Indice fluido non omogeneo ■ Indice contenuto di gas * 	Portata volumetrica

Parametro	Prerequisito	Descrizione	Selezione / Interfaccia utente / Inserimento dell'utente	Impostazione di fabbrica
Assegna controllo direzione di flusso	<ul style="list-style-type: none"> ▪ L'opzione opzione Contatto è selezionata in parametro Modalità operativa. ▪ L'opzione opzione Controllo direzione deflusso è selezionata in parametro Funzione uscita di commutazione. 	Selezione della variabile di processo per il monitoraggio della direzione del flusso.	<ul style="list-style-type: none"> ▪ Disattivo/a ▪ Portata volumetrica ▪ Portata massica ▪ Portata volumetrica compensata * 	Portata massica
Assegna stato	<ul style="list-style-type: none"> ▪ Il opzione Contatto è selezionato in parametro Modalità operativa. ▪ Il opzione Stato è selezionato in parametro Funzione uscita di commutazione. 	Selezione stato strumento uscita a scatto.	<ul style="list-style-type: none"> ▪ Rilevamento tubo parzialmente pieno ▪ Taglio bassa portata ▪ Uscita binaria * ▪ Uscita binaria * ▪ Uscita binaria * 	Rilevamento tubo parzialmente pieno
Valore di attivazione	<ul style="list-style-type: none"> ▪ L'opzione Contatto è selezionata nel parametro Modalità operativa. ▪ L'opzione Limite è selezionata nel parametro Funzione uscita di commutazione. 	Indicare il valore misurato per il punto di inizio.	Numero a virgola mobile con segno	Specifica per il paese: <ul style="list-style-type: none"> ▪ 0 kg/h ▪ 0 lb/min
Valore di disattivazione	<ul style="list-style-type: none"> ▪ L'opzione Contatto è selezionata nel parametro Modalità operativa. ▪ L'opzione Limite è selezionata nel parametro Funzione uscita di commutazione. 	Indicare il valore misurato per il punto di fine.	Numero a virgola mobile con segno	Specifica per il paese: <ul style="list-style-type: none"> ▪ 0 kg/h ▪ 0 lb/min
Ritardo di attivazione	<ul style="list-style-type: none"> ▪ L'opzione opzione Contatto è selezionata in parametro Modalità operativa. ▪ L'opzione opzione Limite è selezionata in parametro Funzione uscita di commutazione. 	Definizione ritardo attivazione uscita di stato.	0,0 ... 100,0 s	0,0 s
Ritardo di disattivazione	<ul style="list-style-type: none"> ▪ L'opzione opzione Contatto è selezionata in parametro Modalità operativa. ▪ L'opzione opzione Limite è selezionata in parametro Funzione uscita di commutazione. 	Definizione ritardo disattivazione uscita di stato.	0,0 ... 100,0 s	0,0 s
Modalità di guasto	–	Selezione azione uscita in condizioni di allarme.	<ul style="list-style-type: none"> ▪ Stato attuale ▪ Aperto ▪ Chiuso 	Aperto
Segnale di uscita invertito	–	Invertire segnale in uscita.	<ul style="list-style-type: none"> ▪ no ▪ Sì 	no

* La visibilità dipende dalle opzioni ordinate o dalla configurazione dello strumento

10.5.11 Configurazione dell'uscita a relè

Il sottomenu procedura guidata **Uscita relè** guida l'utente sistematicamente attraverso tutti i parametri che devono essere impostati per configurare l'uscita a relè.

Navigazione

Menu "Configurazione" → Uscita relè 1 ... n

▶ Uscita relè 1 ... n	
Numero morsetti	→ ⓘ 115
Funzione relè d'uscita	→ ⓘ 115
Assegna controllo direzione di flusso	→ ⓘ 115
Assegna soglia	→ ⓘ 116
Assegna comportamento diagnostica	→ ⓘ 116
Assegna stato	→ ⓘ 116
Valore di disattivazione	→ ⓘ 116
Ritardo di disattivazione	→ ⓘ 116
Valore di attivazione	→ ⓘ 117
Ritardo di attivazione	→ ⓘ 117
Modalità di guasto	→ ⓘ 117

Panoramica dei parametri con una breve descrizione

Parametro	Prerequisito	Descrizione	Interfaccia utente / Selezione / Inserimento dell'utente	Impostazione di fabbrica
Numero morsetti	–	Visualizza i numeri dei morsetti utilizzati dal modulo di uscita a relè.	<ul style="list-style-type: none"> ▪ Non utilizzato ▪ 24-25 (I/O 2) ▪ 22-23 (I/O 3) 	–
Funzione relè d'uscita	–	Selezionare la funzione per l'uscita relè.	<ul style="list-style-type: none"> ▪ Chiuso ▪ Aperto ▪ Comportamento diagnostica ▪ Limite ▪ Controllo direzione deflusso ▪ Stato 	Chiuso
Assegna controllo direzione di flusso	L'opzione opzione Controllo direzione deflusso è selezionata in parametro Funzione relè d'uscita .	Selezione della variabile di processo per il monitoraggio della direzione del flusso.	<ul style="list-style-type: none"> ▪ Disattivo/a ▪ Portata volumetrica ▪ Portata massica ▪ Portata volumetrica compensata * 	Portata massica

Parametro	Prerequisito	Descrizione	Interfaccia utente / Selezione / Inserimento dell'utente	Impostazione di fabbrica
Assegna soglia	L'opzione opzione Limite è selezionata in parametro Funzione relè d'uscita .	Selezione variabili di processo per funzioni limite.	<ul style="list-style-type: none"> ▪ Portata massica ▪ Portata volumetrica ▪ Portata volumetrica compensata * ▪ Portata massica trasportato * ▪ Portata massica trasportante * ▪ Portata volumetrica trasportato * ▪ Portata volumetrica trasportante * ▪ Portata volumetr. compensata trasportato * ▪ Portata volumetr.compensata trasportante * ▪ Densità ▪ Densità di riferimento * ▪ Concentrazione * ▪ Temperatura ▪ Totalizzatore 1 ▪ Totalizzatore 2 ▪ Totalizzatore 3 ▪ Smorzamento di oscillazione ▪ Pressione ▪ Uscita specifica dell'applicazione 0 * ▪ Uscita specifica dell'applicazione 1 * ▪ Indice fluido non omogeneo ▪ Indice contenuto di gas * 	Portata massica
Assegna comportamento diagnostica	Nella funzione parametro Funzione relè d'uscita è selezionata l'opzione opzione Comportamento diagnostica .	Selezione reazione della diagnostica per uscita a scatto.	<ul style="list-style-type: none"> ▪ Allarme ▪ Allarme + Avviso ▪ Avviso 	Allarme
Assegna stato	Nella funzione parametro Funzione relè d'uscita è selezionata l'opzione opzione Uscita digitale .	Selezione stato strumento uscita a scatto.	<ul style="list-style-type: none"> ▪ Rilevamento tubo parzialmente pieno ▪ Taglio bassa portata ▪ Uscita binaria * ▪ Uscita binaria * ▪ Uscita binaria * 	Rilevamento tubo parzialmente pieno
Valore di disattivazione	Nella funzione parametro Funzione relè d'uscita è selezionata l'opzione opzione Limite .	Indicare il valore misurato per il punto di fine.	Numero a virgola mobile con segno	Specifica per il paese: <ul style="list-style-type: none"> ▪ 0 kg/h ▪ 0 lb/min
Ritardo di disattivazione	Nella funzione parametro Funzione relè d'uscita è selezionata l'opzione opzione Limite .	Definizione ritardo disattivazione uscita di stato.	0,0 ... 100,0 s	0,0 s

Parametro	Prerequisito	Descrizione	Interfaccia utente / Selezione / Inserimento dell'utente	Impostazione di fabbrica
Valore di attivazione	L'opzione opzione Limite è selezionata in parametro Funzione relè d'uscita .	Indicare il valore misurato per il punto di inizio.	Numero a virgola mobile con segno	Specifica per il paese: <ul style="list-style-type: none"> ■ 0 kg/h ■ 0 lb/min
Ritardo di attivazione	Nella funzione parametro Funzione relè d'uscita è selezionata l'opzione opzione Limite .	Definizione ritardo attivazione uscita di stato.	0,0 ... 100,0 s	0,0 s
Modalità di guasto	–	Selezione azione uscita in condizioni di allarme.	<ul style="list-style-type: none"> ■ Stato attuale ■ Aperto ■ Chiuso 	Aperto

* La visibilità dipende dalle opzioni ordinate o dalla configurazione dello strumento

10.5.12 Configurazione del display locale

Il menu procedura guidata **Display** guida l'operatore sistematicamente attraverso tutti i parametri che possono essere impostati per configurare il display locale.

Navigazione







Menu "Configurazione" → Display

► Display	
Formato del display	→ 118
Visualizzazione valore 1	→ 119
0% valore bargraph 1	→ 120
100% valore bargraph 1	→ 120
Visualizzazione valore 2	→ 120
Visualizzazione valore 3	→ 120
0% valore bargraph 3	→ 120
100% valore bargraph 3	→ 120
Visualizzazione valore 4	→ 120
Visualizzazione valore 5	→ 120
Visualizzazione valore 6	→ 120
Visualizzazione valore 7	→ 120
Visualizzazione valore 8	→ 120

Panoramica dei parametri con una breve descrizione

Parametro	Prerequisito	Descrizione	Selezione / Inserimento dell'utente	Impostazione di fabbrica
Formato del display	È presente un display locale.	Selezionare come sono indicati i valori misurati sul display.	<ul style="list-style-type: none"> ▪ 1 valore, Caratteri Grandi ▪ 1 bargraph + 1 valore ▪ 2 valori ▪ 1 valore Caratteri grandi + 2 valori ▪ 4 valori 	1 valore, Caratteri Grandi

Parametro	Prerequisito	Descrizione	Selezione / Inserimento dell'utente	Impostazione di fabbrica
Visualizzazione valore 1	È presente un display locale.	Selezionare il valore misurato visualizzato sul display locale.	<ul style="list-style-type: none"> ■ Portata massica ■ Portata volumetrica ■ Portata volumetrica compensata * ■ Densità ■ Densità di riferimento * ■ Temperatura ■ Pressione ■ Totalizzatore 1 ■ Totalizzatore 2 ■ Totalizzatore 3 ■ Concentrazione * ■ Portata massica trasportato * ■ Portata massica trasportante * ■ Portata volumetrica trasportato * ■ Portata volumetrica trasportante * ■ Portata volumetr. compensata trasportato * ■ Portata volumetr.compensata trasportante * ■ Uscita specifica dell'applicazione 0 * ■ Uscita specifica dell'applicazione 1 * ■ Indice fluido non omogeneo ■ Indice contenuto di gas * ■ HBSI * ■ Valore grezzo portata massica ■ Corrente eccitazione 0 ■ Smorzamento oscillazione 0 ■ Fluttuazione smorzamento oscillazione 0 * ■ Frequenza di oscillazione 0 ■ Frequenza fluttuazione 0 * ■ Ampiezza oscillazione 0 * ■ Segnale asimmetrico ■ Asimmetria segnale torsione * ■ Temperatura del tubo trasportante * ■ Temperatura dell'elettronica ■ Indice asimmetria bobine 	Portata massica

Parametro	Prerequisito	Descrizione	Selezione / Inserimento dell'utente	Impostazione di fabbrica
			<ul style="list-style-type: none"> ▪ Test point 0 ▪ Test point 1 ▪ Uscita in corrente 1 ▪ Uscita in corrente 2[*] ▪ Uscita in corrente 3[*] 	
0% valore bargraph 1	È presente un display locale.	Inserire il valore 0% per la visualizzazione bargraph.	Numero a virgola mobile con segno	Specifica per il paese: <ul style="list-style-type: none"> ▪ 0 kg/h ▪ 0 lb/min
100% valore bargraph 1	È presente un display locale.	Inserire il valore 100% per la visualizzazione bargraph.	Numero a virgola mobile con segno	Dipende dal paese di destinazione e dal diametro nominale
Visualizzazione valore 2	È presente un display locale.	Selezionare il valore misurato visualizzato sul display locale.	Per questa picklist, consultare parametro Visualizzazione valore 1 (→  119)	Nessuno/a
Visualizzazione valore 3	È presente un display locale.	Selezionare il valore misurato visualizzato sul display locale.	Per questa picklist, consultare parametro Visualizzazione valore 1 (→  119)	Nessuno/a
0% valore bargraph 3	Una selezione è stata effettuata nel parametro Visualizzazione valore 3 .	Inserire il valore 0% per la visualizzazione bargraph.	Numero a virgola mobile con segno	Specifica per il paese: <ul style="list-style-type: none"> ▪ 0 kg/h ▪ 0 lb/min
100% valore bargraph 3	È stata eseguita una selezione in parametro Visualizzazione valore 3 .	Inserire il valore 100% per la visualizzazione bargraph.	Numero a virgola mobile con segno	0
Visualizzazione valore 4	È presente un display locale.	Selezionare il valore misurato visualizzato sul display locale.	Per questa picklist, consultare parametro Visualizzazione valore 1 (→  119)	Nessuno/a
Visualizzazione valore 5	È presente un display locale.	Selezionare il valore misurato visualizzato sul display locale.	Per questa picklist, consultare parametro Visualizzazione valore 1 (→  119)	Nessuno/a
Visualizzazione valore 6	È presente un display locale.	Selezionare il valore misurato visualizzato sul display locale.	Per questa picklist, consultare parametro Visualizzazione valore 1 (→  119)	Nessuno/a
Visualizzazione valore 7	È presente un display locale.	Selezionare il valore misurato visualizzato sul display locale.	Per questa picklist, consultare parametro Visualizzazione valore 1 (→  119)	Nessuno/a
Visualizzazione valore 8	È presente un display locale.	Selezionare il valore misurato visualizzato sul display locale.	Per questa picklist, consultare parametro Visualizzazione valore 1 (→  119)	Nessuno/a

* La visibilità dipende dalle opzioni ordinate o dalla configurazione dello strumento

10.5.13 Configurazione del taglio bassa portata

Il sottomenu procedura guidata **Taglio bassa portata** guida l'utente sistematicamente attraverso tutti i parametri che devono essere impostati per configurare il taglio bassa portata.

Navigazione

Menu "Configurazione" → Taglio bassa portata

► Taglio bassa portata	
Assegna variabile di processo	→ 121
Valore attivazione taglio bassa portata	→ 121
Valore disattivaz. taglio bassa portata	→ 121
Soppressione shock di pressione	→ 121

Panoramica dei parametri con una breve descrizione

Parametro	Prerequisito	Descrizione	Selezione / Inserimento dell'utente	Impostazione di fabbrica
Assegna variabile di processo	–	Selezione della variabile di processo per taglio bassa portata.	<ul style="list-style-type: none"> ■ Disattivo/a ■ Portata massica ■ Portata volumetrica ■ Portata volumetrica compensata * 	Portata massica
Valore attivazione taglio bassa portata	Una variabile di processo è selezionata nel parametro Assegna variabile di processo (→ 121).	Inserire il valore di attivazione per il taglio bassa portata.	Numero positivo a virgola mobile	Dipende dal paese di destinazione e dal diametro nominale
Valore disattivaz. taglio bassa portata	Una variabile di processo è selezionata nel parametro Assegna variabile di processo (→ 121).	Inserire il valore di disattivazione per il taglio bassa portata.	0 ... 100,0 %	50 %
Soppressione shock di pressione	Una variabile di processo è selezionata nel parametro Assegna variabile di processo (→ 121).	Inserire l'intervallo per la soppressione del segnale (= soppressione degli shock di pressione attiva).	0 ... 100 s	0 s

* La visibilità dipende dalle opzioni ordinate o dalla configurazione dello strumento

10.5.14 Configurazione del rilevamento tubo parzialmente pieno

La procedura guidata **Rilevamento tubo parzialmente pieno** conduce sistematicamente attraverso tutti i parametri che devono essere impostati per configurare il monitoraggio del riempimento del tubo.

Navigazione

Menu "Configurazione" → Rilevamento tubo parzialmente pieno

<div style="border: 1px solid black; padding: 5px; background-color: #f0f0f0;"> ► Rilevamento tubo parzialmente pieno </div>	
Assegna variabile di processo	→ 122
Valore inferiore tubo parzialmente pieno	→ 122
Valore superiore tubo parzialmente pieno	→ 122
Tempo di risposta tubo parzialm. pieno	→ 122

Panoramica dei parametri con una breve descrizione

Parametro	Prerequisito	Descrizione	Selezione / Inserimento dell'utente	Impostazione di fabbrica
Assegna variabile di processo	–	Selezionare la variabile di processo per il rilevamento di tubo parzialmente pieno.	<ul style="list-style-type: none"> ▪ Disattivo/a ▪ Densità ▪ Densità di riferimento calcolata 	Disattivo/a
Valore inferiore tubo parzialmente pieno	Una variabile di processo è selezionata in parametro Assegna variabile di processo (→ 122).	Inserire il valore soglia inferiore per disattivare il rilevamento di tubo parzialmente pieno.	Numero a virgola mobile con segno	A seconda del paese: <ul style="list-style-type: none"> ▪ 200 kg/m³ ▪ 12,5 lb/ft³
Valore superiore tubo parzialmente pieno	Una variabile di processo è selezionata in parametro Assegna variabile di processo (→ 122).	Inserire il valore della soglia superiore per disattivare il rilevamento di tubo parzialmente pieno.	Numero a virgola mobile con segno	A seconda del paese: <ul style="list-style-type: none"> ▪ 6 000 kg/m³ ▪ 374,6 lb/ft³
Tempo di risposta tubo parzialm. pieno	Una variabile di processo è selezionata nel parametro Assegna variabile di processo (→ 122).	Utilizzare questa funzione per inserire il tempo minimo (tempo di hold) per il quale deve essere presente il segnale prima dell'attivazione del messaggio diagnostico S962 "Tubo solo parzialmente riempito" in caso di tubo di misura riempito parzialmente o vuoto.	0 ... 100 s	1 s

10.6 Impostazioni avanzate

Sottomenu **Configurazione avanzata** con i relativi sottomenu contiene i parametri relativi a impostazioni specifiche.

Navigazione al menu sottomenu "Configurazione avanzata"

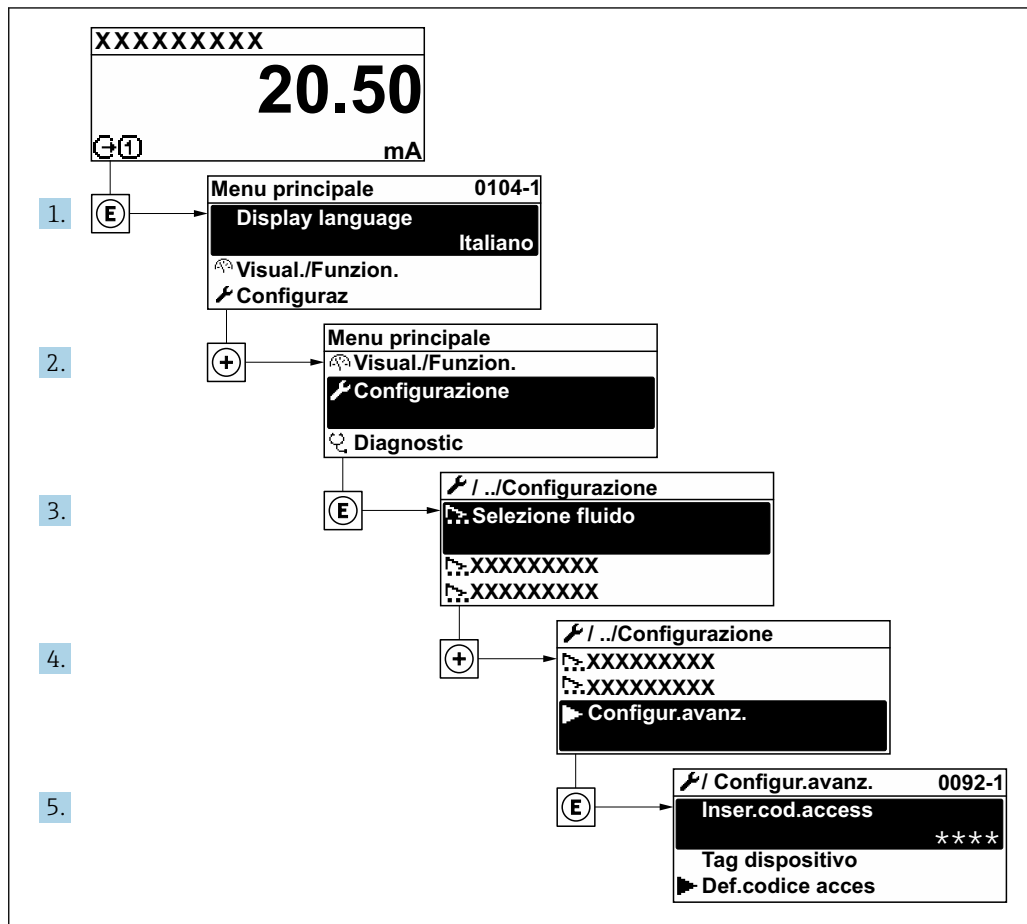

A0032223-IT

i Il numero di sottomenu può variare in base alla versione del dispositivo. Alcuni sottomenu non sono trattati nelle Istruzioni di funzionamento. Questi sottomenu e i relativi parametri sono descritti nella Documentazione speciale del dispositivo.

Navigazione

Menu "Configurazione" → Configurazione avanzata

► Configurazione avanzata		
Inserire codice di accesso (0003)	→	📖 124
► Valori calcolati	→	📖 124
► Regolazione del sensore	→	📖 126
► Totalizzatore 1 ... n	→	📖 132
► Display	→	📖 134

► Impostazione WLAN	→ 140
► Viscosità	→ 142
► Concentrazione	→ 143
► Petrolio	→ 143
► Impostazione Heartbeat	→ 143
► Configurazione back up	→ 143
► Amministrazione	→ 144

10.6.1 Uso del parametro per inserire il codice di accesso

Navigazione

Menu "Configurazione" → Configurazione avanzata

Panoramica dei parametri con una breve descrizione

Parametro	Descrizione	Inserimento dell'utente
Inserire codice di accesso	Inserire il codice di accesso per disattivare la protezione di scrittura dei parametri.	Stringa di caratteri a 16 cifre max., compresi numeri, lettere e caratteri speciali

10.6.2 Variabili di processo calcolate

Il sottomenu **Valori calcolati** comprende i parametri per calcolare la portata volumetrica compensata.

Navigazione

Menu "Configurazione" → Configurazione avanzata → Valori calcolati





► Valori calcolati	
► Calcolo portata volumetrica compensata	→ 124

Sottomenu "Calcolo portata volumetrica compensata"

Navigazione

Menu "Configurazione" → Configurazione avanzata → Valori calcolati → Calcolo portata volumetrica compensata

► Calcolo portata volumetrica compensata	
Seleziona la densità di riferimento (1812)	→ 125

Densità di riferimento esterna (6198)	→  125
Densità di riferimento fissa (1814)	→  125
Temperatura di riferimento (1816)	→  125
Coefficiente di espansione lineare (1817)	→  125
Coefficiente di espansione quadratico (1818)	→  125

Panoramica dei parametri con una breve descrizione

Parametro	Prerequisito	Descrizione	Selezione / Interfaccia utente / Inserimento dell'utente	Impostazione di fabbrica
Seleziona la densità di riferimento	–	Selezionare la densità di riferimento per il calcolo della portata volumetrica compensata.	<ul style="list-style-type: none"> ■ Densità di riferimento fissa ■ Densità di riferimento calcolata ■ Densità di riferimento esterna ■ Ingresso corrente 1[*] ■ Ingresso corrente 2[*] 	Densità di riferimento calcolata
Densità di riferimento esterna	–	Visualizzare densità di riferimento esterna.	Numero a virgola mobile con segno	–
Densità di riferimento fissa	L'opzione opzione Densità di riferimento fissa è selezionata nel parametro parametro Calcolo portata volumetrica compensata .	Inserire un valore fisso per la densità di riferimento.	Numero positivo a virgola mobile	1 kg/Nl
Temperatura di riferimento	L'opzione opzione Densità di riferimento calcolata è selezionata nel parametro parametro Calcolo portata volumetrica compensata .	Inserire la temperatura di riferimento per il calcolo della densità di riferimento.	–273,15 ... 99 999 °C	Specifica per il paese: <ul style="list-style-type: none"> ■ +20 °C ■ +68 °F
Coefficiente di espansione lineare	L'opzione opzione Densità di riferimento calcolata è selezionata nel parametro parametro Calcolo portata volumetrica compensata .	Inserire il coefficiente di espansione lineare specifico del fluido per il calcolo della densità di riferimento.	Numero a virgola mobile con segno	0,0 1/K
Coefficiente di espansione quadratico	L'opzione opzione Densità di riferimento calcolata è selezionata nel parametro parametro Calcolo portata volumetrica compensata .	Per fluidi con espansione non lineare: inserire coefficiente di espansione quadratico specifico del fluido per il calcolo della densità di riferimento.	Numero a virgola mobile con segno	0,0 1/K ²

* La visibilità dipende dalle opzioni ordinate o dalla configurazione dello strumento

10.6.3 Regolazione dei sensori

Il sottomenu **Regolazione del sensore** comprende i parametri che riguardano la funzionalità del sensore.

Navigazione

Menu "Configurazione" → Configurazione avanzata → Regolazione del sensore

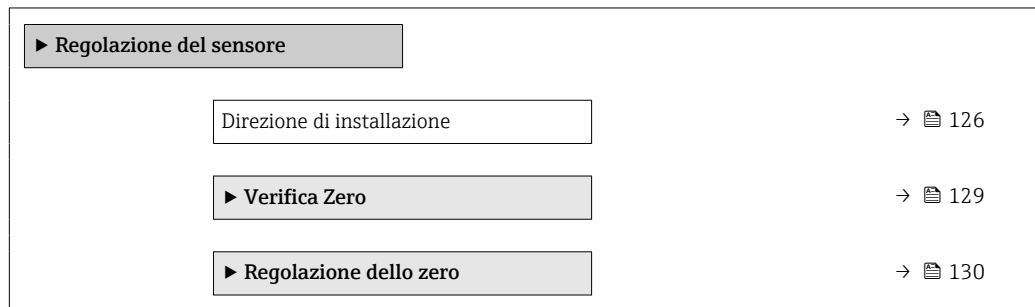

Panoramica dei parametri con una breve descrizione

Parametro	Descrizione	Selezione	Impostazione di fabbrica
Direzione di installazione	Selezionare il segno della direzione di deflusso.	<ul style="list-style-type: none"> ■ Flusso avanti ■ Flusso indietro 	Flusso avanti

Regolazione della densità

i Con la regolazione della densità, si ottiene un elevato livello di precisione solo nel punto di regolazione e alla densità e alla temperatura corrispondenti. Tuttavia, il livello di precisione di una regolazione di densità dipende sempre dalla qualità dei dati di misura di riferimento forniti. Pertanto non sostituisce la taratura di densità speciale.

Esecuzione della regolazione di densità

- i** Considerare quanto segue prima di eseguire la regolazione:
- La regolazione di densità ha senso solo in caso di lievi variazioni nelle condizioni operative e se viene eseguita nelle condizioni operative.
 - La regolazione della densità riproduce in scala il valore di densità calcolato internamente utilizzando pendenza ed offset specifici dell'utente.
 - È possibile eseguire una regolazione di densità a 1 punto o 2 punti.
 - Per una regolazione di densità a 2 punti, si deve prevedere una differenza di almeno 0,2 kg/l tra i due valori di densità target.
 - Il fluido di riferimento deve essere privo di gas o pressurizzato in modo da comprimere l'eventuale gas contenuto.
 - Le misure della densità di riferimento devono essere eseguite alla stessa temperatura del fluido che prevale nel processo, altrimenti non sarà accurata.
 - La correzione risultante dalla regolazione della densità può essere eliminata con opzione **Ripristina originale**.

Opzione "Regolazione 1 punto"

1. In parametro **Modalità regolazione di densità**, selezionare opzione **Regolazione 1 punto** e confermare.
2. In parametro **Setpoint densità 1**, inserire il valore di densità e confermare.
 - ↳ In parametro **Eseguire taratura densità** sono disponibili le seguenti opzioni:
Ok
Opzione **Misura fluido 1**
Ripristina originale

3. Selezionare opzione **Misura fluido 1** e confermare.
4. Se il display indica che parametro **Progresso** ha raggiunto il 100% e viene visualizzato opzione **Ok** in parametro **Eseguire taratura densità**, confermare.
 - ↳ In parametro **Eseguire taratura densità** sono disponibili le seguenti opzioni:
 - Ok
 - Calcola
 - Annulla/a
5. Selezionare opzione **Calcola** e confermare.

Se la regolazione è stata correttamente completata, parametro **Fattore regolazione densità** e parametro **Offset regolazione densità** e i relativi valori calcolati sono visualizzati sul display.

Opzione "Regolazione 2 punti"

1. In parametro **Modalità regolazione di densità**, selezionare opzione **Regolazione 2 punti** e confermare.
2. In parametro **Setpoint densità 1**, inserire il valore di densità e confermare.
3. In parametro **Setpoint densità 2**, inserire il valore di densità e confermare.
 - ↳ In parametro **Eseguire taratura densità** sono disponibili le seguenti opzioni:
 - Ok
 - Misura fluido 1
 - Ripristina originale
4. Selezionare opzione **Misura fluido 1** e confermare.
 - ↳ In parametro **Eseguire taratura densità** sono disponibili le seguenti opzioni:
 - Ok
 - Misura fluido 2
 - Ripristina originale
5. Selezionare opzione **Misura fluido 2** e confermare.
 - ↳ In parametro **Eseguire taratura densità** sono disponibili le seguenti opzioni:
 - Ok
 - Calcola
 - Annulla/a
6. Selezionare opzione **Calcola** e confermare.



Se viene visualizzato opzione **Errore taratura di densità** in parametro **Eseguire taratura densità**, richiamare le opzioni e selezionare opzione **Annulla/a**. La regolazione della densità è annullata e può essere ripetuta.

Se la regolazione è stata correttamente completata, parametro **Fattore regolazione densità** e parametro **Offset regolazione densità** e i relativi valori calcolati sono visualizzati sul display.

Navigazione

Menu "Esperto" → Sensore → Regolazione del sensore → Taratura di densità

► Taratura di densità	
Modalità regolazione di densità	→ ⓘ 128
Setpoint densità 1	→ ⓘ 128
Setpoint densità 2	→ ⓘ 128
Eseguire taratura densità	→ ⓘ 128

Progresso	→  128
Fattore regolazione densità	→  128
Offset regolazione densità	→  128

Panoramica dei parametri con una breve descrizione

Parametro	Prerequisito	Descrizione	Selezione / Inserimento dell'utente / Interfaccia utente	Impostazione di fabbrica
Modalità regolazione di densità	–	Selezionare il metodo per la regolazione della densità in campo per correggere le impostazioni di fabbrica.	<ul style="list-style-type: none"> ▪ Regolazione 1 punto ▪ Regolazione 2 punti 	Regolazione 1 punto
Setpoint densità 1	–	Inserire il valore della densità del primo fluido di riferimento.	Il valore inserito dipende dall'unità ingegneristica selezionata in parametro Unità di densità (0555).	1 kg/l
Setpoint densità 2	In parametro Modalità regolazione di densità , è selezionata l'opzione Regolazione 2 punti .	Inserire il valore della densità del secondo fluido di riferimento.	Il valore inserito dipende dall'unità ingegneristica selezionata in parametro Unità di densità (0555).	1 kg/l
Eseguire taratura densità	–	Selezionare il prossimo passo da eseguire per la regolazione della densità.	<ul style="list-style-type: none"> ▪ Annulla/a * ▪ Occupato/a * ▪ Ok * ▪ Errore taratura di densità * ▪ Misura fluido 1 * ▪ Misura fluido 2 * ▪ Calcola * ▪ Ripristina originale * 	Ok
Progresso	–	Visualizza lo stato d'avanzamento del processo.	0 ... 100 %	–
Fattore regolazione densità	–	Visualizza il fattore di correzione della densità calcolato.	Numero a virgola mobile con segno	1
Offset regolazione densità	–	Visualizza l'offset di correzione della densità calcolato.	Numero a virgola mobile con segno	0

* La visibilità dipende dalle opzioni ordinate o dalla configurazione dello strumento

Verifica del punto di zero e regolazione del punto di zero

Tutti i misuratori sono tarati in base alle più recenti tecnologie. La taratura avviene alle condizioni di riferimento →  268. Di conseguenza, generalmente non è richiesta una regolazione dello zero in campo.

L'esperienza indica che la regolazione dello zero è consigliata solo in casi speciali:

- per ottenere l'accuratezza di misura massima anche con portate molto basse.
- In condizioni operative o di processo estreme (ad es. con temperature di processo molto elevate o fluidi molto viscosi).

Per ottenere un punto di zero rappresentativo, accertarsi che:

- l'eventuale flusso nel dispositivo viene impedito durante la regolazione
- le condizioni di processo (es. pressione, temperatura) sono stabili e rappresentative

La verifica del punto di zero e la regolazione dello zero non possono essere eseguite in presenza delle seguenti condizioni di processo:

- Sacche di gas
Accertarsi che il sistema sia stato sufficientemente lavato con il fluido. La ripetizione del lavaggio può favorire l'eliminazione delle sacche di gas
- Circolazione termica
In caso di differenze di temperatura (ad esempio tra l'ingresso del tubo di misura e la sezione di uscita), può verificarsi un flusso indotto anche con le valvole chiuse a causa della circolazione termica nel dispositivo
- Perdite nelle valvole
Se le valvole non sono ermetiche, il flusso non viene adeguatamente impedito durante la determinazione del punto di zero

Se non è possibile evitare queste condizioni, si consiglia di mantenere l'impostazione di fabbrica per il punto di zero.

Verifica del punto di zero

Il punto di zero può essere verificato con procedura guidata **Verifica Zero**.

Navigazione

Menu "Configurazione" → Configurazione avanzata → Regolazione del sensore → Verifica Zero

► Verifica Zero	
Condizioni di processo	→ 130
Progresso	→ 130
Stato	→ 130
Informazioni aggiuntive	→ 130
Raccomandazione:	→ 130
Ultima causa	→ 130
Causa dell'interruzione	→ 130
Punto di zero misurato	→ 130
Deviazione standard del punto zero	→ 130

Panoramica dei parametri con una breve descrizione

Parametro	Descrizione	Selezione / Interfaccia utente	Impostazione di fabbrica
Condizioni di processo	Garantire le condizioni di processo come segue.	<ul style="list-style-type: none"> ▪ I tubi sono completamente pieni ▪ Pressione operat. di processo applicata ▪ Cond. di assenza flusso (valvole chiuse) ▪ Temperatura processo e ambiente stabili 	–
Progresso	Visualizza lo stato d'avanzamento del processo.	0 ... 100 %	–
Stato	Mostra lo stato del processo.	<ul style="list-style-type: none"> ▪ Occupato/a ▪ Fallito ▪ Fatto/Eseguito 	–
Informazioni aggiuntive	Indicare se visualizzare informazioni aggiuntive.	<ul style="list-style-type: none"> ▪ Nascondi ▪ Mostra 	Nascondi
Raccomandazione:	Indica se si consiglia una regolazione. Consigliato solo se il punto zero misurato si discosta notevolmente dal punto zero attuale.	<ul style="list-style-type: none"> ▪ Non regolare il punto zero ▪ Regola il punto zero 	–
Causa dell'interruzione	Indica perché la procedura guidata è stata interrotta.	<ul style="list-style-type: none"> ▪ Controlla le condizioni del processo! ▪ Si è verificato un problema tecnico 	–
Ultima causa	Mostra la diagnostica e il rimedio.	<ul style="list-style-type: none"> ▪ PuntoZeroTroppoAlto.Garant.assenzaFlusso ▪ PuntoZeroInstabile.Garant.AssenzaFlusso. ▪ Flutt. alta. Evitare il mezzo a 2 fasi. 	–
Punto di zero misurato	Mostra il punto zero misurato per la regolazione.	Numero a virgola mobile con segno	–
Deviazione standard del punto zero	Mostra la deviazione standard del punto zero misurato.	Numero positivo a virgola mobile	–



Regolazione dello zero

Il punto di zero può essere regolato con procedura guidata **Regolazione dello zero**.

-  ▪ Prima della regolazione dello zero occorre eseguire una verifica del punto di zero.
- Il punto di zero può essere regolato anche manualmente: Esperto → Sensore → Calibrazione

Navigazione

Menu "Configurazione" → Configurazione avanzata → Regolazione del sensore
→ Regolazione dello zero

► Regolazione dello zero	
Condizioni di processo	→  131
Progresso	→  131
Stato	→  131

Ultima causa	→ ⓘ 131
Causa dell'interruzione	→ ⓘ 131
Ultima causa	→ ⓘ 131
Affidabilità del punto zero misurato	→ ⓘ 131
Informazioni aggiuntive	→ ⓘ 131
Affidabilità del punto zero misurato	→ ⓘ 131
Punto di zero misurato	→ ⓘ 131
Deviazione standard del punto zero	→ ⓘ 132
Selezione azione	→ ⓘ 132

Panoramica dei parametri con una breve descrizione

Parametro	Descrizione	Selezione / Interfaccia utente	Impostazione di fabbrica
Condizioni di processo	Garantire le condizioni di processo come segue.	<ul style="list-style-type: none"> ■ I tubi sono completamente pieni ■ Pressione operat. di processo applicata ■ Cond. di assenza flusso (valvole chiuse) ■ Temperatura processo e ambiente stabili 	–
Progresso	Visualizza lo stato d'avanzamento del processo.	0 ... 100 %	–
Stato	Mostra lo stato del processo.	<ul style="list-style-type: none"> ■ Occupato/a ■ Fallito ■ Fatto/Eseguito 	–
Causa dell'interruzione	Indica perché la procedura guidata è stata interrotta.	<ul style="list-style-type: none"> ■ Controlla le condizioni del processo! ■ Si è verificato un problema tecnico 	–
Ultima causa	Mostra la diagnostica e il rimedio.	<ul style="list-style-type: none"> ■ PuntoZeroTroppoAlto.Garant.assenzaFlusso ■ PuntoZeroInstabile.Garant.AssenzaFlusso. ■ Flutt. alta. Evitare il mezzo a 2 fasi. 	–
Affidabilità del punto zero misurato	Indica l'affidabilità del punto zero misurato.	<ul style="list-style-type: none"> ■ Non eseguito ■ Buono ■ Incerto 	–
Informazioni aggiuntive	Indicare se visualizzare informazioni aggiuntive.	<ul style="list-style-type: none"> ■ Nascondi ■ Mostra 	Nascondi
Punto di zero misurato	Mostra il punto zero misurato per la regolazione.	Numero a virgola mobile con segno	–

Parametro	Descrizione	Selezione / Interfaccia utente	Impostazione di fabbrica
Deviazione standard del punto zero	Mostra la deviazione standard del punto zero misurato.	Numero positivo a virgola mobile	–
Seleziona azione	Selezionare il valore del punto zero da applicare.	<ul style="list-style-type: none"> ▪ Ripristino ▪ Mantieni il punto zero attuale ▪ Applicare il punto zero misurato ▪ Applicare il punto zero di fabbrica * 	Mantieni il punto zero attuale

* La visibilità dipende dalle opzioni ordinate o dalla configurazione dello strumento

10.6.4 Configurazione del totalizzatore

Nel menu **sottomenu "Totalizzatore 1 ... n"** si possono configurare i singoli totalizzatori.

Navigazione

Menu "Configurazione" → Configurazione avanzata → Totalizzatore 1 ... n

► Totalizzatore 1 ... n	
Assegna variabile di processo 1 ... n (11104-1 ... n)	→ ⓘ 133
Unità variabile di processo 1 ... n (11107-1 ... n)	→ ⓘ 133
Modalità funzionamento totalizzatore 1 ... n (11102-1 ... n)	→ ⓘ 133
Controllo totalizzatore 1 ... n (11101-1 ... n)	→ ⓘ 133
Comportamento errore del totalizzatore 1 ... n (11103-1 ... n)	→ ⓘ 133

Panoramica dei parametri con una breve descrizione

Parametro	Descrizione	Selezione	Impostazione di fabbrica
Assegna variabile di processo 1 ... n	Selezione della variabile di processo per il totalizzatore.	<ul style="list-style-type: none"> ■ Portata massica ■ Portata volumetrica ■ Portata volumetrica compensata * ■ Portata massica trasportato * ■ Portata massica trasportante * ■ Portata volumetrica trasportato * ■ Portata volumetrica trasportante * ■ Portata volumetr. compensata trasportato * ■ Portata volumetr.compensata trasportante * ■ Portata GSV * ■ Portata GSV alternativa * ■ Portata NSV * ■ Portata NSV alternativa * ■ Portata volumetrica S&W * ■ Portata massica olio * ■ Portata massica acqua * ■ Portata volumetrica olio * ■ Portata volumetrica acqua * ■ Portata volumetrica compensata olio * ■ Portata volumetrica compensata acqua * ■ Valore grezzo portata massica 	Portata massica
Unità variabile di processo 1 ... n	Seleziona l'unità per la variabile di processo del totalizzatore.	Elenco di selezione dell'unità	kg
Modalità funzionamento totalizzatore 1 ... n	Selezionare la modalità operativa del totalizzatore, ad es. totalizzare solo il flusso diretto o totalizzare solo il flusso inverso.	<ul style="list-style-type: none"> ■ Netto ■ Avanti ■ Inverso 	Avanti
Controllo totalizzatore 1 ... n	Azionare il totalizzatore.	<ul style="list-style-type: none"> ■ Reset + mantieni ■ Preimpostato + mantieni ■ Hold (mantenere) ■ Avvia totalizzatore 	Avvia totalizzatore
Comportamento errore del totalizzatore 1 ... n	Seleziona il comportamento del totalizzatore in caso di allarme del dispositivo.	<ul style="list-style-type: none"> ■ Hold (mantenere) ■ Continua ■ Ultimo valore valido + continua 	Continua















* La visibilità dipende dalle opzioni ordinate o dalla configurazione dello strumento

10.6.5 Esecuzione di configurazioni aggiuntive del display

Nel menu sottomenu **Display** si possono impostare tutti i parametri associati alla configurazione del display locale.

Navigazione

Menu "Configurazione" → Configurazione avanzata → Display

► Display	
Formato del display	→  136
Visualizzazione valore 1	→  137
0% valore bargraph 1	→  138
100% valore bargraph 1	→  138
Posizione decimali 1	→  138
Visualizzazione valore 2	→  138
Posizione decimali 2	→  138
Visualizzazione valore 3	→  138
0% valore bargraph 3	→  138
100% valore bargraph 3	→  138
Posizione decimali 3	→  138
Visualizzazione valore 4	→  138
Posizione decimali 4	→  138
Visualizzazione valore 5	→  139
0% valore bargraph 5	→  139
100% valore bargraph 5	→  139
Posizione decimali 5	→  139
Visualizzazione valore 6	→  139
Posizione decimali 6	→  139
Visualizzazione valore 7	→  139

0% valore bargraph 7	→ 139
100% valore bargraph 7	→ 139
Posizione decimali 7	→ 139
Visualizzazione valore 8	→ 139
Posizione decimali 8	→ 139
Display language	→ 140
Intervallo visualizzazione	→ 140
Smorzamento display	→ 140
Intestazione	→ 140
Testo dell'intestazione	→ 140
Separatore	→ 140
Retroilluminazione	→ 140

Panoramica dei parametri con una breve descrizione

Parametro	Prerequisito	Descrizione	Selezione / Inserimento dell'utente	Impostazione di fabbrica
Formato del display	È presente un display locale.	Selezionare come sono indicati i valori misurati sul display.	<ul style="list-style-type: none"> ▪ 1 valore, Caratteri Grandi ▪ 1 bargraph + 1 valore ▪ 2 valori ▪ 1 valore Caratteri grandi + 2 valori ▪ 4 valori 	1 valore, Caratteri Grandi

Parametro	Prerequisito	Descrizione	Selezione / Inserimento dell'utente	Impostazione di fabbrica
Visualizzazione valore 1	È presente un display locale.	Selezionare il valore misurato visualizzato sul display locale.	<ul style="list-style-type: none"> ■ Portata massica ■ Portata volumetrica ■ Portata volumetrica compensata * ■ Densità ■ Densità di riferimento * ■ Temperatura ■ Pressione ■ Totalizzatore 1 ■ Totalizzatore 2 ■ Totalizzatore 3 ■ Concentrazione * ■ Portata massica trasportato * ■ Portata massica trasportante * ■ Portata volumetrica trasportato * ■ Portata volumetrica trasportante * ■ Portata volumetr. compensata trasportato * ■ Portata volumetr.compensata trasportante * ■ Uscita specifica dell'applicazione 0 * ■ Uscita specifica dell'applicazione 1 * ■ Indice fluido non omogeneo ■ Indice contenuto di gas * ■ HBSI * ■ Valore grezzo portata massica ■ Corrente eccitazione 0 ■ Smorzamento oscillazione 0 ■ Fluttuazione smorzamento oscillazione 0 * ■ Frequenza di oscillazione 0 ■ Frequenza fluttuazione 0 * ■ Ampiezza oscillazione 0 * ■ Segnale asimmetrico ■ Asimmetria segnale torsione * ■ Temperatura del tubo trasportante * ■ Temperatura dell'elettronica ■ Indice asimmetria bobine 	Portata massica

Parametro	Prerequisito	Descrizione	Selezione / Inserimento dell'utente	Impostazione di fabbrica
			<ul style="list-style-type: none"> ▪ Test point 0 ▪ Test point 1 ▪ Uscita in corrente 1 ▪ Uscita in corrente 2* ▪ Uscita in corrente 3* 	
0% valore bargraph 1	È presente un display locale.	Inserire il valore 0% per la visualizzazione bargraph.	Numero a virgola mobile con segno	Specifica per il paese: <ul style="list-style-type: none"> ▪ 0 kg/h ▪ 0 lb/min
100% valore bargraph 1	È presente un display locale.	Inserire il valore 100% per la visualizzazione bargraph.	Numero a virgola mobile con segno	Dipende dal paese di destinazione e dal diametro nominale
Posizione decimali 1	Un valore misurato è specificato in parametro Visualizzazione valore 1.	Selezionare il numero cifre decimali per la visualizzazione del valore.	<ul style="list-style-type: none"> ▪ x ▪ x.x ▪ x.xx ▪ x.xxx ▪ x.xxxx ▪ x.xxxxx ▪ x.xxxxxx 	x.xx
Visualizzazione valore 2	È presente un display locale.	Selezionare il valore misurato visualizzato sul display locale.	Per questa picklist, consultare parametro Visualizzazione valore 1 (→ 119)	Nessuno/a
Posizione decimali 2	Un valore misurato è specificato in parametro Visualizzazione valore 2.	Selezionare il numero cifre decimali per la visualizzazione del valore.	<ul style="list-style-type: none"> ▪ x ▪ x.x ▪ x.xx ▪ x.xxx ▪ x.xxxx ▪ x.xxxxx ▪ x.xxxxxx 	x.xx
Visualizzazione valore 3	È presente un display locale.	Selezionare il valore misurato visualizzato sul display locale.	Per questa picklist, consultare parametro Visualizzazione valore 1 (→ 119)	Nessuno/a
0% valore bargraph 3	Una selezione è stata effettuata nel parametro Visualizzazione valore 3.	Inserire il valore 0% per la visualizzazione bargraph.	Numero a virgola mobile con segno	Specifica per il paese: <ul style="list-style-type: none"> ▪ 0 kg/h ▪ 0 lb/min
100% valore bargraph 3	È stata eseguita una selezione in parametro Visualizzazione valore 3.	Inserire il valore 100% per la visualizzazione bargraph.	Numero a virgola mobile con segno	0
Posizione decimali 3	Un valore misurato è specificato in parametro Visualizzazione valore 3.	Selezionare il numero cifre decimali per la visualizzazione del valore.	<ul style="list-style-type: none"> ▪ x ▪ x.x ▪ x.xx ▪ x.xxx ▪ x.xxxx ▪ x.xxxxx ▪ x.xxxxxx 	x.xx
Visualizzazione valore 4	È presente un display locale.	Selezionare il valore misurato visualizzato sul display locale.	Per questa picklist, consultare parametro Visualizzazione valore 1 (→ 119)	Nessuno/a
Posizione decimali 4	Un valore misurato è specificato in parametro Visualizzazione valore 4.	Selezionare il numero cifre decimali per la visualizzazione del valore.	<ul style="list-style-type: none"> ▪ x ▪ x.x ▪ x.xx ▪ x.xxx ▪ x.xxxx ▪ x.xxxxx ▪ x.xxxxxx 	x.xx

Parametro	Prerequisito	Descrizione	Selezione / Inserimento dell'utente	Impostazione di fabbrica
Visualizzazione valore 5	È presente un display locale.	Selezionare il valore misurato visualizzato sul display locale.	Per questa picklist, consultare parametro Visualizzazione valore 1 (→ ☰ 119)	Nessuno/a
0% valore bargraph 5	È stata selezionata un'opzione in parametro Visualizzazione valore 5 .	Inserire il valore 0% per la visualizzazione bargraph.	Numero a virgola mobile con segno	A seconda del paese: ■ 0 kg/h ■ 0 lb/min
100% valore bargraph 5	È stata selezionata un'opzione in parametro Visualizzazione valore 5 .	Inserire il valore 100% per la visualizzazione bargraph.	Numero a virgola mobile con segno	0
Posizione decimali 5	Un valore misurato è specificato in parametro Visualizzazione valore 5 .	Selezionare il numero cifre decimali per la visualizzazione del valore.	<ul style="list-style-type: none"> ■ x ■ x.x ■ x.xx ■ x.xxx ■ x.xxxx ■ x.xxxxx ■ x.xxxxxx 	x.xx
Visualizzazione valore 6	È presente un display locale.	Selezionare il valore misurato visualizzato sul display locale.	Per questa picklist, consultare parametro Visualizzazione valore 1 (→ ☰ 119)	Nessuno/a
Posizione decimali 6	Un valore misurato è specificato in parametro Visualizzazione valore 6 .	Selezionare il numero cifre decimali per la visualizzazione del valore.	<ul style="list-style-type: none"> ■ x ■ x.x ■ x.xx ■ x.xxx ■ x.xxxx ■ x.xxxxx ■ x.xxxxxx 	x.xx
Visualizzazione valore 7	È presente un display locale.	Selezionare il valore misurato visualizzato sul display locale.	Per questa picklist, consultare parametro Visualizzazione valore 1 (→ ☰ 119)	Nessuno/a
0% valore bargraph 7	È stata selezionata un'opzione in parametro Visualizzazione valore 7 .	Inserire il valore 0% per la visualizzazione bargraph.	Numero a virgola mobile con segno	A seconda del paese: ■ 0 kg/h ■ 0 lb/min
100% valore bargraph 7	È stata selezionata un'opzione in parametro Visualizzazione valore 7 .	Inserire il valore 100% per la visualizzazione bargraph.	Numero a virgola mobile con segno	0
Posizione decimali 7	Un valore misurato è specificato in parametro Visualizzazione valore 7 .	Selezionare il numero cifre decimali per la visualizzazione del valore.	<ul style="list-style-type: none"> ■ x ■ x.x ■ x.xx ■ x.xxx ■ x.xxxx ■ x.xxxxx ■ x.xxxxxx 	x.xx
Visualizzazione valore 8	È presente un display locale.	Selezionare il valore misurato visualizzato sul display locale.	Per questa picklist, consultare parametro Visualizzazione valore 1 (→ ☰ 119)	Nessuno/a
Posizione decimali 8	Un valore misurato è specificato in parametro Visualizzazione valore 8 .	Selezionare il numero cifre decimali per la visualizzazione del valore.	<ul style="list-style-type: none"> ■ x ■ x.x ■ x.xx ■ x.xxx ■ x.xxxx ■ x.xxxxx ■ x.xxxxxx 	x.xx

Parametro	Prerequisito	Descrizione	Selezione / Inserimento dell'utente	Impostazione di fabbrica
Display language	È presente un display locale.	Impostare la lingua del display.	<ul style="list-style-type: none"> ▪ English ▪ Deutsch ▪ Français ▪ Español ▪ Italiano ▪ Nederlands ▪ Portuguesa ▪ Polski ▪ русский язык (Russian) ▪ Svenska ▪ Türkçe ▪ 中文 (Chinese) ▪ 日本語 (Japanese) ▪ 한국어 (Korean) ▪ tiếng Việt (Vietnamese) ▪ čeština (Czech) 	English (in alternativa, nel dispositivo è preimpostata la lingua ordinata)
Intervallo visualizzazione	È presente un display locale.	Impostare il tempo di visualizzazione dei valori misurati se il display alterna tra due valori.	1 ... 10 s	5 s
Smorzamento display	È presente un display locale.	Impostare il tempo di reazione del display alle fluttuazioni del valore misurato.	0,0 ... 999,9 s	0,0 s
Intestazione	È presente un display locale.	Selezionare i contenuti per l'intestazione del display locale.	<ul style="list-style-type: none"> ▪ Tag del dispositivo ▪ Testo libero 	Tag del dispositivo
Testo dell'intestazione	Il opzione Testo libero è selezionato in parametro Intestazione .	Inserire il testo dell'intestazione del display.	Max. 12 caratteri, come lettere, numeri o caratteri speciali (es. @, %, /)	-----
Separatore	È presente un display locale.	Selezionare il separatore decimale per visualizzare i valori numerici.	<ul style="list-style-type: none"> ▪ . (punto) ▪ , (virgola) 	. (punto)
Retroilluminazione	È rispettata una delle seguenti condizioni: <ul style="list-style-type: none"> ▪ Codice d'ordine per "Display; funzionamento", opzione F "A 4 righe, illum.; Touch Control" ▪ Codice d'ordine per "Display; funzionamento", opzione G "A 4 righe, illum.; Touch Control +WLAN" ▪ Codice d'ordine per "Display; funzionamento", opzione O "Display separato a 4 righe, retroillum.; cavo di 10 m/30 ft; Touch Control" 	Attiva e disattiva la retroilluminazione del display locale.	<ul style="list-style-type: none"> ▪ Disattiva ▪ Attiva 	Attiva

* La visibilità dipende dalle opzioni ordinate o dalla configurazione dello strumento

10.6.6 Configurazione WLAN

Il sottomenu sottomenu **WLAN Settings** guida l'utente sistematicamente attraverso tutti i parametri che devono essere impostati per la configurazione WLAN.



Navigazione

Menu "Configurazione" → Configurazione avanzata → Impostazione WLAN

► Impostazione WLAN	
WLAN	→ ⓘ 141
Modalità WLAN	→ ⓘ 141
Nome SSID	→ ⓘ 141
Sicurezza rete	→ ⓘ 142
Identificazione sicurezza	→ ⓘ 142
Username	→ ⓘ 142
Password WLAN	→ ⓘ 142
Indirizzo IP WLAN	→ ⓘ 142
Indirizzo WLAN MAC	→ ⓘ 142
Frase d'accesso WLAN	→ ⓘ 142
Indirizzo WLAN MAC	→ ⓘ 142
Assegnazione nome SSID	→ ⓘ 142
Nome SSID	→ ⓘ 142
Stato connessione	→ ⓘ 142
Intensità segnale ricevuto	→ ⓘ 142

Panoramica dei parametri con una breve descrizione

Parametro	Prerequisito	Descrizione	Selezione / Inserimento dell'utente / Interfaccia utente	Impostazione di fabbrica
WLAN	–	Attiva e disattiva WLAN.	<ul style="list-style-type: none"> ■ Disattiva ■ Attiva 	Attiva
Modalità WLAN	–	Selezionare modalità WLAN.	<ul style="list-style-type: none"> ■ WLAN access point ■ WLAN Client 	WLAN access point
Nome SSID	Il client è attivato.	Immettere il nome SSID definito dall'utente (max. 32 caratteri).	–	–

Parametro	Prerequisito	Descrizione	Selezione / Inserimento dell'utente / Interfaccia utente	Impostazione di fabbrica
Sicurezza rete	–	Selezionare il tipo di protezione dell'interfaccia WLAN.	<ul style="list-style-type: none"> ▪ Non sicuro ▪ WPA2-PSK ▪ EAP-PEAP with MSCHAPv2 * ▪ EAP-PEAP MSCHAPv2 no server authentic. * ▪ EAP-TLS * 	WPA2-PSK
Identificazione sicurezza	–	Selezionare le impostazioni di sicurezza e scaricare queste impostazioni tramite il menu Gestione dati > Sicurezza > WLAN.	<ul style="list-style-type: none"> ▪ Trusted issuer certificate ▪ Certificato dispositivo ▪ Device private key 	–
Username	–	Inserire user name.	–	–
Password WLAN	–	Inserire password WLAN.	–	–
Indirizzo IP WLAN	–	Inserire indirizzo IP interfaccia dispositivo WLAN.	4 ottetti: 0...255 (nello specifico ottetto)	192.168.1.212
Indirizzo WLAN MAC	–	Inserire indirizzo MAC dell'interfaccia WLAN del dispositivo.	Stringa di caratteri a 12 cifre univoca, comprese lettere e numeri	Ogni misuratore ha un indirizzo univoco.
Frase d'accesso WLAN	Il opzione WPA2-PSK è selezionato nella funzione parametro Security type .	<p>Inserire la chiave di rete (da 8 a 32 caratteri).</p> <p> La chiave di rete fornita con il dispositivo deve essere cambiata durante la messa in servizio a scopo di sicurezza.</p>	Stringa di caratteri a 8...32 cifre, compresi numeri, lettere e caratteri speciali (senza spazi)	Numero di serie del misuratore (ad es. L100A802000)
Assegnazione nome SSID	–	Selezionare con quale nome verrà utilizzato per SSID: tag dispositivo o un nome definito dall'utente.	<ul style="list-style-type: none"> ▪ Tag del dispositivo ▪ Definizione utente 	Definizione utente
Nome SSID	<ul style="list-style-type: none"> ▪ L'opzione Definizione utente è selezionata nel parametro Assegnazione nome SSID. ▪ L'opzione WLAN access point è selezionata nel parametro Modalità WLAN. 	<p>Immettere il nome SSID definito dall'utente (max. 32 caratteri).</p> <p> Il nome SSID definito dall'utente può essere assegnato solo una volta. Se il nome SSID è assegnato più volte, i dispositivi potrebbero interferire tra loro.</p>	Stringa di caratteri a 32 cifre max., compresi numeri, lettere e caratteri speciali	EH_identificazione del dispositivo_ultime 7 cifre del numero di serie (ad es. EH_Promass_300_A 802000)
Stato connessione	–	Visualizza lo stato di connessione.	<ul style="list-style-type: none"> ▪ Connected ▪ Not connected 	Not connected
Intensità segnale ricevuto	–	Visualizza l'intensità segnale del ricevuto.	<ul style="list-style-type: none"> ▪ Basso ▪ Mediocre ▪ Alto 	Alto

* La visibilità dipende dalle opzioni ordinate o dalla configurazione dello strumento

10.6.7 Pacchetto applicativo Viscosità





Per informazioni dettagliate sulle descrizioni dei parametri per il pacchetto applicativo Viscosità, fare riferimento alla Documentazione speciale del dispositivo →  288

Navigazione

Menu "Configurazione" → Configurazione avanzata → Viscosità



10.6.8 Pacchetto applicativo Misura di concentrazione

 Per informazioni dettagliate sulle descrizioni dei parametri per il pacchetto applicativo Concentrazione, fare riferimento alla Documentazione speciale del dispositivo →  288

Navigazione

Menu "Configurazione" → Configurazione avanzata → Concentrazione



10.6.9 Pacchetto applicativo Petrolio

 Per informazioni dettagliate sulle descrizioni dei parametri per il pacchetto applicativo Petrolio, fare riferimento alla Documentazione speciale del dispositivo →  288

Navigazione

Menu "Configurazione" → Configurazione avanzata → Petrolio

10.6.10 Pacchetto applicativo Heartbeat Technology

 Per informazioni dettagliate sulle descrizioni dei parametri per il pacchetto applicativo Impostazione Heartbeat, fare riferimento alla Documentazione speciale del dispositivo →  288

Navigazione





Menu "Configurazione" → Configurazione avanzata → Impostazione Heartbeat

10.6.11 Gestione della configurazione

Terminata la messa in servizio, è possibile salvare la configurazione attuale del dispositivo o ripristinare la precedente configurazione. La configurazione del dispositivo è gestita tramite parametro **Gestione Backup**.

Navigazione

Menu "Configurazione" → Configurazione avanzata → Configurazione back up

► Configurazione back up	
Tempo di funzionamento	→  144
Ultimo backup	→  144
Gestione Backup	→  144
Stato del backup	→  144
Confronto risultato	→  144

Panoramica dei parametri con una breve descrizione

Parametro	Descrizione	Interfaccia utente / Selezione	Impostazione di fabbrica
Tempo di funzionamento	Indica da quanto tempo è in funzione il dispositivo.	Giorni (g), ore (h), minuti (m) e secondi (s)	–
Ultimo backup	Visualizza quando è stato salvato l'ultimo backup nella HistoROM.	Giorni (g), ore (h), minuti (m) e secondi (s)	–
Gestione Backup	Seleziona azione per la gestione dei dati del dispositivo nella HistoROM incorporata.	<ul style="list-style-type: none"> ■ Annullo/a ■ Eseguire il backup ■ Ripristino* ■ Confronto delle impostazioni* ■ Cancella dati di Backup 	Annullo/a
Stato del backup	Mostra lo stato corrente di salvataggio dati e ripristino.	<ul style="list-style-type: none"> ■ Nessuno/a ■ Back up in corso ■ Ripristino in corso ■ Eliminazione in corso ■ Confronto in corso ■ Restore fallito ■ Back up fallito 	Nessuno/a
Confronto risultato	Comparazione dei dati attuali del dispositivo con HistoROM incorporata.	<ul style="list-style-type: none"> ■ Serie di dati identica ■ Serie di dati differenti ■ Backup non disponibile ■ Dati Backup corrotti ■ Controllo non eseguito ■ Dataset incompatibile 	Controllo non eseguito

* La visibilità dipende dalle opzioni ordinate o dalla configurazione dello strumento

Descrizione della funzione parametro "Gestione Backup"

Opzioni	Descrizione
Annullo/a	Non sono intraprese delle azioni e l'utente esce dal parametro.
Eseguire il backup	Una copia di backup della configurazione attuale del dispositivo è salvata dal backup della HistoRom alla memoria del dispositivo. La copia di backup comprende i dati del trasmettitore del dispositivo.
Ripristino	Una copia di backup della configurazione del dispositivo è salvata dalla memoria del dispositivo nel backup della HistoROM del dispositivo. La copia di backup comprende i dati del trasmettitore del dispositivo.
Confronto delle impostazioni	La configurazione del dispositivo, salvata nella memoria del dispositivo, è confrontata con quella attuale del dispositivo, presente nel backup della HistoROM.
Cancella dati di Backup	La copia di backup della configurazione del dispositivo è cancellata dalla memoria del dispositivo.



Backup sulla HistoROM

HistoROM è una memoria non volatile del dispositivo in forma di EEPROM.



Mentre è in corso questa azione, la configurazione non può essere modificata mediante il display locale ed è visualizzato un messaggio sullo stato di elaborazione.

10.6.12 Uso dei parametri per l'amministrazione del dispositivo

Il sottomenu sottomenu **Amministrazione** guida l'utente sistematicamente attraverso tutti i parametri che possono servire a scopo di amministrazione del dispositivo.

Navigazione

Menu "Configurazione" → Configurazione avanzata → Amministrazione

▶ Amministrazione

▶ Definire codice di accesso → 📄 145

▶ Reset codice d'accesso → 📄 145

Reset del dispositivo → 📄 146

Uso del parametro per definire il codice di accesso

Completare questa procedura guidata per specificare un codice di accesso per il ruolo di Manutenzione.

Navigazione

Menu "Configurazione" → Configurazione avanzata → Amministrazione → Definire codice di accesso

▶ Definire codice di accesso

Definire codice di accesso → 📄 145

Confermare codice di accesso → 📄 145

Panoramica dei parametri con una breve descrizione

Parametro	Descrizione	Inserimento dell'utente
Definire codice di accesso	Limitazione d'accesso in scrittura ai parametri per proteggere la configurazione del dispositivo contro i cambiamenti non desiderati.	Stringa di caratteri a 16 cifre max., compresi numeri, lettere e caratteri speciali
Confermare codice di accesso	Conferma del codice di accesso inserito.	Stringa di caratteri a 16 cifre max., compresi numeri, lettere e caratteri speciali

Uso del parametro per ripristinare il codice di accesso

Navigazione

Menu "Configurazione" → Configurazione avanzata → Amministrazione → Reset codice d'accesso

▶ Reset codice d'accesso

Tempo di funzionamento → 📄 146

Reset codice d'accesso → 📄 146

Panoramica dei parametri con una breve descrizione

Parametro	Descrizione	Interfaccia utente / Inserimento dell'utente	Impostazione di fabbrica
Tempo di funzionamento	Indica da quanto tempo è in funzione il dispositivo.	Giorni (g), ore (h), minuti (m) e secondi (s)	–
Reset codice d'accesso	<p>Reset codice d'accesso alle impostazioni di fabbrica.</p> <p> Per ottenere un codice di reset, contattare l'Organizzazione di Assistenza Endress+Hauser locale.</p> <p>Il codice di reset può essere inserito solo mediante:</p> <ul style="list-style-type: none"> ▪ Web browser ▪ DeviceCare, FieldCare (mediante interfaccia service CDI-RJ45) ▪ bus di campo 	Stringa di caratteri, compresi numeri, lettere e caratteri speciali	0x00

Uso del parametro per un reset del dispositivo

Navigazione

Menu "Configurazione" → Configurazione avanzata → Amministrazione

Panoramica dei parametri con una breve descrizione

Parametro	Descrizione	Selezione	Impostazione di fabbrica
Reset del dispositivo	Reset della configurazione dello strumento – sia totale che parziale – a condizioni definite.	<ul style="list-style-type: none"> ▪ Annulla/a ▪ Reset alle impostazioni di fabbrica ▪ Riavvio dispositivo ▪ Ricarica dati S-DAT di back up* 	Annulla/a





* La visibilità dipende dalle opzioni ordinate o dalla configurazione dello strumento

10.7 Simulazione

L'opzione sottomenu **Simulazione** consente di simulare varie variabili di processo nel processo e nella modalità di allarme del processo e di verificare le catene di segnali a valle (commutazioni di valvole o circuiti di regolazione chiuso). La simulazione può essere eseguita anche in assenza di una misura reale (assenza di portata di fluido nel dispositivo).



Navigazione

Menu "Diagnostica" → Simulazione

▶ Simulazione	
Assegna simulazione variabile misurata	→  148
Valore variabile di processo	→  148
Simulazione ingresso corrente 1 ... n	→  149
Valore corrente ingresso 1 ... n	→  149

Simulazione ingresso di stato 1 ... n	→ 149
Livello segnale ingresso 1 ... n	→ 149
Simulazione corrente uscita 1 ... n	→ 148
Valore corrente in uscita	→ 148
Simulazione uscita frequenza 1 ... n	→ 148
Valore frequenza uscita 1 ... n	→ 148
Simulazione uscita impulsi 1 ... n	→ 148
Valore dell'impulso 1 ... n	→ 149
Simulazione commutazione dell'uscita 1 ... n	→ 149
Stato uscita 1 ... n	→ 149
Simulazione uscita relè 1 ... n	→ 149
Stato uscita 1 ... n	→ 149
Simulazione allarme del dispositivo	→ 149
Categoria evento diagnostica	→ 149
Simulazione evento diagnostica	→ 149

Panoramica dei parametri con una breve descrizione



Parametro	Prerequisito	Descrizione	Selezione / Inserimento dell'utente	Impostazione di fabbrica
Assegna simulazione variabile misurata	-	Selezione variabile di processo per la simulazione che è stata attivata.	<ul style="list-style-type: none"> ▪ Disattivo/a ▪ Portata massica ▪ Portata volumetrica ▪ Portata volumetrica compensata * ▪ Portata massica trasportato * ▪ Portata massica trasportante * ▪ Portata volumetrica trasportato * ▪ Portata volumetrica trasportante * ▪ Portata volumetr. compensata trasportato * ▪ Portata volumetr.compensata trasportante * ▪ Densità ▪ Densità di riferimento * ▪ Temperatura ▪ Concentrazione * ▪ Frequ. segnale del periodo di tempo(TPS) * 	Disattivo/a
Valore variabile di processo	Una variabile di processo è selezionata in parametro Assegna simulazione variabile misurata (→  148).	Inserire il valore di simulazione della variabile di processo scelta.	Dipende dalla variabile di processo selezionata	0
Simulazione corrente uscita 1 ... n	-	Commutare la simulazione dell'uscita di corrente ON e OFF.	<ul style="list-style-type: none"> ▪ Disattivo/a ▪ Attivo/a 	Disattivo/a
Valore corrente in uscita	Nella funzione Parametro Simulazione corrente uscita 1 ... n è selezionata l'opzione opzione Attivo/a .	Inserire il valore di corrente di simulazione.	3,59 ... 22,5 mA	3,59 mA
Simulazione uscita frequenza 1 ... n	Nella funzione parametro Modalità operativa è selezionata l'opzione opzione Frequenza .	Commutare la simulazione dell'uscita di frequenza ON e OFF.	<ul style="list-style-type: none"> ▪ Disattivo/a ▪ Attivo/a 	Disattivo/a
Valore frequenza uscita 1 ... n	Nella funzione Parametro Simulazione frequenza 1 ... n è selezionata l'opzione opzione Attivo/a .	Inserire il valore di frequenza di simulazione.	0,0 ... 12 500,0 Hz	0,0 Hz
Simulazione uscita impulsi 1 ... n	Nella funzione parametro Modalità operativa è selezionata l'opzione opzione Impulsi .	Attiva e disattiva la simulazione dell'uscita impulso.  Per opzione Valore fisso : parametro Larghezza impulso (→  108) definisce la larghezza impulso dell'uscita impulsi.	<ul style="list-style-type: none"> ▪ Disattivo/a ▪ Valore fisso ▪ Valore conteggio decrementale 	Disattivo/a

Parametro	Prerequisito	Descrizione	Selezione / Inserimento dell'utente	Impostazione di fabbrica
Valore dell'impulso 1 ... n	Nella funzione Parametro Simulazione uscita impulsi 1 ... n è selezionata l'opzione opzione Valore conteggio decrementale .	Inserire il numero degli impulsi di simulazione.	0 ... 65 535	0
Simulazione commutazione dell'uscita 1 ... n	Nella funzione parametro Modalità operativa è selezionata l'opzione opzione Contatto .	Commutare la simulazione dell'uscita di stato ON e OFF.	<ul style="list-style-type: none"> ■ Disattivo/a ■ Attivo/a 	Disattivo/a
Stato uscita 1 ... n	–	Selezionare lo stato dell'uscita di stato per la simulazione.	<ul style="list-style-type: none"> ■ Aperto ■ Chiuso 	Aperto
Simulazione uscita relè 1 ... n	–	Simulazione scatto dell'uscita relè on e off.	<ul style="list-style-type: none"> ■ Disattivo/a ■ Attivo/a 	Disattivo/a
Stato uscita 1 ... n	L'opzione opzione Attivo/a è selezionata nel parametro parametro Simulazione commutazione dell'uscita 1 ... n .	Selezione stato dell'uscita relè per la simulazione.	<ul style="list-style-type: none"> ■ Aperto ■ Chiuso 	Aperto
Simulazione allarme del dispositivo	–	Commutare l'allarme dello strumento ON e OFF.	<ul style="list-style-type: none"> ■ Disattivo/a ■ Attivo/a 	Disattivo/a
Categoria evento diagnostica	–	Selezione di una categoria per l'evento diagnostico.	<ul style="list-style-type: none"> ■ Sensore ■ elettronica ■ Configurazione ■ Processo 	Processo
Simulazione evento diagnostica	–	Selezione un evento della diagnostica per simulare questo evento.	<ul style="list-style-type: none"> ■ Disattivo/a ■ Elenco delle opzioni per gli eventi diagnostici (dipende dalla categoria selezionata) 	Disattivo/a
Simulazione ingresso corrente 1 ... n	–	Attiva e disattiva la simulazione dell'ingresso in corrente.	<ul style="list-style-type: none"> ■ Disattivo/a ■ Attivo/a 	Disattivo/a
Valore corrente ingresso 1 ... n	Nella funzione Parametro Simulazione ingresso corrente 1 ... n è selezionata l'opzione opzione Attivo/a .	Consente di inserire il valore corrente per la simulazione.	0 ... 22,5 mA	0 mA
Simulazione ingresso di stato 1 ... n	–	Attiva disattiva simulazione ingresso di stato.	<ul style="list-style-type: none"> ■ Disattivo/a ■ Attivo/a 	Disattivo/a
Livello segnale ingresso 1 ... n	Nella funzione parametro Simulazione ingresso di stato è selezionata l'opzione opzione Attivo/a .	Selezione livello del segnale per la simulazione dell'ingresso di stato.	<ul style="list-style-type: none"> ■ Alto ■ Basso 	Alto

* La visibilità dipende dalle opzioni ordinate o dalla configurazione dello strumento

10.8 Protezione delle impostazioni da accessi non autorizzati

Per proteggere la configurazione del misuratore da modifiche involontarie, sono disponibili le seguenti opzioni di protezione scrittura:



- Proteggere l'accesso ai parametri mediante codice di accesso →  150
- Proteggere l'accesso al controllo locale mediante blocco dei tasti →  58
- Proteggere l'accesso al misuratore mediante interruttore di protezione scrittura →  151

10.8.1 Protezione scrittura mediante codice di accesso



Effetti del codice di accesso specifico dell'utilizzatore:

- Mediante il controllo locale, i parametri per la configurazione del misuratore sono protetti da scrittura e i relativi valori non possono più essere modificati.
- L'accesso al dispositivo è protetto mediante web browser e così anche i parametri per la configurazione del misuratore.
- L'accesso al dispositivo è protetto mediante FieldCare o DeviceCare (mediante interfaccia service CDI-RJ45) e così anche i parametri per la configurazione del misuratore.

Definizione del codice di accesso mediante display locale

1. Accedere a Parametro **Definire codice di accesso** (→  145).
2. Definire una stringa di caratteri a 16 cifre max., compresi numeri, lettere e caratteri speciali per il codice di accesso.
3. Per confermare, inserire di nuovo il codice di accesso in Parametro **Confermare codice di accesso** (→  145).
 - ↳ Il simbolo  è visualizzato davanti a tutti i parametri protetti da scrittura.

Il dispositivo blocca nuovamente e automaticamente i parametri protetti da scrittura se non viene premuto alcun tasto per 10 minuti nella visualizzazione di navigazione e modifica. Il dispositivo blocca automaticamente i parametri protetti da scrittura dopo 60 s se l'utente ritorna alla modalità di visualizzazione operativa da quella di navigazione e modifica.

-  ■ Se la protezione scrittura dei parametri è stata attivata mediante un codice di accesso, può essere disattivata solo con questo codice →  57.
- Il ruolo con cui l'utente ha eseguito l'accesso mediante il display locale →  57 è indicato nel Parametro **Stato accesso**. Percorso di navigazione: Funzionamento → Stato accesso

Parametri che possono essere sempre modificati mediante display locale

Alcuni parametri, che non hanno effetto sulla misura, non sono protetti da scrittura mediante il display locale. Nonostante sia stato definito un codice di accesso specifico dell'utilizzatore, possono sempre essere modificati, anche se gli altri parametri sono bloccati.

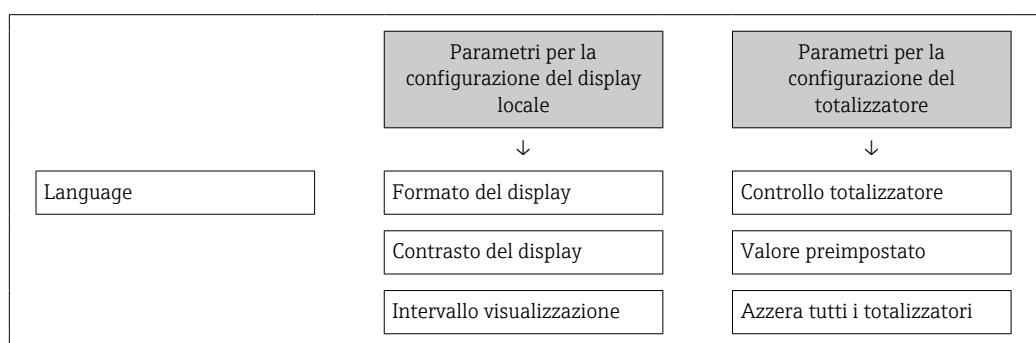



Definizione del codice di accesso mediante web browser

1. Accedere a parametro **Definire codice di accesso** (→  145).
2. Definire una Codice numerico a 16 cifre come codice di accesso.

3. Per confermare, inserire di nuovo il codice di accesso in Parametro **Confermare codice di accesso** (→ ⓘ 145).

↳ Il web browser apre la pagina di accesso.

 Se per 10 minuti non si eseguono azioni, il web browser ritorna automaticamente alla pagina di accesso.

-  ■ Se la protezione scrittura dei parametri è stata attivata mediante un codice di accesso, può essere disattivata solo con questo codice → ⓘ 57.
- Il ruolo con cui l'utente ha eseguito l'accesso mediante web browser è indicato dalla funzione Parametro **Stato accesso**. Percorso di navigazione: Funzionamento → Stato accesso

Reset del codice di accesso

In caso di smarrimento, il codice di accesso specifico dell'utilizzatore può essere ripristinato all'impostazione di fabbrica. A questo scopo si deve inserire un codice di reset. In seguito si potrà ridefinire il codice di accesso specifico dell'utilizzatore.

Mediante web browser, FieldCare, DeviceCare (con interfaccia service CDI-RJ45), bus di campo

 I codici di reset possono essere rilasciati solo dall'Organizzazione di Assistenza Endress+Hauser locale. Il codice deve essere calcolato esplicitamente per ciascun dispositivo.

1. Annotare il numero di serie del dispositivo.
2. Leggere il parametro **Tempo di funzionamento**.
3. Contattare l'Organizzazione di Assistenza Endress+Hauser locale e riferire numero di serie e tempo di funzionamento.
 - ↳ Ottenere il codice di reset calcolato.
4. Inserire il codice di reset nel parametro **Reset codice d'accesso** (→ ⓘ 146).
 - ↳ Il codice di accesso è stato ripristinato all'impostazione di fabbrica **0000**. Può essere nuovamente definito → ⓘ 150.

 Per motivi di sicurezza IT, il codice di reset calcolato è valido solo per 96 ore a partire dal tempo di funzionamento specificato e per il numero di serie specifico. Se non è possibile ripristinare il dispositivo entro 96 ore, le opzioni sono due: aumentare di alcuni giorni il tempo di funzionamento letto oppure disattivare il dispositivo.

10.8.2 Protezione scrittura tramite microinterruttore protezione scrittura

Diversamente dalla protezione scrittura mediante codice di accesso specifico dell'utilizzatore, questa protezione consente di bloccare l'accesso in scrittura a tutto il menu operativo, con esclusione del **parametro "Contrasto del display"**.

I valori dei parametri sono adesso di sola lettura e non possono essere più modificati (eccetto **parametro "Contrasto del display"**):

- Mediante display locale
- Mediante protocollo PROFINET

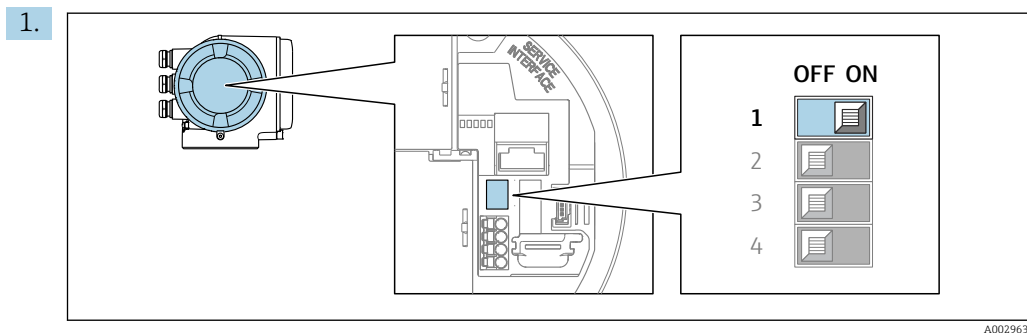

Impostando il microinterruttore di protezione scrittura (WP) sul modulo dell'elettronica principale in posizione **ON**, si attiva la protezione scrittura hardware.

- ↳ Nella funzione parametro **Condizione di blocco** è visualizzata l'opzione **Blocco scrittura hardware** → 153. Inoltre, sul display locale compare il simbolo  di fianco ai parametri nell'intestazione del display operativo e nella visualizzazione di navigazione.

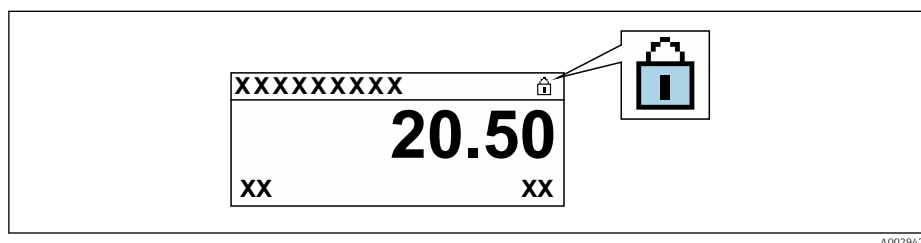

2. Impostando il microinterruttore di protezione scrittura (WP) sul modulo dell'elettronica principale in posizione **OFF** (impostazione di fabbrica), si disattiva la protezione scrittura hardware.

- ↳ In parametro **Condizione di blocco** → 153 non sono visualizzate opzioni. Sul display locale, il simbolo  non compare più di fianco ai parametri nell'intestazione del display operativo e nella visualizzazione di navigazione.



11 Funzionamento

11.1 Richiamare lo stato di blocco del dispositivo

Protezione scrittura del dispositivo attiva: parametro **Condizione di blocco**



Funzionamento → Condizione di blocco

Descrizione della funzione parametro "Condizione di blocco"

Opzioni	Descrizione
nessuna	È applicata l'autorizzazione di accesso visualizzata in Parametro Stato accesso →  57. È indicato solo sul display locale.
Blocco scrittura hardware	Il DIP switch per il blocco hardware è attivato sulla scheda PCB. Blocca l'accesso in scrittura ai parametri (ad es. mediante display locale o tool operativo) →  151.
Temporaneamente bloccato	L'accesso scrittura ai parametri è temporaneamente bloccato a causa di elaborazioni interne del dispositivo (ad es. upload/download dei dati, reset, ecc.). Non appena termina l'elaborazione interna, i parametri possono essere di nuovo modificati.



11.2 Impostazione della lingua operativa

 Informazioni dettagliate:

- Per configurare la lingua operativa →  87
- Per informazioni sulle lingue operative supportate dal misuratore →  278

11.3 Configurazione del display

Informazioni dettagliate:





- Sulle impostazioni di base per il display locale →  117
- Sulle impostazioni avanzate per il display locale →  134

11.4 Lettura dei valori misurati

Con la funzione sottomenu **Valori misurati**, si possono richiamare tutti i valori misurati.

Navigazione

Menu "Diagnostica" → Valori misurati









► Valori misurati	
► Variabili misurate	→  154
► Totalizzatore	→  157
► Valori ingresso	→  158
► Valore di uscita	→  159

11.4.1 Sottomenu "Variabili misurate"











Il Sottomenu **Variabili misurate** comprende tutti i parametri richiesti per visualizzare i valori misurati attuali per ogni variabile di processo.











Navigazione

Menu "Diagnostica" → Valori misurati → Variabili misurate

► Variabili misurate	
Portata massica	→  155
Portata volumetrica	→  155
Portata volumetrica compensata	→  155
Densità	→  155
Densità di riferimento	→  155
Temperatura	→  155
Pressione	→  155
Concentrazione	→  155
Portata massica trasportato	→  155
Portata massica trasportante	→  156
Portata volumetr. compensata trasportato	→  156
Portata volumetr.compensata trasportante	→  156
Portata volumetrica trasportato	→  156
Portata volumetrica trasportante	→  156

Panoramica dei parametri con una breve descrizione

Parametro	Prerequisito	Descrizione	Interfaccia utente
Portata massica	–	Visualizza la portata massica misurata attualmente. <i>Dipendenza</i> L'unità è presa da: parametro Unità di portata massica (→  92)	Numero a virgola mobile con segno
Portata volumetrica	–	Visualizza la portata volumetrica calcolata attualmente. <i>Interrelazione</i> L'unità ingegneristica è ottenuta dal parametro Unità di portata volumetrica (→  92).	Numero a virgola mobile con segno
Portata volumetrica compensata	–	Visualizza la portata volumetrica compensata che è calcolata attualmente. <i>Dipendenza</i> L'unità è presa da: parametro Unità di portata volumetrica compensata (→  92)	Numero a virgola mobile con segno
Densità	–	Visualizza la densità attuale. <i>Interrelazione</i> L'unità ingegneristica è ottenuta dal parametro Unità di densità (→  93).	Numero a virgola mobile con segno
Densità di riferimento	–	Visualizza la densità di riferimento che è calcolata attualmente. <i>Dipendenza</i> L'unità è presa da: parametro Unità della densità di riferimento (→  93)	Numero a virgola mobile con segno
Temperatura	–	Visualizza la misura della temperatura attuale del fluido. <i>Dipendenza</i> L'unità è presa da: parametro Unità di misura temperatura (→  93)	Numero a virgola mobile con segno
Pressione	–	Visualizza un valore di pressione esterno o fisso. <i>Dipendenza</i> L'unità ingegneristica è ottenuta da parametro Unità di pressione (→  93).	Numero a virgola mobile con segno
Concentrazione	Per il seguente codice d'ordine: Codice d'ordine per "Pacchetto applicativo", opzione ED "Concentrazione"  Le opzioni software abilitate attualmente sono visualizzate in parametro Supervisione opzione SW attiva .	Visualizza la concentrazione calcolata attualmente. <i>Dipendenza</i> L'unità ingegneristica è ottenuta da parametro Unità di concentrazione .	Numero a virgola mobile con segno
Portata massica trasportato	Alle seguenti condizioni: Codice d'ordine per "Pacchetto applicativo", opzione ED "Concentrazione"  Le opzioni software abilitate attualmente sono visualizzate in parametro Supervisione opzione SW attiva .	Visualizza la portata massica che è misurata attualmente per il fluido trasportato. <i>Dipendenza</i> L'unità ingegneristica è ottenuta da parametro Unità di portata massica (→  92).	Numero a virgola mobile con segno

Parametro	Prerequisito	Descrizione	Interfaccia utente
Portata massica trasportante	<p>Alle seguenti condizioni: Codice d'ordine per "Pacchetto applicativo", opzione ED "Concentrazione"</p> <p> Le opzioni software abilitate attualmente sono visualizzate in parametro Supervisione opzione SW attiva.</p>	<p>Visualizza la portata massica attualmente misurata del fluido trasportante.</p> <p><i>Dipendenza</i> L'unità è presa da: parametro Unità di portata massica (→  92)</p>	Numero a virgola mobile con segno
Portata volumetr. compensata trasportato	<p>Alle seguenti condizioni:</p> <ul style="list-style-type: none"> ▪ Codice d'ordine per "Pacchetto applicativo", opzione ED "Concentrazione" ▪ L'opzione opzione Ethanol in water o opzione % Massa / % Volume è selezionata in parametro Selezione del tipo di liquido. <p> Le opzioni software abilitate attualmente sono visualizzate in parametro Supervisione opzione SW attiva.</p>	<p>Visualizza la portata volumetrica compensata misurata attualmente per il fluido trasportato.</p> <p><i>Dipendenza</i> L'unità ingegneristica è ottenuta da parametro Unità di portata volumetrica (→  92).</p>	Numero a virgola mobile con segno
Portata volumetr.compensata trasportante	<p>Alle seguenti condizioni:</p> <ul style="list-style-type: none"> ▪ Codice d'ordine per "Pacchetto applicativo", opzione ED "Concentrazione" ▪ In parametro Selezione del tipo di liquido è selezionato il parametro opzione Ethanol in water o opzione % Massa / % Volume. <p> Le opzioni software abilitate attualmente sono visualizzate in parametro Supervisione opzione SW attiva.</p>	<p>Visualizza la portata volumetrica compensata misurata attualmente per il fluido trasportato.</p> <p><i>Dipendenza</i> L'unità è presa da parametro Unità di portata volumetrica (→  92).</p>	Numero a virgola mobile con segno
Portata volumetrica trasportato	<p>Alle seguenti condizioni:</p> <ul style="list-style-type: none"> ▪ Codice d'ordine per "Pacchetto applicativo", opzione ED "Concentrazione" ▪ L'opzione opzione Ethanol in water o opzione % Massa / % Volume è selezionata in parametro Selezione del tipo di liquido. ▪ Opzione %vol è selezionato in parametro Unità di concentrazione. <p> Le opzioni software abilitate attualmente sono visualizzate in parametro Supervisione opzione SW attiva.</p>	<p>Visualizza la portata volumetrica misurata attualmente per il fluido trasportato.</p> <p><i>Dipendenza</i> L'unità è presa da parametro Unità di portata volumetrica (→  92).</p>	Numero a virgola mobile con segno
Portata volumetrica trasportante	<p>Alle seguenti condizioni:</p> <ul style="list-style-type: none"> ▪ Codice d'ordine per "Pacchetto applicativo", opzione ED "Concentrazione" ▪ L'opzione opzione Ethanol in water o opzione % Massa / % Volume è selezionata in parametro Selezione del tipo di liquido. ▪ Opzione %vol è selezionato in parametro Unità di concentrazione. <p> Le opzioni software abilitate attualmente sono visualizzate in parametro Supervisione opzione SW attiva.</p>	<p>Visualizza la portata volumetrica misurata attualmente per il fluido trasportante.</p> <p><i>Dipendenza</i> L'unità è presa da parametro Unità di portata volumetrica (→  92).</p>	Numero a virgola mobile con segno

11.4.2 Totalizzatore

Il sottomenu sottomenu **Totalizzatore** comprende tutti i parametri richiesti per visualizzare i valori misurati attuali di ogni totalizzatore.

Navigazione

Menu "Diagnostica" → Valori misurati → Totalizzatore

► Totalizzatore	
Assegna variabile di processo 1 ... n	→ ⓘ 157
Valore totalizzatore 1 ... n	→ ⓘ 157
Stato totalizzatore 1 ... n	→ ⓘ 158
Stato totalizzatore 1 ... n (Hex)	→ ⓘ 158

Panoramica dei parametri con una breve descrizione

Parametro	Descrizione	Selezione / Interfaccia utente	Impostazione di fabbrica
Assegna variabile di processo 1 ... n	Selezione della variabile di processo per il totalizzatore.	<ul style="list-style-type: none"> ■ Portata massica ■ Portata volumetrica ■ Portata volumetrica compensata * ■ Portata massica trasportato * ■ Portata massica trasportante * ■ Portata volumetrica trasportato * ■ Portata volumetrica trasportante * ■ Portata volumetr. compensata trasportato * ■ Portata volumetr.compensata trasportante * ■ Portata GSV * ■ Portata GSV alternativa * ■ Portata NSV * ■ Portata NSV alternativa * ■ Portata volumetrica S&W * ■ Portata massica olio * ■ Portata massica acqua * ■ Portata volumetrica olio * ■ Portata volumetrica acqua * ■ Portata volumetrica compensata olio * ■ Portata volumetrica compensata acqua * ■ Valore grezzo portata massica 	Portata massica
Valore totalizzatore 1 ... n	Mostra il valore del totalizzatore segnalato al controller per ulteriori elaborazioni.	Numero a virgola mobile con segno	0 kg

Parametro	Descrizione	Selezione / Interfaccia utente	Impostazione di fabbrica
Stato totalizzatore 1 ... n	Mostra lo stato del valore del totalizzatore segnalato al controllore per ulteriori elaborazioni ('Buono', 'Incerto', 'Bad (not ok)').	<ul style="list-style-type: none"> ■ Buono ■ Incerto ■ Bad (not ok) 	Buono
Stato totalizzatore 1 ... n (Hex)	Mostra lo stato del valore del totalizzatore segnalato al controllore per ulteriori elaborazioni (Hex).	0 ... 255	128

* La visibilità dipende dalle opzioni ordinate o dalla configurazione dello strumento

11.4.3 Sottomenu "Valori ingresso"

Il sottomenu sottomenu **Valori ingresso** guida l'operatore sistematicamente fino ai singoli valori di ingresso.

Navigazione

Menu "Diagnostica" → Valori misurati → Valori ingresso

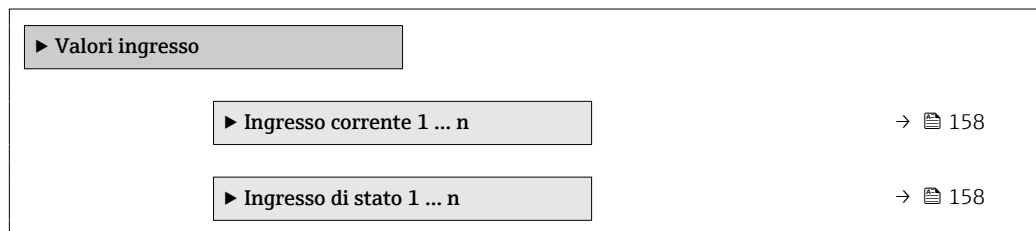

Valori di ingresso per l'ingresso in corrente

Il sottomenu sottomenu **Ingresso corrente 1 ... n** comprende tutti i parametri richiesti per visualizzare i valori misurati attuali per ogni ingresso in corrente.

Navigazione

Menu "Diagnostica" → Valori misurati → Valori ingresso → Ingresso corrente 1 ... n

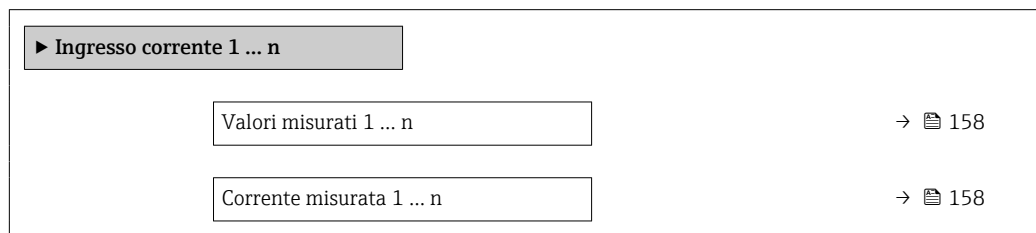

Panoramica dei parametri con una breve descrizione

Parametro	Descrizione	Interfaccia utente
Valori misurati 1 ... n	Visualizza il valore dell'ingresso in corrente.	Numero a virgola mobile con segno
Corrente misurata 1 ... n	Visualizza il valore attuale dell'ingresso in corrente.	0 ... 22,5 mA

Valori di ingresso per l'ingresso di stato

Il sottomenu sottomenu **Ingresso di stato 1 ... n** comprende tutti i parametri richiesti per visualizzare i valori misurati attuali per ogni ingresso di stato.

Navigazione

Menu "Diagnostica" → Valori misurati → Valori ingresso → Ingresso di stato 1 ... n

▶ Ingresso di stato 1 ... n

Valore ingresso di stato

→ ⓘ 159

Panoramica dei parametri con una breve descrizione

Parametro	Descrizione	Interfaccia utente
Valore ingresso di stato	Visualizza il livello del segnale d'ingresso attuale.	<ul style="list-style-type: none"> ■ Alto ■ Basso

11.4.4 Valore di uscita

Il sottomenu sottomenu **Valore di uscita** comprende tutti i parametri richiesti per visualizzare i valori misurati attuali di ogni uscita.

Navigazione

Menu "Diagnostica" → Valori misurati → Valore di uscita

▶ Valore di uscita

▶ Uscita in corrente 1 ... n

→ ⓘ 159

▶ Selez. uscita Impulsi/Frequenza/
Stato 1 ... n

→ ⓘ 160

▶ Uscita relè 1 ... n

→ ⓘ 160

Valori di uscita dell'uscita in corrente

Il sottomenu sottomenu **Valore corrente uscita** comprende tutti i parametri richiesti per visualizzare i valori misurati attuali per ogni uscita in corrente.

Navigazione

Menu "Diagnostica" → Valori misurati → Valore di uscita → Valore corrente uscita 1 ... n

▶ Uscita in corrente 1 ... n

Corrente d'uscita

→ ⓘ 160

Corrente misurata

→ ⓘ 160

Panoramica dei parametri con una breve descrizione

Parametro	Descrizione	Interfaccia utente
Corrente d'uscita	Visualizza il valore di corrente calcolato attualmente per l'uscita in corrente.	3,59 ... 22,5 mA
Corrente misurata	Visualizza il valore di corrente misurato attualmente per l'uscita in corrente.	0 ... 30 mA

Valori di uscita per l'uscita impulsi/frequenza/contatto

Il sottomenu sottomenu **Selez. uscita Impulsi/Frequenza/Stato 1 ... n** comprende tutti i parametri richiesti per visualizzare i valori misurati attuali per ogni uscita impulsi/frequenza/contatto.

Navigazione

Menu "Diagnostica" → Valori misurati → Valore di uscita → Selez. uscita Impulsi/Frequenza/Stato 1 ... n

▶ Selez. uscita Impulsi/Frequenza/Stato 1 ... n

Uscita frequenza

→ 160

Uscita impulsi 1 ... n

→ 160

Stato uscita

→ 160

Panoramica dei parametri con una breve descrizione

Parametro	Prerequisito	Descrizione	Interfaccia utente
Uscita frequenza	In parametro Modalità operativa è selezionata l'opzione opzione Frequenza .	Visualizza il valore misurato attualmente per l'uscita in frequenza.	0,0 ... 12 500,0 Hz
Uscita impulsi 1 ... n	L'opzione opzione Impulsi è selezionata nel parametro parametro Modalità operativa .	Visualizza la frequenza impulsi generata attualmente.	Numero positivo a virgola mobile
Stato uscita	L'opzione opzione Contatto è selezionata in parametro Modalità operativa .	Visualizza lo stato attuale dell'uscita contatto.	<ul style="list-style-type: none"> ■ Aperto ■ Chiuso

Valori di uscita per l'uscita a relè

Il sottomenu sottomenu **Uscita relè 1 ... n** comprende tutti i parametri richiesti per visualizzare i valori misurati attuali per ogni uscita a relè.

Navigazione

Menu "Diagnostica" → Valori misurati → Valore di uscita → Uscita relè 1 ... n

▶ Uscita relè 1 ... n

Stato uscita

→ 161

Cicli di commutazione	→ 161
Numero massimo cicli di commutazione	→ 161

Panoramica dei parametri con una breve descrizione

Parametro	Descrizione	Interfaccia utente
Stato uscita	Visualizza lo stato attuale del relè.	<ul style="list-style-type: none"> ▪ Aperto ▪ Chiuso
Cicli di commutazione	Visualizza il numero di tutti i cicli di commutazione eseguiti.	Numero intero positivo
Numero massimo cicli di commutazione	Visualizza il numero massimo dei cicli di commutazione garantiti.	Numero intero positivo

11.5 Adattamento del misuratore alle condizioni di processo

A questo scopo sono disponibili:

- Impostazioni di base utilizzando il menu **Configurazione** (→ 88)
- Impostazioni avanzate utilizzando il menu sottomenu **Configurazione avanzata** (→ 123)

11.6 Azzeramento di un totalizzatore

I totalizzatori sono azzerati in sottomenu **Funzionamento**:

- Controllo totalizzatore
- Azzerati tutti i totalizzatori

Navigazione

Menu "Funzionamento" → Gestione totalizzatore/i

► Gestione totalizzatore/i	
Controllo totalizzatore 1 ... n (11101-1 ... n)	→ 162
Valore preimpostato 1 ... n (11108-1 ... n)	→ 162
Azzerati tutti i totalizzatori (2806)	→ 162

Panoramica dei parametri con una breve descrizione

Parametro	Descrizione	Selezione / Inserimento dell'utente	Impostazione di fabbrica
Controllo totalizzatore 1 ... n	Azionare il totalizzatore.	<ul style="list-style-type: none"> ■ Reset + mantieni ■ Preimpostato + mantieni ■ Hold (mantenere) ■ Avvia totalizzatore 	Avvia totalizzatore
Valore preimpostato 1 ... n	Specificare il valore iniziale per il totalizzatore.	Numero a virgola mobile con segno	0 kg
Azzerare tutti i totalizzatori	Azzerare tutti i totalizzatori e avviare.	<ul style="list-style-type: none"> ■ Annullo/a ■ Azzerare + totalizza 	Annullo/a

11.6.1 Campo di applicazione della funzione parametro "Controllo totalizzatore"

Opzioni	Descrizione
Avvia totalizzatore	Il totalizzatore si avvia o continua a calcolare.
Reset + mantieni	Il processo di totalizzazione si arresta e il totalizzatore è azzerato.
Preimpostato + mantieni ¹⁾	Il processo di totalizzazione si arresta e il totalizzatore viene impostato al suo valore di inizio scala definito dal parametro Valore preimpostato .
Azzerare + totalizza	Il totalizzatore è azzerato e il processo di totalizzazione si riavvia.
Preimpostato + totalizza ¹⁾	Il totalizzatore è impostato al valore iniziale definito in parametro Valore preimpostato e il processo di totalizzazione si riavvia.
Hold (mantenere)	La totalizzazione si arresta.

1) Visibile in base alle opzioni d'ordine o alle impostazioni del dispositivo

11.6.2 Descrizione della funzione parametro "Azzerare tutti i totalizzatori"

Opzioni	Descrizione
Annullo/a	Non sono intraprese delle azioni e l'utente esce dal parametro.
Azzerare + totalizza	Azzeramento di tutti i totalizzatori e riavvio del processo di totalizzazione. In questo caso sono cancellati tutti i valori di portata precedentemente totalizzati.

11.7 Indicazione della registrazione dati

Il pacchetto applicativo **HistoROM estesa** (opzione d'ordine) deve essere abilitato nel dispositivo per visualizzare la funzione sottomenu **Memorizzazione dati**. Quest'ultimo comprende tutti i parametri per la cronologia del valore misurato.



La registrazione dati è disponibile anche mediante:

- Tool per la gestione delle risorse di impianto FieldCare → 69.
- Web browser

Campo di applicazione della funzione

- Possono essere archiviati fino a 1000 valori misurati
- 4 canali di registrazione
- Intervallo per la registrazione dei dati regolabile
- Visualizza graficamente l'andamento del valore misurato per ogni canale di registrazione visualizzato

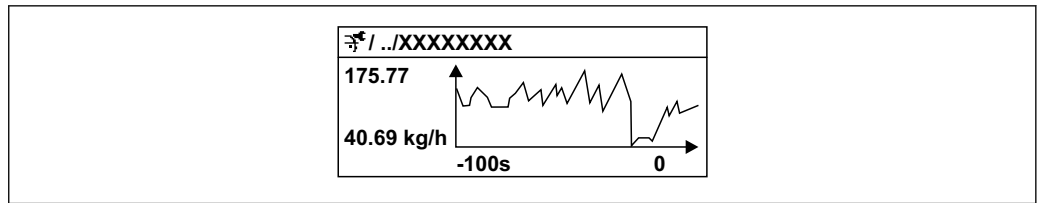

A0016357

28 Grafico di un andamento del valore misurato

- Asse x: a seconda del numero di canali selezionati, visualizza 250...1000 valori misurati di una variabile di processo.
- Asse y: visualizza il campo approssimativo del valore misurato e lo adatta costantemente alla misura in corso.

i Il contenuto della memoria dati è cancellato, se si modifica la durata dell'intervallo di registrazione o l'assegnazione delle variabili di processo ai canali.







Navigazione

Menu "Diagnostica" → Memorizzazione dati

► Memorizzazione dati	
Assegna canale 1	→ 164
Assegna canale 2	→ 165
Assegna canale 3	→ 165
Assegna canale 4	→ 165
Intervallo di memorizzazione	→ 165
Reset memorizzazioni	→ 165
Data logging	→ 165
Ritardo registrazione	→ 165
Controllo data logging	→ 165
Stato data logging	→ 166
Durata totale registrazione	→ 166

Panoramica dei parametri con una breve descrizione

Parametro	Prerequisito	Descrizione	Selezione / Inserimento dell'utente / Interfaccia utente	Impostazione di fabbrica
Assegna canale 1	Il pacchetto HistoROM estesa è disponibile.	Assegnazione della variabile di processo al canale di registrazione.	<ul style="list-style-type: none"> ▪ Disattivo/a ▪ Portata massica ▪ Portata volumetrica ▪ Portata volumetrica compensata * ▪ Densità ▪ Densità di riferimento * ▪ Temperatura ▪ Pressione ▪ Concentrazione * ▪ Portata massica trasportato * ▪ Portata massica trasportante * ▪ Portata volumetrica trasportato * ▪ Portata volumetrica trasportante * ▪ Portata volumetr. compensata trasportato * ▪ Portata volumetr. compensata trasportante * ▪ Uscita specifica dell'applicazione 0 * ▪ Uscita specifica dell'applicazione 1 * ▪ Indice fluido non omogeneo ▪ Indice contenuto di gas * ▪ HBSI * ▪ Valore grezzo portata massica ▪ Corrente eccitazione 0 ▪ Smorzamento oscillazione 0 ▪ Fluttuazione smorzamento oscillazione 0 * ▪ Frequenza di oscillazione 0 ▪ Frequenza fluttuazione 0 * ▪ Ampiezza di oscillazione * ▪ Ampiezza di oscillazione 1 * ▪ Segnale asimmetrico ▪ Asimmetria segnale torsione * ▪ Temperatura del tubo trasportante * 	Disattivo/a

Parametro	Prerequisito	Descrizione	Selezione / Inserimento dell'utente / Interfaccia utente	Impostazione di fabbrica
			<ul style="list-style-type: none"> ▪ Temperatura dell'elettronica ▪ Indice asimmetria bobine ▪ Test point 0 ▪ Test point 1 ▪ Uscita in corrente 1 ▪ Uscita in corrente 2* ▪ Uscita in corrente 3* 	
Assegna canale 2	<p>Il pacchetto HistoROM estesa è disponibile.</p> <p> Le opzioni software abilitate attualmente sono visualizzate in parametro Supervisione opzione SW attiva.</p>	Assegna una variabile di processo al canale di registrazione (logging).	Per questa picklist, consultare parametro Assegna canale 1 (→  164)	Disattivo/a
Assegna canale 3	<p>Il pacchetto HistoROM estesa è disponibile.</p> <p> Le opzioni software abilitate attualmente sono visualizzate in parametro Supervisione opzione SW attiva.</p>	Assegna una variabile di processo al canale di registrazione (logging).	Per questa picklist, consultare parametro Assegna canale 1 (→  164)	Disattivo/a
Assegna canale 4	<p>Il pacchetto HistoROM estesa è disponibile.</p> <p> Le opzioni software abilitate attualmente sono visualizzate in parametro Supervisione opzione SW attiva.</p>	Assegna una variabile di processo al canale di registrazione (logging).	Per questa picklist, consultare parametro Assegna canale 1 (→  164)	Disattivo/a
Intervallo di memorizzazione	Il pacchetto HistoROM estesa è disponibile.	Definire l'intervallo di memorizzazione dei dati. Questo valore definisce l'intervallo di tempo tra i singoli punti di dati in memoria.	0,1 ... 3 600,0 s	1,0 s
Reset memorizzazioni	Il pacchetto HistoROM estesa è disponibile.	Cancella tutti i dati memorizzati.	<ul style="list-style-type: none"> ▪ Annulla/a ▪ Cancella dati 	Annulla/a
Data logging	–	Selezionare il tipo di registrazione dei dati.	<ul style="list-style-type: none"> ▪ Sovrascrittura ▪ Nessuna sovrascrittura 	Sovrascrittura
Ritardo registrazione	In parametro Data logging , è selezionata l'opzione Nessuna sovrascrittura .	Inserire il ritardo per la memorizzazione del valore misurato.	0 ... 999 h	0 h
Controllo data logging	In parametro Data logging , è selezionata l'opzione Nessuna sovrascrittura .	Avvio e arresto della memorizzazione del valore misurato.	<ul style="list-style-type: none"> ▪ Nessuno/a ▪ Ritardo + start ▪ Stop 	Nessuno/a

Parametro	Prerequisito	Descrizione	Selezione / Inserimento dell'utente / Interfaccia utente	Impostazione di fabbrica
Stato data logging	In parametro Data logging , è selezionata l'opzione Nessuna sovrascrittura .	Visualizza lo stato di memorizzazione del valore misurato.	<ul style="list-style-type: none"> ■ Fatto/Eseguito ■ Ritardo attivo ■ Attivo ■ Registrazione fermata 	Fatto/Eseguito
Durata totale registrazione	In parametro Data logging , è selezionata l'opzione Nessuna sovrascrittura .	Visualizza la durata totale della memorizzazione.	Numero positivo a virgola mobile	0 s

* La visibilità dipende dalle opzioni ordinate o dalla configurazione dello strumento

11.8 Gestore frazione gas

Il gestore frazione gas migliora la stabilità e la ripetibilità di misura in caso di fluido bifase e fornisce preziose informazioni diagnostiche per il processo.



La funzione controlla costantemente la presenza di bolle di gas nei liquidi o di gocce nei gas, perché questa seconda fase influenza i valori emessi per portata e densità.

Nel caso dei fluidi bifase, il gestore frazione gas stabilizza i valori in uscita e consente una migliore leggibilità per gli operatori e un'interpretazione più agevole da parte del sistema di controllo distribuito. Il livello di smorzamento viene regolato in base alla gravità dei disturbi introdotti dalla seconda fase. Nel caso dei fluidi monofase, il gestore frazione gas non influenza in alcun modo i valori emessi.

Possibili opzioni nel parametro Gestore frazione gas:

- Off: disabilita il gestore frazione gas. In presenza di una seconda fase, si verificano forti oscillazioni dei valori di portata e densità emessi.
- Moderato: utilizzarla per applicazioni con due livelli o livelli intermittenti della seconda fase.
- Potente: utilizzarla per applicazioni con livelli di seconda fase molto significativi.

Il gestore frazione gas si cumula ad eventuali costanti fisse di smorzamento applicate a portata e densità che siano state impostate in qualsiasi altra parametrizzazione dello strumento.

 Per informazioni dettagliate sulle descrizioni dei parametri del gestore frazione gas, fare riferimento alla Documentazione speciale per il dispositivo →  288

11.8.1 Sottomenu "Modalità di misura"

Navigazione

Menu "Esperto" → Sensore → Modalità di misura

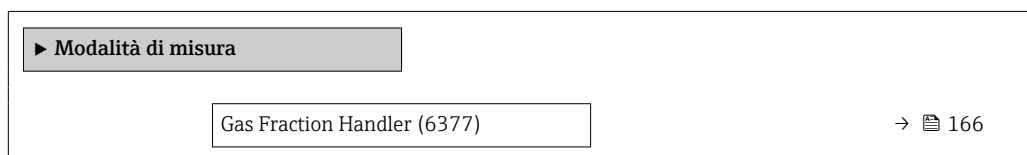

Panoramica dei parametri con una breve descrizione

Parametro	Descrizione	Selezione	Impostazione di fabbrica
Gas Fraction Handler	Attiva la funzione gestione frazione gas per fluidi bifasici.	<ul style="list-style-type: none"> ■ Disattivo/a ■ Moderato/a ■ Potenza 	Moderato/a

11.8.2 Sottomenu "Indice del fluido"

Navigazione

Menu "Esperto" → Applicazione → Indice del fluido

► Indice del fluido	
Indice fluido non omogeneo (6368)	→ 167
Cut off gas umido disomogeneo (6375)	→ 167
Cut off liquido disomogeneo (6374)	→ 167
Indice contenuto di gas (6376)	→ 167
Cut off bolle sospese (6370)	→ 167













Panoramica dei parametri con una breve descrizione

Parametro	Prerequisito	Descrizione	Interfaccia utente / Inserimento dell'utente	Impostazione di fabbrica
Indice fluido non omogeneo	–	Visualizza il grado di disomogeneità del fluido.	Numero a virgola mobile con segno	–
Cut off gas umido disomogeneo	–	Immettere il valore di cut off per le applicazioni con gas umido. Al di sotto di questo valore, 'Indice fluido non omogeneo' è impostato su 0.	Numero positivo a virgola mobile	0,25
Cut off liquido disomogeneo	–	Immettere il valore cut off per le applicazioni liquide. Al di sotto di questo valore, 'Indice fluido non omogeneo' è impostato su 0.	Numero positivo a virgola mobile	0,05
Indice contenuto di gas	L'indice diagnostico è disponibile soltanto per Promass Q.	Visualizza la quantità relativa di bolle sospese nel fluido.	Numero a virgola mobile con segno	–
Cut off bolle sospese	Il parametro è disponibile solo per Promass Q.	Inserire il valore del taglio per le bolle in sospensione. Al di sotto di questo valore l'indice per le bolle in sospensione' è impostato a 0.	Numero positivo a virgola mobile	0,05

12 Diagnostica e ricerca guasti

12.1 Ricerca guasti in generale

Per il display locale

Errore	Possibili cause	Rimedio
Display locale oscurato e assenza di segnali di uscita	La tensione di alimentazione non corrisponde a quella specificata sulla targhetta.	Applicare la tensione di alimentazione corretta .
Display locale oscurato e assenza di segnali di uscita	La polarità della tensione di alimentazione non è corretta.	Correggere la polarità.
Display locale oscurato e assenza di segnali di uscita	Nessun contatto tra i cavi di collegamento e i morsetti.	Controllare la connessione dei cavi e correggere, se necessario.
Display locale oscurato e assenza di segnali di uscita	I morsetti non sono innestati correttamente nel modulo dell'elettronica I/O. I morsetti non sono innestati correttamente nel modulo dell'elettronica principale.	Controllare i morsetti.
Display locale oscurato e assenza di segnali di uscita	Il modulo dell'elettronica I/O è difettoso. Il modulo dell'elettronica principale è difettoso.	Ordinare la parte di ricambio →  252.
Il display locale è oscurato, ma il segnale in uscita è nel campo consentito	Il display è stato impostato troppo luminoso o troppo scuro.	<ul style="list-style-type: none"> ▪ Aumentare la luminosità del display premendo  + . ▪ Ridurre la luminosità del display premendo contemporaneamente  + .
Il display locale è oscurato, ma il segnale in uscita è nel campo consentito	Il cavo del modulo display non è innestato correttamente.	Inserire il connettore in modo corretto nel modulo dell'elettronica principale e nel modulo display.
Il display locale è oscurato, ma il segnale in uscita è nel campo consentito	Il modulo display è difettoso.	Ordinare la parte di ricambio →  252.
La retroilluminazione del display locale è rossa	Si è verificato un evento diagnostico con comportamento diagnostico "Allarme".	Intraprendere misure correttive →  178
Il display locale visualizza il testo in una lingua straniera e non è decifrabile.	È stata configurata una lingua operativa non corretta.	<ol style="list-style-type: none"> 1. Premere  +  2 s ("posizione HOME"). 2. Premere . 3. Impostare la lingua desiderata in parametro Display language (→  140).
Messaggio sul display locale: "Errore di comunicazione" "Controllare l'elettronica"	La comunicazione tra modulo display ed elettronica è interrotta.	<ul style="list-style-type: none"> ▪ Verificare il cavo e il connettore tra modulo dell'elettronica principale e modulo display. ▪ Ordinare la parte di ricambio →  252.

Per i segnali di uscita

Errore	Possibili cause	Intervento correttivo
Segnale in uscita fuori dal campo valido	Il modulo dell'elettronica principale è difettoso.	Ordinare la parte di ricambio → ☰ 252.
Il dispositivo mostra il valore corretto sul display locale ma il segnale in uscita non è corretto, sebbene nel campo valido.	Errori di configurazione	Controllare la parametrizzazione e correggerla.
Il dispositivo non misura correttamente.	Errore di configurazione o il dispositivo funziona fuori dalle specifiche applicative.	1. Controllare e correggere la configurazione del parametro. 2. Rispettare i valori soglia specificati in "Dati tecnici".

Per accedere

Problema	Possibili cause	Rimedio
Accesso in scrittura ai parametri non consentito.	È abilitata la protezione scrittura hardware.	Impostare l'interruttore di protezione scrittura sul modulo dell'elettronica principale su OFF posizione → ☰ 151.
Accesso in scrittura ai parametri non consentito.	Il ruolo utente attuale ha un'autorizzazione di accesso limitata.	1. Controllare il ruolo utente → ☰ 57. 2. Inserire il codice di accesso personale corretto → ☰ 57.
Nessuna connessione al web server.	Il web server è disabilitato.	Mediante il tool operativo "FieldCare" o "DeviceCare", verificare se il web server del misuratore è abilitato e attivarlo, se necessario → ☰ 65.
	Impostazioni non corrette per l'interfaccia Ethernet del computer.	1. Controllare le proprietà del protocollo Internet (TCP/IP) → ☰ 61 → ☰ 61. 2. Verificare le impostazioni di rete con il responsabile IT.
Nessuna connessione al web server.	Dati di accesso WLAN non corretti.	<ul style="list-style-type: none"> ▪ Verificare lo stato della rete WLAN. ▪ Ripetere l'accesso al dispositivo utilizzando i dati di accesso WLAN. ▪ Verificare che la rete WLAN sia abilitata sul misuratore e sul dispositivo operativo → ☰ 61.
	La comunicazione WLAN è disabilitata.	–
Nessuna connessione a web server, FieldCare o DeviceCare.	Nessuna rete WLAN disponibile.	<ul style="list-style-type: none"> ▪ Verificare se è presente la ricezione WLAN: LED sul modulo display blu fisso ▪ Verificare se la connessione WLAN è abilitata: LED sul modulo display blu lampeggiante ▪ Attivare lo strumento.
Connessione di rete assente o non stabile.	La rete WLAN è debole.	<ul style="list-style-type: none"> ▪ Dispositivo operativo al di fuori del campo di ricezione: verificare lo stato della rete sul dispositivo operativo. ▪ Per migliorare le prestazioni della rete, utilizzare un'antenna WLAN esterna.
	Comunicazione WLAN ed Ethernet parallela.	<ul style="list-style-type: none"> ▪ Controllare le impostazioni di rete. ▪ Abilitare temporaneamente solo la WLAN come interfaccia.
Il web browser è congelato e il funzionamento non è più possibile.	È attivo il trasferimento dei dati.	Attendere il termine del trasferimento dati o dell'azione attuale.
	Perdita di connessione	1. Controllare la connessione del cavo e l'alimentazione. 2. Ricaricare il web browser e riavviarlo, se necessario.

Problema	Possibili cause	Rimedio
Il contenuto del web browser è incompleto o difficile da leggere.	Non è utilizzata la versione ottimale del web server.	1. Usare la versione del web browser corretta → 59. 2. Cancellare la cache del web browser e riavviarlo.
	Impostazioni non adatte per la visualizzazione.	Modificare il rapporto dimensione carattere/display del web browser.
Visualizzazione del contenuto assente o incompleta nel web browser.	<ul style="list-style-type: none"> ▪ JavaScript non abilitato ▪ Il linguaggio JavaScript non può essere abilitato 	1. Abilitare il linguaggio JavaScript. 2. Inserire http://XXX.XXX.X.XX/servlet/basic.html come indirizzo IP.
Il controllo con FieldCare o DeviceCare non può essere eseguito mediante l'interfaccia service CDI-RJ45 (porta 8000).	Il firewall del computer o della rete impedisce la comunicazione.	A seconda delle impostazioni, il firewall deve essere adattato o disabilitato per consentire l'accesso a FieldCare/DeviceCare.
L'aggiornamento del firmware con FieldCare o DeviceCare mediante l'interfaccia service CDI-RJ45 (mediate porta 8000 o porte TFTP) non è consentito.	Il firewall del computer o della rete impedisce la comunicazione.	A seconda delle impostazioni, il firewall deve essere adattato o disabilitato per consentire l'accesso a FieldCare/DeviceCare.

Per l'integrazione di sistema

Errore	Possibili cause	Rimedio
Il nome del dispositivo PROFINET non è visualizzato correttamente e contiene la codifica.	Mediante il sistema di automazione è stato specificato un nome che contiene uno o più caratteri di sottolineatura.	Specificare un nome corretto per il dispositivo (senza caratteri di sottolineatura) mediante il sistema di automazione.

12.2 Informazioni diagnostiche mediante diodi a emissione di luce

12.2.1 Trasmettitore

I diversi LED del trasmettitore forniscono informazioni sullo stato del dispositivo.

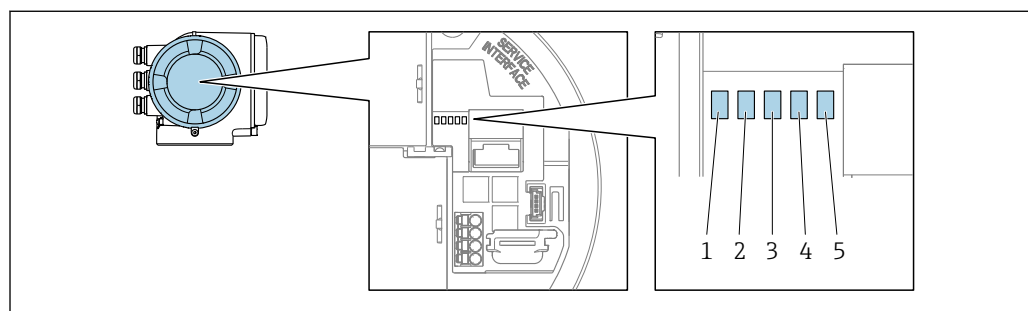

A0029629

- 1 Tensione di alimentazione
- 2 Stato dispositivo
- 3 Lampeggiante/stato della rete
- 4 Porta 1 attiva: PROFINET con Ethernet-APL
- 5 Porta 2 attiva: interfaccia service (CDI)

LED	Colore	Significato
1 Tensione di alimentazione	Off	La tensione di alimentazione è disattivata o troppo bassa.
	Verde	La tensione di alimentazione è corretta.

LED	Colore	Significato
2 Stato dispositivo/stato del modulo (funzionamento normale)	Off	Errore firmware
	Verde	Stato del dispositivo ok.
	Verde lampeggiante	Il dispositivo non è configurato.
	Rosso lampeggiante	Si è verificato un evento diagnostico con comportamento diagnostico di "Avviso".
	Rosso	Si è verificato un evento diagnostico con comportamento diagnostico di "Allarme".
	Rosso/verde lampeggiante	Il dispositivo si riavvia/segue un auto-test.
3 Lampeggiante/stato della rete	Verde	Scambio ciclico di dati attivo.
	Verde lampeggiante	In seguito a una richiesta del sistema di automazione: Frequenza di lampeggio: 1 Hz (funzionalità di lampeggio: 500 ms di accensione, 500 ms di spegnimento) Se non è definito alcuno "nome della stazione": <ul style="list-style-type: none"> ▪ Frequenza di lampeggio: 4 Hz ▪ Display: nessun "nome della stazione" disponibile.
	Rosso	L'indirizzo IP è disponibile ma non è realizzata nessuna connessione al sistema di automazione
	Rosso lampeggiante	Lo scambio ciclico di dati era attivo ma la connessione è stata scollegata: Frequenza di lampeggio: 3 Hz
4 Porta 1 attiva: PROFINET con Ethernet-APL	Off	Non collegato o connessione non stabilita.
	Bianco	Connessione disponibile, nessuna comunicazione attiva
	Bianco lampeggiante	Connessione con comunicazione attiva
5 Porta 2 attiva: Interfaccia service (CDI-RJ45)	Off	Non collegato o connessione non stabilita.
	Arancione	Connessione disponibile ma senza attività.
	Arancione lampeggiante	Presenza di attività.

12.3 Informazioni diagnostiche sul display locale

12.3.1 Messaggio diagnostico

I guasti rilevati dal sistema di automonitoraggio del misuratore sono visualizzati come messaggio diagnostico in alternativa al display operativo.

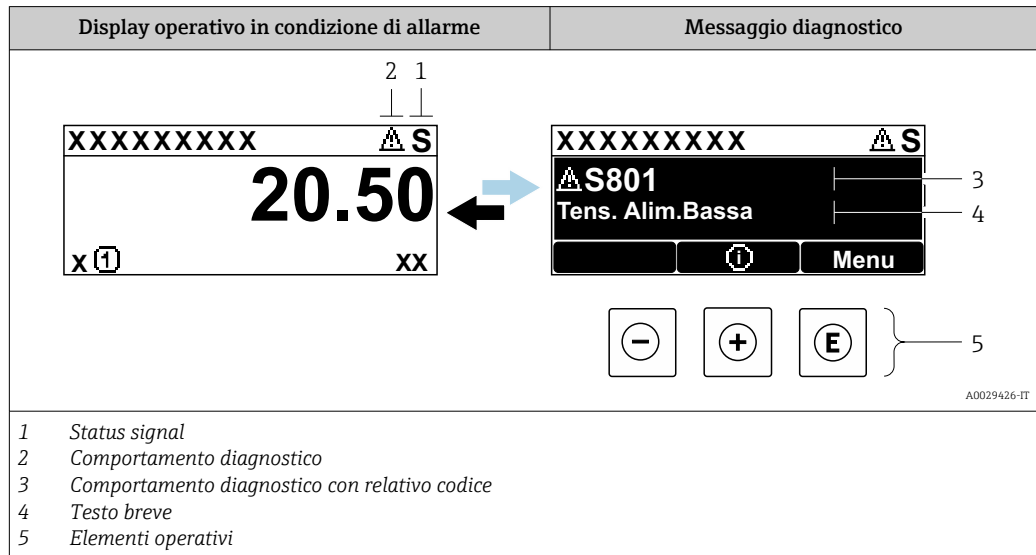

Se si presentano contemporaneamente due o più eventi diagnostici, il display visualizza solo il messaggio dell'evento diagnostico che ha la priorità massima.

- i** Altri eventi diagnostici che si sono verificati possono essere visualizzati in :menu Diagnostica
- Mediante parametro → 244
 - Mediante i sottomenu → 245



Segnali di stato

I segnali di stato forniscono indicazioni sullo stato e l'affidabilità del dispositivo classificando le varie cause dell'informazione diagnostica (evento di diagnostica).

- i** I segnali di stato sono classificati secondo la norma VDI/VDE 2650 e la raccomandazione NAMUR NE 107: F = guasto, C = controllo funzionale, S = fuori specifica, M = richiesta manutenzione

Simbolo	Significato
F	Guasto Si è verificato un errore del dispositivo. Il valore misurato non è più valido.
C	Controllo funzionale Il dispositivo è in modalità di assistenza (ad es. durante la simulazione).
S	Fuori specifica Il dispositivo è utilizzato: Non rispetta le soglie indicate nelle relative specifiche tecniche (ad es. fuori dal campo della temperatura di processo)
M	Richiesta manutenzione Deve essere eseguito un intervento di manutenzione. Il valore di misura rimane valido.



Comportamento diagnostico

Simbolo	Significato
	Allarme <ul style="list-style-type: none"> ▪ La misura si interrompe. ▪ Le uscite segnali e i totalizzatori assumono la condizione di allarme definita. ▪ Viene generato un messaggio diagnostico.
	Avviso La misura riprende. Le uscite segnali e i totalizzatori non sono influenzati. Viene generato un messaggio diagnostico.

Informazioni diagnostiche

L'errore può essere identificato grazie alle informazioni diagnostiche. Il testo breve aiuta l'utente fornendo informazioni sull'errore. Il corrispondente simbolo per il comportamento diagnostico è visualizzato anche sul display locale vicino alle informazioni diagnostiche.

Elementi operativi

Tasto	Significato
	Tasto più <i>In un menu, sottomenu</i> Si apre il messaggio con le informazioni sul rimedio.
	Tasto Enter <i>In un menu, sottomenu</i> Si apre il menu operativo.

12.3.2 Richiamare le soluzioni

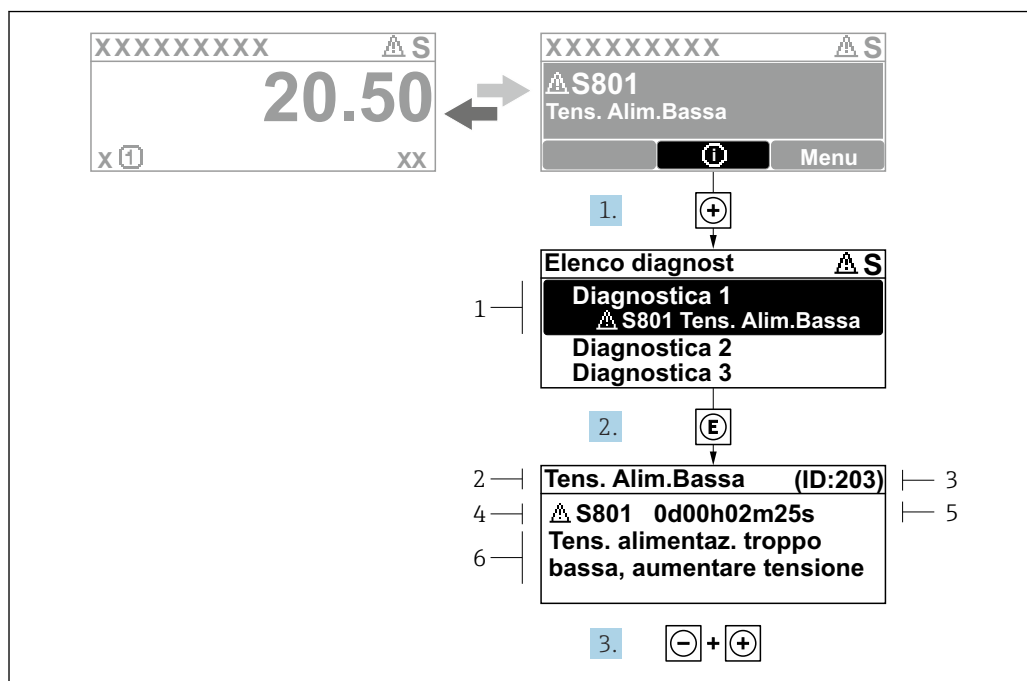

A0029431-IT

29 Messaggi per le soluzioni

- 1 Informazioni diagnostiche
- 2 Testo breve
- 3 ID assistenza
- 4 Comportamento di diagnostica con codice di diagnostica
- 5 Tempo operativo al momento dell'errore
- 6 Rimedi

1. L'utente visualizza il messaggio di diagnostica.
Premere **+** (simbolo **ⓘ**).
↳ Si apre sottomenu **Elenco di diagnostica**.
2. Selezionare l'evento di diagnostica desiderato con **+** o **-** e premere **E**.
↳ Si apre il messaggio con i rimedi.
3. Premere contemporaneamente **- +**.
↳ Il messaggio con riferimento alle soluzioni si chiude.

L'utente è nel sottomenu menu **Diagnostica**, in una funzione relativa a un evento diagnostico, ad es. in sottomenu **Elenco di diagnostica** o parametro **Precedenti diagnostiche**.

1. Premere **E**.
↳ È visualizzato il messaggio con le soluzioni per l'evento diagnostico selezionato.
2. Premere contemporaneamente **- +**.
↳ Il messaggio con le soluzioni si chiude.

12.4 Informazioni diagnostiche nel web browser

12.4.1 Opzioni diagnostiche

Non appena l'utente ha eseguito l'accesso, tutti gli errori rilevati dal misuratore sono visualizzati nella pagina principale del web browser.

- 1 Area di stato con segnale di stato
- 2 Informazioni diagnostiche
- 3 Rimedi con ID di servizio

i Inoltre, gli eventi diagnostici che si sono verificati possono essere visualizzati in menu **Diagnostica**:

- Mediante parametro → 244
- Mediante sottomenu → 245

Segnali di stato

I segnali di stato forniscono indicazioni sullo stato e l'affidabilità del dispositivo classificando le varie cause dell'informazione diagnostica (evento di diagnostica).

Simbolo	Significato
	Guasto Si è verificato un errore del dispositivo. Il valore di misura non è più valido.
	Verifica funzionale Il dispositivo è in modalità di servizio (ad esempio durante una simulazione).
	Fuori specifica Il dispositivo è utilizzato: non rispettando le soglie delle specifiche tecniche (ad es. fuori dal campo della temperatura di processo)
	Manutenzione necessaria È richiesto un intervento di manutenzione. Il valore misurato è ancora valido.

i I segnali di stato sono classificati secondo VDI/VDE 2650 e raccomandazione NAMUR NE 107.

12.4.2 Come richiamare le informazioni sui rimedi possibili

Le informazioni sui rimedi sono fornite per ogni evento diagnostico allo scopo di garantire una rapida rimozione delle anomalie. I rimedi sono visualizzati in rosso insieme all'evento diagnostico e alle relative informazioni.

12.5 Informazioni diagnostiche in FieldCare o DeviceCare

12.5.1 Opzioni diagnostiche

Tutti gli errori rilevati dal misuratore sono visualizzati nella pagina principale del tool operativo non appena è stata stabilita connessione.

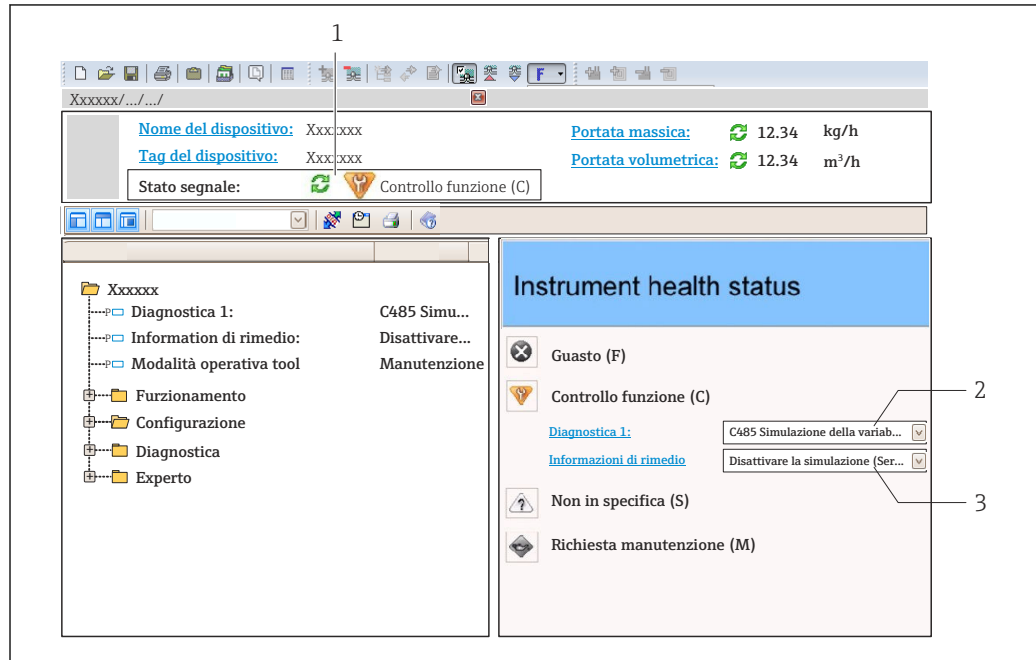

- 1 Area di stato con segnale di stato → 172
 2 Informazioni diagnostiche → 173
 3 Rimedi con ID di servizio

i Inoltre, gli eventi diagnostici che si sono verificati possono essere visualizzati in menu **Diagnostica**:

- Mediante parametro → 244
- Mediante sottomenu → 245

Informazioni diagnostiche

L'errore può essere identificato grazie alle informazioni diagnostiche. Il testo breve aiuta l'utente fornendo informazioni sull'errore. Il corrispondente simbolo per il comportamento diagnostico è visualizzato anche sul display locale vicino alle informazioni diagnostiche.

12.5.2 Come richiamare le informazioni sui rimedi possibili

Le informazioni sui rimedi sono fornite per ogni evento diagnostico allo scopo di garantire una rapida rimozione delle anomalie:

- Sulla pagina principale
 - Le informazioni sul rimedio è visualizzata in un campo separato, sotto le informazioni diagnostiche.
- In menu **Diagnostica**
 - Le informazioni sul rimedio possono essere richiamate nell'area operativa dell'interfaccia utente.

L'utente si trova nel sottomenu menu **Diagnostica**.

1. Richiamare il parametro richiesto.

2. Sulla destra dell'area operativa, puntatore del mouse sul parametro.
 - ↳ È visualizzata una descrizione con le informazioni sul rimedio per l'evento diagnostico.

12.6 Adattamento delle informazioni diagnostiche

12.6.1 Adattamento del comportamento diagnostico

Ogni voce delle informazioni diagnostiche è assegnata in fabbrica a uno specifico comportamento diagnostico. L'utente può modificare questa assegnazione per informazioni diagnostiche specifiche nel parametro sottomenu **Azione di diagnostica**.

Esperto → Sistema → Gestione dell'evento → Azione di diagnostica

Comportamenti diagnostici disponibili

Possono essere assegnati i seguenti comportamenti diagnostici:

Comportamento diagnostico	Descrizione
Allarme	Il dispositivo arresta la misura. I totalizzatori assumono la condizione di allarme definita. Viene generato un messaggio diagnostico.
Avviso	Il dispositivo continua a misurare. L'uscita del valore misurato mediante PROFINET e i totalizzatori non sono influenzati. Viene generato un messaggio diagnostico.
Solo registro di entrata	Il dispositivo continua a misurare. Il messaggio diagnostico è visualizzato soltanto in sottomenu Registro degli eventi (sottomenu Elenco degli eventi) e non nella sequenza alternata con il display operativo.
Disattivo/a	L'evento diagnostico è ignorato e non è generato o inserito un messaggio diagnostico.

Visualizzazione dello stato del valore misurato

Se i moduli con dati in ingresso (ad es. modulo di Ingresso analogico, Ingresso digitale, Totalizzatore e Heartbeat) sono configurati per la trasmissione ciclica dei dati, lo stato del valore misurato è codificato secondo la specifica PROFINET PA Profile 4 ed è trasmesso con il valore misurato al controllore PROFINET mediante il byte di stato. Il byte di stato è suddiviso in tre segmenti: Qualità, Sottostato della qualità e Soglie.

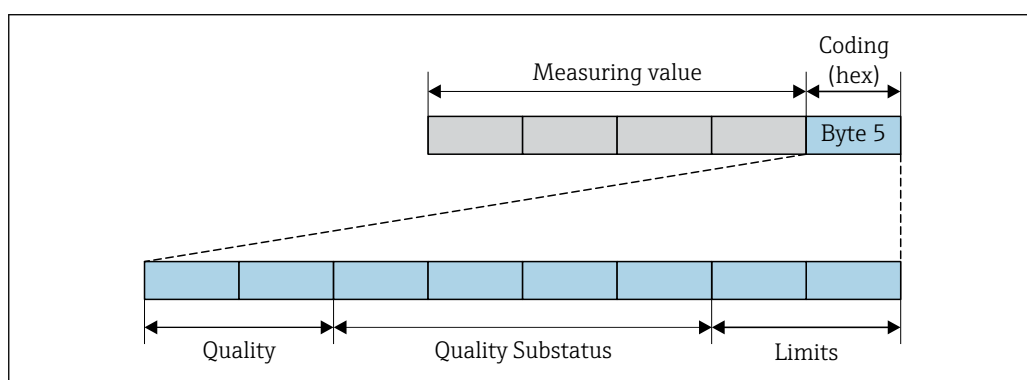



30 Struttura del byte di stato

Il contenuto del byte di stato dipende dalla modalità di guasto configurata nel singolo blocco funzione. A seconda della modalità di guasto configurata, le informazioni di stato relative alle specifiche di PROFINET PA Profile 4 vengono trasmesse al controllore PROFINET con Ethernet APL tramite le informazioni di stato del byte di stato. Il valore dei due bit per le soglie è sempre 0.

Informazioni di stato supportate

Stato	Codifica (hex)
BAD - allarme di manutenzione	0x24...0x27
BAD - correlato al processo	0x28...0x2B
BAD - verifica funzionale	0x3C...0x3F
UNCERTAIN - valore iniziale	0x4C...0x4F
UNCERTAIN - richiesta manutenzione	0x68...0x6B
UNCERTAIN - correlato al processo	0x78...0x7B
GOOD - OK	0x80...0x83
GOOD - necessaria manutenzione	0xA4... 0xA7
GOOD - manutenzione richiesta	0xA8...0xAB
GOOD - verifica funzionale	0xBC...0xBF

12.7 Panoramica delle informazioni diagnostiche

-  La quantità di informazioni diagnostiche e il numero di variabili misurate coinvolte aumentano se il misuratore dispone di uno o più pacchetti applicativi.
- Tutte le variabili misurate che riguardano la famiglia di dispositivi Promass sono sempre elencati in "Variabili misurate trattate". Le variabili misurate disponibili per il dispositivo in questione dipendono dalla relativa versione. Quando si assegnano le variabili misurate alle funzioni del dispositivo, ad es. alle singole uscite, si possono selezionare tutte le variabili misurate disponibili per questa versione del dispositivo.
-  Il comportamento diagnostico può essere modificato per alcune voci delle informazioni diagnostiche. Adattamento delle informazioni diagnostiche →  177

12.7.1 Diagnostica del sensore

Informazioni diagnosi		Rimedi	
N.	Testo breve		
002	Sensore sconosciuto	1. Verificare se è montato il sensore corretto 2. Controllare se il codice matrice 2-D sul sensore non è danneggiato	
	Stato della variabile di misura		
	Quality Good		
	Quality substatus Ok		
	Coding (hex) 0x80 ... 0x83		
	Segnale di stato F		
	Comportamento diagnostico Alarm		
	Variabili di misura influenzate		
	<ul style="list-style-type: none"> ▪ Ampiezza oscillazione 1 ▪ Ampiezza oscillazione 2 ▪ Uscita specifica dell'applicazione ▪ Uscita specifica dell'applicazione ▪ Asimmetria segnale ▪ Portata massica trasportante ▪ Temperatura del tubo trasportante ▪ Portata volumetr. compensata trasportato ▪ Portata volumetr.compensata trasportante ▪ Indice asimmetria bobine ▪ Concentrazione ▪ Valori misurati ▪ Smorzamento oscillazione 1 ▪ Smorzamento oscillazione 2 ▪ Densità ▪ Densità olio ▪ Densità acqua ▪ Test point ▪ Test point ▪ Viscosità dinamica 	<ul style="list-style-type: none"> ▪ Sensore temperatura elettronica (ISEM) ▪ Portata GSV ▪ Portata GSV alternativa ▪ Viscosità cinematica ▪ Portata massica ▪ Portata massica olio ▪ Portata massica acqua ▪ Indice fluido non omogeneo ▪ Indice contenuto di gas ▪ HBSI ▪ Portata NSV ▪ Portata NSV alternativa ▪ Pressione esterna ▪ Corrente eccitazione 1 ▪ Corrente eccitazione 2 ▪ Frequenza di oscillazione 1 ▪ Frequenza di oscillazione 2 ▪ Valore grezzo portata massica ▪ Portata volumetrica S&W ▪ Asimmetria segnale torsione 	<ul style="list-style-type: none"> ▪ Densità di riferimento ▪ Densità di riferimento alternativa ▪ Portata volumetrica compensata ▪ Portata volumetrica compensata olio ▪ Portata volumetrica compensata acqua ▪ Fluttuazione smorzamento oscillazione 1 ▪ Fluttuazione smorzamento oscillazione 2 ▪ Frequenza fluttuazione 1 ▪ Frequenza fluttuazione 2 ▪ Portata massica trasportato ▪ Portata volumetrica trasportante ▪ Portata volumetrica trasportato ▪ Viscosità dinam. compen. in temperatura ▪ Viscosità cinem. compens. in temperatura ▪ Temperatura ▪ Portata volumetrica ▪ Portata volumetrica olio ▪ Portata volumetrica acqua ▪ Water cut

Informazioni diagnosi		Rimedi	
N.	Testo breve		
022	Sensore temperatura difettoso	1. Se possibile controllare collegamenti sensore e trasmettitore 2. Controllare, sostituire modulo elettronico sensore (ISEM) 3. Sostituire sensore	
	Stato della variabile di misura		
	Quality		Good
	Quality substatus		Ok
	Coding (hex)		0x80 ... 0x83
	Segnale di stato		F
	Comportamento diagnostico		Alarm
Variabili di misura influenzate			
<ul style="list-style-type: none"> ▪ Ampiezza oscillazione 1 ▪ Ampiezza oscillazione 2 ▪ Uscita specifica dell'applicazione ▪ Uscita specifica dell'applicazione ▪ Asimmetria segnale ▪ Portata massica trasportante ▪ Temperatura del tubo trasportante ▪ Portata volumetr. compensata trasportato ▪ Portata volumetr.compensata trasportante ▪ Indice asimmetria bobine ▪ Concentrazione ▪ Smorzamento oscillazione 1 ▪ Smorzamento oscillazione 2 ▪ Densità ▪ Densità olio ▪ Densità acqua ▪ Test point ▪ Test point ▪ Viscosità dinamica ▪ Sensore temperatura elettronica (ISEM) 	<ul style="list-style-type: none"> ▪ Portata GSV ▪ Portata GSV alternativa ▪ Viscosità cinematica ▪ Portata massica ▪ Portata massica olio ▪ Portata massica acqua ▪ Indice fluido non omogeneo ▪ Indice contenuto di gas ▪ HBSI ▪ Portata NSV ▪ Portata NSV alternativa ▪ Pressione esterna ▪ Corrente eccitazione 1 ▪ Corrente eccitazione 2 ▪ Frequenza di oscillazione 1 ▪ Frequenza di oscillazione 2 ▪ Valore grezzo portata massica ▪ Portata volumetrica S&W ▪ Asimmetria segnale torsione ▪ Densità di riferimento 	<ul style="list-style-type: none"> ▪ Densità di riferimento alternativa ▪ Portata volumetrica compensata ▪ Portata volumetrica compensata olio ▪ Portata volumetrica compensata acqua ▪ Fluttuazione smorzamento oscillazione 1 ▪ Fluttuazione smorzamento oscillazione 2 ▪ Frequenza fluttuazione 1 ▪ Frequenza fluttuazione 2 ▪ Portata massica trasportato ▪ Portata volumetrica trasportante ▪ Portata volumetrica trasportato ▪ Viscosità dinam. compen. in temperatura ▪ Viscosità cinem. compen. in temperatura ▪ Temperatura ▪ Portata volumetrica ▪ Portata volumetrica olio ▪ Portata volumetrica acqua ▪ Water cut 	

Informazioni diagnosi		Rimedi	
N.	Testo breve		
046	Limite sensore superato	1. Controllo condizioni processo 2. Controllo sensore	
	Stato della variabile di misura [dalla fabbrica] ¹⁾		
	Quality		Good
	Quality substatus		Ok
	Coding (hex)		0x80 ... 0x83
	Segnale di stato		S
	Comportamento diagnostico		Warning
Variabili di misura influenzate			
<ul style="list-style-type: none"> ▪ Ampiezza oscillazione 1 ▪ Ampiezza oscillazione 2 ▪ Uscita specifica dell'applicazione ▪ Uscita specifica dell'applicazione ▪ Asimmetria segnale ▪ Portata massica trasportante ▪ Temperatura del tubo trasportante ▪ Portata volumetr. compensata trasportato ▪ Portata volumetr.compensata trasportante ▪ Indice asimmetria bobine ▪ Concentrazione ▪ Smorzamento oscillazione 1 ▪ Smorzamento oscillazione 2 ▪ Densità ▪ Densità olio ▪ Densità acqua ▪ Test point ▪ Test point ▪ Viscosità dinamica ▪ Sensore temperatura elettronica (ISEM) ▪ Portata GSV ▪ Portata GSV alternativa ▪ Viscosità cinematica ▪ Portata massica ▪ Portata massica olio ▪ Portata massica acqua ▪ Indice fluido non omogeneo ▪ Indice contenuto di gas ▪ HBSI ▪ Portata NSV ▪ Portata NSV alternativa ▪ Pressione esterna ▪ Corrente eccitazione 1 ▪ Corrente eccitazione 2 ▪ Frequenza di oscillazione 1 ▪ Frequenza di oscillazione 2 ▪ Valore grezzo portata massica ▪ Portata volumetrica S&W ▪ Asimmetria segnale torsione ▪ Densità di riferimento ▪ Densità di riferimento alternativa ▪ Portata volumetrica compensata ▪ Portata volumetrica compensata olio ▪ Portata volumetrica compensata acqua ▪ Fluttuazione smorzamento oscillazione 1 ▪ Fluttuazione smorzamento oscillazione 2 ▪ Frequenza fluttuazione 1 ▪ Frequenza fluttuazione 2 ▪ Portata massica trasportato ▪ Portata volumetrica trasportante ▪ Portata volumetrica trasportato ▪ Viscosità dinam. compen. in temperatura ▪ Viscosità cinem. compen. in temperatura ▪ Temperatura ▪ Portata volumetrica ▪ Portata volumetrica olio ▪ Portata volumetrica acqua ▪ Water cut 			

1) Il comportamento diagnostico può essere modificato. Ciò comporta la modifica dello stato generale della variabile misurata.

Informazioni diagnosi		Rimedi	
N.	Testo breve		
062	Connessione sensore guasta	1. Se possibile controllare collegamenti sensore e trasmettitore 2. Controllare, sostituire modulo elettronico sensore (ISEM) 3. Sostituire sensore	
	Stato della variabile di misura		
	Quality		Good
	Quality substatus		Ok
	Coding (hex)		0x80 ... 0x83
	Segnale di stato		F
	Comportamento diagnostico		Alarm
Variabili di misura influenzate			
<ul style="list-style-type: none"> ▪ Ampiezza oscillazione 1 ▪ Ampiezza oscillazione 2 ▪ Uscita specifica dell'applicazione ▪ Uscita specifica dell'applicazione ▪ Asimmetria segnale ▪ Portata massica trasportante ▪ Temperatura del tubo trasportante ▪ Portata volumetr. compensata trasportato ▪ Portata volumetr.compensata trasportante ▪ Indice asimmetria bobine ▪ Concentrazione ▪ Smorzamento oscillazione 1 ▪ Smorzamento oscillazione 2 ▪ Densità ▪ Densità olio ▪ Densità acqua ▪ Test point ▪ Test point ▪ Viscosità dinamica ▪ Sensore temperatura elettronica (ISEM) 			
<ul style="list-style-type: none"> ▪ Portata GSV ▪ Portata GSV alternativa ▪ Viscosità cinematica ▪ Portata massica ▪ Portata massica olio ▪ Portata massica acqua ▪ Indice fluido non omogeneo ▪ Indice contenuto di gas ▪ HBSI ▪ Portata NSV ▪ Portata NSV alternativa ▪ Pressione esterna ▪ Corrente eccitazione 1 ▪ Corrente eccitazione 2 ▪ Frequenza di oscillazione 1 ▪ Frequenza di oscillazione 2 ▪ Valore grezzo portata massica ▪ Portata volumetrica S&W ▪ Asimmetria segnale torsione ▪ Densità di riferimento 			
<ul style="list-style-type: none"> ▪ Densità di riferimento alternativa ▪ Portata volumetrica compensata ▪ Portata volumetrica compensata olio ▪ Portata volumetrica compensata acqua ▪ Fluttuazione smorzamento oscillazione 1 ▪ Fluttuazione smorzamento oscillazione 2 ▪ Frequenza fluttuazione 1 ▪ Frequenza fluttuazione 2 ▪ Portata massica trasportato ▪ Portata volumetrica trasportante ▪ Portata volumetrica trasportato ▪ Viscosità dinam. compen. in temperatura ▪ Viscosità cinem. compen. in temperatura ▪ Temperatura ▪ Portata volumetrica ▪ Portata volumetrica olio ▪ Portata volumetrica acqua ▪ Water cut 			

Informazioni diagnosi		Rimedi
N.	Testo breve	
063	Corrente eccitatore difettosa	1. Se possibile controllare collegamenti sensore e trasmettitore 2. Controllare, sostituire modulo elettronico sensore (ISEM) 3. Sostituire sensore
Stato della variabile di misura		
Quality	Good	
Quality substatus	Ok	
Coding (hex)	0x80 ... 0x83	
Segnale di stato	F	
Comportamento diagnostico	Alarm	
Variabili di misura influenzate		
<ul style="list-style-type: none"> ▪ Ampiezza oscillazione 1 ▪ Ampiezza oscillazione 2 ▪ Uscita specifica dell'applicazione ▪ Uscita specifica dell'applicazione ▪ Asimmetria segnale ▪ Portata massica trasportante ▪ Temperatura del tubo trasportante ▪ Portata volumetr. compensata trasportato ▪ Portata volumetr.compensata trasportante ▪ Indice asimmetria bobine ▪ Concentrazione ▪ Smorzamento oscillazione 1 ▪ Smorzamento oscillazione 2 ▪ Densità ▪ Densità olio ▪ Densità acqua ▪ Test point ▪ Test point ▪ Viscosità dinamica ▪ Sensore temperatura elettronica (ISEM) 		<ul style="list-style-type: none"> ▪ Portata GSV ▪ Portata GSV alternativa ▪ Viscosità cinematica ▪ Portata massica ▪ Portata massica olio ▪ Portata massica acqua ▪ Indice fluido non omogeneo ▪ Indice contenuto di gas ▪ HBSI ▪ Portata NSV ▪ Portata NSV alternativa ▪ Pressione esterna ▪ Corrente eccitazione 1 ▪ Corrente eccitazione 2 ▪ Frequenza di oscillazione 1 ▪ Frequenza di oscillazione 2 ▪ Valore grezzo portata massica ▪ Portata volumetrica S&W ▪ Asimmetria segnale torsione ▪ Densità di riferimento
		<ul style="list-style-type: none"> ▪ Densità di riferimento alternativa ▪ Portata volumetrica compensata ▪ Portata volumetrica compensata olio ▪ Portata volumetrica compensata acqua ▪ Fluttuazione smorzamento oscillazione 1 ▪ Fluttuazione smorzamento oscillazione 2 ▪ Frequenza fluttuazione 1 ▪ Frequenza fluttuazione 2 ▪ Portata massica trasportato ▪ Portata volumetrica trasportante ▪ Portata volumetrica trasportato ▪ Viscosità dinam. compen. in temperatura ▪ Viscosità cinem. compen. in temperatura ▪ Temperatura ▪ Portata volumetrica ▪ Portata volumetrica olio ▪ Portata volumetrica acqua ▪ Water cut

Informazioni diagnosi		Rimedi	
N.	Testo breve		
082	Dati salvati inconsistenti	Controllare i collegamenti del modulo	
	Stato della variabile di misura		
	Quality		Good
	Quality substatus		Ok
	Coding (hex)		0x80 ... 0x83
	Segnale di stato		F
	Comportamento diagnostico		Alarm
Variabili di misura influenzate			
<ul style="list-style-type: none"> ▪ Ampiezza oscillazione 1 ▪ Ampiezza oscillazione 2 ▪ Uscita specifica dell'applicazione ▪ Uscita specifica dell'applicazione ▪ Asimmetria segnale ▪ Portata massica trasportante ▪ Temperatura del tubo trasportante ▪ Portata volumetr. compensata trasportato ▪ Portata volumetr.compensata trasportante ▪ Indice asimmetria bobine ▪ Concentrazione ▪ Valori misurati ▪ Smorzamento oscillazione 1 ▪ Smorzamento oscillazione 2 ▪ Densità ▪ Densità olio ▪ Densità acqua ▪ Test point ▪ Test point ▪ Viscosità dinamica ▪ Sensore temperatura elettronica (ISEM) ▪ Portata GSV ▪ Portata GSV alternativa ▪ Viscosità cinematica ▪ Portata massica ▪ Portata massica olio ▪ Portata massica acqua ▪ Indice fluido non omogeneo ▪ Indice contenuto di gas ▪ HBSI ▪ Portata NSV ▪ Portata NSV alternativa ▪ Pressione esterna ▪ Corrente eccitazione 1 ▪ Corrente eccitazione 2 ▪ Frequenza di oscillazione 1 ▪ Frequenza di oscillazione 2 ▪ Valore grezzo portata massica ▪ Portata volumetrica S&W ▪ Asimmetria segnale torsione ▪ Densità di riferimento ▪ Densità di riferimento alternativa ▪ Portata volumetrica compensata ▪ Portata volumetrica compensata olio ▪ Portata volumetrica compensata acqua ▪ Fluttuazione smorzamento oscillazione 1 ▪ Fluttuazione smorzamento oscillazione 2 ▪ Frequenza fluttuazione 1 ▪ Frequenza fluttuazione 2 ▪ Portata massica trasportato ▪ Portata volumetrica trasportante ▪ Portata volumetrica trasportato ▪ Viscosità dinam. compen. in temperatura ▪ Viscosità cinem. compen. in temperatura ▪ Temperatura ▪ Portata volumetrica ▪ Portata volumetrica olio ▪ Portata volumetrica acqua ▪ Water cut 			

Informazioni diagnosi		Rimedi
N.	Testo breve	
083	Contenuto memoria inconsistente	1. Riavvia il dispositivo 2. Ripristinare i dati S-DAT 3. Sostituire S-DAT
Stato della variabile di misura		
Quality	Good	
Quality substatus	Ok	
Coding (hex)	0x80 ... 0x83	
Segnale di stato	F	
Comportamento diagnostico	Alarm	
Variabili di misura influenzate		
<ul style="list-style-type: none"> ▪ Ampiezza oscillazione 1 ▪ Ampiezza oscillazione 2 ▪ Uscita specifica dell'applicazione ▪ Uscita specifica dell'applicazione ▪ Asimmetria segnale ▪ Portata massica trasportante ▪ Temperatura del tubo trasportante ▪ Portata volumetr. compensata trasportato ▪ Portata volumetr.compensata trasportante ▪ Indice asimmetria bobine ▪ Concentrazione ▪ Valori misurati ▪ Smorzamento oscillazione 1 ▪ Smorzamento oscillazione 2 ▪ Densità ▪ Densità olio ▪ Densità acqua ▪ Test point ▪ Test point ▪ Viscosità dinamica 		<ul style="list-style-type: none"> ▪ Sensore temperatura elettronica (ISEM) ▪ Portata GSV ▪ Portata GSV alternativa ▪ Viscosità cinematica ▪ Portata massica ▪ Portata massica olio ▪ Portata massica acqua ▪ Indice fluido non omogeneo ▪ Indice contenuto di gas ▪ HBSI ▪ Portata NSV ▪ Portata NSV alternativa ▪ Pressione esterna ▪ Corrente eccitazione 1 ▪ Corrente eccitazione 2 ▪ Frequenza di oscillazione 1 ▪ Frequenza di oscillazione 2 ▪ Valore grezzo portata massica ▪ Portata volumetrica S&W ▪ Asimmetria segnale torsione
		<ul style="list-style-type: none"> ▪ Densità di riferimento ▪ Densità di riferimento alternativa ▪ Portata volumetrica compensata ▪ Portata volumetrica compensata olio ▪ Portata volumetrica compensata acqua ▪ Fluttuazione smorzamento oscillazione 1 ▪ Fluttuazione smorzamento oscillazione 2 ▪ Frequenza fluttuazione 1 ▪ Frequenza fluttuazione 2 ▪ Portata massica trasportato ▪ Portata volumetrica trasportante ▪ Portata volumetrica trasportato ▪ Viscosità dinam. compen. in temperatura ▪ Viscosità cinem. compen. in temperatura ▪ Temperatura ▪ Portata volumetrica ▪ Portata volumetrica olio ▪ Portata volumetrica acqua ▪ Water cut

Informazioni diagnosi		Rimedi	
N.	Testo breve		
119	Inizializzazione del sensore attiva	Inizializzazione del sensore in corso, attendere	
	Stato della variabile di misura		
	Quality		Good
	Quality substatus		Ok
	Coding (hex)		0x80 ... 0x83
	Segnale di stato		C
	Comportamento diagnostico		Warning
Variabili di misura influenzate			
<ul style="list-style-type: none"> ▪ Ampiezza oscillazione 1 ▪ Ampiezza oscillazione 2 ▪ Uscita specifica dell'applicazione ▪ Uscita specifica dell'applicazione ▪ Asimmetria segnale ▪ Portata massica trasportante ▪ Temperatura del tubo trasportante ▪ Portata volumetr. compensata trasportato ▪ Portata volumetr.compensata trasportante ▪ Indice asimmetria bobine ▪ Concentrazione ▪ Valori misurati ▪ Smorzamento oscillazione 1 ▪ Smorzamento oscillazione 2 ▪ Densità ▪ Densità olio ▪ Densità acqua ▪ Test point ▪ Test point ▪ Viscosità dinamica ▪ Sensore temperatura elettronica (ISEM) ▪ Portata GSV ▪ Portata GSV alternativa ▪ Viscosità cinematica ▪ Portata massica ▪ Portata massica olio ▪ Portata massica acqua ▪ Indice fluido non omogeneo ▪ Indice contenuto di gas ▪ HBSI ▪ Portata NSV ▪ Portata NSV alternativa ▪ Pressione esterna ▪ Corrente eccitazione 1 ▪ Corrente eccitazione 2 ▪ Frequenza di oscillazione 1 ▪ Frequenza di oscillazione 2 ▪ Valore grezzo portata massica ▪ Portata volumetrica S&W ▪ Asimmetria segnale torsione ▪ Densità di riferimento ▪ Densità di riferimento alternativa ▪ Portata volumetrica compensata ▪ Portata volumetrica compensata olio ▪ Portata volumetrica compensata acqua ▪ Fluttuazione smorzamento oscillazione 1 ▪ Fluttuazione smorzamento oscillazione 2 ▪ Frequenza fluttuazione 1 ▪ Frequenza fluttuazione 2 ▪ Portata massica trasportato ▪ Portata volumetrica trasportante ▪ Portata volumetrica trasportato ▪ Viscosità dinam. compen. in temperatura ▪ Viscosità cinem. compen. in temperatura ▪ Temperatura ▪ Portata volumetrica ▪ Portata volumetrica olio ▪ Portata volumetrica acqua ▪ Water cut 			

Informazioni diagnosi		Rimedi
N.	Testo breve	
140	Segnale sensori asimmetrico	1. Se possibile controllare collegamenti sensore e trasmettitore 2. Controllare, sostituire modulo elettronico sensore (ISEM) 3. Sostituire sensore
	Stato della variabile di misura [dalla fabbrica] ¹⁾	
	Quality Good	
	Quality substatus Ok	
	Coding (hex) 0x80 ... 0x83	
	Segnale di stato S	
	Comportamento diagnostico Alarm	
	Variabili di misura influenzate	
	<ul style="list-style-type: none"> ▪ Ampiezza oscillazione 1 ▪ Ampiezza oscillazione 2 ▪ Uscita specifica dell'applicazione ▪ Uscita specifica dell'applicazione ▪ Asimmetria segnale ▪ Portata massica trasportante ▪ Temperatura del tubo trasportante ▪ Portata volumetr. compensata trasportato ▪ Portata volumetr.compensata trasportante ▪ Indice asimmetria bobine ▪ Concentrazione ▪ Valori misurati ▪ Smorzamento oscillazione 1 ▪ Smorzamento oscillazione 2 ▪ Densità ▪ Densità olio ▪ Densità acqua ▪ Test point ▪ Test point ▪ Viscosità dinamica ▪ Sensore temperatura elettronica (ISEM) ▪ Portata GSV ▪ Portata GSV alternativa ▪ Viscosità cinematica ▪ Portata massica ▪ Portata massica olio ▪ Portata massica acqua ▪ Indice fluido non omogeneo ▪ Indice contenuto di gas ▪ HBSI ▪ Portata NSV ▪ Portata NSV alternativa ▪ Pressione esterna ▪ Corrente eccitazione 1 ▪ Corrente eccitazione 2 ▪ Frequenza di oscillazione 1 ▪ Frequenza di oscillazione 2 ▪ Valore grezzo portata massica ▪ Portata volumetrica S&W ▪ Asimmetria segnale torsione ▪ Densità di riferimento ▪ Densità di riferimento alternativa ▪ Portata volumetrica compensata ▪ Portata volumetrica compensata olio ▪ Portata volumetrica compensata acqua ▪ Fluttuazione smorzamento oscillazione 1 ▪ Fluttuazione smorzamento oscillazione 2 ▪ Frequenza fluttuazione 1 ▪ Frequenza fluttuazione 2 ▪ Portata massica trasportato ▪ Portata volumetrica trasportante ▪ Portata volumetrica trasportato ▪ Viscosità dinam. compen. in temperatura ▪ Viscosità cinem. compen. in temperatura ▪ Temperatura ▪ Portata volumetrica ▪ Portata volumetrica olio ▪ Portata volumetrica acqua ▪ Water cut 	

1) Il comportamento diagnostico può essere modificato. Ciò comporta la modifica dello stato generale della variabile misurata.

Informazioni diagnosi		Rimedi	
N.	Testo breve		
141	Regolazione di zero fallita	1. Verificare le condizioni del processo 2. Ripetere la procedura di messa in servizio 3. Controllare i sensori	
	Stato della variabile di misura		
	Quality		Good
	Quality substatus		Ok
	Coding (hex)		0x80 ... 0x83
	Segnale di stato		F
	Comportamento diagnostico		Alarm
Variabili di misura influenzate			
<ul style="list-style-type: none"> ▪ Ampiezza oscillazione 1 ▪ Ampiezza oscillazione 2 ▪ Uscita specifica dell'applicazione ▪ Uscita specifica dell'applicazione ▪ Asimmetria segnale ▪ Portata massica trasportante ▪ Temperatura del tubo trasportante ▪ Portata volumetr. compensata trasportato ▪ Portata volumetr.compensata trasportante ▪ Indice asimmetria bobine ▪ Concentrazione ▪ Valori misurati ▪ Smorzamento oscillazione 1 ▪ Smorzamento oscillazione 2 ▪ Densità ▪ Densità olio ▪ Densità acqua ▪ Test point ▪ Test point ▪ Viscosità dinamica ▪ Sensore temperatura elettronica (ISEM) ▪ Portata GSV ▪ Portata GSV alternativa ▪ Viscosità cinematica ▪ Portata massica ▪ Portata massica olio ▪ Portata massica acqua ▪ Indice fluido non omogeneo ▪ Indice contenuto di gas ▪ HBSI ▪ Portata NSV ▪ Portata NSV alternativa ▪ Pressione esterna ▪ Corrente eccitazione 1 ▪ Corrente eccitazione 2 ▪ Frequenza di oscillazione 1 ▪ Frequenza di oscillazione 2 ▪ Valore grezzo portata massica ▪ Portata volumetrica S&W ▪ Asimmetria segnale torsione ▪ Densità di riferimento ▪ Densità di riferimento alternativa ▪ Portata volumetrica compensata ▪ Portata volumetrica compensata olio ▪ Portata volumetrica compensata acqua ▪ Fluttuazione smorzamento oscillazione 1 ▪ Fluttuazione smorzamento oscillazione 2 ▪ Frequenza fluttuazione 1 ▪ Frequenza fluttuazione 2 ▪ Portata massica trasportato ▪ Portata volumetrica trasportante ▪ Portata volumetrica trasportato ▪ Viscosità dinam. compen. in temperatura ▪ Viscosità cinem. compen. in temperatura ▪ Temperatura ▪ Portata volumetrica ▪ Portata volumetrica olio ▪ Portata volumetrica acqua ▪ Water cut 			

Informazioni diagnosi		Rimedi	
N.	Testo breve		
142	Indice asimmetria bobina troppo alto	Controllare il sensore	
Stato della variabile di misura [dalla fabbrica] ¹⁾			
Quality	Good		
Quality substatus	Ok		
Coding (hex)	0x80 ... 0x83		
Segnale di stato	S		
Comportamento diagnostico	Warning		
Variabili di misura influenzate			
<ul style="list-style-type: none"> ▪ Ampiezza oscillazione 1 ▪ Ampiezza oscillazione 2 ▪ Uscita specifica dell'applicazione ▪ Uscita specifica dell'applicazione ▪ Asimmetria segnale ▪ Portata massica trasportante ▪ Temperatura del tubo trasportante ▪ Portata volumetr. compensata trasportato ▪ Portata volumetr.compensata trasportante ▪ Indice asimmetria bobine ▪ Concentrazione ▪ Valori misurati ▪ Smorzamento oscillazione 1 ▪ Smorzamento oscillazione 2 ▪ Densità ▪ Densità olio ▪ Densità acqua ▪ Test point ▪ Test point ▪ Viscosità dinamica 		<ul style="list-style-type: none"> ▪ Sensore temperatura elettronica (ISEM) ▪ Portata GSV ▪ Portata GSV alternativa ▪ Viscosità cinematica ▪ Portata massica ▪ Portata massica olio ▪ Portata massica acqua ▪ Indice fluido non omogeneo ▪ Indice contenuto di gas ▪ HBSI ▪ Portata NSV ▪ Portata NSV alternativa ▪ Pressione esterna ▪ Corrente eccitazione 1 ▪ Corrente eccitazione 2 ▪ Frequenza di oscillazione 1 ▪ Frequenza di oscillazione 2 ▪ Valore grezzo portata massica ▪ Portata volumetrica S&W ▪ Asimmetria segnale torsione 	<ul style="list-style-type: none"> ▪ Densità di riferimento ▪ Densità di riferimento alternativa ▪ Portata volumetrica compensata ▪ Portata volumetrica compensata olio ▪ Portata volumetrica compensata acqua ▪ Fluttuazione smorzamento oscillazione 1 ▪ Fluttuazione smorzamento oscillazione 2 ▪ Frequenza fluttuazione 1 ▪ Frequenza fluttuazione 2 ▪ Portata massica trasportato ▪ Portata volumetrica trasportante ▪ Portata volumetrica trasportato ▪ Viscosità dinam. compen. in temperatura ▪ Viscosità cinem. compen. in temperatura ▪ Temperatura ▪ Portata volumetrica ▪ Portata volumetrica olio ▪ Portata volumetrica acqua ▪ Water cut

1) Il comportamento diagnostico può essere modificato. Ciò comporta la modifica dello stato generale della variabile misurata.

Informazioni diagnosi		Rimedi	
N.	Testo breve		
144	Errore di misura troppo elevato	1. Controllare le condizioni di processo 2. Controllare o sostituire il sensore	
	Stato della variabile di misura [dalla fabbrica] ¹⁾		
	Quality		Good
	Quality substatus		Ok
	Coding (hex)		0x80 ... 0x83
	Segnale di stato		F
	Comportamento diagnostico		Alarm
Variabili di misura influenzate			
<ul style="list-style-type: none"> ▪ Ampiezza oscillazione 1 ▪ Ampiezza oscillazione 2 ▪ Uscita specifica dell'applicazione ▪ Uscita specifica dell'applicazione ▪ Asimmetria segnale ▪ Portata massica trasportante ▪ Temperatura del tubo trasportante ▪ Portata volumetr. compensata trasportato ▪ Portata volumetr.compensata trasportante ▪ Indice asimmetria bobine ▪ Concentrazione ▪ Smorzamento oscillazione 1 ▪ Smorzamento oscillazione 2 ▪ Densità ▪ Densità olio ▪ Densità acqua ▪ Test point ▪ Test point ▪ Viscosità dinamica ▪ Sensore temperatura elettronica (ISEM) ▪ Portata GSV ▪ Portata GSV alternativa ▪ Viscosità cinematica ▪ Portata massica ▪ Portata massica olio ▪ Portata massica acqua ▪ Indice fluido non omogeneo ▪ Indice contenuto di gas ▪ HBSI ▪ Portata NSV ▪ Portata NSV alternativa ▪ Pressione esterna ▪ Corrente eccitazione 1 ▪ Corrente eccitazione 2 ▪ Frequenza di oscillazione 1 ▪ Frequenza di oscillazione 2 ▪ Valore grezzo portata massica ▪ Portata volumetrica S&W ▪ Asimmetria segnale torsione ▪ Densità di riferimento ▪ Densità di riferimento alternativa ▪ Portata volumetrica compensata ▪ Portata volumetrica compensata olio ▪ Portata volumetrica compensata acqua ▪ Fluttuazione smorzamento oscillazione 1 ▪ Fluttuazione smorzamento oscillazione 2 ▪ Frequenza fluttuazione 1 ▪ Frequenza fluttuazione 2 ▪ Portata massica trasportato ▪ Portata volumetrica trasportante ▪ Portata volumetrica trasportato ▪ Viscosità dinam. compen. in temperatura ▪ Viscosità cinem. compen. in temperatura ▪ Temperatura ▪ Portata volumetrica ▪ Portata volumetrica olio ▪ Portata volumetrica acqua ▪ Water cut 			

1) Il comportamento diagnostico può essere modificato. Ciò comporta la modifica dello stato generale della variabile misurata.

12.7.2 Diagnostica dell'elettronica

Informazioni diagnosi		Rimedi										
N.	Testo breve											
201	Elettronica guasta Stato della variabile di misura <table border="1"> <tr> <td>Quality</td> <td>Good</td> </tr> <tr> <td>Quality substatus</td> <td>Ok</td> </tr> <tr> <td>Coding (hex)</td> <td>0x80 ... 0x83</td> </tr> <tr> <td>Segnale di stato</td> <td>F</td> </tr> <tr> <td>Comportamento diagnostico</td> <td>Alarm</td> </tr> </table>	Quality	Good	Quality substatus	Ok	Coding (hex)	0x80 ... 0x83	Segnale di stato	F	Comportamento diagnostico	Alarm	1. Restart dispositivo 2. Sostituire elettronica
Quality	Good											
Quality substatus	Ok											
Coding (hex)	0x80 ... 0x83											
Segnale di stato	F											
Comportamento diagnostico	Alarm											
Variabili di misura influenzate												
<table border="0"> <tr> <td style="vertical-align: top;"> <ul style="list-style-type: none"> ▪ Ampiezza oscillazione 1 ▪ Ampiezza oscillazione 2 ▪ Uscita specifica dell'applicazione ▪ Uscita specifica dell'applicazione ▪ Asimmetria segnale ▪ Portata massica trasportante ▪ Temperatura del tubo trasportante ▪ Portata volumetr. compensata trasportato ▪ Portata volumetr.compensata trasportante ▪ Indice asimmetria bobine ▪ Concentrazione ▪ Valori misurati ▪ Smorzamento oscillazione 1 ▪ Smorzamento oscillazione 2 ▪ Densità ▪ Densità olio ▪ Densità acqua ▪ Test point ▪ Test point ▪ Viscosità dinamica </td> <td style="vertical-align: top;"> <ul style="list-style-type: none"> ▪ Sensore temperatura elettronica (ISEM) ▪ Portata GSV ▪ Portata GSV alternativa ▪ Viscosità cinematica ▪ Portata massica ▪ Portata massica olio ▪ Portata massica acqua ▪ Indice fluido non omogeneo ▪ Indice contenuto di gas ▪ HBSI ▪ Portata NSV ▪ Portata NSV alternativa ▪ Pressione esterna ▪ Corrente eccitazione 1 ▪ Corrente eccitazione 2 ▪ Frequenza di oscillazione 1 ▪ Frequenza di oscillazione 2 ▪ Valore grezzo portata massica ▪ Portata volumetrica S&W ▪ Asimmetria segnale torsione </td> <td style="vertical-align: top;"> <ul style="list-style-type: none"> ▪ Densità di riferimento ▪ Densità di riferimento alternativa ▪ Portata volumetrica compensata ▪ Portata volumetrica compensata olio ▪ Portata volumetrica compensata acqua ▪ Fluttuazione smorzamento oscillazione 1 ▪ Fluttuazione smorzamento oscillazione 2 ▪ Frequenza fluttuazione 1 ▪ Frequenza fluttuazione 2 ▪ Portata massica trasportato ▪ Portata volumetrica trasportante ▪ Portata volumetrica trasportato ▪ Viscosità dinam. compen. in temperatura ▪ Viscosità cinem. compen. in temperatura ▪ Temperatura ▪ Portata volumetrica ▪ Portata volumetrica olio ▪ Portata volumetrica acqua ▪ Water cut </td> </tr> </table>			<ul style="list-style-type: none"> ▪ Ampiezza oscillazione 1 ▪ Ampiezza oscillazione 2 ▪ Uscita specifica dell'applicazione ▪ Uscita specifica dell'applicazione ▪ Asimmetria segnale ▪ Portata massica trasportante ▪ Temperatura del tubo trasportante ▪ Portata volumetr. compensata trasportato ▪ Portata volumetr.compensata trasportante ▪ Indice asimmetria bobine ▪ Concentrazione ▪ Valori misurati ▪ Smorzamento oscillazione 1 ▪ Smorzamento oscillazione 2 ▪ Densità ▪ Densità olio ▪ Densità acqua ▪ Test point ▪ Test point ▪ Viscosità dinamica 	<ul style="list-style-type: none"> ▪ Sensore temperatura elettronica (ISEM) ▪ Portata GSV ▪ Portata GSV alternativa ▪ Viscosità cinematica ▪ Portata massica ▪ Portata massica olio ▪ Portata massica acqua ▪ Indice fluido non omogeneo ▪ Indice contenuto di gas ▪ HBSI ▪ Portata NSV ▪ Portata NSV alternativa ▪ Pressione esterna ▪ Corrente eccitazione 1 ▪ Corrente eccitazione 2 ▪ Frequenza di oscillazione 1 ▪ Frequenza di oscillazione 2 ▪ Valore grezzo portata massica ▪ Portata volumetrica S&W ▪ Asimmetria segnale torsione 	<ul style="list-style-type: none"> ▪ Densità di riferimento ▪ Densità di riferimento alternativa ▪ Portata volumetrica compensata ▪ Portata volumetrica compensata olio ▪ Portata volumetrica compensata acqua ▪ Fluttuazione smorzamento oscillazione 1 ▪ Fluttuazione smorzamento oscillazione 2 ▪ Frequenza fluttuazione 1 ▪ Frequenza fluttuazione 2 ▪ Portata massica trasportato ▪ Portata volumetrica trasportante ▪ Portata volumetrica trasportato ▪ Viscosità dinam. compen. in temperatura ▪ Viscosità cinem. compen. in temperatura ▪ Temperatura ▪ Portata volumetrica ▪ Portata volumetrica olio ▪ Portata volumetrica acqua ▪ Water cut 							
<ul style="list-style-type: none"> ▪ Ampiezza oscillazione 1 ▪ Ampiezza oscillazione 2 ▪ Uscita specifica dell'applicazione ▪ Uscita specifica dell'applicazione ▪ Asimmetria segnale ▪ Portata massica trasportante ▪ Temperatura del tubo trasportante ▪ Portata volumetr. compensata trasportato ▪ Portata volumetr.compensata trasportante ▪ Indice asimmetria bobine ▪ Concentrazione ▪ Valori misurati ▪ Smorzamento oscillazione 1 ▪ Smorzamento oscillazione 2 ▪ Densità ▪ Densità olio ▪ Densità acqua ▪ Test point ▪ Test point ▪ Viscosità dinamica 	<ul style="list-style-type: none"> ▪ Sensore temperatura elettronica (ISEM) ▪ Portata GSV ▪ Portata GSV alternativa ▪ Viscosità cinematica ▪ Portata massica ▪ Portata massica olio ▪ Portata massica acqua ▪ Indice fluido non omogeneo ▪ Indice contenuto di gas ▪ HBSI ▪ Portata NSV ▪ Portata NSV alternativa ▪ Pressione esterna ▪ Corrente eccitazione 1 ▪ Corrente eccitazione 2 ▪ Frequenza di oscillazione 1 ▪ Frequenza di oscillazione 2 ▪ Valore grezzo portata massica ▪ Portata volumetrica S&W ▪ Asimmetria segnale torsione 	<ul style="list-style-type: none"> ▪ Densità di riferimento ▪ Densità di riferimento alternativa ▪ Portata volumetrica compensata ▪ Portata volumetrica compensata olio ▪ Portata volumetrica compensata acqua ▪ Fluttuazione smorzamento oscillazione 1 ▪ Fluttuazione smorzamento oscillazione 2 ▪ Frequenza fluttuazione 1 ▪ Frequenza fluttuazione 2 ▪ Portata massica trasportato ▪ Portata volumetrica trasportante ▪ Portata volumetrica trasportato ▪ Viscosità dinam. compen. in temperatura ▪ Viscosità cinem. compen. in temperatura ▪ Temperatura ▪ Portata volumetrica ▪ Portata volumetrica olio ▪ Portata volumetrica acqua ▪ Water cut 										

Informazioni diagnosi		Rimedi	
N.	Testo breve		
242	Firmware incompatibile	1. Verificare la versione del firmware 2. Flash o sostituire il modulo elettronico	
	Stato della variabile di misura		
	Quality		Good
	Quality substatus		Ok
	Coding (hex)		0x80 ... 0x83
	Segnale di stato		F
	Comportamento diagnostico		Alarm
Variabili di misura influenzate			
<ul style="list-style-type: none"> ▪ Ampiezza oscillazione 1 ▪ Ampiezza oscillazione 2 ▪ Uscita specifica dell'applicazione ▪ Uscita specifica dell'applicazione ▪ Asimmetria segnale ▪ Portata massica trasportante ▪ Temperatura del tubo trasportante ▪ Portata volumetr. compensata trasportato ▪ Portata volumetr.compensata trasportante ▪ Indice asimmetria bobine ▪ Concentrazione ▪ Valori misurati ▪ Smorzamento oscillazione 1 ▪ Smorzamento oscillazione 2 ▪ Densità ▪ Densità olio ▪ Densità acqua ▪ Test point ▪ Test point ▪ Viscosità dinamica ▪ Sensore temperatura elettronica (ISEM) ▪ Portata GSV ▪ Portata GSV alternativa ▪ Viscosità cinematica ▪ Portata massica ▪ Portata massica olio ▪ Portata massica acqua ▪ Indice fluido non omogeneo ▪ Indice contenuto di gas ▪ HBSI ▪ Portata NSV ▪ Portata NSV alternativa ▪ Pressione esterna ▪ Corrente eccitazione 1 ▪ Corrente eccitazione 2 ▪ Frequenza di oscillazione 1 ▪ Frequenza di oscillazione 2 ▪ Valore grezzo portata massica ▪ Portata volumetrica S&W ▪ Asimmetria segnale torsione ▪ Densità di riferimento ▪ Densità di riferimento alternativa ▪ Portata volumetrica compensata ▪ Portata volumetrica compensata olio ▪ Portata volumetrica compensata acqua ▪ Fluttuazione smorzamento oscillazione 1 ▪ Fluttuazione smorzamento oscillazione 2 ▪ Frequenza fluttuazione 1 ▪ Frequenza fluttuazione 2 ▪ Portata massica trasportato ▪ Portata volumetrica trasportante ▪ Portata volumetrica trasportato ▪ Viscosità dinam. compen. in temperatura ▪ Viscosità cinem. compen. in temperatura ▪ Temperatura ▪ Portata volumetrica ▪ Portata volumetrica olio ▪ Portata volumetrica acqua ▪ Water cut 			

Informazioni diagnosi		Rimedi
N.	Testo breve	
252	Modulo incompatibile	1. Controllare schede elettroniche 2. Controllare se le schede necessarie sono disponibili (p.e. versione Ex) 3. Sostituire le schede elettroniche
Stato della variabile di misura		
Quality	Good	
Quality substatus	Ok	
Coding (hex)	0x80 ... 0x83	
Segnale di stato	F	
Comportamento diagnostico	Alarm	
Variabili di misura influenzate		
<ul style="list-style-type: none"> ▪ Ampiezza oscillazione 1 ▪ Ampiezza oscillazione 2 ▪ Uscita specifica dell'applicazione ▪ Uscita specifica dell'applicazione ▪ Asimmetria segnale ▪ Portata massica trasportante ▪ Temperatura del tubo trasportante ▪ Portata volumetr. compensata trasportato ▪ Portata volumetr.compensata trasportante ▪ Indice asimmetria bobine ▪ Concentrazione ▪ Valori misurati ▪ Smorzamento oscillazione 1 ▪ Smorzamento oscillazione 2 ▪ Densità ▪ Densità olio ▪ Densità acqua ▪ Test point ▪ Test point ▪ Viscosità dinamica 		<ul style="list-style-type: none"> ▪ Sensore temperatura elettronica (ISEM) ▪ Portata GSV ▪ Portata GSV alternativa ▪ Viscosità cinematica ▪ Portata massica ▪ Portata massica olio ▪ Portata massica acqua ▪ Indice fluido non omogeneo ▪ Indice contenuto di gas ▪ HBSI ▪ Portata NSV ▪ Portata NSV alternativa ▪ Pressione esterna ▪ Corrente eccitazione 1 ▪ Corrente eccitazione 2 ▪ Frequenza di oscillazione 1 ▪ Frequenza di oscillazione 2 ▪ Valore grezzo portata massica ▪ Portata volumetrica S&W ▪ Asimmetria segnale torsione
		<ul style="list-style-type: none"> ▪ Densità di riferimento ▪ Densità di riferimento alternativa ▪ Portata volumetrica compensata ▪ Portata volumetrica compensata olio ▪ Portata volumetrica compensata acqua ▪ Fluttuazione smorzamento oscillazione 1 ▪ Fluttuazione smorzamento oscillazione 2 ▪ Frequenza fluttuazione 1 ▪ Frequenza fluttuazione 2 ▪ Portata massica trasportato ▪ Portata volumetrica trasportante ▪ Portata volumetrica trasportato ▪ Viscosità dinam. compen. in temperatura ▪ Viscosità cinem. compen. in temperatura ▪ Temperatura ▪ Portata volumetrica ▪ Portata volumetrica olio ▪ Portata volumetrica acqua ▪ Water cut

Informazioni diagnosi		Rimedi	
N.	Testo breve		
262	Connessione modulo interrotta	1. Controllare, sostituire cavo collegamento modulo elettronico sensore (ISEM) 2. Controllare e sostituire ISEM o elettronica principale	
	Stato della variabile di misura		
	Quality		Good
	Quality substatus		Ok
	Coding (hex)		0x80 ... 0x83
	Segnale di stato		F
	Comportamento diagnostico		Alarm
Variabili di misura influenzate			
<ul style="list-style-type: none"> ▪ Ampiezza oscillazione 1 ▪ Ampiezza oscillazione 2 ▪ Uscita specifica dell'applicazione ▪ Uscita specifica dell'applicazione ▪ Asimmetria segnale ▪ Portata massica trasportante ▪ Temperatura del tubo trasportante ▪ Portata volumetr. compensata trasportato ▪ Portata volumetr.compensata trasportante ▪ Indice asimmetria bobine ▪ Concentrazione ▪ Valori misurati ▪ Smorzamento oscillazione 1 ▪ Smorzamento oscillazione 2 ▪ Densità ▪ Densità olio ▪ Densità acqua ▪ Test point ▪ Test point ▪ Viscosità dinamica ▪ Sensore temperatura elettronica (ISEM) ▪ Portata GSV ▪ Portata GSV alternativa ▪ Viscosità cinematica ▪ Portata massica ▪ Portata massica olio ▪ Portata massica acqua ▪ Indice fluido non omogeneo ▪ Indice contenuto di gas ▪ HBSI ▪ Portata NSV ▪ Portata NSV alternativa ▪ Pressione esterna ▪ Corrente eccitazione 1 ▪ Corrente eccitazione 2 ▪ Frequenza di oscillazione 1 ▪ Frequenza di oscillazione 2 ▪ Valore grezzo portata massica ▪ Portata volumetrica S&W ▪ Asimmetria segnale torsione ▪ Densità di riferimento ▪ Densità di riferimento alternativa ▪ Portata volumetrica compensata ▪ Portata volumetrica compensata olio ▪ Portata volumetrica compensata acqua ▪ Fluttuazione smorzamento oscillazione 1 ▪ Fluttuazione smorzamento oscillazione 2 ▪ Frequenza fluttuazione 1 ▪ Frequenza fluttuazione 2 ▪ Portata massica trasportato ▪ Portata volumetrica trasportante ▪ Portata volumetrica trasportato ▪ Viscosità dinam. compen. in temperatura ▪ Viscosità cinem. compen. in temperatura ▪ Temperatura ▪ Portata volumetrica ▪ Portata volumetrica olio ▪ Portata volumetrica acqua ▪ Water cut 			

Informazioni diagnosi		Rimedi	
N.	Testo breve		
270	Scheda madre difettosa	1. Riavvia il dispositivo 2. Sostituire il modulo elettronico principale	
	Stato della variabile di misura		
	Quality		Good
	Quality substatus		Ok
	Coding (hex)		0x80 ... 0x83
	Segnale di stato		F
	Comportamento diagnostico		Alarm
Variabili di misura influenzate			
<ul style="list-style-type: none"> ▪ Ampiezza oscillazione 1 ▪ Ampiezza oscillazione 2 ▪ Uscita specifica dell'applicazione ▪ Uscita specifica dell'applicazione ▪ Asimmetria segnale ▪ Portata massica trasportante ▪ Temperatura del tubo trasportante ▪ Portata volumetr. compensata trasportato ▪ Portata volumetr.compensata trasportante ▪ Indice asimmetria bobine ▪ Concentrazione ▪ Valori misurati ▪ Smorzamento oscillazione 1 ▪ Smorzamento oscillazione 2 ▪ Densità ▪ Densità olio ▪ Densità acqua ▪ Test point ▪ Test point ▪ Viscosità dinamica ▪ Sensore temperatura elettronica (ISEM) ▪ Portata GSV ▪ Portata GSV alternativa ▪ Viscosità cinematica ▪ Portata massica ▪ Portata massica olio ▪ Portata massica acqua ▪ Indice fluido non omogeneo ▪ Indice contenuto di gas ▪ HBSI ▪ Portata NSV ▪ Portata NSV alternativa ▪ Pressione esterna ▪ Corrente eccitazione 1 ▪ Corrente eccitazione 2 ▪ Frequenza di oscillazione 1 ▪ Frequenza di oscillazione 2 ▪ Valore grezzo portata massica ▪ Portata volumetrica S&W ▪ Asimmetria segnale torsione ▪ Densità di riferimento ▪ Densità di riferimento alternativa ▪ Portata volumetrica compensata ▪ Portata volumetrica compensata olio ▪ Portata volumetrica compensata acqua ▪ Fluttuazione smorzamento oscillazione 1 ▪ Fluttuazione smorzamento oscillazione 2 ▪ Frequenza fluttuazione 1 ▪ Frequenza fluttuazione 2 ▪ Portata massica trasportato ▪ Portata volumetrica trasportante ▪ Portata volumetrica trasportato ▪ Viscosità dinam. compen. in temperatura ▪ Viscosità cinem. compen. in temperatura ▪ Temperatura ▪ Portata volumetrica ▪ Portata volumetrica olio ▪ Portata volumetrica acqua ▪ Water cut 			

Informazioni diagnosi		Rimedi	
N.	Testo breve		
271	Guasto scheda madre	1. Riavvia il dispositivo 2. Sostituire il modulo elettronico principale	
	Stato della variabile di misura		
	Quality		Good
	Quality substatus		Ok
	Coding (hex)		0x80 ... 0x83
	Segnale di stato		F
	Comportamento diagnostico		Alarm
Variabili di misura influenzate			
<ul style="list-style-type: none"> ▪ Ampiezza oscillazione 1 ▪ Ampiezza oscillazione 2 ▪ Uscita specifica dell'applicazione ▪ Uscita specifica dell'applicazione ▪ Asimmetria segnale ▪ Portata massica trasportante ▪ Temperatura del tubo trasportante ▪ Portata volumetr. compensata trasportato ▪ Portata volumetr.compensata trasportante ▪ Indice asimmetria bobine ▪ Concentrazione ▪ Valori misurati ▪ Smorzamento oscillazione 1 ▪ Smorzamento oscillazione 2 ▪ Densità ▪ Densità olio ▪ Densità acqua ▪ Test point ▪ Test point ▪ Viscosità dinamica ▪ Sensore temperatura elettronica (ISEM) ▪ Portata GSV ▪ Portata GSV alternativa ▪ Viscosità cinematica ▪ Portata massica ▪ Portata massica olio ▪ Portata massica acqua ▪ Indice fluido non omogeneo ▪ Indice contenuto di gas ▪ HBSI ▪ Portata NSV ▪ Portata NSV alternativa ▪ Pressione esterna ▪ Corrente eccitazione 1 ▪ Corrente eccitazione 2 ▪ Frequenza di oscillazione 1 ▪ Frequenza di oscillazione 2 ▪ Valore grezzo portata massica ▪ Portata volumetrica S&W ▪ Asimmetria segnale torsione ▪ Densità di riferimento ▪ Densità di riferimento alternativa ▪ Portata volumetrica compensata ▪ Portata volumetrica compensata olio ▪ Portata volumetrica compensata acqua ▪ Fluttuazione smorzamento oscillazione 1 ▪ Fluttuazione smorzamento oscillazione 2 ▪ Frequenza fluttuazione 1 ▪ Frequenza fluttuazione 2 ▪ Portata massica trasportato ▪ Portata volumetrica trasportante ▪ Portata volumetrica trasportato ▪ Viscosità dinam. compen. in temperatura ▪ Viscosità cinem. compen. in temperatura ▪ Temperatura ▪ Portata volumetrica ▪ Portata volumetrica olio ▪ Portata volumetrica acqua ▪ Water cut 			

Informazioni diagnosi		Rimedi
N.	Testo breve	
272	Guasto scheda madre	Riavviare lo strumento
Stato della variabile di misura		
Quality	Good	
Quality substatus	Ok	
Coding (hex)	0x80 ... 0x83	
Segnale di stato	F	
Comportamento diagnostico	Alarm	
Variabili di misura influenzate		
<ul style="list-style-type: none"> ▪ Ampiezza oscillazione 1 ▪ Ampiezza oscillazione 2 ▪ Uscita specifica dell'applicazione ▪ Uscita specifica dell'applicazione ▪ Asimmetria segnale ▪ Portata massica trasportante ▪ Temperatura del tubo trasportante ▪ Portata volumetr. compensata trasportato ▪ Portata volumetr.compensata trasportante ▪ Indice asimmetria bobine ▪ Concentrazione ▪ Valori misurati ▪ Smorzamento oscillazione 1 ▪ Smorzamento oscillazione 2 ▪ Densità ▪ Densità olio ▪ Densità acqua ▪ Test point ▪ Test point ▪ Viscosità dinamica 		<ul style="list-style-type: none"> ▪ Sensore temperatura elettronica (ISEM) ▪ Portata GSV ▪ Portata GSV alternativa ▪ Viscosità cinematica ▪ Portata massica ▪ Portata massica olio ▪ Portata massica acqua ▪ Indice fluido non omogeneo ▪ Indice contenuto di gas ▪ HBSI ▪ Portata NSV ▪ Portata NSV alternativa ▪ Pressione esterna ▪ Corrente eccitazione 1 ▪ Corrente eccitazione 2 ▪ Frequenza di oscillazione 1 ▪ Frequenza di oscillazione 2 ▪ Valore grezzo portata massica ▪ Portata volumetrica S&W ▪ Asimmetria segnale torsione
		<ul style="list-style-type: none"> ▪ Densità di riferimento ▪ Densità di riferimento alternativa ▪ Portata volumetrica compensata ▪ Portata volumetrica compensata olio ▪ Portata volumetrica compensata acqua ▪ Fluttuazione smorzamento oscillazione 1 ▪ Fluttuazione smorzamento oscillazione 2 ▪ Frequenza fluttuazione 1 ▪ Frequenza fluttuazione 2 ▪ Portata massica trasportato ▪ Portata volumetrica trasportante ▪ Portata volumetrica trasportato ▪ Viscosità dinam. compen. in temperatura ▪ Viscosità cinem. compen. in temperatura ▪ Temperatura ▪ Portata volumetrica ▪ Portata volumetrica olio ▪ Portata volumetrica acqua ▪ Water cut

Informazioni diagnosi		Rimedi	
N.	Testo breve		
273	Scheda madre difettosa	1. Prestare attenzione alla visualizzazione del funzionamento di emergenza 2. Sostituire l'elettronica principale	
	Stato della variabile di misura		
	Quality		Good
	Quality substatus		Ok
	Coding (hex)		0x80 ... 0x83
	Segnale di stato		F
	Comportamento diagnostico		Alarm
Variabili di misura influenzate			
<ul style="list-style-type: none"> ▪ Ampiezza oscillazione 1 ▪ Ampiezza oscillazione 2 ▪ Uscita specifica dell'applicazione ▪ Uscita specifica dell'applicazione ▪ Asimmetria segnale ▪ Portata massica trasportante ▪ Temperatura del tubo trasportante ▪ Portata volumetr. compensata trasportato ▪ Portata volumetr.compensata trasportante ▪ Indice asimmetria bobine ▪ Concentrazione ▪ Valori misurati ▪ Smorzamento oscillazione 1 ▪ Smorzamento oscillazione 2 ▪ Densità ▪ Densità olio ▪ Densità acqua ▪ Test point ▪ Test point ▪ Viscosità dinamica ▪ Sensore temperatura elettronica (ISEM) ▪ Portata GSV ▪ Portata GSV alternativa ▪ Viscosità cinematica ▪ Portata massica ▪ Portata massica olio ▪ Portata massica acqua ▪ Indice fluido non omogeneo ▪ Indice contenuto di gas ▪ HBSI ▪ Portata NSV ▪ Portata NSV alternativa ▪ Pressione esterna ▪ Corrente eccitazione 1 ▪ Corrente eccitazione 2 ▪ Frequenza di oscillazione 1 ▪ Frequenza di oscillazione 2 ▪ Valore grezzo portata massica ▪ Portata volumetrica S&W ▪ Asimmetria segnale torsione ▪ Densità di riferimento ▪ Densità di riferimento alternativa ▪ Portata volumetrica compensata ▪ Portata volumetrica compensata olio ▪ Portata volumetrica compensata acqua ▪ Fluttuazione smorzamento oscillazione 1 ▪ Fluttuazione smorzamento oscillazione 2 ▪ Frequenza fluttuazione 1 ▪ Frequenza fluttuazione 2 ▪ Portata massica trasportato ▪ Portata volumetrica trasportante ▪ Portata volumetrica trasportato ▪ Viscosità dinam. compen. in temperatura ▪ Viscosità cinem. compen. in temperatura ▪ Temperatura ▪ Portata volumetrica ▪ Portata volumetrica olio ▪ Portata volumetrica acqua ▪ Water cut 			

Informazioni diagnosi		Rimedi
N.	Testo breve	
275	Modulo I/O difettoso	Sostituire modulo I/O
Stato della variabile di misura		
Quality	Good	
Quality substatus	Ok	
Coding (hex)	0x80 ... 0x83	
Segnale di stato	F	
Comportamento diagnostico	Alarm	
Variabili di misura influenzate		
<ul style="list-style-type: none"> ▪ Ampiezza oscillazione 1 ▪ Ampiezza oscillazione 2 ▪ Uscita specifica dell'applicazione ▪ Uscita specifica dell'applicazione ▪ Asimmetria segnale ▪ Portata massica trasportante ▪ Temperatura del tubo trasportante ▪ Portata volumetr. compensata trasportato ▪ Portata volumetr.compensata trasportante ▪ Indice asimmetria bobine ▪ Concentrazione ▪ Valori misurati ▪ Smorzamento oscillazione 1 ▪ Smorzamento oscillazione 2 ▪ Densità ▪ Densità olio ▪ Densità acqua ▪ Test point ▪ Test point ▪ Viscosità dinamica 		<ul style="list-style-type: none"> ▪ Sensore temperatura elettronica (ISEM) ▪ Portata GSV ▪ Portata GSV alternativa ▪ Viscosità cinematica ▪ Portata massica ▪ Portata massica olio ▪ Portata massica acqua ▪ Indice fluido non omogeneo ▪ Indice contenuto di gas ▪ HBSI ▪ Portata NSV ▪ Portata NSV alternativa ▪ Pressione esterna ▪ Corrente eccitazione 1 ▪ Corrente eccitazione 2 ▪ Frequenza di oscillazione 1 ▪ Frequenza di oscillazione 2 ▪ Valore grezzo portata massica ▪ Portata volumetrica S&W ▪ Asimmetria segnale torsione
		<ul style="list-style-type: none"> ▪ Densità di riferimento ▪ Densità di riferimento alternativa ▪ Portata volumetrica compensata ▪ Portata volumetrica compensata olio ▪ Portata volumetrica compensata acqua ▪ Fluttuazione smorzamento oscillazione 1 ▪ Fluttuazione smorzamento oscillazione 2 ▪ Frequenza fluttuazione 1 ▪ Frequenza fluttuazione 2 ▪ Portata massica trasportato ▪ Portata volumetrica trasportante ▪ Portata volumetrica trasportato ▪ Viscosità dinam. compen. in temperatura ▪ Viscosità cinem. compen. in temperatura ▪ Temperatura ▪ Portata volumetrica ▪ Portata volumetrica olio ▪ Portata volumetrica acqua ▪ Water cut

Informazioni diagnosi		Rimedi	
N.	Testo breve		
276	Modulo I/O guasto	1. Riavviare il dispositivo 2. Sostituire il modulo IO	
	Stato della variabile di misura		
	Quality		Good
	Quality substatus		Ok
	Coding (hex)		0x80 ... 0x83
	Segnale di stato		F
	Comportamento diagnostico		Alarm
Variabili di misura influenzate			
<ul style="list-style-type: none"> ▪ Ampiezza oscillazione 1 ▪ Ampiezza oscillazione 2 ▪ Uscita specifica dell'applicazione ▪ Uscita specifica dell'applicazione ▪ Asimmetria segnale ▪ Portata massica trasportante ▪ Temperatura del tubo trasportante ▪ Portata volumetr. compensata trasportato ▪ Portata volumetr.compensata trasportante ▪ Indice asimmetria bobine ▪ Concentrazione ▪ Valori misurati ▪ Smorzamento oscillazione 1 ▪ Smorzamento oscillazione 2 ▪ Densità ▪ Densità olio ▪ Densità acqua ▪ Test point ▪ Test point ▪ Viscosità dinamica ▪ Sensore temperatura elettronica (ISEM) ▪ Portata GSV ▪ Portata GSV alternativa ▪ Viscosità cinematica ▪ Portata massica ▪ Portata massica olio ▪ Portata massica acqua ▪ Indice fluido non omogeneo ▪ Indice contenuto di gas ▪ HBSI ▪ Portata NSV ▪ Portata NSV alternativa ▪ Pressione esterna ▪ Corrente eccitazione 1 ▪ Corrente eccitazione 2 ▪ Frequenza di oscillazione 1 ▪ Frequenza di oscillazione 2 ▪ Valore grezzo portata massica ▪ Portata volumetrica S&W ▪ Asimmetria segnale torsione ▪ Densità di riferimento ▪ Densità di riferimento alternativa ▪ Portata volumetrica compensata ▪ Portata volumetrica compensata olio ▪ Portata volumetrica compensata acqua ▪ Fluttuazione smorzamento oscillazione 1 ▪ Fluttuazione smorzamento oscillazione 2 ▪ Frequenza fluttuazione 1 ▪ Frequenza fluttuazione 2 ▪ Portata massica trasportato ▪ Portata volumetrica trasportante ▪ Portata volumetrica trasportato ▪ Viscosità dinam. compen. in temperatura ▪ Viscosità cinem. compen. in temperatura ▪ Temperatura ▪ Portata volumetrica ▪ Portata volumetrica olio ▪ Portata volumetrica acqua ▪ Water cut 			

Informazioni diagnosi		Rimedi
N.	Testo breve	
283	Contenuto memoria inconsistente	Riavviare lo strumento
Stato della variabile di misura		
Quality	Good	
Quality substatus	Ok	
Coding (hex)	0x80 ... 0x83	
Segnale di stato	F	
Comportamento diagnostico	Alarm	
Variabili di misura influenzate		
<ul style="list-style-type: none"> ▪ Ampiezza oscillazione 1 ▪ Ampiezza oscillazione 2 ▪ Uscita specifica dell'applicazione ▪ Uscita specifica dell'applicazione ▪ Asimmetria segnale ▪ Portata massica trasportante ▪ Temperatura del tubo trasportante ▪ Portata volumetr. compensata trasportato ▪ Portata volumetr.compensata trasportante ▪ Indice asimmetria bobine ▪ Concentrazione ▪ Valori misurati ▪ Smorzamento oscillazione 1 ▪ Smorzamento oscillazione 2 ▪ Densità ▪ Densità olio ▪ Densità acqua ▪ Test point ▪ Test point ▪ Viscosità dinamica 		<ul style="list-style-type: none"> ▪ Sensore temperatura elettronica (ISEM) ▪ Portata GSV ▪ Portata GSV alternativa ▪ Viscosità cinematica ▪ Portata massica ▪ Portata massica olio ▪ Portata massica acqua ▪ Indice fluido non omogeneo ▪ Indice contenuto di gas ▪ HBSI ▪ Portata NSV ▪ Portata NSV alternativa ▪ Pressione esterna ▪ Corrente eccitazione 1 ▪ Corrente eccitazione 2 ▪ Frequenza di oscillazione 1 ▪ Frequenza di oscillazione 2 ▪ Valore grezzo portata massica ▪ Portata volumetrica S&W ▪ Asimmetria segnale torsione
		<ul style="list-style-type: none"> ▪ Densità di riferimento ▪ Densità di riferimento alternativa ▪ Portata volumetrica compensata ▪ Portata volumetrica compensata olio ▪ Portata volumetrica compensata acqua ▪ Fluttuazione smorzamento oscillazione 1 ▪ Fluttuazione smorzamento oscillazione 2 ▪ Frequenza fluttuazione 1 ▪ Frequenza fluttuazione 2 ▪ Portata massica trasportato ▪ Portata volumetrica trasportante ▪ Portata volumetrica trasportato ▪ Viscosità dinam. compen. in temperatura ▪ Viscosità cinem. compen. in temperatura ▪ Temperatura ▪ Portata volumetrica ▪ Portata volumetrica olio ▪ Portata volumetrica acqua ▪ Water cut

Informazioni diagnosi		Rimedi	
N.	Testo breve		
302	Verifica strumento attiva	Verifica strumento in corso, prego attendere	
	Stato della variabile di misura [dalla fabbrica] ¹⁾		
	Quality		Good
	Quality substatus		Function check
	Coding (hex)		0xBC ... 0xBF
	Segnale di stato		C
	Comportamento diagnostico		Warning
Variabili di misura influenzate			
<ul style="list-style-type: none"> ▪ Ampiezza oscillazione 1 ▪ Ampiezza oscillazione 2 ▪ Uscita specifica dell'applicazione ▪ Uscita specifica dell'applicazione ▪ Asimmetria segnale ▪ Portata massica trasportante ▪ Temperatura del tubo trasportante ▪ Portata volumetr. compensata trasportato ▪ Portata volumetr.compensata trasportante ▪ Indice asimmetria bobine ▪ Concentrazione ▪ Valori misurati ▪ Smorzamento oscillazione 1 ▪ Smorzamento oscillazione 2 ▪ Densità ▪ Densità olio ▪ Densità acqua ▪ Test point ▪ Test point ▪ Viscosità dinamica ▪ Sensore temperatura elettronica (ISEM) ▪ Portata GSV ▪ Portata GSV alternativa ▪ Viscosità cinematica ▪ Portata massica ▪ Portata massica olio ▪ Portata massica acqua ▪ Indice fluido non omogeneo ▪ Indice contenuto di gas ▪ HBSI ▪ Portata NSV ▪ Portata NSV alternativa ▪ Pressione esterna ▪ Corrente eccitazione 1 ▪ Corrente eccitazione 2 ▪ Frequenza di oscillazione 1 ▪ Frequenza di oscillazione 2 ▪ Valore grezzo portata massica ▪ Portata volumetrica S&W ▪ Asimmetria segnale torsione ▪ Densità di riferimento ▪ Densità di riferimento alternativa ▪ Portata volumetrica compensata ▪ Portata volumetrica compensata olio ▪ Portata volumetrica compensata acqua ▪ Fluttuazione smorzamento oscillazione 1 ▪ Fluttuazione smorzamento oscillazione 2 ▪ Frequenza fluttuazione 1 ▪ Frequenza fluttuazione 2 ▪ Portata massica trasportato ▪ Portata volumetrica trasportante ▪ Portata volumetrica trasportato ▪ Viscosità dinam. compen. in temperatura ▪ Viscosità cinem. compen. in temperatura ▪ Temperatura ▪ Portata volumetrica ▪ Portata volumetrica olio ▪ Portata volumetrica acqua ▪ Water cut 			

1) Il comportamento diagnostico può essere modificato. Ciò comporta la modifica dello stato generale della variabile misurata.

Informazioni diagnosi		Rimedi	
N.	Testo breve		
303	Modificato configurazione I/O 1 ... n	1. Configurazione modulo I/O (parametro 'Esegui configurazione I/O') 2. Dopo di che ricaricare descrizione strumento e controllare collegamenti	
	Stato della variabile di misura		
	Quality		Good
	Quality substatus		Ok
	Coding (hex)		0x80 ... 0x83
	Segnale di stato		M
	Comportamento diagnostico		Warning
Variabili di misura influenzate			
-			

Informazioni diagnosi		Rimedi	
N.	Testo breve		
304	Verifica strumento: fallita	1. Controllare il rapporto di verifica 2. Ripetere la procedura di messa in servizio 3. Controllare il sensore	
	Stato della variabile di misura [dalla fabbrica] ¹⁾		
	Quality		Good
	Quality substatus		Ok
	Coding (hex)		0x80 ... 0x83
	Segnale di stato		F
	Comportamento diagnostico		Alarm
Variabili di misura influenzate			
<ul style="list-style-type: none"> ▪ Ampiezza oscillazione 1 ▪ Ampiezza oscillazione 2 ▪ Uscita specifica dell'applicazione ▪ Uscita specifica dell'applicazione ▪ Asimmetria segnale ▪ Portata massica trasportante ▪ Temperatura del tubo trasportante ▪ Portata volumetr. compensata trasportato ▪ Portata volumetr.compensata trasportante ▪ Indice asimmetria bobine ▪ Concentrazione ▪ Valori misurati ▪ Smorzamento oscillazione 1 ▪ Smorzamento oscillazione 2 ▪ Densità ▪ Densità olio ▪ Densità acqua ▪ Test point ▪ Test point ▪ Viscosità dinamica ▪ Sensore temperatura elettronica (ISEM) ▪ Portata GSV ▪ Portata GSV alternativa ▪ Viscosità cinematica ▪ Portata massica ▪ Portata massica olio ▪ Portata massica acqua ▪ Indice fluido non omogeneo ▪ Indice contenuto di gas ▪ HBSI ▪ Portata NSV ▪ Portata NSV alternativa ▪ Pressione esterna ▪ Corrente eccitazione 1 ▪ Corrente eccitazione 2 ▪ Frequenza di oscillazione 1 ▪ Frequenza di oscillazione 2 ▪ Valore grezzo portata massica ▪ Portata volumetrica S&W ▪ Asimmetria segnale torsione ▪ Densità di riferimento ▪ Densità di riferimento alternativa ▪ Portata volumetrica compensata ▪ Portata volumetrica compensata olio ▪ Portata volumetrica compensata acqua ▪ Fluttuazione smorzamento oscillazione 1 ▪ Fluttuazione smorzamento oscillazione 2 ▪ Frequenza fluttuazione 1 ▪ Frequenza fluttuazione 2 ▪ Portata massica trasportato ▪ Portata volumetrica trasportante ▪ Portata volumetrica trasportato ▪ Viscosità dinam. compen. in temperatura ▪ Viscosità cinem. compen. in temperatura ▪ Temperatura ▪ Portata volumetrica ▪ Portata volumetrica olio ▪ Portata volumetrica acqua ▪ Water cut 			

1) Il comportamento diagnostico può essere modificato. Ciò comporta la modifica dello stato generale della variabile misurata.

Informazioni diagnosi		Rimedi	
N.	Testo breve		
311	Elettronica sensore (ISEM) difettosa	Manutenzione necessaria! Non ripristinare il dispositivo	
	Stato della variabile di misura		
	Quality		Good
	Quality substatus		Ok
	Coding (hex)		0x80 ... 0x83
	Segnale di stato		M
	Comportamento diagnostico		Warning
Variabili di misura influenzate			
<ul style="list-style-type: none"> ▪ Ampiezza oscillazione 1 ▪ Ampiezza oscillazione 2 ▪ Uscita specifica dell'applicazione ▪ Uscita specifica dell'applicazione ▪ Asimmetria segnale ▪ Portata massica trasportante ▪ Temperatura del tubo trasportante ▪ Portata volumetr. compensata trasportato ▪ Portata volumetr.compensata trasportante ▪ Indice asimmetria bobine ▪ Concentrazione ▪ Valori misurati ▪ Smorzamento oscillazione 1 ▪ Smorzamento oscillazione 2 ▪ Densità ▪ Densità olio ▪ Densità acqua ▪ Test point ▪ Test point ▪ Viscosità dinamica ▪ Sensore temperatura elettronica (ISEM) ▪ Portata GSV ▪ Portata GSV alternativa ▪ Viscosità cinematica ▪ Portata massica ▪ Portata massica olio ▪ Portata massica acqua ▪ Indice fluido non omogeneo ▪ Indice contenuto di gas ▪ HBSI ▪ Portata NSV ▪ Portata NSV alternativa ▪ Pressione esterna ▪ Corrente eccitazione 1 ▪ Corrente eccitazione 2 ▪ Frequenza di oscillazione 1 ▪ Frequenza di oscillazione 2 ▪ Valore grezzo portata massica ▪ Portata volumetrica S&W ▪ Asimmetria segnale torsione ▪ Densità di riferimento ▪ Densità di riferimento alternativa ▪ Portata volumetrica compensata ▪ Portata volumetrica compensata olio ▪ Portata volumetrica compensata acqua ▪ Fluttuazione smorzamento oscillazione 1 ▪ Fluttuazione smorzamento oscillazione 2 ▪ Frequenza fluttuazione 1 ▪ Frequenza fluttuazione 2 ▪ Portata massica trasportato ▪ Portata volumetrica trasportante ▪ Portata volumetrica trasportato ▪ Viscosità dinam. compen. in temperatura ▪ Viscosità cinem. compen. in temperatura ▪ Temperatura ▪ Portata volumetrica ▪ Portata volumetrica olio ▪ Portata volumetrica acqua ▪ Water cut 			

Informazioni diagnosi		Rimedi	
N.	Testo breve		
330	Flash file non valido	1. Aggiornamento firmware dello strumento 2. Riaccensione dello strumento	
	Stato della variabile di misura		
	Quality	Good	
	Quality substatus	Ok	
	Coding (hex)	0x80 ... 0x83	
	Segnale di stato	M	
	Comportamento diagnostico	Warning	
	Variabili di misura influenzate		
	<ul style="list-style-type: none"> ▪ Ampiezza oscillazione 1 ▪ Ampiezza oscillazione 2 ▪ Uscita specifica dell'applicazione ▪ Uscita specifica dell'applicazione ▪ Asimmetria segnale ▪ Portata massica trasportante ▪ Temperatura del tubo trasportante ▪ Portata volumetr. compensata trasportato ▪ Portata volumetr.compensata trasportante ▪ Indice asimmetria bobine ▪ Concentrazione ▪ Valori misurati ▪ Smorzamento oscillazione 1 ▪ Smorzamento oscillazione 2 ▪ Densità ▪ Densità olio ▪ Densità acqua ▪ Test point ▪ Test point ▪ Viscosità dinamica 	<ul style="list-style-type: none"> ▪ Sensore temperatura elettronica (ISEM) ▪ Portata GSV ▪ Portata GSV alternativa ▪ Viscosità cinematica ▪ Portata massica ▪ Portata massica olio ▪ Portata massica acqua ▪ Indice fluido non omogeneo ▪ Indice contenuto di gas ▪ HBSI ▪ Portata NSV ▪ Portata NSV alternativa ▪ Pressione esterna ▪ Corrente eccitazione 1 ▪ Corrente eccitazione 2 ▪ Frequenza di oscillazione 1 ▪ Frequenza di oscillazione 2 ▪ Valore grezzo portata massica ▪ Portata volumetrica S&W ▪ Asimmetria segnale torsione 	<ul style="list-style-type: none"> ▪ Densità di riferimento ▪ Densità di riferimento alternativa ▪ Portata volumetrica compensata ▪ Portata volumetrica compensata olio ▪ Portata volumetrica compensata acqua ▪ Fluttuazione smorzamento oscillazione 1 ▪ Fluttuazione smorzamento oscillazione 2 ▪ Frequenza fluttuazione 1 ▪ Frequenza fluttuazione 2 ▪ Portata massica trasportato ▪ Portata volumetrica trasportante ▪ Portata volumetrica trasportato ▪ Viscosità dinam. compen. in temperatura ▪ Viscosità cinem. compen. in temperatura ▪ Temperatura ▪ Portata volumetrica ▪ Portata volumetrica olio ▪ Portata volumetrica acqua ▪ Water cut

Informazioni diagnosi		Rimedi	
N.	Testo breve		
331	Aggiornamento firmware fallito	1. Aggiornamento firmware dello strumento 2. Riaccensione dello strumento	
	Stato della variabile di misura		
	Quality		Good
	Quality substatus		Ok
	Coding (hex)		0x80 ... 0x83
	Segnale di stato		F
	Comportamento diagnostico		Warning
Variabili di misura influenzate			
<ul style="list-style-type: none"> ▪ Ampiezza oscillazione 1 ▪ Ampiezza oscillazione 2 ▪ Uscita specifica dell'applicazione ▪ Uscita specifica dell'applicazione ▪ Asimmetria segnale ▪ Portata massica trasportante ▪ Temperatura del tubo trasportante ▪ Portata volumetr. compensata trasportato ▪ Portata volumetr.compensata trasportante ▪ Indice asimmetria bobine ▪ Concentrazione ▪ Valori misurati ▪ Smorzamento oscillazione 1 ▪ Smorzamento oscillazione 2 ▪ Densità ▪ Densità olio ▪ Densità acqua ▪ Test point ▪ Test point ▪ Viscosità dinamica ▪ Sensore temperatura elettronica (ISEM) ▪ Portata GSV ▪ Portata GSV alternativa ▪ Viscosità cinematica ▪ Portata massica ▪ Portata massica olio ▪ Portata massica acqua ▪ Indice fluido non omogeneo ▪ Indice contenuto di gas ▪ HBSI ▪ Portata NSV ▪ Portata NSV alternativa ▪ Pressione esterna ▪ Corrente eccitazione 1 ▪ Corrente eccitazione 2 ▪ Frequenza di oscillazione 1 ▪ Frequenza di oscillazione 2 ▪ Valore grezzo portata massica ▪ Portata volumetrica S&W ▪ Asimmetria segnale torsione ▪ Densità di riferimento ▪ Densità di riferimento alternativa ▪ Portata volumetrica compensata ▪ Portata volumetrica compensata olio ▪ Portata volumetrica compensata acqua ▪ Fluttuazione smorzamento oscillazione 1 ▪ Fluttuazione smorzamento oscillazione 2 ▪ Frequenza fluttuazione 1 ▪ Frequenza fluttuazione 2 ▪ Portata massica trasportato ▪ Portata volumetrica trasportante ▪ Portata volumetrica trasportato ▪ Viscosità dinam. compen. in temperatura ▪ Viscosità cinem. compen. in temperatura ▪ Temperatura ▪ Portata volumetrica ▪ Portata volumetrica olio ▪ Portata volumetrica acqua ▪ Water cut 			

Informazioni diagnosi		Rimedi	
N.	Testo breve		
332	Scrittura HistoROM incorporata fallita	1. Sostituire scheda interfaccia utente 2. Ex d/XP: sostituire trasmettitore	
	Stato della variabile di misura		
	Quality	Good	
	Quality substatus	Ok	
	Coding (hex)	0x80 ... 0x83	
	Segnale di stato	F	
	Comportamento diagnostico	Alarm	
	Variabili di misura influenzate		
	<ul style="list-style-type: none"> ▪ Ampiezza oscillazione 1 ▪ Ampiezza oscillazione 2 ▪ Uscita specifica dell'applicazione ▪ Uscita specifica dell'applicazione ▪ Asimmetria segnale ▪ Portata massica trasportante ▪ Temperatura del tubo trasportante ▪ Portata volumetr. compensata trasportato ▪ Portata volumetr.compensata trasportante ▪ Indice asimmetria bobine ▪ Concentrazione ▪ Valori misurati ▪ Smorzamento oscillazione 1 ▪ Smorzamento oscillazione 2 ▪ Densità ▪ Densità olio ▪ Densità acqua ▪ Test point ▪ Test point ▪ Viscosità dinamica 	<ul style="list-style-type: none"> ▪ Sensore temperatura elettronica (ISEM) ▪ Portata GSV ▪ Portata GSV alternativa ▪ Viscosità cinematica ▪ Portata massica ▪ Portata massica olio ▪ Portata massica acqua ▪ Indice fluido non omogeneo ▪ Indice contenuto di gas ▪ HBSI ▪ Portata NSV ▪ Portata NSV alternativa ▪ Pressione esterna ▪ Corrente eccitazione 1 ▪ Corrente eccitazione 2 ▪ Frequenza di oscillazione 1 ▪ Frequenza di oscillazione 2 ▪ Valore grezzo portata massica ▪ Portata volumetrica S&W ▪ Asimmetria segnale torsione 	<ul style="list-style-type: none"> ▪ Densità di riferimento ▪ Densità di riferimento alternativa ▪ Portata volumetrica compensata ▪ Portata volumetrica compensata olio ▪ Portata volumetrica compensata acqua ▪ Fluttuazione smorzamento oscillazione 1 ▪ Fluttuazione smorzamento oscillazione 2 ▪ Frequenza fluttuazione 1 ▪ Frequenza fluttuazione 2 ▪ Portata massica trasportato ▪ Portata volumetrica trasportante ▪ Portata volumetrica trasportato ▪ Viscosità dinam. compen. in temperatura ▪ Viscosità cinem. compen. in temperatura ▪ Temperatura ▪ Portata volumetrica ▪ Portata volumetrica olio ▪ Portata volumetrica acqua ▪ Water cut

Informazioni diagnosi		Rimedi	
N.	Testo breve		
361	Modulo I/O 1 ... n guasto	1. Riavviare il dispositivo 2. Controllare moduli elettr. 3. Sostituire modulo IO o elettronica principale	
	Stato della variabile di misura		
	Quality		Good
	Quality substatus		Ok
	Coding (hex)		0x80 ... 0x83
	Segnale di stato		F
	Comportamento diagnostico		Alarm
Variabili di misura influenzate			
<ul style="list-style-type: none"> ▪ Ampiezza oscillazione 1 ▪ Ampiezza oscillazione 2 ▪ Uscita specifica dell'applicazione ▪ Uscita specifica dell'applicazione ▪ Asimmetria segnale ▪ Portata massica trasportante ▪ Temperatura del tubo trasportante ▪ Portata volumetr. compensata trasportato ▪ Portata volumetr.compensata trasportante ▪ Indice asimmetria bobine ▪ Concentrazione ▪ Valori misurati ▪ Smorzamento oscillazione 1 ▪ Smorzamento oscillazione 2 ▪ Densità ▪ Densità olio ▪ Densità acqua ▪ Test point ▪ Test point ▪ Viscosità dinamica ▪ Sensore temperatura elettronica (ISEM) ▪ Portata GSV ▪ Portata GSV alternativa ▪ Viscosità cinematica ▪ Portata massica ▪ Portata massica olio ▪ Portata massica acqua ▪ Indice fluido non omogeneo ▪ Indice contenuto di gas ▪ HBSI ▪ Portata NSV ▪ Portata NSV alternativa ▪ Pressione esterna ▪ Corrente eccitazione 1 ▪ Corrente eccitazione 2 ▪ Frequenza di oscillazione 1 ▪ Frequenza di oscillazione 2 ▪ Valore grezzo portata massica ▪ Portata volumetrica S&W ▪ Asimmetria segnale torsione ▪ Densità di riferimento ▪ Densità di riferimento alternativa ▪ Portata volumetrica compensata ▪ Portata volumetrica compensata olio ▪ Portata volumetrica compensata acqua ▪ Fluttuazione smorzamento oscillazione 1 ▪ Fluttuazione smorzamento oscillazione 2 ▪ Frequenza fluttuazione 1 ▪ Frequenza fluttuazione 2 ▪ Portata massica trasportato ▪ Portata volumetrica trasportante ▪ Portata volumetrica trasportato ▪ Viscosità dinam. compen. in temperatura ▪ Viscosità cinem. compen. in temperatura ▪ Temperatura ▪ Portata volumetrica ▪ Portata volumetrica olio ▪ Portata volumetrica acqua ▪ Water cut 			

Informazioni diagnosi		Rimedi
N.	Testo breve	
369	Scanner di codici a matrice difettoso	Sostituire lo scanner di codici a matrice
Stato della variabile di misura		
Quality	Good	
Quality substatus	Ok	
Coding (hex)	0x80 ... 0x83	
Segnale di stato	F	
Comportamento diagnostico	Alarm	
Variabili di misura influenzate		
<ul style="list-style-type: none"> ▪ Ampiezza oscillazione 1 ▪ Ampiezza oscillazione 2 ▪ Uscita specifica dell'applicazione ▪ Uscita specifica dell'applicazione ▪ Asimmetria segnale ▪ Portata massica trasportante ▪ Temperatura del tubo trasportante ▪ Portata volumetr. compensata trasportato ▪ Portata volumetr.compensata trasportante ▪ Indice asimmetria bobine ▪ Concentrazione ▪ Valori misurati ▪ Smorzamento oscillazione 1 ▪ Smorzamento oscillazione 2 ▪ Densità ▪ Densità olio ▪ Densità acqua ▪ Test point ▪ Test point ▪ Viscosità dinamica 		<ul style="list-style-type: none"> ▪ Sensore temperatura elettronica (ISEM) ▪ Portata GSV ▪ Portata GSV alternativa ▪ Viscosità cinematica ▪ Portata massica ▪ Portata massica olio ▪ Portata massica acqua ▪ Indice fluido non omogeneo ▪ Indice contenuto di gas ▪ HBSI ▪ Portata NSV ▪ Portata NSV alternativa ▪ Pressione esterna ▪ Corrente eccitazione 1 ▪ Corrente eccitazione 2 ▪ Frequenza di oscillazione 1 ▪ Frequenza di oscillazione 2 ▪ Valore grezzo portata massica ▪ Portata volumetrica S&W ▪ Asimmetria segnale torsione
		<ul style="list-style-type: none"> ▪ Densità di riferimento ▪ Densità di riferimento alternativa ▪ Portata volumetrica compensata ▪ Portata volumetrica compensata olio ▪ Portata volumetrica compensata acqua ▪ Fluttuazione smorzamento oscillazione 1 ▪ Fluttuazione smorzamento oscillazione 2 ▪ Frequenza fluttuazione 1 ▪ Frequenza fluttuazione 2 ▪ Portata massica trasportato ▪ Portata volumetrica trasportante ▪ Portata volumetrica trasportato ▪ Viscosità dinam. compen. in temperatura ▪ Viscosità cinem. compen. in temperatura ▪ Temperatura ▪ Portata volumetrica ▪ Portata volumetrica olio ▪ Portata volumetrica acqua ▪ Water cut

Informazioni diagnosi		Rimedi
N.	Testo breve	
371	Sensore temperatura difettoso	Contattare il service
Stato della variabile di misura		
Quality	Good	
Quality substatus	Ok	
Coding (hex)	0x80 ... 0x83	
Segnale di stato	M	
Comportamento diagnostico	Warning	
Variabili di misura influenzate		
<ul style="list-style-type: none"> ▪ Ampiezza oscillazione 1 ▪ Ampiezza oscillazione 2 ▪ Uscita specifica dell'applicazione ▪ Uscita specifica dell'applicazione ▪ Asimmetria segnale ▪ Portata massica trasportante ▪ Temperatura del tubo trasportante ▪ Portata volumetr. compensata trasportato ▪ Portata volumetr.compensata trasportante ▪ Indice asimmetria bobine ▪ Concentrazione ▪ Valori misurati ▪ Smorzamento oscillazione 1 ▪ Smorzamento oscillazione 2 ▪ Densità ▪ Densità olio ▪ Densità acqua ▪ Test point ▪ Test point ▪ Viscosità dinamica 		<ul style="list-style-type: none"> ▪ Sensore temperatura elettronica (ISEM) ▪ Portata GSV ▪ Portata GSV alternativa ▪ Viscosità cinematica ▪ Portata massica ▪ Portata massica olio ▪ Portata massica acqua ▪ Indice fluido non omogeneo ▪ Indice contenuto di gas ▪ HBSI ▪ Portata NSV ▪ Portata NSV alternativa ▪ Pressione esterna ▪ Corrente eccitazione 1 ▪ Corrente eccitazione 2 ▪ Frequenza di oscillazione 1 ▪ Frequenza di oscillazione 2 ▪ Valore grezzo portata massica ▪ Portata volumetrica S&W ▪ Asimmetria segnale torsione
		<ul style="list-style-type: none"> ▪ Densità di riferimento ▪ Densità di riferimento alternativa ▪ Portata volumetrica compensata ▪ Portata volumetrica compensata olio ▪ Portata volumetrica compensata acqua ▪ Fluttuazione smorzamento oscillazione 1 ▪ Fluttuazione smorzamento oscillazione 2 ▪ Frequenza fluttuazione 1 ▪ Frequenza fluttuazione 2 ▪ Portata massica trasportato ▪ Portata volumetrica trasportante ▪ Portata volumetrica trasportato ▪ Viscosità dinam. compen. in temperatura ▪ Viscosità cinem. compen. in temperatura ▪ Temperatura ▪ Portata volumetrica ▪ Portata volumetrica olio ▪ Portata volumetrica acqua ▪ Water cut

Informazioni diagnosi		Rimedi
N.	Testo breve	
372	Elettronica sensore (ISEM) difettosa	1. Riaccendere lo strumento 2. Controllare se il guasto si ripresenta 3. Sostituire il modulo elettronico sensore (ISEM)
Stato della variabile di misura		
Quality	Good	
Quality substatus	Ok	
Coding (hex)	0x80 ... 0x83	
Segnale di stato	F	
Comportamento diagnostico	Alarm	
Variabili di misura influenzate		
<ul style="list-style-type: none"> ▪ Ampiezza oscillazione 1 ▪ Ampiezza oscillazione 2 ▪ Uscita specifica dell'applicazione ▪ Uscita specifica dell'applicazione ▪ Asimmetria segnale ▪ Portata massica trasportante ▪ Temperatura del tubo trasportante ▪ Portata volumetr. compensata trasportato ▪ Portata volumetr.compensata trasportante ▪ Indice asimmetria bobine ▪ Concentrazione ▪ Valori misurati ▪ Smorzamento oscillazione 1 ▪ Smorzamento oscillazione 2 ▪ Densità ▪ Densità olio ▪ Densità acqua ▪ Test point ▪ Test point ▪ Viscosità dinamica 		<ul style="list-style-type: none"> ▪ Sensore temperatura elettronica (ISEM) ▪ Portata GSV ▪ Portata GSV alternativa ▪ Viscosità cinematica ▪ Portata massica ▪ Portata massica olio ▪ Portata massica acqua ▪ Indice fluido non omogeneo ▪ Indice contenuto di gas ▪ HBSI ▪ Portata NSV ▪ Portata NSV alternativa ▪ Pressione esterna ▪ Corrente eccitazione 1 ▪ Corrente eccitazione 2 ▪ Frequenza di oscillazione 1 ▪ Frequenza di oscillazione 2 ▪ Valore grezzo portata massica ▪ Portata volumetrica S&W ▪ Asimmetria segnale torsione
		<ul style="list-style-type: none"> ▪ Densità di riferimento ▪ Densità di riferimento alternativa ▪ Portata volumetrica compensata ▪ Portata volumetrica compensata olio ▪ Portata volumetrica compensata acqua ▪ Fluttuazione smorzamento oscillazione 1 ▪ Fluttuazione smorzamento oscillazione 2 ▪ Frequenza fluttuazione 1 ▪ Frequenza fluttuazione 2 ▪ Portata massica trasportato ▪ Portata volumetrica trasportante ▪ Portata volumetrica trasportato ▪ Viscosità dinam. compen. in temperatura ▪ Viscosità cinem. compen. in temperatura ▪ Temperatura ▪ Portata volumetrica ▪ Portata volumetrica olio ▪ Portata volumetrica acqua ▪ Water cut

Informazioni diagnosi		Rimedi										
N.	Testo breve											
373	<p>Elettronica sensore (ISEM) difettosa</p> <p>Stato della variabile di misura</p> <table border="1"> <tr> <td>Quality</td> <td>Good</td> </tr> <tr> <td>Quality substatus</td> <td>Ok</td> </tr> <tr> <td>Coding (hex)</td> <td>0x80 ... 0x83</td> </tr> <tr> <td>Segnale di stato</td> <td>F</td> </tr> <tr> <td>Comportamento diagnostico</td> <td>Alarm</td> </tr> </table> <p>Variabili di misura influenzate</p> <ul style="list-style-type: none"> ▪ Ampiezza oscillazione 1 ▪ Ampiezza oscillazione 2 ▪ Uscita specifica dell'applicazione ▪ Uscita specifica dell'applicazione ▪ Asimmetria segnale ▪ Portata massica trasportante ▪ Temperatura del tubo trasportante ▪ Portata volumetr. compensata trasportato ▪ Portata volumetr.compensata trasportante ▪ Indice asimmetria bobine ▪ Concentrazione ▪ Valori misurati ▪ Smorzamento oscillazione 1 ▪ Smorzamento oscillazione 2 ▪ Densità ▪ Densità olio ▪ Densità acqua ▪ Test point ▪ Test point ▪ Viscosità dinamica ▪ Sensore temperatura elettronica (ISEM) ▪ Portata GSV ▪ Portata GSV alternativa ▪ Viscosità cinematica ▪ Portata massica ▪ Portata massica olio ▪ Portata massica acqua ▪ Indice fluido non omogeneo ▪ Indice contenuto di gas ▪ HBSI ▪ Portata NSV ▪ Portata NSV alternativa ▪ Pressione esterna ▪ Corrente eccitazione 1 ▪ Corrente eccitazione 2 ▪ Frequenza di oscillazione 1 ▪ Frequenza di oscillazione 2 ▪ Valore grezzo portata massica ▪ Portata volumetrica S&W ▪ Asimmetria segnale torsione ▪ Densità di riferimento ▪ Densità di riferimento alternativa ▪ Portata volumetrica compensata ▪ Portata volumetrica compensata olio ▪ Portata volumetrica compensata acqua ▪ Fluttuazione smorzamento oscillazione 1 ▪ Fluttuazione smorzamento oscillazione 2 ▪ Frequenza fluttuazione 1 ▪ Frequenza fluttuazione 2 ▪ Portata massica trasportato ▪ Portata volumetrica trasportante ▪ Portata volumetrica trasportato ▪ Viscosità dinam. compen. in temperatura ▪ Viscosità cinem. compen. in temperatura ▪ Temperatura ▪ Portata volumetrica ▪ Portata volumetrica olio ▪ Portata volumetrica acqua ▪ Water cut 	Quality	Good	Quality substatus	Ok	Coding (hex)	0x80 ... 0x83	Segnale di stato	F	Comportamento diagnostico	Alarm	Trasferimento dati o reset dello strumento
Quality	Good											
Quality substatus	Ok											
Coding (hex)	0x80 ... 0x83											
Segnale di stato	F											
Comportamento diagnostico	Alarm											

Informazioni diagnosi		Remedi	
N.	Testo breve		
374	Elettronica sensore (ISEM) difettosa	1. Riaccendere lo strumento 2. Controllare se il guasto si ripresenta 3. Sostituire il modulo elettronico sensore (ISEM)	
	Stato della variabile di misura [dalla fabbrica] ¹⁾		
	Quality		Good
	Quality substatus		Ok
	Coding (hex)		0x80 ... 0x83
	Segnale di stato		S
	Comportamento diagnostico		Warning
Variabili di misura influenzate			
<ul style="list-style-type: none"> ▪ Ampiezza oscillazione 1 ▪ Ampiezza oscillazione 2 ▪ Uscita specifica dell'applicazione ▪ Uscita specifica dell'applicazione ▪ Asimmetria segnale ▪ Portata massica trasportante ▪ Temperatura del tubo trasportante ▪ Portata volumetr. compensata trasportato ▪ Portata volumetr. compensata trasportante ▪ Indice asimmetria bobine ▪ Concentrazione ▪ Smorzamento oscillazione 1 ▪ Smorzamento oscillazione 2 ▪ Densità ▪ Densità olio ▪ Densità acqua ▪ Test point ▪ Test point ▪ Viscosità dinamica ▪ Sensore temperatura elettronica (ISEM) ▪ Portata GSV ▪ Portata GSV alternativa ▪ Viscosità cinematica ▪ Portata massica ▪ Portata massica olio ▪ Portata massica acqua ▪ Indice fluido non omogeneo ▪ Indice contenuto di gas ▪ HBSI ▪ Portata NSV ▪ Portata NSV alternativa ▪ Pressione esterna ▪ Corrente eccitazione 1 ▪ Corrente eccitazione 2 ▪ Frequenza di oscillazione 1 ▪ Frequenza di oscillazione 2 ▪ Valore grezzo portata massica ▪ Portata volumetrica S&W ▪ Asimmetria segnale torsione ▪ Densità di riferimento ▪ Densità di riferimento alternativa ▪ Portata volumetrica compensata ▪ Portata volumetrica compensata olio ▪ Portata volumetrica compensata acqua ▪ Fluttuazione smorzamento oscillazione 1 ▪ Fluttuazione smorzamento oscillazione 2 ▪ Frequenza fluttuazione 1 ▪ Frequenza fluttuazione 2 ▪ Portata massica trasportato ▪ Portata volumetrica trasportante ▪ Portata volumetrica trasportato ▪ Viscosità dinam. compen. in temperatura ▪ Viscosità cinem. compen. in temperatura ▪ Temperatura ▪ Portata volumetrica ▪ Portata volumetrica olio ▪ Portata volumetrica acqua ▪ Water cut 			

1) Il comportamento diagnostico può essere modificato. Ciò comporta la modifica dello stato generale della variabile misurata.

Informazioni diagnosi		Rimedi	
N.	Testo breve		
375	Comunicazione I/O 1 ... n: Fallita	1. Riaccendere lo strumento 2. Controllare se il guasto si ripresenta 3. Sostituire il modulo rack e il modulo elettronico	
	Stato della variabile di misura		
	Quality		Good
	Quality substatus		Ok
	Coding (hex)		0x80 ... 0x83
	Segnale di stato		F
	Comportamento diagnostico		Alarm
Variabili di misura influenzate			
<ul style="list-style-type: none"> ▪ Ampiezza oscillazione 1 ▪ Ampiezza oscillazione 2 ▪ Uscita specifica dell'applicazione ▪ Uscita specifica dell'applicazione ▪ Asimmetria segnale ▪ Portata massica trasportante ▪ Temperatura del tubo trasportante ▪ Portata volumetr. compensata trasportato ▪ Portata volumetr.compensata trasportante ▪ Indice asimmetria bobine ▪ Concentrazione ▪ Valori misurati ▪ Smorzamento oscillazione 1 ▪ Smorzamento oscillazione 2 ▪ Densità ▪ Densità olio ▪ Densità acqua ▪ Test point ▪ Test point ▪ Viscosità dinamica ▪ Sensore temperatura elettronica (ISEM) ▪ Portata GSV ▪ Portata GSV alternativa ▪ Viscosità cinematica ▪ Portata massica ▪ Portata massica olio ▪ Portata massica acqua ▪ Indice fluido non omogeneo ▪ Indice contenuto di gas ▪ HBSI ▪ Portata NSV ▪ Portata NSV alternativa ▪ Pressione esterna ▪ Corrente eccitazione 1 ▪ Corrente eccitazione 2 ▪ Frequenza di oscillazione 1 ▪ Frequenza di oscillazione 2 ▪ Valore grezzo portata massica ▪ Portata volumetrica S&W ▪ Asimmetria segnale torsione ▪ Densità di riferimento ▪ Densità di riferimento alternativa ▪ Portata volumetrica compensata ▪ Portata volumetrica compensata olio ▪ Portata volumetrica compensata acqua ▪ Fluttuazione smorzamento oscillazione 1 ▪ Fluttuazione smorzamento oscillazione 2 ▪ Frequenza fluttuazione 1 ▪ Frequenza fluttuazione 2 ▪ Portata massica trasportato ▪ Portata volumetrica trasportante ▪ Portata volumetrica trasportato ▪ Viscosità dinam. compen. in temperatura ▪ Viscosità cinem. compen. in temperatura ▪ Temperatura ▪ Portata volumetrica ▪ Portata volumetrica olio ▪ Portata volumetrica acqua ▪ Water cut 			

Informazioni diagnosi		Rimedi
N.	Testo breve	
378	Tensione alimentazione ISEM guasta	1. Se disponibile:controllare il cavo di collegamento tra sens e trasmitt 2. Sostituire modulo elettr. principale 3. Sostituire modulo elettr. ISEM
Stato della variabile di misura		
Quality	Good	
Quality substatus	Ok	
Coding (hex)	0x80 ... 0x83	
Segnale di stato	F	
Comportamento diagnostico	Alarm	
Variabili di misura influenzate		
<ul style="list-style-type: none"> ▪ Ampiezza oscillazione 1 ▪ Ampiezza oscillazione 2 ▪ Uscita specifica dell'applicazione ▪ Uscita specifica dell'applicazione ▪ Asimmetria segnale ▪ Portata massica trasportante ▪ Temperatura del tubo trasportante ▪ Portata volumetr. compensata trasportato ▪ Portata volumetr.compensata trasportante ▪ Indice asimmetria bobine ▪ Concentrazione ▪ Valori misurati ▪ Smorzamento oscillazione 1 ▪ Smorzamento oscillazione 2 ▪ Densità ▪ Densità olio ▪ Densità acqua ▪ Test point ▪ Test point ▪ Viscosità dinamica 		<ul style="list-style-type: none"> ▪ Sensore temperatura elettronica (ISEM) ▪ Portata GSV ▪ Portata GSV alternativa ▪ Viscosità cinematica ▪ Portata massica ▪ Portata massica olio ▪ Portata massica acqua ▪ Indice fluido non omogeneo ▪ Indice contenuto di gas ▪ HBSI ▪ Portata NSV ▪ Portata NSV alternativa ▪ Pressione esterna ▪ Corrente eccitazione 1 ▪ Corrente eccitazione 2 ▪ Frequenza di oscillazione 1 ▪ Frequenza di oscillazione 2 ▪ Valore grezzo portata massica ▪ Portata volumetrica S&W ▪ Asimmetria segnale torsione
		<ul style="list-style-type: none"> ▪ Densità di riferimento ▪ Densità di riferimento alternativa ▪ Portata volumetrica compensata ▪ Portata volumetrica compensata olio ▪ Portata volumetrica compensata acqua ▪ Fluttuazione smorzamento oscillazione 1 ▪ Fluttuazione smorzamento oscillazione 2 ▪ Frequenza fluttuazione 1 ▪ Frequenza fluttuazione 2 ▪ Portata massica trasportato ▪ Portata volumetrica trasportante ▪ Portata volumetrica trasportato ▪ Viscosità dinam. compen. in temperatura ▪ Viscosità cinem. compen. in temperatura ▪ Temperatura ▪ Portata volumetrica ▪ Portata volumetrica olio ▪ Portata volumetrica acqua ▪ Water cut

Informazioni diagnosi		Rimedi	
N.	Testo breve		
382	Conservazione dei dati	1. Inserire T-DAT 2. Sostituire T-DAT	
Stato della variabile di misura			
Quality	Good		
Quality substatus	Ok		
Coding (hex)	0x80 ... 0x83		
Segnale di stato	F		
Comportamento diagnostico	Alarm		
Variabili di misura influenzate			
<ul style="list-style-type: none"> ▪ Ampiezza oscillazione 1 ▪ Ampiezza oscillazione 2 ▪ Uscita specifica dell'applicazione ▪ Uscita specifica dell'applicazione ▪ Asimmetria segnale ▪ Portata massica trasportante ▪ Temperatura del tubo trasportante ▪ Portata volumetr. compensata trasportato ▪ Portata volumetr.compensata trasportante ▪ Indice asimmetria bobine ▪ Concentrazione ▪ Valori misurati ▪ Smorzamento oscillazione 1 ▪ Smorzamento oscillazione 2 ▪ Densità ▪ Densità olio ▪ Densità acqua ▪ Test point ▪ Test point ▪ Viscosità dinamica 		<ul style="list-style-type: none"> ▪ Sensore temperatura elettronica (ISEM) ▪ Portata GSV ▪ Portata GSV alternativa ▪ Viscosità cinematica ▪ Portata massica ▪ Portata massica olio ▪ Portata massica acqua ▪ Indice fluido non omogeneo ▪ Indice contenuto di gas ▪ HBSI ▪ Portata NSV ▪ Portata NSV alternativa ▪ Pressione esterna ▪ Corrente eccitazione 1 ▪ Corrente eccitazione 2 ▪ Frequenza di oscillazione 1 ▪ Frequenza di oscillazione 2 ▪ Valore grezzo portata massica ▪ Portata volumetrica S&W ▪ Asimmetria segnale torsione 	<ul style="list-style-type: none"> ▪ Densità di riferimento ▪ Densità di riferimento alternativa ▪ Portata volumetrica compensata ▪ Portata volumetrica compensata olio ▪ Portata volumetrica compensata acqua ▪ Fluttuazione smorzamento oscillazione 1 ▪ Fluttuazione smorzamento oscillazione 2 ▪ Frequenza fluttuazione 1 ▪ Frequenza fluttuazione 2 ▪ Portata massica trasportato ▪ Portata volumetrica trasportante ▪ Portata volumetrica trasportato ▪ Viscosità dinam. compen. in temperatura ▪ Viscosità cinem. compen. in temperatura ▪ Temperatura ▪ Portata volumetrica ▪ Portata volumetrica olio ▪ Portata volumetrica acqua ▪ Water cut

Informazioni diagnosi		Rimedi	
N.	Testo breve		
383	Contenuto della memoria elettronica	Reset strumento	
	Stato della variabile di misura		
	Quality	Good	
	Quality substatus	Ok	
	Coding (hex)	0x80 ... 0x83	
	Segnale di stato	F	
	Comportamento diagnostico	Alarm	
	Variabili di misura influenzate		
	<ul style="list-style-type: none"> ▪ Ampiezza oscillazione 1 ▪ Ampiezza oscillazione 2 ▪ Uscita specifica dell'applicazione ▪ Uscita specifica dell'applicazione ▪ Asimmetria segnale ▪ Portata massica trasportante ▪ Temperatura del tubo trasportante ▪ Portata volumetr. compensata trasportato ▪ Portata volumetr.compensata trasportante ▪ Indice asimmetria bobine ▪ Concentrazione ▪ Valori misurati ▪ Smorzamento oscillazione 1 ▪ Smorzamento oscillazione 2 ▪ Densità ▪ Densità olio ▪ Densità acqua ▪ Test point ▪ Test point ▪ Viscosità dinamica 	<ul style="list-style-type: none"> ▪ Sensore temperatura elettronica (ISEM) ▪ Portata GSV ▪ Portata GSV alternativa ▪ Viscosità cinematica ▪ Portata massica ▪ Portata massica olio ▪ Portata massica acqua ▪ Indice fluido non omogeneo ▪ Indice contenuto di gas ▪ HBSI ▪ Portata NSV ▪ Portata NSV alternativa ▪ Pressione esterna ▪ Corrente eccitazione 1 ▪ Corrente eccitazione 2 ▪ Frequenza di oscillazione 1 ▪ Frequenza di oscillazione 2 ▪ Valore grezzo portata massica ▪ Portata volumetrica S&W ▪ Asimmetria segnale torsione 	<ul style="list-style-type: none"> ▪ Densità di riferimento ▪ Densità di riferimento alternativa ▪ Portata volumetrica compensata ▪ Portata volumetrica compensata olio ▪ Portata volumetrica compensata acqua ▪ Fluttuazione smorzamento oscillazione 1 ▪ Fluttuazione smorzamento oscillazione 2 ▪ Frequenza fluttuazione 1 ▪ Frequenza fluttuazione 2 ▪ Portata massica trasportato ▪ Portata volumetrica trasportante ▪ Portata volumetrica trasportato ▪ Viscosità dinam. compen. in temperatura ▪ Viscosità cinem. compen. in temperatura ▪ Temperatura ▪ Portata volumetrica ▪ Portata volumetrica olio ▪ Portata volumetrica acqua ▪ Water cut

Informazioni diagnosi		Rimedi	
N.	Testo breve		
387	HistoROM dati guasta	Contattare assistenza tecnica	
	Stato della variabile di misura		
	Quality		Good
	Quality substatus		Ok
	Coding (hex)		0x80 ... 0x83
	Segnale di stato		F
	Comportamento diagnostico		Alarm
Variabili di misura influenzate			
<ul style="list-style-type: none"> ▪ Ampiezza oscillazione 1 ▪ Ampiezza oscillazione 2 ▪ Uscita specifica dell'applicazione ▪ Uscita specifica dell'applicazione ▪ Asimmetria segnale ▪ Portata massica trasportante ▪ Temperatura del tubo trasportante ▪ Portata volumetr. compensata trasportato ▪ Portata volumetr.compensata trasportante ▪ Indice asimmetria bobine ▪ Concentrazione ▪ Valori misurati ▪ Smorzamento oscillazione 1 ▪ Smorzamento oscillazione 2 ▪ Densità ▪ Densità olio ▪ Densità acqua ▪ Test point ▪ Test point ▪ Viscosità dinamica ▪ Sensore temperatura elettronica (ISEM) ▪ Portata GSV ▪ Portata GSV alternativa ▪ Viscosità cinematica ▪ Portata massica ▪ Portata massica olio ▪ Portata massica acqua ▪ Indice fluido non omogeneo ▪ Indice contenuto di gas ▪ HBSI ▪ Portata NSV ▪ Portata NSV alternativa ▪ Pressione esterna ▪ Corrente eccitazione 1 ▪ Corrente eccitazione 2 ▪ Frequenza di oscillazione 1 ▪ Frequenza di oscillazione 2 ▪ Valore grezzo portata massica ▪ Portata volumetrica S&W ▪ Asimmetria segnale torsione ▪ Densità di riferimento ▪ Densità di riferimento alternativa ▪ Portata volumetrica compensata ▪ Portata volumetrica compensata olio ▪ Portata volumetrica compensata acqua ▪ Fluttuazione smorzamento oscillazione 1 ▪ Fluttuazione smorzamento oscillazione 2 ▪ Frequenza fluttuazione 1 ▪ Frequenza fluttuazione 2 ▪ Portata massica trasportato ▪ Portata volumetrica trasportante ▪ Portata volumetrica trasportato ▪ Viscosità dinam. compen. in temperatura ▪ Viscosità cinem. compen. in temperatura ▪ Temperatura ▪ Portata volumetrica ▪ Portata volumetrica olio ▪ Portata volumetrica acqua ▪ Water cut 			

12.7.3 Diagnostica della configurazione

Informazioni diagnosi		Rimedi	
N.	Testo breve		
410	Trasferimento dati fallito	1. Riprovare trasferimento dati 2. Controllare connessione	
	Stato della variabile di misura		
	Quality	Good	
	Quality substatus	Ok	
	Coding (hex)	0x80 ... 0x83	
	Segnale di stato	F	
	Comportamento diagnostico	Alarm	
	Variabili di misura influenzate		
	<ul style="list-style-type: none"> ▪ Ampiezza oscillazione 1 ▪ Ampiezza oscillazione 2 ▪ Uscita specifica dell'applicazione ▪ Uscita specifica dell'applicazione ▪ Asimmetria segnale ▪ Portata massica trasportante ▪ Temperatura del tubo trasportante ▪ Portata volumetr. compensata trasportato ▪ Portata volumetr.compensata trasportante ▪ Indice asimmetria bobine ▪ Concentrazione ▪ Valori misurati ▪ Smorzamento oscillazione 1 ▪ Smorzamento oscillazione 2 ▪ Densità ▪ Densità olio ▪ Densità acqua ▪ Test point ▪ Test point ▪ Viscosità dinamica 	<ul style="list-style-type: none"> ▪ Sensore temperatura elettronica (ISEM) ▪ Portata GSV ▪ Portata GSV alternativa ▪ Viscosità cinematica ▪ Portata massica ▪ Portata massica olio ▪ Portata massica acqua ▪ Indice fluido non omogeneo ▪ Indice contenuto di gas ▪ HBSI ▪ Portata NSV ▪ Portata NSV alternativa ▪ Pressione esterna ▪ Corrente eccitazione 1 ▪ Corrente eccitazione 2 ▪ Frequenza di oscillazione 1 ▪ Frequenza di oscillazione 2 ▪ Valore grezzo portata massica ▪ Portata volumetrica S&W ▪ Asimmetria segnale torsione 	<ul style="list-style-type: none"> ▪ Densità di riferimento ▪ Densità di riferimento alternativa ▪ Portata volumetrica compensata ▪ Portata volumetrica compensata olio ▪ Portata volumetrica compensata acqua ▪ Fluttuazione smorzamento oscillazione 1 ▪ Fluttuazione smorzamento oscillazione 2 ▪ Frequenza fluttuazione 1 ▪ Frequenza fluttuazione 2 ▪ Portata massica trasportato ▪ Portata volumetrica trasportante ▪ Portata volumetrica trasportato ▪ Viscosità dinam. compen. in temperatura ▪ Viscosità cinem. compens. in temperatura ▪ Temperatura ▪ Portata volumetrica ▪ Portata volumetrica olio ▪ Portata volumetrica acqua ▪ Water cut

Informazioni diagnosi		Rimedi	
N.	Testo breve		
412	Download in corso	Download attivo, attendere prego	
	Stato della variabile di misura		
	Quality		Good
	Quality substatus		Ok
	Coding (hex)		0x80 ... 0x83
	Segnale di stato		C
	Comportamento diagnostico		Warning
Variabili di misura influenzate			
<ul style="list-style-type: none"> ▪ Ampiezza oscillazione 1 ▪ Ampiezza oscillazione 2 ▪ Uscita specifica dell'applicazione ▪ Uscita specifica dell'applicazione ▪ Asimmetria segnale ▪ Portata massica trasportante ▪ Temperatura del tubo trasportante ▪ Portata volumetr. compensata trasportato ▪ Portata volumetr.compensata trasportante ▪ Indice asimmetria bobine ▪ Concentrazione ▪ Valori misurati ▪ Smorzamento oscillazione 1 ▪ Smorzamento oscillazione 2 ▪ Densità ▪ Densità olio ▪ Densità acqua ▪ Test point ▪ Test point ▪ Viscosità dinamica 		<ul style="list-style-type: none"> ▪ Sensore temperatura elettronica (ISEM) ▪ Portata GSV ▪ Portata GSV alternativa ▪ Viscosità cinematica ▪ Portata massica ▪ Portata massica olio ▪ Portata massica acqua ▪ Indice fluido non omogeneo ▪ Indice contenuto di gas ▪ HBSI ▪ Portata NSV ▪ Portata NSV alternativa ▪ Pressione esterna ▪ Corrente eccitazione 1 ▪ Corrente eccitazione 2 ▪ Frequenza di oscillazione 1 ▪ Frequenza di oscillazione 2 ▪ Valore grezzo portata massica ▪ Portata volumetrica S&W ▪ Asimmetria segnale torsione 	
		<ul style="list-style-type: none"> ▪ Densità di riferimento ▪ Densità di riferimento alternativa ▪ Portata volumetrica compensata ▪ Portata volumetrica compensata olio ▪ Portata volumetrica compensata acqua ▪ Fluttuazione smorzamento oscillazione 1 ▪ Fluttuazione smorzamento oscillazione 2 ▪ Frequenza fluttuazione 1 ▪ Frequenza fluttuazione 2 ▪ Portata massica trasportato ▪ Portata volumetrica trasportante ▪ Portata volumetrica trasportato ▪ Viscosità dinam. compen. in temperatura ▪ Viscosità cinem. compen. in temperatura ▪ Temperatura ▪ Portata volumetrica ▪ Portata volumetrica olio ▪ Portata volumetrica acqua ▪ Water cut 	

Informazioni diagnosi		Rimedi	
N.	Testo breve		
431	Trim 1 ... n richiesto	Funzione trimming uscita	
	Stato della variabile di misura		
	Quality		Good
	Quality substatus		Ok
	Coding (hex)		0x80 ... 0x83
	Segnale di stato		C
	Comportamento diagnostico		Warning
Variabili di misura influenzate			
-			

Informazioni diagnosi		Rimedi	
N.	Testo breve		
437	Configurazione incompatibile	1. Aggiornare il firmware 2. Eseguire il ripristino delle impostazioni di fabbrica	
	Stato della variabile di misura		
	Quality Good		
	Quality substatus Ok		
	Coding (hex) 0x80 ... 0x83		
	Segnale di stato F		
	Comportamento diagnostico Alarm		
	Variabili di misura influenzate		
	<ul style="list-style-type: none"> ▪ Ampiezza oscillazione 1 ▪ Ampiezza oscillazione 2 ▪ Uscita specifica dell'applicazione ▪ Uscita specifica dell'applicazione ▪ Asimmetria segnale ▪ Portata massica trasportante ▪ Temperatura del tubo trasportante ▪ Portata volumetr. compensata trasportato ▪ Portata volumetr.compensata trasportante ▪ Indice asimmetria bobine ▪ Concentrazione ▪ Valori misurati ▪ Smorzamento oscillazione 1 ▪ Smorzamento oscillazione 2 ▪ Densità ▪ Densità olio ▪ Densità acqua ▪ Test point ▪ Test point ▪ Viscosità dinamica 	<ul style="list-style-type: none"> ▪ Sensore temperatura elettronica (ISEM) ▪ Portata GSV ▪ Portata GSV alternativa ▪ Viscosità cinematica ▪ Portata massica ▪ Portata massica olio ▪ Portata massica acqua ▪ Indice fluido non omogeneo ▪ Indice contenuto di gas ▪ HBSI ▪ Portata NSV ▪ Portata NSV alternativa ▪ Pressione esterna ▪ Corrente eccitazione 1 ▪ Corrente eccitazione 2 ▪ Frequenza di oscillazione 1 ▪ Frequenza di oscillazione 2 ▪ Valore grezzo portata massica ▪ Portata volumetrica S&W ▪ Asimmetria segnale torsione 	<ul style="list-style-type: none"> ▪ Densità di riferimento ▪ Densità di riferimento alternativa ▪ Portata volumetrica compensata ▪ Portata volumetrica compensata olio ▪ Portata volumetrica compensata acqua ▪ Fluttuazione smorzamento oscillazione 1 ▪ Fluttuazione smorzamento oscillazione 2 ▪ Frequenza fluttuazione 1 ▪ Frequenza fluttuazione 2 ▪ Portata massica trasportato ▪ Portata volumetrica trasportante ▪ Portata volumetrica trasportato ▪ Viscosità dinam. compen. in temperatura ▪ Viscosità cinem. compen. in temperatura ▪ Temperatura ▪ Portata volumetrica ▪ Portata volumetrica olio ▪ Portata volumetrica acqua ▪ Water cut

Informazioni diagnosi		Rimedi	
N.	Testo breve		
438	Set dati differente	1. Controllare il file del set di dati 2. Verificare la parametrizzazione del dispositivo 3. Scarica la nuova parametrizzazione del dispositivo	
	Stato della variabile di misura		
	Quality		Good
	Quality substatus		Ok
	Coding (hex)		0x80 ... 0x83
	Segnale di stato		M
	Comportamento diagnostico		Warning
Variabili di misura influenzate			
<ul style="list-style-type: none"> ▪ Ampiezza oscillazione 1 ▪ Ampiezza oscillazione 2 ▪ Uscita specifica dell'applicazione ▪ Uscita specifica dell'applicazione ▪ Asimmetria segnale ▪ Portata massica trasportante ▪ Temperatura del tubo trasportante ▪ Portata volumetr. compensata trasportato ▪ Portata volumetr.compensata trasportante ▪ Indice asimmetria bobine ▪ Concentrazione ▪ Valori misurati ▪ Smorzamento oscillazione 1 ▪ Smorzamento oscillazione 2 ▪ Densità ▪ Densità olio ▪ Densità acqua ▪ Test point ▪ Test point ▪ Viscosità dinamica 			
<ul style="list-style-type: none"> ▪ Sensore temperatura elettronica (ISEM) ▪ Portata GSV ▪ Portata GSV alternativa ▪ Viscosità cinematica ▪ Portata massica ▪ Portata massica olio ▪ Portata massica acqua ▪ Indice fluido non omogeneo ▪ Indice contenuto di gas ▪ HBSI ▪ Portata NSV ▪ Portata NSV alternativa ▪ Pressione esterna ▪ Corrente eccitazione 1 ▪ Corrente eccitazione 2 ▪ Frequenza di oscillazione 1 ▪ Frequenza di oscillazione 2 ▪ Valore grezzo portata massica ▪ Portata volumetrica S&W ▪ Asimmetria segnale torsione 			
<ul style="list-style-type: none"> ▪ Densità di riferimento ▪ Densità di riferimento alternativa ▪ Portata volumetrica compensata ▪ Portata volumetrica compensata olio ▪ Portata volumetrica compensata acqua ▪ Fluttuazione smorzamento oscillazione 1 ▪ Fluttuazione smorzamento oscillazione 2 ▪ Frequenza fluttuazione 1 ▪ Frequenza fluttuazione 2 ▪ Portata massica trasportato ▪ Portata volumetrica trasportante ▪ Portata volumetrica trasportato ▪ Viscosità dinam. compen. in temperatura ▪ Viscosità cinem. compen. in temperatura ▪ Temperatura ▪ Portata volumetrica ▪ Portata volumetrica olio ▪ Portata volumetrica acqua ▪ Water cut 			

Informazioni diagnosi		Rimedi	
N.	Testo breve		
441	Uscita in corrente 1 ... n saturata	1. Controllare le impostazioni dell'uscita corrente 2. Verifica il processo	
	Stato della variabile di misura		
	Quality		Good
	Quality substatus		Ok
	Coding (hex)		0x80 ... 0x83
	Segnale di stato		S
	Comportamento diagnostico		Warning
Variabili di misura influenzate			
-			

Informazioni diagnosi		Rimedi	
N.	Testo breve		
442	Uscita in frequenza 1 saturata	1. Controllare le impostazioni dell'uscita di frequenza 2. Verifica il processo	
	Stato della variabile di misura		
	Quality		Good
	Quality substatus		Ok
	Coding (hex)		0x80 ... 0x83
	Segnale di stato		S
	Comportamento diagnostico		Warning
	Variabili di misura influenzate		
-			

Informazioni diagnosi		Rimedi	
N.	Testo breve		
443	Uscita impulsi 1 saturata	1. Controllare le impostazioni dell'uscita a impulsi 2. Verifica il processo	
	Stato della variabile di misura [dalla fabbrica] ¹⁾		
	Quality		Good
	Quality substatus		Ok
	Coding (hex)		0x80 ... 0x83
	Segnale di stato		S
	Comportamento diagnostico		Warning
	Variabili di misura influenzate		
-			

1) Il comportamento diagnostico può essere modificato. Ciò comporta la modifica dello stato generale della variabile misurata.

Informazioni diagnosi		Rimedi	
N.	Testo breve		
444	Ingresso di corrente 1 ... n saturato	1. Verificare le impostazioni dell'ingresso in corrente 2. Controllare il dispositivo collegato 3. Verifica il processo	
	Stato della variabile di misura [dalla fabbrica] ¹⁾		
	Quality		Good
	Quality substatus		Ok
	Coding (hex)		0x80 ... 0x83
	Segnale di stato		S
	Comportamento diagnostico		Warning
	Variabili di misura influenzate		
Valori misurati			

1) Il comportamento diagnostico può essere modificato. Ciò comporta la modifica dello stato generale della variabile misurata.

Informazioni diagnosi		Rimedi	
N.	Testo breve		
453	Portata in stand-by attiva	Disattivare portata in stand-by	
	Stato della variabile di misura		
	Quality		Good
	Quality substatus		Ok
	Coding (hex)		0x80 ... 0x83
	Segnale di stato		C
	Comportamento diagnostico		Warning
Variabili di misura influenzate			
<ul style="list-style-type: none"> ▪ Ampiezza oscillazione 1 ▪ Ampiezza oscillazione 2 ▪ Uscita specifica dell'applicazione ▪ Uscita specifica dell'applicazione ▪ Asimmetria segnale ▪ Portata massica trasportante ▪ Temperatura del tubo trasportante ▪ Portata volumetr. compensata trasportato ▪ Portata volumetr.compensata trasportante ▪ Indice asimmetria bobine ▪ Concentrazione ▪ Smorzamento oscillazione 1 ▪ Smorzamento oscillazione 2 ▪ Densità ▪ Densità olio ▪ Densità acqua ▪ Test point ▪ Test point ▪ Viscosità dinamica ▪ Sensore temperatura elettronica (ISEM) ▪ Portata GSV ▪ Portata GSV alternativa ▪ Viscosità cinematica ▪ Portata massica ▪ Portata massica olio ▪ Portata massica acqua ▪ Indice fluido non omogeneo ▪ Indice contenuto di gas ▪ HBSI ▪ Portata NSV ▪ Portata NSV alternativa ▪ Pressione esterna ▪ Corrente eccitazione 1 ▪ Corrente eccitazione 2 ▪ Frequenza di oscillazione 1 ▪ Frequenza di oscillazione 2 ▪ Valore grezzo portata massica ▪ Portata volumetrica S&W ▪ Asimmetria segnale torsione ▪ Densità di riferimento ▪ Densità di riferimento alternativa ▪ Portata volumetrica compensata ▪ Portata volumetrica compensata olio ▪ Portata volumetrica compensata acqua ▪ Fluttuazione smorzamento oscillazione 1 ▪ Fluttuazione smorzamento oscillazione 2 ▪ Frequenza fluttuazione 1 ▪ Frequenza fluttuazione 2 ▪ Portata massica trasportato ▪ Portata volumetrica trasportante ▪ Portata volumetrica trasportato ▪ Viscosità dinam. compen. in temperatura ▪ Viscosità cinem. compen. in temperatura ▪ Temperatura ▪ Portata volumetrica ▪ Portata volumetrica olio ▪ Portata volumetrica acqua ▪ Water cut 			

Informazioni diagnosi		Remedi
N.	Testo breve	
484	Failure simulazione attiva	Disattivare la simulazione
Stato della variabile di misura		
Quality	Good	
Quality substatus	Ok	
Coding (hex)	0x80 ... 0x83	
Segnale di stato	C	
Comportamento diagnostico	Alarm	
Variabili di misura influenzate		
<ul style="list-style-type: none"> ▪ Ampiezza oscillazione 1 ▪ Ampiezza oscillazione 2 ▪ Uscita specifica dell'applicazione ▪ Uscita specifica dell'applicazione ▪ Asimmetria segnale ▪ Portata massica trasportante ▪ Temperatura del tubo trasportante ▪ Portata volumetr. compensata trasportato ▪ Portata volumetr.compensata trasportante ▪ Indice asimmetria bobine ▪ Concentrazione ▪ Smorzamento oscillazione 1 ▪ Smorzamento oscillazione 2 ▪ Densità ▪ Densità olio ▪ Densità acqua ▪ Test point ▪ Test point ▪ Viscosità dinamica ▪ Sensore temperatura elettronica (ISEM) 		<ul style="list-style-type: none"> ▪ Portata GSV ▪ Portata GSV alternativa ▪ Viscosità cinematica ▪ Portata massica ▪ Portata massica olio ▪ Portata massica acqua ▪ Indice fluido non omogeneo ▪ Indice contenuto di gas ▪ HBSI ▪ Portata NSV ▪ Portata NSV alternativa ▪ Pressione esterna ▪ Corrente eccitazione 1 ▪ Corrente eccitazione 2 ▪ Frequenza di oscillazione 1 ▪ Frequenza di oscillazione 2 ▪ Valore grezzo portata massica ▪ Portata volumetrica S&W ▪ Asimmetria segnale torsione ▪ Densità di riferimento
		<ul style="list-style-type: none"> ▪ Densità di riferimento alternativa ▪ Portata volumetrica compensata ▪ Portata volumetrica compensata olio ▪ Portata volumetrica compensata acqua ▪ Fluttuazione smorzamento oscillazione 1 ▪ Fluttuazione smorzamento oscillazione 2 ▪ Frequenza fluttuazione 1 ▪ Frequenza fluttuazione 2 ▪ Portata massica trasportato ▪ Portata volumetrica trasportante ▪ Portata volumetrica trasportato ▪ Viscosità dinam. compen. in temperatura ▪ Viscosità cinem. compen. in temperatura ▪ Temperatura ▪ Portata volumetrica ▪ Portata volumetrica olio ▪ Portata volumetrica acqua ▪ Water cut

Informazioni diagnosi		Rimedi	
N.	Testo breve		
485	Simulazione variabile di processo attiva	Disattivare la simulazione	
	Stato della variabile di misura		
	Quality		Good
	Quality substatus		Ok
	Coding (hex)		0x80 ... 0x83
	Segnale di stato		C
	Comportamento diagnostico		Warning
Variabili di misura influenzate			
<ul style="list-style-type: none"> ▪ Ampiezza oscillazione 1 ▪ Ampiezza oscillazione 2 ▪ Uscita specifica dell'applicazione ▪ Uscita specifica dell'applicazione ▪ Asimmetria segnale ▪ Portata massica trasportante ▪ Temperatura del tubo trasportante ▪ Portata volumetr. compensata trasportato ▪ Portata volumetr.compensata trasportante ▪ Indice asimmetria bobine ▪ Concentrazione ▪ Smorzamento oscillazione 1 ▪ Smorzamento oscillazione 2 ▪ Densità ▪ Densità olio ▪ Densità acqua ▪ Test point ▪ Test point ▪ Viscosità dinamica ▪ Sensore temperatura elettronica (ISEM) 			
<ul style="list-style-type: none"> ▪ Portata GSV ▪ Portata GSV alternativa ▪ Viscosità cinematica ▪ Portata massica ▪ Portata massica olio ▪ Portata massica acqua ▪ Indice fluido non omogeneo ▪ Indice contenuto di gas ▪ HBSI ▪ Portata NSV ▪ Portata NSV alternativa ▪ Pressione esterna ▪ Corrente eccitazione 1 ▪ Corrente eccitazione 2 ▪ Frequenza di oscillazione 1 ▪ Frequenza di oscillazione 2 ▪ Valore grezzo portata massica ▪ Portata volumetrica S&W ▪ Asimmetria segnale torsione ▪ Densità di riferimento 			
<ul style="list-style-type: none"> ▪ Densità di riferimento alternativa ▪ Portata volumetrica compensata ▪ Portata volumetrica compensata olio ▪ Portata volumetrica compensata acqua ▪ Fluttuazione smorzamento oscillazione 1 ▪ Fluttuazione smorzamento oscillazione 2 ▪ Frequenza fluttuazione 1 ▪ Frequenza fluttuazione 2 ▪ Portata massica trasportato ▪ Portata volumetrica trasportante ▪ Portata volumetrica trasportato ▪ Viscosità dinam. compen. in temperatura ▪ Viscosità cinem. compens. in temperatura ▪ Temperatura ▪ Portata volumetrica ▪ Portata volumetrica olio ▪ Portata volumetrica acqua ▪ Water cut 			

Informazioni diagnosi		Rimedi	
N.	Testo breve		
486	Simulazione attiva ingresso corrente 1 ... n	Disattivare la simulazione	
	Stato della variabile di misura		
	Quality		Good
	Quality substatus		Ok
	Coding (hex)		0x80 ... 0x83
	Segnale di stato		C
	Comportamento diagnostico		Warning
Variabili di misura influenzate			
Valori misurati			

Informazioni diagnosi		Rimedi	
N.	Testo breve		
491	Current output 1 ... n simulation active	Disattivare la simulazione	
	Stato della variabile di misura		
	Quality		Good
	Quality substatus		Ok
	Coding (hex)		0x80 ... 0x83
	Segnale di stato		C
	Comportamento diagnostico		Warning
	Variabili di misura influenzate		
-			

Informazioni diagnosi		Rimedi	
N.	Testo breve		
492	Simulazione uscita frequenza 1 ... n attiva	Disattivare la simulazione uscita in frequenza	
	Stato della variabile di misura		
	Quality		Good
	Quality substatus		Ok
	Coding (hex)		0x80 ... 0x83
	Segnale di stato		C
	Comportamento diagnostico		Warning
	Variabili di misura influenzate		
-			

Informazioni diagnosi		Rimedi	
N.	Testo breve		
493	Simulazione uscita impulsi attiva	Disattivare la simulazione uscita impulsi	
	Stato della variabile di misura		
	Quality		Good
	Quality substatus		Ok
	Coding (hex)		0x80 ... 0x83
	Segnale di stato		C
	Comportamento diagnostico		Warning
	Variabili di misura influenzate		
-			

Informazioni diagnosi		Rimedi	
N.	Testo breve		
494	Simulazione uscita switch 1 ... n attiva	Disattivare la simulazione uscita di commutazione	
	Stato della variabile di misura		
	Quality		Good
	Quality substatus		Ok
	Coding (hex)		0x80 ... 0x83
	Segnale di stato		C
	Comportamento diagnostico		Warning
	Variabili di misura influenzate		
-			

Informazioni diagnosi		Rimedi	
N.	Testo breve		
495	Evento diagnostico simulazione attiva	Disattivare la simulazione	
	Stato della variabile di misura		
	Quality		Good
	Quality substatus		Ok
	Coding (hex)		0x80 ... 0x83
	Segnale di stato		C
	Comportamento diagnostico		Warning
	Variabili di misura influenzate		
-			

Informazioni diagnosi		Rimedi	
N.	Testo breve		
496	Simulazione ingresso di stato 1 ... n attiva	Disattivare simulazione ingresso di stato	
	Stato della variabile di misura		
	Quality		Good
	Quality substatus		Ok
	Coding (hex)		0x80 ... 0x83
	Segnale di stato		C
	Comportamento diagnostico		Warning
	Variabili di misura influenzate		
-			

Informazioni diagnosi		Rimedi	
N.	Testo breve		
520	Configurazione HW I/O 1 ... n errata	1. Controllare configurazione I/O hardware 2. Sostituire modulo I/O 3. Inserire il modulo per doppio impulso nella sede corretta	
	Stato della variabile di misura		
	Quality		Good
	Quality substatus		Ok
	Coding (hex)		0x80 ... 0x83
	Segnale di stato		F
	Comportamento diagnostico		Alarm
	Variabili di misura influenzate		
-			

Informazioni diagnosi		Rimedi	
N.	Testo breve		
528	Calcolo concentrazione non possibile	Fuori campo valido algoritmo calcolo selezionato 1. Controllare impostazioni concentrazione 2. Controlla valori misurati: densità o temperatura	
	Stato della variabile di misura		
	Quality		Good
	Quality substatus		Ok
	Coding (hex)		0x80 ... 0x83
	Segnale di stato		S
	Comportamento diagnostico		Alarm
	Variabili di misura influenzate		
<ul style="list-style-type: none"> ▪ Portata massica trasportante ▪ Portata volumetr. compensata trasportato ▪ Portata volumetr.compensata trasportante ▪ Concentrazione ▪ Densità ▪ Portata massica ▪ Portata massica trasportato ▪ Portata volumetrica trasportante ▪ Portata volumetrica trasportato ▪ Portata volumetrica 			

Informazioni diagnosi		Rimedi	
N.	Testo breve		
529	Calcolo concentrazione non accurato	Fuori campo valido algoritmo calcolo selezionato 1. Controllare impostazioni concentrazione 2. Controlla valori misurati: densità o temperatura	
	Stato della variabile di misura		
	Quality		Good
	Quality substatus		Ok
	Coding (hex)		0x80 ... 0x83
	Segnale di stato		S
	Comportamento diagnostico		Warning
	Variabili di misura influenzate		
<ul style="list-style-type: none"> ▪ Portata massica trasportante ▪ Portata volumetr. compensata trasportato ▪ Portata volumetr.compensata trasportante ▪ Concentrazione ▪ Densità ▪ Portata massica ▪ Portata massica trasportato ▪ Portata volumetrica trasportante ▪ Portata volumetrica trasportato ▪ Portata volumetrica 			

Informazioni diagnosi		Rimedi	
N.	Testo breve		
537	Configurazione	1. Controllare indirizzo IP nella rete 2. Cambiare indirizzo IP	
	Stato della variabile di misura		
	Quality		Good
	Quality substatus		Ok
	Coding (hex)		0x80 ... 0x83
	Segnale di stato		F
	Comportamento diagnostico		Warning
	Variabili di misura influenzate		
-			

Informazioni diagnosi		Rimedi	
N.	Testo breve		
594	Simulazione uscita relè 1 ... n attiva	Disattivare la simulazione uscita di commutazione	
	Stato della variabile di misura		
	Quality		Good
	Quality substatus		Ok
	Coding (hex)		0x80 ... 0x83
	Segnale di stato		C
	Comportamento diagnostico		Warning
	Variabili di misura influenzate		
-			

12.7.4 Diagnostica del processo

Informazioni diagnosi		Rimedi	
N.	Testo breve		
803	Loop di corrente 1 difettoso	1. Controllare cablaggio 2. Sostituire modulo I/O	
	Stato della variabile di misura		
	Quality		Good
	Quality substatus		Ok
	Coding (hex)		0x80 ... 0x83
	Segnale di stato		F
	Comportamento diagnostico		Alarm
	Variabili di misura influenzate		
-			

Informazioni diagnosi		Rimedi	
N.	Testo breve		
830	Temperatura ambiente troppo elevata	Ridurre la temperatura ambiente del sensore	
	Stato della variabile di misura [dalla fabbrica] ¹⁾		
	Quality	Good	
	Quality substatus	Ok	
	Coding (hex)	0x80 ... 0x83	
	Segnale di stato	S	
	Comportamento diagnostico	Warning	
	Variabili di misura influenzate		
	<ul style="list-style-type: none"> ▪ Ampiezza oscillazione 1 ▪ Ampiezza oscillazione 2 ▪ Uscita specifica dell'applicazione ▪ Uscita specifica dell'applicazione ▪ Asimmetria segnale ▪ Portata massica trasportante ▪ Temperatura del tubo trasportante ▪ Portata volumetr. compensata trasportato ▪ Portata volumetr.compensata trasportante ▪ Indice asimmetria bobine ▪ Concentrazione ▪ Smorzamento oscillazione 1 ▪ Smorzamento oscillazione 2 ▪ Densità ▪ Densità olio ▪ Densità acqua ▪ Test point ▪ Test point ▪ Viscosità dinamica ▪ Sensore temperatura elettronica (ISEM) 	<ul style="list-style-type: none"> ▪ Portata GSV ▪ Portata GSV alternativa ▪ Viscosità cinematica ▪ Portata massica ▪ Portata massica olio ▪ Portata massica acqua ▪ Indice fluido non omogeneo ▪ Indice contenuto di gas ▪ HBSI ▪ Portata NSV ▪ Portata NSV alternativa ▪ Pressione esterna ▪ Corrente eccitazione 1 ▪ Corrente eccitazione 2 ▪ Frequenza di oscillazione 1 ▪ Frequenza di oscillazione 2 ▪ Valore grezzo portata massica ▪ Portata volumetrica S&W ▪ Asimmetria segnale torsione ▪ Densità di riferimento 	<ul style="list-style-type: none"> ▪ Densità di riferimento alternativa ▪ Portata volumetrica compensata ▪ Portata volumetrica compensata olio ▪ Portata volumetrica compensata acqua ▪ Fluttuazione smorzamento oscillazione 1 ▪ Fluttuazione smorzamento oscillazione 2 ▪ Frequenza fluttuazione 1 ▪ Frequenza fluttuazione 2 ▪ Portata massica trasportato ▪ Portata volumetrica trasportante ▪ Portata volumetrica trasportato ▪ Viscosità dinam. compen. in temperatura ▪ Viscosità cinem. compen. in temperatura ▪ Temperatura ▪ Portata volumetrica ▪ Portata volumetrica olio ▪ Portata volumetrica acqua ▪ Water cut

1) Il comportamento diagnostico può essere modificato. Ciò comporta la modifica dello stato generale della variabile misurata.

Informazioni diagnosi		Rimedi	
N.	Testo breve		
831	Temperatura ambiente troppo bassa	Aumentare temperatura ambiente del sensore	
	Stato della variabile di misura [dalla fabbrica] ¹⁾		
	Quality		Good
	Quality substatus		Ok
	Coding (hex)		0x80 ... 0x83
	Segnale di stato		S
	Comportamento diagnostico		Warning
Variabili di misura influenzate			
<ul style="list-style-type: none"> ▪ Ampiezza oscillazione 1 ▪ Ampiezza oscillazione 2 ▪ Uscita specifica dell'applicazione ▪ Uscita specifica dell'applicazione ▪ Asimmetria segnale ▪ Portata massica trasportante ▪ Temperatura del tubo trasportante ▪ Portata volumetr. compensata trasportato ▪ Portata volumetr.compensata trasportante ▪ Indice asimmetria bobine ▪ Concentrazione ▪ Smorzamento oscillazione 1 ▪ Smorzamento oscillazione 2 ▪ Densità ▪ Densità olio ▪ Densità acqua ▪ Test point ▪ Test point ▪ Viscosità dinamica ▪ Sensore temperatura elettronica (ISEM) ▪ Portata GSV ▪ Portata GSV alternativa ▪ Viscosità cinematica ▪ Portata massica ▪ Portata massica olio ▪ Portata massica acqua ▪ Indice fluido non omogeneo ▪ Indice contenuto di gas ▪ HBSI ▪ Portata NSV ▪ Portata NSV alternativa ▪ Pressione esterna ▪ Corrente eccitazione 1 ▪ Corrente eccitazione 2 ▪ Frequenza di oscillazione 1 ▪ Frequenza di oscillazione 2 ▪ Valore grezzo portata massica ▪ Portata volumetrica S&W ▪ Asimmetria segnale torsione ▪ Densità di riferimento ▪ Densità di riferimento alternativa ▪ Portata volumetrica compensata ▪ Portata volumetrica compensata olio ▪ Portata volumetrica compensata acqua ▪ Fluttuazione smorzamento oscillazione 1 ▪ Fluttuazione smorzamento oscillazione 2 ▪ Frequenza fluttuazione 1 ▪ Frequenza fluttuazione 2 ▪ Portata massica trasportato ▪ Portata volumetrica trasportante ▪ Portata volumetrica trasportato ▪ Viscosità dinam. compen. in temperatura ▪ Viscosità cinem. compen. in temperatura ▪ Temperatura ▪ Portata volumetrica ▪ Portata volumetrica olio ▪ Portata volumetrica acqua ▪ Water cut 			

1) Il comportamento diagnostico può essere modificato. Ciò comporta la modifica dello stato generale della variabile misurata.

Informazioni diagnosi		Rimedi	
N.	Testo breve		
832	Temperatura elettronica troppo alta	Abbassare la temperatura ambiente	
	Stato della variabile di misura [dalla fabbrica] ¹⁾		
	Quality	Good	
	Quality substatus	Ok	
	Coding (hex)	0x80 ... 0x83	
	Segnale di stato	S	
	Comportamento diagnostico	Warning	
	Variabili di misura influenzate		
	<ul style="list-style-type: none"> ▪ Ampiezza oscillazione 1 ▪ Ampiezza oscillazione 2 ▪ Uscita specifica dell'applicazione ▪ Uscita specifica dell'applicazione ▪ Asimmetria segnale ▪ Portata massica trasportante ▪ Temperatura del tubo trasportante ▪ Portata volumetr. compensata trasportato ▪ Portata volumetr.compensata trasportante ▪ Indice asimmetria bobine ▪ Concentrazione ▪ Valori misurati ▪ Smorzamento oscillazione 1 ▪ Smorzamento oscillazione 2 ▪ Densità ▪ Densità olio ▪ Densità acqua ▪ Test point ▪ Test point ▪ Viscosità dinamica 	<ul style="list-style-type: none"> ▪ Sensore temperatura elettronica (ISEM) ▪ Portata GSV ▪ Portata GSV alternativa ▪ Viscosità cinematica ▪ Portata massica ▪ Portata massica olio ▪ Portata massica acqua ▪ Indice fluido non omogeneo ▪ Indice contenuto di gas ▪ HBSI ▪ Portata NSV ▪ Portata NSV alternativa ▪ Pressione esterna ▪ Corrente eccitazione 1 ▪ Corrente eccitazione 2 ▪ Frequenza di oscillazione 1 ▪ Frequenza di oscillazione 2 ▪ Valore grezzo portata massica ▪ Portata volumetrica S&W ▪ Asimmetria segnale torsione 	<ul style="list-style-type: none"> ▪ Densità di riferimento ▪ Densità di riferimento alternativa ▪ Portata volumetrica compensata ▪ Portata volumetrica compensata olio ▪ Portata volumetrica compensata acqua ▪ Fluttuazione smorzamento oscillazione 1 ▪ Fluttuazione smorzamento oscillazione 2 ▪ Frequenza fluttuazione 1 ▪ Frequenza fluttuazione 2 ▪ Portata massica trasportato ▪ Portata volumetrica trasportante ▪ Portata volumetrica trasportato ▪ Viscosità dinam. compen. in temperatura ▪ Viscosità cinem. compen. in temperatura ▪ Temperatura ▪ Portata volumetrica ▪ Portata volumetrica olio ▪ Portata volumetrica acqua ▪ Water cut

1) Il comportamento diagnostico può essere modificato. Ciò comporta la modifica dello stato generale della variabile misurata.

Informazioni diagnosi		Rimedi	
N.	Testo breve		
833	Temperatura elettronica troppo bassa	Aumentare la temperatura ambiente	
	Stato della variabile di misura [dalla fabbrica] ¹⁾		
	Quality		Good
	Quality substatus		Ok
	Coding (hex)		0x80 ... 0x83
	Segnale di stato		S
	Comportamento diagnostico		Warning
Variabili di misura influenzate			
<ul style="list-style-type: none"> ▪ Ampiezza oscillazione 1 ▪ Ampiezza oscillazione 2 ▪ Uscita specifica dell'applicazione ▪ Uscita specifica dell'applicazione ▪ Asimmetria segnale ▪ Portata massica trasportante ▪ Temperatura del tubo trasportante ▪ Portata volumetr. compensata trasportato ▪ Portata volumetr.compensata trasportante ▪ Indice asimmetria bobine ▪ Concentrazione ▪ Valori misurati ▪ Smorzamento oscillazione 1 ▪ Smorzamento oscillazione 2 ▪ Densità ▪ Densità olio ▪ Densità acqua ▪ Test point ▪ Test point ▪ Viscosità dinamica ▪ Sensore temperatura elettronica (ISEM) ▪ Portata GSV ▪ Portata GSV alternativa ▪ Viscosità cinematica ▪ Portata massica ▪ Portata massica olio ▪ Portata massica acqua ▪ Indice fluido non omogeneo ▪ Indice contenuto di gas ▪ HBSI ▪ Portata NSV ▪ Portata NSV alternativa ▪ Pressione esterna ▪ Corrente eccitazione 1 ▪ Corrente eccitazione 2 ▪ Frequenza di oscillazione 1 ▪ Frequenza di oscillazione 2 ▪ Valore grezzo portata massica ▪ Portata volumetrica S&W ▪ Asimmetria segnale torsione ▪ Densità di riferimento ▪ Densità di riferimento alternativa ▪ Portata volumetrica compensata ▪ Portata volumetrica compensata olio ▪ Portata volumetrica compensata acqua ▪ Fluttuazione smorzamento oscillazione 1 ▪ Fluttuazione smorzamento oscillazione 2 ▪ Frequenza fluttuazione 1 ▪ Frequenza fluttuazione 2 ▪ Portata massica trasportato ▪ Portata volumetrica trasportante ▪ Portata volumetrica trasportato ▪ Viscosità dinam. compen. in temperatura ▪ Viscosità cinem. compen. in temperatura ▪ Temperatura ▪ Portata volumetrica ▪ Portata volumetrica olio ▪ Portata volumetrica acqua ▪ Water cut 			

1) Il comportamento diagnostico può essere modificato. Ciò comporta la modifica dello stato generale della variabile misurata.

Informazioni diagnosi		Remedi	
N.	Testo breve		
834	Temperatura processo troppo alta	Abbassare la temperatura di processo	
	Stato della variabile di misura [dalla fabbrica] ¹⁾		
	Quality	Good	
	Quality substatus	Ok	
	Coding (hex)	0x80 ... 0x83	
	Segnale di stato	S	
	Comportamento diagnostico	Warning	
	Variabili di misura influenzate		
	<ul style="list-style-type: none"> ▪ Ampiezza oscillazione 1 ▪ Ampiezza oscillazione 2 ▪ Uscita specifica dell'applicazione ▪ Uscita specifica dell'applicazione ▪ Asimmetria segnale ▪ Portata massica trasportante ▪ Temperatura del tubo trasportante ▪ Portata volumetr. compensata trasportato ▪ Portata volumetr.compensata trasportante ▪ Indice asimmetria bobine ▪ Concentrazione ▪ Smorzamento oscillazione 1 ▪ Smorzamento oscillazione 2 ▪ Densità ▪ Densità olio ▪ Densità acqua ▪ Test point ▪ Test point ▪ Viscosità dinamica ▪ Sensore temperatura elettronica (ISEM) 	<ul style="list-style-type: none"> ▪ Portata GSV ▪ Portata GSV alternativa ▪ Viscosità cinematica ▪ Portata massica ▪ Portata massica olio ▪ Portata massica acqua ▪ Indice fluido non omogeneo ▪ Indice contenuto di gas ▪ HBSI ▪ Portata NSV ▪ Portata NSV alternativa ▪ Pressione esterna ▪ Corrente eccitazione 1 ▪ Corrente eccitazione 2 ▪ Frequenza di oscillazione 1 ▪ Frequenza di oscillazione 2 ▪ Valore grezzo portata massica ▪ Portata volumetrica S&W ▪ Asimmetria segnale torsione ▪ Densità di riferimento 	<ul style="list-style-type: none"> ▪ Densità di riferimento alternativa ▪ Portata volumetrica compensata ▪ Portata volumetrica compensata olio ▪ Portata volumetrica compensata acqua ▪ Fluttuazione smorzamento oscillazione 1 ▪ Fluttuazione smorzamento oscillazione 2 ▪ Frequenza fluttuazione 1 ▪ Frequenza fluttuazione 2 ▪ Portata massica trasportato ▪ Portata volumetrica trasportante ▪ Portata volumetrica trasportato ▪ Viscosità dinam. compen. in temperatura ▪ Viscosità cinem. compen. in temperatura ▪ Temperatura ▪ Portata volumetrica ▪ Portata volumetrica olio ▪ Portata volumetrica acqua ▪ Water cut

1) Il comportamento diagnostico può essere modificato. Ciò comporta la modifica dello stato generale della variabile misurata.

Informazioni diagnosi		Rimedi	
N.	Testo breve		
835	Temperatura processo troppo bassa	Aumentare la temperatura di processo	
	Stato della variabile di misura [dalla fabbrica] ¹⁾		
	Quality		Good
	Quality substatus		Ok
	Coding (hex)		0x80 ... 0x83
	Segnale di stato		S
	Comportamento diagnostico		Warning
Variabili di misura influenzate			
<ul style="list-style-type: none"> ▪ Ampiezza oscillazione 1 ▪ Ampiezza oscillazione 2 ▪ Uscita specifica dell'applicazione ▪ Uscita specifica dell'applicazione ▪ Asimmetria segnale ▪ Portata massica trasportante ▪ Temperatura del tubo trasportante ▪ Portata volumetr. compensata trasportato ▪ Portata volumetr.compensata trasportante ▪ Indice asimmetria bobine ▪ Concentrazione ▪ Smorzamento oscillazione 1 ▪ Smorzamento oscillazione 2 ▪ Densità ▪ Densità olio ▪ Densità acqua ▪ Test point ▪ Test point ▪ Viscosità dinamica ▪ Sensore temperatura elettronica (ISEM) ▪ Portata GSV ▪ Portata GSV alternativa ▪ Viscosità cinematica ▪ Portata massica ▪ Portata massica olio ▪ Portata massica acqua ▪ Indice fluido non omogeneo ▪ Indice contenuto di gas ▪ HBSI ▪ Portata NSV ▪ Portata NSV alternativa ▪ Pressione esterna ▪ Corrente eccitazione 1 ▪ Corrente eccitazione 2 ▪ Frequenza di oscillazione 1 ▪ Frequenza di oscillazione 2 ▪ Valore grezzo portata massica ▪ Portata volumetrica S&W ▪ Asimmetria segnale torsione ▪ Densità di riferimento ▪ Densità di riferimento alternativa ▪ Portata volumetrica compensata ▪ Portata volumetrica compensata olio ▪ Portata volumetrica compensata acqua ▪ Fluttuazione smorzamento oscillazione 1 ▪ Fluttuazione smorzamento oscillazione 2 ▪ Frequenza fluttuazione 1 ▪ Frequenza fluttuazione 2 ▪ Portata massica trasportato ▪ Portata volumetrica trasportante ▪ Portata volumetrica trasportato ▪ Viscosità dinam. compen. in temperatura ▪ Viscosità cinem. compen. in temperatura ▪ Temperatura ▪ Portata volumetrica ▪ Portata volumetrica olio ▪ Portata volumetrica acqua ▪ Water cut 			

1) Il comportamento diagnostico può essere modificato. Ciò comporta la modifica dello stato generale della variabile misurata.

Informazioni diagnosi		Rimedi	
N.	Testo breve		
842	Valore processo al di sotto del limite	1. Ridurre il valore di processo 2. Controllare l'applicazione 3. Controllare il sensore	
Stato della variabile di misura [dalla fabbrica] ¹⁾			
Quality	Good		
Quality substatus	Ok		
Coding (hex)	0x80 ... 0x83		
Segnale di stato	S		
Comportamento diagnostico	Warning		
Variabili di misura influenzate			
<ul style="list-style-type: none"> ▪ Ampiezza oscillazione 1 ▪ Ampiezza oscillazione 2 ▪ Uscita specifica dell'applicazione ▪ Uscita specifica dell'applicazione ▪ Asimmetria segnale ▪ Portata massica trasportante ▪ Temperatura del tubo trasportante ▪ Portata volumetr. compensata trasportato ▪ Portata volumetr.compensata trasportante ▪ Indice asimmetria bobine ▪ Concentrazione ▪ Smorzamento oscillazione 1 ▪ Smorzamento oscillazione 2 ▪ Densità ▪ Densità olio ▪ Densità acqua ▪ Test point ▪ Test point ▪ Viscosità dinamica ▪ Sensore temperatura elettronica (ISEM) 		<ul style="list-style-type: none"> ▪ Portata GSV ▪ Portata GSV alternativa ▪ Viscosità cinematica ▪ Portata massica ▪ Portata massica olio ▪ Portata massica acqua ▪ Indice fluido non omogeneo ▪ Indice contenuto di gas ▪ HBSI ▪ Portata NSV ▪ Portata NSV alternativa ▪ Pressione esterna ▪ Corrente eccitazione 1 ▪ Corrente eccitazione 2 ▪ Frequenza di oscillazione 1 ▪ Frequenza di oscillazione 2 ▪ Valore grezzo portata massica ▪ Portata volumetrica S&W ▪ Asimmetria segnale torsione ▪ Densità di riferimento 	<ul style="list-style-type: none"> ▪ Densità di riferimento alternativa ▪ Portata volumetrica compensata ▪ Portata volumetrica compensata olio ▪ Portata volumetrica compensata acqua ▪ Fluttuazione smorzamento oscillazione 1 ▪ Fluttuazione smorzamento oscillazione 2 ▪ Frequenza fluttuazione 1 ▪ Frequenza fluttuazione 2 ▪ Portata massica trasportato ▪ Portata volumetrica trasportante ▪ Portata volumetrica trasportato ▪ Viscosità dinam. compen. in temperatura ▪ Viscosità cinem. compen. in temperatura ▪ Temperatura ▪ Portata volumetrica ▪ Portata volumetrica olio ▪ Portata volumetrica acqua ▪ Water cut

1) Il comportamento diagnostico può essere modificato. Ciò comporta la modifica dello stato generale della variabile misurata.

Informazioni diagnosi		Rimedi	
N.	Testo breve		
862	Rilevamento tubo parzialmente pieno	1. Controllare presenza gas nel processo 2. Regolare limiti rilevazione	
	Stato della variabile di misura [dalla fabbrica] ¹⁾		
	Quality		Good
	Quality substatus		Ok
	Coding (hex)		0x80 ... 0x83
	Segnale di stato		S
	Comportamento diagnostico		Warning
	Variabili di misura influenzate		
<ul style="list-style-type: none"> ▪ Uscita specifica dell'applicazione ▪ Uscita specifica dell'applicazione ▪ Portata massica trasportante ▪ Portata volumetr. compensata trasportato ▪ Portata volumetr.compensata trasportante ▪ Concentrazione ▪ Densità ▪ Densità olio ▪ Densità acqua ▪ Viscosità dinamica ▪ Sensore temperatura elettronica (ISEM) ▪ Portata GSV ▪ Portata GSV alternativa ▪ Viscosità cinematica ▪ Portata massica ▪ Portata massica olio ▪ Portata massica acqua ▪ Indice fluido non omogeneo ▪ Indice contenuto di gas ▪ HBSI ▪ Portata NSV ▪ Portata NSV alternativa ▪ Pressione esterna ▪ Portata volumetrica S&W ▪ Densità di riferimento ▪ Densità di riferimento alternativa ▪ Portata volumetrica compensata ▪ Portata volumetrica compensata olio ▪ Portata volumetrica compensata acqua ▪ Portata massica trasportato ▪ Portata volumetrica trasportante ▪ Portata volumetrica trasportato ▪ Viscosità dinam. compen. in temperatura ▪ Viscosità cinem. compen. in temperatura ▪ Temperatura ▪ Portata volumetrica ▪ Portata volumetrica olio ▪ Portata volumetrica acqua ▪ Water cut 			

1) Il comportamento diagnostico può essere modificato. Ciò comporta la modifica dello stato generale della variabile misurata.

Informazioni diagnosi		Rimedi	
N.	Testo breve		
882	Segnale di ingresso difettoso	1. Verificare la parametrizzazione del segnale di ingresso 2. Controllare il dispositivo esterno 3. Verificare le condizioni del processo	
	Stato della variabile di misura		
	Quality		Bad
	Quality substatus		Maintenance alarm
	Coding (hex)		0x24 ... 0x27
	Segnale di stato		F
	Comportamento diagnostico		Alarm
	Variabili di misura influenzate		
<ul style="list-style-type: none"> ▪ Ampiezza oscillazione 1 ▪ Ampiezza oscillazione 2 ▪ Uscita specifica dell'applicazione ▪ Uscita specifica dell'applicazione ▪ Asimmetria segnale ▪ Portata massica trasportante ▪ Temperatura del tubo trasportante ▪ Portata volumetr. compensata trasportato ▪ Portata volumetr.compensata trasportante ▪ Indice asimmetria bobine ▪ Concentrazione ▪ Valori misurati ▪ Smorzamento oscillazione 1 ▪ Smorzamento oscillazione 2 ▪ Densità ▪ Densità olio ▪ Densità acqua ▪ Test point ▪ Test point ▪ Viscosità dinamica ▪ Sensore temperatura elettronica (ISEM) ▪ Portata GSV ▪ Portata GSV alternativa ▪ Viscosità cinematica ▪ Portata massica ▪ Portata massica olio ▪ Portata massica acqua ▪ Indice fluido non omogeneo ▪ Indice contenuto di gas ▪ HBSI ▪ Portata NSV ▪ Portata NSV alternativa ▪ Pressione esterna ▪ Corrente eccitazione 1 ▪ Corrente eccitazione 2 ▪ Frequenza di oscillazione 1 ▪ Frequenza di oscillazione 2 ▪ Valore grezzo portata massica ▪ Portata volumetrica S&W ▪ Asimmetria segnale torsione ▪ Densità di riferimento ▪ Densità di riferimento alternativa ▪ Portata volumetrica compensata ▪ Portata volumetrica compensata olio ▪ Portata volumetrica compensata acqua ▪ Fluttuazione smorzamento oscillazione 1 ▪ Fluttuazione smorzamento oscillazione 2 ▪ Frequenza fluttuazione 1 ▪ Frequenza fluttuazione 2 ▪ Portata massica trasportato ▪ Portata volumetrica trasportante ▪ Portata volumetrica trasportato ▪ Viscosità dinam. compen. in temperatura ▪ Viscosità cinem. compen. in temperatura ▪ Temperatura ▪ Portata volumetrica ▪ Portata volumetrica olio ▪ Portata volumetrica acqua ▪ Water cut 			

Informazioni diagnosi		Rimedi	
N.	Testo breve		
910	Tubi non oscillanti	1. Se disponibile: controll. cavo di colleg. tra sens. e trasm. 2. Controll. o sostit. il modulo elettronico sensore (ISEM) 3. Controllare i sensori	
	Stato della variabile di misura		
	Quality		Good
	Quality substatus		Ok
	Coding (hex)		0x80 ... 0x83
	Segnale di stato		F
	Comportamento diagnostico		Alarm
	Variabili di misura influenzate		
-			

Informazioni diagnosi		Rimedi	
N.	Testo breve		
912	Fluido disomogeneo	1. Controllare le condizioni di processo 2. Aumentare la pressione del sistema	
	Stato della variabile di misura [dalla fabbrica] ¹⁾		
	Quality		Good
	Quality substatus		Ok
	Coding (hex)		0x80 ... 0x83
	Segnale di stato		S
	Comportamento diagnostico		Warning
	Variabili di misura influenzate		
<ul style="list-style-type: none"> ▪ Ampiezza oscillazione 1 ▪ Ampiezza oscillazione 2 ▪ Uscita specifica dell'applicazione ▪ Uscita specifica dell'applicazione ▪ Asimmetria segnale ▪ Portata massica trasportante ▪ Temperatura del tubo trasportante ▪ Portata volumetr. compensata trasportato ▪ Portata volumetr.compensata trasportante ▪ Indice asimmetria bobine ▪ Concentrazione ▪ Smorzamento oscillazione 1 ▪ Smorzamento oscillazione 2 ▪ Densità ▪ Densità olio ▪ Densità acqua ▪ Test point ▪ Test point ▪ Viscosità dinamica ▪ Sensore temperatura elettronica (ISEM) 		<ul style="list-style-type: none"> ▪ Portata GSV ▪ Portata GSV alternativa ▪ Viscosità cinematica ▪ Portata massica ▪ Portata massica olio ▪ Portata massica acqua ▪ Indice fluido non omogeneo ▪ Indice contenuto di gas ▪ HBSI ▪ Portata NSV ▪ Portata NSV alternativa ▪ Pressione esterna ▪ Corrente eccitazione 1 ▪ Corrente eccitazione 2 ▪ Frequenza di oscillazione 1 ▪ Frequenza di oscillazione 2 ▪ Valore grezzo portata massica ▪ Portata volumetrica S&W ▪ Asimmetria segnale torsione ▪ Densità di riferimento 	<ul style="list-style-type: none"> ▪ Densità di riferimento alternativa ▪ Portata volumetrica compensata ▪ Portata volumetrica compensata olio ▪ Portata volumetrica compensata acqua ▪ Fluttuazione smorzamento oscillazione 1 ▪ Fluttuazione smorzamento oscillazione 2 ▪ Frequenza fluttuazione 1 ▪ Frequenza fluttuazione 2 ▪ Portata massica trasportato ▪ Portata volumetrica trasportante ▪ Portata volumetrica trasportato ▪ Viscosità dinam. compen. in temperatura ▪ Viscosità cinem. compen. in temperatura ▪ Temperatura ▪ Portata volumetrica ▪ Portata volumetrica olio ▪ Portata volumetrica acqua ▪ Water cut

1) Il comportamento diagnostico può essere modificato. Ciò comporta la modifica dello stato generale della variabile misurata.

Informazioni diagnosi		Rimedi	
N.	Testo breve		
913	Fluido non idoneo	1. Controllare le condizioni di processo 2. Controllare scheda elettronica o sensore	
	Stato della variabile di misura [dalla fabbrica] ¹⁾		
	Quality		Good
	Quality substatus		Ok
	Coding (hex)		0x80 ... 0x83
	Segnale di stato		S
	Comportamento diagnostico		Warning
Variabili di misura influenzate			
<ul style="list-style-type: none"> ▪ Ampiezza oscillazione 1 ▪ Ampiezza oscillazione 2 ▪ Uscita specifica dell'applicazione ▪ Uscita specifica dell'applicazione ▪ Asimmetria segnale ▪ Portata massica trasportante ▪ Temperatura del tubo trasportante ▪ Portata volumetr. compensata trasportato ▪ Portata volumetr.compensata trasportante ▪ Indice asimmetria bobine ▪ Concentrazione ▪ Smorzamento oscillazione 1 ▪ Smorzamento oscillazione 2 ▪ Densità ▪ Densità olio ▪ Densità acqua ▪ Test point ▪ Test point ▪ Viscosità dinamica ▪ Sensore temperatura elettronica (ISEM) ▪ Portata GSV ▪ Portata GSV alternativa ▪ Viscosità cinematica ▪ Portata massica ▪ Portata massica olio ▪ Portata massica acqua ▪ Indice fluido non omogeneo ▪ Indice contenuto di gas ▪ HBSI ▪ Portata NSV ▪ Portata NSV alternativa ▪ Pressione esterna ▪ Corrente eccitazione 1 ▪ Corrente eccitazione 2 ▪ Frequenza di oscillazione 1 ▪ Frequenza di oscillazione 2 ▪ Valore grezzo portata massica ▪ Portata volumetrica S&W ▪ Asimmetria segnale torsione ▪ Densità di riferimento ▪ Densità di riferimento alternativa ▪ Portata volumetrica compensata ▪ Portata volumetrica compensata olio ▪ Portata volumetrica compensata acqua ▪ Fluttuazione smorzamento oscillazione 1 ▪ Fluttuazione smorzamento oscillazione 2 ▪ Frequenza fluttuazione 1 ▪ Frequenza fluttuazione 2 ▪ Portata massica trasportato ▪ Portata volumetrica trasportante ▪ Portata volumetrica trasportato ▪ Viscosità dinam. compen. in temperatura ▪ Viscosità cinem. compen. in temperatura ▪ Temperatura ▪ Portata volumetrica ▪ Portata volumetrica olio ▪ Portata volumetrica acqua ▪ Water cut 			

1) Il comportamento diagnostico può essere modificato. Ciò comporta la modifica dello stato generale della variabile misurata.

Informazioni diagnosi		Rimedi	
N.	Testo breve		
915	Viscosità fuori specifica	1. Evitare flusso bifasico 2. Aumentare press sistema 3. Verif. che viscosità e densità rientrino nell'intervallo 4. Verif. condizioni del processo	
	Stato della variabile di misura [dalla fabbrica] ¹⁾		
	Quality		Good
	Quality substatus		Ok
	Coding (hex)		0x80 ... 0x83
	Segnale di stato		S
	Comportamento diagnostico		Warning
Variabili di misura influenzate			
<ul style="list-style-type: none"> ▪ Ampiezza oscillazione 1 ▪ Ampiezza oscillazione 2 ▪ Uscita specifica dell'applicazione ▪ Uscita specifica dell'applicazione ▪ Asimmetria segnale ▪ Portata massica trasportante ▪ Temperatura del tubo trasportante ▪ Portata volumetr. compensata trasportato ▪ Portata volumetr. compensata trasportante ▪ Indice asimmetria bobine ▪ Concentrazione ▪ Valori misurati ▪ Smorzamento oscillazione 1 ▪ Smorzamento oscillazione 2 ▪ Densità ▪ Densità olio ▪ Densità acqua ▪ Test point ▪ Test point ▪ Viscosità dinamica ▪ Sensore temperatura elettronica (ISEM) ▪ Portata GSV ▪ Portata GSV alternativa ▪ Viscosità cinematica ▪ Portata massica ▪ Portata massica olio ▪ Portata massica acqua ▪ Indice fluido non omogeneo ▪ Indice contenuto di gas ▪ HBSI ▪ Portata NSV ▪ Portata NSV alternativa ▪ Pressione esterna ▪ Corrente eccitazione 1 ▪ Corrente eccitazione 2 ▪ Frequenza di oscillazione 1 ▪ Frequenza di oscillazione 2 ▪ Valore grezzo portata massica ▪ Portata volumetrica S&W ▪ Asimmetria segnale torsione ▪ Densità di riferimento ▪ Densità di riferimento alternativa ▪ Portata volumetrica compensata ▪ Portata volumetrica compensata olio ▪ Portata volumetrica compensata acqua ▪ Fluttuazione smorzamento oscillazione 1 ▪ Fluttuazione smorzamento oscillazione 2 ▪ Frequenza fluttuazione 1 ▪ Frequenza fluttuazione 2 ▪ Portata massica trasportato ▪ Portata volumetrica trasportante ▪ Portata volumetrica trasportato ▪ Viscosità dinam. compen. in temperatura ▪ Viscosità cinem. compen. in temperatura ▪ Temperatura ▪ Portata volumetrica ▪ Portata volumetrica olio ▪ Portata volumetrica acqua ▪ Water cut 			

1) Il comportamento diagnostico può essere modificato. Ciò comporta la modifica dello stato generale della variabile misurata.

Informazioni diagnosi		Rimedi	
N.	Testo breve		
941	Temperatura API/ASTM fuori specifica.	1. Controllare la temperatura di processo con il gruppo merceologico API/ASTM selezionato 2. Controllare i parametri relativi a API/ASTM	
	Stato della variabile di misura [dalla fabbrica] ¹⁾		
	Quality		Good
	Quality substatus		Ok
	Coding (hex)		0x80 ... 0x83
	Segnale di stato		S
	Comportamento diagnostico		Warning
Variabili di misura influenzate			
<ul style="list-style-type: none"> ▪ Densità olio ▪ Densità acqua ▪ Portata GSV ▪ Portata GSV alternativa ▪ Portata massica ▪ Portata massica olio ▪ Portata massica acqua ▪ Portata NSV ▪ Portata NSV alternativa ▪ Portata volumetrica S&W ▪ Densità di riferimento alternativa ▪ Portata volumetrica compensata ▪ Portata volumetrica compensata olio ▪ Portata volumetrica compensata acqua ▪ Portata volumetrica olio ▪ Portata volumetrica acqua ▪ Water cut 			

1) Il comportamento diagnostico può essere modificato. Ciò comporta la modifica dello stato generale della variabile misurata.

Informazioni diagnosi		Rimedi	
N.	Testo breve		
942	Densità API/ASTM fuori specifica	1. Verificare la densità del processo con il gruppo di prodotti API/ASTM selezionato 2. Controllare i parametri relativi a API/ASTM	
	Stato della variabile di misura [dalla fabbrica] ¹⁾		
	Quality		Good
	Quality substatus		Ok
	Coding (hex)		0x80 ... 0x83
	Segnale di stato		S
	Comportamento diagnostico		Warning
Variabili di misura influenzate			
<ul style="list-style-type: none"> ■ Densità olio ■ Densità acqua ■ Portata GSV ■ Portata GSV alternativa ■ Portata massica ■ Portata massica olio ■ Portata massica acqua ■ Portata NSV ■ Portata NSV alternativa ■ Portata volumetrica S&W ■ Densità di riferimento alternativa ■ Portata volumetrica compensata ■ Portata volumetrica compensata olio ■ Portata volumetrica compensata acqua ■ Portata volumetrica olio ■ Portata volumetrica acqua ■ Water cut 			

1) Il comportamento diagnostico può essere modificato. Ciò comporta la modifica dello stato generale della variabile misurata.

Informazioni diagnosi		Rimedi	
N.	Testo breve		
943	Pressione API fuori specifica	1. Controllare pressione di processo con il gruppo API selezionato 2. Controllare parametri API relativi	
	Stato della variabile di misura [dalla fabbrica] ¹⁾		
	Quality		Good
	Quality substatus		Ok
	Coding (hex)		0x80 ... 0x83
	Segnale di stato		S
	Comportamento diagnostico		Warning
Variabili di misura influenzate			
<ul style="list-style-type: none"> ■ Densità olio ■ Densità acqua ■ Portata GSV ■ Portata GSV alternativa ■ Portata massica ■ Portata massica olio ■ Portata massica acqua ■ Portata NSV ■ Portata NSV alternativa ■ Portata volumetrica S&W ■ Densità di riferimento alternativa ■ Portata volumetrica compensata ■ Portata volumetrica compensata olio ■ Portata volumetrica compensata acqua ■ Portata volumetrica olio ■ Portata volumetrica acqua ■ Water cut 			

1) Il comportamento diagnostico può essere modificato. Ciò comporta la modifica dello stato generale della variabile misurata.

Informazioni diagnosi		Remedi	
N.	Testo breve		
944	Monitoraggio: Fallito	Controllare le condizioni di processo per il monitoraggio Heartbeat	
	Stato della variabile di misura [dalla fabbrica] ¹⁾		
	Quality		Good
	Quality substatus		Ok
	Coding (hex)		0x80 ... 0x83
	Segnale di stato		S
	Comportamento diagnostico		Warning
Variabili di misura influenzate			
<ul style="list-style-type: none"> ▪ Ampiezza oscillazione 1 ▪ Ampiezza oscillazione 2 ▪ Asimmetria segnale ▪ Temperatura del tubo trasportante ▪ Indice asimmetria bobine ▪ Smorzamento oscillazione 1 ▪ Smorzamento oscillazione 2 ▪ Test point ▪ Test point ▪ Viscosità dinamica ▪ Viscosità cinematica ▪ Indice fluido non omogeneo ▪ Indice contenuto di gas ▪ HBSI ▪ Corrente eccitazione 1 ▪ Corrente eccitazione 2 ▪ Frequenza di oscillazione 1 ▪ Frequenza di oscillazione 2 ▪ Valore grezzo portata massica ▪ Asimmetria segnale torsione ▪ Fluttuazione smorzamento oscillazione 1 ▪ Fluttuazione smorzamento oscillazione 2 ▪ Frequenza fluttuazione 1 ▪ Frequenza fluttuazione 2 ▪ Viscosità dinam. compen. in temperatura ▪ Viscosità cinem. compen. in temperatura 			

1) Il comportamento diagnostico può essere modificato. Ciò comporta la modifica dello stato generale della variabile misurata.

Informazioni diagnosi		Remedi	
N.	Testo breve		
948	Smorzamento oscillazione troppo elevato	1. Controllare le condizioni di processo	
	Stato della variabile di misura [dalla fabbrica] ¹⁾		
	Quality		Good
	Quality substatus		Ok
	Coding (hex)		0x80 ... 0x83
	Segnale di stato		S
	Comportamento diagnostico		Warning
Variabili di misura influenzate			
<ul style="list-style-type: none"> ▪ Ampiezza oscillazione 1 ▪ Ampiezza oscillazione 2 ▪ Uscita specifica dell'applicazione ▪ Uscita specifica dell'applicazione ▪ Asimmetria segnale ▪ Portata massica trasportante ▪ Temperatura del tubo trasportante ▪ Portata volumetr. compensata trasportato ▪ Portata volumetr. compensata trasportante ▪ Indice asimmetria bobine ▪ Concentrazione ▪ Smorzamento oscillazione 1 ▪ Smorzamento oscillazione 2 ▪ Densità ▪ Densità olio ▪ Densità acqua ▪ Test point ▪ Test point ▪ Viscosità dinamica ▪ Sensore temperatura elettronica (ISEM) ▪ Portata GSV ▪ Portata GSV alternativa ▪ Viscosità cinematica ▪ Portata massica ▪ Portata massica olio ▪ Portata massica acqua ▪ Indice fluido non omogeneo ▪ Indice contenuto di gas ▪ HBSI ▪ Portata NSV ▪ Portata NSV alternativa ▪ Pressione esterna ▪ Corrente eccitazione 1 ▪ Corrente eccitazione 2 ▪ Frequenza di oscillazione 1 ▪ Frequenza di oscillazione 2 ▪ Valore grezzo portata massica ▪ Portata volumetrica S&W ▪ Asimmetria segnale torsione ▪ Densità di riferimento ▪ Densità di riferimento alternativa ▪ Portata volumetrica compensata ▪ Portata volumetrica compensata olio ▪ Portata volumetrica compensata acqua ▪ Fluttuazione smorzamento oscillazione 1 ▪ Fluttuazione smorzamento oscillazione 2 ▪ Frequenza fluttuazione 1 ▪ Frequenza fluttuazione 2 ▪ Portata massica trasportato ▪ Portata volumetrica trasportante ▪ Portata volumetrica trasportato ▪ Viscosità dinam. compen. in temperatura ▪ Viscosità cinem. compen. in temperatura ▪ Temperatura ▪ Portata volumetrica ▪ Portata volumetrica olio ▪ Portata volumetrica acqua ▪ Water cut 			

1) Il comportamento diagnostico può essere modificato. Ciò comporta la modifica dello stato generale della variabile misurata.





Informazioni diagnosi		Rimedi	
N.	Testo breve		
984	Rischio di condensa	1. Diminuire la temperatura ambiente 2. Aumentare la temperatura fluido	
	Stato della variabile di misura [dalla fabbrica] ¹⁾		
	Quality		Good
	Quality substatus		Ok
	Coding (hex)		0x80 ... 0x83
	Segnale di stato		S
	Comportamento diagnostico		Warning
Variabili di misura influenzate			
<ul style="list-style-type: none"> ▪ Ampiezza oscillazione 1 ▪ Ampiezza oscillazione 2 ▪ Uscita specifica dell'applicazione ▪ Uscita specifica dell'applicazione ▪ Asimmetria segnale ▪ Portata massica trasportante ▪ Temperatura del tubo trasportante ▪ Portata volumetr. compensata trasportato ▪ Portata volumetr.compensata trasportante ▪ Indice asimmetria bobine ▪ Concentrazione ▪ Valori misurati ▪ Smorzamento oscillazione 1 ▪ Smorzamento oscillazione 2 ▪ Densità ▪ Densità olio ▪ Densità acqua ▪ Test point ▪ Test point ▪ Viscosità dinamica ▪ Sensore temperatura elettronica (ISEM) ▪ Portata GSV ▪ Portata GSV alternativa ▪ Viscosità cinematica ▪ Portata massica ▪ Portata massica olio ▪ Portata massica acqua ▪ Indice fluido non omogeneo ▪ Indice contenuto di gas ▪ HBSI ▪ Portata NSV ▪ Portata NSV alternativa ▪ Pressione esterna ▪ Corrente eccitazione 1 ▪ Corrente eccitazione 2 ▪ Frequenza di oscillazione 1 ▪ Frequenza di oscillazione 2 ▪ Valore grezzo portata massica ▪ Portata volumetrica S&W ▪ Asimmetria segnale torsione ▪ Densità di riferimento ▪ Densità di riferimento alternativa ▪ Portata volumetrica compensata ▪ Portata volumetrica compensata olio ▪ Portata volumetrica compensata acqua ▪ Fluttuazione smorzamento oscillazione 1 ▪ Fluttuazione smorzamento oscillazione 2 ▪ Frequenza fluttuazione 1 ▪ Frequenza fluttuazione 2 ▪ Portata massica trasportato ▪ Portata volumetrica trasportante ▪ Portata volumetrica trasportato ▪ Viscosità dinam. compen. in temperatura ▪ Viscosità cinem. compen. in temperatura ▪ Temperatura ▪ Portata volumetrica ▪ Portata volumetrica olio ▪ Portata volumetrica acqua ▪ Water cut 			



1) Il comportamento diagnostico può essere modificato. Ciò comporta la modifica dello stato generale della variabile misurata.

12.8 Eventi diagnostici in corso

Menu **Diagnostica** permette all'utente di visualizzare separatamente l'evento diagnostico attuale e quello precedente.

 Per richiamare i rimedi adatti a rimuovere un evento diagnostico:

- Mediante display locale →  174
- Mediante web browser →  175
- Mediante il tool operativo "FieldCare" →  176
- Mediante il tool operativo "DeviceCare" →  176

 Altri eventi diagnostici in corso possono essere visualizzati in sottomenu **Elenco di diagnostica** →  245

Navigazione

Menu "Diagnostica"

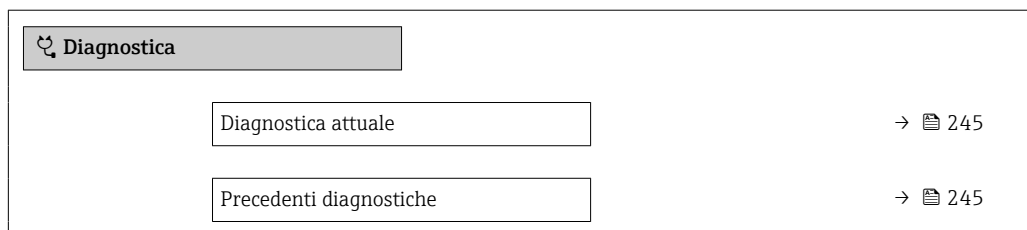

Tempo di funzionamento dal restart	→ ⓘ 245
Tempo di funzionamento	→ ⓘ 245

Panoramica dei parametri con una breve descrizione

Parametro	Prerequisito	Descrizione	Interfaccia utente
Diagnostica attuale	Si è verificato un evento diagnostico.	Mostra l'attuale evento diagnostico con la relativa informazione diagnostica.  Se si presentano contemporaneamente due o più messaggi, il display visualizza quello con la massima priorità.	Simbolo per comportamento diagnostico, codice diagnostico e breve messaggio.
Precedenti diagnostiche	Si sono già verificati due eventi diagnostici.	Mostra il precedente evento diagnostico con la relativa informazione diagnostica.	Simbolo per comportamento diagnostico, codice diagnostico e breve messaggio.
Tempo di funzionamento dal restart	-	Mostra da quanto tempo il dispositivo è in funzione dall'ultima ripartenza.	Giorni (g), ore (h), minuti (m) e secondi (s)
Tempo di funzionamento	-	Indica da quanto tempo è in funzione il dispositivo.	Giorni (g), ore (h), minuti (m) e secondi (s)

12.9 Elenco diagnostica

Possono essere visualizzati fino a 5 eventi diagnostici ancora in attesa nel parametro sottomenu **Elenco di diagnostica** insieme alle informazioni diagnostiche associate. Se sono in corso più di 5 eventi di diagnostica, il display visualizza quelli che hanno la priorità massima.

Percorso di navigazione

Diagnostica → Elenco di diagnostica

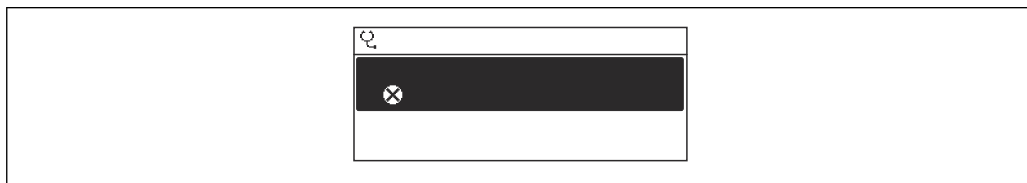

 31 Esempio con il display locale

 Per richiamare i rimedi adatti a rimuovere un evento diagnostico:

- Mediante display locale → ⓘ 174
- Mediante web browser → ⓘ 175
- Mediante il tool operativo "FieldCare" → ⓘ 176
- Mediante il tool operativo "DeviceCare" → ⓘ 176

12.10 Logbook degli eventi

12.10.1 Lettura del registro eventi

Una panoramica in ordine cronologico dei messaggi di evento generati è reperibile nel sottomenu **Elenco degli eventi**.

Percorso di navigazione

Menu **Diagnostica** → sottomenu **Registro degli eventi** → Elenco degli eventi

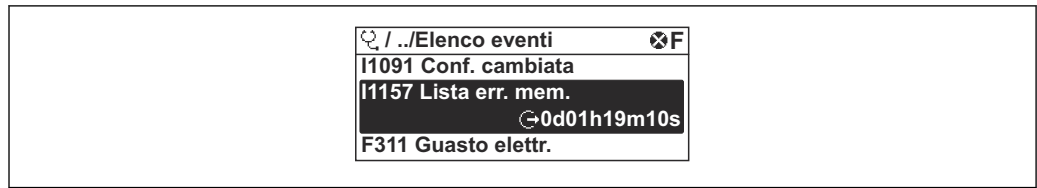

A0014008-IT

32 Esempio con il display locale

- Possono essere visualizzati massimo 20 messaggi di evento in ordine cronologico.
- Se nel dispositivo è abilitato il pacchetto applicativo **HistoROM estesa** (opzione d'ordine), l'elenco degli eventi può comprendere fino a 100 inserimenti.

La cronologia degli eventi comprende:

- Eventi diagnostici → 178
- Eventi informativi → 246

A ogni evento, oltre all'indicazione dell'ora in cui si è verificato, è assegnato anche un simbolo che indica se l'evento è in corso o è terminato:

- Evento diagnostico
 - ☉: occorrenza dell'evento
 - ☏: termine dell'evento
- Evento di informazione
 - ☉: occorrenza dell'evento

i Per richiamare i rimedi adatti a rimuovere un evento diagnostico:

- Mediante display locale → 174
- Mediante web browser → 175
- Mediante il tool operativo "FieldCare" → 176
- Mediante il tool operativo "DeviceCare" → 176

i Per filtrare i messaggi di evento visualizzati → 246

12.10.2 Filtraggio del registro degli eventi

Utilizzando la funzione parametro **Opzioni filtro** si può definire quale categoria del messaggio di evento è visualizzata nel sottomenu **Elenco degli eventi**.

Percorso di navigazione

Diagnostica → Registro degli eventi → Opzioni filtro

Categorie di filtro

- Tutti
- Guasto (F)
- Controllo funzione (C)
- Fuori valori specifica (S)
- Richiesta manutenzione (M)
- Informazioni (I)

12.10.3 Panoramica degli eventi di informazione

A differenza dall'evento diagnostico, l'evento di informazione è visualizzato solo nel registro degli eventi e non nell'elenco degli eventi.

Numero dell'evento di diagnostica	Descrizione dell'evento
I1000	----- (Dispositivo ok)
I1079	Il sensore è stato sostituito

Numero dell'evento di diagnostica	Descrizione dell'evento
I1089	Accensione
I1090	Reset configurazione
I1091	Configurazione cambiata
I1092	HistoROM backup cancellata
I1111	Errore taratura di densità
I11280	Zero verif e aggiust. consigliato
I11281	Zero verif e aggiust. non consigliato
I1137	Elettronica modificata
I1151	Reset della cronologia
I1155	Reset della temperatura dell'elettronica
I1156	Errore trend in memoria
I1157	Lista errori in memoria
I1209	Taratura di densità corretta
I1221	Errore di regolazione dello zero
I1222	Regolazione dello zero corretta
I1256	Display: cambio stato accesso
I1278	Restart modulo I/O
I1335	Cambiato firmware
I1361	Web server login fallito
I1397	Fieldbus: cambio stato accesso
I1398	CDI: cambio stato accesso
I1444	Verifica strumento: Positiva
I1445	Verifica strumento: fallita
I1447	Registrazione dati riferim. applicazione
I1448	Dati riferimento applicazione salvati
I1449	Salvatag.DatiRiferim.ApplicazioneFallito
I1450	Monitoraggio Off
I1451	Monitoraggio On
I1457	Verifica errore di misura: Fallita
I1459	Verifica modulo I/O: Fallita
I1460	Verifica HBSI fallita
I1461	Verifica sensore: Fallita
I1462	Verifica mod. elettron. sensore: Fallita
I1512	Download ultimato
I1513	Download ultimato
I1514	Upload iniziato
I1515	Upload ultimato
I1618	Modulo I/O 2 sostituito
I1619	Modulo I/O 3 sostituito
I1621	Modulo I/O 4 sostituito
I1622	Taratura cambiata
I1624	Reset di tutti i totalizzatori

Numero dell'evento di diagnostica	Descrizione dell'evento
I1625	Protezione scrittura attivata
I1626	Protezione scrittura disattivata
I1627	Login web server eseguita
I1628	Registrazione da display eseguita
I1629	Login CDI eseguita
I1631	Accesso Web Server cambiato
I1632	Registrazione da display fallita
I1633	Login CDI fallita
I1634	Reset parametri di fabbrica
I1635	Reset parametri della spedizione
I1639	Raggiunto il numero massimo di scatti
I1649	Protezione HW scrittura dati attivata
I1650	Protezione HW scrittura dati disattivata
I1712	Nuovo file flash ricevuto
I1725	Sostituito Modulo Elettronico Sensore (ISEM)
I1726	Configurazione back up fallita

12.11 Reset del misuratore

È possibile ripristinare l'intera configurazione del dispositivo ad uno stato definito mediante Parametro **Reset del dispositivo** (→  146).

12.11.1 Campo di applicazione della funzione parametro "Reset del dispositivo"

Opzioni	Descrizione
Annulla/a	Non viene eseguita nessuna operazione e l'utente esce dal parametro.
Reset alle impostazioni di fabbrica	Ogni parametro per il quale è stata ordinata un'impostazione personalizzata è reimpostato al valore specifico del cliente. Tutti gli altri parametri sono reimposti alle impostazioni di fabbrica.
Riavvio dispositivo	Il riavvio ripristina ogni parametro con i dati memorizzati nella memoria volatile (RAM) all'impostazione di fabbrica (p.e. dati del valore misurato). La configurazione del dispositivo rimane invariata.

12.12 Informazioni sul dispositivo

Il menu sottomenu **Informazioni sul dispositivo** comprende tutti i parametri che visualizzano diverse informazioni per l'identificazione del dispositivo.



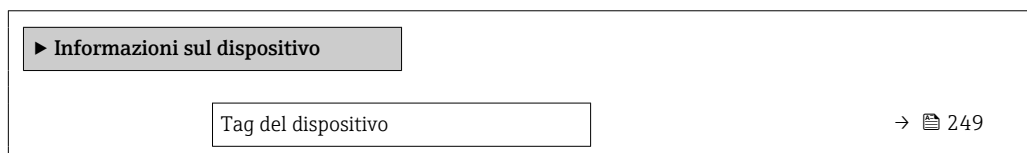

Navigazione

Menu "Diagnostica" → Informazioni sul dispositivo



Numero di serie	→ ⓘ 249
Versione Firmware	→ ⓘ 249
Root del dispositivo	→ ⓘ 249
Produttore	→ ⓘ 249
Codice d'ordine	→ ⓘ 249
Codice d'ordine esteso 1	→ ⓘ 249
Codice d'ordine esteso 2	→ ⓘ 249
Codice d'ordine esteso 3	→ ⓘ 250
Versione ENP	→ ⓘ 250



Panoramica dei parametri con una breve descrizione

Parametro	Descrizione	Interfaccia utente	Impostazione di fabbrica
Tag del dispositivo	Visualizza il nome del punto di misura.	Stringa di caratteri composta da numeri, lettere e caratteri speciali	Promass
Numero di serie	Mostra il numero di serie del dispositivo di misura.	Stringa di caratteri a 11 cifre, compresi lettere e numeri.	–
Versione Firmware	Mostra il firmware installato nel dispositivo di misura.	Stringa di caratteri in formato xx.yy.zz	–
Root del dispositivo	Mostra il nome del trasmettitore.  Il nome è riportato sulla targhetta del trasmettitore.	Promass 300/500	–
Root del dispositivo		Stringa di caratteri composta da numeri, lettere e caratteri speciali	Prowirl
Produttore	Visualizzazione del produttore.	Stringa di caratteri composta da numeri, lettere e caratteri speciali	Endress+Hauser
Codice d'ordine	Mostra il codice d'ordine del dispositivo.  Il codice è riportato sulla targhetta del sensore e del trasmettitore nel campo "Order code".	Stringa di caratteri composta da lettere, numeri e alcuni segni di interpunzione (ad es. /).	–
Codice d'ordine esteso 1	Mostra la 1° parte del codice d'ordine esteso.  Il codice d'ordine esteso è riportato anche sulla targhetta del sensore e del trasmettitore nel campo "Ext. ord. cd.".	Stringa di caratteri	–
Codice d'ordine esteso 2	Mostra la 2° parte del codice d'ordine esteso.  Il codice d'ordine esteso è riportato anche sulla targhetta del sensore e del trasmettitore nel campo "Ext. ord. cd.".	Stringa di caratteri	–

Parametro	Descrizione	Interfaccia utente	Impostazione di fabbrica
Codice d'ordine esteso 3	Mostra la 3ª parte del codice d'ordine esteso.  Il codice d'ordine esteso è riportato anche sulla targhetta del sensore e del trasmettitore nel campo "Ext. ord. cd.".	Stringa di caratteri	-
Versione ENP	Mostra la versione dell'etichetta elettronica (ENP).	Stringa di caratteri	2.02.00

12.13 Storico del firmware

Data di rilascio	Versione firmware	Codice d'ordine per "Versione firmware"	Revisioni firmware	Tipo di documentazione	Documentazione
2023	01.00.zz	Opzione 61	Firmware originale	Istruzioni di funzionamento	BA02117D/06/IT/01.21

-  Il firmware può essere aggiornato alla versione corrente mediante l'interfaccia service.
-  Per la compatibilità della versione firmware con i file descrittivi del dispositivo e i tool operativi installati, rispettare le informazioni sul dispositivo riportate nella documentazione "Informazioni del produttore".
-  Le informazioni del produttore sono disponibili:
 - Nell'area di download del sito Endress+Hauser: www.endress.com → Downloads
 - Specificando quanto segue:
 - Radice del prodotto: ad es. 8S3B
La radice del prodotto è la prima parte del codice d'ordine: vedere la targhetta sul dispositivo.
 - Ricerca testo: informazioni del produttore
 - Tipo di fluido: Documentazione – Documentazione tecnica

13 Manutenzione

13.1 Operazioni di manutenzione

Non è richiesto nessun particolare intervento di manutenzione.

13.1.1 Pulizia delle parti esterne

Quando si puliscono le parti esterne dei misuratori, usare sempre detergenti non aggressivi per la superficie della custodia o le guarnizioni.

13.1.2 Pulizia interna

Rispettare quanto segue per la pulizia CIP e SIP:

- Utilizzare solo detergenti ai quali i materiali parti bagnate offrono sufficiente resistenza.
- Rispettare la temperatura del fluido massima consentita per il misuratore →  274.



Rispettare quanto segue per la pulizia con scovoli:

Rispettare il diametro interno del tubo di misura e della connessione al processo.

13.2 Apparecchiature di misura e prova

Endress+Hauser offre un'ampia gamma di apparecchiature di misura e prova, come W@M o test dei dispositivi.

 L'Ufficio commerciale Endress+Hauser locale può fornire informazioni dettagliate su tali servizi.

Elenco di alcune apparecchiature di misura e prova: →  254 →  256

13.3 Servizi Endress+Hauser

Endress+Hauser offre un'ampia gamma di servizi per la manutenzione quali ritaratura, interventi manutentivi o test del dispositivo.

 L'Ufficio commerciale Endress+Hauser locale può fornire informazioni dettagliate su tali servizi.

14 Riparazione

14.1 Informazioni generali

14.1.1 Riparazione e conversione

Il servizio Endress+Hauser per le riparazioni e le conversioni offre quanto segue:

- I misuratori hanno una progettazione modulare.
- Le parti di ricambio sono raggruppate in kit logici con le relative Istruzioni di installazione.
- Le riparazioni sono eseguite dall'Organizzazione di assistenza Endress+Hauser o da tecnici del cliente con adeguata formazione.
- I dispositivi certificati possono essere convertiti in altri dispositivi certificati solo dall'Organizzazione di assistenza Endress+Hauser o in fabbrica.

14.1.2 Note per la riparazione e la conversione



Per la riparazione e la modifica di un misuratore, rispettare le seguenti indicazioni:

- ▶ Usare solo parti di ricambio originali Endress+Hauser.
- ▶ Eseguire la riparazione in base alle Istruzioni di installazione.
- ▶ Rispettare gli standard, le normative nazionali/locali applicabili, la documentazione Ex (XA) e i certificati.
- ▶ Documentare ogni riparazione e ogni conversione e inserirle nel database *W@M* Life Cycle Management e in Netilion Analytics.

14.2 Parti di ricambio

Device Viewer (www.endress.com/deviceviewer):

Tutte le parti di ricambio per il misuratore, insieme al codice d'ordine, sono elencate qui e possono essere ordinate. Se disponibili, gli utenti possono scaricare anche le relative Istruzioni di installazione.

-  Numero di serie del misuratore:
 - È indicato sulla targhetta del dispositivo.
 - Può essere letto dal parametro **Numero di serie** (→  249) nelle sottomenu **Informazioni sul dispositivo**.

14.3 Servizi Endress+Hauser

Endress+Hauser offre un'ampia gamma di servizi.

-  L'Ufficio commerciale Endress+Hauser locale può fornire informazioni dettagliate su tali servizi.

14.4 Restituzione

I requisiti per rendere il dispositivo in modo sicuro dipendono dal tipo di dispositivo e dalla legislazione nazionale.

1. Per informazioni fare riferimento alla pagina web:
<http://www.endress.com/support/return-material>
↳ Selezionare la regione.
2. Restituire il dispositivo se richiede riparazioni e tarature di fabbrica o se è stato ordinato/consegnato il dispositivo non corretto.

14.5 Smaltimento



Se richiesto dalla Direttiva 2012/19/UE sui rifiuti di apparecchiature elettriche ed elettroniche (RAEE), il prodotto è contrassegnato con il simbolo raffigurato per minimizzare lo smaltimento di RAEE come rifiuti civili indifferenziati. I prodotti con questo contrassegno non devono essere smaltiti come rifiuti civili indifferenziati. Renderli, invece, al produttore per essere smaltiti in base alle condizioni applicabili.

14.5.1 Smontaggio del misuratore

1. Spegnere il dispositivo.

⚠️ AVVERTENZA

Condizioni di processo pericolose!

- ▶ Prestare attenzione a condizioni di processo pericolose come pressione all'interno del misuratore, temperature elevate o fluidi aggressivi.
2. Eseguire le procedure di montaggio e connessione descritte ai paragrafi "Montaggio del misuratore" e "Connessione del misuratore" procedendo in ordine inverso. Rispettare le Istruzioni di sicurezza.

14.5.2 Smaltimento del misuratore

⚠️ AVVERTENZA

Pericolo per il personale e l'ambiente derivante da fluidi nocivi per la salute.

- ▶ Assicurarsi che il misuratore e tutte le cavità siano privi di fluidi o residui di fluido nocivi per la salute o l'ambiente, ad es. sostanze che si siano infiltrate all'interno di fessure o diffuse attraverso la plastica.

Durante il trasporto rispettare le seguenti note:











- ▶ Rispettare le normative nazionali e locali applicabili.
- ▶ Garantire una separazione e un riutilizzo corretti dei componenti del dispositivo.

15 Accessori



Sono disponibili diversi accessori Endress+Hauser che possono essere ordinati con il dispositivo o in un secondo tempo. Informazioni dettagliate sul relativo codice d'ordine possono essere richieste all'Ufficio commerciale Endress+Hauser locale o reperite sulla pagina del prodotto del sito Endress+Hauser: www.it.endress.com.

15.1 Accessori specifici del dispositivo





15.1.1 Per il trasmettitore

Accessori	Descrizione
Trasmettitore Proline 300	<p>Trasmettitore di sostituzione o di scorta. Usare il codice d'ordine per definire le seguenti specifiche:</p> <ul style="list-style-type: none"> ▪ Approvazioni ▪ Uscita ▪ Ingresso ▪ Visualizzazione/funzionamento ▪ Custodia ▪ Software <p> Codice d'ordine: 8X3BXX</p> <p> Istruzioni di installazione EA01200D</p>
Display operativo e di visualizzazione separato DKX001	<ul style="list-style-type: none"> ▪ Se ordinato direttamente con il misuratore: Codice d'ordine per "Display; funzionamento", opzione O "Display separato a 4 righe, retroillum.; cavo 10 m (30 ft); Touch Control" ▪ Se ordinato separatamente: <ul style="list-style-type: none"> ▪ Misuratore: codice d'ordine per "Display; funzionamento", opzione M "Assente, preparato per display separato" ▪ DKX001: mediante codificazione del prodotto separata DKX001 ▪ Se ordinato successivamente: DKX001: mediante codificazione del prodotto separata DKX001 <p>Staffa di montaggio per DKX001</p> <ul style="list-style-type: none"> ▪ Se ordinata direttamente: codice d'ordine per "Accessorio incluso", opzione RA "Staffa di montaggio, tubo 1/2" ▪ Se ordinata successivamente: codice d'ordine: 71340960 <p>Cavo di collegamento (cavo sostitutivo) Tramite codificazione del prodotto separata: DKX002</p> <p> Maggiori informazioni sul modulo operativo e di visualizzazione DKX001 →  279.</p> <p> Documentazione speciale SD01763D</p>
Antenna WLAN esterna	<p>Antenna WLAN esterna con cavo di collegamento da 1,5 m (59,1 in) e due staffe ad angolo. Codice d'ordine per "Accessorio incluso", opzione P8 "Antenna wireless wide area".</p> <p> <ul style="list-style-type: none"> ▪ L'antenna WLAN esterna non è adatta all'uso in applicazioni igieniche. ▪ Informazioni aggiuntive sull'interfaccia WLAN →  67. </p> <p> Codice d'ordine: 71351317</p> <p> Istruzioni di installazione EA01238D</p>
Tettuccio di protezione dalle intemperie	<p>Serve per proteggere il misuratore dalle intemperie: ad es. pioggia, eccessivo riscaldamento dovuto alla luce solare diretta.</p> <p> Codice d'ordine: 71343505</p> <p> Istruzioni di installazione EA01160D</p>



15.1.2 Per il sensore

Accessori	Descrizione
Camicia riscaldante	<p>È utilizzata per stabilizzare la temperatura dei fluidi nel sensore. I fluidi consentiti sono acqua, vapore acqueo e altri liquidi non corrosivi.</p> <p> Se come fluido riscaldante si utilizza l'olio, consultare Endress+Hauser.</p> <p>Utilizzare il codice d'ordine con radice del prodotto DK8003.</p> <p> Documentazione speciale SD02162D</p>



15.2 Accessori specifici della comunicazione



Accessori	Descrizione
Fieldgate FXA42	<p>È utilizzato per trasmettere i valori misurati dei misuratori analogici 4-20 mA collegati e, anche, dei misuratori digitali</p> <p> <ul style="list-style-type: none"> ▪ Informazioni tecniche TI01297S ▪ Istruzioni di funzionamento BA01778S ▪ Pagina del prodotto: www.endress.com/fxa42 </p>
Field Xpert SMT50	<p>Il tablet PC Field Xpert SMT70 per la configurazione di dispositivi consente la gestione mobile delle risorse degli impianti nelle aree sicure. È utile per il personale tecnico, che esegue messa in servizio e manutenzione, per gestire la strumentazione da campo con un'interfaccia di comunicazione digitale e per registrare il progresso.</p> <p>Questo PC tablet è concepito come una soluzione all-in-one, con una libreria di driver preinstallata, ed è uno strumento sensibile al tocco e facile da usare che può essere utilizzato per gestire la strumentazione da campo per l'intero ciclo di vita.</p> <p> <ul style="list-style-type: none"> ▪ Informazioni tecniche TI01342S ▪ Istruzioni di funzionamento BA01709S ▪ Pagina del prodotto: www.endress.com/smt50 </p>
Field Xpert SMT70	<p>Il tablet PC Field Xpert SMT70 per la configurazione di dispositivi consente la gestione mobile delle risorse degli impianti in aree pericolose e sicure. È utile per il personale tecnico, che esegue messa in servizio e manutenzione, per gestire la strumentazione da campo con un'interfaccia di comunicazione digitale e per registrare il progresso.</p> <p>Questo PC tablet è concepito come una soluzione all-in-one, con una libreria di driver preinstallata, ed è uno strumento sensibile al tocco e facile da usare che può essere utilizzato per gestire la strumentazione da campo per l'intero ciclo di vita.</p> <p> <ul style="list-style-type: none"> ▪ Informazioni tecniche TI01342S ▪ Istruzioni di funzionamento BA01709S ▪ Pagina del prodotto: www.endress.com/smt70 </p>
Field Xpert SMT77	<p>Il tablet PC Field Xpert SMT77 per la configurazione dei dispositivi consente la gestione mobile delle risorse d'impianto in aree classificate Ex Zona 1.</p> <p> <ul style="list-style-type: none"> ▪ Informazioni tecniche TI01418S ▪ Istruzioni di funzionamento BA01923S ▪ Pagina del prodotto: www.endress.com/smt77 </p>

15.3 Accessori specifici per l'assistenza

Accessorio	Descrizione
Applicator	<p>Software per selezionare e dimensionare i misuratori Endress+Hauser:</p> <ul style="list-style-type: none"> ▪ Selezione di misuratori per requisiti industriali ▪ Calcolo di tutti i dati necessari per identificare il misuratore di portata più adatto: ad es. diametro nominale, perdita di carico, velocità di deflusso e accuratezza. ▪ Illustrazione grafica dei risultati del calcolo ▪ Determinazione del codice d'ordine parziale, amministrazione, documentazione e consultazione di tutti i dati e dei parametri relativi a un progetto per tutto il ciclo di vita del progetto. <p>Applicator è disponibile:</p> <ul style="list-style-type: none"> ▪ Attraverso Internet: https://portal.endress.com/webapp/applicator ▪ Come DVD scaricabile per l'installazione su PC locale.
W@M	<p>W@M Life Cycle Management</p> <p>Migliore produttività con informazioni a portata di mano. I dati importanti per l'impianto e i relativi componenti sono generati fin dall'inizio della pianificazione e durante il ciclo di vita completo della risorsa.</p> <p>W@M Life Cycle Management è una piattaforma di informazioni aperta e flessibile, con tool online e in situ. L'accesso immediato a dati attuali e approfonditi da parte degli operatori riduce i tempi di progettazione dell'impianto, velocizza i processi di approvvigionamento ed estende i tempi di funzionamento dell'impianto.</p> <p>Combinato con adatti servizi, W@M Life Cycle Management supporta la produttività in ogni fase. Per ulteriori informazioni v.: www.endress.com/lifecyclemanagement</p>
FieldCare	<p>Tool Endress+Hauser per il Plant Asset Management su base FDT. Consente la configurazione di tutti i dispositivi da campo intelligenti presenti nel sistema, e ne semplifica la gestione. Utilizzando le informazioni di stato, è anche uno strumento semplice ma efficace per verificarne stato e condizioni.</p> <p> Istruzioni di funzionamento BA00027S e BA00059S</p>
DeviceCare	<p>Tool per collegare e configurare i dispositivi da campo di Endress+Hauser.</p> <p> Brochure sull'innovazione IN01047S</p>

15.4 Componenti di sistema

Accessori	Descrizione
Registratore videografico Memograph M	<p>Il registratore videografico Memograph M fornisce informazioni su tutte le principali variabili misurate. Registra correttamente i valori misurati, sorveglia i valori di soglia e analizza i punti di misura. I dati possono essere salvati nella memoria interna da 256 MB e anche su scheda SD o chiavetta USB.</p> <p> <ul style="list-style-type: none"> ▪ Informazioni tecniche TI00133R ▪ Istruzioni di funzionamento BA00247R </p>
Cerabar M	<p>Trasmittitore di pressione per la misura della pressione assoluta e relativa di gas, vapore e liquidi. Può essere utilizzato per acquisire il valore della pressione operativa.</p> <p> <ul style="list-style-type: none"> ▪ Informazioni tecniche TI00426P e TI00436P ▪ Istruzioni di funzionamento BA00200P e BA00382P </p>

Accessori	Descrizione
CerabarS	<p data-bbox="766 253 1524 331">Trasmettitore di pressione per la misura della pressione assoluta e relativa di gas, vapore e liquidi. Può essere utilizzato per acquisire il valore della pressione operativa.</p> <p data-bbox="766 342 1204 398"> <ul style="list-style-type: none"><li data-bbox="821 342 1141 369">▪ Informazioni tecniche TI00383P<li data-bbox="821 369 1204 398">▪ Istruzioni di funzionamento BA00271P</p>
iTEMP	<p data-bbox="766 409 1492 495">I trasmettitori di temperatura possono essere utilizzati in tutte le applicazioni e sono adatti per la misura di gas, vapore e liquidi. Permettono di acquisire la temperatura del fluido.</p> <p data-bbox="766 506 1197 533"> Documento "Fields of Activity" FA00006T</p>

16 Dati tecnici

16.1 Applicazione

Il misuratore è stato sviluppato esclusivamente per la misura di portata dei liquidi.

In base alla versione ordinata, il dispositivo può misurare anche fluidi potenzialmente esplosivi, infiammabili, velenosi e ossidanti.

Per garantire che il dispositivo conservi le sue caratteristiche operative per tutto il suo ciclo di vita, utilizzarlo solo per misurare fluidi ai quali i materiali parti bagnate offrono sufficiente resistenza.

16.2 Funzionamento e struttura del sistema

Principio di misura	Misura della portata massica sulla base del principio di misura Coriolis
---------------------	--

Sistema di misura	<p>Il dispositivo consiste in un trasmettitore e in un sensore.</p> <p>Il dispositivo è disponibile in versione compatta: Il trasmettitore e il sensore formano un'unica unità meccanica.</p> <p>Informazioni sulla struttura del dispositivo →  14</p>
-------------------	--

16.3 Ingresso

Variabile misurata

Variabili misurate dirette

- Portata massica
- Densità
- Temperatura

Variabili misurate calcolate

- Portata volumetrica
- Portata volumetrica compensata
- Densità di riferimento

Campo di misura

Campo di misura per liquidi

DN		Campo di misura, valori di fondo scala $\dot{m}_{\min(F)} \dots$ $\dot{m}_{\max(F)}$	
[mm]	[in]	[kg/h]	[lb/min]
8	$\frac{3}{8}$	0 ... 2 000	0 ... 73,50
15	$\frac{1}{2}$	0 ... 6 500	0 ... 238,9
25	1	0 ... 18 000	0 ... 661,5
40	$1\frac{1}{2}$	0 ... 45 000	0 ... 1 654
50	2	0 ... 70 000	0 ... 2 573

Campo di misura consigliato

 Soglia portata →  275

Campo di portata consentito

Superiore a 1000 : 1.



Quantità di portata superiori al valore fondoscala preimpostato non escludono l'unità dell'elettronica con il risultato, che i valori del totalizzatore sono registrati correttamente.

Segnale in ingresso

Valori misurati esterni

Per migliorare l'accuratezza di alcune variabili misurate, il sistema di automazione può trasmettere in modo continuo diversi valori misurati al misuratore:

- Pressione operativa per migliorare l'accuratezza (Endress+Hauser consiglia di usare un dispositivo di misura in pressione assoluta, ad es. Cerabar M o Cerabar S)
- Temperatura del fluido per migliorare l'accuratezza (ad es. iTEMP)

 Endress+Hauser può fornire vari misuratori di pressione e temperatura: v. la sezione "Accessori" →  256

Ingresso in corrente

I valori misurati sono scritti dal sistema di automazione nel misuratore mediante l'ingresso in corrente →  260.

Comunicazione digitale

I valori misurati vengono scritti dal sistema di automazione tramite PROFINET con Ethernet-APL.

Ingresso in corrente 0/...20 mA

Ingresso in corrente	0/4...20 mA (attivo/passivo)
Range di corrente	<ul style="list-style-type: none"> ▪ 4...20 mA (attivo) ▪ 0/4...20 mA (passivo)
Risoluzione	1 μ A
Caduta di tensione	Tipicamente: 0,6 ... 2 V per 3,6 ... 22 mA (passiva)
Tensione di ingresso massima	\leq 30 V (passiva)
Tensione circuito aperto	\leq 28,8 V (attiva)
Variabili in ingresso consentite	<ul style="list-style-type: none"> ▪ Pressione ▪ Temperatura ▪ Densità

Ingresso di stato

Valori di ingresso massimi	<ul style="list-style-type: none"> ▪ DC -3 ... 30 V ▪ Se l'ingresso di stato è attivo (ON): $R_i > 3$ kΩ
Tempo di risposta	Configurabile: 5 ... 200 ms
Livello del segnale di ingresso	<ul style="list-style-type: none"> ▪ Segnale Low: -3 ... +5 V c.c. ▪ Segnale High: 12 ... 30 V c.c.
Funzioni assegnabili	<ul style="list-style-type: none"> ▪ Off ▪ Azzeri i singoli totalizzatori separatamente ▪ Azzeramento di tutti i totalizzatori ▪ Portata in stand-by

16.4 Uscita

Segnale di uscita

PROFINET con Ethernet-APL

Uso del dispositivo	<p>Connessione del dispositivo a un interruttore da campo APL</p> <p>Il dispositivo può essere utilizzato solo secondo le seguenti classificazioni della porta APL:</p> <ul style="list-style-type: none"> ▪ Se utilizzato in aree pericolose: SLAA o SLAC ¹⁾ ▪ Se utilizzato in aree sicure: SLAX <p>Valori di connessione dell'interruttore da campo APL (corrisponde, ad esempio alla classificazione SPCC o SPAA della porta APL):</p> <ul style="list-style-type: none"> ▪ Tensione di ingresso massima: 15 V_{DC} ▪ Valori di uscita minimi: 0,54 W <p>Connessione del dispositivo a un interruttore SPE</p> <ul style="list-style-type: none"> ▪ In aree sicure, il dispositivo può essere utilizzato con un interruttore SPE idoneo: il dispositivo può essere collegato a un interruttore SPE con una tensione massima 30 V_{DC} di e una potenza in uscita minima di 1,85 W. ▪ L'interruttore SPE deve supportare le classi di potenza 10BASE-T1L standard e PoDL 10, 11 o 12 e prevedere una funzione per disattivare il riconoscimento della classe di potenza.
PROFINET	Secondo IEC 61158 e IEC 61784
Ethernet-APL	Secondo IEEE 802.3cg, specifica v1.0 del profilo porta APL, isolata galvanicamente
Trasferimento dati	10 Mbit/s
Consumo di corrente	<p>Trasmettitore</p> <ul style="list-style-type: none"> ▪ Max 400 mA (24 V) ▪ Max. 200 mA (110 V, 50/60 Hz; 230 V, 50/60 Hz)
Tensione di alimentazione consentita	9 ... 30 V
Connessione di rete	Con protezione integrata contro l'inversione di polarità

1) Per maggiori informazioni sull'uso del dispositivo in aree pericolose, v. Istruzioni di sicurezza specifiche per aree pericolose



Uscita in corrente da 4 a 20 mA

Modalità del segnale	<p>Può essere impostata su:</p> <ul style="list-style-type: none"> ▪ Attiva ▪ Passiva
Range di corrente	<p>Può essere impostata su:</p> <ul style="list-style-type: none"> ▪ 4...20 mA NAMUR ▪ 4...20 mA US ▪ 4...20 mA ▪ 0...20 mA (solo con modalità del segnale attiva) ▪ Corrente fissata
Valori di uscita massimi	22,5 mA
Tensione circuito aperto	28,8 V c.c. (attiva)
Tensione di ingresso massima	30 V c.c. (passiva)
Carico	0 ... 700 Ω
Risoluzione	0,38 μA

Smorzamento	Configurabile: 0 ... 999,9 s
Variabili misurate assegnabili	<ul style="list-style-type: none"> ▪ Portata massica ▪ Portata volumetrica ▪ Portata volumetrica compensata ▪ Densità ▪ Densità di riferimento ▪ Temperatura ▪ Temperatura dell'elettronica ▪ Frequenza di oscillazione 0 ▪ Smorzamento oscillazione 0 ▪ Asimmetria del segnale ▪ Corrente eccitatore 0 <p> Il numero di opzioni disponibili aumenta se il misuratore dispone di uno o più pacchetti applicativi.</p>

Uscita impulsi/frequenza/contatto

Funzione	Può essere impostata come uscita impulsi, uscita in frequenza o uscita contatto
Versione	Open collector Può essere impostata su: <ul style="list-style-type: none"> ▪ Attiva ▪ Passiva ▪ Passiva NAMUR <p> Ex i, passiva</p>
Valori di ingresso massimi	30 V c.c., 250 mA (passiva)
Tensione circuito aperto	28,8 V c.c. (attiva)
Caduta di tensione	Per 22,5 mA: ≤ 2 V c.c.
Uscita impulsi	
Valori di ingresso massimi	30 V c.c., 250 mA (passiva)
Corrente di uscita massima	22,5 mA (attiva)
Tensione circuito aperto	28,8 V c.c. (attiva)
Larghezza impulso	Configurabile: 0,05 ... 2 000 ms
Frequenza di impulso massima	10 000 Impulse/s
Valore impulso	Configurabile
Variabili misurate assegnabili	<ul style="list-style-type: none"> ▪ Portata massica ▪ Portata volumetrica ▪ Portata volumetrica compensata
Impulsi/frequenza	
Valori di ingresso massimi	30 V c.c., 250 mA (passiva)
Corrente di uscita massima	22,5 mA (attiva)
Tensione circuito aperto	28,8 V c.c. (attiva)
Frequenza in uscita	Configurabile: valore fondoscala frequenza 2 ... 10 000 Hz ($f_{max.} = 12\,500$ Hz)
Smorzamento	Configurabile: 0 ... 999,9 s
Rapporto impulso/pausa	1:1

Variabili misurate assegnabili	<ul style="list-style-type: none"> ▪ Portata massica ▪ Portata volumetrica ▪ Portata volumetrica compensata ▪ Densità ▪ Densità di riferimento ▪ Temperatura ▪ Temperatura dell'elettronica ▪ Frequenza di oscillazione 0 ▪ Smorzamento di oscillazione 0 ▪ Asimmetria del segnale ▪ Corrente eccitatore 0 <p> Il numero di opzioni disponibili aumenta se il misuratore dispone di uno o più pacchetti applicativi.</p>
Uscita contatto	
Valori di ingresso massimi	30 V c.c., 250 mA (passiva)
Tensione circuito aperto	28,8 V c.c. (attiva)
Comportamento di commutazione	Binario, conduce o non conduce
Ritardo di commutazione	Configurabile: 0 ... 100 s
Numero di cicli di commutazione	Illimitato
Funzioni assegnabili	<ul style="list-style-type: none"> ▪ Off ▪ On ▪ Comportamento diagnostico ▪ Valore di soglia <ul style="list-style-type: none"> ▪ Portata massica ▪ Portata volumetrica ▪ Portata volumetrica compensata ▪ Densità ▪ Densità di riferimento ▪ Temperatura ▪ Totalizzatore 1-3 ▪ Monitoraggio della direzione del flusso ▪ Stato <ul style="list-style-type: none"> ▪ Rilevamento tubo parzialmente pieno ▪ Taglio bassa portata <p> Il numero di opzioni disponibili aumenta se il misuratore dispone di uno o più pacchetti applicativi.</p>

Uscita a relè

Funzione	Uscita contatto
Versione	Uscita a relè, isolata galvanicamente
Comportamento di commutazione	<p>Può essere impostata su:</p> <ul style="list-style-type: none"> ▪ NA (Normalmente aperto), impostazione di fabbrica ▪ NC (normalmente chiuso)

Capacità di commutazione massima (passiva)	<ul style="list-style-type: none"> ▪ 30 V C.C., 0,1 A ▪ 30 V C.A., 0,5 A
Funzioni assegnabili	<ul style="list-style-type: none"> ▪ Off ▪ On ▪ Comportamento diagnostico ▪ Valore di soglia <ul style="list-style-type: none"> ▪ Portata massica ▪ Portata volumetrica ▪ Portata volumetrica compensata ▪ Densità ▪ Densità di riferimento ▪ Temperatura ▪ Totalizzatore 1-3 ▪ Monitoraggio della direzione del flusso ▪ Stato <ul style="list-style-type: none"> ▪ Rilevamento tubo parzialmente pieno ▪ Taglio bassa portata <p> Il numero di opzioni disponibili aumenta se il misuratore dispone di uno o più pacchetti applicativi.</p>

Ingresso/uscita configurabile dall'utente

Durante la messa in servizio del dispositivo, è assegnato **un** ingresso o un'uscita specifica a un ingresso/uscita configurabile dall'utente (I/O configurabile).

Sono disponibili per l'assegnazione i seguenti ingressi e uscite:

- Selezione dell'uscita in corrente: 4...20 mA (attiva), 0/4...20 mA (passiva)
- Uscita impulsi/frequenza/contatto
- Selezione dell'ingresso in corrente: 4...20 mA (attivo), 0/4...20 mA (passivo)
- Ingresso di stato

Segnale in caso di allarme

A seconda dell'interfaccia, le informazioni sul guasto sono visualizzate come segue:

PROFINET con Ethernet-APL

Diagnostica del dispositivo	Diagnostica secondo PROFINET PA Profile 4
------------------------------------	---

Uscita in corrente 0/4...20 mA

4...20 mA

Modalità di guasto	Selezione: <ul style="list-style-type: none"> ▪ 4 ... 20 mA secondo raccomandazioni NAMUR NE 43 ▪ 4 ... 20 mA secondo US ▪ Valore min.: 3,59 mA ▪ Valore max.: 22,5 mA ▪ Valore definibile tra: 3,59 ... 22,5 mA ▪ Valore attuale ▪ Ultimo valore valido
---------------------------	---

0...20 mA

Modalità di guasto	Selezione: <ul style="list-style-type: none"> ▪ Allarme di massimo: 22 mA ▪ Valore definibile tra: 0 ... 20,5 mA
---------------------------	--

Uscita impulsi/frequenza/contatto

Uscita impulsi	
Modalità di guasto	Selezione: <ul style="list-style-type: none"> ▪ Valore attuale ▪ Nessun impulso
Uscita in frequenza	
Modalità di guasto	Selezione: <ul style="list-style-type: none"> ▪ Valore attuale ▪ 0 Hz ▪ Valore definibile tra: 2 ... 12 500 Hz
Uscita contatto	
Modalità di guasto	Selezione: <ul style="list-style-type: none"> ▪ Stato attuale ▪ Apertura ▪ Chiusura

Uscita a relè

Modalità di guasto	Selezione: <ul style="list-style-type: none"> ▪ Stato attuale ▪ Apertura ▪ Chiuso
--------------------	--

Display locale

Display alfanumerico	Con le informazioni sulla causa e gli interventi correttivi
Retroilluminazione	La luce rossa segnala un errore del dispositivo.

 Segnale di stato secondo raccomandazione NAMUR NE 107

Interfaccia/protocollo



- Mediante comunicazione digitale:
PROFINET con Ethernet-APL
- Mediante interfaccia service
 - Interfaccia service CDI-RJ45
 - Interfaccia WLAN

Display alfanumerico	Con le informazioni sulla causa e gli interventi correttivi
----------------------	---

Web browser

Display alfanumerico	Con le informazioni sulla causa e gli interventi correttivi
----------------------	---

Diodi a emissione di luce (LED)

Informazioni di stato	<p>Lo stato è indicato da diversi LED</p> <p>Le seguenti informazioni sono visualizzate in base alla versione del dispositivo:</p> <ul style="list-style-type: none"> ■ Tensione di alimentazione attiva ■ Trasmissione dati attiva ■ Si è verificato un allarme/errore del dispositivo ■ Rete PROFINET disponibile ■ Connessione PROFINET stabilita ■ Funzione lampeggiante PROFINET <p> Informazioni diagnostiche mediante diodi a emissione di luce →  170</p>
------------------------------	---

Taglio bassa portata

I punti di commutazione per il taglio bassa portata sono impostabili dall'utente.

Isolamento galvanico

Le uscite sono isolate galvanicamente:

- dall'alimentazione
- tra di loro
- dal morsetto equipotenziale (PE)

PROFINET con Ethernet-APL

Protocollo	Protocollo del livello di applicazione per dispositivo periferico decentralizzato e automazione distribuita, versione 2.43
Tipo di comunicazione	Livello fisico Ethernet Advanced 10BASE-T1L
Classe di conformità	Classe di conformità B (PA)
Classe Netload	Classe di robustezza 2 Netload PROFINET 10 Mbit/s
Velocità di trasmissione	10 Mbit/s Full-duplex
Tempi del ciclo	64 ms
Polarità	Correzione automatica di linee di "segnale + APL" e "segnale - APL" incrociate
MRP (Media Redundancy Protocol)	Impossibile (connessione punto-punto all'interruttore da campo APL)
Supporto ridondanza di sistema	Ridondanza di sistema S2 (2 AR con 1 NAP)
Profilo del dispositivo	Profilo PROFINET PA 4 (Identificativo interfaccia applicazione API: 0x9700)
ID del produttore	17
ID del tipo di dispositivo	0xA43B
File descrittivi del dispositivo (GSD, DTM, FDI)	<p>Informazioni e file disponibili agli indirizzi:</p> <ul style="list-style-type: none"> ■ www.endress.com → Area Download ■ www.profibus.com
Connessioni supportate	<ul style="list-style-type: none"> ■ 2x AR (AR controllore I/O) ■ 2x AR (collegamento AR dispositivo supervisore I/O consentito)
Opzioni di configurazione per il misuratore	<ul style="list-style-type: none"> ■ DIP switch sul modulo dell'elettronica, per l'assegnazione del nome del dispositivo (ultima parte) ■ Software di gestione risorse (FieldCare, DeviceCare, Field Xpert) ■ Web server integrato mediante web browser e indirizzo IP ■ File dispositivo master (GSD), può essere letto tramite il web server integrato del misuratore. ■ Operatività locale
Configurazione del nome del dispositivo	<ul style="list-style-type: none"> ■ DIP switch sul modulo dell'elettronica, per l'assegnazione del nome del dispositivo (ultima parte) ■ Protocollo DCP ■ Software di gestione risorse (FieldCare, DeviceCare, Field Xpert) ■ Web server integrato

Funzioni supportate	<ul style="list-style-type: none"> ▪ Identificazione e manutenzione, semplice identificazione del dispositivo mediante: <ul style="list-style-type: none"> ▪ Sistema di controllo ▪ Targhetta ▪ Stato del valore misurato Le variabili di processo vengono comunicate con lo stato di un valore misurato ▪ Funzione lampeggiante mediante il display locale per semplificare l'identificazione e l'assegnazione di un dispositivo ▪ Funzionamento del dispositivo mediante software di gestione risorse (ad es FieldCare., DeviceCare, SIMATIC PDM con pacchetto IDE)
Integrazione di sistema	<p>Informazioni sull'integrazione del sistema .</p> <ul style="list-style-type: none"> ▪ Trasmissione ciclica dei dati ▪ Presentazione e descrizione dei moduli ▪ Codifica dello stato ▪ Impostazione di fabbrica

16.5 Alimentazione

Assegnazione dei morsetti →  33

Connettori del dispositivo disponibili →  33

Assegnazione dei pin, connettore del dispositivo →  33

Tensione di alimentazione	Codice d'ordine per "Alimentazione"	Tensione ai morsetti		Campo di frequenza
	Opzione D	DC 24 V	±20%	-
	Opzione E	100 ... 240 V c.a.	-15...+10%	50/60 Hz
	Opzione I	DC 24 V	±20%	-
100 ... 240 V c.a.		-15...+10%	50/60 Hz	

Potenza assorbita **Trasmettitore**
Max. 10 W (alimentazione attiva)

massima	Max. 36 A (<5 ms) secondo raccomandazioni NAMUR NE 21
----------------	---

Consumo di corrente **Trasmettitore**

- Max. 400 mA (24 V)
- Max. 200 mA (110 V, 50/60 Hz; 230 V, 50/60 Hz)

Mancanza rete

- I totalizzatori si arrestano all'ultimo valore misurato.
- In base alla versione del dispositivo, la configurazione è salvata nella memoria del dispositivo o in quella a innesto (HistorOM DAT).
- I messaggi di errore (comprese le ore di funzionamento totali) sono archiviati.

Elemento di protezione dalle sovracorrenti	<p>Non avendo un proprio interruttore ON/OFF, il dispositivo deve essere azionato con un interruttore automatico dedicato.</p> <ul style="list-style-type: none"> ▪ L'interruttore automatico deve essere facile da raggiungere e adeguatamente etichettato. ▪ Corrente nominale consentita dell'interruttore automatico: 2 A fino a un valore massimo di 10 A.
--	---

Collegamento elettrico →  34

Equalizzazione del potenziale →  37

Morsetti
Morsetti caricati a molla: adatti per trefoli e trefoli con terminale.
Sezione del conduttore 0,2 ... 2,5 mm² (24 ... 12 AWG).

Ingressi cavo

- Pressacavo: M20 × 1,5 con cavo Ø 6 ... 12 mm (0,24 ... 0,47 in)
- Filettatura per l'ingresso cavo:
 - NPT ½"
 - G ½"
 - M20

Specifiche del cavo →  30



Protezione alle sovratensioni

Oscillazioni tensione di rete	→  267
Categoria sovratensioni	Categoria sovratensioni II
Sovratensioni a breve termine, momentanee	Fino a 1200 V tra cavo e massa, per 5 s max
Sovratensioni a lungo termine, momentanee	Fino a 500 V tra cavo e massa

16.6 Caratteristiche operative

Condizioni operative di riferimento

- Limiti di errore secondo ISO 11631
- Acqua con +15 ... +45 °C (+59 ... +113 °F) a 2 ... 6 bar (29 ... 87 psi)
- Specifiche in base al protocollo di taratura
- Accuratezza basata su sistemi di taratura accreditati e tracciati secondo ISO 17025.

 Per conoscere gli errori di misura si può utilizzare *Applicator* il tool per il dimensionamento dei dispositivi →  256

Errore di misura massimo v.i. = valore istantaneo; 1 g/cm³ = 1 kg/l; T = temperatura del fluido

Accuratezza di base

 Elementi fondamentali della struttura →  271

Portata massica e portata volumetrica (liquidi)

±0,10 % v.i.

Densità (liquidi)

Alle condizioni di riferimento	Taratura di densità standard ¹⁾	A campo ampio Specifica di densità ^{2) 3)}
[g/cm ³]	[g/cm ³]	[g/cm ³]
±0,0005	±0,01	±0,002

- 1) Valida sull'intero campo di temperatura e densità
- 2) Campo valido per la taratura di densità speciale: 0 ... 2 g/cm³, +10 ... +80 °C (+50 ... +176 °F)
- 3) Codice d'ordine per "Pacchetto applicativo", opzione EE "Densità speciale"

Temperatura

$$\pm 0,5 \text{ °C} \pm 0,005 \cdot T \text{ °C} (\pm 0,9 \text{ °F} \pm 0,003 \cdot (T - 32) \text{ °F})$$

Stabilità punto di zero

DN		Stabilità punto di zero	
[mm]	[in]	[kg/h]	[lb/min]
8	$\frac{3}{8}$	0,20	0,007
15	$\frac{1}{2}$	0,65	0,024
25	1	1,80	0,066
40	$1\frac{1}{2}$	4,50	0,165
50	2	7,0	0,257

Valori di portata

Valori di portata come parametri di turndown in base al diametro nominale.

Unità ingegneristiche SI

DN	1:1	1:10	1:20	1:50	1:100	1:500
[mm]	[kg/h]	[kg/h]	[kg/h]	[kg/h]	[kg/h]	[kg/h]
8	2 000	200	100	40	20	4
15	6 500	650	325	130	65	13
25	18 000	1 800	900	360	180	36
40	45 000	4 500	2 250	900	450	90
50	70 000	7 000	3 500	1 400	700	140

Unità ingegneristiche US

DN	1:1	1:10	1:20	1:50	1:100	1:500
[inch]	[lb/min]	[lb/min]	[lb/min]	[lb/min]	[lb/min]	[lb/min]
$\frac{3}{8}$	73,50	7,350	3,675	1,470	0,735	0,147
$\frac{1}{2}$	238,9	23,89	11,95	4,778	2,389	0,478
1	661,5	66,15	33,08	13,23	6,615	1,323
$1\frac{1}{2}$	1 654	165,4	82,70	33,08	16,54	3,308
2	2 573	257,3	128,7	51,46	25,73	5,146

Accuratezza delle uscite

Le uscite hanno le seguenti specifiche di base per l'accuratezza.

Uscita in corrente

Accuratezza	$\pm 5 \mu\text{A}$
--------------------	---------------------

Uscita impulsi/frequenza

v.i. = valore istantaneo

Accuratezza	$\pm 50 \text{ ppm v.i. max. (sull'intero campo di temperatura ambiente)}$
--------------------	--

Ripetibilità

v.i. = valore istantaneo; $1 \text{ g/cm}^3 = 1 \text{ kg/l}$; T = temperatura del fluido

Ripetibilità di base

 Elementi fondamentali della struttura →  271

Portata massica e portata volumetrica (liquidi)

$\pm 0,05 \%$ v.i.

Densità (liquidi)

$\pm 0,00025 \text{ g/cm}^3$

Temperatura

$\pm 0,25 \text{ }^\circ\text{C} \pm 0,0025 \cdot T \text{ }^\circ\text{C} (\pm 0,45 \text{ }^\circ\text{F} \pm 0,0015 \cdot (T-32) \text{ }^\circ\text{F})$

Tempo di risposta

Il tempo di risposta varia a seconda della configurazione (smorzamento).

Influenza della temperatura ambiente

Uscita in corrente

Coefficiente di temperatura	Max. $1 \mu\text{A}/^\circ\text{C}$
------------------------------------	-------------------------------------

Uscita impulsi/frequenza

Coefficiente di temperatura	Nessun effetto addizionale. Incluso nell'accuratezza.
------------------------------------	---

Effetto della temperatura del fluido

Portata massica e portata volumetrica

v.f.s. = del valore di fondo scala

Se la temperatura durante la regolazione dello zero e quella di processo sono diverse, l'errore di misura addizionale dei sensori è tipicamente $\pm 0,0002 \%$ v.f.s./ $^\circ\text{C}$ ($\pm 0,0001 \%$ v.f.s./ $^\circ\text{F}$).

L'influenza si riduce se la regolazione dello zero è eseguita alla temperatura di processo.

Densità

Se la temperatura di taratura della densità e quella di processo sono diverse, l'errore di misura dei sensori è tipicamente $\pm 0,0001 \text{ g/cm}^3/^\circ\text{C}$ ($\pm 0,00005 \text{ g/cm}^3/^\circ\text{F}$). Si può eseguire la regolazione della densità in campo.

Specifica di densità a campo ampio (taratura di densità speciale)

Se la temperatura di processo non rispetta il campo valido (→  268), l'errore misurato è $\pm 0,0001 \text{ g/cm}^3 / ^\circ\text{C}$ ($\pm 0,00005 \text{ g/cm}^3 / ^\circ\text{F}$)

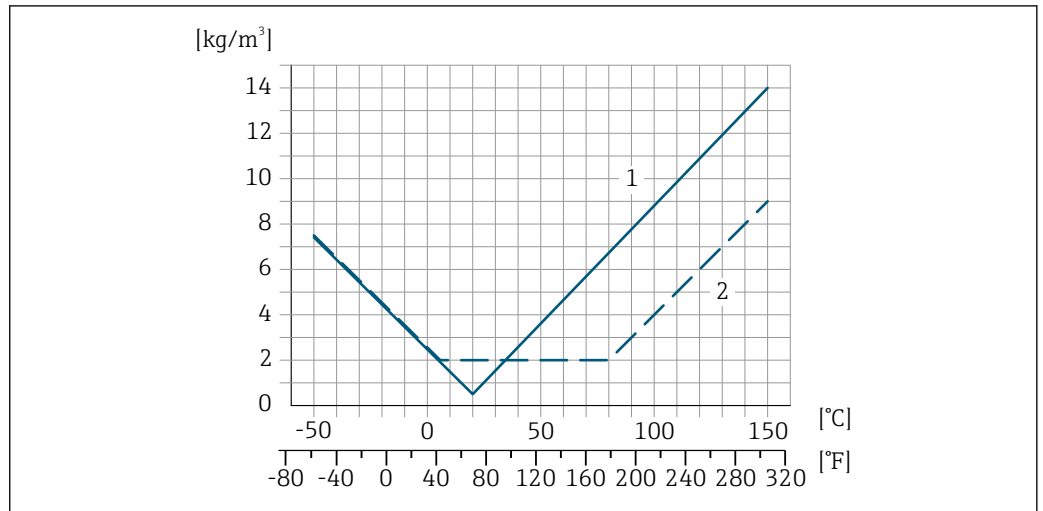

A0016611

- 1 Regolazione della densità in campo, ad es. a +20 °C (+68 °F)
- 2 Taratura di densità speciale

Temperatura

$\pm 0,005 \cdot T \text{ } ^\circ\text{C}$ ($\pm 0,005 \cdot (T - 32) \text{ } ^\circ\text{F}$)

Influenza della pressione del fluido

Le tabelle seguenti mostrano l'effetto sull'accuratezza di una differenza tra la pressione di taratura e la pressione di processo nel caso della portata massica e della densità.

v.i. = valore istantaneo



L'effetto può essere compensato:

- Richiamando il valore di pressione misurato attualmente mediante l'ingresso in corrente o un ingresso digitale.
- Configurando un valore fisso per la pressione nei parametri del dispositivo.



Istruzioni di funzionamento .

DN		[% v.i./bar]	[% v.i./psi]
[mm]	[in]		
8	3/8	-0,002	-0,0001
15	1/2	-0,006	-0,0004
25	1	-0,005	-0,0003
40	1½	-0,007	-0,0005
50	2	-0,006	-0,0004

Elementi fondamentali della struttura

v.i. = valore istantaneo, v.f.s. = valore fondoscala

BaseAccu = accuratezza di base in % v.i., BaseRepeat = ripetibilità di base in % v.i.

MeasValue = valore misurato; ZeroPoint = stabilità del punto di zero

Calcolo dell'errore di misura massimo in funzione della portata

Portata	Errore di misura massimo in % v.i.
$\geq \frac{\text{ZeroPoint}}{\text{BaseAccu}} \cdot 100$ <small>A0021332</small>	$\pm \text{BaseAccu}$ <small>A0021339</small>
$< \frac{\text{ZeroPoint}}{\text{BaseAccu}} \cdot 100$ <small>A0021333</small>	$\pm \frac{\text{ZeroPoint}}{\text{MeasValue}} \cdot 100$ <small>A0021334</small>

Calcolo della ripetibilità massima in funzione della portata

Flow rate	Ripetibilità massima in % v.i.
$\geq \frac{1/2 \cdot \text{ZeroPoint}}{\text{BaseRepeat}} \cdot 100$ <small>A0021335</small>	$\pm \text{BaseRepeat}$ <small>A0021340</small>
$< \frac{1/2 \cdot \text{ZeroPoint}}{\text{BaseRepeat}} \cdot 100$ <small>A0021336</small>	$\pm 1/2 \cdot \frac{\text{ZeroPoint}}{\text{MeasValue}} \cdot 100$ <small>A0021337</small>

Esempio di errore di misura massimo

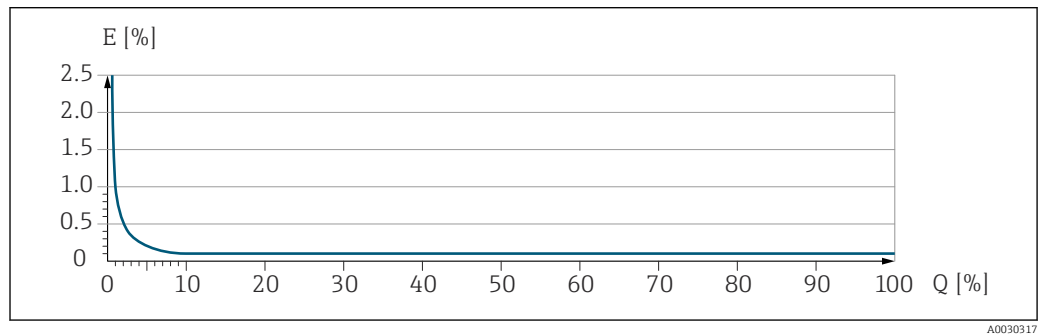

E Errore di misura massimo in % v.i. (esempio)
 Q Portata in % del valore di fondo scala massimo



16.7 Montaggio

Requisiti di montaggio → 22



16.8 Ambiente

Campo di temperatura ambiente → 24

Tablelle di temperatura

-  Se si utilizza il dispositivo in area pericolosa, considerare con attenzione le correlazioni tra la temperatura ambiente e quella del fluido.
-  Per maggiori informazioni sulle tablelle di temperatura, consultare la documentazione separata "Istruzioni di sicurezza" (XA) del dispositivo.

Temperatura di immagazzinamento -50 ... +80 °C (-58 ... +176 °F)

Classe climatica	DIN EN 60068-2-38 (test Z/AD)
Umidità relativa	Il dispositivo è adatto per uso esterno e interno con umidità relativa di 4 ... 95%.
Altezza operativa	Secondo EN 61010-1 <ul style="list-style-type: none"> ▪ ≤ 2 000 m (6 562 ft) ▪ > 2 000 m (6 562 ft) con protezione aggiuntiva dalle sovratensioni (ad es. serie HAW di Endress+Hauser)
Grado di protezione	<p>Trasmettitore</p> <ul style="list-style-type: none"> ▪ Corpo IP66/67, Type 4X, adatto per grado di inquinamento 4 ▪ Quando la custodia è aperta: corpo IP20, Type 1, adatto per grado di inquinamento 2 ▪ Modulo display: IP20, corpo Type 1, adatto per grado di inquinamento 2 <p>In opzione</p> <p>Codice d'ordine per "Opzioni sensore", opzione CM IP69</p> <p>Antenna WLAN esterna</p> <p>IP67</p>
Resistenza a vibrazioni ed urti	<p>Vibrazioni sinusoidali, secondo IEC 60068-2-6</p> <ul style="list-style-type: none"> ▪ Picco 2 ... 8,4 Hz, 3,5 mm ▪ Picco 8,4 ... 2 000 Hz, 1 g <p>Vibrazione causale a banda larga, secondo IEC 60068-2-64</p> <ul style="list-style-type: none"> ▪ 10 ... 200 Hz, 0,003 g²/Hz ▪ 200 ... 2 000 Hz, 0,001 g²/Hz ▪ Totale: 1,54 g rms <p>Urto semisinusoidale, secondo IEC 60068-2-27</p> <p>6 ms 30 g</p> <p>Urti per forti sollecitazioni, secondo IEC 60068-2-31</p>
Pulizia interna	<ul style="list-style-type: none"> ▪ Pulizia in linea (CIP) ▪ Sterilizzazione in loco (SIP) ▪ Lavaggio con scovoli <p>Opzioni</p> <p>Versione senza olio e grasso per parti bagnate, senza dichiarazione</p> <p>Codice d'ordine per "Servizio", opzione HA</p>
Carico meccanico	<p>Custodia del trasmettitore:</p> <ul style="list-style-type: none"> ▪ Proteggere da urti o impatti meccanici ▪ Non utilizzare il dispositivo come scala o appoggio per arrampicarsi
Compatibilità elettromagnetica (EMC)	<p> I dettagli sono riportati nella Dichiarazione di conformità.</p> <p> Quest'unità non è destinata all'uso in ambienti residenziali e non può garantire un'adeguata protezione della ricezione radio in tali ambienti.</p>

16.9 Processo

Campo di temperatura del fluido -50 ... +150 °C (-58 ... +302 °F)

Dipendenza tra temperatura ambiente e temperatura del fluido

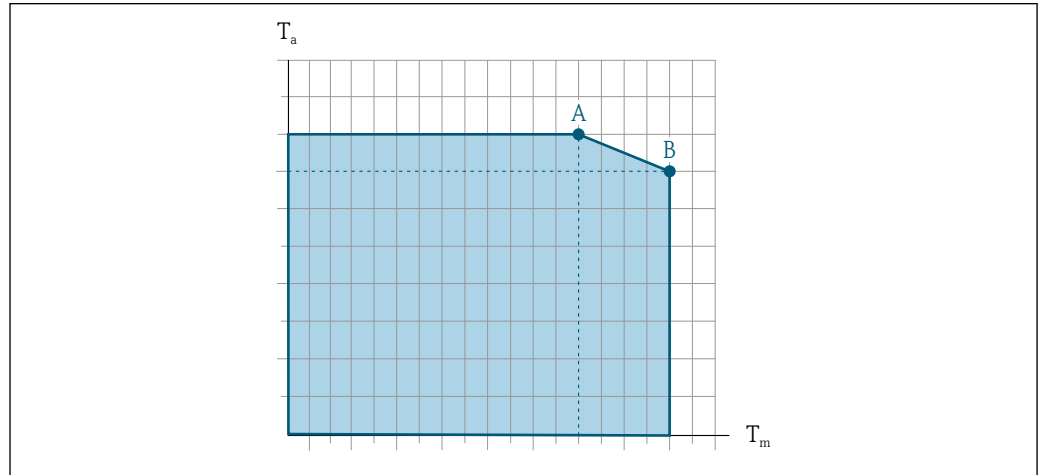

33 Rappresentazione esemplificativa, valori nella tabella sottostante.

T_a Temperatura ambiente

T_m Temperatura del fluido

A Temperatura del fluido massima consentita T_m con $T_{a\ max} = 60\ ^\circ\text{C}$ (140 °F); temperature del fluido superiori T_m richiedono una temperatura ambiente ridotta T_a

B Temperatura ambiente massima consentita T_a per la temperatura del fluido massima specificata T_m del sensore

i Valori per i dispositivi impiegati in area pericolosa:
 Documentazione Ex separata (XA) per il dispositivo → 288.

Non coibentato				Isolato			
A		B		A		B	
T_a	T_m	T_a	T_m	T_a	T_m	T_a	T_m
60 °C (140 °F)	150 °C (302 °F)	-	-	60 °C (140 °F)	120 °C (248 °F)	55 °C (131 °F)	150 °C (302 °F)

Densità 0 ... 5 000 kg/m³ (0 ... 312 lb/cf)

Caratteristiche nominali di pressione-temperatura **i** Per una panoramica dei valori nominali di pressione-temperatura per le connessioni al processo, v. le Informazioni tecniche

Corpo del sensore Il sensore è riempito con gas di azoto secco e protegge l'elettronica e i meccanismi interni.

i Se si danneggia un tubo di misura (ad es. a causa di caratteristiche di processo come fluidi corrosivi o abrasivi), il fluido rimane inizialmente nel sensore.

Se il sensore deve essere pulito con gas (rilevamento del gas), deve essere dotato di attacchi di pressurizzazione.

 Aprire gli attacchi di pressurizzazione solo se il contenitore può essere riempito immediatamente con un gas inerte secco. Per la pulizia con gas utilizzare solo bassa pressione.

Pressione massima: 5 bar (72,5 psi)

Pressione di rottura del corpo del sensore

Le seguenti pressioni di rottura del sensore sono valide solo per i dispositivi standard e/o i dispositivi dotati di attacchi di pressurizzazione chiusi (non aperti/come alla consegna).

Se un dispositivo, dotato di attacchi di pressurizzazione (codice d'ordine per "Opzione sensore", opzione CH "Attacco di pressurizzazione"), è collegato al sistema di pressurizzazione, la pressione massima è definita dallo stesso sistema di pressurizzazione o dal dispositivo, in base al componente che ha la classifica di pressione più bassa.



La pressione di rottura del sensore si riferisce a una pressione interna tipica, che è raggiunta prima del guasto meccanico del sensore e che è stata determinata durante la prova del tipo. La relativa dichiarazione della prova del tipo può essere ordinata con il dispositivo (codice d'ordine per "Approvazione addizionale", opzione LN "Pressione di rottura del sensore, prova del tipo").

DN		Pressione di rottura del sensore	
[mm]	[in]	[bar]	[psi]
8	$\frac{3}{8}$	190	2 755
15	$\frac{1}{2}$	175	2 538
25	1	165	2 392
40	$1\frac{1}{2}$	152	2 204
50	2	103	1 494



 Per informazioni sulle dimensioni, consultare la documentazione "Informazioni tecniche", sezione "Costruzione meccanica"

Soglia di portata

Selezionare il diametro nominale, ottimizzando il campo di portata richiesto e la perdita di carico ammessa.

 Per una panoramica dei valori fondoscala per il campo di misura, v. paragrafo "Campo di misura" →  259

- Il valore fondoscala minimo consigliato è ca. 1/20 del valore fondoscala massimo
- In molte applicazioni, 20 ... 50 % del valore fondoscala massimo è considerato ideale
- Per i prodotti abrasivi (come liquidi con solidi sospesi), si deve selezionare un valore fondoscala basso: velocità di deflusso < 1 m/s (< 3 ft/s).

 Per calcolare la soglia di portata inferiore, utilizzare il tool di selezione e dimensionamento *Applicator* →  256

Perdita di carico

 Per calcolare la perdita di carico, utilizzare il tool di selezione e dimensionamento *Applicator* →  256

Pressione del sistema

→  24

16.10 Costruzione meccanica

Struttura, dimensioni



Per le dimensioni e le lunghezze di installazione del dispositivo, consultare la documentazione "Informazioni tecniche", sezione "Costruzione meccanica".

Peso

Tutti i valori (peso al netto del materiale d'imballaggio) si riferiscono a dispositivi con flange EN/DIN PN 40. Specifiche di peso con trasmettitore incluso, come da codice d'ordine per "Custodia", opzione A "Alluminio rivestito".

La diversità dei valori è dovuta alle diverse versioni del trasmettitore:

- Versione del trasmettitore per area pericolosa
(Codice d'ordine per "Custodia", opzione A "Alluminio, rivestito"; Ex d): +2 kg (+4,4 lbs)
- Versione del trasmettitore per aree igieniche
(Codice d'ordine per "Custodia", opzione B "Inox, igienico"): +0,2 kg (+0,44 lbs)

Peso in unità ingegneristiche SI

DN [mm]	Peso [kg]
8	13
15	15
25	20
40	38
50	61

Peso in unità ingegneristiche US

DN [in]	Peso [lb]
3/8	29
1/2	33
1	44
1 1/2	84
2	134

Materiali

Custodia del trasmettitore

Codice d'ordine per "Custodia":

- Opzione **A** "Alluminio, rivestito": alluminio, AlSi10Mg, rivestito
- Opzione **B** "Inox, igienico": acciaio inox, 1.4404 (316L)

Materiale della finestra

Codice d'ordine per "Custodia":

- Opzione **A** "Alluminio, rivestito": vetro
- Opzione **B** "Inox, igienico": policarbonato

Guarnizioni

Codice d'ordine per "Custodia":

Opzione **B** "Inox, igienico": EPDM e silicone

Ingressi cavo/pressacavi

Codice d'ordine per "Custodia", opzione A "Alluminio, rivestito"

I vari ingressi cavo sono adatti per area sicura e pericolosa.

Ingresso cavo/pressacavo	Materiale
Giunto a compressione M20 × 1,5	Area sicura: plastica
	Z2, D2, Ex d/de: ottone con plastica
Adattatore per ingresso cavo con filettatura femmina G ½"	Ottone nichelato
Adattatore per ingresso cavo con filettatura femmina NPT ½"	

Codice d'ordine per "Custodia", opzione B "Inox, igienico"

I vari ingressi cavo sono adatti per area sicura e pericolosa.

Ingresso cavo/pressacavo	Materiale
Pressacavo M20 × 1,5	Plastica
Adattatore per ingresso cavo con filettatura femmina G ½"	Ottone nichelato
Adattatore per ingresso cavo con filettatura femmina NPT ½"	

Corpo del sensore

- Superficie esterna resistente ad acidi e alcali
- Acciaio inox 1.4301 (304)

Tubi di misura

Acciaio inox, 1.4435 (316L)

Conessioni al processo

Flange secondo EN 1092-1 (DIN 2501)/ASME B16.5/JIS B2220:	Acciaio inox, 1.4404 (F316/F316L)
Tutte le altre connessioni al processo:	Acciaio inox, 1.4435 (316L)



Connessioni al processo disponibili → 278

Guarnizioni

Attacchi al processo saldati senza guarnizioni interne

Accessori*Custodia protettiva*

Acciaio inox, 1.4404 (316L)

Antenna WLAN esterna

- Antenna: plastica ASA (acrilato di stirene-acrilonitrile) e ottone nichelato
- Adattatore: acciaio inox e ottone nichelato
- Cavo: polietilene
- Connettore: ottone nichelato
- Staffa ad angolo: acciaio inox

Conessioni al processo

- Conessioni della flangia fisse:
 - Flangia EN 1092-1 (DIN 2501)
 - Flangia EN 1092-1 (DIN 2512N)
 - Flangia ASME B16.5
 - Flangia JIS B2220
 - Flangia DIN 11864-2 Form A, DIN 11866 serie A, flangia di accoppiamento
- Conessioni clamp:
 - Tri-Clamp (tubi OD), DIN 11866 serie C
 - Clamp DIN 11864-3 Form A, DIN 11866 serie A, con accoppiamento
 - Clamp DIN 32676, DIN 11866 serie A
 - Clamp ISO 2852, ISO 2037
- Filettatura:
 - Filettatura DIN 11851, DIN 11866 serie A
 - Filettatura SMS 1145
 - Filettatura ISO 2853, ISO 2037
 - Filettatura DIN 11864-1 Form A, DIN 11866 serie A

 Materiali della connessione al processo →  277

Rugosità

Tutti i dati si riferiscono alle parti bagnate. Possono essere ordinate le seguenti categorie di rugosità.

- $Ra_{max} = 0,76 \mu m$ (30 μin)
- $Ra_{max} = 0,38 \mu m$ (15 μin)

16.11 Interfaccia operatore

Lingue

Operatività nelle seguenti lingue:

- Mediante controllo locale
Inglese, Tedesco, Francese, Spagnolo, Italiano, Olandese, Portoghese, Polacco, Russo, Turco, Cinese, Giapponese, Coreano, Vietnamita, Ceco, Svedese
- Mediante web browser
Inglese, Tedesco, Francese, Spagnolo, Italiano, Olandese, Portoghese, Polacco, Russo, Turco, Cinese, Giapponese, Vietnamita, Ceco, Svedese
- Mediante tool operativo "FieldCare", "DeviceCare": Inglese, Tedesco, Francese, Spagnolo, Italiano, Cinese, Giapponese

Operatività locale

Mediante modulo display

Accessori:

- Codice d'ordine per "Display; funzionamento", opzione F "Display grafico a 4 righe, retroilluminato; Touch Control"
- Codice d'ordine per "Display; funzionamento", opzione G "Display grafico a 4 righe, retroilluminato; Touch Control + WLAN"

 Informazioni sull'interfaccia WLAN →  67

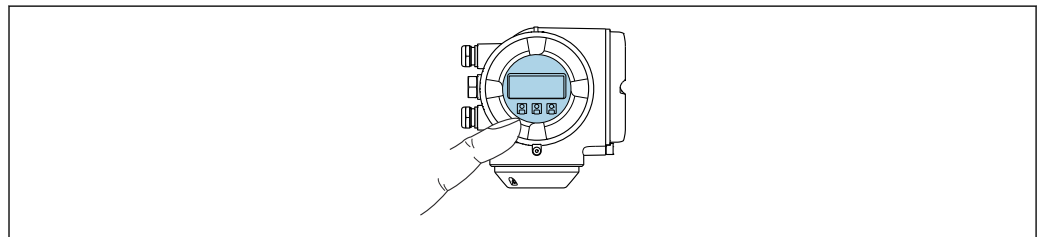



A0026785

 34 Controllo mediante touch control



Elementi del display

- Display grafico a 4 righe, illuminato
- Retroilluminazione bianca; diventa rossa nel caso di errori del dispositivo
- Il formato per visualizzare le variabili misurate e quelle di stato può essere configurato caso per caso

Elementi operativi

- Controllo esterno mediante Touch Control (3 tasti ottici) senza aprire la custodia: , , 
- Gli elementi operativi sono accessibili anche nelle varie zone dell'area pericolosa

Mediante display operativo e di visualizzazione separato DKX001

 Il display operativo e di visualizzazione separato DKX001 è disponibile in opzione →  254.

- Il display operativo e di visualizzazione separato DKX001 è disponibile solo per la seguente custodia: codice d'ordine per "Custodia": opzione A "Alluminio, rivestito"
- Il misuratore è sempre fornito con un coperchio cieco quando il display operativo e di visualizzazione separato DKX001 viene ordinato direttamente con il misuratore. In questo caso, la visualizzazione e l'operatività non sono possibili sul trasmettitore.
- In caso di ordini successivi, il display operativo e di visualizzazione separato DKX001 non può essere collegato contemporaneamente al display del misuratore già esistente. Il trasmettitore permette il collegamento di un solo display o di una sola unità di funzionamento per volta.

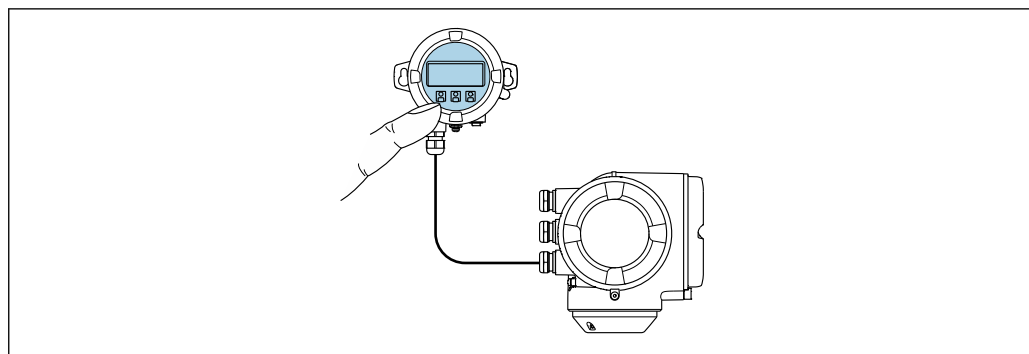

A0026786

 35 Operatività mediante display operativo e di visualizzazione separato DKX001

Display ed elementi operativi

Il display e gli elementi operativi corrispondono a quelli del modulo display →  278.

Materiale della custodia

Il materiale della custodia del display operativo e di visualizzazione DKX001 dipende dal tipo di materiale selezionato per la custodia del trasmettitore.

Custodia del trasmettitore		Display operativo e di visualizzazione separato
Codice d'ordine per "Custodia"	Materiale	Materiale
Opzione A "Alluminio, rivestito"	AlSi10Mg, rivestito	AlSi10Mg, rivestito

Ingresso cavo

Corrisponde a quanto selezionato per la custodia del trasmettitore, codice d'ordine "Collegamento elettrico".

Cavo di collegamento→  31*Dimensioni*





Informazioni sulle dimensioni:

Sezione "Costruzione meccanica" del documento "Informazioni tecniche".

Funzionamento a distanza →  66Interfaccia service →  67

Tool operativi supportati

Per l'accesso locale o a distanza al misuratore, possono essere utilizzati diversi tool operativi. In base al tool operativo utilizzato, l'accesso è possibile con diverse unità di controllo e un'ampia gamma di interfacce.

Tool operativi supportati	Unità di controllo	Interfaccia	Informazioni aggiuntive
Web browser	Notebook, PC o tablet con web browser	<ul style="list-style-type: none"> ▪ Interfaccia service CDI-RJ45 ▪ Interfaccia WLAN 	Documentazione speciale del dispositivo →  288
DeviceCare SFE100	Notebook, PC o tablet con sistema Microsoft Windows	<ul style="list-style-type: none"> ▪ Interfaccia service CDI-RJ45 ▪ Interfaccia WLAN ▪ Protocollo del bus di campo 	→  256
FieldCare SFE500	Notebook, PC o tablet con sistema Microsoft Windows	<ul style="list-style-type: none"> ▪ Interfaccia service CDI-RJ45 ▪ Interfaccia WLAN ▪ Protocollo del bus di campo 	→  256
Field Xpert	SMT70/77/50	<ul style="list-style-type: none"> ▪ Tutti i protocolli Fieldbus ▪ Interfaccia WLAN ▪ Bluetooth ▪ Interfaccia service CDI-RJ45 	Istruzioni di funzionamento BA01202S File descrittivi del dispositivo: Utilizzare la funzione di aggiornamento del terminale portatile
App SmartBlue	Smartphone o tablet con iOS o Android	WLAN	→  256



Per il controllo del dispositivo possono essere utilizzati altri tool operativi basati su tecnologia FDT con un driver del dispositivo come DTM/iDTM o DD/EDD. Questi tool operativi sono reperibili dai singoli produttori. È supportata l'integrazione a titolo di esempio nei seguenti tool operativi:

- Field Device Manager (FDM) di Honeywell → www.process.honeywell.com
- FieldMate di Yokogawa → www.yokogawa.com
- PACTWare → www.pactware.com

Sono disponibili i file con le descrizioni dei dispositivi: www.endress.com → Area download

Web server

Con il web server integrato, il dispositivo può essere controllato e configurato mediante un web browser tramite Ethernet-APL, l'interfaccia service (CDI-RJ45) o tramite interfaccia WLAN. La struttura del menu operativo è la stessa del display locale. Oltre ai valori misurati, vengono visualizzate anche le informazioni sullo stato del dispositivo e consente

agli utenti di monitorare lo stato del dispositivo. Inoltre, si possono gestire i dati del dispositivo e configurare i parametri della rete.

Per la connessione Ethernet-APL è necessario l'accesso alla rete.

Per la connessione WLAN, è richiesto un dispositivo con interfaccia WLAN (disponibile in opzione): codice d'ordine per "Display; funzionamento", opzione G "A 4 righe, retroilluminato; Touch Control + WLAN". Il dispositivo serve da Punto di accesso e consente la comunicazione tra computer o terminale portatile.

Funzioni supportate

Scambio dati tra unità di controllo (ad. es. notebook) e misuratore:

- Caricare la configurazione dal misuratore (formato XML, backup della configurazione)
- Salvare la configurazione nel misuratore (formato XML, ripristinare la configurazione)
- Esportare l'elenco degli eventi (file .csv)
- Esportare le impostazioni dei parametri (file .csv o PDF, documentare la configurazione dei punti di misura)
- Esportare il registro di verifica Heartbeat (file PDF, disponibile solo con il pacchetto applicativo "Heartbeat Verification")
- Versione flash firmware per l'aggiornamento del firmware del dispositivo, a titolo di esempio
- Download del driver per l'integrazione del sistema
- Visualizzazione di fino a 1000 valori misurati salvati (disponibile solo con il pacchetto applicativo **Extended HistoROM** →  286)

 Documentazione speciale del web server →  288

HistoROM gestione dati

Il misuratore offre la funzione di gestione dati della memoria HistoROM. La gestione dati della memoria HistoROM comprende sia l'archiviazione, sia l'importazione/esportazione dei dati importanti per dispositivo e processo, aggiungendo affidabilità, sicurezza ed efficienza al funzionamento.

-  Alla consegna del dispositivo, le impostazioni di fabbrica dei dati configurativi sono salvate come backup nella memoria del dispositivo. Questa memoria può essere sovrascritta con un record di dati aggiornato, ad es. al termine della messa in servizio.

Informazioni aggiuntive sul concetto di archiviazione dati

Sono presenti tre tipi diversi di unità di archiviazione dati, nelle quali sono salvati i dati utilizzati dal dispositivo:

	Backup sulla HistoROM	T-DAT	S-DAT
Dati disponibili	<ul style="list-style-type: none"> ■ Logbook eventi, ad es. eventi diagnostici ■ Backup del record con i dati dei parametri ■ Pacchetto firmware del dispositivo ■ Driver per l'integrazione del sistema e l'esportazione tramite web server, ad es.: GSDML per PROFINET 	<ul style="list-style-type: none"> ■ Memorizzazione dei valori misurati (opzione d'ordine "HistoROM estesa") ■ Record dei dati dei parametri correnti (usato dal firmware in esecuzione) ■ Indicatore ritenuta di picco (valori min/max) ■ Valori del totalizzatore 	<ul style="list-style-type: none"> ■ Dati del sensore: configurazione del punto di misura ecc. ■ Numero di serie ■ Dati di taratura ■ Configurazione del dispositivo (ad es. opzioni SW, I/O fissa o I/O multi)
Posizione dell'unità di archiviazione	Fissata sulla scheda dell'interfaccia utente nel vano connessioni	Fissabile sulla scheda dell'interfaccia utente nel vano connessioni	Nel connettore del sensore, nella parte del collo del trasmettitore

Backup dei dati

Automatica

- I dati più importanti del dispositivo (sensore e trasmettitore) sono salvati automaticamente nei moduli DAT
- Se si sostituisce il trasmettitore o il misuratore: non appena si sostituisce la memoria T-DAT con i dati precedenti del dispositivo, il nuovo misuratore è pronto a riprendere subito il funzionamento e senza errori
- Se si sostituisce il sensore: non appena si sostituisce il sensore, i dati del nuovo sensore sono trasferiti dalla memoria S-DAT al misuratore e il misuratore è pronto a riprendere subito il funzionamento e senza errori
- Se si sostituisce il modulo dell'elettronica (ad es. il modulo dell'elettronica I/O): una volta sostituito il modulo dell'elettronica, il software del modulo viene confrontato con il firmware del dispositivo attuale. Se necessario, il software del modulo viene aggiornato o declassato. Il modulo dell'elettronica può essere utilizzato subito dopo, senza problemi di compatibilità.

Manuale

Record addizionale con i dati dei parametri (impostazioni dei parametri complete) nella memoria integrata nel dispositivo HistoROM Backup per:

- Funzione di backup dati
Backup e successivo ripristino di una configurazione del dispositivo nella memoria del dispositivo HistoROM Backup
- Funzione di confronto dati
Confronto della configurazione corrente del dispositivo con quella salvata nella memoria del dispositivo HistoROM Backup

Trasmissione dati

Manuale

- Trasferimento di una configurazione del dispositivo a un altro dispositivo utilizzando la funzione di esportazione dello specifico tool operativo, ad es. con FieldCare, DeviceCare o web server: per duplicare la configurazione o per salvarla in un archivio (ad es. a scopo di backup)
- Trasmissione dei driver per l'integrazione del sistema mediante Web server, es.: GSDML per PROFINET

Elenco degli eventi

Automatic

- Visualizzazione cronologica di fino a 20 messaggi di evento nell'elenco degli eventi
- Se è abilitato il pacchetto applicativo **HistoROM estesa** (opzione d'ordine): sono visualizzati fino a 100 messaggi di evento nell'elenco degli eventi con marcatura oraria, descrizioni in chiaro e rimedi
- L'elenco degli eventi può essere esportato e visualizzato mediante diverse interfacce e tool operativi, ad es. DeviceCare, FieldCare o web server

Data logging

manuale

Se è abilitato il pacchetto applicativo **Extended HistoROM** (opzione d'ordine):



- Registrazione di fino a 1000 valori misurati mediante 1...4 canali
- Intervallo di registrazione configurabile dall'utente
- Registrazione di fino a 250 valori misurati ognuno dei 4 canali di memoria
- Esportazione del registro dei valori misurati mediante diverse interfacce e tool operativi, ad es. FieldCare, DeviceCare o web server

16.12 Certificati e approvazioni

I certificati e le approvazioni attuali, disponibili per il prodotto, sono selezionabili tramite il Configuratore prodotto all'indirizzo www.endress.com:

1. Selezionare il prodotto utilizzando i filtri e il campo di ricerca.
2. Aprire la pagina del prodotto.
3. Selezionare **Configuration**.

Marchio CE	<p>Il dispositivo è conforme ai requisiti legali delle direttive UE applicabili. Queste sono elencate, insieme agli standard applicati, nella relativa Dichiarazione di conformità EU.</p> <p>Endress+Hauser conferma che il misuratore ha superato tutte le prove apponendo il marchio CE.</p>
Marcatura UKCA	<p>Il dispositivo soddisfa i requisiti legali delle normative UK applicabili (Statutory Instruments). Questi sono elencati nella Dichiarazione di conformità UKCA insieme ai relativi standard. Selezionando l'opzione d'ordine per la marcatura UKCA, Endress+Hauser conferma che il dispositivo ha superato con successo la valutazione ed il collaudo esponendo il marchio UKCA.</p> <p>Indirizzo per contattare Endress+Hauser UK: Endress+Hauser Ltd. Floats Road Manchester M23 9NF Regno Unito www.uk.endress.com</p>
Approvazione Ex	<p>I dispositivi sono certificati per uso in aree pericolose e le relative istruzioni sono riportate nella documentazione separata "Istruzioni di sicurezza" (XA). La targhetta riporta un riferimento a questo documento.</p>
Compatibilità igienica	<ul style="list-style-type: none"> ■ Approvazione 3A <ul style="list-style-type: none"> ■ Solo i dispositivi con codice d'ordine per "Approvazione addizionale", opzione LP "3A" sono approvati 3-A. ■ L'Approvazione 3-A si riferisce al misuratore. ■ Durante l'installazione, garantire che non si possa accumulare del liquido all'esterno del misuratore. Deve essere installato un modulo display separato in conformità allo Standard 3-A. ■ Gli accessori (ad es. camicia riscaldante, tettuccio di protezione dalle intemperie, supporto da parete) devono essere installati in base allo standard 3-A. Ciascun accessorio può essere pulito. In certi casi può essere necessario lo smontaggio. ■ Testato EHEDG Solo i dispositivi con codice d'ordine per "Approvazione addizionale", opzione LT "EHEDG" sono stati collaudati e rispettano i requisiti EHEDG. Per soddisfare i requisiti della certificazione EHEDG, il dispositivo deve essere usato con connessioni al processo in conformità con il documento di posizione EHEDG intitolato "Easy Cleanable Pipe Couplings and Process Connections" (Raccordi per tubi e connessioni al processo facili da pulire) (www.ehedg.org). ■ FDA ■ Normativa per i materiali a contatto con alimenti (EC) 1935/2004

Compatibilità farmaceutica	<ul style="list-style-type: none"> ■ FDA 21 CFR 177 ■ USP <87> ■ USP <88> Classe VI 121 °C ■ Certificato di Idoneità TSE/BSE ■ cGMP <p>I dispositivi con codice d'ordine per "Collaudo, certificato", opzione JG "Conformità ai requisiti cGMP, dichiarazione" soddisfano i requisiti delle cGMP in merito a superfici delle parti bagnate, design, conformità dei materiali FDA 21 CFR , test USP Classe VI e conformità TSE/BSE.</p> <p>Viene generata una dichiarazione specifica in base al numero di serie.</p>
Certificazione PROFINET con Ethernet-APL	<p>Interfaccia PROFINET</p> <p>Il misuratore è certificato e registrato da PNO (PROFIBUS Nutzerorganisation e.V. / l'organizzazione degli utenti PROFIBUS). Il sistema di misura soddisfa tutti i requisiti delle seguenti specifiche:</p> <ul style="list-style-type: none"> ■ Certificato secondo: <ul style="list-style-type: none"> ■ Specifica di collaudo per dispositivi PROFINET ■ PROFINET PA Profile 4 ■ Classe di robustezza 2 Netload PROFINET 10 Mbps ■ Test di conformità APL ■ Il dispositivo può comunicare anche con dispositivi certificati di altri produttori (interoperabilità) ■ Il dispositivo supporta la ridondanza di sistema PROFINET S2.
Direttiva per i dispositivi in pressione (PED)	<ul style="list-style-type: none"> ■ Con l'identificazione: <ul style="list-style-type: none"> a) PED/G1/x (x = categoria) o b) UK/G1/x (x = categoria) <p>sulla targhetta del sensore, Endress+Hauser conferma il rispetto dei "Requisiti di sicurezza fondamentali"</p> <ul style="list-style-type: none"> a) specificati nell'Allegato I della Direttiva per i dispositivi in pressione (PED) 2014/68/UE o b) nella Schedule 2 degli Statutory Instruments 2016 N. 1105. ■ I dispositivi senza questo contrassegno (senza PED o UKCA) sono stati progettati e costruiti secondo la norma di buona progettazione. Rispettano i requisiti di <ul style="list-style-type: none"> a) Art. 4 Par. 3 della Direttiva per i dispositivi in pressione (PED) 2014/68/UE o b) Part 1, Par. 8 degli Statutory Instruments 2016 N. 1105. <p>La portata delle applicazioni è indicata</p> <ul style="list-style-type: none"> a) nelle tabelle 6 ... 9 nell'Allegato II della Direttiva per i dispositivi in pressione (PED) 2014/68/UE o b) nella Schedule 3, Par. 2 degli Statutory Instruments 2016 N. 1105.
Approvazione per apparecchiature radio	<p>Il misuratore dispone dell'approvazione per le apparecchiature radio.</p> <p> Per informazioni dettagliate sull'approvazione per le apparecchiature radio, vedere la documentazione speciale →  288</p>
Certificazioni aggiuntive	<p>Approvazione CRN</p> <p>Alcune versioni del dispositivo hanno approvazione CRN. Per ordinare uno strumento con approvazione CRN, è necessario ordinare una connessione al processo con approvazione CSA.</p>

Prove e certificati

- Certificato del materiale EN10204-3.1, parti bagnate e corpo del sensore
- Prova di pressione, processo interno, certificato di ispezione
- Prova PMI (XRF), procedura interna, parti bagnate, protocollo del collaudo
- Conformità ai requisiti cGMP (dichiarazione)
- Conferma di conformità con l'ordine secondo EN10204-2.1 e rapporto di collaudo secondo EN10204-2.2

Altre norme e direttive

- EN 60529
Gradi di protezione garantiti dai corpi (codice IP)
- IEC/EN 60068-2-6
Influenze ambientali: procedura del test - Test Fc: vibrazione (sinusoidale).
- IEC/EN 60068-2-31
Influenze ambientali: procedura del test - Test Ec: urti dovuti ad applicazioni pesanti, soprattutto per dispositivi.
- EN 61010-1
Requisiti di sicurezza per apparecchiature elettriche di misura, controllo e laboratorio - Requisiti generali
- IEC/EN 61326-2-3
Emissioni secondo i requisiti Classe A. Compatibilità elettromagnetica (requisiti EMC).
- NAMUR NE 21
Compatibilità elettromagnetica (EMC) dei processi industriali e delle attrezzature di controllo da laboratorio
- NAMUR NE 32
Salvataggio dati nel caso di mancanza rete in campo e strumentazione di controllo con microprocessori
- NAMUR NE 43
Standardizzazione del livello del segnale per le informazioni di guasto dei trasmettitori digitali con segnale di uscita analogico.
- NAMUR NE 53
Software dei dispositivi da campo e dispositivi per l'elaborazione del segnale con elettronica digitale
- NAMUR NE 80
Applicazione della Direttiva per i dispositivi in pressione (PED) alle unità di controllo del processo
- NAMUR NE 105
Specifiche per l'integrazione dei bus di campo in tool ingegneristici per dispositivi da campo
- NAMUR NE 107
Automonitoraggio e diagnostica dei dispositivi da campo
- NAMUR NE 131
Requisiti per dispositivi da campo in applicazioni standard
- NAMUR NE 132
Misuratore massico Coriolis
- ETSI EN 300 328
Direttive per componenti a radiofrequenza di 2,4 GHz.
- EN 301489
Compatibilità elettromagnetica e spettro delle radiofrequenze (Radio spectrum Matters - ERM).

16.13 Pacchetti applicativi

Sono disponibili numerosi pacchetti applicativi per ampliare le funzionalità del dispositivo. Possono essere utili per gestire aspetti legati alla sicurezza o requisiti applicativi specifici.

I pacchetti applicativi possono essere ordinati a Endress+Hauser con il dispositivo o in un secondo tempo. Informazioni dettagliate sul relativo codice d'ordine possono essere

richieste all'Ufficio commerciale Endress+Hauser locale o reperite sulla pagina del prodotto del sito Endress+Hauser: www.endress.com.



Maggiori informazioni sui pacchetti applicativi:
Documentazione speciale del dispositivo → 288

Funzionalità diagnostica

Codice d'ordine per "Pacchetto applicativo", opzione EA "HistoROM estesa"

Comprende funzioni estese per il registro eventi e l'attivazione della memoria del valore misurato.

Registro eventi:

La capacità di memoria è estesa da 20 (versione standard) fino a 100 inserimenti di messaggi.

Memorizzazione dei dati (registratore a traccia continua):

- La capacità di memoria è abilitata fino a 1000 valori misurati.
- Possono essere trasmessi fino a 250 valori misurati mediante ognuno dei 4 canali di memoria. L'intervallo di registrazione può essere definito e configurato dall'operatore.
- Le registrazioni del valore misurato sono accessibili mediante display locale o tool operativo ad es. FieldCare, DeviceCare o web server.



Per informazioni dettagliate, leggere le Istruzioni di funzionamento del dispositivo.

Heartbeat Technology

Codice d'ordine per "Pacchetto applicativo", opzione EB "Heartbeat Verification + Monitoring"

Heartbeat Verification

Possiede i requisiti per la verifica tracciabile secondo DIN ISO 9001:2008 Capitolo 7.6 a) "Controllo di apparecchiature di monitoraggio e misura".

- Collaudo funzionale in stato installato senza interrompere il processo.
- Risultati della verifica tracciabili su richiesta, rapporto compreso.
- Processo di collaudo semplice mediante controllo locale o altre interfacce operative.
- Chiara valutazione del punto di misura (corretto/errato) con collaudo ad elevata copertura nel contesto delle specifiche del produttore.
- Estensione degli intervalli di taratura in base alla valutazione di rischio dell'operatore.

Heartbeat Monitoring

Fornisce dati continui, caratteristici del principio di misura, a un sistema di Condition Monitoring esterno a scopo di manutenzione preventiva o analisi di processo. Questi dati consentono all'operatore di:

- Trarre conclusioni - usando questi dati e altre informazioni - sull'impatto che caratteristiche di processo (ad es. corrosione, abrasione, formazione di depositi, ecc.) hanno sulle prestazioni di misura nel tempo.
- Pianificare in anticipo gli interventi di manutenzione.
- Monitorare la qualità del processo o del prodotto, ad es. sacche di gas.



Per informazioni dettagliate, leggere la Documentazione speciale del dispositivo.

Misura della concentrazione

Codice d'ordine per "Pacchetto applicativo", opzione ED "Concentrazione"

Calcolo e trasmissione delle concentrazioni del fluido.

La densità misurata è convertita nella concentrazione di una sostanza di una miscela binaria, mediante il pacchetto applicativo "Concentrazione":

- Selezione di fluidi predefiniti (ad es. diverse soluzioni zuccherine, acidi, alcali, sali, etanolo, ecc.).
- Unità ingegneristiche di uso comune o definite dall'utente ("Brix", "Plato", % massa, % volume, mol/l, ecc.) per applicazioni standard .
- Calcolo della concentrazione da tabelle definite dall'utente.

 Per informazioni dettagliate, leggere la Documentazione speciale del dispositivo.

Densità speciale



Codice d'ordine per "Pacchetto applicativo", opzione EE "Densità speciale"

Molte applicazioni utilizzano la densità come valore misurato fondamentale per monitorare la qualità o controllare i processi. Il dispositivo misura di serie la densità del fluido e rende disponibile questo valore per il sistema di controllo.

Il pacchetto applicativo "Densità speciale" offre misure di densità a elevata precisione per un ampio campo di densità e temperatura, soprattutto per applicazioni soggette a condizioni di processo variabili.

 Per informazioni dettagliate, leggere le Istruzioni di funzionamento del dispositivo.

16.14 Accessori

 Descrizione degli accessori disponibili per l'ordine →  254

16.15 Documentazione supplementare

 Per una descrizione del contenuto della documentazione tecnica associata, consultare:

- *Device Viewer* (www.endress.com/deviceviewer): inserire il numero di serie riportato sulla targhetta
- *Endress+Hauser Operations app*: inserire il numero di serie indicato sulla targhetta oppure effettuare la scansione del codice matrice presente sulla targhetta.

Documentazione standard Istruzioni di funzionamento brevi

Istruzioni di funzionamento brevi per il sensore

Misuratore	Codice della documentazione
Proline Promass S	KA01287D

Istruzioni di funzionamento brevi del trasmettitore

Misuratore	Codice della documentazione
Proline 300	KA01517D

Informazioni tecniche

Misuratore	Codice della documentazione
Promass S 300	TI01278D

Descrizione dei parametri dello strumento

Misuratore	Codice della documentazione							PROFINET con Ethernet- APL
	HART	FOUNDATIO N Fieldbus	PROFIBUS PA	PROFIBUS DP	Modbus RS485	EtherNet/IP	PROFINET	
Promass 300	GP01057D	GP01094D	GP01058D	GP01134D	GP01059D	GP01114D	GP01115D	GP01168D

Documentazione
supplementare in base al
tipo di dispositivo

Istruzioni di sicurezza

Istruzioni di sicurezza per dispositivi elettrici in aree con pericolo d'esplosione.

Indice	Codice della documentazione
ATEX/IECEX Ex d/Ex de	XA01405D
ATEX/IECEX Ex ec	XA01439D
cCSAus XP	XA01373D
cCSAus Ex d/ Ex de	XA01372D
cCSAus Ex nA	XA01507D
INMETRO Ex d/Ex de	XA01468D
INMETRO Ex ec	XA01470D
NEPSI Ex d/Ex de	XA01469D
NEPSI Ex nA	XA01471D
EAC Ex d/Ex de	XA01656D
EAC Ex nA	XA01657D
JPN Ex d	XA01778D



Display operativo e di visualizzazione separato DKX001

Indice	Codice della documentazione
ATEX/IECEX Ex i	XA01494D
ATEX/IECEX Ex ec	XA01498D
cCSAus IS	XA01499D
cCSAus Ex nA	XA01513D
INMETRO Ex i	XA01500D
INMETRO Ex ec	XA01501D
NEPSI Ex i	XA01502D
NEPSI Ex nA	XA01503D

Documentazione speciale

Contenuto	Codice della documentazione
Informazioni sulla Direttiva per i dispositivi in pressione (PED)	SD01614D
Display operativo e di visualizzazione separato DKX001	SD01763D
Approvazioni radio per interfaccia WLAN del modulo display A309/A310	SD01793D
Web server	SD02760D
Heartbeat Technology	SD02731D
Misura della concentrazione	SD02735D

Istruzioni di installazione

Contenuto	Commento
Istruzioni di installazione per le dotazioni di parti di ricambio e gli accessori	<ul style="list-style-type: none">▪ L'elenco completo delle parti di ricambio disponibili è accessibile tramite <i>Device Viewer</i> →  252▪ Accessori ordinabili con relative istruzioni di installazione →  254

Indice analitico

A

Abitazione della protezione scrittura	149
Abitazione/disabilitazione del blocco tastiera	58
Accesso diretto	55
Accesso in lettura	57
Accesso in scrittura	57
Adattamento del comportamento diagnostico	177
Altezza operativa	273
Ambiente	
Resistenza a vibrazioni ed urti	273
Temperatura di immagazzinamento	272
Apparecchiature di misura e prova	251
Applicazione	258
Approvazione 3A	283
Approvazione Ex	283
Approvazione per apparecchiature radio	284
Approvazioni	283
Area di stato	
Nella visualizzazione della navigazione	49
Per la visualizzazione operativa	47
Area di visualizzazione	
Nella visualizzazione della navigazione	50
Per la visualizzazione operativa	48
Assegnazione dei morsetti	33
Autorizzazione di accesso ai parametri	
Accesso in lettura	57
Accesso in scrittura	57

B

Blocco del dispositivo, stato	153
---	-----

C

Campo applicativo	
Rischi residui	10
Campo di applicazione della funzione	
SIMATIC PDM	71
Campo di misura	
Liquidi	259
Campo di misura, consigliato	275
Campo di portata consentito	259
Campo di temperatura	
Campo di temperatura ambiente per il display	278
Temperatura del fluido	274
Temperatura di immagazzinamento	20
Campo di temperatura ambiente	273
Campo temperatura di immagazzinamento	272
Caratteristiche nominali di pressione-temperatura	274
Caratteristiche operative	268
Carico meccanico	273
Cavo di collegamento	30, 31
Certificati	283
Certificato di Idoneità TSE/BSE	284
Certificato EHDEG	283
Certificazione PROFINET con Ethernet-APL	284
Certificazioni addizionali	284
cGMP	284

Checklist

Verifica finale dell'installazione	29
Verifica finale delle connessioni	43
Classe climatica	273
Codice accesso	57
Input errato	57
Codice d'ordine esteso	
Sensore	18
Trasmettitore	17
Codice di accesso diretto	49
Codice ordine	17, 18
Collegamento dei cavi segnali	34
Compatibilità elettromagnetica	273
Compatibilità farmaceutica	284
Compatibilità igienica	283
Componenti del dispositivo	14
Comportamento diagnostico	
Simboli	173
Spiegazione	173
Condizioni ambiente	
Altezza operativa	273
Carico meccanico	273
Umidità relativa	273
Condizioni di immagazzinamento	20
Condizioni operative di riferimento	268
Connessione	
ved Connessione elettrica	
Connessione dei cavi della tensione di alimentazione	34
Connessione del misuratore	34
Connessione elettrica	
Grado di protezione	43
Interfaccia WLAN	67
Misuratore	30
RSLogix 5000	66
Tool operativi	
Mediante Interfaccia service (CDI-RJ45)	67
Mediante interfaccia WLAN	67
Tramite rete APL	66
Web server	67
Connessioni al processo	278
Consumo di corrente	267
Controllo	
Connessione	43
Controllo alla consegna	15
Corpo del sensore	274

D

Data di produzione	17, 18
Data di rilascio del software	72
Dati tecnici, panoramica	258
Definizione del codice di accesso	150
Densità	274
Descrizione comando	
ved Testo di istruzioni	
Device Master File	
GSD	72

Device Viewer	252	Funzioni	
DeviceCare	71	ved Parametri	
File descrittivo del dispositivo	72	G	
Diagnostica		Gestione della configurazione del dispositivo	143
Simboli	172	Gestore frazione gas	166
Dichiarazione di Conformità	10	Grado di protezione	43, 273
Dimensioni	24	H	
Dimensioni di montaggio		HistoROM	143
ved Dimensioni		I	
DIP switch		ID produttore	72
ved Microinterruttore protezione scrittura		ID tipo di dispositivo	72
Direttiva per i dispositivi in pressione (PED)	284	Identificazione del misuratore	16
Direzione del flusso	23, 27	Impostazione della lingua operativa	87
Disabilitazione della protezione scrittura	149	Impostazioni	
Display		Adattamento del misuratore alle condizioni di	
Editor numerico	51	processo	161
ved Display locale		Amministrazione	144
Display locale	278	Configurazione I/O	98
Editor di testo	51	Configurazioni avanzate del display	134
Schermata di navigazione	49	Descrizione tag	89
ved Display operativo		Display locale	117
ved In condizione di allarme		Gestione della configurazione del dispositivo	143
ved Messaggio diagnostico		Ingresso analogico	95
Display operativo	47	Ingresso di stato	100
Display operativo e di visualizzazione DKX001	279	Ingresso in corrente	99
Documento		Interfaccia di comunicazione	89
Funzione	6	Lingua dell'interfaccia	87
Simboli	6	Mezzo	94
E		Regolazione del sensore	126
Editor di testo	51	Reset del dispositivo	248
Editor numerico	51	Reset del totalizzatore	161
Elementi fondamentali della struttura		Rilevamento tubo parzialmente pieno	122
Errore di misura massimo	271	Simulazione	146
Ripetibilità	271	Taglio di bassa portata	121
Elementi operativi	53, 173	Totalizzatore	132
Elenco degli eventi	245	Unità di sistema	91
Elenco diagnostica	245	Uscita contatto	112
Equalizzazione del potenziale	37	Uscita impulsi	106
Errore di misura massimo	268	Uscita impulsi/frequenza/contatto	106, 108
Esecuzione della regolazione di densità	126	Uscita in corrente	101
F		Uscita relè	114
FDA	283, 284	WLAN	140
FieldCare	69	Impostazioni dei parametri	
File descrittivo del dispositivo	72	Amministrazione (Sottomenu)	146
Funzione	69	Calcolo portata volumetrica compensata	
Interfaccia utente	70	(Sottomenu)	124
Stabilire una connessione	70	Configurazione (Menu)	89
File descrittivi del dispositivo	72	Configurazione avanzata (Sottomenu)	124
Filosofia operativa	46	Configurazione back up (Sottomenu)	143
Filtraggio del registro degli eventi	246	Configurazione I/O	98
Firmware		Configurazione I/O (Sottomenu)	98
Data di rilascio	72	Definire codice di accesso (Procedura guidata)	145
Versione	72	Diagnostica (Menu)	244
Funzionamento	153	Diagnostica rete (Sottomenu)	91
Funzionamento a distanza	280	Display (Procedura guidata)	117
Funzione del documento	6	Display (Sottomenu)	134

Gestione totalizzatore/i (Sottomenu)	161
Impostazione WLAN (Procedura guidata)	140
Indice del fluido (Sottomenu)	167
Informazioni sul dispositivo (Sottomenu)	248
Ingresso corrente (Procedura guidata)	99
Ingresso corrente 1 ... n (Sottomenu)	158
Ingresso di stato	100
Ingresso di stato 1 ... n (Procedura guidata)	100
Ingresso di stato 1 ... n (Sottomenu)	158
Ingresso in corrente	99
Interfaccia service (Sottomenu)	90
Mass flow (Sottomenu)	95
Memorizzazione dati (Sottomenu)	162
Modalità di misura (Sottomenu)	166
Porta APL (Sottomenu)	90
Regolazione del sensore (Sottomenu)	126
Regolazione dello zero (Procedura guidata)	130
Reset codice d'accesso (Sottomenu)	145
Rilevamento tubo parzialmente pieno (Procedura guidata)	122
Selez. uscita Impulsi/Frequenza/Stato (Procedura guidata)	106, 108, 112
Selez. uscita Impulsi/Frequenza/Stato 1 ... n (Sottomenu)	160
Selezione fluido (Procedura guidata)	94
Simulazione (Sottomenu)	146
Taglio bassa portata (Procedura guidata)	121
Taratura di densità (Procedura guidata)	126
Totalizzatore (Sottomenu)	157
Totalizzatore 1 ... n (Sottomenu)	132
Unità di sistema (Sottomenu)	91
Uscita impulsi/frequenza/contatto	106
Uscita in corrente	101
Uscita in corrente (Procedura guidata)	101
Uscita relè	114
Uscita relè 1 ... n (Procedura guidata)	114
Uscita relè 1 ... n (Sottomenu)	160
Valore corrente uscita 1 ... n (Sottomenu)	159
Variabili misurate (Sottomenu)	154
Verifica Zero (Procedura guidata)	129
Web server (Sottomenu)	65
Impostazioni WLAN	140
Indicazione della registrazione dati	162
Influenza	
Pressione del fluido	271
Temperatura ambiente	270
Temperatura del fluido	270
Informazioni diagnostiche	
DeviceCare	176
Diodi a emissione di luce	170
Display locale	172
FieldCare	176
Panoramica	178
Rimedi	178
Struttura, descrizione	173, 176
Web browser	174
Informazioni sul documento	6
Informazioni sulla versione del dispositivo	72

Ingressi cavo	
Dati tecnici	268
Ingresso	259
Ingresso cavo	
Grado di protezione	43
Integrazione del sistema	72
Interfaccia utente	
Evento diagnostico attuale	244
Evento diagnostico precedente	244
Isolamento galvanico	266
Isolamento termico	25
Ispezione	
Merci ricevute	15
Istruzioni di montaggio speciali	
Compatibilità igienica	26
Istruzioni speciali per la connessione	38
L	
Lettura dei valori misurati	153
Lingue, opzioni operative	278
Logbook degli eventi	245
M	
Mancanza rete	267
Marcatura UKCA	283
Marchi registrati	8
Marchio CE	10, 283
Materiali	276
Menu	
Configurazione	89
Diagnostica	244
Per impostazioni specifiche	123
Per la configurazione del misuratore	88
Menu contestuale	
Chiusura	53
Richiamo	53
Spiegazione	53
Menu operativo	
Menu, sottomenu	45
Sottomenu e ruoli utente	46
Struttura	45
Messa in servizio	87
Configurazione del misuratore	88
Impostazioni avanzate	123
Messaggi di errore	
ved Messaggi di diagnostica	
Messaggio diagnostico	172
Microinterruttore protezione scrittura	151
Misuratore	
Accensione	87
Configurazione	88
Conversione	252
Montaggio del sensore	27
Preparazione al collegamento elettrico	33
Preparazione per il montaggio	27
Rimozione	253
Riparazioni	252
Smaltimento	253
Struttura	14

Modulo		
Ingresso binario	77	
Massa	78	
Controllo totalizzatore massa	79	
Totalizzatore		
Controllo totalizzatore	80	
Totalizzatore	79	
Uscita analogica	81	
Uscita binaria	82	
Modulo controllo totalizzatore	80	
Modulo dell'elettronica	14	
Modulo di controllo totalizzatore massa	79	
Modulo elettronica principale	14	
Modulo Ingresso binario	77	
Modulo massa	78	
Modulo Totalizzatore	79	
Modulo Uscita analogica	81	
Modulo Uscita binaria	82	
Montaggio	22	
Morsetti	268	
N		
Nome del dispositivo		
Sensore	18	
Trasmettitore	17	
Normativa per i materiali a contatto con alimenti	283	
Norme e direttive	285	
Numero di serie	17, 18	
O		
Operazioni di manutenzione	251	
Opzioni operative	44	
Orientamento (verticale, orizzontale)	23	
P		
Pacchetti applicativi	285	
Parametro		
Inserimento di un valore o di un testo	56	
Modifica	56	
Parti di ricambio	252	
Percorso di navigazione (visualizzazione della navigazione)	49	
Perdita di carico	275	
Peso		
Trasporto (note)	20	
Unità ingegneristiche SI	276	
Unità ingegneristiche US	276	
Posizione di montaggio	22	
Potenza assorbita	267	
Precisione di misura	268	
Preparazioni al collegamento	33	
Preparazioni per il montaggio	27	
Pressione del fluido		
Influenza	271	
Pressione dell'impianto	24	
Principio di misura	258	
Procedura guidata		
Definire codice di accesso	145	
Display	117	
Impostazione WLAN	140	
Ingresso corrente	99	
Ingresso di stato 1 ... n	100	
Regolazione dello zero	130	
Rilevamento tubo parzialmente pieno	122	
Selez. uscita Impulsi/Frequenza/Stato 106, 108, 112		
Selezione fluido	94	
Taglio bassa portata	121	
Taratura di densità	126	
Uscita in corrente	101	
Uscita relè 1 ... n	114	
Verifica Zero	129	
Protezione delle impostazioni dei parametri	149	
Protezione scrittura		
Mediante codice di accesso	150	
Tramite microinterruttore protezione scrittura	151	
Protezione scrittura hardware	151	
Prove e certificati	285	
Pulizia		
Pulizia delle parti esterne	251	
Pulizia in linea (CIP)	251	
Pulizia interna	251	
Sterilizzazione in linea (SIP)	251	
Pulizia delle parti esterne	251	
Pulizia in linea (CIP)	273	
Pulizia interna	251, 273	
R		
Registratore a traccia continua	162	
Regolazione della densità	126	
Requisiti di montaggio		
Dimensioni	24	
Isolamento termico	25	
Orientamento	23	
Posizione di montaggio	22	
Pressione dell'impianto	24	
Riscaldamento del sensore	25	
Tratti rettilinei in entrata e in uscita	24	
Tubo a scarico libero	22	
Vibrazioni	26	
Requisiti per il personale	9	
Resistenza a vibrazioni ed urti	273	
Restituzione	252	
Revisione del dispositivo	72	
Ricerca guasti		
In generale	168	
Ridondanza di sistema S2	86	
Rimedi		
Chiusura	174	
Richiamo	174	
Riparazione	252	
Note	252	
Riparazione del dispositivo	252	
Riparazione di un dispositivo	252	
Ripetibilità	270	
Riscaldamento del sensore	25	
Ritaratura	251	
Rotazione del modulo display	28	
Rotazione della custodia del trasmettitore	28	

Rotazione della custodia dell'elettronica ved Rotazione della custodia del trasmettitore	
Rugosità	278
Ruoli utente	46
S	
Schermata di navigazione	
Nel sottomenu	49
Nella procedura guidata	49
Segnale di uscita	261
Segnale in caso di allarme	264
Segnali di stato	172, 175
Sensore	
Montaggio	27
Servizi Endress+Hauser	
Manutenzione	251
Riparazione	252
Sicurezza	9
Sicurezza del prodotto	10
Sicurezza operativa	10
Sicurezza sul lavoro	10
SIMATIC PDM	71
Funzione	71
Simboli	
Controllo dei valori inseriti	52
Elementi operativi	51
Nell'area di stato del display locale	47
Per bloccare	47
Per i menu	50
Per i parametri	50
Per il comportamento diagnostico	47
Per il numero del canale di misura	48
Per il segnale di stato	47
Per il sottomenu	50
Per la comunicazione	47
Per la procedura guidata	50
Per la variabile misurata	48
Schermata di immissione	52
Sistema di misura	258
Smaltimento	253
Smaltimento degli imballaggi	21
Soglia di portata	275
Soluzione di archiviazione	281
Sostituzione	
Componenti del dispositivo	252
Sottomenu	
Amministrazione	144, 146
Analog inputs	95
Calcolo portata volumetrica compensata	124
Comunicazione	89
Concentrazione	143
Configurazione avanzata	123, 124
Configurazione back up	143
Configurazione I/O	98
Diagnostica rete	91
Display	134
Elenco degli eventi	245
Gestione totalizzatore/i	161
Impostazione Heartbeat	143
Indice del fluido	167
Informazioni sul dispositivo	248
Ingresso corrente 1 ... n	158
Ingresso di stato 1 ... n	158
Interfaccia service	90
Mass flow	95
Memorizzazione dati	162
Modalità di misura	166
Panoramica	46
Petrolio	143
Porta APL	90
Regolazione del sensore	126
Reset codice d'accesso	145
Selez. uscita Impulsi/Frequenza/Stato 1 ... n	160
Simulazione	146
Totalizzatore	157
Totalizzatore 1 ... n	132
Unità di sistema	91
Uscita relè 1 ... n	160
Valore corrente uscita 1 ... n	159
Valore di uscita	159
Valori calcolati	124
Valori ingresso	158
Valori misurati	153
Variabili di processo	124
Variabili misurate	154
Viscosità	142
Web server	65
Sterilizzazione in loco (SIP)	273
Storico del firmware	250
Struttura	
Menu operativo	45
Misuratore	14
Struttura del sistema	
Sistema di misura	258
ved Design del misuratore	
T	
Taglio bassa portata	266
Targhetta	
Sensore	18
Trasmettitore	17
Tasti operativi	
ved Elementi operativi	
Temperatura ambiente	
Influenza	270
Temperatura del fluido	
Influenza	270
Temperatura di immagazzinamento	20
Tempo di risposta	270
Tensione di alimentazione	267
Testo di istruzioni	
Chiudere	56
Descrizione	56
Richiamare	56
Totalizzatore	
Assegnazione della variabile di processo	157
Configurazione	132

Trasmettitore	
Rotazione del modulo display	28
Rotazione della custodia	28
Trasmissione ciclica dei dati	74
Trasporto del misuratore	20
Tratti rettilinei in entrata	24
Tratti rettilinei in uscita	24
Tubo a scarico libero	22
U	
Uscita contatto	263
Uso del misuratore	
Casi limite	9
Uso non corretto	9
ved Uso previsto	
Uso previsto	9
USP Classe VI)	284
Utensile	
Per il montaggio	27
Trasporto	20
Utensile di montaggio	27
Utensili	
Collegamento elettrico	30
Utensili per il collegamento	30
V	
Valori misurati	
ved Variabili di processo	
Valori visualizzati	
Per stato di blocco	153
Variabili di processo	
Calcolate	259
Misurate	259
Variabili di uscita	261
Verifica	
Installazione	29
Verifica finale dell'installazione	87
Verifica finale dell'installazione (checklist)	29
Verifica finale delle connessioni	87
Verifica finale delle connessioni (checklist)	43
Vibrazioni	26
Visualizzazione modifica	51
Schermata di immissione	52
Uso degli elementi operativi	51, 52
W	
W@M	251, 252
W@M Device Viewer	16



www.addresses.endress.com
