

# Istruzioni di funzionamento

## Proline Promass Q 500

Misuratore di portata Coriolis  
PROFINET con Ethernet-APL

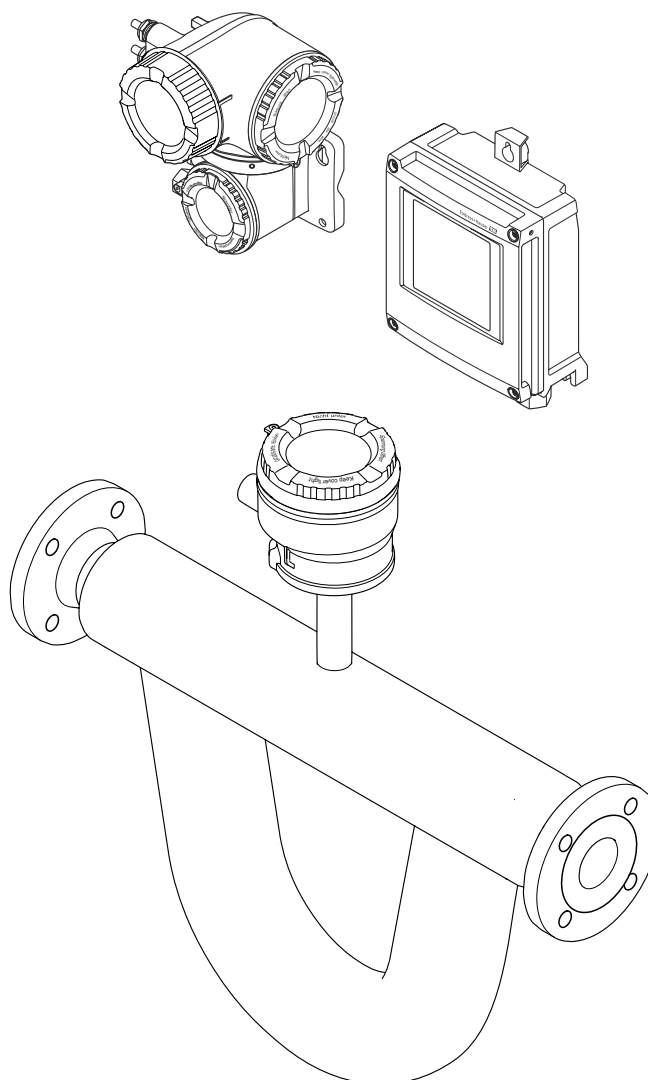

- Verificare che la documentazione sia conservata in luogo sicuro e sia sempre a portata di mano quando si interviene sul dispositivo.
- Per evitare pericoli al personale e all'impianto, leggere con attenzione il paragrafo "Istruzioni di sicurezza fondamentali" e, anche, tutte le altre istruzioni di sicurezza riportate nella documentazione e che sono specifiche per le procedure di lavoro.
- Il produttore si riserva il diritto di apportare delle modifiche alle specifiche tecniche senza preavviso. L'ufficio Vendite Endress+Hauser locale può fornire maggiori informazioni e gli aggiornamenti delle presenti istruzioni.

# Indice

<b>1</b>	<b>Informazioni su questo documento ..</b>	<b>6</b>		
1.1	Funzione del documento .....	6		
1.2	Simboli .....	6		
1.2.1	Simboli di sicurezza .....	6		
1.2.2	Simboli elettrici .....	6		
1.2.3	Simboli specifici della comunicazione .....	6		
1.2.4	Simboli degli utensili .....	7		
1.2.5	Simboli per alcuni tipi di informazioni .....	7		
1.2.6	Simboli nei grafici .....	7		
1.3	Documentazione .....	8		
1.3.1	Scopo del documento .....	8		
1.4	Marchi registrati .....	8		
<b>2</b>	<b>Istruzioni di sicurezza .....</b>	<b>9</b>		
2.1	Requisiti per il personale .....	9		
2.2	Uso previsto .....	9		
2.3	Sicurezza sul lavoro .....	10		
2.4	Sicurezza operativa .....	10		
2.5	Sicurezza del prodotto .....	10		
2.6	Sicurezza IT .....	10		
2.7	Funzioni informatiche di sicurezza specifiche del dispositivo .....	11		
2.7.1	Protezione dell'accesso mediante protezione scrittura hardware .....	11		
2.7.2	Protezione dell'accesso mediante password .....	11		
2.7.3	Accesso mediante web server .....	12		
2.7.4	Accesso mediante interfaccia service (CDI-RJ45) .....	12		
<b>3</b>	<b>Descrizione del prodotto .....</b>	<b>14</b>		
3.1	Design del prodotto .....	14		
3.1.1	Proline 500 – digitale .....	14		
3.1.2	Proline 500 .....	15		
<b>4</b>	<b>Controllo alla consegna e identificazione del prodotto .....</b>	<b>16</b>		
4.1	Controllo alla consegna .....	16		
4.2	Identificazione del prodotto .....	17		
4.2.1	Targhetta del trasmettitore .....	17		
4.2.2	Targhetta sensore .....	19		
4.2.3	Simboli riportati sul misuratore .....	20		
<b>5</b>	<b>Immagazzinamento e trasporto .....</b>	<b>21</b>		
5.1	Condizioni di immagazzinamento .....	21		
5.2	Trasporto del prodotto .....	21		
5.2.1	Misuratori privi di ganci di sollevamento .....	21		
5.2.2	Misuratori con ganci di sollevamento .....	22		
5.2.3	Trasporto con un elevatore a forca .....	22		
5.3	Smaltimento degli imballaggi .....	22		
<b>6</b>	<b>Montaggio .....</b>	<b>22</b>		
6.1	Requisiti di montaggio .....	22		
6.1.1	Posizione di montaggio .....	22		
6.1.2	Requisiti di processo e ambiente .....	25		
6.1.3	Istruzioni di montaggio speciali .....	27		
6.2	Montaggio del misuratore .....	30		
6.2.1	Utensili richiesti .....	30		
6.2.2	Preparazione del misuratore .....	30		
6.2.3	Montaggio del misuratore .....	31		
6.2.4	Montaggio della custodia del trasmettitore: Proline 500 – digitale .	31		
6.2.5	Montaggio della custodia del trasmettitore: Proline 500 .....	33		
6.2.6	Rotazione della custodia del trasmettitore: Proline 500 .....	34		
6.2.7	Rotazione del modulo display: Proline 500 .....	34		
6.3	Verifica finale dell'installazione .....	35		
<b>7</b>	<b>Collegamento elettrico .....</b>	<b>36</b>		
7.1	Sicurezza elettrica .....	36		
7.2	Requisiti di collegamento .....	36		
7.2.1	Utensili richiesti .....	36		
7.2.2	Requisiti per il cavo di collegamento ..	36		
7.2.3	Assegnazione dei morsetti .....	41		
7.2.4	Connettori del dispositivo disponibili .	41		
7.2.5	PROFINET con Ethernet-APL .....	42		
7.2.6	Schermatura e messa a terra .....	42		
7.2.7	Preparazione del misuratore .....	43		
7.3	Connessione del misuratore: Proline 500 - digitale .....	44		
7.3.1	Connessione del cavo di collegamento .....	44		
7.3.2	Connessione del trasmettitore .....	49		
7.3.3	Integrazione del trasmettitore nella rete .....	52		
7.4	Connessione del misuratore: Proline 500 ....	53		
7.4.1	Connessione del cavo di collegamento .....	53		
7.4.2	Connessione del trasmettitore .....	58		
7.4.3	Integrazione del trasmettitore nella rete .....	61		
7.5	Equalizzazione del potenziale .....	62		
7.5.1	Requisiti .....	62		
7.6	Istruzioni speciali per la connessione .....	62		
7.6.1	Esempi di connessione .....	62		
7.7	Impostazioni hardware .....	65		
7.7.1	Impostazione del nome del dispositivo .....	65		
7.7.2	Attivazione dell'indirizzo IP predefinito .....	67		

7.8	Assicurazione del grado di protezione . . . . .	69			
7.9	Verifica finale delle connessioni . . . . .	69			
<b>8</b>	<b>Opzioni operative . . . . .</b>	<b>70</b>			
8.1	Panoramica delle opzioni operative . . . . .	70			
8.2	Struttura e funzionamento del menu operativo . . . . .	71			
8.2.1	Struttura del menu operativo . . . . .	71			
8.2.2	Filosofia operativa . . . . .	72			
8.3	Accesso al menu operativo mediante il display locale . . . . .	73			
8.3.1	Display operativo . . . . .	73			
8.3.2	Schermata di navigazione . . . . .	75			
8.3.3	Visualizzazione modifica . . . . .	77			
8.3.4	Elementi operativi . . . . .	79			
8.3.5	Apertura del menu contestuale . . . . .	79			
8.3.6	Navigazione e selezione dall'elenco . . . . .	81			
8.3.7	Accesso diretto al parametro . . . . .	81			
8.3.8	Richiamo del testo di istruzioni . . . . .	82			
8.3.9	Modifica dei parametri . . . . .	82			
8.3.10	Ruoli utente e autorizzazioni di accesso correlate . . . . .	83			
8.3.11	Disattivazione della protezione scrittura tramite codice di accesso . . . . .	83			
8.3.12	Abilitazione e disabilitazione del blocco tastiera . . . . .	84			
8.4	Accesso al menu operativo mediante web browser . . . . .	85			
8.4.1	PROFINET con Ethernet-APL . . . . .	85			
8.4.2	Prerequisiti . . . . .	85			
8.4.3	Stabilire una connessione . . . . .	87			
8.4.4	Accesso . . . . .	89			
8.4.5	Interfaccia utente . . . . .	90			
8.4.6	Disabilitazione del web server . . . . .	91			
8.4.7	Disconnessione . . . . .	91			
8.5	Accedere al menu operativo mediante il tool operativo . . . . .	92			
8.5.1	Connessione del tool operativo . . . . .	92			
8.5.2	FieldCare . . . . .	95			
8.5.3	DeviceCare . . . . .	97			
8.5.4	SIMATIC PDM . . . . .	98			
<b>9</b>	<b>Integrazione del sistema . . . . .</b>	<b>99</b>			
9.1	Panoramica dei file descrittivi del dispositivo . . . . .	99			
9.1.1	Informazioni sulla versione attuale del dispositivo . . . . .	99			
9.1.2	Tool operativi . . . . .	99			
9.2	Device Master File (GSD) . . . . .	99			
9.2.1	Nome del file master del dispositivo specifico del produttore (GSD) . . . . .	100			
9.2.2	Nome file del master del dispositivo PA Profile (GSD) . . . . .	100			
9.3	Trasmissione ciclica dei dati con . . . . .	101			
9.3.1	Panoramica dei moduli . . . . .	101			
9.3.2	Descrizione dei moduli . . . . .	102			
9.3.3	Codifica dello stato . . . . .	111			
9.3.4	Impostazione di fabbrica . . . . .	112			
9.4	Ridondanza di sistema S2 . . . . .	113			
<b>10</b>	<b>Messa in servizio . . . . .</b>	<b>114</b>			
10.1	Verifica finale dell'installazione e delle connessioni . . . . .	114			
10.2	Accensione del misuratore . . . . .	114			
10.3	Connessione mediante FieldCare . . . . .	114			
10.4	Impostazione della lingua operativa . . . . .	114			
10.5	Configurazione del misuratore . . . . .	115			
10.5.1	Definizione del nome del tag . . . . .	116			
10.5.2	Visualizzazione dell'interfaccia di comunicazione . . . . .	116			
10.5.3	Impostazione delle unità di sistema . . . . .	118			
10.5.4	Selezione e impostazione del fluido . . . . .	121			
10.5.5	Configurazione degli ingressi . . . . .	124			
10.5.6	Visualizzare la configurazione I/O . . . . .	127			
10.5.7	Configurazione dell'ingresso in corrente . . . . .	128			
10.5.8	Configurazione dell'ingresso di stato . . . . .	129			
10.5.9	Configurazione dell'uscita in corrente . . . . .	130			
10.5.10	Configurazione dell'uscita impulsi/frequenza/contatto . . . . .	135			
10.5.11	Configurazione dell'uscita a relè . . . . .	146			
10.5.12	Configurazione del display locale . . . . .	149			
10.5.13	Configurazione del taglio bassa portata . . . . .	155			
10.5.14	Configurazione del rilevamento tubo parzialmente pieno . . . . .	156			
10.6	Impostazioni avanzate . . . . .	157			
10.6.1	Uso del parametro per inserire il codice di accesso . . . . .	158			
10.6.2	Variabili di processo calcolate . . . . .	158			
10.6.3	Regolazione dei sensori . . . . .	160			
10.6.4	Configurazione del totalizzatore . . . . .	166			
10.6.5	Esecuzione di configurazioni aggiuntive del display . . . . .	168			
10.6.6	Configurazione WLAN . . . . .	175			
10.6.7	Pacchetto applicativo Viscosità . . . . .	177			
10.6.8	Pacchetto applicativo Misura di concentrazione . . . . .	177			
10.6.9	Pacchetto applicativo Petrolio . . . . .	177			
10.6.10	Pacchetto applicativo Heartbeat Technology . . . . .	177			
10.6.11	Gestione della configurazione . . . . .	178			
10.6.12	Uso dei parametri per l'amministrazione del dispositivo . . . . .	179			
10.7	Simulazione . . . . .	181			
10.8	Protezione delle impostazioni da accessi non autorizzati . . . . .	185			
10.8.1	Protezione scrittura mediante codice di accesso . . . . .	185			
10.8.2	Protezione scrittura mediante interruttore di protezione scrittura . . . . .	187			
<b>11</b>	<b>Funzionamento . . . . .</b>	<b>190</b>			
11.1	Richiamare lo stato di blocco del dispositivo . . . . .	190			
11.2	Impostazione della lingua operativa . . . . .	190			
11.3	Configurazione del display . . . . .	190			



11.4	Letture dei valori misurati . . . . .	190	<b>13</b>	<b>Manutenzione . . . . .</b>	<b>300</b>
11.4.1	Sottomenu "Variabili misurate" . . . . .	191	13.1	Operazioni di manutenzione . . . . .	300
11.4.2	Totalizzatore . . . . .	202	13.1.1	Pulizia delle parti esterne . . . . .	300
11.4.3	Sottomenu "Valori ingresso" . . . . .	203	13.2	Apparecchiature di misura e prova . . . . .	300
11.4.4	Valore di uscita . . . . .	204	13.3	Servizi Endress+Hauser . . . . .	300
11.5	Adattamento del misuratore alle condizioni di processo . . . . .	206	<b>14</b>	<b>Riparazione . . . . .</b>	<b>301</b>
11.6	Azzeramento di un totalizzatore . . . . .	206	14.1	Informazioni generali . . . . .	301
11.6.1	Campo di applicazione della funzione parametro "Controllo totalizzatore" . . . . .	207	14.1.1	Riparazione e conversione . . . . .	301
11.6.2	Descrizione della funzione parametro "Azzerati tutti i totalizzatori" . . . . .	207	14.1.2	Note per la riparazione e la conversione . . . . .	301
11.7	Indicazione della registrazione dati . . . . .	208	14.2	Parti di ricambio . . . . .	301
11.8	Gestore frazione gas . . . . .	212	14.3	Servizi Endress+Hauser . . . . .	301
11.8.1	Sottomenu "Modalità di misura" . . . . .	213	14.4	Restituzione . . . . .	301
11.8.2	Sottomenu "Indice del fluido" . . . . .	213	14.5	Smaltimento . . . . .	302
			14.5.1	Smontaggio del misuratore . . . . .	302
			14.5.2	Smaltimento del misuratore . . . . .	302
<b>12</b>	<b>Diagnostica e ricerca guasti . . . . .</b>	<b>215</b>	<b>15</b>	<b>Accessori . . . . .</b>	<b>303</b>
12.1	Ricerca guasti in generale . . . . .	215	15.1	Accessori specifici del dispositivo . . . . .	303
12.2	Informazioni diagnostiche mediante diodi a emissione di luce . . . . .	217	15.1.1	Per il trasmettitore . . . . .	303
12.2.1	Trasmettitore . . . . .	217	15.1.2	Per il sensore . . . . .	304
12.2.2	Vano collegamenti del sensore . . . . .	220	15.2	Accessori specifici della comunicazione . . . . .	304
12.3	Informazioni diagnostiche sul display locale . . . . .	221	15.3	Accessori specifici per l'assistenza . . . . .	305
12.3.1	Messaggio diagnostico . . . . .	221	15.4	Componenti di sistema . . . . .	306
12.3.2	Richiamare le soluzioni . . . . .	223	<b>16</b>	<b>Dati tecnici . . . . .</b>	<b>307</b>
12.4	Informazioni diagnostiche nel web browser . . . . .	223	16.1	Applicazione . . . . .	307
12.4.1	Opzioni diagnostiche . . . . .	223	16.2	Funzionamento e struttura del sistema . . . . .	307
12.4.2	Come richiamare le informazioni sui rimedi possibili . . . . .	224	16.3	Ingresso . . . . .	308
12.5	Informazioni diagnostiche in FieldCare o DeviceCare . . . . .	225	16.4	Uscita . . . . .	311
12.5.1	Opzioni diagnostiche . . . . .	225	16.5	Alimentazione . . . . .	317
12.5.2	Come richiamare le informazioni sui rimedi possibili . . . . .	225	16.6	Caratteristiche operative . . . . .	318
12.6	Adattamento delle informazioni diagnostiche . . . . .	226	16.7	Montaggio . . . . .	323
12.6.1	Adattamento del comportamento diagnostico . . . . .	226	16.8	Ambiente . . . . .	323
12.7	Panoramica delle informazioni diagnostiche . . . . .	227	16.9	Processo . . . . .	325
12.7.1	Diagnostica del sensore . . . . .	228	16.10	Costruzione meccanica . . . . .	328
12.7.2	Diagnostica dell'elettronica . . . . .	240	16.11	Interfaccia operatore . . . . .	331
12.7.3	Diagnostica della configurazione . . . . .	268	16.12	Certificati e approvazioni . . . . .	334
12.7.4	Diagnostica del processo . . . . .	279	16.13	Pacchetti applicativi . . . . .	338
12.8	Eventi diagnostici in corso . . . . .	293	16.14	Accessori . . . . .	340
12.9	Elenco diagnostica . . . . .	294	16.15	Documentazione supplementare . . . . .	340
12.10	Logbook degli eventi . . . . .	294	<b>Indice analitico . . . . .</b>	<b>342</b>	
12.10.1	Letture del registro eventi . . . . .	294			
12.10.2	Filtraggio del registro degli eventi . . . . .	295			
12.10.3	Panoramica degli eventi di informazione . . . . .	295			
12.11	Reset del misuratore . . . . .	297			
12.11.1	Campo di applicazione della funzione parametro "Reset del dispositivo" . . . . .	297			
12.12	Informazioni sul dispositivo . . . . .	297			
12.13	Storico del firmware . . . . .	299			

# 1 Informazioni su questo documento

## 1.1 Funzione del documento

Queste Istruzioni di funzionamento riportano tutte le informazioni richieste nelle varie fasi del ciclo di vita del dispositivo: a partire da identificazione del prodotto, controlli alla consegna e immagazzinamento fino a installazione, connessione, funzionamento e messa in servizio, comprese le fasi di ricerca guasti, manutenzione e smaltimento.

## 1.2 Simboli

### 1.2.1 Simboli di sicurezza

#### **PERICOLO**

Questo simbolo segnala una situazione pericolosa, che causa lesioni gravi o mortali se non evitata.

#### **AVVERTENZA**

Questo simbolo segnala una situazione pericolosa, che può causare lesioni gravi o mortali se non evitata.





#### **ATTENZIONE**

Questo simbolo segnala una situazione pericolosa, che può causare lesioni di lieve o media entità se non evitata.



#### **AVVISO**



Questo simbolo contiene informazioni su procedure e altri fatti che non causano lesioni personali.

### 1.2.2 Simboli elettrici



Simbolo	Significato
	Corrente continua
	Corrente alternata
	Corrente continua e corrente alternata
	<b>Messa a terra</b> Un morsetto di terra che, per quanto concerne l'operatore, è messo a terra tramite un sistema di messa a terra.
	<b>Connessione di equipotenzialità (PE: punto a terra di protezione)</b> Morsetti di terra che devono essere collegati alla messa a terra, prima di eseguire qualsiasi altra connessione.  I morsetti di terra sono posizionati all'interno e all'esterno del dispositivo: <ul style="list-style-type: none"> <li>▪ Morsetto di terra interno: la connessione di equipotenzialità deve essere collegata alla rete di alimentazione.</li> <li>▪ Morsetto di terra esterno: il dispositivo è collegato al sistema di messa a terra dell'impianto.</li> </ul>

### 1.2.3 Simboli specifici della comunicazione







Simbolo	Significato
	<b>WLAN (Wireless Local Area Network)</b> Comunicazione tramite una rete locale wireless.
	<b>LED</b> Il LED è spento.

Simbolo	Significato
	<b>LED</b> Il LED è acceso.
	<b>LED</b> Il LED lampeggia.





#### 1.2.4 Simboli degli utensili



Simbolo	Significato
	Cacciavite Torx
	Cacciavite a testa a croce
	Chiave fissa

#### 1.2.5 Simboli per alcuni tipi di informazioni

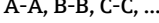
Simbolo	Significato
	<b>Ammessi</b> Procedure, processi o interventi consentiti.
	<b>Preferenziali</b> Procedure, processi o interventi preferenziali.
	<b>Vietato</b> Procedure, processi o interventi vietati.
	<b>Suggerimento</b> Indica informazioni aggiuntive.
	Riferimento alla documentazione
	Riferimento alla pagina
	Riferimento al grafico
	Avviso o singolo passaggio da rispettare
	Serie di passaggi
	Risultato di un passaggio
	Aiuto in caso di problema
	Ispezione visiva

#### 1.2.6 Simboli nei grafici

Simbolo	Significato
	Riferimenti
	Serie di passaggi
	Viste
	Sezioni
	Area pericolosa

Simbolo	Significato
	Area sicura (area non pericolosa)
	Direzione del flusso

## 1.3 Documentazione

-  Per una descrizione del contenuto della documentazione tecnica associata, consultare:
- *Device Viewer* ([www.endress.com/deviceviewer](http://www.endress.com/deviceviewer)): inserire il numero di serie riportato sulla targhetta
  - *Endress+Hauser Operations app*: inserire il numero di serie indicato sulla targhetta oppure effettuare la scansione del codice matrice presente sulla targhetta.

### 1.3.1 Scopo del documento

La seguente documentazione può essere disponibile a seconda della versione ordinata:

Tipo di documento	Scopo e contenuti del documento
Informazioni tecniche (TI)	<b>Guida alla selezione del dispositivo</b> Questo documento riporta tutti i dati tecnici del dispositivo e offre una panoramica di accessori e altri prodotti ordinabili per il dispositivo.
Istruzioni di funzionamento brevi (KA)	<b>Guida per una rapida messa in funzione</b> Le Istruzioni di funzionamento brevi forniscono tutte le informazioni essenziali, dall'accettazione alla consegna fino alla prima messa in servizio.
Istruzioni di funzionamento (BA)	<b>È il documento di riferimento dell'operatore</b> Le Istruzioni di funzionamento comprendono tutte le informazioni necessarie per le varie fasi del ciclo di vita del dispositivo: da identificazione del prodotto, controlli alla consegna e stoccaggio, montaggio, connessione, messa in servizio e funzionamento fino a ricerca guasti, manutenzione e smaltimento.
Descrizione dei parametri dello strumento (GP)	<b>Riferimento per i parametri specifici</b> Questo documento descrive dettagliatamente ogni singolo parametro. La descrizione è rivolta a coloro che utilizzano il dispositivo per tutto il suo ciclo di vita operativa e che eseguono configurazioni specifiche.
Istruzioni di sicurezza (XA)	A seconda dell'approvazione, con il dispositivo vengono fornite anche istruzioni di sicurezza per attrezzature elettriche in area pericolosa. Le Istruzioni di sicurezza sono parte integrante delle Istruzioni di funzionamento.  Le informazioni sulle Istruzioni di sicurezza (XA) riguardanti il dispositivo sono riportate sulla targhetta.
Documentazione supplementare in funzione del dispositivo (SD/FY)	Attenersi sempre rigorosamente alle istruzioni della relativa documentazione supplementare. La documentazione supplementare è parte integrante della documentazione del dispositivo.

## 1.4 Marchi registrati

### Ethernet-APL™

Marchio registrato di PROFIBUS Nutzerorganisation e.V. (organizzazione degli utenti PROFIBUS), Karlsruhe, Germania

## 2 Istruzioni di sicurezza

### 2.1 Requisiti per il personale

Il personale addetto a installazione, messa in servizio, diagnostica e manutenzione deve soddisfare i seguenti requisiti:

- ▶ Gli specialisti addestrati e qualificati devono possedere una qualifica pertinente per la funzione e il compito specifici.
- ▶ Deve essere autorizzato dall'operatore/responsabile dell'impianto.
- ▶ Deve conoscere approfonditamente le normative locali/nazionali.
- ▶ Prima di cominciare il lavoro, leggere attentamente e assicurarsi di aver compreso le istruzioni contenute nel manuale e nella documentazione supplementare e i certificati (in funzione dell'applicazione).
- ▶ Seguire le istruzioni e rispettare le condizioni.

Il personale operativo, nell'eseguire i propri compiti, deve soddisfare i seguenti requisiti:

- ▶ Essere istruito e autorizzato in base ai requisiti del compito dal proprietario/operatore dell'impianto.
- ▶ Seguire le istruzioni contenute nel presente manuale.

### 2.2 Uso previsto

#### Applicazione e fluidi

Il misuratore descritto in questo manuale è destinato esclusivamente alla misura di portata di liquidi e gas.

In base alla versione ordinata, il dispositivo può misurare anche fluidi potenzialmente esplosivi, infiammabili, velenosi e ossidanti.

I misuratori per uso in area pericolosa, in applicazioni igieniche o applicazioni che presentano rischi aggiuntivi dovuti alla pressione di processo, riportano sulla targhetta il relativo contrassegno.

Per garantire le perfette condizioni del misuratore durante il funzionamento:

- ▶ Rispettare i campi specificati di pressione e temperatura.
- ▶ Utilizzare il misuratore esclusivamente nel rispetto dei dati riportati sulla targhetta e delle condizioni generali, elencate nelle Istruzioni di funzionamento e nella documentazione supplementare.
- ▶ Verificare sulla targhetta se il dispositivo ordinato può funzionare in area pericolosa in base all'uso previsto (ad es. protezione dal rischio di esplosione, sicurezza del contenitore in pressione).
- ▶ Impiegare il misuratore solo con i fluidi ai quali i materiali parti bagnate dal processo offrono sufficiente resistenza.
- ▶ Se la temperatura ambiente del misuratore non corrisponde a quella atmosferica, devono essere rispettate tassativamente le relative condizioni di base, specificate nella documentazione del dispositivo →  8.
- ▶ Il misuratore deve essere protetto in modo permanente dalla corrosione provocata dalle condizioni ambientali.

#### Uso non corretto

Un uso improprio può compromettere la sicurezza. Il produttore non è responsabile per i danni causati da un uso improprio o diverso da quello previsto.

#### **AVVERTENZA**

#### **Pericolo di rottura dovuta a fluidi corrosivi o abrasivi e alle condizioni ambiente!**

- ▶ Verificare la compatibilità del fluido di processo con il materiale del sensore.
- ▶ Verificare la resistenza nel processo di tutti i materiali delle parti bagnate.
- ▶ Rispettare i campi di pressione e temperatura specificati.

**AVVISO****Verifica per casi limite:**

- ▶ Nel caso di fluidi speciali e detergenti, Endress+Hauser è disponibile per verificare la resistenza alla corrosione dei materiali delle parti bagnate, ma non può fornire garanzie, né assumersi alcuna responsabilità poiché anche minime variazioni di temperatura, concentrazione o grado di contaminazione nel processo possono alterare le caratteristiche di resistenza alla corrosione.

**Rischi residui****⚠ ATTENZIONE**

**Una temperatura dei fluidi o dell'unità elettronica alta o bassa può causare il riscaldamento o raffreddamento delle superfici del dispositivo. Rischio di ustioni o congelamento!**

- ▶ Montare una protezione adatta per evitare il contatto.

## 2.3 Sicurezza sul lavoro

Quando si interviene sul dispositivo o si lavora con il dispositivo:

- ▶ indossare dispositivi di protezione personale adeguati come da normativa nazionale.

## 2.4 Sicurezza operativa

Possibili danni al dispositivo.

- ▶ Azionare il dispositivo soltanto se in perfette condizioni tecniche e in assenza di anomalie.
- ▶ L'operatore deve garantire che il funzionamento del dispositivo sia privo di interferenze.

**Modifiche al dispositivo**

Modifiche non autorizzate del dispositivo non sono consentite e possono provocare pericoli imprevisti!

- ▶ Se, in ogni caso, fossero richieste delle modifiche, consultare il produttore.

**Riparazione**

Per garantire sicurezza e affidabilità operative continue:

- ▶ Eseguire le riparazioni sul dispositivo solo se sono espressamente consentite.
- ▶ Attenersi alle normative federali/nazionali relative alla riparazione di un dispositivo elettrico.
- ▶ Utilizzare esclusivamente parti di ricambio e accessori originali.

## 2.5 Sicurezza del prodotto

Il misuratore è stato sviluppato secondo le procedure di buona ingegneria per soddisfare le attuali esigenze di sicurezza, è stato collaudato e ha lasciato la fabbrica in condizioni tali da poter essere usato in completa sicurezza.

Soddisfa gli standard generali di sicurezza e i requisiti legali. Rispetta anche le direttive UE elencate nella Dichiarazione di conformità UE specifica del dispositivo. Il costruttore conferma il superamento di tutte le prove apponendo il marchio CE sul dispositivo..





## 2.6 Sicurezza IT

La garanzia è valida solo se il prodotto è installato e impiegato come descritto nelle Istruzioni di funzionamento. Il prodotto è dotato di un meccanismo di sicurezza che protegge le sue impostazioni da modifiche involontarie.

Delle misure di sicurezza IT, che forniscono una protezione addizionale al prodotto e al trasferimento dei dati associati, devono essere implementate dagli stessi operatori secondo i loro standard di sicurezza.

## 2.7 Funzioni informatiche di sicurezza specifiche del dispositivo

Il dispositivo offre varie funzioni specifiche per favorire la sicurezza dell'operatore. Queste funzioni possono essere configurate dall'utente e, se utilizzate correttamente, garantiscono una maggiore sicurezza operativa. Quello che segue è un elenco delle funzioni più importanti:

Funzione/interfaccia	Impostazione di fabbrica	Raccomandazione
Protezione scrittura tramite microinterruttore protezione scrittura hardware →  11	Non abilitata	Su base individuale in base alla valutazione del rischio
Codice di accesso (valido anche per login a Web server o connessione a FieldCare) →  12	Non abilitato (0000)	Assegnare un codice di accesso personalizzato durante la messa in servizio
WLAN (opzione d'ordine nel modulo display)	Abilitata	Su base individuale in base alla valutazione del rischio
Modalità di sicurezza WLAN	Abilitata (WPA2-PSK)	Non modificare
Passphrase WLAN (password) →  12	Numero di serie	Assegnare una passphrase WLAN personalizzata durante la messa in servizio
Modalità WLAN	Punto di accesso	Su base individuale in base alla valutazione del rischio
Web server →  12	Abilitato	Su base individuale in base alla valutazione del rischio
Interfaccia service CDI-RJ45 →  12	-	Su base individuale in base alla valutazione del rischio

### 2.7.1 Protezione dell'accesso mediante protezione scrittura hardware

L'accesso in scrittura ai parametri del dispositivo tramite display locale, web browser o tool operativo (ad es. FieldCare, DeviceCare) può essere disabilitato tramite un selettore di protezione scrittura (DIP switch sul modulo dell'elettronica principale). Quando la protezione scrittura hardware è abilitata, l'accesso ai parametri è di sola lettura.

Il dispositivo viene spedito con la protezione scrittura hardware disabilitata →  187.

### 2.7.2 Protezione dell'accesso mediante password

Sono disponibili varie password per proteggere l'accesso in scrittura ai parametri del dispositivo o l'accesso al dispositivo tramite l'interfaccia WLAN.

- **Codice di accesso specifico dell'utente**  
Protegge l'accesso in scrittura ai parametri del dispositivo mediante display locale, web browser o tool operativo (ad es. FieldCare, DeviceCare). L'autorizzazione di accesso è regolamentata in modo univoco, utilizzando un codice di accesso specifico dell'utente.
- **Frase d'accesso WLAN**  
La chiave di rete protegge una connessione tra un'unità operativa (ad es. notebook o tablet) e il dispositivo mediante interfaccia WLAN e può essere ordinata come opzione.
- **Modalità di infrastruttura**  
Quando il dispositivo funziona in modalità di infrastruttura, la passphrase WLAN corrisponde alla passphrase WLAN configurata sul lato dell'operatore.

### Codice di accesso specifico dell'utente

L'accesso in scrittura ai parametri del dispositivo tramite display locale, web browser o tool operativo (ad es. FieldCare, DeviceCare) può essere protetto tramite il codice di accesso specifico dell'utente, modificabile (→  185).

Alla consegna, sul dispositivo non è impostato un codice di accesso specifico. Il codice di accesso è 0000 (aperto).

### Frase d'accesso WLAN: funzionamento come punto di accesso WLAN

La chiave di rete protegge la connessione tra unità operativa (ad es. computer portatile o tablet) e dispositivo tramite l'interfaccia WLAN (→  94), che è disponibile in opzione. L'autenticazione WLAN della chiave di rete è conforme allo standard IEEE 802.11.

La chiave di rete, variabile a seconda del dispositivo, è predefinita alla consegna. La chiave può essere modificata tramite sottomenu **Impostazione WLAN** in parametro **Frase d'accesso WLAN** (→  176).

### Modalità di infrastruttura

SSID e passphrase sul lato del sistema proteggono la connessione tra dispositivo e punto di accesso WLAN. Per l'accesso, contattare il relativo amministratore di sistema.

### Note generali sull'uso delle password

- Il codice di accesso e la chiave di rete forniti con il dispositivo devono essere cambiati durante la messa in servizio.
- Per la definizione e la gestione del codice di accesso o della chiave di rete, attenersi alle regole generali per la creazione di una password sicura.
- L'utente deve gestire con attenzione il codice di accesso e la chiave di rete, garantendone la sicurezza.
- Per informazioni sulla configurazione del codice di accesso o su come agire in caso di smarrimento della password, fare riferimento ad esempio alla sezione "Protezione scrittura mediante codice di accesso" →  185

## 2.7.3 Accesso mediante web server

Il dispositivo può essere comandato e configurato mediante un web browser e il web server integrato. La connessione avviene tramite un'interfaccia service (CDI-RJ45), la connessione per la trasmissione del segnale per PROFINET con Ethernet-APL (IO1) o l'interfaccia WLAN.

Il dispositivo viene spedito con il web server abilitato. Il web server, se necessario, può essere disabilitato (ad esempio dopo la messa in servizio) tramite la parametro

### Funzionalità Web server.

Le informazioni relative al dispositivo e allo stato possono essere nascoste dalla pagina di login per impedire accessi non autorizzati.



Per informazioni approfondite sui parametri del dispositivo, consultare: Documentazione "Descrizione dei parametri dello strumento" →  341.

## 2.7.4 Accesso mediante interfaccia service (CDI-RJ45)

Il dispositivo può essere collegato a una rete mediante l'interfaccia service (CDI-RJ45). Delle funzioni specifiche del dispositivo garantiscono il suo funzionamento sicuro in rete.

Si raccomanda il rispetto degli standard e delle direttive industriali rilevanti, definiti dai comitati di sicurezza nazionali e internazionali, come secondo IEC/ISA62443 o IEEE.



Comprendono misure di sicurezza organizzative, come l'assegnazione delle autorizzazioni di accesso e, anche, interventi tecnici, come la segmentazione della rete.



I trasmettitori con approvazione Ex de non possono essere collegati mediante l'interfaccia service (CDI-RJ45)!

Codice d'ordine per "Approvazione trasmettitore + sensore", opzioni (Ex de): BA, BB, C1, C2, GA, GB, MA, MB, NA, NB

## 3 Descrizione del prodotto

Il sistema di misura è composto da un trasmettitore e da un sensore. Il trasmettitore e il sensore sono montati in luoghi fisicamente separati. Sono connessi tra loro mediante cavi di collegamento.

### 3.1 Design del prodotto

Sono disponibili due versioni del trasmettitore.

#### 3.1.1 Proline 500 – digitale

Trasmissione del segnale: digitale

Codice d'ordine per "Elettronica ISEM integrata", opzione **A** "Sensore"

**i** Il trasmettitore digitale Proline 500 **non** è disponibile per dispositivi con diametro nominale di  $DN \geq 150$  mm (6 in).

Per l'uso in applicazioni che non prevedono requisiti speciali a livello di ambiente o condizioni operative.

Poiché l'elettronica è posizionata nel sensore, il dispositivo è ideale:  
Per una semplice sostituzione del trasmettitore.

- Come cavo di collegamento è possibile utilizzare un cavo standard.
- Non è sensibile alle interferenze EMC esterne.

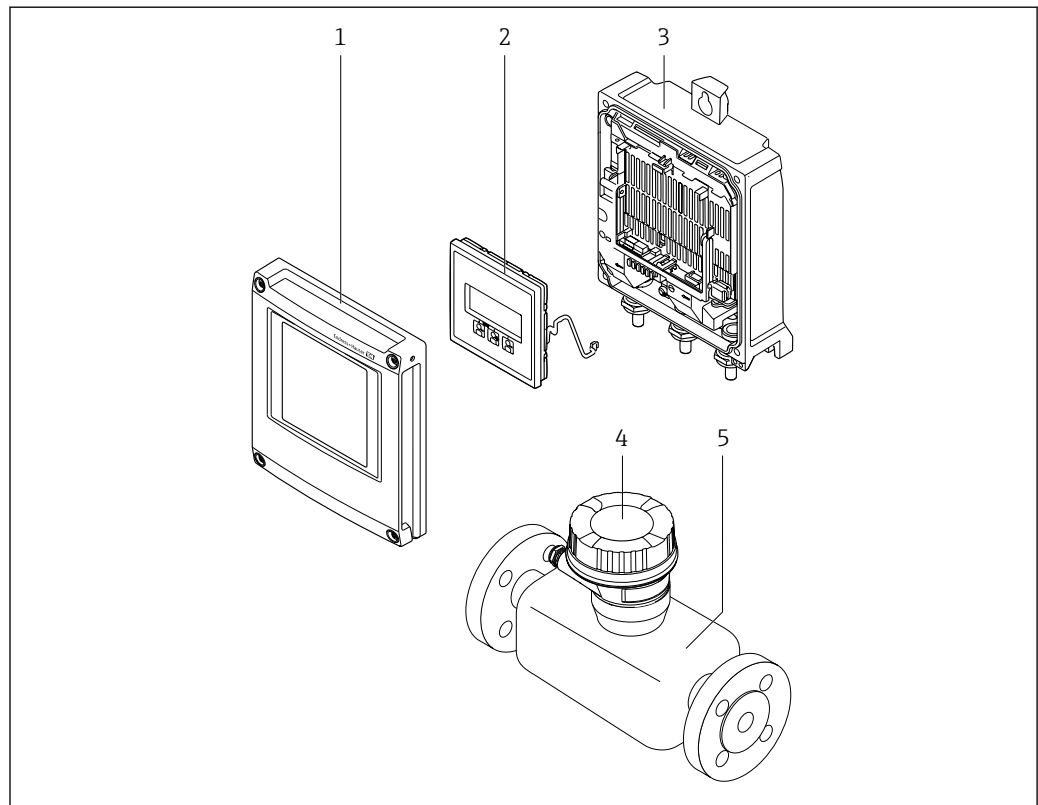

**i** 1 Componenti importanti di un misuratore

- 1 Coperchio del vano dell'elettronica
- 2 Modulo display
- 3 Custodia trasmettitore
- 4 Custodia di connessione del sensore con elettronica ISEM integrata: connessione del cavo di collegamento
- 5 Sensore

A0029593

### 3.1.2 Proline 500

Trasmissione del segnale: analogica

Codice d'ordine per "Elettronica ISEM integrata", opzione **B** "Trasmettitore"

Per uso in applicazioni che prevedono requisiti speciali a livello di ambiente o condizioni operative.

Poiché l'elettronica è posizionata nel trasmettitore, il dispositivo è ideale nel caso di:

- Forti vibrazioni in corrispondenza del sensore.
- Funzionamento del sensore in installazioni interrattate.
- Immersione permanente del sensore in acqua.

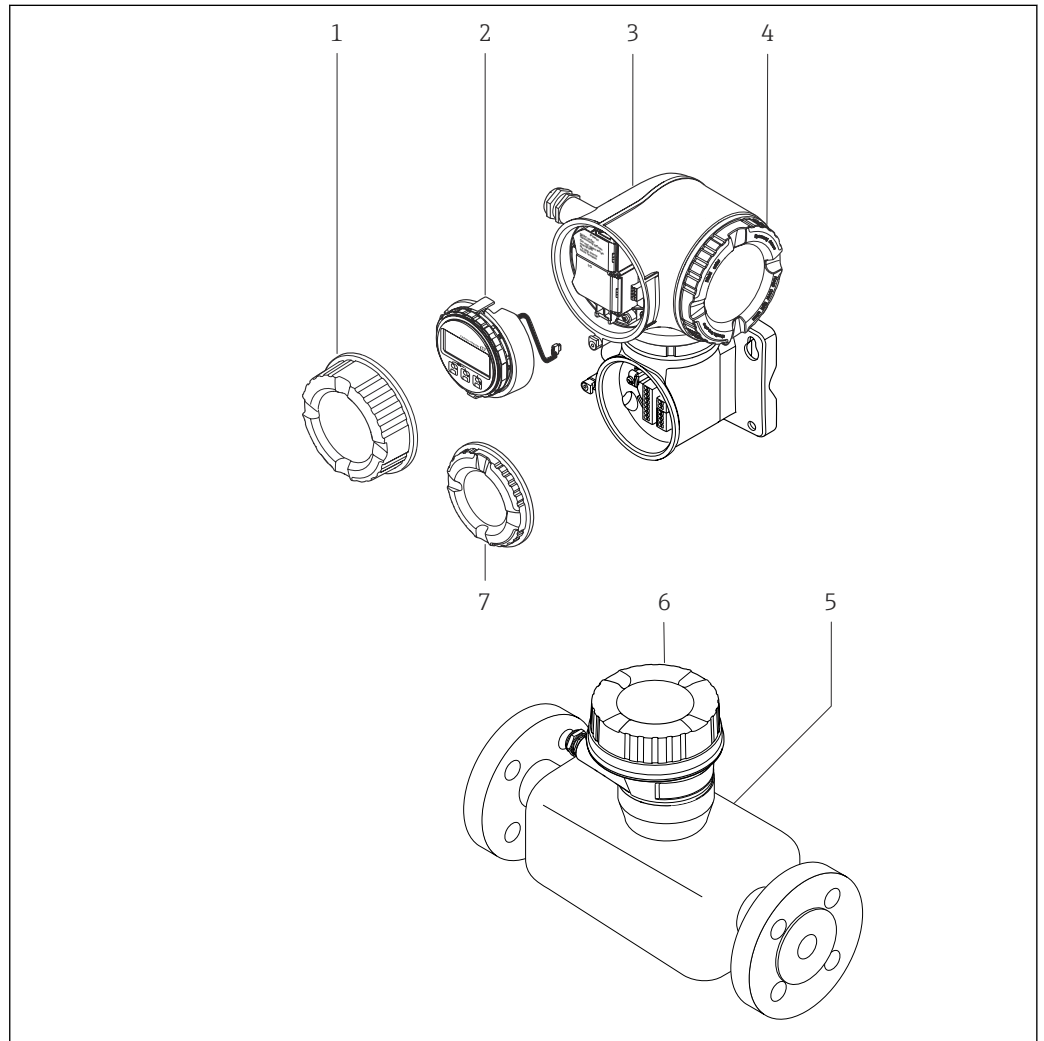

A0029589

#### 2 Componenti importanti di un misuratore

- 1 Coperchio del vano connessioni
- 2 Modulo display
- 3 Custodia del trasmettitore con elettronica ISEM integrata
- 4 Coperchio del vano dell'elettronica
- 5 Sensori
- 6 Vano collegamenti del sensore: connessione del cavo di collegamento
- 7 Coperchio del vano connessioni: connessione del cavo di collegamento

## 4 Controllo alla consegna e identificazione del prodotto

### 4.1 Controllo alla consegna

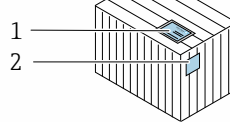
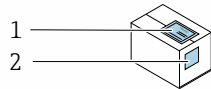

I codici d'ordine sui documenti di consegna (1) e sull'etichetta del prodotto (2) corrispondono?

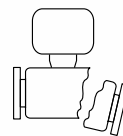
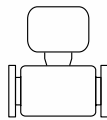
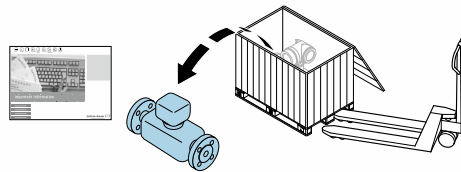

Le merci sono integre?

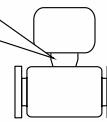
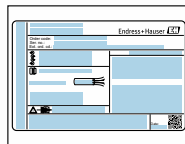

I dati della targhetta corrispondono alle informazioni per l'ordine sul documento di trasporto?



I documenti di accompagnamento sono inseriti nella busta?



- Nel caso una delle condizioni non sia rispettata, contattare l'Ufficio commerciale Endress+Hauser locale.
- La documentazione tecnica è reperibile in Internet o mediante l'app *Endress+Hauser Operations*, v. paragrafo "Identificazione del dispositivo" → 📄 17.

## 4.2 Identificazione del prodotto

Per identificare il dispositivo sono disponibili le seguenti opzioni:

- Specifiche della targhetta
- Codice d'ordine con l'elenco delle caratteristiche del dispositivo nel documento di trasporto
- Inserire i numeri di serie riportati sulle targhetta in *Device Viewer* ([www.endress.com/deviceviewer](http://www.endress.com/deviceviewer)): sono visualizzate tutte le informazioni sul dispositivo.
- Inserire i numeri di serie riportati sulle targhetta in *Endress+Hauser Operations App* oppure effettuare la scansione del codice DataMatrix presente sulla targhetta con *Endress+Hauser Operations App*: vengono visualizzate tutte le informazioni relative al dispositivo.

Per una descrizione del contenuto della documentazione tecnica associata, consultare:

- I capitoli "Documentazione standard aggiuntiva sul dispositivo" e "Documentazione supplementare in funzione del dispositivo"
- *Device Viewer*: inserire il numero di serie indicato sulla targhetta ([www.endress.com/deviceviewer](http://www.endress.com/deviceviewer))
- *Endress+Hauser Operations App*: inserire il numero di serie indicato sulla targhetta oppure effettuare la scansione del codice DataMatrix presente sulla targhetta.

### 4.2.1 Targhetta del trasmettitore

#### Proline 500 – digitale

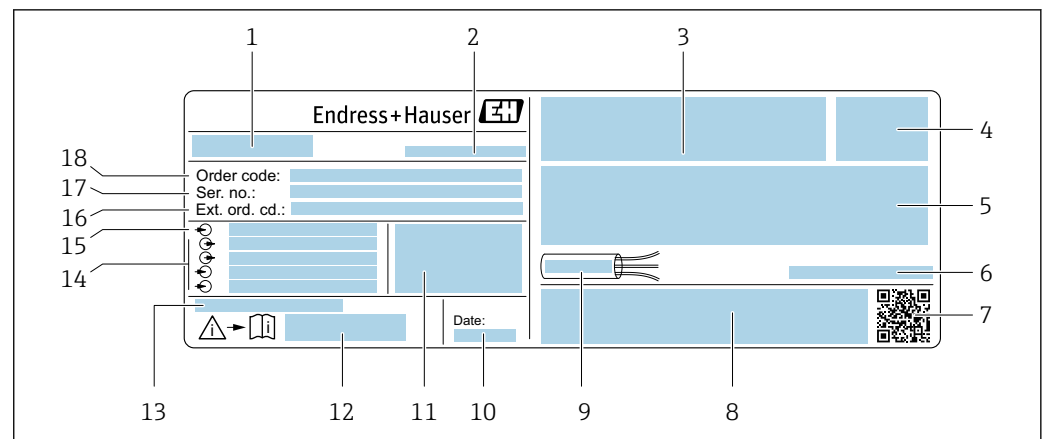

A0029194

3 Esempio di targhetta del trasmettitore

- 1 Nome del trasmettitore
- 2 Luogo di produzione
- 3 Spazio per approvazioni: uso in aree pericolose
- 4 Grado di protezione
- 5 Dati del collegamento elettrico: ingressi e uscite disponibili
- 6 Temperatura ambiente consentita ( $T_a$ )
- 7 Codice matrice 2D
- 8 Spazio per approvazioni e certificati: ad esempio marchio CE, RCM-Tick
- 9 Campo di temperatura consentito per il cavo
- 10 Data di produzione: anno-mese
- 11 Versione del firmware (FW) e revisione del dispositivo (Dev.Rev.) dalla fabbrica
- 12 Codice della documentazione supplementare relativa alla sicurezza
- 13 Spazio per informazioni aggiuntive nel caso di prodotti speciali
- 14 Ingressi e uscite disponibili, tensione di alimentazione
- 15 Dati del collegamento elettrico: tensione di alimentazione
- 16 Codice d'ordine esteso (Ext. ord. cd.)
- 17 Numero di serie (Ser. no.)
- 18 Codice ordine

## Proline 500

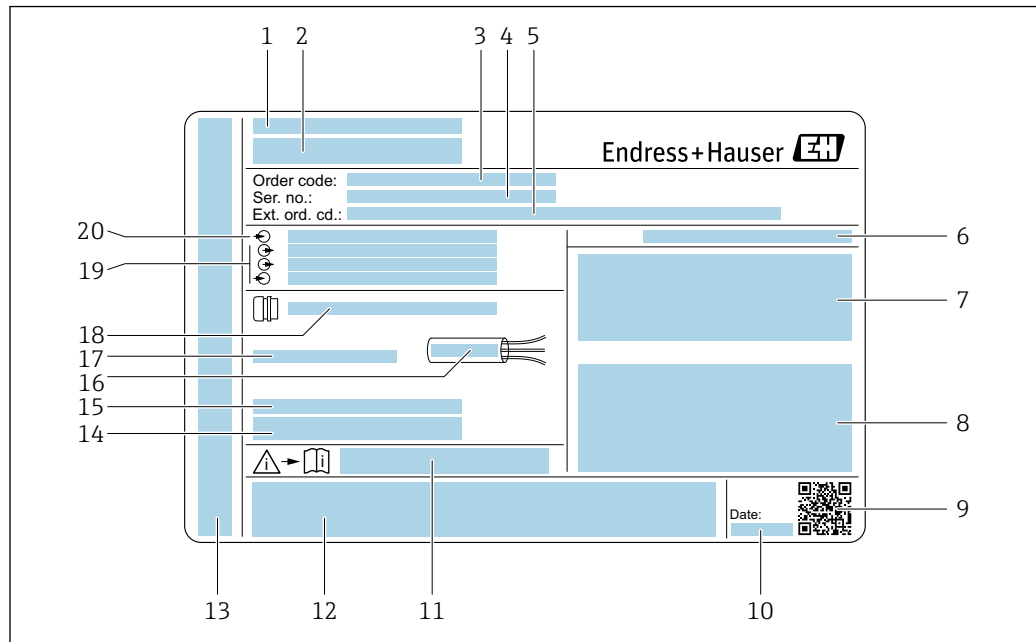

A0029192

4 Esempio di targhetta del trasmettitore

- 1 Luogo di produzione
- 2 Nome del trasmettitore
- 3 Codice ordine
- 4 Numero di serie (Ser. no.)
- 5 Codice d'ordine esteso (Ext. ord. cd.)
- 6 Grado di protezione
- 7 Spazio per approvazioni: uso in aree pericolose
- 8 Dati del collegamento elettrico: ingressi e uscite disponibili
- 9 Codice matrice 2D
- 10 Data di produzione: anno-mese
- 11 Codice della documentazione supplementare relativa alla sicurezza
- 12 Spazio per approvazioni e certificati: ad esempio marchio CE, RCM-Tick
- 13 Spazio per grado di protezione della connessione e del vano dell'elettronica per l'uso in aree pericolose
- 14 Versione del firmware (FW) e revisione del dispositivo (Dev.Rev.) dalla fabbrica
- 15 Spazio per informazioni aggiuntive nel caso di prodotti speciali
- 16 Campo di temperatura consentita per il cavo
- 17 Temperatura ambiente consentita ( $T_a$ )
- 18 Informazioni sul pressacavo
- 19 Ingressi e uscite disponibili, tensione di alimentazione
- 20 Dati del collegamento elettrico: tensione di alimentazione

## 4.2.2 Targhetta sensore

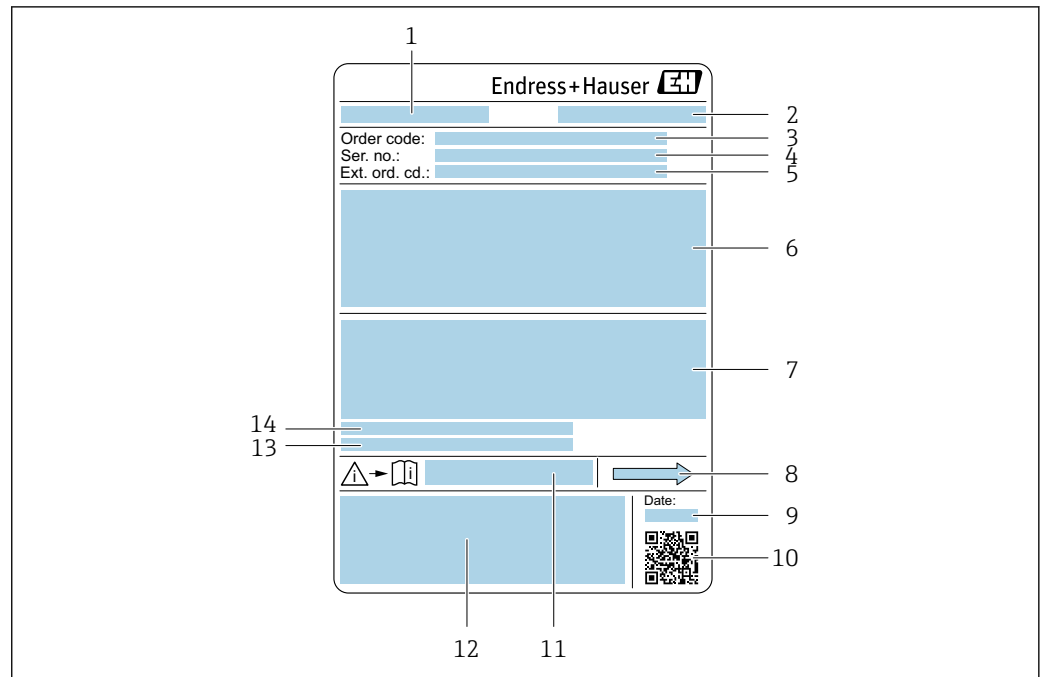

A0029199

### 5 Esempio di targhetta del sensore

- 1 Nome del sensore
- 2 Luogo di produzione
- 3 Codice ordine
- 4 Numero di serie (Ser. no.)
- 5 Codice d'ordine esteso (Ext. ord. cd.)
- 6 Diametro nominale del sensore; diametro nominale/pressione nominale della flangia; pressione di prova del sensore; campo di temperatura del fluido; materiale di tubo di misura e manifold; informazioni specifiche sul sensore: ad es. campo di pressione del sensore, specifica della densità a campo ampio (taratura di densità speciale)
- 7 Informazioni sull'approvazione per la protezione dal rischio di esplosione, sulla Direttiva per i dispositivi in pressione (PED) e sulla classe di protezione
- 8 Direzione del flusso
- 9 Data di fabbricazione: anno-mese
- 10 Codice matrice 2D
- 11 Codice della documentazione supplementare relativa alla sicurezza
- 12 Marchio CE, marchio RCM-Tick
- 13 Rugosità
- 14 Temperatura ambiente consentita ( $T_a$ )



### Codice d'ordine

Il misuratore può essere riordinato utilizzando il codice d'ordine.

#### Codice d'ordine esteso

- Sono sempre riportati il tipo di dispositivo (radice del prodotto) e le specifiche base (caratteristiche obbligatorie).
- Delle specifiche opzionali (caratteristiche opzionali), sono indicate solo quelle relative alla sicurezza e alle approvazioni (ad es. LA). Se sono state ordinate altre specifiche opzionali, queste sono rappresentate collettivamente mediante il simbolo segnaposto # (ad es. #LA#).
- Se le specifiche opzionali ordinate non comprendono specifiche di sicurezza e relative alle approvazioni, sono indicate con il simbolo segnaposto + (ad es. XXXXXX-ABCDE+).

### 4.2.3 Simboli riportati sul misuratore

Simbolo	Significato
	<b>AVVISO!</b> Questo simbolo segnala una situazione pericolosa. Se non evitata potrebbe causare lesioni gravi o mortali. Per determinare la natura del rischio potenziale e le misure richieste per evitarlo, consultare la documentazione allegata al misuratore.
	<b>Riferimento alla documentazione</b> Rimanda alla documentazione specifica del dispositivo.
	<b>Messa a terra protettiva</b> Morsetto che deve essere collegato a terra prima di poter eseguire qualsiasi altro collegamento.



## 5 Immagazzinamento e trasporto

### 5.1 Condizioni di immagazzinamento

Per l'immagazzinamento osservare le seguenti note:

- ▶ Conservare nella confezione originale per garantire la protezione da urti.
- ▶ Non togliere le coperture o i coperchi di protezione installati sulle connessioni al processo. Questi proteggono le superfici di tenuta dai danni fisici ed impediscono la contaminazione interna del tubo di misura.
- ▶ Proteggere dalla luce diretta del sole per evitare temperature superficiali eccessivamente elevate.
- ▶ Conservare in luogo asciutto e privo di polvere.
- ▶ Non conservare all'esterno.

Temperatura di immagazzinamento → 📄 323

### 5.2 Trasporto del prodotto

Trasportare il misuratore fino al punto di misura nell'imballaggio originale.

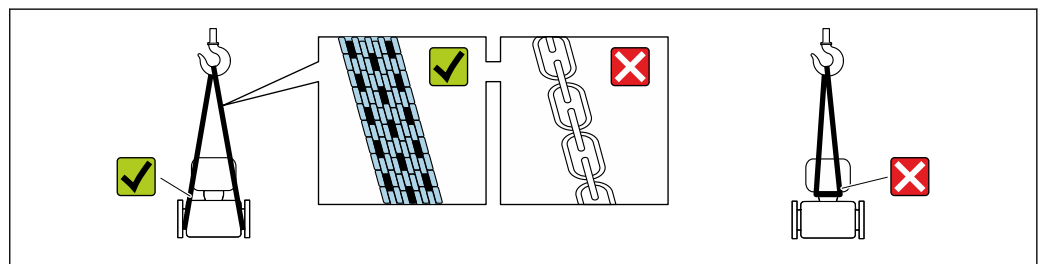

A0029252

- i** Non togliere le coperture o i coperchi installati sulle connessioni al processo. Evitano danni meccanici alle superfici di tenuta e i depositi di sporco nel tubo di misura.

#### 5.2.1 Misuratori privi di ganci di sollevamento

##### **AVVERTENZA**

**Il centro di gravità del misuratore è più in alto dei punti di attacco delle cinghie.**

Rischio di lesioni, se il misuratore dovesse capovolgarsi.

- ▶ Assicurare il misuratore in modo che non possa scivolare o ruotare.
- ▶ Osservare il peso specificato sull'imballo (etichetta adesiva).

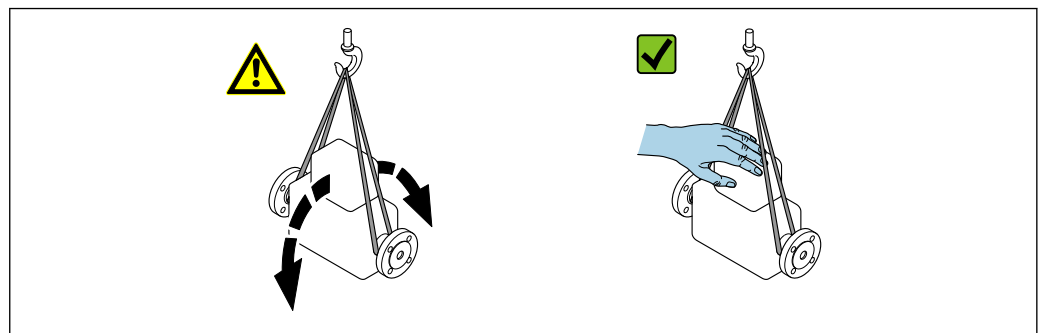

A0029214

## 5.2.2 Misuratori con ganci di sollevamento

### ⚠ ATTENZIONE

#### Istruzioni di trasporto speciali per strumenti con ganci di sollevamento

- ▶ Per il trasporto dello strumento utilizzare esclusivamente i ganci di sollevamento presenti sullo strumento medesimo o sulle flange.
- ▶ Lo strumento deve essere assicurato ad almeno due ganci di sollevamento.

## 5.2.3 Trasporto con un elevatore a forza

Se per il trasporto si utilizzano casse di imballaggio in legno, la struttura di base consente di caricare le casse longitudinalmente, trasversalmente o dai due lati utilizzando un elevatore a forza.

## 5.3 Smaltimento degli imballaggi

Tutti i materiali di imballaggio sono ecocompatibili e riciclabili al 100 %:

- Imballaggio esterno del dispositivo
  - Film polimerico di imballaggio estensibile secondo la direttiva UE 2002/95/CE (RoHS)
- Imballaggio
  - Cassa in legno trattata secondo lo standard ISPM 15, confermato dal logo IPPC
  - Confezione di cartone secondo la direttiva europea per gli imballaggi 94/62/CE, riciclabilità confermata dal simbolo Resy
- Materiali di trasporto e fissaggio
  - Pallet in plastica a perdere
  - Tracolle in plastica
  - Fasce in plastica adesive
- Materiale di riempimento
  - Imbottiture in carta

## 6 Montaggio

### 6.1 Requisiti di montaggio

#### 6.1.1 Posizione di montaggio

Posizione di montaggio

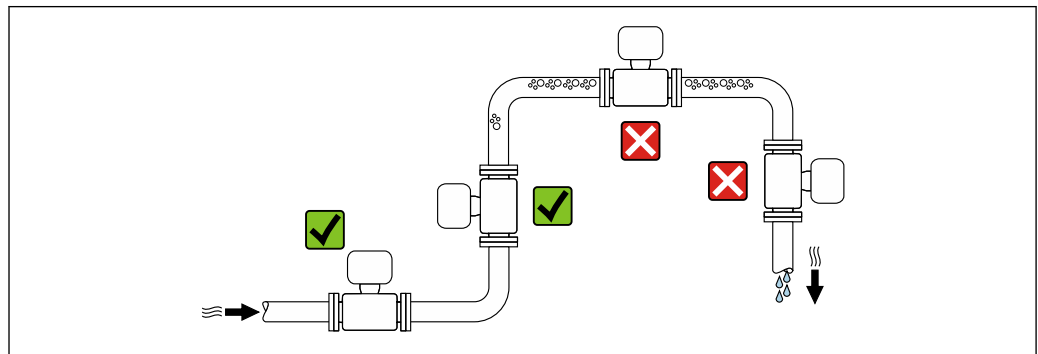

A0028772

Per evitare errori di misura derivanti dall'accumulo di bolle di gas nel tubo di misura, evitare le seguenti posizioni di montaggio nella tubazione:

- Punto più alto della tubazione.
- Direttamente a monte di uno scarico libero della tubazione in un tubo a scarico libero.

*Installazione in tubi a scarico libero*

I seguenti accorgimenti, tuttavia, consentono l'installazione anche in tubazioni verticali aperte. Una restrizione del tubo o l'impiego di un orifizio con sezione inferiore al diametro nominale evita il funzionamento a vuoto del sensore durante l'esecuzione delle misure.

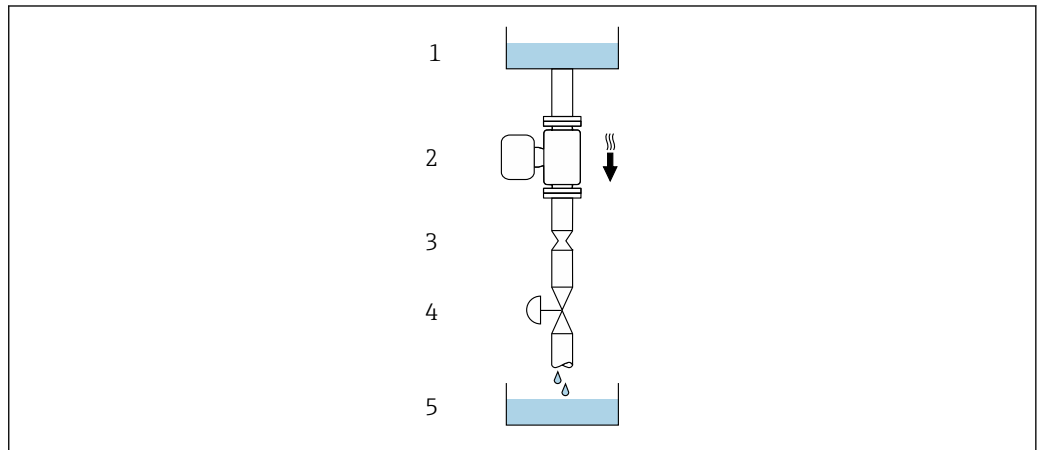

A0028773

6 Installazione in un tubo a scarico libero (ad es. per applicazioni di dosaggio)





- 1 Serbatoio di alimentazione
- 2 Sensore
- 3 Orifizio, restrizione nel tubo
- 4 Valvola
- 5 Serbatoio di transito

DN		Ø orifizio, restrizione tubo	
[mm]	[in]	[mm]	[in]
25	1	14	0,55
50	2	28	1,10
80	3	50	1,97
100	4	65	2,60

**Orientamento**

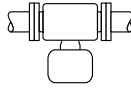
La direzione della freccia sulla targhetta del sensore aiuta ad installare il sensore in base alla direzione del flusso (direzione del fluido che scorre attraverso la tubazione).

Orientamento		Raccomandazione
<b>A</b>	Orientamento verticale	 A0015591 ☑☑ <sup>1)</sup>
<b>B</b>	Orientamento orizzontale, trasmettitore in alto	 A0015589 ☑☑ <sup>2)</sup> Eccezione: → 7, 24

Orientamento		Raccomandazione
<b>C</b>	Orientamento orizzontale, trasmettitore in basso	 <small>A0015590</small> ✓✓ <sup>3)</sup> Eccezione: →  ,  24
<b>D</b>	Orientamento orizzontale, trasmettitore laterale	 <small>A0015592</small> ✓✓ →  27 <sup>4)</sup>

- 1) Questo orientamento è consigliato per garantire l'autodrenaggio.
- 2) Le applicazioni con basse temperature di processo possono ridurre la temperatura ambiente. Questo orientamento è consigliato per mantenere la temperatura ambiente minima, tollerata dal trasmettitore.
- 3) Le applicazioni con alte temperature di processo possono incrementare la temperatura ambiente. Questo orientamento è consigliato per non superare la temperatura ambiente massima tollerata dal trasmettitore.
- 4) Non consigliato per fluidi non omogenei.

Se un sensore con tubo di misura curvo è installato in orizzontale, adattare la posizione del sensore alle caratteristiche del fluido.

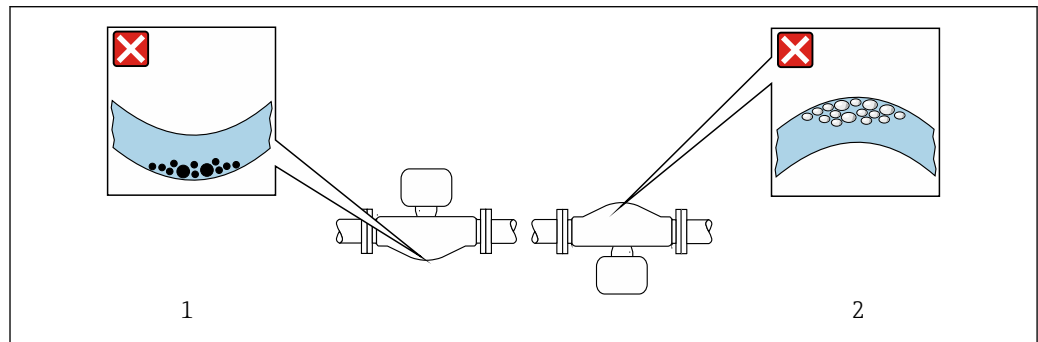

A0028774

 7 Orientamento del sensore con tubo di misura curvo

- 1 Evitare questo orientamento nel caso di fluidi con solidi sospesi: rischio di depositi.
- 2 Evitare questo orientamento nel caso di fluidi degasati: rischio di accumuli di gas.

**Tratti rettilinei in entrata e in uscita**

Non sono richiesti speciali accorgimenti per gli elementi che causano turbolenza, quali valvole, gomiti o giunzioni a T, a patto che non si verifichino cavitazioni →  25.

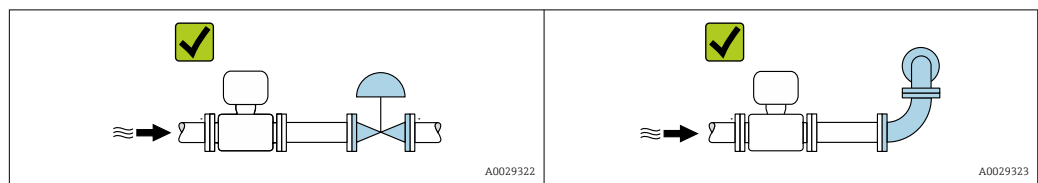



*Dimensioni*

 Per le dimensioni e le lunghezze di installazione del dispositivo, consultare la documentazione "Informazioni tecniche", sezione "Costruzione meccanica".

## 6.1.2 Requisiti di processo e ambiente

### Campo di temperature ambiente

<b>Misuratore</b>	<ul style="list-style-type: none"> <li>▪ -40 ... +60 °C (-40 ... +140 °F)</li> <li>▪ Codice d'ordine per "Collaudo, certificato", opzione JP: -50 ... +60 °C (-58 ... +140 °F)</li> <li>▪ Codice d'ordine per "Collaudo, certificato", opzione JQ: <ul style="list-style-type: none"> <li>▪ Sensore: -60 ... +60 °C (-76 ... +140 °F)</li> <li>▪ Trasmettitore: -50 ... +60 °C (-58 ... +140 °F)</li> </ul> </li> </ul>
<b>Leggibilità del display locale</b>	-20 ... +60 °C (-4 ... +140 °F) La leggibilità del display può essere compromessa nel caso di temperature fuori dal campo consentito.

 Dipendenza tra temperatura ambiente e temperatura del fluido →  325

- ▶ In caso di funzionamento all'esterno:  
Evitare la luce diretta del sole, in particolare nelle regioni a clima caldo.

 Endress+Hauser può fornire un tettuccio di protezione dalle intemperie. →  303.

### Pressione dell'impianto

È importante che non siano presenti fenomeni di cavitazione e che i liquidi non siano degasanti.

- La cavitazione è causata se la pressione scende al di sotto della tensione di vapore:
- nei liquidi con punto di ebollizione basso (ad es. idrocarburi, solventi, gas liquefatti)
  - nelle linee di aspirazione
- ▶ Accertarsi che la pressione del sistema sia sufficientemente elevata per evitare cavitazione e degassamento.

A questo scopo sono consigliate le seguenti posizioni di montaggio:

- nel punto più basso di una tubazione verticale
- a valle di pompe (nessun pericolo di vuoto)

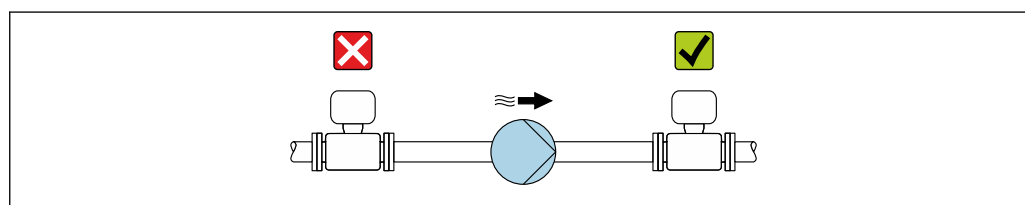

A0028777

### Isolamento termico

Con alcuni fluidi, è importante mantenere il calore irradiato dal sensore al trasmettitore a un livello minimo. Per garantire l'isolamento richiesto, è disponibile un'ampia gamma di materiali.

**AVVISO****Surriscaldamento dell'elettronica causato dalla coibentazione!**

- ▶ Orientamento consigliato: orientamento orizzontale, vano collegamenti del sensore verso il basso.
- ▶ Non si deve coibentare il vano collegamenti del sensore.
- ▶ Temperatura massima consentita sul lato inferiore del vano collegamenti del sensore: 80 °C (176 °F)
- ▶ Coibentazione con collo di estensione non coibentato: si consiglia di non coibentare il collo di estensione per garantire una migliore dissipazione termica.

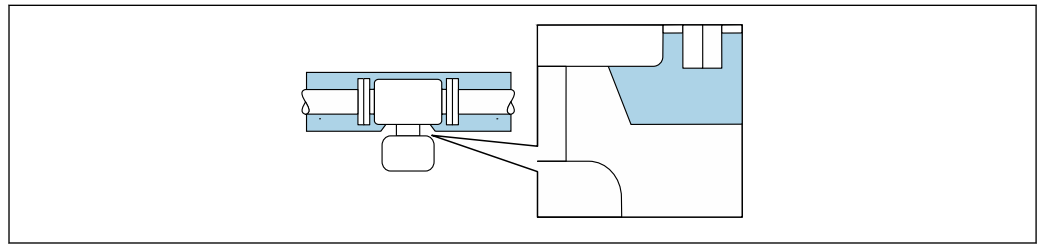

A0034391

 8 Coibentazione con collo di estensione non coibentato

-  Versione per bassa temperatura: in genere non si deve coibentare il vano collegamenti del sensore. Se si utilizza un isolamento, le regole applicabili sono le medesime di quelle della coibentazione.

**Riscaldamento****AVVISO****L'elettronica potrebbe surriscaldarsi a causa della temperatura ambiente elevata!**

- ▶ Rispettare la temperatura ambiente massima consentita per il trasmettitore.
- ▶ Tenere conto dei requisiti di orientamento del dispositivo in funzione della temperatura del fluido.

**AVVISO****Rischio di surriscaldamento in fase di riscaldamento**

- ▶ Accertarsi che la temperatura all'estremità inferiore della custodia del trasmettitore non superi 80 °C (176 °F).
- ▶ Garantire che vi sia sufficiente convezione sul collo del trasmettitore.
- ▶ Se impiegato in atmosfera potenzialmente esplosiva, rispettare le informazioni riportate nella documentazione Ex specifica del dispositivo. Per maggiori informazioni sulle tabelle di temperatura, consultare la documentazione separata "Istruzioni di sicurezza" (XA) del dispositivo.
- ▶ Tener conto del comportamento della diagnostica del processo "830 Temperatura ambiente troppo alta" e "832 Temperatura dell'elettronica troppo alta" se non è possibile evitare il surriscaldamento con una disposizione idonea del sistema.

*Opzioni di riscaldamento*

Se il fluido non deve perdere calore in prossimità del sensore, sono disponibili le seguenti opzioni di riscaldamento:

- Riscaldamento elettrico, ad esempio con riscaldatori a fascia elettrici <sup>1)</sup>
- Mediante tubi che trasportano acqua calda o vapore
- Mediante camice riscaldanti

1) In genere si consiglia l'uso di riscaldatori a fascia elettrici paralleli (flusso di elettricità bidirezionale). Occorre effettuare particolari osservazioni se è necessario usare un cavo di riscaldamento monofilo. Ulteriori informazioni sono fornite nel documento EA01339D "Istruzioni di installazione per sistemi di riscaldamento elettrici superficiali".

### Vibrazioni



Le vibrazioni dell'impianto non hanno effetto sull'affidabilità di funzionamento del sistema di misura.

## 6.1.3 Istruzioni di montaggio speciali

### Drenabilità

Se installati in verticale, i tubi di misura possono essere completamente svuotati e protetti dalla formazione di depositi.

### Compatibilità igienica

 Quando installato in applicazioni igieniche, considerare le informazioni riportate nella sezione "Certificati e approvazioni/compatibilità igienica" →  335

### Disco di rottura

Informazioni relative al processo: →  327.

### **AVVERTENZA**

#### Pericolo dovuto a perdite di fluido!

Perdite di fluido in pressione possono causare lesioni personali e danni materiali.

- ▶ Prendere le dovute precauzioni per evitare danni personali e materiali se si attiva il disco di rottura.
- ▶ Osservare le informazioni riportate sull'adesivo del disco di rottura.
- ▶ Verificare che il funzionamento e il controllo del disco di rottura non siano ostacolati dall'installazione del dispositivo.
- ▶ Non usare una camicia riscaldante.
- ▶ Non rimuovere il disco di rottura.

La posizione del disco di rottura è indicata sull'adesivo affisso a fianco.

La protezione utilizzata per il trasporto deve essere rimossa.

Gli attacchi filettati presenti non sono adatti per una funzione di risciacquo o di monitoraggio della pressione, ma sono progettati come sede di installazione del disco di rottura.

In caso di mancato funzionamento del disco di rottura, è possibile avvitare un dispositivo di scarico sulla filettatura femmina del disco di rottura per eliminare le perdite di fluido.

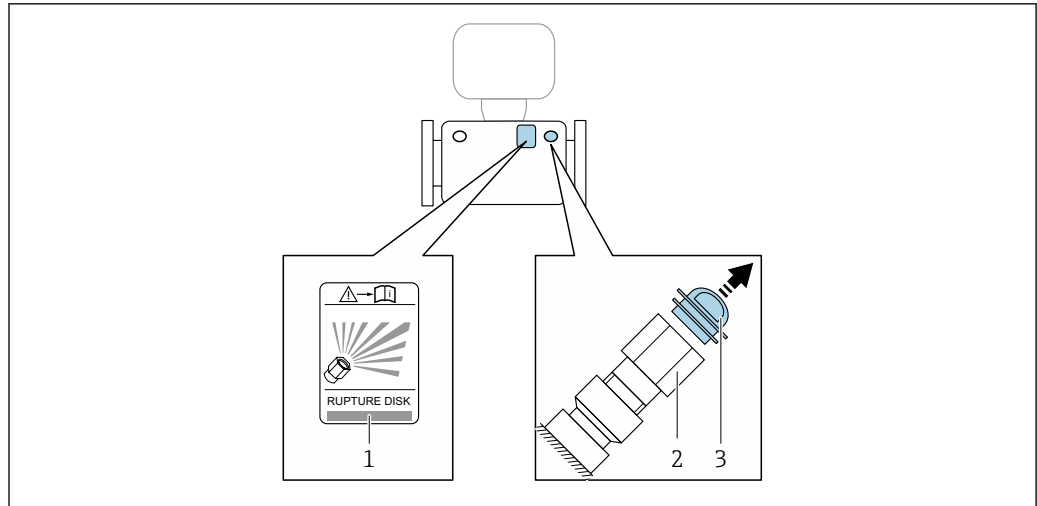



A0030346



- 1 Etichetta del disco di rottura
- 2 Disco di rottura con filettatura femmina NPT 1/2" e con apertura chiave di 1"
- 3 Protezione per il trasporto

 Per informazioni sulle dimensioni, vedere il documento "Informazioni tecniche", sezione "Costruzione meccanica" (accessori).

### Angoli di inclinazione e rotazione

Se il dispositivo viene utilizzato per misurare la densità dei liquidi, durante l'installazione è necessario considerare gli angoli di inclinazione e di rotazione.

 Per la misura corretta, alla messa in servizio occorre determinare angolo di inclinazione e angolo di rotazione (con tolleranza di  $\pm 10^\circ$ ) e inserire: parametro **Angolo installazione asse longitudinale** ( $\rightarrow$   160) e parametro **Angolo installazione asse verticale** ( $\rightarrow$   160)

 Per informazioni dettagliate sulla misura della densità, leggere la Documentazione speciale del dispositivo  $\rightarrow$   341

#### Angolo di inclinazione sull'asse longitudinale

L'angolo di inclinazione tecnicamente rilevante è l'angolo ombreggiato in grigio =  $-90^\circ \dots +90^\circ$ .

Esempio (blu): installazione del dispositivo con angolo di inclinazione  $\alpha = +30^\circ$

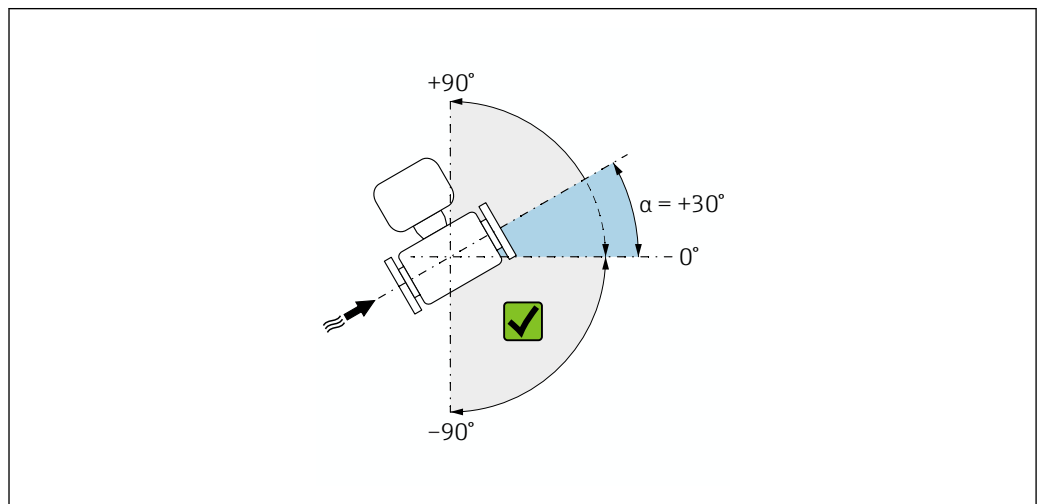

A0040032

 9 Vista laterale con direzione del flusso da sinistra a destra.



*Angolo di rotazione*

L'angolo di rotazione tecnicamente rilevante è l'angolo ombreggiato in grigio =  $-180 \dots +180^\circ$ .

Esempio (blu): installazione del dispositivo con angolo di inclinazione  $\beta = +45^\circ$

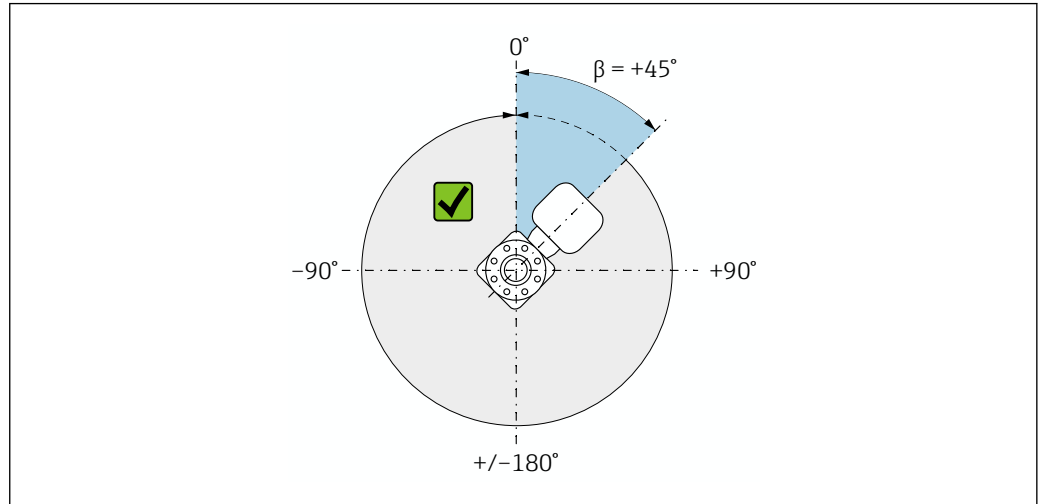

A0040033

10 Vista dall'alto in direzione del flusso

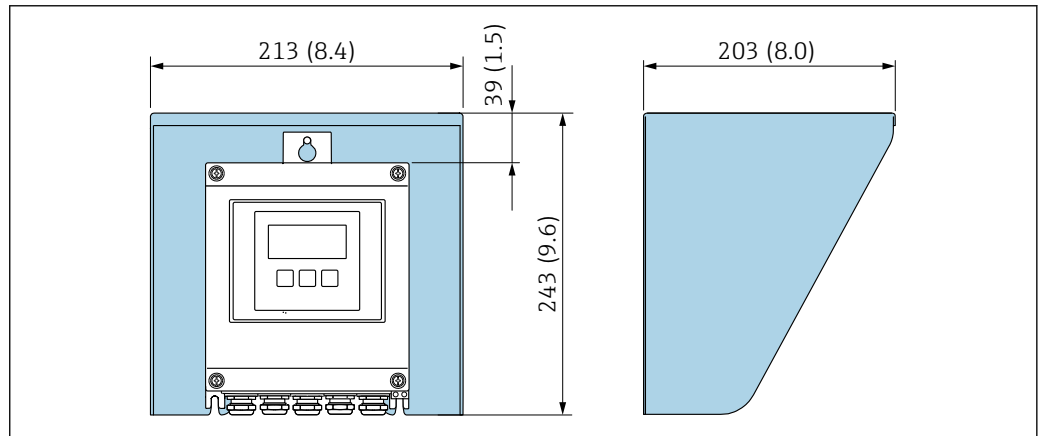
**Tettuccio di protezione dalle intemperie**

A0029552

11 Tettuccio di protezione dalle intemperie per Proline 500 – digitale; unità ingegneristica mm (in)

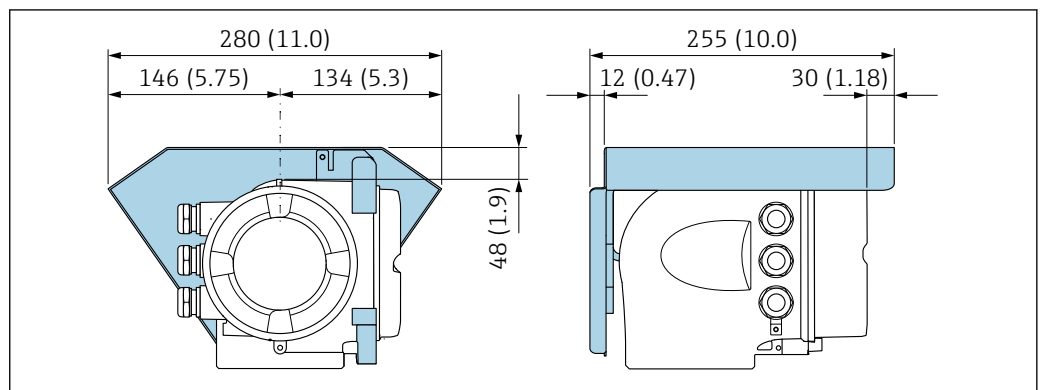

A0029553

12 Tettuccio di protezione dalle intemperie per Proline 500; unità ingegneristica mm (in)

### Bloccaggio coperchio: Proline 500

#### AVVISO

**Codice ordine "Custodia del trasmettitore", opzione L "Pressofuso, inox": i coperchi per la custodia del trasmettitore sono forniti con un foro passante per bloccare il coperchio.**

Il coperchio può essere bloccato utilizzando viti e una catena o un cavo fornito dal cliente sul posto.

- ▶ Si consiglia l'uso di catene o cavi in acciaio inox.
- ▶ Se è presente un rivestimento di protezione, si consiglia di utilizzare un tubo termoretraibile per proteggere la vernice della custodia.

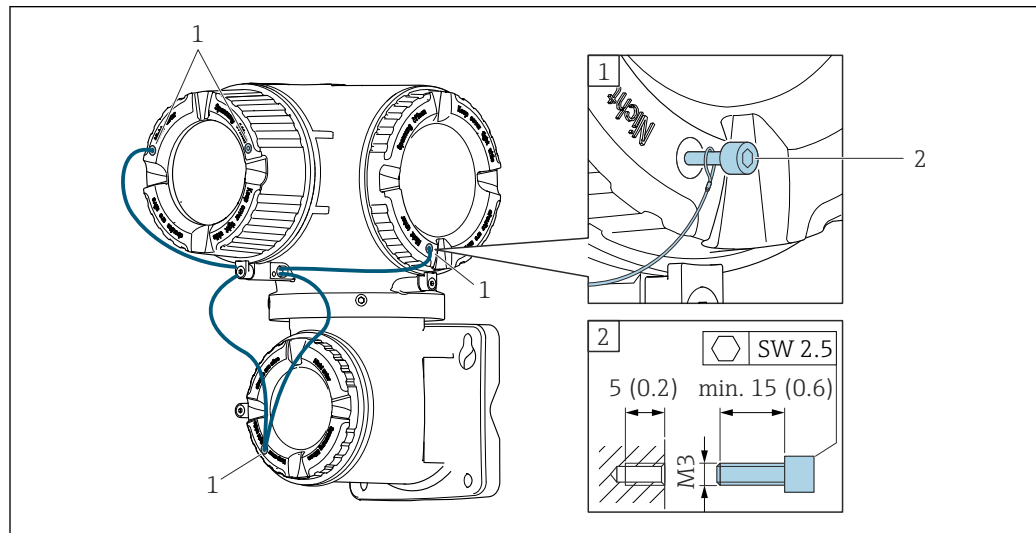

- 1 Foro passante del coperchio per vite di sicurezza  
2 Vite di sicurezza per bloccare il coperchio

## 6.2 Montaggio del misuratore

### 6.2.1 Utensili richiesti

#### Per il trasmettitore

Per montaggio su palina:

- Trasmettitore Proline 500-digitale
  - Chiave fissa AF 10
  - Cacciavite Torx TX 25
- Trasmettitore Proline 500
  - Chiave fissa AF 13

Per il montaggio a parete:

Eeguire il foro con una punta da trapano  $\varnothing$  6,0 mm

#### Per il sensore

Per flange e altre connessioni al processo: utilizzare un idoneo strumento di montaggio

### 6.2.2 Preparazione del misuratore

1. Rimuovere tutto l'imballaggio per il trasporto rimasto.
2. Rimuovere eventuali coperture o coperchi di protezione dal sensore.
3. Rimuovere l'etichetta adesiva del vano dell'elettronica.

### 6.2.3 Montaggio del misuratore

#### ⚠️ AVVERTENZA

#### Pericolo dovuto a tenuta di processo non adeguata!

- ▶ Garantire che i diametri interni delle guarnizioni siano maggiori o uguali a quelli delle connessioni al processo e della tubazione.
- ▶ Verificare che le guarnizioni siano pulite e integre.
- ▶ Fissare correttamente le guarnizioni.

1. garantire che la direzione della freccia sulla targhetta del sensore punti nella stessa direzione del flusso del fluido.
2. Installare il misuratore o ruotare la custodia del trasmettitore in modo che gli ingressi cavo non siano orientati verso l'alto.

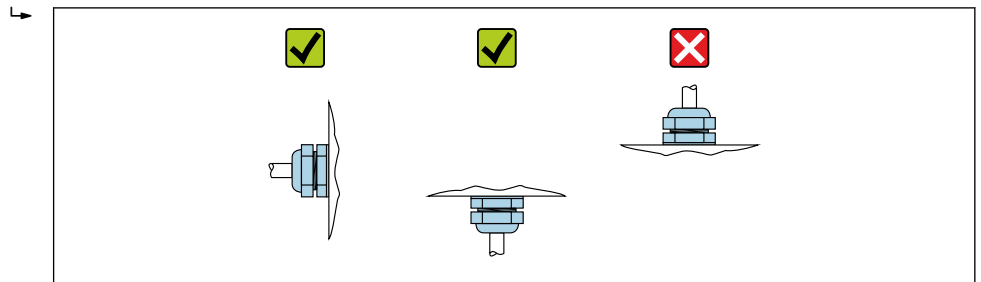

A0029263

### 6.2.4 Montaggio della custodia del trasmettitore: Proline 500 – digitale

#### ⚠️ ATTENZIONE

#### La temperatura ambiente è troppo elevata!

Pericolo di surriscaldamento dell'elettronica e di deformazione della custodia.

- ▶ Non superare la temperatura ambiente massima consentita .
- ▶ Nel caso di funzionamento all'esterno: evitare la luce solare diretta e l'esposizione alle intemperie, soprattutto nelle regioni a clima caldo.

#### ⚠️ ATTENZIONE

#### Una forza eccessiva può danneggiare la custodia!

- ▶ Evitare le sollecitazioni meccaniche eccessive.

Il trasmettitore può essere montato come segue:

- Installazione su palina
- Montaggio a parete

#### Montaggio su palina

#### ⚠️ AVVERTENZA

#### Coppia di serraggio eccessiva applicata alle viti di fissaggio!

Rischio di danni al trasmettitore in plastica.

- ▶ Serrare le viti di fissaggio in base alla coppia di serraggio: 2 Nm (1,5 lbf ft)

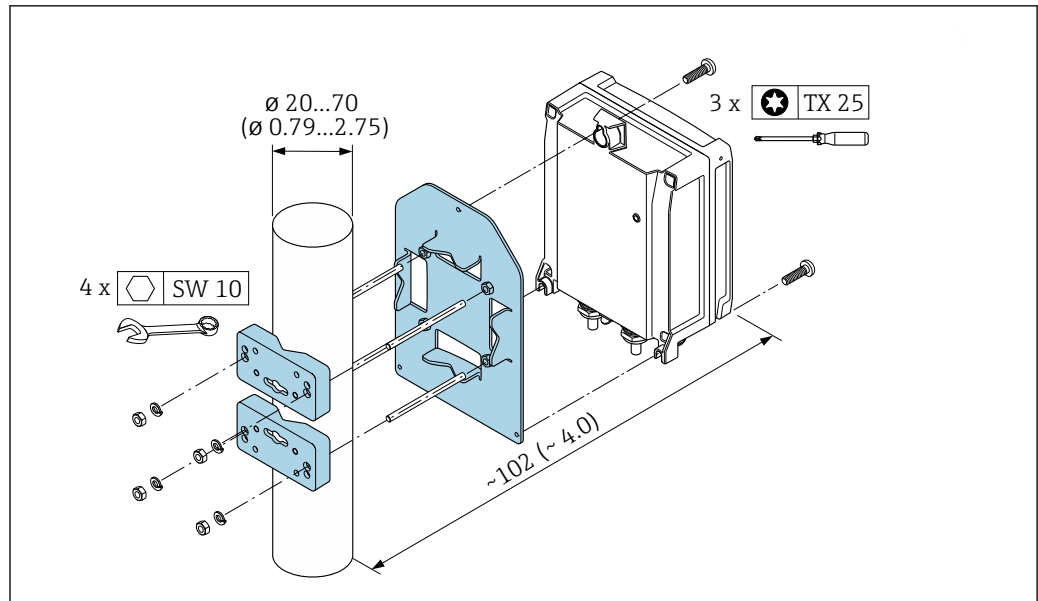

A0029051

13 Unità ingegneristica mm (in)

### Montaggio a parete

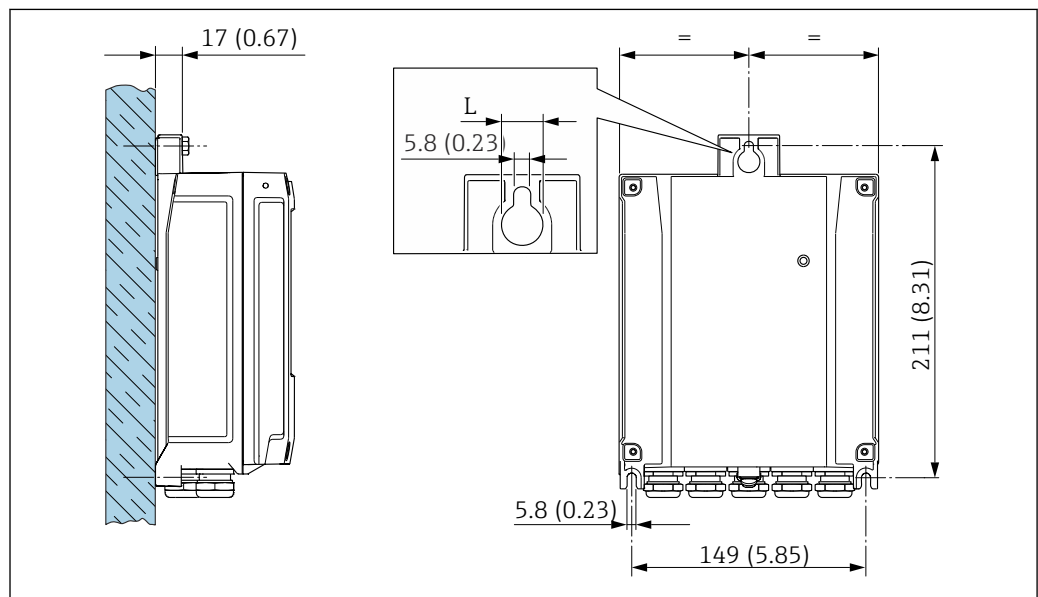

A0029054

14 Unità ingegneristica mm (in)

L Dipende dal codice d'ordine per "Custodia del trasmettitore"

Codice d'ordine per "Custodia del trasmettitore"

- Opzione A, alluminio, rivestito: L = 14 mm (0,55 in)
- Opzione D, policarbonato: L = 13 mm (0,51 in)

1. Eseguire i fori.
2. Inserire i tasselli da parete nei fori eseguiti.
3. Avvitare leggermente le viti di fissaggio.
4. Montare la custodia del trasmettitore sulle viti di fissaggio e agganciarla in posizione.
5. Serrare le viti di fissaggio.

## 6.2.5 Montaggio della custodia del trasmettitore: Proline 500

### ⚠ ATTENZIONE

#### La temperatura ambiente è troppo elevata!

Pericolo di surriscaldamento dell'elettronica e di deformazione della custodia.

- ▶ Non superare la temperatura ambiente massima consentita .
- ▶ Nel caso di funzionamento all'esterno: evitare la luce solare diretta e l'esposizione alle intemperie, soprattutto nelle regioni a clima caldo.

### ⚠ ATTENZIONE

#### Una forza eccessiva può danneggiare la custodia!

- ▶ Evitare le sollecitazioni meccaniche eccessive.

Il trasmettitore può essere montato come segue:

- Installazione su palina
- Montaggio a parete

#### Montaggio a parete

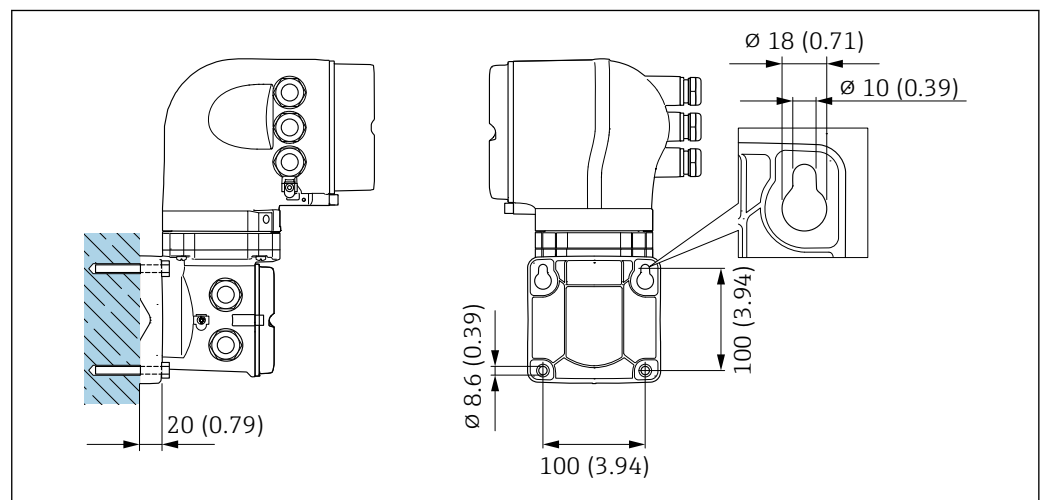

15 Unità ingegneristica, mm (in)

1. Eseguire i fori.
2. Inserire i tasselli da muro nei fori eseguiti.
3. Avvitare leggermente le viti di fissaggio.
4. Montare la custodia del trasmettitore sulle viti di fissaggio e agganciarla in posizione.
5. Serrare le viti di fissaggio.

#### Montaggio su palina

### ⚠ AVVERTENZA

#### Codice d'ordine per "Custodia del trasmettitore", opzione L "Pressofusa, inox": i trasmettitori pressofusi sono molto pesanti.

Se non vengono montati su una palina fissa, ben assicurata, possono essere instabili.

- ▶ Il trasmettitore deve essere montato esclusivamente su una palina fissa ben assicurata su una superficie stabile.

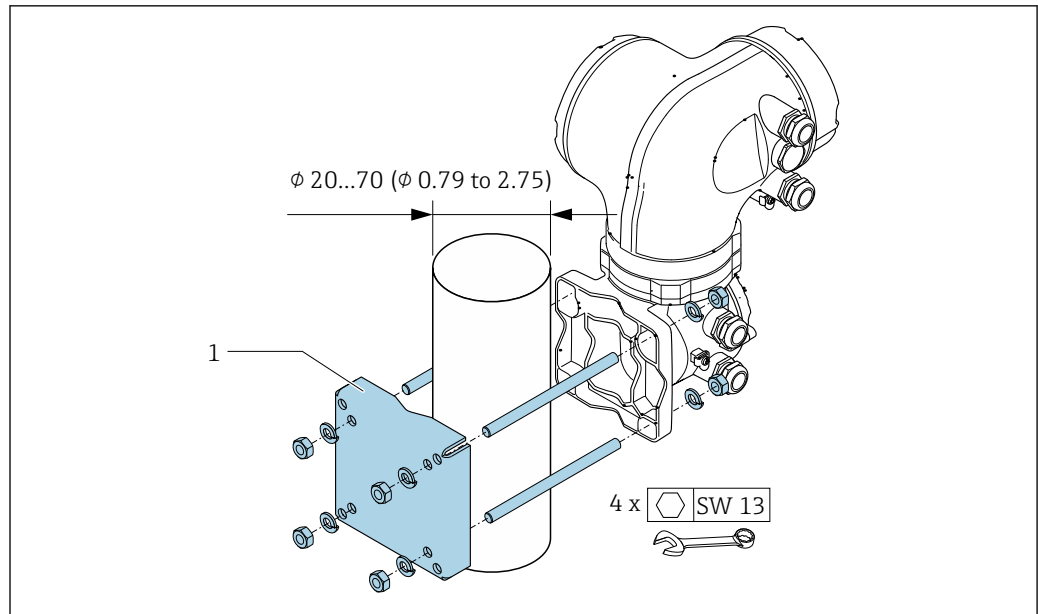

A0029057

16 Unità ingegneristica, mm (in)

### 6.2.6 Rotazione della custodia del trasmettitore: Proline 500

La custodia del trasmettitore può essere ruotata per facilitare l'accesso al vano connessioni o al modulo display.

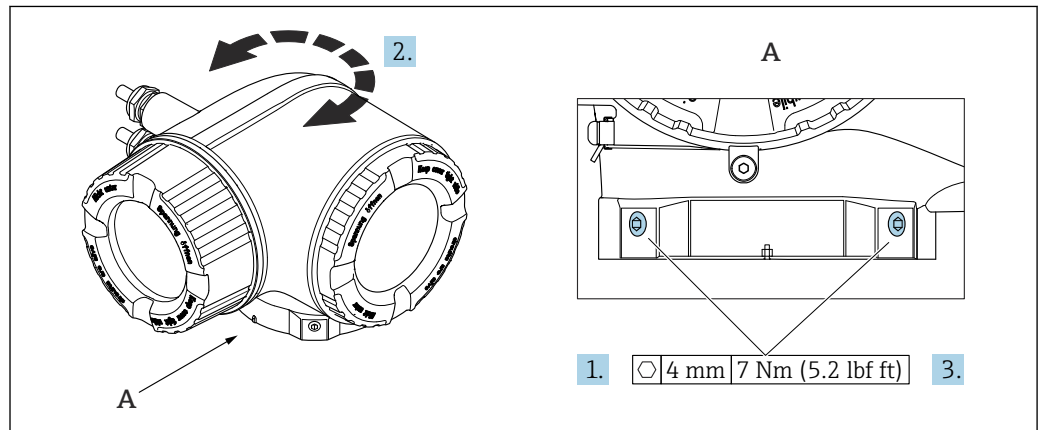

A0043150

17 Custodia Ex

1. Allentare le viti di fissaggio.
2. Ruotare la custodia fino alla posizione richiesta.
3. Serrare le viti di fissaggio.

### 6.2.7 Rotazione del modulo display: Proline 500

Il modulo display può essere ruotato per ottimizzare la leggibilità e l'operatività del display.

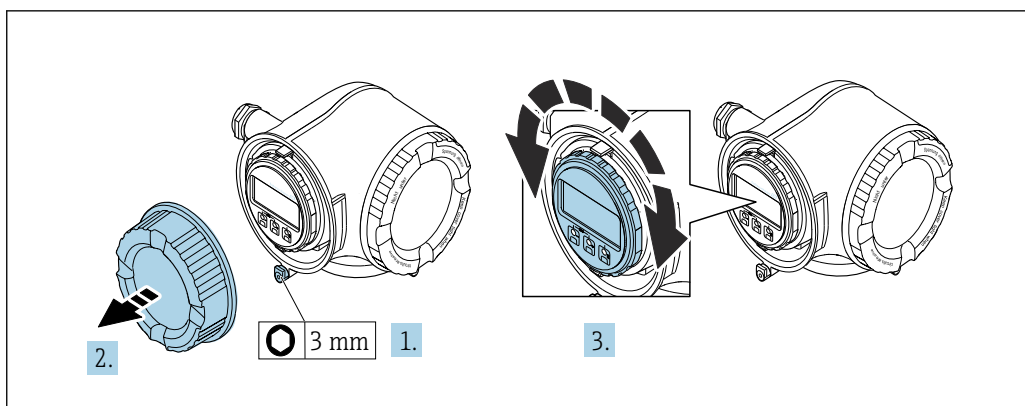

A0030035

1. In base alla versione del dispositivo: liberare il fermo di sicurezza sul coperchio del vano connessioni.
2. Svitare il coperchio del vano connessioni.
3. Girare il modulo display sulla posizione desiderata: max.  $8 \times 45^\circ$  in ciascuna direzione.
4. Avvitare sul coperchio del vano connessioni.
5. In base alla versione del dispositivo: montare il fermo di sicurezza del coperchio del vano connessioni.

### 6.3 Verifica finale dell'installazione

Il dispositivo è integro (controllo visivo)?	<input type="checkbox"/>
Il misuratore è conforme alle specifiche del punto di misura? Ad esempio: <ul style="list-style-type: none"> <li>▪ Temperatura di processo → 325</li> <li>▪ Pressione di processo (consultare il paragrafo "Caratteristiche nominali di pressione-temperatura" nella documentazione "Informazioni tecniche")</li> <li>▪ Temperatura ambiente</li> <li>▪ Campo di misura</li> </ul>	<input type="checkbox"/>
L'orientamento scelto per il sensore è corretto ? <ul style="list-style-type: none"> <li>▪ In base al tipo di sensore</li> <li>▪ In base alla temperatura del fluido</li> <li>▪ In base alle caratteristiche del fluido (degasante, con solidi sospesi)</li> </ul>	<input type="checkbox"/>
La direzione indicata dalla freccia sulla targhetta del sensore corrisponde a quella del fluido che scorre nella tubazione → 23?	<input type="checkbox"/>
L'identificazione del punto di misura e l'etichettatura sono corrette (controllo visivo)?	<input type="checkbox"/>
Il misuratore è protetto sufficientemente dalle precipitazioni e dalla radiazione solare diretta?	<input type="checkbox"/>
La vite di fissaggio e il fermo di sicurezza sono serrati saldamente?	<input type="checkbox"/>

## 7 Collegamento elettrico

### **⚠ AVVERTENZA**

**Componenti in tensione! Gli interventi eseguiti non correttamente sui collegamenti elettrici possono causare scosse elettriche.**

- ▶ Prevedere un dispositivo di disinserimento (interruttore di potenza automatico o interruttore di protezione) per scollegare facilmente il misuratore dalla tensione di alimentazione.
- ▶ Oltre al fusibile del dispositivo, prevedere un'unità di protezione da sovracorrente con max 10 A nell'installazione sul campo.

### 7.1 Sicurezza elettrica

In conformità alle normative nazionali applicabili.

### 7.2 Requisiti di collegamento

#### 7.2.1 Utensili richiesti

- Per gli ingressi cavi: usare gli utensili corrispondenti
- Per il fermo di sicurezza: chiave a brugola 3 mm
- Spellafili
- Se si usano cavi intrecciati: pinza a crimpare per ferrula
- Per togliere i cavi dal morsetto: cacciavite a testa piatta  $\leq 3$  mm (0,12 in)

#### 7.2.2 Requisiti per il cavo di collegamento

I cavi di collegamento forniti dal cliente devono possedere i seguenti requisiti.

##### **Cavo di messa a terra di protezione per il morsetto di terra esterno**

Sezione del conduttore 2,1 mm<sup>2</sup> (14 AWG)

L'uso di un capocorda consente il collegamento di sezioni più grandi.

L'impedenza di messa a terra deve essere inferiore a 2  $\Omega$ .

##### **Campo di temperatura consentito**

- Devono essere rispettate le direttive di installazione vigenti nel paese dove è eseguita l'installazione.
- I cavi devono essere adatti alle temperature minime e massime previste.

##### **Cavo di alimentazione (incl. conduttore per il morsetto di terra interno)**

Il cavo di installazione standard è sufficiente.

##### **Cavo segnali**

*PROFINET con Ethernet-APL*

Il tipo di cavo di riferimento per i segmenti APL è il cavo per bus di campo di tipo A, MAU tipo 1 e 3 (specificato in IEC 61158-2). Questo cavo risponde ai requisiti per le applicazioni a sicurezza intrinseca secondo IEC TS 60079-47 e può essere utilizzato anche in applicazioni non a sicurezza intrinseca.

Tipo di cavo	A
Capacità del cavo	45 ... 200 nF/km



<b>Resistenza di loop</b>	15 ... 150 $\Omega$ /km
<b>Induttanza del cavo</b>	0,4 ... 1 mH/km

Ulteriori dettagli sono forniti in "Linee guida di sviluppo di Ethernet-APL" (<https://www.ethernet-apl.org>).

#### *Uscita in corrente 0/4 ... 20 mA*

- È sufficiente il cavo di installazione standard
- Per la misura fiscale, utilizzare un cavo schermato: rame intrecciato stagnato, copertura ottica  $\geq 85\%$

#### *Impulsi /frequenza /uscita id commutazione*

- È sufficiente il cavo di installazione standard
- Per la misura fiscale, utilizzare un cavo schermato: rame intrecciato stagnato, copertura ottica  $\geq 85\%$

#### *Uscita a relè*

Il cavo di installazione standard è sufficiente.

#### *Ingresso in corrente 0/4 ... 20 mA*

- È sufficiente il cavo di installazione standard
- Per la misura fiscale, utilizzare un cavo schermato: rame intrecciato stagnato, copertura ottica  $\geq 85\%$

#### *Ingresso di stato*

- È sufficiente il cavo di installazione standard
- Per la misura fiscale, utilizzare un cavo schermato: rame intrecciato stagnato, copertura ottica  $\geq 85\%$

#### **Diametro del cavo**

- Pressacavi forniti:  
M20  $\times$  1,5 con cavo  $\varnothing$  6 ... 12 mm (0,24 ... 0,47 in)
- Morsetti caricati a molla: adatti per trefoli e trefoli con terminale.  
Sezione del conduttore 0,2 ... 2,5 mm<sup>2</sup> (24 ... 12 AWG).

#### **Scelta del cavo di collegamento tra il trasmettitore e il sensore**

Dipende dal tipo di trasmettitore e dalle zone di installazione

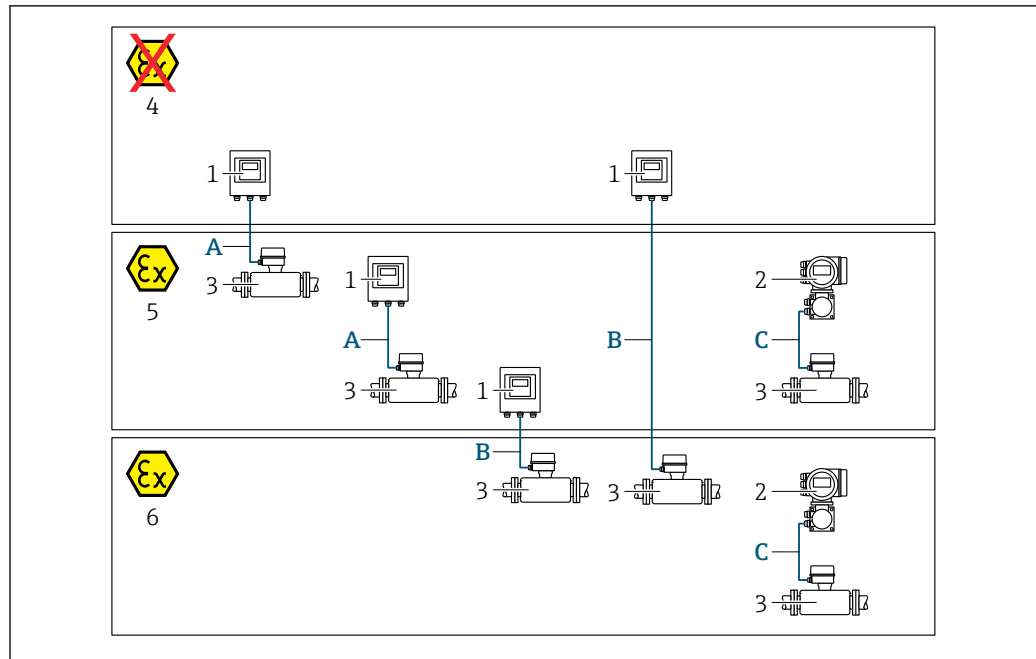

- 1 Trasmittitore digitale Proline 500  
 2 Trasmittitore Proline 500  
 3 Sensore Promass  
 4 Area sicura  
 5 Area pericolosa: Zona 2; Classe I, Divisione 2  
 6 Area pericolosa: Zona 1; Classe I, Divisione 1  
 A Cavo standard a trasmettitore digitale 500 → 38  
 Trasmittitore installato in area sicura o area pericolosa: Zona 2; Classe I, Divisione 2 / sensore installato in area pericolosa: Zona 2; Classe I, Divisione 2  
 B Cavo standard a trasmettitore digitale 500 → 39  
 Trasmittitore installato in area pericolosa: Zona 2; Classe I, Divisione 2 / sensore installato in area pericolosa: Zona 1; Classe I, Divisione 1  
 C Cavo segnali a trasmettitore 500 → 41  
 Trasmittitore e sensore installati in area pericolosa: Zona 2; Classe I, Divisione 2 oppure Zona 1; Classe I, Divisione 1

A: cavo di collegamento tra sensore e trasmettitore: Proline 500 – digitale

Cavo standard

Come cavo di collegamento è possibile utilizzare un cavo standard con le seguenti specifiche.

<b>Struttura</b>	4 conduttori (2 coppie); trefoli Cu non isolati; trefoli a coppia con schermo comune
<b>Schermatura</b>	Rame intrecciato stagnato, copertura ottica $\geq 85\%$
<b>Resistenza di loop</b>	Linea di alimentazione (+, -): max. 10 $\Omega$
<b>Lunghezza del cavo</b>	Max. 300 m (900 ft), v. tabella successiva.

Sezione	Lunghezza cavo [max.]
0,34 mm <sup>2</sup> (AWG 22)	80 m (240 ft)
0,50 mm <sup>2</sup> (AWG 20)	120 m (360 ft)
0,75 mm <sup>2</sup> (AWG 18)	180 m (540 ft)
1,00 mm <sup>2</sup> (AWG 17)	240 m (720 ft)
1,50 mm <sup>2</sup> (AWG 15)	300 m (900 ft)

*Cavo di collegamento disponibile in opzione*

<b>Struttura</b>	Cavo in PVC $2 \times 2 \times 0,34 \text{ mm}^2$ (AWG 22) <sup>1)</sup> con uno schermo comune (2 coppie, trefoli Cu non isolati; trefoli a coppia)
<b>Resistenza alla fiamma</b>	Secondo DIN EN 60332-1-2
<b>Resistenza all'olio</b>	Secondo DIN EN 60811-2-1
<b>Schermatura</b>	Rame intrecciato stagnato, copertura ottica $\geq 85 \%$
<b>Operating temperature</b>	Se montato in posizione fissa: $-50 \dots +105 \text{ }^\circ\text{C}$ ( $-58 \dots +221 \text{ }^\circ\text{F}$ ); se il cavo può muoversi liberamente: $-25 \dots +105 \text{ }^\circ\text{C}$ ( $-13 \dots +221 \text{ }^\circ\text{F}$ )
<b>Lunghezza disponibile del cavo</b>	Fissa: 20 m (60 ft); variabile: fino a 50 m (150 ft) max.

- 1) Le radiazioni UV possono danneggiare la guaina esterna del cavo. Se possibile, proteggere il cavo dalla luce solare diretta.

*B: cavo di collegamento tra sensore e trasmettitore: Proline 500 - digitale**Cavo standard*

Come cavo di collegamento è possibile utilizzare un cavo standard con le seguenti specifiche.

<b>Struttura</b>	4, 6, 8 conduttori (2, 3, 4 coppie); trefoli Cu non isolati; trefoli a coppia con schermo comune
<b>Schermatura</b>	Rame intrecciato stagnato, copertura ottica $\geq 85 \%$
<b>Capacità C</b>	Max. 760 nF IIC, max. 4,2 $\mu\text{F}$ IIB
<b>Induttanza L</b>	Max. 26 $\mu\text{H}$ IIC, max. 104 $\mu\text{H}$ IIB
<b>Rapporto induttanza/resistenza (L/R)</b>	Max. 8,9 $\mu\text{H}/\Omega$ IIC, max. 35,6 $\mu\text{H}/\Omega$ IIB (ad es. secondo IEC 60079-25)
<b>Resistenza di loop</b>	Linea di alimentazione (+, -): max. 5 $\Omega$
<b>Lunghezza del cavo</b>	Max. 150 m (450 ft), v. tabella successiva.

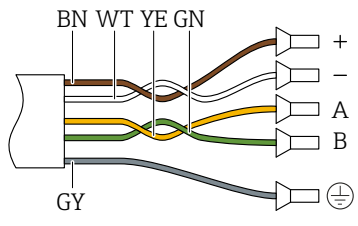
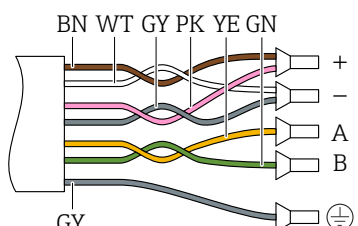
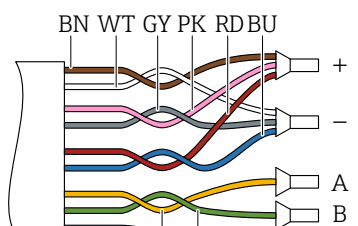
Sezione	Lunghezza cavo [max.]	Terminazione
2 x 2 x 0,50 mm <sup>2</sup> (AWG 20)	50 m (150 ft)	2 x 2 x 0,50 mm <sup>2</sup> (AWG 20)  <ul style="list-style-type: none"> <li>■ +, - = 0,5 mm<sup>2</sup></li> <li>■ A, B = 0,5 mm<sup>2</sup></li> </ul>
3 x 2 x 0,50 mm <sup>2</sup> (AWG 20)	100 m (300 ft)	3 x 2 x 0,50 mm <sup>2</sup> (AWG 20)  <ul style="list-style-type: none"> <li>■ +, - = 1,0 mm<sup>2</sup></li> <li>■ A, B = 0,5 mm<sup>2</sup></li> </ul>
4 x 2 x 0,50 mm <sup>2</sup> (AWG 20)	150 m (450 ft)	4 x 2 x 0,50 mm <sup>2</sup> (AWG 20)  <ul style="list-style-type: none"> <li>■ +, - = 1,5 mm<sup>2</sup></li> <li>■ A, B = 0,5 mm<sup>2</sup></li> </ul>

*Cavo di collegamento disponibile in opzione*

<b>Cavo di collegamento per</b>	Zona 1; Classe I, Divisione 1
<b>Cavo standard</b>	Cavo in PVC 2 × 2 × 0,5 mm <sup>2</sup> (AWG 20) <sup>1)</sup> con schermo comune (2 coppie, trefoli a coppia)
<b>Resistenza alla fiamma</b>	Secondo DIN EN 60332-1-2
<b>Resistenza all'olio</b>	Secondo DIN EN 60811-2-1
<b>Schermatura</b>	Rame intrecciato stagnato, copertura ottica ≥ 85 %
<b>Operating temperature</b>	Se montato in posizione fissa: -50 ... +105 °C (-58 ... +221 °F); se il cavo può muoversi liberamente: -25 ... +105 °C (-13 ... +221 °F)
<b>Lunghezza disponibile del cavo</b>	Fissa: 20 m (60 ft); variabile: fino a 50 m (150 ft) max.

- 1) Le radiazioni UV possono danneggiare la guaina esterna del cavo. Se possibile, proteggere il cavo dalla luce diretta del sole.

C: cavo di collegamento tra sensore e trasmettitore: Proline 500

<b>Struttura</b>	7 × 0,38 mm <sup>2</sup> , cavo in PUR <sup>1)</sup> con schermature individuali dei conduttori e schermatura in rame comune Con ordine codice per «Approvazione; trasmettitore, sensore», opzioni <b>AA, BS, CS, CZ, GR, GS, MS, NS, UR, US</b> : 7 × 0,38 mm <sup>2</sup> cavo in PVC <sup>1)</sup> con schermature individuali dei conduttori e schermatura in rame comune
<b>resistenza conduttore</b>	≤ 50 Ω/km (0,015 Ω/ft)
<b>Capacità: cavo/schermo</b>	≤ 420 pF/m (128 pF/ft)
<b>Lunghezza cavo (max.)</b>	20 m (60 ft)
<b>Lunghezze del cavo (disponibili per l'ordine)</b>	5 m (15 ft), 10 m (30 ft), 20 m (60 ft)
<b>Diametro del cavo</b>	11 mm (0,43 in) ± 0,5 mm (0,02 in)
<b>Temperatura operativa</b>	Dipende dalla versione del dispositivo e da come è installato il cavo: <ul style="list-style-type: none"> <li>■ Versione standard: <ul style="list-style-type: none"> <li>■ Cavo - installazione fissa: -40 ... +105 °C (-40 ... +221 °F)</li> <li>■ Cavo - mobile: -25 ... +105 °C (-13 ... +221 °F)</li> </ul> </li> <li>■ Codice d'ordine per "Collaudo, certificato", opzione <b>JP</b>: <ul style="list-style-type: none"> <li>■ Cavo - installazione fissa: -50 ... +105 °C (-58 ... +221 °F)</li> <li>■ Cavo - mobile: -25 ... +105 °C (-13 ... +221 °F)</li> </ul> </li> <li>■ Codice d'ordine per "Collaudo, certificato", opzione <b>JQ</b>: <ul style="list-style-type: none"> <li>■ Cavo - installazione fissa: -60 ... +105 °C (-76 ... +221 °F)</li> <li>■ Cavo - mobile: -25 ... +105 °C (-13 ... +221 °F)</li> </ul> </li> </ul>

- 1) Le radiazioni UV possono danneggiare la guaina esterna del cavo. Se possibile, proteggere il cavo dalla luce solare diretta

### 7.2.3 Assegnazione dei morsetti

#### Trasmettitore: tensione di alimentazione, ingressi/uscite



L'assegnazione dei morsetti di ingresso e uscita dipende dalla versione del dispositivo ordinata. L'assegnazione dei morsetti specifica per il dispositivo è riportata su un'etichetta adesiva nel vano morsetti.

Tensione di alimentazione		Ingresso/uscita 1		Ingresso/uscita 2		Ingresso/uscita 3		Ingresso/uscita 4	
1 (+)	2 (-)	26 (+)	27 (-)	24 (+)	25 (-)	22 (+)	23 (-)	20 (+)	21 (-)
Assegnazione morsetti specifica per dispositivo: etichetta adesiva su coperchio morsetti.									

#### Vano collegamenti per trasmettitore e sensore: cavo di collegamento

Il sensore e il trasmettitore, che sono montati in posizioni separate, sono collegati tra loro per mezzo di un cavo di collegamento. Il cavo viene collegato attraverso il vano collegamenti del sensore e la custodia del trasmettitore.

Assegnazione dei morsetti e collegamento del cavo di collegamento:

- Proline 500 – digitale →  44
- Proline 500 →  53

### 7.2.4 Connettori del dispositivo disponibili

 I connettori del dispositivo non possono essere utilizzati in area pericolosa!

**Codice d'ordine per "Ingresso; uscita 1", opzione RB "PROFINET con Ethernet-APL"**

Codice d'ordine "Collegamento elettrico"	Ingresso cavo/connessione	
	2	3
L, N, P, U	Connettore M12 × 1	-

**7.2.5 PROFINET con Ethernet-APL**

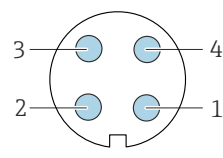
	Pin	Assegnazione	Codifica	Connettore/ ingresso
	1	Segnale APL -	A	Ingresso
	2	Segnale APL +		
	3	Schermatura cavo <sup>1</sup>		
	4	Non assegnato		
Corpo connettore in metallo	Schermatura del cavo			
<sup>1</sup> Se si utilizza un cavo schermato				

**7.2.6 Schermatura e messa a terra**

Per garantire una compatibilità elettromagnetica (EMC) ottimale del sistema in bus di campo è necessario che i componenti del sistema (in particolare le linee) siano schermati, e che la schermatura offra una copertura più completa possibile.

1. Per garantire una protezione elettromagnetica ottimale, la schermatura deve essere collegata alla terra di riferimento ovunque possibile.
2. Per ragioni connesse alla protezione dal rischio di esplosioni, si raccomanda di prevedere la messa a terra.

Per essere conformi a entrambi i requisiti, di base con il sistema fieldbus è possibile scegliere tra tre tipi diversi di schermatura:

- Schermatura alle due estremità
- Schermatura a un'estremità, sul lato di alimentazione e con terminazione capacitiva sul dispositivo da campo
- Schermatura a un'estremità, sul lato di alimentazione

L'esperienza dimostra che nella maggior parte dei casi i risultati migliori dal punto di vista della compatibilità elettromagnetica si ottengono in installazioni con schermatura ad un'estremità sul lato di alimentazione (senza condensatore di terminazione in corrispondenza del dispositivo da campo). È necessario adottare misure idonee relativamente ai cablaggi di ingresso al fine di garantire un funzionamento corretto in presenza di disturbi EMC. Nella progettazione di questo dispositivo si è tenuto conto di questi accorgimenti. Il funzionamento è garantito quindi in presenza di variabili di disturbo secondo NAMUR NE21.

1. Durante l'installazione, rispettare le normative e le linee guida nazionali pertinenti.
2. In presenza di forti differenze di potenziale tra i singoli punti di messa a terra, collegare solo un punto della schermatura direttamente alla terra di riferimento.
3. Nei sistemi privi di equalizzazione del potenziale, la schermatura del cavo dei sistemi con bus di campo deve essere collegata alla terra solo su un lato, ad es. sull'alimentatore del bus di campo o sulle barriere di sicurezza.

**AVVISO**

**Nei sistemi senza collegamento di equipotenzialità, la messa a terra in più punti della schermatura del cavo causa correnti di equalizzazione della frequenza di rete!**

Danni alla schermatura del cavo del bus.

- ▶ La schermatura del cavo del bus deve essere collegata ad una sola estremità; o alla messa a terra locale oppure a quella di protezione.
- ▶ Isolare la schermatura non collegata.

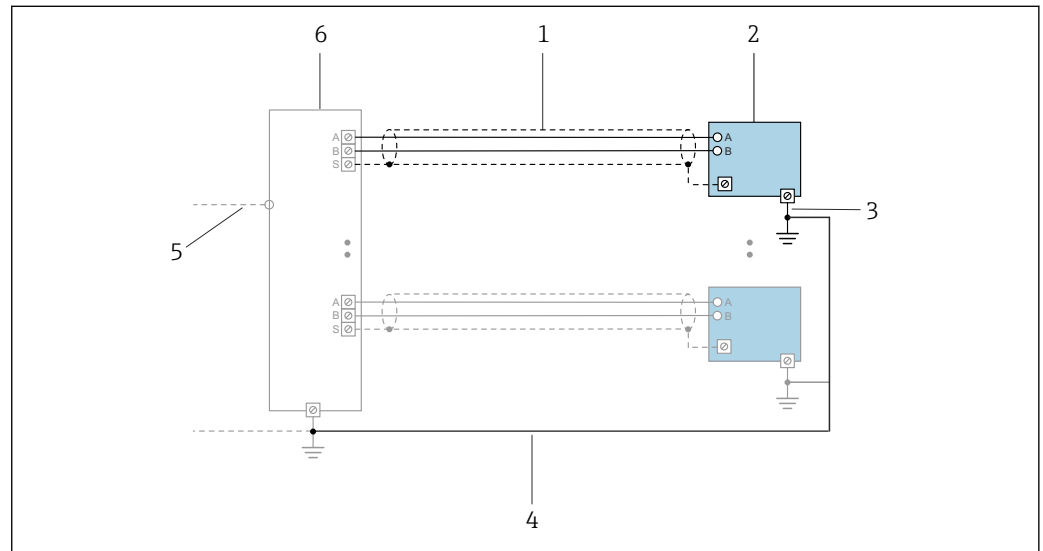

18 Esempio di connessione per PROFINET con Ethernet-APL

- 1 Schermatura del cavo
- 2 Misuratore
- 3 Messa a terra locale
- 4 Equalizzazione del potenziale
- 5 Circuito di collegamento o TCP
- 6 Interruttore da campo

### 7.2.7 Preparazione del misuratore

Eeguire la procedura nel seguente ordine:

1. Montare il sensore e il trasmettitore.
2. Vano collegamenti sensori: collegare cavo di collegamento.
3. Trasmettitore: collegare cavo di collegamento.
4. Trasmettitore: collegare il cavo segnali e il cavo della tensione di alimentazione.

**AVVISO**

**Tenuta non sufficiente della custodia!**

L'affidabilità operativa del misuratore potrebbe essere compromessa.

- ▶ Utilizzare pressacavi adatti corrispondenti al grado di protezione.

1. Se presente, rimuovere il tappo cieco.
2. Se il misuratore è fornito senza pressacavi:  
Procurarsi il pressacavo adatto per il relativo cavo di collegamento.
3. Se il misuratore è fornito con pressacavi:  
Rispettare i requisiti previsti per i cavi di collegamento → 36.

## 7.3 Connessione del misuratore: Proline 500 - digitale

### AVVISO

**Un collegamento non corretto compromette la sicurezza elettrica!**

- ▶ Il collegamento elettrico deve essere eseguito esclusivamente da tecnici specializzati.
- ▶ Attenersi alle normative e ai codici di installazione federali/nazionali applicabili.
- ▶ Attenersi alle norme di sicurezza vigenti presso il luogo di lavoro.
- ▶ Collegare sempre il cavo di messa a terra ⊕ prima di collegare altri cavi.
- ▶ Se impiegato in atmosfera potenzialmente esplosiva, rispettare le informazioni riportate nella documentazione Ex specifica del dispositivo.

### 7.3.1 Connessione del cavo di collegamento

#### ⚠ AVVERTENZA

**Rischio di danneggiamento dei componenti elettronici!**

- ▶ Effettuare un collegamento di equipotenzialità tra il sensore e il trasmettitore.
- ▶ Il sensore può essere collegato solo al trasmettitore con il medesimo numero di serie.

**Assegnazione dei morsetti per il cavo di collegamento**

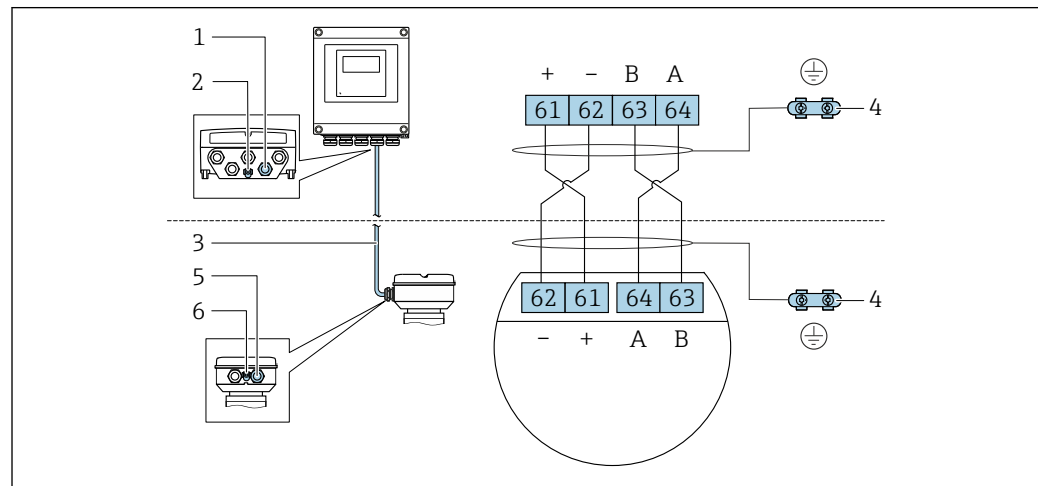

A0028198

- 1 Ingresso cavo sulla custodia del trasmettitore
- 2 Conduttore di protezione (PE)
- 3 Cavo di collegamento comunicazione ISEM
- 4 Messa a terra mediante connessione di terra: sulle versioni del dispositivo dotati di connettore, la messa a terra è realizzata utilizzando lo stesso connettore
- 5 Ingresso cavo o connessione per connettore del dispositivo sul vano collegamenti del sensore
- 6 Conduttore di protezione (PE)

**Connessione del cavo di collegamento al vano collegamenti sensori**

- Connessione mediante morsetti con codice d'ordine per "Vano collegamenti del sensore":
  - Opzione A "Alluminio, rivestito" → 45
  - Opzione B "Inox" → 46
  - Opzione L "Pressofuso, inox" → 45
- Connessione mediante connettori con codice d'ordine per "Vano collegamenti del sensore":
  - Opzione C "Ultracompatto, igienico, inox" → 47

**Connessione del cavo di collegamento al trasmettitore**

Il cavo è collegato al trasmettitore mediante i morsetti → 48.



### Collegamento del vano collegamenti del sensore tramite morsetti

Per versione del dispositivo con codice d'ordine per "Vano collegamenti del sensore":

- Opzione **A** "Alluminio rivestito"
- Opzione **L** "Pressofuso, inox"

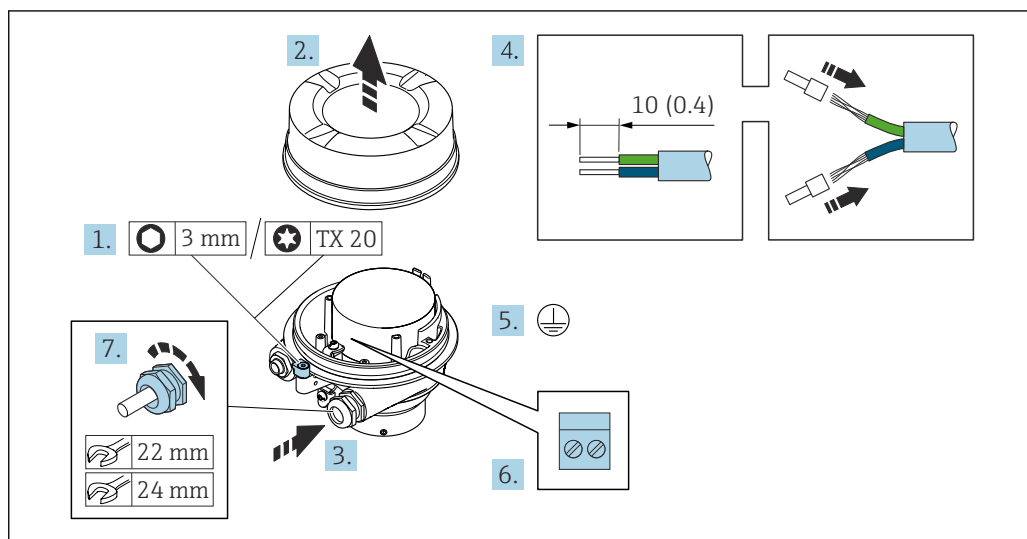

A0029616

1. Liberare il fermo di sicurezza del coperchio della custodia.
2. Svitare il coperchio della custodia.
3. Spingere il cavo attraverso l'ingresso cavo. Per garantire la tenuta stagna, non togliere l'anello di tenuta dall'ingresso cavo.
4. Spelare il cavo e le relative estremità. Nel caso di cavi intrecciati, inserire le ferrule.
5. Collegare la messa a terra di protezione.
6. Collegare il cavo in base all'assegnazione dei morsetti per il cavo di collegamento.
7. Serrare saldamente i pressacavi.
  - ↳ Con questa operazione la procedura di collegamento del cavo di collegamento è conclusa.

#### **AVVERTENZA**

**Grado di protezione della custodia compromesso a causa di insufficiente tenuta della custodia.**

- ▶ Avvitare nella filettatura sul coperchio senza usare lubrificanti. La filettatura sul coperchio è rivestita di lubrificante a secco.
8. Avvitare sul coperchio della custodia.
  9. Serrare il fermo di sicurezza del coperchio della custodia.

### Collegamento del vano collegamenti del sensore tramite morsetti

Per versione del dispositivo con codice d'ordine per "Vano collegamenti del sensore":  
Opzione B "Inox"

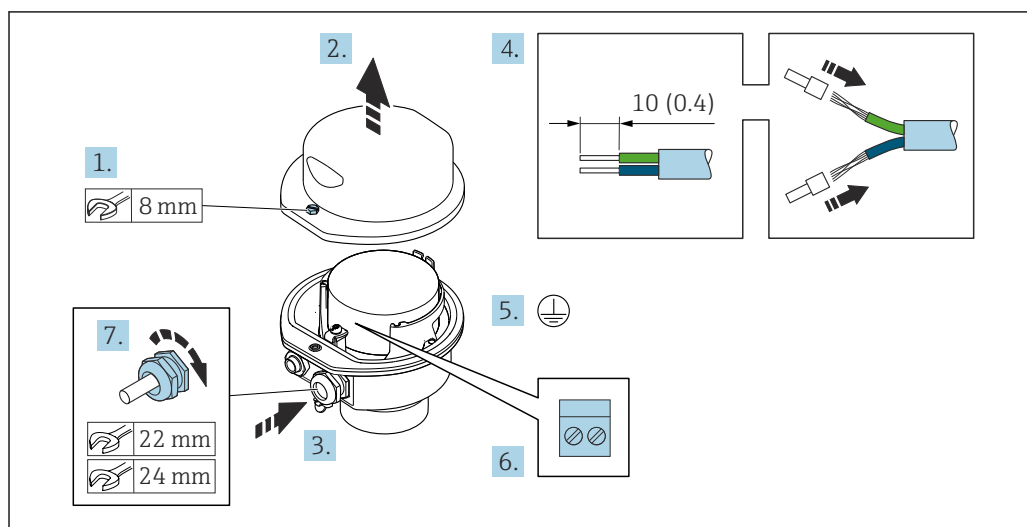

A0029613

1. Svitare la vite di sicurezza del coperchio della custodia.
2. Aprire il coperchio della custodia.
3. Spingere il cavo attraverso l'ingresso cavo. Per garantire la tenuta stagna, non togliere l'anello di tenuta dall'ingresso cavo.
4. Spelare il cavo e le relative estremità. Nel caso di cavi intrecciati, inserire le ferrule.
5. Collegare la messa a terra di protezione.
6. Collegare il cavo in base all'assegnazione dei morsetti per il cavo di collegamento.
7. Serrare saldamente i pressacavi.
  - ↳ Con questa operazione la procedura di collegamento del cavo di collegamento è conclusa.
8. Chiudere il coperchio della custodia.
9. Serrare la vite di sicurezza del coperchio della custodia.

**Collegamento del vano collegamenti del sensore mediante il connettore**

Per versione del dispositivo con codice d'ordine per "Vano collegamenti del sensore":  
Opzione C "Ultra compatto, igienico, inox"

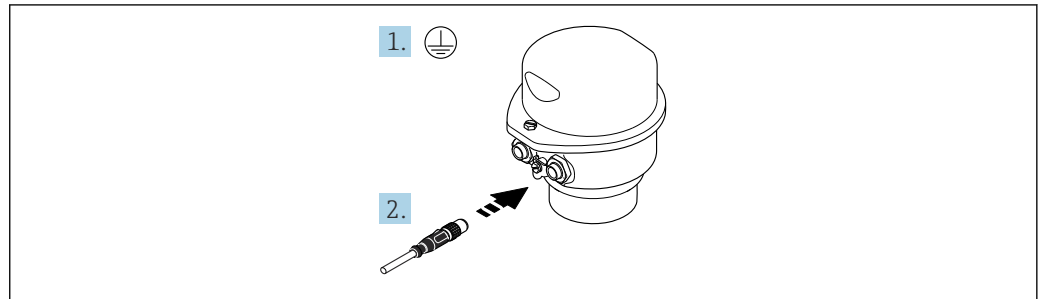

1. Collegare la messa a terra di protezione.
2. Collegare il connettore.

## Connessione del cavo di collegamento al trasmettitore

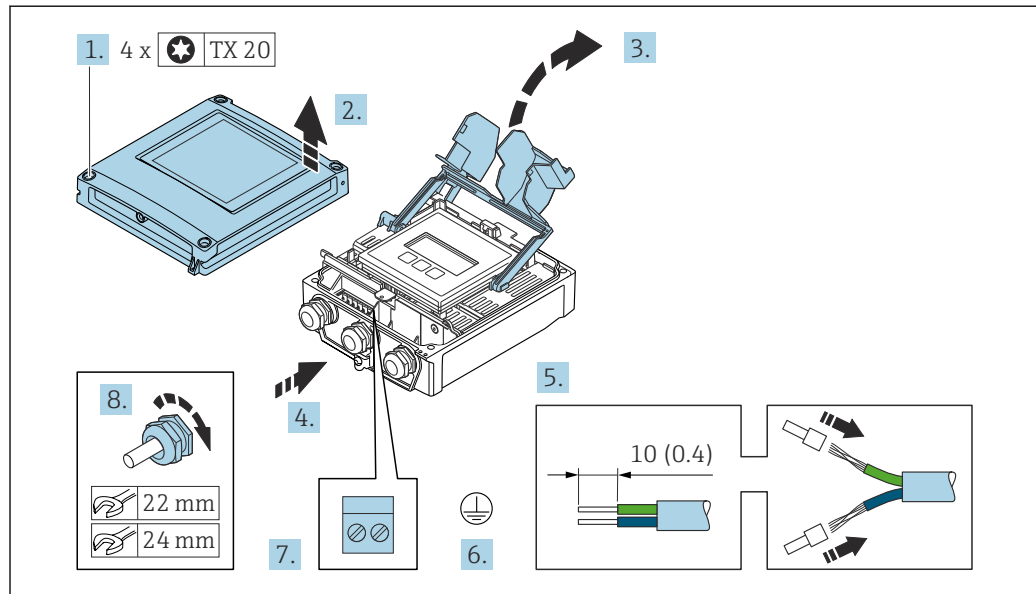

A0029597

1. Liberare le 4 viti di fissaggio sul coperchio della custodia.
2. Aprire il coperchio della custodia.
3. Aprire il vano morsetti.
4. Spingere il cavo attraverso l'ingresso cavo. Per garantire la tenuta stagna, non togliere l'anello di tenuta dall'ingresso cavo.
5. Spelare il cavo e le relative estremità. Nel caso di cavi intrecciati, inserire le ferrule.
6. Collegare la messa a terra di protezione.
7. Collegare il cavo in base all'assegnazione dei morsetti per il cavo di collegamento → 44.
8. Serrare saldamente i pressacavi.
  - ↳ Con questa operazione la procedura di connessione del cavo di collegamento è conclusa.
9. Chiudere il coperchio della custodia.
10. Serrare la vite di sicurezza del coperchio della custodia.
11. Dopo la connessione del cavo di collegamento: Collegare il cavo segnali e il cavo della tensione di alimentazione .

### 7.3.2 Connessione del trasmettitore

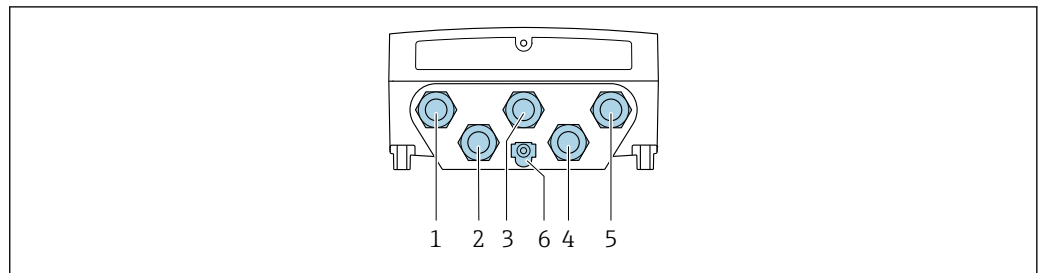

A0028200

- 1 Connessione del morsetto per la tensione di alimentazione
- 2 Connessione del morsetto per trasmissione del segnale, ingresso/uscita
- 3 Connessione del morsetto per trasmissione del segnale, ingresso/uscita
- 4 Connessione del morsetto per cavo di collegamento tra sensore e trasmettitore
- 5 Connessione morsetti per trasmissione segnali, ingresso/uscita; opzionale: connessione per antenna WLAN esterna
- 6 Conduttore di protezione (PE)

**i** In aggiunta alla connessione del dispositivo tramite e agli ingressi/uscite disponibili, sono disponibili anche connessioni opzionali aggiuntive:  
Integrazione in una rete tramite l'interfaccia service (CDI-RJ45) → 52.

#### Connessione del connettore

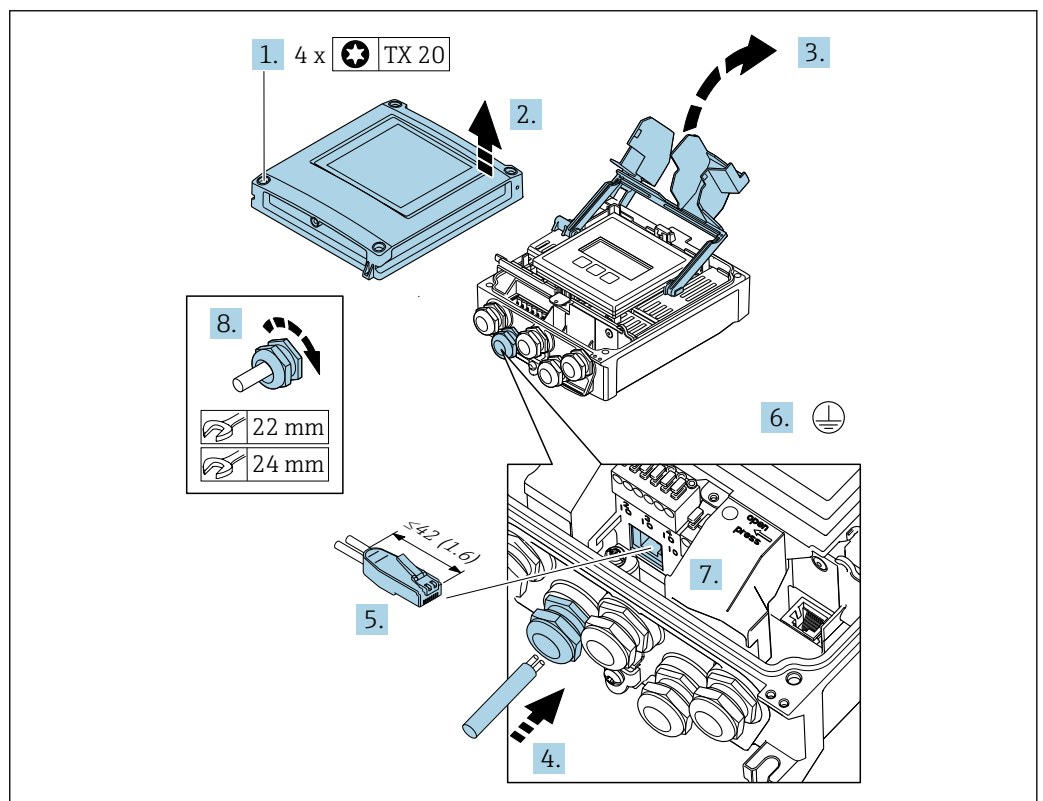

A0033987

1. Liberare le 4 viti di fissaggio sul coperchio della custodia.
2. Aprire il coperchio della custodia.
3. Aprire il vano morsetti.
4. Spingere il cavo attraverso l'ingresso cavo. Per garantire la tenuta stagna, non togliere l'anello di tenuta dall'ingresso cavo.
5. Spellare il cavo e le sue estremità e collegarlo al connettore RJ45.

6. Collegare la messa a terra di protezione.
7. Collegare al connettore RJ45.
8. Serrare saldamente i pressacavi.
  - ↳ Termina così il processo di connessione.

### Connessione della tensione di alimentazione e degli ingressi/uscite aggiuntivi

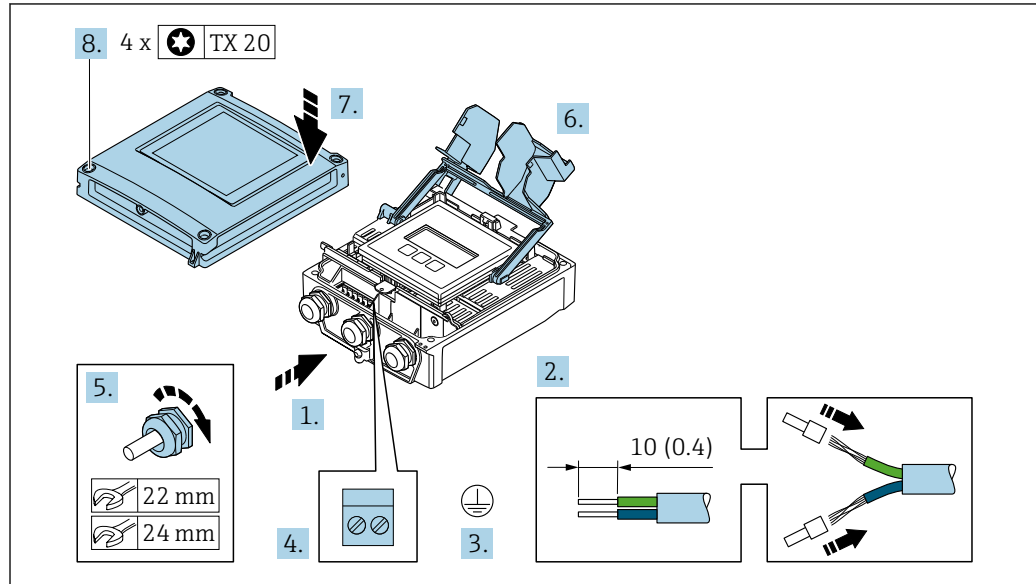

1. Spingere il cavo attraverso l'ingresso cavo. Per garantire la tenuta stagna, non togliere l'anello di tenuta dall'ingresso cavo.
2. Spelare il cavo e le relative estremità. Nel caso di cavi intrecciati, inserire le ferrulle.
3. Collegare la messa a terra di protezione.
4. Collegare il cavo in base all'assegnazione dei morsetti.
  - ↳ **Assegnazione dei morsetti del cavo segnali:** L'assegnazione dei morsetti specifica per il dispositivo è riportata su un'etichetta adesiva nel vano morsetti.
  - Assegnazione morsetti di alimentazione:** etichetta adesiva nel vano morsetti o → 41.
5. Serrare saldamente i pressacavi.
  - ↳ La procedura di collegamento del cavo è così completata.
6. Chiudere il vano morsetti.
7. Chiudere il coperchio della custodia.

#### **⚠ AVVERTENZA**

**Grado di protezione della custodia compromesso a causa di insufficiente tenuta della custodia.**

- ▶ Serrare la vite senza usare lubrificanti.

#### **⚠ AVVERTENZA**

**Coppia di serraggio eccessiva applicata alle viti di fissaggio!**

Rischio di danni al trasmettitore in plastica.

- ▶ Serrare le viti di fissaggio in base alla coppia di serraggio: 2 Nm (1,5 lbf ft)

8. Serrare le 4 viti di fissaggio sul coperchio della custodia.

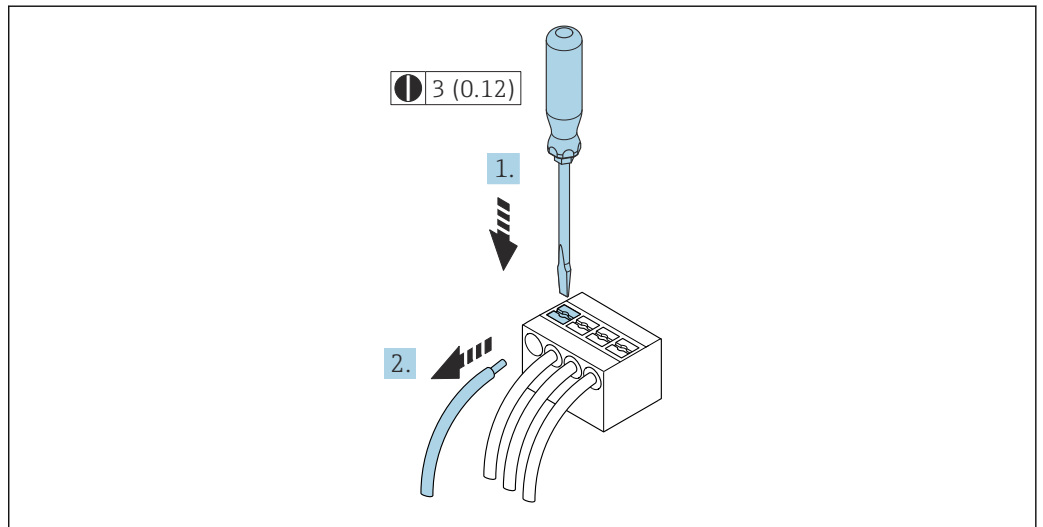
**Rimozione di un cavo**

19 Unità ingegneristica mm (in)

1. Per staccare un cavo dal morsetto, utilizzare un cacciavite a punta piatta e spingere nella fessura tra i due fori del morsetto
2. estraendo contemporaneamente l'estremità del cavo dal morsetto.

### 7.3.3 Integrazione del trasmettitore nella rete

Questo paragrafo descrive solo le opzioni di base per integrare il dispositivo in una rete. Per informazioni sulla procedura da seguire per collegare correttamente il trasmettitore →  44.

#### Integrazione mediante interfaccia service

Il dispositivo può essere integrato collegandolo all'interfaccia service (CDI-RJ45).

Per la connessione, considerare quanto segue:

- Cavo raccomandato: CAT5e, CAT6 o CAT7, con connettore schermato (es.: YAMAICHI; codice componente Y-ConProfixPlug63 / ID prodotto: 82-006660)
- Spessore del cavo max: 6 mm
- Lunghezza del connettore, inclusa protezione di curvatura: 42 mm
- Raggio di curvatura: 5 x spessore del cavo

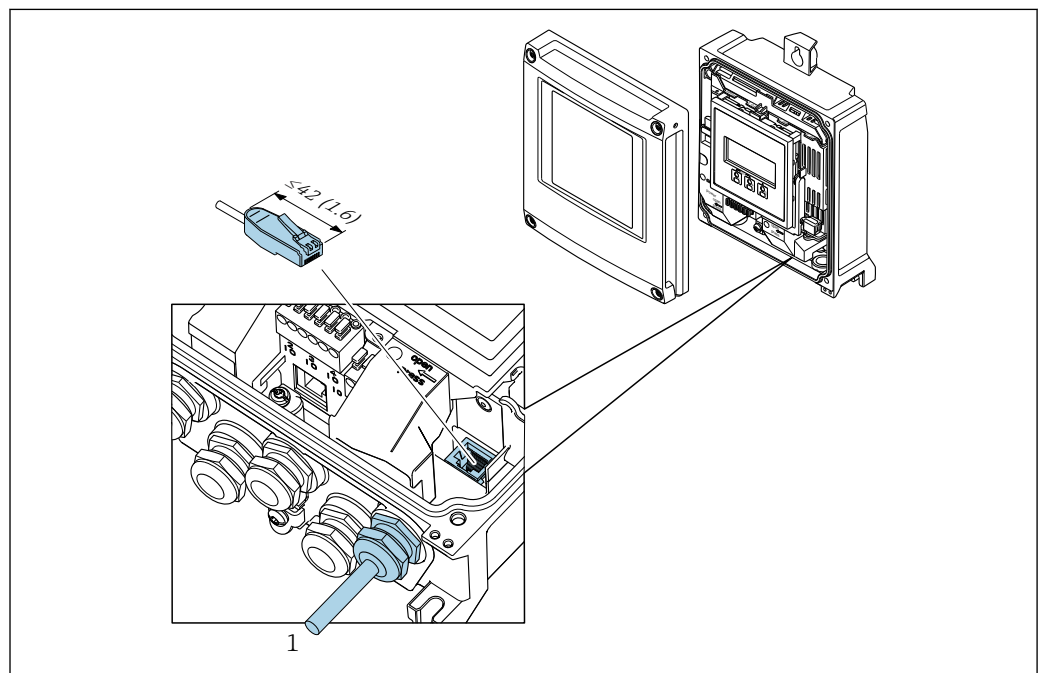

A0033832

1 Interfaccia service (CDI-RJ45)

 Su richiesta è disponibile un adattatore per il connettore RJ45 al connettore M12 per le aree sicure:  
Codice d'ordine per "Accessori", opzione **NB**: "Adattatore RJ45 M12 (interfaccia service)"

L'adattatore serve a connettere l'Interfaccia service (CDI-RJ45) a un connettore M12 montato nell'ingresso cavo. La connessione all'interfaccia service può pertanto essere realizzata mediante un connettore M12 senza aprire il dispositivo.



## 7.4 Connessione del misuratore: Proline 500

### AVVISO

**Un collegamento non corretto compromette la sicurezza elettrica!**

- ▶ Il collegamento elettrico deve essere eseguito esclusivamente da tecnici specializzati.
- ▶ Attenersi alle normative e ai codici di installazione federali/nazionali applicabili.
- ▶ Attenersi alle norme di sicurezza vigenti presso il luogo di lavoro.
- ▶ Collegare sempre il cavo di messa a terra Ⓢ prima di collegare altri cavi.
- ▶ Se impiegato in atmosfera potenzialmente esplosiva, rispettare le informazioni riportate nella documentazione Ex specifica del dispositivo.

### 7.4.1 Connessione del cavo di collegamento

#### ⚠️ AVVERTENZA

**Rischio di danneggiamento dei componenti elettronici!**

- ▶ Effettuare un collegamento di equipotenzialità tra il sensore e il trasmettitore.
- ▶ Il sensore può essere collegato solo al trasmettitore con il medesimo numero di serie.

### Assegnazione dei morsetti del cavo di collegamento

**i** Il numero di cavi di collegamento dipende dal diametro nominale del dispositivo. Per i dispositivi con diametri nominali  $DN \geq 150$  mm (6 in), è richiesto un cavo di collegamento aggiuntivo.

*Primo cavo di collegamento per tutti i diametri nominali*

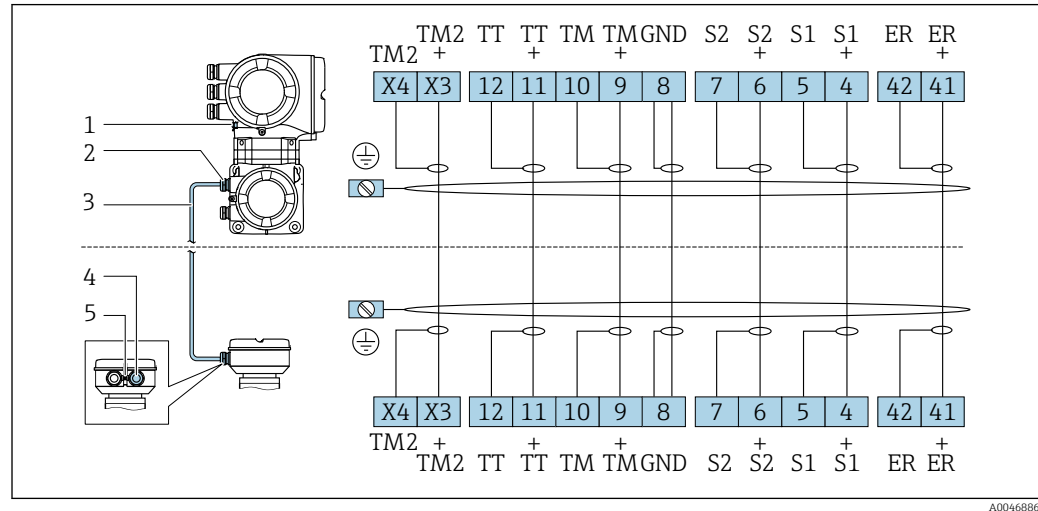

- 1 Connessione morsetti per equalizzazione di potenziale (PE)
- 2 Ingresso cavo per cavo di collegamento sul vano collegamenti del trasmettitore
- 3 Cavo di collegamento
- 4 Ingresso cavo per cavo di collegamento sul vano collegamenti del sensore
- 5 Connessione morsetti per equalizzazione di potenziale (PE)

*Secondo Cavo di collegamento aggiuntivo per diametri nominali  $DN \geq 150$  mm (6 in)*

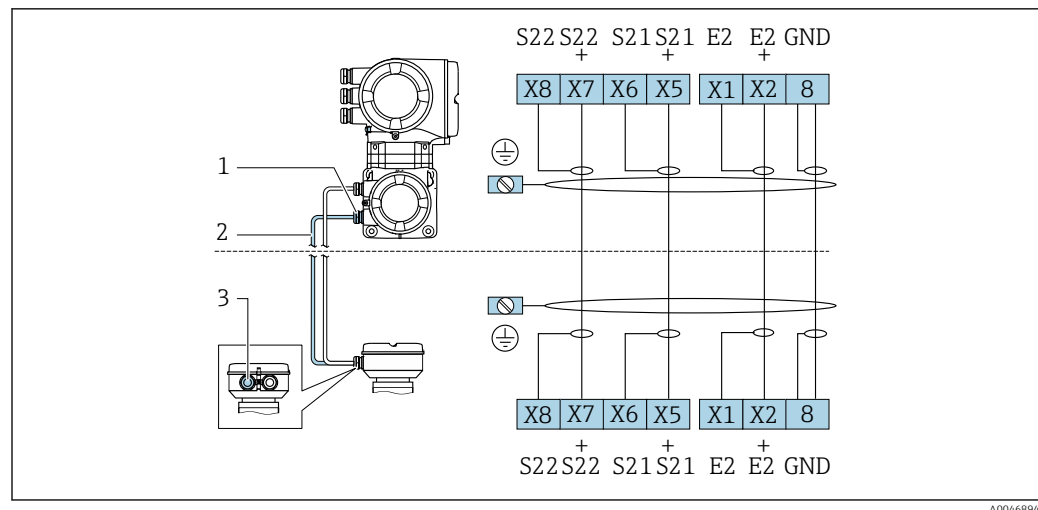

- 1 Ingresso cavo per secondo cavo di collegamento sul vano collegamenti del trasmettitore
- 2 Secondo cavo di collegamento
- 3 Ingresso cavo per secondo cavo di collegamento sul vano collegamenti del sensore

### Collegamento del cavo di collegamento al vano collegamenti sensori

Connessione mediante morsetti con codice d'ordine per "Custodia":

- Opzione **B** "Inox" → 56
- Opzione **L** "Pressofuso, inox" → 55

### Collegamento del vano collegamenti del sensore tramite morsetti

Per versione del dispositivo con codice d'ordine per "Custodia":  
Opzione L "Pressofuso, inox"

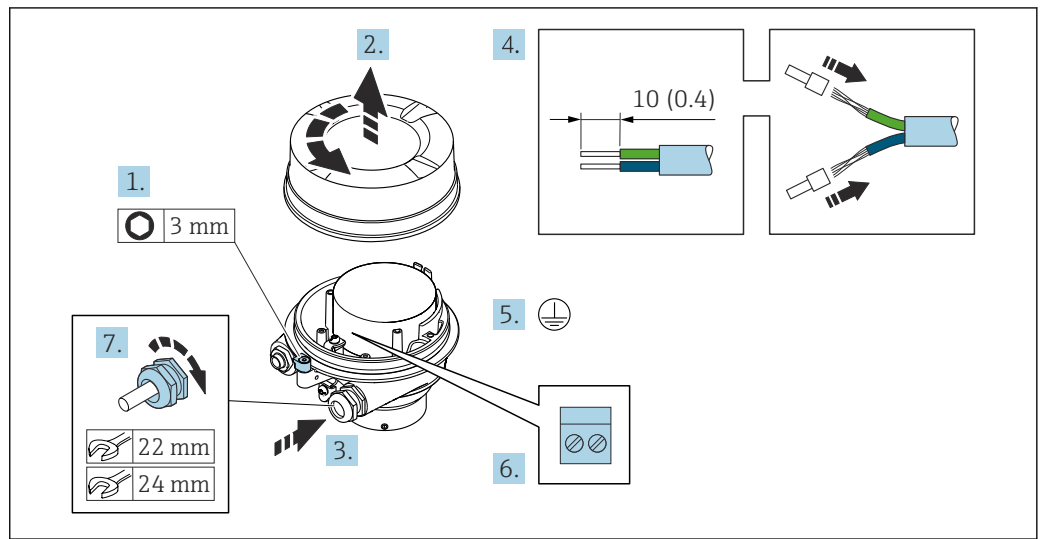

A0029612

1. Liberare il fermo di sicurezza del coperchio della custodia.
2. Svitare il coperchio della custodia.
3. Spingere il cavo attraverso l'ingresso cavo. Per garantire la tenuta stagna, non togliere l'anello di tenuta dall'ingresso cavo.
4. Spelare il cavo e le relative estremità. Nel caso di cavi intrecciati, inserire le ferrule.
5. Collegare la messa a terra di protezione.
6. Collegare il cavo in base all'assegnazione dei morsetti del cavo di collegamento.
7. Serrare saldamente i pressacavi.
  - ↳ Con questa operazione la procedura di collegamento del cavo di collegamento è conclusa.

#### **⚠️ AVVERTENZA**

**Grado di protezione della custodia compromesso a causa di insufficiente tenuta della custodia.**

- ▶ Avvitare nella filettatura sul coperchio senza usare lubrificanti. La filettatura sul coperchio è rivestita di lubrificante a secco.
8. Avvitare sul coperchio della custodia.
  9. Serrare il fermo di sicurezza del coperchio della custodia.

### Collegamento del vano collegamenti del sensore tramite morsetti

Per versione del dispositivo con codice d'ordine per "Custodia":

Opzione **B** "Inox"

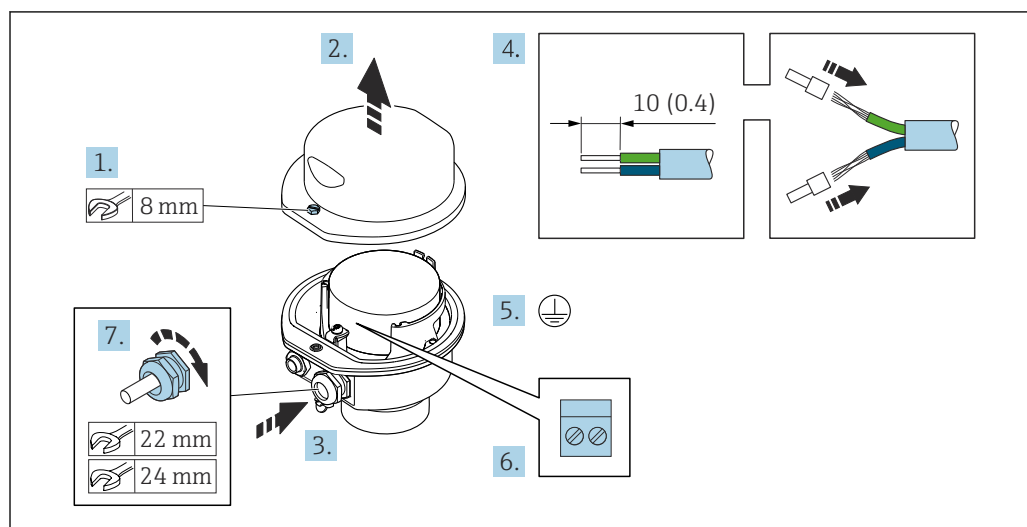

A0029613

1. Svitare la vite di sicurezza del coperchio della custodia.
2. Aprire il coperchio della custodia.
3. Spingere il cavo attraverso l'ingresso cavo. Per garantire la tenuta stagna, non togliere l'anello di tenuta dall'ingresso cavo.
4. Spelare il cavo e le relative estremità. Nel caso di cavi intrecciati, inserire le ferrule.
5. Collegare la messa a terra di protezione.
6. Collegare il cavo in base all'assegnazione dei morsetti del cavo di collegamento.
7. Serrare saldamente i pressacavi.
  - ↳ Con questa operazione la procedura di collegamento del cavo di collegamento è conclusa.
8. Chiudere il coperchio della custodia.
9. Serrare la vite di sicurezza del coperchio della custodia.

### Connessione del cavo di collegamento al trasmettitore

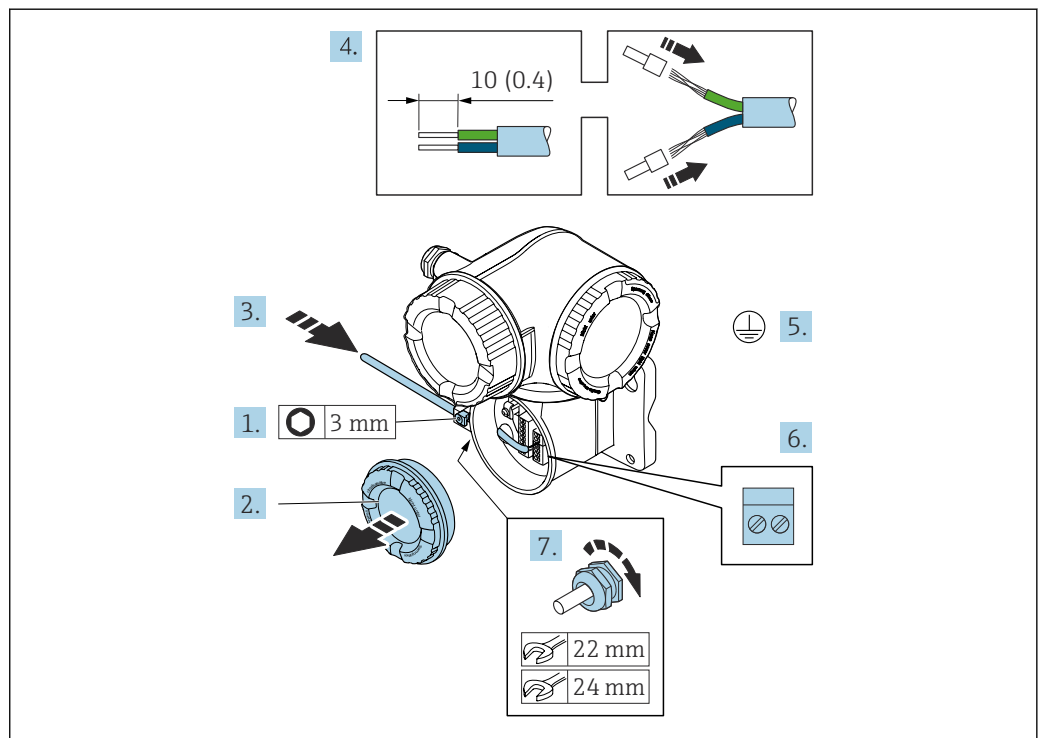

A0029592

1. Allentare il fermo di sicurezza sul coperchio del vano connessioni.
2. Svitare il coperchio del vano connessioni.
3. Spingere il cavo attraverso l'ingresso cavo. Per garantire la tenuta stagna, non togliere l'anello di tenuta dall'ingresso cavo.
4. Spelare il cavo e le relative estremità. Nel caso di cavi intrecciati, montare anche i capicorda.
5. Collegare la messa a terra di protezione.
6. Collegare il cavo in base all'assegnazione dei morsetti per il cavo di collegamento .
7. Serrare saldamente i pressacavi.
  - ↳ Con questa operazione, la procedura di connessione del cavo di collegamento è conclusa.
8. Avvitare sul coperchio del vano connessioni.
9. Serrare il fermo di sicurezza del coperchio del vano connessioni.
10. In seguito al collegamento del cavo di collegamento:
  - Collegamento del cavo segnali e del cavo della tensione di alimentazione .

## 7.4.2 Connessione del trasmettitore

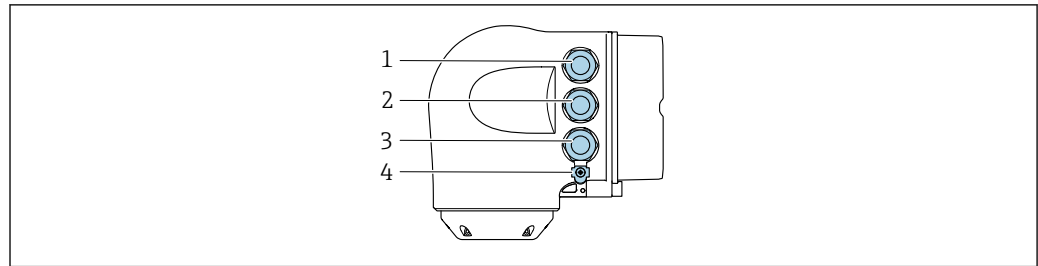

A0026781

- 1 Connessione morsetti per tensione di alimentazione
- 2 Connessione morsetti per trasmissione segnali, ingresso/uscita
- 3 Connessione morsetti per trasmissione segnali, ingresso/uscita o connessione morsetti per connessione di rete tramite interfaccia service (CDI-RJ45)
- 4 Punto a terra di protezione (PE)

**i** Oltre alla connessione del dispositivo mediante PROFINET con EtherNet-APL e le uscite/gli ingressi disponibili, si può utilizzare anche un'altra opzione di connessione: Integrazione in una rete tramite l'interfaccia service (CDI-RJ45) → 61.

### Collegamento a

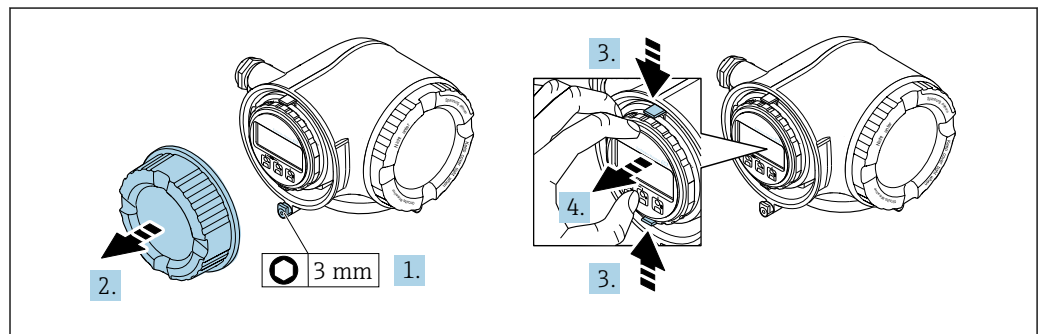

A0029813

1. In base alla versione del dispositivo: liberare il fermo di sicurezza sul coperchio del vano connessioni.
2. Svitare il coperchio del vano connessioni.
3. Stringere insieme le linguette dell'alloggiamento del modulo display.
4. Rimuovere l'alloggiamento del modulo display.

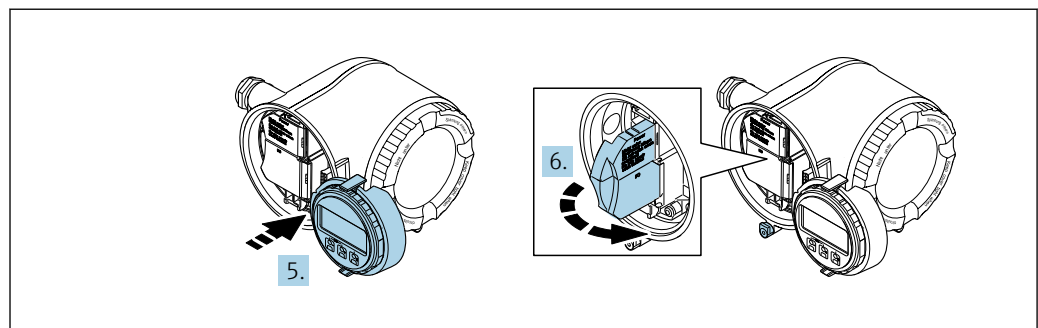

A0029814

5. Fissare l'alloggiamento del modulo display al bordo del vano dell'elettronica.
6. Aprire il vano morsetti.

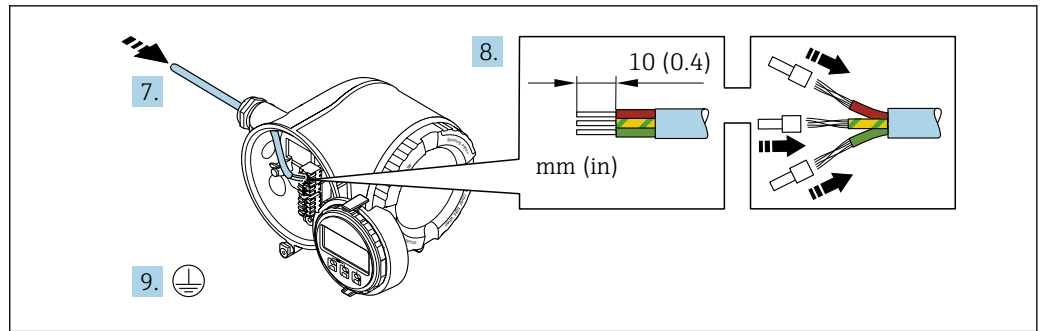

A0051111

7. Spingere il cavo attraverso l'ingresso cavo. Per garantire la tenuta stagna, non togliere l'anello di tenuta dall'ingresso cavo.
8. Spellare il cavo e le sue estremità e collegarlo ai morsetti 26-27. Nel caso di cavi intrecciati, inserire anche le ferrule.
9. Collegare il punto a terra di protezione (PE).
10. Serrare saldamente i pressacavi.
  - ↳ Questo comprende la connessione tramite porta APL.

### Collegamento della tensione di alimentazione e di ingressi/uscite aggiuntivi

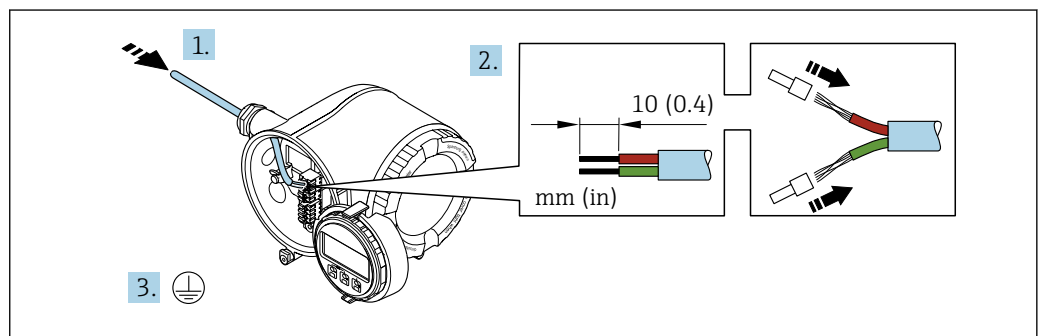

A0051128

1. Spingere il cavo attraverso l'ingresso cavo. Per garantire la tenuta stagna, non togliere l'anello di tenuta dall'ingresso cavo.
2. Spellare il cavo e le relative estremità. Nel caso di cavi intrecciati, inserire anche le ferrule.
3. Collegare la messa a terra di protezione.

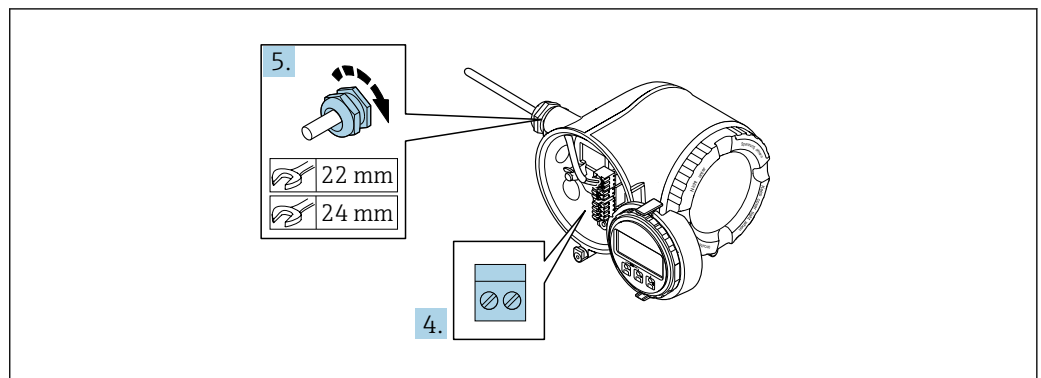

A0033984

4. Collegare il cavo in base all'assegnazione dei morsetti.
  - ↳ **Assegnazione dei morsetti del cavo segnali:** L'assegnazione dei morsetti specifica per il dispositivo è riportata su un'etichetta adesiva nel vano morsetti.
  - Assegnazione dei morsetti della tensione di alimentazione:** etichetta adesiva nel vano morsetti o → 41.

5. Serrare saldamente i pressacavi.  
↳ La procedura di collegamento del cavo è così completata.
6. Chiudere il vano morsetti.
7. Inserire l'alloggiamento del modulo display nel vano dell'elettronica.
8. Avvitare sul coperchio del vano connessioni.
9. Fissare il fermo di sicurezza del coperchio del vano connessioni.

#### Rimozione di un cavo

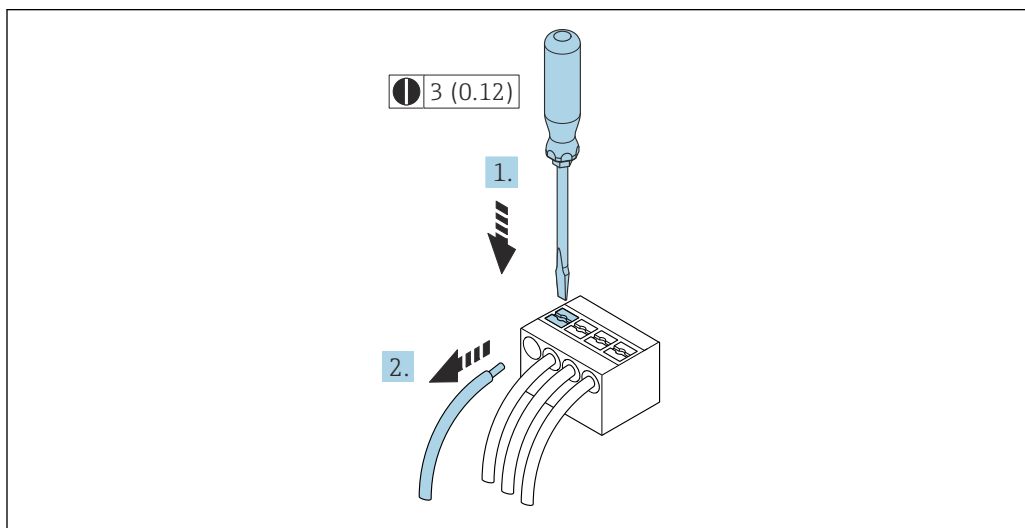

A0029598

20 Unità ingegneristica mm (in)

1. Per staccare un cavo dal morsetto, utilizzare un cacciavite a punta piatta e spingere nella fessura tra i due fori del morsetto
2. estraendo contemporaneamente l'estremità del cavo dal morsetto.



### 7.4.3 Integrazione del trasmettitore nella rete

Questo paragrafo descrive solo le opzioni di base per integrare il dispositivo in una rete.

Per informazioni sulla procedura da seguire per connettere correttamente il trasmettitore →  53.

#### Integrazione mediante interfaccia service

Il dispositivo può essere integrato collegandolo all'interfaccia service (CDI-RJ45).

Per la connessione, considerare quanto segue:

- Cavo raccomandato: CAT 5e, CAT 6 o CAT 7, con connettore schermato (es.: YAMAICHI; codice componente Y-ConPrefixPlug63 / ID. prodotto: 82-006660)
- Spessore del cavo max: 6 mm
- Lunghezza del connettore, inclusa protezione di curvatura: 42 mm
- Raggio di curvatura: 5 x spessore del cavo

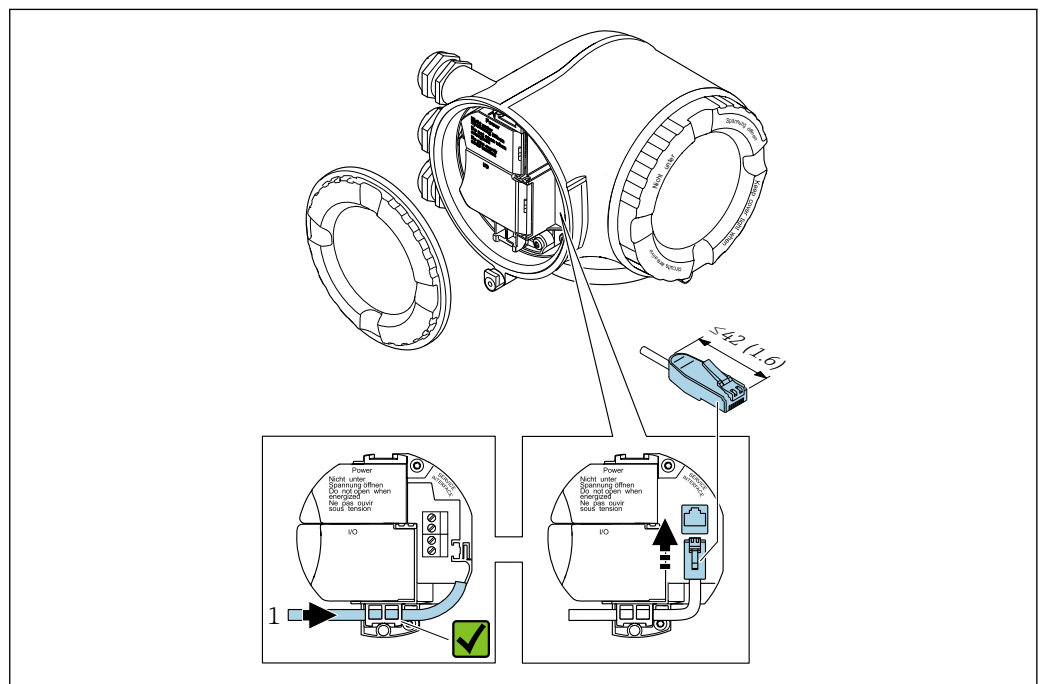

1 Interfaccia service (CDI-RJ45)

-  In opzione è disponibile un adattatore per RJ45 al connettore M12:  
Codice d'ordine per "Accessori", opzione **NB**: "Adattatore RJ45 M12 (interfaccia service)"

L'adattatore collega l'interfaccia service (CDI-RJ45) a un connettore M12 montato nell'ingresso cavo. La connessione all'interfaccia service può pertanto essere realizzata mediante un connettore M12 senza aprire il dispositivo.

## 7.5 Equalizzazione del potenziale

### 7.5.1 Requisiti

Per l'equalizzazione del potenziale:

- Prestare attenzione agli schemi di messa a terra interni
- Tenere conto delle condizioni operative come il materiale del tubo e la messa a terra
- Collegare il fluido, il sensore e il trasmettitore allo stesso potenziale elettrico
- Utilizzare un cavo di messa a terra con una sezione minima di 6 mm<sup>2</sup> (0,0093 in<sup>2</sup>) e un capocorda per i collegamenti di equipotenzialità

 Per i dispositivi adatti all'uso in aree pericolose, attenersi alle linee guida riportate nella relativa documentazione Ex (XA).

## 7.6 Istruzioni speciali per la connessione

### 7.6.1 Esempi di connessione

#### PROFINET con Ethernet-APL

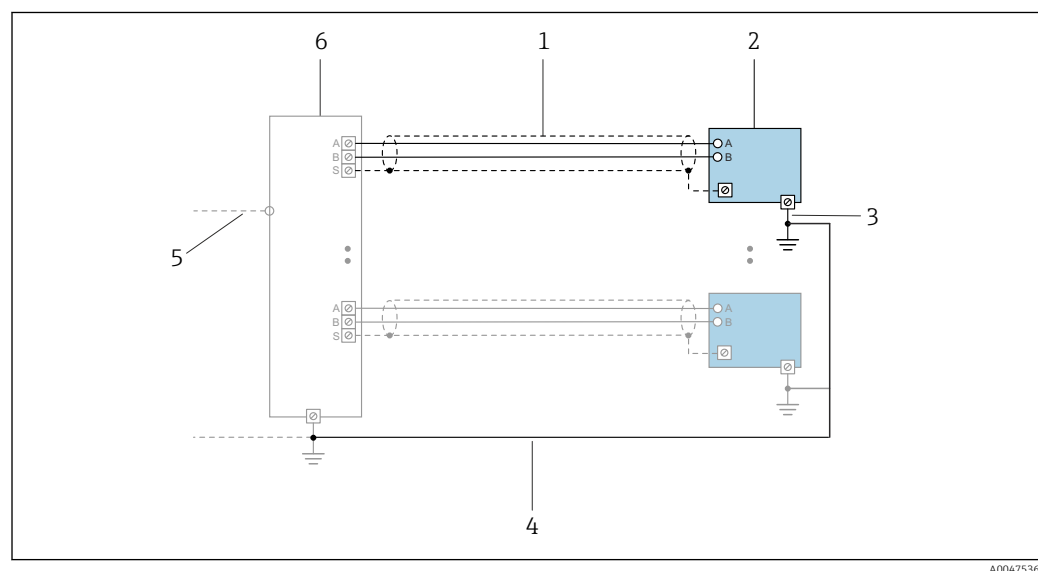

 21 Esempio di connessione per PROFNET con Ethernet-APL

- 1 Schermatura del cavo
- 2 Misuratore
- 3 Messa a terra locale
- 4 Equalizzazione del potenziale
- 5 Dorsale o TCP
- 6 Switch da campo

## Uscita in corrente 4-20 mA

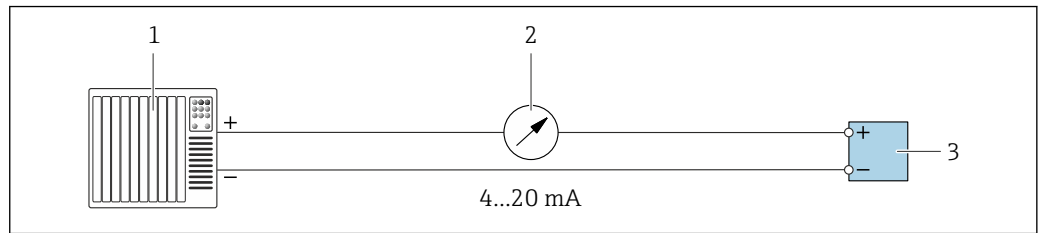

A0028758

▣ 22 Esempio di connessione per uscita in corrente 4-20 mA (attiva)

- 1 Sistema di automazione con ingresso in corrente (ad es. PLC)
- 2 Display analogico: rispettare il carico massimo
- 3 Trasmettitore

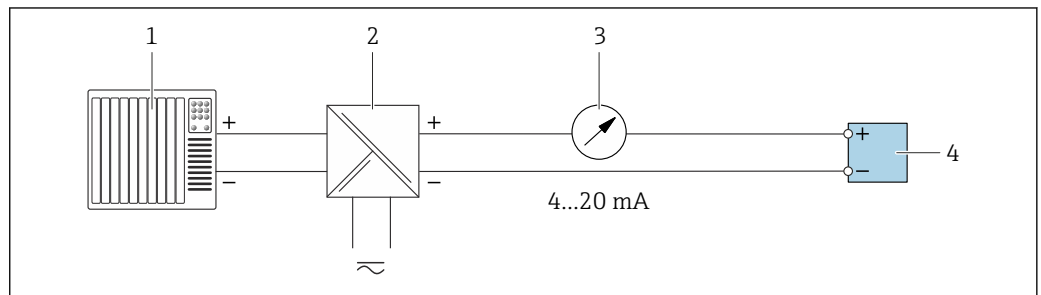

A0028759

▣ 23 Esempio di connessione per l'uscita in corrente 4-20 mA (passiva)

- 1 Sistema di automazione con ingresso in corrente (ad es. PLC)
- 2 Barriera attiva per l'alimentazione (ad es. RN221N)
- 3 Display analogico: rispettare il carico massimo
- 4 Trasmettitore

## Uscita impulsi/frequenza

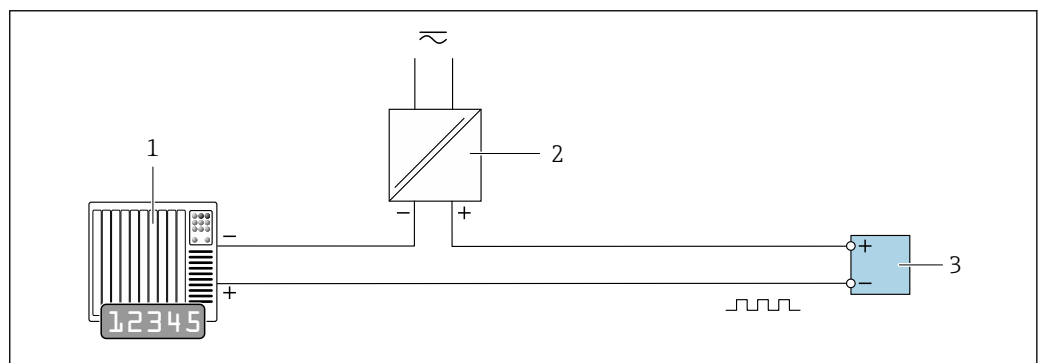

A0028761

▣ 24 Esempio di connessione per uscita impulsi/frequenza (passiva)

- 1 Sistema di automazione con ingresso a impulsi/frequenza (ad es. PLC con resistenza di pull-up o pull-down da 10 kΩ)
- 2 Alimentazione
- 3 Trasmettitore: osservare i valori di ingresso → 312

## Uscita contatto

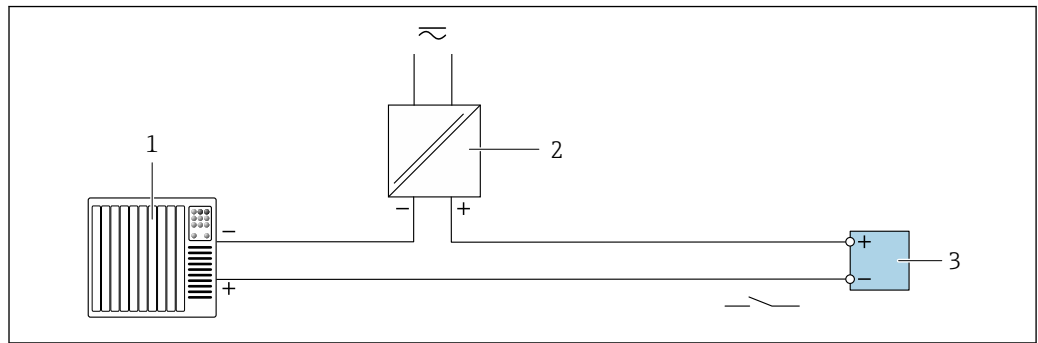

A0028760

▣ 25 Esempio di connessione per uscita contatto (passiva)

- 1 Sistema di automazione con ingresso switch (ad es. PLC con resistenza di pull-up o pull-down da 10 kΩ)
- 2 Alimentazione
- 3 Trasmettitore: osservare i valori di ingresso → 312

## Uscita a relè

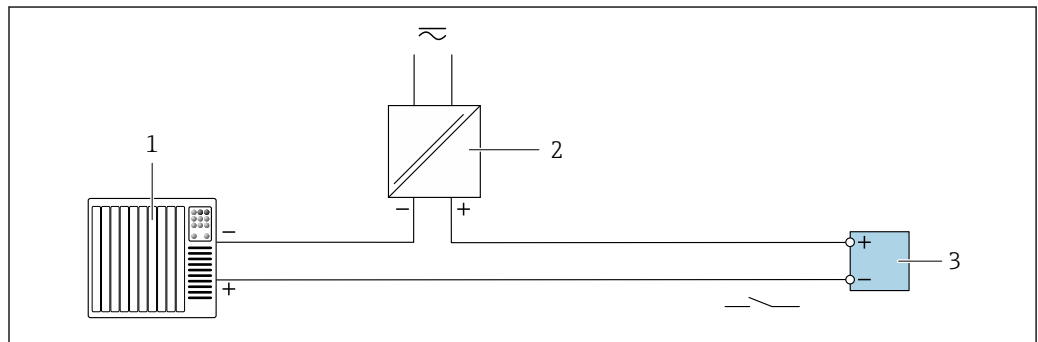

A0028760

▣ 26 Esempio di connessione per uscita a relè (passiva)

- 1 Sistema di automazione con ingresso a relè (ad es. PLC)
- 2 Alimentazione
- 3 Trasmettitore: osservare i valori di ingresso → 313

## Ingresso in corrente

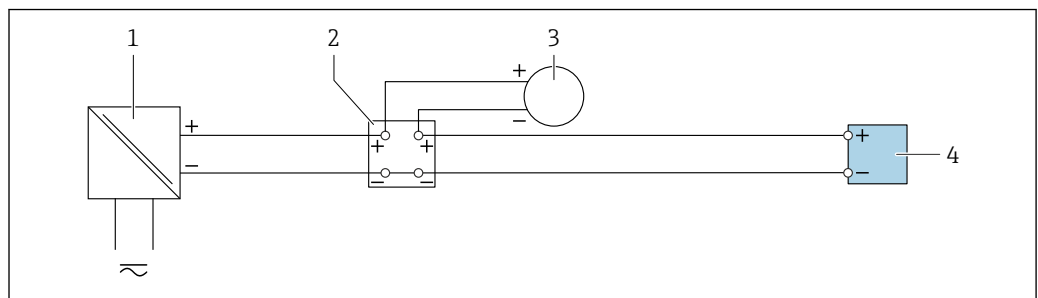

A0028915

▣ 27 Esempio di connessione per ingresso in corrente 4 ... 20 mA

- 1 Alimentazione
- 2 Custodia della morsettiera
- 3 Misuratore esterno (per la lettura di temperatura o pressione, a titolo di esempio)
- 4 Trasmettitore

## Ingresso di stato

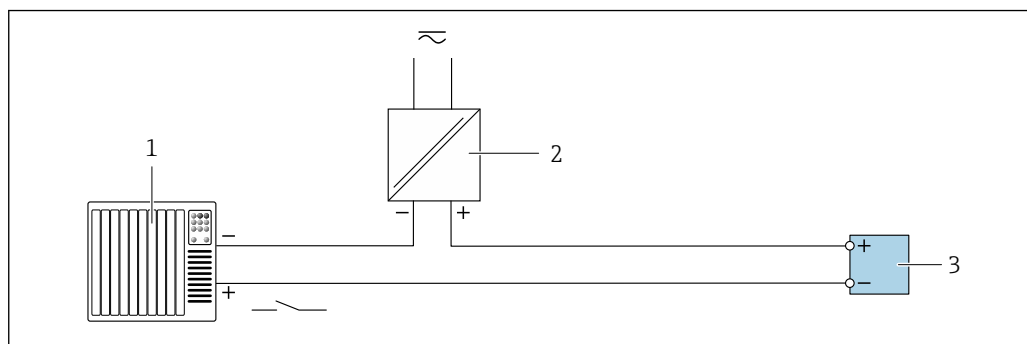

28 Esempio di connessione per ingresso di stato

- 1 Sistema di automazione con uscita di stato (ad es. PLC)
- 2 Alimentazione
- 3 Trasmettitore

## 7.7 Impostazioni hardware

### 7.7.1 Impostazione del nome del dispositivo

Un punto di misura può essere identificato rapidamente all'interno dell'impianto sulla base della sua descrizione tag. Il nome assegnato in fabbrica al dispositivo può essere modificato mediante i DIP switch o il sistema di automazione.

Esempio: EH-Promass500-XXXX

<b>EH</b>	Endress+Hauser
<b>Promass</b>	Famiglia dello strumento
<b>500</b>	Trasmettitore
<b>XXXX</b>	Numero di serie del dispositivo

Il nome del dispositivo utilizzato attualmente è visualizzato nel menu Configurazione → Nome della stazione.

### Impostazione del nome del dispositivo mediante DIP switch

L'ultima parte del nome del dispositivo può essere impostata utilizzando i DIP switch 1-8. Il range di indirizzi è compreso tra 1 e 254 (impostazione di fabbrica: numero di serie del dispositivo )

#### Panoramica dei DIP switch

DIP switch	Bit	Descrizione
1	128	Parte configurabile del nome del dispositivo
2	64	
3	32	
4	16	
5	8	
6	4	

DIP switch	Bit	Descrizione
7	2	
8	1	

Esempio: impostazione del nome del dispositivo EH-PROMASS500-065

DIP switch	ON/OFF	Bit	Nome del dispositivo
1	OFF	-	
2	ON	64	
3...7	OFF	-	
8	ON	1	
Numero di serie del dispositivo:		065	EH-PROMASS500-065

Impostazione del nome del dispositivo: Proline 500 - digitale

Rischio di scosse elettriche all'apertura della custodia del trasmettitore.

- ▶ Prima di aprire la custodia del trasmettitore:
- ▶ Scollegare il dispositivo dall'alimentazione.

**i** L'indirizzo IP predefinito potrebbe **non** essere attivo → 67.

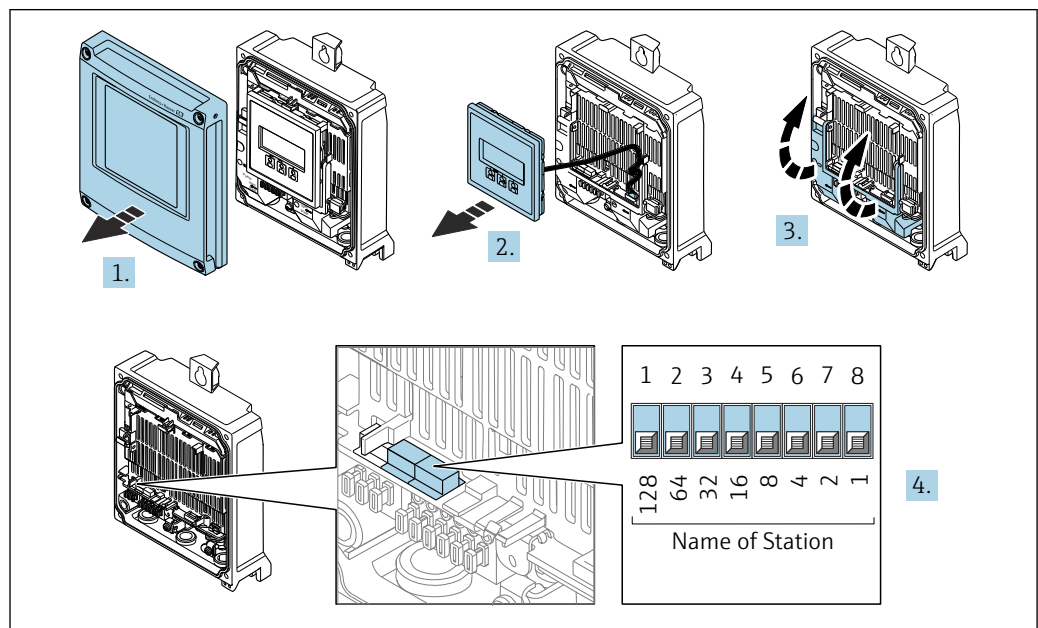

A0034497

1. Allentare le 4 viti di fissaggio sul coperchio della custodia.
2. Aprire il coperchio della custodia.
3. Aprire il vano morsetti.
4. Impostare l'indirizzo IP richiesto utilizzando i relativi DIP switch sul modulo dell'elettronica I/O.
5. Rimontare il trasmettitore seguendo la sequenza inversa.
6. Ricollegare il dispositivo all'alimentazione.
  - ↳ L'indirizzo del dispositivo configurato è utilizzato quando si riavvia il dispositivo.

### Impostazione del nome del dispositivo: Proline 500

Rischio di scosse elettriche all'apertura della custodia del trasmettitore.

- ▶ Prima di aprire la custodia del trasmettitore:
- ▶ Scollegare il dispositivo dall'alimentazione.

 L'indirizzo IP predefinito potrebbe **non** essere attivo →  68.

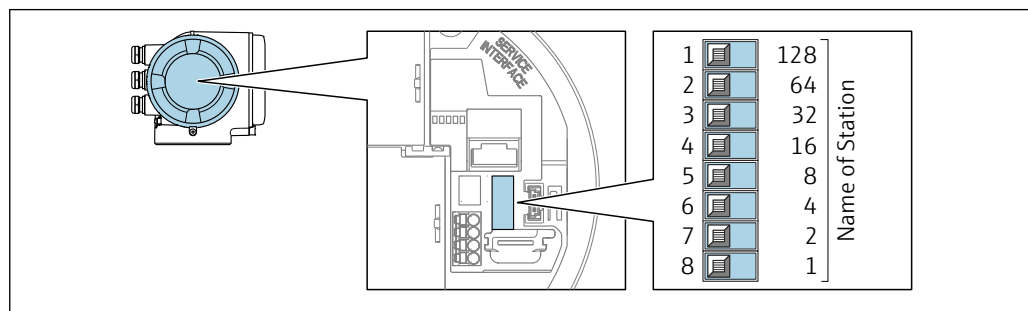

A0034498

1. In base alla versione della custodia, liberare il fermo di sicurezza o la vite di fissaggio dal coperchio della custodia.
2. A seconda della versione della custodia, svitare o aprirne il coperchio e, se necessario, scollegare il display locale dal modulo dell'elettronica principale.
3. Impostare l'indirizzo IP richiesto utilizzando i relativi DIP switch sul modulo dell'elettronica I/O.
4. Rimontare il trasmettitore seguendo la sequenza inversa.
5. Ricollegare il dispositivo all'alimentazione.
  - ↳ L'indirizzo del dispositivo configurato è utilizzato quando si riavvia il dispositivo.

### Impostazione del nome del dispositivo mediante sistema automazione

Per impostare il nome del dispositivo mediante il sistema di automazione, i DIP switch 1-8 devono essere impostati tutti su **OFF** (impostazione di fabbrica) o tutti su **ON**.

Il nome completo del dispositivo (nome della stazione) può essere personalizzato mediante il sistema di automazione.

-  Il numero di serie, impostato in fabbrica come parte del nome del dispositivo, non è salvato. Il nome del dispositivo non può essere ripristinato all'impostazione di fabbrica con il numero di serie. Il nome del dispositivo è vuoto in seguito al reset.
- All'assegnazione del nome del dispositivo mediante sistema automazione: assegnare il nome del dispositivo in lettere minuscole.

## 7.7.2 Attivazione dell'indirizzo IP predefinito

### Attivazione dell'indirizzo IP predefinito mediante DIP switch: Proline 500 - digitale

Rischio di scosse elettriche all'apertura della custodia del trasmettitore.

- ▶ Prima di aprire la custodia del trasmettitore:
- ▶ Scollegare il dispositivo dall'alimentazione.

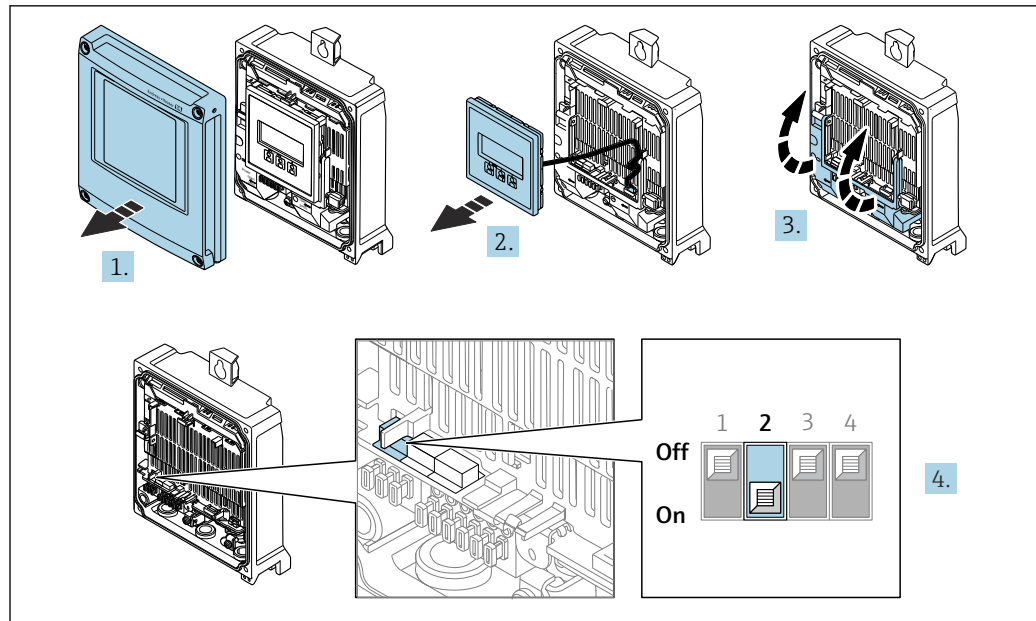

A0034500

1. Liberare le 4 viti di fissaggio sul coperchio della custodia.
2. Aprire il coperchio della custodia.
3. Aprire il vano morsetti.
4. Impostare il DIP switch N. 2 sul modulo dell'elettronica I/O da **OFF** → **ON**.
5. Rimontare il trasmettitore seguendo la sequenza inversa.
6. Ricollegare il dispositivo all'alimentazione.
  - ↳ L'indirizzo IP configurato è utilizzato quando si riavvia il dispositivo.

#### Attivazione dell'indirizzo IP predefinito mediante DIP switch: Proline 500

Rischio di scosse elettriche all'apertura della custodia del trasmettitore.

- ▶ Prima di aprire la custodia del trasmettitore:
- ▶ Scollegare il dispositivo dall'alimentazione.

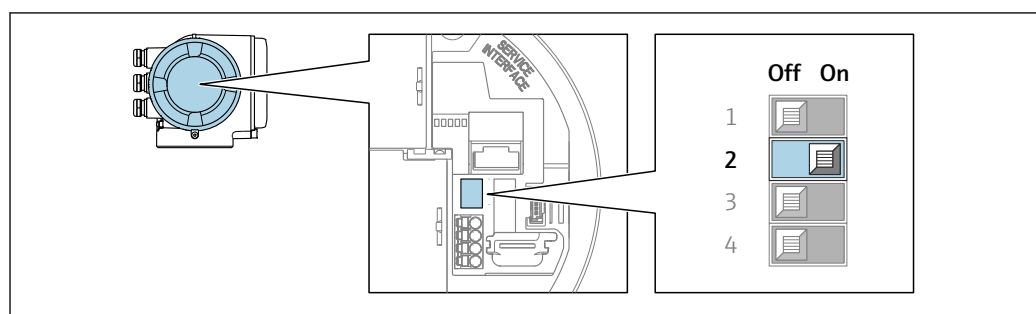

A0034499

1. In base alla versione della custodia, liberare il fermo di sicurezza o la vite di fissaggio dal coperchio della custodia.
2. A seconda della versione della custodia, svitare o aprirne il coperchio e, se necessario, scollegare il display locale dal modulo dell'elettronica principale.
3. Impostare il DIP switch N. 2 sul modulo dell'elettronica I/O da **OFF** → **ON**.
4. Rimontare il trasmettitore seguendo la sequenza inversa.
5. Ricollegare il dispositivo all'alimentazione.
  - ↳ L'indirizzo IP configurato è utilizzato quando si riavvia il dispositivo.



## 7.8 Assicurazione del grado di protezione

Il misuratore rispetta tutti i requisiti della classe di protezione IP66/67, custodia Type 4X.

Terminato il collegamento elettrico, attenersi alla seguente procedura per garantire la classe di protezione IP66/67, custodia Type 4X:

1. Controllare che le tenute della custodia siano pulite e inserite correttamente.
2. Se necessario, asciugare, pulire o sostituire le guarnizioni.
3. Serrare tutte le viti della custodia e avvitare i coperchi.
4. Serrare saldamente i pressacavi.
5. Per evitare che l'umidità penetri nell'ingresso cavo:

Instradare il cavo in modo che formi un'ansa verso il basso prima dell'ingresso cavo ("trappola per l'acqua").

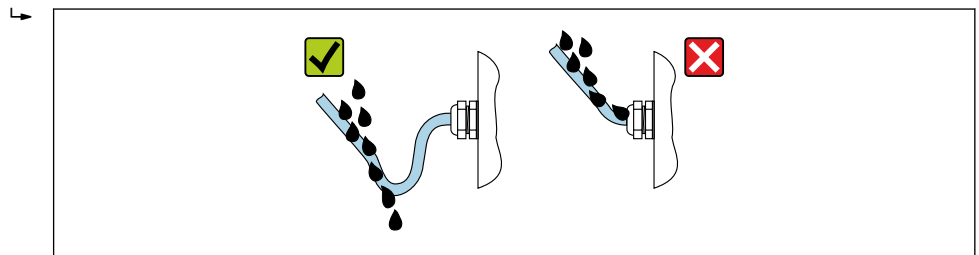

A0029278

6. I pressacavi in dotazione non forniscono una protezione della custodia se non utilizzati. Devono quindi essere sostituiti da tappi ciechi corrispondenti alla protezione della custodia.

## 7.9 Verifica finale delle connessioni

Il misuratore o i cavi sono esenti da danni (controllo visivo)?	<input type="checkbox"/>
La messa a terra di protezione è stata realizzata correttamente?	<input type="checkbox"/>
I cavi utilizzati rispettano i requisiti ?	<input type="checkbox"/>
I cavi montati sono ancorati in maniera adeguata?	<input type="checkbox"/>
Tutti i pressacavi sono montati, serrati saldamente e a tenuta stagna? Tratto di cavo con "sifone" → 69?	<input type="checkbox"/>
L'assegnazione dei morsetti è corretta ?	<input type="checkbox"/>
Sono stati inseriti i tappi ciechi negli ingressi cavi inutilizzati e i connettori di trasporto sono stati sostituiti da tappi ciechi?	<input type="checkbox"/>

## 8 Opzioni operative

### 8.1 Panoramica delle opzioni operative

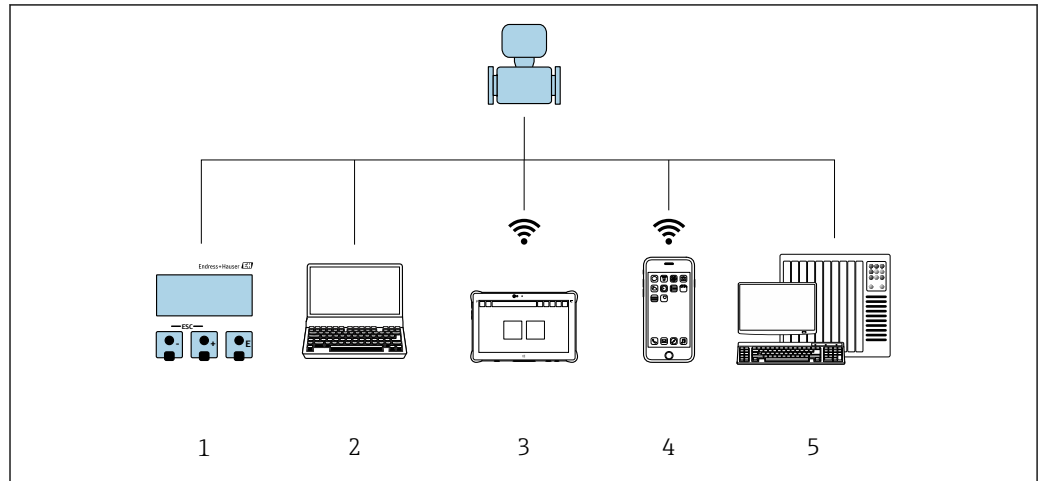



A0046226

- 1 *Controllo locale mediante modulo display*
- 2 *Computer con web browser (ad es. Internet Explorer) o con tool operativo (ad es. FieldCare, SIMATIC PDM)*
- 3 *Field Xpert SMT70*
- 4 *Terminale portatile mobile*
- 5 *Sistema di controllo (ad es. PLC)*

## 8.2 Struttura e funzionamento del menu operativo

### 8.2.1 Struttura del menu operativo

 Panoramica del menu operativo per utenti esperti: v. la documentazione "Descrizione dei parametri del dispositivo" fornita con il misuratore →  341

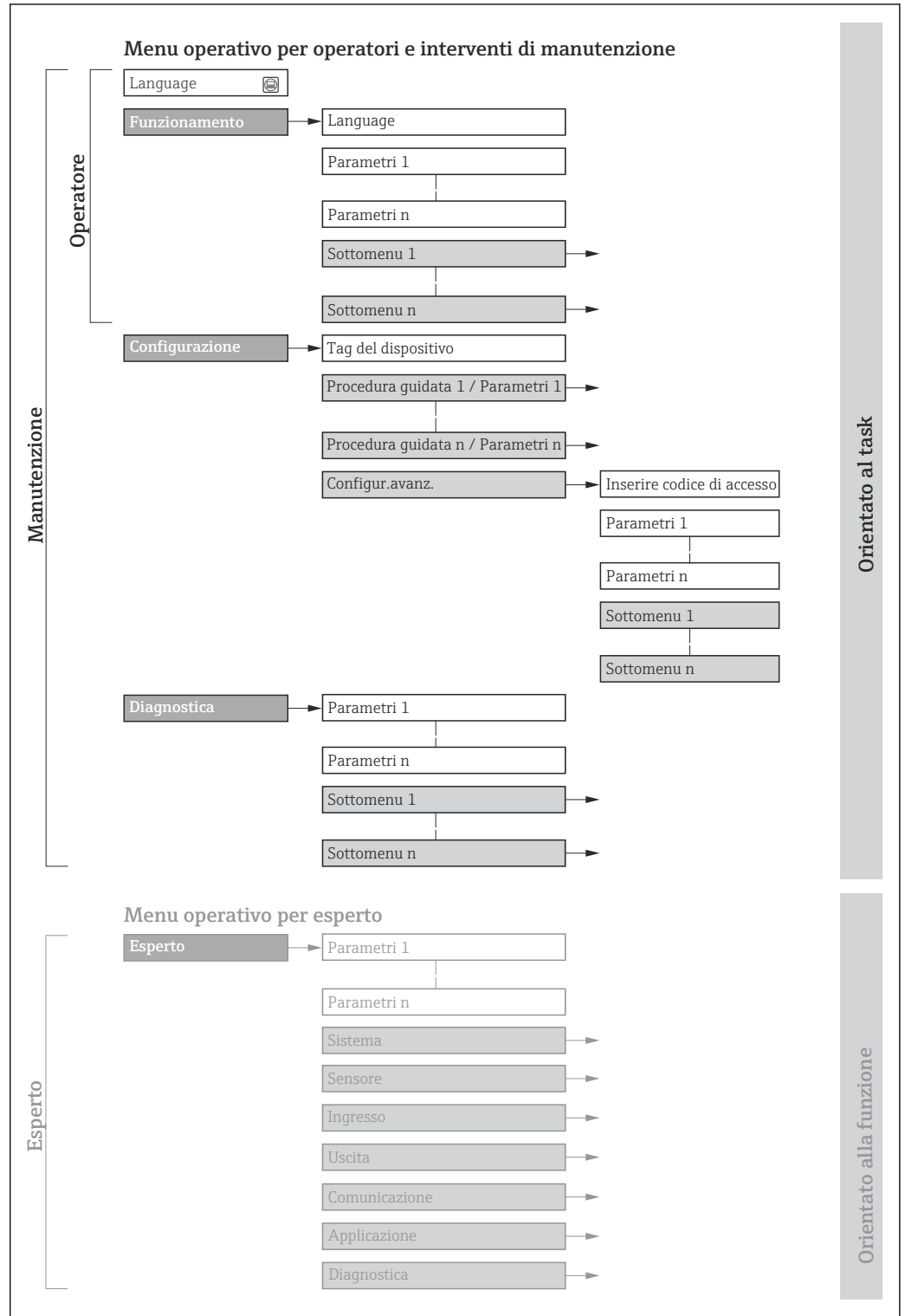

 29 *Struttura schematica del menu operativo*

A0018237-IT

## 8.2.2 Filosofia operativa

I singoli elementi del menu operativo sono assegnati a determinati ruoli utente (operatore, addetto alla manutenzione, ecc.). Ogni ruolo utente contiene operazioni tipiche all'interno del ciclo di vita del dispositivo.

Menu/parametro		Ruolo utente e operazioni	Contenuto/significato
Language	Orientato all'operazioni e	<b>Ruolo "Operatore", "Manutenzione"</b> Operazioni durante il funzionamento: <ul style="list-style-type: none"> <li>▪ Configurazione del display operativo</li> <li>▪ Lettura dei valori misurati</li> </ul>	<ul style="list-style-type: none"> <li>▪ Definizione della lingua operativa</li> <li>▪ Definizione della lingua operativa del web server</li> <li>▪ Azzeramento e controllo dei totalizzatori</li> </ul>
Funzionamento			<ul style="list-style-type: none"> <li>▪ Configurazione del display operativo (ad es. formato e contrasto del display)</li> <li>▪ Azzeramento e controllo dei totalizzatori</li> </ul>
Configurazione		<b>Ruolo "Manutenzione"</b> Messa in servizio: <ul style="list-style-type: none"> <li>▪ Configurazione della misura</li> <li>▪ Configurazione di ingressi e uscite</li> <li>▪ Configurazione dell'interfaccia di comunicazione</li> </ul>	Procedura guidata per la messa in servizio rapida: <ul style="list-style-type: none"> <li>▪ Configurazione delle unità ingegneristiche del sistema</li> <li>▪ Configurazione dell'interfaccia di comunicazione</li> <li>▪ Definizione del fluido</li> <li>▪ Visualizzazione della configurazione I/O</li> <li>▪ Configurazione degli ingressi</li> <li>▪ Configurazione delle uscite</li> <li>▪ Configurazione del display operativo</li> <li>▪ Configurazione del taglio di bassa portata</li> <li>▪ Configurazione del controllo di tubi parzialmente vuoti e pieni</li> </ul> Configurazione avanzata <ul style="list-style-type: none"> <li>▪ Per una configurazione delle misure più personalizzata (adattamento a condizioni di misura speciali)</li> <li>▪ Configurazione dei totalizzatori</li> <li>▪ Configurazione delle impostazioni WLAN</li> <li>▪ Amministrazione (definire codice di accesso, reset del misuratore)</li> </ul>
Diagnostica	<b>Ruolo "Manutenzione"</b> Ricerca guasti: <ul style="list-style-type: none"> <li>▪ Diagnostica e rettifica degli errori di processo e del dispositivo</li> <li>▪ Simulazione del valore misurato</li> </ul>	Comprende tutti i parametri per il rilevamento dell'errore e l'analisi degli errori di processo e del dispositivo: <ul style="list-style-type: none"> <li>▪ Elenco di diagnostica Contiene fino a 5 messaggi diagnostici ancora in attesa.</li> <li>▪ Registro degli eventi Contiene i messaggi di evento generati.</li> <li>▪ Informazioni sul dispositivo Contiene le informazioni per identificare il dispositivo.</li> <li>▪ Valori misurati Contiene tutti i valori misurati attuali.</li> <li>▪ Sottomenu <b>Memorizzazione dati</b> con l'opzione d'ordine "HistoROM estesa" Archiviazione e visualizzazione di valori misurati</li> <li>▪ Heartbeat Consente di controllare su richiesta la funzionalità del dispositivo e di documentare i risultati delle verifiche.</li> <li>▪ Simulazione Serve per simulare valori misurati o valori di uscita.</li> </ul>	

Menu/parametro		Ruolo utente e operazioni	Contenuto/significato
Esperto	Orientato alla funzione	Operazioni che richiedono una conoscenza dettagliata del funzionamento del dispositivo: <ul style="list-style-type: none"> <li>▪ Messa in servizio delle misure in condizioni difficili</li> <li>▪ Adattamento ottimale della misura a condizioni difficili</li> <li>▪ Configurazione dettagliata dell'interfaccia di comunicazione</li> <li>▪ Diagnostica dell'errore in casi difficili</li> </ul>	Comprende tutti i parametri del dispositivo e consente di accedervi direttamente mediante un codice di accesso. La struttura di questo menu si basa sui blocchi funzione del dispositivo: <ul style="list-style-type: none"> <li>▪ Sistema Contiene tutti i parametri del dispositivo di livello superiore, che non riguardano la misura o la comunicazione del valore misurato.</li> <li>▪ Sensore Configurazione della misura.</li> <li>▪ Ingresso Configurazione dell'ingresso di stato.</li> <li>▪ Uscita Configurazione delle uscite analogiche in corrente, dell'uscita impulsi/frequenza e dell'uscita contatto.</li> <li>▪ Comunicazione Configurazione dell'interfaccia di comunicazione digitale e del web server.</li> <li>▪ Applicazione Configurazione delle funzioni che vanno oltre la misura attuale (ad es. totalizzatore).</li> <li>▪ Diagnostica Per il rilevamento e l'analisi degli errori di processo e del dispositivo, per la simulazione del dispositivo e per Heartbeat Technology.</li> </ul>

## 8.3 Accesso al menu operativo mediante il display locale

### 8.3.1 Display operativo

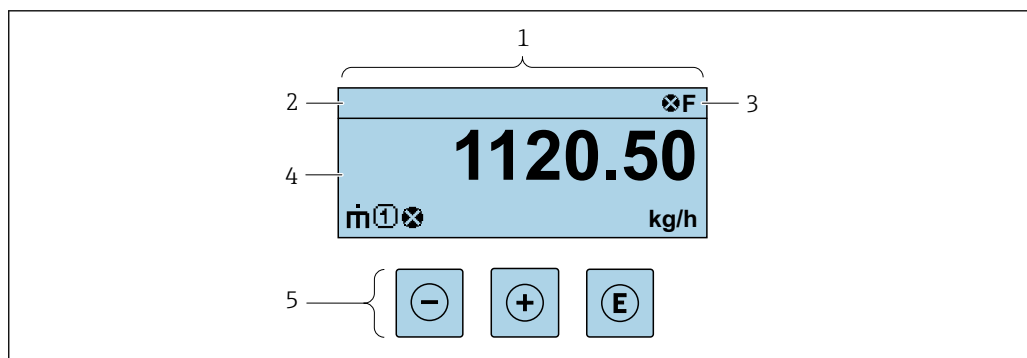

- 1 Display operativo  
2 Descrizione tag  
3 Area di stato  
4 Area di visualizzazione per i valori misurati (a 4 righe)  
5 Elementi operativi → 79

#### Area di stato

I seguenti simboli appaiono in alto a destra nell'area di stato della visualizzazione operativa:

- Segnali di stato → 221
  - **F**: guasto
  - **C**: verifica funzionale
  - **S**: fuori specifica
  - **M**: richiesta manutenzione
- Comportamento diagnostico → 222
  - **⊗**: allarme
  - **⚠**: avviso
  - **🔒**: blocco (il dispositivo è protetto con un blocco hardware)
  - **↔**: comunicazione (la comunicazione è attiva mediante funzionamento a distanza)

### Area di visualizzazione

Nell'area di visualizzazione, ogni valore misurato è introdotto da alcuni tipi di simbolo a scopo descrittivo:

#### Variabili misurate

Simbolo	Significato
	Portata massica
	<ul style="list-style-type: none"> <li>▪ Portata volumetrica</li> <li>▪ Portata volumetrica compensata</li> </ul>
	<ul style="list-style-type: none"> <li>▪ Densità</li> <li>▪ Densità di riferimento</li> </ul>
	Temperatura
	Totalizzatore  Il numero del canale di misura indica quale dei tre totalizzatori è visualizzato.
	Ingresso di stato

#### Numeri dei canali di misura

Simbolo	Significato
	Canale di misura da 1 a 4
Il numero del canale di misura è visualizzato solo se è presente più di un canale per il medesimo tipo di variabile misurata (ad es. Totalizzatore 1...3).	

#### Comportamento diagnostico

Il comportamento diagnostico si riferisce a un evento diagnostico, importante per la variabile misurata visualizzata.  
 Per informazioni sui simboli →  222

 Il numero e il formato di visualizzazione dei valori misurati possono essere configurati mediante il parametro **Formato del display** (→  151).

### 8.3.2 Schermata di navigazione

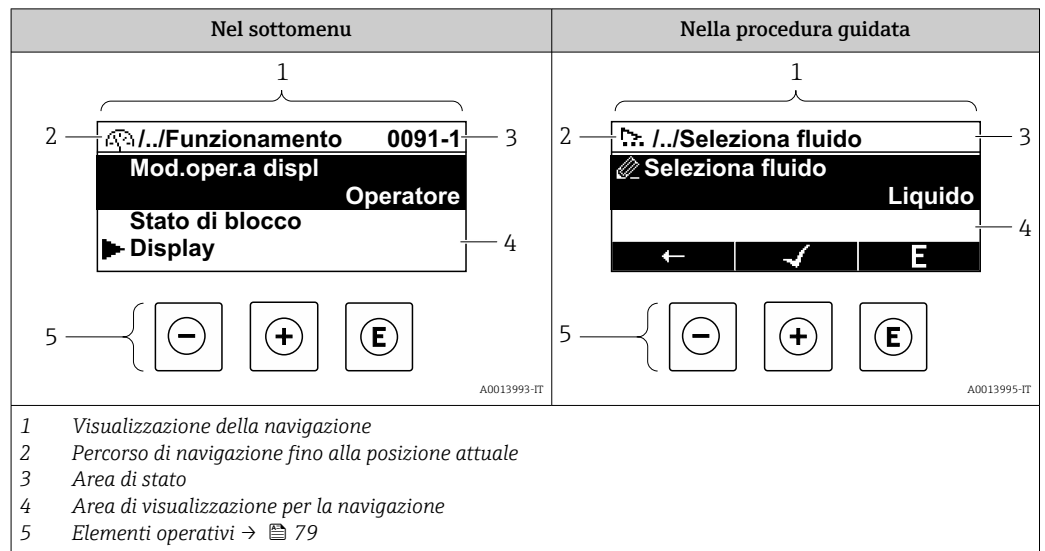

#### Percorso di navigazione

Il percorso di navigazione - visualizzato in alto a sinistra nella visualizzazione della navigazione - è formato dai seguenti elementi:

	<ul style="list-style-type: none"> <li>Nel sottomenu: Simbolo visualizzato per il menu</li> <li>Nella procedura guidata: Simbolo visualizzato per la procedura guidata</li> </ul>	Simbolo di omissione per i livelli intermedi del menu operativo	Nome dell'attuale/degli attuali <ul style="list-style-type: none"> <li>Sottomenu</li> <li>Procedura guidata</li> <li>Parametri</li> </ul>	
Esempi		↓	↓	↓

Per maggiori informazioni sui simboli visualizzati nel menu, consultare il paragrafo "Area di visualizzazione" → 76

#### Area di stato





Quanto segue appare in alto a destra nell'area di stato della visualizzazione della navigazione:

- Nel sottomenu
  - Il codice per l'accesso diretto al parametro che si vuole esplorare (ad es. 0022-1)
  - Se è presente un evento di diagnostica, il comportamento diagnostico e il segnale di stato
- Nella procedura guidata
  - Se è presente un evento di diagnostica, il comportamento diagnostico e il segnale di stato





Per informazioni sul comportamento diagnostico e sul segnale di stato → 221  
 Per informazioni su funzione e immissione del codice di accesso diretto → 81

## Area di visualizzazione

### Menu

Simbolo	Significato
	<b>Funzionamento</b> È visualizzato: <ul style="list-style-type: none"> <li>▪ Nel menu accanto alla selezione "Funzionamento"</li> <li>▪ A sinistra nel percorso di navigazione nel menu <b>Funzionamento</b></li> </ul>
	<b>Configurazione</b> È visualizzato: <ul style="list-style-type: none"> <li>▪ Nel menu accanto alla selezione "Configurazione"</li> <li>▪ A sinistra nel percorso di navigazione nel menu <b>Configurazione</b></li> </ul>
	<b>Diagnostica</b> È visualizzato: <ul style="list-style-type: none"> <li>▪ Nel menu accanto alla selezione "Diagnostica"</li> <li>▪ A sinistra nel percorso di navigazione nel menu <b>Diagnostica</b></li> </ul>
	<b>Esperto</b> È visualizzato: <ul style="list-style-type: none"> <li>▪ Nel menu accanto alla selezione "Esperto"</li> <li>▪ A sinistra nel percorso di navigazione nel menu <b>Esperto</b></li> </ul>



### Sottomenu, procedure guidate, parametri

Simbolo	Significato
	Sottomenu
	Procedura guidata
	Parametri all'interno di una procedura guidata  Per i parametri nei sottomenu non sono visualizzati simboli.

### Blocco

Simbolo	Significato
	<b>Parametro bloccato</b> Se visualizzato di fronte al nome del parametro, indica che il parametro è bloccato. <ul style="list-style-type: none"> <li>▪ da un codice di accesso specifico dell'utilizzatore</li> <li>▪ da un contatto di protezione scrittura hardware</li> </ul>

### Funzionamento della procedura guidata

Simbolo	Significato
	Commuta al parametro precedente.
	Conferma il valore del parametro e commuta al parametro successivo.
	Apri la visualizzazione per la modifica del parametro.



### 8.3.3 Visualizzazione modifica

#### Editor numerico

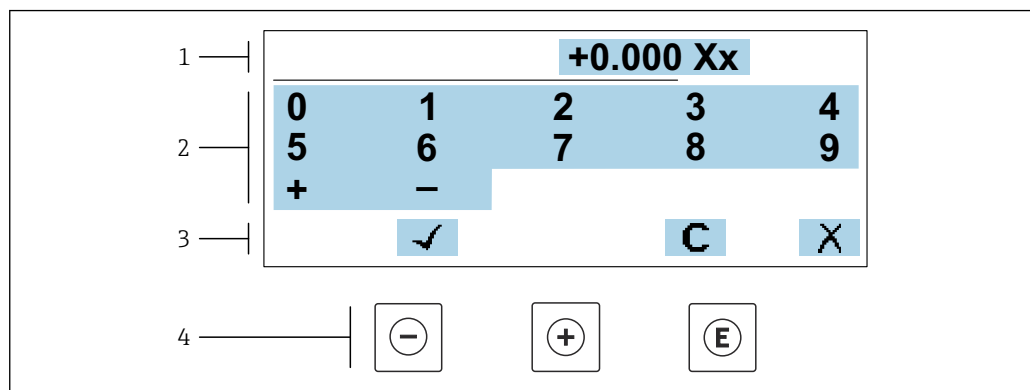

A0034250

30 Per l'inserimento dei valori nei parametri (es. valori limite)

- 1 Area di visualizzazione dei valori immessi
- 2 Schermata di immissione
- 3 Conferma, eliminazione o rifiuto del valore immesso
- 4 Elementi operativi

#### Editor di testo

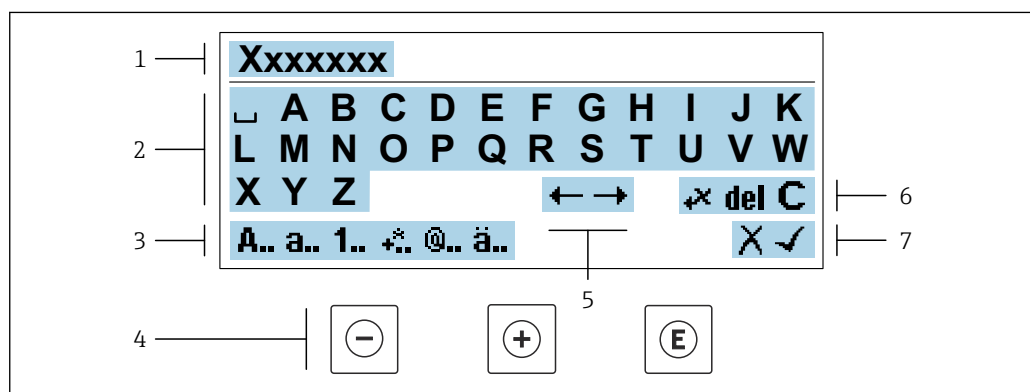



A0034114

31 Per l'inserimento di testi nei parametri (es. descrizione tag)

- 1 Area di visualizzazione dei valori immessi
- 2 Schermata di immissione corrente
- 3 Schermata di modifica dei valori immessi
- 4 Elementi operativi
- 5 Sposta la posizione di immissione
- 6 Eliminazione del valore immesso
- 7 Rifiuto o conferma del valore immesso

#### Uso degli elementi operativi nella finestra di modifica





Tasto	Significato
	<b>Tasto meno</b> Sposta la posizione di inserimento verso sinistra.
	<b>Tasto più</b> Sposta la posizione di inserimento verso destra.

Tasto	Significato
	<b>Tasto Enter</b> <ul style="list-style-type: none"> <li>▪ Premendo brevemente il tasto, viene confermata la selezione.</li> <li>▪ Premendo il tasto per 2 s viene confermata l'immissione effettuata.</li> </ul>
	<b>Combinazione di tasti Escape (premere i tasti contemporaneamente)</b> Chiude la finestra di modifica senza accettare una modifica.





#### Schermate di immissione

Simbolo	Significato
<b>A..</b>	Maiuscolo
<b>a..</b>	Minuscolo
<b>1..</b>	Numeri
<b>+..</b>	Segni di punteggiatura e caratteri speciali: = + - * / <sup>2</sup> <sup>3</sup> ¼ ½ ¾ ( ) [ ] < > { }
<b>@..</b>	Segni di punteggiatura e caratteri speciali: " ` ^ . , ; : ? ! % μ ° € \$ £ ¥ § @ # / \   ~ & _
<b>ä..</b>	Dieresi e accenti

#### Controllo dei valori inseriti

Simbolo	Significato
	Sposta la posizione di immissione
	Rifiuta l'inserimento
	Conferma l'inserimento
	Cancella il carattere a sinistra del cursore
<b>del</b>	Cancella il carattere a destra del cursore
<b>C</b>	Cancella tutti i caratteri inseriti

### 8.3.4 Elementi operativi

Tasto	Significato
	<p><b>Tasto meno</b></p> <p><i>In menu, sottomenu</i> Sposta verso l'alto la barra di selezione all'interno di una picklist.</p> <p><i>In una procedura guidata</i> Conferma il valore del parametro e ritorna al parametro precedente.</p> <p><i>Per l'editor di testo e numerico</i> Sposta la posizione di inserimento verso sinistra.</p>
	<p><b>Tasto più</b></p> <p><i>In menu, sottomenu</i> Sposta verso il basso la barra di selezione all'interno di una picklist.</p> <p><i>In una procedura guidata</i> Conferma il valore del parametro e accede al parametro successivo.</p> <p><i>Per l'editor di testo e numerico</i> Sposta la posizione di inserimento verso destra.</p>
	<p><b>Tasto Enter</b></p> <p><i>Per la visualizzazione operativa</i> Premendo brevemente il tasto si apre il menu operativo.</p> <p><i>In menu, sottomenu</i></p> <ul style="list-style-type: none"> <li>▪ Premendo brevemente il tasto: <ul style="list-style-type: none"> <li>▪ Apre il menu, il sottomenu o il parametro selezionato.</li> <li>▪ Avvia la procedura guidata.</li> <li>▪ Se è aperto, si chiude il testo di istruzioni del parametro.</li> </ul> </li> <li>▪ Premendo il tasto per 2 s all'interno di un parametro: <ul style="list-style-type: none"> <li>▪ se presente, apre il testo di istruzioni per la funzione del parametro.</li> </ul> </li> </ul> <p><i>In una procedura guidata</i> Apre la visualizzazione per la modifica del parametro.</p> <p><i>Per l'editor di testo e numerico</i></p> <ul style="list-style-type: none"> <li>▪ Premendo brevemente il tasto, viene confermata la selezione.</li> <li>▪ Premendo il tasto per 2 s viene confermata l'immissione effettuata.</li> </ul>
	<p><b>Combinazione di tasti Escape (premere i tasti contemporaneamente)</b></p> <p><i>In menu, sottomenu</i></p> <ul style="list-style-type: none"> <li>▪ Premendo brevemente il tasto: <ul style="list-style-type: none"> <li>▪ si esce dal livello attuale e si accede al successivo livello superiore del menu.</li> <li>▪ Se è aperto, si chiude il testo di istruzioni del parametro.</li> </ul> </li> <li>▪ Premendo il tasto per 2 s si ritorna alla visualizzazione operativa ("posizione HOME").</li> </ul> <p><i>In una procedura guidata</i> si esce dalla procedura guidata e si accede al successivo livello superiore.</p> <p><i>Per l'editor di testo e numerico</i> Chiude la visualizzazione per la modifica senza applicare le modifiche.</p>
	<p><b>Combinazione dei tasti meno/Enter (premere i tasti contemporaneamente)</b></p> <ul style="list-style-type: none"> <li>▪ Se il blocco della tastiera è abilitato: <ul style="list-style-type: none"> <li>▪ premendo il tasto per 3 s il blocco della tastiera viene disabilitato.</li> </ul> </li> <li>▪ Se il blocco della tastiera non è abilitato: <ul style="list-style-type: none"> <li>▪ premendo il tasto per 3 s si apre il menu contestuale, che include la selezione per attivare il blocco della tastiera.</li> </ul> </li> </ul>

### 8.3.5 Apertura del menu contestuale

Grazie al menu contestuale, si possono richiamare i seguenti menu in modo rapido e direttamente dal display operativo:

- Configuraz.
- Backup dei dati
- Simulazione

### Richiamo e chiusura del menu contestuale

L'utente è nel display operativo.

1. Premere i tasti  $\square$  e  $\square$  per più di 3 secondi.  
↳ Si apre il menu contestuale.



A0034608-IT

2. Premere contemporaneamente  $\square$  +  $\square$ .  
↳ Il menu contestuale si chiude e il display ritorna al display operativo.

### Richiamare il menu mediante il menu contestuale

1. Aprire il menu contestuale.
2. Premere  $\square$  per navigare fino al menu richiesto.
3. Premere  $\square$  per confermare la selezione.  
↳ Si apre il menu selezionato.

### 8.3.6 Navigazione e selezione dall'elenco

Per navigare nel menu operativo si possono utilizzare diversi elementi operativi. Il percorso di navigazione è indicato nell'intestazione, a sinistra. I simboli sono visualizzati vicino ai relativi menu. Questi simboli sono riportati anche nell'intestazione durante la navigazione.

**i** Per una spiegazione della visualizzazione di navigazione con simboli ed elementi operativi → 75

**Esempio: Impostazione del numero di valori misurati visualizzati su "2 valori"**

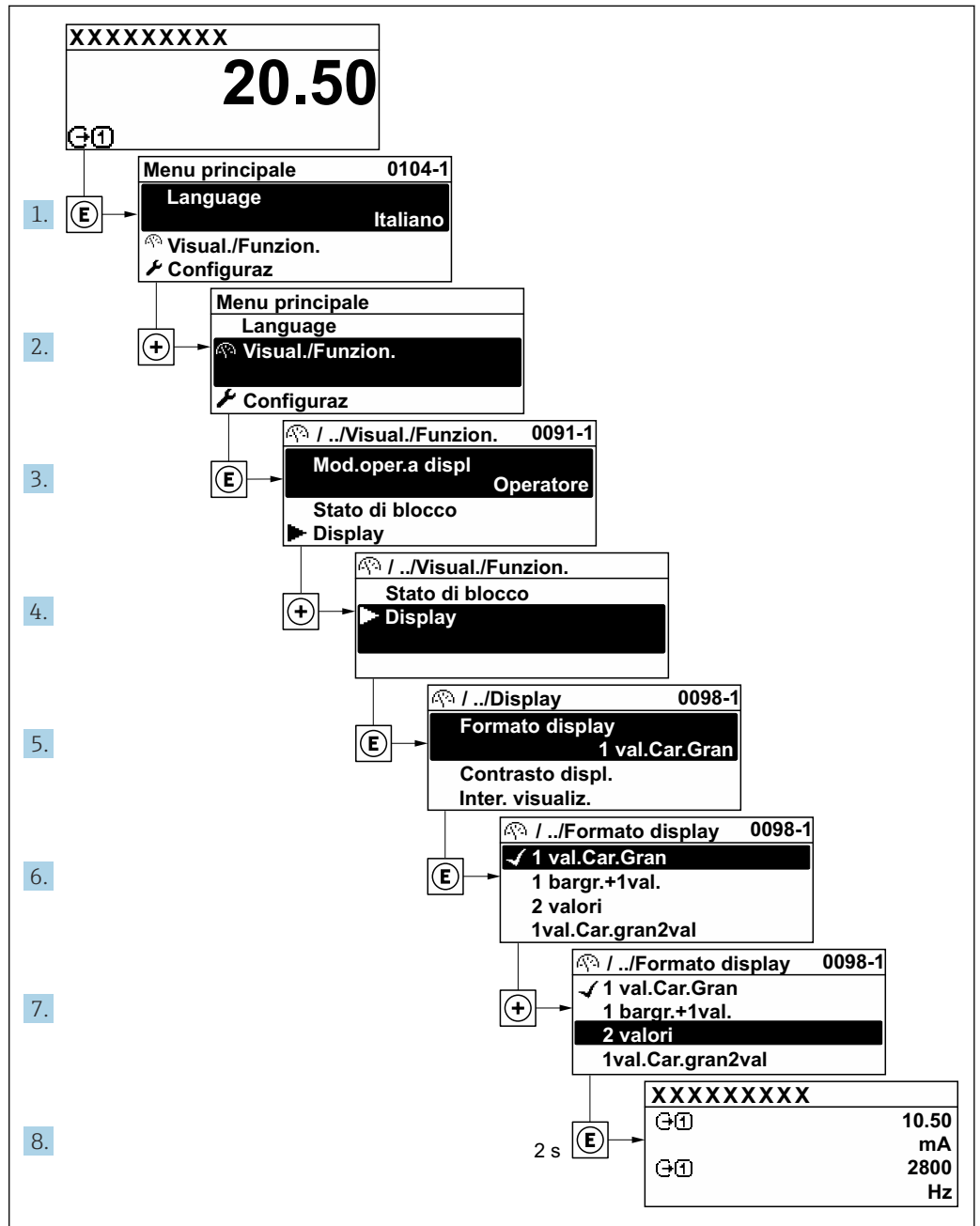

A0029562-IT

### 8.3.7 Accesso diretto al parametro

A ogni parametro è assegnato un numero che consente di accedere al parametro direttamente mediante il display. Inserendo questo codice di accesso in parametro **Accesso diretto**, è visualizzato subito il parametro richiesto.

**Percorso di navigazione**

Esperto → Accesso diretto

Il codice di accesso diretto è formato da un numero a 5 cifre (lunghezza massima) e dal numero del canale, che identifica il canale di una variabile di processo: ad es. 00914-2. Nella finestra di navigazione, questo codice è visualizzato sulla destra, nell'intestazione del parametro selezionato.

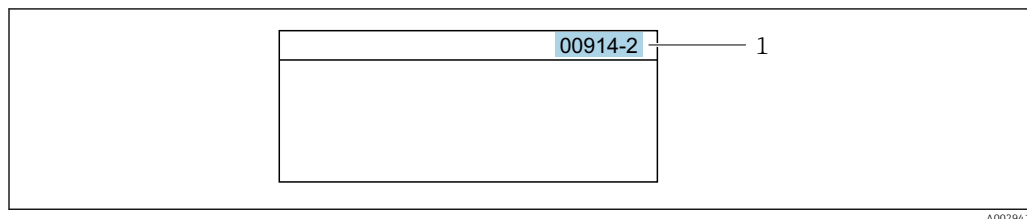

1 Codice di accesso diretto

Considerare quanto segue per inserire il codice di accesso diretto:

- Gli zero iniziali del codice di accesso diretto non devono essere inseriti.  
Esempio: inserire "914" anziché "00914"
- Se non si inserisce il numero del canale, viene aperto automaticamente il canale 1.  
Esempio: inserire 00914 → parametro **Assegna variabile di processo**
- Se è aperto un altro canale: inserire il codice di accesso diretto con il numero del canale corrispondente.  
Esempio: inserire 00914-2 → parametro **Assegna variabile di processo**



Per i codici di accesso diretto ai singoli parametri, consultare la documentazione del dispositivo "Descrizione dei parametri dello strumento"

### 8.3.8 Richiamo del testo di istruzioni

Il testo di istruzioni è disponibile per alcuni parametri e può essere richiamato dalla visualizzazione di navigazione. Il testo di istruzioni contiene una breve spiegazione della funzione del parametro e quindi supporta una messa in servizio rapida e sicura.

#### Richiamo e chiusura del testo di istruzioni

L'utente è nella visualizzazione della navigazione e la barra di selezione è su un parametro.

1. Premere per 2 s.  
↳ Il testo di istruzioni per il parametro selezionato si apre.

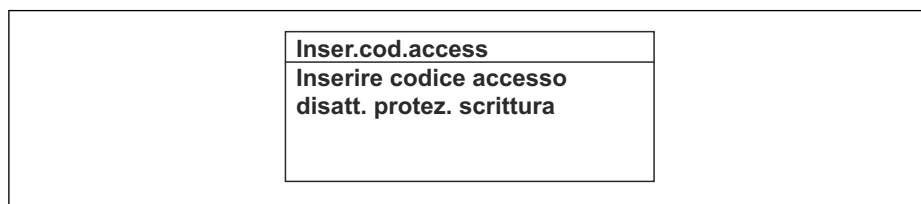

32 Esempio: testo di istruzioni per il parametro "Inserire codice di accesso"

2. Premere contemporaneamente + .
- ↳ Il testo di istruzioni viene chiuso.

### 8.3.9 Modifica dei parametri



I parametri possono essere modificati usando l'editor numerico o l'editor di testo.

- Editor numerico: permette di modificare i valori dei parametri, ad esempio le specifiche per i valori di soglia.
- Editor di testo: permette di inserire un testo in un parametro, ad esempio la descrizione del tag.

È visualizzato un messaggio, se il valore inserito è fuori dal campo di valori consentiti.

<b>Inser.cod.access</b> <b>Valore inserito non valido o fuori dal range</b> <b>Min:0</b> <b>Max:9999</b>
---

A0014049-IT

 Per una descrizione della finestra di modifica - costituita dall'editor di testo e dall'editor numerico - con simboli →  77, per una descrizione degli elementi operativi →  79

### 8.3.10 Ruoli utente e autorizzazioni di accesso correlate

I due ruoli utente "Operatore" e "Manutenzione" hanno diverso accesso in scrittura ai parametri se il cliente definisce un codice di accesso specifico dell'utilizzatore. Questo protegge la configurazione del dispositivo tramite il display locale dall'accesso non autorizzato →  185.

#### Definizione delle autorizzazioni di accesso per i ruoli utente

Alla consegna del dispositivo dalla fabbrica il codice di accesso non è ancora definito. Le autorizzazioni di accesso al dispositivo (in lettura e scrittura) non sono limitate e corrispondono a quelle del ruolo utente "Manutenzione".

- ▶ Definire il codice di accesso.
  - ↳ Oltre al ruolo utente "Manutenzione" viene ridefinito il ruolo utente "Operatore". Le autorizzazioni di accesso sono differenti per i due ruoli utente.

*Autorizzazione di accesso ai parametri: ruolo utente "Manutenzione"*

Stato del codice di accesso	Accesso in lettura	Accesso in scrittura
Il codice di accesso non è ancora stato definito (impostazione di fabbrica).	✓	✓
Dopo che il codice di accesso è stato definito.	✓	✓ <sup>1)</sup>

- 1) Dopo l'inserimento del codice di accesso, l'utente ha soltanto l'accesso in scrittura.



*Autorizzazione di accesso ai parametri: ruolo utente "Operatore"*

Stato del codice di accesso	Accesso in lettura	Accesso in scrittura
Dopo che il codice di accesso è stato definito.	✓	_ <sup>1)</sup>



- 1) Nonostante sia stato definito un codice di accesso, alcuni parametri possono essere sempre modificati e dunque sono esclusi dalla protezione scrittura, poiché non incidono sulla misura. Fare riferimento al paragrafo "Protezione scrittura mediante codice di accesso"

 Il ruolo con cui l'utente ha eseguito l'accesso è indicato in Parametro **Stato accesso**. Percorso di navigazione: Funzionamento → Stato accesso

### 8.3.11 Disattivazione della protezione scrittura tramite codice di accesso

Se è visualizzato il simbolo  sul display locale davanti a un parametro, quel parametro è protetto da scrittura da un codice di accesso specifico dell'utilizzatore e il suo valore non può essere modificato usando il controllo locale →  185.

Un parametro con protezione scrittura può essere disabilitato mediante controllo locale inserendo il codice di accesso specifico dell'utilizzatore in parametro **Inserire codice di accesso** (→  158) mediante la relativa opzione di accesso.

1. Dopo aver premuto , è visualizzata la richiesta di inserimento del codice di accesso.
2. Inserire il codice di accesso.
  - ↳ Il simbolo  davanti ai parametri non è più visualizzato; tutti i parametri precedentemente protetti da scrittura vengono riattivati.

### 8.3.12 Abilitazione e disabilitazione del blocco tastiera



Il blocco della tastiera consente di bloccare l'accesso all'intero menu operativo mediante controllo locale. Di conseguenza, la navigazione del menu operativo o la modifica dei valori di singoli parametri non è più consentita. Gli utenti possono solo leggere i valori misurati nella visualizzazione operativa.

Il blocco tastiera si abilita e disabilita mediante il menu contestuale.

#### Abilitazione del blocco tastiera



-  Il blocco tastiera si abilita automaticamente:
- Se il dispositivo non è stato utilizzato attraverso il display per > 1 minuto.
  - A ogni riavvio del dispositivo.

#### Per riattivare il blocco della tastiera manualmente:

1. Il dispositivo è nella visualizzazione del valore misurato.  
Premere i tasti  e  per 3 secondi.
  - ↳ Si apre un menu contestuale.
2. Nel menu contestuale selezionare l'opzione **Blocco tasti attivo**.
  - ↳ Il blocco tastiera è attivo.

-  Se l'utente cerca di accedere al menu operativo mentre è attivo il blocco della tastiera, compare il messaggio **Blocco tasti attivo**.

#### Disabilitazione del blocco tastiera

- ▶ Il blocco tastiera è attivo.  
Premere i tasti  e  per 3 secondi.
  - ↳ Il blocco tastiera è disattivato.



## 8.4 Accesso al menu operativo mediante web browser

### 8.4.1 PROFINET con Ethernet-APL

<b>Uso del dispositivo</b>	<p><b>Connessione del dispositivo a un interruttore da campo APL</b> Il dispositivo può essere utilizzato solo secondo le seguenti classificazioni della porta APL:</p> <ul style="list-style-type: none"> <li>▪ Se utilizzato in aree pericolose: SLAA o SLAC <sup>1)</sup></li> <li>▪ Se utilizzato in aree sicure: SLAX</li> <li>▪ Valori di connessione dell'interruttore da campo APL (corrisponde, ad esempio alla classificazione SPCC o SPAA della porta APL):</li> <li>▪ Tensione di ingresso massima: 15 V<sub>DC</sub></li> <li>▪ Valori di uscita minimi: 0,54 W</li> </ul> <p><b>Collegamento del dispositivo ad un interruttore SPE</b> Per l'impiego in aree non pericolose: interruttore SPE idoneo</p> <p>Prerequisito interruttore SPE:</p> <ul style="list-style-type: none"> <li>▪ Supporto dello standard 10BASE-T1L</li> <li>▪ Supporto della classe di potenza PoDL 10, 11 o 12</li> <li>▪ Rilevamento di dispositivi da campo SPE senza modulo PoDL integrato</li> </ul> <p>Valori di connessione dell'interruttore SPE:</p> <ul style="list-style-type: none"> <li>▪ Tensione di ingresso massima: 30 V<sub>DC</sub></li> <li>▪ Valori di uscita minimi: 1,85 W</li> </ul>
<b>PROFINET</b>	Secondo IEC 61158 e IEC 61784
<b>Ethernet-APL</b>	Secondo IEEE 802.3cg, specifica v1.0 del profilo porta APL, isolata galvanicamente
<b>Trasferimento dati</b>	10 Mbit/s
<b>Consumo di corrente</b>	<p><b>Trasmittitore</b></p> <p>Max 55,56 mA</p>
<b>Tensione di alimentazione consentita</b>	<ul style="list-style-type: none"> <li>▪ Ex: 9 ... 15 V</li> <li>▪ Area sicura: 9 ... 32 V</li> </ul>
<b>Connessione di rete</b>	Con protezione integrata contro l'inversione di polarità

- 1) Per maggiori informazioni sull'uso del dispositivo in aree pericolose, v. Istruzioni di sicurezza specifiche per aree pericolose

### 8.4.2 Prerequisiti

#### Hardware del computer



Hardware	Interfaccia	
	CDI-RJ45	WLAN
Interfaccia	Il computer deve avere un'interfaccia RJ45. <sup>1)</sup>	L'unità di controllo deve avere un'interfaccia WLAN.
Connessione	Cavo Ethernet standard	Connessione mediante Wireless LAN.
Schermo	Dimensione consigliata: ≥12" (in base alla risoluzione dello schermo)	



- 1) Cavo consigliato: CAT5e, CAT6 o CAT7, con connettore schermato (ad es. marchio YAMAICHI; cod. Y-ConProfixPlug63 / Prod. ID: 82-006660)

*Software del computer*



Software	Interfaccia	
	CDI-RJ45	WLAN
Sistemi operativi consigliati	<ul style="list-style-type: none"> <li>▪ Microsoft Windows 8 o superiore.</li> <li>▪ Sistemi operativi per dispositivi mobili:               <ul style="list-style-type: none"> <li>▪ iOS</li> <li>▪ Android</li> </ul> </li> </ul> <p> Supportati Microsoft Windows XP e Windows 7.</p>	
Web browser supportati	<ul style="list-style-type: none"> <li>▪ Microsoft Internet Explorer 8 o superiore</li> <li>▪ Microsoft Edge</li> <li>▪ Mozilla Firefox</li> <li>▪ Google Chrome</li> <li>▪ Safari</li> </ul>	

*Impostazioni computer*



Impostazioni	Interfaccia	
	CDI-RJ45	WLAN
Diritti utente	Per le impostazioni TCP/IP e del server proxy (per regolare indirizzo IP, subnet mask, ecc.) sono richiesti diritti utenti appropriati (ad es. diritti di amministratore).	
Impostazioni del server proxy nel web browser	L'impostazione del web browser per <i>l'uso di un server proxy per la LAN</i> deve essere <b>disabilitata</b> .	
JavaScript	<p>Il linguaggio JavaScript deve essere abilitato.</p> <p> Se il linguaggio JavaScript non può essere abilitato: inserire <code>http://192.168.1.212/servlet/basic.html</code> nella barra dell'indirizzo del web browser. Nel web browser si avvia una versione completamente funzionale ma semplificata della struttura del menu operativo.</p> <p> Se si installa una nuova versione firmware: Per attivare una corretta visualizzazione dei dati, cancellare la memoria temporanea (cache) in <b>Opzioni Internet</b> nel web browser.</p>	
Connessioni di rete	Si devono utilizzare solo le connessioni di rete attive per il misuratore.	
	Disinserire tutte le altre connessioni di rete ad esempio WLAN.	Disattivare tutte le altre connessioni di rete.

 In caso di problemi di connessione: →  216

*Misuratore: mediante interfaccia service CDI-RJ45*

Dispositivo	Interfaccia service CDI-RJ45
Misuratore	Il misuratore è dotato di interfaccia RJ45.
Web server	<p>Il web server deve essere attivo; impostazione di fabbrica: ON</p> <p> Per informazioni sull'attivazione del web server →  91</p>

Misuratore: mediante interfaccia WLAN

Dispositivo	Interfaccia WLAN
Misuratore	Il misuratore è dotato di antenna WLAN: <ul style="list-style-type: none"> <li>■ Trasmettitore con antenna WLAN integrata</li> <li>■ Trasmettitore con antenna WLAN esterna</li> </ul>
Web server	Web server e WLAN devono essere attivi; impostazione di fabbrica: ON  Per informazioni sull'attivazione del web server →  91

### 8.4.3 Stabilire una connessione

#### Mediante Interfaccia service (CDI-RJ45)

Preparazione del misuratore

Proline 500 – digitale

1. Liberare le 4 viti di fissaggio sul coperchio della custodia.
2. Aprire il coperchio della custodia.
3. La posizione dell'ingresso di connessione dipende dal misuratore e dal protocollo di comunicazione.  
collegare il computer al connettore RJ45 mediante il cavo Ethernet standard .

Proline 500

1. A seconda della versione della custodia:  
Liberare il fermo di sicurezza o la vite di fissaggio sul coperchio della custodia.
2. A seconda della versione della custodia:  
svitare o aprire il coperchio della custodia.
3. collegare il computer al connettore RJ45 mediante il cavo Ethernet standard .

Configurazione del protocollo Internet del computer

Le seguenti informazioni si riferiscono alle impostazioni Ethernet predefinite del dispositivo.

Indirizzo IP del dispositivo: 192.168.1.212 (impostazione di fabbrica)

L'indirizzo IP può essere assegnato al misuratore in diversi modi:

- Indirizzamento software:  
l'indirizzo IP è impostato mediante la funzione parametro **Indirizzo IP** (→  118) .
- DIP switch per "Default IP address":  
per realizzare la connessione di rete mediante interfaccia service (CDI-RJ45): è utilizzato l'indirizzo IP fisso 192.168.1.212 .

Per stabilire la connessione di rete mediante Interfaccia service (CDI-RJ45): il "Default IP address" deve essere impostato su DIP switch **ON**. Il misuratore in questo caso ha un indirizzo IP fisso: 192.168.1.212. L'indirizzo IP fisso 192.168.1.212 può essere utilizzato per stabilire la connessione alla rete.

1. Mediante il DIP switch n. 2, abilitare l'indirizzo IP predefinito 192.168.1.212: .
2. Accendere il misuratore.
3. Collegare il computer al connettore RJ45 mediante il cavo Ethernet standard  
→  93.
4. Se non si utilizza una seconda scheda di rete, chiudere tutte le applicazioni sul notebook.
  - ↳ Applicazioni che richiedono Internet o una rete, come e-mail, applicazioni SAP, Internet o Windows Explorer.

5. Chiudere tutti i browser Internet aperti.
6. Configurare le caratteristiche del protocollo Internet (TCP/IP) come definito nella tabella:

<b>Indirizzo IP</b>	192.168.1.XXX; per XXX tutte le sequenza numeriche eccetto: 0, 212 e 255 → ad es. 192.168.1.213
<b>Subnet mask</b>	255.255.255.0
<b>Gateway predefinito</b>	192.168.1.212 oppure lasciare le celle vuote

### Mediante interfaccia WLAN

#### Configurazione del protocollo Internet del terminale portatile

##### AVVISO

**Se durante la configurazione si interrompe la connessione WLAN, le impostazioni potrebbero essere perse.**

- ▶ Verificare che la connessione WLAN non si interrompa durante la configurazione del dispositivo.

##### AVVISO

**Considerare quanto segue per evitare conflitti di rete:**

- ▶ Evitare di accedere simultaneamente al misuratore dal medesimo terminale portatile mediante l'interfaccia service (CDI-RJ45) e l'interfaccia WLAN.
- ▶ Attivare solo un'interfaccia service (CDI-RJ45 o interfaccia WLAN).
- ▶ Se è richiesta una comunicazione simultanea: configurare dei range di indirizzi IP diversi, ad es. 192.168.0.1 (interfaccia WLAN) e 192.168.1.212 (interfaccia service CDI-RJ45).

#### Preparazione del terminale portatile

- ▶ Abilitare WLAN sul terminale portatile.

#### Stabilire una connessione WLAN dal terminale portatile al misuratore

1. Nelle impostazioni WLAN del terminale portatile:  
Selezionare il misuratore usando il nome SSID (ad es. EH\_Promass\_500\_A802000).
2. Se necessario, selezionare il metodo di criptatura WPA2.
3. Inserire la password:  
Numero di serie di fabbrica del misuratore (ad es. L100A802000).  
↳ Il LED sul modulo display lampeggia. È ora possibile utilizzare il misuratore con il web browser o FieldCare DeviceCare.



Il numero di serie è riportato sulla targhetta.



Per consentire l'assegnazione rapida e sicura della rete WLAN al punto di misura è consigliabile cambiare il nome SSID. Il nome SSID deve essere assegnabile in modo univoco al punto di misura (ad es. descrizione tag) dato che è visualizzato come rete WLAN.

#### Terminazione della connessione WLAN

- ▶ Terminata la configurazione del dispositivo:  
Interrompere la connessione WLAN tra terminale portatile e misuratore.

#### Avviare il web browser

1. Avviare il web browser sul computer.

2. Inserire l'indirizzo IP del web server nella riga dell'indirizzo del web browser:  
192.168.1.212  
↳ Si apre la pagina di accesso.

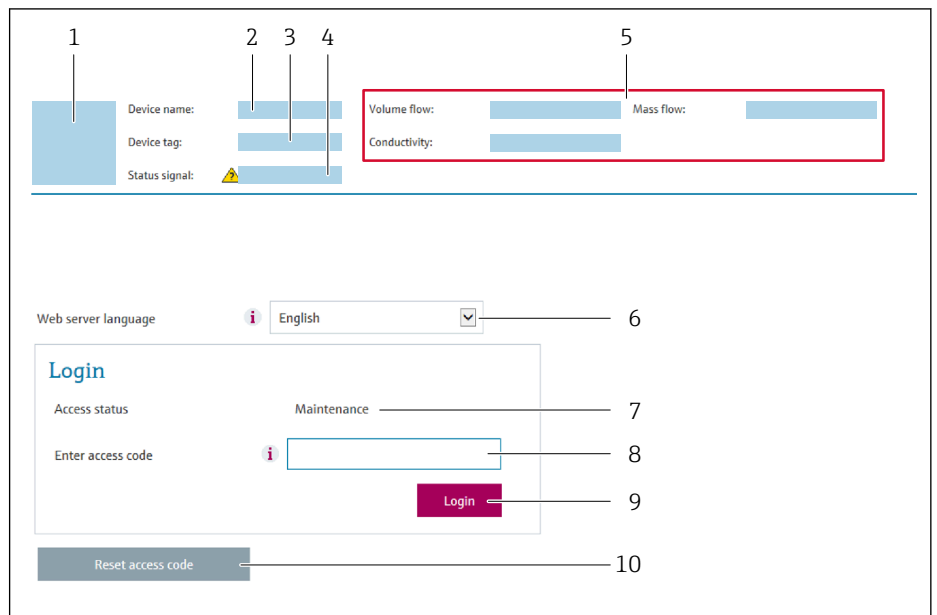

A0029417

- 1 Immagine del dispositivo
- 2 Nome del dispositivo
- 3 Tag del dispositivo
- 4 Segnale di stato
- 5 Valori misurati attuali
- 6 Lingua operativa
- 7 Ruolo utente
- 8 Codice accesso
- 9 Login
- 10 Reset codice d'accesso (→ 180)

**i** Se non è visualizzata la pagina di accesso o se è incompleta → 216

#### 8.4.4 Accesso

1. Selezionare la lingua operativa preferita per il web browser.
2. Inserire il codice di accesso specifico dell'utilizzatore.
3. Premere **OK** per confermare l'immissione.

<b>Codice di accesso</b>	0000 (impostazione di fabbrica); può essere modificato dall'operatore
--------------------------	---

**i** Se per 10 minuti non si eseguono azioni, il web browser ritorna automaticamente alla pagina di accesso.

## 8.4.5 Interfaccia utente

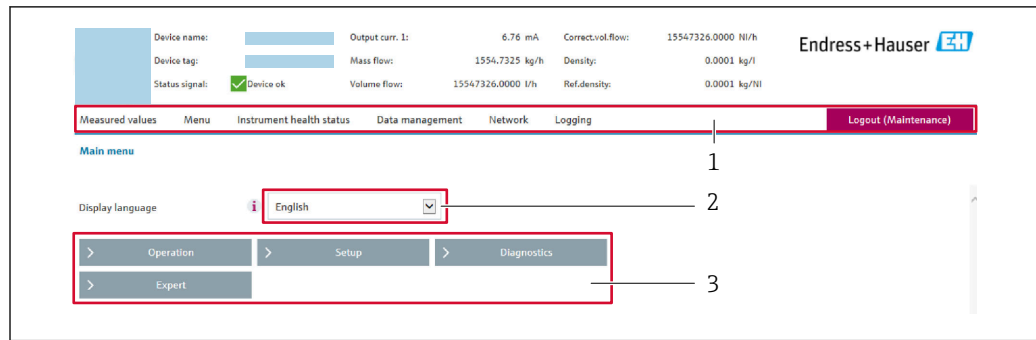

A0029418

- 1 Barra delle funzioni
- 2 Lingua del display locale
- 3 Area di navigazione

### Intestazione

L'intestazione visualizza le seguenti informazioni:

- Nome del dispositivo
- Tag di dispositivo
- Stato del dispositivo con stato del segnale → 224
- Valori misurati istantanei

### Barra delle funzioni

Funzioni	Significato
Valori misurati	Visualizza i valori misurati dal dispositivo
Menu	<ul style="list-style-type: none"> <li>■ Accesso al menu operativo dal misuratore</li> <li>■ La struttura del menu operativo è la medesima per il display locale</li> </ul> Informazioni dettagliate sulla struttura del menu operativo: v. Descrizione dei parametri del dispositivo
Stato dispositivo	Visualizza i messaggi di diagnostica attivi, elencati in ordine di priorità
Gestione dati	Scambio di dati tra computer e misuratore: <ul style="list-style-type: none"> <li>■ Configurazione del dispositivo:               <ul style="list-style-type: none"> <li>■ Carica impostazioni dal dispositivo (formato XML, salvare la configurazione)</li> <li>■ Salva impostazioni nel dispositivo (formato XML, ripristinare la configurazione)</li> </ul> </li> <li>■ Logbook - Esporta logbook eventi (.csv file)</li> <li>■ Documenti - Esporta documenti:               <ul style="list-style-type: none"> <li>■ Esporta backup record dei dati (file .csv, creare la documentazione della configurazione del punto di misura)</li> <li>■ Rapporto di verifica (file PDF, disponibile solo con il pacchetto applicativo "Heartbeat verification")</li> </ul> </li> <li>■ Aggiornamento firmware - Flashing di una versione firmware</li> </ul>
Rete	Configurazione e verifica di tutti i parametri richiesti per stabilire la connessione con il misuratore: <ul style="list-style-type: none"> <li>■ Impostazioni della rete (ad es. indirizzo IP, indirizzo MAC)</li> <li>■ Informazioni sul dispositivo (ad es. numero di serie, versione firmware)</li> </ul>
Logout	Termine della sessione e ritorno alla pagina di accesso

### Area di navigazione

I menu, i relativi sottomenu e i parametri possono essere selezionati nell'area di navigazione.

### Area di lavoro

In base alla funzione selezionata e ai relativi sottomenu, in questa area possono essere eseguite diverse azioni:

- Configurazione dei parametri
- Lettura dei valori misurati
- Richiamo del testo di istruzioni
- Avviare un caricamento/scaricamento

### 8.4.6 Disabilitazione del web server

Il web server del misuratore può essere attivato e disattivato in base ai requisiti utilizzando il parametro **Funzionalità Web server**.

#### Navigazione

Menu "Esperto" → Comunicazione → Web server

#### Panoramica dei parametri con una breve descrizione

Parametro	Descrizione	Selezione	Impostazione di fabbrica
Funzionalità Web server	Attiva e disattiva il web server.	<ul style="list-style-type: none"> <li>■ Disattivo/a</li> <li>■ HTML Off</li> <li>■ Attivo/a</li> </ul>	Attivo/a

#### Campo di applicazione della funzione parametro "Funzionalità Web server"

Opzione	Descrizione
Disattivo/a	<ul style="list-style-type: none"> <li>■ Il web server è completamente disabilitato.</li> <li>■ La porta 80 è bloccata.</li> </ul>
HTML Off	La versione HTML del web server non è disponibile.
Attivo/a	<ul style="list-style-type: none"> <li>■ Sono disponibili tutte le funzionalità del web server.</li> <li>■ È utilizzato JavaScript.</li> <li>■ La password è trasferita in stato criptato.</li> <li>■ Anche le modifiche della password sono trasferite in stato criptato.</li> </ul>

#### Abilitazione del web server

Se il web server è disabilitato, può essere riattivato solo mediante parametro **Funzionalità Web server** e le seguenti opzioni operative:

- Mediante display locale
- Mediante tool operativo "FieldCare"
- Mediante tool operativo "DeviceCare"

### 8.4.7 Disconnessione

 Prima di chiudere la sessione, eseguire se necessario un backup dei dati mediante la funzione **Data management** (upload della configurazione dal dispositivo).

1. Selezionare l'impostazione **Logout** nella riga della funzione.
  - ↳ Si apre la pagina principale con la casella di accesso.
2. Chiudere il web browser.

3. Se non più richieste:  
Eseguire il reset delle proprietà modificate del protocollo Internet (TCP/IP) →  87.

 Se la comunicazione con il web server è stata realizzata mediante l'indirizzo IP predefinito 192.168.1.212, il DIP switch n. 10 deve essere riportato nella posizione precedente (da **ON** → **OFF**). In questo modo, l'indirizzo IP del dispositivo è di nuovo attivo per la comunicazione di rete.

## 8.5 Accedere al menu operativo mediante il tool operativo

La struttura del menu operativo nei tool operativi corrisponde a quella del controllo mediante display locale.

### 8.5.1 Connessione del tool operativo

Tramite rete APL

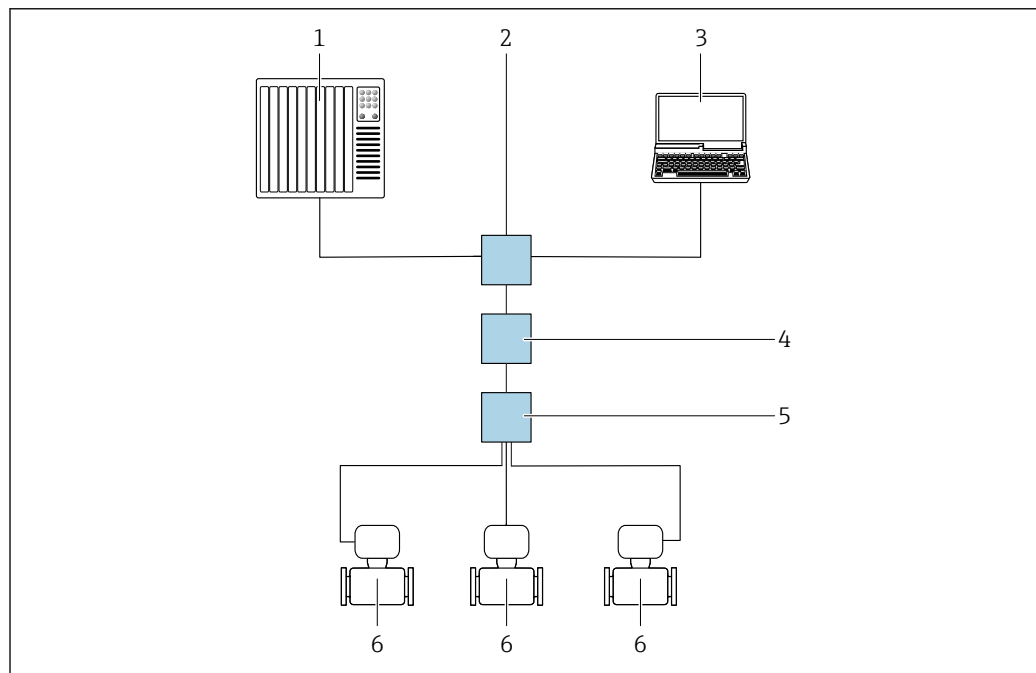

A0046117

 33 Opzioni per il funzionamento a distanza mediante rete APL

- 1 Sistema di automazione, ad es. Simatic S7 (Siemens)
- 2 Switch Ethernet, ad es. Scalance X204 (Siemens)
- 3 Computer con web browser (ad es. Internet Explorer) per accedere al web server integrato o con tool operativo (ad es. FieldCare, DeviceCare con PROFINET COM DTM o SIMATIC PDM con FDI-Package)
- 4 Interruttore di alimentazione APL (opzionale)
- 5 Interruttore da campo APL
- 6 Misuratore



### Interfaccia service

#### Mediante Interfaccia service (CDI-RJ45)

È possibile stabilire una connessione punto-punto tramite la configurazione del dispositivo sul posto. Con la custodia aperta, la connessione viene stabilita direttamente tramite l'interfaccia service (CDI-RJ45) del dispositivo.

**i** Su richiesta è disponibile un adattatore per il connettore RJ45 al connettore M12 per le aree sicure:  
Codice d'ordine per "Accessori", opzione **NB**: "Adattatore RJ45 M12 (interfaccia service)"

L'adattatore serve a connettere l'Interfaccia service (CDI-RJ45) a un connettore M12 montato nell'ingresso cavo. La connessione all'interfaccia service può essere realizzata mediante un connettore M12 senza aprire il dispositivo.

#### Trasmettitore Proline 500-digitale

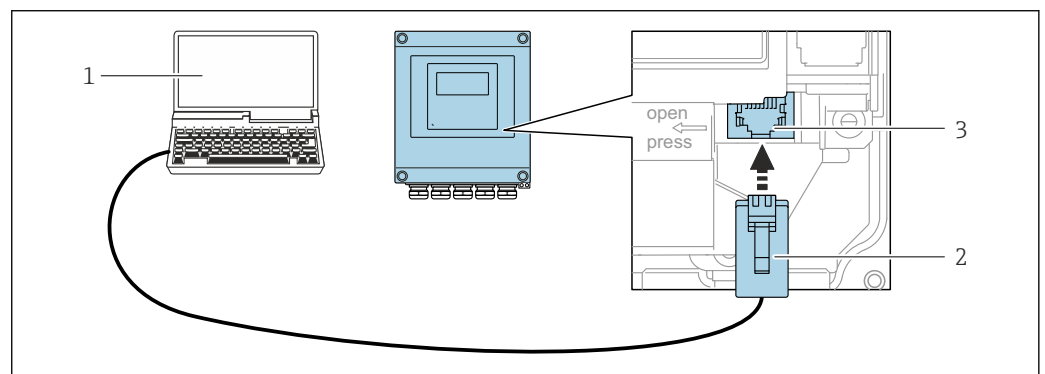

A0029163

#### **i** 34 Connessione mediante interfaccia service (CDI-RJ45)

- 1 Computer con web browser (ad es. Microsoft Internet Explorer, Microsoft Edge) per accedere al web server integrato o con tool operativo "FieldCare", "DeviceCare" e COM DTM "CDI Communication TCP/IP"
- 2 Cavo di collegamento Ethernet standard con connettore RJ45
- 3 Interfaccia service (CDI-RJ45) del misuratore con accesso al web server integrato

#### Trasmettitore Proline 500

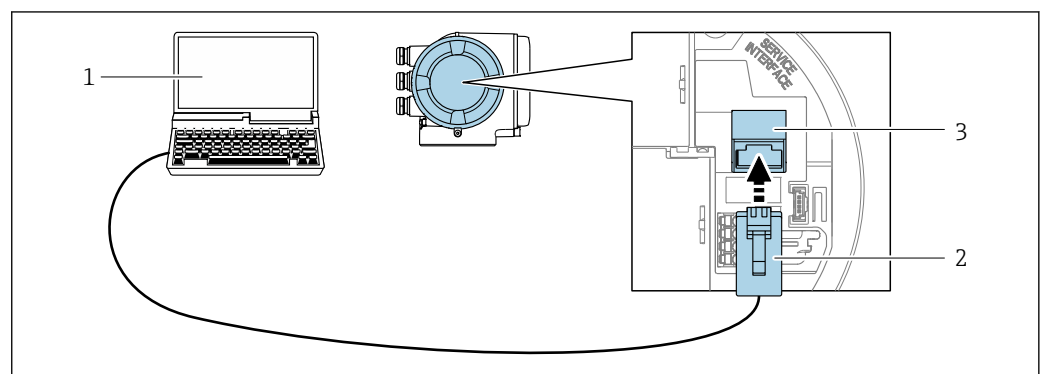

A0027563

#### **i** 35 Connessione mediante interfaccia service (CDI-RJ45)

- 1 Computer con web browser (ad es. Microsoft Internet Explorer, Microsoft Edge) per accedere al web server integrato o con tool operativo "FieldCare", "DeviceCare" e COM DTM "CDI Communication TCP/IP"
- 2 Cavo di collegamento Ethernet standard con connettore RJ45
- 3 Interfaccia service (CDI-RJ45) del misuratore con accesso al web server integrato

*Mediante interfaccia WLAN*

L'interfaccia WLAN opzionale è disponibile sulla seguente versione del dispositivo:  
Codice d'ordine per "Display; funzionamento", opzione G "A 4 righe, illum.; Touch Control +WLAN"

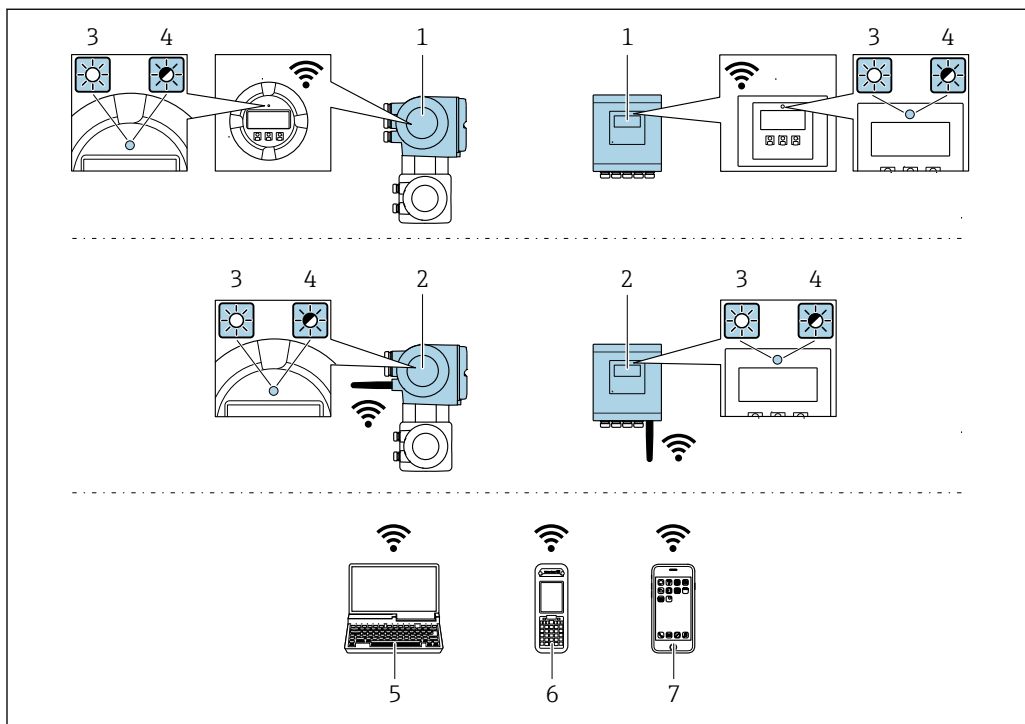

A0034569

- 1 Trasmittitore con antenna WLAN integrata
- 2 Trasmittitore con antenna WLAN esterna
- 3 LED sempre acceso: ricezione WLAN abilitata sul misuratore
- 4 LED lampeggiante: connessione WLAN realizzata tra unità di controllo e misuratore
- 5 Computer con interfaccia WLAN e web browser (ad es. Microsoft Internet Explorer, Microsoft Edge) per accedere al web server integrato del dispositivo o con tool operativo (ad es. FieldCare, DeviceCare)
- 6 Terminale portatile con interfaccia WLAN e web browser (ad es. Microsoft Internet Explorer, Microsoft Edge) per accedere al web server integrato del dispositivo o tool operativo (ad es. FieldCare, DeviceCare)
- 7 Smartphone o tablet (ad es. Field Xpert SMT70)

Funzione	WLAN: IEEE 802.11 b/g (2,4 GHz)
Criptatura	WPA2-PSK AES-128 (secondo IEEE 802.11i)
Canali WLAN configurabili	1...11
Grado di protezione	IP67
Antenne disponibili	<ul style="list-style-type: none"> <li>▪ Antenna interna</li> <li>▪ Antenna esterna (opzionale)</li> </ul> In caso di condizioni di trasmissione/ricezione insoddisfacenti nel luogo di installazione.  È attiva 1 sola antenna alla volta!
Portata	<ul style="list-style-type: none"> <li>▪ Antenna interna: tipicamente 10 m (32 ft)</li> <li>▪ Antenna esterna: tipicamente 50 m (164 ft)</li> </ul>
Materiali (antenna esterna)	<ul style="list-style-type: none"> <li>▪ Antenna: plastica ASA (acrilato di stirene-acrilonitrile) e ottone nichelato</li> <li>▪ Adattatore: Acciaio inox e ottone nichelato</li> <li>▪ Cavo: polietilene</li> <li>▪ Connettore: ottone nichelato</li> <li>▪ Staffa ad angolo: acciaio inox</li> </ul>

*Configurazione del protocollo Internet del terminale portatile***AVVISO**

**Se durante la configurazione si interrompe la connessione WLAN, le impostazioni potrebbero essere perse.**

- ▶ Verificare che la connessione WLAN non si interrompa durante la configurazione del dispositivo.

**AVVISO**

**Considerare quanto segue per evitare conflitti di rete:**

- ▶ Evitare di accedere simultaneamente al misuratore dal medesimo terminale portatile mediante l'interfaccia service (CDI-RJ45) e l'interfaccia WLAN.
- ▶ Attivare solo un'interfaccia service (CDI-RJ45 o interfaccia WLAN).
- ▶ Se è richiesta una comunicazione simultanea: configurare dei range di indirizzi IP diversi, ad es. 192.168.0.1 (interfaccia WLAN) e 192.168.1.212 (interfaccia service CDI-RJ45).

*Preparazione del terminale portatile*

- ▶ Abilitare WLAN sul terminale portatile.

*Stabilire una connessione WLAN dal terminale portatile al misuratore*

1. Nelle impostazioni WLAN del terminale portatile:  
Selezionare il misuratore usando il nome SSID (ad es. EH\_Promass\_500\_A802000).
2. Se necessario, selezionare il metodo di crittatura WPA2.
3. Inserire la password:  
Numero di serie di fabbrica del misuratore (ad es. L100A802000).  
↳ Il LED sul modulo display lampeggia. È ora possibile utilizzare il misuratore con il web browser o FieldCare DeviceCare.

 Il numero di serie è riportato sulla targhetta.

 Per consentire l'assegnazione rapida e sicura della rete WLAN al punto di misura è consigliabile cambiare il nome SSID. Il nome SSID deve essere assegnabile in modo univoco al punto di misura (ad es. descrizione tag) dato che è visualizzato come rete WLAN.

*Terminazione della connessione WLAN*

- ▶ Terminata la configurazione del dispositivo:  
Interrompere la connessione WLAN tra terminale portatile e misuratore.

## 8.5.2 FieldCare

### Campo di applicazione della funzione

Tool di gestione delle risorse asset management di Endress+Hauser basato su FDT (Field Device Technology). Consente la configurazione di tutti i dispositivi da campo intelligenti, presenti nel sistema, e ne semplifica la gestione. L'uso delle informazioni di stato, è anche un sistema semplice, ma efficace, per controllare lo stato e le condizioni dei dispositivi.

Accesso mediante:

- Interfaccia service CDI-RJ45 →  93
- Interfaccia WLAN →  94

Funzioni tipiche:

- Configurazione dei parametri dei trasmettitori
- Caricamento e salvataggio dei dati del dispositivo (upload/download)
- Documentazione del punto di misura
- Visualizzazione della cronologia del valore misurato (registratore a traccia continua) e registro degli eventi



Per maggiori informazioni su FieldCare, consultare le Istruzioni di funzionamento BA00027S e BA00059S

### Provenienza dei file descrittivi del dispositivo

V. le informazioni →  99

### Stabilire una connessione

1. Avviare FieldCare e aprire il progetto.
2. In rete: Aggiungi un dispositivo.
  - ↳ Si apre la finestra **Add device**.
3. Selezionare l'opzione **CDI Communication TCP/IP** dall'elenco e premere **OK** per confermare.
4. Cliccare con il pulsante destro su **CDI Communication TCP/IP** e selezionare l'opzione **Aggiungi dispositivo** nel menu contestuale che si è aperto.
5. Selezionare il dispositivo richiesto dall'elenco e premere **OK** per confermare.
  - ↳ Si apre la finestra **CDI Communication TCP/IP (Configurazione)**.
6. Inserire l'indirizzo del dispositivo nella barra dell'**Indirizzo IP**: 192.168.1.212 e premere **Enter** per confermare.
7. Stabilire la connessione in linea con il dispositivo.



Per maggiori informazioni, consultare le Istruzioni di funzionamento BA00027S e BA00059S

## Interfaccia utente

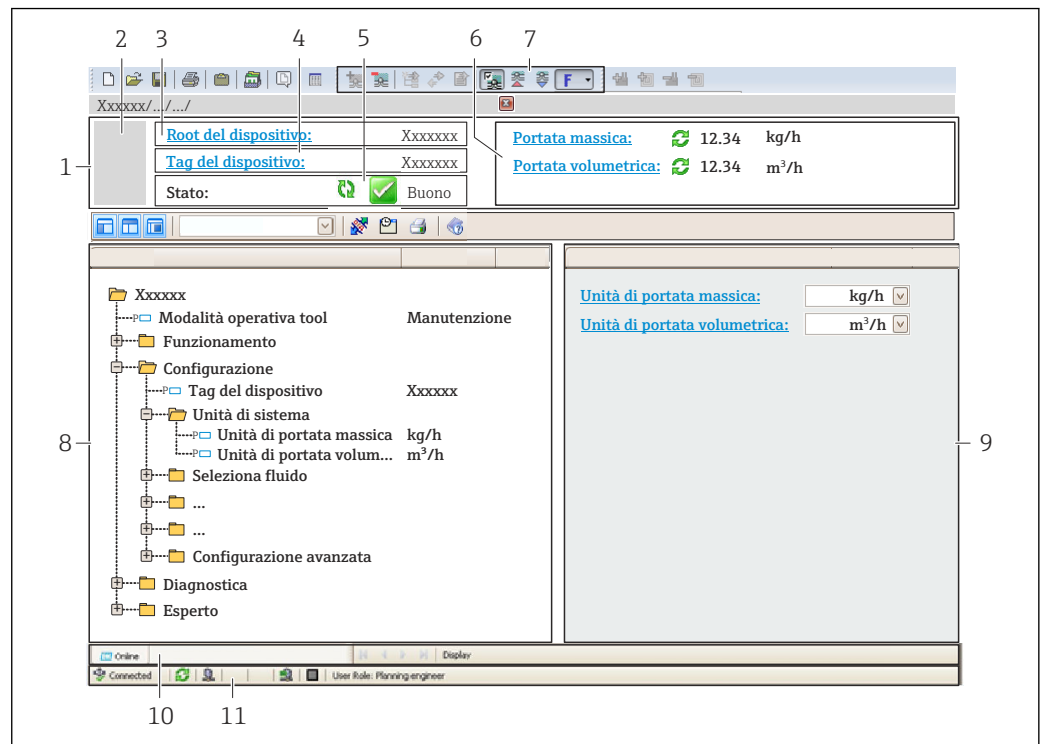

A0021051-IT

- 1 Intestazione
- 2 Immagine del dispositivo
- 3 Nome del dispositivo
- 4 Descrizione tag
- 5 Area di stato con segnale di stato → 224
- 6 Area di visualizzazione per i valori misurati attuali
- 7 Barra degli strumenti di modifica con funzioni aggiuntive, ad es. salva/carica, elenco eventi e crea documentazione
- 8 Area di navigazione con struttura del menu operativo
- 9 Area di lavoro
- 10 Campo di azione
- 11 Area di stato

### 8.5.3 DeviceCare

#### Campo di applicazione della funzione

Tool per collegare e configurare i dispositivi da campo di Endress+Hauser.

Il metodo più veloce per configurare i dispositivi da campo di Endress+Hauser è quello di utilizzare il tool specifico "DeviceCare". Insieme ai DTM (Device Type Managers) rappresenta una soluzione completa e conveniente.



Per maggiori informazioni, consultare la documentazione Brochure Innovazione IN01047S

#### Provenienza dei file descrittivi del dispositivo

V. le informazioni → 99

## 8.5.4 SIMATIC PDM

### **Campo di applicazione della funzione**

SIMATIC PDM è un programma standardizzato di un produttore indipendente di Siemens per l'uso, la configurazione, la manutenzione e la diagnosi di dispositivi da campo intelligenti tramite il protocollo PROFINET-APL.

### **Provenienza dei file descrittivi del dispositivo**

Vedere le informazioni →  99

## 9 Integrazione del sistema

### 9.1 Panoramica dei file descrittivi del dispositivo

#### 9.1.1 Informazioni sulla versione attuale del dispositivo

Versione firmware	01.00.zz	<ul style="list-style-type: none"> <li>▪ Sulla pagina del titolo delle istruzioni di funzionamento</li> <li>▪ Sulla targhetta del trasmettitore</li> <li>▪ Versione Firmware Diagnostica → Informazioni sul dispositivo → Versione Firmware</li> </ul>
Produttore	17	Produttore Esperto → Comunicazione → Blocco fisico → Produttore
ID del dispositivo	0xA43B	–
ID tipo di dispositivo	Promass 500	Tipo di dispositivo Esperto → Comunicazione → Blocco fisico → Tipo di dispositivo
Revisione del dispositivo	1	–
PROFINET con versione Ethernet-APL	2.43	Versione della specifica PROFINET

 Per una panoramica delle diverse versioni del firmware per il dispositivo →  299

#### 9.1.2 Tool operativi

Il file descrittivo del dispositivo, adatto a ogni singolo tool operativo, è elencato nella successiva tabella con l'informazione su dove reperirlo.

FieldCare	<ul style="list-style-type: none"> <li>▪ <a href="http://www.endress.com">www.endress.com</a> → Area Download</li> <li>▪ Chiavetta USB (contattare Endress+Hauser)</li> <li>▪ DVD (contattare Endress+Hauser)</li> </ul>
DeviceCare	<ul style="list-style-type: none"> <li>▪ <a href="http://www.endress.com">www.endress.com</a> → Area Download</li> <li>▪ CD-ROM (contattare Endress+Hauser)</li> <li>▪ DVD (contattare Endress+Hauser)</li> </ul>
SIMATIC PDM (Siemens)	<a href="http://www.endress.com">www.endress.com</a> → Area Download

## 9.2 Device Master File (GSD)

Per integrare i dispositivi da campo in un sistema bus, PROFINET richiede una descrizione dei parametri del dispositivo, come dati in uscita, dati in ingresso, formato e volume dei dati.

Questi dati sono disponibili nel Device Master File (GSD), che è fornito al sistema di automazione quando si esegue la messa in servizio del sistema di comunicazione. Possono essere integrati anche dei bitmap del dispositivo, che sono indicati con dei simboli nella struttura della rete.

Device Master File (GSD) è in formato XML e il file è creato nel linguaggio di formattazione del testo GSDML.

Con il Device Master File (GSD) PA Profile 4.02, si possono sostituire dispositivi da campo di diversi produttori senza eseguire riconfigurazioni.

È possibile utilizzare due diversi file master del dispositivo (GSD): il GSD specifico del produttore e il GSD del Profilo PA.

### 9.2.1 Nome del file master del dispositivo specifico del produttore (GSD)

Esempio di nomi di un Device Master File:

GSDML-V2.43-EH-PROMASS\_300\_500\_APL\_YYYYMMDD.xml

<b>GSDML</b>	Linguaggio di descrizione
<b>V2.43</b>	Versione della specifica PROFINET
<b>EH</b>	Endress+Hauser
<b>PROMASS</b>	Famiglia dello strumento
<b>300_500_APL</b>	Trasmettitore
<b>aaaammgg</b>	Data di rilascio (aaaa: anno, mm: mese, gg: giorno)
<b>.xml</b>	Estensione del nome del file (file XML)

### 9.2.2 Nome file del master del dispositivo PA Profile (GSD)

Esempio del nome di un file master del dispositivo PA Profile:

GSDML-V2.43-PA\_Profile\_V4.02-B333-FLOW\_CORIOLIS-YYYYMMDD.xml

<b>GSDML</b>	Linguaggio di descrizione
<b>V2.43</b>	Versione della specifica PROFINET
<b>PA_Profile_V4.02</b>	Versione della specifica di PA Profile
<b>B333</b>	Identificazione del dispositivo PA Profile
<b>FLOW</b>	Famiglia di prodotti
<b>CORIOLIS</b>	Principio di misura della portata
<b>aaaammgg</b>	Data di rilascio (aaaa: anno, mm: mese, gg: giorno)
<b>.xml</b>	Estensione del nome del file (file XML)

API	Moduli supportati	Variabili di ingresso e uscita
0x9700	Ingresso analogico	Portata massica
	Ingresso analogico	Densità
	Ingresso analogico	Temperatura
	Totalizzatore	Valore totalizzatore: massa/massa Controllo totalizzatore

Origine dei file master del dispositivo (GSD):

GSD specifico del produttore:	<a href="http://www.endress.com">www.endress.com</a> → Area Download
GSD PA Profile:	<a href="https://www.profibus.com/products/gsd-files/gsd-library-profile-for-process-control-devices-version-40">https://www.profibus.com/products/gsd-files/gsd-library-profile-for-process-control-devices-version-40</a> → Area Download



## 9.3 Trasmissione ciclica dei dati con

### 9.3.1 Panoramica dei moduli

La seguente tabella riporta i moduli disponibili per il dispositivo per il trasferimento ciclico di dati. Il trasferimento ciclico di dati è eseguito con un sistema di automazione.

API	Misuratore		Sub-slot	Direzione Flusso dei dati	Sistema di controllo
	Moduli	Slot			
0x9700	Ingresso analogico 1 (portata massica)	1	1	→	PROFINET
	Ingresso analogico 2 (densità)	2	1	→	
	Ingresso analogico 3 (temperatura)	3	1	→	
	Ingresso analogico 4	20	1	→	
	Ingresso analogico 5	21	1	→	
	Ingresso analogico 6	22	1	→	
	Ingresso analogico 7	23	1	→	
	Ingresso analogico 8	24	1	→	
	Ingresso analogico 9	25	1	→	
	Ingresso analogico 10	26	1	→	
	Ingresso analogico 11	27	1	→	
	Ingresso analogico 12	28	1	→	
	Ingresso analogico 13	29	1	→	
	Ingresso analogico 14	30	1	→	
	Ingresso analogico 15	31	1	→	
	Ingresso analogico 16	32	1	→	
	Totalizzatore 1 (massa)	4	1	→ ←	
	Totalizzatore 2	70	1	→ →	
	Totalizzatore 3	71	1	→ ←	
	Ingresso binario 1 (Heartbeat)	80	1	→	
	Ingresso binario 2	81	1	→	
	Uscita analogica 1 (pressione)	160	1	←	
	Uscita analogica 2 (temperatura)	161	1	←	
	Uscita analogica 3 (densità rif.)	162	1	←	
	Uscita analogica 4 (% sedimenti e acqua)	163	1	←	
	Uscita analogica 5 (percentuale di acqua)	164	1	←	
Uscita analogica 6 (fuori spec. appl. 0)	165	1	←		
Uscita analogica 7 (fuori spec. appl. 1)	166	1	←		
Uscita binaria 1 (Heartbeat)	210	1	→		

	Uscita binaria 2	211	1	←	
	Uscita numerata	240	1	←	

### 9.3.2 Descrizione dei moduli

La struttura dei dati è descritta dal punto di vista del sistema di automazione:

- Dati in ingresso: sono inviati dal misuratore al sistema di automazione.
- Dati in uscita: sono inviati dal sistema di automazione al misuratore.

#### Modulo Ingresso analogico

Per trasmettere le variabili di ingresso dal misuratore al sistema di automazione.

I moduli Ingresso analogico trasmettono ciclicamente le variabili di ingresso selezionate, compreso lo stato, dal misuratore al sistema di automazione. La variabile di ingresso è rappresentata dai primi quattro byte, nel formato di numero a virgola mobile secondo lo standard IEEE 754. Il quinto byte contiene informazioni di stato unificate sulla variabile in ingresso.

*Selezione: variabile in ingresso*

Slot	Sub-slot	Variabili in ingresso
1	1	Portata massica
2	1	Densità

Slot	Sub-slot	Variabili in ingresso
3	1	Temperatura
20...32	1	<ul style="list-style-type: none"> <li>▪ Portata massica</li> <li>▪ Portata volumetrica</li> <li>▪ Portata volumetrica compensata</li> <li>▪ Densità</li> <li>▪ Densità di riferimento</li> <li>▪ Temperatura</li> <li>▪ Temperatura dell'elettronica</li> <li>▪ Frequenza di oscillazione</li> <li>▪ Fluttuazione della frequenza</li> <li>▪ Smorzamento delle oscillazioni</li> <li>▪ Fluttuazione dello smorzamento del tubo</li> <li>▪ Asimmetria del segnale</li> <li>▪ Corrente eccitatore</li> <li>▪ Uscita specifica dell'applicazione 0</li> <li>▪ Uscita specifica dell'applicazione 1</li> <li>▪ Indice fluido disomogeneo</li> <li>▪ Indice bolle sospese</li> <li>▪ Indice asimmetria sensore</li> <li>▪ Uscita in corrente 1</li> <li>▪ Uscita in corrente 2</li> <li>▪ Uscita in corrente 3</li> </ul> <p><b>Variabili di ingresso addizionali con il pacchetto applicativo</b></p> <p><b>Verifica Heartbeat</b></p> <ul style="list-style-type: none"> <li>▪ Temperatura del tubo portante</li> <li>▪ Smorzamento oscillazione 1</li> <li>▪ Frequenza di oscillazione 1</li> <li>▪ Ampiezza di oscillazione 0</li> <li>▪ Ampiezza di oscillazione 1</li> <li>▪ Fluttuazione frequenza 1</li> <li>▪ Fluttuazione smorzamento tubo 1</li> <li>▪ Corrente eccitatore 1</li> <li>▪ HBSI</li> </ul> <p><b>Variabili di ingresso addizionali con il pacchetto applicativo</b></p> <p><b>Misura di concentrazione</b></p> <ul style="list-style-type: none"> <li>▪ Concentrazione</li> <li>▪ Portata massica trasportata</li> <li>▪ Portata massica trasportante</li> <li>▪ Portata volumetrica trasportata</li> <li>▪ Portata volumetrica trasportante</li> <li>▪ Portata volumetrica compensata trasportata</li> <li>▪ Portata volumetrica compensata trasportante</li> </ul> <p><b>Variabili di ingresso addizionali con il pacchetto applicativo</b></p> <p><b>Petrolio</b></p> <ul style="list-style-type: none"> <li>▪ Densità di riferimento alternativa</li> <li>▪ Portata GSV</li> <li>▪ Portata GSV alternativa</li> <li>▪ Portata NSV</li> <li>▪ Portata NSV alternativa</li> <li>▪ Portata volumetrica S&amp;W</li> <li>▪ Percentuale di acqua</li> <li>▪ Densità del petrolio</li> <li>▪ Densità dell'acqua</li> <li>▪ Portata massica del petrolio</li> <li>▪ Portata massica dell'acqua</li> <li>▪ Portata volumetrica del petrolio</li> <li>▪ Portata volumetrica dell'acqua</li> <li>▪ Portata volumetrica compensata del petrolio</li> <li>▪ Portata volumetrica compensata dell'acqua</li> </ul>

*Struttura dei dati**Dati in uscita dell'Uscita analogica*

Byte 1	Byte 2	Byte 3	Byte 4	Byte 5
Valore misurato: numero a virgola mobile (IEEE 754)				→ 111Stat <sub>o</sub> <sup>1)</sup>

1) Codifica di stato

**Modulo di ingresso specifico dell'applicazione**

Per trasmettere valori di compensazione dal misuratore al sistema di automazione.

Il modulo di ingresso specifico dell'applicazione trasmette ciclicamente i valori di compensazione, insieme allo stato, dal misuratore al sistema di automazione. Il valore di compensazione è indicato nei primi quattro byte in forma di numero a virgola mobile secondo lo standard IEEE 754. Il quinto byte contiene informazioni di stato unificate sul valore di compensazione.

*Valori di compensazione assegnati*

 La configurazione è eseguita mediante il menu: Esperto → Applicazione → Calcoli specifici per l'applicazione → Variabili di processo

Slot	Valore di compensazione
20...32	Modulo di ingresso specifico dell'applicazione 0
20...32	Modulo di ingresso specifico dell'applicazione 1

*Struttura dei dati**Dati in ingresso del modulo di ingresso specifico dell'applicazione*

Byte 1	Byte 2	Byte 3	Byte 4	Byte 5
Valore misurato: numero a virgola mobile (IEEE 754)				→ 111Stat <sub>o</sub> <sup>1)</sup>

1) Codifica di stato

**Modulo Ingresso binario**

Per trasmettere le variabili di ingresso dal misuratore al sistema di automazione.

I valori dell'ingresso binario sono utilizzati dal misuratore per trasmettere lo stato delle funzioni del dispositivo al sistema di automazione.

I moduli di ingresso binario trasmettono ciclicamente le variabili di ingresso discrete, insieme allo stato, dal misuratore al sistema di automazione. La variabile dell'ingresso discreto è indicata nel primo byte. Il secondo byte contiene informazioni di stato unificate relative alla variabile di ingresso.

*Selezione: ingresso binario funzione dispositivo Slot 80*

Slot	Sub-slot	Bit	Funzione del dispositivo	Stato (significato)
80	1	0	La verifica non è stata eseguita.	<ul style="list-style-type: none"> <li>▪ 0 (funzione del dispositivo disattiva)</li> <li>▪ 1 (funzione del dispositivo attiva)</li> </ul>
		1	La verifica non è riuscita.	
		2	Esecuzione della verifica in corso.	
		3	Verifica completata.	
		4	La verifica non è riuscita.	

Slot	Sub-slot	Bit	Funzione del dispositivo	Stato (significato)
		5	Verifica eseguita con successo.	
		6	La verifica non è stata eseguita.	
		7	Riservato	

Selezione: ingresso binario funzione dispositivo Slot 81

Slot	Sub-slot	Bit	Funzione del dispositivo	Stato (significato)
81	1	0	Rilevamento di tubo parzialmente vuoto	<ul style="list-style-type: none"> <li>▪ 0 (funzione del dispositivo disattiva)</li> <li>▪ 1 (funzione del dispositivo attiva)</li> </ul>
		1	Taglio di bassa portata	
		2	Riservato	
		3	Riservato	
		4	Riservato	
		5	Riservato	
		6	Riservato	
		7	Riservato	

Struttura dei dati

Dati in ingresso dell'ingresso binario

Byte 1	Byte 2
Ingresso binario	→  111Stat o <sup>1)</sup>

1) Codifica di stato

### Modulo massa

Per trasmettere il valore del contatore massico dal misuratore al sistema di automazione.

Il modulo di massa trasmette ciclicamente la massa, compreso lo stato, dal misuratore al sistema di automazione. Il valore del totalizzatore è indicato nei primi quattro byte in forma di numero a virgola mobile secondo lo standard IEEE 754. Il quinto byte contiene informazioni di stato unificate sulla variabile in ingresso.

Selezione: variabile in ingresso

Slot	Sub-slot	Variabili in ingresso
4	1	Massa

Struttura dei dati

Dati in ingresso volume

Byte 1	Byte 2	Byte 3	Byte 4	Byte 5
Valore misurato: numero a virgola mobile (IEEE 754)				→  111Stat o <sup>1)</sup>

1) Codifica di stato

### Modulo di controllo totalizzatore massa

Per trasmettere il valore del totalizzatore dal misuratore al sistema di automazione.

Il modulo di controllo totalizzatore massa trasmette ciclicamente un valore del totalizzatore selezionato, compreso lo stato, dal misuratore al sistema di automazione. Il valore del totalizzatore è indicato nei primi quattro byte in forma di numero a virgola mobile secondo lo standard IEEE 754. Il quinto byte contiene informazioni di stato unificate sulla variabile in ingresso.

*Selezione: variabile in ingresso*

Slot	Sub-slot	Variabile in ingresso
4	1	Massa

#### Struttura dei dati

*Dati in ingresso controllo totalizzatore massa*

Byte 1	Byte 2	Byte 3	Byte 4	Byte 5
Valore misurato: numero a virgola mobile (IEEE 754)				→ 111Stat o <sup>1)</sup>

1) Codifica di stato

*Selezione: variabile di uscita*

Per trasmettere il valore di controllo dal sistema di automazione al misuratore.

Slot	Sub-slot	Valore	Variabile in ingresso
70...71	1	1	Azzerata ("0")
		2	Valore preimpostato
		3	Arresto
		4	Totalizzazione

#### Struttura dei dati

*Dati in uscita controllo totalizzatore massa*

Byte 1
Variabile di controllo

### Modulo Totalizzatore

Per trasmettere il valore del totalizzatore dal misuratore al sistema di automazione.

Il modulo totalizzatore trasmette ciclicamente un valore del totalizzatore selezionato, compreso lo stato, dal misuratore al sistema di automazione. Il valore del totalizzatore è indicato nei primi quattro byte in forma di numero a virgola mobile secondo lo standard IEEE 754. Il quinto byte contiene informazioni di stato unificate sulla variabile in ingresso.

*Selezione: variabile in ingresso*

Slot	Sub-slot	Variabile in ingresso
70...71	1	<ul style="list-style-type: none"> <li>■ Portata massica</li> <li>■ Portata volumetrica</li> <li>■ Portata volumetrica compensata</li> <li>■ Portata massica trasportata <sup>1)</sup></li> <li>■ Portata massica trasportante</li> <li>■ Portata volumetrica trasportata</li> <li>■ Portata volumetrica trasportante</li> <li>■ Portata volumetrica compensata trasportata</li> <li>■ Portata volumetrica compensata trasportante</li> <li>■ Portata GSV <sup>2)</sup></li> <li>■ Portata GSV alternativa <sup>2)</sup></li> <li>■ Portata NSV <sup>2)</sup></li> <li>■ Portata NSV alternativa <sup>2)</sup></li> <li>■ Portata volumetrica S&amp;W <sup>2)</sup></li> <li>■ Portata massica del petrolio <sup>2)</sup></li> <li>■ Portata massica dell'acqua <sup>2)</sup></li> <li>■ Portata volumetrica del petrolio <sup>2)</sup></li> <li>■ Portata volumetrica dell'acqua <sup>2)</sup></li> <li>■ Portata volumetrica compensata del petrolio <sup>2)</sup></li> <li>■ Valore grezzo portata massica <sup>2)</sup></li> </ul>

1) Disponibile solo con il pacchetto applicativo Concentrazione

2) Disponibile solo con il pacchetto applicativo Petrolio

*Struttura dei dati**Dati in ingresso totalizzatore*

Byte 1	Byte 2	Byte 3	Byte 4	Byte 5
Valore misurato: numero a virgola mobile (IEEE 754)				→ 111Stat o <sup>1)</sup>

1) Codifica di stato

**Modulo controllo totalizzatore**

Per trasmettere il valore del totalizzatore dal misuratore al sistema di automazione.

Il modulo di controllo totalizzatore trasmette ciclicamente un valore del totalizzatore selezionato, compreso lo stato, dal misuratore al sistema di automazione. Il valore del totalizzatore è indicato nei primi quattro byte in forma di numero a virgola mobile secondo lo standard IEEE 754. Il quinto byte contiene informazioni di stato unificate sulla variabile in ingresso.

*Selezione: variabile in ingresso*

Slot	Sub-slot	Variabile in ingresso
70...71	1	<ul style="list-style-type: none"> <li>▪ Portata massica</li> <li>▪ Portata volumetrica</li> <li>▪ Portata volumetrica compensata</li> <li>▪ Portata massica trasportata <sup>1)</sup></li> <li>▪ Portata massica trasportante</li> <li>▪ Portata volumetrica trasportata</li> <li>▪ Portata volumetrica trasportante</li> <li>▪ Portata volumetrica compensata trasportata</li> <li>▪ Portata volumetrica compensata trasportante</li> <li>▪ Portata GSV <sup>2)</sup></li> <li>▪ Portata GSD alternativa <sup>2)</sup></li> <li>▪ Portata NSV <sup>2)</sup></li> <li>▪ Portata NSV alternativa <sup>2)</sup></li> <li>▪ Portata volumetrica S&amp;W <sup>2)</sup></li> <li>▪ Portata massica del petrolio <sup>2)</sup></li> <li>▪ Portata massica dell'acqua <sup>2)</sup></li> <li>▪ Portata volumetrica del petrolio <sup>2)</sup></li> <li>▪ Portata volumetrica dell'acqua <sup>2)</sup></li> <li>▪ Portata volumetrica compensata del petrolio <sup>2)</sup></li> <li>▪ Valore grezzo portata massica <sup>2)</sup></li> </ul>

1) Disponibile solo con il pacchetto applicativo Concentrazione

2) Disponibile solo con il pacchetto applicativo Petrolio

*Struttura dei dati**Dati in ingresso controllo totalizzatore*

Byte 1	Byte 2	Byte 3	Byte 4	Byte 5
Valore misurato: numero a virgola mobile (IEEE 754)				→ 111Stat o <sup>1)</sup>

1) Codifica di stato

*Selezione: variabile di uscita*

Per trasmettere il valore di controllo dal sistema di automazione al misuratore.

Slot	Sub-slot	Valore	Variabile in ingresso
70...71	1	1	Azzerata ("0")
		2	Valore preimpostato
		3	Arresto
		4	Totalizzazione

*Struttura dei dati**Dati in uscita controllo totalizzatore*

Byte 1
Variabile di controllo

**Modulo Uscita analogica**

Per trasmettere un valore di compensazione dal sistema di automazione al misuratore.

I moduli Uscita analogica trasmettono ciclicamente i valori di compensazione, comprendenti lo stato e la relativa unità ingegneristica, dal sistema di automazione al



misuratore. Il valore di compensazione è indicato nei primi quattro byte in forma di numero a virgola mobile secondo lo standard IEEE 754. Il quinto byte contiene informazioni di stato unificate sul valore di compensazione.

#### Valori di compensazione assegnati

 La selezione è eseguita mediante: Esperto → Sensore → Compensazione esterna

Slot	Sub-slot	Valore di compensazione
160	1	Pressione
161		Temperatura
162		Densità di riferimento
163		Valore esterno per % S&W (sedimento e acqua) <sup>1)</sup>
164		Valore esterno per percentuale di acqua <sup>1)</sup>
165		Fuori spec. appl. 0
166		Fuori spec. appl. 1

1) Disponibile solo con il pacchetto applicativo Petrolio.

#### Struttura dei dati

##### Dati in uscita dell'Uscita analogica

Byte 1	Byte 2	Byte 3	Byte 4	Byte 5
Valore misurato: numero a virgola mobile (IEEE 754)				→  111Stat <sub>0</sub> <sup>1)</sup>

1) Codifica di stato

#### Modalità di sicurezza

Si può definire una modalità di sicurezza per l'uso dei valori di compensazione.

Se lo stato è GOOD o UNCERTAIN, sono utilizzati i valori di compensazione trasmessi dal sistema di automazione. Se lo stato è BAD, si attiva la modalità di sicurezza per l'uso dei valori di compensazione.

Per definire la modalità di sicurezza sono disponibili dei parametri per ogni valore di compensazione: Esperto → Sensore → Compensazione esterna

##### Parametro Tipo fail-safe

- Opzione Valore fail-safe: è utilizzato il valore definito nel parametro Valore fail-safe.
- Opzione Valore di riposo: è utilizzato l'ultimo valore valido.
- Opzione Off: la modalità di sicurezza è disattivata.

##### Parametro Valore fail-safe

Questo parametro serve per inserire un valore di compensazione che è utilizzato, se è selezionata l'opzione Valore fail-safe nel parametro Tipo fail-safe.

#### Modulo Uscita binaria

Per trasmettere i valori in uscita binari dal sistema di automazione al misuratore.

I valori dell'uscita binaria sono utilizzati dal sistema di automazione per abilitare e disabilitare le funzioni del dispositivo.

I valori dell'uscita binaria trasmettono ciclicamente valori di uscita discreti, insieme allo stato, dal sistema di automazione al misuratore. I valori dell'uscita discreta vengono

trasmessi nel primo byte. Il secondo byte contiene informazioni di stato normalizzate sul valore di uscita.

*Selezione: uscita binaria funzione dispositivo Slot 210*

Slot	Sub-slot	Bit	Funzione del dispositivo	Stato (significato)
210	1	0	Inizio verifica.	La modifica dello stato da 0 a 1 avvia la Heartbeat Verification <sup>1)</sup>
		1	Riservato	
		2	Riservato	
		3	Riservato	
		4	Riservato	
		5	Riservato	
		6	Riservato	
		7	Riservato	

1) Disponibile solo con il pacchetto applicativo Heartbeat

*Selezione: uscita binaria funzione dispositivo Slot 211*

Slot	Sub-slot	Bit	Funzione del dispositivo	Stato (significato)
211	1	0	Portata in stand-by	<ul style="list-style-type: none"> <li>▪ 0 (disattiva la funzione del dispositivo)</li> <li>▪ 1 (attiva la funzione del dispositivo)</li> </ul>
		1	Regolazione dello zero	
		2	Uscita a relè	Valore dell'uscita a relè:
		3	Uscita a relè	
		4	Uscita a relè	
		5	Riservato	
		6	Riservato	
		7	Riservato	

### Struttura dei dati

*Dati in ingresso uscita binaria*

Byte 1	Byte 2
Uscita binaria	Stato <sup>1) 2)</sup>

1) Codifica di stato → 111

2) Se lo stato è BAD, la variabile di controllo non è applicata.

### Modulo per la concentrazione

 Disponibile solo con il pacchetto applicativo Misura di concentrazione.

*Funzioni del dispositivo assegnate*

Slot	Variabili in ingresso
240	Selezione del tipo di liquido

*Struttura dei dati**Dati di concentrazione in uscita*

Byte 1
Variabile di controllo

Tipo di liquido	Codice Enum
Off	0
Saccarosio in acqua	5
Glucosio in acqua	2
Fruttosio in acqua	1
Zucchero invertito in acqua	6
Sciroppo di mais HFCS42	15
Sciroppo di mais HFCS55	16
Sciroppo di mais HFCS90	17
Mosto originale	18
Etanolo in acqua	11
Metanolo in acqua	12
Perossido di idrogeno in acqua	4
Acido cloridrico	24
Acido solforico	25
Acido nitrico	7
Acido fosforico	8
Idrossido di sodio	10
Idrossido di potassio	9
Nitrato di ammonio in acqua	13
Cloruro di ferro(III) in acqua	14
% massa / % volume	19
Profilo utente - Set coef. N. 1	21
Profilo utente - Set coef. N. 2	22
Profilo utente - Set coef. N. 3	23

**9.3.3 Codifica dello stato**

Stato	Codifica (hex)	Significato
BAD - allarme di manutenzione	0x24...0x27	Il valore misurato non è disponibile perché si è verificato un errore del dispositivo.
BAD - correlato al processo	0x28...0x2B	Il valore misurato non è disponibile perché le condizioni di processo non rispettano le soglie delle specifiche tecniche del dispositivo.
BAD - verifica funzionale	0x3C...0x03F	È in corso un controllo delle funzioni (ad es. pulizia o taratura)
UNCERTAIN - valore iniziale	0x4F... 0x4F	È trasmesso un valore predefinito, finché non è disponibile di nuovo un valore misurato corretto o non sono state eseguite delle misure correttive, che modificano questo stato.

Stato	Codifica (hex)	Significato
UNCERTAIN - richiesta manutenzione	0x68...0x6B	Sono stati rilevati dei segni di usura e rotture sul misuratore. Si deve eseguire un intervento di manutenzione nel breve periodo per garantire la continuità di funzionamento del misuratore. Il valore misurato potrebbe non essere valido. L'uso del valore misurato dipende dall'applicazione.
UNCERTAIN - correlato al processo	0x78...0x7B	Le condizioni di processo non rispettano le soglie delle specifiche tecniche del dispositivo. Si potrebbe avere un peggioramento della qualità e dell'accuratezza del valore misurato. L'uso del valore misurato dipende dall'applicazione.
GOOD - OK	0x80...0x83	Non sono stati diagnosticati errori.
GOOD - necessaria manutenzione	0xA4... 0xA7	Il valore misurato è valido. In un prossimo futuro occorre procedere alla manutenzione del dispositivo.
GOOD - manutenzione richiesta	0xA8...0xAB	Il valore misurato è valido. Si consiglia vivamente di eseguire la manutenzione del dispositivo in un prossimo futuro.
GOOD - verifica funzionale	0xBC...0xBF	Il valore misurato è valido. Il misuratore sta eseguendo una verifica funzionale interna. Questa verifica non ha effetti sul processo.

### 9.3.4 Impostazione di fabbrica

Gli slot sono già assegnati nel sistema di automazione per la prima messa in servizio.

#### Slot assegnati

Slot	Impostazione di fabbrica
1	Portata massica
2	Densità
3	Temperatura
4	Massa
20...32	-
70...71	-
80...81	-
160...166	-
210...211	-
240	-

## 9.4 Ridondanza di sistema S2

Per i processi in funzionamento continuo è necessaria una struttura ridondante con due sistemi di automazione. In caso di guasto di un sistema, il secondo sistema garantisce un funzionamento costante e ininterrotto. Il misuratore supporta la ridondanza di sistema S2 ed è in grado di comunicare contemporaneamente con entrambi i sistemi di automazione.

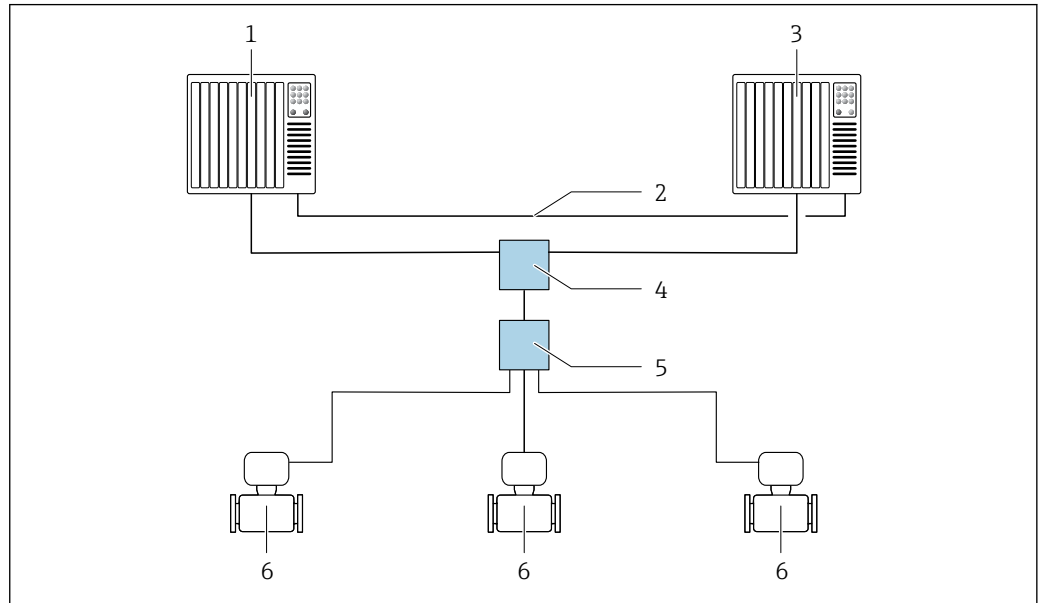

A0047362

36 Esempio della struttura di un sistema ridondante (S2): topologia a stella

- 1 Sistema di automazione 1
- 2 Sincronizzazione dei sistemi di automazione
- 3 Sistema di automazione 2
- 4 Switch per Ethernet industriale gestito
- 5 Switch da campo APL
- 6 Misuratore





Tutti i dispositivi della rete devono supportare la ridondanza di sistema S2.

## 10 Messa in servizio



### 10.1 Verifica finale dell'installazione e delle connessioni

Prima di eseguire la messa in servizio del dispositivo:



- ▶ controllare che siano state eseguite correttamente le verifiche finali dell'installazione e delle connessioni.
- Check list della "Verifica finale dell'installazione" →  35
- Check list della "Verifica finale delle connessioni" →  69

### 10.2 Accensione del misuratore

- ▶ Dopo il superamento della verifica finale dell'installazione e delle connessioni, accendere il dispositivo.
  - ↳ Se l'avviamento è stato eseguito correttamente, il display locale commuta automaticamente dalla visualizzazione di avviamento a quella operativa.

 Se il display locale è vuoto o se è visualizzato un messaggio diagnostico, consultare il paragrafo "Diagnostica e ricerca guasti" →  215.

### 10.3 Connessione mediante FieldCare

- Per la connessione FieldCare →  93
- Per la connessione mediante FieldCare →  96
- Per l'interfaccia utente di FieldCare →  97

### 10.4 Impostazione della lingua operativa

Impostazione di fabbrica: inglese o lingua locale ordinata

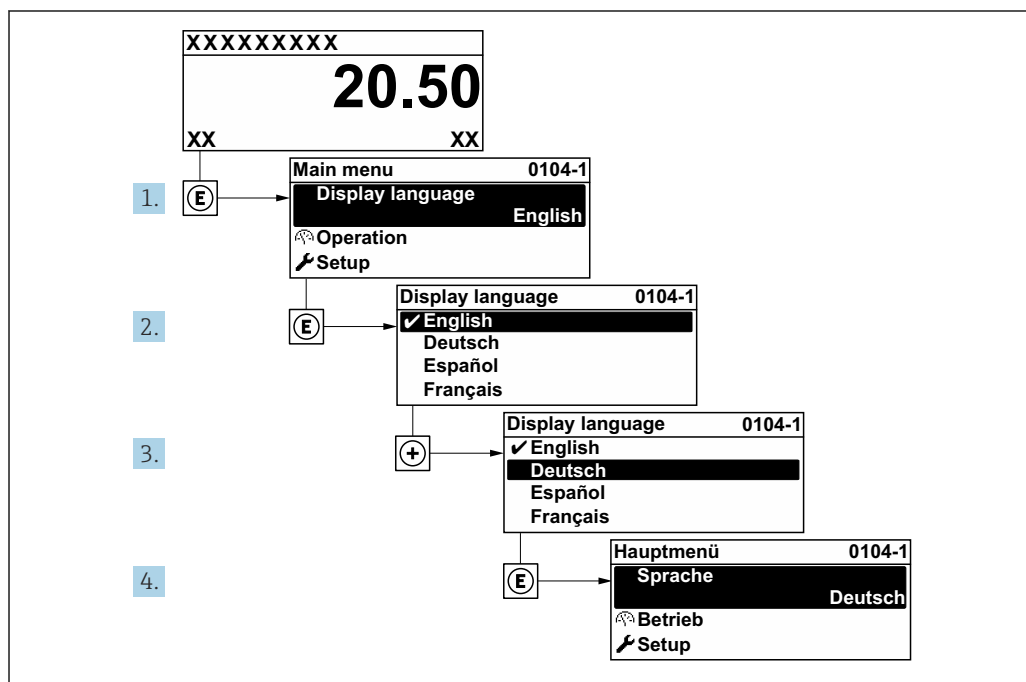

 37 Esempio con il display locale

A0029420

## 10.5 Configurazione del misuratore

- Il menu menu **Configurazione** con le relative procedure guidate comprende tutti i parametri richiesti per il funzionamento standard.
- Navigazione fino al menu menu **Configurazione**

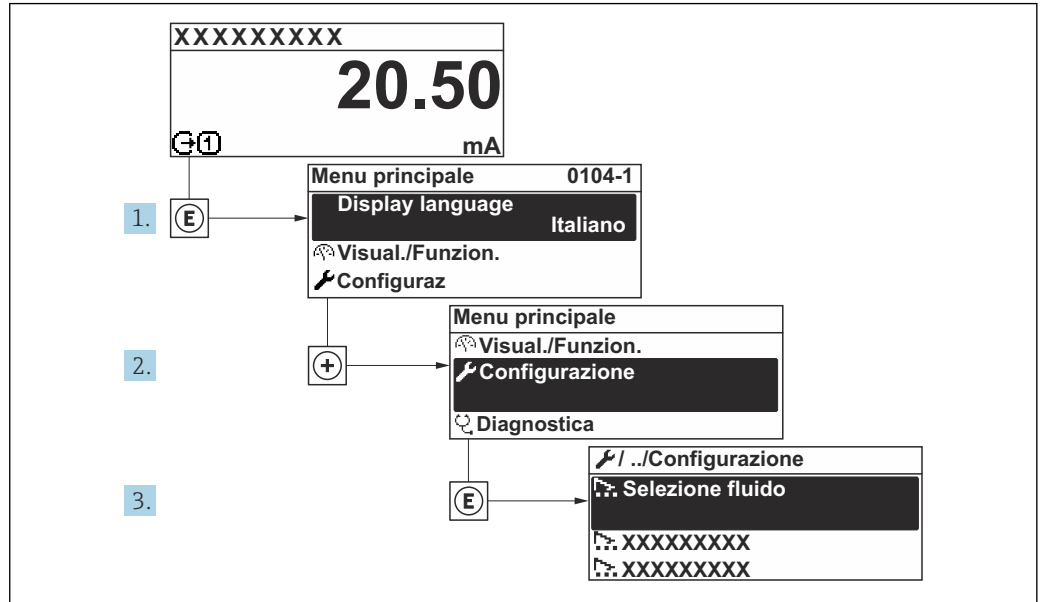

38 Esempio con il display locale

A003222-IT

**i** Il numero di sottomenu e parametri può variare in base alla versione del dispositivo. Alcuni sottomenu e i relativi parametri non sono descritti nelle Istruzioni di funzionamento. Una descrizione può essere reperita invece nella Documentazione speciale del dispositivo (→ paragrafo "Documentazione supplementare").

🔧 Configurazione	
Nome del dispositivo PROFINET	→ 📖 116
▶ Comunicazione	→ 📖 116
▶ Unità di sistema	→ 📖 118
▶ Selezione fluido	→ 📖 121
▶ Analog inputs	→ 📖 124
▶ Configurazione I/O	→ 📖 127
▶ Ingresso corrente 1 ... n	→ 📖 128
▶ Ingresso di stato 1 ... n	→ 📖 129
▶ Uscita in corrente 1 ... n	→ 📖 130

▶ Selez. uscita Impulsi/Frequenza/ Stato 1 ... n	→ 135
▶ Uscita relè 1 ... n	→ 146
▶ Display	→ 149
▶ Taglio bassa portata	→ 155
▶ Rilevamento tubo parzialmente pieno	→ 156
▶ Configurazione avanzata	→ 157

### 10.5.1 Definizione del nome del tag

Un punto di misura può essere identificato rapidamente all'interno dell'impianto sulla base della sua descrizione tag. La descrizione tag equivale al nome del dispositivo (nome della stazione) della specifica PROFINET (lunghezza dei dati: 255 byte)

Il nome del dispositivo può essere modificato mediante i DIP switch o il sistema di automazione .

Il nome del dispositivo utilizzato attualmente è visualizzato nel parametro **Nome della stazione**.

#### Navigazione

Menu "Configurazione" → Nome del dispositivo PROFINET

#### Panoramica dei parametri con una breve descrizione

Parametro	Descrizione	Interfaccia utente	Impostazione di fabbrica
Nome del dispositivo PROFINET	Denominazione del punto di misura.	Max. 32 caratteri, ad es. lettere e numeri.	Numero di serie del dispositivo EH-PROMASS500

### 10.5.2 Visualizzazione dell'interfaccia di comunicazione

La funzione sottomenu **Comunicazione** indica tutte le impostazioni del parametro attuale utili per selezionare e configurare l'interfaccia di comunicazione.

#### Navigazione

Menu "Configurazione" → Comunicazione

▶ <b>Comunicazione</b>	
▶ Porta APL	→ 117
▶ Interfaccia service	→ 117
▶ Diagnostica rete	→ 118



**Sottomenu "Porta APL"****Navigazione**

Menu "Configurazione" → Comunicazione → Porta APL

► Porta APL	
Indirizzo IP (7263)	→ ⓘ 117
Subnet mask (7265)	→ ⓘ 117
Default gateway (7264)	→ ⓘ 117
Indirizzo MAC (7262)	→ ⓘ 117

**Panoramica dei parametri con una breve descrizione**

Parametro	Descrizione	Inserimento dell'utente / Interfaccia utente	Impostazione di fabbrica
Indirizzo IP	Inserire l'indirizzo IP del dispositivo di misura.	Stringa di caratteri composta da numeri, lettere e caratteri speciali (15)	0.0.0.0
Default gateway	Inserire l'indirizzo IP del gateway di default del dispositivo di misura.	Stringa di caratteri composta da numeri, lettere e caratteri speciali (15)	0.0.0.0
Subnet mask	Inserire il subnet mask del dispositivo di misura.	Stringa di caratteri composta da numeri, lettere e caratteri speciali (15)	255.255.255.0
Indirizzo MAC	Visualizza indirizzo MAC del dispositivo di misura.	Stringa di caratteri composta da numeri, lettere e caratteri speciali	

**Sottomenu "Interfaccia service"****Navigazione**

Menu "Configurazione" → Comunicazione → Interfaccia service

► Interfaccia service	
Indirizzo IP (7209)	→ ⓘ 118
Subnet mask (7211)	→ ⓘ 118
Default gateway (7210)	→ ⓘ 118
Indirizzo MAC (7214)	→ ⓘ 118



### Panoramica dei parametri con una breve descrizione

Parametro	Descrizione	Inserimento dell'utente / Interfaccia utente	Impostazione di fabbrica
Indirizzo IP	Inserire l'indirizzo IP del dispositivo di misura.	4 ottetti: 0...255 (nello specifico ottetto)	192.168.1.212
Subnet mask	Consente di visualizzare la maschera di sottorete.	4 ottetti: 0...255 (nello specifico ottetto)	255.255.255.0
Default gateway	Visualizza il gateway predefinito.	4 ottetti: 0...255 (nello specifico ottetto)	0.0.0.0
Indirizzo MAC	Visualizza l'indirizzo MAC del misuratore.  MAC = Media Access Control	Stringa di caratteri a 12 cifre univoca, comprese lettere e numeri, ad es.: 00:07:05:10:01:5F	Ogni misuratore ha un indirizzo univoco.

### Sottomenu "Diagnostica rete"

#### Navigazione

Menu "Configurazione" → Comunicazione → Diagnostica rete

<b>► Diagnostica rete</b>	
Errore quadratico medio (7258)	→  118
Numero pacchetti ricevuti non riusciti (7257)	→  118

### Panoramica dei parametri con una breve descrizione

Parametro	Descrizione	Interfaccia utente	Impostazione di fabbrica
Errore quadratico medio	Fornisce un'indicazione della qualità del segnale di collegamento.	Numero a virgola mobile con segno	0 dB
Numero pacchetti ricevuti non riusciti	Mostra il numero di pacchetti ricevuti non riusciti.	0 ... 65 535	0

## 10.5.3 Impostazione delle unità di sistema









In sottomenu **Unità di sistema** è possibile impostare le unità di misura di tutte le variabili misurate.

 Il numero di sottomenu e parametri può variare in base alla versione del dispositivo. Alcuni sottomenu e i relativi parametri non sono descritti nelle Istruzioni di funzionamento. Una descrizione può essere reperita invece nella Documentazione speciale del dispositivo (→ paragrafo "Documentazione supplementare").

#### Navigazione



Menu "Configurazione" → Unità di sistema

<b>► Unità di sistema</b>	
Unità di portata massica	→  119

Unità di massa	→  119
Unità di portata volumetrica	→  119
Unità di volume	→  119
Unità di portata volumetrica compensata	→  119
Unità di volume compensato	→  119
Unità di densità	→  120
Unità della densità di riferimento	→  120
Unità di densità 2	→  120
Unità di misura temperatura	→  120
Unità di pressione	→  120

### Panoramica dei parametri con una breve descrizione

Parametro	Descrizione	Selezione	Impostazione di fabbrica
Unità di portata massica	Selezionare l'unità di portata massica. <i>Effetto</i> L'unità selezionata è utilizzata per: <ul style="list-style-type: none"> <li>▪ Uscita</li> <li>▪ Taglio bassa portata</li> <li>▪ Simulazione della variabile di processo</li> </ul>	Elenco di selezione dell'unità	Specifica per il paese: <ul style="list-style-type: none"> <li>▪ kg/h</li> <li>▪ lb/min</li> </ul>
Unità di massa	Seleziona unità di massa.	Elenco di selezione dell'unità	Specifica per il paese: <ul style="list-style-type: none"> <li>▪ kg</li> <li>▪ lb</li> </ul>
Unità di portata volumetrica	Selezione dell'unità di portata volumetrica. <i>Effetto</i> L'unità selezionata è utilizzata per: <ul style="list-style-type: none"> <li>▪ Uscita</li> <li>▪ Taglio di bassa portata</li> <li>▪ Simulazione variabili di processo</li> </ul>	Elenco di selezione dell'unità	A seconda del paese: <ul style="list-style-type: none"> <li>▪ l/h</li> <li>▪ gal/min (us)</li> </ul>
Unità di volume	Selezione dell'unità di volume.	Elenco di selezione dell'unità	Specifica per il paese: <ul style="list-style-type: none"> <li>▪ l (DN &gt; 150 (6"): opzione <b>m<sup>3</sup></b>)</li> <li>▪ gal (us)</li> </ul>
Unità di portata volumetrica compensata	Selezionare l'unità di portata volumetrica compensata. <i>Risultato</i> L'unità selezionata è utilizzata per: Parametro <b>Portata volumetrica compensata</b> (→  193)	Elenco di selezione dell'unità	Specifica per il paese: <ul style="list-style-type: none"> <li>▪ NI/h</li> <li>▪ Sft<sup>3</sup>/min</li> </ul>
Unità di volume compensato	Selezionare l'unità di portata volumetrica compensata.	Elenco di selezione dell'unità	Specifica per il paese: <ul style="list-style-type: none"> <li>▪ NI</li> <li>▪ Sft<sup>3</sup></li> </ul>

Parametro	Descrizione	Selezione	Impostazione di fabbrica
Unità di densità	<p>Selezionare l'unità di densità.</p> <p><i>Effetto</i></p> <p>L'unità selezionata è utilizzata per:</p> <ul style="list-style-type: none"> <li>▪ Uscita</li> <li>▪ Simulazione della variabile di processo</li> <li>▪ Regolazione della densità (menu <b>Esperto</b>)</li> </ul>	Elenco di selezione dell'unità	<p>Specifica per il paese:</p> <ul style="list-style-type: none"> <li>▪ kg/l</li> <li>▪ lb/ft<sup>3</sup></li> </ul>
Unità della densità di riferimento	<p>Selezionare l'unità della densità di riferimento.</p>	Elenco di selezione dell'unità	<p>Dipende dal paese di destinazione</p> <ul style="list-style-type: none"> <li>▪ kg/Nl</li> <li>▪ lb/Sft<sup>3</sup></li> </ul>
Unità di densità 2	<p>Selezionare la seconda unità di densità.</p>	Elenco di selezione dell'unità	<p>A seconda del paese:</p> <ul style="list-style-type: none"> <li>▪ kg/l</li> <li>▪ lb/ft<sup>3</sup></li> </ul>
Unità di misura temperatura	<p>Selezionare l'unità di temperatura.</p> <p><i>Effetto</i></p> <p>L'unità selezionata è utilizzata per:</p> <ul style="list-style-type: none"> <li>▪ Parametro <b>Temperatura dell'elettronica</b> (6053)</li> <li>▪ Parametro <b>Valore massimo</b> (6051)</li> <li>▪ Parametro <b>Valore minimo</b> (6052)</li> <li>▪ Parametro <b>Valore massimo</b> (6108)</li> <li>▪ Parametro <b>Valore minimo</b> (6109)</li> <li>▪ Parametro <b>Temperatura del tubo trasportante</b> (6027)</li> <li>▪ Parametro <b>Valore massimo</b> (6029)</li> <li>▪ Parametro <b>Valore minimo</b> (6030)</li> <li>▪ Parametro <b>Temperatura di riferimento</b> (1816)</li> <li>▪ Parametro <b>Temperatura</b></li> </ul>	Elenco di selezione dell'unità	<p>Specifica per il paese:</p> <ul style="list-style-type: none"> <li>▪ °C</li> <li>▪ °F</li> </ul>
Unità di pressione	<p>Selezionare l'unità della pressione di processo.</p> <p><i>Risultato</i></p> <p>L'unità ingegneristica è ottenuta da:</p> <ul style="list-style-type: none"> <li>▪ Parametro <b>Valore di pressione</b> (→  123)</li> <li>▪ Parametro <b>Pressione esterna</b> (→  123)</li> <li>▪ Valore di pressione</li> </ul>	Elenco di selezione dell'unità	<p>Specifica per il paese:</p> <ul style="list-style-type: none"> <li>▪ bar a</li> <li>▪ psi a</li> </ul>

### 10.5.4 Selezione e impostazione del fluido

Il sottomenu procedura guidata **Seleziona fluido** comprende i parametri che devono essere configurati per selezionare e impostare il fluido.

#### Navigazione

Menu "Configurazione" → Selezione fluido

► Selezione fluido	
MFT (Multi-Frequency Technology)	→ ⓘ 121
Seleziona il tipo di fluido	→ ⓘ 121
Seleziona tipo di gas	→ ⓘ 122
Velocità del suono di riferimento	→ ⓘ 122
Velocità del suono di riferimento	→ ⓘ 122
Coeff. di temperatura velocità del suono	→ ⓘ 122
Coeff. di temperatura velocità del suono	→ ⓘ 122
Compensazione di pressione	→ ⓘ 122
Valore di pressione	→ ⓘ 123
Pressione esterna	→ ⓘ 123

#### Panoramica dei parametri con una breve descrizione

Parametro	Prerequisito	Descrizione	Selezione / Inserimento dell'utente / Interfaccia utente	Impostazione di fabbrica
MFT (Multi-Frequency Technology)	–	Abilitare/disabilitare la tecnologia multi-frequenza per aumentare l'accuratezza di misura in caso di presenza di microbolle nel mezzo.	<ul style="list-style-type: none"> <li>▪ no</li> <li>▪ Sì</li> </ul>	Sì
Seleziona il tipo di fluido	–	Questa funzione consente di selezionare il tipo di mezzo: "Gas" o "Liquido". Selezionare l'opzione "Altro" in casi eccezionali per inserire manualmente le caratteristiche del mezzo (ad esempio, liquidi ad alta compressibilità come l'acido solforico).	<ul style="list-style-type: none"> <li>▪ Liquido</li> <li>▪ gas</li> <li>▪ altri</li> </ul>	Liquido

Parametro	Prerequisito	Descrizione	Selezione / Inserimento dell'utente / Interfaccia utente	Impostazione di fabbrica
Seleziona tipo di gas	In sottomenu <b>Selezione fluido</b> , è selezionata l'opzione opzione <b>gas</b> .	Selezionare il tipo di gas misurato.	<ul style="list-style-type: none"> <li>▪ Aria</li> <li>▪ Ammoniaca NH<sub>3</sub></li> <li>▪ Argon Ar</li> <li>▪ Esafluoruro di zolfo SF<sub>6</sub></li> <li>▪ Ossigeno O<sub>2</sub></li> <li>▪ Ozono O<sub>3</sub></li> <li>▪ Ossido di azoto NO<sub>x</sub></li> <li>▪ Azoto N<sub>2</sub></li> <li>▪ Protossido di azoto N<sub>2</sub>O</li> <li>▪ Metano CH<sub>4</sub></li> <li>▪ Metano CH<sub>4</sub> + 10% Idrogeno H<sub>2</sub></li> <li>▪ Metano CH<sub>4</sub> + 20% Idrogeno H<sub>2</sub></li> <li>▪ Metano CH<sub>4</sub> + 30% Idrogeno H<sub>2</sub></li> <li>▪ Idrogeno H<sub>2</sub></li> <li>▪ Elio He</li> <li>▪ Acido cloridrico HCl</li> <li>▪ Acido solfidrico H<sub>2</sub>S</li> <li>▪ Etilene C<sub>2</sub>H<sub>4</sub></li> <li>▪ Anidride carbonica CO<sub>2</sub></li> <li>▪ Monossido di carbonio CO</li> <li>▪ Cloro Cl<sub>2</sub></li> <li>▪ Butano C<sub>4</sub>H<sub>10</sub></li> <li>▪ Propano C<sub>3</sub>H<sub>8</sub></li> <li>▪ Propilene C<sub>3</sub>H<sub>6</sub></li> <li>▪ Etano C<sub>2</sub>H<sub>6</sub></li> <li>▪ altri</li> </ul>	Metano CH <sub>4</sub>
Velocità del suono di riferimento	In parametro <b>Seleziona tipo di gas</b> , è selezionata l'opzione opzione <b>altri</b> .	Immettere la velocità del suono nel gas a 0 °C (32 °F).	1 ... 99 999,9999 m/s	415,0 m/s
Velocità del suono di riferimento	In parametro <b>Seleziona il tipo di fluido</b> , è selezionata l'opzione opzione <b>altri</b> .	Immettere la velocità nel fluido a 0 °C (32 °F).	Numero a virgola mobile con segno	1 456 m/s
Coeff. di temperatura velocità del suono	In parametro <b>Seleziona tipo di gas</b> , è selezionata l'opzione opzione <b>altri</b> .	Immettere il coefficiente di temperatura per la velocità del suono nel gas.	Numero positivo a virgola mobile	0,87 (m/s)/K
Coeff. di temperatura velocità del suono	In parametro <b>Seleziona il tipo di fluido</b> , è selezionata l'opzione opzione <b>altri</b> .	Immettere il coefficiente di temperatura per la velocità media del suono.	Numero a virgola mobile con segno	1,3 (m/s)/K
Compensazione di pressione	–	Attivare la correzione automatica di pressione.	<ul style="list-style-type: none"> <li>▪ Disattivo/a</li> <li>▪ Valore fisso</li> <li>▪ Valore esterno</li> <li>▪ Ingresso corrente 1<sub>⊗</sub></li> <li>▪ Ingresso corrente 2<sub>⊗</sub></li> <li>▪ Ingresso corrente 3<sub>⊗</sub></li> </ul>	Disattivo/a

Parametro	Prerequisito	Descrizione	Selezione / Inserimento dell'utente / Interfaccia utente	Impostazione di fabbrica
Valore di pressione	In parametro <b>Compensazione di pressione</b> , è selezionata l'opzione opzione <b>Valore fisso</b> .	Inserire la pressione di processo utilizzata per la correzione di pressione.	Numero positivo a virgola mobile	1,01325 bar
Pressione esterna	In parametro <b>Compensazione di pressione</b> , è selezionata l'opzione opzione <b>Valore esterno</b> o opzione <b>Ingresso corrente 1...n</b> .	Indica il valore di pressione di processo esterno.		-

\* La visibilità dipende dalle opzioni ordinate o dalla configurazione dello strumento

### 10.5.5 Configurazione degli ingressi

Il sottomenu **Analog inputs** guida l'utente sistematicamente ai singoli sottomenu **Analog input 1 ... n**. Da qui si accede ai parametri specifici di ogni ingresso analogico.

#### Navigazione

Menu "Configurazione" → Analog inputs

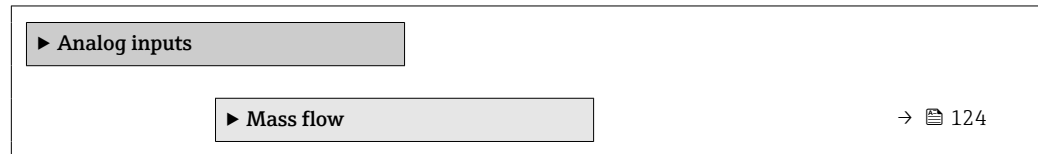

#### Sottomenu "Analog inputs"

#### Navigazione

Menu "Configurazione" → Analog inputs → Mass flow

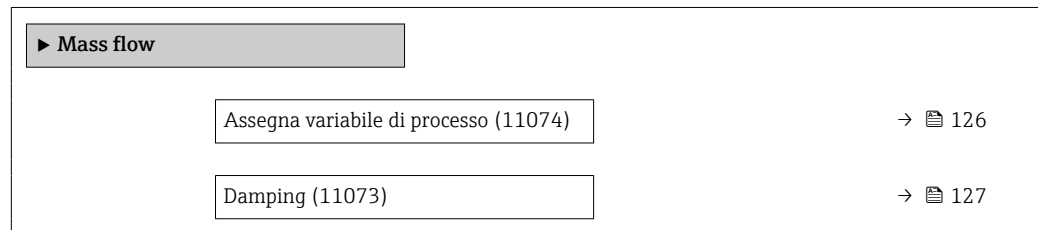



**Panoramica dei parametri con una breve descrizione**

Parametro	Descrizione	Interfaccia utente / Inserimento dell'utente	Impostazione di fabbrica
Parent class		0 ... 255	70

Parametro	Descrizione	Interfaccia utente / Inserimento dell'utente	Impostazione di fabbrica
Assegna variabile di processo	Seleziona una variabile di processo.	<ul style="list-style-type: none"> <li>▪ Portata massica</li> <li>▪ Portata volumetrica</li> <li>▪ Densità</li> <li>▪ Temperatura</li> <li>▪ Temperatura del tubo trasportante</li> <li>▪ Temperatura dell'elettronica</li> <li>▪ Frequenza di oscillazione 0</li> <li>▪ Frequenza di oscillazione 1</li> <li>▪ Ampiezza oscillazione 0</li> <li>▪ Ampiezza oscillazione 1</li> <li>▪ Frequenza fluttuazione 0</li> <li>▪ Frequenza fluttuazione 1</li> <li>▪ Smorzamento oscillazione 0</li> <li>▪ Smorzamento oscillazione 1</li> <li>▪ Fluttuazione smorzamento oscillazione 0</li> <li>▪ Fluttuazione smorzamento oscillazione 1</li> <li>▪ Segnale asimmetrico</li> <li>▪ Asimmetria segnale torsione *</li> <li>▪ Corrente eccitazione 0</li> <li>▪ Corrente eccitazione 1</li> <li>▪ HBSI</li> <li>▪ Ingresso corrente 1</li> <li>▪ Ingresso corrente 2</li> <li>▪ Ingresso corrente 3</li> <li>▪ Uscita specifica dell'applicazione 0</li> <li>▪ Uscita specifica dell'applicazione 1</li> <li>▪ Indice fluido non omogeneo</li> <li>▪ Indice contenuto di gas</li> <li>▪ Test point 0</li> <li>▪ Test point 1</li> <li>▪ Indice asimmetria bobine</li> <li>▪ Valore grezzo portata massica</li> <li>▪ Portata volumetrica compensata</li> <li>▪ Portata massica trasportato</li> <li>▪ Portata massica trasportante</li> <li>▪ Portata volumetrica trasportato</li> <li>▪ Portata volumetrica trasportante</li> <li>▪ Portata volumetr. compensata trasportato</li> <li>▪ Portata volumetr. compensata trasportante</li> <li>▪ Densità di riferimento</li> <li>▪ Densità di riferimento alternativa</li> <li>▪ Portata GSV</li> <li>▪ Portata GSV alternativa</li> <li>▪ Portata NSV</li> <li>▪ Portata NSV alternativa *</li> <li>▪ Portata volumetrica S&amp;W</li> <li>▪ Water cut *</li> <li>▪ Densità olio</li> <li>▪ Densità acqua</li> <li>▪ Portata massica olio</li> <li>▪ Portata massica acqua</li> <li>▪ Portata volumetrica olio</li> <li>▪ Portata volumetrica acqua</li> </ul>	Portata massica

Parametro	Descrizione	Interfaccia utente / Inserimento dell'utente	Impostazione di fabbrica
		<ul style="list-style-type: none"> <li>■ Portata volumetrica compensata olio</li> <li>■ Portata volumetrica compensata acqua</li> <li>■ Concentrazione</li> <li>■ Viscosità dinamica</li> <li>■ Viscosità cinematica</li> <li>■ Viscosità dinam. compen. in temperatura</li> <li>■ Viscosità cinem. compen. in temperatura</li> </ul>	
Damping	Immettere la costante di tempo per lo smorzamento(elemento PT1). Lo smorzamento riduce l'effetto delle fluttuazioni del valore sul segnale di uscita.	Numero positivo a virgola mobile	1,0 s

\* La visibilità dipende dalle opzioni ordinate o dalla configurazione dello strumento

### 10.5.6 Visualizzare la configurazione I/O

Il sottomenu sottomenu **Configurazione I/O** guida l'utente sistematicamente attraverso tutti i parametri che visualizzano la configurazione dei moduli I/O.

#### Navigazione

Menu "Configurazione" → Configurazione I/O

► Configurazione I/O	
Numero morsetti modulo I/O 1 ... n	→ ⓘ 127
Informazioni modulo I/O 1 ... n	→ ⓘ 127
Tipo modulo I/O 1 ... n	→ ⓘ 128
Eseguire configurazione I/O	→ ⓘ 128
Cambio codice I/O	→ ⓘ 128

#### Panoramica dei parametri con una breve descrizione

Parametro	Descrizione	Interfaccia utente / Selezione / Inserimento dell'utente	Impostazione di fabbrica
Numero morsetti modulo I/O 1 ... n	Visualizza i numeri dei morsetti utilizzati dal modulo di I/O.	<ul style="list-style-type: none"> <li>■ Non utilizzato</li> <li>■ 26-27 (I/O 1)</li> <li>■ 24-25 (I/O 2)</li> <li>■ 22-23 (I/O 3)</li> <li>■ 20-21 (I/O 4)</li> </ul>	–
Informazioni modulo I/O 1 ... n	Visualizza informazioni modulo I/O inserito.	<ul style="list-style-type: none"> <li>■ Non collegato</li> <li>■ Invalido/a</li> <li>■ Non configurabile</li> <li>■ Configurabile</li> <li>■ PROFINET</li> </ul>	–

Parametro	Descrizione	Interfaccia utente / Selezione / Inserimento dell'utente	Impostazione di fabbrica
Tipo modulo I/O 1 ... n	Visualizza il tipo del modulo I/O.	<ul style="list-style-type: none"> <li>▪ Disattivo/a</li> <li>▪ Uscita in corrente *</li> <li>▪ Ingresso corrente *</li> <li>▪ Ingresso di stato *</li> <li>▪ Selez. uscita Impulsi/Frequenza/Stato *</li> <li>▪ Uscita doppio impulso *</li> <li>▪ Uscita relè *</li> </ul>	Disattivo/a
Eeguire configurazione I/O	Eeguire la parametrizzazione del modulo I/O liberamente configurabile.	<ul style="list-style-type: none"> <li>▪ no</li> <li>▪ Sì</li> </ul>	no
Cambio codice I/O	Inserire il codice per modificare la configurazione I/O.	Numero intero positivo	0

\* La visibilità dipende dalle opzioni ordinate o dalla configurazione dello strumento

### 10.5.7 Configurazione dell'ingresso in corrente

Il sottomenu **procedura guidata "Ingresso corrente"** guida l'utente sistematicamente attraverso tutti i parametri che devono essere impostati per configurare l'ingresso in corrente.

#### Navigazione

Menu "Configurazione" → Ingresso corrente

► Ingresso corrente 1 ... n	
Numero morsetti	→ 129
Modalità segnale	→ 129
Valore 0/4 mA	→ 129
Valore 20 mA	→ 129
Range di corrente	→ 129
Modalità di guasto	→ 129
Valore guasto	→ 129

## Panoramica dei parametri con una breve descrizione

Parametro	Prerequisito	Descrizione	Interfaccia utente / Selezione / Inserimento dell'utente	Impostazione di fabbrica
Numero morsetti	–	Visualizza i numeri dei morsetti del modulo ingresso in corrente.	<ul style="list-style-type: none"> <li>■ Non utilizzato</li> <li>■ 24-25 (I/O 2)</li> <li>■ 22-23 (I/O 3)</li> <li>■ 20-21 (I/O 4) *</li> </ul>	–
Modalità segnale	Il dispositivo <b>non</b> è approvato per uso in area pericolosa con tipo di protezione Ex-i.	Selezionare la modalità del segnale per l'ingresso in corrente.	<ul style="list-style-type: none"> <li>■ Passivo</li> <li>■ Attivo *</li> </ul>	Attivo
Valore 0/4 mA	–	Inserire il valore per 4 mA.	Numero a virgola mobile con segno	0
Valore 20 mA	–	Inserire il valore per 20 mA.	Numero a virgola mobile con segno	Dipende dal paese di destinazione e dal diametro nominale
Range di corrente	–	Selezionare il campo di corrente per l'uscita del valore di processo e il livello superiore/inferiore per il segnale di allarme.	<ul style="list-style-type: none"> <li>■ 4...20 mA (4...20.5 mA)</li> <li>■ 4...20 mA NE (3.8...20.5 mA)</li> <li>■ 4...20 mA US (3.9...20.8 mA)</li> <li>■ 0...20 mA (0...20.5 mA)</li> </ul>	Specifica per il paese: <ul style="list-style-type: none"> <li>■ 4...20 mA NE (3.8...20.5 mA)</li> <li>■ 4...20 mA US (3.9...20.8 mA)</li> </ul>
Modalità di guasto	–	Definire il comportamento d'ingresso durante la condizione d'allarme.	<ul style="list-style-type: none"> <li>■ Allarme</li> <li>■ Ultimo valore valido</li> <li>■ Valore definito</li> </ul>	Allarme
Valore guasto	Nella funzione parametro <b>Modalità di guasto</b> è selezionata l'opzione <b>Valore definito</b> .	Valore da inserire nello strumento se non è disponibile il valore d'ingresso dal dispositivo esterno.	Numero a virgola mobile con segno	0

\* La visibilità dipende dalle opzioni ordinate o dalla configurazione dello strumento



## 10.5.8 Configurazione dell'ingresso di stato

Il sottomenu sottomenu **Ingresso di stato** guida l'utente sistematicamente attraverso tutti i parametri che devono essere impostati per configurare l'ingresso di stato.

## Navigazione

Menu "Configurazione" → Ingresso di stato 1 ... n

► Ingresso di stato 1 ... n	
Assegnazione ingresso di stato	→ 130
Numero morsetti	→ 130
Livello attivo	→ 130
Numero morsetti	→ 130

Tempo di risposta ingresso di stato	→  130
Numero morsetti	→  130

### Panoramica dei parametri con una breve descrizione

Parametro	Descrizione	Selezione / Interfaccia utente / Inserimento dell'utente	Impostazione di fabbrica
Assegnazione ingresso di stato	Selezione della funzione dell'ingresso di stato.	<ul style="list-style-type: none"> <li>▪ Disattivo/a</li> <li>▪ Reset totalizzatore 1</li> <li>▪ Reset totalizzatore 2</li> <li>▪ Reset totalizzatore 3</li> <li>▪ Azzerà tutti i totalizzatori</li> <li>▪ Portata in stand-by</li> <li>▪ Regolazione dello zero</li> <li>▪ Reset medie pesate *</li> <li>▪ Azzerà medie pesate + totalizzatore 3 *</li> </ul>	Disattivo/a
Numero morsetti	Visualizza i numeri dei morsetti del modulo ingresso di stato.	<ul style="list-style-type: none"> <li>▪ Non utilizzato</li> <li>▪ 24-25 (I/O 2)</li> <li>▪ 22-23 (I/O 3)</li> <li>▪ 20-21 (I/O 4) *</li> </ul>	-
Livello attivo	Definire il livello del segnale d'ingresso per il quale la funzione assegnata dovrà attivarsi.	<ul style="list-style-type: none"> <li>▪ Alto</li> <li>▪ Basso</li> </ul>	Alto
Tempo di risposta ingresso di stato	Definire il tempo minimo per il livello del segnale d'ingresso necessario prima che la funzione selezionata sia attivata.	5 ... 200 ms	50 ms







\* La visibilità dipende dalle opzioni ordinate o dalla configurazione dello strumento





## 10.5.9 Configurazione dell'uscita in corrente

Il sottomenu procedura guidata **Uscita in corrente** guida l'utente sistematicamente attraverso tutti i parametri che devono essere impostati per configurare l'uscita in corrente.

### Navigazione

Menu "Configurazione" → Uscita in corrente

▶ Uscita in corrente 1 ... n	
Numero morsetti	→  131
Modalità segnale	→  131
Variabile processo corrente in uscita	→  132
Campo corrente in uscita	→  133
Valore inferiore uscita	→  133
Valore superiore uscita	→  134

Corrente fissata	→  134
Smorzamento corrente in uscita	→  134
Comportamento uscita in fault	→  134
Guasto corrente	→  134

### Panoramica dei parametri con una breve descrizione

Parametro	Prerequisito	Descrizione	Interfaccia utente / Selezione / Inserimento dell'utente	Impostazione di fabbrica
Numero morsetti	-	Visualizza i numeri dei morsetti del modulo di uscita in corrente.	<ul style="list-style-type: none"> <li>■ Non utilizzato</li> <li>■ 26-27 (I/O 1)</li> <li>■ 24-25 (I/O 2)</li> <li>■ 22-23 (I/O 3)</li> <li>■ 20-21 (I/O 4) *</li> </ul>	-
Modalità segnale	-	Selezionare la modalità del segnale per l'uscita in corrente.	<ul style="list-style-type: none"> <li>■ Attivo *</li> <li>■ Passivo *</li> </ul>	Attivo

Parametro	Prerequisito	Descrizione	Interfaccia utente / Selezione / Inserimento dell'utente	Impostazione di fabbrica
Variabile processo corrente in uscita	-	Selezionare la variabile di processo per l'uscita in corrente.	<ul style="list-style-type: none"> <li>▪ Disattivo/a *</li> <li>▪ Portata massica</li> <li>▪ Portata volumetrica</li> <li>▪ Portata volumetrica compensata *</li> <li>▪ Densità</li> <li>▪ Densità di riferimento *</li> <li>▪ Temperatura</li> <li>▪ Portata massica trasportato *</li> <li>▪ Portata massica trasportante *</li> <li>▪ Portata volumetrica trasportato *</li> <li>▪ Portata volumetrica trasportante *</li> <li>▪ Portata volumetr. compensata trasportato *</li> <li>▪ Portata volumetr. compensata trasportante *</li> <li>▪ Densità di riferimento alternativa *</li> <li>▪ Portata GSV *</li> <li>▪ Portata GSV alternativa *</li> <li>▪ Portata NSV *</li> <li>▪ Portata NSV alternativa *</li> <li>▪ Portata volumetrica S&amp;W *</li> <li>▪ Water cut *</li> <li>▪ Densità olio *</li> <li>▪ Densità acqua *</li> <li>▪ Portata massica olio *</li> <li>▪ Portata massica acqua *</li> <li>▪ Portata volumetrica olio *</li> <li>▪ Portata volumetrica acqua *</li> <li>▪ Portata volumetrica compensata olio *</li> <li>▪ Portata volumetrica compensata acqua *</li> <li>▪ Concentrazione *</li> <li>▪ Uscita specifica dell'applicazione 0 *</li> <li>▪ Uscita specifica dell'applicazione 1 *</li> <li>▪ Indice fluido non omogeneo</li> </ul>	Portata massica



Parametro	Prerequisito	Descrizione	Interfaccia utente / Selezione / Inserimento dell'utente	Impostazione di fabbrica
			<ul style="list-style-type: none"> <li>▪ Indice contenuto di gas*</li> <li>▪ Valore grezzo portata massica</li> <li>▪ Corrente eccitazione 0</li> <li>▪ Smorzamento oscillazione 0</li> <li>▪ Fluttuazione smorzamento oscillazione 0*</li> <li>▪ Frequenza di oscillazione 0</li> <li>▪ Frequenza fluttuazione 0*</li> <li>▪ Segnale asimmetrico</li> <li>▪ Asimmetria segnale torsione*</li> <li>▪ Temperatura del tubo trasportante*</li> <li>▪ Frequenza fluttuazione 0*</li> <li>▪ Ampiezza oscillazione 0*</li> <li>▪ Fluttuazione smorzamento oscillazione 0*</li> <li>▪ HBSI*</li> <li>▪ Pressione*</li> <li>▪ Temperatura dell'elettronica</li> <li>▪ Indice asimmetria bobine</li> <li>▪ Test point 0</li> <li>▪ Test point 1</li> </ul>	
Campo corrente in uscita	–	Selezionare il campo di corrente per l'uscita del valore di processo e il livello superiore/inferiore per il segnale di allarme.	<ul style="list-style-type: none"> <li>▪ 4...20 mA NE (3.8...20.5 mA)</li> <li>▪ 4...20 mA US (3.9...20.8 mA)</li> <li>▪ 4...20 mA (4... 20.5 mA)</li> <li>▪ 0...20 mA (0... 20.5 mA)</li> <li>▪ Valore fisso</li> </ul>	A seconda del paese: <ul style="list-style-type: none"> <li>▪ 4...20 mA NE (3.8...20.5 mA)</li> <li>▪ 4...20 mA US (3.9...20.8 mA)</li> </ul>
Valore inferiore uscita	Una delle seguenti opzioni è selezionata in parametro <b>Range di corrente</b> (→ 133): <ul style="list-style-type: none"> <li>▪ 4...20 mA NE (3.8...20.5 mA)</li> <li>▪ 4...20 mA US (3.9...20.8 mA)</li> <li>▪ 4...20 mA (4... 20.5 mA)</li> <li>▪ 0...20 mA (0... 20.5 mA)</li> </ul>	Immettere il valore del range inferiore per il range dei valori misurati.	Numero a virgola mobile con segno	A seconda del paese: <ul style="list-style-type: none"> <li>▪ 0 kg/h</li> <li>▪ 0 lb/min</li> </ul>

Parametro	Prerequisito	Descrizione	Interfaccia utente / Selezione / Inserimento dell'utente	Impostazione di fabbrica
Valore superiore uscita	Una delle seguenti opzioni è selezionata in parametro <b>Range di corrente</b> (→ ☰ 133): <ul style="list-style-type: none"> <li>▪ 4...20 mA NE (3.8...20.5 mA)</li> <li>▪ 4...20 mA US (3.9...20.8 mA)</li> <li>▪ 4...20 mA (4... 20.5 mA)</li> <li>▪ 0...20 mA (0... 20.5 mA)</li> </ul>	Immettere il valore dell'intervallo superiore per l'intervallo dei valori misurati.	Numero a virgola mobile con segno	Dipende dal paese di destinazione e dal diametro nominale
Corrente fissata	Il opzione <b>Corrente fissata</b> è selezionato nella funzione parametro <b>Range di corrente</b> (→ ☰ 133).	Definisce la corrente di uscita fissa.	0 ... 22,5 mA	22,5 mA
Smorzamento corrente in uscita	In parametro <b>Assegna uscita in corrente</b> (→ ☰ 132) è selezionata una variabile di processo e in parametro <b>Range di corrente</b> (→ ☰ 133): <ul style="list-style-type: none"> <li>▪ 4...20 mA NE (3.8...20.5 mA)</li> <li>▪ 4...20 mA US (3.9...20.8 mA)</li> <li>▪ 4...20 mA (4... 20.5 mA)</li> <li>▪ 0...20 mA (0... 20.5 mA)</li> </ul>	Impostare il tempo di reazione per il segnale dell'uscita in corrente alle fluttuazioni del valore misurato.	0,0 ... 999,9 s	1,0 s
Comportamento uscita in fault	In parametro <b>Assegna uscita in corrente</b> (→ ☰ 132) è selezionata una variabile di processo e in parametro <b>Range di corrente</b> (→ ☰ 133): <ul style="list-style-type: none"> <li>▪ 4...20 mA NE (3.8...20.5 mA)</li> <li>▪ 4...20 mA US (3.9...20.8 mA)</li> <li>▪ 4...20 mA (4... 20.5 mA)</li> <li>▪ 0...20 mA (0... 20.5 mA)</li> </ul>	Selezione azione uscita in condizioni di allarme.	<ul style="list-style-type: none"> <li>▪ Min.</li> <li>▪ Max.</li> <li>▪ Ultimo valore valido</li> <li>▪ Valore attuale</li> <li>▪ Valore fisso</li> </ul>	Max.
Guasto corrente	Il opzione <b>Valore definito</b> è selezionato nella funzione parametro <b>Modalità di guasto</b> .	Impostare il valore di uscita in corrente per la condizione di allarme.	0 ... 22,5 mA	22,5 mA

\* La visibilità dipende dalle opzioni ordinate o dalla configurazione dello strumento

### 10.5.10 Configurazione dell'uscita impulsi/frequenza/contatto

Il menu procedura guidata **Selez. uscita Impulsi/Frequenza/Stato** guida l'operatore sistematicamente attraverso tutti i parametri che possono essere impostati per configurare l'uscita in corrente selezionata.

#### Navigazione

Menu "Configurazione" → Configurazione avanzata → Selez. uscita Impulsi/Frequenza/Stato

▶ Selez. uscita Impulsi/Frequenza/Stato 1 ... n

Modalità operativa

→ ⓘ 135

#### Panoramica dei parametri con una breve descrizione

Parametro	Descrizione	Selezione	Impostazione di fabbrica
Modalità operativa	Selezione l'uscita quale impulso, frequenza o a scatto.	<ul style="list-style-type: none"> <li>■ Impulsi</li> <li>■ Frequenza</li> <li>■ Contatto</li> </ul>	Impulsi

#### Configurazione dell'uscita impulsi

#### Navigazione

Menu "Configurazione" → Selez. uscita Impulsi/Frequenza/Stato

▶ Selez. uscita Impulsi/Frequenza/Stato 1 ... n

Modalità operativa

→ ⓘ 136

Numero morsetti

→ ⓘ 136

Modalità segnale

→ ⓘ 136

Assegna uscita impulsi

→ ⓘ 136

Valore dell'impulso

→ ⓘ 137

Larghezza impulso

→ ⓘ 137

Modalità di guasto

→ ⓘ 137

Segnale di uscita invertito

→ ⓘ 137

## Panoramica dei parametri con una breve descrizione

Parametro	Prerequisito	Descrizione	Selezione / Interfaccia utente / Inserimento dell'utente	Impostazione di fabbrica
Modalità operativa	-	Selezione l'uscita quale impulso, frequenza o a scatto.	<ul style="list-style-type: none"> <li>■ Impulsi</li> <li>■ Frequenza</li> <li>■ Contatto</li> </ul>	Impulsi
Numero morsetti	-	Visualizza i numeri dei morsetti del modulo di uscita PFS.	<ul style="list-style-type: none"> <li>■ Non utilizzato</li> <li>■ 24-25 (I/O 2)</li> <li>■ 22-23 (I/O 3)</li> <li>■ 20-21 (I/O 4) *</li> </ul>	-
Modalità segnale	-	Selezionare la modalità di segnale dell'uscita PFS.	<ul style="list-style-type: none"> <li>■ Passivo</li> <li>■ Attivo *</li> <li>■ Passive NE</li> </ul>	Passivo
Assegna uscita impulsi	L'opzione <b>Impulsi</b> è selezionata nel parametro <b>Modalità operativa</b> .	Selezione variabile di processo uscita impulsi.	<ul style="list-style-type: none"> <li>■ Disattivo/a</li> <li>■ Portata massica</li> <li>■ Portata volumetrica</li> <li>■ Portata volumetrica compensata *</li> <li>■ Portata massica trasportato *</li> <li>■ Portata massica trasportante *</li> <li>■ Portata volumetrica trasportato *</li> <li>■ Portata volumetrica trasportante *</li> <li>■ Portata volumetr. compensata trasportato *</li> <li>■ Portata volumetr.compensata trasportante *</li> <li>■ Portata GSV *</li> <li>■ Portata GSV alternativa *</li> <li>■ Portata NSV *</li> <li>■ Portata NSV alternativa *</li> <li>■ Portata volumetrica S&amp;W *</li> <li>■ Portata massica olio *</li> <li>■ Portata massica acqua *</li> <li>■ Portata volumetrica olio *</li> <li>■ Portata volumetrica acqua *</li> <li>■ Portata volumetrica compensata olio *</li> <li>■ Portata volumetrica compensata acqua *</li> </ul>	Disattivo/a

Parametro	Prerequisito	Descrizione	Selezione / Interfaccia utente / Inserimento dell'utente	Impostazione di fabbrica
Valore dell'impulso	L'opzione opzione <b>Impulsi</b> è selezionata in parametro <b>Modalità operativa</b> (→ ☰ 135) e una variabile di processo è selezionata in parametro <b>Assegna uscita impulsi</b> (→ ☰ 136).	Inserire la quantità del valore misurato per la quale viene emesso un impulso.	Numero positivo a virgola mobile	Dipende dal paese di destinazione e dal diametro nominale
Larghezza impulso	L'opzione opzione <b>Impulsi</b> è selezionata in parametro <b>Modalità operativa</b> (→ ☰ 135) e una variabile di processo è selezionata in parametro <b>Assegna uscita impulsi</b> (→ ☰ 136).	Selezione larghezza impulso in uscita.	0,05 ... 2 000 ms	100 ms
Modalità di guasto	L'opzione opzione <b>Impulsi</b> è selezionata in parametro <b>Modalità operativa</b> (→ ☰ 135) e una variabile di processo è selezionata in parametro <b>Assegna uscita impulsi</b> (→ ☰ 136).	Selezione azione uscita in condizioni di allarme.	<ul style="list-style-type: none"> <li>■ Valore attuale</li> <li>■ Nessun impulso</li> </ul>	Nessun impulso
Segnale di uscita invertito	–	Invertire segnale in uscita.	<ul style="list-style-type: none"> <li>■ no</li> <li>■ Sì</li> </ul>	no



\* La visibilità dipende dalle opzioni ordinate o dalla configurazione dello strumento

## Configurazione dell'uscita in frequenza

### Navigazione

Menu "Configurazione" → Selez. uscita Impulsi/Frequenza/Stato









► Selez. uscita Impulsi/Frequenza/ Stato 1 ... n	
Modalità operativa	→ ☰ 138
Numero morsetti	→ ☰ 138
Modalità segnale	→ ☰ 138
Assegna uscita in frequenza	→ ☰ 139
Valore di frequenza minimo	→ ☰ 140
Valore di frequenza massimo	→ ☰ 140
Valore di misura alla frequenza minima	→ ☰ 140
Valore di misura alla frequenza massima	→ ☰ 140
Modalità di guasto	→ ☰ 141

Frequenza di errore	→  141
Segnale di uscita invertito	→  141

### Panoramica dei parametri con una breve descrizione

Parametro	Prerequisito	Descrizione	Selezione / Interfaccia utente / Inserimento dell'utente	Impostazione di fabbrica
Modalità operativa	-	Selezione l'uscita quale impulso, frequenza o a scatto.	<ul style="list-style-type: none"> <li>▪ Impulsi</li> <li>▪ Frequenza</li> <li>▪ Contatto</li> </ul>	Impulsi
Numero morsetti	-	Visualizza i numeri dei morsetti del modulo di uscita PFS.	<ul style="list-style-type: none"> <li>▪ Non utilizzato</li> <li>▪ 24-25 (I/O 2)</li> <li>▪ 22-23 (I/O 3)</li> <li>▪ 20-21 (I/O 4) *</li> </ul>	-
Modalità segnale	-	Selezionare la modalità di segnale dell'uscita PFS.	<ul style="list-style-type: none"> <li>▪ Passivo</li> <li>▪ Attivo *</li> <li>▪ Passive NE</li> </ul>	Passivo

Parametro	Prerequisito	Descrizione	Selezione / Interfaccia utente / Inserimento dell'utente	Impostazione di fabbrica
Assegna uscita in frequenza	Nel parametro <b>Modalità operativa</b> (→ 135), è selezionata l'opzione <b>Frequenza</b> .	Selezione variabile di processo uscita in frequenza.	<ul style="list-style-type: none"> <li>■ Disattivo/a</li> <li>■ Portata massica</li> <li>■ Portata volumetrica</li> <li>■ Portata volumetrica compensata *</li> <li>■ Densità</li> <li>■ Densità di riferimento *</li> <li>■ Frequ. segnale del periodo di tempo(TPS) *</li> <li>■ Temperatura</li> <li>■ Pressione</li> <li>■ Portata GSV *</li> <li>■ Portata GSV alternativa *</li> <li>■ Portata NSV *</li> <li>■ Portata NSV alternativa *</li> <li>■ Portata volumetrica S&amp;W *</li> <li>■ Densità di riferimento alternativa *</li> <li>■ Water cut *</li> <li>■ Densità olio *</li> <li>■ Densità acqua *</li> <li>■ Portata massica olio *</li> <li>■ Portata massica acqua *</li> <li>■ Portata volumetrica olio *</li> <li>■ Portata volumetrica acqua *</li> <li>■ Portata volumetrica compensata olio *</li> <li>■ Portata volumetrica compensata acqua *</li> <li>■ Concentrazione *</li> <li>■ Portata massica trasportato *</li> <li>■ Portata massica trasportante *</li> <li>■ Portata volumetrica trasportato *</li> <li>■ Portata volumetrica trasportante *</li> <li>■ Portata volumetr. compensata trasportato *</li> <li>■ Portata volumetr.compensata trasportante *</li> <li>■ Uscita specifica dell'applicazione 0 *</li> </ul>	Disattivo/a

Parametro	Prerequisito	Descrizione	Selezione / Interfaccia utente / Inserimento dell'utente	Impostazione di fabbrica
			<ul style="list-style-type: none"> <li>▪ Uscita specifica dell'applicazione 1*</li> <li>▪ Indice fluido non omogeneo</li> <li>▪ Indice contenuto di gas*</li> <li>▪ HBSI*</li> <li>▪ Valore grezzo portata massica</li> <li>▪ Corrente eccitazione 0</li> <li>▪ Smorzamento oscillazione 0</li> <li>▪ Fluttuazione smorzamento oscillazione 0*</li> <li>▪ Frequenza di oscillazione 0</li> <li>▪ Frequenza fluttuazione 0*</li> <li>▪ Ampiezza oscillazione 0*</li> <li>▪ Segnale asimmetrico</li> <li>▪ Asimmetria segnale torsione*</li> <li>▪ Temperatura del tubo trasportante*</li> <li>▪ Temperatura dell'elettronica</li> <li>▪ Indice asimmetria bobine</li> <li>▪ Test point 0</li> <li>▪ Test point 1</li> </ul>	
Valore di frequenza minimo	L'opzione opzione <b>Frequenza</b> è selezionata in parametro <b>Modalità operativa</b> (→  135) e una variabile di processo è selezionata in parametro <b>Assegna uscita in frequenza</b> (→  139).	Inserire frequenza minima.	0,0 ... 10000,0 Hz	0,0 Hz
Valore di frequenza massimo	L'opzione opzione <b>Frequenza</b> è selezionata in parametro <b>Modalità operativa</b> (→  135) e una variabile di processo è selezionata in parametro <b>Assegna uscita in frequenza</b> (→  139).	Inserire frequenza massima.	0,0 ... 10000,0 Hz	10000,0 Hz
Valore di misura alla frequenza minima	L'opzione opzione <b>Frequenza</b> è selezionata in parametro <b>Modalità operativa</b> (→  135) e una variabile di processo è selezionata in parametro <b>Assegna uscita in frequenza</b> (→  139).	Inserire valore misurato per frequenza minima.	Numero a virgola mobile con segno	Dipende dal paese di destinazione e dal diametro nominale
Valore di misura alla frequenza massima	L'opzione opzione <b>Frequenza</b> è selezionata in parametro <b>Modalità operativa</b> (→  135) e una variabile di processo è selezionata in parametro <b>Assegna uscita in frequenza</b> (→  139).	Inserire valore misurato per frequenza massima.	Numero a virgola mobile con segno	Dipende dal paese di destinazione e dal diametro nominale



Parametro	Prerequisito	Descrizione	Selezione / Interfaccia utente / Inserimento dell'utente	Impostazione di fabbrica
Modalità di guasto	L'opzione opzione <b>Frequenza</b> è selezionata in parametro <b>Modalità operativa</b> (→ ☰ 135) e una variabile di processo è selezionata in parametro <b>Assegna uscita in frequenza</b> (→ ☰ 139).	Selezione azione uscita in condizioni di allarme.	<ul style="list-style-type: none"> <li>■ Valore attuale</li> <li>■ Valore definito</li> <li>■ 0 Hz</li> </ul>	0 Hz
Frequenza di errore	In parametro <b>Modalità operativa</b> (→ ☰ 135) è selezionata l'opzione opzione <b>Frequenza</b> , in parametro <b>Assegna uscita in frequenza</b> (→ ☰ 139) è selezionata una variabile di processo e in parametro <b>Modalità di guasto</b> è selezionato opzione <b>Valore definito</b> .	Inserire valore frequenza in uscita in condizioni di allarme.	0,0 ... 12 500,0 Hz	0,0 Hz
Segnale di uscita invertito	–	Invertire segnale in uscita.	<ul style="list-style-type: none"> <li>■ no</li> <li>■ Sì</li> </ul>	no

\* La visibilità dipende dalle opzioni ordinate o dalla configurazione dello strumento

## Configurazione dell'uscita contatto

### Navigazione

Menu "Configurazione" → Selez. uscita Impulsi/Frequenza/Stato

► Selez. uscita Impulsi/Frequenza/ Stato 1 ... n	
Modalità operativa	→ 142
Numero morsetti	→ 142
Modalità segnale	→ 142
Funzione uscita di commutazione	→ 143
Assegna comportamento diagnostica	→ 143
Assegna soglia	→ 144
Assegna controllo direzione di flusso	→ 145
Assegna stato	→ 145
Valore di attivazione	→ 145
Valore di disattivazione	→ 145
Ritardo di attivazione	→ 145
Ritardo di disattivazione	→ 145
Modalità di guasto	→ 145
Segnale di uscita invertito	→ 145

### Panoramica dei parametri con una breve descrizione

Parametro	Prerequisito	Descrizione	Selezione / Interfaccia utente / Inserimento dell'utente	Impostazione di fabbrica
Modalità operativa	-	Selezione l'uscita quale impulso, frequenza o a scatto.	<ul style="list-style-type: none"> <li>▪ Impulsi</li> <li>▪ Frequenza</li> <li>▪ Contatto</li> </ul>	Impulsi
Numero morsetti	-	Visualizza i numeri dei morsetti del modulo di uscita PFS.	<ul style="list-style-type: none"> <li>▪ Non utilizzato</li> <li>▪ 24-25 (I/O 2)</li> <li>▪ 22-23 (I/O 3)</li> <li>▪ 20-21 (I/O 4) *</li> </ul>	-
Modalità segnale	-	Selezionare la modalità di segnale dell'uscita PFS.	<ul style="list-style-type: none"> <li>▪ Passivo</li> <li>▪ Attivo *</li> <li>▪ Passive NE</li> </ul>	Passivo

Parametro	Prerequisito	Descrizione	Selezione / Interfaccia utente / Inserimento dell'utente	Impostazione di fabbrica
Funzione uscita di commutazione	Il opzione <b>Contatto</b> è selezionato in parametro <b>Modalità operativa</b> .	Selezione funzione commutazione uscita.	<ul style="list-style-type: none"> <li>▪ Disattivo/a</li> <li>▪ Attivo/a</li> <li>▪ Comportamento diagnostica</li> <li>▪ Limite</li> <li>▪ Controllo direzione deflusso</li> <li>▪ Stato</li> </ul>	Disattivo/a
Assegna comportamento diagnostica	<ul style="list-style-type: none"> <li>▪ Nella funzione parametro <b>Modalità operativa</b> è selezionata l'opzione opzione <b>Contatto</b>.</li> <li>▪ Nella funzione parametro <b>Funzione uscita di commutazione</b> è selezionata l'opzione opzione <b>Comportamento diagnostica</b>.</li> </ul>	Selezione reazione della diagnostica per uscita a scatto.	<ul style="list-style-type: none"> <li>▪ Allarme</li> <li>▪ Allarme + Avviso</li> <li>▪ Avviso</li> </ul>	Allarme

Parametro	Prerequisito	Descrizione	Selezione / Interfaccia utente / Inserimento dell'utente	Impostazione di fabbrica
Assegna soglia	<ul style="list-style-type: none"> <li>▪ Nel parametro <b>Modalità operativa</b>, è selezionata l'opzione <b>Contatto</b>.</li> <li>▪ Nel parametro <b>Funzione uscita di commutazione</b>, è selezionata l'opzione <b>Limite</b>.</li> </ul>	Selezione variabili di processo per funzioni limite.	<ul style="list-style-type: none"> <li>▪ Portata massica</li> <li>▪ Portata volumetrica</li> <li>▪ Portata volumetrica compensata *</li> <li>▪ Portata massica trasportato *</li> <li>▪ Portata massica trasportante *</li> <li>▪ Portata volumetrica trasportato *</li> <li>▪ Portata volumetrica trasportante *</li> <li>▪ Portata volumetr. compensata trasportato *</li> <li>▪ Portata volumetr.compensata trasportante *</li> <li>▪ Densità</li> <li>▪ Densità di riferimento *</li> <li>▪ Densità di riferimento alternativa *</li> <li>▪ Portata GSV *</li> <li>▪ Portata GSV alternativa *</li> <li>▪ Portata NSV *</li> <li>▪ Portata NSV alternativa *</li> <li>▪ Portata volumetrica S&amp;W *</li> <li>▪ Water cut *</li> <li>▪ Densità olio *</li> <li>▪ Densità acqua *</li> <li>▪ Portata massica olio *</li> <li>▪ Portata massica acqua *</li> <li>▪ Portata volumetrica olio *</li> <li>▪ Portata volumetrica acqua *</li> <li>▪ Portata volumetrica compensata olio *</li> <li>▪ Portata volumetrica compensata acqua *</li> <li>▪ Concentrazione *</li> <li>▪ Temperatura</li> <li>▪ Totalizzatore 1</li> <li>▪ Totalizzatore 2</li> <li>▪ Totalizzatore 3</li> <li>▪ Smorzamento di oscillazione</li> <li>▪ Pressione</li> <li>▪ Uscita specifica dell'applicazione 0 *</li> </ul>	Portata volumetrica

Parametro	Prerequisito	Descrizione	Selezione / Interfaccia utente / Inserimento dell'utente	Impostazione di fabbrica
			<ul style="list-style-type: none"> <li>▪ Uscita specifica dell'applicazione 1*</li> <li>▪ Indice fluido non omogeneo</li> <li>▪ Indice contenuto di gas*</li> </ul>	
Assegna controllo direzione di flusso	<ul style="list-style-type: none"> <li>▪ L'opzione opzione <b>Contatto</b> è selezionata in parametro <b>Modalità operativa</b>.</li> <li>▪ L'opzione opzione <b>Controllo direzione deflusso</b> è selezionata in parametro <b>Funzione uscita di commutazione</b>.</li> </ul>	Selezione della variabile di processo per il monitoraggio della direzione del flusso.	<ul style="list-style-type: none"> <li>▪ Disattivo/a</li> <li>▪ Portata volumetrica</li> <li>▪ Portata massica</li> <li>▪ Portata volumetrica compensata*</li> </ul>	Portata massica
Assegna stato	<ul style="list-style-type: none"> <li>▪ Il opzione <b>Contatto</b> è selezionato in parametro <b>Modalità operativa</b>.</li> <li>▪ Il opzione <b>Stato</b> è selezionato in parametro <b>Funzione uscita di commutazione</b>.</li> </ul>	Selezione stato strumento uscita a scatto.	<ul style="list-style-type: none"> <li>▪ Rilevamento tubo parzialmente pieno</li> <li>▪ Taglio bassa portata</li> <li>▪ Uscita binaria*</li> <li>▪ Uscita binaria*</li> <li>▪ Uscita binaria*</li> </ul>	Rilevamento tubo parzialmente pieno
Valore di attivazione	<ul style="list-style-type: none"> <li>▪ L'opzione <b>Contatto</b> è selezionata nel parametro <b>Modalità operativa</b>.</li> <li>▪ L'opzione <b>Limite</b> è selezionata nel parametro <b>Funzione uscita di commutazione</b>.</li> </ul>	Indicare il valore misurato per il punto di inizio.	Numero a virgola mobile con segno	Specifica per il paese: <ul style="list-style-type: none"> <li>▪ 0 kg/h</li> <li>▪ 0 lb/min</li> </ul>
Valore di disattivazione	<ul style="list-style-type: none"> <li>▪ L'opzione <b>Contatto</b> è selezionata nel parametro <b>Modalità operativa</b>.</li> <li>▪ L'opzione <b>Limite</b> è selezionata nel parametro <b>Funzione uscita di commutazione</b>.</li> </ul>	Indicare il valore misurato per il punto di fine.	Numero a virgola mobile con segno	Specifica per il paese: <ul style="list-style-type: none"> <li>▪ 0 kg/h</li> <li>▪ 0 lb/min</li> </ul>
Ritardo di attivazione	<ul style="list-style-type: none"> <li>▪ L'opzione opzione <b>Contatto</b> è selezionata in parametro <b>Modalità operativa</b>.</li> <li>▪ L'opzione opzione <b>Limite</b> è selezionata in parametro <b>Funzione uscita di commutazione</b>.</li> </ul>	Definizione ritardo attivazione uscita di stato.	0,0 ... 100,0 s	0,0 s
Ritardo di disattivazione	<ul style="list-style-type: none"> <li>▪ L'opzione opzione <b>Contatto</b> è selezionata in parametro <b>Modalità operativa</b>.</li> <li>▪ L'opzione opzione <b>Limite</b> è selezionata in parametro <b>Funzione uscita di commutazione</b>.</li> </ul>	Definizione ritardo disattivazione uscita di stato.	0,0 ... 100,0 s	0,0 s
Modalità di guasto	–	Selezione azione uscita in condizioni di allarme.	<ul style="list-style-type: none"> <li>▪ Stato attuale</li> <li>▪ Aperto</li> <li>▪ Chiuso</li> </ul>	Aperto
Segnale di uscita invertito	–	Invertire segnale in uscita.	<ul style="list-style-type: none"> <li>▪ no</li> <li>▪ Sì</li> </ul>	no

\* La visibilità dipende dalle opzioni ordinate o dalla configurazione dello strumento

### 10.5.11 Configurazione dell'uscita a relè

Il sottomenu procedura guidata **Uscita relè** guida l'utente sistematicamente attraverso tutti i parametri che devono essere impostati per configurare l'uscita a relè.

#### Navigazione

Menu "Configurazione" → Uscita relè 1 ... n

► Uscita relè 1 ... n	
Numero morsetti	→ 146
Funzione relè d'uscita	→ 146
Assegna controllo direzione di flusso	→ 147
Assegna soglia	→ 148
Assegna comportamento diagnostica	→ 149
Assegna stato	→ 149
Valore di disattivazione	→ 149
Ritardo di disattivazione	→ 149
Valore di attivazione	→ 149
Ritardo di attivazione	→ 149
Modalità di guasto	→ 149

#### Panoramica dei parametri con una breve descrizione

Parametro	Prerequisito	Descrizione	Interfaccia utente / Selezione / Inserimento dell'utente	Impostazione di fabbrica
Numero morsetti	-	Visualizza i numeri dei morsetti utilizzati dal modulo di uscita a relè.	<ul style="list-style-type: none"> <li>▪ Non utilizzato</li> <li>▪ 24-25 (I/O 2)</li> <li>▪ 22-23 (I/O 3)</li> <li>▪ 20-21 (I/O 4)</li> </ul>	-
Funzione relè d'uscita	-	Selezionare la funzione per l'uscita relè.	<ul style="list-style-type: none"> <li>▪ Chiuso</li> <li>▪ Aperto</li> <li>▪ Comportamento diagnostica</li> <li>▪ Limite</li> <li>▪ Controllo direzione deflusso</li> <li>▪ Stato</li> </ul>	Chiuso

Parametro	Prerequisito	Descrizione	Interfaccia utente / Selezione / Inserimento dell'utente	Impostazione di fabbrica
Assegna controllo direzione di flusso	L'opzione opzione <b>Controllo direzione deflusso</b> è selezionata in parametro <b>Funzione relè d'uscita</b> .	Selezione della variabile di proceso per il monitoraggio della direzione del flusso.	<ul style="list-style-type: none"><li>■ Disattivo/a</li><li>■ Portata volumetrica</li><li>■ Portata massica</li><li>■ Portata volumetrica compensata *</li></ul>	Portata massica

Parametro	Prerequisito	Descrizione	Interfaccia utente / Selezione / Inserimento dell'utente	Impostazione di fabbrica
Assegna soglia	L'opzione opzione <b>Limite</b> è selezionata in parametro <b>Funzione relè d'uscita</b> .	Selezione variabili di processo per funzioni limite.	<ul style="list-style-type: none"> <li>■ Portata massica</li> <li>■ Portata volumetrica</li> <li>■ Portata volumetrica compensata *</li> <li>■ Portata massica trasportato *</li> <li>■ Portata massica trasportante *</li> <li>■ Portata volumetrica trasportato *</li> <li>■ Portata volumetrica trasportante *</li> <li>■ Portata volumetr. compensata trasportato *</li> <li>■ Portata volumetr.compensata trasportante *</li> <li>■ Densità</li> <li>■ Densità di riferimento *</li> <li>■ Densità di riferimento alternativa *</li> <li>■ Portata GSV *</li> <li>■ Portata GSV alternativa *</li> <li>■ Portata NSV *</li> <li>■ Portata NSV alternativa *</li> <li>■ Portata volumetrica S&amp;W *</li> <li>■ Water cut *</li> <li>■ Densità olio *</li> <li>■ Densità acqua *</li> <li>■ Portata massica olio *</li> <li>■ Portata massica acqua *</li> <li>■ Portata volumetrica olio *</li> <li>■ Portata volumetrica acqua *</li> <li>■ Portata volumetrica compensata olio *</li> <li>■ Portata volumetrica compensata acqua *</li> <li>■ Concentrazione *</li> <li>■ Temperatura</li> <li>■ Totalizzatore 1</li> <li>■ Totalizzatore 2</li> <li>■ Totalizzatore 3</li> <li>■ Smorzamento di oscillazione</li> <li>■ Pressione</li> <li>■ Uscita specifica dell'applicazione 0 *</li> </ul>	Portata massica



Parametro	Prerequisito	Descrizione	Interfaccia utente / Selezione / Inserimento dell'utente	Impostazione di fabbrica
			<ul style="list-style-type: none"> <li>■ Uscita specifica dell'applicazione 1*</li> <li>■ Indice fluido non omogeneo</li> <li>■ Indice contenuto di gas*</li> </ul>	
Assegna comportamento diagnostica	Nella funzione parametro <b>Funzione relè d'uscita</b> è selezionata l'opzione opzione <b>Comportamento diagnostica</b> .	Selezione reazione della diagnostica per uscita a scatto.	<ul style="list-style-type: none"> <li>■ Allarme</li> <li>■ Allarme + Avviso</li> <li>■ Avviso</li> </ul>	Allarme
Assegna stato	Nella funzione parametro <b>Funzione relè d'uscita</b> è selezionata l'opzione opzione <b>Uscita digitale</b> .	Selezione stato strumento uscita a scatto.	<ul style="list-style-type: none"> <li>■ Rilevamento tubo parzialmente pieno</li> <li>■ Taglio bassa portata</li> <li>■ Uscita binaria*</li> <li>■ Uscita binaria*</li> <li>■ Uscita binaria*</li> </ul>	Rilevamento tubo parzialmente pieno
Valore di disattivazione	Nella funzione parametro <b>Funzione relè d'uscita</b> è selezionata l'opzione opzione <b>Limite</b> .	Indicare il valore misurato per il punto di fine.	Numero a virgola mobile con segno	Specifica per il paese: <ul style="list-style-type: none"> <li>■ 0 kg/h</li> <li>■ 0 lb/min</li> </ul>
Ritardo di disattivazione	Nella funzione parametro <b>Funzione relè d'uscita</b> è selezionata l'opzione opzione <b>Limite</b> .	Definizione ritardo disattivazione uscita di stato.	0,0 ... 100,0 s	0,0 s
Valore di attivazione	L'opzione opzione <b>Limite</b> è selezionata in parametro <b>Funzione relè d'uscita</b> .	Indicare il valore misurato per il punto di inizio.	Numero a virgola mobile con segno	Specifica per il paese: <ul style="list-style-type: none"> <li>■ 0 kg/h</li> <li>■ 0 lb/min</li> </ul>
Ritardo di attivazione	Nella funzione parametro <b>Funzione relè d'uscita</b> è selezionata l'opzione opzione <b>Limite</b> .	Definizione ritardo attivazione uscita di stato.	0,0 ... 100,0 s	0,0 s
Modalità di guasto	–	Selezione azione uscita in condizioni di allarme.	<ul style="list-style-type: none"> <li>■ Stato attuale</li> <li>■ Aperto</li> <li>■ Chiuso</li> </ul>	Aperto

\* La visibilità dipende dalle opzioni ordinate o dalla configurazione dello strumento











### 10.5.12 Configurazione del display locale

Il menu procedura guidata **Display** guida l'operatore sistematicamente attraverso tutti i parametri che possono essere impostati per configurare il display locale.

#### Navigazione

Menu "Configurazione" → Display

► Display	
Formato del display	→ 151
Visualizzazione valore 1	→ 152
0% valore bargraph 1	→ 153

100% valore bargraph 1	→  153
Visualizzazione valore 2	→  153
Visualizzazione valore 3	→  154
0% valore bargraph 3	→  154
100% valore bargraph 3	→  154
Visualizzazione valore 4	→  154
Visualizzazione valore 5	→  154
Visualizzazione valore 6	→  154
Visualizzazione valore 7	→  154
Visualizzazione valore 8	→  154

### Panoramica dei parametri con una breve descrizione

Parametro	Prerequisito	Descrizione	Selezione / Inserimento dell'utente	Impostazione di fabbrica
Formato del display	È presente un display locale.	Selezionare come sono indicati i valori misurati sul display.	<ul style="list-style-type: none"> <li>■ 1 valore, Caratteri Grandi</li> <li>■ 1 bargraph + 1 valore</li> <li>■ 2 valori</li> <li>■ 1 valore Caratteri grandi + 2 valori</li> <li>■ 4 valori</li> </ul>	1 valore, Caratteri Grandi

Parametro	Prerequisito	Descrizione	Selezione / Inserimento dell'utente	Impostazione di fabbrica
Visualizzazione valore 1	È presente un display locale.	Selezionare il valore misurato visualizzato sul display locale.	<ul style="list-style-type: none"> <li>▪ Portata massica</li> <li>▪ Portata volumetrica</li> <li>▪ Portata volumetrica compensata *</li> <li>▪ Densità</li> <li>▪ Densità di riferimento *</li> <li>▪ Densità 2 *</li> <li>▪ Frequ. segnale del periodo di tempo (TPS) *</li> <li>▪ Segnale del periodo di tempo (TPS) *</li> <li>▪ Temperatura</li> <li>▪ Pressione</li> <li>▪ Totalizzatore 1</li> <li>▪ Totalizzatore 2</li> <li>▪ Totalizzatore 3</li> <li>▪ Portata GSV *</li> <li>▪ Portata GSV alternativa *</li> <li>▪ Portata NSV *</li> <li>▪ Portata NSV alternativa *</li> <li>▪ Portata volumetrica S&amp;W *</li> <li>▪ Densità di riferimento alternativa *</li> <li>▪ Media densità pesata *</li> <li>▪ Media temperatura pesata *</li> <li>▪ Water cut *</li> <li>▪ Densità olio *</li> <li>▪ Densità acqua *</li> <li>▪ Portata massica olio *</li> <li>▪ Portata massica acqua *</li> <li>▪ Portata volumetrica olio *</li> <li>▪ Portata volumetrica acqua *</li> <li>▪ Portata volumetrica compensata olio *</li> <li>▪ Portata volumetrica compensata acqua *</li> <li>▪ Concentrazione *</li> <li>▪ Portata massica trasportato *</li> <li>▪ Portata massica trasportante *</li> <li>▪ Portata volumetrica trasportato *</li> <li>▪ Portata volumetrica trasportante *</li> </ul>	Portata massica

Parametro	Prerequisito	Descrizione	Selezione / Inserimento dell'utente	Impostazione di fabbrica
			<ul style="list-style-type: none"> <li>■ Portata volumetr. compensata trasportato *</li> <li>■ Portata volumetr. compensata trasportante *</li> <li>■ Uscita specifica dell'applicazione 0 *</li> <li>■ Uscita specifica dell'applicazione 1 *</li> <li>■ Indice fluido non omogeneo</li> <li>■ Indice contenuto di gas *</li> <li>■ HBSI *</li> <li>■ Valore grezzo portata massica</li> <li>■ Corrente eccitazione 0</li> <li>■ Smorzamento oscillazione 0</li> <li>■ Fluttuazione smorzamento oscillazione 0 *</li> <li>■ Frequenza di oscillazione 0</li> <li>■ Frequenza fluttuazione 0 *</li> <li>■ Ampiezza oscillazione 0 *</li> <li>■ Segnale asimmetrico</li> <li>■ Asimmetria segnale torsione *</li> <li>■ Temperatura del tubo trasportante *</li> <li>■ Temperatura dell'elettronica</li> <li>■ Indice asimmetria bobine</li> <li>■ Test point 0</li> <li>■ Test point 1</li> <li>■ Uscita in corrente 1</li> <li>■ Uscita in corrente 2 *</li> <li>■ Uscita in corrente 3 *</li> <li>■ Uscita in corrente 4 *</li> </ul>	
0% valore bargraph 1	È presente un display locale.	Inserire il valore 0% per la visualizzazione bargraph.	Numero a virgola mobile con segno	Specifica per il paese: <ul style="list-style-type: none"> <li>■ 0 kg/h</li> <li>■ 0 lb/min</li> </ul>
100% valore bargraph 1	È presente un display locale.	Inserire il valore 100% per la visualizzazione bargraph.	Numero a virgola mobile con segno	Dipende dal paese di destinazione e dal diametro nominale
Visualizzazione valore 2	È presente un display locale.	Selezionare il valore misurato visualizzato sul display locale.	Per questa picklist, consultare parametro <b>Visualizzazione valore 1</b> (→  152)	Nessuno/a

Parametro	Prerequisito	Descrizione	Selezione / Inserimento dell'utente	Impostazione di fabbrica
Visualizzazione valore 3	È presente un display locale.	Selezionare il valore misurato visualizzato sul display locale.	Per questa picklist, consultare parametro <b>Visualizzazione valore 1</b> (→ ⓘ 152)	Nessuno/a
0% valore bargraph 3	Una selezione è stata effettuata nel parametro <b>Visualizzazione valore 3</b> .	Inserire il valore 0% per la visualizzazione bargraph.	Numero a virgola mobile con segno	Specifica per il paese: ■ 0 kg/h ■ 0 lb/min
100% valore bargraph 3	È stata eseguita una selezione in parametro <b>Visualizzazione valore 3</b> .	Inserire il valore 100% per la visualizzazione bargraph.	Numero a virgola mobile con segno	0
Visualizzazione valore 4	È presente un display locale.	Selezionare il valore misurato visualizzato sul display locale.	Per questa picklist, consultare parametro <b>Visualizzazione valore 1</b> (→ ⓘ 152)	Nessuno/a
Visualizzazione valore 5	È presente un display locale.	Selezionare il valore misurato visualizzato sul display locale.	Per questa picklist, consultare parametro <b>Visualizzazione valore 1</b> (→ ⓘ 152)	Nessuno/a
Visualizzazione valore 6	È presente un display locale.	Selezionare il valore misurato visualizzato sul display locale.	Per questa picklist, consultare parametro <b>Visualizzazione valore 1</b> (→ ⓘ 152)	Nessuno/a
Visualizzazione valore 7	È presente un display locale.	Selezionare il valore misurato visualizzato sul display locale.	Per questa picklist, consultare parametro <b>Visualizzazione valore 1</b> (→ ⓘ 152)	Nessuno/a
Visualizzazione valore 8	È presente un display locale.	Selezionare il valore misurato visualizzato sul display locale.	Per questa picklist, consultare parametro <b>Visualizzazione valore 1</b> (→ ⓘ 152)	Nessuno/a

\* La visibilità dipende dalle opzioni ordinate o dalla configurazione dello strumento

### 10.5.13 Configurazione del taglio bassa portata

Il sottomenu procedura guidata **Taglio bassa portata** guida l'utente sistematicamente attraverso tutti i parametri che devono essere impostati per configurare il taglio bassa portata.

#### Navigazione

Menu "Configurazione" → Taglio bassa portata

► Taglio bassa portata	
Assegna variabile di processo	→ 155
Valore attivazione taglio bassa portata	→ 155
Valore disattivaz. taglio bassa portata	→ 155
Soppressione shock di pressione	→ 155

#### Panoramica dei parametri con una breve descrizione

Parametro	Prerequisito	Descrizione	Selezione / Inserimento dell'utente	Impostazione di fabbrica
Assegna variabile di processo	–	Selezione della variabile di processo per taglio bassa portata.	<ul style="list-style-type: none"> <li>■ Disattivo/a</li> <li>■ Portata massica</li> <li>■ Portata volumetrica</li> <li>■ Portata volumetrica compensata *</li> </ul>	Portata massica
Valore attivazione taglio bassa portata	Una variabile di processo è selezionata nel parametro <b>Assegna variabile di processo</b> (→ 155).	Inserire il valore di attivazione per il taglio bassa portata.	Numero positivo a virgola mobile	Dipende dal paese di destinazione e dal diametro nominale
Valore disattivaz. taglio bassa portata	Una variabile di processo è selezionata nel parametro <b>Assegna variabile di processo</b> (→ 155).	Inserire il valore di disattivazione per il taglio bassa portata.	0 ... 100,0 %	50 %
Soppressione shock di pressione	Una variabile di processo è selezionata nel parametro <b>Assegna variabile di processo</b> (→ 155).	Inserire l'intervallo per la soppressione del segnale (= soppressione degli shock di pressione attiva).	0 ... 100 s	0 s

\* La visibilità dipende dalle opzioni ordinate o dalla configurazione dello strumento

### 10.5.14 Configurazione del rilevamento tubo parzialmente pieno

La procedura guidata **Rilevamento tubo parzialmente pieno** conduce sistematicamente attraverso tutti i parametri che devono essere impostati per configurare il monitoraggio del riempimento del tubo.

#### Navigazione

Menu "Configurazione" → Rilevamento tubo parzialmente pieno

<div style="border: 1px solid black; padding: 5px; background-color: #f0f0f0;"> <b>► Rilevamento tubo parzialmente pieno</b> </div>	
Assegna variabile di processo	→  156
Valore inferiore tubo parzialmente pieno	→  156
Valore superiore tubo parzialmente pieno	→  156
Tempo di risposta tubo parzialm. pieno	→  156

#### Panoramica dei parametri con una breve descrizione

Parametro	Prerequisito	Descrizione	Selezione / Inserimento dell'utente	Impostazione di fabbrica
Assegna variabile di processo	–	Selezionare la variabile di processo per il rilevamento di tubo parzialmente pieno.	<ul style="list-style-type: none"> <li>▪ Disattivo/a</li> <li>▪ Densità</li> <li>▪ Densità di riferimento calcolata</li> </ul>	Disattivo/a
Valore inferiore tubo parzialmente pieno	Una variabile di processo è selezionata in parametro <b>Assegna variabile di processo</b> (→  156).	Inserire il valore soglia inferiore per disattivare il rilevamento di tubo parzialmente pieno.	Numero a virgola mobile con segno	A seconda del paese: <ul style="list-style-type: none"> <li>▪ 200 kg/m<sup>3</sup></li> <li>▪ 12,5 lb/ft<sup>3</sup></li> </ul>
Valore superiore tubo parzialmente pieno	Una variabile di processo è selezionata in parametro <b>Assegna variabile di processo</b> (→  156).	Inserire il valore della soglia superiore per disattivare il rilevamento di tubo parzialmente pieno.	Numero a virgola mobile con segno	A seconda del paese: <ul style="list-style-type: none"> <li>▪ 6 000 kg/m<sup>3</sup></li> <li>▪ 374,6 lb/ft<sup>3</sup></li> </ul>
Tempo di risposta tubo parzialm. pieno	Una variabile di processo è selezionata nel parametro <b>Assegna variabile di processo</b> (→  156).	Utilizzare questa funzione per inserire il tempo minimo (tempo di hold) per il quale deve essere presente il segnale prima dell'attivazione del messaggio diagnostico S962 "Tubo solo parzialmente riempito" in caso di tubo di misura riempito parzialmente o vuoto.	0 ... 100 s	1 s



## 10.6 Impostazioni avanzate

Sottomenu **Configurazione avanzata** con i relativi sottomenu contiene i parametri relativi a impostazioni specifiche.

*Navigazione al menu sottomenu "Configurazione avanzata"*

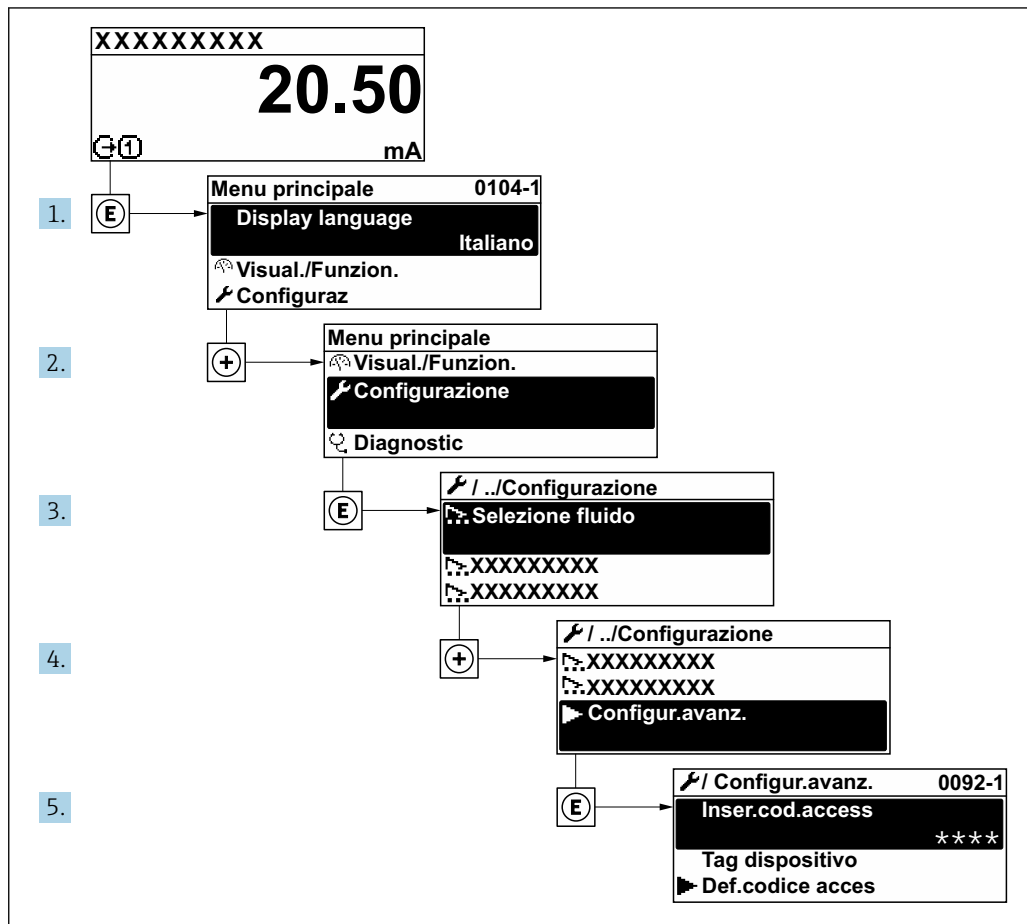

A0032223-IT

**i** Il numero di sottomenu può variare in base alla versione del dispositivo. Alcuni sottomenu non sono trattati nelle Istruzioni di funzionamento. Questi sottomenu e i relativi parametri sono descritti nella Documentazione speciale del dispositivo.

### Navigazione

Menu "Configurazione" → Configurazione avanzata

► Configurazione avanzata		
Inserire codice di accesso (0003)	→	📄 158
► Valori calcolati	→	📄 158
► Regolazione del sensore	→	📄 160
► Totalizzatore 1 ... n	→	📄 166
► Display	→	📄 168

► Impostazione WLAN	→ 📄 175
► Viscosità	→ 📄 177
► Concentrazione	→ 📄 177
► Petrolio	→ 📄 177
► Impostazione Heartbeat	→ 📄 177
► Configurazione back up	→ 📄 178
► Amministrazione	→ 📄 179

### 10.6.1 Uso del parametro per inserire il codice di accesso

#### Navigazione

Menu "Configurazione" → Configurazione avanzata

#### Panoramica dei parametri con una breve descrizione

Parametro	Descrizione	Inserimento dell'utente
Inserire codice di accesso	Inserire il codice di accesso per disattivare la protezione di scrittura dei parametri.	Stringa di caratteri a 16 cifre max., compresi numeri, lettere e caratteri speciali

### 10.6.2 Variabili di processo calcolate

Il sottomenu **Valori calcolati** comprende i parametri per calcolare la portata volumetrica compensata.

**i** Sottomenu **Valori calcolati non** è disponibile se è stata selezionata una delle seguenti opzioni in parametro **Modalità petrolio** in "Pacchetto applicativo", opzione **EJ** "Petrolio": opzione **Riferimenti correzione API**, opzione **Net oil & water cut** o opzione **ASTM D4311**

#### Navigazione

Menu "Configurazione" → Configurazione avanzata → Valori calcolati

► Valori calcolati	
► Calcolo portata volumetrica compensata	→ 📄 159

### Sottomenu "Calcolo portata volumetrica compensata"

#### Navigazione

Menu "Configurazione" → Configurazione avanzata → Valori calcolati → Calcolo portata volumetrica compensata

► Calcolo portata volumetrica compensata	
Seleziona la densità di riferimento (1812)	→ 159
Densità di riferimento esterna (6198)	→ 159
Densità di riferimento fissa (1814)	→ 159
Temperatura di riferimento (1816)	→ 159
Coefficiente di espansione lineare (1817)	→ 160
Coefficiente di espansione quadratico (1818)	→ 160

#### Panoramica dei parametri con una breve descrizione

Parametro	Prerequisito	Descrizione	Selezione / Interfaccia utente / Inserimento dell'utente	Impostazione di fabbrica
Seleziona la densità di riferimento	–	Selezionare la densità di riferimento per il calcolo della portata volumetrica compensata.	<ul style="list-style-type: none"> <li>■ Densità di riferimento fissa</li> <li>■ Densità di riferimento calcolata</li> <li>■ Densità di riferimento esterna</li> <li>■ Ingresso corrente 1<sup>x</sup></li> <li>■ Ingresso corrente 2<sup>x</sup></li> <li>■ Ingresso corrente 3<sup>x</sup></li> </ul>	Densità di riferimento calcolata
Densità di riferimento esterna	–	Visualizzare densità di riferimento esterna.	Numero a virgola mobile con segno	–
Densità di riferimento fissa	L'opzione opzione <b>Densità di riferimento fissa</b> è selezionata nel parametro parametro <b>Calcolo portata volumetrica compensata</b> .	Inserire un valore fisso per la densità di riferimento.	Numero positivo a virgola mobile	1 kg/Nl
Temperatura di riferimento	L'opzione opzione <b>Densità di riferimento calcolata</b> è selezionata nel parametro parametro <b>Calcolo portata volumetrica compensata</b> .	Inserire la temperatura di riferimento per il calcolo della densità di riferimento.	–273,15 ... 99 999 °C	Specifica per il paese: <ul style="list-style-type: none"> <li>■ +20 °C</li> <li>■ +68 °F</li> </ul>

Parametro	Prerequisito	Descrizione	Selezione / Interfaccia utente / Inserimento dell'utente	Impostazione di fabbrica
Coefficiente di espansione lineare	L'opzione opzione <b>Densità di riferimento calcolata</b> è selezionata nel parametro parametro <b>Calcolo portata volumetrica compensata</b> .	Inserire il coefficiente di espansione lineare specifico del fluido per il calcolo della densità di riferimento.	Numero a virgola mobile con segno	0,0 1/K
Coefficiente di espansione quadratico	L'opzione opzione <b>Densità di riferimento calcolata</b> è selezionata nel parametro parametro <b>Calcolo portata volumetrica compensata</b> .	Per fluidi con espansione non lineare: inserire coefficiente di espansione quadratico specifico del fluido per il calcolo della densità di riferimento.	Numero a virgola mobile con segno	0,0 1/K <sup>2</sup>

\* La visibilità dipende dalle opzioni ordinate o dalla configurazione dello strumento

### 10.6.3 Regolazione dei sensori

Il sottomenu **Regolazione del sensore** comprende i parametri che riguardano la funzionalità del sensore.

#### Navigazione

Menu "Configurazione" → Configurazione avanzata → Regolazione del sensore

► <b>Regolazione del sensore</b>		
Direzione di installazione		→ ⓘ 160
Angolo installazione asse longitudinale		→ ⓘ 160
Angolo installazione asse verticale		→ ⓘ 160
► <b>Verifica Zero</b>		→ ⓘ 163
► <b>Regolazione dello zero</b>		→ ⓘ 165

#### Panoramica dei parametri con una breve descrizione

Parametro	Descrizione	Selezione / Inserimento dell'utente	Impostazione di fabbrica
Direzione di installazione	Selezionare il segno della direzione di deflusso.	<ul style="list-style-type: none"> <li>■ Flusso avanti</li> <li>■ Flusso indietro</li> </ul>	Flusso avanti
Angolo installazione asse longitudinale	Inserire l'angolo d'installazione dello strumento in gradi.	-90 ... +90 °	0 °
Angolo installazione asse verticale	Inserire l'angolo d'installazione dello strumento in gradi.	-180 ... 180 °	0 °

## Regolazione della densità

- i** Con la regolazione della densità, si ottiene un elevato livello di precisione solo nel punto di regolazione e alla densità e alla temperatura corrispondenti. Tuttavia, il livello di precisione di una regolazione di densità dipende sempre dalla qualità dei dati di misura di riferimento forniti. Pertanto non sostituisce la taratura di densità speciale.

### Esecuzione della regolazione di densità

- i** Considerare quanto segue prima di eseguire la regolazione:
- La regolazione di densità ha senso solo in caso di lievi variazioni nelle condizioni operative e se viene eseguita nelle condizioni operative.
  - La regolazione della densità riproduce in scala il valore di densità calcolato internamente utilizzando pendenza ed offset specifici dell'utente.
  - È possibile eseguire una regolazione di densità a 1 punto o 2 punti.
  - Per una regolazione di densità a 2 punti, si deve prevedere una differenza di almeno 0,2 kg/l tra i due valori di densità target.
  - Il fluido di riferimento deve essere privo di gas o pressurizzato in modo da comprimere l'eventuale gas contenuto.
  - Le misure della densità di riferimento devono essere eseguite alla stessa temperatura del fluido che prevale nel processo, altrimenti non sarà accurata.
  - La correzione risultante dalla regolazione della densità può essere eliminata con opzione **Ripristina originale**.

### Opzione "Regolazione 1 punto"

1. In parametro **Modalità regolazione di densità**, selezionare opzione **Regolazione 1 punto** e confermare.
2. In parametro **Setpoint densità 1**, inserire il valore di densità e confermare.
  - ↳ In parametro **Eseguire taratura densità** sono disponibili le seguenti opzioni:  
Ok  
Opzione **Misura fluido 1**  
Ripristina originale
3. Selezionare opzione **Misura fluido 1** e confermare.
4. Se il display indica che parametro **Progresso** ha raggiunto il 100% e viene visualizzato opzione **Ok** in parametro **Eseguire taratura densità**, confermare.
  - ↳ In parametro **Eseguire taratura densità** sono disponibili le seguenti opzioni:  
Ok  
Calcola  
Annulla/a
5. Selezionare opzione **Calcola** e confermare.

Se la regolazione è stata correttamente completata, parametro **Fattore regolazione densità** e parametro **Offset regolazione densità** e i relativi valori calcolati sono visualizzati sul display.

### Opzione "Regolazione 2 punti"

1. In parametro **Modalità regolazione di densità**, selezionare opzione **Regolazione 2 punti** e confermare.
2. In parametro **Setpoint densità 1**, inserire il valore di densità e confermare.
3. In parametro **Setpoint densità 2**, inserire il valore di densità e confermare.
  - ↳ In parametro **Eseguire taratura densità** sono disponibili le seguenti opzioni:  
Ok  
Misura fluido 1  
Ripristina originale

4. Selezionare opzione **Misura fluido 1** e confermare.
  - ↳ In parametro **Eseguire taratura densità** sono disponibili le seguenti opzioni:
    - Ok
    - Misura fluido 2
    - Ripristina originale
5. Selezionare opzione **Misura fluido 2** e confermare.
  - ↳ In parametro **Eseguire taratura densità** sono disponibili le seguenti opzioni:
    - Ok
    - Calcola
    - Annulla/a
6. Selezionare opzione **Calcola** e confermare.

Se viene visualizzato opzione **Errore taratura di densità** in parametro **Eseguire taratura densità**, richiamare le opzioni e selezionare opzione **Annulla/a**. La regolazione della densità è annullata e può essere ripetuta.

Se la regolazione è stata correttamente completata, parametro **Fattore regolazione densità** e parametro **Offset regolazione densità** e i relativi valori calcolati sono visualizzati sul display.

### Navigazione

Menu "Esperto" → Sensore → Regolazione del sensore → Taratura di densità

► Taratura di densità	
Modalità regolazione di densità	→ 162
Setpoint densità 1	→ 162
Setpoint densità 2	→ 163
Eseguire taratura densità	→ 163
Progresso	→ 163
Fattore regolazione densità	→ 163
Offset regolazione densità	→ 163

### Panoramica dei parametri con una breve descrizione

Parametro	Prerequisito	Descrizione	Selezione / Inserimento dell'utente / Interfaccia utente	Impostazione di fabbrica
Modalità regolazione di densità	–	Selezionare il metodo per la regolazione della densità in campo per correggere le impostazioni di fabbrica.	<ul style="list-style-type: none"> <li>▪ Regolazione 1 punto</li> <li>▪ Regolazione 2 punti</li> </ul>	Regolazione 1 punto
Setpoint densità 1	–	Inserire il valore della densità del primo fluido di riferimento.	Il valore inserito dipende dall'unità ingegneristica selezionata in parametro <b>Unità di densità</b> (0555).	1 kg/l

Parametro	Prerequisito	Descrizione	Selezione / Inserimento dell'utente / Interfaccia utente	Impostazione di fabbrica
Setpoint densità 2	In parametro <b>Modalità regolazione di densità</b> , è selezionata l'opzione <b>Regolazione 2 punti</b> .	Inserire il valore della densità del secondo fluido di riferimento.	Il valore inserito dipende dall'unità ingegneristica selezionata in parametro <b>Unità di densità</b> (0555).	1 kg/l
Esegui taratura densità	–	Selezionare il prossimo passo da eseguire per la regolazione della densità.	<ul style="list-style-type: none"> <li>■ Annulla/a *</li> <li>■ Occupato/a *</li> <li>■ Ok *</li> <li>■ Errore taratura di densità *</li> <li>■ Misura fluido 1 *</li> <li>■ Misura fluido 2 *</li> <li>■ Calcola *</li> <li>■ Ripristina originale *</li> </ul>	Ok
Progresso	–	Visualizza lo stato d'avanzamento del processo.	0 ... 100 %	–
Fattore regolazione densità	–	Visualizza il fattore di correzione della densità calcolato.	Numero a virgola mobile con segno	1
Offset regolazione densità	–	Visualizza l'offset di correzione della densità calcolato.	Numero a virgola mobile con segno	0

\* La visibilità dipende dalle opzioni ordinate o dalla configurazione dello strumento

### Verifica del punto di zero e regolazione del punto di zero

Tutti i misuratori sono tarati in base alle più recenti tecnologie. La taratura avviene alle condizioni di riferimento → 318. Di conseguenza, generalmente non è richiesta una regolazione dello zero in campo.

L'esperienza indica che la regolazione dello zero è consigliata solo in casi speciali:

- per ottenere l'accuratezza di misura massima anche con portate molto basse.
- In condizioni operative o di processo estreme (ad es. con temperature di processo molto elevate o fluidi molto viscosi).

Per ottenere un punto di zero rappresentativo, accertarsi che:

- l'eventuale flusso nel dispositivo viene impedito durante la regolazione
- le condizioni di processo (es. pressione, temperatura) sono stabili e rappresentative

La verifica del punto di zero e la regolazione dello zero non possono essere eseguite in presenza delle seguenti condizioni di processo:

- Sacche di gas  
Accertarsi che il sistema sia stato sufficientemente lavato con il fluido. La ripetizione del lavaggio può favorire l'eliminazione delle sacche di gas
- Circolazione termica  
In caso di differenze di temperatura (ad esempio tra l'ingresso del tubo di misura e la sezione di uscita), può verificarsi un flusso indotto anche con le valvole chiuse a causa della circolazione termica nel dispositivo
- Perdite nelle valvole  
Se le valvole non sono ermetiche, il flusso non viene adeguatamente impedito durante la determinazione del punto di zero

Se non è possibile evitare queste condizioni, si consiglia di mantenere l'impostazione di fabbrica per il punto di zero.

#### Verifica del punto di zero

Il punto di zero può essere verificato con procedura guidata **Verifica Zero**.

**Navigazione**

Menu "Configurazione" → Configurazione avanzata → Regolazione del sensore → Verifica Zero

► Verifica Zero	
Condizioni di processo	→ 164
Progresso	→ 164
Stato	→ 164
Informazioni aggiuntive	→ 164
Raccomandazione:	→ 164
Ultima causa	→ 165
Causa dell'interruzione	→ 164
Punto di zero misurato	→ 165
Deviazione standard del punto zero	→ 165

**Panoramica dei parametri con una breve descrizione**

Parametro	Descrizione	Selezione / Interfaccia utente	Impostazione di fabbrica
Condizioni di processo	Garantire le condizioni di processo come segue.	<ul style="list-style-type: none"> <li>▪ I tubi sono completamente pieni</li> <li>▪ Pressione operat. di processo applicata</li> <li>▪ Cond. di assenza flusso (valvole chiuse)</li> <li>▪ Temperatura processo e ambiente stabili</li> </ul>	–
Progresso	Visualizza lo stato d'avanzamento del processo.	0 ... 100 %	–
Stato	Mostra lo stato del processo.	<ul style="list-style-type: none"> <li>▪ Occupato/a</li> <li>▪ Fallito</li> <li>▪ Fatto/Eseguito</li> </ul>	–
Informazioni aggiuntive	Indicare se visualizzare informazioni aggiuntive.	<ul style="list-style-type: none"> <li>▪ Nascondi</li> <li>▪ Mostra</li> </ul>	Nascondi
Raccomandazione:	Indica se si consiglia una regolazione. Consigliato solo se il punto zero misurato si discosta notevolmente dal punto zero attuale.	<ul style="list-style-type: none"> <li>▪ Non regolare il punto zero</li> <li>▪ Regola il punto zero</li> </ul>	–
Causa dell'interruzione	Indica perché la procedura guidata è stata interrotta.	<ul style="list-style-type: none"> <li>▪ Controlla le condizioni del processo!</li> <li>▪ Si è verificato un problema tecnico</li> </ul>	–



Parametro	Descrizione	Selezione / Interfaccia utente	Impostazione di fabbrica
Ultima causa	Mostra la diagnostica e il rimedio.	<ul style="list-style-type: none"> <li>▪ PuntoZeroTroppoAlto.Garant.assenzaFlusso</li> <li>▪ PuntoZeroInstabile.Garant.AssenzaFlusso.</li> <li>▪ Flutt. alta. Evitare il mezzo a 2 fasi.</li> </ul>	-
Punto di zero misurato	Mostra il punto zero misurato per la regolazione.	Numero a virgola mobile con segno	-
Deviazione standard del punto zero	Mostra la deviazione standard del punto zero misurato.	Numero positivo a virgola mobile	-

### Regolazione dello zero

Il punto di zero può essere regolato con procedura guidata **Regolazione dello zero**.

- i
  - Prima della regolazione dello zero occorre eseguire una verifica del punto di zero.
  - Il punto di zero può essere regolato anche manualmente: Esperto → Sensore → Calibrazione

### Navigazione

Menu "Configurazione" → Configurazione avanzata → Regolazione del sensore  
→ Regolazione dello zero

► Regolazione dello zero	
Condizioni di processo	→ ⓘ 166
Progresso	→ ⓘ 166
Stato	→ ⓘ 166
Ultima causa	→ ⓘ 166
Causa dell'interruzione	→ ⓘ 166
Ultima causa	→ ⓘ 166
Affidabilità del punto zero misurato	→ ⓘ 166
Informazioni aggiuntive	→ ⓘ 166
Affidabilità del punto zero misurato	→ ⓘ 166
Punto di zero misurato	→ ⓘ 166
Deviazione standard del punto zero	→ ⓘ 166
Seleziona azione	→ ⓘ 166

### Panoramica dei parametri con una breve descrizione

Parametro	Descrizione	Selezione / Interfaccia utente	Impostazione di fabbrica
Condizioni di processo	Garantire le condizioni di processo come segue.	<ul style="list-style-type: none"> <li>▪ I tubi sono completamente pieni</li> <li>▪ Pressione operat. di processo applicata</li> <li>▪ Cond. di assenza flusso (valvole chiuse)</li> <li>▪ Temperatura processo e ambiente stabili</li> </ul>	–
Progresso	Visualizza lo stato d'avanzamento del processo.	0 ... 100 %	–
Stato	Mostra lo stato del processo.	<ul style="list-style-type: none"> <li>▪ Occupato/a</li> <li>▪ Fallito</li> <li>▪ Fatto/Eseguito</li> </ul>	–
Causa dell'interruzione	Indica perché la procedura guidata è stata interrotta.	<ul style="list-style-type: none"> <li>▪ Controlla le condizioni del processo!</li> <li>▪ Si è verificato un problema tecnico</li> </ul>	–
Ultima causa	Mostra la diagnostica e il rimedio.	<ul style="list-style-type: none"> <li>▪ PuntoZeroTroppoAlto.Garant.assenzaFlusso</li> <li>▪ PuntoZeroInstabile.Garant.AssenzaFlusso.</li> <li>▪ Flutt. alta. Evitare il mezzo a 2 fasi.</li> </ul>	–
Affidabilità del punto zero misurato	Indica l'affidabilità del punto zero misurato.	<ul style="list-style-type: none"> <li>▪ Non eseguito</li> <li>▪ Buono</li> <li>▪ Incerto</li> </ul>	–
Informazioni aggiuntive	Indicare se visualizzare informazioni aggiuntive.	<ul style="list-style-type: none"> <li>▪ Nascondi</li> <li>▪ Mostra</li> </ul>	Nascondi
Punto di zero misurato	Mostra il punto zero misurato per la regolazione.	Numero a virgola mobile con segno	–
Deviazione standard del punto zero	Mostra la deviazione standard del punto zero misurato.	Numero positivo a virgola mobile	–
Seleziona azione	Selezionare il valore del punto zero da applicare.	<ul style="list-style-type: none"> <li>▪ Ripristino</li> <li>▪ Mantieni il punto zero attuale</li> <li>▪ Applicare il punto zero misurato</li> <li>▪ Applicare il punto zero di fabbrica *</li> </ul>	Mantieni il punto zero attuale

\* La visibilità dipende dalle opzioni ordinate o dalla configurazione dello strumento





#### 10.6.4 Configurazione del totalizzatore

Nel menu **sottomenu "Totalizzatore 1 ... n"** si possono configurare i singoli totalizzatori.

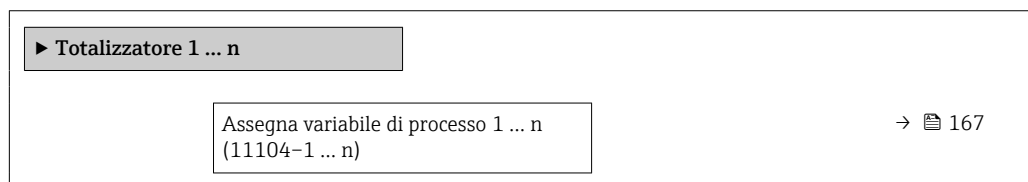
##### Navigazione

Menu "Configurazione" → Configurazione avanzata → Totalizzatore 1 ... n



Unità variabile di processo 1 ... n (11107-1 ... n)	→  167
Modalità funzionamento totalizzatore 1 ... n (11102-1 ... n)	→  167
Controllo totalizzatore 1 ... n (11101-1 ... n)	→  167
Comportamento errore del totalizzatore 1 ... n (11103-1 ... n)	→  167

### Panoramica dei parametri con una breve descrizione

Parametro	Descrizione	Selezione	Impostazione di fabbrica
Assegna variabile di processo 1 ... n	Selezione della variabile di processo per il totalizzatore.	<ul style="list-style-type: none"> <li>■ Portata massica</li> <li>■ Portata volumetrica</li> <li>■ Portata volumetrica compensata *</li> <li>■ Portata massica trasportato *</li> <li>■ Portata massica trasportante *</li> <li>■ Portata volumetrica trasportato *</li> <li>■ Portata volumetrica trasportante *</li> <li>■ Portata volumetr. compensata trasportato *</li> <li>■ Portata volumetr.compensata trasportante *</li> <li>■ Portata GSV *</li> <li>■ Portata GSV alternativa *</li> <li>■ Portata NSV *</li> <li>■ Portata NSV alternativa *</li> <li>■ Portata volumetrica S&amp;W *</li> <li>■ Portata massica olio *</li> <li>■ Portata massica acqua *</li> <li>■ Portata volumetrica olio *</li> <li>■ Portata volumetrica acqua *</li> <li>■ Portata volumetrica compensata olio *</li> <li>■ Portata volumetrica compensata acqua *</li> <li>■ Valore grezzo portata massica</li> </ul>	Portata massica
Unità variabile di processo 1 ... n	Seleziona l'unità per la variabile di processo del totalizzatore.	Elenco di selezione dell'unità	kg
Modalità funzionamento totalizzatore 1 ... n	Selezionare la modalità operativa del totalizzatore, ad es. totalizzare solo il flusso diretto o totalizzare solo il flusso inverso.	<ul style="list-style-type: none"> <li>■ Netto</li> <li>■ Avanti</li> <li>■ Inverso</li> </ul>	Avanti
Controllo totalizzatore 1 ... n	Azionare il totalizzatore.	<ul style="list-style-type: none"> <li>■ Reset + mantieni</li> <li>■ Preimpostato + mantieni</li> <li>■ Hold (mantenere)</li> <li>■ Avvia totalizzatore</li> </ul>	Avvia totalizzatore
Comportamento errore del totalizzatore 1 ... n	Seleziona il comportamento del totalizzatore in caso di allarme del dispositivo.	<ul style="list-style-type: none"> <li>■ Hold (mantenere)</li> <li>■ Continua</li> <li>■ Ultimo valore valido + continua</li> </ul>	Continua

\* La visibilità dipende dalle opzioni ordinate o dalla configurazione dello strumento

## 10.6.5 Esecuzione di configurazioni aggiuntive del display

Nel menu sottomenu **Display** si possono impostare tutti i parametri associati alla configurazione del display locale.

### Navigazione

Menu "Configurazione" → Configurazione avanzata → Display

► Display	
Formato del display	→  170
Visualizzazione valore 1	→  171
0% valore bargraph 1	→  172
100% valore bargraph 1	→  172
Posizione decimali 1	→  172
Visualizzazione valore 2	→  173
Posizione decimali 2	→  173
Visualizzazione valore 3	→  173
0% valore bargraph 3	→  173
100% valore bargraph 3	→  173
Posizione decimali 3	→  173
Visualizzazione valore 4	→  173
Posizione decimali 4	→  173
Visualizzazione valore 5	→  173
0% valore bargraph 5	→  173
100% valore bargraph 5	→  173
Posizione decimali 5	→  173
Visualizzazione valore 6	→  174
Posizione decimali 6	→  174
Visualizzazione valore 7	→  174

0% valore bargraph 7	→ 174
100% valore bargraph 7	→ 174
Posizione decimali 7	→ 174
Visualizzazione valore 8	→ 174
Posizione decimali 8	→ 174
Display language	→ 174
Intervallo visualizzazione	→ 174
Smorzamento display	→ 175
Intestazione	→ 175
Testo dell'intestazione	→ 175
Separatore	→ 175
Retroilluminazione	→ 175

**Panoramica dei parametri con una breve descrizione**

Parametro	Prerequisito	Descrizione	Selezione / Inserimento dell'utente	Impostazione di fabbrica
Formato del display	È presente un display locale.	Selezionare come sono indicati i valori misurati sul display.	<ul style="list-style-type: none"> <li>▪ 1 valore, Caratteri Grandi</li> <li>▪ 1 bargraph + 1 valore</li> <li>▪ 2 valori</li> <li>▪ 1 valore Caratteri grandi + 2 valori</li> <li>▪ 4 valori</li> </ul>	1 valore, Caratteri Grandi

Parametro	Prerequisito	Descrizione	Selezione / Inserimento dell'utente	Impostazione di fabbrica
Visualizzazione valore 1	È presente un display locale.	Selezionare il valore misurato visualizzato sul display locale.	<ul style="list-style-type: none"> <li>■ Portata massica</li> <li>■ Portata volumetrica</li> <li>■ Portata volumetrica compensata *</li> <li>■ Densità</li> <li>■ Densità di riferimento *</li> <li>■ Densità 2 *</li> <li>■ Frequ. segnale del periodo di tempo(TPS) *</li> <li>■ Segnale del periodo di tempo (TPS) *</li> <li>■ Temperatura</li> <li>■ Pressione</li> <li>■ Totalizzatore 1</li> <li>■ Totalizzatore 2</li> <li>■ Totalizzatore 3</li> <li>■ Portata GSV *</li> <li>■ Portata GSV alternativa *</li> <li>■ Portata NSV *</li> <li>■ Portata NSV alternativa *</li> <li>■ Portata volumetrica S&amp;W *</li> <li>■ Densità di riferimento alternativa *</li> <li>■ Media densità pesata *</li> <li>■ Media temperatura pesata *</li> <li>■ Water cut *</li> <li>■ Densità olio *</li> <li>■ Densità acqua *</li> <li>■ Portata massica olio *</li> <li>■ Portata massica acqua *</li> <li>■ Portata volumetrica olio *</li> <li>■ Portata volumetrica acqua *</li> <li>■ Portata volumetrica compensata olio *</li> <li>■ Portata volumetrica compensata acqua *</li> <li>■ Concentrazione *</li> <li>■ Portata massica trasportato *</li> <li>■ Portata massica trasportante *</li> <li>■ Portata volumetrica trasportato *</li> <li>■ Portata volumetrica trasportante *</li> </ul>	Portata massica

Parametro	Prerequisito	Descrizione	Selezione / Inserimento dell'utente	Impostazione di fabbrica
			<ul style="list-style-type: none"> <li>▪ Portata volumetr. compensata trasportato *</li> <li>▪ Portata volumetr. compensata trasportante *</li> <li>▪ Uscita specifica dell'applicazione 0 *</li> <li>▪ Uscita specifica dell'applicazione 1 *</li> <li>▪ Indice fluido non omogeneo</li> <li>▪ Indice contenuto di gas *</li> <li>▪ HBSI *</li> <li>▪ Valore grezzo portata massica</li> <li>▪ Corrente eccitazione 0</li> <li>▪ Smorzamento oscillazione 0</li> <li>▪ Fluttuazione smorzamento oscillazione 0 *</li> <li>▪ Frequenza di oscillazione 0</li> <li>▪ Frequenza fluttuazione 0 *</li> <li>▪ Ampiezza oscillazione 0 *</li> <li>▪ Segnale asimmetrico</li> <li>▪ Asimmetria segnale torsione *</li> <li>▪ Temperatura del tubo trasportante *</li> <li>▪ Temperatura dell'elettronica</li> <li>▪ Indice asimmetria bobine</li> <li>▪ Test point 0</li> <li>▪ Test point 1</li> <li>▪ Uscita in corrente 1</li> <li>▪ Uscita in corrente 2 *</li> <li>▪ Uscita in corrente 3 *</li> <li>▪ Uscita in corrente 4 *</li> </ul>	
0% valore bargraph 1	È presente un display locale.	Inserire il valore 0% per la visualizzazione bargraph.	Numero a virgola mobile con segno	Specifica per il paese: <ul style="list-style-type: none"> <li>▪ 0 kg/h</li> <li>▪ 0 lb/min</li> </ul>
100% valore bargraph 1	È presente un display locale.	Inserire il valore 100% per la visualizzazione bargraph.	Numero a virgola mobile con segno	Dipende dal paese di destinazione e dal diametro nominale
Posizione decimali 1	Un valore misurato è specificato in parametro <b>Visualizzazione valore 1.</b>	Selezionare il numero cifre decimali per la visualizzazione del valore.	<ul style="list-style-type: none"> <li>▪ x</li> <li>▪ x.x</li> <li>▪ x.xx</li> <li>▪ x.xxx</li> <li>▪ x.xxxx</li> <li>▪ x.xxxxx</li> <li>▪ x.xxxxxx</li> </ul>	x.xx



Parametro	Prerequisito	Descrizione	Selezione / Inserimento dell'utente	Impostazione di fabbrica
Visualizzazione valore 2	È presente un display locale.	Selezionare il valore misurato visualizzato sul display locale.	Per questa picklist, consultare parametro <b>Visualizzazione valore 1</b> (→ ⓘ 152)	Nessuno/a
Posizione decimali 2	Un valore misurato è specificato in parametro <b>Visualizzazione valore 2</b> .	Selezionare il numero cifre decimali per la visualizzazione del valore.	<ul style="list-style-type: none"> <li>■ x</li> <li>■ x.x</li> <li>■ x.xx</li> <li>■ x.xxx</li> <li>■ x.xxxx</li> <li>■ x.xxxxx</li> <li>■ x.xxxxxx</li> </ul>	x.xx
Visualizzazione valore 3	È presente un display locale.	Selezionare il valore misurato visualizzato sul display locale.	Per questa picklist, consultare parametro <b>Visualizzazione valore 1</b> (→ ⓘ 152)	Nessuno/a
0% valore bargraph 3	Una selezione è stata effettuata nel parametro <b>Visualizzazione valore 3</b> .	Inserire il valore 0% per la visualizzazione bargraph.	Numero a virgola mobile con segno	Specifica per il paese: <ul style="list-style-type: none"> <li>■ 0 kg/h</li> <li>■ 0 lb/min</li> </ul>
100% valore bargraph 3	È stata eseguita una selezione in parametro <b>Visualizzazione valore 3</b> .	Inserire il valore 100% per la visualizzazione bargraph.	Numero a virgola mobile con segno	0
Posizione decimali 3	Un valore misurato è specificato in parametro <b>Visualizzazione valore 3</b> .	Selezionare il numero cifre decimali per la visualizzazione del valore.	<ul style="list-style-type: none"> <li>■ x</li> <li>■ x.x</li> <li>■ x.xx</li> <li>■ x.xxx</li> <li>■ x.xxxx</li> <li>■ x.xxxxx</li> <li>■ x.xxxxxx</li> </ul>	x.xx
Visualizzazione valore 4	È presente un display locale.	Selezionare il valore misurato visualizzato sul display locale.	Per questa picklist, consultare parametro <b>Visualizzazione valore 1</b> (→ ⓘ 152)	Nessuno/a
Posizione decimali 4	Un valore misurato è specificato in parametro <b>Visualizzazione valore 4</b> .	Selezionare il numero cifre decimali per la visualizzazione del valore.	<ul style="list-style-type: none"> <li>■ x</li> <li>■ x.x</li> <li>■ x.xx</li> <li>■ x.xxx</li> <li>■ x.xxxx</li> <li>■ x.xxxxx</li> <li>■ x.xxxxxx</li> </ul>	x.xx
Visualizzazione valore 5	È presente un display locale.	Selezionare il valore misurato visualizzato sul display locale.	Per questa picklist, consultare parametro <b>Visualizzazione valore 1</b> (→ ⓘ 152)	Nessuno/a
0% valore bargraph 5	È stata selezionata un'opzione in parametro <b>Visualizzazione valore 5</b> .	Inserire il valore 0% per la visualizzazione bargraph.	Numero a virgola mobile con segno	A seconda del paese: <ul style="list-style-type: none"> <li>■ 0 kg/h</li> <li>■ 0 lb/min</li> </ul>
100% valore bargraph 5	È stata selezionata un'opzione in parametro <b>Visualizzazione valore 5</b> .	Inserire il valore 100% per la visualizzazione bargraph.	Numero a virgola mobile con segno	0
Posizione decimali 5	Un valore misurato è specificato in parametro <b>Visualizzazione valore 5</b> .	Selezionare il numero cifre decimali per la visualizzazione del valore.	<ul style="list-style-type: none"> <li>■ x</li> <li>■ x.x</li> <li>■ x.xx</li> <li>■ x.xxx</li> <li>■ x.xxxx</li> <li>■ x.xxxxx</li> <li>■ x.xxxxxx</li> </ul>	x.xx

Parametro	Prerequisito	Descrizione	Selezione / Inserimento dell'utente	Impostazione di fabbrica
Visualizzazione valore 6	È presente un display locale.	Selezionare il valore misurato visualizzato sul display locale.	Per questa picklist, consultare parametro <b>Visualizzazione valore 1</b> (→ ⓘ 152)	Nessuno/a
Posizione decimali 6	Un valore misurato è specificato in parametro <b>Visualizzazione valore 6</b> .	Selezionare il numero cifre decimali per la visualizzazione del valore.	<ul style="list-style-type: none"> <li>▪ x</li> <li>▪ x.x</li> <li>▪ x.xx</li> <li>▪ x.xxx</li> <li>▪ x.xxxx</li> <li>▪ x.xxxxx</li> <li>▪ x.xxxxxx</li> </ul>	x.xx
Visualizzazione valore 7	È presente un display locale.	Selezionare il valore misurato visualizzato sul display locale.	Per questa picklist, consultare parametro <b>Visualizzazione valore 1</b> (→ ⓘ 152)	Nessuno/a
0% valore bargraph 7	È stata selezionata un'opzione in parametro <b>Visualizzazione valore 7</b> .	Inserire il valore 0% per la visualizzazione bargraph.	Numero a virgola mobile con segno	A seconda del paese: <ul style="list-style-type: none"> <li>▪ 0 kg/h</li> <li>▪ 0 lb/min</li> </ul>
100% valore bargraph 7	È stata selezionata un'opzione in parametro <b>Visualizzazione valore 7</b> .	Inserire il valore 100% per la visualizzazione bargraph.	Numero a virgola mobile con segno	0
Posizione decimali 7	Un valore misurato è specificato in parametro <b>Visualizzazione valore 7</b> .	Selezionare il numero cifre decimali per la visualizzazione del valore.	<ul style="list-style-type: none"> <li>▪ x</li> <li>▪ x.x</li> <li>▪ x.xx</li> <li>▪ x.xxx</li> <li>▪ x.xxxx</li> <li>▪ x.xxxxx</li> <li>▪ x.xxxxxx</li> </ul>	x.xx
Visualizzazione valore 8	È presente un display locale.	Selezionare il valore misurato visualizzato sul display locale.	Per questa picklist, consultare parametro <b>Visualizzazione valore 1</b> (→ ⓘ 152)	Nessuno/a
Posizione decimali 8	Un valore misurato è specificato in parametro <b>Visualizzazione valore 8</b> .	Selezionare il numero cifre decimali per la visualizzazione del valore.	<ul style="list-style-type: none"> <li>▪ x</li> <li>▪ x.x</li> <li>▪ x.xx</li> <li>▪ x.xxx</li> <li>▪ x.xxxx</li> <li>▪ x.xxxxx</li> <li>▪ x.xxxxxx</li> </ul>	x.xx
Display language	È presente un display locale.	Impostare la lingua del display.	<ul style="list-style-type: none"> <li>▪ English</li> <li>▪ Deutsch</li> <li>▪ Français</li> <li>▪ Español</li> <li>▪ Italiano</li> <li>▪ Nederlands</li> <li>▪ Portuguesa</li> <li>▪ Polski</li> <li>▪ русский язык (Russian)</li> <li>▪ Svenska</li> <li>▪ Türkçe</li> <li>▪ 中文 (Chinese)</li> <li>▪ 日本語 (Japanese)</li> <li>▪ 한국어 (Korean)</li> <li>▪ tiếng Việt (Vietnamese)</li> <li>▪ čeština (Czech)</li> </ul>	English (in alternativa, nel dispositivo è preimpostata la lingua ordinata)
Intervallo visualizzazione	È presente un display locale.	Impostare il tempo di visualizzazione dei valori misurati se il display alterna tra due valori.	1 ... 10 s	5 s

Parametro	Prerequisito	Descrizione	Selezione / Inserimento dell'utente	Impostazione di fabbrica
Smorzamento display	È presente un display locale.	Impostare il tempo di reazione del display alle fluttuazioni del valore misurato.	0,0 ... 999,9 s	0,0 s
Intestazione	È presente un display locale.	Selezionare i contenuti per l'intestazione del display locale.	<ul style="list-style-type: none"> <li>▪ Tag del dispositivo</li> <li>▪ Testo libero</li> </ul>	Tag del dispositivo
Testo dell'intestazione	Il opzione <b>Testo libero</b> è selezionato in parametro <b>Intestazione</b> .	Inserire il testo dell'intestazione del display.	Max. 12 caratteri, come lettere, numeri o caratteri speciali (es. @, %, /)	-----
Separatore	È presente un display locale.	Selezionare il separatore decimale per visualizzare i valori numerici.	<ul style="list-style-type: none"> <li>▪ . (punto)</li> <li>▪ , (virgola)</li> </ul>	. (punto)
Retroilluminazione	È rispettata una delle seguenti condizioni: <ul style="list-style-type: none"> <li>▪ Codice d'ordine per "Display; funzionamento", opzione <b>F</b> "A 4 righe, illum.; Touch Control"</li> <li>▪ Codice d'ordine per "Display; funzionamento", opzione <b>G</b> "A 4 righe, illum.; Touch Control +WLAN"</li> </ul>	Attiva e disattiva la retroilluminazione del display locale.	<ul style="list-style-type: none"> <li>▪ Disattiva</li> <li>▪ Attiva</li> </ul>	Attiva

\* La visibilità dipende dalle opzioni ordinate o dalla configurazione dello strumento

### 10.6.6 Configurazione WLAN

Il sottomenu sottomenu **WLAN Settings** guida l'utente sistematicamente attraverso tutti i parametri che devono essere impostati per la configurazione WLAN.

#### Navigazione

Menu "Configurazione" → Configurazione avanzata → Impostazione WLAN

► Impostazione WLAN	
WLAN	→ ⓘ 176
Modalità WLAN	→ ⓘ 176
Nome SSID	→ ⓘ 176
Sicurezza rete	→ ⓘ 176
Identificazione sicurezza	→ ⓘ 176
Username	→ ⓘ 176
Password WLAN	→ ⓘ 176
Indirizzo IP WLAN	→ ⓘ 176
Indirizzo WLAN MAC	→ ⓘ 176

Frases d'accesso WLAN	→ ⓘ 176
Indirizzo WLAN MAC	→ ⓘ 176
Assegnazione nome SSID	→ ⓘ 177
Nome SSID	→ ⓘ 177
Stato connessione	→ ⓘ 177
Intensità segnale ricevuto	→ ⓘ 177



### Panoramica dei parametri con una breve descrizione

Parametro	Prerequisito	Descrizione	Selezione / Inserimento dell'utente / Interfaccia utente	Impostazione di fabbrica
WLAN	-	Attiva e disattiva WLAN.	<ul style="list-style-type: none"> <li>▪ Disattiva</li> <li>▪ Attiva</li> </ul>	Attiva
Modalità WLAN	-	Selezionare modalità WLAN.	<ul style="list-style-type: none"> <li>▪ WLAN access point</li> <li>▪ WLAN Client</li> </ul>	WLAN access point
Nome SSID	Il client è attivato.	Immettere il nome SSID definito dall'utente (max. 32 caratteri).	-	-
Sicurezza rete	-	Selezionare il tipo di protezione dell'interfaccia WLAN.	<ul style="list-style-type: none"> <li>▪ Non sicuro</li> <li>▪ WPA2-PSK</li> <li>▪ EAP-PEAP with MSCHAPv2 *</li> <li>▪ EAP-PEAP MSCHAPv2 no server authentic. *</li> <li>▪ EAP-TLS *</li> </ul>	WPA2-PSK
Identificazione sicurezza	-	Selezionare le impostazioni di sicurezza e scaricare queste impostazioni tramite il menu Gestione dati > Sicurezza > WLAN.	<ul style="list-style-type: none"> <li>▪ Trusted issuer certificate</li> <li>▪ Certificato dispositivo</li> <li>▪ Device private key</li> </ul>	-
Username	-	Inserire user name.	-	-
Password WLAN	-	Inserire password WLAN.	-	-
Indirizzo IP WLAN	-	Inserire indirizzo IP interfaccia dispositivo WLAN.	4 ottetti: 0...255 (nello specifico ottetto)	192.168.1.212
Indirizzo WLAN MAC	-	Inserire indirizzo MAC dell'interfaccia WLAN del dispositivo.	Stringa di caratteri a 12 cifre univoca, comprese lettere e numeri	Ogni misuratore ha un indirizzo univoco.
Frases d'accesso WLAN	Il opzione <b>WPA2-PSK</b> è selezionato nella funzione parametro <b>Security type</b> .	<p>Inserire la chiave di rete (da 8 a 32 caratteri).</p> <p> La chiave di rete fornita con il dispositivo deve essere cambiata durante la messa in servizio a scopo di sicurezza.</p>	Stringa di caratteri a 8...32 cifre, compresi numeri, lettere e caratteri speciali (senza spazi)	Numero di serie del misuratore (ad es. L100A802000)

Parametro	Prerequisito	Descrizione	Selezione / Inserimento dell'utente / Interfaccia utente	Impostazione di fabbrica
Assegnazione nome SSID	–	Selezionare con quale nome verrà utilizzato per SSID: tag dispositivo o un nome definito dall'utente.	<ul style="list-style-type: none"> <li>▪ Tag del dispositivo</li> <li>▪ Definizione utente</li> </ul>	Definizione utente
Nome SSID	<ul style="list-style-type: none"> <li>▪ L'opzione <b>Definizione utente</b> è selezionata nel parametro <b>Assegnazione nome SSID</b>.</li> <li>▪ L'opzione <b>WLAN access point</b> è selezionata nel parametro <b>Modalità WLAN</b>.</li> </ul>	Immettere il nome SSID definito dall'utente (max. 32 caratteri).  Il nome SSID definito dall'utente può essere assegnato solo una volta. Se il nome SSID è assegnato più volte, i dispositivi potrebbero interferire tra loro.	Stringa di caratteri a 32 cifre max., compresi numeri, lettere e caratteri speciali	EH_identificazione del dispositivo_ultime 7 cifre del numero di serie (ad es. EH_Promass_500_A 802000)
Stato connessione	–	Visualizza lo stato di connessione.	<ul style="list-style-type: none"> <li>▪ Connected</li> <li>▪ Not connected</li> </ul>	Not connected
Intensità segnale ricevuto	–	Visualizza l'intensità segnale del ricevuto.	<ul style="list-style-type: none"> <li>▪ Basso</li> <li>▪ Mediocre</li> <li>▪ Alto</li> </ul>	Alto

\* La visibilità dipende dalle opzioni ordinate o dalla configurazione dello strumento



### 10.6.7 Pacchetto applicativo Viscosità

 Per informazioni dettagliate sulle descrizioni dei parametri per il pacchetto applicativo Viscosità, fare riferimento alla Documentazione speciale del dispositivo →  341

#### Navigazione

Menu "Configurazione" → Configurazione avanzata → Viscosità



### 10.6.8 Pacchetto applicativo Misura di concentrazione

 Per informazioni dettagliate sulle descrizioni dei parametri per il pacchetto applicativo Concentrazione, fare riferimento alla Documentazione speciale del dispositivo →  341

#### Navigazione

Menu "Configurazione" → Configurazione avanzata → Concentrazione



### 10.6.9 Pacchetto applicativo Petrolio

 Per informazioni dettagliate sulle descrizioni dei parametri per il pacchetto applicativo Petrolio, fare riferimento alla Documentazione speciale del dispositivo →  341

#### Navigazione

Menu "Configurazione" → Configurazione avanzata → Petrolio

### 10.6.10 Pacchetto applicativo Heartbeat Technology

 Per informazioni dettagliate sulle descrizioni dei parametri per il pacchetto applicativo Impostazione Heartbeat, fare riferimento alla Documentazione speciale del dispositivo →  341

#### Navigazione

Menu "Configurazione" → Configurazione avanzata → Impostazione Heartbeat

### 10.6.11 Gestione della configurazione

Terminata la messa in servizio, è possibile salvare la configurazione attuale del dispositivo o ripristinare la precedente configurazione. La configurazione del dispositivo è gestita tramite parametro **Gestione Backup**.

#### Navigazione

Menu "Configurazione" → Configurazione avanzata → Configurazione back up

► Configurazione back up		
Tempo di funzionamento	→	📄 178
Ultimo backup	→	📄 178
Gestione Backup	→	📄 178
Stato del backup	→	📄 178
Confronto risultato	→	📄 178

#### Panoramica dei parametri con una breve descrizione

Parametro	Descrizione	Interfaccia utente / Selezione	Impostazione di fabbrica
Tempo di funzionamento	Indica da quanto tempo è in funzione il dispositivo.	Giorni (g), ore (h), minuti (m) e secondi (s)	–
Ultimo backup	Visualizza quando è stato salvato l'ultimo backup nella HistoROM.	Giorni (g), ore (h), minuti (m) e secondi (s)	–
Gestione Backup	Seleziona azione per la gestione dei dati del dispositivo nella HistoROM incorporata.	<ul style="list-style-type: none"> <li>▪ Annulla/a</li> <li>▪ Eseguire il backup</li> <li>▪ Ripristino*</li> <li>▪ Confronto delle impostazioni*</li> <li>▪ Cancella dati di Backup</li> </ul>	Annulla/a
Stato del backup	Mostra lo stato corrente di salvataggio dati e ripristino.	<ul style="list-style-type: none"> <li>▪ Nessuno/a</li> <li>▪ Back up in corso</li> <li>▪ Ripristino in corso</li> <li>▪ Eliminazione in corso</li> <li>▪ Confronto in corso</li> <li>▪ Restore fallito</li> <li>▪ Back up fallito</li> </ul>	Nessuno/a
Confronto risultato	Comparazione dei dati attuali del dispositivo con HistoROM incorporata.	<ul style="list-style-type: none"> <li>▪ Serie di dati identica</li> <li>▪ Serie di dati differenti</li> <li>▪ Backup non disponibile</li> <li>▪ Dati Backup corrotti</li> <li>▪ Controllo non eseguito</li> <li>▪ Dataset incompatibile</li> </ul>	Controllo non eseguito

\* La visibilità dipende dalle opzioni ordinate o dalla configurazione dello strumento

### Descrizione della funzione parametro "Gestione Backup"

Opzioni	Descrizione
Annulla/a	Non sono intraprese delle azioni e l'utente esce dal parametro.
Eseguire il backup	Una copia di backup della configurazione attuale del dispositivo è salvata dal backup della HistoRom alla memoria del dispositivo. La copia di backup comprende i dati del trasmettitore del dispositivo.
Ripristino	Una copia di backup della configurazione del dispositivo è salvata dalla memoria del dispositivo nel backup della HistoROM del dispositivo. La copia di backup comprende i dati del trasmettitore del dispositivo.
Confronto delle impostazioni	La configurazione del dispositivo, salvata nella memoria del dispositivo, è confrontata con quella attuale del dispositivo, presente nel backup della HistoROM.
Cancella dati di Backup	La copia di backup della configurazione del dispositivo è cancellata dalla memoria del dispositivo.

#### Backup sulla HistoROM

HistoROM è una memoria non volatile del dispositivo in forma di EEPROM.





Mentre è in corso questa azione, la configurazione non può essere modificata mediante il display locale ed è visualizzato un messaggio sullo stato di elaborazione.

### 10.6.12 Uso dei parametri per l'amministrazione del dispositivo

Il sottomenu sottomenu **Amministrazione** guida l'utente sistematicamente attraverso tutti i parametri che possono servire a scopo di amministrazione del dispositivo.

#### Navigazione

Menu "Configurazione" → Configurazione avanzata → Amministrazione



► Amministrazione	
► Definire codice di accesso	→  179
► Reset codice d'accesso	→  180
Reset del dispositivo	→  181

#### Uso del parametro per definire il codice di accesso

Completare questa procedura guidata per specificare un codice di accesso per il ruolo di Manutenzione.

#### Navigazione

Menu "Configurazione" → Configurazione avanzata → Amministrazione → Definire codice di accesso

► Definire codice di accesso	
Definire codice di accesso	→  180
Confermare codice di accesso	→  180

### Panoramica dei parametri con una breve descrizione

Parametro	Descrizione	Inserimento dell'utente
Definire codice di accesso	Limitazione d'accesso in scrittura ai parametri per proteggere la configurazione del dispositivo contro i cambiamenti non desiderati.	Stringa di caratteri a 16 cifre max., compresi numeri, lettere e caratteri speciali
Confermare codice di accesso	Conferma del codice di accesso inserito.	Stringa di caratteri a 16 cifre max., compresi numeri, lettere e caratteri speciali

### Uso del parametro per ripristinare il codice di accesso

#### Navigazione

Menu "Configurazione" → Configurazione avanzata → Amministrazione → Reset codice d'accesso

▶ Reset codice d'accesso		
Tempo di funzionamento		→ 180
Reset codice d'accesso		→ 180

### Panoramica dei parametri con una breve descrizione

Parametro	Descrizione	Interfaccia utente / Inserimento dell'utente	Impostazione di fabbrica
Tempo di funzionamento	Indica da quanto tempo è in funzione il dispositivo.	Giorni (g), ore (h), minuti (m) e secondi (s)	–
Reset codice d'accesso	<p>Reset codice d'accesso alle impostazioni di fabbrica.</p> <p> Per ottenere un codice di reset, contattare l'Organizzazione di Assistenza Endress+Hauser locale.</p> <p>Il codice di reset può essere inserito solo mediante:</p> <ul style="list-style-type: none"> <li>▪ Web browser</li> <li>▪ DeviceCare, FieldCare (mediante interfaccia service CDI-RJ45)</li> <li>▪ bus di campo</li> </ul>	Stringa di caratteri, compresi numeri, lettere e caratteri speciali	0x00

### Uso del parametro per un reset del dispositivo

#### Navigazione

Menu "Configurazione" → Configurazione avanzata → Amministrazione



### Panoramica dei parametri con una breve descrizione

Parametro	Descrizione	Selezione	Impostazione di fabbrica
Reset del dispositivo	Reset della configurazione dello strumento – sia totale che parziale – a condizioni definite.	<ul style="list-style-type: none"> <li>▪ Annulla/a</li> <li>▪ Reset alle impostazioni di fabbrica</li> <li>▪ Riavvio dispositivo</li> <li>▪ Ricarica dati S-DAT di back up*</li> </ul>	Annulla/a

\* La visibilità dipende dalle opzioni ordinate o dalla configurazione dello strumento

## 10.7 Simulazione

L'opzione sottomenu **Simulazione** consente di simulare varie variabili di processo nel processo e nella modalità di allarme del processo e di verificare le catene di segnali a valle (commutazioni di valvole o circuiti di regolazione chiuso). La simulazione può essere eseguita anche in assenza di una misura reale (assenza di portata di fluido nel dispositivo).

### Navigazione



Menu "Diagnostica" → Simulazione

► Simulazione	
Assegna simulazione variabile misurata	→ 183
Valore variabile di processo	→ 184
Simulazione ingresso corrente 1 ... n	→ 185
Valore corrente ingresso 1 ... n	→ 185
Simulazione ingresso di stato 1 ... n	→ 185
Livello segnale ingresso 1 ... n	→ 185
Simulazione corrente uscita 1 ... n	→ 184
Valore corrente in uscita	→ 184
Simulazione uscita frequenza 1 ... n	→ 184
Valore frequenza uscita 1 ... n	→ 184
Simulazione uscita impulsi 1 ... n	→ 184
Valore dell'impulso 1 ... n	→ 184
Simulazione commutazione dell'uscita 1 ... n	→ 184
Stato uscita 1 ... n	→ 184

Simulazione uscita relè 1 ... n	→ 📄 184
Stato uscita 1 ... n	→ 📄 184
Simulazione allarme del dispositivo	→ 📄 184
Categoria evento diagnostica	→ 📄 184
Simulazione evento diagnostica	→ 📄 185

## Panoramica dei parametri con una breve descrizione

Parametro	Prerequisito	Descrizione	Selezione / Inserimento dell'utente	Impostazione di fabbrica
Assegna simulazione variabile misurata	–	Selezione variabile di processo per la simulazione che è stata attivata.	<ul style="list-style-type: none"> <li>■ Disattivo/a</li> <li>■ Portata massica</li> <li>■ Portata volumetrica</li> <li>■ Portata volumetrica compensata *</li> <li>■ Portata massica trasportato *</li> <li>■ Portata massica trasportante *</li> <li>■ Portata volumetrica trasportato *</li> <li>■ Portata volumetrica trasportante *</li> <li>■ Portata volumetr. compensata trasportato *</li> <li>■ Portata volumetr. compensata trasportante *</li> <li>■ Densità</li> <li>■ Densità di riferimento *</li> <li>■ Densità di riferimento alternativa *</li> <li>■ Portata GSV *</li> <li>■ Portata GSV alternativa *</li> <li>■ Portata NSV *</li> <li>■ Portata NSV alternativa *</li> <li>■ Portata volumetrica S&amp;W *</li> <li>■ Water cut *</li> <li>■ Densità olio *</li> <li>■ Densità acqua *</li> <li>■ Portata massica olio *</li> <li>■ Portata massica acqua *</li> <li>■ Portata volumetrica olio *</li> <li>■ Portata volumetrica acqua *</li> <li>■ Portata volumetrica compensata olio *</li> <li>■ Portata volumetrica compensata acqua *</li> <li>■ Temperatura</li> <li>■ Concentrazione *</li> <li>■ Frequ. segnale del periodo di tempo(TPS) *</li> </ul>	Disattivo/a



Parametro	Prerequisito	Descrizione	Selezione / Inserimento dell'utente	Impostazione di fabbrica
Valore variabile di processo	Una variabile di processo è selezionata in parametro <b>Assegna simulazione variabile misurata</b> (→  183).	Inserire il valore di simulazione della variabile di processo scelta.	Dipende dalla variabile di processo selezionata	0
Simulazione corrente uscita 1 ... n	–	Commutare la simulazione dell'uscita di corrente ON e OFF.	<ul style="list-style-type: none"> <li>▪ Disattivo/a</li> <li>▪ Attivo/a</li> </ul>	Disattivo/a
Valore corrente in uscita	Nella funzione Parametro <b>Simulazione corrente uscita 1 ... n</b> è selezionata l'opzione opzione <b>Attivo/a</b> .	Inserire il valore di corrente di simulazione.	3,59 ... 22,5 mA	3,59 mA
Simulazione uscita frequenza 1 ... n	Nella funzione parametro <b>Modalità operativa</b> è selezionata l'opzione opzione <b>Frequenza</b> .	Commutare la simulazione dell'uscita di frequenza ON e OFF.	<ul style="list-style-type: none"> <li>▪ Disattivo/a</li> <li>▪ Attivo/a</li> </ul>	Disattivo/a
Valore frequenza uscita 1 ... n	Nella funzione Parametro <b>Simulazione frequenza 1 ... n</b> è selezionata l'opzione opzione <b>Attivo/a</b> .	Inserire il valore di frequenza di simulazione.	0,0 ... 12 500,0 Hz	0,0 Hz
Simulazione uscita impulsi 1 ... n	Nella funzione parametro <b>Modalità operativa</b> è selezionata l'opzione opzione <b>Impulsi</b> .	Attiva e disattiva la simulazione dell'uscita impulso.  Per opzione <b>Valore fisso</b> : parametro <b>Larghezza impulso</b> (→  137) definisce la larghezza impulso dell'uscita impulsi.	<ul style="list-style-type: none"> <li>▪ Disattivo/a</li> <li>▪ Valore fisso</li> <li>▪ Valore conteggio decrementale</li> </ul>	Disattivo/a
Valore dell'impulso 1 ... n	Nella funzione Parametro <b>Simulazione uscita impulsi 1 ... n</b> è selezionata l'opzione opzione <b>Valore conteggio decrementale</b> .	Inserire il numero degli impulsi di simulazione.	0 ... 65 535	0
Simulazione commutazione dell'uscita 1 ... n	Nella funzione parametro <b>Modalità operativa</b> è selezionata l'opzione opzione <b>Contatto</b> .	Commutare la simulazione dell'uscita di stato ON e OFF.	<ul style="list-style-type: none"> <li>▪ Disattivo/a</li> <li>▪ Attivo/a</li> </ul>	Disattivo/a
Stato uscita 1 ... n	–	Selezionare lo stato dell'uscita di stato per la simulazione.	<ul style="list-style-type: none"> <li>▪ Aperto</li> <li>▪ Chiuso</li> </ul>	Aperto
Simulazione uscita relè 1 ... n	–	Simulazione scatto dell'uscita relè on e off.	<ul style="list-style-type: none"> <li>▪ Disattivo/a</li> <li>▪ Attivo/a</li> </ul>	Disattivo/a
Stato uscita 1 ... n	L'opzione opzione <b>Attivo/a</b> è selezionata nel parametro parametro <b>Simulazione commutazione dell'uscita 1 ... n</b> .	Selezione stato dell'uscita relè per la simulazione.	<ul style="list-style-type: none"> <li>▪ Aperto</li> <li>▪ Chiuso</li> </ul>	Aperto
Simulazione allarme del dispositivo	–	Commutare l'allarme dello strumento ON e OFF.	<ul style="list-style-type: none"> <li>▪ Disattivo/a</li> <li>▪ Attivo/a</li> </ul>	Disattivo/a
Categoria evento diagnostica	–	Selezione di una categoria per l'evento diagnostico.	<ul style="list-style-type: none"> <li>▪ Sensore</li> <li>▪ elettronica</li> <li>▪ Configurazione</li> <li>▪ Processo</li> </ul>	Processo

Parametro	Prerequisito	Descrizione	Selezione / Inserimento dell'utente	Impostazione di fabbrica
Simulazione evento diagnostica	–	Selezione un evento della diagnostica per simulare questo evento.	<ul style="list-style-type: none"> <li>▪ Disattivo/a</li> <li>▪ Elenco delle opzioni per gli eventi diagnostici (dipende dalla categoria selezionata)</li> </ul>	Disattivo/a
Simulazione ingresso corrente 1 ... n	–	Attiva e disattiva la simulazione dell'ingresso in corrente.	<ul style="list-style-type: none"> <li>▪ Disattivo/a</li> <li>▪ Attivo/a</li> </ul>	Disattivo/a
Valore corrente ingresso 1 ... n	Nella funzione Parametro <b>Simulazione ingresso corrente 1 ... n</b> è selezionata l'opzione opzione <b>Attivo/a</b> .	Consente di inserire il valore corrente per la simulazione.	0 ... 22,5 mA	0 mA
Simulazione ingresso di stato 1 ... n	–	Attiva disattiva simulazione ingresso di stato.	<ul style="list-style-type: none"> <li>▪ Disattivo/a</li> <li>▪ Attivo/a</li> </ul>	Disattivo/a
Livello segnale ingresso 1 ... n	Nella funzione parametro <b>Simulazione ingresso di stato</b> è selezionata l'opzione opzione <b>Attivo/a</b> .	Selezione livello del segnale per la simulazione dell'ingresso di stato.	<ul style="list-style-type: none"> <li>▪ Alto</li> <li>▪ Basso</li> </ul>	Alto

\* La visibilità dipende dalle opzioni ordinate o dalla configurazione dello strumento

## 10.8 Protezione delle impostazioni da accessi non autorizzati

Per proteggere la configurazione del misuratore da modifiche involontarie, sono disponibili le seguenti opzioni di protezione scrittura:



- Proteggere l'accesso ai parametri mediante codice di accesso →  185
- Proteggere l'accesso al controllo locale mediante blocco dei tasti →  84
- Proteggere l'accesso al misuratore mediante interruttore di protezione scrittura →  187

### 10.8.1 Protezione scrittura mediante codice di accesso

Effetti del codice di accesso specifico dell'utilizzatore:



- Mediante il controllo locale, i parametri per la configurazione del misuratore sono protetti da scrittura e i relativi valori non possono più essere modificati.
- L'accesso al dispositivo è protetto mediante web browser e così anche i parametri per la configurazione del misuratore.
- L'accesso al dispositivo è protetto mediante FieldCare o DeviceCare (mediante interfaccia service CDI-RJ45) e così anche i parametri per la configurazione del misuratore.

#### Definizione del codice di accesso mediante display locale

1. Accedere a Parametro **Definire codice di accesso** (→  180).
2. Definire una stringa di caratteri a 16 cifre max., compresi numeri, lettere e caratteri speciali per il codice di accesso.
3. Per confermare, inserire di nuovo il codice di accesso in Parametro **Confermare codice di accesso** (→  180).
  - ↳ Il simbolo  è visualizzato davanti a tutti i parametri protetti da scrittura.

Il dispositivo blocca nuovamente e automaticamente i parametri protetti da scrittura se non viene premuto alcun tasto per 10 minuti nella visualizzazione di navigazione e modifica. Il dispositivo blocca automaticamente i parametri protetti da scrittura dopo 60 s

se l'utente ritorna alla modalità di visualizzazione operativa da quella di navigazione e modifica.



- i** Se la protezione scrittura dei parametri è stata attivata mediante un codice di accesso, può essere disattivata solo con questo codice →  83.
- Il ruolo con cui l'utente ha eseguito l'accesso mediante il display locale →  83 è indicato nel Parametro **Stato accesso**. Percorso di navigazione: Funzionamento → Stato accesso

### Parametri che possono essere sempre modificati mediante display locale

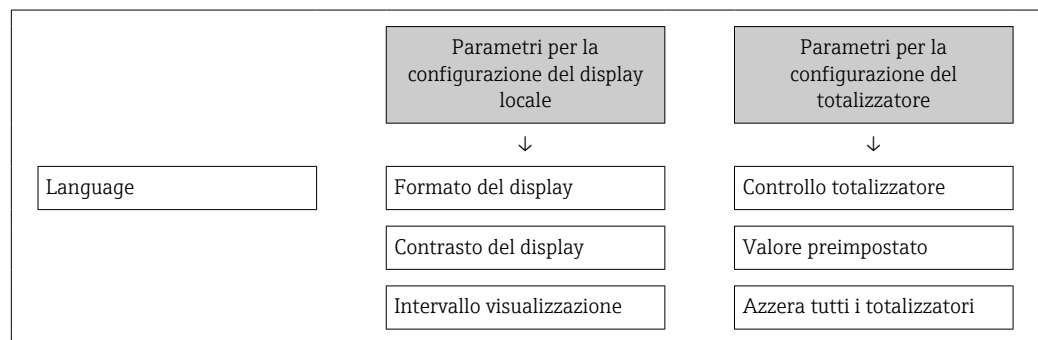
Alcuni parametri, che non hanno effetto sulla misura, non sono protetti da scrittura mediante il display locale. Nonostante sia stato definito un codice di accesso specifico dell'utilizzatore, possono sempre essere modificati, anche se gli altri parametri sono bloccati.



### Definizione del codice di accesso mediante web browser

1. Accedere a parametro **Definire codice di accesso** (→  180).
2. Definire una Codice numerico a 16 cifre come codice di accesso.
3. Per confermare, inserire di nuovo il codice di accesso in Parametro **Confermare codice di accesso** (→  180).
  - ↳ Il web browser apre la pagina di accesso.

**i** Se per 10 minuti non si eseguono azioni, il web browser ritorna automaticamente alla pagina di accesso.

- i** Se la protezione scrittura dei parametri è stata attivata mediante un codice di accesso, può essere disattivata solo con questo codice →  83.
- Il ruolo con cui l'utente ha eseguito l'accesso mediante web browser è indicato dalla funzione Parametro **Stato accesso**. Percorso di navigazione: Funzionamento → Stato accesso

### Reset del codice di accesso

In caso di smarrimento, il codice di accesso specifico dell'utilizzatore può essere ripristinato all'impostazione di fabbrica. A questo scopo si deve inserire un codice di reset. In seguito si potrà ridefinire il codice di accesso specifico dell'utilizzatore.

*Mediante web browser, FieldCare, DeviceCare (con interfaccia service CDI-RJ45), bus di campo*

**i** I codici di reset possono essere rilasciati solo dall'Organizzazione di Assistenza Endress+Hauser locale. Il codice deve essere calcolato esplicitamente per ciascun dispositivo.

1. Annotare il numero di serie del dispositivo.
2. Leggere il parametro **Tempo di funzionamento**.

3. Contattare l'Organizzazione di Assistenza Endress+Hauser locale e riferire numero di serie e tempo di funzionamento.
    - ↳ Ottenere il codice di reset calcolato.
  4. Inserire il codice di reset nel parametro **Reset codice d'accesso** (→ ☰ 180).
    - ↳ Il codice di accesso è stato ripristinato all'impostazione di fabbrica **0000**. Può essere nuovamente definito → ☰ 185.
- i** Per motivi di sicurezza IT, il codice di reset calcolato è valido solo per 96 ore a partire dal tempo di funzionamento specificato e per il numero di serie specifico. Se non è possibile ripristinare il dispositivo entro 96 ore, le opzioni sono due: aumentare di alcuni giorni il tempo di funzionamento letto oppure disattivare il dispositivo.

### 10.8.2 Protezione scrittura mediante interruttore di protezione scrittura

Diversamente dalla protezione scrittura mediante codice di accesso specifico dell'utilizzatore, questa protezione consente di bloccare l'accesso in scrittura a tutto il menu operativo, con esclusione del **parametro "Contrasto del display"**.

I valori dei parametri sono adesso di sola lettura e non possono essere più modificati (eccetto **parametro "Contrasto del display"**):

- Mediante display locale
- Mediante protocollo PROFINET

#### Proline 500 – digitale

##### Abilitazione/disabilitazione della protezione scrittura

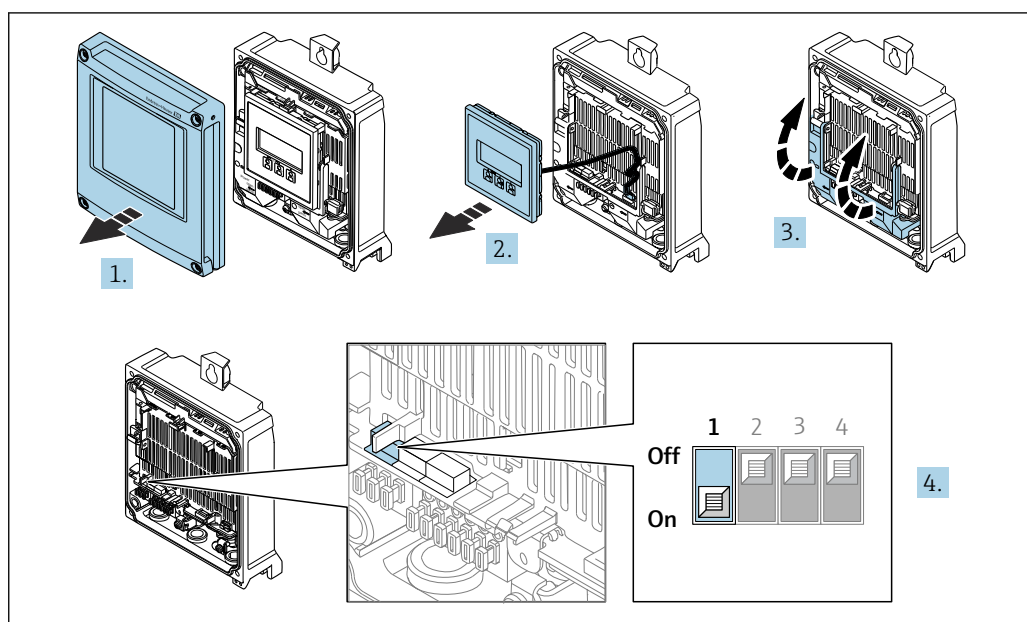

1. Aprire il coperchio della custodia.
2. Rimuovere il modulo display.
3. Aprire il vano morsetti.

A0029673

#### 4. Abilitare o disabilitare la protezione scrittura:

Impostando l'interruttore di protezione scrittura (WP) sul modulo dell'elettronica principale in posizione **ON**, si abilita la protezione scrittura hardware/in posizione **OFF** (impostazione di fabbrica) si disabilita la protezione scrittura hardware.

- ↳ Nella funzione parametro **Condizione di blocco** è visualizzata l'opzione **Blocco scrittura hardware** → 190. Quando la protezione scrittura hardware è attiva, il simbolo  appare di fianco ai parametri nell'interfaccia della visualizzazione del valore misurato e nella visualizzazione della navigazione.

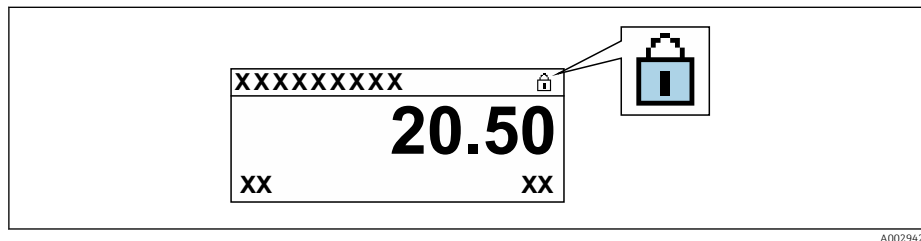

A0029425

5. Inserire il modulo display.
6. Chiudere il coperchio della custodia.
7. **⚠️ AVVERTENZA**

#### Coppia di serraggio eccessiva applicata alle viti di fissaggio!

Rischio di danni al trasmettitore in plastica.

- ▶ Serrare le viti di fissaggio in base alla coppia di serraggio: 2 Nm (1,5 lbf ft)

Serrare le viti di fissaggio.

### Proline 500

1.

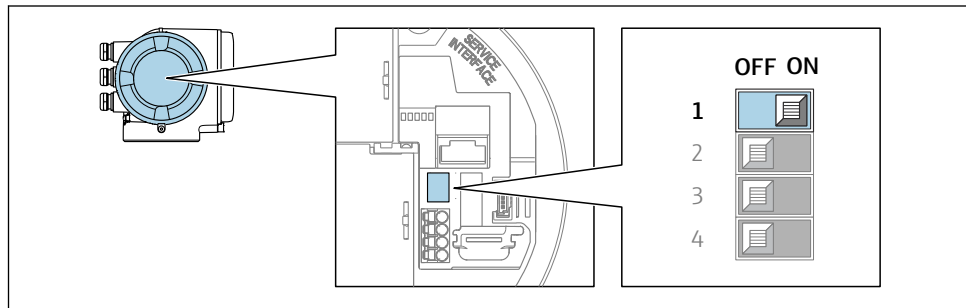

A0029630

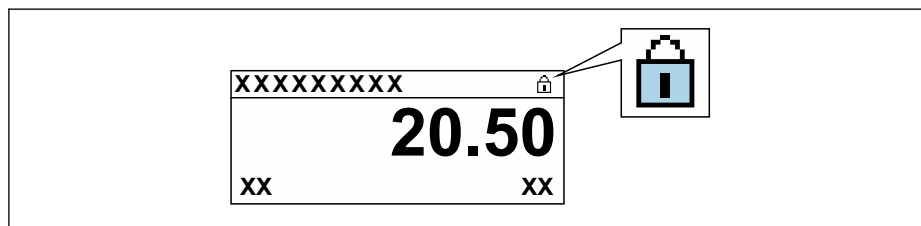

Impostando il microinterruttore di protezione scrittura (WP) sul modulo dell'elettronica principale in posizione **ON**, si attiva la protezione scrittura hardware.

- ↳ Nella funzione parametro **Condizione di blocco** è visualizzata l'opzione **Blocco scrittura hardware** → 190. Inoltre, sul display locale compare il simbolo  di fianco ai parametri nell'interfaccia del display operativo e nella visualizzazione di navigazione.



A0029425



2. Impostando il microinterruttore di protezione scrittura (WP) sul modulo dell'elettronica principale in posizione **OFF** (impostazione di fabbrica), si disattiva la protezione scrittura hardware.
  - ↳ In parametro **Condizione di blocco** →  190 non sono visualizzate opzioni. Sul display locale, il simbolo  non compare più di fianco ai parametri nell'interfaccia del display operativo e nella visualizzazione di navigazione.



## 11 Funzionamento

### 11.1 Richiamare lo stato di blocco del dispositivo

Protezione scrittura del dispositivo attiva: parametro **Condizione di blocco**



Funzionamento → Condizione di blocco

Descrizione della funzione parametro "Condizione di blocco"

Opzioni	Descrizione
nessuna	È applicata l'autorizzazione di accesso visualizzata in Parametro <b>Stato accesso</b> →  83. È indicato solo sul display locale.
Blocco scrittura hardware	Il DIP switch per il blocco hardware è attivato sulla scheda PCB. Blocca l'accesso in scrittura ai parametri (ad es. mediante display locale o tool operativo) →  187.
Temporaneamente bloccato	L'accesso scrittura ai parametri è temporaneamente bloccato a causa di elaborazioni interne del dispositivo (ad es. upload/download dei dati, reset, ecc.). Non appena termina l'elaborazione interna, i parametri possono essere di nuovo modificati.



### 11.2 Impostazione della lingua operativa

 Informazioni dettagliate:

- Per configurare la lingua operativa →  114
- Per informazioni sulle lingue operative supportate dal misuratore →  331

### 11.3 Configurazione del display

Informazioni dettagliate:





- Sulle impostazioni di base per il display locale →  149
- Sulle impostazioni avanzate per il display locale →  168

### 11.4 Lettura dei valori misurati

Con la funzione sottomenu **Valori misurati**, si possono richiamare tutti i valori misurati.

**Navigazione**

Menu "Diagnostica" → Valori misurati

▶ Valori misurati	
▶ Variabili misurate	→  191
▶ Totalizzatore	→  202
▶ Valori ingresso	→  203
▶ Valore di uscita	→  204

### 11.4.1 Sottomenu "Variabili misurate"



Il Sottomenu **Variabili misurate** comprende tutti i parametri richiesti per visualizzare i valori misurati attuali per ogni variabile di processo.

#### Navigazione







Menu "Diagnostica" → Valori misurati → Variabili misurate









► Variabili misurate	
Portata massica	→ 193
Portata volumetrica	→ 193
Portata volumetrica compensata	→ 193
Densità	→ 193
Densità di riferimento	→ 193
Temperatura	→ 193
Pressione	→ 193
Concentrazione	→ 194
Portata massica trasportato	→ 194
Portata massica trasportante	→ 194
Portata volumetr. compensata trasportato	→ 194
Portata volumetr.compensata trasportante	→ 194
Portata volumetrica trasportato	→ 195
Portata volumetrica trasportante	→ 195
CTL	→ 195
CPL	→ 195
CTPL	→ 196
Portata volumetrica S&W	→ 196
Valore correzione S&W	→ 196
Densità di riferimento alternativa	→ 196





Portata GSV	→ 196
Portata GSV alternativa	→ 197
Portata NSV	→ 197
Portata NSV alternativa	→ 197
Olio CTL	→ 197
Olio CPL	→ 197
Olio CTPL	→ 198
Acqua CTL	→ 198
CTL alternativo	→ 198
CPL alternativo	→ 198
CTPL alternativo	→ 198
Densità di riferimento olio	→ 199
Densità di riferimento dell'acqua	→ 199
Densità olio	→ 199
Densità acqua	→ 199
Densità 2	→ 199
Water cut	→ 200
Portata volumetrica olio	→ 200
Portata volumetrica compensata olio	→ 200
Portata massica olio	→ 200
Portata volumetrica acqua	→ 200
Portata volumetrica compensata acqua	→ 201
Portata massica acqua	→ 201
Media densità pesata	→ 201
Media temperatura pesata	→ 201





Segnale del periodo di tempo (TPS)	→  202
Frequ. segnale del periodo di tempo (TPS)	→  202

### Panoramica dei parametri con una breve descrizione





Parametro	Prerequisito	Descrizione	Interfaccia utente	Impostazione di fabbrica
Portata massica	–	Visualizza la portata massica misurata attualmente. <i>Dipendenza</i> L'unità è presa da: parametro <b>Unità di portata massica</b> (→  119)	Numero a virgola mobile con segno	–
Portata volumetrica	–	Visualizza la portata volumetrica calcolata attualmente. <i>Interrelazione</i> L'unità ingegneristica è ottenuta dal parametro <b>Unità di portata volumetrica</b> (→  119).	Numero a virgola mobile con segno	–
Portata volumetrica compensata	–	Visualizza la portata volumetrica compensata che è calcolata attualmente. <i>Dipendenza</i> L'unità è presa da: parametro <b>Unità di portata volumetrica compensata</b> (→  119)	Numero a virgola mobile con segno	–
Densità	–	Visualizza la densità attuale. <i>Interrelazione</i> L'unità ingegneristica è ottenuta dal parametro <b>Unità di densità</b> (→  120).	Numero a virgola mobile con segno	–
Densità di riferimento	–	Visualizza la densità di riferimento che è calcolata attualmente. <i>Dipendenza</i> L'unità è presa da: parametro <b>Unità della densità di riferimento</b> (→  120)	Numero a virgola mobile con segno	–
Temperatura	–	Visualizza la misura della temperatura attuale del fluido. <i>Dipendenza</i> L'unità è presa da: parametro <b>Unità di misura temperatura</b> (→  120)	Numero a virgola mobile con segno	–
Pressione	–	Visualizza un valore di pressione esterno o fisso. <i>Dipendenza</i> L'unità ingegneristica è ottenuta da parametro <b>Unità di pressione</b> (→  120).	Numero a virgola mobile con segno	–





Parametro	Prerequisito	Descrizione	Interfaccia utente	Impostazione di fabbrica
Concentrazione	<p>Per il seguente codice d'ordine: Codice d'ordine per "Pacchetto applicativo", opzione <b>ED</b> "Concentrazione"</p> <p> Le opzioni software abilitate attualmente sono visualizzate in parametro <b>Supervisione opzione SW attiva</b>.</p>	<p>Visualizza la concentrazione calcolata attualmente.</p> <p><i>Dipendenza</i> L'unità ingegneristica è ottenuta da parametro <b>Unità di concentrazione</b>.</p>	Numero a virgola mobile con segno	-
Portata massica trasportato	<p>Alle seguenti condizioni: Codice d'ordine per "Pacchetto applicativo", opzione <b>ED</b> "Concentrazione"</p> <p> Le opzioni software abilitate attualmente sono visualizzate in parametro <b>Supervisione opzione SW attiva</b>.</p>	<p>Visualizza la portata massica che è misurata attualmente per il fluido trasportato.</p> <p><i>Dipendenza</i> L'unità ingegneristica è ottenuta da parametro <b>Unità di portata massica</b> (→  119).</p>	Numero a virgola mobile con segno	-
Portata massica trasportante	<p>Alle seguenti condizioni: Codice d'ordine per "Pacchetto applicativo", opzione <b>ED</b> "Concentrazione"</p> <p> Le opzioni software abilitate attualmente sono visualizzate in parametro <b>Supervisione opzione SW attiva</b>.</p>	<p>Visualizza la portata massica attualmente misurata del fluido trasportante.</p> <p><i>Dipendenza</i> L'unità è presa da: parametro <b>Unità di portata massica</b> (→  119)</p>	Numero a virgola mobile con segno	-
Portata volumetr. compensata trasportato	<p>Alle seguenti condizioni:</p> <ul style="list-style-type: none"> <li>▪ Codice d'ordine per "Pacchetto applicativo", opzione <b>ED</b> "Concentrazione"</li> <li>▪ L'opzione opzione <b>Ethanol in water</b> o opzione <b>% Massa / % Volume</b> è selezionata in parametro <b>Selezione del tipo di liquido</b>.</li> </ul> <p> Le opzioni software abilitate attualmente sono visualizzate in parametro <b>Supervisione opzione SW attiva</b>.</p>	<p>Visualizza la portata volumetrica compensata misurata attualmente per il fluido trasportato.</p> <p><i>Dipendenza</i> L'unità ingegneristica è ottenuta da parametro <b>Unità di portata volumetrica</b> (→  119).</p>	Numero a virgola mobile con segno	-
Portata volumetr.compensata trasportante	<p>Alle seguenti condizioni:</p> <ul style="list-style-type: none"> <li>▪ Codice d'ordine per "Pacchetto applicativo", opzione <b>ED</b> "Concentrazione"</li> <li>▪ In parametro <b>Selezione del tipo di liquido</b> è selezionato il parametro opzione <b>Ethanol in water</b> o opzione <b>% Massa / % Volume</b>.</li> </ul> <p> Le opzioni software abilitate attualmente sono visualizzate in parametro <b>Supervisione opzione SW attiva</b>.</p>	<p>Visualizza la portata volumetrica compensata misurata attualmente per il fluido trasportato.</p> <p><i>Dipendenza</i> L'unità è presa da parametro <b>Unità di portata volumetrica</b> (→  119).</p>	Numero a virgola mobile con segno	-





Parametro	Prerequisito	Descrizione	Interfaccia utente	Impostazione di fabbrica
Portata volumetrica trasportato	<p>Alle seguenti condizioni:</p> <ul style="list-style-type: none"> <li>▪ Codice d'ordine per "Pacchetto applicativo", opzione <b>ED</b> "Concentrazione"</li> <li>▪ L'opzione opzione <b>Ethanol in water</b> o opzione <b>% Massa / % Volume</b> è selezionata in parametro <b>Selezione del tipo di liquido</b>.</li> <li>▪ Opzione <b>%vol</b> è selezionato in parametro <b>Unità di concentrazione</b>.</li> </ul> <p> Le opzioni software abilitate attualmente sono visualizzate in parametro <b>Supervisione opzione SW attiva</b>.</p>	<p>Visualizza la portata volumetrica misurata attualmente per il fluido trasportato.</p> <p><i>Dipendenza</i> L'unità è presa da parametro <b>Unità di portata volumetrica</b> (→ ⓘ 119).</p>	Numero a virgola mobile con segno	–
Portata volumetrica trasportante	<p>Alle seguenti condizioni:</p> <ul style="list-style-type: none"> <li>▪ Codice d'ordine per "Pacchetto applicativo", opzione <b>ED</b> "Concentrazione"</li> <li>▪ L'opzione opzione <b>Ethanol in water</b> o opzione <b>% Massa / % Volume</b> è selezionata in parametro <b>Selezione del tipo di liquido</b>.</li> <li>▪ Opzione <b>%vol</b> è selezionato in parametro <b>Unità di concentrazione</b>.</li> </ul> <p> Le opzioni software abilitate attualmente sono visualizzate in parametro <b>Supervisione opzione SW attiva</b>.</p>	<p>Visualizza la portata volumetrica misurata attualmente per il fluido trasportante.</p> <p><i>Dipendenza</i> L'unità è presa da parametro <b>Unità di portata volumetrica</b> (→ ⓘ 119).</p>	Numero a virgola mobile con segno	–
CTL	<p>Per il seguente codice d'ordine:</p> <ul style="list-style-type: none"> <li>▪ "Pacchetto applicativo", opzione <b>EJ</b> "Petrolio"</li> <li>▪ In parametro <b>Modalità petrolio</b>, è selezionata l'opzione opzione <b>Riferimenti correzione API</b>.</li> </ul> <p> Le opzioni software abilitate attualmente sono visualizzate in parametro <b>Supervisione opzione SW attiva</b>.</p>	<p>Visualizza il fattore di correzione che rappresenta l'effetto della temperatura sul fluido. Viene usata per convertire la portata volumetrica misurata e la densità misurata in valori a temperatura di riferimento.</p>	Numero positivo a virgola mobile	–
CPL	<p>Per il seguente codice d'ordine:</p> <ul style="list-style-type: none"> <li>▪ "Pacchetto applicativo", opzione <b>EJ</b> "Petrolio"</li> <li>▪ In parametro <b>Modalità petrolio</b>, è selezionata l'opzione opzione <b>Riferimenti correzione API</b>.</li> </ul> <p> Le opzioni software abilitate attualmente sono visualizzate in parametro <b>Supervisione opzione SW attiva</b>.</p>	<p>Visualizza il fattore di correzione che rappresenta l'effetto della pressione sul fluido. Viene usata per convertire la portata volumetrica misurata e la densità misurata in valori a pressione di riferimento.</p>	Numero positivo a virgola mobile	–





Parametro	Prerequisito	Descrizione	Interfaccia utente	Impostazione di fabbrica
CTPL	<p>Per il seguente codice d'ordine:</p> <ul style="list-style-type: none"> <li>▪ "Pacchetto applicativo", opzione <b>EJ</b> "Petrolio"</li> <li>▪ In parametro <b>Modalità petrolio</b>, è selezionata l'opzione opzione <b>Riferimenti correzione API</b>.</li> </ul> <p> Le opzioni software abilitate attualmente sono visualizzate in parametro <b>Supervisione opzione SW attiva</b>.</p>	<p>Visualizza il fattore di correzione combinato che rappresenta l'effetto della temperatura e della pressione sul fluido. Viene usata per convertire la portata volumetrica misurata e la densità misurata in valori a temperatura e pressione di riferimento.</p>	Numero positivo a virgola mobile	-
Portata volumetrica S&W	<p>Per il seguente codice d'ordine:</p> <ul style="list-style-type: none"> <li>▪ "Pacchetto applicativo", opzione <b>EJ</b> "Petrolio"</li> <li>▪ In parametro <b>Modalità petrolio</b>, è selezionata l'opzione opzione <b>Riferimenti correzione API</b>.</li> </ul> <p> Le opzioni software abilitate attualmente sono visualizzate in parametro <b>Supervisione opzione SW attiva</b>.</p>	<p>Visualizza la portata volumetrica di sedimenti e acqua calcolata dalla portata volumetrica totale misurata al netto della portata volumetrica netta.</p> <p><i>Dipendenza</i> L'unità è presa da: parametro <b>Unità di portata volumetrica</b></p>	Numero a virgola mobile con segno	-
Valore correzione S&W	<p>Per il seguente codice d'ordine:</p> <ul style="list-style-type: none"> <li>▪ "Pacchetto applicativo", opzione <b>EJ</b> "Petrolio"</li> <li>▪ In parametro <b>S&amp;W modalità input</b>, è selezionata l'opzione opzione <b>Valore esterno</b> o opzione <b>Ingresso corrente 1...n</b>.</li> </ul> <p> Le opzioni software abilitate attualmente sono visualizzate in parametro <b>Supervisione opzione SW attiva</b>.</p>	<p>Visualizza valore di correzione per sedimento e acqua.</p>	Numero positivo a virgola mobile	-
Densità di riferimento alternativa	<p>Per il seguente codice d'ordine:</p> <ul style="list-style-type: none"> <li>▪ "Pacchetto applicativo", opzione <b>EJ</b> "Petrolio"</li> <li>▪ In parametro <b>Modalità petrolio</b>, è selezionata l'opzione opzione <b>Riferimenti correzione API</b>.</li> </ul> <p> Le opzioni software abilitate attualmente sono visualizzate in parametro <b>Supervisione opzione SW attiva</b>.</p>	<p>Visualizza la densità del fluido alla temperatura di riferimento alternativa.</p> <p><i>Dipendenza</i> L'unità è presa da: parametro <b>Unità della densità di riferimento</b></p>	Numero a virgola mobile con segno	-
Portata GSV	<p>Per il seguente codice d'ordine:</p> <ul style="list-style-type: none"> <li>▪ "Pacchetto applicativo", opzione <b>EJ</b> "Petrolio"</li> <li>▪ In parametro <b>Modalità petrolio</b>, è selezionata l'opzione opzione <b>Riferimenti correzione API</b>.</li> </ul> <p> Le opzioni software abilitate attualmente sono visualizzate in parametro <b>Supervisione opzione SW attiva</b>.</p>	<p>Visualizza la portata volumetrica totale misurata, corretta alla temperatura e pressione di riferimento.</p> <p><i>Dipendenza</i> L'unità è presa da: parametro <b>Unità di portata volumetrica compensata</b></p>	Numero a virgola mobile con segno	-









Parametro	Prerequisito	Descrizione	Interfaccia utente	Impostazione di fabbrica
Portata GSV alternativa	<p>Per il seguente codice d'ordine:</p> <ul style="list-style-type: none"> <li>▪ "Pacchetto applicativo", opzione EJ "Petrolio"</li> <li>▪ In parametro <b>Modalità petrolio</b>, è selezionata l'opzione opzione <b>Riferimenti correzione API</b>.</li> </ul> <p> Le opzioni software abilitate attualmente sono visualizzate in parametro <b>Supervisione opzione SW attiva</b>.</p>	<p>Visualizza la portata volumetrica totale misurata, corretta alla temperatura e pressione di riferimento alternative.</p> <p><i>Dipendenza</i> L'unità è presa da: parametro <b>Unità di portata volumetrica compensata</b></p>	Numero a virgola mobile con segno	-
Portata NSV	<p>Per il seguente codice d'ordine:</p> <ul style="list-style-type: none"> <li>▪ "Pacchetto applicativo", opzione EJ "Petrolio"</li> <li>▪ In parametro <b>Modalità petrolio</b>, è selezionata l'opzione opzione <b>Riferimenti correzione API</b>.</li> </ul> <p> Le opzioni software abilitate attualmente sono visualizzate in parametro <b>Supervisione opzione SW attiva</b>.</p>	<p>Visualizza la portata volumetrica netta calcolata dalla portata volumetrica totale misurata al netto del valore di sedimenti e acqua e al netto della contrazione.</p> <p><i>Dipendenza</i> L'unità è presa da: parametro <b>Unità di portata volumetrica compensata</b></p>	Numero a virgola mobile con segno	-
Portata NSV alternativa	<p>Per il seguente codice d'ordine:</p> <ul style="list-style-type: none"> <li>▪ "Pacchetto applicativo", opzione EJ "Petrolio"</li> <li>▪ In parametro <b>Modalità petrolio</b>, è selezionata l'opzione opzione <b>Riferimenti correzione API</b>.</li> </ul> <p> Le opzioni software abilitate attualmente sono visualizzate in parametro <b>Supervisione opzione SW attiva</b>.</p>	<p>Visualizza la portata volumetrica netta calcolata dalla portata volumetrica totale alternativa misurata al netto del valore di sedimenti e acqua e al netto della contrazione.</p> <p><i>Dipendenza</i> L'unità è presa da: parametro <b>Unità di portata volumetrica compensata</b></p>	Numero a virgola mobile con segno	-
Olio CTL	<p>Per il seguente codice d'ordine:</p> <ul style="list-style-type: none"> <li>▪ "Pacchetto applicativo", opzione EJ "Petrolio"</li> <li>▪ In parametro <b>Modalità petrolio</b>, è selezionata l'opzione opzione <b>Net oil &amp; water cut</b>.</li> </ul> <p> Le opzioni software abilitate attualmente sono visualizzate in parametro <b>Supervisione opzione SW attiva</b>.</p>	<p>Visualizza il fattore di correzione che rappresenta l'effetto della temperatura sull'olio. Viene usata per convertire la portata volumetrica e la densità dell'olio misurate in valori a temperatura di riferimento.</p>	Numero positivo a virgola mobile	-
Olio CPL	<p>Per il seguente codice d'ordine:</p> <ul style="list-style-type: none"> <li>▪ "Pacchetto applicativo", opzione EJ "Petrolio"</li> <li>▪ In parametro <b>Modalità petrolio</b>, è selezionata l'opzione opzione <b>Net oil &amp; water cut</b>.</li> </ul> <p> Le opzioni software abilitate attualmente sono visualizzate in parametro <b>Supervisione opzione SW attiva</b>.</p>	<p>Visualizza il fattore di correzione che rappresenta l'effetto della pressione sull'olio. Viene usata per convertire la portata volumetrica e la densità dell'olio misurate in valori a pressione di riferimento.</p>	Numero positivo a virgola mobile	-

Parametro	Prerequisito	Descrizione	Interfaccia utente	Impostazione di fabbrica
Olio CTPL	<p>Per il seguente codice d'ordine:</p> <ul style="list-style-type: none"> <li>▪ "Pacchetto applicativo", opzione <b>EJ</b> "Petrolio"</li> <li>▪ In parametro <b>Modalità petrolio</b>, è selezionata l'opzione opzione <b>Net oil &amp; water cut</b>.</li> </ul> <p> Le opzioni software abilitate attualmente sono visualizzate in parametro <b>Supervisione opzione SW attiva</b>.</p>	Visualizza il fattore di correzione combinato che rappresenta l'effetto della temperatura e della pressione sull'olio. Viene usata per convertire la portata volumetrica e la densità dell'olio misurata in valori a temperatura e pressione di riferimento.	Numero positivo a virgola mobile	-
Acqua CTL	<p>Per il seguente codice d'ordine:</p> <ul style="list-style-type: none"> <li>▪ "Pacchetto applicativo", opzione <b>EJ</b> "Petrolio"</li> <li>▪ In parametro <b>Modalità petrolio</b>, è selezionata l'opzione opzione <b>Net oil &amp; water cut</b>.</li> </ul> <p> Le opzioni software abilitate attualmente sono visualizzate in parametro <b>Supervisione opzione SW attiva</b>.</p>	Visualizza il fattore di correzione che rappresenta l'effetto della temperatura sull'acqua. Viene usata per convertire la portata volumetrica e la densità dell'acqua misurate in valori a temperatura di riferimento.	Numero positivo a virgola mobile	-
CTL alternativo	<p>Per il seguente codice d'ordine:</p> <ul style="list-style-type: none"> <li>▪ "Pacchetto applicativo", opzione <b>EJ</b> "Petrolio"</li> <li>▪ In parametro <b>Modalità petrolio</b>, è selezionata l'opzione opzione <b>Riferimenti correzione API</b>.</li> </ul> <p> Le opzioni software abilitate attualmente sono visualizzate in parametro <b>Supervisione opzione SW attiva</b>.</p>	Visualizza il fattore di correzione che rappresenta l'effetto della temperatura sul fluido. Viene usata per convertire la portata volumetrica e la densità misurate in valori a temperatura di riferimento alternativa.	Numero positivo a virgola mobile	-
CPL alternativo	<p>Per il seguente codice d'ordine:</p> <ul style="list-style-type: none"> <li>▪ "Pacchetto applicativo", opzione <b>EJ</b> "Petrolio"</li> <li>▪ In parametro <b>Modalità petrolio</b>, è selezionata l'opzione opzione <b>Riferimenti correzione API</b>.</li> </ul> <p> Le opzioni software abilitate attualmente sono visualizzate in parametro <b>Supervisione opzione SW attiva</b>.</p>	Visualizza il fattore di correzione che rappresenta l'effetto della pressione sul fluido. Viene usata per convertire la portata volumetrica e la densità misurate in valori a pressione di riferimento alternativa.	Numero positivo a virgola mobile	-
CTPL alternativo	<p>Per il seguente codice d'ordine:</p> <ul style="list-style-type: none"> <li>▪ "Pacchetto applicativo", opzione <b>EJ</b> "Petrolio"</li> <li>▪ In parametro <b>Modalità petrolio</b>, è selezionata l'opzione opzione <b>Riferimenti correzione API</b>.</li> </ul> <p> Le opzioni software abilitate attualmente sono visualizzate in parametro <b>Supervisione opzione SW attiva</b>.</p>	Visualizza il fattore di correzione combinato che rappresenta l'effetto della temperatura e della pressione sul fluido. Viene usata per convertire la portata volumetrica e la densità misurate in valori a temperatura e pressione di riferimento alternative.	Numero positivo a virgola mobile	1

Parametro	Prerequisito	Descrizione	Interfaccia utente	Impostazione di fabbrica
Densità di riferimento olio	<p>Per il seguente codice d'ordine:</p> <ul style="list-style-type: none"> <li>▪ "Pacchetto applicativo", opzione <b>EJ</b> "Petrolio"</li> <li>▪ In parametro <b>Modalità petrolio</b>, è selezionata l'opzione opzione <b>Net oil &amp; water cut</b>.</li> </ul> <p> Le opzioni software abilitate attualmente sono visualizzate in parametro <b>Supervisione opzione SW attiva</b>.</p>	Mostra la densità dell'olio alla temperatura di riferimento.	Numero a virgola mobile con segno	-
Densità di riferimento dell'acqua	<p>Per il seguente codice d'ordine:</p> <ul style="list-style-type: none"> <li>▪ "Pacchetto applicativo", opzione <b>EJ</b> "Petrolio"</li> <li>▪ In parametro <b>Modalità petrolio</b>, è selezionata l'opzione opzione <b>Net oil &amp; water cut</b>.</li> </ul> <p> Le opzioni software abilitate attualmente sono visualizzate in parametro <b>Supervisione opzione SW attiva</b>.</p>	Mostra la densità dell'acqua alla temperatura di riferimento.	Numero a virgola mobile con segno	-
Densità olio	<p>Per il seguente codice d'ordine:</p> <ul style="list-style-type: none"> <li>▪ "Pacchetto applicativo", opzione <b>EJ</b> "Petrolio"</li> <li>▪ In parametro <b>Modalità petrolio</b>, è selezionata l'opzione opzione <b>Net oil &amp; water cut</b>.</li> </ul> <p> Le opzioni software abilitate attualmente sono visualizzate in parametro <b>Supervisione opzione SW attiva</b>.</p>	Visualizza la densità dell'olio misurata attualmente.	Numero a virgola mobile con segno	-
Densità acqua	<p>Per il seguente codice d'ordine:</p> <ul style="list-style-type: none"> <li>▪ "Pacchetto applicativo", opzione <b>EJ</b> "Petrolio"</li> <li>▪ In parametro <b>Modalità petrolio</b>, è selezionata l'opzione opzione <b>Net oil &amp; water cut</b>.</li> </ul> <p> Le opzioni software abilitate attualmente sono visualizzate in parametro <b>Supervisione opzione SW attiva</b>.</p>	Visualizza la densità dell'acqua misurata attualmente.	Numero a virgola mobile con segno	-
Densità 2	<p>Per il seguente codice d'ordine:</p> <ul style="list-style-type: none"> <li>▪ "Pacchetto applicativo", opzione <b>EH</b> "Funzione di densità estesa"</li> <li>▪ "Pacchetto applicativo", opzione <b>EI</b> "Densità Premium"</li> </ul> <p> Le opzioni software abilitate attualmente sono visualizzate in parametro <b>Supervisione opzione SW attiva</b>.</p>	Mostra la densità attualmente misurata nella seconda unità di densità specificata.	Numero a virgola mobile con segno	-

Parametro	Prerequisito	Descrizione	Interfaccia utente	Impostazione di fabbrica
Water cut	<p>Per il seguente codice d'ordine:</p> <ul style="list-style-type: none"> <li>▪ "Pacchetto applicativo", opzione <b>EJ "Petrolio"</b></li> <li>▪ In parametro <b>Modalità petrolio</b>, è selezionata l'opzione opzione <b>Riferimenti correzione API</b>.</li> </ul> <p> Le opzioni software abilitate attualmente sono visualizzate in parametro <b>Supervisione opzione SW attiva</b>.</p>	<p>Visualizza la portata volumetrica percentuale dell'acqua rispetto alla portata volumetrica totale del fluido.</p>	0 ... 100 %	-
Portata volumetrica olio	<p>Per il seguente codice d'ordine:</p> <ul style="list-style-type: none"> <li>▪ "Pacchetto applicativo", opzione <b>EJ "Petrolio"</b></li> <li>▪ In parametro <b>Modalità petrolio</b>, è selezionata l'opzione opzione <b>Net oil &amp; water cut</b>.</li> </ul> <p> Le opzioni software abilitate attualmente sono visualizzate in parametro <b>Supervisione opzione SW attiva</b>.</p>	<p>Visualizza la portata volumetrica dell'olio calcolata attualmente.</p> <p>Dipendenza:</p> <ul style="list-style-type: none"> <li>▪ In base al valore visualizzato in parametro <b>Water cut</b></li> <li>▪ L'unità è presa da: parametro <b>Unità di portata volumetrica</b></li> </ul>	Numero a virgola mobile con segno	-
Portata volumetrica compensata olio	<p>Per il seguente codice d'ordine:</p> <ul style="list-style-type: none"> <li>▪ "Pacchetto applicativo", opzione <b>EJ "Petrolio"</b></li> <li>▪ In parametro <b>Modalità petrolio</b>, è selezionata l'opzione opzione <b>Net oil &amp; water cut</b>.</li> </ul> <p> Le opzioni software abilitate attualmente sono visualizzate in parametro <b>Supervisione opzione SW attiva</b>.</p>	<p>Visualizza la portata volumetrica dell'olio calcolata attualmente, calcolata a valori a temperature e pressione di riferimento.</p> <p>Dipendenza:</p> <ul style="list-style-type: none"> <li>▪ In base al valore visualizzato in parametro <b>Water cut</b></li> <li>▪ L'unità è presa da: parametro <b>Unità di portata volumetrica compensata</b></li> </ul>	Numero a virgola mobile con segno	-
Portata massica olio	<p>Per il seguente codice d'ordine:</p> <ul style="list-style-type: none"> <li>▪ "Pacchetto applicativo", opzione <b>EJ "Petrolio"</b></li> <li>▪ In parametro <b>Modalità petrolio</b>, è selezionata l'opzione opzione <b>Net oil &amp; water cut</b>.</li> </ul> <p> Le opzioni software abilitate attualmente sono visualizzate in parametro <b>Supervisione opzione SW attiva</b>.</p>	<p>Visualizza la portata massica dell'olio calcolata attualmente.</p> <p>Dipendenza:</p> <ul style="list-style-type: none"> <li>▪ In base al valore visualizzato in parametro <b>Water cut</b></li> <li>▪ L'unità è presa da: parametro <b>Unità di portata massica</b></li> </ul>	Numero a virgola mobile con segno	-
Portata volumetrica acqua	<p>Per il seguente codice d'ordine:</p> <ul style="list-style-type: none"> <li>▪ "Pacchetto applicativo", opzione <b>EJ "Petrolio"</b></li> <li>▪ In parametro <b>Modalità petrolio</b>, è selezionata l'opzione opzione <b>Net oil &amp; water cut</b>.</li> </ul> <p> Le opzioni software abilitate attualmente sono visualizzate in parametro <b>Supervisione opzione SW attiva</b>.</p>	<p>Visualizza la portata volumetrica dell'acqua calcolata attualmente.</p> <p>Dipendenza:</p> <ul style="list-style-type: none"> <li>▪ In base al valore visualizzato in parametro <b>Water cut</b></li> <li>▪ L'unità è presa da: parametro <b>Unità di portata volumetrica</b></li> </ul>	Numero a virgola mobile con segno	-

Parametro	Prerequisito	Descrizione	Interfaccia utente	Impostazione di fabbrica
Portata volumetrica compensata acqua	<p>Per il seguente codice d'ordine:</p> <ul style="list-style-type: none"> <li>▪ "Pacchetto applicativo", opzione <b>EJ</b> "Petrolio"</li> <li>▪ In parametro <b>Modalità petrolio</b>, è selezionata l'opzione opzione <b>Net oil &amp; water cut</b>.</li> </ul> <p> Le opzioni software abilitate attualmente sono visualizzate in parametro <b>Supervisione opzione SW attiva</b>.</p>	<p>Visualizza la portata volumetrica dell'acqua calcolata attualmente, calcolata a valori a temperature e pressione di riferimento.</p> <p>Dipendenza:</p> <ul style="list-style-type: none"> <li>▪ In base al valore visualizzato in parametro <b>Water cut</b></li> <li>▪ L'unità è presa da: parametro <b>Unità di portata volumetrica compensata</b></li> </ul>	Numero a virgola mobile con segno	–
Portata massica acqua	<p>Per il seguente codice d'ordine:</p> <ul style="list-style-type: none"> <li>▪ "Pacchetto applicativo", opzione <b>EJ</b> "Petrolio"</li> <li>▪ In parametro <b>Modalità petrolio</b>, è selezionata l'opzione opzione <b>Net oil &amp; water cut</b>.</li> </ul> <p> Le opzioni software abilitate attualmente sono visualizzate in parametro <b>Supervisione opzione SW attiva</b>.</p>	<p>Visualizza la portata massica dell'acqua calcolata attualmente.</p> <p>Dipendenza:</p> <ul style="list-style-type: none"> <li>▪ In base al valore visualizzato in parametro <b>Water cut</b></li> <li>▪ L'unità è presa da: parametro <b>Unità di portata massica</b></li> </ul>	Numero a virgola mobile con segno	–
Media densità pesata	<p>Per il seguente codice d'ordine:</p> <ul style="list-style-type: none"> <li>▪ "Pacchetto applicativo", opzione <b>EJ</b> "Petrolio"</li> <li>▪ "Pacchetto applicativo", opzione <b>EM</b> "Petrolio + Funzione di bloccaggio"</li> </ul> <p> Le opzioni software abilitate attualmente sono visualizzate in parametro <b>Supervisione opzione SW attiva</b>.</p>	<p>Visualizza la media ponderata della densità dall'ultimo azzeramento delle medie della densità.</p> <p>Dipendenza:</p> <ul style="list-style-type: none"> <li>▪ L'unità è presa da: parametro <b>Unità di densità</b></li> <li>▪ Il valore viene reimpostato su NaN (Not a Number) tramite parametro <b>Reset medie pesate</b></li> </ul>	Numero a virgola mobile con segno	–
Media temperatura pesata	<p>Per il seguente codice d'ordine:</p> <ul style="list-style-type: none"> <li>▪ "Pacchetto applicativo", opzione <b>EJ</b> "Petrolio"</li> <li>▪ "Pacchetto applicativo", opzione <b>EM</b> "Petrolio + Funzione di bloccaggio"</li> </ul> <p> Le opzioni software abilitate attualmente sono visualizzate in parametro <b>Supervisione opzione SW attiva</b>.</p>	<p>Visualizza la media ponderata della temperatura dall'ultimo azzeramento delle medie della temperatura.</p> <p>Dipendenza:</p> <ul style="list-style-type: none"> <li>▪ L'unità è presa da: parametro <b>Unità di misura temperatura</b></li> <li>▪ Il valore viene reimpostato su NaN (Not a Number) tramite parametro <b>Reset medie pesate</b></li> </ul>	Numero a virgola mobile con segno	–





Parametro	Prerequisito	Descrizione	Interfaccia utente	Impostazione di fabbrica
Segnale del periodo di tempo (TPS)	Per il seguente codice d'ordine: <ul style="list-style-type: none"> <li>▪ "Pacchetto applicativo", opzione <b>EH</b> "Funzione di densità estesa"</li> <li>▪ "Pacchetto applicativo", opzione <b>EI</b> "Densità Premium"</li> </ul>  Le opzioni software abilitate attualmente sono visualizzate in parametro <b>Supervisione</b> <b>opzione SW attiva</b> .	Mostra il segnale del periodo di tempo (TPS) attualmente calcolato. Corrisponde alla densità misurata.	Numero positivo a virgola mobile	-
Frequ. segnale del periodo di tempo (TPS)	Per il seguente codice d'ordine: <ul style="list-style-type: none"> <li>▪ "Pacchetto applicativo", opzione <b>EH</b> "Funzione di densità estesa"</li> <li>▪ "Pacchetto applicativo", opzione <b>EI</b> "Densità Premium"</li> </ul>  Le opzioni software abilitate attualmente sono visualizzate in parametro <b>Supervisione</b> <b>opzione SW attiva</b> .	Mostra la frequenza del segnale del periodo di tempo (TPS) attualmente calcolato. Corrisponde alla densità misurata.	0 ... 10000 Hz	-

### 11.4.2 Totalizzatore

Il sottomenu sottomenu **Totalizzatore** comprende tutti i parametri richiesti per visualizzare i valori misurati attuali di ogni totalizzatore.

#### Navigazione

Menu "Diagnostica" → Valori misurati → Totalizzatore

▶ <b>Totalizzatore</b>	
Assegna variabile di processo 1 ... n	→  203
Valore totalizzatore 1 ... n	→  203
Stato totalizzatore 1 ... n	→  203
Stato totalizzatore 1 ... n (Hex)	→  203

### Panoramica dei parametri con una breve descrizione

Parametro	Descrizione	Selezione / Interfaccia utente	Impostazione di fabbrica
Assegna variabile di processo 1 ... n	Selezione della variabile di processo per il totalizzatore.	<ul style="list-style-type: none"> <li>■ Portata massica</li> <li>■ Portata volumetrica</li> <li>■ Portata volumetrica compensata *</li> <li>■ Portata massica trasportato *</li> <li>■ Portata massica trasportante *</li> <li>■ Portata volumetrica trasportato *</li> <li>■ Portata volumetrica trasportante *</li> <li>■ Portata volumetr. compensata trasportato *</li> <li>■ Portata volumetr.compensata trasportante *</li> <li>■ Portata GSV *</li> <li>■ Portata GSV alternativa *</li> <li>■ Portata NSV *</li> <li>■ Portata NSV alternativa *</li> <li>■ Portata volumetrica S&amp;W *</li> <li>■ Portata massica olio *</li> <li>■ Portata massica acqua *</li> <li>■ Portata volumetrica olio *</li> <li>■ Portata volumetrica acqua *</li> <li>■ Portata volumetrica compensata olio *</li> <li>■ Portata volumetrica compensata acqua *</li> <li>■ Valore grezzo portata massica</li> </ul>	Portata massica
Valore totalizzatore 1 ... n	Mostra il valore del totalizzatore segnalato al controller per ulteriori elaborazioni.	Numero a virgola mobile con segno	0 kg
Stato totalizzatore 1 ... n	Mostra lo stato del valore del totalizzatore segnalato al controllore per ulteriori elaborazioni ('Buono', 'Incerto', 'Bad (not ok)').	<ul style="list-style-type: none"> <li>■ Buono</li> <li>■ Incerto</li> <li>■ Bad (not ok)</li> </ul>	Buono
Stato totalizzatore 1 ... n (Hex)	Mostra lo stato del valore del totalizzatore segnalato al controllore per ulteriori elaborazioni (Hex).	0 ... 255	128

\* La visibilità dipende dalle opzioni ordinate o dalla configurazione dello strumento

### 11.4.3 Sottomenu "Valori ingresso"

Il sottomenu sottomenu **Valori ingresso** guida l'operatore sistematicamente fino ai singoli valori di ingresso.

#### Navigazione

Menu "Diagnostica" → Valori misurati → Valori ingresso

▶ Valori ingresso	
▶ Ingresso corrente 1 ... n	→ ⓘ 204
▶ Ingresso di stato 1 ... n	→ ⓘ 204

### Valori di ingresso per l'ingresso in corrente

Il sottomenu sottomenu **Ingresso corrente 1 ... n** comprende tutti i parametri richiesti per visualizzare i valori misurati attuali per ogni ingresso in corrente.

#### Navigazione

Menu "Diagnostica" → Valori misurati → Valori ingresso → Ingresso corrente 1 ... n

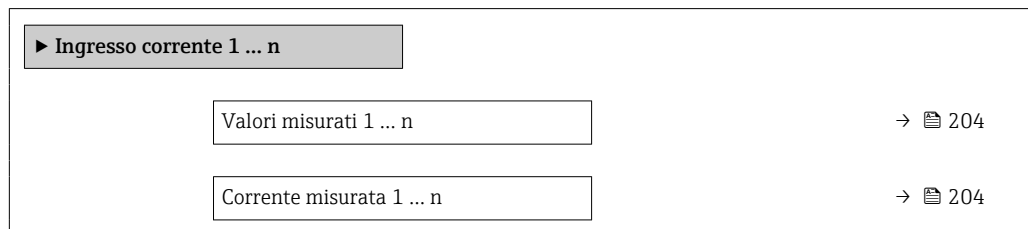

#### Panoramica dei parametri con una breve descrizione

Parametro	Descrizione	Interfaccia utente
Valori misurati 1 ... n	Visualizza il valore dell'ingresso in corrente.	Numero a virgola mobile con segno
Corrente misurata 1 ... n	Visualizza il valore attuale dell'ingresso in corrente.	0 ... 22,5 mA

### Valori di ingresso per l'ingresso di stato

Il sottomenu sottomenu **Ingresso di stato 1 ... n** comprende tutti i parametri richiesti per visualizzare i valori misurati attuali per ogni ingresso di stato.

#### Navigazione

Menu "Diagnostica" → Valori misurati → Valori ingresso → Ingresso di stato 1 ... n

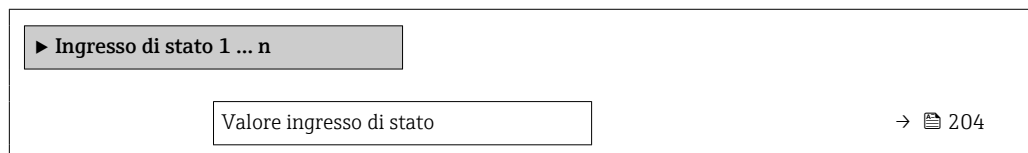

#### Panoramica dei parametri con una breve descrizione

Parametro	Descrizione	Interfaccia utente
Valore ingresso di stato	Visualizza il livello del segnale d'ingresso attuale.	<ul style="list-style-type: none"> <li>■ Alto</li> <li>■ Basso</li> </ul>

### 11.4.4 Valore di uscita

Il sottomenu sottomenu **Valore di uscita** comprende tutti i parametri richiesti per visualizzare i valori misurati attuali di ogni uscita.

#### Navigazione

Menu "Diagnostica" → Valori misurati → Valore di uscita

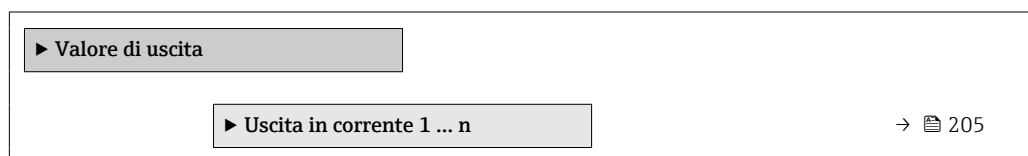



▶ Selez. uscita Impulsi/Frequenza/ Stato 1 ... n	→ 📄 205
▶ Uscita relè 1 ... n	→ 📄 206

### Valori di uscita dell'uscita in corrente

Il sottomenu sottomenu **Valore corrente uscita** comprende tutti i parametri richiesti per visualizzare i valori misurati attuali per ogni uscita in corrente.

#### Navigazione

Menu "Diagnostica" → Valori misurati → Valore di uscita → Valore corrente uscita 1 ... n

▶ Uscita in corrente 1 ... n	
Corrente d'uscita	→ 📄 205
Corrente misurata	→ 📄 205

### Panoramica dei parametri con una breve descrizione

Parametro	Descrizione	Interfaccia utente
Corrente d'uscita	Visualizza il valore di corrente calcolato attualmente per l'uscita in corrente.	3,59 ... 22,5 mA
Corrente misurata	Visualizza il valore di corrente misurato attualmente per l'uscita in corrente.	0 ... 30 mA

### Valori di uscita per l'uscita impulsi/frequenza/contatto

Il sottomenu sottomenu **Selez. uscita Impulsi/Frequenza/Stato 1 ... n** comprende tutti i parametri richiesti per visualizzare i valori misurati attuali per ogni uscita impulsi/frequenza/contatto.

#### Navigazione

Menu "Diagnostica" → Valori misurati → Valore di uscita → Selez. uscita Impulsi/Frequenza/Stato 1 ... n

▶ Selez. uscita Impulsi/Frequenza/ Stato 1 ... n	
Uscita frequenza	→ 📄 206
Uscita impulsi 1 ... n	→ 📄 206
Stato uscita	→ 📄 206

### Panoramica dei parametri con una breve descrizione

Parametro	Prerequisito	Descrizione	Interfaccia utente
Uscita frequenza	In parametro <b>Modalità operativa</b> è selezionata l'opzione <b>Frequenza</b> .	Visualizza il valore misurato attualmente per l'uscita in frequenza.	0,0 ... 12 500,0 Hz
Uscita impulsi 1 ... n	L'opzione <b>Impulsi</b> è selezionata nel parametro <b>Modalità operativa</b> .	Visualizza la frequenza impulsi generata attualmente.	Numero positivo a virgola mobile
Stato uscita	L'opzione <b>Contatto</b> è selezionata in parametro <b>Modalità operativa</b> .	Visualizza lo stato attuale dell'uscita contatto.	<ul style="list-style-type: none"> <li>■ Aperto</li> <li>■ Chiuso</li> </ul>

### Valori di uscita per l'uscita a relè

Il sottomenu **Uscita relè 1 ... n** comprende tutti i parametri richiesti per visualizzare i valori misurati attuali per ogni uscita a relè.

### Navigazione

Menu "Diagnostica" → Valori misurati → Valore di uscita → Uscita relè 1 ... n

▶ Uscita relè 1 ... n	
Stato uscita	→ 206
Cicli di commutazione	→ 206
Numero massimo cicli di commutazione	→ 206

### Panoramica dei parametri con una breve descrizione

Parametro	Descrizione	Interfaccia utente
Stato uscita	Visualizza lo stato attuale del relè.	<ul style="list-style-type: none"> <li>■ Aperto</li> <li>■ Chiuso</li> </ul>
Cicli di commutazione	Visualizza il numero di tutti i cicli di commutazione eseguiti.	Numero intero positivo
Numero massimo cicli di commutazione	Visualizza il numero massimo dei cicli di commutazione garantiti.	Numero intero positivo

## 11.5 Adattamento del misuratore alle condizioni di processo

A questo scopo sono disponibili:

- Impostazioni di base utilizzando il menu **Configurazione** (→ 115)
- Impostazioni avanzate utilizzando il menu sottomenu **Configurazione avanzata** (→ 157)

## 11.6 Azzeramento di un totalizzatore

I totalizzatori sono azzerati in sottomenu **Funzionamento**:

- Controllo totalizzatore
- Azzeramento di tutti i totalizzatori

## Navigazione

Menu "Funzionamento" → Gestione totalizzatore/i

► Gestione totalizzatore/i	
Controllo totalizzatore 1 ... n (11101-1 ... n)	→ ☰ 207
Valore preimpostato 1 ... n (11108-1 ... n)	→ ☰ 207
Azzerare tutti i totalizzatori (2806)	→ ☰ 207

## Panoramica dei parametri con una breve descrizione

Parametro	Descrizione	Selezione / Inserimento dell'utente	Impostazione di fabbrica
Controllo totalizzatore 1 ... n	Azionare il totalizzatore.	<ul style="list-style-type: none"> <li>■ Reset + mantieni</li> <li>■ Preimpostato + mantieni</li> <li>■ Hold (mantenere)</li> <li>■ Avvia totalizzatore</li> </ul>	Avvia totalizzatore
Valore preimpostato 1 ... n	Specificare il valore iniziale per il totalizzatore.	Numero a virgola mobile con segno	0 kg
Azzerare tutti i totalizzatori	Azzerare tutti i totalizzatori e avviare.	<ul style="list-style-type: none"> <li>■ Annullo/a</li> <li>■ Azzerare + totalizza</li> </ul>	Annullo/a

### 11.6.1 Campo di applicazione della funzione parametro "Controllo totalizzatore"

Opzioni	Descrizione
Avvia totalizzatore	Il totalizzatore si avvia o continua a calcolare.
Reset + mantieni	Il processo di totalizzazione si arresta e il totalizzatore è azzerato.
Preimpostato + mantieni <sup>1)</sup>	Il processo di totalizzazione si arresta e il totalizzatore viene impostato al suo valore di inizio scala definito dal parametro <b>Valore preimpostato</b> .
Azzerare + totalizza	Il totalizzatore è azzerato e il processo di totalizzazione si riavvia.
Preimpostato + totalizza <sup>1)</sup>	Il totalizzatore è impostato al valore iniziale definito in parametro <b>Valore preimpostato</b> e il processo di totalizzazione si riavvia.
Hold (mantenere)	La totalizzazione si arresta.



1) Visibile in base alle opzioni d'ordine o alle impostazioni del dispositivo

### 11.6.2 Descrizione della funzione parametro "Azzerare tutti i totalizzatori"

Opzioni	Descrizione
Annullo/a	Non sono intraprese delle azioni e l'utente esce dal parametro.
Azzerare + totalizza	Azzeramento di tutti i totalizzatori e riavvio del processo di totalizzazione. In questo caso sono cancellati tutti i valori di portata precedentemente totalizzati.

## 11.7 Indicazione della registrazione dati

Il pacchetto applicativo **HistoROM estesa** (opzione d'ordine) deve essere abilitato nel dispositivo per visualizzare la funzione sottomenu **Memorizzazione dati**. Quest'ultimo comprende tutti i parametri per la cronologia del valore misurato.

-  La registrazione dati è disponibile anche mediante:
  - Tool per la gestione delle risorse di impianto FieldCare →  95.
  - Web browser

### Campo di applicazione della funzione

- Possono essere archiviati fino a 1000 valori misurati
- 4 canali di registrazione
- Intervallo per la registrazione dei dati regolabile
- Visualizza graficamente l'andamento del valore misurato per ogni canale di registrazione visualizzato

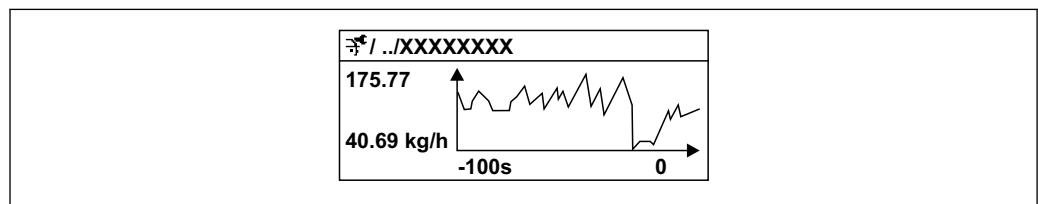

A0016357

 39 Grafico di un andamento del valore misurato









- Asse x: a seconda del numero di canali selezionati, visualizza 250...1000 valori misurati di una variabile di processo.
- Asse y: visualizza il campo approssimativo del valore misurato e lo adatta costantemente alla misura in corso.



-  Il contenuto della memoria dati è cancellato, se si modifica la durata dell'intervallo di registrazione o l'assegnazione delle variabili di processo ai canali.

### Navigazione

Menu "Diagnostica" → Memorizzazione dati





**► Memorizzazione dati**



Assegna canale 1	→  210
Assegna canale 2	→  211
Assegna canale 3	→  211
Assegna canale 4	→  212
Intervallo di memorizzazione	→  212
Reset memorizzazioni	→  212
Data logging	→  212
Ritardo registrazione	→  212

Controllo data logging	→  212
Stato data logging	→  212
Durata totale registrazione	→  212

## Panoramica dei parametri con una breve descrizione

Parametro	Prerequisito	Descrizione	Selezione / Inserimento dell'utente / Interfaccia utente	Impostazione di fabbrica
Assegna canale 1	Il pacchetto <b>HistoROM estesa</b> è disponibile.	Assegnazione della variabile di processo al canale di registrazione.	<ul style="list-style-type: none"> <li>▪ Disattivo/a</li> <li>▪ Portata massica</li> <li>▪ Portata volumetrica</li> <li>▪ Portata volumetrica compensata *</li> <li>▪ Densità</li> <li>▪ Densità di riferimento *</li> <li>▪ Temperatura</li> <li>▪ Pressione</li> <li>▪ Portata GSV *</li> <li>▪ Portata GSV alternativa *</li> <li>▪ Portata NSV *</li> <li>▪ Portata NSV alternativa *</li> <li>▪ Portata volumetrica S&amp;W *</li> <li>▪ Densità di riferimento alternativa *</li> <li>▪ Water cut *</li> <li>▪ Densità olio *</li> <li>▪ Densità acqua *</li> <li>▪ Portata massica olio *</li> <li>▪ Portata massica acqua *</li> <li>▪ Portata volumetrica olio *</li> <li>▪ Portata volumetrica acqua *</li> <li>▪ Portata volumetrica compensata olio *</li> <li>▪ Portata volumetrica compensata acqua *</li> <li>▪ Concentrazione *</li> <li>▪ Portata massica trasportato *</li> <li>▪ Portata massica trasportante *</li> <li>▪ Portata volumetrica trasportato *</li> <li>▪ Portata volumetrica trasportante *</li> <li>▪ Portata volumetr. compensata trasportato *</li> <li>▪ Portata volumetr. compensata trasportante *</li> <li>▪ Uscita specifica dell'applicazione 0 *</li> </ul>	Disattivo/a

Parametro	Prerequisito	Descrizione	Selezione / Inserimento dell'utente / Interfaccia utente	Impostazione di fabbrica
			<ul style="list-style-type: none"> <li>▪ Uscita specifica dell'applicazione 1*</li> <li>▪ Indice fluido non omogeneo</li> <li>▪ Indice contenuto di gas*</li> <li>▪ HBSI*</li> <li>▪ Valore grezzo portata massica</li> <li>▪ Corrente eccitazione 0</li> <li>▪ Smorzamento oscillazione 0</li> <li>▪ Fluttuazione smorzamento oscillazione 0*</li> <li>▪ Frequenza di oscillazione 0</li> <li>▪ Frequenza fluttuazione 0*</li> <li>▪ Ampiezza di oscillazione*</li> <li>▪ Ampiezza oscillazione 1*</li> <li>▪ Segnale asimmetrico</li> <li>▪ Asimmetria segnale torsione*</li> <li>▪ Temperatura del tubo trasportante*</li> <li>▪ Temperatura dell'elettronica</li> <li>▪ Indice asimmetria bobine</li> <li>▪ Test point 0</li> <li>▪ Test point 1</li> <li>▪ Uscita in corrente 1</li> <li>▪ Uscita in corrente 2*</li> <li>▪ Uscita in corrente 3*</li> <li>▪ Uscita in corrente 4*</li> </ul>	
Assegna canale 2	<p>Il pacchetto <b>HistoROM estesa</b> è disponibile.</p> <p> Le opzioni software abilitate attualmente sono visualizzate in parametro <b>Supervisione opzione SW attiva</b>.</p>	Assegna una variabile di processo al canale di registrazione (logging).	Per questa picklist, consultare parametro <b>Assegna canale 1</b> (→  210)	Disattivo/a
Assegna canale 3	<p>Il pacchetto <b>HistoROM estesa</b> è disponibile.</p> <p> Le opzioni software abilitate attualmente sono visualizzate in parametro <b>Supervisione opzione SW attiva</b>.</p>	Assegna una variabile di processo al canale di registrazione (logging).	Per questa picklist, consultare parametro <b>Assegna canale 1</b> (→  210)	Disattivo/a

Parametro	Prerequisito	Descrizione	Selezione / Inserimento dell'utente / Interfaccia utente	Impostazione di fabbrica
Assegna canale 4	Il pacchetto <b>HistoROM estesa</b> è disponibile.  Le opzioni software abilitate attualmente sono visualizzate in parametro <b>Supervisione opzione SW attiva</b> .	Assegna una variabile di processo al canale di registrazione (logging).	Per questa picklist, consultare parametro <b>Assegna canale 1</b> (→  210)	Disattivo/a
Intervallo di memorizzazione	Il pacchetto <b>HistoROM estesa</b> è disponibile.	Definire l'intervallo di memorizzazione dei dati. Questo valore definisce l'intervallo di tempo tra i singoli punti di dati in memoria.	0,1 ... 3 600,0 s	1,0 s
Reset memorizzazioni	Il pacchetto <b>HistoROM estesa</b> è disponibile.	Cancella tutti i dati memorizzati.	<ul style="list-style-type: none"> <li>▪ Annulla/a</li> <li>▪ Cancella dati</li> </ul>	Annulla/a
Data logging	–	Selezionare il tipo di registrazione dei dati.	<ul style="list-style-type: none"> <li>▪ Sovrascrittura</li> <li>▪ Nessuna sovrascrittura</li> </ul>	Sovrascrittura
Ritardo registrazione	In parametro <b>Data logging</b> , è selezionata l'opzione <b>Nessuna sovrascrittura</b> .	Inserire il ritardo per la memorizzazione del valore misurato.	0 ... 999 h	0 h
Controllo data logging	In parametro <b>Data logging</b> , è selezionata l'opzione <b>Nessuna sovrascrittura</b> .	Avvio e arresto della memorizzazione del valore misurato.	<ul style="list-style-type: none"> <li>▪ Nessuno/a</li> <li>▪ Ritardo + start</li> <li>▪ Stop</li> </ul>	Nessuno/a
Stato data logging	In parametro <b>Data logging</b> , è selezionata l'opzione <b>Nessuna sovrascrittura</b> .	Visualizza lo stato di memorizzazione del valore misurato.	<ul style="list-style-type: none"> <li>▪ Fatto/Eseguito</li> <li>▪ Ritardo attivo</li> <li>▪ Attivo</li> <li>▪ Registrazione fermata</li> </ul>	Fatto/Eseguito
Durata totale registrazione	In parametro <b>Data logging</b> , è selezionata l'opzione <b>Nessuna sovrascrittura</b> .	Visualizza la durata totale della memorizzazione.	Numero positivo a virgola mobile	0 s

\* La visibilità dipende dalle opzioni ordinate o dalla configurazione dello strumento

## 11.8 Gestore frazione gas

Il gestore frazione gas migliora la stabilità e la ripetibilità di misura in caso di fluido bifase e fornisce preziose informazioni diagnostiche per il processo.

La funzione controlla costantemente la presenza di bolle di gas nei liquidi o di gocce nei gas, perché questa seconda fase influenza i valori emessi per portata e densità.

Nel caso dei fluidi bifase, il gestore frazione gas stabilizza i valori in uscita e consente una migliore leggibilità per gli operatori e un'interpretazione più agevole da parte del sistema di controllo distribuito. Il livello di smorzamento viene regolato in base alla gravità dei disturbi introdotti dalla seconda fase. Nel caso dei fluidi monofase, il gestore frazione gas non influenza in alcun modo i valori emessi.

Possibili opzioni nel parametro Gestore frazione gas:

- Off: disabilita il gestore frazione gas. In presenza di una seconda fase, si verificano forti oscillazioni dei valori di portata e densità emessi.
- Moderato: utilizzarla per applicazioni con due livelli o livelli intermittenti della seconda fase.
- Potente: utilizzarla per applicazioni con livelli di seconda fase molto significativi.



Il gestore frazione gas si cumula ad eventuali costanti fisse di smorzamento applicate a portata e densità che siano state impostate in qualsiasi altra parametrizzazione dello strumento.



Per informazioni dettagliate sulle descrizioni dei parametri del gestore frazione gas, fare riferimento alla Documentazione speciale per il dispositivo → 341

### 11.8.1 Sottomenu "Modalità di misura"

#### Navigazione

Menu "Esperto" → Sensore → Modalità di misura

▶ Modalità di misura

Gas Fraction Handler (6377)

→ 213

#### Panoramica dei parametri con una breve descrizione

Parametro	Descrizione	Selezione	Impostazione di fabbrica
Gas Fraction Handler	Attiva la funzione gestione frazione gas per fluidi bifasici.	<ul style="list-style-type: none"> <li>▪ Disattivo/a</li> <li>▪ Moderato/a</li> <li>▪ Potenza</li> </ul>	Moderato/a

### 11.8.2 Sottomenu "Indice del fluido"

#### Navigazione

Menu "Esperto" → Applicazione → Indice del fluido

▶ Indice del fluido

Indice fluido non omogeneo (6368)

→ 214

Cut off gas umido disomogeneo (6375)

→ 214

Cut off liquido disomogeneo (6374)

→ 214

Indice contenuto di gas (6376)

→ 214

Cut off bolle sospese (6370)

→ 214

## Panoramica dei parametri con una breve descrizione

Parametro	Prerequisito	Descrizione	Interfaccia utente / Inserimento dell'utente	Impostazione di fabbrica
Indice fluido non omogeneo	-	Visualizza il grado di disomogeneità del fluido.	Numero a virgola mobile con segno	-
Cut off gas umido disomogeneo	-	Immettere il valore di cut off per le applicazioni con gas umido. Al di sotto di questo valore, 'Indice fluido non omogeneo' è impostato su 0.	Numero positivo a virgola mobile	0,25
Cut off liquido disomogeneo	-	Immettere il valore cut off per le applicazioni liquide. Al di sotto di questo valore, 'Indice fluido non omogeneo' è impostato su 0.	Numero positivo a virgola mobile	0,05
Indice contenuto di gas	L'indice diagnostico è disponibile soltanto per Promass Q.	Visualizza la quantità relativa di bolle sospese nel fluido.	Numero a virgola mobile con segno	-
Cut off bolle sospese	Il parametro è disponibile solo per Promass Q.	Inserire il valore del taglio per le bolle in sospensione. Al di sotto di questo valore l'indice per le bolle in sospensione' è impostato a 0.	Numero positivo a virgola mobile	0,05

## 12 Diagnostica e ricerca guasti

### 12.1 Ricerca guasti in generale

Per il display locale

Errore	Possibili cause	Rimedio
Display locale oscurato e assenza di segnali di uscita	La tensione di alimentazione non corrisponde a quella specificata sulla targhetta.	Applicare la tensione di alimentazione corretta.
Display locale oscurato e assenza di segnali di uscita	La polarità della tensione di alimentazione non è corretta.	Correggere la polarità.
Display locale oscurato e assenza di segnali di uscita	Nessun contatto tra i cavi di collegamento e i morsetti.	Controllare la connessione dei cavi e correggere, se necessario.
Display locale oscurato e assenza di segnali di uscita	I morsetti non sono innestati correttamente nel modulo dell'elettronica I/O. I morsetti non sono innestati correttamente nel modulo dell'elettronica principale.	Controllare i morsetti.
Display locale oscurato e assenza di segnali di uscita	Il modulo dell'elettronica I/O è difettoso. Il modulo dell'elettronica principale è difettoso.	Ordinare la parte di ricambio → ☞ 301.
Display locale oscurato e assenza di segnali di uscita	Il connettore tra modulo dell'elettronica principale e modulo display non è innestato correttamente.	Verificare la connessione e correggere, se necessario.
Display locale oscurato e assenza di segnali di uscita	Il cavo di collegamento non è innestato in modo corretto.	1. Verificare la connessione del cavo di segnale degli elettrodi e correggere, se necessario. 2. Verificare la connessione del cavo della corrente della bobina e correggere, se necessario.
Il display locale è oscurato, ma il segnale in uscita è nel campo consentito	Il display è stato impostato troppo luminoso o troppo scuro.	<ul style="list-style-type: none"> <li>▪ Aumentare la luminosità del display premendo contemporaneamente ☞ + ☞.</li> <li>▪ Ridurre la luminosità del display premendo contemporaneamente ☞ + ☞.</li> </ul>
Il display locale è oscurato, ma il segnale in uscita è nel campo consentito	Il cavo del modulo display non è innestato correttamente.	Inserire il connettore in modo corretto nel modulo dell'elettronica principale e nel modulo display.
Il display locale è oscurato, ma il segnale in uscita è nel campo consentito	Il modulo display è difettoso.	Ordinare la parte di ricambio → ☞ 301.
La retroilluminazione del display locale è rossa	Si è verificato un evento diagnostico con comportamento diagnostico "Allarme".	Intraprendere misure correttive → ☞ 227
Il display locale visualizza il testo in una lingua straniera e non è decifrabile.	È stata configurata una lingua operativa non corretta.	1. Premere ☞ + ☞ 2 s ("posizione HOME"). 2. Premere ☞. 3. Impostare la lingua desiderata in parametro <b>Display language</b> (→ ☞ 174).
Messaggio sul display locale: "Errore di comunicazione" "Controllare l'elettronica"	La comunicazione tra modulo display ed elettronica è interrotta.	<ul style="list-style-type: none"> <li>▪ Verificare il cavo e il connettore tra modulo dell'elettronica principale e modulo display.</li> <li>▪ Ordinare la parte di ricambio → ☞ 301.</li> </ul>

*Per i segnali di uscita*

Errore	Possibili cause	Intervento correttivo
Segnale in uscita fuori dal campo valido	Il modulo dell'elettronica principale è difettoso.	Ordinare la parte di ricambio → ☎ 301.
Il dispositivo mostra il valore corretto sul display locale ma il segnale in uscita non è corretto, sebbene nel campo valido.	Errori di configurazione	Controllare la parametrizzazione e correggerla.
Il dispositivo non misura correttamente.	Errore di configurazione o il dispositivo funziona fuori dalle specifiche applicative.	1. Controllare e correggere la configurazione del parametro. 2. Rispettare i valori soglia specificati in "Dati tecnici".

*Per accedere*

Problema	Possibili cause	Rimedio
Accesso in scrittura ai parametri non consentito.	È abilitata la protezione scrittura hardware.	Impostare l'interruttore di protezione scrittura sul modulo dell'elettronica principale su <b>OFF</b> posizione → ☎ 187.
Accesso in scrittura ai parametri non consentito.	Il ruolo utente attuale ha un'autorizzazione di accesso limitata.	1. Controllare il ruolo utente → ☎ 83. 2. Inserire il codice di accesso personale corretto → ☎ 83.
Nessuna connessione al web server.	Il web server è disabilitato.	Mediante il tool operativo "FieldCare" o "DeviceCare", verificare se il web server del misuratore è abilitato e attivarlo, se necessario → ☎ 91.
	Impostazioni non corrette per l'interfaccia Ethernet del computer.	1. Controllare le proprietà del protocollo Internet (TCP/IP) → ☎ 87 → ☎ 87. 2. Verificare le impostazioni di rete con il responsabile IT.
Nessuna connessione al web server.	Dati di accesso WLAN non corretti.	<ul style="list-style-type: none"> <li>▪ Verificare lo stato della rete WLAN.</li> <li>▪ Ripetere l'accesso al dispositivo utilizzando i dati di accesso WLAN.</li> <li>▪ Verificare che la rete WLAN sia abilitata sul misuratore e sul dispositivo operativo → ☎ 87.</li> </ul>
	La comunicazione WLAN è disabilitata.	–
Nessuna connessione a web server, FieldCare o DeviceCare.	Nessuna rete WLAN disponibile.	<ul style="list-style-type: none"> <li>▪ Verificare se è presente la ricezione WLAN: LED sul modulo display blu fisso</li> <li>▪ Verificare se la connessione WLAN è abilitata: LED sul modulo display blu lampeggiante</li> <li>▪ Attivare lo strumento.</li> </ul>
Connessione di rete assente o non stabile.	La rete WLAN è debole.	<ul style="list-style-type: none"> <li>▪ Dispositivo operativo al di fuori del campo di ricezione: verificare lo stato della rete sul dispositivo operativo.</li> <li>▪ Per migliorare le prestazioni della rete, utilizzare un'antenna WLAN esterna.</li> </ul>
	Comunicazione WLAN ed Ethernet parallela.	<ul style="list-style-type: none"> <li>▪ Controllare le impostazioni di rete.</li> <li>▪ Abilitare temporaneamente solo la WLAN come interfaccia.</li> </ul>
Il web browser è congelato e il funzionamento non è più possibile.	È attivo il trasferimento dei dati.	Attendere il termine del trasferimento dati o dell'azione attuale.
	Perdita di connessione	1. Controllare la connessione del cavo e l'alimentazione. 2. Ricaricare il web browser e riavviarlo, se necessario.

Problema	Possibili cause	Rimedio
Il contenuto del web browser è incompleto o difficile da leggere.	Non è utilizzata la versione ottimale del web server.	1. Usare la versione del web browser corretta → 85. 2. Cancellare la cache del web browser e riavviarlo.
	Impostazioni non adatte per la visualizzazione.	Modificare il rapporto dimensione carattere/display del web browser.
Visualizzazione del contenuto assente o incompleta nel web browser.	<ul style="list-style-type: none"> <li>▪ JavaScript non abilitato</li> <li>▪ Il linguaggio JavaScript non può essere abilitato</li> </ul>	1. Abilitare il linguaggio JavaScript. 2. Inserire http://XXX.XXX.X.XX/servlet/basic.html come indirizzo IP.
Il controllo con FieldCare o DeviceCare non può essere eseguito mediante l'interfaccia service CDI-RJ45 (porta 8000).	Il firewall del computer o della rete impedisce la comunicazione.	A seconda delle impostazioni, il firewall deve essere adattato o disabilitato per consentire l'accesso a FieldCare/DeviceCare.
L'aggiornamento del firmware con FieldCare o DeviceCare mediante l'interfaccia service CDI-RJ45 (mediate porta 8000 o porte TFTP) non è consentito.	Il firewall del computer o della rete impedisce la comunicazione.	A seconda delle impostazioni, il firewall deve essere adattato o disabilitato per consentire l'accesso a FieldCare/DeviceCare.

*Per l'integrazione di sistema*

Errore	Possibili cause	Rimedio
Il nome del dispositivo PROFINET non è visualizzato correttamente e contiene la codifica.	Mediante il sistema di automazione è stato specificato un nome che contiene uno o più caratteri di sottolineatura.	Specificare un nome corretto per il dispositivo (senza caratteri di sottolineatura) mediante il sistema di automazione.

## 12.2 Informazioni diagnostiche mediante diodi a emissione di luce

### 12.2.1 Trasmettitore

#### Proline 500 – digitale

I diversi LED del trasmettitore forniscono informazioni sullo stato del dispositivo.

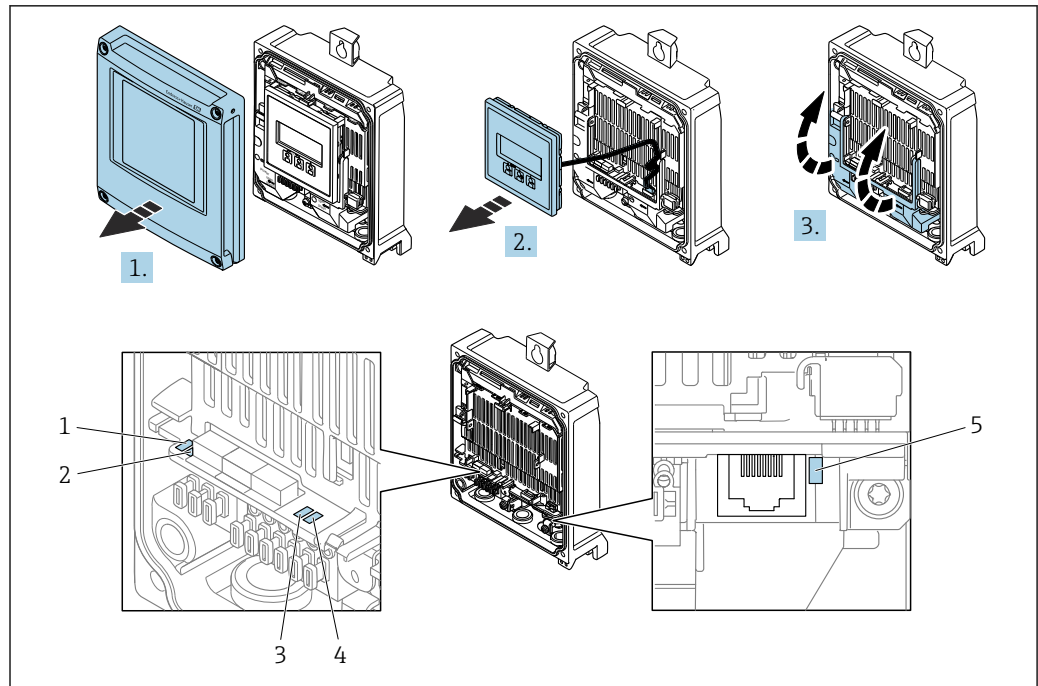

A0029689

- 1 Tensione di alimentazione
- 2 Stato dispositivo
- 3 Lampeggiante/stato della rete
- 4 Porta 1 attiva: PROFINET con Ethernet-APL
- 5 Porta 2 attiva: interfaccia service (CDI)

1. Aprire il coperchio della custodia.
2. Rimuovere il modulo display.
3. Aprire il vano morsetti.

LED	Colore	Significato
1 Tensione di alimentazione	Off	La tensione di alimentazione è disattivata o troppo bassa.
	Verde	La tensione di alimentazione è corretta.
2 Stato dispositivo/stato del modulo (funzionamento normale)	Off	Errore firmware
	Verde	Stato del dispositivo ok.
	Verde lampeggiante	Il dispositivo non è configurato.
	Rosso lampeggiante	Si è verificato un evento diagnostico con comportamento diagnostico di "Avviso".
	Rosso	Si è verificato un evento diagnostico con comportamento diagnostico di "Allarme".
3 Lampeggiante/stato della rete	Rosso/verde lampeggiante	Il dispositivo si riavvia/segue un auto-test.
	Verde	Scambio ciclico di dati attivo.
	Verde lampeggiante	In seguito a una richiesta del sistema di automazione: Frequenza di lampeggio: 1 Hz (funzionalità di lampeggio: 500 ms di accensione, 500 ms di spegnimento) Scambio ciclico di dati non attivo, nessun indirizzo IP disponibile: Frequenza di lampeggio: 4 Hz
	Rosso	L'indirizzo IP è disponibile ma non è realizzata nessuna connessione al sistema di automazione

LED	Colore	Significato
	Rosso lampeggiante	Lo scambio ciclico di dati era attivo ma la connessione è stata scollegata: Frequenza di lampeggio: 3 Hz
4 Porta 1 attiva: PROFINET con Ethernet- APL	Off	Non collegato o connessione non stabilita.
	Verde	Connessione disponibile, nessuna comunicazione attiva
	Verde lampeggiante	Connessione con comunicazione attiva
5 Porta 2 attiva: Interfaccia service (CDI)	Off	Non collegato o connessione non stabilita.
	Arancione	Connessione disponibile ma senza attività.
	Arancione lampeggiante	Presenza di attività.

### Proline 500

I diversi LED del trasmettitore forniscono informazioni sullo stato del dispositivo.

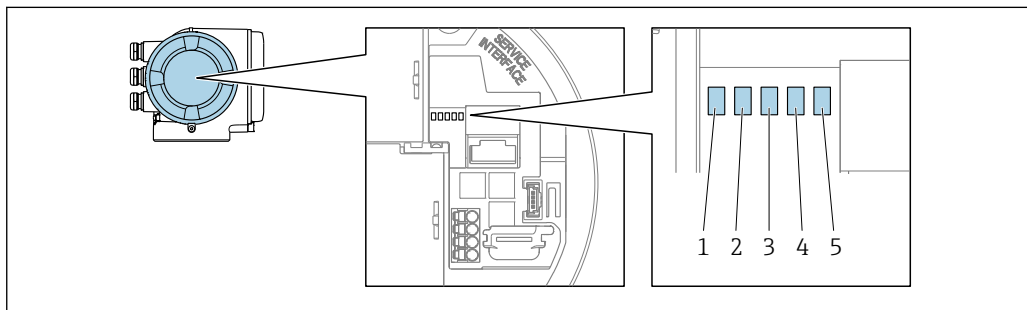

A0029629

- 1 Tensione di alimentazione
- 2 Stato dispositivo
- 3 Lampeggiante/stato della rete
- 4 Porta 1 attiva: PROFINET con Ethernet-APL
- 5 Porta 2 attiva: interfaccia service (CDI)

LED	Colore	Significato
1 Tensione di alimentazione	Off	La tensione di alimentazione è disattivata o troppo bassa.
	Verde	La tensione di alimentazione è corretta.
2 Stato dispositivo/stato del modulo (funzionamento normale)	Off	Errore firmware
	Verde	Stato del dispositivo ok.
	Verde lampeggiante	Il dispositivo non è configurato.
	Rosso lampeggiante	Si è verificato un evento diagnostico con comportamento diagnostico di "Avviso".
	Rosso	Si è verificato un evento diagnostico con comportamento diagnostico di "Allarme".
	Rosso/verde lampeggiante	Il dispositivo si riavvia/segue un auto-test.
3 Lampeggiante/stato della rete	Verde	Scambio ciclico di dati attivo.
	Verde lampeggiante	In seguito a una richiesta del sistema di automazione: Frequenza di lampeggio: 1 Hz (funzionalità di lampeggio: 500 ms di accensione, 500 ms di spegnimento)  Se non è definito alcuno "nome della stazione": <ul style="list-style-type: none"> <li>▪ Frequenza di lampeggio: 4 Hz</li> <li>▪ Display: nessun "nome della stazione" disponibile.</li> </ul>

LED	Colore	Significato
	Rosso	L'indirizzo IP è disponibile ma non è realizzata nessuna connessione al sistema di automazione
	Rosso lampeggiante	Lo scambio ciclico di dati era attivo ma la connessione è stata scollegata: Frequenza di lampeggio: 3 Hz
4 Porta 1 attiva: PROFINET con Ethernet-APL	Off	Non collegato o connessione non stabilita.
	Bianco	Connessione disponibile, nessuna comunicazione attiva
	Bianco lampeggiante	Connessione con comunicazione attiva
5 Porta 2 attiva: Interfaccia service (CDI-RJ45)	Off	Non collegato o connessione non stabilita.
	Arancione	Connessione disponibile ma senza attività.
	Arancione lampeggiante	Presenza di attività.

### 12.2.2 Vano collegamenti del sensore

#### Proline 500 – digitale

Diversi diodi a emissione di luce (LED), presenti sull'elettronica ISEM (Intelligent Sensor Electronic Module) nel vano collegamenti del sensore, segnalano lo stato del dispositivo.

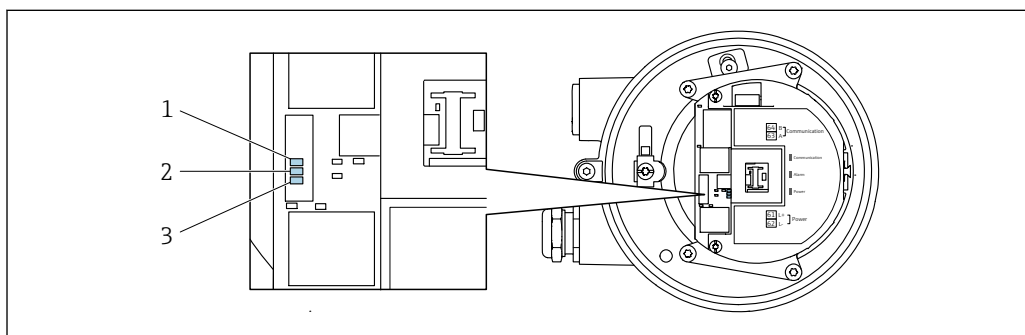

A0029699

- 1 Comunicazione
- 2 Stato dispositivo
- 3 Tensione di alimentazione

LED	Colore	Significato
1 Comunicazione	Bianco	Comunicazione attiva.
2 Stato del dispositivo (funzionamento normale)	Rosso	Errore
	Rosso lampeggiante	Avviso
2 Stato del dispositivo (durante l'avvio)	Lampeggia rosso lentamente	Se > 30 secondi: problema con il caricatore di avvio.
	Lampeggia rosso rapidamente	Se > 30 secondi: problema di compatibilità durante la lettura del firmware.
3 Tensione di alimentazione	Verde	La tensione di alimentazione è corretta.
	Off	La tensione di alimentazione è disattivata o troppo bassa.



## 12.3 Informazioni diagnostiche sul display locale

### 12.3.1 Messaggio diagnostico

I guasti rilevati dal sistema di automonitoraggio del misuratore sono visualizzati come messaggio diagnostico in alternativa al display operativo.

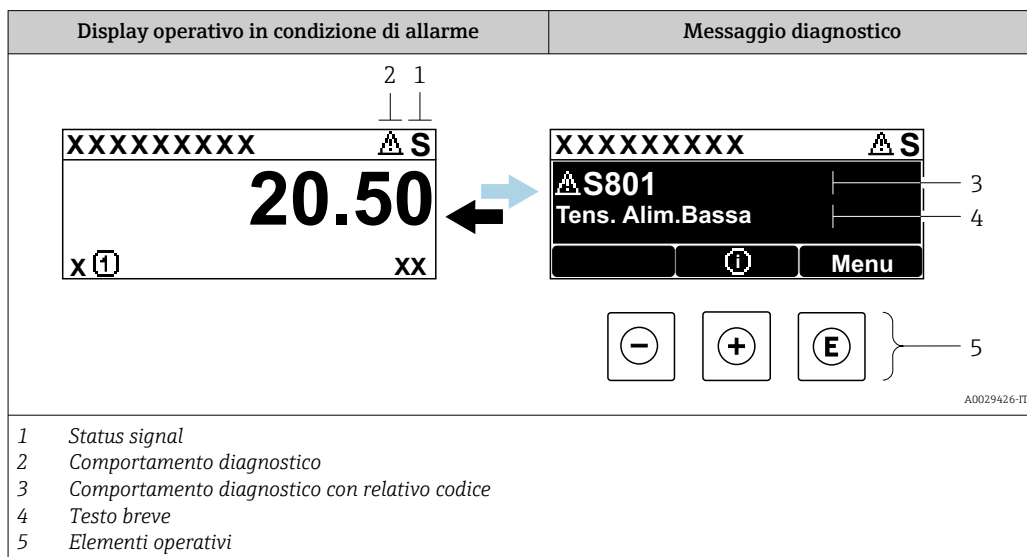

Se si presentano contemporaneamente due o più eventi diagnostici, il display visualizza solo il messaggio dell'evento diagnostico che ha la priorità massima.

**i** Altri eventi diagnostici che si sono verificati possono essere visualizzati in :menu Diagnostica

- Mediante parametro → 293
- Mediante i sottomenu → 294



#### Segnali di stato

I segnali di stato forniscono indicazioni sullo stato e l'affidabilità del dispositivo classificando le varie cause dell'informazione diagnostica (evento di diagnostica).

**i** I segnali di stato sono classificati secondo la norma VDI/VDE 2650 e la raccomandazione NAMUR NE 107: F = guasto, C = controllo funzionale, S = fuori specifica, M = richiesta manutenzione

Simbolo	Significato
<b>F</b>	<b>Guasto</b> Si è verificato un errore del dispositivo. Il valore misurato non è più valido.
<b>C</b>	<b>Controllo funzionale</b> Il dispositivo è in modalità di assistenza (ad es. durante la simulazione).
<b>S</b>	<b>Fuori specifica</b> Il dispositivo è utilizzato: Non rispetta le soglie indicate nelle relative specifiche tecniche (ad es. fuori dal campo della temperatura di processo)
<b>M</b>	<b>Richiesta manutenzione</b> Deve essere eseguito un intervento di manutenzione. Il valore di misura rimane valido.



### Comportamento diagnostico

Simbolo	Significato
	<b>Allarme</b> <ul style="list-style-type: none"> <li>▪ La misura si interrompe.</li> <li>▪ Le uscite segnali e i totalizzatori assumono la condizione di allarme definita.</li> <li>▪ Viene generato un messaggio diagnostico.</li> </ul>
	<b>Avviso</b> La misura riprende. Le uscite segnali e i totalizzatori non sono influenzati. Viene generato un messaggio diagnostico.

### Informazioni diagnostiche

L'errore può essere identificato grazie alle informazioni diagnostiche. Il testo breve aiuta l'utente fornendo informazioni sull'errore. Il corrispondente simbolo per il comportamento diagnostico è visualizzato anche sul display locale vicino alle informazioni diagnostiche.

### Elementi operativi

Tasto	Significato
	<b>Tasto più</b> <i>In un menu, sottomenu</i> Si apre il messaggio con le informazioni sul rimedio.
	<b>Tasto Enter</b> <i>In un menu, sottomenu</i> Si apre il menu operativo.

### 12.3.2 Richiamare le soluzioni

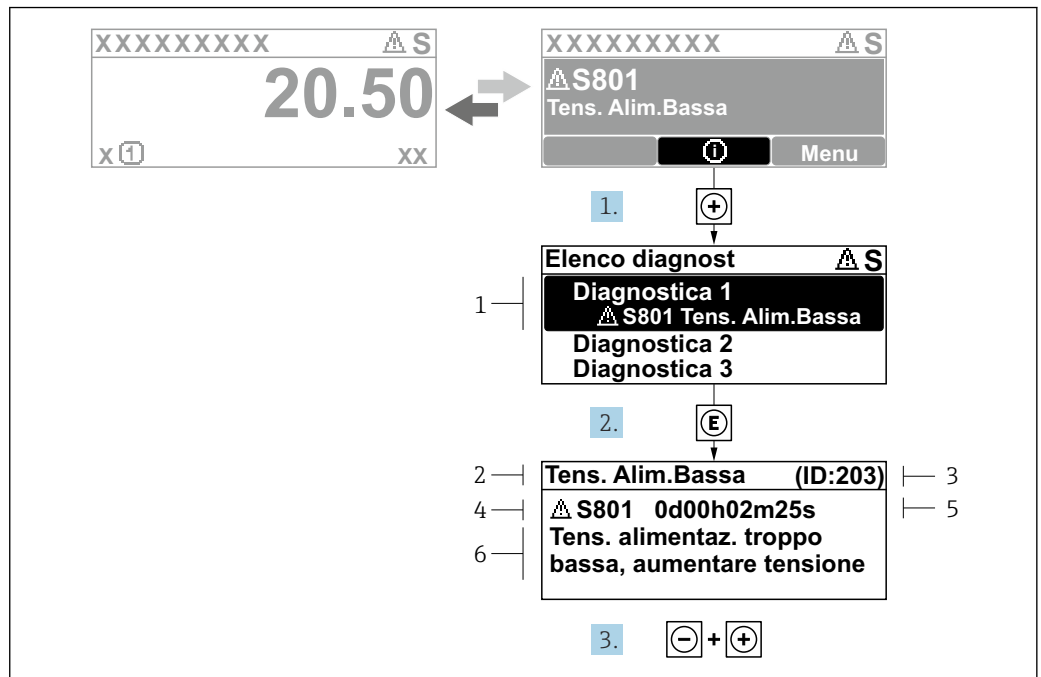

A0029431-IT

#### 40 Messaggi per le soluzioni

- 1 Informazioni diagnostiche
- 2 Testo breve
- 3 ID assistenza
- 4 Comportamento di diagnostica con codice di diagnostica
- 5 Tempo operativo al momento dell'errore
- 6 Rimedi

1. L'utente visualizza il messaggio di diagnostica.  
Premere  $\oplus$  (simbolo ①).  
↳ Si apre sottomenu **Elenco di diagnostica**.
2. Selezionare l'evento di diagnostica desiderato con  $\oplus$  o  $\ominus$  e premere  $\text{E}$ .  
↳ Si apre il messaggio con i rimedi.
3. Premere contemporaneamente  $\ominus + \oplus$ .  
↳ Il messaggio con riferimento alle soluzioni si chiude.

L'utente è nel sottomenu menu **Diagnostica**, in una funzione relativa a un evento diagnostico, ad es. in sottomenu **Elenco di diagnostica** o parametro **Precedenti diagnostiche**.

1. Premere  $\text{E}$ .  
↳ È visualizzato il messaggio con le soluzioni per l'evento diagnostico selezionato.
2. Premere contemporaneamente  $\ominus + \oplus$ .  
↳ Il messaggio con le soluzioni si chiude.

## 12.4 Informazioni diagnostiche nel web browser

### 12.4.1 Opzioni diagnostiche

Non appena l'utente ha eseguito l'accesso, tutti gli errori rilevati dal misuratore sono visualizzati nella pagina principale del web browser.

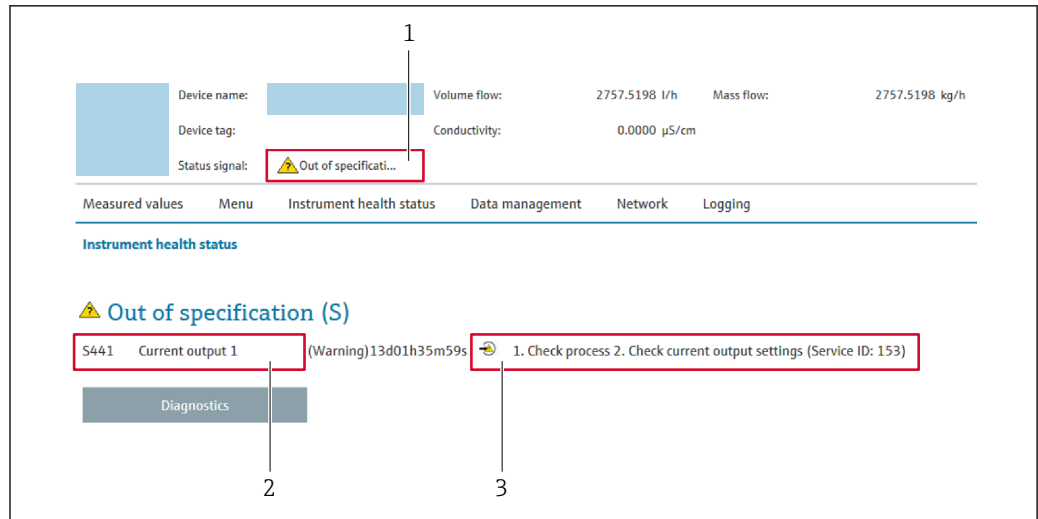

A0031056

- 1 Area di stato con segnale di stato
- 2 Informazioni diagnostiche
- 3 Rimedi con ID di servizio

**i** Inoltre, gli eventi diagnostici che si sono verificati possono essere visualizzati in menu

**Diagnostica:**

- Mediante parametro → 293
- Mediante sottomenu → 294

**Segnali di stato**

I segnali di stato forniscono indicazioni sullo stato e l'affidabilità del dispositivo classificando le varie cause dell'informazione diagnostica (evento di diagnostica).

Simbolo	Significato
	<b>Guasto</b> Si è verificato un errore del dispositivo. Il valore di misura non è più valido.
	<b>Verifica funzionale</b> Il dispositivo è in modalità di servizio (ad esempio durante una simulazione).
	<b>Fuori specifica</b> Il dispositivo è utilizzato: non rispettando le soglie delle specifiche tecniche (ad es. fuori dal campo della temperatura di processo)
	<b>Manutenzione necessaria</b> È richiesto un intervento di manutenzione. Il valore misurato è ancora valido.

**i** I segnali di stato sono classificati secondo VDI/VDE 2650 e raccomandazione NAMUR NE 107.

**12.4.2 Come richiamare le informazioni sui rimedi possibili**

Le informazioni sui rimedi sono fornite per ogni evento diagnostico allo scopo di garantire una rapida rimozione delle anomalie. I rimedi sono visualizzati in rosso insieme all'evento diagnostico e alle relative informazioni.

## 12.5 Informazioni diagnostiche in FieldCare o DeviceCare

### 12.5.1 Opzioni diagnostiche

Tutti gli errori rilevati dal misuratore sono visualizzati nella pagina principale del tool operativo non appena è stata stabilita connessione.

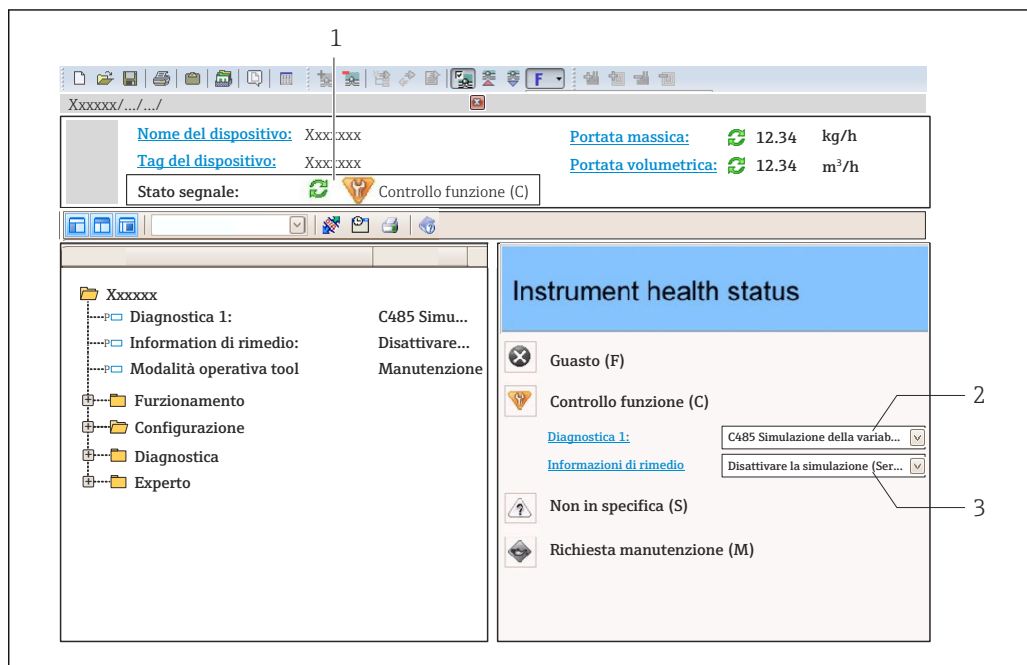

- 1 Area di stato con segnale di stato → 221
- 2 Informazioni diagnostiche → 222
- 3 Rimedi con ID di servizio

**i** Inoltre, gli eventi diagnostici che si sono verificati possono essere visualizzati in menu **Diagnostica**:

- Mediante parametro → 293
- Mediante sottomenu → 294

### Informazioni diagnostiche

L'errore può essere identificato grazie alle informazioni diagnostiche. Il testo breve aiuta l'utente fornendo informazioni sull'errore. Il corrispondente simbolo per il comportamento diagnostico è visualizzato anche sul display locale vicino alle informazioni diagnostiche.

### 12.5.2 Come richiamare le informazioni sui rimedi possibili

Le informazioni sui rimedi sono fornite per ogni evento diagnostico allo scopo di garantire una rapida rimozione delle anomalie:

- Sulla pagina principale  
Le informazioni sul rimedio è visualizzata in un campo separato, sotto le informazioni diagnostiche.
- In menu **Diagnostica**  
Le informazioni sul rimedio possono essere richiamate nell'area operativa dell'interfaccia utente.

L'utente si trova nel sottomenu menu **Diagnostica**.

1. Richiamare il parametro richiesto.

2. Sulla destra dell'area operativa, puntatore del mouse sul parametro.
  - ↳ È visualizzata una descrizione con le informazioni sul rimedio per l'evento diagnostico.

## 12.6 Adattamento delle informazioni diagnostiche

### 12.6.1 Adattamento del comportamento diagnostico

Ogni voce delle informazioni diagnostiche è assegnata in fabbrica a uno specifico comportamento diagnostico. L'utente può modificare questa assegnazione per informazioni diagnostiche specifiche nel parametro sottomenu **Azione di diagnostica**.

Esperto → Sistema → Gestione dell'evento → Azione di diagnostica

#### Comportamenti diagnostici disponibili

Possono essere assegnati i seguenti comportamenti diagnostici:

Comportamento diagnostico	Descrizione
Allarme	Il dispositivo arresta la misura. I totalizzatori assumono la condizione di allarme definita. Viene generato un messaggio diagnostico.
Avviso	Il dispositivo continua a misurare. L'uscita del valore misurato mediante PROFINET e i totalizzatori non sono influenzati. Viene generato un messaggio diagnostico.
Solo registro di entrata	Il dispositivo continua a misurare. Il messaggio diagnostico è visualizzato soltanto in sottomenu <b>Registro degli eventi</b> (sottomenu <b>Elenco degli eventi</b> ) e non nella sequenza alternata con il display operativo.
Disattivo/a	L'evento diagnostico è ignorato e non è generato o inserito un messaggio diagnostico.

#### Visualizzazione dello stato del valore misurato

Se i moduli con dati in ingresso (ad es. modulo di Ingresso analogico, Ingresso digitale, Totalizzatore e Heartbeat) sono configurati per la trasmissione ciclica dei dati, lo stato del valore misurato è codificato secondo la specifica PROFINET PA Profile 4 ed è trasmesso con il valore misurato al controllore PROFINET mediante il byte di stato. Il byte di stato è suddiviso in tre segmenti: Qualità, Sottostato della qualità e Soglie.

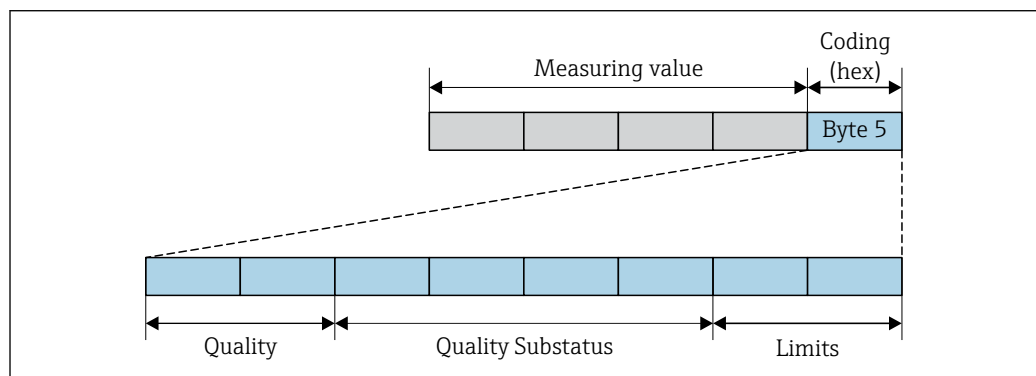



41 Struttura del byte di stato

Il contenuto del byte di stato dipende dalla modalità di guasto configurata nel singolo blocco funzione. A seconda della modalità di guasto configurata, le informazioni di stato relative alle specifiche di PROFINET PA Profile 4 vengono trasmesse al controllore PROFINET con Ethernet APL tramite le informazioni di stato del byte di stato. Il valore dei due bit per le soglie è sempre 0.

*Informazioni di stato supportate*

Stato	Codifica (hex)
BAD - allarme di manutenzione	0x24...0x27
BAD - correlato al processo	0x28...0x2B
BAD - verifica funzionale	0x3C...0x3F
UNCERTAIN - valore iniziale	0x4C...0x4F
UNCERTAIN - richiesta manutenzione	0x68...0x6B
UNCERTAIN - correlato al processo	0x78...0x7B
GOOD - OK	0x80...0x83
GOOD - necessaria manutenzione	0xA4... 0xA7
GOOD - manutenzione richiesta	0xA8...0xAB
GOOD - verifica funzionale	0xBC...0xBF

## 12.7 Panoramica delle informazioni diagnostiche

-  La quantità di informazioni diagnostiche e il numero di variabili misurate coinvolte aumentano se il misuratore dispone di uno o più pacchetti applicativi.
  - Tutte le variabili misurate che riguardano la famiglia di dispositivi Promass sono sempre elencati in "Variabili misurate trattate". Le variabili misurate disponibili per il dispositivo in questione dipendono dalla relativa versione. Quando si assegnano le variabili misurate alle funzioni del dispositivo, ad es. alle singole uscite, si possono selezionare tutte le variabili misurate disponibili per questa versione del dispositivo.
-  Il comportamento diagnostico può essere modificato per alcune voci delle informazioni diagnostiche. Adattamento delle informazioni diagnostiche →  226

### 12.7.1 Diagnostica del sensore

Informazioni diagnosi		Rimedi	
N.	Testo breve		
002	Sensore sconosciuto	1. Verificare se è montato il sensore corretto 2. Controllare se il codice matrice 2-D sul sensore non è danneggiato	
	<b>Stato della variabile di misura</b>		
	Quality		Good
	Quality substatus		Ok
	Coding (hex)		0x80 ... 0x83
	Segnale di stato		F
	Comportamento diagnostico		Alarm
	<b>Variabili di misura influenzate</b>		
	<ul style="list-style-type: none"> <li>▪ Ampiezza oscillazione 1</li> <li>▪ Ampiezza oscillazione 2</li> <li>▪ Uscita specifica dell'applicazione</li> <li>▪ Uscita specifica dell'applicazione</li> <li>▪ Asimmetria segnale</li> <li>▪ Portata massica trasportante</li> <li>▪ Temperatura del tubo trasportante</li> <li>▪ Portata volumetr. compensata trasportato</li> <li>▪ Portata volumetr.compensata trasportante</li> <li>▪ Indice asimmetria bobine</li> <li>▪ Concentrazione</li> <li>▪ Valori misurati</li> <li>▪ Smorzamento oscillazione 1</li> <li>▪ Smorzamento oscillazione 2</li> <li>▪ Densità</li> <li>▪ Densità olio</li> <li>▪ Densità acqua</li> <li>▪ Test point</li> <li>▪ Test point</li> <li>▪ Viscosità dinamica</li> </ul>		<ul style="list-style-type: none"> <li>▪ Sensore temperatura elettronica (ISEM)</li> <li>▪ Portata GSV</li> <li>▪ Portata GSV alternativa</li> <li>▪ Viscosità cinematica</li> <li>▪ Portata massica</li> <li>▪ Portata massica olio</li> <li>▪ Portata massica acqua</li> <li>▪ Indice fluido non omogeneo</li> <li>▪ Indice contenuto di gas</li> <li>▪ HBSI</li> <li>▪ Portata NSV</li> <li>▪ Portata NSV alternativa</li> <li>▪ Pressione esterna</li> <li>▪ Corrente eccitazione 1</li> <li>▪ Corrente eccitazione 2</li> <li>▪ Frequenza di oscillazione 1</li> <li>▪ Frequenza di oscillazione 2</li> <li>▪ Valore grezzo portata massica</li> <li>▪ Portata volumetrica S&amp;W</li> <li>▪ Asimmetria segnale torsione</li> </ul>
			<ul style="list-style-type: none"> <li>▪ Densità di riferimento</li> <li>▪ Densità di riferimento alternativa</li> <li>▪ Portata volumetrica compensata</li> <li>▪ Portata volumetrica compensata olio</li> <li>▪ Portata volumetrica compensata acqua</li> <li>▪ Fluttuazione smorzamento oscillazione 1</li> <li>▪ Fluttuazione smorzamento oscillazione 2</li> <li>▪ Frequenza fluttuazione 1</li> <li>▪ Frequenza fluttuazione 2</li> <li>▪ Portata massica trasportato</li> <li>▪ Portata volumetrica trasportante</li> <li>▪ Portata volumetrica trasportato</li> <li>▪ Viscosità dinam. compen. in temperatura</li> <li>▪ Viscosità cinem. compen. in temperatura</li> <li>▪ Temperatura</li> <li>▪ Portata volumetrica</li> <li>▪ Portata volumetrica olio</li> <li>▪ Portata volumetrica acqua</li> <li>▪ Water cut</li> </ul>



Informazioni diagnosi		Rimedi
N.	Testo breve	
022	Sensore temperatura difettoso	1. Se possibile controllare collegamenti sensore e trasmettitore 2. Controllare, sostituire modulo elettronico sensore (ISEM) 3. Sostituire sensore
<b>Stato della variabile di misura</b>		
Quality	Good	
Quality substatus	Ok	
Coding (hex)	0x80 ... 0x83	
Segnale di stato	F	
Comportamento diagnostico	Alarm	
<b>Variabili di misura influenzate</b>		
<ul style="list-style-type: none"> <li>▪ Ampiezza oscillazione 1</li> <li>▪ Ampiezza oscillazione 2</li> <li>▪ Uscita specifica dell'applicazione</li> <li>▪ Uscita specifica dell'applicazione</li> <li>▪ Asimmetria segnale</li> <li>▪ Portata massica trasportante</li> <li>▪ Temperatura del tubo trasportante</li> <li>▪ Portata volumetr. compensata trasportato</li> <li>▪ Portata volumetr.compensata trasportante</li> <li>▪ Indice asimmetria bobine</li> <li>▪ Concentrazione</li> <li>▪ Smorzamento oscillazione 1</li> <li>▪ Smorzamento oscillazione 2</li> <li>▪ Densità</li> <li>▪ Densità olio</li> <li>▪ Densità acqua</li> <li>▪ Test point</li> <li>▪ Test point</li> <li>▪ Viscosità dinamica</li> <li>▪ Sensore temperatura elettronica (ISEM)</li> </ul>		<ul style="list-style-type: none"> <li>▪ Portata GSV</li> <li>▪ Portata GSV alternativa</li> <li>▪ Viscosità cinematica</li> <li>▪ Portata massica</li> <li>▪ Portata massica olio</li> <li>▪ Portata massica acqua</li> <li>▪ Indice fluido non omogeneo</li> <li>▪ Indice contenuto di gas</li> <li>▪ HBSI</li> <li>▪ Portata NSV</li> <li>▪ Portata NSV alternativa</li> <li>▪ Pressione esterna</li> <li>▪ Corrente eccitazione 1</li> <li>▪ Corrente eccitazione 2</li> <li>▪ Frequenza di oscillazione 1</li> <li>▪ Frequenza di oscillazione 2</li> <li>▪ Valore grezzo portata massica</li> <li>▪ Portata volumetrica S&amp;W</li> <li>▪ Asimmetria segnale torsione</li> <li>▪ Densità di riferimento</li> </ul>
		<ul style="list-style-type: none"> <li>▪ Densità di riferimento alternativa</li> <li>▪ Portata volumetrica compensata</li> <li>▪ Portata volumetrica compensata olio</li> <li>▪ Portata volumetrica compensata acqua</li> <li>▪ Fluttuazione smorzamento oscillazione 1</li> <li>▪ Fluttuazione smorzamento oscillazione 2</li> <li>▪ Frequenza fluttuazione 1</li> <li>▪ Frequenza fluttuazione 2</li> <li>▪ Portata massica trasportato</li> <li>▪ Portata volumetrica trasportante</li> <li>▪ Portata volumetrica trasportato</li> <li>▪ Viscosità dinam. compen. in temperatura</li> <li>▪ Viscosità cinem. compen. in temperatura</li> <li>▪ Temperatura</li> <li>▪ Portata volumetrica</li> <li>▪ Portata volumetrica olio</li> <li>▪ Portata volumetrica acqua</li> <li>▪ Water cut</li> </ul>

Informazioni diagnosi		Rimedi	
N.	Testo breve		
046	Limite sensore superato	1. Controllo condizioni processo 2. Controllo sensore	
	<b>Stato della variabile di misura [dalla fabbrica] <sup>1)</sup></b>		
	Quality		Good
	Quality substatus		Ok
	Coding (hex)		0x80 ... 0x83
	Segnale di stato		S
	Comportamento diagnostico		Warning
<b>Variabili di misura influenzate</b>			
<ul style="list-style-type: none"> <li>▪ Ampiezza oscillazione 1</li> <li>▪ Ampiezza oscillazione 2</li> <li>▪ Uscita specifica dell'applicazione</li> <li>▪ Uscita specifica dell'applicazione</li> <li>▪ Asimmetria segnale</li> <li>▪ Portata massica trasportante</li> <li>▪ Temperatura del tubo trasportante</li> <li>▪ Portata volumetr. compensata trasportato</li> <li>▪ Portata volumetr.compensata trasportante</li> <li>▪ Indice asimmetria bobine</li> <li>▪ Concentrazione</li> <li>▪ Smorzamento oscillazione 1</li> <li>▪ Smorzamento oscillazione 2</li> <li>▪ Densità</li> <li>▪ Densità olio</li> <li>▪ Densità acqua</li> <li>▪ Test point</li> <li>▪ Test point</li> <li>▪ Viscosità dinamica</li> <li>▪ Sensore temperatura elettronica (ISEM)</li> <li>▪ Portata GSV</li> <li>▪ Portata GSV alternativa</li> <li>▪ Viscosità cinematica</li> <li>▪ Portata massica</li> <li>▪ Portata massica olio</li> <li>▪ Portata massica acqua</li> <li>▪ Indice fluido non omogeneo</li> <li>▪ Indice contenuto di gas</li> <li>▪ HBSI</li> <li>▪ Portata NSV</li> <li>▪ Portata NSV alternativa</li> <li>▪ Pressione esterna</li> <li>▪ Corrente eccitazione 1</li> <li>▪ Corrente eccitazione 2</li> <li>▪ Frequenza di oscillazione 1</li> <li>▪ Frequenza di oscillazione 2</li> <li>▪ Valore grezzo portata massica</li> <li>▪ Portata volumetrica S&amp;W</li> <li>▪ Asimmetria segnale torsione</li> <li>▪ Densità di riferimento</li> <li>▪ Densità di riferimento alternativa</li> <li>▪ Portata volumetrica compensata</li> <li>▪ Portata volumetrica compensata olio</li> <li>▪ Portata volumetrica compensata acqua</li> <li>▪ Fluttuazione smorzamento oscillazione 1</li> <li>▪ Fluttuazione smorzamento oscillazione 2</li> <li>▪ Frequenza fluttuazione 1</li> <li>▪ Frequenza fluttuazione 2</li> <li>▪ Portata massica trasportato</li> <li>▪ Portata volumetrica trasportante</li> <li>▪ Portata volumetrica trasportato</li> <li>▪ Viscosità dinam. compen. in temperatura</li> <li>▪ Viscosità cinem. compen. in temperatura</li> <li>▪ Temperatura</li> <li>▪ Portata volumetrica</li> <li>▪ Portata volumetrica olio</li> <li>▪ Portata volumetrica acqua</li> <li>▪ Water cut</li> </ul>			

1) Il comportamento diagnostico può essere modificato. Ciò comporta la modifica dello stato generale della variabile misurata.

Informazioni diagnosi		Remedi	
N.	Testo breve		
062	Connessione sensore guasta	1. Se possibile controllare collegamenti sensore e trasmettitore 2. Controllare, sostituire modulo elettronico sensore (ISEM) 3. Sostituire sensore	
<b>Stato della variabile di misura</b>			
Quality	Good		
Quality substatus	Ok		
Coding (hex)	0x80 ... 0x83		
Segnale di stato	F		
Comportamento diagnostico	Alarm		
<b>Variabili di misura influenzate</b>			
<ul style="list-style-type: none"> <li>▪ Ampiezza oscillazione 1</li> <li>▪ Ampiezza oscillazione 2</li> <li>▪ Uscita specifica dell'applicazione</li> <li>▪ Uscita specifica dell'applicazione</li> <li>▪ Asimmetria segnale</li> <li>▪ Portata massica trasportante</li> <li>▪ Temperatura del tubo trasportante</li> <li>▪ Portata volumetr. compensata trasportato</li> <li>▪ Portata volumetr.compensata trasportante</li> <li>▪ Indice asimmetria bobine</li> <li>▪ Concentrazione</li> <li>▪ Smorzamento oscillazione 1</li> <li>▪ Smorzamento oscillazione 2</li> <li>▪ Densità</li> <li>▪ Densità olio</li> <li>▪ Densità acqua</li> <li>▪ Test point</li> <li>▪ Test point</li> <li>▪ Viscosità dinamica</li> <li>▪ Sensore temperatura elettronica (ISEM)</li> </ul>		<ul style="list-style-type: none"> <li>▪ Portata GSV</li> <li>▪ Portata GSV alternativa</li> <li>▪ Viscosità cinematica</li> <li>▪ Portata massica</li> <li>▪ Portata massica olio</li> <li>▪ Portata massica acqua</li> <li>▪ Indice fluido non omogeneo</li> <li>▪ Indice contenuto di gas</li> <li>▪ HBSI</li> <li>▪ Portata NSV</li> <li>▪ Portata NSV alternativa</li> <li>▪ Pressione esterna</li> <li>▪ Corrente eccitazione 1</li> <li>▪ Corrente eccitazione 2</li> <li>▪ Frequenza di oscillazione 1</li> <li>▪ Frequenza di oscillazione 2</li> <li>▪ Valore grezzo portata massica</li> <li>▪ Portata volumetrica S&amp;W</li> <li>▪ Asimmetria segnale torsione</li> <li>▪ Densità di riferimento</li> </ul>	<ul style="list-style-type: none"> <li>▪ Densità di riferimento alternativa</li> <li>▪ Portata volumetrica compensata</li> <li>▪ Portata volumetrica compensata olio</li> <li>▪ Portata volumetrica compensata acqua</li> <li>▪ Fluttuazione smorzamento oscillazione 1</li> <li>▪ Fluttuazione smorzamento oscillazione 2</li> <li>▪ Frequenza fluttuazione 1</li> <li>▪ Frequenza fluttuazione 2</li> <li>▪ Portata massica trasportato</li> <li>▪ Portata volumetrica trasportante</li> <li>▪ Portata volumetrica trasportato</li> <li>▪ Viscosità dinam. compen. in temperatura</li> <li>▪ Viscosità cinem. compen. in temperatura</li> <li>▪ Temperatura</li> <li>▪ Portata volumetrica</li> <li>▪ Portata volumetrica olio</li> <li>▪ Portata volumetrica acqua</li> <li>▪ Water cut</li> </ul>

Informazioni diagnosi		Rimedi	
N.	Testo breve		
063	Corrente eccitatore difettosa	1. Se possibile controllare collegamenti sensore e trasmettitore 2. Controllare, sostituire modulo elettronico sensore (ISEM) 3. Sostituire sensore	
	<b>Stato della variabile di misura</b>		
	Quality		Good
	Quality substatus		Ok
	Coding (hex)		0x80 ... 0x83
	Segnale di stato		F
	Comportamento diagnostico		Alarm
<b>Variabili di misura influenzate</b>			
<ul style="list-style-type: none"> <li>▪ Ampiezza oscillazione 1</li> <li>▪ Ampiezza oscillazione 2</li> <li>▪ Uscita specifica dell'applicazione</li> <li>▪ Uscita specifica dell'applicazione</li> <li>▪ Asimmetria segnale</li> <li>▪ Portata massica trasportante</li> <li>▪ Temperatura del tubo trasportante</li> <li>▪ Portata volumetr. compensata trasportato</li> <li>▪ Portata volumetr.compensata trasportante</li> <li>▪ Indice asimmetria bobine</li> <li>▪ Concentrazione</li> <li>▪ Smorzamento oscillazione 1</li> <li>▪ Smorzamento oscillazione 2</li> <li>▪ Densità</li> <li>▪ Densità olio</li> <li>▪ Densità acqua</li> <li>▪ Test point</li> <li>▪ Test point</li> <li>▪ Viscosità dinamica</li> <li>▪ Sensore temperatura elettronica (ISEM)</li> </ul>			
<ul style="list-style-type: none"> <li>▪ Portata GSV</li> <li>▪ Portata GSV alternativa</li> <li>▪ Viscosità cinematica</li> <li>▪ Portata massica</li> <li>▪ Portata massica olio</li> <li>▪ Portata massica acqua</li> <li>▪ Indice fluido non omogeneo</li> <li>▪ Indice contenuto di gas</li> <li>▪ HBSI</li> <li>▪ Portata NSV</li> <li>▪ Portata NSV alternativa</li> <li>▪ Pressione esterna</li> <li>▪ Corrente eccitazione 1</li> <li>▪ Corrente eccitazione 2</li> <li>▪ Frequenza di oscillazione 1</li> <li>▪ Frequenza di oscillazione 2</li> <li>▪ Valore grezzo portata massica</li> <li>▪ Portata volumetrica S&amp;W</li> <li>▪ Asimmetria segnale torsione</li> <li>▪ Densità di riferimento</li> </ul>			
		<ul style="list-style-type: none"> <li>▪ Densità di riferimento alternativa</li> <li>▪ Portata volumetrica compensata</li> <li>▪ Portata volumetrica compensata olio</li> <li>▪ Portata volumetrica compensata acqua</li> <li>▪ Fluttuazione smorzamento oscillazione 1</li> <li>▪ Fluttuazione smorzamento oscillazione 2</li> <li>▪ Frequenza fluttuazione 1</li> <li>▪ Frequenza fluttuazione 2</li> <li>▪ Portata massica trasportato</li> <li>▪ Portata volumetrica trasportante</li> <li>▪ Portata volumetrica trasportato</li> <li>▪ Viscosità dinam. compen. in temperatura</li> <li>▪ Viscosità cinem. compen. in temperatura</li> <li>▪ Temperatura</li> <li>▪ Portata volumetrica</li> <li>▪ Portata volumetrica olio</li> <li>▪ Portata volumetrica acqua</li> <li>▪ Water cut</li> </ul>	

Informazioni diagnosi		Rimedi
N.	Testo breve	
082	Dati salvati inconsistenti	Controllare i collegamenti del modulo
<b>Stato della variabile di misura</b>		
Quality	Good	
Quality substatus	Ok	
Coding (hex)	0x80 ... 0x83	
Segnale di stato	F	
Comportamento diagnostico	Alarm	
<b>Variabili di misura influenzate</b>		
<ul style="list-style-type: none"> <li>▪ Ampiezza oscillazione 1</li> <li>▪ Ampiezza oscillazione 2</li> <li>▪ Uscita specifica dell'applicazione</li> <li>▪ Uscita specifica dell'applicazione</li> <li>▪ Asimmetria segnale</li> <li>▪ Portata massica trasportante</li> <li>▪ Temperatura del tubo trasportante</li> <li>▪ Portata volumetr. compensata trasportato</li> <li>▪ Portata volumetr.compensata trasportante</li> <li>▪ Indice asimmetria bobine</li> <li>▪ Concentrazione</li> <li>▪ Valori misurati</li> <li>▪ Smorzamento oscillazione 1</li> <li>▪ Smorzamento oscillazione 2</li> <li>▪ Densità</li> <li>▪ Densità olio</li> <li>▪ Densità acqua</li> <li>▪ Test point</li> <li>▪ Test point</li> <li>▪ Viscosità dinamica</li> </ul>		<ul style="list-style-type: none"> <li>▪ Sensore temperatura elettronica (ISEM)</li> <li>▪ Portata GSV</li> <li>▪ Portata GSV alternativa</li> <li>▪ Viscosità cinematica</li> <li>▪ Portata massica</li> <li>▪ Portata massica olio</li> <li>▪ Portata massica acqua</li> <li>▪ Indice fluido non omogeneo</li> <li>▪ Indice contenuto di gas</li> <li>▪ HBSI</li> <li>▪ Portata NSV</li> <li>▪ Portata NSV alternativa</li> <li>▪ Pressione esterna</li> <li>▪ Corrente eccitazione 1</li> <li>▪ Corrente eccitazione 2</li> <li>▪ Frequenza di oscillazione 1</li> <li>▪ Frequenza di oscillazione 2</li> <li>▪ Valore grezzo portata massica</li> <li>▪ Portata volumetrica S&amp;W</li> <li>▪ Asimmetria segnale torsione</li> </ul>
		<ul style="list-style-type: none"> <li>▪ Densità di riferimento</li> <li>▪ Densità di riferimento alternativa</li> <li>▪ Portata volumetrica compensata</li> <li>▪ Portata volumetrica compensata olio</li> <li>▪ Portata volumetrica compensata acqua</li> <li>▪ Fluttuazione smorzamento oscillazione 1</li> <li>▪ Fluttuazione smorzamento oscillazione 2</li> <li>▪ Frequenza fluttuazione 1</li> <li>▪ Frequenza fluttuazione 2</li> <li>▪ Portata massica trasportato</li> <li>▪ Portata volumetrica trasportante</li> <li>▪ Portata volumetrica trasportato</li> <li>▪ Viscosità dinam. compen. in temperatura</li> <li>▪ Viscosità cinem. compen. in temperatura</li> <li>▪ Temperatura</li> <li>▪ Portata volumetrica</li> <li>▪ Portata volumetrica olio</li> <li>▪ Portata volumetrica acqua</li> <li>▪ Water cut</li> </ul>

Informazioni diagnosi		Rimedi	
N.	Testo breve		
083	Contenuto memoria inconsistente	1. Riavvia il dispositivo 2. Ripristinare i dati S-DAT 3. Sostituire S-DAT	
	<b>Stato della variabile di misura</b>		
	Quality		Good
	Quality substatus		Ok
	Coding (hex)		0x80 ... 0x83
	Segnale di stato		F
	Comportamento diagnostico		Alarm
<b>Variabili di misura influenzate</b>			
<ul style="list-style-type: none"> <li>▪ Ampiezza oscillazione 1</li> <li>▪ Ampiezza oscillazione 2</li> <li>▪ Uscita specifica dell'applicazione</li> <li>▪ Uscita specifica dell'applicazione</li> <li>▪ Asimmetria segnale</li> <li>▪ Portata massica trasportante</li> <li>▪ Temperatura del tubo trasportante</li> <li>▪ Portata volumetr. compensata trasportato</li> <li>▪ Portata volumetr.compensata trasportante</li> <li>▪ Indice asimmetria bobine</li> <li>▪ Concentrazione</li> <li>▪ Valori misurati</li> <li>▪ Smorzamento oscillazione 1</li> <li>▪ Smorzamento oscillazione 2</li> <li>▪ Densità</li> <li>▪ Densità olio</li> <li>▪ Densità acqua</li> <li>▪ Test point</li> <li>▪ Test point</li> <li>▪ Viscosità dinamica</li> <li>▪ Sensore temperatura elettronica (ISEM)</li> <li>▪ Portata GSV</li> <li>▪ Portata GSV alternativa</li> <li>▪ Viscosità cinematica</li> <li>▪ Portata massica</li> <li>▪ Portata massica olio</li> <li>▪ Portata massica acqua</li> <li>▪ Indice fluido non omogeneo</li> <li>▪ Indice contenuto di gas</li> <li>▪ HBSI</li> <li>▪ Portata NSV</li> <li>▪ Portata NSV alternativa</li> <li>▪ Pressione esterna</li> <li>▪ Corrente eccitazione 1</li> <li>▪ Corrente eccitazione 2</li> <li>▪ Frequenza di oscillazione 1</li> <li>▪ Frequenza di oscillazione 2</li> <li>▪ Valore grezzo portata massica</li> <li>▪ Portata volumetrica S&amp;W</li> <li>▪ Asimmetria segnale torsione</li> <li>▪ Densità di riferimento</li> <li>▪ Densità di riferimento alternativa</li> <li>▪ Portata volumetrica compensata</li> <li>▪ Portata volumetrica compensata olio</li> <li>▪ Portata volumetrica compensata acqua</li> <li>▪ Fluttuazione smorzamento oscillazione 1</li> <li>▪ Fluttuazione smorzamento oscillazione 2</li> <li>▪ Frequenza fluttuazione 1</li> <li>▪ Frequenza fluttuazione 2</li> <li>▪ Portata massica trasportato</li> <li>▪ Portata volumetrica trasportante</li> <li>▪ Portata volumetrica trasportato</li> <li>▪ Viscosità dinam. compen. in temperatura</li> <li>▪ Viscosità cinem. compen. in temperatura</li> <li>▪ Temperatura</li> <li>▪ Portata volumetrica</li> <li>▪ Portata volumetrica olio</li> <li>▪ Portata volumetrica acqua</li> <li>▪ Water cut</li> </ul>			

Informazioni diagnosi		Rimedi
N.	Testo breve	
119	Inizializzazione del sensore attiva	Inizializzazione del sensore in corso, attendere
<b>Stato della variabile di misura</b>		
Quality	Good	
Quality substatus	Ok	
Coding (hex)	0x80 ... 0x83	
Segnale di stato	C	
Comportamento diagnostico	Warning	
<b>Variabili di misura influenzate</b>		
<ul style="list-style-type: none"> <li>▪ Ampiezza oscillazione 1</li> <li>▪ Ampiezza oscillazione 2</li> <li>▪ Uscita specifica dell'applicazione</li> <li>▪ Uscita specifica dell'applicazione</li> <li>▪ Asimmetria segnale</li> <li>▪ Portata massica trasportante</li> <li>▪ Temperatura del tubo trasportante</li> <li>▪ Portata volumetr. compensata trasportato</li> <li>▪ Portata volumetr.compensata trasportante</li> <li>▪ Indice asimmetria bobine</li> <li>▪ Concentrazione</li> <li>▪ Valori misurati</li> <li>▪ Smorzamento oscillazione 1</li> <li>▪ Smorzamento oscillazione 2</li> <li>▪ Densità</li> <li>▪ Densità olio</li> <li>▪ Densità acqua</li> <li>▪ Test point</li> <li>▪ Test point</li> <li>▪ Viscosità dinamica</li> </ul>		<ul style="list-style-type: none"> <li>▪ Sensore temperatura elettronica (ISEM)</li> <li>▪ Portata GSV</li> <li>▪ Portata GSV alternativa</li> <li>▪ Viscosità cinematica</li> <li>▪ Portata massica</li> <li>▪ Portata massica olio</li> <li>▪ Portata massica acqua</li> <li>▪ Indice fluido non omogeneo</li> <li>▪ Indice contenuto di gas</li> <li>▪ HBSI</li> <li>▪ Portata NSV</li> <li>▪ Portata NSV alternativa</li> <li>▪ Pressione esterna</li> <li>▪ Corrente eccitazione 1</li> <li>▪ Corrente eccitazione 2</li> <li>▪ Frequenza di oscillazione 1</li> <li>▪ Frequenza di oscillazione 2</li> <li>▪ Valore grezzo portata massica</li> <li>▪ Portata volumetrica S&amp;W</li> <li>▪ Asimmetria segnale torsione</li> </ul>
		<ul style="list-style-type: none"> <li>▪ Densità di riferimento</li> <li>▪ Densità di riferimento alternativa</li> <li>▪ Portata volumetrica compensata</li> <li>▪ Portata volumetrica compensata olio</li> <li>▪ Portata volumetrica compensata acqua</li> <li>▪ Fluttuazione smorzamento oscillazione 1</li> <li>▪ Fluttuazione smorzamento oscillazione 2</li> <li>▪ Frequenza fluttuazione 1</li> <li>▪ Frequenza fluttuazione 2</li> <li>▪ Portata massica trasportato</li> <li>▪ Portata volumetrica trasportante</li> <li>▪ Portata volumetrica trasportato</li> <li>▪ Viscosità dinam. compen. in temperatura</li> <li>▪ Viscosità cinem. compen. in temperatura</li> <li>▪ Temperatura</li> <li>▪ Portata volumetrica</li> <li>▪ Portata volumetrica olio</li> <li>▪ Portata volumetrica acqua</li> <li>▪ Water cut</li> </ul>

Informazioni diagnosi		Rimedi	
N.	Testo breve		
140	Segnale sensori asimmetrico	1. Se possibile controllare collegamenti sensore e trasmettitore 2. Controllare, sostituire modulo elettronico sensore (ISEM) 3. Sostituire sensore	
	<b>Stato della variabile di misura [dalla fabbrica] <sup>1)</sup></b>		
	Quality		Good
	Quality substatus		Ok
	Coding (hex)		0x80 ... 0x83
	Segnale di stato		S
	Comportamento diagnostico		Alarm
<b>Variabili di misura influenzate</b>			
<ul style="list-style-type: none"> <li>▪ Ampiezza oscillazione 1</li> <li>▪ Ampiezza oscillazione 2</li> <li>▪ Uscita specifica dell'applicazione</li> <li>▪ Uscita specifica dell'applicazione</li> <li>▪ Asimmetria segnale</li> <li>▪ Portata massica trasportante</li> <li>▪ Temperatura del tubo trasportante</li> <li>▪ Portata volumetr. compensata trasportato</li> <li>▪ Portata volumetr.compensata trasportante</li> <li>▪ Indice asimmetria bobine</li> <li>▪ Concentrazione</li> <li>▪ Valori misurati</li> <li>▪ Smorzamento oscillazione 1</li> <li>▪ Smorzamento oscillazione 2</li> <li>▪ Densità</li> <li>▪ Densità olio</li> <li>▪ Densità acqua</li> <li>▪ Test point</li> <li>▪ Test point</li> <li>▪ Viscosità dinamica</li> <li>▪ Sensore temperatura elettronica (ISEM)</li> <li>▪ Portata GSV</li> <li>▪ Portata GSV alternativa</li> <li>▪ Viscosità cinematica</li> <li>▪ Portata massica</li> <li>▪ Portata massica olio</li> <li>▪ Portata massica acqua</li> <li>▪ Indice fluido non omogeneo</li> <li>▪ Indice contenuto di gas</li> <li>▪ HBSI</li> <li>▪ Portata NSV</li> <li>▪ Portata NSV alternativa</li> <li>▪ Pressione esterna</li> <li>▪ Corrente eccitazione 1</li> <li>▪ Corrente eccitazione 2</li> <li>▪ Frequenza di oscillazione 1</li> <li>▪ Frequenza di oscillazione 2</li> <li>▪ Valore grezzo portata massica</li> <li>▪ Portata volumetrica S&amp;W</li> <li>▪ Asimmetria segnale torsione</li> <li>▪ Densità di riferimento</li> <li>▪ Densità di riferimento alternativa</li> <li>▪ Portata volumetrica compensata</li> <li>▪ Portata volumetrica compensata olio</li> <li>▪ Portata volumetrica compensata acqua</li> <li>▪ Fluttuazione smorzamento oscillazione 1</li> <li>▪ Fluttuazione smorzamento oscillazione 2</li> <li>▪ Frequenza fluttuazione 1</li> <li>▪ Frequenza fluttuazione 2</li> <li>▪ Portata massica trasportato</li> <li>▪ Portata volumetrica trasportante</li> <li>▪ Portata volumetrica trasportato</li> <li>▪ Viscosità dinam. compen. in temperatura</li> <li>▪ Viscosità cinem. compen. in temperatura</li> <li>▪ Temperatura</li> <li>▪ Portata volumetrica</li> <li>▪ Portata volumetrica olio</li> <li>▪ Portata volumetrica acqua</li> <li>▪ Water cut</li> </ul>			

1) Il comportamento diagnostico può essere modificato. Ciò comporta la modifica dello stato generale della variabile misurata.



Informazioni diagnosi		Rimedi
N.	Testo breve	
141	Regolazione di zero fallita	1. Verificare le condizioni del processo 2. Ripetere la procedura di messa in servizio 3. Controllare i sensori
<b>Stato della variabile di misura</b>		
Quality	Good	
Quality substatus	Ok	
Coding (hex)	0x80 ... 0x83	
Segnale di stato	F	
Comportamento diagnostico	Alarm	
<b>Variabili di misura influenzate</b>		
<ul style="list-style-type: none"> <li>▪ Ampiezza oscillazione 1</li> <li>▪ Ampiezza oscillazione 2</li> <li>▪ Uscita specifica dell'applicazione</li> <li>▪ Uscita specifica dell'applicazione</li> <li>▪ Asimmetria segnale</li> <li>▪ Portata massica trasportante</li> <li>▪ Temperatura del tubo trasportante</li> <li>▪ Portata volumetr. compensata trasportato</li> <li>▪ Portata volumetr.compensata trasportante</li> <li>▪ Indice asimmetria bobine</li> <li>▪ Concentrazione</li> <li>▪ Valori misurati</li> <li>▪ Smorzamento oscillazione 1</li> <li>▪ Smorzamento oscillazione 2</li> <li>▪ Densità</li> <li>▪ Densità olio</li> <li>▪ Densità acqua</li> <li>▪ Test point</li> <li>▪ Test point</li> <li>▪ Viscosità dinamica</li> </ul>		<ul style="list-style-type: none"> <li>▪ Sensore temperatura elettronica (ISEM)</li> <li>▪ Portata GSV</li> <li>▪ Portata GSV alternativa</li> <li>▪ Viscosità cinematica</li> <li>▪ Portata massica</li> <li>▪ Portata massica olio</li> <li>▪ Portata massica acqua</li> <li>▪ Indice fluido non omogeneo</li> <li>▪ Indice contenuto di gas</li> <li>▪ HBSI</li> <li>▪ Portata NSV</li> <li>▪ Portata NSV alternativa</li> <li>▪ Pressione esterna</li> <li>▪ Corrente eccitazione 1</li> <li>▪ Corrente eccitazione 2</li> <li>▪ Frequenza di oscillazione 1</li> <li>▪ Frequenza di oscillazione 2</li> <li>▪ Valore grezzo portata massica</li> <li>▪ Portata volumetrica S&amp;W</li> <li>▪ Asimmetria segnale torsione</li> </ul>
		<ul style="list-style-type: none"> <li>▪ Densità di riferimento</li> <li>▪ Densità di riferimento alternativa</li> <li>▪ Portata volumetrica compensata</li> <li>▪ Portata volumetrica compensata olio</li> <li>▪ Portata volumetrica compensata acqua</li> <li>▪ Fluttuazione smorzamento oscillazione 1</li> <li>▪ Fluttuazione smorzamento oscillazione 2</li> <li>▪ Frequenza fluttuazione 1</li> <li>▪ Frequenza fluttuazione 2</li> <li>▪ Portata massica trasportato</li> <li>▪ Portata volumetrica trasportante</li> <li>▪ Portata volumetrica trasportato</li> <li>▪ Viscosità dinam. compen. in temperatura</li> <li>▪ Viscosità cinem. compen. in temperatura</li> <li>▪ Temperatura</li> <li>▪ Portata volumetrica</li> <li>▪ Portata volumetrica olio</li> <li>▪ Portata volumetrica acqua</li> <li>▪ Water cut</li> </ul>

Informazioni diagnosi		Rimedi	
N.	Testo breve		
142	Indice asimmetria bobina troppo alto	Controllare il sensore	
	<b>Stato della variabile di misura [dalla fabbrica] <sup>1)</sup></b>		
	Quality		Good
	Quality substatus		Ok
	Coding (hex)		0x80 ... 0x83
	Segnale di stato		S
	Comportamento diagnostico		Warning
<b>Variabili di misura influenzate</b>			
<ul style="list-style-type: none"> <li>▪ Ampiezza oscillazione 1</li> <li>▪ Ampiezza oscillazione 2</li> <li>▪ Uscita specifica dell'applicazione</li> <li>▪ Uscita specifica dell'applicazione</li> <li>▪ Asimmetria segnale</li> <li>▪ Portata massica trasportante</li> <li>▪ Temperatura del tubo trasportante</li> <li>▪ Portata volumetr. compensata trasportato</li> <li>▪ Portata volumetr.compensata trasportante</li> <li>▪ Indice asimmetria bobine</li> <li>▪ Concentrazione</li> <li>▪ Valori misurati</li> <li>▪ Smorzamento oscillazione 1</li> <li>▪ Smorzamento oscillazione 2</li> <li>▪ Densità</li> <li>▪ Densità olio</li> <li>▪ Densità acqua</li> <li>▪ Test point</li> <li>▪ Test point</li> <li>▪ Viscosità dinamica</li> <li>▪ Sensore temperatura elettronica (ISEM)</li> <li>▪ Portata GSV</li> <li>▪ Portata GSV alternativa</li> <li>▪ Viscosità cinematica</li> <li>▪ Portata massica</li> <li>▪ Portata massica olio</li> <li>▪ Portata massica acqua</li> <li>▪ Indice fluido non omogeneo</li> <li>▪ Indice contenuto di gas</li> <li>▪ HBSI</li> <li>▪ Portata NSV</li> <li>▪ Portata NSV alternativa</li> <li>▪ Pressione esterna</li> <li>▪ Corrente eccitazione 1</li> <li>▪ Corrente eccitazione 2</li> <li>▪ Frequenza di oscillazione 1</li> <li>▪ Frequenza di oscillazione 2</li> <li>▪ Valore grezzo portata massica</li> <li>▪ Portata volumetrica S&amp;W</li> <li>▪ Asimmetria segnale torsione</li> <li>▪ Densità di riferimento</li> <li>▪ Densità di riferimento alternativa</li> <li>▪ Portata volumetrica compensata</li> <li>▪ Portata volumetrica compensata olio</li> <li>▪ Portata volumetrica compensata acqua</li> <li>▪ Fluttuazione smorzamento oscillazione 1</li> <li>▪ Fluttuazione smorzamento oscillazione 2</li> <li>▪ Frequenza fluttuazione 1</li> <li>▪ Frequenza fluttuazione 2</li> <li>▪ Portata massica trasportato</li> <li>▪ Portata volumetrica trasportante</li> <li>▪ Portata volumetrica trasportato</li> <li>▪ Viscosità dinam. compen. in temperatura</li> <li>▪ Viscosità cinem. compen. in temperatura</li> <li>▪ Temperatura</li> <li>▪ Portata volumetrica</li> <li>▪ Portata volumetrica olio</li> <li>▪ Portata volumetrica acqua</li> <li>▪ Water cut</li> </ul>			

1) Il comportamento diagnostico può essere modificato. Ciò comporta la modifica dello stato generale della variabile misurata.

Informazioni diagnosi		Rimedi										
N.	Testo breve											
144	Errore di misura troppo elevato <b>Stato della variabile di misura [dalla fabbrica] <sup>1)</sup></b> <table border="1"> <tr> <td>Quality</td> <td>Good</td> </tr> <tr> <td>Quality substatus</td> <td>Ok</td> </tr> <tr> <td>Coding (hex)</td> <td>0x80 ... 0x83</td> </tr> <tr> <td>Segnale di stato</td> <td>F</td> </tr> <tr> <td>Comportamento diagnostico</td> <td>Alarm</td> </tr> </table>	Quality	Good	Quality substatus	Ok	Coding (hex)	0x80 ... 0x83	Segnale di stato	F	Comportamento diagnostico	Alarm	1. Controllare le condizioni di processo 2. Controllare o sostituire il sensore
Quality	Good											
Quality substatus	Ok											
Coding (hex)	0x80 ... 0x83											
Segnale di stato	F											
Comportamento diagnostico	Alarm											
<b>Variabili di misura influenzate</b>												
<table border="0"> <tr> <td style="vertical-align: top;"> <ul style="list-style-type: none"> <li>▪ Ampiezza oscillazione 1</li> <li>▪ Ampiezza oscillazione 2</li> <li>▪ Uscita specifica dell'applicazione</li> <li>▪ Uscita specifica dell'applicazione</li> <li>▪ Asimmetria segnale</li> <li>▪ Portata massica trasportante</li> <li>▪ Temperatura del tubo trasportante</li> <li>▪ Portata volumetr. compensata trasportato</li> <li>▪ Portata volumetr.compensata trasportante</li> <li>▪ Indice asimmetria bobine</li> <li>▪ Concentrazione</li> <li>▪ Smorzamento oscillazione 1</li> <li>▪ Smorzamento oscillazione 2</li> <li>▪ Densità</li> <li>▪ Densità olio</li> <li>▪ Densità acqua</li> <li>▪ Test point</li> <li>▪ Test point</li> <li>▪ Viscosità dinamica</li> <li>▪ Sensore temperatura elettronica (ISEM)</li> </ul> </td> <td style="vertical-align: top;"> <ul style="list-style-type: none"> <li>▪ Portata GSV</li> <li>▪ Portata GSV alternativa</li> <li>▪ Viscosità cinematica</li> <li>▪ Portata massica</li> <li>▪ Portata massica olio</li> <li>▪ Portata massica acqua</li> <li>▪ Indice fluido non omogeneo</li> <li>▪ Indice contenuto di gas</li> <li>▪ HBSI</li> <li>▪ Portata NSV</li> <li>▪ Portata NSV alternativa</li> <li>▪ Pressione esterna</li> <li>▪ Corrente eccitazione 1</li> <li>▪ Corrente eccitazione 2</li> <li>▪ Frequenza di oscillazione 1</li> <li>▪ Frequenza di oscillazione 2</li> <li>▪ Valore grezzo portata massica</li> <li>▪ Portata volumetrica S&amp;W</li> <li>▪ Asimmetria segnale torsione</li> <li>▪ Densità di riferimento</li> </ul> </td> <td style="vertical-align: top;"> <ul style="list-style-type: none"> <li>▪ Densità di riferimento alternativa</li> <li>▪ Portata volumetrica compensata</li> <li>▪ Portata volumetrica compensata olio</li> <li>▪ Portata volumetrica compensata acqua</li> <li>▪ Fluttuazione smorzamento oscillazione 1</li> <li>▪ Fluttuazione smorzamento oscillazione 2</li> <li>▪ Frequenza fluttuazione 1</li> <li>▪ Frequenza fluttuazione 2</li> <li>▪ Portata massica trasportato</li> <li>▪ Portata volumetrica trasportante</li> <li>▪ Portata volumetrica trasportato</li> <li>▪ Viscosità dinam. compen. in temperatura</li> <li>▪ Viscosità cinem. compen. in temperatura</li> <li>▪ Temperatura</li> <li>▪ Portata volumetrica</li> <li>▪ Portata volumetrica olio</li> <li>▪ Portata volumetrica acqua</li> <li>▪ Water cut</li> </ul> </td> </tr> </table>			<ul style="list-style-type: none"> <li>▪ Ampiezza oscillazione 1</li> <li>▪ Ampiezza oscillazione 2</li> <li>▪ Uscita specifica dell'applicazione</li> <li>▪ Uscita specifica dell'applicazione</li> <li>▪ Asimmetria segnale</li> <li>▪ Portata massica trasportante</li> <li>▪ Temperatura del tubo trasportante</li> <li>▪ Portata volumetr. compensata trasportato</li> <li>▪ Portata volumetr.compensata trasportante</li> <li>▪ Indice asimmetria bobine</li> <li>▪ Concentrazione</li> <li>▪ Smorzamento oscillazione 1</li> <li>▪ Smorzamento oscillazione 2</li> <li>▪ Densità</li> <li>▪ Densità olio</li> <li>▪ Densità acqua</li> <li>▪ Test point</li> <li>▪ Test point</li> <li>▪ Viscosità dinamica</li> <li>▪ Sensore temperatura elettronica (ISEM)</li> </ul>	<ul style="list-style-type: none"> <li>▪ Portata GSV</li> <li>▪ Portata GSV alternativa</li> <li>▪ Viscosità cinematica</li> <li>▪ Portata massica</li> <li>▪ Portata massica olio</li> <li>▪ Portata massica acqua</li> <li>▪ Indice fluido non omogeneo</li> <li>▪ Indice contenuto di gas</li> <li>▪ HBSI</li> <li>▪ Portata NSV</li> <li>▪ Portata NSV alternativa</li> <li>▪ Pressione esterna</li> <li>▪ Corrente eccitazione 1</li> <li>▪ Corrente eccitazione 2</li> <li>▪ Frequenza di oscillazione 1</li> <li>▪ Frequenza di oscillazione 2</li> <li>▪ Valore grezzo portata massica</li> <li>▪ Portata volumetrica S&amp;W</li> <li>▪ Asimmetria segnale torsione</li> <li>▪ Densità di riferimento</li> </ul>	<ul style="list-style-type: none"> <li>▪ Densità di riferimento alternativa</li> <li>▪ Portata volumetrica compensata</li> <li>▪ Portata volumetrica compensata olio</li> <li>▪ Portata volumetrica compensata acqua</li> <li>▪ Fluttuazione smorzamento oscillazione 1</li> <li>▪ Fluttuazione smorzamento oscillazione 2</li> <li>▪ Frequenza fluttuazione 1</li> <li>▪ Frequenza fluttuazione 2</li> <li>▪ Portata massica trasportato</li> <li>▪ Portata volumetrica trasportante</li> <li>▪ Portata volumetrica trasportato</li> <li>▪ Viscosità dinam. compen. in temperatura</li> <li>▪ Viscosità cinem. compen. in temperatura</li> <li>▪ Temperatura</li> <li>▪ Portata volumetrica</li> <li>▪ Portata volumetrica olio</li> <li>▪ Portata volumetrica acqua</li> <li>▪ Water cut</li> </ul>							
<ul style="list-style-type: none"> <li>▪ Ampiezza oscillazione 1</li> <li>▪ Ampiezza oscillazione 2</li> <li>▪ Uscita specifica dell'applicazione</li> <li>▪ Uscita specifica dell'applicazione</li> <li>▪ Asimmetria segnale</li> <li>▪ Portata massica trasportante</li> <li>▪ Temperatura del tubo trasportante</li> <li>▪ Portata volumetr. compensata trasportato</li> <li>▪ Portata volumetr.compensata trasportante</li> <li>▪ Indice asimmetria bobine</li> <li>▪ Concentrazione</li> <li>▪ Smorzamento oscillazione 1</li> <li>▪ Smorzamento oscillazione 2</li> <li>▪ Densità</li> <li>▪ Densità olio</li> <li>▪ Densità acqua</li> <li>▪ Test point</li> <li>▪ Test point</li> <li>▪ Viscosità dinamica</li> <li>▪ Sensore temperatura elettronica (ISEM)</li> </ul>	<ul style="list-style-type: none"> <li>▪ Portata GSV</li> <li>▪ Portata GSV alternativa</li> <li>▪ Viscosità cinematica</li> <li>▪ Portata massica</li> <li>▪ Portata massica olio</li> <li>▪ Portata massica acqua</li> <li>▪ Indice fluido non omogeneo</li> <li>▪ Indice contenuto di gas</li> <li>▪ HBSI</li> <li>▪ Portata NSV</li> <li>▪ Portata NSV alternativa</li> <li>▪ Pressione esterna</li> <li>▪ Corrente eccitazione 1</li> <li>▪ Corrente eccitazione 2</li> <li>▪ Frequenza di oscillazione 1</li> <li>▪ Frequenza di oscillazione 2</li> <li>▪ Valore grezzo portata massica</li> <li>▪ Portata volumetrica S&amp;W</li> <li>▪ Asimmetria segnale torsione</li> <li>▪ Densità di riferimento</li> </ul>	<ul style="list-style-type: none"> <li>▪ Densità di riferimento alternativa</li> <li>▪ Portata volumetrica compensata</li> <li>▪ Portata volumetrica compensata olio</li> <li>▪ Portata volumetrica compensata acqua</li> <li>▪ Fluttuazione smorzamento oscillazione 1</li> <li>▪ Fluttuazione smorzamento oscillazione 2</li> <li>▪ Frequenza fluttuazione 1</li> <li>▪ Frequenza fluttuazione 2</li> <li>▪ Portata massica trasportato</li> <li>▪ Portata volumetrica trasportante</li> <li>▪ Portata volumetrica trasportato</li> <li>▪ Viscosità dinam. compen. in temperatura</li> <li>▪ Viscosità cinem. compen. in temperatura</li> <li>▪ Temperatura</li> <li>▪ Portata volumetrica</li> <li>▪ Portata volumetrica olio</li> <li>▪ Portata volumetrica acqua</li> <li>▪ Water cut</li> </ul>										

1) Il comportamento diagnostico può essere modificato. Ciò comporta la modifica dello stato generale della variabile misurata.

### 12.7.2 Diagnostica dell'elettronica

Informazioni diagnosi		Rimedi	
N.	Testo breve		
201	Elettronica guasta	1. Restart dispositivo 2. Sostituire elettronica	
	<b>Stato della variabile di misura</b>		
	Quality		Good
	Quality substatus		Ok
	Coding (hex)		0x80 ... 0x83
	Segnale di stato		F
	Comportamento diagnostico		Alarm
<b>Variabili di misura influenzate</b>			
<ul style="list-style-type: none"> <li>▪ Ampiezza oscillazione 1</li> <li>▪ Ampiezza oscillazione 2</li> <li>▪ Uscita specifica dell'applicazione</li> <li>▪ Uscita specifica dell'applicazione</li> <li>▪ Asimmetria segnale</li> <li>▪ Portata massica trasportante</li> <li>▪ Temperatura del tubo trasportante</li> <li>▪ Portata volumetr. compensata trasportato</li> <li>▪ Portata volumetr.compensata trasportante</li> <li>▪ Indice asimmetria bobine</li> <li>▪ Concentrazione</li> <li>▪ Valori misurati</li> <li>▪ Smorzamento oscillazione 1</li> <li>▪ Smorzamento oscillazione 2</li> <li>▪ Densità</li> <li>▪ Densità olio</li> <li>▪ Densità acqua</li> <li>▪ Test point</li> <li>▪ Test point</li> <li>▪ Viscosità dinamica</li> <li>▪ Sensore temperatura elettronica (ISEM)</li> <li>▪ Portata GSV</li> <li>▪ Portata GSV alternativa</li> <li>▪ Viscosità cinematica</li> <li>▪ Portata massica</li> <li>▪ Portata massica olio</li> <li>▪ Portata massica acqua</li> <li>▪ Indice fluido non omogeneo</li> <li>▪ Indice contenuto di gas</li> <li>▪ HBSI</li> <li>▪ Portata NSV</li> <li>▪ Portata NSV alternativa</li> <li>▪ Pressione esterna</li> <li>▪ Corrente eccitazione 1</li> <li>▪ Corrente eccitazione 2</li> <li>▪ Frequenza di oscillazione 1</li> <li>▪ Frequenza di oscillazione 2</li> <li>▪ Valore grezzo portata massica</li> <li>▪ Portata volumetrica S&amp;W</li> <li>▪ Asimmetria segnale torsione</li> <li>▪ Densità di riferimento</li> <li>▪ Densità di riferimento alternativa</li> <li>▪ Portata volumetrica compensata</li> <li>▪ Portata volumetrica compensata olio</li> <li>▪ Portata volumetrica compensata acqua</li> <li>▪ Fluttuazione smorzamento oscillazione 1</li> <li>▪ Fluttuazione smorzamento oscillazione 2</li> <li>▪ Frequenza fluttuazione 1</li> <li>▪ Frequenza fluttuazione 2</li> <li>▪ Portata massica trasportato</li> <li>▪ Portata volumetrica trasportante</li> <li>▪ Portata volumetrica trasportato</li> <li>▪ Viscosità dinam. compen. in temperatura</li> <li>▪ Viscosità cinem. compen. in temperatura</li> <li>▪ Temperatura</li> <li>▪ Portata volumetrica</li> <li>▪ Portata volumetrica olio</li> <li>▪ Portata volumetrica acqua</li> <li>▪ Water cut</li> </ul>			

Informazioni diagnosi		Rimedi	
N.	Testo breve		
242	Firmware incompatibile	1. Verificare la versione del firmware 2. Flash o sostituire il modulo elettronico	
	<b>Stato della variabile di misura</b>		
	Quality	Good	
	Quality substatus	Ok	
	Coding (hex)	0x80 ... 0x83	
	Segnale di stato	F	
	Comportamento diagnostico	Alarm	
	<b>Variabili di misura influenzate</b>		
	<ul style="list-style-type: none"> <li>▪ Ampiezza oscillazione 1</li> <li>▪ Ampiezza oscillazione 2</li> <li>▪ Uscita specifica dell'applicazione</li> <li>▪ Uscita specifica dell'applicazione</li> <li>▪ Asimmetria segnale</li> <li>▪ Portata massica trasportante</li> <li>▪ Temperatura del tubo trasportante</li> <li>▪ Portata volumetr. compensata trasportato</li> <li>▪ Portata volumetr.compensata trasportante</li> <li>▪ Indice asimmetria bobine</li> <li>▪ Concentrazione</li> <li>▪ Valori misurati</li> <li>▪ Smorzamento oscillazione 1</li> <li>▪ Smorzamento oscillazione 2</li> <li>▪ Densità</li> <li>▪ Densità olio</li> <li>▪ Densità acqua</li> <li>▪ Test point</li> <li>▪ Test point</li> <li>▪ Viscosità dinamica</li> </ul>	<ul style="list-style-type: none"> <li>▪ Sensore temperatura elettronica (ISEM)</li> <li>▪ Portata GSV</li> <li>▪ Portata GSV alternativa</li> <li>▪ Viscosità cinematica</li> <li>▪ Portata massica</li> <li>▪ Portata massica olio</li> <li>▪ Portata massica acqua</li> <li>▪ Indice fluido non omogeneo</li> <li>▪ Indice contenuto di gas</li> <li>▪ HBSI</li> <li>▪ Portata NSV</li> <li>▪ Portata NSV alternativa</li> <li>▪ Pressione esterna</li> <li>▪ Corrente eccitazione 1</li> <li>▪ Corrente eccitazione 2</li> <li>▪ Frequenza di oscillazione 1</li> <li>▪ Frequenza di oscillazione 2</li> <li>▪ Valore grezzo portata massica</li> <li>▪ Portata volumetrica S&amp;W</li> <li>▪ Asimmetria segnale torsione</li> </ul>	<ul style="list-style-type: none"> <li>▪ Densità di riferimento</li> <li>▪ Densità di riferimento alternativa</li> <li>▪ Portata volumetrica compensata</li> <li>▪ Portata volumetrica compensata olio</li> <li>▪ Portata volumetrica compensata acqua</li> <li>▪ Fluttuazione smorzamento oscillazione 1</li> <li>▪ Fluttuazione smorzamento oscillazione 2</li> <li>▪ Frequenza fluttuazione 1</li> <li>▪ Frequenza fluttuazione 2</li> <li>▪ Portata massica trasportato</li> <li>▪ Portata volumetrica trasportante</li> <li>▪ Portata volumetrica trasportato</li> <li>▪ Viscosità dinam. compen. in temperatura</li> <li>▪ Viscosità cinem. compen. in temperatura</li> <li>▪ Temperatura</li> <li>▪ Portata volumetrica</li> <li>▪ Portata volumetrica olio</li> <li>▪ Portata volumetrica acqua</li> <li>▪ Water cut</li> </ul>

Informazioni diagnosi		Rimedi	
N.	Testo breve		
252	Modulo incompatibile	1. Controllare schede elettroniche 2. Controllare se le schede necessarie sono disponibili (p.e. versione Ex) 3. Sostituire le schede elettroniche	
	<b>Stato della variabile di misura</b>		
	Quality		Good
	Quality substatus		Ok
	Coding (hex)		0x80 ... 0x83
	Segnale di stato		F
	Comportamento diagnostico		Alarm
<b>Variabili di misura influenzate</b>			
<ul style="list-style-type: none"> <li>▪ Ampiezza oscillazione 1</li> <li>▪ Ampiezza oscillazione 2</li> <li>▪ Uscita specifica dell'applicazione</li> <li>▪ Uscita specifica dell'applicazione</li> <li>▪ Asimmetria segnale</li> <li>▪ Portata massica trasportante</li> <li>▪ Temperatura del tubo trasportante</li> <li>▪ Portata volumetr. compensata trasportato</li> <li>▪ Portata volumetr.compensata trasportante</li> <li>▪ Indice asimmetria bobine</li> <li>▪ Concentrazione</li> <li>▪ Valori misurati</li> <li>▪ Smorzamento oscillazione 1</li> <li>▪ Smorzamento oscillazione 2</li> <li>▪ Densità</li> <li>▪ Densità olio</li> <li>▪ Densità acqua</li> <li>▪ Test point</li> <li>▪ Test point</li> <li>▪ Viscosità dinamica</li> <li>▪ Sensore temperatura elettronica (ISEM)</li> <li>▪ Portata GSV</li> <li>▪ Portata GSV alternativa</li> <li>▪ Viscosità cinematica</li> <li>▪ Portata massica</li> <li>▪ Portata massica olio</li> <li>▪ Portata massica acqua</li> <li>▪ Indice fluido non omogeneo</li> <li>▪ Indice contenuto di gas</li> <li>▪ HBSI</li> <li>▪ Portata NSV</li> <li>▪ Portata NSV alternativa</li> <li>▪ Pressione esterna</li> <li>▪ Corrente eccitazione 1</li> <li>▪ Corrente eccitazione 2</li> <li>▪ Frequenza di oscillazione 1</li> <li>▪ Frequenza di oscillazione 2</li> <li>▪ Valore grezzo portata massica</li> <li>▪ Portata volumetrica S&amp;W</li> <li>▪ Asimmetria segnale torsione</li> <li>▪ Densità di riferimento</li> <li>▪ Densità di riferimento alternativa</li> <li>▪ Portata volumetrica compensata</li> <li>▪ Portata volumetrica compensata olio</li> <li>▪ Portata volumetrica compensata acqua</li> <li>▪ Fluttuazione smorzamento oscillazione 1</li> <li>▪ Fluttuazione smorzamento oscillazione 2</li> <li>▪ Frequenza fluttuazione 1</li> <li>▪ Frequenza fluttuazione 2</li> <li>▪ Portata massica trasportato</li> <li>▪ Portata volumetrica trasportante</li> <li>▪ Portata volumetrica trasportato</li> <li>▪ Viscosità dinam. compen. in temperatura</li> <li>▪ Viscosità cinem. compen. in temperatura</li> <li>▪ Temperatura</li> <li>▪ Portata volumetrica</li> <li>▪ Portata volumetrica olio</li> <li>▪ Portata volumetrica acqua</li> <li>▪ Water cut</li> </ul>			

Informazioni diagnosi		Rimedi	
N.	Testo breve		
262	Connessione modulo interrotta	1. Controllare, sostituire cavo collegamento modulo elettronico sensore (ISEM) 2. Controllare e sostituire ISEM o elettronica principale	
<b>Stato della variabile di misura</b>			
Quality	Good		
Quality substatus	Ok		
Coding (hex)	0x80 ... 0x83		
Segnale di stato	F		
Comportamento diagnostico	Alarm		
<b>Variabili di misura influenzate</b>			
<ul style="list-style-type: none"> <li>▪ Ampiezza oscillazione 1</li> <li>▪ Ampiezza oscillazione 2</li> <li>▪ Uscita specifica dell'applicazione</li> <li>▪ Uscita specifica dell'applicazione</li> <li>▪ Asimmetria segnale</li> <li>▪ Portata massica trasportante</li> <li>▪ Temperatura del tubo trasportante</li> <li>▪ Portata volumetr. compensata trasportato</li> <li>▪ Portata volumetr.compensata trasportante</li> <li>▪ Indice asimmetria bobine</li> <li>▪ Concentrazione</li> <li>▪ Valori misurati</li> <li>▪ Smorzamento oscillazione 1</li> <li>▪ Smorzamento oscillazione 2</li> <li>▪ Densità</li> <li>▪ Densità olio</li> <li>▪ Densità acqua</li> <li>▪ Test point</li> <li>▪ Test point</li> <li>▪ Viscosità dinamica</li> </ul>		<ul style="list-style-type: none"> <li>▪ Sensore temperatura elettronica (ISEM)</li> <li>▪ Portata GSV</li> <li>▪ Portata GSV alternativa</li> <li>▪ Viscosità cinematica</li> <li>▪ Portata massica</li> <li>▪ Portata massica olio</li> <li>▪ Portata massica acqua</li> <li>▪ Indice fluido non omogeneo</li> <li>▪ Indice contenuto di gas</li> <li>▪ HBSI</li> <li>▪ Portata NSV</li> <li>▪ Portata NSV alternativa</li> <li>▪ Pressione esterna</li> <li>▪ Corrente eccitazione 1</li> <li>▪ Corrente eccitazione 2</li> <li>▪ Frequenza di oscillazione 1</li> <li>▪ Frequenza di oscillazione 2</li> <li>▪ Valore grezzo portata massica</li> <li>▪ Portata volumetrica S&amp;W</li> <li>▪ Asimmetria segnale torsione</li> </ul>	<ul style="list-style-type: none"> <li>▪ Densità di riferimento</li> <li>▪ Densità di riferimento alternativa</li> <li>▪ Portata volumetrica compensata</li> <li>▪ Portata volumetrica compensata olio</li> <li>▪ Portata volumetrica compensata acqua</li> <li>▪ Fluttuazione smorzamento oscillazione 1</li> <li>▪ Fluttuazione smorzamento oscillazione 2</li> <li>▪ Frequenza fluttuazione 1</li> <li>▪ Frequenza fluttuazione 2</li> <li>▪ Portata massica trasportato</li> <li>▪ Portata volumetrica trasportante</li> <li>▪ Portata volumetrica trasportato</li> <li>▪ Viscosità dinam. compen. in temperatura</li> <li>▪ Viscosità cinem. compen. in temperatura</li> <li>▪ Temperatura</li> <li>▪ Portata volumetrica</li> <li>▪ Portata volumetrica olio</li> <li>▪ Portata volumetrica acqua</li> <li>▪ Water cut</li> </ul>

Informazioni diagnosi		Rimedi	
N.	Testo breve		
270	Scheda madre difettosa	1. Riavvia il dispositivo 2. Sostituire il modulo elettronico principale	
	<b>Stato della variabile di misura</b>		
	Quality		Good
	Quality substatus		Ok
	Coding (hex)		0x80 ... 0x83
	Segnale di stato		F
	Comportamento diagnostico		Alarm
<b>Variabili di misura influenzate</b>			
<ul style="list-style-type: none"> <li>▪ Ampiezza oscillazione 1</li> <li>▪ Ampiezza oscillazione 2</li> <li>▪ Uscita specifica dell'applicazione</li> <li>▪ Uscita specifica dell'applicazione</li> <li>▪ Asimmetria segnale</li> <li>▪ Portata massica trasportante</li> <li>▪ Temperatura del tubo trasportante</li> <li>▪ Portata volumetr. compensata trasportato</li> <li>▪ Portata volumetr.compensata trasportante</li> <li>▪ Indice asimmetria bobine</li> <li>▪ Concentrazione</li> <li>▪ Valori misurati</li> <li>▪ Smorzamento oscillazione 1</li> <li>▪ Smorzamento oscillazione 2</li> <li>▪ Densità</li> <li>▪ Densità olio</li> <li>▪ Densità acqua</li> <li>▪ Test point</li> <li>▪ Test point</li> <li>▪ Viscosità dinamica</li> <li>▪ Sensore temperatura elettronica (ISEM)</li> <li>▪ Portata GSV</li> <li>▪ Portata GSV alternativa</li> <li>▪ Viscosità cinematica</li> <li>▪ Portata massica</li> <li>▪ Portata massica olio</li> <li>▪ Portata massica acqua</li> <li>▪ Indice fluido non omogeneo</li> <li>▪ Indice contenuto di gas</li> <li>▪ HBSI</li> <li>▪ Portata NSV</li> <li>▪ Portata NSV alternativa</li> <li>▪ Pressione esterna</li> <li>▪ Corrente eccitazione 1</li> <li>▪ Corrente eccitazione 2</li> <li>▪ Frequenza di oscillazione 1</li> <li>▪ Frequenza di oscillazione 2</li> <li>▪ Valore grezzo portata massica</li> <li>▪ Portata volumetrica S&amp;W</li> <li>▪ Asimmetria segnale torsione</li> <li>▪ Densità di riferimento</li> <li>▪ Densità di riferimento alternativa</li> <li>▪ Portata volumetrica compensata</li> <li>▪ Portata volumetrica compensata olio</li> <li>▪ Portata volumetrica compensata acqua</li> <li>▪ Fluttuazione smorzamento oscillazione 1</li> <li>▪ Fluttuazione smorzamento oscillazione 2</li> <li>▪ Frequenza fluttuazione 1</li> <li>▪ Frequenza fluttuazione 2</li> <li>▪ Portata massica trasportato</li> <li>▪ Portata volumetrica trasportante</li> <li>▪ Portata volumetrica trasportato</li> <li>▪ Viscosità dinam. compen. in temperatura</li> <li>▪ Viscosità cinem. compen. in temperatura</li> <li>▪ Temperatura</li> <li>▪ Portata volumetrica</li> <li>▪ Portata volumetrica olio</li> <li>▪ Portata volumetrica acqua</li> <li>▪ Water cut</li> </ul>			



Informazioni diagnosi		Rimedi	
N.	Testo breve		
271	Guasto scheda madre	1. Riavvia il dispositivo 2. Sostituire il modulo elettronico principale	
	<b>Stato della variabile di misura</b>		
	Quality		Good
	Quality substatus		Ok
	Coding (hex)		0x80 ... 0x83
	Segnale di stato		F
	Comportamento diagnostico		Alarm
<b>Variabili di misura influenzate</b>			
<ul style="list-style-type: none"> <li>▪ Ampiezza oscillazione 1</li> <li>▪ Ampiezza oscillazione 2</li> <li>▪ Uscita specifica dell'applicazione</li> <li>▪ Uscita specifica dell'applicazione</li> <li>▪ Asimmetria segnale</li> <li>▪ Portata massica trasportante</li> <li>▪ Temperatura del tubo trasportante</li> <li>▪ Portata volumetr. compensata trasportato</li> <li>▪ Portata volumetr.compensata trasportante</li> <li>▪ Indice asimmetria bobine</li> <li>▪ Concentrazione</li> <li>▪ Valori misurati</li> <li>▪ Smorzamento oscillazione 1</li> <li>▪ Smorzamento oscillazione 2</li> <li>▪ Densità</li> <li>▪ Densità olio</li> <li>▪ Densità acqua</li> <li>▪ Test point</li> <li>▪ Test point</li> <li>▪ Viscosità dinamica</li> <li>▪ Sensore temperatura elettronica (ISEM)</li> <li>▪ Portata GSV</li> <li>▪ Portata GSV alternativa</li> <li>▪ Viscosità cinematica</li> <li>▪ Portata massica</li> <li>▪ Portata massica olio</li> <li>▪ Portata massica acqua</li> <li>▪ Indice fluido non omogeneo</li> <li>▪ Indice contenuto di gas</li> <li>▪ HBSI</li> <li>▪ Portata NSV</li> <li>▪ Portata NSV alternativa</li> <li>▪ Pressione esterna</li> <li>▪ Corrente eccitazione 1</li> <li>▪ Corrente eccitazione 2</li> <li>▪ Frequenza di oscillazione 1</li> <li>▪ Frequenza di oscillazione 2</li> <li>▪ Valore grezzo portata massica</li> <li>▪ Portata volumetrica S&amp;W</li> <li>▪ Asimmetria segnale torsione</li> <li>▪ Densità di riferimento</li> <li>▪ Densità di riferimento alternativa</li> <li>▪ Portata volumetrica compensata</li> <li>▪ Portata volumetrica compensata olio</li> <li>▪ Portata volumetrica compensata acqua</li> <li>▪ Fluttuazione smorzamento oscillazione 1</li> <li>▪ Fluttuazione smorzamento oscillazione 2</li> <li>▪ Frequenza fluttuazione 1</li> <li>▪ Frequenza fluttuazione 2</li> <li>▪ Portata massica trasportato</li> <li>▪ Portata volumetrica trasportante</li> <li>▪ Portata volumetrica trasportato</li> <li>▪ Viscosità dinam. compen. in temperatura</li> <li>▪ Viscosità cinem. compen. in temperatura</li> <li>▪ Temperatura</li> <li>▪ Portata volumetrica</li> <li>▪ Portata volumetrica olio</li> <li>▪ Portata volumetrica acqua</li> <li>▪ Water cut</li> </ul>			

Informazioni diagnosi		Rimedi	
N.	Testo breve		
272	Guasto scheda madre	Riavviare lo strumento	
	<b>Stato della variabile di misura</b>		
	Quality		Good
	Quality substatus		Ok
	Coding (hex)		0x80 ... 0x83
	Segnale di stato		F
	Comportamento diagnostico		Alarm
<b>Variabili di misura influenzate</b>			
<ul style="list-style-type: none"> <li>▪ Ampiezza oscillazione 1</li> <li>▪ Ampiezza oscillazione 2</li> <li>▪ Uscita specifica dell'applicazione</li> <li>▪ Uscita specifica dell'applicazione</li> <li>▪ Asimmetria segnale</li> <li>▪ Portata massica trasportante</li> <li>▪ Temperatura del tubo trasportante</li> <li>▪ Portata volumetr. compensata trasportato</li> <li>▪ Portata volumetr.compensata trasportante</li> <li>▪ Indice asimmetria bobine</li> <li>▪ Concentrazione</li> <li>▪ Valori misurati</li> <li>▪ Smorzamento oscillazione 1</li> <li>▪ Smorzamento oscillazione 2</li> <li>▪ Densità</li> <li>▪ Densità olio</li> <li>▪ Densità acqua</li> <li>▪ Test point</li> <li>▪ Test point</li> <li>▪ Viscosità dinamica</li> <li>▪ Sensore temperatura elettronica (ISEM)</li> <li>▪ Portata GSV</li> <li>▪ Portata GSV alternativa</li> <li>▪ Viscosità cinematica</li> <li>▪ Portata massica</li> <li>▪ Portata massica olio</li> <li>▪ Portata massica acqua</li> <li>▪ Indice fluido non omogeneo</li> <li>▪ Indice contenuto di gas</li> <li>▪ HBSI</li> <li>▪ Portata NSV</li> <li>▪ Portata NSV alternativa</li> <li>▪ Pressione esterna</li> <li>▪ Corrente eccitazione 1</li> <li>▪ Corrente eccitazione 2</li> <li>▪ Frequenza di oscillazione 1</li> <li>▪ Frequenza di oscillazione 2</li> <li>▪ Valore grezzo portata massica</li> <li>▪ Portata volumetrica S&amp;W</li> <li>▪ Asimmetria segnale torsione</li> <li>▪ Densità di riferimento</li> <li>▪ Densità di riferimento alternativa</li> <li>▪ Portata volumetrica compensata</li> <li>▪ Portata volumetrica compensata olio</li> <li>▪ Portata volumetrica compensata acqua</li> <li>▪ Fluttuazione smorzamento oscillazione 1</li> <li>▪ Fluttuazione smorzamento oscillazione 2</li> <li>▪ Frequenza fluttuazione 1</li> <li>▪ Frequenza fluttuazione 2</li> <li>▪ Portata massica trasportato</li> <li>▪ Portata volumetrica trasportante</li> <li>▪ Portata volumetrica trasportato</li> <li>▪ Viscosità dinam. compen. in temperatura</li> <li>▪ Viscosità cinem. compen. in temperatura</li> <li>▪ Temperatura</li> <li>▪ Portata volumetrica</li> <li>▪ Portata volumetrica olio</li> <li>▪ Portata volumetrica acqua</li> <li>▪ Water cut</li> </ul>			

Informazioni diagnosi		Rimedi
N.	Testo breve	
273	Scheda madre difettosa	1. Prestare attenzione alla visualizzazione del funzionamento di emergenza 2. Sostituire l'elettronica principale
<b>Stato della variabile di misura</b>		
Quality	Good	
Quality substatus	Ok	
Coding (hex)	0x80 ... 0x83	
Segnale di stato	F	
Comportamento diagnostico	Alarm	
<b>Variabili di misura influenzate</b>		
<ul style="list-style-type: none"> <li>▪ Ampiezza oscillazione 1</li> <li>▪ Ampiezza oscillazione 2</li> <li>▪ Uscita specifica dell'applicazione</li> <li>▪ Uscita specifica dell'applicazione</li> <li>▪ Asimmetria segnale</li> <li>▪ Portata massica trasportante</li> <li>▪ Temperatura del tubo trasportante</li> <li>▪ Portata volumetr. compensata trasportato</li> <li>▪ Portata volumetr.compensata trasportante</li> <li>▪ Indice asimmetria bobine</li> <li>▪ Concentrazione</li> <li>▪ Valori misurati</li> <li>▪ Smorzamento oscillazione 1</li> <li>▪ Smorzamento oscillazione 2</li> <li>▪ Densità</li> <li>▪ Densità olio</li> <li>▪ Densità acqua</li> <li>▪ Test point</li> <li>▪ Test point</li> <li>▪ Viscosità dinamica</li> <li>▪ Sensore temperatura elettronica (ISEM)</li> <li>▪ Portata GSV</li> <li>▪ Portata GSV alternativa</li> <li>▪ Viscosità cinematica</li> <li>▪ Portata massica</li> <li>▪ Portata massica olio</li> <li>▪ Portata massica acqua</li> <li>▪ Indice fluido non omogeneo</li> <li>▪ Indice contenuto di gas</li> <li>▪ HBSI</li> <li>▪ Portata NSV</li> <li>▪ Portata NSV alternativa</li> <li>▪ Pressione esterna</li> <li>▪ Corrente eccitazione 1</li> <li>▪ Corrente eccitazione 2</li> <li>▪ Frequenza di oscillazione 1</li> <li>▪ Frequenza di oscillazione 2</li> <li>▪ Valore grezzo portata massica</li> <li>▪ Portata volumetrica S&amp;W</li> <li>▪ Asimmetria segnale torsione</li> <li>▪ Densità di riferimento</li> <li>▪ Densità di riferimento alternativa</li> <li>▪ Portata volumetrica compensata</li> <li>▪ Portata volumetrica compensata olio</li> <li>▪ Portata volumetrica compensata acqua</li> <li>▪ Fluttuazione smorzamento oscillazione 1</li> <li>▪ Fluttuazione smorzamento oscillazione 2</li> <li>▪ Frequenza fluttuazione 1</li> <li>▪ Frequenza fluttuazione 2</li> <li>▪ Portata massica trasportato</li> <li>▪ Portata volumetrica trasportante</li> <li>▪ Portata volumetrica trasportato</li> <li>▪ Viscosità dinam. compen. in temperatura</li> <li>▪ Viscosità cinem. compen. in temperatura</li> <li>▪ Temperatura</li> <li>▪ Portata volumetrica</li> <li>▪ Portata volumetrica olio</li> <li>▪ Portata volumetrica acqua</li> <li>▪ Water cut</li> </ul>		

Informazioni diagnosi		Rimedi
N.	Testo breve	
275	Modulo I/O difettoso	Sostituire modulo I/O
<b>Stato della variabile di misura</b>		
Quality	Good	
Quality substatus	Ok	
Coding (hex)	0x80 ... 0x83	
Segnale di stato	F	
Comportamento diagnostico	Alarm	
<b>Variabili di misura influenzate</b>		
<ul style="list-style-type: none"> <li>▪ Ampiezza oscillazione 1</li> <li>▪ Ampiezza oscillazione 2</li> <li>▪ Uscita specifica dell'applicazione</li> <li>▪ Uscita specifica dell'applicazione</li> <li>▪ Asimmetria segnale</li> <li>▪ Portata massica trasportante</li> <li>▪ Temperatura del tubo trasportante</li> <li>▪ Portata volumetr. compensata trasportato</li> <li>▪ Portata volumetr.compensata trasportante</li> <li>▪ Indice asimmetria bobine</li> <li>▪ Concentrazione</li> <li>▪ Valori misurati</li> <li>▪ Smorzamento oscillazione 1</li> <li>▪ Smorzamento oscillazione 2</li> <li>▪ Densità</li> <li>▪ Densità olio</li> <li>▪ Densità acqua</li> <li>▪ Test point</li> <li>▪ Test point</li> <li>▪ Viscosità dinamica</li> </ul>		<ul style="list-style-type: none"> <li>▪ Sensore temperatura elettronica (ISEM)</li> <li>▪ Portata GSV</li> <li>▪ Portata GSV alternativa</li> <li>▪ Viscosità cinematica</li> <li>▪ Portata massica</li> <li>▪ Portata massica olio</li> <li>▪ Portata massica acqua</li> <li>▪ Indice fluido non omogeneo</li> <li>▪ Indice contenuto di gas</li> <li>▪ HBSI</li> <li>▪ Portata NSV</li> <li>▪ Portata NSV alternativa</li> <li>▪ Pressione esterna</li> <li>▪ Corrente eccitazione 1</li> <li>▪ Corrente eccitazione 2</li> <li>▪ Frequenza di oscillazione 1</li> <li>▪ Frequenza di oscillazione 2</li> <li>▪ Valore grezzo portata massica</li> <li>▪ Portata volumetrica S&amp;W</li> <li>▪ Asimmetria segnale torsione</li> </ul>
		<ul style="list-style-type: none"> <li>▪ Densità di riferimento</li> <li>▪ Densità di riferimento alternativa</li> <li>▪ Portata volumetrica compensata</li> <li>▪ Portata volumetrica compensata olio</li> <li>▪ Portata volumetrica compensata acqua</li> <li>▪ Fluttuazione smorzamento oscillazione 1</li> <li>▪ Fluttuazione smorzamento oscillazione 2</li> <li>▪ Frequenza fluttuazione 1</li> <li>▪ Frequenza fluttuazione 2</li> <li>▪ Portata massica trasportato</li> <li>▪ Portata volumetrica trasportante</li> <li>▪ Portata volumetrica trasportato</li> <li>▪ Viscosità dinam. compen. in temperatura</li> <li>▪ Viscosità cinem. compen. in temperatura</li> <li>▪ Temperatura</li> <li>▪ Portata volumetrica</li> <li>▪ Portata volumetrica olio</li> <li>▪ Portata volumetrica acqua</li> <li>▪ Water cut</li> </ul>

Informazioni diagnosi		Rimedi	
N.	Testo breve		
276	Modulo I/O guasto	1. Riavviare il dispositivo 2. Sostituire il modulo IO	
	<b>Stato della variabile di misura</b>		
	Quality	Good	
	Quality substatus	Ok	
	Coding (hex)	0x80 ... 0x83	
	Segnale di stato	F	
	Comportamento diagnostico	Alarm	
	<b>Variabili di misura influenzate</b>		
	<ul style="list-style-type: none"> <li>▪ Ampiezza oscillazione 1</li> <li>▪ Ampiezza oscillazione 2</li> <li>▪ Uscita specifica dell'applicazione</li> <li>▪ Uscita specifica dell'applicazione</li> <li>▪ Asimmetria segnale</li> <li>▪ Portata massica trasportante</li> <li>▪ Temperatura del tubo trasportante</li> <li>▪ Portata volumetr. compensata trasportato</li> <li>▪ Portata volumetr.compensata trasportante</li> <li>▪ Indice asimmetria bobine</li> <li>▪ Concentrazione</li> <li>▪ Valori misurati</li> <li>▪ Smorzamento oscillazione 1</li> <li>▪ Smorzamento oscillazione 2</li> <li>▪ Densità</li> <li>▪ Densità olio</li> <li>▪ Densità acqua</li> <li>▪ Test point</li> <li>▪ Test point</li> <li>▪ Viscosità dinamica</li> </ul>	<ul style="list-style-type: none"> <li>▪ Sensore temperatura elettronica (ISEM)</li> <li>▪ Portata GSV</li> <li>▪ Portata GSV alternativa</li> <li>▪ Viscosità cinematica</li> <li>▪ Portata massica</li> <li>▪ Portata massica olio</li> <li>▪ Portata massica acqua</li> <li>▪ Indice fluido non omogeneo</li> <li>▪ Indice contenuto di gas</li> <li>▪ HBSI</li> <li>▪ Portata NSV</li> <li>▪ Portata NSV alternativa</li> <li>▪ Pressione esterna</li> <li>▪ Corrente eccitazione 1</li> <li>▪ Corrente eccitazione 2</li> <li>▪ Frequenza di oscillazione 1</li> <li>▪ Frequenza di oscillazione 2</li> <li>▪ Valore grezzo portata massica</li> <li>▪ Portata volumetrica S&amp;W</li> <li>▪ Asimmetria segnale torsione</li> </ul>	<ul style="list-style-type: none"> <li>▪ Densità di riferimento</li> <li>▪ Densità di riferimento alternativa</li> <li>▪ Portata volumetrica compensata</li> <li>▪ Portata volumetrica compensata olio</li> <li>▪ Portata volumetrica compensata acqua</li> <li>▪ Fluttuazione smorzamento oscillazione 1</li> <li>▪ Fluttuazione smorzamento oscillazione 2</li> <li>▪ Frequenza fluttuazione 1</li> <li>▪ Frequenza fluttuazione 2</li> <li>▪ Portata massica trasportato</li> <li>▪ Portata volumetrica trasportante</li> <li>▪ Portata volumetrica trasportato</li> <li>▪ Viscosità dinam. compen. in temperatura</li> <li>▪ Viscosità cinem. compen. in temperatura</li> <li>▪ Temperatura</li> <li>▪ Portata volumetrica</li> <li>▪ Portata volumetrica olio</li> <li>▪ Portata volumetrica acqua</li> <li>▪ Water cut</li> </ul>

Informazioni diagnosi		Rimedi
N.	Testo breve	
283	Contenuto memoria inconsistente	Riavviare lo strumento
<b>Stato della variabile di misura</b>		
Quality	Good	
Quality substatus	Ok	
Coding (hex)	0x80 ... 0x83	
Segnale di stato	F	
Comportamento diagnostico	Alarm	
<b>Variabili di misura influenzate</b>		
<ul style="list-style-type: none"> <li>▪ Ampiezza oscillazione 1</li> <li>▪ Ampiezza oscillazione 2</li> <li>▪ Uscita specifica dell'applicazione</li> <li>▪ Uscita specifica dell'applicazione</li> <li>▪ Asimmetria segnale</li> <li>▪ Portata massica trasportante</li> <li>▪ Temperatura del tubo trasportante</li> <li>▪ Portata volumetr. compensata trasportato</li> <li>▪ Portata volumetr.compensata trasportante</li> <li>▪ Indice asimmetria bobine</li> <li>▪ Concentrazione</li> <li>▪ Valori misurati</li> <li>▪ Smorzamento oscillazione 1</li> <li>▪ Smorzamento oscillazione 2</li> <li>▪ Densità</li> <li>▪ Densità olio</li> <li>▪ Densità acqua</li> <li>▪ Test point</li> <li>▪ Test point</li> <li>▪ Viscosità dinamica</li> </ul>		<ul style="list-style-type: none"> <li>▪ Sensore temperatura elettronica (ISEM)</li> <li>▪ Portata GSV</li> <li>▪ Portata GSV alternativa</li> <li>▪ Viscosità cinematica</li> <li>▪ Portata massica</li> <li>▪ Portata massica olio</li> <li>▪ Portata massica acqua</li> <li>▪ Indice fluido non omogeneo</li> <li>▪ Indice contenuto di gas</li> <li>▪ HBSI</li> <li>▪ Portata NSV</li> <li>▪ Portata NSV alternativa</li> <li>▪ Pressione esterna</li> <li>▪ Corrente eccitazione 1</li> <li>▪ Corrente eccitazione 2</li> <li>▪ Frequenza di oscillazione 1</li> <li>▪ Frequenza di oscillazione 2</li> <li>▪ Valore grezzo portata massica</li> <li>▪ Portata volumetrica S&amp;W</li> <li>▪ Asimmetria segnale torsione</li> </ul>
		<ul style="list-style-type: none"> <li>▪ Densità di riferimento</li> <li>▪ Densità di riferimento alternativa</li> <li>▪ Portata volumetrica compensata</li> <li>▪ Portata volumetrica compensata olio</li> <li>▪ Portata volumetrica compensata acqua</li> <li>▪ Fluttuazione smorzamento oscillazione 1</li> <li>▪ Fluttuazione smorzamento oscillazione 2</li> <li>▪ Frequenza fluttuazione 1</li> <li>▪ Frequenza fluttuazione 2</li> <li>▪ Portata massica trasportato</li> <li>▪ Portata volumetrica trasportante</li> <li>▪ Portata volumetrica trasportato</li> <li>▪ Viscosità dinam. compen. in temperatura</li> <li>▪ Viscosità cinem. compen. in temperatura</li> <li>▪ Temperatura</li> <li>▪ Portata volumetrica</li> <li>▪ Portata volumetrica olio</li> <li>▪ Portata volumetrica acqua</li> <li>▪ Water cut</li> </ul>

Informazioni diagnosi		Rimedi
N.	Testo breve	
302	Verifica strumento attiva	Verifica strumento in corso, prego attendere
	<b>Stato della variabile di misura [dalla fabbrica] <sup>1)</sup></b>	
	Quality	Good
	Quality substatus	Function check
	Coding (hex)	0xBC ... 0xBF
	Segnale di stato	C
	Comportamento diagnostico	Warning
	<b>Variabili di misura influenzate</b>	
	<ul style="list-style-type: none"> <li>▪ Ampiezza oscillazione 1</li> <li>▪ Ampiezza oscillazione 2</li> <li>▪ Uscita specifica dell'applicazione</li> <li>▪ Uscita specifica dell'applicazione</li> <li>▪ Asimmetria segnale</li> <li>▪ Portata massica trasportante</li> <li>▪ Temperatura del tubo trasportante</li> <li>▪ Portata volumetr. compensata trasportato</li> <li>▪ Portata volumetr.compensata trasportante</li> <li>▪ Indice asimmetria bobine</li> <li>▪ Concentrazione</li> <li>▪ Valori misurati</li> <li>▪ Smorzamento oscillazione 1</li> <li>▪ Smorzamento oscillazione 2</li> <li>▪ Densità</li> <li>▪ Densità olio</li> <li>▪ Densità acqua</li> <li>▪ Test point</li> <li>▪ Test point</li> <li>▪ Viscosità dinamica</li> <li>▪ Sensore temperatura elettronica (ISEM)</li> <li>▪ Portata GSV</li> <li>▪ Portata GSV alternativa</li> <li>▪ Viscosità cinematica</li> <li>▪ Portata massica</li> <li>▪ Portata massica olio</li> <li>▪ Portata massica acqua</li> <li>▪ Indice fluido non omogeneo</li> <li>▪ Indice contenuto di gas</li> <li>▪ HBSI</li> <li>▪ Portata NSV</li> <li>▪ Portata NSV alternativa</li> <li>▪ Pressione esterna</li> <li>▪ Corrente eccitazione 1</li> <li>▪ Corrente eccitazione 2</li> <li>▪ Frequenza di oscillazione 1</li> <li>▪ Frequenza di oscillazione 2</li> <li>▪ Valore grezzo portata massica</li> <li>▪ Portata volumetrica S&amp;W</li> <li>▪ Asimmetria segnale torsione</li> <li>▪ Densità di riferimento</li> <li>▪ Densità di riferimento alternativa</li> <li>▪ Portata volumetrica compensata</li> <li>▪ Portata volumetrica compensata olio</li> <li>▪ Portata volumetrica compensata acqua</li> <li>▪ Fluttuazione smorzamento oscillazione 1</li> <li>▪ Fluttuazione smorzamento oscillazione 2</li> <li>▪ Frequenza fluttuazione 1</li> <li>▪ Frequenza fluttuazione 2</li> <li>▪ Portata massica trasportato</li> <li>▪ Portata volumetrica trasportante</li> <li>▪ Portata volumetrica trasportato</li> <li>▪ Viscosità dinam. compen. in temperatura</li> <li>▪ Viscosità cinem. compen. in temperatura</li> <li>▪ Temperatura</li> <li>▪ Portata volumetrica</li> <li>▪ Portata volumetrica olio</li> <li>▪ Portata volumetrica acqua</li> <li>▪ Water cut</li> </ul>	

1) Il comportamento diagnostico può essere modificato. Ciò comporta la modifica dello stato generale della variabile misurata.

Informazioni diagnosi		Rimedi
N.	Testo breve	
303	Modificato configurazione I/O 1 ... n	1. Configurazione modulo I/O (parametro 'Esegui configurazione I/O')
	<b>Stato della variabile di misura</b>	2. Dopo di che ricaricare descrizione strumento e controllare collegamenti
	Quality	Good
	Quality substatus	Ok
	Coding (hex)	0x80 ... 0x83
	Segnale di stato	M
	Comportamento diagnostico	Warning
	<b>Variabili di misura influenzate</b>	
	-	

Informazioni diagnosi		Rimedi	
N.	Testo breve		
304	Verifica strumento: fallita	1. Controllare il rapporto di verifica 2. Ripetere la procedura di messa in servizio 3. Controllare il sensore	
	<b>Stato della variabile di misura [dalla fabbrica] <sup>1)</sup></b>		
	Quality		Good
	Quality substatus		Ok
	Coding (hex)		0x80 ... 0x83
	Segnale di stato		F
	Comportamento diagnostico		Alarm
<b>Variabili di misura influenzate</b>			
<ul style="list-style-type: none"> <li>▪ Ampiezza oscillazione 1</li> <li>▪ Ampiezza oscillazione 2</li> <li>▪ Uscita specifica dell'applicazione</li> <li>▪ Uscita specifica dell'applicazione</li> <li>▪ Asimmetria segnale</li> <li>▪ Portata massica trasportante</li> <li>▪ Temperatura del tubo trasportante</li> <li>▪ Portata volumetr. compensata trasportato</li> <li>▪ Portata volumetr.compensata trasportante</li> <li>▪ Indice asimmetria bobine</li> <li>▪ Concentrazione</li> <li>▪ Valori misurati</li> <li>▪ Smorzamento oscillazione 1</li> <li>▪ Smorzamento oscillazione 2</li> <li>▪ Densità</li> <li>▪ Densità olio</li> <li>▪ Densità acqua</li> <li>▪ Test point</li> <li>▪ Test point</li> <li>▪ Viscosità dinamica</li> <li>▪ Sensore temperatura elettronica (ISEM)</li> <li>▪ Portata GSV</li> <li>▪ Portata GSV alternativa</li> <li>▪ Viscosità cinematica</li> <li>▪ Portata massica</li> <li>▪ Portata massica olio</li> <li>▪ Portata massica acqua</li> <li>▪ Indice fluido non omogeneo</li> <li>▪ Indice contenuto di gas</li> <li>▪ HBSI</li> <li>▪ Portata NSV</li> <li>▪ Portata NSV alternativa</li> <li>▪ Pressione esterna</li> <li>▪ Corrente eccitazione 1</li> <li>▪ Corrente eccitazione 2</li> <li>▪ Frequenza di oscillazione 1</li> <li>▪ Frequenza di oscillazione 2</li> <li>▪ Valore grezzo portata massica</li> <li>▪ Portata volumetrica S&amp;W</li> <li>▪ Asimmetria segnale torsione</li> <li>▪ Densità di riferimento</li> <li>▪ Densità di riferimento alternativa</li> <li>▪ Portata volumetrica compensata</li> <li>▪ Portata volumetrica compensata olio</li> <li>▪ Portata volumetrica compensata acqua</li> <li>▪ Fluttuazione smorzamento oscillazione 1</li> <li>▪ Fluttuazione smorzamento oscillazione 2</li> <li>▪ Frequenza fluttuazione 1</li> <li>▪ Frequenza fluttuazione 2</li> <li>▪ Portata massica trasportato</li> <li>▪ Portata volumetrica trasportante</li> <li>▪ Portata volumetrica trasportato</li> <li>▪ Viscosità dinam. compen. in temperatura</li> <li>▪ Viscosità cinem. compen. in temperatura</li> <li>▪ Temperatura</li> <li>▪ Portata volumetrica</li> <li>▪ Portata volumetrica olio</li> <li>▪ Portata volumetrica acqua</li> <li>▪ Water cut</li> </ul>			

1) Il comportamento diagnostico può essere modificato. Ciò comporta la modifica dello stato generale della variabile misurata.



Informazioni diagnosi		Rimedi	
N.	Testo breve		
311	Elettronica sensore (ISEM) difettosa	Manutenzione necessaria! Non ripristinare il dispositivo	
	<b>Stato della variabile di misura</b>		
	Quality	Good	
	Quality substatus	Ok	
	Coding (hex)	0x80 ... 0x83	
	Segnale di stato	M	
	Comportamento diagnostico	Warning	
	<b>Variabili di misura influenzate</b>		
	<ul style="list-style-type: none"> <li>▪ Ampiezza oscillazione 1</li> <li>▪ Ampiezza oscillazione 2</li> <li>▪ Uscita specifica dell'applicazione</li> <li>▪ Uscita specifica dell'applicazione</li> <li>▪ Asimmetria segnale</li> <li>▪ Portata massica trasportante</li> <li>▪ Temperatura del tubo trasportante</li> <li>▪ Portata volumetr. compensata trasportato</li> <li>▪ Portata volumetr.compensata trasportante</li> <li>▪ Indice asimmetria bobine</li> <li>▪ Concentrazione</li> <li>▪ Valori misurati</li> <li>▪ Smorzamento oscillazione 1</li> <li>▪ Smorzamento oscillazione 2</li> <li>▪ Densità</li> <li>▪ Densità olio</li> <li>▪ Densità acqua</li> <li>▪ Test point</li> <li>▪ Test point</li> <li>▪ Viscosità dinamica</li> </ul>	<ul style="list-style-type: none"> <li>▪ Sensore temperatura elettronica (ISEM)</li> <li>▪ Portata GSV</li> <li>▪ Portata GSV alternativa</li> <li>▪ Viscosità cinematica</li> <li>▪ Portata massica</li> <li>▪ Portata massica olio</li> <li>▪ Portata massica acqua</li> <li>▪ Indice fluido non omogeneo</li> <li>▪ Indice contenuto di gas</li> <li>▪ HBSI</li> <li>▪ Portata NSV</li> <li>▪ Portata NSV alternativa</li> <li>▪ Pressione esterna</li> <li>▪ Corrente eccitazione 1</li> <li>▪ Corrente eccitazione 2</li> <li>▪ Frequenza di oscillazione 1</li> <li>▪ Frequenza di oscillazione 2</li> <li>▪ Valore grezzo portata massica</li> <li>▪ Portata volumetrica S&amp;W</li> <li>▪ Asimmetria segnale torsione</li> </ul>	<ul style="list-style-type: none"> <li>▪ Densità di riferimento</li> <li>▪ Densità di riferimento alternativa</li> <li>▪ Portata volumetrica compensata</li> <li>▪ Portata volumetrica compensata olio</li> <li>▪ Portata volumetrica compensata acqua</li> <li>▪ Fluttuazione smorzamento oscillazione 1</li> <li>▪ Fluttuazione smorzamento oscillazione 2</li> <li>▪ Frequenza fluttuazione 1</li> <li>▪ Frequenza fluttuazione 2</li> <li>▪ Portata massica trasportato</li> <li>▪ Portata volumetrica trasportante</li> <li>▪ Portata volumetrica trasportato</li> <li>▪ Viscosità dinam. compen. in temperatura</li> <li>▪ Viscosità cinem. compen. in temperatura</li> <li>▪ Temperatura</li> <li>▪ Portata volumetrica</li> <li>▪ Portata volumetrica olio</li> <li>▪ Portata volumetrica acqua</li> <li>▪ Water cut</li> </ul>

Informazioni diagnosi		Rimedi
N.	Testo breve	
330	Flash file non valido	1. Aggiornamento firmware dello strumento 2. Riaccensione dello strumento
<b>Stato della variabile di misura</b>		
Quality	Good	
Quality substatus	Ok	
Coding (hex)	0x80 ... 0x83	
Segnale di stato	M	
Comportamento diagnostico	Warning	
<b>Variabili di misura influenzate</b>		
<ul style="list-style-type: none"> <li>▪ Ampiezza oscillazione 1</li> <li>▪ Ampiezza oscillazione 2</li> <li>▪ Uscita specifica dell'applicazione</li> <li>▪ Uscita specifica dell'applicazione</li> <li>▪ Asimmetria segnale</li> <li>▪ Portata massica trasportante</li> <li>▪ Temperatura del tubo trasportante</li> <li>▪ Portata volumetr. compensata trasportato</li> <li>▪ Portata volumetr.compensata trasportante</li> <li>▪ Indice asimmetria bobine</li> <li>▪ Concentrazione</li> <li>▪ Valori misurati</li> <li>▪ Smorzamento oscillazione 1</li> <li>▪ Smorzamento oscillazione 2</li> <li>▪ Densità</li> <li>▪ Densità olio</li> <li>▪ Densità acqua</li> <li>▪ Test point</li> <li>▪ Test point</li> <li>▪ Viscosità dinamica</li> </ul>		<ul style="list-style-type: none"> <li>▪ Sensore temperatura elettronica (ISEM)</li> <li>▪ Portata GSV</li> <li>▪ Portata GSV alternativa</li> <li>▪ Viscosità cinematica</li> <li>▪ Portata massica</li> <li>▪ Portata massica olio</li> <li>▪ Portata massica acqua</li> <li>▪ Indice fluido non omogeneo</li> <li>▪ Indice contenuto di gas</li> <li>▪ HBSI</li> <li>▪ Portata NSV</li> <li>▪ Portata NSV alternativa</li> <li>▪ Pressione esterna</li> <li>▪ Corrente eccitazione 1</li> <li>▪ Corrente eccitazione 2</li> <li>▪ Frequenza di oscillazione 1</li> <li>▪ Frequenza di oscillazione 2</li> <li>▪ Valore grezzo portata massica</li> <li>▪ Portata volumetrica S&amp;W</li> <li>▪ Asimmetria segnale torsione</li> </ul>
		<ul style="list-style-type: none"> <li>▪ Densità di riferimento</li> <li>▪ Densità di riferimento alternativa</li> <li>▪ Portata volumetrica compensata</li> <li>▪ Portata volumetrica compensata olio</li> <li>▪ Portata volumetrica compensata acqua</li> <li>▪ Fluttuazione smorzamento oscillazione 1</li> <li>▪ Fluttuazione smorzamento oscillazione 2</li> <li>▪ Frequenza fluttuazione 1</li> <li>▪ Frequenza fluttuazione 2</li> <li>▪ Portata massica trasportato</li> <li>▪ Portata volumetrica trasportante</li> <li>▪ Portata volumetrica trasportato</li> <li>▪ Viscosità dinam. compen. in temperatura</li> <li>▪ Viscosità cinem. compen. in temperatura</li> <li>▪ Temperatura</li> <li>▪ Portata volumetrica</li> <li>▪ Portata volumetrica olio</li> <li>▪ Portata volumetrica acqua</li> <li>▪ Water cut</li> </ul>

Informazioni diagnosi		Rimedi	
N.	Testo breve		
331	Aggiornamento firmware fallito	1. Aggiornamento firmware dello strumento 2. Riaccensione dello strumento	
	<b>Stato della variabile di misura</b>		
	Quality	Good	
	Quality substatus	Ok	
	Coding (hex)	0x80 ... 0x83	
	Segnale di stato	F	
	Comportamento diagnostico	Warning	
	<b>Variabili di misura influenzate</b>		
	<ul style="list-style-type: none"> <li>▪ Ampiezza oscillazione 1</li> <li>▪ Ampiezza oscillazione 2</li> <li>▪ Uscita specifica dell'applicazione</li> <li>▪ Uscita specifica dell'applicazione</li> <li>▪ Asimmetria segnale</li> <li>▪ Portata massica trasportante</li> <li>▪ Temperatura del tubo trasportante</li> <li>▪ Portata volumetr. compensata trasportato</li> <li>▪ Portata volumetr.compensata trasportante</li> <li>▪ Indice asimmetria bobine</li> <li>▪ Concentrazione</li> <li>▪ Valori misurati</li> <li>▪ Smorzamento oscillazione 1</li> <li>▪ Smorzamento oscillazione 2</li> <li>▪ Densità</li> <li>▪ Densità olio</li> <li>▪ Densità acqua</li> <li>▪ Test point</li> <li>▪ Test point</li> <li>▪ Viscosità dinamica</li> </ul>	<ul style="list-style-type: none"> <li>▪ Sensore temperatura elettronica (ISEM)</li> <li>▪ Portata GSV</li> <li>▪ Portata GSV alternativa</li> <li>▪ Viscosità cinematica</li> <li>▪ Portata massica</li> <li>▪ Portata massica olio</li> <li>▪ Portata massica acqua</li> <li>▪ Indice fluido non omogeneo</li> <li>▪ Indice contenuto di gas</li> <li>▪ HBSI</li> <li>▪ Portata NSV</li> <li>▪ Portata NSV alternativa</li> <li>▪ Pressione esterna</li> <li>▪ Corrente eccitazione 1</li> <li>▪ Corrente eccitazione 2</li> <li>▪ Frequenza di oscillazione 1</li> <li>▪ Frequenza di oscillazione 2</li> <li>▪ Valore grezzo portata massica</li> <li>▪ Portata volumetrica S&amp;W</li> <li>▪ Asimmetria segnale torsione</li> </ul>	<ul style="list-style-type: none"> <li>▪ Densità di riferimento</li> <li>▪ Densità di riferimento alternativa</li> <li>▪ Portata volumetrica compensata</li> <li>▪ Portata volumetrica compensata olio</li> <li>▪ Portata volumetrica compensata acqua</li> <li>▪ Fluttuazione smorzamento oscillazione 1</li> <li>▪ Fluttuazione smorzamento oscillazione 2</li> <li>▪ Frequenza fluttuazione 1</li> <li>▪ Frequenza fluttuazione 2</li> <li>▪ Portata massica trasportato</li> <li>▪ Portata volumetrica trasportante</li> <li>▪ Portata volumetrica trasportato</li> <li>▪ Viscosità dinam. compen. in temperatura</li> <li>▪ Viscosità cinem. compen. in temperatura</li> <li>▪ Temperatura</li> <li>▪ Portata volumetrica</li> <li>▪ Portata volumetrica olio</li> <li>▪ Portata volumetrica acqua</li> <li>▪ Water cut</li> </ul>

Informazioni diagnosi		Rimedi
N.	Testo breve	
332	Scrittura HistoROM incorporata fallita	1. Sostituire scheda interfaccia utente 2. Ex d/XP: sostituire trasmettitore
<b>Stato della variabile di misura</b>		
Quality	Good	
Quality substatus	Ok	
Coding (hex)	0x80 ... 0x83	
Segnale di stato	F	
Comportamento diagnostico	Alarm	
<b>Variabili di misura influenzate</b>		
<ul style="list-style-type: none"> <li>▪ Ampiezza oscillazione 1</li> <li>▪ Ampiezza oscillazione 2</li> <li>▪ Uscita specifica dell'applicazione</li> <li>▪ Uscita specifica dell'applicazione</li> <li>▪ Asimmetria segnale</li> <li>▪ Portata massica trasportante</li> <li>▪ Temperatura del tubo trasportante</li> <li>▪ Portata volumetr. compensata trasportato</li> <li>▪ Portata volumetr.compensata trasportante</li> <li>▪ Indice asimmetria bobine</li> <li>▪ Concentrazione</li> <li>▪ Valori misurati</li> <li>▪ Smorzamento oscillazione 1</li> <li>▪ Smorzamento oscillazione 2</li> <li>▪ Densità</li> <li>▪ Densità olio</li> <li>▪ Densità acqua</li> <li>▪ Test point</li> <li>▪ Test point</li> <li>▪ Viscosità dinamica</li> </ul>		<ul style="list-style-type: none"> <li>▪ Sensore temperatura elettronica (ISEM)</li> <li>▪ Portata GSV</li> <li>▪ Portata GSV alternativa</li> <li>▪ Viscosità cinematica</li> <li>▪ Portata massica</li> <li>▪ Portata massica olio</li> <li>▪ Portata massica acqua</li> <li>▪ Indice fluido non omogeneo</li> <li>▪ Indice contenuto di gas</li> <li>▪ HBSI</li> <li>▪ Portata NSV</li> <li>▪ Portata NSV alternativa</li> <li>▪ Pressione esterna</li> <li>▪ Corrente eccitazione 1</li> <li>▪ Corrente eccitazione 2</li> <li>▪ Frequenza di oscillazione 1</li> <li>▪ Frequenza di oscillazione 2</li> <li>▪ Valore grezzo portata massica</li> <li>▪ Portata volumetrica S&amp;W</li> <li>▪ Asimmetria segnale torsione</li> </ul>
		<ul style="list-style-type: none"> <li>▪ Densità di riferimento</li> <li>▪ Densità di riferimento alternativa</li> <li>▪ Portata volumetrica compensata</li> <li>▪ Portata volumetrica compensata olio</li> <li>▪ Portata volumetrica compensata acqua</li> <li>▪ Fluttuazione smorzamento oscillazione 1</li> <li>▪ Fluttuazione smorzamento oscillazione 2</li> <li>▪ Frequenza fluttuazione 1</li> <li>▪ Frequenza fluttuazione 2</li> <li>▪ Portata massica trasportato</li> <li>▪ Portata volumetrica trasportante</li> <li>▪ Portata volumetrica trasportato</li> <li>▪ Viscosità dinam. compen. in temperatura</li> <li>▪ Viscosità cinem. compen. in temperatura</li> <li>▪ Temperatura</li> <li>▪ Portata volumetrica</li> <li>▪ Portata volumetrica olio</li> <li>▪ Portata volumetrica acqua</li> <li>▪ Water cut</li> </ul>

Informazioni diagnosi		Rimedi	
N.	Testo breve		
361	Modulo I/O 1 ... n guasto	1. Riavviare il dispositivo 2. Controllare moduli elettr. 3. Sostituire modulo IO o elettronica principale	
	<b>Stato della variabile di misura</b>		
	Quality	Good	
	Quality substatus	Ok	
	Coding (hex)	0x80 ... 0x83	
	Segnale di stato	F	
	Comportamento diagnostico	Alarm	
	<b>Variabili di misura influenzate</b>		
	<ul style="list-style-type: none"> <li>▪ Ampiezza oscillazione 1</li> <li>▪ Ampiezza oscillazione 2</li> <li>▪ Uscita specifica dell'applicazione</li> <li>▪ Uscita specifica dell'applicazione</li> <li>▪ Asimmetria segnale</li> <li>▪ Portata massica trasportante</li> <li>▪ Temperatura del tubo trasportante</li> <li>▪ Portata volumetr. compensata trasportato</li> <li>▪ Portata volumetr.compensata trasportante</li> <li>▪ Indice asimmetria bobine</li> <li>▪ Concentrazione</li> <li>▪ Valori misurati</li> <li>▪ Smorzamento oscillazione 1</li> <li>▪ Smorzamento oscillazione 2</li> <li>▪ Densità</li> <li>▪ Densità olio</li> <li>▪ Densità acqua</li> <li>▪ Test point</li> <li>▪ Test point</li> <li>▪ Viscosità dinamica</li> </ul>	<ul style="list-style-type: none"> <li>▪ Sensore temperatura elettronica (ISEM)</li> <li>▪ Portata GSV</li> <li>▪ Portata GSV alternativa</li> <li>▪ Viscosità cinematica</li> <li>▪ Portata massica</li> <li>▪ Portata massica olio</li> <li>▪ Portata massica acqua</li> <li>▪ Indice fluido non omogeneo</li> <li>▪ Indice contenuto di gas</li> <li>▪ HBSI</li> <li>▪ Portata NSV</li> <li>▪ Portata NSV alternativa</li> <li>▪ Pressione esterna</li> <li>▪ Corrente eccitazione 1</li> <li>▪ Corrente eccitazione 2</li> <li>▪ Frequenza di oscillazione 1</li> <li>▪ Frequenza di oscillazione 2</li> <li>▪ Valore grezzo portata massica</li> <li>▪ Portata volumetrica S&amp;W</li> <li>▪ Asimmetria segnale torsione</li> </ul>	<ul style="list-style-type: none"> <li>▪ Densità di riferimento</li> <li>▪ Densità di riferimento alternativa</li> <li>▪ Portata volumetrica compensata</li> <li>▪ Portata volumetrica compensata olio</li> <li>▪ Portata volumetrica compensata acqua</li> <li>▪ Fluttuazione smorzamento oscillazione 1</li> <li>▪ Fluttuazione smorzamento oscillazione 2</li> <li>▪ Frequenza fluttuazione 1</li> <li>▪ Frequenza fluttuazione 2</li> <li>▪ Portata massica trasportato</li> <li>▪ Portata volumetrica trasportante</li> <li>▪ Portata volumetrica trasportato</li> <li>▪ Viscosità dinam. compen. in temperatura</li> <li>▪ Viscosità cinem. compen. in temperatura</li> <li>▪ Temperatura</li> <li>▪ Portata volumetrica</li> <li>▪ Portata volumetrica olio</li> <li>▪ Portata volumetrica acqua</li> <li>▪ Water cut</li> </ul>

Informazioni diagnosi		Rimedi	
N.	Testo breve		
369	Scanner di codici a matrice difettoso	Sostituire lo scanner di codici a matrice	
	<b>Stato della variabile di misura</b>		
	Quality		Good
	Quality substatus		Ok
	Coding (hex)		0x80 ... 0x83
	Segnale di stato		F
	Comportamento diagnostico		Alarm
<b>Variabili di misura influenzate</b>			
<ul style="list-style-type: none"> <li>▪ Ampiezza oscillazione 1</li> <li>▪ Ampiezza oscillazione 2</li> <li>▪ Uscita specifica dell'applicazione</li> <li>▪ Uscita specifica dell'applicazione</li> <li>▪ Asimmetria segnale</li> <li>▪ Portata massica trasportante</li> <li>▪ Temperatura del tubo trasportante</li> <li>▪ Portata volumetr. compensata trasportato</li> <li>▪ Portata volumetr.compensata trasportante</li> <li>▪ Indice asimmetria bobine</li> <li>▪ Concentrazione</li> <li>▪ Valori misurati</li> <li>▪ Smorzamento oscillazione 1</li> <li>▪ Smorzamento oscillazione 2</li> <li>▪ Densità</li> <li>▪ Densità olio</li> <li>▪ Densità acqua</li> <li>▪ Test point</li> <li>▪ Test point</li> <li>▪ Viscosità dinamica</li> <li>▪ Sensore temperatura elettronica (ISEM)</li> <li>▪ Portata GSV</li> <li>▪ Portata GSV alternativa</li> <li>▪ Viscosità cinematica</li> <li>▪ Portata massica</li> <li>▪ Portata massica olio</li> <li>▪ Portata massica acqua</li> <li>▪ Indice fluido non omogeneo</li> <li>▪ Indice contenuto di gas</li> <li>▪ HBSI</li> <li>▪ Portata NSV</li> <li>▪ Portata NSV alternativa</li> <li>▪ Pressione esterna</li> <li>▪ Corrente eccitazione 1</li> <li>▪ Corrente eccitazione 2</li> <li>▪ Frequenza di oscillazione 1</li> <li>▪ Frequenza di oscillazione 2</li> <li>▪ Valore grezzo portata massica</li> <li>▪ Portata volumetrica S&amp;W</li> <li>▪ Asimmetria segnale torsione</li> <li>▪ Densità di riferimento</li> <li>▪ Densità di riferimento alternativa</li> <li>▪ Portata volumetrica compensata</li> <li>▪ Portata volumetrica compensata olio</li> <li>▪ Portata volumetrica compensata acqua</li> <li>▪ Fluttuazione smorzamento oscillazione 1</li> <li>▪ Fluttuazione smorzamento oscillazione 2</li> <li>▪ Frequenza fluttuazione 1</li> <li>▪ Frequenza fluttuazione 2</li> <li>▪ Portata massica trasportato</li> <li>▪ Portata volumetrica trasportante</li> <li>▪ Portata volumetrica trasportato</li> <li>▪ Viscosità dinam. compen. in temperatura</li> <li>▪ Viscosità cinem. compen. in temperatura</li> <li>▪ Temperatura</li> <li>▪ Portata volumetrica</li> <li>▪ Portata volumetrica olio</li> <li>▪ Portata volumetrica acqua</li> <li>▪ Water cut</li> </ul>			

Informazioni diagnosi		Rimedi
N.	Testo breve	
371	Sensore temperatura difettoso	Contattare il service
<b>Stato della variabile di misura</b>		
Quality	Good	
Quality substatus	Ok	
Coding (hex)	0x80 ... 0x83	
Segnale di stato	M	
Comportamento diagnostico	Warning	
<b>Variabili di misura influenzate</b>		
<ul style="list-style-type: none"> <li>▪ Ampiezza oscillazione 1</li> <li>▪ Ampiezza oscillazione 2</li> <li>▪ Uscita specifica dell'applicazione</li> <li>▪ Uscita specifica dell'applicazione</li> <li>▪ Asimmetria segnale</li> <li>▪ Portata massica trasportante</li> <li>▪ Temperatura del tubo trasportante</li> <li>▪ Portata volumetr. compensata trasportato</li> <li>▪ Portata volumetr.compensata trasportante</li> <li>▪ Indice asimmetria bobine</li> <li>▪ Concentrazione</li> <li>▪ Valori misurati</li> <li>▪ Smorzamento oscillazione 1</li> <li>▪ Smorzamento oscillazione 2</li> <li>▪ Densità</li> <li>▪ Densità olio</li> <li>▪ Densità acqua</li> <li>▪ Test point</li> <li>▪ Test point</li> <li>▪ Viscosità dinamica</li> </ul>		<ul style="list-style-type: none"> <li>▪ Sensore temperatura elettronica (ISEM)</li> <li>▪ Portata GSV</li> <li>▪ Portata GSV alternativa</li> <li>▪ Viscosità cinematica</li> <li>▪ Portata massica</li> <li>▪ Portata massica olio</li> <li>▪ Portata massica acqua</li> <li>▪ Indice fluido non omogeneo</li> <li>▪ Indice contenuto di gas</li> <li>▪ HBSI</li> <li>▪ Portata NSV</li> <li>▪ Portata NSV alternativa</li> <li>▪ Pressione esterna</li> <li>▪ Corrente eccitazione 1</li> <li>▪ Corrente eccitazione 2</li> <li>▪ Frequenza di oscillazione 1</li> <li>▪ Frequenza di oscillazione 2</li> <li>▪ Valore grezzo portata massica</li> <li>▪ Portata volumetrica S&amp;W</li> <li>▪ Asimmetria segnale torsione</li> </ul>
		<ul style="list-style-type: none"> <li>▪ Densità di riferimento</li> <li>▪ Densità di riferimento alternativa</li> <li>▪ Portata volumetrica compensata</li> <li>▪ Portata volumetrica compensata olio</li> <li>▪ Portata volumetrica compensata acqua</li> <li>▪ Fluttuazione smorzamento oscillazione 1</li> <li>▪ Fluttuazione smorzamento oscillazione 2</li> <li>▪ Frequenza fluttuazione 1</li> <li>▪ Frequenza fluttuazione 2</li> <li>▪ Portata massica trasportato</li> <li>▪ Portata volumetrica trasportante</li> <li>▪ Portata volumetrica trasportato</li> <li>▪ Viscosità dinam. compen. in temperatura</li> <li>▪ Viscosità cinem. compen. in temperatura</li> <li>▪ Temperatura</li> <li>▪ Portata volumetrica</li> <li>▪ Portata volumetrica olio</li> <li>▪ Portata volumetrica acqua</li> <li>▪ Water cut</li> </ul>

Informazioni diagnosi		Rimedi										
N.	Testo breve											
372	<p>Elettronica sensore (ISEM) difettosa</p> <p><b>Stato della variabile di misura</b></p> <table border="1"> <tr> <td>Quality</td> <td>Good</td> </tr> <tr> <td>Quality substatus</td> <td>Ok</td> </tr> <tr> <td>Coding (hex)</td> <td>0x80 ... 0x83</td> </tr> <tr> <td>Segnale di stato</td> <td>F</td> </tr> <tr> <td>Comportamento diagnostico</td> <td>Alarm</td> </tr> </table> <p><b>Variabili di misura influenzate</b></p> <ul style="list-style-type: none"> <li>▪ Ampiezza oscillazione 1</li> <li>▪ Ampiezza oscillazione 2</li> <li>▪ Uscita specifica dell'applicazione</li> <li>▪ Uscita specifica dell'applicazione</li> <li>▪ Asimmetria segnale</li> <li>▪ Portata massica trasportante</li> <li>▪ Temperatura del tubo trasportante</li> <li>▪ Portata volumetr. compensata trasportato</li> <li>▪ Portata volumetr.compensata trasportante</li> <li>▪ Indice asimmetria bobine</li> <li>▪ Concentrazione</li> <li>▪ Valori misurati</li> <li>▪ Smorzamento oscillazione 1</li> <li>▪ Smorzamento oscillazione 2</li> <li>▪ Densità</li> <li>▪ Densità olio</li> <li>▪ Densità acqua</li> <li>▪ Test point</li> <li>▪ Test point</li> <li>▪ Viscosità dinamica</li> <li>▪ Sensore temperatura elettronica (ISEM)</li> <li>▪ Portata GSV</li> <li>▪ Portata GSV alternativa</li> <li>▪ Viscosità cinematica</li> <li>▪ Portata massica</li> <li>▪ Portata massica olio</li> <li>▪ Portata massica acqua</li> <li>▪ Indice fluido non omogeneo</li> <li>▪ Indice contenuto di gas</li> <li>▪ HBSI</li> <li>▪ Portata NSV</li> <li>▪ Portata NSV alternativa</li> <li>▪ Pressione esterna</li> <li>▪ Corrente eccitazione 1</li> <li>▪ Corrente eccitazione 2</li> <li>▪ Frequenza di oscillazione 1</li> <li>▪ Frequenza di oscillazione 2</li> <li>▪ Valore grezzo portata massica</li> <li>▪ Portata volumetrica S&amp;W</li> <li>▪ Asimmetria segnale torsione</li> <li>▪ Densità di riferimento</li> <li>▪ Densità di riferimento alternativa</li> <li>▪ Portata volumetrica compensata</li> <li>▪ Portata volumetrica compensata olio</li> <li>▪ Portata volumetrica compensata acqua</li> <li>▪ Fluttuazione smorzamento oscillazione 1</li> <li>▪ Fluttuazione smorzamento oscillazione 2</li> <li>▪ Frequenza fluttuazione 1</li> <li>▪ Frequenza fluttuazione 2</li> <li>▪ Portata massica trasportato</li> <li>▪ Portata volumetrica trasportante</li> <li>▪ Portata volumetrica trasportato</li> <li>▪ Viscosità dinam. compen. in temperatura</li> <li>▪ Viscosità cinem. compen. in temperatura</li> <li>▪ Temperatura</li> <li>▪ Portata volumetrica</li> <li>▪ Portata volumetrica olio</li> <li>▪ Portata volumetrica acqua</li> <li>▪ Water cut</li> </ul>	Quality	Good	Quality substatus	Ok	Coding (hex)	0x80 ... 0x83	Segnale di stato	F	Comportamento diagnostico	Alarm	<ol style="list-style-type: none"> <li>1. Riaccendere lo strumento</li> <li>2. Controllare se il guasto si ripresenta</li> <li>3. Sostituire il modulo elettronico sensore (ISEM)</li> </ol>
Quality	Good											
Quality substatus	Ok											
Coding (hex)	0x80 ... 0x83											
Segnale di stato	F											
Comportamento diagnostico	Alarm											



Informazioni diagnosi		Rimedi
N.	Testo breve	
373	Elettronica sensore (ISEM) difettosa	Trasferimento dati o reset dello strumento
<b>Stato della variabile di misura</b>		
Quality	Good	
Quality substatus	Ok	
Coding (hex)	0x80 ... 0x83	
Segnale di stato	F	
Comportamento diagnostico	Alarm	
<b>Variabili di misura influenzate</b>		
<ul style="list-style-type: none"> <li>▪ Ampiezza oscillazione 1</li> <li>▪ Ampiezza oscillazione 2</li> <li>▪ Uscita specifica dell'applicazione</li> <li>▪ Uscita specifica dell'applicazione</li> <li>▪ Asimmetria segnale</li> <li>▪ Portata massica trasportante</li> <li>▪ Temperatura del tubo trasportante</li> <li>▪ Portata volumetr. compensata trasportato</li> <li>▪ Portata volumetr.compensata trasportante</li> <li>▪ Indice asimmetria bobine</li> <li>▪ Concentrazione</li> <li>▪ Valori misurati</li> <li>▪ Smorzamento oscillazione 1</li> <li>▪ Smorzamento oscillazione 2</li> <li>▪ Densità</li> <li>▪ Densità olio</li> <li>▪ Densità acqua</li> <li>▪ Test point</li> <li>▪ Test point</li> <li>▪ Viscosità dinamica</li> </ul>		<ul style="list-style-type: none"> <li>▪ Sensore temperatura elettronica (ISEM)</li> <li>▪ Portata GSV</li> <li>▪ Portata GSV alternativa</li> <li>▪ Viscosità cinematica</li> <li>▪ Portata massica</li> <li>▪ Portata massica olio</li> <li>▪ Portata massica acqua</li> <li>▪ Indice fluido non omogeneo</li> <li>▪ Indice contenuto di gas</li> <li>▪ HBSI</li> <li>▪ Portata NSV</li> <li>▪ Portata NSV alternativa</li> <li>▪ Pressione esterna</li> <li>▪ Corrente eccitazione 1</li> <li>▪ Corrente eccitazione 2</li> <li>▪ Frequenza di oscillazione 1</li> <li>▪ Frequenza di oscillazione 2</li> <li>▪ Valore grezzo portata massica</li> <li>▪ Portata volumetrica S&amp;W</li> <li>▪ Asimmetria segnale torsione</li> </ul>
		<ul style="list-style-type: none"> <li>▪ Densità di riferimento</li> <li>▪ Densità di riferimento alternativa</li> <li>▪ Portata volumetrica compensata</li> <li>▪ Portata volumetrica compensata olio</li> <li>▪ Portata volumetrica compensata acqua</li> <li>▪ Fluttuazione smorzamento oscillazione 1</li> <li>▪ Fluttuazione smorzamento oscillazione 2</li> <li>▪ Frequenza fluttuazione 1</li> <li>▪ Frequenza fluttuazione 2</li> <li>▪ Portata massica trasportato</li> <li>▪ Portata volumetrica trasportante</li> <li>▪ Portata volumetrica trasportato</li> <li>▪ Viscosità dinam. compen. in temperatura</li> <li>▪ Viscosità cinem. compen. in temperatura</li> <li>▪ Temperatura</li> <li>▪ Portata volumetrica</li> <li>▪ Portata volumetrica olio</li> <li>▪ Portata volumetrica acqua</li> <li>▪ Water cut</li> </ul>

Informazioni diagnosi		Rimedi	
N.	Testo breve		
374	Elettronica sensore (ISEM) difettosa	1. Riaccendere lo strumento 2. Controllare se il guasto si ripresenta 3. Sostituire il modulo elettronico sensore (ISEM)	
	<b>Stato della variabile di misura [dalla fabbrica] <sup>1)</sup></b>		
	Quality		Good
	Quality substatus		Ok
	Coding (hex)		0x80 ... 0x83
	Segnale di stato		S
	Comportamento diagnostico		Warning
<b>Variabili di misura influenzate</b>			
<ul style="list-style-type: none"> <li>▪ Ampiezza oscillazione 1</li> <li>▪ Ampiezza oscillazione 2</li> <li>▪ Uscita specifica dell'applicazione</li> <li>▪ Uscita specifica dell'applicazione</li> <li>▪ Asimmetria segnale</li> <li>▪ Portata massica trasportante</li> <li>▪ Temperatura del tubo trasportante</li> <li>▪ Portata volumetr. compensata trasportato</li> <li>▪ Portata volumetr.compensata trasportante</li> <li>▪ Indice asimmetria bobine</li> <li>▪ Concentrazione</li> <li>▪ Smorzamento oscillazione 1</li> <li>▪ Smorzamento oscillazione 2</li> <li>▪ Densità</li> <li>▪ Densità olio</li> <li>▪ Densità acqua</li> <li>▪ Test point</li> <li>▪ Test point</li> <li>▪ Viscosità dinamica</li> <li>▪ Sensore temperatura elettronica (ISEM)</li> <li>▪ Portata GSV</li> <li>▪ Portata GSV alternativa</li> <li>▪ Viscosità cinematica</li> <li>▪ Portata massica</li> <li>▪ Portata massica olio</li> <li>▪ Portata massica acqua</li> <li>▪ Indice fluido non omogeneo</li> <li>▪ Indice contenuto di gas</li> <li>▪ HBSI</li> <li>▪ Portata NSV</li> <li>▪ Portata NSV alternativa</li> <li>▪ Pressione esterna</li> <li>▪ Corrente eccitazione 1</li> <li>▪ Corrente eccitazione 2</li> <li>▪ Frequenza di oscillazione 1</li> <li>▪ Frequenza di oscillazione 2</li> <li>▪ Valore grezzo portata massica</li> <li>▪ Portata volumetrica S&amp;W</li> <li>▪ Asimmetria segnale torsione</li> <li>▪ Densità di riferimento</li> <li>▪ Densità di riferimento alternativa</li> <li>▪ Portata volumetrica compensata</li> <li>▪ Portata volumetrica compensata olio</li> <li>▪ Portata volumetrica compensata acqua</li> <li>▪ Fluttuazione smorzamento oscillazione 1</li> <li>▪ Fluttuazione smorzamento oscillazione 2</li> <li>▪ Frequenza fluttuazione 1</li> <li>▪ Frequenza fluttuazione 2</li> <li>▪ Portata massica trasportato</li> <li>▪ Portata volumetrica trasportante</li> <li>▪ Portata volumetrica trasportato</li> <li>▪ Viscosità dinam. compen. in temperatura</li> <li>▪ Viscosità cinem. compen. in temperatura</li> <li>▪ Temperatura</li> <li>▪ Portata volumetrica</li> <li>▪ Portata volumetrica olio</li> <li>▪ Portata volumetrica acqua</li> <li>▪ Water cut</li> </ul>			

1) Il comportamento diagnostico può essere modificato. Ciò comporta la modifica dello stato generale della variabile misurata.

Informazioni diagnosi		Rimedi
N.	Testo breve	
375	Comunicazione I/O 1 ... n: Fallita	1. Riaccendere lo strumento 2. Controllare se il guasto si ripresenta 3. Sostituire il modulo rack e il modulo elettronico
<b>Stato della variabile di misura</b>		
Quality	Good	
Quality substatus	Ok	
Coding (hex)	0x80 ... 0x83	
Segnale di stato	F	
Comportamento diagnostico	Alarm	
<b>Variabili di misura influenzate</b>		
<ul style="list-style-type: none"> <li>▪ Ampiezza oscillazione 1</li> <li>▪ Ampiezza oscillazione 2</li> <li>▪ Uscita specifica dell'applicazione</li> <li>▪ Uscita specifica dell'applicazione</li> <li>▪ Asimmetria segnale</li> <li>▪ Portata massica trasportante</li> <li>▪ Temperatura del tubo trasportante</li> <li>▪ Portata volumetr. compensata trasportato</li> <li>▪ Portata volumetr.compensata trasportante</li> <li>▪ Indice asimmetria bobine</li> <li>▪ Concentrazione</li> <li>▪ Valori misurati</li> <li>▪ Smorzamento oscillazione 1</li> <li>▪ Smorzamento oscillazione 2</li> <li>▪ Densità</li> <li>▪ Densità olio</li> <li>▪ Densità acqua</li> <li>▪ Test point</li> <li>▪ Test point</li> <li>▪ Viscosità dinamica</li> </ul>		<ul style="list-style-type: none"> <li>▪ Sensore temperatura elettronica (ISEM)</li> <li>▪ Portata GSV</li> <li>▪ Portata GSV alternativa</li> <li>▪ Viscosità cinematica</li> <li>▪ Portata massica</li> <li>▪ Portata massica olio</li> <li>▪ Portata massica acqua</li> <li>▪ Indice fluido non omogeneo</li> <li>▪ Indice contenuto di gas</li> <li>▪ HBSI</li> <li>▪ Portata NSV</li> <li>▪ Portata NSV alternativa</li> <li>▪ Pressione esterna</li> <li>▪ Corrente eccitazione 1</li> <li>▪ Corrente eccitazione 2</li> <li>▪ Frequenza di oscillazione 1</li> <li>▪ Frequenza di oscillazione 2</li> <li>▪ Valore grezzo portata massica</li> <li>▪ Portata volumetrica S&amp;W</li> <li>▪ Asimmetria segnale torsione</li> </ul>
		<ul style="list-style-type: none"> <li>▪ Densità di riferimento</li> <li>▪ Densità di riferimento alternativa</li> <li>▪ Portata volumetrica compensata</li> <li>▪ Portata volumetrica compensata olio</li> <li>▪ Portata volumetrica compensata acqua</li> <li>▪ Fluttuazione smorzamento oscillazione 1</li> <li>▪ Fluttuazione smorzamento oscillazione 2</li> <li>▪ Frequenza fluttuazione 1</li> <li>▪ Frequenza fluttuazione 2</li> <li>▪ Portata massica trasportato</li> <li>▪ Portata volumetrica trasportante</li> <li>▪ Portata volumetrica trasportato</li> <li>▪ Viscosità dinam. compen. in temperatura</li> <li>▪ Viscosità cinem. compen. in temperatura</li> <li>▪ Temperatura</li> <li>▪ Portata volumetrica</li> <li>▪ Portata volumetrica olio</li> <li>▪ Portata volumetrica acqua</li> <li>▪ Water cut</li> </ul>

Informazioni diagnosi		Rimedi	
N.	Testo breve		
378	Tensione alimentazione ISEM guasta	1. Se disponibile:controllare il cavo di collegamento tra sens e trasmett 2. Sostituire modulo elettr. principale 3. Sostituire modulo elettr. ISEM	
	<b>Stato della variabile di misura</b>		
	Quality		Good
	Quality substatus		Ok
	Coding (hex)		0x80 ... 0x83
	Segnale di stato		F
	Comportamento diagnostico		Alarm
<b>Variabili di misura influenzate</b>			
<ul style="list-style-type: none"> <li>▪ Ampiezza oscillazione 1</li> <li>▪ Ampiezza oscillazione 2</li> <li>▪ Uscita specifica dell'applicazione</li> <li>▪ Uscita specifica dell'applicazione</li> <li>▪ Asimmetria segnale</li> <li>▪ Portata massica trasportante</li> <li>▪ Temperatura del tubo trasportante</li> <li>▪ Portata volumetr. compensata trasportato</li> <li>▪ Portata volumetr.compensata trasportante</li> <li>▪ Indice asimmetria bobine</li> <li>▪ Concentrazione</li> <li>▪ Valori misurati</li> <li>▪ Smorzamento oscillazione 1</li> <li>▪ Smorzamento oscillazione 2</li> <li>▪ Densità</li> <li>▪ Densità olio</li> <li>▪ Densità acqua</li> <li>▪ Test point</li> <li>▪ Test point</li> <li>▪ Viscosità dinamica</li> <li>▪ Sensore temperatura elettronica (ISEM)</li> <li>▪ Portata GSV</li> <li>▪ Portata GSV alternativa</li> <li>▪ Viscosità cinematica</li> <li>▪ Portata massica</li> <li>▪ Portata massica olio</li> <li>▪ Portata massica acqua</li> <li>▪ Indice fluido non omogeneo</li> <li>▪ Indice contenuto di gas</li> <li>▪ HBSI</li> <li>▪ Portata NSV</li> <li>▪ Portata NSV alternativa</li> <li>▪ Pressione esterna</li> <li>▪ Corrente eccitazione 1</li> <li>▪ Corrente eccitazione 2</li> <li>▪ Frequenza di oscillazione 1</li> <li>▪ Frequenza di oscillazione 2</li> <li>▪ Valore grezzo portata massica</li> <li>▪ Portata volumetrica S&amp;W</li> <li>▪ Asimmetria segnale torsione</li> <li>▪ Densità di riferimento</li> <li>▪ Densità di riferimento alternativa</li> <li>▪ Portata volumetrica compensata</li> <li>▪ Portata volumetrica compensata olio</li> <li>▪ Portata volumetrica compensata acqua</li> <li>▪ Fluttuazione smorzamento oscillazione 1</li> <li>▪ Fluttuazione smorzamento oscillazione 2</li> <li>▪ Frequenza fluttuazione 1</li> <li>▪ Frequenza fluttuazione 2</li> <li>▪ Portata massica trasportato</li> <li>▪ Portata volumetrica trasportante</li> <li>▪ Portata volumetrica trasportato</li> <li>▪ Viscosità dinam. compen. in temperatura</li> <li>▪ Viscosità cinem. compen. in temperatura</li> <li>▪ Temperatura</li> <li>▪ Portata volumetrica</li> <li>▪ Portata volumetrica olio</li> <li>▪ Portata volumetrica acqua</li> <li>▪ Water cut</li> </ul>			

Informazioni diagnosi		Rimedi	
N.	Testo breve		
382	Conservazione dei dati	1. Inserire T-DAT 2. Sostituire T-DAT	
	<b>Stato della variabile di misura</b>		
	Quality		Good
	Quality substatus		Ok
	Coding (hex)		0x80 ... 0x83
	Segnale di stato		F
	Comportamento diagnostico		Alarm
<b>Variabili di misura influenzate</b>			
<ul style="list-style-type: none"> <li>▪ Ampiezza oscillazione 1</li> <li>▪ Ampiezza oscillazione 2</li> <li>▪ Uscita specifica dell'applicazione</li> <li>▪ Uscita specifica dell'applicazione</li> <li>▪ Asimmetria segnale</li> <li>▪ Portata massica trasportante</li> <li>▪ Temperatura del tubo trasportante</li> <li>▪ Portata volumetr. compensata trasportato</li> <li>▪ Portata volumetr.compensata trasportante</li> <li>▪ Indice asimmetria bobine</li> <li>▪ Concentrazione</li> <li>▪ Valori misurati</li> <li>▪ Smorzamento oscillazione 1</li> <li>▪ Smorzamento oscillazione 2</li> <li>▪ Densità</li> <li>▪ Densità olio</li> <li>▪ Densità acqua</li> <li>▪ Test point</li> <li>▪ Test point</li> <li>▪ Viscosità dinamica</li> <li>▪ Sensore temperatura elettronica (ISEM)</li> <li>▪ Portata GSV</li> <li>▪ Portata GSV alternativa</li> <li>▪ Viscosità cinematica</li> <li>▪ Portata massica</li> <li>▪ Portata massica olio</li> <li>▪ Portata massica acqua</li> <li>▪ Indice fluido non omogeneo</li> <li>▪ Indice contenuto di gas</li> <li>▪ HBSI</li> <li>▪ Portata NSV</li> <li>▪ Portata NSV alternativa</li> <li>▪ Pressione esterna</li> <li>▪ Corrente eccitazione 1</li> <li>▪ Corrente eccitazione 2</li> <li>▪ Frequenza di oscillazione 1</li> <li>▪ Frequenza di oscillazione 2</li> <li>▪ Valore grezzo portata massica</li> <li>▪ Portata volumetrica S&amp;W</li> <li>▪ Asimmetria segnale torsione</li> <li>▪ Densità di riferimento</li> <li>▪ Densità di riferimento alternativa</li> <li>▪ Portata volumetrica compensata</li> <li>▪ Portata volumetrica compensata olio</li> <li>▪ Portata volumetrica compensata acqua</li> <li>▪ Fluttuazione smorzamento oscillazione 1</li> <li>▪ Fluttuazione smorzamento oscillazione 2</li> <li>▪ Frequenza fluttuazione 1</li> <li>▪ Frequenza fluttuazione 2</li> <li>▪ Portata massica trasportato</li> <li>▪ Portata volumetrica trasportante</li> <li>▪ Portata volumetrica trasportato</li> <li>▪ Viscosità dinam. compen. in temperatura</li> <li>▪ Viscosità cinem. compen. in temperatura</li> <li>▪ Temperatura</li> <li>▪ Portata volumetrica</li> <li>▪ Portata volumetrica olio</li> <li>▪ Portata volumetrica acqua</li> <li>▪ Water cut</li> </ul>			

Informazioni diagnosi		Rimedi
N.	Testo breve	
383	Contenuto della memoria elettronica	Reset strumento
<b>Stato della variabile di misura</b>		
Quality	Good	
Quality substatus	Ok	
Coding (hex)	0x80 ... 0x83	
Segnale di stato	F	
Comportamento diagnostico	Alarm	
<b>Variabili di misura influenzate</b>		
<ul style="list-style-type: none"> <li>▪ Ampiezza oscillazione 1</li> <li>▪ Ampiezza oscillazione 2</li> <li>▪ Uscita specifica dell'applicazione</li> <li>▪ Uscita specifica dell'applicazione</li> <li>▪ Asimmetria segnale</li> <li>▪ Portata massica trasportante</li> <li>▪ Temperatura del tubo trasportante</li> <li>▪ Portata volumetr. compensata trasportato</li> <li>▪ Portata volumetr.compensata trasportante</li> <li>▪ Indice asimmetria bobine</li> <li>▪ Concentrazione</li> <li>▪ Valori misurati</li> <li>▪ Smorzamento oscillazione 1</li> <li>▪ Smorzamento oscillazione 2</li> <li>▪ Densità</li> <li>▪ Densità olio</li> <li>▪ Densità acqua</li> <li>▪ Test point</li> <li>▪ Test point</li> <li>▪ Viscosità dinamica</li> </ul>		<ul style="list-style-type: none"> <li>▪ Sensore temperatura elettronica (ISEM)</li> <li>▪ Portata GSV</li> <li>▪ Portata GSV alternativa</li> <li>▪ Viscosità cinematica</li> <li>▪ Portata massica</li> <li>▪ Portata massica olio</li> <li>▪ Portata massica acqua</li> <li>▪ Indice fluido non omogeneo</li> <li>▪ Indice contenuto di gas</li> <li>▪ HBSI</li> <li>▪ Portata NSV</li> <li>▪ Portata NSV alternativa</li> <li>▪ Pressione esterna</li> <li>▪ Corrente eccitazione 1</li> <li>▪ Corrente eccitazione 2</li> <li>▪ Frequenza di oscillazione 1</li> <li>▪ Frequenza di oscillazione 2</li> <li>▪ Valore grezzo portata massica</li> <li>▪ Portata volumetrica S&amp;W</li> <li>▪ Asimmetria segnale torsione</li> </ul>
		<ul style="list-style-type: none"> <li>▪ Densità di riferimento</li> <li>▪ Densità di riferimento alternativa</li> <li>▪ Portata volumetrica compensata</li> <li>▪ Portata volumetrica compensata olio</li> <li>▪ Portata volumetrica compensata acqua</li> <li>▪ Fluttuazione smorzamento oscillazione 1</li> <li>▪ Fluttuazione smorzamento oscillazione 2</li> <li>▪ Frequenza fluttuazione 1</li> <li>▪ Frequenza fluttuazione 2</li> <li>▪ Portata massica trasportato</li> <li>▪ Portata volumetrica trasportante</li> <li>▪ Portata volumetrica trasportato</li> <li>▪ Viscosità dinam. compen. in temperatura</li> <li>▪ Viscosità cinem. compen. in temperatura</li> <li>▪ Temperatura</li> <li>▪ Portata volumetrica</li> <li>▪ Portata volumetrica olio</li> <li>▪ Portata volumetrica acqua</li> <li>▪ Water cut</li> </ul>

Informazioni diagnosi		Rimedi
N.	Testo breve	
387	HistoROM dati guasta	Contattare assistenza tecnica
<b>Stato della variabile di misura</b>		
Quality	Good	
Quality substatus	Ok	
Coding (hex)	0x80 ... 0x83	
Segnale di stato	F	
Comportamento diagnostico	Alarm	
<b>Variabili di misura influenzate</b>		
<ul style="list-style-type: none"> <li>▪ Ampiezza oscillazione 1</li> <li>▪ Ampiezza oscillazione 2</li> <li>▪ Uscita specifica dell'applicazione</li> <li>▪ Uscita specifica dell'applicazione</li> <li>▪ Asimmetria segnale</li> <li>▪ Portata massica trasportante</li> <li>▪ Temperatura del tubo trasportante</li> <li>▪ Portata volumetr. compensata trasportato</li> <li>▪ Portata volumetr.compensata trasportante</li> <li>▪ Indice asimmetria bobine</li> <li>▪ Concentrazione</li> <li>▪ Valori misurati</li> <li>▪ Smorzamento oscillazione 1</li> <li>▪ Smorzamento oscillazione 2</li> <li>▪ Densità</li> <li>▪ Densità olio</li> <li>▪ Densità acqua</li> <li>▪ Test point</li> <li>▪ Test point</li> <li>▪ Viscosità dinamica</li> </ul>		<ul style="list-style-type: none"> <li>▪ Sensore temperatura elettronica (ISEM)</li> <li>▪ Portata GSV</li> <li>▪ Portata GSV alternativa</li> <li>▪ Viscosità cinematica</li> <li>▪ Portata massica</li> <li>▪ Portata massica olio</li> <li>▪ Portata massica acqua</li> <li>▪ Indice fluido non omogeneo</li> <li>▪ Indice contenuto di gas</li> <li>▪ HBSI</li> <li>▪ Portata NSV</li> <li>▪ Portata NSV alternativa</li> <li>▪ Pressione esterna</li> <li>▪ Corrente eccitazione 1</li> <li>▪ Corrente eccitazione 2</li> <li>▪ Frequenza di oscillazione 1</li> <li>▪ Frequenza di oscillazione 2</li> <li>▪ Valore grezzo portata massica</li> <li>▪ Portata volumetrica S&amp;W</li> <li>▪ Asimmetria segnale torsione</li> </ul>
		<ul style="list-style-type: none"> <li>▪ Densità di riferimento</li> <li>▪ Densità di riferimento alternativa</li> <li>▪ Portata volumetrica compensata</li> <li>▪ Portata volumetrica compensata olio</li> <li>▪ Portata volumetrica compensata acqua</li> <li>▪ Fluttuazione smorzamento oscillazione 1</li> <li>▪ Fluttuazione smorzamento oscillazione 2</li> <li>▪ Frequenza fluttuazione 1</li> <li>▪ Frequenza fluttuazione 2</li> <li>▪ Portata massica trasportato</li> <li>▪ Portata volumetrica trasportante</li> <li>▪ Portata volumetrica trasportato</li> <li>▪ Viscosità dinam. compen. in temperatura</li> <li>▪ Viscosità cinem. compen. in temperatura</li> <li>▪ Temperatura</li> <li>▪ Portata volumetrica</li> <li>▪ Portata volumetrica olio</li> <li>▪ Portata volumetrica acqua</li> <li>▪ Water cut</li> </ul>

### 12.7.3 Diagnostica della configurazione

Informazioni diagnosi		Rimedi	
N.	Testo breve		
410	Trasferimento dati fallito	1. Riprovare trasferimento dati 2. Controllare connessione	
	<b>Stato della variabile di misura</b>		
	Quality		Good
	Quality substatus		Ok
	Coding (hex)		0x80 ... 0x83
	Segnale di stato		F
	Comportamento diagnostico		Alarm
<b>Variabili di misura influenzate</b>			
<ul style="list-style-type: none"> <li>▪ Ampiezza oscillazione 1</li> <li>▪ Ampiezza oscillazione 2</li> <li>▪ Uscita specifica dell'applicazione</li> <li>▪ Uscita specifica dell'applicazione</li> <li>▪ Asimmetria segnale</li> <li>▪ Portata massica trasportante</li> <li>▪ Temperatura del tubo trasportante</li> <li>▪ Portata volumetr. compensata trasportato</li> <li>▪ Portata volumetr.compensata trasportante</li> <li>▪ Indice asimmetria bobine</li> <li>▪ Concentrazione</li> <li>▪ Valori misurati</li> <li>▪ Smorzamento oscillazione 1</li> <li>▪ Smorzamento oscillazione 2</li> <li>▪ Densità</li> <li>▪ Densità olio</li> <li>▪ Densità acqua</li> <li>▪ Test point</li> <li>▪ Test point</li> <li>▪ Viscosità dinamica</li> <li>▪ Sensore temperatura elettronica (ISEM)</li> <li>▪ Portata GSV</li> <li>▪ Portata GSV alternativa</li> <li>▪ Viscosità cinematica</li> <li>▪ Portata massica</li> <li>▪ Portata massica olio</li> <li>▪ Portata massica acqua</li> <li>▪ Indice fluido non omogeneo</li> <li>▪ Indice contenuto di gas</li> <li>▪ HBSI</li> <li>▪ Portata NSV</li> <li>▪ Portata NSV alternativa</li> <li>▪ Pressione esterna</li> <li>▪ Corrente eccitazione 1</li> <li>▪ Corrente eccitazione 2</li> <li>▪ Frequenza di oscillazione 1</li> <li>▪ Frequenza di oscillazione 2</li> <li>▪ Valore grezzo portata massica</li> <li>▪ Portata volumetrica S&amp;W</li> <li>▪ Asimmetria segnale torsione</li> <li>▪ Densità di riferimento</li> <li>▪ Densità di riferimento alternativa</li> <li>▪ Portata volumetrica compensata</li> <li>▪ Portata volumetrica compensata olio</li> <li>▪ Portata volumetrica compensata acqua</li> <li>▪ Fluttuazione smorzamento oscillazione 1</li> <li>▪ Fluttuazione smorzamento oscillazione 2</li> <li>▪ Frequenza fluttuazione 1</li> <li>▪ Frequenza fluttuazione 2</li> <li>▪ Portata massica trasportato</li> <li>▪ Portata volumetrica trasportante</li> <li>▪ Portata volumetrica trasportato</li> <li>▪ Viscosità dinam. compen. in temperatura</li> <li>▪ Viscosità cinem. compen. in temperatura</li> <li>▪ Temperatura</li> <li>▪ Portata volumetrica</li> <li>▪ Portata volumetrica olio</li> <li>▪ Portata volumetrica acqua</li> <li>▪ Water cut</li> </ul>			



Informazioni diagnosi		Rimedi
N.	Testo breve	
412	Download in corso	Download attivo, attendere prego
<b>Stato della variabile di misura</b>		
Quality	Good	
Quality substatus	Ok	
Coding (hex)	0x80 ... 0x83	
Segnale di stato	C	
Comportamento diagnostico	Warning	
<b>Variabili di misura influenzate</b>		
<ul style="list-style-type: none"> <li>▪ Ampiezza oscillazione 1</li> <li>▪ Ampiezza oscillazione 2</li> <li>▪ Uscita specifica dell'applicazione</li> <li>▪ Uscita specifica dell'applicazione</li> <li>▪ Asimmetria segnale</li> <li>▪ Portata massica trasportante</li> <li>▪ Temperatura del tubo trasportante</li> <li>▪ Portata volumetr. compensata trasportato</li> <li>▪ Portata volumetr.compensata trasportante</li> <li>▪ Indice asimmetria bobine</li> <li>▪ Concentrazione</li> <li>▪ Valori misurati</li> <li>▪ Smorzamento oscillazione 1</li> <li>▪ Smorzamento oscillazione 2</li> <li>▪ Densità</li> <li>▪ Densità olio</li> <li>▪ Densità acqua</li> <li>▪ Test point</li> <li>▪ Test point</li> <li>▪ Viscosità dinamica</li> </ul>		<ul style="list-style-type: none"> <li>▪ Sensore temperatura elettronica (ISEM)</li> <li>▪ Portata GSV</li> <li>▪ Portata GSV alternativa</li> <li>▪ Viscosità cinematica</li> <li>▪ Portata massica</li> <li>▪ Portata massica olio</li> <li>▪ Portata massica acqua</li> <li>▪ Indice fluido non omogeneo</li> <li>▪ Indice contenuto di gas</li> <li>▪ HBSI</li> <li>▪ Portata NSV</li> <li>▪ Portata NSV alternativa</li> <li>▪ Pressione esterna</li> <li>▪ Corrente eccitazione 1</li> <li>▪ Corrente eccitazione 2</li> <li>▪ Frequenza di oscillazione 1</li> <li>▪ Frequenza di oscillazione 2</li> <li>▪ Valore grezzo portata massica</li> <li>▪ Portata volumetrica S&amp;W</li> <li>▪ Asimmetria segnale torsione</li> </ul>
		<ul style="list-style-type: none"> <li>▪ Densità di riferimento</li> <li>▪ Densità di riferimento alternativa</li> <li>▪ Portata volumetrica compensata</li> <li>▪ Portata volumetrica compensata olio</li> <li>▪ Portata volumetrica compensata acqua</li> <li>▪ Fluttuazione smorzamento oscillazione 1</li> <li>▪ Fluttuazione smorzamento oscillazione 2</li> <li>▪ Frequenza fluttuazione 1</li> <li>▪ Frequenza fluttuazione 2</li> <li>▪ Portata massica trasportato</li> <li>▪ Portata volumetrica trasportante</li> <li>▪ Portata volumetrica trasportato</li> <li>▪ Viscosità dinam. compen. in temperatura</li> <li>▪ Viscosità cinem. compen. in temperatura</li> <li>▪ Temperatura</li> <li>▪ Portata volumetrica</li> <li>▪ Portata volumetrica olio</li> <li>▪ Portata volumetrica acqua</li> <li>▪ Water cut</li> </ul>

Informazioni diagnosi		Rimedi
N.	Testo breve	
431	Trim 1 ... n richiesto	Funzione trimming uscita
<b>Stato della variabile di misura</b>		
Quality	Good	
Quality substatus	Ok	
Coding (hex)	0x80 ... 0x83	
Segnale di stato	C	
Comportamento diagnostico	Warning	
<b>Variabili di misura influenzate</b>		
-		

Informazioni diagnosi		Rimedi	
N.	Testo breve		
437	Configurazione incompatibile	1. Aggiornare il firmware 2. Eseguire il ripristino delle impostazioni di fabbrica	
	<b>Stato della variabile di misura</b>		
	Quality		Good
	Quality substatus		Ok
	Coding (hex)		0x80 ... 0x83
	Segnale di stato		F
	Comportamento diagnostico		Alarm
<b>Variabili di misura influenzate</b>			
<ul style="list-style-type: none"> <li>▪ Ampiezza oscillazione 1</li> <li>▪ Ampiezza oscillazione 2</li> <li>▪ Uscita specifica dell'applicazione</li> <li>▪ Uscita specifica dell'applicazione</li> <li>▪ Asimmetria segnale</li> <li>▪ Portata massica trasportante</li> <li>▪ Temperatura del tubo trasportante</li> <li>▪ Portata volumetr. compensata trasportato</li> <li>▪ Portata volumetr.compensata trasportante</li> <li>▪ Indice asimmetria bobine</li> <li>▪ Concentrazione</li> <li>▪ Valori misurati</li> <li>▪ Smorzamento oscillazione 1</li> <li>▪ Smorzamento oscillazione 2</li> <li>▪ Densità</li> <li>▪ Densità olio</li> <li>▪ Densità acqua</li> <li>▪ Test point</li> <li>▪ Test point</li> <li>▪ Viscosità dinamica</li> <li>▪ Sensore temperatura elettronica (ISEM)</li> <li>▪ Portata GSV</li> <li>▪ Portata GSV alternativa</li> <li>▪ Viscosità cinematica</li> <li>▪ Portata massica</li> <li>▪ Portata massica olio</li> <li>▪ Portata massica acqua</li> <li>▪ Indice fluido non omogeneo</li> <li>▪ Indice contenuto di gas</li> <li>▪ HBSI</li> <li>▪ Portata NSV</li> <li>▪ Portata NSV alternativa</li> <li>▪ Pressione esterna</li> <li>▪ Corrente eccitazione 1</li> <li>▪ Corrente eccitazione 2</li> <li>▪ Frequenza di oscillazione 1</li> <li>▪ Frequenza di oscillazione 2</li> <li>▪ Valore grezzo portata massica</li> <li>▪ Portata volumetrica S&amp;W</li> <li>▪ Asimmetria segnale torsione</li> <li>▪ Densità di riferimento</li> <li>▪ Densità di riferimento alternativa</li> <li>▪ Portata volumetrica compensata</li> <li>▪ Portata volumetrica compensata olio</li> <li>▪ Portata volumetrica compensata acqua</li> <li>▪ Fluttuazione smorzamento oscillazione 1</li> <li>▪ Fluttuazione smorzamento oscillazione 2</li> <li>▪ Frequenza fluttuazione 1</li> <li>▪ Frequenza fluttuazione 2</li> <li>▪ Portata massica trasportato</li> <li>▪ Portata volumetrica trasportante</li> <li>▪ Portata volumetrica trasportato</li> <li>▪ Viscosità dinam. compen. in temperatura</li> <li>▪ Viscosità cinem. compen. in temperatura</li> <li>▪ Temperatura</li> <li>▪ Portata volumetrica</li> <li>▪ Portata volumetrica olio</li> <li>▪ Portata volumetrica acqua</li> <li>▪ Water cut</li> </ul>			

Informazioni diagnosi		Rimedi
N.	Testo breve	
438	Set dati differente	1. Controllare il file del set di dati 2. Verificare la parametrizzazione del dispositivo 3. Scarica la nuova parametrizzazione del dispositivo
<b>Stato della variabile di misura</b>		
Quality	Good	
Quality substatus	Ok	
Coding (hex)	0x80 ... 0x83	
Segnale di stato	M	
Comportamento diagnostico	Warning	
<b>Variabili di misura influenzate</b>		
<ul style="list-style-type: none"> <li>▪ Ampiezza oscillazione 1</li> <li>▪ Ampiezza oscillazione 2</li> <li>▪ Uscita specifica dell'applicazione</li> <li>▪ Uscita specifica dell'applicazione</li> <li>▪ Asimmetria segnale</li> <li>▪ Portata massica trasportante</li> <li>▪ Temperatura del tubo trasportante</li> <li>▪ Portata volumetr. compensata trasportato</li> <li>▪ Portata volumetr. compensata trasportante</li> <li>▪ Indice asimmetria bobine</li> <li>▪ Concentrazione</li> <li>▪ Valori misurati</li> <li>▪ Smorzamento oscillazione 1</li> <li>▪ Smorzamento oscillazione 2</li> <li>▪ Densità</li> <li>▪ Densità olio</li> <li>▪ Densità acqua</li> <li>▪ Test point</li> <li>▪ Test point</li> <li>▪ Viscosità dinamica</li> </ul>		<ul style="list-style-type: none"> <li>▪ Sensore temperatura elettronica (ISEM)</li> <li>▪ Portata GSV</li> <li>▪ Portata GSV alternativa</li> <li>▪ Viscosità cinematica</li> <li>▪ Portata massica</li> <li>▪ Portata massica olio</li> <li>▪ Portata massica acqua</li> <li>▪ Indice fluido non omogeneo</li> <li>▪ Indice contenuto di gas</li> <li>▪ HBSI</li> <li>▪ Portata NSV</li> <li>▪ Portata NSV alternativa</li> <li>▪ Pressione esterna</li> <li>▪ Corrente eccitazione 1</li> <li>▪ Corrente eccitazione 2</li> <li>▪ Frequenza di oscillazione 1</li> <li>▪ Frequenza di oscillazione 2</li> <li>▪ Valore grezzo portata massica</li> <li>▪ Portata volumetrica S&amp;W</li> <li>▪ Asimmetria segnale torsione</li> </ul>
		<ul style="list-style-type: none"> <li>▪ Densità di riferimento</li> <li>▪ Densità di riferimento alternativa</li> <li>▪ Portata volumetrica compensata</li> <li>▪ Portata volumetrica compensata olio</li> <li>▪ Portata volumetrica compensata acqua</li> <li>▪ Fluttuazione smorzamento oscillazione 1</li> <li>▪ Fluttuazione smorzamento oscillazione 2</li> <li>▪ Frequenza fluttuazione 1</li> <li>▪ Frequenza fluttuazione 2</li> <li>▪ Portata massica trasportato</li> <li>▪ Portata volumetrica trasportante</li> <li>▪ Portata volumetrica trasportato</li> <li>▪ Viscosità dinam. compen. in temperatura</li> <li>▪ Viscosità cinem. compen. in temperatura</li> <li>▪ Temperatura</li> <li>▪ Portata volumetrica</li> <li>▪ Portata volumetrica olio</li> <li>▪ Portata volumetrica acqua</li> <li>▪ Water cut</li> </ul>

Informazioni diagnosi		Rimedi
N.	Testo breve	
441	Uscita in corrente 1 ... n saturata	1. Controllare le impostazioni dell'uscita corrente 2. Verifica il processo
<b>Stato della variabile di misura</b>		
Quality	Good	
Quality substatus	Ok	
Coding (hex)	0x80 ... 0x83	
Segnale di stato	S	
Comportamento diagnostico	Warning	
<b>Variabili di misura influenzate</b>		
-		

Informazioni diagnosi		Rimedi	
N.	Testo breve		
442	Uscita in frequenza 1 saturata	1. Controllare le impostazioni dell'uscita di frequenza 2. Verifica il processo	
	<b>Stato della variabile di misura</b>		
	Quality		Good
	Quality substatus		Ok
	Coding (hex)		0x80 ... 0x83
	Segnale di stato		S
	Comportamento diagnostico		Warning
	<b>Variabili di misura influenzate</b>		
-			

Informazioni diagnosi		Rimedi	
N.	Testo breve		
443	Uscita impulsi 1 saturata	1. Controllare le impostazioni dell'uscita a impulsi 2. Verifica il processo	
	<b>Stato della variabile di misura [dalla fabbrica] <sup>1)</sup></b>		
	Quality		Good
	Quality substatus		Ok
	Coding (hex)		0x80 ... 0x83
	Segnale di stato		S
	Comportamento diagnostico		Warning
	<b>Variabili di misura influenzate</b>		
-			

1) Il comportamento diagnostico può essere modificato. Ciò comporta la modifica dello stato generale della variabile misurata.

Informazioni diagnosi		Rimedi	
N.	Testo breve		
444	Ingresso di corrente 1 ... n saturato	1. Verificare le impostazioni dell'ingresso in corrente 2. Controllare il dispositivo collegato 3. Verifica il processo	
	<b>Stato della variabile di misura [dalla fabbrica] <sup>1)</sup></b>		
	Quality		Good
	Quality substatus		Ok
	Coding (hex)		0x80 ... 0x83
	Segnale di stato		S
	Comportamento diagnostico		Warning
	<b>Variabili di misura influenzate</b>		
Valori misurati			

1) Il comportamento diagnostico può essere modificato. Ciò comporta la modifica dello stato generale della variabile misurata.

Informazioni diagnosi		Remedi
N.	Testo breve	
453	Portata in stand-by attiva	Disattivare portata in stand-by
<b>Stato della variabile di misura</b>		
Quality	Good	
Quality substatus	Ok	
Coding (hex)	0x80 ... 0x83	
Segnale di stato	C	
Comportamento diagnostico	Warning	
<b>Variabili di misura influenzate</b>		
<ul style="list-style-type: none"> <li>▪ Ampiezza oscillazione 1</li> <li>▪ Ampiezza oscillazione 2</li> <li>▪ Uscita specifica dell'applicazione</li> <li>▪ Uscita specifica dell'applicazione</li> <li>▪ Asimmetria segnale</li> <li>▪ Portata massica trasportante</li> <li>▪ Temperatura del tubo trasportante</li> <li>▪ Portata volumetr. compensata trasportato</li> <li>▪ Portata volumetr.compensata trasportante</li> <li>▪ Indice asimmetria bobine</li> <li>▪ Concentrazione</li> <li>▪ Smorzamento oscillazione 1</li> <li>▪ Smorzamento oscillazione 2</li> <li>▪ Densità</li> <li>▪ Densità olio</li> <li>▪ Densità acqua</li> <li>▪ Test point</li> <li>▪ Test point</li> <li>▪ Viscosità dinamica</li> <li>▪ Sensore temperatura elettronica (ISEM)</li> </ul>		<ul style="list-style-type: none"> <li>▪ Portata GSV</li> <li>▪ Portata GSV alternativa</li> <li>▪ Viscosità cinematica</li> <li>▪ Portata massica</li> <li>▪ Portata massica olio</li> <li>▪ Portata massica acqua</li> <li>▪ Indice fluido non omogeneo</li> <li>▪ Indice contenuto di gas</li> <li>▪ HBSI</li> <li>▪ Portata NSV</li> <li>▪ Portata NSV alternativa</li> <li>▪ Pressione esterna</li> <li>▪ Corrente eccitazione 1</li> <li>▪ Corrente eccitazione 2</li> <li>▪ Frequenza di oscillazione 1</li> <li>▪ Frequenza di oscillazione 2</li> <li>▪ Valore grezzo portata massica</li> <li>▪ Portata volumetrica S&amp;W</li> <li>▪ Asimmetria segnale torsione</li> <li>▪ Densità di riferimento</li> </ul>
		<ul style="list-style-type: none"> <li>▪ Densità di riferimento alternativa</li> <li>▪ Portata volumetrica compensata</li> <li>▪ Portata volumetrica compensata olio</li> <li>▪ Portata volumetrica compensata acqua</li> <li>▪ Fluttuazione smorzamento oscillazione 1</li> <li>▪ Fluttuazione smorzamento oscillazione 2</li> <li>▪ Frequenza fluttuazione 1</li> <li>▪ Frequenza fluttuazione 2</li> <li>▪ Portata massica trasportato</li> <li>▪ Portata volumetrica trasportante</li> <li>▪ Portata volumetrica trasportato</li> <li>▪ Viscosità dinam. compen. in temperatura</li> <li>▪ Viscosità cinem. compen. in temperatura</li> <li>▪ Temperatura</li> <li>▪ Portata volumetrica</li> <li>▪ Portata volumetrica olio</li> <li>▪ Portata volumetrica acqua</li> <li>▪ Water cut</li> </ul>

Informazioni diagnosi		Rimedi	
N.	Testo breve		
484	Failure simulazione attiva	Disattivare la simulazione	
	<b>Stato della variabile di misura</b>		
	Quality		Good
	Quality substatus		Ok
	Coding (hex)		0x80 ... 0x83
	Segnale di stato		C
	Comportamento diagnostico		Alarm
<b>Variabili di misura influenzate</b>			
<ul style="list-style-type: none"> <li>▪ Ampiezza oscillazione 1</li> <li>▪ Ampiezza oscillazione 2</li> <li>▪ Uscita specifica dell'applicazione</li> <li>▪ Uscita specifica dell'applicazione</li> <li>▪ Asimmetria segnale</li> <li>▪ Portata massica trasportante</li> <li>▪ Temperatura del tubo trasportante</li> <li>▪ Portata volumetr. compensata trasportato</li> <li>▪ Portata volumetr.compensata trasportante</li> <li>▪ Indice asimmetria bobine</li> <li>▪ Concentrazione</li> <li>▪ Smorzamento oscillazione 1</li> <li>▪ Smorzamento oscillazione 2</li> <li>▪ Densità</li> <li>▪ Densità olio</li> <li>▪ Densità acqua</li> <li>▪ Test point</li> <li>▪ Test point</li> <li>▪ Viscosità dinamica</li> <li>▪ Sensore temperatura elettronica (ISEM)</li> <li>▪ Portata GSV</li> <li>▪ Portata GSV alternativa</li> <li>▪ Viscosità cinematica</li> <li>▪ Portata massica</li> <li>▪ Portata massica olio</li> <li>▪ Portata massica acqua</li> <li>▪ Indice fluido non omogeneo</li> <li>▪ Indice contenuto di gas</li> <li>▪ HBSI</li> <li>▪ Portata NSV</li> <li>▪ Portata NSV alternativa</li> <li>▪ Pressione esterna</li> <li>▪ Corrente eccitazione 1</li> <li>▪ Corrente eccitazione 2</li> <li>▪ Frequenza di oscillazione 1</li> <li>▪ Frequenza di oscillazione 2</li> <li>▪ Valore grezzo portata massica</li> <li>▪ Portata volumetrica S&amp;W</li> <li>▪ Asimmetria segnale torsione</li> <li>▪ Densità di riferimento</li> <li>▪ Densità di riferimento alternativa</li> <li>▪ Portata volumetrica compensata</li> <li>▪ Portata volumetrica compensata olio</li> <li>▪ Portata volumetrica compensata acqua</li> <li>▪ Fluttuazione smorzamento oscillazione 1</li> <li>▪ Fluttuazione smorzamento oscillazione 2</li> <li>▪ Frequenza fluttuazione 1</li> <li>▪ Frequenza fluttuazione 2</li> <li>▪ Portata massica trasportato</li> <li>▪ Portata volumetrica trasportante</li> <li>▪ Portata volumetrica trasportato</li> <li>▪ Viscosità dinam. compen. in temperatura</li> <li>▪ Viscosità cinem. compen. in temperatura</li> <li>▪ Temperatura</li> <li>▪ Portata volumetrica</li> <li>▪ Portata volumetrica olio</li> <li>▪ Portata volumetrica acqua</li> <li>▪ Water cut</li> </ul>			

Informazioni diagnosi		Rimedi
N.	Testo breve	
485	Simulazione variabile di processo attiva	Disattivare la simulazione
<b>Stato della variabile di misura</b>		
Quality	Good	
Quality substatus	Ok	
Coding (hex)	0x80 ... 0x83	
Segnale di stato	C	
Comportamento diagnostico	Warning	
<b>Variabili di misura influenzate</b>		
<ul style="list-style-type: none"> <li>▪ Ampiezza oscillazione 1</li> <li>▪ Ampiezza oscillazione 2</li> <li>▪ Uscita specifica dell'applicazione</li> <li>▪ Uscita specifica dell'applicazione</li> <li>▪ Asimmetria segnale</li> <li>▪ Portata massica trasportante</li> <li>▪ Temperatura del tubo trasportante</li> <li>▪ Portata volumetr. compensata trasportato</li> <li>▪ Portata volumetr.compensata trasportante</li> <li>▪ Indice asimmetria bobine</li> <li>▪ Concentrazione</li> <li>▪ Smorzamento oscillazione 1</li> <li>▪ Smorzamento oscillazione 2</li> <li>▪ Densità</li> <li>▪ Densità olio</li> <li>▪ Densità acqua</li> <li>▪ Test point</li> <li>▪ Test point</li> <li>▪ Viscosità dinamica</li> <li>▪ Sensore temperatura elettronica (ISEM)</li> </ul>		<ul style="list-style-type: none"> <li>▪ Portata GSV</li> <li>▪ Portata GSV alternativa</li> <li>▪ Viscosità cinematica</li> <li>▪ Portata massica</li> <li>▪ Portata massica olio</li> <li>▪ Portata massica acqua</li> <li>▪ Indice fluido non omogeneo</li> <li>▪ Indice contenuto di gas</li> <li>▪ HBSI</li> <li>▪ Portata NSV</li> <li>▪ Portata NSV alternativa</li> <li>▪ Pressione esterna</li> <li>▪ Corrente eccitazione 1</li> <li>▪ Corrente eccitazione 2</li> <li>▪ Frequenza di oscillazione 1</li> <li>▪ Frequenza di oscillazione 2</li> <li>▪ Valore grezzo portata massica</li> <li>▪ Portata volumetrica S&amp;W</li> <li>▪ Asimmetria segnale torsione</li> <li>▪ Densità di riferimento</li> </ul>
		<ul style="list-style-type: none"> <li>▪ Densità di riferimento alternativa</li> <li>▪ Portata volumetrica compensata</li> <li>▪ Portata volumetrica compensata olio</li> <li>▪ Portata volumetrica compensata acqua</li> <li>▪ Fluttuazione smorzamento oscillazione 1</li> <li>▪ Fluttuazione smorzamento oscillazione 2</li> <li>▪ Frequenza fluttuazione 1</li> <li>▪ Frequenza fluttuazione 2</li> <li>▪ Portata massica trasportato</li> <li>▪ Portata volumetrica trasportante</li> <li>▪ Portata volumetrica trasportato</li> <li>▪ Viscosità dinam. compen. in temperatura</li> <li>▪ Viscosità cinem. compen. in temperatura</li> <li>▪ Temperatura</li> <li>▪ Portata volumetrica</li> <li>▪ Portata volumetrica olio</li> <li>▪ Portata volumetrica acqua</li> <li>▪ Water cut</li> </ul>

Informazioni diagnosi		Rimedi
N.	Testo breve	
486	Simulazione attiva ingresso corrente 1 ... n	Disattivare la simulazione
<b>Stato della variabile di misura</b>		
Quality	Good	
Quality substatus	Ok	
Coding (hex)	0x80 ... 0x83	
Segnale di stato	C	
Comportamento diagnostico	Warning	
<b>Variabili di misura influenzate</b>		
Valori misurati		

Informazioni diagnosi		Rimedi	
N.	Testo breve		
491	Current output 1 ... n simulation active	Disattivare la simulazione	
	<b>Stato della variabile di misura</b>		
	Quality		Good
	Quality substatus		Ok
	Coding (hex)		0x80 ... 0x83
	Segnale di stato		C
	Comportamento diagnostico		Warning
	<b>Variabili di misura influenzate</b>		
-			

Informazioni diagnosi		Rimedi	
N.	Testo breve		
492	Simulazione uscita frequenza 1 ... n attiva	Disattivare la simulazione uscita in frequenza	
	<b>Stato della variabile di misura</b>		
	Quality		Good
	Quality substatus		Ok
	Coding (hex)		0x80 ... 0x83
	Segnale di stato		C
	Comportamento diagnostico		Warning
	<b>Variabili di misura influenzate</b>		
-			

Informazioni diagnosi		Rimedi	
N.	Testo breve		
493	Simulazione uscita impulsi attiva	Disattivare la simulazione uscita impulsi	
	<b>Stato della variabile di misura</b>		
	Quality		Good
	Quality substatus		Ok
	Coding (hex)		0x80 ... 0x83
	Segnale di stato		C
	Comportamento diagnostico		Warning
	<b>Variabili di misura influenzate</b>		
-			



Informazioni diagnosi		Rimedi	
N.	Testo breve		
494	Simulazione uscita switch 1 ... n attiva	Disattivare la simulazione uscita di commutazione	
	<b>Stato della variabile di misura</b>		
	Quality		Good
	Quality substatus		Ok
	Coding (hex)		0x80 ... 0x83
	Segnale di stato		C
	Comportamento diagnostico		Warning
	<b>Variabili di misura influenzate</b>		
-			

Informazioni diagnosi		Rimedi	
N.	Testo breve		
495	Evento diagnostico simulazione attiva	Disattivare la simulazione	
	<b>Stato della variabile di misura</b>		
	Quality		Good
	Quality substatus		Ok
	Coding (hex)		0x80 ... 0x83
	Segnale di stato		C
	Comportamento diagnostico		Warning
	<b>Variabili di misura influenzate</b>		
-			

Informazioni diagnosi		Rimedi	
N.	Testo breve		
496	Simulazione ingresso di stato 1 ... n attiva	Disattivare simulazione ingresso di stato	
	<b>Stato della variabile di misura</b>		
	Quality		Good
	Quality substatus		Ok
	Coding (hex)		0x80 ... 0x83
	Segnale di stato		C
	Comportamento diagnostico		Warning
	<b>Variabili di misura influenzate</b>		
-			

Informazioni diagnosi		Rimedi	
N.	Testo breve		
520	Configurazione HW I/O 1 ... n errata	1. Controllare configurazione I/O hardware 2. Sostituire modulo I/O 3. Inserire il modulo per doppio impulso nella sede corretta	
	<b>Stato della variabile di misura</b>		
	Quality		Good
	Quality substatus		Ok
	Coding (hex)		0x80 ... 0x83
	Segnale di stato		F
	Comportamento diagnostico		Alarm
	<b>Variabili di misura influenzate</b>		
-			

Informazioni diagnosi		Rimedi	
N.	Testo breve		
528	Calcolo concentrazione non possibile	Fuori campo valido algoritmo calcolo selezionato 1. Controllare impostazioni concentrazione 2. Controlla valori misurati: densità o temperatura	
	<b>Stato della variabile di misura</b>		
	Quality		Good
	Quality substatus		Ok
	Coding (hex)		0x80 ... 0x83
	Segnale di stato		S
	Comportamento diagnostico		Alarm
	<b>Variabili di misura influenzate</b>		
<ul style="list-style-type: none"> <li>▪ Portata massica trasportante</li> <li>▪ Portata volumetr. compensata trasportato</li> <li>▪ Portata volumetr.compensata trasportante</li> <li>▪ Concentrazione</li> <li>▪ Densità</li> <li>▪ Portata massica</li> <li>▪ Portata massica trasportato</li> <li>▪ Portata volumetrica trasportante</li> <li>▪ Portata volumetrica trasportato</li> <li>▪ Portata volumetrica</li> </ul>			

Informazioni diagnosi		Rimedi	
N.	Testo breve		
529	Calcolo concentrazione non accurato	Fuori campo valido algoritmo calcolo selezionato 1. Controllare impostazioni concentrazione 2. Controlla valori misurati: densità o temperatura	
	<b>Stato della variabile di misura</b>		
	Quality		Good
	Quality substatus		Ok
	Coding (hex)		0x80 ... 0x83
	Segnale di stato		S
	Comportamento diagnostico		Warning
	<b>Variabili di misura influenzate</b>		
<ul style="list-style-type: none"> <li>▪ Portata massica trasportante</li> <li>▪ Portata volumetr. compensata trasportato</li> <li>▪ Portata volumetr.compensata trasportante</li> <li>▪ Concentrazione</li> <li>▪ Densità</li> <li>▪ Portata massica</li> <li>▪ Portata massica trasportato</li> <li>▪ Portata volumetrica trasportante</li> <li>▪ Portata volumetrica trasportato</li> <li>▪ Portata volumetrica</li> </ul>			

Informazioni diagnosi		Rimedi	
N.	Testo breve		
537	Configurazione	1. Controllare indirizzo IP nella rete 2. Cambiare indirizzo IP	
	<b>Stato della variabile di misura</b>		
	Quality		Good
	Quality substatus		Ok
	Coding (hex)		0x80 ... 0x83
	Segnale di stato		F
	Comportamento diagnostico		Warning
	<b>Variabili di misura influenzate</b>		
-			

Informazioni diagnosi		Rimedi	
N.	Testo breve		
594	Simulazione uscita relè 1 ... n attiva	Disattivare la simulazione uscita di commutazione	
	<b>Stato della variabile di misura</b>		
	Quality		Good
	Quality substatus		Ok
	Coding (hex)		0x80 ... 0x83
	Segnale di stato		C
	Comportamento diagnostico		Warning
	<b>Variabili di misura influenzate</b>		
-			

### 12.7.4 Diagnostica del processo

Informazioni diagnosi		Rimedi	
N.	Testo breve		
803	Loop di corrente 1 difettoso	1. Controllare cablaggio 2. Sostituire modulo I/O	
	<b>Stato della variabile di misura</b>		
	Quality		Good
	Quality substatus		Ok
	Coding (hex)		0x80 ... 0x83
	Segnale di stato		F
	Comportamento diagnostico		Alarm
	<b>Variabili di misura influenzate</b>		
-			

Informazioni diagnosi		Rimedi	
N.	Testo breve		
830	Temperatura ambiente troppo elevata	Ridurre la temperatura ambiente del sensore	
	<b>Stato della variabile di misura [dalla fabbrica] <sup>1)</sup></b>		
	Quality		Good
	Quality substatus		Ok
	Coding (hex)		0x80 ... 0x83
	Segnale di stato		S
	Comportamento diagnostico		Warning
<b>Variabili di misura influenzate</b>			
<ul style="list-style-type: none"> <li>▪ Ampiezza oscillazione 1</li> <li>▪ Ampiezza oscillazione 2</li> <li>▪ Uscita specifica dell'applicazione</li> <li>▪ Uscita specifica dell'applicazione</li> <li>▪ Asimmetria segnale</li> <li>▪ Portata massica trasportante</li> <li>▪ Temperatura del tubo trasportante</li> <li>▪ Portata volumetr. compensata trasportato</li> <li>▪ Portata volumetr.compensata trasportante</li> <li>▪ Indice asimmetria bobine</li> <li>▪ Concentrazione</li> <li>▪ Smorzamento oscillazione 1</li> <li>▪ Smorzamento oscillazione 2</li> <li>▪ Densità</li> <li>▪ Densità olio</li> <li>▪ Densità acqua</li> <li>▪ Test point</li> <li>▪ Test point</li> <li>▪ Viscosità dinamica</li> <li>▪ Sensore temperatura elettronica (ISEM)</li> <li>▪ Portata GSV</li> <li>▪ Portata GSV alternativa</li> <li>▪ Viscosità cinematica</li> <li>▪ Portata massica</li> <li>▪ Portata massica olio</li> <li>▪ Portata massica acqua</li> <li>▪ Indice fluido non omogeneo</li> <li>▪ Indice contenuto di gas</li> <li>▪ HBSI</li> <li>▪ Portata NSV</li> <li>▪ Portata NSV alternativa</li> <li>▪ Pressione esterna</li> <li>▪ Corrente eccitazione 1</li> <li>▪ Corrente eccitazione 2</li> <li>▪ Frequenza di oscillazione 1</li> <li>▪ Frequenza di oscillazione 2</li> <li>▪ Valore grezzo portata massica</li> <li>▪ Portata volumetrica S&amp;W</li> <li>▪ Asimmetria segnale torsione</li> <li>▪ Densità di riferimento</li> <li>▪ Densità di riferimento alternativa</li> <li>▪ Portata volumetrica compensata</li> <li>▪ Portata volumetrica compensata olio</li> <li>▪ Portata volumetrica compensata acqua</li> <li>▪ Fluttuazione smorzamento oscillazione 1</li> <li>▪ Fluttuazione smorzamento oscillazione 2</li> <li>▪ Frequenza fluttuazione 1</li> <li>▪ Frequenza fluttuazione 2</li> <li>▪ Portata massica trasportato</li> <li>▪ Portata volumetrica trasportante</li> <li>▪ Portata volumetrica trasportato</li> <li>▪ Viscosità dinam. compen. in temperatura</li> <li>▪ Viscosità cinem. compen. in temperatura</li> <li>▪ Temperatura</li> <li>▪ Portata volumetrica</li> <li>▪ Portata volumetrica olio</li> <li>▪ Portata volumetrica acqua</li> <li>▪ Water cut</li> </ul>			

1) Il comportamento diagnostico può essere modificato. Ciò comporta la modifica dello stato generale della variabile misurata.

Informazioni diagnosi		Rimedi	
N.	Testo breve		
831	Temperatura ambiente troppo bassa	Aumentare temperatura ambiente del sensore	
	<b>Stato della variabile di misura [dalla fabbrica] <sup>1)</sup></b>		
	Quality	Good	
	Quality substatus	Ok	
	Coding (hex)	0x80 ... 0x83	
	Segnale di stato	S	
	Comportamento diagnostico	Warning	
	<b>Variabili di misura influenzate</b>		
	<ul style="list-style-type: none"> <li>▪ Ampiezza oscillazione 1</li> <li>▪ Ampiezza oscillazione 2</li> <li>▪ Uscita specifica dell'applicazione</li> <li>▪ Uscita specifica dell'applicazione</li> <li>▪ Asimmetria segnale</li> <li>▪ Portata massica trasportante</li> <li>▪ Temperatura del tubo trasportante</li> <li>▪ Portata volumetr. compensata trasportato</li> <li>▪ Portata volumetr.compensata trasportante</li> <li>▪ Indice asimmetria bobine</li> <li>▪ Concentrazione</li> <li>▪ Smorzamento oscillazione 1</li> <li>▪ Smorzamento oscillazione 2</li> <li>▪ Densità</li> <li>▪ Densità olio</li> <li>▪ Densità acqua</li> <li>▪ Test point</li> <li>▪ Test point</li> <li>▪ Viscosità dinamica</li> <li>▪ Sensore temperatura elettronica (ISEM)</li> </ul>	<ul style="list-style-type: none"> <li>▪ Portata GSV</li> <li>▪ Portata GSV alternativa</li> <li>▪ Viscosità cinematica</li> <li>▪ Portata massica</li> <li>▪ Portata massica olio</li> <li>▪ Portata massica acqua</li> <li>▪ Indice fluido non omogeneo</li> <li>▪ Indice contenuto di gas</li> <li>▪ HBSI</li> <li>▪ Portata NSV</li> <li>▪ Portata NSV alternativa</li> <li>▪ Pressione esterna</li> <li>▪ Corrente eccitazione 1</li> <li>▪ Corrente eccitazione 2</li> <li>▪ Frequenza di oscillazione 1</li> <li>▪ Frequenza di oscillazione 2</li> <li>▪ Valore grezzo portata massica</li> <li>▪ Portata volumetrica S&amp;W</li> <li>▪ Asimmetria segnale torsione</li> <li>▪ Densità di riferimento</li> </ul>	<ul style="list-style-type: none"> <li>▪ Densità di riferimento alternativa</li> <li>▪ Portata volumetrica compensata</li> <li>▪ Portata volumetrica compensata olio</li> <li>▪ Portata volumetrica compensata acqua</li> <li>▪ Fluttuazione smorzamento oscillazione 1</li> <li>▪ Fluttuazione smorzamento oscillazione 2</li> <li>▪ Frequenza fluttuazione 1</li> <li>▪ Frequenza fluttuazione 2</li> <li>▪ Portata massica trasportato</li> <li>▪ Portata volumetrica trasportante</li> <li>▪ Portata volumetrica trasportato</li> <li>▪ Viscosità dinam. compen. in temperatura</li> <li>▪ Viscosità cinem. compen. in temperatura</li> <li>▪ Temperatura</li> <li>▪ Portata volumetrica</li> <li>▪ Portata volumetrica olio</li> <li>▪ Portata volumetrica acqua</li> <li>▪ Water cut</li> </ul>

1) Il comportamento diagnostico può essere modificato. Ciò comporta la modifica dello stato generale della variabile misurata.

Informazioni diagnosi		Rimedi	
N.	Testo breve		
832	Temperatura elettronica troppo alta	Abbassare la temperatura ambiente	
	<b>Stato della variabile di misura [dalla fabbrica] <sup>1)</sup></b>		
	Quality		Good
	Quality substatus		Ok
	Coding (hex)		0x80 ... 0x83
	Segnale di stato		S
	Comportamento diagnostico		Warning
<b>Variabili di misura influenzate</b>			
<ul style="list-style-type: none"> <li>▪ Ampiezza oscillazione 1</li> <li>▪ Ampiezza oscillazione 2</li> <li>▪ Uscita specifica dell'applicazione</li> <li>▪ Uscita specifica dell'applicazione</li> <li>▪ Asimmetria segnale</li> <li>▪ Portata massica trasportante</li> <li>▪ Temperatura del tubo trasportante</li> <li>▪ Portata volumetr. compensata trasportato</li> <li>▪ Portata volumetr.compensata trasportante</li> <li>▪ Indice asimmetria bobine</li> <li>▪ Concentrazione</li> <li>▪ Valori misurati</li> <li>▪ Smorzamento oscillazione 1</li> <li>▪ Smorzamento oscillazione 2</li> <li>▪ Densità</li> <li>▪ Densità olio</li> <li>▪ Densità acqua</li> <li>▪ Test point</li> <li>▪ Test point</li> <li>▪ Viscosità dinamica</li> <li>▪ Sensore temperatura elettronica (ISEM)</li> <li>▪ Portata GSV</li> <li>▪ Portata GSV alternativa</li> <li>▪ Viscosità cinematica</li> <li>▪ Portata massica</li> <li>▪ Portata massica olio</li> <li>▪ Portata massica acqua</li> <li>▪ Indice fluido non omogeneo</li> <li>▪ Indice contenuto di gas</li> <li>▪ HBSI</li> <li>▪ Portata NSV</li> <li>▪ Portata NSV alternativa</li> <li>▪ Pressione esterna</li> <li>▪ Corrente eccitazione 1</li> <li>▪ Corrente eccitazione 2</li> <li>▪ Frequenza di oscillazione 1</li> <li>▪ Frequenza di oscillazione 2</li> <li>▪ Valore grezzo portata massica</li> <li>▪ Portata volumetrica S&amp;W</li> <li>▪ Asimmetria segnale torsione</li> <li>▪ Densità di riferimento</li> <li>▪ Densità di riferimento alternativa</li> <li>▪ Portata volumetrica compensata</li> <li>▪ Portata volumetrica compensata olio</li> <li>▪ Portata volumetrica compensata acqua</li> <li>▪ Fluttuazione smorzamento oscillazione 1</li> <li>▪ Fluttuazione smorzamento oscillazione 2</li> <li>▪ Frequenza fluttuazione 1</li> <li>▪ Frequenza fluttuazione 2</li> <li>▪ Portata massica trasportato</li> <li>▪ Portata volumetrica trasportante</li> <li>▪ Portata volumetrica trasportato</li> <li>▪ Viscosità dinam. compen. in temperatura</li> <li>▪ Viscosità cinem. compen. in temperatura</li> <li>▪ Temperatura</li> <li>▪ Portata volumetrica</li> <li>▪ Portata volumetrica olio</li> <li>▪ Portata volumetrica acqua</li> <li>▪ Water cut</li> </ul>			

1) Il comportamento diagnostico può essere modificato. Ciò comporta la modifica dello stato generale della variabile misurata.

Informazioni diagnosi		Rimedi	
N.	Testo breve		
833	Temperatura elettronica troppo bassa	Aumentare la temperatura ambiente	
	<b>Stato della variabile di misura [dalla fabbrica] <sup>1)</sup></b>		
	Quality	Good	
	Quality substatus	Ok	
	Coding (hex)	0x80 ... 0x83	
	Segnale di stato	S	
	Comportamento diagnostico	Warning	
	<b>Variabili di misura influenzate</b>		
	<ul style="list-style-type: none"> <li>▪ Ampiezza oscillazione 1</li> <li>▪ Ampiezza oscillazione 2</li> <li>▪ Uscita specifica dell'applicazione</li> <li>▪ Uscita specifica dell'applicazione</li> <li>▪ Asimmetria segnale</li> <li>▪ Portata massica trasportante</li> <li>▪ Temperatura del tubo trasportante</li> <li>▪ Portata volumetr. compensata trasportato</li> <li>▪ Portata volumetr.compensata trasportante</li> <li>▪ Indice asimmetria bobine</li> <li>▪ Concentrazione</li> <li>▪ Valori misurati</li> <li>▪ Smorzamento oscillazione 1</li> <li>▪ Smorzamento oscillazione 2</li> <li>▪ Densità</li> <li>▪ Densità olio</li> <li>▪ Densità acqua</li> <li>▪ Test point</li> <li>▪ Test point</li> <li>▪ Viscosità dinamica</li> </ul>	<ul style="list-style-type: none"> <li>▪ Sensore temperatura elettronica (ISEM)</li> <li>▪ Portata GSV</li> <li>▪ Portata GSV alternativa</li> <li>▪ Viscosità cinematica</li> <li>▪ Portata massica</li> <li>▪ Portata massica olio</li> <li>▪ Portata massica acqua</li> <li>▪ Indice fluido non omogeneo</li> <li>▪ Indice contenuto di gas</li> <li>▪ HBSI</li> <li>▪ Portata NSV</li> <li>▪ Portata NSV alternativa</li> <li>▪ Pressione esterna</li> <li>▪ Corrente eccitazione 1</li> <li>▪ Corrente eccitazione 2</li> <li>▪ Frequenza di oscillazione 1</li> <li>▪ Frequenza di oscillazione 2</li> <li>▪ Valore grezzo portata massica</li> <li>▪ Portata volumetrica S&amp;W</li> <li>▪ Asimmetria segnale torsione</li> </ul>	<ul style="list-style-type: none"> <li>▪ Densità di riferimento</li> <li>▪ Densità di riferimento alternativa</li> <li>▪ Portata volumetrica compensata</li> <li>▪ Portata volumetrica compensata olio</li> <li>▪ Portata volumetrica compensata acqua</li> <li>▪ Fluttuazione smorzamento oscillazione 1</li> <li>▪ Fluttuazione smorzamento oscillazione 2</li> <li>▪ Frequenza fluttuazione 1</li> <li>▪ Frequenza fluttuazione 2</li> <li>▪ Portata massica trasportato</li> <li>▪ Portata volumetrica trasportante</li> <li>▪ Portata volumetrica trasportato</li> <li>▪ Viscosità dinam. compen. in temperatura</li> <li>▪ Viscosità cinem. compen. in temperatura</li> <li>▪ Temperatura</li> <li>▪ Portata volumetrica</li> <li>▪ Portata volumetrica olio</li> <li>▪ Portata volumetrica acqua</li> <li>▪ Water cut</li> </ul>

1) Il comportamento diagnostico può essere modificato. Ciò comporta la modifica dello stato generale della variabile misurata.

Informazioni diagnosi		Rimedi	
N.	Testo breve		
834	Temperatura processo troppo alta	Abbassare la temperatura di processo	
	<b>Stato della variabile di misura [dalla fabbrica] <sup>1)</sup></b>		
	Quality		Good
	Quality substatus		Ok
	Coding (hex)		0x80 ... 0x83
	Segnale di stato		S
	Comportamento diagnostico		Warning
<b>Variabili di misura influenzate</b>			
<ul style="list-style-type: none"> <li>▪ Ampiezza oscillazione 1</li> <li>▪ Ampiezza oscillazione 2</li> <li>▪ Uscita specifica dell'applicazione</li> <li>▪ Uscita specifica dell'applicazione</li> <li>▪ Asimmetria segnale</li> <li>▪ Portata massica trasportante</li> <li>▪ Temperatura del tubo trasportante</li> <li>▪ Portata volumetr. compensata trasportato</li> <li>▪ Portata volumetr.compensata trasportante</li> <li>▪ Indice asimmetria bobine</li> <li>▪ Concentrazione</li> <li>▪ Smorzamento oscillazione 1</li> <li>▪ Smorzamento oscillazione 2</li> <li>▪ Densità</li> <li>▪ Densità olio</li> <li>▪ Densità acqua</li> <li>▪ Test point</li> <li>▪ Test point</li> <li>▪ Viscosità dinamica</li> <li>▪ Sensore temperatura elettronica (ISEM)</li> <li>▪ Portata GSV</li> <li>▪ Portata GSV alternativa</li> <li>▪ Viscosità cinematica</li> <li>▪ Portata massica</li> <li>▪ Portata massica olio</li> <li>▪ Portata massica acqua</li> <li>▪ Indice fluido non omogeneo</li> <li>▪ Indice contenuto di gas</li> <li>▪ HBSI</li> <li>▪ Portata NSV</li> <li>▪ Portata NSV alternativa</li> <li>▪ Pressione esterna</li> <li>▪ Corrente eccitazione 1</li> <li>▪ Corrente eccitazione 2</li> <li>▪ Frequenza di oscillazione 1</li> <li>▪ Frequenza di oscillazione 2</li> <li>▪ Valore grezzo portata massica</li> <li>▪ Portata volumetrica S&amp;W</li> <li>▪ Asimmetria segnale torsione</li> <li>▪ Densità di riferimento</li> <li>▪ Densità di riferimento alternativa</li> <li>▪ Portata volumetrica compensata</li> <li>▪ Portata volumetrica compensata olio</li> <li>▪ Portata volumetrica compensata acqua</li> <li>▪ Fluttuazione smorzamento oscillazione 1</li> <li>▪ Fluttuazione smorzamento oscillazione 2</li> <li>▪ Frequenza fluttuazione 1</li> <li>▪ Frequenza fluttuazione 2</li> <li>▪ Portata massica trasportato</li> <li>▪ Portata volumetrica trasportante</li> <li>▪ Portata volumetrica trasportato</li> <li>▪ Viscosità dinam. compen. in temperatura</li> <li>▪ Viscosità cinem. compen. in temperatura</li> <li>▪ Temperatura</li> <li>▪ Portata volumetrica</li> <li>▪ Portata volumetrica olio</li> <li>▪ Portata volumetrica acqua</li> <li>▪ Water cut</li> </ul>			

1) Il comportamento diagnostico può essere modificato. Ciò comporta la modifica dello stato generale della variabile misurata.



Informazioni diagnosi		Remedi	
N.	Testo breve		
835	Temperatura processo troppo bassa	Aumentare la temperatura di processo	
	<b>Stato della variabile di misura [dalla fabbrica] <sup>1)</sup></b>		
	Quality	Good	
	Quality substatus	Ok	
	Coding (hex)	0x80 ... 0x83	
	Segnale di stato	S	
	Comportamento diagnostico	Warning	
	<b>Variabili di misura influenzate</b>		
	<ul style="list-style-type: none"> <li>▪ Ampiezza oscillazione 1</li> <li>▪ Ampiezza oscillazione 2</li> <li>▪ Uscita specifica dell'applicazione</li> <li>▪ Uscita specifica dell'applicazione</li> <li>▪ Asimmetria segnale</li> <li>▪ Portata massica trasportante</li> <li>▪ Temperatura del tubo trasportante</li> <li>▪ Portata volumetr. compensata trasportato</li> <li>▪ Portata volumetr.compensata trasportante</li> <li>▪ Indice asimmetria bobine</li> <li>▪ Concentrazione</li> <li>▪ Smorzamento oscillazione 1</li> <li>▪ Smorzamento oscillazione 2</li> <li>▪ Densità</li> <li>▪ Densità olio</li> <li>▪ Densità acqua</li> <li>▪ Test point</li> <li>▪ Test point</li> <li>▪ Viscosità dinamica</li> <li>▪ Sensore temperatura elettronica (ISEM)</li> </ul>	<ul style="list-style-type: none"> <li>▪ Portata GSV</li> <li>▪ Portata GSV alternativa</li> <li>▪ Viscosità cinematica</li> <li>▪ Portata massica</li> <li>▪ Portata massica olio</li> <li>▪ Portata massica acqua</li> <li>▪ Indice fluido non omogeneo</li> <li>▪ Indice contenuto di gas</li> <li>▪ HBSI</li> <li>▪ Portata NSV</li> <li>▪ Portata NSV alternativa</li> <li>▪ Pressione esterna</li> <li>▪ Corrente eccitazione 1</li> <li>▪ Corrente eccitazione 2</li> <li>▪ Frequenza di oscillazione 1</li> <li>▪ Frequenza di oscillazione 2</li> <li>▪ Valore grezzo portata massica</li> <li>▪ Portata volumetrica S&amp;W</li> <li>▪ Asimmetria segnale torsione</li> <li>▪ Densità di riferimento</li> </ul>	<ul style="list-style-type: none"> <li>▪ Densità di riferimento alternativa</li> <li>▪ Portata volumetrica compensata</li> <li>▪ Portata volumetrica compensata olio</li> <li>▪ Portata volumetrica compensata acqua</li> <li>▪ Fluttuazione smorzamento oscillazione 1</li> <li>▪ Fluttuazione smorzamento oscillazione 2</li> <li>▪ Frequenza fluttuazione 1</li> <li>▪ Frequenza fluttuazione 2</li> <li>▪ Portata massica trasportato</li> <li>▪ Portata volumetrica trasportante</li> <li>▪ Portata volumetrica trasportato</li> <li>▪ Viscosità dinam. compen. in temperatura</li> <li>▪ Viscosità cinem. compen. in temperatura</li> <li>▪ Temperatura</li> <li>▪ Portata volumetrica</li> <li>▪ Portata volumetrica olio</li> <li>▪ Portata volumetrica acqua</li> <li>▪ Water cut</li> </ul>

1) Il comportamento diagnostico può essere modificato. Ciò comporta la modifica dello stato generale della variabile misurata.

Informazioni diagnosi		Rimedi	
N.	Testo breve		
842	Valore processo al di sotto del limite	1. Ridurre il valore di processo 2. Controllare l'applicazione 3. Controllare il sensore	
	<b>Stato della variabile di misura [dalla fabbrica] <sup>1)</sup></b>		
	Quality		Good
	Quality substatus		Ok
	Coding (hex)		0x80 ... 0x83
	Segnale di stato		S
	Comportamento diagnostico		Warning
<b>Variabili di misura influenzate</b>			
<ul style="list-style-type: none"> <li>▪ Ampiezza oscillazione 1</li> <li>▪ Ampiezza oscillazione 2</li> <li>▪ Uscita specifica dell'applicazione</li> <li>▪ Uscita specifica dell'applicazione</li> <li>▪ Asimmetria segnale</li> <li>▪ Portata massica trasportante</li> <li>▪ Temperatura del tubo trasportante</li> <li>▪ Portata volumetr. compensata trasportato</li> <li>▪ Portata volumetr.compensata trasportante</li> <li>▪ Indice asimmetria bobine</li> <li>▪ Concentrazione</li> <li>▪ Smorzamento oscillazione 1</li> <li>▪ Smorzamento oscillazione 2</li> <li>▪ Densità</li> <li>▪ Densità olio</li> <li>▪ Densità acqua</li> <li>▪ Test point</li> <li>▪ Test point</li> <li>▪ Viscosità dinamica</li> <li>▪ Sensore temperatura elettronica (ISEM)</li> <li>▪ Portata GSV</li> <li>▪ Portata GSV alternativa</li> <li>▪ Viscosità cinematica</li> <li>▪ Portata massica</li> <li>▪ Portata massica olio</li> <li>▪ Portata massica acqua</li> <li>▪ Indice fluido non omogeneo</li> <li>▪ Indice contenuto di gas</li> <li>▪ HBSI</li> <li>▪ Portata NSV</li> <li>▪ Portata NSV alternativa</li> <li>▪ Pressione esterna</li> <li>▪ Corrente eccitazione 1</li> <li>▪ Corrente eccitazione 2</li> <li>▪ Frequenza di oscillazione 1</li> <li>▪ Frequenza di oscillazione 2</li> <li>▪ Valore grezzo portata massica</li> <li>▪ Portata volumetrica S&amp;W</li> <li>▪ Asimmetria segnale torsione</li> <li>▪ Densità di riferimento</li> <li>▪ Densità di riferimento alternativa</li> <li>▪ Portata volumetrica compensata</li> <li>▪ Portata volumetrica compensata olio</li> <li>▪ Portata volumetrica compensata acqua</li> <li>▪ Fluttuazione smorzamento oscillazione 1</li> <li>▪ Fluttuazione smorzamento oscillazione 2</li> <li>▪ Frequenza fluttuazione 1</li> <li>▪ Frequenza fluttuazione 2</li> <li>▪ Portata massica trasportato</li> <li>▪ Portata volumetrica trasportante</li> <li>▪ Portata volumetrica trasportato</li> <li>▪ Viscosità dinam. compen. in temperatura</li> <li>▪ Viscosità cinem. compen. in temperatura</li> <li>▪ Temperatura</li> <li>▪ Portata volumetrica</li> <li>▪ Portata volumetrica olio</li> <li>▪ Portata volumetrica acqua</li> <li>▪ Water cut</li> </ul>			

1) Il comportamento diagnostico può essere modificato. Ciò comporta la modifica dello stato generale della variabile misurata.

Informazioni diagnosi		Rimedi	
N.	Testo breve		
862	Rilevamento tubo parzialmente pieno	1. Controllare presenza gas nel processo 2. Regolare limiti rilevazione	
	<b>Stato della variabile di misura [dalla fabbrica] <sup>1)</sup></b>		
	Quality		Good
	Quality substatus		Ok
	Coding (hex)		0x80 ... 0x83
	Segnale di stato		S
	Comportamento diagnostico		Warning
<b>Variabili di misura influenzate</b>			
<ul style="list-style-type: none"> <li>▪ Uscita specifica dell'applicazione</li> <li>▪ Uscita specifica dell'applicazione</li> <li>▪ Portata massica trasportante</li> <li>▪ Portata volumetr. compensata trasportato</li> <li>▪ Portata volumetr.compensata trasportante</li> <li>▪ Concentrazione</li> <li>▪ Densità</li> <li>▪ Densità olio</li> <li>▪ Densità acqua</li> <li>▪ Viscosità dinamica</li> <li>▪ Sensore temperatura elettronica (ISEM)</li> <li>▪ Portata GSV</li> <li>▪ Portata GSV alternativa</li> <li>▪ Viscosità cinematica</li> <li>▪ Portata massica</li> <li>▪ Portata massica olio</li> <li>▪ Portata massica acqua</li> <li>▪ Indice fluido non omogeneo</li> <li>▪ Indice contenuto di gas</li> <li>▪ HBSI</li> <li>▪ Portata NSV</li> <li>▪ Portata NSV alternativa</li> <li>▪ Pressione esterna</li> <li>▪ Portata volumetrica S&amp;W</li> <li>▪ Densità di riferimento</li> <li>▪ Densità di riferimento alternativa</li> <li>▪ Portata volumetrica compensata</li> <li>▪ Portata volumetrica compensata olio</li> <li>▪ Portata volumetrica compensata acqua</li> <li>▪ Portata massica trasportato</li> <li>▪ Portata volumetrica trasportante</li> <li>▪ Portata volumetrica trasportato</li> <li>▪ Viscosità dinam. compen. in temperatura</li> <li>▪ Viscosità cinem. compen. in temperatura</li> <li>▪ Temperatura</li> <li>▪ Portata volumetrica</li> <li>▪ Portata volumetrica olio</li> <li>▪ Portata volumetrica acqua</li> <li>▪ Water cut</li> </ul>			

1) Il comportamento diagnostico può essere modificato. Ciò comporta la modifica dello stato generale della variabile misurata.

Informazioni diagnosi		Rimedi	
N.	Testo breve		
882	Segnale di ingresso difettoso	1. Verificare la parametrizzazione del segnale di ingresso 2. Controllare il dispositivo esterno 3. Verificare le condizioni del processo	
	<b>Stato della variabile di misura</b>		
	Quality		Bad
	Quality substatus		Maintenance alarm
	Coding (hex)		0x24 ... 0x27
	Segnale di stato		F
	Comportamento diagnostico		Alarm
<b>Variabili di misura influenzate</b>			
<ul style="list-style-type: none"> <li>▪ Ampiezza oscillazione 1</li> <li>▪ Ampiezza oscillazione 2</li> <li>▪ Uscita specifica dell'applicazione</li> <li>▪ Uscita specifica dell'applicazione</li> <li>▪ Asimmetria segnale</li> <li>▪ Portata massica trasportante</li> <li>▪ Temperatura del tubo trasportante</li> <li>▪ Portata volumetr. compensata trasportato</li> <li>▪ Portata volumetr.compensata trasportante</li> <li>▪ Indice asimmetria bobine</li> <li>▪ Concentrazione</li> <li>▪ Valori misurati</li> <li>▪ Smorzamento oscillazione 1</li> <li>▪ Smorzamento oscillazione 2</li> <li>▪ Densità</li> <li>▪ Densità olio</li> <li>▪ Densità acqua</li> <li>▪ Test point</li> <li>▪ Test point</li> <li>▪ Viscosità dinamica</li> <li>▪ Sensore temperatura elettronica (ISEM)</li> <li>▪ Portata GSV</li> <li>▪ Portata GSV alternativa</li> <li>▪ Viscosità cinematica</li> <li>▪ Portata massica</li> <li>▪ Portata massica olio</li> <li>▪ Portata massica acqua</li> <li>▪ Indice fluido non omogeneo</li> <li>▪ Indice contenuto di gas</li> <li>▪ HBSI</li> <li>▪ Portata NSV</li> <li>▪ Portata NSV alternativa</li> <li>▪ Pressione esterna</li> <li>▪ Corrente eccitazione 1</li> <li>▪ Corrente eccitazione 2</li> <li>▪ Frequenza di oscillazione 1</li> <li>▪ Frequenza di oscillazione 2</li> <li>▪ Valore grezzo portata massica</li> <li>▪ Portata volumetrica S&amp;W</li> <li>▪ Asimmetria segnale torsione</li> <li>▪ Densità di riferimento</li> <li>▪ Densità di riferimento alternativa</li> <li>▪ Portata volumetrica compensata</li> <li>▪ Portata volumetrica compensata olio</li> <li>▪ Portata volumetrica compensata acqua</li> <li>▪ Fluttuazione smorzamento oscillazione 1</li> <li>▪ Fluttuazione smorzamento oscillazione 2</li> <li>▪ Frequenza fluttuazione 1</li> <li>▪ Frequenza fluttuazione 2</li> <li>▪ Portata massica trasportato</li> <li>▪ Portata volumetrica trasportante</li> <li>▪ Portata volumetrica trasportato</li> <li>▪ Viscosità dinam. compen. in temperatura</li> <li>▪ Viscosità cinem. compen. in temperatura</li> <li>▪ Temperatura</li> <li>▪ Portata volumetrica</li> <li>▪ Portata volumetrica olio</li> <li>▪ Portata volumetrica acqua</li> <li>▪ Water cut</li> </ul>			

Informazioni diagnosi		Rimedi	
N.	Testo breve		
910	Tubi non oscillanti	1. Se disponibile: controll. cavo di colleg. tra sens. e trasm. 2. Controll. o sostit. il modulo elettronico sensore (ISEM) 3. Controllare i sensori	
	<b>Stato della variabile di misura</b>		
	Quality		Good
	Quality substatus		Ok
	Coding (hex)		0x80 ... 0x83
	Segnale di stato		F
	Comportamento diagnostico		Alarm
	<b>Variabili di misura influenzate</b>		
-			

Informazioni diagnosi		Rimedi	
N.	Testo breve		
912	Fluido disomogeneo	1. Controllare le condizioni di processo 2. Aumentare la pressione del sistema	
	<b>Stato della variabile di misura [dalla fabbrica] <sup>1)</sup></b>		
	Quality		Good
	Quality substatus		Ok
	Coding (hex)		0x80 ... 0x83
	Segnale di stato		S
	Comportamento diagnostico		Warning
	<b>Variabili di misura influenzate</b>		
<ul style="list-style-type: none"> <li>▪ Ampiezza oscillazione 1</li> <li>▪ Ampiezza oscillazione 2</li> <li>▪ Uscita specifica dell'applicazione</li> <li>▪ Uscita specifica dell'applicazione</li> <li>▪ Asimmetria segnale</li> <li>▪ Portata massica trasportante</li> <li>▪ Temperatura del tubo trasportante</li> <li>▪ Portata volumetr. compensata trasportato</li> <li>▪ Portata volumetr.compensata trasportante</li> <li>▪ Indice asimmetria bobine</li> <li>▪ Concentrazione</li> <li>▪ Smorzamento oscillazione 1</li> <li>▪ Smorzamento oscillazione 2</li> <li>▪ Densità</li> <li>▪ Densità olio</li> <li>▪ Densità acqua</li> <li>▪ Test point</li> <li>▪ Test point</li> <li>▪ Viscosità dinamica</li> <li>▪ Sensore temperatura elettronica (ISEM)</li> </ul>			
<ul style="list-style-type: none"> <li>▪ Portata GSV</li> <li>▪ Portata GSV alternativa</li> <li>▪ Viscosità cinematica</li> <li>▪ Portata massica</li> <li>▪ Portata massica olio</li> <li>▪ Portata massica acqua</li> <li>▪ Indice fluido non omogeneo</li> <li>▪ Indice contenuto di gas</li> <li>▪ HBSI</li> <li>▪ Portata NSV</li> <li>▪ Portata NSV alternativa</li> <li>▪ Pressione esterna</li> <li>▪ Corrente eccitazione 1</li> <li>▪ Corrente eccitazione 2</li> <li>▪ Frequenza di oscillazione 1</li> <li>▪ Frequenza di oscillazione 2</li> <li>▪ Valore grezzo portata massica</li> <li>▪ Portata volumetrica S&amp;W</li> <li>▪ Asimmetria segnale torsione</li> <li>▪ Densità di riferimento</li> </ul>			
<ul style="list-style-type: none"> <li>▪ Densità di riferimento alternativa</li> <li>▪ Portata volumetrica compensata</li> <li>▪ Portata volumetrica compensata olio</li> <li>▪ Portata volumetrica compensata acqua</li> <li>▪ Fluttuazione smorzamento oscillazione 1</li> <li>▪ Fluttuazione smorzamento oscillazione 2</li> <li>▪ Frequenza fluttuazione 1</li> <li>▪ Frequenza fluttuazione 2</li> <li>▪ Portata massica trasportato</li> <li>▪ Portata volumetrica trasportante</li> <li>▪ Portata volumetrica trasportato</li> <li>▪ Viscosità dinam. compen. in temperatura</li> <li>▪ Viscosità cinem. compen. in temperatura</li> <li>▪ Temperatura</li> <li>▪ Portata volumetrica</li> <li>▪ Portata volumetrica olio</li> <li>▪ Portata volumetrica acqua</li> <li>▪ Water cut</li> </ul>			

1) Il comportamento diagnostico può essere modificato. Ciò comporta la modifica dello stato generale della variabile misurata.

Informazioni diagnosi		Rimedi			
N.	Testo breve				
913	Fluido non idoneo	1. Controllare le condizioni di processo 2. Controllare scheda elettronica o sensore			
	<b>Stato della variabile di misura [dalla fabbrica] <sup>1)</sup></b>				
	Quality		Good		
	Quality substatus		Ok		
	Coding (hex)		0x80 ... 0x83		
	Segnale di stato		S		
	Comportamento diagnostico		Warning		
<b>Variabili di misura influenzate</b>					
<table border="0"> <tr> <td style="vertical-align: top;"> <ul style="list-style-type: none"> <li>▪ Ampiezza oscillazione 1</li> <li>▪ Ampiezza oscillazione 2</li> <li>▪ Uscita specifica dell'applicazione</li> <li>▪ Uscita specifica dell'applicazione</li> <li>▪ Asimmetria segnale</li> <li>▪ Portata massica trasportante</li> <li>▪ Temperatura del tubo trasportante</li> <li>▪ Portata volumetr. compensata trasportato</li> <li>▪ Portata volumetr.compensata trasportante</li> <li>▪ Indice asimmetria bobine</li> <li>▪ Concentrazione</li> <li>▪ Smorzamento oscillazione 1</li> <li>▪ Smorzamento oscillazione 2</li> <li>▪ Densità</li> <li>▪ Densità olio</li> <li>▪ Densità acqua</li> <li>▪ Test point</li> <li>▪ Test point</li> <li>▪ Viscosità dinamica</li> <li>▪ Sensore temperatura elettronica (ISEM)</li> </ul> </td> <td style="vertical-align: top;"> <ul style="list-style-type: none"> <li>▪ Portata GSV</li> <li>▪ Portata GSV alternativa</li> <li>▪ Viscosità cinematica</li> <li>▪ Portata massica</li> <li>▪ Portata massica olio</li> <li>▪ Portata massica acqua</li> <li>▪ Indice fluido non omogeneo</li> <li>▪ Indice contenuto di gas</li> <li>▪ HBSI</li> <li>▪ Portata NSV</li> <li>▪ Portata NSV alternativa</li> <li>▪ Pressione esterna</li> <li>▪ Corrente eccitazione 1</li> <li>▪ Corrente eccitazione 2</li> <li>▪ Frequenza di oscillazione 1</li> <li>▪ Frequenza di oscillazione 2</li> <li>▪ Valore grezzo portata massica</li> <li>▪ Portata volumetrica S&amp;W</li> <li>▪ Asimmetria segnale torsione</li> <li>▪ Densità di riferimento</li> </ul> </td> <td style="vertical-align: top;"> <ul style="list-style-type: none"> <li>▪ Densità di riferimento alternativa</li> <li>▪ Portata volumetrica compensata</li> <li>▪ Portata volumetrica compensata olio</li> <li>▪ Portata volumetrica compensata acqua</li> <li>▪ Fluttuazione smorzamento oscillazione 1</li> <li>▪ Fluttuazione smorzamento oscillazione 2</li> <li>▪ Frequenza fluttuazione 1</li> <li>▪ Frequenza fluttuazione 2</li> <li>▪ Portata massica trasportato</li> <li>▪ Portata volumetrica trasportante</li> <li>▪ Portata volumetrica trasportato</li> <li>▪ Viscosità dinam. compen. in temperatura</li> <li>▪ Viscosità cinem. compen. in temperatura</li> <li>▪ Temperatura</li> <li>▪ Portata volumetrica</li> <li>▪ Portata volumetrica olio</li> <li>▪ Portata volumetrica acqua</li> <li>▪ Water cut</li> </ul> </td> </tr> </table>			<ul style="list-style-type: none"> <li>▪ Ampiezza oscillazione 1</li> <li>▪ Ampiezza oscillazione 2</li> <li>▪ Uscita specifica dell'applicazione</li> <li>▪ Uscita specifica dell'applicazione</li> <li>▪ Asimmetria segnale</li> <li>▪ Portata massica trasportante</li> <li>▪ Temperatura del tubo trasportante</li> <li>▪ Portata volumetr. compensata trasportato</li> <li>▪ Portata volumetr.compensata trasportante</li> <li>▪ Indice asimmetria bobine</li> <li>▪ Concentrazione</li> <li>▪ Smorzamento oscillazione 1</li> <li>▪ Smorzamento oscillazione 2</li> <li>▪ Densità</li> <li>▪ Densità olio</li> <li>▪ Densità acqua</li> <li>▪ Test point</li> <li>▪ Test point</li> <li>▪ Viscosità dinamica</li> <li>▪ Sensore temperatura elettronica (ISEM)</li> </ul>	<ul style="list-style-type: none"> <li>▪ Portata GSV</li> <li>▪ Portata GSV alternativa</li> <li>▪ Viscosità cinematica</li> <li>▪ Portata massica</li> <li>▪ Portata massica olio</li> <li>▪ Portata massica acqua</li> <li>▪ Indice fluido non omogeneo</li> <li>▪ Indice contenuto di gas</li> <li>▪ HBSI</li> <li>▪ Portata NSV</li> <li>▪ Portata NSV alternativa</li> <li>▪ Pressione esterna</li> <li>▪ Corrente eccitazione 1</li> <li>▪ Corrente eccitazione 2</li> <li>▪ Frequenza di oscillazione 1</li> <li>▪ Frequenza di oscillazione 2</li> <li>▪ Valore grezzo portata massica</li> <li>▪ Portata volumetrica S&amp;W</li> <li>▪ Asimmetria segnale torsione</li> <li>▪ Densità di riferimento</li> </ul>	<ul style="list-style-type: none"> <li>▪ Densità di riferimento alternativa</li> <li>▪ Portata volumetrica compensata</li> <li>▪ Portata volumetrica compensata olio</li> <li>▪ Portata volumetrica compensata acqua</li> <li>▪ Fluttuazione smorzamento oscillazione 1</li> <li>▪ Fluttuazione smorzamento oscillazione 2</li> <li>▪ Frequenza fluttuazione 1</li> <li>▪ Frequenza fluttuazione 2</li> <li>▪ Portata massica trasportato</li> <li>▪ Portata volumetrica trasportante</li> <li>▪ Portata volumetrica trasportato</li> <li>▪ Viscosità dinam. compen. in temperatura</li> <li>▪ Viscosità cinem. compen. in temperatura</li> <li>▪ Temperatura</li> <li>▪ Portata volumetrica</li> <li>▪ Portata volumetrica olio</li> <li>▪ Portata volumetrica acqua</li> <li>▪ Water cut</li> </ul>
<ul style="list-style-type: none"> <li>▪ Ampiezza oscillazione 1</li> <li>▪ Ampiezza oscillazione 2</li> <li>▪ Uscita specifica dell'applicazione</li> <li>▪ Uscita specifica dell'applicazione</li> <li>▪ Asimmetria segnale</li> <li>▪ Portata massica trasportante</li> <li>▪ Temperatura del tubo trasportante</li> <li>▪ Portata volumetr. compensata trasportato</li> <li>▪ Portata volumetr.compensata trasportante</li> <li>▪ Indice asimmetria bobine</li> <li>▪ Concentrazione</li> <li>▪ Smorzamento oscillazione 1</li> <li>▪ Smorzamento oscillazione 2</li> <li>▪ Densità</li> <li>▪ Densità olio</li> <li>▪ Densità acqua</li> <li>▪ Test point</li> <li>▪ Test point</li> <li>▪ Viscosità dinamica</li> <li>▪ Sensore temperatura elettronica (ISEM)</li> </ul>	<ul style="list-style-type: none"> <li>▪ Portata GSV</li> <li>▪ Portata GSV alternativa</li> <li>▪ Viscosità cinematica</li> <li>▪ Portata massica</li> <li>▪ Portata massica olio</li> <li>▪ Portata massica acqua</li> <li>▪ Indice fluido non omogeneo</li> <li>▪ Indice contenuto di gas</li> <li>▪ HBSI</li> <li>▪ Portata NSV</li> <li>▪ Portata NSV alternativa</li> <li>▪ Pressione esterna</li> <li>▪ Corrente eccitazione 1</li> <li>▪ Corrente eccitazione 2</li> <li>▪ Frequenza di oscillazione 1</li> <li>▪ Frequenza di oscillazione 2</li> <li>▪ Valore grezzo portata massica</li> <li>▪ Portata volumetrica S&amp;W</li> <li>▪ Asimmetria segnale torsione</li> <li>▪ Densità di riferimento</li> </ul>	<ul style="list-style-type: none"> <li>▪ Densità di riferimento alternativa</li> <li>▪ Portata volumetrica compensata</li> <li>▪ Portata volumetrica compensata olio</li> <li>▪ Portata volumetrica compensata acqua</li> <li>▪ Fluttuazione smorzamento oscillazione 1</li> <li>▪ Fluttuazione smorzamento oscillazione 2</li> <li>▪ Frequenza fluttuazione 1</li> <li>▪ Frequenza fluttuazione 2</li> <li>▪ Portata massica trasportato</li> <li>▪ Portata volumetrica trasportante</li> <li>▪ Portata volumetrica trasportato</li> <li>▪ Viscosità dinam. compen. in temperatura</li> <li>▪ Viscosità cinem. compen. in temperatura</li> <li>▪ Temperatura</li> <li>▪ Portata volumetrica</li> <li>▪ Portata volumetrica olio</li> <li>▪ Portata volumetrica acqua</li> <li>▪ Water cut</li> </ul>			

1) Il comportamento diagnostico può essere modificato. Ciò comporta la modifica dello stato generale della variabile misurata.

Informazioni diagnosi		Rimedi	
N.	Testo breve		
915	Viscosità fuori specifica	1. Evitare flusso bifasico 2. Aumentare press sistema 3. Verif. che viscosità e densità rientrino nell'intervallo 4. Verif. condizioni del processo	
	<b>Stato della variabile di misura [dalla fabbrica] <sup>1)</sup></b>		
	Quality		Good
	Quality substatus		Ok
	Coding (hex)		0x80 ... 0x83
	Segnale di stato		S
	Comportamento diagnostico		Warning
<b>Variabili di misura influenzate</b>			
<ul style="list-style-type: none"> <li>▪ Ampiezza oscillazione 1</li> <li>▪ Ampiezza oscillazione 2</li> <li>▪ Uscita specifica dell'applicazione</li> <li>▪ Uscita specifica dell'applicazione</li> <li>▪ Asimmetria segnale</li> <li>▪ Portata massica trasportante</li> <li>▪ Temperatura del tubo trasportante</li> <li>▪ Portata volumetr. compensata trasportato</li> <li>▪ Portata volumetr.compensata trasportante</li> <li>▪ Indice asimmetria bobine</li> <li>▪ Concentrazione</li> <li>▪ Valori misurati</li> <li>▪ Smorzamento oscillazione 1</li> <li>▪ Smorzamento oscillazione 2</li> <li>▪ Densità</li> <li>▪ Densità olio</li> <li>▪ Densità acqua</li> <li>▪ Test point</li> <li>▪ Test point</li> <li>▪ Viscosità dinamica</li> <li>▪ Sensore temperatura elettronica (ISEM)</li> <li>▪ Portata GSV</li> <li>▪ Portata GSV alternativa</li> <li>▪ Viscosità cinematica</li> <li>▪ Portata massica</li> <li>▪ Portata massica olio</li> <li>▪ Portata massica acqua</li> <li>▪ Indice fluido non omogeneo</li> <li>▪ Indice contenuto di gas</li> <li>▪ HBSI</li> <li>▪ Portata NSV</li> <li>▪ Portata NSV alternativa</li> <li>▪ Pressione esterna</li> <li>▪ Corrente eccitazione 1</li> <li>▪ Corrente eccitazione 2</li> <li>▪ Frequenza di oscillazione 1</li> <li>▪ Frequenza di oscillazione 2</li> <li>▪ Valore grezzo portata massica</li> <li>▪ Portata volumetrica S&amp;W</li> <li>▪ Asimmetria segnale torsione</li> <li>▪ Densità di riferimento</li> <li>▪ Densità di riferimento alternativa</li> <li>▪ Portata volumetrica compensata</li> <li>▪ Portata volumetrica compensata olio</li> <li>▪ Portata volumetrica compensata acqua</li> <li>▪ Fluttuazione smorzamento oscillazione 1</li> <li>▪ Fluttuazione smorzamento oscillazione 2</li> <li>▪ Frequenza fluttuazione 1</li> <li>▪ Frequenza fluttuazione 2</li> <li>▪ Portata massica trasportato</li> <li>▪ Portata volumetrica trasportante</li> <li>▪ Portata volumetrica trasportato</li> <li>▪ Viscosità dinam. compen. in temperatura</li> <li>▪ Viscosità cinem. compen. in temperatura</li> <li>▪ Temperatura</li> <li>▪ Portata volumetrica</li> <li>▪ Portata volumetrica olio</li> <li>▪ Portata volumetrica acqua</li> <li>▪ Water cut</li> </ul>			

1) Il comportamento diagnostico può essere modificato. Ciò comporta la modifica dello stato generale della variabile misurata.

Informazioni diagnosi		Rimedi	
N.	Testo breve		
941	Temperatura API/ASTM fuori specifica.	1. Controllare la temperatura di processo con il gruppo merceologico API/ASTM selezionato 2. Controllare i parametri relativi a API/ASTM	
	<b>Stato della variabile di misura [dalla fabbrica] <sup>1)</sup></b>		
	Quality		Good
	Quality substatus		Ok
	Coding (hex)		0x80 ... 0x83
	Segnale di stato		S
	Comportamento diagnostico		Warning
<b>Variabili di misura influenzate</b>			
<ul style="list-style-type: none"> <li>▪ Densità olio</li> <li>▪ Densità acqua</li> <li>▪ Portata GSV</li> <li>▪ Portata GSV alternativa</li> <li>▪ Portata massica</li> <li>▪ Portata massica olio</li> <li>▪ Portata massica acqua</li> <li>▪ Portata NSV</li> <li>▪ Portata NSV alternativa</li> <li>▪ Portata volumetrica S&amp;W</li> <li>▪ Densità di riferimento alternativa</li> <li>▪ Portata volumetrica compensata</li> <li>▪ Portata volumetrica compensata olio</li> <li>▪ Portata volumetrica compensata acqua</li> <li>▪ Portata volumetrica olio</li> <li>▪ Portata volumetrica acqua</li> <li>▪ Water cut</li> </ul>			

1) Il comportamento diagnostico può essere modificato. Ciò comporta la modifica dello stato generale della variabile misurata.

Informazioni diagnosi		Rimedi	
N.	Testo breve		
942	Densità API/ASTM fuori specifica	1. Verificare la densità del processo con il gruppo di prodotti API/ASTM selezionato 2. Controllare i parametri relativi a API/ASTM	
	<b>Stato della variabile di misura [dalla fabbrica] <sup>1)</sup></b>		
	Quality		Good
	Quality substatus		Ok
	Coding (hex)		0x80 ... 0x83
	Segnale di stato		S
	Comportamento diagnostico		Warning
<b>Variabili di misura influenzate</b>			
<ul style="list-style-type: none"> <li>▪ Densità olio</li> <li>▪ Densità acqua</li> <li>▪ Portata GSV</li> <li>▪ Portata GSV alternativa</li> <li>▪ Portata massica</li> <li>▪ Portata massica olio</li> <li>▪ Portata massica acqua</li> <li>▪ Portata NSV</li> <li>▪ Portata NSV alternativa</li> <li>▪ Portata volumetrica S&amp;W</li> <li>▪ Densità di riferimento alternativa</li> <li>▪ Portata volumetrica compensata</li> <li>▪ Portata volumetrica compensata olio</li> <li>▪ Portata volumetrica compensata acqua</li> <li>▪ Portata volumetrica olio</li> <li>▪ Portata volumetrica acqua</li> <li>▪ Water cut</li> </ul>			

1) Il comportamento diagnostico può essere modificato. Ciò comporta la modifica dello stato generale della variabile misurata.

Informazioni diagnosi		Rimedi	
N.	Testo breve		
943	Pressione API fuori specifica	1. Controllare pressione di processo con il gruppo API selezionato 2. Controllare parametri API relativi	
	<b>Stato della variabile di misura [dalla fabbrica] <sup>1)</sup></b>		
	Quality		Good
	Quality substatus		Ok
	Coding (hex)		0x80 ... 0x83
	Segnale di stato		S
	Comportamento diagnostico		Warning
<b>Variabili di misura influenzate</b>			
<ul style="list-style-type: none"> <li>▪ Densità olio</li> <li>▪ Densità acqua</li> <li>▪ Portata GSV</li> <li>▪ Portata GSV alternativa</li> <li>▪ Portata massica</li> <li>▪ Portata massica olio</li> <li>▪ Portata massica acqua</li> <li>▪ Portata NSV</li> <li>▪ Portata NSV alternativa</li> <li>▪ Portata volumetrica S&amp;W</li> <li>▪ Densità di riferimento alternativa</li> <li>▪ Portata volumetrica compensata</li> <li>▪ Portata volumetrica compensata olio</li> <li>▪ Portata volumetrica compensata acqua</li> <li>▪ Portata volumetrica olio</li> <li>▪ Portata volumetrica acqua</li> <li>▪ Water cut</li> </ul>			

1) Il comportamento diagnostico può essere modificato. Ciò comporta la modifica dello stato generale della variabile misurata.

Informazioni diagnosi		Rimedi	
N.	Testo breve		
944	Monitoraggio: Fallito	Controllare le condizioni di processo per il monitoraggio Heartbeat	
	<b>Stato della variabile di misura [dalla fabbrica] <sup>1)</sup></b>		
	Quality		Good
	Quality substatus		Ok
	Coding (hex)		0x80 ... 0x83
	Segnale di stato		S
	Comportamento diagnostico		Warning
<b>Variabili di misura influenzate</b>			
<ul style="list-style-type: none"> <li>▪ Ampiezza oscillazione 1</li> <li>▪ Ampiezza oscillazione 2</li> <li>▪ Asimmetria segnale</li> <li>▪ Temperatura del tubo trasportante</li> <li>▪ Indice asimmetria bobine</li> <li>▪ Smorzamento oscillazione 1</li> <li>▪ Smorzamento oscillazione 2</li> <li>▪ Test point</li> <li>▪ Test point</li> <li>▪ Viscosità dinamica</li> <li>▪ Viscosità cinematica</li> <li>▪ Indice fluido non omogeneo</li> <li>▪ Indice contenuto di gas</li> <li>▪ HBSI</li> <li>▪ Corrente eccitazione 1</li> <li>▪ Corrente eccitazione 2</li> <li>▪ Frequenza di oscillazione 1</li> <li>▪ Frequenza di oscillazione 2</li> <li>▪ Valore grezzo portata massica</li> <li>▪ Asimmetria segnale torsione</li> <li>▪ Fluttuazione smorzamento oscillazione 1</li> <li>▪ Fluttuazione smorzamento oscillazione 2</li> <li>▪ Frequenza fluttuazione 1</li> <li>▪ Frequenza fluttuazione 2</li> <li>▪ Viscosità dinam. compen. in temperatura</li> <li>▪ Viscosità cinem. compens. in temperatura</li> </ul>			

1) Il comportamento diagnostico può essere modificato. Ciò comporta la modifica dello stato generale della variabile misurata.

Informazioni diagnosi		Rimedi	
N.	Testo breve		
948	Smorzamento oscillazione troppo elevato	1. Controllare le condizioni di processo	
	<b>Stato della variabile di misura [dalla fabbrica] <sup>1)</sup></b>		
	Quality		Good
	Quality substatus		Ok
	Coding (hex)		0x80 ... 0x83
	Segnale di stato		S
	Comportamento diagnostico		Warning
<b>Variabili di misura influenzate</b>			
<ul style="list-style-type: none"> <li>▪ Ampiezza oscillazione 1</li> <li>▪ Ampiezza oscillazione 2</li> <li>▪ Uscita specifica dell'applicazione</li> <li>▪ Uscita specifica dell'applicazione</li> <li>▪ Asimmetria segnale</li> <li>▪ Portata massica trasportante</li> <li>▪ Temperatura del tubo trasportante</li> <li>▪ Portata volumetr. compensata trasportato</li> <li>▪ Portata volumetr. compensata trasportante</li> <li>▪ Indice asimmetria bobine</li> <li>▪ Concentrazione</li> <li>▪ Smorzamento oscillazione 1</li> <li>▪ Smorzamento oscillazione 2</li> <li>▪ Densità</li> <li>▪ Densità olio</li> <li>▪ Densità acqua</li> <li>▪ Test point</li> <li>▪ Test point</li> <li>▪ Viscosità dinamica</li> <li>▪ Sensore temperatura elettronica (ISEM)</li> <li>▪ Portata GSV</li> <li>▪ Portata GSV alternativa</li> <li>▪ Viscosità cinematica</li> <li>▪ Portata massica</li> <li>▪ Portata massica olio</li> <li>▪ Portata massica acqua</li> <li>▪ Indice fluido non omogeneo</li> <li>▪ Indice contenuto di gas</li> <li>▪ HBSI</li> <li>▪ Portata NSV</li> <li>▪ Portata NSV alternativa</li> <li>▪ Pressione esterna</li> <li>▪ Corrente eccitazione 1</li> <li>▪ Corrente eccitazione 2</li> <li>▪ Frequenza di oscillazione 1</li> <li>▪ Frequenza di oscillazione 2</li> <li>▪ Valore grezzo portata massica</li> <li>▪ Portata volumetrica S&amp;W</li> <li>▪ Asimmetria segnale torsione</li> <li>▪ Densità di riferimento</li> <li>▪ Densità di riferimento alternativa</li> <li>▪ Portata volumetrica compensata</li> <li>▪ Portata volumetrica compensata olio</li> <li>▪ Portata volumetrica compensata acqua</li> <li>▪ Fluttuazione smorzamento oscillazione 1</li> <li>▪ Fluttuazione smorzamento oscillazione 2</li> <li>▪ Frequenza fluttuazione 1</li> <li>▪ Frequenza fluttuazione 2</li> <li>▪ Portata massica trasportato</li> <li>▪ Portata volumetrica trasportante</li> <li>▪ Portata volumetrica trasportato</li> <li>▪ Viscosità dinam. compen. in temperatura</li> <li>▪ Viscosità cinem. compens. in temperatura</li> <li>▪ Temperatura</li> <li>▪ Portata volumetrica</li> <li>▪ Portata volumetrica olio</li> <li>▪ Portata volumetrica acqua</li> <li>▪ Water cut</li> </ul>			

1) Il comportamento diagnostico può essere modificato. Ciò comporta la modifica dello stato generale della variabile misurata.







Informazioni diagnosi		Rimedi
N.	Testo breve	
984	Rischio di condensa	1. Diminuire la temperatura ambiente 2. Aumentare la temperatura fluido
	<b>Stato della variabile di misura [dalla fabbrica] <sup>1)</sup></b>	
	Quality	Good
	Quality substatus	Ok
	Coding (hex)	0x80 ... 0x83
	Segnale di stato	S
	Comportamento diagnostico	Warning
	<b>Variabili di misura influenzate</b>	
	<ul style="list-style-type: none"> <li>▪ Ampiezza oscillazione 1</li> <li>▪ Ampiezza oscillazione 2</li> <li>▪ Uscita specifica dell'applicazione</li> <li>▪ Uscita specifica dell'applicazione</li> <li>▪ Asimmetria segnale</li> <li>▪ Portata massica trasportante</li> <li>▪ Temperatura del tubo trasportante</li> <li>▪ Portata volumetr. compensata trasportato</li> <li>▪ Portata volumetr.compensata trasportante</li> <li>▪ Indice asimmetria bobine</li> <li>▪ Concentrazione</li> <li>▪ Valori misurati</li> <li>▪ Smorzamento oscillazione 1</li> <li>▪ Smorzamento oscillazione 2</li> <li>▪ Densità</li> <li>▪ Densità olio</li> <li>▪ Densità acqua</li> <li>▪ Test point</li> <li>▪ Test point</li> <li>▪ Viscosità dinamica</li> </ul>	<ul style="list-style-type: none"> <li>▪ Sensore temperatura elettronica (ISEM)</li> <li>▪ Portata GSV</li> <li>▪ Portata GSV alternativa</li> <li>▪ Viscosità cinematica</li> <li>▪ Portata massica</li> <li>▪ Portata massica olio</li> <li>▪ Portata massica acqua</li> <li>▪ Indice fluido non omogeneo</li> <li>▪ Indice contenuto di gas</li> <li>▪ HBSI</li> <li>▪ Portata NSV</li> <li>▪ Portata NSV alternativa</li> <li>▪ Pressione esterna</li> <li>▪ Corrente eccitazione 1</li> <li>▪ Corrente eccitazione 2</li> <li>▪ Frequenza di oscillazione 1</li> <li>▪ Frequenza di oscillazione 2</li> <li>▪ Valore grezzo portata massica</li> <li>▪ Portata volumetrica S&amp;W</li> <li>▪ Asimmetria segnale torsione</li> </ul>
		<ul style="list-style-type: none"> <li>▪ Densità di riferimento</li> <li>▪ Densità di riferimento alternativa</li> <li>▪ Portata volumetrica compensata</li> <li>▪ Portata volumetrica compensata olio</li> <li>▪ Portata volumetrica compensata acqua</li> <li>▪ Fluttuazione smorzamento oscillazione 1</li> <li>▪ Fluttuazione smorzamento oscillazione 2</li> <li>▪ Frequenza fluttuazione 1</li> <li>▪ Frequenza fluttuazione 2</li> <li>▪ Portata massica trasportato</li> <li>▪ Portata volumetrica trasportante</li> <li>▪ Portata volumetrica trasportato</li> <li>▪ Viscosità dinam. compen. in temperatura</li> <li>▪ Viscosità cinem. compen. in temperatura</li> <li>▪ Temperatura</li> <li>▪ Portata volumetrica</li> <li>▪ Portata volumetrica olio</li> <li>▪ Portata volumetrica acqua</li> <li>▪ Water cut</li> </ul>



1) Il comportamento diagnostico può essere modificato. Ciò comporta la modifica dello stato generale della variabile misurata.

## 12.8 Eventi diagnostici in corso

Menu **Diagnostica** permette all'utente di visualizzare separatamente l'evento diagnostico attuale e quello precedente.



 Per richiamare i rimedi adatti a rimuovere un evento diagnostico:

- Mediante display locale →  223
- Mediante web browser →  224
- Mediante il tool operativo "FieldCare" →  225
- Mediante il tool operativo "DeviceCare" →  225

 Altri eventi diagnostici in corso possono essere visualizzati in sottomenu **Elenco di diagnostica** →  294

### Navigazione

Menu "Diagnostica"

 Diagnostica	
Diagnostica attuale	→  294
Precedenti diagnostiche	→  294

Tempo di funzionamento dal restart	→  294
Tempo di funzionamento	→  294

### Panoramica dei parametri con una breve descrizione

Parametro	Prerequisito	Descrizione	Interfaccia utente
Diagnostica attuale	Si è verificato un evento diagnostico.	Mostra l'attuale evento diagnostico con la relativa informazione diagnostica. Se si presentano contemporaneamente due o più messaggi, il display visualizza quello con la massima priorità.	Simbolo per comportamento diagnostico, codice diagnostico e breve messaggio.
Precedenti diagnostiche	Si sono già verificati due eventi diagnostici.	Mostra il precedente evento diagnostico con la relativa informazione diagnostica.	Simbolo per comportamento diagnostico, codice diagnostico e breve messaggio.
Tempo di funzionamento dal restart	-	Mostra da quanto tempo il dispositivo è in funzione dall'ultima ripartenza.	Giorni (g), ore (h), minuti (m) e secondi (s)
Tempo di funzionamento	-	Indica da quanto tempo è in funzione il dispositivo.	Giorni (g), ore (h), minuti (m) e secondi (s)

## 12.9 Elenco diagnostica

Possono essere visualizzati fino a 5 eventi diagnostici ancora in attesa nel parametro sottomenu **Elenco di diagnostica** insieme alle informazioni diagnostiche associate. Se sono in corso più di 5 eventi di diagnostica, il display visualizza quelli che hanno la priorità massima.

### Percorso di navigazione

Diagnostica → Elenco di diagnostica

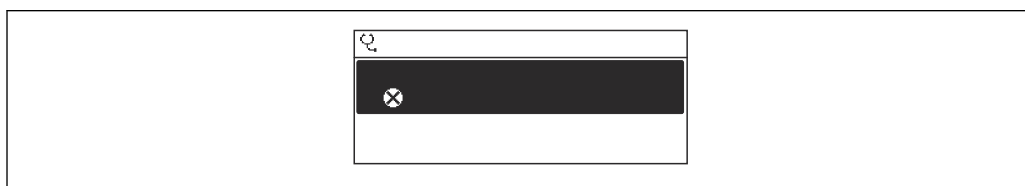

A0014006-IT

42 Esempio con il display locale

Per richiamare i rimedi adatti a rimuovere un evento diagnostico:

- Mediante display locale → 223
- Mediante web browser → 224
- Mediante il tool operativo "FieldCare" → 225
- Mediante il tool operativo "DeviceCare" → 225

## 12.10 Logbook degli eventi

### 12.10.1 Lettura del registro eventi

Una panoramica in ordine cronologico dei messaggi di evento generati è reperibile nel sottomenu **Elenco degli eventi**.

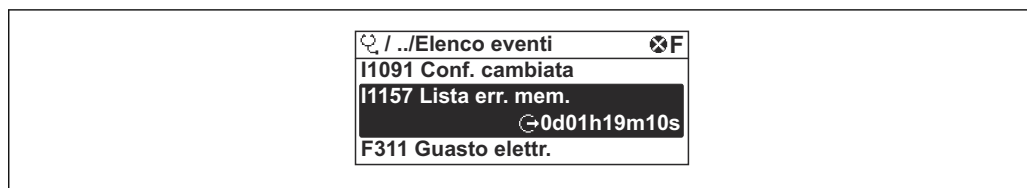
**Percorso di navigazione**Menu **Diagnostica** → sottomenu **Registro degli eventi** → Elenco degli eventi

A0014008-IT

43 Esempio con il display locale

- Possono essere visualizzati massimo 20 messaggi di evento in ordine cronologico.
- Se nel dispositivo è abilitato il pacchetto applicativo **HistoROM estesa** (opzione d'ordine), l'elenco degli eventi può comprendere fino a 100 inserimenti.

La cronologia degli eventi comprende:

- Eventi diagnostici → 227
- Eventi informativi → 295

A ogni evento, oltre all'indicazione dell'ora in cui si è verificato, è assegnato anche un simbolo che indica se l'evento è in corso o è terminato:

- Evento diagnostico
  - : occorrenza dell'evento
  - : termine dell'evento
- Evento di informazione
  - : occorrenza dell'evento

Per richiamare i rimedi adatti a rimuovere un evento diagnostico:

- Mediante display locale → 223
- Mediante web browser → 224
- Mediante il tool operativo "FieldCare" → 225
- Mediante il tool operativo "DeviceCare" → 225

Per filtrare i messaggi di evento visualizzati → 295

**12.10.2 Filtraggio del registro degli eventi**

Utilizzando la funzione parametro **Opzioni filtro** si può definire quale categoria del messaggio di evento è visualizzata nel sottomenu **Elenco degli eventi**.

**Percorso di navigazione**

Diagnostica → Registro degli eventi → Opzioni filtro

**Categorie di filtro**

- Tutti
- Guasto (F)
- Controllo funzione (C)
- Fuori valori specifica (S)
- Richiesta manutenzione (M)
- Informazioni (I)

**12.10.3 Panoramica degli eventi di informazione**

A differenza dall'evento diagnostico, l'evento di informazione è visualizzato solo nel registro degli eventi e non nell'elenco degli eventi.

Numero dell'evento di diagnostica	Descrizione dell'evento
I1000	----- (Dispositivo ok)
I1079	Il sensore è stato sostituito

Numero dell'evento di diagnostica	Descrizione dell'evento
I1089	Accensione
I1090	Reset configurazione
I1091	Configurazione cambiata
I1092	HistoROM backup cancellata
I1111	Errore taratura di densità
I11280	Zero verif e aggiust. consigliato
I11281	Zero verif e aggiust. non consigliato
I1137	Elettronica modificata
I1151	Reset della cronologia
I1155	Reset della temperatura dell'elettronica
I1156	Errore trend in memoria
I1157	Lista errori in memoria
I1209	Taratura di densità corretta
I1221	Errore di regolazione dello zero
I1222	Regolazione dello zero corretta
I1256	Display: cambio stato accesso
I1278	Restart modulo I/O
I1335	Cambiato firmware
I1361	Web server login fallito
I1397	Fieldbus: cambio stato accesso
I1398	CDI: cambio stato accesso
I1444	Verifica strumento: Positiva
I1445	Verifica strumento: fallita
I1447	Registrazione dati riferim. applicazione
I1448	Dati riferimento applicazione salvati
I1449	Salvatag.DatiRiferim.ApplicazioneFallito
I1450	Monitoraggio Off
I1451	Monitoraggio On
I1457	Verifica errore di misura: Fallita
I1459	Verifica modulo I/O: Fallita
I1460	Verifica HBSI fallita
I1461	Verifica sensore: Fallita
I1462	Verifica mod. elettron. sensore: Fallita
I1512	Download ultimato
I1513	Download ultimato
I1514	Upload iniziato
I1515	Upload ultimato
I1618	Modulo I/O 2 sostituito
I1619	Modulo I/O 3 sostituito
I1621	Modulo I/O 4 sostituito
I1622	Taratura cambiata
I1624	Reset di tutti i totalizzatori

Numero dell'evento di diagnostica	Descrizione dell'evento
I1625	Protezione scrittura attivata
I1626	Protezione scrittura disattivata
I1627	Login web server eseguita
I1628	Registrazione da display eseguita
I1629	Login CDI eseguita
I1631	Accesso Web Server cambiato
I1632	Registrazione da display fallita
I1633	Login CDI fallita
I1634	Reset parametri di fabbrica
I1635	Reset parametri della spedizione
I1639	Raggiunto il numero massimo di scatti
I1649	Protezione HW scrittura dati attivata
I1650	Protezione HW scrittura dati disattivata
I1712	Nuovo file flash ricevuto
I1725	Sostituito Modulo Elettronico Sensore (ISEM)
I1726	Configurazione back up fallita

## 12.11 Reset del misuratore

È possibile ripristinare l'intera configurazione del dispositivo ad uno stato definito mediante Parametro **Reset del dispositivo** (→  181).

### 12.11.1 Campo di applicazione della funzione parametro "Reset del dispositivo"

Opzioni	Descrizione
Annulla/a	Non viene eseguita nessuna operazione e l'utente esce dal parametro.
Reset alle impostazioni di fabbrica	Ogni parametro per il quale è stata ordinata un'impostazione personalizzata è reimpostato al valore specifico del cliente. Tutti gli altri parametri sono reimposti alle impostazioni di fabbrica.
Riavvio dispositivo	Il riavvio ripristina ogni parametro con i dati memorizzati nella memoria volatile (RAM) all'impostazione di fabbrica (p.e. dati del valore misurato). La configurazione del dispositivo rimane invariata.

## 12.12 Informazioni sul dispositivo

Il menu sottomenu **Informazioni sul dispositivo** comprende tutti i parametri che visualizzano diverse informazioni per l'identificazione del dispositivo.





### Navigazione

Menu "Diagnostica" → Informazioni sul dispositivo

<p>► <b>Informazioni sul dispositivo</b></p> <p>Tag del dispositivo</p> <p style="text-align: right;">→  298</p>
---

Numero di serie	→ ⓘ 298
Versione Firmware	→ ⓘ 298
Root del dispositivo	→ ⓘ 298
Produttore	→ ⓘ 298
Codice d'ordine	→ ⓘ 298
Codice d'ordine esteso 1	→ ⓘ 298
Codice d'ordine esteso 2	→ ⓘ 298
Codice d'ordine esteso 3	→ ⓘ 299
Versione ENP	→ ⓘ 299



**Panoramica dei parametri con una breve descrizione**

Parametro	Descrizione	Interfaccia utente	Impostazione di fabbrica
Tag del dispositivo	Visualizza il nome del punto di misura.	Stringa di caratteri composta da numeri, lettere e caratteri speciali	Promass
Numero di serie	Mostra il numero di serie del dispositivo di misura.	Stringa di caratteri a 11 cifre, compresi lettere e numeri.	-
Versione Firmware	Mostra il firmware installato nel dispositivo di misura.	Stringa di caratteri in formato xx.yy.zz	-
Root del dispositivo	Mostra il nome del trasmettitore.  Il nome è riportato sulla targhetta del trasmettitore.	Promass 300/500	-
Root del dispositivo		Stringa di caratteri composta da numeri, lettere e caratteri speciali	Prowirl
Produttore	Visualizzazione del produttore.	Stringa di caratteri composta da numeri, lettere e caratteri speciali	Endress+Hauser
Codice d'ordine	Mostra il codice d'ordine del dispositivo.  Il codice è riportato sulla targhetta del sensore e del trasmettitore nel campo "Order code".	Stringa di caratteri composta da lettere, numeri e alcuni segni di interpunzione (ad es. /).	-
Codice d'ordine esteso 1	Mostra la 1° parte del codice d'ordine esteso.  Il codice d'ordine esteso è riportato anche sulla targhetta del sensore e del trasmettitore nel campo "Ext. ord. cd.".	Stringa di caratteri	-
Codice d'ordine esteso 2	Mostra la 2° parte del codice d'ordine esteso.  Il codice d'ordine esteso è riportato anche sulla targhetta del sensore e del trasmettitore nel campo "Ext. ord. cd.".	Stringa di caratteri	-

Parametro	Descrizione	Interfaccia utente	Impostazione di fabbrica
Codice d'ordine esteso 3	Mostra la 3° parte del codice d'ordine esteso.  Il codice d'ordine esteso è riportato anche sulla targhetta del sensore e del trasmettitore nel campo "Ext. ord. cd.".	Stringa di caratteri	-
Versione ENP	Mostra la versione dell'etichetta elettronica (ENP).	Stringa di caratteri	2.02.00

## 12.13 Storico del firmware

Data di rilascio	Versione firmware	Codice d'ordine per "Versione firmware"	Revisioni firmware	Tipo di documentazione	Documentazione
2023	01.00.zz	Opzione <b>61</b>	Firmware originale	Istruzioni di funzionamento	BA02129D/06/IT/01.21

-  Il firmware può essere aggiornato alla versione corrente mediante l'interfaccia service.
-  Per la compatibilità della versione firmware con i file descrittivi del dispositivo e i tool operativi installati, rispettare le informazioni sul dispositivo riportate nella documentazione "Informazioni del produttore".
-  Le informazioni del produttore sono disponibili:
  - Nell'area di download del sito Endress+Hauser: [www.endress.com](http://www.endress.com) → Downloads
  - Specificando quanto segue:
    - Radice del prodotto: ad es. 8Q5B  
La radice del prodotto è la prima parte del codice d'ordine: vedere la targhetta sul dispositivo.
    - Ricerca testo: informazioni del produttore
    - Tipo di fluido: Documentazione – Documentazione tecnica

## 13 Manutenzione

### 13.1 Operazioni di manutenzione

Non è richiesto nessun particolare intervento di manutenzione.



#### 13.1.1 Pulizia delle parti esterne

Quando si puliscono le parti esterne dei misuratori, usare sempre detergenti non aggressivi per la superficie della custodia o le guarnizioni.

### 13.2 Apparecchiature di misura e prova

Endress+Hauser offre un'ampia gamma di apparecchiature di misura e prova, come W@M o test dei dispositivi.

 L'Ufficio commerciale Endress+Hauser locale può fornire informazioni dettagliate su tali servizi.

Elenco di alcune apparecchiature di misura e prova: →  303 →  305

### 13.3 Servizi Endress+Hauser

Endress+Hauser offre un'ampia gamma di servizi per la manutenzione quali ritaratura, interventi manutentivi o test del dispositivo.

 L'Ufficio commerciale Endress+Hauser locale può fornire informazioni dettagliate su tali servizi.



## 14 Riparazione

### 14.1 Informazioni generali

#### 14.1.1 Riparazione e conversione

Il servizio Endress+Hauser per le riparazioni e le conversioni offre quanto segue:

- I misuratori hanno una progettazione modulare.
- Le parti di ricambio sono raggruppate in kit logici con le relative Istruzioni di installazione.
- Le riparazioni sono eseguite dall'Organizzazione di assistenza Endress+Hauser o da tecnici del cliente con adeguata formazione.
- I dispositivi certificati possono essere convertiti in altri dispositivi certificati solo dall'Organizzazione di assistenza Endress+Hauser o in fabbrica.

#### 14.1.2 Note per la riparazione e la conversione



Per la riparazione e la modifica di un misuratore, rispettare le seguenti indicazioni:

- ▶ Usare solo parti di ricambio originali Endress+Hauser.
- ▶ Eseguire la riparazione in base alle Istruzioni di installazione.
- ▶ Rispettare gli standard, le normative nazionali/locali applicabili, la documentazione Ex (XA) e i certificati.
- ▶ Documentare ogni riparazione e ogni conversione e inserirle nel database *W@M* Life Cycle Management e in Netilion Analytics.

### 14.2 Parti di ricambio

*Device Viewer* ([www.endress.com/deviceviewer](http://www.endress.com/deviceviewer)):

Tutte le parti di ricambio per il misuratore, insieme al codice d'ordine, sono elencate qui e possono essere ordinate. Se disponibili, gli utenti possono scaricare anche le relative Istruzioni di installazione.

-  Numero di serie del misuratore:
  - È indicato sulla targhetta del dispositivo.
  - Può essere letto dal parametro **Numero di serie** (→  298) nelle sottomenu **Informazioni sul dispositivo**.

### 14.3 Servizi Endress+Hauser

Endress+Hauser offre un'ampia gamma di servizi.

-  L'Ufficio commerciale Endress+Hauser locale può fornire informazioni dettagliate su tali servizi.

### 14.4 Restituzione

I requisiti per rendere il dispositivo in modo sicuro dipendono dal tipo di dispositivo e dalla legislazione nazionale.

1. Per informazioni fare riferimento alla pagina web:  
<http://www.endress.com/support/return-material>  
↳ Selezionare la regione.
2. Restituire il dispositivo se richiede riparazioni e tarature di fabbrica o se è stato ordinato/consegnato il dispositivo non corretto.

## 14.5 Smaltimento



Se richiesto dalla Direttiva 2012/19/UE sui rifiuti di apparecchiature elettriche ed elettroniche (RAEE), il prodotto è contrassegnato con il simbolo raffigurato per minimizzare lo smaltimento di RAEE come rifiuti civili indifferenziati. I prodotti con questo contrassegno non devono essere smaltiti come rifiuti civili indifferenziati. Renderli, invece, al produttore per essere smaltiti in base alle condizioni applicabili.

### 14.5.1 Smontaggio del misuratore

1. Spegnerne il dispositivo.

#### **⚠️ AVVERTENZA**

##### **Condizioni di processo pericolose!**

- ▶ Prestare attenzione a condizioni di processo pericolose come pressione all'interno del misuratore, temperature elevate o fluidi aggressivi.
2. Eseguire le procedure di montaggio e connessione descritte ai paragrafi "Montaggio del misuratore" e "Connessione del misuratore" procedendo in ordine inverso. Rispettare le Istruzioni di sicurezza.

### 14.5.2 Smaltimento del misuratore

#### **⚠️ AVVERTENZA**

##### **Pericolo per il personale e l'ambiente derivante da fluidi nocivi per la salute.**

- ▶ Assicurarsi che il misuratore e tutte le cavità siano privi di fluidi o residui di fluido nocivi per la salute o l'ambiente, ad es. sostanze che si siano infiltrate all'interno di fessure o diffuse attraverso la plastica.

Durante il trasporto rispettare le seguenti note:













- ▶ Rispettare le normative nazionali e locali applicabili.
- ▶ Garantire una separazione e un riutilizzo corretti dei componenti del dispositivo.





## 15 Accessori

Sono disponibili diversi accessori Endress+Hauser che possono essere ordinati con il dispositivo o in un secondo tempo. Informazioni dettagliate sul relativo codice d'ordine possono essere richieste all'Ufficio commerciale Endress+Hauser locale o reperite sulla pagina del prodotto del sito Endress+Hauser: [www.it.endress.com](http://www.it.endress.com).



### 15.1 Accessori specifici del dispositivo

#### 15.1.1 Per il trasmettitore



Accessori	Descrizione
Trasmittitore <ul style="list-style-type: none"> <li>▪ Proline 500 – digitale</li> <li>▪ Proline 500</li> </ul>	Trasmittitore di sostituzione o di scorta. Usare il codice d'ordine per definire le seguenti specifiche: <ul style="list-style-type: none"> <li>▪ Approvazioni</li> <li>▪ Uscita</li> <li>▪ Ingresso</li> <li>▪ Visualizzazione/funzionamento</li> <li>▪ Custodia</li> <li>▪ Software</li> </ul> <p> ▪ Trasmittitore Proline 500-digitale: Numero d'ordine: 8X5BXX-*****A</p> <p>▪ Trasmittitore Proline 500: Numero d'ordine: 8X5BXX-*****B</p> <p> Trasmittitore Proline 500 per sostituzione: è essenziale specificare il numero di serie del trasmettitore corrente al momento dell'ordine. Sulla base del numero di serie, i dati specifici (ad es. fattori di taratura) del dispositivo sostitutivo possono essere utilizzati per il nuovo trasmettitore.</p> <p> ▪ Proline 500 – trasmettitore digitale: Istruzioni di installazione EA01151D</p> <p>▪ Trasmittitore Proline 500: Istruzioni di installazione EA01152D</p>
Antenna WLAN esterna	Antenna WLAN esterna con cavo di collegamento da 1,5 m (59,1 in) e due staffe ad angolo. Codice d'ordine per "Accessorio incluso", opzione P8 "Antenna wireless wide area". <ul style="list-style-type: none"> <li> ▪ L'antenna WLAN esterna non è adatta all'uso in applicazioni igieniche.</li> <li>▪ Informazioni aggiuntive sull'interfaccia WLAN →  94.</li> </ul> <p> Codice d'ordine: 71351317</p> <p> Istruzioni di installazione EA01238D</p>
Set per montaggio su palina	Set per montaggio su palina del trasmettitore. <ul style="list-style-type: none"> <li> Trasmittitore Proline 500-digitale Codice d'ordine: 71346427</li> <li> Istruzioni di installazione EA01195D</li> <li> Trasmittitore Proline 500 Codice d'ordine: 71346428</li> </ul>
Tettuccio di protezione dalle intemperie  Trasmittitore <ul style="list-style-type: none"> <li>▪ Proline 500 – digitale</li> <li>▪ Proline 500</li> </ul>	Serve per proteggere il misuratore dalle intemperie: ad es. pioggia, eccessivo riscaldamento dovuto alla luce solare diretta. <ul style="list-style-type: none"> <li> ▪ Trasmittitore Proline 500-digitale Codice d'ordine: 71343504</li> <li>▪ Trasmittitore Proline 500 Codice d'ordine: 71343505</li> </ul> <p> Istruzioni di installazione EA01191D</p>







Protezione del display Proline 500 – digitale	<p>Serve per proteggere il display dagli urti o dall'erosione dovuta, ad es., alla sabbia nelle zone desertiche.</p> <p> Codice d'ordine: 71228792</p> <p> Istruzioni di installazione EA01093D</p>
Cavo di collegamento Proline 500 – digitale Sensore - Trasmettitore	<p>Il cavo di collegamento può essere ordinato direttamente con il misuratore (codice d'ordine per "Cavo, connessione del sensore") o come accessorio (codice d'ordine DK8012).</p> <p>Per il cavo sono disponibili le seguenti lunghezze: codice d'ordine per "Cavo, connessione del sensore"</p> <ul style="list-style-type: none"> <li>▪ Opzione B: 20 m (65 ft)</li> <li>▪ Opzione E: configurabile dall'utente fino a max. 50 m</li> <li>▪ Opzione F: configurabile dall'utente fino a max. 165 ft</li> </ul> <p> Lunghezza del cavo max. consentita per il cavo di collegamento di Proline 500 – digitale: 300 m (1 000 ft)</p>
Cavo di collegamento Proline 500 Sensore - Trasmettitore	<p>Il cavo di collegamento può essere ordinato direttamente con il misuratore (codice d'ordine per "Cavo, connessione del sensore") o come accessorio (codice d'ordine DK8012).</p> <p>Per il cavo sono disponibili le seguenti lunghezze: codice d'ordine per "Cavo, connessione del sensore"</p> <ul style="list-style-type: none"> <li>▪ Opzione 1: 5 m (16 ft)</li> <li>▪ Opzione 2: 10 m (32 ft)</li> <li>▪ Opzione 3: 20 m (65 ft)</li> </ul> <p> Lunghezza consentita per il cavo di collegamento di Proline 500: max. 20 m (65 ft)</p>

### 15.1.2 Per il sensore



Accessori	Descrizione
Camicia riscaldante	<p>È utilizzata per stabilizzare la temperatura dei fluidi nel sensore. I fluidi consentiti sono acqua, vapore acqueo e altri liquidi non corrosivi.</p> <p> Se come fluido riscaldante si utilizza l'olio, consultare Endress+Hauser.</p> <p>Utilizzare il codice d'ordine con radice del prodotto DK8003.</p> <p> Documentazione speciale SD02161D</p>

## 15.2 Accessori specifici della comunicazione





Accessori	Descrizione
Fieldgate FXA42	<p>È utilizzato per trasmettere i valori misurati dei misuratori analogici 4-20 mA collegati e, anche, dei misuratori digitali</p> <p> <ul style="list-style-type: none"> <li>▪ Informazioni tecniche TI01297S</li> <li>▪ Istruzioni di funzionamento BA01778S</li> <li>▪ Pagina del prodotto: <a href="http://www.endress.com/fxa42">www.endress.com/fxa42</a></li> </ul> </p>
Field Xpert SMT50	<p>Il tablet PC Field Xpert SMT70 per la configurazione di dispositivi consente la gestione mobile delle risorse degli impianti nelle aree sicure. È utile per il personale tecnico, che esegue messa in servizio e manutenzione, per gestire la strumentazione da campo con un'interfaccia di comunicazione digitale e per registrare il progresso.</p> <p>Questo PC tablet è concepito come una soluzione all-in-one, con una libreria di driver preinstallata, ed è uno strumento sensibile al tocco e facile da usare che può essere utilizzato per gestire la strumentazione da campo per l'intero ciclo di vita.</p> <p> <ul style="list-style-type: none"> <li>▪ Informazioni tecniche TI01342S</li> <li>▪ Istruzioni di funzionamento BA01709S</li> <li>▪ Pagina del prodotto: <a href="http://www.endress.com/smt50">www.endress.com/smt50</a></li> </ul> </p>

Field Xpert SMT70	<p>Il tablet PC Field Xpert SMT70 per la configurazione di dispositivi consente la gestione mobile delle risorse degli impianti in aree pericolose e sicure. È utile per il personale tecnico, che esegue messa in servizio e manutenzione, per gestire la strumentazione da campo con un'interfaccia di comunicazione digitale e per registrare il progresso.</p> <p>Questo PC tablet è concepito come una soluzione all-in-one, con una libreria di driver preinstallata, ed è uno strumento sensibile al tocco e facile da usare che può essere utilizzato per gestire la strumentazione da campo per l'intero ciclo di vita.</p> <ul style="list-style-type: none"> <li> Informazioni tecniche TI01342S</li> <li> Istruzioni di funzionamento BA01709S</li> <li> Pagina del prodotto: <a href="http://www.endress.com/smt70">www.endress.com/smt70</a></li> </ul>
Field Xpert SMT77	<p>Il tablet PC Field Xpert SMT77 per la configurazione dei dispositivi consente la gestione mobile delle risorse d'impianto in aree classificate Ex Zona 1.</p> <ul style="list-style-type: none"> <li> Informazioni tecniche TI01418S</li> <li> Istruzioni di funzionamento BA01923S</li> <li> Pagina del prodotto: <a href="http://www.endress.com/smt77">www.endress.com/smt77</a></li> </ul>

### 15.3 Accessori specifici per l'assistenza

Accessorio	Descrizione
Applicator	<p>Software per selezionare e dimensionare i misuratori Endress+Hauser:</p> <ul style="list-style-type: none"> <li>▪ Selezione di misuratori per requisiti industriali</li> <li>▪ Calcolo di tutti i dati necessari per identificare il misuratore di portata più adatto: ad es. diametro nominale, perdita di carico, velocità di deflusso e accuratezza.</li> <li>▪ Illustrazione grafica dei risultati del calcolo</li> <li>▪ Determinazione del codice d'ordine parziale, amministrazione, documentazione e consultazione di tutti i dati e dei parametri relativi a un progetto per tutto il ciclo di vita del progetto.</li> </ul> <p>Applicator è disponibile:</p> <ul style="list-style-type: none"> <li>▪ Attraverso Internet: <a href="https://portal.endress.com/webapp/applicator">https://portal.endress.com/webapp/applicator</a></li> <li>▪ Come DVD scaricabile per l'installazione su PC locale.</li> </ul>
W@M	<p>W@M Life Cycle Management</p> <p>Migliore produttività con informazioni a portata di mano. I dati importanti per l'impianto e i relativi componenti sono generati fin dall'inizio della pianificazione e durante il ciclo di vita completo della risorsa.</p> <p>W@M Life Cycle Management è una piattaforma di informazioni aperta e flessibile, con tool online e in situ. L'accesso immediato a dati attuali e approfonditi da parte degli operatori riduce i tempi di progettazione dell'impianto, velocizza i processi di approvvigionamento ed estende i tempi di funzionamento dell'impianto.</p> <p>Combinato con adatti servizi, W@M Life Cycle Management supporta la produttività in ogni fase. Per ulteriori informazioni v.: <a href="http://www.endress.com/lifecyclemanagement">www.endress.com/lifecyclemanagement</a></p>
FieldCare	<p>Tool Endress+Hauser per il Plant Asset Management su base FDT.</p> <p>Consente la configurazione di tutti i dispositivi da campo intelligenti presenti nel sistema, e ne semplifica la gestione. Utilizzando le informazioni di stato, è anche uno strumento semplice ma efficace per verificarne stato e condizioni.</p> <ul style="list-style-type: none"> <li> Istruzioni di funzionamento BA00027S e BA00059S</li> </ul>
DeviceCare	<p>Tool per collegare e configurare i dispositivi da campo di Endress+Hauser.</p> <ul style="list-style-type: none"> <li> Brochure sull'innovazione IN01047S</li> </ul>

## 15.4 Componenti di sistema

Accessori	Descrizione
Registratore videografico Memograph M	<p>Il registratore videografico Memograph M fornisce informazioni su tutte le principali variabili misurate. Registra correttamente i valori misurati, sorveglia i valori di soglia e analizza i punti di misura. I dati possono essere salvati nella memoria interna da 256 MB e anche su scheda SD o chiavetta USB.</p> <p> <ul style="list-style-type: none"> <li>▪ Informazioni tecniche TI00133R</li> <li>▪ Istruzioni di funzionamento BA00247R</li> </ul> </p>
Cerabar M	<p>Trasmittitore di pressione per la misura della pressione assoluta e relativa di gas, vapore e liquidi. Può essere utilizzato per acquisire il valore della pressione operativa.</p> <p> <ul style="list-style-type: none"> <li>▪ Informazioni tecniche TI00426P e TI00436P</li> <li>▪ Istruzioni di funzionamento BA00200P e BA00382P</li> </ul> </p>
CerabarS	<p>Trasmittitore di pressione per la misura della pressione assoluta e relativa di gas, vapore e liquidi. Può essere utilizzato per acquisire il valore della pressione operativa.</p> <p> <ul style="list-style-type: none"> <li>▪ Informazioni tecniche TI00383P</li> <li>▪ Istruzioni di funzionamento BA00271P</li> </ul> </p>
iTEMP	<p>I trasmettitori di temperatura possono essere utilizzati in tutte le applicazioni e sono adatti per la misura di gas, vapore e liquidi. Permettono di acquisire la temperatura del fluido.</p> <p> Documento "Fields of Activity" FA00006T</p>

## 16 Dati tecnici

### 16.1 Applicazione

Il misuratore è stato sviluppato esclusivamente per la misura di portata di liquidi e gas.

In base alla versione ordinata, il dispositivo può misurare anche fluidi potenzialmente esplosivi, infiammabili, velenosi e ossidanti.

Per garantire che il dispositivo conservi le sue caratteristiche operative per tutto il suo ciclo di vita, utilizzarlo solo per misurare fluidi ai quali i materiali parti bagnate offrono sufficiente resistenza.

### 16.2 Funzionamento e struttura del sistema

---

Principio di misura	Misura della portata massica sulla base del principio di misura Coriolis
---------------------	--

---

Sistema di misura	<p>Il sistema di misura è composto da un trasmettitore e da un sensore. Il trasmettitore e il sensore sono montati in luoghi fisicamente separati. Sono connessi tra loro mediante cavi di collegamento.</p> <p>Informazioni sulla struttura del dispositivo →  14</p>
-------------------	---

## 16.3 Ingresso

Variabile misurata

### Variabili misurate dirette

- Portata massica
- Densità
- Temperatura

### Variabili misurate calcolate

- Portata volumetrica
- Portata volumetrica compensata
- Densità di riferimento

Campo di misura

### Campo di misura per liquidi

DN Misuratore		DN Diametro del tubo compatibile		Campo di misura, valori di fondo scala $\dot{m}_{\min(F)}$ ... $\dot{m}_{\max(F)}$	
[mm]	[in]	[mm]	[in]	[kg/h]	[lb/min]
25	1	25/40	1/1½	0 ... 20000	0 ... 735
50	2	50/80	2/3	0 ... 80000	0 ... 2940
80	3	80/100	3/4	0 ... 200000	0 ... 7350
100	4	100/150	4/6	0 ... 550000	0 ... 20210

### Campo di misura per gas

Il valore di fondo scala dipende dalla densità e dalla velocità del suono del gas impiegato. Il valore di fondo scala può essere calcolato con le seguenti formule:

$$\dot{m}_{\max(G)} = \text{minimo di } (\dot{m}_{\max(F)} \cdot \rho_G \cdot x) \text{ e } (\rho_G \cdot (c_G/2) \cdot d_i^2 \cdot (\pi/4) \cdot 3600 \cdot n)$$

$\dot{m}_{\max(G)}$	Valore di fondo scala massimo per gas [kg/h]
$\dot{m}_{\max(F)}$	Valore di fondo scala massimo per liquidi [kg/h]
$\dot{m}_{\max(G)} < \dot{m}_{\max(F)}$	$\dot{m}_{\max(G)}$ non può mai essere maggiore di $\dot{m}_{\max(F)}$
$\rho_G$	Densità del gas in [kg/m <sup>3</sup> ] alle condizioni operative
$x$	Costante di limitazione della portata max. di gas [kg/m <sup>3</sup> ]
$c_G$	Velocità del suono (gas) [m/s]
$d_i$	Diametro interno del tubo di misura [m]
$\pi$	Pi
$n = 2$	Numero di tubi di misura per DN 25 ... 100 (1 ... 4 ")
$n = 4$	Numero di tubi di misura per DN 150 ... 250 (6 ... 10 ")

DN		$x$
[mm]	[in]	[kg/m <sup>3</sup> ]
25	1	90
50	2	80



DN		x
[mm]	[in]	[kg/m <sup>3</sup> ]
80	3	83
100	4	180

Se si calcola il valore di fondo scala utilizzando le due formule:

1. Calcolare il valore di fondo scala con entrambe le formule.
2. Il valore più basso è quello che deve essere utilizzato.

### Campo di misura consigliato

 Soglia portata →  327

Campo di portata  
consentito

Superiore a 1000 : 1.

Quantità di portata superiori al valore fondoscala preimpostato non escludono l'unità dell'elettronica con il risultato, che i valori del totalizzatore sono registrati correttamente.

Segnale in ingresso

### Valori misurati esterni

 Endress+Hauser può fornire vari misuratori di pressione e temperatura: v. la sezione "Accessori" →  306

Si consiglia di acquisire dei valori misurati esterni per calcolare la portata volumetrica compensata.

#### Ingresso in corrente

I valori misurati sono scritti dal sistema di automazione nel misuratore mediante l'ingresso in corrente →  309.

#### Comunicazione digitale

I valori misurati vengono scritti dal sistema di automazione tramite PROFINET con Ethernet-APL.

### Ingresso in corrente 0/...20 mA

Ingresso in corrente	0/4...20 mA (attivo/passivo)
Range di corrente	<ul style="list-style-type: none"> <li>▪ 4...20 mA (attivo)</li> <li>▪ 0/4...20 mA (passivo)</li> </ul>
Risoluzione	1 µA
Caduta di tensione	Tipicamente: 0,6 ... 2 V per 3,6 ... 22 mA (passiva)
Tensione di ingresso massima	≤ 30 V (passiva)
Tensione circuito aperto	≤ 28,8 V (attiva)
Variabili in ingresso consentite	<ul style="list-style-type: none"> <li>▪ Pressione</li> <li>▪ Temperatura</li> <li>▪ Densità</li> </ul>

**Ingresso di stato**

<b>Valori di ingresso massimi</b>	<ul style="list-style-type: none"><li>▪ DC -3 ... 30 V</li><li>▪ Se l'ingresso di stato è attivo (ON): <math>R_i &gt; 3 \text{ k}\Omega</math></li></ul>
<b>Tempo di risposta</b>	Configurabile: 5 ... 200 ms
<b>Livello del segnale di ingresso</b>	<ul style="list-style-type: none"><li>▪ Segnale Low: -3 ... +5 V c.c.</li><li>▪ Segnale High: 12 ... 30 V c.c.</li></ul>
<b>Funzioni assegnabili</b>	<ul style="list-style-type: none"><li>▪ Off</li><li>▪ Azzeri i singoli totalizzatori separatamente</li><li>▪ Azzeramento di tutti i totalizzatori</li><li>▪ Portata in stand-by</li></ul>

## 16.4 Uscita

Segnale di uscita

### PROFINET con Ethernet-APL

<b>Uso del dispositivo</b>	<p><b>Connessione del dispositivo a un interruttore da campo APL</b> Il dispositivo può essere utilizzato solo secondo le seguenti classificazioni della porta APL:</p> <ul style="list-style-type: none"> <li>▪ Se utilizzato in aree pericolose: SLAA o SLAC <sup>1)</sup></li> <li>▪ Se utilizzato in aree sicure: SLAX</li> </ul> <p>Valori di connessione dell'interruttore da campo APL (corrisponde, ad esempio alla classificazione SPCC o SPAA della porta APL):</p> <ul style="list-style-type: none"> <li>▪ Tensione di ingresso massima: 15 V<sub>DC</sub></li> <li>▪ Valori di uscita minimi: 0,54 W</li> </ul> <p><b>Connessione del dispositivo a un interruttore SPE</b></p> <ul style="list-style-type: none"> <li>▪ In aree sicure, il dispositivo può essere utilizzato con un interruttore SPE idoneo: il dispositivo può essere collegato a un interruttore SPE con una tensione massima 30 V<sub>DC</sub> di e una potenza in uscita minima di 1,85 W.</li> <li>▪ L'interruttore SPE deve supportare le classi di potenza 10BASE-T1L standard e PoDL 10, 11 o 12 e prevedere una funzione per disattivare il riconoscimento della classe di potenza.</li> </ul>
<b>PROFINET</b>	Secondo IEC 61158 e IEC 61784
<b>Ethernet-APL</b>	Secondo IEEE 802.3cg, specifica v1.0 del profilo porta APL, isolata galvanicamente
<b>Trasferimento dati</b>	10 Mbit/s
<b>Consumo di corrente</b>	<p><b>Trasmettitore</b></p> <ul style="list-style-type: none"> <li>▪ Max 400 mA (24 V)</li> <li>▪ Max. 200 mA (110 V, 50/60 Hz; 230 V, 50/60 Hz)</li> </ul>
<b>Tensione di alimentazione consentita</b>	9 ... 30 V
<b>Connessione di rete</b>	Con protezione integrata contro l'inversione di polarità

1) Per maggiori informazioni sull'uso del dispositivo in aree pericolose, v. Istruzioni di sicurezza specifiche per aree pericolose



### Uscita in corrente da 4 a 20 mA

<b>Modalità del segnale</b>	<p>Può essere impostata su:</p> <ul style="list-style-type: none"> <li>▪ Attiva</li> <li>▪ Passiva</li> </ul>
<b>Range di corrente</b>	<p>Può essere impostata su:</p> <ul style="list-style-type: none"> <li>▪ 4...20 mA NAMUR</li> <li>▪ 4...20 mA US</li> <li>▪ 4...20 mA</li> <li>▪ 0...20 mA (solo con modalità del segnale attiva)</li> <li>▪ Corrente fissata</li> </ul>
<b>Valori di uscita massimi</b>	22,5 mA
<b>Tensione circuito aperto</b>	28,8 V c.c. (attiva)
<b>Tensione di ingresso massima</b>	30 V c.c. (passiva)
<b>Carico</b>	0 ... 700 Ω
<b>Risoluzione</b>	0,38 μA

<b>Smorzamento</b>	Configurabile: 0 ... 999,9 s
<b>Variabili misurate assegnabili</b>	<ul style="list-style-type: none"> <li>▪ Portata massica</li> <li>▪ Portata volumetrica</li> <li>▪ Portata volumetrica compensata</li> <li>▪ Densità</li> <li>▪ Densità di riferimento</li> <li>▪ Temperatura</li> <li>▪ Temperatura dell'elettronica</li> <li>▪ Frequenza di oscillazione 0</li> <li>▪ Smorzamento oscillazione 0</li> <li>▪ Asimmetria del segnale</li> <li>▪ Corrente eccitatore 0</li> </ul> <p> Il numero di opzioni disponibili aumenta se il misuratore dispone di uno o più pacchetti applicativi.</p>

### Uscita impulsi/frequenza/contatto

<b>Funzione</b>	Può essere impostata come uscita impulsi, uscita in frequenza o uscita contatto
<b>Versione</b>	Open collector Può essere impostata su: <ul style="list-style-type: none"> <li>▪ Attiva</li> <li>▪ Passiva</li> <li>▪ Passiva NAMUR</li> </ul> <p> Ex i, passiva</p>
<b>Valori di ingresso massimi</b>	30 V c.c., 250 mA (passiva)
<b>Tensione circuito aperto</b>	28,8 V c.c. (attiva)
<b>Caduta di tensione</b>	Per 22,5 mA: $\leq 2$ V c.c.
<b>Uscita impulsi</b>	
<b>Valori di ingresso massimi</b>	30 V c.c., 250 mA (passiva)
<b>Corrente di uscita massima</b>	22,5 mA (attiva)
<b>Tensione circuito aperto</b>	28,8 V c.c. (attiva)
<b>Larghezza impulso</b>	Configurabile: 0,05 ... 2 000 ms
<b>Frequenza di impulso massima</b>	10 000 Impulse/s
<b>Valore impulso</b>	Configurabile
<b>Variabili misurate assegnabili</b>	<ul style="list-style-type: none"> <li>▪ Portata massica</li> <li>▪ Portata volumetrica</li> <li>▪ Portata volumetrica compensata</li> </ul>
<b>Impulsi/frequenza</b>	
<b>Valori di ingresso massimi</b>	30 V c.c., 250 mA (passiva)
<b>Corrente di uscita massima</b>	22,5 mA (attiva)
<b>Tensione circuito aperto</b>	28,8 V c.c. (attiva)
<b>Frequenza in uscita</b>	Configurabile: valore fondoscala frequenza 2 ... 10 000 Hz ( $f_{max.} = 12\,500$ Hz)
<b>Smorzamento</b>	Configurabile: 0 ... 999,9 s
<b>Rapporto impulso/pausa</b>	1:1

<b>Variabili misurate assegnabili</b>	<ul style="list-style-type: none"> <li>▪ Portata massica</li> <li>▪ Portata volumetrica</li> <li>▪ Portata volumetrica compensata</li> <li>▪ Densità</li> <li>▪ Densità di riferimento</li> <li>▪ Temperatura</li> <li>▪ Temperatura dell'elettronica</li> <li>▪ Frequenza di oscillazione 0</li> <li>▪ Smorzamento di oscillazione 0</li> <li>▪ Asimmetria del segnale</li> <li>▪ Corrente eccitatore 0</li> </ul> <p> Il numero di opzioni disponibili aumenta se il misuratore dispone di uno o più pacchetti applicativi.</p>
<b>Uscita contatto</b>	
<b>Valori di ingresso massimi</b>	30 V c.c., 250 mA (passiva)
<b>Tensione circuito aperto</b>	28,8 V c.c. (attiva)
<b>Comportamento di commutazione</b>	Binario, conduce o non conduce
<b>Ritardo di commutazione</b>	Configurabile: 0 ... 100 s
<b>Numero di cicli di commutazione</b>	Illimitato
<b>Funzioni assegnabili</b>	<ul style="list-style-type: none"> <li>▪ Off</li> <li>▪ On</li> <li>▪ Comportamento diagnostico</li> <li>▪ Valore di soglia <ul style="list-style-type: none"> <li>▪ Portata massica</li> <li>▪ Portata volumetrica</li> <li>▪ Portata volumetrica compensata</li> <li>▪ Densità</li> <li>▪ Densità di riferimento</li> <li>▪ Temperatura</li> <li>▪ Totalizzatore 1-3</li> </ul> </li> <li>▪ Monitoraggio della direzione del flusso</li> <li>▪ Stato <ul style="list-style-type: none"> <li>▪ Rilevamento tubo parzialmente pieno</li> <li>▪ Taglio bassa portata</li> </ul> </li> </ul> <p> Il numero di opzioni disponibili aumenta se il misuratore dispone di uno o più pacchetti applicativi.</p>

**Uscita a relè**

<b>Funzione</b>	Uscita contatto
<b>Versione</b>	Uscita a relè, isolata galvanicamente
<b>Comportamento di commutazione</b>	Può essere impostata su: <ul style="list-style-type: none"> <li>▪ NA (Normalmente aperto), impostazione di fabbrica</li> <li>▪ NC (normalmente chiuso)</li> </ul>

<b>Capacità di commutazione massima (passiva)</b>	<ul style="list-style-type: none"> <li>▪ 30 V C.C., 0,1 A</li> <li>▪ 30 V C.A., 0,5 A</li> </ul>
<b>Funzioni assegnabili</b>	<ul style="list-style-type: none"> <li>▪ Off</li> <li>▪ On</li> <li>▪ Comportamento diagnostico</li> <li>▪ Valore di soglia <ul style="list-style-type: none"> <li>▪ Portata massica</li> <li>▪ Portata volumetrica</li> <li>▪ Portata volumetrica compensata</li> </ul> </li> <li>▪ Densità</li> <li>▪ Densità di riferimento</li> <li>▪ Temperatura</li> <li>▪ Totalizzatore 1-3</li> <li>▪ Monitoraggio della direzione del flusso</li> <li>▪ Stato <ul style="list-style-type: none"> <li>▪ Rilevamento tubo parzialmente pieno</li> <li>▪ Taglio bassa portata</li> </ul> </li> </ul> <p> Il numero di opzioni disponibili aumenta se il misuratore dispone di uno o più pacchetti applicativi.</p>

### Ingresso/uscita configurabile dall'utente

Durante la messa in servizio del dispositivo, è assegnato **un** ingresso o un'uscita specifica a un ingresso/uscita configurabile dall'utente (I/O configurabile).

Sono disponibili per l'assegnazione i seguenti ingressi e uscite:

- Selezione dell'uscita in corrente: 4...20 mA (attiva), 0/4...20 mA (passiva)
- Uscita impulsi/frequenza/contatto
- Selezione dell'ingresso in corrente: 4...20 mA (attivo), 0/4...20 mA (passivo)
- Ingresso di stato

Segnale in caso di allarme

A seconda dell'interfaccia, le informazioni sul guasto sono visualizzate come segue:

### PROFINET con Ethernet-APL

<b>Diagnostica del dispositivo</b>	Diagnostica secondo PROFINET PA Profile 4
------------------------------------	---

### Uscita in corrente 0/4...20 mA

*4...20 mA*

<b>Modalità di guasto</b>	Selezione: <ul style="list-style-type: none"> <li>▪ 4 ... 20 mA secondo raccomandazioni NAMUR NE 43</li> <li>▪ 4 ... 20 mA secondo US</li> <li>▪ Valore min.: 3,59 mA</li> <li>▪ Valore max.: 22,5 mA</li> <li>▪ Valore definibile tra: 3,59 ... 22,5 mA</li> <li>▪ Valore attuale</li> <li>▪ Ultimo valore valido</li> </ul>
---------------------------	---

*0...20 mA*

<b>Modalità di guasto</b>	Selezione: <ul style="list-style-type: none"> <li>▪ Allarme di massimo: 22 mA</li> <li>▪ Valore definibile tra: 0 ... 20,5 mA</li> </ul>
---------------------------	--

**Uscita impulsi/frequenza/contatto**

Uscita impulsi	
Modalità di guasto	Selezione: <ul style="list-style-type: none"> <li>▪ Valore attuale</li> <li>▪ Nessun impulso</li> </ul>
Uscita in frequenza	
Modalità di guasto	Selezione: <ul style="list-style-type: none"> <li>▪ Valore attuale</li> <li>▪ 0 Hz</li> <li>▪ Valore definibile tra: 2 ... 12 500 Hz</li> </ul>
Uscita contatto	
Modalità di guasto	Selezione: <ul style="list-style-type: none"> <li>▪ Stato attuale</li> <li>▪ Apertura</li> <li>▪ Chiusura</li> </ul>

**Uscita a relè**

Modalità di guasto	Selezione: <ul style="list-style-type: none"> <li>▪ Stato attuale</li> <li>▪ Apertura</li> <li>▪ Chiuso</li> </ul>
--------------------	--

**Display locale**

Display alfanumerico	Con le informazioni sulla causa e gli interventi correttivi
Retroilluminazione	La luce rossa segnala un errore del dispositivo.

 Segnale di stato secondo raccomandazione NAMUR NE 107

**Interfaccia/protocollo**



- Mediante comunicazione digitale:  
PROFINET con Ethernet-APL
- Mediante interfaccia service
  - Interfaccia service CDI-RJ45
  - Interfaccia WLAN

Display alfanumerico	Con le informazioni sulla causa e gli interventi correttivi
----------------------	---

**Web browser**

Display alfanumerico	Con le informazioni sulla causa e gli interventi correttivi
----------------------	---

**Diodi a emissione di luce (LED)**

<b>Informazioni di stato</b>	<p>Lo stato è indicato da diversi LED</p> <p>Le seguenti informazioni sono visualizzate in base alla versione del dispositivo:</p> <ul style="list-style-type: none"> <li>■ Tensione di alimentazione attiva</li> <li>■ Trasmissione dati attiva</li> <li>■ Si è verificato un allarme/errore del dispositivo</li> <li>■ Rete PROFINET disponibile</li> <li>■ Connessione PROFINET stabilita</li> <li>■ Funzione lampeggiante PROFINET</li> </ul> <p> Informazioni diagnostiche mediante diodi a emissione di luce →  217</p>
------------------------------	---

Taglio bassa portata

I punti di commutazione per il taglio bassa portata sono impostabili dall'utente.

Isolamento galvanico

Le uscite sono isolate galvanicamente:

- dall'alimentazione
- tra di loro
- dal morsetto equipotenziale (PE)

PROFINET con Ethernet-APL

<b>Protocollo</b>	Protocollo del livello di applicazione per dispositivo periferico decentralizzato e automazione distribuita, versione 2.43
<b>Tipo di comunicazione</b>	Livello fisico Ethernet Advanced 10BASE-T1L
<b>Classe di conformità</b>	Classe di conformità B (PA)
<b>Classe Netload</b>	Classe di robustezza 2 Netload PROFINET 10 Mbit/s
<b>Velocità di trasmissione</b>	10 Mbit/s Full-duplex
<b>Tempi del ciclo</b>	64 ms
<b>Polarità</b>	Correzione automatica di linee di "segnale + APL" e "segnale - APL" incrociate
<b>MRP (Media Redundancy Protocol)</b>	Impossibile (connessione punto-punto all'interruttore da campo APL)
<b>Supporto ridondanza di sistema</b>	Ridondanza di sistema S2 (2 AR con 1 NAP)
<b>Profilo del dispositivo</b>	Profilo PROFINET PA 4 (Identificativo interfaccia applicazione API: 0x9700)
<b>ID del produttore</b>	17
<b>ID del tipo di dispositivo</b>	0xA43B
<b>File descrittivi del dispositivo (GSD, DTM, FDI)</b>	<p>Informazioni e file disponibili agli indirizzi:</p> <ul style="list-style-type: none"> <li>■ <a href="http://www.endress.com">www.endress.com</a> → Area Download</li> <li>■ <a href="http://www.profibus.com">www.profibus.com</a></li> </ul>
<b>Connessioni supportate</b>	<ul style="list-style-type: none"> <li>■ 2x AR (AR controllore I/O)</li> <li>■ 2x AR (collegamento AR dispositivo supervisore I/O consentito)</li> </ul>
<b>Opzioni di configurazione per il misuratore</b>	<ul style="list-style-type: none"> <li>■ DIP switch sul modulo dell'elettronica, per l'assegnazione del nome del dispositivo (ultima parte)</li> <li>■ Software di gestione risorse (FieldCare, DeviceCare, Field Xpert)</li> <li>■ Web server integrato mediante web browser e indirizzo IP</li> <li>■ File dispositivo master (GSD), può essere letto tramite il web server integrato del misuratore.</li> <li>■ Operatività locale</li> </ul>
<b>Configurazione del nome del dispositivo</b>	<ul style="list-style-type: none"> <li>■ DIP switch sul modulo dell'elettronica, per l'assegnazione del nome del dispositivo (ultima parte)</li> <li>■ Protocollo DCP</li> <li>■ Software di gestione risorse (FieldCare, DeviceCare, Field Xpert)</li> <li>■ Web server integrato</li> </ul>



<b>Funzioni supportate</b>	<ul style="list-style-type: none"> <li>▪ Identificazione e manutenzione, semplice identificazione del dispositivo mediante: <ul style="list-style-type: none"> <li>▪ Sistema di controllo</li> <li>▪ Targhetta</li> </ul> </li> <li>▪ Stato del valore misurato Le variabili di processo vengono comunicate con lo stato di un valore misurato</li> <li>▪ Funzione lampeggiante mediante il display locale per semplificare l'identificazione e l'assegnazione di un dispositivo</li> <li>▪ Funzionamento del dispositivo mediante software di gestione risorse (ad es FieldCare., DeviceCare, SIMATIC PDM con pacchetto IDE)</li> </ul>
<b>Integrazione di sistema</b>	<p>Informazioni sull'integrazione del sistema .</p> <ul style="list-style-type: none"> <li>▪ Trasmissione ciclica dei dati</li> <li>▪ Presentazione e descrizione dei moduli</li> <li>▪ Codifica dello stato</li> <li>▪ Impostazione di fabbrica</li> </ul>

## 16.5 Alimentazione

Assegnazione dei morsetti →  41

Connettori del dispositivo disponibili →  42

Assegnazione dei pin, connettore del dispositivo →  42

Tensione di alimentazione	Codice d'ordine per "Alimentazione"	Tensione ai morsetti		Campo di frequenza
	Opzione D	DC 24 V	±20%	–
	Opzione E	100 ... 240 V c.a.	–15...+10%	50/60 Hz
	Opzione I	DC 24 V	±20%	–
100 ... 240 V c.a.		–15...+10%	50/60 Hz	

Potenza assorbita

### Trasmittitore

Max. 10 W (alimentazione attiva)

<b>massima</b>	Max. 36 A (<5 ms) secondo raccomandazioni NAMUR NE 21
----------------	---





Consumo di corrente

### Trasmittitore

- Max. 400 mA (24 V)
- Max. 200 mA (110 V, 50/60 Hz; 230 V, 50/60 Hz)

Mancanza rete



- I totalizzatori si arrestano all'ultimo valore misurato.
- In base alla versione del dispositivo, la configurazione è salvata nella memoria del dispositivo o in quella a innesto (HistorOM DAT).
- I messaggi di errore (comprese le ore di funzionamento totali) sono archiviati.

Elemento di protezione dalle sovracorrenti	<p>Non avendo un proprio interruttore ON/OFF, il dispositivo deve essere azionato con un interruttore automatico dedicato.</p> <ul style="list-style-type: none"> <li>■ L'interruttore automatico deve essere facile da raggiungere e adeguatamente etichettato.</li> <li>■ Corrente nominale consentita dell'interruttore automatico: 2 A fino a un valore massimo di 10 A.</li> </ul>
Collegamento elettrico	<ul style="list-style-type: none"> <li>■ →  44</li> <li>■ →  53</li> </ul>
Equalizzazione del potenziale	→  62
Morsetti	<p>Morsetti caricati a molla: adatti per trefoli e trefoli con terminale. Sezione del conduttore 0,2 ... 2,5 mm<sup>2</sup> (24 ... 12 AWG).</p>
Ingressi cavo	<ul style="list-style-type: none"> <li>■ Pressacavo: M20 × 1,5 con cavo Ø 6 ... 12 mm (0,24 ... 0,47 in)</li> <li>■ Filettatura per l'ingresso cavo: <ul style="list-style-type: none"> <li>■ NPT ½"</li> <li>■ G ½"</li> <li>■ M20</li> </ul> </li> <li>■ Connettore del dispositivo per cavo di collegamento: M12 Un connettore del dispositivo è sempre utilizzato per la versione del dispositivo con codice d'ordine per "Vano collegamenti del sensore", opzione C "Ultra compatto, igienico, inox".</li> </ul>
Specifiche del cavo	→  36

Protezione alle sovratensioni	Oscillazioni tensione di rete	→  317
	Categoria sovratensioni	Categoria sovratensioni II
	Sovratensioni a breve termine, momentanee	Fino a 1200 V tra cavo e massa, per 5 s max
	Sovratensioni a lungo termine, momentanee	Fino a 500 V tra cavo e massa

## 16.6 Caratteristiche operative

Condizioni operative di riferimento	<ul style="list-style-type: none"> <li>■ Limiti di errore secondo ISO 11631</li> <li>■ Acqua con +15 ... +45 °C (+59 ... +113 °F) a 2 ... 6 bar (29 ... 87 psi)</li> <li>■ Specifiche in base al protocollo di taratura</li> <li>■ Accuratezza basata su sistemi di taratura accreditati e tracciati secondo ISO 17025.</li> </ul>
-------------------------------------	--

 Per conoscere gli errori di misura si può utilizzare *Applicator* il tool per il dimensionamento dei dispositivi →  305

Errore di misura massimo	v.i. = valore istantaneo; 1 g/cm <sup>3</sup> = 1 kg/l; T = temperatura del fluido
--------------------------	--

### Accuratezza di base

 Elementi fondamentali della struttura →  322

*Portata massica e portata volumetrica (liquidi)*

- $\pm 0,05$  % v.i. (opzionale per portata massica: PremiumCal; codice d'ordine per "Taratura portata", opzione D)
- $\pm 0,10$  % v.i. (standard)

*Portata massica (gas)*

$\pm 0,25$  % v.i.

*Portata massica (liquidi e gas criogenici sotto  $-100$  °C ( $-148$  °F))*

$\pm 0,35$  % v.i. (codice d'ordine per "Materiale del tubo di misura", opzione LA)

*Densità (liquidi)**Densità standard*

- $\pm 0,2$  kg/m<sup>3</sup> (  $\pm 0,0002$  g/cm<sup>3</sup> )
- Valore valido nel campo di densità: 0 ... 2 000 kg/m<sup>3</sup>

*Densità premium (codice d'ordine per "Pacchetto applicativo", opzione EI)*

- $\pm 0,1$  kg/m<sup>3</sup>
- Valore valido nel campo di densità: 0 ... 3 000 kg/m<sup>3</sup>

Per maggiori informazioni, v. Documentazione speciale sulla funzione densità avanzata  
→  341

Per una misura altamente precisa della densità, è necessario configurare l'angolo di inclinazione e di rotazione, oltre che la compensazione della pressione.

Per una misura di densità molto accurata, evitare tensioni di trazione significative, dovute all'installazione e garantire una velocità di deflusso nel diametro nominale > 0,1 m/s (0,33 ft/s).

*Densità (liquidi e gas criogenici sotto  $-100$  °C ( $-148$  °F))*

$\pm 0,03$  g/cm<sup>3</sup> (codice d'ordine per "Materiale del tubo di misura", opzione LA)

*Temperatura*

$\pm 0,1$  °C  $\pm 0,003 \cdot T$  °C ( $\pm 0,18$  °F  $\pm 0,003 \cdot (T - 32)$  °F)

**Stabilità punto di zero**

DN		Stabilità punto di zero	
[mm]	[in]	[kg/h]	[lb/min]
25	1	0,36	0,013
50	2	1,3	0,048
80	3	4,4	0,162
100	4	11,5	0,42

**Valori di portata**

Valori di portata come parametri di turndown in base al diametro nominale.

*Unità ingegneristiche SI*

DN	1:1	1:10	1:20	1:50	1:100	1:500
[mm]	[kg/h]	[kg/h]	[kg/h]	[kg/h]	[kg/h]	[kg/h]
25	20 000	2 000	1 000	400	200	40
50	80 000	8 000	4 000	1 600	800	160

DN	1:1	1:10	1:20	1:50	1:100	1:500
[mm]	[kg/h]	[kg/h]	[kg/h]	[kg/h]	[kg/h]	[kg/h]
80	200000	20000	10000	4000	2000	400
100	550000	55000	27500	11000	5500	1100

*Unità ingegneristiche US*

DN	1:1	1:10	1:20	1:50	1:100	1:500
[inch]	[lb/min]	[lb/min]	[lb/min]	[lb/min]	[lb/min]	[lb/min]
1	735	73	37	15	7	1
2	2939	294	147	59	29	6
3	7349	735	367	147	73	15
4	20209	2021	1010	404	202	40

**Accuratezza delle uscite**

Le uscite hanno le seguenti specifiche di base per l'accuratezza.

*Uscita in corrente*

<b>Accuratezza</b>	±5 µA
--------------------	-------

*Uscita impulsi/frequenza*

v.i. = valore istantaneo

<b>Accuratezza</b>	±50 ppm v.i. max. (sull'intero campo di temperatura ambiente)
--------------------	---

## Ripetibilità

v.i. = valore istantaneo;  $1 \text{ g/cm}^3 = 1 \text{ kg/l}$ ; T = temperatura del fluido

**Ripetibilità di base**

 Elementi fondamentali della struttura →  322

*Portata massica e portata volumetrica (liquidi)*

±0,025 % v.i.

*Portata massica (gas)*

±0,20 % v.i.

*Portata massica (liquidi e gas criogenici sotto -100 °C (-148 °F))*

±0,175 % v.i. (codice d'ordine per "Materiale del tubo di misura", opzione LA)

*Densità (liquidi)*

- ±0,1 kg/m<sup>3</sup> / ±0,0001 g/cm<sup>3</sup>
- Densità premium: ±0,02 kg/m<sup>3</sup> / ±0,00002 g/cm<sup>3</sup>

*Densità (liquidi e gas criogenici sotto -100 °C (-148 °F))*

±0,015 g/cm<sup>3</sup> (codice d'ordine per "Materiale del tubo di misura", opzione LA)

*Temperatura*

±0,05 °C ± 0,0025 · T °C (±0,09 °F ± 0,0015 · (T-32) °F)

Tempo di risposta Il tempo di risposta varia a seconda della configurazione (smorzamento).

Influenza della temperatura ambiente **Uscita in corrente**

Coefficiente di temperatura	Max. 1 $\mu\text{A}/^\circ\text{C}$
-----------------------------	-------------------------------------

**Uscita impulsi/frequenza**

Coefficiente di temperatura	Nessun effetto addizionale. Incluso nell'accuratezza.
-----------------------------	---

Effetto della temperatura del fluido **Portata massica e portata volumetrica**

v.f.s. = del valore di fondo scala

Se la temperatura alla regolazione dello zero e quella di processo sono diverse, l'errore di misura addizionale dei sensori è tipicamente

DN 25 (1"):  $\pm 0,0001\%$  v.f.s./ $^\circ\text{C}$  ( $\pm 0,00005\%$  v.f.s./ $^\circ\text{F}$ )

DN 50 ... 250 (2 ... 10"):  $\pm 0,00015\%$  v.f.s./ $^\circ\text{C}$  ( $\pm 0,000075\%$  v.f.s./ $^\circ\text{F}$ )

L'influenza si riduce se la regolazione dello zero è eseguita alla temperatura di processo.

**Densità**

Se la temperatura di taratura della densità e quella di processo sono diverse, l'errore di misura dei sensori è tipicamente  $\pm 0,015\text{ kg/m}^3/^\circ\text{C}$  ( $\pm 0,0075\text{ kg/m}^3/^\circ\text{F}$ ) al di fuori di  $+20 \dots +60\text{ }^\circ\text{C}$  ( $+68 \dots +140\text{ }^\circ\text{F}$ ).

**Densità premium (codice d'ordine per "Pacchetto applicativo", opzione EI)**

Se la temperatura di riferimento di  $20\text{ }^\circ\text{C}$  e quella di processo sono diverse, il massimo errore di misura addizionale dei sensori è tipicamente

$\pm 0,0025\text{ kg/m}^3/^\circ\text{C}$  ( $\pm 0,00139\text{ kg/m}^3/^\circ\text{F}$ ) entro il campo di taratura della temperatura.

Al di fuori del campo di temperatura tarato, l'influenza della temperatura di processo è tipicamente  $\pm 0,005\text{ kg/m}^3/^\circ\text{C}$  ( $\pm 0,00278\text{ kg/m}^3/^\circ\text{F}$ )

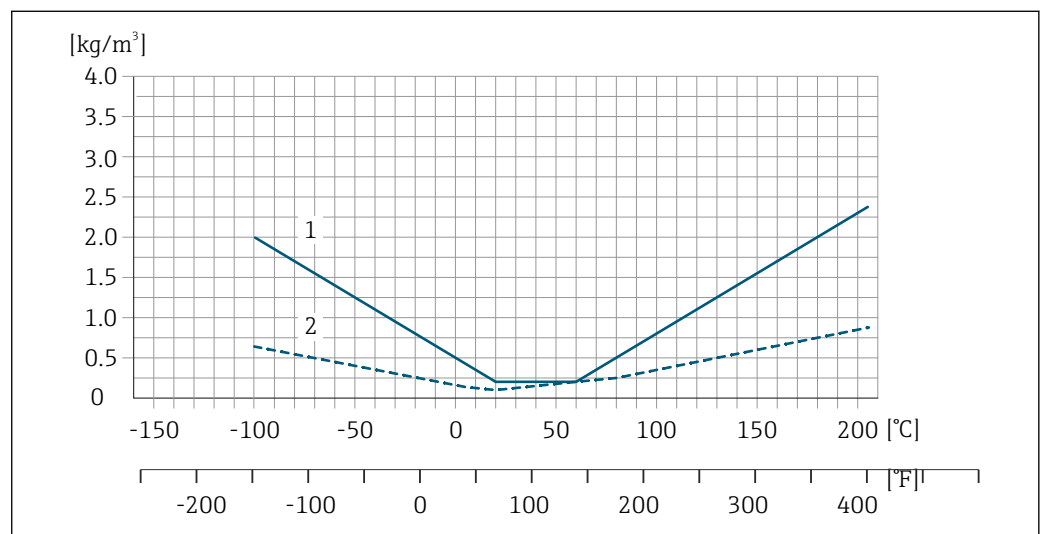

- 1 Densità standard
- 2 Densità premium

**Temperatura**

$\pm 0,005 \cdot T\text{ }^\circ\text{C}$  ( $\pm 0,005 \cdot (T - 32)\text{ }^\circ\text{F}$ )

Influenza della pressione del fluido

Le tabelle seguenti mostrano l'effetto sull'accuratezza di una differenza tra la pressione di taratura e la pressione di processo nel caso della portata massica e della densità.

v.i. = valore istantaneo



L'effetto può essere compensato:

- Richiamando il valore di pressione misurato attualmente mediante l'ingresso in corrente o un ingresso digitale.
- Configurando un valore fisso per la pressione nei parametri del dispositivo.



Istruzioni di funzionamento .

*Portata massica*

DN		[% v.i./bar] ±0,0005	[% v.i./psi] ±0,00003
[mm]	[in]		
25	1	-0,0040	-0,000276
50	2	-0,0025	-0,000172
80	3	-0,0050	-0,000345
100	4	-0,0040	-0,000276

*Densità*

DN		[% v.i./bar] ±0,0006 ±0,0003 <sup>1)</sup>	[% v.i./psi] ±0,00004 ±0,00002 <sup>1)</sup>
[mm]	[in]		
25	1	-0,0029	-0,000200
50	2	-0,0034	-0,000234
80	3	-0,0024	-0,000166
100	4	-0,0006	-0,000041

1) Densità premium



I valori per l'influenza della pressione del fluido sono basati sulla densità dell'acqua.

Elementi fondamentali della struttura

v.i. = valore istantaneo, v.f.s. = valore fondoscala

BaseAccu = accuratezza di base in % v.i., BaseRepeat = ripetibilità di base in % v.i.

MeasValue = valore misurato; ZeroPoint = stabilità del punto di zero

*Calcolo dell'errore di misura massimo in funzione della portata*

Portata	Errore di misura massimo in % v.i.
$\geq \frac{\text{ZeroPoint}}{\text{BaseAccu}} \cdot 100$ <small>A0021332</small>	$\pm \text{BaseAccu}$ <small>A0021339</small>
$< \frac{\text{ZeroPoint}}{\text{BaseAccu}} \cdot 100$ <small>A0021333</small>	$\pm \frac{\text{ZeroPoint}}{\text{MeasValue}} \cdot 100$ <small>A0021334</small>

## Calcolo della ripetibilità massima in funzione della portata

Flow rate	Ripetibilità massima in % v.i.
$\geq \frac{1/2 \cdot \text{ZeroPoint}}{\text{BaseRepeat}} \cdot 100$ A0021335	$\pm \text{BaseRepeat}$ A0021340
$< \frac{1/2 \cdot \text{ZeroPoint}}{\text{BaseRepeat}} \cdot 100$ A0021336	$\pm 1/2 \cdot \frac{\text{ZeroPoint}}{\text{MeasValue}} \cdot 100$ A0021337

## Esempio di errore di misura massimo

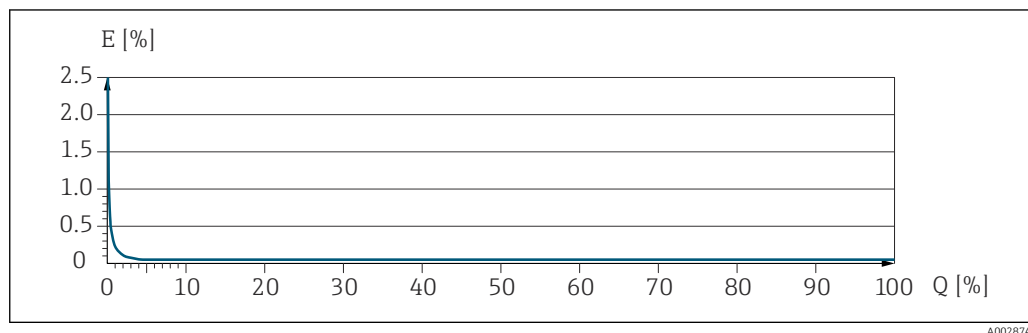

E Errore di misura massimo in % v.i. (esempio con PremiumCal)  
Q Portata in % del valore di fondo scala massimo

## 16.7 Montaggio

Requisiti di montaggio → 22

## 16.8 Ambiente

Campo di temperatura ambiente → 25

### Tabelle di temperatura

 Se si utilizza il dispositivo in area pericolosa, considerare con attenzione le correlazioni tra la temperatura ambiente e quella del fluido.

 Per maggiori informazioni sulle tabelle di temperatura, consultare la documentazione separata "Istruzioni di sicurezza" (XA) del dispositivo.

Temperatura di immagazzinamento -50 ... +80 °C (-58 ... +176 °F)

Classe climatica DIN EN 60068-2-38 (test Z/AD)

Umidità relativa Il dispositivo è adatto per uso esterno e interno con umidità relativa di 4 ... 95%.

Altezza operativa Secondo EN 61010-1  
 ■ ≤ 2 000 m (6 562 ft)  
 ■ > 2 000 m (6 562 ft) con protezione aggiuntiva dalle sovratensioni (ad es. serie HAW di Endress+Hauser)

## Grado di protezione

**Trasmettitore**

- corpo IP66/67, Type 4X, adatto per grado di inquinamento 4
- Quando la custodia è aperta: corpo IP20, Type 1, adatto per grado di inquinamento 2
- Modulo display: corpo IP20, Type 1, adatto per grado di inquinamento 2

**Sensore**

- corpo IP66/67, Type 4X, adatto per grado di inquinamento 4
- Quando la custodia è aperta: corpo IP20, Type 1, adatto per grado di inquinamento 2

*In opzione*

DN 25 a 100: codice d'ordine per "Opzioni sensore", opzione CM "IP69"

**Antenna WLAN esterna**

IP67

## Resistenza a vibrazioni ed urti

**Vibrazioni sinusoidali, secondo IEC 60068-2-6**

Sensore: codice d'ordine per "Mat. tubo di misura, parti bagnate", opzione LA, SD, SE, SF, TH, TT, TU

- Picco 2 ... 8,4 Hz, 3,5 mm
- Picco 8,4 ... 2 000 Hz, 1 g

Sensore: codice d'ordine per "Mat. tubo di misura, parti bagnate", opzione HA, SA, SB, SC

- Picco 2 ... 8,4 Hz, 7,5 mm
- Picco 8,4 ... 2 000 Hz, 2 g

## Trasmettitore

- Picco 2 ... 8,4 Hz, 7,5 mm
- Picco 8,4 ... 2 000 Hz, 2 g

**Vibrazione causale a banda larga, secondo IEC 60068-2-64**

Sensore: codice d'ordine per "Mat. tubo di misura, parti bagnate", opzione LA, SD, SE, SF, TH, TT, TU

- 10 ... 200 Hz, 0,003 g<sup>2</sup>/Hz
- 200 ... 2 000 Hz, 0,001 g<sup>2</sup>/Hz
- Totale: 1,54 g rms

Sensore: codice d'ordine per "Mat. tubo di misura, parti bagnate", opzione HA, SA, SB, SC

- 10 ... 200 Hz, 0,01 g<sup>2</sup>/Hz
- 200 ... 2 000 Hz, 0,003 g<sup>2</sup>/Hz
- Totale: 2,70 g rms

## Trasmettitore

- 10 ... 200 Hz, 0,01 g<sup>2</sup>/Hz
- 200 ... 2 000 Hz, 0,003 g<sup>2</sup>/Hz
- Totale: 2,70 g rms

**Urto semisinusoidale, secondo IEC 60068-2-27**

- Sensore: codice d'ordine per "Mat. tubo misura, parti bagnate", opzione LA, SD, SE, SF, TH, TT, TU  
6 ms 30 g

- Sensore: codice d'ordine per "Mat. tubo misura, parti bagnate", opzione HA, SA, SB, SC  
6 ms 50 g



- Trasmettitore  
6 ms 50 g

**Urti per forti sollecitazioni, secondo IEC 60068-2-31**



Pulizia interna	<ul style="list-style-type: none"> <li>■ Pulizia in linea (CIP)</li> <li>■ Sterilizzazione in loco (SIP)</li> </ul> <p><b>Opzioni</b></p> <ul style="list-style-type: none"> <li>■ Versione senza olio e grasso per parti bagnate, senza dichiarazione Codice d'ordine per "Servizio", opzione HA</li> <li>■ Versione senza olio e grasso per parti bagnate secondo IEC/TR 60877-2.0 e BOC 50000810-4, con dichiarazione Codice d'ordine per "Servizio", opzione HB</li> </ul>
-----------------	--

Carico meccanico	<p>Custodia del trasmettitore e custodia di connessione del sensore:</p> <ul style="list-style-type: none"> <li>■ Proteggere da urti o impatti meccanici</li> <li>■ Non utilizzare il dispositivo come scala o appoggio per arrampicarsi</li> </ul>
------------------	---

Compatibilità elettromagnetica (EMC)	<p> I dettagli sono riportati nella Dichiarazione di conformità.</p> <p> Quest'unità non è destinata all'uso in ambienti residenziali e non può garantire un'adeguata protezione della ricezione radio in tali ambienti.</p>
--------------------------------------	--

## 16.9 Processo

Campo di temperatura del fluido

Versione standard	-50 ... +205 °C (-58 ... +401 °F)	Codice d'ordine per "Mat. tubo di misura, parti bagnate", opzione SA, SB
Versione per bassa temperatura	<p>-196 ... +150 °C (-320 ... +302 °F)</p> <p><b>AVVISO</b></p> <p><b>Fatica del materiale dovuta a un'eccessiva differenza termica!</b></p> <ul style="list-style-type: none"> <li>▶ Differenza di temperatura massima del fluido utilizzato: 300 K</li> </ul>	Codice d'ordine per "Mat. tubo di misura, parti bagnate", opzione LA

Dipendenza tra temperatura ambiente e temperatura del fluido

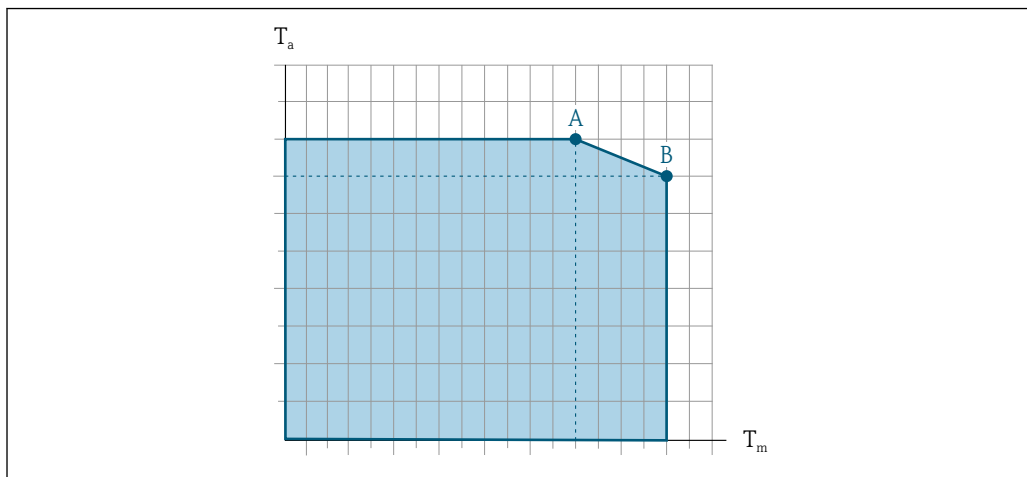

A0031121

44 Rappresentazione esemplificativa, valori nella tabella sottostante.

$T_a$  Temperatura ambiente

$T_m$  Temperatura del fluido

A Temperatura del fluido massima consentita  $T_m$  con  $T_{a\ max} = 60\ ^\circ\text{C}$  (140 °F); temperature del fluido superiori  $T_m$  richiedono una temperatura ambiente ridotta  $T_a$

B Temperatura ambiente massima consentita  $T_a$  per la temperatura del fluido massima specificata  $T_m$  del sensore



Valori per i dispositivi impiegati in area pericolosa:

Documentazione Ex separata (XA) per il dispositivo → 341.

Versione <sup>1)</sup>	Non coibentato				Isolato			
	A		B		A		B	
	$T_a$	$T_m$	$T_a$	$T_m$	$T_a$	$T_m$	$T_a$	$T_m$
Versione standard	60 °C (140 °F)	205 °C (401 °F)	-	-	60 °C (140 °F)	150 °C (302 °F)	50 °C (122 °F)	205 °C (401 °F)

1) I valori valgono per Promass Q 500 - digitale e Promass Q 500.

Densità 0 ... 5 000 kg/m<sup>3</sup> (0 ... 312 lb/cf)

Caratteristiche nominali di pressione-temperatura



Per una panoramica dei valori nominali di pressione-temperatura per le connessioni al processo, v. le Informazioni tecniche

Corpo del sensore

Il sensore è riempito con elio e protegge l'elettronica e i meccanismi all'interno.



Se si danneggia un tubo di misura (ad es. a causa di caratteristiche di processo come fluidi corrosivi o abrasivi), il fluido rimane inizialmente nel sensore.

Se si rompe un tubo di misura, la pressione all'interno della sensore aumenta in base alla pressione operativa del processo. Se l'operatore valuta che la pressione di rottura del sensore non garantisce un adeguato margine di sicurezza, il dispositivo deve essere dotato di un disco di rottura. Serve per evitare la formazione di una pressione troppo elevata all'interno del sensore. Di conseguenza, l'uso del disco di rottura è consigliato tassativamente nelle applicazioni con elevata pressione del gas, soprattutto in quelle con pressione di processo superiore a 2/3 della pressione di rottura del sensore.

Se si devono eliminare le perdite di fluido in un dispositivo di scarico, il sensore deve essere dotato di un disco di rottura. Collegare lo scarico ad un attacco filettato addizionale.

Se il sensore deve essere pulito con gas (rilevamento del gas), deve essere dotato di attacchi di pressurizzazione.

 Aprire gli attacchi di pressurizzazione solo se il contenitore può essere riempito immediatamente con un gas inerte secco. Per lo spurgo, si raccomanda l'uso di elio a bassa pressione.

Pressione massima: 0,5 bar (7,3 psi)

### Pressione di rottura del corpo del sensore

Le seguenti pressioni di rottura del sensore sono valide solo per i dispositivi standard e/o i dispositivi dotati di attacchi di pressurizzazione chiusi (non aperti/come alla consegna).

Se un dispositivo, dotato di attacchi di pressurizzazione (codice d'ordine per "Opzione sensore", opzione CH "Attacco di pressurizzazione"), è collegato al sistema di pressurizzazione, la pressione massima è definita dallo stesso sistema di pressurizzazione o dal dispositivo, in base al componente che ha la classifica di pressione più bassa.

Se il dispositivo è dotato di disco di rottura (codice d'ordine per "Opzione sensore", opzione CA "Disco di rottura"), la pressione di attivazione del disco di rottura è decisiva .

La pressione di rottura del sensore si riferisce a una pressione interna tipica, che è raggiunta prima del guasto meccanico del sensore e che è stata determinata durante la prova del tipo. La relativa dichiarazione della prova del tipo può essere ordinata con il dispositivo (codice d'ordine per "Approvazione addizionale", opzione LN "Pressione di rottura del sensore, prova del tipo").

DN		Pressione di rottura del sensore	
[mm]	[in]	[bar]	[psi]
25	1	220	3 191
50	2	160	2 320
80	3	150	2 175
100	4	120	1 740

 Per informazioni sulle dimensioni, consultare la documentazione "Informazioni tecniche", sezione "Costruzione meccanica"



### Disco di rottura

Per aumentare il livello di sicurezza, si può utilizzare una versione del dispositivo dotata di disco di rottura con pressione di attivazione di 10 ... 15 bar (145 ... 217,5 psi) (codice d'ordine per "Opzione sensore", opzione "Disco di rottura").



 Per informazioni sulle dimensioni del disco di rottura: consultare la documentazione "Informazioni tecniche", paragrafo "Costruzione meccanica"

### Soglia di portata

Selezionare il diametro nominale, ottimizzando il campo di portata richiesto e la perdita di carico ammessa.

 Per una panoramica dei valori fondoscala per il campo di misura, v. paragrafo "Campo di misura" →  308

- Il valore fondoscala minimo consigliato è ca. 1/20 del valore fondoscala massimo
- In molte applicazioni, 20 ... 50 % del valore fondoscala massimo è considerato ideale
- Per i prodotti abrasivi (come liquidi con solidi sospesi), si deve selezionare un valore fondoscala basso: velocità di deflusso < 1 m/s (< 3 ft/s).

 Per calcolare la soglia di portata inferiore, utilizzare il tool di selezione e dimensionamento *Applicator* →  305

Perdita di carico



Per calcolare la perdita di carico, utilizzare il tool di selezione e dimensionamento *Applicator* → 305

Pressione del sistema

→ 25

## 16.10 Costruzione meccanica

Struttura, dimensioni



Per le dimensioni e le lunghezze di installazione del dispositivo, consultare la documentazione "Informazioni tecniche", sezione "Costruzione meccanica".

Peso

Tutti i valori (peso al netto del materiale d'imballaggio) si riferiscono a dispositivi con flange EN/DIN PN 40.

### Trasmettitore

- Proline 500-digitale, policarbonato: 1,4 kg (3,1 lbs)
- Proline 500-digitale, alluminio: 2,4 kg (5,3 lbs)
- Proline 500 alluminio: 6,5 kg (14,3 lbs)  
DN ≥ 150 (6"): 9 kg (19,8 lbs)
- Proline 500 pressofuso, inox: 15,6 kg (34,4 lbs)  
DN ≥ 150 (6"): 18,5 kg (40,8 lbs)

### Sensore

- Sensore con versione del vano collegamenti pressofusa, inox: +3,7 kg (+8,2 lbs)
- Sensore con versione vano collegamenti in alluminio:

### Peso in unità ingegneristiche SI

DN [mm]	Peso [kg]
25	11
50	33
80	60
100	149

### Peso in unità ingegneristiche US

DN [in]	Peso [lb]
1	24
2	73
3	132
4	329

Materiali

### Custodia del trasmettitore

*Custodia di Proline 500 – trasmettitore digitale*

Codice d'ordine per "Custodia del trasmettitore":

- Opzione **A** "Alluminio rivestito": alluminio, AlSi10Mg, rivestito
- Opzione **D** "Policarbonato": policarbonato

*Custodia del trasmettitore Proline 500*

Codice d'ordine per "Custodia del trasmettitore":

- Opzione **A** "Alluminio rivestito": alluminio, AlSi10Mg, rivestito
- Opzione **L** "Pressofuso, inox": pressofuso, acciaio inox, 1.4409 (CF3M) simile a 316L

*Materiale della finestra*

Codice d'ordine per "Custodia del trasmettitore":

- Opzione **A** "Alluminio, rivestito": vetro
- Opzione **D** "Policarbonato": plastica
- Opzione **L** "Pressofuso, inox": vetro

*Componenti di fissaggio per montaggio su palina*



- Viti, bulloni filettati, rondelle, dadi: acciaio inox A2 (acciaio al cromo-nichel)
- Piastre di metallo: acciaio inox, 1.4301 (304)

**Vano collegamenti del sensore**

Codice d'ordine per "Vano collegamenti del sensore":

- Opzione **A** "Alluminio rivestito": alluminio, AlSi10Mg, rivestito
- Opzione **B** "Inox":
  - Acciaio inox 1.4301 (304)
  - In opzione: codice d'ordine per "Caratteristica del sensore", opzione **CC** "Versione igienica, per massima resistenza alla corrosione": acciaio inox, 1.4404 (316L)
- Opzione **C** "Ultra compatto, inox":
  - Acciaio inox 1.4301 (304)
  - In opzione: codice d'ordine per "Caratteristica del sensore", opzione **CC** "Versione igienica, per massima resistenza alla corrosione": acciaio inox, 1.4404 (316L)
- Opzione **L** "Pressofuso, inox": 1.4409 (CF3M) simile a 316L

**Ingressi cavo/pressacavi**

Ingressi cavo e adattatori	Materiale
Pressacavo M20 × 1,5	Plastica
<ul style="list-style-type: none"> <li>▪ Adattatore per ingresso cavo con filettatura femmina G ½"</li> <li>▪ Adattatore per ingresso cavo con filettatura femmina NPT ½"</li> </ul> <p> Disponibile solo per alcune versioni del dispositivo:</p> <ul style="list-style-type: none"> <li>▪ Codice d'ordine per "Custodia del trasmettitore":               <ul style="list-style-type: none"> <li>▪ Opzione A "Alluminio, rivestito"</li> <li>▪ Opzione D "Policarbonato"</li> </ul> </li> <li>▪ Codice d'ordine per "Vano collegamenti del sensore":               <ul style="list-style-type: none"> <li>▪ Proline 500-digital:                   <ul style="list-style-type: none"> <li>Opzione A "Alluminio rivestito"</li> <li>Opzione B "Inox"</li> <li>Opzione L "Pressofuso, inox"</li> </ul> </li> <li>▪ Proline 500:                   <ul style="list-style-type: none"> <li>Opzione B "Inox"</li> <li>Opzione L "Pressofuso, inox"</li> </ul> </li> </ul> </li> </ul>	Ottone nichelato
<ul style="list-style-type: none"> <li>▪ Adattatore per ingresso cavo con filettatura femmina G ½"</li> <li>▪ Adattatore per ingresso cavo con filettatura femmina NPT ½"</li> </ul> <p> Disponibile solo per alcune versioni del dispositivo:</p> <ul style="list-style-type: none"> <li>▪ Codice d'ordine per "Custodia del trasmettitore":               <ul style="list-style-type: none"> <li>Opzione L "Pressofuso, inox"</li> </ul> </li> <li>▪ Codice d'ordine per "Vano collegamenti del sensore":               <ul style="list-style-type: none"> <li>Opzione L "Pressofuso, inox"</li> </ul> </li> </ul>	Acciaio inox, 1.4404 (316L)

**Cavo di collegamento**

-  I raggi UV possono danneggiare la guaina esterna del cavo. Proteggere il più possibile il cavo dall'esposizione ai raggi solari.

*Cavo di collegamento per sensore - trasmettitore Proline 500-digitale*

Cavo in PVC con schermatura in rame

*Cavo di collegamento per sensore - trasmettitore Proline 500*

- Cavo in PUR con schermatura in rame
- Dispositivi con codice d'ordine per "Approvazione; trasmettitore; sensore", opzioni **AA, BS, CS, CZ, GR, GS, MS, NS, UR, US**: cavo in PVC con schermatura in rame

**Tubi di misura**

Acciaio inox, 1.4404 (316/316L); manifold: acciaio inox, 1.4404 (316/316L)

**Connessioni al processo**

Flange secondo EN 1092-1 (DIN 2501) / secondo ASME B16.5 / secondo JIS B2220:

Acciaio inox, 1.4404 (F316/F316L)



Connessioni al processo disponibili → 330

**Guarnizioni**

Attacchi al processo saldati senza guarnizioni interne

**Accessori***Custodia protettiva*

Acciaio inox, 1.4404 (316L)

*Antenna WLAN esterna*

- Antenna: plastica ASA (acrilato di stirene-acrilonitrile) e ottone nichelato
- Adattatore: acciaio inox e ottone nichelato
- Cavo: polietilene
- Connettore: ottone nichelato
- Staffa ad angolo: acciaio inox

## Connessioni al processo

## Connessioni della flangia fisse:

- Flangia EN 1092-1 (DIN 2501)
- Flangia EN 1092-1 (DIN 2512N)
- Flangia ASME B16.5
- Flangia JIS B2220



Materiali della connessione al processo → 330

## Rugosità

Tutti i dati si riferiscono alle parti bagnate. Possono essere ordinate le seguenti categorie di rugosità.

- Non lucidate
- $Ra_{max} = 0,76 \mu m$  (30  $\mu in$ )
- $Ra_{max} = 0,38 \mu m$  (15  $\mu in$ )

## 16.11 Interfaccia operatore

### Lingue

Operatività nelle seguenti lingue:

- Mediante controllo locale  
Inglese, Tedesco, Francese, Spagnolo, Italiano, Olandese, Portoghese, Polacco, Russo, Turco, Cinese, Giapponese, Coreano, Vietnamita, Ceco, Svedese
- Mediante web browser  
Inglese, Tedesco, Francese, Spagnolo, Italiano, Olandese, Portoghese, Polacco, Russo, Turco, Cinese, Giapponese, Vietnamita, Ceco, Svedese
- Mediante tool operativo "FieldCare", "DeviceCare": Inglese, Tedesco, Francese, Spagnolo, Italiano, Cinese, Giapponese

### Operatività locale

#### Mediante modulo display

Accessori:

- Codice d'ordine per "Display; funzionamento", opzione F "Display grafico a 4 righe, retroilluminato; Touch Control"
- Codice d'ordine per "Display; funzionamento", opzione G "Display grafico a 4 righe, retroilluminato; Touch Control + WLAN"

 Informazioni sull'interfaccia WLAN →  94

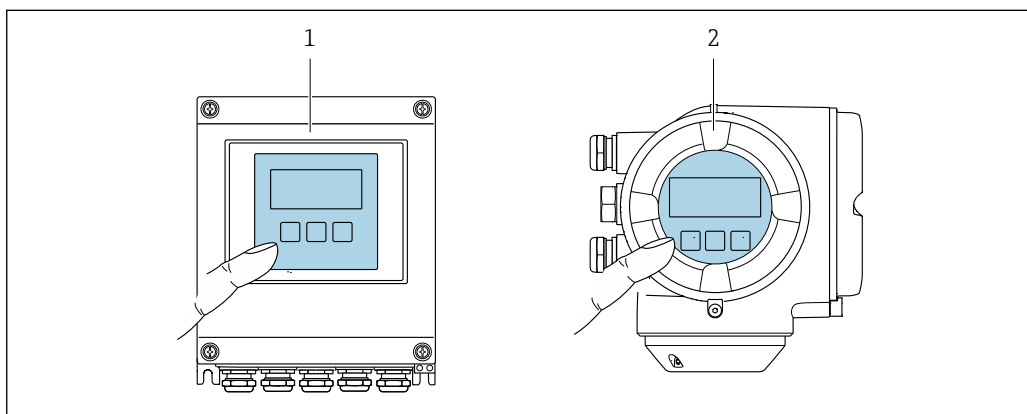



 45 Controllo mediante touch control

- 1 Proline 500 – digitale
- 2 Proline 500

#### Elementi del display

- Display grafico a 4 righe, illuminato
- Retroilluminazione bianca; diventa rossa nel caso di errori del dispositivo
- Il formato per visualizzare le variabili misurate e quelle di stato può essere configurato caso per caso

#### Elementi operativi





- Controllo esterno mediante Touch Control (3 tasti ottici) senza aprire la custodia: , , 
- Gli elementi operativi sono accessibili anche nelle varie zone dell'area pericolosa

Funzionamento a distanza →  92

Interfaccia service →  93

## Tool operativi supportati

Per l'accesso locale o a distanza al misuratore, possono essere utilizzati diversi tool operativi. In base al tool operativo utilizzato, l'accesso è possibile con diverse unità di controllo e un'ampia gamma di interfacce.

Tool operativi supportati	Unità di controllo	Interfaccia	Informazioni aggiuntive
Web browser	Notebook, PC o tablet con web browser	<ul style="list-style-type: none"> <li>▪ Interfaccia service CDI-RJ45</li> <li>▪ Interfaccia WLAN</li> </ul>	Documentazione speciale del dispositivo →  341
DeviceCare SFE100	Notebook, PC o tablet con sistema Microsoft Windows	<ul style="list-style-type: none"> <li>▪ Interfaccia service CDI-RJ45</li> <li>▪ Interfaccia WLAN</li> <li>▪ Protocollo del bus di campo</li> </ul>	→  305
FieldCare SFE500	Notebook, PC o tablet con sistema Microsoft Windows	<ul style="list-style-type: none"> <li>▪ Interfaccia service CDI-RJ45</li> <li>▪ Interfaccia WLAN</li> <li>▪ Protocollo del bus di campo</li> </ul>	→  305
Field Xpert	SMT70/77/50	<ul style="list-style-type: none"> <li>▪ Tutti i protocolli Fieldbus</li> <li>▪ Interfaccia WLAN</li> <li>▪ Bluetooth</li> <li>▪ Interfaccia service CDI-RJ45</li> </ul>	Istruzioni di funzionamento BA01202S File descrittivi del dispositivo: Utilizzare la funzione di aggiornamento del terminale portatile
App SmartBlue	Smartphone o tablet con iOS o Android	WLAN	→  305

 Per il controllo del dispositivo possono essere utilizzati altri tool operativi basati su tecnologia FDT con un driver del dispositivo come DTM/iDTM o DD/EDD. Questi tool operativi sono reperibili dai singoli produttori. È supportata l'integrazione a titolo di esempio nei seguenti tool operativi:

- Field Device Manager (FDM) di Honeywell → [www.process.honeywell.com](http://www.process.honeywell.com)
- FieldMate di Yokogawa → [www.yokogawa.com](http://www.yokogawa.com)
- PACTWare → [www.pactware.com](http://www.pactware.com)

Sono disponibili i file con le descrizioni dei dispositivi: [www.endress.com](http://www.endress.com) → Area download

**Web server**

Con il web server integrato, il dispositivo può essere controllato e configurato mediante un web browser tramite Ethernet-APL, l'interfaccia service (CDI-RJ45) o tramite interfaccia WLAN. La struttura del menu operativo è la stessa del display locale. Oltre ai valori misurati, vengono visualizzate anche le informazioni sullo stato del dispositivo e consente agli utenti di monitorare lo stato del dispositivo. Inoltre, si possono gestire i dati del dispositivo e configurare i parametri della rete.

Per la connessione Ethernet-APL è necessario l'accesso alla rete.

Per la connessione WLAN, è richiesto un dispositivo con interfaccia WLAN (disponibile in opzione): codice d'ordine per "Display; funzionamento", opzione G "A 4 righe, retroilluminato; Touch Control + WLAN". Il dispositivo serve da Punto di accesso e consente la comunicazione tra computer o terminale portatile.

*Funzioni supportate*

Scambio dati tra unità di controllo (ad. es. notebook) e misuratore:

- Caricare la configurazione dal misuratore (formato XML, backup della configurazione)
- Salvare la configurazione nel misuratore (formato XML, ripristinare la configurazione)
- Esportare l'elenco degli eventi (file .csv)



- Esportare le impostazioni dei parametri (file .csv o PDF, documentare la configurazione dei punti di misura)
- Esportare il registro di verifica Heartbeat (file PDF, disponibile solo con il pacchetto applicativo "Heartbeat Verification")
- Versione flash firmware per l'aggiornamento del firmware del dispositivo, a titolo di esempio
- Download del driver per l'integrazione del sistema
- Visualizzazione di fino a 1000 valori misurati salvati (disponibile solo con il pacchetto applicativo **Extended HistoROM** →  338)

 Documentazione speciale del web server →  341

## HistoROM gestione dati

Il misuratore offre la funzione di gestione dati della memoria HistoROM. La gestione dati della memoria HistoROM comprende sia l'archiviazione, sia l'importazione/esportazione dei dati importanti per dispositivo e processo, aggiungendo affidabilità, sicurezza ed efficienza al funzionamento.

 Alla consegna del dispositivo, le impostazioni di fabbrica dei dati configurativi sono salvate come backup nella memoria del dispositivo. Questa memoria può essere sovrascritta con un record di dati aggiornato, ad es. al termine della messa in servizio.

### Informazioni aggiuntive sul concetto di archiviazione dati

Sono presenti tre tipi diversi di unità di archiviazione dati, nelle quali sono salvati i dati utilizzati dal dispositivo:

	Backup sulla HistoROM	T-DAT	S-DAT
<b>Dati disponibili</b>	<ul style="list-style-type: none"> <li>▪ Logbook eventi, ad es. eventi diagnostici</li> <li>▪ Backup del record con i dati dei parametri</li> <li>▪ Pacchetto firmware del dispositivo</li> <li>▪ Driver per l'integrazione del sistema e l'esportazione tramite web server, ad es.: GSDML per PROFINET</li> </ul>	<ul style="list-style-type: none"> <li>▪ Memorizzazione dei valori misurati (opzione d'ordine "HistoROM estesa")</li> <li>▪ Record dei dati dei parametri correnti (usato dal firmware in esecuzione)</li> <li>▪ Indicatore ritenuta di picco (valori min/max)</li> <li>▪ Valori del totalizzatore</li> </ul>	<ul style="list-style-type: none"> <li>▪ Dati del sensore: configurazione del punto di misura ecc.</li> <li>▪ Numero di serie</li> <li>▪ Dati di taratura</li> <li>▪ Configurazione del dispositivo (ad es. opzioni SW, I/O fissa o I/O multi)</li> </ul>
<b>Posizione dell'unità di archiviazione</b>	Fissata sulla scheda dell'interfaccia utente nel vano connessioni	Fissabile sulla scheda dell'interfaccia utente nel vano connessioni	Nel connettore del sensore, nella parte del collo del trasmettitore

### Backup dei dati

#### Automatica

- I dati più importanti del dispositivo (sensore e trasmettitore) sono salvati automaticamente nei moduli DAT
- Se si sostituisce il trasmettitore o il misuratore: non appena si sostituisce la memoria T-DAT con i dati precedenti del dispositivo, il nuovo misuratore è pronto a riprendere subito il funzionamento e senza errori
- Se si sostituisce il sensore: non appena si sostituisce il sensore, i dati del nuovo sensore sono trasferiti dalla memoria S-DAT al misuratore e il misuratore è pronto a riprendere subito il funzionamento e senza errori
- Se si sostituisce il modulo dell'elettronica (ad es. il modulo dell'elettronica I/O): una volta sostituito il modulo dell'elettronica, il software del modulo viene confrontato con il firmware del dispositivo attuale. Se necessario, il software del modulo viene aggiornato o declassato. Il modulo dell'elettronica può essere utilizzato subito dopo, senza problemi di compatibilità.

### Manuale

Record addizionale con i dati dei parametri (impostazioni dei parametri complete) nella memoria integrata nel dispositivo HistoROM Backup per:

- Funzione di backup dati  
Backup e successivo ripristino di una configurazione del dispositivo nella memoria del dispositivo HistoROM Backup
- Funzione di confronto dati  
Confronto della configurazione corrente del dispositivo con quella salvata nella memoria del dispositivo HistoROM Backup

### Trasmissione dati

#### Manuale

- Trasferimento di una configurazione del dispositivo a un altro dispositivo utilizzando la funzione di esportazione dello specifico tool operativo, ad es. con FieldCare, DeviceCare o web server: per duplicare la configurazione o per salvarla in un archivio (ad es. a scopo di backup)
- Trasmissione dei driver per l'integrazione del sistema mediante Web server, es.: GSDML per PROFINET

### Elenco degli eventi

#### Automatic

- Visualizzazione cronologica di fino a 20 messaggi di evento nell'elenco degli eventi
- Se è abilitato il pacchetto applicativo **HistoROM estesa** (opzione d'ordine): sono visualizzati fino a 100 messaggi di evento nell'elenco degli eventi con marcatura oraria, descrizioni in chiaro e rimedi
- L'elenco degli eventi può essere esportato e visualizzato mediante diverse interfacce e tool operativi, ad es. DeviceCare, FieldCare o web server

### Data logging

#### manuale

Se è abilitato il pacchetto applicativo **Extended HistoROM** (opzione d'ordine):

- Registrazione di fino a 1 000 valori misurati mediante 1...4 canali
- Intervallo di registrazione configurabile dall'utente
- Registrazione di fino a 250 valori misurati ognuno dei 4 canali di memoria
- Esportazione del registro dei valori misurati mediante diverse interfacce e tool operativi, ad es. FieldCare, DeviceCare o web server

## 16.12 Certificati e approvazioni

I certificati e le approvazioni attuali, disponibili per il prodotto, sono selezionabili tramite il Configuratore prodotto all'indirizzo [www.endress.com](http://www.endress.com):

1. Selezionare il prodotto utilizzando i filtri e il campo di ricerca.
2. Aprire la pagina del prodotto.
3. Selezionare **Configuration**.

---

#### Marchio CE

Il dispositivo è conforme ai requisiti legali delle direttive UE applicabili. Queste sono elencate, insieme agli standard applicati, nella relativa Dichiarazione di conformità EU.

Endress+Hauser conferma che il misuratore ha superato tutte le prove apponendo il marchio CE.

---

#### Marcatura UKCA

Il dispositivo soddisfa i requisiti legali delle normative UK applicabili (Statutory Instruments). Questi sono elencati nella Dichiarazione di conformità UKCA insieme ai relativi standard. Selezionando l'opzione d'ordine per la marcatura UKCA, Endress+Hauser

conferma che il dispositivo ha superato con successo la valutazione ed il collaudo esponendo il marchio UKCA.

Indirizzo per contattare Endress+Hauser UK:  
Endress+Hauser Ltd.  
Floats Road  
Manchester M23 9NF  
Regno Unito  
[www.uk.endress.com](http://www.uk.endress.com)

Approvazione Ex	I dispositivi sono certificati per uso in aree pericolose e le relative istruzioni sono riportate nella documentazione separata "Istruzioni di sicurezza" (XA). La targhetta riporta un riferimento a questo documento.
Compatibilità igienica	<ul style="list-style-type: none"> <li>■ <b>Approvazione 3A</b> <ul style="list-style-type: none"> <li>■ Solo i dispositivi con codice d'ordine per "Approvazione addizionale", opzione LP "3A" sono approvati 3-A.</li> <li>■ L'Approvazione 3-A si riferisce al misuratore.</li> <li>■ Durante l'installazione, garantire che non si possa accumulare del liquido all'esterno del misuratore. Deve essere installato un modulo display separato in conformità allo Standard 3-A.</li> <li>■ Gli accessori (ad es. camicia riscaldante, tettuccio di protezione dalle intemperie, supporto da parete) devono essere installati in base allo standard 3-A. Ciascun accessorio può essere pulito. In certi casi può essere necessario lo smontaggio.</li> </ul> </li> <li>■ <b>Testato EHEDG</b> Solo i dispositivi con codice d'ordine per "Approvazione addizionale", opzione LT "EHEDG" sono stati collaudati e rispettano i requisiti EHEDG. Per soddisfare i requisiti della certificazione EHEDG, il dispositivo deve essere usato con connessioni al processo in conformità con il documento di posizione EHEDG intitolato "Easy Cleanable Pipe Couplings and Process Connections" (Raccordi per tubi e connessioni al processo facili da pulire) (<a href="http://www.ehedg.org">www.ehedg.org</a>).</li> <li>■ <b>FDA</b></li> <li>■ <b>Normativa per i materiali a contatto con alimenti (EC) 1935/2004</b></li> </ul>
Compatibilità farmaceutica	<ul style="list-style-type: none"> <li>■ <b>FDA 21 CFR 177</b></li> <li>■ <b>USP &lt;87&gt;</b></li> <li>■ <b>USP &lt;88&gt; Classe VI 121 °C</b></li> <li>■ <b>Certificato di Idoneità TSE/BSE</b></li> <li>■ <b>cGMP</b> I dispositivi con codice d'ordine per "Collaudo, certificato", opzione JG "Conformità ai requisiti cGMP, dichiarazione" soddisfano i requisiti delle cGMP in merito a superfici delle parti bagnate, design, conformità dei materiali FDA 21 CFR, test USP Classe VI e conformità TSE/BSE. Viene generata una dichiarazione specifica in base al numero di serie.</li> </ul>

Certificazione PROFINET  
con Ethernet-APL**Interfaccia PROFINET**

Il misuratore è certificato e registrato da PNO (PROFIBUS Nutzerorganisation e.V. / l'organizzazione degli utenti PROFIBUS). Il sistema di misura soddisfa tutti i requisiti delle seguenti specifiche:

- Certificato secondo:
  - Specifica di collaudo per dispositivi PROFINET
  - PROFINET PA Profile 4
  - Classe di robustezza 2 Netload PROFINET 10 Mbps
  - Test di conformità APL
- Il dispositivo può comunicare anche con dispositivi certificati di altri produttori (interoperabilità)
- Il dispositivo supporta la ridondanza di sistema PROFINET S2.

Direttiva per i dispositivi in  
pressione (PED)

- Con l'identificazione:
  - a) PED/G1/x (x = categoria) o
  - b) UK/G1/x (x = categoria)
 sulla targhetta del sensore, Endress+Hauser conferma il rispetto dei "Requisiti di sicurezza fondamentali"
  - a) specificati nell'Allegato I della Direttiva per i dispositivi in pressione (PED) 2014/68/UE o
  - b) nella Schedule 2 degli Statutory Instruments 2016 N. 1105.
- I dispositivi senza questo contrassegno (senza PED o UKCA) sono stati progettati e costruiti secondo la norma di buona progettazione. Rispettano i requisiti di
  - a) Art. 4 Par. 3 della Direttiva per i dispositivi in pressione (PED) 2014/68/UE o
  - b) Part 1, Par. 8 degli Statutory Instruments 2016 N. 1105.
 La portata delle applicazioni è indicata
  - a) nelle tabelle 6 ... 9 nell'Allegato II della Direttiva per i dispositivi in pressione (PED) 2014/68/UE o
  - b) nella Schedule 3, Par. 2 degli Statutory Instruments 2016 N. 1105.

Approvazione per  
apparecchiature radio

Il misuratore dispone dell'approvazione per le apparecchiature radio.



Per informazioni dettagliate sull'approvazione per le apparecchiature radio, vedere la documentazione speciale → 341

## Certificazioni aggiuntive

**Approvazione CRN**

Alcune versioni del dispositivo hanno approvazione CRN. Per ordinare uno strumento con approvazione CRN, è necessario ordinare una connessione al processo con approvazione CSA.

**Prove e certificati**

- Certificato del materiale EN10204-3.1, parti bagnate e corpo del sensore
- Prova di pressione, processo interno, certificato di ispezione
- Prova PMI (XRF), procedura interna, parti bagnate, protocollo del collaudo
- Conformità ai requisiti cGMP (dichiarazione)
- Conferma di conformità con l'ordine secondo EN10204-2.1 e rapporto di collaudo secondo EN10204-2.2

*Prova delle connessioni saldate*

Opzione	Standard di prova				Componente	
	ISO 23277 AL2x (PT) ISO 10675-1 AL1 (RT, DR)	ASME B31.3 NFS	ASME VIII Div.1 Ca. 4+8	NORSOK M-601	Tubo di misura	Connessione al processo
KF	x				PT	RT
KK		x			PT	RT
KP			x		PT	RT
KR				x	VT, PT	VT, RT
K1	x				PT	DR
K2		x			PT	DR
K3			x		PT	DR
K4				x	VT, PT	VT, DR
PT = prova con liquido penetrante, RT = prova radiografica, VT = prova visiva, DR = radiografia digitale Tutte le opzioni con protocollo del collaudo						

## Altre norme e direttive



- EN 60529  
Gradi di protezione garantiti dai corpi (codice IP)
- IEC/EN 60068-2-6  
Influenze ambientali: procedura del test - Test Fc: vibrazione (sinusoidale).
- IEC/EN 60068-2-31  
Influenze ambientali: procedura del test - Test Ec: urti dovuti ad applicazioni pesanti, soprattutto per dispositivi.
- EN 61010-1  
Requisiti di sicurezza per apparecchiature elettriche di misura, controllo e laboratorio - Requisiti generali
- IEC/EN 61326-2-3  
Emissioni secondo i requisiti Classe A. Compatibilità elettromagnetica (requisiti EMC).
- NAMUR NE 21  
Compatibilità elettromagnetica (EMC) dei processi industriali e delle attrezzature di controllo da laboratorio
- NAMUR NE 32  
Salvataggio dati nel caso di mancanza rete in campo e strumentazione di controllo con microprocessori
- NAMUR NE 43  
Standardizzazione del livello del segnale per le informazioni di guasto dei trasmettitori digitali con segnale di uscita analogico.
- NAMUR NE 53  
Software dei dispositivi da campo e dispositivi per l'elaborazione del segnale con elettronica digitale
- NAMUR NE 80  
Applicazione della Direttiva per i dispositivi in pressione (PED) alle unità di controllo del processo
- NAMUR NE 105  
Specifiche per l'integrazione dei bus di campo in tool ingegneristici per dispositivi da campo
- NAMUR NE 107  
Automonitoraggio e diagnostica dei dispositivi da campo
- NAMUR NE 131  
Requisiti per dispositivi da campo in applicazioni standard

- NAMUR NE 132  
Misuratore massico Coriolis
- ETSI EN 300 328  
Direttive per componenti a radiofrequenza di 2,4 GHz.
- EN 301489  
Compatibilità elettromagnetica e spettro delle radiofrequenze (Radio spectrum Matters - ERM).

## 16.13 Pacchetti applicativi

Sono disponibili numerosi pacchetti applicativi per ampliare le funzionalità del dispositivo. Possono essere utili per gestire aspetti legati alla sicurezza o requisiti applicativi specifici.

I pacchetti applicativi possono essere ordinati a Endress+Hauser con il dispositivo o in un secondo tempo. Informazioni dettagliate sul relativo codice d'ordine possono essere richieste all'Ufficio commerciale Endress+Hauser locale o reperite sulla pagina del prodotto del sito Endress+Hauser: [www.endress.com](http://www.endress.com).

 Maggiori informazioni sui pacchetti applicativi:  
Documentazione speciale del dispositivo →  341

Funzionalità diagnostica	<p>Codice d'ordine per "Pacchetto applicativo", opzione EA "HistoROM estesa"</p> <p>Comprende funzioni estese per il registro eventi e l'attivazione della memoria del valore misurato.</p> <p>Registro eventi: La capacità di memoria è estesa da 20 (versione standard) fino a 100 inserimenti di messaggi.</p> <p>Memorizzazione dei dati (registratore a traccia continua):</p> <ul style="list-style-type: none"> <li>■ La capacità di memoria è abilitata fino a 1000 valori misurati.</li> <li>■ Possono essere trasmessi fino a 250 valori misurati mediante ognuno dei 4 canali di memoria. L'intervallo di registrazione può essere definito e configurato dall'operatore.</li> <li>■ Le registrazioni del valore misurato sono accessibili mediante display locale o tool operativo ad es. FieldCare, DeviceCare o web server.</li> </ul> <p> Per informazioni dettagliate, leggere le Istruzioni di funzionamento del dispositivo.</p>
--------------------------	---

Heartbeat Technology	<p>Codice d'ordine per "Pacchetto applicativo", opzione EB "Heartbeat Verification + Monitoring"</p> <p><b>Heartbeat Verification</b></p> <p>Possiede i requisiti per la verifica tracciabile secondo DIN ISO 9001:2008 Capitolo 7.6 a) "Controllo di apparecchiature di monitoraggio e misura".</p> <ul style="list-style-type: none"> <li>■ Collaudo funzionale in stato installato senza interrompere il processo.</li> <li>■ Risultati della verifica tracciabili su richiesta, rapporto compreso.</li> <li>■ Processo di collaudo semplice mediante controllo locale o altre interfacce operative.</li> <li>■ Chiara valutazione del punto di misura (corretto/errato) con collaudo ad elevata copertura nel contesto delle specifiche del produttore.</li> <li>■ Estensione degli intervalli di taratura in base alla valutazione di rischio dell'operatore.</li> </ul>
----------------------	---

**Heartbeat Monitoring**

Fornisce dati continui, caratteristici del principio di misura, a un sistema di Condition Monitoring esterno a scopo di manutenzione preventiva o analisi di processo. Questi dati consentono all'operatore di:

- Trarre conclusioni - usando questi dati e altre informazioni - sull'impatto che caratteristiche di processo (ad es. corrosione, abrasione, formazione di depositi, ecc.) hanno sulle prestazioni di misura nel tempo.
- Pianificare in anticipo gli interventi di manutenzione.
- Monitorare la qualità del processo o del prodotto, ad es. sacche di gas .

 Per informazioni dettagliate, leggere la Documentazione speciale del dispositivo.

Misura della concentrazione

Codice d'ordine per "Pacchetto applicativo", opzione ED "Concentrazione"

Calcolo e trasmissione delle concentrazioni del fluido.

La densità misurata è convertita nella concentrazione di una sostanza di una miscela binaria, mediante il pacchetto applicativo "Concentrazione" :

- Selezione di fluidi predefiniti (ad es. diverse soluzioni zuccherine, acidi, alcali, sali, etanolo, ecc.).
- Unità ingegneristiche di uso comune o definite dall'utente (°Brix, °Plato, % massa, % volume, mol/l, ecc.) per applicazioni standard .
- Calcolo della concentrazione da tabelle definite dall'utente.

 Per informazioni dettagliate, leggere la Documentazione speciale del dispositivo.

Funzione densità avanzata

Codice d'ordine per "Pacchetto applicativo", opzione EH "Funzione densità avanzata"

Funzioni software avanzate per la misura della densità:

- Facile integrazione nelle applicazioni di densità esistenti con segnale di periodo integrato (TPS).
- Due valori di densità visualizzati simultaneamente sul display locale.
- Coefficienti di densità avanzati per operazioni ottimali di ritaratura.

 Per informazioni dettagliate, leggere la Documentazione speciale del dispositivo.

Densità premium e funzione densità estesa

Codice d'ordine per "Pacchetto applicativo", opzione EI "Densità premium, +/- 0,1 kg/m<sup>3</sup> + funzione densità estesa"

Massima precisione di misura della densità grazie alla taratura della densità premium e alle funzioni software estese per la misura della densità:

- Facile integrazione nelle applicazioni di densità esistenti con segnale di periodo integrato (TPS).
- Due valori di densità visualizzati simultaneamente sul display locale.
- Coefficienti di densità avanzati per operazioni ottimali di ritaratura.

 Per informazioni dettagliate, leggere la Documentazione speciale del dispositivo.

Petrolio

Codice d'ordine per "Pacchetto applicativo", opzione EJ "Petrolio"

Questo pacchetto applicativo consente di calcolare e visualizzare i parametri più importanti per il settore Oil & Gas.

- Portata volumetrica compensata e densità di riferimento calcolata si basano sul manuale API degli standard di misura per il petrolio (API Manual of Petroleum Measurement Standards), capitolo 11.1"
- Contenuto di acqua, in base alla misura di densità
- Media ponderata di densità e temperatura



Per informazioni dettagliate, leggere la Documentazione speciale del dispositivo.

Petrolio e funzione di blocco

Codice d'ordine per "Pacchetto applicativo", opzione EM "Petrolio e funzione di blocco"

Questo pacchetto applicativo consente di calcolare e visualizzare i parametri più importanti per il settore Oil & Gas. È anche possibile bloccare le impostazioni.

- Portata volumetrica compensata e densità di riferimento calcolata si basano sul manuale API degli standard di misura per il petrolio (API Manual of Petroleum Measurement Standards), capitolo 11.1"
- Contenuto di acqua, in base alla misura di densità
- Media ponderata di densità e temperatura



Per informazioni dettagliate, leggere la Documentazione speciale del dispositivo.

## 16.14 Accessori



Descrizione degli accessori disponibili per l'ordine → 303

## 16.15 Documentazione supplementare



Per una descrizione del contenuto della documentazione tecnica associata, consultare:

- *Device Viewer* ([www.endress.com/deviceviewer](http://www.endress.com/deviceviewer)): inserire il numero di serie riportato sulla targhetta
- *Endress+Hauser Operations app*: inserire il numero di serie indicato sulla targhetta oppure effettuare la scansione del codice matrice presente sulla targhetta.

Documentazione standard **Istruzioni di funzionamento brevi**

*Istruzioni di funzionamento brevi per il sensore*

Misuratore	Codice della documentazione
Proline Promass Q	KA01262D

*Istruzioni di funzionamento brevi per il trasmettitore*

Misuratore	Codice della documentazione
Proline 500	KA01520D
Proline 500 – digitale	KA01521D

## Informazioni tecniche

Misuratore	Codice della documentazione
Promass Q 500	TI01287D



### Descrizione dei parametri dello strumento

Misuratore	Codice della documentazione
Promass 500	GP01173D

Documentazione  
supplementare in base al  
tipo di dispositivo

#### Istruzioni di sicurezza



Istruzioni di sicurezza per dispositivi elettrici in aree con pericolo d'esplosione.

Indice	Codice della documentazione
	Misuratore
ATEX/IECEX Ex i	XA01473D
ATEX/IECEX Ex ec	XA01474D
cCSAus IS	XA01475D
cCSAus Ex i	XA01509D
cCSAus Ex nA	XA01510D
INMETRO Ex i	XA01476D
INMETRO Ex ec	XA01477D
NEPSI Ex i	XA01478D
NEPSI Ex nA	XA01479D
NEPSI Ex i	XA01658D
NEPSI Ex nA	XA01659D
JPN	XA01780D

### Documentazione speciale

Contenuto	Codice della documentazione
Informazioni sulla Direttiva per i dispositivi in pressione (PED)	SD01614D
Approvazioni radio per interfaccia WLAN del modulo display A309/A310	SD01793D
Web server	SD02769D
Heartbeat Technology	SD02732D
Misura della concentrazione	SD02736D
Petrolio	SD02740D
Funzione densità avanzata	SD02354D
Misura aumento di volume (overrun)	SD02342D

### Istruzioni di installazione

Contenuto	Commento
Istruzioni di installazione per le dotazioni di parti di ricambio e gli accessori	<ul style="list-style-type: none"> <li>▪ L'elenco completo delle parti di ricambio disponibili è accessibile tramite <i>Device Viewer</i> →  301</li> <li>▪ Accessori ordinabili con relative istruzioni di installazione →  303</li> </ul>

## Indice analitico

### A

Abilitazione della protezione scrittura . . . . .	185
Abilitazione/disabilitazione del blocco tastiera . . . . .	84
Accesso diretto . . . . .	81
Accesso in lettura . . . . .	83
Accesso in scrittura . . . . .	83
Adattamento del comportamento diagnostico . . . . .	226
Altezza operativa . . . . .	323
Ambiente	
Resistenza a vibrazioni ed urti . . . . .	324
Temperatura di immagazzinamento . . . . .	323
Apparecchiature di misura e prova . . . . .	300
Applicator . . . . .	308
Applicazione . . . . .	307
Approvazione 3A . . . . .	335
Approvazione Ex . . . . .	335
Approvazione per apparecchiature radio . . . . .	336
Approvazioni . . . . .	334
Area di stato	
Nella visualizzazione della navigazione . . . . .	75
Per la visualizzazione operativa . . . . .	73
Area di visualizzazione	
Nella visualizzazione della navigazione . . . . .	76
Per la visualizzazione operativa . . . . .	74
Assegnazione dei morsetti . . . . .	41
Assegnazione dei morsetti del cavo di collegamento per Proline 500- digitale	
Vano collegamenti del sensore . . . . .	44
Autorizzazione di accesso ai parametri	
Accesso in lettura . . . . .	83
Accesso in scrittura . . . . .	83

### B

Blocco del dispositivo, stato . . . . .	190
---	-----

### C

Campo applicativo	
Rischi residui . . . . .	10
Campo di applicazione della funzione	
SIMATIC PDM . . . . .	98
Campo di misura	
Liquidi . . . . .	308
Per gas . . . . .	308
Campo di misura, consigliato . . . . .	327
Campo di portata consentito . . . . .	309
Campo di temperatura	
Campo di temperatura ambiente per il display . . . . .	331
Temperatura del fluido . . . . .	325
Temperatura di immagazzinamento . . . . .	21
Campo di temperatura ambiente . . . . .	323
Campo temperatura di immagazzinamento . . . . .	323
Caratteristiche nominali di pressione-temperatura . . . . .	326
Caratteristiche operative . . . . .	318
Carico meccanico . . . . .	325
Cavo di collegamento . . . . .	36
Certificati . . . . .	334

Certificato di Idoneità TSE/BSE . . . . .	335
Certificato EHDEG . . . . .	335
Certificazione PROFINET con Ethernet-APL . . . . .	336
Certificazioni aggiuntive . . . . .	336
cGMP . . . . .	335
Checklist	
Verifica finale dell'installazione . . . . .	35
Verifica finale delle connessioni . . . . .	69
Classe climatica . . . . .	323
Codice accesso . . . . .	83
Input errato . . . . .	83
Codice d'ordine esteso	
Sensore . . . . .	19
Trasmettitore . . . . .	17
Codice di accesso diretto . . . . .	75
Codice ordine . . . . .	17, 19
Collegamento dei cavi segnali . . . . .	58
Collegamento del cavo segnali/cavo della tensione di alimentazione	
Trasmettitore Proline 500-digitale . . . . .	49
Collegamento elettrico	
Misuratore . . . . .	36
Compatibilità elettromagnetica . . . . .	325
Compatibilità farmaceutica . . . . .	335
Compatibilità igienica . . . . .	335
Componenti del dispositivo . . . . .	14
Comportamento diagnostico	
Simboli . . . . .	222
Spiegazione . . . . .	222
Condizioni ambiente	
Altezza operativa . . . . .	323
Carico meccanico . . . . .	325
Umidità relativa . . . . .	323
Condizioni di immagazzinamento . . . . .	21
Condizioni operative di riferimento . . . . .	318
Connessione	
ved Collegamento elettrico	
Connessione dei cavi della tensione di alimentazione . . . . .	58
Connessione del cavo di collegamento	
Assegnazione dei morsetti del Proline 500 - digitale . . . . .	44
Assegnazione dei morsetti di Proline 500 . . . . .	53
Trasmettitore Proline 500 . . . . .	57
Trasmettitore Proline 500-digitale . . . . .	48
Vano collegamenti del sensore, Proline 500 . . . . .	54
Vano collegamenti del sensore, Proline 500 - digitale . . . . .	44
Connessione del misuratore	
Proline 500 . . . . .	53
Proline 500 - digitale . . . . .	44
Connessione elettrica	
Grado di protezione . . . . .	69
Interfaccia WLAN . . . . .	94
RSLogix 5000 . . . . .	92
Tool operativi	
Mediante Interfaccia service (CDI-RJ45) . . . . .	93

Mediante interfaccia WLAN . . . . .	94	Elementi operativi . . . . .	79, 222
Tramite rete APL . . . . .	92	Elenco degli eventi . . . . .	294
Web server . . . . .	93	Elenco diagnostica . . . . .	294
Connessioni al processo . . . . .	330	Equalizzazione del potenziale . . . . .	62
Consumo di corrente . . . . .	317	Errore di misura massimo . . . . .	318
Controllo		Esecuzione della regolazione di densità . . . . .	161
Connessione . . . . .	69	<b>F</b>	
Controllo alla consegna . . . . .	16	FDA . . . . .	335
Corpo del sensore . . . . .	326	FieldCare . . . . .	95
<b>D</b>		File descrittivo del dispositivo . . . . .	99
Data di produzione . . . . .	17, 19	Funzione . . . . .	95
Data di rilascio del software . . . . .	99	Interfaccia utente . . . . .	97
Dati tecnici, panoramica . . . . .	307	Stabilire una connessione . . . . .	96
Definizione del codice di accesso . . . . .	185, 186	File descrittivi del dispositivo . . . . .	99
Densità . . . . .	326	Filosofia operativa . . . . .	72
Descrizione comando		Filtraggio del registro degli eventi . . . . .	295
ved Testo di istruzioni		Firmware	
Design		Data di rilascio . . . . .	99
Misuratore . . . . .	14	Versione . . . . .	99
Device Master File		Funzionamento . . . . .	190
GSD . . . . .	99	Funzionamento a distanza . . . . .	331
Device Viewer . . . . .	301	Funzione del documento . . . . .	6
DeviceCare . . . . .	97	Funzioni	
File descrittivo del dispositivo . . . . .	99	ved Parametri	
Diagnostica		<b>G</b>	
Simboli . . . . .	221	Gestione della configurazione del dispositivo . . . . .	178
Dichiarazione di Conformità . . . . .	10	Gestore frazione gas . . . . .	212
Dimensioni . . . . .	24	Grado di protezione . . . . .	69, 324
Dimensioni di montaggio		<b>H</b>	
ved Dimensioni		HistoROM . . . . .	178
DIP switch		<b>I</b>	
ved Interruttore di protezione scrittura		ID produttore . . . . .	99
Direttiva per i dispositivi in pressione (PED) . . . . .	336	ID tipo di dispositivo . . . . .	99
Direzione del flusso . . . . .	23, 31	Identificazione del misuratore . . . . .	17
Disabilitazione della protezione scrittura . . . . .	185	Impostazione della lingua operativa . . . . .	114
Disco di rottura		Impostazioni	
Istruzioni di sicurezza . . . . .	27	Adattamento del misuratore alle condizioni di	
Pressione di attivazione . . . . .	327	processo . . . . .	206
Display		Amministrazione . . . . .	179
Editor numerico . . . . .	77	Configurazione I/O . . . . .	127
ved Display locale		Configurazioni avanzate del display . . . . .	168
Display locale . . . . .	331	Descrizione tag . . . . .	116
Editor di testo . . . . .	77	Display locale . . . . .	149
Schermata di navigazione . . . . .	75	Gestione della configurazione del dispositivo . . . . .	178
ved Display operativo		Ingresso analogico . . . . .	124
ved In condizione di allarme		Ingresso di stato . . . . .	129
ved Messaggio diagnostico		Ingresso in corrente . . . . .	128
Display operativo . . . . .	73	Interfaccia di comunicazione . . . . .	116
Documento		Lingua dell'interfaccia . . . . .	114
Funzione . . . . .	6	Mezzo . . . . .	121
Simboli . . . . .	6	Regolazione del sensore . . . . .	160
<b>E</b>		Reset del dispositivo . . . . .	297
Editor di testo . . . . .	77	Reset del totalizzatore . . . . .	206
Editor numerico . . . . .	77	Rilevamento tubo parzialmente pieno . . . . .	156
Elementi fondamentali della struttura		Simulazione . . . . .	181
Errore di misura massimo . . . . .	322	Taglio di bassa portata . . . . .	155
Ripetibilità . . . . .	322		

Totalizzatore	166
Unità di sistema	118
Uscita contatto	142
Uscita impulsi	135
Uscita impulsi/frequenza/contatto	135, 137
Uscita in corrente	130
Uscita relè	146
WLAN	175
Impostazioni dei parametri	
Amministrazione (Sottomenu)	180
Calcolo portata volumetrica compensata (Sottomenu)	159
Configurazione (Menu)	116
Configurazione avanzata (Sottomenu)	158
Configurazione back up (Sottomenu)	178
Configurazione I/O	127
Configurazione I/O (Sottomenu)	127
Definire codice di accesso (Procedura guidata)	179
Diagnostica (Menu)	293
Diagnostica rete (Sottomenu)	118
Display (Procedura guidata)	149
Display (Sottomenu)	168
Gestione totalizzatore/i (Sottomenu)	206
Impostazione WLAN (Procedura guidata)	175
Indice del fluido (Sottomenu)	213
Informazioni sul dispositivo (Sottomenu)	297
Ingresso corrente (Procedura guidata)	128
Ingresso corrente 1 ... n (Sottomenu)	204
Ingresso di stato	129
Ingresso di stato 1 ... n (Procedura guidata)	129
Ingresso di stato 1 ... n (Sottomenu)	204
Ingresso in corrente	128
Interfaccia service (Sottomenu)	117
Mass flow (Sottomenu)	124
Memorizzazione dati (Sottomenu)	208
Modalità di misura (Sottomenu)	213
Porta APL (Sottomenu)	117
Regolazione del sensore (Sottomenu)	160
Regolazione dello zero (Procedura guidata)	165
Reset codice d'accesso (Sottomenu)	180
Rilevamento tubo parzialmente pieno (Procedura guidata)	156
Selez. uscita Impulsi/Frequenza/Stato (Procedura guidata)	135, 137, 142
Selez. uscita Impulsi/Frequenza/Stato 1 ... n (Sottomenu)	205
Selezione fluido (Procedura guidata)	121
Simulazione (Sottomenu)	181
Taglio bassa portata (Procedura guidata)	155
Taratura di densità (Procedura guidata)	161
Totalizzatore (Sottomenu)	202
Totalizzatore 1 ... n (Sottomenu)	166
Unità di sistema (Sottomenu)	118
Uscita impulsi/frequenza/contatto	135
Uscita in corrente	130
Uscita in corrente (Procedura guidata)	130
Uscita relè	146
Uscita relè 1 ... n (Procedura guidata)	146
Uscita relè 1 ... n (Sottomenu)	206
Valore corrente uscita 1 ... n (Sottomenu)	205
Variabili misurate (Sottomenu)	191
Verifica Zero (Procedura guidata)	163
Web server (Sottomenu)	91
Impostazioni WLAN	175
Indicazione della registrazione dati	208
Influenza	
Pressione del fluido	322
Temperatura ambiente	321
Temperatura del fluido	321
Informazioni diagnostiche	
DeviceCare	225
Diodi a emissione di luce	217
Display locale	221
FieldCare	225
Panoramica	227
Rimedi	227
Struttura, descrizione	222, 225
Web browser	223
Informazioni sul documento	6
Informazioni sulla versione del dispositivo	99
Ingressi cavo	
Dati tecnici	318
Ingresso	308
Ingresso cavo	
Grado di protezione	69
Integrazione del sistema	99
Interfaccia utente	
Evento diagnostico attuale	293
Evento diagnostico precedente	293
Interruttore di protezione scrittura	187
Isolamento galvanico	316
Isolamento termico	25
Ispezione	
Merci ricevute	16
Istruzioni di montaggio speciali	
Compatibilità igienica	27
Istruzioni speciali per la connessione	62
<b>L</b>	
Lettura dei valori misurati	190
Lingue, opzioni operative	331
Logbook degli eventi	294
<b>M</b>	
Mancanza rete	317
Marcatura UKCA	334
Marchi registrati	8
Marchio CE	10, 334
Materiali	328
Menu	
Configurazione	116
Diagnostica	293
Per impostazioni specifiche	157
Per la configurazione del misuratore	115
Menu contestuale	
Chiusura	79
Richiamo	79
Spiegazione	79

Menu operativo	
Menu, sottomenu	71
Sottomenu e ruoli utente	72
Struttura	71
Messa in servizio	114
Configurazione del misuratore	115
Impostazioni avanzate	157
Messaggi di errore	
ved Messaggi di diagnostica	
Messaggio diagnostico	221
Misuratore	
Accensione	114
Configurazione	115
Conversione	301
Design	14
Montaggio del sensore	31
Preparazione al collegamento elettrico	43
Preparazione per il montaggio	30
Rimozione	302
Riparazioni	301
Smaltimento	302
Modulo	
Ingresso binario	104
Massa	105
Controllo totalizzatore massa	106
Totalizzatore	
Controllo totalizzatore	107
Totalizzatore	106
Uscita analogica	108
Uscita binaria	109
Modulo controllo totalizzatore	107
Modulo di controllo totalizzatore massa	106
Modulo elettronica	14
Modulo elettronica principale	14
Modulo Ingresso binario	104
Modulo massa	105
Modulo Totalizzatore	106
Modulo Uscita analogica	108
Modulo Uscita binaria	109
Montaggio	22
Morsetti	318
<b>N</b>	
Nome del dispositivo	
Sensore	19
Trasmettitore	17
Normativa per i materiali a contatto con alimenti	335
Norme e direttive	337
Numero di serie	17, 19
<b>O</b>	
Operazioni di manutenzione	300
Opzioni operative	70
Orientamento (verticale, orizzontale)	23
<b>P</b>	
Pacchetti applicativi	338
Parametro	
Inserimento di un valore o di un testo	82
Modifica	82
Parti di ricambio	301
Percorso di navigazione (visualizzazione della navigazione)	75
Perdita di carico	328
Peso	
Trasporto (note)	21
Unità ingegneristiche SI	328
Unità ingegneristiche US	328
Posizione di montaggio	22
Potenza assorbita	317
Precisione di misura	318
Preparazioni al collegamento	43
Preparazioni per il montaggio	30
Pressione del fluido	
Influenza	322
Pressione dell'impianto	25
Principio di misura	307
Procedura guidata	
Definire codice di accesso	179
Display	149
Impostazione WLAN	175
Ingresso corrente	128
Ingresso di stato 1 ... n	129
Regolazione dello zero	165
Rilevamento tubo parzialmente pieno	156
Selez. uscita Impulsi/Frequenza/Stato	135, 137, 142
Selezione fluido	121
Taglio bassa portata	155
Taratura di densità	161
Uscita in corrente	130
Uscita relè 1 ... n	146
Verifica Zero	163
Protezione delle impostazioni dei parametri	185
Protezione scrittura	
Mediante codice di accesso	185
Mediante interruttore di protezione scrittura	187
Protezione scrittura hardware	187
Prove e certificati	336
Pulizia	
Pulizia delle parti esterne	300
Pulizia delle parti esterne	300
Pulizia in linea (CIP)	325
Pulizia interna	325
<b>R</b>	
Registratore a traccia continua	208
Regolazione della densità	161
Requisiti di montaggio	
Dimensioni	24
Disco di rottura	27
Isolamento termico	25
Orientamento	23
Posizione di montaggio	22
Pressione dell'impianto	25
Riscaldamento del sensore	26
Tratti rettilinei in entrata e in uscita	24
Tubo a scarico libero	23
Vibrazioni	27

Requisiti per il personale . . . . .	9	Smaltimento degli imballaggi . . . . .	22
Resistenza a vibrazioni ed urti . . . . .	324	Soglia di portata . . . . .	327
Restituzione . . . . .	301	Soluzione di archiviazione . . . . .	333
Revisione del dispositivo . . . . .	99	Sostituzione	
Ricerca guasti		Componenti del dispositivo . . . . .	301
In generale . . . . .	215	Sottomenu	
Ridondanza di sistema S2 . . . . .	113	Amministrazione . . . . .	179, 180
Rimedi		Analog inputs . . . . .	124
Chiusura . . . . .	223	Calcolo portata volumetrica compensata . . . . .	159
Richiamo . . . . .	223	Comunicazione . . . . .	116
Riparazione . . . . .	301	Concentrazione . . . . .	177
Note . . . . .	301	Configurazione avanzata . . . . .	157, 158
Riparazione del dispositivo . . . . .	301	Configurazione back up . . . . .	178
Riparazione di un dispositivo . . . . .	301	Configurazione I/O . . . . .	127
Ripetibilità . . . . .	320	Diagnostica rete . . . . .	118
Riscaldamento del sensore . . . . .	26	Display . . . . .	168
Ritaratura . . . . .	300	Elenco degli eventi . . . . .	294
Rotazione del modulo display . . . . .	34	Gestione totalizzatore/i . . . . .	206
Rotazione della custodia del trasmettitore . . . . .	34	Impostazione Heartbeat . . . . .	177
Rotazione della custodia dell'elettronica		Indice del fluido . . . . .	213
ved Rotazione della custodia del trasmettitore		Informazioni sul dispositivo . . . . .	297
Rugosità . . . . .	330	Ingresso corrente 1 ... n . . . . .	204
Ruoli utente . . . . .	72	Ingresso di stato 1 ... n . . . . .	204
<b>S</b>		Interfaccia service . . . . .	117
Schermata di navigazione		Mass flow . . . . .	124
Nel sottomenu . . . . .	75	Memorizzazione dati . . . . .	208
Nella procedura guidata . . . . .	75	Modalità di misura . . . . .	213
Segnale di uscita . . . . .	311	Panoramica . . . . .	72
Segnale in caso di allarme . . . . .	314	Petrolio . . . . .	177
Segnali di stato . . . . .	221, 224	Porta APL . . . . .	117
Sensore		Regolazione del sensore . . . . .	160
Montaggio . . . . .	31	Reset codice d'accesso . . . . .	180
Servizi Endress+Hauser		Selez. uscita Impulsi/Frequenza/Stato 1 ... n . . . . .	205
Manutenzione . . . . .	300	Simulazione . . . . .	181
Riparazione . . . . .	301	Totalizzatore . . . . .	202
Sicurezza . . . . .	9	Totalizzatore 1 ... n . . . . .	166
Sicurezza del prodotto . . . . .	10	Unità di sistema . . . . .	118
Sicurezza operativa . . . . .	10	Uscita relè 1 ... n . . . . .	206
Sicurezza sul lavoro . . . . .	10	Valore corrente uscita 1 ... n . . . . .	205
SIMATIC PDM . . . . .	98	Valore di uscita . . . . .	204
Funzione . . . . .	98	Valori calcolati . . . . .	158
Simboli		Valori ingresso . . . . .	203
Controllo dei valori inseriti . . . . .	78	Valori misurati . . . . .	190
Elementi operativi . . . . .	77	Variabili di processo . . . . .	158
Nell'area di stato del display locale . . . . .	73	Variabili misurate . . . . .	191
Per bloccare . . . . .	73	Viscosità . . . . .	177
Per i menu . . . . .	76	Web server . . . . .	91
Per i parametri . . . . .	76	Sterilizzazione in loco (SIP) . . . . .	325
Per il comportamento diagnostico . . . . .	73	Storico del firmware . . . . .	299
Per il numero del canale di misura . . . . .	74	Struttura	
Per il segnale di stato . . . . .	73	Menu operativo . . . . .	71
Per il sottomenu . . . . .	76	Struttura del sistema	
Per la comunicazione . . . . .	73	Sistema di misura . . . . .	307
Per la procedura guidata . . . . .	76	ved Design del misuratore	
Per la variabile misurata . . . . .	74	<b>T</b>	
Schermata di immissione . . . . .	78	Taglio bassa portata . . . . .	316
Sistema di misura . . . . .	307	Targhetta	
Smaltimento . . . . .	302	Sensore . . . . .	19

Trasmettitore . . . . .	17	Verifica finale delle connessioni (checklist) . . . . .	69
Tasti operativi		Vibrazioni . . . . .	27
ved Elementi operativi		Visualizzazione modifica . . . . .	77
Temperatura ambiente		Schermata di immissione . . . . .	78
Influenza . . . . .	321	Uso degli elementi operativi . . . . .	77, 78
Temperatura del fluido		<b>W</b>	
Influenza . . . . .	321	W@M . . . . .	300, 301
Temperatura di immagazzinamento . . . . .	21	W@M Device Viewer . . . . .	17
Tempo di risposta . . . . .	321		
Tensione di alimentazione . . . . .	317		
Testo di istruzioni			
Chiudere . . . . .	82		
Descrizione . . . . .	82		
Richiamare . . . . .	82		
Totalizzatore			
Assegnazione della variabile di processo . . . . .	202		
Configurazione . . . . .	166		
Trasmettitore			
Rotazione del modulo display . . . . .	34		
Rotazione della custodia . . . . .	34		
Trasmettitore Proline 500-digitale			
Collegamento del cavo segnali/cavo della tensione			
di alimentazione . . . . .	49		
Trasmissione ciclica dei dati . . . . .	101		
Trasporto del misuratore . . . . .	21		
Tratti rettilinei in entrata . . . . .	24		
Tratti rettilinei in uscita . . . . .	24		
Tubo a scarico libero . . . . .	23		
<b>U</b>			
Uscita contatto . . . . .	313		
Uso del misuratore			
Casi limite . . . . .	9		
Uso non corretto . . . . .	9		
ved Uso previsto			
Uso previsto . . . . .	9		
USP Classe VI) . . . . .	335		
Utensile			
Per il montaggio . . . . .	30		
Trasporto . . . . .	21		
Utensile di montaggio . . . . .	30		
Utensili			
Collegamento elettrico . . . . .	36		
Utensili per il collegamento . . . . .	36		
<b>V</b>			
Valori misurati			
ved Variabili di processo			
Valori visualizzati			
Per stato di blocco . . . . .	190		
Variabili di processo			
Calcolate . . . . .	308		
Misurate . . . . .	308		
Variabili di uscita . . . . .	311		
Verifica			
Installazione . . . . .	35		
Verifica finale dell'installazione . . . . .	114		
Verifica finale dell'installazione (checklist) . . . . .	35		
Verifica finale delle connessioni . . . . .	114		



71643582

[www.addresses.endress.com](http://www.addresses.endress.com)

---