

Instruções de operação

Proline Promag P 500

Medidor de vazão eletromagnético
PROFINET com Ethernet-APL

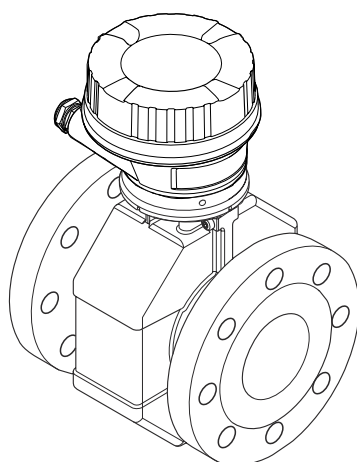
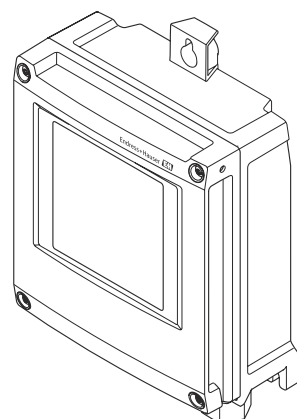
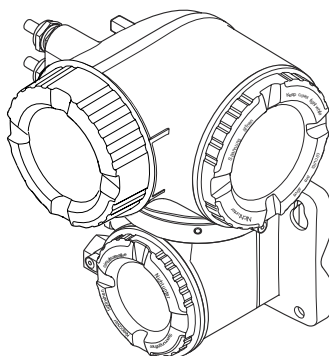

- Certifique-se de que o documento está armazenado em um local seguro, de modo que esteja sempre disponível ao trabalhar no equipamento ou com o equipamento.
- Para evitar perigo para os indivíduos ou instalações, leia atentamente a seção "Instruções básicas de segurança", bem como todas as demais instruções de segurança contidas no documento que sejam específicas dos procedimentos de trabalho.
- O fabricante reserva-se o direito de modificar dados técnicos sem aviso prévio. Seu centro de vendas da Endress+Hauser fornecerá informações recentes e atualizações destas instruções de operação.

Sumário

1	Sobre este documento	6	6	Instalação	23
1.1	Função do documento	6	6.1	Requisitos de montagem	23
1.2	Símbolos	6	6.1.1	Posição de montagem	23
1.2.1	Símbolos de segurança	6	6.1.2	Especificações de ambiente e processo	28
1.2.2	Símbolos elétricos	6	6.1.3	Instruções especiais de instalação	31
1.2.3	Símbolos específicos de comunicação	6	6.2	Instalação do medidor	32
1.2.4	Símbolos de ferramentas	7	6.2.1	Ferramentas necessárias	32
1.2.5	Símbolos para determinados tipos de informações	7	6.2.2	Preparação do medidor	32
1.2.6	Símbolos em gráficos	7	6.2.3	Montagem do sensor	32
1.3	Documentação	8	6.2.4	Instalação do invólucro do transmissor: Proline 500 – digital	37
1.3.1	Função do documento	8	6.2.5	Montagem do invólucro do transmissor: Proline 500	38
1.4	Marcas registradas	8	6.2.6	Giro do invólucro do transmissor: Proline 500	40
2	Instruções de segurança	9	6.2.7	Giro do módulo do display: Proline 500	40
2.1	Especificações para o pessoal	9	6.3	Verificação pós-instalação	41
2.2	Uso indicado	9	7	Conexão elétrica	42
2.3	Segurança no local de trabalho	10	7.1	Segurança elétrica	42
2.4	Segurança da operação	10	7.2	Especificações de conexão	42
2.5	Segurança do produto	10	7.2.1	Ferramentas necessárias	42
2.6	Segurança de TI	10	7.2.2	Especificações para cabo de conexão	42
2.7	Segurança de TI específica do equipamento	11	7.2.3	Esquema de ligação elétrica	46
2.7.1	Proteção de acesso através da proteção contra gravação de hardware	11	7.2.4	Conectores do equipamento disponíveis	47
2.7.2	Proteção de acesso através de senha	11	7.2.5	atribuição de pinos do conector do equipamento	47
2.7.3	Acesso através do servidor Web	12	7.2.6	Blindagem e aterramento	47
2.7.4	Acesso através da interface de operação (CDI-RJ45)	13	7.2.7	Preparação do medidor	48
3	Descrição do produto	14	7.2.8	Preparação do cabo de conexão: Proline 500 – digital	49
3.1	Design do produto	14	7.2.9	Preparação do cabo de conexão: Proline 500	49
3.1.1	Proline 500 – digital	14	7.3	Conexão do medidor: Proline 500 - digital	51
3.1.2	Proline 500	15	7.3.1	Conexão do cabo de conexão	51
4	Recebimento e identificação do produto	16	7.3.2	Conexão do transmissor	54
4.1	Recebimento	16	7.3.3	Integração do transmissor em uma rede	57
4.2	Identificação do produto	16	7.4	Conexão do medidor: Proline 500	58
4.2.1	Etiqueta de identificação do transmissor	17	7.4.1	Conectando o cabo de conexão	58
4.2.2	Etiqueta de identificação do sensor	19	7.4.2	Conexão do transmissor	61
4.2.3	Símbolos no medidor	20	7.4.3	Integração do transmissor em uma rede	64
5	Armazenamento e transporte	21	7.5	Garantia da equalização de potencial	64
5.1	Condições de armazenamento	21	7.5.1	Introdução	64
5.2	Transporte do produto	21	7.5.2	Exemplos de conexão para situações padrões	65
5.2.1	Medidores sem olhais de elevação	21	7.5.3	Exemplo de conexão com potencial do meio diferente do aterramento de proteção sem a opção "Medição flutuante"	66
5.2.2	Medidores com olhais de elevação	22			
5.2.3	Transporte com empilhadeira	22			
5.3	Descarte de embalagem	22			

7.5.4	Exemplos de conexão com potencial do meio diferente do aterramento de proteção com a opção "Medição flutuante"	67
7.6	Instruções especiais de conexão	69
7.6.1	Exemplos de conexão	69
7.7	Configurações de hardware	72
7.7.1	Ajuste do nome do equipamento	72
7.7.2	Ativação do endereço IP padrão	74
7.8	Garantia do grau de proteção	75
7.9	Verificação pós conexão	76
8	Opções de operação	77
8.1	Visão geral das opções de operação	77
8.2	Estrutura e função do menu de operação	78
8.2.1	Estrutura geral do menu de operação	78
8.2.2	Conceito de operação	79
8.3	Acesso ao menu de operação através do display local	80
8.3.1	Display operacional	80
8.3.2	Visualização de navegação	82
8.3.3	Visualização para edição	84
8.3.4	Elementos de operação	86
8.3.5	Abertura do menu de contexto	86
8.3.6	Navegar e selecionar a partir da lista	88
8.3.7	Chamada de parâmetro diretamente	88
8.3.8	Chamada de texto de ajuda	89
8.3.9	Alterar parâmetros	89
8.3.10	Funções de usuário e autorização de acesso relacionada	90
8.3.11	Desabilitação da proteção contra gravação através do código de acesso	90
8.3.12	Habilitação e desabilitação do bloqueio do teclado	91
8.4	Acesso ao menu de operação pelo navegador de internet	92
8.4.1	PROFINET com Ethernet-APL	92
8.4.2	Pré-requisitos	92
8.4.3	Estabelecimento da conexão	94
8.4.4	Fazer o login	96
8.4.5	Interface do usuário	97
8.4.6	Desabilitar o servidor de internet	98
8.4.7	Desconexão	98
8.5	Acesso ao menu de operação através da ferramenta de operação	99
8.5.1	Conexão da ferramenta de operação	99
8.5.2	FieldCare	102
8.5.3	DeviceCare	104
8.5.4	SIMATIC PDM	105
9	Integração do sistema	106
9.1	Visão geral dos arquivos de descrição do equipamento	106
9.1.1	Dados da versão atual para o equipamento	106
9.1.2	Ferramentas de operação	106
9.2	Arquivo mestre do equipamento (GSD)	106
9.2.1	Nome do arquivo do arquivo mestre do equipamento (GSD) específico do fabricante	107
9.2.2	Nome do arquivo do arquivo mestre do equipamento (GSD) PA Profile	107
9.3	Dados de transmissão cíclica	108
9.3.1	Visão geral dos módulos	108
9.3.2	Descrição dos módulos	108
9.3.3	Codificação de status	114
9.3.4	Configuração de fábrica	115
9.4	Redundância do sistema S2	116
10	Comissionamento	117
10.1	Verificação pós-instalação e pós-conexão	117
10.2	Ligar o medidor	117
10.3	Conectando através de FieldCare	117
10.4	Configuração do idioma de operação	117
10.5	Configuração do medidor	118
10.5.1	Definição do nome de tag	119
10.5.2	Exibindo a interface de comunicação	119
10.5.3	Configuração das unidades do sistema	121
10.5.4	Configuração das entradas analógicas	124
10.5.5	Exibição da configuração de E/S	125
10.5.6	Configuração da entrada em corrente	126
10.5.7	Configuração da entrada de status	127
10.5.8	Configurando a saída em corrente	128
10.5.9	Configuração do pulso/frequência/saída comutada	131
10.5.10	Configuração da saída a relé	137
10.5.11	Configurar o corte de vazão baixa	139
10.5.12	Configuração da detecção de tubo vazio	140
10.5.13	Configuração do amortecimento de vazão	141
10.5.14	Assistente "Ajuste do índice de incrustação"	143
10.6	Configurações avançadas	144
10.6.1	Uso do parâmetro para inserir o código de acesso	145
10.6.2	Execução do ajuste do sensor	145
10.6.3	Configuração do totalizador	145
10.6.4	Execução de configurações de display adicionais	147
10.6.5	Configuração WLAN	150
10.6.6	Executando a limpeza do eletrodo	152
10.6.7	Faça a configuração básica Heartbeat	153
10.6.8	Gestão da configuração	153
10.6.9	Usando os parâmetros para a administração do equipamento	155
10.7	Simulação	157

10.8	Proteção das configurações contra acesso não autorizado	159	12.11	Reinicialização do medidor	211
10.8.1	Proteção contra gravação através do código de acesso	159	12.11.1	Escopo de função do parâmetro "Reset do equipamento"	212
10.8.2	Proteção contra gravação por meio da chave de proteção contra gravação	161	12.12	Informações do equipamento	212
11	Operação	164	12.13	Histórico do firmware	214
11.1	Ler o status de bloqueio do equipamento	164	13	Manutenção	215
11.2	Ajuste do idioma de operação	164	13.1	Tarefas de manutenção	215
11.3	Configuração do display	164	13.1.1	Limpeza externa	215
11.4	Leitura dos valores medidos	164	13.1.2	Limpeza interior	215
11.4.1	Submenu "Variáveis de processo"	165	13.2	Medição e teste do equipamento	215
11.4.2	Totalizador	166	13.3	Assistência técnica da Endress+Hauser	215
11.4.3	Submenu "Valores de entrada"	167	14	Reparo	216
11.4.4	Valores de saída	168	14.1	Informações gerais	216
11.5	Adaptação do medidor às condições de processo	170	14.1.1	Conceito de reparo e conversão	216
11.6	Realizar um reset do totalizador	170	14.1.2	Observações sobre reparo e conversão	216
11.6.1	Escopo de função do parâmetro "Controlar totalizador"	171	14.2	Peças de reposição	216
11.6.2	Âmbito da parâmetro "Resetar todos os totalizadores"	171	14.3	Assistência técnica da Endress+Hauser	216
11.7	Exibição do registro de dados	171	14.4	Devolução	216
12	Diagnóstico e localização de falhas	175	14.5	Descarte	217
12.1	Solução de problemas gerais	175	14.5.1	Remoção do medidor	217
12.2	Informações de diagnóstico através de LEDs	177	14.5.2	Descarte do medidor	217
12.2.1	Transmissor	177	15	Acessórios	218
12.2.2	Invólucro de conexão do sensor	180	15.1	Acessórios específicos do equipamento	218
12.3	Informações de diagnóstico no display local	181	15.1.1	Para o transmissor	218
12.3.1	Mensagem de diagnóstico	181	15.1.2	Para o sensor	219
12.3.2	Recorrendo a medidas corretivas	183	15.2	Acessórios específicos de comunicação	219
12.4	Informações de diagnóstico no navegador de rede	183	15.3	Acessórios específicos do serviço	220
12.4.1	Opções de diagnóstico	183	15.4	Componentes do sistema	221
12.4.2	Acessar informações de correção	184	16	Dados técnicos	222
12.5	Informações de diagnóstico no FieldCare ou DeviceCare	185	16.1	Aplicação	222
12.5.1	Opções de diagnóstico	185	16.2	Função e projeto do sistema	222
12.5.2	Acessar informações de correção	185	16.3	Entrada	222
12.6	Adaptação das informações de diagnóstico	186	16.4	Saída	226
12.6.1	Adaptação do comportamento de diagnóstico	186	16.5	Fonte de alimentação	231
12.7	Visão geral das informações de diagnóstico	187	16.6	Características de desempenho	233
12.7.1	Diagnóstico do sensor	187	16.7	Instalação	235
12.7.2	Diagnóstico dos componentes eletrônicos	190	16.8	Ambiente	236
12.7.3	Diagnóstico de configuração	197	16.9	Processo	238
12.7.4	Diagnóstico do processo	204	16.10	Construção mecânica	241
12.8	Eventos de diagnóstico pendentes	208	16.11	Operabilidade	246
12.9	Lista de diagnóstico	208	16.12	Certificados e aprovações	250
12.10	Event logbook	209	16.13	Pacotes de aplicação	252
12.10.1	Leitura do registro de eventos	209	16.14	Acessórios	253
12.10.2	Filtragem do registro de evento	210	16.15	Documentação complementar	253
12.10.3	Visão geral dos eventos de informações	210	Índice	255	

1 Sobre este documento

1.1 Função do documento

Estas Instruções de Operação contêm todas as informações necessárias nas diversas fases do ciclo de vida do equipamento: da identificação do produto, recebimento e armazenamento à instalação, conexão, operação e comissionamento até a localização de falhas, manutenção e descarte.

1.2 Símbolos

1.2.1 Símbolos de segurança

PERIGO

Esse símbolo alerta sobre uma situação perigosa. Se a situação não for evitada resultará em ferimento grave ou fatal.

ATENÇÃO

Esse símbolo alerta sobre uma situação perigosa. Se a situação não for evitada pode resultar em ferimento grave ou fatal.





CUIDADO

Esse símbolo alerta sobre uma situação perigosa. Se a situação não for evitada pode resultar em ferimento leve ou médio.



AVISO



Esse símbolo contém informações sobre os procedimentos e outros fatos que não resultam em ferimento.

1.2.2 Símbolos elétricos



Símbolo	Significado
	Corrente contínua
	Corrente alternada
	Corrente contínua e corrente alternada
	Conexão de aterramento Um terminal aterrado que, no que concerne o operador, está aterrado através de um sistema de aterramento.
	Conexão de equalização potencial (PE: terra de proteção) Terminais de terra devem ser conectados ao terra antes de estabelecer quaisquer outras conexões. Os terminais de terra são localizados dentro e fora do equipamento: <ul style="list-style-type: none"> ▪ Terminal terra interno: a equalização potencial está conectada à rede de fornecimento. ▪ Terminal de terra externo: conecta o equipamento ao sistema de aterramento da fábrica.

1.2.3 Símbolos específicos de comunicação













Símbolo	Significado
	Rede local (WLAN) sem-fio Comunicação por uma rede local, sem fio.
	LED Diodo emissor de luz está desligado.

Símbolo	Significado
	LED Diodo emissor de luz está ligado.
	LED Diodo emissor de luz está piscando.



1.2.4 Símbolos de ferramentas



Símbolo	Significado
	Chave de fenda Torx
	Chave Phillips
	Chave de boca

1.2.5 Símbolos para determinados tipos de informações

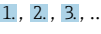
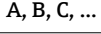
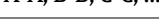
Símbolo	Significado
	Permitido Procedimentos, processos ou ações permitidos.
	Preferível Procedimentos, processos ou ações preferíveis.
	Proibido Procedimentos, processos ou ações proibidos.
	Dica Indica informação adicional.
	Referência para a documentação
	Consulte a página
	Referência ao gráfico
	Aviso ou etapa individual a ser observada
	Série de etapas
	Resultado de uma etapa
	Ajuda em caso de problema
	Inspeção visual

1.2.6 Símbolos em gráficos

Símbolo	Significado
	Números de itens
	Série de etapas
	Visualizações
	Seções
	Área classificada

Símbolo	Significado
	Área segura (área não classificada)
	Direção da vazão

1.3 Documentação

 Para uma visão geral do escopo da respectiva Documentação técnica, consulte:

- *Device Viewer* (www.endress.com/deviceviewer): insira o número de série da etiqueta de identificação
- *Aplicativo de Operações da Endress+Hauser*: Insira o número de série da etiqueta de identificação ou escaneie o código de matriz na etiqueta de identificação.

1.3.1 Função do documento

A documentação a seguir pode estar disponível dependendo da versão pedida:

Tipo de documento	Objetivo e conteúdo do documento
Informações técnicas (TI)	Assistência para o planejamento do seu dispositivo O documento contém todos os dados técnicos sobre o equipamento e fornece uma visão geral dos acessórios e outros produtos que podem ser solicitados para o equipamento.
Resumo das instruções de operação (KA)	Guia que orienta rapidamente até o 1º valor medido O Resumo das instruções de operação contém todas as informações essenciais desde o recebimento até o comissionamento inicial.
Instruções de operação (BA)	Seu documento de referência As instruções de operação contém todas as informações necessárias em várias fases do ciclo de vida do equipamento: desde a identificação do produto, recebimento e armazenamento, até a instalação, conexão, operação e comissionamento, incluindo a localização de falhas, manutenção e descarte.
Descrição dos parâmetros do equipamento (GP)	Referência para seus parâmetros O documento fornece uma explicação detalhada de cada parâmetro individualmente. A descrição destina-se àqueles que trabalham com o equipamento em todo seu ciclo de vida e executam configurações específicas.
Instruções de segurança (XA)	Dependendo da aprovação, instruções de segurança para equipamentos elétricos em áreas classificadas também são fornecidas com o equipamento. As Instruções de segurança são parte integrante das Instruções de operação.  Informações sobre as Instruções de segurança (XA) relevantes ao equipamento são fornecidas na etiqueta de identificação.
Documentação complementar de acordo com o equipamento (SD/FY)	Siga sempre as instruções à risca na documentação complementar. A documentação complementar é parte integrante da documentação do equipamento.

1.4 Marcas registradas

Ethernet-APL™

Marca registrada da PROFIBUS Nutzerorganisation e.V. (PROFIBUS User Organization), Karlsruhe, Alemanha

2 Instruções de segurança

2.1 Especificações para o pessoal

O pessoal para a instalação, comissionamento, diagnósticos e manutenção deve preencher as seguintes especificações:

- ▶ Especialistas treinados e qualificados devem ter qualificação relevante para esta função e tarefa específica.
- ▶ Estejam autorizados pelo dono/operador da planta.
- ▶ Estejam familiarizados com as regulamentações federais/nacionais.
- ▶ Antes de iniciar o trabalho, leia e entenda as instruções no manual e documentação complementar, bem como nos certificados (dependendo da aplicação).
- ▶ Siga as instruções e esteja em conformidade com condições básicas.

O pessoal de operação deve preencher as seguintes especificações:

- ▶ Ser instruído e autorizado de acordo com as especificações da tarefa pelo proprietário-operador das instalações.
- ▶ Siga as instruções desse manual.

2.2 Uso indicado

Aplicação e meio

O medidor descrito neste manual é adequado somente para medição de vazão de líquidos com uma condutividade mínima de 5 $\mu\text{S}/\text{cm}$.

Dependendo da versão solicitada, o medidor pode também medir meios potencialmente explosivos, inflamáveis, venenosos e oxidantes.

Os medidores para uso em áreas classificadas, em aplicações higiênicas locais onde há um risco maior devido à pressão de processo, estão etiquetados de acordo na etiqueta de identificação.

Para garantir que o medidor permaneça em condições adequadas durante o tempo de operação:

- ▶ Mantenha-se na faixa de pressão e temperatura especificada.
- ▶ Apenas utilize o medidor em total conformidade com os dados na etiqueta de identificação e condições gerais listadas nas Instruções de Operação e documentação complementar.
- ▶ Baseando-se na etiqueta de identificação, identifique se o equipamento solicitado é permitido para o uso pretendido na área classificada (por ex. proteção contra explosão, segurança do tanque pressurizado).
- ▶ Use o medidor apenas para meios em que as partes molhadas do processo sejam adequadamente resistentes.
- ▶ Se a temperatura ambiente do medidor estiver fora da temperatura atmosférica, é absolutamente essencial estar em conformidade com as condições básicas relevantes como especificado na documentação do equipamento →  8.
- ▶ Proteja o medidor permanentemente contra a corrosão de influências ambientais.

Uso indevido

O uso não indicado pode comprometer a segurança. O fabricante não é responsável por danos causados pelo uso incorreto ou não indicado.

ATENÇÃO

Risco de quebra devido a fluidos corrosivos ou abrasivos e às condições ambientais!

- ▶ Verifique a compatibilidade do fluido do processo com o material do sensor.
- ▶ Certifique-se de que há resistência de todas as partes molhadas pelo fluido no processo.
- ▶ Mantenha dentro da faixa de pressão e temperatura especificadas.

AVISO**Verificação de casos limites:**

- ▶ Para fluidos especiais ou fluidos para limpeza, a Endress+Hauser fornece assistência na verificação da resistência à corrosão de partes molhadas por fluido, mas não assume qualquer responsabilidade ou dá nenhuma garantia, uma vez que mudanças de minutos na temperatura, concentração ou nível de contaminação no processo podem alterar as propriedades de resistência à corrosão.

Risco residual**⚠ CUIDADO**

Se a temperatura do meio ou da unidade de componentes eletrônicos estiver alta ou baixa, isso pode fazer com que as superfícies do equipamento fiquem quentes ou frias.

Risco de queimaduras ou queimaduras pelo frio!

- ▶ Instale uma proteção contra toque adequada.

2.3 Segurança no local de trabalho

Ao trabalhar no e com o equipamento:

- ▶ Use o equipamento de proteção individual de acordo com as regulamentações nacionais.

2.4 Segurança da operação

Dano ao equipamento!

- ▶ Opere o equipamento apenas em condições técnicas adequadas e condições de segurança.
- ▶ O operador é responsável pela operação do equipamento livre de interferência.

Modificações aos equipamentos

Modificações não autorizadas ao equipamento não são permitidas e podem levar a perigos imprevisíveis!

- ▶ Se, mesmo assim, for necessário fazer modificações, consulte o fabricante.

Reparo

Para garantir a contínua segurança e confiabilidade da operação:

- ▶ Executar reparos no equipamento somente se eles forem expressamente permitidos.
- ▶ Observe as regulamentações nacionais/federais referentes ao reparo de um equipamento elétrico.
- ▶ Use apenas acessórios e peças de reposição originais.

2.5 Segurança do produto

Esse medidor foi projetado de acordo com boas práticas de engenharia para atender as especificações de segurança de última geração, foi testado e deixou a fábrica em uma condição segura para operação.

Atende as normas gerais de segurança e aos requisitos legais. Atende também as diretrizes da UE listadas na Declaração de Conformidade da UE específica para esse equipamento. O fabricante confirma este fato fixando a identificação CE no equipamento..





2.6 Segurança de TI

Nossa garantia somente é válida se o produto for instalado e usado conforme descrito nas Instruções de operação. O produto é equipado com mecanismos de segurança para protegê-lo contra qualquer mudança acidental das configurações.

Medidas de segurança de TI, que oferecem proteção adicional para o produto e a respectiva transferência de dados, devem ser implantadas pelos próprios operadores de acordo com seus padrões de segurança.

2.7 Segurança de TI específica do equipamento

O equipamento oferece uma gama de funções específicas para apoiar medidas de proteção para o operador. Essas funções podem ser configuradas pelo usuário e garantir maior segurança em operação, se usado corretamente. A seguinte lista fornece uma visão geral das funções mais importantes:

Função/interface	Configuração de fábrica	Recomendação
Proteção contra gravação por meio da chave de proteção contra gravação do hardware →  11	Não habilitado	Individualmente seguindo avaliação de risco
Código de acesso (também se aplica ao login do servidor de rede ou conexão FieldCare) →  12	Não habilitado (0000)	Atribui um código de acesso personalizado durante o comissionamento
WLAN (opção de pedido no módulo de exibição)	Habilitado	Individualmente seguindo avaliação de risco
Modo de segurança WLAN	Habilitado (WPA2-PSK)	Não alterar
Frase secreta WLAN (senha) →  12	Número de série	Atribui uma frase secreta personalizada para a WLAN durante o comissionamento
Modo WLAN	Ponto de acesso	Individualmente seguindo avaliação de risco
Servidor de rede →  12	Habilitado	Individualmente seguindo avaliação de risco
Interface de operação CDI-RJ45 →  13	-	Individualmente seguindo avaliação de risco

2.7.1 Proteção de acesso através da proteção contra gravação de hardware

O acesso a gravação nos parâmetros do equipamento através do display local, navegador de rede ou ferramenta de operação (ex. FieldCare, DeviceCare) pode ser desabilitado através de uma seletora de proteção contra gravação (minisseletora no módulo de eletrônica principal). Quando a proteção contra gravação de hardware é habilitada, somente é possível o acesso de leitura aos parâmetros.

A proteção contra gravação de hardware está desabilitada quando o equipamento é entregue →  161.

2.7.2 Proteção de acesso através de senha

Senhas diferentes estão disponíveis para proteger o acesso de escrita aos parâmetros do equipamento ou o acesso ao equipamento através da interface WLAN.

- **Código de acesso específico do usuário**
Protege o acesso de escrita aos parâmetros do equipamento através do display local, navegador Web ou ferramenta de operação (ex. FieldCare, DeviceCare). A autorização de acesso é claramente regulada através do uso de um código de acesso específico do usuário.
- **senha WLAN**
A chave de rede protege uma conexão entre uma unidade operacional (ex. notebook ou tablet) e o equipamento através da interface WLAN, que pode ser solicitada como uma opção.
- **Modo de infraestrutura**
Quando o equipamento é operado no modo de infraestrutura, a frase secreta WLAN corresponde à frase secreta WLAN configurada no lado do operador.

Código de acesso específico do usuário

O acesso de escrita aos parâmetros do equipamento através do display local, navegador Web ou ferramenta de operação (ex. FieldCare, DeviceCare) pode ser protegido pelo código de acesso modificável, específico do usuário (→  159).

Quando o equipamento é entregue, o equipamento não possui um código de acesso e é equivalente a 0000 (aberto).

senha WLAN: Operação como ponto de acesso WLAN

Uma conexão entre uma unidade operacional (por exemplo, notebook ou tablet) e o equipamento através da interface WLAN (→  101), que pode ser solicitada como uma opção adicional, é protegida pela chave de rede. A autenticação WLAN da chave de rede está em conformidade com o padrão IEEE 802.11 .

Quando o equipamento é entregue, a chave de rede é pré-definida, dependendo do equipamento. Isso pode ser alterado através do submenu **configuração WLAN** no parâmetro **senha WLAN** (→  151).

Modo de infraestrutura

Uma conexão entre o equipamento e o ponto de acesso WLAN é protegida por meio de um SSID e uma frase secreta no lado do sistema. Entre em contato com o administrador do sistema para acessar.

Notas gerais sobre o uso de senhas

- O código de acesso e a chave de rede fornecidos com o equipamento deverão ser alterados durante o comissionamento.
- Siga as regras gerais para a geração de uma senha segura ao definir e gerenciar o código de acesso ou a chave de rede.
- O usuário é responsável pelo gerenciamento e pelo manuseio cuidadoso do código de acesso e chave de rede.
- Para informações sobre a configuração do código de acesso ou sobre o que fazer em caso de perda da senha, por exemplo, consulte a seção "Proteção contra gravação através de código de acesso" →  159

2.7.3 Acesso através do servidor Web

O equipamento pode ser operado e configurado através de um navegador de internet com um servidor de rede integrado. A conexão acontece através da Interface de operação (CDI-RJ45), a conexão para transmissão de sinal PROFINET com EtherNet-APL (IO1) ou interface WLAN.

O servidor de rede está habilitado quando o equipamento for entregue. O servidor de rede pode ser desabilitado se necessário (por ex. depois do comissionamento) através da parâmetro **Função Web Server**.

Informações sobre o equipamento e informações de status podem ser escondidas na página de login. Isso impede o acesso não autorizado às informações.



Para informações detalhadas sobre os parâmetros do equipamento, consulte: Documento "Descrição dos parâmetros do equipamento" → 254.

2.7.4 Acesso através da interface de operação (CDI-RJ45)

O equipamento pode ser conectado a uma rede através da interface de operação (CDI-RJ45). As funções específicas do equipamento garantem a operação segura do equipamento em uma rede.

Recomenda-se o uso das orientações e normas industriais relevantes foram definidas pelos comitês de segurança nacionais e internacionais, como IEC/ISA62443 ou o IEEE. Isso inclui medidas de segurança organizacional, como a atribuição de autorização de acesso, além de medidas técnicas, como a segmentação de rede.



Transmissores com aprovação Ex de não devem ser conectados via interface de operação (CDI-RJ45)!

Código de pedido para "Aprovação transmissor + sensor", opções (Ex de): BA, BB, C1, C2, GA, GB, MA, MB, NA, NB

3 Descrição do produto

O sistema de medição consiste em um transmissor e um sensor. O transmissor e o sensor são montados em locais fisicamente separados. Estão interconectados por cabos de conexão.

3.1 Design do produto

Duas versões do transmissor estão disponíveis.

3.1.1 Proline 500 – digital

Transmissão do sinal: digital

Código de pedido para "Componentes eletrônicos integrados para ISEM", opção **A** "Sensor"

Para uso em aplicações que não exijam o atendimento à exigências especiais devido a condições do ambiente ou operacionais.

Uma vez que os componentes eletrônicos estão localizados no sensor, o equipamento é ideal:

para a simples substituição do transmissor.

- Um cabo padrão pode ser utilizado como cabo de conexão.
- Não sensível a interferência externa EMC.

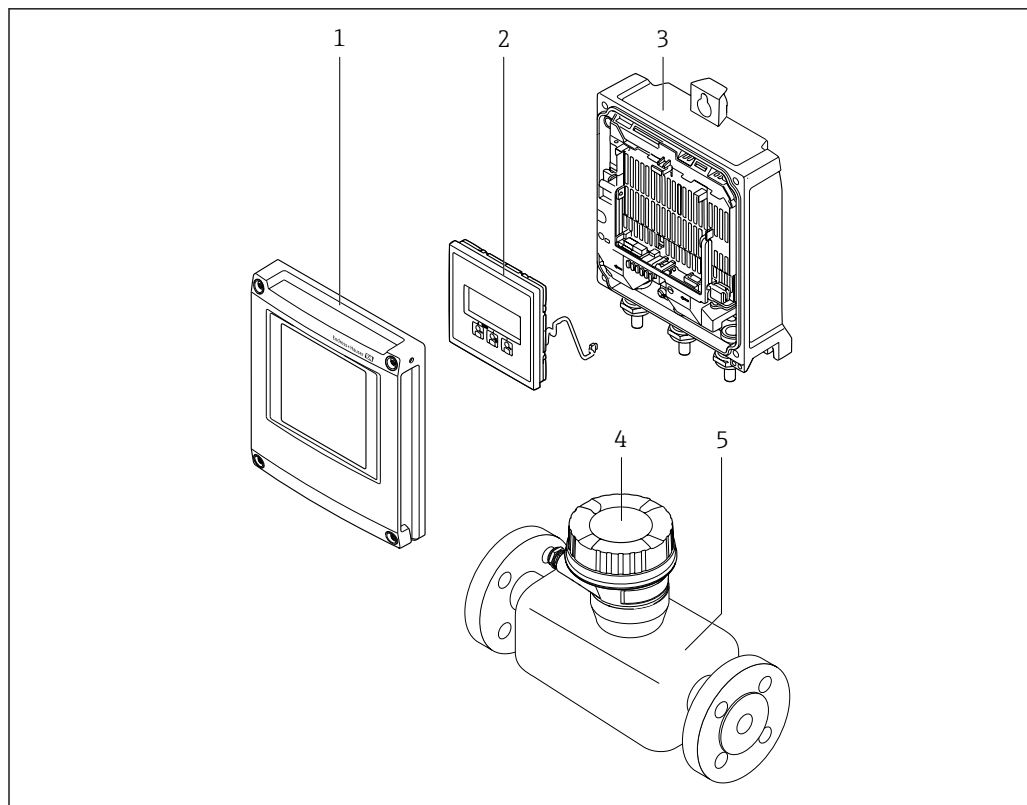

A0029593

1 Componentes importantes de um medidor

- 1 Tampa do compartimento dos componentes eletrônicos
- 2 Módulo do display
- 3 Invólucro do transmissor
- 4 Invólucro de conexão do sensor com componentes eletrônicos ISEM integrados: conexão do cabo de conexão
- 5 Sensor

3.1.2 Proline 500

Transmissão do sinal: analógica

Código de pedido para "Componentes eletrônicos integrados para ", opção **B** "Transmissor"

Para uso em aplicações que exijam o atendimento à exigências especiais devido a condições do ambiente ou operacionais.

Uma vez que os componentes eletrônicos estão localizados no transmissor, o equipamento é ideal em casos de:

- Operação do sensor em instalações subterrâneas.
- Imersão permanente do sensor em água.

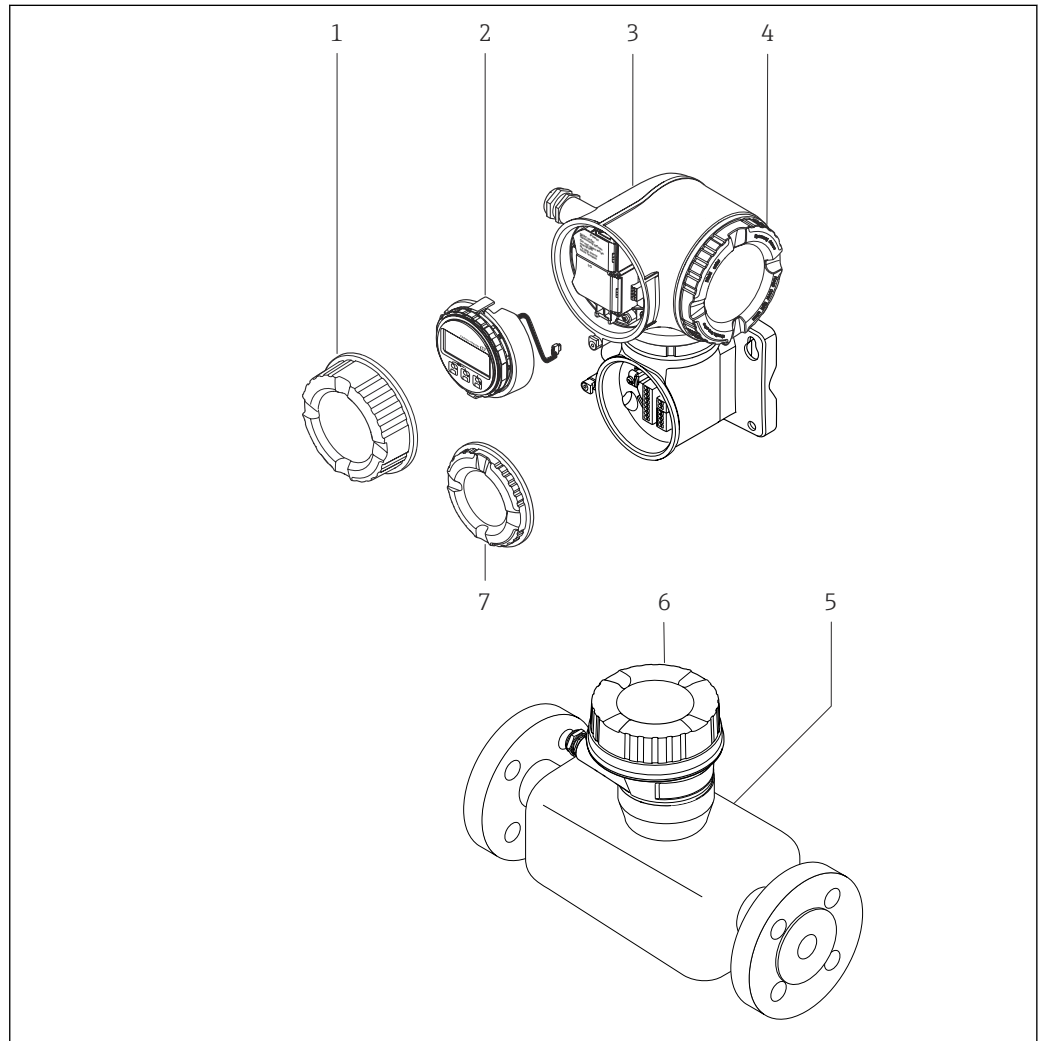

A0029589

2 Componentes importantes de um medidor

- 1 Tampa do compartimento de conexão
- 2 Módulo do display
- 3 Invólucro do transmissor com componentes eletrônicos ISEM integrados
- 4 Tampa do compartimento dos componentes eletrônicos
- 5 Sensor
- 6 Invólucro de conexão do sensor: conexão do cabo de conexão
- 7 Tampa do compartimento de conexão: conexão do cabo de conexão

4 Recebimento e identificação do produto

4.1 Recebimento

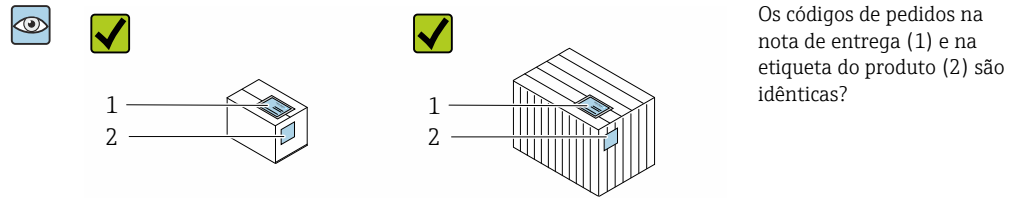

Os códigos de pedidos na nota de entrega (1) e na etiqueta do produto (2) são idênticas?

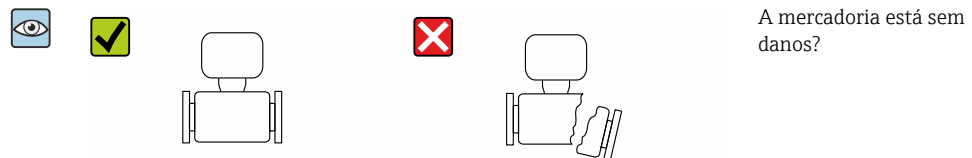
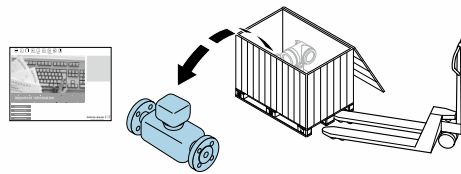

A mercadoria está sem danos?

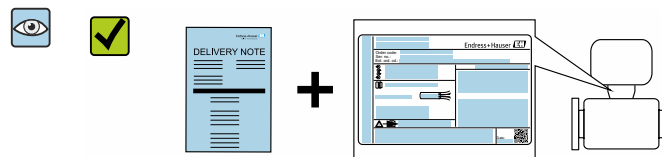

Os dados na etiqueta de identificação correspondem às informações de pedido na nota de entrega?



O envelope está disponível com os documentos que acompanham o equipamento?

- i** Se alguma destas condições não for cumprida, entre em contato com sua central de vendas da Endress+Hauser.
- A documentação técnica está disponível através da internet ou através do *aplicativo de operações da Endress+Hauser*, consulte a seção "Identificação do produto" → 17.

4.2 Identificação do produto

As seguintes opções estão disponíveis para identificação do equipamento:

- Especificações da etiqueta de identificação
- Código de pedido com detalhamento dos recursos do equipamento na nota de remessa
- Insira os números de série das etiquetas de identificação no *Device Viewer* (www.endress.com/deviceviewer): são exibidas todas as informações sobre o medidor.
- Insira os números de série das etiquetas de identificação no *Aplicativo de Operações da Endress+Hauser* ou leia o código DataMatrix na etiqueta de identificação com o *Aplicativo de Operações da Endress+Hauser*: são exibidas todas as informações sobre o equipamento.

Para uma visão geral do escopo da respectiva Documentação técnica, consulte:

- Os capítulos "Documentação padrão adicional sobre o equipamento" e "Documentação complementar de acordo com o equipamento"
- O *Device Viewer*: Insira o número de série da etiqueta de identificação (www.endress.com/deviceviewer)
- O *Aplicativo de Operações da Endress+Hauser*: Insira o número de série a partir da etiqueta de identificação ou leia o código DataMatrix na etiqueta de identificação.

4.2.1 Etiqueta de identificação do transmissor

Proline 500 – digital

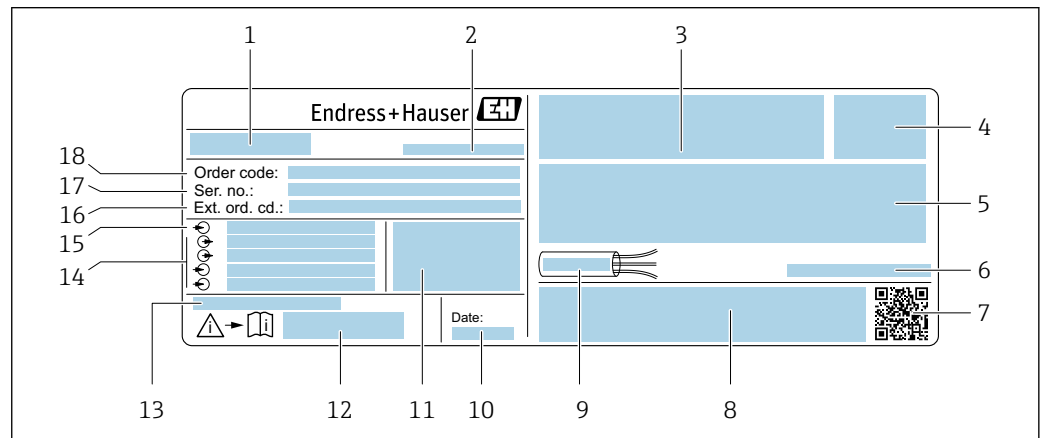

3 Exemplo de uma etiqueta de identificação de transmissor

- 1 Nome do transmissor
- 2 Local de fabricação
- 3 Espaço para aprovações: use em áreas classificadas
- 4 Grau de proteção
- 5 Dados da conexão elétrica: entradas e saídas disponíveis
- 6 Temperatura ambiente permitida (T_a)
- 7 Código da matriz 2-D
- 8 Espaço para aprovações e certificado: ex. Identificação CE, marca RCM
- 9 Faixa de temperatura permitida para os cabos
- 10 Data de fabricação: ano-mês
- 11 Versão de firmware (FW) e revisão do equipamento (Dev.Rev.) de fábrica
- 12 Número do documento da documentação complementar relacionada à segurança
- 13 Espaço para informações adicionais no caso de produtos especiais
- 14 Entradas e saídas disponíveis, tensão de alimentação
- 15 Dados de conexão elétrica: tensão de alimentação
- 16 Código de pedido estendido (ext. ord. cd.)
- 17 Número de série (ser. no.)
- 18 Código de pedido

Proline 500

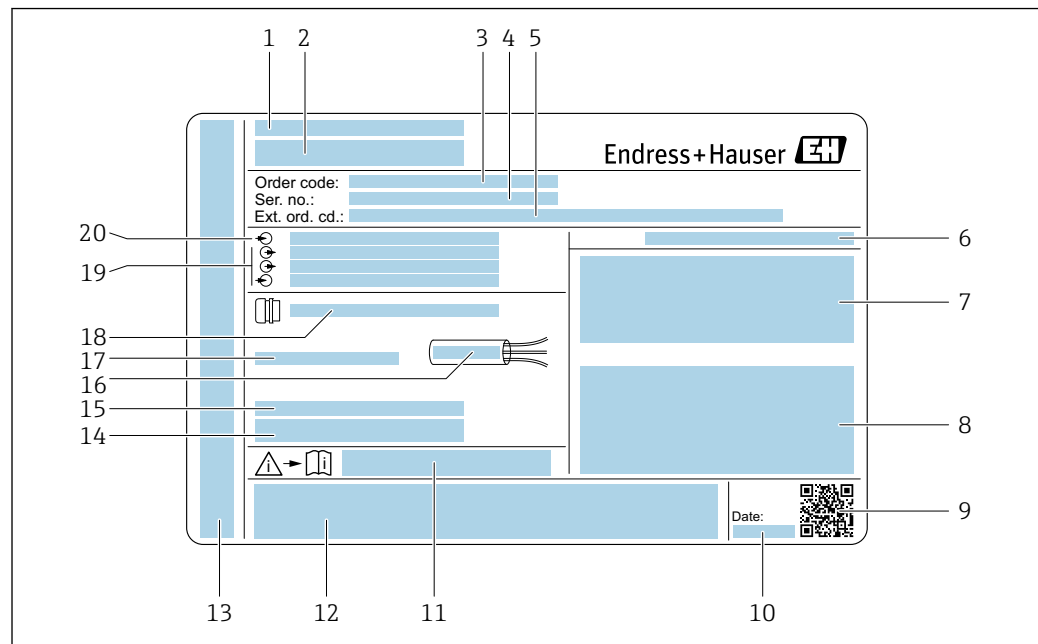

A0029192

4 Exemplo de uma etiqueta de identificação de transmissor

- 1 Local de fabricação
- 2 Nome do transmissor
- 3 Código de pedido
- 4 Número de série (ser. no.)
- 5 Código de pedido estendido (ext. ord. cd.)
- 6 Grau de proteção
- 7 Espaço para aprovações: use em áreas classificadas
- 8 Dados da conexão elétrica: entradas e saídas disponíveis
- 9 Código da matriz 2-D
- 10 Data de fabricação: ano-mês
- 11 Número do documento da documentação complementar relacionada à segurança
- 12 Espaço para aprovações e certificado: ex. Identificação CE, marca RCM
- 13 Espaço para grau de proteção de conexões e compartimentos de componentes eletrônicos quando usado em áreas classificadas
- 14 Versão de firmware (FW) e revisão do equipamento (Dev.Rev.) de fábrica
- 15 Espaço para informações adicionais no caso de produtos especiais
- 16 Faixa de temperatura permitida para os cabos
- 17 Temperatura ambiente permitida (T_a)
- 18 Informações no prensa-cabo
- 19 Entradas e saídas disponíveis, tensão de alimentação
- 20 Dados de conexão elétrica: tensão de alimentação

4.2.2 Etiqueta de identificação do sensor

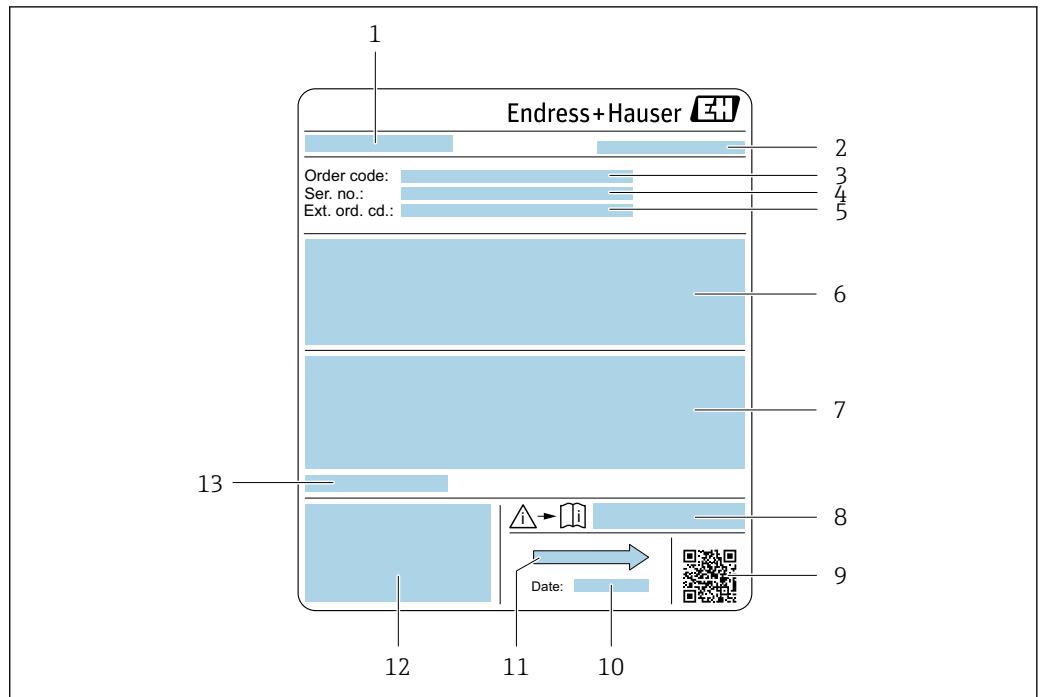

A0029205

5 Exemplo de uma etiqueta de identificação de sensor

- 1 Nome do sensor
- 2 Local de fabricação
- 3 Código de pedido
- 4 Número de série (ser. no.)
- 5 Código do pedido estendido (Ext. ord. cd.)
- 6 Vazão; diâmetro nominal do sensor; classificação de pressão; pressão nominal; pressão do sistema; faixa de temperatura do meio; material de revestimento e eletrodos
- 7 Informação de aprovação para proteção contra explosão, diretriz de equipamento de pressão e grau de proteção
- 8 Número do documento da documentação complementar relacionada à segurança
- 9 Código da matriz 2-D
- 10 Data de fabricação: ano-mês
- 11 Direção da vazão
- 12 Identificação CE, identificação RCM-Tick
- 13 Temperatura ambiente permitida (T_a)



Código do produto

O medidor é encomendado novamente usando o código do produto.

Código do produto estendido

- O tipo de equipamento (raiz do produto) e as especificações básicas (características obrigatórias) sempre são listados.
- Das especificações opcionais (características opcionais), apenas as especificações relacionadas à aprovação e segurança são listadas (e.g. LA). Se outras especificações opcionais também forem encomendadas, as mesmas são indicadas coletivamente usando o símbolo de espaço reservado # (e.g. #LA#).
- Se as especificações opcionais não incluírem quaisquer especificações relacionadas à aprovação e segurança, elas são indicadas pelo símbolo de espaço reservado + (e.g. XXXXXX-ABCDE+).

4.2.3 Símbolos no medidor

Símbolo	Significado
	AVISO! Este símbolo alerta para uma situação perigosa. Se esta situação não for evitada, pode resultar em ferimentos sérios ou fatais. Para determinar a natureza do perigo em potencial e as medidas necessárias para evitá-lo, consulte a documentação que acompanha o medidor.
	Consulte a documentação Refere-se à documentação do equipamento correspondente.
	Conexão do aterramento de proteção Um terminal que deve ser conectado ao terra antes de estabelecer quaisquer outras conexões.

5 Armazenamento e transporte

5.1 Condições de armazenamento

Observe as seguintes notas para armazenamento:

- ▶ Armazene na embalagem original para garantir proteção contra choque.
- ▶ Não remova coberturas de proteção ou tampas protetoras instaladas nas conexões de processo. Elas evitam danos mecânicos às superfícies de vedação e contaminação no tubo de medição.
- ▶ Proteja contra luz solar direta para evitar altas temperaturas de superfície não aceitáveis.
- ▶ Selecione um local de armazenamento onde a umidade não se acumule no medidor, pois fungos e infestações de bactérias podem danificar o revestimento.
- ▶ Armazene em um local seco e livre de poeira.
- ▶ Não armazene em local aberto.

Temperatura de armazenamento → 📄 236

5.2 Transporte do produto

Transporte o medidor para o ponto de medição na embalagem original.

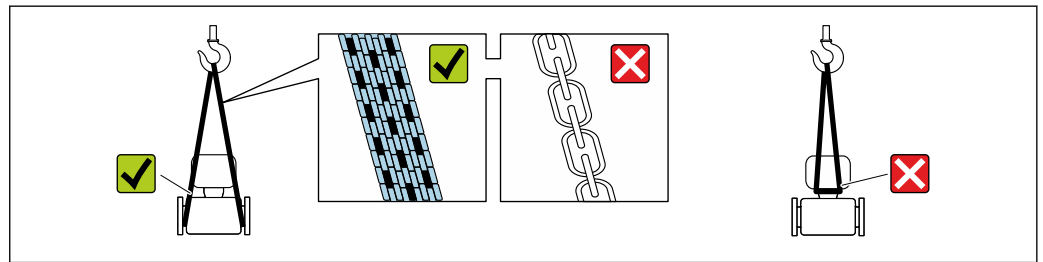

A0029252

- i** Não remova as tampas de proteção ou as tampas instaladas nas conexões de processo. Elas impedem danos mecânicos às superfícies de vedação e contaminação do tubo de medição.

5.2.1 Medidores sem olhais de elevação

⚠ ATENÇÃO

Centro de gravidade do medidor é maior do que os pontos de suspensão das lingas de conexão em rede.

Risco de ferimento se o medidor escorregar.

- ▶ Fixe o medidor para que não gire ou escorregue.
- ▶ Observe o peso especificado na embalagem (etiqueta adesiva).

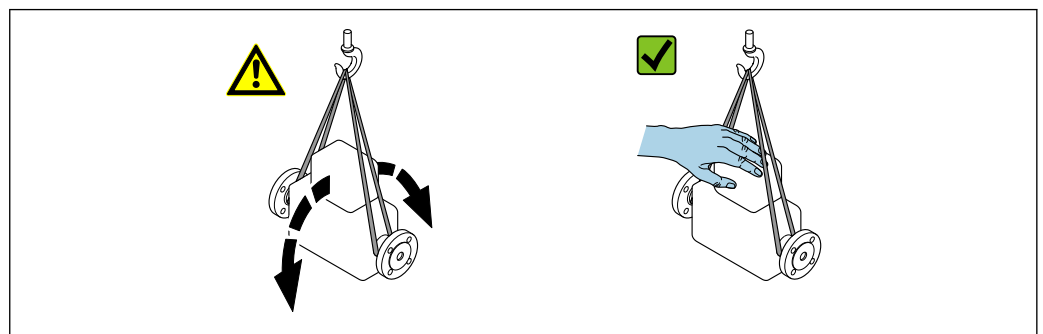

A0029214

5.2.2 Medidores com olhais de elevação

⚠ CUIDADO

Instruções especiais de transporte para equipamentos com olhais de elevação

- ▶ Ao transportar o equipamento, use somente os olhais de elevação instalados no equipamento ou as flanges.
- ▶ O equipamento deve sempre ser preso em, pelo menos, dois olhais de elevação.

5.2.3 Transporte com empilhadeira

Se transportar em engradados, a estrutura do piso permite que as caixas sejam elevadas horizontalmente ou através de ambos os lados usando uma empilhadeira.

⚠ CUIDADO

Risco de dano à bobina magnética

- ▶ Se transportar com empilhadeira, não levante o sensor pela caixa de metal.
- ▶ Isto entortaria a caixa e danificaria as bobinas magnéticas internas.

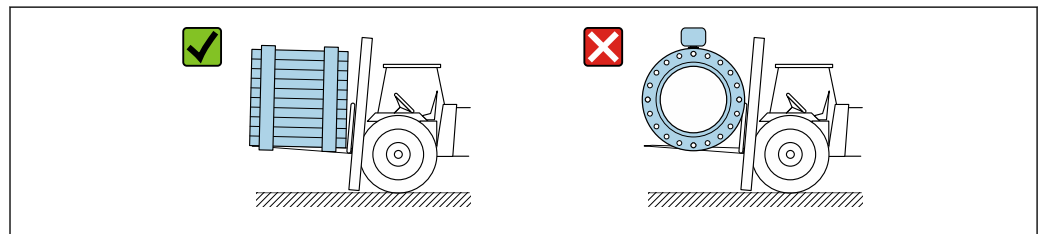

A0029319

5.3 Descarte de embalagem

Nenhum material da embalagem agride o meio ambiente, sendo 100 % reciclável:

- Embalagem exterior do dispositivo
 - Filme plástico de empacotamento de polímero, em conformidade com a Diretriz EU 2002/95/EC (RoHS)
- Embalagem
 - Engradado de madeira tratado de acordo com o padrão ISPM 15, confirmado pelo logo IPPC
 - Caixa de papelão de acordo com a diretriz europeia de embalagens 94/62EC, reciclabilidade confirmada pelo símbolo Resy
- Transportando e protegendo materiais
 - Paletes de plástico descartável
 - Tiras plásticas
 - Tiras adesivas de plástico
- Material de enchimento
 - Almofadas de papel

6 Instalação

6.1 Requisitos de montagem

6.1.1 Posição de montagem

Local de instalação

- Não instale o equipamento no ponto mais alto da tubulação.
- Não instale o equipamento nos circuitos anteriores de uma saída de tubulação livre em um tubo descendente.

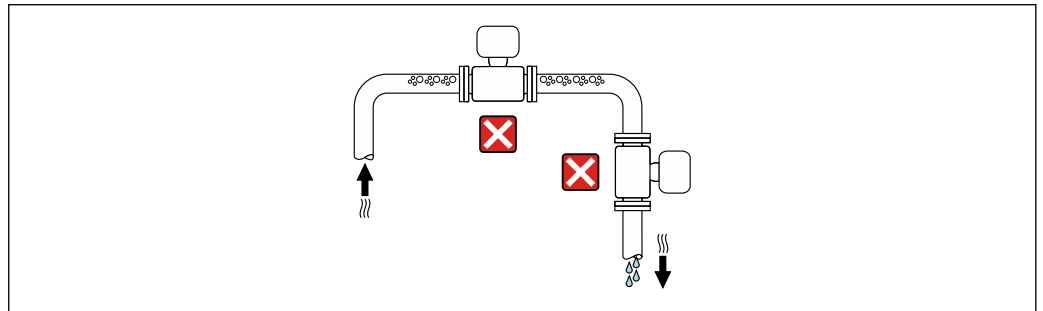

A0042131

O ideal é que o equipamento seja instalado em uma tubulação ascendente.

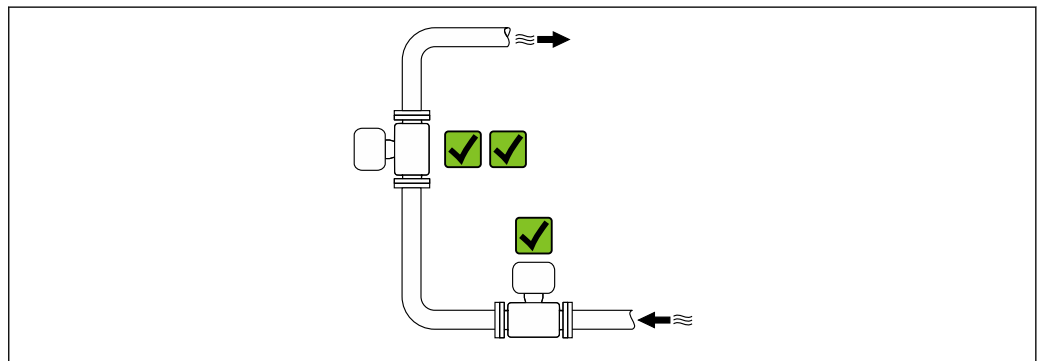

A0042317

Instalação próximo a válvulas

Instale o equipamento na direção da vazão a montante da válvula.

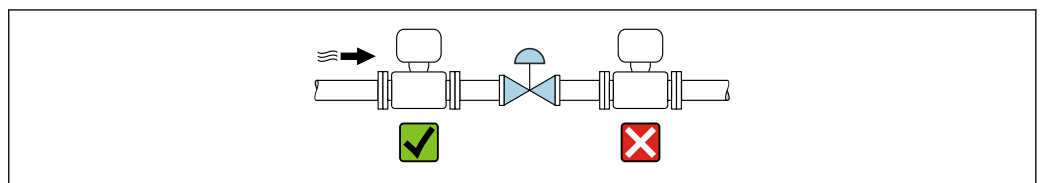

A0041091

*Instalação a montante de um tubo descendente***AVISO****A pressão negativa no tubo de medição pode danificar o revestimento!**

- ▶ Se for instalar a montante de tubos descendentes cujo comprimento $h \geq 5 \text{ m}$ (16.4 ft): instale um sifão com uma válvula de ventilação a jusante do equipamento.

i Essa disposição evita que a vazão do líquido pare no tubo e o arrastamento de ar.

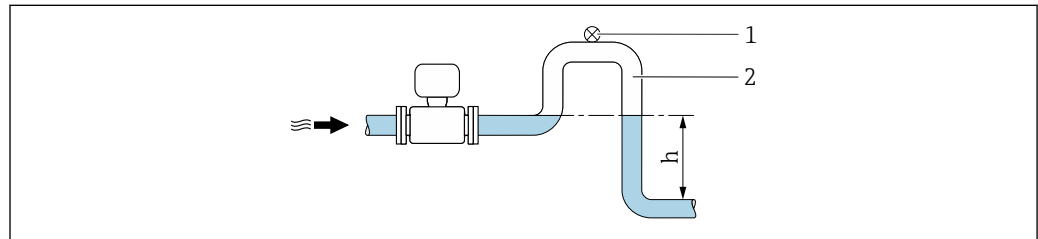

A0028981

- 1 Válvula de ventilação
2 Sifão do tubo
h Comprimento do tubo inferior

Instalação com tubos parcialmente cheios

- Tubos parcialmente cheios com um gradiente requerem uma configuração tipo dreno.
- A instalação de uma válvula de limpeza é recomendada.

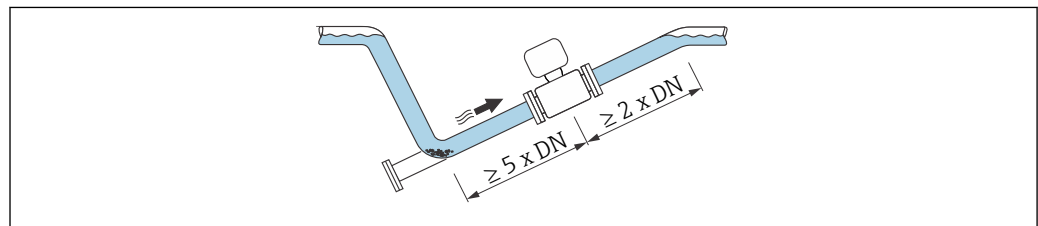

A0041088

*Instalação próxima a bombas***AVISO****A pressão negativa na tubulação de medição pode danificar o revestimento!**

- ▶ A fim de manter a pressão do sistema, instale o equipamento na direção de vazão dos circuitos seguintes a partir da bomba.
- ▶ Instale amortecedores de pulsação se forem usadas bombas alternativas, de diafragma ou peristálticas.

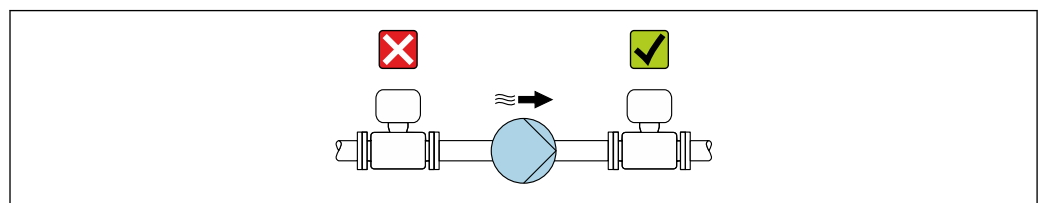

A0041083

- i**
- Informações sobre a resistência do revestimento para vácuo parcial
 - Informações sobre a resistência do sistema de medição à vibração e choque
→ 237

Instalação de equipamentos muito pesados

Suporte necessários para diâmetros nominais de $\text{DN} \geq 350 \text{ mm}$ (14 in).

AVISO**Dano ao equipamento!**

Se for oferecido um suporte incorreto, o invólucro do sensor pode ceder e as bobinas magnéticas internas podem ser danificadas.

- ▶ Ofereça suporte apenas nas flanges do tubo.

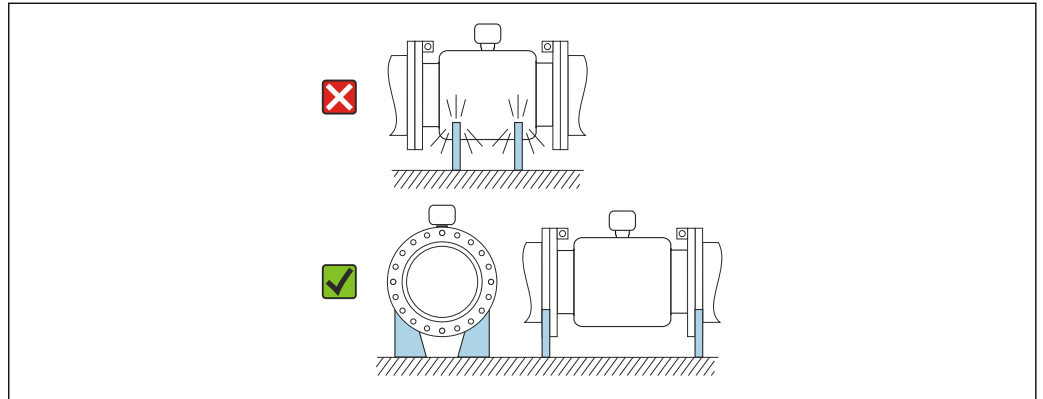

A0041087

Instalação no caso de vibrações na tubulação

Recomendamos uma versão remota em caso de fortes vibrações na tubulação.

AVISO**As vibrações na tubulação podem danificar o equipamento!**

- ▶ Não exponha o equipamento à vibrações fortes.
- ▶ Apoie a tubulação e fixe-a na posição.
- ▶ Apoie o equipamento e fixe-o na posição.
- ▶ Instale o sensor e o transmissor separadamente.

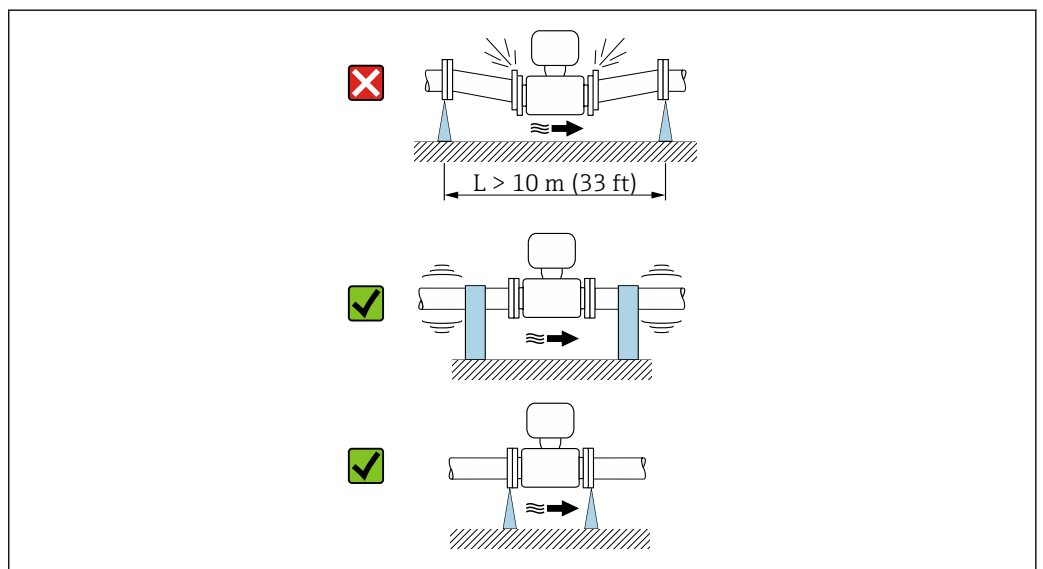



A0041092

i Informações sobre a resistência do sistema de medição à vibração e choque → 237

Orientação

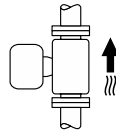
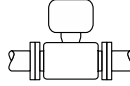
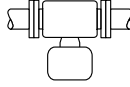
A direção da seta na etiqueta de identificação do sensor ajuda você a instalar o sensor de acordo com a direção da vazão (direção de vazão média pela tubulação).

Orientação		Recomendação
Orientação vertical	 A0015591	✓✓
Orientação horizontal (transmissor na parte superior)	 A0015589	✓✓ ¹⁾
Orientação horizontal (transmissor na parte inferior)	 A0015590	✓✓ ^{2) 3)} ✗ ⁴⁾
Direção horizontal, transmissor voltado para o lado	 A0015592	✗

- 1) Aplicações com baixas temperaturas de processo podem reduzir a temperatura ambiente. Recomenda-se esta direção para manter a temperatura ambiente mínima para o transmissor.
- 2) Aplicações com altas temperaturas de processo podem aumentar a temperatura ambiente. Recomenda-se esta direção para manter a temperatura ambiente máxima para o transmissor.
- 3) Para evitar que os componentes eletrônicos superaqueçam em caso de formação de altas temperaturas (ex. processo de limpeza CIP ou SIP), instale o equipamento com a parte do transmissor apontando para baixo.
- 4) Quando a função de detecção de tubo vazio estiver ativada, a detecção de tubo vazio funciona apenas se o invólucro do transmissor estiver apontando para cima.

Vertical

Essa é a mais adequada para sistemas de tubulação com autoesvaziamento e para uso em conjunto com detecção de tubo vazio.

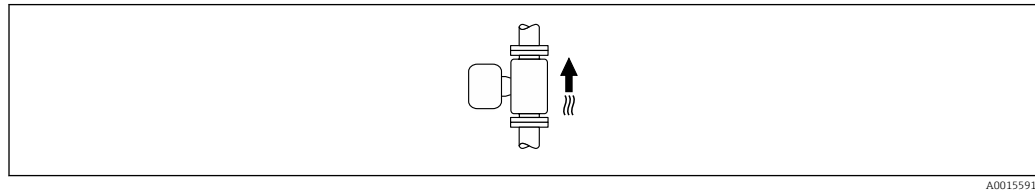

Horizontal

- O ideal é que o plano do eletrodo de medição seja horizontal. Isto impede o breve isolamento dos eletrodos de medição através de bolhas de ar carregadas.
- Com orientação horizontal, a detecção de tubo vazio funciona apenas se o invólucro do transmissor estiver apontando para cima já que de outra forma não há garantia de que a função de detecção de tubo vazio de fato responderá a um tubo de medição parcialmente preenchido ou vazio.

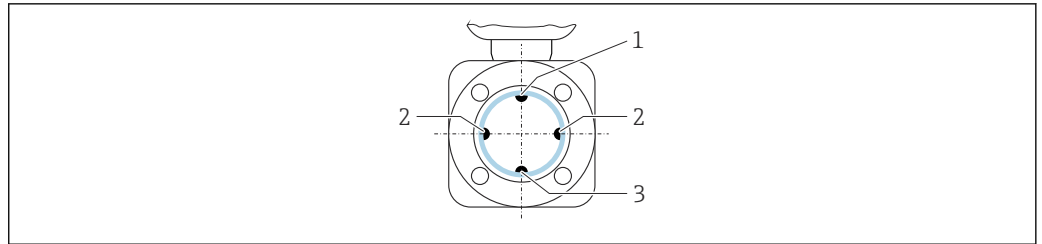

A0029344

- 1 Eletrodo para detecção de tubo vazio EPD
- 2 Eletrodos de medição para detecção de sinal
- 3 Eletrodo de referência para equalização de potencial

i Medidores com eletrodos de tântalo ou platina podem ser pedidos sem um eletrodo EPD. Nesse caso, a detecção de tubo vazio é realizada através dos eletrodos de medição.

Trechos retos a montante e a jusante

Instalação com trechos retos a montante e a jusante

Instalação com cotovelos, bombas ou válvulas

Para evitar um vácuo e para manter o nível de precisão especificado, se possível instale o equipamento a montante de conjuntos que produzem turbulência (por ex. válvulas, seções em T) e a jusante de bombas.

Mantenha trechos retos a montante e a jusante retos e desimpedidos.

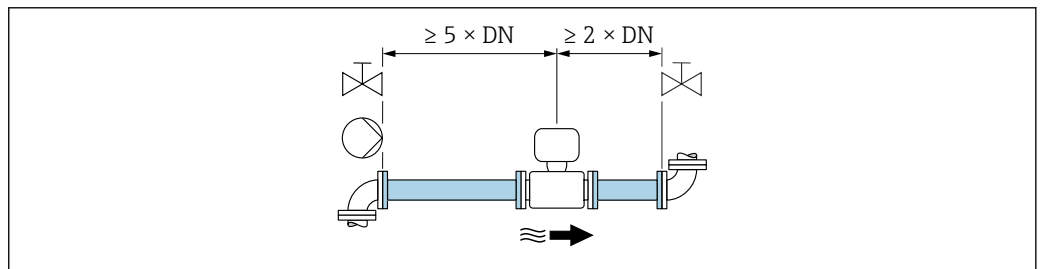

A0028997

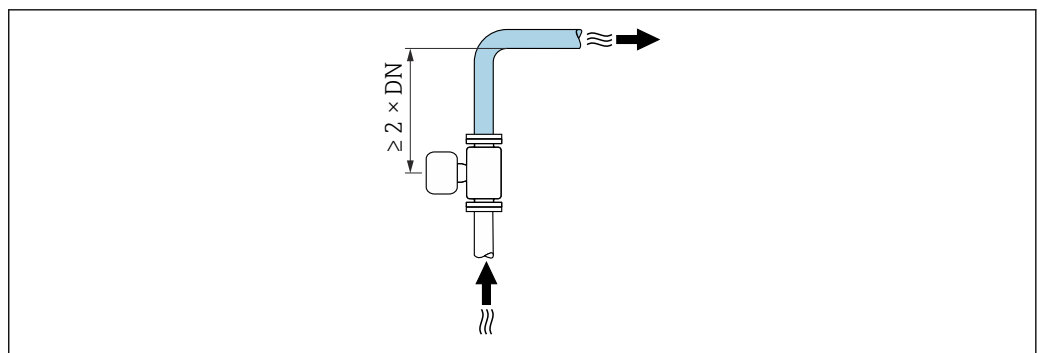

A0042132

Instalação sem trechos retos a montante e a jusante

Dependendo do design do equipamento e local de instalação, os trechos retos a montante e a jusante podem ser reduzidos ou totalmente omitidos.

Equipamentos e possíveis opções de pedido sob encomenda.

i Erro máximo medido

Quando o equipamento é instalado com os trechos retos a montante a jusante descritos, um erro medido máximo de $\pm 0.5\%$ da leitura ± 1 mm/s (0,04 pol/s) pode ser garantido.

Instalação antes ou depois de curvaturas

Instalação sem trechos retos a montante e a jusante é possível.

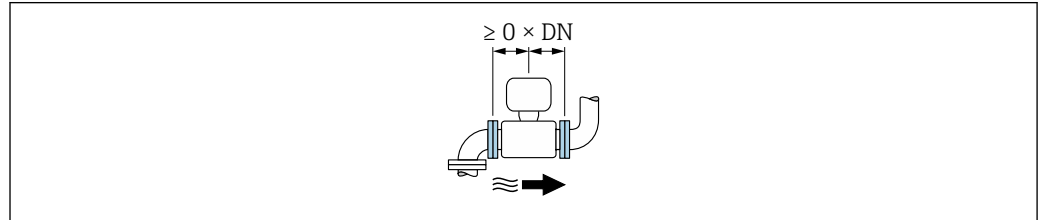

Instalação a jusante de bombas

Instalação sem trechos retos a montante e a jusante é possível.

Instalação a montante de válvulas

Instalação sem trechos retos a montante e a jusante é possível.

Instalação a jusante de válvulas

A instalação de trechos retos a montante e a jusante é possível se a válvula estiver 100% aberta durante a operação.

Dimensões

Para saber as dimensões e os comprimentos de instalação do equipamento, consulte o documento "Informações técnicas", seção "Construção mecânica".

6.1.2 Especificações de ambiente e processo

Faixa de temperatura ambiente

Transmissor	<ul style="list-style-type: none"> ▪ Padrão: -40 para +60 °C (-40 para +140 °F) ▪ Opcional: -50 para +60 °C (-58 para +140 °F) (código de pedido para "Teste, certificado", opção JN "Temperatura ambiente do transmissor - 50 °C (-58 °F)")
Display local	-20 para +60 °C (-4 para +140 °F), a legibilidade do display pode ser afetada negativamente em temperaturas fora da faixa de temperatura.
Sensor	<ul style="list-style-type: none"> ▪ Material da conexão de processo, aço carbono: -10 para +60 °C (+14 para +140 °F) ▪ Material da conexão de processo, aço inoxidável: -40 para +60 °C (-40 para +140 °F)
Revestimento	Não exceda ou caia abaixo da faixa de temperatura permitida do revestimento .

Se em operação em áreas externas:

- Instale o medidor em um local com sombra.
- Evite luz solar direta, particularmente em regiões de clima quente.
- Evite exposição direta às condições atmosféricas.

Pressão do sistema

Instalação próxima a bombas →  24

Vibrações

Instalação no caso de vibrações na tubulação →  25

Isolamento térmico

Se os fluidos do processo estiverem muito altos, é necessário isolar tubos para reduzir a perda de energia e prevenir os indivíduos de entrarem em contato com os tubos quentes. Observe os padrões e diretrizes aplicáveis para tubos isolados.

-  Um suporte de invólucro/um pescoço estendido é usado para dissipação de calor:
 - Equipamentos com o código de pedido para "Revestimento", opção **B** "alta temperatura PFA" sempre vem com um suporte de invólucro.
 - No caso de todos os outros equipamentos, um suporte de invólucro pode ser pedido através do código para "Opção do sensor", opção **CG** "Pescoço estendido do sensor".

ATENÇÃO

Superaquecimento dos componentes eletrônicos devido ao isolamento térmico!

- ▶ O suporte de invólucro é suado para dissipação de calor e deve estar completamente livre (ou seja, descoberto). No máximo, o isolamento do sensor pode estender até a borda superior dos dois sensores meia-concha.

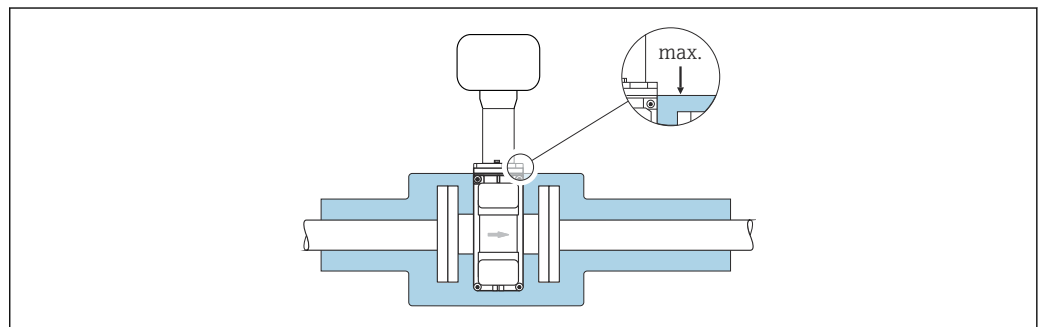

A0031216

Adaptadores

Adaptadores adequados para DIN EN 545 (redutores com flange duplo) podem ser usados para instalar o sensor em tubulações com diâmetros maiores. O aumento resultante na taxa da vazão melhora a precisão da medição com fluidos de movimento muito lento. O nomograma mostrado aqui pode ser usado para calcular a perda de pressão causada pelos redutores e expansores.

-  O nomograma é aplicável apenas aos líquidos com viscosidade similar à da água.
 1. Calcule a razão dos diâmetros d/D .
 2. Usando o nomograma leia a perda de pressão como uma função da velocidade da vazão (na direção da vazão a partir da redução) e a razão d/D .

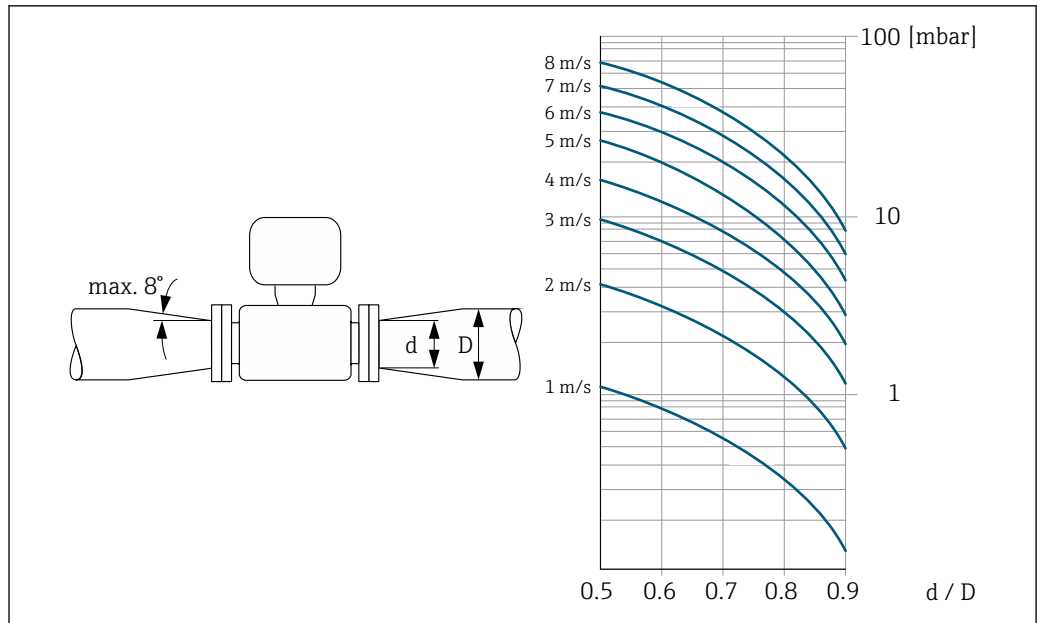

A0029002

Comprimento do cabo de conexão

Proline 500 – transmissor digital

Comprimentos do cabo de conexão → 44

Transmissor Proline 500

Máx. 200 m (650 ft)

Para obter os resultados de medição corretos, observe o comprimento permitido do cabo de conexão de $L_{máx.}$. Esse comprimento é determinado pela condutividade do meio. Se medir líquidos em geral: 5 $\mu S/cm$

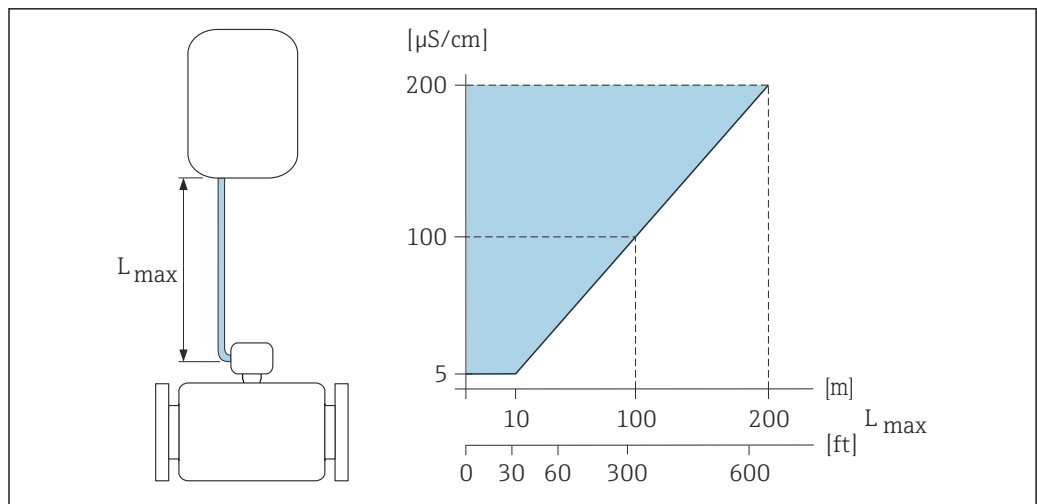

A0016539

6 Comprimento permitido do cabo de conexão

Área colorida = faixa permitida

$L_{máx.}$ = de comprimento do cabo de conexão em [m] ([pés])

[$\mu S/cm$] = condutividade do meio

6.1.3 Instruções especiais de instalação

Tampa de proteção contra intempérie

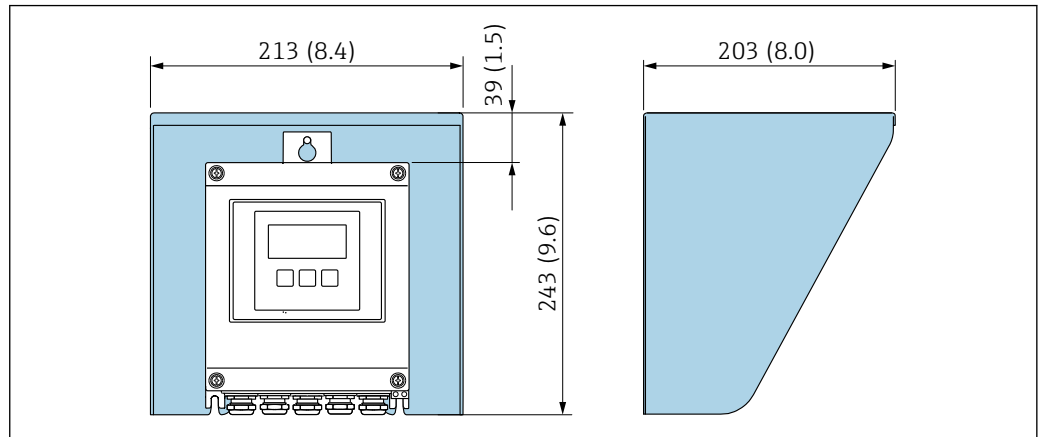

A0029552

7 Tampa de proteção para Proline 500 - digital; unidade de engenharia mm (pol.)

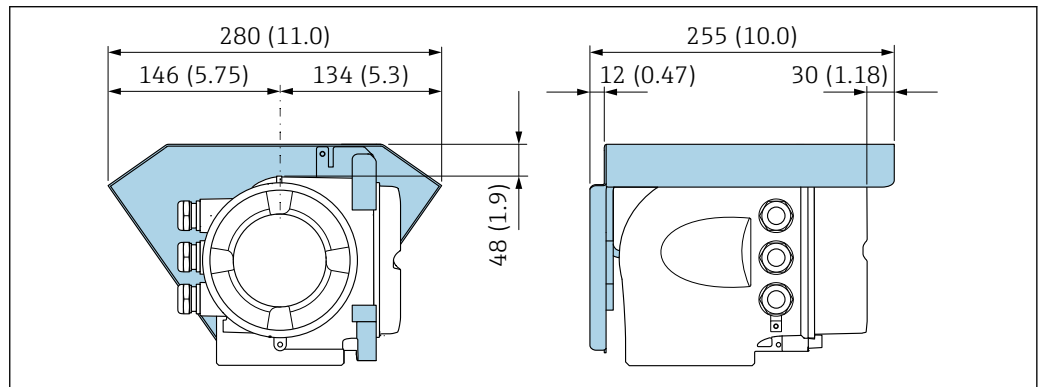

A0029553

8 Tampa de proteção para Proline 500; unidade de engenharia mm (pol.)

Imersão em água

- i** Somente a versão remota do equipamento com proteção IP68, Tipo 6P é adequada para uso submerso em água: código de pedido para "Opção de sensor", opções CB, CC, CD e CQ.
- Observe as instruções de instalação regionais.

AVISO

Se a profundidade máxima da água e a duração da operação forem excedidas, isso pode danificar o equipamento!

- Observe a profundidade máxima da água e a duração da operação.

Código de pedido para "Opção de sensor", opções CB, CC

- Para a operação do equipamento embaixo d'água
- Duração da operação em uma profundidade máxima de:
 - 3 m (10 ft): uso permanente
 - 10 m (30 ft): máximo 48 horas

Código de pedido para "Opção de sensor", opção CQ "Temporariamente à prova d'água"

- Para a operação temporária do equipamento embaixo d'água não-corrosiva
- Duração da operação em uma profundidade máxima de:
 - 3 m (10 ft): máximo 168 horas

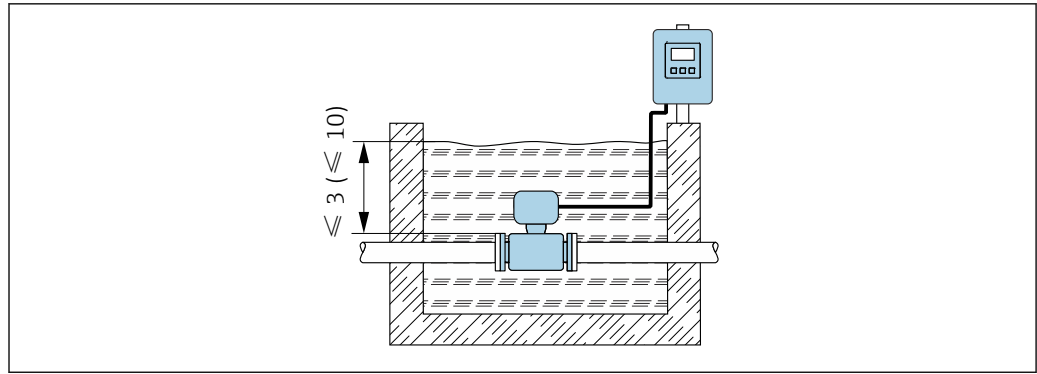

A0042412

6.2 Instalação do medidor

6.2.1 Ferramentas necessárias

Para o transmissor

Para instalação em um poste:

- Proline 500 – transmissor digital
 - Chave de boca AF 10
 - Chave de fenda Torx TX 25
- Transmissor Proline 500
 - Chave de boca AF 13

Para montagem em parede:

Perfurar com broca $\varnothing 6.0$ mm

Para o sensor

Para flanges e outras conexões de processo : use uma ferramenta de instalação adequada

6.2.2 Preparação do medidor

1. Remova toda a embalagem de transporte restante.
2. Remova qualquer cobertura ou tampa protetora presente no sensor.
3. Remova a etiqueta adesiva na tampa do compartimento de componentes eletrônicos.

6.2.3 Montagem do sensor

⚠ ATENÇÃO

Perigo devido à vedação incorreta do processo!

- ▶ Certifique-se de que os diâmetros internos das juntas sejam maiores ou iguais aos das conexões de processo e da tubulação.
- ▶ Certifique-se de que as vedações estejam limpas e não estejam danificadas.
- ▶ Prenda as vedações corretamente.

1. Certifique-se de que a direção da flecha no sensor corresponde à direção da vazão do meio.
2. Para garantir a conformidade com as especificações do equipamento, instale o medidor entre os flanges da tubulação de forma que ele esteja no centro da seção de medição.
3. Se estiver usando discos de aterramento, cumpra com as Instruções de Instalação fornecidas.
4. Observe os torques de aperto do parafuso necessários → 33.

5. Instale o medidor ou gire o invólucro do transmissor de forma que as entradas para cabos não apontem para cima.

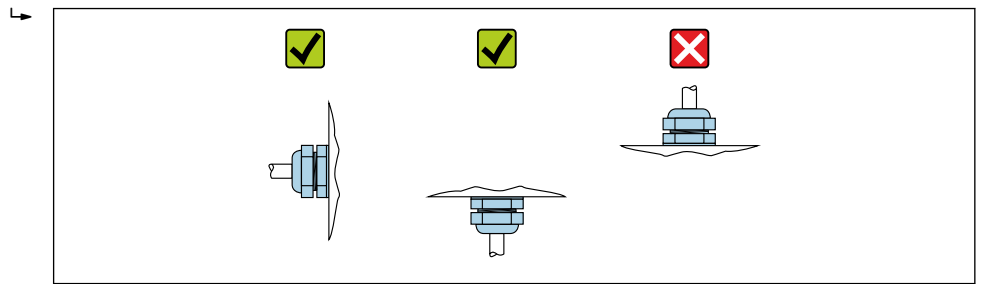

A0029263

Montagem das vedações

⚠ CUIDADO

Uma camada eletricamente condutiva pode ser formada no interior do tubo de medição!

Risco de curto circuito do sinal de medição.

- ▶ Não use compostos de vedação eletricamente condutivos tais como grafite.

Siga as seguintes instruções ao instalar as vedações:

1. Para flanges DIN: use apenas vedações em conformidade com a DIN EN 1514-1.
2. Para revestimento de "PFA": geralmente vedações adicionais **não** são exigidas.
3. Para um revestimento de "PTFE": geralmente **não** são necessárias vedações adicionais.

Montando os discos de aterramento/cabos de aterramento

Respeite as informações sobre a equalização de potencial e as instruções de instalação detalhadas para uso de cabos de aterramento/discos de aterramento .

Torques de aperto do parafuso

Observe também os seguintes pontos:

- Os torques de aperto de parafuso listados abaixo aplicam-se apenas às roscas lubrificadas e às tubulações não submetidas à tensão de tração.
- Aperte os parafusos uniformemente e na sequência oposta na diagonal.
- Apertar demais os parafusos irá deformar a superfície de vedação ou danificar a vedação.

i Torques nominais de aperto do parafuso → 36

Torques máximos de aperto do parafuso

Torque máximo de aperto do parafuso para EN 1092-1 (DIN 2501)

Diâmetro nominal [mm]	Nível de pressão [bar]	Parafusos [mm]	Espessura do flange [mm]	Torque máximo de aperto do parafuso [Nm]	
				PTFE	PFA
15	PN 40	4 × M12	16	11	–
25	PN 40	4 × M12	18	26	20
32	PN 40	4 × M16	18	41	35
40	PN 40	4 × M16	18	52	47
50	PN 40	4 × M16	20	65	59
65 ¹⁾	PN 16	8 × M16	18	43	40
65	PN 40	8 × M16	22	43	40
80	PN 16	8 × M16	20	53	48

Diâmetro nominal [mm]	Nível de pressão [bar]	Parafusos [mm]	Espessura do flange [mm]	Torque máximo de aperto do parafuso [Nm]	
				PTFE	PFA
80	PN 40	8 × M16	24	53	48
100	PN 16	8 × M16	20	57	51
100	PN 40	8 × M20	24	78	70
125	PN 16	8 × M16	22	75	67
125	PN 40	8 × M24	26	111	99
150	PN 16	8 × M20	22	99	85
150	PN 40	8 × M24	28	136	120
200	PN 10	8 × M20	24	141	101
200	PN 16	12 × M20	24	94	67
200	PN 25	12 × M24	30	138	105
250	PN 10	12 × M20	26	110	-
250	PN 16	12 × M24	26	131	-
250	PN 25	12 × M27	32	200	-
300	PN 10	12 × M20	26	125	-
300	PN 16	12 × M24	28	179	-
300	PN 25	16 × M27	34	204	-
350	PN 10	16 × M20	26	188	-
350	PN 16	16 × M24	30	254	-
350	PN 25	16 × M30	38	380	-
400	PN 10	16 × M24	26	260	-
400	PN 16	16 × M27	32	330	-
400	PN 25	16 × M33	40	488	-
450	PN 10	20 × M24	28	235	-
450	PN 16	20 × M27	40	300	-
450	PN 25	20 × M33	46	385	-
500	PN 10	20 × M24	28	265	-
500	PN 16	20 × M30	34	448	-
500	PN 25	20 × M33	48	533	-
600	PN 10	20 × M27	28	345	-
600	PN 16	20 × M33	36	658	-
600	PN 25	20 × M36	58	731	-

1) Dimensionamento de acordo com EN 1092-1 (não DIN 2501)

Torques do parafuso para ASME B16.5, Classe 150/300

Diâmetro nominal [mm]	Nível de pressão [psi]	Parafusos [pol.]	Torque máximo de aperto do parafuso [Nm] ([lbf · pés])	
			PTFE	PFA
15	½	4 × ½	6 (4)	- (-)
15	½	4 × ½	6 (4)	- (-)
25	1	4 × ½	11 (8)	10 (7)
25	1	4 × 5/8	14 (10)	12 (9)

Diâmetro nominal		Nível de pressão	Parafusos	Torque máximo de aperto do parafuso [Nm] ([lbf · pés])	
[mm]	[pol.]			[psi]	[pol.]
40	1 ½	Classe 150	4 × ½	24 (18)	21 (15)
40	1 ½	Classe 300	4 × ¾	34 (25)	31 (23)
50	2	Classe 150	4 × 5/8	47 (35)	44 (32)
50	2	Classe 300	8 × 5/8	23 (17)	22 (16)
80	3	Classe 150	4 × 5/8	79 (58)	67 (49)
80	3	Classe 300	8 × ¾	47 (35)	42 (31)
100	4	Classe 150	8 × 5/8	56 (41)	50 (37)
100	4	Classe 300	8 × ¾	67 (49)	59 (44)
150	6	Classe 150	8 × ¾	106 (78)	86 (63)
150	6	Classe 300	12 × ¾	73 (54)	67 (49)
200	8	Classe 150	8 × ¾	143 (105)	109 (80)
250	10	Classe 150	12 × 7/8	135 (100)	- (-)
300	12	Classe 150	12 × 7/8	178 (131)	- (-)
350	14	Classe 150	12 × 1	260 (192)	- (-)
400	16	Classe 150	16 × 1	246 (181)	- (-)
450	18	Classe 150	16 × 1 1/8	371 (274)	- (-)
500	20	Classe 150	20 × 1 1/8	341 (252)	- (-)
600	24	Classe 150	20 × 1 ¼	477 (352)	- (-)

Torques máximos de aperto do parafuso para JIS B2220

Diâmetro nominal	Nível de pressão	Parafusos	Torque máximo de aperto do parafuso [Nm]	
			PTFE	PFA
[mm]	[bar]	[mm]		
25	10K	4 × M16	32	27
	20K	4 × M16	32	27
32	10K	4 × M16	38	-
	20K	4 × M16	38	-
40	10K	4 × M16	41	37
	20K	4 × M16	41	37
50	10K	4 × M16	54	46
	20K	8 × M16	27	23
65	10K	4 × M16	74	63
	20K	8 × M16	37	31
80	10K	8 × M16	38	32
	20K	8 × M20	57	46
100	10K	8 × M16	47	38
	20K	8 × M20	75	58
125	10K	8 × M20	80	66
	20K	8 × M22	121	103
150	10K	8 × M20	99	81
	20K	12 × M22	108	72

Diâmetro nominal [mm]	Nível de pressão [bar]	Parafusos [mm]	Torque máximo de aperto do parafuso [Nm]	
			PTFE	PFA
200	10K	12 × M20	82	54
	20K	12 × M22	121	88
250	10K	12 × M22	133	-
	20K	12 × M24	212	-
300	10K	16 × M22	99	-
	20K	16 × M24	183	-

Torques do parafuso para AS 2129, Tabela E

Diâmetro nominal [mm]	Parafusos [mm]	Torque máximo de aperto do parafuso [Nm]
		PTFE
25	4 × M12	21
50	4 × M16	42

Torques máximo do parafuso para AS 4087, PN 16

Diâmetro nominal [mm]	Parafusos [mm]	Torque máximo de aperto do parafuso [Nm]
		PTFE
50	4 × M16	42

Torques nominais de aperto do parafuso

Torques de aperto nominal do parafuso para JIS B2220

Diâmetro nominal [mm]	Nível de pressão [bar]	Parafusos [mm]	Torque nominal de aperto do parafuso [Nm]	
			HG	PUR
350	10K	16 × M22	109	109
	20K	16 × M30×3	217	217
400	10K	16 × M24	163	163
	20K	16 × M30×3	258	258
450	10K	16 × M24	155	155
	20K	16 × M30×3	272	272
500	10K	16 × M24	183	183
	20K	16 × M30×3	315	315
600	10K	16 × M30	235	235
	20K	16 × M36×3	381	381
700	10K	16 × M30	300	300
750	10K	16 × M30	339	339

6.2.4 Instalação do invólucro do transmissor: Proline 500 – digital

⚠ CUIDADO

Temperatura ambiente muito elevada!

Perigo de superaquecimento de eletrônicos e deformação do invólucro.

- ▶ Não exceda a temperatura ambiente máxima permitida → ☰ 28.
- ▶ Ao operar em ambiente externo: Evite luz solar direta e exposição às condições atmosféricas, particularmente em regiões de clima quente.

⚠ CUIDADO

Força excessiva pode danificar o invólucro!

- ▶ Evite tensão mecânica excessiva.

O transmissor pode ser montado das seguintes maneiras:

- Pós-instalação
- Montagem na parede

Montagem na tubulação

⚠ ATENÇÃO

Torque de aperto excessivo aplicado aos parafusos de fixação!

Risco de dano ao transmissor plástico.

- ▶ Aperte os parafusos de fixação de acordo com o torque de aperto: 2 Nm (1.5 lbf ft)

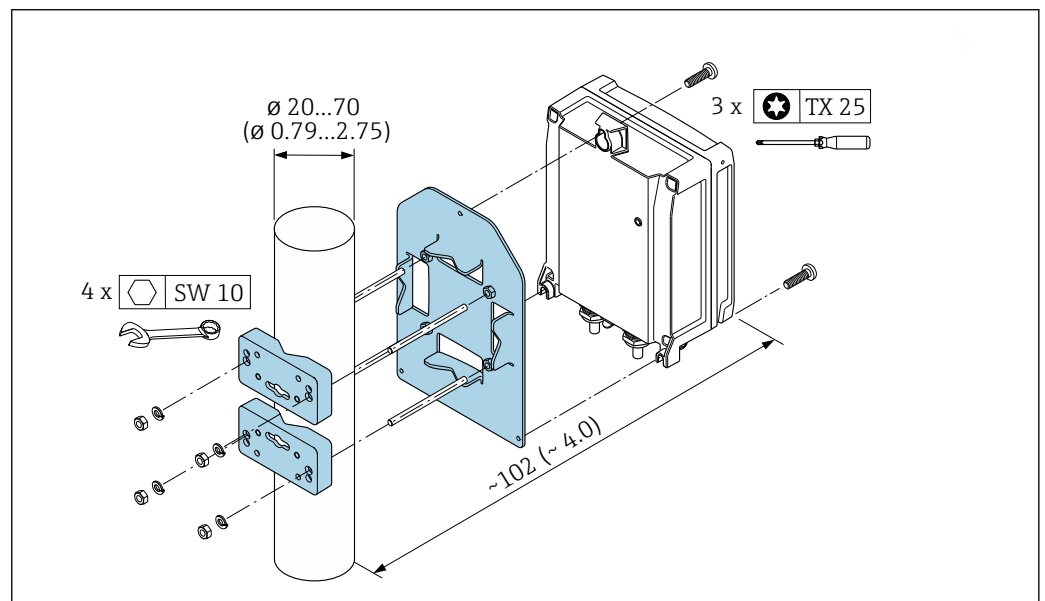

9 Unidade de engenharia mm (pol.)

A0029051

Montagem em parede

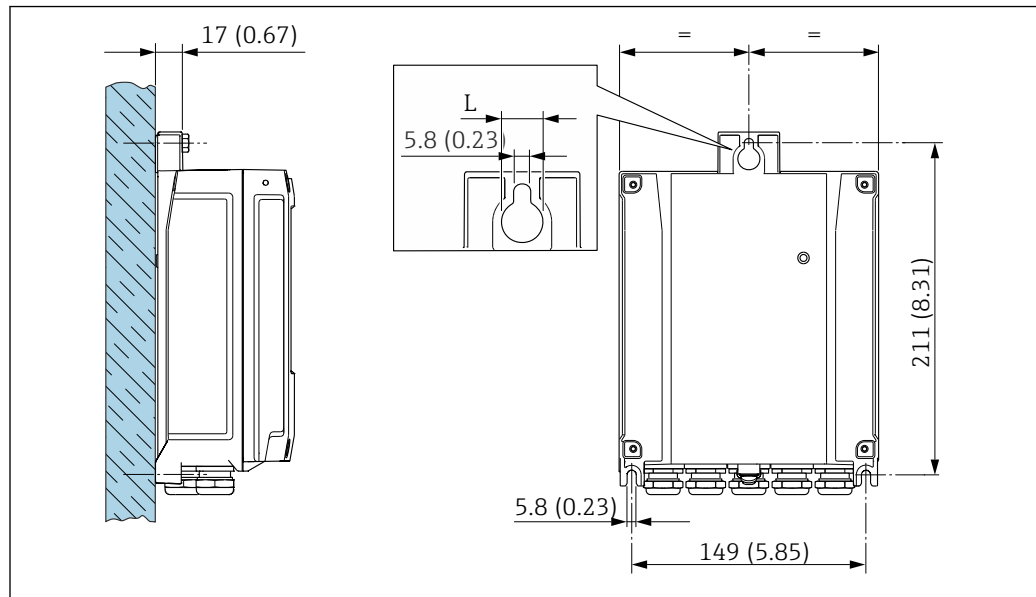

10 Unidade de engenharia mm (pol.)

L Depende do código de pedido para "Invólucro do transmissor"

Código de pedido para "Invólucro do transmissor"

- Opção A alumínio, revestido: L = 14 mm (0.55 in)
- Opção D, policarbonato: L = 13 mm (0.51 in)

1. Faça a perfuração.
2. Insira buchas nos furos.
3. Prenda os parafusos de fixação ligeiramente.
4. Coloque o invólucro do transmissor sobre os parafusos de fixação e encaixe no lugar.
5. Aperte os parafusos de fixação.

6.2.5 Montagem do invólucro do transmissor: Proline 500

⚠ CUIDADO

Temperatura ambiente muito elevada!

Perigo de superaquecimento de eletrônicos e deformação do invólucro.

- ▶ Não exceda a temperatura ambiente máxima permitida → 28.
- ▶ Ao operar em ambiente externo: Evite luz solar direta e exposição às condições atmosféricas, particularmente em regiões de clima quente.

⚠ CUIDADO

Força excessiva pode danificar o invólucro!

- ▶ Evite tensão mecânica excessiva.

O transmissor pode ser montado das seguintes maneiras:

- Pós-instalação
- Montagem na parede

Montagem em parede

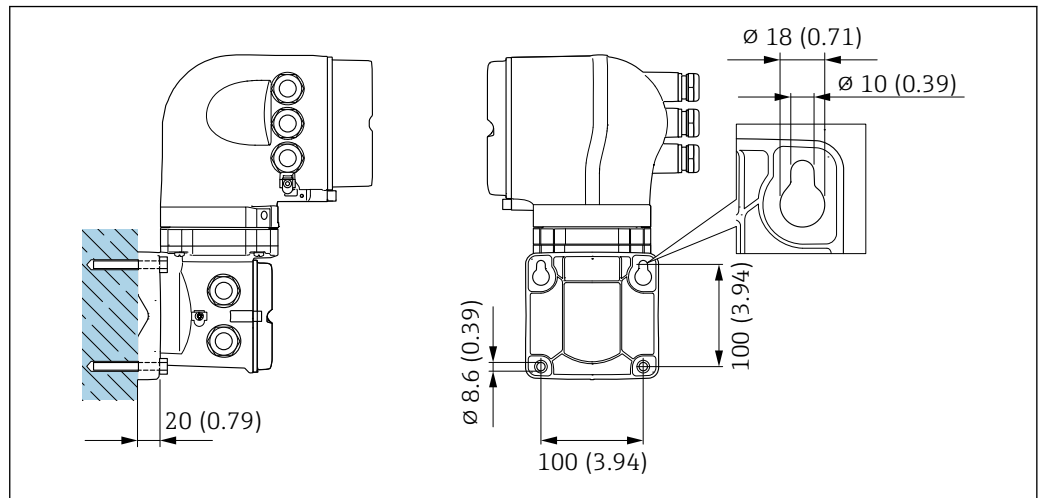

11 Unidade de engenharia mm (pol)

1. Faça a perfuração.
2. Insira buchas nos furos.
3. Parafuse os parafusos de fixação ligeiramente.
4. Coloque o invólucro do transmissor sobre os parafusos de fixação e encaixe no lugar.
5. Aperte os parafusos de fixação.

Instalação em poste

⚠ ATENÇÃO

Código do pedido para "Invólucro do transmissor", opção L "Fundido, inoxidável": transmissores fundidos são muito pesados.

Eles são instáveis se não forem instalados em uma coluna fixa e segura.

- ▶ Instale o transmissor apenas em uma coluna segura e fixa, em uma superfície estável.

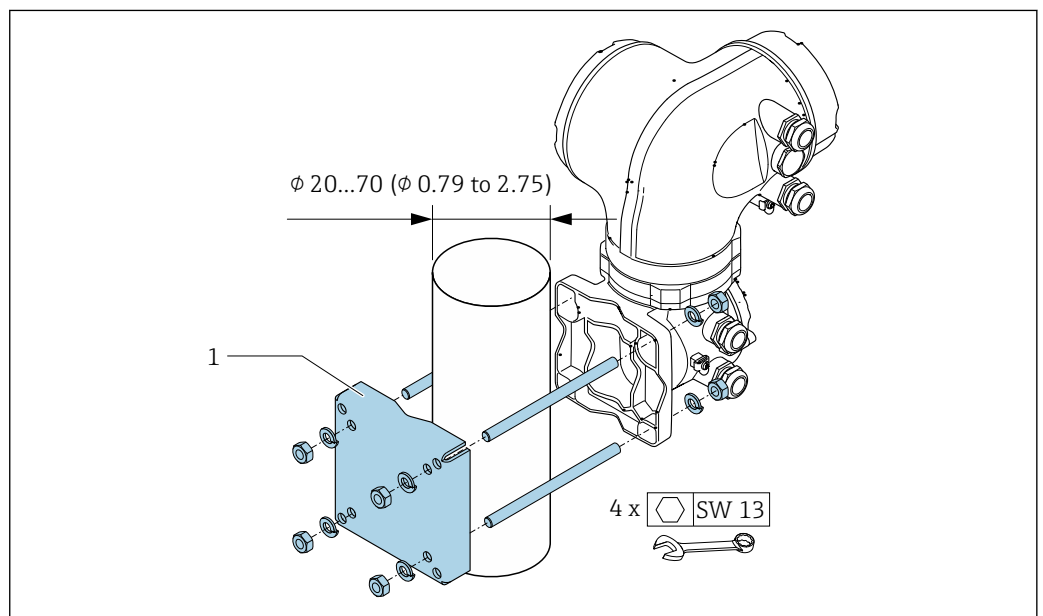

12 Unidade de engenharia mm (pol)

6.2.6 Giro do invólucro do transmissor: Proline 500

Para proporcionar acesso mais fácil ao compartimento de conexão ou ao módulo do display, o invólucro do transmissor pode ser virado.

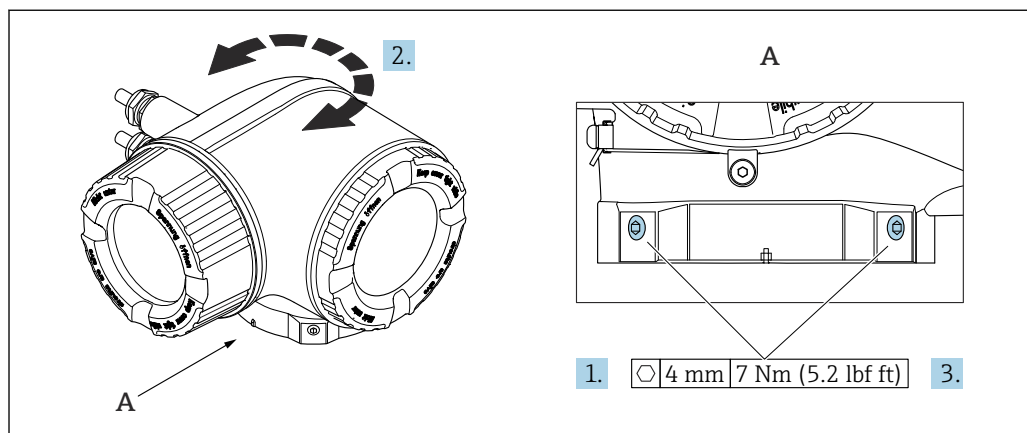

A0043150

13 Invólucro Ex

1. Afrouxe os parafusos de fixação.
2. Gire o invólucro para a posição desejada.
3. Aperte os parafusos de fixação.

6.2.7 Giro do módulo do display: Proline 500

O módulo do display pode ter a posição alterada para otimizar a leitura e capacidade de operação do display.

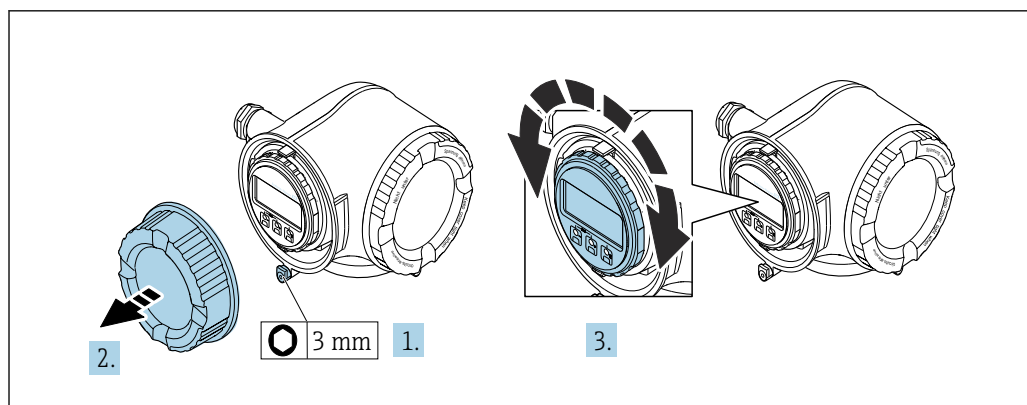

A0030035

1. Dependendo da versão do equipamento: Solte a braçadeira de fixação da tampa do compartimento de conexão.
2. Desrosqueie a tampa do compartimento de conexão.
3. Gire o módulo do display até a posição desejada: máx. $8 \times 45^\circ$ em cada direção.
4. Rosqueie a tampa do compartimento de conexão.
5. Dependendo da versão do equipamento: Instale a braçadeira de fixação da tampa do compartimento de conexão.

6.3 Verificação pós-instalação

O equipamento não está danificado (inspeção visual)?	<input type="checkbox"/>
O medidor está de acordo com as especificações do ponto de medição? Por exemplo: <ul style="list-style-type: none"> ▪ Temperatura do processo ▪ Pressão de processo (consulte a seção sobre "Níveis de pressão-temperatura" no documento "Informações técnicas") ▪ Temperatura ambiente ▪ Faixa de medição 	<input type="checkbox"/>
A orientação correta do sensor foi selecionada → 25? <ul style="list-style-type: none"> ▪ De acordo com o tipo de sensor ▪ De acordo com a temperatura média ▪ De acordo com as propriedades do meio (desprendimento de gases, com arraste de particulados) 	<input type="checkbox"/>
A seta na etiqueta de identificação do sensor corresponde à direção efetiva da vazão do fluido pela tubulação → 25?	<input type="checkbox"/>
A identificação do ponto de medição e a marcação estão corretas (inspeção visual)?	<input type="checkbox"/>
O equipamento está adequadamente protegido contra precipitação e luz solar direta?	<input type="checkbox"/>
Os parafusos de fixação foram apertados com o torque de aperto correto?	<input type="checkbox"/>

7 Conexão elétrica

⚠ ATENÇÃO

Partes sob tensão! Trabalho incorreto realizado nas conexões elétricas pode resultar em choque elétrico.

- ▶ Configurar um equipamento de desconexão (seletora ou disjuntor) para desconectar com facilidade o equipamento da tensão de alimentação.
- ▶ Além do fusível do equipamento, inclua uma unidade de proteção contra sobrecorrente com máx. 10 A na instalação da fábrica.

7.1 Segurança elétrica

De acordo com as regulamentações nacionais aplicáveis.

7.2 Especificações de conexão

7.2.1 Ferramentas necessárias

- Para entrada para cabo: use as ferramentas correspondentes
- Para braçadeiras de fixação: chave Allen 3 mm
- Desencapador de fio
- Ao utilizar cabos trançados: grampeadora para o terminal ilhós
- Para remoção de cabos do terminal: chave de fenda chata ≤ 3 mm (0.12 in)

7.2.2 Especificações para cabo de conexão

Os cabos de conexão fornecidos pelo cliente devem atender as especificações a seguir.

Cabo de aterramento de proteção para o terminal de terra externo

Seção transversal do condutor 2.1 mm^2 (14 AWG)

O uso de um terminal de argola permite a conexão de seções transversais maiores.

A impedância de aterramento deve ser inferior a 2Ω .

Faixa de temperatura permitida

- As diretrizes de instalação que se aplicam no país de instalação devem ser observadas.
- Os cabos devem ser adequados para temperaturas mínimas e máximas a serem esperadas.

Cabo de alimentação (incluindo condutor para o terminal de terra interno)

Cabo de instalação padrão é suficiente.

Cabo de sinal

PROFINET com Ethernet-APL

O tipo de cabo de referência para segmentos APL é o cabo fieldbus tipo A, MAU tipo 1 e 3 (especificado em IEC 61158-2). Esse cabo atende aos requisitos para aplicações intrinsecamente seguras conforme IEC TS 60079-47 e pode ser usado em aplicações não intrinsecamente seguras.

Tipo de cabo	A
Capacitância do cabo	45 para 200 nF/km

Resistência da malha	15 para 150 Ω /km
Indutância do cabo	0.4 para 1 mH/km

Mais detalhes são fornecidos na Diretriz de Engenharia Ethernet-APL(<https://www.ethernet-apl.org>).

Saída de corrente 0/4 a 20 mA

Um cabo de instalação padrão é suficiente

Pulso /saída em frequência /comutada

Um cabo de instalação padrão é suficiente

Saída a relé

Cabo de instalação padrão é suficiente.

Entrada em corrente 0/4 a 20 mA

Um cabo de instalação padrão é suficiente

Entrada de status

Um cabo de instalação padrão é suficiente

Diâmetro do cabo

- Prensa-cabos fornecido:
M20 \times 1,5 com cabo \varnothing 6 para 12 mm (0.24 para 0.47 in)
- Terminais carregados com mola: Adequado para trançados e trançados com arruelas.
Seção transversal do condutor 0.2 para 2.5 mm² (24 para 12 AWG).

Opção de conexão do cabo entre o transmissor e o sensor

Depende do tipo de transmissor e das áreas de instalação

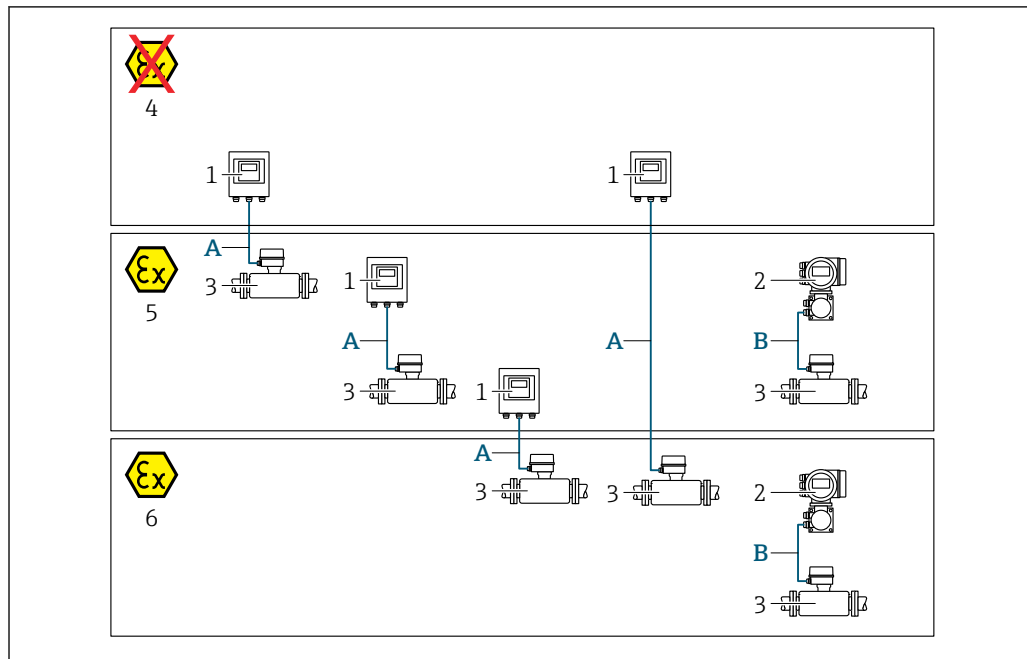

A0032477

- 1 Transmissor digital Proline 500
- 2 Transmissor Proline 500
- 3 Sensor Promag
- 4 Área não-classificada
- 5 Área classificada: Zona 2; Classe I, Divisão 2
- 6 Área classificada: zona 1, classe I, divisão 1
- A Cabo padrão para transmissor digital 500 → 44
Transmissor instalado em uma área não classificada ou área classificada: Zona 2; Classe I, Divisão 2 / sensor instalado em uma área classificada: Zona 2; Classe I, Divisão 2 ou Zona 1; Classe I, Divisão 1
- B Cabo de sinal para transmissor 500 → 45
Transmissor e sensor instalados em uma área classificada: Zona 2; Classe I, Divisão 2 ou Zona 1; Classe I, Divisão 1

A: Cabo de conexão entre o sensor e o transmissor: Proline 500 – digital

Cabo padrão

Um cabo padrão com as seguintes especificações pode ser utilizado como cabo de conexão.

Design	4 núcleos (2 pares); fios trançados CU não isolados, pares trançados com blindagem comum
Blindagem	Malha de cobre galvanizado, tampa óptica ≥ 85 %
Comprimento do cabo	Máximo 300 m (900 ft), consulte a tabela a seguir.

Seção transversal	Comprimentos do cabo para uso em	
	Área não classificada, Área classificada: Zona 2; Classe I, Divisão 2	Área classificada: Zona 1; Classe I, Divisão 1
0.34 mm ² (AWG 22)	80 m (240 ft)	50 m (150 ft)
0.50 mm ² (AWG 20)	120 m (360 ft)	60 m (180 ft)
0.75 mm ² (AWG 18)	180 m (540 ft)	90 m (270 ft)
1.00 mm ² (AWG 17)	240 m (720 ft)	120 m (360 ft)

Seção transversal	Comprimentos do cabo para uso em	
	Área não classificada, Área classificada: Zona 2; Classe I, Divisão 2	Área classificada: Zona 1; Classe I, Divisão 1
1.50 mm ² (AWG 15)	300 m (900 ft)	180 m (540 ft)
2.50 mm ² (AWG 13)	300 m (900 ft)	300 m (900 ft)

Cabo de conexão opcionalmente disponível

Design	2 × 2 × 0.34 mm ² (AWG 22) Cabo PVC ¹⁾ com blindagem comum (2 pares, fios CU trançados não isolados; pares trançados)
Resistência a chamas	De acordo com DIN EN 60332-1-2
Resistência a óleo	De acordo com DIN EN 60811-2-1
Blindagem	Malha de cobre galvanizado, tampa óptica ≥ 85 %
Temperatura de operação	Quando instalado em uma posição fixa: -50 para +105 °C (-58 para +221 °F); quando o cabo pode mover-se livremente: -25 para +105 °C (-13 para +221 °F)
Comprimento do cabo disponível	Fixo: 20 m (60 ft); variável: até no máximo 50 m (150 ft)

- 1) radiação UV pode prejudicar a capa externa do cabo. Proteja o cabo contra raios solares diretos, sempre que possível.

B: Cabo de conexão entre o sensor e o transmissor: Proline 500

Cabo de sinal

Design	3 × 0.38 mm ² (20 AWG) com blindagem comum, trançada em cobre (∅ ~ 9.5 mm (0.37 in)) e núcleos blindados individuais
Resistência do condutor	≤ 50 Ω/km (0.015 Ω/ft)
Capacitância: núcleo/ blindagem	≤ 420 pF/m (128 pF/ft)
Comprimento do cabo (máx.)	Depende da condutividade do meio, máx. 200 m (656 ft)
Comprimentos de cabo (disponíveis para pedido)	5 m (15 ft), 10 m (30 ft), 20 m (60 ft) ou comprimento variável até no máx. 200 m (600 ft)
Diâmetro do cabo	9.4 mm (0.37 in) ± 0.5 mm (0.02 in)
Temperatura de operação	-20 para +80 °C (-4 para +176 °F)

Cabo de corrente da bobina

Design	3 × 0.75 mm ² (18 AWG) com blindagem comum, trançada em cobre (∅ ~ 9 mm (0.35 in)) e núcleos blindados individuais
Resistência do condutor	≤ 37 Ω/km (0.011 Ω/ft)
Capacitância: núcleo/ núcleo, blindagem aterrada	≤ 120 pF/m (37 pF/ft)
Comprimento do cabo (máx.)	Depende da condutividade do meio, máx. 200 m (656 ft)
Comprimentos de cabo (disponíveis para pedido)	5 m (15 ft), 10 m (30 ft), 20 m (60 ft) ou comprimento variável até no máx. 200 m (600 ft)
Diâmetro do cabo	8.8 mm (0.35 in) ± 0.5 mm (0.02 in)

Temperatura de operação contínua	-20 para +80 °C (-4 para +176 °F)
Tensão de teste para isolamento do cabo	≤ CA 1433 V rms 50/60 Hz ou ≥ CC 2026 V

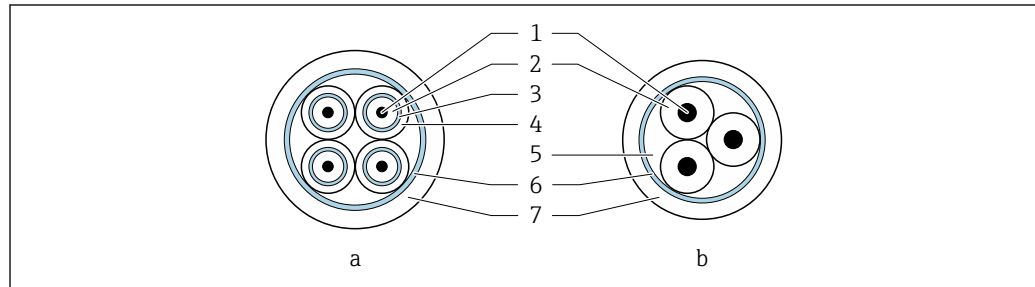

A0029151

14 Seção transversal do cabo

- a Cabo de eletrodos
- b Cabo de corrente da bobina
- 1 Núcleo
- 2 Isolamento do núcleo
- 3 Blindagem do núcleo
- 4 Capa do núcleo
- 5 Reforço do núcleo
- 6 Blindagem do cabo
- 7 Capa externa

Operação em zonas de interferência elétrica severa

O sistema de medição atende às especificações gerais de segurança → 251 e as especificações EMC → 237.

O aterramento ocorre por meio do terminal de terra fornecido para este fim, dentro do invólucro de conexão. Os comprimentos desencapados e torcidos da blindagem do cabo no terminal de terra devem ser os mais curtos possíveis.

7.2.3 Esquema de ligação elétrica

Transmissor: fonte de alimentação, entrada/saídas

O esquema de entradas e saídas de ligação elétrica depende da versão individual do pedido do equipamento. O esquema de ligação elétrica específico do equipamento está documentado em uma etiqueta adesiva na tampa do terminal.

Fonte de alimentação		Entrada/saída 1		Entrada/saída 2		Entrada/saída 3		Entrada/saída 4	
1 (+)	2 (-)	26 (+)	27 (-)	24 (+)	25 (-)	22 (+)	23 (-)	20 (+)	21 (-)
Esquema de ligação elétrica específico do equipamento: etiqueta adesiva na tampa do terminal.									

Transmissor e invólucro de conexão do sensor: cabo de conexão

O sensor e o transmissor, que são montados em locais separados, são interconectados por um cabo de conexão. O cabo é conectado através do invólucro de conexão do sensor e do invólucro do transmissor.

Esquema de ligação elétrica e conexão do cabo de conexão:

- Proline 500 – digital → 51
- Proline 500 → 58

7.2.4 Conectores do equipamento disponíveis

 Os conectores do equipamento não podem ser utilizados em equipamento áreas classificadas!

Código de pedido para "Entrada; saída 1", opção RB "PROFINET com Ethernet-APL"

Código de pedido "Conexão elétrica"	Entrada para cabo/conexão	
	2	3
L, N, P, U	Conector M12 × 1	-

7.2.5 atribuição de pinos do conector do equipamento

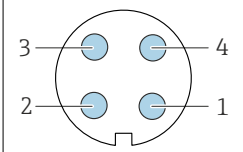
	Pino	Atribuição	Codificado	Conector/ soquete
	1	Sinal APL -	A	Soquete
2	Sinal APL +			
3	Blindagem do cabo ¹			
4	Não atribuído			
Invólucro do conector de metal	Blindagem do cabo			
¹ Se for usada uma blindagem do cabo				

7.2.6 Blindagem e aterramento

Compatibilidade eletromagnética ideal (EMC) do sistema fieldbus somente pode ser garantida se os componentes de sistema e, em particular, as linhas estiverem blindadas e a blindagem forma uma cobertura o mais completa possível.

1. Para garantir a proteção EMC ideal, conecte a blindagem sempre que possível ao terra de referência.
2. Devido à proteção contra explosão, recomenda-se que o aterramento seja descartado.

Para estar em conformidade com as especificações, existem basicamente três tipos diferentes de blindagem no sistema fieldbus:

- Blindagem em ambas as extremidades
- Blindagem em uma extremidade na lateral de alimentação com terminação de capacitância no equipamento de campo
- Blindagem em uma extremidade do lado da alimentação

Por experiência, sabe-se que o melhor resultado com relação a EMC é obtido, na maioria das vezes, em instalações com blindagem unilateral, no lado da alimentação (sem terminação de capacitância no equipamento de campo). Deve-se tomar medidas apropriadas com relação à ligação elétrica de entrada para permitir a operação irrestrita quando houver interferência de EMC. Estas medidas foram levadas em consideração para este equipamento. A operação em casos de variáveis de turbulência de acordo com NAMUR NE21 fica garantida.

1. Observe os requisitos e as diretrizes nacionais de instalação durante a instalação.
2. Onde existem grandes diferenças de potencial entre os pontos individuais de aterramento, conecte apenas um ponto da blindagem diretamente ao terra de referência.

3. Em sistemas sem equalização potencial, a blindagem do cabo do sistema fieldbus deve estar aterrada em apenas um lado, por exemplo, na unidade de alimentação do fieldbus ou nas barreiras de segurança.

AVISO

Em sistemas sem adequação de potencial, o aterramento múltiplo da blindagem do cabo causa correntes de equalização de corrente!

Dano à blindagem do cabo do barramento.

- ▶ Somente terra à blindagem do cabo do barramento terra local ou no terra de proteção em uma extremidade.
- ▶ Isole a blindagem que não está conectada.

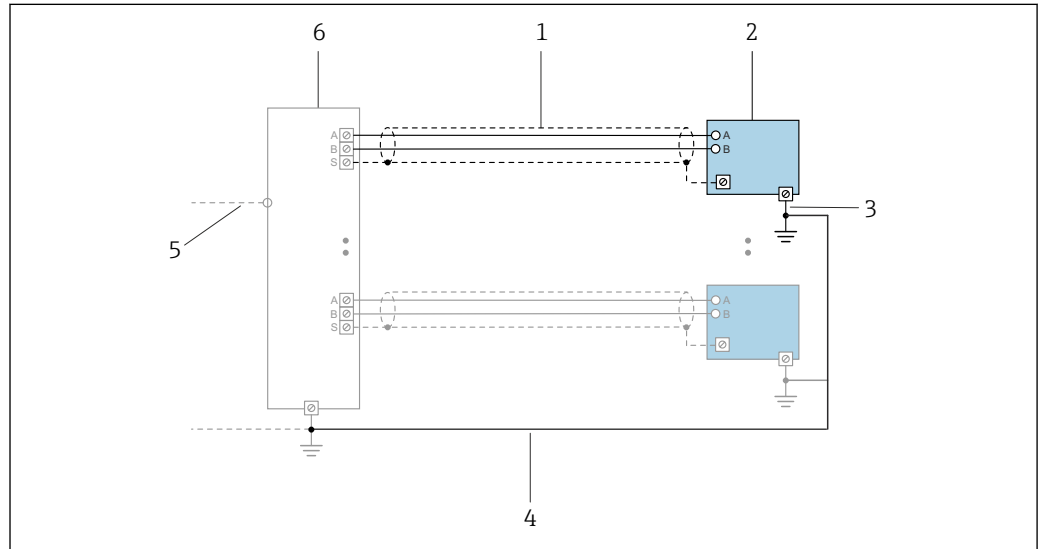

Fig. 15 Exemplo de conexão para PROFINET com Ethernet-APL

- 1 Blindagem do cabo
- 2 Medidor
- 3 Aterramento local
- 4 Equalização de potencial
- 5 Tronco ou TCP
- 6 Seletora de campo

7.2.7 Preparação do medidor

Execute os passos na seguinte ordem:

1. Monte o sensor e o transmissor.
2. Invólucro de conexão do sensor: conecte o cabo de conexão.
3. Transmissor: conecte o cabo de conexão.
4. Transmissor: Conecte o cabo de sinal e o cabo para a fonte de alimentação.

AVISO

Vedação insuficiente do invólucro!

A confiabilidade operacional do medidor pode estar comprometida.

- ▶ Use prensa-cabos adequados correspondendo ao grau de proteção.

1. Remova o conector de falso, se houver.
2. Se o medidor for fornecido sem os prensa-cabos: Forneça um prensa-cabo adequado para o cabo de conexão correspondente.
3. Se o medidor for fornecido com os prensa-cabos: Observe as exigências para os cabos de conexão → Fig. 42.

7.2.8 Preparação do cabo de conexão: Proline 500 – digital

Ao fazer a terminação do cabo de conexão, preste atenção nos seguintes pontos:

- ▶ Para cabos com núcleos de fio fino (cabos trançados):
Encaixe os núcleos com as arruelas.

Transmissor	Sensor
<p style="text-align: center;">A</p> <p style="text-align: center;">B</p> <p style="text-align: right; font-size: small;">A0029330</p>	<p style="text-align: center;">A</p> <p style="text-align: center;">B</p> <p style="text-align: right; font-size: small;">A0029443</p>
<p>Unidade de engenharia mm (pol.)</p> <p>A = Desative o cabo</p> <p>B = Ajuste as arruelas nos cabos com núcleos de fio fino (cabos trançados)</p> <p>1 = Terminais ilhós vermelhos, ϕ 1.0 mm (0.04 in)</p> <p>2 = Terminais ilhós brancos, ϕ 0.5 mm (0.02 in)</p> <p>* = Desencape somente os cabos reforçados</p>	

7.2.9 Preparação do cabo de conexão: Proline 500

Ao fazer a terminação do cabo de conexão, preste atenção nos seguintes pontos:

1. No caso do cabo de eletrodo:
Certifique-se de que as arruelas não toquem as blindagens do núcleo no lado do sensor. Distância mínima = 1 mm (exceção: cabo verde "GND")
2. No caso do cabo de corrente da bobina:
Isole um núcleo do cabo de três núcleos ao nível do reforço do núcleo. São necessários apenas dois núcleos para a conexão.
3. Para cabos com núcleos de fio fino (cabos trançados):
Encaixe os núcleos com as arruelas.

Transmissor

Cabo de eletrodos

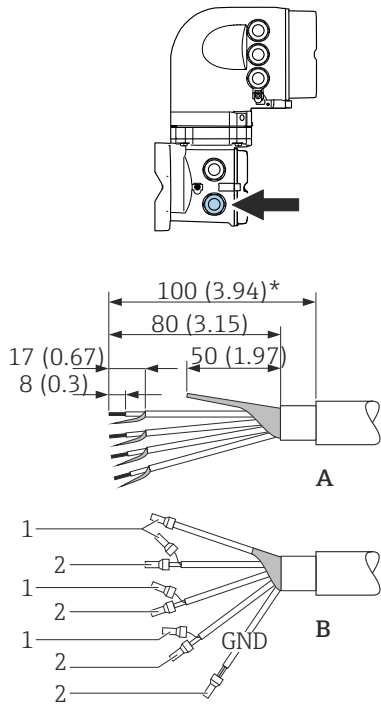

A0029326

Cabo de corrente da bobina

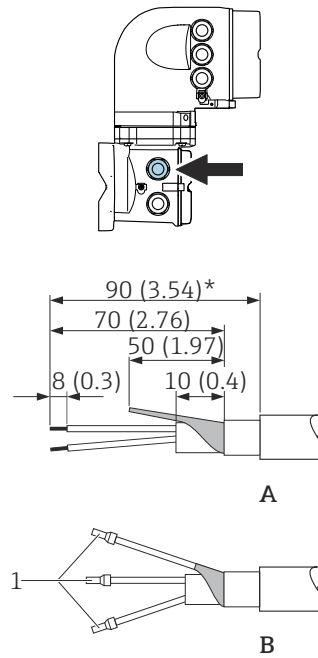

A0029329

Sensor

Cabo de eletrodos

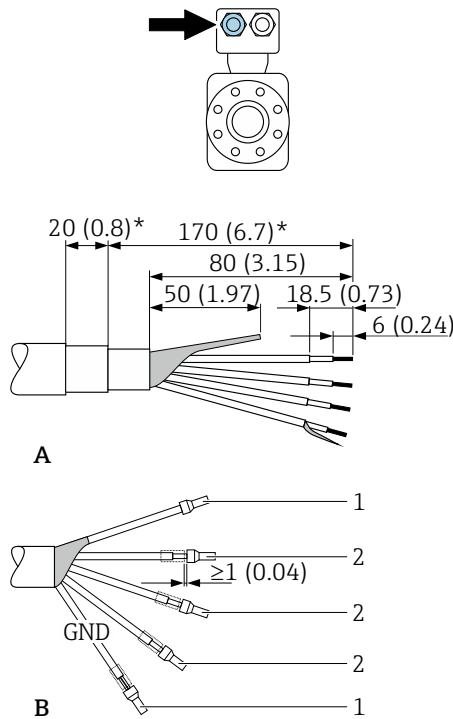

A0029336

Cabo de corrente da bobina

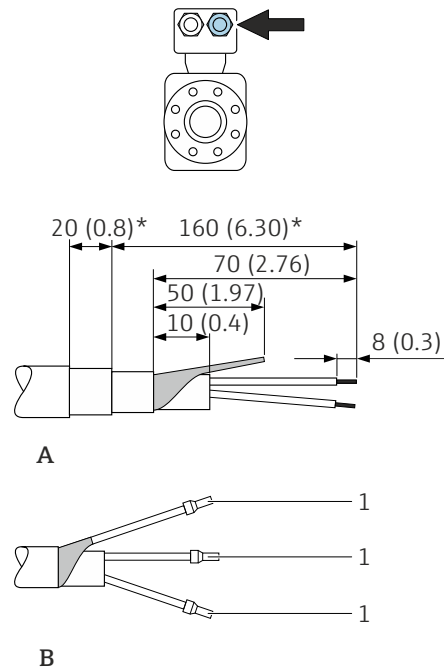

A0029337

Unidade de engenharia mm (pol.)

A = Desative o cabo

B = Ajuste as arruelas nos cabos com núcleos de fio fino (cabos trançados)

1 = Terminais ilhós vermelhos, ϕ 1.0 mm (0.04 in)

2 = Terminais ilhós brancos, ϕ 0.5 mm (0.02 in)

* = Desencape somente os cabos reforçados

7.3 Conexão do medidor: Proline 500 - digital

AVISO

Uma conexão incorreta compromete a segurança elétrica!

- ▶ O serviço de conexão elétrica somente deve ser executado por especialistas adequadamente treinados.
- ▶ Observe os códigos e regulamentações federais/nacionais aplicáveis.
- ▶ Esteja em conformidade com as regulamentações de segurança do local de trabalho.
- ▶ Sempre conecte o cabo terra de proteção ⚡ antes de conectar os cabos adicionais.
- ▶ Quando usado em atmosferas potencialmente explosivas, observe as informações na documentação Ex específica para o equipamento.

7.3.1 Conexão do cabo de conexão

⚠ ATENÇÃO

Risco de danos aos componentes eletrônicos!

- ▶ Conecte o sensor e o transmissor na mesma equalização potencial.
- ▶ Apenas conecte o sensor ao transmissor com o mesmo número de série.
- ▶ Aterre o invólucro da conexão do sensor pelo terminal do parafuso externo.

Esquema de ligação elétrica do cabo de conexão

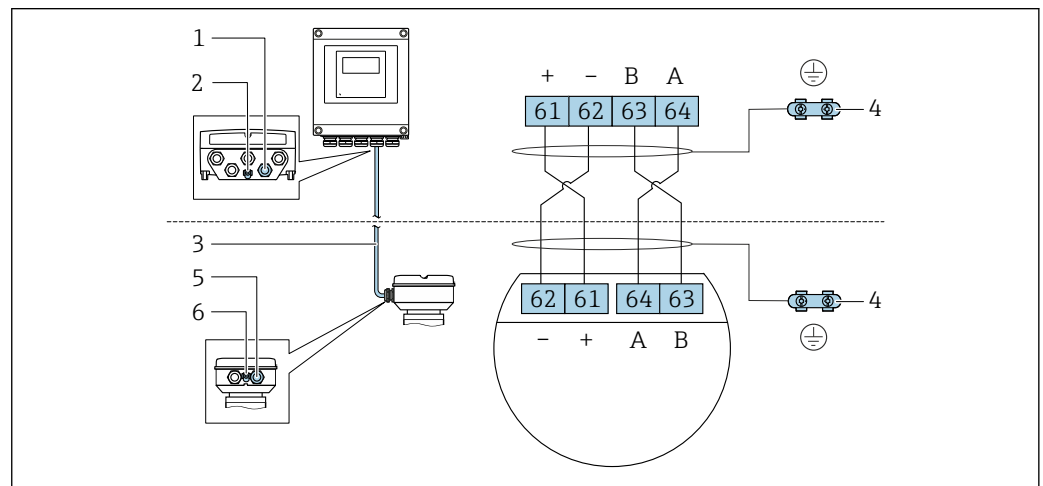

- 1 Entrada para cabo no invólucro do transmissor
- 2 Aterramento de proteção (PE)
- 3 Conexão do cabo de comunicação ISEM
- 4 Aterramento através de conexão; nas versões do conector do equipamento, o aterramento é feito através do próprio conector
- 5 Entrada para cabo ou para conexão do conector do equipamento no invólucro de conexão do sensor
- 6 Aterramento de proteção (PE)

Conexão do cabo de conexão para o invólucro de conexão do sensor

Conexão através dos terminais com o código de pedido para "Invólucro de conexão do sensor":

- Opção A "Alumínio, revestido" → 52
- Opção L "Fundido, inoxidável" → 52

Conexão do cabo de conexão para o transmissor

O cabo é conectado ao transmissor através dos terminais → 53.

Conexão do invólucro de conexão do sensor através dos terminais

Para a versão do equipamento com código do pedido para "Invólucro de conexão do sensor":

- Opção A "Revestida em alumínio"
- Opção L "Fundido, inoxidável"

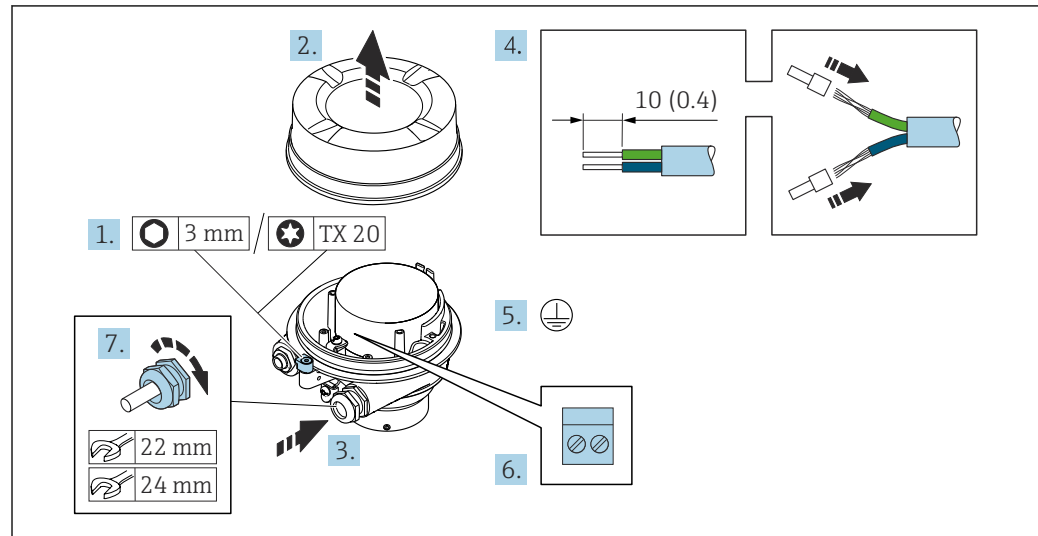

A0029616

1. Solte as braçadeiras de fixação da tampa do invólucro.
2. Desaperte a tampa do invólucro.
3. Empurre o cabo através da entrada para cabo. Para assegurar total vedação, não remova o anel de vedação da entrada para cabo.
4. Desencape os cabos e as extremidades do cabo. No caso de cabos trançados, ajuste as arruelas.
5. Conecte o terra de proteção.
6. Conecte o cabo de acordo com o esquema de ligação elétrica do cabo de conexão.
7. Aperte os prensa-cabos com firmeza.
 - ↳ Isso conclui o processo para a conexão do cabo de conexão.

⚠ ATENÇÃO

Grau de proteção do invólucro anulado devido à vedação insuficiente do invólucro.

- ▶ Aparafuse a rosca na tampa, sem utilizar qualquer lubrificante. A rosca na tampa está revestida com um lubrificante seco.

8. Aparafuse na tampa do invólucro.
9. Aperte a braçadeira de fixação da tampa do invólucro.

Conexão do cabo de conexão para o transmissor

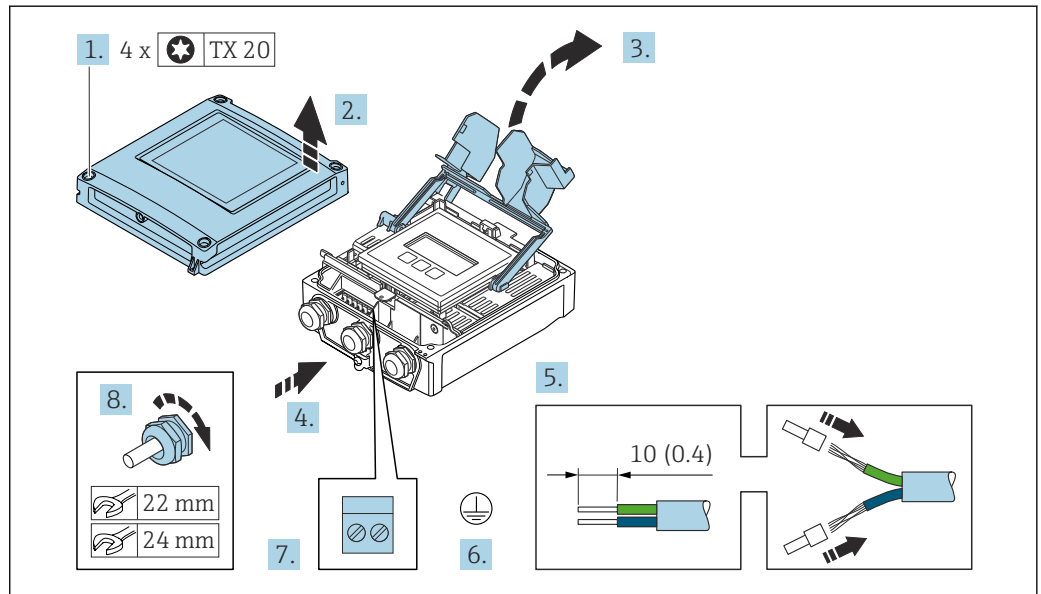

A0029597

1. Solte os 4 parafusos de fixação da tampa do invólucro.
2. Abra a tampa do invólucro.
3. Abra a tampa do terminal.
4. Empurre o cabo através da entrada para cabo. Para garantir a vedação estanque, não remova o anel de vedação da entrada para cabos.
5. Desencape os cabos e as extremidades do cabo. No caso de cabos trançados, ajuste as arruelas.
6. Conecte o terra de proteção.
7. Conecte o cabo de acordo com o esquema de ligação elétrica para o cabo de conexão → 51.
8. Aperte firmemente os prensa-cabos.
 - ↳ Isso conclui o processo para a conexão do cabo de conexão.
9. Feche a tampa do invólucro.
10. Aperte o parafuso de fixação da tampa do invólucro.
11. Após a conexão do cabo de conexão:
 - Conecte o cabo de sinal e o cabo da fonte de alimentação .

7.3.2 Conexão do transmissor

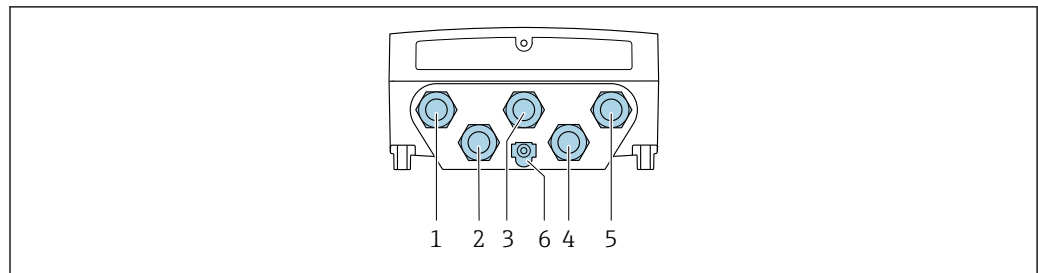

A0028200

- 1 Conexão do terminal para tensão de alimentação
- 2 Conexão do terminal para transmissão de sinal, entrada/saída
- 3 Conexão do terminal para transmissão de sinal, entrada/saída
- 4 Conexão do terminal para o cabo de conexão entre o sensor e o transmissor
- 5 Conexão de terminais para transmissão do sinal, entrada/saída; opcional: conexão para antena WLAN externa
- 6 Aterramento de proteção (PE)

i Além de conectar o equipamento através das entradas/saídas disponíveis, também há a disponibilidade de opções de conexão adicionais:
 Integração a uma rede através do parâmetro da interface de serviço (CDI-RJ45)
 → 57.

Conexão do

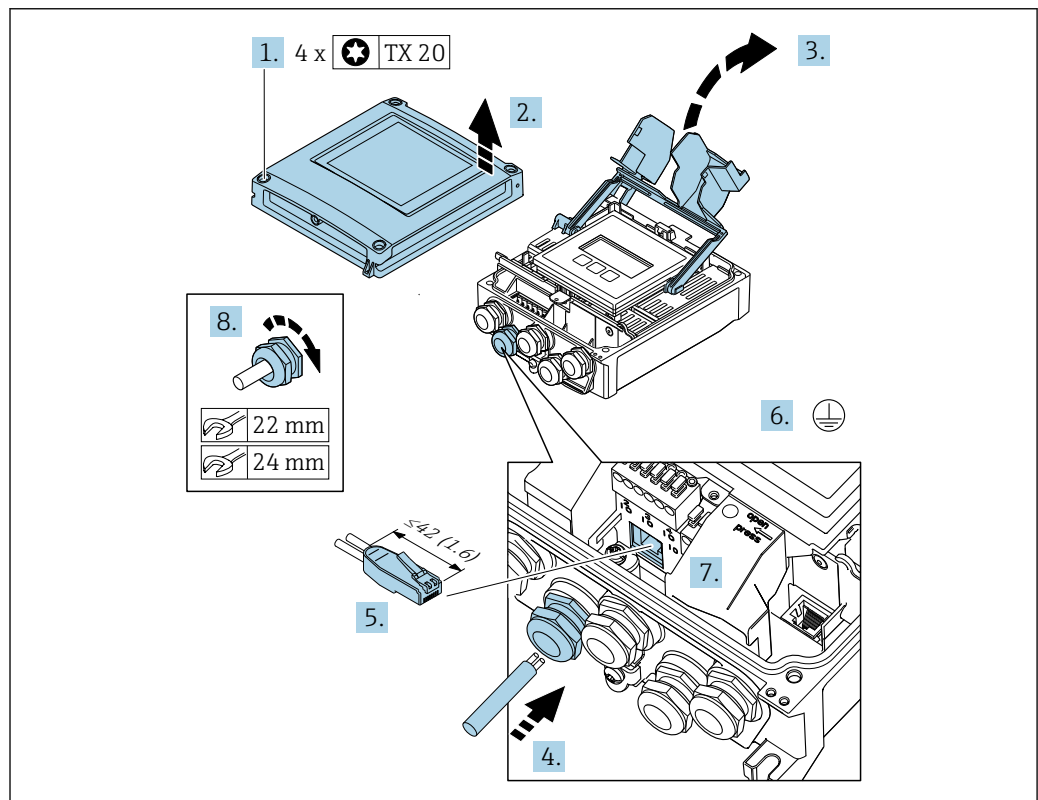

A0033987

1. Solte os 4 parafusos de fixação da tampa do invólucro.
2. Abra a tampa do invólucro.
3. Abra a tampa do terminal.
4. Empurre o cabo através da entrada para cabo. Para garantir a vedação estanque, não remova o anel de vedação da entrada para cabos.
5. Descasque o cabo e suas extremidade e ligue o conector RJ45.

6. Conecte o terra de proteção.
7. Encaixe o conector RJ45.
8. Aperte firmemente os prensa-cabos.
 - ↳ Isso conclui o processo de conexão .

Conexão da tensão de alimentação e entradas/saídas adicionais

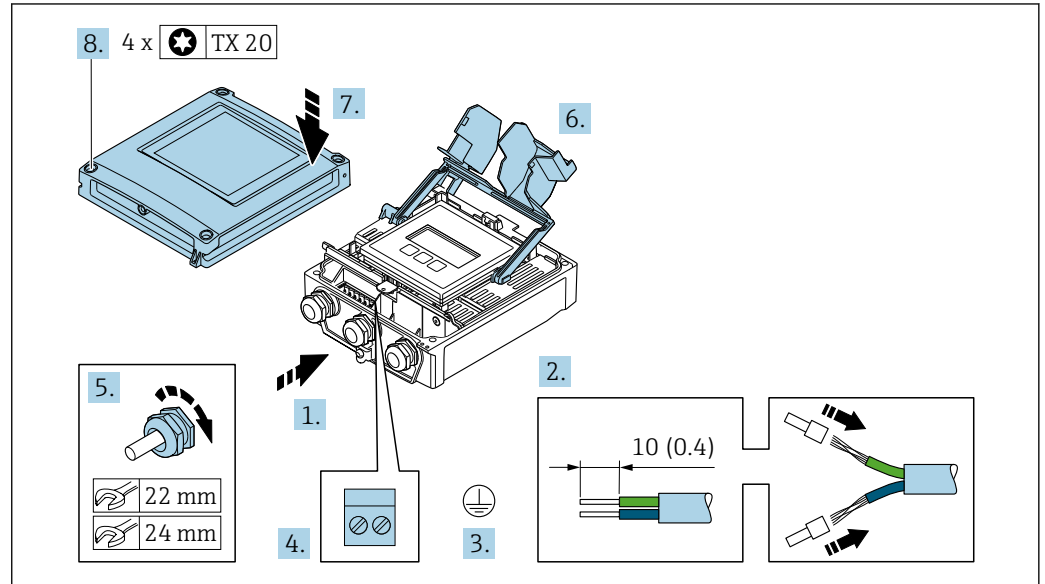

A0093831

1. Empurre o cabo através da entrada para cabo. Para garantir a vedação estanque, não remova o anel de vedação da entrada para cabos.
2. Desencaixe os cabos e as extremidades do cabo. No caso de cabos trançados, ajuste as arruelas.
3. Conecte o terra de proteção.
4. Conecte o cabo de acordo com o esquema de ligação elétrica .
 - ↳ **Esquema de ligação elétrica do cabo de sinal:** O esquema de ligação elétrica específico do equipamento é documentado em uma etiqueta adesiva na tampa do terminal.
 - Esquema de ligação elétrica da tensão de alimentação:** Etiqueta adesiva na tampa do terminal ou → 46.
5. Aperte firmemente os prensa-cabos.
 - ↳ Isso conclui o processo de conexão do cabo.
6. Feche a tampa do terminal.
7. Feche a tampa do invólucro.

⚠ ATENÇÃO

Grau de proteção do invólucro anulado devido à vedação insuficiente do invólucro.

- ▶ Fixe o parafuso sem usar lubrificante.

⚠ ATENÇÃO

Torque de aperto excessivo aplicado aos parafusos de fixação!

Risco de dano ao transmissor plástico.

- ▶ Aperte os parafusos de fixação de acordo com o torque de aperto: 2 Nm (1.5 lbf ft)

8. Aperte os 4 parafusos de fixação na tampa do invólucro.

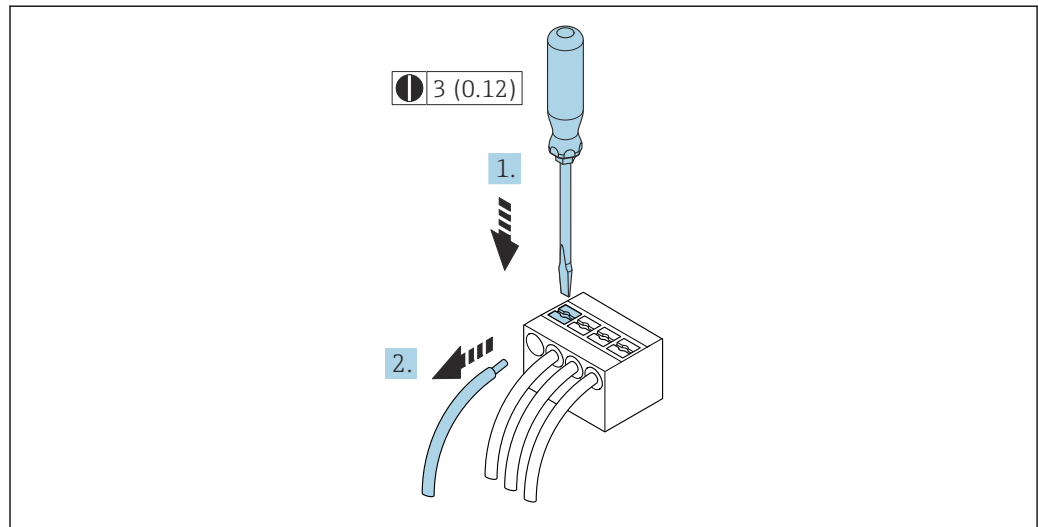
Remoção do cabo

A0029598

☞ 16 Unidade de engenharia mm (pol)

1. Para remover um cabo do terminal, utilize uma chave de fenda chata para empurrar o slot entre os dois furos do terminal
2. enquanto puxa simultaneamente a extremidade do cabo para fora do terminal.

7.3.3 Integração do transmissor em uma rede

Essa seção apresenta apenas as opções básicas para integrar o equipamento em uma rede. Para informações sobre o procedimento a seguir para conectar o transmissor corretamente → 51.

Integração por intermédio de interface de operação

O equipamento é integrado através da conexão com a interface de operação (CDI-RJ45).

Observe o seguinte na conexão:

- Cabo recomendado: CAT5e, CAT6 ou CAT7, com conector blindado (por ex., marca: YAMAICHI; n° da peça Y-ConProfixPlug63/prod. ID: 82-006660)
- Espessura máxima do cabo: 6 mm
- Comprimento do conector incluindo proteção contra flexão: 42 mm
- Raio de curvatura: 5 x espessura do cabo

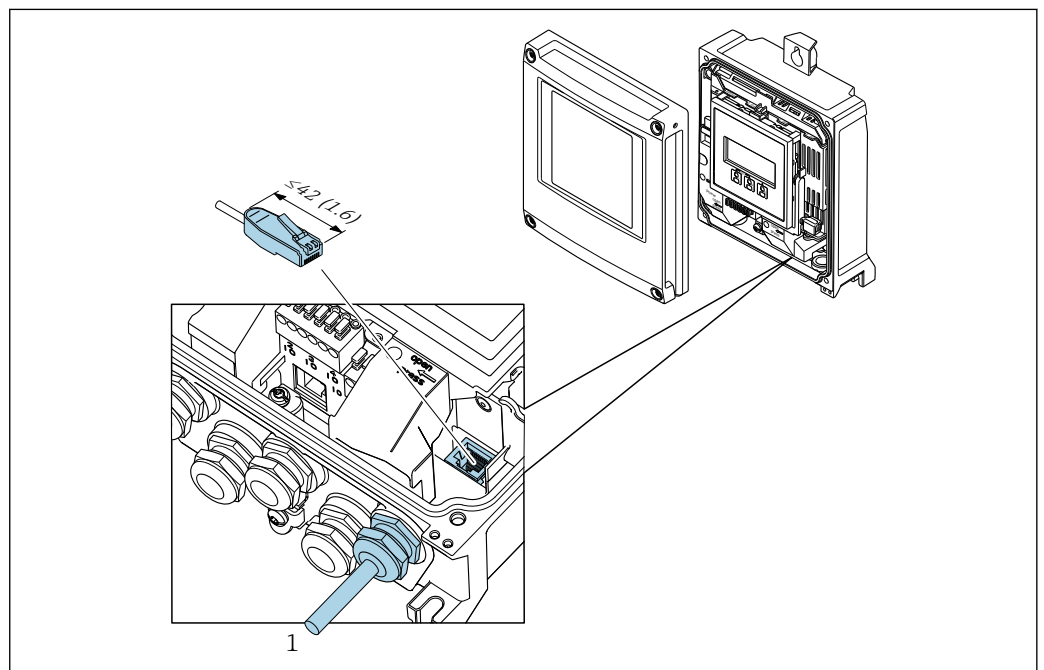

1 Interface de operação (CDI-RJ45)

i Um adaptador do RJ45 para o conector M12 está opcionalmente disponível para a área não classificada:
Código de pedido para "Acessórios", opção **NB**: "Adaptador RJ45 M12 (Interface de operação)"

O adaptador conecta a interface de operação (CDI-RJ45) a um conector M12 montado na entrada para cabos. A conexão com a interface de operação pode ser estabelecida através do conector M12 sem abrir o equipamento.

7.4 Conexão do medidor: Proline 500

AVISO

Uma conexão incorreta compromete a segurança elétrica!

- ▶ O serviço de conexão elétrica somente deve ser executado por especialistas adequadamente treinados.
- ▶ Observe os códigos e regulamentações federais/nacionais aplicáveis.
- ▶ Esteja em conformidade com as regulamentações de segurança do local de trabalho.
- ▶ Sempre conecte o cabo terra de proteção ⊕ antes de conectar os cabos adicionais.
- ▶ Quando usado em atmosferas potencialmente explosivas, observe as informações na documentação Ex específica para o equipamento.

7.4.1 Conectando o cabo de conexão

ATENÇÃO

Risco de danos aos componentes eletrônicos!

- ▶ Conecte o sensor e o transmissor na mesma equalização potencial.
- ▶ Apenas conecte o sensor ao transmissor com o mesmo número de série.
- ▶ Aterre o invólucro da conexão do sensor pelo terminal do parafuso externo.

Esquema de ligação elétrica do cabo de conexão

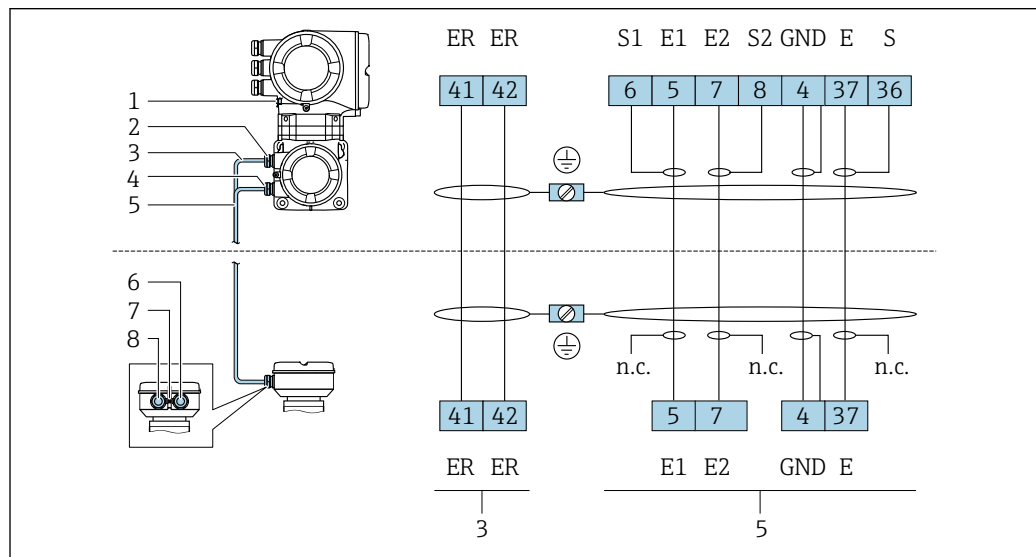

A0029145

- 1 Aterramento de proteção (PE)
- 2 Entrada para cabo para o cabo de corrente da bobina no invólucro de conexão do transmissor
- 3 Cabo de corrente da bobina
- 4 Entrada para cabo para o cabo de sinal no invólucro de conexão do transmissor
- 5 Cabo de sinal
- 6 Entrada para cabo para o cabo de sinal no invólucro de conexão do sensor
- 7 Aterramento de proteção (PE)
- 8 Entrada para cabo para o cabo de corrente da bobina no invólucro de conexão do sensor

Conexão do cabo de conexão para o invólucro de conexão do sensor

Conexão através dos terminais com o código de pedido para "Invólucro":
 Opção A "Revestida em alumínio" → 59

Conexão do invólucro de conexão do sensor através dos terminais

Para a versão do equipamento com código do pedido para "Invólucro":

- Opção A "Revestida em alumínio"
- Opção L "Fundido, inoxidável"

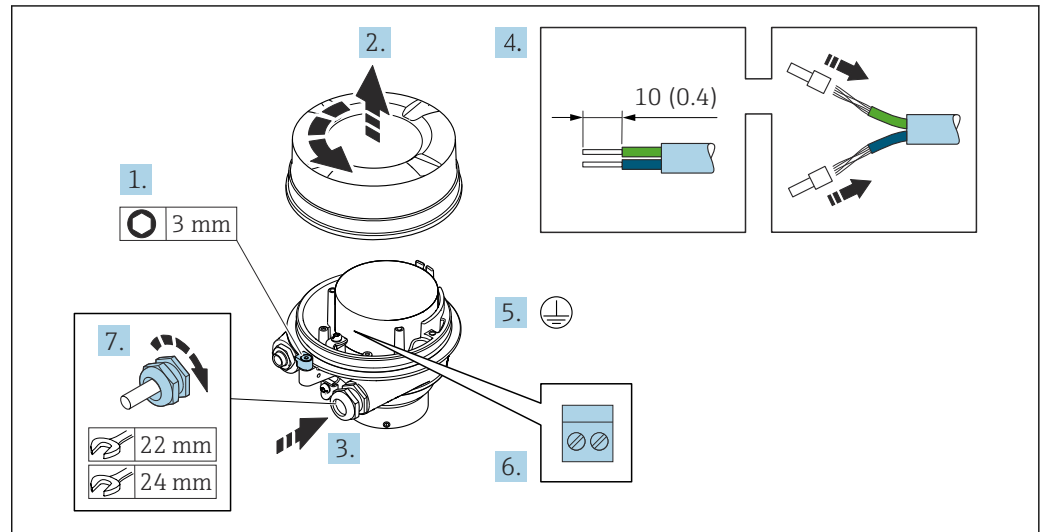

A0029612

1. Solte as braçadeiras de fixação da tampa do invólucro.
2. Desaperte a tampa do invólucro.
3. Empurre o cabo através da entrada para cabo. Para assegurar total vedação, não remova o anel de vedação da entrada para cabo.
4. Desencape os cabos e as extremidades do cabo. No caso de cabos trançados, ajuste as arruelas.
5. Conecte o terra de proteção.
6. Conectar o cabo de acordo com o esquema de ligação elétrica do cabo de conexão.
7. Aperte os prensa-cabos com firmeza.
 - ↳ Isso conclui o processo para a conexão dos cabos de conexão.

⚠ ATENÇÃO

Grau de proteção do invólucro anulado devido à vedação insuficiente do invólucro.

- ▶ Aparafuse a rosca na tampa, sem utilizar qualquer lubrificante. A rosca na tampa está revestida com um lubrificante seco.
8. Aparafuse na tampa do invólucro.
 9. Aperte a braçadeira de fixação da tampa do invólucro.

Conexão do cabo de conexão para o transmissor

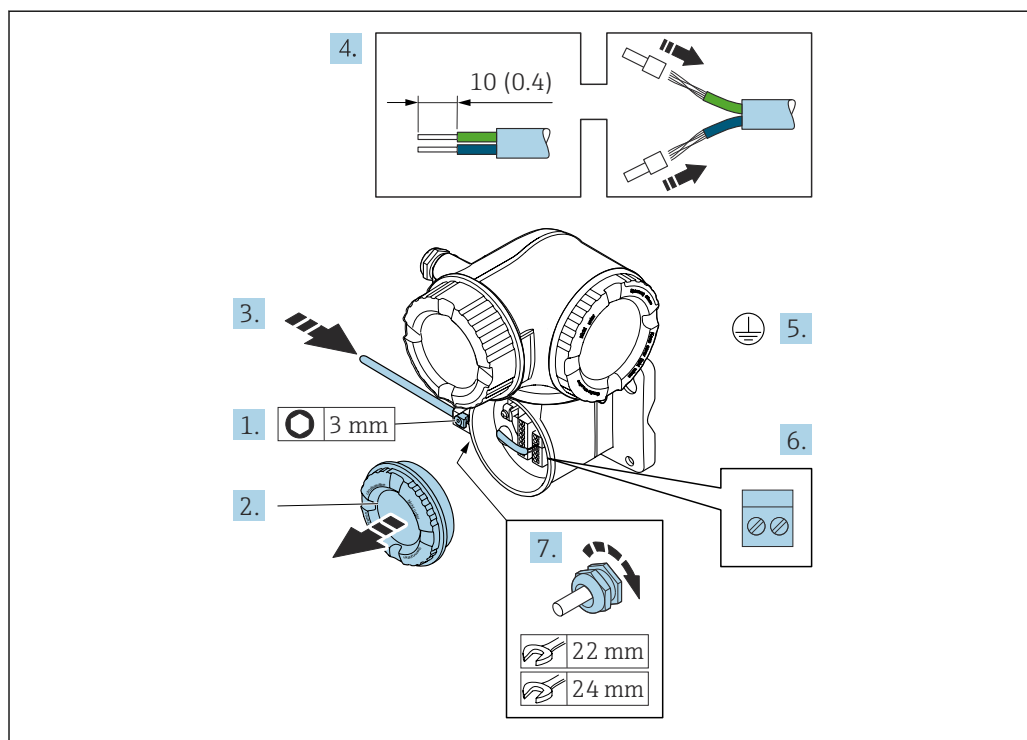

A0029592

1. Solte a braçadeira de fixação da tampa do compartimento de conexão.
2. Desrosqueie a tampa do compartimento de conexão.
3. Empurre o cabo através da entrada para cabo. Para assegurar total vedação, não remova o anel de vedação da entrada para cabo.
4. Desencape os cabos e as extremidades do cabo. No caso de cabos trançados, ajuste também as arruelas.
5. Conecte o terra de proteção.
6. Conecte o cabo de acordo com o esquema de ligação elétrica do cabo de conexão → 58.
7. Aperte os prensa-cabos com firmeza.
↳ Isso conclui o processo para a conexão dos cabos de conexão.
8. Rosqueie a tampa do compartimento de conexão.
9. Aperte a braçadeira de fixação da tampa do compartimento de conexão.
10. Após conectar os cabos de conexão:
Conecte o cabo de sinal e o cabo da fonte de alimentação.

7.4.2 Conexão do transmissor

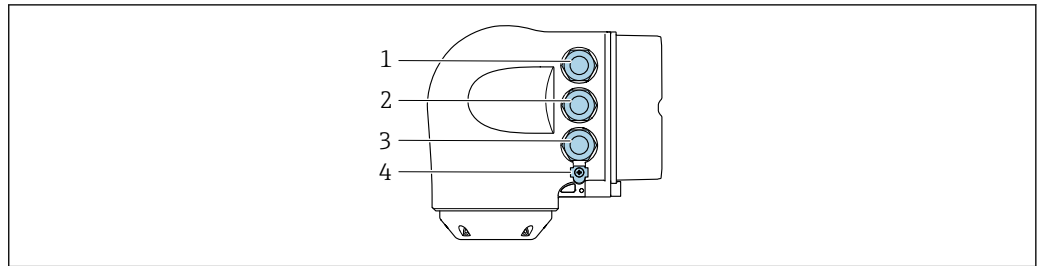

A0026781

- 1 Conexão de terminais para fonte de alimentação
- 2 Conexão de terminais para transmissão do sinal, entrada/saída
- 3 Conexão do terminal para transmissão de sinal, entrada/saída ou conexão do terminal para conexão de rede através da interface de operação (CDI-RJ45)
- 4 Aterramento de proteção (PE)

i Além de conectar o equipamento através da PROFINET COM EtherNet-APL e as entradas/saídas disponíveis, uma opção de conexão adicional também está disponível: Integração em uma rede através da interface de operação (CDI-RJ45) → 64.

Conexão com

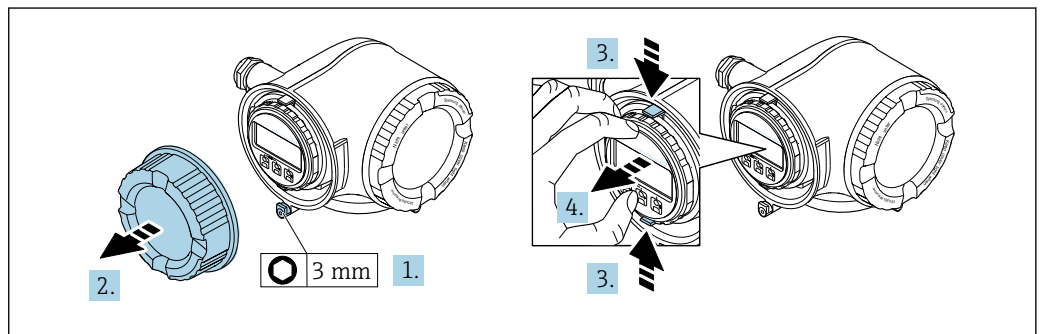

A0029813

1. Solte a braçadeira de fixação da tampa do compartimento de conexão.
2. Desrosqueie a tampa do compartimento de conexão.
3. Aperte as abas do suporte do módulo de display juntas.
4. Remova o suporte do módulo do display.

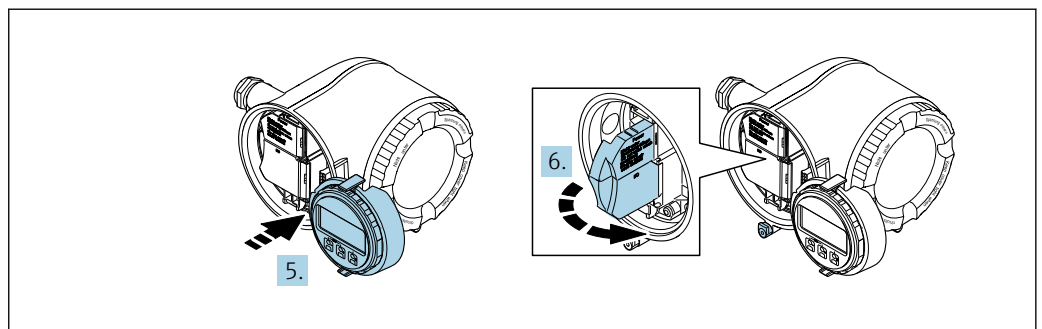

A0029814

5. Instale o suporte à borda do compartimento de componentes eletrônicos.
6. Abra a tampa do terminal.

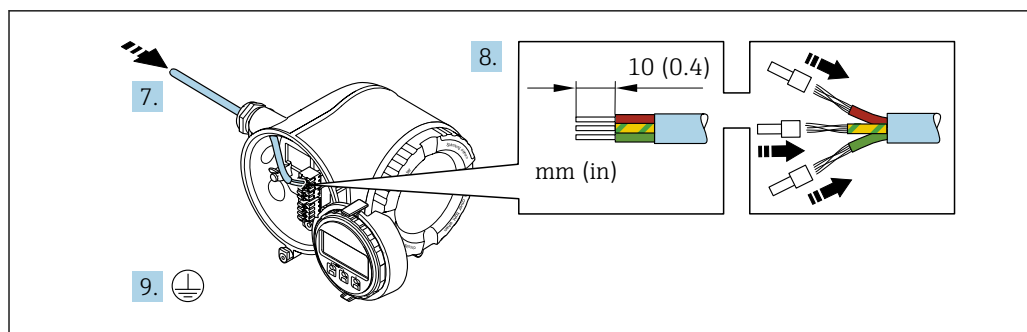

A0051111

7. Empurre o cabo através da entrada para cabo. Para garantir a vedação estanque, não remova o anel de vedação da entrada para cabo.
8. Decape o cabo e as extremidades do cabo e conecte aos terminais 26-27. No caso de cabos soltos, instale também os terminais ilhós.
9. Conecte o aterramento de proteção (PE).
10. Aperte firmemente os prensa-cabos.
 - ↳ Isso conclui a conexão através da porta APL.

Conexão da tensão de alimentação e entradas/saídas adicionais

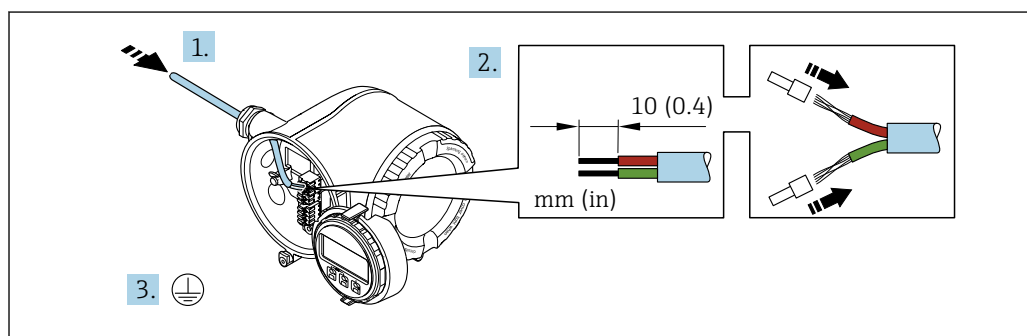

A0051128

1. Empurre o cabo através da entrada para cabo. Para garantir a vedação estanque, não remova o anel de vedação da entrada para cabo.
2. Desencape os cabos e as extremidades do cabo. No caso de cabos soltos, instale também os terminais ilhós.
3. Conecte o terra de proteção.

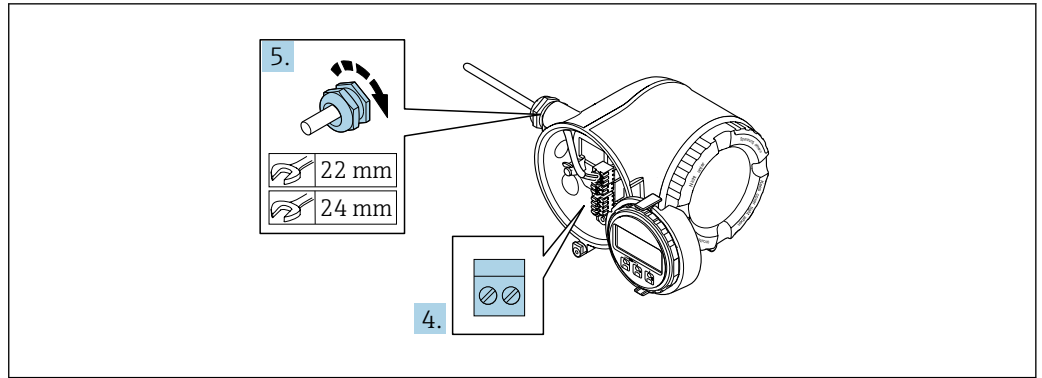

A0033984

4. Conecte o cabo de acordo com o esquema de ligação elétrica .
 - ↳ **Esquema de ligação elétrica do cabo de sinal:** O esquema de ligação elétrica específico do equipamento é documentado em uma etiqueta adesiva na tampa do terminal.
 - Esquema de ligação elétrica da fonte de alimentação:** Etiqueta adesiva na tampa do terminal ou →  46.
5. Aperte firmemente os prensa-cabos.
 - ↳ Isso conclui o processo de conexão do cabo.
6. Feche a tampa do terminal.
7. Ajuste o suporte do módulo do display no compartimento de componentes eletrônicos.
8. Rosqueie a tampa do compartimento de conexão.
9. Guarde a braçadeira de fixação da tampa do compartimento de conexão.

Remoção do cabo

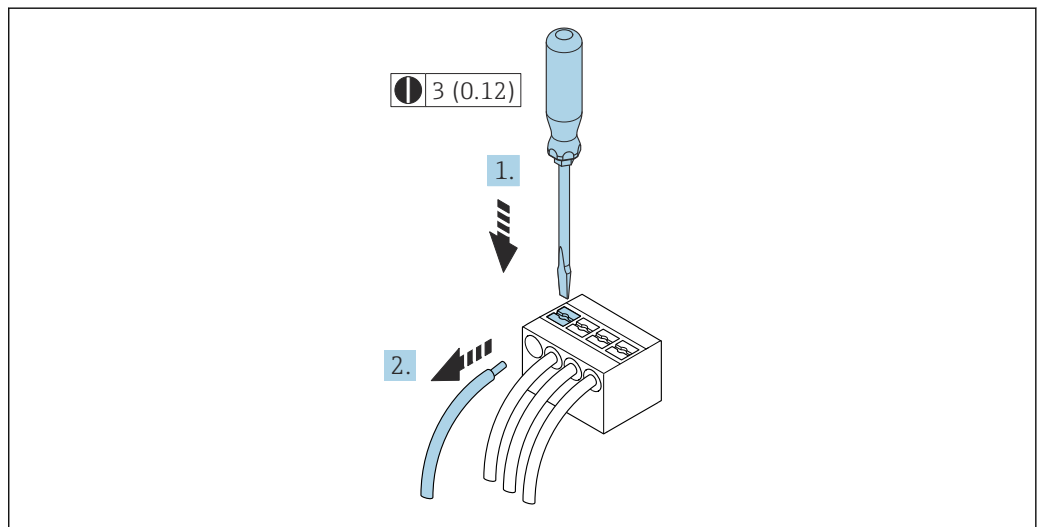

A0029598

 17 Unidade de engenharia mm (pol)

1. Para remover um cabo do terminal, utilize uma chave de fenda chata para empurrar o slot entre os dois furos do terminal
2. enquanto puxa simultaneamente a extremidade do cabo para fora do terminal.

7.4.3 Integração do transmissor em uma rede

Essa seção apresenta apenas as opções básicas para integrar o equipamento em uma rede.

Para obter informações sobre o procedimento a seguir para conectar o transmissor corretamente → 58.

Integração por intermédio de interface de operação

O equipamento é integrado através da conexão com a interface de operação (CDI-RJ45).

Observe o seguinte na conexão:

- Cabo recomendado: CAT 5e, CAT 6 ou CAT 7, com conector blindado (por ex., marca: YAMAICHI ; n° da peça Y-ConProfixPlug63 / ID do. ID: 82-006660)
- Espessura máxima do cabo: 6 mm
- Comprimento do conector incluindo proteção contra flexão: 42 mm
- Raio de curvatura: 5 x espessura do cabo

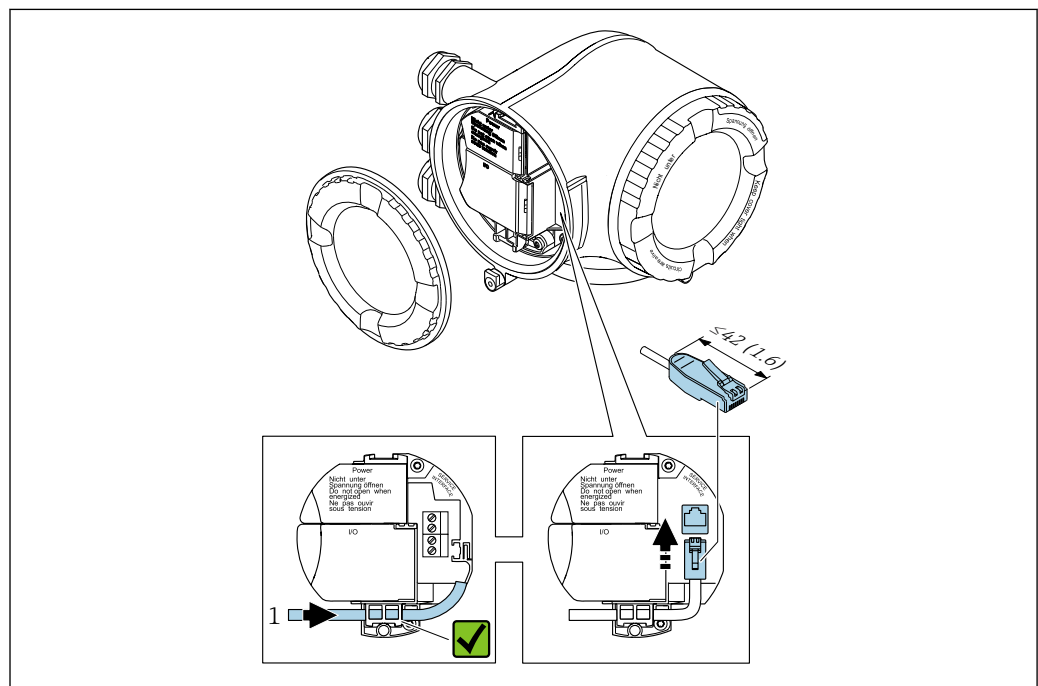

1 Interface de operação (CDI-RJ45)

i Um adaptador para RJ45 ao conector M12 é disponibilizado de forma opcional: Código de pedido para "Acessórios", opção **NB**: "Adaptador RJ45 M12 (Interface de operação)"

O adaptador conecta a interface de operação (CDI-RJ45) a um conector M12 montado na entrada para cabos. Portanto, a conexão com a interface de operação pode ser estabelecida através do conector M12 sem abrir o equipamento.



7.5 Garantia da equalização de potencial

7.5.1 Introdução

A equalização potencial correta (ligação equipotencial) é um pré-requisito para uma medição de vazão estável e confiável. Equalização potencial inadequada ou incorreta pode resultar na falha do equipamento e representar um risco para a segurança.

As especificações a seguir devem ser observadas para garantir uma medição correta e livre de problemas:

- O princípio de que o meio, o sensor e o transmissor devem estar no mesmo potencial elétrico é aplicável.
- Considere as orientações de aterramento da empresa, as condições dos materiais e do aterramento e as condições em potencial da tubulação.
- As conexões de equalização de potencial necessárias devem ser estabelecidas usando um cabo de aterramento com uma seção transversal mínima de 6 mm² (0.0093 in²) e um terminal de argola.
- No caso de versões de equipamento remotas, o terminal de aterramento no exemplo refere-se sempre ao sensor e não ao transmissor.

 Você pode solicitar Acessórios como cabos de aterramento e discos de aterramento diretamente da Endress+Hauser →  218

 Para equipamentos que serão usados em áreas classificadas, observe as instruções na documentação Ex (XA).

Abreviaturas usadas

- PE (Protective Earth): potencial nos terminais terra de proteção do equipamento
- P_p (Potential Pipe): potencial da tubulação, medida nas flanges
- P_M (Potential Medium): potencial do meio

7.5.2 Exemplos de conexão para situações padrões

Tubulação de metal sem revestimento e aterrada

- Equalização potencial feita através da tubulação de medição.
- O meio é definido como potencial de aterramento.

Condições de partida:

- As tubulações estão devidamente aterradas nos dois lados.
- As tubulações são condutivas e no mesmo potencial elétrico do meio

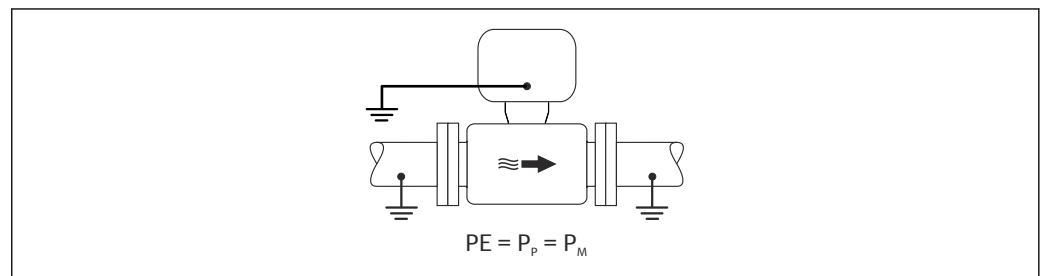

A0044854

- ▶ Conecte o invólucro de conexão do transmissor ou sensor ao potencial de aterramento por meio do terminal de aterramento fornecido para esse fim.

Tubo de metal sem revestimento

- Equalização potencial feita através do terminal de aterramento e das flanges da tubulação.
- O meio é definido como potencial de aterramento.

Condições de partida:

- As tubulações não estão suficientemente aterradas.
- As tubulações são condutivas e no mesmo potencial elétrico do meio

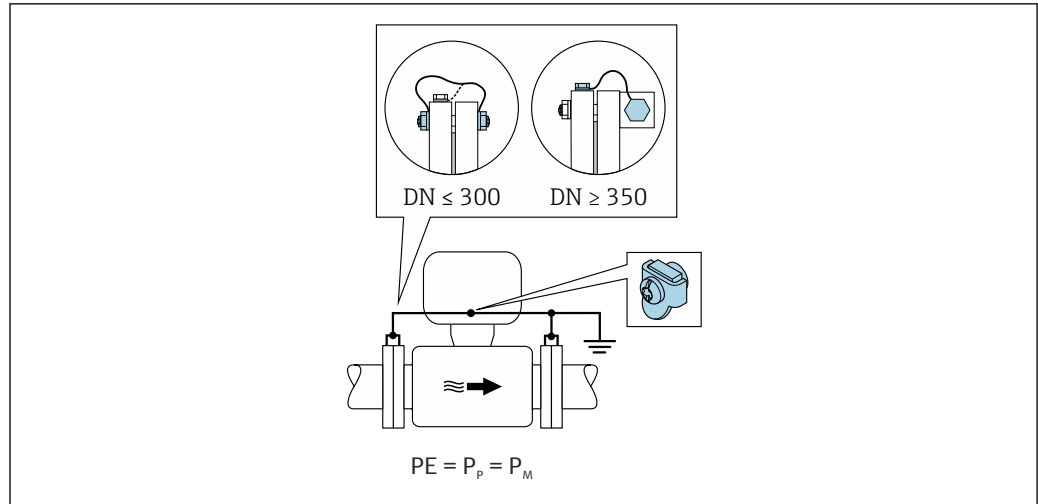

A0042089

1. Conecte as duas flanges do sensor à flange da tubulação através de um cabo de aterramento e aterre-as.
2. Conecte o invólucro de conexão do transmissor ou sensor ao potencial de aterramento por meio do terminal de aterramento fornecido para esse fim.
3. Para $DN \leq 300$ (12"): Instale o cabo de aterramento diretamente no revestimento condutivo da flange do sensor com os parafusos de flange.
4. Para $DN \geq 350$ (14"): Instale o cabo de aterramento diretamente no suporte metálico de transporte. Observe os torques de aperto dos parafusos: consulte os Resumo das instruções de operação para o sensor.

Cano plástico ou cano com forro isolante

O meio é definido como potencial de aterramento.

Condições de partida:

- A tubulação tem um efeito de isolamento.
- Não é possível garantir o aterramento do meio de baixa impedância próximo ao sensor.
- Não é possível descartar correntes de equalização pelo meio.

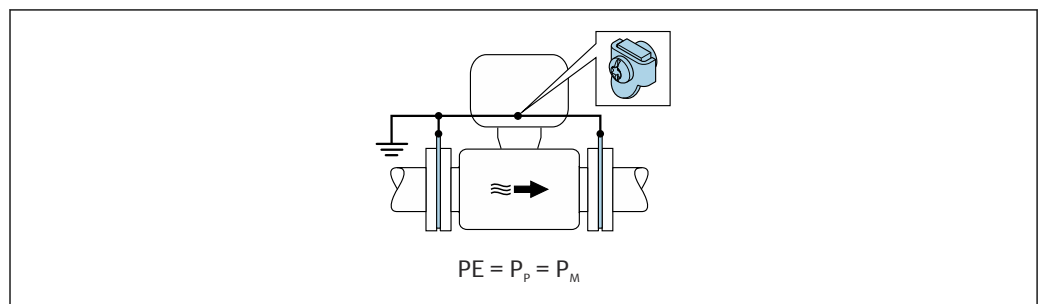

A0044856

1. Conecte os discos de aterramento ao terminal de aterramento do transmissor ou invólucro de conexão do sensor através do cabo de aterramento.
2. Conecte a conexão ao potencial de aterramento.

7.5.3 Exemplo de conexão com potencial do meio diferente do aterramento de proteção sem a opção "Medição flutuante"

Nesses casos, o potencial do meio pode ser diferente do potencial do equipamento.

Tubulação de metal, não aterrada

O sensor e o transmissor são instalados de modo que ofereçam isolamento elétrico do PE, ex. aplicações para processos eletrolíticos ou sistemas com proteção catódica.

Condições de partida:

- Tubulação de metal sem revestimento
- Tubos com um revestimento eletricamente condutivo

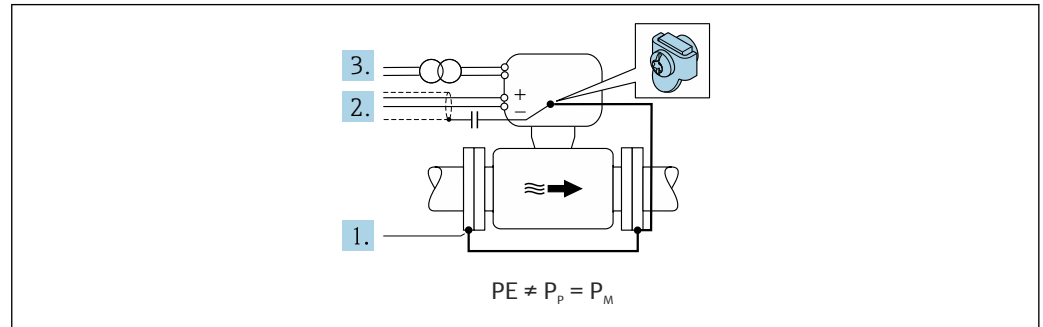

1. Conecte as flanges da tubulação e o transmissor através do cabo de aterramento.
2. Passe a blindagem das linhas de sinal através de um capacitor (valor recomendado 1,5µF/50V).
3. O equipamento conectado à fonte de alimentação como essa está flutuando em relação ao terra de proteção (transformador de isolamento). Essa não medida não é necessária no caso de tensão de alimentação de 24 Vcc sem PE (= unidade de alimentação SELV).

7.5.4 Exemplos de conexão com potencial do meio diferente do aterramento de proteção com a opção "Medição flutuante"

Nesses casos, o potencial do meio pode ser diferente do potencial do equipamento.

Introdução

A opção "Medição flutuante" permite o isolamento galvânico do sistema de medição em relação ao potencial do equipamento. Isso minimiza as correntes de equalização prejudiciais por diferenças em potencial entre o meio e o equipamento. A opção "Medição flutuante" está disponível como opção: Código de pedido para "Opção de sensor", opção CV

Condições de operação para o uso da opção "Medição flutuante"

Versão do equipamento	Versão compacta e versão remota (comprimento do cabo de conexão ≤ 10 m)
Diferenças na tensão entre o potencial do meio e o potencial do equipamento	A menor possível, geralmente na faixa de mV
Frequências de tensão alternada no meio ou no potencial de aterramento (PE)	Abaixo da frequência de linha de alimentação típico no país

- i** Para obter a precisão de medição de condutividade especificada, recomendamos a calibração da condutividade ao instalar o equipamento.

Recomendamos o ajuste da tubulação cheia ao instalar o equipamento.

Tubulação plástica

O sensor e o transmissor estão aterrados corretamente. Pode ocorrer uma diferença no potencial entre o meio e a terra de proteção. A equalização de potencial entre P_M e PE através do eletrodo de referência é minimizada com a opção "Medição flutuante".

Condições de partida:

- A tubulação tem um efeito de isolamento.
- Não é possível descartar correntes de equalização pelo meio.

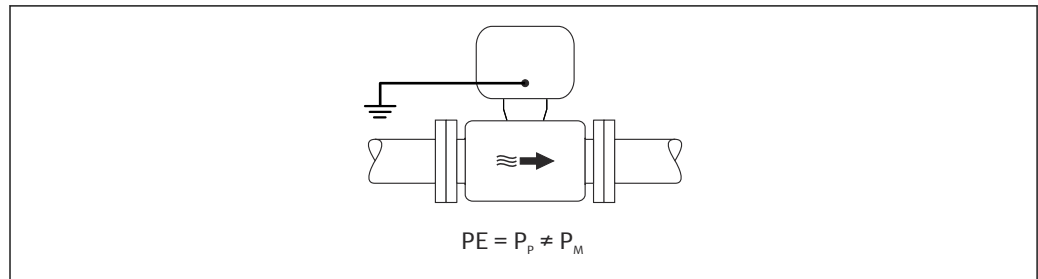

A0044855

1. Utilize a opção "Medição flutuante", enquanto observa as condições de operação para a medição flutuante.
2. Conecte o invólucro de conexão do transmissor ou sensor ao potencial de aterramento por meio do terminal de aterramento fornecido para esse fim.

Tubulação de metal não aterrada com revestimento de isolamento

O sensor e o transmissor são instalados de modo ofereçam isolamento elétrico do PE. O meio e a tubulação têm potenciais diferentes. A opção "Medição flutuante" minimiza correntes de equalização danosas entre P_M e P_P através do eletrodo de referência.

Condições de partida:

- Tubulação de metal com revestimento de isolamento
- Não é possível descartar correntes de equalização pelo meio.

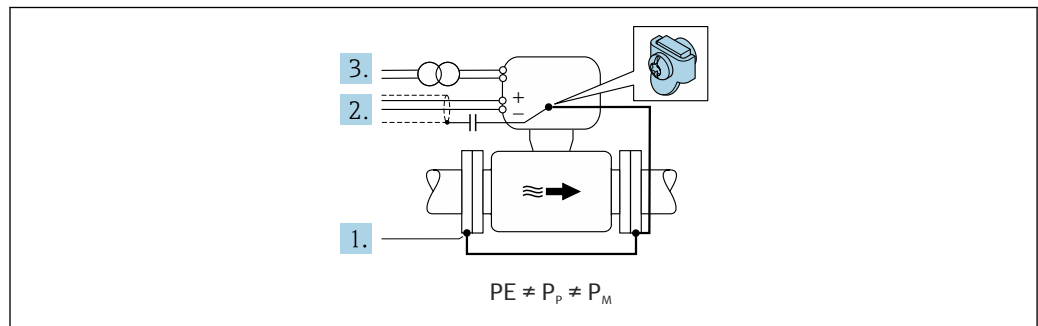

A0044857

1. Conecte as flanges da tubulação e o transmissor através do cabo de aterramento.
2. Passe a blindagem dos cabos de sinal através de um capacitor (valor recomendado $1,5\mu F/50V$).
3. O equipamento conectado à fonte de alimentação como essa está flutuando em relação ao terra de proteção (transformador de isolamento). Essa não medida não é necessária no caso de tensão de alimentação de 24 Vcc sem PE (= unidade de alimentação SELV).
4. Utilize a opção "Medição flutuante", enquanto observa as condições de operação para a medição flutuante.

7.6 Instruções especiais de conexão

7.6.1 Exemplos de conexão

PROFINET com Ethernet-APL

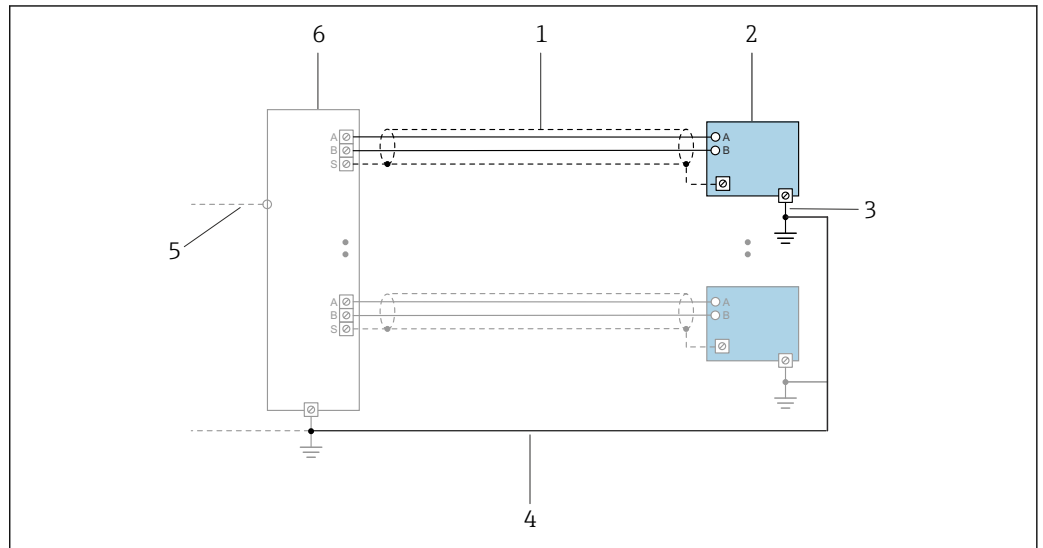

A0047536

18 Exemplo de conexão para PROFINET com Ethernet-APL

- 1 Blindagem do cabo
- 2 Medidor
- 3 Aterramento local
- 4 Equalização de potencial
- 5 Trunk ou TCP
- 6 Computador de campo

Saída de corrente 4-20 mA

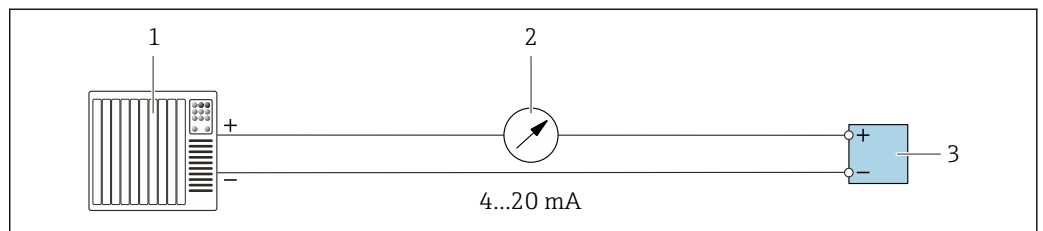

A0028758

19 Exemplo de conexão para saída de corrente 4-20 mA (ativa)

- 1 Sistema de automação com entrada em corrente (por exemplo, PLC)
- 2 Unidade de exibição analógica: observe a carga máxima
- 3 Transmissor

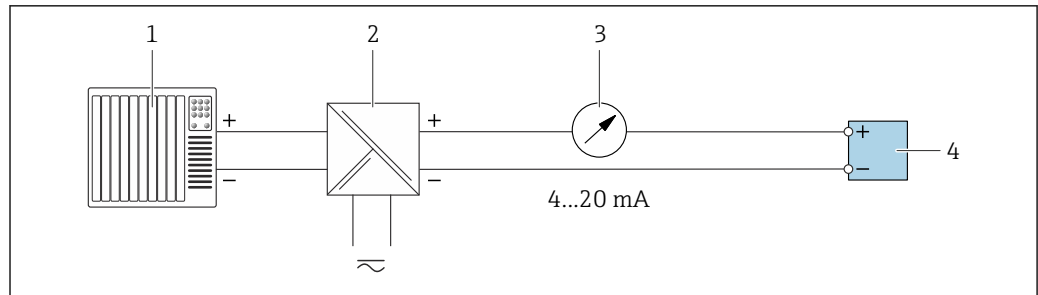

A0028759

20 Exemplo de conexão para saída de corrente 4-20 mA (passiva)

- 1 Sistema de automação com entrada em corrente (por exemplo, PLC)
- 2 Barreira ativa para fonte de alimentação (por ex. RN22 1N)
- 3 Unidade de exibição analógica: observe a carga máxima
- 4 Transmissor

Pulso/saída de frequência



A0028761

21 Exemplo de conexão para saída por pulso/frequência (passiva)

- 1 Sistema de automação com entrada de pulso/frequência (por ex. PLC com resistor pull-up ou pull-down de 10 kΩ)
- 2 Fonte de alimentação
- 3 Transmissor: observe as válvulas de entrada → 227

Saída comutada

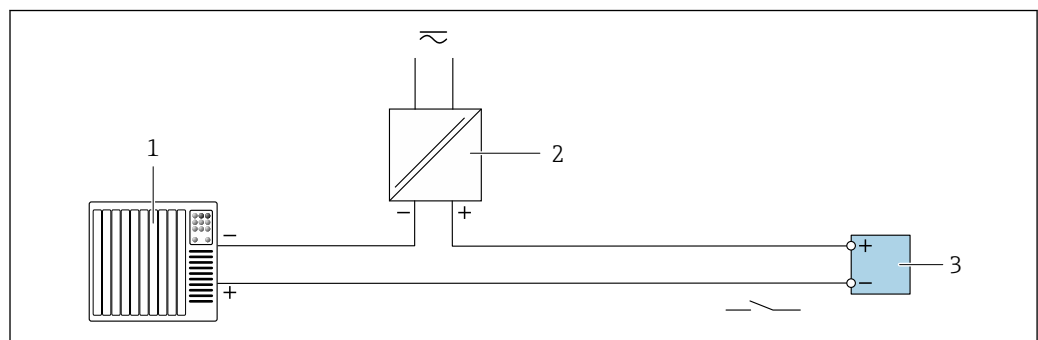

A0028760

22 Exemplo de conexão para saída comutada (passiva)

- 1 Sistema de automação com entrada comutada (por ex. PLC com resistor pull-up ou pull-down de 10 kΩ)
- 2 Fonte de alimentação
- 3 Transmissor: observe os valores de entrada → 227

Saída a relé

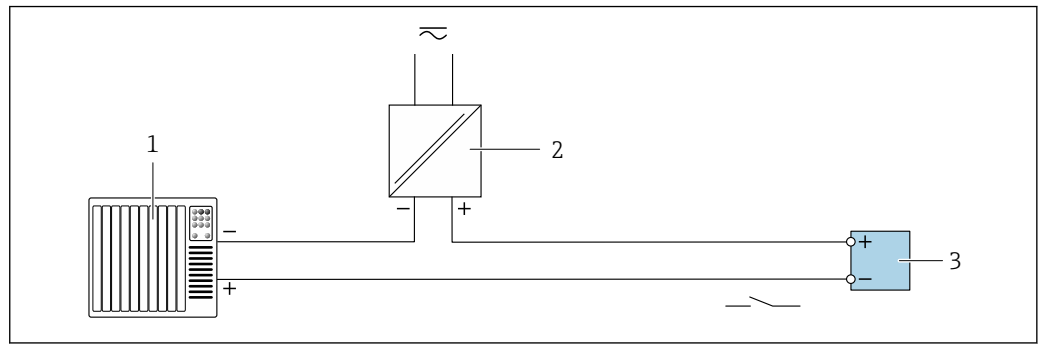

A0028760

23 Exemplo de conexão para saída a relé (passiva)

- 1 Sistema de automação com entrada de relé (por exemplo, PLC)
- 2 Fonte de alimentação
- 3 Transmissor: observe os valores de entrada → 228

Entrada em corrente

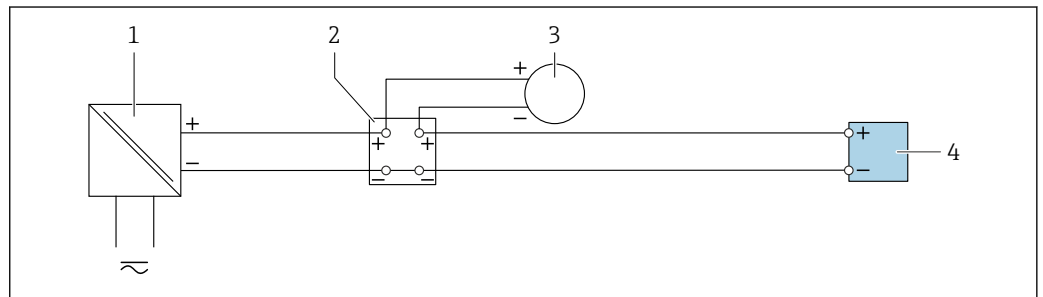

A0028915

24 Exemplo de conexão para entrada em corrente de 4 a 20 mA

- 1 Fonte de alimentação
- 2 Caixa do terminal
- 3 Equipamento de medição externo (para ler pressão ou temperatura, por exemplo)
- 4 Transmissor

Entrada de status

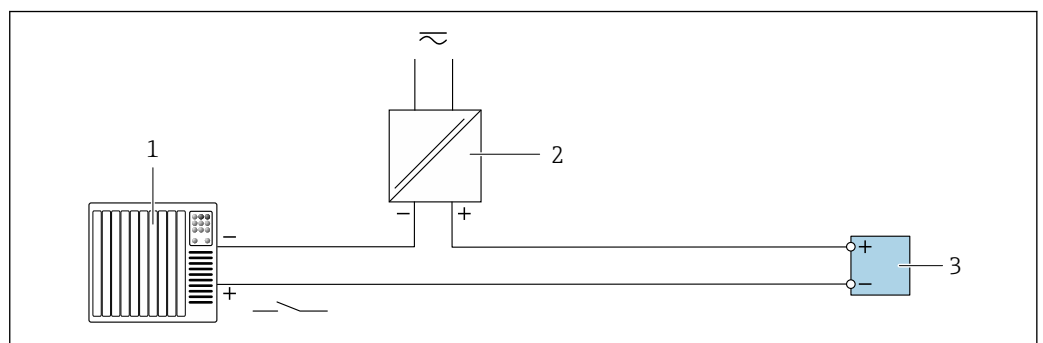

A0028764

25 Exemplo de conexão para entrada de status

- 1 Sistema de automação com saída de status (por exemplo, PLC)
- 2 Fonte de alimentação
- 3 Transmissor

7.7 Configurações de hardware

7.7.1 Ajuste do nome do equipamento

Um ponto de medição pode ser identificado rapidamente dentro de uma planta na base do nome de identificação. O nome do equipamento atribuído pela fábrica pode ser alterado usando minisseletoras ou o sistema de automação.

Exemplo: EH-Promag500-XXXX

EH	Endress+Hauser
Promag	Família de instrumentos
500	Transmissor
XXXX	Número de série do equipamento

O nome do equipamento usado atualmente é exibido em Configuração → Nome da estação.

Ajuste do nome do equipamento usando minisseletoras

A última parte do nome do equipamento pode ser ajustada usando minisseletoras 1-8. A faixa do endereço está entre 1 e 254 (ajuste de fábrica: número de série do equipamento)

Visão geral das minisseletoras

Minisseletora	Bit	Descrição
1	128	Parte configurável do nome do equipamento
2	64	
3	32	
4	16	
5	8	
6	4	
7	2	
8	1	



Exemplo: Configuração do nome do equipamento EH-PROMAG500-065

Minisseletora	LIGADO/ DESLIGADO	Bit	Nome do equipamento
1	DESLIGADO	-	EH-PROMAG500-065
2	LIGADO	64	
3...7	DESLIGADO	-	
8	LIGADO	1	
Número de série do equipamento:		065	

Ajuste o nome do equipamento: Proline 500 - digital

Risco de choque elétrico ao abrir o invólucro do transmissor.

- ▶ Antes de abrir o invólucro do transmissor:
- ▶ Desconecte o equipamento da fonte de alimentação.

 O endereço IP padrão **não** deve ser ativado →  74.

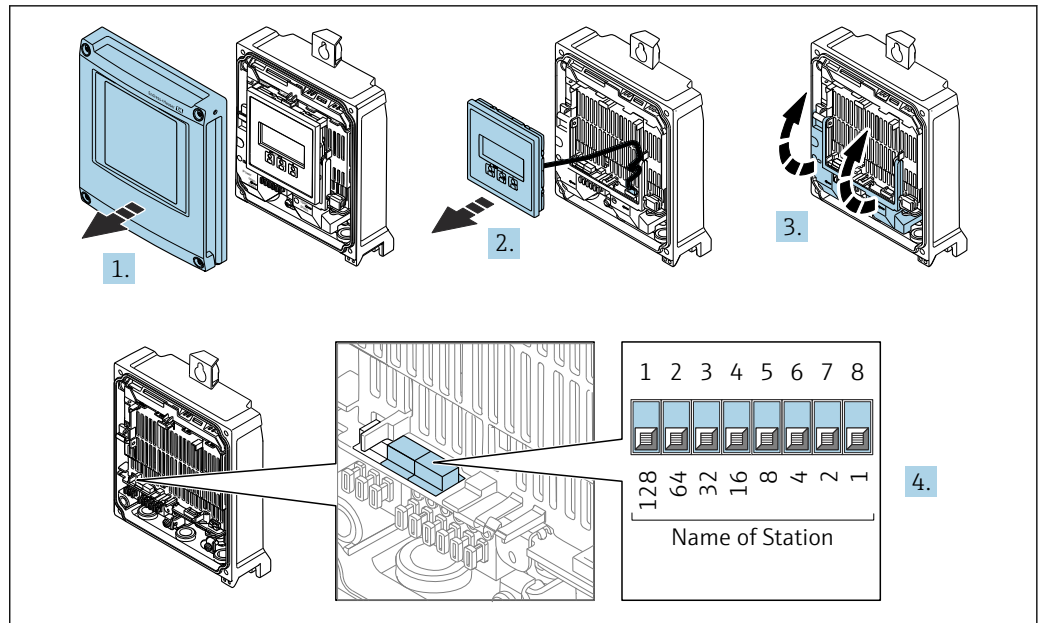

A0034497

1. Solte os 4 parafusos de fixação da tampa do invólucro.
2. Abra a tampa do invólucro.
3. Abra a tampa do terminal.
4. Ajuste o nome do equipamento desejado usando as minisseletoras correspondentes no módulo de componentes eletrônicos de E/S.
5. Reinstale o transmissor na ordem inversa.
6. Reconecte o equipamento à fonte de alimentação.
 - ↳ O endereço do equipamento configurado é usado uma vez que o equipamento é reiniciado.

Ajuste do nome do equipamento: Proline 500

Risco de choque elétrico ao abrir o invólucro do transmissor.

- ▶ Antes de abrir o invólucro do transmissor:
- ▶ Desconecte o equipamento da fonte de alimentação.

i O endereço IP padrão **não** deve ser ativado → 75.

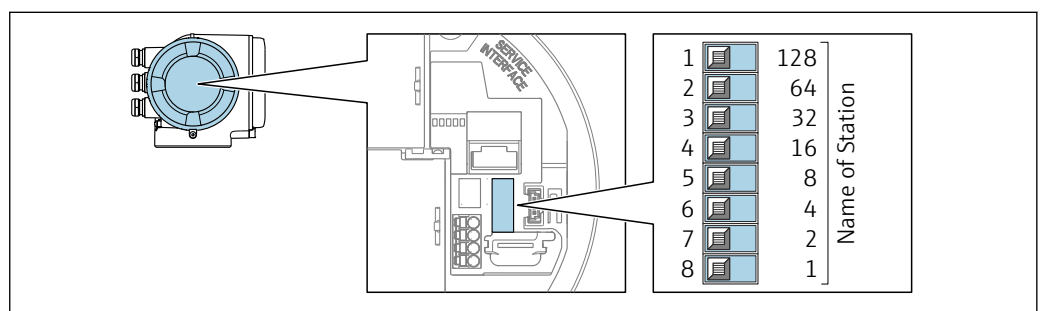

A0034498

1. Dependendo da versão do invólucro, solte a braçadeira de fixação ou o parafuso de fixação da tampa do invólucro.
2. Dependendo da versão do invólucro, desrosqueie ou abra a tampa do invólucro e desconecte o display local do módulo dos componentes eletrônicos principais quando necessário.
3. Ajuste o nome do equipamento desejado usando as minisseletoras correspondentes no módulo de componentes eletrônicos de E/S.

4. Reinstale o transmissor na ordem inversa.
5. Reconecte o equipamento à fonte de alimentação.
 - ↳ O endereço do equipamento configurado é usado uma vez que o equipamento é reiniciado.

Ajuste do nome do equipamento pelo sistema de automação

Minisseletoras 1-8 devem ser ajustadas para **DESLIGADAS** (ajuste de fábrica) ou todas podem ser ajustadas para **LIGADAS** para ser possível ajustar o nome do equipamento pelo sistema de automação.

O nome completo do equipamento (nome da estação) pode ser alterado individualmente pelo sistema de automação.

- i** O número de série usado como parte do nome do equipamento no ajuste da fábrica não é salvo. Não é possível reiniciar o nome do equipamento para o ajuste de fábrica com o número de série. O nome do equipamento fica vazio após o reset.
- Ao atribuir o nome do equipamento pelo sistema de automação: atribua o nome do equipamento em letras minúsculas.

7.7.2 Ativação do endereço IP padrão

Ativação do endereço IP padrão através da minisseletora: Proline 500 - digital

Risco de choque elétrico ao abrir o invólucro do transmissor.

- ▶ Antes de abrir o invólucro do transmissor:
- ▶ Desconecte o equipamento da fonte de alimentação.

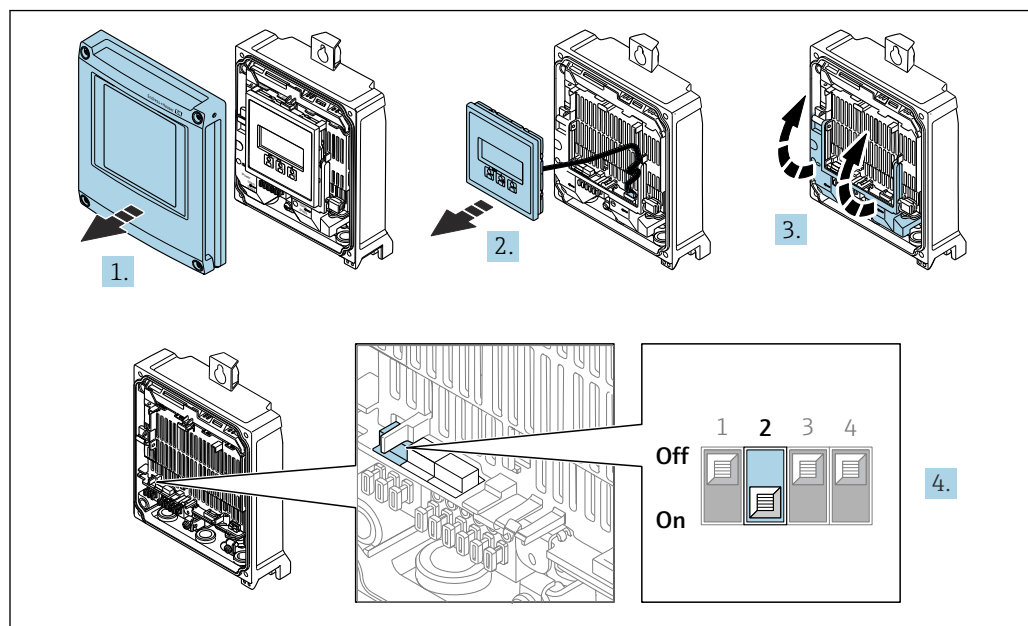

A0034500

1. Solte os 4 parafusos de fixação da tampa do invólucro.
2. Abra a tampa do invólucro.
3. Abra a tampa do terminal.
4. Ajuste a minisseletora nº 2 no módulo dos componentes eletrônicos E/S de **OFF (desligado)** → **ON (ligado)**.
5. Reinstale o transmissor na ordem inversa.
6. Reconecte o equipamento à fonte de alimentação.
 - ↳ O endereço IP padrão é usado uma vez que o equipamento é reiniciado.

Ativação do endereço IP padrão através da minisseletora: Proline 500

Risco de choque elétrico ao abrir o invólucro do transmissor.

- ▶ Antes de abrir o invólucro do transmissor:
- ▶ Desconecte o equipamento da fonte de alimentação.

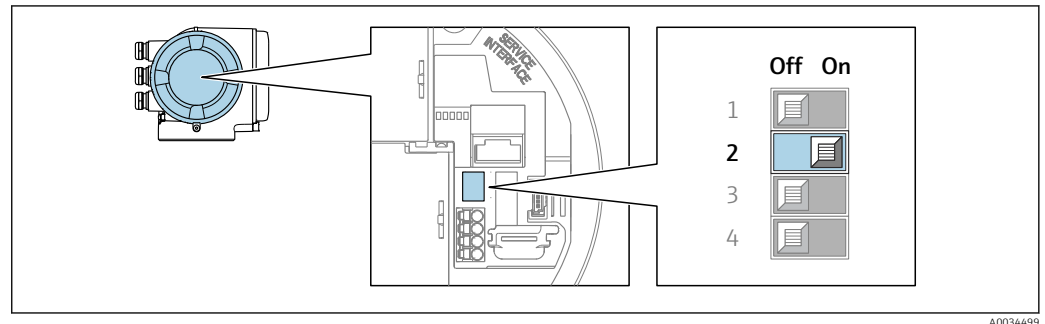

1. Dependendo da versão do invólucro, solte a braçadeira de fixação ou o parafuso de fixação da tampa do invólucro.
2. Dependendo da versão do invólucro, desrosqueie ou abra a tampa do invólucro e desconecte o display local do módulo dos componentes eletrônicos principais quando necessário.
3. Ajuste a minisseletora nº 2 no módulo dos componentes eletrônicos E/S de **OFF (desligado) → ON (ligado)**.
4. Reinstale o transmissor na ordem inversa.
5. Reconecte o equipamento à fonte de alimentação.
 - ↳ O endereço IP padrão é usado uma vez que o equipamento é reiniciado.

7.8 Garantia do grau de proteção

O medidor atende às especificações para grau de proteção IP66/67, invólucro Tipo 4X.

Para garantir um grau de proteção IP66/67, invólucro Tipo 4X, execute as etapas a seguir após a conexão elétrica:

1. Verifique se as vedações do invólucro estão limpas e devidamente encaixadas.
2. Seque, limpe ou substitua as vedações, se necessário.
3. Aperte todos os parafusos do invólucro e as tampas dos parafusos.
4. Aperte firmemente os prensa-cabos.
5. Para garantir que a umidade não penetre na entrada para cabo:
 - Direcione o cabo de tal forma que ele faça uma volta para baixo antes da entrada para cabo ("coletor de água").

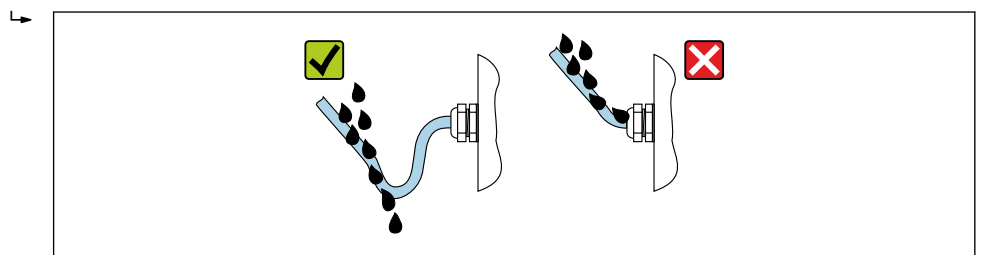

6. Os prensa-cabos fornecidos não oferecem nenhuma proteção ao invólucro se não forem usados. Portanto, eles devem ser substituídos por conectores falsos que correspondam à proteção do invólucro.

7.9 Verificação pós conexão

Os cabos ou o equipamento estão sem danos (inspeção visual)?	<input type="checkbox"/>
O aterramento de proteção foi estabelecido corretamente?	
Os cabos usados cumprem com os requisitos ?	<input type="checkbox"/>
Os cabos instalados têm espaço adequado para deformação?	<input type="checkbox"/>
Todos os prensa-cabos estão instalados, firmemente apertados e vedados? Trecho do cabo com "armadilha d'água" →  75?	<input type="checkbox"/>
A ligação elétrica está correta ?	<input type="checkbox"/>
A equalização potencial está estabelecida corretamente ?	<input type="checkbox"/>
Os conectores falsos estão inseridos em entradas para cabos não usadas e os conectores de transporte foram substituídos com conectores falsos?	

8 Opções de operação

8.1 Visão geral das opções de operação

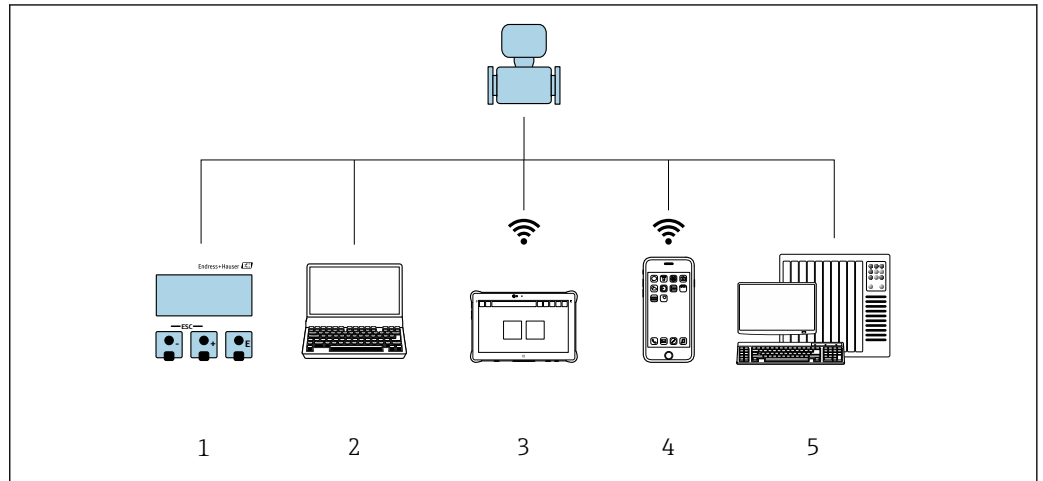



A0046226

- 1 *Operação local através do módulo do display*
- 2 *Computador com navegador Web (ex. Internet Explorer) ou com ferramenta de operação (ex. FieldCare, SIMATIC PDM)*
- 3 *Field Xpert SMT70*
- 4 *Terminal portátil móvel*
- 5 *Sistema de controle (por ex. PLC)*

8.2 Estrutura e função do menu de operação

8.2.1 Estrutura geral do menu de operação

 Para uma visão geral do menu de operação para especialistas: consulte o documento "Descrição dos parâmetros de equipamento" fornecido com o equipamento →  254

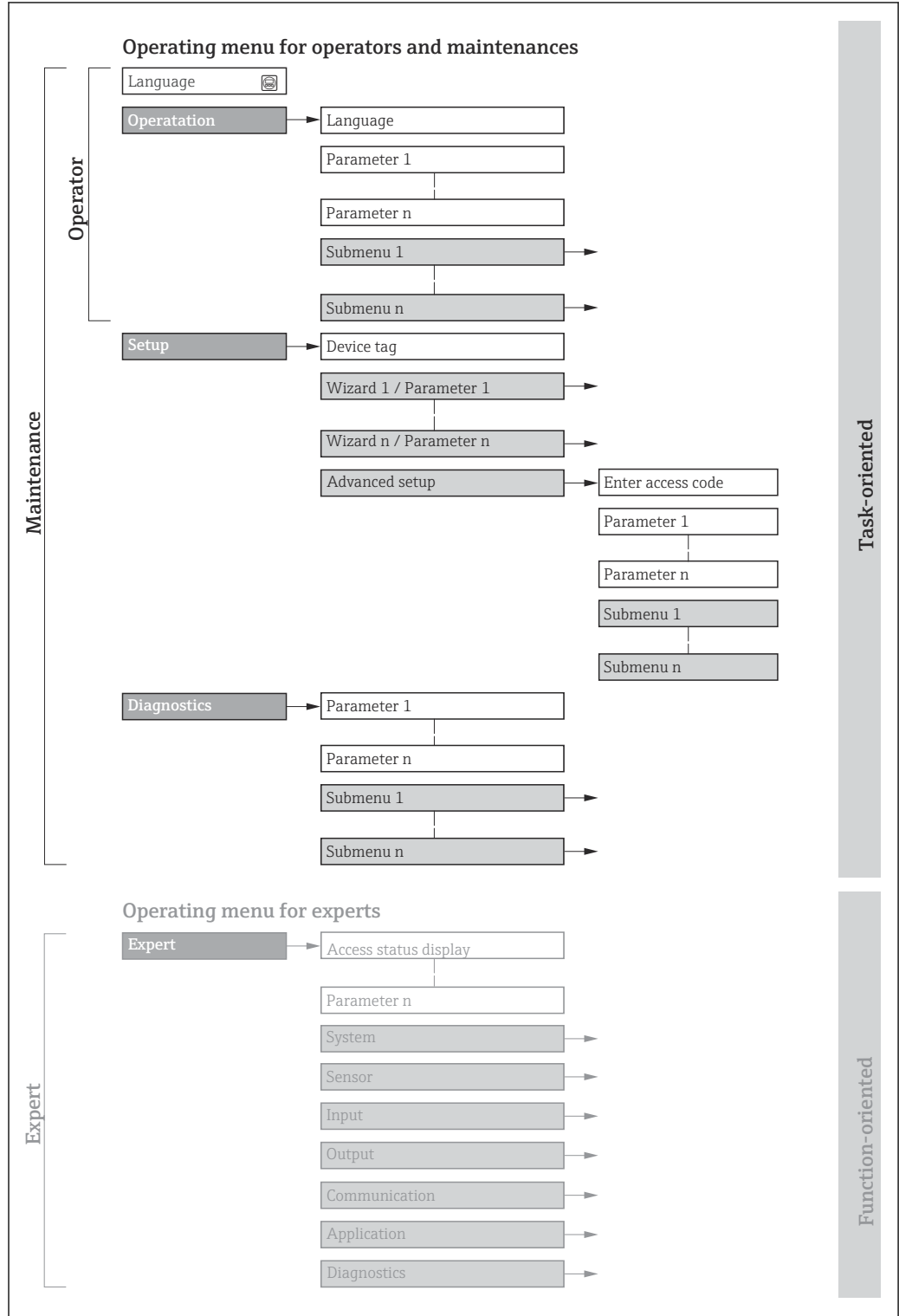

 26 Estrutura esquemática do menu de operação

A0018237-PT

8.2.2 Conceito de operação

As peças individuais do menu de operação são especificadas para certas funções de usuário (operador, manutenção etc.). Cada função de usuário contém tarefas típicas junto à vida útil do equipamento.

Menu/parâmetro		Funções de usuário e ações	Conteúdo/Significado
Language	Orientado para ação	Função "Operador", "Manutenção" Tarefas durante a operação: <ul style="list-style-type: none"> ▪ Configuração do display operacional ▪ Leitura dos valores medidos 	<ul style="list-style-type: none"> ▪ Definir o idioma de operação ▪ Definição do idioma de operação do servidor de rede ▪ Reset e controle de totalizadores
Operação			<ul style="list-style-type: none"> ▪ Configuração do display de operação (ex. formato do display, contraste do display) ▪ Reset e controle de totalizadores
Configuração		Função "Maintenance" Comissionamento: <ul style="list-style-type: none"> ▪ Configuração da medição ▪ Configuração das entradas e saídas ▪ Configuração da interface de comunicação 	Assistentes para comissionamento rápido: <ul style="list-style-type: none"> ▪ Configuração das unidades do sistema ▪ Exibição da configuração de E/S ▪ Configuração das entradas ▪ Configuração das saídas ▪ Configuração do display operacional ▪ Configuração do corte de vazão baixa ▪ Configuração da detecção de tubo vazio Configuração avançada <ul style="list-style-type: none"> ▪ Para mais customizações de configuração da medição (adaptação para condições especiais de medição) ▪ Configuração dos totalizadores ▪ Configuração da limpeza do eletrodo (opcional) ▪ Configuração dos ajustes de WLAN ▪ Administração (defina o código de acesso, reinicie o medidor)
Diagnóstico	Função "Maintenance" Localização de falhas: <ul style="list-style-type: none"> ▪ Diagnósticos e eliminação de processos e erros do equipamento ▪ Simulação do valor medido 	Contém todos os parâmetros para detectar e analisar processos e erros do equipamento: <ul style="list-style-type: none"> ▪ Lista de diagnóstico Contém até 5 mensagens de erro atualmente pendentes. ▪ Registro de eventos Contém mensagens dos eventos ocorridos. ▪ Informações do equipamento Contém informações para identificar o equipamento. ▪ Valor medido Contém todos os valores medidos atuais. ▪ Submenu Registro de dados com opção para pedido "HistoROM estendido" Armazenamento e visualização de valores medidos ▪ Heartbeat A funcionalidade do equipamento é verificada conforme a solicitação e os resultados da verificação são registrados. ▪ Simulação Usado para simular valores medidos ou valores de saída. 	
Especialista	Orientado para função	Tarefas que necessitam conhecimento detalhado da função do equipamento: <ul style="list-style-type: none"> ▪ Medições de comissionamento em condições difíceis ▪ Adaptação ideal da medição para condições difíceis ▪ Configuração detalhada da interface de comunicação ▪ Diagnósticos de erro em casos difíceis 	Contém todos os parâmetros do equipamento e possibilita o acesso direto a esses parâmetros usando um código de acesso. A estrutura deste menu baseia-se nos blocos de função do equipamento: <ul style="list-style-type: none"> ▪ Sistema Contém todos os parâmetros do equipamento de nível superior que não pertencem à medição ou comunicação do valor medido. ▪ Sensor Configuração da medição. ▪ Entrada Configuração da entrada de status. ▪ Saída Configuração das saídas de corrente analógicas bem como das saídas de pulso/frequência e comutada. ▪ Comunicação configuração da interface de comunicação digital e do servidor de rede. ▪ Aplicação Configuração das funções que vão além da medição efetiva (ex. totalizador). ▪ Diagnóstico Detecção de erro e análise de processo e erros de equipamento e para a simulação do equipamento e Heartbeat Technology.

8.3 Acesso ao menu de operação através do display local

8.3.1 Display operacional

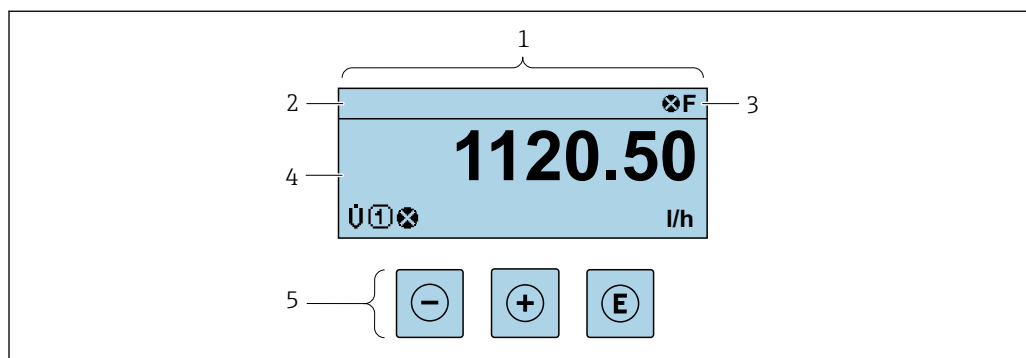

A0029346

- 1 *Display operacional*
- 2 *Nome de tag*
- 3 *Área de status*
- 4 *Área de display para valores medidos (4 linhas)*
- 5 *Elementos de operação* → 86

Área de status

Os seguintes símbolos aparecem na área de status o display de operação no canto superior direito:

- Sinais de status → 181
 - **F**: Falha
 - **C**: Verificação da função
 - **S**: Fora da especificação
 - **M**: Manutenção necessária
- Comportamento de diagnóstico → 182
 - : Alarme
 - : Aviso
- : Bloqueio (o equipamento é travado pelo hardware)
- : Comunicação (comunicação através da operação remota está ativa)

Área do display

Na área do display, cada valor medido é antecedido por determinados tipos de símbolos para uma descrição mais detalhada:

Variáveis de medição



Símbolo	Significado
G	Condutividade
ṁ	Vazão mássica
Σ	Totalizador O número do canal de medição indica qual dos três totalizadores é exibido.
→	Entrada de status

Números do canal de medição

Símbolo	Significado
	Canal de medição 1 a 4
O número do canal de medição é exibido somente se mais de um canal estiver presente para o mesmo tipo de variável medida (por ex., Totalizador 1 a 3).	

Comportamento de diagnóstico

O comportamento de diagnóstico refere-se a um evento de diagnóstico que seja relevante à variável medida exibida.
Para mais informações sobre os símbolos →  182

 O formato de número e exibição dos valores medidos podem ser configurados através do parâmetro **Formato de exibição** (→  148).

8.3.2 Visualização de navegação

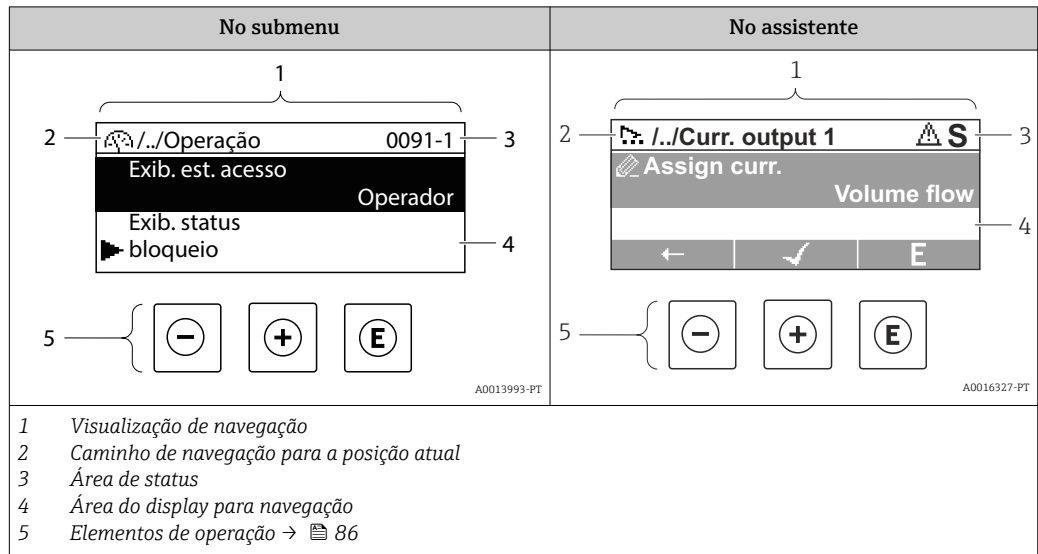

Caminho de navegação

O caminho de navegação - exibido no canto superior esquerdo da visualização de navegação - é formado pelos seguintes elementos:

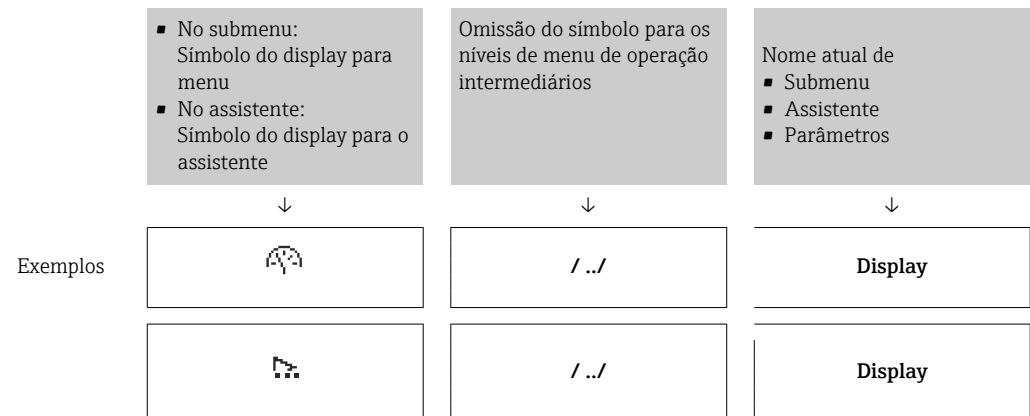

Para mais informações sobre os ícones de menu, consulte a seção "Área do Display" → 83

Área de status





O seguinte aparece na área de status da visualização de navegação no canto superior direito:

- No submenu
 - O código de acesso direto para o parâmetro no qual está navegando (por exemplo 0022-1)
 - Se um evento de diagnóstico estiver presente, o comportamento de diagnóstico e o sinal de status
- No assistente
 - Se um evento de diagnóstico estiver presente, o comportamento de diagnóstico e o sinal de status





- Para informações sobre o comportamento de diagnóstico e o sinal de status → 181
- Para informações sobre a função e a entrada do código de acesso direto → 88

Área do display

Menus

Símbolo	Significado
	Operação Aparece: <ul style="list-style-type: none"> No menu próximo à seleção "Operação" À esquerda no caminho de navegação no menu Operação
	Configurar Aparece: <ul style="list-style-type: none"> No menu próximo à seleção "Configurar" À esquerda no caminho de navegação no menu Configurar
	Diagnóstico Aparece: <ul style="list-style-type: none"> No menu próximo à seleção "Diagnóstico" À esquerda no caminho de navegação no menu Diagnósticos
	Especialista Aparece: <ul style="list-style-type: none"> No menu próximo à seleção "Expert" À esquerda no caminho de navegação no menu Expert



Submenus, assistentes, parâmetros

Símbolo	Significado
	Submenu
	Assistente
	Parâmetros junto ao assistente  Não há símbolo de display para parâmetros em submenus.

bloqueio

Símbolo	Significado
	Parâmetro bloqueado Quando exibido na frente de uma denominação do parâmetro, indica que o parâmetro está bloqueado. <ul style="list-style-type: none"> Para um código de acesso específico para o cliente Pela chave de proteção contra gravação de hardware

Operação do assistente

Símbolo	Significado
	Alterna para o parâmetro anterior.
	Confirma o valor de parâmetro e alterna para o parâmetro seguinte.
	Abre a visualização de edição do parâmetro.

8.3.3 Visualização para edição

Editor numérico

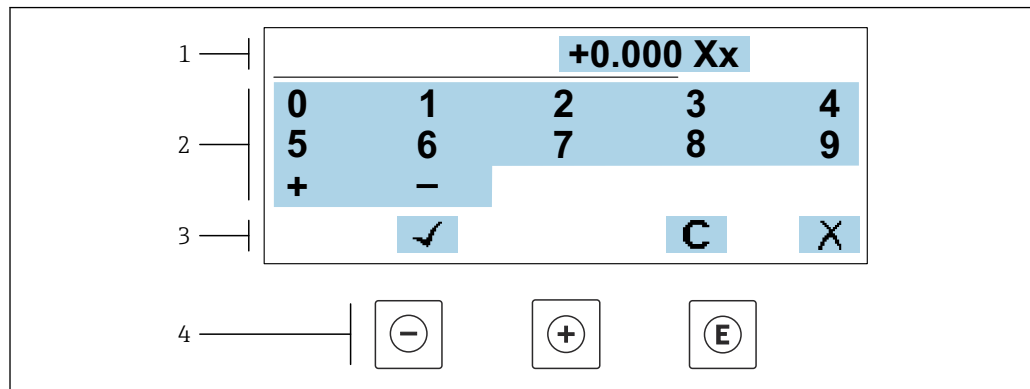

A0034250

27 Para inserir valores nos parâmetro (ex. valores limites)

- 1 Área de entrada do display
- 2 Tela de entrada
- 3 Confirmar, excluir ou rejeitar a entrada
- 4 Elementos de operação

Editor de texto

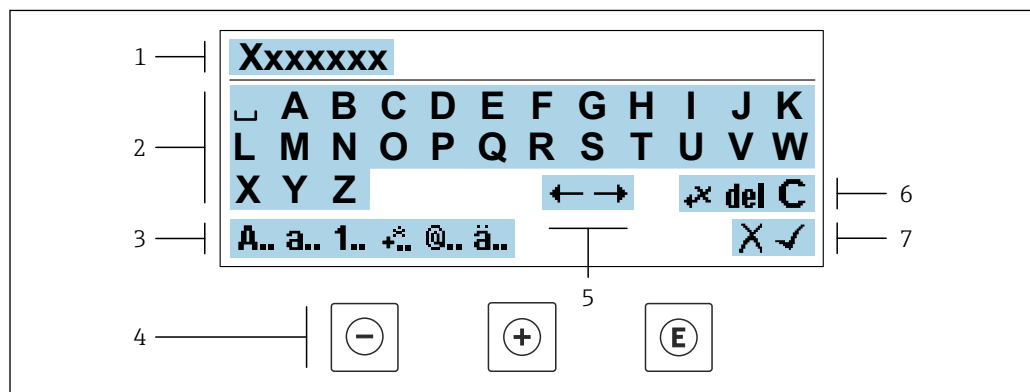

A0034114

28 Para entrada de texto nos parâmetros (ex. nome do tag)

- 1 Área de entrada do display
- 2 Tela de entrada em corrente
- 3 Alterar tela de entrada
- 4 Elementos de operação
- 5 Mover a posição de entrada
- 6 Excluir entrada
- 7 Rejeitar ou confirmar a entrada

Uso dos elementos de operação na visualização da edição



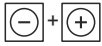

Tecla	Significado
	Tecla "menos" Mover a posição de entrada para a esquerda.
	Tecla mais Mover a posição de entrada para a direita.

Tecla	Significado
	Tecla Enter <ul style="list-style-type: none"> Pressionar a tecla confirma a seleção. Pressionar a tecla por 2 s confirma sua entrada.
	Combinação da tecla "Esc" (pressionar teclas simultaneamente) Fechar a visualização de edição sem aceitar as alterações.





Telas de entrada

Símbolo	Significado
A..	Letra maiúscula
a..	Letra minúscula
1..	Números
+..	Sinais de pontuação e caracteres especiais: = + - * / ² ³ ¼ ½ ¾ () [] < > { }
@..	Sinais de pontuação e caracteres especiais: ' " ^ . , ; : ? ! % μ ° € \$ £ ¥ § @ # / \ ~ & _
ä..	Tremas e acentos

Controle das entradas de dados

Símbolo	Significado
	Mover a posição de entrada
	Rejeitar entrada
	Confirma um registro
	Excluir o caractere imediatamente à esquerda da posição de entrada
del	Excluir o caractere imediatamente à direita da posição de entrada
C	Limpar todos os caracteres inseridos

8.3.4 Elementos de operação

Tecla	Significado
	<p>Tecla "menos"</p> <p><i>No menu, submenu</i> Move a barra de seleção para cima em uma lista de opções.</p> <p><i>Com um assistente</i> Confirma o valor de parâmetro e vai para o parâmetro anterior.</p> <p><i>Para editor de texto e numérico</i> Mover a posição de entrada para a esquerda.</p>
	<p>Tecla mais</p> <p><i>No menu, submenu</i> Move a barra de seleção para baixo em uma lista de opções.</p> <p><i>Com um assistente</i> Confirma o valor de parâmetro e vai para o parâmetro seguinte.</p> <p><i>Para editor de texto e numérico</i> Mover a posição de entrada para a direita.</p>
	<p>Tecla Enter</p> <p><i>Para display de operação</i> Pressionar a tecla rapidamente abre o menu de operação.</p> <p><i>No menu, submenu</i></p> <ul style="list-style-type: none"> ▪ Pressionar a tecla: <ul style="list-style-type: none"> ▪ Abre o menu, submenu ou o parâmetro selecionado. ▪ Inicia o assistente. ▪ Se o texto de ajuda estiver aberto, fecha o texto de ajuda do parâmetro. ▪ Pressionar a tecla por 2 s em um parâmetro: <ul style="list-style-type: none"> ▪ Se houver, abre o texto de ajuda para a função do parâmetro. <p><i>Com um assistente</i> Abre a visualização de edição do parâmetro.</p> <p><i>Para editor de texto e numérico</i></p> <ul style="list-style-type: none"> ▪ Pressionar a tecla confirma a seleção. ▪ Pressionar a tecla por 2 s confirma sua entrada.
	<p>Combinação da tecla "Esc" (pressionar teclas simultaneamente)</p> <p><i>No menu, submenu</i></p> <ul style="list-style-type: none"> ▪ Pressionar a tecla: <ul style="list-style-type: none"> ▪ Sai do nível de menu atual e leva você até o próximo nível superior. ▪ Se o texto de ajuda estiver aberto, fecha o texto de ajuda do parâmetro. ▪ Pressionar a tecla por 2 s retorna ao display operacional ("posição inicial"). <p><i>Com um assistente</i> Sai do assistente e leva você até o próximo nível superior.</p> <p><i>Para editor de texto e numérico</i> Fecha a visualização de edição sem aplicar as mudanças.</p>
	<p>Combinação das teclas Menos/Enter (pressionar e manter pressionadas as teclas simultaneamente)</p> <ul style="list-style-type: none"> ▪ Se o bloqueio de teclado estiver habilitado: Pressionar a tecla por 3 s desabilita o bloqueio do teclado. ▪ Se o bloqueio de teclado não estiver habilitado: Pressionar a tecla por 3 s abre o menu de contexto incluindo a seleção para ativação do bloqueio do teclado.



8.3.5 Abertura do menu de contexto

Usando o menu de contexto, o usuário pode acessar os seguintes menus rápida e diretamente a partir do display operacional:

- Configurar
- Cópia de segurança dos dados
- Simulação

Acessar e fechar o menu de contexto

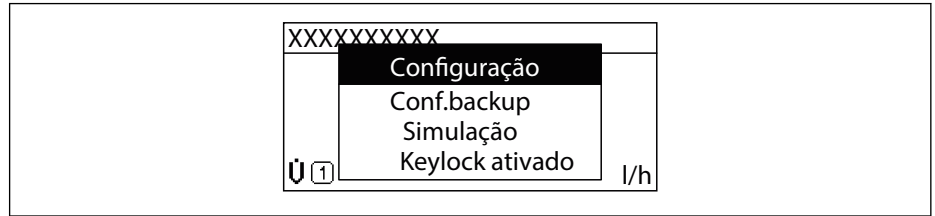

O usuário está no display operacional.

1. Pressione as teclas  e  por mais de 3 segundos.
↳ O menu de contexto abre.



2. Pressione  +  simultaneamente.
↳ O menu de contexto é fechado e o display operacional aparece.

Acessando o menu por meio do menu de contexto

1. Abra o menu de contexto.
2. Pressione  para navegar no menu desejado.
3. Pressione  para confirmar a seleção.
↳ O menu selecionado abre.

8.3.6 Navegar e selecionar a partir da lista

Elementos de operação diferentes são utilizados para navegar através do menu de operação. O caminho de navegação é exibido à esquerda no cabeçalho. Os ícones são exibidos na frente dos menus individuais. Esses ícones também são exibidos no cabeçalho durante a navegação.

i Para uma explicação da visão de navegação com símbolos e elementos de operação → 82

Exemplo: Definir o número de valores medidos exibidos em "2 valores"

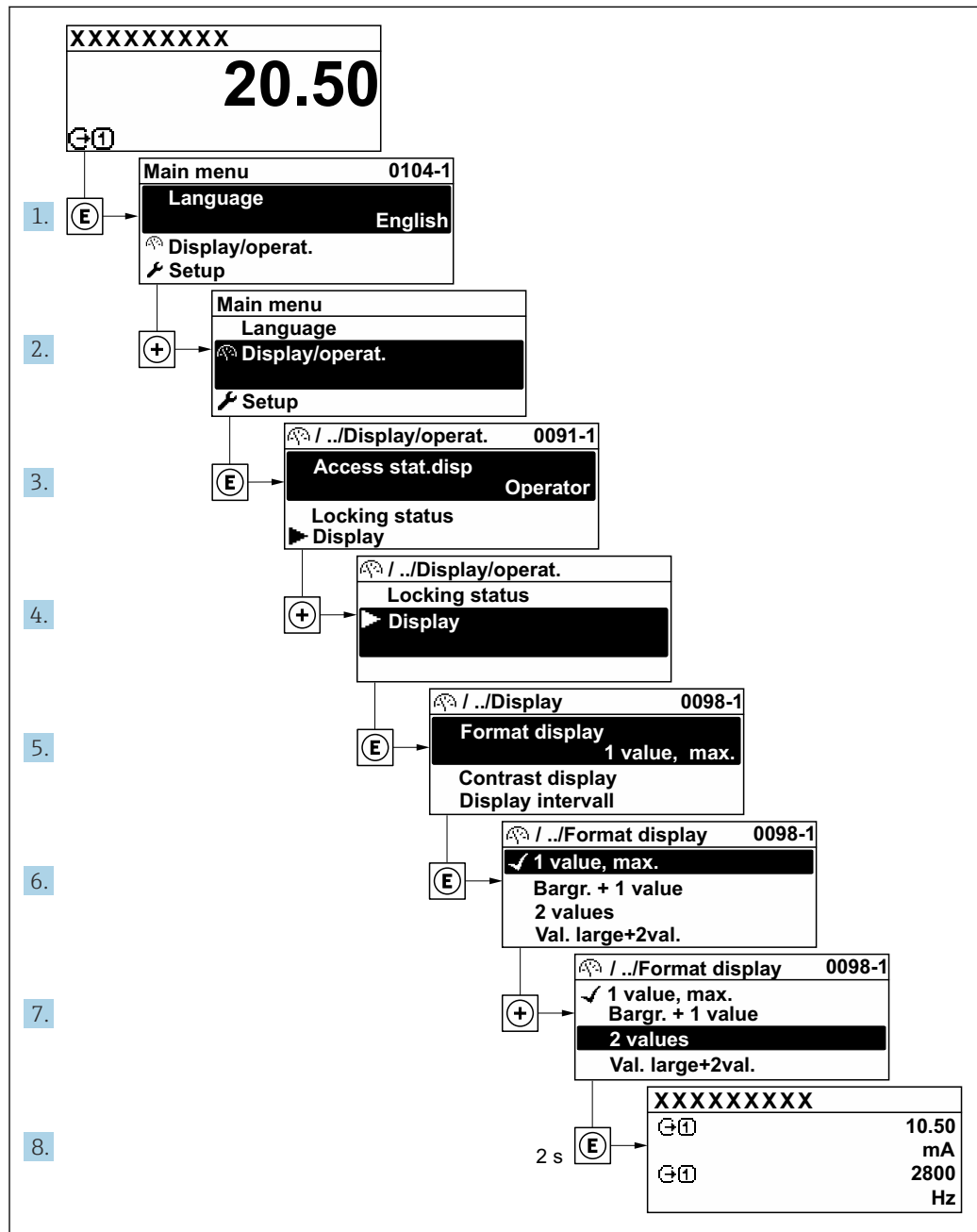

A0029562-PT

8.3.7 Chamada de parâmetro diretamente

Um número de parâmetro é atribuído a cada parâmetro para que possa acessar um parâmetro diretamente através do display local. Inserir este código de acesso no parâmetro **Acesso direto** chama o parâmetro desejado diretamente.

Caminho de navegação

Especialista → Acesso direto

O código de acesso direto é formado por um número de 5 dígitos (no máximo) e o número do canal, o qual identifica o canal de uma variável de processo: ex. 00914-2. Na visualização de navegação, ele aparece do lado direito do cabeçalho no parâmetro selecionado.

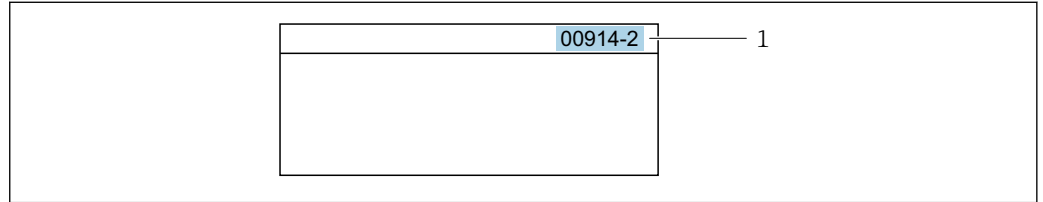

1 Código de acesso direto

Observe o seguinte ao inserir o código de acesso direto:

- Os zeros à esquerda no código de acesso direto não precisam ser inseridos.
Exemplo: Insira "914" ao invés de "00914"
- Se não for inserido nenhum número do canal, o canal 1 é aberto automaticamente.
Exemplo: Insira 00914 → parâmetro **Atribuir variável do processo**
- Se for aberto um canal diferente: Insira o código de acesso direto com o número do canal correspondente.
Exemplo: Insira 00914-2 → parâmetro **Atribuir variável do processo**



Para o código de acesso direto dos parâmetros individuais, consulte o documento "Descrição dos parâmetros do equipamento" para o equipamento

8.3.8 Chamada de texto de ajuda

O texto de ajuda está disponível para alguns parâmetros e pode ser convocado na visualização do navegador. O texto de ajuda fornece uma breve explicação da função do parâmetro e fornecendo suporte para comissionamento rápido e seguro.

Chamada e fechamento de texto de ajuda

O usuário está na visualização de navegação e a barra de seleção está em um parâmetro.

1. Pressione para 2 s.
 - ↳ O texto de ajuda para o parâmetro selecionado abre.

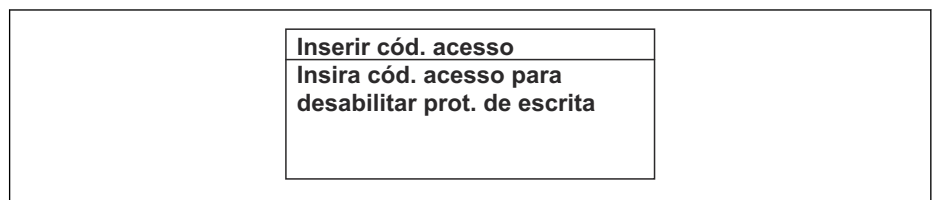

29 Exemplo: texto de ajuda para o parâmetro "Inserir código de acesso"

2. Pressione + simultaneamente.
 - ↳ O texto de ajuda é fechado.

8.3.9 Alterar parâmetros



Os parâmetros podem ser alterados através do editor numérico ou do editor de texto.

- Editor numérico: Altera os valores em um parâmetro, ex. especificação de valores limites.
- Editor de texto: Insere o texto em um parâmetro, ex. nome do tag.

Uma mensagem é exibida se o valor inserido estiver fora da faixa permitida.

Ins. código de acesso
Ins. inválida ou fora de alcance
valor
Mín:0
Máx:9999

A0014049-PT

 Para uma descrição da visualização de edição - que consiste em editor de texto e editor numérico - com símbolos →  84, para uma descrição dos elementos de operação →  86

8.3.10 Funções de usuário e autorização de acesso relacionada

As duas funções de usuário "Operador" e "Manutenção" possuem acesso de escrita diferentes aos parâmetros se o cliente definir um código de acesso específico para o usuário. Isso protege a configuração do equipamento por intermédio do display local contra acesso não autorizado →  159 .

Definição da autorização de acesso para funções de usuário

Quando o equipamento é fornecido de fábrica, ainda não há um código de acesso definido . A autorização de acesso (acesso leitura e gravação) para o equipamento não é restrita e corresponde ao função do usuário "Manutenção" .

- ▶ Definir o código de acesso.
 - ↳ O função do usuário "Operador" é redefinido além do função do usuário "Manutenção". A autorização de acesso é diferente para as duas funções de usuário.

Autorização de acesso para parâmetros: função do usuário "Manutenção"

Status do código de acesso	Acesso para leitura	Acesso para gravação
Um código de acesso ainda não foi definido (Ajuste de fábrica).	✓	✓
Após a definição de um código de acesso.	✓	✓ ¹⁾

- 1) O usuário tem acesso de gravação apenas após inserir o código de acesso.



Autorização de acesso para parâmetros: função do usuário "Operador"

Status do código de acesso	Acesso para leitura	Acesso para gravação
Após a definição de um código de acesso.	✓	-- ¹⁾



- 1) Apesar do código de acesso definido, alguns parâmetros podem sempre ser modificados e, assim, não precisam de proteção contra gravação, pois eles não afetam a medição. Consulte a seção "Proteção contra gravação por meio de código de acesso"

 A função na qual o usuário está atualmente conectado é indicada pelo Parâmetro **Direito de acesso**. Caminho de navegação: Operação → Direito de acesso

8.3.11 Desabilitação da proteção contra gravação através do código de acesso

Se o símbolo  aparece no display local em frente a um parâmetro, o parâmetro é protegido contra gravação por um código de acesso específico do usuário e seu valor não pode ser mudado no momento usando a operação local →  159.

A proteção contra gravação do parâmetro através da operação local pode ser desabilitada inserindo o código de acesso específico para o usuário em parâmetro **Inserir código de acesso** (→  145) através da respectiva opção de acesso.

1. Após pressionar , o prompt de entrada para o código de acesso aparece.
2. Insira o código de acesso.
 - ↳ O símbolo  na frente dos parâmetros desaparece, todos os parâmetros previamente protegidos contra gravação tornam-se reabilitados.

8.3.12 Habilitação e desabilitação do bloqueio do teclado



O bloqueio do teclado permite bloquear o acesso a todo o menu de operação através de operação local. Como resultado, não se torna mais possível navegar pelo menu de operação ou mudar os valores dos parâmetros individuais. Os usuários podem somente ler os valores medidos no display de operação.

O bloqueio do teclado é ativado e desativado no menu de contexto.

Ativação do bloqueio do teclado



-  O bloqueio do teclado é ativado automaticamente:
 - Se o equipamento não foi operado através do display por > 1 minuto.
 - Sempre que o equipamento é reiniciado.

Para ativar o bloqueio manualmente:

1. O equipamento está no display do valor medido.
Pressione as teclas  e  por 3 segundos.
 - ↳ Aparece o menu de contexto.
2. No menu de contexto, selecione **Chave de bloqueio ativada opção** .
 - ↳ O bloqueio do teclado está ativado.

-  Se o usuário tentar acessar o menu de operação enquanto o bloqueio estiver ativo, a **Chave de bloqueio ativada** mensagem aparece.

Desativação do bloqueio do teclado

- ▶ O bloqueio do teclado está ativado.
Pressione as teclas  e  por 3 segundos.
 - ↳ O bloqueio do teclado está desativado.

8.4 Acesso ao menu de operação pelo navegador de internet

8.4.1 PROFINET com Ethernet-APL

Uso do equipamento	<p>Conexão do equipamento a uma seletora de campo APL O equipamento só pode ser operado de acordo com as seguintes classificações de portas APL:</p> <ul style="list-style-type: none"> ▪ Se usado em áreas classificadas: SLAA ou SLAC ¹⁾ ▪ Se usado em áreas não classificadas: SLAX ▪ Valores de conexão da seletora de campo APL (por exemplo, corresponde à classificação de porta APL SPCC ou SPAA): ▪ Tensão máxima de entrada: 15 V_{DC} ▪ Valores mínimos de saída: 0.54 W <p>Conexão do equipamento a uma seletora SPE Se usado em áreas não classificadas: seletora SPE adequada</p> <p>Pré-requisito da seletora SPE:</p> <ul style="list-style-type: none"> ▪ Suporte ao padrão 10BASE-T1L ▪ Suporte à classe de potência PoDL 10, 11 ou 12 ▪ Detecção de equipamentos de campo SPE sem módulo PoDL integrado <p>Valores de conexão da seletora SPE:</p> <ul style="list-style-type: none"> ▪ Tensão máxima de entrada: 30 V_{DC} ▪ Valores mínimos de saída: 1.85 W
PROFINET	Conforme IEC 61158 e IEC 61784
Ethernet-APL	Conforme IEEE 802.3cg, especificação de perfil de porta APL v1.0, isolado galvanicamente
Transferência de dados	10 Mbit/s
Consumo de corrente	Transmissor Máx. 55.56 mA
Tensão de alimentação permitida	<ul style="list-style-type: none"> ▪ Ex: 9 para 15 V ▪ Não-Ex: 9 para 32 V
Conexão de rede	Com proteção de polaridade reversa integrada

- 1) Para mais informações sobre o uso do equipamento em área classificada, consulte as Instruções de segurança específicas Ex

8.4.2 Pré-requisitos

Hardware do computador



Hardware	Interface	
	CDI-RJ45	WLAN
Interface	O computador deve possuir uma interface RJ45 ¹⁾	A unidade operacional deve ter uma interface WLAN.
Conexão	Cabo Ethernet padrão	Conexão através de Wireless LAN.
Blindagem	Tamanho recomendado: ≥ 12" (depende da resolução da tela)	

- 1) Cabo recomendado: CAT5e, CAT6 ou CAT7, com conector blindado (por ex., marca: YAMAICHI ; n° da peça Y-ConProfixPlug63 / prod. ID: 82-006660)

Software do computador



Software	Interface	
	CDI-RJ45	WLAN
Sistemas operacionais recomendados	<ul style="list-style-type: none"> ▪ Microsoft Windows 8 ou superior. ▪ Sistemas operacionais móveis: <ul style="list-style-type: none"> ▪ iOS ▪ Android <p> O Microsoft Windows XP e o Windows 7 são compatíveis.</p>	
Navegadores da web compatíveis	<ul style="list-style-type: none"> ▪ Microsoft Internet Explorer 8 ou superior ▪ Microsoft Edge ▪ Mozilla Firefox ▪ Google Chrome ▪ Safari 	

Configurações do computador



Ajuste de parâmetro	Interface	
	CDI-RJ45	WLAN
Direitos de usuário	São necessários direitos de usuário apropriados (por exemplo, direitos de administrador) para configurações de TCP / IP e servidor proxy (para ajustar o endereço IP, a máscara de sub-rede etc.).	
Configurações do servidor proxy do navegador de internet	A configuração <i>Usar servidor proxy para LAN</i> do navegador de internet deve ser desativada .	
JavaScript	<p>JavaScript deve estar habilitado.</p> <p> Se o JavaScript não puder ser habilitado: insira <code>http://192.168.1.212/servlet/basic.html</code> na linha de endereço do navegador de internet. Uma versão simplificada mas totalmente funcional da estrutura do menu de operação é iniciada no navegador de internet.</p> <p> Ao instalar uma nova versão de firmware: Para permitir a exibição correta dos dados, limpe a memória temporária (cache) em Opções de Internet no navegador de internet.</p>	
Conexões de rede	Apenas as conexões de rede ativas ao medidor devem ser usadas.	
	Desligar todas as outras conexões de rede, como WLAN.	Desligar todas as outras conexões de rede.

 Em casos de problemas de conexão: →  176

Medidor: Através da interface de operação CDI-RJ45

Equipamento	Interface de operação CDI-RJ45
Medidor	O medidor possui uma interface RJ45.
Servidor de rede	<p>O servidor da web deve ser habilitado, ajuste de fábrica: ON</p> <p> Para mais informações sobre a habilitação do servidor da web →  98</p>

Medidor: através da interface Wi-Fi

Equipamento	Interface Wi-Fi
Medidor	O medidor tem uma antena Wi-Fi: <ul style="list-style-type: none"> ■ Transmissor com antena Wi-Fi integrada ■ Transmissor com antena Wi-Fi externa
Servidor de rede	O servidor web e Wi-Fi deve estar habilitado; ajuste de fábrica: ON  Para mais informações sobre a habilitação do servidor da web →  98

8.4.3 Estabelecimento da conexão

Através da interface de operação (CDI-RJ45)

Preparação do medidor

Proline 500 – digital

1. Solte os 4 parafusos de fixação da tampa do invólucro.
2. Abra a tampa do invólucro.
3. A localização da tomada de conexão depende do medidor e do protocolo de comunicação.
Conecte o computador ao conector RJ45 através do cabo Ethernet padrão.

Proline 500

1. Dependendo da versão do invólucro:
Solte as braçadeiras ou os parafusos de fixação da tampa do invólucro.
2. Dependendo da versão do invólucro:
Desparafuse ou abra a tampa do invólucro.
3. Conecte o computador ao conector RJ45 através do cabo Ethernet padrão.

Configuração do protocolo Internet do computador

As informações a seguir referem-se às configurações padrão Ethernet do equipamento.

Endereço IP do equipamento: 192.168.1.212 (Ajuste de fábrica)

O endereço IP pode ser atribuído ao medidor de várias formas:

- Endereçamento do software:
O endereço IP é inserido através do parâmetro **Endereço IP** (→  121) .
- Minisseletora para "Endereço IP padrão":
Para estabelecer a conexão de rede através da interface de operação (CDI-RJ45): o endereço IP fixo 192.168.1.212 é usado .

Para estabelecer uma conexão de rede através da interface de operação (CDI-RJ45): defina a minisseletora do "Endereço IP padrão" como **ON**. O medidor tem então o endereço IP fixo: 192.168.1.212. O endereço IP fixo 192.168.1.212 pode agora ser usado para estabelecer a conexão com a rede.

1. Através da minisseletora 2, ative o endereço IP padrão 192.168.1.212 .
2. Ligue o medidor.
3. Conecte o computador ao conector RJ45 através do cabo Ethernet padrão →  100.
4. Se uma segunda placa de rede não for usada, feche todos os aplicativos no notebook.
 - ↳ Aplicativos que exigem internet ou uma rede, como e-mail, aplicativos SAP, internet ou Windows Explorer.
5. Feche todos os navegadores de internet abertos.
6. Configure as propriedades do protocolo de internet (TCP/IP) como definido na tabela:

Endereço IP	192.168.1.XXX; para XXX todas as sequências numéricas, exceto: 0, 212 e 255 → por ex. 192.168.1.213
Máscara de subrede	255.255.255.0
Gateway predefinido	192.168.1.212 ou deixe as células vazias

Através de interface WLAN

Configuração do protocolo Internet do terminal móvel

AVISO

Se a conexão WLAN for perdida durante a configuração, as configurações definidas podem ser perdidas.

- ▶ Certifique-se de que a conexão WLAN não caia durante a configuração do equipamento.

AVISO

Observe o seguinte para evitar um conflito de rede:

- ▶ Evite acessar simultaneamente o medidor a partir do mesmo terminal móvel via interface de operação (CDI-RJ45) e interface WLAN .
- ▶ Ative apenas uma interface de operação (CDI-RJ45 ou interface WLAN).
- ▶ Se a comunicação simultânea for necessária: configure diferentes faixas de endereço IP, ex. 192.168.0.1 (interface WLAN) e 192.168.1.212 (interface de operação CDI-RJ45).

Preparação do terminal móvel

- ▶ Habilite a WLAN no terminal móvel.

Estabelecimento de uma conexão WLAN do terminal móvel até o medidor

1. Nas configurações WLAN do terminal móvel:
Selecione o medidor usando o SSID (por ex. EH_Promag_500_A802000).
2. Se necessário, selecione o método de criptografia WPA2.
3. Insira a senha:
Número de série do medidor de fábrica (por ex.: L100A802000).
↳ O LED no módulo do display pisca. Agora é possível operar o medidor com o navegador de Internet, FieldCare ou DeviceCare.

 O número de série pode ser encontrado na etiqueta de identificação.

 Para garantir a segurança e a rápida atribuição da rede WLAN a um ponto de medição, recomenda-se alterar o nome SSID. Deve ser possível atribuir claramente o nome SSID ao ponto de medição (por ex.: nome de tag) como exibido na rede WLAN.

Encerramento da conexão WLAN

- ▶ Após configuração do medidor:
Termine a conexão WLAN entre o terminal móvel e o medidor.

Inicialização do navegador de internet

1. Inicie o navegador de internet no computador.

2. Insira o endereço IP do servidor da web na linha de endereço do navegador da web: 192.168.1.212
↳ A página de login aparece.

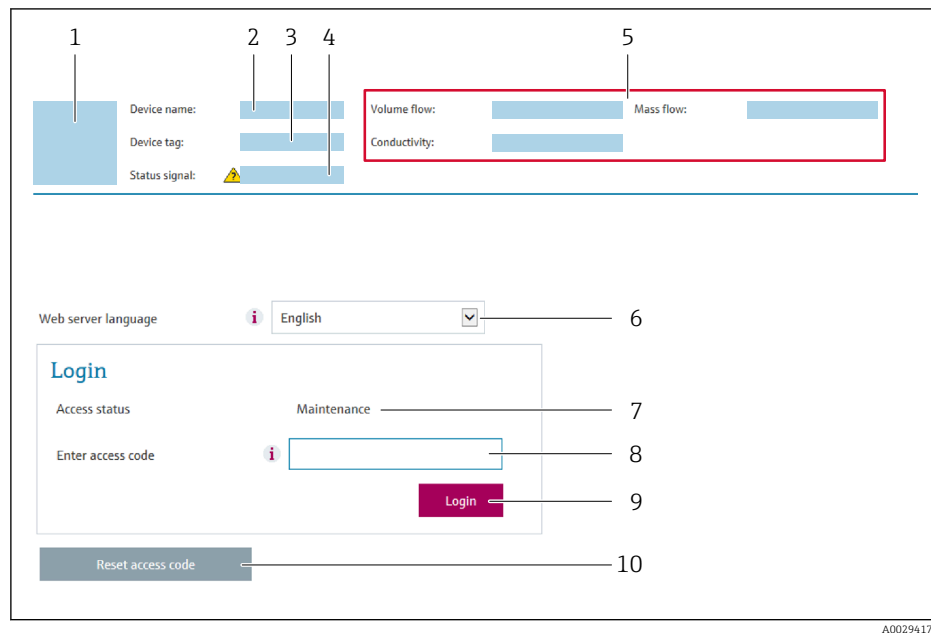

A0029417

- 1 Imagem do equipamento
- 2 Nome do equipamento
- 3 Tag do equipamento
- 4 Sinal de status
- 5 Valores de medição atuais
- 6 Idioma de operação
- 7 Função do usuário
- 8 Código de acesso
- 9 Login
- 10 Restaure código de acesso (→ 📄 156)

i Se não aparecer a página de login ou se a página estiver incompleta → 📄 176

8.4.4 Fazer o login

1. Selecione o idioma de operação preferencial para o navegador da web.
2. Insira o código de acesso específico do usuário.
3. Pressione **OK** para confirmar sua entrada.

Código de acesso	0000 (ajuste de fábrica); pode ser alterado pelo cliente
-------------------------	--

i Se nenhuma ação for realizada por 10 minutos, o navegador da web retorna automaticamente à página de login.

8.4.5 Interface do usuário

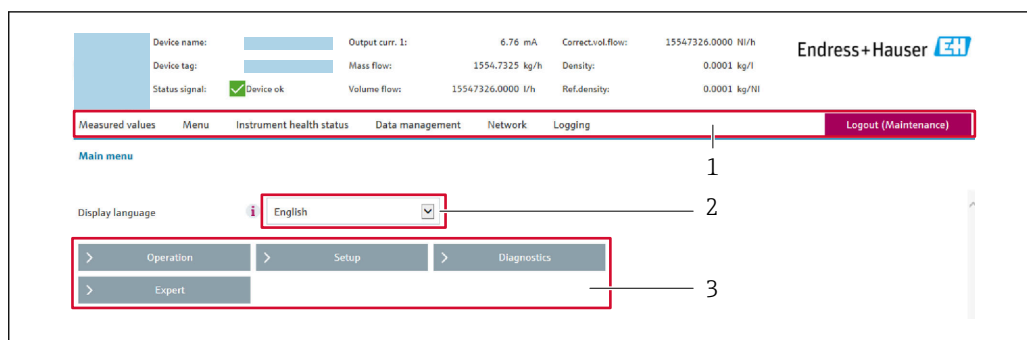

A0029418

- 1 Sequência de função
- 2 Idioma do display local
- 3 Área de navegação

Cabeçalho

As informações a seguir aparecem no cabeçalho:

- Nome do equipamento
- Etiqueta de equipamento
- Status do equipamento com sinal de status → 📄 184
- Valores de medição atuais

Sequência de função

Funções	Significado
Valores medidos	Exibe os valores medidos do equipamento
Menu	<ul style="list-style-type: none"> ■ Acesso ao menu de operação a partir do medidor ■ A estrutura do menu de operação é a mesma que a do display local <p>📖 Para informações detalhadas sobre a estrutura do menu de operação: consulte a Descrição dos Parâmetros do Equipamento</p>
Status do Equipamento	Exibe as mensagens de diagnóstico atualmente pendentes, listadas na ordem de prioridade
Gestão de dados	<p>Troca de dados entre o computador e o medidor:</p> <ul style="list-style-type: none"> ■ Configuração do equipamento: <ul style="list-style-type: none"> ■ Carregue as configurações a partir do equipamento (formato XML, salve a configuração) ■ Salve as configurações no equipamento (formato XML, restaure a configuração) ■ Registro - Registro de evento exportado (arquivo .csv) ■ Documentos - Exportar documentos: <ul style="list-style-type: none"> ■ Exportar o registro de dados backup (arquivo.csv, crie a documentação do ponto de medição) ■ Relatório de verificação (arquivo pdf., somente disponível com a "Verificação Heartbeat") ■ Atualização do firmware - Programar a versão do firmware
Rede	<p>Configuração e verificação de todos os parâmetros necessários para estabelecer a conexão com o medidor:</p> <ul style="list-style-type: none"> ■ Ajustes de rede (por ex. Endereço IP, endereço MAC) ■ Informações do equipamento (por exemplo, número de série, versão do firmware)
Logout	Fim da operação e chamada da página de login

Área de navegação

Os menus, os submenus associados e os parâmetros podem ser selecionados na área de navegação.

Área de trabalho

Dependendo da função selecionada e os submenus relacionados, várias ações podem ser executadas nessa área:

- Configuração dos parâmetros
- Leitura dos valores medidos
- Chamada de texto de ajuda
- Início de um upload/download

8.4.6 Desabilitar o servidor de internet

O servidor de internet do medidor pode ser ligado e desligado conforme necessário, usando parâmetro **Função Web Server**.

Navegação

Menu "Especialista" → Comunicação → Web server

Visão geral dos parâmetros com breve descrição

Parâmetro	Descrição	Seleção	Ajuste de fábrica
Função Web Server	Ligue e desligue o servidor de internet.	<ul style="list-style-type: none"> ▪ Desl. ▪ HTML Off ▪ Ligado 	Ligado

Escopo de funções da parâmetro "Função Web Server"

Opção	Descrição
Desl.	<ul style="list-style-type: none"> ▪ O servidor de rede está completamente desabilitado. ▪ A porta 80 está bloqueada.
HTML Off	A versão HTML do servidor de rede não está disponível.
Ligado	<ul style="list-style-type: none"> ▪ A funcionalidade completa do servidor de rede está disponível. ▪ JavaScript é usado. ▪ A senha é transferida em um estado criptografado. ▪ Qualquer alteração na senha também é transferida em um estado criptografado.

Habilitar o servidor de internet

Se o servidor de internet estiver desabilitado, pode apenas ser reabilitado com a parâmetro **Função Web Server**, através das seguintes opções de operação:

- Através do display local
- Através da Bedientool "FieldCare"
- Através da ferramenta de operação "DeviceCare"

8.4.7 Desconexão

 Antes de desconectar-se, execute um backup de dados através da função **Data management** (configuração de upload do equipamento) se necessário.

1. Selecione a entrada **Logout** na linha de funções.
 - ↳ A página inicial com a caixa de login aparece.
2. Feche o navegador de internet.

3. Se não for mais necessário:
Redefina as propriedades modificadas do protocolo da Internet (TCP/IP) → 94.

i Se a comunicação com o servidor de rede foi estabelecida através do endereço IP padrão 192.168.1.212, a minisseletora n.º 10 deve ser redefinida (de **ON** → **OFF**). Posteriormente, o endereço IP do equipamento está novamente ativo para comunicação em rede.

8.5 Acesso ao menu de operação através da ferramenta de operação

A estrutura do menu operacional nas ferramentas de operação é a mesma para operação através do display local.

8.5.1 Conexão da ferramenta de operação

Via rede APL

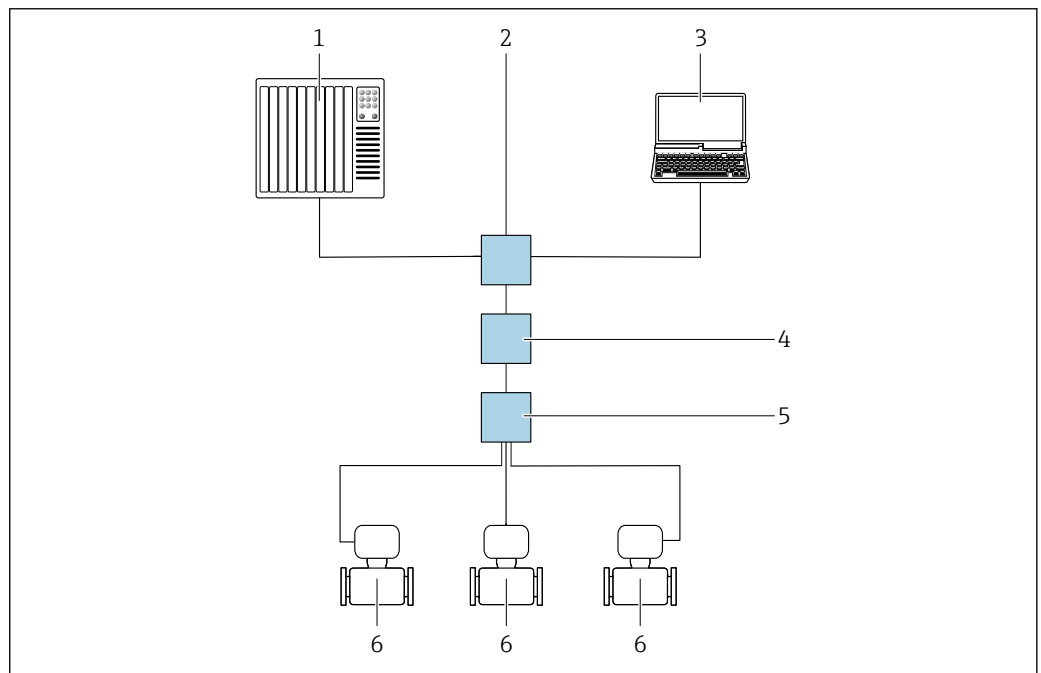

A0046117

30 Opções para operação remota através da rede APL

- 1 Sistema de automação, por ex. Simatic S7 (Siemens)
- 2 Seletor Ethernet, ex. Scalance X204 (Siemens)
- 3 Computador com navegador da Web (ex. Internet Explorer) para acesso ao servidor de rede integrado do equipamento ou computador com ferramenta operacional (e.g. FieldCare, DeviceCare com PROFINET COM DTM ou SIMATIC PDM com FDI-Package)
- 4 Seletor de energia APL (opcional)
- 5 Seletor de campo APL
- 6 Medidor

Interface de operação

Através da interface de operação (CDI-RJ45)

É possível estabelecer uma conexão ponto a ponto através da configuração local do equipamento. Com o invólucro aberto, a conexão é estabelecida diretamente através da interface de operação (CDI-RJ45) do equipamento.

i Um adaptador do RJ45 para o conector M12 está disponível como opção para a área não classificada:
Código de pedido para "Acessórios", opção **NB**: "Adaptador RJ45 M12 (Interface de operação)"

O adaptador conecta a interface de operação (CDI-RJ45) a um conector M12 montado na entrada para cabos. A conexão com a interface de operação pode ser estabelecida através de um conector M12 sem abrir o equipamento.

Proline 500 – transmissor digital

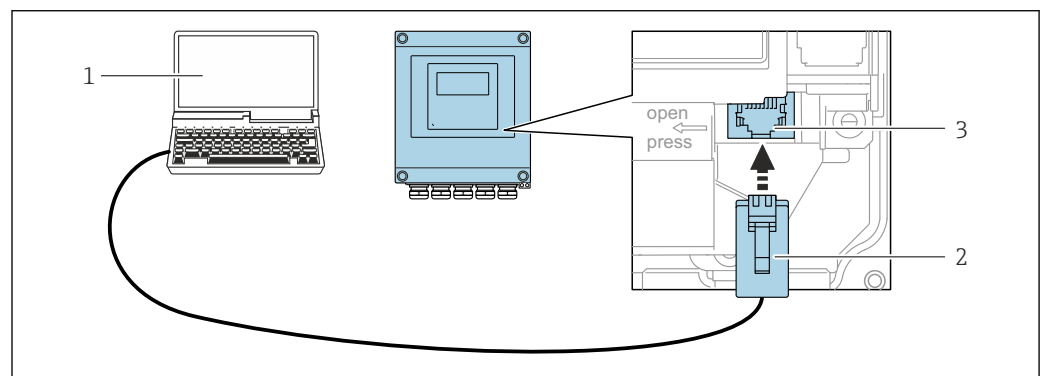

A0029163

i 31 Conexão através de Interface de operação (CDI-RJ45)

- 1 Computador com navegador de internet (por ex.: Microsoft Internet Explorer, Microsoft Edge) para acessar o servidor de rede integrado do equipamento ou com a ferramenta de operação "FieldCare", "DeviceCare" com COM DTM "Comunicação CDI TCP/IP"
- 2 Cabo de conexão Ethernet padrão com conector RJ45
- 3 Interface de serviço (CDI-RJ45) do medidor com acesso ao servidor de rede integrado

Transmissor Proline 500

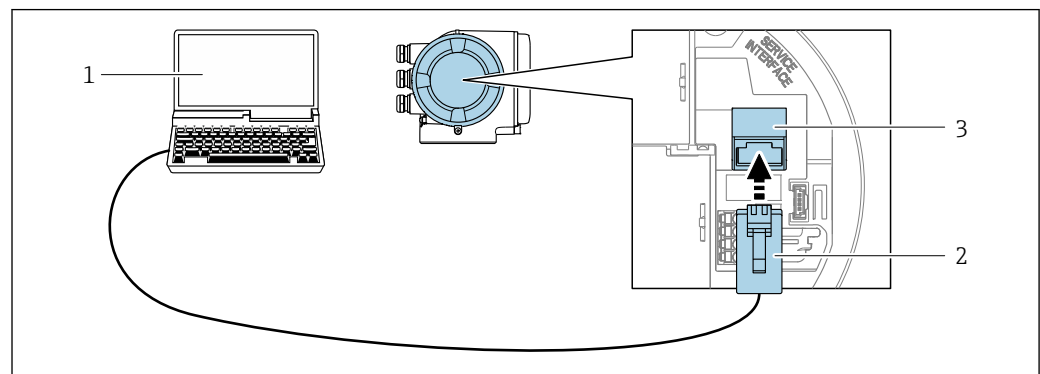

A0027563

i 32 Conexão através de Interface de operação (CDI-RJ45)

- 1 Computador com navegador de internet (por ex.: Microsoft Internet Explorer, Microsoft Edge) para acessar o servidor de rede integrado do equipamento ou com a ferramenta de operação "FieldCare", "DeviceCare" com COM DTM "Comunicação CDI TCP/IP"
- 2 Cabo de conexão Ethernet padrão com conector RJ45
- 3 Interface de serviço (CDI-RJ45) do medidor com acesso ao servidor de rede integrado

Através de interface WLAN

A interface WLAN opcional está disponível na seguinte versão do equipamento:
 Código de pedido para "Display; operação", opção G "4 linhas, iluminado; controle por toque + WLAN"

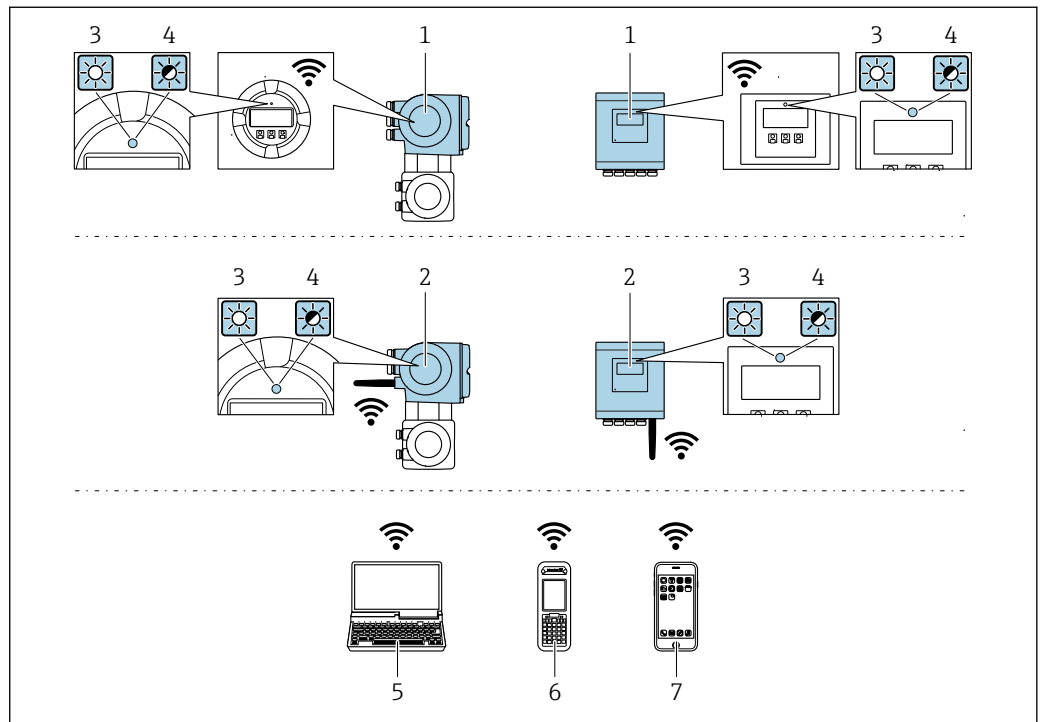

A0034569

- 1 Transmissor com antena WLAN integrada
- 2 Transmissor com antena WLAN externa
- 3 LED aceso constantemente: a recepção da WLAN é habilitada no medidor
- 4 LED piscando: conexão WLAN estabelecida entre a unidade de operação e o medidor
- 5 Computador com interface WLAN e navegador da web (ex. Microsoft Internet Explorer, Microsoft Edge) para acessar o servidor de rede integrado ao equipamento ou com ferramenta operacional (ex. FieldCare, DeviceCare)
- 6 Terminal portátil móvel com interface WLAN e navegador da web (ex. Microsoft Internet Explorer, Microsoft Edge) para acessar o servidor de rede integrado ao equipamento ou ferramenta operacional (ex. FieldCare, DeviceCare)
- 7 Smartphone ou tablet (por ex., Field Xpert SMT70)

Função	WLAN: IEEE 802.11 b/g (2.4 GHz)
Criptografia	WPA2-PSK AES-128 (em conformidade com IEEE 802.11i)
Canais WLAN configuráveis	1 a 11
Grau de proteção	IP67
Antenas disponíveis	<ul style="list-style-type: none"> ▪ Antena interna ▪ Antena externa (opcional) Em casos de condições insuficientes de transmissão/recebimento no local da instalação. Apenas 1 antena está ativa por vez!
Alcance	<ul style="list-style-type: none"> ▪ Antena interna: normalmente 10 m (32 ft) ▪ Antena externa: normalmente 50 m (164 ft)
Materiais (antena externa)	<ul style="list-style-type: none"> ▪ Antena: Plástico ASA (acrilonitrila estireno acrilato) e latão níquelado ▪ Adaptador: Aço inoxidável e latão níquelado ▪ Cabo: Polietileno ▪ Pluge: Latão níquelado ▪ Suporte em ângulo: Aço inoxidável

*Configuração do protocolo Internet do terminal móvel***AVISO**

Se a conexão WLAN for perdida durante a configuração, as configurações definidas podem ser perdidas.

- ▶ Certifique-se de que a conexão WLAN não caia durante a configuração do equipamento.

AVISO

Observe o seguinte para evitar um conflito de rede:

- ▶ Evite acessar simultaneamente o medidor a partir do mesmo terminal móvel via interface de operação (CDI-RJ45) e interface WLAN.
- ▶ Ative apenas uma interface de operação (CDI-RJ45 ou interface WLAN).
- ▶ Se a comunicação simultânea for necessária: configure diferentes faixas de endereço IP, ex. 192.168.0.1 (interface WLAN) e 192.168.1.212 (interface de operação CDI-RJ45).

Preparação do terminal móvel

- ▶ Habilite a WLAN no terminal móvel.

Estabelecimento de uma conexão WLAN do terminal móvel até o medidor

1. Nas configurações WLAN do terminal móvel:
Selecione o medidor usando o SSID (por ex. EH_Promag_500_A802000).
2. Se necessário, selecione o método de criptografia WPA2.
3. Insira a senha:
Número de série do medidor de fábrica (por ex.: L100A802000).
↳ O LED no módulo do display pisca. Agora é possível operar o medidor com o navegador de Internet, FieldCare ou DeviceCare.



O número de série pode ser encontrado na etiqueta de identificação.



Para garantir a segurança e a rápida atribuição da rede WLAN a um ponto de medição, recomenda-se alterar o nome SSID. Deve ser possível atribuir claramente o nome SSID ao ponto de medição (por ex.: nome de tag) como exibido na rede WLAN.

Encerramento da conexão WLAN

- ▶ Após configuração do medidor:
Termine a conexão WLAN entre o terminal móvel e o medidor.

8.5.2 FieldCare

Escopo de função

Ferramenta de gerenciamento de ativos industriais baseado em FDT (Field Device Technology) da Endress+Hauser. É possível configurar todos os equipamentos de campo inteligentes em um sistema e ajudá-lo a gerenciá-los. Através do uso das informações de status, é também um modo simples e eficaz de verificar o status e a condição deles.

Acesso através de:

- Interface de operação CDI-RJ45 → 100
- Interface WLAN → 101

Funções típicas:

- Configuração de parâmetros dos transmissores
- Carregando e salvando dados do equipamento (upload/download)
- Documentação do ponto de medição
- Visualização da memória de valor medido (registrador de linha) e registro de eventos



Para informações adicionais sobre FieldCare, consulte as Instruções de operação BA00027S e BA00059S

Fonte para arquivos de descrição do equipamento

Consulte as informações →  106

Estabelecimento da conexão

1. Inicie o FieldCare e lance o projeto.
2. Na rede: adicione um equipamento.
 - ↳ A janela **Add device** é aberta.
3. Selecione a opção **CDI Comunicação TCP/IP** a partir da lista e pressione **OK** para confirmar.
4. Clique com o botão direito do mouse em **CDI Comunicação TCP/IP** e selecione a opção **Add device** no menu de contexto que se abre.
5. Selecione o equipamento desejado a partir da lista e pressione **OK** para confirmar.
 - ↳ A janela **CDI Comunicação TCP/IP (Configuration)** é aberta.
6. Insira o endereço do equipamento no campo **IP address**: 192.168.1.212 e pressione **Enter** para confirmar.
7. Estabeleça a conexão com o equipamento.



Para informações adicionais, consulte as Instruções de operação BA00027S e BA00059S

Interface do usuário

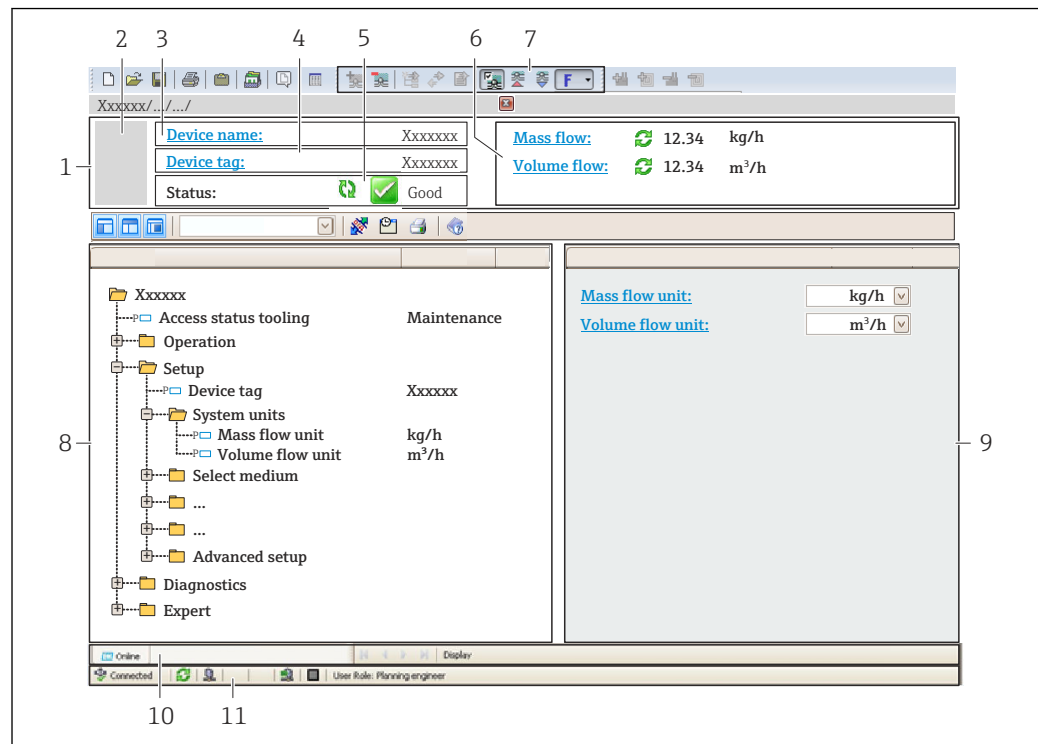

A0021051-PT

- 1 Cabeçalho
- 2 Imagem do equipamento
- 3 Nome do equipamento
- 4 Nome de tag
- 5 Área de status com sinal de status → 184
- 6 Área de exibição para os valores medidos atuais
- 7 Barra de ferramentas Editar com funções adicionais como salvar/carregar, lista de eventos e criar documentação
- 8 Área de navegação com estrutura do menu de operação
- 9 Área de trabalho
- 10 Faixa de ação
- 11 Área de status

8.5.3 DeviceCare

Escopo de função

Ferramenta para conectar e configurar equipamentos de campo Endress+Hauser.

O modo mais rápido de configurar equipamentos de campo Endress+Hauser é com a ferramenta dedicada "DeviceCare". Junto com os gerenciadores de tipo de equipamento (DTMs), ele apresenta uma solução conveniente e abrangente.



Para detalhes, consulte o Catálogo de inovações IN01047S

Fonte para arquivos de descrição do equipamento

Consulte as informações → 106

8.5.4 SIMATIC PDM

Escopo de função

O SIMATIC PDM é um programa da Siemens padronizado e independente do fornecedor para a operação, configuração, manutenção e diagnóstico de equipamentos de campo inteligentes através do protocolo PROFINET.

Fonte para arquivos de descrição do equipamento

Consulte as informações →  106

9 Integração do sistema

9.1 Visão geral dos arquivos de descrição do equipamento

9.1.1 Dados da versão atual para o equipamento

Versão do firmware	01.00.zz	<ul style="list-style-type: none"> ▪ Na página de rosto das Instruções de Operação ▪ Na etiqueta de identificação do transmissor ▪ Versão do firmware Diagnóstico → Informações do equipamento → Versão do firmware
Fabricante	17	Fabricante Especialista → Comunicação → Bloco físico → Fabricante
ID do equipamento	0xA43C	–
ID do tipo de equipamento	Promag 500	Tipo de equipamento Especialista → Comunicação → Bloco físico → Tipo de equipamento
Revisão do equipamento	1	–
Versão PROFINET com Ethernet-APL	2.43	Versão da especificação PROFINET

 Para uma visão geral das diversas versões de firmware para o equipamento →  214

9.1.2 Ferramentas de operação

O arquivo de descrição do equipamento adequado para as ferramentas de operação individuais está listado abaixo, juntamente com a informação sobre onde o arquivo pode ser adquirido.

FieldCare	<ul style="list-style-type: none"> ▪ www.endress.com → Área de Downloads ▪ Pendrive (entre em contato com a Endress+Hauser) ▪ DVD (contate a Endress+Hauser)
DeviceCare	<ul style="list-style-type: none"> ▪ www.endress.com → Área de Downloads ▪ CD-ROM (contate a Endress+Hauser) ▪ DVD (contate a Endress+Hauser)
SIMATIC PDM (Siemens)	www.endress.com → Área de Downloads

9.2 Arquivo mestre do equipamento (GSD)

A fim de integrar equipamentos de campo em um sistema de barramento, o PROFINET necessita de uma descrição dos parâmetros do equipamento, tais como dados de saída e entrada, formato dos dados e volume de dados.

Esses dados estão disponíveis no arquivo mestre do equipamento (GSD) que é fornecido para o sistema de automação quando o sistema de comunicação é comissionado. Além disso, os mapas de bits do dispositivo, que aparecem como ícones na estrutura da rede, também podem ser integrados.

O arquivo mestre do equipamento (GSD) está em formato XML e o arquivo é criado na linguagem de marcação GSDML.

Com o arquivo mestre do equipamento PA Profile 4.02 (GSD), é possível trocar equipamentos de campo de diferentes fabricantes sem precisar reconfigurar.

É possível usar dois arquivos mestre do equipamento (GSDs) diferentes: o GSD específico do fabricante e o GSD do PA-Profile.

9.2.1 Nome do arquivo do arquivo mestre do equipamento (GSD) específico do fabricante

Exemplo de nome de um arquivo mestre do equipamento:

GSDML-V2.43-EH-PROMAG_300_500_APL_aaaammdd.xml

GSDML	Linguagem de descrição
V2.43	Versão da especificação PROFINET
EH	Endress+Hauser
PROMAG	Família de instrumentos
300_500_APL	Transmissor
aaaammdd	Data de emissão (aaaa: ano, mm: mês, dd: dia)
.xml	Extensão do nome do arquivo (arquivo XML)

9.2.2 Nome do arquivo do arquivo mestre do equipamento (GSD) PA Profile

Exemplo de nome de um arquivo mestre do equipamento PA Profile:

GSDML-V2.43-PA_Profile_V4.02-B332-FLOW_EL_MAGNETIC-aaaammdd.xml

GSDML	Linguagem de descrição
V2.43	Versão da especificação PROFINET
PA_Profile_V4.02	Versão da especificação PA Profile
B332	Identificação do equipamento no PA Profile
FLOW	Família de produtos
EL_MAGNETIC	Princípio da medição de vazão
aaaammdd	Data de emissão (aaaa: ano, mm: mês, dd: dia)
.xml	Extensão do nome do arquivo (arquivo XML)

API	Módulos compatíveis	Slot	Variáveis de entrada e saída
0x9700	Entrada analógica	1	Vazão volumétrica
	Totalizador	2	Valor do totalizador: volume/volume Controle do totalizador

Fonte dos arquivos mestre do equipamento (GSD):

GSD específico do fabricante:	www.endress.com → Área de downloads
GSD PA Profile:	https://www.profibus.com/products/gsd-files/gsd-library-profile-for-process-control-devices-version-40 → Área de downloads

9.3 Dados de transmissão cíclica

9.3.1 Visão geral dos módulos

O gráfico a seguir mostra quais módulos estão disponíveis para o equipamento para a transferência cíclica de dados. A transferência de dados cíclica é executada com um sistema de automação.

API	Medidor		Sub-slot	Direção Vazão de dados	Sistema de controle
	Módulos	Slot			
0x9700	Entrada analógica 1 (vazão volumétrica)	1	1	→	PROFINET
	Entrada analógica 2	20	1	→	
	Entrada analógica 3	21	1	→	
	Entrada analógica 4	22	1	→	
	Entrada analógica 5	23	1	→	
	Entrada analógica 6	24	1	→	
	Entrada analógica 7	25	1	→	
	Entrada analógica 8	26	1	→	
	Totalizador 1 (volume)	2	1	→ ←	
	Totalizador 2	70	1	→ ←	
	Totalizador 3	71	1	→ ←	
	Entrada binária 1 (Heartbeat)	80	1	→	
	Entrada binária 2	81	1	→	
	Saída analógica 1 (temperatura)	160	1	←	
	Saída analógica 2 (densidade)	161	1	←	
	Entrada binária 1 (Heartbeat)	210	1	←	
Saída binária 2	211	1	←		

9.3.2 Descrição dos módulos

A estrutura de dados é descrita a partir da perspectiva do sistema de automação:

- Dados de entrada: São enviados a partir do medidor para o sistema de automação.
- Dados de saída: São enviados a partir do medidor para o medidor.

Módulo de entrada analógica

Transmite variáveis de entrada do medidor ao sistema de automação.

Os módulos de entrada analógica transmitem ciclicamente as variáveis de entrada selecionadas, incluindo o status, do medidor para o sistema de automação. A variável de entrada é descrita nos primeiros quatro bytes na forma de um número de ponto flutuante de acordo com a norma IEEE 754. O quinto byte contém a informação de status padronizada pertencente à variável de entrada.

Seleção: variável de entrada

Slot	Sub-slot	Variáveis de entrada
1	1	Vazão volumétrica
20 a 26	1	<ul style="list-style-type: none"> ▪ Vazão volumétrica ▪ Vazão mássica ▪ Vazão volumétrica corrigida ▪ Velocidade da vazão ▪ Temperatura ▪ Temperatura do componente eletrônico ▪ Índice de incrustação ▪ Entrada em corrente 1 ▪ Entrada em corrente 2 ▪ Entrada em corrente 3 <p>Variáveis de entrada adicionais com o pacote de aplicação Heartbeat Verification</p> <ul style="list-style-type: none"> ▪ Ruído ▪ Tempo de elevação de corrente da bobina ▪ Potencial do eletrodo de referência contra PE ▪ HBSI <p>Variáveis de entrada adicionais com o pacote de aplicação Condutividade</p> <ul style="list-style-type: none"> ▪ Condutividade ▪ Condutividade corrigida

Estrutura de dados

Dados de saída da saída analógica

Byte 1	Byte 2	Byte 3	Byte 4	Byte 5
Valor medido: número de ponto de flutuação (IEEE 754)				Status ¹⁾

1) Codificação de status → 114

Módulo de entrada binária

Transmite variáveis de entrada binárias do medidor ao sistema de automação.

As variáveis de entrada binárias são usadas pelo medidor para transmitir o estado das funções do equipamento ao sistema de automação.

Módulos de entrada binária transmitem variáveis de entrada discretas de forma cíclica, juntamente com o status, do medidor ao sistema de automação. A variável de entrada discreta é descrita no primeiro byte. O segundo byte contém a informação de status padronizada pertencente à variável de entrada.

Seleção: Função do equipamento Slot de entrada binária 80

Slot	Sub-slot	Bit	Função do equipamento	Status (significado)
80	1	0	A verificação não foi executada.	<ul style="list-style-type: none"> ▪ 0 (função do equipamento inativa) ▪ 1 (função do equipamento ativa)
		1	A verificação falhou.	
		2	Atualmente executando a verificação.	
		3	Verificação concluída.	
		4	A verificação falhou.	
		5	Verificação executada com sucesso.	
		6	A verificação não foi executada.	
		7	Reservado	

Seleção: Função do equipamento Slot de entrada binária 81

Slot	Sub-slot	Bit	Função do equipamento	Status (significado)
81	1	0	Detecção de tubo parcialmente vazio	<ul style="list-style-type: none"> ▪ 0 (função do equipamento inativa) ▪ 1 (função do equipamento ativa)
		1	Corte de vazão baixa	
		2	Reservado	
		3	Reservado	
		4	Reservado	
		5	Reservado	
		6	Reservado	
		7	Reservado	

*Estrutura de dados**Dados de entrada da Entrada binária*

Byte 1	Byte 2
Entrada binária	Status ¹⁾

1) Codificação de status →  114

Módulo de volume

Transmite o valor do transmissor do medidor ao sistema de automação.

O módulo de volume transmite ciclicamente, incluindo o status, do medidor ao sistema de automação. O valor do totalizador é descrito nos primeiros quatro bytes na forma de um número de ponto de flutuação de acordo com a norma IEEE 754. O quinto byte contém a informação de status padronizada pertencente à variável de entrada.

Seleção: variável de entrada

Slot	Sub-slot	Variáveis de entrada
2	1	Volume

*Estrutura de dados**Dados de entrada de volume*

Byte 1	Byte 2	Byte 3	Byte 4	Byte 5
Valor medido: número de ponto de flutuação (IEEE 754)				Status ¹⁾

1) Codificação de status →  114

Módulo de controle do totalizador de volume

Transmite o valor do transmissor do medidor ao sistema de automação.

O módulo de controle do totalizador de volume transmite ciclicamente, incluindo o status, do medidor ao sistema de automação. O valor do totalizador é descrito nos primeiros quatro bytes na forma de um número de ponto de flutuação de acordo com a norma IEEE 754. O quinto byte contém a informação de status padronizada pertencente à variável de entrada.

Seleção: variável de entrada

Slot	Sub-slot	Variáveis de entrada
2	1	Volume

Estrutura de dados

Dados de entrada de controle do totalizador de volume

Byte 1	Byte 2	Byte 3	Byte 4	Byte 5
Valor medido: número de ponto de flutuação (IEEE 754)				Status ¹⁾

1) Codificação de status → ☰ 114

Seleção: variável de saída

Transmite o valor de controle do sistema de automação ao medidor.

Slot	Sub-slot	Valor	Variável de entrada
2	1	1	Voltar a "0"
		2	Valor predefinido
		3	Parar
		4	Totalizar

Estrutura de dados

Dados de saída de controle do totalizador de volume

Byte 1
Variável de controle

Módulo do totalizador

Transmite o valor do totalizador do medidor ao sistema de automação.

O módulo do totalizador transmite ciclicamente um valor do totalizador selecionado, incluindo o status, do medidor para o sistema de automação. O valor do totalizador é descrito nos primeiros quatro bytes na forma de um número de ponto de flutuação de acordo com a norma IEEE 754. O quinto byte contém a informação de status padronizada pertencente à variável de entrada.

Seleção: variável de entrada

Slot	Sub-slot	Variável de entrada
70 a 71	1	<ul style="list-style-type: none"> ■ Vazão mássica ■ Vazão volumétrica ■ Vazão volumétrica corrigida

*Estrutura de dados**Dados de entrada do totalizador*

Byte 1	Byte 2	Byte 3	Byte 4	Byte 5
Valor medido: número de ponto de flutuação (IEEE 754)				Status ¹⁾

1) Codificação de status →  114

Módulo de controle do totalizador

Transmite o valor do totalizador do medidor ao sistema de automação.

O módulo de controle do totalizador transmite ciclicamente um valor do totalizador selecionado, incluindo o status, do medidor para o sistema de automação. O valor do totalizador é descrito nos primeiros quatro bytes na forma de um número de ponto de flutuação de acordo com a norma IEEE 754. O quinto byte contém a informação de status padronizada pertencente à variável de entrada.

Seleção: variável de entrada

Slot	Sub-slot	Variável de entrada
70 a 71	1	<ul style="list-style-type: none"> ■ Vazão mássica ■ Vazão volumétrica ■ Vazão volumétrica corrigida

*Estrutura de dados**Dados de entrada do controle do totalizador*

Byte 1	Byte 2	Byte 3	Byte 4	Byte 5
Valor medido: número de ponto de flutuação (IEEE 754)				Status ¹⁾

1) Codificação de status →  114

Seleção: variável de saída

Transmite o valor de controle do sistema de automação ao medidor.

Slot	Sub-slot	Valor	Variável de entrada
70 a 71	1	1	Redefinir para "0"
		2	Valor predefinido
		3	Parar
		4	Totalizar

*Estrutura de dados**Dados de saída do controle do totalizador*

Byte 1
Variável de controle

Módulo de saída analógica

Transmite o valor de compensação do sistema de automação ao medidor.

Módulos de saída analógica transmitem ciclicamente os valores de compensação, incluindo o status e a unidade associada, do sistema de automação ao medidor. O valor de compensação é descrito nos primeiros quatro bytes na forma de um número de ponto de flutuação de acordo com a norma IEEE 754. O quinto byte contém a informação de status padronizada pertencente ao valor de compensação.

Valores de compensação especificados

 A seleção é feita pelo: Especialista → Sensor → Compensação externa

Slot	Sub-slot	Valor de compensação
160	1	Temperatura
161		Densidade

Estrutura de dados

Dados de saída da saída analógica

Byte 1	Byte 2	Byte 3	Byte 4	Byte 5
Valor medido: número de ponto de flutuação (IEEE 754)				Status ¹⁾

1) Codificação de status →  114

Modo de segurança

Um modo de segurança pode ser definido para uso dos valores de compensação.

Se o status for GOOD ou UNCERTAIN, os valores de compensação transmitidos pelo sistema de automação são usados. Se o status for BAD, o modo de segurança é ativado para o uso de valores de compensação.

Os parâmetros estão disponíveis por valor de compensação para definir o modo de segurança: Especialista → Sensor → Compensação externa

Parâmetro Fail safe type

- Opção de valor Fail safe: O valor definido no parâmetro de valor Fail safe é usado.
- Opção de valor fallback: O último valor válido é usado.
- Opção Off: O modo de segurança é desabilitado.

Fail safe value (parâmetro)

Use este parâmetro para inserir o valor de compensação que é usado se a opção de valor Fail safe for selecionada no parâmetro Fail safe type.

Módulo de saída binária

Transmite valores da saída binária provenientes do sistema de automação até o medidor.

Valores de saída binários são usados pelo sistema de automação para habilitar e desabilitar as funções do equipamento.

Valores de saída binários transmitem valores de saída discretas de forma cíclica, juntamente com o status, do sistema de automação ao medidor. Os valores de saída discreta são transmitidos no primeiro byte. O segundo byte contém a informação de status padronizada pertencente ao valor de saída.

Seleção: Função do equipamento Slot de saída binária 210

Slot	Sub-slot	Bit	Função do equipamento	Status (significado)
210	1	0	Iniciar verificação.	Uma mudança de status de 0 para 1 inicia a verificação Heartbeat ¹⁾
		1	Reservado	
		2	Reservado	
		3	Reservado	
		4	Reservado	
		5	Reservado	
		6	Reservado	
		7	Reservado	

1) Disponível apenas com o pacote de aplicação Heartbeat

Seleção: Função do equipamento Slot de saída binária 211

Slot	Sub-slot	Bit	Função do equipamento	Status (significado)
211	1	0	Cancelamento da vazão	<ul style="list-style-type: none"> ▪ 0 (desabilita a função do equipamento) ▪ 1 (habilita a função do equipamento)
		1	Ajuste zero	
		2	Saída a relé	Valor de saída a relé:
		3	Saída a relé	
		4	Saída a relé	
		5	Reservado	<ul style="list-style-type: none"> ▪ 0 ▪ 1
		6	Reservado	
		7	Reservado	

*Estrutura de dados**Dados de entrada da saída binária*

Byte 1	Byte 2
Saída binária	Status ^{1) 2)}

1) Codificação de status → 114

2) Se o status for BAD, a variável de controle não é adotada.

9.3.3 Codificação de status

Status	Codificação (hex)	Significado
BAD - alarme de manutenção	0x24 a 0x27	Um valor de medição não está disponível porque um erro do equipamento ocorreu.
BAD - Relacionado ao processo	0x28 a 0x2B	Um valor de medição não está disponível porque as condições de processo não estão dentro dos limites de especificação técnica do equipamento.
BAD - Verificação de função	0x3C a 0x3F	Uma verificação da função (por ex. limpeza ou calibração)

Status	Codificação (hex)	Significado
UNCERTAIN - Valor inicial	0x4F a 0x4F	Um valor pré-definido é produzido até que um valor medido correto esteja disponível novamente ou que sejam realizadas medidas corretivas que mudem esse status.
UNCERTAIN - Manutenção necessária	0x68 a 0x6B	Sinais de desgaste e foram detectados no medidor. Manutenção de curto prazo é necessária para assegurar que esse medidor permaneça em operação. O valor de medição pode ser inválido. O uso do valor de medição depende da aplicação.
UNCERTAIN - Relacionado ao processo	0x78 a 0x7B	As condições de processo não estão dentro dos limites de especificação técnica do equipamento. Isso pode ter um impacto negativo na qualidade e precisão do valor medido. O uso do valor de medição depende da aplicação.
GOOD - OK	0x80 a 0x83	Sem erro diagnosticado.
GOOD - Manutenção necessária	0xA4 a 0xA7	O valor medido é válido. O equipamento precisará de manutenção em um futuro próximo.
GOOD - Manutenção exigida	0xA8 a 0xAB	O valor medido é válido. É altamente aconselhável fazer a manutenção no equipamento em um futuro próximo.
GOOD - Verificação da função	0xBC a 0xBF	O valor medido é válido. O medidor está executando uma verificação da função interna. A verificação de função não tem qualquer efeito perceptível no processo.

9.3.4 Configuração de fábrica

Os slots já estão especificados no sistema de automação para comissionamento inicial.

Slots especificados

Slot	Configuração de fábrica
1	Vazão volumétrica
2	Volume
20 a 26	-
70 a 71	-
80 a 81	-
160 a 161	-
210 a 211	-

9.4 Redundância do sistema S2

Um layout redundante com dois sistemas de automação é necessário para processos que estejam em operação contínua. Caso um sistema falhe, um segundo sistema vai garantir a operação contínua e ininterrupta. O medidor é compatível com redundância do sistema S2, sendo capaz de comunicar-se com ambos os sistemas de automação simultaneamente.

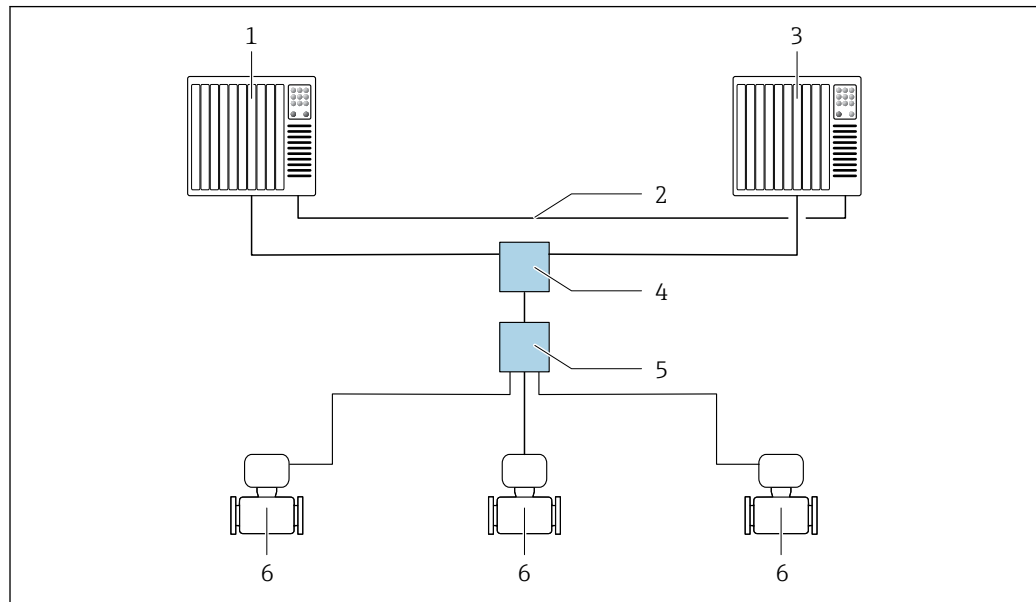

A0047362

33 Exemplo do layout de um sistema redundante (S2): topologia estrela



- 1 Sistema de automação 1
- 2 Sincronização dos sistemas de automação
- 3 Sistema de automação 2
- 4 Interruptor industrial gerenciado por Ethernet
- 5 Seletora de campo APL
- 6 Medidor

i Todos os dispositivos na rede devem ser compatíveis com a redundância do sistema S2.

10 Comissionamento



10.1 Verificação pós-instalação e pós-conexão

Antes de comissionar o equipamento:



- ▶ Certifique-se de que as verificações pós-instalação e pós-conexão tenham sido executadas com sucesso.
- Checklist "Verificação pós instalação" →  41
- Checklist "Verificação pós-conexão" →  76

10.2 Ligar o medidor

- ▶ Após uma verificação pós-instalação e pós-conexão bem-sucedida, ligue o equipamento.
 - ↳ Após uma inicialização correta, o display local alterna automaticamente do display de inicialização para o display operacional.

 Se não aparecer nada no display local ou se for exibida uma mensagem de diagnóstico, consulte a seção "Diagnóstico e localização de falhas" →  175.

10.3 Conectando através de FieldCare

- Para a conexão FieldCare →  100
- Para conexão através de FieldCare →  103
- Para a interface do usuário FieldCare →  104

10.4 Configuração do idioma de operação

Ajuste de fábrica: inglês ou solicitado com o idioma local

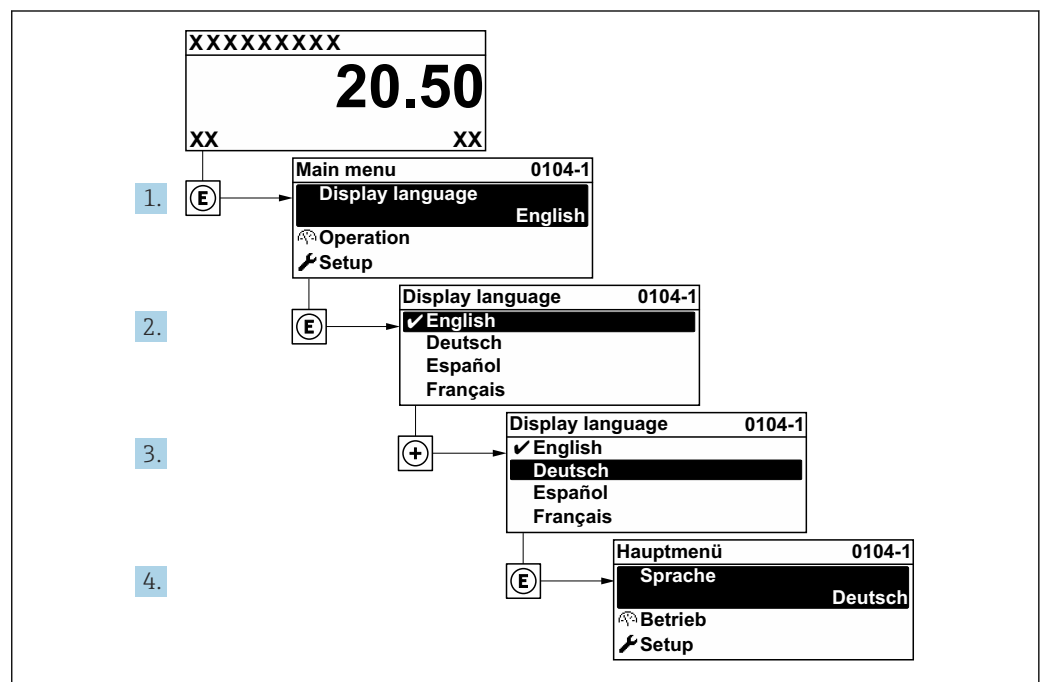

 34 Considerando-se o exemplo do display local

A0029420

10.5 Configuração do medidor

- A menu **Configuração** com seus assistentes contém todos os parâmetros necessários para a operação padrão.
- Navegação até a menu **Configuração**

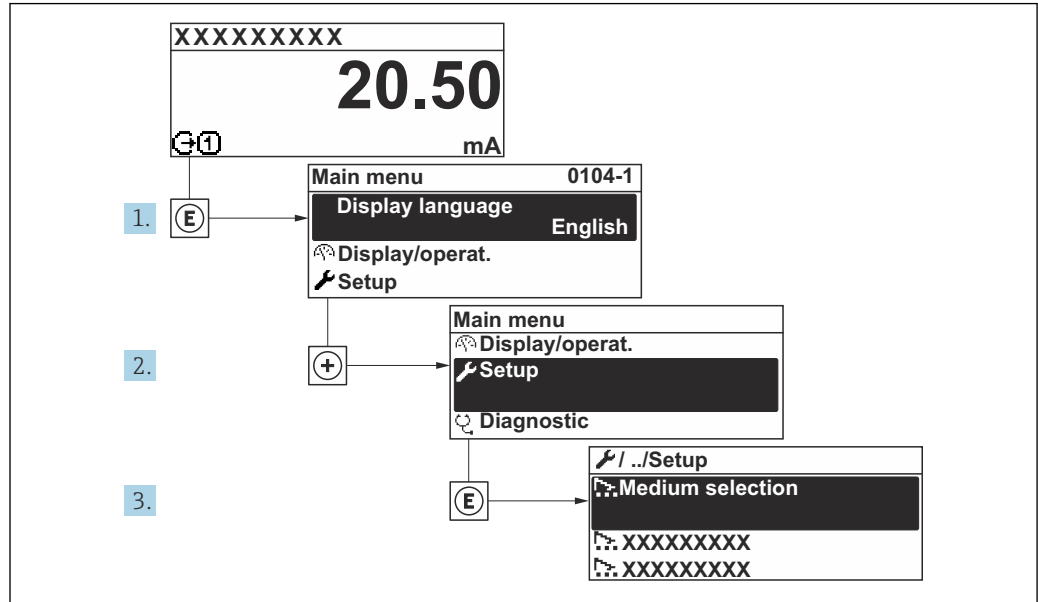

35 Considerando-se o exemplo do display local

A003222-PT

i O número de submenus e parâmetros pode variar dependendo da versão do equipamento. Alguns submenus e parâmetros nesses submenus não estão descritos nas instruções de operação. Em vez disso, uma descrição é fornecida na Documentação Especial do equipamento (→ seção "Documentação Complementar").

Navegação

Menu "Configuração" → Nome do dispositivo PROFINET

🔧 Configuração	
Nome do dispositivo PROFINET	→ 📖 119
▶ Comunicação	→ 📖 119
▶ Unidades do sistema	→ 📖 121
▶ Analog inputs	→ 📖 124
▶ Configuração I/O	→ 📖 125
▶ Entrada de corrente 1 para n	→ 📖 126
▶ Entrada de Status 1 para n	→ 📖 127
▶ Saída de corrente 1 para n	→ 📖 128

► Saída de pulso/frequência/chave 1 para n	→ 📄 131
► Saída Rele 1 para n	→ 📄 137
► Corte de vazão baixa	→ 📄 139
► Detecção de tubo vazio	→ 📄 140
► Configure o amortecimento da vazão	→ 📄 141
► Configuração avançada	→ 📄 144

10.5.1 Definição do nome de tag

Um ponto de medição pode ser identificado rapidamente dentro de uma planta na base do nome de identificação. O nome de identificação é equivalente ao nome do equipamento (nome da estação) da especificação PROFINET (tamanho dos dados: 255 bytes)

O nome do equipamento pode ser alterado através de minisseletoras ou do sistema de automação .

O nome do equipamento usado atualmente é exibido no parâmetro **Nome da estação**.

Navegação

Menu "Configuração" → Nome do dispositivo PROFINET

Visão geral dos parâmetros com breve descrição

Parâmetro	Descrição	Interface do usuário	Ajuste de fábrica
Nome do dispositivo PROFINET	Nome do ponto de medição.	Máx. 32 caracteres como letras e números.	EH-PROMAG500 Número de série do equipamento

10.5.2 Exibindo a interface de comunicação

A submenu **Comunicação** mostra todas as configurações de parâmetros atuais para selecionar e configurar a interface.

Navegação

Menu "Configuração" → Comunicação

► Comunicação	
► Porta APL	→ 📄 120
► Interface de serviço	→ 📄 120
► Diagnóstico de rede	→ 📄 121

Submenu "Porta APL"**Navegação**

Menu "Configuração" → Comunicação → Porta APL

► Porta APL	
Endereço IP (7263)	→ 120
Subnet mask (7265)	→ 120
Default gateway (7264)	→ 120
MAC Address (7262)	→ 120

Visão geral dos parâmetros com breve descrição

Parâmetro	Descrição	Entrada do usuário / Interface do usuário	Ajuste de fábrica
Endereço IP	Insira o endereço IP do dispositivo de medição.	Sequência de caracteres contendo números, letras e caracteres especiais (15)	0.0.0.0
Default gateway	Insira o endereço IP para a gateway default do dispositivo de medição.	Sequência de caracteres contendo números, letras e caracteres especiais (15)	0.0.0.0
Subnet mask	Insira a máscara subnet do dispositivo de medição.	Sequência de caracteres contendo números, letras e caracteres especiais (15)	255.255.255.0
MAC Address	Exibe o MAC address do dispositivo de medição.	Sequência de caracteres contendo números, letras e caracteres especiais	

Submenu "Interface de serviço"**Navegação**

Menu "Configuração" → Comunicação → Interface de serviço

► Interface de serviço	
Endereço IP (7209)	→ 121
Subnet mask (7211)	→ 121
Default gateway (7210)	→ 121
MAC Address (7214)	→ 121



Visão geral dos parâmetros com breve descrição

Parâmetro	Descrição	Entrada do usuário / Interface do usuário	Ajuste de fábrica
Endereço IP	Insira o endereço IP do dispositivo de medição.	4º octeto: 0 a 255 (no octeto em questão)	192.168.1.212
Subnet mask	Exibe a máscara de subrede.	4º octeto: 0 a 255 (no octeto em questão)	255.255.255.0
Default gateway	Exibe o conversor de protocolo padrão.	4º octeto: 0 a 255 (no octeto em questão)	0.0.0.0
MAC Address	Exibe o endereço MAC do medidor.  MAC = Media Access Control (Controle de acesso de mídia)	Grupo de caracteres de 12 dígitos exclusivo que compreende letras e números, p. ex.: 00:07:05:10:01:5F	A cada medidor é fornecido um endereço individual.

Submenu "Diagnóstico de rede"

Navegação

Menu "Configuração" → Comunicação → Diagnóstico de rede

► Diagnóstico de rede	
Erro quadrático médio (7258)	→  121
Número de pacotes recebidos com falha (7257)	→  121

Visão geral dos parâmetros com breve descrição

Parâmetro	Descrição	Interface do usuário	Ajuste de fábrica
Erro quadrático médio	Fornecer uma indicação da qualidade do sinal do link.	Número do ponto flutuante assinado	0 dB
Número de pacotes recebidos com falha	Mostra o número de pacotes recebidos com falha.	0 para 65 535	0

10.5.3 Configuração das unidades do sistema









Em submenu **Unidades do sistema** as unidades de todos os valores medidos podem ser ajustadas.

 O número de submenus e parâmetros pode variar dependendo da versão do equipamento. Alguns submenus e parâmetros nesses submenus não estão descritos nas instruções de operação. Em vez disso, uma descrição é fornecida na Documentação Especial do equipamento (→ seção "Documentação Complementar").

Navegação

Menu "Configuração" → Unidades do sistema

► Unidades do sistema	
Unidade de vazão volumétrica	→  122

Unidade de volume	→  122
Unidade de condutividade	→  122
Unidade de temperatura	→  122
Unidade de vazão mássica	→  123
Unidade de massa	→  123
Unidade de densidade	→  123
Unidade de vazão volumétrica corrigida	→  123
Unidade de volume corrigido	→  123

Visão geral dos parâmetros com breve descrição

Parâmetro	Pré-requisitos	Descrição	Seleção	Ajuste de fábrica
Unidade de vazão volumétrica	–	Selecionar unidade de vazão volumétrica. <i>Efeito</i> A unidade selecionada se aplica a: <ul style="list-style-type: none"> ▪ Saída ▪ Corte de vazão baixa ▪ Variável do processo de simulação 	Lista de seleção da unidade	Depende do país: <ul style="list-style-type: none"> ▪ l/h ▪ gal/min (us)
Unidade de volume	–	Selecionar unidade de volume.	Lista de seleção da unidade	Depende do país: <ul style="list-style-type: none"> ▪ m³ ▪ gal (us)
Unidade de condutividade	A opção Ligado é selecionada no parâmetro parâmetro Medição de condutividade .	Selecione a unidade de condutividade. <i>Efeito</i> A unidade selecionada se aplica a: Variável do processo de simulação	Lista de seleção da unidade	µS/cm
Unidade de temperatura	–	Selecionar a unidade de temperatura. <i>Efeito</i> A unidade selecionada se aplica a: <ul style="list-style-type: none"> ▪ Parâmetro Temperatura ▪ Parâmetro Valor máximo ▪ Parâmetro Valor mínimo ▪ Parâmetro Temperatura externa ▪ Parâmetro Valor máximo ▪ Parâmetro Valor mínimo 	Lista de seleção da unidade	Depende do país: <ul style="list-style-type: none"> ▪ °C ▪ °F

Parâmetro	Pré-requisitos	Descrição	Seleção	Ajuste de fábrica
Unidade de vazão mássica	–	Selecionar unidade de vazão mássica. <i>Efeito</i> A unidade selecionada se aplica a: <ul style="list-style-type: none"> ▪ Saída ▪ Corte de vazão baixa ▪ Variável do processo de simulação 	Lista de seleção da unidade	Depende do país: <ul style="list-style-type: none"> ▪ kg/h ▪ lb/min
Unidade de massa	–	Selecionar unidade de massa.	Lista de seleção da unidade	Específico do país: <ul style="list-style-type: none"> ▪ kg ▪ lb
Unidade de densidade	–	Selecionar unidade de densidade. <i>Efeito</i> A unidade selecionada se aplica a: <ul style="list-style-type: none"> ▪ Saída ▪ Variável do processo de simulação 	Lista de seleção da unidade	Depende do país: <ul style="list-style-type: none"> ▪ kg/l ▪ lb/ft³
Unidade de vazão volumétrica corrigida	–	Selecionar unidade de vazão volumétrica corrigida. <i>Resultado</i> A unidade selecionada se aplica a: Parâmetro Vazão volumétrica corrigida (→  165)	Lista de seleção da unidade	Específico do país: <ul style="list-style-type: none"> ▪ NI/h ▪ Sft³/h
Unidade de volume corrigido	–	Selecionar unidade de vazão volumétrica corrigido.	Lista de seleção da unidade	Específico do país: <ul style="list-style-type: none"> ▪ Nm³ ▪ Sft³

10.5.4 Configuração das entradas analógicas

O submenu **Analog inputs** guia o usuário sistematicamente para o submenu **Analog input 1 para n** individual. A partir daqui você consegue os parâmetros da entrada analógica individual.

Navegação

Menu "Configuração" → Analog inputs

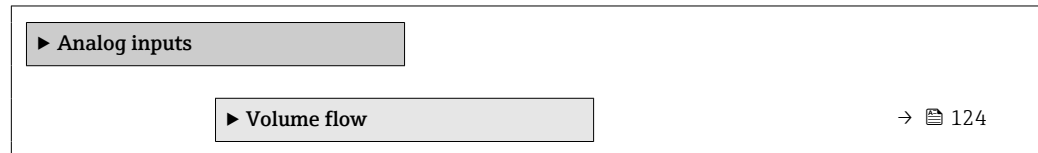

Submenu "Analog inputs"

Navegação

Menu "Configuração" → Analog inputs → Volume flow

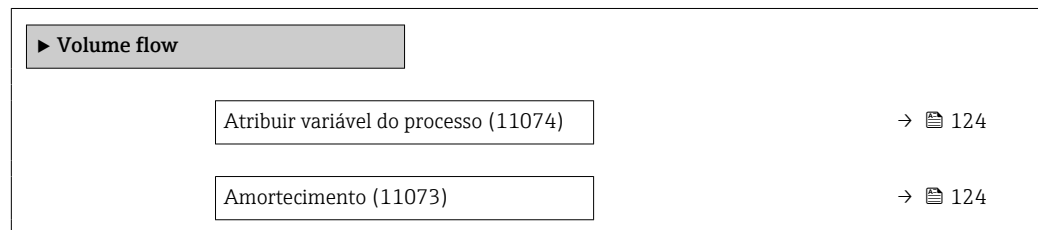

Visão geral dos parâmetros com breve descrição

Parâmetro	Descrição	Interface do usuário / Entrada do usuário	Ajuste de fábrica
Parent class		0 para 255	60
Atribuir variável do processo	Selecione uma variável de processo.	<ul style="list-style-type: none"> ■ Vazão mássica ■ Vazão volumétrica ■ Temperatura ■ Temperatura da eletrônica ■ Ruído * ■ Shot time da corrente da bobina * ■ Potencial de ref. do eletrodo contra PE * ■ HBSI * ■ Índice de incrustação ** ■ Entrada de corrente 1 ■ Entrada de corrente 2 ■ Entrada de corrente 3 ■ Velocidade de vazão ■ Condutividade * ■ Condutividade corrigida * ■ Vazão volumétrica corrigida 	Vazão volumétrica
Amortecimento	Insira a constante de tempo para o amort. de entrada (elemento PT1). O amortecimento reduz o efeito de flutuações no valor medido no sinal de saída.	Número do ponto flutuante positivo	1.0 s

* Visibilidade depende das opções ou configurações do equipamento.

** The build-up index is only available in conjunction with Heartbeat Technology. If Heartbeat Technology was ordered together with the measuring device, the option will already be enabled, and no further action is required. If Heartbeat Technology was ordered at a later date, you must first activate the option under 'Activate SW option' by entering the activation key you received. To purchase Heartbeat Technology, contact your local

sales and service center. In addition to Heartbeat Technology, conductivity measurement must be enabled on the device. To do this, go to the 'Conductivity measurement' parameter on the 'Process parameters' menu and select the 'On' option.

10.5.5 Exibição da configuração de E/S

A submenu **Configuração I/O** guia o usuário sistematicamente por todos os parâmetros nos quais a configuração dos módulos de E/S são exibidos.

Navegação

Menu "Configuração" → Configuração I/O

► Configuração I/O	
Modulo I/O 1 para n numeros dos terminais	→ 125
Modulo I/O 1 para n informação	→ 125
Modulo I/O 1 para n Tipo	→ 125
Aplicar configuração I/O	→ 125
I/O código de alteração	→ 125

Visão geral dos parâmetros com breve descrição

Parâmetro	Descrição	Interface do usuário / Seleção / Entrada do usuário	Ajuste de fábrica
Modulo I/O 1 para n numeros dos terminais	Exibe os numeros dos terminais usados pelo modulo I/O.	<ul style="list-style-type: none"> ■ Não usado ■ 26-27 (I/O 1) ■ 24-25 (I/O 2) ■ 22-23 (I/O 3) ■ 20-21 (I/O 4) 	–
Modulo I/O 1 para n informação	Exibe informação do modulo I/O conectado.	<ul style="list-style-type: none"> ■ Não conectado ■ Inválido ■ Não configuravel ■ Configurável ■ PROFINET 	–
Modulo I/O 1 para n Tipo	Exibe o tipo do modulo I/O.	<ul style="list-style-type: none"> ■ Desl. ■ Saída de corrente * ■ Entrada de corrente * ■ Entrada de Status * ■ Saída de pulso/frequência/chave * ■ Saída de pulso dupla * ■ Saída Rele * 	Desl.
Aplicar configuração I/O	Aplicar parametrização do módulo I/O de configuração flexível.	<ul style="list-style-type: none"> ■ Não ■ Sim 	Não
I/O código de alteração	Insira o código para alterar a configuração de I/O.	Inteiro positivo	0

* Visibilidade depende das opções ou configurações do equipamento.

10.5.6 Configuração da entrada em corrente

A assistente "Entrada de corrente" orienta o usuário sistematicamente por todos os parâmetros que precisam ser ajustados para a configuração da entrada em corrente.

Navegação

Menu "Configuração" → Entrada de corrente

▶ Entrada de corrente 1 para n

Numero dos terminais	→ 126
Modo do sinal	→ 126
Valor 0/4 mA	→ 126
Valor 20 mA	→ 126
Span de corrente	→ 126
Modo de falha	→ 127
Valor de falha	→ 127

Visão geral dos parâmetros com breve descrição

Parâmetro	Pré-requisitos	Descrição	Interface do usuário / Seleção / Entrada do usuário	Ajuste de fábrica
Numero dos terminais	–	Exibe o número dos terminais usados pelo módulo de entrada de corrente.	<ul style="list-style-type: none"> ▪ Não usado ▪ 24-25 (I/O 2) ▪ 22-23 (I/O 3) ▪ 20-21 (I/O 4) * 	–
Modo do sinal	O medidor não é aprovado para uso em área classificada com o tipo de proteção Ex-i.	Seleciona o modo do sinal para a entrada de corrente.	<ul style="list-style-type: none"> ▪ Passivo ▪ Ativo * 	Ativo
Valor 0/4 mA	–	Inserir valor 4 mA.	Número do ponto flutuante assinado	0
Valor 20 mA	–	Inserir valor 20 mA.	Número do ponto flutuante assinado	Depende do país e do diâmetro nominal
Span de corrente	–	Selecionar o range de corrente para a saída e o nível superior/inferior para o sinal de alarme.	<ul style="list-style-type: none"> ▪ 4...20 mA (4...20.5 mA) ▪ 4...20 mA NE (3.8...20.5 mA) ▪ 4...20 mA US (3.9...20.8 mA) ▪ 0...20 mA (0...20.5 mA) 	Específico do país: <ul style="list-style-type: none"> ▪ 4...20 mA NE (3.8...20.5 mA) ▪ 4...20 mA US (3.9...20.8 mA)

Parâmetro	Pré-requisitos	Descrição	Interface do usuário / Seleção / Entrada do usuário	Ajuste de fábrica
Modo de falha	–	Definir o comportamento de entrada em condição de alarme.	<ul style="list-style-type: none"> ■ Alarme ■ Último valor válido ■ Valor definido 	Alarme
Valor de falha	No parâmetro Modo de falha , a opção Valor definido é selecionada.	Entre com o valor a ser usado pelo equipamento se caso falte um valor de entrada de um equipamento externo.	Número do ponto flutuante assinado	0

* Visibilidade depende das opções ou configurações do equipamento.

10.5.7 Configuração da entrada de status

A submenu **Entrada de Status** orienta o usuário sistematicamente por todos os parâmetros que precisam ser ajustados para a configuração da entrada de status.

Navegação

Menu "Configuração" → Entrada de Status 1 para n

► Entrada de Status 1 para n	
Configurar entrada de status	→ 127
Numero dos terminais	→ 127
Nível ativo	→ 128
Numero dos terminais	→ 127
Tempo de resposta	→ 128
Numero dos terminais	→ 127

Visão geral dos parâmetros com breve descrição

Parâmetro	Descrição	Seleção / Interface do usuário / Entrada do usuário	Ajuste de fábrica
Configurar entrada de status	Selecione a função para a entrada digital.	<ul style="list-style-type: none"> ■ Desl. ■ Resetar o totalizador 1 ■ Resetar o totalizador 2 ■ Resetar o totalizador 3 ■ Resetar todos os totalizadores ■ Override de vazão ■ Ajuste de zero 	Desl.
Numero dos terminais	Mostra os números dos terminais utilizados pelo módulo de entrada de status.	<ul style="list-style-type: none"> ■ Não usado ■ 24-25 (I/O 2) ■ 22-23 (I/O 3) ■ 20-21 (I/O 4)* 	–

Parâmetro	Descrição	Seleção / Interface do usuário / Entrada do usuário	Ajuste de fábrica
Nível ativo	Definir o nível de sinal de entrada em que a função atribuída é acionada.	<ul style="list-style-type: none"> ■ Alto ■ Baixo 	Alto
Tempo de resposta	Define a mínima quantidade de tempo que o sinal de entrada deve permanecer antes da função selecionada seja acionada.	5 para 200 ms	50 ms

* Visibilidade depende das opções ou configurações do equipamento.

10.5.8 Configurando a saída em corrente

A assistente **Saída de corrente** orienta você sistematicamente por todos os parâmetros que precisam ser ajustados para a configuração da saída em corrente.

Navegação

Menu "Configuração" → Saída de corrente

► Saída de corrente 1 para n	
Numero dos terminais	→ ⓘ 128
Modo do sinal	→ ⓘ 128
Saída de corr. variável de processo	→ ⓘ 129
Faixa de saída de corrente	→ ⓘ 129
Valor inferior da faixa saída	→ ⓘ 129
Valor superior da faixa saída	→ ⓘ 129
Corrente fixa	→ ⓘ 129
Amortecimento da saída de corrente	→ ⓘ 130
Comportamento de falha S. de corrente	→ ⓘ 130
Falha de corrente	→ ⓘ 130

Visão geral dos parâmetros com breve descrição

Parâmetro	Pré-requisitos	Descrição	Interface do usuário / Seleção / Entrada do usuário	Ajuste de fábrica
Numero dos terminais	-	Exibe o número dos terminais utilizados pelo módulo de saída de corrente.	<ul style="list-style-type: none"> ■ Não usado ■ 26-27 (I/O 1) ■ 24-25 (I/O 2) ■ 22-23 (I/O 3) ■ 20-21 (I/O 4) * 	-
Modo do sinal	-	Selecione o modo de sinal para a saída de corrente.	<ul style="list-style-type: none"> ■ Ativo * ■ Passivo * 	Ativo

Parâmetro	Pré-requisitos	Descrição	Interface do usuário / Seleção / Entrada do usuário	Ajuste de fábrica
Saída de corr. variável de processo	–	Selecionar variável do processo para saída de corrente.	<ul style="list-style-type: none"> ■ Desl. ■ Vazão volumétrica ■ Vazão mássica ■ Vazão volumétrica corrigida ■ Velocidade de vazão ■ Condutividade ■ Temperatura da eletrônica ■ Ruído * ■ Shot time da corrente da bobina * ■ Potencial de ref. do eletrodo contra PE * ■ HBSI * ■ Índice de incrustação * ■ Ponto de teste 1 ■ Ponto de teste 2 ■ Ponto de teste 3 	Vazão volumétrica
Faixa de saída de corrente	–	Selecionar o range de corrente para a saída e o nível superior/inferior para o sinal de alarme.	<ul style="list-style-type: none"> ■ 4...20 mA NE (3.8...20.5 mA) ■ 4...20 mA US (3.9...20.8 mA) ■ 4...20 mA (4... 20.5 mA) ■ 0...20 mA (0... 20.5 mA) ■ Valor Fixo 	Depende do país: <ul style="list-style-type: none"> ■ 4...20 mA NE (3.8...20.5 mA) ■ 4...20 mA US (3.9...20.8 mA)
Valor inferior da faixa saída	Uma das opções a seguir é selecionada em parâmetro Span de corrente (→ ⓘ 129): <ul style="list-style-type: none"> ■ 4...20 mA NE (3.8...20.5 mA) ■ 4...20 mA US (3.9...20.8 mA) ■ 4...20 mA (4... 20.5 mA) ■ 0...20 mA (0... 20.5 mA) 	Insira um valor de intervalo inferior para o intervalo de valor medido.	Número do ponto flutuante assinado	Depende do país: <ul style="list-style-type: none"> ■ 0 l/h ■ 0 gal/min (EUA)
Valor superior da faixa saída	Uma das opções a seguir é selecionada em parâmetro Span de corrente (→ ⓘ 129): <ul style="list-style-type: none"> ■ 4...20 mA NE (3.8...20.5 mA) ■ 4...20 mA US (3.9...20.8 mA) ■ 4...20 mA (4... 20.5 mA) ■ 0...20 mA (0... 20.5 mA) 	Insira o valor da faixa superior para a faixa do valor medido.	Número do ponto flutuante assinado	Depende do país e do diâmetro nominal
Corrente fixa	A opção Corrente fixa é selecionada em parâmetro Span de corrente (→ ⓘ 129).	Define o valor fixado para saída de corrente.	0 para 22.5 mA	22.5 mA

Parâmetro	Pré-requisitos	Descrição	Interface do usuário / Seleção / Entrada do usuário	Ajuste de fábrica
Amortecimento da saída de corrente	Uma variável de processo é selecionada no parâmetro Atribuir saída de corrente (→ 129) e uma das seguintes opções é selecionada no parâmetro Span de corrente (→ 129): <ul style="list-style-type: none"> ▪ 4...20 mA NE (3.8...20.5 mA) ▪ 4...20 mA US (3.9...20.8 mA) ▪ 4...20 mA (4... 20.5 mA) ▪ 0...20 mA (0... 20.5 mA) 	Ajustar tempo de reação (damping) para sinal de saída de corrente contra flutuações no valor medido.	0.0 para 999.9 s	1.0 s
Comportamento de falha S. de corrente	Uma variável de processo é selecionada no parâmetro Atribuir saída de corrente (→ 129) e uma das seguintes opções é selecionada no parâmetro Span de corrente (→ 129): <ul style="list-style-type: none"> ▪ 4...20 mA NE (3.8...20.5 mA) ▪ 4...20 mA US (3.9...20.8 mA) ▪ 4...20 mA (4... 20.5 mA) ▪ 0...20 mA (0... 20.5 mA) 	Defina o comportamento da saída em condição de alarme.	<ul style="list-style-type: none"> ▪ Mín. ▪ Máx. ▪ Último valor válido ▪ Valor atual ▪ Valor Fixo 	Máx.
Falha de corrente	A opção Valor definido é selecionada em parâmetro Modo de falha .	Definir valor de saída de corrente para condição de alarme.	0 para 22.5 mA	22.5 mA

* Visibilidade depende das opções ou configurações do equipamento.

10.5.9 Configuração do pulso/frequência/saída comutada

A assistente **Saída de pulso/frequência/chave** orienta você sistematicamente por todos os parâmetros que podem ser ajustados para a configuração do tipo de saída selecionado.

Navegação

Menu "Configuração" → Configuração avançada → Saída de pulso/frequência/chave

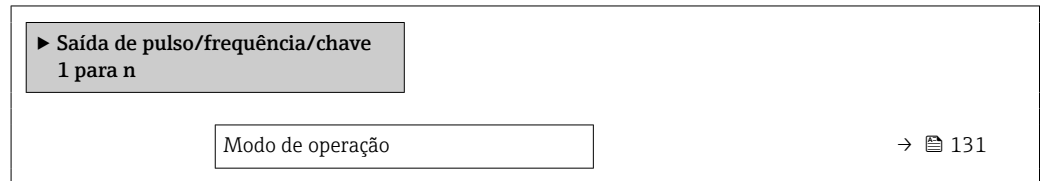

Visão geral dos parâmetros com breve descrição

Parâmetro	Descrição	Seleção	Ajuste de fábrica
Modo de operação	Defina a saída como pulso, frequência ou chave.	<ul style="list-style-type: none"> ■ Impulso ■ Frequência ■ Chave 	Impulso





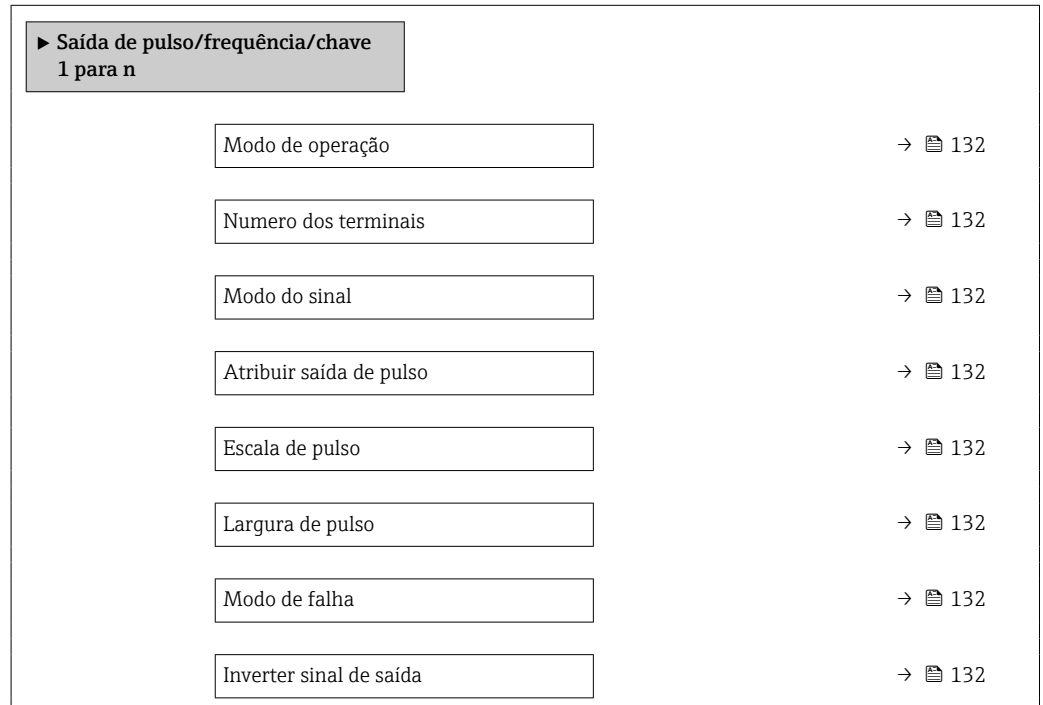

Configuração da saída em pulso

Navegação

Menu "Configuração" → Saída de pulso/frequência/chave



Visão geral dos parâmetros com breve descrição

Parâmetro	Pré-requisitos	Descrição	Seleção / Interface do usuário / Entrada do usuário	Ajuste de fábrica
Modo de operação	-	Defina a saída como pulso, frequência ou chave.	<ul style="list-style-type: none"> ▪ Impulso ▪ Frequência ▪ Chave 	Impulso
Numero dos terminais	-	Exibe os numeros dos terminais usados pelo modulo de saída PFS.	<ul style="list-style-type: none"> ▪ Não usado ▪ 24-25 (I/O 2) ▪ 22-23 (I/O 3) ▪ 20-21 (I/O 4) * 	-
Modo do sinal	-	Selecione o modo de sinal para a saída PFS.	<ul style="list-style-type: none"> ▪ Passivo ▪ Ativo * ▪ Passive NE 	Passivo
Atribuir saída de pulso	A opção opção Impulso é selecionada no parâmetro Modo de operação .	Selecione a variável de processo para a saída de pulso.	<ul style="list-style-type: none"> ▪ Desl. ▪ Vazão volumétrica ▪ Vazão mássica ▪ Vazão volumétrica corrigida 	Desl.
Escala de pulso	O opção Impulso é selecionado em parâmetro Modo de operação (→  131) e uma variável de processo é selecionada em parâmetro Atribuir saída de pulso (→  132).	Insira a quantidade para o valor medido em que um pulso é emitido.	Número de ponto flutuante positivo	Depende do país e do diâmetro nominal
Largura de pulso	A opção Impulso é selecionada em parâmetro Modo de operação (→  131) e uma variável de processo é selecionada em parâmetro Atribuir saída de pulso (→  132).	Defina a largura de pulso de saída.	0.05 para 2 000 ms	100 ms
Modo de falha	O opção Impulso é selecionado em parâmetro Modo de operação (→  131) e uma variável de processo é selecionada em parâmetro Atribuir saída de pulso (→  132).	Defina o comportamento da saída em condição de alarme.	<ul style="list-style-type: none"> ▪ Valor atual ▪ Sem pulsos 	Sem pulsos
Inverter sinal de saída	-	Inverter o sinal de saída.	<ul style="list-style-type: none"> ▪ Não ▪ Sim 	Não







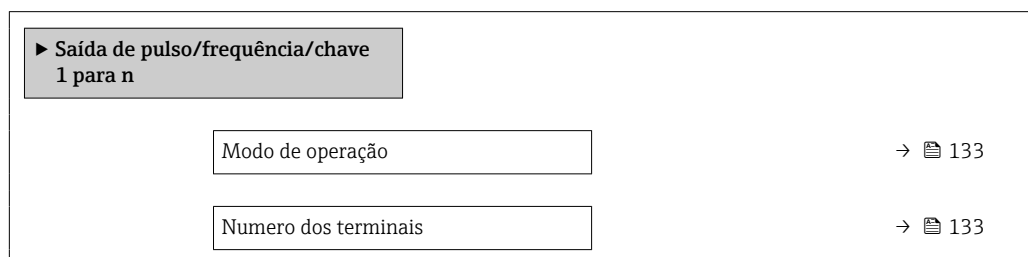

* Visibilidade depende das opções ou configurações do equipamento.

Configuração da saída em frequência

Navegação



Menu "Configuração" → Saída de pulso/frequência/chave



Modo do sinal	→  133
Atribuir saída de frequência	→  133
Valor de frequência mínima	→  134
Valor de frequência máxima	→  134
Valor de medição na frequência mínima	→  134
Valor de medição na frequência máxima	→  134
Modo de falha	→  134
Frequência de falha	→  134
Inverter sinal de saída	→  134

Visão geral dos parâmetros com breve descrição

Parâmetro	Pré-requisitos	Descrição	Seleção / Interface do usuário / Entrada do usuário	Ajuste de fábrica
Modo de operação	–	Defina a saída como pulso, frequência ou chave.	<ul style="list-style-type: none"> ■ Impulso ■ Frequência ■ Chave 	Impulso
Numero dos terminais	–	Exibe os numeros dos terminais usados pelo modulo de saída PFS.	<ul style="list-style-type: none"> ■ Não usado ■ 24-25 (I/O 2) ■ 22-23 (I/O 3) ■ 20-21 (I/O 4) * 	–
Modo do sinal	–	Selecione o modo de sinal para a saída PFS.	<ul style="list-style-type: none"> ■ Passivo ■ Ativo * ■ Passive NE 	Passivo
Atribuir saída de frequência	Em parâmetro Modo de operação (→  131), está selecionado opção Frequência .	Selecione a variável de processo para a frequência de saída.	<ul style="list-style-type: none"> ■ Desl. ■ Vazão volumétrica ■ Vazão mássica ■ Vazão volumétrica corrigida ■ Velocidade de vazão ■ Condutividade * ■ Temperatura da eletrônica ■ Ruído * ■ Shot time da corrente da bobina * ■ Potencial de ref. do eletrodo contra PE * ■ HBSI * ■ Índice de incrustação * ■ Ponto de teste 1 ■ Ponto de teste 2 ■ Ponto de teste 3 	Desl.

Parâmetro	Pré-requisitos	Descrição	Seleção / Interface do usuário / Entrada do usuário	Ajuste de fábrica
Valor de frequência mínima	O opção Frequência é selecionado em parâmetro Modo de operação (→  131) e uma variável de processo é selecionada em parâmetro Atribuir saída de frequência (→  133).	Entre com a frequência mínima.	0.0 para 10 000.0 Hz	0.0 Hz
Valor de frequência máxima	O opção Frequência é selecionado em parâmetro Modo de operação (→  131) e uma variável de processo é selecionada em parâmetro Atribuir saída de frequência (→  133).	Entre com a frequência máxima.	0.0 para 10 000.0 Hz	10 000.0 Hz
Valor de medição na frequência mínima	O opção Frequência é selecionado em parâmetro Modo de operação (→  131) e uma variável de processo é selecionada em parâmetro Atribuir saída de frequência (→  133).	Entre com o valor medido para a frequência mínima.	Número do ponto flutuante assinado	Depende do país e do diâmetro nominal
Valor de medição na frequência máxima	A opção Frequência é selecionada em parâmetro Modo de operação (→  131) e uma variável de processo é selecionada em parâmetro Atribuir saída de frequência (→  133).	Entre com o valor de medição para a frequência máxima.	Número do ponto flutuante assinado	Depende do país e do diâmetro nominal
Modo de falha	A opção Frequência é selecionada em parâmetro Modo de operação (→  131) e uma variável de processo é selecionada em parâmetro Atribuir saída de frequência (→  133).	Defina o comportamento da saída em condição de alarme.	<ul style="list-style-type: none"> ▪ Valor atual ▪ Valor definido ▪ 0 Hz 	0 Hz
Frequência de falha	Em parâmetro Modo de operação (→  131), o opção Frequência é selecionado, em parâmetro Atribuir saída de frequência (→  133) uma variável de processo é selecionada e em parâmetro Modo de falha , o opção Valor definido é selecionado.	Entre com o valor da saída de frequência em condição de alarme.	0.0 para 12 500.0 Hz	0.0 Hz
Inverter sinal de saída	–	Inverter o sinal de saída.	<ul style="list-style-type: none"> ▪ Não ▪ Sim 	Não

* Visibilidade depende das opções ou configurações do equipamento.

Configuração da saída comutada

Navegação

Menu "Configuração" → Saída de pulso/frequência/chave

► Saída de pulso/frequência/chave 1 para n	
Modo de operação	→ 135
Numero dos terminais	→ 135
Modo do sinal	→ 135
Função de saída chave	→ 136
Atribuir nível de diagnóstico	→ 136
Atribuir limite	→ 136
Atribuir verificação de direção de vazão	→ 136
Atribuir status	→ 136
Valor para ligar	→ 136
Valor para desligar	→ 136
Atraso para ligar	→ 137
Atraso para desligar	→ 137
Modo de falha	→ 137
Inverter sinal de saída	→ 137

Visão geral dos parâmetros com breve descrição

Parâmetro	Pré-requisitos	Descrição	Seleção / Interface do usuário / Entrada do usuário	Ajuste de fábrica
Modo de operação	–	Defina a saída como pulso, frequência ou chave.	<ul style="list-style-type: none"> ■ Impulso ■ Frequência ■ Chave 	Impulso
Numero dos terminais	–	Exibe os numeros dos terminais usados pelo modulo de saída PFS.	<ul style="list-style-type: none"> ■ Não usado ■ 24-25 (I/O 2) ■ 22-23 (I/O 3) ■ 20-21 (I/O 4) * 	–
Modo do sinal	–	Selecione o modo de sinal para a saída PFS.	<ul style="list-style-type: none"> ■ Passivo ■ Ativo * ■ Passive NE 	Passivo

Parâmetro	Pré-requisitos	Descrição	Seleção / Interface do usuário / Entrada do usuário	Ajuste de fábrica
Função de saída chave	O opção Chave está selecionado em parâmetro Modo de operação .	Selecione a função para saída como chave.	<ul style="list-style-type: none"> ▪ Desl. ▪ Ligado ▪ Perfil do Diagnostico ▪ Limite ▪ Verificação de direção de vazão ▪ Status 	Desl.
Atribuir nível de diagnóstico	<ul style="list-style-type: none"> ▪ No parâmetro Modo de operação, a opção Chave é selecionada. ▪ No parâmetro Função de saída chave, a opção Perfil do Diagnostico é selecionada. 	Selecionar o diagnostico para a saída.	<ul style="list-style-type: none"> ▪ Alarme ▪ Alarme ou aviso ▪ Advertência 	Alarme
Atribuir limite	<ul style="list-style-type: none"> ▪ Em parâmetro Modo de operação, está selecionado opção Chave. ▪ Em parâmetro Função de saída chave, está selecionado opção Limite. 	Selecione a variável de processo para função limite.	<ul style="list-style-type: none"> ▪ Desl. ▪ Vazão volumétrica ▪ Vazão mássica ▪ Vazão volumétrica corrigida ▪ Velocidade de vazão ▪ Condutividade * ▪ Temperatura da eletrônica ▪ Totalizador 1 ▪ Totalizador 2 ▪ Totalizador 3 	Vazão volumétrica
Atribuir verificação de direção de vazão	<ul style="list-style-type: none"> ▪ A opção opção Chave é selecionada no parâmetro Modo de operação. ▪ A opção opção Verificação de direção de vazão é selecionada no parâmetro Função de saída chave. 	Selecionar variável para monitoramento de direção de fluxo.	<ul style="list-style-type: none"> ▪ Desl. ▪ Vazão volumétrica ▪ Vazão mássica ▪ Vazão volumétrica corrigida 	Vazão volumétrica
Atribuir status	<ul style="list-style-type: none"> ▪ O opção Chave está selecionado em parâmetro Modo de operação. ▪ O opção Status está selecionado em parâmetro Função de saída chave. 	Selecionar status do equipamento para a saída de chave.	<ul style="list-style-type: none"> ▪ Detecção de tubo vazio ▪ Corte de vazão baixa ▪ Saídas binárias * ▪ Saídas binárias * ▪ Saídas binárias * ▪ Índice de incrustação * ▪ HBSI limite excedido * 	Detecção de tubo vazio
Valor para ligar	<ul style="list-style-type: none"> ▪ A opção Chave é selecionada em parâmetro Modo de operação. ▪ A opção Limite é selecionada em parâmetro Função de saída chave. 	Inserir valor medido para o ponto de comutação (ligar).	Número do ponto flutuante assinado	Depende do país: <ul style="list-style-type: none"> ▪ 0 l/h ▪ 0 gal/min (EUA)
Valor para desligar	<ul style="list-style-type: none"> ▪ A opção Chave é selecionada em parâmetro Modo de operação. ▪ A opção Limite é selecionada em parâmetro Função de saída chave. 	Inserir valor medido para o ponto de comutação (desligar).	Número do ponto flutuante assinado	Depende do país: <ul style="list-style-type: none"> ▪ 0 l/h ▪ 0 gal/min (EUA)

Parâmetro	Pré-requisitos	Descrição	Seleção / Interface do usuário / Entrada do usuário	Ajuste de fábrica
Atraso para ligar	<ul style="list-style-type: none"> ▪ A opção Chave é selecionada em parâmetro Modo de operação. ▪ A opção Limite é selecionada em parâmetro Função de saída chave. 	Defina o atraso para ligar o status de saída.	0.0 para 100.0 s	0.0 s
Atraso para desligar	<ul style="list-style-type: none"> ▪ A opção Chave é selecionada em parâmetro Modo de operação. ▪ A opção Limite é selecionada em parâmetro Função de saída chave. 	Defina o tempo de atraso para desligamento da saída de status.	0.0 para 100.0 s	0.0 s
Modo de falha	–	Defina o comportamento da saída em condição de alarme.	<ul style="list-style-type: none"> ▪ Status atual ▪ Abrir ▪ Fechado 	Abrir
Inverter sinal de saída	–	Inverter o sinal de saída.	<ul style="list-style-type: none"> ▪ Não ▪ Sim 	Não

* Visibilidade depende das opções ou configurações do equipamento.

10.5.10 Configuração da saída a relé

A assistente **Saida Rele** orienta o usuário sistematicamente por todos os parâmetros que precisam ser ajustados para a configuração da saída a relé.

Navegação

Menu "Configuração" → Saida Rele 1 para n

► Saida Rele 1 para n	
Numero dos terminais	→ 138
Função de saída de relé	→ 138
Atribuir verificação de direção de vazão	→ 138
Atribuir limite	→ 138
Atribuir nível de diagnóstico	→ 138
Atribuir status	→ 138
Valor para desligar	→ 138
Atraso para desligar	→ 138
Valor para ligar	→ 138
Atraso para ligar	→ 139
Modo de falha	→ 139

Visão geral dos parâmetros com breve descrição

Parâmetro	Pré-requisitos	Descrição	Interface do usuário / Seleção / Entrada do usuário	Ajuste de fábrica
Numero dos terminais	-	Exibe os numeros dos terminais usados pelo modulo de saída rele.	<ul style="list-style-type: none"> ▪ Não usado ▪ 24-25 (I/O 2) ▪ 22-23 (I/O 3) ▪ 20-21 (I/O 4) 	-
Função de saída de relé	-	Selecione a função para a saída de rele.	<ul style="list-style-type: none"> ▪ Fechado ▪ Abrir ▪ Perfil do Diagnostico ▪ Limite ▪ Verificação de direção de vazão ▪ Status 	Fechado
Atribuir verificação de direção de vazão	A opção opção Verificação de direção de vazão é selecionada no parâmetro Função de saída de relé .	Selecionar variável para monitoramento de direção de fluxo.	<ul style="list-style-type: none"> ▪ Desl. ▪ Vazão volumétrica ▪ Vazão mássica ▪ Vazão volumétrica corrigida 	Vazão volumétrica
Atribuir limite	A opção opção Limite é selecionada no parâmetro Função de saída de relé .	Selecione a variável de processo para função limite.	<ul style="list-style-type: none"> ▪ Desl. ▪ Vazão volumétrica ▪ Vazão mássica ▪ Vazão volumétrica corrigida ▪ Velocidade de vazão ▪ Condutividade * ▪ Temperatura da eletrônica ▪ Totalizador 1 ▪ Totalizador 2 ▪ Totalizador 3 	Vazão volumétrica
Atribuir nível de diagnóstico	No parâmetro Função de saída de relé , a opção Perfil do Diagnostico é selecionada.	Selecionar o diagnostico para a saída.	<ul style="list-style-type: none"> ▪ Alarme ▪ Alarme ou aviso ▪ Advertência 	Alarme
Atribuir status	No parâmetro Função de saída de relé , a opção Saída Digital é selecionada.	Selecionar status do equipamento para a saída de chave.	<ul style="list-style-type: none"> ▪ Detecção de tubo vazio ▪ Corte de vazão baixa ▪ Saídas binárias * ▪ Saídas binárias * ▪ Saídas binárias * ▪ HBSI limite excedido * 	Detecção de tubo vazio
Valor para desligar	No parâmetro Função de saída de relé , a opção Limite é selecionada.	Inserir valor medido para o ponto de comutação (desligar).	Número do ponto flutuante assinado	Específico do país: <ul style="list-style-type: none"> ▪ 0 l/h ▪ 0 gal(EUA)/min
Atraso para desligar	No parâmetro Função de saída de relé , a opção Limite é selecionada.	Defina o tempo de atraso para desligamento da saída de status.	0.0 para 100.0 s	0.0 s
Valor para ligar	A opção opção Limite é selecionada no parâmetro Função de saída de relé .	Inserir valor medido para o ponto de comutação (ligar).	Número do ponto flutuante assinado	Específico do país: <ul style="list-style-type: none"> ▪ 0 l/h ▪ 0 gal(EUA)/min

Parâmetro	Pré-requisitos	Descrição	Interface do usuário / Seleção / Entrada do usuário	Ajuste de fábrica
Atraso para ligar	No parâmetro Função de saída de relé , a opção Limite é selecionada.	Defina o atraso para ligar o status de saída.	0.0 para 100.0 s	0.0 s
Modo de falha	–	Defina o comportamento da saída em condição de alarme.	<ul style="list-style-type: none"> ■ Status atual ■ Abrir ■ Fechado 	Abrir

* Visibilidade depende das opções ou configurações do equipamento.

10.5.11 Configurar o corte de vazão baixa

O assistente **Corte de vazão baixa** guia o usuário sistematicamente por todos os parâmetros que devem ser definidos para configurar o corte de vazão baixa.

Navegação

Menu "Configuração" → Corte de vazão baixa

► Corte de vazão baixa	
Atribuir variável do processo	→ 139
Ligar corte de vazão baixa em	→ 139
Desl. corte de vazão baixa em	→ 139
Supressão de choque de pressão	→ 139

Visão geral dos parâmetros com breve descrição

Parâmetro	Pré-requisitos	Descrição	Seleção / Entrada do usuário	Ajuste de fábrica
Atribuir variável do processo	–	Selecionar variável do processo para corte de vazão baixa.	<ul style="list-style-type: none"> ■ Desl. ■ Vazão volumétrica ■ Vazão mássica ■ Vazão volumétrica corrigida 	Vazão volumétrica
Ligar corte de vazão baixa em	Uma variável de processo está selecionada em parâmetro Atribuir variável do processo (→ 139).	Inserir valor para ativar o corte de vazão baixa.	Número do ponto flutuante positivo	Depende do país e do diâmetro nominal
Desl. corte de vazão baixa em	Uma variável de processo está selecionada em parâmetro Atribuir variável do processo (→ 139).	Inserir valor para desligar o corte de vazão baixa.	0 para 100.0 %	50 %
Supressão de choque de pressão	Uma variável de processo está selecionada em parâmetro Atribuir variável do processo (→ 139).	Inserir período para supressão do sinal (= ativar supressão de choque de pressão).	0 para 100 s	0 s





10.5.12 Configuração da detecção de tubo vazio

-  Os medidores são calibrados com água (aprox. 500 µS/cm) na fábrica. Para líquidos com uma condutividade mais baixa, recomenda-se fazer um novo ajuste total da tubulação no local.
 - Recomendamos fazer um novo ajuste da tubulação vazia no local se o cabo usado tiver mais que 50 metros.

A submenu **Detecção de tubo vazio** contém todos os parâmetros que devem ser definidos para a configuração da detecção de tubo vazio.

Navegação

Menu "Configuração" → Detecção de tubo vazio

► Detecção de tubo vazio	
Detecção de tubo vazio	→  140
Novo ajuste	→  140
Andamento	→  140
Ponto de acionamento EPD	→  140
Tempo de resposta EPD	→  140

Visão geral dos parâmetros com breve descrição

Parâmetro	Pré-requisitos	Descrição	Seleção / Interface do usuário / Entrada do usuário	Ajuste de fábrica
Detecção de tubo vazio	–	Ligar/desligar detecção de tubo vazio - EPD.	<ul style="list-style-type: none"> ▪ Desl. ▪ Ligado 	Desl.
Novo ajuste	A opção Ligado é selecionada em parâmetro Detecção de tubo vazio .	Selecione o tipo de ajuste.	<ul style="list-style-type: none"> ▪ Cancelar ▪ Ajuste tubo vazio ▪ Ajuste de tubo cheio 	Cancelar
Andamento	A opção Ligado é selecionada em parâmetro Detecção de tubo vazio .	Mostra o progresso.	<ul style="list-style-type: none"> ▪ Ok ▪ Ocupado ▪ Não ok 	–
Ponto de acionamento EPD	A opção Ligado é selecionada em parâmetro Detecção de tubo vazio .	Quanto menor a %, mais rápido será a detecção de tubo vazio.	0 para 100 %	50 %
Tempo de resposta EPD	Uma variável de processo está selecionada em parâmetro Atribuir variável do processo (→  140).	Utilize esta função para inserir o tempo mínimo (tempo de espera) que o sinal deve apresentar antes que a mensagem de diagnóstico S962 "Empty pipe" seja disparada no caso de um tubo de medição parcialmente cheio ou vazio.	0 para 100 s	1 s

10.5.13 Configuração do amortecimento de vazão

O assistente **Configure o amortecimento da vazão** guia o usuário sistematicamente através dos parâmetros dependendo do cenário detectado:

- Configuração do amortecimento para a aplicação
Para configurar o amortecimento de vazão para os requisitos específicos da aplicação do processo.
- Substituir equipamento antigo
Para adotar o amortecimento de vazão para o novo equipamento no caso de uma substituição de equipamento.
- Restauração dos ajustes de fábrica
Para restaurar as configurações de fábrica de todos os parâmetros relevantes para o amortecimento da vazão.

Navegação

Menu "Configuração" → Configure o amortecimento da vazão

► Configure o amortecimento da vazão	
Cenário	→ 142
Dispositivo antigo	→ 142
Filtro CIP ligado	→ 142
Nível de amortecimento	→ 142
Taxa de alteração da vazão	→ 142
Aplicação	→ 142
Fluxo pulsante	→ 142
Picos de vazão	→ 142
Nível de amortecimento	→ 142
Opções de filtro	→ 142
Filtro de média de profundidade	→ 142
Amortecimento de vazão	→ 142
ID de suporte	→ 142
Salvar configurações	→ 142

Visão geral dos parâmetros com breve descrição

Parâmetro	Descrição	Seleção / Interface do usuário	Ajuste de fábrica
Cenário	Selecione o cenário de aplicação.	<ul style="list-style-type: none"> ▪ Troque o antigo dispositivo ▪ Configure amortecimento para a aplicação ▪ Restaurar configurações de fábrica 	Configure amortecimento para a aplicação
Dispositivo antigo	Selecione o dispositivo de medição para substituir.	<ul style="list-style-type: none"> ▪ Promag 10 (pre-2021) ▪ Promag 50/53 ▪ Promag 55 H 	Promag 50/53
Filtro CIP ligado	Indicar se o filtro CIP foi aplicado ao dispositivo a ser trocado.	<ul style="list-style-type: none"> ▪ Não ▪ Sim 	Não
Nível de amortecimento	Selecione o grau de amortecimento a ser aplicado.	<ul style="list-style-type: none"> ▪ Predefinido ▪ Fraco ▪ Forte 	Predefinido
Taxa de alteração da vazão	Selecione a taxa que a vazão se altera.	<ul style="list-style-type: none"> ▪ Uma vez por dia ou menos ▪ Uma vez por hora ou menos ▪ Uma vez por minuto ou menos ▪ Uma vez por segundo ou mais 	Uma vez por minuto ou menos
Aplicação	Selecione o tipo de aplicação a ser utilizado.	<ul style="list-style-type: none"> ▪ Mostrar vazão ▪ Circuito de controle ▪ Totalizando ▪ Batelada 	Mostrar vazão
Fluxo pulsante	Indica se o processo é caracterizado por uma vazão pulsante (ex.: devido a uma bomba de deslocamento).	<ul style="list-style-type: none"> ▪ Não ▪ Sim 	Não
Picos de vazão	Selecione a frequência na qual ocorrem picos de interferência na vazão.	<ul style="list-style-type: none"> ▪ Nunca ▪ Esporadicamente ▪ Regularmente ▪ Continuamente 	Nunca
Response Time		<ul style="list-style-type: none"> ▪ Fast ▪ Slow ▪ Normal 	Normal
Opções de filtro	Mostra o tipo de filtro de vazão recomendado para o amortecimento.	<ul style="list-style-type: none"> ▪ Adaptativo ▪ CIP adaptativo ligado ▪ Dinâmico ▪ CIP dinâmico ON ▪ Binomial ▪ Binomial CIP ativo 	Binomial
Filtro de média de profundidade	Mostra o filtro de profundidade do fluido para o amortecimento recomendado.	0 para 255	6
Amortecimento de vazão	Mostra a profundidade do filtro de vazão para o amortecimento recomendado.	0 para 15	7
ID de suporte	Se as configurações recomendadas não forem satisfatórias: entre em contato com sua organização de assistência técnica da Endress+Hauser com o ID de suporte exibido.	0 para 65 535	0
Salvar configurações	Indique se salva as configurações recomendadas.	<ul style="list-style-type: none"> ▪ Cancelar ▪ Salvar* 	Cancelar
Filter Wizard result:		<ul style="list-style-type: none"> ▪ Completed ▪ Aborted 	Aborted

* Visibilidade depende das opções ou configurações do equipamento.

10.5.14 Assistente "Ajuste do índice de incrustação"

O assistente **Ajuste do índice de incrustação** orienta o usuário sistematicamente por todos os parâmetros que precisam ser ajustados para a configuração WLAN.

Navegação

Menu "Especialista" → Sensor → Ajuste do índice de incrustação

► Ajuste do índice de incrustação	
Pré-requisito	→ 143
Andamento	→ 143
Valor de ref. índice de incrustação E 1	→ 143
Relação sinal ruído geral	→ 143
Valor de ref. índice de incrustação E 2	→ 143
Relação sinal ruído geral	→ 143
Modo de oper. do índice de incrustação	→ 143

Visão geral dos parâmetros com breve descrição

Parâmetro	Descrição	Interface do usuário / Seleção	Ajuste de fábrica
Pré-requisito	A seguinte condição deve ser atendida antes de performar um ajuste do índice de incrustação.	<ul style="list-style-type: none"> ▪ Sensor livre de incrustação ▪ O tubo de med. está completamente cheio 	–
Andamento	Mostrar o progresso do processo.	0 para 100 %	–
Valor de ref. índice de incrustação E 1	Mostra o valor de referência 'sensor livre de incrustação' medido para o eletrodo E1.	0 para 1	0.0
Relação sinal ruído geral	Mostra o sinal da taxa de ruído durante a medição. Um valor entre 1.0 - 2.0 é de suficiente para excelente.	Número do ponto flutuante assinado	0
Valor de ref. índice de incrustação E 2	Mostra o valor de referência 'sensor livre de incrustação' medido para o eletrodo E2.	0 para 1	0.0
Modo de oper. do índice de incrustação	Selecione o modo de operação para o índice de incrustação.	<ul style="list-style-type: none"> ▪ Desl. ▪ Devagar ▪ Padrão ▪ Rápido 	Desl.

10.6 Configurações avançadas

O submenu **Configuração avançada** com seus submenus contém parâmetros para configurações específicas.

Navegação até a submenu "Configuração avançada"

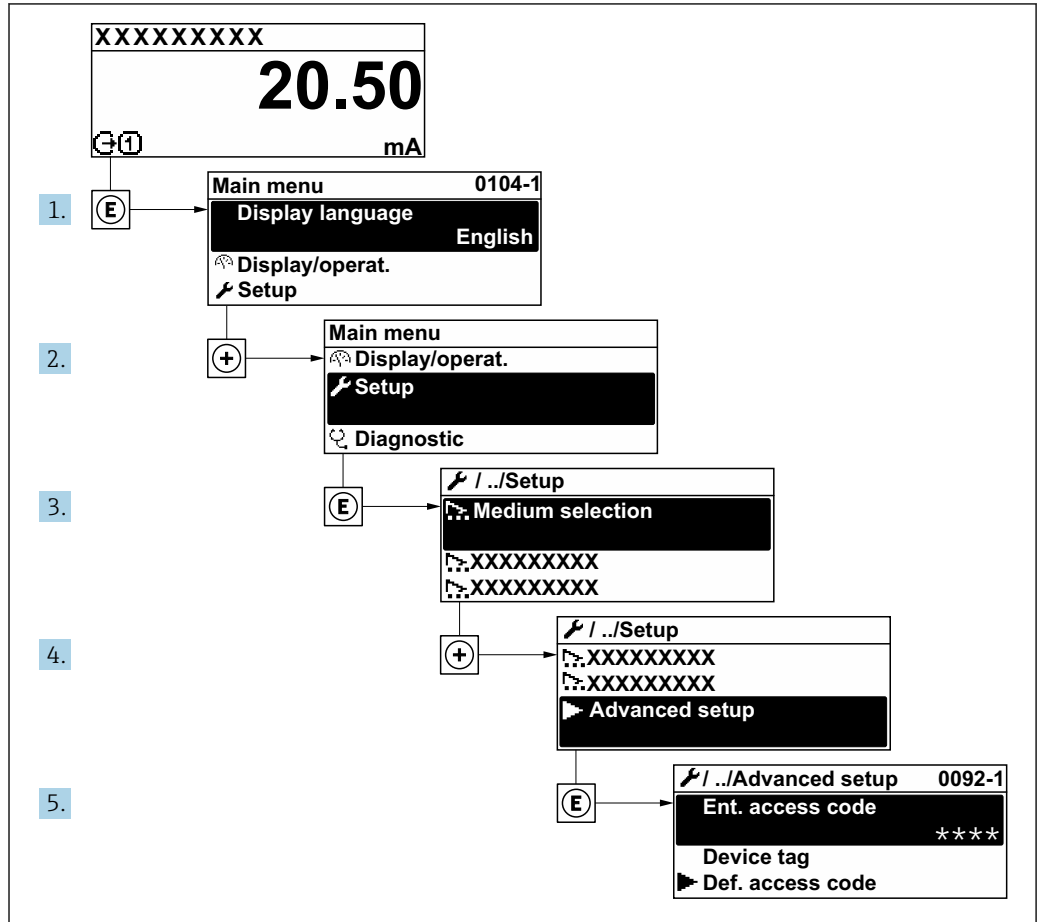

A003223-PT

i O número de submenus e parâmetros pode variar dependendo da versão do equipamento. Alguns submenus e parâmetros nesses submenus não estão descritos nas instruções de operação. Em vez disso, uma descrição é fornecida na Documentação Especial do equipamento (→ seção "Documentação Complementar").

Navegação

Menu "Configuração" → Configuração avançada

► Configuração avançada	
Inserir código de acesso	→ 145
► Ajuste do sensor	→ 145
► Totalizador 1 para n	→ 145
► Exibição	→ 147

► configuração WLAN	→ 150
► Ciclo de limpeza de eletrodo	→ 152
► Setup do Heartbeat	→ 153
► Backup de configuração	→ 153
► Administração	→ 155

10.6.1 Uso do parâmetro para inserir o código de acesso

Navegação

Menu "Configuração" → Configuração avançada

Visão geral dos parâmetros com breve descrição

Parâmetro	Descrição	Entrada do usuário
Inserir código de acesso	Inserir código de acesso para desabilitar a proteção contra escrita dos parâmetros.	Máx. de 16 caracteres formados por letras, números e caracteres especiais

10.6.2 Execução do ajuste do sensor

O submenu **Ajuste do sensor** contém parâmetros que pertencem à funcionalidade do sensor.

Navegação

Menu "Configuração" → Configuração avançada → Ajuste do sensor

► Ajuste do sensor	
Direção de instalação	→ 145

Visão geral dos parâmetros com breve descrição

Parâmetro	Descrição	Seleção	Ajuste de fábrica
Direção de instalação	Selecionar sinal de direção do fluxo.	<ul style="list-style-type: none"> ■ Vazão direta ■ Caudal/Vazão de retorno 	Vazão direta

10.6.3 Configuração do totalizador

Em submenu "Totalizador 1 para n" é possível configurar o totalizador individual.

Navegação

Menu "Configuração" → Configuração avançada → Totalizador 1 para n

► Totalizador 1 para n	
Atribuir variável do processo	→ 146
Unidade totalizador	→ 146
Modo de operação do totalizador	→ 146
Modo de falha	→ 146

Visão geral dos parâmetros com breve descrição

Parâmetro	Descrição	Seleção	Ajuste de fábrica
Atribuir variável do processo	Selecione a variável do processo para o totalizador.	<ul style="list-style-type: none"> ■ Vazão volumétrica ■ Vazão mássica ■ Vazão volumétrica corrigida 	Vazão volumétrica
Unidade totalizador	Selecione a unidade para a variável de processo do totalizador.	Lista de seleção da unidade	Específico do país: <ul style="list-style-type: none"> ■ m³ ■ ft³
Modo de operação do totalizador	Selecione o modo de cálculo do totalizador.	<ul style="list-style-type: none"> ■ Total líquido (NET) de Vazão ■ Vazão direta total ■ Vazão reversa total ■ Último valor válido 	Total líquido (NET) de Vazão
Modo de falha	Defina o comportamento do totalizador em casos de alarme do equipamento.	<ul style="list-style-type: none"> ■ Parar ■ Valor atual ■ Último valor válido 	Valor atual

10.6.4 Execução de configurações de display adicionais

Em submenu **Exibição** é possível ajustar todos os parâmetros associados à configuração do display local.

Navegação

Menu "Configuração" → Configuração avançada → Exibição

► Exibição	
Formato de exibição	→ 148
Exibir valor 1	→ 148
0% do valor do gráfico de barras 1	→ 148
100% do valor do gráfico de barras 1	→ 148
ponto decimal em 1	→ 148
Exibir valor 2	→ 148
ponto decimal em 2	→ 148
Exibir valor 3	→ 149
0% do valor do gráfico de barras 3	→ 149
100% do valor do gráfico de barras 3	→ 149
ponto decimal em 3	→ 149
Exibir valor 4	→ 149
ponto decimal em 4	→ 149
Display language	→ 149
Intervalo exibição	→ 149
Amortecimento display	→ 149
Cabeçalho	→ 149
Texto do cabeçalho	→ 149
Separador	→ 150
Luz de fundo	→ 150

Visão geral dos parâmetros com breve descrição

Parâmetro	Pré-requisitos	Descrição	Seleção / Entrada do usuário	Ajuste de fábrica
Formato de exibição	É fornecido um display local.	Selecionar como os valores medidos são exibidos no display.	<ul style="list-style-type: none"> ▪ 1 valor, tamanho máx. ▪ 1 gráfico de barras + 1 valor ▪ 2 valores ▪ 1 valor grande + 2 valores ▪ 4 valores 	1 valor, tamanho máx.
Exibir valor 1	É fornecido um display local.	Selecionar o valor medido que é mostrado no display local.	<ul style="list-style-type: none"> ▪ Vazão volumétrica ▪ Vazão mássica ▪ Vazão volumétrica corrigida ▪ Velocidade de vazão ▪ Totalizador 1 ▪ Totalizador 2 ▪ Totalizador 3 ▪ Saída de corrente 1* ▪ Saída de corrente 2* ▪ Saída de corrente 3* ▪ Saída de corrente 4* ▪ Temperatura da eletrônica ▪ HBSI* ▪ Ruído* ▪ Shot time da corrente da bobina* ▪ Potencial de ref. do eletrodo contra PE* ▪ Índice de incrustação* ▪ Ponto de teste 1 ▪ Ponto de teste 2 ▪ Ponto de teste 3 	Vazão volumétrica
0% do valor do gráfico de barras 1	É fornecido um display local.	Inserir valor 0% para gráfico de barra do display.	Número do ponto flutuante assinado	Depende do país: <ul style="list-style-type: none"> ▪ 0 l/h ▪ 0 gal/min (EUA)
100% do valor do gráfico de barras 1	É fornecido um display local.	Inserir valor 100% para o gráfico de barras.	Número do ponto flutuante assinado	Depende do país e do diâmetro nominal
ponto decimal em 1	Um valor medido é especificado em parâmetro Exibir valor 1 .	Selecionar o número de casas decimais para o valor do display.	<ul style="list-style-type: none"> ▪ x ▪ x.x ▪ x.xx ▪ x.xxx ▪ x.xxxx 	x.xx
Exibir valor 2	É fornecido um display local.	Selecionar o valor medido que é mostrado no display local.	Para a lista de opções, consulte parâmetro Exibir valor 1 (→ 148)	Nenhum
ponto decimal em 2	Um valor medido é especificado em parâmetro Exibir valor 2 .	Selecionar o número de casas decimais para o valor do display.	<ul style="list-style-type: none"> ▪ x ▪ x.x ▪ x.xx ▪ x.xxx ▪ x.xxxx 	x.xx

Parâmetro	Pré-requisitos	Descrição	Seleção / Entrada do usuário	Ajuste de fábrica
Exibir valor 3	É fornecido um display local.	Selecionar o valor medido que é mostrado no display local.	Para a lista de opções, consulte parâmetro Exibir valor 1 (→ 148)	Nenhum
0% do valor do gráfico de barras 3	Foi feita uma seleção em parâmetro Exibir valor 3 .	Inserir valor 0% para gráfico de barra do display.	Número do ponto flutuante assinado	Depende do país: ■ 0 l/h ■ 0 gal/min (EUA)
100% do valor do gráfico de barras 3	Foi feita uma seleção em parâmetro Exibir valor 3 .	Inserir valor 100% para o gráfico de barras.	Número do ponto flutuante assinado	0
ponto decimal em 3	Um valor medido é especificado em parâmetro Exibir valor 3 .	Selecionar o número de casas decimais para o valor do display.	<ul style="list-style-type: none"> ■ x ■ x.x ■ x.xx ■ x.xxx ■ x.xxxx 	x.xx
Exibir valor 4	É fornecido um display local.	Selecionar o valor medido que é mostrado no display local.	Para a lista de opções, consulte parâmetro Exibir valor 1 (→ 148)	Nenhum
ponto decimal em 4	Um valor medido é especificado em parâmetro Exibir valor 4 .	Selecionar o número de casas decimais para o valor do display.	<ul style="list-style-type: none"> ■ x ■ x.x ■ x.xx ■ x.xxx ■ x.xxxx 	x.xx
Display language	É fornecido um display local.	Definir idioma do display.	<ul style="list-style-type: none"> ■ English ■ Deutsch ■ Français ■ Español ■ Italiano ■ Nederlands ■ Portuguesa ■ Polski ■ русский язык (Russian) ■ Svenska ■ Türkçe ■ 中文 (Chinese) ■ 日本語 (Japanese) ■ 한국어 (Korean) ■ tiếng Việt (Vietnamese) ■ čeština (Czech) 	English (como alternativa, o idioma solicitado está presente no equipamento)
Intervalo exibição	É fornecido um display local.	Determina o tempo que as variáveis são mostradas no display, se o display altera entre diferentes valores.	1 para 10 s	5 s
Amortecimento display	É fornecido um display local.	Ajustar tempo de reação do display para flutuações no valor medido.	0.0 para 999.9 s	0.0 s
Cabeçalho	É fornecido um display local.	Selecionar conteúdo do cabeçalho no display local.	<ul style="list-style-type: none"> ■ Tag do equipamento ■ Texto livre 	Tag do equipamento
Texto do cabeçalho	O opção Texto livre está selecionado em parâmetro Cabeçalho .	Inserir texto do cabeçalho do display.	Máx. de 12 caracteres, tais como letras, números ou caracteres especiais (por exemplo @, %, /)	-----

Parâmetro	Pré-requisitos	Descrição	Seleção / Entrada do usuário	Ajuste de fábrica
Separador	É fornecido um display local.	Selecionar separador decimal para exibição de valores numéricos.	<ul style="list-style-type: none"> ▪ . (ponto) ▪ , (vírgula) 	. (ponto)
Luz de fundo	Uma das condições a seguir é atendida: <ul style="list-style-type: none"> ▪ Código de pedido para "Display; operação", opção F "4 linhas, ilum.; controle touchscreen" ▪ Código de pedido para "Display; operação", opção G "4 linhas, ilum.; controle touchscreen + WiFi" 	Ligar/Desligar a luz de fundo do display.	<ul style="list-style-type: none"> ▪ Desabilitar ▪ Habilitar 	Habilitar

* Visibilidade depende das opções ou configurações do equipamento.

10.6.5 Configuração WLAN



A submenu **WLAN Settings** orienta o usuário sistematicamente por todos os parâmetros que precisam ser ajustados para a configuração WLAN.

Navegação

Menu "Configuração" → Configuração avançada → configuração WLAN

► configuração WLAN	
WLAN	→ ⓘ 151
Modo WLAN	→ ⓘ 151
Nome SSID	→ ⓘ 151
Segurança da Rede	→ ⓘ 151
Identificação de segurança	→ ⓘ 151
Login do Usuário	→ ⓘ 151
Senha WLAN	→ ⓘ 151
Endereço IP WLAN	→ ⓘ 151
senha WLAN	→ ⓘ 151
Atribuir nome SSID	→ ⓘ 151
Nome SSID	→ ⓘ 151
Estado de conexão	→ ⓘ 151
Força sinal recebido	→ ⓘ 151

Visão geral dos parâmetros com breve descrição

Parâmetro	Pré-requisitos	Descrição	Seleção / Entrada do usuário / Interface do usuário	Ajuste de fábrica
WLAN	–	Ligar e desligar WLAN.	<ul style="list-style-type: none"> ■ Desabilitar ■ Habilitar 	Habilitar
Modo WLAN	–	Selecionar modo WLAN.	<ul style="list-style-type: none"> ■ Ponto de acesso WLAN ■ Cliente WLAN 	Ponto de acesso WLAN
Nome SSID	A cliente está ativado.	Insira o nome SSID definido pelo usuário (máx. 32 caracteres).	–	–
Segurança da Rede	–	Selecione o tipo de segurança para a rede WLAN.	<ul style="list-style-type: none"> ■ inseguro ■ WPA2-PSK ■ EAP-PEAP with MSCHAPv2 * ■ EAP-PEAP MSCHAPv2 no server authentic. * ■ EAP-TLS * 	WPA2-PSK
Identificação de segurança	–	Selecionar configurações de segurança e fazer download via menu Gerenciamento de Dados > Segurança > WLAN.	<ul style="list-style-type: none"> ■ Trusted issuer certificate ■ Certificado do medidor ■ Device private key 	–
Login do Usuário	–	Insira nome de usuário.	–	–
Senha WLAN	–	Insira senha WLAN.	–	–
Endereço IP WLAN	–	Insira o endereço IP da interface WLAN do medidor.	4º octeto: 0 a 255 (no octeto em questão)	192.168.1.212
senha WLAN	A opção WPA2-PSK é selecionada em parâmetro Security type .	Insira a chave de rede (8 a 32 caracteres).  Por motivos de segurança, a chave de rede fornecida com o equipamento deverá ser alterada durante o comissionamento.	8 a 32 caracteres formados por letras, números e caracteres especiais (sem espaços)	Número de série do medidor (ex.: L100A802000)
Atribuir nome SSID	–	Selecionar qual nome será usado para SSID: tag do dispositivo ou nome definido pelo usuário.	<ul style="list-style-type: none"> ■ Tag do equipamento ■ Definido pelo usuário 	Definido pelo usuário
Nome SSID	<ul style="list-style-type: none"> ■ O opção Definido pelo usuário está selecionado em parâmetro Atribuir nome SSID. ■ O opção Ponto de acesso WLAN está selecionado em parâmetro Modo WLAN. 	Insira o nome SSID definido pelo usuário (máx. 32 caracteres).  O nome SSID definido pelo usuário somente pode ser especificado uma única vez. Se o nome SSID for especificado mais de uma vez, os equipamentos podem causar interferência entre si.	Máx. de 32 caracteres formados por letras, números e caracteres especiais	EH_device designation_os últimos 7 dígitos do número de série (ex.: EH_Promag_500_A 802000)
Estado de conexão	–	Exibe o status da conexão.	<ul style="list-style-type: none"> ■ Connected ■ Not connected 	Not connected
Força sinal recebido	–	Mostra a intensidade de sinal recebido.	<ul style="list-style-type: none"> ■ Baixo ■ Médio ■ Alto 	Alto

* Visibilidade depende das opções ou configurações do equipamento.





10.6.6 Executando a limpeza do eletrodo

O submenu **Ciclo de limpeza de eletrodo** contém todos os parâmetros que devem ser definidos para a configuração de limpeza do eletrodo.

 O submenu só está disponível se o equipamento tiver sido solicitado com a limpeza do eletrodo.

Navegação

Menu "Configuração" → Configuração avançada → Ciclo de limpeza de eletrodo

▶ Ciclo de limpeza de eletrodo	
Ciclo de limpeza de eletrodo	→  152
Duração ECC	→  152
Tempo de recuperação ECC	→  152
Intervalo ECC	→  152
Polaridade de ECC	→  152

Visão geral dos parâmetros com breve descrição

Parâmetro	Pré-requisitos	Descrição	Seleção / Entrada do usuário / Interface do usuário	Ajuste de fábrica
Ciclo de limpeza de eletrodo	Para o seguinte código de pedido: "Pacote de aplicativo", opção EC "Limpeza do eletrodo ECC"	Habilita a limpeza cíclica do eletrodo.	<ul style="list-style-type: none"> ▪ Desl. ▪ Ligado 	Ligado
Duração ECC	Para o seguinte código de pedido: "Pacote de aplicativo", opção EC "Limpeza do eletrodo ECC"	Especifique a duração da fase de limpeza do ciclo. Mensagem de diagnóstico 530 é mostrado até a fase de limpeza e de recuperação estarem completos.	0.01 para 30 s	2 s
Tempo de recuperação ECC	Para o seguinte código de pedido: "Pacote de aplicativo", opção EC "Limpeza do eletrodo ECC"	Especif. inter. de tempo máx. após fase de limp. p/ recup. antes que a med. seja retomada durante a qual os valores do sinal de saída estão congelados.	1 para 600 s	60 s
Intervalo ECC	Para o seguinte código de pedido: "Pacote de aplicativo", opção EC "Limpeza do eletrodo ECC"	Especifique o intervalo entre um ciclo de limpeza e o próximo.	0.5 para 168 h	0.5 h
Polaridade de ECC	Para o seguinte código de pedido: "Pacote de aplicativo", opção EC "Limpeza do eletrodo ECC"	Selecione a polaridade do circuito de limpeza do eletrodo - ECC.	<ul style="list-style-type: none"> ▪ Positivo ▪ Negativo 	Depende do material do eletrodo: <ul style="list-style-type: none"> ▪ Tântalo: opção Negativo ▪ Platina, Liga C22, aço inoxidável: opção Positivo

10.6.7 Faça a configuração básica Heartbeat

Submenu **Setup do Heartbeat** orienta o usuário sistematicamente por todos os parâmetros que podem ser usados para a configuração básica Heartbeat.

 O assistente aparece somente se o equipamento tiver o pacote de aplicativo Verificação heartbeat +monitoramento.

Navegação

Menu "Configuração" → Configuração avançada → Setup do Heartbeat

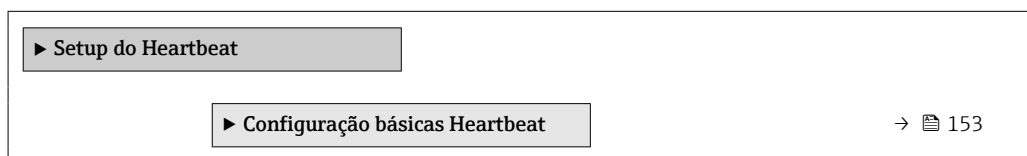

Submenu "Configuração básicas Heartbeat"

Navegação

Menu "Configuração" → Configuração avançada → Setup do Heartbeat → Configuração básicas Heartbeat

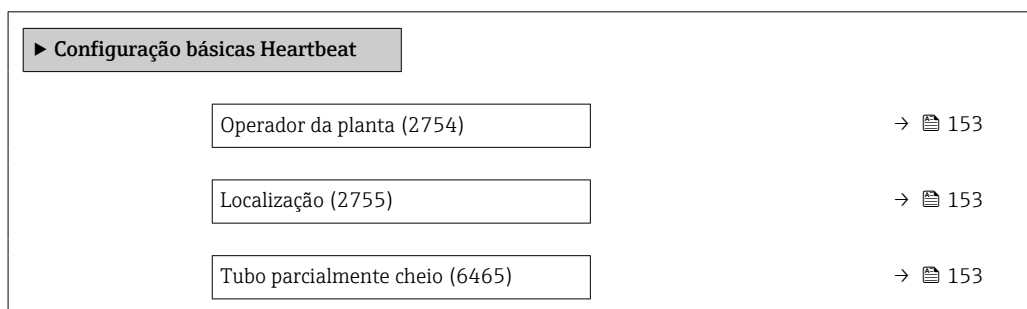

Visão geral dos parâmetros com breve descrição

Parâmetro	Descrição	Entrada do usuário / Seleção	Ajuste de fábrica
Operador da planta	Insira o operador da fábrica.	Máx. de 32 caracteres, tais como letras, números ou caracteres especiais (por exemplo @, %, /)	–
Localização	Insira o local.	Máx. de 32 caracteres, tais como letras, números ou caracteres especiais (por exemplo @, %, /)	–
Tubo parcialmente cheio	Indicar se o tubo de medição está parcialmente preenchido durante o processo de verificação para evitar a avaliação do cabo do eletrodo EPD.	<ul style="list-style-type: none"> ▪ Não ▪ Sim 	Não

10.6.8 Gestão da configuração

Após o comissionamento, é possível salvar a configuração do equipamento atual, ou restaurar a configuração de equipamento anterior. A configuração do equipamento é gerenciada através do parâmetro **Gerenciamento de configuração**.

Navegação

Menu "Configuração" → Configuração avançada → Backup de configuração

► Backup de configuração	
Tempo de operação	→ 154
Último backup	→ 154
Gerenciamento de configuração	→ 154
Estado de backup	→ 154
Resultado da comparação	→ 154

Visão geral dos parâmetros com breve descrição

Parâmetro	Descrição	Interface do usuário / Seleção	Ajuste de fábrica
Tempo de operação	Indica por quanto tempo o aparelho esteve em operação.	Dias (d), horas (h), minutos (m) e segundos (s)	–
Último backup	Exibe quando o último backup foi salvo no HistoROM.	Dias (d), horas (h), minutos (m) e segundos (s)	–
Gerenciamento de configuração	Selecione ação para gerenciar a memória do dispositivo inserida no HistoROM.	<ul style="list-style-type: none"> ■ Cancelar ■ Executar backup ■ Restaurar * ■ Comparar * ■ Excluir dados de backup 	Cancelar
Estado de backup	Mostra o condição atual de salvar ou restaurar dados.	<ul style="list-style-type: none"> ■ Nenhum ■ Armazenamento em andamento ■ Restauração em andamento ■ Exclusão em andamento ■ Comparação em andamento ■ Restauração falhou ■ backup falhou 	Nenhum
Resultado da comparação	Comparação das informações atuais do dispositivo com as inseridas no HistoROM.	<ul style="list-style-type: none"> ■ Configurações idênticas ■ Configurações não idênticas ■ Nenhum backup disponível ■ Configurações de backup corrompidas ■ Verificação não feita ■ Conjunto de dados incompatíveis 	Verificação não feita

* Visibilidade depende das opções ou configurações do equipamento.

Âmbito da parâmetro "Gerenciamento de configuração"

Opções	Descrição
Cancelar	Nenhuma medida é executada e o usuário sai do parâmetro.
Executar backup	Uma cópia backup da configuração atual do equipamento é salva a partir do backup HistoROM para a memória do equipamento. A cópia backup inclui os dados do transmissor do equipamento.

Opções	Descrição
Restaurar	A última cópia backup da configuração do equipamento é restaurada da memória do equipamento para o backup HistoROM do equipamento. A cópia backup inclui os dados do transmissor do equipamento.
Comparar	A configuração do equipamento salva na do módulo do display é comparada à configuração atual do equipamento do backup HistoROM .
Excluir dados de backup	A cópia de backup da configuração do equipamento é excluída a partir da memória do equipamento.

Backup HistoROM

Um HistoROM é uma memória de equipamento "não-volátil" em forma de um EEPROM.



 Enquanto a ação está em andamento, a configuração não pode ser editada através do display local e uma mensagem do status de processamento aparece no display.

10.6.9 Usando os parâmetros para a administração do equipamento

A submenu **Administração** guia o usuário sistematicamente por todos os parâmetro que podem ser usados para fins de administração do equipamento.

Navegação

Menu "Configuração" → Configuração avançada → Administração



► Administração	
► Definir código de acesso	→  155
► Restaure código de acesso	→  156
Reset do equipamento	→  156

Uso do parâmetro para definir o código de acesso

Conclua este assistente para especificar um código de acesso para a função de manutenção.

Navegação

Menu "Configuração" → Configuração avançada → Administração → Definir código de acesso

► Definir código de acesso	
Definir código de acesso	→  156
Confirmar código de acesso	→  156

Visão geral dos parâmetros com breve descrição

Parâmetro	Descrição	Entrada do usuário
Definir código de acesso	Restringe o acesso à escrita para os parâmetros para proteger a configuração do dispositivo contra mudanças não intencionais.	Máx. de 16 caracteres formados por letras, números e caracteres especiais
Confirmar código de acesso	Confirmar o código de acesso inserido.	Máx. de 16 caracteres formados por letras, números e caracteres especiais

Uso do parâmetro para reiniciar o código de acesso

Navegação

Menu "Configuração" → Configuração avançada → Administração → Restaure código de acesso

▶ Restaure código de acesso	
Tempo de operação	→ 156
Restaure código de acesso	→ 156

Visão geral dos parâmetros com breve descrição

Parâmetro	Descrição	Interface do usuário / Entrada do usuário	Ajuste de fábrica
Tempo de operação	Indica por quanto tempo o aparelho esteve em operação.	Dias (d), horas (h), minutos (m) e segundos (s)	–
Restaure código de acesso	<p>Restaure o código de acesso para o ajuste de fábrica.</p> <p> Para reiniciar o código, entre em contato com a assistência técnica da Endress+Hauser.</p> <p>O código de reinicialização somente pode ser inserido através:</p> <ul style="list-style-type: none"> ▪ Navegador Web ▪ DeviceCare, FieldCare (através da interface de serviço CDI-RJ45) ▪ Fieldbus 	Caracteres formados por letras, números e caracteres especiais	0x00

Uso do parâmetro para reiniciar o equipamento

Navegação

Menu "Configuração" → Configuração avançada → Administração

Visão geral dos parâmetros com breve descrição

Parâmetro	Descrição	Seleção	Ajuste de fábrica
Reset do equipamento	Restabelece a configuração do dispositivo - totalmente ou em parte - para uma condição definida.	<ul style="list-style-type: none"> ▪ Cancelar ▪ Para configurações de entrega ▪ Reiniciar aparelho ▪ Restabeleça o backup do S-DAT* 	Cancelar

* Visibilidade depende das opções ou configurações do equipamento.

10.7 Simulação

Através do submenu **Simulação**, é possível simular diversas variáveis de processo no processo e no modo de alarme do equipamento e verificar cadeias de sinais a jusante (válvulas de comutação ou circuitos de controle fechado). A simulação pode ser realizada sem uma medição real (sem vazão do meio através do equipamento).

Navegação

Menu "Diagnóstico" → Simulação

► Simulação	
Atribuir variavel de processo p/ simul.	→ 158
Valor variável do processo	→ 158
Simulação de corrente Entrada 1 para n	→ 159
Valor Entrada Corrente 1 para n	→ 159
Simulação da entrada de status 1 para n	→ 159
Nível do sinal de entrada 1 para n	→ 159
Simulação saída de corrente 1 para n	→ 158
Saída de corrente em valor	→ 158
Saída de frequência 1 para n simulação	→ 158
Valor da saída de frequência 1 para n	→ 158
Simulação de saída de pulso 1 para n	→ 158
Valor do pulso 1 para n	→ 158
Simulação saída chave 1 para n	→ 158
Mudança de estado 1 para n	→ 158
Simulação da saída rele 1 para n	→ 158
Mudança de estado 1 para n	→ 158
Simulação de alarme	→ 158
Categoria Evento diagnóstico	→ 158
Evento do diagnóstico de simulação	→ 159

Visão geral dos parâmetros com breve descrição



Parâmetro	Pré-requisitos	Descrição	Seleção / Entrada do usuário	Ajuste de fábrica
Atribuir variável de processo p/ simul.	–	Selecione a variável de processo para o processo de simulação ativado.	<ul style="list-style-type: none"> ▪ Desl. ▪ Vazão volumétrica ▪ Vazão mássica ▪ Vazão volumétrica corrigida ▪ Velocidade de vazão ▪ Condutividade * 	Desl.
Valor variável do processo	Uma variável de processo é selecionada em parâmetro Atribuir variável de processo p/ simul. (→ ⓘ 158).	Entre com o valor de simulação para a variável de processo selecionada.	Depende da variável de processo selecionada	0
Simulação saída de corrente 1 para n	–	Liga/desliga a simulação da saída de corrente.	<ul style="list-style-type: none"> ▪ Desl. ▪ Ligado 	Desl.
Saída de corrente em valor	Em Parâmetro Simulação saída de corrente 1 para n , está selecionado opção Ligado .	Entre com o valor de corrente para simulação.	3.59 para 22.5 mA	3.59 mA
Saída de frequência 1 para n simulação	No parâmetro Modo de operação , a opção Frequência é selecionada.	Liga e desliga a simulação da saída de frequência.	<ul style="list-style-type: none"> ▪ Desl. ▪ Ligado 	Desl.
Valor da saída de frequência 1 para n	Em Parâmetro Simulação de frequência 1 para n , opção Ligado está selecionado.	Entre com o valor de frequência para simulação.	0.0 para 12 500.0 Hz	0.0 Hz
Simulação de saída de pulso 1 para n	No parâmetro Modo de operação , a opção Impulso é selecionada.	Liga e desliga a simulação da saída de pulso.  Para opção Valor Fixo : parâmetro Largura de pulso (→ ⓘ 132) define a largura de pulso da saída em pulso.	<ul style="list-style-type: none"> ▪ Desl. ▪ Valor Fixo ▪ Valor contagem regressiva 	Desl.
Valor do pulso 1 para n	Em Parâmetro Simulação de saída de pulso 1 para n , opção Valor contagem regressiva está selecionado.	Entre com número de pulsos para simulação.	0 para 65 535	0
Simulação saída chave 1 para n	No parâmetro Modo de operação , a opção Chave é selecionada.	Liga/Desliga a simulação da saída de status.	<ul style="list-style-type: none"> ▪ Desl. ▪ Ligado 	Desl.
Mudança de estado 1 para n	–	Selecione o status da saída de status para simulação.	<ul style="list-style-type: none"> ▪ Abrir ▪ Fechado 	Abrir
Simulação da saída rele 1 para n	–	Altere a simulação da saída de rele ligado/desligado.	<ul style="list-style-type: none"> ▪ Desl. ▪ Ligado 	Desl.
Mudança de estado 1 para n	A opção Ligado é selecionada no parâmetro parâmetro Simulação saída chave 1 para n .	Selecione o estado da saída a relé para simulação.	<ul style="list-style-type: none"> ▪ Abrir ▪ Fechado 	Abrir
Simulação de alarme	–	Liga/Desliga o alarme do equipamento.	<ul style="list-style-type: none"> ▪ Desl. ▪ Ligado 	Desl.
Categoria Evento diagnóstico	–	Selecione uma categoria de evento de diagnóstico.	<ul style="list-style-type: none"> ▪ Sensor ▪ Componentes eletrônicos ▪ Configuração ▪ Processo 	Processo

Parâmetro	Pré-requisitos	Descrição	Seleção / Entrada do usuário	Ajuste de fábrica
Evento do diagnóstico de simulação	–	Selecione um evento de diagnóstico para simular esse evento.	<ul style="list-style-type: none"> ▪ Desl. ▪ Lista de opções de evento de diagnóstico (depende da categoria selecionada) 	Desl.
Simulação de corrente Entrada 1 para n	–	Ligar e desligar a simulação da saída em corrente.	<ul style="list-style-type: none"> ▪ Desl. ▪ Ligado 	Desl.
Valor Entrada Corrente 1 para n	EParâmetro Simulação de corrente Entrada 1 para n , opção Ligado é selecionado.	Insira o valor de corrente para a simulação.	0 para 22.5 mA	0 mA
Simulação da entrada de status 1 para n	–	Acione a simulação para a entrada digital ligado e desligado.	<ul style="list-style-type: none"> ▪ Desl. ▪ Ligado 	Desl.
Nível do sinal de entrada 1 para n	No parâmetro Simulação da entrada de status , a opção Ligado é selecionada.	Selecione o nível do sinal para simulação da entrada digital.	<ul style="list-style-type: none"> ▪ Alto ▪ Baixo 	Alto

* Visibilidade depende das opções ou configurações do equipamento.

10.8 Proteção das configurações contra acesso não autorizado

As opções contra gravação a seguir existem para proteção da configuração do medidor contra modificação acidental:



- Proteger o acesso aos parâmetros através do código de acesso →  159
- Proteger o acesso à operação local através do bloqueio de teclas →  91
- Proteger o acesso ao equipamento de medição através de um interruptor de proteção contra gravação →  161

10.8.1 Proteção contra gravação através do código de acesso

Os efeitos do código de acesso específico para o usuário são os seguintes:



- Através da operação local, os parâmetros para a configuração do medidor são protegidos contra gravação e seus valores não podem mais ser mudados.
- O acesso ao medidor através de navegador de rede é protegido, assim como os parâmetros para a configuração do medidor.
- O acesso ao equipamento é protegido por meio do FieldCare ou DeviceCare (através da interface de operação CDI-RJ45), bem como os parâmetros para a configuração do medidor.

Definição do código de acesso através do display local

1. Navegue até Parâmetro **Definir código de acesso** (→  156).
2. Define um máx. de 16 caracteres formados por letras, números e caracteres especiais como o código de acesso.
3. Insira novamente o código de acesso em Parâmetro **Confirmar código de acesso** (→  156) para confirmar o código.
 - ↳ O -símbolo aparece na frente de todos os parâmetros protegidos contra gravação.

O equipamento automaticamente bloqueia os parâmetros protegidos contra gravação novamente se uma tecla não for pressionada por 10 minutos na visualização de navegação e de edição. O equipamento bloqueia os parâmetros protegidos contra gravação

automaticamente após 60 s se o usuário voltar para o modo de display de operação a partir da visualização de navegação e de edição.



- i** Se a proteção contra gravação do parâmetro for ativado através do código de acesso, ele também pode ser desativado somente através do código de acesso →  90.
- A função de usuário com a qual o usuário está conectado pelo display local →  90 é indicada pelo parâmetro **Direito de acesso**. Caminho de navegação: Operação → Direito de acesso

Parâmetros que podem sempre ser modificados através do display local

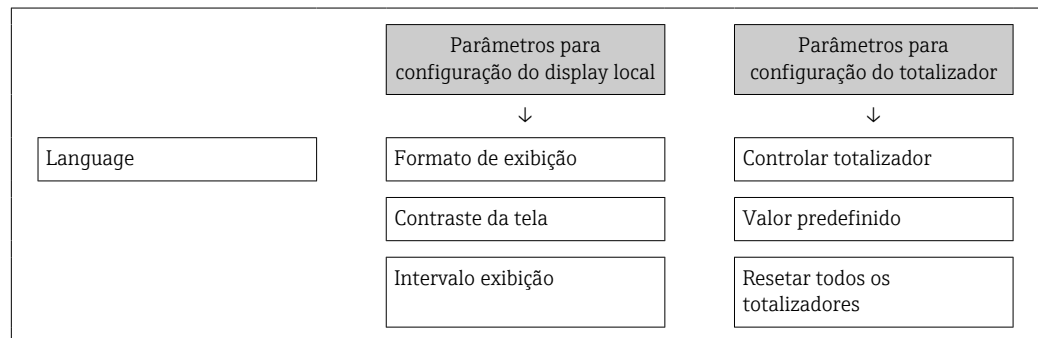
Determinados parâmetros que não afetam a medição são excluídos da proteção contra gravação de parâmetro através do display local. Apesar do código de acesso específico para o usuário, estes parâmetros podem sempre ser modificados, mesmo que outros parâmetros estejam bloqueados.



Definição do código de acesso através do navegador de rede

1. Navegue até parâmetro **Definir código de acesso** (→  156).
2. Defina um máx. de código numérico de no máximo 16 dígitos como código de acesso.
3. Insira novamente o código de acesso em Parâmetro **Confirmar código de acesso** (→  156) para confirmar o código.
 - ↳ O navegador de rede alterna para a página de login.

i Se nenhuma ação for realizada por 10 minutos, o navegador da web retorna automaticamente à página de login.

- i** Se a proteção contra gravação do parâmetro for ativado através do código de acesso, ele também pode ser desativado somente através do código de acesso →  90.
- A função na qual o usuário está atualmente conectado através do navegador de rede é indicada pelo Parâmetro **Direito de acesso**. Caminho de navegação: Operação → Direito de acesso



Reinicialização do código de acesso

Se colocar incorretamente o código de acesso específico para o usuário, é possível reiniciá-lo com o código do ajuste de fábrica. Para isto, é necessário inserir um código de reinicialização. Depois disso, o código de acesso específico para o usuário pode ser definido novamente.

Através do navegador de internet, FieldCare, DeviceCare (através da interface de operação CDI-RJ45), fieldbus

i Somente é possível obter um código de reinicialização junto à Assistência Técnica da Endress+Hauser local. O código deve ser calculado explicitamente para cada equipamento.

1. Anote o número de série do equipamento.
2. Leitura do parâmetro **Tempo de operação**.

3. Entre em contato a Assistência Técnica da Endress+Hauser e informe o número de série e o tempo de operação.
 - ↳ Obtenha o código de reset calculado.
 4. Insira o código de reset em parâmetro **Restaurar código de acesso** (→  156).
 - ↳ O código de acesso foi reinicializado com o ajuste de fábrica **0000**. Ele pode ser redefinido →  159.
-  Por questões de segurança de TI, o código de reinicialização calculado somente é válido por 96 horas a partir do tempo de operação especificado e para o número de série especificado. Se não for possível devolver o equipamento em até 96 horas, você deverá aumentar o tempo de operação lido por alguns dias ou desligar o equipamento.

10.8.2 Proteção contra gravação por meio da chave de proteção contra gravação

Diferente da proteção contra gravação do parâmetro através de um código de acesso específico para o usuário, esse permite que o usuário bloqueie o direito de acesso para todo o menu de operação - exceto por **parâmetro "Contraste da tela"**.

Os valores de parâmetro agora tornam-se somente leitura e não podem mais ser editados (exceção **parâmetro "Contraste da tela"**):

- Através do display local
- Através do protocolo PROFINET

Proline 500 – digital

Ativar/desativar a proteção contra gravação

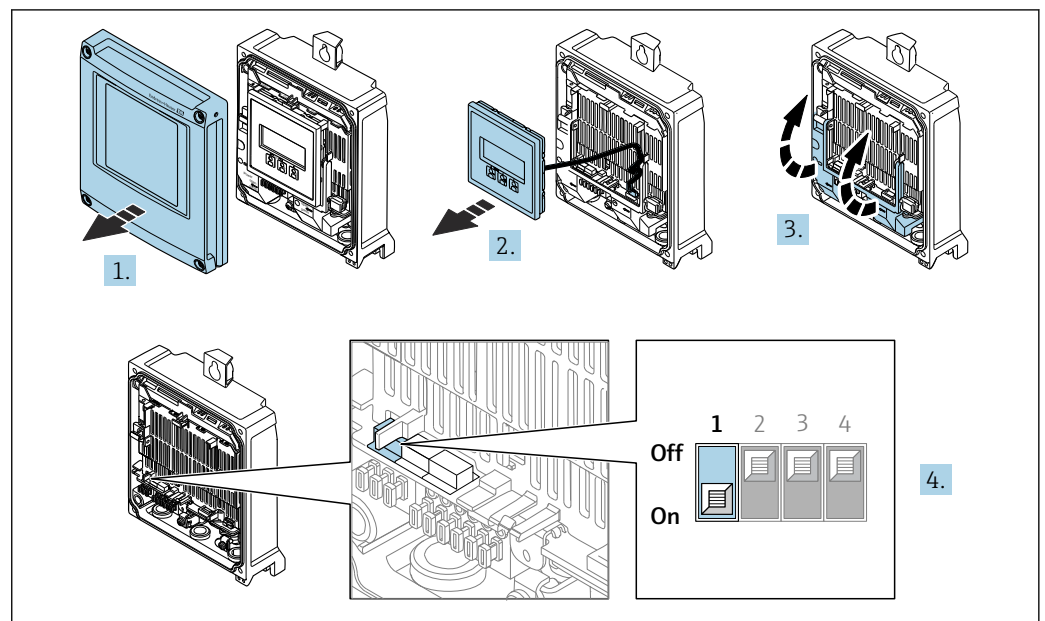

A0029673

1. Abra a tampa do invólucro.
2. Remova o módulo do display.
3. Abra a tampa do terminal.

4. Ative ou desative a proteção contra gravação:

O ajuste da seletora de proteção contra gravação (WP) no módulo dos componentes eletrônicos principais para a posição **ON** ativa a proteção contra gravação de hardware, e para a posição **OFF** (configuração de fábrica) desabilita a proteção contra gravação de hardware.

- ↳ No parâmetro **Status de bloqueio**, é exibido opção **Hardware bloqueado** → 164 . Quando a proteção contra gravação de hardware é ativada, o símbolo  aparece no cabeçalho do display do valor medido e na visualização de navegação em frente aos parâmetros.

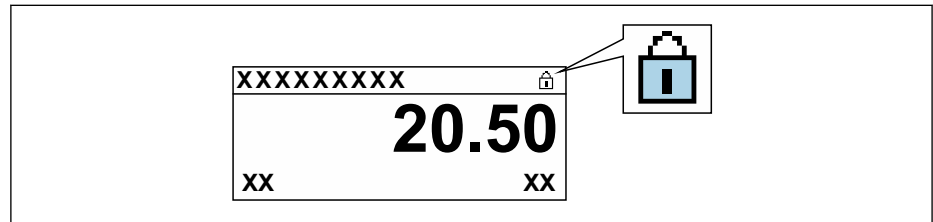

A0029425

5. Insira o módulo do display.

6. Feche a tampa do invólucro.

7. ⚠ ATENÇÃO

Torque de aperto excessivo aplicado aos parafusos de fixação!

Risco de dano ao transmissor plástico.

- ▶ Aperte os parafusos de fixação de acordo com o torque de aperto: 2 Nm (1.5 lbf ft)

Aperte os parafusos de fixação.

Proline 500

1.

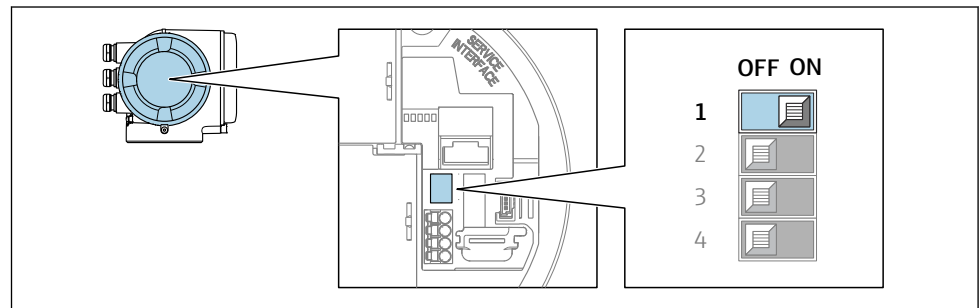



A0029630

O ajuste da chave de proteção contra gravação (WP) no módulo de eletrônica principal para a posição **ON** habilita a proteção contra gravação de hardware.

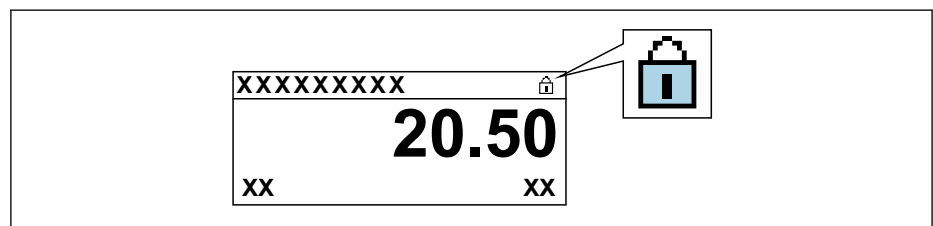
- ↳ No parâmetro **Status de bloqueio**, é exibido opção **Hardware bloqueado** → 164 . Além disso, no display local é exibido o símbolo  na frente dos parâmetros no cabeçalho do display operacional e na visualização da navegação.



A0029425

2. O ajuste da chave de Proteção (WP) contra gravação no módulo de eletrônica principal para a posição **OFF** (ajuste de fábrica) desabilita a proteção contra gravação de hardware.
 - ↳ Nenhuma opção é exibida em parâmetro **Status de bloqueio** →  164. No display local, o símbolo  desaparece da frente dos parâmetros no cabeçalho do display operacional e na visualização da navegação.



11 Operação

11.1 Ler o status de bloqueio do equipamento

Proteção contra gravação no equipamento ativa: parâmetro **Status de bloqueio**



Operação → Status de bloqueio

Escopo de funções do parâmetro "Status de bloqueio"

Opções	Descrição
Nenhum	A autorização de acesso exibida em Parâmetro Direito de acesso é aplicável →  90. Aparece apenas no display local.
Hardware bloqueado	A minisseletores para o bloqueio do hardware é ativada na do módulo de eletrônica principal. Isso bloqueia o acesso à gravação dos parâmetros (por exemplo, através do display local ou ferramenta de operações) →  161.
Temporariamente bloqueado	O acesso à gravação dos parâmetros está temporariamente bloqueado por conta de processos internos em andamento no equipamento (por exemplo, upload/download de dados, reset etc.). Uma vez que o processamento interno esteja completo, os parâmetros podem ser alterados novamente.

11.2 Ajuste do idioma de operação

 Informações detalhadas:

- Para configurar o idioma de operação →  117
- Para mais informações sobre os idiomas de operação compatíveis no medidor →  246

11.3 Configuração do display

Informações detalhadas:





- Nas configurações básicas do display local
- Nas configurações avançadas do display local →  147

11.4 Leitura dos valores medidos

Com o submenu **Valor medido**, é possível ler todos os valores medidos.

Navegação

Menu "Diagnóstico" → Valor medido

▶ Valor medido	
▶ Variáveis de processo	→  165
▶ Totalizador	→  166
▶ Valores de entrada	→  167
▶ Valores de saída	→  168

11.4.1 Submenu "Variáveis de processo"

Asubmenu **Variáveis de processo** contém todos os parâmetros necessários para exibir os valores medidos atuais para cada variável de processo.

Navegação

Menu "Diagnóstico" → Valor medido → Variáveis de processo

► Variáveis de processo	
Vazão volumétrica	→ 165
Vazão mássica	→ 165
Vazão volumétrica corrigida	→ 165
Velocidade de vazão	→ 165
Condutividade	→ 166
Condutividade corrigida	→ 166
Temperatura	→ 166
Densidade	→ 166

Visão geral dos parâmetros com breve descrição

Parâmetro	Pré-requisitos	Descrição	Interface do usuário
Vazão volumétrica	–	Exibe a vazão volumétrica atualmente medida. <i>Dependência</i> A unidade é obtida a partir da parâmetro Unidade de vazão volumétrica (→ 122):	Número do ponto flutuante assinado
Vazão mássica	–	Exibe a vazão mássica atualmente calculada. <i>Dependência</i> A unidade é obtida a partir da parâmetro Unidade de vazão mássica (→ 123):	Número do ponto flutuante assinado
Vazão volumétrica corrigida	–	Exibe a vazão volumétrica corrigida atualmente calculada. <i>Dependência</i> A unidade é obtida a partir da parâmetro Unidade de vazão volumétrica corrigida (→ 123):	Número do ponto flutuante assinado
Velocidade de vazão	–	Exibe a velocidade de vazão atualmente calculada.	Número do ponto flutuante assinado

Parâmetro	Pré-requisitos	Descrição	Interface do usuário
Condutividade	–	Exibe a condutividade atualmente medida. <i>Dependência</i> A unidade é obtida a partir da parâmetro Unidade de condutividade (→ 122).	Número do ponto flutuante assinado
Condutividade corrigida	Uma das condições a seguir é atendida: <ul style="list-style-type: none"> ▪ Código de pedido para "Opção do sensor", opção CI "Medição de temperatura do meio" ou ▪ A temperatura é lida para o medidor de vazão a partir de um equipamento externo. 	Exibe a condutividade atualmente corrigida. <i>Dependência</i> A unidade é obtida a partir da parâmetro Unidade de condutividade (→ 122):	Número do ponto flutuante positivo
Temperatura	Uma das condições a seguir é atendida: <ul style="list-style-type: none"> ▪ Código de pedido para "Opção do sensor", opção CI "Medição de temperatura do meio" ou ▪ A temperatura é lida para o medidor de vazão a partir de um equipamento externo. 	Exibe a temperatura atualmente calculada. <i>Dependência</i> A unidade é obtida a partir da parâmetro Unidade de temperatura (→ 122):	Número do ponto flutuante positivo
Densidade	–	Exibe a densidade fixa atual ou a densidade lida a partir de um equipamento externo. <i>Dependência</i> A unidade foi obtida de parâmetro Unidade de densidade .	Número do ponto flutuante assinado

11.4.2 Totalizador

O submenu **Totalizador** contém todos os parâmetros necessários para exibir os valores medidos da corrente para cada totalizador.

Navegação

Menu "Diagnóstico" → Valor medido → Totalizador

▶ Totalizador	
Atribuir variável de processo 1 para n	→ 166
Valor do totalizador 1 para n	→ 166
Estado Totalizador 1 para n	→ 167
Estado Totalizador 1 para n (Hex)	→ 167

Visão geral dos parâmetros com breve descrição

Parâmetro	Descrição	Seleção / Interface do usuário	Ajuste de fábrica
Atribuir variável de processo 1 para n	Selecionar variável do processo para o totalizador.	<ul style="list-style-type: none"> ▪ Vazão volumétrica ▪ Vazão mássica ▪ Vazão volumétrica corrigida 	Vazão volumétrica
Valor do totalizador 1 para n	Mostra o valor do totalizador relatado ao controlador para processamento posterior.	Número do ponto flutuante assinado	01

Parâmetro	Descrição	Seleção / Interface do usuário	Ajuste de fábrica
Estado Totalizador 1 para n	Mostra o estado do valor do totalizador relatado ao controlador para processamento posterior ('Bom', 'Incerteza', 'ruim').	<ul style="list-style-type: none"> ▪ Bom ▪ Incerteza ▪ ruim 	Bom
Estado Totalizador 1 para n (Hex)	Mostra o estado do valor do totalizador relatado ao controlador para processamento posterior (Hex).	0 para 255	128

11.4.3 Submenu "Valores de entrada"

O submenu **Valores de entrada** irá guiá-lo sistematicamente até os valores de entrada individuais.

Navegação

Menu "Diagnóstico" → Valor medido → Valores de entrada

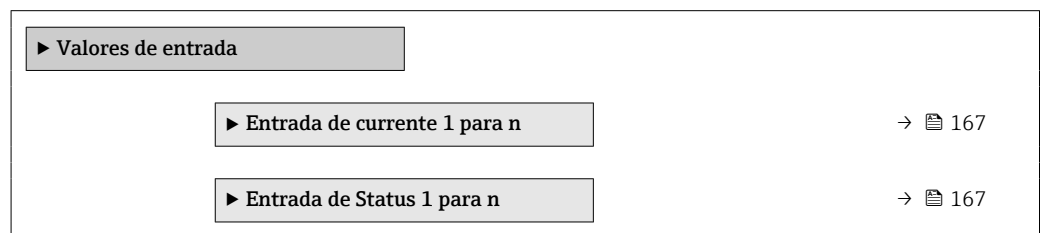

Valores de entrada da entrada em corrente

A submenu **Entrada de corrente 1 para n** contém todos os parâmetros necessários para exibir os valores medidos da corrente para cada entrada em corrente.

Navegação

Menu "Diagnóstico" → Valor medido → Valores de entrada → Entrada de corrente 1 para n

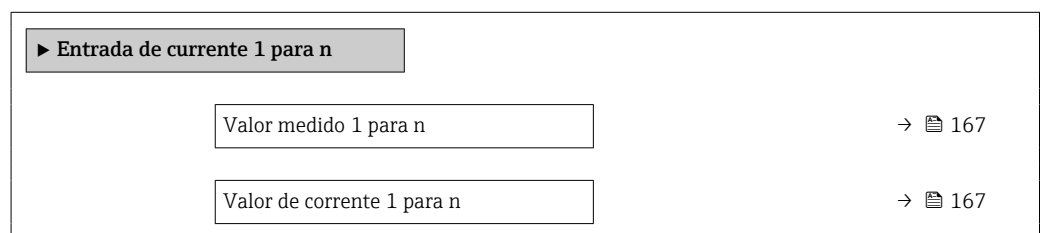

Visão geral dos parâmetros com breve descrição

Parâmetro	Descrição	Interface do usuário
Valor medido 1 para n	Exibir o valor atual de entrada atual.	Número do ponto flutuante assinado
Valor de corrente 1 para n	Exibir o valor atual de entrada em corrente.	0 para 22.5 mA

Valores de entrada da entrada de status

A submenu **Entrada de Status 1 para n** contém todos os parâmetros necessários para exibir os valores medidos da corrente para cada entrada de status.

Navegação

Menu "Diagnóstico" → Valor medido → Valores de entrada → Entrada de Status 1 para n

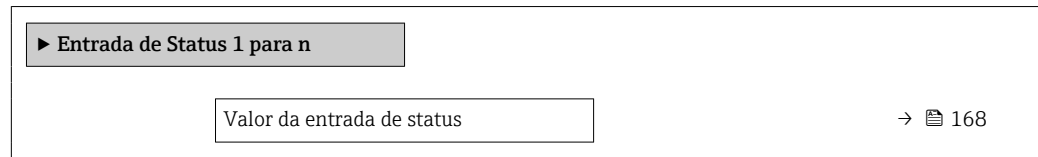
**Visão geral dos parâmetros com breve descrição**

Parâmetro	Descrição	Interface do usuário
Valor da entrada de status	Mostra o nível de sinal de entrada de corrente.	<ul style="list-style-type: none"> ■ Alto ■ Baixo

11.4.4 Valores de saída

O submenu **Valores de saída** contém todos os parâmetros necessários para exibir os valores medidos da corrente para cada saída.

Navegação

Menu "Diagnóstico" → Valor medido → Valores de saída

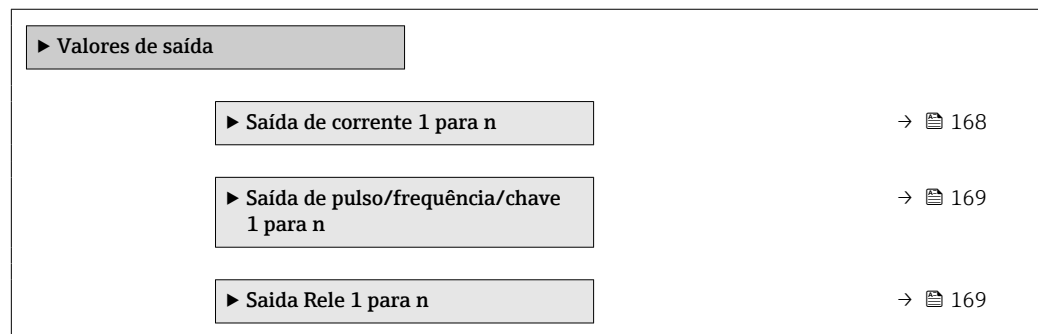
**Valores produzidos para saída em corrente**

O submenu **Valor de saída de corrente** contém todos os parâmetros necessários para exibir os valores medidos da corrente para cada saída em corrente.

Navegação

Menu "Diagnóstico" → Valor medido → Valores de saída → Valor de saída de corrente 1 para n

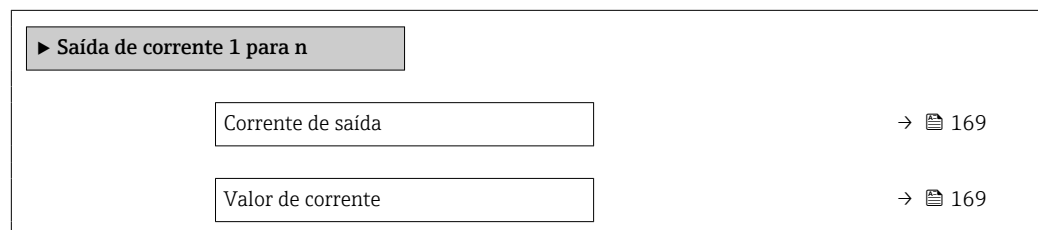

Visão geral dos parâmetros com breve descrição

Parâmetro	Descrição	Interface do usuário
Corrente de saída	Exibe o valor de corrente atualmente calculado para a saída em corrente.	3.59 para 22.5 mA
Valor de corrente	Exibe o valor de corrente atualmente medido para a saída em corrente.	0 para 30 mA

Valores de saída para pulso/frequência/saída comutada

O submenu **Saída de pulso/frequência/chave 1 para n** contém todos os parâmetros necessários para exibir os valores medidos da corrente para cada pulso/frequência/saída comutada.

Navegação

Menu "Diagnóstico" → Valor medido → Valores de saída → Saída de pulso/frequência/chave 1 para n

► Saída de pulso/frequência/chave 1 para n	
Frequência de saída	→ 169
Saída de pulso 1 para n	→ 169
Mudança de estado	→ 169

Visão geral dos parâmetros com breve descrição

Parâmetro	Pré-requisitos	Descrição	Interface do usuário
Frequência de saída	No parâmetro Modo de operação , a opção Frequência é selecionada.	Exibe o valor de corrente medido para a saída em frequência.	0.0 para 12 500.0 Hz
Saída de pulso 1 para n	A opção Impulso é selecionada no parâmetro Modo de operação .	Exibe a frequência de pulso produzida no momento.	Número do ponto flutuante positivo
Mudança de estado	A opção Chave é selecionada em parâmetro Modo de operação .	Exibe o status da saída comutada atual.	<ul style="list-style-type: none"> ■ Abrir ■ Fechado

Valores produzidos para a saída a relé

O submenu **Saída Relé 1 para n** contém todos os parâmetros necessários para exibir os valores medidos da corrente para cada saída a relé.

Navegação

Menu "Diagnóstico" → Valor medido → Valores de saída → Saída Relé 1 para n

► Saída Relé 1 para n	
Mudança de estado	→ 170

Ciclos de comutação	→ 170
Número máximo de ciclos de comutação	→ 170

Visão geral dos parâmetros com breve descrição

Parâmetro	Descrição	Interface do usuário
Mudança de estado	Exibe o estado do relé atual.	<ul style="list-style-type: none"> ▪ Abrir ▪ Fechado
Ciclos de comutação	Mostra o número de todos os ciclos de comutação realizados.	Inteiro positivo
Número máximo de ciclos de comutação	Mostra o número máximo de ciclos de comutação garantidos.	Inteiro positivo

11.5 Adaptação do medidor às condições de processo

As seguintes opções estão disponíveis para isso:

- Configurações básicas usando menu **Configuração** (→ 118)
- Configurações avançadas usando submenu **Configuração avançada** (→ 144)

11.6 Realizar um reset do totalizador

Os totalizadores são reiniciados no submenu **Operação**:

- Controlar totalizador
- Resetar todos os totalizadores

Navegação

Menu "Operação" → Manuseio do totalizador

► Manuseio do totalizador	
Controle do totalizador 1 para n (11101-1 para n)	→ 170
Valor predefinido 1 para n (11108-1 para n)	→ 170
Resetar todos os totalizadores (2806)	→ 170

Visão geral dos parâmetros com breve descrição

Parâmetro	Descrição	Seleção / Entrada do usuário	Ajuste de fábrica
Controle do totalizador 1 para n	Operar o totalizador.	<ul style="list-style-type: none"> ▪ Reset + Reter ▪ Predefinir + reter ▪ hold ▪ Totalizar 	Totalizar
Valor predefinido 1 para n	Especificar valor inicial para totalizador.	Número do ponto flutuante assinado	01
Resetar todos os totalizadores	Reset todos os totalizadores para 0 e iniciar.	<ul style="list-style-type: none"> ▪ Cancelar ▪ Reset + totalizar 	Cancelar

11.6.1 Escopo de função do parâmetro "Controlar totalizador"

Opções	Descrição
Totalizar	O totalizador é iniciado ou continua operação.
Reset + Reter	O processo de totalização é interrompido e o totalizador é reiniciado com 0.
Predefinir + reter ¹⁾	O processo de totalização é interrompido e o totalizador é ajustado para seu valor de inicialização definido pelo parâmetro Valor predefinido .
Reset + totalizar	O totalizador é reiniciado como 0 e o processo de totalização é reiniciado.
Predefinir + totalizar ¹⁾	O totalizador é ajustado com o valor inicial definido em parâmetro Valor predefinido e o processo de totalização é reiniciado.
hold	O totalizador foi parado.



1) Visível de acordo com as opções de pedido ou das configurações do equipamento

11.6.2 Âmbito da parâmetro "Resetar todos os totalizadores"

Opções	Descrição
Cancelar	Nenhuma medida é executada e o usuário sai do parâmetro.
Reset + totalizar	Reinicia todos os totalizadores com 0 e reinicia o processo de totalização. Exclui todos os valores de vazão totalizados anteriormente.

11.7 Exibição do registro de dados

O pacote de aplicativo **HistoROM estendido** deve ser habilitado no equipamento (opção de pedido) para que submenu **Registro de dados** apareça. Ele contém todos os parâmetros do histórico de valor medido.

-  O registro de dados também está disponível em:
- Ferramenta de Gerenciamento de ativos de fábrica FieldCare →  102.
 - Navegador Web

Escopo de função

- Podem ser armazenados um total de 1000 valores medidos
- 4 canais de registro
- Intervalo de registro ajustável para o registro de dados
- Tendência de valor medido para cada canal de registro exibida na forma de um gráfico

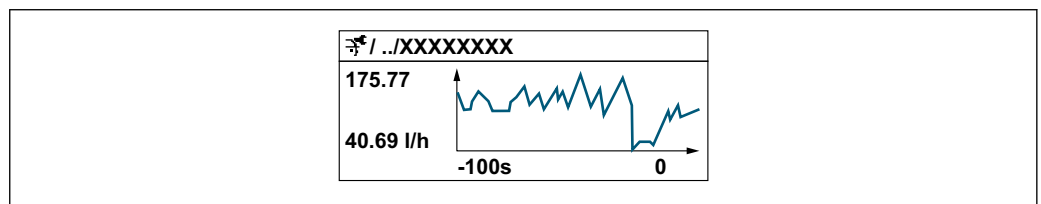

- eixo x: dependendo do número de canais selecionados, exibe de 250 a 1000 valores medidos de uma variável do processo.
- eixo y: exibe a amplitude aproximada do valor medido e adapta isso de modo constante à medição em andamento.







-  Se a duração do intervalo de registro ou a atribuição das variáveis de processo para os canais for alterada, o conteúdo dos registros de dados é excluído.

Navegação

Menu "Diagnóstico" → Registro de dados

► Registro de dados	
Atribuir canal 1	→ 173
Atribuir canal 2	→ 173
Atribuir canal 3	→ 173
Atribuir canal 4	→ 173
Intervalo de registr	→ 173
Limpar dados do registro	→ 174
Controle de medição	→ 174
Logging Delay	→ 174
Controle Data Logging	→ 174
Estatus Data Logging	→ 174
Duração completa de logging	→ 174

Visão geral dos parâmetros com breve descrição

Parâmetro	Pré-requisitos	Descrição	Seleção / Entrada do usuário / Interface do usuário	Ajuste de fábrica
Atribuir canal 1	O pacote de aplicativo HistoROM estendido está disponível.	Atribua a variável de processo ao canal de registro.	<ul style="list-style-type: none"> ■ Desl. ■ Vazão volumétrica ■ Vazão mássica ■ Vazão volumétrica corrigida ■ Velocidade de vazão ■ Condutividade * ■ Temperatura da eletrônica ■ Saída de corrente 1 * ■ Saída de corrente 2 * ■ Saída de corrente 3 * ■ Saída de corrente 4 * ■ Ruído * ■ Shot time da corrente da bobina * ■ Potencial de ref. do eletrodo contra PE * ■ HBSI * ■ Índice de incrustação * ■ Ponto de teste 1 ■ Ponto de teste 2 ■ Ponto de teste 3 	Desl.
Atribuir canal 2	O pacote de aplicativo HistoROM estendido está disponível.  As opções de software habilitadas no momento são exibidas em parâmetro Opção de SW overview ativo .	Atribuir uma variável de processo para o canal de registro.	Para a lista de opções, consulte parâmetro Atribuir canal 1 (→  173)	Desl.
Atribuir canal 3	O pacote de aplicativo HistoROM estendido está disponível.  As opções de software habilitadas no momento são exibidas em parâmetro Opção de SW overview ativo .	Atribuir uma variável de processo para o canal de registro.	Para a lista de opções, consulte parâmetro Atribuir canal 1 (→  173)	Desl.
Atribuir canal 4	O pacote de aplicativo HistoROM estendido está disponível.  As opções de software habilitadas no momento são exibidas em parâmetro Opção de SW overview ativo .	Atribuir uma variável de processo para o canal de registro.	Para a lista de opções, consulte parâmetro Atribuir canal 1 (→  173)	Desl.
Intervalo de registr	O pacote de aplicativo HistoROM estendido está disponível.	Defina o intervalo de registro para o registro de dados. Este valor define o intervalo de tempo entre os pontos de dados individuais na memória.	0.1 para 3 600.0 s	1.0 s







Parâmetro	Pré-requisitos	Descrição	Seleção / Entrada do usuário / Interface do usuário	Ajuste de fábrica
Limpar dados do registro	O pacote de aplicativo HistoROM estendido está disponível.	Apagar todos os dados do registro.	<ul style="list-style-type: none"> ▪ Cancelar ▪ Limpar dados 	Cancelar
Controle de medição	–	Selecione o tipo de registro de dados.	<ul style="list-style-type: none"> ▪ Sobreescrevendo ▪ Não sobreescrevendo 	Sobreescrevendo
Logging Delay	Em parâmetro Controle de medição , está selecionado opção Não sobreescrevendo .	Insira o tempo de atraso para o registro do valor medido.	0 para 999 h	0 h
Controle Data Logging	Em parâmetro Controle de medição , está selecionado opção Não sobreescrevendo .	Iniciar e parar o registro do valor medido.	<ul style="list-style-type: none"> ▪ Nenhum ▪ Deletar + Iniciar ▪ Parar 	Nenhum
Estatus Data Logging	Em parâmetro Controle de medição , está selecionado opção Não sobreescrevendo .	Exibe o status de registro de valor medido.	<ul style="list-style-type: none"> ▪ Finalizado ▪ Delay ativo ▪ Ativo ▪ Parado 	Finalizado
Duração completa de logging	Em parâmetro Controle de medição , está selecionado opção Não sobreescrevendo .	Exibe a duração total de registro.	Número do ponto flutuante positivo	0 s

* Visibilidade depende das opções ou configurações do equipamento.

12 Diagnóstico e localização de falhas

12.1 Solução de problemas gerais

Para o display local

Erro	Possíveis causas	Solução
Display local escuro e sem sinais de saída	Fonte de alimentação não corresponde àquela especificada na etiqueta de identificação.	Aplique a fonte de alimentação correta .
Display local escuro e sem sinais de saída	A polaridade da fonte de alimentação está errada.	Corrija a polaridade.
Display local escuro e sem sinais de saída	Sem contato entre os cabos de conexão e os terminais.	Verifique a conexão dos cabos e corrija, se necessário.
Display local escuro e sem sinais de saída	Os terminais não estão conectados corretamente ao módulo de componentes eletrônicos I/O. Os terminais não estão conectados corretamente ao módulo de componentes eletrônicos principal.	Verifique os terminais.
Display local escuro e sem sinais de saída	O módulo dos componentes eletrônicos I/O está com falha. O módulo principal dos componentes eletrônicos está com falha.	Solicite a peça de reposição →  216.
Display local escuro e sem sinais de saída	O conector entre o módulo principal de componentes eletrônicos e o módulo do display não está conectado corretamente.	Verifique a conexão e corrija, caso necessário.
Display local escuro e sem sinais de saída	O cabo de conexão não está conectado corretamente.	1. Verifique a conexão do cabo do eletrodo e corrija, caso necessário. 2. Verifique a conexão do cabo atual da bobina e corrija, caso necessário.
O display local está escuro, mas a saída do sinal está dentro da faixa válida	O display está ajustado para muito brilhante ou muito escuro.	<ul style="list-style-type: none"> ▪ Ajuste o display para mais brilhante, pressionando simultaneamente  + . ▪ Ajuste o display para mais escuro, pressionando simultaneamente  + .
O display local está escuro, mas a saída do sinal está dentro da faixa válida	O cabo do módulo do display não está conectado corretamente.	Insira o conector corretamente ao módulo principal dos componentes eletrônicos e ao módulo do display.
O display local está escuro, mas a saída do sinal está dentro da faixa válida	O módulo do display está com falha.	Solicite a peça de reposição →  216.
A luz de fundo do display local é vermelha	Um evento diagnóstico com comportamento diagnóstico de "Alarme" ocorreu.	Tome as medidas corretivas →  187

Erro	Possíveis causas	Solução
O texto no display local aparece em idioma estrangeiro e não pode ser entendido.	Um idioma de operação incorreto está configurado.	1. Pressione 2 s + ("posição inicial"). 2. Pressione . 3. Ajuste o idioma desejado em parâmetro Display language (→ 149).
Mensagem no display local: "Erro de Comunicação" "Verifique os Componentes Eletrônicos"	A comunicação entre o módulo do display e os componentes eletrônicos foi interrompida.	<ul style="list-style-type: none"> ▪ Verifique o cabo e o conector entre o módulo principal de componentes eletrônicos e o módulo do display. ▪ Solicite a peça de reposição → 216.

Para os sinais de saída

Erro	Possíveis causas	Medida corretiva
Saída do sinal fora da faixa válida	O módulo principal dos componentes eletrônicos está com falha.	Solicitar peça de reposição → 216.
O equipamento exibe o valor correto no display local, mas a saída do sinal é incorreta, apesar de estar na faixa válida.	Erros de parametrização	Verifique a parametrização e corrija-a.
O equipamento mede incorretamente.	Erro de configuração ou o equipamento está sendo operado fora de sua aplicação.	1. Verifique e corrija a configuração do parâmetro. 2. Observe os valores limite especificados em "Dados Técnicos".

Para acesso

Problema	Possíveis causas	Solução
Não há acesso para gravação nos parâmetros.	Proteção contra gravação de hardware habilitada.	Ajuste a seletora de proteção contra gravação no módulo principal dos componentes eletrônicos para OFF posição → 161.
Não há acesso para gravação nos parâmetros.	A função do usuário atual tem autorização de acesso limitada.	→ 901. Verifique o papel do usuário . 2. Insira o código de acesso correto específico do cliente → 90.
Sem conexão com o servidor de internet.	O servidor de internet está desabilitado.	Usando a ferramenta de operação "FieldCare" ou "DeviceCare", verifique se o servidor de internet do medidor está habilitado e, se necessário, habilite-o → 98.
	Configurações incorretas para a interface Ethernet do computador.	1. Verifique as propriedades do protocolo da Internet (TCP/IP) → 94 → 94. 2. Verifique as configurações de rede com o gerente de TI.
Sem conexão com o servidor de internet.	Dados de acesso ao Wi-Fi incorretos.	<ul style="list-style-type: none"> ▪ Verifique o status de rede Wi-Fi. ▪ Inicie a sessão do equipamento novamente, usando os dados de acesso Wi-Fi. ▪ Verifique se o Wi-Fi está habilitado no medidor e no equipamento de operação → 94.
	A comunicação Wi-Fi está desativada.	–
Sem conexão com o servidor de internet, FieldCare ou DeviceCare.	Nenhuma rede Wi-Fi disponível.	<ul style="list-style-type: none"> ▪ Verifique se a recepção Wi-Fi está presente: o LED no módulo do display está aceso azul ▪ Verifique se a conexão Wi-Fi está habilitada: o LED no módulo do display pisca azul ▪ Ligue a função do instrumento.

Problema	Possíveis causas	Solução
Conexão de rede não está presente ou está instável.	A rede Wi-Fi está fraca.	<ul style="list-style-type: none"> ▪ O equipamento de operação está fora da faixa de recepção: Verifique o status da rede no equipamento de operação. ▪ Para melhorar o desempenho da rede, use uma antena Wi-Fi externa.
	Comunicação paralela Wi-Fi e Ethernet.	<ul style="list-style-type: none"> ▪ Verifique as configurações de rede. ▪ Habilite temporariamente somente o Wi-Fi como interface.
Navegador de internet está congelado e a operação não é mais possível.	A transferência de dados está ativa.	Aguarde até que a transferência de dados ou a ação atual seja concluída.
	Conexão perdida	<ol style="list-style-type: none"> 1. Verifique a conexão do cabo e a fonte de alimentação. 2. Atualize o navegador de internet e reinicie, caso necessário.
O conteúdo do navegador de internet está incompleto ou de difícil leitura.	Não está usando a versão ideal do servidor de internet.	<ol style="list-style-type: none"> 1. Use a versão correta do navegador de internet → 92. 2. Limpe o cache do navegador de internet e reinicie o navegador Web.
	Configurações de visualização inadequadas.	Altere o tamanho da fonte/proporção do display do navegador de internet.
Sem display de conteúdos ou incompleto no navegador de internet.	<ul style="list-style-type: none"> ▪ O JavaScript não está habilitado ▪ JavaScript não pode ser habilitado 	<ol style="list-style-type: none"> 1. Habilite o JavaScript. 2. Insira <code>http://XXX.XXX.X.X.XX/servlet/basic.html</code> como o endereço IP.
A operação com FieldCare ou DeviceCare não é possível através da interface de operação CDI-RJ45 (porta 8000).	O firewall do computador ou da rede está impedindo a comunicação.	Dependendo das configurações do firewall usado no computador ou na rede, o firewall deve ser adaptado ou desativado para permitir o acesso ao FieldCare/DeviceCare.
Firmware piscando com FieldCare ou DeviceCare através da interface de operação CDI-RJ45 (através da porta 8000 ou portas TFTP) não é possível.	O firewall do computador ou da rede está impedindo a comunicação.	Dependendo das configurações do firewall usado no computador ou na rede, o firewall deve ser adaptado ou desativado para permitir o acesso ao FieldCare/DeviceCare.

Para a integração do sistema

Erro	Possíveis causas	Solução
O nome do equipamento PROFINET não é exibido corretamente e contém código.	O nome do equipamento contendo um ou mais sublinhados foi especificado através do sistema de automação.	Especifique o nome correto do equipamento (sem sublinhados) através do sistema de automação.

12.2 Informações de diagnóstico através de LEDs

12.2.1 Transmissor

Proline 500 – digital

Diferentes LEDs no transmissor fornecem informações sobre o status do equipamento.

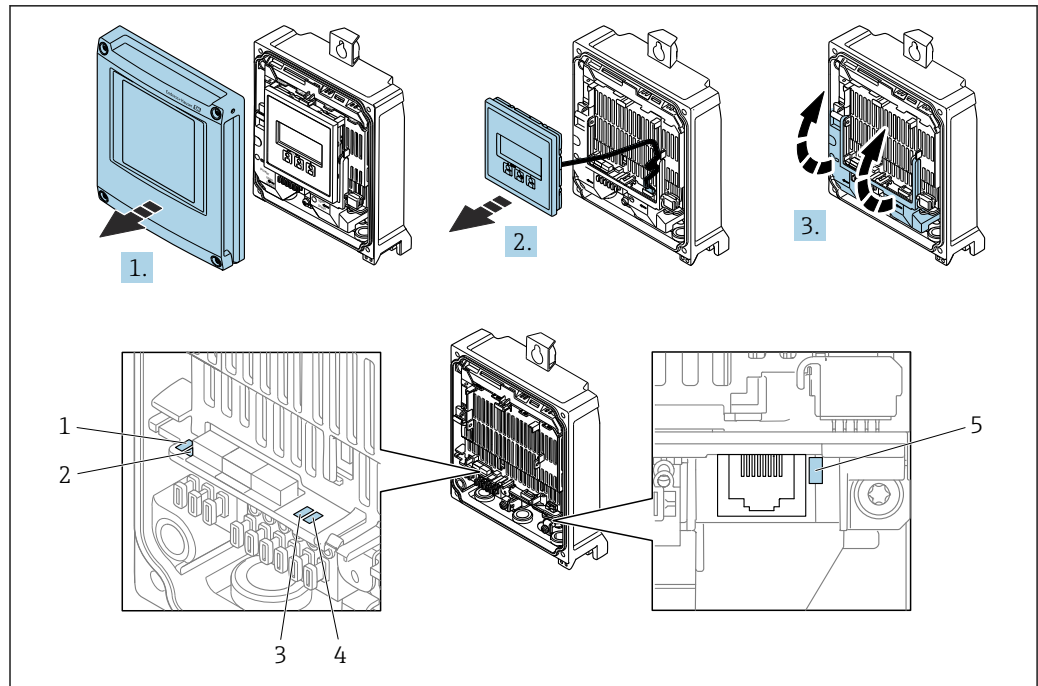

A0029689

- 1 Tensão de alimentação
- 2 Status do Equipamento
- 3 Piscando/status da rede
- 4 Porta 1 ativa: PROFINET com Ethernet-APL
- 5 Porta 2 ativa: interface de operação (CDI)

1. Abra a tampa do invólucro.
2. Remova o módulo do display.
3. Abra a tampa do terminal.

LED	Cor	Significado
1 Tensão de alimentação	Desligado	A tensão de alimentação está desligada ou muito baixa.
	Verde	A tensão de alimentação está em ordem.
2 Status do Equipamento/ status do módulo (operação normal)	Desligado	Erro de firmware
	Verde	O status do equipamento está em ordem.
	Piscando em verde	O equipamento não está configurado.
	Piscando em vermelho	Um evento diagnóstico com comportamento diagnóstico de "Aviso" ocorreu.
	Vermelho	Um evento diagnóstico com comportamento diagnóstico de "Alarme" ocorreu.
3 Piscando/status da rede	Piscando em vermelho/ verde	O equipamento reinicia/autodiagnóstico.
	Verde	Troca cíclica de dados está ativa.
	Piscando em verde	Após solicitação do sistema de automação: Frequência da intermitência: 1 Hz (funcionalidade de intermitência: 500 ms ligado, 500 ms desligado) Troca cíclica de dados não está ativa, não há endereço IP disponível: Frequência da intermitência: 4 Hz
	Vermelho	O endereço IP está disponível mas não há conexão com o sistema de automação

LED	Cor	Significado
	Piscando em vermelho	Troca cíclica de dados estava ativa porém a conexão foi interrompida: Frequência da intermitência: 3 Hz
4 Porta 1 ativa: PROFINET com Ethernet-APL	Desligado	Não conectado ou não foi estabelecida conexão.
	Verde	Conexão disponível, sem comunicação ativa
	Piscando em verde	Conexão com comunicação ativa
5 Porta 2 ativa: Interface de operação (CDI)	Desligado	Não conectado ou não foi estabelecida conexão.
	Laranja	Conexão disponível mas sem atividade.
	Piscando em laranja	Atividade presente.

Proline 500

Diferentes LEDs no transmissor fornecem informações sobre o status do equipamento.

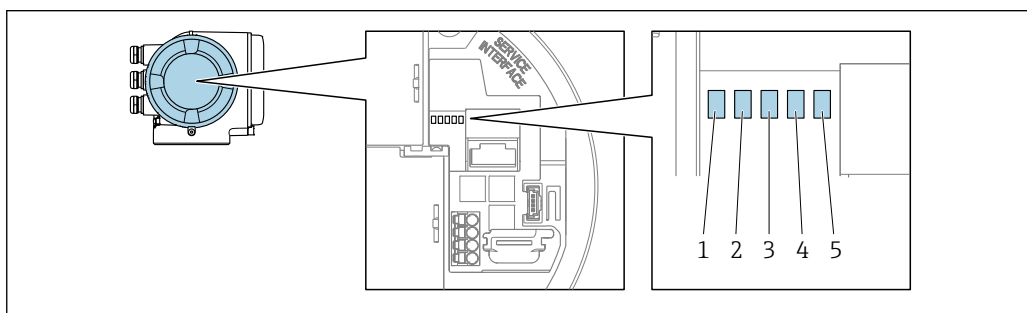

A0029629

- 1 Tensão de alimentação
- 2 Status do equipamento
- 3 Piscando/status da rede
- 4 Porta 1 ativa: PROFINET com Ethernet-APL
- 5 Porta 2 ativa: interface de operação (CDI)

LED	Cor	Significado
1 Tensão de alimentação	Desligado	A tensão de alimentação está desligada ou muito baixa.
	Verde	A tensão de alimentação está em ordem.
2 Status do equipamento/ status do módulo (operação normal)	Desligado	Erro de firmware
	Verde	O status do equipamento está em ordem.
	Piscando em verde	O equipamento não está configurado.
	Piscando em vermelho	Um evento diagnóstico com comportamento diagnóstico de "Aviso" ocorreu.
	Vermelho	Um evento diagnóstico com comportamento diagnóstico de "Alarme" ocorreu.
	Piscando em vermelho/ verde	O equipamento reinicia/autodiagnóstico.
3 Piscando/status da rede	Verde	Troca cíclica de dados está ativa.
	Piscando em verde	Após solicitação do sistema de automação: Frequência da intermitência: 1 Hz (funcionalidade de intermitência: 500 ms ligado, 500 ms desligado) Se "Name of Station" não for definido: ▪ Frequência da intermitência: 4 Hz ▪ Display: nenhum "Name of Station" disponível.
	Vermelho	O endereço IP está disponível mas não há conexão com o sistema de automação

LED	Cor	Significado
	Piscando em vermelho	Troca cíclica de dados estava ativa porém a conexão foi interrompida: Frequência da intermitência: 3 Hz
4 Porta 1 ativa: PROFINET com Ethernet-APL	Desligado	Não conectado ou não foi estabelecida conexão.
	Branco	Conexão disponível, sem comunicação ativa
	Piscando em branco	Conexão com comunicação ativa
5 Porta 2 ativa: Interface de operação (CDI-RJ45)	Desligado	Não conectado ou não foi estabelecida conexão.
	Laranja	Conexão disponível mas sem atividade.
	Piscando em laranja	Atividade presente.

12.2.2 Invólucro de conexão do sensor

Proline 500 – digital

Vários diodos de emissão de luz (LED) nos componentes eletrônicos ISEM (Módulo inteligente dos componentes eletrônicos do sensor) no invólucro de conexão do sensor fornecem informações sobre o status do equipamento.

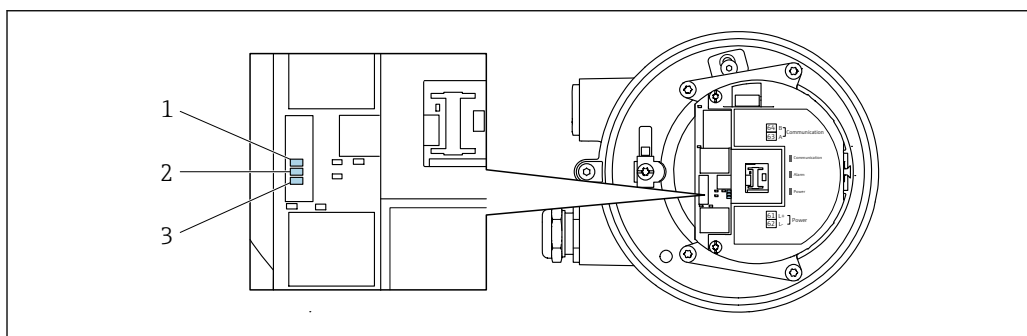

A0029699

- 1 Comunicação
- 2 Status do equipamento
- 3 Tensão de alimentação

LED	Cor	Significado
1 Comunicação	Branco	Comunicação ativa.
2 Status do equipamento (operação normal)	Vermelho	Erro
	Piscando em vermelho	Aviso
2 Status do equipamento (durante a inicialização)	Pisca vermelho lentamente	Se > 30 segundos: problema com o carregador de inicialização.
	Pisca vermelho rapidamente	Se > 30 segundos: problema de compatibilidade ao ler o firmware.
3 Tensão de alimentação	Verde	A tensão de alimentação está em ordem.
	Desligado	A tensão de alimentação está desligada ou muito baixa.

12.3 Informações de diagnóstico no display local

12.3.1 Mensagem de diagnóstico

Falhas detectadas pelo sistema de automonitoramento do medidor são exibidas como uma mensagem de diagnóstico alternadamente com o display operacional.

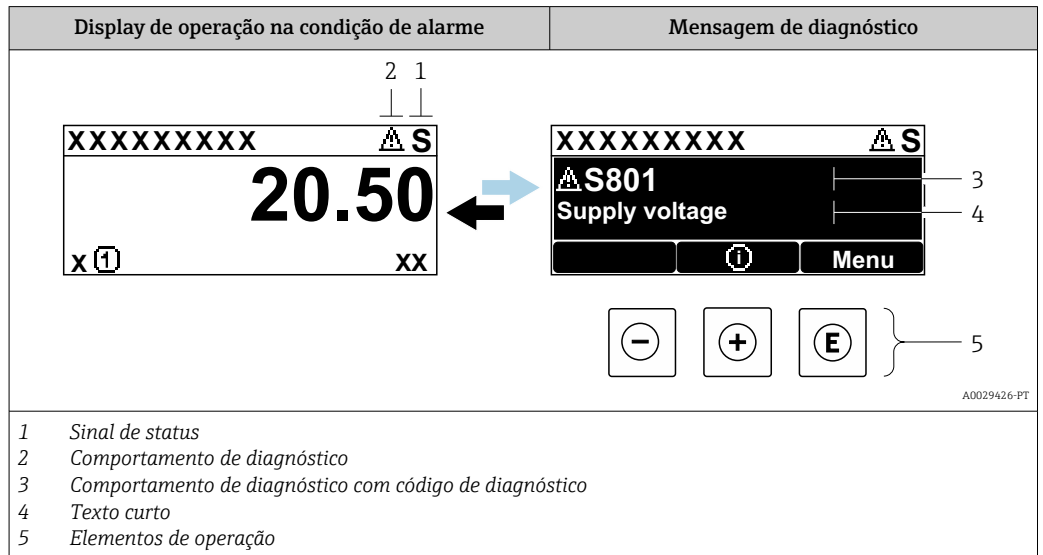

Se dois ou mais eventos de diagnóstico estiverem pendentes simultaneamente, apenas a mensagem do evento de diagnóstico com a maior prioridade é mostrada.

- i** Outros eventos de diagnósticos ocorridos podem ser exibidos em menu **Diagnóstico**:
 - Através do parâmetro → 208
 - Através de submenus → 208



Sinais de status

Os sinais de status fornecem informações sobre o estado e confiabilidade do equipamento, categorizando o motivo da informação de diagnóstico (evento de diagnóstico).

- i** Os sinais de status são classificados de acordo com VDI/VDE 2650 e NAMUR Recomendação NE 107:F = falha, C = verificação da função, S = fora de especificação, M = manutenção necessária

Símbolo	Significado
F	Falha Ocorreu uma falha no equipamento. O valor medido não é mais válido.
C	Verificação da função O equipamento está em modo de serviço (por exemplo, durante uma simulação).
S	Fora da especificação O equipamento é operado: Fora dos seus limites de especificação técnica (por exemplo, fora da faixa de temperatura do processo)
M	Manutenção necessária A manutenção é necessária. O valor medido permanece válido.



Comportamento de diagnóstico

Símbolo	Significado
	Alarme <ul style="list-style-type: none"> ▪ A medição é interrompida. ▪ As saídas do sinal e totalizadores assumem a condição de alarme definida. ▪ É gerada uma mensagem de diagnóstico.
	Aviso Medição é retomada. As saídas de sinal e os totalizadores não são afetados. É gerada uma mensagem de diagnóstico.

Informações de diagnóstico

O erro pode ser identificado usando as informações de diagnósticos. O texto curto auxilia oferecendo informações sobre o erro. Além disso, o símbolo correspondente para o comportamento de diagnóstico é exibido na frente das informações de diagnóstico no display local.

Elementos de operação

Tecla	Significado
	Tecla mais <i>Em um menu, submenu</i> Abre a mensagem sobre informações de correção.
	Tecla Enter <i>Em um menu, submenu</i> Abre o menu de operações.

12.3.2 Recorrendo a medidas corretivas

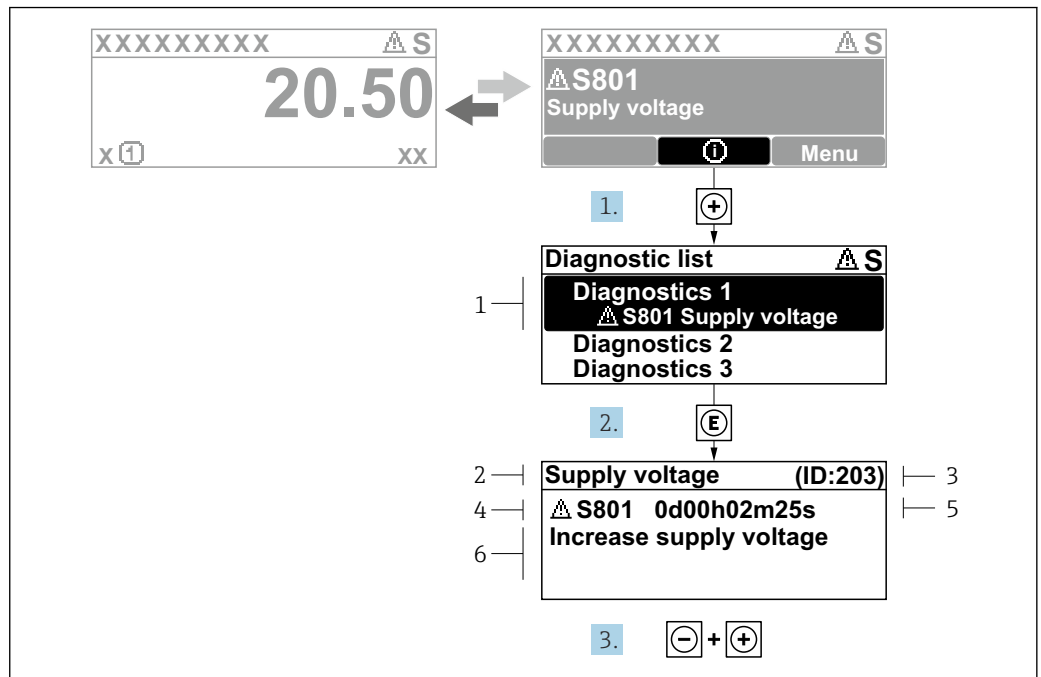

36 Mensagem para medidas corretivas

- 1 Informações de diagnóstico
- 2 Texto curto
- 3 Identificação do Serviço
- 4 Comportamento de diagnóstico com código de diagnóstico
- 5 Tempo em operação quando ocorreu o erro
- 6 Medidas corretivas

1. O usuário está na mensagem de diagnóstico.
Pressione **+** (símbolo **Ⓢ**).
↳ A submenu **Lista de diagnóstico** se abre.
2. Selecione o evento de diagnóstico com **+** ou **-** e pressione **E**.
↳ Abre a mensagem sobre medidas corretivas.
3. Pressione **- +** simultaneamente.
↳ A mensagem sobre medidas corretivas fecha.

O usuário está em menu **Diagnóstico** em uma entrada para um evento de diagnóstico, ex.: em submenu **Lista de diagnóstico** ou parâmetro **Diagnóstico anterior**.

1. Pressione **E**.
↳ Abre a mensagem para medidas corretivas para o evento de diagnóstico selecionado.
2. Pressione **- +** simultaneamente.
↳ A mensagem para medidas corretivas fecha.

12.4 Informações de diagnóstico no navegador de rede

12.4.1 Opções de diagnóstico

Quaisquer erros detectados pelo medidor são exibidos no navegador de rede na página inicial uma vez que o usuário esteja conectado.



A0031056

- 1 Área de status com sinal de status
- 2 Informações de diagnóstico
- 3 Medidas corretivas com o ID de serviço

i Além disso, os eventos de diagnóstico que ocorreram podem ser exibidos em menu

Diagnóstico:

- Através do parâmetro → 208
- Através do submenu → 208

Sinais de status

Os sinais de status fornecem informações sobre o estado e confiabilidade do equipamento, categorizando o motivo da informação de diagnóstico (evento de diagnóstico).

Símbolo	Significado
	Falha Ocorreu um erro no equipamento. O valor medido não é mais válido.
	Verificação de função O equipamento está no modo de serviço (p. ex., durante uma simulação).
	Fora da especificação O equipamento está sendo operado: Fora dos seus limites de especificação técnica (por exemplo, fora da faixa de temperatura do processo)
	Manutenção requerida A manutenção é necessária. O valor medido ainda é válido.

i Os sinais de status são categorizados de acordo com VDI/VDE 2650 e Recomendação NAMUR NE 107.

12.4.2 Acessar informações de correção

A informação de correção fornecida é fornecida para cada evento de diagnósticos para garantir que problemas podem ser rapidamente corrigidos. Estas medidas são exibidas em vermelho, juntamente com o evento de diagnóstico e a respectivas informações de diagnóstico.

12.5 Informações de diagnóstico no FieldCare ou DeviceCare

12.5.1 Opções de diagnóstico

Qualquer falha detectada pelo medidor é exibida na página inicial da ferramenta de operação, uma vez que a conexão seja estabelecida.

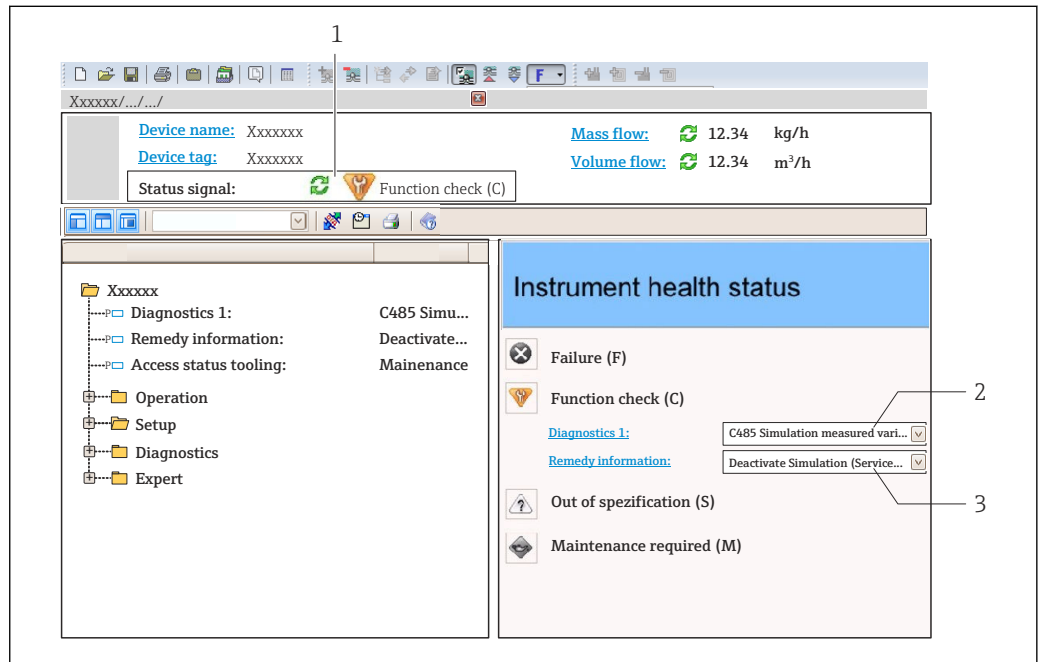

1 Área de status com sinal de status → 181

2 Informações de diagnóstico → 182

3 Medidas corretivas com o ID de serviço

i Além disso, os eventos de diagnóstico que ocorreram podem ser exibidos em menu **Diagnóstico**:

- Através do parâmetro → 208
- Através do submenu → 208

Informações de diagnóstico

O erro pode ser identificado usando as informações de diagnósticos. O texto curto auxilia oferecendo informações sobre o erro. Além disso, o símbolo correspondente para o comportamento de diagnóstico é exibido na frente das informações de diagnóstico no display local.

12.5.2 Acessar informações de correção

A informação de correção fornecida é fornecida para cada evento de diagnósticos para garantir que problemas podem ser rapidamente corrigidos:

- Na página inicial
 - A informação de correção é exibida em um campo separado abaixo da informação de diagnósticos.
- No menu **Diagnóstico**
 - A informação de correção pode ser acessada na área de trabalho na interface de usuário.

O usuário está em menu **Diagnóstico**.

1. Acesse o parâmetro desejado.

2. À direita na área de trabalho, posicione o mouse sobre o parâmetro.
 - ↳ Aparece uma dica com informação de correção para o evento de diagnósticos.

12.6 Adaptação das informações de diagnóstico

12.6.1 Adaptação do comportamento de diagnóstico

Para cada informação de diagnóstico é atribuído de fábrica um comportamento de diagnóstico específico. O usuário pode alterar esta atribuição para informações de diagnóstico específicas em submenu **Nível de evento**.

Especialista → Sistema → Manuseio de diagnóstico → Nível de evento

Comportamentos de diagnóstico disponíveis

Os comportamentos de diagnóstico a seguir podem ser especificados:

Comportamento de diagnóstico	Descrição
Alarme	O equipamento para a medição. Os totalizadores assume a condição de alarme definida. É gerada uma mensagem de diagnóstico.
Advertência	O equipamento continua a medir. A saída do valor medido através do PROFINET e os totalizadores não são afetados. É gerada uma mensagem de diagnóstico.
Apenas entrada no livro de registro	O equipamento continua a medir. A mensagem de diagnóstico é apenas exibida em submenu Registro de eventos (submenu Lista de eventos) e não é exibida em sequência alternada com o display operacional.
Desl.	O evento de diagnóstico é ignorado e nenhuma mensagem de diagnóstico é gerada ou inserida.

Exibindo o status do valor medido

Se os módulos com dados de entrada (por ex., módulo de entrada analógica, módulo de entrada discreta, módulo totalizador, módulo Heartbeat) estiverem configurados para transmissão de dados cíclicos, o status do valor medido é codificado de acordo com a Especificação PROFINET PA Profile 4 e transmitido junto com o valor medido ao Controlador PROFINET através do byte do status. O byte do status é dividido em três segmentos: Qualidade, Substatus de Qualidade e Limites.

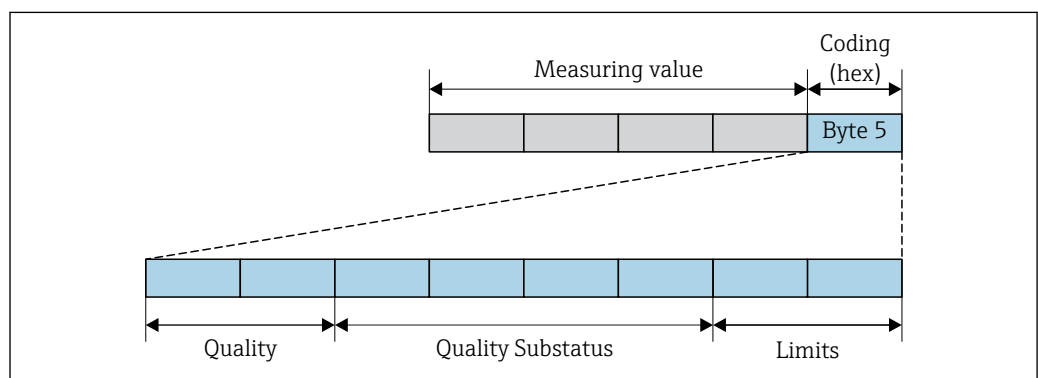

37 Estrutura do byte de status

A0032228-PT



O conteúdo do byte de status depende do modo de falha configurado no bloco de função individual. Dependendo de qual modo de falha foi configurado, informações de status de acordo com a Especificação PROFINET PA Profile 4 são transmitidas ao o controlador

PROFINET com Ethernet-APL através das informações de status do byte de status. Os dois bits para os limites sempre têm o valor 0.

Informações de status suportadas

Status	Codificação (hex)
BAD - alarme de manutenção	0x24 a 0x27
BAD - Relacionado ao processo	0x28 a 0x2B
BAD - Verificação de função	0x3C a 0x3F
UNCERTAIN - Valor inicial	0x4C a 0x4F
UNCERTAIN - Manutenção necessária	0x68 a 0x6B
UNCERTAIN - Relacionado ao processo	0x78 a 0x7B
GOOD - OK	0x80 a 0x83
GOOD - Manutenção necessária	0xA4 a 0xA7
GOOD - Manutenção exigida	0xA8 a 0xAB
GOOD - Verificação da função	0xBC a 0xBF

12.7 Visão geral das informações de diagnóstico

-  A quantidade de informações de diagnóstico e o número de variáveis medidas afetadas aumenta se o medidor tiver um ou mais pacotes de aplicativo.
-  No caso de algumas informações de diagnóstico, o comportamento de diagnóstico pode ser alterado. Adaptação das informações de diagnóstico →  186

12.7.1 Diagnóstico do sensor

Nº	Informação sobre diagnóstico		Ação de reparo	Variáveis de medição influenciadas
	Texto resumido			
043	Sensor 1 curto-circuito detectado		<ol style="list-style-type: none"> 1. Verifique o cabo do sensor e o sensor 2. Execute uma verificação Heartbeat 3. Substitua o cabo do sensor e o sensor 	<ul style="list-style-type: none"> ■ Condutividade ■ Condutividade corrigida ■ Valor medido ■ Densidade ■ Temperatura da eletrônica ■ Velocidade de vazão ■ Vazão mássica ■ Opção Vazão volumétrica corrigida ■ Temperatura ■ Vazão volumétrica
	Status da variável de medição [da fábrica] ¹⁾			
	Quality	Good		
	Quality substatus	Ok		
	Coding (hex)	0x80 para 0x83		
	Sinal de status	S		
Comportamento do diagnóstico	Warning			

1) O comportamento de diagnóstico pode ser alterado. Isso altera o status geral da variável medida.

Informação sobre diagnóstico		Ação de reparo	Variáveis de medição influenciadas	
Nº	Texto resumido			
082	Armazenamento de dados inconsistente	Verifique as conexões do módulo	<ul style="list-style-type: none"> ▪ Condutividade ▪ Condutividade corrigida ▪ Valor medido ▪ Densidade ▪ Temperatura da eletrônica ▪ Velocidade de vazão ▪ Vazão mássica ▪ Opção Vazão volumétrica corrigida ▪ Temperatura ▪ Vazão volumétrica 	
	Status da variável de medição			
	Quality			Good
	Quality substatus			Ok
	Coding (hex)			0x80 para 0x83
	Sinal de status			F
	Comportamento do diagnóstico			Alarm

Informação sobre diagnóstico		Ação de reparo	Variáveis de medição influenciadas	
Nº	Texto resumido			
083	Conteúdo da memória inconsistente	<ol style="list-style-type: none"> 1. Reiniciar dispositivo 2. Restaurar dados D-DAT 3. Trocar S-DAT 	<ul style="list-style-type: none"> ▪ Condutividade ▪ Condutividade corrigida ▪ Valor medido ▪ Densidade ▪ Temperatura da eletrônica ▪ Velocidade de vazão ▪ Vazão mássica ▪ Opção Vazão volumétrica corrigida ▪ Temperatura ▪ Vazão volumétrica 	
	Status da variável de medição			
	Quality			Good
	Quality substatus			Ok
	Coding (hex)			0x80 para 0x83
	Sinal de status			F
	Comportamento do diagnóstico			Alarm

Informação sobre diagnóstico		Ação de reparo	Variáveis de medição influenciadas	
Nº	Texto resumido			
143	HBSI limite excedido	<ol style="list-style-type: none"> 1. Verificar se há a presença de uma interferência eletromagnética externa 2. Verificar valor da vazão 3. Trocar o sensor 	<ul style="list-style-type: none"> ▪ Condutividade ▪ Condutividade corrigida ▪ Valor medido ▪ Densidade ▪ Temperatura da eletrônica ▪ Velocidade de vazão ▪ Vazão mássica ▪ Opção Vazão volumétrica corrigida ▪ Temperatura ▪ Vazão volumétrica 	
	Status da variável de medição [da fábrica] ¹⁾			
	Quality			Good
	Quality substatus			Ok
	Coding (hex)			0x80 para 0x83
	Sinal de status			M
	Comportamento do diagnóstico			Warning

1) O comportamento de diagnóstico pode ser alterado. Isso altera o status geral da variável medida.

Informação sobre diagnóstico		Ação de reparo	Variáveis de medição influenciadas	
Nº	Texto resumido			
168	Limite de incrustação excedido	Limpar tubo de medição	<ul style="list-style-type: none"> ▪ Condutividade ▪ Condutividade corrigida ▪ Valor medido ▪ Densidade ▪ Temperatura da eletrônica ▪ Velocidade de vazão ▪ Vazão mássica ▪ Opção Vazão volumétrica corrigida ▪ Temperatura ▪ Vazão volumétrica 	
	Status da variável de medição			
	Quality			Good
	Quality substatus			Ok
	Coding (hex)			0x80 para 0x83
	Sinal de status			M
	Comportamento do diagnóstico			Warning

Informação sobre diagnóstico		Ação de reparo	Variáveis de medição influenciadas	
Nº	Texto resumido			
169	Medição de condutividade falhou	1. Checar condições de aterramento 2. Desativar medição de condutividade	<ul style="list-style-type: none"> ■ Condutividade ■ Condutividade corrigida ■ Valor medido ■ Densidade ■ Temperatura da eletrônica ■ Velocidade de vazão ■ Vazão mássica ■ Opção Vazão volumétrica corrigida ■ Temperatura ■ Vazão volumétrica 	
	Status da variável de medição			
	Quality			Good
	Quality substatus			Ok
	Coding (hex)			0x80 para 0x83
	Sinal de status			M
	Comportamento do diagnóstico			Warning

Informação sobre diagnóstico		Ação de reparo	Variáveis de medição influenciadas	
Nº	Texto resumido			
170	Resistência da bobina com defeito	Verifique temperaturas de processo e ambiente	<ul style="list-style-type: none"> ■ Condutividade ■ Condutividade corrigida ■ Valor medido ■ Densidade ■ Temperatura da eletrônica ■ Velocidade de vazão ■ Vazão mássica ■ Opção Vazão volumétrica corrigida ■ Temperatura ■ Vazão volumétrica 	
	Status da variável de medição			
	Quality			Good
	Quality substatus			Ok
	Coding (hex)			0x80 para 0x83
	Sinal de status			F
	Comportamento do diagnóstico			Alarm

Informação sobre diagnóstico		Ação de reparo	Variáveis de medição influenciadas	
Nº	Texto resumido			
180	Sensor de Temperatura com Defeito	1. Verifique as conexões do sensor 2. Substitua o cabo do sensor ou o sensor 3. Desative a medição de temperatura	<ul style="list-style-type: none"> ■ Condutividade ■ Condutividade corrigida ■ Valor medido ■ Densidade ■ Temperatura da eletrônica ■ Velocidade de vazão ■ Vazão mássica ■ Opção Vazão volumétrica corrigida ■ Temperatura ■ Vazão volumétrica 	
	Status da variável de medição			
	Quality			Good
	Quality substatus			Ok
	Coding (hex)			0x80 para 0x83
	Sinal de status			F
	Comportamento do diagnóstico			Warning

Informação sobre diagnóstico		Ação de reparo	Variáveis de medição influenciadas	
Nº	Texto resumido			
181	Conexão do sensor danificada	1. Verifique o cabo do sensor e o sensor 2. Execute uma verificação Heartbeat 3. Substitua o cabo do sensor e o sensor	<ul style="list-style-type: none"> ■ Condutividade ■ Condutividade corrigida ■ Valor medido ■ Densidade ■ Temperatura da eletrônica ■ Velocidade de vazão ■ Vazão mássica ■ Opção Vazão volumétrica corrigida ■ Temperatura ■ Vazão volumétrica 	
	Status da variável de medição			
	Quality			Good
	Quality substatus			Ok
	Coding (hex)			0x80 para 0x83
	Sinal de status			F
	Comportamento do diagnóstico			Alarm

12.7.2 Diagnóstico dos componentes eletrônicos

Informação sobre diagnóstico		Ação de reparo	Variáveis de medição influenciadas	
N°	Texto resumido			
201	Eletrônica defeituosa	1. Reinicie o dispositivo 2. Substitua a eletrônica	<ul style="list-style-type: none"> ▪ Condutividade ▪ Condutividade corrigida ▪ Valor medido ▪ Densidade ▪ Temperatura da eletrônica ▪ Velocidade de vazão ▪ Vazão mássica ▪ Opção Vazão volumétrica corrigida ▪ Temperatura ▪ Vazão volumétrica 	
	Status da variável de medição			
	Quality			Good
	Quality substatus			Ok
	Coding (hex)			0x80 para 0x83
	Sinal de status			F
	Comportamento do diagnóstico			Alarm

Informação sobre diagnóstico		Ação de reparo	Variáveis de medição influenciadas	
N°	Texto resumido			
242	Firmware incompatível	1. Verifique a versão do firmware 2. Flash ou substitua o módulo eletrônico	<ul style="list-style-type: none"> ▪ Condutividade ▪ Condutividade corrigida ▪ Valor medido ▪ Densidade ▪ Temperatura da eletrônica ▪ Velocidade de vazão ▪ Vazão mássica ▪ Opção Vazão volumétrica corrigida ▪ Temperatura ▪ Vazão volumétrica 	
	Status da variável de medição			
	Quality			Good
	Quality substatus			Ok
	Coding (hex)			0x80 para 0x83
	Sinal de status			F
	Comportamento do diagnóstico			Alarm

Informação sobre diagnóstico		Ação de reparo	Variáveis de medição influenciadas	
N°	Texto resumido			
252	Módulo incompatível	1. Checar módulos eletrônicos 2. Checar se os módulos corretos estão disponíveis (ex: NEx, Ex) 3. Substituir módulos eletrônicos	<ul style="list-style-type: none"> ▪ Condutividade ▪ Condutividade corrigida ▪ Valor medido ▪ Densidade ▪ Temperatura da eletrônica ▪ Velocidade de vazão ▪ Vazão mássica ▪ Opção Vazão volumétrica corrigida ▪ Temperatura ▪ Vazão volumétrica 	
	Status da variável de medição			
	Quality			Good
	Quality substatus			Ok
	Coding (hex)			0x80 para 0x83
	Sinal de status			F
	Comportamento do diagnóstico			Alarm

Informação sobre diagnóstico		Ação de reparo	Variáveis de medição influenciadas	
Nº	Texto resumido			
262	Conexão do módulo interrompida	1. Verifique ou substitua o cabo de conexão entre o módulo eletr. do sensor e a eletr. principal 2. Verifique ou substitua ISEM ou eletr. principal	<ul style="list-style-type: none"> ■ Condutividade ■ Condutividade corrigida ■ Valor medido ■ Densidade ■ Temperatura da eletrônica ■ Velocidade de vazão ■ Vazão mássica ■ Opção Vazão volumétrica corrigida ■ Temperatura ■ Vazão volumétrica 	
	Status da variável de medição			
	Quality			Good
	Quality substatus			Ok
	Coding (hex)			0x80 para 0x83
	Sinal de status			F
	Comportamento do diagnóstico			Alarm

Informação sobre diagnóstico		Ação de reparo	Variáveis de medição influenciadas	
Nº	Texto resumido			
270	Eletrônica Principal defeituosa	1. Reinicie o dispositivo 2. Substitua o módulo eletrônico principal	<ul style="list-style-type: none"> ■ Condutividade ■ Condutividade corrigida ■ Valor medido ■ Densidade ■ Temperatura da eletrônica ■ Velocidade de vazão ■ Vazão mássica ■ Opção Vazão volumétrica corrigida ■ Temperatura ■ Vazão volumétrica 	
	Status da variável de medição			
	Quality			Good
	Quality substatus			Ok
	Coding (hex)			0x80 para 0x83
	Sinal de status			F
	Comportamento do diagnóstico			Alarm

Informação sobre diagnóstico		Ação de reparo	Variáveis de medição influenciadas	
Nº	Texto resumido			
271	Falha de eletrônica Principal	1. Reinicie o dispositivo 2. Substitua o módulo eletrônico principal	<ul style="list-style-type: none"> ■ Condutividade ■ Condutividade corrigida ■ Valor medido ■ Densidade ■ Temperatura da eletrônica ■ Velocidade de vazão ■ Vazão mássica ■ Opção Vazão volumétrica corrigida ■ Temperatura ■ Vazão volumétrica 	
	Status da variável de medição			
	Quality			Good
	Quality substatus			Ok
	Coding (hex)			0x80 para 0x83
	Sinal de status			F
	Comportamento do diagnóstico			Alarm

Informação sobre diagnóstico		Ação de reparo	Variáveis de medição influenciadas	
Nº	Texto resumido			
272	Falha de eletrônica Principal	Reiniciar o dispositivo	<ul style="list-style-type: none"> ■ Condutividade ■ Condutividade corrigida ■ Valor medido ■ Densidade ■ Temperatura da eletrônica ■ Velocidade de vazão ■ Vazão mássica ■ Opção Vazão volumétrica corrigida ■ Temperatura ■ Vazão volumétrica 	
	Status da variável de medição			
	Quality			Good
	Quality substatus			Ok
	Coding (hex)			0x80 para 0x83
	Sinal de status			F
	Comportamento do diagnóstico			Alarm

Informação sobre diagnóstico		Ação de reparo	Variáveis de medição influenciadas	
Nº	Texto resumido			
273	Eletrônica Principal defeituosa	1. Preste atenção para exibir a operação de emergência 2. Substitua a eletrônica principal	<ul style="list-style-type: none"> ▪ Condutividade ▪ Condutividade corrigida ▪ Valor medido ▪ Densidade ▪ Temperatura da eletrônica ▪ Velocidade de vazão ▪ Vazão mássica ▪ Opção Vazão volumétrica corrigida ▪ Temperatura ▪ Vazão volumétrica 	
	Status da variável de medição			
	Quality			Good
	Quality substatus			Ok
	Coding (hex)			0x80 para 0x83
	Sinal de status			F
	Comportamento do diagnóstico			Alarm

Informação sobre diagnóstico		Ação de reparo	Variáveis de medição influenciadas	
Nº	Texto resumido			
275	Módulo de E/S com defeito	Alterar módulo de E/S	<ul style="list-style-type: none"> ▪ Condutividade ▪ Condutividade corrigida ▪ Valor medido ▪ Densidade ▪ Temperatura da eletrônica ▪ Velocidade de vazão ▪ Vazão mássica ▪ Opção Vazão volumétrica corrigida ▪ Temperatura ▪ Vazão volumétrica 	
	Status da variável de medição			
	Quality			Good
	Quality substatus			Ok
	Coding (hex)			0x80 para 0x83
	Sinal de status			F
	Comportamento do diagnóstico			Alarm

Informação sobre diagnóstico		Ação de reparo	Variáveis de medição influenciadas	
Nº	Texto resumido			
276	Módulo I/O em falha	1. Reiniciar aparelho 2. Alterar módulo de E/S	<ul style="list-style-type: none"> ▪ Condutividade ▪ Condutividade corrigida ▪ Valor medido ▪ Densidade ▪ Temperatura da eletrônica ▪ Velocidade de vazão ▪ Vazão mássica ▪ Opção Vazão volumétrica corrigida ▪ Temperatura ▪ Vazão volumétrica 	
	Status da variável de medição			
	Quality			Good
	Quality substatus			Ok
	Coding (hex)			0x80 para 0x83
	Sinal de status			F
	Comportamento do diagnóstico			Alarm

Informação sobre diagnóstico		Ação de reparo	Variáveis de medição influenciadas	
Nº	Texto resumido			
283	Conteúdo da memória inconsistente	Reiniciar o dispositivo	<ul style="list-style-type: none"> ▪ Condutividade ▪ Condutividade corrigida ▪ Valor medido ▪ Densidade ▪ Temperatura da eletrônica ▪ Velocidade de vazão ▪ Vazão mássica ▪ Opção Vazão volumétrica corrigida ▪ Temperatura ▪ Vazão volumétrica 	
	Status da variável de medição			
	Quality			Good
	Quality substatus			Ok
	Coding (hex)			0x80 para 0x83
	Sinal de status			F
	Comportamento do diagnóstico			Alarm

Informação sobre diagnóstico		Ação de reparo	Variáveis de medição influenciadas	
Nº	Texto resumido			
302	Verificação do equipamento ativa	Verificação do equipamento ativa, favor aguarde	<ul style="list-style-type: none"> ■ Condutividade ■ Condutividade corrigida ■ Valor medido ■ Densidade ■ Temperatura da eletrônica ■ Velocidade de vazão ■ Vazão mássica ■ Opção Vazão volumétrica corrigida ■ Temperatura ■ Vazão volumétrica 	
	Status da variável de medição [da fábrica] ¹⁾			
	Quality			Good
	Quality substatus			Function check
	Coding (hex)			0xBC para 0xBF
	Sinal de status			C
	Comportamento do diagnóstico			Warning

1) O comportamento de diagnóstico pode ser alterado. Isso altera o status geral da variável medida.

Informação sobre diagnóstico		Ação de reparo	Variáveis de medição influenciadas	
Nº	Texto resumido			
303	Configuração do I/O 1 para n alterada	<ol style="list-style-type: none"> 1. Aplicar configuração de módulo I/O (parâmetro 'Aplicar configuração I/O') 2. Após recarregar descrição do dispositivo e verificar conexão elétrica 	-	
	Status da variável de medição			
	Quality			Good
	Quality substatus			Ok
	Coding (hex)			0x80 para 0x83
	Sinal de status			M
	Comportamento do diagnóstico			Warning

Informação sobre diagnóstico		Ação de reparo	Variáveis de medição influenciadas	
Nº	Texto resumido			
311	Eletrônica do sensor (ISEM) danificada	Manutenção requerida! Não reinicie o dispositivo	<ul style="list-style-type: none"> ■ Condutividade ■ Condutividade corrigida ■ Valor medido ■ Densidade ■ Temperatura da eletrônica ■ Velocidade de vazão ■ Vazão mássica ■ Opção Vazão volumétrica corrigida ■ Temperatura ■ Vazão volumétrica 	
	Status da variável de medição			
	Quality			Good
	Quality substatus			Ok
	Coding (hex)			0x80 para 0x83
	Sinal de status			M
	Comportamento do diagnóstico			Warning

Informação sobre diagnóstico		Ação de reparo	Variáveis de medição influenciadas	
Nº	Texto resumido			
330	Arquivo flash inválido	<ol style="list-style-type: none"> 1. Atualizar firmware do medidor 2. Reiniciar o medidor 	<ul style="list-style-type: none"> ■ Condutividade ■ Condutividade corrigida ■ Valor medido ■ Densidade ■ Temperatura da eletrônica ■ Velocidade de vazão ■ Vazão mássica ■ Opção Vazão volumétrica corrigida ■ Temperatura ■ Vazão volumétrica 	
	Status da variável de medição			
	Quality			Good
	Quality substatus			Ok
	Coding (hex)			0x80 para 0x83
	Sinal de status			M
	Comportamento do diagnóstico			Warning

Informação sobre diagnóstico		Ação de reparo	Variáveis de medição influenciadas	
Nº	Texto resumido			
331	Update de firmware falhou	1. Atualizar firmware do medidor 2. Reiniciar o medidor	<ul style="list-style-type: none"> ▪ Condutividade ▪ Condutividade corrigida ▪ Valor medido ▪ Densidade ▪ Temperatura da eletrônica ▪ Velocidade de vazão ▪ Vazão mássica ▪ Opção Vazão volumétrica corrigida ▪ Temperatura ▪ Vazão volumétrica 	
	Status da variável de medição			
	Quality			Good
	Quality substatus			Ok
	Coding (hex)			0x80 para 0x83
	Sinal de status			F
	Comportamento do diagnóstico			Warning

Informação sobre diagnóstico		Ação de reparo	Variáveis de medição influenciadas	
Nº	Texto resumido			
332	Falha de escrita no HistoROM	1. Substitua placa de interface do usuário 2. Ex d/XP substitua transmissor	<ul style="list-style-type: none"> ▪ Condutividade ▪ Condutividade corrigida ▪ Valor medido ▪ Densidade ▪ Temperatura da eletrônica ▪ Velocidade de vazão ▪ Vazão mássica ▪ Opção Vazão volumétrica corrigida ▪ Temperatura ▪ Vazão volumétrica 	
	Status da variável de medição			
	Quality			Good
	Quality substatus			Ok
	Coding (hex)			0x80 para 0x83
	Sinal de status			F
	Comportamento do diagnóstico			Alarm

Informação sobre diagnóstico		Ação de reparo	Variáveis de medição influenciadas	
Nº	Texto resumido			
361	Modulo I/O 1 para n falha	1. Reiniciar aparelho 2. Verificar módulos eletrônicos 3. Alterar módulo E/S ou eletrônico principal	<ul style="list-style-type: none"> ▪ Condutividade ▪ Condutividade corrigida ▪ Valor medido ▪ Densidade ▪ Temperatura da eletrônica ▪ Velocidade de vazão ▪ Vazão mássica ▪ Opção Vazão volumétrica corrigida ▪ Temperatura ▪ Vazão volumétrica 	
	Status da variável de medição			
	Quality			Good
	Quality substatus			Ok
	Coding (hex)			0x80 para 0x83
	Sinal de status			F
	Comportamento do diagnóstico			Alarm

Informação sobre diagnóstico		Ação de reparo	Variáveis de medição influenciadas	
Nº	Texto resumido			
372	Eletrônica do sensor (ISEM) danificada	1. Reinicie o dispositivo 2. Verifique se a falha permanece 3. Substitua o modulo eletronico do sensor (ISEM)	<ul style="list-style-type: none"> ▪ Condutividade ▪ Condutividade corrigida ▪ Valor medido ▪ Densidade ▪ Temperatura da eletrônica ▪ Velocidade de vazão ▪ Vazão mássica ▪ Opção Vazão volumétrica corrigida ▪ Temperatura ▪ Vazão volumétrica 	
	Status da variável de medição			
	Quality			Good
	Quality substatus			Ok
	Coding (hex)			0x80 para 0x83
	Sinal de status			F
	Comportamento do diagnóstico			Alarm

N°	Informação sobre diagnóstico		Ação de reparo	Variáveis de medição influenciadas
	Texto resumido			
373	Eletrônica do sensor (ISEM) danificada		Transferência de dados ou reset do dispositivo	<ul style="list-style-type: none"> ▪ Condutividade ▪ Condutividade corrigida ▪ Valor medido ▪ Densidade ▪ Temperatura da eletrônica ▪ Velocidade de vazão ▪ Vazão mássica ▪ Opção Vazão volumétrica corrigida ▪ Temperatura ▪ Vazão volumétrica
	Status da variável de medição			
	Quality	Good		
	Quality substatus	Ok		
	Coding (hex)	0x80 para 0x83		
	Sinal de status	F		
	Comportamento do diagnóstico	Alarm		

N°	Informação sobre diagnóstico		Ação de reparo	Variáveis de medição influenciadas
	Texto resumido			
375	Falha da comunicação I/O 1 para n		<ol style="list-style-type: none"> 1. Reinicie o dispositivo 2. Verifique se a falha permanece 3. Substitua o modulo das eletronicas inclusive os modulos eletronicos 	<ul style="list-style-type: none"> ▪ Condutividade ▪ Condutividade corrigida ▪ Valor medido ▪ Densidade ▪ Temperatura da eletrônica ▪ Velocidade de vazão ▪ Vazão mássica ▪ Opção Vazão volumétrica corrigida ▪ Temperatura ▪ Vazão volumétrica
	Status da variável de medição			
	Quality	Good		
	Quality substatus	Ok		
	Coding (hex)	0x80 para 0x83		
	Sinal de status	F		
	Comportamento do diagnóstico	Alarm		

N°	Informação sobre diagnóstico		Ação de reparo	Variáveis de medição influenciadas
	Texto resumido			
376	Eletrônica do sensor (ISEM) danificada		<ol style="list-style-type: none"> 1. Substitua o modulo eletronico do sensor (ISEM) 2. Desative a mensagem de diagnóstico 	<ul style="list-style-type: none"> ▪ Condutividade ▪ Condutividade corrigida ▪ Valor medido ▪ Densidade ▪ Temperatura da eletrônica ▪ Velocidade de vazão ▪ Vazão mássica ▪ Opção Vazão volumétrica corrigida ▪ Temperatura ▪ Vazão volumétrica
	Status da variável de medição [da fábrica] ¹⁾			
	Quality	Good		
	Quality substatus	Ok		
	Coding (hex)	0x80 para 0x83		
	Sinal de status	S		
	Comportamento do diagnóstico	Warning		

1) O comportamento de diagnóstico pode ser alterado. Isso altera o status geral da variável medida.

Informação sobre diagnóstico		Ação de reparo	Variáveis de medição influenciadas	
Nº	Texto resumido			
377	Falha no sinal do eletrodo	1. Ativar detecção de tubo vazio 2. Ver tubo parcialmente cheio e direção da instalação 3. Ver. cabeamento do sensor 4. Desative o diagnóstico 377	<ul style="list-style-type: none"> ■ Condutividade ■ Condutividade corrigida ■ Valor medido ■ Densidade ■ Temperatura da eletrônica ■ Velocidade de vazão ■ Vazão mássica ■ Opção Vazão volumétrica corrigida ■ Temperatura ■ Vazão volumétrica 	
	Status da variável de medição [da fábrica] ¹⁾			
	Quality			Good
	Quality substatus			Ok
	Coding (hex)			0x80 para 0x83
	Sinal de status			S
	Comportamento do diagnóstico			Warning

1) O comportamento de diagnóstico pode ser alterado. Isso altera o status geral da variável medida.

Informação sobre diagnóstico		Ação de reparo	Variáveis de medição influenciadas	
Nº	Texto resumido			
378	Alimentação da ISEM falha	1. Se disponível: Verificar a conexão do cabo entre o sensor e transmissor 2. Trocar modulo da eletrônica principal 3. Trocar modulo eletronico ISEM	<ul style="list-style-type: none"> ■ Condutividade ■ Condutividade corrigida ■ Valor medido ■ Densidade ■ Temperatura da eletrônica ■ Velocidade de vazão ■ Vazão mássica ■ Opção Vazão volumétrica corrigida ■ Temperatura ■ Vazão volumétrica 	
	Status da variável de medição			
	Quality			Good
	Quality substatus			Ok
	Coding (hex)			0x80 para 0x83
	Sinal de status			F
	Comportamento do diagnóstico			Alarm

Informação sobre diagnóstico		Ação de reparo	Variáveis de medição influenciadas	
Nº	Texto resumido			
382	Armazenamento de dados	1. Insira o T-DAT 2. Substitua o T-DAT	<ul style="list-style-type: none"> ■ Condutividade ■ Condutividade corrigida ■ Valor medido ■ Densidade ■ Temperatura da eletrônica ■ Velocidade de vazão ■ Vazão mássica ■ Opção Vazão volumétrica corrigida ■ Temperatura ■ Vazão volumétrica 	
	Status da variável de medição			
	Quality			Good
	Quality substatus			Ok
	Coding (hex)			0x80 para 0x83
	Sinal de status			F
	Comportamento do diagnóstico			Alarm

Informação sobre diagnóstico		Ação de reparo	Variáveis de medição influenciadas	
Nº	Texto resumido			
383	Conteúdo da memória	Reset do dispositivo	<ul style="list-style-type: none"> ■ Condutividade ■ Condutividade corrigida ■ Valor medido ■ Densidade ■ Temperatura da eletrônica ■ Velocidade de vazão ■ Vazão mássica ■ Opção Vazão volumétrica corrigida ■ Temperatura ■ Vazão volumétrica 	
	Status da variável de medição			
	Quality			Good
	Quality substatus			Ok
	Coding (hex)			0x80 para 0x83
	Sinal de status			F
	Comportamento do diagnóstico			Alarm

Informação sobre diagnóstico		Ação de reparo	Variáveis de medição influenciadas	
Nº	Texto resumido			
387	HistoROM com defeito nos dados	Contate o departamento de serviços	<ul style="list-style-type: none"> ▪ Condutividade ▪ Condutividade corrigida ▪ Valor medido ▪ Densidade ▪ Temperatura da eletrônica ▪ Velocidade de vazão ▪ Vazão mássica ▪ Opção Vazão volumétrica corrigida ▪ Temperatura ▪ Vazão volumétrica 	
	Status da variável de medição			
	Quality			Good
	Quality substatus			Ok
	Coding (hex)			0x80 para 0x83
	Sinal de status			F
	Comportamento do diagnóstico			Alarm

12.7.3 Diagnóstico de configuração

Informação sobre diagnóstico		Ação de reparo	Variáveis de medição influenciadas	
Nº	Texto resumido			
410	Transferência de dados falhou	<ol style="list-style-type: none"> 1. Tentar transferência de dados 2. Verificar conexão 	<ul style="list-style-type: none"> ▪ Condutividade ▪ Condutividade corrigida ▪ Valor medido ▪ Densidade ▪ Temperatura da eletrônica ▪ Velocidade de vazão ▪ Vazão mássica ▪ Opção Vazão volumétrica corrigida ▪ Temperatura ▪ Vazão volumétrica 	
	Status da variável de medição			
	Quality			Good
	Quality substatus			Ok
	Coding (hex)			0x80 para 0x83
	Sinal de status			F
	Comportamento do diagnóstico			Alarm

Informação sobre diagnóstico		Ação de reparo	Variáveis de medição influenciadas	
Nº	Texto resumido			
412	Processando download	Download ativo, favor aguarde	<ul style="list-style-type: none"> ▪ Condutividade ▪ Condutividade corrigida ▪ Valor medido ▪ Densidade ▪ Temperatura da eletrônica ▪ Velocidade de vazão ▪ Vazão mássica ▪ Opção Vazão volumétrica corrigida ▪ Temperatura ▪ Vazão volumétrica 	
	Status da variável de medição			
	Quality			Good
	Quality substatus			Ok
	Coding (hex)			0x80 para 0x83
	Sinal de status			C
	Comportamento do diagnóstico			Warning

Informação sobre diagnóstico		Ação de reparo	Variáveis de medição influenciadas	
Nº	Texto resumido			
431	Ajust 1 para n requerido	Carry out trim	-	
	Status da variável de medição			
	Quality			Good
	Quality substatus			Ok
	Coding (hex)			0x80 para 0x83
	Sinal de status			C
	Comportamento do diagnóstico			Warning

Informação sobre diagnóstico		Ação de reparo	Variáveis de medição influenciadas	
Nº	Texto resumido			
437	Configuração incompatível	1. Atualize o firmware 2. Execute a redefinição de fábrica	<ul style="list-style-type: none"> ▪ Condutividade ▪ Condutividade corrigida ▪ Valor medido ▪ Densidade ▪ Temperatura da eletrônica ▪ Velocidade de vazão ▪ Vazão mássica ▪ Opção Vazão volumétrica corrigida ▪ Temperatura ▪ Vazão volumétrica 	
	Status da variável de medição			
	Quality			Good
	Quality substatus			Ok
	Coding (hex)			0x80 para 0x83
	Sinal de status			F
	Comportamento do diagnóstico			Alarm

Informação sobre diagnóstico		Ação de reparo	Variáveis de medição influenciadas	
Nº	Texto resumido			
438	Conjunto de dados diferente	1. Verifique o arquivo do conjunto de dados 2. Verifique a parametrização do dispositivo 3. Baixe a parametrização do novo dispositivo	<ul style="list-style-type: none"> ▪ Condutividade ▪ Condutividade corrigida ▪ Valor medido ▪ Densidade ▪ Temperatura da eletrônica ▪ Velocidade de vazão ▪ Vazão mássica ▪ Opção Vazão volumétrica corrigida ▪ Temperatura ▪ Vazão volumétrica 	
	Status da variável de medição			
	Quality			Good
	Quality substatus			Ok
	Coding (hex)			0x80 para 0x83
	Sinal de status			M
	Comportamento do diagnóstico			Warning

Informação sobre diagnóstico		Ação de reparo	Variáveis de medição influenciadas	
Nº	Texto resumido			
441	Current output 1 para n saturated	1. Check current output settings 2. Check process	-	
	Status da variável de medição			
	Quality			Good
	Quality substatus			Ok
	Coding (hex)			0x80 para 0x83
	Sinal de status			S
	Comportamento do diagnóstico			Warning

Nº	Informação sobre diagnóstico		Ação de reparo	Variáveis de medição influenciadas
	Texto resumido			
442	Frequency output 1 saturated		1. Check frequency output settings 2. Check process	-
	Status da variável de medição			
	Quality	Good		
	Quality substatus	Ok		
	Coding (hex)	0x80 para 0x83		
	Sinal de status	S		
	Comportamento do diagnóstico	Warning		

Nº	Informação sobre diagnóstico		Ação de reparo	Variáveis de medição influenciadas
	Texto resumido			
443	Pulse output 1 saturated		1. Check pulse output settings 2. Check process	-
	Status da variável de medição [da fábrica] ¹⁾			
	Quality	Good		
	Quality substatus	Ok		
	Coding (hex)	0x80 para 0x83		
	Sinal de status	S		
	Comportamento do diagnóstico	Warning		

1) O comportamento de diagnóstico pode ser alterado. Isso altera o status geral da variável medida.

Nº	Informação sobre diagnóstico		Ação de reparo	Variáveis de medição influenciadas
	Texto resumido			
444	Current input 1 para n saturated		1. Check current input settings 2. Check connected device 3. Check process	Valor medido
	Status da variável de medição [da fábrica] ¹⁾			
	Quality	Good		
	Quality substatus	Ok		
	Coding (hex)	0x80 para 0x83		
	Sinal de status	S		
	Comportamento do diagnóstico	Warning		

1) O comportamento de diagnóstico pode ser alterado. Isso altera o status geral da variável medida.

Informação sobre diagnóstico		Ação de reparo	Variáveis de medição influenciadas	
N°	Texto resumido			
453	Substituição de vazão ativa	Desativar override de vazão	<ul style="list-style-type: none"> ▪ Condutividade ▪ Condutividade corrigida ▪ Densidade ▪ Temperatura da eletrônica ▪ Velocidade de vazão ▪ Vazão mássica ▪ Opção Vazão volumétrica corrigida ▪ Temperatura ▪ Vazão volumétrica 	
	Status da variável de medição			
	Quality			Good
	Quality substatus			Ok
	Coding (hex)			0x80 para 0x83
	Sinal de status			C
	Comportamento do diagnóstico			Warning

Informação sobre diagnóstico		Ação de reparo	Variáveis de medição influenciadas	
N°	Texto resumido			
484	Simulação de modo de falha ativo	Desativar simulação	<ul style="list-style-type: none"> ▪ Condutividade ▪ Condutividade corrigida ▪ Densidade ▪ Temperatura da eletrônica ▪ Velocidade de vazão ▪ Vazão mássica ▪ Opção Vazão volumétrica corrigida ▪ Temperatura ▪ Vazão volumétrica 	
	Status da variável de medição			
	Quality			Good
	Quality substatus			Ok
	Coding (hex)			0x80 para 0x83
	Sinal de status			C
	Comportamento do diagnóstico			Alarm

Informação sobre diagnóstico		Ação de reparo	Variáveis de medição influenciadas	
N°	Texto resumido			
485	Simulação de variável de processo ativa	Desativar simulação	<ul style="list-style-type: none"> ▪ Condutividade ▪ Condutividade corrigida ▪ Densidade ▪ Temperatura da eletrônica ▪ Velocidade de vazão ▪ Vazão mássica ▪ Opção Vazão volumétrica corrigida ▪ Temperatura ▪ Vazão volumétrica 	
	Status da variável de medição			
	Quality			Good
	Quality substatus			Ok
	Coding (hex)			0x80 para 0x83
	Sinal de status			C
	Comportamento do diagnóstico			Warning

Informação sobre diagnóstico		Ação de reparo	Variáveis de medição influenciadas	
N°	Texto resumido			
486	Entrada de corrente 1 para n simulação ativa	Desativar simulação	Valor medido	
	Status da variável de medição			
	Quality			Good
	Quality substatus			Ok
	Coding (hex)			0x80 para 0x83
	Sinal de status			C
	Comportamento do diagnóstico			Warning

N°	Informação sobre diagnóstico		Ação de reparo	Variáveis de medição influenciadas
	Texto resumido			
491	Simulação ativa na saída de corrente 1 para n		Desativar simulação	-
	Status da variável de medição			
	Quality	Good		
	Quality substatus	Ok		
	Coding (hex)	0x80 para 0x83		
	Sinal de status	C		
	Comportamento do diagnóstico	Warning		

N°	Informação sobre diagnóstico		Ação de reparo	Variáveis de medição influenciadas
	Texto resumido			
492	Saída de frequência 1 para n simulação ativa		Desativar simulação da saída de frequência	-
	Status da variável de medição			
	Quality	Good		
	Quality substatus	Ok		
	Coding (hex)	0x80 para 0x83		
	Sinal de status	C		
	Comportamento do diagnóstico	Warning		

N°	Informação sobre diagnóstico		Ação de reparo	Variáveis de medição influenciadas
	Texto resumido			
493	Saída de pulso simulação ativa		Desativar simulação da saída de pulso	-
	Status da variável de medição			
	Quality	Good		
	Quality substatus	Ok		
	Coding (hex)	0x80 para 0x83		
	Sinal de status	C		
	Comportamento do diagnóstico	Warning		

N°	Informação sobre diagnóstico		Ação de reparo	Variáveis de medição influenciadas
	Texto resumido			
494	Saída chaveada 1 para n simulação ativa		Desativar simulação da saída de chave	-
	Status da variável de medição			
	Quality	Good		
	Quality substatus	Ok		
	Coding (hex)	0x80 para 0x83		
	Sinal de status	C		
	Comportamento do diagnóstico	Warning		

Informação sobre diagnóstico		Ação de reparo	Variáveis de medição influenciadas	
Nº	Texto resumido			
495	Simulação de evento de diagnóstico ativo	Desativar simulação	-	
	Status da variável de medição			
	Quality			Good
	Quality substatus			Ok
	Coding (hex)			0x80 para 0x83
	Sinal de status			C
	Comportamento do diagnóstico			Warning

Informação sobre diagnóstico		Ação de reparo	Variáveis de medição influenciadas	
Nº	Texto resumido			
496	Saída de estado 1 para n simulação ativa	Desactivar simulação de entrada de estado	-	
	Status da variável de medição			
	Quality			Good
	Quality substatus			Ok
	Coding (hex)			0x80 para 0x83
	Sinal de status			C
	Comportamento do diagnóstico			Warning

Informação sobre diagnóstico		Ação de reparo	Variáveis de medição influenciadas	
Nº	Texto resumido			
511	Erro de configuração do sensor	<ol style="list-style-type: none"> 1. Verifique o período de medição e o tempo de integração 2. Verifique as propriedades do sensor 	<ul style="list-style-type: none"> ▪ Condutividade ▪ Condutividade corrigida ▪ Valor medido ▪ Densidade ▪ Temperatura da eletrônica ▪ Velocidade de vazão ▪ Vazão mássica ▪ Opção Vazão volumétrica corrigida ▪ Temperatura ▪ Vazão volumétrica 	
	Status da variável de medição			
	Quality			Good
	Quality substatus			Ok
	Coding (hex)			0x80 para 0x83
	Sinal de status			C
	Comportamento do diagnóstico			Alarm

Informação sobre diagnóstico		Ação de reparo	Variáveis de medição influenciadas	
Nº	Texto resumido			
512	Tempo de recuperação para ECC excedido	<ol style="list-style-type: none"> 1. Verifique o tempo de recuperação do ECC 2. Desative o ECC 	<ul style="list-style-type: none"> ▪ Condutividade ▪ Condutividade corrigida ▪ Valor medido ▪ Densidade ▪ Temperatura da eletrônica ▪ Velocidade de vazão ▪ Vazão mássica ▪ Opção Vazão volumétrica corrigida ▪ Temperatura ▪ Vazão volumétrica 	
	Status da variável de medição			
	Quality			Good
	Quality substatus			Ok
	Coding (hex)			0x80 para 0x83
	Sinal de status			F
	Comportamento do diagnóstico			Alarm

Informação sobre diagnóstico		Ação de reparo	Variáveis de medição influenciadas	
Nº	Texto resumido			
520	Config hardware I/O 1 para n invalida	1. Checar configuração de hardware I/O 2. Substituir módulo I/O errado 3. Plugar o módulo de saída de pulso dobrado no slot correct	-	
	Status da variável de medição			
	Quality			Good
	Quality substatus			Ok
	Coding (hex)			0x80 para 0x83
	Sinal de status			F
Comportamento do diagnóstico		Alarm		

Informação sobre diagnóstico		Ação de reparo	Variáveis de medição influenciadas	
Nº	Texto resumido			
530	Limpeza de eletrodo ativa	Desligue a limpeza de eletrodo	<ul style="list-style-type: none"> ▪ Condutividade ▪ Condutividade corrigida ▪ Valor medido ▪ Densidade ▪ Temperatura da eletrônica ▪ Velocidade de vazão ▪ Vazão mássica ▪ Opção Vazão volumétrica corrigida ▪ Temperatura ▪ Vazão volumétrica 	
	Status da variável de medição			
	Quality			Good
	Quality substatus			Ok
	Coding (hex)			0x80 para 0x83
	Sinal de status			C
Comportamento do diagnóstico		Warning		

Informação sobre diagnóstico		Ação de reparo	Variáveis de medição influenciadas	
Nº	Texto resumido			
531	Ajuste de tubo vazio falhou	Executar o ajuste de tubo vazio	<ul style="list-style-type: none"> ▪ Condutividade ▪ Condutividade corrigida ▪ Valor medido ▪ Densidade ▪ Temperatura da eletrônica ▪ Velocidade de vazão ▪ Vazão mássica ▪ Opção Vazão volumétrica corrigida ▪ Temperatura ▪ Vazão volumétrica 	
	Status da variável de medição [da fábrica] ¹⁾			
	Quality			Good
	Quality substatus			Ok
	Coding (hex)			0x80 para 0x83
	Sinal de status			S
Comportamento do diagnóstico		Warning		

1) O comportamento de diagnóstico pode ser alterado. Isso altera o status geral da variável medida.

Informação sobre diagnóstico		Ação de reparo	Variáveis de medição influenciadas	
Nº	Texto resumido			
537	Configuração	1. Checar o endereço IP na rede 2. Trocar o endereço IP	-	
	Status da variável de medição			
	Quality			Good
	Quality substatus			Ok
	Coding (hex)			0x80 para 0x83
	Sinal de status			F
Comportamento do diagnóstico		Warning		

Informação sobre diagnóstico		Ação de reparo	Variáveis de medição influenciadas	
Nº	Texto resumido			
594	Saída de relé 1 para n simulação ativa	Desativar simulação da saída de chave	-	
	Status da variável de medição			
	Quality			Good
	Quality substatus			Ok
	Coding (hex)			0x80 para 0x83
	Sinal de status			C
	Comportamento do diagnóstico			Warning

12.7.4 Diagnóstico do processo

Informação sobre diagnóstico		Ação de reparo	Variáveis de medição influenciadas	
Nº	Texto resumido			
803	Loop de corrente 1 defeituoso	1. Verificar fiação 2. Alterar módulo de E/S	-	
	Status da variável de medição			
	Quality			Good
	Quality substatus			Ok
	Coding (hex)			0x80 para 0x83
	Sinal de status			F
	Comportamento do diagnóstico			Alarm

Informação sobre diagnóstico		Ação de reparo	Variáveis de medição influenciadas	
Nº	Texto resumido			
832	Temperatura da eletrônica muito alta	Reduzir temperatura ambiente	<ul style="list-style-type: none"> ▪ Condutividade ▪ Condutividade corrigida ▪ Valor medido ▪ Densidade ▪ Temperatura da eletrônica ▪ Velocidade de vazão ▪ Vazão mássica ▪ Opção Vazão volumétrica corrigida ▪ Temperatura ▪ Vazão volumétrica 	
	Status da variável de medição [da fábrica] ¹⁾			
	Quality			Good
	Quality substatus			Ok
	Coding (hex)			0x80 para 0x83
	Sinal de status			S
	Comportamento do diagnóstico			Warning

1) O comportamento de diagnóstico pode ser alterado. Isso altera o status geral da variável medida.

N°	Informação sobre diagnóstico		Ação de reparo	Variáveis de medição influenciadas
	Texto resumido			
833	Temperatura da eletrônica muito baixa		Aumentar temperatura ambiente	<ul style="list-style-type: none"> ■ Condutividade ■ Condutividade corrigida ■ Valor medido ■ Densidade ■ Temperatura da eletrônica ■ Velocidade de vazão ■ Vazão mássica ■ Opção Vazão volumétrica corrigida ■ Temperatura ■ Vazão volumétrica
	Status da variável de medição [da fábrica] ¹⁾			
	Quality	Good		
	Quality substatus	Ok		
	Coding (hex)	0x80 para 0x83		
	Sinal de status	S		
	Comportamento do diagnóstico	Warning		

1) O comportamento de diagnóstico pode ser alterado. Isso altera o status geral da variável medida.

N°	Informação sobre diagnóstico		Ação de reparo	Variáveis de medição influenciadas
	Texto resumido			
834	Temperatura de processo Alta		Reduzir temperatura do processo	<ul style="list-style-type: none"> ■ Condutividade ■ Condutividade corrigida ■ Densidade ■ Temperatura da eletrônica ■ Velocidade de vazão ■ Vazão mássica ■ Opção Vazão volumétrica corrigida ■ Temperatura ■ Vazão volumétrica
	Status da variável de medição [da fábrica] ¹⁾			
	Quality	Good		
	Quality substatus	Ok		
	Coding (hex)	0x80 para 0x83		
	Sinal de status	S		
	Comportamento do diagnóstico	Warning		

1) O comportamento de diagnóstico pode ser alterado. Isso altera o status geral da variável medida.

N°	Informação sobre diagnóstico		Ação de reparo	Variáveis de medição influenciadas
	Texto resumido			
835	Temperatura de processo Baixa		Aumentar temperatura do processo	<ul style="list-style-type: none"> ■ Condutividade ■ Condutividade corrigida ■ Densidade ■ Temperatura da eletrônica ■ Velocidade de vazão ■ Vazão mássica ■ Opção Vazão volumétrica corrigida ■ Temperatura ■ Vazão volumétrica
	Status da variável de medição [da fábrica] ¹⁾			
	Quality	Good		
	Quality substatus	Ok		
	Coding (hex)	0x80 para 0x83		
	Sinal de status	S		
	Comportamento do diagnóstico	Warning		

1) O comportamento de diagnóstico pode ser alterado. Isso altera o status geral da variável medida.

Informação sobre diagnóstico		Ação de reparo	Variáveis de medição influenciadas	
Nº	Texto resumido			
842	Valor do processo abaixo do limite	1. Diminuir o valor do processo 2. Verifique o aplicativo 3. Verifique o sensor	<ul style="list-style-type: none"> ■ Condutividade ■ Condutividade corrigida ■ Densidade ■ Temperatura da eletrônica ■ Velocidade de vazão ■ Vazão mássica ■ Opção Vazão volumétrica corrigida ■ Temperatura ■ Vazão volumétrica 	
	Status da variável de medição [da fábrica] ¹⁾			
	Quality			Good
	Quality substatus			Ok
	Coding (hex)			0x80 para 0x83
	Sinal de status			S
	Comportamento do diagnóstico			Warning

1) O comportamento de diagnóstico pode ser alterado. Isso altera o status geral da variável medida.

Informação sobre diagnóstico		Ação de reparo	Variáveis de medição influenciadas	
Nº	Texto resumido			
882	Sinal de entrada com defeito	1. Verifique a parametrização do sinal de entrada 2. Verifique o dispositivo externo 3. Verifique as condições do processo	<ul style="list-style-type: none"> ■ Condutividade ■ Condutividade corrigida ■ Valor medido ■ Densidade ■ Temperatura da eletrônica ■ Velocidade de vazão ■ Vazão mássica ■ Opção Vazão volumétrica corrigida ■ Temperatura ■ Vazão volumétrica 	
	Status da variável de medição			
	Quality			Bad
	Quality substatus			Maintenance alarm
	Coding (hex)			0x24 para 0x27
	Sinal de status			F
	Comportamento do diagnóstico			Alarm

Informação sobre diagnóstico		Ação de reparo	Variáveis de medição influenciadas	
Nº	Texto resumido			
937	Simetria do sensor	1. Elimine o campo magnético externo ao redor do sensor 2. Desligue a mensagem de diagnóstico	<ul style="list-style-type: none"> ■ Condutividade ■ Condutividade corrigida ■ Valor medido ■ Densidade ■ Temperatura da eletrônica ■ Velocidade de vazão ■ Vazão mássica ■ Opção Vazão volumétrica corrigida ■ Temperatura ■ Vazão volumétrica 	
	Status da variável de medição [da fábrica] ¹⁾			
	Quality			Good
	Quality substatus			Ok
	Coding (hex)			0x80 para 0x83
	Sinal de status			S
	Comportamento do diagnóstico			Warning

1) O comportamento de diagnóstico pode ser alterado. Isso altera o status geral da variável medida.

N°	Informação sobre diagnóstico		Ação de reparo	Variáveis de medição influenciadas
	Texto resumido			
938	Corrente da bobina não estável		1. Verificar se há a presença de uma interferência eletromagnética externa 2. Performar Heartbeat Verification 3. Verificar valor da vazão	<ul style="list-style-type: none"> ■ Condutividade ■ Condutividade corrigida ■ Valor medido ■ Densidade ■ Temperatura da eletrônica ■ Velocidade de vazão ■ Vazão mássica ■ Opção Vazão volumétrica corrigida ■ Temperatura ■ Vazão volumétrica
	Status da variável de medição [da fábrica] ¹⁾			
	Quality	Good		
	Quality substatus	Ok		
	Coding (hex)	0x80 para 0x83		
	Sinal de status	F		
	Comportamento do diagnóstico	Alarm		

1) O comportamento de diagnóstico pode ser alterado. Isso altera o status geral da variável medida.

N°	Informação sobre diagnóstico		Ação de reparo	Variáveis de medição influenciadas
	Texto resumido			
961	Potencial do eletrodo fora de especific		1. Checar condições de processo 2. Checar condições do ambiente	<ul style="list-style-type: none"> ■ Vazão mássica ■ Status ■ Vazão volumétrica
	Status da variável de medição [da fábrica] ¹⁾			
	Quality	Good		
	Quality substatus	Ok		
	Coding (hex)	0x80 para 0x83		
	Sinal de status	S		
	Comportamento do diagnóstico	Warning		

1) O comportamento de diagnóstico pode ser alterado. Isso altera o status geral da variável medida.





N°	Informação sobre diagnóstico		Ação de reparo	Variáveis de medição influenciadas
	Texto resumido			
962	Tubo vazio		1. Realize um ajuste de tubo cheio 2. Realize um ajuste de tubo vazio 3. Desative a detecção de tubo vazio	<ul style="list-style-type: none"> ■ Condutividade ■ Condutividade corrigida ■ Valor medido ■ Densidade ■ Temperatura da eletrônica ■ Velocidade de vazão ■ Vazão mássica ■ Opção Vazão volumétrica corrigida ■ Temperatura ■ Vazão volumétrica
	Status da variável de medição [da fábrica] ¹⁾			
	Quality	Good		
	Quality substatus	Ok		
	Coding (hex)	0x80 para 0x83		
	Sinal de status	S		
	Comportamento do diagnóstico	Warning		

1) O comportamento de diagnóstico pode ser alterado. Isso altera o status geral da variável medida.

12.8 Eventos de diagnóstico pendentes

O menu **Diagnóstico** permite ao usuário visualizar o evento de diagnóstico atual e o evento de diagnóstico anterior separadamente.





 Para chamar as medidas para corrigir um evento de diagnóstico:

- Através do display local →  183
- Através do navegador web →  184
- Através da ferramenta de operação "FieldCare" →  185
- Através da ferramenta de operação "DeviceCare" →  185

 Outros eventos de diagnóstico pendentes podem ser exibidos em submenu **Lista de diagnóstico** →  208

Navegação

Menu "Diagnóstico"

 Diagnóstico	
Diagnóstico atual	→  208
Diagnóstico anterior	→  208
Tempo de operação desde reinício	→  208
Tempo de operação	→  208

Visão geral dos parâmetros com breve descrição

Parâmetro	Pré-requisitos	Descrição	Interface do usuário
Diagnóstico atual	Ocorreu um evento de diagnóstico.	Mostra o evento de diagnóstico atual juntamente com a informação de diagnóstico.  Caso duas ou mais mensagens ocorram ao mesmo tempo, somente será exibida a mensagem com o nível de prioridade mais alto.	Símbolo para o comportamento de diagnóstico, código de diagnóstico e mensagem curta.
Diagnóstico anterior	Já ocorreram dois eventos de diagnóstico.	Mostra o evento de diagnóstico anterior ao evento atual juntamente com as informações de diagnóstico.	Símbolo para o comportamento de diagnóstico, código de diagnóstico e mensagem curta.
Tempo de operação desde reinício	-	Mostra o período que o medidor esteve em operação desde a última reinicialização.	Dias (d), horas (h), minutos (m) e segundos (s)
Tempo de operação	-	Indica por quanto tempo o aparelho esteve em operação.	Dias (d), horas (h), minutos (m) e segundos (s)

12.9 Lista de diagnóstico

É possível exibir até 5 eventos de diagnóstico pendentes no momento em submenu **Lista de diagnóstico** juntamente com as informações de diagnóstico associadas. Se mais de 5 eventos de diagnóstico estiverem pendentes, o display exibe os eventos de prioridade máxima.

Caminho de navegação

Diagnóstico → Lista de diagnóstico

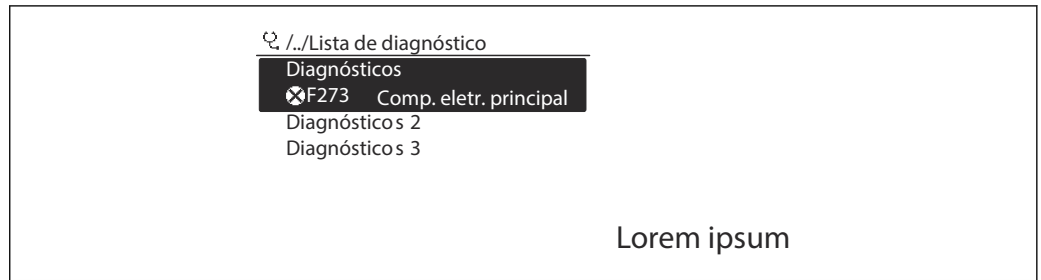

A0014006-PT

38 Ilustrado com o exemplo do display local



Para chamar as medidas para corrigir um evento de diagnóstico:

- Através do display local → 183
- Através do navegador web → 184
- Através da ferramenta de operação "FieldCare" → 185
- Através da ferramenta de operação "DeviceCare" → 185

12.10 Event logbook

12.10.1 Leitura do registro de eventos

O submenu **Lista de eventos** fornece uma visão geral cronológica das mensagens de evento que ocorreram .

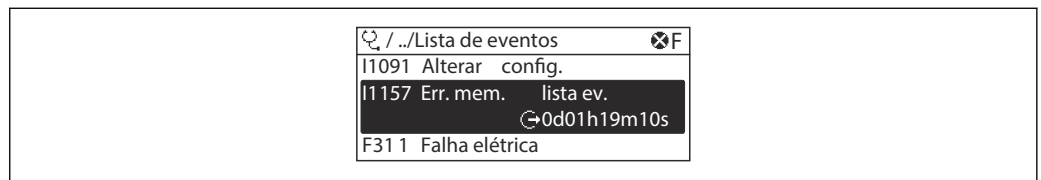
Caminho de navegaçãoMenu **Diagnóstico** → submenu **Registro de eventos** → Lista de eventos

A0014008-PT

39 Ilustrado com o exemplo do display local

- Um máximo de 20 mensagens de evento podem ser exibidas em ordem cronológica.
- Se o pacote de aplicativo **HistoROM estendido** (opção de pedido) estiver habilitado no equipamento, a lista de eventos pode conter até 100 entradas.





O histórico de evento inclui entradas para:

- Eventos de diagnóstico → 187
- Eventos de informação → 210

Além da hora de operação em que ocorreu, cada evento recebe também um símbolo que indica se o evento ocorreu ou foi concluído:

- Evento de diagnósticos
 - ☹: Ocorrência do evento
 - ☺: Fim do evento
- Evento de informação
 - ☹: Ocorrência do evento

 Para chamar as medidas para corrigir um evento de diagnóstico:

- Através do display local →  183
- Através do navegador web →  184
- Através da ferramenta de operação "FieldCare" →  185
- Através da ferramenta de operação "DeviceCare" →  185

 Para filtragem das mensagens de evento exibidas →  210

12.10.2 Filtragem do registro de evento

Usando parâmetro **Opções de filtro** é possível definir qual categoria de mensagem de evento é exibida no submenu **Lista de eventos**.

Caminho de navegação

Diagnóstico → Registro de eventos → Opções de filtro

Categorias de filtro

- Todos
- Falha (F)
- Verificação da função (C)
- Fora de especificação (S)
- Necessário Manutenção (M)
- Informação (I)

12.10.3 Visão geral dos eventos de informações

Diferente de um evento de diagnóstico, um evento de informação é exibido no registro de eventos somente e não na lista de diagnóstico.

Número da informação	Nome da informação
I1000	-----(Instrumento ok)
I1079	Sensor alterado
I1089	Ligado
I1090	Reset da configuração
I1091	Configuração alterada
I1092	HistoROM backup apagado
I1137	Eletrônica alterada
I1151	Reset do histórico
I1155	Reset da temperatura da eletrônica
I1156	Trend do erro de memória
I1157	Lista de eventos de erros na memória
I1256	Display: direito de acesso alterado
I1278	Módulo I/O reiniciado
I1335	Firmware Alterado
I1351	Falha no ajuste de det. de tubo vazio
I1353	Ajuste de detecção de tubo vazio ok

Número da informação	Nome da informação
I1361	Web server: login falhou
I1397	Fieldbus: direito de acesso alterado
I1398	CDI: direito de acesso alterado
I1443	Build-up thickness not determined
I1444	Verificação do equipamento aprovada
I1445	Verificação do equipamento falhou
I1457	Falha: Verificação erro de medição
I1459	Falha: verificação modulo I/O
I1461	Falha: Verificação do sensor
I1462	Falha: verific. módulo eletr. sensor
I1512	Download iniciado
I1513	Download finalizado
I1514	Upload iniciado
I1515	Upload finalizado
I1618	Modulo I/O 2 substituido
I1619	Modulo I/O 3 substituido
I1621	Modulo I/O 4 substituido
I1622	Calibração alterada
I1624	Todos os totalizadores reiniciados
I1625	Proteção de escrita ativa
I1626	Proteção de escrita desativada
I1627	Login realizado com sucesso
I1628	Display: login bem sucedido
I1629	Acesso ao CDI bem sucedido
I1631	Web server acesso alterado
I1632	Display: login falhou
I1633	Acesso ao CDI falhou
I1634	Restauração aos parâmetros de fábrica
I1635	Restaurar parâmetros originais
I1639	Limite máximo de ciclos de chaveamento
I1649	Proteção de escrita ativada
I1650	Proteção de escrita desativada
I1712	Novo arquivo de flash recebido
I1725	Modulo eletr do sensor (ISEM) trocado
I1726	Backup de configuração falhou

12.11 Reinicialização do medidor

Toda a configuração do equipamento ou parte da configuração pode ser redefinida para um estado definido no Parâmetro **Reset do equipamento** (→  156).

12.11.1 Escopo de função do parâmetro "Reset do equipamento"

Opções	Descrição
Cancelar	Nenhuma medida é executada e o usuário sai do parâmetro.
Para configurações de entrega	Todo parâmetro para o qual foi solicitada uma configuração padrão específica do cliente é reiniciado com este valor. Todos os parâmetros são redefinidos com o ajuste de fábrica.
Reiniciar aparelho	A reinicialização redefine todos os parâmetros com dados armazenados na memória volátil (RAM) para o ajuste de fábrica (por exemplo, dados do valor medido). A configuração do equipamento permanece inalterada.

12.12 Informações do equipamento

O submenu **Informações do equipamento** contém todos os parâmetros que exibem informações diferentes para a identificação do equipamento.





Navegação

Menu "Diagnóstico" → Informações do equipamento

► Informações do equipamento	
Tag do equipamento	→ ⓘ 212
Número de série	→ ⓘ 212
Versão do firmware	→ ⓘ 213
Nome do equipamento	→ ⓘ 213
Fabricante	→ ⓘ 213
Código do equipamento	→ ⓘ 213
Código estendido do equipamento 1	→ ⓘ 213
Código estendido do equipamento 2	→ ⓘ 213
Código estendido do equipamento 3	→ ⓘ 213
Versão ENP	→ ⓘ 213

Visão geral dos parâmetros com breve descrição

Parâmetro	Descrição	Interface do usuário	Ajuste de fábrica
Tag do equipamento	Mostra o nome do ponto de medição.	Sequência de caracteres contendo números, letras e caracteres especiais	Promag
Número de série	Mostra o número de série do equipamento.	Máx. grupo de caracteres de 11 dígitos que compreende letras e números.	-

Parâmetro	Descrição	Interface do usuário	Ajuste de fábrica
Versão do firmware	Mostra a versão de firmware instalada no equipamento.	Caracteres no formato xx.yy.zz	–
Nome do equipamento	Mostra o nome do transmissor.  O nome pode ser encontrado na etiqueta de identificação do transmissor.	Promag 300/500	–
Nome do equipamento		Sequência de caracteres contendo números, letras e caracteres especiais	Prowirl
Fabricante	Mostra o fabricante.	Sequência de caracteres contendo números, letras e caracteres especiais	Endress+Hauser
Código do equipamento	Mostra o order code do equipamento.  O código do produto pode ser encontrado na etiqueta de identificação do sensor e do transmissor no campo "Código do produto" .	Cadeia de caracteres formada por letras, números e alguns sinais de pontuação (ex.: /).	–
Código estendido do equipamento 1	Mostra a primeira parte do order code estendido.  O código do produto estendido também pode ser encontrado na etiqueta de identificação do sensor e do transmissor no campo "Código de pedido estendido" .	Cadeia de caracteres	–
Código estendido do equipamento 2	Mostra a segunda parte do order code estendido.  O código do produto estendido também pode ser encontrado na etiqueta de identificação do sensor e do transmissor no campo "Código de pedido estendido" .	Cadeira de caracteres	–
Código estendido do equipamento 3	Mostra a terceira parte do order code estendido.  O código do produto estendido também pode ser encontrado na etiqueta de identificação do sensor e do transmissor no campo "Código de pedido estendido" .	Cadeira de caracteres	–
Versão ENP	Mostra a versão da placa de identificação da eletrônica (ENP).	Cadeira de caracteres	2.02.00

12.13 Histórico do firmware

Versão data	Versão do firmware	Código de pedido para "Versão do firmware"	Firmware alterações	Tipo de documentação	Documentação
2023	01.00.zz	Opção 61	Firmware original	Instruções de operação	BA02102D/06/EN/01.21

 É possível fazer o flash do firmware para a versão atual usando a interface de serviço.

 Para a compatibilidade da versão do firmware com os arquivos de descrição de equipamento instalados e as ferramentas de operação, observe as informações referentes ao equipamento no documento "Informações do fabricante".

 As informações do fabricante estão disponíveis:

- Na área de download no site da Endress+Hauser: www.endress.com → Downloads
- Especifique os dados a seguir:
 - Raiz do produto: ex.: 5P5B
A raiz do produto é a primeira parte do código do produto: consulte a etiqueta de identificação no equipamento.
 - Pesquisa de texto: Informações do fabricante
 - Tipo de meio: Documentação – Documentação técnica

13 Manutenção

13.1 Tarefas de manutenção

Nenhum trabalho de manutenção especial é exigido.

13.1.1 Limpeza externa

Ao limpar a parte externa do medidor, use sempre agentes de limpeza que não ataquem a superfície do invólucro ou as vedações.

13.1.2 Limpeza interior

Não está prevista limpeza interior para o equipamento.

13.2 Medição e teste do equipamento

Endress+Hauser oferece um campo abrangente de variedade de medição e equipamento de teste, como W@M ou dispositivos de testes.

 Sua Central de vendas Endress+Hauser pode fornecer informações detalhadas sobre os serviços.

Lista de alguns dos equipamentos de medição e teste: →  218 →  220

13.3 Assistência técnica da Endress+Hauser

A Endress+Hauser oferece uma ampla variedade de serviços para manutenção, como recalibração, serviço de manutenção ou testes de equipamento.

 Sua Central de vendas Endress+Hauser pode fornecer informações detalhadas sobre os serviços.

14 Reparo

14.1 Informações gerais

14.1.1 Conceito de reparo e conversão

O conceito de reparo e conversão da Endress+Hauser considera os seguintes aspectos:

- O medidor tem um projeto modular.
- Peças sobressalentes são agrupadas em kits lógicos com as instruções de instalação associadas.
- Reparos executados pela assistência técnica da Endress+Hauser ou por clientes devidamente treinados.
- Equipamentos certificados somente podem ser convertidos em outros equipamentos certificados pela assistência técnica da Endress+Hauser ou pela fábrica.

14.1.2 Observações sobre reparo e conversão



Para o reparo e modificação de um medidor, observe o seguinte:

- ▶ Use somente peças de reposição originais da Endress+Hauser.
- ▶ Faça o reparo de acordo com as instruções de instalação.
- ▶ Observe as normas aplicáveis, as regulamentações federais/nacionais, documentação Ex (XA) e certificados.
- ▶ Documente todo reparo e toda conversão e insira-os no banco de dados de gerenciamento do ciclo de vida *W@M* e no Netilion Analytics.

14.2 Peças de reposição

Device Viewer (www.endress.com/deviceviewer):

Todas as peças de reposição do medidor, junto com o código de pedido, são listadas aqui e podem ser solicitados. Se estiver disponível, os usuários também podem fazer o download das Instruções de Instalação associadas.

-  Número de série do medidor:
 - Está localizado na etiqueta de identificação do equipamento.
 - Pode ser lido através do parâmetro **Número de série** (→  212) em submenu **Informações do equipamento**.

14.3 Assistência técnica da Endress+Hauser

A Endress+Hauser oferece uma grande abrangência de serviços.

-  Sua Central de vendas Endress+Hauser pode fornecer informações detalhadas sobre os serviços.

14.4 Devolução

As especificações para devolução segura do equipamento podem variar, dependendo do tipo do equipamento e legislação nacional.

1. Consulte a página na web para informações:
<http://www.endress.com/support/return-material>
↳ Selecione a região.
2. Devolva o equipamento caso sejam necessários reparos ou calibração de fábrica ou caso o equipamento errado tenha sido solicitado ou entregue.

14.5 Descarte



Se solicitado pela Diretriz 2012/19/ da União Europeia sobre equipamentos elétricos e eletrônicos (WEEE), o produto é identificado com o símbolo exibido para reduzir o descarte de WEEE como lixo comum. Não descartar produtos que apresentam esse símbolo como lixo comum. Ao invés disso, devolva-os ao fabricante para descarte sob as condições aplicáveis.

14.5.1 Remoção do medidor

1. Desligue o equipamento.

⚠ ATENÇÃO

Perigo às pessoas pelas condições do processo!

- ▶ Cuidado com as condições perigosas do processo como a pressão no equipamento de medição, a alta temperatura ou meios agressivos.
2. Faça as etapas de instalação e de conexão das seções "Instalação do medidor" e "Conexão com o medidor" na ordem inversa. Observe as instruções de segurança.

14.5.2 Descarte do medidor

⚠ ATENÇÃO

Risco para humanos e para o meio ambiente devido a fluidos que são perigosos para a saúde.

- ▶ Certifique-se de que o medidor e todas as cavidades estão livres de resíduos de fluidos que são danosos à saúde ou ao meio ambiente, como substâncias que permearam por frestas ou difundiram pelo plástico.

Siga as observações seguintes durante o descarte:









- ▶ Verifique as regulamentações federais/nacionais.
- ▶ Garanta a separação adequada e o reuso dos componentes do equipamento.





15 Acessórios

Vários acessórios, que podem ser solicitados com o equipamento ou posteriormente da Endress+Hauser, estão disponíveis para o equipamento. Informações detalhadas sobre o código de pedido em questão estão disponíveis em seu centro de vendas local Endress+Hauser ou na página do produto do site da Endress+Hauser: www.endress.com.

15.1 Acessórios específicos do equipamento

15.1.1 Para o transmissor



Acessórios	Descrição
Transmissor <ul style="list-style-type: none"> ▪ Proline 500 – digital ▪ Proline 500 	Transmissor para substituição ou armazenamento. Use o código de pedido para definir as seguintes especificações: <ul style="list-style-type: none"> ▪ Aprovações ▪ Saída ▪ Entrada ▪ Display/operação ▪ Invólucro ▪ Software <p> ▪ Proline 500 – transmissor digital: Número de pedido: 5X5BXX-*****A</p> <p>▪ Transmissor Proline 500: Número de pedido: 5X5BXX-*****B</p> <p> Transmissor Proline 500 para reposição: É essencial especificar o número de série do transmissor de corrente ao fazer o pedido. Com base no número de série, os dados específicos do equipamento (ex.: fatores de calibração) do equipamento de reposição podem ser usados para o novo transmissor.</p> <p> ▪ Proline 500 – transmissor digital: Instruções de Instalação EA01151D</p> <p>▪ Proline 500 transmissor: Instruções de Instalação EA01152D</p>
Antena Wi-Fi externa	Antena Wi-Fi externa com cabo de conexão 1.5 m (59.1 in) e dois suportes em ângulo. Código de pedido para "Acompanha acessórios", opção P8 "Antena sem fio de longo alcance". <ul style="list-style-type: none"> ▪ A antena Wi-Fi externa não é adequada para uso em aplicações higiênicas. ▪ Informações adicionais sobre a interface Wi-Fi →  101. <p> Número de pedido: 71351317</p> <p> Instruções de instalação EA01238D</p>
Conjunto de montagem em tubo	Conjunto de montagem na tubulação para transmissor. <ul style="list-style-type: none"> ▪ Proline 500 – transmissor digital Número de pedido: 71346427 <p> Instruções de instalação EA01195D</p> <ul style="list-style-type: none"> ▪ Transmissor Proline 500 Número de pedido: 71346428
Tampa de proteção contra o tempo Transmissor <ul style="list-style-type: none"> ▪ Proline 500 – digital ▪ Proline 500 	Usado para proteger o medidor contra os efeitos do tempo: ex.: água da chuva, aquecimento excessivo proveniente de luz solar direta. <ul style="list-style-type: none"> ▪ Proline 500 – transmissor digital Número de pedido: 71343504 ▪ Transmissor Proline 500 Número de pedido: 71343505 <p> Instruções de instalação EA01191D</p>







Proteção do display Proline 500 – digital	É utilizado para proteger o display contra impactos ou marcas de areia, por exemplo, em áreas desertas.  Número de pedido: 71228792  Instruções de instalação EA01093D
Cabo terra	Conjunto, formado por dois cabos de aterramento para equalização de potencial.
Cabo de conexão Proline 500 – digital Sensor – Transmissor	O cabo de conexão pode ser solicitado diretamente com o medidor (código de pedido para "Cabo, conexão do sensor") ou como um acessório (número de pedido DK5012). Estão disponíveis os seguintes comprimentos de cabo: código do pedido para "Conexão do sensor, cabo" <ul style="list-style-type: none"> ▪ Opção B: 20 m (65 ft) ▪ Opção E: Configurável pelo usuário até máx. 50 m ▪ Opção F: Configurável pelo usuário até máx. 165 ft  Comprimento máximo possível do cabo para um Proline 500 – cabo de conexão digital: 300 m (1 000 ft)
Cabo de conexão Proline 500 Sensor – Transmissor	O cabo de conexão pode ser solicitado diretamente com o medidor (código de pedido para "Cabo, conexão do sensor") ou como um acessório (número de pedido DK5012). Estão disponíveis os seguintes comprimentos de cabo: código do pedido para "Conexão do sensor, cabo" <ul style="list-style-type: none"> ▪ Opção 1: 5 m (16 ft) ▪ Opção 2: 10 m (32 ft) ▪ Opção 3: 20 m (65 ft) ▪ Opção 4: Comprimento de cabo configurável pelo usuário (m) ▪ Opção 5: Comprimento de cabo configurável pelo usuário (pés)  Comprimento possível do cabo para um cabo de conexão Proline 500: dependendo da condutividade do meio, máx. 200 m (660 ft)

15.1.2 Para o sensor









Acessórios	Descrição
Discos de aterramento	São usados para aterrar o meio em tubos alinhados de medição para garantir uma medição adequada.  Para maiores informações, veja as Instruções de instalação EA00070D

15.2 Acessórios específicos de comunicação

Acessórios	Descrição
Fieldgate FXA42	É usado para transmitir os valores medidos de medidores analógicos de 4 a 20 mA conectados, assim como medidores digitais  <ul style="list-style-type: none"> ▪ Informações técnicas TI01297S ▪ Instruções de operação BA01778S ▪ Página do produto: www.endress.com/fxa42
Field Xpert SMT50	O PC tablet Field Xpert SMT70 para configuração do equipamento permite o gerenciamento de ativos da planta móvel em áreas não classificadas. Ele é adequado para a equipe de comissionamento e de manutenção gerenciar os instrumentos de campo com uma interface de comunicação digital e para registrar o progresso. Esse tablet é projetado como uma solução multifuncional com uma biblioteca de driver pré-instalada e é uma ferramenta touch fácil de usar que pode ser utilizada para gerenciar os instrumentos de campos por todo o ciclo de vida dos instrumentos.  <ul style="list-style-type: none"> ▪ Informações técnicas TI01342S ▪ Instruções de operação BA01709S ▪ Página do produto: www.endress.com/smt50

Field Xpert SMT70	<p>O tablet Field Xpert SMT70 para configuração do equipamento permite o gerenciamento de ativos de fábrica de forma móvel em áreas classificadas e não classificadas. Ele é adequado para a equipe de comissionamento e de manutenção gerenciar os instrumentos de campo com uma interface de comunicação digital e para registrar o progresso.</p> <p>Esse tablet é projetado como uma solução multifuncional com uma biblioteca de driver pré-instalada e é uma ferramenta touch fácil de usar que pode ser utilizada para gerenciar os instrumentos de campos por todo o ciclo de vida dos instrumentos.</p> <ul style="list-style-type: none">  Informações técnicas TI01342S  Instruções de operação BA01709S  Página do produto: www.endress.com/smt70
Field Xpert SMT77	<p>O tablet Field Xpert SMT77 para configuração do equipamento permite o gerenciamento de ativos de fábrica de forma móvel, em áreas classificadas como Ex Zona 1.</p> <ul style="list-style-type: none">  Informações técnicas TI01418S  Instruções de operação BA01923S  Página do produto: www.endress.com/smt77

15.3 Acessórios específicos do serviço

Acessório	Descrição
Applicator	<p>Software para seleção e dimensionamento de medidores Endress+Hauser:</p> <ul style="list-style-type: none">  Escolha dos medidores com especificações industriais  Cálculo de todos os dados necessários para identificar o medidor de vazão ideal: por exemplo, diâmetro nominal, perda de pressão, velocidade da vazão e precisão.  Ilustração gráfica dos resultados dos cálculos  Determinação do código de pedido parcial, administração, documentação e acesso a todos os dados e parâmetros relacionados ao processo durante toda a duração do projeto. <p>OApplicator está disponível:</p> <ul style="list-style-type: none">  Através da Internet: https://portal.endress.com/webapp/applicator  Como um DVD que pode ser baixado para instalação em computador local.
W@M	<p>W@M Gestão do ciclo de vida</p> <p>Melhora da produtividade com informações ao seu alcance. Os dados relevantes para uma fábrica e seus componentes são gerados a partir dos primeiros estágios do planejamento e durante o ciclo de vida completo do ativo.</p> <p>Gestão do ciclo de vida W@M é uma plataforma de informações aberta e flexível com ferramentas online e locais. Acesso instantâneo para sua equipe a dados atuais e detalhados reduz o tempo de engenharia de sua fábrica, agiliza os processos de aquisição e aumenta o tempo em operação da fábrica. Combinado com os serviços corretos, a Gestão de ciclo de vida W@M impulsiona a produtividade em cada fase. Para mais informações, consulte: www.endress.com/lifecyclemanagement</p>
FieldCare	<p>Ferramenta de gerenciamento de ativos da planta baseado em FDT da Endress+Hauser.</p> <p>É possível configurar todas as unidades de campo inteligentes em seu sistema e ajudá-lo a gerenciá-las. Através do uso das informações de status, é também um modo simples e eficaz de verificar o status e a condição deles.</p> <ul style="list-style-type: none">  Instruções de operação BA00027S e BA00059S
DeviceCare	<p>Ferramenta para conectar e configurar os equipamentos de campo Endress+Hauser.</p> <ul style="list-style-type: none">  Brochura sobre inovação IN01047S

15.4 Componentes do sistema

Acessórios	Descrição
Gerenciador de dados gráficos Memograph M	<p>O gerenciador de dados gráficos Memograph M fornece informações sobre todas as variáveis medidas relevantes. Os valores medidos são corretamente gravados, os valores limite são monitorados e os pontos de medição são analisados. Os dados são armazenados na memória interna de 256 MB, bem como em um cartão SD ou pendrive USB.</p> <ul style="list-style-type: none"><li data-bbox="767 472 1134 499">■ Informações técnicas TI00133R<li data-bbox="767 499 1158 526">■ Instruções de operação BA00247R
iTEMP	<p>Os transmissores de temperatura podem ser usados em todas as aplicações e são adequados para a medição de gases, vapor e líquidos. Eles podem ser usados para ler na temperatura do meio.</p> <ul style="list-style-type: none"><li data-bbox="767 633 1230 660">■ Documento "Campos de atividade" FA00006T

16 Dados técnicos

16.1 Aplicação

O medidor somente é adequado para medição de vazão de líquidos com uma condutividade mínima de 5 $\mu\text{S}/\text{cm}$.

Dependendo da versão solicitada, o medidor pode também medir meios potencialmente explosivos, inflamáveis, venenosos e oxidantes.

Para garantir que o equipamento permaneça em condições de operação apropriada para sua vida útil, use o medidor apenas com um meio para o qual as partes molhadas do processo sejam suficientemente resistentes.

16.2 Função e projeto do sistema

Princípio de medição Medição de vazão eletromagnética com base na *lei de Faraday da indução magnética*.

Sistema de medição O sistema de medição consiste em um transmissor e um sensor. O transmissor e o sensor são montados em locais fisicamente separados. Estão interconectados por cabos de conexão.

Informações sobre a estrutura do equipamento →  14

16.3 Entrada

Variável medida **Variáveis medidas diretas**

- Vazão volumétrica (proporcional a tensão induzida)
- Condutividade elétrica

Variáveis de medição calculadas

- Vazão mássica
- Vazão volumétrica corrigida

Faixa de medição Tipicamente $v = 0.01$ para 10 m/s (0.03 para 33 ft/s) com a precisão especificada

Valores de vazão característicos em unidades SI: DN 15 a 125 (½ a 4")

Diâmetro nominal		Vazão recomendada Valor total de escala mín./máx. ($v \sim 0.3/10$ m/s) [dm ³ /min]	Ajustes de fábrica		
[mm]	[pol.]		Valor de escala total de saída de corrente ($v \sim 2.5$ m/s) [dm ³ /min]	Valor de pulso (~ 2 pulso/s) [dm ³]	Corte vazão baixo ($v \sim 0.04$ m/s) [dm ³ /min]
15	½	4 para 100	25	0.2	0.5
25	1	9 para 300	75	0.5	1
32	-	15 para 500	125	1	2
40	1 ½	25 para 700	200	1.5	3
50	2	35 para 1100	300	2.5	5

Diâmetro nominal		Vazão recomendada Valor total de escala mín./máx. (v ~ 0.3/10 m/s) [dm ³ /min]	Ajustes de fábrica		
[mm]	[pol.]		Valor de escala total de saída de corrente (v ~ 2.5 m/s) [dm ³ /min]	Valor de pulso (~ 2 pulso/s) [dm ³]	Corte vazão baixo (v ~ 0.04 m/s) [dm ³ /min]
65	-	60 para 2 000	500	5	8
80	3	90 para 3 000	750	5	12
100	4	145 para 4 700	1200	10	20
125	-	220 para 7 500	1850	15	30

Valores de vazão característicos em unidades SI: DN 150 a 600 (6 a 24")



Diâmetro nominal		Vazão recomendada Valor total de escala mín./máx. (v ~ 0.3/10 m/s) [m ³ /h]	Ajustes de fábrica		
[mm]	[pol.]		Valor de escala total de saída de corrente (v ~ 2.5 m/s) [m ³ /h]	Valor de pulso (~ 2 pulso/s) [m ³]	Corte vazão baixo (v ~ 0.04 m/s) [m ³ /h]
150	6	20 para 600	150	0.03	2.5
200	8	35 para 1 100	300	0.05	5
250	10	55 para 1 700	500	0.05	7.5
300	12	80 para 2 400	750	0.1	10
350	14	110 para 3 300	1000	0.1	15
400	16	140 para 4 200	1200	0.15	20
450	18	180 para 5 400	1500	0.25	25
500	20	220 para 6 600	2000	0.25	30
600	24	310 para 9 600	2500	0.3	40

Valores de vazão característicos em unidades SI: ½ - 24" (DN 15 - 600)

Diâmetro nominal		Vazão recomendada Valor total de escala mín./máx. (v ~ 0.3/10 m/s) [gal/min]	Ajustes de fábrica		
[pol.]	[mm]		Valor de escala total de saída de corrente (v ~ 2.5 m/s) [gal/min]	Valor de pulso (~ 2 pulso/s) [gal]	Corte vazão baixo (v ~ 0.04 m/s) [gal/min]
½	15	1.0 para 27	6	0.1	0.15
1	25	2.5 para 80	18	0.2	0.25
1 ½	40	7 para 190	50	0.5	0.75
2	50	10 para 300	75	0.5	1.25
3	80	24 para 800	200	2	2.5
4	100	40 para 1 250	300	2	4
6	150	90 para 2 650	600	5	12
8	200	155 para 4 850	1200	10	15
10	250	250 para 7 500	1500	15	30

Diâmetro nominal		Vazão recomendada	Ajustes de fábrica		
			Valor de escala total de saída de corrente (v ~ 2.5 m/s)	Valor de pulso (~ 2 pulso/s)	Corte vazão baixo (v ~ 0.04 m/s)
[pol.]	[mm]	[gal/min]	[gal/min]	[gal]	[gal/min]
12	300	350 para 10 600	2400	25	45
14	350	500 para 15 000	3600	30	60
16	400	600 para 19 000	4800	50	60
18	450	800 para 24 000	6000	50	90
20	500	1 000 para 30 000	7500	75	120
24	600	1 400 para 44 000	10500	100	180

Faixa de medição recomendada

 Limite de vazão →  240

Faixa de vazão operável Acima de 1000 : 1

Sinal de entrada

Valores externos medidos

Para aumentar a precisão de determinadas variáveis medidas ou para calcular a vazão mássica, o sistema de automação pode gravar continuamente diferentes valores medidos para o medidor:

- A temperatura do meio permite a medição da condutividade compensada pela temperatura (ex. iTEMP)
- Densidade de referência para calcular a vazão mássica

 Vários medidores de pressão e temperatura podem ser solicitados à Endress+Hauser: consulte "Acessórios" seção →  221

É recomendado ler em valores externos medidos para calcular a vazão volumétrica.

Entrada em corrente

→  224 Os valores medidos são gravados a partir do sistema de automação no medidor através da entrada em corrente.

Comunicação digital

Os valores medidos podem ser gravados pelo sistema de automação via PROFINET com Ethernet-APL.

Entrada em corrente 0/4 a 20 mA

Entrada em corrente	0/4 a 20 mA (ativo/passivo);
Amplitude da corrente	<ul style="list-style-type: none"> ▪ 4 a 20 mA (ativo) ▪ 0/4 a 20 mA (passivo)
Resolução	1 μ A
Queda de tensão	Normalmente: 0.6 para 2 V para 3.6 para 22 mA (passiva)
Tensão máxima de entrada	\leq 30 V (passiva)

Tensão do circuito aberto	≤ 28.8 V (ativa)
Possíveis variáveis de entrada	<ul style="list-style-type: none">▪ Temperatura▪ Densidade

Entrada de status

Valores máximos de entrada	<ul style="list-style-type: none">▪ CC -3 para 30 V▪ Se a entrada do estado estiver ativa (ON): $R_i > 3 \text{ k}\Omega$
Tempo de resposta	Configurável: 5 para 200 ms
Nível do sinal de entrada	<ul style="list-style-type: none">▪ Sinal baixo: CC -3 para +5 V▪ Sinal alto: CC 12 para 30 V
Funções atribuíveis	<ul style="list-style-type: none">▪ Desligado▪ Redefina os totalizadores individuais separadamente▪ Redefinir todos os totalizadores▪ Vazão de acionamento

16.4 Saída

Sinal de saída

PROFINET com Ethernet-APL

Uso do equipamento	<p>Conexão do equipamento a uma seletora de campo APL</p> <p>O equipamento só pode ser operado de acordo com as seguintes classificações de portas APL:</p> <ul style="list-style-type: none"> ▪ Se usado em áreas classificadas: SLAA ou SLAC ¹⁾ ▪ Se usado em áreas não classificadas: SLAX <p>Valores de conexão da seletora de campo APL (por exemplo, corresponde à classificação de porta APL SPCC ou SPAA, por exemplo):</p> <ul style="list-style-type: none"> ▪ Tensão máxima de entrada: 15 V_{DC} ▪ Valores mínimos de saída: 0.54 W <p>Conexão do equipamento a uma seletora SPE</p> <ul style="list-style-type: none"> ▪ Em áreas não classificadas, o equipamento pode ser usado com uma seletora SPE adequada: O equipamento pode ser conectado a uma seletora SPE com uma tensão máxima de 30 V_{DC} e uma potência de saída mínima de 1.85 W. ▪ A seletora SPE deve suportar o padrão 10BASE-T1L e as classes de potência PoDL 10, 11 ou 12 e ter uma função para desativar o reconhecimento da classe de potência.
PROFINET	Conforme IEC 61158 e IEC 61784
Ethernet-APL	Conforme IEEE 802.3cg, especificação de perfil de porta APL v1.0, isolado galvanicamente
Transferência de dados	10 Mbit/s
Consumo de corrente	<p>Transmissor</p> <ul style="list-style-type: none"> ▪ Máx. 400 mA(24 V) ▪ Máx. 200 mA (110 V, 50/60 Hz; 230 V, 50/60 Hz)
Tensão de alimentação permitida	9 para 30 V
Conexão de rede	Com proteção de polaridade reversa integrada

1) Para mais informações sobre o uso do equipamento em área classificada, consulte as Instruções de segurança específicas Ex

Saída de corrente 4 a 20 mA

Modo de sinal	<p>Pode ser configurado para:</p> <ul style="list-style-type: none"> ▪ Ativo ▪ Passivo
Amplitude da corrente	<p>Pode ser configurado para:</p> <ul style="list-style-type: none"> ▪ 4 a 20 mA NAMUR ▪ 4 a 20 mA US ▪ 4 a 20 mA ▪ 0 a 20 mA (apenas se o modo do sinal estiver ativo) ▪ Corrente fixa
Valores máximos de saída	22.5 mA
Tensão do circuito aberto	CC 28.8 V (ativa)
Tensão máxima de entrada	CC 30 V (passiva)
Carga	0 para 700 Ω
Resolução	0.38 μA

Amortecimento	Configurável: 0 para 999.9 s
Variáveis medidas atribuíveis	<ul style="list-style-type: none"> ▪ Vazão volumétrica ▪ Vazão mássica ▪ Vazão volumétrica corrigida ▪ Velocidade de vazão ▪ Condutividade ▪ Temperatura dos componentes eletrônicos

Saída em pulso/frequência/comutada

Função	Pode ser configurada como saída em pulso, frequência ou comutada
Versão	Coletor aberto Pode ser configurado para: <ul style="list-style-type: none"> ▪ Ativo ▪ Passivo ▪ NAMUR passivo  Ex-i, passivo
Valores máximos de entrada	CC 30 V, 250 mA(passiva)
Tensão do circuito aberto	CC 28.8 V (ativa)
Queda de tensão	Para 22.5 mA: \leq CC 2 V
Saída em pulso	
Valores máximos de entrada	CC 30 V, 250 mA(passiva)
Corrente máxima de saída	22.5 mA (ativa)
Tensão do circuito aberto	CC 28.8 V (ativa)
Largura do pulso	Configurável: 0.05 para 2 000 ms
Taxa máxima do pulso	10 000 Impulse/s
Valor do pulso	Configurável
Variáveis medidas atribuíveis	<ul style="list-style-type: none"> ▪ Vazão volumétrica ▪ Vazão mássica ▪ Vazão volumétrica corrigida
Saída de frequência	
Valores máximos de entrada	CC 30 V, 250 mA(passiva)
Corrente máxima de saída	22.5 mA (ativa)
Tensão do circuito aberto	CC 28.8 V (ativa)
Frequência de saída	Configurável: frequência do valor final 2 para 10 000 Hz($f_{\text{máx.}} = 12\,500$ Hz)
Amortecimento	Configurável: 0 para 999.9 s
Pulso/razão de pausa	1:1
Variáveis medidas atribuíveis	<ul style="list-style-type: none"> ▪ Vazão volumétrica ▪ Vazão mássica ▪ Vazão volumétrica corrigida ▪ Velocidade da vazão ▪ Condutividade ▪ Temperatura dos componentes eletrônicos
Saída comutada	
Valores máximos de entrada	CC 30 V, 250 mA(passiva)
Tensão do circuito aberto	CC 28.8 V (ativa)

Comportamento de comutação	Binário, condutor ou não condutor
Atraso de comutação	Configurável: 0 para 100 s
Número de ciclos de comutação	Ilimitado
Funções atribuíveis	<ul style="list-style-type: none"> ▪ Desligado ▪ Ligado ▪ Comportamento de diagnóstico ▪ Valor limite: <ul style="list-style-type: none"> ▪ Desligado ▪ Vazão volumétrica ▪ Vazão mássica ▪ Vazão volumétrica corrigida ▪ Velocidade da vazão ▪ Condutividade ▪ Totalizador 1-3 ▪ Temperatura dos componentes eletrônicos ▪ Monitoramento da direção da vazão ▪ Status <ul style="list-style-type: none"> ▪ Detecção de tubo vazio ▪ Índice de incrustação ▪ Valor limite HBSI excedido ▪ Corte de vazão baixa

Saída a relé

Função	Saída comutada
Versão	Saída a relé, isolada galvanicamente
Comportamento de comutação	Pode ser configurado para: <ul style="list-style-type: none"> ▪ NO (normalmente aberta), ajuste de fábrica ▪ NC (normalmente fechada)
Capacidade de comutação máxima (passiva)	<ul style="list-style-type: none"> ▪ CC 30 V, 0.1 A ▪ CA 30 V, 0.5 A
Funções atribuíveis	<ul style="list-style-type: none"> ▪ Desligado ▪ Ligado ▪ Comportamento de diagnóstico ▪ Valor limite: <ul style="list-style-type: none"> ▪ Desligado ▪ Vazão volumétrica ▪ Vazão mássica ▪ Vazão volumétrica corrigida ▪ Velocidade da vazão ▪ Condutividade ▪ Totalizador 1-3 ▪ Temperatura dos componentes eletrônicos ▪ Monitoramento da direção da vazão ▪ Status <ul style="list-style-type: none"> ▪ Detecção de tubo vazio ▪ Índice de incrustação ▪ Valor limite HBSI excedido ▪ Corte de vazão baixa

Entrada/saída configurável pelo usuário

Uma entrada ou saída específica é especificada para uma entrada/saída que pode ser configurada pelo usuário (E/S configurável) durante o comissionamento do equipamento.

As entradas e saídas a seguir estão disponíveis para atribuição:

- Escolha da saída de corrente: 4 a 20 mA (ativa), 0/4 a 20 mA (passiva)
- Saída de pulso/frequência/comutada
- Escolha da entrada em corrente: 4 a 20 mA (ativa), 0/4 a 20 mA (passiva)
- Entrada de status

Sinal de alarme

Dependendo da interface, uma informação de falha é exibida, como segue:

PROFINET com Ethernet-APL

Diagnóstico do equipamento	Diagnóstico de acordo com PROFINET PA Perfil 4
-----------------------------------	--

Saída em corrente 0/4 a 20 mA*4 a 20 mA*

Modo de falha	Escolha entre: <ul style="list-style-type: none"> ▪ 4 para 20 mA conforme NAMUR recomendação NE 43 ▪ 4 para 20 mA em conformidade com US ▪ Valor mín.: 3.59 mA ▪ Valor máx.: 22.5 mA ▪ Valor definível entre: 3.59 para 22.5 mA ▪ Valor real ▪ Último valor válido
----------------------	---

0 a 20 mA

Modo de falha	Escolha entre: <ul style="list-style-type: none"> ▪ Alarme máximo: 22 mA ▪ Valor definível entre: 0 para 20.5 mA
----------------------	--

Saída de pulso/frequência/comutada

Saída em pulso	
Modo de falha	Escolha entre: <ul style="list-style-type: none"> ▪ Valor real ▪ Sem pulsos
Saída de frequência	
Modo de falha	Escolha entre: <ul style="list-style-type: none"> ▪ Valor real ▪ 0 Hz ▪ Valor definível entre: 2 para 12 500 Hz
Saída comutada	
Modo de falha	Escolha entre: <ul style="list-style-type: none"> ▪ Estado da corrente ▪ Aberto ▪ Fechado

Saída a relé

Modo de falha	Escolha entre: <ul style="list-style-type: none"> ▪ Estado da corrente ▪ Aberto ▪ Fechado
----------------------	--

Display local

Display de texto padronizado	Com informações sobre a causa e medidas corretivas
Luz de fundo	A iluminação vermelha indica um erro no equipamento.



Sinal de estado de acordo com a recomendação NAMUR NE 107

Interface/protocolo



- Através de comunicação digital:
PROFINET com Ethernet-APL
- Através da interface de operação
 - Interface de operação CDI-RJ45
 - Interface Wi-Fi

Display de texto padronizado	Com informações sobre a causa e medidas corretivas
-------------------------------------	--

Navegador Web

Display de texto padronizado	Com informações sobre a causa e medidas corretivas
-------------------------------------	--

Diodos de emissão de luz (LED)

Informação de estado	<p>Estado indicado por diversos diodos de emissão de luz</p> <p>Dependendo da versão do equipamento, as informações a seguir são exibidas:</p> <ul style="list-style-type: none"> ■ Fonte de alimentação ativa ■ Transmissão de dados ativa ■ Alarme do equipamento/ocorreu um erro ■ Rede PROFINET disponível ■ Conexão PROFINET estabelecida ■ Recurso piscante PROFINET <p> Informações de diagnóstico através de diodos de emissão de luz →  177</p>
-----------------------------	--

Corte vazão baixo

Os pontos de comutação para cortes de vazão baixo podem ser selecionados pelo usuário.

Isolamento galvânico

As saídas são galvanicamente isoladas:

- da fonte de alimentação
- umas das outras
- do terminal de equalização de potencial (PE)

dados específicos do protocolo

Protocolo	Protocolo da camada de Aplicação para periférico do equipamento descentralizado e para a automação distribuída, versão 2.43
Tipo de comunicação	Camada física avançada (APL) de Ethernet 10BASE-T1L
Classe de conformidade	Classe de conformidade B (PA)
Classe Netload	Robustez de Netload PROFINET Classe 2 10 Mbit/s
Taxas Baud	10 Mbit/s Full-duplex
Tempo do ciclo	64 ms

Polaridade	Correção automática do cruzamento das linhas de sinal "sinal APL +" e "sinal APL -"
Protocolo de redundância do meio (MRP)	Não é possível (conexão ponto a ponto com a seletora de campo APL)
Suporte de redundância do sistema	Redundância do sistema S2 (2 AR com 1 NAP)
Perfil do equipamento	PROFINET PA perfil 4 (identificador de interface de aplicação API: 0x9700)
ID do fabricante	17
ID do tipo de equipamento	0xA43C
Arquivos de descrição do equipamento (GSD, DTM, FDI)	Informações e arquivos em: <ul style="list-style-type: none"> ▪ www.endress.com → Área de Downloads ▪ www.profinet.com
Conexões compatíveis	<ul style="list-style-type: none"> ▪ 2 x AR (IO controlador AR) ▪ 2 x AR (Equipamento de supervisão IO AR conexão permitida)
Opções de configuração para medidor	<ul style="list-style-type: none"> ▪ Minisseletoras no módulo dos componentes eletrônicos, para atribuição do nome do equipamento (última parte) ▪ Software de gerenciamento de ativos (FieldCare, DeviceCare, Field Xpert) ▪ Servidor de rede integrado via navegador de internet e endereço IP ▪ O arquivo mestre do equipamento (GSD) pode ser lido através do servidor de rede integrado do medidor. ▪ Operação local
Configuração do nome do equipamento	<ul style="list-style-type: none"> ▪ Minisseletoras no módulo dos componentes eletrônicos, para atribuição do nome do equipamento (última parte) ▪ Protocolo DCP ▪ Software de gerenciamento de ativos (FieldCare, DeviceCare, Field Xpert) ▪ Servidor web integrado
Funções compatíveis	<ul style="list-style-type: none"> ▪ Identificação e Manutenção, Identificação simples do equipamento via: <ul style="list-style-type: none"> ▪ Sistema de controle ▪ Etiqueta de identificação ▪ Estado do valor medido As variáveis do processo são comunicadas com um estado de valor medido ▪ Recurso piscante através do display local para simples atribuição e identificação do equipamento ▪ Operação do equipamento através do software de gerenciamento de ativos (por ex. FieldCare, DeviceCare, SIMATIC PDM com pacote FDI)
Integração do sistema	Informações relacionadas à integração do sistema . <ul style="list-style-type: none"> ▪ Dados de transmissão cíclica ▪ Visão geral e descrição dos módulos ▪ Codificação de status ▪ Configuração de fábrica

16.5 Fonte de alimentação

Esquema de ligação elétrica →  46

Conectores do equipamento disponíveis →  47

Atribuição do pino, conector do equipamento →  47

Fonte de alimentação	Código do pedido para "Fonte de alimentação"		Tensão do terminal	Faixa de frequência
	Opção D		CC 24 V	±20%
Opção E		CA100 para 240 V	–15 a +10 %	50/60 Hz, ±4 Hz
Opção I		CC 24 V	±20%	–
		CA100 para 240 V	–15 a +10 %	50/60 Hz, ±4 Hz

Consumo de energia **Transmissor**
Máx. 10 W (Alimentação ativa)

corrente de acionamento	Máx. 36 A (<5 ms) de acordo com a recomendação NAMUR NE 21
--------------------------------	--

Consumo de corrente **Transmissor**

- Máx. 400 mA (24 V)
- Máx. 200 mA (110 V, 50/60 Hz; 230 V, 50/60 Hz)

Falha na fonte de alimentação

- Os totalizadores param no último valor medido.
- Dependendo da versão do equipamento, a configuração fica retida na memória do equipamento ou na memória plug-in (HistoROM DAT).
- Mensagens de erro (incluindo total de horas operadas) são armazenadas.

Elemento de proteção contra sobrecorrente

O equipamento deve ser operado com um disjuntor dedicado, já que ele não possui um interruptor liga/desliga por si só.

- O disjuntor deve estar em fácil alcance e identificado corretamente.
- Corrente nominal permitida do disjuntor: 2 A até no máximo 10 A.

Conexão elétrica

- →  51
- →  58

Equalização potencial →  64

Terminais

Terminais carregados com mola: Adequado para trançados e trançados com arruelas. Seção transversal do condutor 0.2 para 2.5 mm² (24 para 12 AWG).

Entradas para cabos

- Prensa-cabo: M20 × 1,5 com cabo Ø 6 para 12 mm (0.24 para 0.47 in)
- Rosca para entrada para cabo:
 - NPT ½"
 - G ½"
 - M20

Especificação do cabo →  42

Proteção contra sobretensão	Oscilações de tensão da rede elétrica	→  232
	Categoria de sobretensão	Categoria de sobretensão II

Sobretensão temporária de curto prazo	Até 1200 V entre o cabo e o terra, para máx. 5 s
Sobretensão temporária de longo prazo	Até 500 V entre o cabo e o terra

16.6 Características de desempenho

Condições de operação de referência

- Limites de erro segundo DIN EN 29104, no futuro ISO 20456
- Água, normalmente: +15 para +45 °C (+59 para +113 °F);
0.5 para 7 bar (73 para 101 psi)
- Dados como indicados no protocolo de calibração
- Precisão com base em plataformas calibração certificadas de acordo com ISO 17025

Erro máximo medido

d.l. = de leitura

Limites de erro sob condições de operação de referência

Vazão volumétrica

- ± 0.5 % d.l. ± 1 mm/s (0.04 in/s)
- Opcional: ± 0.2 % d.l. ± 2 mm/s (0.08 in/s)

 Flutuações na fonte de alimentação não têm nenhum efeito dentro da faixa especificada.

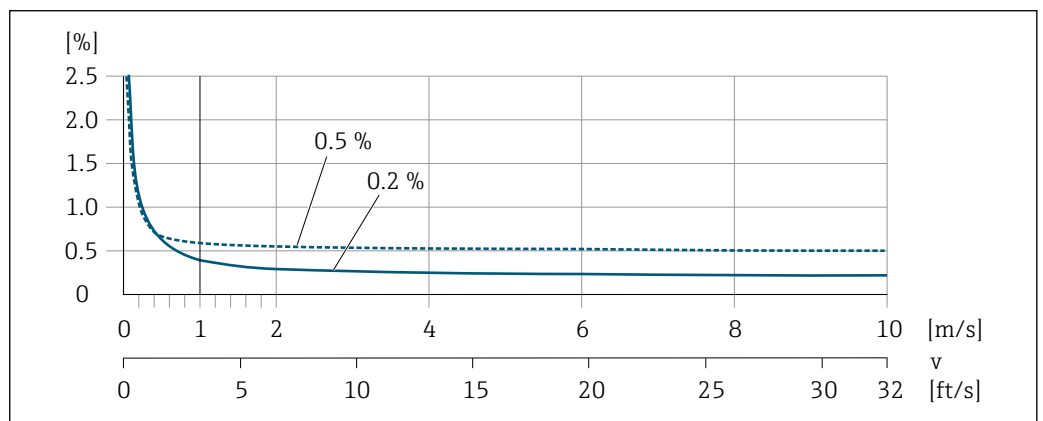

 40 Erro medido máximo em % d.l.

Flat Spec

No caso de Flat Spec o erro medido é constante na faixa de $v_{0,5}$ ($v_{0,2}$) até $v_{máx.}$.

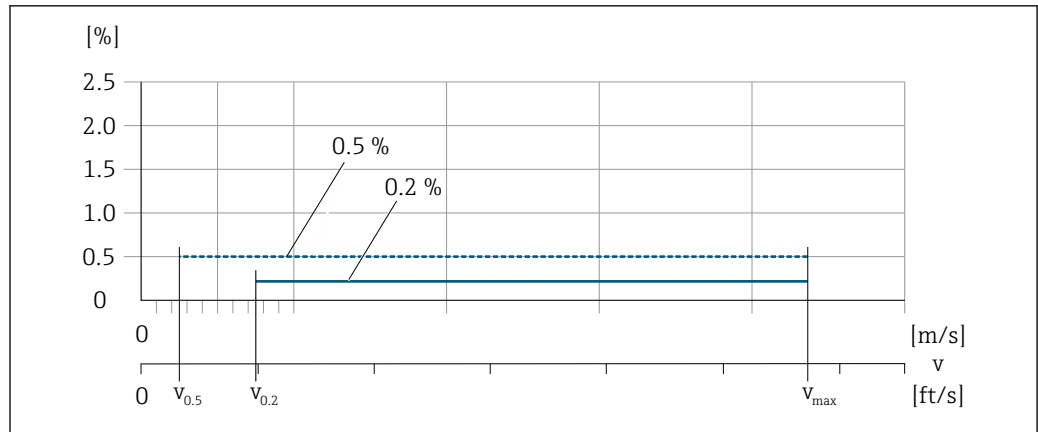

A0017051

41 Flat Spec em % d.l.

Valores de vazão Flat Spec 0.5 %

Diâmetro nominal		v _{0,5}		v _{máx.}	
[mm]	[pol.]	[m/s]	[pés/s]	[m/s]	[pés/s]
25 para 600	1 para 24	0.5	1.64	10	32
50 para 300	2 para 12	0.25	0.82	5	16

Valores de vazão Flat Spec 0.2 %

Diâmetro nominal		v _{0,2}		v _{máx.}	
[mm]	[pol.]	[m/s]	[pés/s]	[m/s]	[pés/s]
25 para 600	1 para 24	1.5	4.92	10	32
50 para 300	2 para 12	0.6	1.97	4	13

Condutividade elétrica

Os valores são aplicáveis para:

- Proline 500 – versão do equipamento digital
- Os equipamentos instalados em uma tubulação de metal ou em uma tubulação que não seja de metal com discos de aterramento
- Os equipamentos cujo Equalização potencial foi feito de acordo com as instruções nas Instruções de operação associadas
- Medições na temperatura de referência de 25 °C (77 °F). Em temperaturas diferentes, deve-se prestar atenção ao coeficiente de temperatura do meio (geralmente 2,1 %/K)

Condutividade [μ S/cm]	Erro medido [%] da leitura
5 para 20	\pm 20%
> 20 para 50	\pm 10%
> 50 para 10000	<ul style="list-style-type: none"> ■ Padrão: \pm 10% ■ Opcional ¹⁾: \pm 5%
> 10000 para 20000	\pm 10%
> 20000 para 100000	\pm 20%

1) Código de pedido para "Medição de condutividade calibrada", opção CW

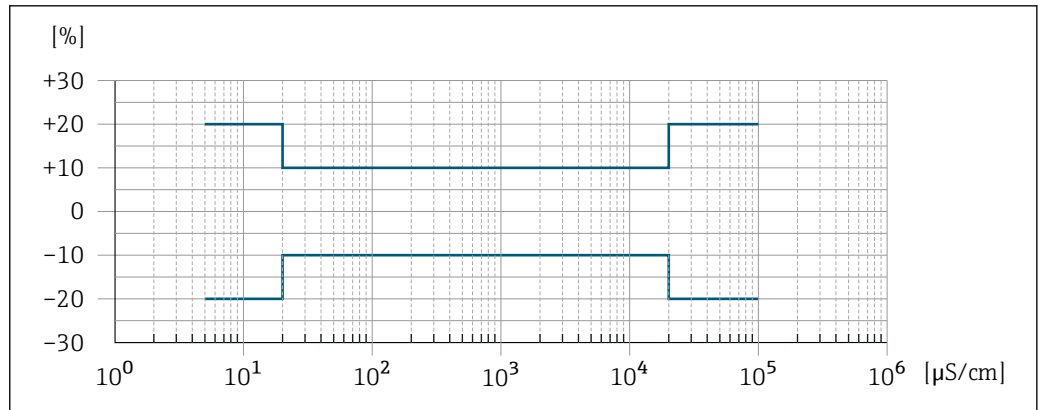

42 Erro medido (padrão)

A0042279

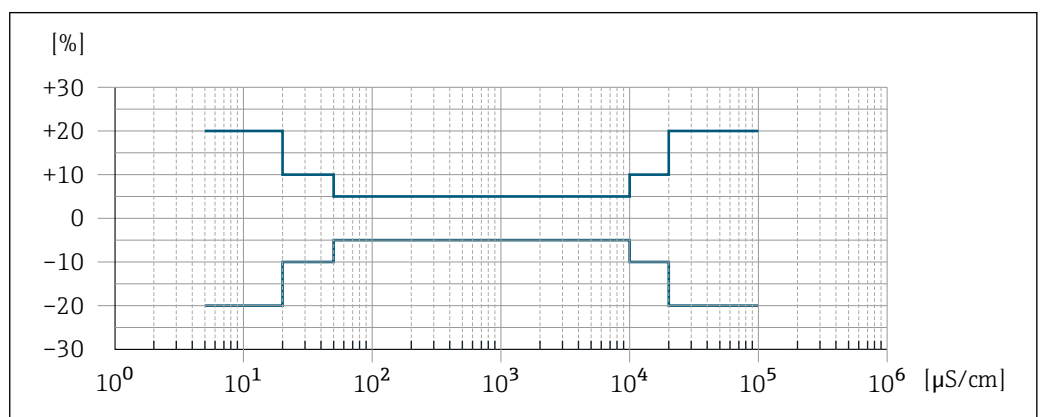

43 Erro medido (opcional: código de pedido para "Medição de condutividade calibrada", opção CW)

A0047944

Repetibilidade

d.l. = de leitura

Vazão volumétrica

Máx. ±0.1 % d.l. ± 0.5 mm/s (0.02 in/s)

Condutividade elétrica

■ Máx. ±5 % d.l.

■ Com código de pedido para "Medição de condutividade calibrada", opção CW: ±2 % v.M.

Influência da temperatura ambiente

Saída de corrente

Coeficiente de temperatura	Máx. 1 µA/°C
----------------------------	--------------

Saída de pulso/frequência

Coeficiente de temperatura	Sem efeito adicional. Incluso na precisão.
----------------------------	--

16.7 Instalação

Requisitos de instalação

→ 23

16.8 Ambiente

Faixa de temperatura ambiente

→  28

Tabelas de temperatura

 Observe as interdependências entre o ambiente permitido e as temperaturas dos fluidos quando operar o equipamento em áreas classificadas.

 Para informações detalhadas sobre as tabelas de temperatura, consulte a documentação separada intitulada "Instruções de segurança" (XA) do equipamento.

Temperatura de armazenamento

A temperatura de armazenamento corresponde à faixa de temperatura de operação do transmissor do sensor →  28.

- Proteja o medidor contra luz direta do sol durante o armazenamento para evitar altas temperaturas superficiais inaceitáveis.
- Selecione um local de armazenamento onde a umidade não se acumule no medidor, pois fungos ou infestações de bactérias podem danificar o revestimento.
- Se forem montadas capas ou tampas de proteção, elas nunca devem ser removidas antes de instalar o medidor.

Umidade relativa

O equipamento é adequado para uso em áreas externas e internas com uma umidade relativa de 4 para 95%.

Altura de operação

De acordo com o EN 61010-1

- ≤ 2 000 m (6 562 ft)
- > 2 000 m (6 562 ft) com proteção contra sobretensão adicional (Por ex. Série HAW da Endress+Hauser)

Grau de proteção

Transmissor

- IP66/67, invólucro tipo 4X, adequado para grau 4 de poluição
- Quando o invólucro está aberto: IP20, gabinete tipo 1, adequado para grau de poluição 2
- Módulo do display: IP20, invólucro tipo 1X, adequado para grau 2 de poluição

Sensor

- IP66/67, invólucro tipo 4X, adequado para grau 4 de poluição
- Quando o invólucro está aberto: IP20, gabinete tipo 1, adequado para grau de poluição 2

Disponível como opcional para versão compacta e remota:

Código de pedido para "Opção de sensor", opção C3

- IP66/67, invólucro tipo 4X
- Totalmente soldado, com revestimento protetor conforme EN ISO 12944 C5-M
- Para a operação do equipamento em ambientes corrosivos

Opcional

Código de pedido para "Opção de sensor", opção CB, CC

- IP68, invólucro tipo 6P
- Totalmente soldado, com revestimento protetor conforme EN ISO 12944 C5-M/Im1 e EN 60529
- Para a operação do equipamento embaixo d'água
- Duração da operação em uma profundidade máxima de:
 - 3 m (10 ft): uso permanente
 - 10 m (30 ft): máximo 48 horas

Código de pedido para "Opção de sensor", opção CQ

- IP68, tipo 6P, temporariamente à prova d'água
- Sensor com invólucro meia-concha de alumínio
- Para a operação temporária do equipamento embaixo d'água não-corrosiva
- Duração da operação em uma profundidade máxima de:
3 m (10 ft): máximo 168 horas

Antena Wi-Fi externa

IP67

Resistência à vibração e a choque

Vibração sinusoidal de acordo com IEC 60068-2-6

Código de pedido para "invólucro de conexão do sensor", opção L "Liga fundida, inoxidável" e código de pedido para "Opção de sensor", opção CG "pescoço de extensão para isolamento"

- 2 para 8.4 Hz, 3.5 mm pico
- 8.4 para 2 000 Hz, 1 g pico

Código de pedido para "Invólucro de conexão do sensor", opção A "Alumínio, revestido"

- 2 para 8.4 Hz, 7.5 mm pico
- 8.4 para 2 000 Hz, 2 g pico

Vibração aleatória da banda larga de acordo com o IEC 60068-2-64

Código de pedido para "invólucro de conexão do sensor", opção L "Liga fundida, inoxidável" e código de pedido para "Opção de sensor", opção CG "pescoço de extensão para isolamento"

- 10 para 200 Hz, 0.003 g²/Hz
- 200 para 2 000 Hz, 0.001 g²/Hz
- Total: 1.54 g rms

Código de pedido para "Invólucro de conexão do sensor", opção A "Alumínio, revestido"

- 10 para 200 Hz, 0.01 g²/Hz
- 200 para 2 000 Hz, 0.003 g²/Hz
- Total: 2.70 g rms

Meia onda sinusoidal de choque, de acordo com IEC 60068-2-27

- Código de pedido para "invólucro de conexão do sensor", opção L "Liga fundida, inoxidável" e código de pedido para "Opção de sensor", opção CG "pescoço de extensão para isolamento"
6 ms 30 g
- Código de pedido para "Invólucro de conexão do sensor", opção A "Alumínio, revestido"
6 ms 50 g

Choques severos de acordo com IEC 60068-2-31

Carga mecânica

Invólucro do transmissor e invólucro de conexão do sensor:

- Protege contra efeitos mecânicos, como choque ou impacto
- Não utilize como escada ou como ferramenta de escalada

Compatibilidade eletromagnética (EMC)



Detalhes na Declaração de conformidade.



Esta unidade não é destinada para uso em ambientes residenciais e não pode garantir proteção adequada da recepção de rádio em tais ambientes.

16.9 Processo

Faixa de temperatura
média

- -20 para +150 °C (-4 para +302 °F) para PFA, DN 25 a 200 (1 a 8")
- -20 para +180 °C (-4 para +356 °F) para PFA de alta temperatura, DN 25 a 200 (1 a 8")
- -40 para +130 °C (-40 para +266 °F) para PTFE, DN 15 a 600 (½ a 24")

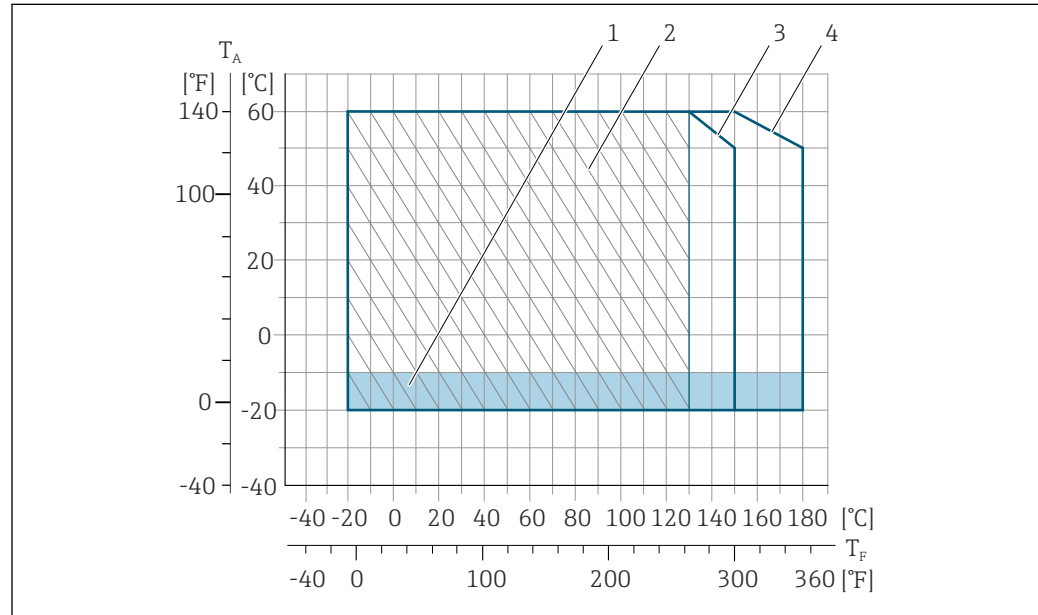

A0029347

44 PFA

T_A Temperatura ambiente

T_F Temperatura média

1 Área colorida: a faixa de temperatura ambiente -10 para -20 °C (+14 para -4 °F) aplica-se somente a flanges inoxidáveis

2 Área tracejada: ambiente hostil somente para a faixa de temperatura do meio -20 para +130 °C (-4 para +266 °F)

3 -20 para +150 °C (-4 para +302 °F) para PFA, DN 25 a 200 (1 a 8")

4 -20 para +180 °C (-4 para +356 °F) para PFA de alta temperatura, DN 25 a 200 (1 a 8")

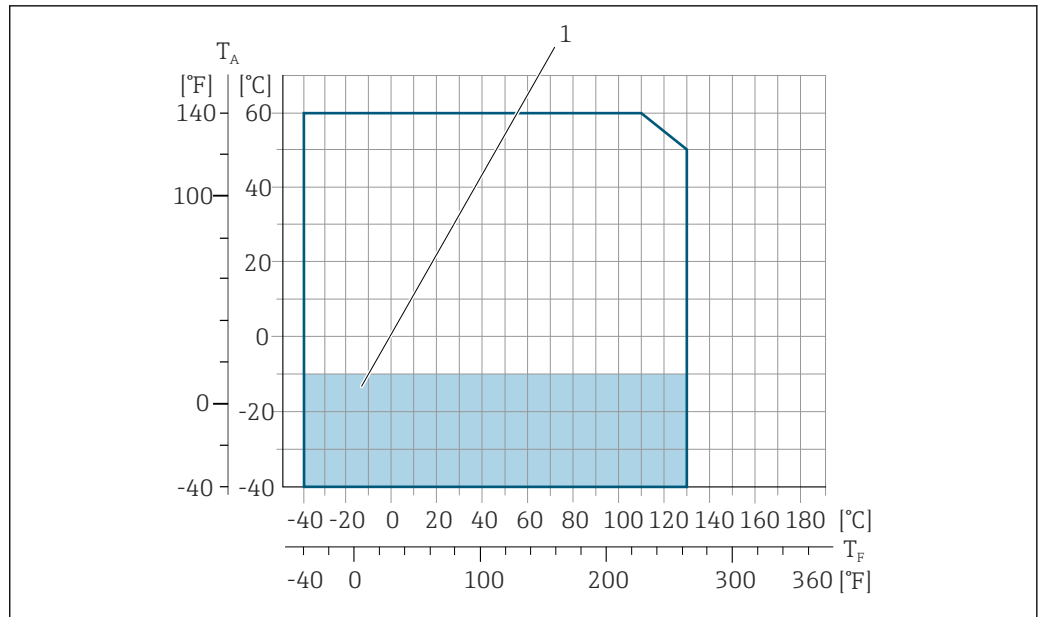

A0029808

45 PTFE

T_A Temperatura ambiente

T_F Temperatura média

1 Área colorida: a faixa de temperatura ambiente -10 para -40 °C (+14 para -40 °F) aplica-se somente a flanges inoxidáveis

Condutividade $\geq 5 \mu\text{S/cm}$ para líquidos em geral.



Proline 500

A condutividade mínima necessária também depende do comprimento do cabo de conexão \rightarrow 30.

Índices de temperatura-pressão



Para uma visão geral dos níveis de pressão-temperatura para as conexões de processo, consulte as Informações técnicas

Aperto de pressão

Revestimento: PFA

Diâmetro nominal		Valores limite para pressão absoluta em [mbar] ([psi]) para temperaturas do meio?:		
[mm]	[pol.]	+25 °C (+77 °F)	+80 °C (+176 °F)	+100 para +180 °C (+212 para +356 °F)
25	1	0 (0)	0 (0)	0 (0)
32	-	0 (0)	0 (0)	0 (0)
40	1 ½	0 (0)	0 (0)	0 (0)
50	2	0 (0)	0 (0)	0 (0)
65	-	0 (0)	0 (0)	0 (0)
80	3	0 (0)	0 (0)	0 (0)
100	4	0 (0)	0 (0)	0 (0)
125	-	0 (0)	0 (0)	0 (0)
150	6	0 (0)	0 (0)	0 (0)
200	8	0 (0)	0 (0)	0 (0)

Revestimento: PTFE

Diâmetro nominal		Valores limite para pressão absoluta em [mbar] ([psi]) para temperaturas do meio:?			
[mm]	[pol.]	+25 °C (+77 °F)	+80 °C (+176 °F)	+100 °C (+212 °F)	+130 °C (+266 °F)
15	½	0 (0)	0 (0)	0 (0)	100 (1.45)
25	1	0 (0)	0 (0)	0 (0)	100 (1.45)
32	–	0 (0)	0 (0)	0 (0)	100 (1.45)
40	1 ½	0 (0)	0 (0)	0 (0)	100 (1.45)
50	2	0 (0)	0 (0)	0 (0)	100 (1.45)
65	–	0 (0)	–	40 (0.58)	130 (1.89)
80	3	0 (0)	–	40 (0.58)	130 (1.89)
100	4	0 (0)	–	135 (1.96)	170 (2.47)
125	–	135 (1.96)	–	240 (3.48)	385 (5.58)
150	6	135 (1.96)	–	240 (3.48)	385 (5.58)
200	8	200 (2.90)	–	290 (4.21)	410 (5.95)
250	10	330 (4.79)	–	400 (5.80)	530 (7.69)
300	12	400 (5.80)	–	500 (7.25)	630 (9.14)
350	14	470 (6.82)	–	600 (8.70)	730 (10.6)
400	16	540 (7.83)	–	670 (9.72)	800 (11.6)
450	18	Nenhuma pressão negativa permitida!			
500	20				
600	24				

Limite da vazão

O diâmetro da tubulação e a taxa de vazão determinam o diâmetro nominal do sensor. A velocidade ideal de vazão fica entre 2 para 3 m/s (6.56 para 9.84 ft/s). Também corresponde à velocidade de vazão (v) às propriedades físicas do meio:

- v < 2 m/s (6.56 ft/s): para meios abrasivos (por ex., cerâmica, leite de cal, minério de ferro)
- v > 2 m/s (6.56 ft/s): para meios produzindo incrustação (por ex., lodo de efluentes)

 O aumento necessário da velocidade de vazão pode ser obtido ao reduzir o diâmetro nominal do sensor.

 Para uma visão geral dos valores em escala real da faixa de medição, consulte a seção "Faixa de medição"

Perda de pressão

- Nenhuma perda de pressão ocorre se o sensor for instalado em um tubo com o mesmo diâmetro nominal.
- Perdas de pressão para configurações que incorporam adaptadores de acordo com DIN EN 545 →  29

Pressão do sistema

→  29

Vibrações

→  29

16.10 Construção mecânica

Projeto, dimensões



Para saber as dimensões e os comprimentos de instalação do equipamento, consulte o documento "Informações técnicas", seção "Construção mecânica".

Peso

Todos os valores (peso exclusivo do material da embalagem) referem-se aos equipamentos com flanges da pressão padrão nominal.

O peso pode ser menor do que o indicado dependendo da pressão nominal e do design.

Transmissor

- Proline 500 – policarbonato digital: 1.4 kg (3.1 lbs)
- Proline 500 – alumínio digital: 2.4 kg (5.3 lbs)
- Proline 500 alumínio: 6.5 kg (14.3 lbs)
- Proline 500 aço inoxidável fundido: 15.6 kg (34.4 lbs)

Sensor

- Sensor com versão de invólucro de conexão fundido, inoxidável: +3.7 kg (+8.2 lbs)
- Sensor com versão de alojamento de conexão em alumínio:

Peso em unidades SI

Diâmetro nominal		EN (DIN), AS ¹⁾		ASME		JIS	
[mm]	[pol.]	Nível de pressão	[kg]	Nível de pressão	[kg]	Nível de pressão	[kg]
15	½	PN 40	4.5	Classe 150	4.5	10K	4.5
25	1	PN 40	5.3	Classe 150	5.3	10K	5.3
32	–	PN 40	6	Classe 150	–	10K	5.3
40	1 ½	PN 40	7.4	Classe 150	7.4	10K	6.3
50	2	PN 40	8.6	Classe 150	8.6	10K	7.3
65	–	PN 16	10	Classe 150	–	10K	9.1
80	3	PN 16	12	Classe 150	12	10K	10.5
100	4	PN 16	14	Classe 150	14	10K	12.7
125	–	PN 16	19.5	Classe 150	–	10K	19
150	6	PN 16	23.5	Classe 150	23.5	10K	22.5
200	8	PN 10	43	Classe 150	43	10K	39.9
250	10	PN 10	63	Classe 150	73	10K	67.4
300	12	PN 10	68	Classe 150	108	10K	70.3
350	14	PN 10	103	Classe 150	173	10K	79
400	16	PN 10	118	Classe 150	203	10K	100
450	18	PN 10	159	Classe 150	253	10K	128
500	20	PN 10	154	Classe 150	283	10K	142
600	24	PN 10	206	Classe 150	403	10K	188

1) Para flanges de acordo com AS, somente DN 25 e 50 estão disponíveis.

Peso em unidades US

Diâmetro nominal		ASME	
[mm]	[pol.]	Nível de pressão	[lbs]
15	½	Classe 150	9.92
25	1	Classe 150	11.7
40	1 ½	Classe 150	16.3
50	2	Classe 150	19.0
80	3	Classe 150	26.5
100	4	Classe 150	30.9
150	6	Classe 150	51.8
200	8	Classe 150	94.8
250	10	Classe 150	161.0
300	12	Classe 150	238.1
350	14	Classe 150	381.5
400	16	Classe 150	447.6
450	18	Classe 150	557.9
500	20	Classe 150	624.0
600	24	Classe 150	888.6

Especificação do tubo de medição

Diâmetro nominal		Nível de pressão					Diâmetro interno da conexão de processo			
		EN (DIN)	ASME	AS 2129	AS 4087	JIS	PFA		PTFE	
[mm]	[pol.]	[bar]	[psi]	[bar]	[bar]	[bar]	[mm]	[pol.]	[mm]	[pol.]
15	½	PN 40	Classe 150	-	-	20K	-	-	15	0.59
25	1	PN 40	Classe 150	Tabela E	-	20K	23	0.91	26	1.02
32	-	PN 40	-	-	-	20K	32	1.26	35	1.38
40	1 ½	PN 40	Classe 150	-	-	20K	36	1.42	41	1.61
50	2	PN 40	Classe 150	Tabela E	PN 16	10K	48	1.89	52	2.05
65	-	PN 16	-	-	-	10K	63	2.48	67	2.64
80	3	PN 16	Classe 150	-	-	10K	75	2.95	80	3.15
100	4	PN 16	Classe 150	-	-	10K	101	3.98	104	4.09
125	-	PN 16	-	-	-	10K	126	4.96	129	5.08
150	6	PN 16	Classe 150	-	-	10K	154	6.06	156	6.14
200	8	PN 10	Classe 150	-	-	10K	201	7.91	202	7.95
250	10	PN 10	Classe 150	-	-	10K	-	-	256	10.1
300	12	PN 10	Classe 150	-	-	10K	-	-	306	12.0

Diâmetro nominal		Nível de pressão					Diâmetro interno da conexão de processo			
		EN (DIN)	ASME	AS 2129	AS 4087	JIS	PFA		PTFE	
[mm]	[pol.]	[bar]	[psi]	[bar]	[bar]	[bar]	[mm]	[pol.]	[mm]	[pol.]
350	14	PN 10	Classe 150	-	-	10K	-	-	337	13.3
400	16	PN 10	Classe 150	-	-	10K	-	-	387	15.2
450	18	PN 10	Classe 150	-	-	10K	-	-	432	17.0
500	20	PN 10	Classe 150	-	-	10K	-	-	487	19.2
600	24	PN 10	Classe 150	-	-	10K	-	-	593	23.3

Materiais

Invólucro do transmissor

Invólucro do Proline 500 – transmissor digital

Código do pedido para "Invólucro do transmissor":

- Opção **A** "Revestido de alumínio": alumínio, AlSi10Mg, revestido
- Opção **D** "Policarbonato": policarbonato

Invólucro do Proline 500 transmissor

Código do pedido para "Invólucro do transmissor":

- Opção **A** "Revestido de alumínio": alumínio, AlSi10Mg, revestido
- Opção **L** "Fundido, inoxidável": fundido, aço inoxidável, 1.4409 (CF3M) similar ao 316L

Material da janela

Código do pedido para "Invólucro do transmissor":

- Opção **A** "Revestido em alumínio": vidro
- Opção **D** "Policarbonato": plástico
- Opção **L** "Fundido, inoxidável": vidro

Fixação dos componentes para fixação em uma coluna



- Parafusos, parafusos de rosca, arruelas, porcas: inoxidável A2 (aço cromo-níquel)
- Placas de metal: aço inoxidável, 1.4301 (304)

Invólucro de conexão do sensor

Código do pedido para "Invólucro de conexão do sensor":

- Opção **A** "Revestido de alumínio": alumínio, AlSi10Mg, revestido
- Opção **D** "Policarbonato": policarbonato
- Opção **L** "Fundido, aço inoxidável": 1.4409 (CF3M) similar a 316L

Entradas para cabo/prensa-cabos

Entradas para cabo e adaptadores	Material
Prensa-cabo M20 × 1,5	Plástico
<ul style="list-style-type: none"> ■ Adaptador ara entrada para cabo com rosca fêmea G ½" ■ Adaptador para entrada para cabo com rosca fêmea NPT ½" <p> Disponível apenas para determinadas versões do equipamento:</p> <ul style="list-style-type: none"> ■ Código do pedido para "Invólucro do transmissor": <ul style="list-style-type: none"> ■ Opção A "Revestido em alumínio" ■ Opção D "Policarbonato" ■ Código do pedido para "Invólucro de conexão do sensor": <ul style="list-style-type: none"> ■ Proline 500 – digital: <ul style="list-style-type: none"> Opção A "Revestida em alumínio" Opção L "Fundido, inoxidável" ■ Proline 500: <ul style="list-style-type: none"> Opção A "Revestida em alumínio" Opção L "Fundido, inoxidável" 	Latão niquelado
<ul style="list-style-type: none"> ■ Adaptador ara entrada para cabo com rosca fêmea G ½" ■ Adaptador para entrada para cabo com rosca fêmea NPT ½" <p> Disponível apenas para determinadas versões do equipamento:</p> <ul style="list-style-type: none"> ■ Código do pedido para "Invólucro do transmissor": <ul style="list-style-type: none"> Opção L "Fundido, inoxidável" ■ Código do pedido para "Invólucro de conexão do sensor": <ul style="list-style-type: none"> Opção L "Fundido, inoxidável" 	Aço inoxidável, 1.4404 (316L)

Cabo de conexão

 radiação UV pode prejudicar a capa externa do cabo. Proteja o cabo o máximo possível contra exposição ao sol.

Cabo de conexão para sensor - Proline 500 – transmissor digital

Cabo em PVC com blindagem em cobre

Cabo de conexão para sensor - Transmissor Proline 500

Cabo em PVC com blindagem em cobre

invólucro do sensor

- DN 15 a 300 (½ a 12")
Invólucro meia-concha de alumínio, alumínio, AlSi10Mg, revestido
- DN 25 a 600 (1 a 24")
Invólucro totalmente soldado em aço-carbono com verniz protetor

Tubos de medição

Aço inoxidável, 1.4301/304/1.4306/304L

Para flanges feitos de carbono com revestimento protetor Al/Zn (DN 15 a 300 (½ a 12")) ou verniz protetor (DN 350 a 600 (14 a 24"))

Revestimento

- PFA
- PTFE

Conexões de processo

EN 1092-1 (DIN 2501)

Aço inoxidável, 1.4571; aço carbono, E250C¹⁾/S235JRG2/P245GH

1) DN 15 a 300 (½ a 12") com verniz protetor Al/Zn; DN 350 a 600 (14 a 24") com verniz protetor

ASME B16.5
 Aço inoxidável, F316L; aço carbono, A105 ¹⁾
 JIS B2220
 Aço inoxidável, F316L; aço carbono, A105/A350 LF2 ¹⁾
 AS 2129 Tabela E
 ■ DN 25 (1"): aço carbono, A105/S235JRG2
 ■ DN 40 (1 ½"): aço carbono, A105/S275JR
 AS 4087 PN 16
 Aço carbono, A105/S275JR

Eletrodos

Aço inoxidável, 1.4435 (F316L); Liga C22, 2.4602 (UNS N06022); platina; tântalo; titânio

Lacres

De acordo com DIN EN 1514-1, formulário IBC

Acessórios

Tampa de proteção

Aço inoxidável, 1,4404 (316L)

Antena WLAN externa

- Antena: Plástico ASA (acrilonitrila estireno acrilato) e latão niquelado
- Adaptador: Aço inoxidável e latão niquelado
- Cabo: Polietileno
- Pluge: Latão niquelado
- Suporte em ângulo: Aço inoxidável

Discos de aterramento

- Aço inoxidável, 1.4435 (316L)
- Liga C22, 2.4602 (UNS N06022)
- Titânio
- Tântalo

Eletrodos embutidos

Eletrodo de medição, eletrodo de referência e eletrodo de detecção de tubo vazio:

- 1.4435 (316L)
- Liga C22, 2.4602 (UNS N06022)
- Tântalo
- Titânio
- Platinum

Opcional: apenas eletrodo de medição de platinum ou tântalo

Conexões de processo

- EN 1092-1 (DIN 2501)
- ASME B16.5
- JIS B2220
- AS 2129 Tabela E
- AS 4087 PN 16



Para informações sobre os diferentes materiais usados nas conexões de processo

→ 244

Rugosidade da superfície	<p>Eletrodos de aço inoxidável, 1.4435 (F316L); liga C22, 2.4602 (UNS N06022); platinum; tântalo; titânio; ≤ 0.3 para $0.5 \mu\text{m}$ (11.8 para $19.7 \mu\text{in}$) (Todos os dados referem-se às peças em contato com meio)</p> <p>Revestimento com PFA: $\leq 0.4 \mu\text{m}$ ($15.7 \mu\text{in}$) (Todos os dados referem-se às peças em contato com meio)</p>
--------------------------	--

16.11 Operabilidade



Idiomas	<p>Podem ser operados nos seguintes idiomas:</p> <ul style="list-style-type: none"> ■ Através de operação local Inglês, alemão, francês, espanhol, italiano, holandês, português, polonês, russo, turco, chinês, japonês, coreano, vietnamita, tcheco, sueco ■ Através do navegador web Inglês, alemão, francês, espanhol, italiano, holandês, português, polonês, russo, turco, chinês, japonês, vietnamita, tcheco, sueco ■ Através do "FieldCare", ferramenta operacional "DeviceCare": inglês, alemão, francês, espanhol, italiano, chinês, japonês
---------	--

Operação local

Através do módulo do display

Equipamento:

- Código de pedido para "Display; operação", opção F "Display gráfico, iluminação, 4 linhas; controle touchscreen"
- Código do pedido para "Display; operação", opção G "Display gráfico, iluminado, 4 linhas; controle touchscreen + WLAN"

 Informações sobre a interface WLAN →  101

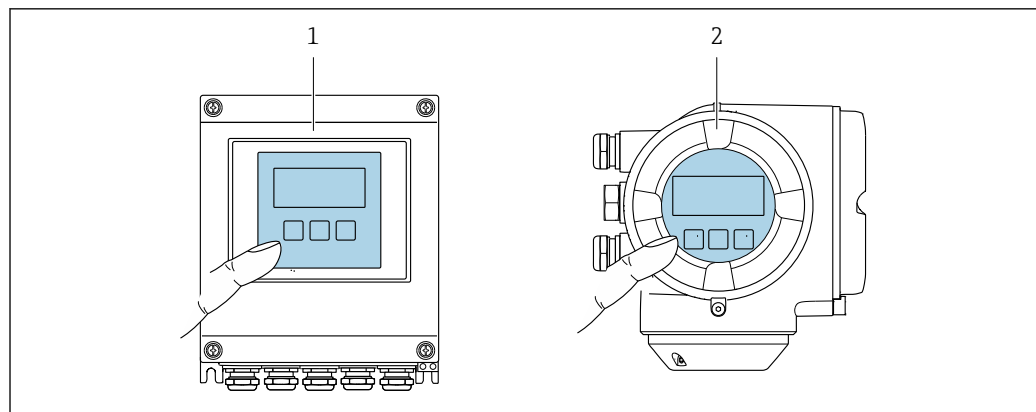

A0028232



 46 Operação com controle touchscreen

- 1 Proline 500 - digital
- 2 Proline 500

Elementos do display

- Display gráfico, iluminado, 4 linhas
- Iluminação branca de fundo: muda para vermelha no caso de falhas do equipamento
- O formato para exibição das variáveis medidas e variáveis de status pode ser configurado individualmente

Elementos de operação



- Operação externa através de controle touchscreen (3 chaves ópticas) sem abrir o invólucro: , , 
- Elementos de operação também acessíveis nas diversas zonas de área classificada

Operação remota →  99

Interface de operação →  100

Ferramentas de operação compatíveis

Diferentes ferramentas operacionais podem ser usadas para acesso local ou remoto ao medidor. Dependendo da ferramenta operacional usada, é possível fazer o acesso com diferentes unidades operacionais e através de uma variedade de interfaces.

Ferramentas de operação compatíveis	Unidade de operação	Interface	Informações adicionais
Navegador Web	Notebook, PC ou tablet com navegador web	<ul style="list-style-type: none"> ▪ Interface de operação CDI-RJ45 ▪ Interface WLAN 	Documentação especial para o equipamento
DeviceCare SFE100	Notebook, PC ou tablet com sistema Microsoft Windows	<ul style="list-style-type: none"> ▪ Interface de operação CDI-RJ45 ▪ Interface WLAN ▪ Protocolo Fieldbus 	→  220
FieldCare SFE500	Notebook, PC ou tablet com sistema Microsoft Windows	<ul style="list-style-type: none"> ▪ Interface de operação CDI-RJ45 ▪ Interface WLAN ▪ Protocolo Fieldbus 	→  220
Field Xpert	SMT70/77/50	<ul style="list-style-type: none"> ▪ Todos os protocolos de fieldbus ▪ Interface WLAN ▪ Bluetooth ▪ Interface de operação CDI-RJ45 	Instruções de operação BA01202S Arquivos de descrição do equipamento: Use a função atualizar do terminal portátil
Aplicativo SmartBlue	Smartphone ou tablet com iOS ou Android	WLAN	→  220



Outras ferramentas operacionais baseadas na tecnologia FDT com um driver do equipamento como o DTM/iDTM ou o DD/EDD podem ser usadas para a operação do equipamento. Estas ferramentas operacionais são disponibilizadas por fabricantes individuais. A integração com as ferramentas operacionais a seguir, entre outras, é compatível:

- Field Device Manager (FDM) da Honeywell → www.process.honeywell.com
- FieldMate da Yokogawa → www.yokogawa.com
- PACTWare → www.pactware.com

Os arquivos de descrição do equipamento relacionados estão disponíveis:
www.endress.com → Área de Download

Servidor de rede

Com o servidor de rede integrado, o equipamento pode ser operado e configurado através de um navegador de internet via Ethernet-APL interface de operação (CDI-RJ45) ou via interface WLAN. A estrutura do menu de operação é a mesma do display local. Além dos valores pedidos, também são exibidas informações de status do equipamento, permitindo que os usuários monitorem o status do equipamento. E mais, os dados do equipamento podem ser gerenciados e os parâmetros de rede podem ser configurados.

O acesso à rede é necessário para a conexão Ethernet-APL.

Um equipamento que tem uma interface WLAN (pode ser pedido como opção) é necessário para a conexão WLAN: código de pedido para "Display; operação", opção G "4 linhas, iluminado; controle touchscreen + WLAN". O equipamento atua como um Ponto de acesso e permite a comunicação através de computador ou um terminal portátil móvel.

Funções compatíveis

Troca de dados entre a unidade de operação (como um notebook, por exemplo) e o medidor:

- Upload da configuração a partir do medidor (formato XML, backup de configuração)
- Salvar a configuração para o medidor (formato XML, restaurar a configuração)
- Exportar a lista de eventos (arquivo .csv)
- Configurações de parâmetro de exportação (arquivo .csv ou arquivo PDF, documento a configuração do ponto de medição)
- Exportar o registro de verificação do Heartbeat (arquivo PDF, apenas disponível com o pacote de aplicação "Verificação Heartbeat")
- Versão do firmware flash para o upgrade do firmware do equipamento, por exemplo
- Download do driver para a integração do sistema
- Visualize até 1000 valores medidos salvos (somente disponível com o pacote de aplicação **HistoROM estendido** → 📖 252)

 Documentação especial do servidor de rede → 📖 254

Gestão de dados HistoROM

A gestão de dados HistoROM dos recursos do medidor. A gestão de dados HistoROM compreende tanto o armazenamento e a importação/exportação do principal equipamento e dados do processo, deixando a operação e a manutenção ainda mais confiável, segura e eficiente.

 Quando o equipamento é entregue, os ajustes de fábrica dos dados de configuração são armazenados como um backup na memória do equipamento. Esta memória pode ser sobrescrita com um registro de dados atualizado, por exemplo, após o comissionamento.

Informações adicionais sobre o conceito de armazenamento de dados

Existem diferentes tipos de unidades de armazenamento de dados nas quais o equipamento armazena e usa dados do equipamento:

	Backup HistoROM	T-DAT	S-DAT
Dados disponíveis	<ul style="list-style-type: none"> ▪ Registro de eventos como eventos de diagnóstico por exemplo ▪ Backup do registro de dados de parâmetro ▪ Pacote de firmware do equipamento ▪ Driver para integração do sistema para exportação através de servidor de rede, por ex.: GSDML para PROFINET 	<ul style="list-style-type: none"> ▪ Registro do valor medido ("HistoROM estendido" opção de pedido) ▪ Registro de dados do parâmetro atual (usado pelo firmware no momento da execução) ▪ Indicador de pico (valores mín/máx) ▪ Valores do totalizador 	<ul style="list-style-type: none"> ▪ Dados do sensor: diâmetro nominal etc. ▪ Número de série ▪ Dados de calibração ▪ Configuração do dispositivo (ex. opções SW, E/S fixas ou E/S múltipla)
Local de armazenamento	Fixo na placa de interface do usuário no compartimento de conexão	Conectável na placa de interface do usuário no compartimento de conexão	No conector do sensor na peça do pescoço do transmissor

Cópia de segurança dos dados

Automático

- Os dados mais importantes do equipamento (sensor e transmissor) são salvos automaticamente nos módulos DAT
- Se o transmissor ou o medidor forem substituídos: assim que o T-DAT que contém os dados anteriores do equipamento tiver sido trocado, o medidor estiver pronto para uma nova operação imediata sem qualquer erro
- Se o sensor for substituído: assim que o sensor for substituído, novos dados do sensor são transferidos do S-DAT no medidor e o medidor estará pronto para uma nova e imediata operação sem qualquer erro
- Em caso de troca do módulo de eletrônica (ex.: módulo de eletrônica de E/S): Uma vez que o módulo de eletrônica tenha sido substituído, o software do módulo é comparado ao firmware atual do equipamento. O software do módulo é aperfeiçoado ou simplificado quando necessário. O módulo de eletrônica está disponível para uso imediatamente depois disso e se não ocorrer problema de compatibilidade.

Manual

Registro de dados do parâmetro adicional (configurações completas do parâmetro) na memória integrada do equipamento backup HistoROM para:

- Função de cópia de segurança dos dados
Backup e subsequente restauração da configuração do equipamento na memória do equipamento backup HistoROM
- Função de comparação de dados
Comparação da configuração atual do equipamento com a configuração do equipamento salva em sua memória backup HistoROM

Transmissão de dados

Manual

- A transferência de uma configuração do equipamento para outro usando a função de exportação da ferramenta operacional específica, ex. FieldCare, DeviceCare ou servidor da Web: para duplicar a configuração ou armazená-la em um arquivo (ex. para fins de backup)
- Transmissão de drivers para integração do sistema através do servidor de rede, ex.: GSDML para PROFINET

Lista de eventos

Automático

- Exibição cronológica de até 20 mensagens de eventos na lista de eventos
- Se o pacote de aplicação **Extended HistoROM** (opção de pedido) estiver habilitada: até 100 mensagens de evento são exibidas na lista de eventos juntamente com a data e hora, um texto padronizado e medidas corretivas
- A lista de eventos pode ser exportada e exibida através de uma variedade de interfaces e ferramentas operacionais, ex. DeviceCare, FieldCare ou servidor Web

Registro de dados

Manual

Se o pacote de aplicação **Extended HistoROM** (opção de pedido) estiver habilitado:

- Registre até 1 000 valores medidos através de 1 a 4 canais
- O intervalo de registro pode ser configurado pelo usuário
- Registre até 250 valores medidos através de cada um dos 4 canais de memória
- Exporte o registro do valor medido através de uma variedade de interfaces e ferramentas operacionais, ex. FieldCare, DeviceCare ou servidor da Web

16.12 Certificados e aprovações

Certificados e aprovações atuais que estão disponíveis para o produto podem ser selecionados através do Configurador de Produtos em www.endress.com:

1. Selecione o produto usando os filtros e o campo de pesquisa.
2. Abra a página do produto.
3. Selecione **Configuration**.

Identificação CE	<p>O equipamento atende as diretrizes legais das diretrizes da UE aplicáveis. Elas estão listadas na Declaração de Conformidade EU correspondente junto com as normas aplicadas.</p> <p>A Endress+Hauser confirma que o equipamento foi testado com sucesso, com base na identificação CE fixada no produto.</p>
Identificação UKCA	<p>O equipamento atende as especificações legais das regulamentações do Reino Unido (Instrumentos obrigatórios). Elas estão listadas na Declaração de conformidade UKCA juntamente com as normas designadas. Ao selecionar uma opção de encomenda para marcação UKCA, a Endress+Hauser confirma a avaliação e o teste bem-sucedidos do equipamento fixando a marcação UKCA.</p> <p>Endereço de contato Endress+Hauser Reino Unido: Endress+Hauser Ltd. Floats Road Manchester M23 9NF United Kingdom www.uk.endress.com</p>
Aprovação Ex	<p>Os equipamentos têm certificado para uso em áreas classificadas e as instruções de segurança relevantes são fornecidas separadamente nas "Instruções de segurança" (XA). A etiqueta de identificação faz referência a este documento.</p>
Certificação PROFINET com Ethernet-APL	<p>Interface PROFINET</p> <p>O medidor é certificado e registrado pela PNO (PROFIBUS Nutzerorganisation e.V. / Organização do usuário PROFIBUS). O sistema de medição atende aos requisitos das especificações a seguir:</p> <ul style="list-style-type: none">▪ Certificado de acordo com:<ul style="list-style-type: none">▪ Especificação de teste para equipamentos PROFINET▪ PROFINET PA Profile 4▪ Robustez de Netload PROFINET Classe 2 10 Mbps▪ Teste de conformidade APL▪ O equipamento também pode ser operado com equipamentos certificados de outros fabricantes (interoperabilidade)▪ O medidor é compatível com a redundância do sistema PROFINET S2.
Aprovação de rádio	<p>O medidor tem aprovação de rádio.</p> <p> Para informações detalhadas a respeito da aprovação de rádio, consulte a Documentação especial</p>

Diretriz de equipamento de pressão	<ul style="list-style-type: none"> ■ Com a identificação: <ul style="list-style-type: none"> a) PED/G1/x (x = categoria) ou b) UK/G1/x (x = categoria) na etiqueta de identificação do sensor, a Endress+Hauser confirma a conformidade com "Especificações de Segurança Essenciais" <ul style="list-style-type: none"> a) especificado no Anexo I da Diretriz de equipamento de pressão 2014/68/EU ou b) Cronograma 2 dos Instrumentos Obrigatórios 2016 N° 1105. ■ Os equipamentos que não apresentam essa identificação (sem PED ou UKCA) são projetados e fabricados de acordo com práticas de engenharia reconhecidas. Eles atendem as especificações de <ul style="list-style-type: none"> a) Art. 4 Para. 3 da Diretriz de equipamento de pressão 2014/68/EU ou b) Parte 1, Para. 8 dos Instrumentos obrigatórios 2016 N° 1105. O escopo de aplicação é indicado <ul style="list-style-type: none"> a) nos diagramas 6 a 9 no Anexo II da Diretriz de equipamento de pressão 2014/68/EU ou b) Cronograma 3, Para. 2 dos Instrumentos obrigatórios 2016 N° 1105.
Certificação adicional	<p>Sem PWIS</p> <p>PWIS = substâncias de deficiência de umectação de pintura</p> <p>Código do pedido para "Serviço":</p> <ul style="list-style-type: none"> ■ Opção HC: sem PWIS (versão A) ■ Opção HD: sem PWIS (versão B) ■ Opção HE: sem PWIS (versão C) <p> Para maiores informações sobre a certificação sem PWIS, veja o documento TS01028D "Especificação de Teste"</p>
Outras normas e diretrizes	<ul style="list-style-type: none"> ■ EN 60529 Graus de proteção fornecidos pelos invólucros (código IP) ■ EN 61010-1 Especificações de segurança para equipamentos elétricos para medição, controle e uso de laboratório - requerimentos gerais ■ IEC/EN 61326-2-3 Emissão em conformidade com especificações Classe A. Compatibilidade eletromagnética (especificações EMC). ■ NAMUR NE 21 Compatibilidade Eletromagnética (EMC) de processo industrial e equipamento de controle de laboratório ■ NAMUR NE 32 Retenção de dados em casos de uma falha na alimentação em campo e instrumentos de controle com microprocessadores ■ NAMUR NE 43 Padronização do nível de sinal para informação de defeito de transmissores digitais com sinal de saída analógico. ■ NAMUR NE 53 Software dos equipamentos de campo e equipamentos de processamento de sinal com componentes eletrônicos digitais ■ NAMUR NE 105 Especificações para integração de equipamentos fieldbus em ferramentas de engenharia para equipamentos de campo ■ NAMUR NE 107 Automonitoramento e diagnóstico de equipamentos de campo

- NAMUR NE 131
Especificações para equipamentos de campo para aplicações padrão
- ETSI EN 300 328
Diretrizes para componentes de rádio de 2,4 GHz.
- EN 301489
Compatibilidade eletromagnética e questões de espectro de rádio (ERM).

16.13 Pacotes de aplicação

Existem diversos pacotes de aplicação diferentes disponíveis para melhorar a funcionalidade do dispositivo. Estes pacotes podem ser necessários para tratar de aspectos de segurança ou exigências específicas de alguma aplicação.

Os pacotes de aplicação podem ser solicitados com o equipamento ou subsequentemente através da Endress+Hauser. Informações detalhadas sobre o código de pedido em questão estão disponíveis em nosso centro de vendas local Endress+Hauser ou na página do produto do site da Endress+Hauser: www.endress.com.

Funcionalidade de diagnóstico

Código de pedido para "Pacote de aplicação", opção EA "HistoROM estendido"

Compreende funções estendidas relacionadas ao registro de eventos e à ativação da memória do valor medido.

Registro de eventos:

O volume da memória é estendido de 20 entradas de mensagens (versão padrão) para até 100 entradas.

Registro de dados (registrador de linha):

- A capacidade de memória para até 1000 valores medidos é ativada.
- 250 valores medidos podem ser extraídos através de cada um dos 4 canais de memória. O intervalo de registro pode ser definido e configurado pelo usuário.
- Registros de valores medidos podem ser acessados através do display local ou ferramenta de operação, por ex. FieldCare, DeviceCare ou Servidor da web.



Para informações detalhadas, consulte as Instruções de operação do equipamento.

Tecnologia Heartbeat

Código de pedido para "Pacote de aplicativo", opção EB "Verificação heartbeat + Monitoramento"

Verificação Heartbeat

Atende à exigência de uma verificação que possa ser comprovada de acordo com o DIN ISO 9001:2008 Capítulo 7.6 a) "Controle do equipamento de monitoramento e medição".

- Teste funcional no estado instalado sem interrupção de processo.
- Resultados da verificação que pode ser comprovada sob encomenda, inclusive um relatório.
- Processo de teste simples através da operação local ou de outras interfaces operacionais.
- Avaliação clara do ponto de medição (passou/não passou) com uma elevada cobertura do teste dentro do quadro das especificações do fabricante.
- Extensão dos intervalos de calibração de acordo com a avaliação de risco do operador.

Monitoramento Heartbeat

Fornecer dados de forma contínua, algo característico do princípio de medição, para um sistema de monitoramento das condições externas com a finalidade de realizar uma manutenção preventiva ou a análise do processo. Estes dados permitem que o operador:

- Tire conclusões - usando estes dados e outras informações - sobre o impacto que as influências do processo (por ex. formação de incrustação, interferência de campo magnético, etc.) têm ao longo do tempo do desempenho da medição.
- Agende manutenção a tempo.
- Monitore o processo ou a qualidade do produto, .

 Para informações detalhadas, consulte a Documentação especial do equipamento.

Limpeza

Código de pedido para "Pacote de aplicações", opção EC "Limpeza do eletrodo ECC"

A função do circuito de limpeza do eletrodo (ECC) foi desenvolvida para ter uma solução para aplicações onde os depósitos de magnetita (Fe_3O_4) ocorrem frequentemente (por ex., água quente). Sendo a magnetita altamente condutiva, essa montagem leva a erros de medição e, finalmente, à perda de sinal. O pacote de aplicativo é projetado para evitar a incrustação de matéria muito condutiva e camadas finas (típico de magnetita).

 Para informações detalhadas, consulte as Instruções de operação do equipamento.

16.14 Acessórios

 Visão geral dos acessórios disponíveis para solicitação →  218

16.15 Documentação complementar

-  Para uma visão geral do escopo da respectiva Documentação técnica, consulte:
- *Device Viewer* (www.endress.com/deviceviewer): insira o número de série da etiqueta de identificação
 - *Aplicativo de Operações da Endress+Hauser*: Insira o número de série da etiqueta de identificação ou escaneie o código de matriz na etiqueta de identificação.

Documentação padrão**Resumo das instruções de operação***Instruções de operação rápidas para o sensor*

Medidor	Código da documentação
Proline Promag P	KA01290D

Resumo das instruções de operação para o transmissor

Medidor	Código da documentação
Proline 500	KA01518D
Proline 500 – digital	KA01519D

Informações técnicas

Medidor	Código da documentação
Promag P 500	TI01226D

Descrição dos parâmetros do equipamento

Medidor	Código da documentação
Promag 500	GP01169D

Documentação complementar de acordo com o equipamento

Instruções de segurança

Instruções de segurança para equipamentos elétricos em áreas classificadas.

Sumário	Código da documentação
ATEX/IECEX Ex i	XA01522D
ATEX/IECEX Ex ec	XA01523D
cCSAus IS	XA01524D
cCSAus Ex e ia/Ex d ia	XA01525D
cCSAus Ex nA	XA01526D
INMETRO Ex i	XA01527D
INMETRO Ex ec	XA01528D
NEPSI Ex i	XA01529D
NEPSI Ex nA	XA01530D
EAC Ex i	XA01658D
EAC Ex nA	XA01659D
JPN	XA01776D

Documentação especial

Conteúdo	Código da documentação
Informações sobre a Diretriz de Equipamentos sob Pressão	SD01614D
Aprovações de rádio para interface Wi-Fi para módulo do display A309/A310	SD01793D
Servidor de rede	SD02760D

Conteúdo	Código da documentação
Heartbeat Technology	SD02730D
Servidor de rede	SD02760D

Instruções de instalação

Conteúdo	Comentário
Instruções de instalação para conjuntos de peças sobressalentes e acessórios	<ul style="list-style-type: none"> ▪ Acesse as características gerais de todos os conjuntos de peças de reposição disponíveis através do <i>Device Viewer</i> → 📖 216 ▪ Acessórios disponíveis para pedido com Instruções de instalação → 📖 218

Índice

A

Acesso direto	88
Acesso para gravação	90
Acesso para leitura	90
Adaptação do comportamento de diagnóstico	186
Adaptadores	29
Ajuste de parâmetro	
Adaptação do medidor às condições de processo	170
Administração	155
Ajuste do sensor	145
Circuito de limpeza do eletrodo (ECC)	152
Configuração de E/S	125
Configurações de display avançadas	147
Corte de vazão baixa	139
Detecção de tubo vazio (EPD)	140
Entrada analógica	124
Entrada de status	127
Entrada em corrente	126
Gerenciamento da configuração do equipamento	153
Idioma de operação	117
Interface de comunicação	119
Nome de tag	119
Reinicialização do totalizador	170
Reset do equipamento	211
Reset do totalizador	170
Saída a relé	137
Saída comutada	135
Saída em corrente	128
Saída em pulso	131
Saída em pulso/frequência/comutada	131, 132
Simulação	157
Totalizador	145
Unidades do sistema	121
WLAN	150
Ajustes dos parâmetros	
Administração (Submenu)	156
Ajuste do índice de incrustação (Assistente)	143
Ajuste do sensor (Submenu)	145
Backup de configuração (Submenu)	153
Ciclo de limpeza de eletrodo (Submenu)	152
Configuração (Menu)	119
Configuração avançada (Submenu)	145
Configuração básicas Heartbeat (Submenu)	153
Configuração I/O (Submenu)	125
configuração WLAN (Assistente)	150
Configure o amortecimento da vazão (Assistente)	
.	141
Corte de vazão baixa (Assistente)	139
Definir código de acesso (Assistente)	155
Detecção de tubo vazio (Assistente)	140
Diagnóstico (Menu)	208
Diagnóstico de rede (Submenu)	121
Entrada de corrente (Assistente)	126
Entrada de corrente 1 para n (Submenu)	167
Entrada de Status 1 para n (Assistente)	127
Entrada de Status 1 para n (Submenu)	167
Exibição (Submenu)	147
Informações do equipamento (Submenu)	212
Interface de serviço (Submenu)	120
Manuseio do totalizador (Submenu)	170
Porta APL (Submenu)	120
Registro de dados (Submenu)	171
Restaure código de acesso (Submenu)	156
Saída de corrente (Assistente)	128
Saída de pulso/frequência/chave (Assistente)	
.	131, 132, 135
Saída de pulso/frequência/chave 1 para n	
(Submenu)	169
Saída Rele 1 para n (Assistente)	137
Saída Rele 1 para n (Submenu)	169
Simulação (Submenu)	157
Totalizador (Submenu)	166
Totalizador 1 para n (Submenu)	145
Unidades do sistema (Submenu)	121
Valor de saída de corrente 1 para n (Submenu)	168
Variáveis de processo (Submenu)	165
Volume flow (Submenu)	124
Web server (Submenu)	98
Altura de operação	236
Ambiente	
Resistência à vibração e a choque	237
Temperatura de armazenamento	236
Aperto de pressão	239
Aplicação	222
Applicator	222
Aprovação de rádio	250
Aprovação Ex	250
Aprovações	250
Área de status	
Na visualização de navegação	82
Para display de operação	80
Área do display	
Na visualização de navegação	83
Para display de operação	80
Arquivo mestre do equipamento	
GSD	106
Arquivos de descrição do equipamento	106
Assistência técnica da Endress+Hauser	
Manutenção	215
Reparos	216
Assistente	
Ajuste do índice de incrustação	143
Ajuste do índice de incrustações	143
configuração WLAN	150
Configure o amortecimento da vazão	141
Corte de vazão baixa	139
Definir código de acesso	155
Detecção de tubo vazio	140
Entrada de corrente	126
Entrada de Status 1 para n	127
Saída de corrente	128
Saída de pulso/frequência/chave	131, 132, 135

Saida Rele 1 para n	137
Autorização de acesso aos parâmetros	
Acesso para gravação	90
Acesso para leitura	90
C	
Cabo de conexão	42
Caminho de navegação (visualização de navegação) . .	82
Campo de aplicação	
Risco residual	10
Características de desempenho	233
Carga mecânica	237
Certificação adicional	251
Certificação PROFINET com Ethernet-APL	250
Certificados	250
Chave de proteção contra gravação	161
Código de acesso	90
Entrada incorreta	90
Código de acesso direto	82
Código de pedido	17, 19
Código do pedido estendido	
Sensor	19
Transmissor	17
Comissionamento	117
Configuração do medidor	118
Configurações avançadas	144
Compatibilidade eletromagnética	237
Componentes do equipamento	14
Comportamento de diagnóstico	
Explicação	182
Símbolos	182
Comprimento do cabo de conexão	30
Conceito de armazenamento	248
Conceito de operação	79
Condições ambientes	
Altura de operação	236
Carga mecânica	237
Temperatura ambiente	28
Umidade relativa	236
Condições de armazenamento	21
Condições de instalação	
Isolamento térmico	29
Pressão do sistema	29
Sensores pesados	24
Tubo parcialmente preenchido	24
Vibrações	29
Condições de operação de referência	233
Condições de processo	
Aperto de pressão	239
Condutividade	239
Limite da vazão	240
Perda de pressão	240
Temperatura média	238
Condutividade	239
Conectando o cabo de conexão	
Esquema de ligação elétrica Proline 500	58
Invólucro de conexão do sensor, Proline 500	58
Conexão	
ver Conexão elétrica	

Conexão do cabo de conexão	
Esquema de ligação elétrica do Proline 500 - digital	51
Invólucro de conexão do sensor, Proline 500 - digital	51
Proline 500 – transmissor digital	53
Transmissor Proline 500	60
Conexão do cabo de sinal/cabo da fonte de alimentação	
Proline 500 – transmissor digital	54
Conexão do medidor	
Proline 500	58
Proline 500 – digital	51
Conexão dos cabos da fonte de alimentação	61
Conexão dos cabos de sinal	61
Conexão elétrica	
Ferramentas de operação	
Através da interface de operação (CDI-RJ45)	100
Através de interface WLAN	101
Via rede APL	99
Grau de proteção	75
Interface WLAN	101
Medidor	42
RSLogix 5000	99
Servidor de rede	100
Conexões de processo	245
Configuração do idioma de operação	117
Configurações dos parâmetros	
Ajuste do índice de incrustações	143
Configuração de E/S	125
Entrada de status	127
Entrada em corrente	126
Saída a relé	137
Saída em corrente	128
Saída em pulso/frequência/comutada	131
Configurações WLAN	150
Consumo de corrente	232
Consumo de energia	232
Corte vazão baixo	230

D

Dados da versão para o equipamento	106
Dados de transmissão cíclica	108
Dados técnicos, características gerais	222
Data de fabricação	17, 19
Declaração de conformidade	10
Definir o código de acesso	159, 160
Desabilitação da proteção contra gravação	159
Descarte	217
Descarte de embalagem	22
Design	
Medidor	14
Device Viewer	216
DeviceCare	104
Arquivo de descrição do equipamento (DD)	106
Devolução	216
Diagnósticos	
Símbolos	181
Dica de ferramenta	
ver Texto de ajuda	

Dimensões	28	Faixa de temperatura ambiente	28, 236
Dimensões de instalação		Faixa de temperatura média	238
ver Dimensões		Faixa de vazão operável	224
Direção (vertical, horizontal)	25	Falha na fonte de alimentação	232
Direção da vazão	25	Ferramenta	
Diretriz de equipamento de pressão	251	Para montagem	32
Display		Transporte	21
ver Display local		Ferramenta de instalação	32
Display local	246	Ferramentas	
Editor de texto	84	Conexão elétrica	42
Editor numérico	84	Ferramentas de conexão	42
ver Display operacional		FieldCare	102
ver Mensagem de diagnóstico		Arquivo de descrição do equipamento (DD)	106
ver Na condição de alarme		Estabelecimento da conexão	103
Visualização de navegação	82	Função	102
Display operacional	80	Interface do usuário	104
Documentação complementar	253	Filtragem do registro de evento	210
Documento		Firmware	
Função	6	Data de lançamento	106
Símbolos	6	Versão	106
E		Fonte de alimentação	232
ECC	152	Função do documento	6
Editor de texto	84	Funções	
Editor numérico	84	ver Parâmetros	
Elementos de operação	86, 182	Funções do usuário	79
Eletrodos embutidos	245	G	
Entrada	222	Gerenciamento da configuração do equipamento	153
Entrada para cabo		Giro do invólucro do transmissor	40
Grau de proteção	75	Giro do invólucro dos componentes eletrônicos	
Entradas para cabos		ver Giro do invólucro do transmissor	
Dados técnicos	232	Giro do módulo do display	40
Equalização de potencial	64	Grau de proteção	75, 236
Erro máximo medido	233	H	
Escopo de função		Habilitação da proteção contra gravação	159
SIMATIC PDM	105	Habilitação e desabilitação do bloqueio do teclado	91
Especificação do tubo de medição	242	Histórico do firmware	214
Especificações para o pessoal	9	HistoROM	153
Esquema de ligação elétrica	46	I	
Esquema de ligação elétrica do cabo de conexão para		ID do fabricante	106
Proline 500 - digital		ID do tipo de equipamento	106
Invólucro de conexão do sensor	51	Identificação CE	10, 250
Esquema de ligação elétrica do cabo de conexão		Identificação do medidor	16
Proline 500		Identificação UKCA	250
Invólucro de conexão do sensor	58	Idiomas, opções de operação	246
Estrutura		Imersão em água	31
Menu de operação	78	Condições de instalação	31
Etiqueta de identificação		Índices de temperatura-pressão	239
Sensor	19	Influência	
Transmissor	17	Temperatura ambiente	235
Event logbook	209	Informações de diagnóstico	
Exibição do registro de dados	171	Design, descrição	182, 185
F		DeviceCare	185
Faixa da temperatura de armazenamento	236	Diodos de emissão de luz	177
Faixa de medição	222	Display local	181
Faixa de temperatura		FieldCare	185
Faixa de temperatura ambiente para display	246	Medidas corretivas	187
Temperatura de armazenamento	21		

Navegador Web	183
Visão geral	187
Informações do documento	6
Inspeção	
Instalação	41
Produtos recebidos	16
Instalação	23
Instruções especiais de conexão	69
Integração do sistema	106
Interface do usuário	
Evento de diagnóstico anterior	208
Evento de diagnóstico atuais	208
Isolamento galvânico	230
Isolamento térmico	29
L	
Lançamento de software	106
Leitura dos valores medidos	164
Limite da vazão	240
Limpeza	
Limpeza externa	215
Limpeza interior	215
Limpeza externa	215
Limpeza interior	215
Lista de diagnóstico	208
Lista de eventos	209
Lista de verificação	
Verificação pós conexão	76
Verificação pós-instalação	41
Local de instalação	23
M	
Marcas registradas	8
Materiais	243
Medição e teste do equipamento	215
Medidas corretivas	
Fechamento	183
Recorrer	183
Medidor	
Ativação	117
Configurações	118
Conversão	216
Descarte	217
Design	14
Instalação do sensor	
Torques de aperto do parafuso, máximo	33
Integração através de protocolo de comunicação	106
Montagem do sensor	32
Montagem das vedações	33
Montando os discos de aterramento/cabos de aterramento	33
Torques de aperto do parafuso	33
Torques de aperto do parafuso, nominal	36
Preparação da conexão elétrica	48
Preparação para instalação	32
Removendo	217
Reparos	216
Mensagem de diagnóstico	181

Mensagens de erro	
ver Mensagens de diagnóstico	
Menu	
Configuração	118, 119
Diagnóstico	208
Menu de contexto	
Explicação	86
Fechamento	86
Recorrer	86
Menu de operação	
Estrutura	78
Menus, submenus	78
Submenus e funções de usuário	79
Menus	
Para a configuração para medidor	118
Para configurações específicas	144
Minisseletora	
ver Chave de proteção contra gravação	
Módulo	
Controle do totalizador de volume	110
Entrada binária	109
Saída analógica	112
Saída binária	113
Totalizador	
Controle do totalizador	112
Totalizador	111
Volume	110
Módulo de controle do totalizador	112
Módulo de controle do totalizador de volume	110
Módulo de entrada binária	109
Módulo de saída analógica	112
Módulo de saída binária	113
Módulo de volume	110
Módulo do totalizador	111
Módulo dos componentes eletrônicos	14
Módulo dos componentes eletrônicos principais	14
N	
Nome do equipamento	
Sensor	19
Transmissor	17
Normas e diretrizes	251
Número de série	17, 19
O	
Opções de operação	77
Operação	164
Operação remota	247
P	
Parâmetro	
Alterar	89
Inserção de valores ou texto	89
Peças de reposição	216
Perda de pressão	240
Peso	
Transporte (observação)	21
Preparação da conexão	48
Preparações de instalação	32

Pressão do sistema	29	Para sinal de status	80
Princípio de medição	222	Para submenu	83
Projeto do sistema		Para variável medida	80
Sistema de medição	222	Tela de entrada	85
ver Projeto do medidor		Sinais de status	181, 184
Proline 500 – transmissor digital		Sinal de alarme	229
Conexão do cabo de sinal/cabo da fonte de		Sinal de saída	226
alimentação	54	Sistema de medição	222
Proteção contra ajustes de parâmetro	159	Solução de problemas	
Proteção contra gravação		Geral	175
Através de código de acesso	159	Status de bloqueio do equipamento	164
Por meio da chave de proteção contra gravação	161	Submenu	
Proteção contra gravação de hardware	161	Administração	155, 156
R		Ajuste do sensor	145
Recalibração	215	Analog inputs	124
Recebimento	16	Backup de configuração	153
Redundância do sistema S2	116	Ciclo de limpeza de eletrodo	152
Registrador de linha	171	Comunicação	119
Repare		Configuração avançada	144, 145
Notas	216	Configuração básicas Heartbeat	153
Reparo	216	Configuração I/O	125
Reparo de um equipamento	216	Diagnóstico de rede	121
Reparo do equipamento	216	Entrada de corrente 1 para n	167
Repetibilidade	235	Entrada de Status 1 para n	167
Requisitos de instalação		Exibição	147
Adaptadores	29	Informações do equipamento	212
Comprimento do cabo de conexão	30	Interface de serviço	120
Dimensões	28	Lista de eventos	209
Local de instalação	23	Manuseio do totalizador	170
Orientação	25	Porta APL	120
Trechos retos a montante e a jusante	27	Registro de dados	171
Tubo descendente	24	Restaure código de acesso	156
Resistência à vibração e a choque	237	Saída de pulso/frequência/chave 1 para n	169
Revisão do equipamento	106	Saída Rele 1 para n	169
Rugosidade da superfície	246	Setup do Heartbeat	153
S		Simulação	157
Saída comutada	228	Totalizador	166
Segurança	9	Totalizador 1 para n	145
Segurança da operação	10	Unidades do sistema	121
Segurança do produto	10	Valor de saída de corrente 1 para n	168
Segurança no local de trabalho	10	Valor medido	164
Sensor		Valores de entrada	167
Instalação	32	Valores de saída	168
Sensores pesados	24	Variáveis de processo	165
SIMATIC PDM	105	Variáveis do processo	165
Função	105	Visão geral	79
Símbolos		Volume flow	124
Controle das entradas de dados	85	Web server	98
Elementos de operação	84	Substituição	
Na área de status do display local	80	Componentes do equipamento	216
Para assistente	83	T	
Para bloqueio	80	Tarefas de manutenção	215
Para comportamento de diagnóstico	80	Teclas de operação	
Para comunicação	80	ver Elementos de operação	
Para menus	83	Temperatura ambiente	
Para número do canal de medição	80	Influência	235
Para parâmetros	83	Temperatura de armazenamento	21
		Terminais	232

Texto de ajuda	
Explicação	89
Fechamento	89
Recorrer	89
Torques de aperto do parafuso	33
Máximo	33
Nominal	36
Totalizador	
Atribuir variável de processo	166
Configuração	145
Transmissor	
Giro do invólucro	40
Giro do módulo do display	40
Transporte do medidor	21
Trechos retos a jusante	27
Trechos retos a montante	27
Tubo descendente	24
Tubo parcialmente preenchido	24
U	
Use em água salina	31
Uso do medidor	
Casos fronteiraços	9
Uso indevido	9
ver Uso indicado	
Uso indicado	9
V	
Valores do display	
Para status de bloqueio	164
Valores medidos	
Calculadas	222
Medida	222
ver Variáveis de processo	
Variáveis de saída	226
Verificação	
Conexão	76
Verificação pós conexão	117
Verificação pós instalação	117
Verificação pós-conexão (checklist)	76
Verificação pós-instalação (lista de verificação)	41
Vibrações	29
Visualização de navegação	
No assistente	82
No submenu	82
Visualização para edição	84
Tela de entrada	85
Uso de elementos de operação	84, 85
W	
W@M	215, 216
W@M Device Viewer	16



www.addresses.endress.com
