

Lyhyt käyttöopas Deltabar PMD55B

Paine-eron mittaus
HART



Tämä lyhyt käyttöopas ei korvaa tämän laitteen käyttöohjeita.

Laitetta koskevia lisätietoja saat käyttöohjeista ja liiteasiakirjoista.

Saatavana kaikille laiteversioille seuraavilla yhteyksillä:

- Internet: www.endress.com/deviceviewer
- Älypuhelin/tabletti: Endress+Hauserin käyttösovellus

1 Liiteasiakirjat



A0023555

2 Tietoja tästä asiakirjasta

2.1 Asiakirjan tarkoitus

Lyhyet käyttöoppaat sisältävät kaikki oleelliset tiedot tulotarkastuksesta ensimmäiseen käyttöönottoon.

2.2 Symbolit

2.2.1 Turvallisuussymbolit



Tämä symboli ilmoittaa vaarallisesta tilanteesta. Varoituksen huomiotta jättäminen voi aiheuttaa vakavia vammoja tai jopa kuoleman.

⚠️ VAROITUS

Tämä symboli ilmoittaa vaarallisesta tilanteesta. Varoituksen huomiotta jättäminen voi aiheuttaa vakavia vammoja tai jopa kuoleman.

⚠️ HUOMIO

Tämä symboli ilmoittaa vaarallisesta tilanteesta. Varoituksen huomiotta jättäminen voi aiheuttaa lieviä tai keskivaikeita vammoja.

HUOMAUTUS

Tämä symboli sisältää tietoja menettelytavoista ja muista asioista, jotka eivät aiheuta tapaturmavaaraa.

2.2.2 Sähkösymbolit

Maadoitusliitäntä: 

Maadoitusjärjestelmän liittimen liitäntä.

2.2.3 Tietoja koskevat symbolit

Sallittu: 

Sallitut menettelytavat, prosessit tai toimet.

Kielletty: 

Kielletyt menettelytavat, prosessit tai toimet.

Lisätiedot: 

Asiakirjaviite: 

Sivuviite: 

Toimintavaiheiden sarja: [1.](#), [2.](#), [3.](#)

Yksittäisen toimintavaiheen tulos: 



2.2.4 Kuvien symbolit

Kohtien numerot: 1, 2, 3 ...

Toimintavaiheiden sarja: [1.](#), [2.](#), [3.](#)

Näkyvät: A, B, C, ...

2.2.5 Laitteen symbolit

Turvallisuusohjeet:  → 

Noudata oheisen käyttöoppaan sisältämiä turvallisuusohjeita.

2.2.6 Tiedonsiirtosymbolit

2.3 Rekisteröidyt tavaramerkit

HART®

FieldComm Groupin Teksasin Austinissa Yhdysvalloissa rekisteröity tavaramerkki

Bluetooth®

Bluetooth®-nimi ja logot ovat Bluetooth SIG, Inc.-yhtiön rekisteröimiä tavaramerkkejä ja Endress+Hauser käyttää niitä lisenssillä. Muut tavaramerkit ja kauppanimet ovat niiden omistajien omaisuutta.

Apple®

Apple, Apple-logo, iPhone ja iPod touch ovat Apple Inc. -yhtiön Yhdysvalloissa ja muissa maissa rekisteröimiä tavaramerkkejä. App Store on Apple Inc. -yhtiön tarjoaman palvelun nimi

Android®

Android, Google Play ja Google Play -logo ovat Google Inc. -yhtiön tavaramerkkejä

3 Olennaiset turvallisuusohjeet

3.1 Henkilökuntaa koskevat vaatimukset

Asennus-, käyttöönotto-, vianmääritys- ja huoltohenkilökunnan on täytettävä seuraavat vaatimukset:

- ▶ Koulutetuilla ja päteillä ammattilaisilla täytyy olla asiaankuuluva pätevyys kyseiseen toimenpiteeseen ja tehtävään
- ▶ Laitoksen omistajan/käyttäjän valtuuttama
- ▶ On tunnettava kansainväliset/maakohtaiset säännökset
- ▶ Ennen töiden aloittamista ammattihenkilökunnan on täytynyt lukea ja ymmärtää käyttöohjeiden ja lisäasiakirjojen sekä sertifikaattien sisältämät ohjeet (käyttösovelluksesta riippuen)
- ▶ On noudatettava ohjeita ja varmistettava, että käyttöolosuhteet vastaavat määräyksiä

Käyttöhenkilökunnan on täytettävä seuraavat vaatimukset:

- ▶ Heidän on saatava laitoksen omistajan/käyttäjän antama käyttöopastus ja valtuutus tehtävän vaatimusten mukaan
- ▶ Noudatettava tämän käyttöoppaan ohjeita

3.2 Käyttötarkoitus

Deltabar on paine-erolähetin paineen, virtauksen, pinnan ja paine-eron mittaukseen.

3.2.1 Virheellinen käyttö

Valmistaja ei vastaa vahingoista, jotka aiheutuvat väärästä tai käyttötarkoituksen vastaisesta käytöstä.

Kestävyyden varmistaminen rajatapauksissa:

- ▶ Erikoisaineiden ja puhdistusaineiden yhteydessä Endress+Hauser auttaa mielellään kostuvien osien materiaalien korroosiokestävyyden tutkimisessa, mutta se ei kuitenkaan hyväksy mitään tähän liittyviä takuu- tai vastuuvaatimuksia.

3.3 Työpaikan turvallisuus

Laitteen luona ja kanssa tehtävissä töissä:

- ▶ Pue vaadittavat henkilösuojaimet kansainvälisten/maakohtaisten säännösten mukaan.
- ▶ Katkaise syöttöjännite ennen laitteen kytkentää.

3.4 Käyttöturvallisuus

Loukkaantumisvaara!

- ▶ Käytä laitetta vain, kun se on teknisesti moitteettomassa kunnossa eikä siinä ole häiriöitä eikä vikoja.
- ▶ Käyttäjä on vastuussa laitteen häiriöttömästä toiminnasta.

Laitteeseen tehtävät muutokset

Luvattomat muutokset laitteeseen ovat kiellettyjä ja ne voivat johtaa ennalta arvaamattomiin vaaroihin:

- ▶ Jos tästä huolimatta laitteeseen tarvitsee tehdä muutoksia, ota yhteyttä Endress +Hauseriin.

Korjaus

Jatkuvan käyttöturvallisuuden ja -luotettavuuden varmistamiseksi:

- ▶ Tee laitteeseen liittyviä korjaustöitä vain, jos ne ovat nimenomaisesti sallittuja.
- ▶ Noudata sähkölaitteen korjaustöitä koskevia paikallisia/maakohtaisia määräyksiä.
- ▶ Käytä vain alkuperäisiä Endress+Hauserin varaosia ja lisätarvikkeita.

Räjähdyksivaarallinen tila

Ihmisille tai laitokselle aiheutuvan vaaran välttämiseksi, kun laitetta käytetään hyväksymisten edellyttävällä alueella (esim. räjähdysuojaus, painesäiliön turvallisuus):

- ▶ Tarkasta laitekilvestä, saako tilattua laitetta ottaa käyttötarkoituksensa mukaiseen käyttöön hyväksyntää edellyttävällä alueella.
- ▶ Huomioi tämän käyttöoppaan liitteenä olevissa erillisissä lisäasiakirjoissa ilmoitetut tekniset tiedot.

3.5 Tuoteturvallisuus

Tämä laite on suunniteltu huolellisesti tekniikan nykyistä tasoa vastaavien turvallisuusmääräysten mukaan, testattu ja toimitettu tehtaalta käyttöturvallisessa kunnossa.

Se täyttää yleiset turvallisuusstandardit ja lakimääräykset. Se vastaa myös EY-direktiivejä, jotka on lueteltu laitekohtaisessa EY-vaatimustenmukaisuusvakuutuksessa. Endress+Hauser vahvistaa tämän kiinnittämällä laitteeseen CE-merkin.

3.6 Toiminnallinen turvallisuus SIL (lisävaruste)

Toiminnallisen turvallisuuden opasta on noudatettava tarkasti laitteille, joita käytetään toiminnallisen turvallisuuden sovelluksissa.

3.7 IT-turvallisuus

Endress+Hauserin takuu on voimassa vain siinä tapauksessa, että laitteen asennus ja käyttö tapahtuu käyttöohjeissa kuvattujen ohjeiden mukaan. Laite on varustettu turvallisuusmekanismeilla, jotka suojaavat laitteen asetusten tahattomilta muutoksilta. IT-turvallisuustoimet yhdessä käyttäjien turvallisuusstandardien kanssa, joiden tarkoituksena on antaa lisäturvaa laitteelle ja tiedonsiirrolle, on käyttäjien itse pantava toimeen.

3.8 Laitekohtainen IT-turvallisuus

Laite tarjoaa erityistoimintoja käyttäjän suojaavien toimintojen tukemiseen. Nämä toiminnot ovat käyttäjän konfiguroitavissa ja ne varmistavat oikein käytettynä entistä paremman käyttöturvallisuuden. Tärkeimmät toiminnot on esitetty seuraavassa kappaleessa:

- Kirjoitussuojaus kirjoitussuojauskytkimellä
- Pääsykoodi käyttäjäroolin vaihtoa varten (koskee käyttöä Bluetoothilla, FieldCarella, DeviceCarella ja laitehallintatyökaluilla (esim. AMS, PDM))

4 Tulotarkastus ja tuotteen tunnistaminen

4.1 Tulotarkastus

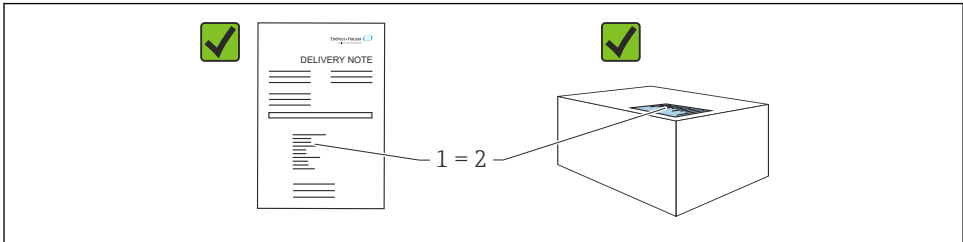

A0016870

- Ovanko saapumisilmoituksessa (1) ja tuotteen tarrassa (2) olevat tilauskoodit identtisiä?
- Ovanko tuotteet vauriottomia?
- Vastaavatko laitekilven tiedot saapumisilmoituksessa olevia tilaustietoja?
- Ovanko asiakirjat saatavilla?
- Mikäli tarpeen (katso laitekilpi): ovatko turvallisuusohjeet (XA) mukana?



Jos vastaat "ei" mihinkään näistä kysymyksistä, ota yhteys Endress+Hauseriin.

4.2 Varastointi ja kuljetus

4.2.1 Varastointiolosuhteet

- Käytä alkuperäispakkausta
- Varastoi mittalaite puhtaaseen ja kuivaan tilaan ja suojaa se iskulta

Varastointitilan lämpötila-alue

Katso tekniset tiedot.

4.2.2 Tuotteen kuljetus mittauspisteeseen

VAROITUS

Virheellinen kuljetus!

Kotelo ja kalvo saattavat vaurioitua, ja vaarana on myös loukkaantuminen!

- ▶ Kuljeta mittalaite mittauspisteelle alkuperäispakkauksessa.

5 Asennus

HUOMAUTUS

Laite voi vaurioitua, jos sitä käsitellään väärin!

- ▶ Ruuveja, joiden kohdalla on numero (1), ei saa irrottaa missään tapauksessa, muutoin seurauksena on takuun mitätöityminen.

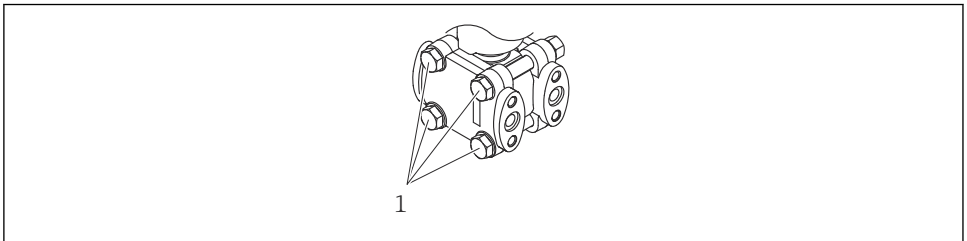

A0025336

5.1 Asennusvaatimukset

5.1.1 Yleisohjeet

- Älä puhdista tai kosketa kalvoa kovilla ja/tai terävillä esineillä.
- Irrota prosessikalvon suojus kalvosta vasta juuri ennen asennusta.

Tiivistä aina kotelon kansi ja läpivientiaukot kunnolla.

1. Kiristä läpivientiaukot.
2. Kiristä liitosmutteri.

5.1.2 Asennusohjeet

- Varmistaaksesi paikallinäytön optimaalisen luettavuuden säädä kotelo ja paikallinäyttö
- Endress+Hauser tarjoaa asennuskiinnikkeen laitteen asentamiseksi putkiin tai seinään
- Mitattaessa väliaineita sisältäviä kiintoaineita (esim. likaisia nesteitä) erottimien ja tyhjennysventtiilien asentaminen on hyödyllistä sedimentin talteenotossa ja poistamisessa
- Venttiilin runkoputken käyttäminen mahdollistaa helpon käyttöönoton, asennuksen ja kunnossapidon ilman, että prosessi keskeytyy
- Laitteen asennuksen, sähköliitännän muodostamisen ja käytön yhteydessä on estettävä kosteuden pääsy koteloon
- Suuntaa kaapeli ja pistoke mahdollisimman alas kosteuden pääsyn estämiseksi (esim. sadevedestä tai kondensoitumisesta)

5.1.3 Paineputkiston asennus

- Paineputkiston reitityksen suosituksissa katso DIN 19210 "Virtausmittauslaitteiden paine-eroputkitus" tai vastaavat kansalliset tai kansainväliset standardit
- Kun reitität paineputkia ulkona, huolehdi riittävästä jäätymisenestosta, esim. käyttämällä putken saattolämmitystä
- Asenna paineputkisto vähintään 10 %:n monotoniseen kaltevuuskulmaan

5.2 Laitteen asentaminen

5.2.1 Virtauskorkeusmittaus

Virtausmittaus kaasuisa

Asenna laite mittauspisteen yläpuolelle niin, että kondensaatti pääsee virtaamaan prosessiputkeen.

Virtausmittaus höyryissä

- Asenna laite mittauspisteen alle
- Asenna kondensaattierottimet samalle korkeudelle kuin laskupisteet ja samalle etäisyydelle kenttälaitteesta
- Ennen käyttöönottoa täytä putket kondensaattierottimien korkeudelle

Virtausmittaus nesteissä

- Asenna laite mittauspisteen alapuolelle niin, että putkitus täyttyy aina nesteellä ja kaasukuplat pääsevät virtaamaan takaisin prosessiputkeen
- Mitattaessa kiintoainepitoista väliainetta, kuten likaisia nesteitä, erottimien ja tyhjennysventtiilien asentaminen on hyödyllistä sedimentin talteenotossa ja poistamisessa

5.2.2 Pinnanmittaus

Pinnanmittaus avoimissa säiliöissä

- Asenna laite alemman mittausliitännän alle, jotta putket täyttyvät aina nesteellä
- Matalapainepuoli on avoin ilmanpaineelle
- Mitattaessa kiintoainepitoista väliainetta, kuten likaisia nesteitä, erottimien ja tyhjennysventtiilien asentaminen on hyödyllistä sedimentin talteenotossa ja poistamisessa

Pinnanmittaus suljetussa säiliössä

- Asenna laite alemman mittausliitännän alle, jotta putket täyttyvät aina nesteellä
- Kytke matalapainepuoli aina maksimitason yläpuolelle
- Mitattaessa kiintoainepitoista väliainetta, kuten likaisia nesteitä, erottimien ja tyhjennysventtiilien asentaminen on hyödyllistä sedimentin talteenotossa ja poistamisessa

Pinnanmittaus suljetussa säiliössä päällä olevalla höyryllä

- Asenna laite alemman mittausliitännän alle, jotta putket täyttyvät aina nesteellä
- Kytke matalapainepuoli aina maksimitason yläpuolelle
- Kondensaattierotin varmistaa matalapainepuolen tasaisen paineen
- Mitattaessa kiintoainepitoista väliainetta, kuten likaisia nesteitä, erottimien ja tyhjennysventtiilien asentaminen on hyödyllistä sedimentin talteenotossa ja poistamisessa

5.2.3 Paineen mittaus

Paineen mittaus mittauskennolla 160 bar (2 400 psi) ja 250 bar (3 750 psi)

- Asenna laite mittauspisteen yläpuolelle niin, että kondensaatti pääsee virtaamaan prosessiputkeen
- Miinuspainepuoli on avoinna ympäristön paineelle. Se on kiinnitetty referenssi-ilmasuodattimen kautta ruuvein matalapainepuolen laippaan

5.2.4 Paine-eron mittaus

Paine-eron mittaus kaasuissa ja höyryissä

Asenna laite mittauspisteen yläpuolelle niin, että kondensaatti pääsee virtaamaan prosessiputkeen.

Paine-eron mittaus nesteissä

- Asenna laite mittauspisteen alapuolelle niin, että putkitus täyttyy aina nesteellä ja kaasukuplat pääsevät virtaamaan takaisin prosessiputkeen
- Mitattaessa kiintoainepitoista väliainetta, kuten likaisia nesteitä, erottimien ja tyhjennysventtiilien asentaminen on hyödyllistä sedimentin talteenotossa ja poistamisessa

5.2.5 Kotelon kansien sulkeminen

HUOMAUTUS

Kotelon kansi ja kierre ovat mudan ja lian vioittamat!

- ▶ Poista lika (esim. hiekka) kannen kierteestä ja kotelosta.
- ▶ Jos tunnet edelleen vastusta, kun suljet kannen, tarkasta uudestaan, onko kierre likainen.



Kotelon kierre

Elektroniikka- ja liitäntäkotelon kierteet on pinnoitettava kitkaa estävällä pinnoitteella. Seuraava koskee kaikkia kotelomateriaaleja:

- ✘ **Älä voitele kotelon kierteitä.**

6 Sähköliitântä

6.1 Liitântävaatimukset

6.1.1 Potentiaalin tasaus

Laitteen suojavaadoitus ei saa olla liitettynä. Tarvittaessa potentiaalin sovitusjohto voidaan liittää ulkoiseen maadoitusliittimeen ennen laitteen liittämistä.

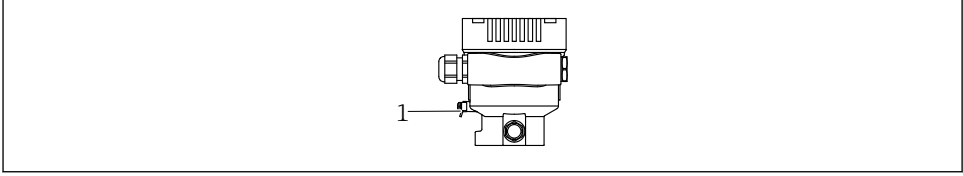

A0045411

1 Maadoitusliitin potentiaalin sovitusjohdon liittämistä varten

VAROITUS

Räjähdyksvaara!

- Katso erillisestä asiakirjasta turvallisuusohjeet koskien räjähdysvaarallisissa tiloissa olevia käyttökohteita.



Optimaalinen sähkömagneettinen yhteensopivuus:

- Pidä potentiaalin sovitusjohto mahdollisimman lyhyenä
- Poikkileikkauksen tulee olla vähintään 2,5 mm² (14 AWG)

6.2 Laitteen kytkentä

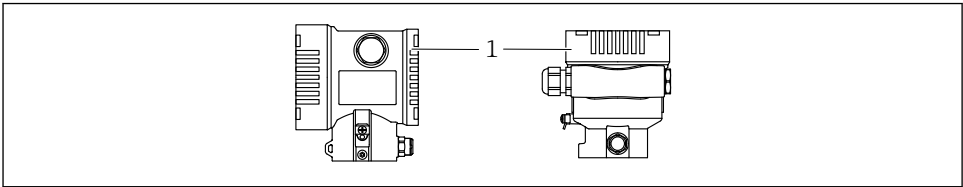

A0049806

1 Kytkenäkotelon kansi



Kotelon kierre

Elektroniikka- ja liitântäkotelon kierteet on pinnoitettava kitkaa estävällä pinnoitteella. Seuraava koskee kaikkia kotelomateriaaleja:

- ✗ Älä voitele kotelon kierteitä.

6.2.1 Syöttöjännite

- Ex d, Ex e, ei-Ex: syöttöjännite: 10.5 ... 35 V_{DC}
- Ex i: syöttöjännite: 10.5 ... 30 V_{DC}
- Nimellisvirta: 4...20 mA HART



Virtalähde on testattava turvallisuusvaatimusten noudattamisen varmistamiseksi (esim. PELV, SELV, Luokka 2) ja sen on täytettävä asiaankuuluvat protokollatiedot. Kun kyseessä on 4...20 mA, voimassa ovat samat vaatimukset kuin HARTILLE.

6.2.2 Liittimet

- Syöttöjännite ja sisäinen maadoitusliitin: 0.5 ... 2.5 mm² (20 ... 14 AWG)
- Ulkoinen maadoitusliitin: 0.5 ... 4 mm² (20 ... 12 AWG)

6.2.3 Kaapelierittely

- Suojamaadoitus tai kaapelisuojaus maadoitus: nimellispoikkipinta-ala > 1 mm² (17 AWG)
Nimellispoikkipinta-ala 0,5 mm² (20 AWG) - 2,5 mm² (13 AWG)
- Kaapelin ulkoläpimitta: Ø5 ... 12 mm (0.2 ... 0.47 in) riippuu käytetystä kaapeliläpiviennistä (katso tekniset tiedot)

6.2.4 4-20 mA HART

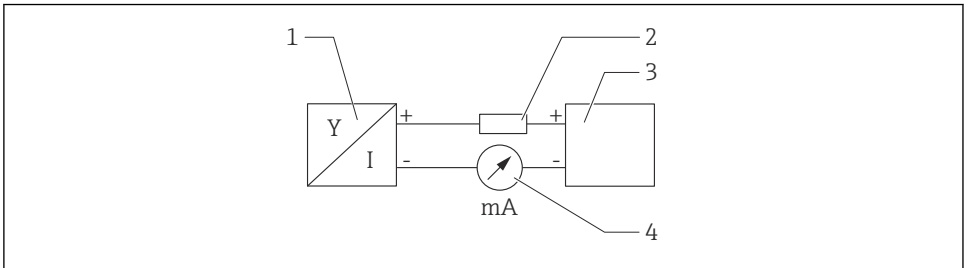

A0028908

1 HART-kytkennän lohkokaavio

- 1 Laite, jossa HART-tietoliikenne
- 2 HART-tietoliikennevastus
- 3 Virtalähde
- 4 yleismittari



HART-tietoliikennevastus 250 Ω signaalijohdossa tarvitaan aina impedanssiltaan alhaisen virtalähteen varalta.

Huomioi jännitteenlasku:

Enintään 6 V tietoliikennevastukselle 250 Ω

6.2.5 Ylijännitesuojaus

Laitteet, joissa ei ole lisävarusteista ylijännitesuojaa

Endress+Hauserin laitteisto täyttää tuotestandardin IEC / DIN EN 61326-1 (taulukko 2 teollinen ympäristö) vaatimukset.

Portin tyypistä riippuen (AC-syöttö, DC-syöttö, tulo-/lähtöportti) eri testitasoja sovelletaan IEC / DIN EN 61326-1:n mukaan transienttijännitteeseen (ylijänniteaalto) (IEC / DIN EN 61000-4-5 ylijänniteaalto):

Testitaso DC-virtaliitäntöissä ja tulo-/lähtöporteissa on 1000 V pääjännitteessä

Ylijänniteluokka

Ylijänniteluokka II

6.2.6 Johdotus

VAROITUS

Syöttöjännite saattaa kytkeytyä päälle!

Sähköisku- ja/tai räjähdysvaara!

- ▶ Jos laitetta käytetään räjähdysvaarallisissa tiloissa, varmista kansallisten normien ja turvallisuusohjeiden määräysten (XA:t) noudattaminen. Käytä määritettyjä kaapeliläpivientejä.
- ▶ Syöttöjännitteen tulee vastata laitekilven tietoja.
- ▶ Katkaise syöttöjännite ennen laitteen kytkentää.
- ▶ Tarvittaessa potentiaalin sovitusjohto voidaan liittää lähettimen ulkoiseen maadoitusliittimeen ennen laitteen liittämistä.
- ▶ Laitteessa on oltava standardin IEC/EN 61010 mukainen sopiva piirikatkaisija.
- ▶ Kaapeleiden on oltava eristetty oikein, syöttöjännitteeseen ja ylijännitteeseen tulee kiinnittää erityishuomiota.
- ▶ Liitäntäkaapeleiden tulee huolehtia asianmukaisesta ympäristön lämpötilan vakaudesta, lisäksi ympäristön lämpötilaan tulee kiinnittää erityishuomiota.
- ▶ Käytä laitetta vain kansien ollessa kiinni.
- ▶ Napaisuudelta suojaavat piirit, HF-vaikutukset ja ylijännitepiikit integroidaan.

Kytke laite seuraavassa järjestyksessä:

1. Vapauta kannen lukko (jos mukana).
2. Kierrä kansi auki.
3. Ohjaa kaapelit kaapeliläpivienteihin ja läpivientiaukkoihin.
4. Liitä kaapelit.
5. Kiristä kaapeliläpiviennit tai kaapelinläpivientiaukot niin, että ne ovat tiiviit. Kiristä kotelon tulo. Käytä soveltuvaa työkalua, jossa avainkoko AF24/25 (8 Nm (5.9 lbf ft)) M20-kaapeliläpiviennille.
6. Ruuvaa kansi kunnolla kiinni kytkentäkoteloon.
7. Jos asennettu: kiristä elektroniikkakotelon kannen lukon ruuvi kuusiokoloavaimella 0.7 Nm (0.52 lbf ft)±0.2 Nm (0.15 lbf ft).

6.2.7 Liitinjärjestys

Yksilokeroinen kotelo

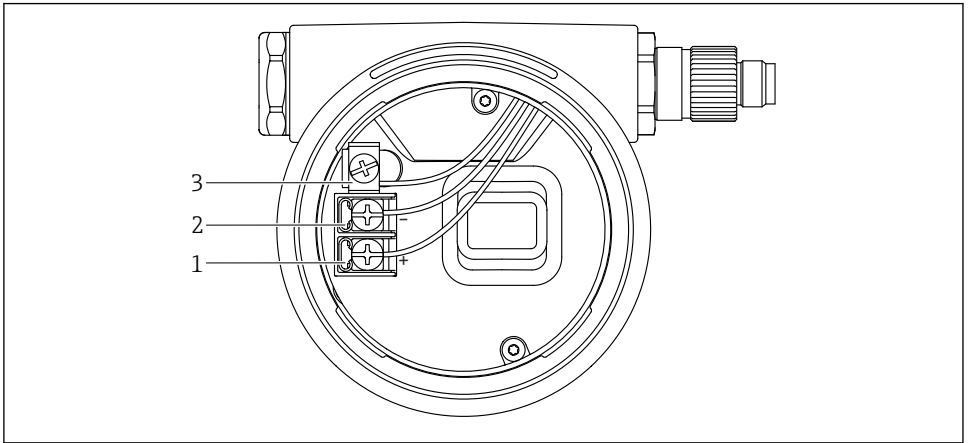

A0042594

2 Kytentäliittimet ja maadoitusliitin kytkentäkotelossa

- 1 Positiivinen liitin
- 2 Negatiivinen liitin
- 3 Sisäinen maadoitusliitin

Kaksilokeroinen kotelo

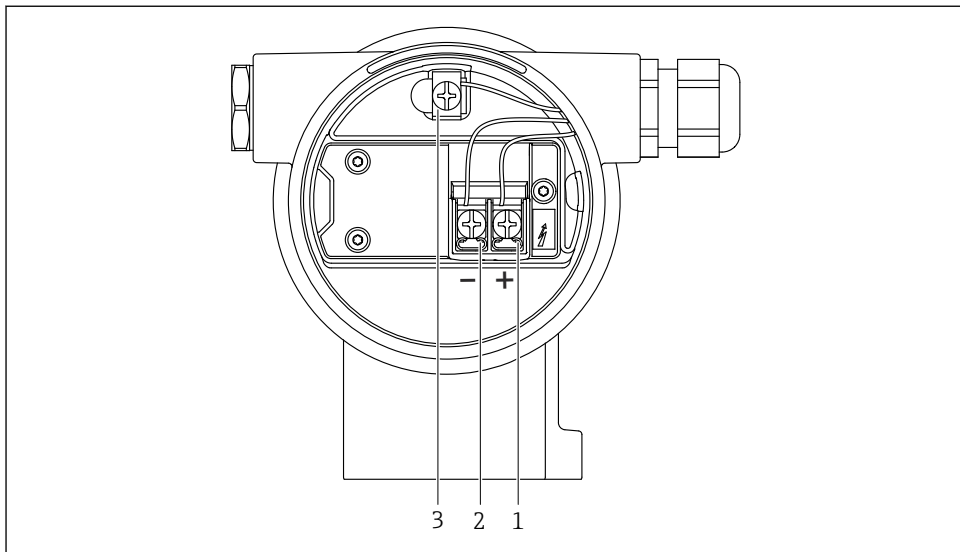

A0042803

3 Kytentäliittimet ja maadoitusliitin kytkentäkotelossa

- 1 Positiivinen liitin
- 2 Negatiivinen liitin
- 3 Sisäinen maadoitusliitin

6.2.8 Kaapelien läpiviennit

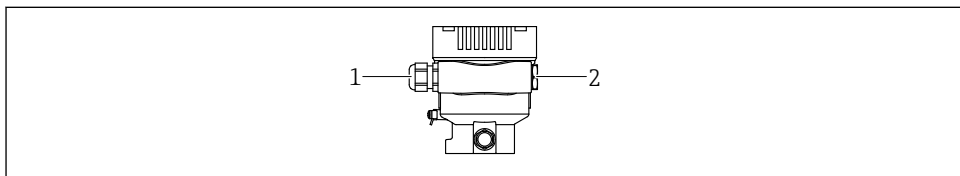

A0045413

- 1 Kaapelin läpivienti
- 2 Umpitulppa

Läpivientiaukkojen tyyppi riippuu tilausta laiteversiosta.

-  Reittä liitäntäkaapelit aina alaspäin niin, että kosteus ei pääse kytkentäkoteloon. Tarvittaessa tee tippasilmukka tai käytä sääsuojakantta.

6.2.9 Saatavana olevat laitepistokkeet



Jos laitteissa on pistoke, koteloa ei tarvitse avata yhteyden muodostamiseksi.

Estä kosteuden pääsy laitteeseen käyttämällä mukana toimitettuja tiivisteitä.

Venttiilitulpalla varustetut laitteet

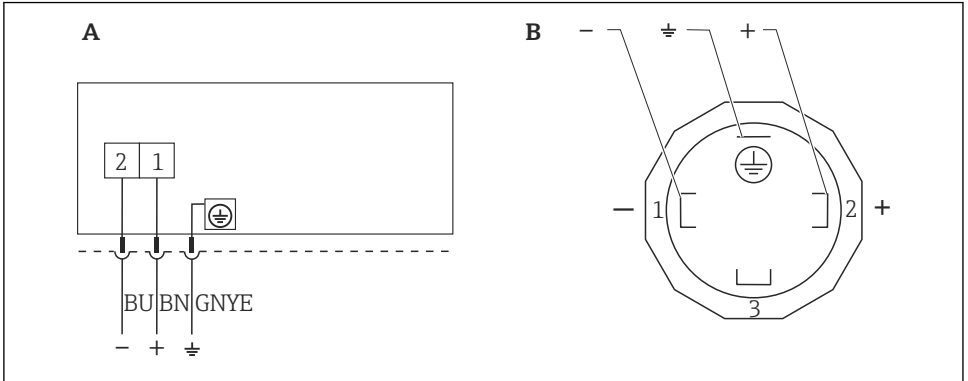

A0023097

4 BN = ruskea, BU = sininen, GNYE = vihreä/keltainen

A Sähköliitäntä laitteille, joissa on venttiiliitin

B Kuva laitteen pistokeliitännästä

Laitteet, joissa Harting-pistoke Han7D

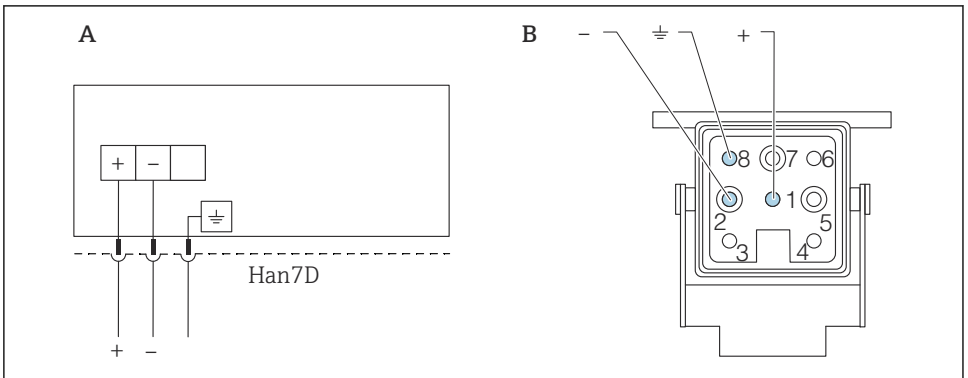

A0041011

A Sähköliitäntä laitteille, joissa Harting-pistoke Han7D

B Kuva laitteen pistokeliitännästä

- Ruskea

≡ Vihreä/keltainen

+ Sininen

6.3 Kotelointiluokan varmistaminen

6.3.1 Kaapelien läpiviennit

- Läpiviennin kansi M20, muovi, IP66/68 TYYPPI 4X/6P
- Läpiviennin kansi M20, nikkeli-pinnoitettu messinki, IP66/68 TYYPPI 4X/6P
- Läpiviennin kansi M20, 316L, IP66/68 TYYPPI 4X/6P
- Kierre M20, IP66/68 TYYPPI 4X/6P
- Kierre G1/2, IP66/68 TYYPPI 4X/6P
 - Jos valittuna on kierre G1/2, laite toimitetaan vakiona M20-kierteen kanssa ja G1/2-sovitin sisältyy toimitukseen, vastaavan dokumentoinnin kanssa
- Kierre NPT1/2, IP66/68 TYYPPI 4X/6P
- Umpitulppa kuljetussuoja: IP22, TYYPPI 2
- *Venttiiliiliitin ISO4400 M16, IP65 TYYPPI 4X
- HAN7D-pistoke, 90 astetta, IP65 NEMA Tyyppi 4X
- M12-pistoke
 - Kun kotelo on kiinni ja liitäntäkaapeli liitetty: IP66/67, NEMA Tyyppi 4X
 - Kun kotelo on auki ja liitäntäkaapelia ei ole liitetty: IP20, NEMA Tyyppi 1

HUOMAUTUS

M12-pistoke ja HAN7D-pistoke: virheellinen asennus voi mitätöidä IP-kotelointiluokan!

- ▶ Suojausluokka on voimassa ainoastaan, jos käytetty liitäntäkaapeli on liitetty ja kierretty tiukkaan.
- ▶ Suojausluokka on voimassa ainoastaan, jos käytetty liitäntäkaapeli on määritetty IP67, NEMA Tyypin 4X mukaan.
- ▶ Kotelointiluokat säilytetään vain, jos käytetään umpitulppaa tai kaapeli on liitetty.

7 Käyttövaihtoehdot

7.1 Käyttöpainikkeet ja DIP-kytkimet elektroniikkakojeessa

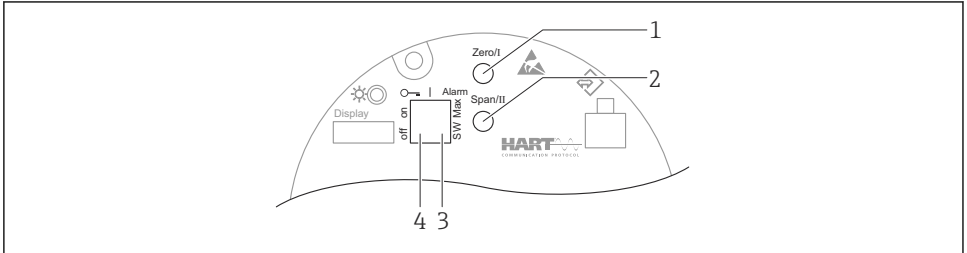

A0039285

- 1 Mittausalueen ala-arvon (Zero) käyttöpainike
- 2 Mittausalueen yläarvon (Span) käyttöpainike
- 3 DIP-kytkin hälytysvirralle
- 4 Laitteen lukituksen ja lukituksen avauksen DIP-kytkin



DIP-kytkimien asetus on etusijalla suhteessa muilla käyttömenetelmillä tehtäviin asetuksiin (esim. FieldCare/DeviceCare).

7.2 Pääsy käyttövalikkoon paikallisen näytön kautta

7.2.1 Laitteen näyttö (lisävaruste)

Toiminnot:

Mitattujen arvojen, vikojen ja ilmoitusviestien näyttö



Laitteen näytöt ovat käytettävissä lisävarusteisella langattomalla Bluetooth®-teknologialla.

Syöttöjännitteestä ja virrankulutuksesta riippuen Bluetooth voidaan vaihtoehtoisesti kytkeä päälle ja pois päältä.

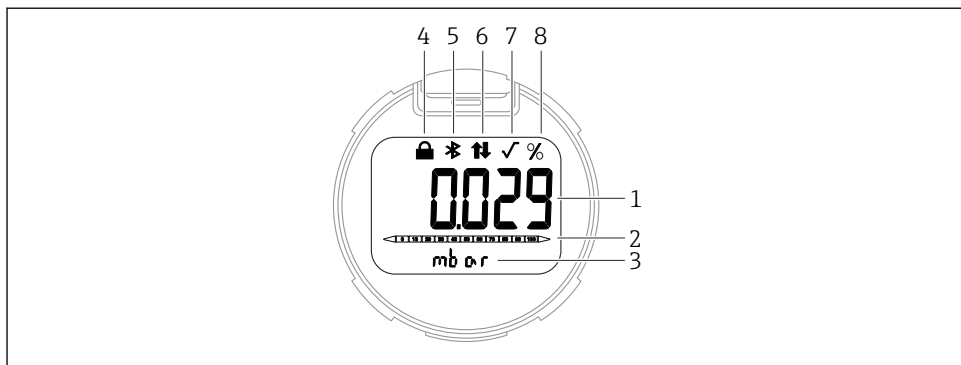

A0047143

5 Segmenttinäyttö

- 1 Mitattu arvo (jopa 5 numeroa)
- 2 Virtalähtöön suhteutettu pylväsdiagrammi
- 3 Mitatun arvon yksikkö
- 4 Lukittu (symboli ilmestyy, kun laite on lukittu)
- 5 Bluetooth (symboli vilkkuu, jos Bluetooth-liitäntä on aktiivinen)
- 6 HART-tietoyhteys (symboli näytetään, jos HART-tietoyhteys on aktiivinen)
- 7 Neliöjuuren laskeminen (ilmestyy, jos mitatun arvon neliöjuuri lähetetään)
- 8 Mitatun arvon lähtö %

8 Käyttöönotto

8.1 Valmistelut

Mittausalue ja mittayksikkö, jossa mitattu arvo välitetään, vastaavat laitekilven tietoja.

VAROITUS

Virtalähdön asetukset ovat turvallisuusasia!

Tämä tilanne voi johtaa tuotteen ylivuotamiseen.

- ▶ Virtalähdön asetus riippuu **Assign PV** -parametri:n asetuksesta.
- ▶ **Assign PV** -parametri:n vaihdon jälkeen tarkasta alueen (LRV ja URV) asetukset ja määritä ne tarvittaessa uudelleen.

VAROITUS

Prosessipaine sallitun maksimin/minimin ylä- tai alapuolella!

Loukkaantumisaara, jos osat irtoavat! Varoitukset näytetään, jos paine on liian korkea.

- ▶ Jos laitteessa oleva paine on pienempi kuin pienin sallittu paine tai suurempi kuin suurin sallittu paine, ilmestyy viesti.
- ▶ Käytä laitetta ainoastaan mittausalueen rajoissa!

8.1.1 As-delivered state (toimitetaan tilassa)

Jos räätälöityjä asetuksia ei ole tilattu:

- **Assign PV** -parametri **Pressure** -vaihtoehto
- Määritetyn mittauskennon nimellisarvon määrittämät kalibrointiarvot
- Hälytysvirta asetetaan vähintään arvoon. (3,6 mA), (vain, jos muuta vaihtoehtoa ei valittu tilauksen yhteydessä)
- DIP-kytkin OFF-asentoon
- Bluetooth on tilattu, silloin Bluetooth on kytketty päälle

8.2 Toimintatarkastus

Tee toimintatarkastus ennen mittauspisteen käytön aloittamista:

- "Asennuksen jälkeen tehtävän tarkastuksen" tarkastuslista (katso kappale "Asennus")
- "Asennuksen jälkeen tehtävän tarkastuksen" tarkastuslista (katso kappale "Sähkökytkentä")

8.3 Käyttökielen asetus

8.3.1 Käyttösovellus

Katso käyttösovelluksen kuvaus.

8.4 Mittalaitteen konfigurointi

8.4.1 Käyttöönotto elektroniikkakojeen painikkeilla

Seuraavat toiminnot ovat mahdollisia elektroniikkakojeen painikkeilla:

- Asentonollaus (nollapisteen korjaus)
Laitteen asento voi aiheuttaa paineenvaihtelun
Tämä paineenvaihtelu voidaan korjata asentonollauksella
- Mittausalueen ala-arvon ja yläarvon asetus
Käyttöpaineen täytyy olla anturin nimellispaineen rajoissa (katso laitekilven tiedot)
- Laitteen nollaus

Laitteen nollaussäädön suorittaminen

1. Laite asennettuna haluttuun asentoon eikä painetta kohdistu.
2. Paina painikkeita "Zero" ja "Span" samanaikaisesti vähintään 3 s.
3. Kun LED syttyy hetkeksi, asentonollaus on hyväksynyt läsnä olevan paineen.

Mittausalueen ala-arvon asettaminen (paine tai skaalattu muuttuja)

1. Haluttu paine mittausalueen ala-arvolle on läsnä laitteessa.
2. Paina painiketta "Zero" vähintään 3 s.
3. Kun LED syttyy hetkeksi, alemman alueen arvo on hyväksytty läsnä olevalle paineelle.

Mittausalueen yläarvon asettaminen (paine tai skaalattu muuttuja)

1. Haluttu paine mittausalueen yläarvolle on läsnä laitteessa.
2. Paina painiketta "Span" vähintään 3 s.
3. Kun LED syttyy hetkeksi, ylemmän alueen arvo on hyväksytty läsnä olevalle paineelle.

4. Eikö elektroniikkaosan LED-valo syty?
 - ↳ Käyttöpainetta alueen yläarvoksi ei ole hyväksytty.
Märkäläkalibrointi ei ole mahdollista, jos **Scaled variable** -vaihtoehto on valittu kohdassa **Assign PV** -parametri ja **Table** -vaihtoehto on valittu kohdassa **Scaled variable transfer function** -parametri.

Asetusten tarkastaminen (paine tai skaalattu muuttuja)

1. Paina "Zero" -painiketta lyhyesti (n. 1 sekunti), jotta näyttö näyttää mittausalueen aliarvon.
2. Paina "Span" -painiketta lyhyesti (n. 1 sekunti), jotta näyttö näyttää mittausalueen yläarvon.
3. Paina lyhyesti "Zero" ja "Span"-painikkeita (n. 1 sekunti) samanaikaisesti näyttääksesi kalibroinnin offsetin.

Laitteen nollaus

- ▶ Paina ja pidä painettuna "Zero" ja "Span"-painikkeita samanaikaisesti vähintään 12 sekuntia.

8.4.2 Käyttöönotto ohjatulla toiminnolla

FieldCaressa DeviceCare ¹⁾, SmartBlue ja näytössä **Commissioning** ohjattu toiminto ovat käytettävissä, jotta voit ohjata käyttäjän ensimmäisen käyttöönottoprosessin läpi. Käyttöönotto on saatavan myös AMS:n tai PDM:n kautta.

1. Kytke laite FieldCarella tai DeviceCarella.
2. Avaa laite FieldCare- tai DeviceCare-ohjelmassa.
 - ↳ Näyttöön tulee laitteen koontinäyttö (kotisivu):
3. Kohdassa **Guidance** -valikko napsauta **Commissioning** ohjattu toiminto käynnistääksesi ohjatun toiminnon.
4. Syötä jokaiselle parametrille oikea arvo tai valitse oikea vaihtoehto. Nämä arvot on kirjoitettu suoraan laitteeseen.
5. Napsauta "Next" siirtyäksesi seuraavalle sivulle.
6. Kun kaikki sivut on täytetty, napsauta "End" sulkeaksesi **Commissioning** ohjattu toiminto.

 Jos **Commissioning** ohjattu toiminto käyttöönotto peruutetaan ennen kuin kaikki tarvittavat parametrit on määritetty, laite voi olla määrittämättömässä tilassa. Kaikissa tilanteissa on parasta palauttaa laitteen tehdasasetukset.

Esimerkki: Painearvon lähettäminen virtalähdössä

 Paine- ja lämpötilaysiköt muunnetaan automaattisesti. Muita yksiköitä ei muunneta.

1) DeviceCare on ladattavissa osoitteesta www.software-products.endress.com. Sinun on rekisteröidyttävä Endress +Hauserin ohjelmistoportaaliin lataaksesi tuotteen.

Seuraavassa esimerkissä painearvo tulisi mitata säiliössä ja lähtö virtalähdössä. Maksimipaine 450 mbar (6.75 psi) vastaa 20 mA:n virtaa. 4 mA:n virta vastaa painetta 50 mbar (0.75 psi).

Edellytykset:

- Mittausmuuttuja on suoraan verrannollinen paineeseen
- Laitteen asennon takia mitatussa arvossa voi ilmetä painesiirtymää, esim. kun säiliö on tyhjä tai osittain täynnä, jolloin mitattu arvo ei ole nolla
Tee tarvittaessa asentonollaus
- Kohteessa **Assign PV** -parametri on valittavissa **Pressure** -vaihtoehto (tehdasasetus)
Näyttö: kohdassa **Guidance** -valikko **Commissioning** ohjattu toiminto jatka painikkeen \oplus painamista, kunnes saavutat **Assign PV** -parametri. Paina \boxminus -painiketta vahvistaaksesi, valitse **Pressure** -vaihtoehto ja paina \boxplus vahvistaaksesi.

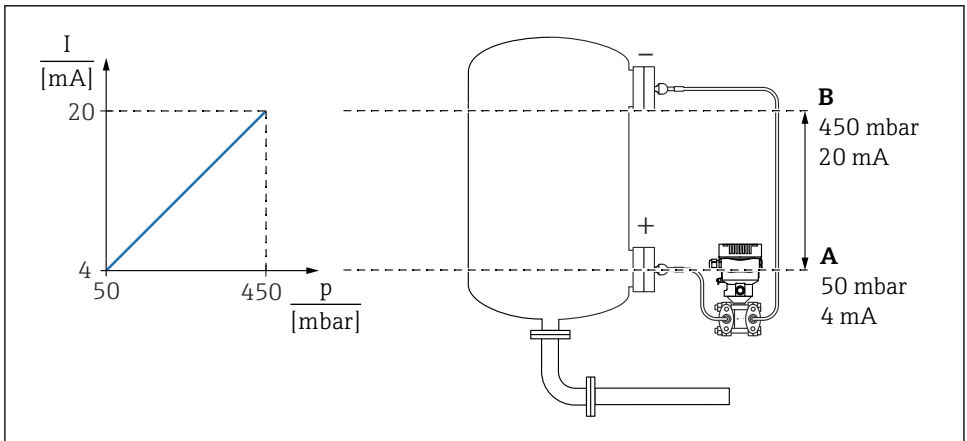

A0039093

A Lower range value output

B Upper range value output

Säätö:

1. Syötä painearvo 4 mA:n virralle kohdasta **Lower range value output** -parametri (50 mbar (0.75 psi)).
2. Syötä painearvo 20 mA:n virralle kohdasta **Upper range value output** -parametri (450 mbar (6.75 psi))

Tulos: mittausalueeksi asetetaan 4–20 mA.

Esimerkki: Virtausarvon lähettäminen virtalähdössä

Seuraavassa esimerkissä virtausarvo tulisi mitata säiliössä ja lähtö virtalähdössä.

- Tee tarvittaessa asentonollaus
- Virtaussignaalin 0 ... 100 m³/h lähtö 4–20 mA -arvona
100 m³/h vastaa arvoa 30 mbar (0.435 psi)

Valikkopolku: Guidance → Commissioning

- Kohteessa **Assign PV** -parametri valitse **Scaled variable** -vaihtoehto
- Kohteissa **Pressure unit** -parametri ja **Scaled variable unit** -parametri valitse haluttu yksikkö
- Kohteessa **Output current transfer function** -parametri valitse **Square** -vaihtoehto
- **Pressure value 1** -parametri / **Scaled variable value 1** -parametri
Syötä 0 mbar (0 psi) / 0 m³/h
- **Pressure value 2** -parametri / **Scaled variable value 2** -parametri
Syötä 30 mbar (0.435 psi) / 100 m³/h

Toimi seuraavasti, jos virtausta ei tarvitse näyttää näytössä mitattuna arvona ja ainoastaan neliöjuuri tulee lähettää.

Valikkopolku: Guidance → Commissioning

- Kohteessa **Assign PV** -parametri valitse **Pressure** -vaihtoehto
- Kohteessa **Output current transfer function** -parametri valitse **Square** -vaihtoehto
- Kohteessa **Lower range value output** -parametri syötä 0 mbar (0 psi)
- Kohteessa **Upper range value output** -parametri syötä 30 mbar (0.435 psi)

8.4.3 Käyttöönotto ilman ohjattua toimintoa

Esimerkki: Säiliön tilavuusmittauksen käyttöönotto



Paine- ja lämpötilayksiköt muunnetaan automaattisesti. Muita yksiköitä ei muunneta.

Seuraavassa esimerkissä säiliön tilavuus on tarkoitus mitata litroina. Suurin tilavuus 1 000 l (264 gal) vastaa painetta 450 mbar (6.75 psi).

Pienin tilavuus 0 litraa vastaa painetta 50 mbar (0.75 psi).

Edellytykset:

- Mittausmuuttuja on suoraan verrannollinen paineeseen
- Laitteen asennon takia mitatussa arvossa voi ilmetä painesiirtymää, esim. kun säiliö on tyhjä tai osittain täynnä, jolloin mitattu arvo ei ole nolla
Tee tarvittaessa asentonollaus

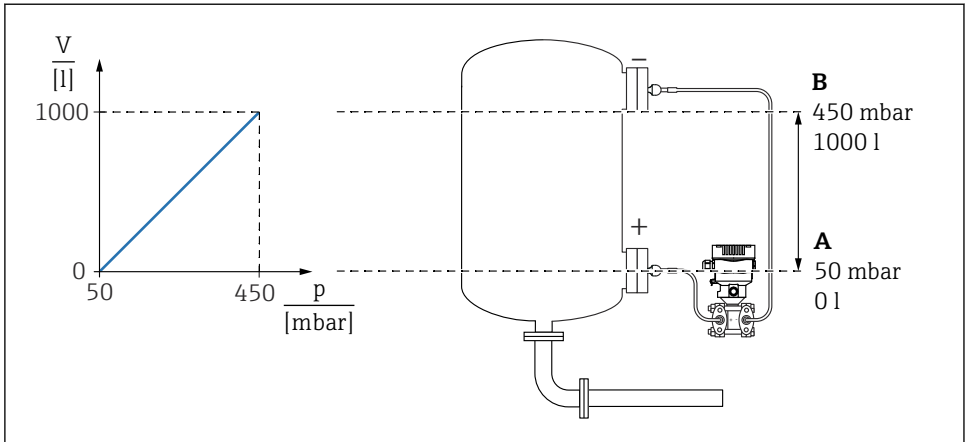

A0039100

- A "Pressure value 1" -parametri ja "Scaled variable value 1" -parametri
 B "Pressure value 2" -parametri ja "Scaled variable value 2" -parametri



Paine näytetään käyttösovelluksessa samalla asetusten sivulla "Pressure"-kentässä.

1. Syötä alhaisimman kalibrointipisteen painearvo kohdasta **Pressure value 1** -parametri: 50 mbar (0.75 psi)
 ↳ Valikkopolku: Application → Sensor → Scaled variable → Pressure value 1
2. Syötä alhaisimman kalibrointipisteen tilavuusarvo kohdasta **Scaled variable value 1** -parametri: 0 0 l
 ↳ Valikkopolku: Application → Sensor → Scaled variable → Scaled variable value 1
3. Syötä korkeimman kalibrointipisteen painearvo kohdasta **Pressure value 2** -parametri: 450 mbar (6.75 psi)
 ↳ Valikkopolku: Application → Sensor → Scaled variable → Pressure value 2
4. Syötä korkeimman kalibrointipisteen tilavuusarvo kohdasta **Scaled variable value 2** -parametri: 1 000 l (264 gal)
 ↳ Valikkopolku: Application → Sensor → Scaled variable → Scaled variable value 2

Tulos: mittausalueksi asetetaan 0 ... 1 000 l (0 ... 264 gal). Vain **Scaled variable value 1** -parametri ja **Scaled variable value 2** -parametri on asetettu tällä asetuksella. Tämä asetusta ei vaikuta virtalähtöön.

Alhaisen virtauksen katkaisutoiminto (neliöjuuren laskeminen)

Low cutoff -parametri -toiminnolla positiivinen nollan palautus voidaan määrittää alemmalle mittausalueelle.

Edellytykset:

- Mitattu muuttuja, josta lasketaan neliöjuuri suhteessa paineeseen
- Kohdassa **Output current transfer function** -parametri, aseta **Square** -vaihtoehto.
Valikkopolku: Application → Sensor → Sensor configuration → Output current transfer function
- Syötä alhaisen virtauksen katkaisupiste kohtaan **Low cutoff** -parametri (oletus 5%)
Valikkopolku: Application → Sensor → Sensor configuration → Low cutoff

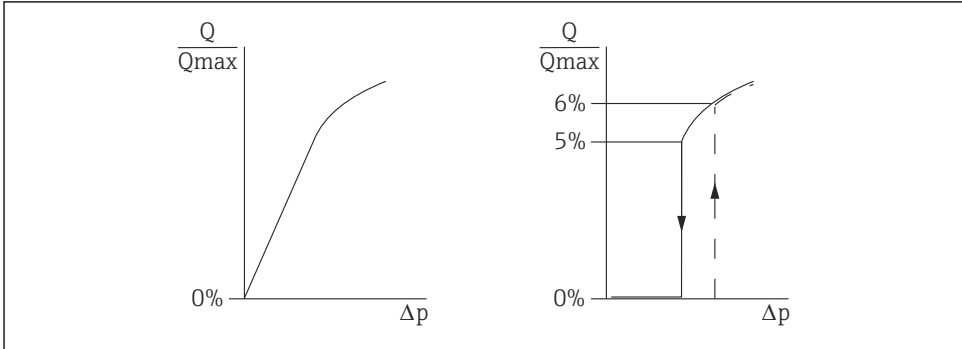

A0025191

- Hystereesi päällekytkentäpisteen ja pois päältä kytkentäpisteen välissä on aina 1 % maksimivirtausarvosta
- Jos 0 % syötetään kytkentäpisteelle, alhaisen virtauksen katkaisutoiminto otetaan pois käytöstä

Kohteessa **Assign PV** -parametri on valittavissa **Pressure** -vaihtoehto (tehdasasetus)

Valikkopolku: Application → Sensor → Scaled variable → Assign PV

Vaihtoehtoinen valikkopolku: Application → HART output

Asetettu yksikkö lähetetään myös kenttäväylällä.



71650895

www.addresses.endress.com
