

Resumo das instruções de operação **Medidor para medição total de sólidos Proline 500**

Transmissor HART
para medição total de sólidos através da
transmissão micro-ondas

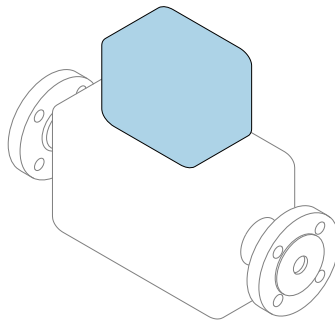

Este é o Resumo das Instruções de Operação e **não** substitui as Instruções de Operação pertencentes ao equipamento.

Resumo das instruções de operação parte 2 de 2: transmissor

Contém informação a respeito do transmissor.

Resumo das instruções de operação parte 1 de 2: sensor

→ 3



A0023555

Resumo das instruções de operação Dispositivo de medição para medição de sólidos totais

O equipamento consiste em um transmissor e um sensor.

O processo de comissionamento desses dois componentes é descrito em dois manuais separados que, juntos, formam as Resumo das instruções de operação do para medição de sólidos totais::

- Resumo das instruções de operação parte 1: sensor
- Resumo das instruções de operação parte 2: transmissor

Consulte as duas partes do Resumo das instruções de operação durante o comissionamento do equipamento, porque o conteúdo de um manual complementa o outro:

Resumo das instruções de operação parte 1: sensor

O Resumo das instruções de operação do sensor é destinado a especialistas responsáveis para instalação do medidor.

- Recebimento e identificação do produto
- Armazenamento e transporte
- Procedimento de fixação

Resumo das instruções de operação parte 2: transmissor

O Resumo das instruções de operação do transmissor é destinado a especialistas responsáveis para comissionamento, configuração e parametrização do medidor (até o primeiro valor medido).

- Descrição do produto
- Procedimento de fixação
- Conexão elétrica
- Opções de operação
- Integração do sistema
- Comissionamento
- Informações de diagnóstico

Documentação adicional do equipamento



Esse resumo das instruções de operação é o **Resumo das instruções de operação parte 2: transmissor**.

O "Resumo das instruções de operação parte 1: sensor" está disponível em:

- Internet: www.endress.com/deviceviewer
- Smartphone/tablet: *Aplicativo de Operações da Endress+Hauser*

Informações detalhadas sobre o equipamento podem ser encontradas nas instruções de operação e outras documentações:

- Internet: www.endress.com/deviceviewer
- Smartphone/tablet: *Aplicativo de Operações da Endress+Hauser*

Sumário

1	Sobre este documento	5
1.1	Símbolos usados	5
2	Instruções de segurança	7
2.1	Especificações para o pessoal	7
2.2	Uso indicado	7
2.3	Segurança no local de trabalho	8
2.4	Segurança da operação	8
2.5	Segurança do produto	8
2.6	Segurança de TI	8
2.7	Segurança de TI específica do equipamento	9
3	Descrição do produto	10
3.1	Design de produto	10
4	Procedimento de fixação	11
4.1	Instalação do sensor	11
4.2	Montagem do transmissor	11
4.3	Verificação pós-instalação do transmissor	14
5	Conexão elétrica	15
5.1	Segurança elétrica	15
5.2	Especificações de conexão	15
5.3	Conexão do medidor	19
5.4	Equalização potencial	23
5.5	Instruções especiais de conexão	24
5.6	Garantia do grau de proteção	29
5.7	Verificação pós conexão	30
6	Opções de operação	31
6.1	Visão geral das opções de operação	31
6.2	Estrutura e função do menu de operação	32
6.3	Acesso ao menu de operação através do display local	33
6.4	Acesso ao menu de operação através da ferramenta de operação	36
6.5	Acesso ao menu de operação através do servidor Web	36
7	Integração do sistema	37
8	Comissionamento	38
8.1	Instalação e verificação da função	38
8.2	Configuração do idioma de operação	38
8.3	Configuração do medidor	39
8.4	Proteção das configurações contra acesso não autorizado	39
9	Informações de diagnóstico	40

1 Sobre este documento

1.1 Símbolos usados

1.1.1 Símbolos de segurança

PERIGO

Esse símbolo alerta sobre uma situação perigosa. Se a situação não for evitada resultará em ferimento grave ou fatal.

ATENÇÃO

Esse símbolo alerta sobre uma situação perigosa. Se a situação não for evitada pode resultar em ferimento grave ou fatal.











CUIDADO

Esse símbolo alerta sobre uma situação perigosa. Se a situação não for evitada pode resultar em ferimento leve ou médio.





AVISO

Esse símbolo contém informações sobre os procedimento e outros fatos que não resultam em ferimento.

1.1.2 Símbolos para determinados tipos de informações





Símbolo	Significado	Símbolo	Significado
	Permitido Procedimentos, processos ou ações permitidos.		Preferível Procedimentos, processos ou ações preferíveis.
	Proibido Procedimentos, processos ou ações proibidos.		Dica Indica informação adicional.
	Referência para a documentação		Consulte a página
	Referência ao gráfico		Série de etapas
	Resultado de uma etapa		Inspeção visual

1.1.3 Símbolos elétricos





Símbolo	Significado	Símbolo	Significado
	Corrente contínua		Corrente alternada
	Corrente contínua e corrente alternada		Conexão de aterramento Um terminal aterrado que, no que concerne o operador, está aterrado através de um sistema de aterramento.

Símbolo	Significado
	<p>Conexão de equalização potencial (PE: terra de proteção) Terminais de terra devem ser conectados ao terra antes de estabelecer quaisquer outras conexões.</p> <p>Os terminais de terra são localizados dentro e fora do equipamento:</p> <ul style="list-style-type: none"> Terminal terra interno: a equalização potencial está conectada à rede de fornecimento. Terminal de terra externo: conecta o equipamento ao sistema de aterramento da fábrica.





1.1.4 Símbolos específicos de comunicação

Símbolo	Significado	Símbolo	Significado
	<p>Rede local (WLAN) sem-fio Comunicação por uma rede local, sem fio.</p>		<p>Bluetooth Transmissão de dados sem fio entre equipamentos a uma distância curta.</p>
	<p>LED Diodo emissor de luz está ligado.</p>		<p>LED Diodo emissor de luz está desligado.</p>
	<p>LED Diodo emissor de luz está piscando.</p>		

1.1.5 Símbolos de ferramentas

Símbolo	Significado	Símbolo	Significado
	Chave de fenda Torx		Chave de fenda plana
	Chave Phillips		Chave Allen
	Chave de boca		

1.1.6 Símbolos em gráficos

Símbolo	Significado	Símbolo	Significado
1, 2, 3,...	Números de itens		Série de etapas
A, B, C, ...	Visualizações	A-A, B-B, C-C, ...	Seções
	Área classificada		Área segura (área não classificada)
	Direção da vazão		

2 Instruções de segurança

2.1 Especificações para o pessoal

O pessoal deve preencher as seguintes especificações para suas tarefas:

- ▶ Especialistas treinados e qualificados devem ter qualificação relevante para esta função e tarefa específica.
- ▶ Estejam autorizados pelo dono/operador da planta.
- ▶ Estejam familiarizados com as regulamentações federais/nacionais.
- ▶ Antes de iniciar o trabalho, leia e entenda as instruções no manual e documentação complementar, bem como nos certificados (dependendo da aplicação).
- ▶ Siga as instruções e esteja em conformidade com condições básicas.

2.2 Uso indicado

Aplicação e meio

O dispositivo de medição descrito neste manual destina-se apenas à medição do teor de sólidos em líquidos à base de água.

Os dispositivos de medição para uso em atmosferas explosivas são identificados adequadamente na placa de identificação.

Para garantir que o dispositivo de medição esteja em condições adequadas durante o período de operação:

- ▶ Apenas use o medidor em total conformidade com os dados na etiqueta de identificação e condições gerais listadas nas Instruções de Operação e documentação complementar.
- ▶ Consulte a placa de identificação para verificar se o dispositivo encomendado pode ser operado para a aplicação pretendida em áreas que exigem aprovações específicas (ex. proteção contra explosão, segurança de equipamentos de pressão).
- ▶ Use o medidor apenas para meios para os quais as partes molhadas pelo processo sejam adequadamente resistentes.
- ▶ Mantenha dentro da faixa de pressão e temperatura especificadas.
- ▶ Mantenha-se dentro da faixa de temperatura ambiente especificada.
- ▶ Proteja o medidor permanentemente contra a corrosão de influências ambientais.

Uso indevido

O uso não indicado pode comprometer a segurança. O fabricante não é responsável por danos causados pelo uso incorreto ou não indicado.

ATENÇÃO

Risco de quebra devido a fluidos corrosivos ou abrasivos e às condições ambientes!

- ▶ Verifique a compatibilidade do fluido do processo com o material do sensor.
- ▶ Certifique-se de que há resistência de todas as partes molhadas pelo fluido no processo.
- ▶ Mantenha dentro da faixa de pressão e temperatura especificadas.

AVISO**Verificação de casos limites:**

- ▶ Para fluidos especiais ou fluidos para limpeza, a Endress+Hauser fornece assistência na verificação da resistência à corrosão de partes molhadas por fluido, mas não assume qualquer responsabilidade ou dá nenhuma garantia, uma vez que mudanças de minutos na temperatura, concentração ou nível de contaminação no processo podem alterar as propriedades de resistência à corrosão.

Risco residual**⚠ CUIDADO****Risco de queimaduras por calor ou frio! O uso de mídia e eletrônicos com temperaturas altas ou baixas pode gerar superfícies quentes ou frias no dispositivo.**

- ▶ Instale uma proteção contra toque adequada.
- ▶ Use equipamentos de proteção adequados..

2.3 Segurança no local de trabalho

Ao trabalhar no e com o equipamento:

- ▶ Use o equipamento de proteção individual de acordo com as regulamentações nacionais.

2.4 Segurança da operação

Dano ao equipamento!

- ▶ Opere o equipamento apenas em condições técnicas adequadas e condições de segurança.
- ▶ O operador é responsável pela operação do equipamento livre de interferência.

2.5 Segurança do produto

Esse medidor foi projetado de acordo com boas práticas de engenharia para atender as especificações de segurança de última geração, foi testado e deixou a fábrica em uma condição segura para operação.

Atende as normas gerais de segurança e aos requisitos legais. Atende também as diretrizes da UE listadas na Declaração de Conformidade da UE específica para esse equipamento..

2.6 Segurança de TI

Nossa garantia somente é válida se o produto for instalado e usado conforme descrito nas Instruções de operação. O produto é equipado com mecanismos de segurança para protegê-lo contra qualquer mudança acidental das configurações.

Medidas de segurança de TI, que oferecem proteção adicional para o produto e a respectiva transferência de dados, devem ser implantadas pelos próprios operadores de acordo com seus padrões de segurança.

2.7 Segurança de TI específica do equipamento

O equipamento oferece uma gama de funções específicas para apoiar medidas de proteção para o operador. Essas funções podem ser configuradas pelo usuário e garantir maior segurança em operação, se usado corretamente.



Para informações detalhadas sobre segurança de TI específica do equipamento, consulte as Instruções de operação para o equipamento.

2.7.1 Acesso através da interface de operação (CDI-RJ45)

O equipamento pode ser conectado a uma rede através da interface de operação (CDI-RJ45). As funções específicas do equipamento garantem a operação segura do equipamento em uma rede.

Recomenda-se o uso das orientações e normas industriais relevantes foram definidas pelos comitês de segurança nacionais e internacionais, como IEC/ISA62443 ou o IEEE. Isso inclui medidas de segurança organizacional, como a atribuição de autorização de acesso, além de medidas técnicas, como a segmentação de rede.

3 Descrição do produto

O equipamento consiste em um transmissor e um sensor.

O equipamento está disponível na versão remota:

O transmissor e o sensor são montados em locais fisicamente separados. Estão interconectados por cabos de conexão.

3.1 Design de produto

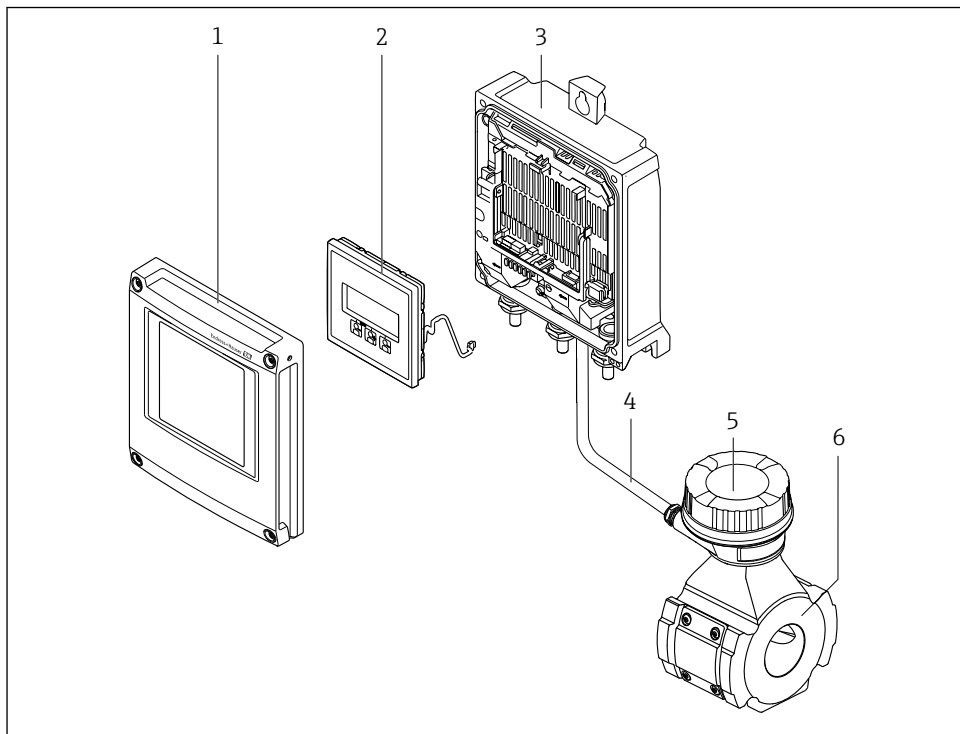

A0051618

1 Componentes importantes de um medidor

- 1 Tampa do compartimento dos componentes eletrônicos
- 2 Módulo do display
- 3 Invólucro do transmissor
- 4 Cabo de conexão
- 5 Invólucro de conexão do sensor com sistema eletrônico ISEM integrado
- 6 Sensor

4 Procedimento de fixação

4.1 Instalação do sensor



Para informações detalhadas sobre a montagem do sensor, consulte o Resumo das instruções de operação do sensor →  3

4.2 Montagem do transmissor

CUIDADO

Temperatura ambiente muito elevada!

Perigo de superaquecimento de eletrônicos e deformação do invólucro.



- ▶ Não exceda a temperatura ambiente máxima permitida .
- ▶ Ao operar em ambiente externo: Evite luz solar direta e exposição às condições atmosféricas, particularmente em regiões de clima quente.

CUIDADO

Força excessiva pode danificar o invólucro!

- ▶ Evite tensão mecânica excessiva.

O transmissor pode ser montado das seguintes maneiras:

- Montagem em parede →  11
- Montagem na tubulação →  13

4.2.1 Instalação em parede

Ferramentas necessárias:

Perfurar com broca $\varnothing 6.0$ mm

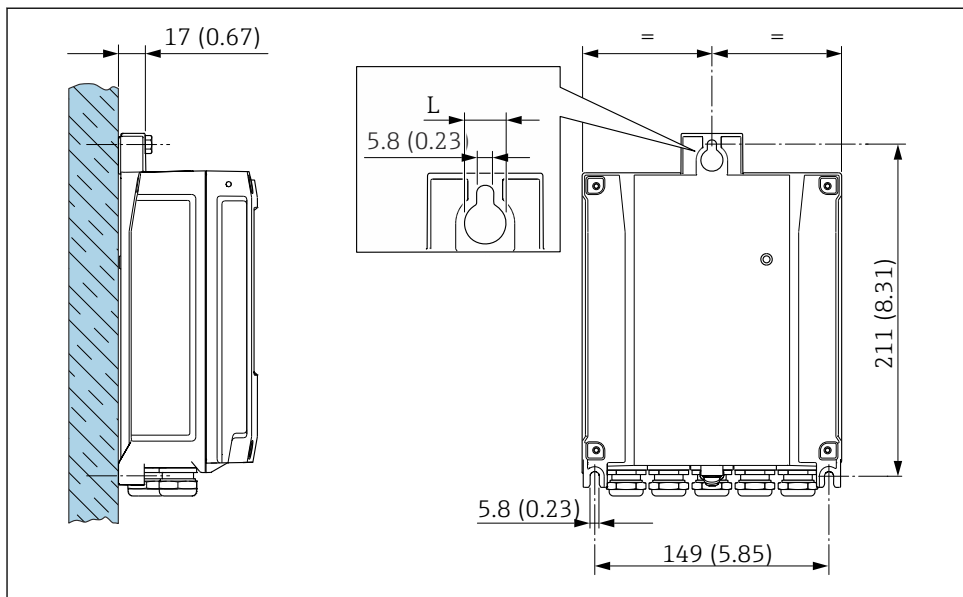

A0029054

2 Unidade de engenharia mm (pol)

L Depende do código de pedido para "Invólucro do transmissor"

Código de pedido para "Invólucro do transmissor"

Opção **A** alumínio, revestido: L14 mm (0.55 in)

4.2.2 Montagem na tubulação

Ferramentas necessárias:

- Chave de boca AF 10
- Chave de fenda Torx TX 25

AVISO

Torque de aperto excessivo aplicado aos parafusos de fixação!

Risco de dano ao transmissor plástico.

- ▶ Aperte os parafusos de fixação de acordo com o torque de aperto: 2.5 Nm (1.8 lbf ft)

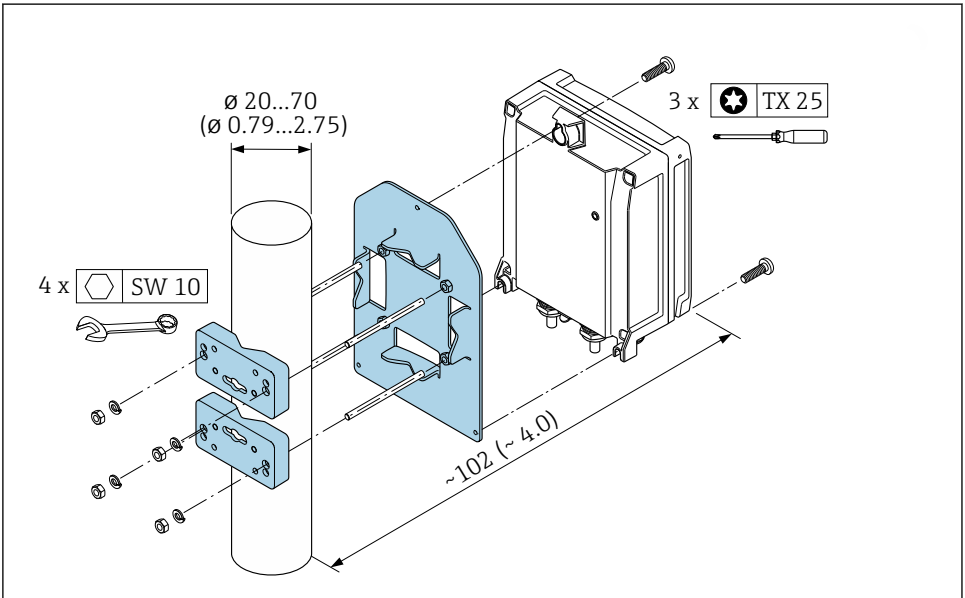

A0029051

3 Unidade de engenharia mm (pol)



O conjunto de montagem na tubulação pode ser pedido:

- Diretamente com o equipamento: código de pedido para "Acessórios inclusos", opção PC
- Separadamente como um acessório

4.2.3 Tampa de proteção contra tempo

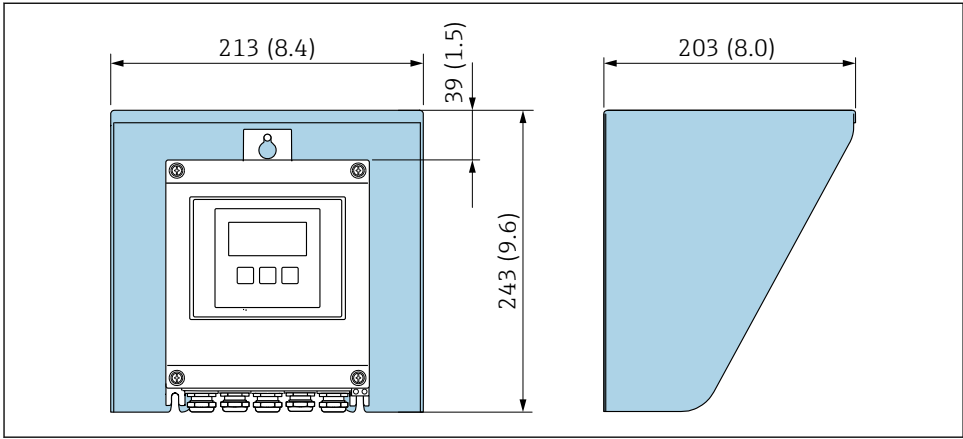

A0029552

4 Unidade em mm (pol.)

i Uma tampa de proteção contra tempo está disponível como acessório.

4.3 Verificação pós-instalação do transmissor

A verificação pós-instalação deve ser sempre executada após as seguintes tarefas:

Instalação do invólucro do transmissor:

- Pós-instalação
- Montagem em parede

O equipamento não está danificado (inspeção visual)?	<input type="checkbox"/>
Pós-instalação: Os parafusos de fixação foram apertados com o torque de aperto correto?	<input type="checkbox"/>
Montagem em parede: Os parafusos de fixação estão bem aparafusados?	<input type="checkbox"/>

5 Conexão elétrica

ATENÇÃO

Partes sob tensão! Trabalho incorreto realizado nas conexões elétricas pode resultar em choque elétrico.

- ▶ Configurar um equipamento de desconexão (seletora ou disjuntor) para desconectar com facilidade o equipamento da tensão de alimentação.
- ▶ Além do fusível do equipamento, inclua uma unidade de proteção contra sobrecorrente com máx. 10 A na instalação da fábrica.

5.1 Segurança elétrica

De acordo com as regulamentações nacionais aplicáveis.

5.2 Especificações de conexão

5.2.1 Ferramentas necessárias

- Para entradas para cabo: use a ferramenta apropriada
- Para braçadeiras de fixação: chave Allen 3 mm
- Desencapador de fio
- Ao utilizar cabos trançados: grampeadora para o terminal ilhós
- Para remoção de cabos do terminal: chave de fenda chata ≤ 3 mm (0.12 in)

5.2.2 Especificações para cabo de conexão

Os cabos de conexão fornecidos pelo cliente devem atender as especificações a seguir.

Cabo de aterramento de proteção para o terminal de terra externo

Seção transversal do condutor 2.1 mm² (14 AWG)

O uso de um terminal de argola permite a conexão de seções transversais maiores.

A impedância de aterramento deve ser inferior a 2 Ω .

Faixa de temperatura permitida

- As diretrizes de instalação que se aplicam no país de instalação devem ser observadas.
- Os cabos devem ser adequados para temperaturas mínimas e máximas a serem esperadas.

Cabo de alimentação (incluindo condutor para o terminal de terra interno)

Cabo de instalação padrão é suficiente.

Cabo de sinal

Saída de corrente 4 a 20 mA HART

É recomendado cabo blindado. Observe o conceito de aterramento da fábrica.

Saída de corrente 0/4 a 20 mA

Um cabo de instalação padrão é suficiente

Pulso /saída em frequência /comutada

Um cabo de instalação padrão é suficiente

Saída a relé

Cabo de instalação padrão é suficiente.

Entrada em corrente 0/4 a 20 mA

Um cabo de instalação padrão é suficiente

Entrada de status

Um cabo de instalação padrão é suficiente

Diâmetro do cabo

- Prensa-cabos fornecido:
M20 × 1,5 com cabo \varnothing 6 para 12 mm (0.24 para 0.47 in)
- Terminais carregados com mola: Adequado para trançados e trançados com arruelas.
Seção transversal do condutor 0.2 para 2.5 mm² (24 para 12 AWG).

Conexão de conexão do sensor/transmissor*Cabo padrão*

Um cabo padrão com as seguintes especificações pode ser utilizado como cabo de conexão.

Projeto	4 núcleos (2 pares); fios trançados CU não isolados, pares trançados com blindagem comum	
Blindagem	Malha de cobre galvanizado, cobertura óptica \geq 85 %	
Comprimento do cabo	Máximo 300 m (900 ft), dependendo da seção transversal:	
	<i>Seção transversal</i>	<i>Comprimento do cabo</i>
	0.34 mm ² (AWG 22)	80 m (240 ft)
	0.50 mm ² (AWG 20)	120 m (360 ft)
	0.75 mm ² (AWG 18)	180 m (540 ft)
	1.00 mm ² (AWG 17)	240 m (720 ft)
	1.50 mm ² (AWG 15)	300 m (900 ft)
	2.50 mm ² (AWG 13)	300 m (900 ft)

Cabo de conexão opcional disponível

Um cabo de conexão pode ser pedida com um extra opcional.

Projeto	2 × 2 × 0.34 mm ² (AWG 22) Cabo PVC ¹⁾ com blindagem comum (2 pares, fios CU trançados não isolados; pares trançados)
Resistência a chamas	De acordo com DIN EN 60332-1-2
Resistência a óleo	De acordo com DIN EN 60811-2-1

Blindagem	Malha de cobre galvanizado, cobertura óptica $\geq 85\%$
Temperatura de operação	Quando montada em uma posição fixa: -50 para $+105\text{ }^{\circ}\text{C}$ (-58 para $+221\text{ }^{\circ}\text{F}$); quando o cabo pode mover-se livremente: -25 para $+105\text{ }^{\circ}\text{C}$ (-13 para $+221\text{ }^{\circ}\text{F}$)
Comprimentos dos cabos disponíveis	Estão disponíveis os seguintes comprimentos de cabo: código do pedido para "Conexão do sensor, cabo" <ul style="list-style-type: none"> ▪ Opção B, fixa: 20 m (65 ft) ▪ Opção E: variável: configurável pelo usuário até máx. 50 m ▪ Opção F: variável: configurável pelo usuário até máx. 165 pés

- 1) radiação UV pode prejudicar a capa externa do cabo. Proteja o cabo contra raios solares diretos, sempre que possível.

5.2.3 Esquema de ligação elétrica

Transmissor: tensão de alimentação, entrada/saídas

O esquema de entradas e saídas de ligação elétrica depende da versão individual do pedido do equipamento. O esquema de ligação elétrica específico do equipamento está documentado em uma etiqueta adesiva na tampa do terminal.

Fonte de alimentação		Entrada/saída 1		Entrada/saída 2		Entrada/saída 3		Entrada/saída 4	
1 (+)	2 (-)	26 (+)	27 (-)	24 (+)	25 (-)	22 (+)	23 (-)	20 (+)	21 (-)
Esquema de ligação elétrica específico do equipamento: etiqueta adesiva na tampa do terminal.									

5.2.4 Preparação do medidor

Execute os passos na seguinte ordem:

1. Monte o sensor e o transmissor.
2. Invólucro de conexão, sensor: Conecte o cabo de conexão.
3. Transmissor: Conecte o cabo de conexão.
4. Transmissor: Conecte o cabo de sinal e o cabo para a fonte de alimentação.

AVISO

Vedação insuficiente do invólucro!

A confiabilidade operacional do medidor pode estar comprometida.

- Use prensa-cabos adequados correspondendo ao grau de proteção.

1. Remova o conector modelo, se aplicável.
2. Se o medidor for fornecido sem os prensa-cabos: Forneça um prensa-cabo adequado para o cabo de conexão correspondente.
3. Se o medidor for fornecido com os prensa-cabos: Observe as exigências para os cabos de conexão →  15.

5.2.5 Preparação do cabo de conexão

Ao fazer a terminação do cabo de conexão, preste atenção nos seguintes pontos:

- ▶ Para cabos com núcleos de fio fino (cabos trançados):
Encaixe os núcleos com as arruelas.

Transmissor	Sensor
<p style="text-align: center;">A</p> <p style="text-align: center;">B</p> <p style="text-align: right; font-size: small;">A0029330</p>	<p style="text-align: center;">A</p> <p style="text-align: center;">B</p> <p style="text-align: right; font-size: small;">A0029443</p>
<p>Unidade em mm (pol.) A = Desative o cabo B = Ajuste as arruelas nos cabos com núcleos de fio fino (cabos trançados) 1 = arruelas vermelhas, ϕ 1.0 mm (0.04 in) 2 = arruelas brancas, ϕ 0.5 mm (0.02 in) * = Desencape somente os cabos reforçados</p>	

5.3 Conexão do medidor

AVISO

Uma conexão incorreta compromete a segurança elétrica!

- ▶ Somente pessoal especializado devidamente treinado pode realizar trabalhos de conexão elétrica.
- ▶ Observe os códigos e regulamentações federais/nacionais aplicáveis.
- ▶ Esteja em conformidade com as regulamentações de segurança do local de trabalho.
- ▶ Sempre conecte o cabo terra de proteção ⊕ antes de conectar os cabos adicionais.
- ▶ Quando usado em atmosferas potencialmente explosivas, observe as informações na documentação EX específica para o equipamento.

5.3.1 Conexão do cabo de conexão

⚠ ATENÇÃO

Risco de danos aos componentes eletrônicos!

- ▶ Conecte o sensor e o transmissor na mesma equalização potencial.
- ▶ Apenas conecte o sensor ao transmissor com o mesmo número de série.

Esquema de ligação elétrica do cabo de conexão

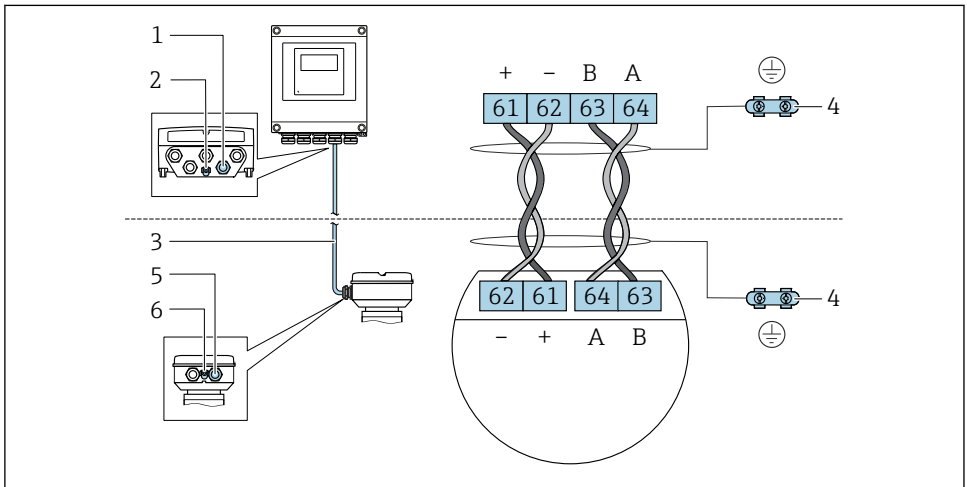

A0028198

- 1 Entrada para cabo no invólucro do transmissor
- 2 Aterramento de proteção (PE)
- 3 Conexão do cabo de comunicação ISEM
- 4 Aterramento através de conexão de aterramento; na versão com um conector do equipamento, o aterramento é assegurado através do próprio conector.
- 5 Entrada para cabo ou para conexão do conector do equipamento no invólucro de conexão do sensor
- 6 Aterramento de proteção (PE)

Conexão do cabo de conexão para o invólucro de conexão do sensor

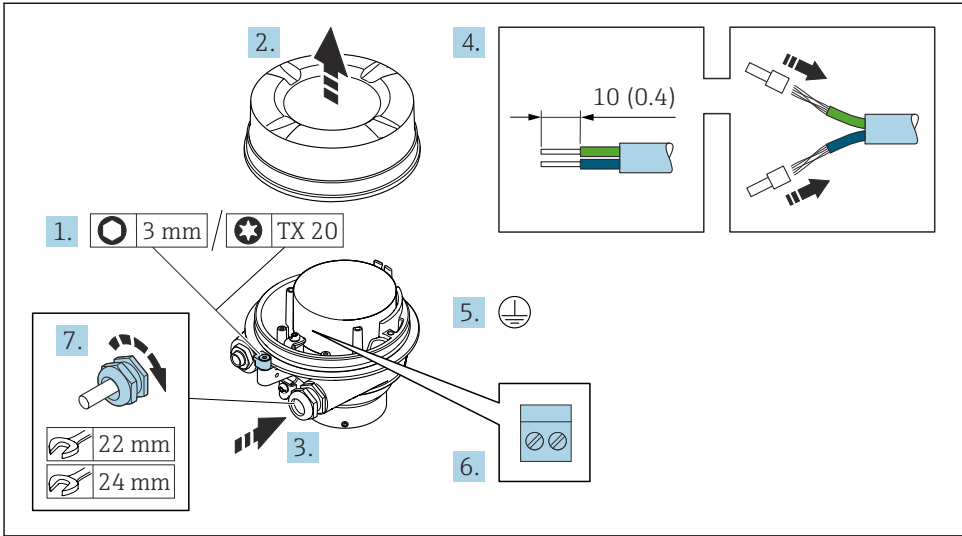

1. Solte as braçadeiras de fixação da tampa do invólucro.
2. Desaperte a tampa do invólucro.
3. Empurre o cabo através da entrada para cabo. Para garantir a vedação estanque, não remova o anel de vedação da entrada de cabo.
4. Desencape os cabos e as extremidades do cabo. No caso de cabos trançados, ajuste as arruelas.
5. Conecte o terra de proteção.
6. Conecte o cabo de acordo com o esquema de ligação elétrica do cabo de conexão .
7. Aperte firmemente os prensa-cabos.
 - ↳ O processo para conectar o cabo de conexão está concluído.

⚠ ATENÇÃO

Grau de proteção do invólucro anulado devido à vedação insuficiente do invólucro.

- ▶ Aparafuse a rosca na tampa, sem utilizar qualquer lubrificante. A rosca na tampa está revestida com um lubrificante seco.

8. Aparafuse na tampa do invólucro.
9. Aperte a braçadeira de fixação da tampa do invólucro.

Conexão do cabo de conexão para o transmissor

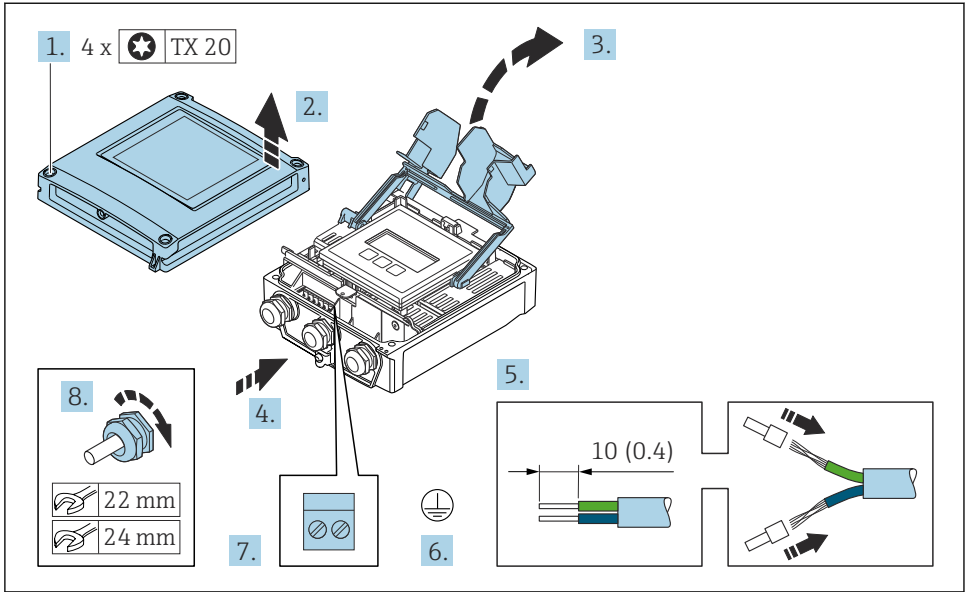

A0029597

1. Solte os 4 parafusos de fixação da tampa do invólucro.
2. Abra a tampa do invólucro.
3. Abra a tampa do terminal.
4. Empurre o cabo através da entrada para cabo. Para garantir a vedação estanque, não remova o anel de vedação da entrada de cabo.
5. Desencape os cabos e as extremidades do cabo. No caso de cabos trançados, ajuste as arruelas.
6. Conecte o terra de proteção.
7. Conecte o cabo de acordo com o esquema de ligação elétrica do cabo de conexão → 19.
8. Aperte firmemente os prensa-cabos.
 - ↳ O processo para conectar o cabo de conexão está concluído.
9. Feche a tampa do invólucro.
10. Aperte o parafuso de fixação da tampa do invólucro.
11. Após a conexão do cabo de conexão:
 - Conecte o cabo de sinal e o cabo da fonte de alimentação → 22.

5.3.2 Conexão do cabo de sinal e do cabo da fonte de alimentação

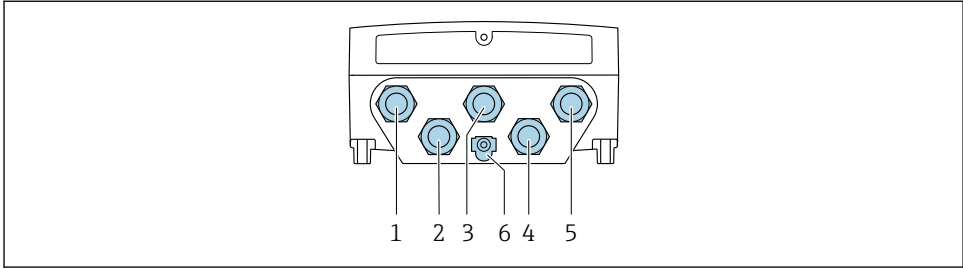

A0028200

- 1 Conexão de terminais para fonte de alimentação
- 2 Conexão do terminal para transmissão de sinal, entrada/saída
- 3 Conexão do terminal para transmissão de sinal, entrada/saída
- 4 Conexão do terminal para o cabo de conexão entre o sensor e o transmissor
- 5 Conexão do terminal para transmissão de sinal, entrada/saída; opcional: conexão para antena WLAN externa
- 6 Aterramento de proteção (PE)

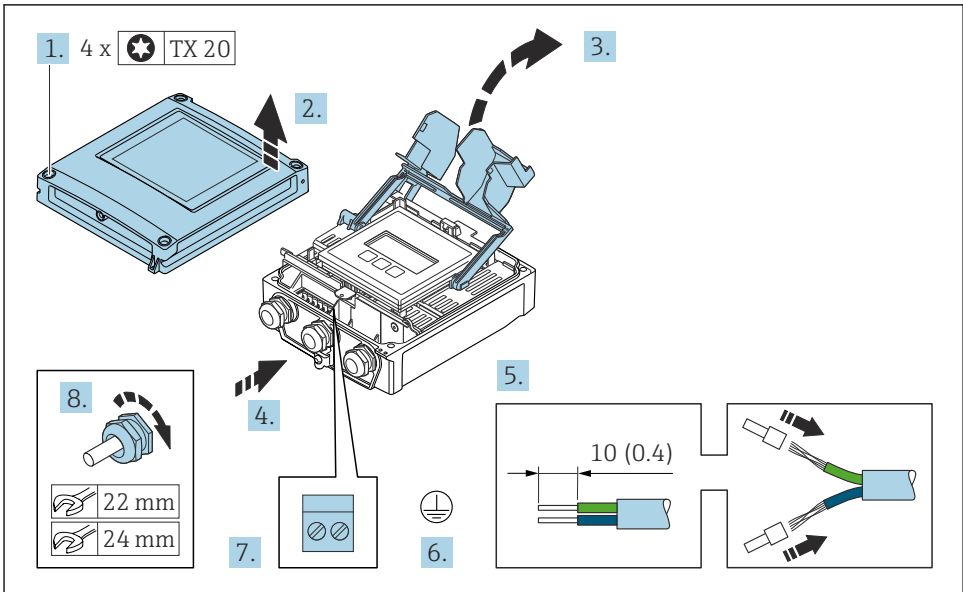

A0029597

1. Solte os 4 parafusos de fixação da tampa do invólucro.
2. Abra a tampa do invólucro.
3. Abra a tampa do terminal.

4. Empurre o cabo através da entrada para cabo. Para garantir a vedação estanque, não remova o anel de vedação da entrada de cabo.
5. Desencape os cabos e as extremidades do cabo. No caso de cabos trançados, ajuste as arruelas.
6. Conecte o terra de proteção.
7. Conecte o cabo de acordo com o esquema de ligação elétrica .
 - ↳ **Esquema de ligação elétrica do cabo de sinal:** O esquema de ligação elétrica específico do equipamento é documentado em uma etiqueta adesiva na tampa do terminal.
 - Esquema de ligação elétrica da conexão da fonte de alimentação:** Etiqueta adesiva na tampa do terminal ou →  17.
8. Aperte firmemente os prensa-cabos.
 - ↳ Isso conclui o processo de conexão do cabo.
9. Feche a tampa do terminal.
10. Feche a tampa do invólucro.

ATENÇÃO

Grau de proteção do invólucro anulado devido à vedação insuficiente do invólucro.

- ▶ Fixe o parafuso sem usar lubrificante.

AVISO

Torque de aperto excessivo aplicado aos parafusos de fixação!

Risco de dano ao transmissor plástico.

- ▶ Aperte os parafusos de fixação de acordo com o torque de aperto: 2.5 Nm (1.8 lbf ft)

11. Aperte os 4 parafusos de fixação na tampa do invólucro.

5.4 Equalização potencial

5.4.1 Especificações

- Observe os conceitos de aterramento do local
- Considere as condições de operação como material da tubulação e aterramento
- Conecte o meio, o invólucro de conexão do sensor e transmissor ao mesmo potencial elétrico.
- Use um cabo de aterramento com uma seção transversal mínima de 6 mm^2 (0.0093 in^2) e um terminal de cabos para as conexões de equalização potencial

5.5 Instruções especiais de conexão

5.5.1 Exemplos de conexão

Saída de corrente 4 a 20 mA HART

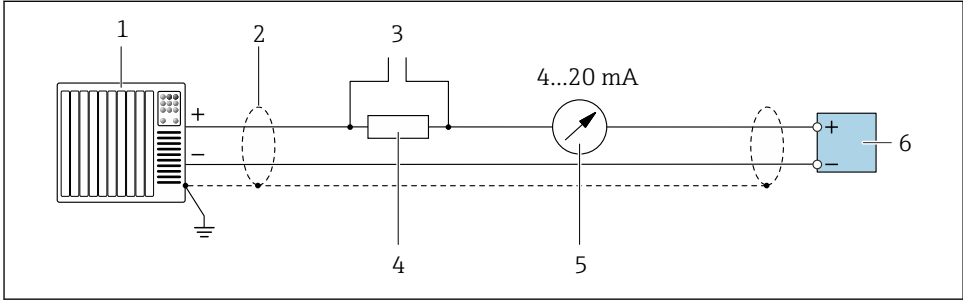

A0029055

5 Exemplo de conexão para saída de corrente de 4 a 20 mA HART (ativa)

- 1 Sistema de automação com entrada em corrente (por ex., PLC)
- 2 Blindagem do cabo terra em uma extremidade. A blindagem do cabo deve ser aterrada em ambas as extremidades para estar em conformidade com os requisitos EMC, observe as especificações do cabo → 15
- 3 Conexão para equipamentos operacionais HART
- 4 Resistor para comunicação HART ($\geq 250 \Omega$): observe a carga máxima
- 5 Unidade de exibição analógica: observe a carga máxima
- 6 Transmissor

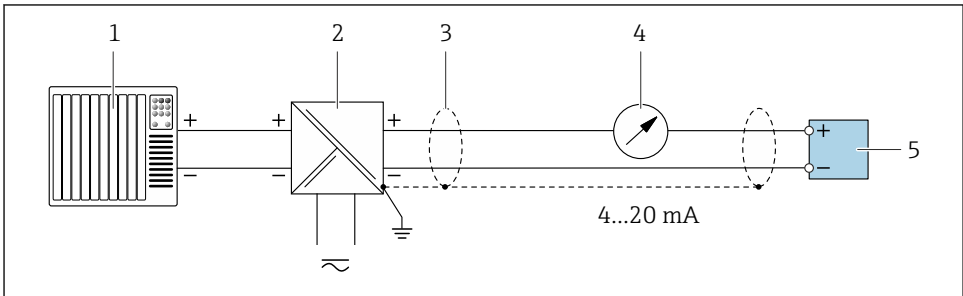

A0028762

6 Exemplo de conexão para saída de corrente de 4 a 20 mA HART (passiva)

- 1 Sistema de automação com entrada em corrente (por ex., PLC)
- 2 Fonte de alimentação
- 3 Blindagem do cabo terra em uma extremidade. A blindagem do cabo deve ser aterrada em ambas as extremidades para estar em conformidade com os requisitos EMC, observe as especificações do cabo → 15
- 4 Unidade de exibição analógica: observe a carga máxima
- 5 Transmissor

Entrada HART

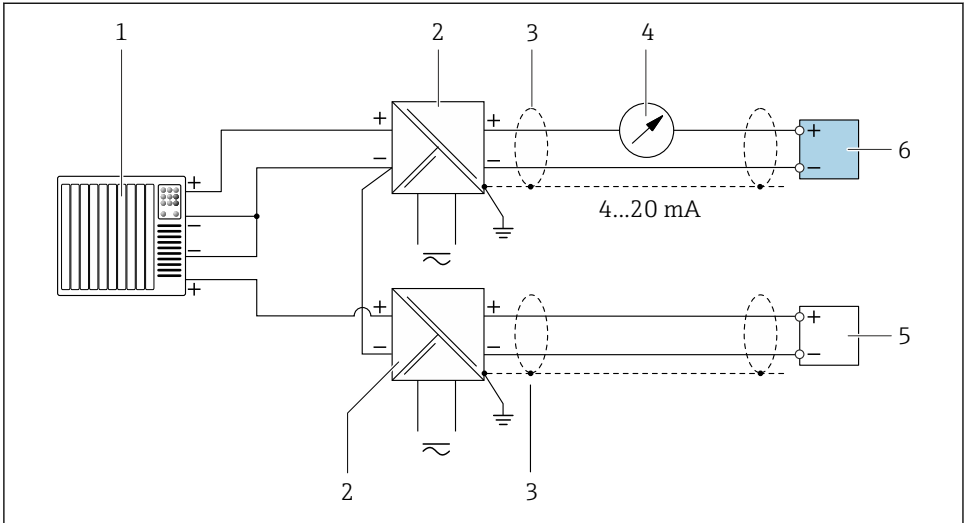

A0028763

7 Exemplo de conexão entrada HART com um ponto comum negativo (passivo)

- 1 Sistema de automação com saída HART (por exemplo, PLC)
- 2 Barreira ativa para fonte de alimentação (por ex. RN221N)
- 3 Aterre a blindagem do cabo em uma extremidade. A blindagem do cabo deve ser aterrada em ambas as extremidades para atender às especificações EMC. Observe as especificações de cabo. → 15
- 4 Unidade de exibição analógica: observe a carga máxima.
- 5 Medidor de vazão (ex. Promag W): Observe os requisitos.
- 6 Transmissor

Saída de corrente 4-20 mA

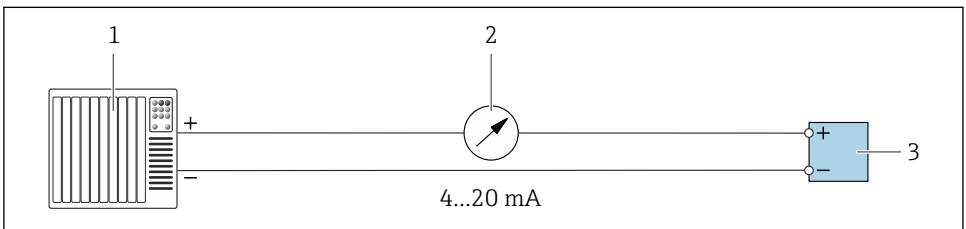

A0028758

8 Exemplo de conexão para saída de corrente 4-20 mA (ativa)

- 1 Sistema de automação com entrada em corrente (por exemplo, PLC)
- 2 Unidade de exibição analógica: observe a carga máxima
- 3 Transmissor

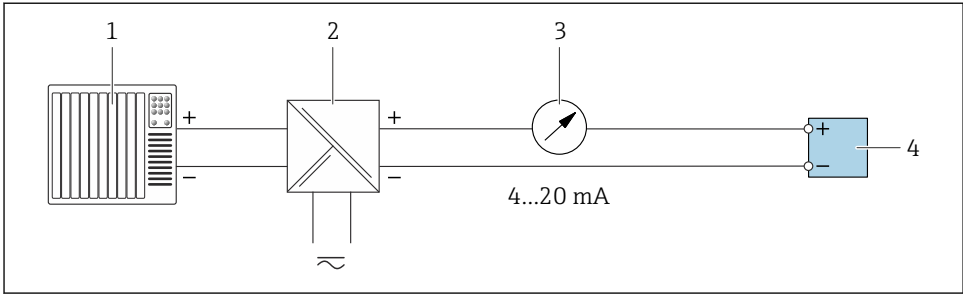

A0028759

9 Exemplo de conexão para saída de corrente 4-20 mA (passiva)

- 1 Sistema de automação com entrada em corrente (por exemplo, PLC)
- 2 Barreira ativa para fonte de alimentação (por ex. RN22 1N)
- 3 Unidade de exibição analógica: observe a carga máxima
- 4 Transmissor

Pulso/saída de frequência

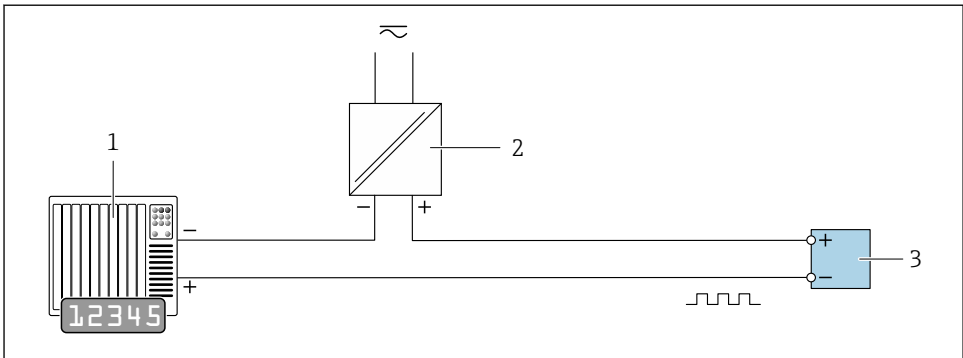

A0028761

10 Exemplo de conexão para saída por pulso/frequência (passiva)

- 1 Sistema de automação com pulso/entrada de frequência (ex. PLC com resistor de 10 kΩ pull-up ou pull-down)
- 2 Fonte de alimentação
- 3 Transmissor: Observe os valores de entrada

Saída comutada

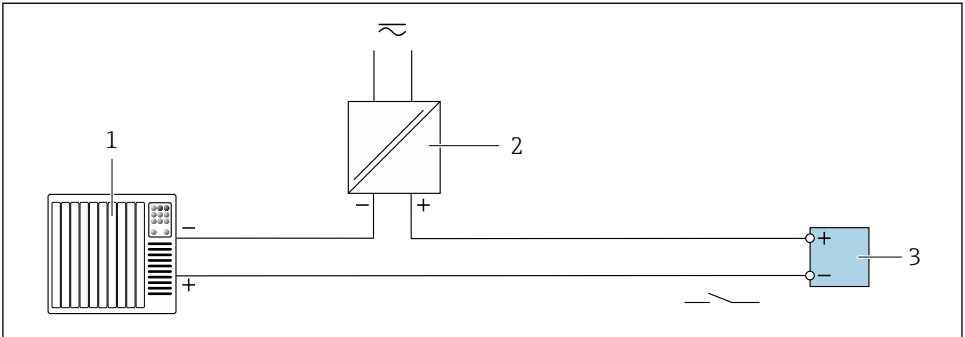

A0028760

11 Exemplo de conexão para saída comutada (passiva)

- 1 Sistema de automação com entrada comutada (ex. PLC com um resistor de 10 k Ω pull-up ou pull-down)
- 2 Fonte de alimentação
- 3 Transmissor: Observe os valores de entrada

Saída a relé

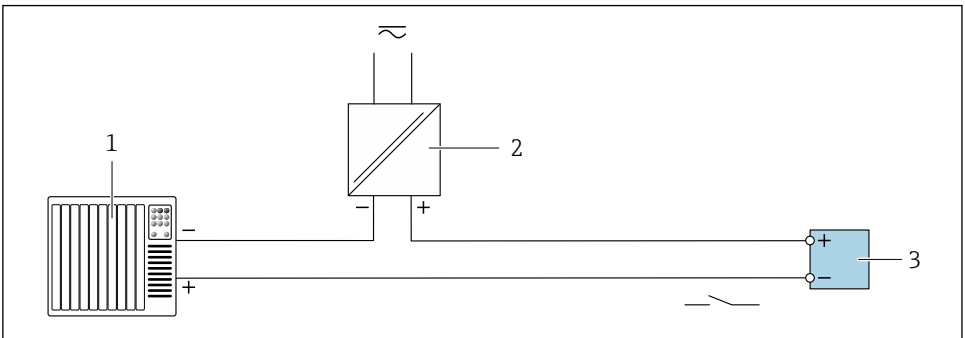

A0028760

12 Exemplo de conexão para saída a relé (passiva)

- 1 Sistema de automação com entrada de relé (por exemplo, PLC)
- 2 Fonte de alimentação
- 3 Transmissor: Observe os valores de entrada

Entrada em corrente

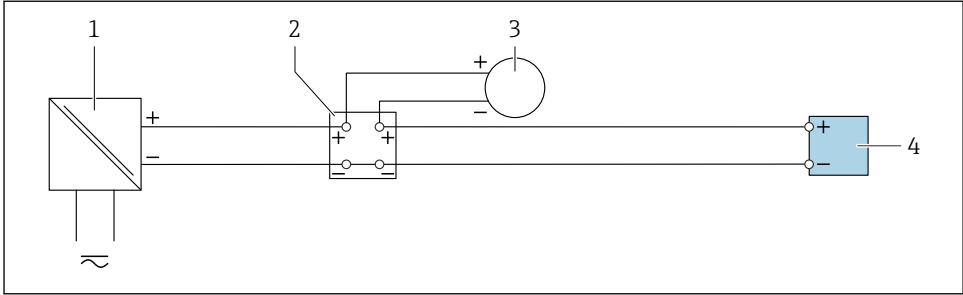

A0028915

13 Exemplo de conexão para entrada em corrente de 4 a 20 mA

- 1 Fonte de alimentação
- 2 Caixa do terminal
- 3 Dispositivo externo (para leitura do valor da taxa de fluxo a fim de calcular a taxa de carga)
- 4 Transmissor

Entrada de status

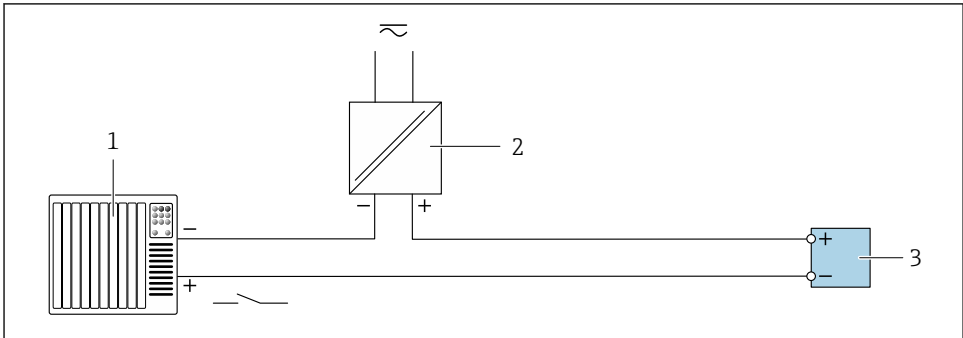

A0028764

14 Exemplo de conexão para entrada de status

- 1 Sistema de automação com saída de status (por exemplo, PLC)
- 2 Fonte de alimentação
- 3 Transmissor

5.6 Garantia do grau de proteção

O medidor atende a todas as especificações para o grau de proteção IP66/67, invólucro Tipo 4X .

Para garantir um grau de proteção IP66/67, invólucro Tipo 4X , execute as etapas a seguir após a conexão elétrica:

1. Verifique se as vedações do invólucro estão limpas e devidamente encaixadas.

2. Seque, limpe ou substitua as vedações, se necessário.

3. Aperte todos os parafusos do invólucro e as tampas dos parafusos.

4. Aperte firmemente os prensa-cabos.

5. Para garantir que a umidade não penetre na entrada para cabo:

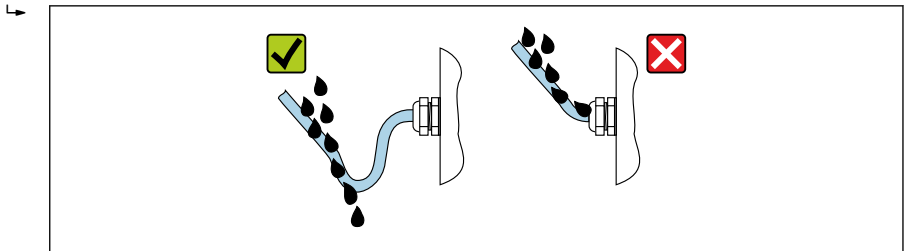

Direcione o cabo de tal forma que ele faça uma volta para baixo antes da entrada para cabo ("coletor de água").



A0029278

6. Os prensa-cabos fornecidos não garantem a proteção do invólucro quando não estão em uso. Portanto, eles devem ser substituídos por conectores falsos correspondentes à proteção do invólucro.

5.7 Verificação pós conexão

Os cabos ou o equipamento estão sem danos (inspeção visual)?	<input type="checkbox"/>
Os cabos usados cumprem com as exigências →  15?	<input type="checkbox"/>
A tensão de alimentação corresponde às especificações na etiqueta de identificação do transmissor ?	<input type="checkbox"/>
A ligação elétrica está correta →  17?	<input type="checkbox"/>
Os cabos de fonte de alimentação e de sinal estão corretamente conectados?	<input type="checkbox"/>
O aterramento de proteção foi estabelecido corretamente?	<input type="checkbox"/>
A trajetória do tipo de cabo está completamente isolada? Sem ciclos e cruzamentos?	<input type="checkbox"/>
Os cabos possuem alívio de tensão adequado? Estão dispostos de modo seguro?	<input type="checkbox"/>
<ul style="list-style-type: none"> ▪ Todos os prensa-cabos estão instalados, firmemente apertados e vedados? ▪ Trecho do cabo com "armadilha d'água" →  29? 	<input type="checkbox"/>
O sensor está conectado ao transmissor correto?	<input type="checkbox"/>
Verifique o número de série na etiqueta de identificação do sensor e do transmissor.	<input type="checkbox"/>
A tampa do invólucro está instalada e os parafusos estão apertados com o torque de aperto correto?	<input type="checkbox"/>
Os plugues fictícios foram inseridos nas entradas de cabo não utilizadas e os plugues de transporte foram substituídos por plugues fictícios?	<input type="checkbox"/>

6 Opções de operação

6.1 Visão geral das opções de operação

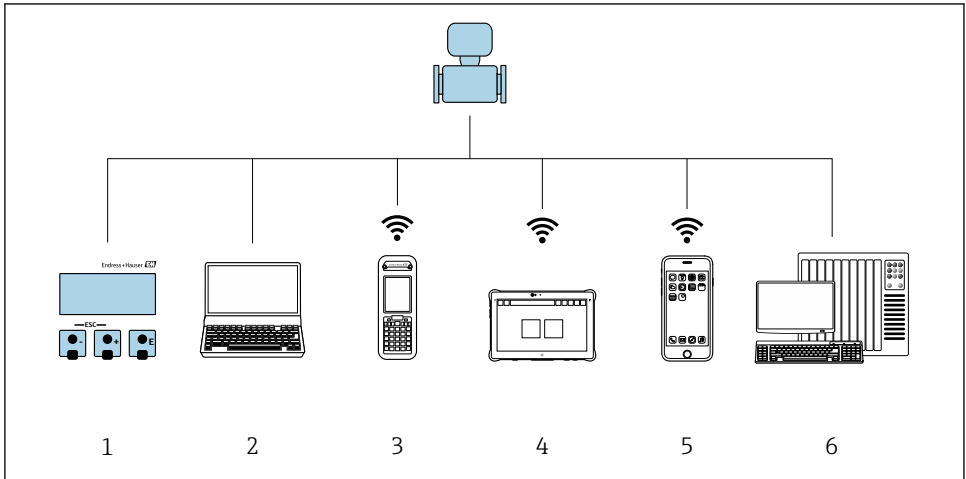

A0034513

- 1 Operação local através do módulo do display
- 2 Computador com navegador de internet (ex.: Internet Explorer) ou com ferramenta de operação (ex.: FieldCare, DeviceCare, Gerenciador de equipamento AMS, SIMATIC PDM)
- 3 Field Xpert SFX350 ou SFX370
- 4 Field Xpert SMT70
- 5 Terminal portátil móvel
- 6 Sistema de controle (por ex. PLC)

6.2 Estrutura e função do menu de operação

6.2.1 Estrutura geral do menu de operação

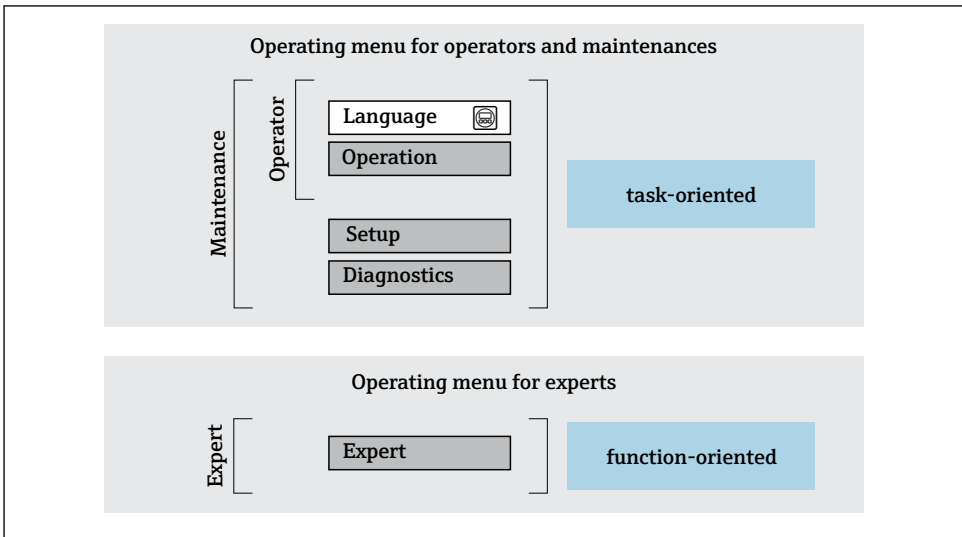



A0014058-PT

15 Estrutura esquemática do menu de operação

6.2.2 Filosofia de operação

As peças individuais do menu de operação são especificadas para certas funções de usuário (por ex. operador, manutenção etc.). Cada função de usuário contém tarefas típicas durante a vida útil do equipamento.

 Para informações detalhadas sobre a filosofia de operação, consulte as Instruções de operação para o equipamento. →  3

6.3 Acesso ao menu de operação através do display local

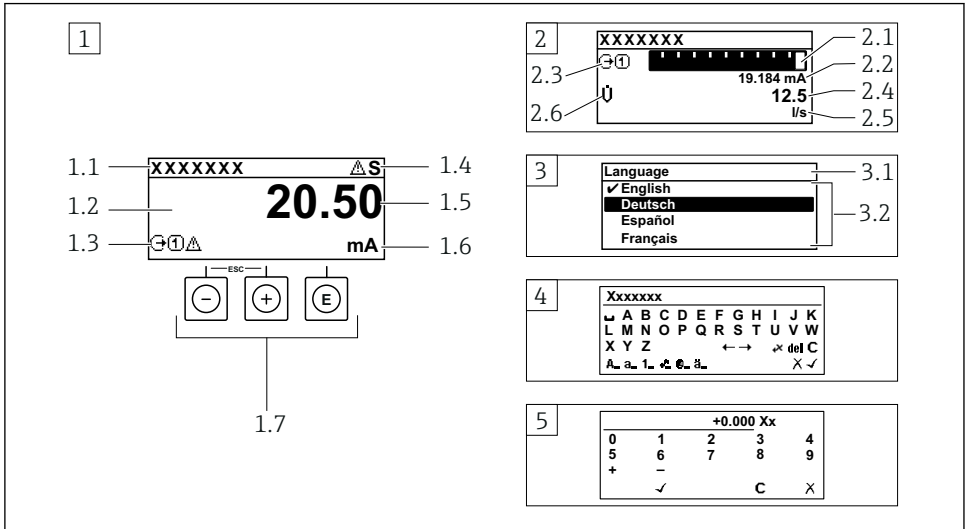

A0014013

- 1 Display de operação com valor medido exibido como "1 value, máx." (Exemplo)
 - 1.1 Etiqueta do equipamento
 - 1.2 Área de display para valores medidos (4 linhas)
 - 1.3 Símbolos explicativos para o valor medido: Tipo de valor medido, número do canal de medição, símbolo para comportamento de diagnóstico
 - 1.4 Área de status
 - 1.5 Valor medido
 - 1.6 Unidade para valor medido
 - 1.7 Elementos de operação
- 2 Display operacional com valor medido exibido como "1 bar graph + 1 value" (exemplo)
 - 2.1 Display de gráfico de barras para valor medido 1
 - 2.2 Valor medido 1 com unidade
 - 2.3 Símbolos explicativos para o valor medido 1: tipo de valor medido, número do canal de medição
 - 2.4 Valor medido 2
 - 2.5 Unidade do valor medido 2
 - 2.6 Símbolos explicativos para o valor medido 2: tipo de valor medido, número do canal de medição
- 3 Visualização de navegação: lista de opções de um parâmetro
 - 3.1 Caminho de navegação e área de status
 - 3.2 Área do display para navegação: ✓ designa o valor de parâmetro atual
- 4 Visualização de edição: editor de texto com máscara de entrada
- 5 Visualização de edição: editor numérico com máscara de entrada

6.3.1 Display operacional

Símbolos explanatórios para o valor medido	Área de status
<ul style="list-style-type: none"> ▪ Depende da versão do equipamento, ex.: <ul style="list-style-type: none"> ▪ : Total de sólidos ▪ : Taxa de carga ▪ : Temperatura ▪ : Condutividade ▪ : Totalizador ▪ : Saída ▪ : Entrada ▪ : Número do canal de medição ¹⁾ ▪ Comportamento de diagnóstico ²⁾ <ul style="list-style-type: none"> ▪ : Alarme ▪ : Aviso 	<p>Os seguintes símbolos aparecem na área de status o display de operação no canto superior direito:</p> <ul style="list-style-type: none"> ▪ Sinais de status <ul style="list-style-type: none"> ▪ F: Falha ▪ C: Verificação da função ▪ S: Fora da especificação ▪ M: Manutenção necessária ▪ Comportamento de diagnóstico <ul style="list-style-type: none"> ▪ : Alarme ▪ : Aviso ▪ : Bloqueio (bloqueado através do hardware) ▪ : A comunicação através da operação remota está ativa.

1) Caso haja mais de um canal para o mesmo tipo de variável medida (totalizador, saída, etc.).







2) Para um evento de diagnóstico que diga respeito à variável medida exibida.

6.3.2 Visualização de navegação



Área de status	Área do display
<p>O seguinte aparece na área de status da visualização de navegação no canto superior direito:</p> <ul style="list-style-type: none"> ▪ No submenu <ul style="list-style-type: none"> Se um evento de diagnóstico estiver presente, o comportamento de diagnóstico e o sinal de status ▪ No assistente <ul style="list-style-type: none"> Se um evento de diagnóstico estiver presente, o comportamento de diagnóstico e o sinal de status 	<ul style="list-style-type: none"> ▪ Ícones para menus <ul style="list-style-type: none"> ▪ : Operação ▪ : Configuração ▪ : Diagnóstico ▪ : Especialista ▪ : Submenus ▪ : Assistentes ▪ : Parâmetros junto ao assistente ▪ : Parâmetro bloqueado



6.3.3 Visualização para edição

Editor de texto	Símbolos de correção de texto em
Confirma seleção.	Limpa todos os caracteres inseridos.
Sai da entrada sem aplicar as alterações.	Move a posição de entrada uma posição para a direita.
Limpa todos os caracteres inseridos.	Move a posição de entrada uma posição para a esquerda.
Alterna para a seleção das ferramentas de correção.	Exclui um caractere imediatamente à esquerda da posição de entrada.
Alternar <ul style="list-style-type: none"> ▪ Entre letras minúsculas e maiúsculas ▪ Para inserir números ▪ Para inserir caracteres especiais 	

Editor numérico	
 Confirma seleção.	 Move a posição de entrada uma posição para a esquerda.
 Sai da entrada sem aplicar as alterações.	 Insere um separador decimal na posição do cursor.
 Insere um sinal de menos na posição do cursor.	 Limpa todos os caracteres inseridos.

6.3.4 Elementos de operação

Tecla de operação	Significado
	<p>Tecla "menos"</p> <p><i>No menu, submenu</i> Move a barra de seleção para cima em uma lista de opções</p> <p><i>Em assistentes</i> Vai para o parâmetro anterior</p> <p><i>No editor de texto e numérico</i> Mover a posição de entrada para a esquerda.</p>
	<p>Tecla mais</p> <p><i>No menu, submenu</i> Move a barra de seleção para baixo em uma lista de opções</p> <p><i>Em assistentes</i> Vai para o próximo parâmetro</p> <p><i>No editor de texto e numérico</i> Mover a posição de entrada para a direita.</p>
	<p>Tecla Enter</p> <p><i>Na tela operacional</i></p> <ul style="list-style-type: none"> ▪ Pressionar a tecla rapidamente abre o menu de operação. ▪ Pressionar a tecla por > 3 s abre o menu de contexto com as opções: <ul style="list-style-type: none"> ▪ Chamar os assistentes: Comparar o valor medido com o valor de referência ▪ Ativar o bloqueio do teclado <p><i>No menu, submenu</i></p> <ul style="list-style-type: none"> ▪ Pressionar a tecla: <ul style="list-style-type: none"> ▪ Abre o menu, submenu ou o parâmetro selecionado. ▪ Inicia o assistente. ▪ Se o texto de ajuda estiver aberto, fecha o texto de ajuda do parâmetro. ▪ Pressionar a tecla por 2 s em um parâmetro: <ul style="list-style-type: none"> ▪ Se houver, abre o texto de ajuda para a função do parâmetro. <p><i>Em assistentes</i> Abre a visualização de edição do parâmetro e confirma o valor do parâmetro</p> <p><i>No editor de texto e numérico</i></p> <ul style="list-style-type: none"> ▪ Pressionar a tecla brevemente confirma sua seleção. ▪ Pressionar a tecla por 2 s confirma sua entrada.

Tecla de operação	Significado
	<p>Combinação da tecla "Esc" (pressionar teclas simultaneamente)</p> <p><i>No menu, submenu</i></p> <ul style="list-style-type: none"> ▪ Pressionar a tecla: <ul style="list-style-type: none"> ▪ Sai do nível de menu atual e vai para o próximo nível mais alto. ▪ Se o texto de ajuda estiver aberto, fecha o texto de ajuda do parâmetro. ▪ Pressionar a tecla por 2 s retorna ao display operacional ("posição inicial"). <p><i>Em assistentes</i></p> <p>Sai do assistente e vai para o próximo nível mais alto</p> <p><i>No editor de texto e numérico</i></p> <p>Sai da visualização de edição sem aplicar as mudanças.</p>
	<p>Combinação das teclas Menos/Enter (pressionar e manter pressionadas as teclas simultaneamente)</p> <ul style="list-style-type: none"> ▪ Se o teclado estiver bloqueado: Pressionar a tecla por 3 s desativa o bloqueio do teclado. ▪ Se o teclado não estiver ativado: Pressionar a tecla por 3 s abre o menu de contexto incluindo a opção para ativação do bloqueio do teclado.

6.3.5 Mais informações



Mais informações sobre os seguintes assuntos:

- Chamada de texto de ajuda
- Funções de usuário e autorização de acesso relacionada
- Desabilitação da proteção contra gravação através do código de acesso
- Habilitação e desabilitação do bloqueio do teclado

Instruções de operação para o equipamento →  3

6.4 Acesse o menu de operação através da ferramenta de operação



Para informações detalhadas sobre o acesso através do FieldCare e DeviceCare, consulte as Instruções de operação do equipamento →  3

6.5 Acesso ao menu de operação através do servidor Web



O menu de operação também pode ser acessado através do servidor Web. Consulte as instruções de operação para o equipamento. →  3

7 Integração do sistema



Para informações detalhadas sobre a integração do sistema, consulte as Instruções de operação do equipamento →  3

- Visão geral dos arquivos de descrição do equipamento:
 - Dados da versão atual para o equipamento
 - Ferramentas de operação
- Variáveis medidas através do protocolo HART
- A funcionalidade do modo Burst em conformidade com a Especificação HART 7

8 Comissionamento

8.1 Instalação e verificação da função

Antes de comissionar o equipamento:

- ▶ Certifique-se de que as verificações pós-instalação e pós-conexão tenham sido executadas com sucesso.
- Lista de verificação "Verificação pós-montagem" → 📄 14
- Lista de verificação "Controle pós-conexão" → 📄 30

8.2 Configuração do idioma de operação

Ajuste de fábrica: inglês ou solicitado com o idioma local

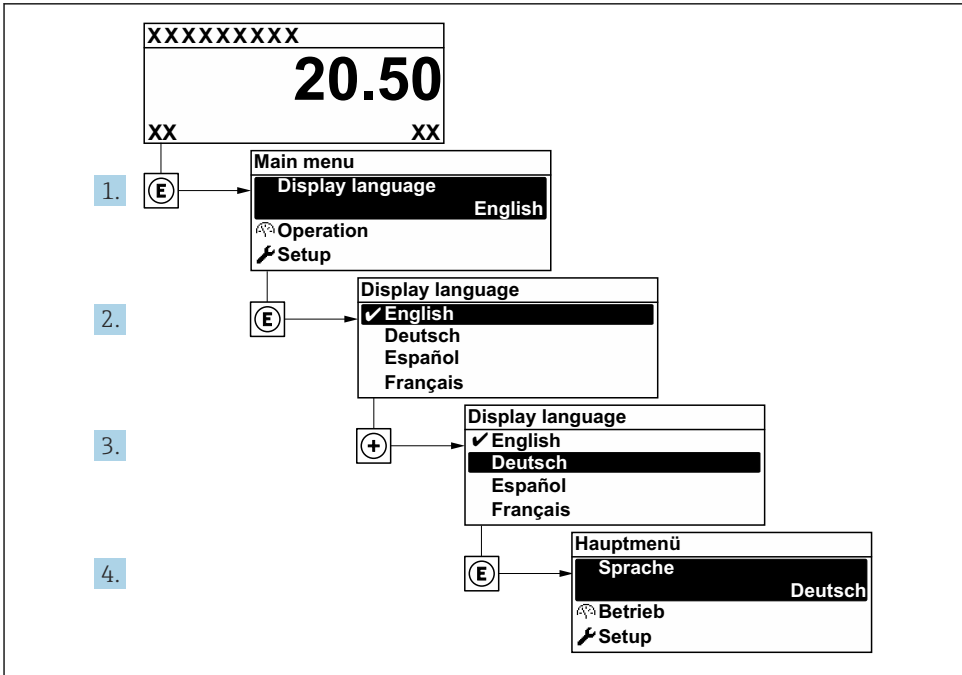

A0053789



📄 16 *Uso do display local como exemplo*

8.3 Configuração do medidor

A menu **Configuração** com seus submenus e diversos assistentes guiados é utilizada para o comissionamento rápido do equipamento. Eles contêm todos os parâmetros necessários para a configuração, assim como para medição ou comunicação.



O número de submenus e parâmetros pode variar dependendo da versão do equipamento. A seleção pode variar, dependendo do código do pedido.

Exemplo: Submenus, assistentes disponíveis	Significado
Tag do equipamento	Insira o nome do ponto de medição.
Unidades do sistema	Configure as unidades para todos os valores medidos.
Comunicação	Configure a interface de comunicação.
Configuração de E/S	Módulo de E/S configurável pelo usuário
Entrada em corrente	Configuração do tipo de entrada/saída
Entrada de status	
Saída de corrente 1 a n	
Pulsos/frequências/saída comutada 1 a n	
Saída a relé	
Display	Configure o formato do display no display local.
Comissionamento de sólidos	Configure os dados para os assistentes: Consulte o valor do laboratório e faça o ajuste.
Ajuste de sólidos	Assistentes: Consulte o valor do laboratório e faça o ajuste.  Para informações detalhadas, consulte as Instruções de operação do equipamento. →  3
Configurações avançadas	Parâmetros adicionais para configuração: <ul style="list-style-type: none"> ▪ Totalizador ▪ Display ▪ Configurações WLAN ▪ Cópia de segurança dos dados ▪ Administração

8.4 Proteção das configurações contra acesso não autorizado

As opções contra gravação a seguir existem para proteção da configuração do medidor contra modificação acidental:

- Proteger o acesso aos parâmetros através do código de acesso
- Proteger o acesso à operação local através do bloqueio de teclas
- Proteger o acesso ao equipamento de medição através de um interruptor de proteção contra gravação



Para informações detalhadas sobre configurações de proteção contra o acesso não autorizado, consulte as Instruções de operação para o equipamento. →  3

9 Informações de diagnóstico

Os erros detectados pelo sistema de auto-monitoramento do medidor são exibidos como mensagem de diagnóstico, alternando com o display de operação. A mensagem sobre medidas de correção pode ser chamada a partir da mensagem de diagnóstico e contém informações importantes sobre o erro.

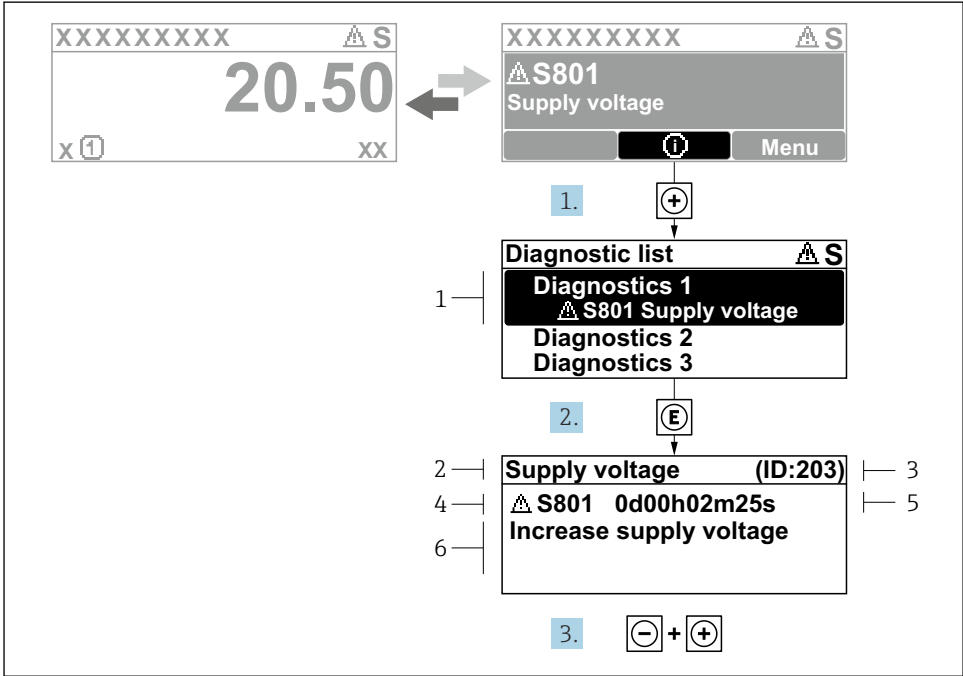

A0029431-PT

17 Mensagem para medidas corretivas

- 1 Informações de diagnóstico
- 2 Texto curto
- 3 Identificação do Serviço
- 4 Comportamento de diagnóstico com código de diagnóstico
- 5 Tempo em operação quando ocorreu o erro
- 6 Medidas corretivas

1. O usuário está na mensagem de diagnóstico.
 Pressione **+** (símbolo **Ⓢ**).
 ↳ A submenu **Lista de diagnóstico** se abre.
2. Selecione o evento de diagnóstico com **+** ou **-** e pressione **E**.
 ↳ Abre a mensagem sobre medidas corretivas.
3. Pressione **-** + **+** simultaneamente.
 ↳ A mensagem sobre medidas corretivas fecha.



71655619

www.addresses.endress.com
