

Kısa Çalıştırma Talimatları

Deltabar PMD50

Fark basınç ölçümü
HART



Bu talimatlar, Özet Kullanım Talimatları olup, cihazın Kullanım Talimatlarının yerini almaz.

Cihaz hakkında ayrıntılı bilgi, Kullanım Talimatlarında ve diğer dokümantasyon içinde yer almaktadır:

Tüm cihaz versiyonları için kaynak:

- İnternet: www.endress.com/deviceviewer
- Akıllı telefon/tablet: *Endress+Hauser Operations App*

1 İlgili dokümantasyon

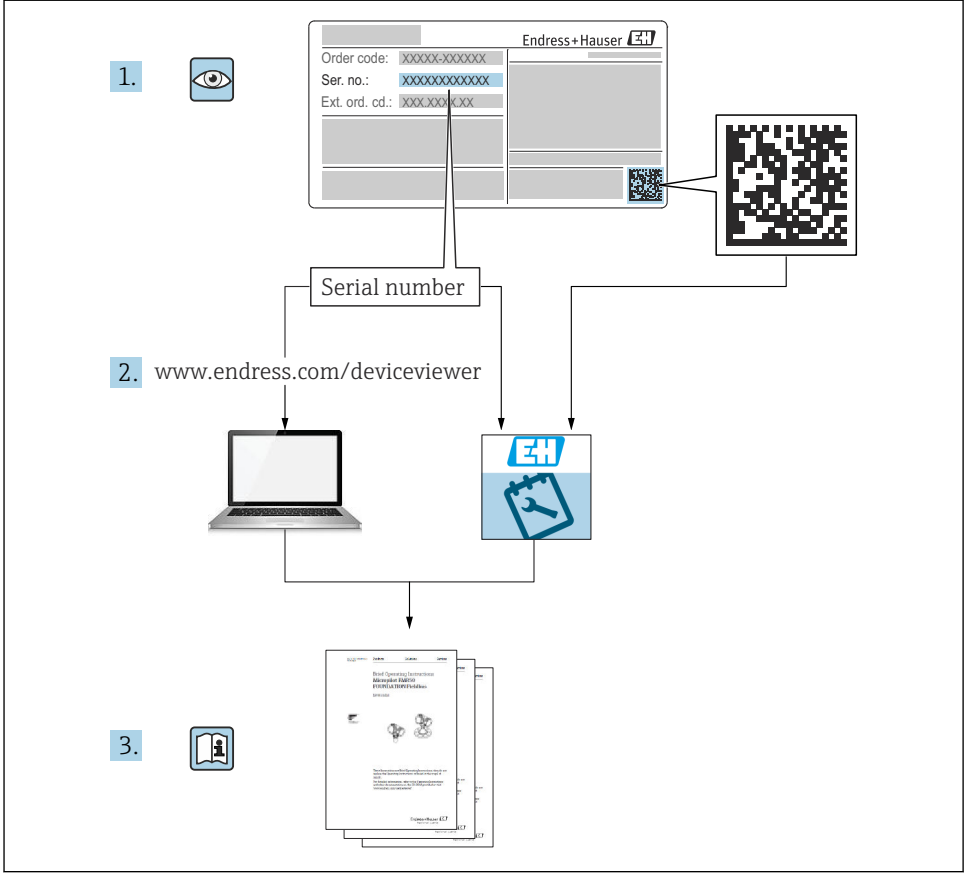

2 Bu doküman hakkında

2.1 Dokümanın fonksiyonu

Özet Kullanım Talimatları, teslimatın kabul edilmesinden ilk devreye almaya kadar gereken tüm temel bilgileri içerir.

2.2 Semboller

2.2.1 Güvenlik sembolleri

 TEHLİKE

Bu sembol sizi tehlikeli bir durum konusunda uyarır. Bu durumun giderilememesi, ciddi veya ölümcül yaralanma ile sonuçlanacaktır.

⚠ UYARI

Bu sembol sizi tehlikeli bir durum konusunda uyarır. Bu durumun önlenememesi ciddi veya ölümcül yaralanmalar ile sonuçlanabilir.

⚠ DİKKAT

Bu sembol sizi tehlikeli bir durum konusunda uyarır. Bu durumun önlenememesi küçük veya orta ölçekli yaralanmalar ile sonuçlanabilir.

DUYURU

Bu sembol kişisel yaralanma ile sonuçlanmayan prosedürler veya diğer gerçekler ile ilgili bilgiler içerir.

2.2.2 Elektrik sembolleri

Topraklama bağlantısı: 

Topraklama sistemine bağlantı için terminal.

2.2.3 Belirli bilgi tipleri için semboller

İzin verilen: 

İzin verilen prosedürler, süreçler veya işlemler.

Yasak: 

Yasak olan prosedürler, süreçler veya işlemler.

Ek bilgiler: 

Dokümantasyon referansı: 

Sayfa referansı: 

Adım serisi: 1, 2, 3

Belirli bir adımın sonucu: 



2.2.4 Grafiklerdeki semboller

1, 2, 3 ... Madde numaraları

Adım serisi: 1, 2, 3

A, B, C, ... görünümleri

2.2.5 Cihaz üzerindeki semboller

Güvenlik talimatları:  → 

İlgili Kullanım Talimatları içerisinde bulunan güvenlik talimatlarına uyun.

2.2.6 Haberleşme sembolleri

2.3 Kayıtlı ticari markalar

HART®

FieldComm Group, Austin, Texas, USA'nın kayıtlı ticari markasıdır

3 Temel güvenlik talimatları

3.1 Personel için gereksinimler

Kurulum, devreye alma, hata teşhisi ve bakım personeli şu gereksinimleri karşılamalıdır:

- ▶ Eğitimli kalifiye uzmanlar, bu işlev ve görev için gereken niteliklere ve ehliyete sahip olmalıdır
- ▶ Tesis sahibi/operatörü tarafından yetkilendirilmiş olmalıdır
- ▶ Ulusal yasal düzenlemeleri bilmelidir
- ▶ Çalışmaya başlamadan önce uzman personel, Kullanım Talimatları ve diğer dokümantasyonlardaki talimatların yanı sıra sertifikalarda (uygulamaya bağlı olarak) yazan bilgileri okumuş ve anlamış olmalıdır
- ▶ Talimatlar etmeli ve şartlara uymalıdır

Operasyon personeli şu gereksinimleri karşılamalıdır:

- ▶ Tesisin sahibi-operatörü tarafından yetkilendirilmiş ve gerekli eğitim sağlanmış olmalıdır
- ▶ Bu Kullanım Talimatlarındaki talimatlara uymalıdır

3.2 Kullanım amacı

Deltabar basınç, akış, seviye ve fark basınç ölçümü için kullanılan bir fark basınç transmitteridir.

3.2.1 Hatalı kullanım

Üretici hatalı veya amaç dışı kullanım nedeniyle oluşan hasardan sorumlu değildir.

Sınırdaki durumların belirlenmesi:

- ▶ Belirli akışkanlar ve temizlik amaçlı akışkanlar için Endress+Hauser akışkanla ıslanan malzemeler için korozyon direncinin doğrulanması konusundan yardımcı olmaktan mutluluk duyacaktır, ancak bu konuda herhangi bir garanti veya sorumluluk kabul etmez.

3.3 İş yeri güvenliği

Cihaz üzerinde ve cihaz ile çalışırken:

- ▶ Ulusal yasal düzenlemelere uygun kişisel koruyucu ekipman giyin.
- ▶ Cihazı başlamadan önce besleme voltajını kesin.

3.4 Çalışma güvenliği

Yaralanma tehlikesi!

- ▶ Cihaz yalnızca hata bulunmayan, uygun teknik koşullarda çalıştırılmalıdır.

- ▶ Cihazın parazit olmadan çalıştırılmasından operatör sorumludur.

Cihaz üzerindeki değişiklikler

Cihaz üzerinde izin verilmeyen modifikasyonların yapılması yasaktır ve öngörülemeyen tehlikelere neden olabilir:

- ▶ Buna rağmen modifikasyon yapmak gerekiyorsa Endress+Hauser'e danışın.

Onarım

Sürekli iş güvenliği ve güvenilirlik için:

- ▶ Cihazın onarımını sadece açıkça izin verildiği durumlarda gerçekleştirin.
- ▶ Elektrikli cihazların onarımıyla ilgili federal/ulusal düzenlemelere göre hareket edin.
- ▶ Sadece Endress+Hauser'den temin edilmiş yedek parçaları ve aksesuarları kullanın.

Tehlikeli bölge

Cihaz onay gerektiren bir alanda (örn. patlama koruması, basınçlı ekipman güvenliği) kullanıldığında can ve mal kaybı tehlikesini ortadan kaldırmak için:

- ▶ İsim plakasını kontrol ederek sipariş edilen cihazın onay gerektiren bölgede kullanılıp kullanılmayacağına bakın.
- ▶ Bu talimatlarla birlikte verilen ek dokümantasyondaki teknik özelliklere uygun hareket edilmelidir.

3.5 Ürün güvenliği

Bu cihaz en güncel güvenlik gereksinimlerini karşılamak üzere yüksek mühendislik uygulamalarına uygun şekilde tasarlanmış, test edilmiş ve fabrikadan çalıştırması güvenli olacak şekilde teslim edilmiştir.

Genel güvenlik standartlarını ve kanuni gereksinimleri karşılar. Ayrıca cihaza özel AB Uygunluk Beyanı içerisinde listelenen EC direktiflerine de uygundur. Endress+Hauser bu cihaza CE işareti koyarak onaylar.

3.6 Fonksiyonel Güvenlik SIL (opsiyonel)

Fonksiyonel güvenlik uygulamalarında kullanılan cihazlarda Fonksiyonel Güvenlik Kılavuzuna kesinlikle uyulmalıdır.

3.7 IT güvenliği

Endress+Hauser sadece cihazın Kullanım Talimatlarında açıklanan şekilde kurulması ve kullanılması durumunda garanti verir. Cihaz üzerinde ayarların yanlışlıkla değiştirilmesini engelleyen güvenlik mekanizmaları mevcuttur. Kullanıcı, cihazın ve cihazın veri aktarımının güvenliğini sağlamak üzere tasarlanmış ve şirketinin güvenlik standartlarına uygun Bilişim Teknolojisi (IT) güvenlik önlemlerini alınmasından kendisi sorumludur.

3.8 Cihaza özel IT güvenliği

Cihaz, operatörün koruyucu önlemlerini destekleyen özel fonksiyonlar sunar. Bu fonksiyonlar kullanıcı tarafından yapılandırılabilir ve doğru kullanıldığında daha yüksek çalışma güvenliğini garanti eder. En önemli fonksiyonlar için bir genel bakış bir sonraki bölümde verilmiştir:

- Donanım yazma koruma sivici ile yazma koruması
- Kullanıcı rolünü değiştirmek için erişim kodu (FieldCare, DeviceCare ve ör. AMS, PDM gibi Varlık Yönetimi Araçları ile yapılan çalışma için geçerlidir)

4 Teslimatın kabul edilmesi ve ürünün tanımlanması

4.1 Teslimatın kabul edilmesi

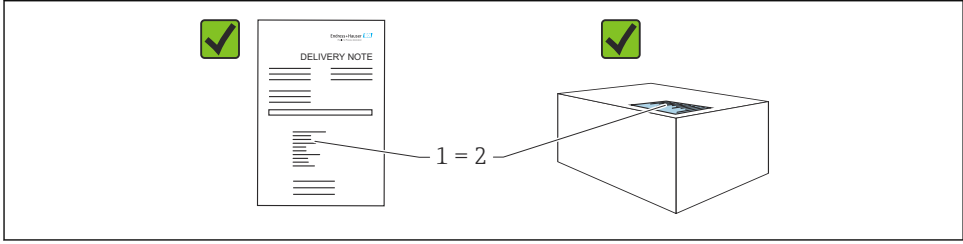

A0016870

- Teslimat notu üzerindeki sipariş kodu (1) ürün etiketinde yazan sipariş koduyla aynı mı (2)?
- Ürünler hasarsız mı?
- İsim plakasındaki veriler, sipariş spesifikasyonlarıyla ve teslimat notuyla aynı mı?
- Doküman mevcut mu?
- Gerekliyse (bkz. isim plakası): Güvenlik talimatları (XA) verilmiş mi?

i Yukarıdaki sorulardan herhangi birinin cevabı "hayır" ise lütfen Endress+Hauser ile irtibat kurun.

4.2 Saklama ve taşıma

4.2.1 Saklama koşulları

- Orijinal ambalajı kullanın
- Cihazı temiz ve kuru koşullarda saklayın ve darbelerin neden olabileceği hasara karşı koruyun

Saklama sıcaklığı aralığı

Bkz. Teknik Bilgiler.

4.2.2 Ürünün ölçüm noktasına taşınması

⚠ UYARI

Hatalı nakil!

Muhafaza ve membran zarar görebilir, yaralanma riski mevcuttur!

- ▶ Cihazı ölçüm noktasına orijinal paketi içerisinde taşıyın.

5 Montaj

DUYURU

Hatalı taşınırsa cihaz hasar görebilir!

- ▶ Vidaların parça numarası (1) ile çıkarılmasına hiçbir durumda izin verilmez ve bu garantiyi geçersiz kılar.

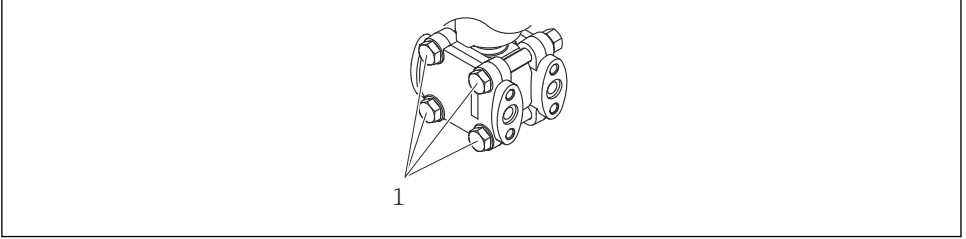

A0025336

5.1 Montaj gereksinimleri

5.1.1 Genel talimatlar

- Membrana sert ve/veya sivri nesnelere dokunmayın veya temizlemeyin.
- Kurulumun hemen öncesine kadar membran korumasını çıkarmayın.

Muhafazanın kapağını ve kablo girişlerini her zaman kuvvetle sıkıştırın.

1. Kablo girişlerini birbirinin aksi yönde sıkıştırın.
2. Kavrama somununu sıkıştırın.

5.1.2 Kurulum talimatları

- Tesisteki ekranın optimum bir şekilde görünmesini sağlamak için muhafazayı ve lokal ekranı hizalayabilirsiniz
- Endress+Hauser cihazın borular veya duvarlara takılması için montaj braketini çıkarın
- Katılar içeren maddelerde (ör. kirli sıvılar) yapılan ölçümler için separatörler ve tahliye vanaları takmak daha uygun olur.
- Devreye alma, kurulum ve bakım işlemleri prosesi kesintiye uğratmadan bir valf manifold yardımıyla kolayca yapılabilir
- Cihazı monte ederken, elektrik bağlantısını yaparken ve çalışma esnasında nem muhafazanın içerisine girmemelidir

5.1.3 Basınçlı boruların kurulumu

- Basınçlı boruların döşenmesi konusunda öneriler için DIN 19210 "Akış ölçüm cihazları için fark basınçlı borulama" standardına veya eşdeğer ulusal ya da uluslararası standartlara bakın
- Basınçlı boruların dış ortama döşenmesi halinde yeterli donma koruması sağlanmalıdır, örneğin boru yüzey ısıtması kullanarak
- Basınçlı borular en az %10 sabit eğimle yerleştirilmelidir

5.2 Cihazın montajı

5.2.1 Akış ölçümü

Gazlarda akış ölçümü

Cihazı, yoğuşma suyunun proses borusuna akabileceği şekilde ölçüm noktasının üzerine monte edin.

Buharda akış ölçümü

- Cihazı ölçüm noktasının altına monte edin.
- Yoğuşma suyu tutucuları, musluk noktaları ile aynı seviyede ve cihaza aynı mesafede monte edin.
- Devreye alma öncesinde boruyu kondensat tuzaklarının yüksekliğine kadar doldurun

Sıvılarda akış ölçümü

- Kılcal boruların her zaman sıvıyla dolu olabilmesi ve gaz kabarcıklarının proses borularına geri akabilmesi için ölçüm cihazını, ölçüm bağlantısının altında olacak şekilde monte edin.
- İçinde katı parçacıklar bulunan maddelerin (örneğin kirli sıvılar) ölçümünü yaparken, sedimentlerin yakalanıp temizlenmesi için seperatörler ve tahliye valfleri yerleştirmek yarar sağlar.

5.2.2 Seviye ölçümü

Açık tanklarda seviye ölçümü

- Kılcal boruların her zaman sıvıyla dolu olabilmesi için cihazı alttaki ölçüm bağlantısının altında olacak şekilde monte edin.
- Düşük basınçlı taraf atmosfer basıncına açıktır.
- İçinde katı parçacıklar bulunan maddelerin (örneğin kirli sıvılar) ölçümünü yaparken, sedimentlerin yakalanıp temizlenmesi için seperatörler ve tahliye valfleri yerleştirmek yarar sağlar.

Kapalı tankta seviye ölçümü

- Kılcal boruların her zaman sıvıyla dolu olabilmesi için cihazı alttaki ölçüm bağlantısının altında olacak şekilde monte edin.
- Düşük basınçlı bölümün bağlantısı her zaman maksimum seviyenin üzerinde olmalıdır
- İçinde katı parçacıklar bulunan maddelerin (örneğin kirli sıvılar) ölçümünü yaparken, sedimentlerin yakalanıp temizlenmesi için seperatörler ve tahliye valfleri yerleştirmek yarar sağlar.

İçinde buhar bulunan kapalı tankta seviye ölçümü

- Kılcal boruların her zaman sıvıyla dolu olabilmesi için cihazı alttaki ölçüm bağlantısının altında olacak şekilde monte edin.
- Düşük basınçlı bölümün bağlantısı her zaman maksimum seviyenin üzerinde olmalıdır
- Kondensat tuzağı düşük basınçlı tarafta basıncın sabit kalmasını sağlar
- İçinde katı parçacıklar bulunan maddelerin (örneğin kirli sıvılar) ölçümünü yaparken, sedimentlerin yakalanıp temizlenmesi için seperatörler ve tahliye valfleri yerleştirmek yarar sağlar.

5.2.3 Basınç ölçümü

160 bar (2 400 psi) ve 250 bar (3 750 psi) ölçüm hücreleriyle basınç ölçümü

- Cihazı, yoğuşma suyunun proses borusuna akabileceği şekilde ölçüm noktasının üzerine monte edin.
- Negatif taraf düşük basınç tarafındaki flanşa vidalanmış referans hava filtresi ile atmosferik basınca açıktır.

5.2.4 Fark basınç ölçümü

Gazlarda ve buharlarda fark basınç ölçümü

Cihazı, yoğuşma suyunun proses borusuna akabileceği şekilde ölçüm noktasının üzerine monte edin.

Sıvılarda fark basınç ölçümü

- Kılcal boruların her zaman sıvıyla dolu olabilmesi ve gaz kabarcıklarının proses borularına geri akabilmesi için ölçüm cihazını, ölçüm bağlantısının altında olacak şekilde monte edin.
- İçinde katı parçacıklar bulunan maddelerin (örneğin kirli sıvılar) ölçümünü yaparken, sedimentlerin yakalanıp temizlenmesi için seperatörler ve tahliye valfleri yerleştirmek yarar sağlar.

5.2.5 Muhafaza kapaklarının kapatılması

DUYURU

Diş ve muhafaza kapağı kir ve birikinti nedeniyle zarar görmüş!

- ▶ Diş ve muhafaza kapağı üzerindeki kiri temizleyin (ör. kum).
- ▶ Kapağı kapatırken dirençle karşılaşırsanız dişte olabilecek kalıntıları yeniden temizleyin.



Muhafaza dışı

Elektronik sistem ve bağlantı bölgesindeki dişler sürtünme önleyici bir kaplama ile kaplanabilir.

Muhafaza malzemelerinin tümü için aşağıdakiler geçerlidir:

✘Muhafaza dişlerini yağlamayın.

6 Elektrik bağlantısı

6.1 Bağlantı gereksinimleri

6.1.1 Potansiyel eşitleme

Cihazdaki koruyucu topraklama bağlanmamalıdır. Gerekirse, potansiyel eşleme hattı cihaz bağlanmadan önce cihazın dıştaki topraklama terminaline bağlanabilir.

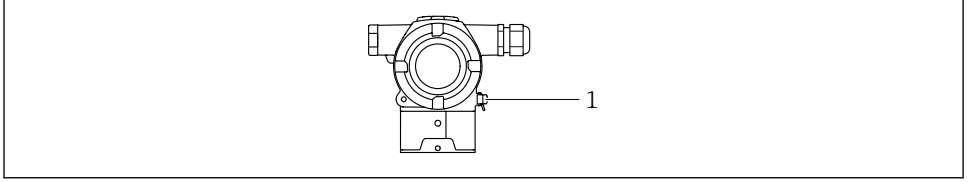

A0054034

1 Potansiyel eşleme hattını bağlamak için topraklama terminali

i Gerekirse, potansiyel eşleme hattı cihaz bağlanmadan önce cihazın dıştaki topraklama terminaline bağlanabilir.

⚠ UYARI

Patlama tehlikesi!

► Lütfen güvenlik talimatları için tehlikeli alanlardaki ayrı dokümantasyona bakın.

i Optimum elektromanyetik uyumluluk için:

- Potansiyel eşleme hattı olabildiğince kısa
- Kesit alanı en az 2,5 mm² olarak korunmalıdır (14 AWG)

6.2 Cihazın bağlanması

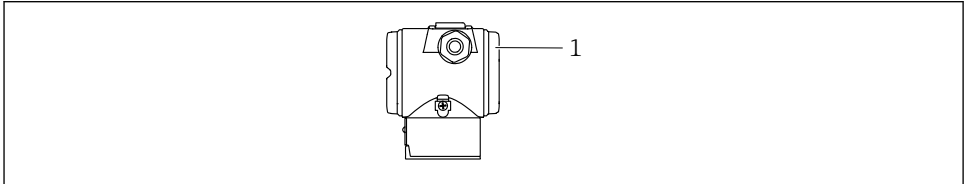

A0054035

1 Bağlantı bölgesi kapağı

i **Muhafaza dişi**
Elektronik sistem ve bağlantı bölgesindeki dişler sürtünme önleyici bir kaplama ile kaplanabilir.

Muhafaza malzemelerinin tümü için aşağıdakiler geçerlidir:

✗ Muhafaza dişlerini yağlamayın.

6.2.1 Besleme voltajı

- Ex d, Ex e, Ex olmayan: besleme voltajı: 10,5 ... 35 V_{DC}
- Ex i: besleme voltajı: 10,5 ... 30 V_{DC}
- Nominal akım: 4 ile 20 mA arası HART

i Güç ünitesi test edilmeli ve güvenlik gereksinimlerini karşıladığından emin olunmalıdır (ör. PELV, SELV, Sınıf 2) ve ünite, ilgili protokoldeki teknik özelliklere uygun olmalıdır. 4 ila 20 mA için, HART ile aynı gereksinimler geçerlidir.

IEC/EN 61010 uyarınca cihaz için uygun bir devre kesici kullanılmalıdır.

6.2.2 Güç tüketimi

Cihazın güvenliğini sağlamak için maksimum besleme akımı 500 mA olarak sınırlandırılmalıdır (ör. yukarı yönde bir sigorta bağlayın).

6.2.3 Terminaller

- Besleme voltajı ve dahili toprak terminali: 0,5 ... 2,5 mm² (20 ... 14 AWG)
- Dış toprak terminali: 0,5 ... 4 mm² (20 ... 12 AWG)

6.2.4 Kablo özelliği

- Koruyucu topraklama veya kablo kılıfı topraklaması: nominal kesit alanı > 1 mm² (17 AWG) Nominal kesit alanı 0,5 mm² (20 AWG) ile 2,5 mm² (13 AWG) arası
- Kablo dış çapı: Ø5 ... 9 mm (0,2 ... 0,35 in) kullanılan kablo rakoruna bağlıdır (Teknik Bilgilere bakın)

6.2.5 4-20 mA HART

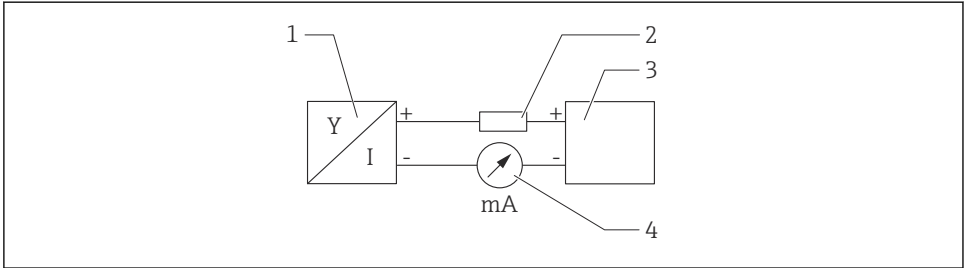

A0028908

i 1 HART bağlantısı blok şeması

- 1 HART haberleşmesine sahip cihaz
- 2 HART iletişim direnci
- 3 Güç beslemesi
- 4 multimetre

i Sinyal hattındaki 250 Ω HART haberleşme direnci düşük impedanslı güç beslemesi durumunda her zaman gereklidir.

Voltaj düşmesini dikkate alın:

250 Ω değerinde iletişim direnci için maksimum 6 V

6.2.6 Aşırı voltaj koruması

Opsiyonel aşırı voltaj koruması olmayan cihazlar

Endress+Hauser tarafından sağlanan ekipmanlar IEC / DIN EN 61326-1 ürün standardına uygundur (Tablo 2 Endüstriyel Ortam).

IEC/DIN EN 61326-1 uyarınca port tipine bağlı olarak (DC güç kaynağı, giriş/çıkış portu) geçici aşırı gerilimlere (Surge) karşı farklı test seviyeleri uygulanır (IEC/DIN EN 61000-4-5 Surge):

DC güç portları ve giriş / çıkış portları için test seviyesi hattan toprağa 1000 V şeklindedir

Opsiyonel aşırı voltaj koruması bulunan cihazlar

- Atlama voltajı: min. 400 V DC
- IEC / DIN EN 60079-14 alt bölüm 12.3 (IEC / DIN EN 60060-1 bölüm 7) uyumlu olarak test edilmiştir
- Nominal deşarj akımı: 10 kA

Aşırı voltaj kategorisi

Aşırı voltaj kategorisi II

6.2.7 Kablo bağlantısı



UYARI

Besleme voltajı bağlanabilir!

Elektrik çarpması ve/veya patlama tehlikesi!

- ▶ Cihazı tehlikeli alanlarda çalıştırırken, ulusal standartlara ve Güvenlik Talimatlarında (XA) belirtilen özelliklere uygun olduğundan emin olun. Belirtilen kablo rakorunu kullanın.
- ▶ Besleme voltajı isim plakasındaki teknik özelliklere uygun olmalıdır.
- ▶ Cihazı bağlamadan önce besleme voltajını kesin.
- ▶ Gerekirse, potansiyel eşleme hattı cihaz bağlanmadan önce transmitterin dıştaki topraklama terminaline bağlanabilir.
- ▶ IEC/EN 61010 uyarınca cihaz için uygun bir devre kesici kullanılmalıdır.
- ▶ Kablolar yeterince yalıtılmış olmalıdır, besleme voltajına ve aşırı voltaj kategorisine gereken özen gösterilmelidir.
- ▶ Bağlantı kabloları ortam sıcaklığına dikkat edilerek yeterli sıcaklık stabilitesi sunmalıdır.
- ▶ Cihazı sadece kapakları kapalıyken çalıştırın.
- ▶ Ters polariteye, HF etkilerine ve aşırı voltaj tepe noktalarına karşı koruma devreleri bulunur.

Cihazı şu sırayla bağlayın:

1. Kapak kilidini açın (varsa).
2. Kapağın vidalarını sökün.
3. Kabloları kablo rakorları veya kablo girişlerinden geçirin.
4. Kabloları bağlayın.

5. Sızdırmaz hale gelmeleri için kablo rakorlarını veya kablo girişlerini sıkın. Muhafaza girişini karşı yönde sıkıştırın. M20 kablo rakoru için düz AF24/25 8 Nm (5,9 lbf ft) genişliklerinde uygun bir takım kullanın.
6. Kapağı güvenli bir şekilde bağlantı bölmesine vidalayın.

6.2.8 Terminal ataması

Çift bölmeli muhafaza

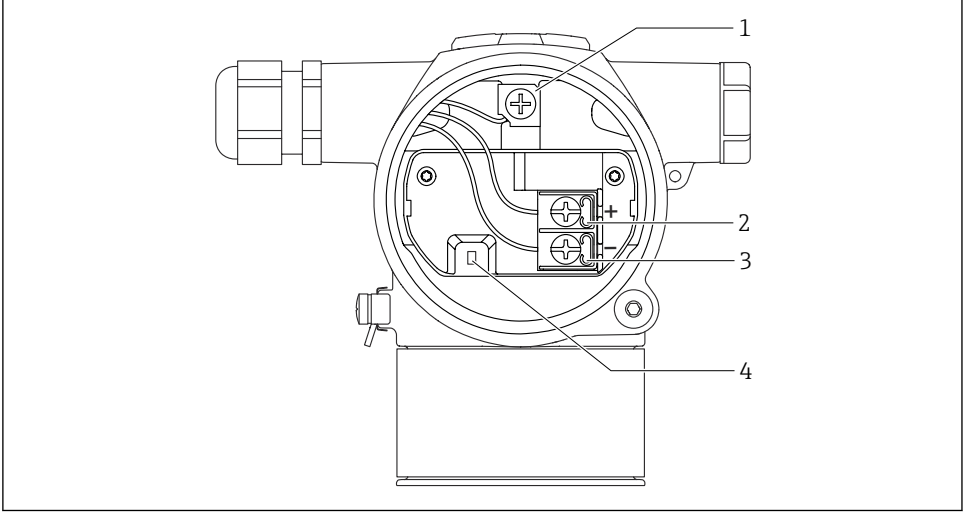

A0054036

- 1 İç topraklama terminali
- 2 Pozitif terminal
- 3 Negatif terminal
- 4 Kilit diyotu: Çıkış sinyalinin kesintisiz ölçümü için bir kilit diyotu kullanılır.

6.2.9 Kablo girişleri

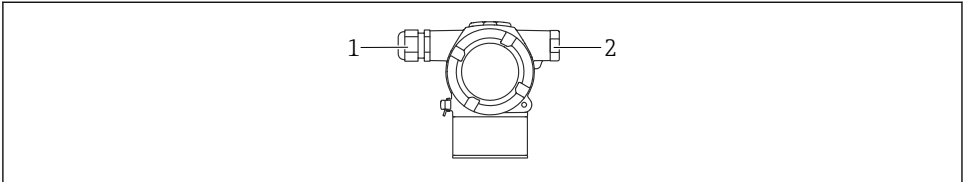

A0054037

- 1 Kablo girişi
- 2 Kör tapa

Kablo girişi tipi sipariş edilen cihaz versiyonuna göre değişir.

i Bağlantı bölmesine nem girmemesi için bağlantı kabloları her zaman aşağı yönlü olarak döşenmelidir.

Gerekirse bir damlama döngüsü oluşturun veya ortam koruma kapağı kullanın.

6.3 Koruma derecesinin temin edilmesi

6.3.1 Kablo girişleri

- Rakor M20, plastik, IP66/68 TİP 4X/6P
 - Rakor M20, nikel kaplama pirinç, IP66/68 TİP 4X/6P
 - Rakor M20, 316L, IP66/68 TİP 4X/6P
 - Diş M20, IP66/68 TİP 4X/6P
 - Diş G1/2, IP66/68 TİP 4X/6P
- G1/2 dişli seçilirse, cihaz standart olarak bir M20 dişli ile birlikte teslim edilir ve teslimata bir G1/2 adaptörü ve ilgili dokümantasyon dahildir
- Diş NPT1/2, IP66/68 TİP 4X/6P
 - Kör tapa taşıma koruması: IP22, TİP 2

7 Çalıştırma seçenekleri

7.1 Elektronik parçadaki çalıştırma tuşları ve DIP sviçler

7.1.1 Elektronik parça üzerindeki DIP sviçi

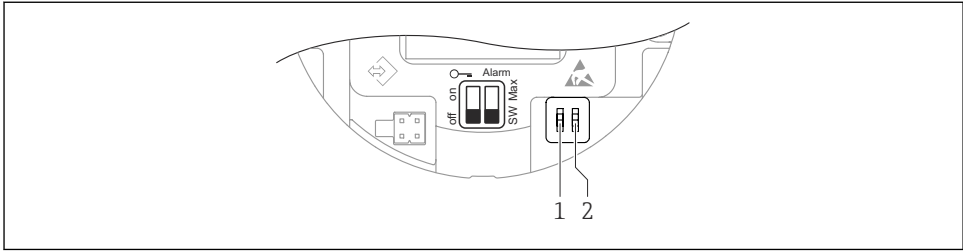

A0054038

- 1 Cihazın kilitlenmesi veya kilidinin açılması için DIP sviçi
- 2 Alarm akımı için DIP sviçi

i DIP sviçi ayarlarının diğer çalıştırma yöntemleriyle yapılan ayarlara göre önceliği vardır (ör. FieldCare/DeviceCare).

7.2 Renkli ekran (opsiyonel) ve manyetik düğme ile erişim

Manyetik düğme ile çalıştırılabilen işlevler:

- Sıfır noktası ve ölçüm aralığı
- Ekranın döndürülmesi
- Pozisyon ayarlama
- Kullanıcı rolü şifresini sıfırlama
- Cihaz sıfırlama

 Renkli ekranın parlaklığı besleme gerilimine ve akım tüketimine bağlı olarak ayarlanır.

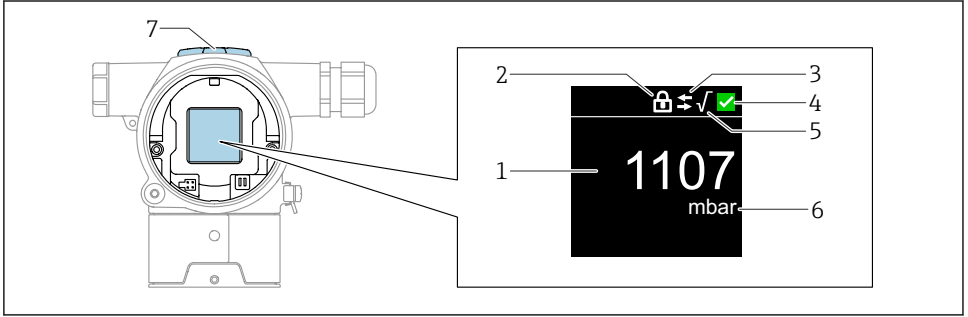

A0054039

2 Renkli ekran

- 1 Ölçülen değer (maks. 5 basamak)
- 2 Kilitleme (Cihaz kilitlendiğinde simge görünür)
- 3 HART haberleşmesi (HART haberleşmesi etkinleştirildiğinde simge görünür)
- 4 NAMUR uyumlu durum simgesi
- 5 Karekök çıkarma (ölçülen değere uygulandığında görünür)
- 6 % olarak ölçülen değer çıkışı
- 7 Manyetik tuşlar (Sıfır ve Ölçüm Aralığı)

8 Devreye alma

8.1 Ön hazırlıklar

Ölçüm aralığı ve ölçülen değerlerin iletildiği birim, isim plakasındaki teknik özelliklerde belirtildiği şekildedir.

UYARI

Akım çıkışı ayarları güvenlik açısından önemlidir!

Bu durum ürün taşmasına neden olabilir.

- ▶ Akım çıkışı uyarı **PV ata** parametresi ayarına bağlı olarak değişir.
- ▶ **PV ata** parametresi ayarını değiştirdikten sonra, aralık ayarlarını (LRV ve URV) kontrol edin ve gerekirse yeniden yapılandırın.

⚠ UYARI**İzin verilen maksimum/minimum değerin üzerinde veya altında kalan proses basıncı!**

Parçaların patlaması halinde yaralanma riski! Basınç çok yüksekse uyarılar görüntülenir.

- ▶ Cihazda izin verilen minimum basıncın altında veya izin verilen maksimum basıncın üzerinde bir basınç mevcutsa, bir mesaj verilir.
- ▶ Cihazı sadece ölçüm aralık limitlerinde kullanın.

8.1.1 Teslimat durumu

Özel ayarlar sipariş edilmediyse:

- **PV ata** parametresi **Basınç** seçeneği
- Belirlenen ölçüm hücresinin nominal değeriyle tanımlanan kalibrasyon değerleri
- Alarm akımı min. değere (3,6 mA) ayarlanmıştır (sipariş sırasında başka bir seçenek belirtilmemişse)
- DIP sivici Kapalı konumunda

8.2 Çalışma dilini ayarlama

Çalışma dili, çalıştırma aracı üzerinden ayarlanır.

8.2.1 Renkli ekran - Kilitleme veya kilit açma

Çalıştırma, bir vida ile sabitlenebilen plastik bir kapak kullanılarak dışarıdan kilitlenir.

8.2.2 Çalıştırma aracı

İlgili çalıştırma aracının açıklamasına bakın.

8.3 Ölçüm enstrümanının konfigürasyonu**8.3.1 Tuşlarla devreye alma**

Aşağıdaki işlevler tuşlar kullanılarak etkinleştirilebilir:

- Renkli ekranı döndürme
- Pozisyon ayarlama (sıfır noktası düzeltme)
Ölçüm cihazının yönü basınçta kaymaya neden olabilir.
Bu basınç kayması, pozisyon ayarlamasıyla düzeltilebilir
- Alt aralık değeri ve üst aralık değerinin ayarlanması
Uygulanan basınç, sensörün nominal basınç sınırları içinde olmalıdır (isim plakasındaki özelliklere bakın)
- Cihazın sıfırlanması

Pozisyon ayarlamayı yapma

1. Cihazın istenen pozisyonda ve basınç uygulanmadan monte edildiğinden emin olun.
2. "Zero" ve "Span" tuşlarına eş zamanlı olarak en az 3 saniye basın.
3. Renkli ekranda "done" ifadesi belirlediğinde, uygulanan basınç pozisyon ayarı için kullanılır.

Alt aralık değerinin ayarlanması (basınç veya ölçekli değişken)

1. Alt aralık değeri için istenen basınç cihazda mevcuttur.
2. "Zero" tuşunu en az 3 saniye basılı tutun.
3. Renkli ekranda "done" ifadesi belirlediğinde, uygulanan basınç alt aralık değeri için kabul edilir.

Üst aralık değerinin ayarlanması (basınç veya ölçekli değişken)

1. Üst aralık değeri için istenen basınç cihazda mevcuttur.
2. "Span" tuşunu en az 3 saniye basılı tutun.
3. Renkli ekranda "done" ifadesi belirlediğinde, uygulanan basınç üst aralık değeri için kullanılır.
4. Renkli ekranda "done" yazısı görünmüyor mu?
 - ↳ Üst aralık değeri için uygulanan basınç kabul edilmemiştir.
Tablo seçeneği seçili durumdaysa ıslak kalibrasyon mümkün değildir.

Ayarların kontrolü (basınç veya ölçekli değişken)

1. Alt aralık değerini görüntülemek için "Zero" tuşuna kısaca basın (yaklaşık 1 saniye).
2. Üst aralık değerini görüntülemek için "Span" tuşuna kısaca basın (yaklaşık 1 saniye).
3. Pozisyon ofsetini görüntülemek için "Zero" ve "Span" tuşlarına aynı anda kısaca (yaklaşık 1 saniye) basın.

Cihazın sıfırlanması

- ▶ "Zero" ve "Span" tuşlarını en az 12 saniye boyunca aynı anda basılı tutun.

Renkli ekranı döndürme

Bu işlevi etkinleştirmek için:

1. **Span**- tuşuna kısaca 3 kez art arda basın.
2. 15 saniye içinde **Span**- tuşuna en az 3 saniye süreyle basın.

Kullanıcı rolü şifresini sıfırlama

Bu işlevi etkinleştirmek için:

1. Zero tuşuna kısaca 3 kez art arda basın.
2. 15 saniye içinde Zero tuşuna tekrar basın.

8.3.2 Devreye alma sihirbazı ile devreye alma

FieldCare, DeviceCare ile kullanılabilir ¹⁾ **Devreye alma** sihirbazı ilk devreye alma sırasında kullanıcıya rehberlik eder.

1. Cihazı FieldCare veya DeviceCare ile bağlayın.
2. Cihazı FieldCare veya DeviceCare'de açın.
 - ↳ Cihazın gösterge paneli (ana sayfa) görüntülenir:
3. **Yönlendirme** menüsü içerisinde sihirbazı açmak için **Devreye alma** sihirbazı üzerine tıklayın.
4. Her bir parametreye uygun değeri girin veya uygun seçeneği seçin. Bu değerler doğrudan cihaza yazılır.
5. Sonraki sayfaya gitmek için "Next"üzerine tıklayın.
6. Tüm sayfalar tamamlandığında **Devreye alma** sihirbazı'ı kapatmak için "End" üzerine tıklayın.

 Eğer gereken tüm parametreler yapılandırılmadan önce **Devreye alma** sihirbazı iptal edilirse, cihaz tanımsız bir duruma geçebilir. Bu tip durumlarda, cihazın fabrika varsayılan ayarlarına sıfırlanması önerilir.

Örnek: Basınç değerinin akım çıkışına verilmesi

 Basınç ve sıcaklık birimleri otomatik olarak dönüştürülür. Diğer birimler dönüştürülmez.

Aşağıdaki örnekte, bir tanktaki basınç değerinin ölçülmesi ve akım çıkışı olarak verilmesi gereklidir. Maksimum 450 mbar (6,75 psi) basınç 20 mA akıma karşılık gelir. 4 mA akım 50 mbar (0,75 psi) basınca karşılık gelir.

Ön koşullar:

- Ölçülen değişken, basınçla doğrudan orantılıdır
- Cihazın yönlendirmesi nedeniyle ölçülen değerde basınç kaymaları olabilir (kap boş veya yarı doldurulmuş olduğunda, ölçülen değer sıfır değildir).
Gerekirse bir pozisyon ayarı gerçekleştirin.
- **PV ata** parametresi içerisinde, **Basınç** seçeneği seçilmelidir (fabrika ayarı).

1) DeviceCare www.software-products.endress.com adresinden indirilebilir. Yazılımı indirmek için Endress+Hauser yazılım portalına kaydolmak gerekir.

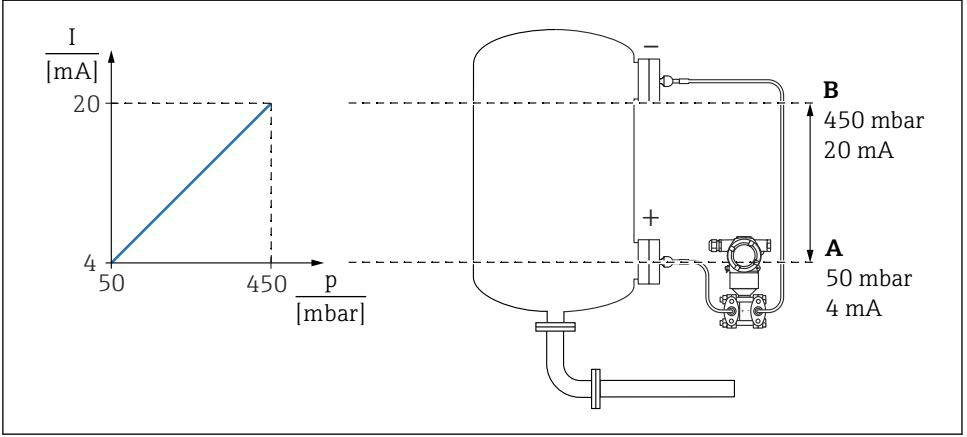

A0054186

- A Alt sınır değeri çıkışı
B Üst sınır değeri çıkışı

Ayar:

1. **Alt sınır değeri çıkışı** parametresi (50 mbar (0,75 psi)) ögesini kullanarak 4 mA akım için basınç değerini girin.
2. **Üst sınır değeri çıkışı** parametresi (450 mbar (6,75 psi)) ögesini kullanarak 20 mA akım için basınç değerini girin

Sonuç: Ölçüm aralığı 4-20 mA olarak ayarlanır.

8.3.3 Devreye alma sihribazı olmadan devreye alma

Örnek: Tankta bir hacim ölçümünün devreye alınması

i Basınç ve sıcaklık birimleri otomatik olarak dönüştürülür. Diğer birimler dönüştürülmez.

Aşağıdaki örnekte, bir tankın hacminin litre olarak ölçülmesi gereklidir. Maksimum 1 000 l (264 gal) hacim 450 mbar (6,75 psi) basınca karşılık gelir.

Minimum 0 litre hacim 50 mbar (0,75 psi) basınca karşılık gelir.

Ön koşullar:

- Ölçülen değişken, basınçla doğrudan orantılıdır
- Cihazın yönlendirmesi nedeniyle ölçülen değerde basınç kaymaları olabilir (kap boş veya yarı doldurulmuş olduğunda, ölçülen değer sıfır değildir).
Gerekirse pozisyon ayarı gerçekleştirin

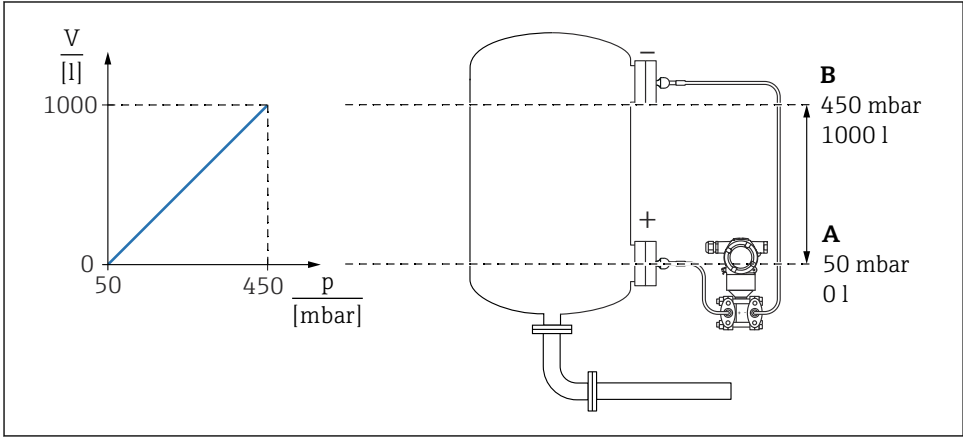

A0054187

A "Basınç değeri 1" parametresi ve "Ölçekli değişken değeri 1" parametresi

B "Basınç değeri 2" parametresi ve "Ölçekli değişken değeri 2" parametresi

i Mevcut basınç, çalıştırma aracında "Pressure" alanıyla aynı ayarlar sayfasında görüntülenir.

1. **Basınç değeri 1** parametresi : 50 mbar (0,75 psi) ögesini kullanarak alt kalibrasyon noktası için basınç değerini girin
↳ Menü yolu: Uygulama → Sensör → Ölçekli değişken → Basınç değeri 1
2. **Ölçekli değişken değeri 1** parametresi: 0 l (0 gal) ile alt kalibrasyon noktası için hacim değerini girin
↳ Menü yolu: Uygulama → Sensör → Ölçekli değişken → Ölçekli değişken değeri 1

3. **Basınç değeri 2** parametresi : 450 mbar (6,75 psi) ögesini kullanarak üst kalibrasyon noktası için basınç değerini girin

↳ Menü yolu: Uygulama → Sensör → Ölçekli değişken → Basınç değeri 2

4. **Ölçekli değişken değeri 2** parametresi : 1 000 l (264 gal) ögesini kullanarak üst kalibrasyon noktası için hacim değerini girin

↳ Menü yolu: Uygulama → Sensör → Ölçekli değişken → Ölçekli değişken değeri 2

Sonuç: Ölçüm aralığı 0 ... 1 000 l (0 ... 264 gal) için ayarlanır. Sadece **Ölçekli değişken değeri 1** parametresi ve **Ölçekli değişken değeri 2** parametresi bu ayar ile ayarlanabilir. Bu ayarın akım çıkışına bir etkisi yoktur.



71656321

www.addresses.endress.com
