

Manual de instrucciones

Proline Prosonic Flow I 400

Caudalímetro por ultrasonidos basado en el tiempo de vuelo
HART



- Asegúrese de guardar el documento en un lugar seguro de forma que se encuentre siempre a mano cuando se trabaje con el equipo.
- Para evitar que las personas o la instalación se vean expuestas a peligros, lea atentamente la sección "Instrucciones básicas de seguridad" y todas las demás instrucciones de seguridad recogidas en el documento y referidas a los procedimientos de trabajo.
- El fabricante se reserva el derecho de modificar los datos técnicos sin previo aviso. Su centro Endress+Hauser habitual le proporcionará información más reciente y actualizada del presente manual de instrucciones.

Índice de contenidos

1	Sobre este documento	6	6	Procedimiento de montaje	19
1.1	Finalidad del documento	6	6.1	Requisitos de montaje	19
1.2	Símbolos	6	6.1.1	Posición de montaje	19
1.2.1	Símbolos de seguridad	6	6.1.2	Selección y disposición del juego de sensores	22
1.2.2	Símbolos eléctricos	6	6.1.3	Requisitos ambientales y del proceso .	24
1.2.3	Símbolos específicos de comunicación	6	6.1.4	Instrucciones especiales para el montaje	24
1.2.4	Símbolos de herramientas	7	6.2	Montaje del equipo de medición	25
1.2.5	Símbolos para determinados tipos de información ...	7	6.2.1	Herramientas necesarias	25
1.2.6	Símbolos en gráficos	7	6.2.2	Preparación del equipo de medición ..	25
1.3	Documentación	8	6.2.3	Montaje del sensor	25
1.4	Marcas registradas	8	6.2.4	Montaje del transmisor	31
2	Instrucciones de seguridad	9	6.2.5	Giro del módulo indicador	33
2.1	Requisitos que debe cumplir el personal	9	6.3	Comprobación tras el montaje	33
2.2	Uso previsto	9	7	Conexión eléctrica	35
2.3	Seguridad en el lugar de trabajo	10	7.1	Seguridad eléctrica	35
2.4	Funcionamiento seguro	10	7.2	Requisitos de conexión	35
2.5	Seguridad del producto	10	7.2.1	Herramientas requeridas	35
2.6	Seguridad informática	10	7.2.2	Requisitos que debe cumplir el cable de conexión	35
2.7	Seguridad informática específica del equipo ..	11	7.2.3	Asignación de terminales	36
2.7.1	Protección del acceso mediante protección contra escritura por hardware	11	7.2.4	Preparación del equipo de medición ..	37
2.7.2	Protección del acceso mediante una contraseña	11	7.3	Conexión del equipo de medición	37
2.7.3	Acceso mediante servidor web	12	7.3.1	Conexión del sensor con el transmisor	38
2.7.4	Acceso mediante interfaz de servicio (CDI-RJ45)	12	7.3.2	Conexión del transmisor	40
3	Descripción del producto	13	7.3.3	Compensación de potencial	41
3.1	Diseño del producto	14	7.4	Instrucciones de conexión especiales	41
4	Recepción de material e identificación del producto	15	7.4.1	Ejemplos de conexión	41
4.1	Recepción de material	15	7.5	Aseguramiento del grado de protección	43
4.2	Identificación del producto	15	7.5.1	Grado de protección IP66/67, carcasa tipo 4X	43
4.2.1	Placa de identificación del transmisor	16	7.6	Comprobaciones tras la conexión	43
4.2.2	Placa de identificación del sensor	16	8	Opciones de configuración	44
4.2.3	Símbolos relativos al equipo	17	8.1	Visión general de los métodos de configuración	44
5	Almacenamiento y transporte	18	8.2	Estructura y función del menú de configuración	45
5.1	Condiciones de almacenamiento	18	8.2.1	Estructura del menú de configuración	45
5.2	Transporte del producto	18	8.2.2	Filosofía de funcionamiento	46
5.2.1	Transporte con una horquilla elevadora	18	8.3	Acceso al menú de configuración a través del indicador local	47
5.3	Eliminación del embalaje	18	8.3.1	Indicador operativo	47
			8.3.2	Vista de navegación	49
			8.3.3	Vista de edición	51
			8.3.4	Elementos de configuración	52
			8.3.5	Apertura del menú contextual	53
			8.3.6	Navegar y seleccionar de una lista ...	55
			8.3.7	Llamada directa al parámetro	55
			8.3.8	Llamada del texto de ayuda	56

8.3.9	Modificación de parámetros	57	10.5.2	Ejecución de un ajuste del sensor	98
8.3.10	Roles de usuario y autorización de acceso correspondiente	58	10.5.3	Configuración del totalizador	98
8.3.11	Desactivación de la protección contra escritura mediante código de acceso . .	58	10.5.4	Ejecución de configuraciones adicionales del indicador	100
8.3.12	Activación y desactivación del bloqueo de teclado	59	10.5.5	Configuración WLAN	103
8.4	Acceso al menú de configuración a través del navegador de internet	59	10.5.6	Realización de los ajustes básicos de Heartbeat	105
8.4.1	Rango funcional	59	10.5.7	Utilización de parámetros para la administración del equipo	106
8.4.2	Requisitos	60	10.6	Simulación	107
8.4.3	Conexión del equipo	61	10.7	Protección de los ajustes contra el acceso no autorizado	109
8.4.4	Registro inicial	63	10.7.1	Protección contra escritura mediante código de acceso	109
8.4.5	Interfaz de usuario	64	10.7.2	Protección contra escritura mediante interruptor de protección contra escritura	111
8.4.6	Inhabilitación del servidor web	65			
8.4.7	Cerrar sesión	65			
8.5	Acceso al menú de configuración a través del software de configuración	66	11 Configuración 112		
8.5.1	Conexión del software de configuración	66	11.1	Leer el estado de bloqueo del equipo	112
8.5.2	FieldCare	68	11.2	Ajuste del idioma de configuración	112
8.5.3	DeviceCare	69	11.3	Configurar el indicador	112
8.5.4	Field Xpert SMT70, SMT77	69	11.4	Lectura de valores medidos	112
8.5.5	AMS Device Manager	70	11.4.1	Variables de proceso	113
8.5.6	SIMATIC PDM	70	11.4.2	Valores del sistema	114
9 Integración en el sistema 71			11.4.3	Valores de entrada	114
9.1	Visión general de los ficheros de descripción del equipo	71	11.4.4	Valores de salida	115
9.1.1	Datos de la versión actual para el equipo	71	11.4.5	Submenú "Totalizador"	116
9.1.2	Software de configuración	71	11.5	Adaptar el instrumento de medición a las condiciones de proceso	117
9.2	Variables medidas mediante protocolo HART .	72	11.6	Realizar un reinicio del totalizador	117
9.3	Otros ajustes	74	11.6.1	Alcance funcional del Parámetro "Control contador totalizador"	118
10 Puesta en marcha 76			11.6.2	Rango de funciones de Parámetro "Resetear todos los totalizadores" . . .	118
10.1	Comprobación tras el montaje y la conexión . .	76	11.7	Visualización del historial de valores medidos	118
10.2	Activación del equipo de medición	76	12 Diagnósticos y localización y resolución de fallos 121		
10.3	Configuración del idioma de manejo	76	12.1	Localización y resolución de fallos en general	121
10.4	Configuración del equipo de medición	77	12.2	Información de diagnóstico mediante diodos luminiscentes	123
10.4.1	Definición del nombre de etiqueta (TAG)	78	12.2.1	Transmisor	123
10.4.2	Ajuste de las unidades del sistema . . .	78	12.3	Información de diagnóstico en el indicador local	125
10.4.3	Configuración del punto de medición	80	12.3.1	Mensaje de diagnóstico	125
10.4.4	Comprobación del estado de la instalación	82	12.3.2	Visualización de medidas correctivas	127
10.4.5	Para configurar la entrada de estado .	83	12.4	Información de diagnóstico en el navegador web	127
10.4.6	Configuración de la salida de corriente	85	12.4.1	Opciones de diagnóstico	127
10.4.7	Configuración de la salida de pulsos/ frecuencia/conmutación	87	12.4.2	Acceder a información acerca de medidas de subsanación	128
10.4.8	Configurar el indicador local	93	12.5	Información de diagnóstico en FieldCare o DeviceCare	129
10.4.9	Configurar la supresión de caudal residual	95	12.5.1	Opciones de diagnóstico	129
10.5	Ajustes avanzados	97			
10.5.1	Uso del parámetro para introducir el código de acceso	98			

12.5.2	Acceder a información acerca de medidas de subsanación	130	16.7	Montaje	157
12.6	Adaptación de la información de diagnóstico	130	16.8	Entorno	157
12.6.1	Adaptación del comportamiento de diagnóstico	130	16.9	Proceso	158
12.6.2	Adaptar la señal de estado	130	16.10	Estructura mecánica	158
12.7	Visión general de la información de diagnóstico	131	16.11	Indicador e interfaz de usuario	160
12.8	Eventos de diagnóstico pendientes	135	16.12	Certificados y homologaciones	163
12.9	Lista de diagnósticos	136	16.13	Paquetes de aplicaciones	165
12.10	Libro de registro de eventos	136	16.14	Accesorios	166
12.10.1	Lectura del libro de registro de eventos	136	16.15	Documentación suplementaria	166
12.10.2	Filtrar el libro de registro de eventos	137			
12.10.3	Visión general sobre eventos de información	137			
12.11	Reinicio del equipo de medición	139			
12.11.1	Rango funcional del Parámetro "Resetear dispositivo"	139			
12.12	Información del equipo	139			
12.13	Historial del firmware	141			
13	Mantenimiento	142			
13.1	Tareas de mantenimiento	142			
13.1.1	Limpieza externa	142			
13.2	Equipos de medición y ensayo	142			
13.3	Servicios de Endress+Hauser	142			
14	Reparación	143			
14.1	Observaciones generales	143			
14.1.1	Enfoque para reparaciones y conversiones	143			
14.1.2	Observaciones sobre reparaciones y conversiones	143			
14.2	Piezas de repuesto	143			
14.3	Personal de servicios de Endress+Hauser	143			
14.4	Devolución	143			
14.5	Eliminación	144			
14.5.1	Retirada del equipo de medición	144			
14.5.2	Eliminación del equipo de medición	144			
15	Accesorios	145			
15.1	Accesorios específicos del equipo	145			
15.1.1	Para el transmisor	145			
15.1.2	Para el sensor	145			
15.2	Accesorios específicos para la comunicación	146			
15.3	Accesorios específicos de servicio	147			
15.4	Componentes del sistema	148			
16	Datos técnicos	149			
16.1	Aplicación	149			
16.2	Funcionamiento y diseño del sistema	149			
16.3	Entrada	149			
16.4	Salida	150			
16.5	Alimentación	153			
16.6	Características de funcionamiento	154			
			Índice alfabético		168

1 Sobre este documento

1.1 Finalidad del documento

El presente manual de instrucciones contiene toda la información que se necesita durante las distintas fases del ciclo de vida del equipo: desde la identificación del producto, la recepción de material y su almacenamiento, hasta la instalación, la conexión, la configuración y la puesta en marcha, pasando por la localización y resolución de fallos, el mantenimiento y la eliminación de residuos.

1.2 Símbolos

1.2.1 Símbolos de seguridad

PELIGRO

Este símbolo le advierte de una situación peligrosa. Si no se evita dicha situación, se producirán lesiones graves o mortales.

ADVERTENCIA

Este símbolo le advierte de una situación peligrosa. Si no se evita dicha situación, se pueden producir lesiones graves y hasta mortales.





ATENCIÓN

Este símbolo le advierte de una situación peligrosa. Si no se evita dicha situación, se pueden producir lesiones de gravedad leve o media.



AVISO



Este símbolo señala información sobre procedimientos y otros hechos importantes que no están asociados con riesgos de lesiones.

1.2.2 Símbolos eléctricos



Símbolo	Significado
	Corriente continua
	Corriente alterna
	Corriente continua y corriente alterna
	Conexión a tierra Borne de tierra que, por lo que se refiere al operador, está conectado a tierra mediante un sistema de puesta a tierra.
	Conexión de compensación de potencial (PE: tierra de protección) Bornes de tierra que se deben conectar a tierra antes de establecer cualquier otra conexión. Los bornes de tierra se encuentran tanto en el interior como en el exterior del equipo: <ul style="list-style-type: none"> ▪ Borne de tierra interior: la compensación de potencial está conectada a la red de alimentación. ▪ Borne de tierra exterior: conecta el equipo al sistema de puesta a tierra de la planta.

1.2.3 Símbolos específicos de comunicación













Símbolo	Significado
	Red de área local inalámbrica (WLAN) Comunicación a través de una red local inalámbrica.
	Bluetooth Transmisión inalámbrica de datos entre equipos a corta distancia.

Símbolo	Significado
	LED El diodo emisor de luz está apagado.
	LED El diodo emisor de luz está encendido.
	LED El diodo emisor de luz está parpadeando.



1.2.4 Símbolos de herramientas



Símbolo	Significado
	Destornillador Torx
	Destornillador Phillips
	Llave fija para tuercas

1.2.5 Símbolos para determinados tipos de información

Símbolo	Significado
	Permitido Procedimientos, procesos o acciones que están permitidos.
	Preferible Procedimientos, procesos o acciones que son preferibles.
	Prohibido Procedimientos, procesos o acciones que están prohibidos.
	Consejo Indica información adicional.
	Referencia a documentación
	Referencia a página
	Referencia a gráfico
	Nota o paso individual que se debe tener en cuenta
	Serie de pasos
	Resultado de un paso
	Ayuda en caso de problemas
	Inspección visual

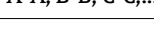
1.2.6 Símbolos en gráficos

Símbolo	Significado
	Números de elementos
	Serie de pasos
	Vistas
	Secciones

Símbolo	Significado
	Área de peligro
	Área segura (área exenta de peligro)
	Dirección y sentido de flujo

1.3 Documentación

 Para obtener una visión general del alcance de la documentación técnica asociada, véase lo siguiente:

- *Device Viewer* (www.endress.com/deviceviewer): Introduzca el número de serie que figura en la placa de identificación
- *Endress+Hauser Operations App*: Introduzca el número de serie que figura en la placa de identificación o escanee el código matricial de la placa de identificación.

Según la versión del equipo que se haya pedido, puede estar disponible la documentación siguiente:

Tipo de documento	Finalidad y contenido del documento
Información técnica (TI)	Ayuda para la planificación de su equipo El documento contiene todos los datos técnicos del equipo y proporciona una visión general de los accesorios y demás productos que se pueden pedir para el equipo.
Manual de instrucciones abreviado (KA)	Guía para obtener rápidamente el primer valor medido El manual de instrucciones abreviado contiene toda la información imprescindible desde la recepción de material hasta la puesta en marcha inicial.
Manual de instrucciones (BA)	Su documento de referencia El presente manual de instrucciones contiene toda la información que se necesita durante las distintas fases del ciclo de vida del equipo: desde la identificación del producto, la recepción de material y su almacenamiento, hasta el montaje, la conexión, la configuración y la puesta en marcha, incluidas las tareas de localización y resolución de fallos, el mantenimiento y el desguace del equipo.
Descripción de los parámetros del equipo (GP)	Referencia para sus parámetros El documento proporciona explicaciones detalladas para cada parámetro. Las descripciones están dirigidas a personas que trabajen con el equipo a lo largo de todo su ciclo de vida y lleven a cabo configuraciones específicas.
Instrucciones de seguridad (XA)	Según la homologación, junto con el equipo también se entregan las instrucciones de seguridad para equipos eléctricos en áreas de peligro. Las instrucciones de seguridad son una parte constituyente del manual de instrucciones.  En la placa de identificación se indican las instrucciones de seguridad (XA) que son relevantes para el equipo.
Documentación complementaria según equipo (SD/FY)	Siga siempre de forma estricta las instrucciones que se proporcionan en la documentación suplementaria relevante. La documentación suplementaria es una parte constituyente de la documentación del equipo.

1.4 Marcas registradas

HART®

Marca registrada del Grupo FieldComm, Austin, Texas, EUA

2 Instrucciones de seguridad

2.1 Requisitos que debe cumplir el personal

El personal para las tareas de instalación, puesta en marcha, diagnósticos y mantenimiento debe cumplir los siguientes requisitos:

- ▶ El personal especializado cualificado y formado debe disponer de la cualificación correspondiente para esta función y tarea específicas.
- ▶ Deben tener la autorización del jefe/dueño de la planta.
- ▶ Deben estar familiarizados con las normas y reglamentos nacionales.
- ▶ Antes de comenzar con el trabajo, se debe leer y entender las instrucciones contenidas en el manual y la documentación complementaria, así como en los certificados (según cada aplicación).
- ▶ Debe seguir las instrucciones y satisfacer las condiciones básicas.

Los operarios deben satisfacer los siguientes requisitos:

- ▶ Haber recibido la formación apropiada y disponer de la autorización por parte del explotador/propietario de la planta para ejercer dichas tareas.
- ▶ Seguir las instrucciones del presente manual.

2.2 Uso previsto

Aplicación y productos

El equipo de medición descrito en este manual tiene por único objeto la medición de flujo de líquidos.

Según la versión pedida, el equipo de medición también puede medir productos potencialmente explosivos, inflamables, venenosos y oxidantes.

Los equipos de medición destinados al uso en atmósferas explosivas, en aplicaciones higiénicas o en situaciones de alto riesgo de presiones cuentan con el etiquetado correspondiente en la placa de identificación.

Para asegurar que el equipo de medición se mantenga en las condiciones apropiadas durante su periodo de funcionamiento:

- ▶ Use el equipo de medición solo si se cumplen íntegramente los datos que figuran en la placa de identificación y las condiciones generales recogidas en el manual de instrucciones y en la documentación suplementaria.
- ▶ Consulte la placa de identificación para revisar si el instrumento pedido se puede hacer funcionar para la aplicación prevista en zonas que requieran homologaciones específicas (p. ej., protección contra explosiones o seguridad de equipos a presión).
- ▶ Use el equipo de medición únicamente si los materiales de las partes en contacto con el producto del proceso son suficientemente resistentes a dicho producto.
- ▶ Manténgase en los rangos de presión y temperatura especificados.
- ▶ La temperatura ambiente se debe mantener dentro del rango especificado.
- ▶ Proteja el equipo de medición en todo momento contra la corrosión debida a efectos ambientales.

Uso incorrecto

Un uso incorrecto del equipo puede comprometer la seguridad. El fabricante no asume ninguna responsabilidad derivada de los daños provocados por un uso indebido del equipo.

Riesgos residuales

ATENCIÓN

¡Riesgo de quemaduras por calor o frío! El uso de productos y sistemas electrónicos con temperaturas altas o bajas puede provocar que algunas superficies del equipo estén muy calientes o muy frías.

- ▶ Instale protección contra contacto adecuada.
- ▶ Use equipos de protección adecuados.

2.3 Seguridad en el lugar de trabajo

Cuando trabaje con el equipo o en el equipo:

- ▶ Use el equipo de protección individual requerido conforme a las normas nacionales.

2.4 Funcionamiento seguro

Daños en el equipo.

- ▶ Haga funcionar el equipo únicamente si este se encuentra en un estado técnico apropiado y funciona de forma segura.
- ▶ El operario es responsable del funcionamiento sin interferencias del equipo.

Modificaciones del equipo

No está permitido efectuar modificaciones en el equipo sin autorización, ya que pueden dar lugar a riesgos imprevisibles.

- ▶ No obstante, si se necesita llevar a cabo alguna modificación, esta se debe consultar con el fabricante.

Reparación

Para asegurar el funcionamiento seguro y la fiabilidad:

- ▶ Lleve a cabo únicamente las reparaciones del equipo que estén permitidas expresamente.
- ▶ Tenga en cuenta las normas federales/nacionales relativas a las reparaciones de equipos eléctricos.
- ▶ Utilice únicamente piezas de repuesto y accesorios originales.

2.5 Seguridad del producto

Este equipo de medición ha sido diseñado de acuerdo a las buenas prácticas de ingeniería y cumple los requisitos de seguridad más exigentes, ha sido sometido a pruebas de funcionamiento y ha salido de fábrica en condiciones óptimas para funcionar de forma segura.

Cumple las normas de seguridad y los requisitos legales pertinentes. También cumple las directivas de la UE que se enumeran en la Declaración UE de conformidad específica del equipo. Para confirmarlo, el fabricante pone en el equipo la marca CE..

2.6 Seguridad informática

Nuestra garantía solo es válida si el producto se instala y se usa tal como se describe en el manual de instrucciones. El producto está dotado de mecanismos de seguridad que lo protegen contra modificaciones involuntarias en los ajustes.

El explotador, de conformidad con sus normas de seguridad, debe implementar medidas de seguridad informática que proporcionen protección adicional tanto al producto como a la transmisión de datos asociada.

2.7 Seguridad informática específica del equipo

El equipo ofrece un abanico de funciones específicas de asistencia para que el operador pueda tomar medidas de protección. Estas funciones pueden ser configuradas por el usuario y garantizan una mayor seguridad durante el funcionamiento si se utilizan correctamente. La lista siguiente proporciona una visión general de las funciones más importantes:

Función/interfaz	Ajuste de fábrica	Recomendación
Protección contra escritura mediante interruptor de protección contra escritura por hardware → 11	Sin habilitar	Seguimiento individualizado conforme al análisis de riesgos
Código de acceso (también es aplicable para el inicio de sesión en el servidor web o para la conexión a FieldCare) → 11	Sin habilitar (0000)	Asigne un código de acceso personalizado durante la puesta en marcha
WLAN (opción de pedido en el módulo del indicador)	Activar	Seguimiento individualizado conforme al análisis de riesgos
Modo de seguridad WLAN	Habilitado (WPA2-PSK)	No cambiar
Frase de contraseña de WLAN (Contraseña) → 12	Número de serie	Asigne una frase de contraseña WLAN individual durante la puesta en marcha
Modo de WLAN	Punto de acceso	Seguimiento individualizado conforme al análisis de riesgos
Servidor web → 12	Activar	Seguimiento individualizado conforme al análisis de riesgos
Interfaz de servicio CDI-RJ45 → 12	–	Seguimiento individualizado conforme al análisis de riesgos

2.7.1 Protección del acceso mediante protección contra escritura por hardware

El acceso de escritura a los parámetros del equipo a través del indicador local o el software de configuración (p. ej., FieldCare o DeviceCare) se puede deshabilitar mediante un interruptor de protección contra escritura (microinterruptor en el módulo del sistema electrónico principal). Cuando la protección contra escritura por hardware está habilitada, el único acceso posible a los parámetros es el de lectura.

2.7.2 Protección del acceso mediante una contraseña

Están disponibles contraseñas diferentes para proteger el acceso de escritura a los parámetros del equipo o acceso al equipo mediante la interfaz WLAN.

- Código de acceso específico de usuario
Proteja el acceso de escritura a los parámetros del equipo a través del indicador local, el navegador de internet o el software de configuración (p. ej., FieldCare o DeviceCare). La autorización de acceso se regula claramente mediante el uso de un código de acceso específico de usuario.
- Frase de acceso WLAN
La clave de red protege la conexión entre una unidad de configuración (p. ej., un portátil o tableta) y el equipo a través de la interfaz WLAN que se puede pedir como opción.

Código de acceso específico de usuario

El acceso de escritura a los parámetros del equipo a través del indicador local o el software de configuración (p. ej., FieldCare o DeviceCare) se puede proteger con el código de acceso editable específico del usuario (→ 109).

Cuando se entrega el equipo, este no dispone de código de acceso, que equivale a 0000 (abierto).

Frase de acceso WLAN: Operación como punto de acceso a WLAN

La conexión entre una unidad operativa (por ejemplo ordenador portátil o tableta) y el equipo mediante la interfaz WLAN (→  67), que puede solicitarse como opción extra, está protegida mediante una clave de red. La autenticación de la clave de red cumple con el estándar IEEE 802.11.

En la entrega del equipo, la clave de red está predefinida según el equipo. Esta puede cambiarse mediante el Submenú **Configuración de WLAN** en el Parámetro **Frase de acceso WLAN** (→  104).

Observaciones generales sobre el uso de contraseñas

- Por motivos de seguridad, durante la puesta en marcha es necesario modificar el código de acceso y la clave de red proporcionados junto con el equipo.
- Con el objeto de definir y gestionar el código de acceso y la clave de red, siga las reglas generales para crear una contraseña segura.
- El usuario es el responsable de gestionar y manejar con cuidado el código de acceso y la clave de red.
- Para obtener más información acerca de la configuración del código de acceso o sobre qué hacer si se pierde la contraseña, p. ej., véase la sección "Protección contra escritura mediante código de acceso" →  109.

2.7.3 Acceso mediante servidor web

El servidor web integrado se puede usar para hacer funcionar y configurar el equipo a través de un navegador de internet →  59. La conexión se establece a través de la interfaz de servicio (CDI-RJ45) o la interfaz WLAN.

El servidor web está desactivado cuando se entrega el equipo. El servidor web se puede deshabilitar mediante el Parámetro **Funcionalidad del servidor web**, si es necesario (p. ej., tras la puesta en marcha).

La información sobre el equipo y el estado puede ocultarse en la página de inicio de sesión. Se impide así el acceso sin autorización a la información.



Información detallada acerca de los parámetros de los equipos:

Documento "Descripción de los parámetros del equipo" →  167.

2.7.4 Acceso mediante interfaz de servicio (CDI-RJ45)

El equipo se puede conectar a una red mediante la interfaz de servicio (CDI-RJ45). Las funciones específicas de equipo garantizan la operación segura del equipo en una red.

Se recomienda tomar como referencia los estándares industriales correspondientes y las directrices definidas por comités de seguridad nacionales e internacionales, como IEC/ISA62443 o la IEEE. Esto incluye las medidas de seguridad organizativa como la asignación de autorización de acceso, así como medidas técnicas como la segmentación de red.

3 Descripción del producto

El sistema de medición consta de un transmisor y uno o dos juegos de sensores. Los juegos de transmisor y sensor se montan en lugares físicamente distintos. Estos están interconectados mediante cables de sensor.

Los sensores funcionan como generadores y receptores de sonidos. Los sensores que forman una pareja de sensores siempre se disponen uno frente a otro y envían/reciben las señales ultrasónicas de manera directa (posicionamiento de 1 travesía) →  22.

El transmisor sirve para controlar los juegos de sensores, preparar, procesar y evaluar las señales de medición, y convertir las señales en la variable de salida que se desea.

3.1 Diseño del producto

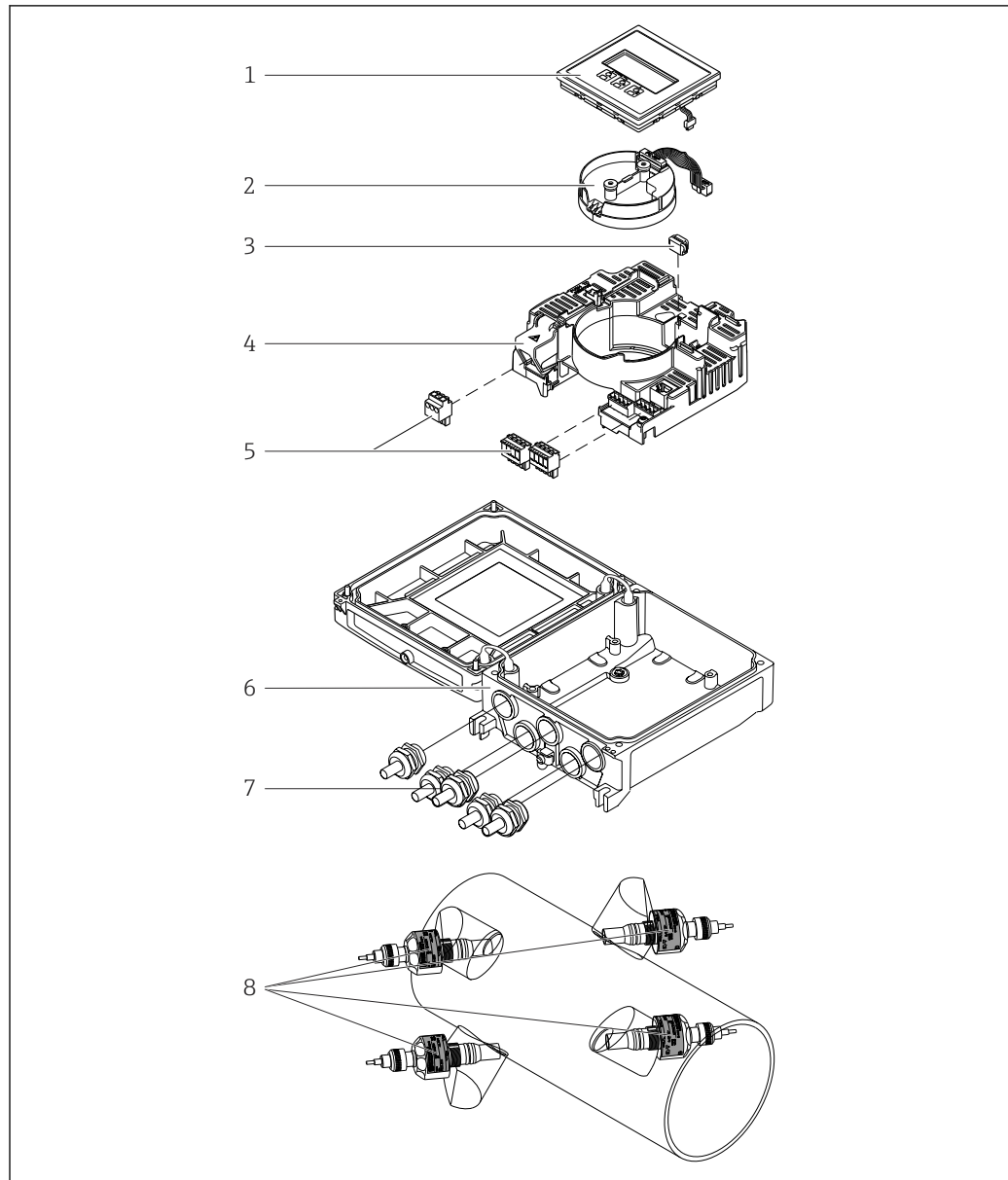

A0045031

1 Componentes importantes

- 1 Módulo indicador
- 2 Módulo del sistema electrónico del sensor inteligente
- 3 HistoROM DAT (memoria intercambiable)
- 4 Módulo del sistema electrónico principal
- 5 Terminales (terminales de tornillo, algunos disponibles como terminales de conexión) o conectores de bus de campo
- 6 Caja del transmisor
- 7 Prensaestopas
- 8 Sensor (2 versiones)

4 Recepción de material e identificación del producto

4.1 Recepción de material

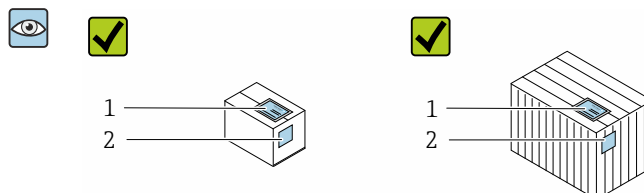

¿Son idénticos los códigos de pedido indicados en el albarán (1) y en la etiqueta adhesiva del producto (2)?

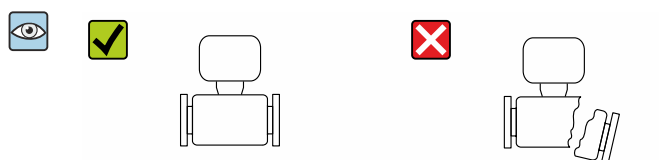
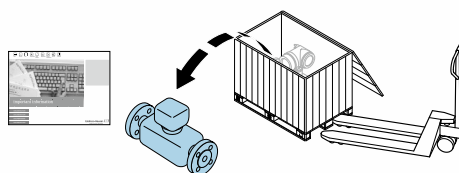

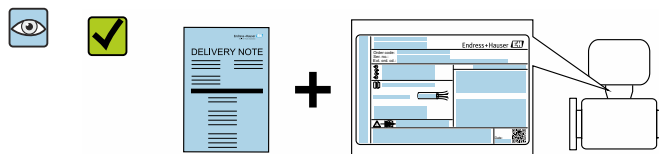

¿La mercancía está indemne?

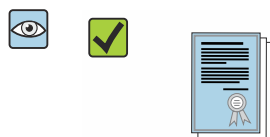

¿Los datos de la placa de identificación se corresponden con las especificaciones del pedido indicadas en el albarán de entrega?



¿El suministro va acompañado de un sobre que contiene los documentos correspondientes?

-  Si no se cumple alguna de las condiciones, póngase en contacto con el centro Endress+Hauser de su zona.
- La documentación técnica se encuentra disponible en Internet o en la *Operations app de Endress+Hauser: Identificación del producto* →  16.

4.2 Identificación del producto

El equipo se puede identificar de las maneras siguientes:

- Placa de identificación
- Código de producto con información sobre las características del equipo en el albarán de entrega
- Introduzca los números de serie de las placas de identificación en el *Device Viewer* (www.endress.com/deviceviewer): Se muestra toda la información relativa al equipo.
- Introduzca los números de serie de las placas de identificación en la *Operations app de Endress+Hauser* o escanee el código DataMatrix de la placa de identificación con la *Operations app de Endress+Hauser*: se muestra toda la información relativa al equipo.

Para obtener una visión general del alcance de la documentación técnica asociada, véase lo siguiente:

- Las secciones "Documentación adicional estándar del equipo" y "Documentación suplementaria dependiente del equipo"
- El *Device Viewer*: Introduzca el número de serie que figura en la placa de identificación (www.endress.com/deviceviewer)
- La *Operations app de Endress+Hauser*: Introduzca el número de serie de la placa de identificación o escanee el código DataMatrix de la placa de identificación.

4.2.1 Placa de identificación del transmisor

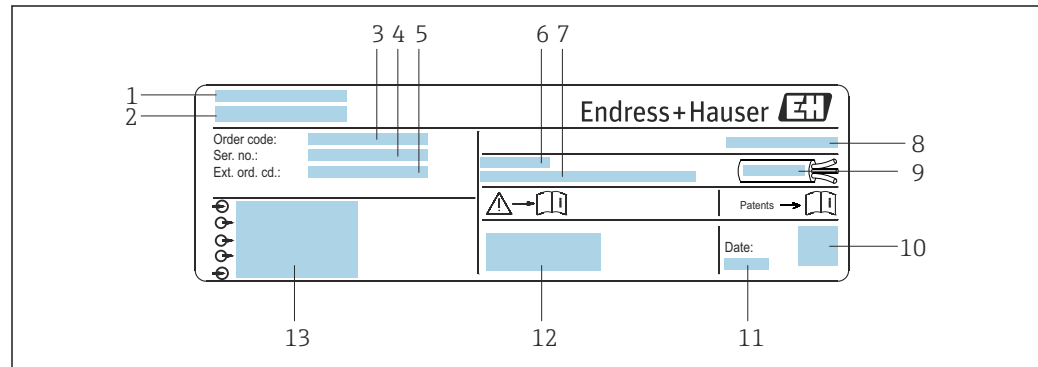

A0017346

Fig. 2 Ejemplo de una placa de identificación del transmisor

- 1 Dirección del fabricante/titular del certificado
- 2 Nombre del transmisor
- 3 Código de pedido
- 4 Número de serie
- 5 Código de pedido ampliado
- 6 Temperatura ambiente admisible (T_a)
- 7 Versión del firmware (FW) y revisión del equipo (Dev.Rev.) de fábrica
- 8 Grado de protección
- 9 Rango de temperatura admisible para el cable
- 10 Código matricial 2D
- 11 Fecha de fabricación: año-mes
- 12 Marca CE, marca RCM
- 13 Datos de conexión eléctrica, p. ej., entradas y salidas disponibles, tensión de alimentación

4.2.2 Placa de identificación del sensor

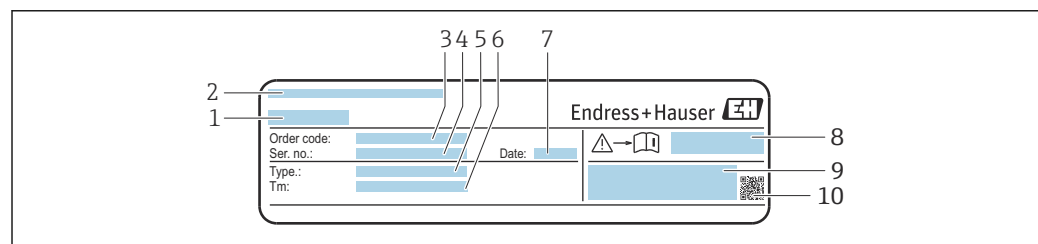

A0043306

Fig. 3 Ejemplo de placa de identificación del sensor, "parte frontal"

- 1 Nombre del sensor
- 2 Dirección del fabricante/titular del certificado
- 3 Código de pedido
- 4 Número de serie
- 5 Modelo
- 6 Rango de temperatura del producto
- 7 Fecha de fabricación: año-mes
- 8 Número de documento de la documentación suplementaria relativa a la seguridad
- 9 Información adicional



A0043305

4 Ejemplo de placa de identificación del sensor, "parte trasera"

1 Marca CE, marca RMC, información relativa a la homologación de la protección contra explosiones y el grado de protección



Código del equipo

Para volver a pedir el instrumento de medición se utiliza el código del equipo.

Código ampliado del equipo

- Comprende siempre el tipo de dispositivo (producto base) y las especificaciones básicas (características obligatorias).
- De las especificaciones opcionales (características opcionales), se enumeran únicamente las relacionadas con la seguridad y certificaciones del instrumento (p. ej., LA). Si se piden también otras especificaciones opcionales, éstas se indican de forma conjunta utilizando el símbolo # (p. ej., #LA#).
- Si las especificaciones opcionales del pedido no incluyen ninguna especificación relacionada con la seguridad o con certificaciones, entonces éstas se indican mediante el símbolo + (p. ej., XXXXXX-ABCDE+).

4.2.3 Símbolos relativos al equipo

Símbolo	Significado
	AVISO Este símbolo le advierte de una situación peligrosa. Si no se evita dicha situación, pueden producirse lesiones graves o incluso mortales. Consulte la documentación del equipo de medición para averiguar de qué tipo de peligro potencial se trata e informarse de las medidas para evitarlo.
	Referencia a documentación Hace referencia a la documentación correspondiente del equipo.
	Conexión a tierra de protección Terminal que se debe conectar a tierra antes de establecer cualquier otra conexión.

5 Almacenamiento y transporte

5.1 Condiciones de almacenamiento

Tenga en cuenta las observaciones siguientes relativas al almacenamiento:

- ▶ Guarde el equipo en el embalaje original para asegurar su protección contra posibles golpes.
- ▶ Proteja el instrumento de la irradiación solar directa. Evite que las superficies se calienten más de lo admisible.
- ▶ Guarde el equipo en un lugar seco y sin polvo.
- ▶ No lo guarde en el exterior.

Temperatura de almacenamiento →  157

5.2 Transporte del producto

Transporte el equipo dentro del embalaje original al punto de medición.

5.2.1 Transporte con una horquilla elevadora

Si el transporte se efectúa en cajas de madera, la estructura del piso permite elevar las cajas longitudinalmente o por ambos lados mediante una horquilla elevadora.

5.3 Eliminación del embalaje

Todo el material del embalaje es ecológico y 100 % reciclable:

- Embalaje externo del instrumento
 - Envoltura elástica fabricada con polímero según la directiva de la UE 2002/95/CE (RoHS)
- Envasado
 - Caja de madera según la normativa ISPM 15, confirmada por el logotipo de la IPPC
 - Caja de cartón de acuerdo con la Directiva Europea de Embalaje 94/62/CE, reciclabilidad confirmada por el símbolo de Resy
- Material de transporte y elementos de fijación
 - Paleta desechable de plástico
 - Flejes de plástico
 - Cinta adhesiva de plástico
- Material de relleno
 - Bloques de papel

6 Procedimiento de montaje

6.1 Requisitos de montaje

6.1.1 Posición de montaje

Lugar de montaje

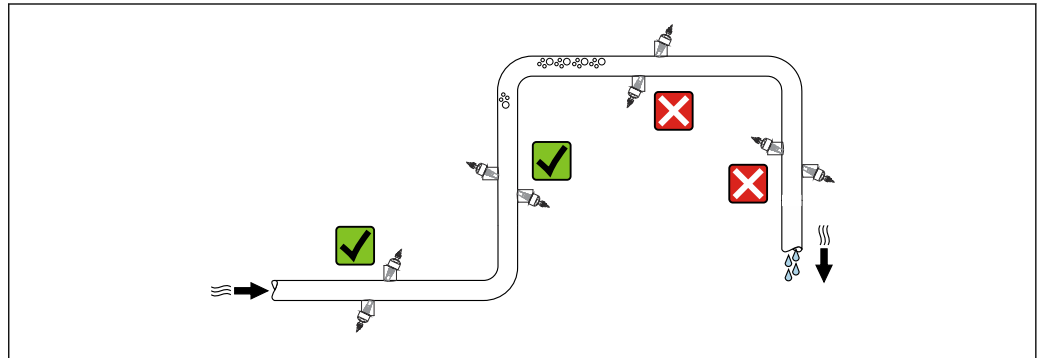

A0045279

Para evitar que la acumulación de burbujas de gas en la tubería de medición provoque errores de medición, evite los siguientes lugares de montaje en las tuberías:

- El punto más alto de una tubería.
- Directamente aguas arriba de una salida libre de tubería en una tubería bajante.

Orientación

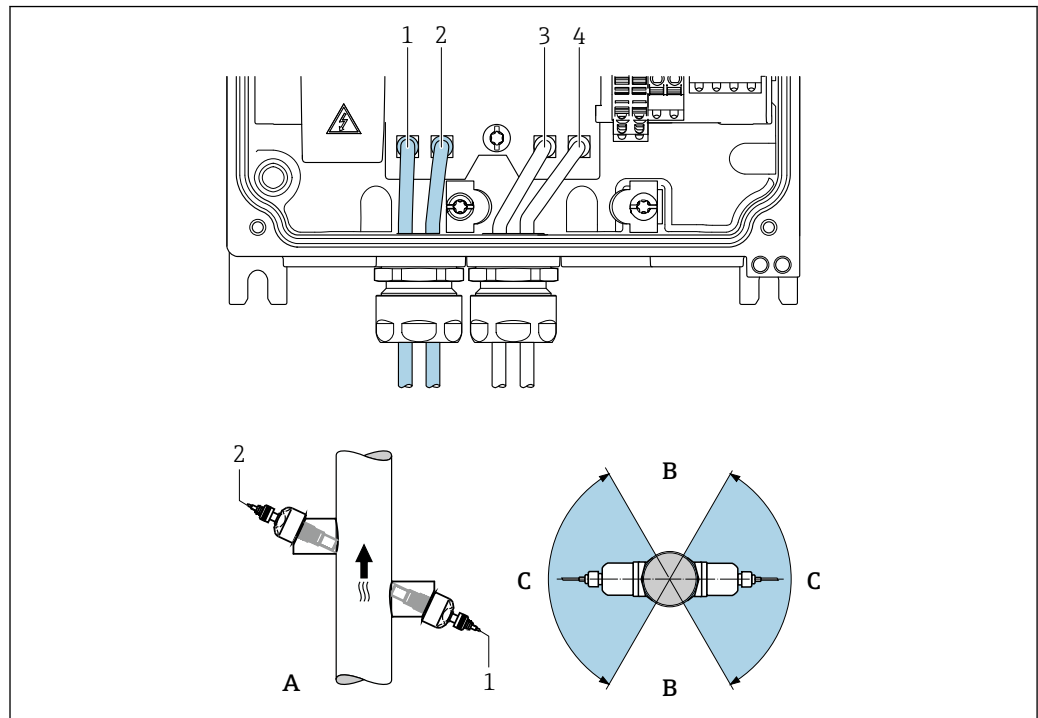

A0045281

5 Vistas de orientación

- 1 Canal 1 aguas arriba
- 2 Canal 1 aguas abajo
- 3 Canal 2 aguas arriba
- 4 Canal 2 aguas abajo
- A Orientación recomendada con sentido de flujo ascendente
- B Rango de instalación no recomendado con orientación horizontal (60°)
- C Rango de instalación recomendado máx. 120°

Vertical

Orientación recomendada con sentido de flujo ascendente (vista A) Con esta orientación, los sólidos en suspensión se depositan y los gases se elevan y se alejan de la zona del sensor cuando el producto no está circulando. Además, se puede vaciar la tubería completamente y protegerla contra la acumulación de suciedad e incrustaciones.

Horizontal

En el rango de instalación recomendado con orientación horizontal (vista B), las acumulaciones de gas y aire en la parte superior de la tubería y la interferencia provocada por las adherencias depositadas en el fondo de la tubería pueden influir en la medición en menor grado.

Tramos rectos de entrada y salida

Si resulta posible, instale los sensores aguas arriba de accesorios como válvulas, piezas en T, codos y bombas. Si no resulta posible, para que el equipo de medición alcance la precisión de medición especificada es preciso cumplir las longitudes mínimas especificadas de los tramos rectos de entrada y de salida con la configuración óptima del sensor. Si el flujo está obstruido por varios elementos perturbadores, se debe tener en cuenta el tramo recto de entrada más largo especificado.

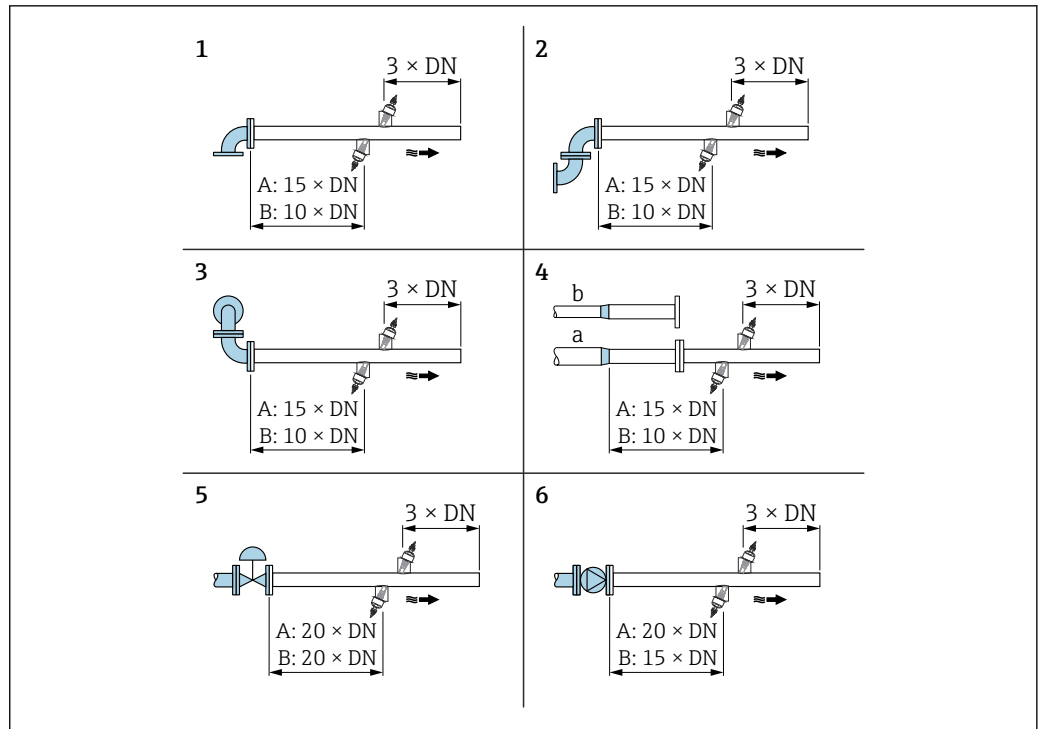

A0045289

6 Tramos rectos de entrada y salida mínimos con el flujo obstruido por diferentes elementos perturbadores (A: medición de trayectoria simple, B: medición de doble trayectoria)

- 1 Codo de tubería
- 2 Doble codo de tubería (en un plano)
- 3 Doble codo de tubería (en dos planos)
- 4a Reducción
- 4b Ampliación
- 5 Válvula de control (2/3 abierta)
- 6 Bomba

Modo de medición

Medición de trayectoria simple

→ 6, 21

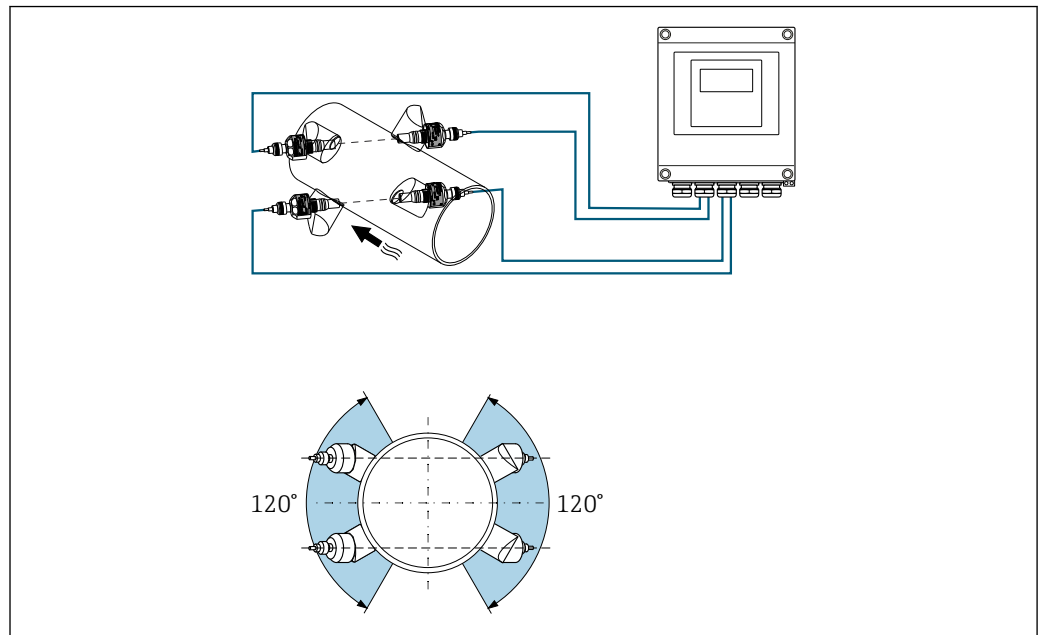
Medición de doble trayectoria

7 *Medición de dos trayectorias: ejemplo de disposición horizontal de los juegos de sensor en un punto de medición*

Medidas de instalación

Las medidas y las longitudes de instalación del equipo se pueden consultar en el documento "Información técnica", sección "Estructura mecánica"

6.1.2 Selección y disposición del juego de sensores

En caso de montaje horizontal, monte siempre el juego de sensores de forma que presente un offset de un ángulo de $\pm 30^\circ$ respecto a la parte superior de la tubería de medición para impedir así que la presencia de bolsas de gas o burbujas en la parte superior de la tubería provoque mediciones incorrectas.

Los sensores se pueden disponer de distintas formas:

- Disposición de montaje para la medición con un juego de sensores (una trayectoria de medición):
Los sensores se sitúan en lados opuestos de la tubería de medición (offset de 180°)
- Montaje para medición con dos juegos de sensores ¹⁾ (dos trayectorias de medición):
Un sensor de cada juego de sensores está situado en el lado opuesto de la tubería de medición

1) No intercambie los sensores de los dos juegos de sensores, ya que podría afectar al rendimiento de la medición.

Medición de trayectoria simple (1 juego de sensores)

Montaje vertical

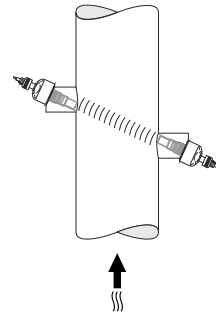

A0044939

Montaje horizontal

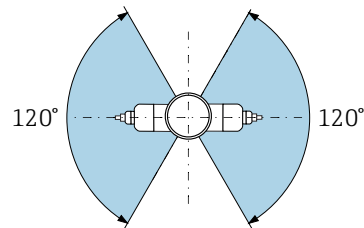

A0044304

Medición de dos trayectorias (2 juegos de sensores)

Montaje vertical

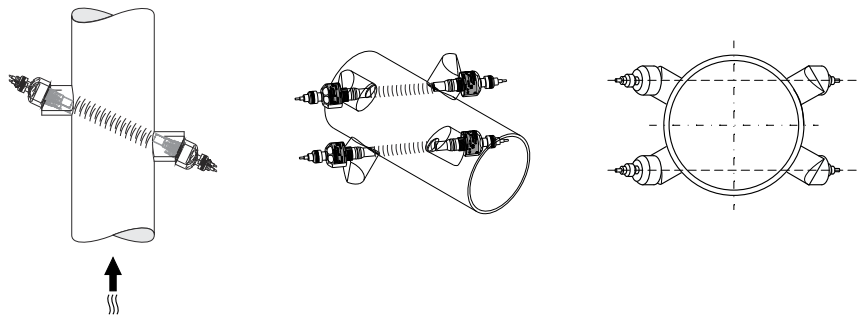

A0044940

Montaje horizontal

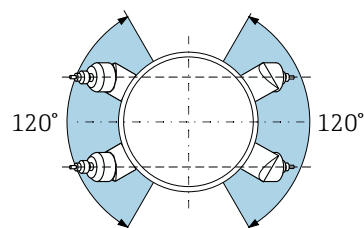

A0044942

6.1.3 Requisitos ambientales y del proceso

Rango de temperatura ambiente

Transmisor	-40 ... +60 °C (-40 ... +140 °F)
Legibilidad del indicador local	-20 ... +60 °C (-4 ... +140 °F) La legibilidad del indicador puede verse mermada fuera del rango de temperatura.
Sensor	Estándar: -40 ... +80 °C (-40 ... +176 °F)
Cable de sensor (conexión entre transmisor y sensor)	Estándar: TPE sin halógenos: -40 ... +80 °C (-40 ... +176 °F)

i En principio, resulta admisible aislar los sensores montados en la tubería. En caso de que los sensores estén aislados, asegúrese de que la temperatura de proceso no supere ni esté por debajo de la temperatura especificada para el cable.

- ▶ En caso de funcionamiento en el exterior:
Evite la luz solar directa, sobre todo en zonas climáticas cálidas.

Rango de presión del producto

Presión nominal máxima PN 16 (16 bar (232 psi))

6.1.4 Instrucciones especiales para el montaje

Protector del indicador

- ▶ Para asegurar que el protector del indicador se pueda abrir fácilmente, deje el siguiente espacio mínimo respecto al cabezal: 350 mm (13,8 in)

Tapa de protección ambiental

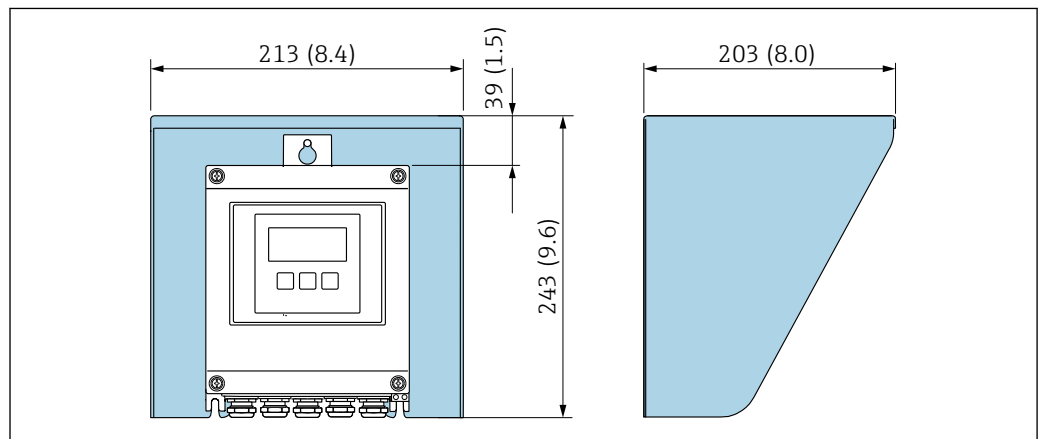

8 Tapa de protección ambiental; unidad física mm (in)

A0029552

6.2 Montaje del equipo de medición

6.2.1 Herramientas necesarias

Para el transmisor

- Llave dinamométrica
- Para el montaje en pared:
Llave fija para tornillo de cabeza hexagonal máx. M5
- Para el montaje en tubería:
 - Llave fija AF 8
 - Destornillador Phillips PH 2

Para el sensor







Para montar en el tubo de medición: Use una herramienta de montaje adecuada.

6.2.2 Preparación del equipo de medición

1. Retire todo el embalaje de transporte restante.
2. Retire la etiqueta adhesiva de la cubierta del compartimento del sistema electrónico.

6.2.3 Montaje del sensor

Configuración y ajustes del sensor

De DN 200 a 4000 (de 8 a 160")	
Versión de trayectoria simple [mm (in)]	Versión de trayectoria doble [mm (in)]
Distancia del sensor ¹⁾	Distancia del sensor ¹⁾
Longitud de la trayectoria →  9,  26	Longitud de la trayectoria →  9,  26 Longitud de arco →  9,  26

- 1) Depende de las condiciones reinantes en el punto de medición (p. ej., tubería de medición). La posición de montaje del sensor se puede determinar a través de FieldCare o Applicator. Véase también el Parámetro **Result Sensor Type / Sensor Distance** en el Submenú **Punto de medición**

Determinación de las posiciones de montaje del sensor

Descripción de la instalación

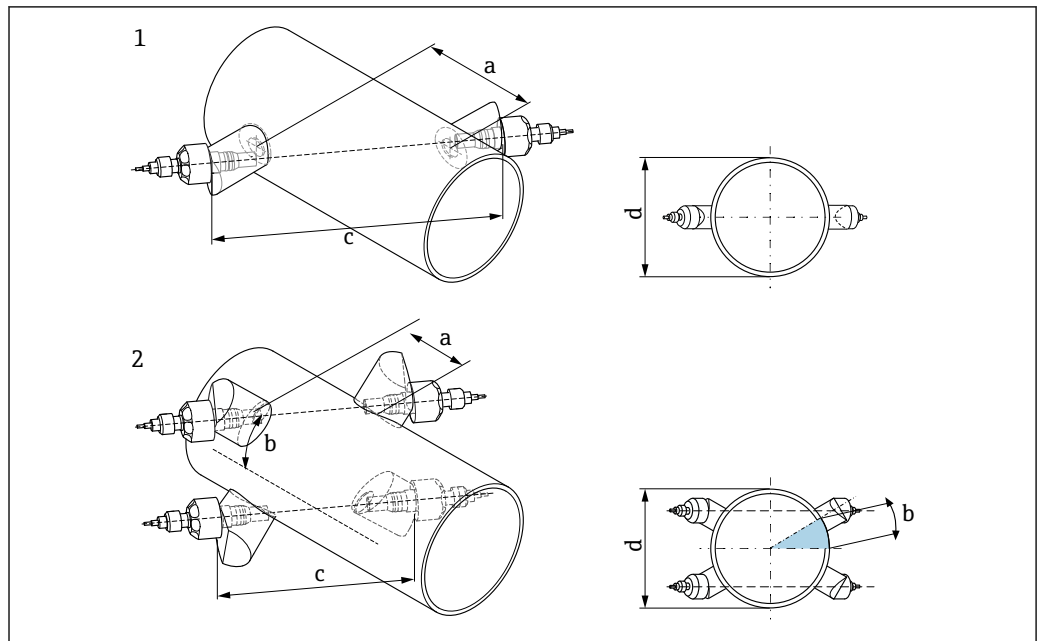

A0044950

9 Terminología de descripción de la instalación

- 1 Versión de trayectoria simple
- 2 Versión de trayectoria doble
- a Distancia del sensor
- b Longitud de arco
- c Longitud de la trayectoria
- d Diámetro exterior de la tubería de medición

i Información detallada: → 80

Soporte para sensor para la versión de trayectoria simple

Procedimiento:

1. Determine el área de montaje (e) en la sección de la tubería de medición (el espacio necesario en el punto de medición es aprox. 1× el diámetro de la tubería de medición).
2. Señale la línea de centros en la tubería de medición en el lugar de montaje y señale el primer taladro (diámetro del taladro: 65 mm (2,56 in)). La línea de centros debe llegar más allá del orificio que se va a taladrar.

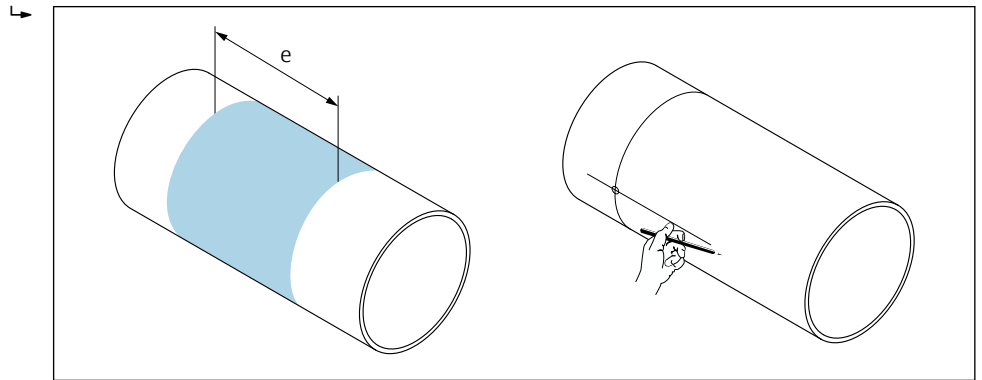

A0044951

3. Ejecute el primer taladro usando una cortadora de plasma, por ejemplo. Mida el espesor de la pared de la tubería de medición si no lo conoce todavía.
4. Determine la distancia del sensor → 25.

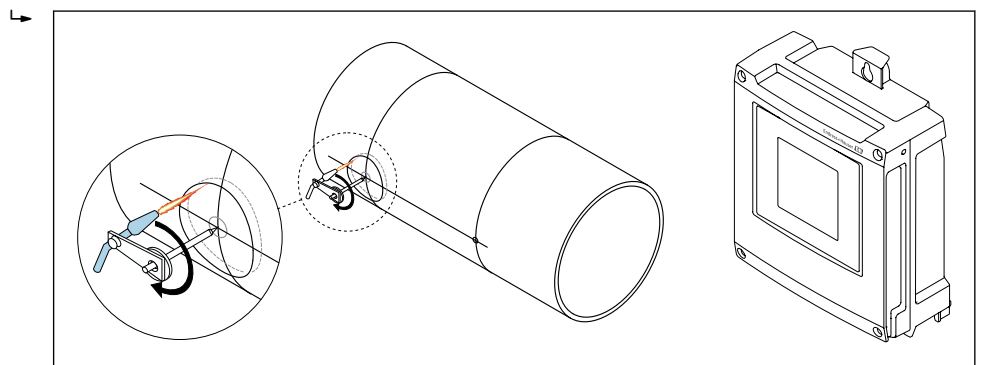

A0044952

5. Señale la distancia del sensor (a) empezando desde la línea de centros del primer taladro.
6. Proyecte la línea de centros en la parte posterior de la tubería de medición y dibújela.

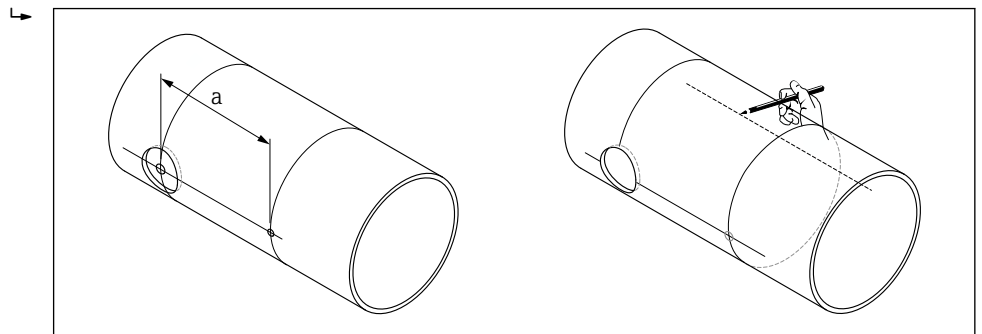

A0044953

7. Señale el taladro en la línea de centros de la parte posterior.

8. Perfore el segundo taladro y prepare los orificios (desbarbar y limpiar) para soldar los soportes para sensor.

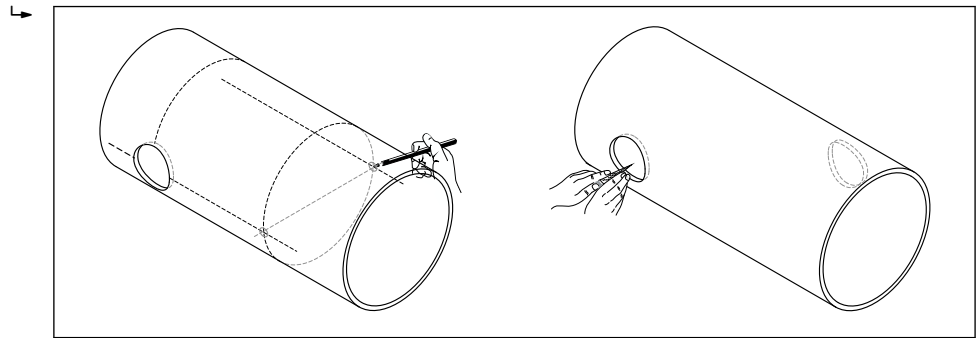

A0044954

9. Inserte los soportes para sensor en ambos taladros. Para ajustar la profundidad de soldadura, ambos soportes para sensor se pueden asegurar con la herramienta especial reguladora de la profundidad de inserción y luego alinearse usando la varilla de trayectoria. El soporte del sensor debe estar a ras del interior de la tubería de medición.

10. Fije ambos soportes para sensor mediante soldadura por puntos. Para alinear la varilla de trayectoria, enrosque ambos casquillos guía en los soportes para sensor.

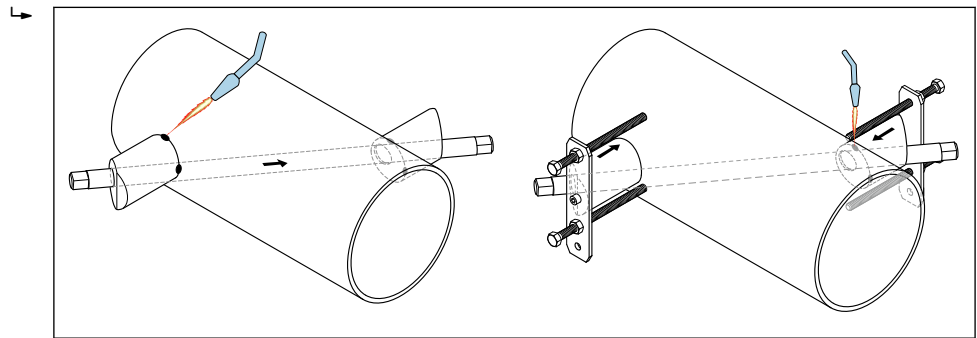

A0044955

11. Suelde ambos soportes para sensor.

12. Compruebe de nuevo las distancias entre los taladros y determine la longitud de la trayectoria → 25.

13. Enrosque a mano los sensores en los soportes para sensor. Si usa una herramienta, apriételos con máx. 30 Nm.

14. Inserte los conectores de los cables de sensor en las aberturas facilitadas y apriete los conectores manualmente todo lo que den de sí.

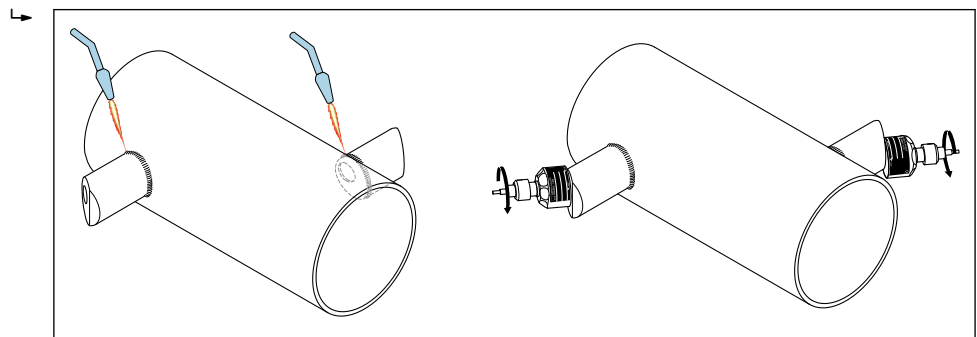

A0044956

Soporte para sensor para la versión de dos trayectorias

Procedimiento:

1. Determine el área de montaje (e) en la sección de la tubería de medición (el espacio necesario en el punto de medición es aprox. 1× el diámetro de la tubería de medición).

2. Señale la línea de centros en la tubería de medición en el lugar de montaje.

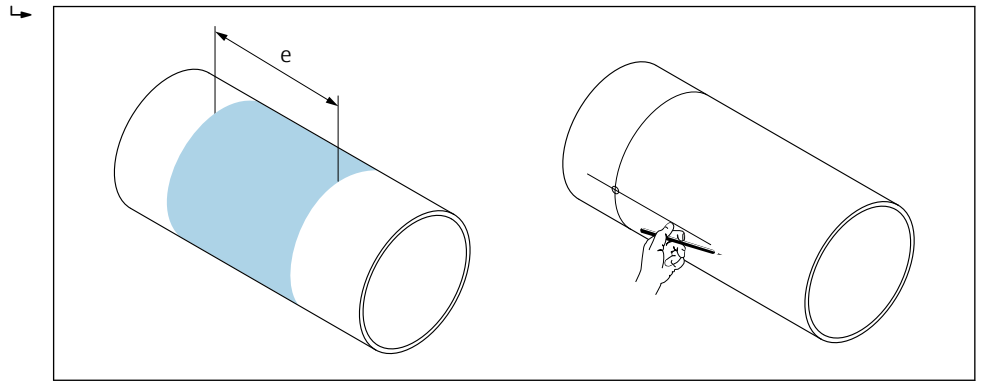

A0044951

3. Trace la longitud del arco (b) en la posición de montaje del soporte para sensor partiendo de la línea de centros y hacia un lado. Base la longitud del arco en aprox. 1/12 de la circunferencia de la tubería de medición. Señale el primer taladro (diámetro del taladro: 81 ... 82 mm (3,19 ... 3,23 in)). Prolongue la línea de centros más allá del orificio que se va a taladrar.

4. Ejecute el primer taladro usando una cortadora de plasma, por ejemplo. Mida el espesor de la pared de la tubería de medición si no lo conoce todavía.

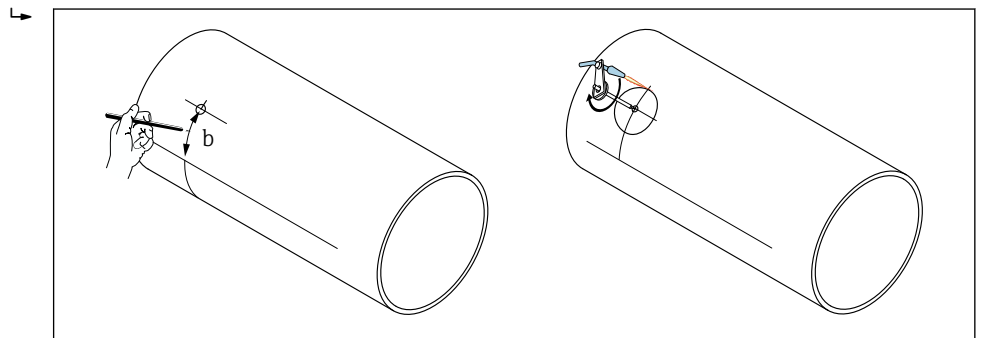

A0044957

5. Determine la distancia del sensor y la longitud del arco → 25.

6. Use la longitud del arco que se ha determinado para corregir la línea de centros.

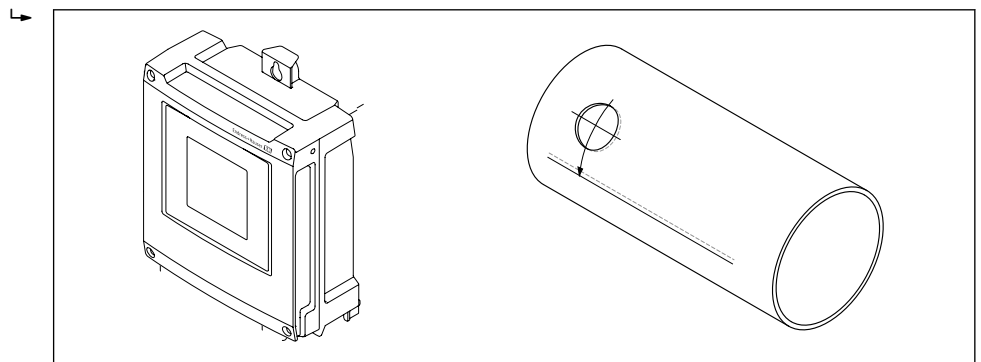

A0044958

7. Proyecte la línea de centros corregida en el lado opuesto de la tubería de medición y dibújela (mitad de la circunferencia de la tubería de medición).

8. Señale la distancia del sensor sobre la línea de centros y proyéctela en la línea de centros de la parte posterior de la tubería.

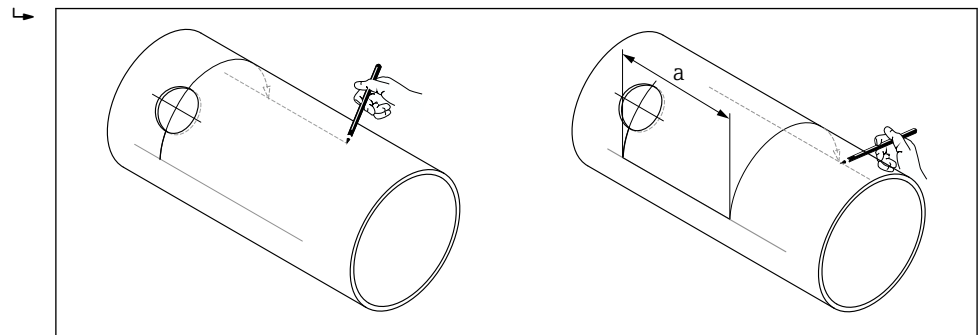

A0044959

9. Trace la longitud del arco partiendo de la línea de centros y hacia ambos lados y marque los taladros.

10. Perfore los taladros y prepárelos (desbarbar y limpiar) para soldar los soportes para sensor. Los taladros para los soportes para sensor están emparejados (CH 1-CH 1 y CH 2-CH 2).

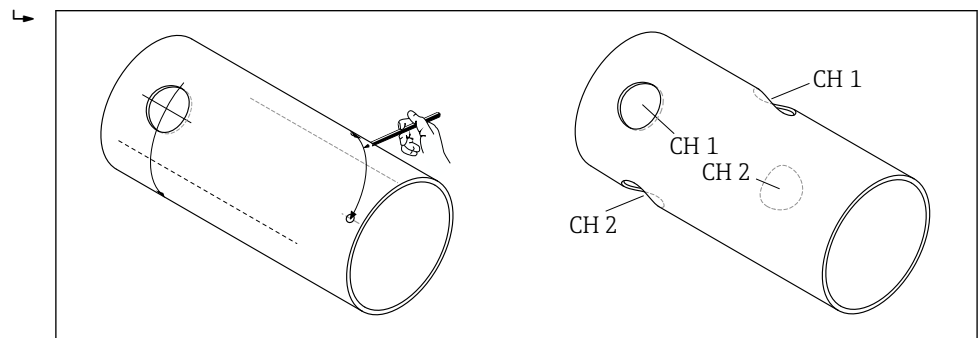

A0044960

11. Inserte los soportes para sensor en los dos primeros taladros y alinéelos usando la varilla de trayectoria (herramienta de alineación). Use el equipo de soldar para efectuar las soldaduras por puntos y a continuación suelde entre sí los dos soportes para sensor. Para alinear la varilla de trayectoria, enrosque ambos casquillos guía en los soportes para sensor.

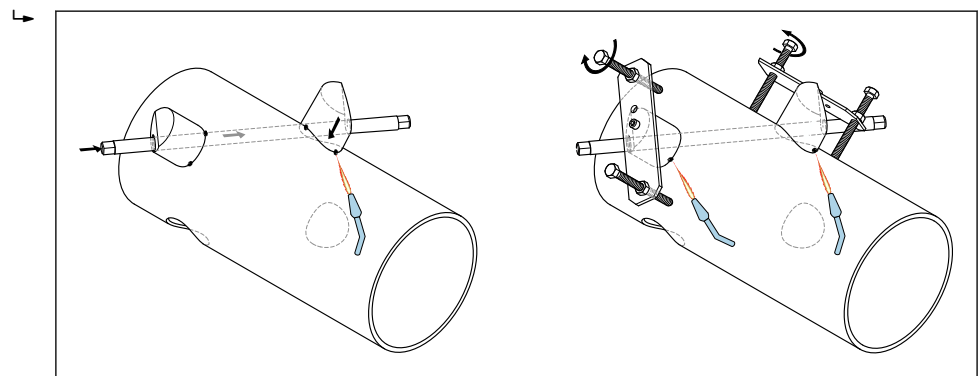

A0044961

12. Suelde ambos soportes para sensor.

13. Compruebe de nuevo la longitud de la trayectoria, las distancias de sensor y las longitudes de arco. Las desviaciones se pueden introducir más adelante como factores de calibración durante la puesta en marcha del punto de medición.

14. Inserte el segundo par de soportes para sensor en los dos taladros restantes tal como se explica en el punto 11 y a continuación suéldelos en su posición.

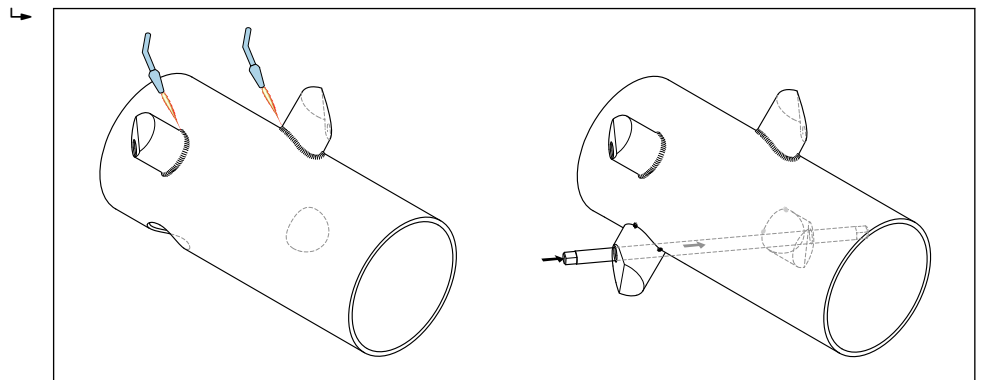

A0044962

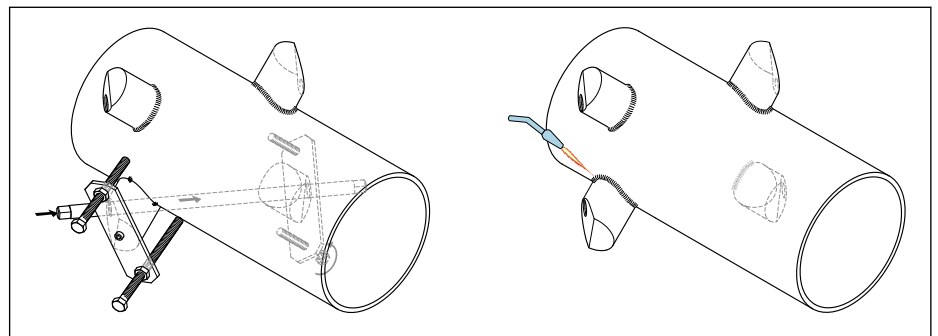

A0044963

15. Enrosque a mano los sensores en los soportes para sensor. Si usa una herramienta, apriételos con máx. 30 Nm.
16. Inserte los conectores de los cables de sensor en las aberturas facilitadas y apriete los conectores manualmente todo lo que den de sí.

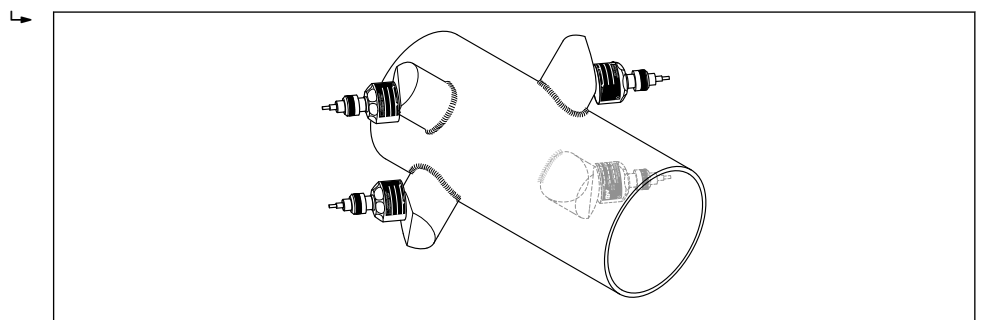

A0044964

6.2.4 Montaje del transmisor

⚠ ATENCIÓN

Temperatura ambiente demasiado elevada.

Riesgo de sobrecalentamiento de la electrónica y deformación por calor de la caja.

- ▶ No se debe superar la temperatura ambiente máxima admisible. → ☰ 24
- ▶ Si se instala en un lugar al aire libre: evite que quede directamente expuesto a la radiación solar y a las inclemencias del tiempo, sobre todo en zonas climáticas cálidas.

⚠ ATENCIÓN

Los esfuerzos mecánicos excesivos pueden dañar la caja.

- ▶ Evite que quede sometida a esfuerzos mecánicos excesivos.

El transmisor de la versión separada puede montarse de las formas siguientes:

- Montaje en pared
- Montaje en tubería

Montaje en pared

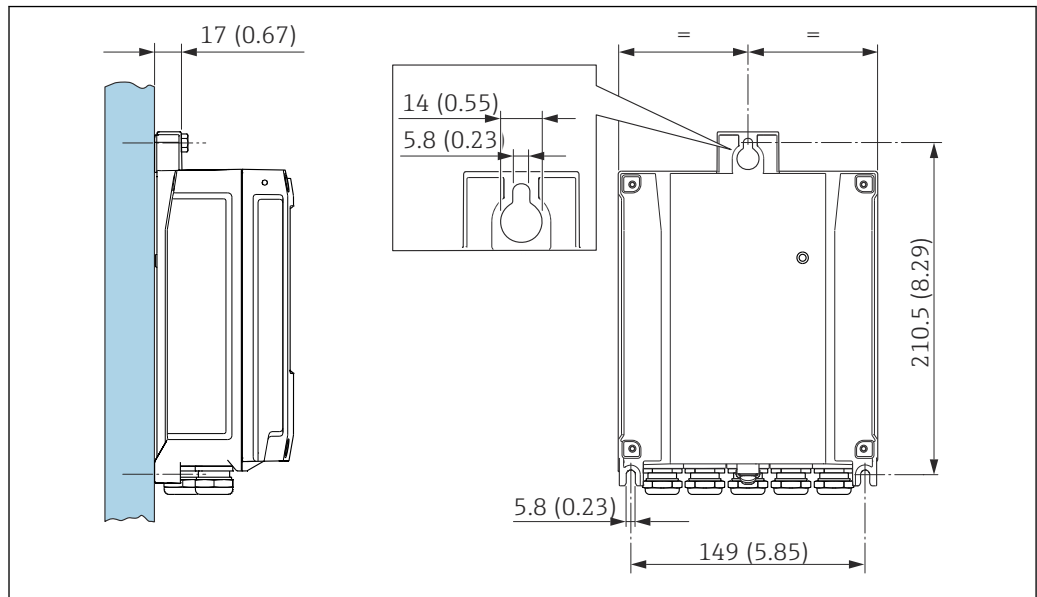

10 Unidad mm (in)

1. Taladre los orificios.
2. Inserte tacos en los orificios taladrados.
3. Enrosque los tornillos de fijación ligeramente.
4. Encaje la caja del transmisor sobre los tornillos de fijación y engánchela en su lugar.
5. Apriete los tornillos de fijación.

Montaje en barra

AVISO

Par de apriete excesivo para los tornillos de fijación.

Riesgo de dañar el material plástico del transmisor.

- ▶ Apriete los tornillos de fijación con el par de apriete siguiente: 2,5 Nm (1,8 lbf ft)

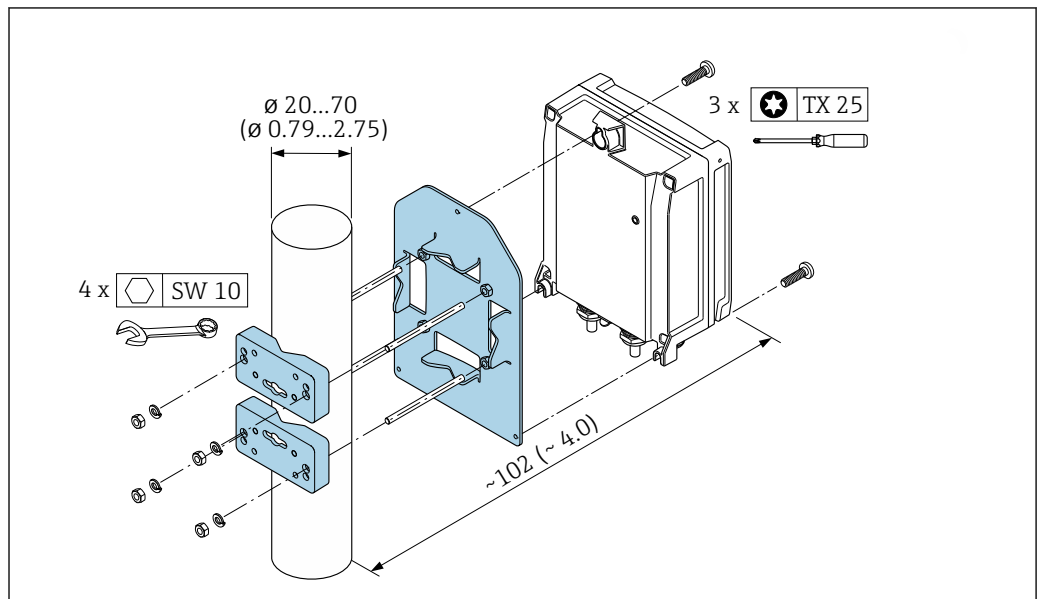

11 Unidad mm (in)

6.2.5 Giro del módulo indicador

El módulo indicador se puede girar a fin de optimizar su legibilidad y manejo.

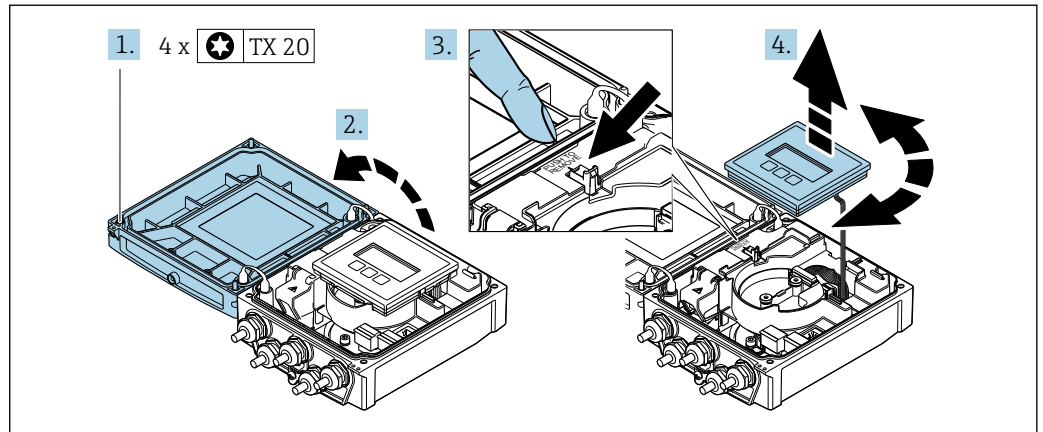

1. Afloje los tornillos de fijación de la tapa de la caja.
2. Abra la tapa de la caja.
3. Desbloquee el módulo indicador.
4. Extraiga el módulo indicador y gírelo hasta la posición deseada en incrementos de 90°.

Montaje de la caja del transmisor

⚠ ADVERTENCIA

Par de apriete excesivo para los tornillos de fijación.

Daños en el transmisor.

- ▶ Apriete los tornillos de fijación con los pares especificados.

1. Inserte el módulo indicador y bloquéelo a la vez.
2. Cierre la tapa de la caja.
3. Apriete los tornillos de fijación de la tapa de la caja: el par de apriete para la caja de aluminio es 2,5 Nm (1,8 lbf ft) y para la caja de plástico 1 Nm (0,7 lbf ft).

6.3 Comprobación tras el montaje

¿El equipo de medición está indemne? (inspección visual)	<input type="checkbox"/>
¿El equipo de medición se corresponde con las especificaciones del punto de medición? Por ejemplo: <ul style="list-style-type: none"> ▪ Temperatura de proceso → 158 ▪ Condiciones del tramo recto de entrada ▪ Temperatura ambiente ▪ Rango de medición 	<input type="checkbox"/>
¿Se ha seleccionado la orientación correcta para el sensor → 20? <ul style="list-style-type: none"> ▪ Conforme al tipo de sensor ▪ Conforme a la temperatura del producto ▪ Conforme a las propiedades del producto (liberación de gases, con sólidos en suspensión) 	<input type="checkbox"/>
¿Los sensores están conectados correctamente al transmisor (aguas arriba/aguas abajo) → 5, 20?	<input type="checkbox"/>
¿Los sensores están montados correctamente (distancia, longitud de la trayectoria, longitud del arco) → 22?	<input type="checkbox"/>
¿El nombre de la etiqueta (TAG) y el etiquetado son correctos (inspección visual)?	<input type="checkbox"/>

¿El equipo cuenta con suficiente protección contra las precipitaciones y la luz solar directa?	<input type="checkbox"/>
¿El tornillo de fijación y la abrazadera de sujeción están apretados de forma segura?	<input type="checkbox"/>
¿El soporte para sensor está conectado a tierra de manera apropiada (por si se produce una diferencia de potencial entre el soporte para sensor y el transmisor)?	<input type="checkbox"/>

7 Conexión eléctrica

⚠ ADVERTENCIA

¡Partes activas! Un trabajo incorrecto realizado en las conexiones eléctricas puede generar descargas eléctricas.

- ▶ Configure un equipo de desconexión (interruptor o disyuntor de potencia) para desconectar fácilmente el equipo de la tensión de alimentación.
- ▶ De manera adicional al fusible del equipo, incluya una unidad de protección contra sobrecorrientes de máx. 16 A en la instalación de la planta.

7.1 Seguridad eléctrica

De conformidad con los reglamentos nacionales aplicables.

7.2 Requisitos de conexión

7.2.1 Herramientas requeridas

- Llave dinamométrica
- Para entradas de cable: utilice las herramientas correspondientes
- Pelacables
- Si utiliza cables trenzados: alicates para el terminal de empalme

7.2.2 Requisitos que debe cumplir el cable de conexión

Los cables de conexión escogidos por el usuario deben cumplir los siguientes requisitos.

Rango de temperaturas admisibles

- Se debe respetar las normativas de instalación vigentes en el país de instalación.
- Los cables deben ser aptos para las temperaturas mínimas y máximas previstas.

Cable de alimentación (incl. el conductor para el borne de tierra interno)

Un cable de instalación estándar resulta suficiente.

Cable de señal

Salida de corriente de 0/4 a 20 mA

Un cable de instalación estándar resulta suficiente.

Salida de corriente de 4 a 20 mA HART

Se recomienda usar un cable apantallado. Tenga en cuenta el esquema de puesta a tierra de la planta.

Salida de pulsos /frecuencia /conmutación

Un cable de instalación estándar resulta suficiente.

Entrada de estado

Un cable de instalación estándar resulta suficiente.

Cable de conexión entre el transmisor y el sensor

Cable de sensor para sensor-transmisor

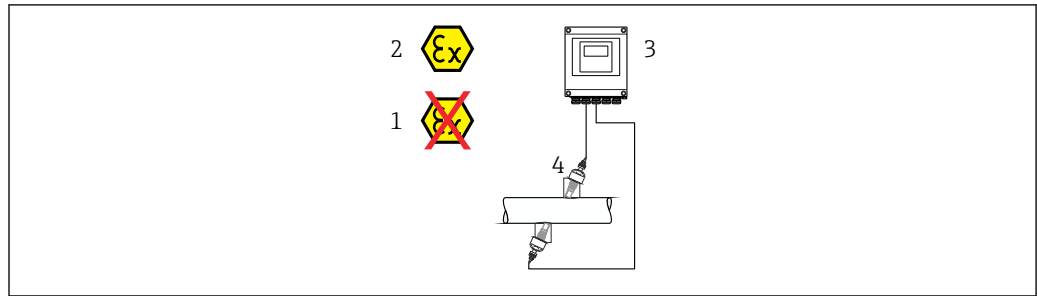

A0045277

Cable estándar	TPE sin halógenos: de -40 a +80 °C (de -40 a +176 °F)
Longitud del cable (máx.)	30 m (90 ft)
Longitudes de cable (disponibles para pedido)	5 m (15 ft), 10 m (30 ft), 15 m (45 ft), 30 m (90 ft)
Temperatura de funcionamiento	Según la versión del equipo y según como esté instalado el cable: Versión estándar: <ul style="list-style-type: none"> ■ Cable de instalación fija ¹⁾: mínimo -40 °C (-40 °F) ■ Cable de instalación móvil: mínimo -25 °C (-13 °F)

1) Compare los detalles recogidos en la fila "Cable estándar"

Diámetro del cable

- Prensaestopas suministrados:
 - Para cable estándar: M20 × 1,5 con cable ϕ 6 ... 12 mm (0,24 ... 0,47 in)
 - Para cable reforzado: M20 × 1,5 con cable ϕ 9,5 ... 16 mm (0,37 ... 0,63 in)
- Terminales de resorte (enchufables) para hilos de sección transversal 0,5 ... 2,5 mm² (20 ... 14 AWG)

7.2.3 Asignación de terminales

Transmisor

El sensor puede pedirse dotado de terminales.

Métodos de conexión disponibles		Posibles opciones para el código de pedido "Conexión eléctrica"
Salidas	Alimentación	
Terminales	Terminales	<ul style="list-style-type: none"> ■ Opción A: acoplamiento M20x1 ■ Opción B: rosca M20x1 ■ Opción C: rosca G 1/2" ■ Opción D: rosca NPT 1/2"

Tensión de alimentación

Código de producto "Fuente de alimentación"	Números de terminal	en el terminal		Rango de frecuencias
Opción L (unidad de alimentación de gama amplia)	1 (L+/L), 2 (L-/N)	CC 24 V	±25%	-
		CA 24 V	±25%	50/60 Hz, ±4 Hz
		CA 100 ... 240 V	-15 a +10 %	50/60 Hz, ±4 Hz

Salida de corriente de transmisión de la señal de 0 a 20 mA/4 a 20 mA HART y salidas y entradas adicionales

Código de pedido para "Salida" y "Entrada"	Números de terminal							
	Salida 1		Salida 2		Salida 3		Entrada	
	26 (+)	27 (-)	24 (+)	25 (-)	22 (+)	23 (-)	20 (+)	21 (-)
Opción H	Salida de corriente ▪ 4 a 20 mA HART (activa) ▪ 0 a 20 mA (activa)		Salida de pulsos/frecuencia (pasiva)		Salida de conmutación (pasiva)		-	
Opción I	Salida de corriente ▪ 4 a 20 mA HART (activa) ▪ 0 a 20 mA (activa)		Salida de pulsos/frecuencia/conmutación (pasiva)		Salida de pulsos/frecuencia/conmutación (pasiva)		Entrada de estado	

7.2.4 Preparación del equipo de medición

Realice los pasos en el siguiente orden:

1. Monte el sensor y el transmisor.
2. Caja de conexiones del sensor: conecte cable del sensor.
3. Transmisor: conecte el cable del sensor.
4. Transmisor: conecte el el cable para la tensión de alimentación.

AVISO

¡Estanqueidad insuficiente del cabezal!

Se puede comprometer la seguridad en el funcionamiento del equipo de medición.

- ▶ Utilice prensaestopas apropiados que correspondan al grado de protección.

1. Extraiga el conector provisional, si existe.
2. Si el equipo de medición se suministra sin prensaestopas:
Provea por favor prensaestopas apropiados para los cables de conexión.
3. Si el equipo de medición se suministra con prensaestopas:
Respete las exigencias para cables de conexión → 35.

7.3 Conexión del equipo de medición

⚠ ADVERTENCIA

¡Riesgo de descargas eléctricas! ¡Hay componentes con tensiones peligrosas!

- ▶ La tarea de conexión eléctrica debe ser realizada únicamente por personal preparado para ello.
- ▶ Observe las normas de instalación nacionales pertinentes.
- ▶ Cumpla con las normas de seguridad del lugar de trabajo.
- ▶ Tenga en cuenta el esquema de puesta a tierra de la planta.
- ▶ No instale el equipo de medición ni haga ninguna conexión al mismo mientras el equipo esté conectado a una fuente de alimentación.
- ▶ Antes de aplicar la tensión de alimentación, conecte el equipo de medición con tierra de protección.

7.3.1 Conexión del sensor con el transmisor

⚠ ADVERTENCIA

Riesgo de daños en los componentes electrónicos

- ▶ Conecte el sensor y el transmisor con la misma compensación de potencial.
- ▶ Conecte el sensor únicamente a un transmisor con el mismo número de serie.

Se recomienda la siguiente secuencia de pasos la versión separada:

1. Monte el sensor y el transmisor.
2. Conecte el cable del sensor.
3. Conecte el transmisor.

Conexión del cable del sensor al transmisor

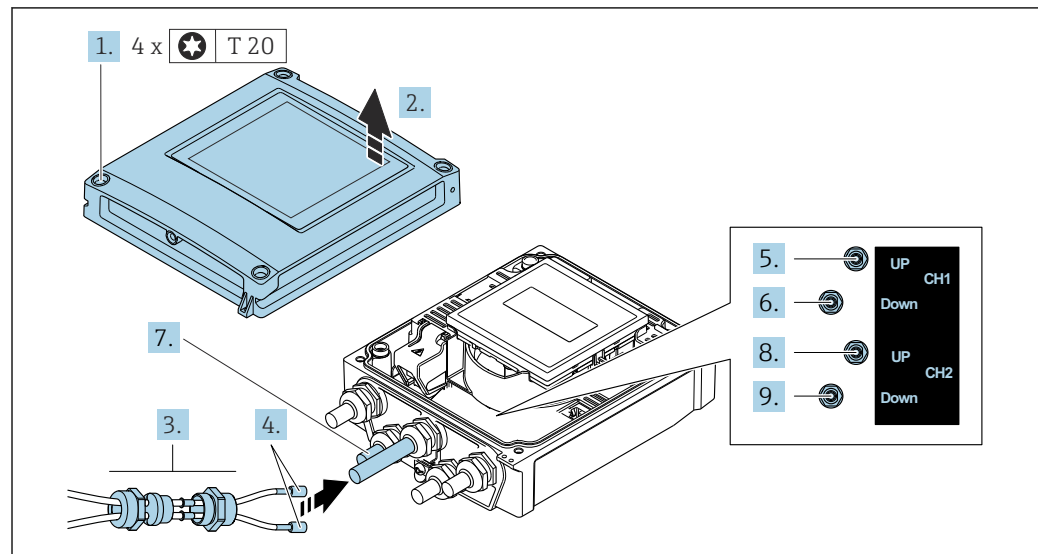

A0046768

12 Transmisor: módulo del sistema electrónico principal con terminales

1. Afloje los 4 tornillos de fijación de la tapa de la caja.
2. Abra la tapa de la caja.
3. Pase los dos cables de sensor del canal 1 a través de la tuerca de unión superior aflojada de la entrada de cable. Para garantizar la estanqueidad, monte una junta de estanquidad en los cables del sensor (empuje los cables a través de la ranura de la junta de estanquidad).
4. Monte la parte del tornillo en la entrada del cable central en la parte superior y luego guíe los dos cables del sensor a través de la entrada. Seguidamente, coloque la tuerca acopladora con el elemento de inserción de sellado en la pieza con rosca y apriete. Asegúrese de que los cables de sensor queden posicionados en las escotaduras dispuestas en la pieza con rosca.
5. Conecte el cable de sensor al canal 1 aguas arriba.
6. Conecte el cable de sensor al canal 1 aguas abajo.
7. Para una medición de dos trayectorias: siga el procedimiento indicado en los pasos 3+4
8. Conecte el cable de sensor al canal 2 aguas arriba.
9. Conecte el cable de sensor al canal 2 aguas abajo.
10. Apriete el/los prensaestopas.
 - ↳ Así termina el proceso de conexión del cable (o cables) de sensor.

11. ⚠ ADVERTENCIA

Incumplimiento del grado de protección de la caja debido a su sellado insuficiente

- ▶ No utilice ningún lubricante para enroscar el tornillo.

Para volver a montar el transmisor, invierta los pasos del desmontaje.

7.3.2 Conexión del transmisor

⚠ ADVERTENCIA

Incumplimiento del grado de protección de la caja debido a su sellado insuficiente

- ▶ No utilice ningún lubricante para enroscar el tornillo. Las roscas de la tapa ya están recubiertas de un lubricante seco.

Pares de apriete para caja de plástico

Tornillo de fijación de la tapa de la caja	1 Nm (0,7 lbf ft)
Entrada de cable	5 Nm (3,7 lbf ft)
Borne de tierra	2,5 Nm (1,8 lbf ft)

- i** Al conectar el blindaje del cable al borne de tierra, tenga en cuenta el esquema de puesta a tierra de la planta.

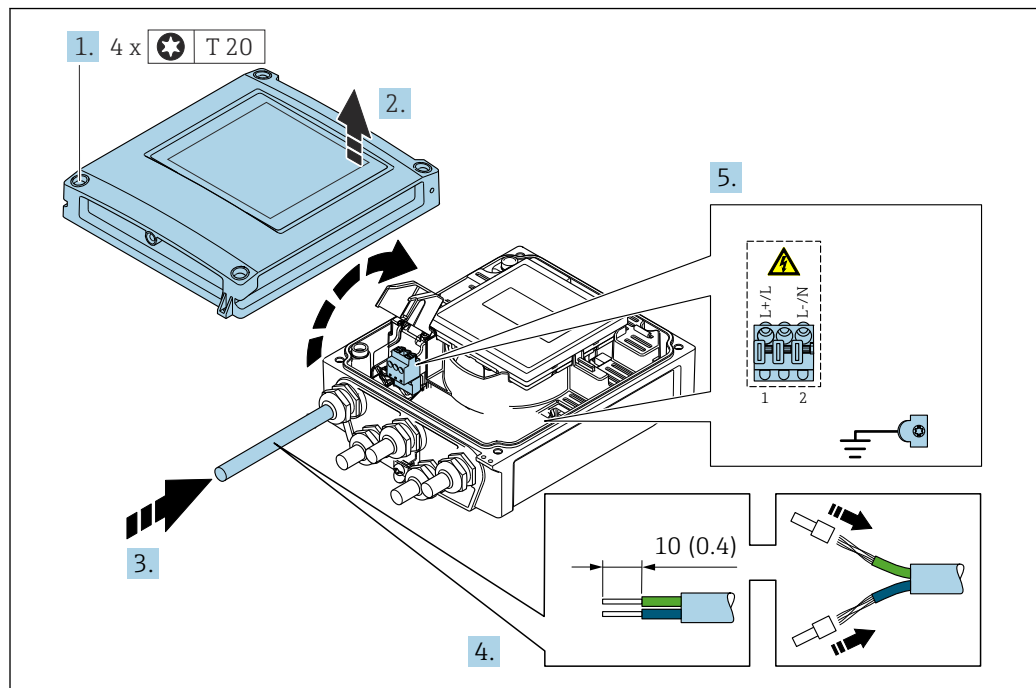

13 Conexión de la tensión de alimentación y 0-20 mA/4-20 mA HART con entradas y salidas adicionales

1. Afloje los 4 tornillos de fijación de la tapa de la caja.
2. Abra la tapa de la caja.
3. Pase el cable por la entrada para cable. Para asegurar un sellado correcto, no retire el anillo obturador de la entrada para cable.
4. Pele el cable y los extremos del cable. En caso de cables trenzados, dótelos también de terminales de empalme.
5. Conecte el cable de acuerdo con la asignación de terminales → 36. Para la tensión de alimentación: abra la cubierta de protección contra descargas.
6. Apriete firmemente los prensaestopas.

Volver a montar el transmisor

1. Cierre la cubierta de protección contra descargas.
2. Cierre la cubierta de la caja.

3. ⚠ ADVERTENCIA

Incumplimiento del grado de protección de la caja debido a su sellado insuficiente

- ▶ No utilice ningún lubricante para enroscar el tornillo.

Apriete los 4 tornillos de fijación de la tapa de la caja.

7.3.3 Compensación de potencial**Requisitos**

Para compensación de potencial:

- Preste atención a los esquemas de puesta a tierra internos
- Tenga en cuenta las condiciones de funcionamiento, como el material de la tubería y la puesta a tierra
- Conecte el sensor y el transmisor al mismo potencial eléctrico ²⁾
- Use un cable de tierra con una sección transversal mínima de 6 mm² (10 AWG) y un terminal de cable para las conexiones de compensación de potencial

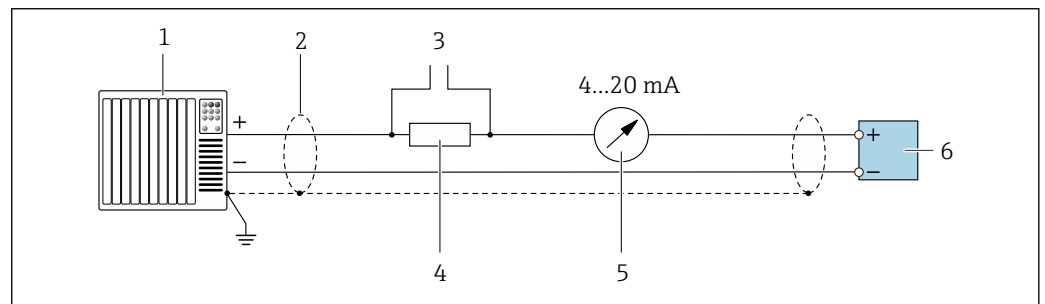
7.4 Instrucciones de conexión especiales**7.4.1 Ejemplos de conexión****Salida de corriente de 4 a 20 mA HART**

14 Ejemplo de conexión de una salida de corriente de 4 a 20 mA HART (activa)

- 1 Sistema de automatización con entrada de corriente (p. ej., PLC)
- 2 Conecte a tierra el apantallamiento del cable en un extremo. El apantallamiento del cable se debe conectar a tierra en ambos extremos para cumplir los requisitos de compatibilidad electromagnética (EMC); tenga en cuenta las especificaciones del cable → 154
- 3 Conexión para equipos de configuración HART → 66
- 4 Resistor para comunicaciones HART ($\geq 250 \Omega$): Tenga en cuenta la carga máx. → 150
- 5 Unidad indicadora analógica: Tenga en cuenta la carga máxima → 150
- 6 Transmisor

2)

Salida de pulsos/frecuencia salida

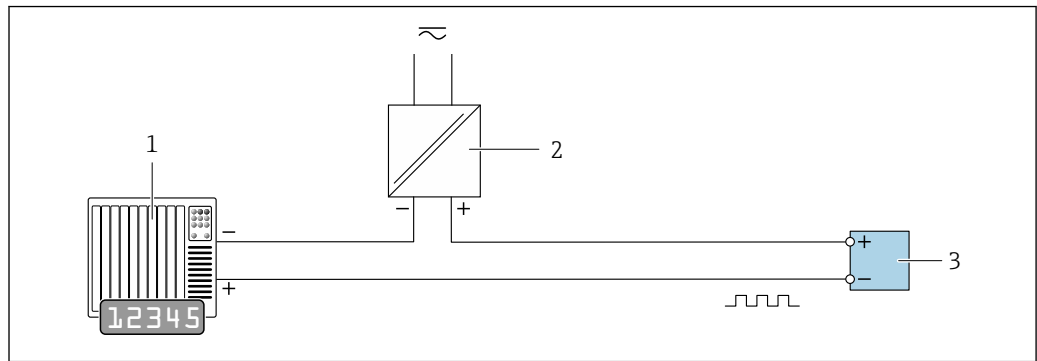

A0028761

15 Ejemplo de conexión para salida de pulsos/frecuencia (pasiva)

- 1 Sistema de automatización con entrada de pulsos/frecuencia (p. ej., PLC con resistencia "pull up" o "pull down" de 10 k Ω)
- 2 Alimentación
- 3 Transmisor: Tenga en cuenta los valores de entrada → 150

Salida de conmutación

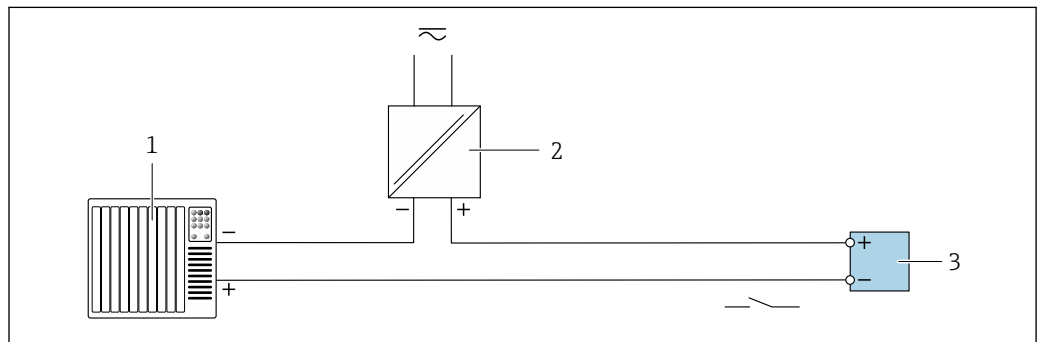

A0028760

16 Ejemplo de conexión de una salida de conmutación (pasiva)

- 1 Sistema de automatización con entrada de conmutación (p. ej., PLC con una resistencia "pull-up" o "pull-down" de 10 k Ω)
- 2 Alimentación
- 3 Transmisor: Tenga en cuenta los valores de entrada → 150

Entrada de estado

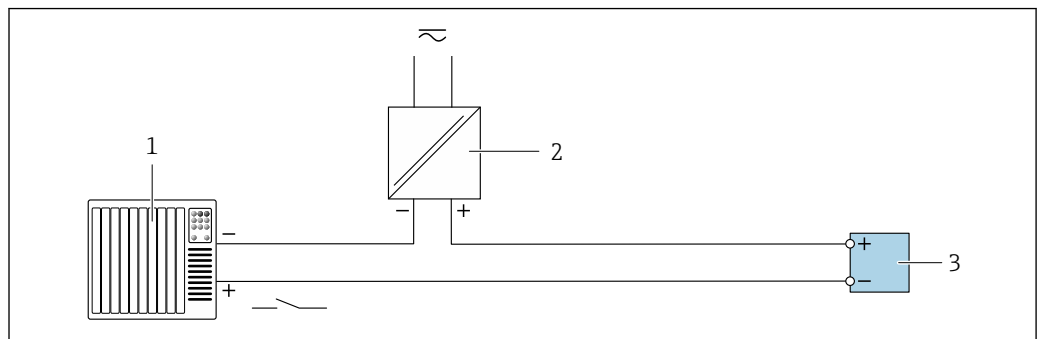

A0028764

17 Ejemplo de conexión de una entrada de estado

- 1 Sistema de automatización con salida de estado (p. ej., PLC)
- 2 Alimentación
- 3 Transmisor

7.5 Aseguramiento del grado de protección

7.5.1 Grado de protección IP66/67, carcasa tipo 4X

El equipo de medición satisface todos los requisitos correspondientes al grado de protección IP66/67, envoltorio de tipo 4X.

Para garantizar el grado de protección IP 66/67, carcasa de tipo 4X, realice los siguientes pasos después de establecer la conexión eléctrica:

1. Revise las juntas de la caja para ver si están limpias y bien colocadas. Seque, limpie o sustituya las juntas en caso necesario.
2. Apriete todos los tornillos de la caja y las tapas.
3. Apriete firmemente los prensaestopas.
4. Para asegurar que la humedad no penetre en la entrada de cables, disponga el cable de modo que quede girado hacia abajo ("trampa antiagua").

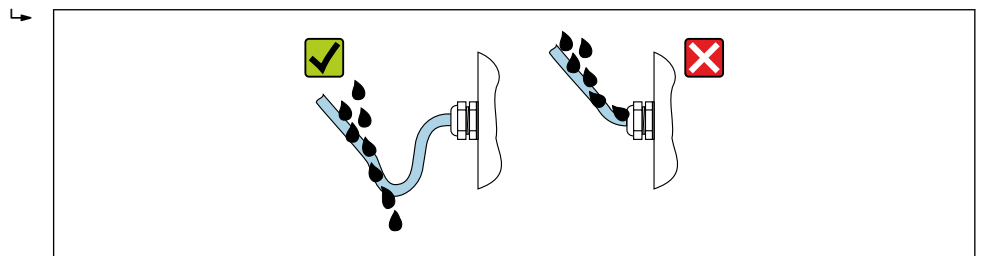

A0029278

5. Los prensaestopas suministrados no garantizan la protección de la caja cuando no se utilizan. Por lo tanto, deben sustituirse por un tapón provisional correspondiente a la protección de la caja.

AVISO

Los tapones ciegos estándar que se usan para el transporte no presentan el grado de protección apropiado y pueden llegar a provocar daños en el equipo.

- Use tapones ciegos adecuados que se correspondan con el grado de protección.

7.6 Comprobaciones tras la conexión

¿El equipo o los cables están indemnes (inspección visual)?	<input type="checkbox"/>
¿Los cables usados cumplen los requisitos → 35?	<input type="checkbox"/>
¿Los cables instalados están libres de tensiones?	<input type="checkbox"/>
¿Se han instalado todos los prensaestopas dejándolos bien apretados y estancos? ¿Recorrido de los cables con "trampa antiagua" → 43?	<input type="checkbox"/>
¿La tensión de alimentación satisface las especificaciones que se indican en la placa de identificación del transmisor → 153?	<input type="checkbox"/>
¿La asignación de terminales es correcta → 36?	<input type="checkbox"/>
Cuando hay tensión de alimentación, ¿aparecen valores en el módulo indicador?	<input type="checkbox"/>
¿Están instaladas todas las tapas de la caja y los tornillos apretados con el par de apriete correcto?	<input type="checkbox"/>

8 Opciones de configuración

8.1 Visión general de los métodos de configuración

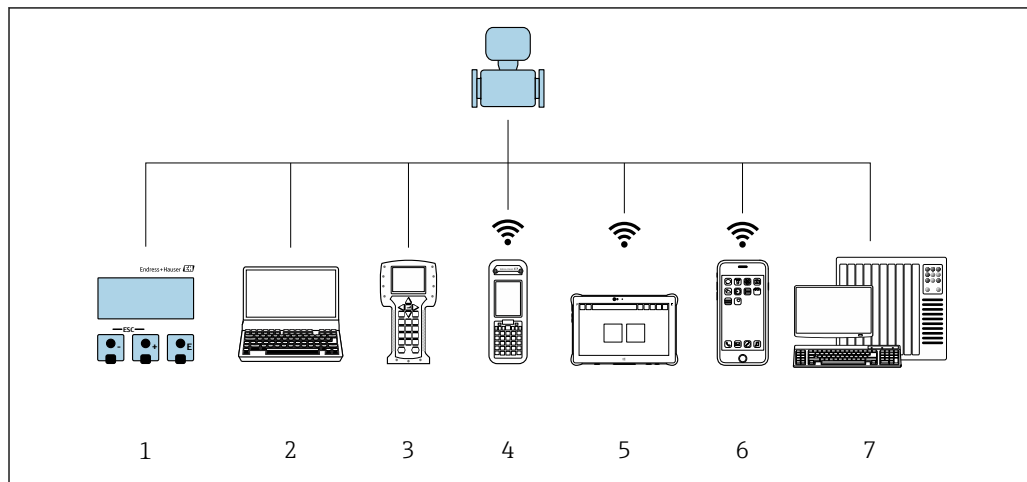



A0046477

- 1 Configuración local a través del módulo indicador
- 2 Ordenador con navegador de internet (p. ej., Internet Explorer) o software de configuración (p. ej. FieldCare, DeviceCare, AMS Device Manager o SIMATIC PDM)
- 3 Field Communicator 475
- 4 Field Xpert SFX350 o SFX370
- 5 Field Xpert SMT70
- 6 Consola móvil
- 7 Sistema de control (p. ej., PLC)

8.2 Estructura y función del menú de configuración

8.2.1 Estructura del menú de configuración

 Para una visión general sobre el menú de configuración para expertos: consulte el documento "Descripción de los parámetros del equipo" →  167

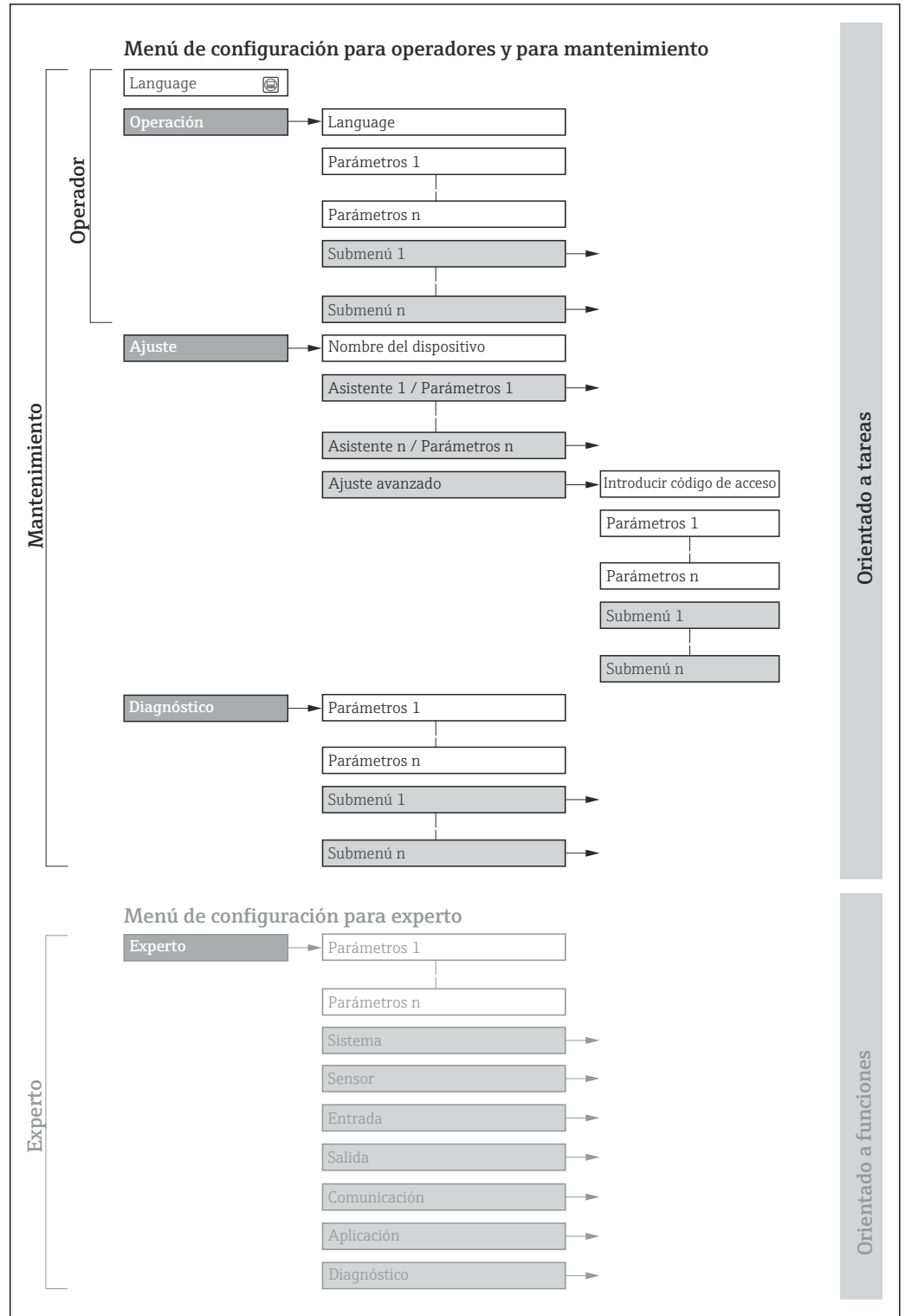

 18 Estructura esquemática del menú de configuración

A0018237-ES

8.2.2 Filosofía de funcionamiento

Las distintas partes del menú de configuración se asignan a determinados roles de usuario (por ejemplo, operador, mantenimiento, etc.). Cada rol de usuario tiene asignadas determinadas tareas típicas durante el ciclo de vida del equipo.

Menú/Parámetros		Rol de usuario y tareas	Contenido/significado
Language	Orientado a las tareas	Rol de usuario "Operario", "Mantenimiento" Tareas durante la configuración: <ul style="list-style-type: none"> Configuración del indicador operativo Lectura de los valores medidos 	<ul style="list-style-type: none"> Definir el idioma de trabajo (operativo) Definir el idioma con el que quiere trabajar con el servidor Web Reiniciar y controlar los totalizadores
Operación			<ul style="list-style-type: none"> Configuración del indicador operativo (por ejemplo, el formato o el contraste) Reiniciar y controlar los totalizadores
Ajuste		Rol de usuario "Mantenimiento" Puesta en marcha: <ul style="list-style-type: none"> Configuración de la medición Configuración de las salidas 	<p>Asistente para puesta en marcha rápida:</p> <ul style="list-style-type: none"> Configuración del punto de medición Configuración de las unidades del sistema Configuración de la entrada Configurar las salidas Configuración del indicador operativo Definición del acondicionamiento de la salida Configurar la supresión de caudal residual <p>Ajuste avanzado</p> <ul style="list-style-type: none"> Para una configuración de la medición más a medición del usuario (adaptación a condiciones de medición especiales) Configuración de los totalizadores Configuración de los ajustes de la WLAN Administración (definir código de acceso, reiniciar el equipo de medición)
Diagnóstico	Rol de usuario "Mantenimiento" Localización y resolución de fallos: <ul style="list-style-type: none"> Diagnósticos y resolución de errores de equipo y de proceso Simulación del valor medido 	<p>Comprende todos los parámetros para detectar errores y analizar errores de proceso y de equipo:</p> <ul style="list-style-type: none"> Lista de diagnósticos Contiene hasta 5 mensajes de diagnóstico pendientes. Lista de eventos Contiene los mensajes de los eventos que se han producido. Información del equipo Contiene información para la identificación del equipo Valor medido Contiene todos los valores medidos actuales. Submenú Memorización de valores medidos con la opción de pedido "HistoROM ampliada" Almacenamiento y visualización de los valores medidos Heartbeat Technology Verificación de la funcionalidad del equipo previa solicitud y documentación de los resultados de la verificación Simulación Sirve para simular valores medidos o valores en la salidas. 	
Experto	Orientado al funcionamiento	Tareas que requieren un conocimiento detallado del funcionamiento del equipo: <ul style="list-style-type: none"> Puesta en marcha de mediciones en condiciones difíciles Adaptación óptima de la medición a las condiciones difíciles Configuración detallada de la interfaz de comunicaciones Diagnósticos de error en casos difíciles 	<p>Contiene todos los parámetros del equipo y permite el acceso directo a estos mediante el uso de un código de acceso. La estructura de este menú se basa en los bloques de funciones del equipo:</p> <ul style="list-style-type: none"> Sistema Contiene todos los parámetros de nivel superior del equipo que no afectan a la medición ni a la comunicación del valor medido Sensor Configuración de la medición. Entrada Configuración de la entrada de estado Salida Configuración de las salidas de corriente analógicas así como de las salidas de pulsos/frecuencia y la salida de conmutación Comunicación Configuración de la interfaz de comunicación digital y del servidor web Aplicación Configuración de las funciones que van más allá de la medición en sí (p. ej., totalizador) Diagnóstico Detección de errores y análisis de errores de proceso o equipo y para simulaciones del equipo y Heartbeat Technology.

8.3 Acceso al menú de configuración a través del indicador local

8.3.1 Indicador operativo

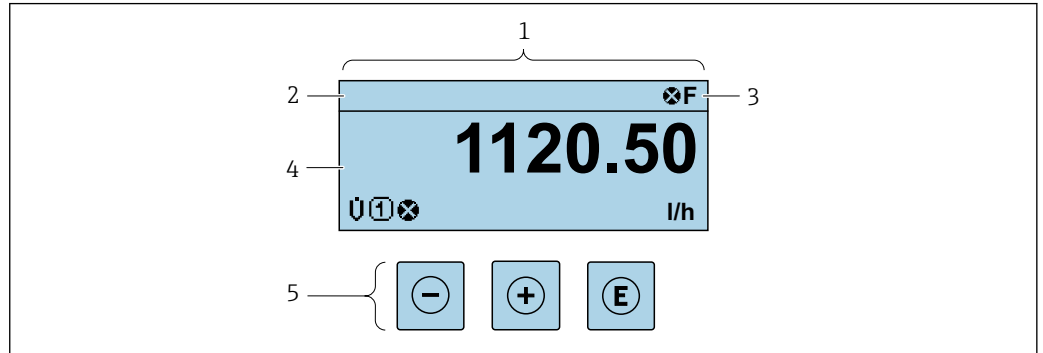

- 1 Indicador operativo
- 2 Etiqueta (TAG) del equipo → 78
- 3 Área de estado
- 4 Área de visualización de los valores medidos (hasta 4 líneas)
- 5 Elementos de configuración → 52

Zona de visualización del estado

Los siguientes símbolos pueden aparecer en la zona para estado situada en la parte derecha superior del indicador operativo:

- Señales de estado → 125
 - **F**: Fallo
 - **C**: Verificación funcional
 - **S**: Fuera de especificación
 - **M**: Requiere mantenimiento
- Comportamiento de diagnóstico → 126
 - ⊗: Alarma
 - ⚠: Aviso
 - ⏸: Bloqueo (se ha bloqueado el equipo mediante hardware)
 - ↔: Comunicación (se ha activado comunicación mediante configuración a distancia)

Zona de visualización

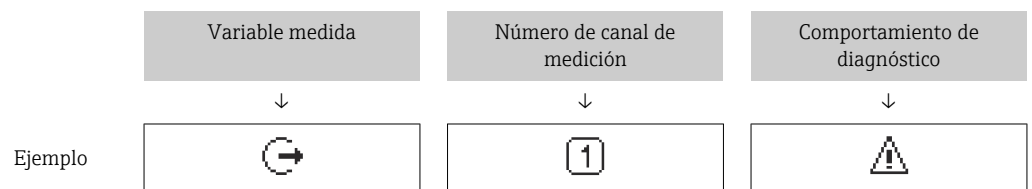

En la zona de visualización de valores medidos, cada valor está precedido por determinados símbolos que proporcionan información adicional:





Aparece únicamente si existe un suceso de diagnóstico para la variable medida en cuestión.



Variables medidas

Símbolo	Significado
ṁ	Flujo másico



	Velocidad del sonido
	Velocidad de flujo
SNR	Relación señal/ruido
	Intensidad de señal

 El número y el formato de visualización de las variables medidas pueden configurarse a través de Parámetro **Formato visualización** (→  94).

Totalizador

Símbolo	Significado
	Totalizador  El número del canal indica cuál de los tres totalizadores se está visualizando.



Salida

Símbolo	Significado
	Salida  El número del canal de medición indica qué salida se está visualizando.



Entrada

Símbolo	Significado
	Entrada de estado

Números de canal de medición

Símbolo	Significado
	Canal de medición 1 a 4  El número del canal de medición solo se muestra si está presente más de un canal para el mismo tipo de variable medida (p. ej., totalizador 1 a 3).

Comportamiento de diagnóstico

Símbolo	Significado
	Alarma <ul style="list-style-type: none"> ▪ Se interrumpe la medición. ▪ Las salidas de señal y los totalizadores adoptan el estado definido para situaciones de alarma. ▪ Se genera un mensaje de diagnóstico. ▪ La iluminación de fondo se hace roja.
	Advertencia <ul style="list-style-type: none"> ▪ Se reanuda la medición. ▪ Las señales de salida y los totalizadores no se ven afectados. ▪ Se genera un mensaje de diagnóstico.

 El comportamiento de diagnóstico se refiere a cómo debe ser el comportamiento cuando se produce un evento de diagnóstico relacionado con la variable medida que se está visualizando.

8.3.2 Vista de navegación

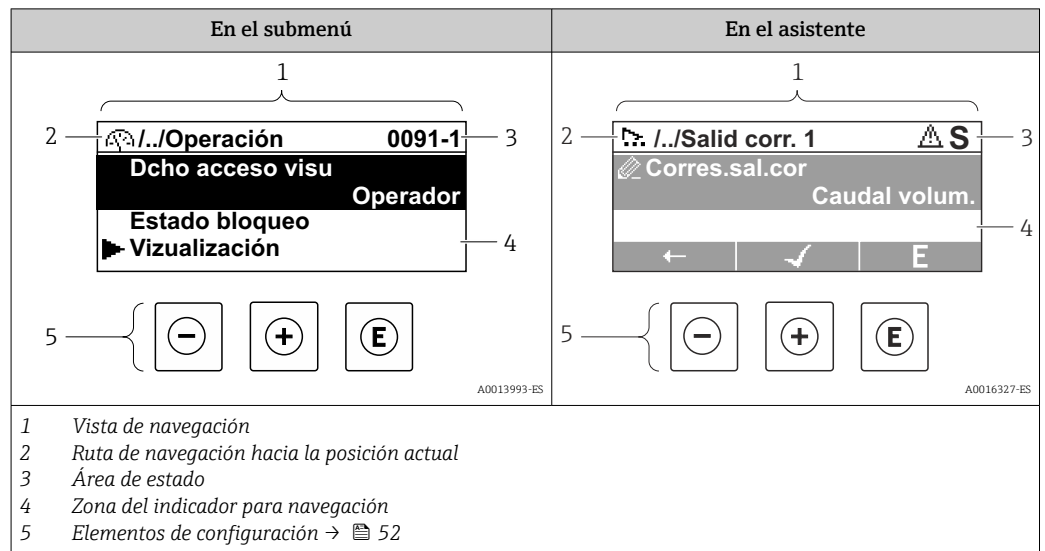

Ruta de navegación

La ruta de navegación hasta la posición actual se muestra en la parte superior izquierda de la vista de navegación y consta de los siguientes elementos:

- El símbolo de visualización del menú/submenú (▶) o del asistente (⚙).
- Un símbolo de omisión (/../) para los niveles de menú de configuración intermedios.
- Nombre del submenú, asistente o parámetro actual

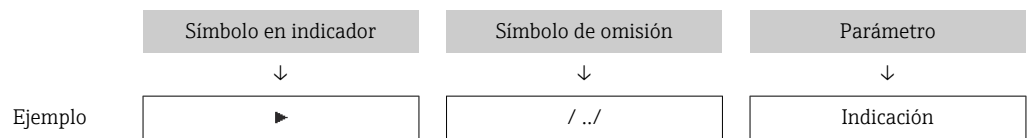

i Para más información sobre los iconos que se utilizan en el menú, véase la sección "Zona de visualización" → 50

Área de estado





Los símbolos siguientes aparecen en el área de estado de la ventana de navegación en la esquina superior derecha:

- En el submenú
 - El código de acceso directo al parámetro (p. ej., 0022-1)
 - Si existe un evento de diagnóstico, el comportamiento de diagnóstico y señal de estado
- En el asistente
 - Si existe un evento de diagnóstico, el comportamiento de diagnóstico y señal de estado





- i** Para obtener información sobre el comportamiento de diagnóstico y la señal de estado → 125
- Para obtener información sobre la función y la introducción del código de acceso directo → 55

Zona de visualización

Menús

Símbolo	Significado
	Operación Se visualiza: <ul style="list-style-type: none"> En el menú, al lado de la opción seleccionable "Operación" A la izquierda de la ruta de navegación en el menú "Operación"
	Ajustes Se visualiza: <ul style="list-style-type: none"> En el menú, al lado de la opción seleccionable "Ajuste" A la izquierda de la ruta de navegación en el menú "Ajuste"
	Diagnóstico Se visualiza: <ul style="list-style-type: none"> En el menú, al lado de la opción seleccionable de "Diagnóstico" A la izquierda de la ruta de navegación en el menú "Diagnóstico"
	Experto Se visualiza: <ul style="list-style-type: none"> En el menú, al lado de la opción seleccionable "Experto" A la izquierda de la ruta de navegación en el menú "Experto"



Submenús, asistentes, parámetros

Símbolo	Significado
	Submenú
	Asistentes
	Parámetros en un asistente  No hay ningún símbolo de visualización para parámetros en submenús.

Procedimiento de bloqueo

Símbolo	Significado
	Parámetro bloqueado Cuando aparece delante del nombre de un parámetro, indica que el parámetro en cuestión está bloqueado. <ul style="list-style-type: none"> Por un código de acceso específico de usuario Por el interruptor de protección contra escritura por hardware

Asistentes

Símbolo	Significado
	Salta al parámetro anterior.
	Confirma el valor del parámetro y salta al parámetro siguiente.
	Abre la ventana de edición del parámetro.

8.3.3 Vista de edición

Editor numérico	Editor de textos
<p>1 Vista de edición</p> <p>2 Zona de visualización de los valores entrados</p> <p>3 Máscara de entrada</p> <p>4 Elementos de configuración → 52</p>	<p>1 Vista de edición</p> <p>2 Zona de visualización de los valores entrados</p> <p>3 Máscara de entrada</p> <p>4 Elementos de configuración → 52</p>

Pantalla de introducción de datos









En la máscara de entrada del editor numérico y de textos puede encontrar los siguientes símbolos de entrada:

Editor numérico





Símbolo	Significado
	Selección de números de 0 a 9
	Inserta un separador decimal en la posición del cursor.
	Inserta un signo menos en la posición del cursor.
	Confirma la selección.
	Desplaza la posición de entrada en una posición hacia la izquierda.
	Abandona la entrada sin aplicar los cambios.
	Borra todos los caracteres entrados.

Editor de textos



Símbolo	Significado
	Conmutador <ul style="list-style-type: none"> ▪ Entre letras mayúsculas y minúsculas ▪ Para introducir números ▪ Para introducir caracteres especiales
	Selección de letras de la A a la Z.



 	Selección de letras de la A a la Z.
 	Selección de caracteres especiales.
	Confirma la selección.
	Salta a la selección de herramientas de corrección.
	Abandona la entrada sin aplicar los cambios.
	Borra todos los caracteres entrados.

Corrección de texto en 

Símbolo	Significado
	Borra todos los caracteres entrados.
	Desplaza la posición de entrada en una posición hacia la derecha.
	Desplaza la posición de entrada en una posición hacia la izquierda.
	Borra el carácter situado a la izquierda de la posición de entrada.

8.3.4 Elementos de configuración

Tecla de configuración	Significado
	<p>Tecla Menos</p> <p><i>En menú, submenú</i> Desplaza hacia arriba la barra de selección en una lista de seleccionables</p> <p><i>En asistentes</i> Va al parámetro anterior</p> <p><i>En el editor numérico y de textos</i> En la pantalla de entrada, desplaza la barra de selección hacia la izquierda (hacia atrás)</p>
	<p>Tecla Más</p> <p><i>En menú, submenú</i> Desplaza hacia abajo la barra de selección en una lista de seleccionables</p> <p><i>En asistentes</i> Va al parámetro siguiente</p> <p><i>En el editor numérico y de textos</i> En la pantalla de entrada, desplaza la barra de selección hacia la derecha (hacia delante)</p>

Tecla de configuración	Significado
	<p>Tecla Intro</p> <p><i>En el indicador operativo</i> Tras pulsar esta tecla durante 2 s se abre el menú contextual, incluida la opción para activar el bloqueo del teclado.</p> <p><i>En menú, submenú</i></p> <ul style="list-style-type: none"> ▪ Si se pulsa brevemente la tecla: <ul style="list-style-type: none"> ▪ Se abre el menú, submenú o parámetro seleccionados. ▪ Se inicia el asistente. ▪ Si hay un texto de ayuda abierto, cierra el texto de ayuda del parámetro. ▪ Si se pulsa la tecla durante 2 s en un parámetro: Se abre el texto de ayuda sobre la función del parámetro, si se dispone del mismo. <p><i>En asistentes</i> Abre la ventana de edición del parámetro y confirma el valor del parámetro</p> <p><i>En el editor numérico y de textos</i></p> <ul style="list-style-type: none"> ▪ Si se pulsa brevemente la tecla: <ul style="list-style-type: none"> ▪ Abre el grupo seleccionado. ▪ Realiza la acción seleccionada. ▪ Si se pulsa la tecla durante 2 s, se confirma el valor del parámetro editado.
	<p>Combinación de teclas Escape (pulsar las teclas simultáneamente)</p> <p><i>En menú, submenú</i></p> <ul style="list-style-type: none"> ▪ Si se pulsa brevemente la tecla: <ul style="list-style-type: none"> ▪ Se sale del nivel de menú actual y se accede al nivel inmediatamente superior. ▪ Si hay un texto de ayuda abierto, cierra el texto de ayuda del parámetro. ▪ Si se pulsa la tecla durante 2 s se vuelve al indicador operativo ("posición de inicio"). <p><i>En asistentes</i> Se sale del asistente y se accede al nivel inmediatamente superior</p> <p><i>En el editor numérico y de textos</i> Cierra el editor numérico o de textos sin que se efectúen los cambios.</p>
	<p>Combinación de teclas Menos/Más/Intro (pulsar las teclas simultáneamente)</p> <p><i>En el indicador operativo</i> Activa o desactiva el bloqueo del teclado (solo módulo visualizador SD02).</p>



8.3.5 Apertura del menú contextual

Con el menú contextual puede accederse rápida y directamente a los siguientes menús desde la pantalla operativa:



- Ajuste
- Simulación

Acceder y cerrar el menú contextual

El usuario está ante la pantalla de visualización operativa.

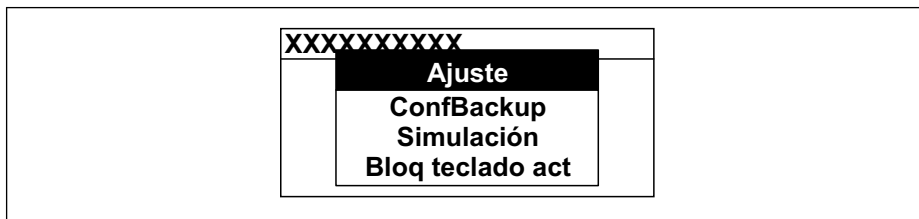
1. Pulse las teclas  y  durante más de 3 segundos.
 - ↳ Se abre el menú contextual.



2. Pulse simultáneamente  + .
 - ↳ El menú contextual se cierra y vuelve a aparecer la pantalla operativa.

Llamar el menú mediante menú contextual

1. Abra el menú contextual.
2. Pulse \oplus para navegar hacia el menú deseado.
3. Pulse \boxtimes para confirmar la selección.
 - ↳ Se abre el menú seleccionado.

8.3.6 Navegar y seleccionar de una lista

Se utilizan distintos elementos de configuración para navegar por el menú de configuración. La ruta de navegación aparece indicada en el lado izquierdo del encabezado. Los iconos se visualizan delante de los distintos menús. Estos iconos aparecen también en el encabezado durante la navegación.

i Para una explicación sobre vista de navegación, símbolos y elementos de configuración → 49

Ejemplo: ajuste del número de valores medidos a "2 valores"

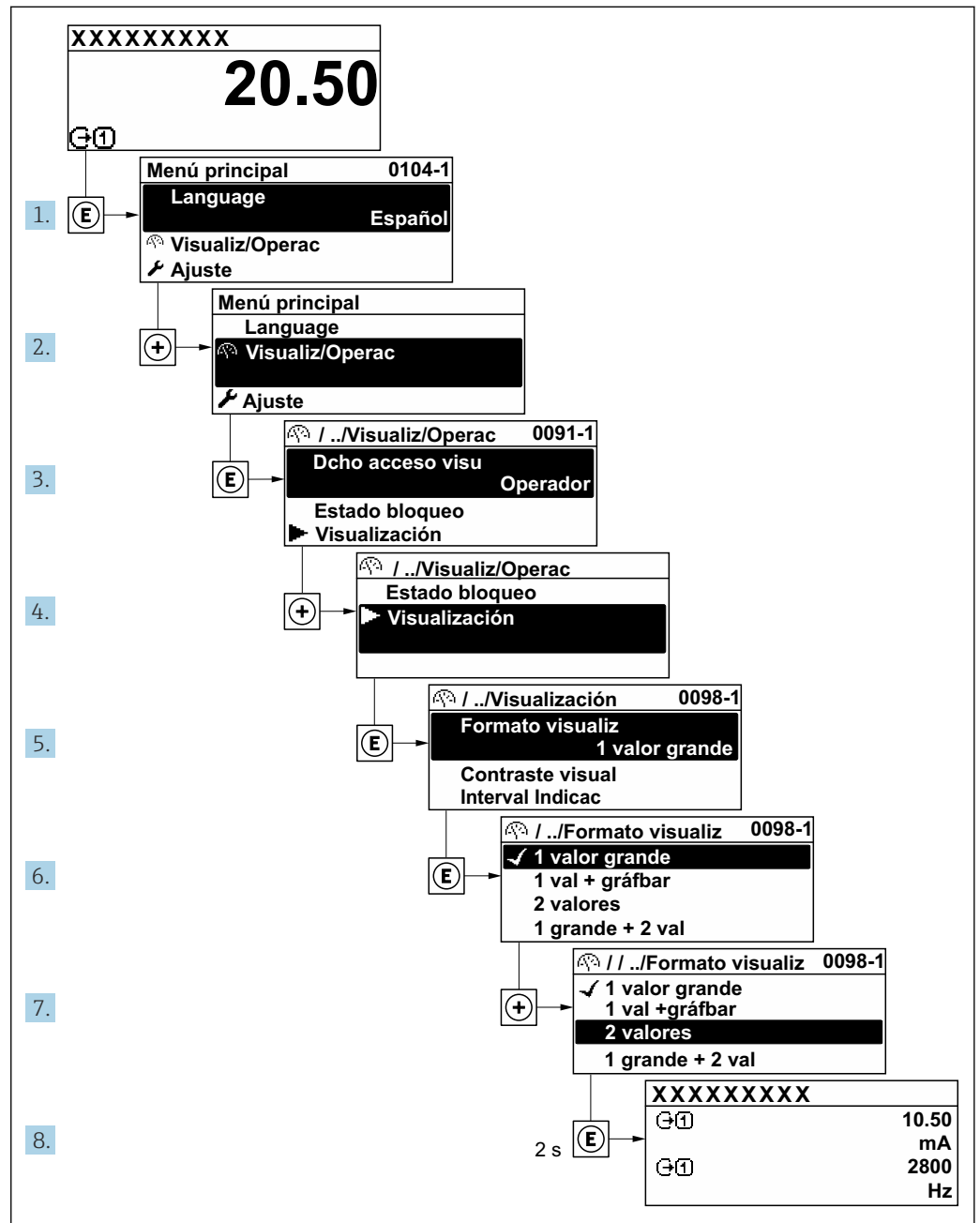

A0029562-ES

8.3.7 Llamada directa al parámetro

Cada parámetro tiene asignado un número con el que se puede acceder directamente al parámetro utilizando el indicador en planta. Al entrar este código de acceso en Parámetro **Acceso directo** se accede directamente al parámetro deseado.

Ruta de navegación

Experto → Acceso directo

El código de acceso directo se compone de un número de 5 dígitos (como máximo) con el número de identificación del canal correspondiente a la variable de proceso: p. ej., 00914-2. En la vista de navegación aparece en el lado derecho del encabezado del parámetro seleccionado.

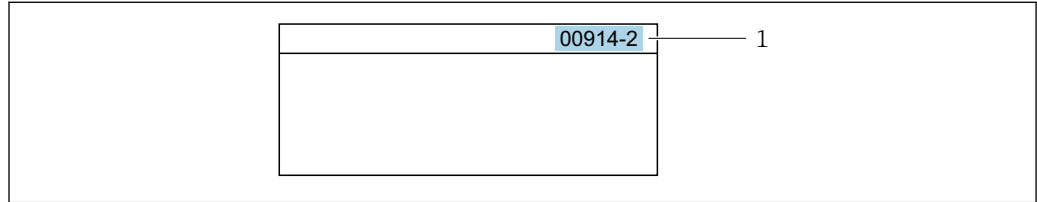

A0029414

1 Código de acceso directo

Tenga en cuenta lo siguiente cuando introduzca un código de acceso directo:

- No es preciso introducir los ceros delanteros del código de acceso directo.
Por ejemplo: Introduzca "914" en lugar de "00914"
- Si no se introduce ningún número de canal, se abre automáticamente el canal 1.
Ejemplo: Introduzca **00914** → Parámetro **Asignar variable de proceso**
- Si se abre un canal diferente: Introduzca el código de acceso directo con el número de canal correspondiente.
Ejemplo: Introduzca **00914-2** → Parámetro **Asignar variable de proceso**



Véanse los códigos de acceso directo a cada parámetro en el documento "Descripción de los parámetros del equipo» del equipo en cuestión

8.3.8 Llamada del texto de ayuda

Algunos parámetros tienen un texto de ayuda al que puede accederse desde la vista de navegación. El texto de ayuda explica brevemente la función del parámetro facilitando la puesta en marcha rápida y segura.

Llamar y cerrar el texto de ayuda

El usuario está en la vista de navegación y ha puesto la barra de selección sobre un parámetro.

1. Pulse \square para 2 s.
↳ Se abre el texto de ayuda correspondiente al parámetro seleccionado.

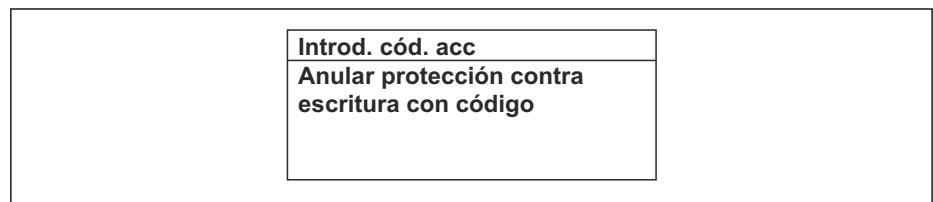

A0014002-ES

19 Ejemplo: Texto de ayuda del parámetro "Entrar código acceso"

2. Pulse simultáneamente \square + \oplus .
↳ Se cierra el texto de ayuda.

8.3.9 Modificación de parámetros

i Véase una descripción de la vista de edición -consistente en un editor de texto y un editor numérico- con los símbolos → 51, y una descripción de los elementos de configuración con → 52

Ejemplo: cambiar el nombre de etiqueta en el parámetro "Descripción etiqueta (TAG)" de 001-FT-101 to 001-FT-102

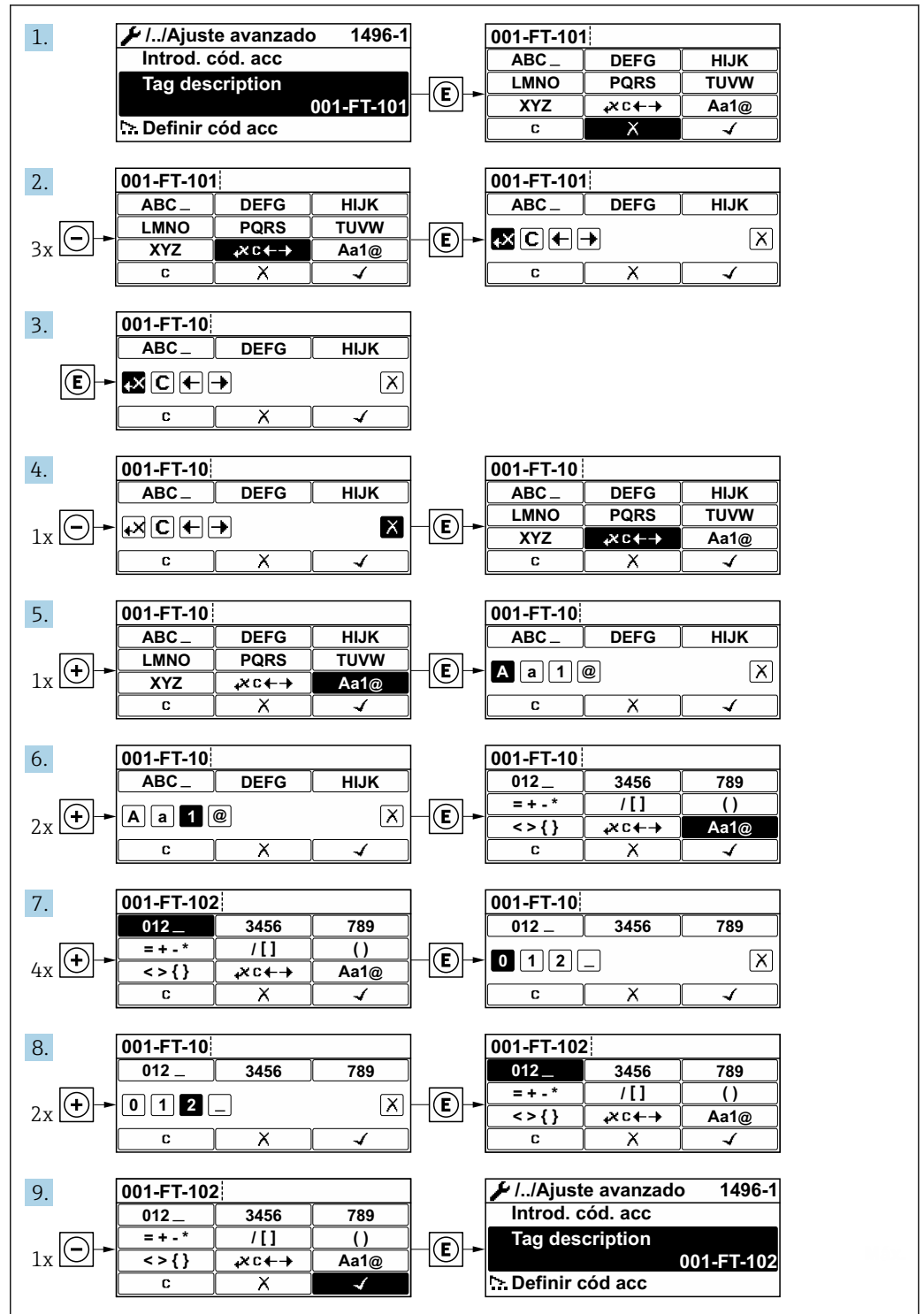

A0029563-ES

Se visualiza un mensaje si el valor entrado está fuera del rango admisible.

Introd. cód. acc Valor de entrada inválido o fuera de rango Min:0 Máx:9999

A0014049-ES

8.3.10 Roles de usuario y autorización de acceso correspondiente

Las dos funciones de usuario, "Operario" y "Mantenimiento", no tienen la misma autorización de acceso para escritura si el usuario ha definido un código de acceso específico de usuario. La configuración del equipo queda así protegida contra cualquier acceso no autorizado desde el indicador local →  109.

Definición de la autorización de acceso para los distintos roles de usuario

El equipo todavía no tiene definido ningún código de acceso cuando se entrega de fábrica. La autorización de acceso (acceso de lectura y escritura) al equipo no está restringida y corresponde al rol de usuario de "Mantenimiento".

► Definición del código de acceso.

- ↳ El rol de usuario de "Operario" se redefine, junto con el rol de usuario de "Mantenimiento". La autorización de acceso difiere para ambos roles de usuario.

Autorización de acceso a los parámetros: rol de usuario de "Mantenimiento"

Estado de los códigos de acceso	Acceso para lectura	Acceso para escritura
Todavía no se ha definido ningún código de acceso (configuración de fábrica).	✓	✓
Tras definir un código de acceso.	✓	✓ ¹⁾

- 1) El usuario solo tiene acceso de escritura tras introducir el código de acceso.



Autorización de acceso a los parámetros: rol de usuario de "Operario"

Estado de los códigos de acceso	Acceso para lectura	Acceso para escritura
Tras definir un código de acceso.	✓	-- ¹⁾

- 1) Aunque se haya definido el código de acceso, hay algunos parámetros que pueden modificarse siempre y, por tanto, quedan excluidos de la protección contra escritura, ya que no afectan a la medición: protección contra escritura mediante código de acceso →  109

 El rol de usuario con el que ha iniciado la sesión el usuario actual aparece indicado en Parámetro **Derechos de acceso visualización**. Ruta de navegación: Operación → Derechos de acceso visualización

8.3.11 Desactivación de la protección contra escritura mediante código de acceso

Si en el indicador local aparece el símbolo  delante de un parámetro, este parámetro está protegido contra escritura por un código de acceso específico de usuario que no puede modificarse mediante configuración local →  109.

La protección contra escritura de un parámetro puede inhabilitarse por configuración local introduciendo el código de acceso específico de usuario en Parámetro **Introducir código de acceso** (→  98) desde la opción de acceso correspondiente.

1. Tras pulsar , aparecerá la solicitud para entrar el código de acceso.

2. Entre el código de acceso.
 - ↳ Desaparecerá el símbolo  de delante de los parámetros y quedan abiertos a la escritura todos los parámetros que estaban antes protegidos.

8.3.12 Activación y desactivación del bloqueo de teclado



El bloqueo del teclado permite bloquear el acceso local a todo el menú de configuración. Ya no se puede navegar entonces por el menú de configuración no modificar valores de parámetros. Los usuarios solo podrán leer los valores medidos que aparecen en el indicador de funcionamiento

El bloqueo del teclado se activa y desactiva mediante el menú contextual.

Activación del bloqueo del teclado



-  El bloqueo del teclado se activa automáticamente:
- Si no se ha manipulado el equipo desde el indicador durante más de 1 minuto.
 - Cada vez que se reinicia el equipo.

Para activar el bloqueo de teclado manualmente:

1. El equipo está en el modo de visualización de valores medidos.
Pulse las teclas  y  durante 3 segundos.
↳ Aparece un menú contextual.
2. En el menú contextual, seleccione **Bloqueo teclado activola opción** .
↳ El teclado está bloqueado.

-  Si el usuario intenta acceder al menú de configuración mientras el bloqueo de teclado está activado, **Bloqueo teclado activoaparece el mensaje** .

Desactivación del bloqueo del teclado



- ▶ El teclado está bloqueado.
Pulse las teclas  y  durante 3 segundos.
↳ Se desactiva el bloqueo del teclado.

8.4 Acceso al menú de configuración a través del navegador de internet

8.4.1 Rango funcional

Con el servidor web integrado, el equipo se puede manejar y configurar mediante un navegador de internet interfaz de servicio (CDI-RJ45) o la interfaz WLAN. La estructura del menú de configuración la misma que la del indicador local. Además de los valores medidos, también se muestra la información sobre el estado del equipo, que se puede usar para monitorizar el estado de salud del equipo. Asimismo, existe la posibilidad de gestionar los datos del equipo y configurar los parámetros de la red.

Para la conexión WLAN es necesario un equipo que tenga una interfaz WLAN (puede pedirse como opción): código de producto para "Indicador", opción G "iluminado con 4 líneas; control óptico +WLAN". El equipo actúa como punto de acceso y permite la comunicación por ordenador o por consola portátil.

-  Para obtener información adicional sobre el servidor web, véase la documentación especial del equipo. →  167

8.4.2 Requisitos

Hardware del ordenador



Hardware	Interfaz	
	CDI-RJ45	WLAN
Interfaz	El ordenador debe tener una interfaz RJ45. ¹⁾	La unidad de configuración debe disponer de una interfaz WLAN.
Conexión	Cable Ethernet estándar	Conexión mediante LAN inalámbrica.
Pantalla	Tamaño recomendado: ≥ 12" (según la resolución de la pantalla)	

- 1) Cable recomendado: CAT5e, CAT6 o CAT7, con conector apantallado (p. ej., YAMAICHI; referencia Y-ConProfixPlug63/Prod. ID: 82-006660)

Software del ordenador

Software	Interfaz	
	CDI-RJ45	WLAN
Sistemas operativos recomendados	<ul style="list-style-type: none"> ▪ Microsoft Windows 8 o superior. ▪ Sistema operativos móviles: <ul style="list-style-type: none"> ▪ iOS ▪ Android <p> Compatible con Microsoft Windows XP y Windows 7.</p>	
Navegadores de internet compatibles	<ul style="list-style-type: none"> ▪ Microsoft Internet Explorer 8 o superior ▪ Microsoft Edge ▪ Mozilla Firefox ▪ Google Chrome ▪ Safari 	



Ajustes del ordenador

Ajustes	Interfaz	
	CDI-RJ45	WLAN
Permisos del usuario	Es necesario disponer de los permisos de usuario apropiados (p. ej., permisos de administrador) para los ajustes de TCP/IP y del servidor proxy (p. ej., ajuste de la dirección IP, máscara de subred, etc.).	
Ajustes del servidor proxy del navegador de internet	El ajuste del navegador de internet <i>Usar un servidor proxy para LAN</i> debe estar desactivado .	
JavaScript	<p>JavaScript debe estar habilitado.</p> <p> Si no pudiese habilitarse JavaScript: Escriba <code>http://192.168.1.212/servlet/basic.html</code> en la barra de direcciones del navegador de internet. Aparece una versión simplificada pero plenamente operativa de la estructura del menú de configuración en el navegador de internet.</p> <p> Al instalar una nueva versión de firmware: Para poder visualizar correctamente los datos, borre la memoria temporal (caché) en Opciones de Internet en el navegador de Internet.</p>	<p>JavaScript debe estar habilitado.</p> <p> El indicador WLAN necesita ser compatible con JavaScript.</p>



Ajustes	Interfaz	
	CDI-RJ45	WLAN
Conexiones de red	Use exclusivamente las conexiones de red activas hacia el equipo de medición.	
	Desconecte el resto de conexiones de red como, por ejemplo, la WLAN.	Desactive todas las conexiones de red.

 Si se producen problemas de conexión: →  122

Equipo de medición: A través de la interfaz de servicio CDI-RJ45

Equipo	Interfaz de servicio CDI-RJ45
Equipo de medición	El equipo de medición dispone de una interfaz RJ45.
Servidor web	El servidor web debe estar habilitado; ajuste de fábrica: ON  Para información sobre la habilitación del servidor Web →  65

Equipo de medición: mediante interfaz WLAN

Equipo	Interfaz WLAN
Equipo de medición	El equipo de medición dispone de una antena WLAN: Transmisor con antena WLAN integrada
Servidor web	El servidor web y la WLAN deben estar habilitados; ajuste de fábrica: ON  Para información sobre la habilitación del servidor Web →  65

8.4.3 Conexión del equipo

Mediante interfaz de servicio (CDI-RJ45)

Preparación del equipo de medición

Configurar el protocolo de Internet del ordenador

La siguiente información se refiere a los ajustes por defecto para Ethernet del equipo.

Dirección IP del equipo: 192.168.1.212 (ajuste de fábrica)

1. Active el equipo de medición.
2. Conecte el ordenador al conector RJ45 mediante el cable Ethernet estándar .
3. Si no se utiliza una 2.ª tarjeta de red, cierre todas las aplicaciones en el portátil.
 - ↳ Las aplicaciones que requieran Internet o una red, como el correo electrónico, las aplicaciones SAP, Internet o Windows Explorer.
4. Cierre todos los navegadores de Internet.
5. Configure las propiedades del protocolo de Internet (TCP/IP) según lo indicado en la tabla:

Dirección IP	192.168.1.XXX; con XXX se representa cualquier secuencia de números excepto: 0, 212 y 255 → p. ej., 192.168.1.213
Máscara de subred	255.255.255.0
Puerta de enlace predeterminada	192.168.1.212 o deje las celdas vacías

Mediante interfaz WLAN

Configuración del protocolo de Internet del terminal móvil

AVISO

Si se pierde la conexión WLAN durante la configuración, se pueden perder los ajustes realizados.

- ▶ Compruebe que la conexión WLAN no esté desconectada durante la configuración del equipo.

AVISO

Tenga en cuenta lo siguiente para evitar un conflicto de red:

- ▶ Evite acceder al equipo de medición simultáneamente desde el mismo terminal móvil a través de la interfaz de servicio (CDI-RJ45) y la interfaz WLAN.
- ▶ Active solo una interfaz de servicio (interfaz CDI-RJ45 o WLAN).
- ▶ Si la comunicación simultánea es necesaria: configure diferentes rangos de direcciones IP, p. ej., 192.168.0.1 (interfaz WLAN) y 192.168.1.212 (interfaz de servicio CDI-RJ45).

Preparación del terminal móvil

- ▶ Habilite la WLAN en el terminal móvil.

Establecimiento de una conexión WLAN entre el terminal móvil y el equipo de medición

1. En los ajustes WLAN del terminal móvil:
Seleccione el equipo de medición mediante el SSID (p. ej., EH_Prosonic Flow_400_A802000).
2. Si es necesario, seleccione el método de encriptación WPA2.
3. Introduzca la contraseña:
Número de serie del equipo de medición de fábrica (p. ej., L100A802000).
 - ↳ El LED del módulo indicador parpadea. Ahora ya se puede configurar el equipo de medición con el navegador de internet, FieldCare o DeviceCare.

 El número de serie se encuentra en la placa de identificación.

 Para garantizar una asignación segura y rápida de la red WLAN al punto de medición, se recomienda cambiar el nombre de la SSID. Debería poder asignar claramente el nuevo nombre SSID en el punto de medición (p. ej., nombre de etiqueta) ya que se muestra como red WLAN.

Terminación de la conexión WLAN

- ▶ Tras configurar el equipo:
Termine la conexión WLAN entre el terminal móvil y el equipo de medición.

Inicio del navegador de internet

1. Inicie el navegador de internet en el ordenador.

2. Escriba la dirección IP del servidor web en la línea de dirección del navegador de internet: 192.168.1.212
 ↳ Aparece la página de inicio de sesión.

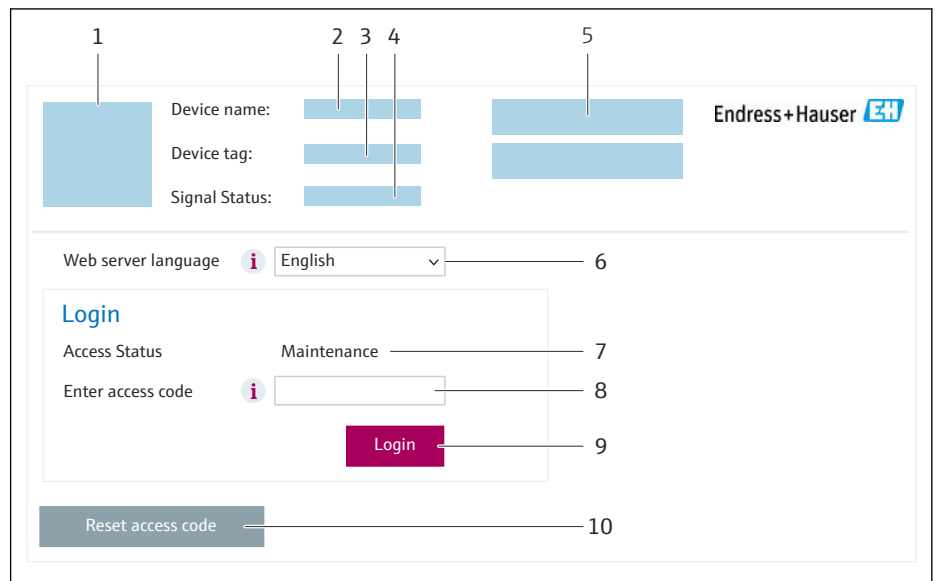

- 1 Imagen del equipo
- 2 Nombre del equipo
- 3 Nombre del dispositivo
- 4 Señal de estado
- 5 Valores medidos actuales
- 6 Idioma de configuración
- 7 Rol de usuario
- 8 Código de acceso
- 9 Login (registrarse)
- 10 Borrar código de acceso (→ 107)

i Si no aparece una página de inicio de sesión o la página es incompleta → 122

8.4.4 Registro inicial

1. Seleccione el idioma con el que desee trabajar con el navegador de Internet.
2. Introduzca el código de acceso específico para el usuario.
3. Pulse **OK** para confirmar la entrada.

Código de acceso	0000 (ajuste de fábrica); puede ser modificado por el cliente
-------------------------	---------------------------------------------------------------

i Si no se realiza ninguna acción durante 10 minutos, el navegador de Internet regresa automáticamente a la página de inicio de sesión.

8.4.5 Interfaz de usuario

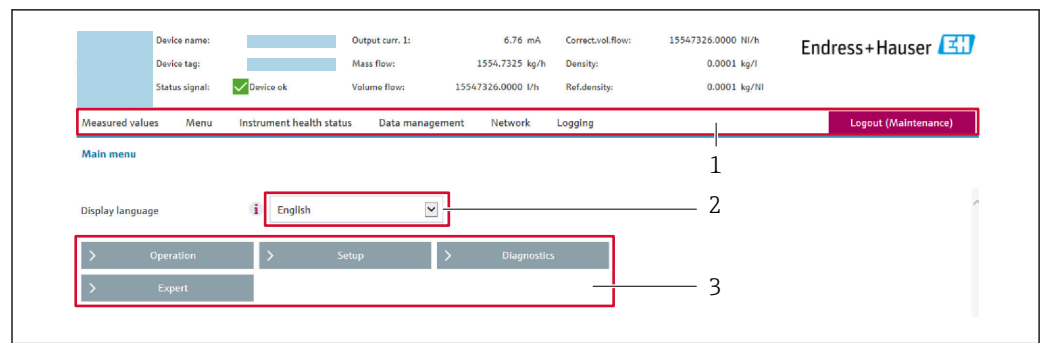

A0029418

- 1 Fila para funciones
- 2 Idioma del indicador local
- 3 Área de navegación

Encabezado

En el encabezado se visualiza la siguiente información:

- Nombre del equipo
- Device tag
- Estado del equipo y estado de la señal → 📄 128
- Valores que se están midiendo

Fila para funciones

Funciones	Significado
Valores medidos	Muestra los valores medidos del equipo
Menú	<ul style="list-style-type: none"> ■ Acceso al menú de configuración desde el equipo de medición ■ La estructura del menú de configuración es la misma que la del indicador local  Información detallada sobre la estructura del menú de configuración: Descripción de los parámetros del equipo
Estado del equipo	Muestra los mensajes de diagnóstico que se encuentran pendientes, por orden de prioridad
Gestión de datos	Intercambio de datos entre el ordenador y el equipo de medición: <ul style="list-style-type: none"> ■ Configuración del equipo: <ul style="list-style-type: none"> ■ Cargar ajustes desde el equipo (formato XML, guardar configuración) ■ Guardar ajustes en el equipo (formato XML, restablecer configuración) ■ Libro de registro. Exportar libro de registro de eventos (archivo .csv) ■ Documentos. Exportar documentos: <ul style="list-style-type: none"> ■ Exportar el registro de copia de seguridad de los datos (archivo .csv, crear documentación sobre la configuración del punto de medición) ■ Informe de verificación (archivo PDF, disponible únicamente con el paquete de aplicaciones "Heartbeat Verification")
Red	Configuración y verificación de todos los parámetros requeridos para establecer la conexión con el equipo de medición: <ul style="list-style-type: none"> ■ Ajustes de red (p. ej., dirección IP, dirección MAC) ■ Información sobre el equipo (p. ej., número de serie, versión de firmware)
Cerrar sesión	Terminar la configuración y llamada a la página de inicio de sesión

Área de navegación

Los menús, los submenús asociados y los parámetros pueden seleccionarse en la zona de navegación.

Área de trabajo

En esta área pueden realizarse varias acciones en función de la función seleccionada y los submenús correspondientes:

- Configuración de parámetros
- Lectura de los valores medidos
- Llamada del texto de ayuda
- Iniciar una carga/descarga

8.4.6 Inhabilitación del servidor web

El servidor Web del equipo de medida puede activarse y desactivarse según sea necesario utilizando el Parámetro **Funcionalidad del servidor web**.

Navegación

Menú "Experto" → Comunicación → Servidor web

Visión general de los parámetros con una breve descripción

Parámetro	Descripción	Selección
Funcionalidad del servidor web	Activa y desactiva el servidor web.	<ul style="list-style-type: none"> ■ Desconectado ■ Conectado

Alcance de las funciones de Parámetro "Funcionalidad del servidor web"

Opción	Descripción
Desconectado	<ul style="list-style-type: none"> ■ El servidor web está completamente desactivado. ■ El puerto 80 está bloqueado.
Conectado	<ul style="list-style-type: none"> ■ La funcionalidad completa del servidor web está disponible. ■ Se utiliza JavaScript. ■ La contraseña se transmite de forma encriptada. ■ Los cambios de contraseña también se transfieren encriptados.

Activación del servidor Web

Si el servidor Web se encuentra desactivado, solo puede reactivarse con Parámetro **Funcionalidad del servidor web** mediante una de las siguientes opciones:

- Mediante visualizador local
- Mediante Bedientool "FieldCare"
- Mediante software de configuración "DeviceCare"

8.4.7 Cerrar sesión

 Antes de finalizar la sesión, haga, si es preciso, una copia de seguridad de los datos mediante la función **Gestión de datos** (cargar la configuración del equipo).

1. Seleccione la entrada **Cerrar sesión** en la fila de funciones.
↳ Aparece la página principal con el cuadro de inicio de sesión.
2. Cierre el navegador de internet.
3. Si ya no es necesario:
Reinicie las propiedades modificadas del protocolo de internet (TCP/IP) →  61.

8.5 Acceso al menú de configuración a través del software de configuración

La estructura del menú de configuración en el software de configuración es idéntica a la configuración a través del indicador local.

8.5.1 Conexión del software de configuración

Mediante protocolo HART

Esta interfaz de comunicación está disponible en las versiones del equipo con una salida HART.

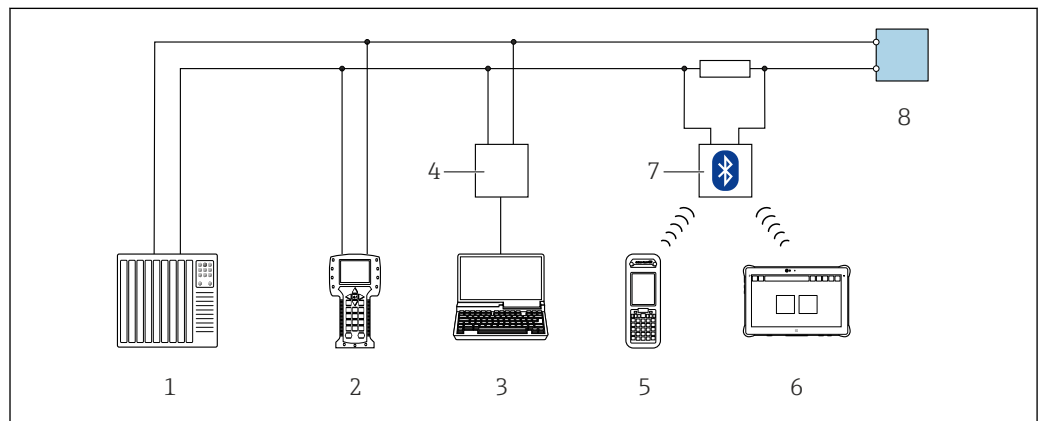

20 Opciones para la configuración a distancia mediante protocolo HART

- 1 Sistema de control (p. ej., PLC)
- 2 Field Communicator 475
- 3 Ordenador con software de configuración (p. ej., FieldCare, AMS Device Manager, SIMATIC PDM)
- 4 Commbobox FXA195 (USB)
- 5 Field Xpert SFX350 o SFX370
- 6 Field Xpert SMT70
- 7 Módem Bluetooth VIATOR con cable de conexión
- 8 Transmisor

Mediante interfaz de servicio (CDI-RJ45)

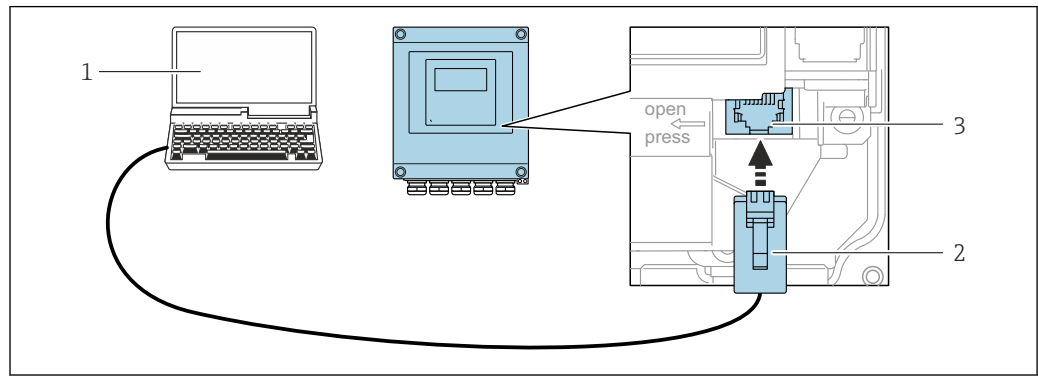

21 Conexión mediante la interfaz de servicio (CDI-RJ45)

- 1 Ordenador con navegador de internet (p. ej., Microsoft Internet Explorer o Microsoft Edge) para acceder al servidor web integrado del equipo o con software de configuración "FieldCare", "DeviceCare" con COM DTM "CDI Communication TCP/IP"
- 2 Cable de conexión estándar para Ethernet con conector RJ45
- 3 Interfaz de servicio (CDI-RJ45) del equipo de medición con acceso al servidor web integrado

Mediante interfaz WLAN

La interfaz WLAN opcional está disponible en las versiones de equipo siguientes:
Código de producto para "Indicador; funcionamiento", opción G "de 4 líneas, iluminado; control óptico + WLAN"

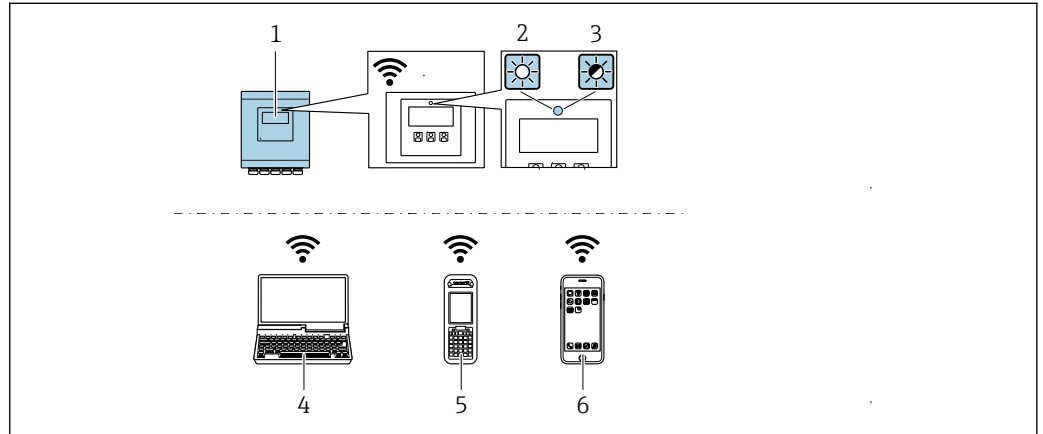

A0043149

- 1 Transmisor con antena WLAN integrada
- 2 LED encendido permanentemente; el equipo de medición tiene activada la recepción WLAN
- 3 LED parpadeante; conexión establecida entre la unidad de configuración y el equipo de medición
- 4 Ordenador con interfaz WLAN y navegador de internet (p. ej., Microsoft Internet Explorer o Microsoft Edge) para acceder al servidor web integrado en el equipo o con software de configuración (p. ej., FieldCare, DeviceCare)
- 5 Consola móvil con interfaz WLAN y navegador de internet (p. ej., Microsoft Internet Explorer o Microsoft Edge) para acceder al servidor web integrado en el equipo o con software de configuración (p. ej., FieldCare, DeviceCare)
- 6 Teléfono inteligente o tableta (p. ej. Field Xpert SMT70)

Función	WLAN: IEEE 802,11 b/g (2,4 GHz)
Encriptación	WPA2-PSK AES-128 (conforme a IEEE 802.11i)
Canales WLAN configurables	1 a 11
Grado de protección	IP67
Antena disponible	Antena interna
Alcance	Típ. 10 m (32 ft)

Configuración del protocolo de Internet del terminal móvil

AVISO

Si se pierde la conexión WLAN durante la configuración, se pueden perder los ajustes realizados.

- ▶ Compruebe que la conexión WLAN no esté desconectada durante la configuración del equipo.

AVISO

Tenga en cuenta lo siguiente para evitar un conflicto de red:

- ▶ Evite acceder al equipo de medición simultáneamente desde el mismo terminal móvil a través de la interfaz de servicio (CDI-RJ45) y la interfaz WLAN.
- ▶ Active solo una interfaz de servicio (interfaz CDI-RJ45 o WLAN).
- ▶ Si la comunicación simultánea es necesaria: configure diferentes rangos de direcciones IP, p. ej., 192.168.0.1 (interfaz WLAN) y 192.168.1.212 (interfaz de servicio CDI-RJ45).

Preparación del terminal móvil

- ▶ Habilite la WLAN en el terminal móvil.

Establecimiento de una conexión WLAN entre el terminal móvil y el equipo de medición

1. En los ajustes WLAN del terminal móvil:
Seleccione el equipo de medición mediante el SSID (p. ej., EH_Prosonic Flow_400_A802000).
2. Si es necesario, seleccione el método de encriptación WPA2.
3. Introduzca la contraseña:
Número de serie del equipo de medición de fábrica (p. ej., L100A802000).
↳ El LED del módulo indicador parpadea. Ahora ya se puede configurar el equipo de medición con el navegador de internet, FieldCare o DeviceCare.

 El número de serie se encuentra en la placa de identificación.

 Para garantizar una asignación segura y rápida de la red WLAN al punto de medición, se recomienda cambiar el nombre de la SSID. Debería poder asignar claramente el nuevo nombre SSID en el punto de medición (p. ej., nombre de etiqueta) ya que se muestra como red WLAN.

Terminación de la conexión WLAN

- ▶ Tras configurar el equipo:
Termine la conexión WLAN entre el terminal móvil y el equipo de medición.

8.5.2 FieldCare**Rango de funcionamiento**

Software de Endress+Hauser para la gestión de activos de la planta (PAM, por "Plan Asset Management") basado en FDT de Endress+Hauser. Puede configurar todas las unidades de campo inteligentes de un sistema y le ayuda a gestionarlas. El uso de la información sobre el estado es también una forma sencilla y efectiva de comprobar su estado de dichas unidades de campo.

Se accede a través de:

- Protocolo HART
- Interfaz de servicio CDI-RJ45

Funciones típicas:

- Configuración de los parámetros del transmisor
- Cargar y guardar los datos del equipo (cargar/descargar)
- Documentación del punto de medición
- Visualización de la memoria de valores medidos (registrador en línea) y libro de registro de eventos

-  ▪ Manual de instrucciones BA00027S
- Manual de instrucciones BA00059S

 Fuente de los archivos de descripción del equipo →  71

Establecimiento de una conexión

1. Inicie FieldCare y arranque el proyecto.
2. En la red: añada un equipo.
↳ Se abre la ventana **Añadir equipo**.
3. Seleccione la opción **CDI Communication TCP/IP** de la lista y pulse **OK** para confirmar.
4. Haga click con el botón derecho sobre **CDI Communication TCP/IP** y seleccione la opción **Add device** en el menú contextual que se ha abierto.

5. Seleccione de la lista el equipo que quiere y pulse **OK** para confirmar.
↳ Se abre la ventana de **CDI Communication TCP/IP (configuración)**.
6. Entre la dirección del equipo en el campo **IP address**: 192.168.1.212 y pulse **Enter** para confirmar.
7. Establezca la conexión online con el equipo.



- Manual de instrucciones BA00027S
- Manual de instrucciones BA00059S

Interfaz de usuario

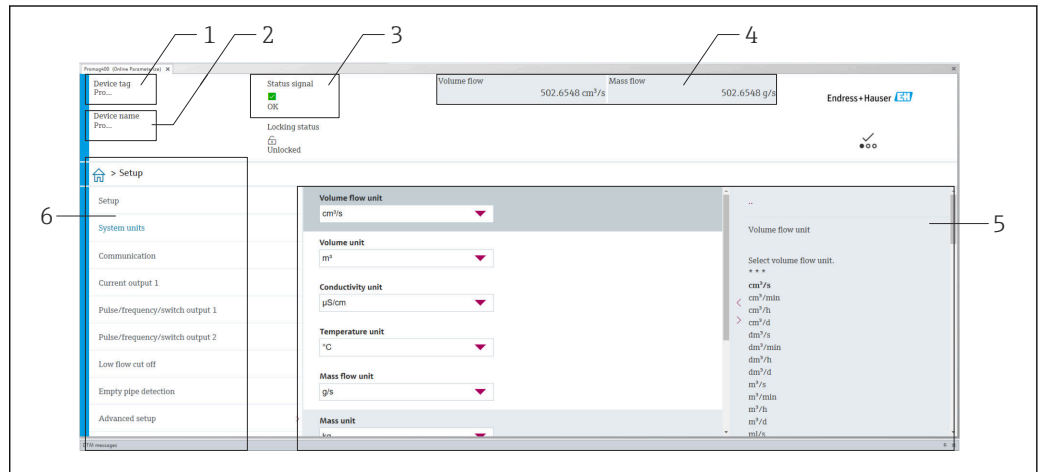

A0008200

- 1 Nombre del equipo
- 2 Etiqueta (TAG) del equipo
- 3 Área de estado con señal de estado → 128
- 4 Área de visualización para los valores medidos actuales
- 5 Barra de herramientas de edición con otras funciones
- 6 Área de navegación con estructura de menú de configuración

8.5.3 DeviceCare

Rango de funcionamiento

Herramienta de conexión y configuración de equipos de campo Endress+Hauser.

La forma más rápida de configurar equipos de campo Endress+Hauser es con la herramienta específica "DeviceCare". Junto con los gestores de tipos de equipo (DTM), supone una solución práctica y completa.



Catálogo de innovaciones IN01047S



Fuente de los archivos de descripción del equipo → 71

8.5.4 Field Xpert SMT70, SMT77

Field Xpert SMT70

La tableta PC Field Xpert SMT70 para la configuración de equipos permite la gestión de activos de la planta (PAM) en áreas de peligro y en áreas exentas de peligro. Es adecuada para que el personal encargado de la puesta en marcha y el mantenimiento gestione los instrumentos de campo con una interfaz de comunicación digital y registre el progreso.

Esta tableta PC está concebida como una solución completa que incorpora bibliotecas de drivers preinstaladas y es una herramienta fácil de usar y táctil que se puede utilizar para gestionar equipos de campo durante todo su ciclo de vida.



- Información técnica TI01342S
- Manual de instrucciones BA01709S
- Página de producto: www.endress.com/smt70



Fuente para los ficheros de descripción del equipo →  71

Field Xpert SMT77

La tableta PC Field Xpert SMT77 para la configuración de equipos permite la gestión de activos de la planta (PAM) en Zonas Ex 1.



- Información técnica TI01418S
- Manual de instrucciones BA01923S
- Página de producto: www.endress.com/smt77



Fuente para los ficheros de descripción del equipo →  71

8.5.5 AMS Device Manager

Rango de funcionamiento

Programa de Emerson Process Management para el manejo y configuración de equipos de medición a través del protocolo HART.



Fuente de los archivos de descripción del equipo →  71

8.5.6 SIMATIC PDM

Rango de funcionamiento

El SIMATIC PDM es un software estandarizado, independiente del fabricante, de Siemens para operación, configuración, mantenimiento y diagnóstico de equipos inteligentes de campo mediante protocolo HART.



Fuente de los archivos de descripción del equipo →  71

9 Integración en el sistema

9.1 Visión general de los ficheros de descripción del equipo

9.1.1 Datos de la versión actual para el equipo

Versión del firmware	01.00.zz	<ul style="list-style-type: none"> ▪ En la portada del manual ▪ En la placa de identificación del transmisor ▪ Versión de firmware Diagnóstico → Información del equipo → Versión de firmware
Fecha de lanzamiento de la versión del firmware	12.2021	---
ID del fabricante	0x11	ID del fabricante Diagnóstico → Información del equipo → ID del fabricante
Código de tipo de equipo	0x5D	Tipo de dispositivo Diagnóstico → Información del equipo → Tipo de dispositivo
Revisión del protocolo HART	7	---
Revisión del equipo	1	<ul style="list-style-type: none"> ▪ En la placa de identificación del transmisor ▪ Revisión de aparato Diagnóstico → Información del equipo → Revisión de aparato

 Para una visión general de las diferentes versiones de firmware para el equipo →  141

9.1.2 Software de configuración

En la tabla siguiente se indican los ficheros descriptores de dispositivo apropiados para las distintas herramientas de configuración, incluyendo indicaciones sobre dónde pueden obtenerse dichos ficheros.

Software de configuración mediante Protocolo HART	Fuentes para obtener descriptores de dispositivo
FieldCare	<ul style="list-style-type: none"> ▪ www.endress.com → Zona de descargas ▪ Memoria USB (póngase en contacto con Endress+Hauser) ▪ DVD (póngase en contacto con Endress+Hauser)
DeviceCare	<ul style="list-style-type: none"> ▪ www.endress.com → Zona de descargas ▪ CD-ROM (póngase en contacto con Endress+Hauser) ▪ DVD (póngase en contacto con Endress+Hauser)
<ul style="list-style-type: none"> ▪ Field Xpert SMT70 ▪ Field Xpert SMT77 	Utilice la función de actualización de la consola
AMS Device Manager (Emerson Process Management)	www.endress.com → Zona de descargas
SIMATIC PDM (Siemens)	www.endress.com → Zona de descargas
Field Communicator 475 (Emerson Process Management)	Utilice la función de actualización de la consola

9.2 Variables medidas mediante protocolo HART

Las siguientes variables medidas (variables del equipo HART) se asignan en fábrica a variables dinámicas:

Variables dinámicas	Variables medidas (Variables de equipo HART)
Variable dinámica primaria (PV)	Caudal volumétrico
Variable dinámica secundaria (SV)	Totalizador 1
Variable dinámica terciaria (TV)	Totalizador 2
Variable dinámica cuaternaria (CV)	Totalizador 3

Se puede modificar a voluntad, mediante configuración local y la herramienta de configuración, la asignación de variables medidas a variables dinámicas, utilizando para ello los siguientes parámetros:

- Experto → Comunicación → Salida HART → Salida → Asignación valor primario
- Experto → Comunicación → Salida HART → Salida → Asignación valor secundario
- Experto → Comunicación → Salida HART → Salida → Asignación de valor terciario
- Experto → Comunicación → Salida HART → Salida → Asignación VC

Las siguientes variables medidas pueden asignarse a variables dinámicas:

Variables medidas para PV (variable dinámica primaria)

- Variables medidas que están disponibles generalmente:
 - Caudal volumétrico
 - Caudal másico
 - Velocidad de caudal
 - Velocidad del Sonido
 - Temperatura de la electrónica
- Variables medidas adicionales con el paquete de aplicaciones de Verificación + Monitorización Heartbeat:
 - Intensidad Señal
 - Relación total señal/ruido
 - Índice de Aceptación
 - Turbulencia

Variables medidas para SV, TV, QV (variables dinámicas secundaria, terciaria y cuaternaria)

- Variables medidas que están siempre disponibles:
 - Caudal volumétrico
 - Caudal másico
 - Velocidad de caudal
 - Velocidad del Sonido
 - Temperatura de la electrónica
 - Totalizador 1
 - Totalizador 2
 - Totalizador 3
 - Entrada HART
 - Entrada de corriente 1 ³⁾
 - Entrada de corriente 2 ³⁾
 - Entrada de corriente 3 ³⁾
- Variables medidas adicionales con el paquete de aplicaciones de Verificación + Monitorización Heartbeat:
 - Intensidad Señal
 - Relación total señal/ruido
 - Índice de Aceptación
 - Turbulencia

3) Visible según las opciones de pedido o los ajustes del equipo

9.3 Otros ajustes

Conjunto de funciones para burst mode conforme a las especificaciones de HART 7:

Navegación

Menú "Experto" → Comunicación → Salida HART → Configuración burst → Configuración burst 1 ... n

► Configuración burst 1 ... n		
Modo burst 1 ... n	→	74
Comando Burst 1 ... n	→	74
Variable burst 0	→	75
Variable burst 1	→	75
Variable burst 2	→	75
Variable burst 3	→	75
Variable burst 4	→	75
Variable burst 5	→	75
Variable burst 6	→	75
Variable burst 7	→	75
Modo activación burst	→	75
Nivel de activación burst	→	75
Periodo mín. de refresco	→	75
Periodo máx. de refresco	→	75

Visión general de los parámetros con una breve descripción

Parámetro	Descripción	Selección / Entrada de usuario
Modo burst 1 ... n	Active el burst mode HART para el mensaje burst X.	<ul style="list-style-type: none"> ▪ Desconectado ▪ Conectado
Comando Burst 1 ... n	Seleccione el comando HART que ha de enviarse al dispositivo maestro HART.	<ul style="list-style-type: none"> ▪ Comando 1 ▪ Comando 2 ▪ Comando 3 ▪ Comando 9 ▪ Comando 33 ▪ Comando 48



Parámetro	Descripción	Selección / Entrada de usuario
Variable burst 0	Para los comandos 9 y 33 del HART: seleccione la variable de equipo HART o la variable de proceso.	<ul style="list-style-type: none"> ■ No usado ■ Caudal volumétrico ■ Caudal másico ■ Velocidad de caudal ■ Velocidad del Sonido ■ Temperatura ■ Densidad ■ Intensidad Señal * ■ Relación total señal/ruido * ■ Índice de Aceptación * ■ Turbulencia * ■ Totalizador 1 ■ Totalizador 2 ■ Totalizador 3 ■ Porcentaje del rango ■ Corriente medida ■ Valor primario (PV) ■ Valor secundario (SV) ■ Valor terciario (TV) ■ Valor cuaternario (CV)
Variable burst 1	Para los comandos 9 y 33 del HART: seleccione la variable de equipo HART o la variable de proceso.	Consulte el Parámetro Variable burst 0 .
Variable burst 2	Para los comandos 9 y 33 del HART: seleccione la variable de equipo HART o la variable de proceso.	Consulte el Parámetro Variable burst 0 .
Variable burst 3	Para los comandos 9 y 33 del HART: seleccione la variable de equipo HART o la variable de proceso.	Consulte el Parámetro Variable burst 0 .
Variable burst 4	Para el comando 9 del HART: seleccione la variable de equipo HART o la variable de proceso.	Consulte el Parámetro Variable burst 0 .
Variable burst 5	Para el comando 9 del HART: seleccione la variable de equipo HART o la variable de proceso.	Consulte el Parámetro Variable burst 0 .
Variable burst 6	Para el comando 9 del HART: seleccione la variable de equipo HART o la variable de proceso.	Consulte el Parámetro Variable burst 0 .
Variable burst 7	Para el comando 9 del HART: seleccione la variable de equipo HART o la variable de proceso.	Consulte el Parámetro Variable burst 0 .
Modo activación burst	Seleccione el evento que activa el mensaje burst X.	<ul style="list-style-type: none"> ■ Continuo ■ Ventana * ■ Aumento * ■ Caída * ■ En cambio
Nivel de activación burst	Introduzca el valor de activación de burst. Junto con la opción seleccionada en Parámetro Modo activación burst el valor de activación de Burst, determina el intervalo de tiempo para el mensaje de Burst X.	Número de coma flotante con signo
Periodo mín. de refresco	Introduzca el intervalo de tiempo mínimo entre dos comandos de mensaje burst X.	Entero positivo
Periodo máx. de refresco	Introduzca el intervalo de tiempo máximo entre dos comandos de mensaje burst X.	Entero positivo

* La visibilidad depende de las opciones en el código o de los ajustes en el instrumento



10 Puesta en marcha

10.1 Comprobación tras el montaje y la conexión

Antes de poner en marcha el equipo:

- ▶ Compruebe que se han realizado correctamente las comprobaciones tras la conexión y la instalación.
- Lista de comprobación de "Comprobaciones tras el montaje" →  33
- Lista de comprobaciones para las "Comprobaciones tras la conexión" →  43

10.2 Activación del equipo de medición

- ▶ Conecte el equipo una vez haya finalizado con las comprobaciones tras el montaje y la conexión.
 - ↳ Tras un inicio satisfactorio, el indicador local pasa automáticamente de la pantalla de inicio a la visualización de valores medidos.
-  Si no se visualizara nada en el indicador local o si apareciera un mensaje de diagnóstico, consulte el capítulo "Diagnósticos y localización y resolución de fallos" →  121.
- Si en la pantalla local aparece la información de diagnóstico 104, 105 o 106, el punto de medición aún no está montado/configurado correctamente →  131.

10.3 Configuración del idioma de manejo

Ajuste de fábrica: "English" o idioma pedido

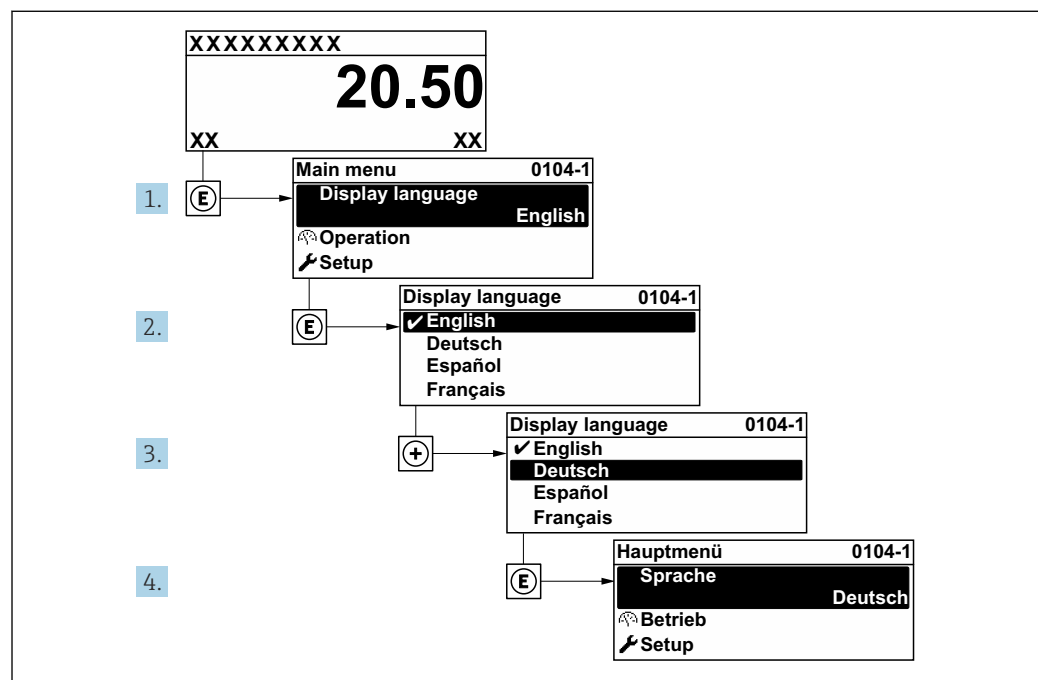

 22 Se toma como ejemplo el indicador local

A0029420

10.4 Configuración del equipo de medición

El Menú **Ajuste** contiene, junto con sus asistentes guiados, todos los parámetros necesarios para la configuración estándar.

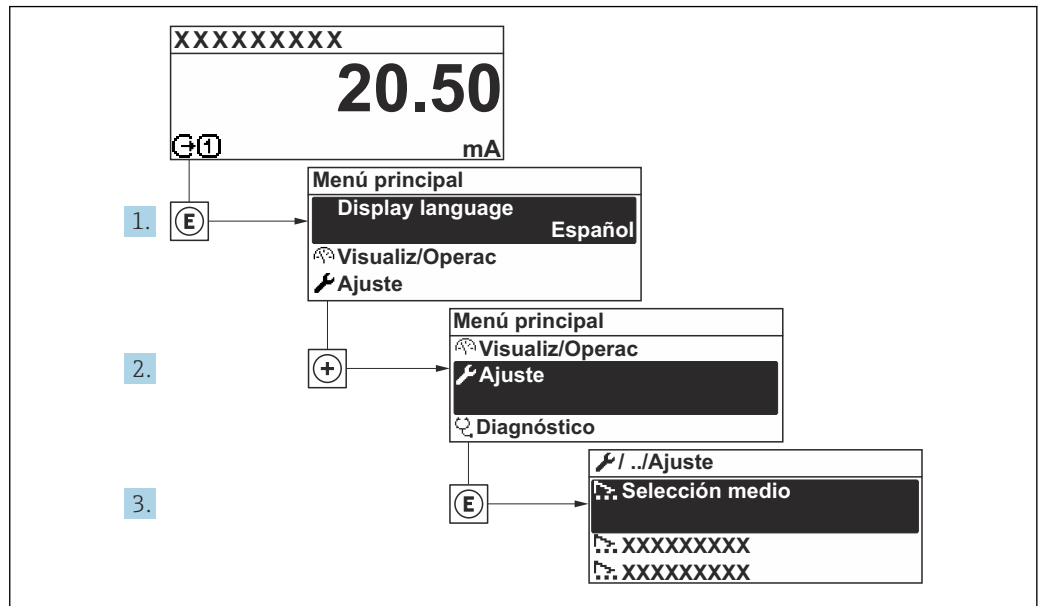

Fig. 23 Navegación al Menú "Ajuste" usando el ejemplo del indicador local

i El número de submenús y parámetros puede variar según la versión del equipo. Algunos submenús y parámetros de estos submenús no se describen en el manual de instrucciones. En su lugar, se proporciona una descripción en la documentación especial del equipo ("Documentación suplementaria" → 166).

🔧 Ajuste	
▶ Unidades de sistema	→ 78
▶ Punto de medición	→ 80
▶ Estado de la instalación.	→ 82
▶ Entrada estado 1	→ 83
▶ Salida de corriente 1	→ 85
▶ Salida de conmutación pulso-frecuenc.	→ 87
▶ Visualización	→ 93
▶ Supresión de caudal residual	→ 96
▶ Ajuste avanzado	→ 97

10.4.1 Definición del nombre de etiqueta (TAG)

Para facilitar la rápida identificación del punto de medición en el seno del sistema, puede usar el Parámetro **Nombre del dispositivo** para introducir una denominación única y cambiar así el ajuste de fábrica.

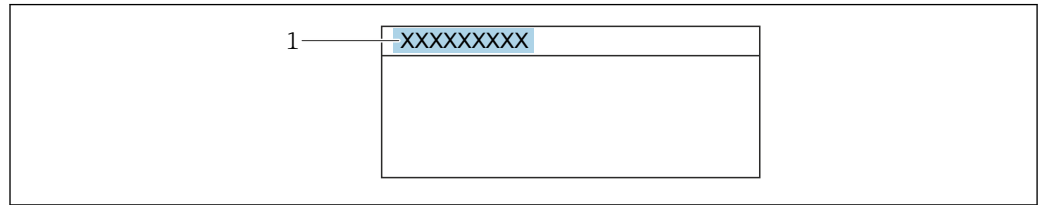

A0029422

24 Encabezado del indicador operativo con el nombre de etiqueta (TAG)

1 Nombre de etiqueta (TAG)

Introduzca el nombre de la etiqueta en la "FieldCare" herramienta operativa → 69

Navegación

Menú "Ajuste" → Nombre del dispositivo

Visión general de los parámetros con una breve descripción

Parámetro	Descripción	Entrada de usuario
Nombre del dispositivo	Entre el nombre del punto de medición.	Máx. 32 caracteres que pueden ser letras, números o caracteres especiales (p. ej., @, %, /).



10.4.2 Ajuste de las unidades del sistema

En el Submenú **Unidades de sistema** pueden definirse las unidades de los distintos valores medidos.

Navegación

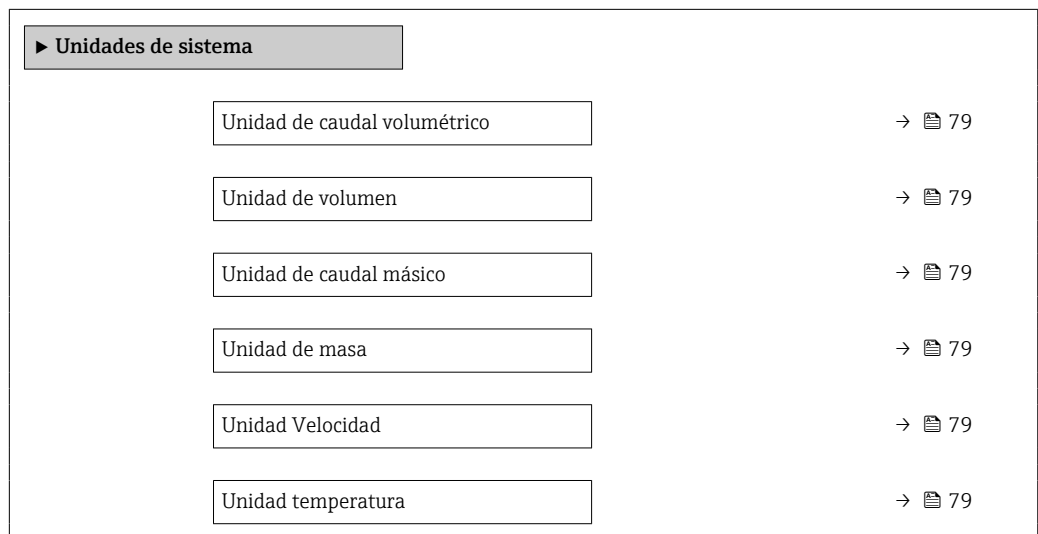
Menú "Ajuste" → Unidades de sistema



Unidad de densidad	→  79
Unidad de longitud	→  79

Visión general de los parámetros con una breve descripción

Parámetro	Descripción	Selección	Ajuste de fábrica
Unidad de caudal volumétrico	Elegir unidad del caudal volumétrico. <i>Resultado</i> La unidad de medida seleccionada se utilizará para: <ul style="list-style-type: none"> ▪ Salida ▪ Elim. caudal residual ▪ Simulación variable de proceso 	Lista de selección de la unidad	En función del país: <ul style="list-style-type: none"> ▪ m³/h ▪ ft³/min
Unidad de volumen	Elegir unidad del volumen.	Lista de selección de la unidad	En función del país: <ul style="list-style-type: none"> ▪ m³ ▪ ft³
Unidad de caudal másico	Elegir la unidad de caudal másico. <i>Resultado</i> La unidad de medida seleccionada se utilizará para: <ul style="list-style-type: none"> ▪ Salida ▪ Elim. caudal residual ▪ Simulación variable de proceso 	Lista de selección de la unidad	En función del país: <ul style="list-style-type: none"> ▪ kg/h ▪ lb/min
Unidad de masa	Elegir la unidad de masa.	Lista de selección de la unidad	En función del país: <ul style="list-style-type: none"> ▪ kg ▪ lb
Unidad Velocidad	Seleccionar Unidad Velocidad. <i>Efecto</i> La unidad de medida seleccionada se utilizará para: <ul style="list-style-type: none"> ▪ Velocidad de caudal ▪ Velocidad del Sonido 	Lista de selección de la unidad	Depende del país: <ul style="list-style-type: none"> ▪ m/s ▪ ft/s
Unidad temperatura	Elegir la unidad de la temperatura. <i>Resultado</i> La unidad de medida seleccionada se utilizará para: <ul style="list-style-type: none"> ▪ Temperatura ▪ Parámetro Temperatura de la electrónica (6053) ▪ Parámetro Temperatura externa (6080) ▪ Parámetro Temperatura de referencia (1816) 	Lista de selección de la unidad	En función del país: <ul style="list-style-type: none"> ▪ °C ▪ °F
Unidad de densidad	Elegir la unidad de densidad del fluido. <i>Resultado</i> La unidad de medida seleccionada se utilizará para: <ul style="list-style-type: none"> ▪ Salida ▪ Simulación variable de proceso 	Lista de selección de la unidad	En función del país: <ul style="list-style-type: none"> ▪ kg/dm³ ▪ lb/ft³
Unidad de longitud	Seleccione la unidad de longitud.	Lista de selección de la unidad	En función del país: <ul style="list-style-type: none"> ▪ mm ▪ in

10.4.3 Configuración del punto de medición

El asistente **Asistente "Punto de medición"** le guía sistemáticamente por todos los parámetros que deben ajustarse para configurar el punto de medición.

Navegación

Menú "Ajuste" → Punto de medición

► Punto de medición	
Configuración del punto de medición	→ 81
Producto	→ 81
Temperatura del tubo de medición	→ 81
Velocidad del Sonido	→ 81
Viscosidad	→ 81
Dimensiones del tubo	→ 81
Circunferencia del tubo	→ 81
Diámetro externo de tubería	→ 81
Espesor tubería	→ 81
Material del revestimiento	→ 81
Velocidad del sonido lineal	→ 81
Grosor del revestimiento	→ 81
Tipo de sensor	→ 82
Longitud de cable	→ 82
Longitud intermedia de la tubería	→ 82
Result tipo de sensor/distancia sensor	→ 82
Result longitud paso/long arco	→ 82

Visión general de los parámetros con una breve descripción

Parámetro	Requisito previo	Descripción	Selección / Entrada de usuario / Indicación	Ajuste de fábrica
Configuración del punto de medición	–	Seleccione la configuración para el punto de medición.	<ul style="list-style-type: none"> ■ 1 medic - tray señal 1 ■ 1 medic - tray señal 2 * ■ 1 punto de medición - 2 trayect. señal * 	Según la versión del sensor
Producto	–	Seleccione el producto.	<ul style="list-style-type: none"> ■ Agua ■ Agua de mar ■ Agua destilada ■ Amoníaco NH₃ ■ Benceno ■ Etanol ■ Glicol ■ Leche ■ Metanol ■ Líquido específico del usuario 	–
Temperatura del tubo de medición	–	Introduzca la temperatura media para la instalación.	–200 ... 550 °C	–
Modo cálculo de velocidad del sonido	La Opción Liquid hydrocarbons está seleccionada en el Parámetro Producto .	Seleccione la variable de proceso que se utilizará para calcular la velocidad del sonido en la instalación.	<ul style="list-style-type: none"> ■ Valor fijo ■ Gravedad API ■ Densidad ■ Densidad de Referencia 	–
Velocidad del Sonido	La Opción Líquido específico del usuario está seleccionada en el Parámetro Producto .	Introduzca la velocidad de sonido del medio para la instalación.	200 ... 3 000 m/s	–
Viscosidad	La Opción Líquido específico del usuario está seleccionada en el Parámetro Producto .	Introduzca la viscosidad del producto a la temperatura de instalación.	0,01 ... 10 000 mm ² /s	–
Dimensiones del tubo	–	Seleccione si las dimensiones del tubo se definen por diámetro o circunferencia.	<ul style="list-style-type: none"> ■ Diámetro ■ Circunferencia del tubo 	–
Circunferencia del tubo	El Opción Circunferencia del tubo se selecciona en el parámetro Parámetro Dimensiones del tubo .	Definir la circunferencia del tubo.	30 ... 62 800 mm	–
Diámetro externo de tubería	La Opción Diámetro está seleccionada en el Parámetro Dimensiones del tubo .	Definir el diámetro exterior de la tubería.	0 ... 20 000 mm	–
Espesor tubería	–	Definir el grosor de la pared del tubo.	Número positivo con coma flotante	3 mm
Material del revestimiento	–	Seleccionar el material del revestimiento.	<ul style="list-style-type: none"> ■ Ninguno ■ Cemento ■ Goma ■ Resina epoxy ■ Material de revest desconocido 	–
Velocidad del sonido lineal	El Opción Material de revest desconocido se selecciona en el parámetro Parámetro Material del revestimiento .	Definir la velocidad del sonido del material del revestimiento.	800,0 ... 3 800,0 m/s	–
Grosor del revestimiento	–	Definir el grosor del revestimiento.	0 ... 100 mm	–

Parámetro	Requisito previo	Descripción	Selección / Entrada de usuario / Indicación	Ajuste de fábrica
Tipo de sensor	–	Seleccione el tipo de sensor.	<ul style="list-style-type: none"> ■ C-030-A ■ C-050-A ■ C-100-A ■ C-100-B ■ C-100-C ■ C-200-A ■ C-200-B ■ C-200-C ■ C-500-A ■ I-100-A* 	–
Longitud de cable	–	Introduzca la longitud de los cables del sensor.	0 ... 200000 mm	Según pedido
Longitud intermedia de la tubería	La Opción 1 punto de medición - 2 trayect. señal está seleccionada en el Parámetro Configuración del punto de medición .	Introduzca la longitud de la tubería intermedia entre las dos curvas.	Número positivo de coma flotante	–
Result tipo de sensor/distancia sensor	–	Muestra el tipo de sensor y la distancia del sensor calculada para la instalación.	P. ej., I-100-A / 500 mm	–
Result longitud paso/long arco	–	Muestra la longitud de la trayectoria calculada y (si corresponde) la longitud del arco calculada.	P. ej., 1085 mm / 257,56 mm	–

* La visibilidad depende de las opciones en el código o de los ajustes en el instrumento

10.4.4 Comprobación del estado de la instalación

El estado de los parámetros individuales se puede comprobar en el Submenú **Estado de la instalación**.

Navegación

Menú "Ajuste" → Estado de la instalación.

► Estado de la instalación.	
Estado de la instalación. (2958)	→ 83
Intensidad Señal (2914)	→ 83
Relación total señal/ruido (2917)	→ 83
Velocidad del Sonido (2915)	→ 83
Desviación de la velocidad del sonido (2986)	→ 83

Visión general de los parámetros con una breve descripción

Parámetro	Descripción	Indicación
Estado de la instalación.	<p>Muestra el estado del dispositivo en la instalación en función de los valores medidos que se muestran.</p> <p>Indica el estado del equipo tras la instalación conforme a los valores medidos mostrados.</p> <ul style="list-style-type: none"> ▪ Opción Bien: No se requiere más optimización ▪ Opción Aceptable: Prestaciones de medición correctas pero, si es posible, se debe optimizar. Siempre se debe aspirar al estado Opción Bien. ▪ Opción Malo: Se requiere optimización. Rendimiento de medición deficiente e inestable. <p> Para optimizar la instalación del sensor, compruebe los puntos siguientes:</p> <ul style="list-style-type: none"> ▪ Distancia del sensor ▪ Alineación de los sensores ▪ Compruebe los parámetros del punto de medición en la configuración 	<ul style="list-style-type: none"> ▪ Bien ▪ Aceptable ▪ Malo
Intensidad Señal	<p>Muestra la intensidad de la señal actual (0 a 100 dB).</p> <p>Valoración de la intensidad de la señal:</p> <ul style="list-style-type: none"> ▪ < 10 dB: mal ▪ > 90 dB: muy bien 	Número de coma flotante con signo
Relación total señal/ruido	<p>Muestra la relación señal/ruido actual (0 a 100 dB).</p> <p>Valoración de la relación señal/ruido:</p> <ul style="list-style-type: none"> ▪ < 20 dB: mal ▪ > 50 dB: muy bien 	Número de coma flotante con signo
Velocidad del Sonido	<p>Muestra la velocidad del sonido que se está midiendo en ese momento.</p> <p>Desviación de la velocidad del sonido medida respecto de la velocidad del sonido esperada:</p> <ul style="list-style-type: none"> ▪ < 1 %: bien ▪ 1 ... 2 %: aceptable ▪ > 2 %: mal 	Número de coma flotante con signo
Desviación de la velocidad del sonido	<p>Muestra la desviación de la velocidad del sonido de la instalación de la velocidad del sonido medida.</p>	Número de coma flotante con signo

10.4.5 Para configurar la entrada de estado



La interfaz Submenú **Entrada estado** guía al usuario sistemáticamente por todos los parámetros que deben ajustarse para configurar la entrada de estado.

 Este submenú solo aparece si el equipo se pidió con una entrada de estado .

Navegación

Menú "Ajuste" → Entrada estado

Estructura del submenú

▶ Entrada estado	
Asignar entrada de estado	→  84
Nivel activo	→  84
Tiempo de respuesta estado entrada	→  84

Visión general de los parámetros con una breve descripción

Parámetro	Descripción	Selección / Entrada de usuario
Asignar entrada de estado	Elegir la función del estado de la entrada.	<ul style="list-style-type: none"> ▪ Desconectado ▪ Borrar totalizador 1 ▪ Borrar totalizador 2 ▪ Borrar totalizador 3 ▪ Resetear todos los totalizadores ▪ Supresión de valores medidos
Nivel activo	Definir el nivel de señal de entrada y que desencadenará la función asignada.	<ul style="list-style-type: none"> ▪ Alto ▪ Bajo
Tiempo de respuesta estado entrada	Definir el mínimo tiempo que debe estar presente la señal de entrada antes de que se active la función seleccionada.	5 ... 200 ms

10.4.6 Configuración de la salida de corriente



El Asistente **Salida de corriente** guía sistemáticamente por todos los parámetros que deben ajustarse para configurar la salida de corriente.

Navegación

Menú "Ajuste" → Salida de corriente 1

► Salida de corriente 1	
Salida corr de var proceso (0359-1)	→ 86
Rango de corriente salida (0353-1)	→ 86
Valor inferior del rango salida (0367-1)	→ 86
Salida valor rango superior (0372-1)	→ 86
Valor de corriente fijo (0365-1)	→ 86
Amortiguación corriente de salida (0363-1)	→ 87
Comportamiento fallo salida corriente (0364-1)	→ 87
Fallo actual (0352-1)	→ 87

Visión general de los parámetros con una breve descripción

Parámetro	Requisito previo	Descripción	Selección / Entrada de usuario	Ajuste de fábrica
Salida corr de var proceso	–	Elegir variable de proceso para salida de corriente.	<ul style="list-style-type: none"> ▪ Desconectado * ▪ Caudal volumétrico ▪ Caudal másico ▪ Velocidad de caudal ▪ Velocidad del Sonido ▪ Temperatura ▪ Densidad ▪ Intensidad Señal * ▪ Relación total señal/ruido * ▪ Índice de Aceptación * ▪ Turbulencia * ▪ Temperatura de la electrónica 	–
Rango de corriente salida	–	Elegir el rango de corriente para la salida de valores de proceso y el nivel de señal de alarma.	<ul style="list-style-type: none"> ▪ 4...20 mA NE (3.8...20.5 mA) ▪ 4...20 mA US (3.9...20.8 mA) ▪ 4...20 mA (4...20.5 mA) ▪ 0...20 mA (0...20.5 mA) ▪ Valor fijo 	Depende del país: <ul style="list-style-type: none"> ▪ 4...20 mA NE (3.8...20.5 mA) ▪ 4...20 mA US (3.9...20.8 mA)
Valor inferior del rango salida	En el Parámetro Rango de corriente (→  86) está seleccionada una de las opciones siguientes: <ul style="list-style-type: none"> ▪ 4...20 mA NE (3.8...20.5 mA) ▪ 4...20 mA US (3.9...20.8 mA) ▪ 4...20 mA (4...20.5 mA) ▪ 0...20 mA (0...20.5 mA) 	Introduzca un valor de rango inferior para el rango de valores medidos.	Número de coma flotante con signo	Depende del país: <ul style="list-style-type: none"> ▪ m³/h ▪ ft³/h
Salida valor rango superior	En el Parámetro Rango de corriente (→  86) está seleccionada una de las opciones siguientes: <ul style="list-style-type: none"> ▪ 4...20 mA NE (3.8...20.5 mA) ▪ 4...20 mA US (3.9...20.8 mA) ▪ 4...20 mA (4...20.5 mA) ▪ 0...20 mA (0...20.5 mA) 	Introduzca el valor de rango superior para el rango de valores medidos.	Número de coma flotante con signo	Depende del país y del diámetro nominal
Valor de corriente fijo	El Opción Valor de corriente fijo está seleccionado en el Parámetro Rango de corriente (→  86).	Defina la salida de corriente fija.	0 ... 22,5 mA	22,5 mA

Parámetro	Requisito previo	Descripción	Selección / Entrada de usuario	Ajuste de fábrica
Amortiguación corriente de salida	Hay una variable de proceso seleccionada en el Parámetro Correspondencia salida de corriente (→ 86) y una de las opciones siguientes está seleccionada en el Parámetro Rango de corriente (→ 86): <ul style="list-style-type: none"> ■ 4...20 mA NE (3.8...20.5 mA) ■ 4...20 mA US (3.9...20.8 mA) ■ 4...20 mA (4...20.5 mA) ■ 0...20 mA (0...20.5 mA) 	Introduzca constante tiempo de amortig. salida (elemento PT1). La amortig. reduce el efecto de la fluctuación del valor medido en la señal de salida.	0,0 ... 999,9 s	–
Comportamiento fallo salida corriente	En el parámetro Parámetro Correspondencia salida de corriente (→ 86) se selecciona una variable de proceso y en el parámetro Parámetro Rango de corriente (→ 86) se selecciona una de las siguientes opciones: <ul style="list-style-type: none"> ■ 4...20 mA NE (3.8...20.5 mA) ■ 4...20 mA US (3.9...20.8 mA) ■ 4...20 mA (4...20.5 mA) ■ 0...20 mA (0...20.5 mA) 	Seleccione el comportamiento de la salida si se produce una alarma del equipo.	<ul style="list-style-type: none"> ■ Mín. ■ Máx. ■ Último valor válido ■ Valor actual ■ Valor fijo 	–
Fallo actual	El Opción Valor definido está seleccionado en el Parámetro Comportamiento en caso de error .	Fijar el valor de la corriente que emite la salida de corriente en caso de alarma.	0 ... 22,5 mA	–

* La visibilidad depende de las opciones en el código o de los ajustes en el instrumento

10.4.7 Configuración de la salida de pulsos/frecuencia/conmutación

El Asistente **Salida de conmutación pulso-frecuenc.** guía sistemáticamente por todos los parámetros que deben ajustarse para configurar el tipo de salida seleccionado.

Navegación

Menú "Ajuste" → Salida de conmutación pulso-frecuenc.



► Salida de conmutación pulso-frecuenc.	
Modo de operación (0469)	→ 89
Asignar salida de impulsos (0460)	→ 89
Asignar salida de frecuencia (0478)	→ 90
Función salida de conmutación (0481)	→ 92
Asignar nivel de diagnóstico (0482)	→ 92
Asignar valor limite (0483)	→ 92

Asignar chequeo de dirección de caudal (0484)	→  93
Asignar estado (0485)	→  93
Escalado de pulsos (0455)	→  89
Anchura Impulso (0452)	→  89
Comportamiento en caso de error (0480)	→  89
Valor frecuencia inicial (0453)	→  90
Frecuencia final (0454)	→  90
Valor medido de frecuencia inicial (0476)	→  91
Valor medido de frecuencia (0475)	→  91
Comportamiento en caso de error (0451)	→  91
Frecuencia de fallo (0474)	→  91
Valor de conexión (0466)	→  93
Valor de desconexión (0464)	→  93
Retardo de la conexión (0467)	→  93
Retardo de la desconexión (0465)	→  93
Comportamiento en caso de error (0486)	→  93
Señal de salida invertida (0470)	→  89

Configuración de la salida de pulsos

Navegación

Menú "Ajuste" → Salida de conmutación pulso-frecuenc. 1 ... n

► Salida de conmutación pulso-frecuenc. 1 ... n	
Modo de operación	→  89
Asignar salida de impulsos	→  89

Valor de impulso	→ 89
Anchura Impulso	→ 89
Comportamiento en caso de error	→ 89
Señal de salida invertida	→ 89

Visión general de los parámetros con una breve descripción

Parámetro	Requisito previo	Descripción	Selección / Entrada de usuario	Ajuste de fábrica
Modo de operación	–	Definir salida como pulso, frecuencia o switch.	<ul style="list-style-type: none"> ■ Impulso * ■ Frecuencia * ■ Interruptor * 	–
Asignar salida de impulsos	La Opción Impulso está seleccionada en el Parámetro Modo de operación .	Seleccionar variable de proceso para salida de pulsos.	<ul style="list-style-type: none"> ■ Desconectado ■ Caudal volumétrico ■ Caudal máscico 	–
Escalado de pulsos	Se selecciona la opción Opción Impulso en el parámetro Parámetro Modo de operación (→ 89) y se selecciona una variable de proceso en el parámetro Parámetro Asignar salida de impulsos (→ 89).	Introduzca la cantidad para el valor medido en el que se emite un pulso.	Número positivo con coma flotante	Depende del país y el diámetro nominal
Anchura Impulso	La Opción Impulso está seleccionada en el Parámetro Modo de operación (→ 89) y una variable de proceso está seleccionada en el Parámetro Asignar salida de impulsos (→ 89).	Definir anchura de tiempo de salida de pulsos.	0,05 ... 2 000 ms	–
Comportamiento en caso de error	La Opción Impulso está seleccionada en el Parámetro Modo de operación (→ 89) y hay una variable de proceso seleccionada en el Parámetro Asignar salida de impulsos (→ 89).	Seleccione el comportamiento de la salida si se produce una alarma del equipo.	<ul style="list-style-type: none"> ■ Valor actual ■ Sin impulsos 	–
Señal de salida invertida	–	Invertir la señal de salida.	<ul style="list-style-type: none"> ■ No ■ Sí 	–









* La visibilidad depende de las opciones en el código o de los ajustes en el instrumento

Configuración de la salida de frecuencia





Navegación

Menú "Ajuste" → Salida de conmutación pulso-frecuenc. 1 ... n

<p>► Salida de conmutación pulso-frecuenc. 1 ... n</p>	
<p>Modo de operación</p>	→ 90

Asignar salida de frecuencia	→  90
Valor frecuencia inicial	→  90
Frecuencia final	→  90
Valor medido de frecuencia inicial	→  91
Valor medido de frecuencia	→  91
Comportamiento en caso de error	→  91
Frecuencia de fallo	→  91
Señal de salida invertida	→  91

Visión general de los parámetros con una breve descripción

Parámetro	Requisito previo	Descripción	Selección / Entrada de usuario	Ajuste de fábrica
Modo de operación	–	Definir salida como pulso, frecuencia o switch.	<ul style="list-style-type: none"> ▪ Impulso * ▪ Frecuencia * ▪ Interruptor * 	–
Asignar salida de frecuencia	La Opción Frecuencia está seleccionada en el Parámetro Modo de operación (→  89).	Seleccionar variable de proceso para salida de frecuencia.	<ul style="list-style-type: none"> ▪ Desconectado ▪ Caudal volumétrico ▪ Caudal másico ▪ Velocidad de caudal ▪ Velocidad del Sonido ▪ Temperatura ▪ Densidad ▪ Temperatura de la electrónica ▪ Intensidad Señal * ▪ Relación total señal/ruido * ▪ Índice de Aceptación * ▪ Turbulencia * 	–
Valor frecuencia inicial	Opción Frecuencia se selecciona en Parámetro Modo de operación (→  89) y se selecciona una variable de proceso en Parámetro Asignar salida de frecuencia (→  90).	Introducir frecuencia mínima.	0,0 ... 10 000 Hz	–
Frecuencia final	Se selecciona la opción Opción Frecuencia en el parámetro Parámetro Modo de operación (→  89) y se selecciona una variable de proceso en el parámetro Parámetro Asignar salida de frecuencia (→  90).	Introducir máxima frecuencia.	0,0 ... 10 000 Hz	–

Parámetro	Requisito previo	Descripción	Selección / Entrada de usuario	Ajuste de fábrica
Valor medido de frecuencia inicial	Se selecciona la opción Opción Frecuencia en el parámetro Parámetro Modo de operación (→ 89) y se selecciona una variable de proceso en el parámetro Parámetro Asignar salida de frecuencia (→ 90).	Introducir valor medido para frecuencia mínima.	Número de coma flotante con signo	Depende del país y del diámetro nominal
Valor medido de frecuencia	Se selecciona la opción Opción Frecuencia en el parámetro Parámetro Modo de operación (→ 89) y se selecciona una variable de proceso en el parámetro Parámetro Asignar salida de frecuencia (→ 90).	Introducir valor medido para frecuencia máxima.	Número de coma flotante con signo	Depende del país y del diámetro nominal
Comportamiento en caso de error	La Opción Frecuencia está seleccionada en el Parámetro Modo de operación (→ 89) y hay una variable de proceso seleccionada en el Parámetro Asignar salida de frecuencia (→ 90).	Seleccione el comportamiento de la salida si se produce una alarma del equipo.	<ul style="list-style-type: none"> ■ Valor actual ■ Valor definido ■ 0 Hz 	–
Frecuencia de fallo	En el Parámetro Modo de operación (→ 89) está seleccionada la Opción Frecuencia ; en el Parámetro Asignar salida de frecuencia (→ 90) está seleccionada una variable de proceso; y en el Parámetro Comportamiento en caso de error está seleccionada la Opción Valor definido .	Introducir valor salida de frecuencia en condición de alarma.	0,0 ... 12 500,0 Hz	–
Señal de salida invertida	–	Invertir la señal de salida.	<ul style="list-style-type: none"> ■ No ■ Sí 	–

* La visibilidad depende de las opciones en el código o de los ajustes en el instrumento

Configuración de la salida de conmutación

Navegación

Menú "Ajuste" → Salida de conmutación pulso-frecuenc. 1 ... n

► Salida de conmutación pulso-frecuenc. 1 ... n	
Modo de operación	→ 92
Función salida de conmutación	→ 92
Asignar nivel de diagnóstico	→ 92
Asignar valor límite	→ 92
Asignar chequeo de dirección de caudal	→ 93

Asignar estado	→ 93
Valor de conexión	→ 93
Valor de desconexión	→ 93
Retardo de la conexión	→ 93
Retardo de la desconexión	→ 93
Comportamiento en caso de error	→ 93
Señal de salida invertida	→ 93

Visión general de los parámetros con una breve descripción

Parámetro	Requisito previo	Descripción	Selección / Entrada de usuario	Ajuste de fábrica
Modo de operación	-	Definir salida como pulso, frecuencia o switch.	<ul style="list-style-type: none"> ▪ Impulso * ▪ Frecuencia * ▪ Interruptor * 	-
Función salida de conmutación	La Opción Interruptor está seleccionada en el Parámetro Modo de operación .	Seleccionar función para salida switch.	<ul style="list-style-type: none"> ▪ Desconectado ▪ Conectado ▪ Comportamiento Diagnóstico ▪ Limite ▪ Comprobar direcc. caudal ▪ Estado 	-
Asignar nivel de diagnóstico	<ul style="list-style-type: none"> ▪ En el parámetro Parámetro Modo de operación se selecciona la opción Opción Interruptor. ▪ En el parámetro Parámetro Función salida de conmutación se selecciona la opción Opción Comportamiento Diagnóstico. 	La salida se conecta (cerrada, conductiva), si hay un evento de diagnóstico pendiente de la categoría de comportamiento asignada.	<ul style="list-style-type: none"> ▪ Alarma ▪ Alarma o aviso ▪ Aviso 	-
Asignar valor límite	<ul style="list-style-type: none"> ▪ La Opción Interruptor está seleccionada en el Parámetro Modo de operación. ▪ La Opción Limite está seleccionada en el Parámetro Función salida de conmutación. 	Seleccione la variable que desea supervisar en caso de que se supere el valor límite especificado. Si se supera un valor límite, la salida se enciende (conductiva).	<ul style="list-style-type: none"> ▪ Desconectado ▪ Caudal volumétrico ▪ Caudal máxico ▪ Velocidad de caudal ▪ Velocidad del Sonido ▪ Temperatura ▪ Densidad ▪ Temperatura de la electrónica ▪ Intensidad Señal * ▪ Relación total señal/ruido * ▪ Índice de Aceptación * ▪ Turbulencia * ▪ Totalizador 1 ▪ Totalizador 2 ▪ Totalizador 3 	-

Parámetro	Requisito previo	Descripción	Selección / Entrada de usuario	Ajuste de fábrica
Asignar chequeo de dirección de caudal	<ul style="list-style-type: none"> ■ La Opción Interruptor está seleccionada en el Parámetro Modo de operación. ■ La Opción Comprobar direcc. caudal está seleccionada en el Parámetro Función salida de conmutación. 	Elegir la variable de proceso para el control de la dirección de caudal.		–
Asignar estado	<ul style="list-style-type: none"> ■ La Opción Interruptor está seleccionada en el Parámetro Modo de operación. ■ La Opción Estado está seleccionada en el Parámetro Función salida de conmutación. 	Seleccione la función del equipo para informar del estado. Si se activa la función, la salida es cerrada y conductora (configuración estándar).	<ul style="list-style-type: none"> ■ Desconectado ■ Supresión de caudal residual 	–
Valor de conexión	<ul style="list-style-type: none"> ■ La Opción Interruptor está seleccionada en el Parámetro Modo de operación. ■ La Opción Limite está seleccionada en el Parámetro Función salida de conmutación. 	Introduzca el valor límite para el punto de encendido (variable de proceso > valor de encendido = cerrado, conductor).	Número de coma flotante con signo	Depende del país
Valor de desconexión	<ul style="list-style-type: none"> ■ La Opción Interruptor está seleccionada en el Parámetro Modo de operación. ■ La Opción Limite está seleccionada en el Parámetro Función salida de conmutación. 	Introduzca el valor límite para el punto de desconexión (variable de proceso < valor de desconexión = abierto, no conductor).	Número de coma flotante con signo	Depende del país
Retardo de la conexión	<ul style="list-style-type: none"> ■ El Opción Interruptor está seleccionado en el Parámetro Modo de operación. ■ El Opción Limite está seleccionado en el Parámetro Función salida de conmutación. 	Introduzca un retraso antes de conectar la salida.	0,0 ... 100,0 s	–
Retardo de la desconexión	<ul style="list-style-type: none"> ■ El Opción Interruptor está seleccionado en el Parámetro Modo de operación. ■ El Opción Limite está seleccionado en el Parámetro Función salida de conmutación. 	Introduzca un retraso antes de que se apague la salida.	0,0 ... 100,0 s	–
Comportamiento en caso de error	–	Seleccione el comportamiento de la salida si se produce una alarma del equipo.	<ul style="list-style-type: none"> ■ Estado actual ■ Abierto ■ Cerrado 	–
Señal de salida invertida	–	Invertir la señal de salida.	<ul style="list-style-type: none"> ■ No ■ Sí 	–

* La visibilidad depende de las opciones en el código o de los ajustes en el instrumento

10.4.8 Configurar el indicador local

El Asistente **Visualización** guía sistemáticamente por todos los parámetros que pueden ajustarse para configurar el indicador local.

Navegación

Menú "Ajuste" → Visualización

► Visualización	
Formato visualización	→ 94
1er valor visualización	→ 94
1. valor gráfico de barras 0%	→ 95
1. valor gráfico de barras 100%	→ 95
2er valor visualización	→ 95
3er valor visualización	→ 95
3. valor gráfico de barras 0%	→ 95
3. valor gráfico de barras 100%	→ 95
4er valor visualización	→ 95

Visión general de los parámetros con una breve descripción

Parámetro	Requisito previo	Descripción	Selección / Entrada de usuario	Ajuste de fábrica
Formato visualización	Se proporciona un indicador local.	Elegir modo de visualización de los valores en el indicador.	<ul style="list-style-type: none"> ▪ 1 valor grande ▪ 1 valor + 1 gráfico de barras ▪ 2 valores ▪ 1 valor grande + 2 valores ▪ 4 valores 	1 valor grande
1er valor visualización	Se proporciona un indicador local.	Elegir el valor medido que se mostrará en el display local.	<ul style="list-style-type: none"> ▪ Caudal volumétrico ▪ Caudal másico ▪ Velocidad de caudal ▪ Velocidad del Sonido ▪ Temperatura ▪ Densidad ▪ Temperatura de la electrónica ▪ Intensidad Señal * ▪ Relación total señal/ruido * ▪ Índice de Aceptación * ▪ Turbulencia * ▪ Totalizador 1 ▪ Totalizador 2 ▪ Totalizador 3 ▪ Salida de corriente 1 	Caudal volumétrico

Parámetro	Requisito previo	Descripción	Selección / Entrada de usuario	Ajuste de fábrica
1. valor gráfico de barras 0%	Se proporciona un indicador local.	Introducir valor 0 % para visualización en gráfico de barras.	Número de coma flotante con signo	En función del país
1. valor gráfico de barras 100%	Se proporciona un visualizador local.	Introducir valor 100 % para visualización en gráfico de barras.	Número de coma flotante con signo	Depende del país y del diámetro nominal
2er valor visualización	Se proporciona un indicador local.	Elegir el valor medido que se mostrará en el display local.	Para la lista de selección, véase el Parámetro 1er valor visualización (→ 94) Para la lista de selección, véase el Parámetro 1er valor visualización (→ 94)	–
3er valor visualización	Se proporciona un indicador local.	Elegir el valor medido que se mostrará en el display local.	Para la lista de selección, véase el Parámetro 1er valor visualización (→ 94)	–
3. valor gráfico de barras 0%	Se ha efectuado una selección en el Parámetro 3er valor visualización .	Introducir valor 0 % para visualización en gráfico de barras.	Número de coma flotante con signo	En función del país
3. valor gráfico de barras 100%	Se ha seleccionado una opción en el parámetro Parámetro 3er valor visualización .	Introducir valor 100 % para visualización en gráfico de barras.	Número de coma flotante con signo	–
4er valor visualización	Se proporciona un indicador local.	Elegir el valor medido que se mostrará en el display local.	Para la lista de selección, véase el Parámetro 1er valor visualización (→ 94)	–
5er valor visualización	Se proporciona un indicador local.	Elegir el valor medido que se mostrará en el display local.	Para la lista de selección, véase el Parámetro 1er valor visualización (→ 94)	–
6er valor visualización	Se proporciona un indicador local.	Elegir el valor medido que se mostrará en el display local.	Para la lista de selección, véase el Parámetro 1er valor visualización (→ 94)	–
7er valor visualización	Se proporciona un indicador local.	Elegir el valor medido que se mostrará en el display local.	Para la lista de selección, véase el Parámetro 1er valor visualización (→ 94)	–
8er valor visualización	Se proporciona un indicador local.	Elegir el valor medido que se mostrará en el display local.	Para la lista de selección, véase el Parámetro 1er valor visualización (→ 94)	–

* La visibilidad depende de las opciones en el código o de los ajustes en el instrumento

10.4.9 Configurar la supresión de caudal residual

La interfaz Asistente **Supresión de caudal residual** guía al usuario sistemáticamente por todos los parámetros que han de establecerse para configurar la supresión de caudal residual.

Estructura del asistente

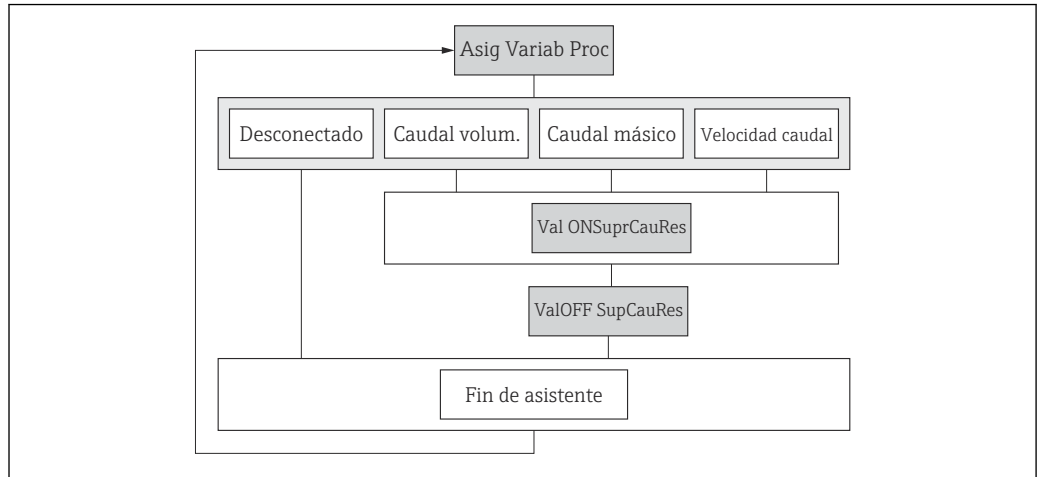

A0043342-ES

25 Asistente de "Supresión de caudal residual" en el menú "Ajustes"

Navegación

Menú "Ajuste" → Supresión de caudal residual

► **Supresión de caudal residual**

Asignar variable de proceso (1837)	→ ⓘ 96
Valor ON Supresión de caudal residual (1805)	→ ⓘ 96
Valor OFF Supresión de Caudal Residual (1804)	→ ⓘ 96

Visión general de los parámetros con una breve descripción

Parámetro	Requisito previo	Descripción	Selección / Entrada de usuario	Ajuste de fábrica
Asignar variable de proceso	-	Elegir variable de proceso para supresión de caudal residual.	<ul style="list-style-type: none"> ■ Desconectado ■ Caudal volumétrico ■ Caudal másico ■ Velocidad de caudal 	Velocidad de caudal
Valor ON Supresión de caudal residual	Se selecciona una variable de proceso en el parámetro Parámetro Asignar variable de proceso (→ ⓘ 96).	Introducir el punto de conexión para la supresión de flujos mínimos.	Número positivo de coma flotante	0,3 m/s
Valor OFF Supresión de Caudal Residual	Se selecciona una variable de proceso en el Parámetro Asignar variable de proceso (→ ⓘ 96).	Introducir el valor OFF de supresión caudal residual.	0 ... 100,0 %	-

10.5 Ajustes avanzados

El Submenú **Ajuste avanzado** contiene, junto con sus submenús, parámetros para ajustes específicos.

Navegación a Submenú "Ajuste avanzado"

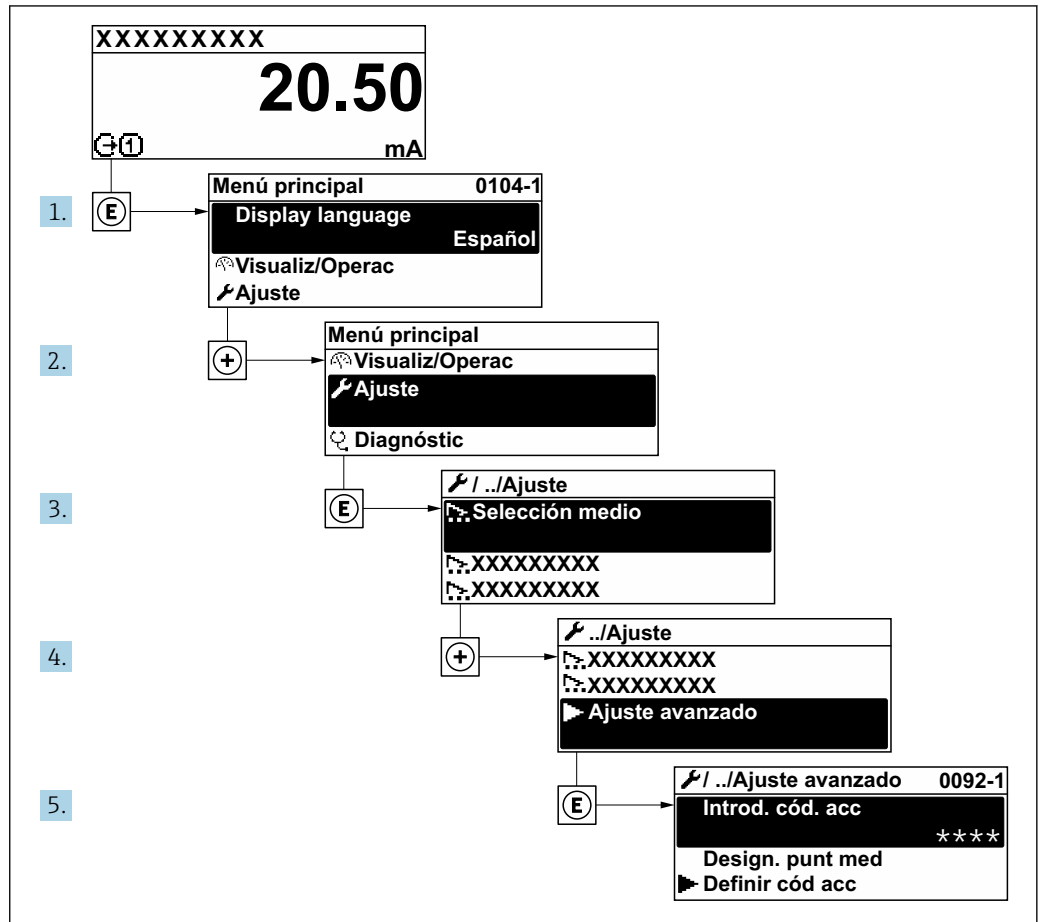

A0092223-ES

i El número de submenús y parámetros puede variar según la versión del equipo. Algunos submenús y parámetros de estos submenús no se describen en el manual de instrucciones. En su lugar, se proporciona una descripción en la documentación especial del equipo ("Documentación suplementaria" → 166).

Navegación

Menú "Ajuste" → Ajuste avanzado

▶ Ajuste avanzado	
Introducir código de acceso	→ 98
▶ Ajuste de sensor	→ 98
▶ Totalizador 1 ... n	→ 98
▶ Visualización	→ 100

► Configuración de WLAN	→ 103
► Ajustes del Heartbeat	→ 105
► Administración	→ 106

10.5.1 Uso del parámetro para introducir el código de acceso

Navegación

Menú "Ajuste" → Ajuste avanzado

Visión general de los parámetros con una breve descripción

Parámetro	Descripción	Entrada de usuario
Introducir código de acceso	Anular protección contra escritura de parámetros con código de habilitación personalizado.	Debe ser una cadena de máx. 16 dígitos entre los cuales haya números, letras y caracteres especiales

10.5.2 Ejecución de un ajuste del sensor

El Submenú **Ajuste de sensor** contiene parámetros relacionados con las funciones del sensor.

Navegación

Menú "Ajuste" → Ajuste avanzado → Ajuste de sensor

► Ajuste de sensor	
Dirección instalación	→ 98

Visión general de los parámetros con una breve descripción

Parámetro	Descripción	Selección
Dirección instalación	Selecciones el signo de la dirección de caudal.	<ul style="list-style-type: none"> ▪ Caudal en sentido normal ▪ Caudal inverso

10.5.3 Configuración del totalizador

En el Submenú "Totalizador 1 ... n" se puede configurar el totalizador específico.

Navegación

Menú "Ajuste" → Ajuste avanzado → Totalizador 1 ... n

► Totalizador 1 ... n	
Asignar variable de proceso 1 ... n	→ 99
Unidad de variable de proceso 1 ... n	→ 99

Totalizador 1 ... n modo operación	→ 99
Totalizador 1 ... n comport fallo	→ 99

Visión general de los parámetros con una breve descripción

Parámetro	Requisito previo	Descripción	Selección	Ajuste de fábrica
Asignar variable de proceso 1 ... n	–	Elegir variable de proceso para totalizador.	<ul style="list-style-type: none"> ■ Desconectado ■ Caudal volumétrico ■ Caudal másico 	Caudal volumétrico
Unidad de variable de proceso 1 ... n	Una variable de proceso está seleccionada en el Parámetro Asignar variable de proceso (→ 99) del Submenú Totalizador 1 ... n .	Seleccione la unidad para la variable de proceso del totalizador.	<ul style="list-style-type: none"> ■ g[*] ■ kg[*] ■ t[*] ■ oz[*] ■ lb[*] ■ STon[*] ■ cm³[*] ■ dm³[*] ■ m³[*] ■ ml[*] ■ l[*] ■ hl[*] ■ Ml Mega[*] ■ af[*] ■ ft³[*] ■ Mft³[*] ■ Mft³[*] ■ fl oz (us)[*] ■ gal (us)[*] ■ kgal (us)[*] ■ Mgal (us)[*] ■ bbl (us;liq.)[*] ■ bbl (us;beer)[*] ■ bbl (us;oil)[*] ■ bbl (us;tank)[*] ■ gal (imp)[*] ■ Mgal (imp)[*] ■ bbl (imp;beer)[*] ■ bbl (imp;oil)[*] ■ None[*] 	Depende del país: <ul style="list-style-type: none"> ■ m³ ■ ft³
Totalizador 1 ... n modo operación	Una variable de proceso está seleccionada en el Parámetro Asignar variable de proceso (→ 99) del Submenú Totalizador 1 ... n .	Seleccione el modo de funcionamiento del totalizador, p.e. solo totalizar el caudal hacia adelante o solo totalizar el caudal inverso.	<ul style="list-style-type: none"> ■ Neto ■ Hacia adelante ■ Inverso 	Caudal neto
Totalizador 1 ... n comport fallo	Una variable de proceso está seleccionada en el Parámetro Asignar variable de proceso (→ 99) del Submenú Totalizador 1 ... n .	Seleccionar el comportamiento del totalizador en caso de alarma del dispositivo.	<ul style="list-style-type: none"> ■ Mantener ■ Continuar ■ Último valor válido + continuar 	Parar





















* La visibilidad depende de las opciones en el código o de los ajustes en el instrumento

10.5.4 Ejecución de configuraciones adicionales del indicador

En Submenú **Visualización** usted puede configurar todos los parámetros relativos al indicador local.

Navegación

Menú "Ajuste" → Ajuste avanzado → Visualización

► Visualización	
Formato visualización	→  101
1er valor visualización	→  101
1. valor gráfico de barras 0%	→  101
1. valor gráfico de barras 100%	→  101
Decimales 1	→  101
2er valor visualización	→  101
Decimales 2	→  101
3er valor visualización	→  101
3. valor gráfico de barras 0%	→  102
3. valor gráfico de barras 100%	→  102
Decimales 3	→  102
4er valor visualización	→  102
Decimales 4	→  102
Display language	→  102
Intervalo de indicación	→  102
Atenuación del visualizador	→  102
Línea de encabezamiento	→  102
Texto de encabezamiento	→  102
Carácter de separación	→  103
Retroiluminación	→  103

Visión general de los parámetros con una breve descripción

Parámetro	Requisito previo	Descripción	Selección / Entrada de usuario	Ajuste de fábrica
Formato visualización	Se proporciona un indicador local.	Elegir modo de visualización de los valores en el indicador.	<ul style="list-style-type: none"> ■ 1 valor grande ■ 1 valor + 1 gráfico de barras ■ 2 valores ■ 1 valor grande + 2 valores ■ 4 valores 	1 valor grande
1er valor visualización	Se proporciona un indicador local.	Elegir el valor medido que se mostrará en el display local.	<ul style="list-style-type: none"> ■ Caudal volumétrico ■ Caudal másico ■ Velocidad de caudal ■ Velocidad del Sonido ■ Temperatura ■ Densidad ■ Temperatura de la electrónica ■ Intensidad Señal * ■ Relación total señal/ruido * ■ Índice de Aceptación * ■ Turbulencia * ■ Totalizador 1 ■ Totalizador 2 ■ Totalizador 3 ■ Salida de corriente 1 	Caudal volumétrico
1. valor gráfico de barras 0%	Se proporciona un indicador local.	Introducir valor 0 % para visualización en gráfico de barras.	Número de coma flotante con signo	En función del país
1. valor gráfico de barras 100%	Se proporciona un visualizador local.	Introducir valor 100 % para visualización en gráfico de barras.	Número de coma flotante con signo	Depende del país y del diámetro nominal
Decimales 1	En el Parámetro 1er valor visualización está especificado un valor medido.	Elegir la cantidad de decimales para el valor indicado.	<ul style="list-style-type: none"> ■ x ■ x.x ■ x.xx ■ x.xxx ■ x.xxxx 	x.xx
2er valor visualización	Se proporciona un indicador local.	Elegir el valor medido que se mostrará en el display local.	<p>Para la lista de selección, véase el Parámetro 1er valor visualización (→ 94)</p> <p>Para la lista de selección, véase el Parámetro 1er valor visualización (→ 94)</p>	–
Decimales 2	En el Parámetro 2er valor visualización está especificado un valor medido.	Elegir la cantidad de decimales para el valor indicado.	<ul style="list-style-type: none"> ■ x ■ x.x ■ x.xx ■ x.xxx ■ x.xxxx 	–
3er valor visualización	Se proporciona un indicador local.	Elegir el valor medido que se mostrará en el display local.	Para la lista de selección, véase el Parámetro 1er valor visualización (→ 94)	–

Parámetro	Requisito previo	Descripción	Selección / Entrada de usuario	Ajuste de fábrica
3. valor gráfico de barras 0%	Se ha efectuado una selección en el Parámetro 3er valor visualización .	Introducir valor 0 % para visualización en gráfico de barras.	Número de coma flotante con signo	En función del país
3. valor gráfico de barras 100%	Se ha seleccionado una opción en el parámetro Parámetro 3er valor visualización .	Introducir valor 100 % para visualización en gráfico de barras.	Número de coma flotante con signo	–
Decimales 3	En el Parámetro 3er valor visualización está especificado un valor medido.	Elegir la cantidad de decimales para el valor indicado.	<ul style="list-style-type: none"> ▪ x ▪ x.x ▪ x.xx ▪ x.xxx ▪ x.xxxx 	–
4er valor visualización	Se proporciona un indicador local.	Elegir el valor medido que se mostrará en el display local.	Para la lista de selección, véase el Parámetro 1er valor visualización (→ 94)	–
Decimales 4	En el Parámetro 4er valor visualización está especificado un valor medido.	Elegir la cantidad de decimales para el valor indicado.	<ul style="list-style-type: none"> ▪ x ▪ x.x ▪ x.xx ▪ x.xxx ▪ x.xxxx 	–
Display language	Se proporciona un indicador local.	Elegir el idioma del display local.	<ul style="list-style-type: none"> ▪ English ▪ Deutsch ▪ Français ▪ Español ▪ Italiano ▪ Nederlands ▪ Portuguesa ▪ Polski ▪ русский язык (Russian) ▪ Svenska ▪ Türkçe ▪ 中文 (Chinese) ▪ 日本語 (Japanese) ▪ 한국어 (Korean) ▪ tiếng Việt (Vietnamese) * ▪ čeština (Czech) 	English (alternativamente, el idioma del pedido está preajustado en el equipo)
Intervalo de indicación	Se proporciona un indicador local.	Ajustar el tiempo de indicación de los valores medidos en el display local, cuando aparezcan alternativamente.	1 ... 10 s	–
Atenuación del visualizador	Se proporciona un indicador local.	Ajustar el tiempo de reacción del display local a las fluctuaciones en los valores medidos.	0,0 ... 999,9 s	–
Línea de encabezamiento	Se proporciona un indicador local.	Elegir el contenido del encabezado del display local.	<ul style="list-style-type: none"> ▪ Nombre del dispositivo ▪ Texto libre 	–
Texto de encabezamiento	La Opción Texto libre está seleccionada en el Parámetro Línea de encabezamiento .	Introducir el texto para el encabezado del display local.	Máx. 12 caracteres que pueden ser letras, números o caracteres especiales (p. ej., @, %, /)	–

Parámetro	Requisito previo	Descripción	Selección / Entrada de usuario	Ajuste de fábrica
Carácter de separación	Se proporciona un visualizador local.	Elegir el carácter de separación para representar los decimales de valores numéricos.	<ul style="list-style-type: none"> ▪ . (punto) ▪ , (coma) 	. (punto)
Retroiluminación	Se proporciona un indicador local.	Conectar y desconectar retroiluminación del display local.	<ul style="list-style-type: none"> ▪ Desactivar ▪ Activar 	–

* La visibilidad depende de las opciones en el código o de los ajustes en el instrumento

10.5.5 Configuración WLAN

La interfaz Submenú **WLAN Settings** guía al usuario sistemáticamente por todos los parámetros que deben ajustarse para establecer la configuración de la WLAN.

Navegación

Menú "Ajuste" → Ajuste avanzado → Configuración de WLAN

► Configuración de WLAN	
WLAN	→ ⓘ 104
Modo WLAN	→ ⓘ 104
Nombre SSID	→ ⓘ 104
Seguridad de la red	→ ⓘ 104
Config de seguridad disponibles	→ ⓘ 104
Nombre de usuario	→ ⓘ 104
Contraseña WLAN	→ ⓘ 104
Dirección IP WLAN	→ ⓘ 104
Dirección MAC de WLAN	→ ⓘ 104
Frase de acceso WLAN	→ ⓘ 104
Asignar nombre SSID	→ ⓘ 104
Nombre SSID	→ ⓘ 104
Estado de conexión	→ ⓘ 105
Intensidad de señal recibida	→ ⓘ 105

Visión general de los parámetros con una breve descripción

Parámetro	Requisito previo	Descripción	Selección / Entrada de usuario / Indicación	Ajuste de fábrica
WLAN	–	Activación y desactivación de la WLAN.	<ul style="list-style-type: none"> ■ Desactivar ■ Activar 	–
Modo WLAN	–	Seleccione el modo WLAN.	Punto de acceso WLAN	–
Nombre SSID	El cliente está activado.	Introduzca el nombre SSID definido por el usuario (máx. 32 caracteres).	–	–
Seguridad de la red	–	Seleccione el tipo de seguridad del interfase WLAN.	<ul style="list-style-type: none"> ■ No es seguro ■ WPA2-PSK ■ EAP-PEAP with MSCHAPv2 * ■ EAP-PEAP MSCHAPv2 no server authentic. * ■ EAP-TLS * 	–
Config de seguridad disponibles	–	Seleccionar configuración de seguridad.	<ul style="list-style-type: none"> ■ Trusted issuer certificate ■ Certificado del dispositivo ■ Device private key 	–
Nombre de usuario	–	Introduzca su nombre de usuario.	–	–
Contraseña WLAN	–	Introduzca la contraseña de WLAN.	–	–
Dirección IP WLAN	–	Introduzca la dirección IP del interface WLAN del dispositivo.	4 octetos: 0 a 255 (en un determinado octeto)	–
Dirección MAC de WLAN	–	Introduzca la dirección MAC de la interfaz WLAN del dispositivo.	Ristra única de 12 dígitos que puede contener letras y números	Se proporciona a cada equipo de medición una dirección única.
Frase de acceso WLAN	El Opción WPA2-PSK está seleccionado en el parámetro Parámetro Security type .	<p>Introduzca la clave de red (8 a 32 caracteres).</p> <p> Por razones de seguridad, durante la puesta en marcha es necesario cambiar la clave de red que se le ha proporcionado con el equipo.</p>	Cadena de caracteres de 8 a 32 dígitos que puede constar de números, letras y caracteres especiales (sin espacios)	Número de serie del equipo de medición (p. ej. L100A802000)
Asignar nombre SSID	–	Elegir el nombre que se utilizará para SSID, tag del instrumento o nombre definido por el usuario.	<ul style="list-style-type: none"> ■ Nombre del dispositivo ■ Usuario definido 	–
Nombre SSID	<ul style="list-style-type: none"> ■ La Opción Usuario definido está seleccionada en el Parámetro Asignar nombre SSID. ■ La Opción Punto de acceso WLAN está seleccionada en el Parámetro Modo WLAN. 	<p>Introduzca el nombre SSID definido por el usuario (máx. 32 caracteres).</p> <p> El nombre SSID definido por el usuario solo se puede asignar una vez. Si se asigna más de una vez el mismo nombre SSID definido por el usuario, los equipos pueden interferir entre ellos.</p>	Debe ser una cadena de máx. 32 dígitos entre los cuales haya números, letras y caracteres especiales	EH_designación equipo_últimos 7 dígitos del número de serie (p. ej., EH_Prosonic_Flow_400_A802000)

Parámetro	Requisito previo	Descripción	Selección / Entrada de usuario / Indicación	Ajuste de fábrica
Estado de conexión	-	Muestra en el indicador el estado de la conexión.	<ul style="list-style-type: none"> ■ Conectado ■ No conectado 	-
Intensidad de señal recibida	-	Muestra la intensidad de la señal recibida.	<ul style="list-style-type: none"> ■ Bajo ■ Medio ■ Alto 	-
Aplicar cambios	-	Usar ajustes modificados WLAN.	<ul style="list-style-type: none"> ■ Cancelar ■ Ok 	-

* La visibilidad depende de las opciones en el código o de los ajustes en el instrumento

10.5.6 Realización de los ajustes básicos de Heartbeat

Submenú **Ajustes del Heartbeat** guía al usuario sistemáticamente por todos los parámetros que puede utilizarse para realizar los ajustes básicos de Heartbeat.

 El asistente de configuración solo aparece si el equipo tiene el paquete de aplicación de verificación + monitorización Heartbeat.

Navegación

Menú "Ajuste" → Ajuste avanzado → Ajustes del Heartbeat

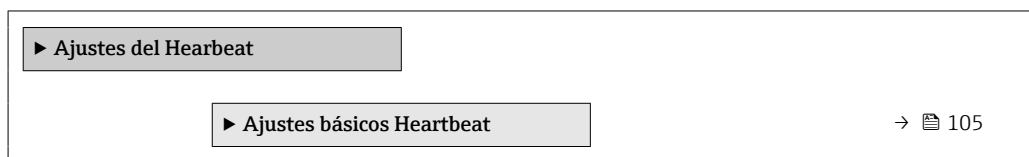

Submenú "Ajustes básicos Heartbeat"

Navegación

Menú "Ajuste" → Ajuste avanzado → Ajustes del Heartbeat → Ajustes básicos Heartbeat

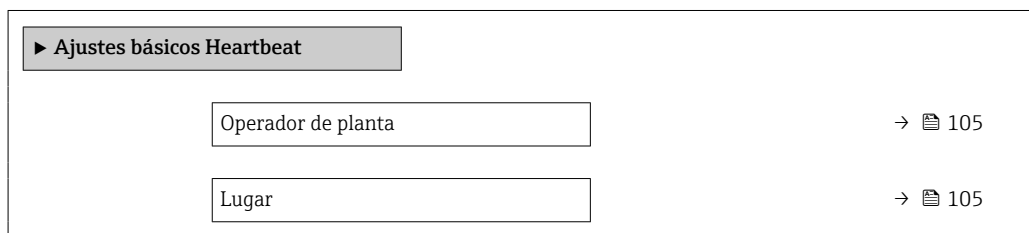

Visión general de los parámetros con una breve descripción

Parámetro	Descripción	Entrada de usuario
Operador de planta	Introduzca el operador de planta.	Máx. 32 caracteres, que pueden ser letras, números o caracteres especiales (p. ej., @, %, /)
Lugar	Introduzca la ubicación.	Máx. 32 caracteres, que pueden ser letras, números o caracteres especiales (p. ej., @, %, /)

10.5.7 Utilización de parámetros para la administración del equipo

La interfaz Submenú **Administración** guía al usuario sistemáticamente por todos los parámetros que pueden utilizarse para finalidades de gestión del equipo.

Navegación

Menú "Ajuste" → Ajuste avanzado → Administración

▶ Administración

▶ Definir código de acceso

→ 106

▶ Borrar código de acceso

→ 106

Resetear dispositivo

→ 107

Uso del parámetro para definir el código de acceso

Complete este asistente para especificar un código de acceso para el rol de mantenimiento.

Navegación

Menú "Ajuste" → Ajuste avanzado → Administración → Definir código de acceso

▶ Definir código de acceso

Definir código de acceso

→ 106

Confirmar el código de acceso

→ 106

Visión general de los parámetros con una breve descripción

Parámetro	Descripción	Entrada de usuario
Definir código de acceso	Especifique un código de acceso necesario para obtener los derechos de acceso para el rol Mantenimiento.	Debe ser una cadena de máx. 16 dígitos entre los cuales haya números, letras y caracteres especiales
Confirmar el código de acceso	Confirme el código de acceso especificado para el rol Mantenimiento.	Debe ser una cadena de máx. 16 dígitos entre los cuales haya números, letras y caracteres especiales

Uso del parámetro para recuperar el código de acceso

Navegación

Menú "Ajuste" → Ajuste avanzado → Administración → Borrar código de acceso

▶ Borrar código de acceso

Tiempo de operación

→ 107

Borrar código de acceso

→ 107

Visión general de los parámetros con una breve descripción

Parámetro	Descripción	Indicación / Entrada de usuario
Tiempo de operación	Indica cuánto tiempo ha estado funcionando el aparato hasta ahora.	Días (d), horas (h), minutos (m) y segundos (s)
Borrar código de acceso	<p>Introduzca el código proporcionado por el soporte técnico de Endress+Hauser para restablecer el código de mantenimiento.</p> <p> Para recuperar el código, contacte con el personal de servicios de Endress+Hauser.</p> <p>El código nuevo solo puede introducirse desde:</p> <ul style="list-style-type: none"> ▪ Navegador de internet ▪ DeviceCare, FieldCare (a través de interfaz de servicio CDI-RJ45) ▪ Bus de campo 	Cadena de caracteres que puede constar de números, letras y caracteres especiales

Uso del parámetro para reiniciar el equipo

Navegación

Menú "Ajuste" → Ajuste avanzado → Administración

Visión general de los parámetros con una breve descripción

Parámetro	Descripción	Selección
Resetear dispositivo	Borrar la configuración del instrumento -total o parcialmente - a un estado definido.	<ul style="list-style-type: none"> ▪ Cancelar ▪ Poner en estado de suministro ▪ Reiniciar instrumento ▪ Restaurar S-DAT*

* La visibilidad depende de las opciones en el código o de los ajustes en el instrumento





10.6 Simulación

A través de Submenú **Simulación**, es posible simular diversas variables del proceso en el modo de alarma del proceso y del equipo y verificar las cadenas de señales aguas abajo (válvulas de conmutación o lazos de control cerrados). La simulación puede realizarse sin una medición real (sin flujo de producto a través del equipo).

-  El conjunto de parámetros que se visualiza depende:
- Del pedido del equipo seleccionado
 - Del modo de funcionamiento seleccionado para salidas de impulso/frecuencia/conmutación

Navegación



Menú "Diagnóstico" → Simulación

► Simulación	
Asignar simulación variable de proceso	→  108
Valor variable de proceso	→  108
Simulación entrada estado 1	→  108
Nivel de señal de entrada 1	→  108

Simulación de salida de corriente 1	→  108
Corriente de salida valor	→  108
Salida de frecuencia 1 ... n simulación	→  108
Salida de frecuencia 1 ... n valor	→  109
Simulación pulsos salida 1 ... n	→  109
Valor pulso 1 ... n	→  109
Simulación salida de conmutación 1 ... n	→  109
Estado conmutador 1 ... n	→  109
Simulación de alarma en el instrumento	→  109
Categoría de eventos de diagnóstico	→  109
Diagnóstico de Simulación	→  109

Visión general de los parámetros con una breve descripción

Parámetro	Requisito previo	Descripción	Selección / Entrada de usuario
Asignar simulación variable de proceso	–	Escoja una variable de proceso para la simulación que está activada.	<ul style="list-style-type: none"> ■ Desconectado ■ Caudal volumétrico ■ Caudal másico ■ Velocidad de caudal ■ Velocidad del Sonido ■ Temperatura ■ Densidad
Valor variable de proceso	La selección de una variable de proceso se realiza en Parámetro Asignar simulación variable de proceso (→  108).	Entrar el valor de simulación para la variable de proceso escogida.	Depende de la variable de proceso seleccionada
Simulación entrada estado 1	En el caso de los siguientes códigos de pedido: "Salida; entrada", opción I ⁴ -20 mA HART, 2x sal. pul./frec./conm.; entrada de estado"	Conmutador simulación del estado de la entrada activado y desactivado.	<ul style="list-style-type: none"> ■ Desconectado ■ Conectado
Nivel de señal de entrada 1	En el parámetro Parámetro Simulación entrada estado se selecciona la opción Opción Conectado .	Elegir el nivel de señal para la simulación del estado de la entrada.	<ul style="list-style-type: none"> ■ Alto ■ Bajo
Simulación de salida de corriente 1	–	Conmutar la corriente de salida encender y apagar.	<ul style="list-style-type: none"> ■ Desconectado ■ Conectado
Corriente de salida valor	En el Parámetro Simulación de salida de corriente está seleccionada la Opción Conectado .	Entrar el valor de corriente de simulación.	3,59 ... 22,5 mA
Salida de frecuencia 1 ... n simulación	En el parámetro Parámetro Modo de operación se selecciona la opción Opción Frecuencia .	Conmute la simulación de la frecuencia de salida on y off.	<ul style="list-style-type: none"> ■ Desconectado ■ Conectado

Parámetro	Requisito previo	Descripción	Selección / Entrada de usuario
Salida de frecuencia 1 ... n valor	En el parámetro Parámetro Simulación de frecuencia 1 ... n se selecciona la opción Opción Conectado .	Entre el valor de frecuencia de simulación.	0,0 ... 12 500,0 Hz
Simulación pulsos salida 1 ... n	En el parámetro Parámetro Modo de operación se selecciona la opción Opción Impulso .	Ajustar y apagar la simulación de pulsos de salida.  Para Opción Valor fijo : Parámetro Anchura Impulso (→  89) define la anchura de los pulsos de la salida de pulsos.	<ul style="list-style-type: none"> ■ Desconectado ■ Valor fijo ■ Valor de cuenta atrás
Valor pulso 1 ... n	En el parámetro Parámetro Simulación pulsos salida 1 ... n se selecciona la opción Opción Valor de cuenta atrás .	Entre el número de pulsos de simulación.	0 ... 65 535
Simulación salida de conmutación 1 ... n	En el parámetro Parámetro Modo de operación se selecciona la opción Opción Interruptor .	Conmutar el simulador de salida de pulsos de encender a apagar.	<ul style="list-style-type: none"> ■ Desconectado ■ Conectado
Estado conmutador 1 ... n	–	Elegir el estado de la salida de estado en simulación.	<ul style="list-style-type: none"> ■ Abierto ■ Cerrado
Simulación de alarma en el instrumento	–	Conmutar la alarma del instrumento encender y apagar.	<ul style="list-style-type: none"> ■ Desconectado ■ Conectado
Categoría de eventos de diagnóstico	–	Selección de la categoría de un evento de diagnóstico.	<ul style="list-style-type: none"> ■ Sensor ■ Electrónicas ■ Configuración ■ Proceso
Diagnóstico de Simulación	–	Escoger un evento de diagnóstico para simular este evento.	<ul style="list-style-type: none"> ■ Desconectado ■ Lista de selección de eventos de diagnóstico (según la categoría elegida)

10.7 Protección de los ajustes contra el acceso no autorizado

Dispone de las siguientes opciones para proteger la configuración del equipo de medición contra modificaciones involuntarias tras la puesta en marcha:

- Protección contra escritura mediante código de acceso válido para visualizador local y navegador de Internet
- Protección contra escritura mediante microinterruptor de protección
- Protección contra escritura mediante bloqueo de teclado





10.7.1 Protección contra escritura mediante código de acceso

Los efectos del código de acceso específico de usuario son los siguientes:

- Mediante configuración local, los parámetros de configuración del equipo quedan protegidos contra escritura y no pueden modificarse.
- El acceso al equipo desde un navegador de Internet queda protegido, así como los parámetros de configuración del equipo de medición.

Definición del código de acceso mediante el indicador local

1. Vaya a Parámetro **Definir código de acceso** (→  106).
2. Cadena de caracteres de 16 dígitos como máximo compuesta por números, letras y caracteres especiales como código de acceso.





3. Introduzca de nuevo el código de acceso en Parámetro **Confirmar el código de acceso** (→  106) para confirmar.
 - ↳ Aparece el símbolo  delante de los parámetros protegidos contra escritura.
- i**
- Desactivación de la protección contra escritura de parámetros mediante el código de acceso →  58.
 - Si se ha extraviado el código de acceso: Reinicio del código de acceso .
 - El rol de usuario con el que el usuario ha iniciado la sesión actual se muestra en Parámetro **Derechos de acceso visualización**.
 - Ruta de navegación: Operación → Derechos de acceso visualización
 - Roles de los usuarios y sus derechos de acceso →  58
 - El equipo vuelve a bloquear automáticamente los parámetros protegidos contra escritura si no se pulsa ninguna tecla en las vistas de navegación y edición en el transcurso de 10 minutos.
 - El equipo bloquea automáticamente los parámetros protegidos contra escritura tras 60 s si el usuario vuelve al modo de indicador operativo desde las vistas de navegación y edición.

Parámetros que siempre se pueden modificar a través del indicador local

Hay algunos parámetros sin influencia sobre la medición que quedan excluidos de la protección contra escritura utilizando el indicador local. Siempre es posible modificar un código de acceso específico de usuario, incluso cuando los otros parámetros están bloqueados.

Parámetros para configurar el idioma	Parámetros para configurar el indicador local	Parámetros para configurar el totalizador
↓	↓	↓
Display language	Formato visualización	Control contador totalizador
	Contraste del visualizador	Cantidad preseleccionada
	Intervalo de indicación	Resetear todos los totalizadores

Definición del código de acceso mediante navegador de Internet

1. Vaya a Parámetro **Definir código de acceso** (→  106).
 2. Defina un código numérico de 16 dígitos (máx.) como código de acceso.
 3. Introduzca de nuevo el código de acceso en Parámetro **Confirmar el código de acceso** (→  106) para confirmar.
 - ↳ El navegador de Internet pasa a la página de inicio de sesión.
- i**
- Desactivación de la protección contra escritura de parámetros mediante el código de acceso →  58.
 - Si se pierde el código de acceso: restablecimiento del código de acceso .
 - En Parámetro **Derechos de acceso software de operación** se muestra el rol de usuario con el que el usuario ha iniciado la sesión actual.
 - Ruta de navegación: Operación → Derechos de acceso software de operación
 - Roles de los usuarios y sus derechos de acceso →  58

Si no se ejecuta ninguna acción durante 10 minutos, el navegador de internet regresa automáticamente a la página de inicio de sesión.

10.7.2 Protección contra escritura mediante interruptor de protección contra escritura

A diferencia de la protección contra escritura por medio de un código de acceso específico de usuario, permite bloquear el acceso de escritura a todo el menú de configuración, excepto al **Parámetro "Contraste del visualizador"**.

Los valores de los parámetros ahora son de solo lectura y ya no se pueden editar (a excepción del **Parámetro "Contraste del visualizador"**):

- A través del indicador local
- Mediante interfaz de servicio (CDI-RJ45)
- Mediante protocolo HART

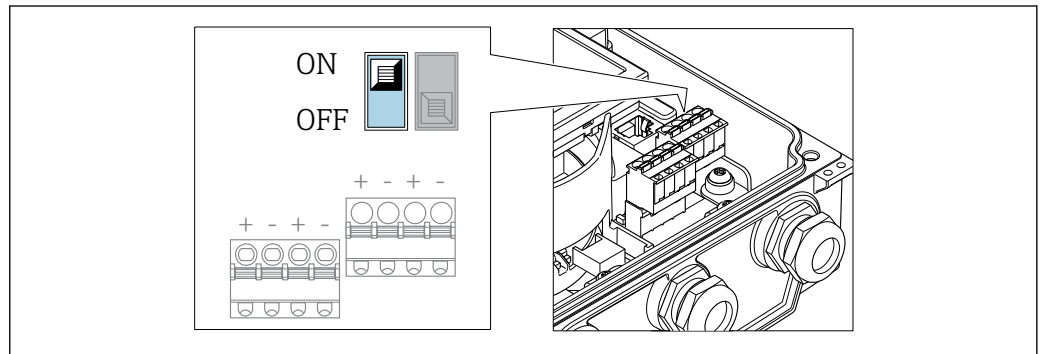

A0032092

1. Afloje los 4 tornillos de bloqueo de la tapa de la caja y ábrala.
2. La posición **ON** del interruptor de protección contra escritura (WP) situado en el módulo del sistema electrónico principal habilita la protección contra escritura por hardware. La posición **OFF** (ajuste de fábrica) del interruptor de protección contra escritura (WP) situado en el módulo del sistema electrónico principal deshabilita la protección contra escritura por hardware.
 - ↳ Si la protección contra escritura por hardware está habilitada: En el Parámetro **Estado bloqueo** se muestra la Opción **Protección de escritura hardware**. Además, en el indicador local aparece el símbolo  delante de los parámetros del encabezado del indicador operativo y de la vista de navegación.

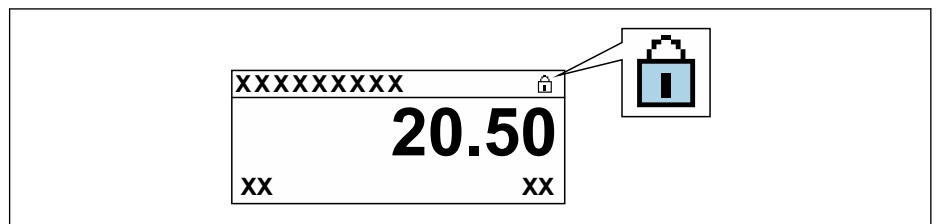

A0029425

Si la protección contra escritura por hardware está deshabilitada: No se muestra ninguna opción en el Parámetro **Estado bloqueo**. En el indicador local, el símbolo  desaparece de delante de los parámetros del encabezado del indicador operativo y de la vista de navegación.

3. **⚠ ADVERTENCIA**

Par de apriete excesivo para los tornillos de fijación.

Riesgo de dañar el material plástico del transmisor.

- ▶ Apriete los tornillos de fijación con el par de apriete →  40.

Monte de nuevo el transmisor en el orden inverso.



11 Configuración

11.1 Leer el estado de bloqueo del equipo

Protección contra escritura activa en el instrumento: Parámetro **Estado bloqueo**



Operación → Estado bloqueo

Alcance funcional del Parámetro "Estado bloqueo"

Opciones	Descripción
Ninguna	Se aplica la autorización de acceso mostrada en el Parámetro Derechos de acceso visualización →  58. Solo aparece en el indicador local.
Protección de escritura hardware	El microinterruptor de bloqueo por hardware se activa en el módulo del sistema electrónico principal. Esto bloquea el acceso de escritura a los parámetros (p. ej., a través del indicador local o del software de configuración) →  111.
Temporalmente bloqueado	El acceso de escritura a los parámetros se bloquea temporalmente debido a la ejecución de procesos internos en el equipo (p. ej., carga/descarga de datos, reinicio, etc.). Una vez finalizado el proceso interno, podrán modificarse de nuevo los parámetros.



11.2 Ajuste del idioma de configuración

 Información detallada:

- Sobre la configuración del idioma de trabajo →  76
- Para información sobre los posibles idiomas de trabajo con el equipo de medida →  160

11.3 Configurar el indicador

Información detallada:





- Sobre los parámetros de configuración básicos del indicador local →  93
- Sobre los parámetros de configuración avanzados del indicador local →  100

11.4 Lectura de valores medidos

Con Submenú **Valor medido**, pueden leerse todos los valores medidos.

Navegación

Menú "Diagnóstico" → Valor medido

▶ Valor medido	
▶ Variables del proceso	→  113
▶ Valores sistema	→  114
▶ Valores de entrada	→  114
▶ Valores de salida	→  115
▶ Totalizador	→  116

11.4.1 Variables de proceso

La página Submenú **Variables del proceso** contiene todos los parámetros necesarios para visualizar los valores medidos actuales de cada variable del proceso.

Navegación

Menú "Diagnóstico" → Valor medido → Variables del proceso

► Variables del proceso	
Caudal volumétrico	→ 113
Caudal másico	→ 113
Velocidad del Sonido	→ 113
Densidad	→ 113
Velocidad de caudal	→ 114
Temperatura	→ 114

Visión general de los parámetros con una breve descripción

Parámetro	Requisito previo	Descripción	Indicación
Caudal volumétrico	–	Muestra el flujo volumétrico medido actual. <i>Dependencia</i> La unidad se toma de: Parámetro Unidad de caudal volumétrico (→ 79)	Número de coma flotante con signo
Caudal másico	–	Muestra en el indicador el caudal másico puntual calculado. <i>Dependencia</i> La unidad se toma del Parámetro Unidad de caudal másico (→ 79).	Número de coma flotante con signo
Velocidad del Sonido	–	Muestra en el indicador la velocidad del sonido puntual efectiva. <i>Dependencia</i> La unidad se toma del Parámetro Unidad Velocidad .	Número de coma flotante con signo
Densidad	No se ha introducido una densidad fija.	Muestra la densidad calculada actual. <i>Dependencia</i> La unidad se toma de: Parámetro Unidad de densidad	Número de coma flotante con signo





Parámetro	Requisito previo	Descripción	Indicación
Velocidad de caudal	–	Muestra la velocidad de flujo media que es calculada en ese momento. <i>Dependencia</i> La unidad se toma de: Parámetro Unidad Velocidad	Número de coma flotante con signo
Temperatura	La temperatura no se introduce como valor fijo.	Muestra en el indicador la temperatura medida en el momento actual. <i>Dependencia</i> La unidad se toma de: Parámetro Unidad temperatura	Número de coma flotante con signo

11.4.2 Valores del sistema

El Submenú **Valores sistema** contiene todos los parámetros necesarios para mostrar los valores medidos actuales para todos los valores del sistema.

Navegación

Menú "Diagnóstico" → Valor medido → Valores sistema



► Valores sistema	
Intensidad Señal	→  114
Indice de Aceptación	→  114
Relación total señal/ruido	→  114
Turbulencia	→  114

Visión general de los parámetros con una breve descripción

Parámetro	Descripción	Indicación
Intensidad Señal	Muestra la intensidad de la señal actual (0 a 100 dB). Valoración de la intensidad de la señal: <ul style="list-style-type: none"> ■ < 10 dB: mal ■ > 90 dB: muy bien 	Número de coma flotante con signo
Indice de Aceptación	Muestra la relación entre el número de señales ultrasónicas aceptadas para el cálculo de flujo y el número total de señales ultrasónicas emitidas.	0 ... 100 %
Relación total señal/ruido	Muestra la relación señal/ruido actual (0 a 100 dB). Valoración de la relación señal/ruido: <ul style="list-style-type: none"> ■ < 20 dB: mal ■ > 50 dB: muy bien 	Número de coma flotante con signo
Turbulencia	Muestra la turbulencia actual.	Número de coma flotante con signo

11.4.3 Valores de entrada

Submenú **Valores de entrada** le guía sistemáticamente por las distintas magnitudes de entrada.

 El submenú solo aparece si el equipo se pidió con una entrada de estado →  36..

Navegación

Menú "Diagnóstico" → Valor medido → Valores de entrada

▶ **Valores de entrada**

Entrada valor de estado

→ 115

Visión general de los parámetros con una breve descripción

Parámetro	Requisito previo	Descripción	Indicación
Entrada valor de estado	Para el código de pedido siguiente: "Salida; entrada", opción I "4-20 mA HART, 2x sal. pul./frec./conm.; entrada de estado"	Muestra la corriente de la señal de entrada actual.	<ul style="list-style-type: none"> ▪ Alto ▪ Bajo

11.4.4 Valores de salida

Submenú **Valores de salida** contiene todos los parámetros necesarios para visualizar, para cada salida, los valores medidos de corriente.



El conjunto de parámetros que se visualiza depende:

- Del pedido del equipo seleccionado
- Del modo de funcionamiento seleccionado para salidas de impulso/frecuencia/conmutación

Navegación

Menú "Diagnóstico" → Valor medido → Valores de salida

▶ **Valores de salida**

Corriente de salida

→ 116

Corriente medida

→ 116

Salida de impulsos

→ 116

Salida de frecuencia

→ 116

Estado conmutador

→ 116

Salida de frecuencia

→ 116

Salida de impulsos

→ 116

Estado conmutador

→ 116

Visión general de los parámetros con una breve descripción

Parámetro	Requisito previo	Descripción	Indicación
Corriente de salida	–	Visualiza el valor de corriente efectivo calculado para la salida de corriente.	3,59 ... 22,5 mA
Corriente medida	–	Visualiza el valor de corriente efectivo calculado para la salida de corriente.	0 ... 30 mA
Salida de impulsos 1 ... n	La opción Opción Impulso se selecciona en el parámetro Parámetro Modo de operación .	Muestra en el indicador la frecuencia de pulsos efectiva.	Número positivo de coma flotante
Salida de frecuencia 1 ... n	En el parámetro Parámetro Modo de operación se selecciona la opción Opción Frecuencia .	Visualiza el valor medido efectivo de la salida de frecuencia.	0,0 ... 12 500,0 Hz
Estado conmutador 1 ... n	En el parámetro Parámetro Modo de operación se selecciona la opción Opción Interruptor .	Visualiza el estado actual de la salida de conmutación.	<ul style="list-style-type: none"> ■ Abierto ■ Cerrado

11.4.5 Submenú "Totalizador"

Submenú **Totalizador** contiene todos los parámetros necesarios para visualizar para cada totalizador los valores medidos de corriente.

Navegación

Menú "Diagnóstico" → Valor medido → Totalizador

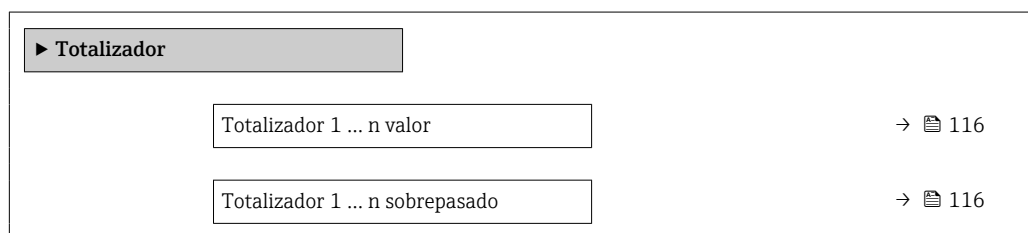



Visión general de los parámetros con una breve descripción

Parámetro	Requisito previo	Descripción	Indicación
Totalizador 1 ... n valor	En el parámetro Parámetro Asignar variable de proceso (→ 99) de Submenú Totalizador 1 ... n hay seleccionada una de las siguientes opciones: <ul style="list-style-type: none"> ■ Caudal volumétrico ■ Caudal másico 	Muestra el valor actual del contador totalizador.	Número de coma flotante con signo
Totalizador 1 ... n sobrepasado	En el parámetro Parámetro Asignar variable de proceso (→ 99) de Submenú Totalizador 1 ... n hay seleccionada una de las siguientes opciones: <ul style="list-style-type: none"> ■ Caudal volumétrico ■ Caudal másico 	Muestra el desbordamiento actual del totalizador.	Entero con signo

11.5 Adaptar el instrumento de medición a las condiciones de proceso

Dispone de lo siguiente para este fin:

- Parámetros de configuración básica utilizando Menú **Ajuste** (→  77)
- Parámetros de configuración avanzada utilizando Submenú **Ajuste avanzado** (→  97)





11.6 Realizar un reinicio del totalizador

Los totalizadores se reinician en el Submenú **Operación**:





- Control contador totalizador
- Resetear todos los totalizadores

Navegación

Menú "Operación" → Manejo del totalizador

▶ Manejo del totalizador	
Control contador totalizador 1 ... n	→  117
Cantidad preseleccionada 1 ... n	→  117
Valor de totalizador 1 ... n	→  118
Resetear todos los totalizadores	→  118

Visión general de los parámetros con una breve descripción

Parámetro	Requisito previo	Descripción	Selección / Entrada de usuario / Indicación	Ajuste de fábrica
Totalizador 1 ... n control	Una variable de proceso está seleccionada en el Parámetro Asignar variable de proceso (→  99) del Submenú Totalizador 1 ... n .	Valor de control del totalizador.	<ul style="list-style-type: none"> ■ Totalizar ■ Borrar + Mantener ■ Preseleccionar + detener ■ Resetear + Iniciar ■ Preseleccionar + totalizar ■ Mantener 	-
Cantidad preseleccionada 1 ... n	En el parámetro Parámetro Asignar variable de proceso (→  99) de Submenú Totalizador 1 ... n hay una variable de proceso seleccionada.	Especificar el valor inicial para el totalizador. <i>Dependencia</i>  La unidad de la variable de proceso seleccionada se define en Parámetro Unidad del totalizador (→  99) para el totalizador.	Número de coma flotante con signo	Depende del país: <ul style="list-style-type: none"> ■ 0 m³ ■ 0 ft³

Parámetro	Requisito previo	Descripción	Selección / Entrada de usuario / Indicación	Ajuste de fábrica
Totalizador valor	En el parámetro Parámetro Asignar variable de proceso (→ 99) de Submenú Totalizador 1 ... n hay seleccionada una de las siguientes opciones: <ul style="list-style-type: none"> ▪ Caudal volumétrico ▪ Caudal másico 	Muestra el valor actual del contador totalizador.	Número de coma flotante con signo	–
Resetear todos los totalizadores	–	Resetear todos los totalizadores a 0 e iniciar.	<ul style="list-style-type: none"> ▪ Cancelar ▪ Resetear + Iniciar 	–

11.6.1 Alcance funcional del Parámetro "Control contador totalizador"

Opciones	Descripción
Totalizar	El totalizador se pone en marcha o continúa ejecutándose.
Borrar + Mantener	Se detiene el proceso de totalización y el totalizador se reinicia a 0.
Preseleccionar + detener ¹⁾	Se detiene el proceso de totalización y el totalizador se ajusta a su valor de inicio definido en el Parámetro Cantidad preseleccionada .
Resetear + Iniciar	El totalizador se reinicia a 0 y se reinicia el proceso de totalización.
Preseleccionar + totalizar ¹⁾	El totalizador se ajusta al valor de inicio definido en el Parámetro Cantidad preseleccionada y el proceso de totalización se reinicia.

1) Visible según las opciones de pedido o los ajustes del equipo

11.6.2 Rango de funciones de Parámetro "Resetear todos los totalizadores"

Opciones	Descripción
Cancelar	No se ejecuta ninguna acción y el usuario sale del parámetro.
Resetear + Iniciar	Pone a cero todos los totalizadores y reinicia el proceso de totalización. Esta acción borra todos los valores de caudal añadidos anteriormente.

11.7 Visualización del historial de valores medidos

El paquete de aplicación **HistoROM ampliado** debe habilitarse en el equipo (opción de pedido) para que aparezca el Submenú **Memorización de valores medidos**. Contiene todos los parámetros relacionados con la historia de los valores medidos.



También se puede acceder al registro de datos desde:

- La herramienta de software para la gestión de activos de la planta (PAM, Plant Asset Management Tool) FieldCare → 68.
- Navegador de Internet

Rango funcional

- Se pueden guardar en total 1000 valores medidos
- 4 canales de registro
- Posibilidad de ajustar el intervalo de registro de datos
- La tendencia del valor medido para cada canal de registro se muestra en forma de gráfico

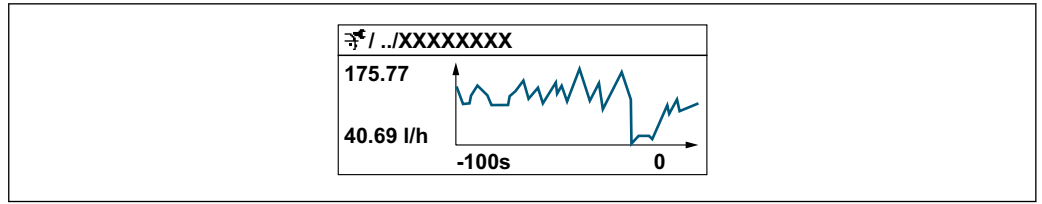

- Eje x: presenta 250 a 1000 valores medidos de una variable medida, dependiendo la cantidad de valores del número de canales seleccionados.
- Eje y: presenta el span aprox. de valores medidos, adaptándolo constantemente según el progreso de la medición.

i Siempre que se modifican el intervalo de registro o las variables de proceso asignadas a los canales, se borra el contenido del registro de datos.

Navegación

Menú "Diagnóstico" → Memorización de valores medidos

► Memorización de valores medidos	
Asignación canal 1	→ 120
Asignación canal 2	→ 120
Asignación canal 3	→ 120
Asignación canal 4	→ 120
Intervalo de memoria	→ 120
Borrar memoria de datos	→ 120
Registro de datos	→ 120
Retraso de conexión	→ 120
Control de registro de datos	→ 120
Estado registro de datos	→ 120
Duración acceso	→ 120

Visión general de los parámetros con una breve descripción

Parámetro	Requisito previo	Descripción	Selección / Entrada de usuario / Indicación
Asignación canal 1	El paquete de aplicaciones de software HistoROM ampliado está disponible.	Asignar una variable de proceso al canal de registro en cuestión.	<ul style="list-style-type: none"> ■ Desconectado ■ Caudal volumétrico ■ Caudal másico ■ Velocidad de caudal ■ Velocidad del Sonido ■ Temperatura ■ Densidad ■ Intensidad Señal * ■ Relación total señal/ ruido * ■ Índice de Aceptación * ■ Turbulencia * ■ Temperatura de la electrónica ■ Salida de corriente 1
Asignación canal 2	El paquete de aplicaciones de software HistoROM ampliado está disponible.  Las opciones de software activas se muestran en Parámetro Opción de software sinopsis autorizada .	Asignar una variable de proceso al canal escogido.	Para la lista de selección, véase el Parámetro Asignación canal 1 (→  120)
Asignación canal 3	El paquete de aplicaciones de software HistoROM ampliado está disponible.  Las opciones de software activas se muestran en Parámetro Opción de software sinopsis autorizada .	Asignar una variable de proceso al canal escogido.	Para la lista de selección, véase el Parámetro Asignación canal 1 (→  120)
Asignación canal 4	El paquete de aplicaciones de software HistoROM ampliado está disponible.  Las opciones de software activas se muestran en Parámetro Opción de software sinopsis autorizada .	Asignar una variable de proceso al canal escogido.	Para la lista de selección, véase el Parámetro Asignación canal 1 (→  120)
Intervalo de memoria	El paquete de aplicaciones de software HistoROM ampliado está disponible.	Especifique el intervalo de registro a utilizar para el registro de datos. Este valor define el intervalo de tiempo entre dos datos consecutivos a guardar en la memoria.	0,1 ... 3 600,0 s
Borrar memoria de datos	El paquete de aplicaciones de software HistoROM ampliado está disponible.	Se borra toda la memoria de valores medidos.	<ul style="list-style-type: none"> ■ Cancelar ■ Borrar datos
Registro de datos	–	Seleccione el tipo de registro de datos.	<ul style="list-style-type: none"> ■ Sobreescritura ■ No sobreescritura
Retraso de conexión	En el Parámetro Registro de datos está seleccionada la Opción No sobreescritura .	Introducción del tiempo de retardo para el registro de datos de los valores medidos.	0 ... 999 h
Control de registro de datos	En el Parámetro Registro de datos está seleccionada la Opción No sobreescritura .	Inicio y paro del registro de valores medidos.	<ul style="list-style-type: none"> ■ Ninguno ■ Borrar + iniciar ■ Parar
Estado registro de datos	En el Parámetro Registro de datos está seleccionada la Opción No sobreescritura .	Muestra en el indicador el estado del registro de valores medidos.	<ul style="list-style-type: none"> ■ Realizado ■ Retraso activo ■ Activo ■ Parado
Duración acceso	En el Parámetro Registro de datos está seleccionada la Opción No sobreescritura .	Muestra en el indicador la duración total del registro de datos.	Número positivo de coma flotante

* La visibilidad depende de las opciones en el código o de los ajustes en el instrumento

12 Diagnósticos y localización y resolución de fallos

12.1 Localización y resolución de fallos en general

Para el indicador local

Error	Causas posibles	Medida correctiva
Visualizador apagado y sin señales de salida	La tensión de alimentación no concuerda con la tensión especificada en la placa de identificación.	Conecte la tensión de alimentación correcta → 40.
Visualizador apagado y sin señales de salida	Falla el contacto entre cables de conexión y terminales.	Asegure el contacto eléctrico entre el cable y el terminal.
Visualizador apagado y sin señales de salida	<ul style="list-style-type: none"> ▪ Terminales mal insertados en el módulo de electrónica principal. 	Revise los terminales.
Visualizador apagado y sin señales de salida	<ul style="list-style-type: none"> ▪ El módulo de la electrónica principal es defectuoso. 	Pida un repuesto → 143.
Visualizador apagado y sin señales de salida	El conector entre módulo de electrónica principal y módulo visualizador no está bien conectado.	Revise la conexión y corrija en caso necesario.
No se puede leer el indicador local, pero las señales de salida están dentro del rango admisible	Visualizador ajustado con brillo demasiado oscuro o excesivamente claro.	<ul style="list-style-type: none"> ▪ Aumente el brillo del visualizador pulsando simultáneamente $\square + \square$. ▪ Disminuya el brillo del visualizador pulsando simultáneamente $\square + \square$.
Visualizador está apagado pero las señales de salida están dentro del rango admisible	Módulo de visualización defectuoso.	Pida un repuesto → 143.
Fondo del visualizador local iluminado en rojo	Se ha producido un evento de diagnóstico al que se le ha asignado el comportamiento correspondiente a "Alarma".	Tome las medidas correctivas correspondientes → 131
El texto del indicador local está en un idioma extranjero y no puede entenderse.	No se entiende el idioma de funcionamiento seleccionado.	<ol style="list-style-type: none"> 1. Pulse $\square + \square$ para 2 s ("posición de inicio"). 2. Pulse \square. 3. Configure el idioma deseado en Parámetro Display language (→ 102).
Mensaje visualizado en el indicador local: "Error de comunicación" "Revise la electrónica"	Se ha interrumpido la comunicación entre el módulo de visualización y la electrónica.	<ul style="list-style-type: none"> ▪ Revise el conector y el cable entre módulo de electrónica y módulo de visualización. ▪ Pida un repuesto → 143.

Para las señales de salida

Error	Causas posibles	Medida correctiva
Señal de salida fuera del rango válido	El módulo de la electrónica principal es defectuoso.	Pida una pieza de repuesto → 143.
El equipo muestra el valor correcto en el indicador local, pero la señal de salida es incorrecta aunque está dentro del rango válido.	Error de configuración de parámetros	Compruebe y ajuste la configuración del parámetro.
El equipo no mide correctamente.	Error de configuración o el equipo funciona fuera de los rangos de aplicación.	<ol style="list-style-type: none"> 1. Revise y corrija la configuración de los parámetros. 2. Observe los valores de alarma especificados en "Datos técnicos".

Para el acceso

Error	Causas posibles	Remedio
El acceso de escritura al parámetro no resulta posible.	La protección contra escritura por hardware está habilitada.	Ponga el interruptor de protección contra escritura del módulo del sistema electrónico principal en la posición OFF → 111.
El acceso de escritura al parámetro no resulta posible.	El rol de usuario actual tiene autorización de acceso limitada.	1. Compruebe el rol de usuario → 58. 2. Introduzca el código de acceso correcto específico del cliente → 58.
No es posible establecer la conexión mediante el protocolo HART.	Falta la resistencia para comunicaciones o está mal instalada.	Instale la resistencia para comunicaciones (250 Ω) correctamente. Tenga en cuenta la carga máxima → 150.
No es posible establecer la conexión mediante el protocolo HART.	Commubox <ul style="list-style-type: none"> ▪ Conexión incorrecta. ▪ Configuración incorrecta. ▪ El driver no está instalado correctamente. ▪ El puerto USB del PC está configurado de forma incorrecta. 	Tenga en cuenta la documentación HART de Commubox FXA195:  Información técnica TI00404F
No es posible establecer la conexión con el servidor web.	El servidor web está desactivado.	Utilice el software de configuración "FieldCare" o "DeviceCare" para comprobar si el servidor web del equipo está habilitado y habilítelo si es necesario → 65.
	La interfaz Ethernet está configurada incorrectamente en el PC.	<ul style="list-style-type: none"> ▶ Compruebe las propiedades del protocolo de Internet (TCP/IP) → 61. ▶ Compruebe los ajustes de red con el director de TI.
No es posible establecer la conexión con el servidor web.	La dirección IP está configurada incorrectamente en el PC.	Compruebe la dirección IP: 192.168.1.212 → 61
No es posible establecer una conexión con el servidor web.	Los datos de acceso a WLAN son incorrectos.	<ul style="list-style-type: none"> ▪ Compruebe el estado de la red WLAN. ▪ Inicie sesión en el equipo de nuevo mediante los datos de acceso a la WLAN. ▪ Compruebe que la WLAN está activada para el equipo y el equipo en funcionamiento → 61.
	La comunicación WLAN está desactivada.	–
No es posible conectarse al servidor web, FieldCare o DeviceCare.	La red WLAN no se encuentra disponible.	<ul style="list-style-type: none"> ▪ Compruebe si la red WLAN tiene cobertura: el LED del módulo de visualización se ilumina en color azul. ▪ Compruebe si la red WLAN tiene cobertura: el LED del módulo de visualización parpadea en color azul. ▪ Active la función de instrumento.
No hay conexión de red o la conexión de red es inestable.	La red WLAN es débil.	El equipo en funcionamiento se encuentra fuera del alcance de la red de cobertura: compruebe el estado de la red en este equipo.
	Comunicación WLAN y Ethernet en paralelo.	<ul style="list-style-type: none"> ▪ Compruebe la configuración de la red. ▪ Habilite temporalmente solo la WLAN como interfaz.
El navegador de Internet se detiene y no es posible realizar más operaciones.	La transferencia de datos se encuentra en ejecución.	Espere a que finalice la transferencia de datos o acción en curso.
	Pérdida de conexión	<ul style="list-style-type: none"> ▶ Revise el cable de conexión y la alimentación. ▶ Actualice el navegador y reinicielo si es necesario.
Resulta difícil leer los contenidos del navegador o estos están incompletos.	La versión del navegador de Internet utilizado no es la mejor versión disponible.	<ul style="list-style-type: none"> ▶ Utilice la versión correcta del navegador de Internet → 60. ▶ Borre la caché del navegador de Internet. ▶ Reinicie el navegador de Internet.
	Ajustes de visualización inadecuados.	Cambie la relación de tamaño fuente/visualizador del navegador de Internet.

Error	Causas posibles	Remedio
No se muestran contenidos en el navegador web o los contenidos están incompletos.	<ul style="list-style-type: none"> ▪ JavaScript no está habilitado. ▪ No se puede habilitar el JavaScript. 	<ul style="list-style-type: none"> ▶ Habilite el JavaScript. ▶ Introduzca http://192.168.1.212/servlet/basic.html como dirección IP.
No es posible realizar la operación con FieldCare o DeviceCare a través de la interfaz de servicio CDI-RJ45 (puerto 8000).	El cortafuegos del PC o de la red impide la comunicación.	Según la configuración del firewall utilizada en el PC o en la red, el firewall debe adaptarse o deshabilitarse para permitir acceso al FieldCare/ DeviceCare.
No es posible sobrescribir el firmware con FieldCare o DeviceCare mediante la interfaz de servicio CDI-RJ45 (mediante el puerto 8000 o los puertos TFTP).	El cortafuegos del PC o de la red impide la comunicación.	Según la configuración del firewall utilizada en el PC o en la red, el firewall debe adaptarse o deshabilitarse para permitir acceso al FieldCare/ DeviceCare.

12.2 Información de diagnóstico mediante diodos luminiscentes

12.2.1 Transmisor

Diversos pilotos LED en el transmisor proporcionan información sobre el estado del equipo.

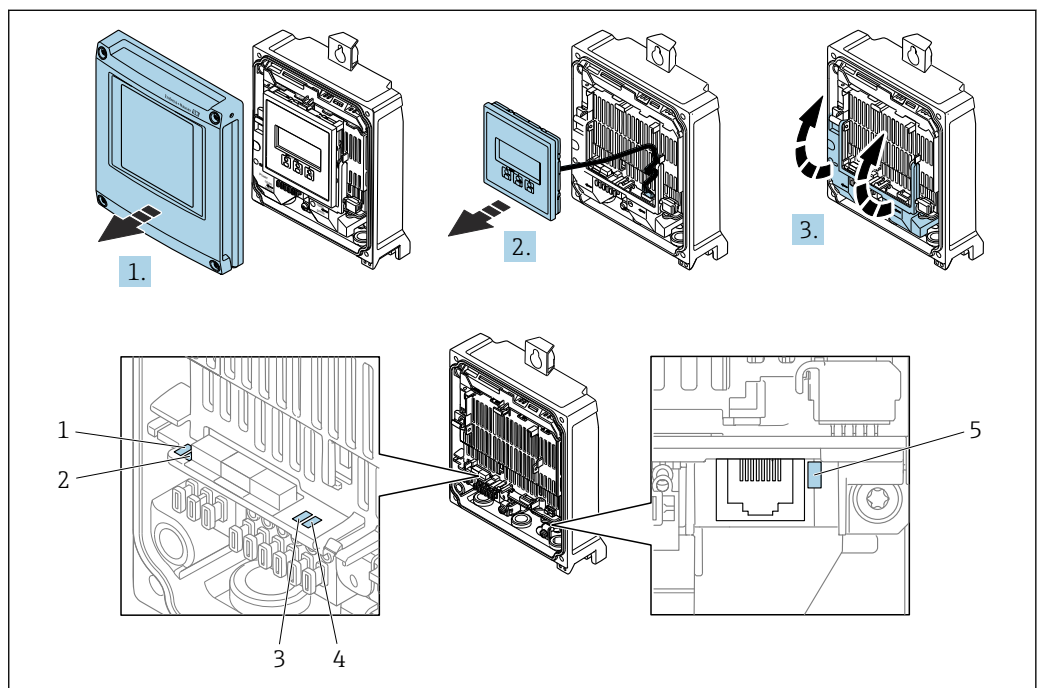

- 1 Tensión de alimentación
- 2 Estado del equipo
- 3 No se usa
- 4 Comunicación
- 5 Interfaz de servicio (CDI) activa

1. Abra la tapa de la caja.
2. Extraiga el módulo indicador.
3. Despliegue la cubierta del terminal.

LED	Color	Significado
Tensión de alimentación	Apagado	Tensión de alimentación desactivada o insuficiente
	Verde	Tensión de alimentación en orden
Estado del equipo	Verde	Estado del equipo correcto

LED	Color	Significado
	Rojo intermitente	Se ha producido un error de equipo que tiene asignado el comportamiento ante diagnóstico "Aviso"
	Rojo	Se ha producido un error de equipo que tiene asignado el comportamiento ante diagnóstico "Alarma"
	Parpadeo sucesivo en rojo y verde	Gestor de arranque activo
Enlace/Actividad	Naranja	Enlace disponible pero no existe actividad
	Intermitente naranja	Hay actividad
Comunicación	Intermitente blanca	La comunicación HART está activa.
Alarma	Verde	Equipo de medición en estado correcto
	Verde intermitente	Equipo de medición no configurado
	Apagado	Error de firmware
	Rojo	Error principal
	Rojo intermitente	Fallo
	Rojo/verde intermitente	Arranque del equipo de medición

12.3 Información de diagnóstico en el indicador local

12.3.1 Mensaje de diagnóstico

Los fallos detectados por el sistema de automonitorización del equipo de medición se muestran por medio de un mensaje de diagnóstico en alternancia con el indicador operativo.

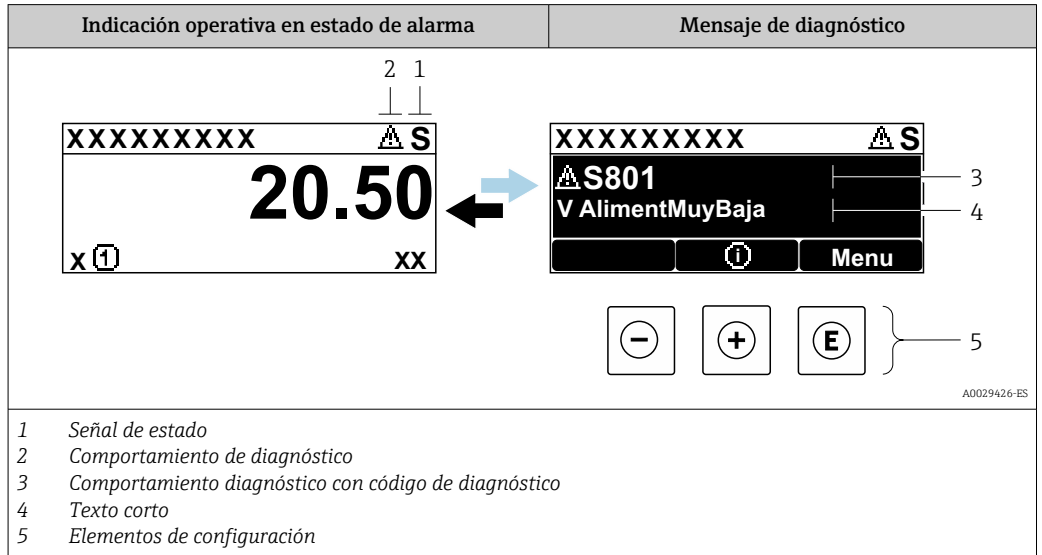

Si hay dos o más eventos de diagnóstico pendientes a la vez, solo se muestra el mensaje del evento de diagnóstico de mayor prioridad.

i Otros eventos de diagnóstico que han ocurrido pueden visualizarse en Menú Diagnóstico:

- En el parámetro → 135
- Mediante submenús → 136



Señales de estado

Las señales de estado proporcionan información sobre el estado y grado de fiabilidad del equipo por medio de una clasificación de las causas de la información de diagnóstico (evento de diagnóstico).

i Las señales de estado se clasifican conforme a VDI/VDE 2650 y las recomendaciones NAMUR NE 107: F = Fallo, C = Verificación funcional, S = Fuera de especificaciones, M = requiere mantenimiento

Símbolo	Significado
F	Fallo Se ha producido un error de equipo. El valor medido ya no es válido.
C	Verificación funcional El instrumento está en el modo de servicio (p. ej., durante una simulación).
S	Incumplimiento de las especificaciones El equipo está funcionando: <ul style="list-style-type: none"> ▪ Fuera de los límites de las especificaciones técnicas (p. ej., fuera del rango de temperaturas de proceso) ▪ Fuera de la configuración definida por el usuario (p. ej., caudal máx. especificado en el parámetro Valor 20 mA)
M	Requiere mantenimiento El equipo requiere mantenimiento. El valor medido sigue siendo válido.

Comportamiento de diagnóstico



Símbolo	Significado
	Alarma <ul style="list-style-type: none"> Se interrumpe la medición. Las salidas de señal y los totalizadores toman los valores definidos para situaciones de alarma. Se genera un mensaje de diagnóstico. La iluminación de fondo se hace roja.
	Aviso <ul style="list-style-type: none"> Se reanuda la medición. Las señales de salida y los totalizadores no se ven afectados. Se genera un mensaje de diagnóstico.

Información de diagnóstico

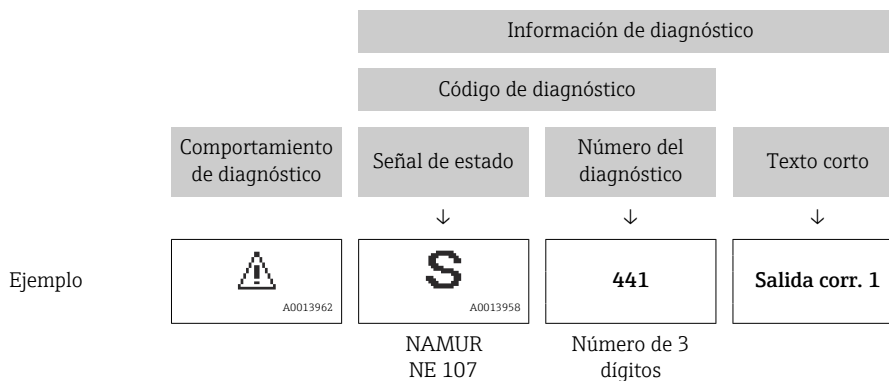
Mediante la información de diagnóstico pueden identificarse los fallos. Un texto corto le proporciona información sobre el fallo. Además, delante de la información de diagnóstico visualizada en el indicador local, se visualiza el símbolo del comportamiento ante diagnóstico correspondiente.



Elementos de configuración

Tecla de configuración	Significado
	Tecla Más <i>En menú, submenú</i> Abre el mensaje relativo a las medidas correctivas.
	Tecla Intro <i>En menú, submenú</i> Abre el menú de configuración.

12.3.2 Visualización de medidas correctivas

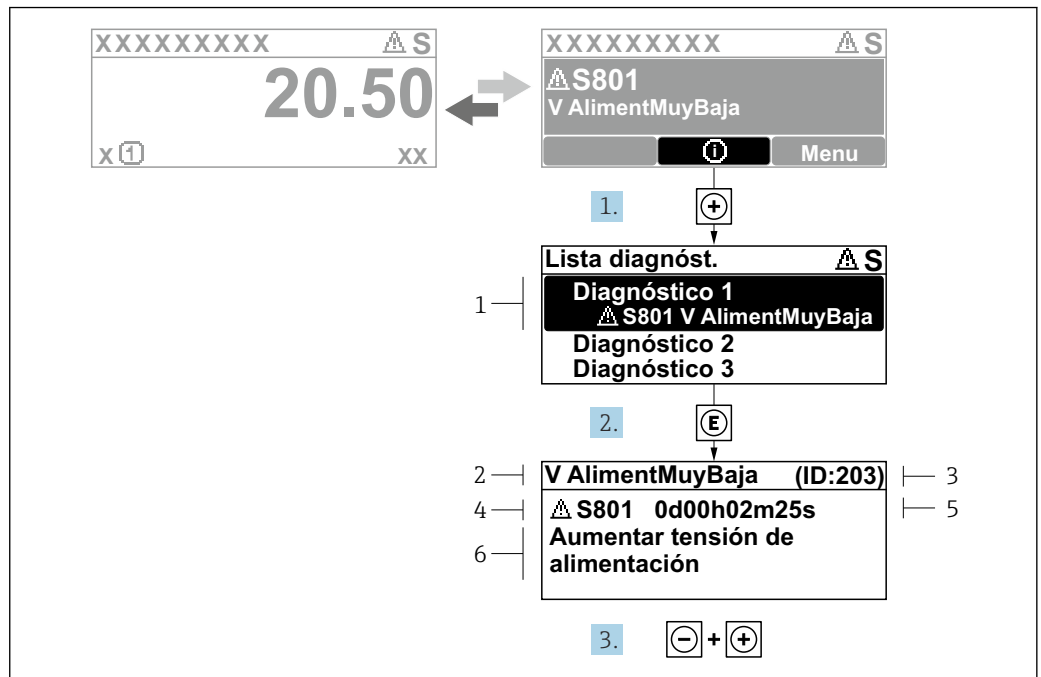

Fig. 26 Mensaje de medidas correctivas

A0029431-ES

- 1 Información de diagnóstico
- 2 Texto breve
- 3 ID de servicio
- 4 Comportamiento de diagnóstico con código de diagnóstico
- 5 Tiempo de funcionamiento cuando ocurrió el error
- 6 Medidas correctivas

1. El usuario está en el mensaje de diagnóstico.
Pulse **+** (símbolo **Ⓢ**).
↳ Se abre el Submenú **Lista de diagnósticos**.
2. Seleccione mediante **+** o **-** el evento de diagnóstico de interés y pulse **Ⓢ**.
↳ Se abre el mensaje sobre las medidas correctivas.
3. Pulse simultáneamente **-** + **+**.
↳ Se cierra el mensaje sobre las medidas correctivas.

El usuario está en Menú **Diagnóstico** en una entrada para un evento de diagnóstico, p. ej. en las opciones Submenú **Lista de diagnósticos** o Parámetro **Último diagnóstico**.

1. Pulse **Ⓢ**.
↳ Se abre el mensaje que contiene la medida correctiva para el evento de diagnóstico seleccionado.
2. Pulse simultáneamente **-** + **+**.
↳ Se cierra el mensaje con medidas correctivas.

12.4 Información de diagnóstico en el navegador web

12.4.1 Opciones de diagnóstico

Los fallos detectados por el equipo de medición se visualizan en la página inicial del navegador de Internet una vez ha entrado el usuario en el sistema.



- 1 Área de estado con señal de estado
- 2 Información de diagnóstico → 126
- 3 Medidas correctivas con ID de servicio

i Además, los eventos de diagnóstico que han ocurrido pueden visualizarse en Menú **Diagnóstico**:

- En el parámetro → 135
- Mediante submenú → 136

Señales de estado

Las señales de estado proporcionan información sobre el estado y grado de fiabilidad del equipo por medio de una clasificación de las causas de la información de diagnóstico (evento de diagnóstico).

Símbolo	Significado
	Fallo Se ha producido un error de equipo. El valor medido ya no es válido.
	Verificación funcional El instrumento está en el modo de servicio (p. ej., durante una simulación).
	Incumplimiento de las especificaciones El equipo está funcionando: <ul style="list-style-type: none"> ▪ Fuera de los límites de las especificaciones técnicas (p. ej., fuera del rango de temperaturas de proceso) ▪ Fuera de la configuración definida por el usuario (p. ej., caudal máx. especificado en el parámetro Valor 20 mA)
	Requiere mantenimiento El equipo requiere mantenimiento. El valor medido sigue siendo válido.

i Las señales de estado se clasifican conforme a la norma VDI/VDE 2650 y las recomendaciones NAMUR 107.

12.4.2 Acceder a información acerca de medidas de subsanación

Para cada evento de diagnóstico existe información sobre las medidas correctivas correspondientes a fin de asegurar así la resolución rápida del problema. Las medidas correctivas se visualizan en rojo junto con la indicación del evento de diagnóstico y la información sobre el diagnóstico.

12.5 Información de diagnóstico en FieldCare o DeviceCare

12.5.1 Opciones de diagnóstico

Cualquier fallo que detecta el equipo de medición aparece indicado en la página de inicio del software de configuración a la que se accede a la que establece la conexión.

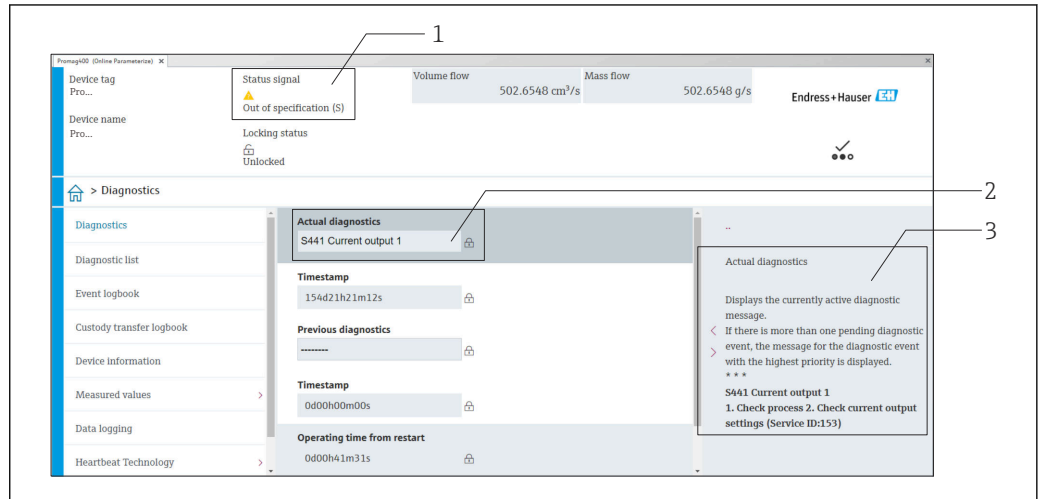

A0008199

- 1 Área de estado con señal de estado → 125
- 2 Información de diagnóstico → 126
- 3 Medidas correctivas con ID de servicio

i Además, los eventos de diagnóstico que han ocurrido pueden visualizarse en Menú Diagnóstico:

- En el parámetro → 135
- Mediante submenú → 136

Información de diagnóstico

Mediante la información de diagnóstico pueden identificarse los fallos. Un texto corto le proporciona información sobre el fallo. Además, delante de la información de diagnóstico visualizada en el indicador local, se visualiza el símbolo del comportamiento ante diagnóstico correspondiente.

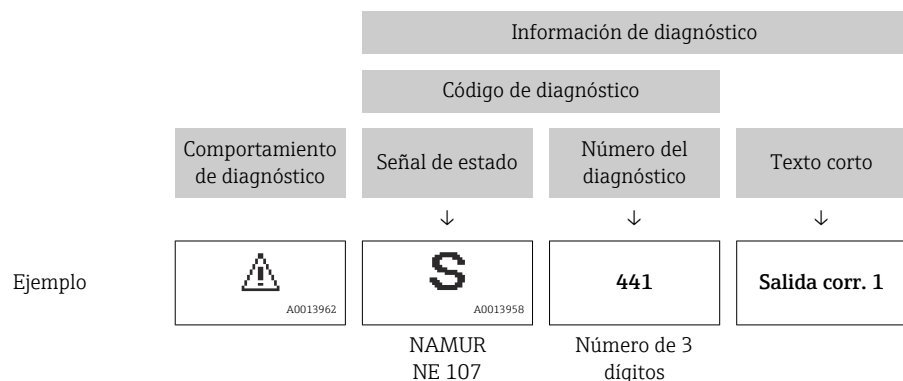

12.5.2 Acceder a información acerca de medidas de subsanación

Para cada evento de diagnóstico hay información con remedios para rectificar rápidamente el problema en cuestión a la que puede accederse:

- En la página de inicio
La información remedios se visualiza en un campo independiente, por debajo de la información de diagnósticos.
- En Menú **Diagnóstico**
La información remedios puede abrirse en el área de trabajo de la pantalla indicadora.

El usuario está en Menú **Diagnóstico**.

1. Abrir el parámetro deseado.
2. En el lado derecho del área de trabajo, colocándose con el ratón sobre el parámetro.
 - ↳ Aparece una herramienta del software con información sobre remedios para el evento de diagnóstico en cuestión.

12.6 Adaptación de la información de diagnóstico

12.6.1 Adaptación del comportamiento de diagnóstico

A cada ítem de información de diagnóstico se le asigna en fábrica un determinado comportamiento del equipo en respuesta al diagnóstico. El usuario puede modificar esta asignación para algunas informaciones de diagnóstico específicas en Submenú **Nivel diagnóstico**.

Experto → Sistema → Tratamiento de eventos → Nivel diagnóstico

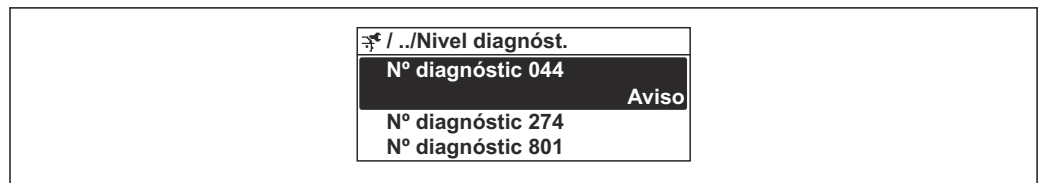

A0014048-ES

27 Ejemplo de indicador local

Puede asignar las siguientes opciones de comportamiento a un número de diagnóstico:

Opciones	Descripción
Alarma	El equipo detiene la medición. Las señales de salida y los totalizadores asumen el estado definido para alarma. Se genera un mensaje de diagnóstico. La iluminación de fondo se hace roja.
Aviso	El equipo sigue midiendo. Las señales de salida y los totalizadores no se ven afectados. Se genera un mensaje de diagnóstico.
Diario de entradas	El equipo sigue midiendo. El mensaje de diagnóstico solo se muestra en Submenú Lista de eventos (Submenú Lista de eventos) y no se muestra en secuencia alterna con el indicador operativo.
Desconectado	Se ignora el evento de diagnóstico y no se emite ni registra ningún mensaje de diagnóstico.

12.6.2 Adaptar la señal de estado

A cada ítem de información de diagnóstico se le asigna en fábrica una determinada señal de estado. El usuario puede modificar esta asignación para algunas informaciones de diagnóstico específicas en Submenú **Categoría de eventos de diagnóstico**.



Experto → Comunicación → Categoría de eventos de diagnóstico

Señales de estado disponibles

Configuración según especificaciones de HART 7 (estado condensado), conforme a NAMUR NE107.

Símbolo	Significado
F A0013956	Fallo Se ha producido un error de equipo. El valor medido ya no es válido.
C A0013959	Verificación funcional El instrumento está en el modo de servicio (p. ej., durante una simulación).
S A0013958	Incumplimiento de las especificaciones El equipo está funcionando: <ul style="list-style-type: none"> Fuera de los límites de las especificaciones técnicas (p. ej., fuera del rango de temperaturas de proceso) Fuera de la configuración definida por el usuario (p. ej., caudal máx. especificado en el parámetro Valor 20 mA)
M A0013957	Requiere mantenimiento El equipo requiere mantenimiento. El valor medido sigue siendo válido.
N A0023076	No incide sobre el estado condensado.

12.7 Visión general de la información de diagnóstico

-  La cantidad de información de diagnóstico y el número de variables medidas involucradas aumenta cuando el equipo de medida tiene un o más de un paquete de aplicación instalado.
-  En el caso de algunos ítems de información de diagnóstico, pueden modificarse la señal de estado y el comportamiento ante diagnóstico asignados. Cambiar la información de diagnósticos →  130

Número de diagnóstico	Texto corto	Remedio	Señal de estado [Ex-fábrica]	Comportamiento de diagnóstico [Ex-fábrica]
Diagnóstico del sensor				
019	Inicialización de dispositivo activa	Inicialización del dispositivo en curso, espere	S	Warning ¹⁾
082	Almacenamiento de datos inconsistente	Verifique las conexiones del módulo	F	Alarm
083	Inconsistencia en contenido de memoria	1. Reiniciar equipo 2. Restaurar datos S-DAT 3. Reemplace S-DAT	F	Alarm
104	Señal sensor haz 1 ... n	1. Verifique las condiciones del proceso 2. Limpie o reemplace los transductores 3. Reemplace el módulo electrónico del sensor (ISEM)	F	Alarm
105	Tray transd aguas abajo 1 ... n defect	1. Compruebe la conexión del transductor situado aguas abajo 2. Reemplace el transductor aguas abajo	F	Alarm

Número de diagnóstico	Texto corto	Remedio	Señal de estado [Ex-fábrica]	Comportamiento de diagnóstico [Ex-fábrica]
106	Tray transd aguas arr 1 ... n defect	1. Compruebe la conexión al transductor de aguas arriba 2. Reemplace el transductor aguas arriba	F	Alarm
160	Haz señal desconectado	Contacte con servicio	M	Warning ¹⁾
Diagnóstico de la electrónica				
201	Electrónica defectuosa	1. Reiniciar el dispositivo 2. Reemplazar la electrónica	F	Alarm
242	Firmware incompatible	1. Verifique la versión de firmware 2. Actualice o reemplace el módulo electrónico	F	Alarm
252	Módulo incompatible	1. Comprobar si está conectado el módulo electrónico correcto 2. Sustituir el módulo electrónico	F	Alarm
262	Conexión al módulo interrumpida	1. Comprobar o sustituir el cable de conexión entre el módulo sensor (ISEM) y la electrónica 2. Comprobar o sustituir la ISEM o la electrónica	F	Alarm
270	Electrónica principal defectuosa	1. Reiniciar equipo 2. Reemplace el módulo electrónico principal	F	Alarm
271	Fallo electrónica principal	1. Reiniciar equipo 2. Reemplace el módulo electrónico principal	F	Alarm
272	Fallo electrónica principal	Reiniciar el instrumento	F	Alarm
273	Electrónica principal defectuosa	1. Preste atención a la operación de emergencia de la pantalla 2. Reemplace la electrónica principal	F	Alarm
275	Módulo I/O defectuoso	Sustituir módulo E/S	F	Alarm
276	Módulo de E/S defectuoso	1. Reinicio de dispositivo 2. Sustituir módulo E/S	F	Alarm
281	Inicio de electrónica activa	Actualizando el firmware, por favor espere	F	Alarm
283	Inconsistencia en contenido de memoria	Reiniciar el instrumento	F	Alarm
302	Verificación del instrumento activa	Verificación del instrumento activa, por favor espere.	C	Warning ¹⁾
311	Fallo en electr. del sensor (ISEM)	¡Requiere mantenimiento! No reinicie el equipo	M	Warning
361	Módulo E/S 1 averiado	1. Reinicio de dispositivo 2. Verificar módulo electrónica 3. Sustituir módulo E/S o electr principal	F	Alarm
372	Fallo en electr. del sensor (ISEM)	1. Reiniciar el instrumento 2. Comprobar si hay fallos 3. Sustituir la electrónica del sensor (ISEM)	F	Alarm
373	Fallo en electr. del sensor (ISEM)	Transferir datos o reiniciar el instrumento	F	Alarm

Número de diagnóstico	Texto corto	Remedio	Señal de estado [Ex-fábrica]	Comportamiento de diagnóstico [Ex-fábrica]
375	Fallo en comunicación I/O	1. Reiniciar el instrumento 2. Comprobar si el fallo vuelve a ocurrir 3. Sustituir la electrónica	F	Alarm
378	Tensión de alimentación ISEM defectuosa	1. Si está disponible: compruebe el cable de conexión entre sensor y transmisor 2. Reempl la electrónica 3. Reempl la electrónica del sensor (ISEM)	F	Alarm
382	Almacenamiento de datos	1. Insertar T-DAT 2. Sustituir T-DAT	F	Alarm
383	Contenido de la memoria	Reiniciar instrumento	F	Alarm
384	Circuito transmisor	1. Reiniciar el instrumento 2. Comprobar si hay fallos 3. Sustituir la electrónica del sensor (ISEM)	F	Alarm
385	Circuito amplificador	1. Reiniciar el instrumento 2. Comprobar si hay fallos 3. Sustituir la electrónica del sensor (ISEM)	F	Alarm
386	Tiempo de tránsito	1. Reiniciar el instrumento 2. Comprobar si hay fallos 3. Sustituir la electrónica del sensor (ISEM)	F	Alarm
387	Datos de HistoROM defectuosos	Contacte con servicio técnico	F	Alarm
Diagnóstico de la configuración				
410	Transferencia de datos errónea	1. Volver transf datos 2. Comprobar conexión	F	Alarm
412	Procesando descarga	Descarga activa, espere por favor.	C	Warning
431	Necesario recorte 1	Realizar recorte	M	Warning
437	Config. incompatible	1. Actualizar firmware 2. Ejecutar restablec de fábrica	F	Alarm
438	Conjunto de datos diferentes	1. Verifique el archivo del conjunto de datos 2. Comprobar la parametrización del dispositivo 3. Descargar nueva parametrización del dispositivo	M	Warning
441	Corriente de salida 1 saturada	1. Verifique la configuración de salida actual 2. Verifique el proceso	S	Warning ¹⁾
442	Frecuencia de salida 1 ... n saturada	1. Verifique la configuración de salida de frecuencia 2. Verificación del proceso	S	Warning ¹⁾
443	Pulsos de salida 1 ... n saturados	1. Verifique la configuración de la salida de pulsos 2. verificación del proceso	S	Warning ¹⁾
453	Anulación de caudal activado	Desactivar paso de caudal	C	Warning
484	Simulación en modo fallo activada	Desconectar simulación	C	Alarm

Número de diagnóstico	Texto corto	Remedio	Señal de estado [Ex-fábrica]	Comportamiento de diagnóstico [Ex-fábrica]
485	Simulación variable de proceso activa	Desconectar simulación	C	Warning
491	Salida de corriente 1 - Simul. activada	Desconectar simulación	C	Warning
492	Simulac activa frecuencia de salida 1 ... n	Desconectar simulación salida de frecuencia	C	Warning
493	Salida de pulsos simul activa	Desconectar simulación salida de impulsos	C	Warning
494	Simulación activa de salida conmut 1 ... n	Desconectar simulación salida de conmutación	C	Warning
495	Simulación evento de diagnóstico activa	Desconectar simulación	C	Warning
496	Simul activa de entrada de estado 1	Deactivate status input simulation	C	Warning
537	Configuración	1. Compruebe dirección IP en la red 2. Cambie la dirección IP	F	Warning
Diagnóstico del proceso				
803	Corriente de lazo 1	1. Verificar cableado 2. Sustituir módulo E/S	F	Alarm
832	Temperatura de la electrónica muy alta	Reducir temperatura ambiente	S	Warning ¹⁾
833	Temperatura de la electrónica muy baja	Aumentar temperatura ambiente	S	Warning ¹⁾
841	Velocidad de caudal muy alta	Reduce flow rate	S	Warning ¹⁾
842	Valor de proceso por debajo del límite	Supresión de caudal residual activo! Chequear configuración de Supresión de caudal residual	S	Warning ¹⁾
870	Aumento de imprecisión medida	1. Comprobar el proceso 2. Incrementar el caudal volumétrico	F	Alarm ¹⁾
881	Relación señal/ruido demasiado baja	1. Compruebe las cond de proceso 2. Limpie/sustit el transductor (inline)/compruebe pos y acop sensores (clamp on) 3. Sustit elect del sensor (ISEM)	F	Alarm
882	Señal de entrada defectuosa	1. Comprobar la parametrización de la señal de entrada 2. Comprobar dispositivo externo 3. Comprobar las condiciones del proceso	F	Alarm
930	Velocidad del sonido muy alta	1. Verif las condic de proceso 2. Limpiar/repl transd (inline)/comprobar sensor pos y acopl (clamp on) 3. Reempl el módulo elect del sensor (ISEM)	S	Warning ¹⁾





Número de diagnóstico	Texto corto	Remedio	Señal de estado [Ex-fábrica]	Comportamiento de diagnóstico [Ex-fábrica]
931	Velocidad del sonido muy baja	<ol style="list-style-type: none"> 1. Verifique cond del proceso 2. Limpiar/repl. transd. (in line)/ comprobar sensor pos y acopl (clamp on) 3. Reempl el módulo elect del sensor (ISEM) 	S	Warning ¹⁾
953	Ruido de asimetría demas alto paso 1 ... n	<ol style="list-style-type: none"> 1. Verifique las condiciones del proceso 2. Limpie o reemplace los transductores 3. Reemplace el módulo electrónico del sensor (ISEM) 	M	Alarm



1) El comportamiento de diagnóstico puede cambiarse.

12.8 Eventos de diagnóstico pendientes

Menú **Diagnóstico** permite ver por separado el evento de diagnóstico activo y el anterior.





 A fin de acceder a las medidas para rectificar un evento de diagnóstico:

- A través del indicador local →  127
- A través del navegador de internet →  128
- A través del software de configuración "FieldCare" →  130
- A través del software de configuración "DeviceCare" →  130

 Otros eventos de diagnóstico pendientes se pueden visualizar en el Submenú **Lista de diagnósticos** →  136.

Navegación

Menú "Diagnóstico"

Diagnóstico	
Diagnóstico actual	→  136
Último diagnóstico	→  136
Tiempo de funcionamiento desde inicio	→  136
Tiempo de operación	→  136

Visión general de los parámetros con una breve descripción

Parámetro	Requisito previo	Descripción	Indicación
Diagnóstico actual	Se ha producido un evento de diagnóstico.	Muestra el diagnóstico actual, junto al evento y la información del diagnóstico.  Si se han emitido simultáneamente dos o más mensajes de diagnóstico, se visualiza aquí el mensaje de máxima prioridad.	Símbolo del comportamiento ante diagnóstico, código del diagnóstico y mensaje corto.
Último diagnóstico	Ya se han producido dos eventos de diagnóstico.	Muestra el diagnóstico que ocurrió antes del evento actual con la información del diagnóstico.	Símbolo del comportamiento ante diagnóstico, código del diagnóstico y mensaje corto.
Tiempo de funcionamiento desde inicio	-	Muestra el tiempo que el instrumento ha estado en operación desde el último reinicio.	Días (d), horas (h), minutos (m) y segundos (s)
Tiempo de operación	-	Indica cuánto tiempo ha estado funcionando el aparato hasta ahora.	Días (d), horas (h), minutos (m) y segundos (s)

12.9 Lista de diagnósticos

Hasta 5 eventos de diagnóstico activos pueden visualizarse en Submenú **Lista de diagnósticos** junto con la información de diagnóstico asociada. Si hay más de 5 eventos de diagnóstico pendientes, el indicador visualiza los cinco de más prioridad.

Ruta de navegación



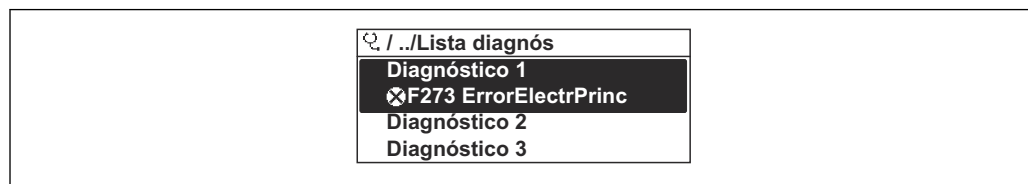

Diagnóstico → Lista de diagnósticos



A0014006-ES

 28 Ejemplo de indicador local

 A fin de acceder a las medidas para rectificar un evento de diagnóstico:

- A través del indicador local →  127
- A través del navegador de internet →  128
- A través del software de configuración "FieldCare" →  130
- A través del software de configuración "DeviceCare" →  130

12.10 Libro de registro de eventos

12.10.1 Lectura del libro de registro de eventos

Puede encontrar un resumen cronológico de los mensajes de eventos emitidos en el submenú **Lista de eventos**.

Ruta de navegación

Menú **Diagnóstico** → Submenú **Lista de eventos** → Lista de eventos

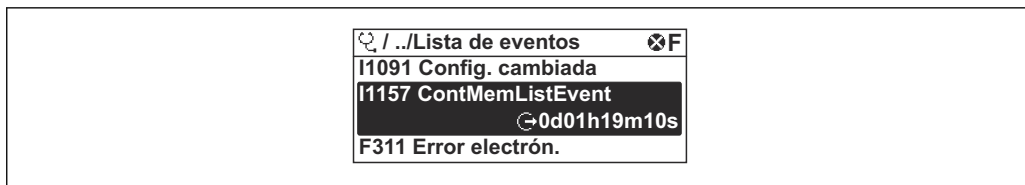

A0014008-ES

Fig. 29 Ejemplo de indicador local

- Se visualizan como máximo 20 mensajes de evento ordenados cronológicamente.
- Si el paquete de aplicación **HistoROM ampliada** (opción de pedido) está habilitado en el equipo, la lista de eventos puede contener hasta 100 entradas.

El historial de eventos contiene entradas de los tipos siguientes:

- Eventos de diagnóstico → 131
- Eventos de información → 137

Además del tiempo de configuración durante el que ocurrió el evento, a cada evento se le asigna también un símbolo que indica si el evento ha ocurrido o finalizado:

- Evento de diagnóstico
 - ☺: Ocurrencia del evento
 - ☻: Fin del evento
- Evento de información
 - ☺: Ocurrencia del evento

i A fin de acceder a las medidas para rectificar un evento de diagnóstico:

- A través del indicador local → 127
- A través del navegador de internet → 128
- A través del software de configuración "FieldCare" → 130
- A través del software de configuración "DeviceCare" → 130

i Para filtrar los mensajes de evento que se visualizan → 137

12.10.2 Filtrar el libro de registro de eventos

Utilizando el parámetro **Parámetro Opciones de filtro** puede definirse qué categoría de mensaje de evento se visualiza en el submenú **Lista de eventos** del indicador.

Ruta de navegación

Diagnóstico → Lista de eventos → Opciones de filtro

Clases de filtro

- Todos
- Fallo (F)
- Control de funcionamiento (C)
- Fuera de la especificación (S)
- Requiere mantenimiento (M)
- Información (I)

12.10.3 Visión general sobre eventos de información

A diferencia de los eventos de diagnóstico, los eventos de información se visualizan únicamente en el libro de registros de eventos y no en la lista de diagnósticos.

Número de información	Nombre de información
I1000	----- (Dispositivo correcto)
I1079	Sensor cambiado
I1089	Inicio de dispositivo
I1090	Borrar config.

Número de información	Nombre de información
I1091	Configuración cambiada
I1092	Borrado datos HistoROM
I1137	Electrónica sustituida
I1151	Reset de historial
I1155	Borrar temperatura de electrónica
I1156	Error de memoria bloque de tendencia
I1157	Contenido de memoria lista de eventos
I1256	Indicador: estado de acceso cambiado
I1278	Módulo de E/S reiniciado
I1327	Fallo ajuste punto cero señal haz
I1335	Firmware cambiado
I1361	Login al servidor web fallido
I1397	Fieldbus: estado de acceso cambiado
I1398	CDI: estado de acceso cambiado
I1444	Verificación del instrumento pasada
I1445	Verificación de fallo del instrumento
I1457	Fallo:verificación de error de medida
I1459	Fallo en la verificación del módulo I/O
I1461	Fallo: verif. del sensor
I1462	Fallo: módulo electrónico del sensor
I1512	Descarga iniciada
I1513	Descarga finalizada
I1514	Carga iniciada
I1515	Carga finalizada
I1622	Calibración cambiada
I1624	Reiniciar todos los totalizadores
I1625	Activa protección contra escritura
I1626	Protección contra escritura desactivada
I1627	Login al servidor web satisfactorio
I1628	Muestra acceso correcto
I1629	Inicio sesión CDI correcto
I1631	Cambio de acceso al servidor web
I1632	Muestra fallo acceso
I1633	Fallo en inicio sesión CDI
I1634	Borrar parámetros de fábrica
I1635	Borrar parámetros de suministro
I1649	Protección escritura hardware activada
I1650	Protección escritura hardw desactivada
I1725	Electrónica del sensor (ISEM) cambiado

12.11 Reinicio del equipo de medición

La configuración del equipo se puede reiniciar total o parcialmente a un estado definido con el Parámetro **Resetear dispositivo** (→  107).

12.11.1 Rango funcional del Parámetro "Resetear dispositivo"













Opciones	Descripción
Cancelar	No se ejecuta ninguna acción y el usuario sale del parámetro.
Poner en estado de suministro	Los parámetros para los que se solicitó un ajuste personalizado recuperan los valores específicos del cliente. Todos los parámetros restantes recuperan el ajuste de fábrica.
Reiniciar instrumento	Con el reinicio, todos los parámetros que tienen datos en la memoria volátil (RAM) recuperan sus ajustes de fábrica (p. ej., datos de valores medidos). Se mantiene la configuración del equipo.

12.12 Información del equipo





Submenú **Información del equipo** contiene todos los parámetros necesarios para visualizar información diversa para la identificación del equipo.

Navegación

Menú "Diagnóstico" → Información del equipo



► Información del equipo	
Nombre del dispositivo	→  140
Número de serie	→  140
Versión de firmware	→  140
Código de Equipo	→  140
Código de Equipo Extendido 1	→  140
Código de Equipo Extendido 2	→  140
Código de Equipo Extendido 3	→  140
Versión ENP	→  140
Revisión de aparato	→  140
ID de dispositivo	→  140
Tipo de dispositivo	→  140
ID del fabricante	→  140

Visión general de los parámetros con una breve descripción

Parámetro	Descripción	Indicación	Ajuste de fábrica
Nombre del dispositivo	Muestra el nombre del puntos de medición.	Máx. 32 caracteres que pueden ser letras, números o caracteres especiales (p. ej., @, %, /).	–
Número de serie	Muestra el número de serie del instrumento.	Cadena de caracteres de máx. 11 dígitos que puede comprender letras y números.	–
Versión de firmware	Muestra la versión del firmware instalada en el instrumento.	Ristra de caracteres con formato xx.yy.zz	–
Nombre de dispositivo	Muestra el nombre del transmisor.  Este nombre puede encontrarse también en la placa de identificación del transmisor.	Máx. 32 caracteres, que pueden ser letras o números.	–
Código de Equipo	Visualiza el código del instrumento.  El código de producto puede verse también en las placas de identificación del sensor y transmisor, en el campo "Order code".	Cadena de caracteres compuesta de letras, números y determinados signos de puntuación (p. ej., /).	–
Código de Equipo Extendido 1	Muestra la primera parte del código de pedido extendido.  El código de producto extendido puede verse también en las placas de identificación del sensor y transmisor, en el campo "Ext. ord. cd.".	Cadena de caracteres	–
Código de Equipo Extendido 2	Muestra la segunda parte del código de pedido extendido.  El código de producto extendido puede verse también en las placas de identificación del sensor y transmisor, en el campo "Ext. ord. cd.".	Ristra de caracteres	–
Código de Equipo Extendido 3	Muestra la 3ª parte del código de pedido extendido.  El código de producto extendido puede verse también en las placas de identificación del sensor y transmisor, en el campo "Ext. ord. cd.".	Ristra de caracteres	–
Versión ENP	Muestra la versión de la electrónica (ENP).	Ristra de caracteres	–
Revisión de aparato	Muestra la revisión del instrumento con la que está registrado con la fundación HART.	Número hexadecimal de 2 dígitos	–
ID de dispositivo	Muestra el ID del instrumento para identificarlo en una red HART.	Número hexadecimal de 6 dígitos	–
Tipo de dispositivo	Muestra el tipo de instrumento y como está registrado en la fundación HART.	Número hexadecimal	0x69 (para Prosonic Flow I 400)
ID del fabricante	Muestra el fabricante del instrumento ID y como está registrado en la fundación HART.	Número hexadecimal de 2 dígitos	0x11 (para Endress+Hauser)

12.13 Historial del firmware

Fecha de lanzamiento	Versión del firmware	Código de pedido correspondiente a "Versión del firmware"	Cambios en firmware	Tipo de documentación	Documentación
12.2021	01.00.zz	Opción 78	Firmware original	Manual de instrucciones	BA02085D/06/ES/01.21
05.2024	01.01.zz	Opción 76	Firmware original	Manual de instrucciones	BA02085D/06/ES/02.24

-  Se puede actualizar el firmware a la versión actual o anterior mediante la interfaz de servicio (CDI).
-  Para asegurar la compatibilidad de una versión de firmware con la anterior, los ficheros descriptores de equipo instalados y software de configuración instalado, observe la información sobre el equipo indicada en el documento "Información del fabricante".
-  Puede bajarse un documento de información del fabricante en:
 - En el área de descargas del sitio web de Endress+Hauser: www.endress.com → Downloads
 - Especifique los siguientes detalles:
 - Raíz del producto: p. ej., 9I4B
La raíz del producto es la primera parte del código de producto: véase la placa de identificación del equipo.
 - Búsqueda de texto: información del fabricante
 - Tipo de producto: Documentación – Documentación técnica

13 Mantenimiento

13.1 Tareas de mantenimiento

No requiere labores de mantenimiento especiales.

13.1.1 Limpieza externa

Para limpiar la parte externa del equipo de medición, utilice siempre detergentes que no sean agresivos para la superficie de la caja ni para las juntas.

13.2 Equipos de medición y ensayo

Endress+Hauser ofrece una variedad de equipos de medición y ensayo, como Netilion o pruebas de equipos.

 El centro Endress+Hauser de su zona le puede proporcionar información detallada sobre nuestros servicios.

Lista de algunos equipos de medición y ensayo: →  147

13.3 Servicios de Endress+Hauser

Endress+Hauser ofrece una amplia gama de servicios de mantenimiento, como recalibraciones, servicios de mantenimiento o ensayos de equipos.

 El centro Endress+Hauser de su zona le puede proporcionar información detallada sobre nuestros servicios.

14 Reparación

14.1 Observaciones generales

14.1.1 Enfoque para reparaciones y conversiones

El enfoque para reparaciones y conversiones que tiene Endress+Hauser ofrece lo siguiente:

- El instrumento de medición tiene un diseño modular.
- Las piezas de repuesto se han agrupado en juegos útiles de piezas de recambio que incluyen las correspondientes instrucciones de instalación.
- Las reparaciones las realiza el personal de servicios de Endress+Hauser o usuarios debidamente formados.
- Únicamente el personal de servicios de Endress+Hauser o en la fábrica pueden convertir los equipos certificados en otros equipos certificados.

14.1.2 Observaciones sobre reparaciones y conversiones



Para llevar a cabo la reparación o la conversión de un equipo de medición, tenga en cuenta las notas siguientes:

- ▶ Utilice únicamente piezas de repuesto originales de Endress+Hauser.
- ▶ Realiza las reparaciones conforme a las instrucciones de instalación.
- ▶ Observe las normas nacionales y reglamentación nacional pertinentes, la documentación EX (XA) y las indicaciones de los certificados.
- ▶ Documente todas las reparaciones y conversiones e introduzca los detalles correspondientes en Netilion Analytics.

14.2 Piezas de repuesto

Device Viewer (www.endress.com/deviceviewer):

Todas las piezas de repuesto para el equipo de medición, junto con el código de pedido, figuran aquí y se pueden pedir. Los usuarios también pueden descargarse las instrucciones de instalación correspondientes, si están disponibles.

-  Número de serie del equipo de medición:
 - Se encuentra en la placa de identificación del equipo.
 - Se puede leer a través del Parámetro **Número de serie** (→  140) en el Submenú **Información del equipo**.

14.3 Personal de servicios de Endress+Hauser

Endress+Hauser ofrece una amplia gama de servicios.

-  El centro Endress+Hauser de su zona le puede proporcionar información detallada sobre nuestros servicios.

14.4 Devolución

Los requisitos para una devolución segura del equipo pueden variar en función del tipo de equipo y de la legislación nacional.

1. Consulte la página web para obtener información:
<https://www.endress.com/support/return-material>
↳ Seleccione la región.
2. En caso de devolución del equipo, embálelo de forma que quede protegido de manera fiable contra impactos e influencias externas. El embalaje original es el que ofrece la mejor protección.

14.5 Eliminación



En los casos necesarios según la Directiva 2012/19/UE, sobre residuos de equipos eléctricos y electrónicos (RAEE), nuestro producto está marcado con el símbolo representativo a fin de minimizar los desechos de RAEE como residuos urbanos no seleccionados. No tire a la basura los productos que llevan la marca de residuos urbanos no seleccionados. En lugar de ello, devuélvalos al fabricante para que los elimine en las condiciones aplicables.

14.5.1 Retirada del equipo de medición

1. Apague el equipo.

⚠ ADVERTENCIA

Las condiciones del proceso pueden suponer un peligro para las personas.

- ▶ Preste atención a las temperaturas elevadas.
2. Lleve a cabo en orden inverso los pasos de montaje y conexión descritos en las secciones "Montaje del equipo de medición" y "Conexión del equipo de medición". Tenga en cuenta las instrucciones de seguridad.

14.5.2 Eliminación del equipo de medición

Tenga en cuenta las notas siguientes relativas a la eliminación:









- ▶ Observe las normas nacionales.
- ▶ Separe adecuadamente los componentes para su reciclado.

15 Accesorios

Hay varios accesorios disponibles para el equipo que pueden pedirse junto con el equipo o posteriormente a Endress + Hauser. Puede obtener información detallada sobre los códigos de pedido correspondientes tanto del centro de ventas de Endress+Hauser de su zona como de la página de productos de Endress+Hauser en Internet: www.endress.com.

15.1 Accesorios específicos del equipo

15.1.1 Para el transmisor







Accesorios	Descripción
Transmisor Prosonic Flow 400	<p>Transmisor de repuesto o para stock. Utilice el código de producto para definir las especificaciones siguientes:</p> <ul style="list-style-type: none"> ▪ Homologaciones ▪ Salida/entrada ▪ Indicador/operación ▪ Caja ▪ Software <p> Para conocer más detalles, véanse las instrucciones de instalación EA00104D</p>
Kit para montaje en barra de soporte	Kit para montar el transmisor sobre barra de soporte.
Tapa de protección ambiental	<p>Se utiliza para proteger el equipo de medición contra la intemperie: p. ej., aguas pluviales o calentamiento excesivo por radiación solar directa.</p> <p> Número de pedido: 71343504</p> <p> Instrucciones de instalación EA01191D</p>
Antena WLAN externa	<p>Antena WLAN externa con cable de conexión 1,5 m (59,1 in) y dos placas de montaje. Código de producto para "Accesorio incluido", opción P8 "Antena inalámbrica de gran alcance".</p> <p> <ul style="list-style-type: none"> ▪ La antena WLAN externa no es apta para usarse en aplicaciones higiénicas. ▪ Información adicional sobre la interfaz WLAN →  67. </p> <p> Número de pedido: 71351317</p> <p> Instrucciones de instalación EA01238D</p>
Cable del sensor Proline 400 Sensor-transmisor	<p>El cable del sensor se puede pedir directamente con el equipo de medición (código de pedido para "Cable") o como accesorio (número de pedido DK9017).</p> <p>Se dispone de las longitudes de cable siguientes: Temperatura: -40 ... +80 °C (-40 ... +176 °F)</p> <ul style="list-style-type: none"> ▪ Opción AA: 5 m (15 ft) ▪ Opción AB: 10 m (30 ft) ▪ Opción AC: 15 m (45 ft) ▪ Opción AD: 30 m (90 ft) <p> Longitud de cable posible para un cable de conexión digital Proline 400: máx. 30 m (90 ft)</p>



15.1.2 Para el sensor

Accesorios	Descripción
Juego de sensores (DK9018)	Juego de sensores de 1 MHz (I-100)
Juego de soporte para sensor (DK9014)	Juego de soporte para sensor de 1 MHz



Accesorios	Descripción
Juego de instalación (DK9016)	<ul style="list-style-type: none"> ▪ Juego de instalación, DN200-DN1800, 8"-72" ▪ Juego de instalación, DN1800-DN4000, 72"-160"
Juego de adaptador de conducto (DK9003)	<ul style="list-style-type: none"> ▪ Adaptador de conducto M20x1.5 + prensaestopas del sensor ▪ Adaptador de conducto NPT1/2" + prensaestopas del sensor ▪ Adaptador de conducto G1/2" + prensaestopas del sensor

15.2 Accesorios específicos para la comunicación



Accesorios	Descripción
Commubox FXA195 HART	<p>Para comunicación HART de seguridad intrínseca con FieldCare a través del puerto USB</p> <p> Información técnica TI00404F</p>
Commubox FXA291	<p>Conecta equipos de campo Endress+Hauser con una interfaz CDI (= Common Data Interface de Endress+Hauser) y el puerto USB de un ordenador de sobremesa o portátil.</p> <p> Información técnica TI405C/07</p>
Convertidor de lazo HART HMX50	<p>Sirve para evaluar variables dinámicas HART del proceso y convertirlas en señales de corriente analógicas o valores límite.</p> <p> <ul style="list-style-type: none"> ▪ Información técnica TI00429F ▪ Manual de instrucciones BA00371F </p>
Adaptador inalámbrico HART SWA70	<p>Se usa para la conexión inalámbrica de equipos de campo. El adaptador WirelessHART se integra fácilmente en equipos de campo e infraestructuras existentes, ofrece protección de datos y seguridad en la transmisión y puede funcionar en paralelo con otras redes inalámbricas con una complejidad de cableado mínima.</p> <p> Manual de instrucciones BA00061S</p>
Fieldgate FXA42	<p>Transmisión de los valores medidos de los equipos de medición analógicos conectados de 4 a 20 mA, así como de los equipos de medición digital</p> <p> <ul style="list-style-type: none"> ▪ Información técnica TI01297S ▪ Manual de instrucciones BA01778S ▪ Página de producto: www.endress.com/fxa42 </p>
Field Xpert SMT50	<p>El PC de sobremesa Field Xpert SMT50 para la configuración de equipos permite llevar a cabo la gestión de activos de la planta (PAM) de manera móvil. Es adecuada para que el personal encargado de la puesta en marcha y el mantenimiento gestione los instrumentos de campo con una interfaz de comunicación digital y registre el progreso.</p> <p>Esta tableta PC está concebida como una solución completa que incorpora bibliotecas de drivers preinstaladas y es una herramienta fácil de usar y táctil que se puede utilizar para gestionar equipos de campo durante todo su ciclo de vida.</p> <p> <ul style="list-style-type: none"> ▪ Información técnica TI01555S ▪ Manual de instrucciones BA02053S ▪ Página de producto: www.endress.com/smt50 </p>

Field Xpert SMT70	<p>La tableta PC Field Xpert SMT70 para la configuración de equipos permite la gestión de activos de la planta (PAM) en zonas con y sin peligro de explosión. Es adecuada para que el personal encargado de la puesta en marcha y el mantenimiento gestione los instrumentos de campo con una interfaz de comunicación digital y registre el progreso.</p> <p>Esta tableta PC está concebida como una solución completa que incorpora bibliotecas de drivers preinstaladas y es una herramienta fácil de usar y táctil que se puede utilizar para gestionar equipos de campo durante todo su ciclo de vida.</p> <ul style="list-style-type: none">  Información técnica TI01342S Manual de instrucciones BA01709S Página de producto: www.endress.com/smt70
Field Xpert SMT77	<p>La tableta PC Field Xpert SMT77 para la configuración de equipos permite la gestión de activos de la planta (PAM) en Zonas Ex 1.</p> <ul style="list-style-type: none">  Información técnica TI01418S Manual de instrucciones BA01923S Página de producto: www.endress.com/smt77

15.3 Accesorios específicos de servicio

Accesorios	Descripción
Applicator	<p>Software para seleccionar y dimensionar equipos de medición de Endress+Hauser:</p> <ul style="list-style-type: none"> ▪ Opción de equipos de medición para satisfacer las necesidades industriales ▪ Cálculo de todos los datos necesarios para identificar el flujómetro óptimo, p. ej., diámetro nominal, pérdida de carga, velocidad de flujo y precisión. ▪ Representación gráfica de los resultados del cálculo ▪ Determinación del código de pedido parcial, administración, documentación y acceso a todos los datos y parámetros relacionados con el proyecto durante todo el ciclo de vida de este. <p>Applicator está disponible:</p> <ul style="list-style-type: none"> ▪ A través de internet: https://portal.endress.com/webapp/applicator ▪ En un DVD descargable para su instalación local en un PC.
Netilion	<p>Ecosistema de IloT: Desbloquee el conocimiento</p> <p>El ecosistema IloT Netilion de Endress+Hauser le permite optimizar las prestaciones de su planta, digitalizar los flujos de trabajo, compartir el conocimiento y mejorar la colaboración.</p> <p>Basándose en décadas de experiencia en la automatización de procesos, Endress+Hauser proporciona a la industria de proceso un ecosistema de IloT que le permite obtener perspectivas útiles a partir de los datos. Este conocimiento se puede usar para optimizar los procesos, lo que resulta en una mayor disponibilidad, eficiencia y fiabilidad de la planta y, en definitiva, en un aumento de su rentabilidad.</p> <p>www.netilion.endress.com</p>
FieldCare	<p>Herramienta de gestión de activos de la planta (PAM) basada en FDT de Endress+Hauser.</p> <p>Permite configurar todas las unidades de campo inteligentes de un sistema y le ayuda a gestionarlas. El uso de la información de estado también es una manera simple pero efectiva de comprobar su estado y condición.</p> <ul style="list-style-type: none">  Manuales de instrucciones BA00027S y BA00059S
DeviceCare	<p>Herramienta para conectar y configurar equipos de campo Endress+Hauser.</p> <ul style="list-style-type: none">  Catálogo de novedades IN01047S

15.4 Componentes del sistema

Accesorios	Descripción
Gestor gráfico de datos Memograph M	<p data-bbox="675 327 1434 439">El gestor gráfico de datos Memograph M proporciona información sobre todas las variables medidas relevantes. Registra correctamente valores medidos, monitoriza valores límite y analiza puntos de medida. Los datos se guardan en la memoria interna de 256 MB y también en una tarjeta SD o un lápiz USB.</p> <ul data-bbox="675 450 1085 497" style="list-style-type: none"><li data-bbox="675 450 1085 472"> Información técnica TI00133R<li data-bbox="675 472 1085 497"> Manual de instrucciones BA00247R



16 Datos técnicos

16.1 Aplicación



El equipo de medición tiene por único objeto la medición de flujo de líquidos.

Para que el equipo mantenga sus buenas condiciones de funcionamiento durante su vida útil, utilícelo únicamente con productos a los que son suficientemente resistentes los materiales de las partes en contacto con el producto.

16.2 Funcionamiento y diseño del sistema

Principio de medición	Proline Prosonic Flow usa un método de medición basado en la diferencia de tiempo de tránsito.
Sistema de medición	<p>El sistema de medición consta de un transmisor y uno o dos juegos de sensores. Los juegos de transmisor y sensor se montan en lugares físicamente distintos. Estos están interconectados mediante cables de sensor.</p> <p>Los sensores funcionan como generadores y receptores de sonidos. Los sensores que forman una pareja de sensores siempre se disponen uno frente a otro y envían/reciben las señales ultrasónicas de manera directa (posicionamiento de 1 travesía) →  22.</p> <p>El transmisor sirve para controlar los juegos de sensores, preparar, procesar y evaluar las señales de medición, y convertir las señales en la variable de salida que se desea.</p> <p>Información sobre la estructura del equipo →  13</p>

16.3 Entrada

Variable medida	<p>Variables medidas directas</p> <ul style="list-style-type: none"> ▪ Flujo volumétrico ▪ Velocidad de flujo ▪ Velocidad del sonido <p>Variables medidas calculadas</p> <p>Flujo másico</p>
Rango de medición	$v = 0 \dots 15 \text{ m/s}$ (0 ... 50 ft/s)
Rangeabilidad factible	Por encima de 150 : 1
Señal de entrada	<p>Valores medidos externos</p> <p>El equipo de medición tiene una interfaz opcional a través de la cual una variable medida externamente (temperatura) se puede transmitir al equipo de medición: entrada digital (mediante la entrada HART o Modbus)</p> <p> Se pueden pedir a Endress+Hauser varios transmisores de presión: Véase la sección "Accesorios" →  148</p>

Protocolo HART

Los valores medidos se envían del sistema de automatización al equipo de medición a través del protocolo HART. El equipo de medición de temperatura y densidad debe ser compatible con las siguientes funciones específicas del protocolo:

- Protocolo HART
- Modo de ráfaga

Entrada de estado

Valores de entrada máximos	<ul style="list-style-type: none"> ■ CC 30 V ■ 6 mA
Tiempo de respuesta	Configurable: 5 ... 200 ms
Nivel de señal de entrada	<ul style="list-style-type: none"> ■ Señal baja (low): CC -3 ... +5 V ■ Señal alta (high): CC 12 ... 30 V
Funciones asignables	<ul style="list-style-type: none"> ■ Desconectado ■ Reiniciar los totalizadores 1-3 por separado ■ Reiniciar todos los totalizadores ■ Ignorar flujo

16.4 Salida

Señal de salida

Salida de corriente

Salida de corriente	<p>Ajustes posibles:</p> <ul style="list-style-type: none"> ■ 4 a 20 mA NAMUR ■ 4 a 20 mA EE. UU. ■ 4 a 20 mA HART ■ 0 a 20 mA
Valores de salida máximos	<ul style="list-style-type: none"> ■ CC 24 V (cuando está inactiva) ■ 22,5 mA
Carga	250 ... 700 Ω
Resolución	0,38 µA
Amortiguación	Configurable: 0 ... 999,9 s
VARIABLES MEDIDAS ASIGNABLES	<ul style="list-style-type: none"> ■ Flujo volumétrico ■ Flujo másico ■ Velocidad del sonido ■ Velocidad de flujo ■ Temperatura del sistema electrónico <p> La gama de opciones aumenta cuando el equipo de medida está dotado de un o más paquetes de software de aplicación.</p>

Salida de pulsos/frecuencia/conmutación

Función	<ul style="list-style-type: none"> ■ Con el código de pedido correspondiente a "Salida; entrada", opción H: La salida 2 se puede ajustar como salida de pulsos o de frecuencia ■ Con el código de pedido correspondiente a "Salida; entrada", opción I: Las salidas 2 y 3 se pueden ajustar como salidas de pulsos, de frecuencia o de conmutación
Versión	Pasiva, colector abierto
Valores de entrada máximos	<ul style="list-style-type: none"> ■ CC 30 V ■ 250 mA
Caída de tensión	A 25 mA: ≤ CC 2 V
Salida de pulsos	

Anchura de pulsos	Configurable: 0,05 ... 2 000 ms
Máxima frecuencia de los pulsos	10 000 Impulse/s
Valor de los pulsos	Configurable
Variables medidas asignables	<ul style="list-style-type: none"> ▪ Flujo volumétrico ▪ Flujo másico
Salida de frecuencia	
Frecuencia de salida	Configurable: 0 ... 12 500 Hz
Amortiguación	Configurable: 0 ... 999 s
Relación pulso/pausa	1:1
Variables medidas asignables	<ul style="list-style-type: none"> ▪ Flujo volumétrico ▪ Flujo másico ▪ Velocidad del sonido ▪ Velocidad de flujo ▪ Temperatura del sistema electrónico
Salida de conmutación	
Comportamiento de conmutación	Binario, conductivo o no conductivo
Retardo de conmutación	Configurable: 0 ... 100 s
Número de ciclos de conmutación	Ilimitado
Funciones asignables	<ul style="list-style-type: none"> ▪ Desactivado ▪ Activado ▪ Comportamiento de diagnóstico ▪ Valor límite <ul style="list-style-type: none"> ▪ Flujo volumétrico ▪ Flujo másico ▪ Velocidad del sonido ▪ Velocidad de flujo ▪ Totalizador 1-3 ▪ Temperatura del sistema electrónico ▪ Monitorización del sentido de flujo ▪ Estado Supresión de caudal residual

Señal en alarma

La información sobre el fallo se visualiza, en función de la interfaz, de la forma siguiente:

Salida de corriente 4 a 20 mA*4 a 20 mA*

Modo de fallo	Escoja entre: <ul style="list-style-type: none"> ▪ 4 ... 20 mA en conformidad con la recomendación NAMUR NE 43 ▪ 4 ... 20 mA en conformidad con US ▪ Valor mín.: 3,59 mA ▪ Valor máx.: 22,5 mA ▪ Valor definible entre: 3,59 ... 22,5 mA ▪ Valor real ▪ Último valor válido
----------------------	--------------------------------------------------------------------------------------------------------------------------------------------------------------------------------------------------------------------------------------------------------------------------------------------------------------------------------------------------

0 a 20 mA

Modo de fallo	Escoja entre: <ul style="list-style-type: none"> ▪ Máx. alarma: 22 mA ▪ Valor definible entre: 0 ... 22,5 mA
----------------------	--------------------------------------------------------------------------------------------------------------------------------------

Salida de corriente HART

Diagnósticos del equipo	El estado del equipo puede leerse mediante el comando 48 HART
--------------------------------	---------------------------------------------------------------

Salida de pulsos/frecuencia/conmutación

Salida de pulsos	
Modo fallo	Escoja entre: <ul style="list-style-type: none"> ▪ Valor real ▪ Sin pulsos
Salida de frecuencia	
Modo fallo	Escoja entre: <ul style="list-style-type: none"> ▪ Valor real ▪ 0 Hz ▪ Valor definible entre: 0 ... 12 500 Hz
Salida de conmutación	
Modo fallo	Escoja entre: <ul style="list-style-type: none"> ▪ Estado actual ▪ Abierto ▪ Cerrado

Indicador local

Indicador de textos sencillos	Con información sobre causas y medidas correctivas
Retroiluminación	La iluminación de color rojo indica que hay un error en el equipo.

 Señal de estados conforme a recomendación NAMUR NE 107

Interfaz/protocolo



- Mediante comunicación digital:
 - Protocolo HART
- Mediante interfaz de servicio
 - Interfaz de servicio CDI-RJ45
 - Interfaz WLAN

Indicador de textos sencillos	Con información sobre causas y medidas correctivas
--------------------------------------	----------------------------------------------------

Navegador de Internet

Indicación escrita	Con información sobre causas y medidas correctivas
---------------------------	----------------------------------------------------

Diodos luminiscentes (LED)

Información sobre estado	Estado indicado mediante varios diodos luminiscentes Según la versión del equipo, se muestra la información siguiente: <ul style="list-style-type: none"> ▪ Tensión de alimentación activa ▪ Transmisión de datos activa ▪ Alarma activa /ocurrencia de un error del equipo  Información de diagnóstico mediante diodos luminiscentes →  123
---------------------------------	----------------------------------------------------------------------------------------------------------------------------------------------------------------------------------------------------------------------------------------------------------------------------------------------------------------------------------------------------------------------------------------------------------------------------------------------------------------------------------------------------------------------------------------------------------

Supresión de caudal residual El usuario puede ajustar los puntos de conmutación de la supresión de caudal residual.

Aislamiento galvánico Las siguientes conexiones están aisladas galvánicamente entre sí:

- Entradas
- Salidas
- Alimentación

Datos específicos del protocolo **HART**

- Para obtener información sobre los ficheros de descripción del equipo
- Para obtener información sobre las variables dinámicas y las variables medidas (variables de equipo HART) →  72

16.5 Alimentación

Asignación de terminales →  36

Tensión de alimentación **Transmisor**

Código de producto para "Fuente de alimentación"	en el terminal		Rango de frecuencias
Opción L	CC 24 V	±25%	–
	CA 24 V	±25%	50/60 Hz, ±4 Hz
	CA 100 ... 240 V	–15 a +10 %	50/60 Hz, ±4 Hz

Consumo de potencia

Código de pedido para "Salida"	Máximo consumo de potencia
Opción H: 4-20 mA HART, salida de pulsos/frecuencia, salida de conmutación	30 VA/8 W
Opción I: 4-20 mA HART, 2 x salida de pulsos/frecuencia/conmutación, entrada de estado	30 VA/8 W

Consumo de corriente

Transmisor

Código de pedido para "Fuente de alimentación"	Tensión máxima Consumo de corriente	Tensión máxima corriente de activación
Opción L: CA100 ... 240 V	145 mA	25 A (< 5 ms)
Opción L: CA/CC24 V	350 mA	27 A (< 5 ms)

Fusible del equipo Fusible de hilo fino (acción lenta):

- CC 24 V: T1A
- CA 100 ... 240 V: T1A

Fallo de alimentación

- Los totalizadores se detienen en el último valor medido.
- Según la versión del equipo, la configuración se retiene en la memoria del equipo o en la memoria de datos intercambiable (HistoROM DAT).
- Se guardan los mensajes de error (incl. horas de funcionamiento en total).

Elemento de protección contra sobretensiones Se debe manejar el equipo con un disyuntor específico, ya que no tiene un interruptor de encendido/apagado propio.

- El disyuntor debe ser de fácil acceso y estar etiquetado como tal.
- Corriente nominal admisible del disyuntor: 2 A hasta un máximo 10 A.

Conexión eléctrica →  37

Compensación de potencial →  41

Terminales **Transmisor**
Cable de la tensión alimentación: terminales de resorte enchufables para secciones transversales de cable de 0,5 ... 2,5 mm² (20 ... 14 AWG)

Entradas de cable **Rosca de entrada de cable**

- M20 x 1,5
- Mediante adaptador:
 - NPT ½"
 - G ½"

Prensaestopas
M20 × 1,5 con cable de ϕ 6 ... 12 mm (0,24 ... 0,47 in)

 Si se utilizan entradas de cable metálicas, utilice una placa de puesta a tierra.



Especificación de los cables →  35

Protección contra sobretensiones	Fluctuaciones en la tensión de alimentación	→  153
	Categoría de sobretensión	Categoría de sobretensión II
	Sobretensión temporal de corto plazo	Hasta 1200 V entre el cable y tierra, durante máx. 5 s
	Sobretensión temporal a largo plazo	Hasta 500 V entre el cable y tierra

16.6 Características de funcionamiento

Condiciones de funcionamiento de referencia

- Error máximo admisible según ISO/DIN 11631
- Especificaciones según el informe de medición
- La información sobre la precisión se basa en bancos de calibración acreditados con trazabilidad conforme a la norma ISO 17025.

 Para obtener los errores de medición, utilice la función *Applicator* herramienta de dimensionado →  147

Error de medición máximo del v. l. = del valor de la lectura

El error de medición depende de varios factores. Se distingue entre el error de medición del equipo (0,5% del v. l.) y un error de medición adicional específico de la instalación (típ. 1,5% del v. l.) que es independiente del equipo.

El error de medición específico de la instalación depende de las condiciones de la instalación en planta, como el diámetro nominal, la precisión del montaje del sensor (soldadura del soporte para sensor), la geometría real de la tubería o el producto. La suma de los dos errores de medición da como resultado el error de medición en el punto de medición.

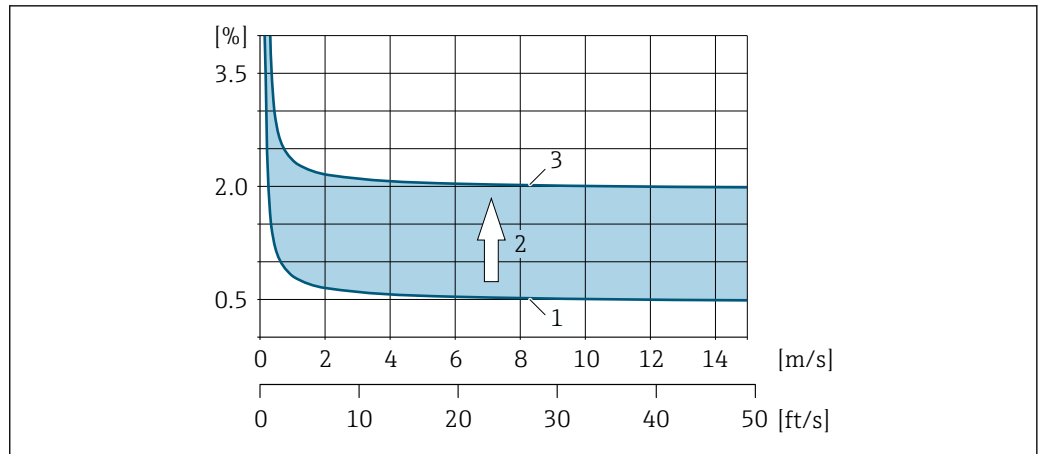

A0041972

30 Ejemplo de error de medición en una tubería con un diámetro nominal DN > 200 (8")

- 1 Error de medición del equipo de medición: 0,5 % v. l. ± 3 mm/s (0,12 in/s)
- 2 Error de medición debido a las condiciones de instalación: típicamente 1,5 % v. l.
- 3 Error de medición en el punto de medición: 0,5 % del v. l. ± 3 mm/s (0,12 in/s) + 1,5 % del v. l. = 2 % del v. l. ± 3 mm/s (0,12 in/s)

Error de medición en el punto de medición

El error de medición en el punto de medición está constituido por el error de medición del equipo (0,5 % del v. l.) y el error de medición resultante de las condiciones de instalación en planta. Dada una velocidad de flujo > 0,3 m/s (1 ft/s) y un número de Reynolds > 10 000, los siguientes son límites de error típicos:

Diámetro nominal	Errores máximos admisibles para el equipo	+	Errores máximos admisibles específicos de la instalación (típicos)	→	Errores máximos admisibles en el punto de medición (típicos)	Calibración de campo ¹⁾
≥ DN 200 (8")	±0,5% del v. l. ± 3 mm/s (0,12 in/s)	+	±1,5% del v. l.	→	±2% del v. l. ± 3 mm/s (0,12 in/s)	±0,5% del v. l. ± 3 mm/s (0,12 in/s)

1) Ajuste respecto al valor de referencia con valores de corrección escrito de vuelta en el transmisor

Informe de medición

Si es necesario, el equipo se puede suministrar con un informe de medición de fábrica. Para verificar la prestaciones del equipo se lleva a cabo una medición en condiciones de referencia. Con este objeto, los sensores se montan en una tubería de diámetro nominal DN 250 (10") o 400 (16").

Dada una velocidad de flujo > 0,3 m/s (1 ft/s) y un número de Reynolds > 10 000, con el informe de medición se garantizan los límites de error siguientes:

Diámetro nominal	Errores máximos admisibles para el equipo
250 (10"); trayectoria simple	±0,5% del v. l. ± 3 mm/s (0,12 in/s)
400 (16"); trayectoria doble	±0,5% del v. l. ± 3 mm/s (0,12 in/s)

i La especificación es aplicable a los números de Reynolds $Re \geq 10\,000$. Los errores de medición pueden ser mayores para números de Reynolds $Re < 10\,000$.

Ejemplo de error de medición máx. (flujo volumétrico)

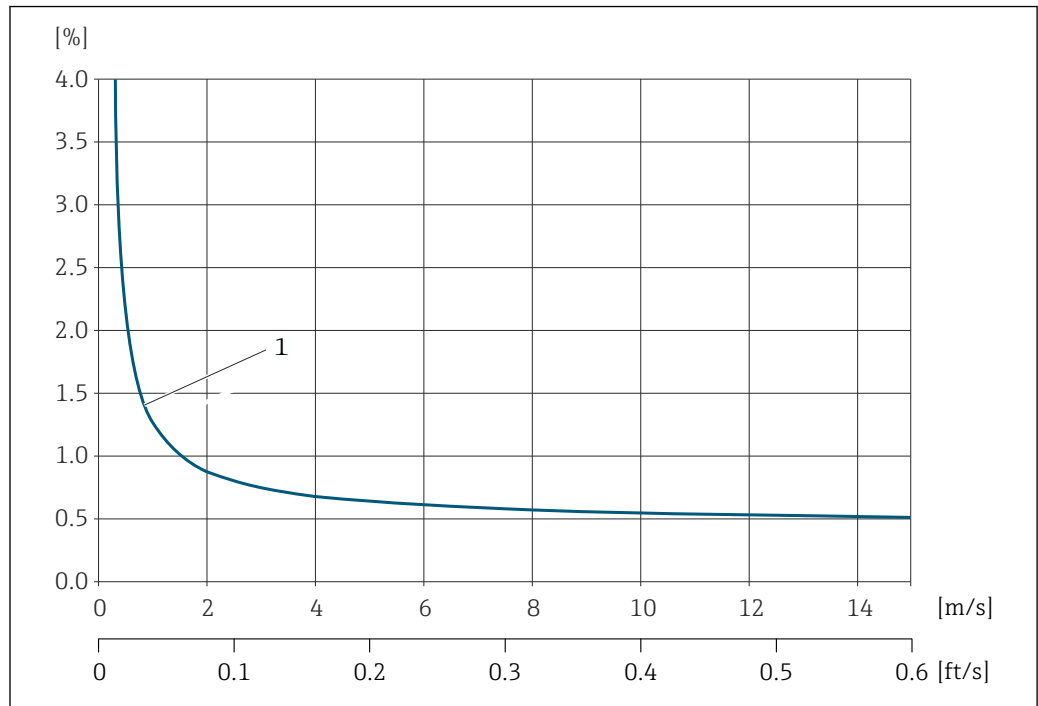

A0045278

31 Ejemplo de error de medición máx. (flujo volumétrico) en % del v. l.

1 Diámetro de la tubería ≥ 250 (10")

Precisión de las salidas

Las salidas tienen especificadas las siguientes precisiones de base.

Salida de corriente

Precisión	Máx. $\pm 5 \mu A$
------------------	--------------------

Salida de pulsos/frecuencia

del v. l. = del valor de la lectura

Precisión	Máx. ± 50 ppm v. l. (en todo el rango de temperatura ambiente)
------------------	--------------------------------------------------------------------

Repetibilidad

del v. l. = del valor de la lectura

$\pm 0,3\%$ para velocidades de flujo $> 0,3$ m/s (1 ft/s)

Influencia de la temperatura ambiente

Salida de corriente

lect. = de lectura

Coefficiente de temperatura	Máx. $\pm 0,005$ % de lectura/ $^{\circ}C$
------------------------------------	--------------------------------------------

Salida de impulso/frecuencia

Coefficiente de temperatura	Sin efectos adicionales. Se incluye en la precisión.
------------------------------------	------------------------------------------------------

16.7 Montaje

Requisitos de montaje →  19

16.8 Entorno

Rango de temperatura ambiente →  24

Temperatura de almacenamiento La temperatura de almacenamiento para todos los componentes (excepto los módulos indicadores y el código de pedido para "Versión del sensor", opciones AG, AH) se corresponde con el rango de temperatura ambiente →  24.

Módulos de indicación

-40 ... +60 °C (-40 ... +140 °F)

Humedad relativa El equipo es adecuado para uso en exteriores e interiores con una humedad relativa de 5 ... 95 %.

Altura de operación Conforme a EN 61010-1
 ■ ≤ 2 000 m (6 562 ft)
 ■ > 2 000 m (6 562 ft) con protección contra sobretensiones adicional (p. ej., serie HAW de Endress+Hauser)

Grado de protección **Transmisor**
 ■ IP66/67, envolvente tipo 4X, adecuado para grado de contaminación 4
 ■ Cuando la caja está abierta: IP20, envolvente tipo 1, adecuado para grado de contaminación 2
 ■ Módulo indicador: IP20, envolvente tipo 1, adecuado para grado de contaminación 2

Sensor

■ Estándar: IP66/67, envolvente tipo 4X, adecuado para grado de contaminación 4
 ■ Disponible opcionalmente: IP68, envolvente tipo 6P, adecuado para grado de contaminación 4

Antena WLAN externa

IP67

Resistencia a sacudidas y vibraciones **Vibración sinusoidal, conforme a IEC 60068-2-6**
 ■ 2 ... 8,4 Hz, 7,5 mm pico
 ■ 8,4 ... 2 000 Hz, 2 g pico

Vibración aleatoria de banda ancha, según IEC 60068-2-64

■ 10 ... 200 Hz, 0,01 g²/Hz
 ■ 200 ... 2 000 Hz, 0,003 g²/Hz
 ■ Total: 2,70 g rms

Sacudida semisinusoidal, según IEC 60068-2-27

6 ms 50 g

Sacudidas por manipulación brusca según IEC 60068-2-31

Compatibilidad electromagnética (EMC)

- Conforme a IEC/EN 61326 y recomendaciones NAMUR 21 (NE 21)
- Según IEC/EN 61000-6-2 e IEC/EN 61000-6-4
- Cumple los límites establecidos para emisiones industriales según EN 55011 (Clase A)



Los detalles figuran en la declaración de conformidad.



El uso de esta unidad no está previsto para entornos residenciales y en tales entornos no puede garantizarse una protección adecuada de las recepciones de las radioemisiones.

16.9 Proceso

Rango de temperatura del producto

Versión del sensor	Frecuencia	Temperatura
I-100-A	1 MHz	-40 ... +80 °C (-40 ... +176 °F)

Rango de velocidad del sonido

600 ... 3 000 m/s (1 969 ... 9 843 ft/s)

Rango de presión del producto

Presión nominal máxima PN 16 (16 bar (232 psi))

Límite de caudal

- Para una visión general sobre los valores de fondo de escala disponibles, véase la sección "Rango de medición"
- El valor mínimo de fondo de escala recomendado es aprox. 1/20 del valor máximo de fondo de escala.
 - En la mayoría de las aplicaciones, 10 ... 50 % del valor máximo de fondo de escala puede considerarse un valor ideal.

Pérdida de carga

No se producen pérdidas de carga.

16.10 Estructura mecánica

Diseño, medidas



Las medidas y las longitudes de instalación del equipo se pueden consultar en el documento "Información técnica", sección "Estructura mecánica"

Peso

Especificaciones de peso sin incluir el material de embalaje.

Transmisor

- Proline 400 de plástico de policarbonato: 1,2 kg (2,65 lb)
- Proline 400 de aluminio, recubierto: 6,0 kg (13,2 lb)

Sensor

Incluido el material de montaje

- Versión para instalación de camino único: 4,5 kg (9,92 lb)
- Versión para instalación de doble camino: 9 kg (19,9 lb)

Materiales

Versión remota (caja para montaje en pared)

- Código de pedido para "Caja", opción **P** "Remota, aluminio, recubierta": Aluminio, AlSi10Mg, recubierto
- Código de producto para "Cabezal", opción **N**, N: plástico de policarbonato
- Material de la ventana:
 - Para el código de pedido correspondiente a "Caja", opción **P**: vidrio
 - Para el código de pedido correspondiente a "Caja", opción **N**: plástico

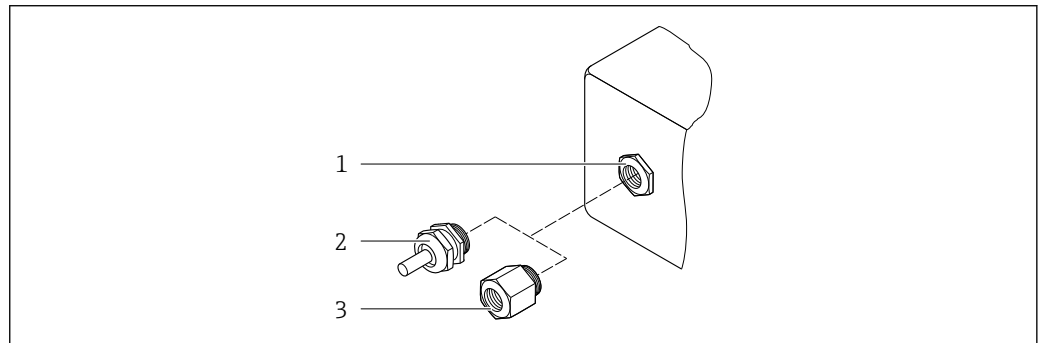
Entradas de cable/prensaestopas

32 Entradas de cable/prensaestopas posibles

- 1 Rosca M20 × 1,5
- 2 Prensaestopas M20 × 1,5
- 3 Adaptador para entrada de cable con rosca interior G ½" o NPT ½"

versión separada

Entrada de cable/prensaestopas	Material
Prensaestopas M20 × 1,5	<ul style="list-style-type: none"> ■ Plástico ■ Latón niquelado
Prensaestopas del cable del sensor	Latón niquelado
Prensaestopas del cable de alimentación	Plástico
Adaptador para entrada de cable con rosca interior G ½" o NPT ½"	Latón niquelado

Cable sensor-transmisor

- i** La radiación UV puede causar daños en el recubrimiento externo del cable. Proteja el cable de la exposición al sol todo lo posible.

Cable del sensor, TPE sin halógeno

- Recubrimiento del cable: TPE sin halógeno
- Conector del cable: latón niquelado

Transductor ultrasónico

- Soporte: acero inoxidable 1.4301 (304), 1.4404 (316L)
- Caja: acero inoxidable 1.4301 (304), 1.4404 (316L)

Accesorios

Antena WLAN externa

- Antena: plástico ASA (acrilonitrilo estireno acrilato) y latón niquelado
- Adaptador: Acero inoxidable y latón niquelado
- Cable: Polietileno
- Conector: Latón niquelado
- Placa de montaje: Acero inoxidable

Conexiones a proceso

Bridas:
ASME B16.5

 Para obtener información sobre los diferentes materiales usados en las conexiones a proceso →  159

16.11 Indicador e interfaz de usuario

Idiomas

Admite la configuración en los siguientes idiomas:

- Mediante operación local:
Inglés, alemán, francés, español, italiano, holandés, portugués, polaco, ruso, turco, chino, japonés, bahasa (indonesio), vietnamita, checo, sueco
- Mediante "FieldCare", software de configuración "DeviceCare":
Inglés, alemán, francés, español, italiano, chino, japonés
- Utilizando el navegador de Internet
Inglés, alemán, francés, español, italiano, holandés, portugués, polaco, ruso, turco, chino, japonés, bahasa (indonesio), vietnamita, checo, sueco

Configuración en planta

Mediante módulo indicador

Características:

- Características estándar visualizador gráfico de 4 líneas, iluminado; control táctil
- Código de pedido correspondiente a "Indicador; funcionamiento", opción G "4 líneas, iluminado; control táctil +WLAN" ofrece características de equipos estándar además de acceso a través del navegador de internet

 Información sobre la interfaz WLAN →  67

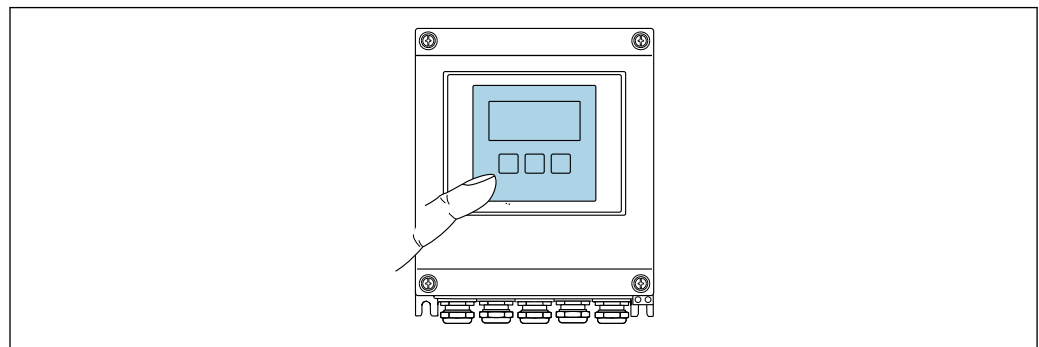

A0032074

 33 Configuración con control táctil

Elementos del indicador

- Indicador gráfico de 4 líneas, iluminado
- Retroiluminación de color blanco; cambia a rojo cuando se produce un error en el equipo
- El formato de visualización de las variables medidas y las variables de estado se puede configurar individualmente



Elementos de configuración

- Operaciones de configuración externas mediante control óptico (3 teclas ópticas) sin necesidad de abrir la caja: ⊕, ⊖, ⊞
- Los elementos de configuración también son accesibles en las distintas zonas del área de peligro

Configuración a distancia →  66

Interfaz de servicio técnico →  66

Software de configuración compatible Diversas aplicaciones de software de configuración proporcionan acceso remoto a los equipos de medición. Según la aplicación de software de configuración que se utilice es posible acceder con diferentes unidades operativas y diversidad de interfaces.

Software de configuración compatible	Unidad de configuración	Interfaz	Información adicional
Navegador de internet	Ordenador portátil, PC o tableta con navegador de internet	<ul style="list-style-type: none"> ■ Interfaz de servicio CDI-RJ45 ■ Interfaz WLAN 	Documentación especial para el equipo
DeviceCare SFE100	Ordenador portátil, PC o tableta con sistema Microsoft Windows	<ul style="list-style-type: none"> ■ Interfaz de servicio CDI-RJ45 ■ Interfaz WLAN ■ Protocolo de bus de campo 	→  147
FieldCare SFE500	Ordenador portátil, PC o tableta con sistema Microsoft Windows	<ul style="list-style-type: none"> ■ Interfaz de servicio CDI-RJ45 ■ Interfaz WLAN ■ Protocolo de bus de campo 	→  147
Field Xpert	SMT70/77/50	<ul style="list-style-type: none"> ■ Todos los protocolos de bus de campo ■ Interfaz WLAN ■ Bluetooth ■ Interfaz de servicio CDI-RJ45 	Manual de instrucciones BA01202S Ficheros de descripción del equipo: Utilice la función de actualización de la consola
Aplicación SmartBlue	Teléfono inteligente o tableta con sistema operativo iOS o Android	WLAN	→  147

 Para el manejo de los equipos pueden utilizarse otras aplicaciones de software de configuración basadas en tecnología FDT con un driver de equipo como DTM/iDTM o DD/EDD. Cada fabricante particular distribuye estas aplicaciones de software de configuración específicas. Las aplicaciones de software de configuración admiten, entre otras, las funciones de integración siguientes:

- FactoryTalk AssetCentre (FTAC) de Rockwell Automation → www.rockwellautomation.com
- Process Device Manager (PDM) de Siemens → www.siemens.com
- Asset Management Solutions (AMS) de Emerson → www.emersonprocess.com
- FieldCommunicator 375/475 de Emerson → www.emersonprocess.com
- Field Device Manager (FDM) de Honeywell → www.process.honeywell.com
- FieldMate de Yokogawa → www.yokogawa.com
- PACTWare → www.pactware.com

Están disponibles los ficheros de descripción del equipo relacionados:
www.endress.com → Área de descarga



Servidor web

Con el servidor web integrado, el equipo se puede manejar y configurar mediante un navegador de internet interfaz de servicio (CDI-RJ45) o la interfaz WLAN. La estructura del menú de configuración la misma que la del indicador local. Además de los valores medidos, también se muestra la información sobre el estado del equipo, que se puede usar para monitorizar el estado de salud del equipo. Asimismo, existe la posibilidad de gestionar los datos del equipo y configurar los parámetros de la red.

Para la conexión WLAN es necesario un equipo que tenga una interfaz WLAN (puede pedirse como opción): código de producto para "Indicador", opción G "iluminado con 4 líneas; control óptico +WLAN". El equipo actúa como punto de acceso y permite la comunicación por ordenador o por consola portátil.

Funciones compatibles

Intercambio de datos entre la unidad de configuración (p. ej., un ordenador portátil) y el equipo de medición:

- Carga de la configuración desde el equipo de medición (formato XML, copia de seguridad de la configuración)
- Almacenaje de la configuración en el equipo de medición (formato XML, recuperación de la configuración)
- Exportación de la lista de eventos (fichero .csv)
- Exportación de los parámetros de configuración (fichero .csv o fichero PDF, documento de configuración del punto de medición)
- Exportación del registro de verificación Heartbeat (fichero PDF, disponible únicamente con el paquete de aplicación **Heartbeat Verification** →  165)
- Escritura de la versión del firmware en la memoria flash para mejorar el firmware del equipo, por ejemplo
- Descarga de drivers para la integración de sistemas
- Visualización de hasta 1000 valores medidos guardados (disponible solo con el paquete de aplicación **HistoROM ampliada** →  165)

Gestión de datos HistoROM El equipo de medición dispone de la función HistoROM para la gestión de datos . La aplicación de gestión de datos HistoROM incluye tanto el almacenaje e importación/exportación de equipos clave como el procesamiento de datos, y confiere a las tareas de configuración y prestación de servicios mayor fiabilidad, seguridad y eficiencia.

Información adicional sobre el concepto de almacenamiento de datos

El equipo puede guardar y usar los datos del equipo en diferentes tipos de unidades de almacenamiento de datos:

	Copia de seguridad HistoROM	T-DAT	S-DAT
Datos disponibles	<ul style="list-style-type: none"> ■ Libro de registro de eventos, p. ej. eventos de diagnóstico ■ Paquete de firmware de equipo 	<ul style="list-style-type: none"> ■ Fichero histórico de valores medidos (opción de cursar pedido de la función "HistoROM ampliada") ■ Registro actual de datos de los parámetros (usado por el firmware en el tiempo de ejecución) ■ Indicador (valores mínimos/máximos) ■ Valor del totalizador 	<ul style="list-style-type: none"> ■ Datos del sensor: p. ej., ■ Número de serie ■ Configuración del equipo (p. ej., opciones de SW, E/S fijas o E/S múltiples)
Lugar de almacenaje	Fijo en la placa del PC de la interfaz de usuario en el compartimento de conexiones	Se puede conectar en la placa del PC de la interfaz de usuario en el compartimento de conexiones	Fija en la placa de conexiones del sensor

Salvaguarda de los datos

Automáticamente

- Los datos más importantes del equipo (sensor y transmisor) se guardan automáticamente en los módulos DAT.
- Si se sustituye el transmisor o el equipo de medición: Una vez cambiado el T-DAT que contiene los datos del equipo anterior, el nuevo equipo de medición entra en funcionamiento de inmediato, sin errores.
- Si se sustituye el sensor: Una vez cambiado el S-DAT con los datos del equipo nuevo, el equipo de medición entra en funcionamiento de inmediato, sin errores.

Transmisión de datos

Manual

Transferencia de la configuración de un equipo a otro equipo mediante la función de exportación de la aplicación de software de configuración específica, p. ej., con FieldCare o DeviceCare o el servidor web: para duplicar la configuración o guardarla en un fichero (p. ej., con el fin de hacer una copia de seguridad)

Lista eventos

Automático

- Indicación cronológica en la lista de eventos de hasta 20 mensajes de eventos
- Si la opción de (cursar pedido del) paquete de aplicaciones de software **Extended HistoROM** está activada: en la lista de eventos se muestran hasta 100 mensajes de eventos junto con una marca temporal, una descripción del evento en textos sencillos y medidas paliativas
- Exportar la lista de eventos y visualizarla en el indicador desde diversas interfaces y aplicaciones de software de configuración , p. ej.: "DeviceCare", "FieldCare" o un servidor web

Registro de datos

Manual

Si la opción de (cursar pedido del) paquete de aplicaciones de software **Extended HistoROM** está activada:

- Registro de hasta 1 000 valores medidos de 1 a 4 canales (hasta 250 valores medidos por canal)
- Intervalo de registro configurable por el usuario
- Exportar el fichero con el histórico de los valores medidos desde diversas interfaces y aplicaciones de software de configuración, p. ej.: FieldCare o DeviceCare o un servidor web

16.12 Certificados y homologaciones



Los certificados y homologaciones actuales del producto se encuentran disponibles en www.endress.com, en la página correspondiente al producto:

1. Seleccione el producto usando los filtros y el campo de búsqueda.
2. Abra la página de producto.
3. Seleccione **Descargas**.

Marca CE

El equipo cumple los requisitos legales de las directivas europeas vigentes. Estas se enumeran en la Declaración CE de conformidad correspondiente, junto con las normativas aplicadas.

Endress+Hauser confirma que el equipo ha superado satisfactoriamente las pruebas correspondientes, por lo que lo identifica con la marca CE.



<p>Marca UKCA</p>	<p>El equipo satisface los requisitos legales establecidos por la reglamentación aplicable del Reino Unido (instrumentos reglamentarios). Estas se enumeran en la declaración UKCA de conformidad, junto con las especificaciones designadas. Si se selecciona la opción de pedido correspondiente a la marca UKCA, Endress+Hauser identifica el equipo con la marca UKCA para confirmar que ha superado satisfactoriamente las evaluaciones y pruebas pertinentes.</p> <p>Dirección de contacto de Endress+Hauser en el Reino Unido: Endress+Hauser Ltd. Floats Road Manchester M23 9NF Reino Unido www.uk.endress.com</p>
<p>Marcado RCM</p>	<p>El sistema de medición satisface los requisitos EMC de las autoridades australianas para comunicaciones y medios de comunicación ACMA (Australian Communications and Media Authority).</p>
<p>Homologación Ex</p>	<p>El equipo está certificado como equipo apto para ser utilizado en zonas clasificadas como peligrosas y las instrucciones de seguridad correspondientes se encuentran en el documento independiente "Planos de control". Se hace referencia a este en la placa de identificación.</p>
<p>Certificación HART</p>	<p>Interfaz HART</p> <p>El equipo de medición está certificado y registrado por el Grupo FieldComm. El sistema de medición cumple todos los requisitos de las especificaciones siguientes:</p> <ul style="list-style-type: none"> ■ Certificado conforme a HART 7 ■ El equipo también se puede hacer funcionar con equipos certificados de otros fabricantes (interoperabilidad)
<p>Homologación radiotécnica</p>	<p>El equipo de medición cuenta con la homologación radiotécnica.</p> <p> Para obtener más información sobre la autorización de radio, véase la documentación especial →  167</p>
<p>Normas y directrices externas</p>	<ul style="list-style-type: none"> ■ EN 60529 Grados de protección proporcionados por la envolvente (código IP) ■ EN 61010-1 Requisitos de seguridad para equipos eléctricos de medición, control y uso en laboratorio. Requisitos generales ■ IEC/EN 61326-2-3 Emisiones de conformidad con los requisitos de la Clase A. Compatibilidad electromagnética (requisitos de EMC). ■ ANSI/ISA-61010-1 (82.02.01) Requisitos de seguridad para equipos eléctricos de medición, control y uso en laboratorio. Parte 1: Requisitos generales ■ CAN/CSA-C22.2 Núm. 61010-1-12 Requisitos de seguridad para equipos eléctricos de medición, control y uso en laboratorio. Parte 1: Requisitos generales ■ NAMUR NE 21 Compatibilidad electromagnética (EMC) de equipos de control para procesos industriales y laboratorios ■ NAMUR NE 32 Retención de datos en caso de fallo de alimentación en instrumentos de campo y de control con microprocesadores

- NAMUR NE 43
Estandarización del nivel de señal para la información sobre averías de transmisores digitales con señal de salida analógica.
- NAMUR NE 53
Software de equipos de campo y equipos de procesamiento de la señal con sistema electrónico digital
- NAMUR NE 105
Especificaciones para la integración de equipos de bus de campo en herramientas de ingeniería para equipos de campo
- NAMUR NE 107
Automonitorización y diagnóstico de equipos de campo
- NAMUR NE 131
Requisitos que deben cumplir los equipos de campo para aplicaciones estándar
- ETSI EN 300 328
Directrices para componentes de radio de 2,4 GHz.
- EN 301489
Compatibilidad electromagnética y cuestiones sobre el espectro de radiofrecuencia (ERM).

16.13 Paquetes de aplicaciones

Hay diversos paquetes de aplicación disponibles con los que se amplía la capacidad funcional del equipo. Estos paquetes pueden requerirse para satisfacer determinados aspectos de seguridad o requisitos específicos de la aplicación.

Se puede realizar un pedido de paquetes de software con el instrumento o más tarde a Endress+Hauser. La información detallada sobre el código de producto en cuestión está disponible en su centro local Endress+Hauser o en la página de productos del sitio web de Endress+Hauser: www.endress.com.

 Para información detallada sobre los paquetes de aplicaciones:
Documentación especial →  167

Funcionalidad de diagnóstico

Código de producto para "Paquete de aplicación", opción EA "HistoROM ampliado"

Comprende funciones de ampliación que gobiernan el registro de eventos y la activación de la memoria de valores medidos.

Registro de eventos:

Tamaño de memoria ampliado de 20 (versión estándar) a 100 entradas de mensajes.

Registro de datos (registrator de líneas):

- Activación de una capacidad de memoria de hasta 1000 valores medidos.
- Emisión de hasta 250 valores medidos por cada uno de los 4 canales de memoria. El intervalo de registro puede ser configurado por el usuario.
- Acceso a los ficheros con el histórico de los valores medidos desde el indicador o la aplicación de software de configuración local, p. ej., FieldCare o DeviceCare o un servidor web.

 Para obtener más información, véase el manual de instrucciones del equipo.

Heartbeat Technology

Código de producto para "Paquete de aplicaciones", opción EB "Heartbeat Verification + Monitoring"

Heartbeat Verification

Cumple el requisito de verificación trazable conforme a la norma DIN ISO 9001:2008 capítulo 7.6 a) "Control de los instrumentos de monitorización y medición".

- Comprobación de funcionamiento en el estado instalado sin interrumpir el proceso.
- Trazabilidad de los resultados de la verificación previa solicitud, incluido un informe.
- Proceso sencillo de comprobación mediante configuración local u otras interfaces de configuración.
- Evaluación clara del punto de medición (apto/no apto) con elevada cobertura del ensayo dentro del marco de las especificaciones del fabricante.
- Ampliación de los intervalos de calibración conforme a la evaluación de riesgos del operador.

Monitorización Heartbeat

Suministra de manera continua datos característicos del principio de medición a un sistema externo de monitorización del estado de los equipos para fines de mantenimiento preventivo o análisis del proceso. Estos datos permiten al operador:

- Sacar conclusiones –a partir de estos datos y otra información– sobre el impacto de la aplicación de medición en el rendimiento de medición a lo largo del tiempo.
- Establecer el calendario de mantenimiento.
- Monitorizar la calidad del proceso o del producto, p. ej., bolsas de gas .



Para obtener más información, véase la documentación especial del equipo.

16.14 Accesorios



Visión general de los accesorios disponibles para efectuar pedidos → 145

16.15 Documentación suplementaria



Para obtener una visión general del alcance de la documentación técnica asociada, véase lo siguiente:

- *Device Viewer* (www.endress.com/deviceviewer): Introduzca el número de serie que figura en la placa de identificación
- *Endress+Hauser Operations App*: Introduzca el número de serie que figura en la placa de identificación o escanee el código matricial de la placa de identificación.

Documentación estándar **Descripción abreviada del manual**

Manual de instrucciones abreviado para el sensor

Equipo de medición	Código de la documentación
Proline Prosonic Flow I	KA01511D

Manual de instrucciones abreviado para el transmisor

Equipo de medición	Código de la documentación	
	HART	Modbus RS485
Proline 400	KA01510D	KA01660D

Información técnica

Equipo de medición	Código de la documentación
Prosonic Flow I 400)	TI01567D

Descripción de los parámetros del equipo



Equipo de medición	Código de la documentación	
	HART	Modbus RS485
Prosonic Flow I 400	GP01166D	GP01208D

Documentación adicional
que depende del equipo

Documentación especial

Contenido	Código de la documentación
Homologaciones de radio para interfaz WLAN para módulo indicador A309/A310	SD01793D
Heartbeat Technology	SD02712D

Instrucciones de instalación

Contenido	Nota
Instrucciones de instalación para juegos de piezas de repuesto y accesorios	<ul style="list-style-type: none"> ▪ Acceda a la visión general de todos los juegos de piezas de repuesto disponibles a través del <i>Device Viewer</i> →  143 ▪ Accesorios disponibles para efectuar pedidos con instrucciones de instalación →  145

Índice alfabético

A

Acceso directo	55
Acceso para escritura	58
Acceso para lectura	58
Activación/Desactivación del bloqueo del teclado	59
Adaptación del comportamiento de diagnóstico	130
Adaptar la señal de estado	130
Aislamiento galvánico	153
Ajustes	
Administración	106
Ajuste del sensor	98
Configuraciones avanzadas del indicador	100
Entrada de estado	83
Idioma de manejo	76
Indicador local	93
Nombre de etiqueta (TAG)	78
Punto de medición	80
Reiniciar el totalizador	117
Reinicio del equipo	139
Reinicio del totalizador	117
Salida de conmutación	91
Salida de corriente	85
Salida de pulsos	88
Salida de pulsos/frecuencia/conmutación	87, 89
Simulación	107
Supresión de caudal residual	95
Totalizador	98
Unidades del sistema	78
WLAN	103
Ajustes de los parámetros	
Para la entrada de estado	83
Ajustes de parámetros	
Administración (Submenú)	107
Ajuste (Menú)	78
Ajuste avanzado (Submenú)	98
Ajuste de sensor (Submenú)	98
Ajustes básicos Heartbeat (Submenú)	105
Borrar código de acceso (Submenú)	106
Configuración burst 1 ... n (Submenú)	74
Configuración de WLAN (Asistente)	103
Definir código de acceso (Asistente)	106
Diagnóstico (Menú)	135
Entrada estado (Submenú)	83
Estado de la instalación. (Submenú)	82
Información del equipo (Submenú)	139
Manejo del totalizador (Submenú)	117
Memorización de valores medidos (Submenú)	118
Punto de medición (Asistente)	80
Salida de conmutación pulso-frecuenc. 1 ... n (Asistente)	88, 89, 91
Salida de corriente 1 (Asistente)	85
Servidor web (Submenú)	65
Simulación (Submenú)	107
Supresión de caudal residual (Asistente)	96
Totalizador (Submenú)	116
Totalizador 1 ... n (Submenú)	98

Unidades de sistema (Submenú)	78
Valores de entrada (Submenú)	114
Valores de salida (Submenú)	115
Valores sistema (Submenú)	114
Variables del proceso (Submenú)	113
Visualización (Asistente)	93
Visualización (Submenú)	100
Ajustes WLAN	103
Altura de operación	157
AMS Device Manager	70
Funcionamiento	70
Aplicación	149
Applicator	149
Archivos descriptores del equipo	71
Área de estado	
En la vista de navegación	49
Asignación de terminales	36, 38, 40
Asistente	
Configuración de WLAN	103
Definir código de acceso	106
Punto de medición	80
Salida de conmutación pulso-frecuenc.	87
Salida de conmutación pulso-frecuenc. 1 ... n	88, 89, 91
Salida de corriente 1	85
Supresión de caudal residual	96
Visualización	93
Autorización de acceso a parámetros	
Acceso para escritura	58
Acceso para lectura	58

B

Bloqueo del equipo, estado	112
----------------------------	-----

C

Cable de conexión	35
Campo de aplicación	
Riesgos residuales	10
Características de funcionamiento	154
Certificación HART	164
Certificados	163
Código de acceso	58
Entrada incorrecta	58
Código de pedido	16
Código de pedido ampliado	
Sensor	16
Transmisor	16
Código de tipo de equipo	71
Compatibilidad electromagnética	158
Compensación de potencial	41
Componentes del equipo	14
Comportamiento de diagnóstico	
Explicación	126
Símbolos	126
Comprobación	
Conexión	43

Estado de la instalación	82	Diseño del sistema	
Montaje	33	Sistema de medición	149
Comprobación tras el montaje	76	ver Diseño del equipo de medición	
Comprobaciones tras el montaje (lista de comprobaciones)	33	Documento	
Comprobaciones tras la conexión	76	Finalidad	6
Comprobaciones tras la conexión (lista de comprobaciones)	43	Símbolos	6
Concepto de almacenamiento	162	E	
Condiciones ambientales		Editor de textos	51
Altura de operación	157	Editor numérico	51
Humedad relativa	157	Elementos de configuración	52, 126
Resistencia a sacudidas y vibraciones	157	Eliminación	144
Temperatura de almacenamiento	157	Eliminación del embalaje	18
Condiciones de almacenamiento	18	Entrada	149
Condiciones de funcionamiento de referencia	154	Entrada de cable	
Conexión		Grado de protección	43
ver Conexión eléctrica		Entradas de cable	
Conexión del equipo de medición	37	Datos técnicos	154
Conexión eléctrica		Equipo de medición	
Commubox FXA195 (USB)	66	Activación	76
Equipo de medición	35	Configuración	77
Field Communicator 475	66	Diseño	14
Field Xpert SFX350/SFX370	66	Eliminación	144
Grado de protección	43	Preparación para el montaje	25
Interfaz WLAN	67	Preparación para la conexión eléctrica	37
Módem Bluetooth VIATOR	66	Retirada	144
Servidor web	66	Equipos de medición y ensayo	142
Software de configuración		Error de medición máximo	154
Mediante interfaz de servicio (CDI-RJ45)	66	F	
Mediante interfaz WLAN	67	Fallo de alimentación	153
Mediante protocolo HART	66	Fecha de fabricación	16
Software de configuración (p. ej., FieldCare, AMS Device Manager, SIMATIC PDM)	66	Ficheros de descripción del equipo	71
Conexiones a proceso	160	Field Xpert SMT70	69
Configuración	112	Field Xpert SMT77	70
Configuración a distancia	161	FieldCare	68
Configuración del idioma de manejo	76	Establecimiento de una conexión	68
Consejo		Fichero descriptor del dispositivo	71
ver Texto de ayuda		Funcionamiento	68
Consumo de corriente	153	Interfaz de usuario	69
Consumo de potencia	153	Filosofía de funcionamiento	46
D		Filtrar el libro de registro de eventos	137
Datos específicos de comunicación	72	Finalidad del documento	6
Datos sobre la versión del equipo	71	Firmware	
Datos técnicos, visión general	149	Fecha de lanzamiento	71
Declaración de conformidad	10	Versión	71
Definición del código de acceso	109, 110	FlowDC	21
Deshabilitación de la protección contra escritura	109	Funcionamiento seguro	10
Device Viewer	15, 143	Funciones	
DeviceCare	69	ver Parámetro	
Fichero descriptor del dispositivo	71	Fusible del equipo	153
Devolución	143	G	
Diagnóstico		Giro del módulo indicador	33
Símbolos	125	Grado de protección	43, 157
Diseño		H	
Equipo de medición	14	Habilitación de la protección contra escritura	109
Menú de configuración	45	Herramienta	
		Para el montaje	25

Transporte	18	Lista de eventos	136
Herramienta de montaje	25	Localización y resolución de fallos	
Herramientas		En general	121
Conexión eléctrica	35	Lugar de montaje	19
Herramientas de conexión	35	M	
Historial del firmware	141	Mantenimiento	142
Homologación Ex	164	Marca CE	10, 163
Homologación radiotécnica	164	Marca UKCA	164
Homologaciones	163	Marcado RCM	164
I		Marcas registradas	8
ID del fabricante	71	Materiales	159
Identificación del equipo de medición	15	Medidas correctivas	
Idiomas, opciones para operación	160	Acceso	127
Indicación		Cerrar	127
Evento de diagnóstico actual	135	Medidas de instalación	22
Evento de diagnóstico anterior	135	Medidas de montaje	
Indicador		ver Medidas de instalación	
ver Indicador local		Mensaje de diagnóstico	125
Indicador local	160	Mensajes de error	
ver En estado de alarma		ver Mensajes de diagnóstico	
ver Indicador operativo		Menú	
ver Mensaje de diagnóstico		Ajuste	78
Vista de edición	51	Diagnóstico	135
Vista de navegación	49	Menú contextual	
Indicador operativo	47	Acceso	53
Influencia		Cierre	53
Temperatura ambiente	156	Explicación	53
Información de diagnóstico		Menú de configuración	
DeviceCare	129	Diseño	45
Diodos luminiscentes	123	Menús, submenús	45
Diseño, descripción	126, 129	Submenús y roles de usuario	46
FieldCare	129	Menús	
Indicador local	125	Para ajustes específicos	97
Medidas correctivas	131	Para configurar el equipo de medición	77
Navegador de internet	127	Métodos de configuración	44
Visión general	131	Microinterruptor	
Información sobre este documento	6	ver Interruptor de protección contra escritura	
Inspección		Modo de medición	21
Mercancía recibida	15	Modo de ráfaga	74
Instrucciones de conexión especiales	41	Módulo de la electrónica E/S	40
Instrumento de medición		Módulo del sistema electrónico de E/S	14
Conversión	143	Módulo del sistema electrónico principal	14
Reparaciones	143	N	
Integración en el sistema	71	Netilion	142
Interruptor de protección contra escritura	111	Nombre del equipo	
L		Sensor	16
Lanzamiento del software	71	Transmisor	16
Lectura de valores medidos	112	Normas y directrices	164
Libro de registro de eventos	136	Número de serie	16
Límite de caudal	158	O	
Limpieza		Opciones de configuración	44
Limpieza externa	142	Orientación (vertical, horizontal)	20
Limpieza externa	142	P	
Lista de comprobaciones		Pantalla de introducción de datos	51
Comprobación tras el montaje	33	Paquetes de aplicaciones	165
Comprobaciones tras la conexión	43		
Lista de diagnósticos	136		

Parámetros	
Entrar un valor	57
Modificación	57
Parámetros de configuración	
Adaptar el instrumento de medición a las condiciones de proceso	117
Pérdida de carga	158
Personal de servicios de Endress+Hauser	
Reparaciones	143
Peso	
Transporte (observaciones)	18
Pieza de repuesto	143
Piezas de repuesto	143
Placa de identificación	
Sensor	16
Transmisor	16
Preparación de las conexiones	37
Preparativos del montaje	25
Principio de medición	149
Procedimiento de montaje	19
Protección contra escritura	
Mediante código de acceso	109
Mediante interruptor de protección contra escritura	111
Protección contra escritura por hardware	111
Protección de los ajustes de los parámetros	109
Protocolo HART	
Variables del equipo	72
Variables medidas	72
Puesta en marcha	76
Ajustes avanzados	97
Configuración del equipo de medición	77
R	
Rangeabilidad factible	149
Rango de funcionamiento	
AMS Device Manager	70
SIMATIC PDM	70
Rango de medición	149
Rango de medida, recomendado	158
Rango de temperatura	
Rango de temperaturas ambiente para visualizador	160
Temperatura ambiente	24
Temperatura de almacenamiento	18
Temperatura del producto	158
Rango de temperatura ambiente	24, 157
Rango de temperatura de almacenamiento	157
Rango de velocidad del sonido	158
Recalibración	142
Recambio	
Componentes del instrumento	143
Recepción de material	15
Registrador de línea	118
Reparación	143
Notas	143
Reparación de un equipo	143
Reparación del equipo	143
Repetibilidad	156
Requisitos de montaje	
Lugar de montaje	19
Medidas de instalación	22
Orientación	20
Tramos rectos de entrada y salida	20
Requisitos para el personal	9
Resistencia a sacudidas y vibraciones	157
Revisión del equipo	71
Roles de usuario	46
Ruta de navegación (vista de navegación)	49
S	
Seguridad	9
Seguridad del producto	10
Seguridad en el lugar de trabajo	10
Selección y disposición del juego de sensores	22
Sentido de flujo	20
Señal de salida	150
Señal en alarma	151
Señales de estado	125, 128
Servicios de Endress+Hauser	
Mantenimiento	142
SIMATIC PDM	70
Funcionamiento	70
Símbolos	
En el campo para estado del indicador local	47
En el editor numérico y de textos	51
En menús	50
En parámetros	50
En submenús	50
Para asistentes	50
Para bloquear	47
Para comportamiento de diagnóstico	47
Para comunicaciones	47
Para corregir	51
Para el número del canal de medición	47
Para la señal de estado	47
Para variable medida	47
Sistema de medición	149
Submenú	
Administración	106, 107
Ajuste avanzado	97, 98
Ajuste de sensor	98
Ajustes básicos Heartbeat	105
Ajustes del Hearbeat	105
Borrar código de acceso	106
Configuración burst 1 ... n	74
Entrada estado	83
Estado de la instalación.	82
Información del equipo	139
Lista de eventos	136
Manejo del totalizador	117
Memorización de valores medidos	118
Servidor web	65
Simulación	107
Totalizador	116
Totalizador 1 ... n	98
Unidades de sistema	78
Valor medido	112

Valores de entrada	114
Valores de salida	115
Valores del sistema	114
Valores sistema	114
Variables de proceso	113
Variables del proceso	113
Visión general	46
Visualización	100
Supresión de caudal residual	153

T

Tareas de mantenimiento	142
Teclas de configuración	
ver Elementos de configuración	
Temperatura ambiente	
Influencia	156
Temperatura de almacenamiento	18
Tensión de alimentación	153
Terminales	154
Texto de ayuda	
Acceso	56
Cont. cerrado	56
Explicación	56
Totalizador	
Configuración	98
Tramos rectos de entrada	20
Tramos rectos de salida	20
Transmisor	
Conexión de los cables de señal	40
Giro del módulo indicador	33
Transporte del equipo de medición	18

U

Uso del equipo de medición	
Casos límite	9
Uso incorrecto	9
ver Uso previsto	
Uso previsto	9

V

Valores indicados	
En estado de bloqueo	112
Variables de salida	150
Variables medidas	
Calculadas	149
Medidas	149
ver Variables de proceso	
Versión remota	
Conexión de los cables de señal	38
Vista de navegación	
En el asistente	49
En el submenú	49
Visualización del historial de valores medidos	118

Z

Zona de visualización	
En la vista de navegación	50
Para pantalla de operaciones de configuración	47
Zona de visualización del estado	
Para pantalla de operaciones de configuración	47



71662561

www.addresses.endress.com
