

Brukerveiledning

OUSAF46

Optisk sensor med OUA260-gjennomstrømningsarmatur til måling av UV-absorpsjon







Innholdsfortegnelse









| | | | | | |
|----------|---|-----------|-----------|--------------------------------|-----------|
| 1 | Dokumentinformasjon | 3 | 9 | Reparasjon | 30 |
| 1.1 | Sikkerhetsinformasjon | 3 | 9.1 | Generelle merknader | 30 |
| 1.2 | Symboler | 3 | 9.2 | Reservedeler | 30 |
| 1.3 | Symboler på produktet | 3 | 9.3 | Retur | 30 |
| | | | 9.4 | Kassering | 31 |
| 2 | Grunnleggende sikkerhetsanvisninger | 4 | 10 | Tilbehør | 31 |
| 2.1 | Krav til personalet | 4 | 10.1 | Strømningsenhet | 31 |
| 2.2 | Tiltenkt bruk | 4 | 10.2 | Kabler | 32 |
| 2.3 | Sikkerhet på arbeidsplassen | 4 | 10.3 | Kalibrering | 32 |
| 2.4 | Driftssikkerhet | 4 | | | |
| 2.5 | Produktsikkerhet | 5 | 11 | Tekniske data | 32 |
| 3 | Produktbeskrivelse | 6 | 11.1 | Inngang | 32 |
| 3.1 | Måleprinsipp | 6 | 11.2 | Miljø | 33 |
| | | | 11.3 | Prosess | 33 |
| | | | 11.4 | Mekanisk konstruksjon | 33 |
| 4 | Mottakskontroll og produktidentifisering | 7 | | | |
| 4.1 | Mottakskontroll | 7 | | | |
| 4.2 | Produktidentifisering | 7 | | | |
| 4.3 | Produsentens adresse | 8 | | | |
| 4.4 | Leveringsinnhold | 8 | | | |
| 5 | Montering | 8 | | | |
| 5.1 | Monteringskrav | 8 | | | |
| 5.2 | Montere sensoren | 11 | | | |
| 5.3 | Kontroll etter montering | 12 | | | |
| 6 | Elektrisk tilkobling | 12 | | | |
| 6.1 | Koble til sensoren | 12 | | | |
| 6.2 | Lampespenning | 14 | | | |
| 6.3 | Fastslå kapslingsgraden | 14 | | | |
| 6.4 | Kontroll etter tilkobling | 15 | | | |
| 7 | Idriftsetting | 16 | | | |
| 7.1 | Funksjonskontroll | 16 | | | |
| 7.2 | Kalibrere/justere sensoren | 16 | | | |
| 8 | Vedlikehold | 18 | | | |
| 8.1 | Vedlikeholdsskjema | 19 | | | |
| 8.2 | Bytte lampe i fareområdet | 19 | | | |
| 8.3 | Bytte membranlampen | 19 | | | |
| 8.4 | Bytte referansefilter | 22 | | | |
| 8.5 | Bytte målingsfilteret | 24 | | | |
| 8.6 | Bytte sensorvinduet og tetningen | 28 | | | |
| | | | | Stikkordsregister | 35 |

1 Dokumentinformasjon

1.1 Sikkerhetsinformasjon

| Informasjonsstruktur | Betydning |
|---|--|
|  FARE Årsaker (/konsekvenser) Om nødvendig, konsekvenser av avvik (eventuelt) ► Avhjelpende tiltak | Dette symbolet varsler deg om en farlig situasjon. Hvis du ikke unngår den farlige situasjonen, vil den føre til en dødelig eller alvorlig personskaade. |
|  ADVARSEL Årsaker (/konsekvenser) Om nødvendig, konsekvenser av avvik (eventuelt) ► Avhjelpende tiltak | Dette symbolet varsler deg om en farlig situasjon. Hvis du ikke unngår den farlige situasjonen, kan den føre til en dødelig eller alvorlig personskaade. |
|  FORSIKTIG Årsaker (/konsekvenser) Om nødvendig, konsekvenser av avvik (eventuelt) ► Avhjelpende tiltak | Dette symbolet varsler deg om en farlig situasjon. Hvis denne situasjonen ikke unngås, kan den føre til mindre eller mer alvorlige personskaader. |
|  LES DETTE Årsak/situasjon Om nødvendig, konsekvenser av avvik (eventuelt) ► Tiltak/merknad | Dette symbolet varsler deg om situasjoner som kan resultere i skade på eiendom. |

1.2 Symboler

| | |
|---|----------------------------------|
|  | Tilleggsinformasjon, tips |
|  | Tillatt |
|  | Anbefalt |
|  | Ikke tillatt eller ikke anbefalt |
|  | Henviing til enhetsdokumentasjon |
|  | Henviing til side |
|  | Henviing til grafikk |
|  | Resultat av et enkelttrinn |

1.3 Symboler på produktet

| | |
|---|--|
|  | Henviing til enhetsdokumentasjon |
|  | Ikke kasser produkter med denne merkingen som usortert husholdningsavfall. Returner dem heller til produsenten for kassering under gjeldende vilkår. |

2 Grunnleggende sikkerhetsanvisninger

2.1 Krav til personalet

- Installasjon, idriftsetting, drift og vedlikehold av målesystemet kan bare utføres av spesielt kvalifisert teknisk personale.
- Det tekniske personalet må være autorisert av anleggsoperatøren til å utføre de angitte aktivitetene.
- Den elektriske tilkoblingen kan bare utføres av en elektrotekniker.
- Det tekniske personalet må ha lest og forstått denne bruksanvisningen og må følge informasjonen den inneholder.
- Feil ved målepunktet kan bare rettes av autorisert og spesielt kvalifisert personale.



Reparasjoner ikke beskrevet i den medfølgende bruksanvisningen må bare utføres direkte på produsentstedet eller av serviceorganisasjonen.

2.2 Tiltentkt bruk

Sensoren måler spektralabsorpsjonen av prosessvæsker i det ultrafiolette området av det elektromagnetiske spekteret. Sensoren er egnet til bruk i et bredt utvalg av bruksområder i en rekke industrielle sektorer, f.eks.:

- Måling av proteinkonsentrasjoner
- Kromatografiovervåking
- Filtreringsovervåking
- Konsentrasjonsmåling av organiske forbindelser
- Detektering av aromater

All annen bruk enn det som er tiltentkt, vil være en sikkerhetsrisiko for personalet og målesystemet. Derfor er all annen bruk forbudt.

Produsenten er ikke ansvarlig for skade som oppstår på grunn av feil eller ikke-tiltentkt bruk.

2.3 Sikkerhet på arbeidsplassen

Operatøren er ansvarlig for at følgende sikkerhetsforskrifter overholdes:

- Installasjonsretningslinjer
- Lokale standarder og bestemmelser
- Bestemmelser for eksplosjonsvern

Elektromagnetisk kompatibilitet

- Produktet har blitt testet for elektromagnetisk kompatibilitet i samsvar med gjeldende internasjonale standarder for industrielle bruksområder.
- Den angitte elektromagnetiske kompatibiliteten gjelder bare et produkt som har blitt koblet til i samsvar med denne bruksanvisningen.

2.4 Driftssikkerhet

Før idriftsetting av hele målepunktet:

1. Kontroller at alle tilkoblinger er riktige.
2. Påse at elektriske kabler og slangetilkoblinger er uskadede.

3. Ikke bruk skadde produkter, og beskytt dem mot utilsiktet drift.
4. Merk skadde produkter som defekte.

Under drift:

- ▶ Hvis feil ikke kan rettes:
ta produkter ut av drift og beskytte dem mot utilsiktet drift.

2.5 Produktsikkerhet

FORSIKTIG

Kvikksøvlampe

Kan skade øyne og hud!

- ▶ Unngå eventuell eksponering av øyne og hud for det uskjermede produktet.
- ▶ Bruk egnede vernebriller til å beskytte mot UV-stråling.

FORSIKTIG

Skadet kvikksøvlampe

Mulig personskade ved innånding av frigjort kvikksølv!

- ▶ Ved innånding, flytt personen til frisk luft og sørg for at pusten er uhindret.
- ▶ Følg sikkerhetsdatabladet fra lampeprodusenten.

2.5.1 Teknikkens stand

Produktet er utformet for å oppfylle moderne sikkerhetskrav, har blitt testet og sendt fra fabrikk i en driftsikker tilstand. Relevante bestemmelser og internasjonale standarder er overholdt.

2.5.2 Versjoner med lampe i fareområde

- ▶ Overhold sikkerhetsanvisningene i XA som gjelder denne håndboken.



Sikkerhetsinformasjon for elektrisk utstyr i fareområder, fotometersensorer, XA01403C

3 Produktbeskrivelse

3.1 Måleprinsipp

Lysabsorpsjon

Måleprinsippet er basert på Lambert-Beer-loven.

Det er en lineær avhengighet mellom absorpsjonen av lys og konsentrasjonen av det absorberende stoffet:

$$A = -\log(T) = \varepsilon \cdot c \cdot OPL$$

$$T = I/I_0$$

T ... Overføring

I ... Intensitet på mottatt lys ved detektor

I_0 ... Intensitet på sendt lys fra lyskilde

A ... Absorpsjon

ε ... Ekstinksjonskoeffisient

c ... Konsentrasjon

OPL ... Optisk banelengde

En lyskilde slipper ut stråling gjennom mediet, og insidensstrålingen måles på detektorsiden. Den etterfølgende konverteringen til absorpsionsenheter (AU, OD) utføres i den tilknyttede givern.

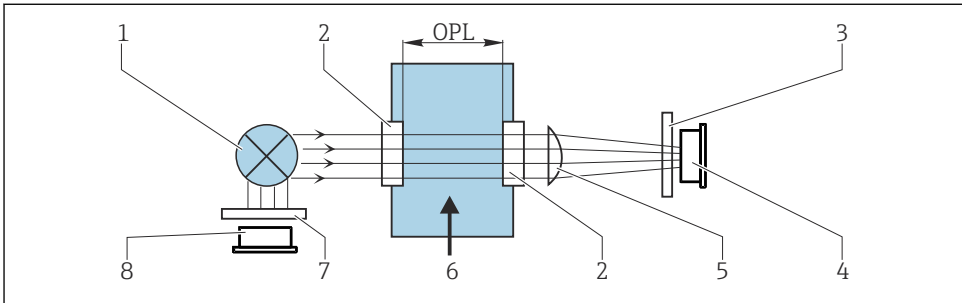

A0029412

1 Absorpsjonsmåling med referanse

- 1 Lyskilde
- 2 Optiske vinduer
- 3 Målefilter
- 4 Måledetektor
- 5 Linse
- 6 Mediumstrøm
- 7 Referansefilter
- 8 Referansedetektor

i OUSAF46 har 2 par referanser og måledetektorer (= 2 kanaler). Bare én kanal vises for enkelthets skyld.

4 Mottakskontroll og produktidentifisering

4.1 Mottakskontroll

1. Kontroller at emballasjen er uskadet.
 - ↳ Varsle leverandøren om eventuell skade på emballasjen. Ta vare på den skadde emballasjen til problemet er løst.
2. Kontroller at innholdet er uskadet.
 - ↳ Varsle leverandøren om eventuell skade på innholdet. Ta vare på de skadde varene til problemet er løst.
3. Kontroller at leveransen er fullstendig, og at ingenting mangler.
 - ↳ Sammenlign pakksedlene med bestillingen.
4. Emballer produktet for lagring og transport på en slik måte at det er beskyttet mot støt og fukt.
 - ↳ Originalemballasjen gir den beste beskyttelsen. Overhold de tillatte omgivelsesvilkårene.

Hvis du lurer på noe, må du kontakte leverandøren eller ditt lokale salgssenter.

4.2 Produktidentifisering

4.2.1 Typeskilt

Typeskiltet gir deg følgende informasjon om enheten:

- Produsentidentifikasjon
- Bestillingskode
- Serienummer
- Sikkerhetsinformasjon og advarsler

- ▶ Sammenlign informasjonen på typeskiltet med bestillingen.

4.2.2 Identifisere produktet

Produktside

www.endress.com/ousaf46

Tolkning av bestillingskode

Bestillingskoden og serienummeret for produktet finnes på følgende steder:

- På typeskiltet
- På pakksedlene

Oppnå informasjon om produktet

1. Gå til www.endress.com.
2. Sidesøk (forstørrelsesglass-symbol): Angi gyldig serienummer.

3. Søk (forstørrelsesglass).

↳ Produktstrukturen vises i et hurtigvindu.

4. Klikk på produktoversikten.

↳ Det åpnes et nytt vindu. Her legger du inn informasjon om enheten, inklusive produktdokumentasjon.

4.3 Produsentens adresse

Endress+Hauser Conducta Inc.
4123 East La Palma Avenue, Suite 200
Anaheim, CA 92807 USA

4.4 Leveringsinnhold

Leveringsomfanget omfatter følgende, :

- Detektor og lampemodul uten gjennomstrømningsarmatur eller
- Detektor og lampemodul montert på gjennomstrømningsarmatur
- Bruksanvisning

► Hvis du har noen spørsmål:

Ta kontakt med leverandøren eller ditt lokale salgssenter.

5 Montering

5.1 Monteringskrav

5.1.1 Målesystem

Et optisk målesystem omfatter:

- Sensor (fotometer) OUSAF46
- Giver, f.eks. Liquiline CM44P
- Kabelsett, f.eks. CUK80
- Enhet OUA260

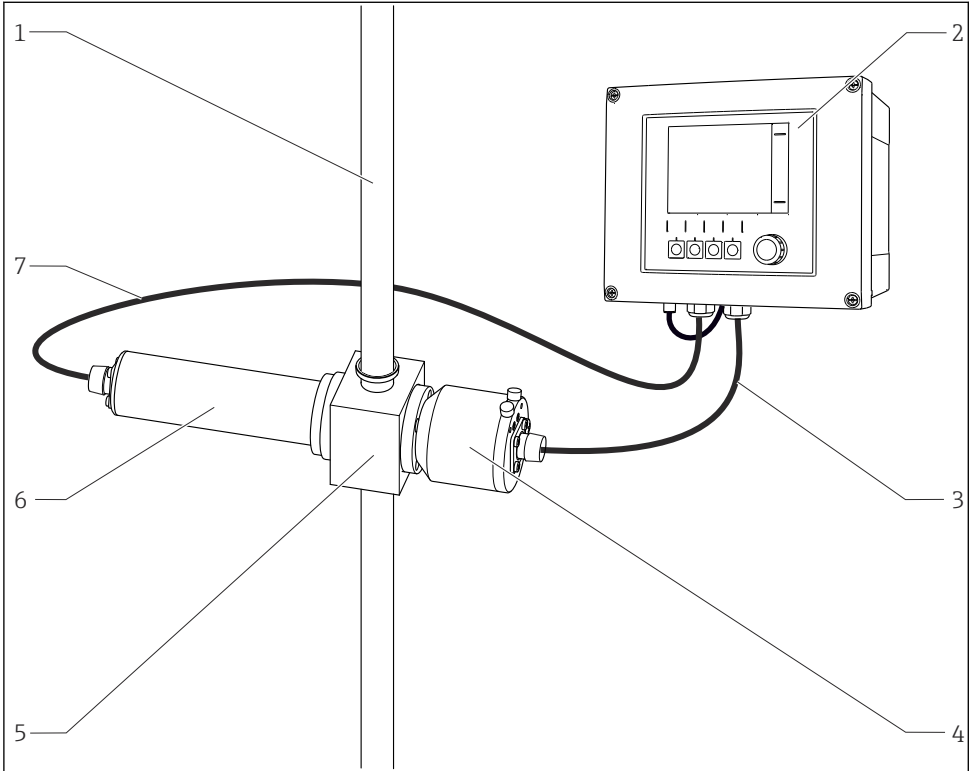

2 Eksempel på et målesystem med en fotometersensor

- | | | | |
|---|------------------|---|--------------------------|
| 1 | rør | 5 | Strømningsenhet OUA260 |
| 2 | Giver CM44P | 6 | Sensor: lyskilde (lampe) |
| 3 | CUK80-kabelsett | 7 | CUK80-kabelsett |
| 4 | Sensor: detektor | | |

5.1.2 Dimensjoner

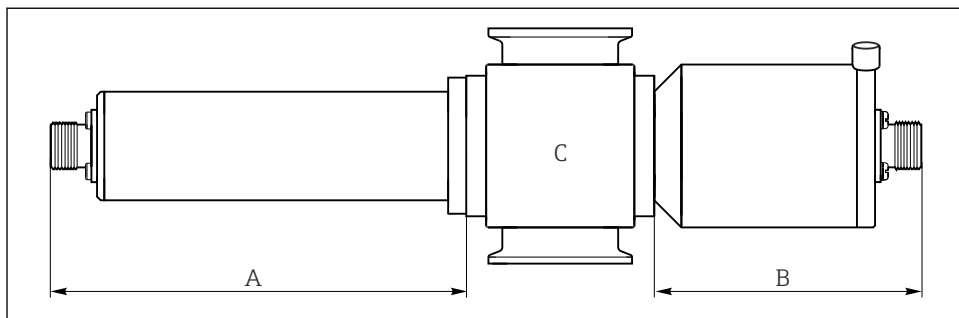

A0035258

3 Sensormodul

- A Dimensjon på lampe → Tabell
 B Dimensjon på detektor → Tabell
 C Armatur, se Teknisk informasjon for armatur

| Lampetype | Dimensjon A i mm (tommer) |
|--------------------------------|---------------------------|
| Standardlampe | 146,1 (5,75) |
| Detektortype | Dimensjon B i mm (tommer) |
| Standardversjon med testfilter | 102,8 (4,05) 80 (3,15) |
| Easycal | 94 (3,70) |

 Den totale lengden av sensormodulen er avledet fra lengdene av lampen, detektoren og enheten.

Dimensjonene for OUA260-enheten er gitt i Teknisk informasjon, TI00418C.

- ▶ Etterlat et ytterligere mellomrom på 5 cm (2") på både lampesiden og detektorsiden av sensoren for å koble til sensorkabelen.

5.1.3 Monteringsvinkel

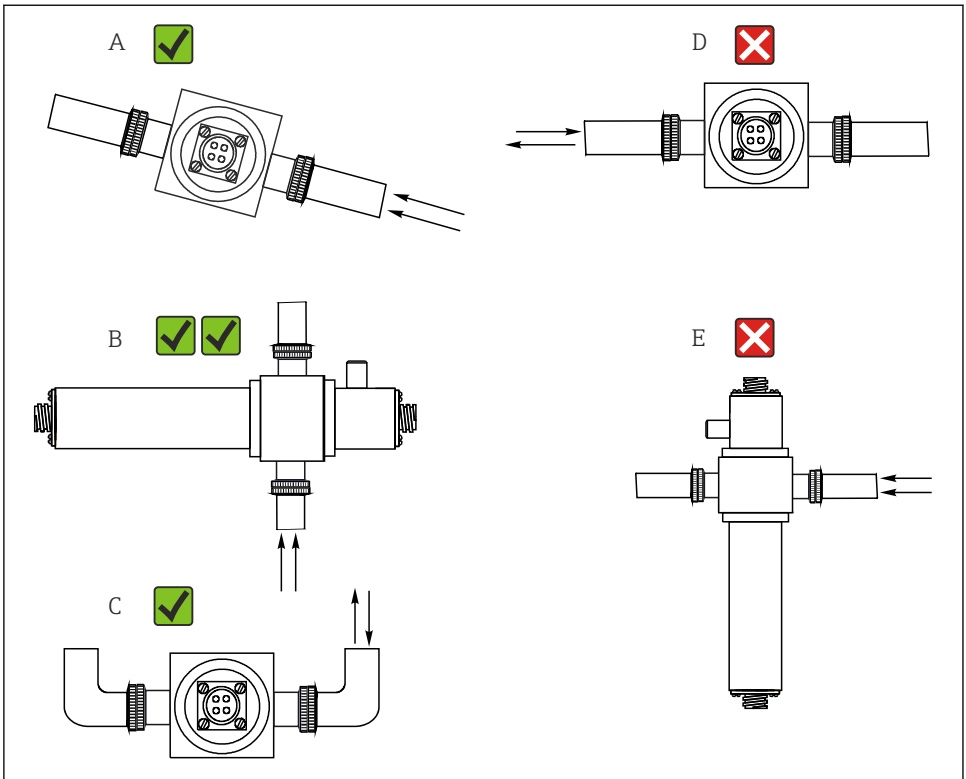

A0028250

4 Monteringsvinkler. Pilene angir mediets strømningsretning i røret.

- A Egnert monteringsvinkel, bedre enn C
- B Optimal monteringsvinkel, beste installasjonsposisjon
- C Akseptabel monteringsvinkel
- D Monteringsvinkel som bør unngås
- E Forbudt monteringsvinkel

5.2 Montere sensoren

Sensorene er spesielt utformet slik at de kan installeres i prosessen sammen med en strømningsenhet, f.eks. OUA260. Strømningsenheten kan installeres enten direkte i en prosesslinje eller i en omløpslinje.

Sensoren kan brukes uten en enhet.

- ▶ Påse at sensorhuset og detektorhuset justeres horisontalt. Dette sikrer at de optiske vinduene er vertikalt innrettet ettersom dette hindrer oppbygging på vindusoverflatene.
- ▶ Installer sensoren oppstrøms for trykkregulatorene.

- ▶ Etterlat nok rom for kabelkoblingen i enden av lampen og i enden av detektorhuset. Uhindret tilgang til disse områdene er også påkrevd for tilkoblings-/fjerningsoppgaver.
- ▶ Driften av sensorer under trykk hindrer dannelsen av luft eller gassbobler.

LES DETTE

Monteringsfeil

Mulighet for sensorskade, vridde kabler eller lignende

- ▶ Påse at sensorlegemene beskyttes mot skade fra eksterne krefter, f.eks. traller på tilgrensende baner.
- ▶ Fjern kabelen før du skruer lampen eller detektoren på strømningsenheten.
- ▶ Unngå å øve unødig strekkraft på kabelen (f.eks. fra rykkvise dra-bevegelser).
- ▶ Overhold nasjonale jordingsbestemmelser når du bruker metallenheter.

Hvis sensoren er bestilt sammen med enheten OUA260, er strømningsenheten ferdig montert på sensoren ved levering. Sensoren er klar til bruk umiddelbart.

Hvis sensoren og enheten bestilles separat, må du montere sensoren på følgende måte:

1. Installer strømningsenhet OUA260 i prosessen via prosesstillkoblingene.
2. Påse å tilpasse O-ringtetningene på lampen og detektoren.
Skrue lampen og detektoren på strømningsenheten.

 Lampen og detektoren kan installeres i og fjernes fra enheten uten at dette påvirker prosesslinjen.

5.3 Kontroll etter montering

Ta bare sensoren i bruk hvis du kan svare ja på de følgende spørsmålene:

- Er sensoren og kabelen uskadet?
- Har du valgt en riktig monteringsvinkel?

6 Elektrisk tilkobling

ADVARSEL

Enhet er strømførende!

Uriktig tilkobling kan resultere i skade eller dødsfall!

- ▶ Den elektriske tilkoblingen kan bare utføres av en elektrotekniker.
- ▶ Elektroteknikeren må ha lest og forstått denne bruksanvisningen og må følge informasjonen den inneholder.
- ▶ **Før** du starter tilkoblingsarbeidet, må du påse at det ikke er spenning i noen av kablene.

6.1 Koble til sensoren

Sensoren kobles til giveren ved hjelp av det ferdig terminerte eller merkede CUK80-kabelsettet. Klemmene og merkingen kan variere avhengig av giveren som brukes. Kabelsettet må bestilles separat.

► Ikke avkort eller endre CUK80-kabelen!

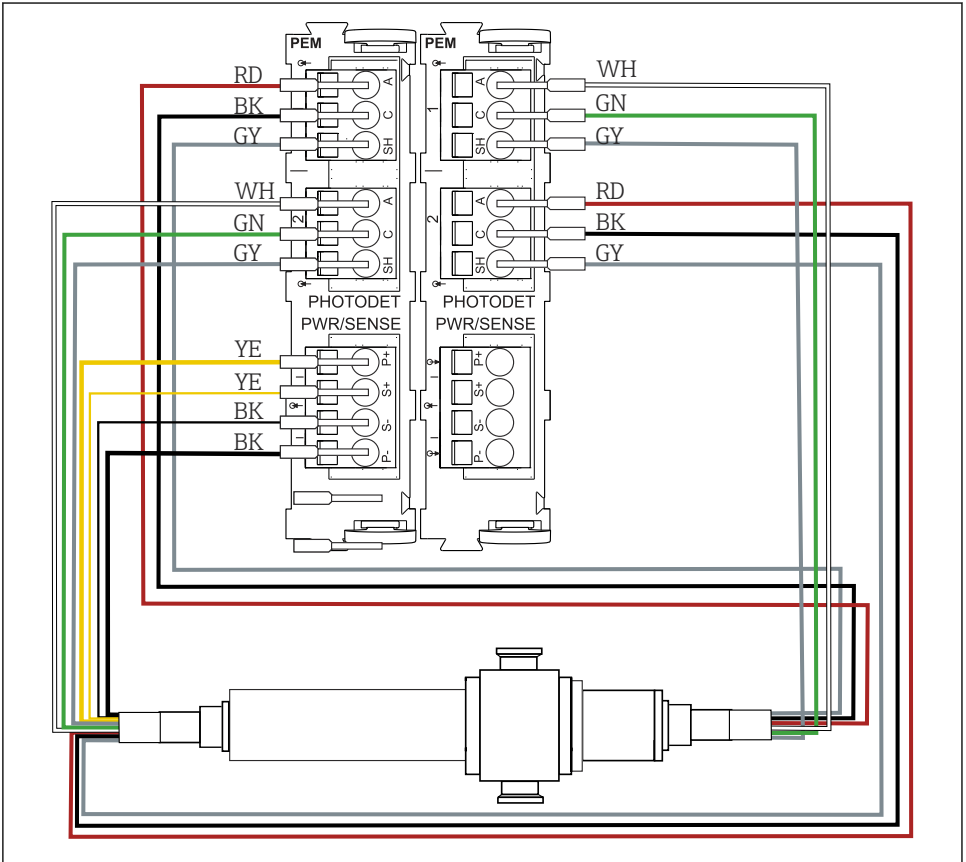

A0046701

5 Koble OUSAF46 til CM44P (2 PEM-moduler nødvendig)

| CM44P-klemme | Kabelfarge | Tilordning |
|--------------|------------|------------------------------|
| PEM-modul 1 | | |
| P+ | YE (tykk) | Lampespenning + |
| S+ | YE (tynn) | Deteksjon av lampespenning + |
| S- | BK (tynn) | Deteksjon av lampespenning - |
| P- | BK (tykk) | Lampespenning - |
| A (1) | RD | Kanal 1-sensormåledetektor + |
| C(1) | BK | Kanal 1-sensormåledetektor - |

| CM44P-klemme | Kabelfarge | Tilordning |
|--------------|------------|------------------------------|
| SH (1) | GY | Kanal 1-skjerm |
| A (2) | WH (lampe) | Kanal 1 sensorreferanse + |
| C(2) | GN (lampe) | Kanal 1 sensorreferanse - |
| SH (2) | GY (lampe) | Kanal 1-skjerm |
| PEM-modul 2 | | |
| A (1) | WH | Kanal 2-sensormåledetektor + |
| C(1) | GN | Kanal 2-sensormåledetektor - |
| SH (1) | GY | Kanal 2-skjerm |
| A (2) | RD (lampe) | Kanal 2 sensorreferanse + |
| C(2) | BK (lampe) | Kanal 2 sensorreferanse - |
| SH (2) | GY (lampe) | Kanal 2-skjerm |

6.2 Lampespenning

| Sensorversjon | Lampetype | Lampespenning [V] |
|---------------|------------------------------|-------------------|
| OUSA46-xxxx | Kvikksøvlampe med lavt trykk | 10,0 ± 0,1 |

6.3 Fastslå kapslingsgraden

Bare de mekaniske og elektriske tilkoblingene som beskrives i disse anvisningene, og som er nødvendige for den påkrevde, tiltenkte bruken, kan opprettes på den leverte enheten.

- Vær forsiktig når du utfører arbeidet.

Individuelle typer beskyttelse tillatt for dette produktet (impermeabilitet (IP), elektrisk sikkerhet, EMC-interferensimmunitet, eksplosjonsbeskyttelse) kan ikke lenger garanteres hvis for eksempel:

- dekslene forblir åpne
- det brukes andre strømenheter enn dem som er levert
- kabelmuffer ikke er tilstrekkelig stramme (må være tiltrukket med 2 Nm (1.5 lbf ft) for den tillatte IP-kapslingsgraden)
- uegnet kabeldiameter brukes for kabelmuffene
- moduler ikke er fullstendig sikret
- displayet ikke er fullstendig sikret (fare for fukt på grunn av utilstrekkelig tetning)
- kabler/kabelender er løse eller utilstrekkelig strammet
- konduktive kabeltråder er igjen i enheten

6.4 Kontroll etter tilkobling

| Enhetsstilstand og -spesifikasjoner | Merknader |
|--|------------------|
| Er sensoren, enheten og kablene skadefri på utsiden? | Visuell kontroll |

| Elektrisk tilkobling | Merknader |
|---|--|
| Samsvarer forsyningsspenningen til den tilkoblede giveren med dataene på typeskiltet? | Visuell kontroll |
| Er de installerte kablene strekkavlastede og ikke vridd? | |
| Er kabelen trukket uten sløyfer og kryssninger? | Kontroller at den sitter godt fast (ved å dra forsiktig) |
| Er signalkablene koblet til riktig ifølge koblingsskjemaet? | |
| Er alle kabelinnføringene montert, strammet og lekkasjetette? | For laterale kabelangivelser må du påse at kablene sløyfer nedover slik at vann kan dryppe av. |
| Er PE-distributørskinnene jordet (hvis tilgjengelig)? | Jording på installasjonsstedet |

7 Idriftsetting

7.1 Funksjonskontroll

Før initiell idriftsetting må du påse at:

- Sensoren er riktig installert
- Den elektriske tilkoblingen er riktig

7.2 Kalibrere/justere sensoren

Målepunkter bestående av en fotometersensor, strømningsenhet (hvis det er levert) og en giver justeres på fabrikken. Vanligvis er ikke justering nødvendig ved første gangs idriftsetting.

Hvis det likevel ønskes en justering, har du følgende justeringsalternativer:

- Justering med kalibreringsstandarder
- Bruk av EasyCal

7.2.1 Kalibrering/justering med standardløsninger

Bruk løsninger med en kjent absorbanse (ved sensorbølgelengden) for kalibreringen/justeringen.

ADVARSEL

Kaliumdikromat er toksisk, brannfarlig, kreftfremkallende og har arvestoffskadelige virkninger!

Kan forårsake kreft, genetiske defekter, påvirke fertilitet, skade foster og forsterke branner. Potensielt livstruende ved innånding, giftig ved svelging, skadelig hvis det kommer i kontakt med hud. Forårsaker alvorlige brannsåre på hud og alvorlig øyeskade!

- ▶ Bruk alltid vernehansker og vernebriller når du arbeider med kaliumdikromat.
- ▶ Få spesialråd før bruk.
- ▶ Følg alle anvisningene på produsentens sikkerhetsdatablad.

Bruk kalibreringsløsninger som er egnet til måleoppgaven. Eksempler på løsninger som vanligvis brukes, inkluderer:

Kaliumdikromat, $K_2Cr_2O_7$

En løsning av 182 ml 0,1N $K_2Cr_2O_7$, fortynnet til én liter, har en absorbanse på ca. 10 OD ved 280 nm. Ved å fortynne løsningen kan du produsere en rekke kalibreringsløsninger som du kan bruke til å justere målepunktet.

$AU = OD \cdot OPL [cm]$

AU ... absorbanseenheter, OD ... optisk tetthet, OPL ... optisk banelengde



I stedet for kaliumdikromat kan du også bruk prosessmediet til kalibrering/justering og til applikasjonskalibrering. Her produserer du også en rekke fortynninger med kjent konsentrasjon og bestemmer absorbanse i laboratoriet.

7.2.2 Easycal

Easycal gjør det mulig å utføre en kalibrering/justering som er sporbar til NIST uten væskestandarder.

Detektor med Easycal: funksjon

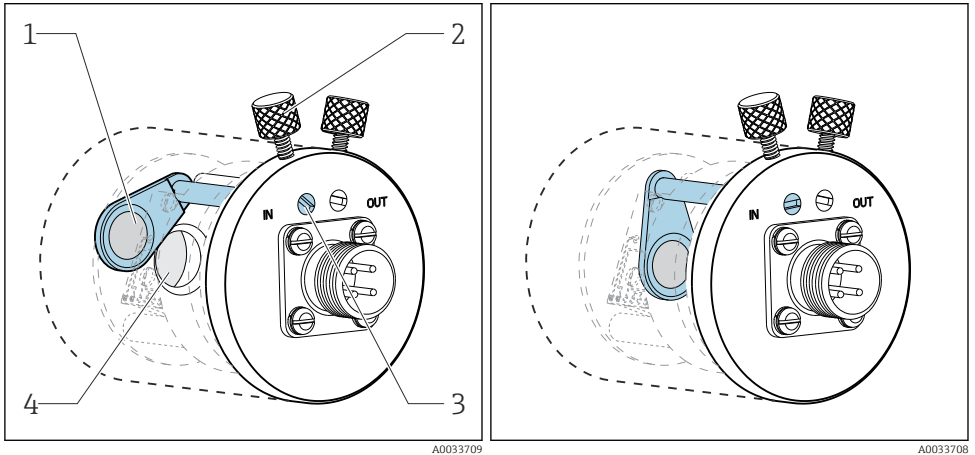

6 Filter i «ut»-posisjon

- 1 NIST-sporbart filter (høy)
- 2 Låseskrue

7 Filter i «inn»-posisjon

- 3 Posisjoneringspinne
- 4 Linseenhet

Hver Easycal-enhet har to sporbare filtre -- ett filter med en nominell 0,5 AU og et annet filter med 1 AU (absorbansenheter) – som plasseres individuelt eller sammen i enhetsmålebanen. Disse filtrene skannes med sporbart prøvingsutstyr, og den faktiske absorbansen ved individuelle bølgelengder bestemmes.

Det er svært viktig at du bruker de faktiske verdiene for det optiske Easycal-filteret. Disse verdiene gis i det medfølgende kalibreringssertifikatet.

- ▶ Angi absorbansverdiene (CM44P): **Meny/Setup/innganger/fotometer/utvidet oppsett/måling kanal/CALIB. innstillinger/EasyCal = Ja, NIST-filter høyt og NIST-filter lavt.**

i Send Easycal inn til ditt servicesenter én gang per år for ny sertifisering. Dette omfatter fullstendig funksjonell prøving og den nye sertifiseringen av filtrene i samsvar med kilder som er sporbare til NIST.

7.2.3 Visuell inspeksjon

En referansestang inngår i leveringen for hver standardsensor (sensor uten Easycal). På denne måten er det mulig å utføre en funksjonell test på enheten uten å måtte bruke kalibreringsløsninger.

Referansestangen er skrudd inn i sensorens detektorhus og blokkerer derfor delvis sensorlyset. Dette simulerer absorbansen i den optiske kjeden.

Tverriset av måledetektoren nedenfor under illustrerer posisjonen til referansestangen og dens blokkeringsseffekt.

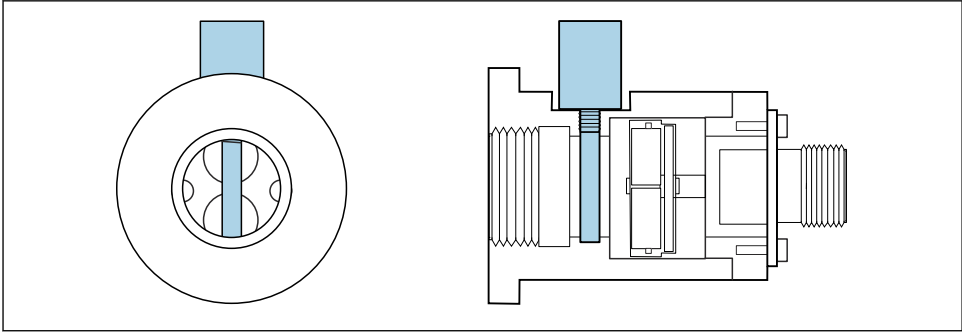

A0035261

8 Tverrsnitt av detektormodul med referansestang satt inn

Fortsett på følgende måte for å oppnå en verdi for referansestangen under idriftsetting:

1. Fyll strømningsenheten med vann. Påse at måleverdien «null» vises.
2. Sett referansestangen inn i detektorhuset.
 - ↳ Noter den målte verdien.

Du kan når som helst senere kontrollere kalibreringen ved å fylle strømningsenheten med vann igjen og sette inn igjen referansestangen. Måleverdien bør være lik den registrerte verdien.

8 Vedlikehold

Ta alle nødvendige forholdsregler i tide til å sikre hele driftssikkerheten og påliteligheten for hele målesystemet.

LES DETTE

Effekter på prosess og prosesskontroll!

- ▶ Når du utfører arbeid på systemet, må du tenke på potensielle konsekvenser dette kan få for prosessstyresystemet og selve prosessen.
- ▶ For din egen sikkerhets skyld må du bare bruke originalt tilbehør. Med originaldeler ivaretas funksjon, nøyaktighet og pålitelighet også etter vedlikeholdsarbeid.

LES DETTE**Sensitive optiske komponenter**

Hvis du ikke er forsiktig når du fortsetter, kan du skade eller alvorlig tilsmusse de optiske komponentene.

- ▶ Vedlikeholdsarbeid kan bare utføres av egnet kvalifisert personale.
- ▶ Bruk etanol og en lofri klut som er egnet til rengjøring av linser ved rengjøring av alle de optiske komponentene.

8.1 Vedlikeholdsskjema

- Vedlikeholds- og serviceintervaller er basert på det individuelle bruksområdet.
- Rengjøringsintervaller avhengig av mediet.

Sjekkliste for vedlikehold

- Bytt lampe
Lampen byttes vanligvis etter 1000 til 3000 driftstimer (→  34).
- Bytt sensorvindu og tetning
Vinduet trenger bare å byttes hvis det er skadet.
- Bytt O-ringer i kontakt med mediet
Byttet av O-ringer i kontakt med mediet avhenger av de spesifikke kravene til prosessen.
Bruk aldri en brukt O-ring igjen.

8.2 Bytte lampe i fareområdet

Demonterings- og monteringsprosessen for lampen i fareområdet er den samme som for ikke-fareområde.



Påse at du bruker riktig reservedelssett.

8.3 Bytte membranlampen

 ADVARSEL**Farlig spenning**

Risiko for alvorlig eller dødelig personskade fra elektrisk støt!

- ▶ Før du utfører eventuelt vedlikeholdsarbeid på lampen, må du fjerne alle kablene og koble fra strømforsyningen til sensoren.
- ▶ Bare bytt lampen når den er koblet fra strøm.

 FORSIKTIG**Kvikksøvlampe**

Kan skade øyne og hud!

- ▶ Unngå eventuell eksponering av øyne og hud for det uskjermede produktet.
- ▶ Bruk egnede vernebriller til å beskytte mot UV-stråling.

⚠ FORSIKTIG**Skadet kvikksølvlampe**

Mulig personskade ved innånding av frigjort kvikksølv!

- ▶ Ved innånding, flytt personen til frisk luft og sørg for at pusten er uhindret.
- ▶ Følg sikkerhetsdatabladet fra lampeprodusenten.

Fjerne den brukte lampen

- ▶ Slå av lampen ved hjelp av programvarefunksjonen på giveren.
- ▶ Fjern lampekabelen.
- ▶ La lampen avkjøles (30 minutter).

1.

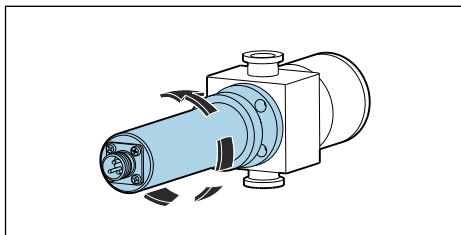

Drei lampemodulen mot klokken for å fjerne den fra gjennomstrømningsarmaturen.

2.

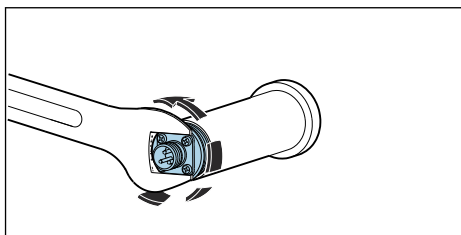

Bruk en 1" fastnøkkel. Bruk nøkkelen til å holde kabelkoblingens baseplate i posisjon og skru løs lampehuset mot klokken for hånd.

↳ Fjern lampen og reflektorenheten fra huset.

3.

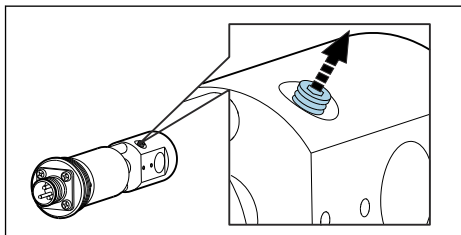

Løsne festeskruen som holder lampen med 1–2 rotasjoner.

4.

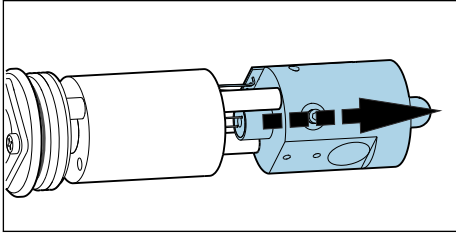

Hold lampekontakten i spalten mellom lampestrømforsyningsenheten og reflektoren, og trykk den ut av koblingen. Ikke skad kretskortkabelen! Trykk deretter lampen helt ut gjennom reflektoren.

- ↳ Kasser den brukte lampen i samsvar med lokale bestemmelser for lamper som inneholder kvikksølv.

5.

Kontroller om kablene til lampemodulen er slitt, eller om reflektoren er skadet.

Sette inn en ny lampe

Når du arbeider med lampen, må du bruke en klut for linser eller talkumfrie latekshansker.

1.

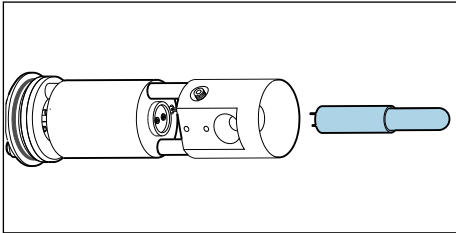

Rengjør den nye lampen og reflektoren med etanol og en klut for rengjøring av linsen.

- ↳ Ikke berør optiske overflater etter at de er rengjort!

2.

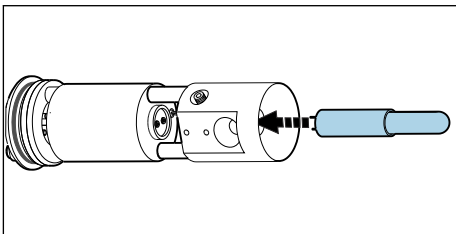

Før den nye lampen forsiktig gjennom reflektoren og inn i kontakten.

- ↳ Påse at lampen er sikkert plassert i riktig posisjon.

3.

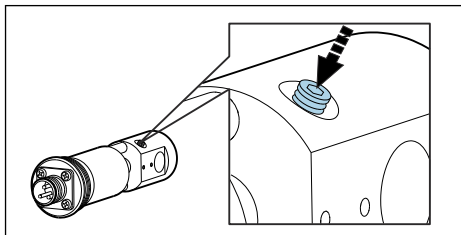

Trekk festeskruen godt til igjen.

- ↳ Denne skruen brukes bare til å holde lampen i posisjon. Stram derfor ikke for mye ettersom dette kan skade eller ødelegge lampen.

4. Påse at lampekontaktområdet er helt rent og tørt før du lukker igjen.

5.

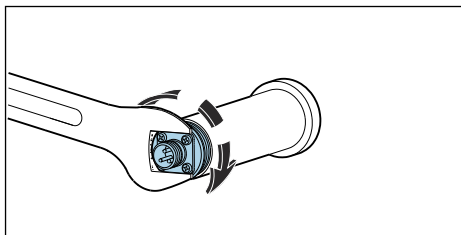

Skrulampen og reflektorgruppen tilbake i huset og stram den for hånd.

6.

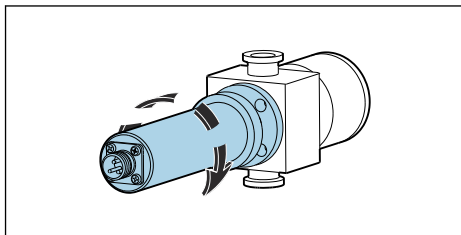

Monter hele lampemodulen tilbake i strømningsenheten.

Etter bytte av lampen må systemet justeres. Du må dessuten nullstille driftstimetelleren for lampen på CM44P: **CAL/fotometer/Pærens driftstid/tilbakestille**.

8.4 Bytte referansefilter

⚠ ADVARSEL

Farlig spenning

Risiko for alvorlig eller dødelig personskade fra elektrisk støt!

- ▶ Før du utfører eventuelt vedlikeholdsarbeid på lampen, må du fjerne alle kablene og koble fra strømforsyningen til sensoren.
- ▶ Bare bytt filteret når det er koblet fra strøm.

⚠ FORSIKTIG**Kvikksøvlampe**

Kan skade øyne og hud!

- ▶ Unngå eventuell eksponering av øyne og hud for det uskjermede produktet.
- ▶ Bruk egnede vernebriller til å beskytte mot UV-stråling.

⚠ FORSIKTIG**Skadet kvikksøvlampe**

Mulig personskade ved innånding av frigjort kvikksølv!

- ▶ Ved innånding, flytt personen til frisk luft og sørg for at pusten er uhindret.
 - ▶ Følg sikkerhetsdatabladet fra lampeprodusenten.
-
- ▶ Slå av lampen ved hjelp av programvarefunksjonen på giveren.
 - ▶ Fjern lampekabelen.
 - ▶ La lampen avkjøles (30 minutter).
 - ▶ Fjern lampemodulen fra strømningsenheten, demonter lampehuset og fjern lampe- og reflektorenheten fra huset. Fortsett på nøyaktig samme måte som beskrevet for bytte av kvikksøvlampen. → 📄 20

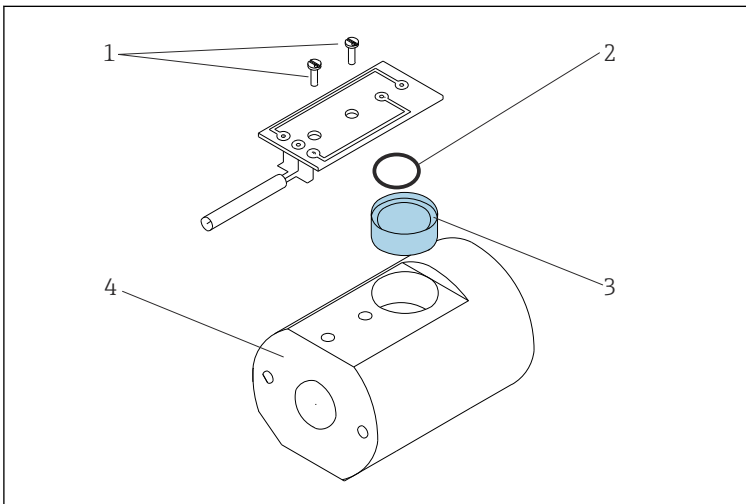

📄 9 *Bytte referansefilter*

- 1 Skru på kretskort
- 2 O-ring
- 3 Referansefilter
- 4 Lampeholder

1. Fjern begge skruer (element 1), og løsne kretskortet fra lampeholderen (element 4).
2. Snu lampeholderen og la filteret (element 3) falle ned i hånden.

3. Sett inn det nye filteret. Påse således at den «reflektive» siden er vendt mot lyskilden. Bruk riktig filter (referansefilter) fra reservedelssettet!
4. Sett kretskortet tilbake igjen og stram skruene lett.
5. Sett sammen lampemodulen igjen og monter den tilbake på enheten.

Du må deretter recalibrere/rejustere målesystemet.

Du må dessuten nullstille telleren for filterbytte for CM44P: **CAL/fotometer/Filterbytte/tilbakestille**

8.5 Bytte målingsfilteret

Versjon med EasyCal:

Hvis EasyCal-detektormodulen sendes inn for ny sertifisering, utføres en diagnostisk skanning av målefilteret og dette byttes om nødvendig.

Ikke bytt filteret selv.

Versjoner med en standarddetektor

Merk at målefilterne ikke er identiske. Arrangementet i målekanalene må tilsvare arrangementet til referansefilterne i lampen. Målekanal 1 er alltid reservert for filteret med bølgelengde 280 nm.

Bølgelengden er angitt på filternes kontakt. Dessuten er målekanalene merket på bunnen av detektormodulen fra fabrikken.

Bytt filterne ett om gangen for å unngå eventuell forveksling.

1.

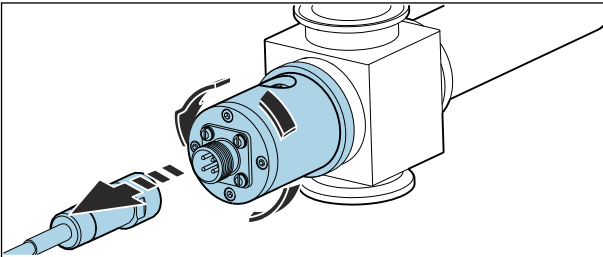

Løsne sensor-kabel fra detektor og skru løs detektor fra strømningsenhet.

2.

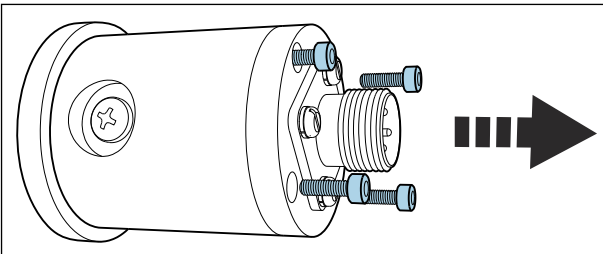

Løsne de fire skruene som holder detektorhuset.

3.

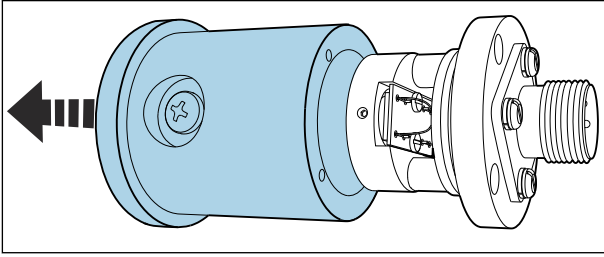

Fjern hus sammen med linseenhet.

4.

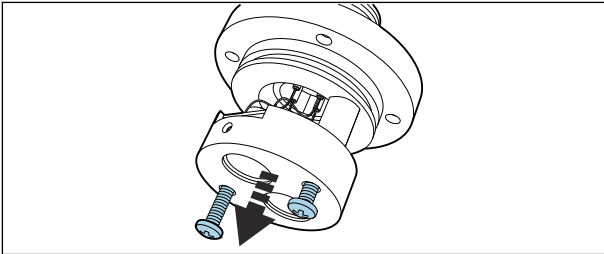

Løsne to anodiserte (svarte) skruer.

5.

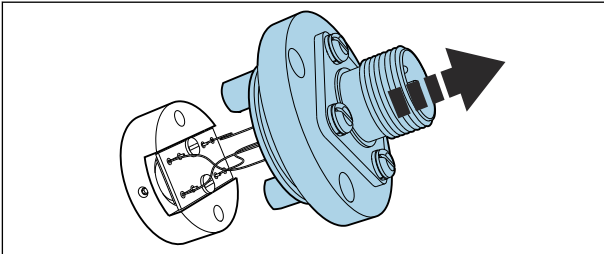

Dra forsiktig fra hverandre. Ikke skad eller bryt ledningene!

6.

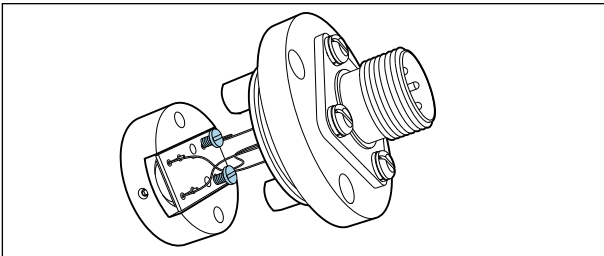

Løsne skruer på plate.

7.

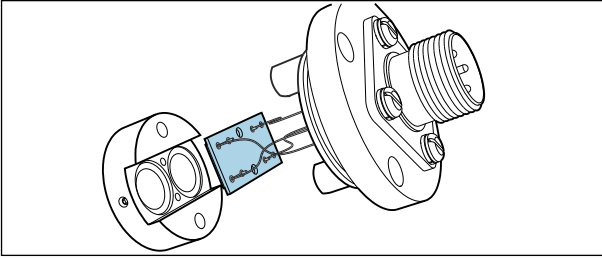

Fjern plate.

8.

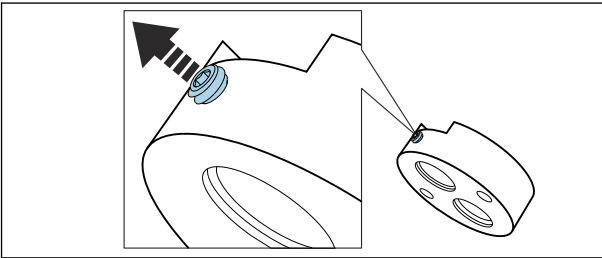

Løsne festeskruen.

9.

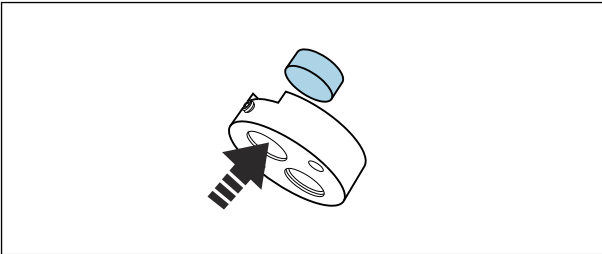

Trykk ut filter.

↳ Filterets bølgelengde er angitt på kontakten.

10.

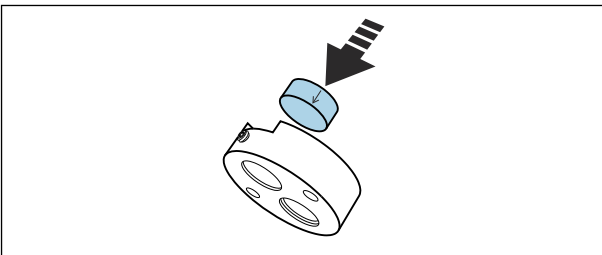

Bruk filtre med samme bølgelengde.

↳ Pilen på kontakten angir installasjonsretningen.

11.

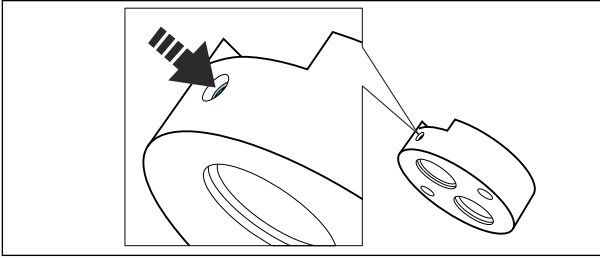

Stram festeskruer for filter.

12.

2. Bytt målefilteret på samme måte (løsne skruer, trykk ut filter, sett inn nytt filter, stram skruer).

13.

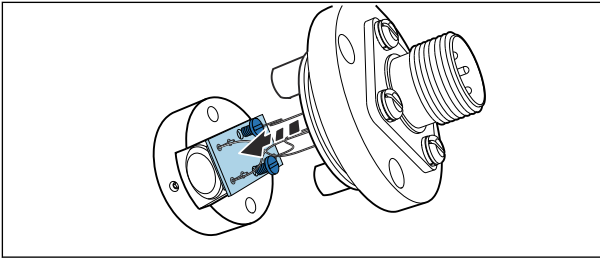

Reinstaller plate. Vær oppmerksom på ledninger.

14.

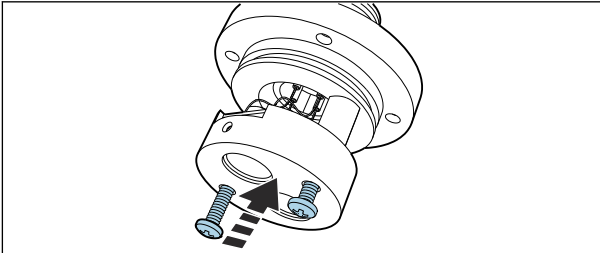

Fest filterholderen igjen ved hjelp av de to anodiserte skruene.

15.

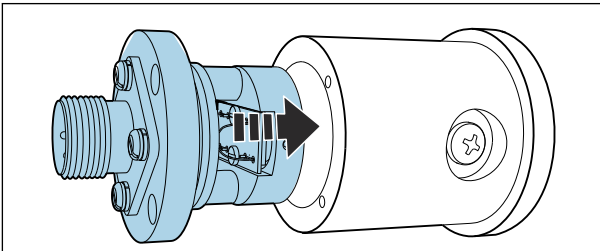

Sett hele enheten inn i detektorhuset og skru ned.

16.

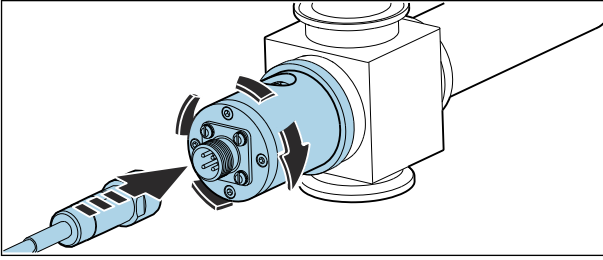

Fest detektoren til strømningsenheten igjen, skru på sensorkabel.

Du må deretter recalibrere/rejustere målesystemet.

Nullstill dessuten telleren for filterbytte for CM44P: **CAL/fotometer/Filterbytte/tilbakestille**

8.6 Bytte sensorvinduet og tetningen



Bruksanvisning for strømningscelle OUA260, BA01600C

Bruksanvisning for CUA261, BA01652C



Hvis du har montert sensoren i en VARIVENT-strømningsenhet ved hjelp av CUA261-adapteren, må du se adapterens bruksanvisning for informasjon om fjerning og bytte av optiske vinduer.

Fjerne optiske vinduer og tetninger

Bytt alltid vinduer med vinduer av samme type for å opprettholde banelengden.

Følgende gjelder for OUA260:

Strømningsenheten må fjernes fra prosesslinjen for å bytte vinduer og tetninger.

1. Bare for OUA260:
Stopp gjennomstrømningen i prosessrøret og fjern enheten fra den **tørre** prosesslinjen.
2. Fjern lampen og detektorhuset fra enheten.

Følgende beskrivelse gjelder for begge sider, dvs. detektorside og lampeside. Bytt alltid O-ringer eller optiske vinduer¹⁾ på begge sider.

3.

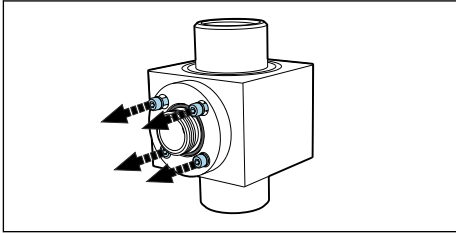

Fjern de 4 unbrakoskruene (1/8" eller 3 mm) fra vindusringen. Løsne skruene jevnt og alternativt rundt vindusringen.

4.

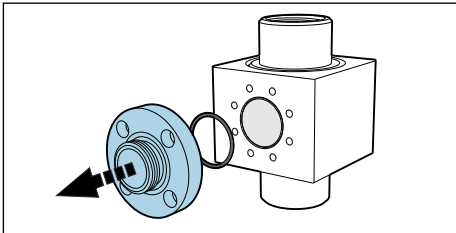

Fjern vindusringen .

5.

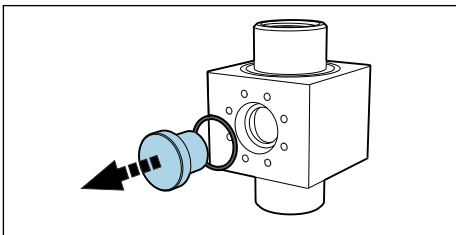

Skyv forsiktig det optiske vinduet ut av enheten. Hvis vinduet setter seg fast, kan du påføre litt aceton rundt vindustetningen (O-ring) og vente noen minutter for at det skal virke. Dette bør hjelpe med å løsne vinduet. **Tetningen kan ikke brukes på nytt etterpå!**

Kontrollere eller bytte optiske vinduer og tetninger

1. Kontroller vindusområdet for rester eller tilsmussing. Rengjør om nødvendig.
2. Kontroller de optiske vinduene for tegn på hakk eller slitasje.
 - ↳ Bytt vinduene hvis det er tegn på hakk/slitasje.
3. Kasser alle O-ringene og erstatt dem med nye O-ringer fra relevant vedlikeholdssett.

1) Optiske vinduer trenger bare å byttes hvis de er skadet.

4. Monter det optiske vinduet og deretter vindusringen, sammen med de nye tetningene, på enheten. Stram skruene til vindusringen likt i en diagonalt motsatt sekvens. På denne måten sikrer du at ringen er plassert riktig.
5. Hvis de optiske vinduene og vindusringene ikke er identiske, må du påse at lampen er på høyre side. Lampen bør være på siden med den «kortere» vinduslengden. Monter deretter lampen og detektoren på enheten.



Hvis du har endret banelengden ved å installere andre optiske vinduer, må du deretter konfigurere målesystemet på riktig måte.

I alle tilfeller må du alltid utføre en justering med væsker etter demontering og montering av vinduene.

9 Reparasjon

9.1 Generelle merknader

Reparasjons- og konverteringskonseptet forutsetter følgende:

- Produktet har modulært design
- Reservedelene er sortert i sett som omfatter aktuell veiledning for settet
- Bruk kun originale reservedeler fra produsenten
- Reparasjoner utføres av produsentens serviceavdeling eller opplærte brukere
- Sertifisert utstyr kan kun konverteres til andre sertifiserte utstyrsversjoner av produsentens serviceavdeling eller på fabrikk
- Overhold relevante standarder, nasjonale regler, Ex-dokumentasjon (XA) og sertifiseringer

1. Utfør reparasjonen i henhold til veiledningen for settet.
2. Dokumenter reparasjon og konvertering og få dette lagt inn i livssyklusadministrasjonssystemet (W@M).

9.2 Reservedeler

Reservedeler til utstyret som er tilgjengelige for levering, finnes på nettsiden:

<https://portal.endress.com/webapp/SparePartFinder>

- ▶ Oppgi utstyrets serienummer ved bestilling av reservedeler.

9.3 Retur

Produktet må returneres hvis reparasjoner eller en fabrikkalibrering er nødvendig, eller hvis feil produkt ble bestilt eller levert. Som et ISO-sertifisert selskap og dessuten på grunn av lovbestemmelser er Endress+Hauser forpliktet til å følge visse prosedyrer ved håndtering av returnerte produkter som har vært i kontakt med medium.

Sørg for at enheten kan returneres raskt, trygt og profesjonelt:

- ▶ Sjekk nettstedet www.endress.com/support/return-material for informasjon om prosedyren og generelle vilkår.

9.4 Kassering



Hvis det er et krav ifølge direktiv 2012/19/EU om avfall fra elektrisk og elektronisk utstyr (WEEE), er produktet merket med det illustrerte symbolet for å begrense kasseringen av WEEE som usortert husholdningsavfall. Ikke kasser produkter med denne merkingen som usortert husholdningsavfall. Returner dem heller til produsenten for kassering under gjeldende vilkår.

Kvikksøvlampen skal kasseres på riktig måte

- ▶ Kvikksøvlampen skal kasseres i henhold til lokale retningslinjer.

10 Tilbehør

Følgende er det viktigste tilbehøret som var tilgjengelig da denne dokumentasjonen ble utstedt.

Oppført tilbehør er teknisk kompatibel med produktet i instruksjonene.

1. Bruksområdespesifikke restriksjoner for produktkombinasjonen er mulig. Tilpasser målepunktet til bruksområdet. Dette er ansvaret til operatøren av målepunktet.
2. Vær oppmerksom på informasjonen i instruksjonene for alle produkter, spesielt tekniske data.
3. For tilbehør som ikke er angitt her, må du kontakte et service- eller salgskontor.

10.1 Strømningsenhet

OUA260

- Strømningsenhet for hygienesensorer
- For sensorinstallasjon i rør
- En rekke materialer, prosessstilkoblinger og banelengdeversjoner er tilgjengelig
- Produktkonfigurator på produktsiden: www.endress.com/oua260



Teknisk informasjon TI00418C

CUA261

- VARIVENT-adapter for installasjon i VARINLINE-hus
- Hygienisk prosestetilkobling, egnet til rengjøring i prosessen (CIP) og sterilisering i prosessen (SIP)
- En rekke vindusmaterialer og banelengdeversjoner er tilgjengelig
- Produktkonfigurator på produktsiden: www.endress.com/cua261



Bruksanvisning BA01652C

10.2 Kabler

CUK80-kabelsett

- Ferdig terminerte og merkede kabler for å koble analoge fotometersensorer
- Bestill i samsvar med produktstruktur

10.3 Kalibrering

Sett OUSA46 EasyCal retrofit-sett

- Patentert system sporbart til NIST for kalibrering av UV-absorpsjonssensorer
- Ordrenumre:
 - 254/280 nm: 71382018
 - 280/295 nm: 71382019
 - 280/313 nm: 71382020

Referansestang

Bestillingsnummer: 71108543

11 Tekniske data

11.1 Inngang

11.1.1 Målt variabel

UV-absorpsjon

11.1.2 Måleområde

- 0 til 2,5 AU
- Maks. 50 OD (avhengig av den optiske banelengden)

11.1.3 Bølgelengde

Diskret bølgelengdekombinasjon på 254/280, 280/295, 280/302 eller 280/313 nm

11.2 Miljø

11.2.1 Omgivelsestemperatur

Ikke-fareområdeversjoner

0 – 55 °C (32 – 131 °F)

Fareområdeversjoner

2 – 40 °C (36 – 104 °F)

11.2.2 Oppbevaringstemperatur

-10 til +70 °C (+10 til +160 °F)

11.2.3 Fuktighet

5 til 95 %

11.2.4 Kapslingsgrad

IP65 og NEMA 4

11.3 Prosess

11.3.1 Prosesstemperatur

0 til 90 °C (32 til 194 °F) kontinuerlig

Høyst 130 °C (266 °F) i 2 timer

11.3.2 Prosesstrykk

Høyst 100 bar (1450 psi) absolutt, avhengig av materialet, rørstørrelsen og prosesstilkoblingen på strømningsenheten

11.4 Mekanisk konstruksjon

11.4.1 Dimensjoner

→  10

11.4.2 Vekt

Sensor

| | |
|---|--------------------|
| UV-lampe | 0,58 kg (1,28 lbs) |
| UV-lampe med ledningsflettet kabel (1,2 m (4 ft)) og koblingsboks (sensor for fareområde) | 3,2 kg (6,66 lbs) |
| Easycal-detektor | 0,53 kg (1,17 lbs) |
| Standarddetektor | 0,78 kg (1,71 lbs) |

Enhet OUA260



Teknisk informasjon OUA260, TI00418C

Enhet CUA261



Bruksanvisning CUA261, BA01652C

11.4.3 Materialer

Sensorhus

Rustfritt stål 316

Enhet OUA260



Teknisk informasjon OUA260, TI00418C

Enhet CUA261



Bruksanvisning CUA261, BA01652C

Kabelkoblingender

Nikkelbelagt messing

11.4.4 Lyskilde

Kvikksølvlampe med lavt trykk

Driftstid for lampe: vanligvis 3000 h



Lampen vil ikke fungere ved full kapasitet før etter en oppvarmingsperiode på 30 minutter.

11.4.5 Detektor

UV silisiumdetektor, hermetisk forseglet

11.4.6 Filter

Flersjiktet interferensfilter, beregnet på ekstreme UV-vilkår

Stikkordsregister

B

| | |
|----------------------------------|----|
| Bruk | |
| Tiltenkt | 4 |
| Bytte | |
| Kvikksølvlampe | 19 |
| Sensorvindu og tetning | 28 |
| Bølgelengde | 32 |

D

| | |
|---------------------------|----|
| Dimensjoner | 10 |
| Driftssikkerhet | 4 |

E

| | |
|-----------------------------|----|
| Easycal | 17 |
| Enhetsbeskrivelse | 6 |

F

| | |
|-----------------------------------|----|
| Fastslå kapslingsgraden | 14 |
| Funksjonskontroll | 16 |

I

| | |
|----------------------------------|---|
| Identifisere produktet | 7 |
|----------------------------------|---|

K

| | |
|-------------------------------|----|
| Kassering | 31 |
| Kontroll | |
| Montering | 12 |
| Tilkobling | 15 |
| Krav til personalet | 4 |

L

| | |
|----------------------------|----|
| Lampespenning | 14 |
| Leveringsinnhold | 8 |

M

| | |
|----------------------------|----|
| Montere sensoren | 11 |
| Montering | |
| Kontroll | 12 |
| Monteringskrav | 8 |
| Monteringsvinkel | 11 |
| Mottakskontroll | 7 |
| Måleområde | 32 |
| Måleprinsipp | 6 |
| Målesystem | 8 |
| Målt variabel | 32 |

P

| | |
|----------------------------|---|
| Produktsikkerhet | 5 |
|----------------------------|---|

R

| | |
|--------------------------|----|
| Referansestang | 17 |
| Retur | 30 |

S

| | |
|---------------------------------------|----|
| Sikkerhet | |
| Drift | 4 |
| Produkt | 5 |
| Sikkerhet på arbeidsplassen | 4 |
| Sikkerhet på arbeidsplassen | 4 |
| Sikkerhetsanvisninger | 4 |
| Sikkerhetsinformasjon | 3 |
| Strømforsyning | |
| Koble til måleinstrumentet | 12 |
| Symboler | 3 |

T

| | |
|-----------------------------|----|
| Teknisk personale | 4 |
| Tilbehør | 31 |
| Tilkobling | |
| Kontroll | 15 |
| Måleinstrument | 12 |
| Tiltenkt bruk | 4 |
| Typeskilt | 7 |

V

| | |
|------------------------------|----|
| Vedlikeholdsskjema | 19 |
|------------------------------|----|



71681667

www.addresses.endress.com
