

# Instruções de operação

## Proline Promass U 500

Medidor de vazão Coriolis  
PROFINET com Ethernet-APL/SPE



- Certifique-se de que o documento está armazenado em um local seguro, de modo que esteja sempre disponível ao trabalhar no equipamento ou com o equipamento.
- Para evitar perigo para os indivíduos ou instalações, leia atentamente a seção "Instruções básicas de segurança", bem como todas as demais instruções de segurança contidas no documento que sejam específicas dos procedimentos de trabalho.
- O fabricante reserva-se o direito de modificar dados técnicos sem aviso prévio. Sua organização de vendas Endress+Hauser irá lhe fornecer informações atualizadas e atualizações a este manual.

## Sumário

<b>1</b>	<b>Sobre este documento</b>	<b>6</b>	<b>6</b>	<b>Instalação</b>	<b>21</b>
1.1	Função do documento	6	6.1	Requisitos de instalação	21
1.2	Símbolos	6	6.1.1	Posição de instalação	21
1.2.1	Símbolos de segurança	6	6.1.2	Especificações de ambiente e processo	22
1.2.2	Símbolos elétricos	6	6.1.3	Instruções especiais de instalação	22
1.2.3	Símbolos específicos de comunicação	6	6.2	Instalação do medidor	23
1.2.4	Símbolos de ferramentas	7	6.2.1	Ferramentas necessárias	23
1.2.5	Símbolos para determinados tipos de informações	7	6.2.2	Preparação do medidor	23
1.2.6	Símbolos em gráficos	7	6.2.3	Instalação do medidor	23
1.3	Documentação	8	6.2.4	Substituição do tubo de medição descartável	25
1.4	Marcas registradas	8	6.2.5	Instalação do invólucro do transmissor: Proline 500 – digital	27
<b>2</b>	<b>Instruções de segurança</b>	<b>9</b>	6.3	Verificação pós-instalação	28
2.1	Especificações para o pessoal	9	<b>7</b>	<b>Conexão elétrica</b>	<b>29</b>
2.2	Uso indicado	9	7.1	Segurança elétrica	29
2.3	Segurança no local de trabalho	10	7.2	Especificações de conexão	29
2.4	Segurança da operação	10	7.2.1	Ferramentas necessárias	29
2.5	Segurança do produto	10	7.2.2	Requisitos para o cabo de conexão	29
2.6	Segurança de TI	10	7.2.3	Esquema de ligação elétrica	31
2.7	Segurança de TI específica do equipamento	10	7.2.4	Conectores do equipamento disponíveis	31
2.7.1	Proteção de acesso através da proteção contra gravação de hardware	11	7.2.5	/SPE Atribuição de pinos do conector do equipamento	32
2.7.2	Proteção de acesso através de senha	11	7.2.6	Blindagem e aterramento	32
2.7.3	Acesso através do servidor Web	12	7.2.7	Preparação do medidor	33
2.7.4	Acesso através da interface de operação (CDI-RJ45)	12	7.3	Conexão do medidor: Proline 500 - digital	34
<b>3</b>	<b>Descrição do produto</b>	<b>13</b>	7.3.1	Instalação do cabo de conexão	34
3.1	Design do produto	13	7.3.2	Conexão do transmissor	36
3.1.1	Proline 500 – digital	13	7.3.3	Integração do transmissor em uma rede	39
<b>4</b>	<b>Recebimento e identificação do produto</b>	<b>14</b>	7.4	Equalização de potencial	40
4.1	Recebimento	14	7.4.1	Especificações	40
4.2	Identificação do produto	15	7.5	Instruções especiais de conexão	40
4.2.1	Etiqueta de identificação do transmissor	15	7.5.1	Exemplos de conexão	40
4.2.2	Etiqueta de identificação do sensor	16	7.6	Configurações de hardware	43
4.2.3	Etiqueta de identificação do tubo de medição descartável	18	7.6.1	Ajuste do nome do equipamento	43
4.2.4	Símbolos no equipamento	18	7.6.2	Ativação do endereço IP padrão	45
<b>5</b>	<b>Armazenamento e transporte</b>	<b>19</b>	7.7	Garantia do grau de proteção	45
5.1	Condições de armazenamento	19	7.8	Verificação pós conexão	46
5.2	Transporte do produto	19	<b>8</b>	<b>Opções de operação</b>	<b>47</b>
5.2.1	Transporte do tubo de medição descartável	19	8.1	Visão geral das opções de operação	47
5.3	Descarte de embalagem	21	8.2	Estrutura e função do menu de operação	48
			8.2.1	Estrutura geral do menu de operação	48
			8.2.2	Conceito de operação	49
			8.3	Acesso ao menu de operação através do display local	50
			8.3.1	Display operacional	50
			8.3.2	Visualização de navegação	52
			8.3.3	Visualização para edição	54

8.3.4	Elementos de operação . . . . .	56	10.5.5	Configuração das entradas analógicas . . . . .	99
8.3.5	Abertura do menu de contexto . . . . .	56	10.5.6	Exibição da configuração de E/S . . . . .	102
8.3.6	Navegar e selecionar a partir da lista . . . . .	58	10.5.7	Configuração da entrada em corrente . . . . .	103
8.3.7	Chamada de parâmetro diretamente . . . . .	58	10.5.8	Configuração da entrada de status . . . . .	104
8.3.8	Chamada de texto de ajuda . . . . .	59	10.5.9	Configuração da saída em corrente . . . . .	105
8.3.9	Alterar parâmetros . . . . .	59	10.5.10	Configuração do pulso/frequência/ saída comutada . . . . .	110
8.3.10	Funções de usuário e autorização de acesso relacionada . . . . .	60	10.5.11	Configuração da saída a relé . . . . .	120
8.3.11	Desabilitação da proteção contra gravação através do código de acesso . . . . .	60	10.5.12	Configurando o display local . . . . .	123
8.3.12	Habilitação e desabilitação do bloqueio do teclado . . . . .	61	10.5.13	Configurar o corte de vazão baixa . . . . .	129
8.4	Acesso ao menu de operação pelo navegador da web . . . . .	61	10.5.14	Configuração da detecção de tubo parcialmente preenchido . . . . .	130
8.4.1	Faixa de função . . . . .	61	10.6	Configurações avançadas . . . . .	131
8.4.2	Especificações . . . . .	62	10.6.1	Uso do parâmetro para inserir o código de acesso . . . . .	132
8.4.3	Conexão do equipamento . . . . .	63	10.6.2	Variáveis de processo calculadas . . . . .	132
8.4.4	Fazer o login . . . . .	66	10.6.3	Execução do ajuste do sensor . . . . .	133
8.4.5	Interface do usuário . . . . .	67	10.6.4	Configuração do totalizador . . . . .	139
8.4.6	Desabilitar o servidor de internet . . . . .	68	10.6.5	Execução de configurações de display adicionais . . . . .	142
8.4.7	Desconexão . . . . .	68	10.6.6	Configuração WLAN . . . . .	149
8.5	Acesso ao menu de operação através da ferramenta de operação . . . . .	69	10.6.7	Gestão da configuração . . . . .	151
8.5.1	Conexão da ferramenta de operação . . . . .	69	10.6.8	Usando os parâmetros para a administração do equipamento . . . . .	153
8.5.2	FieldCare . . . . .	72	10.7	Simulação . . . . .	155
8.5.3	DeviceCare . . . . .	74	10.8	Proteção das configurações contra acesso não autorizado . . . . .	158
8.5.4	SIMATIC PDM . . . . .	75	10.8.1	Proteção contra gravação através do código de acesso . . . . .	158
<b>9</b>	<b>Integração do sistema . . . . .</b>	<b>76</b>	10.8.2	Proteção contra gravação por meio da chave de proteção contra gravação . . . . .	160
9.1	Visão geral dos arquivos de descrição dos equipamentos . . . . .	76	<b>11</b>	<b>Operação . . . . .</b>	<b>162</b>
9.1.1	Dados da versão atual para o equipamento . . . . .	76	11.1	Ler o status de bloqueio do equipamento . . . . .	162
9.1.2	Ferramentas de operação . . . . .	76	11.2	Ajuste do idioma de operação . . . . .	162
9.2	Arquivo mestre do equipamento (GSD) . . . . .	76	11.3	Configuração do display . . . . .	162
9.2.1	Nome do arquivo do arquivo mestre do equipamento (GSD) específico do fabricante . . . . .	77	11.4	Leitura dos valores medidos . . . . .	162
9.2.2	Nome do arquivo do arquivo mestre do equipamento (GSD) PA Profile . . . . .	77	11.4.1	Submenu "Variáveis de medição" . . . . .	163
9.3	Dados de transmissão cíclica . . . . .	78	11.4.2	Totalizador . . . . .	165
9.3.1	Visão geral dos módulos . . . . .	78	11.4.3	Submenu "Valores de entrada" . . . . .	166
9.3.2	Descrição dos módulos . . . . .	79	11.4.4	Valores de saída . . . . .	168
9.3.3	Codificação de status . . . . .	88	11.5	Adaptação do medidor às condições de processo . . . . .	170
9.3.4	Configuração de fábrica . . . . .	88	11.6	Realização de um reset do totalizador . . . . .	170
9.4	Redundância do sistema S2 . . . . .	90	11.6.1	Escopo de função do parâmetro "Controlar totalizador" . . . . .	170
<b>10</b>	<b>Comissionamento . . . . .</b>	<b>91</b>	11.6.2	Faixa de função do parâmetro "Resetar todos os totalizadores" . . . . .	171
10.1	Verificação pós-instalação e pós-conexão . . . . .	91	11.7	Exibindo o histórico do valor medido . . . . .	171
10.2	Ligar o medidor . . . . .	91	11.8	Gas Fraction Handler . . . . .	175
10.3	Conexão através do FieldCare . . . . .	91	11.8.1	Submenu "Modo de medição" . . . . .	176
10.4	Configuração do idioma de operação . . . . .	91	11.8.2	Submenu "Índice do meio" . . . . .	176
10.5	Configuração do medidor . . . . .	92	11.9	Heartbeat Verification + Monitoring . . . . .	177
10.5.1	Definição do nome de tag . . . . .	93	11.9.1	Características do produto . . . . .	177
10.5.2	Exibindo a interface de comunicação . . . . .	93	11.9.2	Integração do sistema . . . . .	178
10.5.3	Ajuste das unidades do sistema . . . . .	95			
10.5.4	Seleção e ajuste do meio . . . . .	98			

11.9.3	Heartbeat Verification	184	14.5	Descarte	300
11.9.4	Heartbeat Monitoring	206	14.5.1	Remoção do medidor	300
<b>12</b>	<b>Diagnóstico e solução de problemas</b>	<b>213</b>	14.5.2	Descarte do medidor	300
12.1	Solução de problemas gerais	213	14.5.3	Descarte do tubo de medição descartável	300
12.2	Informações de diagnóstico por diodos de emissão de luz (LED)	215	<b>15</b>	<b>Acessórios</b>	<b>301</b>
12.2.1	Transmissor	215	15.1	Acessórios específicos do equipamento	301
12.3	Informações de diagnóstico no display local	218	15.1.1	Para o transmissor	301
12.3.1	Mensagem de diagnóstico	218	15.1.2	Para o sensor	301
12.3.2	Recorrendo a medidas corretivas	220	15.2	Acessórios específicos de comunicação	302
12.4	Informações de diagnóstico no navegador de internet	220	15.3	Acessórios específicos do serviço	303
12.4.1	Opções de diagnóstico	220	<b>16</b>	<b>Dados técnicos</b>	<b>304</b>
12.4.2	Acessar informações de correção	221	16.1	Aplicação	304
12.5	Informações de diagnóstico no FieldCare ou DeviceCare	222	16.2	Função e projeto do sistema	304
12.5.1	Opções de diagnóstico	222	16.3	Entrada	305
12.5.2	Acessar informações de correção	222	16.4	Saída	307
12.6	Adaptação das informações de diagnóstico	223	16.5	Fonte de alimentação	313
12.6.1	Adaptação do comportamento de diagnóstico	223	16.6	Características de desempenho	314
12.7	Visão geral das informações de diagnóstico	224	16.7	Instalação	317
12.7.1	Diagnóstico do sensor	225	16.8	Ambiente	317
12.7.2	Diagnóstico dos componentes eletrônicos	237	16.9	Processo	318
12.7.3	Diagnóstico de configuração	265	16.10	Construção mecânica	319
12.7.4	Diagnóstico do processo	276	16.11	Display e interface de usuário	319
12.8	Eventos de diagnóstico pendentes	291	16.12	Certificados e aprovações	323
12.9	Lista de diagnóstico	292	16.13	Pacotes de aplicação	325
12.10	Registro de eventos	293	16.14	Acessórios	325
12.10.1	Leitura do registro de eventos	293	16.15	Documentação complementar	326
12.10.2	Filtragem do registro de evento	293	<b>Índice</b>	<b>327</b>	
12.10.3	Visão geral dos eventos de informações	294			
12.11	Reinicialização do medidor	295			
12.11.1	Faixa de função do parâmetro "Reset do equipamento"	295			
12.12	Informações do equipamento	295			
12.13	Histórico do firmware	297			
<b>13</b>	<b>Manutenção</b>	<b>298</b>			
13.1	Serviço de manutenção	298			
13.1.1	Limpeza externa	298			
13.2	Medição e teste do equipamento	298			
13.3	Assistência técnica da Endress+Hauser	298			
<b>14</b>	<b>Reparo</b>	<b>299</b>			
14.1	Notas gerais	299			
14.1.1	Conceito de reparo e conversão	299			
14.1.2	Observações sobre reparo e conversão	299			
14.2	Peças de reposição	299			
14.3	Assistência técnica da Endress+Hauser	299			
14.4	Devolução	299			

# 1 Sobre este documento

## 1.1 Função do documento

Estas Instruções de Operação contêm todas as informações necessárias nas diversas fases do ciclo de vida do equipamento: da identificação do produto, recebimento e armazenamento à instalação, conexão, operação e comissionamento até a localização de falhas, manutenção e descarte.

## 1.2 Símbolos

### 1.2.1 Símbolos de segurança

#### PERIGO

Esse símbolo alerta sobre uma situação perigosa. Se a situação não for evitada resultará em ferimento grave ou fatal.

#### ATENÇÃO

Esse símbolo alerta sobre uma situação perigosa. Se a situação não for evitada pode resultar em ferimento grave ou fatal.

#### CUIDADO

Esse símbolo alerta sobre uma situação perigosa. Se a situação não for evitada pode resultar em ferimento leve ou médio.



#### AVISO



Esse símbolo contém informações sobre os procedimentos e outros fatos que não resultam em ferimento.

### 1.2.2 Símbolos elétricos



Símbolo	Significado
	Corrente contínua
	Corrente alternada
	Corrente contínua e corrente alternada
	<b>Conexão de aterramento</b> Um terminal aterrado que, no que concerne o operador, está aterrado através de um sistema de aterramento.
	<b>Conexão de equalização potencial (PE: terra de proteção)</b> Terminais de terra devem ser conectados ao terra antes de estabelecer quaisquer outras conexões.  Os terminais de terra são localizados dentro e fora do equipamento: <ul style="list-style-type: none"> <li>▪ Terminal terra interno: a equalização potencial está conectada à rede de fornecimento.</li> <li>▪ Terminal de terra externo: conecta o equipamento ao sistema de aterramento da fábrica.</li> </ul>

### 1.2.3 Símbolos específicos de comunicação













Símbolo	Significado
	<b>Rede local (WLAN) sem-fio</b> Comunicação por uma rede local, sem fio.
	<b>LED</b> Diodo emissor de luz está desligado.

Símbolo	Significado
	<b>LED</b> Diodo emissor de luz está ligado.
	<b>LED</b> Diodo emissor de luz está piscando.





### 1.2.4 Símbolos de ferramentas

Símbolo	Significado
	Chave de fenda Torx
	Chave Phillips
	Chave de boca

### 1.2.5 Símbolos para determinados tipos de informações

Símbolo	Significado
	<b>Permitido</b> Procedimentos, processos ou ações permitidos.
	<b>Preferível</b> Procedimentos, processos ou ações preferíveis.
	<b>Proibido</b> Procedimentos, processos ou ações proibidos.
	<b>Dica</b> Indica informação adicional.
	Referência para a documentação
	Consulte a página
	Referência ao gráfico
	Aviso ou etapa individual a ser observada
	Série de etapas
	Resultado de uma etapa
	Ajuda em caso de problema
	Inspeção visual

### 1.2.6 Símbolos em gráficos

Símbolo	Significado
	Números de itens
	Série de etapas
	Visualizações
	Seções
	Direção da vazão

## 1.3 Documentação



Para uma visão geral do escopo da respectiva Documentação técnica, consulte:

- *Device Viewer* ([www.endress.com/deviceviewer](http://www.endress.com/deviceviewer)): insira o número de série da etiqueta de identificação
- *Aplicativo de Operações da Endress+Hauser*: Insira o número de série da etiqueta de identificação ou escaneie o código de matriz na etiqueta de identificação.

A documentação a seguir pode estar disponível dependendo da versão do equipamento solicitada:

Tipo de documento	Propósito e conteúdo do documento
Informações técnicas (TI)	<b>Assistência para o planejamento para o seu equipamento</b> O documento contém todos os dados técnicos do equipamento e fornece uma visão geral dos acessórios e outros produtos que podem ser solicitados para o equipamento.
Resumo das instruções de operação (KA)	<b>Guia que orienta rapidamente até o 1º valor medido</b> O Resumo das instruções de operação contém todas as informações essenciais desde o recebimento até o comissionamento inicial.
Instruções de operação (BA)	<b>Seu documento de referência</b> Estas instruções de operação contêm todas as informações necessárias nas diversas fases do ciclo de vida do equipamento: da identificação do produto, recebimento e armazenamento à instalação, conexão, operação e comissionamento, até a localização de falhas, manutenção e descarte.
Descrição dos parâmetros do equipamento (GP)	<b>Referência para seus parâmetros</b> O documento oferece uma explicação detalhada de cada parâmetro individual. A descrição destina-se àqueles que trabalham com o equipamento em todo seu ciclo de vida e executam configurações específicas.
Documentação complementar de acordo com o equipamento (SD/FY)	Siga sempre as instruções à risca na documentação complementar. A documentação complementar é parte integrante da documentação do equipamento.

## 1.4 Marcas registradas

### Ethernet-APL™

Marca registrada da PROFIBUS Nutzerorganisation e.V. (PROFIBUS User Organization), Karlsruhe, Alemanha



## 2 Instruções de segurança

### 2.1 Especificações para o pessoal

O pessoal para a instalação, comissionamento, diagnósticos e manutenção deve preencher as seguintes especificações:

- ▶ Especialistas treinados e qualificados devem ter qualificação relevante para esta função e tarefa específica.
- ▶ Estejam autorizados pelo dono/operador da planta.
- ▶ Estejam familiarizados com as regulamentações federais/nacionais.
- ▶ Antes de iniciar o trabalho, leia e entenda as instruções no manual e documentação complementar, bem como nos certificados (dependendo da aplicação).
- ▶ Siga as instruções e esteja em conformidade com condições básicas.

O pessoal de operação deve preencher as seguintes especificações:

- ▶ Ser instruído e autorizado de acordo com as especificações da tarefa pelo proprietário-operador das instalações.
- ▶ Siga as instruções desse manual.

### 2.2 Uso indicado

#### Aplicação e meio

O medidor descrito neste manual destina-se somente para a medição de vazão de líquidos.

Para garantir que o medidor permaneça em condições adequadas durante o tempo de operação:

- ▶ Apenas utilize o medidor em total conformidade com os dados na etiqueta de identificação e condições gerais listadas nas Instruções de operação e documentação complementar.
- ▶ Use o medidor apenas para meios para os quais as partes molhadas pelo processo sejam adequadamente resistentes.
- ▶ Mantenha dentro da faixa de pressão e temperatura especificadas.
- ▶ Mantenha dentro da faixa de temperatura ambiente especificada.
- ▶ Proteja o medidor permanentemente contra a corrosão de influências ambientais.

#### Uso indevido

O uso não indicado pode comprometer a segurança. O fabricante não é responsável por danos causados pelo uso incorreto ou não indicado.

#### ATENÇÃO

#### Risco de quebra devido a fluidos corrosivos ou abrasivos e às condições ambientes!

- ▶ Verifique a compatibilidade do fluido do processo com o material do sensor.
- ▶ Certifique-se de que há resistência de todas as partes molhadas pelo fluido no processo.
- ▶ Mantenha dentro da faixa de pressão e temperatura especificadas.

#### AVISO

#### Verificação de casos limites:

- ▶ Para fluidos especiais ou fluidos para limpeza, a Endress+Hauser fornece assistência na verificação da resistência à corrosão de partes molhadas por fluido, mas não assume qualquer responsabilidade ou dá nenhuma garantia, uma vez que mudanças de minutos na temperatura, concentração ou nível de contaminação no processo podem alterar as propriedades de resistência à corrosão.

## 2.3 Segurança no local de trabalho

Ao trabalhar no e com o equipamento:

- ▶ Use o equipamento de proteção individual de acordo com as regulamentações nacionais.

## 2.4 Segurança da operação

Dano ao equipamento!

- ▶ Opere o equipamento apenas em condições técnicas adequadas e condições de segurança.
- ▶ O operador é responsável pela operação do equipamento livre de interferência.

### Modificações aos equipamentos

Modificações não autorizadas ao equipamento não são permitidas e podem levar a perigos imprevisíveis!

- ▶ Se, mesmo assim, for necessário fazer modificações, consulte o fabricante.

### Reparo

Para garantir a contínua segurança e confiabilidade da operação:

- ▶ Executar reparos no equipamento somente se eles forem expressamente permitidos.
- ▶ Observe as regulamentações nacionais/federais referentes ao reparo de um equipamento elétrico.
- ▶ Use apenas acessórios e peças de reposição originais.

## 2.5 Segurança do produto

Esse medidor foi projetado de acordo com boas práticas de engenharia para atender as especificações de segurança de última geração, foi testado e deixou a fábrica em uma condição segura para operação.

Atende as normas gerais de segurança e aos requisitos legais. Atende também as diretrizes da UE listadas na Declaração de Conformidade da UE específica para esse equipamento. O fabricante confirma este fato fixando a identificação CE no equipamento..

## 2.6 Segurança de TI

Nossa garantia somente é válida se o produto for instalado e usado conforme descrito nas Instruções de operação. O produto é equipado com mecanismos de segurança para protegê-lo contra qualquer mudança acidental das configurações.

Medidas de segurança de TI, que oferecem proteção adicional para o produto e a respectiva transferência de dados, devem ser implantadas pelos próprios operadores de acordo com seus padrões de segurança.

## 2.7 Segurança de TI específica do equipamento

O equipamento oferece uma gama de funções específicas para apoiar medidas de proteção para o operador. Essas funções podem ser configuradas pelo usuário e garantir maior segurança em operação, se usado corretamente. A seguinte lista fornece uma visão geral das funções mais importantes:

Função/interface	Configuração de fábrica	Recomendação
Proteção contra gravação por meio da chave de proteção contra gravação do hardware → 11	Não habilitado	Individualmente seguindo avaliação de risco
Código de acesso (aplica-se também ao login do servidor de rede ou conexão FieldCare) → 11	Não habilitado (0000)	Atribua um código de acesso personalizado durante o comissionamento
WLAN (opção de pedido no módulo de exibição)	Habilitado	Individualmente seguindo avaliação de risco
Modo de segurança WLAN	Habilitado (WPA2-PSK)	Não alterar
Frase secreta WLAN (Senha) → 12	Número de série	Atribua uma senha WLAN individual durante o comissionamento
Modo WLAN	Ponto de acesso	Individualmente seguindo avaliação de risco
Servidor web → 12	Habilitado	Individualmente seguindo avaliação de risco
Interface de operação CDI-RJ45 → 12	-	Individualmente seguindo avaliação de risco

### 2.7.1 Proteção de acesso através da proteção contra gravação de hardware

O acesso a gravação nos parâmetros do equipamento através do display local, navegador de rede ou ferramenta de operação (ex. FieldCare, DeviceCare) pode ser desabilitado através de uma seletora de proteção contra gravação (minisseletora no módulo de eletrônica principal). Quando a proteção contra gravação de hardware é habilitada, somente é possível o acesso de leitura aos parâmetros.

A proteção contra gravação de hardware está desabilitada quando o equipamento é entregue → 160.

### 2.7.2 Proteção de acesso através de senha

Senhas diferentes estão disponíveis para proteger o acesso de escrita aos parâmetros do equipamento ou o acesso ao equipamento através da interface WLAN.

- Código de acesso específico do usuário  
Protege o acesso à gravação dos parâmetros do equipamento através do display local, navegador de internet ou ferramenta de operação (por ex. FieldCare, DeviceCare). A autorização de acesso é claramente regulada através do uso de um código de acesso específico do usuário.
- senha WLAN  
A chave de rede protege uma conexão entre uma unidade operacional (ex. notebook ou tablet) e o equipamento através da interface WLAN, que pode ser solicitada como uma opção.
- Modo de infraestrutura  
Quando o equipamento é operado no modo de infraestrutura, a frase secreta WLAN corresponde à frase secreta WLAN configurada no lado do operador.

#### Código de acesso específico do usuário

O acesso de escrita aos parâmetros do equipamento através do display local, navegador Web ou ferramenta de operação (ex. FieldCare, DeviceCare) pode ser protegido pelo código de acesso modificável, específico do usuário (→ 158).

Quando o equipamento é entregue, o equipamento não possui um código de acesso e é equivalente a 0000 (aberto).

### senha WLAN: Operação como ponto de acesso WLAN

Uma conexão entre uma unidade operacional (por exemplo, notebook ou tablet) e o equipamento através da interface WLAN (→  70), que pode ser solicitada como uma opção adicional, é protegida pela chave de rede. A autenticação WLAN da chave de rede está em conformidade com o padrão IEEE 802.11 .

Quando o equipamento é entregue, a chave de rede é pré-definida, dependendo do equipamento. Isso pode ser alterado através do submenu **configuração WLAN** no parâmetro **senha WLAN** (→  151).

### Modo de infraestrutura

Uma conexão entre o equipamento e o ponto de acesso WLAN é protegida por meio de um SSID e uma frase secreta no lado do sistema. Entre em contato com o administrador do sistema para acessar.

### Notas gerais sobre o uso de senhas

- O código de acesso e a chave de rede fornecidos com o equipamento deverão ser alterados durante o comissionamento por motivos de segurança.
- Siga as regras gerais para a geração de uma senha segura ao definir e gerenciar o código de acesso ou a chave de rede.
- O usuário é responsável pelo gerenciamento e pelo manuseio cuidadoso do código de acesso e chave de rede.
- Para informações sobre a configuração do código de acesso ou sobre o que fazer em caso de perda da senha, por exemplo, consulte "Proteção contra gravação através de código de acesso" →  158.

### 2.7.3 Acesso através do servidor Web

O equipamento pode ser operado e configurado através de um navegador de internet com o servidor de rede integrado. A conexão é estabelecida através da interface de operação (CDI-RJ45), da conexão do terminal para transmissão de sinal com PROFINET com Ethernet-APL /SPE (IO1) ou da interface Wi-Fi.

O servidor Web está habilitado quando o equipamento for entregue. O servidor de internet pode ser desabilitado através da parâmetro **Função Web Server** se necessário (por ex., depois do comissionamento).

Informações sobre o equipamento e informações de status podem ser escondidas na página de login. Isso impede o acesso não autorizado às informações.



Informações detalhadas sobre os parâmetros de equipamento:  
Documento "Descrição dos parâmetros do equipamento" .

### 2.7.4 Acesso através da interface de operação (CDI-RJ45)

O equipamento pode ser conectado a uma rede através da interface de operação (CDI-RJ45). As funções específicas do equipamento garantem a operação segura do equipamento em uma rede.

Recomenda-se o uso das orientações e normas industriais relevantes foram definidas pelos comitês de segurança nacionais e internacionais, como IEC/ISA62443 ou o IEEE. Isso inclui medidas de segurança organizacional, como a atribuição de autorização de acesso, além de medidas técnicas, como a segmentação de rede.

## 3 Descrição do produto

O sistema de medição consiste em um transmissor, um sensor e um tubo de medição descartável.

- O equipamento está disponível para instalação em um painel frontal:  
O transmissor e o sensor são instalados fisicamente separados um do outro e são conectados um ao outro por meio de cabos de conexão.
- O equipamento está disponível em uma versão de mesa:  
O transmissor e o sensor formam uma unidade mecânica.

### 3.1 Design do produto

#### 3.1.1 Proline 500 – digital

Transmissão do sinal: digital

Para uso em salas limpas.

Uma vez que os componentes eletrônicos estão localizados no sensor, o equipamento é ideal:

para a simples substituição do transmissor.

Não sensível a interferência externa EMC.

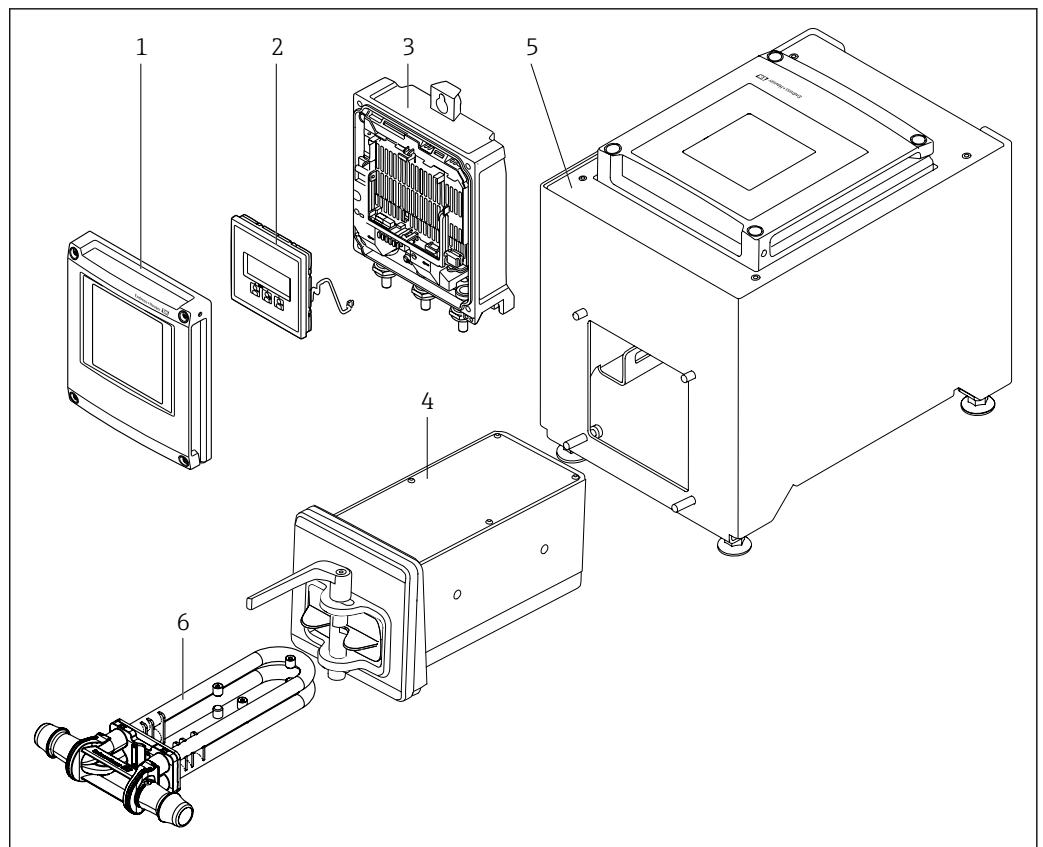

1 Componentes importantes de um medidor

- 1 Tampa do compartimento dos componentes eletrônicos
- 2 Módulo do display
- 3 Invólucro do transmissor
- 4 Sensor com componentes eletrônicos ISEM integrados
- 5 Versão de mesa com transmissor integrado
- 6 Tubo de medição descartável

## 4 Recebimento e identificação do produto

### 4.1 Recebimento

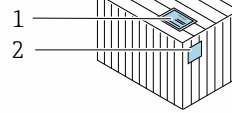
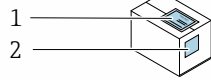

Os códigos de pedidos na nota de entrega (1) e na etiqueta do produto (2) são idênticas?

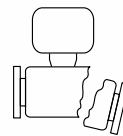
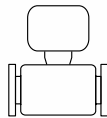
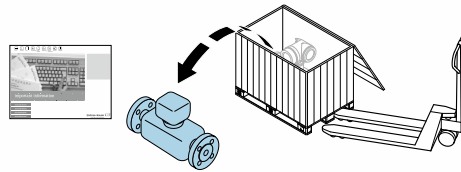

As mercadorias estão em perfeito estado?

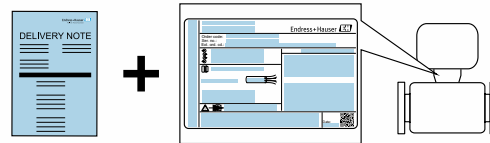

Os dados na etiqueta de identificação correspondem às especificações do pedido na nota de entrega?



O envelope está disponível com os documentos que acompanham o equipamento?



O descartável não faz parte do fornecimento do dispositivo e deve ser encomendado separadamente.



- Se alguma destas condições não for cumprida, entre em contato com sua central de vendas da Endress+Hauser.
- A documentação técnica está disponível através da internet ou através do *aplicativo de operações da Endress+Hauser*: Identificação do produto → 15.

## 4.2 Identificação do produto

O equipamento pode ser identificado das seguintes maneiras:

- Etiqueta de identificação
- Código de pedido com detalhamento dos recursos do equipamento na nota de entrega
- Insira os números de série das etiquetas de identificação no *Device Viewer* ([www.endress.com/deviceviewer](http://www.endress.com/deviceviewer)): são exibidas todas as informações sobre o equipamento.
- Insira os números de série das etiquetas de identificação no *Aplicativo de Operações da Endress+Hauser* ou leia o código DataMatrix na etiqueta de identificação com o *Aplicativo de Operações da Endress+Hauser*: são exibidas todas as informações sobre o equipamento.

Para uma visão geral do escopo da respectiva Documentação técnica, consulte:

- A "Documentação adicional do equipamento padrão" e as seções "Documentação complementar dependente do equipamento"
- O *Device Viewer*: Insira o número de série da etiqueta de identificação ([www.endress.com/deviceviewer](http://www.endress.com/deviceviewer))
- O *Aplicativo de Operações da Endress+Hauser*: Insira o número de série a partir da etiqueta de identificação ou leia o código DataMatrix na etiqueta de identificação.

### 4.2.1 Etiqueta de identificação do transmissor

#### Proline 500 – digital

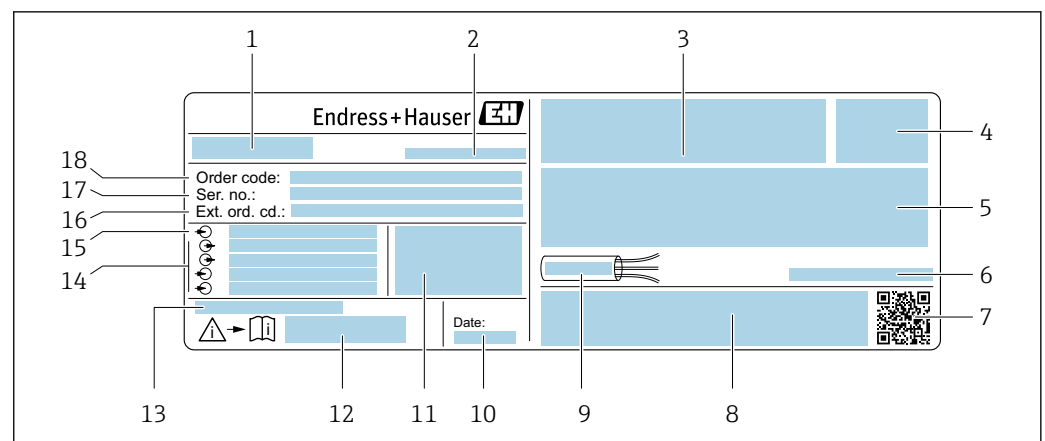

Exemplo de uma etiqueta de identificação de transmissor

- 1 Nome do transmissor
- 2 Endereço do fabricante/portador do certificado
- 3 Espaço para aprovações
- 4 Grau de proteção
- 5 Dados da conexão elétrica: entradas e saídas disponíveis
- 6 Temperatura ambiente permissível ( $T_a$ )
- 7 Código da matriz 2-D
- 8 Espaço para aprovações e certificados: por ex. Identificação CE, marcação RCM
- 9 Faixa de temperatura permitida para o cabo
- 10 Data de fabricação: ano-mês
- 11 Versão de firmware (FW) e revisão do equipamento (Dev. Rev.) de fábrica
- 12 Número de documento da documentação adicional referente à segurança
- 13 Espaço para informações adicionais em caso de produtos especiais
- 14 Entradas e saídas disponíveis, tensão de alimentação
- 15 Dados de conexão elétrica: tensão de alimentação
- 16 Código de pedido estendido (ext. ord. cd.)
- 17 Número de série (ser. no.)
- 18 Código de pedido

### 4.2.2 Etiqueta de identificação do sensor

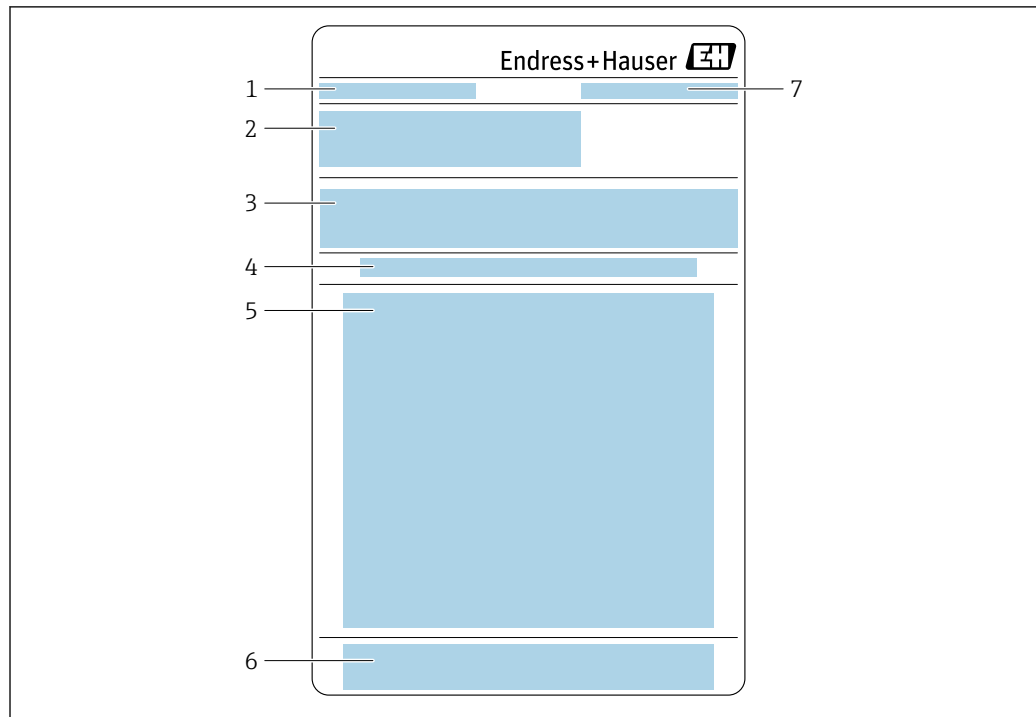

- 1 Designação
- 2 Código de pedido, número de série, código de pedido estendido (Ext. ord. cd.)
- 3 Lista de materiais, informações sobre o produto
- 4 Instalação/remoção do tubo de medição descartável
- 5 Instruções: Instalação/remoção do tubo de medição descartável
- 6 Identificação CE + aprovações
- 7 Endereço do fabricante/portador do certificado



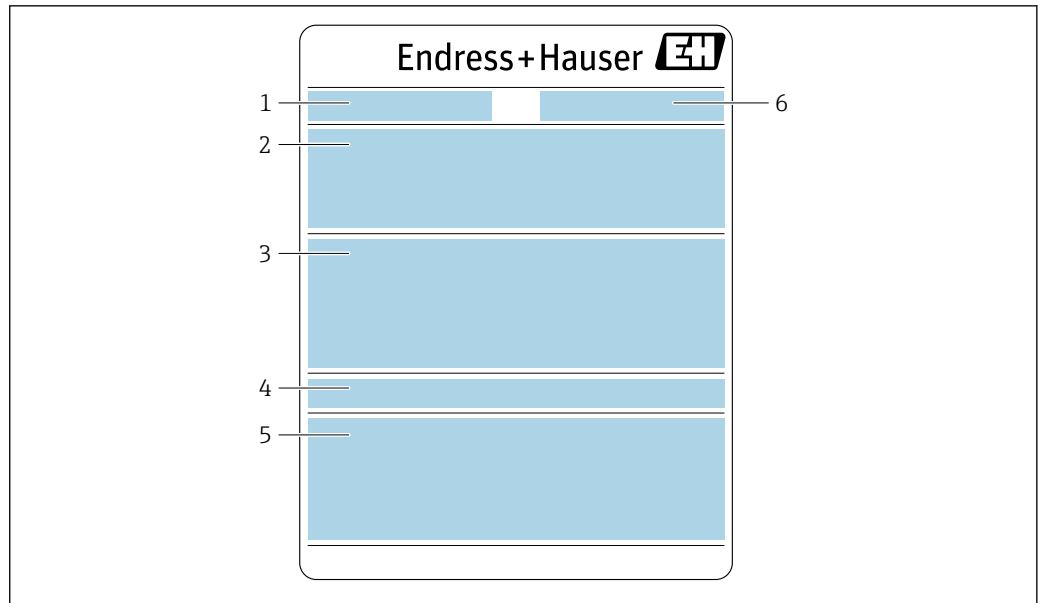

A0054699

- 1 Designação
- 2 Código de pedido, número de série, código de pedido estendido (Ext. ord. cd.)
- 3 Lista de materiais, informações sobre o produto
- 4 Grau de proteção
- 5 Identificação CE + aprovações
- 6 Endereço do fabricante/portador do certificado

### Código do produto

O medidor é encomendado novamente usando o código do produto.

#### Código do produto estendido

- O tipo de equipamento (raiz do produto) e as especificações básicas (características obrigatórias) sempre são listados.
- Das especificações opcionais (características opcionais), apenas as especificações relacionadas à aprovação e segurança são listadas (e.g. LA). Se outras especificações opcionais também forem encomendadas, as mesmas são indicadas coletivamente usando o símbolo de espaço reservado # (e.g. #LA#).
- Se as especificações opcionais não incluírem quaisquer especificações relacionadas à aprovação e segurança, elas são indicadas pelo símbolo de espaço reservado + (e.g. XXXXXX-ABCDE+).

### 4.2.3 Etiqueta de identificação do tubo de medição descartável

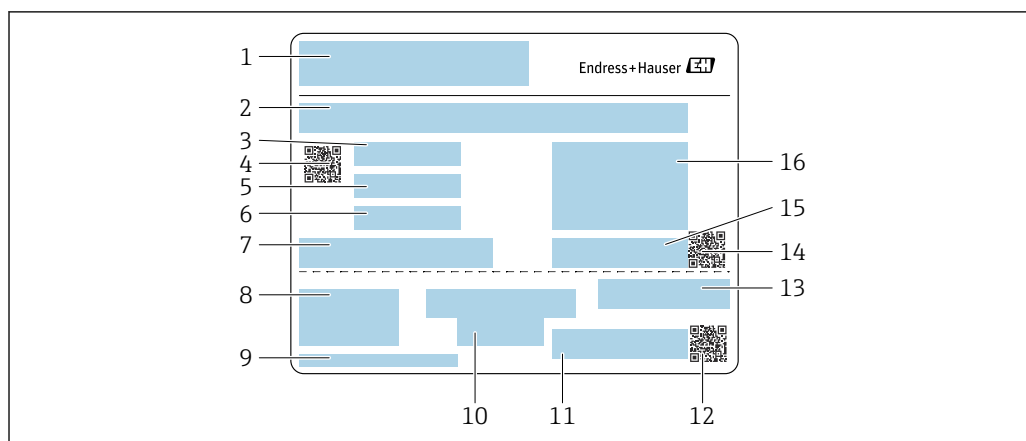

A0054484

- 1 Designação
- 2 Lista de materiais
- 3 Número do LOTE
- 4 Código de matriz com número do LOTE/material
- 5 Data 1
- 6 Data 2 + 2 anos
- 7 Detalhes de fabricação
- 8 Referências às instruções de operação
- 9 Endereço do fabricante/portador do certificado
- 10 Informações para armazenamento
- 11 Código de pedido + número do material
- 12 Código de matriz com número do material/DK8014-xx
- 13 Identificação CE + aprovações
- 14 Código de matriz com número de série
- 15 Número de série
- 16 Imagem do produto

### 4.2.4 Símbolos no equipamento

Símbolo	Significado
	<b>AVISO!</b> Este símbolo te alerta para uma situação perigosa. A falha em evitar essa situação pode resultar em ferimentos sérios ou fatais. Consulte a documentação do medidor para descobrir o tipo de perigo potencial e as medidas para evitá-lo.
	<b>Verifique a documentação</b> Refere-se à documentação do equipamento correspondente.
	<b>Conexão de aterramento de proteção</b> Um terminal que deve ser conectado ao aterramento antes de estabelecer qualquer outra conexão.

## 5 Armazenamento e transporte

### 5.1 Condições de armazenamento

Observe as seguintes notas para armazenamento:

- ▶ Armazene na embalagem original para garantir proteção contra choque.
- ▶ Proteja contra luz solar direta. Evite temperaturas de superfície inaceitavelmente altas.
- ▶ Armazene em um local seco e livre de poeira.
- ▶ Não armazene em local aberto.
- ▶ Empilhe um máximo de 6 tubos de medição descartáveis na embalagem de papelão.
- ▶ Não armazene os tubos de medição descartáveis por mais de 2 anos.

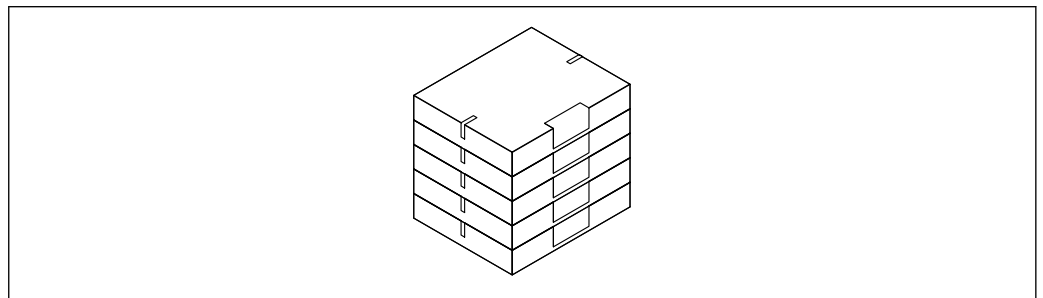

A0054168

Temperatura de armazenamento → 📄 317

### 5.2 Transporte do produto

Transporte o medidor para o ponto de medição na embalagem original.

#### 5.2.1 Transporte do tubo de medição descartável

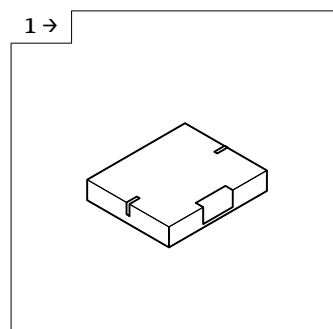

A0054212

- ▶ Transporte do armazém para a câmara de ar na caixa.

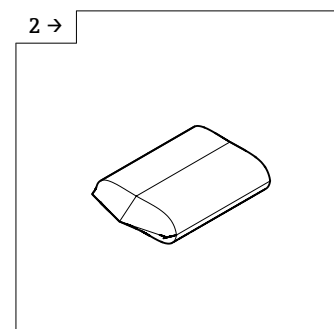

A0054213

- ▶ Remova a caixa antes da primeira câmara de ar.

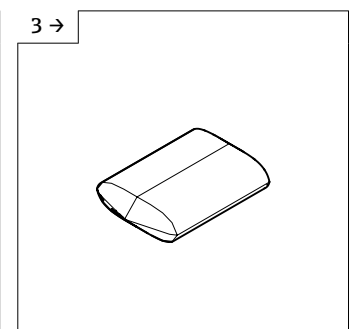

A0054214

- ▶ Remova a primeira embalagem plástica dentro da câmara de ar.

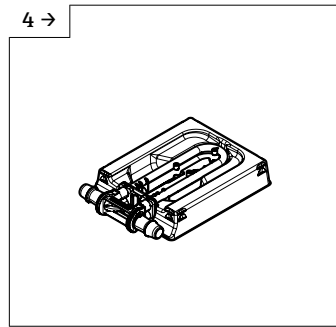

A0054215

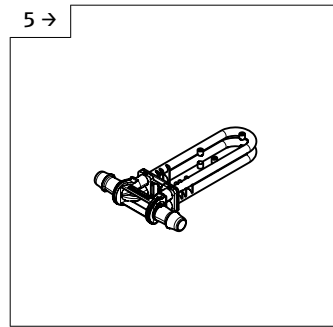

A0054216

- ▶ Remova a última embalagem plástica da sala limpa.
- ▶ Se o tubo de medição descartável for integrado a um conjunto antes do comissionamento, a embalagem de estabilidade deverá permanecer no lugar para proteger o tubo de medição.
- ▶ Remova o tubo de medição descartável da embalagem de estabilidade e fixe-o imediatamente no sensor.

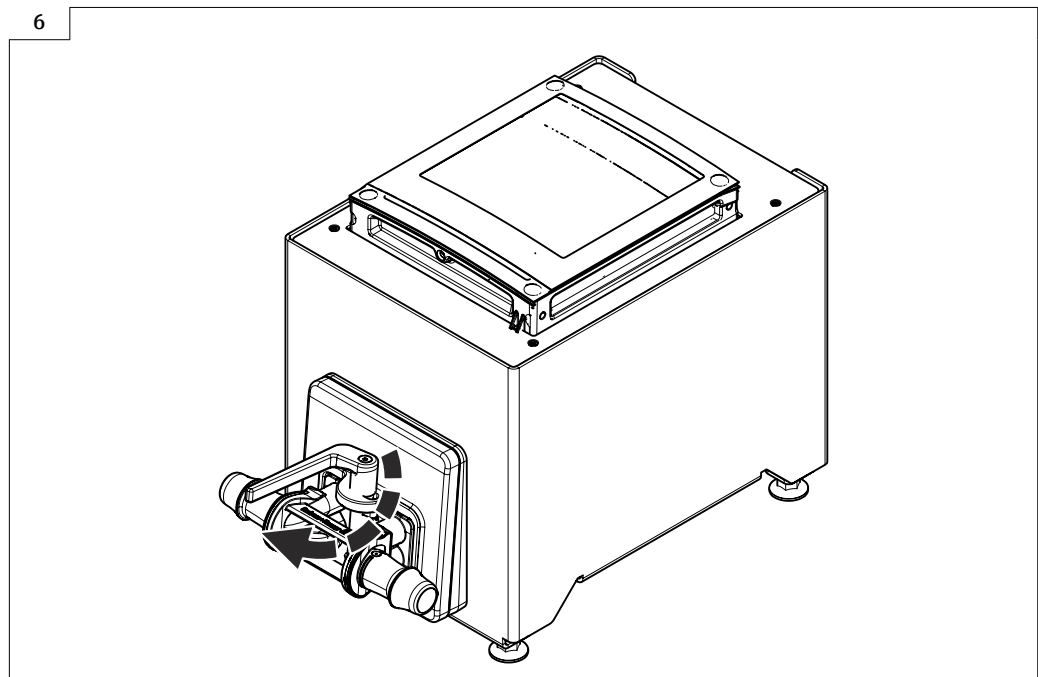

A0054164

- ▶ Substituição do tubo de medição descartável → 25

## 5.3 Descarte de embalagem

Todos os materiais de embalagem são sustentáveis e 100% recicláveis:

- Embalagem exterior do dispositivo
  - Filme plástico de empacotamento feito de polímero de acordo com a Diretriz da UE 2002/95/EC (RoHS)
- Embalagem
  - Engradado de madeira tratado de acordo com a norma ISPM 15, confirmado pelo logo IPPC
  - Caixa de papelão de acordo com a diretriz europeia de embalagens 94/62/EC, reciclabilidade confirmada pelo símbolo Resy
- Material de transporte e acessórios de fixação
  - Palete de plástico descartável
  - Tiras plásticas
  - Tiras adesivas de plástico
- Material de enchimento
  - Almofadas de papel

## 6 Instalação

### 6.1 Requisitos de instalação

#### 6.1.1 Posição de instalação

##### Ponto de instalação

Montagem em painel frontal

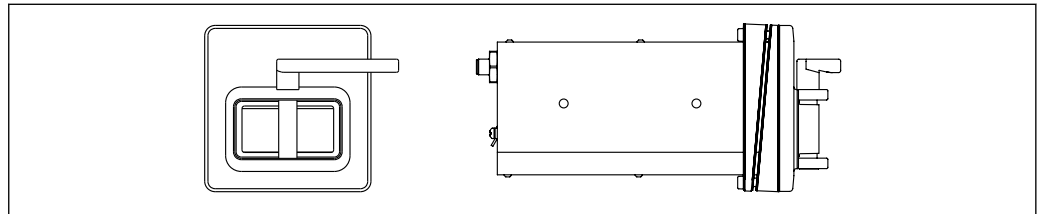

A0053021

- ☑ 3 Código de pedido para "Versão do equipamento", opção NA "Instalação em painel frontal"

Versão de mesa

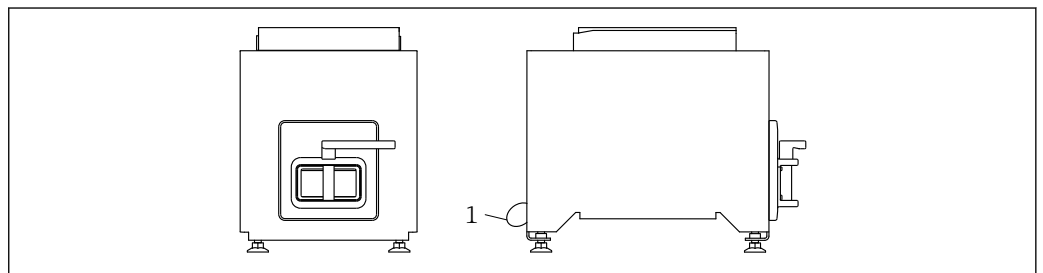

A0053020

- ☑ 4 Código de pedido para "Versão do equipamento", opção NE "Versão de mesa"

1 Fixe o equipamento à mesa com o cabo fornecido através do orifício na parte traseira.

### Orientação

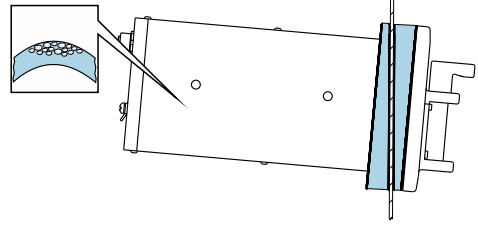
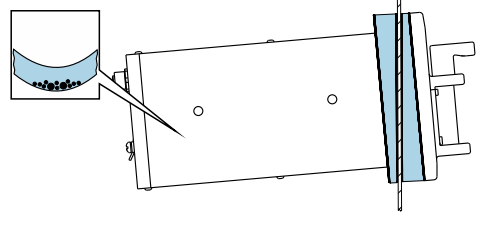
Orientação	
<p>Cunha apontando para cima</p> <p><b>i</b> Possibilidade de acúmulo de gás no tubo de medição. Autodrenagem.</p>	 <p style="text-align: right;">A0053028</p>
<p>Cunha apontando para baixo</p> <p>Orientação recomendada</p> <p><b>i</b> Possibilidade de acúmulo de sólidos no tubo de medição.</p>	 <p style="text-align: right;">A0053029</p>

## 6.1.2 Especificações de ambiente e processo

### Faixa de temperatura ambiente

<b>Medidor</b>	+5 para +40 °C (+41 para +104 °F)
<b>Leitura do display local</b>	-20 para +60 °C (-4 para +140 °F) A legibilidade do display local pode ser afetada negativamente em temperaturas fora da faixa de temperatura.

**i** Dependência da temperatura ambiente na temperatura do meio →  318

### Vibrações

A confiabilidade operacional do sistema de medição não é afetada pela vibração da planta.

## 6.1.3 Instruções especiais de instalação

### Drenabilidade

Ao instalar com a cunha apontada para cima, os tubos de medição podem ser completamente drenados e protegidos contra incrustações.

### Esterilidade

**i** Ao instalar em aplicações estéreis, consulte as informações contidas na seção "Certificados e aprovações/esterilidade" →  323

### Biotecnologia

**i** Ao instalar em aplicações biotecnológicas, consulte as informações contidas na seção "Certificados e aprovações/biotecnologia" →  323

## 6.2 Instalação do medidor

### 6.2.1 Ferramentas necessárias

#### Para o sensor

Para conexões de processo: use uma ferramenta de instalação adequada.

### 6.2.2 Preparação do medidor

- ▶ Remova toda a embalagem de transporte restante.

### 6.2.3 Instalação do medidor

- Código de pedido para "Versão do equipamento", opção NE "Versão de mesa"  
Essa versão vem completamente instalada.
- Código de pedido para "Versão do equipamento", opção NA "Instalação em painel frontal"  
Essa versão é instalada em um painel frontal.

**i** O sensor foi projetado para as seguintes espessuras de chapa:

- 3 mm
- 5 mm
- 7 mm

Instale o sensor no painel frontal.

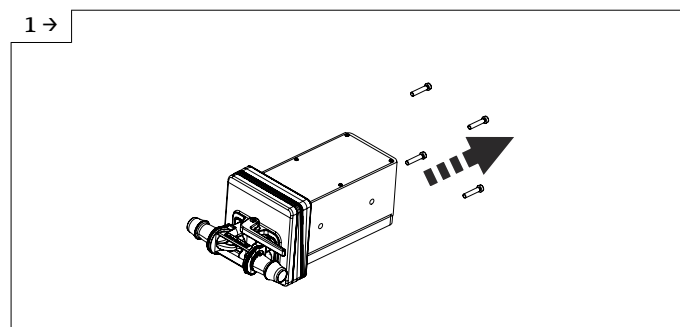

- ▶ Remova os parafusos.

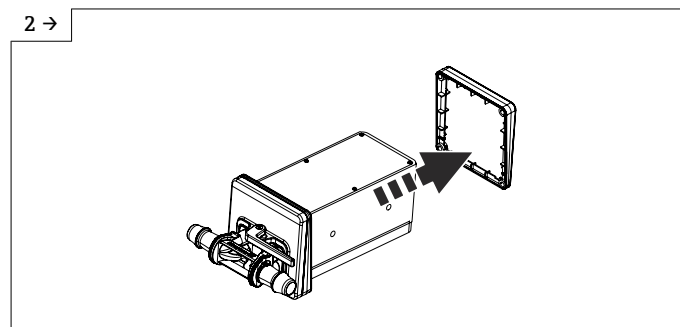

- ▶ Remova a cunha interna. Dependendo da orientação, vire a cunha externa. Orientação → 22

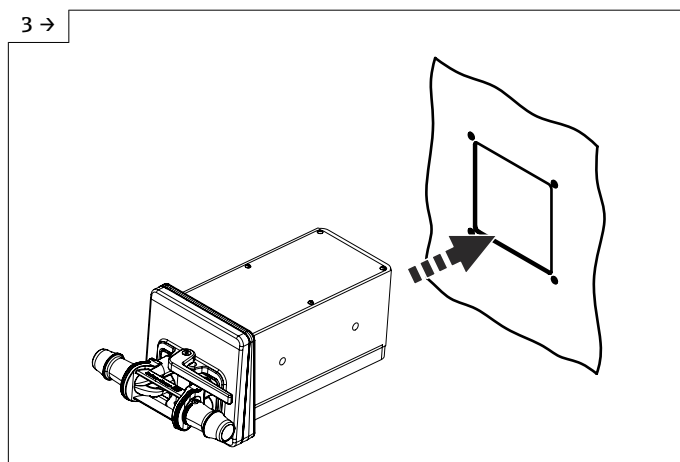

- ▶ Empurre o sensor com a cunha (para fora) para dentro da abertura preparada no painel frontal.

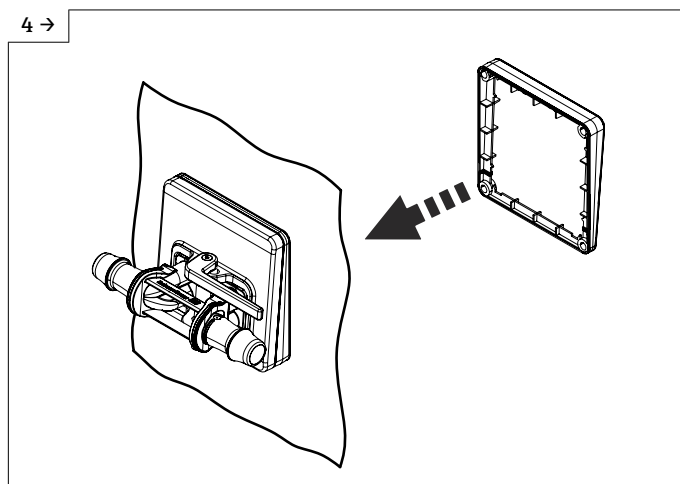

- ▶ Deslize a cunha sobre o sensor pela parte interna.

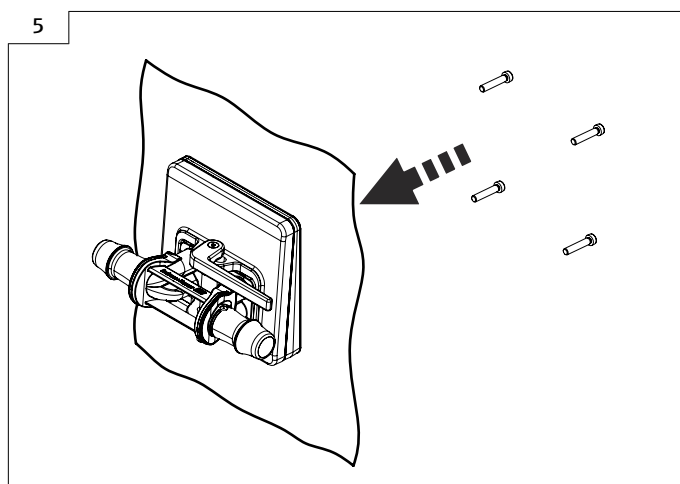

- ▶ Aparafuse o sensor nas cunhas.



### 6.2.4 Substituição do tubo de medição descartável

**i** A versão do equipamento "opção NE versão de mesa" deve ser fixada na mesa com o suporte.

1 →

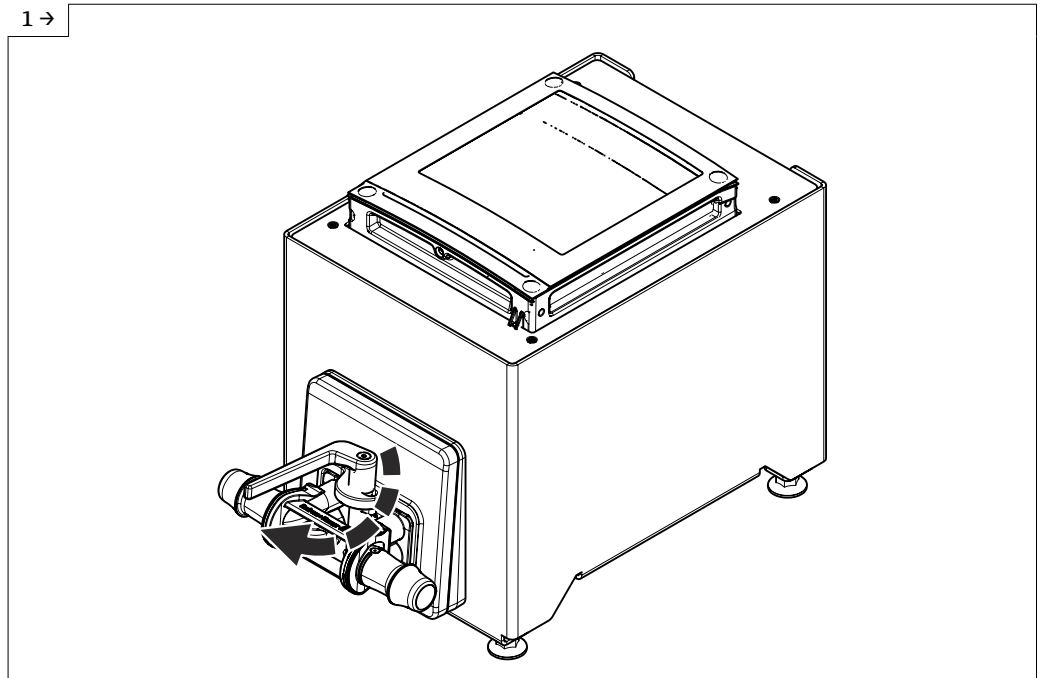

A0054164

► Abra a alavanca.

2 →

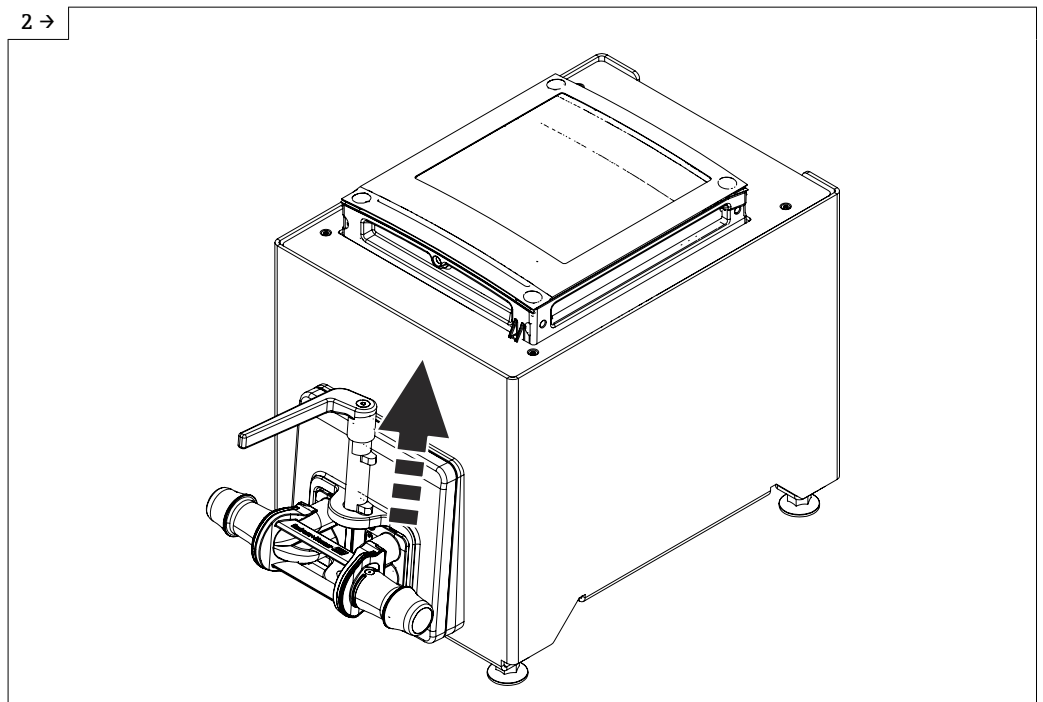

A0054165

► Levante a alavanca.

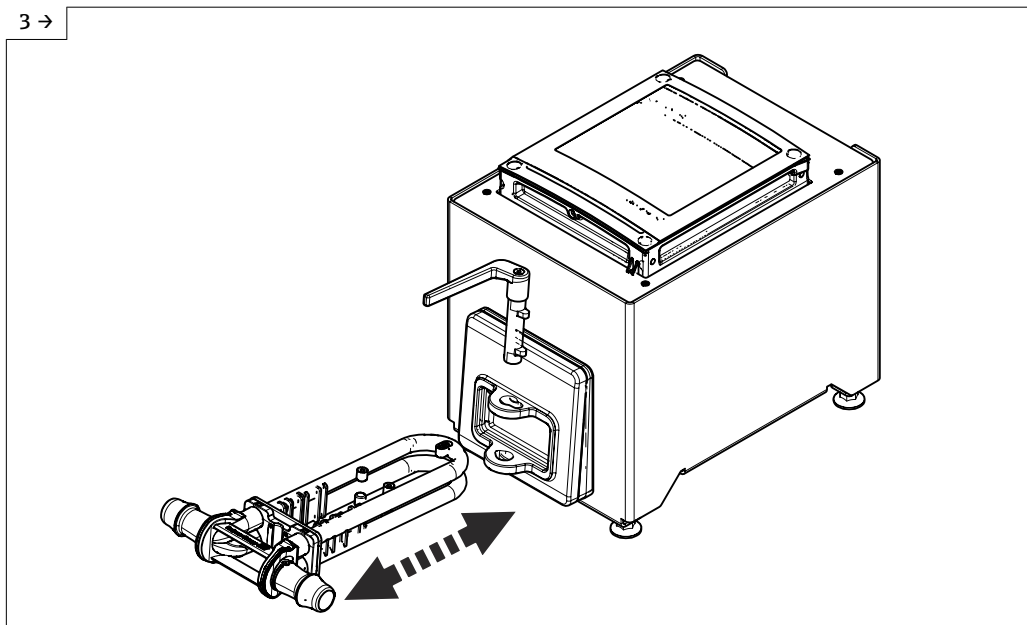

A0054166

- ▶ Substitua o tubo de medição descartável.
- ▶ Após retirar o tubo de medição descartável, essa mensagem de status aparece no display após 30 segundos, no máximo: Sensor unknown.

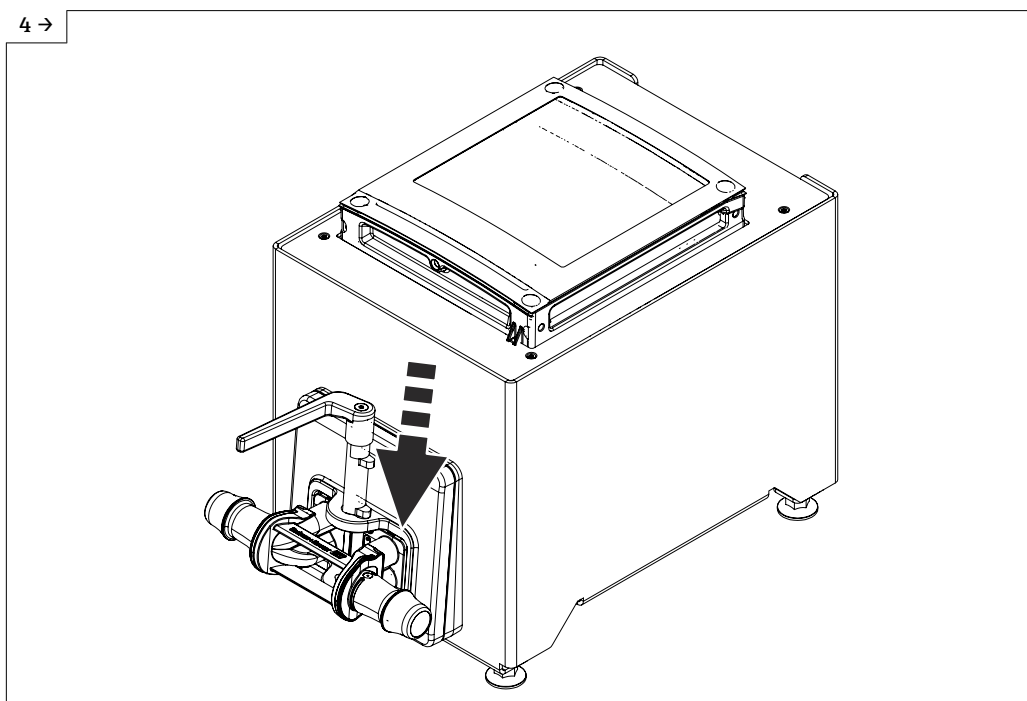

A0054685

- ▶ Abaixar a alavanca.

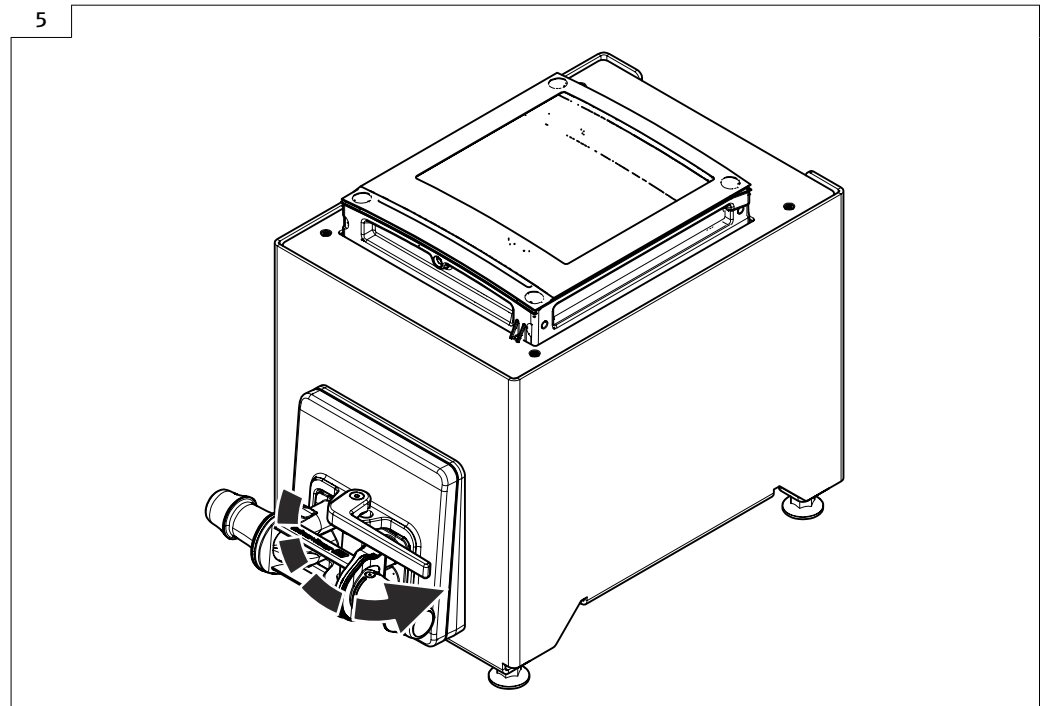

- ▶ Gire a alavanca até o batente.
- ▶ Após inserir o tubo de medição descartável, essa mensagem de status aparece no display após 30 segundos, no máximo: Device initialization active.
- ▶ A Verificação Heartbeat e o ajuste do zero são realizados automaticamente. Essa mensagem de status é exibida durante essa etapa: Device initialization active.
- ▶ O equipamento está agora operacional.
- ▶ Preencha o sistema com água.
- ▶ Execute o comissionamento novamente.
- ▶ Faça o download do relatório da Verificação Heartbeat.

### 6.2.5 Instalação do invólucro do transmissor: Proline 500 – digital

#### **⚠ CUIDADO**

#### **Temperatura ambiente muito elevada!**

Perigo de superaquecimento de eletrônicos e deformação do invólucro.

- ▶ Não exceda a temperatura ambiente máxima permitida.

#### **⚠ CUIDADO**

#### **Força excessiva pode danificar o invólucro!**

- ▶ Evite tensão mecânica excessiva.

#### **Instalação em parede**

*Ferramentas necessárias:*

Perfurar com broca Ø6.0 mm

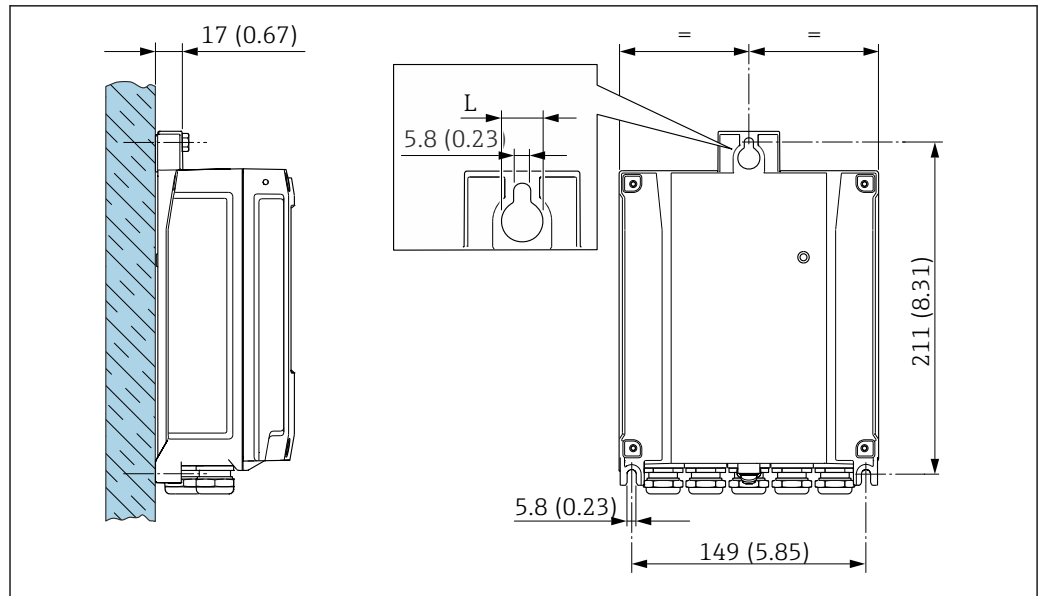

A0029054

5 Unidade de engenharia mm (pol)

L Depende do código de pedido para "Invólucro do transmissor"

Código de pedido para "Invólucro do transmissor"

Opção **A** alumínio, revestido: L14 mm (0.55 in)

1. Faça a perfuração.
2. Insira buchas nos furos.
3. Parafuse os parafusos de fixação ligeiramente.
4. Encaixe o invólucro do transmissor sobre os parafusos de fixação e monte-o em posição.
5. Aperte os parafusos.

### 6.3 Verificação pós-instalação

Há algum dano no equipamento (inspeção visual)?	<input type="checkbox"/>
O medidor atende as especificações do ponto de medição? Por exemplo: <ul style="list-style-type: none"> <li>■ Temperatura do processo → 318</li> <li>■ Pressão de processo (consulte a seção "Classificações de pressão-temperatura" no documento "Informações Técnicas")</li> <li>■ Temperatura ambiente</li> <li>■ Faixa de medição</li> </ul>	<input type="checkbox"/>
A orientação correta do sensor foi selecionada ? <ul style="list-style-type: none"> <li>■ De acordo com o tipo de sensor</li> <li>■ De acordo com a temperatura do meio</li> <li>■ De acordo com as propriedades do meio (desprendimento de gases, com arraste de sólidos)</li> </ul>	<input type="checkbox"/>
A seta na conexão do processo corresponde à direção da vazão do meio?	<input type="checkbox"/>
A identificação do ponto de medição e a rotulagem estão corretas (inspeção visual)?	<input type="checkbox"/>
	<input type="checkbox"/>
O parafuso de fixação está apertado com firmeza?	<input type="checkbox"/>

## 7 Conexão elétrica

### ⚠ ATENÇÃO

**Partes sob tensão! Trabalho incorreto realizado nas conexões elétricas pode resultar em choque elétrico.**

- ▶ Configurar um equipamento de desconexão (seletora ou disjuntor) para desconectar com facilidade o equipamento da tensão de alimentação.
- ▶ Além do fusível do equipamento, inclua uma unidade de proteção contra sobrecorrente com máx. 10 A na instalação da fábrica.

### 7.1 Segurança elétrica

De acordo com as regulamentações nacionais aplicáveis.

### 7.2 Especificações de conexão

#### 7.2.1 Ferramentas necessárias

- Para entradas para cabo: use a ferramenta apropriada
- Desencapador de fio
- Ao utilizar cabos trançados: grampeadora para o terminal ilhós
- Para remoção de cabos do terminal: chave de fenda chata  $\leq 3$  mm (0.12 in)

#### 7.2.2 Requisitos para o cabo de conexão

Os cabos de conexão fornecidos pelo cliente devem atender as especificações a seguir.

##### **Cabo de aterramento de proteção para o terminal de terra externo**

Seção transversal do condutor  $2.1 \text{ mm}^2$  (14 AWG)

O uso de um terminal de argola permite a conexão de seções transversais maiores.

A impedância de aterramento deve ser inferior a  $2 \Omega$ .

##### **Faixa de temperatura permitida**

- As diretrizes de instalação que se aplicam no país de instalação devem ser observadas.
- Os cabos devem ser adequados para temperaturas mínimas e máximas a serem esperadas.

##### **Cabo de alimentação (incluindo condutor para o terminal de terra interno)**

Cabo de instalação padrão é suficiente.

##### **Cabo de sinal**

*PROFINET com Ethernet-APL/SPE*

O tipo de cabo de referência para os segmentos APL são cabo fieldbus tipo A, tipo MAU 1 e 3 (especificado na IEC 61158-2). Esse cabo atende as especificações para aplicações intrinsecamente seguras de acordo com a IEC TS 60079-47 e também podem ser usados em aplicações não intrinsecamente seguras.

Tipo de cabo	A
Capacitância do cabo	45 para 200 nF/km
Resistência da malha	15 para 150 $\Omega$ /km
Indutância do cabo	0.4 para 1 mH/km

Detalhes adicionais estão disponíveis na Orientação de Engenharia Ethernet-APL/SPE (<https://www.ethernet-apl.org>).

*Saída de corrente 0/4 a 20 mA*

Cabo de instalação padrão é suficiente.

*Saída em pulso /frequência /comutada*

Cabo de instalação padrão é suficiente.

*Saída a relé*

Cabo de instalação padrão é suficiente.

*Entrada em corrente 0/4 a 20 mA*

Cabo de instalação padrão é suficiente.

*Entrada de status*

Cabo de instalação padrão é suficiente.

### Diâmetro do cabo

- Prensa-cabos fornecido:  
M20 × 1,5 com cabo  $\varnothing$  6 para 12 mm (0.24 para 0.47 in)
- Terminais carregados com mola: Adequado para trançados e trançados com arruelas.  
Seção transversal do condutor 0.2 para 2.5 mm<sup>2</sup> (24 para 12 AWG).

### Opção de conexão do cabo entre o transmissor e o sensor

*A: Cabo de conexão entre o sensor e o transmissor: Proline 500 – digital*

*Cabo padrão*

Um cabo padrão com as seguintes especificações pode ser utilizado como cabo de conexão.

<b>Design</b>	Núcleos 2x2 (pares trançados); fios de cobre trançados com blindagem comum
<b>Blindagem</b>	Malha de cobre galvanizado, cobertura óptica $\geq$ 85 %
<b>Resistência da malha</b>	Linha da fonte de alimentação (+, -): máximo 10 $\Omega$
<b>Comprimento do cabo</b>	Máximo 300 m (900 ft), consulte a tabela a seguir.
<b>Conector do equipamento, lado 1</b>	Soquete M12, 5 pinos, codificação A.
<b>Conector do equipamento, lado 2</b>	Conector M12, 5 pinos, codificação A.
<b>Pinos 1+2</b>	Núcleos conectados como par trançado.
<b>Pinos 3+4</b>	Núcleos conectados como par trançado.

Seção transversal	Comprimento do cabo [máx.]
0.34 mm <sup>2</sup> (AWG 22)	80 m (240 ft)
0.50 mm <sup>2</sup> (AWG 20)	120 m (360 ft)
0.75 mm <sup>2</sup> (AWG 18)	180 m (540 ft)
1.00 mm <sup>2</sup> (AWG 17)	240 m (720 ft)
1.50 mm <sup>2</sup> (AWG 15)	300 m (900 ft)

*Cabo de conexão*

<b>Design</b>	2 × 2 × Cabo PUR de 0,34 mm <sup>2</sup> com blindagem comum
<b>Resistência a chamas</b>	Conforme DIN EN 60332-1-2 (60 segundos)
<b>Resistência a óleo</b>	Conforme DIN EN 60811-2-1 (por 168h a 90°C)
<b>Blindagem</b>	Malha de cobre galvanizado,
<b>Temperatura de operação contínua</b>	Quando instalado em uma posição fixa: -40 para +105 °C (-40 para +221 °F); quando o cabo pode mover-se livremente: -25 para +105 °C (-13 para +221 °F)
<b>Comprimentos dos cabos disponíveis</b>	Fixo: 2 m (6 ft), 5 m (15 ft), 10 m (30 ft)
<b>Conector do equipamento, lado 1</b>	Soquete M12, 5 pinos, codificação A
<b>Conector do equipamento, lado 2</b>	Conector M12, 5 pinos, codificação A

**7.2.3 Esquema de ligação elétrica****Transmissor: tensão de alimentação, entrada/saídas**

O esquema de entradas e saídas de ligação elétrica depende da versão individual do pedido do equipamento. O esquema de ligação elétrica específico do equipamento está documentado em uma etiqueta adesiva na tampa do terminal.

Tensão de alimentação		Entrada/saída 1		Entrada/saída 2		Entrada/saída 3		Entrada/saída 4	
1 (+)	2 (-)	26 (+)	27 (-)	24 (+)	25 (-)	22 (+)	23 (-)	20 (+)	21 (-)
Esquema de ligação elétrica específico do equipamento: etiqueta adesiva na tampa do terminal.									

**Transmissor e invólucro de conexão do sensor: cabo de conexão**

O sensor e o transmissor, que são montados em locais separados, são interconectados por um cabo de conexão. O cabo é conectado através do invólucro de conexão do sensor e do invólucro do transmissor.

Esquema de ligação elétrica e conexão do cabo de conexão:

Proline 500 – digital →  34

**7.2.4 Conectores do equipamento disponíveis**

**Código de pedido para "Entrada; saída 1", opção RB "PROFINET com Ethernet-APL/SPE"**

Código de pedido "Conexão elétrica"	Entrada para cabo/conexão	
	2	3
L, N, P, U	Conector M12 × 1	-

### 7.2.5 /SPE Atribuição de pinos do conector do equipamento

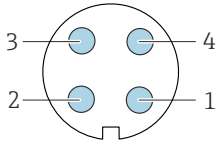
	Pino	Atribuição	Codificado	Conector/ soquete
	1	Sinal APL -	A	Soquete
	2	Sinal APL +		
	3	Blindagem do cabo <sup>1</sup>		
	4	Não usado		
	Invólucro do conector de metal	Blindagem do cabo		
<sup>1</sup> Se for usada uma blindagem do cabo				

### 7.2.6 Blindagem e aterramento

Compatibilidade eletromagnética ideal (EMC) do sistema fieldbus somente pode ser garantida se os componentes de sistema e, em particular, as linhas estiverem blindadas e a blindagem forma uma cobertura o mais completa possível.

- ▶ Para garantir a proteção EMC ideal, conecte a blindagem sempre que possível ao terra de referência.

Para estar em conformidade com as especificações, existem basicamente três tipos diferentes de blindagem no sistema fieldbus:

- Blindagem em ambas as extremidades
- Blindagem em uma extremidade na lateral de alimentação com terminação de capacitância no equipamento de campo
- Blindagem em uma extremidade do lado da alimentação

Por experiência, sabe-se que o melhor resultado com relação a EMC é obtido, na maioria das vezes, em instalações com blindagem unilateral, no lado da alimentação (sem terminação de capacitância no equipamento de campo). Deve-se tomar medidas apropriadas com relação à ligação elétrica de entrada para permitir a operação irrestrita quando houver interferência de EMC. Estas medidas foram levadas em consideração para este equipamento. A operação em casos de variáveis de turbulência de acordo com NAMUR NE21 fica garantida.

1. Observe os requisitos e as diretrizes nacionais de instalação durante a instalação.
2. Onde existem grandes diferenças de potencial entre os pontos individuais de aterramento, conecte apenas um ponto da blindagem diretamente ao terra de referência.
3. Em sistemas sem equalização potencial, a blindagem do cabo do sistema fieldbus deve estar aterrada em apenas um lado, por exemplo, na unidade de alimentação do fieldbus ou nas barreiras de segurança.

#### AVISO

**Em sistemas sem adequação de potencial, o aterramento múltiplo da blindagem do cabo causa correntes de equalização de corrente!**

Dano à blindagem do cabo do barramento.

- ▶ Somente terra à blindagem do cabo do barramento terra local ou no terra de proteção em uma extremidade.
- ▶ Isole a blindagem que não está conectada.



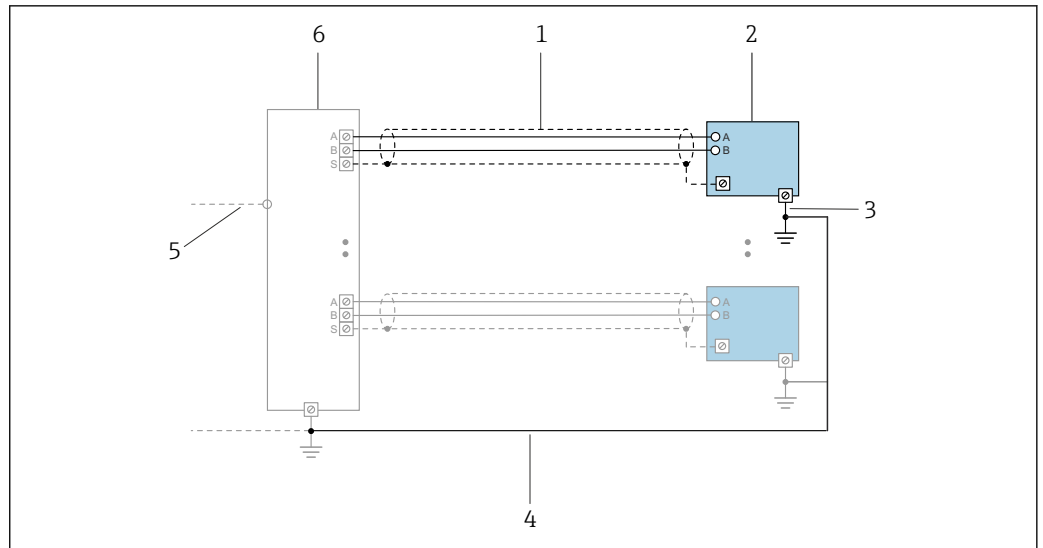

A0047536

6 Exemplo de conexão para PROFINET com Ethernet-APL

- 1 Blindagem do cabo
- 2 Medidor
- 3 Aterramento local
- 4 Equalização potencial
- 5 Tronco ou TCP
- 6 Computador de campo

### 7.2.7 Preparação do medidor

Execute os passos na seguinte ordem:

1. Monte o sensor e o transmissor.
2. Invólucro de conexão do sensor: conecte o cabo de conexão.
3. Transmissor: conecte o cabo de conexão.
4. Transmissor: Conecte o cabo de sinal e o cabo para a fonte de alimentação.

#### AVISO

##### Vedação insuficiente do invólucro!

A confiabilidade operacional do medidor pode estar comprometida.

- Use prensa-cabos adequados correspondendo ao grau de proteção.

1. Remova o conector falso, se houver.
2. Se o medidor for fornecido sem os prensa-cabos:  
Forneça um prensa-cabo adequado para o cabo de conexão correspondente.
3. Se o medidor for fornecido com os prensa-cabos:  
Observe as exigências para os cabos de conexão → 29.

## 7.3 Conexão do medidor: Proline 500 - digital

### AVISO

Uma conexão incorreta compromete a segurança elétrica!

- ▶ Somente pessoal especializado devidamente treinado pode realizar trabalhos de conexão elétrica.
- ▶ Observe os códigos e regulamentações federais/nacionais aplicáveis.
- ▶ Esteja em conformidade com as regulamentações de segurança do local de trabalho.
- ▶ Sempre conecte o cabo terra de proteção Ⓢ antes de conectar os cabos adicionais.

### 7.3.1 Instalação do cabo de conexão

#### ⚠ ATENÇÃO

Risco de danos aos componentes eletrônicos!

- ▶ Conecte o sensor e o transmissor na mesma equalização potencial.
- ▶ Apenas conecte o sensor ao transmissor com o mesmo número de série.

#### Cabo de conexão para Proline 500 – digital

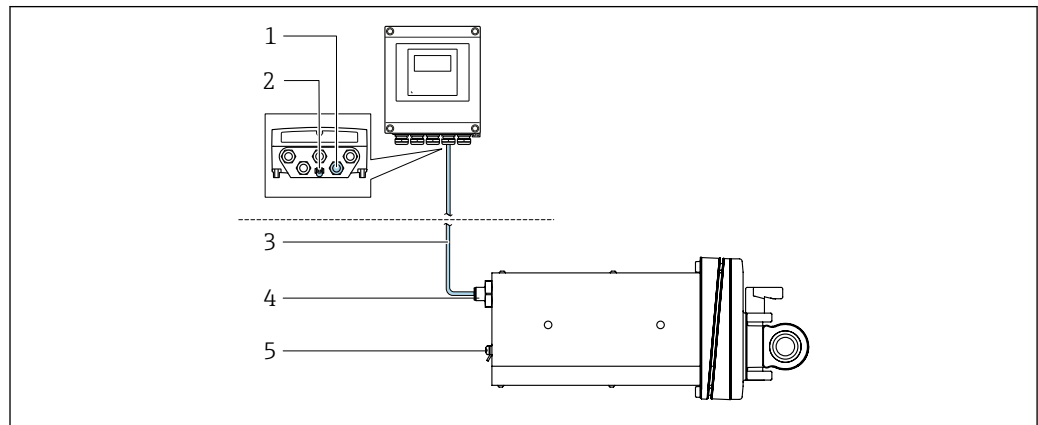

☒ 7 Código de pedido para "Versão do equipamento", opção NA "Instalação em painel frontal"

- 1 Soquete M12 para instalar o cabo de conexão no invólucro do transmissor
- 2 Conexão de terminais para equalização de potencial (PE)
- 3 Cabo de conexão com conector M12 e soquete M12
- 4 Conector M12 para instalar o cabo de conexão no sensor
- 5 Conexão de terminais para equalização de potencial (PE)



### 7.3.2 Conexão do transmissor

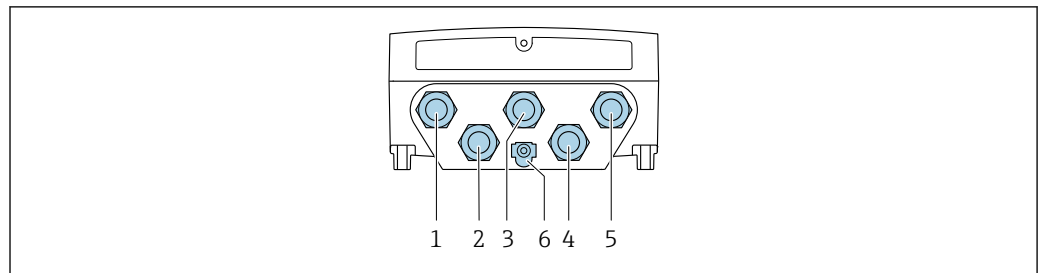

A0028200

- 1 Conexão de terminais para fonte de alimentação
- 2 Conexão de terminais para transmissão do sinal, entrada/saída
- 3 Conexão de terminais para transmissão do sinal, entrada/saída
- 4 Conexão do terminal para o cabo de conexão entre o sensor e o transmissor
- 5 Conexão de terminais para transmissão do sinal, entrada/saída; opcional: conexão para antena WLAN externa
- 6 Aterramento de proteção (PE)

**i** Além de conectar o equipamento através da porta e as entradas/saídas disponíveis, também há a disponibilidade de opções de conexão adicionais:  
Integração à uma rede através da interface de operação (CDI-RJ45) → 39.

#### Conexão do conector

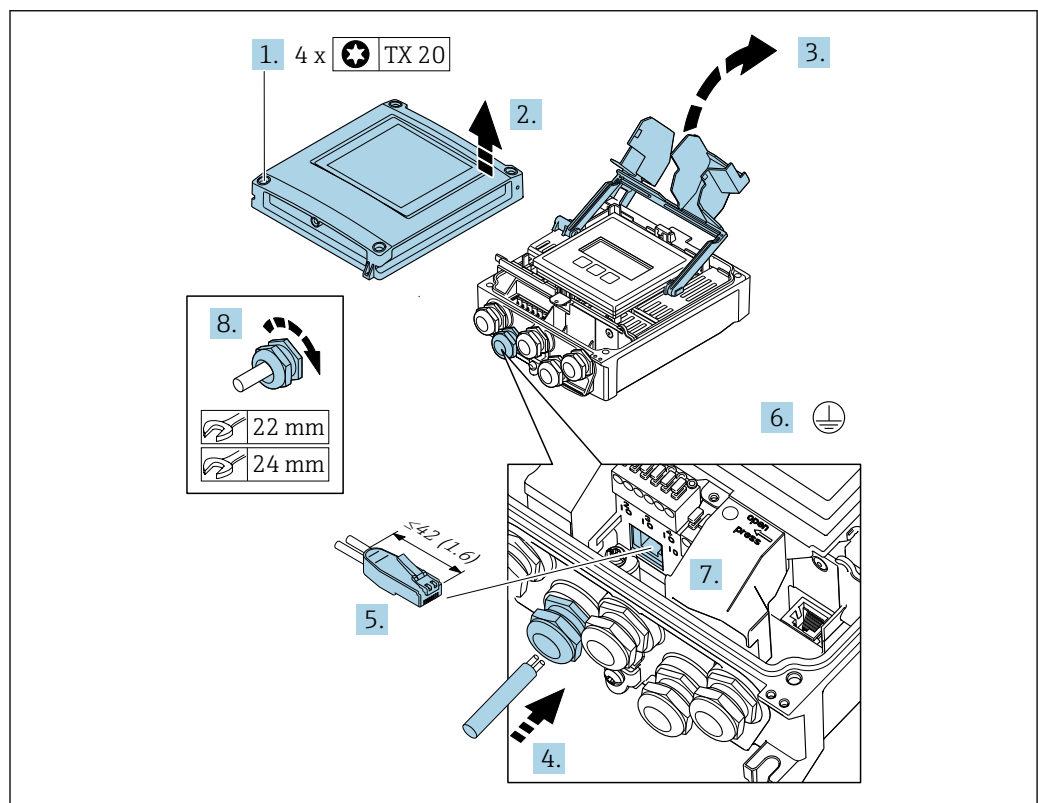

A0033987

1. Solte os 4 parafusos de fixação da tampa do invólucro.
2. Abra a tampa do invólucro.
3. Abra a tampa do terminal.
4. Empurre o cabo através da entrada para cabo. Para garantir a vedação estanque, não remova o anel de vedação da entrada para cabo.
5. Decape o cabo e as extremidades do cabo e conecte ao conector RJ45.

6. Conecte o terra de proteção.
7. Encaixe o conector RJ45.
8. Aperte firmemente os prensa-cabos.
  - ↳ Isso conclui o processo de conexão .

### Conexão da tensão de alimentação e entradas/saídas adicionais

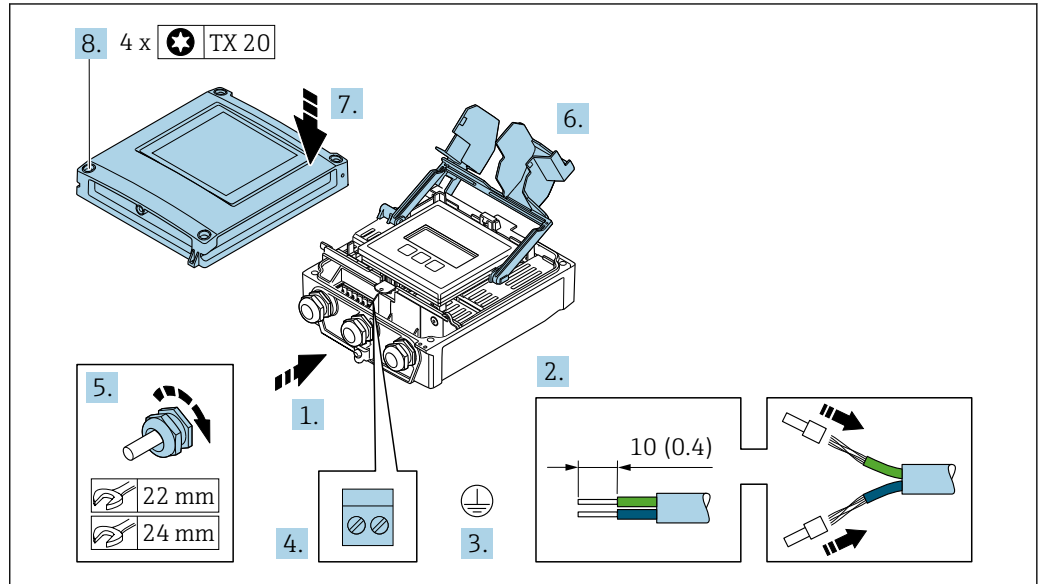

1. Empurre o cabo através da entrada para cabo. Para garantir a vedação estanque, não remova o anel de vedação da entrada para cabo.
  2. Desencape os cabos e as extremidades do cabo. No caso de cabos trançados, ajuste as arruelas.
  3. Conecte o terra de proteção.
  4. Conecte o cabo de acordo com o esquema de ligação elétrica.
    - ↳ **Esquema de ligação elétrica do cabo de sinal:** O esquema de ligação elétrica específico do equipamento é documentado em uma etiqueta adesiva na tampa do terminal.
    - Esquema de ligação elétrica da tensão de alimentação:** Etiqueta adesiva na tampa do terminal ou → 31.
  5. Aperte firmemente os prensa-cabos.
    - ↳ Isso conclui o processo de conexão do cabo.
  6. Feche a tampa do terminal.
  7. Feche a tampa do invólucro.
- ⚠ ATENÇÃO**
- Grau de proteção do invólucro anulado devido à vedação insuficiente do invólucro.**
- ▶ Fixe o parafuso sem usar lubrificante.
8. Aperte os 4 parafusos de fixação na tampa do invólucro.

### Remoção do cabo

Para retirar um cabo do terminal:

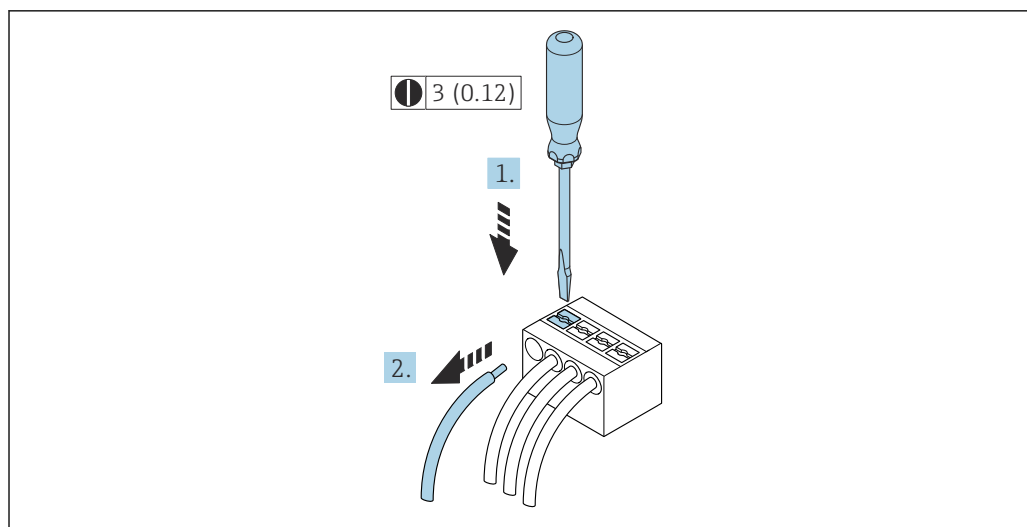

A0029598

9 *Unidade de engenharia mm (pol)*

1. Use uma chave de fenda para comprimir o slot entre os dois furos do terminal.
2. Remova a extremidade do cabo do terminal.

### 7.3.3 Integração do transmissor em uma rede

Essa seção apresenta apenas as opções básicas para integrar o equipamento em uma rede. Para informações sobre o procedimento a seguir para conectar o transmissor corretamente.

#### Integração do equipamento por intermédio de interface de operação

O equipamento é integrado através da conexão com a interface de operação (CDI-RJ45).

Observe o seguinte na conexão:

- Cabo recomendado: CAT5e, CAT6 ou CAT7, com conector blindado (por ex., marca: YAMAICHI ; n° da peça Y-ConProfixPlug63 / prod. ID: 82-006660)
- Espessura máxima do cabo: 6 mm
- Comprimento do conector incluindo proteção contra flexão: 42 mm
- Raio de curvatura: 5 x espessura do cabo

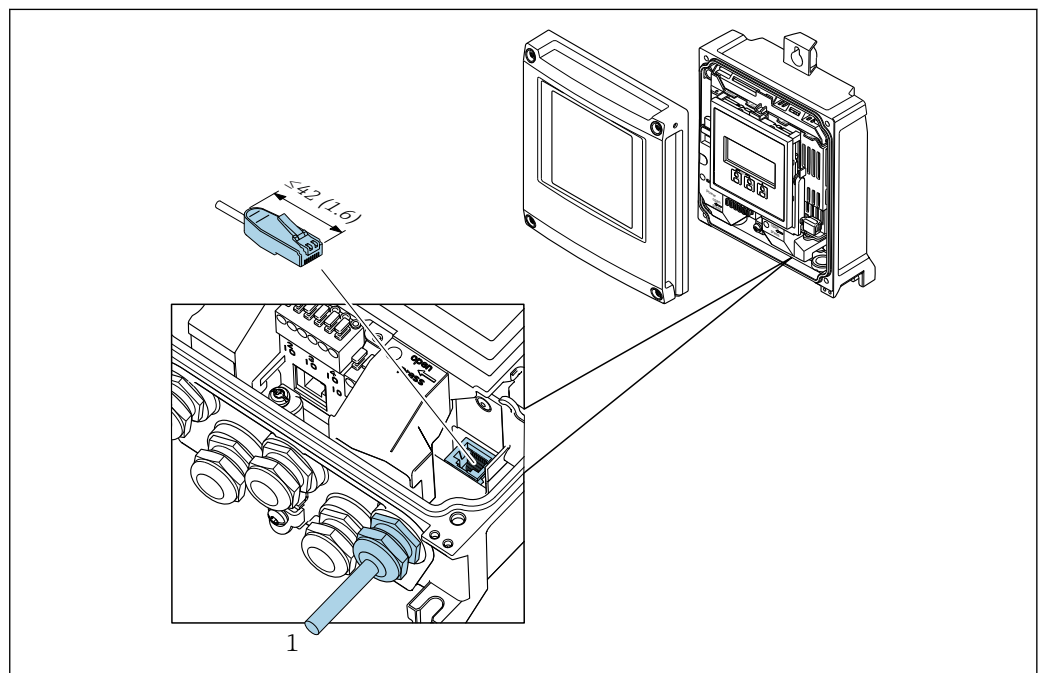

1 Interface de operação (CDI-RJ45)

**i** Código de pedido para "Acessórios", opção **NB**: "Adaptador RJ45 M12 (Interface de operação)"

O adaptador conecta a interface de operação (CDI-RJ45) a um conector M12 montado na entrada para cabos. A conexão com a interface de operação pode ser estabelecida através do conector M12 sem abrir o equipamento.

## 7.4 Equalização de potencial

### 7.4.1 Especificações

Para equalização de potencial:

- Observe os conceitos de aterramento do local
- Considere as condições de operação como material da tubulação e aterramento
- Médio, Conecte o sensor e o transmissor ao mesmo potencial elétrico <sup>1)</sup>
- Use um cabo de aterramento com uma seção transversal mínima de 6 mm<sup>2</sup> (10 AWG) e um terminal de cabo para as conexões de equalização de potencial

## 7.5 Instruções especiais de conexão

### 7.5.1 Exemplos de conexão

#### PROFINET com Ethernet-APL/SPE

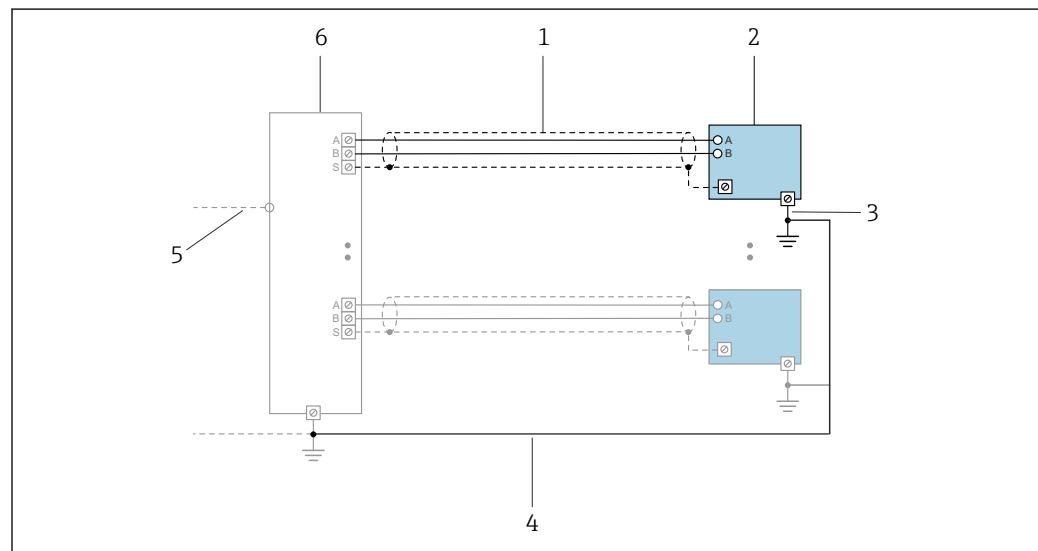

A0047536

10 Exemplo de conexão para PROFINET com Ethernet-APL

- 1 Blindagem do cabo
- 2 Medidor
- 3 Aterramento local
- 4 Equalização de potencial
- 5 Tronco ou TCP
- 6 Seletora de campo

1) Código de pedido para "Versão do dispositivo", opção NE "Versão de tabela": O sensor e o transmissor são conectados internamente.



**Saída de corrente 4-20 mA**

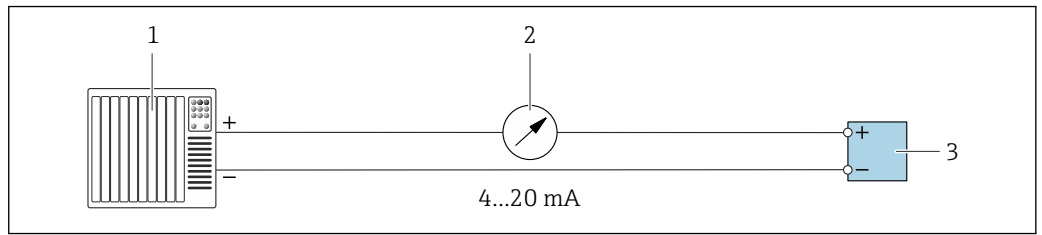

A0028758

11 Exemplo de conexão para saída de corrente 4-20 mA (ativa)

- 1 Sistema de automação com entrada em corrente (por exemplo, PLC)
- 2 Unidade de exibição analógica: observe a carga máxima
- 3 Transmissor

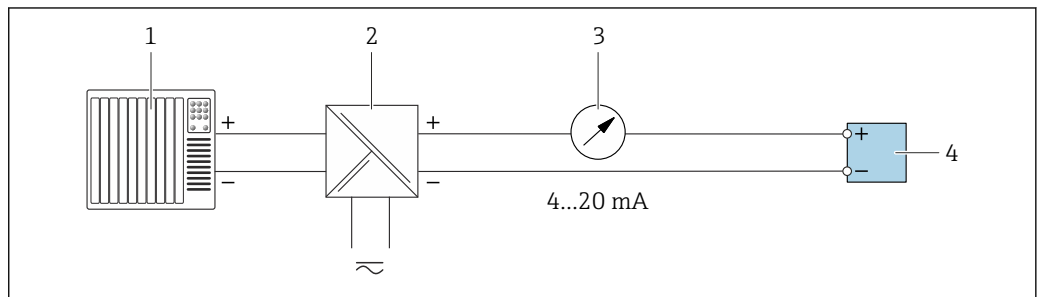

A0028759

12 Exemplo de conexão para saída de corrente 4-20 mA (passiva)

- 1 Sistema de automação com entrada em corrente (por exemplo, PLC)
- 2 Barreira ativa para fonte de alimentação (por ex. RN221N)
- 3 Unidade de exibição analógica: observe a carga máxima
- 4 Transmissor

**Pulso/saída de frequência**

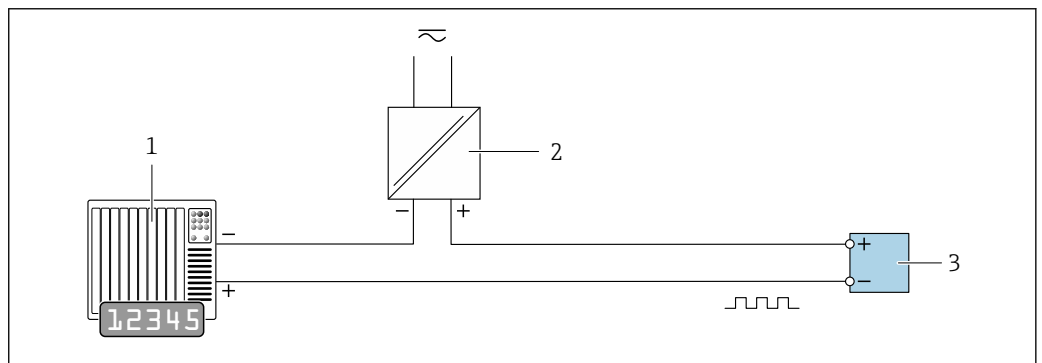

A0028761

13 Exemplo de conexão para saída por pulso/frequência (passiva)

- 1 Sistema de automação com pulso/entrada de frequência (ex. PLC com resistor de 10 kΩ pull-up ou pull-down)
- 2 Fonte de alimentação
- 3 Transmissor: Observe os valores de entrada → 308

### Saída comutada

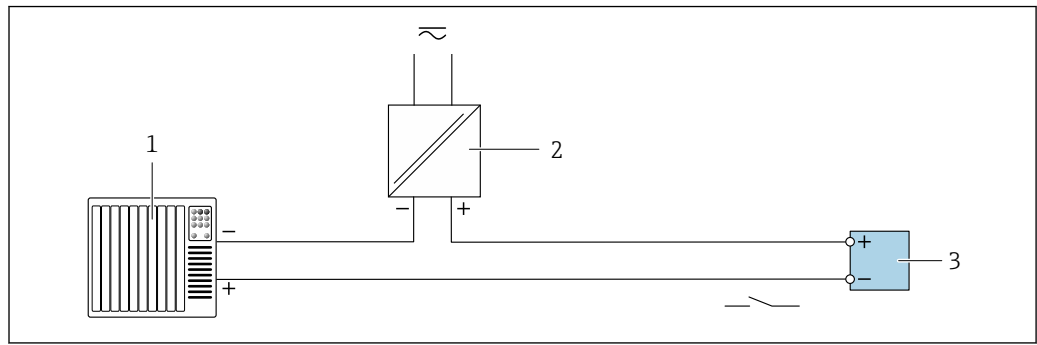

A0028760

14 Exemplo de conexão para saída comutada (passiva)

- 1 Sistema de automação com entrada comutada (ex. PLC com um resistor de 10 kΩ pull-up ou pull-down)
- 2 Fonte de alimentação
- 3 Transmissor: Observe os valores de entrada → 308

### Saída a relé

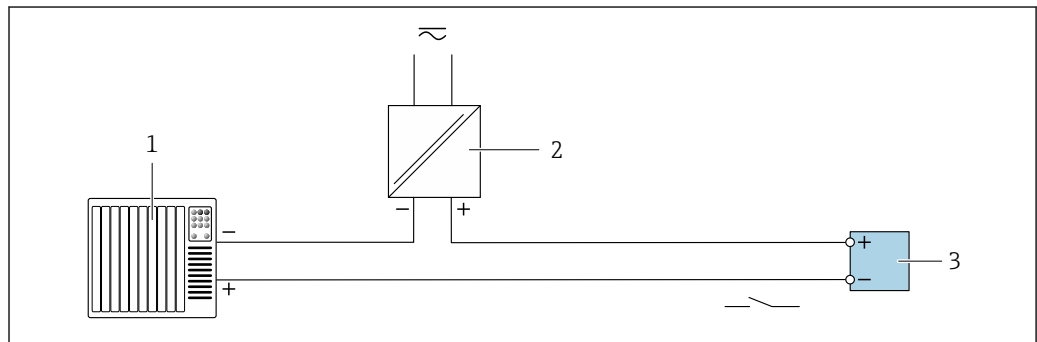

A0028760

15 Exemplo de conexão para saída a relé (passiva)

- 1 Sistema de automação com entrada de relé (por exemplo, PLC)
- 2 Fonte de alimentação
- 3 Transmissor: Observe os valores de entrada → 309

### Entrada em corrente

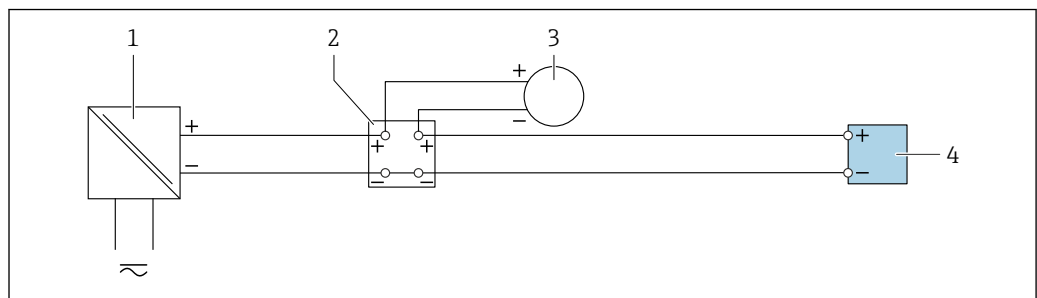

A0028915

16 Exemplo de conexão para entrada em corrente de 4 a 20 mA

- 1 Fonte de alimentação
- 2 Caixa do terminal
- 3 Equipamento de medição externo (para ler pressão ou temperatura, por exemplo)
- 4 Transmissor

### Entrada de status

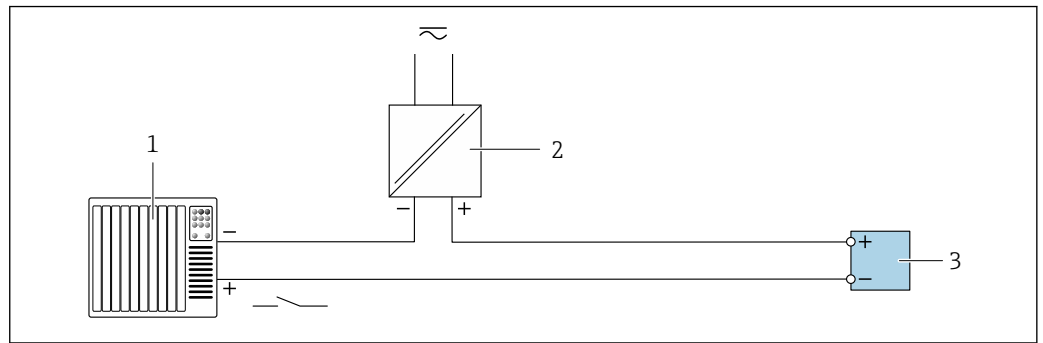

Fig. 17 Exemplo de conexão para entrada de status

- 1 Sistema de automação com saída de status (por exemplo, PLC)  
 2 Fonte de alimentação  
 3 Transmissor

A0028764

## 7.6 Configurações de hardware

### 7.6.1 Ajuste do nome do equipamento

Um ponto de medição pode ser identificado rapidamente dentro de uma planta na base do nome de identificação. O nome do equipamento atribuído pela fábrica pode ser alterado usando minisseletoras ou o sistema de automação.

<b>EH</b>	Endress+Hauser
<b>500</b>	Transmissor
<b>XXXX</b>	Número de série do equipamento

O nome do equipamento usado atualmente é exibido em Configuração → Nome da estação .

#### Ajuste do nome do equipamento usando minisseletoras

A última parte do nome do equipamento pode ser ajustada usando minisseletoras 1-8. A faixa do endereço está entre 1 e 254 (ajuste de fábrica: número de série do equipamento )

#### Visão geral das minisseletoras

Minisseletora	Bit	Descrição
1	128	Parte configurável do nome do equipamento
2	64	
3	32	
4	16	
5	8	
6	4	
7	2	
8	1	

Minisseletora	Ligado/desligado	Bit	Nome do dispositivo
1	Desligado	-	
2	LIGADO	64	
3...7	Desligado	-	
8	LIGADO	1	
Número de série do equipamento:		065	

*Ajuste o nome do equipamento: Proline 500 - digital*

Risco de choque elétrico ao abrir o invólucro do transmissor.

- ▶ Antes de abrir o invólucro do transmissor:
- ▶ Desconecte o equipamento da fonte de alimentação.

**i** O endereço IP padrão pode **não** ser ativado → 45.

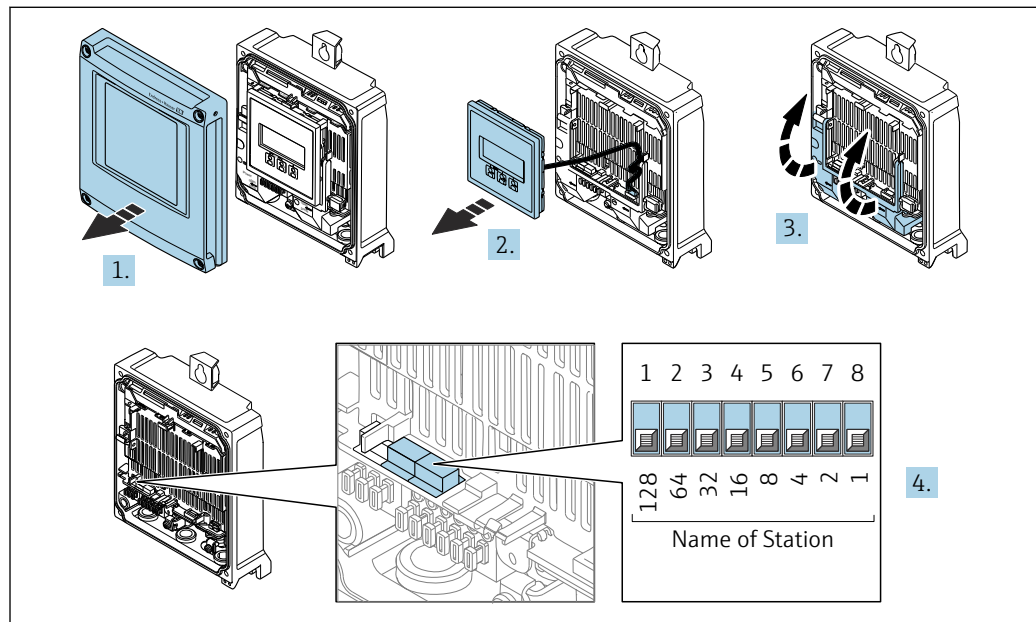

1. Solte os 4 parafusos de fixação da tampa do invólucro.
2. Abra a tampa do invólucro.
3. Abra a tampa do terminal.
4. Ajuste o nome do equipamento desejado usando as minisseletoras correspondentes no módulo de componentes eletrônicos de E/S.
5. Reinstale o transmissor na ordem inversa.
6. Reconecte o equipamento à fonte de alimentação.
  - ↳ O endereço do equipamento configurado é usado uma vez que o equipamento é reiniciado.

**Ajuste do nome do equipamento pelo sistema de automação**

Minisseletoras 1-8 devem ser ajustadas para **DESLIGADAS** (ajuste de fábrica) ou todas podem ser ajustadas para **LIGADAS** para ser possível ajustar o nome do equipamento pelo sistema de automação.

O nome completo do equipamento (nome da estação) pode ser alterado individualmente pelo sistema de automação.

- i** O número de série usado como parte do nome do equipamento no ajuste da fábrica não é salvo. Não é possível reiniciar o nome do equipamento para o ajuste de fábrica com o número de série. O nome do dispositivo está vazio após a reinicialização.
- Ao atribuir o nome do equipamento pelo sistema de automação: atribua o nome do equipamento em letras minúsculas.

## 7.6.2 Ativação do endereço IP padrão

### Ativação do endereço IP padrão através da minisseletora: Proline 500 - digital

Risco de choque elétrico ao abrir o invólucro do transmissor.

- ▶ Antes de abrir o invólucro do transmissor:
- ▶ Desconecte o equipamento da fonte de alimentação.

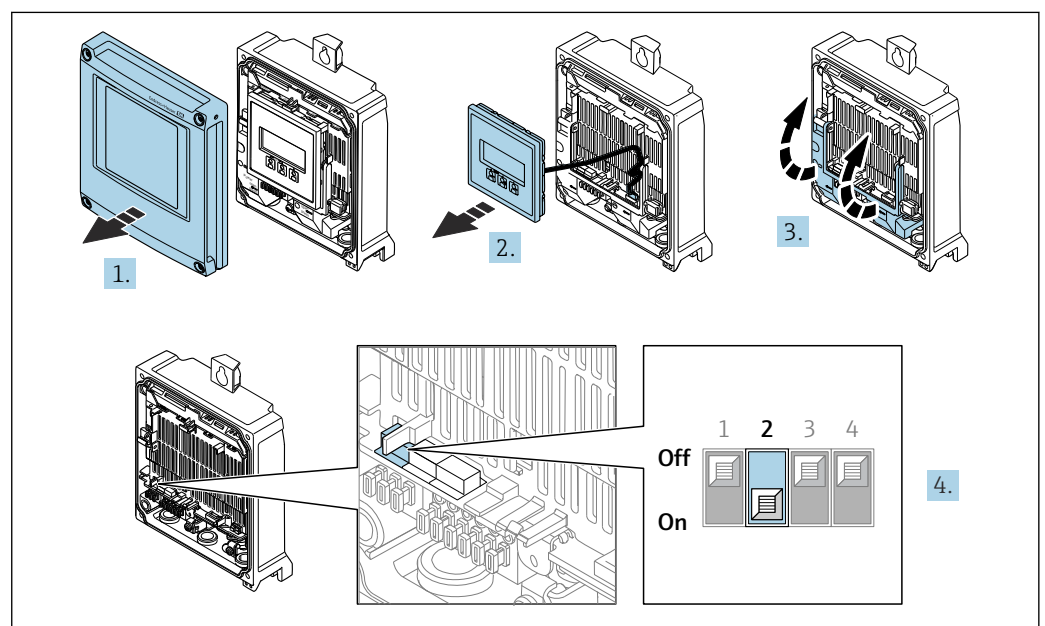

A0034500

1. Solte os 4 parafusos de fixação da tampa do invólucro.
2. Abra a tampa do invólucro.
3. Abra a tampa do terminal.
4. Ajuste a minisseletora n° 2 no módulo dos componentes eletrônicos E/S de **OFF (desligado)** → **ON (ligado)**.
5. Reinstale o transmissor na ordem inversa.
6. Reconecte o equipamento à fonte de alimentação.
  - ↳ O endereço IP padrão é usado uma vez que o equipamento é reiniciado.

## 7.7 Garantia do grau de proteção

O medidor atende a todas as especificações para o grau de proteção IP66/67, invólucro Tipo 4X.

Para garantir um grau de proteção IP66/67, invólucro Tipo 4X, execute as etapas a seguir após a conexão elétrica:

1. Verifique se as vedações do invólucro estão limpas e devidamente encaixadas.
2. Seque, limpe ou substitua as vedações, se necessário.

3. Aperte todos os parafusos do invólucro e as tampas dos parafusos.
4. Aperte firmemente os prensa-cabos.
5. Para garantir que a umidade não penetre na entrada para cabo:  
 Direcione o cabo de tal forma que ele faça uma volta para baixo antes da entrada para cabo ("coletor de água").

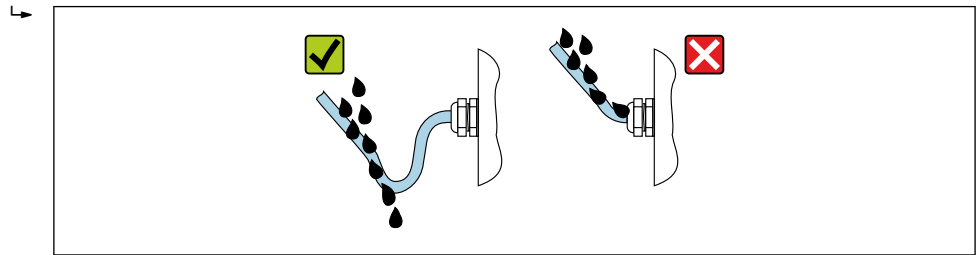

A0029278

6. Os prensa-cabos fornecidos não garantem a proteção do invólucro quando não estão em uso. Portanto, eles devem ser substituídos por conectores falsos correspondentes à proteção do invólucro.

## 7.8 Verificação pós conexão

Os cabos ou o equipamento estão sem danos (inspeção visual)?	<input type="checkbox"/>
O aterramento de proteção foi estabelecido corretamente?	<input type="checkbox"/>
Os cabos usados cumprem com as exigências ?	<input type="checkbox"/>
As tensões dos cabos montados foram aliviadas?	<input type="checkbox"/>
Todos os prensa-cabos estão instalados, firmemente apertados e vedados? Trecho do cabo com "sifão" → 45?	<input type="checkbox"/>
A ligação elétrica está correta ?	<input type="checkbox"/>
Os plugues fictícios são inseridos em entradas de cabos não utilizadas e os plugues de transporte foram substituídos por plugues fictícios?	<input type="checkbox"/>

## 8 Opções de operação

### 8.1 Visão geral das opções de operação

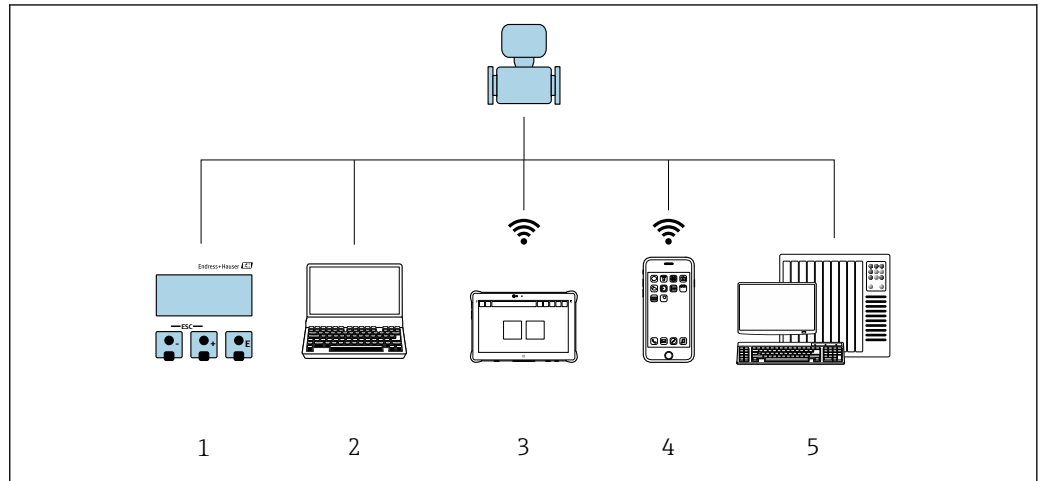



A0046226

- 1 *Operação local através do módulo do display*
- 2 *Computador com navegador de internet (por ex., Internet Explorer) ou com ferramenta de operação (por ex., FieldCare, Device Care, SIMATIC PDM)*
- 3 *Field Xpert SMT70*
- 4 *Terminal portátil móvel*
- 5 *Sistema de automação (por ex. CLP)*

## 8.2 Estrutura e função do menu de operação

### 8.2.1 Estrutura geral do menu de operação

 Para uma visão geral do menu de operação para especialistas: consulte o documento "Descrição dos parâmetros de equipamento" fornecido com o equipamento →  326

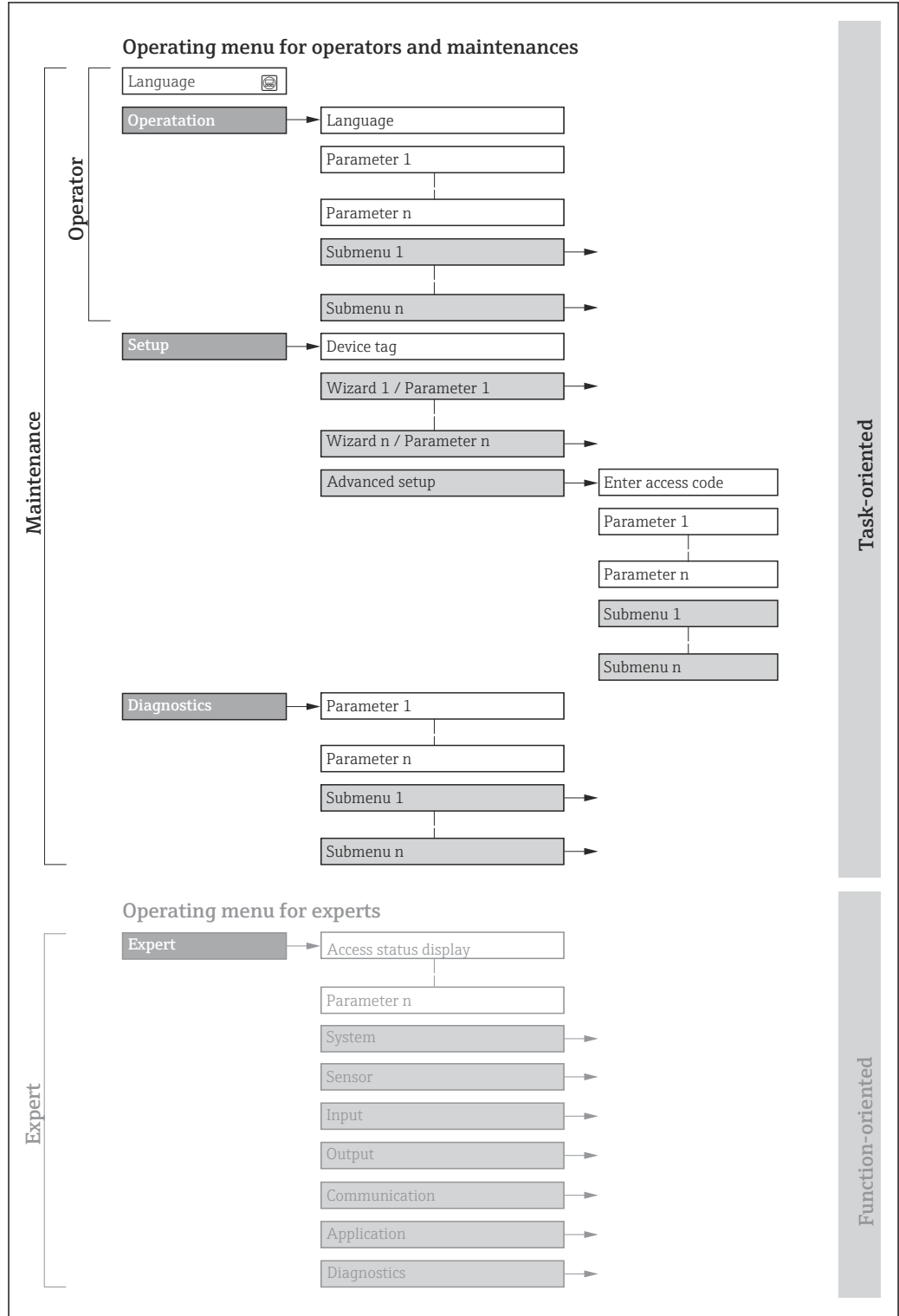

A0018237-PT

 18 Estrutura esquemática do menu de operação



## 8.2.2 Conceito de operação

As peças individuais do menu de operação são especificadas para certas funções de usuário (por ex. operador, manutenção etc.). Cada função de usuário contém tarefas típicas durante a vida útil do equipamento.

Menu/parâmetro		Funções de usuário e ações	Conteúdo/Significado
Language	Orientado conforme tarefas	<b>Função "Operador", "Manutenção"</b> Tarefas durante a operação: <ul style="list-style-type: none"> <li>▪ Configuração do display operacional</li> <li>▪ Leitura dos valores medidos</li> </ul>	<ul style="list-style-type: none"> <li>▪ Definir o idioma de operação</li> <li>▪ Definição do idioma de operação do servidor de rede</li> <li>▪ Reiniciar e controlar totalizadores</li> </ul>
Operação			<ul style="list-style-type: none"> <li>▪ Configuração do display de operação (por ex. formato do display, contraste do display)</li> <li>▪ Reiniciar e controlar totalizadores</li> </ul>
Configuração		<b>Função "Maintenance"</b> Comissionamento: <ul style="list-style-type: none"> <li>▪ Configuração da medição</li> <li>▪ Configuração das entradas e saídas</li> <li>▪ Configuração da interface de comunicação</li> </ul>	Assistente para comissionamento rápido: <ul style="list-style-type: none"> <li>▪ Configuração das unidades do sistema</li> <li>▪ Configuração da interface de comunicação</li> <li>▪ Definição do meio</li> <li>▪ Exibição da configuração de E/S</li> <li>▪ Configurar as entradas</li> <li>▪ Configurar as saídas</li> <li>▪ Configuração do display operacional</li> <li>▪ Configurar o corte de vazão baixa</li> <li>▪ Configurar a detecção de tubo vazio e parcial</li> </ul> Configuração avançada <ul style="list-style-type: none"> <li>▪ Para mais customizações de configuração da medição (adaptação para condições especiais de medição)</li> <li>▪ Configuração dos totalizadores</li> <li>▪ Configuração da WLAN</li> <li>▪ Administração (defina o código de acesso, reinicie o medidor)</li> </ul>
Diagnóstico			<b>Função "Maintenance"</b> Localização de falhas: <ul style="list-style-type: none"> <li>▪ Diagnósticos e eliminação de processos e erros do equipamento</li> <li>▪ Simulação do valor medido</li> </ul>

Menu/parâmetro	Funções de usuário e ações	Conteúdo/Significado
Especialista	Orientado para função	Tarefas que necessitam conhecimento detalhado da função do equipamento: <ul style="list-style-type: none"> <li>Medições de comissionamento em condições difíceis</li> <li>Adaptação ideal da medição para condições difíceis</li> <li>Configuração detalhada da interface de comunicação</li> <li>Diagnósticos de erro em casos difíceis</li> </ul>
		Contém todos os parâmetros do equipamento e permite acesso direto a eles por meio de um código de acesso. A estrutura deste menu baseia-se nos blocos de função do equipamento: <ul style="list-style-type: none"> <li>Sistema <ul style="list-style-type: none"> <li>Contém todos os parâmetros prioritários do equipamento que não afetam a medição ou a comunicação do valor medido</li> </ul> </li> <li>Sensor <ul style="list-style-type: none"> <li>Configuração da medição.</li> </ul> </li> <li>Entrada <ul style="list-style-type: none"> <li>Configuração da entrada de status</li> </ul> </li> <li>Saída <ul style="list-style-type: none"> <li>Configuração das saídas de corrente analógicas bem como das saídas de pulso/frequência e comutada</li> </ul> </li> <li>Comunicação <ul style="list-style-type: none"> <li>Configuração da interface de comunicação digital e do servidor de rede</li> </ul> </li> <li>Aplicação <ul style="list-style-type: none"> <li>Configuração das funções que vão além da medição em si (por ex. totalizador)</li> </ul> </li> <li>Diagnóstico <ul style="list-style-type: none"> <li>Deteção de erro e análise de processo e erros de equipamento e para a simulação do equipamento e Heartbeat Technology.</li> </ul> </li> </ul>

## 8.3 Acesso ao menu de operação através do display local

### 8.3.1 Display operacional

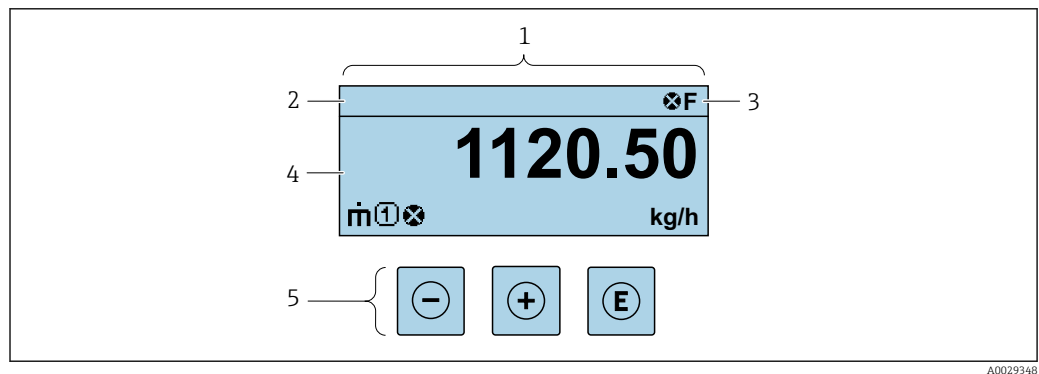

- 1 *Display operacional*  
2 *Etiqueta do equipamento*  
3 *Área de status*  
4 *Faixa do display para valores medidos (até 4 linhas)*  
5 *Elementos de operação → 56*

#### Área de status

Os seguintes símbolos aparecem na área de status o display de operação no canto superior direito:

- Sinais de status → 218
  - F: Falha
  - C: Verificação da função
  - S: Fora da especificação
  - M: Manutenção necessária
- Comportamento de diagnóstico → 219
  - ⊗: Alarme
  - ⚠: Aviso
  - 🔒: Bloqueio (o equipamento é travado pelo hardware)
  - ↔: Comunicação (comunicação através da operação remota está ativa)

### Área do display

Na área do display, cada valor medido é antecedido por determinados tipos de símbolos para uma descrição mais detalhada:

#### Variáveis medidas

Símbolo	Significado
	Vazão mássica
	<ul style="list-style-type: none"> <li>Vazão volumétrica</li> <li>Vazão volumétrica corrigida</li> </ul>
	<ul style="list-style-type: none"> <li>Densidade</li> <li>Densidade de referência</li> </ul>
	Temperatura

O formato de número e exibição das variáveis medidas podem ser configurados através do parâmetro **Formato de exibição** (→ 125).

#### Totalizador

Símbolo	Significado
	Totalizador O número do canal de medição indica qual dos três totalizadores é exibido.

#### Entrada

Símbolo	Significado
	Entrada de status

#### Números do canal de medição

Símbolo	Significado
	Canal de medição 1 a 4 O número do canal de medição é exibido somente se mais de um canal estiver presente para o mesmo tipo de variável medida (por exemplo, totalizador 1 a 3).

#### Comportamento de diagnóstico

Símbolo	Significado
	<b>Alarme</b> <ul style="list-style-type: none"> <li>A medição é interrompida.</li> <li>As saídas do sinal e totalizadores assumem a condição de alarme definida.</li> <li>É gerada uma mensagem de diagnóstico.</li> </ul>
	<b>Aviso</b> <ul style="list-style-type: none"> <li>Medição é retomada.</li> <li>As saídas de sinal e os totalizadores não são afetados.</li> <li>É gerada uma mensagem de diagnóstico.</li> </ul>

O comportamento de diagnóstico refere-se a um evento de diagnóstico que seja relevante à variável medida exibida.

### 8.3.2 Visualização de navegação

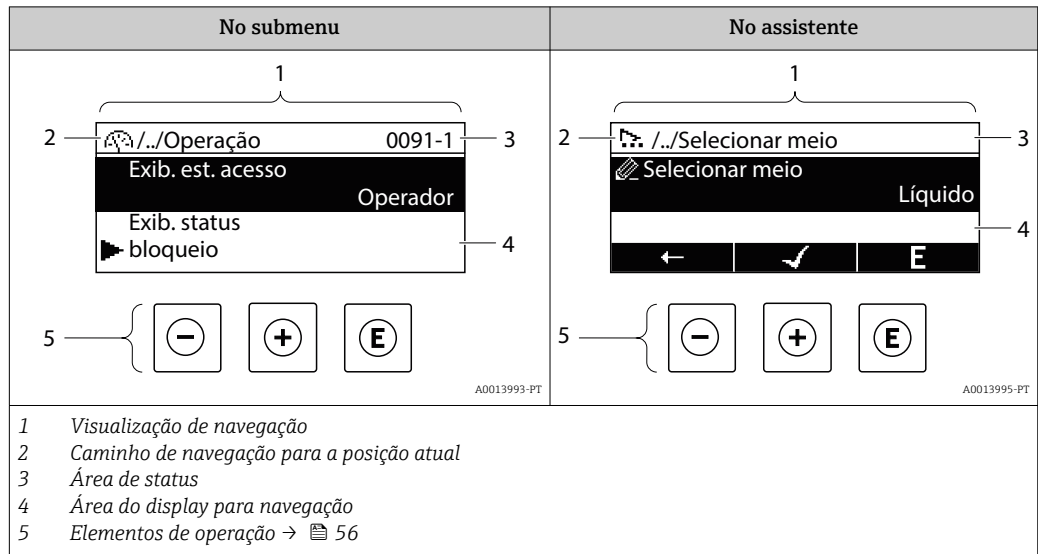

#### Caminho de navegação

O caminho de navegação para a posição atual é exibido no canto superior esquerdo da visualização de navegação e consiste nos seguintes elementos:

- O símbolo do display para o menu/submenu (▶) ou o assistente (⌘).
- Omissão do símbolo (/ ../) para níveis de menu de operação intermediários.
- Nome do atual submenu, assistente ou parâmetro

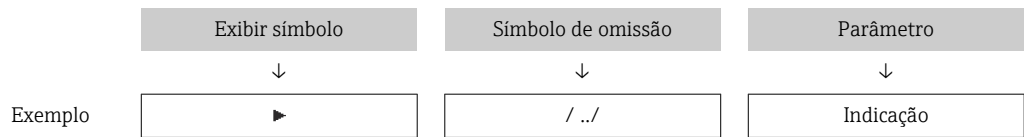

**i** Para mais informações sobre os ícones de menu, consulte a seção "Área do Display" → 53

#### Área de status

O seguinte aparece na área de status da visualização de navegação no canto superior direito:





- No submenu
  - O código de acesso direto ao parâmetro (por exemplo, 0022-1)
  - Se um evento de diagnóstico estiver presente, o comportamento de diagnóstico e o sinal de status
- No assistente
  - Se um evento de diagnóstico estiver presente, o comportamento de diagnóstico e o sinal de status

**i** Para informações sobre o comportamento de diagnóstico e o sinal de status → 218





▪ Para informações sobre a função e a entrada do código de acesso direto → 58

## Área do display

### Menus

Símbolo	Significado
	<b>Operação</b> É exibido: <ul style="list-style-type: none"> <li>No menu próximo à seleção "Operação"</li> <li>À esquerda no caminho de navegação no menu <b>Operação</b></li> </ul>
	<b>Configuração</b> É exibido: <ul style="list-style-type: none"> <li>No menu próximo à seleção "Setup"</li> <li>À esquerda no caminho de navegação no menu <b>Configurar</b></li> </ul>
	<b>Diagnóstico</b> É exibido: <ul style="list-style-type: none"> <li>No menu próximo à seleção "Diagnostics"</li> <li>À esquerda no caminho de navegação no menu <b>Diagnósticos</b></li> </ul>
	<b>Expert</b> É exibido: <ul style="list-style-type: none"> <li>No menu próximo à seleção "Expert"</li> <li>À esquerda no caminho de navegação no menu <b>Expert</b></li> </ul>



### Submenus, assistentes, parâmetros

Símbolo	Significado
	Submenu
	Assistentes
	Parâmetros junto ao assistente  Não há símbolo de display para parâmetros em submenus.

### Procedimento de bloqueio

Símbolo	Significado
	<b>Parâmetro bloqueado</b> Quando exibido na frente de uma denominação do parâmetro, indica que o parâmetro está bloqueado. <ul style="list-style-type: none"> <li>Para um código de acesso específico para o cliente</li> <li>Pela chave de proteção contra gravação de hardware</li> </ul>

### Assistentes

Símbolo	Significado
	Alterna para o parâmetro anterior.
	Confirma o valor de parâmetro e alterna para o parâmetro seguinte.
	Abre a visualização de edição do parâmetro.

### 8.3.3 Visualização para edição

#### Editor numérico

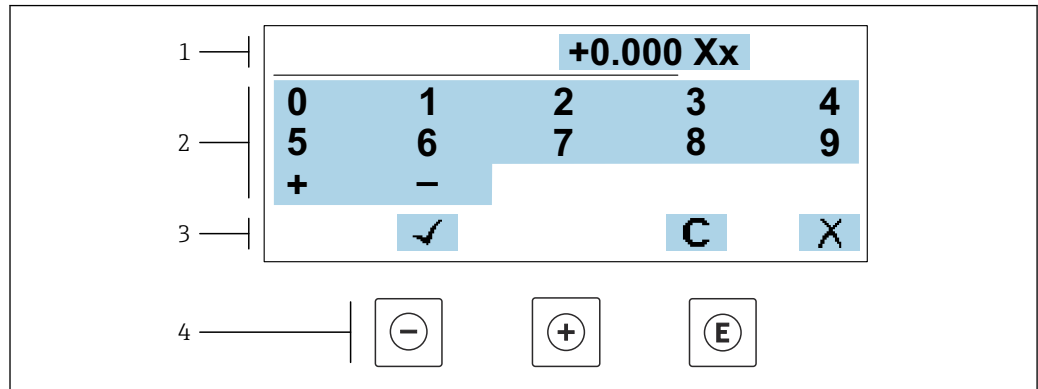

A0034250

19 Para inserir valores nos parâmetro (ex. valores limites)

- 1 Área de entrada do display
- 2 Tela de entrada
- 3 Confirmar, excluir ou rejeitar a entrada
- 4 Elementos de operação

#### Editor de texto

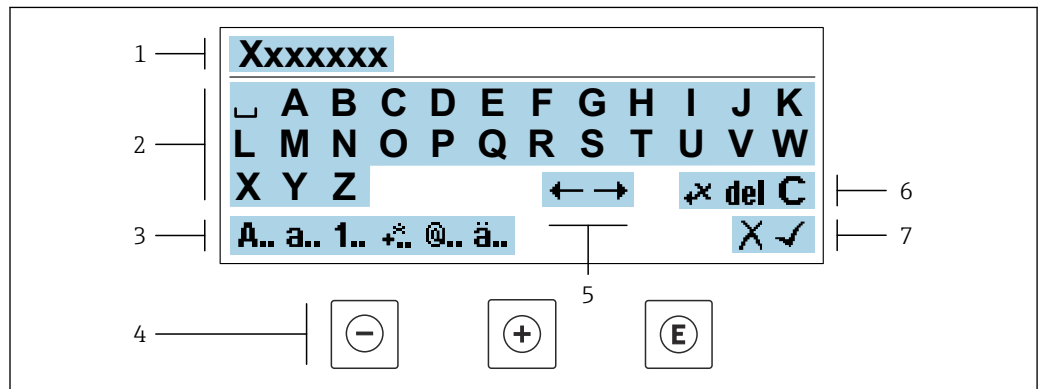

A0034114

20 Para entrada de texto nos parâmetros (por exemplo, etiqueta do equipamento)

- 1 Área de entrada do display
- 2 Tela de entrada em corrente
- 3 Alterar tela de entrada
- 4 Elementos de operação
- 5 Mover a posição de entrada
- 6 Excluir entrada
- 7 Rejeitar ou confirmar a entrada

#### Uso dos elementos de operação na visualização da edição



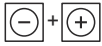

Tecla de operação	Significado
	<b>Tecla "menos"</b> Mover a posição de entrada para a esquerda.
	<b>Tecla mais</b> Mover a posição de entrada para a direita.

Tecla de operação	Significado
	<b>Tecla Enter</b> <ul style="list-style-type: none"> <li>Pressionar a tecla brevemente confirma sua seleção.</li> <li>Pressionar a tecla por 2 s confirma sua entrada.</li> </ul>
	<b>Combinação da tecla "Esc" (pressionar teclas simultaneamente)</b> Feche a visualização de edição sem aceitar as alterações.





### Telas de entrada

Símbolo	Significado
<b>A..</b>	Letra maiúscula
<b>a..</b>	Letra minúscula
<b>1..</b>	Números
<b>+..</b>	Sinais de pontuação e caracteres especiais: = + - * / <sup>2</sup> <sup>3</sup> ¼ ½ ¾ ( ) [ ] < > { }
<b>@..</b>	Sinais de pontuação e caracteres especiais: ' " ^ . , ; : ? ! % μ ° € \$ £ ¥ § @ # / \   ~ & _
<b>ä..</b>	Tremas e acentos

### Controle das entradas de dados

Símbolo	Significado
	Mover a posição de entrada
	Rejeitar entrada
	Confirma um registro
	Excluir o caractere imediatamente à esquerda da posição de entrada
<b>del</b>	Excluir o caractere imediatamente à direita da posição de entrada
<b>C</b>	Limpar todos os caracteres inseridos

### 8.3.4 Elementos de operação

Tecla de operação	Significado
	<p><b>Tecla "menos"</b></p> <p><i>No menu, submenu</i> Move a barra de seleção para cima em uma lista de opções</p> <p><i>Em assistentes</i> Vai para o parâmetro anterior</p> <p><i>No editor de texto e numérico</i> Mover a posição de entrada para a esquerda.</p>
	<p><b>Tecla mais</b></p> <p><i>No menu, submenu</i> Move a barra de seleção para baixo em uma lista de opções</p> <p><i>Em assistentes</i> Vai para o próximo parâmetro</p> <p><i>No editor de texto e numérico</i> Mover a posição de entrada para a direita.</p>
	<p><b>Tecla Enter</b></p> <p><i>Na tela operacional</i> Pressionar a tecla rapidamente abre o menu de operação.</p> <p><i>No menu, submenu</i></p> <ul style="list-style-type: none"> <li>▪ Pressionar a tecla: <ul style="list-style-type: none"> <li>▪ Abre o menu, submenu ou o parâmetro selecionado.</li> <li>▪ Inicia o assistente.</li> <li>▪ Se o texto de ajuda estiver aberto, fecha o texto de ajuda do parâmetro.</li> </ul> </li> <li>▪ Pressionar a tecla por 2 s em um parâmetro: <ul style="list-style-type: none"> <li>▪ Se houver, abre o texto de ajuda para a função do parâmetro.</li> </ul> </li> </ul> <p><i>Em assistentes</i> Abre a visualização de edição do parâmetro e confirma o valor do parâmetro</p> <p><i>No editor de texto e numérico</i></p> <ul style="list-style-type: none"> <li>▪ Pressionar a tecla brevemente confirma sua seleção.</li> <li>▪ Pressionar a tecla por 2 s confirma sua entrada.</li> </ul>
	<p><b>Combinação da tecla "Esc" (pressionar teclas simultaneamente)</b></p> <p><i>No menu, submenu</i></p> <ul style="list-style-type: none"> <li>▪ Pressionar a tecla: <ul style="list-style-type: none"> <li>▪ Sai do nível de menu atual e vai para o próximo nível mais alto.</li> <li>▪ Se o texto de ajuda estiver aberto, fecha o texto de ajuda do parâmetro.</li> </ul> </li> <li>▪ Pressionar a tecla por 2 s retorna ao display operacional ("posição inicial").</li> </ul> <p><i>Em assistentes</i> Sai do assistente e vai para o próximo nível mais alto</p> <p><i>No editor de texto e numérico</i> Sai da visualização de edição sem aplicar as mudanças.</p>
	<p><b>Combinação das teclas Menos/Enter (pressionar e manter pressionadas as teclas simultaneamente)</b></p> <ul style="list-style-type: none"> <li>▪ Se o teclado estiver bloqueado: Pressionar a tecla por 3 s desativa o bloqueio do teclado.</li> <li>▪ Se o teclado não estiver ativado: Pressionar a tecla por 3 s abre o menu de contexto incluindo a opção para ativação do bloqueio do teclado.</li> </ul>

### 8.3.5 Abertura do menu de contexto



Usando o menu de contexto, o usuário pode acessar os seguintes menus rápida e diretamente a partir do display operacional:

- Configurar
- Cópia de segurança dos dados
- Simulação



### Acessar e fechar o menu de contexto

O usuário está no display operacional.

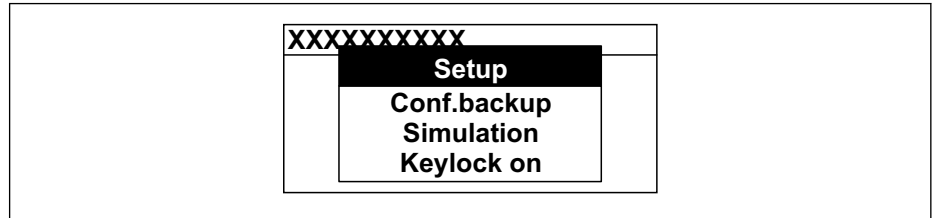

1. Pressione as teclas  e  por mais de 3 segundos.  
↳ O menu de contexto abre.



A0034608-PT

2. Pressione  +  simultaneamente.  
↳ O menu de contexto é fechado e o display operacional aparece.

### Acessando o menu por meio do menu de contexto

1. Abra o menu de contexto.
2. Pressione  para navegar no menu desejado.
3. Pressione  para confirmar a seleção.  
↳ O menu selecionado abre.

### 8.3.6 Navegar e selecionar a partir da lista

Elementos de operação diferentes são utilizados para navegar através do menu de operação. O caminho de navegação é exibido à esquerda no cabeçalho. Os ícones são exibidos na frente dos menus individuais. Esses ícones também são exibidos no cabeçalho durante a navegação.

**i** Para uma explicação da visão de navegação com símbolos e elementos de operação → 52

**Exemplo: Definir o número de valores medidos exibidos em "2 valores"**

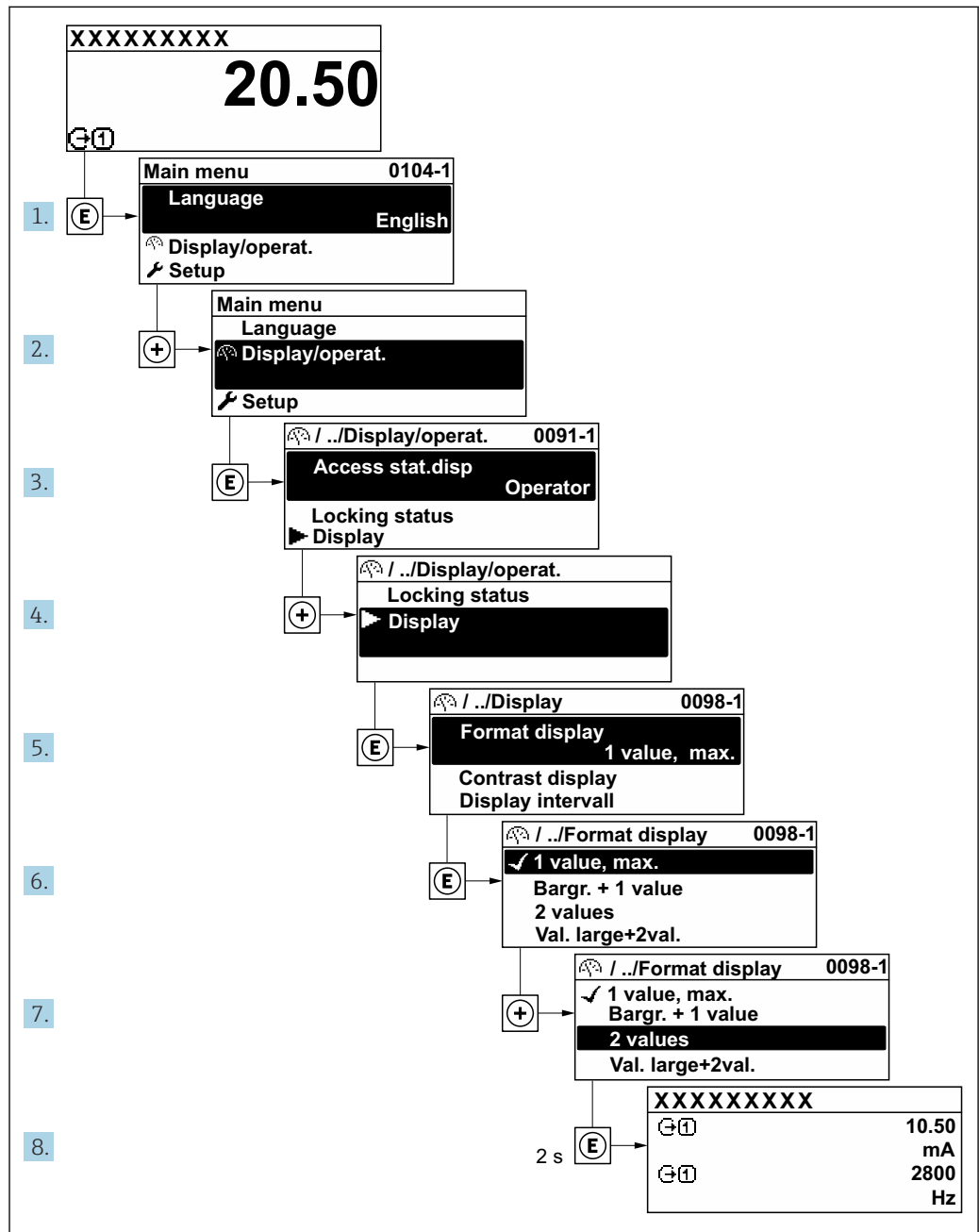

A0029562-PT

### 8.3.7 Chamada de parâmetro diretamente

Um número de parâmetro é atribuído a cada parâmetro para que possa acessar um parâmetro diretamente através do display local. Inserir este código de acesso no parâmetro **Acesso direto** chama o parâmetro desejado diretamente.

### Caminho de navegação

Especialista → Acesso direto

O código de acesso direto é formado por um número de 5 dígitos (no máximo) e o número do canal, o qual identifica o canal de uma variável de processo: ex. 00914-2. Na visualização de navegação, ele aparece do lado direito do cabeçalho no parâmetro selecionado.

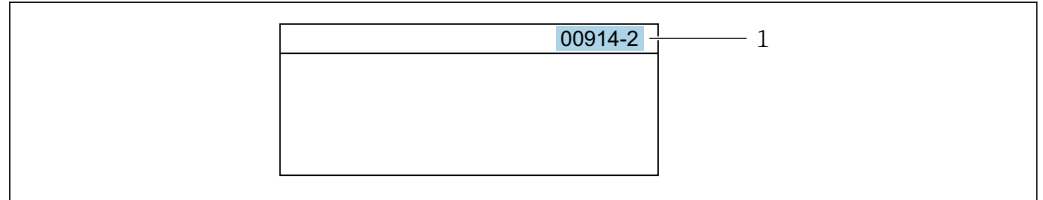

1 Código de acesso direto

A0029414

Observe o seguinte ao inserir o código de acesso direto:

- Os zeros à esquerda no código de acesso direto não precisam ser inseridos.  
Exemplo: Insira "914" ao invés de "00914"
- Se não for inserido nenhum número do canal, o canal 1 é aberto automaticamente.  
Exemplo: Insira 00914 → parâmetro **Atribuir variável do processo**
- Se for aberto um canal diferente: Insira o código de acesso direto com o número do canal correspondente.  
Exemplo: Insira 00914-2 → parâmetro **Atribuir variável do processo**



Para o código de acesso direto dos parâmetros individuais, consulte o documento "Descrição dos parâmetros do equipamento" para o equipamento

### 8.3.8 Chamada de texto de ajuda

O texto de ajuda está disponível para alguns parâmetros e pode ser convocado na visualização do navegador. O texto de ajuda fornece uma breve explicação da função do parâmetro e fornecendo suporte para comissionamento rápido e seguro.

#### Chamada e fechamento de texto de ajuda

O usuário está na visualização de navegação e a barra de seleção está em um parâmetro.

1. Pressione para 2 s.
  - ↳ O texto de ajuda para o parâmetro selecionado abre.

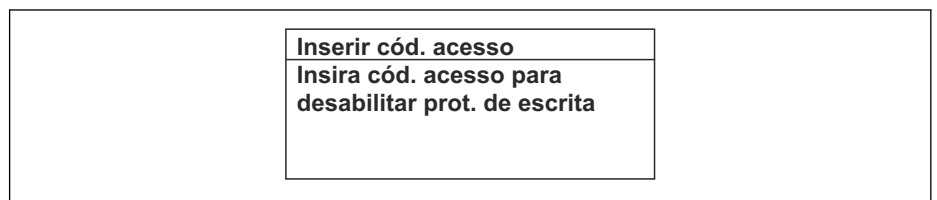

21 Exemplo: texto de ajuda para o parâmetro "Inserir código de acesso"

A0014002-PT

2. Pressione + simultaneamente.
  - ↳ O texto de ajuda é fechado.

### 8.3.9 Alterar parâmetros



Os parâmetros podem ser alterados através do editor numérico ou do editor de texto.

- Editor numérico: Altera os valores em um parâmetro, ex. especificação de valores limites.
- Editor de texto: Insere o texto em um parâmetro, ex. nome do tag.

Uma mensagem é exibida se o valor inserido estiver fora da faixa permitida.

Ins. código de acesso
Ins. inválida ou fora de alcance
valor
Mín:0
Máx:9999

A0014049-PT

 Para uma descrição da visualização de edição - que consiste em editor de texto e editor numérico - com símbolos →  54, para uma descrição dos elementos de operação →  56

### 8.3.10 Funções de usuário e autorização de acesso relacionada

As duas funções de usuário "Operador" e "Manutenção" possuem acesso de escrita diferentes aos parâmetros se o cliente definir um código de acesso específico para o usuário. Isso protege a configuração do equipamento por intermédio do display local contra acesso não autorizado →  158 .

#### Definição da autorização de acesso para funções de usuário

Quando o equipamento é fornecido de fábrica, ainda não há um código de acesso definido . A autorização de acesso (acesso leitura e gravação) para o equipamento não é restrita e corresponde ao função do usuário "Manutenção" .

- ▶ Definir o código de acesso.
  - ↳ O função do usuário "Operador" é redefinido além do função do usuário "Manutenção". A autorização de acesso é diferente para as duas funções de usuário.

*Autorização de acesso para parâmetros: função do usuário "Manutenção"*

Status do código de acesso	Acesso para leitura	Acesso para gravação
Um código de acesso ainda não foi definido (Ajuste de fábrica).	✓	✓
Após a definição de um código de acesso.	✓	✓ <sup>1)</sup>

- 1) O usuário tem acesso de gravação apenas após inserir o código de acesso.



*Autorização de acesso para parâmetros: função do usuário "Operador"*

Status do código de acesso	Acesso para leitura	Acesso para gravação
Após a definição de um código de acesso.	✓	- <sup>1)</sup>



- 1) Apesar do código de acesso definido, alguns parâmetros podem sempre ser modificados e, assim, são excluídos da proteção contra gravação , pois eles não afetam a medição: proteção contra gravação via código de acesso →  158

 A função na qual o usuário está atualmente conectado é indicada pelo Parâmetro **Direito de acesso**. Caminho de navegação: Operação → Direito de acesso

### 8.3.11 Desabilitação da proteção contra gravação através do código de acesso

Se o símbolo  aparece no display local em frente a um parâmetro, o parâmetro é protegido contra gravação por um código de acesso específico do usuário e seu valor não pode ser mudado no momento usando a operação local →  158.

A proteção contra gravação do parâmetro através da operação local pode ser desabilitada inserindo o código de acesso específico para o usuário em parâmetro **Inserir código de acesso** (→  132) através da respectiva opção de acesso.

1. Após pressionar , o prompt de entrada para o código de acesso aparece.
2. Insira o código de acesso.
  - ↳ O símbolo  na frente dos parâmetros desaparece, todos os parâmetros previamente protegidos contra gravação tornam-se reabilitados.

### 8.3.12 Habilitação e desabilitação do bloqueio do teclado



O bloqueio do teclado permite bloquear o acesso a todo o menu de operação através de operação local. Como resultado, não se torna mais possível navegar pelo menu de operação ou mudar os valores dos parâmetros individuais. Os usuários podem somente ler os valores medidos no display de operação.

O bloqueio do teclado é ativado e desativado no menu de contexto.

#### Ativação do bloqueio do teclado



-  O bloqueio do teclado é ativado automaticamente:
  - Se o equipamento não foi operado através do display por > 1 minuto.
  - Sempre que o equipamento é reiniciado.

#### Para ativar o bloqueio manualmente:

1. O equipamento está no display do valor medido.  
Pressione as teclas  e  por 3 segundos.
  - ↳ Aparece o menu de contexto.
2. No menu de contexto, selecione **Chave de bloqueio ativada opção** .
  - ↳ O bloqueio do teclado está ativado.

-  Se o usuário tentar acessar o menu de operação enquanto o bloqueio estiver ativo, a **Chave de bloqueio ativada** mensagem aparece.

#### Desativação do bloqueio do teclado

- ▶ O bloqueio do teclado está ativado.  
Pressione as teclas  e  por 3 segundos.
  - ↳ O bloqueio do teclado está desativado.

## 8.4 Acesso ao menu de operação pelo navegador da web

### 8.4.1 Faixa de função

Com o servidor de rede integrado, o equipamento pode ser operado e configurado através de um navegador de internet usando a Ethernet-APL, interface de operação (CDI-RJ45) ou interface WLAN. A estrutura do menu de operação é a mesma do display local. Além dos valores medidos, as informações de status do equipamento são exibidas e podem ser usadas para monitorar a integridade do equipamento. E mais, os dados do equipamento podem ser gerenciados e os parâmetros de rede podem ser configurados.

O acesso à rede é necessário para a conexão Ethernet-APL.

Um equipamento que tem uma interface WLAN (pode ser pedido como opção) é necessário para a conexão WLAN: código de pedido para "Display; operação", opção G "4 linhas, iluminado; controle touchscreen + WLAN". O equipamento atua como um

Ponto de acesso e permite a comunicação através de computador ou um terminal portátil móvel.



Para informações adicionais sobre o servidor de rede, consulte a documentação especial do equipamento. → 326

## 8.4.2 Especificações

### Hardware do computador

Hardware	Interface	
	CDI-RJ45	WLAN
Interface	O computador deve ter uma interface RJ45. <sup>1)</sup>	A unidade operacional deve ter uma interface WLAN.
Conexão	Cabo Ethernet padrão	Conexão através de Wireless LAN.
Blindagem	Tamanho recomendado: ≥12" (depende da resolução da tela)	



1) Cabo recomendado: CAT5e, CAT6 ou CAT7, com plugue blindado (por ex., produto YAMAICHI; peça n.º Y-ConProfixPlug63/Prod. ID: 82-006660)

### Software do computador

Software	Interface	
	CDI-RJ45	WLAN
Sistemas operacionais recomendados	<ul style="list-style-type: none"> <li>▪ Microsoft Windows 8 ou superior.</li> <li>▪ Sistemas operacionais móveis:               <ul style="list-style-type: none"> <li>▪ iOS</li> <li>▪ Android</li> </ul> </li> </ul> <p> O Microsoft Windows XP e o Windows 7 são compatíveis.</p>	
Navegadores da web compatíveis	<ul style="list-style-type: none"> <li>▪ Microsoft Internet Explorer 8 ou superior</li> <li>▪ Microsoft Edge</li> <li>▪ Mozilla Firefox</li> <li>▪ Google Chrome</li> <li>▪ Safari</li> </ul>	



### Configurações do computador

Ajuste de parâmetro	Interface	
	CDI-RJ45	Wi-Fi
Direitos de usuário	São necessários direitos de usuário apropriados (por exemplo, direitos de administrador) para configurações de TCP / IP e servidor proxy (por exemplo, para ajustar o endereço IP, a máscara de sub-rede etc.).	
As configurações do servidor proxy do navegador de internet	A configuração <i>Use o servidor proxy para LAN</i> do navegador deve ser <b>desativada</b> .	



Ajuste de parâmetro	Interface	
	CDI-RJ45	Wi-Fi
JavaScript	<p>JavaScript deve estar habilitado.</p> <p> Se o JavaScript não puder ser habilitado: insira <code>http://192.168.1.212/servlet/basic.html</code> na linha de endereço do navegador de internet. Uma versão simplificada mas totalmente funcional da estrutura do menu de operação é iniciada no navegador de internet.</p> <p> Ao instalar uma nova versão de firmware: Para permitir a exibição correta dos dados, limpe a memória temporária (cache) em <b>Opções de Internet</b> no navegador de internet.</p>	<p>JavaScript deve estar habilitado.</p> <p> O display Wi-Fi exige a compatibilidade com o JavaScript.</p>
Conexões de rede	Use apenas as conexões de redes ativas ao medidor.	
	Desligue todas as outras conexões de rede como a Wi-Fi, por exemplo.	Desligar todas as outras conexões de rede.

 Em casos de problemas de conexão: →  214

*Medidor: Através da interface de operação CDI-RJ45*

Equipamento	Interface de operação CDI-RJ45
Medidor	O medidor possui uma interface RJ45.
Servidor de rede	<p>O servidor da web deve ser habilitado, ajuste de fábrica: ON</p> <p> Para mais informações sobre a habilitação do servidor da web →  68</p>

*Medidor: através da interface Wi-Fi*

Equipamento	Interface Wi-Fi
Medidor	<p>O medidor tem uma antena Wi-Fi:</p> <ul style="list-style-type: none"> <li>▪ Transmissor com antena Wi-Fi integrada</li> <li>▪ Transmissor com antena Wi-Fi externa</li> </ul>
Servidor de rede	<p>O servidor web e Wi-Fi deve estar habilitado; ajuste de fábrica: ON</p> <p> Para mais informações sobre a habilitação do servidor da web →  68</p>

### 8.4.3 Conexão do equipamento

#### Através da interface de operação (CDI-RJ45)

*Preparação do medidor*

*Proline 500 – digital*

1. Solte os 4 parafusos de fixação da tampa do invólucro.
2. Abra a tampa do invólucro.
3. A localização da tomada de conexão depende do medidor e do protocolo de comunicação.

Conecte o computador ao conector RJ45 através do cabo Ethernet padrão.

*Proline 500*

1. Dependendo da versão do invólucro:  
Solte as braçadeiras ou os parafusos de fixação da tampa do invólucro.
2. Dependendo da versão do invólucro:  
Desparafuse ou abra a tampa do invólucro.
3. Conecte o computador ao conector RJ45 através do cabo Ethernet padrão.

*Configuração do protocolo Internet do computador*

As informações a seguir referem-se às configurações padrão Ethernet do equipamento.

Endereço IP do equipamento: 192.168.1.212 (Ajuste de fábrica)

O endereço IP pode ser atribuído ao medidor de várias formas:

- Endereçamento do software:  
O endereço IP é inserido através do parâmetro **Endereço IP** (→ 95).
- Minisseletora para "Endereço IP padrão":  
Para estabelecer a conexão de rede através da interface de operação (CDI-RJ45): o endereço IP fixo 192.168.1.212 é usado.

Para estabelecer uma conexão de rede através da interface de operação (CDI-RJ45): defina a minisseletora do "Endereço IP padrão" como **ON**. O medidor tem então o endereço IP fixo: 192.168.1.212. O endereço IP fixo 192.168.1.212 pode agora ser usado para estabelecer a conexão com a rede.

1. Através da minisseletora 2, ative o endereço IP padrão 192.168.1.212.
2. Ligue o medidor.
3. Conecte o computador ao conector RJ45 através do cabo Ethernet padrão → 70.
4. Se uma segunda placa de rede não for usada, feche todos os aplicativos no notebook.
  - ↳ Aplicativos que exigem internet ou uma rede, como e-mail, aplicativos SAP, internet ou Windows Explorer.
5. Feche todos os navegadores de internet abertos.
6. Configure as propriedades do protocolo de internet (TCP/IP) como definido na tabela:

<b>Endereço IP</b>	192.168.1.XXX; para XXX todas as sequências numéricas, exceto: 0, 212 e 255 → por ex. 192.168.1.213
<b>Máscara de subrede</b>	255.255.255.0
<b>Gateway predefinido</b>	192.168.1.212 ou deixe as células vazias

**Através de interface WLAN***Configuração do protocolo Internet do terminal móvel***AVISO**

**Se a conexão WLAN for perdida durante a configuração, as configurações definidas podem ser perdidas.**

- ▶ Certifique-se de que a conexão WLAN não caia durante a configuração do equipamento.

**AVISO**

**Observe o seguinte para evitar um conflito de rede:**

- ▶ Evite acessar simultaneamente o medidor a partir do mesmo terminal móvel via interface de operação (CDI-RJ45) e interface WLAN.
- ▶ Ative apenas uma interface de operação (CDI-RJ45 ou interface WLAN).
- ▶ Se a comunicação simultânea for necessária: configure diferentes faixas de endereço IP, ex. 192.168.0.1 (interface WLAN) e 192.168.1.212 (interface de operação CDI-RJ45).



### *Preparação do terminal móvel*

- ▶ Habilite a WLAN no terminal móvel.

### *Estabelecimento de uma conexão WLAN do terminal móvel até o medidor*

1. Nas configurações WLAN do terminal móvel:  
Selecione o medidor usando o SSID (por ex. EH\_\_500\_A802000).
2. Se necessário, selecione o método de criptografia WPA2.
3. Insira a senha:  
Número de série do medidor de fábrica (por ex.: L100A802000).  
↳ O LED no módulo do display pisca. Agora é possível operar o medidor com o navegador de Internet, FieldCare ou DeviceCare.

 O número de série pode ser encontrado na etiqueta de identificação.

 Para garantir a segurança e a rápida atribuição da rede WLAN a um ponto de medição, recomenda-se alterar o nome SSID. Deve ser possível atribuir claramente o nome SSID ao ponto de medição (por ex.: nome de tag) como exibido na rede WLAN.

### *Encerramento da conexão WLAN*

- ▶ Após configuração do medidor:  
Termine a conexão WLAN entre o terminal móvel e o medidor.

### **Inicialização do navegador de internet**

1. Inicie o navegador de internet no computador.

2. Insira o endereço IP do servidor da web na linha de endereço do navegador da web: 192.168.1.212  
↳ A página de login aparece.

A0053670

- 1 Imagem do equipamento
- 2 Nome do equipamento
- 3 Tag do equipamento
- 4 Sinal de status
- 5 Valores de medição atuais
- 6 Idioma de operação
- 7 Função do usuário
- 8 Código de acesso
- 9 Login
- 10 Restaure código de acesso (→ 📄 154)

**i** Se não aparecer a página de login ou se a página estiver incompleta → 📄 214

#### 8.4.4 Fazer o login

1. Selecione o idioma de operação preferencial para o navegador da web.
2. Insira o código de acesso específico do usuário.
3. Pressione **OK** para confirmar sua entrada.

<b>Código de acesso</b>	0000 (ajuste de fábrica); pode ser alterado pelo cliente
-------------------------	--

**i** Se nenhuma ação for realizada por 10 minutos, o navegador da web retorna automaticamente à página de login.

### 8.4.5 Interface do usuário

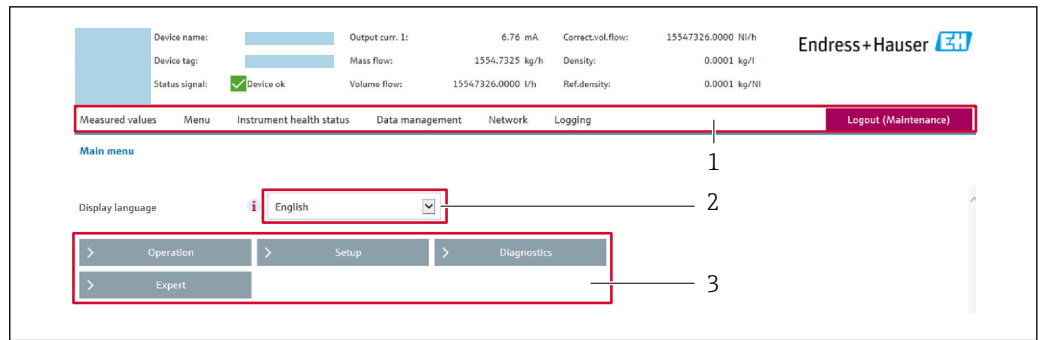

- 1 Sequência de função
- 2 Idioma do display local
- 3 Área de navegação

#### Cabeçalho

As informações a seguir aparecem no cabeçalho:

- Nome do equipamento
- Etiqueta de equipamento
- Status do equipamento com sinal de status → 221
- Valores de medição atuais

#### Sequência de função

Funções	Significado
Valores medidos	Exibe os valores medidos do equipamento
Menu	<ul style="list-style-type: none"> <li>■ Acesso ao menu de operação a partir do medidor</li> <li>■ A estrutura do menu de operação é a mesma que a do display local</li> <li>📖 Informações detalhadas sobre a estrutura do menu de operação: Descrição dos Parâmetros do Equipamento</li> </ul>
Status do equipamento	Exibe as mensagens de diagnóstico atualmente pendentes, listadas na ordem de prioridade
Gestão de dados	Troca de dados entre o computador e o medidor: <ul style="list-style-type: none"> <li>■ Configuração do equipamento:                             <ul style="list-style-type: none"> <li>■ Carregue as configurações a partir do equipamento (formato XML, salve a configuração)</li> <li>■ Salve as configurações no equipamento (formato XML, restaure a configuração)</li> </ul> </li> <li>■ Registro - Registro de evento exportado (arquivo .csv)</li> <li>■ Documentos - Exportar documentos:                             <ul style="list-style-type: none"> <li>■ Exportar o registro de dados backup (arquivo.csv, crie a documentação do ponto de medição)</li> <li>■ Relatório de verificação (arquivo pdf., somente disponível com a "Verificação Heartbeat")</li> <li>■ Atualização do firmware - Programar a versão do firmware</li> </ul> </li> </ul>
Rede	Configuração e verificação de todos os parâmetros necessários para estabelecer a conexão com o medidor: <ul style="list-style-type: none"> <li>■ Ajustes de rede (por exemplo Endereço IP, endereço MAC)</li> <li>■ Informações do equipamento (por exemplo, número de série, versão do firmware)</li> </ul>
Logout	Fim da operação e chamada da página de login

#### Área de navegação

Os menus, os submenus associados e os parâmetros podem ser selecionados na área de navegação.

### Área de trabalho

Dependendo da função selecionada e os submenus relacionados, várias ações podem ser executadas nessa área:

- Configuração dos parâmetros
- Leitura dos valores medidos
- Chamada de texto de ajuda
- Início de um upload/download

### 8.4.6 Desabilitar o servidor de internet

O servidor de internet do medidor pode ser ligado e desligado conforme necessário, usando parâmetro **Função Web Server**.

#### Navegação

Menu "Especialista" → Comunicação → Web server

#### Visão geral dos parâmetros com breve descrição

Parâmetro	Descrição	Seleção	Ajuste de fábrica
Função Web Server	Ligue e desligue o servidor de internet.	<ul style="list-style-type: none"> <li>▪ Desl.</li> <li>▪ HTML Off</li> <li>▪ Ligado</li> </ul>	Ligado

#### Escopo de funções da parâmetro "Função Web Server"

Opção	Descrição
Desl.	<ul style="list-style-type: none"> <li>▪ O servidor de rede está completamente desabilitado.</li> <li>▪ A porta 80 está bloqueada.</li> </ul>
HTML Off	A versão HTML do servidor de rede não está disponível.
Ligado	<ul style="list-style-type: none"> <li>▪ A funcionalidade completa do servidor de rede está disponível.</li> <li>▪ JavaScript é usado.</li> <li>▪ A senha é transferida em um estado criptografado.</li> <li>▪ Qualquer alteração na senha também é transferida em um estado criptografado.</li> </ul>

#### Habilitar o servidor de internet

Se o servidor de internet estiver desabilitado, pode apenas ser reabilitado com a parâmetro **Função Web Server**, através das seguintes opções de operação:

- Através do display local
- Através da Bedientool "FieldCare"
- Através da ferramenta de operação "DeviceCare"

### 8.4.7 Desconexão

 Antes de desconectar-se, execute um backup de dados através da função **Data management** (configuração de upload do equipamento) se necessário.

1. Selecione a entrada **Logout** na linha de funções.
  - ↳ A página inicial com a caixa de login aparece.
2. Feche o navegador de internet.

3. Se não for mais necessário:  
Redefina as propriedades modificadas do protocolo da Internet (TCP/IP) → 64.

**i** Se a comunicação com o servidor de rede foi estabelecida através do endereço IP padrão 192.168.1.212, a minisseletora n.º 10 deve ser redefinida (de **ON** → **OFF**). Posteriormente, o endereço IP do equipamento está novamente ativo para comunicação em rede.

## 8.5 Acesso ao menu de operação através da ferramenta de operação

A estrutura do menu operacional nas ferramentas de operação é a mesma para operação através do display local.

### 8.5.1 Conexão da ferramenta de operação

Via rede APL

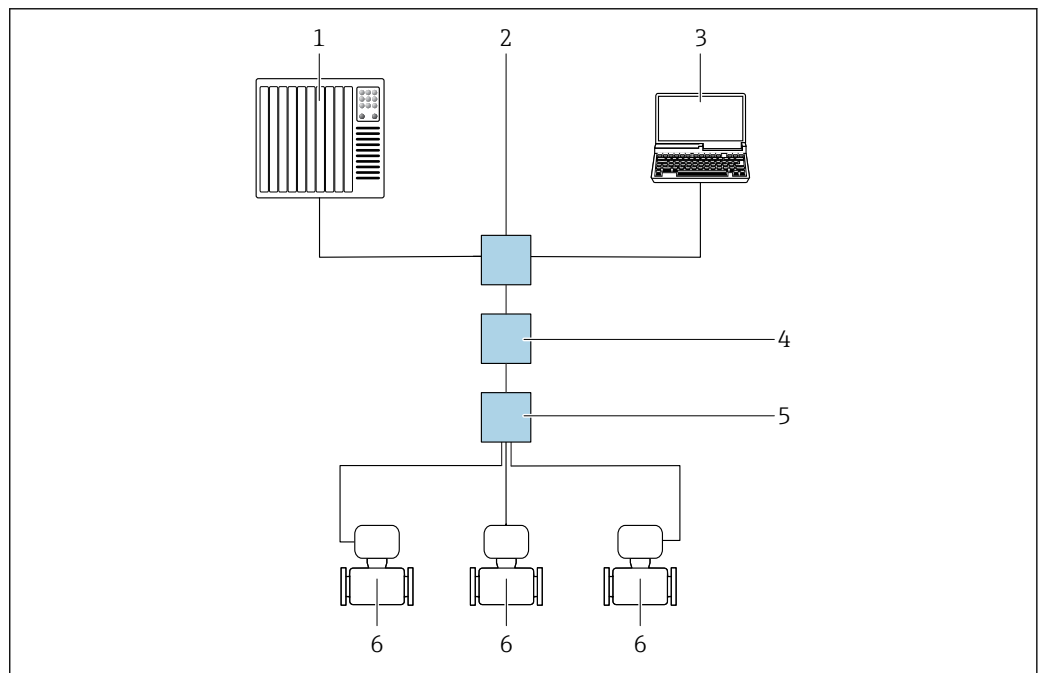

A0046117

**22** Opções para operação remota através da rede APL

- 1 Sistema de automação, por ex. Simatic S7 (Siemens)
- 2 Seletor Ethernet, ex. Scalance X204 (Siemens)
- 3 Computador com navegador da Web (ex. Internet Explorer) para acesso ao servidor de rede integrado do equipamento ou computador com ferramenta operacional (e.g. FieldCare, DeviceCare com PROFINET COM DTM ou SIMATIC PDM com FDI-Package)
- 4 Seletor de energia APL (opcional)
- 5 Seletor de campo APL
- 6 Medidor

### Interface de operação

#### Através da interface de operação (CDI-RJ45)

É possível estabelecer uma conexão ponto a ponto para configurar o equipamento no local. Com o invólucro aberto, a conexão é estabelecida diretamente através da interface de operação (CDI-RJ45) do equipamento.

 Um adaptador do conector RJ45 para o M12 está disponível opcionalmente:

Código de pedido para "Acessórios", opção **NB**: "Adaptador RJ45 M12 (Interface de operação)"

O adaptador conecta a interface de operação (CDI-RJ45) a um conector M12 montado na entrada para cabos. A conexão com a interface de operação pode ser estabelecida através do conector M12 sem abrir o equipamento.

#### Proline 500 – transmissor digital

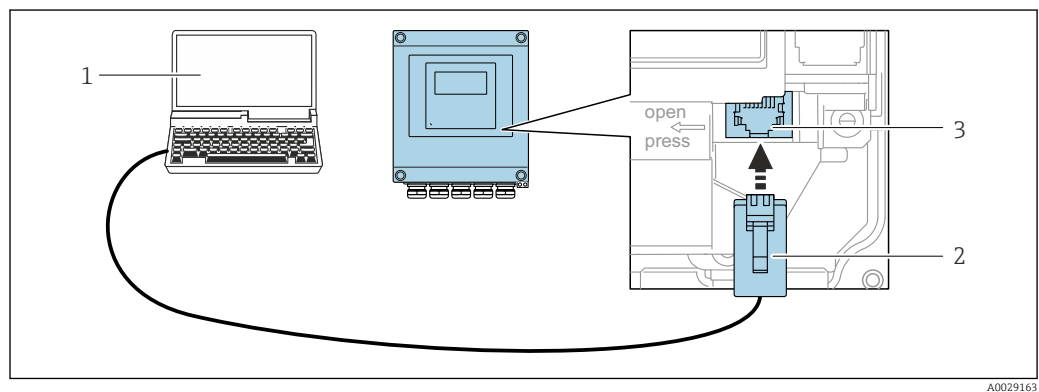

 23 Conexão através de Interface de operação (CDI-RJ45)

- 1 Computador com navegador de internet (por ex.: Microsoft Internet Explorer, Microsoft Edge) para acessar o servidor de rede integrado do equipamento ou com a ferramenta de operação "FieldCare", "DeviceCare" com COM DTM "Comunicação CDI TCP/IP"
- 2 Cabo de conexão Ethernet padrão com conector RJ45
- 3 Interface de serviço (CDI-RJ45) do medidor com acesso ao servidor de rede integrado

#### Através de interface WLAN

A interface WLAN opcional está disponível na seguinte versão do equipamento:

Código de pedido para "Display; operação", opção G "4 linhas, iluminado; controle por toque + WLAN"

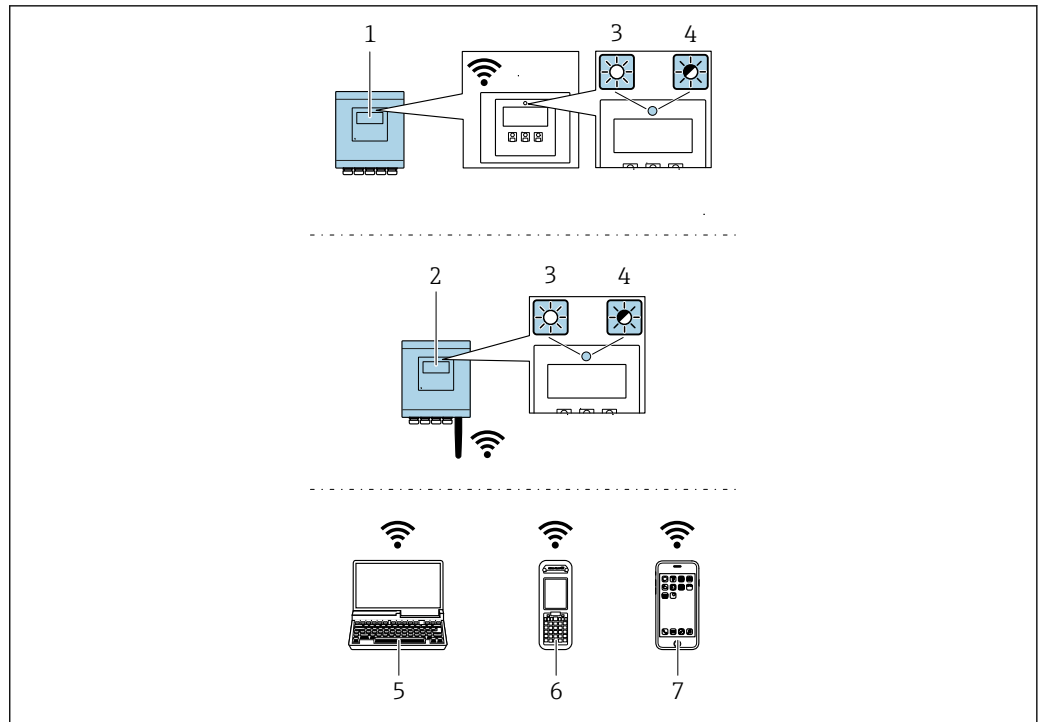

A0037682

- 1 Transmissor com antena WLAN integrada
- 2 Transmissor com antena WLAN externa
- 3 LED aceso constantemente: a recepção da WLAN é habilitada no medidor
- 4 LED piscando: conexão WLAN estabelecida entre a unidade de operação e o medidor
- 5 Computador com interface WLAN e navegador de internet (por ex. Microsoft Internet Explorer, Microsoft Edge) para acessar o servidor de rede integrado ao equipamento ou com ferramenta operacional (por ex. FieldCare, DeviceCare)
- 6 Terminal portátil móvel com interface WLAN e navegador de internet (por ex. Microsoft Internet Explorer, Microsoft Edge) para acessar o servidor de rede integrado ao equipamento ou ferramenta operacional (por ex. FieldCare, DeviceCare)
- 7 Smartphone ou tablet (por ex., Field Xpert SMT70)

Função	WLAN: IEEE 802.11 b/g (2.4 GHz)
Criptografia	WPA2-PSK AES-128 (em conformidade com IEEE 802.11i)
Canais WLAN configuráveis	1 a 11
Grau de proteção	IP67
Antenas disponíveis	<ul style="list-style-type: none"> <li>▪ Antena interna</li> <li>▪ Antena externa (opcional) Em casos de condições insuficientes de transmissão/recebimento no local da instalação.</li> </ul> <p><b>i</b> Apenas 1 antena está ativa por vez!</p>
Alcance	<ul style="list-style-type: none"> <li>▪ Antena interna: normalmente 10 m (32 ft)</li> <li>▪ Antena externa: normalmente 50 m (164 ft)</li> </ul>
Materiais (antena externa)	<ul style="list-style-type: none"> <li>▪ Antena: Plástico ASA (acrilonitrila estireno acrilato) e latão niquelado</li> <li>▪ Adaptador: Aço inoxidável e latão niquelado</li> <li>▪ Cabo: Polietileno</li> <li>▪ Pluge: Latão niquelado</li> <li>▪ Suporte em ângulo: Aço inoxidável</li> </ul>

*Configuração do protocolo Internet do terminal móvel***AVISO**

**Se a conexão WLAN for perdida durante a configuração, as configurações definidas podem ser perdidas.**

- ▶ Certifique-se de que a conexão WLAN não caia durante a configuração do equipamento.

**AVISO**

**Observe o seguinte para evitar um conflito de rede:**

- ▶ Evite acessar simultaneamente o medidor a partir do mesmo terminal móvel via interface de operação (CDI-RJ45) e interface WLAN.
- ▶ Ative apenas uma interface de operação (CDI-RJ45 ou interface WLAN).
- ▶ Se a comunicação simultânea for necessária: configure diferentes faixas de endereço IP, ex. 192.168.0.1 (interface WLAN) e 192.168.1.212 (interface de operação CDI-RJ45).

*Preparação do terminal móvel*

- ▶ Habilite a WLAN no terminal móvel.

*Estabelecimento de uma conexão WLAN do terminal móvel até o medidor*

1. Nas configurações WLAN do terminal móvel:  
Selecione o medidor usando o SSID (por ex. EH\_\_500\_A802000).
2. Se necessário, selecione o método de criptografia WPA2.
3. Insira a senha:  
Número de série do medidor de fábrica (por ex.: L100A802000).  
↳ O LED no módulo do display pisca. Agora é possível operar o medidor com o navegador de Internet, FieldCare ou DeviceCare.



O número de série pode ser encontrado na etiqueta de identificação.



Para garantir a segurança e a rápida atribuição da rede WLAN a um ponto de medição, recomenda-se alterar o nome SSID. Deve ser possível atribuir claramente o nome SSID ao ponto de medição (por ex.: nome de tag) como exibido na rede WLAN.

*Encerramento da conexão WLAN*

- ▶ Após configuração do medidor:  
Termine a conexão WLAN entre o terminal móvel e o medidor.

## 8.5.2 FieldCare

### Faixa de função

Ferramenta de gerenciamento de ativos industriais baseada em FDT (Field Device Technology) da Endress+Hauser. É possível configurar todos os equipamentos de campo inteligentes em um sistema e ajudá-lo a gerenciá-los. Através do uso das informações de status, é também um modo simples e eficaz de verificar o status e a condição deles.

Acesso através de:

- Interface de operação CDI-RJ45 → 70
- Interface WLAN → 70



Funções típicas:

- Configuração de parâmetros do transmissor
- Carregamento e armazenamento de dados do equipamento (upload/download)
- Documentação do ponto de medição
- Visualização da memória de valor medido (registrador de linha) e registro de eventos



- Instruções de operação BA00027S
- Instruções de operação BA00059S



Fonte para arquivos de descrição do equipamento →  76

### Estabelecimento da conexão

1. Inicie o FieldCare e lance o projeto.
2. Na rede: adicione um equipamento.
  - ↳ A janela **Add device** se abre.
3. Selecione a opção **CDI Comunicação TCP/IP** a partir da lista e pressione **OK** para confirmar.
4. Clique com o botão direito do mouse em **CDI Comunicação TCP/IP** e selecione a opção **Add device** no menu de contexto que se abre.
5. Selecione o equipamento desejado a partir da lista e pressione **OK** para confirmar.
  - ↳ A janela **CDI Comunicação TCP/IP (Configuration)** é aberta.
6. Insira o endereço do equipamento no campo **IP address**: 192.168.1.212 e pressione **Enter** para confirmar.
7. Estabeleça a conexão com o equipamento.



- Instruções de operação BA00027S
- Instruções de operação BA00059S

## Interface do usuário

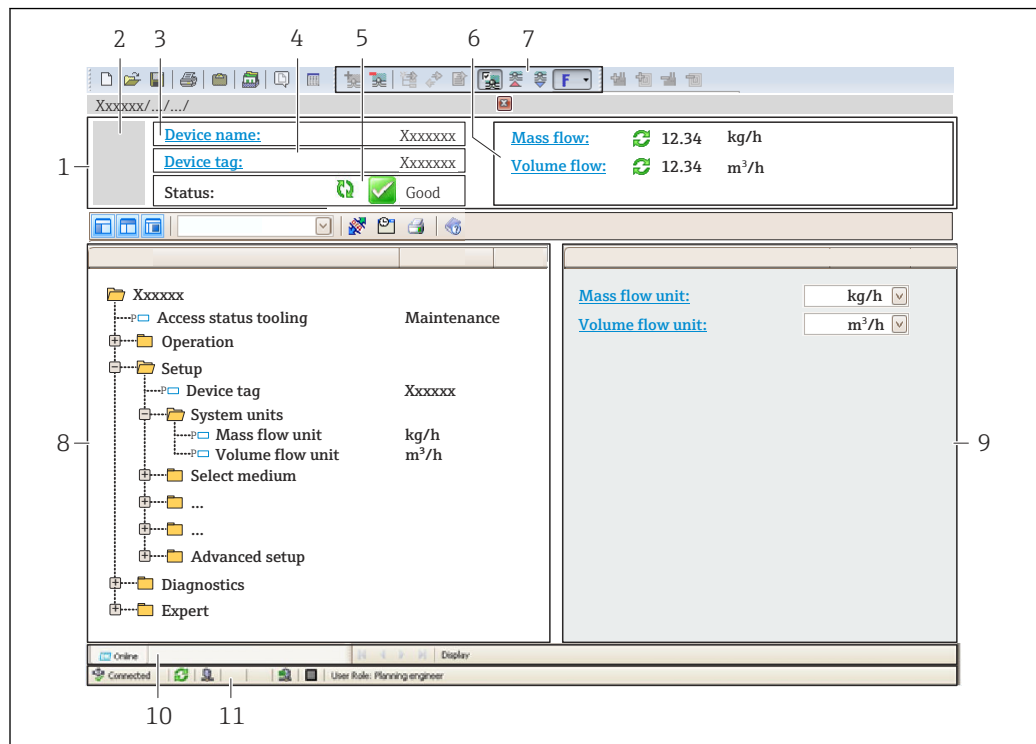

A0021051-PT

- 1 Cabeçalho
- 2 Imagem do equipamento
- 3 Nome do equipamento
- 4 Etiqueta do equipamento
- 5 Área de status com sinal de status → 221
- 6 Área de display para os valores de medidas atuais
- 7 Barra de ferramentas Editar com funções adicionais como salvar/carregar, lista de eventos e criar documentação
- 8 Área de navegação com estrutura do menu de operação
- 9 Área de trabalho
- 10 Área de atuação
- 11 Área de status

### 8.5.3 DeviceCare

#### Faixa de função

Ferramenta para conectar e configurar os equipamentos de campo Endress+Hauser.

O modo mais rápido de configurar equipamentos de campo Endress+Hauser é com a ferramenta dedicada "DeviceCare". Junto com os gerenciadores de tipo de equipamento (DTMs), ele apresenta uma solução conveniente e abrangente.



Catálogo de inovação IN01047S



Fonte para arquivos de descrição do equipamento → 76

## 8.5.4 SIMATIC PDM

### Faixa de função

Programa da Siemens padronizado e independente do fornecedor para a operação, configuração, manutenção e diagnóstico de equipamentos de campo inteligentes através do protocolo PROFINET.



Fonte para arquivos de descrição do equipamento →  76

## 9 Integração do sistema

### 9.1 Visão geral dos arquivos de descrição dos equipamentos

#### 9.1.1 Dados da versão atual para o equipamento

Versão do firmware	01.00.zz	<ul style="list-style-type: none"> <li>▪ Na folha de rosto do manual</li> <li>▪ Na etiqueta de identificação do transmissor</li> <li>▪ Versão do firmware Diagnóstico → Informações do equipamento → Versão do firmware</li> </ul>
Fabricante	17	Fabricante Especialista → Comunicação → Bloco físico → Fabricante
ID do equipamento	0xA43B	–
ID do tipo de equipamento	Promass 500	Tipo de equipamento Especialista → Comunicação → Bloco físico → Tipo de equipamento
Revisão do equipamento	1	–
Versão PROFINET com Ethernet-APL	2.43	Versão da especificação PROFINET

 Para uma visão geral das diferentes versões de firmware para o equipamento →  297

#### 9.1.2 Ferramentas de operação

O arquivo de descrição do equipamento adequado para as ferramentas de operação individuais está listado abaixo, juntamente com a informação sobre onde o arquivo pode ser adquirido.

FieldCare	<ul style="list-style-type: none"> <li>▪ <a href="http://www.endress.com">www.endress.com</a> → área de Downloads</li> <li>▪ Pendrive (entre em contato com a Endress+Hauser)</li> <li>▪ DVD (contate a Endress+Hauser)</li> </ul>
DeviceCare	<ul style="list-style-type: none"> <li>▪ <a href="http://www.endress.com">www.endress.com</a> → área de Downloads</li> <li>▪ CD-ROM (contate a Endress+Hauser)</li> <li>▪ DVD (contate a Endress+Hauser)</li> </ul>
SIMATIC PDM (Siemens)	<a href="http://www.endress.com">www.endress.com</a> → área de Downloads

## 9.2 Arquivo mestre do equipamento (GSD)

A fim de integrar equipamentos de campo em um sistema de barramento, o PROFINET necessita de uma descrição dos parâmetros do equipamento, tais como dados de saída e entrada, formato dos dados e volume de dados.

Esses dados estão disponíveis no arquivo mestre do equipamento (GSD) que é fornecido para o sistema de automação quando o sistema de comunicação é comissionado. Além disso, os mapas de bits do dispositivo, que aparecem como ícones na estrutura da rede, também podem ser integrados.

O arquivo mestre do equipamento (GSD) está em formato XML e o arquivo é criado na linguagem de marcação GSDML.

Com o arquivo mestre do equipamento PA Profile 4.02 (GSD), é possível trocar equipamentos de campo de diferentes fabricantes sem precisar reconfigurar.

É possível usar dois arquivos mestre do equipamento (GSDs) diferentes: o GSD específico do fabricante e o GSD do PA-Profile.

### 9.2.1 Nome do arquivo do arquivo mestre do equipamento (GSD) específico do fabricante

Exemplo de nome de um arquivo mestre do equipamento:

<b>GSDML</b>	Linguagem de descrição
<b>V2.43</b>	Versão da especificação PROFINET
<b>EH</b>	Endress+Hauser
<b>300_500_APL</b>	Transmissor
<b>aaaammdd</b>	Data de emissão (aaaa: ano, mm: mês, dd: dia)
<b>.xml</b>	Extensão do nome do arquivo (arquivo XML)

### 9.2.2 Nome do arquivo do arquivo mestre do equipamento (GSD) PA Profile

Exemplo de nome de um arquivo mestre do equipamento PA Profile:

GSDML-V2.43-PA\_Profile\_V4.02-B333-FLOW\_CORIOLIS-aaaammdd.xml

<b>GSDML</b>	Linguagem de descrição
<b>V2.43</b>	Versão da especificação PROFINET
<b>PA_Profile_V4.02</b>	Versão da especificação PA Profile
<b>B333</b>	Identificação do equipamento no PA Profile
<b>FLOW</b>	Família de produtos
<b>CORIOLIS</b>	Princípio da medição de vazão
<b>aaaammdd</b>	Data de emissão (aaaa: ano, mm: mês, dd: dia)
<b>.xml</b>	Extensão do nome do arquivo (arquivo XML)

API	Módulos compatíveis	Variáveis de entrada e saída
0x9700	Entrada analógica	Vazão mássica
	Entrada analógica	Densidade
	Entrada analógica	Temperatura
	Totalizador	Valor do totalizador: massa/massa Controle do totalizador

Fonte dos arquivos mestre do equipamento (GSD):

GSD específico do fabricante:	<a href="http://www.endress.com">www.endress.com</a> → Área de downloads
GSD PA Profile:	<a href="https://www.profibus.com/products/gsd-files/gsd-library-profile-for-process-control-devices-version-40">https://www.profibus.com/products/gsd-files/gsd-library-profile-for-process-control-devices-version-40</a> → Área de downloads

## 9.3 Dados de transmissão cíclica

### 9.3.1 Visão geral dos módulos

O gráfico a seguir mostra quais módulos estão disponíveis para o equipamento para a transferência cíclica de dados. A transferência de dados cíclica é executada com um sistema de automação.

API	Medidor		Sub-slot	Direção Vazão de dados	Sistema de controle
	Módulos	Slot			
0x9700	Entrada analógica 1 (vazão mássica)	1	1	→	PROFINET
	Entrada analógica 2 (densidade)	2	1	→	
	Entrada analógica 3 (temperatura)	3	1	→	
	Entrada analógica 4	20	1	→	
	Entrada analógica 5	21	1	→	
	Entrada analógica 6	22	1	→	
	Entrada analógica 7	23	1	→	
	Entrada analógica 8	24	1	→	
	Entrada analógica 9	25	1	→	
	Entrada analógica 10	26	1	→	
	Entrada analógica 11	27	1	→	
	Entrada analógica 12	28	1	→	
	Entrada analógica 13	29	1	→	
	Entrada analógica 14	30	1	→	
	Entrada analógica 15	31	1	→	
	Entrada analógica 16	32	1	→	
	Totalizador 1 (massa)	4	1	→ ←	
	Totalizador 2	70	1	→ →	
	Totalizador 3	71	1	→ ←	
	Entrada binária 1 (Heartbeat)	80	1	→	
	Entrada binária 2	81	1	→	
	Saída analógica 1 (pressão)	160	1	←	
	Saída analógica 2 (temperatura)	161	1	←	
	Saída analógica 3 (densidade de ref.)	162	1	←	
	Saída analógica 4 (% de sedimentos e água)	163	1	←	
	Saída analógica 5 (percentual do teor de água)	164	1	←	
Saída analógica 6 (spec. da apl. saída 0)	165	1	←		
Saída analógica 7 (spec. da apl. saída 1)	166	1	←		

	Saída binária 1 (Heartbeat)	210	1	→
	Saída binária 2	211	1	←
	Saída enumerada	240	1	←

### 9.3.2 Descrição dos módulos

A estrutura de dados é descrita a partir da perspectiva do sistema de automação:

- Dados de entrada: São enviados a partir do medidor para o sistema de automação.
- Dados de saída: São enviados a partir do medidor para o medidor.

#### Módulo de entrada analógica

Transmite variáveis de entrada do medidor ao sistema de automação.

Os módulos de entrada analógica transmitem ciclicamente as variáveis de entrada selecionadas, incluindo o status, do medidor para o sistema de automação. A variável de entrada é descrita nos primeiros quatro bytes na forma de um número de ponto flutuante de acordo com a norma IEEE 754. O quinto byte contém a informação de status padronizada pertencente à variável de entrada.

*Seleção: variável de entrada*

Slot	Sub-slot	Variáveis de entrada
1	1	Vazão mássica
2	1	Densidade

Slot	Sub-slot	Variáveis de entrada
3	1	Temperatura
20...32	1	<ul style="list-style-type: none"> <li>▪ Vazão mássica</li> <li>▪ Vazão volumétrica</li> <li>▪ Vazão volumétrica corrigida</li> <li>▪ Densidade</li> <li>▪ Densidade de referência</li> <li>▪ Temperatura</li> <li>▪ Temperatura do componente eletrônico</li> <li>▪ Frequência de oscilação</li> <li>▪ Flutuação de frequência</li> <li>▪ Amortecimento de oscilação</li> <li>▪ Flutuação de tubo de amortecimento</li> <li>▪ Assimetria do sinal</li> <li>▪ Excitador de corrente</li> <li>▪ Saída 0 específica da aplicação</li> <li>▪ Saída 1 específica da aplicação</li> <li>▪ Índice de meio não homogêneo</li> <li>▪ Índice de bolhas suspensas</li> <li>▪ Índice de assimetria do sensor</li> <li>▪ Saída em corrente 1</li> <li>▪ Saída em corrente 2</li> <li>▪ Saída em corrente 3</li> </ul> <p><b>Variáveis de entrada adicionais com o pacote de aplicação Heartbeat Verification</b></p> <ul style="list-style-type: none"> <li>▪ Temperatura do tubo portador</li> <li>▪ Amortecimento de oscilação 1</li> <li>▪ Frequência de oscilação 1</li> <li>▪ Amplitude de oscilação 0</li> <li>▪ Amplitude de oscilação 1</li> <li>▪ Flutuação de frequência 1</li> <li>▪ Flutuação de tubo de amortecimento 1</li> <li>▪ Excitador de corrente 1</li> <li>▪ HBSI</li> </ul> <p><b>Variáveis de entrada adicionais com o pacote de aplicação "Medição de Concentração"</b></p> <ul style="list-style-type: none"> <li>▪ Concentração</li> <li>▪ Vazão mássica desejada</li> <li>▪ Vazão mássica do portador</li> <li>▪ Meta de vazão volumétrica</li> <li>▪ Vazão volumétrica do portador</li> <li>▪ Meta de vazão volumétrica corrigida</li> <li>▪ Vazão volumétrica corrigida do portador</li> </ul>

### Estrutura de dados

#### Dados de saída da saída analógica

Byte 1	Byte 2	Byte 3	Byte 4	Byte 5
Valor medido: número de ponto de flutuação (IEEE 754)				Status <sup>1)</sup>

1) Codificação de status → 88

### Módulo de entrada específico para a aplicação

Transmite valores de compensação do medidor ao sistema de automação.

O módulo de entrada específico para a aplicação transmite ciclicamente os valores de compensação, incluindo o status, do medidor ao sistema de automação. O valor de compensação é descrito nos primeiros quatro bytes na forma de um número de ponto de flutuação de acordo com a norma IEEE 754. O quinto byte contém a informação de status padronizada pertencente ao valor de compensação.



*Valores de compensação especificados*

 A configuração é executada através de: Especialista → Aplicação → Cálculos específicos da aplicação → Variáveis de processo

Slot	Valor de compensação
20...32	Módulo de entrada específico para a aplicação 0
20...32	Módulo de entrada específico para a aplicação 1

*Estrutura de dados**Dados de entrada do módulo de entrada específico para a aplicação*

Byte 1	Byte 2	Byte 3	Byte 4	Byte 5
Valor medido: número de ponto de flutuação (IEEE 754)				Status <sup>1)</sup>

1) Codificação de status →  88

**Módulo de entrada binária**

Transmite variáveis de entrada binárias do medidor ao sistema de automação.

As variáveis de entrada binárias são usadas pelo medidor para transmitir o estado das funções do equipamento ao sistema de automação.

Módulos de entrada binária transmitem variáveis de entrada discretas de forma cíclica, juntamente com o status, do medidor ao sistema de automação. A variável de entrada discreta é descrita no primeiro byte. O segundo byte contém a informação de status padronizada pertencente à variável de entrada.

*Seleção: função do equipamento, entrada binária, slot 80*

Slot	Sub-slot	Bit	Função do equipamento	Status (significado)
80	1	0	A verificação não foi executada.	<ul style="list-style-type: none"> <li>▪ 0 (função do equipamento inativa)</li> <li>▪ 1 (função do equipamento ativa)</li> </ul>
		1	O equipamento não passou na verificação.	
		2	Atualmente executando a verificação.	
		3	Verificação concluída.	
		4	O equipamento não passou na verificação.	
		5	Verificação realizada corretamente.	
		6	A verificação não foi executada.	
		7	Reservado	

*Seleção: função do equipamento, entrada binária, slot 81*

Slot	Sub-slot	Bit	Função do equipamento	Status (significado)
81	1	0	Detecção do tubo parcialmente preenchido	<ul style="list-style-type: none"> <li>▪ 0 (função do equipamento inativa)</li> <li>▪ 1 (função do equipamento ativa)</li> </ul>
		1	Corte de vazão baixa	
		2	Reservado	
		3	Reservado	
		4	Reservado	

Slot	Sub-slot	Bit	Função do equipamento	Status (significado)
		5	Reservado	
		6	Reservado	
		7	Reservado	

### Estrutura de dados

#### Dados de entrada da Entrada binária

Byte 1	Byte 2
Entrada binária	Status <sup>1)</sup>

1) Codificação de status → 88

### Módulo de massa

Transmite o valor do contador de massa do medidor ao sistema de automação.

O módulo de massa transmite ciclicamente a massa, incluindo o status, do medidor para o sistema de automação. O valor do totalizador é descrito nos primeiros quatro bytes na forma de um número de ponto de flutuação de acordo com a norma IEEE 754. O quinto byte contém a informação de status padronizada pertencente à variável de entrada.

#### Seleção: variável de entrada

Slot	Sub-slot	Variáveis de entrada
4	1	Massa

### Estrutura de dados

#### Dados de entrada de volume

Byte 1	Byte 2	Byte 3	Byte 4	Byte 5
Valor medido: número de ponto de flutuação (IEEE 754)				Status <sup>1)</sup>

1) Codificação de status → 88

### Módulo de controle do totalizador de massa

Transmite o valor do totalizador do medidor ao sistema de automação.

O módulo de controle do totalizador de massa transmite ciclicamente um valor do totalizador selecionado, incluindo o status, do medidor para o sistema de automação. O valor do totalizador é descrito nos primeiros quatro bytes na forma de um número de ponto de flutuação de acordo com a norma IEEE 754. O quinto byte contém a informação de status padronizada pertencente à variável de entrada.

#### Seleção: variável de entrada

Slot	Sub-slot	Variável de entrada
4	1	Massa

*Estrutura de dados**Dados de entrada do controle do totalizador de massa*

Byte 1	Byte 2	Byte 3	Byte 4	Byte 5
Valor medido: número de ponto de flutuação (IEEE 754)				Status <sup>1)</sup>

1) Codificação de status → 88

*Seleção: variável de saída*

Transmite o valor de controle do sistema de automação ao medidor.

Slot	Sub-slot	Valor	Variável de entrada
70...71	1	1	Redefinir para "0"
		2	Valor predefinido
		3	Parar
		4	Totalizar

*Estrutura de dados**Dados de saída do controle do totalizador de massa*

Byte 1
Variável de controle

**Módulo do totalizador**

Transmite o valor do totalizador do medidor ao sistema de automação.

O módulo do totalizador transmite ciclicamente um valor do totalizador selecionado, incluindo o status, do medidor para o sistema de automação. O valor do totalizador é descrito nos primeiros quatro bytes na forma de um número de ponto de flutuação de acordo com a norma IEEE 754. O quinto byte contém a informação de status padronizada pertencente à variável de entrada.

*Seleção: variável de entrada*

Slot	Sub-slot	Variável de entrada
70 a 71	1	<ul style="list-style-type: none"> <li>■ Vazão mássica</li> <li>■ Vazão volumétrica</li> <li>■ Vazão volumétrica corrigida</li> <li>■ Meta de vazão mássica <sup>1)</sup></li> <li>■ Vazão mássica do portador</li> <li>■ Meta de vazão volumétrica</li> <li>■ Vazão volumétrica do portador</li> <li>■ Meta de vazão volumétrica corrigida</li> <li>■ Vazão volumétrica corrigida do portador</li> <li>■ Vazão GSV alternativa</li> <li>■ Vazão NSV</li> <li>■ Vazão NSV alternativa</li> <li>■ Vazão volumétrica S&amp;W</li> <li>■ Vazão mássica do óleo</li> <li>■ Vazão mássica da água</li> <li>■ Vazão volumétrica do óleo</li> <li>■ Vazão volumétrica da água</li> <li>■ Vazão volumétrica do óleo corrigida</li> <li>■ Valor bruto da vazão mássica</li> </ul>

1) Apenas disponível com o pacote de aplicação Concentração

*Estrutura de dados**Dados de entrada do totalizador*

Byte 1	Byte 2	Byte 3	Byte 4	Byte 5
Valor medido: número de ponto de flutuação (IEEE 754)				Status <sup>1)</sup>

1) Codificação de status → 88

**Módulo de controle do totalizador**

Transmite o valor do totalizador do medidor ao sistema de automação.

O módulo de controle do totalizador transmite ciclicamente um valor do totalizador selecionado, incluindo o status, do medidor para o sistema de automação. O valor do totalizador é descrito nos primeiros quatro bytes na forma de um número de ponto de flutuação de acordo com a norma IEEE 754. O quinto byte contém a informação de status padronizada pertencente à variável de entrada.

*Seleção: variável de entrada*

Slot	Sub-slot	Variável de entrada
70 a 71	1	<ul style="list-style-type: none"> <li>▪ Vazão mássica</li> <li>▪ Vazão volumétrica</li> <li>▪ Vazão volumétrica corrigida</li> <li>▪ Meta de vazão mássica <sup>1)</sup></li> <li>▪ Vazão mássica do portador</li> <li>▪ Meta de vazão volumétrica</li> <li>▪ Vazão volumétrica do portador</li> <li>▪ Meta de vazão volumétrica corrigida</li> <li>▪ Vazão volumétrica corrigida do portador</li> <li>▪ Vazão GSV <sup>2)</sup></li> <li>▪ Vazão GSD alternativa <sup>2)</sup></li> <li>▪ Vazão NSV <sup>2)</sup></li> <li>▪ Vazão NSV alternativa <sup>2)</sup></li> <li>▪ Vazão volumétrica S&amp;W <sup>2)</sup></li> <li>▪ Vazão mássica do óleo <sup>2)</sup></li> <li>▪ Vazão mássica da água <sup>2)</sup></li> <li>▪ Vazão volumétrica do óleo <sup>2)</sup></li> <li>▪ Vazão volumétrica da água <sup>2)</sup></li> <li>▪ Vazão volumétrica do óleo corrigida <sup>2)</sup></li> <li>▪ Valor bruto da vazão mássica <sup>2)</sup></li> </ul>

1) Apenas disponível com o pacote de aplicação Concentração

2) Disponível apenas com o pacote de aplicação Petróleo

*Estrutura de dados**Dados de entrada do controle do totalizador*

Byte 1	Byte 2	Byte 3	Byte 4	Byte 5
Valor medido: número de ponto de flutuação (IEEE 754)				Status <sup>1)</sup>

1) Codificação de status → 88

*Seleção: variável de saída*

Transmite o valor de controle do sistema de automação ao medidor.

Slot	Sub-slot	Valor	Variável de entrada
70 a 71	1	1	Redefinir para "0"
		2	Valor predefinido

Slot	Sub-slot	Valor	Variável de entrada
		3	Parar
		4	Totalizar

### Estrutura de dados

#### Dados de saída do controle do totalizador

Byte 1
Variável de controle

### Módulo de saída analógica

Transmite o valor de compensação do sistema de automação ao medidor.

Módulos de saída analógica transmitem ciclicamente os valores de compensação, incluindo o status e a unidade associada, do sistema de automação ao medidor. O valor de compensação é descrito nos primeiros quatro bytes na forma de um número de ponto de flutuação de acordo com a norma IEEE 754. O quinto byte contém a informação de status padronizada pertencente ao valor de compensação.

#### Valores de compensação especificados

 A seleção é feita pelo: Especialista → Sensor → Compensação externa

Slot	Sub-slot	Valor de compensação
160	1	Pressão
161		Temperatura
162		Densidade de referência
163		Valor externo para % S&W (sedimento e água) <sup>1)</sup>
164		Valor externo para % teor de água <sup>1)</sup>
165		Apl. Espec. Saída. 0
166		Apl. Espec. Saída. 1

1) Somente variável com pacote de aplicação Petroleum (petróleo).

### Estrutura de dados

#### Dados de saída da saída analógica

Byte 1	Byte 2	Byte 3	Byte 4	Byte 5
Valor medido: número de ponto de flutuação (IEEE 754)				Status <sup>1)</sup>

1) Codificação de status →  88

### Modo de segurança

Um modo de segurança pode ser definido para uso dos valores de compensação.

Se o status for GOOD ou UNCERTAIN, os valores de compensação transmitidos pelo sistema de automação são usados. Se o status for BAD, o modo de segurança é ativado para o uso de valores de compensação.

Os parâmetros estão disponíveis por valor de compensação para definir o modo de segurança: Especialista → Sensor → Compensação externa

*Parâmetro Fail safe type*

- Opção de valor Fail safe: O valor definido no parâmetro de valor Fail safe é usado.
- Opção de valor fallback: O último valor válido é usado.
- Opção Off: O modo de segurança é desabilitado.

*Fail safe value (parâmetro)*

Use este parâmetro para inserir o valor de compensação que é usado se a opção de valor Fail safe for selecionada no parâmetro Fail safe type.

**Módulo de saída binária**

Transmite valores da saída binária provenientes do sistema de automação até o medidor.

Valores de saída binários são usados pelo sistema de automação para habilitar e desabilitar as funções do equipamento.

Valores de saída binários transmitem valores de saída discretas de forma cíclica, juntamente com o status, do sistema de automação ao medidor. Os valores de saída discreta são transmitidos no primeiro byte. O segundo byte contém a informação de status padronizada pertencente ao valor de saída.

*Seleção: função do equipamento, saída binária, slot 210*

Slot	Sub-slot	Bit	Função do equipamento	Status (significado)
210	1	0	Iniciar verificação.	Uma mudança de status de 0 para 1 inicia Heartbeat Verification <sup>1)</sup>
		1	Reservado	
		2	Reservado	
		3	Reservado	
		4	Reservado	
		5	Reservado	
		6	Reservado	
		7	Reservado	

1) Disponível apenas com o pacote de aplicação Heartbeat

*Seleção: função do equipamento, saída binária, slot 211*

Slot	Sub-slot	Bit	Função do equipamento	Status (significado)
211	1	0	Cancelamento da vazão	<ul style="list-style-type: none"> <li>■ 0 (desabilita a função do equipamento)</li> <li>■ 1 (habilita a função do equipamento)</li> </ul>
		1	Ajuste do zero	
		2	Saída a relé	Valor de saída a relé:
		3	Saída a relé	
		4	Saída a relé	
		5	Reservado	<ul style="list-style-type: none"> <li>■ 0</li> <li>■ 1</li> </ul>
		6	Reservado	
		7	Reservado	

*Estrutura de dados**Dados de entrada da saída binária*

Byte 1	Byte 2
Saída binária	Status <sup>1) 2)</sup>

- 1) Codificação de status →  88
- 2) Se o status for BAD, a variável de controle não é adotada.

**Módulo de concentração**

Concentração Apenas disponível com o pacote de aplicação "Medição".

*Funções especificadas do equipamento*

Slot	Variáveis de entrada
240	Seleção do tipo de líquido

*Estrutura de dados**Dados de saída da concentração*

Byte 1
Variável de controle

Tipo de líquido	Código Enum
Desligado	0
Sacarose na água	5
Glicose na água	2
Frutose na água	1
Açúcar invertido na água	6
Xarope de milho HFCS42	15
Xarope de milho HFCS55	16
Xarope de milho HFCS90	17
Mosto original	18
Etanol na água	11
Metanol na água	12
Peróxido de hidrogênio na água	4
Ácido clorídrico	24
Ácido sulfúrico	25
Ácido nítrico	7
Ácido fosfórico	8
Hidróxido de sódio	10
Hidróxido de potássio	9
Nitrato de amônia na água	13
Cloreto de ferro (III) na água	14
% massa / % volume	19

Tipo de líquido	Código Enum
Coef Set N° 1 de Perfil do Usuário	21
Coef Set N° 2 de Perfil do Usuário	22
Coef Set N° 3 de Perfil do Usuário	23

### 9.3.3 Codificação de status

Status	Codificação (hex)	Significado
BAD - alarme de manutenção	0x24 a 0x27	Um valor de medição não está disponível porque um erro do equipamento ocorreu.
BAD - Relacionado ao processo	0x28 a 0x2B	Um valor de medição não está disponível porque as condições de processo não estão dentro dos limites de especificação técnica do equipamento.
BAD - Verificação de função	0x3C a 0x3F	Uma verificação da função (por ex. limpeza ou calibração)
UNCERTAIN - Valor inicial	0x4F a 0x4F	Um valor pré-definido é produzido até que um valor medido correto esteja disponível novamente ou que sejam realizadas medidas corretivas que mudem esse status.
UNCERTAIN - Manutenção necessária	0x68 a 0x6B	Sinais de desgaste e foram detectados no medidor. Manutenção de curto prazo é necessária para assegurar que esse medidor permaneça em operação. O valor de medição pode ser inválido. O uso do valor de medição depende da aplicação.
UNCERTAIN - Relacionado ao processo	0x78 a 0x7B	As condições de processo não estão dentro dos limites de especificação técnica do equipamento. Isso pode ter um impacto negativo na qualidade e precisão do valor medido. O uso do valor de medição depende da aplicação.
GOOD - OK	0x80 a 0x83	Sem erro diagnosticado.
GOOD - Manutenção necessária	0xA4 a 0xA7	O valor medido é válido. O equipamento precisará de manutenção em um futuro próximo.
GOOD - Manutenção exigida	0xA8 a 0xAB	O valor medido é válido. É altamente aconselhável fazer a manutenção no equipamento em um futuro próximo.
GOOD - Verificação da função	0xBC a 0xBF	O valor medido é válido. O medidor está executando uma verificação da função interna. A verificação de função não tem qualquer efeito perceptível no processo.

### 9.3.4 Configuração de fábrica

Os slots já estão especificados no sistema de automação para comissionamento inicial.

#### Slots especificados

Slot	Configuração de fábrica
1	Vazão mássica
2	Densidade
3	Temperatura
4	Massa
20 a 32	-
70 a 71	-



Slot	Configuração de fábrica
80 a 81	-
160 a 166	-
210 a 211	-
240	-

## 9.4 Redundância do sistema S2

Um layout redundante com dois sistemas de automação é necessário para processos que estejam em operação contínua. Caso um sistema falhe, um segundo sistema vai garantir a operação contínua e ininterrupta. O medidor é compatível com redundância do sistema S2, sendo capaz de comunicar-se com ambos os sistemas de automação simultaneamente.

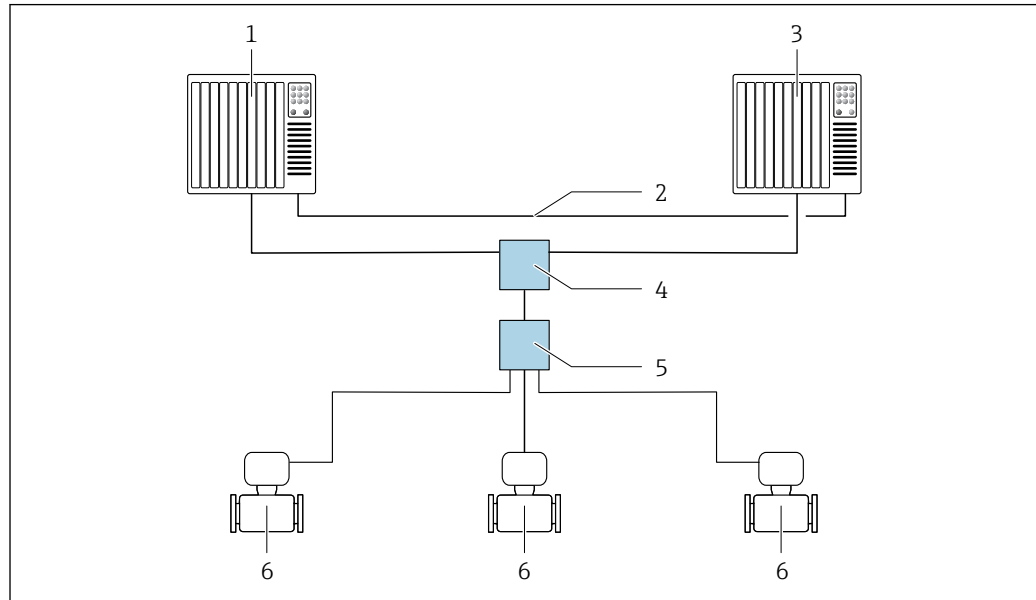

A0047362

24 Exemplo do layout de um sistema redundante (S2): topologia estrela



- 1 Sistema de automação 1
- 2 Sincronização dos sistemas de automação
- 3 Sistema de automação 2
- 4 Interruptor industrial gerenciado por Ethernet
- 5 Seletora de campo APL
- 6 Medidor

**i** Todos os dispositivos na rede devem ser compatíveis com a redundância do sistema S2.

## 10 Comissionamento



### 10.1 Verificação pós-instalação e pós-conexão

Antes de comissionar o equipamento:



- ▶ Certifique-se de que as verificações pós-instalação e pós-conexão tenham sido executadas com sucesso.
- Checklist "Verificação pós-instalação" →  28
- Checklist "Verificação pós-conexão" →  46

### 10.2 Ligar o medidor

- ▶ Ligue o equipamento após a conclusão bem-sucedida da verificação pós-instalação e pós-conexão.
  - ↳ Após uma inicialização correta, o display local alterna automaticamente do display de inicialização para o display operacional.

 Se não aparecer nada no display local ou se for exibida uma mensagem de diagnóstico, consulte a seção "Diagnóstico e localização de falhas" →  213.

### 10.3 Conexão através do FieldCare

- Para conectar o FieldCare →  70
- Para conexão através do FieldCare →  73
- Para a interface do usuário do FieldCare →  74

### 10.4 Configuração do idioma de operação

Ajuste de fábrica: inglês ou solicitado com o idioma local

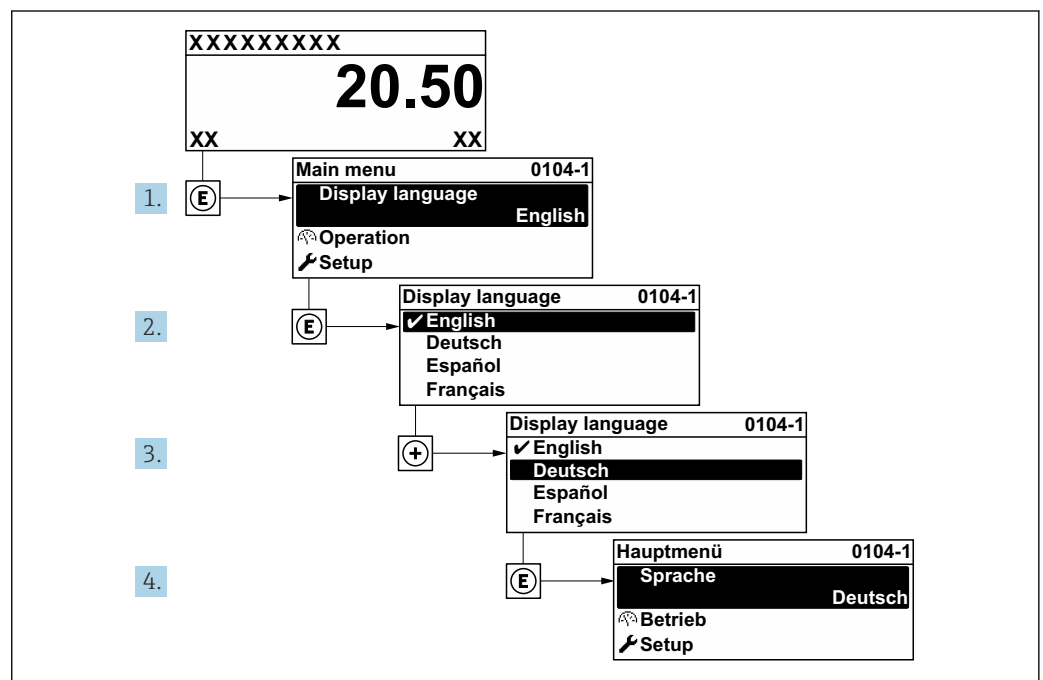

 25 Considerando-se o exemplo do display local

A0029420

## 10.5 Configuração do medidor

A menu **Configuração** com seus assistentes contém todos os parâmetros necessários para a operação padrão.

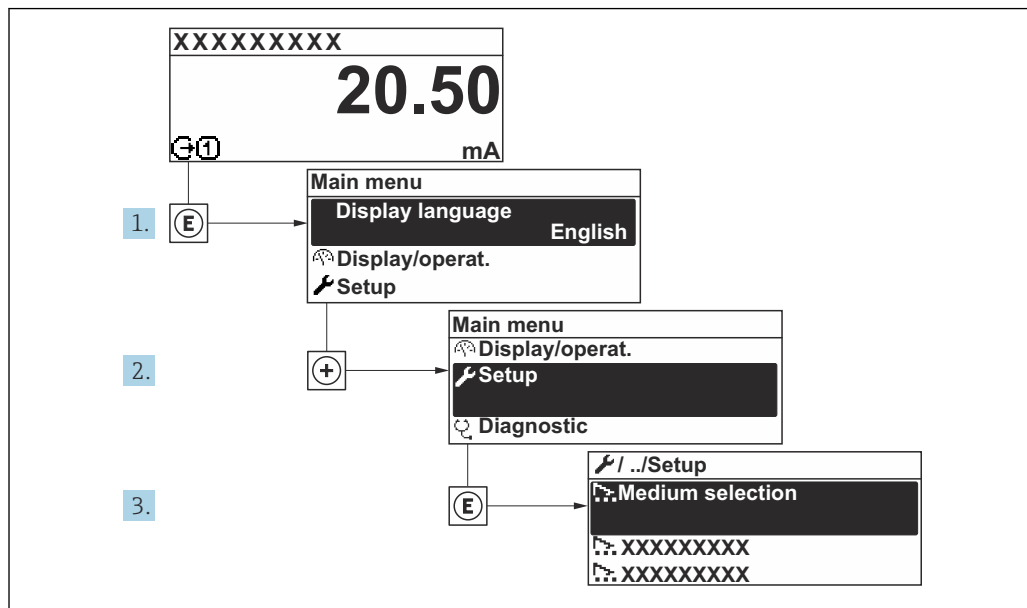

A003222-PT

Fig. 26 Navegação para menu "Configuração" usando o display local como exemplo

**i** O número de submenus e parâmetros pode variar dependendo da versão do equipamento. Alguns submenus e parâmetros nesses submenus não estão descritos nas Instruções de operação. Em vez disso, uma descrição é fornecida na Documentação Especial do equipamento ("Documentação Complementar").

🔧 Configuração	
Nome do dispositivo PROFINET	→ 93
▶ Comunicação	→ 93
▶ Unidades do sistema	→ 95
▶ Selecionar o meio	→ 98
▶ Analog inputs	→ 99
▶ Configuração I/O	→ 102
▶ Entrada de corrente 1 para n	→ 103
▶ Entrada de Status 1 para n	→ 104
▶ Saída de corrente 1 para n	→ 105
▶ Saída de pulso/frequência/chave 1 para n	→ 110

▶ Saida Rele 1 para n	→ 📄 120
▶ Exibição	→ 📄 123
▶ Corte de vazão baixa	→ 📄 129
▶ Detecção de tubo parcialmente cheio	→ 📄 130
▶ Configuração avançada	→ 📄 131

### 10.5.1 Definição do nome de tag

Um ponto de medição pode ser identificado rapidamente dentro de uma planta na base do nome de identificação. O nome de identificação é equivalente ao nome do equipamento (nome da estação) da especificação PROFINET (tamanho dos dados: 255 bytes)

O nome do equipamento pode ser alterado através de minisseletoras ou do sistema de automação .

O nome do equipamento usado atualmente é exibido no parâmetro **Nome da estação**.

#### Navegação

Menu "Configuração" → Nome do dispositivo PROFINET

#### Visão geral dos parâmetros com breve descrição

Parâmetro	Descrição	Interface do usuário	Ajuste de fábrica
Nome do dispositivo PROFINET	Nome do ponto de medição.	Máx. 32 caracteres como letras e números.	EH-PROMASS500 Número de série do equipamento

### 10.5.2 Exibindo a interface de comunicação

A submenu **Comunicação** mostra todas as configurações de parâmetros atuais para selecionar e configurar a interface.

#### Navegação

Menu "Configuração" → Comunicação

▶ Comunicação	
▶ Porta APL	→ 📄 94
▶ Interface de serviço	→ 📄 94
▶ Diagnóstico de rede	→ 📄 95

**Submenu "Porta APL"****Navegação**

Menu "Configuração" → Comunicação → Porta APL

► Porta APL	
Endereço IP (7263)	→ 94
Subnet mask (7265)	→ 94
Default gateway (7264)	→ 94
MAC Address (7262)	→ 94

**Visão geral dos parâmetros com breve descrição**

Parâmetro	Descrição	Entrada do usuário / Interface do usuário	Ajuste de fábrica
Endereço IP	Insira o endereço IP do dispositivo de medição.	Sequência de caracteres contendo números, letras e caracteres especiais (15)	0.0.0.0
Default gateway	Insira o endereço IP para a gateway default do dispositivo de medição.	Sequência de caracteres contendo números, letras e caracteres especiais (15)	0.0.0.0
Subnet mask	Insira a máscara subnet do dispositivo de medição.	Sequência de caracteres contendo números, letras e caracteres especiais (15)	255.255.255.0
MAC Address	Exibe o MAC address do dispositivo de medição.	Sequência de caracteres contendo números, letras e caracteres especiais	

**Submenu "Interface de serviço"****Navegação**

Menu "Configuração" → Comunicação → Interface de serviço

► Interface de serviço	
Endereço IP (7209)	→ 95
Subnet mask (7211)	→ 95
Default gateway (7210)	→ 95
MAC Address (7214)	→ 95



### Visão geral dos parâmetros com breve descrição

Parâmetro	Descrição	Entrada do usuário / Interface do usuário	Ajuste de fábrica
Endereço IP	Insira o endereço IP do dispositivo de medição.	4º octeto: 0 a 255 (no octeto em questão)	192.168.1.212
Subnet mask	Exibe a máscara de subrede.	4º octeto: 0 a 255 (no octeto em questão)	255.255.255.0
Default gateway	Exibe o conversor de protocolo padrão.	4º octeto: 0 a 255 (no octeto em questão)	0.0.0.0
MAC Address	Exibe o endereço MAC do medidor.  MAC = Media Access Control (Controle de acesso de mídia)	Grupo de caracteres de 12 dígitos exclusivo que compreende letras e números, p. ex.: 00:07:05:10:01:5F	A cada medidor é fornecido um endereço individual.

### Submenu "Diagnóstico de rede"

#### Navegação

Menu "Configuração" → Comunicação → Diagnóstico de rede

► Diagnóstico de rede	
Erro quadrático médio (7258)	→  95
Número de pacotes recebidos com falha (7257)	→  95

### Visão geral dos parâmetros com breve descrição

Parâmetro	Descrição	Interface do usuário	Ajuste de fábrica
Erro quadrático médio	Fornecer uma indicação da qualidade do sinal do link.	Número do ponto flutuante assinado	0 dB
Número de pacotes recebidos com falha	Mostra o número de pacotes recebidos com falha.	0 para 65 535	0

### 10.5.3 Ajuste das unidades do sistema











Em submenu **Unidades do sistema** as unidades de todos os valores medidos podem ser ajustadas.

 O número de submenus e parâmetros pode variar dependendo da versão do equipamento. Alguns submenus e parâmetros nesses submenus não estão descritos nas Instruções de operação. Em vez disso, uma descrição é fornecida na Documentação Especial do equipamento ("Documentação Complementar").

#### Navegação

Menu "Configuração" → Unidades do sistema

► Unidades do sistema	
Unidade de vazão mássica	→  96

Unidade de massa	→  96
Unidade de vazão volumétrica	→  96
Unidade de volume	→  96
Unidade de vazão volumétrica corrigida	→  96
Unidade de volume corrigido	→  96
Unidade de densidade	→  97
Unidade de densidade de referência	→  97
Densidade unidade 2	→  97
Unidade de temperatura	→  97
Unidade de pressão	→  97

### Visão geral dos parâmetros com breve descrição

Parâmetro	Descrição	Seleção	Ajuste de fábrica
Unidade de vazão mássica	Selecionar unidade de vazão mássica. <i>Resultado</i> A unidade selecionada se aplica a: <ul style="list-style-type: none"> <li>▪ Saída</li> <li>▪ Corte de vazão baixa</li> <li>▪ Variável do processo de simulação</li> </ul>	Lista de seleção da unidade	kg/h
Unidade de massa	Selecionar unidade de massa.	Lista de seleção da unidade	Depende do país: <ul style="list-style-type: none"> <li>▪ kg</li> <li>▪ lb</li> </ul>
Unidade de vazão volumétrica	Selecionar unidade de vazão volumétrica. <i>Resultado</i> A unidade selecionada se aplica a: <ul style="list-style-type: none"> <li>▪ Saída</li> <li>▪ Corte de vazão baixa</li> <li>▪ Variável do processo de simulação</li> </ul>	Lista de seleção da unidade	l/h
Unidade de volume	Selecionar unidade de volume.	Lista de seleção da unidade	Depende do país: <ul style="list-style-type: none"> <li>▪ l</li> <li>▪ gal (us)</li> </ul>
Unidade de vazão volumétrica corrigida	Selecionar unidade de vazão volumétrica corrigida. <i>Resultado</i> A unidade selecionada se aplica a: Parâmetro <b>Vazão volumétrica corrigida</b> (→  164)	Lista de seleção da unidade	NI/h
Unidade de volume corrigido	Selecionar unidade de vazão volumétrica corrigido.	Lista de seleção da unidade	Depende do país: <ul style="list-style-type: none"> <li>▪ NI</li> <li>▪ Sft<sup>3</sup></li> </ul>



Parâmetro	Descrição	Seleção	Ajuste de fábrica
Unidade de densidade	<p>Selecionar unidade de densidade.</p> <p><i>Resultado</i></p> <p>A unidade selecionada se aplica a:</p> <ul style="list-style-type: none"> <li>▪ Saída</li> <li>▪ Variável do processo de simulação</li> <li>▪ Ajuste da densidade (menu <b>Especialista</b>)</li> </ul>	Lista de seleção da unidade	kg/l
Unidade de densidade de referência	Selecionar unidade da densidade de referência.	Lista de seleção da unidade	kg/Nl
Densidade unidade 2	Selecione segunda unidade de densidade.	Lista de seleção da unidade	Depende do país: <ul style="list-style-type: none"> <li>▪ kg/l</li> <li>▪ lb/ft<sup>3</sup></li> </ul>
Unidade de temperatura	<p>Selecionar a unidade de temperatura.</p> <p><i>Resultado</i></p> <p>A unidade selecionada se aplica a:</p> <ul style="list-style-type: none"> <li>▪ Parâmetro <b>Temperatura da eletrônica</b> (6053)</li> <li>▪ Parâmetro <b>Valor máximo</b> (6051)</li> <li>▪ Parâmetro <b>Valor mínimo</b> (6052)</li> <li>▪ Parâmetro <b>Valor máximo</b> (6108)</li> <li>▪ Parâmetro <b>Valor mínimo</b> (6109)</li> <li>▪ Parâmetro <b>Valor máximo</b> (6029)</li> <li>▪ Parâmetro <b>Valor mínimo</b> (6030)</li> <li>▪ Parâmetro <b>Temperatura de referência</b> (1816)</li> <li>▪ Parâmetro <b>Temperatura</b></li> </ul>	Lista de seleção da unidade	Depende do país: <ul style="list-style-type: none"> <li>▪ °C</li> <li>▪ °F</li> </ul>
Unidade de pressão	<p>Selecionar a unidade de pressão do processo.</p> <p><i>Resultado</i></p> <p>A unidade foi obtida de:</p> <ul style="list-style-type: none"> <li>▪ Parâmetro <b>Valor da pressão</b> (→ 98)</li> <li>▪ Parâmetro <b>Pressão externa</b> (→ 98)</li> <li>▪ Valor da pressão</li> </ul>	Lista de seleção da unidade	bar

### 10.5.4 Seleção e ajuste do meio

O submenu assistente **Selecionar meio** contém os parâmetros que devem ser configurados a fim de selecionar e ajustar a mídia.

#### Navegação

Menu "Configuração" → Selecionar o meio

► Selecionar o meio	
Selecione o tipo de fluido	→ 98
Compensação de pressão	→ 98
Valor da pressão	→ 98
Pressão externa	→ 98

#### Visão geral dos parâmetros com breve descrição

Parâmetro	Pré-requisitos	Descrição	Seleção / Entrada do usuário / Interface do usuário	Ajuste de fábrica
Selecione o tipo de fluido	–	Use esta função para selecionar o tipo de meio: "Gás" ou "Líquido". Selecione a opção "Outros" em casos excepcionais para inserir as propriedades do meio manualmente (por ex. para líquidos de alta compressão como o ácido sulfúrico).	<ul style="list-style-type: none"> <li>▪ Líquido</li> <li>▪ Gás</li> <li>▪ Outros</li> </ul>	Líquido
Compensação de pressão	–	Selecionar o tipo de compensação de pressão.	<ul style="list-style-type: none"> <li>▪ Desl.</li> <li>▪ Valor Fixo</li> <li>▪ Valor externo</li> <li>▪ Entrada de corrente 1 *</li> <li>▪ Entrada de corrente 2 *</li> <li>▪ Entrada de corrente 3 *</li> </ul>	Desl.
Valor da pressão	Em parâmetro <b>Compensação de pressão</b> , a opção <b>Valor Fixo</b> é selecionada.	Inserir pressão do processo a ser usada para correção de pressão.	Número do ponto flutuante positivo	1.01325 bar
Pressão externa	Em parâmetro <b>Compensação de pressão</b> , a opção <b>Valor externo</b> ou opção <b>Entrada de corrente 1...n</b> é selecionada.	Mostra o valor externo de pressão de processo.		–

\* Visibilidade depende das opções ou configurações do equipamento.

### 10.5.5 Configuração das entradas analógicas

O submenu **Analog inputs** guia o usuário sistematicamente para o submenu **Analog input 1 para n** individual. A partir daqui você consegue os parâmetros da entrada analógica individual.

#### Navegação

Menu "Configuração" → Analog inputs

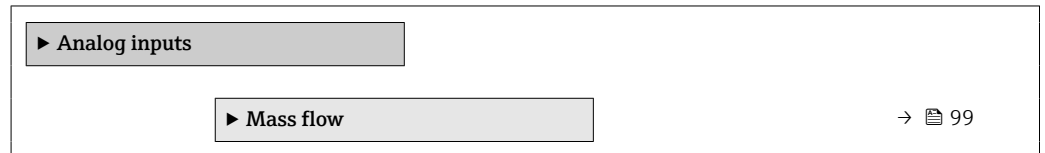

#### Submenu "Analog inputs"

#### Navegação

Menu "Configuração" → Analog inputs → Mass flow

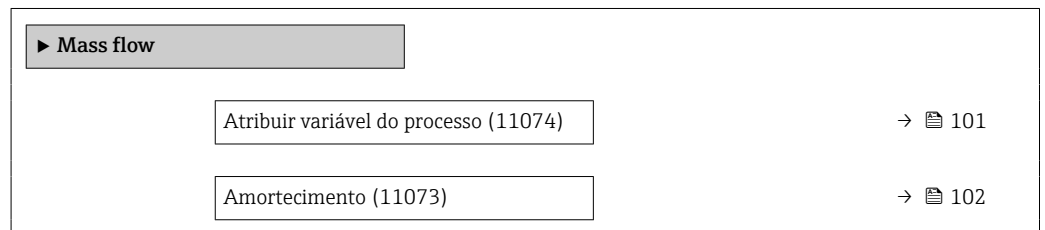

**Visão geral dos parâmetros com breve descrição**

<b>Parâmetro</b>	<b>Descrição</b>	<b>Interface do usuário / Entrada do usuário</b>	<b>Ajuste de fábrica</b>
Parent class		0 para 255	70

Parâmetro	Descrição	Interface do usuário / Entrada do usuário	Ajuste de fábrica
Atribuir variável do processo	Selecione uma variável de processo.	<ul style="list-style-type: none"> <li>■ Vazão mássica</li> <li>■ Vazão volumétrica</li> <li>■ Densidade</li> <li>■ Temperatura</li> <li>■ Temperatura do tubo</li> <li>■ Temperatura da eletrônica</li> <li>■ Frequência de oscilação 0</li> <li>■ Frequência de oscilação 1</li> <li>■ Amplitude de oscilação 0</li> <li>■ Amplitude de oscilação 1</li> <li>■ Flutuação frequência 0</li> <li>■ Flutuação frequência 1</li> <li>■ Damping de oscilação 0</li> <li>■ Damping de oscilação 1</li> <li>■ Flutuação de oscilação de damping 0</li> <li>■ Flutuação de oscilação de damping 1</li> <li>■ Assimetria do sinal</li> <li>■ Assimetria de sinal de torção *</li> <li>■ Corrente de excitação 0</li> <li>■ Corrente de excitação 1</li> <li>■ HBSI</li> <li>■ Entrada de corrente 1</li> <li>■ Entrada de corrente 2</li> <li>■ Entrada de corrente 3</li> <li>■ Saída específica da aplicação 0</li> <li>■ Saída específica da aplicação 1</li> <li>■ Índice de homogeneidade do meio</li> <li>■ Índice de bolhas suspensas</li> <li>■ Ponto de teste 0</li> <li>■ Ponto de teste 1</li> <li>■ Índice de assimetria da bobina do sensor</li> <li>■ Valor cru de vazão mássica</li> <li>■ Vazão volumétrica corrigida</li> <li>■ Vazão mássica Target</li> <li>■ Vazão mássica Carrier</li> <li>■ Vazão volumétrica target</li> <li>■ Vazão volumétrica Carrier</li> <li>■ Vazão volumétrica corrigida target</li> <li>■ Vazão Volumétrica corrigida carrier</li> <li>■ Densidade de referência</li> <li>■ Densidade de referência alternativa</li> <li>■ Vazão GSV</li> <li>■ Vazão GSV alternativa</li> <li>■ Vazão NSV</li> <li>■ Vazão NSV Alternativa *</li> <li>■ Vazão volumétrica S&amp;W</li> <li>■ Water cut *</li> <li>■ Densidade do óleo</li> <li>■ Densidade da água</li> <li>■ Vazão mássica óleo</li> <li>■ Vazão mássica água</li> <li>■ Vazão volumétrica óleo</li> <li>■ Vazão volumétrica água</li> <li>■ Vazão volumétrica corrigida óleo</li> <li>■ Vazão volumétrica corrigida água</li> <li>■ Concentração</li> </ul>	Vazão mássica

Parâmetro	Descrição	Interface do usuário / Entrada do usuário	Ajuste de fábrica
		<ul style="list-style-type: none"> <li>▪ Viscosidade Dinâmica</li> <li>▪ Viscosidade Cinemática</li> <li>▪ Viscosidade dinâmica compensada temp.</li> <li>▪ Viscosidade cinemática compensada temp.</li> </ul>	
Amortecimento	Insira a constante de tempo para o amort. de entrada (elemento PT1). O amortecimento reduz o efeito de flutuações no valor medido no sinal de saída.	Número do ponto flutuante positivo	1.0 s

\* Visibilidade depende das opções ou configurações do equipamento.

### 10.5.6 Exibição da configuração de E/S

A submenu **Configuração I/O** guia o usuário sistematicamente por todos os parâmetros nos quais a configuração dos módulos de E/S são exibidos.

#### Navegação

Menu "Configuração" → Configuração I/O

► Configuração I/O	
Modulo I/O 1 para n numeros dos terminais	→ 102
Modulo I/O 1 para n informação	→ 102
Modulo I/O 1 para n Tipo	→ 103
Aplicar configuração I/O	→ 103
I/O código de alteração	→ 103

#### Visão geral dos parâmetros com breve descrição

Parâmetro	Descrição	Interface do usuário / Seleção / Entrada do usuário	Ajuste de fábrica
Modulo I/O 1 para n numeros dos terminais	Exibe os numeros dos terminais usados pelo modulo I/O.	<ul style="list-style-type: none"> <li>▪ Não usado</li> <li>▪ 26-27 (I/O 1)</li> <li>▪ 24-25 (I/O 2)</li> <li>▪ 22-23 (I/O 3)</li> <li>▪ 20-21 (I/O 4)</li> </ul>	–
Modulo I/O 1 para n informação	Exibe informação do modulo I/O conectado.	<ul style="list-style-type: none"> <li>▪ Não conectado</li> <li>▪ Inválido</li> <li>▪ Não configuravel</li> <li>▪ Configurável</li> <li>▪ PROFINET</li> </ul>	–

Parâmetro	Descrição	Interface do usuário / Seleção / Entrada do usuário	Ajuste de fábrica
Modulo I/O 1 para n Tipo	Exibe o tipo do modulo I/O.	<ul style="list-style-type: none"> <li>■ Desl.</li> <li>■ Saída de corrente *</li> <li>■ Entrada de corrente *</li> <li>■ Entrada de Status *</li> <li>■ Saída de pulso/frequência/chave *</li> <li>■ Saída de pulso dupla *</li> <li>■ Saída Rele *</li> </ul>	Desl.
Aplicar configuração I/O	Aplicar parametrização do módulo I/O de configuração flexível.	<ul style="list-style-type: none"> <li>■ Não</li> <li>■ Sim</li> </ul>	Não
I/O código de alteração	Insira o código para alterar a configuração de I/O.	Inteiro positivo	0

\* Visibilidade depende das opções ou configurações do equipamento.

### 10.5.7 Configuração da entrada em corrente

Aassistente "Entrada de corrente" orienta o usuário sistematicamente por todos os parâmetros que precisam ser ajustados para a configuração da entrada em corrente.

#### Navegação

Menu "Configuração" → Entrada de corrente

► Entrada de corrente 1 para n	
Numero dos terminais	→ 103
Valor 0/4 mA	→ 103
Valor 20 mA	→ 103
Span de corrente	→ 104
Modo de falha	→ 104
Valor de falha	→ 104

#### Visão geral dos parâmetros com breve descrição

Parâmetro	Pré-requisitos	Descrição	Interface do usuário / Entrada do usuário / Seleção	Ajuste de fábrica
Numero dos terminais	–	Exibe o número dos terminais usados pelo módulo de entrada de corrente.	<ul style="list-style-type: none"> <li>■ Não usado</li> <li>■ 24-25 (I/O 2)</li> <li>■ 22-23 (I/O 3)</li> <li>■ 20-21 (I/O 4) *</li> </ul>	–
Valor 0/4 mA	–	Inserir valor 4 mA.	Número do ponto flutuante assinado	0
Valor 20 mA	–	Inserir valor 20 mA.	Número do ponto flutuante assinado	Depende do país e do diâmetro nominal

Parâmetro	Pré-requisitos	Descrição	Interface do usuário / Entrada do usuário / Seleção	Ajuste de fábrica
Span de corrente	-	Selecionar o range de corrente para a saída e o nível superior/inferior para o sinal de alarme.	<ul style="list-style-type: none"> <li>▪ 4...20 mA (4...20.5 mA)</li> <li>▪ 4...20 mA NE (3.8...20.5 mA)</li> <li>▪ 4...20 mA US (3.9...20.8 mA)</li> <li>▪ 0...20 mA (0...20.5 mA)</li> </ul>	Específico do país: <ul style="list-style-type: none"> <li>▪ 4...20 mA NE (3.8...20.5 mA)</li> <li>▪ 4...20 mA US (3.9...20.8 mA)</li> </ul>
Modo de falha	-	Definir o comportamento de entrada em condição de alarme.	<ul style="list-style-type: none"> <li>▪ Alarme</li> <li>▪ Último valor válido</li> <li>▪ Valor definido</li> </ul>	Alarme
Valor de falha	No parâmetro <b>Modo de falha</b> , a opção <b>Valor definido</b> é selecionada.	Entre com o valor a ser usado pelo equipamento se caso falte um valor de entrada de um equipamento externo.	Número do ponto flutuante assinado	0

\* Visibilidade depende das opções ou configurações do equipamento.

### 10.5.8 Configuração da entrada de status

A submenu **Entrada de Status** orienta o usuário sistematicamente por todos os parâmetros que precisam ser ajustados para a configuração da entrada de status.

#### Navegação

Menu "Configuração" → Entrada de Status 1 para n

► Entrada de Status 1 para n	
Configurar entrada de status	→ 105
Numero dos terminais	→ 105
Nível ativo	→ 105
Numero dos terminais	→ 105
Tempo de resposta	→ 105
Numero dos terminais	→ 105



### Visão geral dos parâmetros com breve descrição

Parâmetro	Descrição	Seleção / Interface do usuário / Entrada do usuário	Ajuste de fábrica
Configurar entrada de status	Selecione a função para a entrada digital.	<ul style="list-style-type: none"> <li>■ Desl.</li> <li>■ Resetar o totalizador 1</li> <li>■ Resetar o totalizador 2</li> <li>■ Resetar o totalizador 3</li> <li>■ Resetar todos os totalizadores</li> <li>■ Override de vazão</li> <li>■ Ajuste de zero</li> <li>■ Reset média ponderada *</li> <li>■ Reinic. média ponderada + totalizador 3 *</li> </ul>	Desl.
Numero dos terminais	Mostra os números dos terminais utilizados pelo módulo de entrada de status.	<ul style="list-style-type: none"> <li>■ Não usado</li> <li>■ 24-25 (I/O 2)</li> <li>■ 22-23 (I/O 3)</li> <li>■ 20-21 (I/O 4) *</li> </ul>	-
Nível ativo	Definir o nível de sinal de entrada em que a função atribuída é acionada.	<ul style="list-style-type: none"> <li>■ Alto</li> <li>■ Baixo</li> </ul>	Alto
Tempo de resposta	Define a mínima quantidade de tempo que o sinal de entrada deve permanecer antes da função selecionada seja acionada.	5 para 200 ms	50 ms

\* Visibilidade depende das opções ou configurações do equipamento.



### 10.5.9 Configuração da saída em corrente

A assistente **Saída de corrente** orienta você sistematicamente por todos os parâmetros que precisam ser ajustados para a configuração da saída em corrente.

#### Navegação

Menu "Configuração" → Saída de corrente

► Saída de corrente 1 para n	
Numero dos terminais	→ 106
Modo do sinal	→ 106
Saída de corr. variável de processo	→ 107
Faixa de saída de corrente	→ 108
Valor inferior da faixa saída	→ 108
Valor superior da faixa saída	→ 109
Corrente fixa	→ 109
Amortecimento da saída de corrente	→ 109

Comportamento de falha S. de corrente	→  109
Falha de corrente	→  109

### Visão geral dos parâmetros com breve descrição

Parâmetro	Pré-requisitos	Descrição	Interface do usuário / Seleção / Entrada do usuário	Ajuste de fábrica
Numero dos terminais	-	Exibe o número dos terminais utilizados pelo módulo de saída de corrente.	<ul style="list-style-type: none"> <li>▪ Não usado</li> <li>▪ 26-27 (I/O 1)</li> <li>▪ 24-25 (I/O 2)</li> <li>▪ 22-23 (I/O 3)</li> <li>▪ 20-21 (I/O 4) *</li> </ul>	-
Modo do sinal	-	Selecione o modo de sinal para a saída de corrente.	<ul style="list-style-type: none"> <li>▪ Ativo *</li> <li>▪ Passivo *</li> </ul>	Ativo

Parâmetro	Pré-requisitos	Descrição	Interface do usuário / Seleção / Entrada do usuário	Ajuste de fábrica
Saída de corr. variável de processo	–	Selecionar variável do processo para saída de corrente.	<ul style="list-style-type: none"> <li>■ Desl.*</li> <li>■ Vazão mássica</li> <li>■ Vazão volumétrica</li> <li>■ Vazão volumétrica corrigida*</li> <li>■ Densidade</li> <li>■ Densidade de referência*</li> <li>■ Temperatura</li> <li>■ Viscosidade Dinâmica*</li> <li>■ Viscosidade Cinemática*</li> <li>■ Viscosidade dinâmica compensada temp.*</li> <li>■ Viscosidade cinemática compensada temp.*</li> <li>■ Vazão GSV*</li> <li>■ Vazão GSV alternativa*</li> <li>■ Vazão NSV*</li> <li>■ Vazão NSV Alternativa*</li> <li>■ Vazão volumétrica S&amp;W*</li> <li>■ Densidade de referência alternativa*</li> <li>■ Water cut*</li> <li>■ Densidade do óleo*</li> <li>■ Densidade da água*</li> <li>■ Vazão mássica óleo*</li> <li>■ Vazão mássica água*</li> <li>■ Vazão volumétrica óleo*</li> <li>■ Vazão volumétrica água*</li> <li>■ Vazão volumétrica corrigida óleo*</li> <li>■ Vazão volumétrica corrigida água*</li> <li>■ Vazão mássica Target*</li> <li>■ Vazão mássica Carrier*</li> <li>■ Vazão volumétrica target*</li> <li>■ Vazão volumétrica Carrier*</li> <li>■ Vazão volumétrica corrigida target*</li> <li>■ Vazão Volumétrica corrigida carrier*</li> <li>■ Concentração*</li> <li>■ Saída específica da aplicação 0*</li> <li>■ Saída específica da aplicação 1*</li> </ul>	Vazão mássica

Parâmetro	Pré-requisitos	Descrição	Interface do usuário / Seleção / Entrada do usuário	Ajuste de fábrica
			<ul style="list-style-type: none"> <li>▪ Índice de homogeneidade do meio</li> <li>▪ Índice de bolhas suspensas *</li> <li>▪ Valor cru de vazão mássica</li> <li>▪ Corrente de excitação 0</li> <li>▪ Corrente de excitação 1 *</li> <li>▪ Damping de oscilação 0</li> <li>▪ Damping de oscilação 1 *</li> <li>▪ Flutuação de oscilação de damping 0 *</li> <li>▪ Flutuação de oscilação de damping 1 *</li> <li>▪ Frequência de oscilação 0</li> <li>▪ Frequência de oscilação 1 *</li> <li>▪ Flutuação frequência 0 *</li> <li>▪ Flutuação frequência 1 *</li> <li>▪ Amplitude de oscilação 0 *</li> <li>▪ HBSI *</li> <li>▪ Pressão *</li> <li>▪ Amplitude de oscilação 1 *</li> <li>▪ Assimetria do sinal</li> <li>▪ Assimetria de sinal de torção *</li> <li>▪ Temperatura do tubo</li> <li>▪ Temperatura da eletrônica</li> <li>▪ Índice de assimetria da bobina do sensor</li> <li>▪ Ponto de teste 0</li> <li>▪ Ponto de teste 1</li> </ul>	
Faixa de saída de corrente	-	Selecionar o range de corrente para a saída e o nível superior/inferior para o sinal de alarme.	<ul style="list-style-type: none"> <li>▪ 4...20 mA NE (3.8...20.5 mA)</li> <li>▪ 4...20 mA US (3.9...20.8 mA)</li> <li>▪ 4...20 mA (4... 20.5 mA)</li> <li>▪ 0...20 mA (0... 20.5 mA)</li> <li>▪ Valor Fixo</li> </ul>	Depende do país: <ul style="list-style-type: none"> <li>▪ 4...20 mA NE (3.8...20.5 mA)</li> <li>▪ 4...20 mA US (3.9...20.8 mA)</li> </ul>
Valor inferior da faixa saída	No parâmetro <b>Span de corrente</b> (→ 108), uma das opções a seguir é selecionada: <ul style="list-style-type: none"> <li>▪ 4...20 mA NE (3.8...20.5 mA)</li> <li>▪ 4...20 mA US (3.9...20.8 mA)</li> <li>▪ 4...20 mA (4... 20.5 mA)</li> <li>▪ 0...20 mA (0... 20.5 mA)</li> </ul>	Insira um valor de intervalo inferior para o intervalo de valor medido.	Número do ponto flutuante assinado	Depende do país: <ul style="list-style-type: none"> <li>▪ 0 kg/h</li> <li>▪ 0 lb/min</li> </ul>

Parâmetro	Pré-requisitos	Descrição	Interface do usuário / Seleção / Entrada do usuário	Ajuste de fábrica
Valor superior da faixa saída	No parâmetro <b>Span de corrente</b> (→ 108), uma das opções a seguir é selecionada: <ul style="list-style-type: none"> <li>▪ 4...20 mA NE (3.8...20.5 mA)</li> <li>▪ 4...20 mA US (3.9...20.8 mA)</li> <li>▪ 4...20 mA (4... 20.5 mA)</li> <li>▪ 0...20 mA (0... 20.5 mA)</li> </ul>	Insira o valor da faixa superior para a faixa do valor medido.	Número do ponto flutuante assinado	Depende do país e do diâmetro nominal
Corrente fixa	A opção <b>Corrente fixa</b> é selecionada em parâmetro <b>Span de corrente</b> (→ 108).	Define o valor fixado para saída de corrente.	0 para 22.5 mA	22.5 mA
Amortecimento da saída de corrente	Uma variável de processo é selecionada no parâmetro <b>Atribuir saída de corrente</b> (→ 107) e uma das seguintes opções é selecionada no parâmetro <b>Span de corrente</b> (→ 108): <ul style="list-style-type: none"> <li>▪ 4...20 mA NE (3.8...20.5 mA)</li> <li>▪ 4...20 mA US (3.9...20.8 mA)</li> <li>▪ 4...20 mA (4... 20.5 mA)</li> <li>▪ 0...20 mA (0... 20.5 mA)</li> </ul>	Ajustar tempo de reação (damping) para sinal de saída de corrente contra flutuações no valor medido.	0.0 para 999.9 s	1.0 s
Comportamento de falha S. de corrente	Uma variável de processo é selecionada no parâmetro <b>Atribuir saída de corrente</b> (→ 107) e uma das seguintes opções é selecionada no parâmetro <b>Span de corrente</b> (→ 108): <ul style="list-style-type: none"> <li>▪ 4...20 mA NE (3.8...20.5 mA)</li> <li>▪ 4...20 mA US (3.9...20.8 mA)</li> <li>▪ 4...20 mA (4... 20.5 mA)</li> <li>▪ 0...20 mA (0... 20.5 mA)</li> </ul>	Defina o comportamento da saída em condição de alarme.	<ul style="list-style-type: none"> <li>▪ Mín.</li> <li>▪ Máx.</li> <li>▪ Último valor válido</li> <li>▪ Valor atual</li> <li>▪ Valor Fixo</li> </ul>	Máx.
Falha de corrente	A opção <b>Valor definido</b> é selecionada em parâmetro <b>Modo de falha</b> .	Definir valor de saída de corrente para condição de alarme.	0 para 22.5 mA	22.5 mA

\* Visibilidade depende das opções ou configurações do equipamento.

### 10.5.10 Configuração do pulso/frequência/saída comutada

A assistente **Saída de pulso/frequência/chave** orienta você sistematicamente por todos os parâmetros que podem ser ajustados para a configuração do tipo de saída selecionado.

#### Navegação

Menu "Configuração" → Configuração avançada → Saída de pulso/frequência/chave

▶ Saída de pulso/frequência/chave  
1 para n

Modo de operação

→ 110

#### Visão geral dos parâmetros com breve descrição

Parâmetro	Descrição	Seleção	Ajuste de fábrica
Modo de operação	Defina a saída como pulso, frequência ou chave.	<ul style="list-style-type: none"> <li>■ Impulso</li> <li>■ Frequência</li> <li>■ Chave</li> </ul>	Impulso

#### Configuração da saída em pulso

#### Navegação

Menu "Configuração" → Saída de pulso/frequência/chave

▶ Saída de pulso/frequência/chave  
1 para n

Modo de operação

→ 111

Numero dos terminais

→ 111

Modo do sinal

→ 111

Atribuir saída de pulso

→ 111

Escala de pulso

→ 111

Largura de pulso

→ 111

Modo de falha



→ 112

Inverter sinal de saída

→ 112

## Visão geral dos parâmetros com breve descrição

Parâmetro	Pré-requisitos	Descrição	Seleção / Interface do usuário / Entrada do usuário	Ajuste de fábrica
Modo de operação	–	Defina a saída como pulso, frequência ou chave.	<ul style="list-style-type: none"> <li>■ Impulso</li> <li>■ Frequência</li> <li>■ Chave</li> </ul>	Impulso
Numero dos terminais	–	Exibe os numeros dos terminais usados pelo modulo de saída PFS.	<ul style="list-style-type: none"> <li>■ Não usado</li> <li>■ 24-25 (I/O 2)</li> <li>■ 22-23 (I/O 3)</li> <li>■ 20-21 (I/O 4)*</li> </ul>	–
Modo do sinal	–	Selecione o modo de sinal para a saída PFS.	<ul style="list-style-type: none"> <li>■ Passivo</li> <li>■ Ativo*</li> <li>■ Passive NE</li> </ul>	Passivo
Atribuir saída de pulso	A opção <b>Impulso</b> é selecionada no parâmetro <b>Modo de operação</b> .	Selecione a variável de processo para a saída de pulso.	<ul style="list-style-type: none"> <li>■ Desl.</li> <li>■ Vazão mássica</li> <li>■ Vazão volumétrica</li> <li>■ Vazão volumétrica corrigida*</li> <li>■ Vazão mássica Target*</li> <li>■ Vazão mássica Carrier*</li> <li>■ Vazão volumétrica target*</li> <li>■ Vazão volumétrica Carrier*</li> <li>■ Vazão volumétrica corrigida target*</li> <li>■ Vazão Volumétrica corrigida carrier*</li> <li>■ Vazão GSV*</li> <li>■ Vazão GSV alternativa*</li> <li>■ Vazão NSV*</li> <li>■ Vazão NSV Alternativa*</li> <li>■ Vazão volumetrica S&amp;W*</li> <li>■ Vazão mássica óleo*</li> <li>■ Vazão mássica agua*</li> <li>■ Vazão volumétrica óleo*</li> <li>■ Vazão volumétrica água*</li> <li>■ Vazão volumétrica corrigida óleo*</li> <li>■ Vazão volumétrica corrigida água*</li> </ul>	Desl.
Escala de pulso	O opção <b>Impulso</b> é selecionado em parâmetro <b>Modo de operação</b> (→ 110) e uma variável de processo é selecionada em parâmetro <b>Atribuir saída de pulso</b> (→ 111).	Insira a quantidade para o valor medido em que um pulso é emitido.	Número de ponto flutuante positivo	Depende do país e do diâmetro nominal
Largura de pulso	A opção <b>Impulso</b> é selecionada em parâmetro <b>Modo de operação</b> (→ 110) e uma variável de processo é selecionada em parâmetro <b>Atribuir saída de pulso</b> (→ 111).	Defina a largura de pulso de saída.	0.05 para 2 000 ms	100 ms











Parâmetro	Pré-requisitos	Descrição	Seleção / Interface do usuário / Entrada do usuário	Ajuste de fábrica
Modo de falha	O opção <b>Impulso</b> é selecionado em parâmetro <b>Modo de operação</b> (→  110) e uma variável de processo é selecionada em parâmetro <b>Atribuir saída de pulso</b> (→  111).	Defina o comportamento da saída em condição de alarme.	<ul style="list-style-type: none"> <li>▪ Valor atual</li> <li>▪ Sem pulsos</li> </ul>	Sem pulsos
Inverter sinal de saída	–	Inverter o sinal de saída.	<ul style="list-style-type: none"> <li>▪ Não</li> <li>▪ Sim</li> </ul>	Não

\* Visibilidade depende das opções ou configurações do equipamento.

### Configuração da saída em frequência

#### Navegação

Menu "Configuração" → Saída de pulso/frequência/chave

► Saída de pulso/frequência/chave 1 para n	
Modo de operação	→  113
Numero dos terminais	→  113
Modo do sinal	→  113
Atribuir saída de frequência	→  114
Valor de frequência mínima	→  115
Valor de frequência máxima	→  115
Valor de medição na frequência mínima	→  116
Valor de medição na frequência máxima	→  116
Modo de falha	→  116
Frequência de falha	→  116
Inverter sinal de saída	→  116



## Visão geral dos parâmetros com breve descrição

Parâmetro	Pré-requisitos	Descrição	Seleção / Interface do usuário / Entrada do usuário	Ajuste de fábrica
Modo de operação	–	Defina a saída como pulso, frequência ou chave.	<ul style="list-style-type: none"> <li>■ Impulso</li> <li>■ Frequência</li> <li>■ Chave</li> </ul>	Impulso
Numero dos terminais	–	Exibe os numeros dos terminais usados pelo modulo de saida PFS.	<ul style="list-style-type: none"> <li>■ Não usado</li> <li>■ 24-25 (I/O 2)</li> <li>■ 22-23 (I/O 3)</li> <li>■ 20-21 (I/O 4) *</li> </ul>	–
Modo do sinal	–	Selecione o modo de sinal para a saida PFS.	<ul style="list-style-type: none"> <li>■ Passivo</li> <li>■ Ativo *</li> <li>■ Passive NE</li> </ul>	Passivo

Parâmetro	Pré-requisitos	Descrição	Seleção / Interface do usuário / Entrada do usuário	Ajuste de fábrica
Atribuir saída de frequência	A opção <b>Frequência</b> é selecionada no parâmetro <b>Modo de operação</b> (→  110).	Selecione a variável de processo para a frequência de saída.	<ul style="list-style-type: none"> <li>▪ Desl.</li> <li>▪ Vazão mássica</li> <li>▪ Vazão volumétrica</li> <li>▪ Vazão volumétrica corrigida *</li> <li>▪ Densidade</li> <li>▪ Densidade de referência *</li> <li>▪ Freq. do sinal do período de tempo (TPS) *</li> <li>▪ Temperatura</li> <li>▪ Pressão</li> <li>▪ Viscosidade Dinâmica *</li> <li>▪ Viscosidade Cinemática *</li> <li>▪ Viscosidade dinâmica compensada temp. *</li> <li>▪ Viscosidade cinemática compensada temp. *</li> <li>▪ Vazão GSV *</li> <li>▪ Vazão GSV alternativa *</li> <li>▪ Vazão NSV *</li> <li>▪ Vazão NSV Alternativa *</li> <li>▪ Vazão volumétrica S&amp;W *</li> <li>▪ Densidade de referência alternativa *</li> <li>▪ Water cut *</li> <li>▪ Densidade do óleo *</li> <li>▪ Densidade da água *</li> <li>▪ Vazão mássica óleo *</li> <li>▪ Vazão mássica água *</li> <li>▪ Vazão volumétrica óleo *</li> <li>▪ Vazão volumétrica água *</li> <li>▪ Vazão volumétrica corrigida óleo *</li> <li>▪ Vazão volumétrica corrigida água *</li> <li>▪ Concentração *</li> <li>▪ Vazão mássica Target *</li> <li>▪ Vazão mássica Carrier *</li> <li>▪ Vazão volumétrica target *</li> <li>▪ Vazão volumétrica Carrier *</li> <li>▪ Vazão volumétrica corrigida target *</li> <li>▪ Vazão Volumétrica corrigida carrier *</li> </ul>	Desl.

Parâmetro	Pré-requisitos	Descrição	Seleção / Interface do usuário / Entrada do usuário	Ajuste de fábrica
			<ul style="list-style-type: none"> <li>■ Saída específica da aplicação 0 *</li> <li>■ Saída específica da aplicação 1 *</li> <li>■ Índice de homogeneidade do meio</li> <li>■ Índice de bolhas suspensas *</li> <li>■ HBSI *</li> <li>■ Valor cru de vazão mássica</li> <li>■ Corrente de excitação 0</li> <li>■ Corrente de excitação 1 *</li> <li>■ Damping de oscilação 0</li> <li>■ Damping de oscilação 1 *</li> <li>■ Flutuação de oscilação de damping 0 *</li> <li>■ Flutuação de oscilação de damping 1 *</li> <li>■ Frequência de oscilação 0</li> <li>■ Frequência de oscilação 1 *</li> <li>■ Flutuação frequência 0 *</li> <li>■ Flutuação frequência 1 *</li> <li>■ Amplitude de oscilação 0 *</li> <li>■ Amplitude de oscilação 1 *</li> <li>■ Assimetria do sinal</li> <li>■ Assimetria de sinal de torção *</li> <li>■ Temperatura do tubo *</li> <li>■ Temperatura da eletrônica</li> <li>■ Índice de assimetria da bobina do sensor</li> <li>■ Ponto de teste 0</li> <li>■ Ponto de teste 1</li> </ul>	
Valor de frequência mínima	A opção <b>Frequência</b> é selecionada em parâmetro <b>Modo de operação</b> (→ ☰ 110) e uma variável de processo é selecionada em parâmetro <b>Atribuir saída de frequência</b> (→ ☰ 114).	Entre com a frequência mínima.	0.0 para 10 000.0 Hz	0.0 Hz
Valor de frequência máxima	O opção <b>Frequência</b> é selecionado em parâmetro <b>Modo de operação</b> (→ ☰ 110) e uma variável de processo é selecionada em parâmetro <b>Atribuir saída de frequência</b> (→ ☰ 114).	Entre com a frequência máxima.	0.0 para 10 000.0 Hz	10 000.0 Hz

Parâmetro	Pré-requisitos	Descrição	Seleção / Interface do usuário / Entrada do usuário	Ajuste de fábrica
Valor de medição na frequência mínima	O opção <b>Frequência</b> é selecionado em parâmetro <b>Modo de operação</b> (→ 110) e uma variável de processo é selecionada em parâmetro <b>Atribuir saída de frequência</b> (→ 114).	Entre com o valor medido para a frequência mínima.	Número do ponto flutuante assinado	Depende do país e do diâmetro nominal
Valor de medição na frequência máxima	A opção <b>Frequência</b> é selecionada em parâmetro <b>Modo de operação</b> (→ 110) e uma variável de processo é selecionada em parâmetro <b>Atribuir saída de frequência</b> (→ 114).	Entre com o valor de medição para a frequência máxima.	Número do ponto flutuante assinado	Depende do país e do diâmetro nominal
Modo de falha	A opção <b>Frequência</b> é selecionada em parâmetro <b>Modo de operação</b> (→ 110) e uma variável de processo é selecionada em parâmetro <b>Atribuir saída de frequência</b> (→ 114).	Defina o comportamento da saída em condição de alarme.	<ul style="list-style-type: none"> <li>▪ Valor atual</li> <li>▪ Valor definido</li> <li>▪ 0 Hz</li> </ul>	0 Hz
Frequência de falha	INo parâmetro <b>Modo de operação</b> (→ 110), a opção <b>Frequência</b> é selecionada, em parâmetro <b>Atribuir saída de frequência</b> (→ 114), a variável de processo é selecionada e no parâmetro <b>Modo de falha</b> , o opção <b>Valor definido</b> é selecionado.	Entre com o valor da saída de frequência em condição de alarme.	0.0 para 12 500.0 Hz	0.0 Hz
Inverter sinal de saída	–	Inverter o sinal de saída.	<ul style="list-style-type: none"> <li>▪ Não</li> <li>▪ Sim</li> </ul>	Não

\* Visibilidade depende das opções ou configurações do equipamento.

## Configurando a saída comutada

### Navegação

Menu "Configuração" → Saída de pulso/frequência/chave

► Saída de pulso/frequência/chave 1 para n	
Modo de operação	→ 117
Numero dos terminais	→ 117
Modo do sinal	→ 117
Função de saída chave	→ 118
Atribuir nível de diagnóstico	→ 118
Atribuir limite	→ 119
Atribuir verificação de direção de vazão	→ 120
Atribuir status	→ 120
Valor para ligar	→ 120
Valor para desligar	→ 120
Atraso para ligar	→ 120
Atraso para desligar	→ 120
Modo de falha	→ 120
Inverter sinal de saída	→ 120

### Visão geral dos parâmetros com breve descrição

Parâmetro	Pré-requisitos	Descrição	Seleção / Interface do usuário / Entrada do usuário	Ajuste de fábrica
Modo de operação	–	Defina a saída como pulso, frequência ou chave.	<ul style="list-style-type: none"> <li>■ Impulso</li> <li>■ Frequência</li> <li>■ Chave</li> </ul>	Impulso
Numero dos terminais	–	Exibe os numeros dos terminais usados pelo modulo de saída PFS.	<ul style="list-style-type: none"> <li>■ Não usado</li> <li>■ 24-25 (I/O 2)</li> <li>■ 22-23 (I/O 3)</li> <li>■ 20-21 (I/O 4) *</li> </ul>	–
Modo do sinal	–	Selecione o modo de sinal para a saída PFS.	<ul style="list-style-type: none"> <li>■ Passivo</li> <li>■ Ativo *</li> <li>■ Passive NE</li> </ul>	Passivo

Parâmetro	Pré-requisitos	Descrição	Seleção / Interface do usuário / Entrada do usuário	Ajuste de fábrica
Função de saída chave	A opção <b>Chave</b> é selecionada no parâmetro <b>Modo de operação</b> .	Selecione a função para saída como chave.	<ul style="list-style-type: none"> <li>▪ Desl.</li> <li>▪ Ligado</li> <li>▪ Perfil do Diagnostico</li> <li>▪ Limite</li> <li>▪ Verificação de direção de vazão</li> <li>▪ Status</li> </ul>	Desl.
Atribuir nível de diagnóstico	<ul style="list-style-type: none"> <li>▪ No parâmetro <b>Modo de operação</b>, a opção <b>Chave</b> é selecionada.</li> <li>▪ No parâmetro <b>Função de saída chave</b>, a opção <b>Perfil do Diagnostico</b> é selecionada.</li> </ul>	Selecionar o diagnostico para a saída.	<ul style="list-style-type: none"> <li>▪ Alarme</li> <li>▪ Alarme ou aviso</li> <li>▪ Advertência</li> </ul>	Alarme

Parâmetro	Pré-requisitos	Descrição	Seleção / Interface do usuário / Entrada do usuário	Ajuste de fábrica
Atribuir limite	<ul style="list-style-type: none"> <li>▪ A opção <b>Chave</b> é selecionada no parâmetro <b>Modo de operação</b>.</li> <li>▪ A opção <b>Limite</b> é selecionada no parâmetro <b>Função de saída chave</b>.</li> </ul>	Selecione a variável de processo para função limite.	<ul style="list-style-type: none"> <li>▪ Vazão mássica</li> <li>▪ Vazão volumétrica</li> <li>▪ Vazão volumétrica corrigida *</li> <li>▪ Vazão mássica Target *</li> <li>▪ Vazão mássica Carrier *</li> <li>▪ Vazão volumétrica target *</li> <li>▪ Vazão volumétrica Carrier *</li> <li>▪ Vazão volumétrica corrigida target *</li> <li>▪ Vazão Volumétrica corrigida carrier *</li> <li>▪ Densidade</li> <li>▪ Densidade de referência *</li> <li>▪ Densidade de referência alternativa *</li> <li>▪ Vazão GSV *</li> <li>▪ Vazão GSV alternativa *</li> <li>▪ Vazão NSV *</li> <li>▪ Vazão NSV Alternativa *</li> <li>▪ Vazão volumétrica S&amp;W *</li> <li>▪ Water cut *</li> <li>▪ Densidade do óleo *</li> <li>▪ Densidade da água *</li> <li>▪ Vazão mássica óleo *</li> <li>▪ Vazão mássica água *</li> <li>▪ Vazão volumétrica óleo *</li> <li>▪ Vazão volumétrica água *</li> <li>▪ Vazão volumétrica corrigida óleo *</li> <li>▪ Vazão volumétrica corrigida água *</li> <li>▪ Viscosidade Dinâmica *</li> <li>▪ Concentração *</li> <li>▪ Viscosidade Cinemática *</li> <li>▪ Viscosidade dinâmica compensada temp. *</li> <li>▪ Viscosidade cinemática compensada temp. *</li> <li>▪ Temperatura</li> <li>▪ Totalizador 1</li> <li>▪ Totalizador 2</li> <li>▪ Totalizador 3</li> <li>▪ Damping de oscilação</li> <li>▪ Pressão</li> </ul>	Vazão volumétrica

Parâmetro	Pré-requisitos	Descrição	Seleção / Interface do usuário / Entrada do usuário	Ajuste de fábrica
			<ul style="list-style-type: none"> <li>▪ Saída específica da aplicação 0 *</li> <li>▪ Saída específica da aplicação 1 *</li> <li>▪ Índice de homogeneidade do meio</li> <li>▪ Índice de bolhas suspensas *</li> </ul>	
Atribuir verificação de direção de vazão	<ul style="list-style-type: none"> <li>▪ A opção <b>Chave</b> é selecionada no parâmetro <b>Modo de operação</b>.</li> <li>▪ A opção <b>Verificação de direção de vazão</b> é selecionada no parâmetro <b>Função de saída chave</b>.</li> </ul>	Selecionar variável para monitoramento de direção de fluxo.		Vazão mássica
Atribuir status	<ul style="list-style-type: none"> <li>▪ A opção <b>Chave</b> é selecionada no parâmetro <b>Modo de operação</b>.</li> <li>▪ A opção <b>Status</b> é selecionada no parâmetro <b>Função de saída chave</b>.</li> </ul>	Selecionar status do equipamento para a saída de chave.	<ul style="list-style-type: none"> <li>▪ Detecção de tubo parcialmente cheio</li> <li>▪ Corte de vazão baixa</li> <li>▪ Saídas binárias *</li> <li>▪ Saídas binárias *</li> <li>▪ Saídas binárias *</li> </ul>	Detecção de tubo parcialmente cheio
Valor para ligar	<ul style="list-style-type: none"> <li>▪ A opção <b>Chave</b> é selecionada no parâmetro <b>Modo de operação</b>.</li> <li>▪ O opção <b>Limite</b> é selecionado no parâmetro <b>Função de saída chave</b>.</li> </ul>	Inserir valor medido para o ponto de comutação (ligar).	Número do ponto flutuante assinado	Depende do país: <ul style="list-style-type: none"> <li>▪ 0 kg/h</li> <li>▪ 0 lb/min</li> </ul>
Valor para desligar	<ul style="list-style-type: none"> <li>▪ A opção <b>Chave</b> é selecionada no parâmetro <b>Modo de operação</b>.</li> <li>▪ O opção <b>Limite</b> é selecionado no parâmetro <b>Função de saída chave</b>.</li> </ul>	Inserir valor medido para o ponto de comutação (desligar).	Número do ponto flutuante assinado	Depende do país: <ul style="list-style-type: none"> <li>▪ 0 kg/h</li> <li>▪ 0 lb/min</li> </ul>
Atraso para ligar	<ul style="list-style-type: none"> <li>▪ A opção <b>Chave</b> é selecionada em parâmetro <b>Modo de operação</b>.</li> <li>▪ A opção <b>Limite</b> é selecionada em parâmetro <b>Função de saída chave</b>.</li> </ul>	Defina o atraso para ligar o status de saída.	0.0 para 100.0 s	0.0 s
Atraso para desligar	<ul style="list-style-type: none"> <li>▪ A opção <b>Chave</b> é selecionada em parâmetro <b>Modo de operação</b>.</li> <li>▪ A opção <b>Limite</b> é selecionada em parâmetro <b>Função de saída chave</b>.</li> </ul>	Defina o tempo de atraso para desligamento da saída de status.	0.0 para 100.0 s	0.0 s
Modo de falha	-	Defina o comportamento da saída em condição de alarme.	<ul style="list-style-type: none"> <li>▪ Status atual</li> <li>▪ Abrir</li> <li>▪ Fechado</li> </ul>	Abrir
Inverter sinal de saída	-	Inverter o sinal de saída.	<ul style="list-style-type: none"> <li>▪ Não</li> <li>▪ Sim</li> </ul>	Não

\* Visibilidade depende das opções ou configurações do equipamento.

### 10.5.11 Configuração da saída a relé

A assistente **Saída Relé** orienta o usuário sistematicamente por todos os parâmetros que precisam ser ajustados para a configuração da saída a relé.



**Navegação**

Menu "Configuração" → Saida Rele 1 para n

► Saida Rele 1 para n	
Numero dos terminais	→ 121
Função de saída de relé	→ 121
Atribuir verificação de direção de vazão	→ 121
Atribuir limite	→ 122
Atribuir nível de diagnóstico	→ 123
Atribuir status	→ 123
Valor para desligar	→ 123
Atraso para desligar	→ 123
Valor para ligar	→ 123
Atraso para ligar	→ 123
Modo de falha	→ 123
Mudança de estado	→ 123
Rele deserneizado	→ 123

**Visão geral dos parâmetros com breve descrição**

Parâmetro	Pré-requisitos	Descrição	Interface do usuário / Seleção / Entrada do usuário	Ajuste de fábrica
Numero dos terminais	–	Exibe os numeros dos terminais usados pelo modulo de saida rele.	<ul style="list-style-type: none"> <li>■ Não usado</li> <li>■ 24-25 (I/O 2)</li> <li>■ 22-23 (I/O 3)</li> <li>■ 20-21 (I/O 4)</li> </ul>	–
Função de saída de relé	–	Selecione a função para a saída de rele.	<ul style="list-style-type: none"> <li>■ Fechado</li> <li>■ Abrir</li> <li>■ Perfil do Diagnostico</li> <li>■ Limite</li> <li>■ Verificação de direção de vazão</li> <li>■ Status</li> </ul>	Fechado
Atribuir verificação de direção de vazão	A opção <b>Verificação de direção de vazão</b> é selecionada no parâmetro <b>Função de saída de relé</b> .	Selecionar variável para monitoramento de direção de fluxo.		Vazão mássica

Parâmetro	Pré-requisitos	Descrição	Interface do usuário / Seleção / Entrada do usuário	Ajuste de fábrica
Atribuir limite	A opção <b>Limite</b> é selecionada no parâmetro <b>Função de saída de relé</b> .	Selecione a variável de processo para função limite.	<ul style="list-style-type: none"> <li>▪ Vazão mássica</li> <li>▪ Vazão volumétrica</li> <li>▪ Vazão volumétrica corrigida *</li> <li>▪ Vazão mássica Target *</li> <li>▪ Vazão mássica Carrier *</li> <li>▪ Vazão volumétrica target *</li> <li>▪ Vazão volumétrica Carrier *</li> <li>▪ Vazão volumétrica corrigida target *</li> <li>▪ Vazão Volumétrica corrigida carrier *</li> <li>▪ Densidade</li> <li>▪ Densidade de referência *</li> <li>▪ Densidade de referência alternativa *</li> <li>▪ Vazão GSV *</li> <li>▪ Vazão GSV alternativa *</li> <li>▪ Vazão NSV *</li> <li>▪ Vazão NSV Alternativa *</li> <li>▪ Vazão volumétrica S&amp;W *</li> <li>▪ Water cut *</li> <li>▪ Densidade do óleo *</li> <li>▪ Densidade da água *</li> <li>▪ Vazão mássica óleo *</li> <li>▪ Vazão mássica água *</li> <li>▪ Vazão volumétrica óleo *</li> <li>▪ Vazão volumétrica água *</li> <li>▪ Vazão volumétrica corrigida óleo *</li> <li>▪ Vazão volumétrica corrigida água *</li> <li>▪ Viscosidade Dinâmica *</li> <li>▪ Concentração *</li> <li>▪ Viscosidade Cinemática *</li> <li>▪ Viscosidade dinâmica compensada temp. *</li> <li>▪ Viscosidade cinemática compensada temp. *</li> <li>▪ Temperatura</li> <li>▪ Totalizador 1</li> <li>▪ Totalizador 2</li> <li>▪ Totalizador 3</li> <li>▪ Damping de oscilação</li> <li>▪ Pressão</li> </ul>	Vazão mássica

Parâmetro	Pré-requisitos	Descrição	Interface do usuário / Seleção / Entrada do usuário	Ajuste de fábrica
			<ul style="list-style-type: none"> <li>■ Saída específica da aplicação 0 *</li> <li>■ Saída específica da aplicação 1 *</li> <li>■ Índice de homogeneidade do meio</li> <li>■ Índice de bolhas suspensas *</li> </ul>	
Atribuir nível de diagnóstico	No parâmetro <b>Função de saída de relé</b> , a opção <b>Perfil do Diagnóstico</b> é selecionada.	Selecionar o diagnóstico para a saída.	<ul style="list-style-type: none"> <li>■ Alarme</li> <li>■ Alarme ou aviso</li> <li>■ Advertência</li> </ul>	Alarme
Atribuir status	No parâmetro <b>Função de saída de relé</b> , a opção <b>Saída Digital</b> é selecionada.	Selecionar status do equipamento para a saída de chave.	<ul style="list-style-type: none"> <li>■ Detecção de tubo parcialmente cheio</li> <li>■ Corte de vazão baixa</li> <li>■ Saídas binárias *</li> <li>■ Saídas binárias *</li> <li>■ Saídas binárias *</li> </ul>	Detecção de tubo parcialmente cheio
Valor para desligar	O opção <b>Limite</b> é selecionado no parâmetro <b>Função de saída de relé</b> .	Inserir valor medido para o ponto de comutação (desligar).	Número do ponto flutuante assinado	Depende do país: <ul style="list-style-type: none"> <li>■ 0 kg/h</li> <li>■ 0 lb/min</li> </ul>
Atraso para desligar	No parâmetro <b>Função de saída de relé</b> , a opção <b>Limite</b> é selecionada.	Defina o tempo de atraso para desligamento da saída de status.	0.0 para 100.0 s	0.0 s
Valor para ligar	O opção <b>Limite</b> é selecionado no parâmetro <b>Função de saída de relé</b> .	Inserir valor medido para o ponto de comutação (ligar).	Número do ponto flutuante assinado	Depende do país: <ul style="list-style-type: none"> <li>■ 0 kg/h</li> <li>■ 0 lb/min</li> </ul>
Atraso para ligar	No parâmetro <b>Função de saída de relé</b> , a opção <b>Limite</b> é selecionada.	Defina o atraso para ligar o status de saída.	0.0 para 100.0 s	0.0 s
Modo de falha	–	Defina o comportamento da saída em condição de alarme.	<ul style="list-style-type: none"> <li>■ Status atual</li> <li>■ Abrir</li> <li>■ Fechado</li> </ul>	Abrir
Mudança de estado	–	Exibe o estado do relé atual.	<ul style="list-style-type: none"> <li>■ Abrir</li> <li>■ Fechado</li> </ul>	–
Rele deserregizado	–	Selecione o estado inativo para o relé.	<ul style="list-style-type: none"> <li>■ Abrir</li> <li>■ Fechado</li> </ul>	Abrir

\* Visibilidade depende das opções ou configurações do equipamento.

### 10.5.12 Configurando o display local

Assistente **Exibição** orienta você sistematicamente por todos os parâmetros que podem ser ajustados para a configuração do display local.

#### Navegação

Menu "Configuração" → Exibição

▶ Exibição

Formato de exibição

→ 125

Exibir valor 1

→ 126

0% do valor do gráfico de barras 1	→ 128
100% do valor do gráfico de barras 1	→ 128
Exibir valor 2	→ 128
Exibir valor 3	→ 128
0% do valor do gráfico de barras 3	→ 128
100% do valor do gráfico de barras 3	→ 128
Exibir valor 4	→ 128
Exibir valor 5	→ 128
Exibir valor 6	→ 128
Exibir valor 7	→ 128
Exibir valor 8	→ 128

**Visão geral dos parâmetros com breve descrição**

Parâmetro	Pré-requisitos	Descrição	Seleção / Entrada do usuário	Ajuste de fábrica
Formato de exibição	É fornecido um display local.	Selecionar como os valores medidos são exibidos no display.	<ul style="list-style-type: none"><li>■ 1 valor, tamanho máx.</li><li>■ 1 gráfico de barras + 1 valor</li><li>■ 2 valores</li><li>■ 1 valor grande + 2 valores</li><li>■ 4 valores</li></ul>	1 valor, tamanho máx.

Parâmetro	Pré-requisitos	Descrição	Seleção / Entrada do usuário	Ajuste de fábrica
Exibir valor 1	É fornecido um display local.	Selecionar o valor medido que é mostrado no display local.	<ul style="list-style-type: none"> <li>▪ Vazão mássica</li> <li>▪ Vazão volumétrica</li> <li>▪ Vazão volumétrica corrigida *</li> <li>▪ Densidade</li> <li>▪ Densidade de referência *</li> <li>▪ Densidade 2 *</li> <li>▪ Freq. do sinal do período de tempo (TPS) *</li> <li>▪ Sinal do período de tempo (TPS) *</li> <li>▪ Temperatura</li> <li>▪ Pressão</li> <li>▪ Viscosidade Dinâmica *</li> <li>▪ Viscosidade Cinemática *</li> <li>▪ Viscosidade dinâmica compensada temp. *</li> <li>▪ Viscosidade cinemática compensada temp. *</li> <li>▪ Totalizador 1</li> <li>▪ Totalizador 2</li> <li>▪ Totalizador 3</li> <li>▪ Vazão GSV *</li> <li>▪ Vazão GSV alternativa *</li> <li>▪ Vazão NSV *</li> <li>▪ Vazão NSV Alternativa *</li> <li>▪ Vazão volumetrica S&amp;W *</li> <li>▪ Densidade de referência alternativa *</li> <li>▪ Média ponderada densidade *</li> <li>▪ Média ponderada temperatura *</li> <li>▪ Water cut *</li> <li>▪ Densidade do óleo *</li> <li>▪ Densidade da água *</li> <li>▪ Vazão mássica óleo *</li> <li>▪ Vazão mássica água *</li> <li>▪ Vazão volumétrica óleo *</li> <li>▪ Vazão volumétrica água *</li> <li>▪ Vazão volumétrica corrigida óleo *</li> <li>▪ Vazão volumétrica corrigida água *</li> <li>▪ Concentração *</li> <li>▪ Vazão mássica Target *</li> <li>▪ Vazão mássica Carrier *</li> </ul>	Vazão mássica

Parâmetro	Pré-requisitos	Descrição	Seleção / Entrada do usuário	Ajuste de fábrica
			<ul style="list-style-type: none"> <li>■ Vazão volumétrica target *</li> <li>■ Vazão volumétrica Carrier *</li> <li>■ Vazão volumétrica corrigida target *</li> <li>■ Vazão Volumétrica corrigida carrier *</li> <li>■ Saída específica da aplicação 0 *</li> <li>■ Saída específica da aplicação 1 *</li> <li>■ Índice de homogeneidade do meio</li> <li>■ Índice de bolhas suspensas *</li> <li>■ HBSI *</li> <li>■ Valor cru de vazão mássica</li> <li>■ Corrente de excitação 0</li> <li>■ Corrente de excitação 1 *</li> <li>■ Damping de oscilação 0</li> <li>■ Damping de oscilação 1 *</li> <li>■ Flutuação de oscilação de damping 0 *</li> <li>■ Flutuação de oscilação de damping 1 *</li> <li>■ Frequência de oscilação 0</li> <li>■ Frequência de oscilação 1 *</li> <li>■ Flutuação frequência 0 *</li> <li>■ Flutuação frequência 1 *</li> <li>■ Amplitude de oscilação 0 *</li> <li>■ Amplitude de oscilação 1 *</li> <li>■ Assimetria do sinal</li> <li>■ Assimetria de sinal de torção *</li> <li>■ Temperatura do tubo *</li> <li>■ Temperatura da eletrônica</li> <li>■ Índice de assimetria da bobina do sensor</li> <li>■ Ponto de teste 0</li> <li>■ Ponto de teste 1</li> <li>■ Saída de corrente 1</li> <li>■ Saída de corrente 2 *</li> <li>■ Saída de corrente 3 *</li> <li>■ Saída de corrente 4 *</li> </ul>	

Parâmetro	Pré-requisitos	Descrição	Seleção / Entrada do usuário	Ajuste de fábrica
0% do valor do gráfico de barras 1	É fornecido um display local.	Inserir valor 0% para gráfico de barra do display.	Número do ponto flutuante assinado	Depende do país: ■ 0 kg/h ■ 0 lb/min
100% do valor do gráfico de barras 1	É fornecido um display local.	Inserir valor 100% para o gráfico de barras.	Número do ponto flutuante assinado	Depende do país e do diâmetro nominal
Exibir valor 2	É fornecido um display local.	Selecionar o valor medido que é mostrado no display local.	Para ver a lista de opções, consulte parâmetro <b>Exibir valor 1</b> (→ 126)	Nenhum
Exibir valor 3	É fornecido um display local.	Selecionar o valor medido que é mostrado no display local.	Para ver a lista de opções, consulte parâmetro <b>Exibir valor 1</b> (→ 126)	Nenhum
0% do valor do gráfico de barras 3	Foi feita uma seleção em parâmetro <b>Exibir valor 3</b> .	Inserir valor 0% para gráfico de barra do display.	Número do ponto flutuante assinado	Depende do país: ■ 0 kg/h ■ 0 lb/min
100% do valor do gráfico de barras 3	Foi feita uma seleção em parâmetro <b>Exibir valor 3</b> .	Inserir valor 100% para o gráfico de barras.	Número do ponto flutuante assinado	0
Exibir valor 4	É fornecido um display local.	Selecionar o valor medido que é mostrado no display local.	Para ver a lista de opções, consulte parâmetro <b>Exibir valor 1</b> (→ 126)	Nenhum
Exibir valor 5	É fornecido um display local.	Selecionar o valor medido que é mostrado no display local.	Para ver a lista de opções, consulte parâmetro <b>Exibir valor 1</b> (→ 126)	Nenhum
Exibir valor 6	É fornecido um display local.	Selecionar o valor medido que é mostrado no display local.	Para ver a lista de opções, consulte parâmetro <b>Exibir valor 1</b> (→ 126)	Nenhum
Exibir valor 7	É fornecido um display local.	Selecionar o valor medido que é mostrado no display local.	Para ver a lista de opções, consulte parâmetro <b>Exibir valor 1</b> (→ 126)	Nenhum
Exibir valor 8	É fornecido um display local.	Selecionar o valor medido que é mostrado no display local.	Para ver a lista de opções, consulte parâmetro <b>Exibir valor 1</b> (→ 126)	Nenhum

\* Visibilidade depende das opções ou configurações do equipamento.



### 10.5.13 Configurar o corte de vazão baixa

O assistente **Corte de vazão baixa** guia o usuário sistematicamente por todos os parâmetros que devem ser definidos para configurar o corte de vazão baixa.

#### Navegação

Menu "Configuração" → Corte de vazão baixa

▶ Corte de vazão baixa	
Atribuir variável do processo	→ 129
Ligar corte de vazão baixa em	→ 129
Desl. corte de vazão baixa em	→ 129
Supressão de choque de pressão	→ 129

#### Visão geral dos parâmetros com breve descrição

Parâmetro	Pré-requisitos	Descrição	Seleção / Entrada do usuário	Ajuste de fábrica
Atribuir variável do processo	–	Selecionar variável do processo para corte de vazão baixa.	<ul style="list-style-type: none"> <li>■ Desl.</li> <li>■ Vazão mássica</li> <li>■ Vazão volumétrica</li> <li>■ Vazão volumétrica corrigida *</li> </ul>	Vazão mássica
Ligar corte de vazão baixa em	Uma variável de processo está selecionada em parâmetro <b>Atribuir variável do processo</b> (→ 129).	Inserir valor para ativar o corte de vazão baixa.	Número do ponto flutuante positivo	Depende do país e do diâmetro nominal
Desl. corte de vazão baixa em	Uma variável de processo está selecionada em parâmetro <b>Atribuir variável do processo</b> (→ 129).	Inserir valor para desligar o corte de vazão baixa.	0 para 100.0 %	50 %
Supressão de choque de pressão	Uma variável de processo está selecionada em parâmetro <b>Atribuir variável do processo</b> (→ 129).	Inserir período para supressão do sinal (= ativar supressão de choque de pressão).	0 para 100 s	0 s

\* Visibilidade depende das opções ou configurações do equipamento.

### 10.5.14 Configuração da detecção de tubo parcialmente preenchido

O assistente **Detecção de tubo parcialmente cheio** orienta você sistematicamente por todos os parâmetros que podem ser ajustados para a configuração do monitoramento do enchimento da tubulação.

#### Navegação

Menu "Configuração" → Detecção de tubo parcialmente cheio

<div style="background-color: #cccccc; padding: 2px; border: 1px solid black;">▶ Detecção de tubo parcialmente cheio</div>	
Atribuir variável do processo	→  130
ValorBaixoDetecTuboParcialmenteCheio	→  130
ValorAltoDetecTuboParcialmenteCheio	→  130
Tempo resposta detec. tubo parc. cheio.	→  130

#### Visão geral dos parâmetros com breve descrição

Parâmetro	Pré-requisitos	Descrição	Seleção / Entrada do usuário	Ajuste de fábrica
Atribuir variável do processo	-	Selecionar variável do processo para detecção de tubo parcialmente cheio.	<ul style="list-style-type: none"> <li>▪ Desl.</li> <li>▪ Densidade</li> <li>▪ Densidade de referência calculada</li> </ul>	Desl.
ValorBaixoDetecTuboParcialmenteCheio	Uma variável de processo está selecionada em parâmetro <b>Atribuir variável do processo</b> (→  130).	Inserir valor de limite inferior para desativar a detecção de tubo parcialmente cheio.	Número do ponto flutuante assinado	Depende do país: <ul style="list-style-type: none"> <li>▪ 200 kg/m<sup>3</sup></li> <li>▪ 12.5 lb/pés<sup>3</sup></li> </ul>
ValorAltoDetecTuboParcialmenteCheio	Uma variável de processo está selecionada em parâmetro <b>Atribuir variável do processo</b> (→  130).	Inserir valor de limite superior para desativar a detecção de tubo parcialmente cheio.	Número do ponto flutuante assinado	Depende do país: <ul style="list-style-type: none"> <li>▪ 6 000 kg/m<sup>3</sup></li> <li>▪ 374.6 lb/pés<sup>3</sup></li> </ul>
Tempo resposta detec. tubo parc. cheio.	Uma variável de processo está selecionada em parâmetro <b>Atribuir variável do processo</b> (→  130).	Utilize esta função para inserir o tempo mínimo (tempo de espera) que o sinal deve apresentar antes que a mensagem de diagnóstico S962 "Pipe only partly filled" seja disparada no caso de um tubo de medição parcialmente cheio ou vazio.	0 para 100 s	1 s

## 10.6 Configurações avançadas

Submenu **Configuração avançada** com seus submenus contém parâmetros para configurações específicas.

Navegação até a submenu "Configuração avançada"

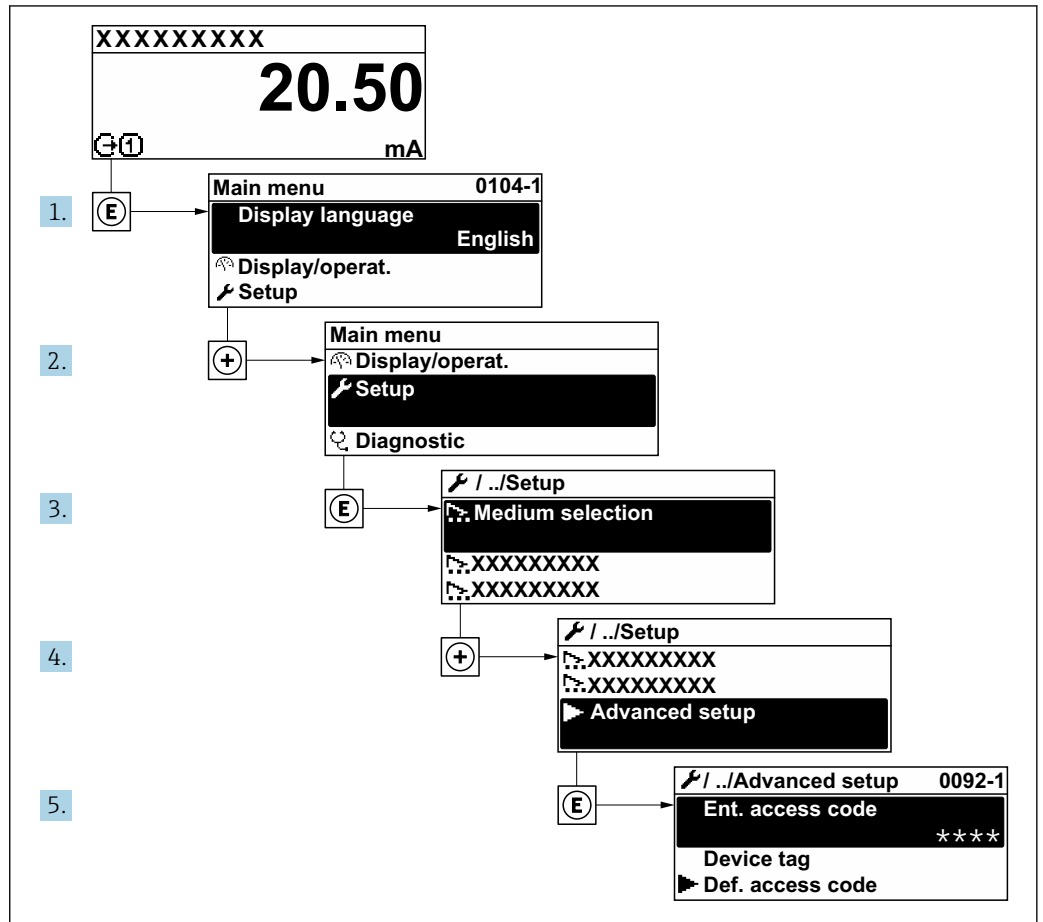

A0032223-PT

**i** O número de submenus pode variar dependendo da versão do equipamento. Alguns submenus não são abordados nas Instruções de operação. Eles e os parâmetros neles contidos são explicados na Documentação especial para o equipamento.

### Navegação

Menu "Configuração" → Configuração avançada

► Configuração avançada		
Inserir código de acesso (0003)	→	📖 132
► Valores calculados	→	📖 132
► Ajuste do sensor	→	📖 133
► Totalizador 1 para n	→	📖 139
► Exibição	→	📖 142

► configuração WLAN	→ 149
► Backup de configuração	→ 151
► Administração	→ 153

## 10.6.1 Uso do parâmetro para inserir o código de acesso

### Navegação

Menu "Configuração" → Configuração avançada

### Visão geral dos parâmetros com breve descrição

Parâmetro	Descrição	Entrada do usuário
Inserir código de acesso	Inserir código de acesso para desabilitar a proteção contra escrita dos parâmetros.	Máx. de 16 caracteres formados por letras, números e caracteres especiais

## 10.6.2 Variáveis de processo calculadas

O submenu **Valores calculados** contém os parâmetros para o cálculo da vazão volumétrica corrigida.

### Navegação

Menu "Configuração" → Configuração avançada → Valores calculados

► Valores calculados	
► Cálculo de vazão volumétrica corrigida	→ 132

### Submenu "Cálculo de vazão volumétrica corrigida"

### Navegação

Menu "Configuração" → Configuração avançada → Valores calculados → Cálculo de vazão volumétrica corrigida

► Cálculo de vazão volumétrica corrigida	
Selecione a densidade de referência (1812)	→ 133
Densidade de referência externa (6198)	→ 133
Densidade de referência fixa (1814)	→ 133
Temperatura de referência (1816)	→ 133

Coeficiente de expansão linear (1817)	→ 133
Coeficiente de expansão quadrático (1818)	→ 133

### Visão geral dos parâmetros com breve descrição

Parâmetro	Pré-requisitos	Descrição	Seleção / Interface do usuário / Entrada do usuário	Ajuste de fábrica
Selecione a densidade de referência	–	Selecionar densidade de referência para calcular a vazão volumétrica corrigida.	<ul style="list-style-type: none"> <li>■ Densidade de referência fixa</li> <li>■ Densidade de referência calculada</li> <li>■ Densidade de referência externa</li> <li>■ Entrada de corrente 1*</li> <li>■ Entrada de corrente 2*</li> <li>■ Entrada de corrente 3*</li> </ul>	Densidade de referência calculada
Densidade de referência externa	–	Mostrar a densidade de referência externa.	Número de ponto flutuante com sinal	–
Densidade de referência fixa	A opção <b>Densidade de referência fixa</b> é selecionada no parâmetro parâmetro <b>Cálculo de vazão volumétrica corrigida</b> .	Inserir valor fixo para densidade de referência.	Número do ponto flutuante positivo	1 kg/Nl
Temperatura de referência	O opção <b>Densidade de referência calculada</b> é selecionado no parâmetro parâmetro <b>Cálculo de vazão volumétrica corrigida</b> .	Inserir temperatura de referência para calcular a densidade de referência.	– 273.15 para 99 999 °C	Específico do país: <ul style="list-style-type: none"> <li>■ +20 °C</li> <li>■ +68 °F</li> </ul>
Coeficiente de expansão linear	A opção <b>Densidade de referência calculada</b> é selecionada no parâmetro parâmetro <b>Cálculo de vazão volumétrica corrigida</b> .	Entre com o coeficiente de expansão linear do meio para cálculo da densidade de referência.	Número do ponto flutuante assinado	0.0 1/K
Coeficiente de expansão quadrático	A opção <b>Densidade de referência calculada</b> é selecionada no parâmetro parâmetro <b>Cálculo de vazão volumétrica corrigida</b> .	Para produtos com padrão de expansão não linear: inserir coeficiente quadrático, específico para o produto, para calcular a densidade de referência.	Número do ponto flutuante assinado	0.0 1/K <sup>2</sup>

\* Visibilidade depende das opções ou configurações do equipamento.

### 10.6.3 Execução do ajuste do sensor

O submenu **Ajuste do sensor** contém parâmetros que pertencem à funcionalidade do sensor.

## Navegação

Menu "Configuração" → Configuração avançada → Ajuste do sensor

▶ Ajuste do sensor		
Direção de instalação		→ 134
▶ Verificação zero		→ 137
▶ Ajuste de zero		→ 138

## Visão geral dos parâmetros com breve descrição

Parâmetro	Descrição	Seleção	Ajuste de fábrica
Direção de instalação	Selecionar sinal de direção do fluxo.	<ul style="list-style-type: none"> <li>▪ Vazão direta</li> <li>▪ Caudal/Vazão de retorno</li> </ul>	Vazão direta

## Ajuste da densidade

**i** Com o ajuste de densidade, um alto nível de precisão é obtido somente no ponto de ajuste e na densidade e temperatura relevantes. No entanto, a precisão de um ajuste de densidade é sempre tão boa quanto a qualidade dos dados de medição de referência fornecidos. Assim, ele não substitui a calibração especial de densidade.

### Execução do ajuste da densidade

- i** Observe os pontos a seguir antes de realizar o ajuste:
- Um ajuste de densidade só faz sentido se houver pouca variação nas condições de operação e se o ajuste de densidade for realizado sob as condições de operação.
  - O ajuste de densidade dimensiona o valor de densidade calculado internamente com uma inclinação e um deslocamento específicos do usuário.
  - É possível realizar um ajuste de densidade de 1 ponto ou 2 pontos.
  - Para um ajuste de densidade de 2 pontos, deve haver uma diferença de pelo menos 0,2 kg/l entre os dois valores de densidade desejados.
  - Os meios de referência devem ser livres de gás ou pressurizados para que qualquer gás que contenham seja comprimido.
  - As medições da densidade de referência devem ser realizadas na mesma temperatura do meio que prevalece no processo, caso contrário, o ajuste da densidade não será preciso.
  - A correção resultante do ajuste de densidade pode ser excluída com opção **Restaurar original**.

### Opção "Ajuste de 1 ponto"

1. Em parâmetro **Modo de ajuste da densidade**, selecione opção **Ajuste de 1 ponto** e confirme.
2. Em parâmetro **Ponto de ajuste de densidade 1**, insira o valor da densidade e confirme.
  - ↳ Em parâmetro **Executar ajuste de densidade**, as opções a seguir estão agora disponíveis:
    - Ok
    - Opção **Medir densidade 1**
    - Restaurar original
3. Selecione opção **Medir densidade 1** e confirme.

4. Selecione opção **Calcular** e confirme.

Se o ajuste foi concluído com sucesso, parâmetro **Fator de ajuste de densidade** e parâmetro **Ajuste do offset de densidade** e os valores calculados para eles são exibidos no display.

#### Opção "Ajuste de 2 ponto"



1. Em parâmetro **Modo de ajuste da densidade**, selecione opção **Ajuste de 2 ponto** e confirme.
2. Em parâmetro **Ponto de ajuste de densidade 1**, insira o valor da densidade e confirme.
3. Em parâmetro **Ponto de ajuste de densidade 2**, insira o valor da densidade e confirme.
  - ↳ Em parâmetro **Executar ajuste de densidade**, as opções a seguir estão agora disponíveis:
    - Ok
    - Medir densidade 1
    - Restaurar original
4. Selecione opção **Medir densidade 1** e confirme.
  - ↳ Em parâmetro **Executar ajuste de densidade**, as opções a seguir estão agora disponíveis:
    - Ok
    - Medir densidade 2
    - Restaurar original
5. Selecione opção **Medir densidade 2** e confirme.
  - ↳ Em parâmetro **Executar ajuste de densidade**, as opções a seguir estão agora disponíveis:
    - Ok
    - Calcular
    - Cancelar
6. Selecione opção **Calcular** e confirme.

Se opção **Falha no ajuste da densidade** for exibido em parâmetro **Executar ajuste de densidade**, acesse as opções e selecione opção **Cancelar**. O ajuste de densidade é cancelado e pode ser repetido.

#### Navegação

Menu "Especialista" → Sensor → Ajuste do sensor → Ajuste da densidade

► Ajuste da densidade	
Modo de ajuste da densidade	→ 136
Ponto de ajuste de densidade 1	→ 136
Ponto de ajuste de densidade 2	→ 136
Executar ajuste de densidade	→ 136
Andamento	→ 136

Fator de ajuste de densidade	→  136
Ajuste do offset de densidade	→  136

### Visão geral dos parâmetros com breve descrição

Parâmetro	Pré-requisitos	Descrição	Seleção / Entrada do usuário / Interface do usuário	Ajuste de fábrica
Modo de ajuste da densidade	–	Selecione o método para ajuste de densidade de campo para corrigir a configuração de fábrica.	<ul style="list-style-type: none"> <li>▪ Ajuste de 1 ponto</li> <li>▪ Ajuste de 2 ponto</li> </ul>	Ajuste de 1 ponto
Ponto de ajuste de densidade 1	–	Insira densidade para o primeiro meio de referência.	A entrada depende da unidade selecionada em parâmetro <b>Unidade de densidade</b> (0555).	1 kg/l
Ponto de ajuste de densidade 2	Em parâmetro <b>Modo de ajuste da densidade</b> , está selecionado opção <b>Ajuste de 2 ponto</b> .	Insira densidade para o segundo meio de referência.	A entrada depende da unidade selecionada em parâmetro <b>Unidade de densidade</b> (0555).	1 kg/l
Executar ajuste de densidade	–	Selecione o próximo passo a ser executado para o ajuste de densidade.	<ul style="list-style-type: none"> <li>▪ Cancelar *</li> <li>▪ Ocupado *</li> <li>▪ Ok *</li> <li>▪ Falha no ajuste da densidade *</li> <li>▪ Medir densidade 1 *</li> <li>▪ Medir densidade 2 *</li> <li>▪ Calcular *</li> <li>▪ Restaurar original *</li> </ul>	Ok
Andamento	–	Mostrar o progresso do processo.	0 para 100 %	–
Fator de ajuste de densidade	–	Mostra o fator de correção calculado para a densidade.	Número do ponto flutuante assinado	1
Ajuste do offset de densidade	–	Mostra o deslocamento de correção calculado para a densidade.	Número do ponto flutuante assinado	0

\* Visibilidade depende das opções ou configurações do equipamento.

### Verificação do ponto zero e ajuste do zero

Todos os medidores são calibrados de acordo com tecnologia de última geração. A calibração é feita sob condições de referência →  314. Portanto, normalmente, não é necessário o ajuste do zero no campo.

Por experiência, o ajuste do zero é recomendado somente em casos especiais:

- Para obter a máxima precisão de medição mesmo com taxas de vazão de fluxo baixas.
- Em processos extremos ou condições de operação (ex.: temperatura de processo muito alta ou fluidos com viscosidade muito alta).

Para obter um ponto zero representativo, certifique-se de que:

- qualquer vazão no equipamento seja impedida durante o ajuste
- as condições do processo (por ex., pressão, temperatura) são estáveis e representativas



A verificação do ponto zero e o ajuste do zero não podem ser realizados se as seguintes condições do processo estiverem presentes:

- Bolsas de gás  
Certifique-se de que o sistema tenha sido suficientemente lavado com o meio. A repetição da lavagem pode ajudar a eliminar as bolsas de gás
- Circulação térmica  
No caso de diferenças de temperatura (por exemplo, entre a seção de trecho reto a montante e a jusante do tubo de medição), pode ocorrer vazão induzida mesmo se as válvulas estiverem fechadas devido à circulação térmica no equipamento
- Vazamentos nas válvulas  
Se as válvulas não forem estanques, a vazão não será suficientemente impedida ao determinar o ponto zero

Se essas condições não puderem ser evitadas, é recomendável manter a configuração de fábrica para o ponto zero.

*Verificação do ponto zero*

O ponto zero pode ser verificado com assistente **Verificação zero**.

**Navegação**

Menu "Configuração" → Configuração avançada → Ajuste do sensor → Verificação zero

► **Verificação zero**

Condições de processo	→ ⓘ 137
Andamento	→ ⓘ 137
Status	→ ⓘ 138
Informação adicional	→ ⓘ 138
Recomendação:	→ ⓘ 138
Causa raiz	→ ⓘ 138
Abortar causa	→ ⓘ 138
Ponto zero medido	→ ⓘ 138
Desvio padrão do ponto zero	→ ⓘ 138

**Visão geral dos parâmetros com breve descrição**

Parâmetro	Descrição	Seleção / Interface do usuário	Ajuste de fábrica
Condições de processo	Assegure as condições de processo da seguinte maneira.	<ul style="list-style-type: none"> <li>▪ Tubos estão completamente cheios</li> <li>▪ Pressão operacional do processo aplicada</li> <li>▪ Condições sem fluxo (válvulas fechadas)</li> <li>▪ Temp. de processo e ambiente estáveis</li> </ul>	-
Andamento	Mostrar o progresso do processo.	0 para 100 %	-

Parâmetro	Descrição	Seleção / Interface do usuário	Ajuste de fábrica
Status	Mostra o estado do processo.	<ul style="list-style-type: none"> <li>▪ Ocupado</li> <li>▪ Falhou</li> <li>▪ Finalizado</li> </ul>	–
Informação adicional	Indica se mostrar informação adicional.	<ul style="list-style-type: none"> <li>▪ Esconder</li> <li>▪ Mostrar</li> </ul>	Esconder
Recomendação:	Indica se um ajuste é recomendado. Recomendado somente se o ponto zero desviar significativamente do valor do ponto zero atual.	<ul style="list-style-type: none"> <li>▪ Não ajustar o ponto zero</li> <li>▪ Ajuste de ponto zero</li> </ul>	–
Abortar causa	Indica por que o assistente foi abortado.	<ul style="list-style-type: none"> <li>▪ Verificar condições de processo!</li> <li>▪ Ocorreu um problema técnico</li> </ul>	–
Causa raiz	Mostra o diagnóstico e a remediação.	<ul style="list-style-type: none"> <li>▪ Ponto zero muito alto. Gar. aus. fluxo</li> <li>▪ Ponto zero instável. Gar. aus. de fluxo</li> <li>▪ Flutuação alta. Evite o meio bifásico.</li> </ul>	–
Ponto zero medido	Mostra o ponto zero medido para o ajuste.	Número do ponto flutuante assinado	–
Desvio padrão do ponto zero	Mostra o desvio padrão do ponto zero medido.	Número do ponto flutuante positivo	–









### Ajuste do zero





O ponto zero pode ser ajustado com assistente **Ajuste de zero**.

-  Uma verificação do ponto zero deve ser realizada antes de um ajuste de zero.
- O ponto zero também pode ser ajustado manualmente: Especialista → Sensor → Calibração

### Navegação

Menu "Configuração" → Configuração avançada → Ajuste do sensor → Ajuste de zero

► Ajuste de zero	
Condições de processo	→  139
Andamento	→  139
Status	→  139
Causa raiz	→  139
Abortar causa	→  139
Causa raiz	→  139
Confiabilidade da medição do ponto zero	→  139
Informação adicional	→  139

Confiabilidade da medição do ponto zero	→  139
Ponto zero medido	→  139
Desvio padrão do ponto zero	→  139
Selecione a ação	→  139

### Visão geral dos parâmetros com breve descrição

Parâmetro	Descrição	Seleção / Interface do usuário	Ajuste de fábrica
Condições de processo	Assegure as condições de processo da seguinte maneira.	<ul style="list-style-type: none"> <li>▪ Tubos estão completamente cheios</li> <li>▪ Pressão operacional do processo aplicada</li> <li>▪ Condições sem fluxo (válvulas fechadas)</li> <li>▪ Temp. de processo e ambiente estáveis</li> </ul>	–
Andamento	Mostrar o progresso do processo.	0 para 100 %	–
Status	Mostra o estado do processo.	<ul style="list-style-type: none"> <li>▪ Ocupado</li> <li>▪ Falhou</li> <li>▪ Finalizado</li> </ul>	–
Abortar causa	Indica por que o assistente foi abortado.	<ul style="list-style-type: none"> <li>▪ Verificar condições de processo!</li> <li>▪ Ocorreu um problema técnico</li> </ul>	–
Causa raiz	Mostra o diagnóstico e a remediação.	<ul style="list-style-type: none"> <li>▪ Ponto zero muito alto. Gar. aus. fluxo</li> <li>▪ Ponto zero instável. Gar. aus. de fluxo</li> <li>▪ Flutuação alta. Evite o meio bifásico.</li> </ul>	–
Confiabilidade da medição do ponto zero	Indica a confiabilidade de medição do ponto zero.	<ul style="list-style-type: none"> <li>▪ Não Feito</li> <li>▪ Bom</li> <li>▪ Incerteza</li> </ul>	–
Informação adicional	Indica se mostrar informação adicional.	<ul style="list-style-type: none"> <li>▪ Esconder</li> <li>▪ Mostrar</li> </ul>	Esconder
Ponto zero medido	Mostra o ponto zero medido para o ajuste.	Número do ponto flutuante assinado	–
Desvio padrão do ponto zero	Mostra o desvio padrão do ponto zero medido.	Número do ponto flutuante positivo	–
Selecione a ação	Selecione o valor de ponto zero a ser aplicado.	<ul style="list-style-type: none"> <li>▪ Restaurar</li> <li>▪ Mantenha o ponto zero atual</li> <li>▪ Aplicar ponto zero medido</li> <li>▪ Aplicar ponto zero de fábrica</li> </ul>	Mantenha o ponto zero atual

\* Visibilidade depende das opções ou configurações do equipamento.

### 10.6.4 Configuração do totalizador

Em submenu "Totalizador 1 para n", você pode configurar o totalizador específico.

**Navegação**

Menu "Configuração" → Configuração avançada → Totalizador 1 para n

► Totalizador 1 para n	
Atribuir variável de processo 1 para n (11104-1 para n)	→ 140
Unidade da variável de processo 1 para n (11107-1 para n)	→ 140
Modo de operação Totalizador 1 para n (11102-1 para n)	→ 140
Controle do totalizador 1 para n (11101-1 para n)	→ 141
Comportamento de falha do Totalizador 1 para n (11103-1 para n)	→ 141

**Visão geral dos parâmetros com breve descrição**

Parâmetro	Descrição	Seleção	Ajuste de fábrica
Atribuir variável de processo 1 para n	Selecionar variável do processo para o totalizador.	<ul style="list-style-type: none"> <li>■ Vazão mássica</li> <li>■ Vazão volumétrica</li> <li>■ Vazão volumétrica corrigida *</li> <li>■ Vazão mássica Target *</li> <li>■ Vazão mássica Carrier *</li> <li>■ Vazão volumétrica target *</li> <li>■ Vazão volumétrica Carrier *</li> <li>■ Vazão volumétrica corrigida target *</li> <li>■ Vazão Volumétrica corrigida carrier *</li> <li>■ Vazão GSV *</li> <li>■ Vazão GSV alternativa *</li> <li>■ Vazão NSV *</li> <li>■ Vazão NSV Alternativa *</li> <li>■ Vazão volumétrica S&amp;W *</li> <li>■ Vazão mássica óleo *</li> <li>■ Vazão mássica água *</li> <li>■ Vazão volumétrica óleo *</li> <li>■ Vazão volumétrica água *</li> <li>■ Vazão volumétrica corrigida óleo *</li> <li>■ Vazão volumétrica corrigida água *</li> <li>■ Valor cru de vazão mássica</li> </ul>	Vazão mássica
Unidade da variável de processo 1 para n	Selecione a unidade para a variável de processo do totalizador.	Lista de seleção da unidade	kg
Modo de operação Totalizador 1 para n	Selecione o modo de operação do totalizador, por exemplo totaliza apenas o fluxo direto ou apenas totaliza o fluxo reverso.	<ul style="list-style-type: none"> <li>■ Net</li> <li>■ Avançar</li> <li>■ Reverter</li> </ul>	Avançar

Parâmetro	Descrição	Seleção	Ajuste de fábrica
Controle do totalizador 1 para n	Operar o totalizador.	<ul style="list-style-type: none"><li>■ Reset + Reter</li><li>■ Predefinir + reter</li><li>■ hold</li><li>■ Totalizar</li></ul>	Totalizar
Comportamento de falha do Totalizador 1 para n	Selecione o comportamento do totalizador no caso de um alarme de dispositivo.	<ul style="list-style-type: none"><li>■ hold</li><li>■ Continuação</li><li>■ Último valor válido + continuar</li></ul>	Continuação

\* Visibilidade depende das opções ou configurações do equipamento.

### 10.6.5 Execução de configurações de display adicionais

Em submenu **Exibição** é possível ajustar todos os parâmetros associados à configuração do display local.

#### Navegação

Menu "Configuração" → Configuração avançada → Exibição

► Exibição	
Formato de exibição	→ 144
Exibir valor 1	→ 145
0% do valor do gráfico de barras 1	→ 147
100% do valor do gráfico de barras 1	→ 147
ponto decimal em 1	→ 147
Exibir valor 2	→ 147
ponto decimal em 2	→ 147
Exibir valor 3	→ 147
0% do valor do gráfico de barras 3	→ 147
100% do valor do gráfico de barras 3	→ 147
ponto decimal em 3	→ 147
Exibir valor 4	→ 147
ponto decimal em 4	→ 147
Exibir valor 5	→ 147
0% do valor do gráfico de barras 5	→ 147
100% do valor do gráfico de barras 5	→ 147
ponto decimal em 5	→ 148
Exibir valor 6	→ 148
ponto decimal em 6	→ 148
Exibir valor 7	→ 148

0% do valor do gráfico de barras 7	→ 148
100% do valor do gráfico de barras 7	→ 148
ponto decimal em 7	→ 148
Exibir valor 8	→ 148
ponto decimal em 8	→ 148
Display language	→ 149
Intervalo exibição	→ 149
Amortecimento display	→ 149
Cabeçalho	→ 149
Texto do cabeçalho	→ 149
Separador	→ 149
Luz de fundo	→ 149





## Visão geral dos parâmetros com breve descrição

Parâmetro	Pré-requisitos	Descrição	Seleção / Entrada do usuário	Ajuste de fábrica
Formato de exibição	É fornecido um display local.	Selecionar como os valores medidos são exibidos no display.	<ul style="list-style-type: none"> <li>▪ 1 valor, tamanho máx.</li> <li>▪ 1 gráfico de barras + 1 valor</li> <li>▪ 2 valores</li> <li>▪ 1 valor grande + 2 valores</li> <li>▪ 4 valores</li> </ul>	1 valor, tamanho máx.



Parâmetro	Pré-requisitos	Descrição	Seleção / Entrada do usuário	Ajuste de fábrica
Exibir valor 1	É fornecido um display local.	Selecionar o valor medido que é mostrado no display local.	<ul style="list-style-type: none"> <li>■ Vazão mássica</li> <li>■ Vazão volumétrica</li> <li>■ Vazão volumétrica corrigida *</li> <li>■ Densidade</li> <li>■ Densidade de referência *</li> <li>■ Densidade 2 *</li> <li>■ Freq. do sinal do período de tempo (TPS) *</li> <li>■ Sinal do período de tempo (TPS) *</li> <li>■ Temperatura</li> <li>■ Pressão</li> <li>■ Viscosidade Dinâmica *</li> <li>■ Viscosidade Cinemática *</li> <li>■ Viscosidade dinâmica compensada temp. *</li> <li>■ Viscosidade cinemática compensada temp. *</li> <li>■ Totalizador 1</li> <li>■ Totalizador 2</li> <li>■ Totalizador 3</li> <li>■ Vazão GSV *</li> <li>■ Vazão GSV alternativa *</li> <li>■ Vazão NSV *</li> <li>■ Vazão NSV Alternativa *</li> <li>■ Vazão volumétrica S&amp;W *</li> <li>■ Densidade de referência alternativa *</li> <li>■ Media ponderada densidade *</li> <li>■ Media ponderada temperatura *</li> <li>■ Water cut *</li> <li>■ Densidade do óleo *</li> <li>■ Densidade da água *</li> <li>■ Vazão mássica óleo *</li> <li>■ Vazão mássica água *</li> <li>■ Vazão volumétrica óleo *</li> <li>■ Vazão volumétrica água *</li> <li>■ Vazão volumétrica corrigida óleo *</li> <li>■ Vazão volumétrica corrigida água *</li> <li>■ Concentração *</li> <li>■ Vazão mássica Target *</li> <li>■ Vazão mássica Carrier *</li> </ul>	Vazão mássica

Parâmetro	Pré-requisitos	Descrição	Seleção / Entrada do usuário	Ajuste de fábrica
			<ul style="list-style-type: none"> <li>▪ Vazão volumétrica target *</li> <li>▪ Vazão volumétrica Carrier *</li> <li>▪ Vazão volumétrica corrigida target *</li> <li>▪ Vazão Volumétrica corrigida carrier *</li> <li>▪ Saída específica da aplicação 0 *</li> <li>▪ Saída específica da aplicação 1 *</li> <li>▪ Índice de homogeneidade do meio</li> <li>▪ Índice de bolhas suspensas *</li> <li>▪ HBSI *</li> <li>▪ Valor cru de vazão mássica</li> <li>▪ Corrente de excitação 0</li> <li>▪ Corrente de excitação 1 *</li> <li>▪ Damping de oscilação 0</li> <li>▪ Damping de oscilação 1 *</li> <li>▪ Flutuação de oscilação de damping 0 *</li> <li>▪ Flutuação de oscilação de damping 1 *</li> <li>▪ Frequência de oscilação 0</li> <li>▪ Frequência de oscilação 1 *</li> <li>▪ Flutuação frequência 0 *</li> <li>▪ Flutuação frequência 1 *</li> <li>▪ Amplitude de oscilação 0 *</li> <li>▪ Amplitude de oscilação 1 *</li> <li>▪ Assimetria do sinal</li> <li>▪ Assimetria de sinal de torção *</li> <li>▪ Temperatura do tubo *</li> <li>▪ Temperatura da eletrônica</li> <li>▪ Índice de assimetria da bobina do sensor</li> <li>▪ Ponto de teste 0</li> <li>▪ Ponto de teste 1</li> <li>▪ Saída de corrente 1</li> <li>▪ Saída de corrente 2 *</li> <li>▪ Saída de corrente 3 *</li> <li>▪ Saída de corrente 4 *</li> </ul>	

Parâmetro	Pré-requisitos	Descrição	Seleção / Entrada do usuário	Ajuste de fábrica
0% do valor do gráfico de barras 1	É fornecido um display local.	Inserir valor 0% para gráfico de barra do display.	Número do ponto flutuante assinado	Depende do país: <ul style="list-style-type: none"> <li>■ 0 kg/h</li> <li>■ 0 lb/min</li> </ul>
100% do valor do gráfico de barras 1	É fornecido um display local.	Inserir valor 100% para o gráfico de barras.	Número do ponto flutuante assinado	Depende do país e do diâmetro nominal
ponto decimal em 1	Um valor medido é especificado em parâmetro <b>Exibir valor 1</b> .	Selecionar o número de casas decimais para o valor do display.	<ul style="list-style-type: none"> <li>■ x</li> <li>■ x.x</li> <li>■ x.xx</li> <li>■ x.xxx</li> <li>■ x.xxxx</li> <li>■ x.xxxxx</li> <li>■ x.xxxxxx</li> </ul>	x.xx
Exibir valor 2	É fornecido um display local.	Selecionar o valor medido que é mostrado no display local.	Para ver a lista de opções, consulte parâmetro <b>Exibir valor 1</b> (→  126)	Nenhum
ponto decimal em 2	Um valor medido é especificado em parâmetro <b>Exibir valor 2</b> .	Selecionar o número de casas decimais para o valor do display.	<ul style="list-style-type: none"> <li>■ x</li> <li>■ x.x</li> <li>■ x.xx</li> <li>■ x.xxx</li> <li>■ x.xxxx</li> <li>■ x.xxxxx</li> <li>■ x.xxxxxx</li> </ul>	x.xx
Exibir valor 3	É fornecido um display local.	Selecionar o valor medido que é mostrado no display local.	Para ver a lista de opções, consulte parâmetro <b>Exibir valor 1</b> (→  126)	Nenhum
0% do valor do gráfico de barras 3	Foi feita uma seleção em parâmetro <b>Exibir valor 3</b> .	Inserir valor 0% para gráfico de barra do display.	Número do ponto flutuante assinado	Depende do país: <ul style="list-style-type: none"> <li>■ 0 kg/h</li> <li>■ 0 lb/min</li> </ul>
100% do valor do gráfico de barras 3	Foi feita uma seleção em parâmetro <b>Exibir valor 3</b> .	Inserir valor 100% para o gráfico de barras.	Número do ponto flutuante assinado	0
ponto decimal em 3	Um valor medido é especificado em parâmetro <b>Exibir valor 3</b> .	Selecionar o número de casas decimais para o valor do display.	<ul style="list-style-type: none"> <li>■ x</li> <li>■ x.x</li> <li>■ x.xx</li> <li>■ x.xxx</li> <li>■ x.xxxx</li> <li>■ x.xxxxx</li> <li>■ x.xxxxxx</li> </ul>	x.xx
Exibir valor 4	É fornecido um display local.	Selecionar o valor medido que é mostrado no display local.	Para ver a lista de opções, consulte parâmetro <b>Exibir valor 1</b> (→  126)	Nenhum
ponto decimal em 4	Um valor medido é especificado em parâmetro <b>Exibir valor 4</b> .	Selecionar o número de casas decimais para o valor do display.	<ul style="list-style-type: none"> <li>■ x</li> <li>■ x.x</li> <li>■ x.xx</li> <li>■ x.xxx</li> <li>■ x.xxxx</li> <li>■ x.xxxxx</li> <li>■ x.xxxxxx</li> </ul>	x.xx
Exibir valor 5	É fornecido um display local.	Selecionar o valor medido que é mostrado no display local.	Para ver a lista de opções, consulte parâmetro <b>Exibir valor 1</b> (→  126)	Nenhum
0% do valor do gráfico de barras 5	Uma opção foi selecionada em parâmetro <b>Exibir valor 5</b> .	Inserir valor 0% para gráfico de barra do display.	Número do ponto flutuante assinado	Depende do país: <ul style="list-style-type: none"> <li>■ 0 kg/h</li> <li>■ 0 lb/min</li> </ul>
100% do valor do gráfico de barras 5	Uma opção foi selecionada em parâmetro <b>Exibir valor 5</b> .	Inserir valor 100% para o gráfico de barras.	Número do ponto flutuante assinado	0

Parâmetro	Pré-requisitos	Descrição	Seleção / Entrada do usuário	Ajuste de fábrica
ponto decimal em 5	Um valor medido é especificado em parâmetro <b>Exibir valor 5</b> .	Selecionar o número de casas decimais para o valor do display.	<ul style="list-style-type: none"> <li>▪ x</li> <li>▪ x.x</li> <li>▪ x.xx</li> <li>▪ x.xxx</li> <li>▪ x.xxxx</li> <li>▪ x.xxxxx</li> <li>▪ x.xxxxxx</li> </ul>	x.xx
Exibir valor 6	É fornecido um display local.	Selecionar o valor medido que é mostrado no display local.	Para ver a lista de opções, consulte parâmetro <b>Exibir valor 1</b> (→ 126)	Nenhum
ponto decimal em 6	Um valor medido é especificado em parâmetro <b>Exibir valor 6</b> .	Selecionar o número de casas decimais para o valor do display.	<ul style="list-style-type: none"> <li>▪ x</li> <li>▪ x.x</li> <li>▪ x.xx</li> <li>▪ x.xxx</li> <li>▪ x.xxxx</li> <li>▪ x.xxxxx</li> <li>▪ x.xxxxxx</li> </ul>	x.xx
Exibir valor 7	É fornecido um display local.	Selecionar o valor medido que é mostrado no display local.	Para ver a lista de opções, consulte parâmetro <b>Exibir valor 1</b> (→ 126)	Nenhum
0% do valor do gráfico de barras 7	Uma opção foi selecionada em parâmetro <b>Exibir valor 7</b> .	Inserir valor 0% para gráfico de barra do display.	Número do ponto flutuante assinado	Depende do país: <ul style="list-style-type: none"> <li>▪ 0 kg/h</li> <li>▪ 0 lb/min</li> </ul>
100% do valor do gráfico de barras 7	Uma opção foi selecionada em parâmetro <b>Exibir valor 7</b> .	Inserir valor 100% para o gráfico de barras.	Número do ponto flutuante assinado	0
ponto decimal em 7	Um valor medido é especificado em parâmetro <b>Exibir valor 7</b> .	Selecionar o número de casas decimais para o valor do display.	<ul style="list-style-type: none"> <li>▪ x</li> <li>▪ x.x</li> <li>▪ x.xx</li> <li>▪ x.xxx</li> <li>▪ x.xxxx</li> <li>▪ x.xxxxx</li> <li>▪ x.xxxxxx</li> </ul>	x.xx
Exibir valor 8	É fornecido um display local.	Selecionar o valor medido que é mostrado no display local.	Para ver a lista de opções, consulte parâmetro <b>Exibir valor 1</b> (→ 126)	Nenhum
ponto decimal em 8	Um valor medido é especificado em parâmetro <b>Exibir valor 8</b> .	Selecionar o número de casas decimais para o valor do display.	<ul style="list-style-type: none"> <li>▪ x</li> <li>▪ x.x</li> <li>▪ x.xx</li> <li>▪ x.xxx</li> <li>▪ x.xxxx</li> <li>▪ x.xxxxx</li> <li>▪ x.xxxxxx</li> </ul>	x.xx

Parâmetro	Pré-requisitos	Descrição	Seleção / Entrada do usuário	Ajuste de fábrica
Display language	É fornecido um display local.	Definir idioma do display.	<ul style="list-style-type: none"> <li>▪ English</li> <li>▪ Deutsch</li> <li>▪ Français</li> <li>▪ Español</li> <li>▪ Italiano</li> <li>▪ Nederlands</li> <li>▪ Portuguesa</li> <li>▪ Polski</li> <li>▪ русский язык (Russian)</li> <li>▪ Svenska</li> <li>▪ Türkçe</li> <li>▪ 中文 (Chinese)</li> <li>▪ 日本語 (Japanese)</li> <li>▪ 한국어 (Korean)</li> <li>▪ tiếng Việt (Vietnamese)</li> <li>▪ čeština (Czech)</li> </ul>	English (como alternativa, o idioma solicitado está presente no equipamento)
Intervalo exibição	É fornecido um display local.	Determina o tempo que as variáveis são mostradas no display, se o display altera entre diferentes valores.	1 para 10 s	5 s
Amortecimento display	É fornecido um display local.	Ajustar tempo de reação do display para flutuações no valor medido.	0.0 para 999.9 s	0.0 s
Cabeçalho	É fornecido um display local.	Selecionar conteúdo do cabeçalho no display local.	<ul style="list-style-type: none"> <li>▪ Tag do equipamento</li> <li>▪ Texto livre</li> </ul>	Tag do equipamento
Texto do cabeçalho	O opção <b>Texto livre</b> está selecionado em parâmetro <b>Cabeçalho</b> .	Inserir texto do cabeçalho do display.	Máx. de 12 caracteres, tais como letras, números ou caracteres especiais (por exemplo @, %, /)	-----
Separador	É fornecido um display local.	Selecionar separador decimal para exibição de valores numéricos.	<ul style="list-style-type: none"> <li>▪ . (ponto)</li> <li>▪ , (vírgula)</li> </ul>	. (ponto)
Luz de fundo	Uma das condições a seguir é atendida: <ul style="list-style-type: none"> <li>▪ Código de pedido para "Display; operação", opção F "4 linhas, ilum.; controle touchscreen"</li> <li>▪ Código de pedido para "Display; operação", opção G "4 linhas, ilum.; controle touchscreen + WiFi"</li> </ul>	Ligar/Desligar a luz de fundo do display.	<ul style="list-style-type: none"> <li>▪ Desabilitar</li> <li>▪ Habilitar</li> </ul>	Habilitar

\* Visibilidade depende das opções ou configurações do equipamento.

### 10.6.6 Configuração WLAN

A submenu **WLAN Settings** orienta o usuário sistematicamente por todos os parâmetros que precisam ser ajustados para a configuração WLAN.

#### Navegação



Menu "Configuração" → Configuração avançada → configuração WLAN

► configuração WLAN

WLAN	→ 150
Modo WLAN	→ 150
Nome SSID	→ 150
Segurança da Rede	→ 150
Identificação de segurança	→ 151
Login do Usuário	→ 151
Senha WLAN	→ 151
Endereço IP WLAN	→ 151
Endereço MAC WLAN	→ 151
senha WLAN	→ 151
Endereço MAC WLAN	→ 151
Atribuir nome SSID	→ 151
Nome SSID	→ 151
Estado de conexão	→ 151
Força sinal recebido	→ 151

### Visão geral dos parâmetros com breve descrição

Parâmetro	Pré-requisitos	Descrição	Seleção / Entrada do usuário / Interface do usuário	Ajuste de fábrica
WLAN	-	Ligar e desligar WLAN.	<ul style="list-style-type: none"> <li>▪ Desabilitar</li> <li>▪ Habilitar</li> </ul>	Habilitar
Modo WLAN	-	Selecionar modo WLAN.	<ul style="list-style-type: none"> <li>▪ Ponto de acesso WLAN</li> <li>▪ Cliente WLAN</li> </ul>	Ponto de acesso WLAN
Nome SSID	A cliente está ativado.	Insira o nome SSID definido pelo usuário (máx. 32 caracteres).	-	-
Segurança da Rede	-	Selecione o tipo de segurança para a rede WLAN.	<ul style="list-style-type: none"> <li>▪ inseguro</li> <li>▪ WPA2-PSK</li> <li>▪ EAP-PEAP with MSCHAPv2 *</li> <li>▪ EAP-PEAP MSCHAPv2 no server authentic. *</li> <li>▪ EAP-TLS *</li> </ul>	WPA2-PSK

Parâmetro	Pré-requisitos	Descrição	Seleção / Entrada do usuário / Interface do usuário	Ajuste de fábrica
Identificação de segurança	–	Selecionar configurações de segurança e fazer download via menu Gerenciamento de Dados > Segurança > WLAN.	<ul style="list-style-type: none"> <li>■ Trusted issuer certificate</li> <li>■ Certificado do medidor</li> <li>■ Device private key</li> </ul>	–
Login do Usuário	–	Insira nome de usuário.	–	–
Senha WLAN	–	Insira senha WLAN.	–	–
Endereço IP WLAN	–	Insira o endereço IP da interface WLAN do medidor.	4º octeto: 0 a 255 (no octeto em questão)	192.168.1.212
Endereço MAC WLAN	–	Insira o MAC address da interface WLAN do dispositivo.	Grupo de caracteres de 12 dígitos exclusivo que compreende letras e números	A cada medidor é fornecido um endereço individual.
senha WLAN	A opção <b>WPA2-PSK</b> é selecionada em parâmetro <b>Security type</b> .	Insira a chave de rede (8 a 32 caracteres).  Por motivos de segurança, a chave de rede fornecida com o equipamento deverá ser alterada durante o comissionamento.	8 a 32 caracteres formados por letras, números e caracteres especiais (sem espaços)	Número de série do medidor (ex.: L100A802000)
Atribuir nome SSID	–	Selecionar qual nome será usado para SSID: tag do dispositivo ou nome definido pelo usuário.	<ul style="list-style-type: none"> <li>■ Tag do equipamento</li> <li>■ Definido pelo usuário</li> </ul>	Definido pelo usuário
Nome SSID	<ul style="list-style-type: none"> <li>■ O opção <b>Definido pelo usuário</b> está selecionado em parâmetro <b>Atribuir nome SSID</b>.</li> <li>■ O opção <b>Ponto de acesso WLAN</b> está selecionado em parâmetro <b>Modo WLAN</b>.</li> </ul>	Insira o nome SSID definido pelo usuário (máx. 32 caracteres).  O nome SSID definido pelo usuário somente pode ser especificado uma única vez. Se o nome SSID for especificado mais de uma vez, os equipamentos podem causar interferência entre si.	Máx. de 32 caracteres formados por letras, números e caracteres especiais	
Estado de conexão	–	Exibe o status da conexão.	<ul style="list-style-type: none"> <li>■ Connected</li> <li>■ Not connected</li> </ul>	Not connected
Força sinal recebido	–	Mostra a intensidade de sinal recebido.	<ul style="list-style-type: none"> <li>■ Baixo</li> <li>■ Médio</li> <li>■ Alto</li> </ul>	Alto

\* Visibilidade depende das opções ou configurações do equipamento.

### 10.6.7 Gestão da configuração

Após o comissionamento, é possível salvar a configuração do equipamento atual, ou restaurar a configuração de equipamento anterior. A configuração do equipamento é gerenciada através do parâmetro **Gerenciamento de configuração**.

**Navegação**

Menu "Configuração" → Configuração avançada → Backup de configuração

► Backup de configuração	
Tempo de operação	→ 152
Último backup	→ 152
Gerenciamento de configuração	→ 152
Estado de backup	→ 152
Resultado da comparação	→ 152

**Visão geral dos parâmetros com breve descrição**

Parâmetro	Descrição	Interface do usuário / Seleção	Ajuste de fábrica
Tempo de operação	Indica por quanto tempo o aparelho esteve em operação.	Dias (d), horas (h), minutos (m) e segundos (s)	–
Último backup	Exibe quando o último backup foi salvo no HistoROM.	Dias (d), horas (h), minutos (m) e segundos (s)	–
Gerenciamento de configuração	Selecione ação para gerenciar a memória do dispositivo inserida no HistoROM.	<ul style="list-style-type: none"> <li>■ Cancelar</li> <li>■ Executar backup</li> <li>■ Restaurar *</li> <li>■ Comparar *</li> <li>■ Excluir dados de backup</li> </ul>	Cancelar
Estado de backup	Mostra o condição atual de salvar ou restaurar dados.	<ul style="list-style-type: none"> <li>■ Nenhum</li> <li>■ Armazenamento em andamento</li> <li>■ Restauração em andamento</li> <li>■ Exclusão em andamento</li> <li>■ Comparação em andamento</li> <li>■ Restauração falhou</li> <li>■ backup falhou</li> </ul>	Nenhum
Resultado da comparação	Comparação das informações atuais do dispositivo com as inseridas no HistoROM.	<ul style="list-style-type: none"> <li>■ Configurações idênticas</li> <li>■ Configurações não idênticas</li> <li>■ Nenhum backup disponível</li> <li>■ Configurações de backup corrompidas</li> <li>■ Verificação não feita</li> <li>■ Conjunto de dados incompatíveis</li> </ul>	Verificação não feita

\* Visibilidade depende das opções ou configurações do equipamento.

**Âmbito da parâmetro "Gerenciamento de configuração"**

Opções	Descrição
Cancelar	Nenhuma medida é executada e o usuário sai do parâmetro.
Executar backup	Uma cópia backup da configuração atual do equipamento é salva a partir do backup HistoROM para a memória do equipamento. A cópia backup inclui os dados do transmissor do equipamento.



Opções	Descrição
Restaurar	A última cópia backup da configuração do equipamento é restaurada da memória do equipamento para o backup HistoROM do equipamento. A cópia backup inclui os dados do transmissor do equipamento.
Comparar	A configuração do equipamento salva na do módulo do display é comparada à configuração atual do equipamento do backup HistoROM .
Excluir dados de backup	A cópia de backup da configuração do equipamento é excluída a partir da memória do equipamento.

### Backup HistoROM

Um HistoROM é uma memória de equipamento "não-volátil" em forma de um EEPROM.



 Enquanto a ação está em andamento, a configuração não pode ser editada através do display local e uma mensagem do status de processamento aparece no display.

## 10.6.8 Usando os parâmetros para a administração do equipamento

A submenu **Administração** guia o usuário sistematicamente por todos os parâmetro que podem ser usados para fins de administração do equipamento.

### Navegação

Menu "Configuração" → Configuração avançada → Administração



▶ Administração	
▶ Definir código de acesso	→  153
▶ Restaure código de acesso	→  154
Reset do equipamento	→  154

### Uso do parâmetro para definir o código de acesso

Conclua este assistente para especificar um código de acesso para a função de manutenção.

### Navegação

Menu "Configuração" → Configuração avançada → Administração → Definir código de acesso

▶ Definir código de acesso	
Definir código de acesso	→  154
Confirmar código de acesso	→  154

### Visão geral dos parâmetros com breve descrição

Parâmetro	Descrição	Entrada do usuário
Definir código de acesso	Restringe o acesso à escrita para os parâmetros para proteger a configuração do dispositivo contra mudanças não intencionais.	Máx. de 16 caracteres formados por letras, números e caracteres especiais
Confirmar código de acesso	Confirmar o código de acesso inserido.	Máx. de 16 caracteres formados por letras, números e caracteres especiais

### Uso do parâmetro para reiniciar o código de acesso

#### Navegação

Menu "Configuração" → Configuração avançada → Administração → Restaure código de acesso

▶ Restaure código de acesso

Tempo de operação

→ ⓘ 154

Restaure código de acesso

→ ⓘ 154

### Visão geral dos parâmetros com breve descrição

Parâmetro	Descrição	Interface do usuário / Entrada do usuário	Ajuste de fábrica
Tempo de operação	Indica por quanto tempo o aparelho esteve em operação.	Dias (d), horas (h), minutos (m) e segundos (s)	–
Restaure código de acesso	<p>Restaure o código de acesso para o ajuste de fábrica.</p> <p> Para reiniciar o código, entre em contato com a assistência técnica da Endress+Hauser.</p> <p>O código de reinicialização somente pode ser inserido através:</p> <ul style="list-style-type: none"> <li>▪ Navegador Web</li> <li>▪ DeviceCare, FieldCare (através da interface de serviço CDI-RJ45)</li> <li>▪ Fieldbus</li> </ul>	Caracteres formados por letras, números e caracteres especiais	0x00

### Uso do parâmetro para reiniciar o equipamento

#### Navegação

Menu "Configuração" → Configuração avançada → Administração

### Visão geral dos parâmetros com breve descrição

Parâmetro	Descrição	Seleção	Ajuste de fábrica
Reset do equipamento	Restabelece a configuração do dispositivo - totalmente ou em parte - para uma condição definida.	<ul style="list-style-type: none"> <li>▪ Cancelar</li> <li>▪ Para configurações de entrega</li> <li>▪ Reiniciar aparelho</li> <li>▪ Restabeleça o backup do S-DAT*</li> </ul>	Cancelar

\* Visibilidade depende das opções ou configurações do equipamento.

## 10.7 Simulação

Através do submenu **Simulação**, é possível simular diversas variáveis de processo no processo e no modo de alarme do equipamento e verificar cadeias de sinais a jusante (válvulas de comutação ou circuitos de controle fechado). A simulação pode ser realizada sem uma medição real (sem vazão do meio através do equipamento).

### Navegação

Menu "Diagnóstico" → Simulação

► Simulação	
Atribuir variavel de processo p/ simul.	→ 156
Valor variável do processo	→ 157
Simulação de corrente Entrada 1 para n	→ 157
Valor Entrada Corrente 1 para n	→ 157
Simulação da entrada de status 1 para n	→ 158
Nível do sinal de entrada 1 para n	→ 158
Simulação saída de corrente 1 para n	→ 157
Saída de corrente em valor	→ 157
Saída de frequência 1 para n simulação	→ 157
Valor da saída de frequência 1 para n	→ 157
Simulação de saída de pulso 1 para n	→ 157
Valor do pulso 1 para n	→ 157
Simulação saída chave 1 para n	→ 157
Mudança de estado 1 para n	→ 157
Simulação da saída rele 1 para n	→ 157
Mudança de estado 1 para n	→ 157
Simulação de alarme	→ 157
Categoria Evento diagnóstico	→ 157
Evento do diagnóstico de simulação	→ 157

## Visão geral dos parâmetros com breve descrição

Parâmetro	Pré-requisitos	Descrição	Seleção / Entrada do usuário	Ajuste de fábrica
Atribuir variável de processo p/ simul.	-	Selecione a variável de processo para o processo de simulação ativado.	<ul style="list-style-type: none"> <li>▪ Desl.</li> <li>▪ Vazão mássica</li> <li>▪ Vazão volumétrica</li> <li>▪ Vazão volumétrica corrigida *</li> <li>▪ Vazão mássica Target *</li> <li>▪ Vazão mássica Carrier *</li> <li>▪ Vazão volumétrica target *</li> <li>▪ Vazão volumétrica Carrier *</li> <li>▪ Vazão volumetrica corrigida target *</li> <li>▪ Vazão Volumétrica corrigida carrier *</li> <li>▪ Densidade</li> <li>▪ Densidade de referência *</li> <li>▪ Densidade de referência alternativa *</li> <li>▪ Vazão GSV *</li> <li>▪ Vazão GSV alternativa *</li> <li>▪ Vazão NSV *</li> <li>▪ Vazão NSV Alternativa *</li> <li>▪ Vazão volumetrica S&amp;W *</li> <li>▪ Water cut *</li> <li>▪ Densidade do óleo *</li> <li>▪ Densidade da água *</li> <li>▪ Vazão mássica óleo *</li> <li>▪ Vazão mássica agua *</li> <li>▪ Vazão volumétrica óleo *</li> <li>▪ Vazão volumétrica água *</li> <li>▪ Vazão volumétrica corrigida óleo *</li> <li>▪ Vazão volumétrica corrigida água *</li> <li>▪ Temperatura</li> <li>▪ Viscosidade Dinâmica *</li> <li>▪ Viscosidade Cinemática *</li> <li>▪ Viscosidade dinâmica compensada temp. *</li> <li>▪ Viscosidade cinemática compensada temp. *</li> <li>▪ Concentração *</li> <li>▪ Freq. do sinal do período de tempo (TPS) *</li> </ul>	Desl.



Parâmetro	Pré-requisitos	Descrição	Seleção / Entrada do usuário	Ajuste de fábrica
Valor variável do processo	Uma variável de processo é selecionada em parâmetro <b>Atribuir variável de processo p/ simul.</b> (→ ⓘ 156).	Entre com o valor de simulação para a variável de processo selecionada.	Depende da variável de processo selecionada	0
Simulação saída de corrente 1 para n	–	Liga/desliga a simulação da saída de corrente.	<ul style="list-style-type: none"> <li>▪ Desl.</li> <li>▪ Ligado</li> </ul>	Desl.
Saída de corrente em valor	Em Parâmetro <b>Simulação saída de corrente 1 para n</b> , está selecionado opção <b>Ligado</b> .	Entre com o valor de corrente para simulação.	3.59 para 22.5 mA	3.59 mA
Saída de frequência 1 para n simulação	No parâmetro <b>Modo de operação</b> , a opção <b>Frequência</b> é selecionada.	Liga e desliga a simulação da saída de frequência.	<ul style="list-style-type: none"> <li>▪ Desl.</li> <li>▪ Ligado</li> </ul>	Desl.
Valor da saída de frequência 1 para n	Em Parâmetro <b>Simulação de frequência 1 para n</b> , opção <b>Ligado</b> está selecionado.	Entre com o valor de frequência para simulação.	0.0 para 12 500.0 Hz	0.0 Hz
Simulação de saída de pulso 1 para n	No parâmetro <b>Modo de operação</b> , a opção <b>Impulso</b> é selecionada.	Liga e desliga a simulação da saída de pulso.  Para opção <b>Valor Fixo</b> : parâmetro <b>Largura de pulso</b> (→ ⓘ 111) define a largura de pulso da saída em pulso.	<ul style="list-style-type: none"> <li>▪ Desl.</li> <li>▪ Valor Fixo</li> <li>▪ Valor contagem regressiva</li> </ul>	Desl.
Valor do pulso 1 para n	Em Parâmetro <b>Simulação de saída de pulso 1 para n</b> , opção <b>Valor contagem regressiva</b> está selecionado.	Entre com número de pulsos para simulação.	0 para 65 535	0
Simulação saída chave 1 para n	No parâmetro <b>Modo de operação</b> , a opção <b>Chave</b> é selecionada.	Liga/Desliga a simulação da saída de status.	<ul style="list-style-type: none"> <li>▪ Desl.</li> <li>▪ Ligado</li> </ul>	Desl.
Mudança de estado 1 para n	–	Selecione o status da saída de status para simulação.	<ul style="list-style-type: none"> <li>▪ Abrir</li> <li>▪ Fechado</li> </ul>	Abrir
Simulação da saída rele 1 para n	–	Altere a simulação da saída de rele ligado/desligado.	<ul style="list-style-type: none"> <li>▪ Desl.</li> <li>▪ Ligado</li> </ul>	Desl.
Mudança de estado 1 para n	A opção <b>Ligado</b> é selecionada no parâmetro parâmetro <b>Simulação saída chave 1 para n</b> .	Selecione o estado da saída a relé para simulação.	<ul style="list-style-type: none"> <li>▪ Abrir</li> <li>▪ Fechado</li> </ul>	Abrir
Simulação de alarme	–	Liga/Desliga o alarme do equipamento.	<ul style="list-style-type: none"> <li>▪ Desl.</li> <li>▪ Ligado</li> </ul>	Desl.
Categoria Evento diagnóstico	–	Selecione uma categoria de evento de diagnóstico.	<ul style="list-style-type: none"> <li>▪ Sensor</li> <li>▪ Componentes eletrônicos</li> <li>▪ Configuração</li> <li>▪ Processo</li> </ul>	Processo
Evento do diagnóstico de simulação	–	Selecione um evento de diagnóstico para simular esse evento.	<ul style="list-style-type: none"> <li>▪ Desl.</li> <li>▪ Lista de opções de evento de diagnóstico (depende da categoria selecionada)</li> </ul>	Desl.
Simulação de corrente Entrada 1 para n	–	Ligar e desligar a simulação da saída em corrente.	<ul style="list-style-type: none"> <li>▪ Desl.</li> <li>▪ Ligado</li> </ul>	Desl.
Valor Entrada Corrente 1 para n	Em Parâmetro <b>Simulação de corrente Entrada 1 para n</b> , opção <b>Ligado</b> é selecionado.	Insira o valor de corrente para a simulação.	0 para 22.5 mA	0 mA

Parâmetro	Pré-requisitos	Descrição	Seleção / Entrada do usuário	Ajuste de fábrica
Simulação da entrada de status 1 para n	–	Acione a simulação para a entrada digital ligado e desligado.	<ul style="list-style-type: none"> <li>▪ Desl.</li> <li>▪ Ligado</li> </ul>	Desl.
Nível do sinal de entrada 1 para n	No parâmetro <b>Simulação da entrada de status</b> , a opção <b>Ligado</b> é selecionada.	Selecione o nível do sinal para simulação da entrada digital.	<ul style="list-style-type: none"> <li>▪ Alto</li> <li>▪ Baixo</li> </ul>	Alto

\* Visibilidade depende das opções ou configurações do equipamento.

## 10.8 Proteção das configurações contra acesso não autorizado

As opções contra gravação a seguir existem para proteção da configuração do medidor contra modificação acidental:



- Proteger o acesso aos parâmetros através do código de acesso →  158
- Proteger o acesso à operação local através do bloqueio de teclas →  61
- Proteger o acesso ao equipamento de medição através de um interruptor de proteção contra gravação →  160





### 10.8.1 Proteção contra gravação através do código de acesso

Os efeitos do código de acesso específico para o usuário são os seguintes:

- Através da operação local, os parâmetros para a configuração do medidor são protegidos contra gravação e seus valores não podem mais ser mudados.
- O acesso ao medidor através de navegador de rede é protegido, assim como os parâmetros para a configuração do medidor.
- O acesso ao equipamento é protegido por meio do FieldCare ou DeviceCare (através da interface de operação CDI-RJ45), bem como os parâmetros para a configuração do medidor.

#### Definição do código de acesso através do display local

1. Navegue até Parâmetro **Definir código de acesso** (→  154).
2. Sequência de no máximo 16 caracteres formada por letras, números e caracteres especiais como o código de acesso.
3. Insira novamente o código de acesso em Parâmetro **Confirmar código de acesso** (→  154) para confirmar.
  - ↳ O símbolo  aparece em frente a todos os parâmetros protegidos contra gravação.

- 
  - Desabilitação da proteção contra gravação através do código de acesso →  60.
  - Se o código de acesso é perdido: Reconfiguração do código de acesso →  159.
  - A função de usuário na qual o usuário está conectado no momento é exibida em Parâmetro **Direito de acesso**.
    - Caminho de navegação: Operação → Direito de acesso
    - As funções de usuário e seus direitos de acesso →  60
- O equipamento automaticamente bloqueia os parâmetros protegidos contra gravação novamente se uma tecla não for pressionada por 10 minutos na visualização de navegação e de edição.
- O equipamento bloqueia os parâmetros protegidos contra gravação automaticamente após 60 s se o usuário voltar para o modo de display de operação a partir da visualização de navegação e de edição.

### Parâmetros que podem sempre ser modificados através do display local

Determinados parâmetros que não afetam a medição são excluídos da proteção contra gravação de parâmetro através do display local. Apesar do código de acesso específico para o usuário, estes parâmetros podem sempre ser modificados, mesmo que outros parâmetros estejam bloqueados.

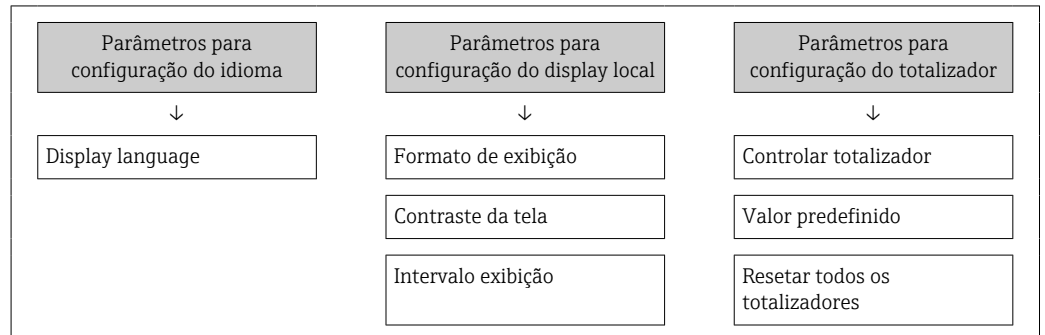

### Definição do código de acesso através do navegador de rede

1. Navegue até parâmetro **Definir código de acesso** (→ 📖 154).
  2. Defina um código numérico com no máximo 16 dígitos como código de acesso.
  3. Insira novamente o código de acesso em Parâmetro **Confirmar código de acesso** (→ 📖 154) para confirmar.
    - ↳ O navegador de internet alterna para a página de login.
- i** Desabilitação da proteção contra gravação através do código de acesso → 📖 60.
- Se o código de acesso é perdido: Reconfiguração do código de acesso → 📖 159.
  - Parâmetro **Direito de acesso** . exibe em qual função o usuário está conectado no momento.
    - Caminho de navegação: Operação → Direito de acesso
    - As funções de usuário e seus direitos de acesso → 📖 60

Se nenhuma ação for realizada por 10 minutos, o navegador da web retorna automaticamente à página de login.

### Reinicialização do código de acesso

Se colocar incorretamente o código de acesso específico para o usuário, é possível reiniciá-lo com o código do ajuste de fábrica. Para isto, é necessário inserir um código de reinicialização. Depois disso, o código de acesso específico para o usuário pode ser definido novamente.

*Através do navegador de internet, FieldCare, DeviceCare (através da interface de operação CDI-RJ45), fieldbus*

**i** Somente é possível obter um código de reinicialização junto à Assistência Técnica da Endress+Hauser local. O código deve ser calculado explicitamente para cada equipamento.

1. Anote o número de série do equipamento.
2. Leitura do parâmetro **Tempo de operação**.
3. Entre em contato a Assistência Técnica da Endress+Hauser e informe o número de série e o tempo de operação.
  - ↳ Obtenha o código de reset calculado.

4. Insira o código de reset em parâmetro **Restaura código de acesso** (→ 154).
  - ↳ O código de acesso foi reinicializado com o ajuste de fábrica **0000**. Ele pode ser redefinido → 158.

**i** Por questões de segurança de TI, o código de reinicialização calculado somente é válido por 96 horas a partir do tempo de operação especificado e para o número de série especificado. Se não for possível devolver o equipamento em até 96 horas, você deverá aumentar o tempo de operação lido por alguns dias ou desligar o equipamento.

### 10.8.2 Proteção contra gravação por meio da chave de proteção contra gravação

Diferente da proteção contra gravação do parâmetro através de um código de acesso específico para o usuário, esse permite que o usuário bloqueie o direito de acesso para todo o menu de operação - exceto por **parâmetro "Contraste da tela"**.

Os valores de parâmetro agora tornam-se somente leitura e não podem mais ser editados (exceção **parâmetro "Contraste da tela"**):

- Através do display local
- Através do protocolo PROFINET

#### Proline 500 – digital

##### Ativar/desativar a proteção contra gravação

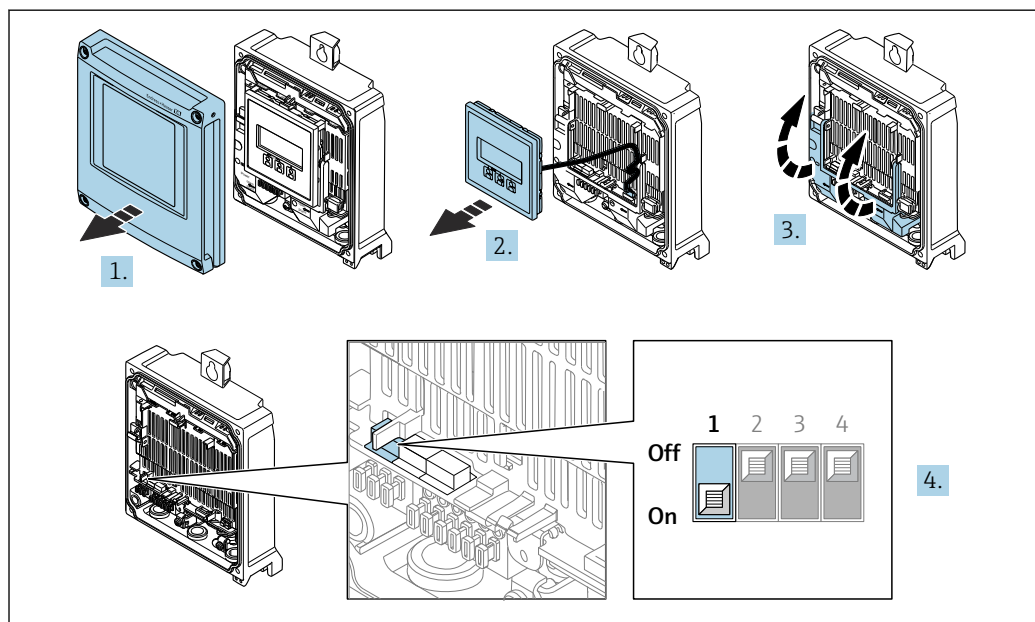

A0029673

1. Abra a tampa do invólucro.
2. Remova o módulo do display.
3. Abra a tampa do terminal.



**4. Ative ou desative a proteção contra gravação:**

Coloque a chave de proteção contra gravação no módulo dos componentes eletrônicos principais na posição: **ON** proteção contra gravação de hardware ativada/**OFF** (configuração de fábrica) proteção contra gravação de hardware desativada.

- ▶ No parâmetro **Status de bloqueio**, opção **Hardware bloqueado** é exibido → 162. Além disso, o símbolo  é exibido no display local em frente aos parâmetros no cabeçalho do display operacional e na visualização da navegação quando a proteção contra gravação de hardware estiver ativada.

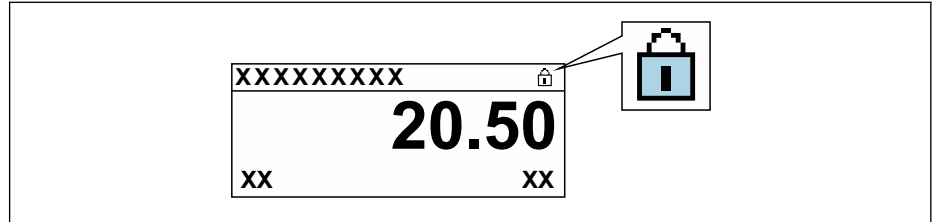

5. Inserir o módulo do display.

6. Feche a tampa do invólucro.

**7. AVISO**

**Torque de aperto excessivo aplicado aos parafusos de fixação!**

Risco de dano ao transmissor plástico.

- ▶ Aperte os parafusos de fixação de acordo com o torque de aperto:  
2.5 Nm (1.8 lbf ft)

Aperte os parafusos de fixação.



## 11 Operação

### 11.1 Ler o status de bloqueio do equipamento

Proteção contra gravação no equipamento ativa: parâmetro **Status de bloqueio**



Operação → Status de bloqueio

*Escopo de funções do parâmetro "Status de bloqueio"*

Opções	Descrição
Nenhum	A autorização de acesso exibida em Parâmetro <b>Direito de acesso</b> é aplicável →  60. Aparece apenas no display local.
Hardware bloqueado	A minisseletores para o bloqueio do hardware é ativada na do módulo de eletrônica principal . Isso bloqueia o acesso à gravação dos parâmetros (por exemplo, através do display local ou ferramenta de operações) →  160.
Temporariamente bloqueado	O acesso à gravação dos parâmetros está temporariamente bloqueado por conta de processos internos em andamento no equipamento (por exemplo, upload/download de dados, reset etc.). Uma vez que o processamento interno esteja completo, os parâmetros podem ser alterados novamente.



### 11.2 Ajuste do idioma de operação

 Informações detalhadas:

- Para configurar o idioma de operação →  91
- Para mais informações sobre os idiomas de operação compatíveis no medidor →  319

### 11.3 Configuração do display

Informações detalhadas:





- Nas configurações básicas do display local →  123
- Nas configurações avançadas do display local →  142

### 11.4 Leitura dos valores medidos

Com o submenu **Valor medido**, é possível ler todos os valores medidos.

**Navegação**

Menu "Diagnóstico" → Valor medido

▶ Valor medido	
▶ Variáveis de medição	→  163
▶ Totalizador	→  165
▶ Valores de entrada	→  166
▶ Valores de saída	→  168

### 11.4.1 Submenu "Variáveis de medição"









Asubmenu **Variáveis de medição** contém todos os parâmetros necessários para exibir os valores medidos atuais para cada variável de processo.





#### Navegação

Menu "Diagnóstico" → Valor medido → Variáveis de medição

► Variáveis de medição	
Vazão mássica	→ 164
Vazão volumétrica	→ 164
Vazão volumétrica corrigida	→ 164
Densidade	→ 164
Densidade de referência	→ 164
Temperatura	→ 164
Pressão	→ 164
Concentração	→ 164
Vazão mássica Target	→ 164
Vazão mássica Carrier	→ 165
Vazão volumétrica corrigida target	→ 165
Vazão Volumétrica corrigida carrier	→ 165
Vazão volumétrica target	→ 165
Vazão volumétrica Carrier	→ 165

## Visão geral dos parâmetros com breve descrição

Parâmetro	Pré-requisitos	Descrição	Interface do usuário
Vazão mássica	–	Exibe a vazão mássica atualmente medida. <i>Dependência</i> A unidade é obtida a partir da parâmetro <b>Unidade de vazão mássica</b> (→  96):	Número do ponto flutuante assinado
Vazão volumétrica	–	Exibe a vazão volumétrica atualmente calculada. <i>Dependência</i> A unidade é obtida a partir da parâmetro <b>Unidade de vazão volumétrica</b> (→  96).	Número do ponto flutuante assinado
Vazão volumétrica corrigida	–	Exibe a vazão volumétrica corrigida atualmente calculada. <i>Dependência</i> A unidade é obtida a partir da parâmetro <b>Unidade de vazão volumétrica corrigida</b> (→  96):	Número do ponto flutuante assinado
Densidade	–	Mostra o valor de densidade atual. <i>Dependência</i> A unidade é obtida a partir da parâmetro <b>Unidade de densidade</b> (→  97).	Número do ponto flutuante assinado
Densidade de referência	–	Exibe a densidade de referência atualmente calculada. <i>Dependência</i> A unidade é obtida a partir da parâmetro <b>Unidade de densidade de referência</b> (→  97):	Número do ponto flutuante assinado
Temperatura	–	Mostra os atuais valores de medição de temperatura. <i>Dependência</i> A unidade foi obtida em: parâmetro <b>Unidade de temperatura</b> (→  97)	Número do ponto flutuante assinado
Pressão	–	Exibe um valor de pressão fixo ou externo. <i>Dependência</i> A unidade foi obtida de parâmetro <b>Unidade de pressão</b> (→  97).	Número do ponto flutuante assinado
Concentração	Para o seguinte código de pedido: Código do produto para "Pacote de aplicativo", opção <b>ED</b> "Concentração"  As opções de software habilitadas no momento são exibidas em parâmetro <b>Opção de SW overview ativo</b> .	Exibe a concentração que está sendo calculada no momento. <i>Dependência</i> A unidade foi obtida de parâmetro <b>Unidade de concentração</b> .	Número do ponto flutuante assinado
Vazão mássica Target	Com as seguintes condições: Código do produto para "Pacote de aplicativo", opção <b>ED</b> "Concentração"  As opções de software habilitadas no momento são exibidas em parâmetro <b>Opção de SW overview ativo</b> .	Exibe a vazão mássica medida no momento para o meio desejado. <i>Dependência</i> A unidade foi obtida de: parâmetro <b>Unidade de vazão mássica</b> (→  96)	Número do ponto flutuante assinado

Parâmetro	Pré-requisitos	Descrição	Interface do usuário
Vazão mássica Carrier	Com as seguintes condições: Código do produto para "Pacote de aplicativo", opção <b>ED</b> "Concentração"  As opções de software habilitadas no momento são exibidas em parâmetro <b>Opção de SW overview ativo</b> .	Exibe a vazão mássica do meio portador que é medida no momento. <i>Dependência</i> A unidade foi obtida de: parâmetro <b>Unidade de vazão mássica</b> (→ ⓘ 96)	Número do ponto flutuante assinado
Vazão volumétrica corrigida target	Com as seguintes condições: ▪ Código do produto para "Pacote de aplicativo", opção <b>ED</b> "Concentração" ▪ Em , opção <b>Ethanol in water</b> ou opção <b>%massa / %volume</b> é selecionado.em parâmetro <b>Selecione o tipo de líquido</b> .  As opções de software habilitadas no momento são exibidas em parâmetro <b>Opção de SW overview ativo</b> .	Exibe a vazão volumétrica corrigida atualmente medida para o fluido alvo. <i>Dependência</i> A unidade foi obtida de parâmetro <b>Unidade de vazão volumétrica</b> (→ ⓘ 96).	Número do ponto flutuante assinado
Vazão Volumétrica corrigida carrier	Com as seguintes condições: ▪ Código do produto para "Pacote de aplicativo", opção <b>ED</b> "Concentração" ▪ Em parâmetro <b>Selecione o tipo de líquido</b> , opção <b>Ethanol in water</b> ou opção <b>%massa / %volume</b> é selecionado.  As opções de software habilitadas no momento são exibidas em parâmetro <b>Opção de SW overview ativo</b> .	Exibe a vazão volumétrica corrigida atualmente medida para o fluido portador. <i>Dependência</i> A unidade é obtida a partir da parâmetro <b>Unidade de vazão volumétrica</b> (→ ⓘ 96).	Número do ponto flutuante assinado
Vazão volumétrica target	Com as seguintes condições: ▪ Código do produto para "Pacote de aplicativo", opção <b>ED</b> "Concentração" ▪ Em , opção <b>Ethanol in water</b> ou opção <b>%massa / %volume</b> é selecionado.em parâmetro <b>Selecione o tipo de líquido</b> . ▪ A opção opção <b>%vol</b> é selecionada no parâmetro <b>Unidade de concentração</b> .  As opções de software habilitadas no momento são exibidas em parâmetro <b>Opção de SW overview ativo</b> .	Exibe a vazão volumétrica atualmente medida para o meio desejado. <i>Dependência</i> A unidade é obtida a partir da parâmetro <b>Unidade de vazão volumétrica</b> (→ ⓘ 96).	Número do ponto flutuante assinado
Vazão volumétrica Carrier	Com as seguintes condições: ▪ Código do produto para "Pacote de aplicativo", opção <b>ED</b> "Concentração" ▪ Em , opção <b>Ethanol in water</b> ou opção <b>%massa / %volume</b> é selecionado.em parâmetro <b>Selecione o tipo de líquido</b> . ▪ A opção opção <b>%vol</b> é selecionada no parâmetro <b>Unidade de concentração</b> .  As opções de software habilitadas no momento são exibidas em parâmetro <b>Opção de SW overview ativo</b> .	Exibe a vazão volumétrica atualmente medida para o meio portador. <i>Dependência</i> A unidade é obtida a partir da parâmetro <b>Unidade de vazão volumétrica</b> (→ ⓘ 96).	Número do ponto flutuante assinado

### 11.4.2 Totalizador

O submenu **Totalizador** contém todos os parâmetros necessários para exibir os valores medidos da corrente para cada totalizador.

**Navegação**

Menu "Diagnóstico" → Valor medido → Totalizador

▶ Totalizador	
Atribuir variável de processo 1 para n	→ 166
Valor do totalizador 1 para n	→ 166
Estado Totalizador 1 para n	→ 166
Estado Totalizador 1 para n (Hex)	→ 166

**Visão geral dos parâmetros com breve descrição**

Parâmetro	Descrição	Seleção / Interface do usuário	Ajuste de fábrica
Atribuir variável de processo 1 para n	Selecionar variável do processo para o totalizador.	<ul style="list-style-type: none"> <li>▪ Vazão mássica</li> <li>▪ Vazão volumétrica</li> <li>▪ Vazão volumétrica corrigida *</li> <li>▪ Vazão mássica Target *</li> <li>▪ Vazão mássica Carrier *</li> <li>▪ Vazão volumétrica target *</li> <li>▪ Vazão volumétrica Carrier *</li> <li>▪ Vazão volumétrica corrigida target *</li> <li>▪ Vazão Volumétrica corrigida carrier *</li> <li>▪ Vazão GSV *</li> <li>▪ Vazão GSV alternativa *</li> <li>▪ Vazão NSV *</li> <li>▪ Vazão NSV Alternativa *</li> <li>▪ Vazão volumétrica S&amp;W *</li> <li>▪ Vazão mássica óleo *</li> <li>▪ Vazão mássica água *</li> <li>▪ Vazão volumétrica óleo *</li> <li>▪ Vazão volumétrica água *</li> <li>▪ Vazão volumétrica corrigida óleo *</li> <li>▪ Vazão volumétrica corrigida água *</li> <li>▪ Valor cru de vazão mássica</li> </ul>	Vazão mássica
Valor do totalizador 1 para n	Mostra o valor do totalizador relatado ao controlador para processamento posterior.	Número do ponto flutuante assinado	0 kg
Estado Totalizador 1 para n	Mostra o estado do valor do totalizador relatado ao controlador para processamento posterior ('Bom', 'Incerteza', 'ruim').	<ul style="list-style-type: none"> <li>▪ Bom</li> <li>▪ Incerteza</li> <li>▪ ruim</li> </ul>	Bom
Estado Totalizador 1 para n (Hex)	Mostra o estado do valor do totalizador relatado ao controlador para processamento posterior (Hex).	0 para 255	128

\* Visibilidade depende das opções ou configurações do equipamento.

**11.4.3 Submenu "Valores de entrada"**O submenu **Valores de entrada** irá guiá-lo sistematicamente até os valores de entrada individuais.

**Navegação**

Menu "Diagnóstico" → Valor medido → Valores de entrada

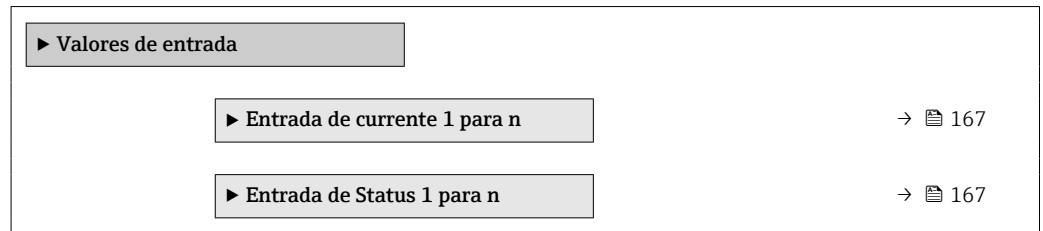
**Valores de entrada da entrada em corrente**

A submenu **Entrada de corrente 1 para n** contém todos os parâmetros necessários para exibir os valores medidos da corrente para cada entrada em corrente.

**Navegação**

Menu "Diagnóstico" → Valor medido → Valores de entrada → Entrada de corrente 1 para n

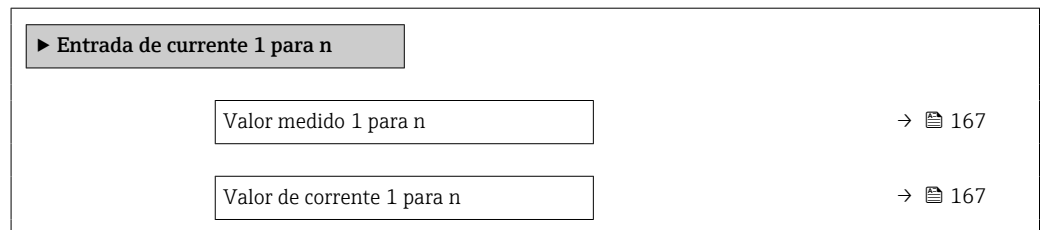
**Visão geral dos parâmetros com breve descrição**

Parâmetro	Descrição	Interface do usuário
Valor medido 1 para n	Exibir o valor atual de entrada atual.	Número do ponto flutuante assinado
Valor de corrente 1 para n	Exibir o valor atual de entrada em corrente.	0 para 22.5 mA

**Valores de entrada da entrada de status**

A submenu **Entrada de Status 1 para n** contém todos os parâmetros necessários para exibir os valores medidos da corrente para cada entrada de status.

**Navegação**

Menu "Diagnóstico" → Valor medido → Valores de entrada → Entrada de Status 1 para n

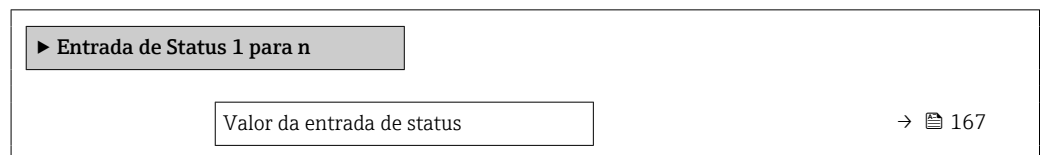
**Visão geral dos parâmetros com breve descrição**

Parâmetro	Descrição	Interface do usuário
Valor da entrada de status	Mostra o nível de sinal de entrada de corrente.	<ul style="list-style-type: none"> <li>■ Alto</li> <li>■ Baixo</li> </ul>

### 11.4.4 Valores de saída

O submenu **Valores de saída** contém todos os parâmetros necessários para exibir os valores medidos da corrente para cada saída.

#### Navegação

Menu "Diagnóstico" → Valor medido → Valores de saída

▶ Valores de saída		
▶ Saída de corrente 1 para n		→ 168
▶ Saída de pulso/frequência/chave 1 para n		→ 168
▶ Saída Rele 1 para n		→ 169

#### Valores produzidos para saída em corrente

O submenu **Valor de saída de corrente** contém todos os parâmetros necessários para exibir os valores medidos da corrente para cada saída em corrente.

#### Navegação

Menu "Diagnóstico" → Valor medido → Valores de saída → Valor de saída de corrente 1 para n

▶ Saída de corrente 1 para n		
Corrente de saída		→ 168
Valor de corrente		→ 168

#### Visão geral dos parâmetros com breve descrição

Parâmetro	Descrição	Interface do usuário
Corrente de saída	Exibe o valor de corrente atualmente calculado para a saída em corrente.	3.59 para 22.5 mA
Valor de corrente	Exibe o valor de corrente atualmente medido para a saída em corrente.	0 para 30 mA

#### Valores de saída para pulso/frequência/saída comutada

O submenu **Saída de pulso/frequência/chave 1 para n** contém todos os parâmetros necessários para exibir os valores medidos da corrente para cada pulso/frequência/saída comutada.



**Navegação**

Menu "Diagnóstico" → Valor medido → Valores de saída → Saída de pulso/frequência/chave 1 para n

► Saída de pulso/frequência/chave 1 para n		
Frequência de saída		→ 169
Saída de pulso 1 para n		→ 169
Mudança de estado		→ 169

**Visão geral dos parâmetros com breve descrição**

Parâmetro	Pré-requisitos	Descrição	Interface do usuário
Frequência de saída	No parâmetro <b>Modo de operação</b> , a opção <b>Frequência</b> é selecionada.	Exibe o valor de corrente medido para a saída em frequência.	0.0 para 12 500.0 Hz
Saída de pulso 1 para n	A opção <b>Impulso</b> é selecionada no parâmetro parâmetro <b>Modo de operação</b> .	Exibe a frequência de pulso produzida no momento.	Número do ponto flutuante positivo
Mudança de estado	A opção <b>Chave</b> é selecionada em parâmetro <b>Modo de operação</b> .	Exibe o status da saída comutada atual.	<ul style="list-style-type: none"> <li>■ Abrir</li> <li>■ Fechado</li> </ul>

**Valores produzidos para a saída a relé**

O submenu **Saída Relé 1 para n** contém todos os parâmetros necessários para exibir os valores medidos da corrente para cada saída a relé.

**Navegação**

Menu "Diagnóstico" → Valor medido → Valores de saída → Saída Relé 1 para n



► Saída Relé 1 para n		
Mudança de estado		→ 169
Ciclos de comutação		→ 169
Número máximo de ciclos de comutação		→ 169

**Visão geral dos parâmetros com breve descrição**

Parâmetro	Descrição	Interface do usuário
Mudança de estado	Exibe o estado do relé atual.	<ul style="list-style-type: none"> <li>■ Abrir</li> <li>■ Fechado</li> </ul>
Ciclos de comutação	Mostra o número de todos os ciclos de comutação realizados.	Inteiro positivo
Número máximo de ciclos de comutação	Mostra o número máximo de ciclos de comutação garantidos.	Inteiro positivo

## 11.5 Adaptação do medidor às condições de processo

As seguintes opções estão disponíveis para isso:

- Configurações básicas usando menu **Configuração** (→  92)
- Configurações avançadas usando submenu **Configuração avançada** (→  131)



## 11.6 Realização de um reset do totalizador

Os totalizadores são reiniciados no submenu **Operação**:

- Controlar totalizador
- Resetar todos os totalizadores

### Navegação

Menu "Operação" → Manuseio do totalizador

▶ Manuseio do totalizador	
Controle do totalizador 1 para n (11101-1 para n)	→  170
Valor predefinido 1 para n (11108-1 para n)	→  170
Resetar todos os totalizadores (2806)	→  170

### Visão geral dos parâmetros com breve descrição

Parâmetro	Descrição	Seleção / Entrada do usuário	Ajuste de fábrica
Controle do totalizador 1 para n	Operar o totalizador.	<ul style="list-style-type: none"> <li>▪ Reset + Reter</li> <li>▪ Predefinir + reter</li> <li>▪ hold</li> <li>▪ Totalizar</li> </ul>	Totalizar
Valor predefinido 1 para n	Especificar valor inicial para totalizador.	Número do ponto flutuante assinado	0 kg
Resetar todos os totalizadores	Reset todos os totalizadores para 0 e iniciar.	<ul style="list-style-type: none"> <li>▪ Cancelar</li> <li>▪ Reset + totalizar</li> </ul>	Cancelar

### 11.6.1 Escopo de função do parâmetro "Controlar totalizador"

Opções	Descrição
Totalizar	O totalizador é iniciado ou continua operação.
Reset + Reter	O processo de totalização é interrompido e o totalizador é reiniciado com 0.
Predefinir + reter <sup>1)</sup>	O processo de totalização é interrompido e o totalizador é ajustado para seu valor de inicialização definido pelo parâmetro <b>Valor predefinido</b> .
Reset + totalizar	O totalizador é reiniciado como 0 e o processo de totalização é reiniciado.
Predefinir + totalizar <sup>1)</sup>	O totalizador é ajustado com o valor inicial definido em parâmetro <b>Valor predefinido</b> e o processo de totalização é reiniciado.
hold	O totalizador foi parado.



1) Visível de acordo com as opções de pedido ou das configurações do equipamento

### 11.6.2 Faixa de função do parâmetro "Resetar todos os totalizadores"

Opções	Descrição
Cancelar	Nenhuma medida é executada e o usuário sai do parâmetro.
Reset + totalizar	Reinicia todos os totalizadores com 0 e reinicia o processo de totalização. Exclui todos os valores de vazão somados anteriormente.

### 11.7 Exibindo o histórico do valor medido

O pacote de aplicativo **HistoROM estendido** deve ser habilitado no equipamento (opção de pedido) para que submenu **Registro de dados** apareça. Ele contém todos os parâmetros do histórico de valor medido.

-  O registro de dados também está disponível em:
  - Ferramenta de Gerenciamento de ativos de fábrica FieldCare →  72.
  - Navegador Web

#### Faixa de função

- Podem ser armazenados um total de 1000 valores medidos
- 4 canais de registro
- Intervalo de registro ajustável para o registro de dados
- Tendência de valor medido para cada canal de registro exibida na forma de um gráfico

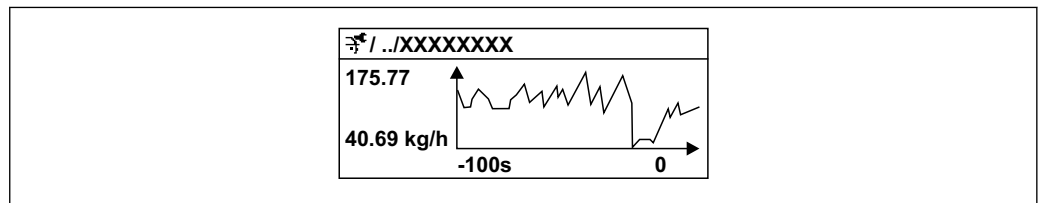

A0016357





 27 Gráfico de tendência de valor medido







- eixo x: dependendo do número de canais selecionados, exibe de 250 a 1000 valores medidos de uma variável do processo.
  - eixo y: exibe a amplitude aproximada do valor medido e adapta isso de modo constante à medição em andamento.
-  Se a duração do intervalo de registro ou a atribuição das variáveis de processo para os canais for alterada, o conteúdo dos registros de dados é excluído.

#### Navegação

Menu "Diagnóstico" → Registro de dados



**▶ Registro de dados**





Atribuir canal 1	→  173
Atribuir canal 2	→  174
Atribuir canal 3	→  175
Atribuir canal 4	→  175
Intervalo de registr	→  175

Limpar dados do registro	→  175
Controle de medição	→  175
Logging Delay	→  175
Controle Data Logging	→  175
Estatus Data Logging	→  175
Duração completa de logging	→  175

## Visão geral dos parâmetros com breve descrição

Parâmetro	Pré-requisitos	Descrição	Seleção / Entrada do usuário / Interface do usuário	Ajuste de fábrica
Atribuir canal 1	O pacote de aplicativo <b>HistoROM estendido</b> está disponível.	Atribua a variável de processo ao canal de registro.	<ul style="list-style-type: none"> <li>■ Desl.</li> <li>■ Vazão mássica</li> <li>■ Vazão volumétrica</li> <li>■ Vazão volumétrica corrigida *</li> <li>■ Densidade</li> <li>■ Densidade de referência *</li> <li>■ Temperatura</li> <li>■ Pressão</li> <li>■ Viscosidade Dinâmica *</li> <li>■ Viscosidade Cinemática *</li> <li>■ Viscosidade dinâmica compensada temp. *</li> <li>■ Viscosidade cinemática compensada temp. *</li> <li>■ Vazão GSV *</li> <li>■ Vazão GSV alternativa *</li> <li>■ Vazão NSV *</li> <li>■ Vazão NSV Alternativa *</li> <li>■ Vazão volumetrica S&amp;W *</li> <li>■ Densidade de referência alternativa *</li> <li>■ Water cut *</li> <li>■ Densidade do óleo *</li> <li>■ Densidade da água *</li> <li>■ Vazão mássica óleo *</li> <li>■ Vazão mássica água *</li> <li>■ Vazão volumétrica óleo *</li> <li>■ Vazão volumétrica água *</li> <li>■ Vazão volumétrica corrigida óleo *</li> <li>■ Vazão volumétrica corrigida água *</li> <li>■ Concentração *</li> <li>■ Vazão mássica Target *</li> <li>■ Vazão mássica Carrier *</li> <li>■ Vazão volumétrica target *</li> <li>■ Vazão volumétrica Carrier *</li> <li>■ Vazão volumetrica corrigida target *</li> <li>■ Vazão Volumétrica corrigida carrier *</li> <li>■ Saída específica da aplicação 0 *</li> </ul>	Desl.

Parâmetro	Pré-requisitos	Descrição	Seleção / Entrada do usuário / Interface do usuário	Ajuste de fábrica
			<ul style="list-style-type: none"> <li>▪ Saída específica da aplicação 1 *</li> <li>▪ Índice de homogeneidade do meio</li> <li>▪ Índice de bolhas suspensas *</li> <li>▪ HBSI *</li> <li>▪ Valor cru de vazão mássica</li> <li>▪ Corrente de excitação 0</li> <li>▪ Corrente de excitação 1 *</li> <li>▪ Damping de oscilação 0</li> <li>▪ Damping de oscilação 1 *</li> <li>▪ Flutuação de oscilação de damping 0 *</li> <li>▪ Flutuação de oscilação de damping 1 *</li> <li>▪ Frequência de oscilação 0</li> <li>▪ Frequência de oscilação 1 *</li> <li>▪ Flutuação frequência 0 *</li> <li>▪ Flutuação frequência 1 *</li> <li>▪ Amplitude de oscilação *</li> <li>▪ Amplitude de oscilação 1 *</li> <li>▪ Assimetria do sinal</li> <li>▪ Assimetria de sinal de torção *</li> <li>▪ Temperatura do tubo *</li> <li>▪ Temperatura da eletrônica</li> <li>▪ Índice de assimetria da bobina do sensor</li> <li>▪ Ponto de teste 0</li> <li>▪ Ponto de teste 1</li> <li>▪ Saída de corrente 1</li> <li>▪ Saída de corrente 2 *</li> <li>▪ Saída de corrente 3 *</li> <li>▪ Saída de corrente 4 *</li> </ul>	
Atribuir canal 2	<p>O pacote de aplicativo <b>HistoROM estendido</b> está disponível.</p> <p> As opções de software habilitadas no momento são exibidas em parâmetro <b>Opção de SW overview ativo</b>.</p>	Atribuir uma variável de processo para o canal de registro.	Para ver a lista de opções, consulte parâmetro <b>Atribuir canal 1</b> (→  173)	Desl.

Parâmetro	Pré-requisitos	Descrição	Seleção / Entrada do usuário / Interface do usuário	Ajuste de fábrica
Atribuir canal 3	O pacote de aplicativo <b>HistoROM estendido</b> está disponível.  As opções de software habilitadas no momento são exibidas em parâmetro <b>Opção de SW overview ativo</b> .	Atribuir uma variável de processo para o canal de registro.	Para ver a lista de opções, consulte parâmetro <b>Atribuir canal 1</b> (→  173)	Desl.
Atribuir canal 4	O pacote de aplicativo <b>HistoROM estendido</b> está disponível.  As opções de software habilitadas no momento são exibidas em parâmetro <b>Opção de SW overview ativo</b> .	Atribuir uma variável de processo para o canal de registro.	Para ver a lista de opções, consulte parâmetro <b>Atribuir canal 1</b> (→  173)	Desl.
Intervalo de registr	O pacote de aplicativo <b>HistoROM estendido</b> está disponível.	Defina o intervalo de registro para o registro de dados. Este valor define o intervalo de tempo entre os pontos de dados individuais na memória.	0.1 para 3 600.0 s	1.0 s
Limpar dados do registro	O pacote de aplicativo <b>HistoROM estendido</b> está disponível.	Apagar todos os dados do registro.	<ul style="list-style-type: none"> <li>■ Cancelar</li> <li>■ Limpar dados</li> </ul>	Cancelar
Controle de medição	–	Selecione o tipo de registro de dados.	<ul style="list-style-type: none"> <li>■ Sobreescrevendo</li> <li>■ Não sobreescrevendo</li> </ul>	Sobreescrevendo
Logging Delay	Em parâmetro <b>Controle de medição</b> , está selecionado opção <b>Não sobreescrevendo</b> .	Insira o tempo de atraso para o registro do valor medido.	0 para 999 h	0 h
Controle Data Logging	Em parâmetro <b>Controle de medição</b> , está selecionado opção <b>Não sobreescrevendo</b> .	Iniciar e parar o registro do valor medido.	<ul style="list-style-type: none"> <li>■ Nenhum</li> <li>■ Deletar + Iniciar</li> <li>■ Parar</li> </ul>	Nenhum
Estatus Data Logging	Em parâmetro <b>Controle de medição</b> , está selecionado opção <b>Não sobreescrevendo</b> .	Exibe o status de registro de valor medido.	<ul style="list-style-type: none"> <li>■ Finalizado</li> <li>■ Delay ativo</li> <li>■ Ativo</li> <li>■ Parado</li> </ul>	Finalizado
Duração completa de logging	Em parâmetro <b>Controle de medição</b> , está selecionado opção <b>Não sobreescrevendo</b> .	Exibe a duração total de registro.	Número do ponto flutuante positivo	0 s

\* Visibilidade depende das opções ou configurações do equipamento.

## 11.8 Gas Fraction Handler

O gas fraction handler melhora a estabilidade e repetibilidade da medição no caso de meios de duas fases e oferece informações de diagnóstico valiosas para o processo.



A função verifica continuamente a presença de bolhas de gás em líquidos ou de gotículas em gases, já que essa segunda fase influencia nos valores de saída para vazão e densidade.

No caso de meios de duas fases, o gas fraction handler estabiliza os valores de saída e permite melhor legibilidade para operadores e interpretações mais fáceis pelo sistema de controle distribuído. O nível de suavização é ajustado de acordo com a severidade dos distúrbios introduzidos pela segunda fase. No caso de meios de apenas uma fase, o gas fraction handler não tem nenhuma influência nos valores de saída.

Opções possíveis no parâmetro Gas Fraction Handler:

- Off: Desativa o gas fraction handler. Quando uma segunda fase estiver presente, grandes flutuações nos valores emitidos para vazão e densidade irão ocorrer.
- Moderate: Uso para aplicações com baixos níveis ou níveis intermitentes de segunda fase.
- Powerful: Uso para aplicações com níveis de segunda fase muito significantes.

O gas fraction handler é acumulativo com quaisquer constantes de amortecimento aplicadas à vazão e densidade configuradas em outro ponto na parametrização do instrumento.

 Para informações detalhadas sobre as descrições de parâmetros para o gas fraction handler, consulte a documentação especial para o equipamento →  326

### 11.8.1 Submenu "Modo de medição"

#### Navegação

Menu "Especialista" → Sensor → Modo de medição

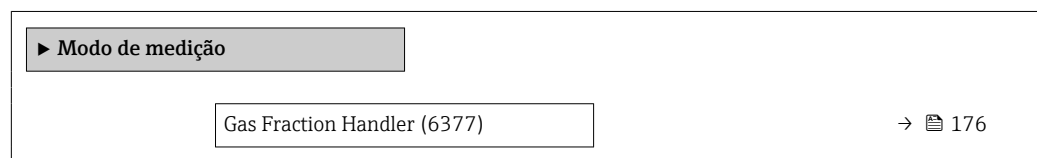

#### Visão geral dos parâmetros com breve descrição

Parâmetro	Descrição	Seleção	Ajuste de fábrica
Gas Fraction Handler	Ativa a função Gas Fraction Handler para meio bifásico.	<ul style="list-style-type: none"> <li>■ Desl.</li> <li>■ Moderado</li> <li>■ Poderoso</li> </ul>	Moderado

### 11.8.2 Submenu "Índice do meio"

#### Navegação

Menu "Especialista" → Aplicação → Índice do meio

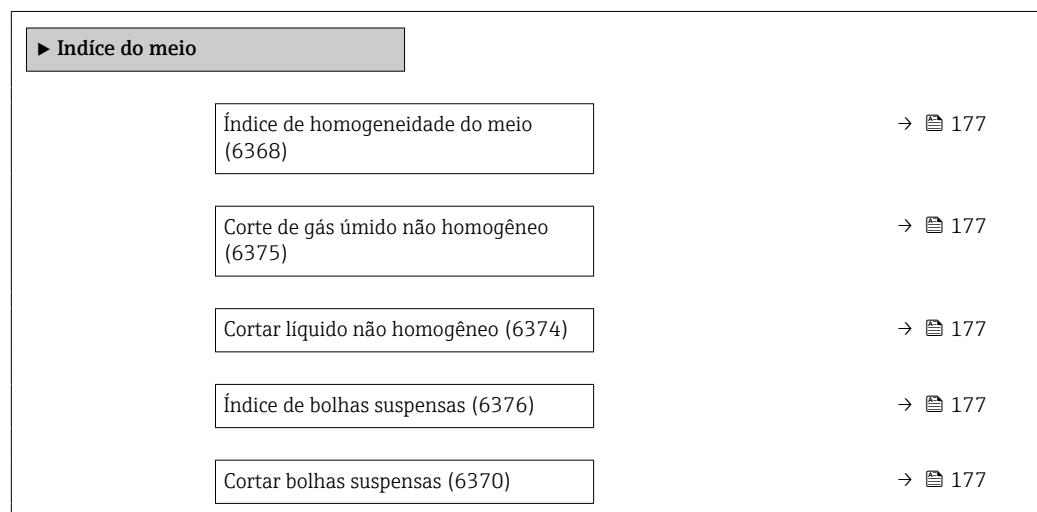



### Visão geral dos parâmetros com breve descrição

Parâmetro	Pré-requisitos	Descrição	Interface do usuário / Entrada do usuário	Ajuste de fábrica
Índice de homogeneidade do meio	–	Exibe o grau de não homogeneidade do meio.	Número do ponto flutuante assinado	–
Corte de gás úmido não homogêneo	–	Entre o valor de corte de vazão para aplicações em gases úmidos. Abaixo deste valor o 'Índice de homogeneidade do meio' será definido para 0.	Número do ponto flutuante positivo	0.25
Cortar líquido não homogêneo	–	Entre o valor de corte de vazão para aplicações em líquidos. Abaixo deste valor o 'Índice de homogeneidade do meio' será definido para 0.	Número do ponto flutuante positivo	0.05
Índice de bolhas suspensas	O índice de diagnóstico está disponível apenas para o Promass Q.	Exibe o a quantidade relativa bolhas suspensas no meio.	Número do ponto flutuante assinado	–
Cortar bolhas suspensas	Este parâmetro está disponível somente para o Promass Q.	Insira o valor de corte para bolhas suspensas. Abaixo desse valor o 'Index for suspended bubbles' esta definido como 0.	Número do ponto flutuante positivo	0.05

## 11.9 Heartbeat Verification + Monitoring

### 11.9.1 Características do produto

A Heartbeat Technology oferece a funcionalidade de diagnóstico através do automonitoramento contínuo, da transmissão de variáveis medidas adicionais para um sistema externo de Monitoramento das Condições e da verificação in-situ de medidores na aplicação.

O escopo do teste obtido com o uso desses testes de diagnóstico e verificação é expresso como a **cobertura total do teste** (TTC). A TTC é calculada usando a seguinte fórmula para erros aleatórios (cálculo baseado no FMEDA conforme IEC 61508):

$$TTC = (\lambda_{TOT} - \lambda_{du}) / \lambda_{TOT}$$

$\lambda_{TOT}$ : Índice de todas as falhas teoricamente possíveis

$\lambda_{du}$ : Índice de falhas perigosas não detectadas

Somente as falhas perigosas não detectadas que não são capturadas pelo diagnóstico do equipamento podem falsificar o valor medido que é emitido ou interromper a emissão de valores medidos.

A Heartbeat Technology verifica o funcionamento do equipamento dentro da tolerância de medição especificada com uma TTC definida. A TTC definida é indicada no certificado TÜV específico do produto (TÜV = Associação de Inspeção Técnica).

 O valor atual da TTC depende da configuração e da integração do medidor. Ele é determinado sob as seguintes condições básicas:

- Simulação da operação inativa
- Comportamento de erro, saída de corrente definida como **Alarme mínimo** ou **Alarme máximo** e a unidade de avaliação reconhece os dois alarmes
- As configurações para o comportamento de diagnóstico correspondem às configurações de fábrica

### 11.9.2 Integração do sistema

Os recursos da **Heartbeat Technology** estão disponíveis por meio do módulo de display local e das interfaces digitais. Os recursos podem ser usados por meio de um sistema de gestão de ativos, da infraestrutura de automação (por ex., CLP) ou da plataforma em nuvem Netilion.

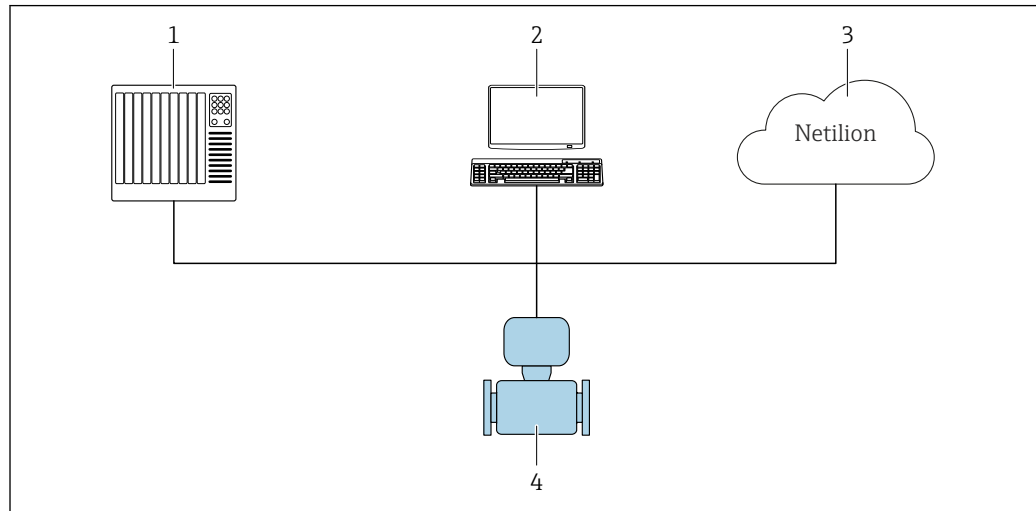

A0050211

28 *Layout geral da tela*

- 1 *PLC*
- 2 *Sistema de gestão de ativos*
- 3 *Plataforma em nuvem Netilion*
- 4 *Medidor*

Para mais informações sobre o Netilion: [www.endress.com](http://www.endress.com) → Downloads

### Realizar a verificação e criar um relatório de verificação

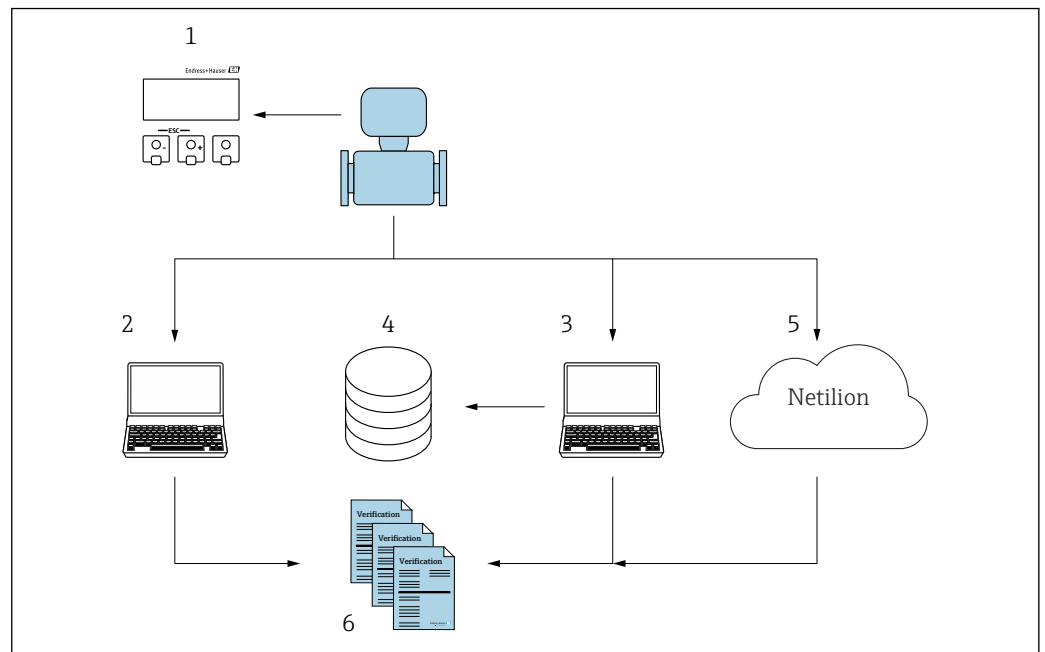

A0050212

- 1 *Display local*
- 2 *Navegador Web*
- 3 *FieldCare*
- 4 *Arquivo de dados (via DTM Flow Verification)*
- 5 *Plataforma em nuvem Netilion*
- 6 *Relatório de verificação*

Execute a **Heartbeat Verification** através de uma das seguintes interfaces:

- Interface de integração do sistema de um sistema de nível superior
- Display local
- Interface WLAN
- Interface de operação CDI-RJ45 (CDI: Common Data Interface, interface comum de dados)

O equipamento deve ser acessado externamente a partir de um sistema de nível superior por meio da interface de integração do sistema para iniciar uma verificação e sinalizar o resultado da verificação. (Passou ou Falha). Não é possível iniciar a verificação por meio de um sinal de status externo e retransmitir os resultados para um sistema de nível superior por meio da saída de status.

Os resultados detalhados da verificação (8 registros de dados) são salvos no equipamento e fornecidos na forma de um relatório de verificação..

Os relatórios de verificação podem ser gerados com a ajuda do DTM do equipamento, servidor de rede integrado do medidor ou software de gestão de ativos industriais da Endress+Hauser FieldCare.

Com o DTM Flow Verification, o FieldCare também oferece a possibilidade de gerenciamento de dados e de arquivamento dos resultados da verificação para criar uma documentação rastreável.

O DTM Flow Verification também permite a análise de tendências, ou seja, a capacidade de monitorar, comparar e rastrear os resultados de todas as verificações realizadas no equipamento. Isso pode ser usado para fins de avaliação, por exemplo, para ampliar os intervalos de recalibração .

A troca de dados pode ocorrer automaticamente ou ser acionada por um usuário.

### Integração no sistema CLP

A função de verificação integrada no medidor pode ser ativada por um sistema de controle, e os resultados podem ser verificados.

 Para outras informações sobre a integração do sistema, consulte as Instruções de Operação (código da documentação)

O procedimento a seguir deve ser implementado para essa finalidade:

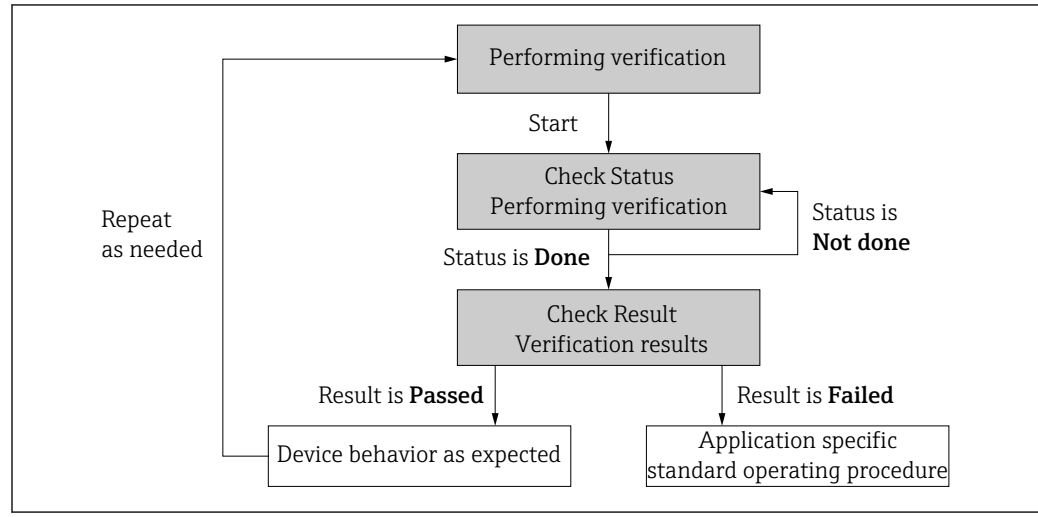

Resultado da verificação: O resultado geral da verificação é indicado no parâmetro **Resultado geral**. Dependendo do resultado, diferentes medidas específicas da aplicação devem ser executadas pelas rotinas do sistema; por ex., um alerta de “Manutenção necessária” é acionado se o resultado for **Falha**.

### Disponibilidade de dados para o usuário

Os dados da função **Heartbeat Monitoring** da função **Heartbeat Verification** podem ser disponibilizados de diferentes maneiras.

#### Equipamento

##### Heartbeat Monitoring

O usuário pode ler as variáveis medidas de monitoramento no menu de operação.

##### Heartbeat Verification

- Iniciar verificação.
- Leia o resultado da última verificação.

#### Sistema de gestão de ativos

##### Heartbeat Monitoring

Configuração da função de monitoramento: especifique quais parâmetros de monitoramento são emitidos continuamente através da interface de integração do sistema.

##### Heartbeat Verification

- Inicie a verificação no menu de operação.
- Leia, archive e documente os resultados da verificação, incluindo resultados detalhados com o DTM Flow Verification e os DTMs dos equipamentos.

#### Sistema CLP

##### Heartbeat Monitoring

Configuração da função de monitoramento: especifique quais parâmetros de monitoramento são emitidos continuamente através da interface de integração do sistema.

### Heartbeat Verification

- Iniciar verificação.
- O usuário pode ler o resultado da verificação (passou/falha) no sistema.

*Plataforma em nuvem Netilion*

### Heartbeat Monitoring

Configuração da função de monitoramento: especifique quais parâmetros de monitoramento são emitidos continuamente através da interface de integração do sistema.

### Heartbeat Verification

- Iniciar verificação.
- Leia, archive e documente os resultados da verificação, inclusive os resultados detalhados, usando o relatório de verificação da Heartbeat Technology.

### Gestão de dados

Os resultados de uma **Heartbeat Verifications** são salvos como um conjunto de parâmetros não volátil na memória do medidor:

- Disponibilidade de 8 locais de armazenamento para conjuntos de dados de parâmetros
- Os novos resultados de verificação substituem os dados antigos seguindo o princípio FIFO <sup>2)</sup>

Os resultados podem ser documentados na forma de um relatório de verificação usando o servidor de rede integrado no medidor, o software de gestão de ativos da Endress+Hauser FieldCare, o e o Netilion Health.

O FieldCare também oferece recursos adicionais com o DTM Flow Verification:

- Arquivamento dos resultados da verificação
- Exportação de dados desses arquivos
- Análise de tendências dos resultados da verificação (função de registrador de linha)

*Gerenciamento de dados através do navegador de internet*

Graças ao servidor de rede integrado, o equipamento pode ser operado e configurado e uma **Heartbeat Verification** executada. Os resultados da verificação podem ser exibidos e um relatório de verificação pode ser criado.

*Impressão de um relatório de verificação*

Um relatório de verificação é criado em formato PDF.

 Pré-requisito: Uma verificação já foi realizada.

Interface do usuário no navegador de internet após o login:

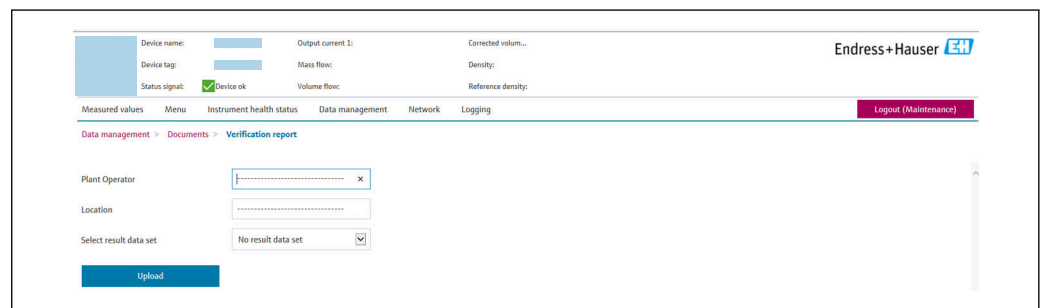

A0031439

1. Clique nos botões de navegação **Data management** → **Documents** → **Verification report**.

↳ A área de entrada para download de relatórios de verificação é exibida.

2) First In – First Out (primeiro a entrar, primeiro a sair)

2. Insira as informações necessárias nos campos **Plant operator** e **Location**.
  - ↳ As informações inseridas aqui aparecem no relatório de verificação.
3. Selecione o conjunto de dados de resultados.
  - ↳ Um conjunto de dados de resultados é indicado como um registro de horário na lista.  
Se nenhuma verificação tiver sido realizada, a mensagem “No result data set” será exibida aqui.
4. Clique em **Upload**.
  - ↳ O servidor de rede gera um relatório de verificação em formato PDF.

*Gestão de dados via DTM do equipamento*

Graças ao DTM do equipamento o equipamento pode ser operado e uma **Heartbeat Verification** executada. Os resultados da verificação podem ser exibidos e um relatório de verificação pode ser criado.

*Gestão de dados via DTM Flow Verification*

O DTM Flow Verification permite que você execute uma **Heartbeat Verification**. Os resultados da verificação podem ser exibidos e um relatório de verificação pode ser criado.

O DTM Flow Verification oferece recursos avançados para gerenciar e visualizar os resultados.

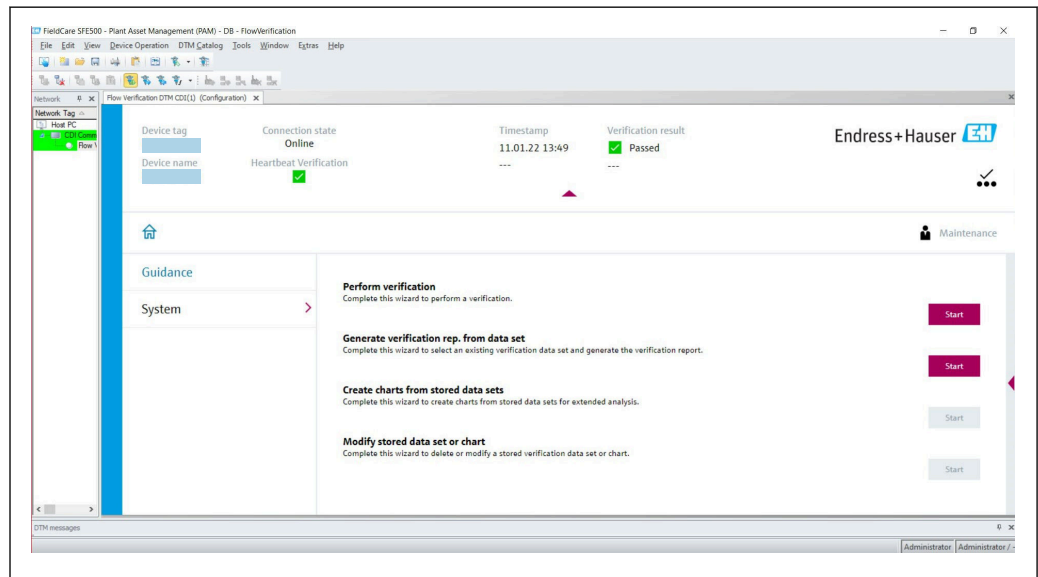

A0047634

29 Página inicial do "DTM Flow Verification" no FieldCare SFE500

**i** Um assistente guia o usuário por quatro processos diferentes, passo a passo, com texto de ajuda.

Ponto de entrada	Descrição do processo
Executar verificação <b>i</b> É necessária uma conexão online com o equipamento.	Executar a verificação e gerar um relatório de verificação.
Gerar relatório de verificação usando um conjunto de dados de verificação <ul style="list-style-type: none"> <li>▪ a partir do equipamento (online)</li> <li>▪ a partir do arquivo (offline)</li> </ul>	Selecionar o conjunto de dados de verificação existente e criar o relatório de verificação.

Ponto de entrada	Descrição do processo
<i>Criar gráficos para parâmetros de diagnóstico selecionados a partir de conjuntos de dados de verificação armazenados</i>	Criar gráficos para parâmetros de diagnóstico selecionados a partir de conjuntos de dados de verificação arquivados para fins de análise avançada e tendências.
<i>Manter conjuntos de dados de verificação ou modelos de gráficos armazenados</i>	Excluir ou modificar conjuntos de dados de verificação ou modelos de gráficos arquivados.

### Executar verificação

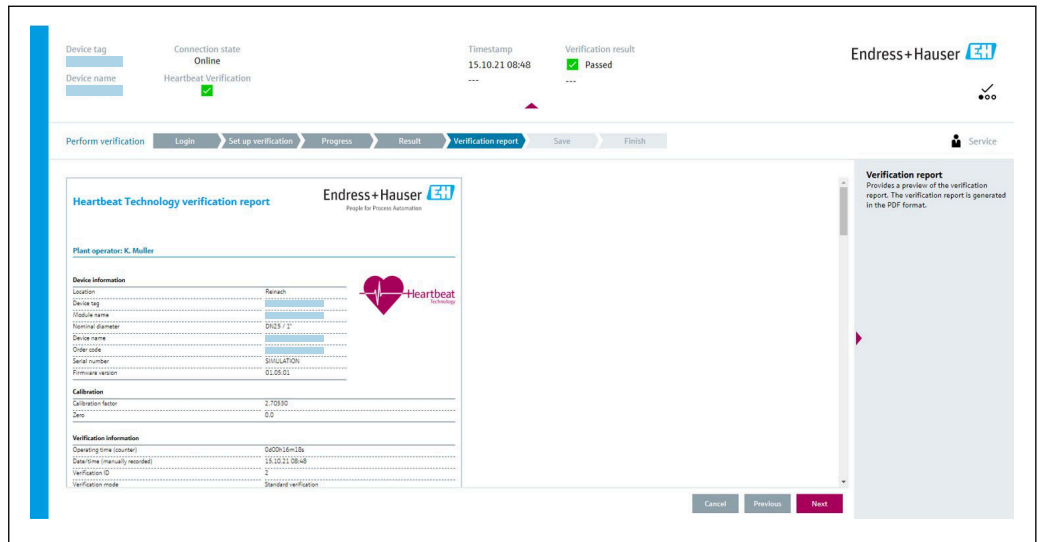

A0047643

30 Exemplo: Relatório de verificação exibido após a verificação ter sido realizada

**i** É necessária uma conexão online com o equipamento.

### Gerar relatório de verificação usando um conjunto de dados de verificação

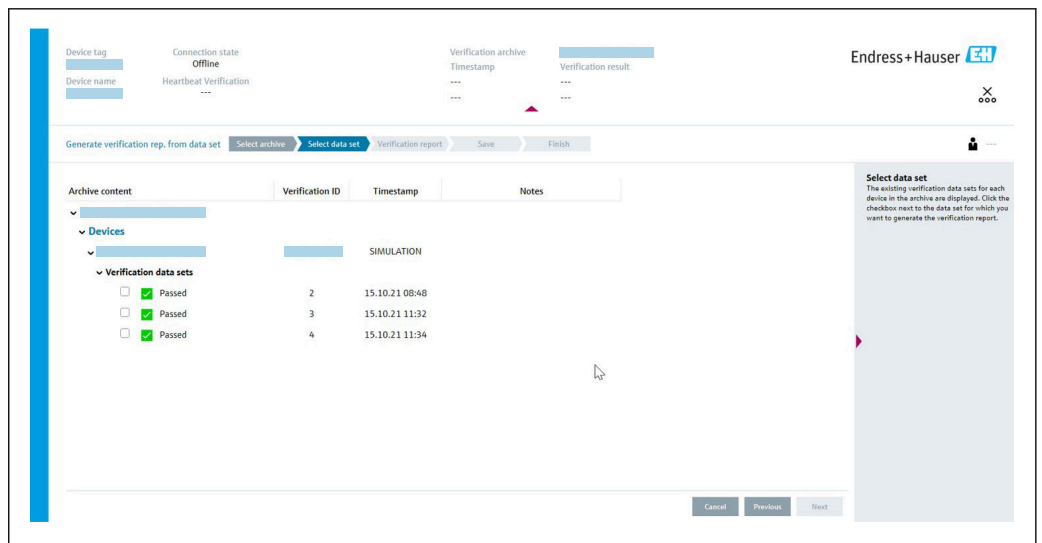

A0047644

31 Exemplo: Geração do relatório de verificação usando um conjunto de dados de verificação

- i** Ler o conjunto de dados de verificação a partir do
- Equipamento: é necessária uma conexão online com o equipamento.
  - Arquivo: a operação offline é suficiente.

Criação de gráficos para parâmetros de diagnóstico selecionados a partir de conjuntos de dados de verificação armazenados

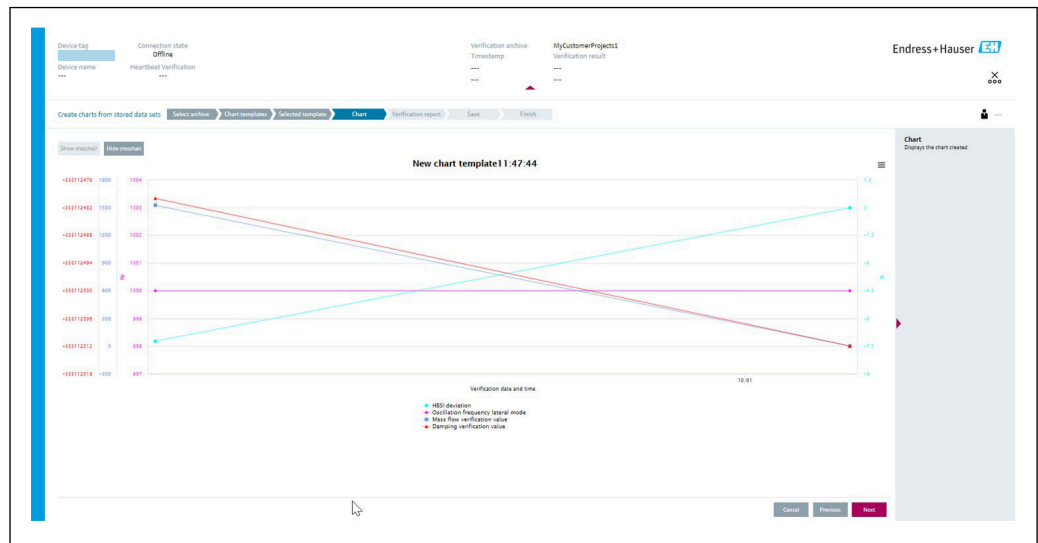

A0047646

32 Exemplo: Criar gráficos que você mesmo editou para parâmetros de diagnóstico selecionados a partir de conjuntos de dados de verificação armazenados

**i** Você pode criar seus próprios modelos.

Manter conjuntos de dados de verificação ou modelos de gráficos armazenados

Archive content	Verification ID	Timestamp	Notes
Devices			
Verification data sets			
<input type="checkbox"/> <input checked="" type="checkbox"/> Passed <input type="checkbox"/> <input checked="" type="checkbox"/> Passed <input type="checkbox"/> <input checked="" type="checkbox"/> Passed	2 3 4	15.10.21 08:48 15.10.21 11:32 15.10.21 11:34	
Chart templates			HF

A0047646

33 Exemplo: Deletar ou modificar conjuntos de dados de verificação ou modelos de gráficos armazenados

### 11.9.3 Heartbeat Verification



A Heartbeat Verification verifica o funcionamento do equipamento dentro da tolerância de medição especificada sob demanda. O resultado da verificação é "Passou" ou "Falha".

Os dados de verificação são salvos no equipamento e, opcionalmente, arquivados em um PC com o software de gestão de ativos DeviceCare ou FieldCare em um PC. Com base nesses dados, um relatório de verificação é gerado automaticamente para garantir que



uma documentação que pode ser comprovada dos resultados da verificação esteja disponível.

A Heartbeat Technology oferece duas opções para executar a Heartbeat Verification:

- verificação padrão →  187  
A verificação é realizada pelo equipamento sem a verificação manual de variáveis medidas externas.
- Verificação estendida →  190  
A verificação inclui a entrada de variáveis medidas externas.

### Características de desempenho

A **Heartbeat Verification** é realizada sob demanda e complementa o automonitoramento permanente com verificações adicionais

A verificação padrão também verifica as seguintes entradas e saídas analógicas:

- Saída em corrente de 4 a 20 mA, ativa e passiva
- Saída de pulso/frequência, ativa e passiva
- Entrada em corrente de 4 a 20 mA, ativa e passiva
- Saída a relé

A verificação estendida suporta uma verificação dos seguintes módulos de saída através da simulação e medição usando medidores externos:

- Saída em corrente de 4 a 20 mA, ativa e passiva
- Saída de pulso/frequência, ativa e passiva



O teste é baseado em valores de referência que são incorporados ao medidor, rastreáveis de fábrica e redundantes no equipamento. A **Heartbeat Verification** confirma, sob demanda, a função do equipamento com a cobertura total do teste (TTC).

Avaliada por um órgão independente: A **Heartbeat Technology** atende aos requisitos de verificação rastreável de acordo com a DIN EN ISO 9001:2015, Cláusula 7.1.5.2 a Rastreabilidade da medição. De acordo com a norma, o usuário é responsável por especificar o intervalo de verificação de acordo com os requisitos.

### Comissionamento

A configuração (referência de fábrica) necessária como parte da **Heartbeat Verification** é registrada durante a calibração na fábrica e armazenada permanentemente no medidor.

Quando a verificação é realizada na aplicação, a situação atual do medidor é comparada com essa referência de fábrica.

-  **Recomendação:** Durante o processo de comissionamento do medidor, uma verificação inicial (e todas as verificações adicionais durante o ciclo de vida) é realizada sob condições de processo ou de referência →  181.

Os resultados são salvos como uma situação inicial no ciclo de vida do medidor até a 8ª verificação. A partir da 9ª verificação, recomenda-se a impressão dos relatórios de verificação ou o upload dos dados usando o DTM Flow Verification para evitar a perda dos dados das verificações anteriores.

#### *Registro de dados de referência*

É possível registrar manualmente os dados de referência relacionados ao operador e ao local. Esses dados de referência aparecem no relatório de verificação.

-  A operação continua enquanto os dados de referência estão sendo registrados.

### Navegação

Menu "Configuração" → Configuração avançada → Setup do Heartbeat → Configuração básicas Heartbeat

## Navegação

Menu "Especialista" → Diagnóstico → Heartbeat Technology → Configuração básicas Heartbeat

▶ Configuração básicas Heartbeat	
Operador da planta	→ 186
Localização	→ 186

## Visão geral dos parâmetros com breve descrição

Parâmetro	Descrição	Entrada do usuário
Operador da planta	Insira o operador da fábrica.	Máx. de 32 caracteres, tais como letras, números ou caracteres especiais (por exemplo @, %, /)
Localização	Insira o local.	Máx. de 32 caracteres, tais como letras, números ou caracteres especiais (por exemplo @, %, /)

## Operação

### Verificação inicial

- ▶ Ao comissionar o medidor:  
Realize uma verificação inicial para que você possa salvar os resultados como uma situação inicial no ciclo de vida do medidor. A partir da 9ª verificação, recomenda-se a impressão dos relatórios de verificação ou o upload dos dados usando o DTM Flow Verification.

A verificação inicial pode ser realizada de 2 maneiras:

- Verificação padrão → 187
- Verificação estendida → 190

### Comportamento do equipamento e interpretação

#### O resultado é "Passou"

Todos os resultados dos testes estão dentro das especificações.

Se o fator de calibração e o ponto zero corresponderem às configurações de fábrica, há um alto grau de certeza de que o medidor está em conformidade com as especificações de vazão e densidade.

A verificação geralmente produz o resultado Passou na maioria das aplicações.

#### O resultado é "Falha"

Um ou mais resultados dos testes estão fora das especificações.

Se o resultado da verificação for "Falha", adote as seguintes medidas:

1. Estabeleça condições de processo definidas e estáveis.
  - ↳ Garanta uma temperatura constante do processo.  
Evite gases úmidos, misturas de duas fases, vazão pulsante, choque de pressão e taxas de vazão muito altas.

2. Repita a verificação.
  - ↳ Repita a verificação "Passou"
 

Se o resultado da segunda verificação for "Passou", o resultado da primeira verificação pode ser ignorado. Para identificar possíveis desvios, compare as condições atuais do processo com as condições de processo de uma verificação anterior.

Se o resultado da verificação for "Falha" novamente, adote as seguintes medidas:

1. Execute ações corretivas com base nos resultados da verificação e nas informações de diagnóstico do medidor.
  - ↳ Você pode eliminar possíveis causas do erro identificando o grupo de teste com uma verificação "Falha".
2. Forneça ao Serviço da Endress+Hauser o resultado da verificação com as condições atuais do processo.
3. Verifique a calibração ou calibre o medidor.
  - ↳ A calibração tem a vantagem de que o estado "como encontrado" do medidor é registrado e o erro medido real é determinado.

#### Verificação padrão

A verificação padrão é realizada automaticamente pelo equipamento e sem a verificação manual de variáveis medidas externas.

#### Comportamento de diagnóstico

O equipamento sinaliza que a verificação padrão está sendo realizada: mensagem de diagnóstico **△C302 Verificação do dispositivo em progresso**

- Configuração de fábrica para o comportamento de diagnóstico: aviso
  - O equipamento continua a medir.
  - As saídas de sinal e os totalizadores não são afetados.
  - Duração do teste: aprox. 60 segundos.
-  O comportamento de diagnóstico pode ser alterado pelo usuário, se necessário: Especialista → Sistema → Manuseio de diagnóstico → Nível de evento
- Se **Alarme** for selecionado como o comportamento de diagnóstico, a emissão dos valores medidos será interrompida em caso de erro e as saídas de sinal e os totalizadores adotarão a condição de alarme definida.
- Uma categoria é atribuída à mensagem de diagnóstico relevante das saídas no submenu **Configuração de diagnóstico**.  
Especialista → Comunicação → Configuração de diagnóstico
- Se o equipamento não tiver saídas, elas serão emitidas como um erro. Para evitar que um erro seja emitido, atribua a opção **Sem efeito (N)** a qualquer saída que não esteja presente no equipamento.

 Para informações detalhadas sobre diagnósticos e localização de falhas e para informações sobre diagnósticos e medidas corretivas associadas, consulte as Instruções de Operação .

#### Execução da verificação padrão

##### Antes que a verificação seja iniciada

 A data e a hora são salvas , junto com o tempo de operação atual e os resultados da verificação, e também aparecem no relatório de verificação.

O parâmetro **Ano, Mês, Dia, Hora, AM/PM e Minuto** são usados para registrar manualmente os dados no momento da verificação.

1. Insira a data e a hora.

##### Selecione o modo de verificação

2. No parâmetro **Modo verificação**, selecione a opção **Verificação padrão**.

### Iniciar o teste de verificação

3. No parâmetro **Começar a verificação**, selecione a opção **Iniciar**.
- ↳ Enquanto a verificação está sendo realizada, o progresso da verificação é indicado como uma % (indicador de gráfico de barras) no parâmetro **Andamento**.



#### Exibição do status e do resultado da verificação

O status atual da verificação padrão é exibido no parâmetro **Status** (→  190):

- Finalizado  
O teste de verificação foi concluído.
- Ocupado  
O teste de verificação está em andamento.
- Não Feito  
Ainda não foi realizada uma verificação neste medidor.
- Falhou  
Uma pré-condição para realizar a verificação não foi atendida, a verificação não pode ser iniciada (por ex., devido a parâmetros de processo instáveis) →  186.

O resultado da verificação é exibido no parâmetro **Resultado geral** (→  190):







- Passou  
Todos os testes de verificação foram bem-sucedidos.
- Não Feito  
Ainda não foi realizada uma verificação neste medidor.
- Falha  
Um ou mais testes de verificação não foram bem-sucedidos →  186.









-  O resultado geral da última verificação sempre pode ser acessado no menu.
  - Navegação:  
Diagnóstico → Heartbeat Technology → Resultados Verificação
  - Informações detalhadas sobre o resultado da verificação (grupos de teste e status do teste) são mostradas no relatório de verificação, além do resultado geral da verificação →  201.
  - Se o equipamento não passar na verificação, ainda assim os resultados serão salvos e indicados no relatório de verificação.
  - Isso ajuda os usuários a realizar uma busca direcionada pela causa do erro →  186.

#### Submenu "Realizando Verificação"







### Navegação



Menu "Diagnóstico" → Heartbeat Technology → Realizando Verificação

► Realizando Verificação	
Ano	→  189
Mês	→  189
Dia	→  189
Hora	→  189
AM/PM	→  189
Minuto	→  189

Modo verificação	→  190
Informação dados externos	→  197
Começar a verificação	→  190
Andamento	→  190
Valor medido	→  197
Valores de saída	→  198
Status	→  190
Resultado geral	→  190

### Visão geral dos parâmetros com breve descrição

Parâmetro	Pré-requisitos	Descrição	Entrada do usuário / Seleção / Interface do usuário	Ajuste de fábrica
Ano	 Pode ser editado se a Heartbeat Verification não estiver ativa.	Entrada de data e hora (campo 1): insira o ano em que a verificação está sendo realizada.	9 para 99	10
Mês	 Pode ser editado se a Heartbeat Verification não estiver ativa.	Entrada de data e hora (campo 2): insira o mês em que a verificação está sendo realizada.	<ul style="list-style-type: none"> <li>▪ Janeiro</li> <li>▪ Fevereiro</li> <li>▪ Março</li> <li>▪ Abril</li> <li>▪ Maio</li> <li>▪ Junho</li> <li>▪ Julho</li> <li>▪ Agosto</li> <li>▪ Setembro</li> <li>▪ Outubro</li> <li>▪ Novembro</li> <li>▪ Dezembro</li> </ul>	Janeiro
Dia	 Pode ser editado se a Heartbeat Verification não estiver ativa.	Entrada de data e hora (campo 3): insira o dia em que a verificação está sendo realizada.	1 para 31 d	1 d
Hora	 Pode ser editado se a Heartbeat Verification não estiver ativa.	Entrada de data e hora (campo 4): insira a hora em que a verificação está sendo realizada.	0 para 23 h	12 h
AM/PM	 Pode ser editado se a Heartbeat Verification não estiver ativa. A opção <b>dd.mm.yy hh:mm am/pm</b> ou a opção <b>mm/dd/yy hh:mm am/pm</b> é selecionada no parâmetro <b>Formato data/hora</b> (2812).	Entrada para data e hora (campo 5): insira manhã ou tarde.	<ul style="list-style-type: none"> <li>▪ AM</li> <li>▪ PM</li> </ul>	AM
Minuto	 Pode ser editado se a Heartbeat Verification não estiver ativa.	Entrada de data e hora (campo 6): insira o minuto em que a verificação está sendo realizada.	0 para 59 min	0 min

Parâmetro	Pré-requisitos	Descrição	Entrada do usuário / Seleção / Interface do usuário	Ajuste de fábrica
Modo verificação	 Pode ser editado se a Heartbeat Verification não estiver ativa.	Selecione o modo de verificação. Verificação padrão A verificação é realizada automaticamente pelo equipamento e sem a verificação manual de variáveis medidas externas.	Verificação padrão	Verificação padrão
Começar a verificação	–	Iniciar verificação. Iniciar verificação com a opção <b>Iniciar</b> .	<ul style="list-style-type: none"> <li>▪ Cancelar</li> <li>▪ Iniciar</li> </ul>	Cancelar
Andamento	–	Mostrar o progresso do processo.	0 para 100 %	–
Status	–	Exibe o status atual da verificação.	<ul style="list-style-type: none"> <li>▪ Finalizado</li> <li>▪ Ocupado</li> <li>▪ Falhou</li> <li>▪ Não Feito</li> </ul>	–
Resultado da verificação	–	Exibe o resultado geral da verificação.  Descrição detalhada da classificação dos resultados: → 📄 200	<ul style="list-style-type: none"> <li>▪ Não suportado</li> <li>▪ Passou</li> <li>▪ Não Feito</li> <li>▪ Falha</li> </ul>	Não Feito

### Verificação estendida

A verificação estendida complementa a verificação padrão com a emissão de diversas variáveis medidas. Durante o processo de verificação, essas variáveis medidas são registradas manualmente com a ajuda de medidores externos, por exemplo, e inseridas no medidor → 📄 195. O valor inserido é verificado pelo medidor para garantir que esteja em conformidade com as especificações de fábrica. Um status (Passou ou Falha) é emitido de acordo e é documentado como um resultado individual da verificação e levado em consideração no resultado geral.

Sinais de saída permanentemente predefinidos, que não representam o valor medido atual, são simulados durante a verificação estendida das saídas. Para medir os sinais simulados, pode ser necessário configurar previamente o sistema de controle de processo de nível superior para um estado seguro. Para realizar uma verificação, a saída de pulso/frequência/comutada deve ser habilitada e atribuída a uma variável medida.

### Variáveis medidas da verificação estendida

Corrente de saída (saída de corrente)

- Simulação dos valores medidos para cada saída fisicamente presente no equipamento
- Simulação “Valor baixo” e “Valor alto”
- Medição dos dois valores
- Entrada dos dois valores medidos na tela de verificação

Frequência de saída (saída de pulso/frequência)

- Simulação dos valores medidos para cada saída fisicamente presente no equipamento
- Valor de simulação da saída de pulso: Frequência simulada dependendo da largura de pulso configurada
- Valor de simulação da saída em frequência: Frequência máxima

 Para mais informações sobre a simulação, consulte as Instruções de Operação .

### Requisitos do equipamento de medição

#### Recomendações para o equipamento de medição

Incerteza de medição da corrente CC	±0.2 %
Resolução da corrente CC	10 µA
Incerteza de medição da tensão CC	±0.1 %
Resolução da tensão CC	1 mV
Incerteza da frequência de medição	±0.1 %
Resolução da frequência	1 Hz
Coeficiente de temperatura	0.0075 %/°C

### Conexão do equipamento de medição no circuito de medição

#### Determinação do esquema de ligação elétrica para as saídas

O esquema de ligação elétrica depende da versão específica do equipamento.

Para determinar o esquema de ligação elétrica específico do equipamento:

- Consulte a etiqueta adesiva na tampa do terminal
- Verifique o menu de operação através do display local, navegador de internet ou ferramenta de operação
  - Configuração → Configuração I/O → Modulo I/O 1 para n numeros dos terminais
  - Especialista → Configuração I/O → Modulo I/O 1 para n numeros dos terminais

 Para informações detalhadas sobre o esquema de ligação elétrica, consulte as Instruções de Operação do equipamento

#### Corrente de saída ativa

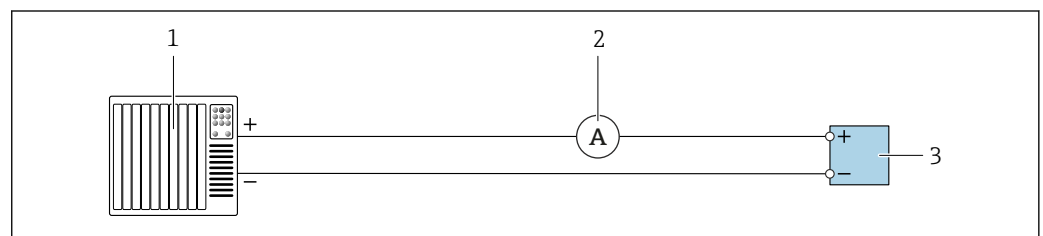

 34 Verificação estendida da saída de corrente ativa

- 1 Sistema de automação com entrada em corrente (por exemplo, PLC)
- 2 Amperímetro
- 3 Transmissor

#### Verificação estendida da saída de corrente ativa

- Conecte o amperímetro ao transmissor ligando-o em série ao circuito.

Se o sistema de automação for desligado, o circuito de medição poderá ser interrompido como resultado. Nesse caso, não é possível realizar uma medição. Se esse for o caso, proceda do seguinte modo:

1. Desconecte os cabos de saída da saída de corrente (+/-) do sistema de automação.
2. Faça um curto-circuito nos cabos de saída da saída de corrente (+ / -).
3. Conecte o amperímetro ao transmissor ligando-o em série ao circuito.

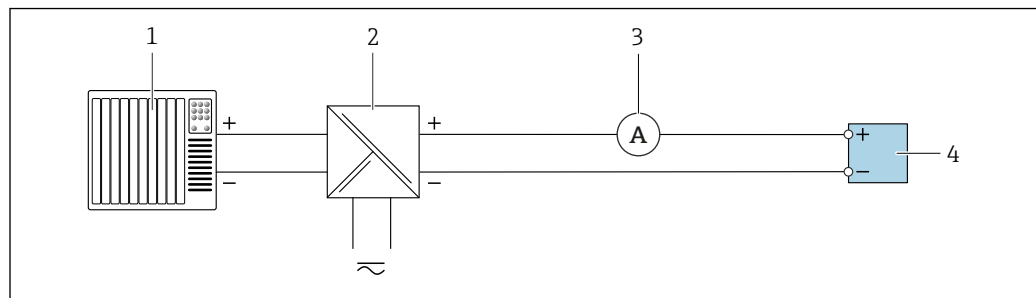
*Saída em corrente passiva*

A0034446

35 Verificação estendida da saída de corrente passiva

- 1 Sistema de automação com entrada em corrente (por exemplo, PLC)
- 2 Unidade de fonte de alimentação
- 3 Amperímetro
- 4 Transmissor

## Verificação estendida da saída de corrente passiva

1. Conecte o amperímetro ao transmissor ligando-o em série ao circuito.
2. Conecte a unidade de fonte de alimentação.

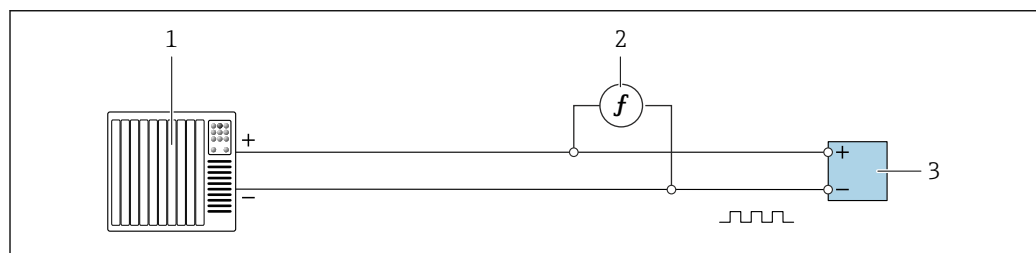
*Saída em pulso/frequência/comutada ativa*

A0039911

36 Verificação estendida da saída de pulso/frequência ativa

- 1 Sistema de automação com entrada por pulso/frequência (por ex. CLP)
- 2 Medidor de frequência
- 3 Transmissor

## Verificação estendida da saída de pulso/frequência ativa

- Conecte o medidor de frequência em paralelo à saída de pulso/frequência do transmissor



## Saída de pulso/frequência/comutada passiva

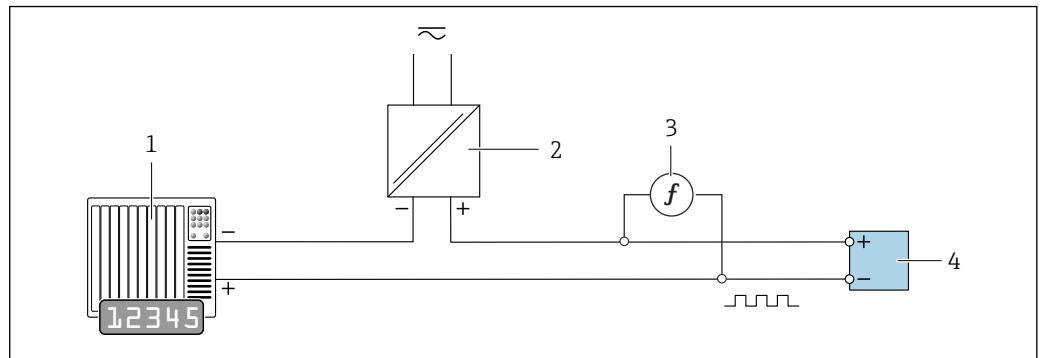

37 Verificação estendida da saída de pulso/frequência passiva

- 1 Sistema de automação com entrada por pulso/frequência (por ex. CLP)
- 2 Unidade de fonte de alimentação
- 3 Medidor de frequência
- 4 Transmissor

## Verificação estendida da saída de pulso/frequência passiva

1. Conecte a unidade de fonte de alimentação
2. Conecte o medidor de frequência em paralelo à saída de pulso/frequência do transmissor

## Comportamento de diagnóstico

Um evento de diagnóstico sinaliza que a verificação estendida está sendo realizada:

- A tela alterna entre o sinal de status “C” (Verificação da Função) e a exibição da operação:  
A verificação está atualmente ativa no equipamento.
- Diferentes comportamentos de diagnóstico, juntamente com os códigos de diagnóstico relevantes, podem ser exibidos dependendo da versão do equipamento.

A saída selecionada no parâmetro **Começar a verificação**, no entanto, é exibida em todos os casos:

Opção **Saída 1...n valor baixo**, opção **Saída 1...n Valor Alto**

Código de diagnóstico	Comportamento de diagnóstico	Opções em Começar a verificação
C491	Simulação saída de corrente 1 para n ativa	Saída 1...n valor baixo Saída 1...n Valor Alto
C492	Simulação da frequência de saída 1 para n ativa	Saída de frequência 1...n
C493	Simulação saída de pulso 1 para n ativa	Saída de pulso 1...n
C302	△C302 Verificação do dispositivo em progresso	

- i** Uma verificação estendida (modo de simulação) pode ser iniciada somente se a fábrica de processo não estiver no modo automático.

Se a opção **Iniciar** for selecionada no parâmetro **Começar a verificação**, o seguinte evento de diagnóstico é exibido no display (segunda parte da verificação externa): mensagem de diagnóstico **△C302 Verificação do dispositivo em progresso**

- Configuração de fábrica para o comportamento de diagnóstico: aviso
- O equipamento continua a medir.
- Os totalizadores não são afetados.
- Duração do teste (todas as saídas ligadas): aprox. 60 segundos.



▪ O comportamento de diagnóstico pode ser alterado pelo usuário, se necessário:  
Especialista → Sistema → Manuseio de diagnóstico → Nível de evento  
Se **Alarme** for selecionado como o comportamento de diagnóstico, a emissão dos valores medidos é interrompida em caso de erro e as saídas de sinal e totalizadores adotarão a condição de alarme definida.

▪ Uma categoria é atribuída à mensagem de diagnóstico relevante das saídas no submenu **Configuração de diagnóstico**.

Especialista → Comunicação → Configuração de diagnóstico

Se o equipamento não tiver saídas, elas serão emitidas como um erro. Para evitar que um erro seja emitido, atribua a opção **Sem efeito (N)** a qualquer saída que não esteja presente no equipamento.



Para informações detalhadas sobre diagnósticos e localização de falhas e para informações sobre diagnósticos e medidas corretivas associadas, consulte as Instruções de Operação .

#### *Execução da verificação estendida*

Uma verificação padrão completa é realizada no decorrer da verificação. A validade dos valores inseridos e medidos das saídas é verificada. Não é realizada uma verificação padrão adicional das saídas.

#### **AVISO**

**Se as conexões elétricas não tiverem sido estabelecidas e o amperímetro não estiver ligado durante a verificação, não será possível realizar uma verificação estendida.**

- ▶ Estabeleça a conexão elétrica antes de iniciar a verificação estendida.
- ▶ Conecte o amperímetro antes de iniciar a verificação estendida.

#### **Antes que a verificação seja iniciada**



A data e a hora são salvas , junto com o tempo de operação atual e os resultados da verificação, e também aparecem no relatório de verificação.

O parâmetro **Ano, Mês, Dia, Hora, AM/PM e Minuto** são usados para registrar manualmente os dados no momento da verificação.

1. Insira a data e a hora.



#### **Selecione o modo de verificação**

2. No parâmetro **Modo verificação**, selecione a opção **Verificação estendida**.

#### **Outras configurações de parâmetros**

3. No parâmetro **Informação dados externos**, insira uma ID exclusiva (por ex., número de série) do equipamento de medição usado (máx. 32 caracteres).
4. No parâmetro **Começar a verificação**, selecione uma das opções disponíveis (por ex., a opção **Saída 1 valor baixo**).
5. No parâmetro **Valor medido**, insira o valor mostrado no equipamento de medição externo.
6. Repita as etapas 4 e 5 até que todas as opções de saída sejam verificadas.
7. Siga a sequência indicada e insira os valores medidos.

A duração do processo e o número de saídas dependem da configuração do equipamento, do fato de a saída estar ligada e do fato de a saída ser ativa ou passiva.

O valor exibido no parâmetro **Valores de saída** (→  198) mostra o valor simulado pelo equipamento na saída selecionada →  191

### Iniciar o teste de verificação

8. No parâmetro **Começar a verificação**, selecione a opção **Iniciar**.
- ↳ Enquanto a verificação está sendo realizada, o progresso da verificação é indicado como uma % (indicador de gráfico de barras) no parâmetro **Andamento**.



#### Exibição do status e do resultado da verificação

O status atual da verificação padrão é exibido no parâmetro **Status** (→  190):

- Finalizado  
O teste de verificação foi concluído.
- Ocupado  
O teste de verificação está em andamento.
- Não Feito  
Ainda não foi realizada uma verificação neste medidor.
- Falhou  
Uma pré-condição para realizar a verificação não foi atendida, a verificação não pode ser iniciada (por ex., devido a parâmetros de processo instáveis) →  186.

O resultado da verificação é exibido no parâmetro **Resultado geral** (→  190):





- Passou  
Todos os testes de verificação foram bem-sucedidos.
- Não Feito  
Ainda não foi realizada uma verificação neste medidor.
- Falha  
Um ou mais testes de verificação não foram bem-sucedidos →  186.









-  O resultado geral da última verificação sempre pode ser acessado no menu.
  - Navegação:  
Diagnóstico → Heartbeat Technology → Resultados Verificação
  - Informações detalhadas sobre o resultado da verificação (grupos de teste e status do teste) são mostradas no relatório de verificação, além do resultado geral da verificação →  201.
  - Se o equipamento não passar na verificação, ainda assim os resultados serão salvos e indicados no relatório de verificação.
  - Isso ajuda os usuários a realizar uma busca direcionada pela causa do erro →  186.

#### Submenu "Realizando Verificação"





### Navegação



Menu "Diagnóstico" → Heartbeat Technology → Realizando Verificação



► Realizando Verificação	
Ano	→  196
Mês	→  196
Dia	→  196
Hora	→  196
AM/PM	→  196

Minuto	→  197
Modo verificação	→  197
Informação dados externos	→  197
Começar a verificação	→  197
Andamento	→  197
Valor medido	→  197
Valores de saída	→  198
Status	→  198
Resultado da verificação	→  198

### Visão geral dos parâmetros com breve descrição

Parâmetro	Pré-requisitos	Descrição	Entrada do usuário / Seleção / Interface do usuário	Ajuste de fábrica
Ano	 Pode ser editado se a Heartbeat Verification não estiver ativa.	Entrada de data e hora (campo 1): insira o ano em que a verificação está sendo realizada.	9 para 99	10
Mês	 Pode ser editado se a Heartbeat Verification não estiver ativa.	Entrada de data e hora (campo 2): insira o mês em que a verificação está sendo realizada.	<ul style="list-style-type: none"> <li>▪ Janeiro</li> <li>▪ Fevereiro</li> <li>▪ Março</li> <li>▪ Abril</li> <li>▪ Maio</li> <li>▪ Junho</li> <li>▪ Julho</li> <li>▪ Agosto</li> <li>▪ Setembro</li> <li>▪ Outubro</li> <li>▪ Novembro</li> <li>▪ Dezembro</li> </ul>	Janeiro
Dia	 Pode ser editado se a Heartbeat Verification não estiver ativa.	Entrada de data e hora (campo 3): insira o dia em que a verificação está sendo realizada.	1 para 31 d	1 d
Hora	 Pode ser editado se a Heartbeat Verification não estiver ativa.	Entrada de data e hora (campo 4): insira a hora em que a verificação está sendo realizada.	0 para 23 h	12 h
AM/PM	 Pode ser editado se a Heartbeat Verification não estiver ativa.  A opção <b>dd.mm.yy hh:mm am/pm</b> ou a opção <b>mm/dd/yy hh:mm am/pm</b> é selecionada no parâmetro <b>Formato data/hora</b> (2812).	Entrada para data e hora (campo 5): insira manhã ou tarde.	<ul style="list-style-type: none"> <li>▪ AM</li> <li>▪ PM</li> </ul>	AM

Parâmetro	Pré-requisitos	Descrição	Entrada do usuário / Seleção / Interface do usuário	Ajuste de fábrica
Minuto	 Pode ser editado se a Heartbeat Verification não estiver ativa.	Entrada de data e hora (campo 6): insira o minuto em que a verificação está sendo realizada.	0 para 59 min	0 min
Modo verificação	 Pode ser editado se a Heartbeat Verification não estiver ativa.	Selecione o modo de verificação.  Verificação estendida A verificação padrão é ampliada através da inclusão adicional de variáveis medidas externas: parâmetro <b>Valor medido</b> .	Verificação estendida	Verificação padrão
Informação dados externos	Com as seguintes condições: <ul style="list-style-type: none"> <li>▪ A opção <b>Verificação estendida</b> é selecionada no parâmetro <b>Modo verificação</b>.</li> <li>▪ Pode ser editado se a Heartbeat Verification não estiver ativa.</li> </ul>	Registre o equipamento de medição para verificação estendida.	Entrada de texto livre	–
Começar a verificação	–	Inicie a verificação.  Para realizar uma verificação completa, selecione os parâmetros de seleção individualmente. Uma vez que os valores medidos externos tenham sido registrados, a verificação é iniciada usando a opção <b>Iniciar</b> .	<ul style="list-style-type: none"> <li>▪ Cancelar</li> <li>▪ Saída 1 valor baixo *</li> <li>▪ Saída 1 Valor Alto *</li> <li>▪ Saída 2 valor baixo *</li> <li>▪ Saída 2 Valor Alto *</li> <li>▪ Saída 3 valor baixo *</li> <li>▪ Saída 3 Valor Alto *</li> <li>▪ Saída 4 valor baixo *</li> <li>▪ Saída 4 Valor Alto *</li> <li>▪ Saída de frequência 1 *</li> <li>▪ Saída de pulso 1 *</li> <li>▪ Saída de frequência 2 *</li> <li>▪ Saída de pulso 2 *</li> <li>▪ Saída de frequência 3 *</li> <li>▪ Saída de pulso dupla *</li> <li>▪ Iniciar</li> </ul>	Cancelar
Valor medido	Uma das opções a seguir foi selecionada no parâmetro <b>Começar a verificação</b> (→  190): <ul style="list-style-type: none"> <li>▪ Saída 1 valor baixo</li> <li>▪ Saída 1 Valor Alto</li> <li>▪ Saída 2 valor baixo</li> <li>▪ Saída 2 Valor Alto</li> <li>▪ Saída de frequência 1</li> <li>▪ Saída de pulso 1</li> </ul>	Use essa função para inserir os valores medidos (valores reais) para as variáveis medidas externas: <ul style="list-style-type: none"> <li>▪ Saída de corrente: Corrente de saída em [mA]</li> <li>▪ Saída de pulso/frequência: Frequência de saída em [Hz]</li> </ul>	Número do ponto flutuante assinado	0
Andamento	–	Mostrar o progresso do processo.	0 para 100 %	–

Parâmetro	Pré-requisitos	Descrição	Entrada do usuário / Seleção / Interface do usuário	Ajuste de fábrica
Valores de saída	-	Exibe os valores de saída simulados (valores-alvo) para as variáveis medidas externas.: <ul style="list-style-type: none"> <li>▪ Saída de corrente: Corrente de saída em [mA].</li> <li>▪ Saída de pulso/frequência: Frequência de saída em [Hz].</li> </ul>	Número do ponto flutuante assinado	-
Status	-	Exibe o status atual da verificação.	<ul style="list-style-type: none"> <li>▪ Finalizado</li> <li>▪ Ocupado</li> <li>▪ Falhou</li> <li>▪ Não Feito</li> </ul>	-
Resultado da verificação	-	Exibe o resultado geral da verificação.  Descrição detalhada da classificação dos resultados: →  200	<ul style="list-style-type: none"> <li>▪ Não suportado</li> <li>▪ Passou</li> <li>▪ Não Feito</li> <li>▪ Falha</li> </ul>	Não Feito

\* Visibilidade depende das opções ou configurações do equipamento.

### Resultados da verificação

Acesso aos resultados da verificação:

No menu de operação através do display local, da ferramenta de operação ou do navegador de internet

- Diagnóstico → Heartbeat Technology → Resultados Verificação
- Especialista → Diagnóstico → Heartbeat Technology → Resultados Verificação

### Navegação











Submenu "Diagnóstico" → Heartbeat → Resultados Verificação

### Navegação

Menu "Especialista" → Diagnóstico → Heartbeat → Resultados Verificação

► Resultados Verificação	
Data/Hora	→  199
ID Verificação	→  199
Tempo de operação	→  199
Resultado geral	→  199
Sensor	→  199
Módulo Eletrônico do Sensor	→  199
Módulo de E/S	→  199
Status do sistema	→  199

## Visão geral dos parâmetros com breve descrição

Parâmetro	Pré-requisitos	Descrição	Interface do usuário	Ajuste de fábrica
Data/hora (inserida manualmente)	Essa verificação foi executada.	Data e hora.	dd.mmmm.aaaa; hh:mm	1 de janeiro de 2010; 12:00
ID Verificação	Essa verificação foi executada.	Exibe a numeração consecutiva dos resultados da verificação no medidor.	0 para 65 535	0
Tempo de operação	Essa verificação foi executada.	Indica há quanto tempo o equipamento esteve em operação até a verificação.	Dias (d), horas (h), minutos (m), segundos (s)	–
Resultado da verificação	–	Exibe o resultado geral da verificação.  Descrição detalhada da classificação dos resultados: →  200	<ul style="list-style-type: none"> <li>▪ Não suportado</li> <li>▪ Passou</li> <li>▪ Não Feito</li> <li>▪ Falha</li> </ul>	Não Feito
Sensor	A opção <b>Falha</b> foi exibida no parâmetro <b>Resultado geral</b> .	Exibe o resultado para o sensor.  Descrição detalhada da classificação dos resultados: →  200	<ul style="list-style-type: none"> <li>▪ Não suportado</li> <li>▪ Passou</li> <li>▪ Não Feito</li> <li>▪ Falha</li> </ul>	Não Feito
Módulo Eletrônico do Sensor	A opção <b>Falha</b> foi exibida no parâmetro <b>Resultado geral</b> .	Exibe o resultado para o módulo dos componentes eletrônicos do sensor (ISEM).  Descrição detalhada da classificação dos resultados: →  200	<ul style="list-style-type: none"> <li>▪ Não suportado</li> <li>▪ Passou</li> <li>▪ Não Feito</li> <li>▪ Falha</li> </ul>	Não Feito
Módulo de E/S	A opção <b>Falha</b> foi exibida no parâmetro <b>Resultado geral</b> .	Exibe o resultado para o monitoramento do módulo de E/S. <ul style="list-style-type: none"> <li>▪ Para saída de corrente: Precisão da corrente</li> <li>▪ Para saída de pulso: Precisão dos pulsos</li> <li>▪ Para saída de frequência: Precisão da frequência</li> <li>▪ Entrada de corrente: Precisão da corrente</li> <li>▪ Saída de pulso duplo: Precisão dos pulsos</li> <li>▪ Saída de relé: Número de ciclos de comutação</li> </ul>  <b>A Heartbeat Verification</b> não verifica as entradas e saídas digitais e não emite um resultado para isso.  Descrição detalhada da classificação dos resultados: →  200	<ul style="list-style-type: none"> <li>▪ Não suportado</li> <li>▪ Passou</li> <li>▪ Não Feito</li> <li>▪ Não conectado</li> <li>▪ Falha</li> </ul>	Não Feito
Status do sistema	A opção <b>Falha</b> foi exibida no parâmetro <b>Resultado geral</b> .	Exibe as condições do sistema. Testa o medidor quanto a erros ativos.  Descrição detalhada da classificação dos resultados: →  200	<ul style="list-style-type: none"> <li>▪ Não suportado</li> <li>▪ Passou</li> <li>▪ Não Feito</li> <li>▪ Falha</li> </ul>	Não Feito

*Classificação dos resultados**Resultados individuais*

Resultado	Descrição
Falha	Pelo menos um teste individual no grupo de teste estava fora das especificações.
Passou	Todos os testes individuais no grupo de teste estavam em conformidade com as especificações. O resultado também será "Passou" se o resultado de um teste individual for "Não feito" e o resultado de todos os outros testes for "Passou".
Não Feito	Nenhum teste foi realizado para esse grupo de teste. Por exemplo, porque esse parâmetro não está disponível na configuração atual do equipamento.
Não suportado	O resultado é usado para fins internos.
Não conectado	O resultado é exibido se nenhum módulo de E/S estiver conectado ao slot.
Desligado	O resultado é exibido se um módulo universal estiver conectado ao slot e não tiver sido configurado. Isso equivale ao slot em questão estar "desativado".

*Resultados gerais*

Resultado	Descrição
Falha	Pelo menos um grupo de teste estava fora das especificações.
Passou	Todos os grupos de teste verificados estão em conformidade com as especificações (resultado "Passou"). O resultado geral também é "Passou" se o resultado para um grupo de teste individual for "Não feito" e o resultado para todos os outros grupos de teste for "Passou".
Não Feito	Nenhuma verificação foi realizada para nenhum dos grupos de teste (o resultado para todos os grupos de teste é "Não feito").

 A **Heartbeat Verification** confirma o funcionamento do equipamento dentro da tolerância de medição especificada sob demanda. Com base em valores de referência redundantes no equipamento que são rastreáveis desde a fábrica, a **Heartbeat Technology** atende aos requisitos de verificação rastreável de acordo com a DIN EN ISO 9001:2015, Cláusula 7.1.5.2 a Rastreabilidade da medição. De acordo com a norma, o usuário é responsável por especificar o intervalo de verificação de acordo com os requisitos.

*Grupos de teste*

Grupo de teste	Descrição
Sensor	Componentes elétricos do sensor (sinais, circuitos e cabos)
HBSI	Componentes elétricos, eletromecânicos e mecânicos do sensor, incluindo o tubo de medição
Módulo dos componentes eletrônicos do sensor (ISEM)	Módulo de componentes eletrônicos para ativar e converter os sinais do sensor



Grupo de teste	Descrição
Módulo de E/S	Resultados dos módulos de entrada e saída instalados no medidor
Condições do sistema	Teste para erros ativos do medidor com comportamento de diagnóstico do tipo "alarme"

 Grupos de teste e testes individuais →  201.

 Os resultados parciais de um grupo de teste (por ex., sensor) contêm o resultado de vários testes individuais. Todos os testes individuais devem ser bem-sucedidos para que o resultado parcial seja Passou.

O mesmo se aplica ao resultado geral da verificação: Todos os resultados parciais devem ser positivos para que o resultado geral da verificação seja Passou. As informações sobre os testes individuais são fornecidas no relatório de verificação e nos resultados parciais por grupos de teste, que podem ser acessados com o DTM Flow Verification.

### Valores limites

#### Módulo de E/S

Saída; entrada	Verificação padrão	Verificação estendida
Saída de corrente 4 para 20 mA, ativa e passiva	$\pm (100 \mu\text{A (desvio)} + 1 \% \text{ da leitura})$	<ul style="list-style-type: none"> <li>■ Valor mais baixo 4 mA: <math>\pm 1 \%</math></li> <li>■ Valor mais alto 20 mA: <math>\pm 0.5 \%</math></li> </ul>
Saída de pulso/frequência/comutada, ativa e passiva	$\pm 0.05 \%$ , com um ciclo de 120 s	<ul style="list-style-type: none"> <li>■ Pulse: <math>\pm 0.3 \%</math></li> <li>■ Frequência: <math>\pm 0.3 \%</math></li> </ul>
Entrada de corrente 4 para 20 mA, ativa e passiva	<ul style="list-style-type: none"> <li>■ <math>-20 \%</math>: <math>24 \text{ V} - 20 \% = 19.2 \text{ V}</math></li> <li>■ Ler a tensão de alimentação: <math>&gt; 24 \text{ V} - 20 \% - 5 \% = 18 \text{ V}</math> (no mín. 18 V aplicados)</li> </ul>	–
Saída de duplo pulso, ativa e passiva	$\pm 0.05 \%$ , com um ciclo de 120 s	Apenas a verificação padrão é possível.
Saída a relé	O número de ciclos de comutação depende do hardware.	Apenas a verificação padrão é possível.

### Resultados detalhados da verificação

Os resultados parciais por grupos de teste e os resultados detalhados da verificação podem ser visualizados no relatório de verificação e acessados usando o DTM Flow Verification.

Isso também se aplica às condições do processo determinadas no momento da verificação.

### Condições do processo

Para aumentar a comparabilidade dos resultados, as condições do processo que se aplicam no momento da verificação são registradas e documentadas como condições do processo na última página do relatório de verificação.

Condições do processo	Descrição
Valor de verificação da vazão mássica	Valor medido atual da vazão mássica
Valor de verificação da densidade	Valor atual medido da densidade
Valor de verificação do amortecimento	Valor medido atual do amortecimento do tubo de medição
Valor de verificação da temperatura do processo	Valor medido atual para temperatura do meio
Temperatura dos componentes eletrônicos	Valor medido atual da temperatura dos componentes eletrônicos no transmissor

*Resultados de grupos de teste individuais*

Os resultados individuais dos grupos de teste listados abaixo fornecem informações sobre os resultados dos testes individuais em um grupo de teste.

*Sensor*

Parâmetro/teste individual	Descrição	Resultado/valor limite	Interpretação/causa/medidas corretivas
Bobina do sensor de entrada	Condição da bobina do sensor de entrada: Intacta/não intacta (curto-circuito/circuito aberto)	Sem faixa de valores <ul style="list-style-type: none"> <li>■ Passou</li> <li>■ Falhou</li> </ul>	<ul style="list-style-type: none"> <li>▶ Verifique o cabo de conexão entre o sensor e transmissor</li> <li>▶ Substitua o sensor</li> </ul>
Bobina do sensor de saída	Condição da bobina do sensor de saída: Intacta/não intacta (curto-circuito/circuito aberto)	Sem faixa de valores <ul style="list-style-type: none"> <li>■ Passou</li> <li>■ Falhou</li> </ul>	<ul style="list-style-type: none"> <li>▶ Verifique o cabo de conexão entre o sensor e transmissor</li> <li>▶ Substitua o sensor</li> </ul>
Sensor de temperatura do tubo de medição	Condição do sensor de temperatura do tubo de medição: Intacto/não intacto (curto-circuito/circuito aberto)	Sem faixa de valores <ul style="list-style-type: none"> <li>■ Passou</li> <li>■ Falhou</li> </ul>	<ul style="list-style-type: none"> <li>▶ Verifique o cabo de conexão entre o sensor e transmissor</li> <li>▶ Substitua o sensor</li> </ul>
Sensor de temperatura do tubo de transporte	Condição do sensor de temperatura do tubo de transporte: Intacto/não intacto (curto-circuito/circuito aberto)	Sem faixa de valores <ul style="list-style-type: none"> <li>■ Passou</li> <li>■ Falhou</li> </ul>	<ul style="list-style-type: none"> <li>▶ Verifique o cabo de conexão entre o sensor e transmissor</li> <li>▶ Substitua o sensor</li> </ul>
Simetria da bobina do sensor	Monitoramento da amplitude do sinal entre o sensor de entrada e de saída	Sem faixa de valores <ul style="list-style-type: none"> <li>■ Passou</li> <li>■ Falhou</li> </ul>	<p>Indicação de dano mecânico ou interferência eletrônica</p> <ul style="list-style-type: none"> <li>▶ Verifique o cabo de conexão entre o sensor e transmissor</li> <li>▶ Substitua o sensor</li> </ul>
Frequência do modo lateral	Monitoramento da frequência de oscilação do(s) tubo(s) de medição	Sem faixa de valores <ul style="list-style-type: none"> <li>■ Passou</li> <li>■ Falhou</li> </ul>	<ul style="list-style-type: none"> <li>▶ Verifique se o sensor está fora da faixa de operação</li> <li>▶ Verifique se há danos no tubo de medição, por ex. como resultado de corrosão</li> <li>▶ Verifique o cabo de conexão entre o sensor e transmissor</li> <li>▶ Substitua o sensor</li> </ul>

*HBSI*

Parâmetro/teste individual	Descrição	Resultado/valor limite	Interpretação/causa/medidas corretivas
HBSI	Monitoramento da mudança relativa de todo o sensor, com todos os seus componentes elétricos, mecânicos e eletromecânicos incorporados no invólucro do sensor (incluindo o tubo de medição, sensores eletrodinâmicos, sistema de excitação, cabos, etc.), em % do valor de referência.	Sem faixa de valores <ul style="list-style-type: none"> <li>■ Passou</li> <li>■ Falhou</li> </ul>	<ul style="list-style-type: none"> <li>▶ Os desvios do valor HBSI indicam corrosão, abrasão ou outros danos, como choque/impacto. Se o resultado for "Falha", o sensor está seriamente danificado e deve ser verificado.</li> </ul>



*Módulo dos componentes eletrônicos do sensor (ISEM)*

Parâmetro/teste individual	Descrição	Resultado/valor limite	Interpretação/causa/medidas corretivas
Tensão de alimentação	Monitoramento da tensão de alimentação principal do módulo dos componentes eletrônicos do sensor Execução: O monitoramento da tensão de alimentação do módulo de componentes eletrônicos do sensor garante que o sistema esteja funcionando corretamente.	Sem faixa de valores <ul style="list-style-type: none"> <li>▪ Passou</li> <li>▪ Falhou</li> </ul>	Módulo dos componentes eletrônicos do sensor (ISEM) com defeito <ul style="list-style-type: none"> <li>▶ Substitua o módulo dos componentes eletrônicos do sensor (ISEM)</li> </ul>
Monitoramento do ponto zero	Teste de todo o caminho do sinal, amplitude e ponto zero.	Sem faixa de valores <ul style="list-style-type: none"> <li>▪ Passou</li> <li>▪ Falhou</li> </ul>	Módulo dos componentes eletrônicos do sensor (ISEM) com defeito <ul style="list-style-type: none"> <li>▶ Substitua o módulo dos componentes eletrônicos do sensor (ISEM)</li> </ul>
Relógio de referência	Monitoramento do relógio de referência para medição de vazão e densidade	Sem faixa de valores <ul style="list-style-type: none"> <li>▪ Passou</li> <li>▪ Falhou</li> </ul>	Módulo dos componentes eletrônicos do sensor (ISEM) com defeito <ul style="list-style-type: none"> <li>▶ Substitua o módulo dos componentes eletrônicos do sensor (ISEM)</li> </ul>
Temperatura de referência	Monitoramento da medição da temperatura	Sem faixa de valores <ul style="list-style-type: none"> <li>▪ Passou</li> <li>▪ Falhou</li> </ul>	Módulo dos componentes eletrônicos do sensor (ISEM) com defeito <ul style="list-style-type: none"> <li>▶ Substitua o módulo dos componentes eletrônicos do sensor (ISEM)</li> </ul>

*Condições do sistema*

Parâmetro/teste individual	Descrição	Resultado/valor limite	Interpretação/causa/medidas corretivas
Condições do sistema	Monitoramento das condições do sistema	Sem faixa de valores <ul style="list-style-type: none"> <li>▪ Passou</li> <li>▪ Falha</li> <li>▪ Não feito</li> </ul>	<b>Causas</b> Erro no sistema durante a verificação  <b>Ação corretiva</b> <ul style="list-style-type: none"> <li>▶ Verifique o evento de diagnóstico no submenu <b>Registro de eventos</b>.</li> </ul>

*Módulos E/S*

Parâmetro/teste individual	Descrição	Resultado/valor limite	Interpretação/causa/medidas corretivas
Saída 1 a n	Verificação de todos os módulos de entrada e saída instalados no medidor	Sem faixa de valores <ul style="list-style-type: none"> <li>▪ Passou</li> <li>▪ Falha</li> <li>▪ Não feito</li> </ul>  Valores limites →  201	<b>Causas</b> <ul style="list-style-type: none"> <li>▪ Valores de saída fora das especificações</li> <li>▪ Módulos E/S com defeito</li> </ul> <b>Medidas</b> <ul style="list-style-type: none"> <li>▶ Verifique o cabeamento.</li> <li>▶ Verifique as conexões.</li> <li>▶ Verifique a carga (saída de corrente).</li> <li>▶ Substitua o módulo E/S .</li> </ul>

### Relatório de verificação

Os resultados da verificação podem ser documentados através do servidor de rede, das ferramentas de operação DeviceCare ou FieldCare na forma de um relatório de verificação → 📄 181. O relatório de verificação é criado com base nos registros de dados salvos no medidor após a verificação. Como os resultados da verificação são identificados de forma automática e única com uma ID de verificação e o tempo de operação, eles são adequados para a documentação rastreável da verificação de medidores.

#### Primeira página: identificação

Identificação do ponto de medição, identificação dos resultados da verificação e confirmação da conclusão:

- Operador industrial: referência do cliente
- Informações do equipamento
  - Informações sobre o local de operação (tag) e a configuração atual do ponto de medição
  - Gestão das informações no equipamento
  - Exibição no relatório de verificação
- Calibração
  - Informações sobre o fator de calibração e a configuração do ponto zero do sensor
  - Esses valores devem corresponder aos da última calibração ou da calibração repetida para que estejam em conformidade com as especificações de fábrica
- Informações da verificação
  - O tempo de operação e a ID de verificação são usados para atribuir de forma única os resultados da verificação para a documentação rastreável da verificação
  - Armazenamento e exibição da entrada manual de data e hora, bem como o tempo de operação atual no equipamento
  - Modo de verificação: verificação padrão ou verificação estendida
- Resultado geral da verificação:
  - Resultado geral da verificação “Passou”: Todos os resultados foram “Passou”
  - Resultado geral da verificação “Falha”: Um ou mais resultados individuais foram “Falha”

#### Segunda página: resultados do teste

Detalhes sobre os resultados individuais de todos os grupos de teste:

- Operador do sistema
- Grupos de teste → 📄 201
  - Sensor
  - HBSI
  - Condições do sistema
  - Módulos E/S

#### Terceira página (e páginas subsequentes, se aplicável): valores medidos e visualização

Valores numéricos e apresentação gráfica de todos os valores registrados:

- Operador do sistema
- Objeto de teste
- Unidade
- Atual: valor medido
- Mín.: limite mais baixo
- Máx.: limite mais alto
- Visualização: apresentação gráfica do valor medido, dentro dos limites mais baixo e mais alto.

#### Última página: condições do processo

Informações sobre as condições do processo aplicadas durante a verificação:

- Vazão
- Temperatura do processo
- Temperatura dos componentes eletrônicos
- Densidade
- Amortecimento

Como pré-requisito para a validade do relatório de verificação, o recurso **Heartbeat Verification** deve estar ativado no medidor em questão e deve ter sido executado por um operador encarregado de realizar esse trabalho pelo cliente. Como alternativa, um técnico de serviço da Endress+Hauser ou um provedor de serviços autorizado pela Endress+Hauser pode ser encarregado de realizar a verificação.



Grupos de testes individuais e descrição de testes individuais: →  201

### *Interpretação e uso dos resultados da verificação*

A **Heartbeat Verification** usa a função de automonitoramento dos equipamentos Proline para verificar a funcionalidade do medidor. Durante o processo de verificação, o sistema verifica se os componentes do medidor estão em conformidade com as especificações de fábrica. O sensor e os módulos de componentes eletrônicos estão incluídos nos testes.

Em comparação com a calibração de vazão, que avalia diretamente o desempenho da medição de vazão (variável medida primária), a **Heartbeat Verification** verifica a função da cadeia de medição, desde o sensor até as saídas.

Durante esse processo, os parâmetros internos do equipamento que estão correlacionados com a medição da vazão são verificados (variáveis medidas secundárias, valores comparativos). A verificação é baseada em valores de referência que foram registrados durante a calibração de fábrica.



Se a verificação for aprovada, isso confirma que os valores comparativos verificados estão dentro das especificações de fábrica e que o medidor está funcionando corretamente. Ao mesmo tempo, ponto zero e o fator de calibração do sensor podem ser rastreados por meio do relatório de verificação. Para garantir que o medidor esteja em conformidade com as especificações de fábrica, esse valor deve corresponder aos valores da última calibração ou da calibração repetida..

-  ■ A confirmação da conformidade com as especificações de vazão com cobertura de teste de 100 % só pode ser obtida através da verificação da variável medida primária (vazão) por meio da recalibração ou prova.
- A **Heartbeat Verification** confirma, sob demanda, que o equipamento está funcionando dentro da tolerância de medição especificada e da cobertura total de teste especificada TTC.

### *Ação recomendada se o resultado de uma verificação for “Falha”*

Se o resultado de uma verificação for **Falha**, a primeira recomendação é repetir a verificação.

O ideal é garantir condições de processo definidas e estáveis para descartar ao máximo as influências específicas do processo. Ao repetir a verificação, é aconselhável comparar as condições atuais do processo com as da verificação anterior para identificar quaisquer desvios.

-  As condições do processo para a verificação anterior estão documentadas na última página do relatório de verificação ou podem ser acessadas usando o DTM Flow Verification →  201.

### *Medidas corretivas adicionais se o resultado de uma verificação for “Falha”*

- Calibre o medidor  
A calibração tem a vantagem de que o estado “como encontrado” do medidor é registrado e o erro medido real é determinado.
- Medidas corretivas diretas  
Execute ações corretivas com base nos resultados da verificação e nas informações de diagnóstico do medidor. Você pode eliminar possíveis causas do erro identificando o grupo de teste que **falhou** a verificação.

-  Para informações detalhadas sobre diagnósticos e localização de falhas e para informações sobre diagnósticos e medidas corretivas associadas, consulte as Instruções de Operação .

## 11.9.4 Heartbeat Monitoring

Com o Heartbeat Monitoring, os valores medidos adicionais são emitidos continuamente e monitorados em um sistema externo de Monitoramento de Condições, de modo que as alterações no medidor e no processo possam ser detectadas em um estágio inicial. As variáveis medidas podem ser interpretadas em um sistema de Monitoramento de Condições. As informações obtidas dessa forma ajudam os usuários a controlar as medidas

relativas à manutenção ou à otimização do processo. Possíveis aplicações do Monitoramento de Condições incluem a detecção da formação de incrustações ou desgaste como resultado de corrosão.

### Comissionamento

Atribuir os parâmetros de diagnóstico às saídas para comissionamento. Após o comissionamento, os parâmetros estão disponíveis nas saídas e , no caso da comunicação digital, geralmente estão disponíveis continuamente.

### Ativar ou desativar o Heartbeat Monitoring

A emissão do parâmetro de diagnóstico HBSI é ativada ou desativada no menu de operação:

→  207



### Descrição dos parâmetros de monitoramento

Os seguintes parâmetros de diagnóstico podem ser atribuídos às diversas saídas do medidor para .

 Algumas variáveis medidas só estão disponíveis se o pacote de aplicação **Heartbeat Verification + Monitoring** estiver ativado no medidor.

Variável de medição	Descrição	Faixa de valores
Temperatura da eletrônica	Temperatura dos componentes eletrônicos na unidade de sistema definida	-50 para +90 °C <sup>1)</sup>
Corrente de excitação 0	Corrente do excitador do(s) tubo(s) de medição em mA	±100 mA
Flutuação frequência 0	Flutuação da frequência de oscilação do(s) tubo(s) de medição	<sup>1)</sup>
Flutuação de oscilação de damping 0	Flutuação do amortecimento mecânico do(s) tubo(s) de medição	<sup>1)</sup>
Amplitude de oscilação 0	Amplitude de oscilação mecânica relativa do(s) tubo(s) de medição em % do valor-alvo	0 para 100 %  Pode ser > 100% temporariamente.
Frequência de oscilação 0	Frequência de oscilação do(s) tubo(s) de medição em Hz	<sup>1)</sup>
Damping de oscilação 0	Amortecimento mecânico do(s) tubo(s) de medição em A/m	0 para 100 000 <sup>1)</sup>
Assimetria do sinal	Desvio relativo da amplitude do sinal entre o sensor de entrada e de saída em %	0 para 25 %
	Temperatura do tubo de transporte do sensor na unidade do sistema definida	Depende da temperatura do meio. -200 para +350 °C

1) Depende do tipo de sensor, versão e diâmetro nominal

 Para informações sobre como usar os parâmetros e interpretar os resultados da medição →  209.

### Monitoramento de HBSI

Habilita o monitoramento do parâmetro **HBSI** (HeartBeat Sensor Integrity - Integridade do sensor Heartbeat). Esse parâmetro monitora o sensor (tubo de medição, sensores eletrodinâmicos, sistema excitador, cabos, etc.) quanto a alterações que possam causar desvios na medição de vazão e densidade.

O monitoramento de HBSI está disponível periodicamente para todos os outros sensores. A função deve ser ativada durante o comissionamento para que seja possível usar a variável medida adicional.

*Ativação e desativação do monitoramento de HBSI***Navegação**

Menu "Configuração" → Configuração avançada → Setup do Heartbeat → Heartbeat Monitoring

<b>► Heartbeat Monitoring</b>	
Ativar monitoramento	→ ⓘ 208
Tempo de ciclo HBSI	→ ⓘ 208

**Visão geral dos parâmetros com breve descrição**

Parâmetro	Pré-requisitos	Descrição	Seleção / Entrada do usuário	Ajuste de fábrica
Ativar monitoramento	-	Ative o monitoramento para permitir a transmissão cíclica do valor medido de HBSI.	HBSI com controle de tempo	Ligado
Tempo de ciclo HBSI	No parâmetro <b>Ativar monitoramento</b> , a opção <b>HBSI com controle de tempo</b> está selecionada.	Esse parâmetro pode ser usado para definir o tempo de ciclo para determinar o valor medido de HBSI.	0.5 para 4 320 h	12 h

*Exibição dos resultados do monitoramento*

O valor atual de Parâmetro **HBSI** é continuamente exibido no menu Expert.

 No caso de medidores com um display local, o valor também pode ser configurado como um valor de exibição.

**Navegação**

Submenu "Diagnóstico" → Heartbeat → Resultados Monitoramento

<b>► Resultados Monitoramento</b>	
Confiabilidade do valor HBSI (6380)	→ ⓘ 208

**Visão geral dos parâmetros com breve descrição**

Parâmetro	Descrição	Interface do usuário	Ajuste de fábrica
HBSI	Exibição da mudança relativa de todo o sensor, com todos os seus componentes elétricos, mecânicos e eletromecânicos incorporados no invólucro do sensor (incluindo o tubo de medição, sensores eletrodinâmicos, sistema de excitação, cabos, etc.), em % do valor de referência.	-100.0 para 100.0 %	-
Confiabilidade do valor HBSI	Exibe o status do valor do HBSI. Incerto ou ruim: devido a cond. de processo difíceis durante um longo período de tempo vlr do HBSI não pode ser deter.	<ul style="list-style-type: none"> <li>■ Good</li> <li>■ Uncertain</li> <li>■ Bad</li> </ul>	Uncertain



### Configuração das saídas e display local

Com o pacote de aplicação “Heartbeat Verification + Monitoring”, são disponibilizados parâmetros de monitoramento adicionais ao usuário → 207. Os exemplos a seguir ilustram como uma variável medida de monitoramento é atribuída a uma saída de corrente ou é exibida no display local.

*Exemplo: Configuração da saída em corrente*

#### Selecione a variável medida de monitoramento para a saída de corrente

1. Pré-requisito:  
Configuração → Configuração I/O  
↳ O módulo de E/S configurável exibe o parâmetro **Modulo I/O Tipo** com a opção **Saída de corrente**
2. Configuração → Saída de corrente
3. Selecione a variável medida de monitoramento para a saída de corrente no parâmetro **Atribuir saída de corrente**

#### Navegação

Menu "Configuração" → Saída de corrente → Atribuir saída de corrente

*Exemplo: Configuração do display local*

#### Selecione o valor medido que não é exibido no display local

1. Configuração → Exibição → Exibir valor 1
2. Selecione o valor medido.

#### Operação

Os benefícios do **Heartbeat Monitoring** estão em correlação direta com a seleção de dados registrados e sua interpretação. Uma boa interpretação dos dados é fundamental para decidir se ocorreu um problema e quando e como a manutenção deve ser programada ou realizada (é necessário um bom conhecimento da aplicação). A eliminação dos efeitos do processo que causam avisos ou interpretações enganosas também deve ser garantida. Por esse motivo, é importante comparar os dados registrados com uma referência do processo.

Com o Heartbeat Monitoring, é possível emitir valores medidos adicionais específicos para monitoramento em um sistema externo de Monitoramento de Condições durante a operação contínua.

O Monitoramento das Condições se concentra nas variáveis medidas que indicam uma mudança no desempenho do equipamento causada por influências específicas do processo. Há duas categorias diferentes de influências específicas do processo:

- Influências temporárias específicas do processo que afetam diretamente a função de medição e, portanto, resultam em um nível mais alto de incerteza de medição do que seria normalmente esperado (por ex., medição de fluidos multifásicos). Essas influências específicas do processo geralmente não afetam a integridade do equipamento, mas afetam temporariamente o desempenho da medição.
- Influências específicas do processo que só afetam a integridade do sensor a médio prazo, mas que também provocam uma mudança gradual no desempenho da medição (por ex., abrasão, corrosão ou incrustação no sensor). Essas influências também afetam a integridade do equipamento a longo prazo.

Equipamentos com **Heartbeat Monitoring** oferecem uma série de parâmetros que são particularmente adequados para monitorizar influências específicas relacionadas à aplicação:

- Incrustação no sensor
- Fluidos corrosivos ou abrasivos
- Fluidos multifásicos (teor de gás em fluidos líquidos)
- Gases úmidos
- Aplicações em que o sensor é exposto a uma quantidade programada de desgaste.

Os resultados do monitoramento de condições devem sempre ser interpretados no contexto da aplicação.

#### *Possível interpretação dos parâmetros de monitoramento*

Esta seção descreve a interpretação de certos parâmetros de monitoramento em relação ao processo e à aplicação.

Parâmetro de monitoramento	Possíveis motivos para o desvio
Vazão mássica	Se a vazão mássica puder ser mantida constante e puder ser repetida, um desvio da referência indica um deslocamento do ponto zero.
Densidade	Um desvio da referência pode ser causado por uma alteração na frequência de ressonância do tubo de medição, por ex., devido a revestimento/incrustação no tubo de medição, corrosão ou abrasão.
Densidade de referência	Os valores de densidade de referência podem ser interpretados da mesma forma que os valores de densidade. Se não for possível manter a temperatura do líquido totalmente constante, é possível analisar a densidade de referência (densidade em uma temperatura constante, por ex., a 20 °C) em vez da densidade. Certifique-se de que os parâmetros necessários para calcular a densidade de referência tenham sido configurados corretamente.
Temperatura	Use esse parâmetro de diagnóstico para monitorar a temperatura do processo.
Amortecimento de oscilação	Um desvio do estado de referência pode ser causado por uma alteração no amortecimento do tubo de medição, por ex., por alterações mecânicas (formação de revestimento ou incrustação, sujeira).
Assimetria do sinal	Um desvio é um indicador de abrasão ou corrosão.
Flutuação de frequência	Um desvio na flutuação de frequência é um indicador de condições de processo que mudam rapidamente, por ex., conteúdo de gás em um meio líquido ou umidade em meios gasosos.
Flutuação de tubo de amortecimento	Um desvio na flutuação do amortecimento do tubo é um indicador de condições de processo que mudam rapidamente, por ex., conteúdo de gás em um meio líquido.
HBSI	Um desvio no HBSI indica uma mudança do sensor como um todo, com todos os seus componentes elétricos, mecânicos e eletromecânicos incorporados no invólucro do sensor (incluindo o tubo de medição, sensores eletrodinâmicos, sistema de excitação, cabos, etc.). <ul style="list-style-type: none"> <li>■ No caso de depósitos/incrustação, sujeira no sensor: ou</li> <li>Em caso de abrasão ou corrosão no sensor: Inspeccione o sensor e limpe o tubo de medição, se necessário</li> <li>■ Em caso de danos mecânicos ou envelhecimento do sensor e das bobinas de excitação: Substitua o sensor</li> </ul>
Temperatura dos componentes eletrônicos	Indicação de altas temperaturas ambientes ou transferência de calor do processo, por ex., devido às condições de instalação (isolamento incorreto da tubulação).

### *Descrição das aplicações típicas*

#### *Revestimento ou incrustação de depósitos no tubo de medição*

Se for constatado que o processo causa revestimento/incrustação nos tubos de medição do medidor, o **Heartbeat Monitoring** pode ser usado para essa aplicação.

#### *Parâmetros de monitoramento relevantes:*

- Damping de oscilação

Damping de oscilação é um número que define a relação entre a corrente do excitador e a amplitude de oscilação dos tubos. O revestimento ou a incrustação de depósitos no tubo de medição têm uma influência significativa sobre esse valor. Observação: A viscosidade do meio e o gás arrastado no meio líquido também podem influenciar o Damping de oscilação .

- HBSI

No caso do Promass I, o parâmetro **HBSI** também é adequado para detectar depósitos e a formação de incrustação no tubo de medição. O desvio do valor da linha de base depende do fato de a incrustação que se forma no tubo de medição ser macia ou dura.

- Densidade

As alterações mecânicas nos tubos causam um desvio na frequência de ressonância. A formação de incrustações e depósitos reduz a frequência de ressonância. Isso faz com que o valor da densidade medida aumente em comparação com o valor de referência. Observação: Uma comparação confiável com o valor de referência requer uma condição de referência, ou seja, um meio de densidade conhecida ou um tubo de medição vazio.

#### *Corrosão ou abrasão no tubo de medição*

Se houver evidência ou suspeita de que o processo está causando corrosão ou abrasão nos tubos de medição do medidor, o **Heartbeat Monitoring** pode ser usado para essa aplicação.

#### *Parâmetros de monitoramento relevantes:*

- HBSI

Um aumento no parâmetro **HBSI** é uma indicação clara do aumento do desgaste do sensor devido à corrosão ou à abrasão.

- Assimetria do sensor

A corrosão ou abrasão raramente é constante por todo o comprimento do tubo de medição. A abrasão geralmente ocorre na entrada, ou seja, em áreas de maior velocidade do fluido. A corrosão ataca os pontos fracos de um sistema de medição e ocorre em soldas (divisores de vazão etc.). Alterações na assimetria do sensor podem ser causadas por corrosão e abrasão no sensor Coriolis.

- Densidade

As alterações mecânicas nos tubos causam um desvio na frequência de ressonância. Se a densidade tiver mudado em relação ao valor de referência, isso pode indicar tubos de medição desgastados ou corroídos. Observação: Uma comparação confiável com o valor de referência requer uma condição de referência, ou seja, um meio de densidade conhecida ou um tubo de medição vazio.

#### *Aplicação com fluidos multifásicos*

Se houver evidência ou suspeita de que condições multifásicas estão presentes no processo, o **Heartbeat Monitoring** pode ser usado para as seguintes aplicações:

- Ar arrastado em líquidos
- Gás úmido

*Parâmetros de monitoramento relevantes:*

## ■ Flutuação frequência

Se o processo for interrompido ou se condições de processo constantes estiverem presentes, pode-se esperar um valor próximo a 0. Um aumento no valor atual em aplicações que envolvem líquidos é um indicador da presença de gás no fluido. Em aplicações com fluidos gasosos, a Flutuação frequência é um bom indicador de gás úmido, já que a flutuação na frequência indica que o fluido não é homogêneo.

## ■ Damping de oscilação e Flutuação de oscilação de damping

Um aumento no amortecimento da oscilação, associado a uma mudança rápida no Damping de oscilação, é um indicador de condições multifásicas no processo (especialmente presença de gás em fluidos líquidos), pois essas condições causam um aumento no amortecimento do tubo de medição. As alterações no Damping de oscilação são causadas pela mudança na concentração de gás e na distribuição do gás no líquido.

## 12 Diagnóstico e solução de problemas

### 12.1 Solução de problemas gerais

Para o display local

Erro	Possíveis causas	Medida corretiva
O display local está escuro, mas a saída do sinal está dentro da faixa válida	O cabo do módulo do display não está conectado corretamente.	Insira o conector corretamente ao módulo principal dos componentes eletrônicos e ao módulo do display.
Display local escuro e sem sinais de saída	A tensão de alimentação não corresponde à tensão especificada na etiqueta de identificação.	Aplique a fonte de alimentação correta .
Display local escuro e sem sinais de saída	A fonte de alimentação possui polaridade incorreta.	Polaridade reversa da fonte de alimentação.
Display local escuro e sem sinais de saída	Sem contato entre os cabos de conexão e os terminais.	Garanta o contato elétrico entre o cabo e o terminal.
Display local escuro e sem sinais de saída	<ul style="list-style-type: none"> <li>▪ Os terminais não estão conectados corretamente ao módulo de componentes eletrônicos I/O.</li> <li>▪ Os terminais não estão conectados corretamente ao módulo de componentes eletrônicos principal.</li> </ul>	Verifique os terminais.
Display local escuro e sem sinais de saída	<ul style="list-style-type: none"> <li>▪ O módulo dos componentes eletrônicos I/O está com falha.</li> <li>▪ O módulo principal dos componentes eletrônicos está com falha.</li> </ul>	Solicitar peça de reposição → 299.
Display local escuro e sem sinais de saída	O conector entre o módulo principal de componentes eletrônicos e o módulo do display não está conectado corretamente.	Verifique a conexão e corrija, caso necessário.
O display local não pode ser lido, mas a saída do sinal está dentro da faixa válida	O display está ajustado para muito brilhante ou muito escuro.	<ul style="list-style-type: none"> <li>▪ Ajuste o display para mais brilhante, pressionando simultaneamente <math>\square + \boxplus</math>.</li> <li>▪ Ajuste o display para mais escuro, pressionando simultaneamente <math>\square + \boxminus</math>.</li> </ul>
O display local está escuro, mas a saída do sinal está dentro da faixa válida	O módulo do display está com falha.	Solicitar peça de reposição → 299.
A luz de fundo do display local é vermelha	Um evento diagnóstico com comportamento diagnóstico de "Alarme" ocorreu.	Tome as medidas corretivas → 224
O texto no display local aparece em um idioma que não pode ser entendido.	O idioma de operação selecionado não pode ser entendido.	<ol style="list-style-type: none"> <li>1. Pressione <math>\square + \boxplus</math> por 2 s ("posição inicial").</li> <li>2. Pressione <math>\boxminus</math>.</li> <li>3. Configure o idioma desejado em parâmetro <b>Display language</b> (→ 149).</li> </ol>
Mensagem no display local: "Erro de Comunicação" "Verifique os Componentes Eletrônicos"	A comunicação entre o módulo do display e os componentes eletrônicos foi interrompida.	<ul style="list-style-type: none"> <li>▪ Verifique o cabo e o conector entre o módulo principal de componentes eletrônicos e o módulo do display.</li> <li>▪ Solicitar peça de reposição → 299.</li> </ul>

*Para os sinais de saída*

Erro	Possíveis causas	Medida corretiva
Saída do sinal fora da faixa válida	O módulo principal dos componentes eletrônicos está com falha.	Solicitar peça de reposição → 299.
O equipamento exibe o valor correto no display local, mas a saída do sinal é incorreta, apesar de estar na faixa válida.	Erro de configuração de parâmetros	Verifique e corrija a configuração do parâmetro.
O equipamento mede incorretamente.	Erro de configuração ou o equipamento está sendo operado fora de sua aplicação.	1. Verifique e corrija a configuração do parâmetro. 2. Observe os valores limite especificados em "Dados Técnicos".

*Para acesso*

Erro	Possíveis causas	Medida corretiva
Não é possível ter acesso de gravação para o parâmetro.	Proteção contra gravação de hardware habilitada.	Ajuste a seletora de proteção contra gravação no módulo dos componentes eletrônicos principais para a posição <b>OFF</b> → 160.
Não é possível ter acesso de gravação para o parâmetro.	A função do usuário atual tem autorização de acesso limitada.	1. Verifique a função do usuário → 60. 2. Insira o código de acesso específico do cliente correto → 60.
A conexão com o servidor de rede não é possível.	O servidor de rede está desabilitado.	Use a ferramenta de operação "FieldCare" ou "DeviceCare" para verificar se o servidor de rede do medidor está habilitado e, se necessário, habilite-o → 68.
	A interface Ethernet está configurada incorretamente no PC.	<ul style="list-style-type: none"> <li>▶ Verifique as propriedades do protocolo de Internet (TCP/IP) → 63.</li> <li>▶ Verifique as configurações de rede com o gerente de TI.</li> </ul>
A conexão com o servidor de rede não é possível.	Dados de acesso Wi-Fi incorretos.	<ul style="list-style-type: none"> <li>▪ Verifique o status de rede Wi-Fi.</li> <li>▪ Inicie a sessão do equipamento novamente, usando os dados de acesso Wi-Fi.</li> <li>▪ Verifique se o Wi-Fi (WLAN) está habilitado no equipamento e no equipamento de operação → 63.</li> </ul>
	A comunicação Wi-Fi está desabilitada.	–
Não é possível se conectar ao servidor de rede, FieldCare ou DeviceCare.	A rede Wi-Fi não está disponível.	<ul style="list-style-type: none"> <li>▪ Verifique se a recepção de Wi-Fi está disponível: O LED no módulo do display se acende em azul.</li> <li>▪ Verifique se a conexão Wi-Fi está habilitada: o LED no módulo do display pisca em azul.</li> <li>▪ Ligue a função do instrumento.</li> </ul>
Sem conexão de rede ou conexão de rede instável.	A rede Wi-Fi está fraca.	<ul style="list-style-type: none"> <li>▪ O equipamento de operação está fora da faixa de recepção: Verifique o status da rede no equipamento de operação.</li> <li>▪ Para melhorar o desempenho da rede, use uma antena Wi-Fi externa.</li> </ul>
	Comunicação paralela Wi-Fi e Ethernet.	<ul style="list-style-type: none"> <li>▪ Verifique as configurações de rede.</li> <li>▪ Habilite temporariamente somente o Wi-Fi como interface.</li> </ul>
Navegador de internet congelado e nenhuma outra operação é possível.	A transferência de dados está ativa.	Aguarde até que a transferência de dados ou a ação atual seja concluída.
	Conexão perdida	<ul style="list-style-type: none"> <li>▶ Verifique a conexão do cabo e a fonte de alimentação.</li> <li>▶ Atualize o navegador de internet e reinicie, caso necessário.</li> </ul>

Erro	Possíveis causas	Medida corretiva
Conteúdo do navegador de internet de difícil leitura ou incompleto.	A versão do navegador de Internet usada não é a melhor opção.	<ul style="list-style-type: none"> <li>▶ Use a versão correta do navegador de internet → 62.</li> <li>▶ Esvazie o cache do navegador de Internet.</li> <li>▶ Reinicie o navegador de internet.</li> </ul>
	Configurações de visualização inadequadas.	Altere o tamanho da fonte/proporção do display do navegador Web.
Nenhum conteúdo exibido no navegador de internet ou conteúdo incompleto.	<ul style="list-style-type: none"> <li>▪ JavaScript não habilitado.</li> <li>▪ O JavaScript não pode ser habilitado.</li> </ul>	<ul style="list-style-type: none"> <li>▶ Habilite o JavaScript.</li> <li>▶ Insira <code>http://XXX.XXX.X.XX/servlet/basic.html</code> como o endereço IP.</li> </ul>
A operação com FieldCare ou DeviceCare não é possível através da interface de operação CDI-RJ45 (porta 8000).	O firewall do PC ou da rede impede a comunicação.	Dependendo das configurações do firewall usado no computador ou na rede, o firewall deve ser desativado ou configurado para permitir o acesso ao FieldCare/DeviceCare.
O flash do firmware com o FieldCare ou DeviceCare não é possível através da interface de operação CDI-RJ45 (porta 8000 ou portas TFTP).	O firewall do PC ou da rede impede a comunicação.	Dependendo das configurações do firewall usado no computador ou na rede, o firewall deve ser desativado ou configurado para permitir o acesso ao FieldCare/DeviceCare.

### Para a integração do sistema

Erro	Possíveis causas	Solução
O nome do equipamento PROFINET não é exibido corretamente e contém código.	O nome do equipamento contendo um ou mais sublinhados foi especificado através do sistema de automação.	Especifique o nome correto do equipamento (sem sublinhados) através do sistema de automação.

## 12.2 Informações de diagnóstico por diodos de emissão de luz (LED)

### 12.2.1 Transmissor

#### Proline 500 – digital

Diferentes LEDs no transmissor fornecem informações sobre o status do equipamento.

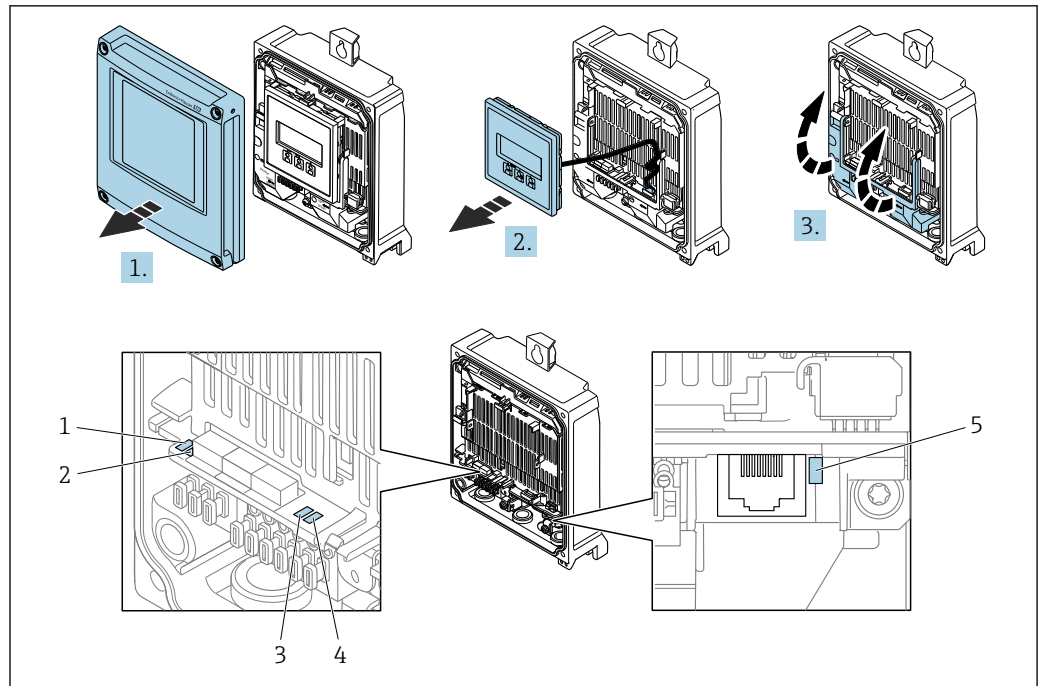

A0029689

- 1 Tensão de alimentação
- 2 Status do Equipamento
- 3 Piscando/status da rede
- 4 Porta 1 ativa: PROFINET com Ethernet-APL
- 5 Porta 2 ativa: Interface de operação (CDI)

1. Abra a tampa do invólucro.
2. Remova o módulo do display.
3. Abra a tampa do terminal.

LED	Cor	Significado
1 Tensão de alimentação	Desligado	A tensão de alimentação está desligada ou muito baixa.
	Verde	A tensão de alimentação está OK.
2 Status do Equipamento/ status do módulo (operação normal)	Desligado	Erro de firmware
	Verde	O status do equipamento está OK.
	Piscando em verde	O equipamento não está configurado.
	Piscando em vermelho	Um evento diagnóstico com comportamento diagnóstico de "Aviso" ocorreu.
	Vermelho	Um evento diagnóstico com comportamento diagnóstico de "Alarme" ocorreu.
3 Piscando/status da rede	Piscando em vermelho/ verde	O equipamento reinicia/autodiagnóstico.
	Verde	Troca cíclica de dados está ativa.
	Piscando em verde	Após solicitação do sistema de automação: Frequência da intermitência: 1 Hz (funcionalidade de intermitência: 500 ms ligado, 500 ms desligado) Troca cíclica de dados não está ativa, não há endereço IP disponível: Frequência da intermitência: 4 Hz
	Vermelho	O endereço IP está disponível mas não há conexão com o sistema de automação



LED	Cor	Significado
	Piscando em vermelho	Troca cíclica de dados estava ativa porém a conexão foi interrompida: Frequência da intermitência: 3 Hz
4 Porta 1 ativa: PROFINET com Ethernet-APL	Desligado	Não conectado ou não foi estabelecida conexão.
	Verde	Conexão disponível, sem comunicação ativa
	Piscando em verde	Conexão com comunicação ativa
5 Porta 2 ativa: Interface de operação (CDI)	Desligado	Não conectado ou não foi estabelecida conexão.
	Laranja	Conexão disponível mas sem atividade.
	Piscando em laranja	Atividade presente.

## 12.3 Informações de diagnóstico no display local

### 12.3.1 Mensagem de diagnóstico

Falhas detectadas pelo sistema de automonitoramento do medidor são exibidas como uma mensagem de diagnóstico alternadamente com o display operacional.

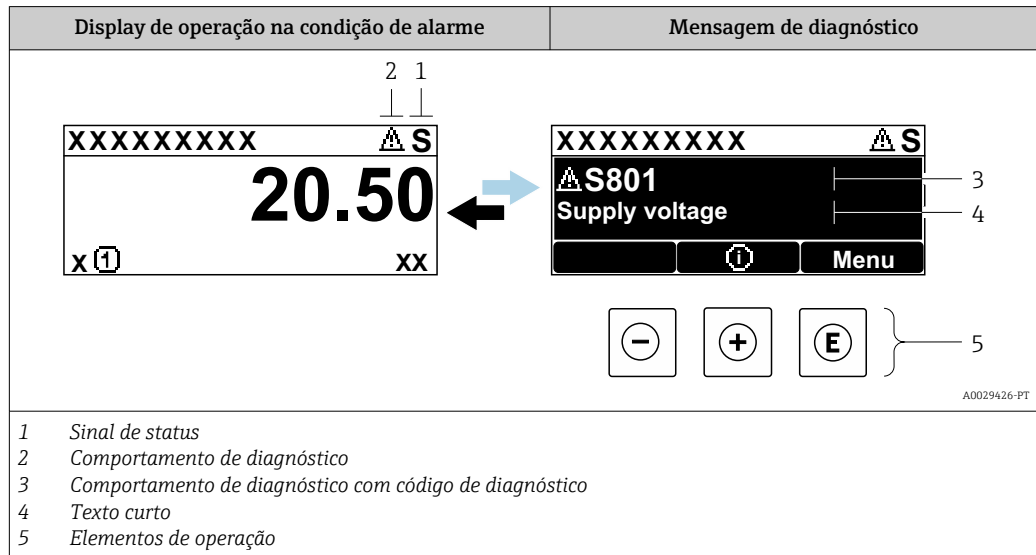

Se dois ou mais eventos de diagnóstico estiverem pendentes simultaneamente, apenas a mensagem do evento de diagnóstico com a maior prioridade é mostrada.

- i** Outros eventos de diagnósticos ocorridos podem ser exibidos em menu **Diagnóstico**:
  - Através do parâmetro → 291
  - Através de submenus → 292



#### Sinais de status

Os sinais de status fornecem informações sobre o estado e confiabilidade do equipamento, categorizando o motivo da informação de diagnóstico (evento de diagnóstico).

- i** Os sinais de status são classificados de acordo com VDI/VDE 2650 e NAMUR Recomendação NE 107: F = falha, C = verificação da função, S = fora de especificação, M = manutenção necessária

Símbolo	Significado
<b>F</b>	<b>Falha</b> Ocorreu um erro no equipamento. O valor medido não é mais válido.
<b>C</b>	<b>Verificação de função</b> O equipamento está em modo de serviço (por exemplo, durante uma simulação).
<b>S</b>	<b>Fora da especificação</b> O equipamento está sendo operado: Fora dos seus limites de especificação técnica (por exemplo, fora da faixa de temperatura do processo)
<b>M</b>	<b>Manutenção necessária</b> A manutenção é necessária. O valor medido continua válido.



### Comportamento de diagnóstico

Símbolo	Significado
	<b>Alarme</b> <ul style="list-style-type: none"> <li>▪ A medição é interrompida.</li> <li>▪ As saídas do sinal e totalizadores assumem a condição de alarme definida.</li> <li>▪ É gerada uma mensagem de diagnóstico.</li> </ul>
	<b>Aviso</b> <ul style="list-style-type: none"> <li>▪ Medição é retomada.</li> <li>▪ As saídas de sinal e os totalizadores não são afetados.</li> <li>▪ É gerada uma mensagem de diagnóstico.</li> </ul>

### Informações de diagnóstico

O erro pode ser identificado usando as informações de diagnósticos. O texto curto auxilia oferecendo informações sobre o erro. Além disso, o símbolo correspondente para o comportamento de diagnóstico é exibido na frente das informações de diagnóstico no display local.

### Elementos de operação

Tecla de operação	Significado
	<b>Tecla mais</b> <i>No menu, submenu</i> Abre a mensagem sobre medidas corretivas.
	<b>Tecla Enter</b> <i>No menu, submenu</i> Abre o menu de operações.

### 12.3.2 Recorrendo a medidas corretivas

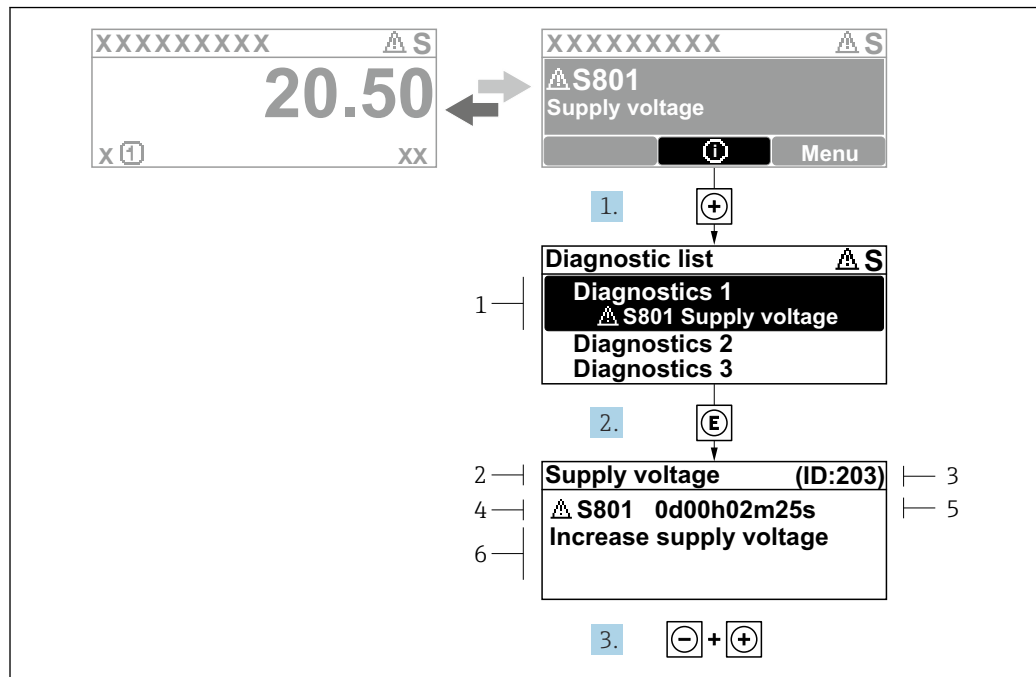

A0029431-PT

Fig. 38 Mensagem para medidas corretivas

- 1 Informações de diagnóstico
- 2 Texto curto
- 3 Identificação do Serviço
- 4 Comportamento de diagnóstico com código de diagnóstico
- 5 Tempo em operação quando ocorreu o erro
- 6 Medidas corretivas

1. O usuário está na mensagem de diagnóstico.  
 Pressione **+** (símbolo **ⓘ**).  
 ↳ A submenu **Lista de diagnóstico** se abre.
2. Selecione o evento de diagnóstico com **+** ou **-** e pressione **⏏**.  
 ↳ Abre a mensagem sobre medidas corretivas.
3. Pressione **-** + **+** simultaneamente.  
 ↳ A mensagem sobre medidas corretivas fecha.

O usuário está em menu **Diagnóstico** em uma entrada para um evento de diagnóstico, ex.: em submenu **Lista de diagnóstico** ou parâmetro **Diagnóstico anterior**.

1. Pressione **⏏**.  
 ↳ Abre a mensagem para medidas corretivas para o evento de diagnóstico selecionado.
2. Pressione **-** + **+** simultaneamente.  
 ↳ A mensagem para medidas corretivas fecha.

## 12.4 Informações de diagnóstico no navegador de internet

### 12.4.1 Opções de diagnóstico

Quaisquer erros detectados pelo medidor são exibidos no navegador de rede na página inicial uma vez que o usuário esteja conectado.

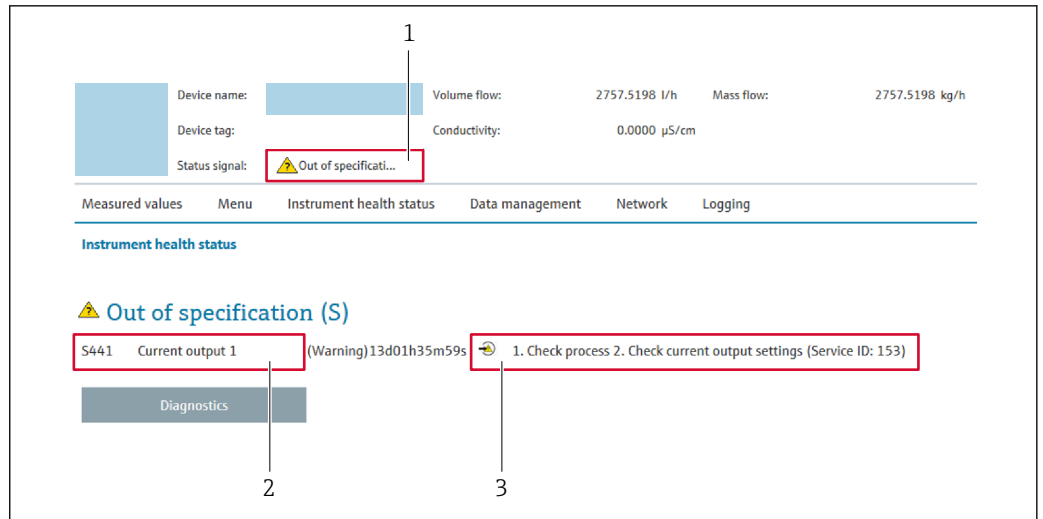

- 1 Área de status com sinal de status
- 2 Informações de diagnóstico
- 3 Medidas corretivas com ID de serviço

**i** Além disso, os eventos de diagnóstico que ocorreram podem ser exibidos em menu **Diagnóstico**:

- Através do parâmetro → 291
- Através do submenu → 292

### Sinais de status

Os sinais de status fornecem informações sobre o estado e confiabilidade do equipamento, categorizando o motivo da informação de diagnóstico (evento de diagnóstico).

Símbolo	Significado
	<b>Falha</b> Ocorreu um erro no equipamento. O valor medido não é mais válido.
	<b>Verificação de função</b> O equipamento está em modo de serviço (por exemplo, durante uma simulação).
	<b>Fora da especificação</b> O equipamento está sendo operado: Fora dos seus limites de especificação técnica (por exemplo, fora da faixa de temperatura do processo)
	<b>Manutenção necessária</b> A manutenção é necessária. O valor medido continua válido.

**i** Os sinais de status são categorizados de acordo com VDI/VDE 2650 e Recomendação NAMUR NE 107.

### 12.4.2 Acessar informações de correção

A informação de correção fornecida é fornecida para cada evento de diagnósticos para garantir que problemas podem ser rapidamente corrigidos. Estas medidas são exibidas em vermelho, juntamente com o evento de diagnóstico e a respectivas informações de diagnóstico.

## 12.5 Informações de diagnóstico no FieldCare ou DeviceCare

### 12.5.1 Opções de diagnóstico

Qualquer falha detectada pelo medidor é exibida na página inicial da ferramenta de operação, uma vez que a conexão seja estabelecida.

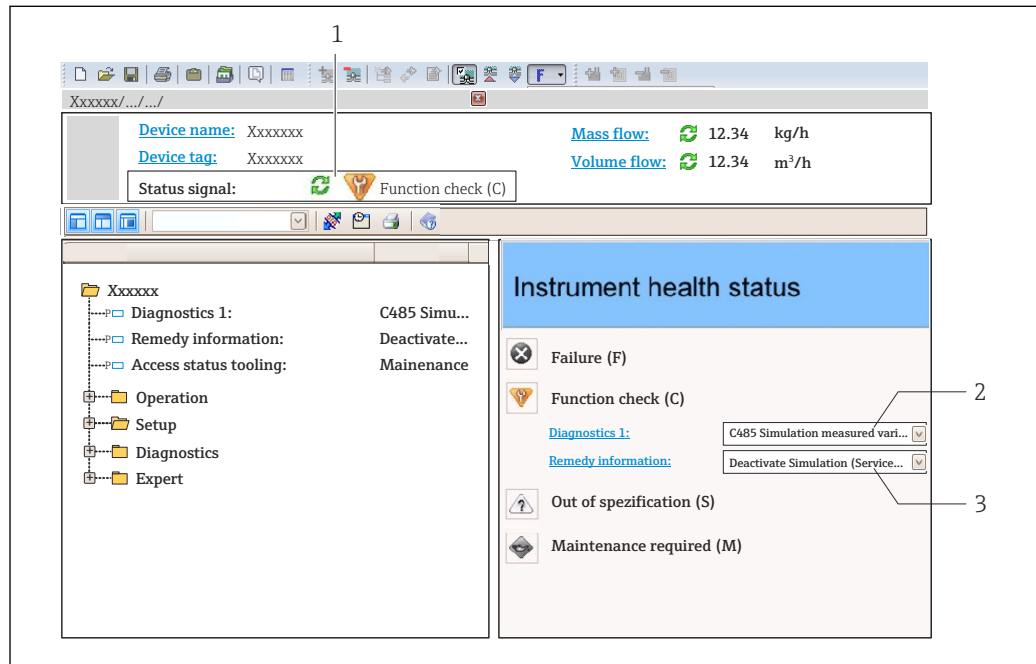

1 Área de status com sinal de status → 218

2 Informações de diagnóstico → 219

3 Medidas corretivas com ID de serviço

**i** Além disso, os eventos de diagnóstico que ocorreram podem ser exibidos em menu **Diagnóstico**:

- Através do parâmetro → 291
- Através do submenu → 292

### Informações de diagnóstico

O erro pode ser identificado usando as informações de diagnósticos. O texto curto auxilia oferecendo informações sobre o erro. Além disso, o símbolo correspondente para o comportamento de diagnóstico é exibido na frente das informações de diagnóstico no display local.

### 12.5.2 Acessar informações de correção

A informação de correção fornecida é fornecida para cada evento de diagnósticos para garantir que problemas podem ser rapidamente corrigidos:

- Na página inicial
  - A informação de correção é exibida em um campo separado abaixo da informação de diagnósticos.
- No menu **Diagnóstico**
  - A informação de correção pode ser acessada na área de trabalho na interface de usuário.

O usuário está em menu **Diagnóstico**.

1. Acesse o parâmetro desejado.

- 2. À direita na área de trabalho, posicione o mouse sobre o parâmetro.
  - ↳ Aparece uma dica com informação de correção para o evento de diagnósticos.

## 12.6 Adaptação das informações de diagnóstico

### 12.6.1 Adaptação do comportamento de diagnóstico

Para cada informação de diagnóstico é atribuído de fábrica um comportamento de diagnóstico específico. O usuário pode alterar esta atribuição para informações de diagnóstico específicas em submenu **Nível de evento**.

Especialista → Sistema → Manuseio de diagnóstico → Nível de evento

#### Comportamentos de diagnóstico disponíveis

Os comportamentos de diagnóstico a seguir podem ser especificados:

Comportamento de diagnóstico	Descrição
Alarme	O equipamento para a medição. Os totalizadores assume a condição de alarme definida. É gerada uma mensagem de diagnóstico.
Advertência	O equipamento continua a medir. A saída do valor medido através do PROFINET e os totalizadores não são afetados. É gerada uma mensagem de diagnóstico.
Apenas entrada no livro de registro	O equipamento continua a medir. A mensagem de diagnóstico é apenas exibida em submenu <b>Registro de eventos</b> (submenu <b>Lista de eventos</b> ) e não é exibida em sequência alternada com o display operacional.
Desl.	O evento de diagnóstico é ignorado e nenhuma mensagem de diagnóstico é gerada ou inserida.

#### Exibindo o status do valor medido

Se os módulos com dados de entrada (por ex., módulo de entrada analógica, módulo de entrada discreta, módulo totalizador, módulo Heartbeat) estiverem configurados para transmissão de dados cíclicos, o status do valor medido é codificado de acordo com a Especificação PROFINET PA Profile 4 e transmitido junto com o valor medido ao Controlador PROFINET através do byte do status. O byte do status é dividido em três segmentos: Qualidade, Substatus de Qualidade e Limites.

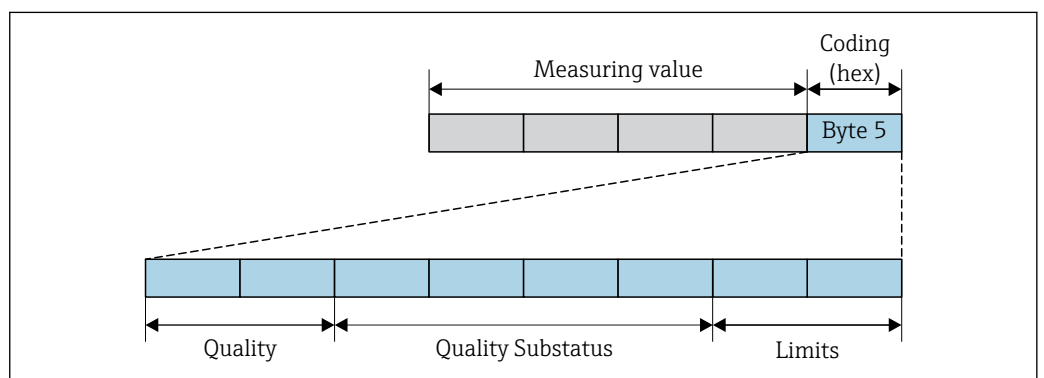

39 Estrutura do byte de status

A0032228-PT



O conteúdo do byte de status depende do modo de falha configurado no bloco de função individual. Dependendo de qual modo de falha foi configurado, informações de status de acordo com a Especificação PROFINET PA Profile 4 são transmitidas ao o controlador

PROFINET com Ethernet-APL através das informações de status do byte de status. Os dois bits para os limites sempre têm o valor 0.

#### *Informações de status suportadas*

Status	Codificação (hex)
BAD - alarme de manutenção	0x24 a 0x27
BAD - Relacionado ao processo	0x28 a 0x2B
BAD - Verificação de função	0x3C a 0x3F
UNCERTAIN - Valor inicial	0x4C a 0x4F
UNCERTAIN - Manutenção necessária	0x68 a 0x6B
UNCERTAIN - Relacionado ao processo	0x78 a 0x7B
GOOD - OK	0x80 a 0x83
GOOD - Manutenção necessária	0xA4 a 0xA7
GOOD - Manutenção exigida	0xA8 a 0xAB
GOOD - Verificação da função	0xBC a 0xBF

## 12.7 Visão geral das informações de diagnóstico

 No caso de algumas informações de diagnóstico, o comportamento de diagnóstico pode ser alterado. Adaptação das informações de diagnóstico →  223



## 12.7.1 Diagnóstico do sensor

Informação sobre diagnóstico		Ação de reparo	
Nº	Texto resumido		
002	Sensor desconhecido	1. Verifique se o sensor correto está montado 2. Verifique se o código da matriz 2d não está danificado	
	<b>Status da variável de medição</b>		
	Quality		Good
	Quality substatus		Ok
	Coding (hex)		0x80 para 0x83
	Sinal de status		F
	Comportamento do diagnóstico		Alarm
<b>Variáveis de medição influenciadas</b>			
<ul style="list-style-type: none"> <li>▪ Amplitude de oscilação 1</li> <li>▪ Amplitude de oscilação 2</li> <li>▪ Saída específica da aplicação</li> <li>▪ Saída específica da aplicação</li> <li>▪ Assimetria de sinal</li> <li>▪ Vazão mássica Carrier</li> <li>▪ Temperatura do tubo</li> <li>▪ Vazão volumétrica corrigida target</li> <li>▪ Vazão Volumétrica corrigida carrier</li> <li>▪ Índice de assimetria da bobina do sensor</li> <li>▪ Concentração</li> <li>▪ Valor medido</li> <li>▪ Damping de oscilação 1</li> <li>▪ Damping de oscilação 2</li> <li>▪ Densidade</li> <li>▪ Densidade do óleo</li> <li>▪ Densidade da água</li> <li>▪ Ponto de teste</li> <li>▪ Ponto de teste</li> <li>▪ Viscosidade Dinâmica</li> <li>▪ Sensor eletr de temperatura (ISEM)</li> <li>▪ Vazão GSV</li> <li>▪ Vazão GSV alternativa</li> <li>▪ Viscosidade Cinemática</li> <li>▪ Vazão mássica</li> <li>▪ Vazão mássica óleo</li> <li>▪ Vazão mássica água</li> <li>▪ Índice de homogeneidade do meio</li> <li>▪ Índice de bolhas suspensas</li> <li>▪ HBSI</li> <li>▪ Vazão NSV</li> <li>▪ Vazão NSV Alternativa</li> <li>▪ Pressão externa</li> <li>▪ Corrente de excitação 1</li> <li>▪ Corrente de excitação 2</li> <li>▪ Frequência de oscilação 1</li> <li>▪ Frequência de oscilação 2</li> <li>▪ Valor cru de vazão mássica</li> <li>▪ Vazão volumétrica S&amp;W</li> <li>▪ Assimetria de sinal de torção</li> <li>▪ Densidade de referência</li> <li>▪ Densidade de referência alternativa</li> <li>▪ Vazão volumétrica corrigida</li> <li>▪ Vazão volumétrica corrigida óleo</li> <li>▪ Vazão volumétrica corrigida água</li> <li>▪ Flutuação de oscilação de damping 1</li> <li>▪ Flutuação de oscilação de damping 2</li> <li>▪ Flutuação frequência 1</li> <li>▪ Flutuação frequência 2</li> <li>▪ Vazão mássica Target</li> <li>▪ Vazão volumétrica Carrier</li> <li>▪ Vazão volumétrica target</li> <li>▪ Viscosidade dinâmica compensada temp.</li> <li>▪ Viscosidade cinemática compensada temp.</li> <li>▪ Temperatura</li> <li>▪ Vazão volumétrica</li> <li>▪ Vazão volumétrica óleo</li> <li>▪ Vazão volumétrica água</li> <li>▪ Water cut</li> </ul>			

Informação sobre diagnóstico		Ação de reparo	
Nº	Texto resumido		
022	Sensor de Temperatura com Defeito	1. Se disponível: Verifique conexão entre sensor e transmissor 2. Verifique ou substitua módulo eletrônico do sensor (ISEM) 3. Substitua o sensor	
	<b>Status da variável de medição</b>		
	Quality		Good
	Quality substatus		Ok
	Coding (hex)		0x80 para 0x83
	Sinal de status		F
	Comportamento do diagnóstico		Alarm
<b>Variáveis de medição influenciadas</b>			
<ul style="list-style-type: none"> <li>▪ Amplitude de oscilação 1</li> <li>▪ Amplitude de oscilação 2</li> <li>▪ Saída específica da aplicação</li> <li>▪ Saída específica da aplicação</li> <li>▪ Assimetria de sinal</li> <li>▪ Vazão mássica Carrier</li> <li>▪ Temperatura do tubo</li> <li>▪ Vazão volumétrica corrigida target</li> <li>▪ Vazão Volumétrica corrigida carrier</li> <li>▪ Índice de assimetria da bobina do sensor</li> <li>▪ Concentração</li> <li>▪ Damping de oscilação 1</li> <li>▪ Damping de oscilação 2</li> <li>▪ Densidade</li> <li>▪ Densidade do óleo</li> <li>▪ Densidade da água</li> <li>▪ Ponto de teste</li> <li>▪ Ponto de teste</li> <li>▪ Viscosidade Dinâmica</li> <li>▪ Sensor eletr de temperatura (ISEM)</li> <li>▪ Vazão GSV</li> <li>▪ Vazão GSV alternativa</li> <li>▪ Viscosidade Cinemática</li> <li>▪ Vazão mássica</li> <li>▪ Vazão mássica óleo</li> <li>▪ Vazão mássica água</li> <li>▪ Índice de homogeneidade do meio</li> <li>▪ Índice de bolhas suspensas</li> <li>▪ HBSI</li> <li>▪ Vazão NSV</li> <li>▪ Vazão NSV Alternativa</li> <li>▪ Pressão externa</li> <li>▪ Corrente de excitação 1</li> <li>▪ Corrente de excitação 2</li> <li>▪ Frequência de oscilação 1</li> <li>▪ Frequência de oscilação 2</li> <li>▪ Valor cru de vazão mássica</li> <li>▪ Vazão volumétrica S&amp;W</li> <li>▪ Assimetria de sinal de torção</li> <li>▪ Densidade de referência</li> <li>▪ Densidade de referência alternativa</li> <li>▪ Vazão volumétrica corrigida</li> <li>▪ Vazão volumétrica corrigida óleo</li> <li>▪ Vazão volumétrica corrigida água</li> <li>▪ Flutuação de oscilação de damping 1</li> <li>▪ Flutuação de oscilação de damping 2</li> <li>▪ Flutuação frequência 1</li> <li>▪ Flutuação frequência 2</li> <li>▪ Vazão mássica Target</li> <li>▪ Vazão volumétrica Carrier</li> <li>▪ Vazão volumétrica target</li> <li>▪ Viscosidade dinâmica compensada temp.</li> <li>▪ Viscosidade cinemática compensada temp.</li> <li>▪ Temperatura</li> <li>▪ Vazão volumétrica</li> <li>▪ Vazão volumétrica óleo</li> <li>▪ Vazão volumétrica água</li> <li>▪ Water cut</li> </ul>			

Informação sobre diagnóstico		Ação de reparo	
Nº	Texto resumido		
046	Limites Sensor excedidos	1. Verificar condição do processo 2. Inspeccionar sensor	
	<b>Status da variável de medição [da fábrica] <sup>1)</sup></b>		
	Quality		Good
	Quality substatus		Ok
	Coding (hex)		0x80 para 0x83
	Sinal de status		S
	Comportamento do diagnóstico		Warning
<b>Variáveis de medição influenciadas</b>			
<ul style="list-style-type: none"> <li>▪ Amplitude de oscilação 1</li> <li>▪ Amplitude de oscilação 2</li> <li>▪ Saída específica da aplicação</li> <li>▪ Saída específica da aplicação</li> <li>▪ Assimetria de sinal</li> <li>▪ Vazão mássica Carrier</li> <li>▪ Temperatura do tubo</li> <li>▪ Vazão volumétrica corrigida target</li> <li>▪ Vazão Volumétrica corrigida carrier</li> <li>▪ Índice de assimetria da bobina do sensor</li> <li>▪ Concentração</li> <li>▪ Damping de oscilação 1</li> <li>▪ Damping de oscilação 2</li> <li>▪ Densidade</li> <li>▪ Densidade do óleo</li> <li>▪ Densidade da água</li> <li>▪ Ponto de teste</li> <li>▪ Ponto de teste</li> <li>▪ Viscosidade Dinâmica</li> <li>▪ Sensor eletr de temperatura (ISEM)</li> <li>▪ Vazão GSV</li> <li>▪ Vazão GSV alternativa</li> <li>▪ Viscosidade Cinemática</li> <li>▪ Vazão mássica</li> <li>▪ Vazão mássica óleo</li> <li>▪ Vazão mássica agua</li> <li>▪ Índice de homogeneidade do meio</li> <li>▪ Índice de bolhas suspensas</li> <li>▪ HBSI</li> <li>▪ Vazão NSV</li> <li>▪ Vazão NSV Alternativa</li> <li>▪ Pressão externa</li> <li>▪ Corrente de excitação 1</li> <li>▪ Corrente de excitação 2</li> <li>▪ Frequência de oscilação 1</li> <li>▪ Frequência de oscilação 2</li> <li>▪ Valor cru de vazão mássica</li> <li>▪ Vazão volumetrica S&amp;W</li> <li>▪ Assimetria de sinal de torção</li> <li>▪ Densidade de referência</li> <li>▪ Densidade de referência alternativa</li> <li>▪ Vazão volumétrica corrigida</li> <li>▪ Vazão volumétrica corrigida óleo</li> <li>▪ Vazão volumétrica corrigida água</li> <li>▪ Flutuação de oscilação de damping 1</li> <li>▪ Flutuação de oscilação de damping 2</li> <li>▪ Flutuação frequência 1</li> <li>▪ Flutuação frequência 2</li> <li>▪ Vazão mássica Target</li> <li>▪ Vazão volumétrica Carrier</li> <li>▪ Vazão volumétrica target</li> <li>▪ Viscosidade dinâmica compensada temp.</li> <li>▪ Viscosidade cinemática compensada temp.</li> <li>▪ Temperatura</li> <li>▪ Vazão volumétrica</li> <li>▪ Vazão volumétrica óleo</li> <li>▪ Vazão volumétrica água</li> <li>▪ Water cut</li> </ul>			

1) O comportamento de diagnóstico pode ser alterado. Isso altera o status geral da variável medida.

Informação sobre diagnóstico		Ação de reparo	
Nº	Texto resumido		
062	Conexão do sensor danificada	1. Se disponível: Verifique conexão entre sensor e transmissor 2. Verifique ou substitua módulo eletrônico do sensor (ISEM) 3. Substitua o sensor	
	<b>Status da variável de medição</b>		
	Quality		Good
	Quality substatus		Ok
	Coding (hex)		0x80 para 0x83
	Sinal de status		F
	Comportamento do diagnóstico		Alarm
<b>Variáveis de medição influenciadas</b>			
<ul style="list-style-type: none"> <li>▪ Amplitude de oscilação 1</li> <li>▪ Amplitude de oscilação 2</li> <li>▪ Saída específica da aplicação</li> <li>▪ Saída específica da aplicação</li> <li>▪ Assimetria de sinal</li> <li>▪ Vazão mássica Carrier</li> <li>▪ Temperatura do tubo</li> <li>▪ Vazão volumétrica corrigida target</li> <li>▪ Vazão Volumétrica corrigida carrier</li> <li>▪ Índice de assimetria da bobina do sensor</li> <li>▪ Concentração</li> <li>▪ Damping de oscilação 1</li> <li>▪ Damping de oscilação 2</li> <li>▪ Densidade</li> <li>▪ Densidade do óleo</li> <li>▪ Densidade da água</li> <li>▪ Ponto de teste</li> <li>▪ Ponto de teste</li> <li>▪ Viscosidade Dinâmica</li> <li>▪ Sensor eletr de temperatura (ISEM)</li> <li>▪ Vazão GSV</li> <li>▪ Vazão GSV alternativa</li> <li>▪ Viscosidade Cinemática</li> <li>▪ Vazão mássica</li> <li>▪ Vazão mássica óleo</li> <li>▪ Vazão mássica água</li> <li>▪ Índice de homogeneidade do meio</li> <li>▪ Índice de bolhas suspensas</li> <li>▪ HBSI</li> <li>▪ Vazão NSV</li> <li>▪ Vazão NSV Alternativa</li> <li>▪ Pressão externa</li> <li>▪ Corrente de excitação 1</li> <li>▪ Corrente de excitação 2</li> <li>▪ Frequência de oscilação 1</li> <li>▪ Frequência de oscilação 2</li> <li>▪ Valor cru de vazão mássica</li> <li>▪ Vazão volumétrica S&amp;W</li> <li>▪ Assimetria de sinal de torção</li> <li>▪ Densidade de referência</li> <li>▪ Densidade de referência alternativa</li> <li>▪ Vazão volumétrica corrigida</li> <li>▪ Vazão volumétrica corrigida óleo</li> <li>▪ Vazão volumétrica corrigida água</li> <li>▪ Flutuação de oscilação de damping 1</li> <li>▪ Flutuação de oscilação de damping 2</li> <li>▪ Flutuação frequência 1</li> <li>▪ Flutuação frequência 2</li> <li>▪ Vazão mássica Target</li> <li>▪ Vazão volumétrica Carrier</li> <li>▪ Vazão volumétrica target</li> <li>▪ Viscosidade dinâmica compensada temp.</li> <li>▪ Viscosidade cinemática compensada temp.</li> <li>▪ Temperatura</li> <li>▪ Vazão volumétrica</li> <li>▪ Vazão volumétrica óleo</li> <li>▪ Vazão volumétrica água</li> <li>▪ Water cut</li> </ul>			

Informação sobre diagnóstico		Ação de reparo	
Nº	Texto resumido		
063	Falha na corrente de excitação	1. Se disponível: Verifique conexão entre sensor e transmissor 2. Verifique ou substitua módulo eletrônico do sensor (ISEM) 3. Substitua o sensor	
	<b>Status da variável de medição</b>		
	Quality		Good
	Quality substatus		Ok
	Coding (hex)		0x80 para 0x83
	Sinal de status		F
	Comportamento do diagnóstico		Alarm
<b>Variáveis de medição influenciadas</b>			
<ul style="list-style-type: none"> <li>▪ Amplitude de oscilação 1</li> <li>▪ Amplitude de oscilação 2</li> <li>▪ Saída específica da aplicação</li> <li>▪ Saída específica da aplicação</li> <li>▪ Assimetria de sinal</li> <li>▪ Vazão mássica Carrier</li> <li>▪ Temperatura do tubo</li> <li>▪ Vazão volumétrica corrigida target</li> <li>▪ Vazão Volumétrica corrigida carrier</li> <li>▪ Índice de assimetria da bobina do sensor</li> <li>▪ Concentração</li> <li>▪ Damping de oscilação 1</li> <li>▪ Damping de oscilação 2</li> <li>▪ Densidade</li> <li>▪ Densidade do óleo</li> <li>▪ Densidade da água</li> <li>▪ Ponto de teste</li> <li>▪ Ponto de teste</li> <li>▪ Viscosidade Dinâmica</li> <li>▪ Sensor eletr de temperatura (ISEM)</li> <li>▪ Vazão GSV</li> <li>▪ Vazão GSV alternativa</li> <li>▪ Viscosidade Cinemática</li> <li>▪ Vazão mássica</li> <li>▪ Vazão mássica óleo</li> <li>▪ Vazão mássica agua</li> <li>▪ Índice de homogeneidade do meio</li> <li>▪ Índice de bolhas suspensas</li> <li>▪ HBSI</li> <li>▪ Vazão NSV</li> <li>▪ Vazão NSV Alternativa</li> <li>▪ Pressão externa</li> <li>▪ Corrente de excitação 1</li> <li>▪ Corrente de excitação 2</li> <li>▪ Frequência de oscilação 1</li> <li>▪ Frequência de oscilação 2</li> <li>▪ Valor cru de vazão mássica</li> <li>▪ Vazão volumetrica S&amp;W</li> <li>▪ Assimetria de sinal de torção</li> <li>▪ Densidade de referência</li> <li>▪ Densidade de referência alternativa</li> <li>▪ Vazão volumétrica corrigida</li> <li>▪ Vazão volumétrica corrigida óleo</li> <li>▪ Vazão volumétrica corrigida água</li> <li>▪ Flutuação de oscilação de damping 1</li> <li>▪ Flutuação de oscilação de damping 2</li> <li>▪ Flutuação frequência 1</li> <li>▪ Flutuação frequência 2</li> <li>▪ Vazão mássica Target</li> <li>▪ Vazão volumétrica Carrier</li> <li>▪ Vazão volumétrica target</li> <li>▪ Viscosidade dinâmica compensada temp.</li> <li>▪ Viscosidade cinemática compensada temp.</li> <li>▪ Temperatura</li> <li>▪ Vazão volumétrica</li> <li>▪ Vazão volumétrica óleo</li> <li>▪ Vazão volumétrica água</li> <li>▪ Water cut</li> </ul>			

Informação sobre diagnóstico		Ação de reparo	
Nº	Texto resumido		
082	Armazenamento de dados inconsistente	Verifique as conexões do módulo	
	<b>Status da variável de medição</b>		
	Quality		Good
	Quality substatus		Ok
	Coding (hex)		0x80 para 0x83
	Sinal de status		F
	Comportamento do diagnóstico		Alarm
<b>Variáveis de medição influenciadas</b>			
<ul style="list-style-type: none"> <li>▪ Amplitude de oscilação 1</li> <li>▪ Amplitude de oscilação 2</li> <li>▪ Saída específica da aplicação</li> <li>▪ Saída específica da aplicação</li> <li>▪ Assimetria de sinal</li> <li>▪ Vazão mássica Carrier</li> <li>▪ Temperatura do tubo</li> <li>▪ Vazão volumétrica corrigida target</li> <li>▪ Vazão Volumétrica corrigida carrier</li> <li>▪ Índice de assimetria da bobina do sensor</li> <li>▪ Concentração</li> <li>▪ Valor medido</li> <li>▪ Damping de oscilação 1</li> <li>▪ Damping de oscilação 2</li> <li>▪ Densidade</li> <li>▪ Densidade do óleo</li> <li>▪ Densidade da água</li> <li>▪ Ponto de teste</li> <li>▪ Ponto de teste</li> <li>▪ Viscosidade Dinâmica</li> <li>▪ Sensor eletr de temperatura (ISEM)</li> <li>▪ Vazão GSV</li> <li>▪ Vazão GSV alternativa</li> <li>▪ Viscosidade Cinemática</li> <li>▪ Vazão mássica</li> <li>▪ Vazão mássica óleo</li> <li>▪ Vazão mássica água</li> <li>▪ Índice de homogeneidade do meio</li> <li>▪ Índice de bolhas suspensas</li> <li>▪ HBSI</li> <li>▪ Vazão NSV</li> <li>▪ Vazão NSV Alternativa</li> <li>▪ Pressão externa</li> <li>▪ Corrente de excitação 1</li> <li>▪ Corrente de excitação 2</li> <li>▪ Frequência de oscilação 1</li> <li>▪ Frequência de oscilação 2</li> <li>▪ Valor cru de vazão mássica</li> <li>▪ Vazão volumétrica S&amp;W</li> <li>▪ Assimetria de sinal de torção</li> <li>▪ Densidade de referência</li> <li>▪ Densidade de referência alternativa</li> <li>▪ Vazão volumétrica corrigida</li> <li>▪ Vazão volumétrica corrigida óleo</li> <li>▪ Vazão volumétrica corrigida água</li> <li>▪ Flutuação de oscilação de damping 1</li> <li>▪ Flutuação de oscilação de damping 2</li> <li>▪ Flutuação frequência 1</li> <li>▪ Flutuação frequência 2</li> <li>▪ Vazão mássica Target</li> <li>▪ Vazão volumétrica Carrier</li> <li>▪ Vazão volumétrica target</li> <li>▪ Viscosidade dinâmica compensada temp.</li> <li>▪ Viscosidade cinemática compensada temp.</li> <li>▪ Temperatura</li> <li>▪ Vazão volumétrica</li> <li>▪ Vazão volumétrica óleo</li> <li>▪ Vazão volumétrica água</li> <li>▪ Water cut</li> </ul>			

Informação sobre diagnóstico		Ação de reparo
Nº	Texto resumido	
083	Conteúdo da memória inconsistente	1. Reiniciar dispositivo 2. Restaurar dados D-DAT 3. Trocar S-DAT
<b>Status da variável de medição</b>		
Quality	Good	
Quality substatus	Ok	
Coding (hex)	0x80 para 0x83	
Sinal de status	F	
Comportamento do diagnóstico	Alarm	
<b>Variáveis de medição influenciadas</b>		
<ul style="list-style-type: none"> <li>▪ Amplitude de oscilação 1</li> <li>▪ Amplitude de oscilação 2</li> <li>▪ Saída específica da aplicação</li> <li>▪ Saída específica da aplicação</li> <li>▪ Assimetria de sinal</li> <li>▪ Vazão mássica Carrier</li> <li>▪ Temperatura do tubo</li> <li>▪ Vazão volumétrica corrigida target</li> <li>▪ Vazão Volumétrica corrigida carrier</li> <li>▪ Índice de assimetria da bobina do sensor</li> <li>▪ Concentração</li> <li>▪ Valor medido</li> <li>▪ Damping de oscilação 1</li> <li>▪ Damping de oscilação 2</li> <li>▪ Densidade</li> <li>▪ Densidade do óleo</li> <li>▪ Densidade da água</li> <li>▪ Ponto de teste</li> <li>▪ Ponto de teste</li> <li>▪ Viscosidade Dinâmica</li> <li>▪ Sensor eletr de temperatura (ISEM)</li> <li>▪ Vazão GSV</li> <li>▪ Vazão GSV alternativa</li> <li>▪ Viscosidade Cinemática</li> <li>▪ Vazão mássica</li> <li>▪ Vazão mássica óleo</li> <li>▪ Vazão mássica água</li> <li>▪ Índice de homogeneidade do meio</li> <li>▪ Índice de bolhas suspensas</li> <li>▪ HBSI</li> <li>▪ Vazão NSV</li> <li>▪ Vazão NSV Alternativa</li> <li>▪ Pressão externa</li> <li>▪ Corrente de excitação 1</li> <li>▪ Corrente de excitação 2</li> <li>▪ Frequência de oscilação 1</li> <li>▪ Frequência de oscilação 2</li> <li>▪ Valor cru de vazão mássica</li> <li>▪ Vazão volumétrica S&amp;W</li> <li>▪ Assimetria de sinal de torção</li> <li>▪ Densidade de referência</li> <li>▪ Densidade de referência alternativa</li> <li>▪ Vazão volumétrica corrigida</li> <li>▪ Vazão volumétrica corrigida óleo</li> <li>▪ Vazão volumétrica corrigida água</li> <li>▪ Flutuação de oscilação de damping 1</li> <li>▪ Flutuação de oscilação de damping 2</li> <li>▪ Flutuação frequência 1</li> <li>▪ Flutuação frequência 2</li> <li>▪ Vazão mássica Target</li> <li>▪ Vazão volumétrica Carrier</li> <li>▪ Vazão volumétrica target</li> <li>▪ Viscosidade dinâmica compensada temp.</li> <li>▪ Viscosidade cinemática compensada temp.</li> <li>▪ Temperatura</li> <li>▪ Vazão volumétrica</li> <li>▪ Vazão volumétrica óleo</li> <li>▪ Vazão volumétrica água</li> <li>▪ Water cut</li> </ul>		

Informação sobre diagnóstico		Ação de reparo	
Nº	Texto resumido		
119	Inicialização do sensor ativa	Inicialização do sensor em progresso, por favor espere	
	<b>Status da variável de medição</b>		
	Quality		Good
	Quality substatus		Ok
	Coding (hex)		0x80 para 0x83
	Sinal de status		C
	Comportamento do diagnóstico		Warning
<b>Variáveis de medição influenciadas</b>			
<ul style="list-style-type: none"> <li>▪ Amplitude de oscilação 1</li> <li>▪ Amplitude de oscilação 2</li> <li>▪ Saída específica da aplicação</li> <li>▪ Saída específica da aplicação</li> <li>▪ Assimetria de sinal</li> <li>▪ Vazão mássica Carrier</li> <li>▪ Temperatura do tubo</li> <li>▪ Vazão volumétrica corrigida target</li> <li>▪ Vazão Volumétrica corrigida carrier</li> <li>▪ Índice de assimetria da bobina do sensor</li> <li>▪ Concentração</li> <li>▪ Valor medido</li> <li>▪ Damping de oscilação 1</li> <li>▪ Damping de oscilação 2</li> <li>▪ Densidade</li> <li>▪ Densidade do óleo</li> <li>▪ Densidade da água</li> <li>▪ Ponto de teste</li> <li>▪ Ponto de teste</li> <li>▪ Viscosidade Dinâmica</li> <li>▪ Sensor eletr de temperatura (ISEM)</li> <li>▪ Vazão GSV</li> <li>▪ Vazão GSV alternativa</li> <li>▪ Viscosidade Cinemática</li> <li>▪ Vazão mássica</li> <li>▪ Vazão mássica óleo</li> <li>▪ Vazão mássica água</li> <li>▪ Índice de homogeneidade do meio</li> <li>▪ Índice de bolhas suspensas</li> <li>▪ HBSI</li> <li>▪ Vazão NSV</li> <li>▪ Vazão NSV Alternativa</li> <li>▪ Pressão externa</li> <li>▪ Corrente de excitação 1</li> <li>▪ Corrente de excitação 2</li> <li>▪ Frequência de oscilação 1</li> <li>▪ Frequência de oscilação 2</li> <li>▪ Valor cru de vazão mássica</li> <li>▪ Vazão volumétrica S&amp;W</li> <li>▪ Assimetria de sinal de torção</li> <li>▪ Densidade de referência</li> <li>▪ Densidade de referência alternativa</li> <li>▪ Vazão volumétrica corrigida</li> <li>▪ Vazão volumétrica corrigida óleo</li> <li>▪ Vazão volumétrica corrigida água</li> <li>▪ Flutuação de oscilação de damping 1</li> <li>▪ Flutuação de oscilação de damping 2</li> <li>▪ Flutuação frequência 1</li> <li>▪ Flutuação frequência 2</li> <li>▪ Vazão mássica Target</li> <li>▪ Vazão volumétrica Carrier</li> <li>▪ Vazão volumétrica target</li> <li>▪ Viscosidade dinâmica compensada temp.</li> <li>▪ Viscosidade cinemática compensada temp.</li> <li>▪ Temperatura</li> <li>▪ Vazão volumétrica</li> <li>▪ Vazão volumétrica óleo</li> <li>▪ Vazão volumétrica água</li> <li>▪ Water cut</li> </ul>			



Informação sobre diagnóstico		Ação de reparo	
Nº	Texto resumido		
140	Sinal assimétrico do sensor	1. Se disponível: Verifique conexão entre sensor e transmissor 2. Verifique ou substitua módulo eletrônico do sensor (ISEM) 3. Substitua o sensor	
	<b>Status da variável de medição [da fábrica] <sup>1)</sup></b>		
	Quality Good		
	Quality substatus Ok		
	Coding (hex) 0x80 para 0x83		
	Sinal de status S		
	Comportamento do diagnóstico Alarm		
	<b>Variáveis de medição influenciadas</b>		
	<ul style="list-style-type: none"> <li>▪ Amplitude de oscilação 1</li> <li>▪ Amplitude de oscilação 2</li> <li>▪ Saída específica da aplicação</li> <li>▪ Saída específica da aplicação</li> <li>▪ Assimetria de sinal</li> <li>▪ Vazão mássica Carrier</li> <li>▪ Temperatura do tubo</li> <li>▪ Vazão volumétrica corrigida target</li> <li>▪ Vazão Volumétrica corrigida carrier</li> <li>▪ Índice de assimetria da bobina do sensor</li> <li>▪ Concentração</li> <li>▪ Valor medido</li> <li>▪ Damping de oscilação 1</li> <li>▪ Damping de oscilação 2</li> <li>▪ Densidade</li> <li>▪ Densidade do óleo</li> <li>▪ Densidade da água</li> <li>▪ Ponto de teste</li> <li>▪ Ponto de teste</li> <li>▪ Viscosidade Dinâmica</li> </ul>	<ul style="list-style-type: none"> <li>▪ Sensor eletr de temperatura (ISEM)</li> <li>▪ Vazão GSV</li> <li>▪ Vazão GSV alternativa</li> <li>▪ Viscosidade Cinemática</li> <li>▪ Vazão mássica</li> <li>▪ Vazão mássica óleo</li> <li>▪ Vazão mássica água</li> <li>▪ Índice de homogeneidade do meio</li> <li>▪ Índice de bolhas suspensas</li> <li>▪ HBSI</li> <li>▪ Vazão NSV</li> <li>▪ Vazão NSV Alternativa</li> <li>▪ Pressão externa</li> <li>▪ Corrente de excitação 1</li> <li>▪ Corrente de excitação 2</li> <li>▪ Frequência de oscilação 1</li> <li>▪ Frequência de oscilação 2</li> <li>▪ Valor cru de vazão mássica</li> <li>▪ Vazão volumétrica S&amp;W</li> <li>▪ Assimetria de sinal de torção</li> </ul>	<ul style="list-style-type: none"> <li>▪ Densidade de referência</li> <li>▪ Densidade de referência alternativa</li> <li>▪ Vazão volumétrica corrigida</li> <li>▪ Vazão volumétrica corrigida óleo</li> <li>▪ Vazão volumétrica corrigida água</li> <li>▪ Flutuação de oscilação de damping 1</li> <li>▪ Flutuação de oscilação de damping 2</li> <li>▪ Flutuação frequência 1</li> <li>▪ Flutuação frequência 2</li> <li>▪ Vazão mássica Target</li> <li>▪ Vazão volumétrica Carrier</li> <li>▪ Vazão volumétrica target</li> <li>▪ Viscosidade dinâmica compensada temp.</li> <li>▪ Viscosidade cinemática compensada temp.</li> <li>▪ Temperatura</li> <li>▪ Vazão volumétrica</li> <li>▪ Vazão volumétrica óleo</li> <li>▪ Vazão volumétrica água</li> <li>▪ Water cut</li> </ul>

1) O comportamento de diagnóstico pode ser alterado. Isso altera o status geral da variável medida.

Informação sobre diagnóstico		Ação de reparo	
Nº	Texto resumido		
141	Falha no ajuste zero	1. Verifique condições de processo 2. Repita o procedimento de comissionamento 3. Verifique o sensor	
	<b>Status da variável de medição</b>		
	Quality		Good
	Quality substatus		Ok
	Coding (hex)		0x80 para 0x83
	Sinal de status		F
	Comportamento do diagnóstico		Alarm
<b>Variáveis de medição influenciadas</b>			
<ul style="list-style-type: none"> <li>▪ Amplitude de oscilação 1</li> <li>▪ Amplitude de oscilação 2</li> <li>▪ Saída específica da aplicação</li> <li>▪ Saída específica da aplicação</li> <li>▪ Assimetria de sinal</li> <li>▪ Vazão mássica Carrier</li> <li>▪ Temperatura do tubo</li> <li>▪ Vazão volumétrica corrigida target</li> <li>▪ Vazão Volumétrica corrigida carrier</li> <li>▪ Índice de assimetria da bobina do sensor</li> <li>▪ Concentração</li> <li>▪ Valor medido</li> <li>▪ Damping de oscilação 1</li> <li>▪ Damping de oscilação 2</li> <li>▪ Densidade</li> <li>▪ Densidade do óleo</li> <li>▪ Densidade da água</li> <li>▪ Ponto de teste</li> <li>▪ Ponto de teste</li> <li>▪ Viscosidade Dinâmica</li> <li>▪ Sensor eletr de temperatura (ISEM)</li> <li>▪ Vazão GSV</li> <li>▪ Vazão GSV alternativa</li> <li>▪ Viscosidade Cinemática</li> <li>▪ Vazão mássica</li> <li>▪ Vazão mássica óleo</li> <li>▪ Vazão mássica água</li> <li>▪ Índice de homogeneidade do meio</li> <li>▪ Índice de bolhas suspensas</li> <li>▪ HBSI</li> <li>▪ Vazão NSV</li> <li>▪ Vazão NSV Alternativa</li> <li>▪ Pressão externa</li> <li>▪ Corrente de excitação 1</li> <li>▪ Corrente de excitação 2</li> <li>▪ Frequência de oscilação 1</li> <li>▪ Frequência de oscilação 2</li> <li>▪ Valor cru de vazão mássica</li> <li>▪ Vazão volumétrica S&amp;W</li> <li>▪ Assimetria de sinal de torção</li> <li>▪ Densidade de referência</li> <li>▪ Densidade de referência alternativa</li> <li>▪ Vazão volumétrica corrigida</li> <li>▪ Vazão volumétrica corrigida óleo</li> <li>▪ Vazão volumétrica corrigida água</li> <li>▪ Flutuação de oscilação de damping 1</li> <li>▪ Flutuação de oscilação de damping 2</li> <li>▪ Flutuação frequência 1</li> <li>▪ Flutuação frequência 2</li> <li>▪ Vazão mássica Target</li> <li>▪ Vazão volumétrica Carrier</li> <li>▪ Vazão volumétrica target</li> <li>▪ Viscosidade dinâmica compensada temp.</li> <li>▪ Viscosidade cinemática compensada temp.</li> <li>▪ Temperatura</li> <li>▪ Vazão volumétrica</li> <li>▪ Vazão volumétrica óleo</li> <li>▪ Vazão volumétrica água</li> <li>▪ Water cut</li> </ul>			

Informação sobre diagnóstico		Ação de reparo
Nº	Texto resumido	
142	Índice assim. bob. do sensor muito alto	Analisar sensor
<b>Status da variável de medição [da fábrica] <sup>1)</sup></b>		
Quality	Good	
Quality substatus	Ok	
Coding (hex)	0x80 para 0x83	
Sinal de status	S	
Comportamento do diagnóstico	Warning	
<b>Variáveis de medição influenciadas</b>		
<ul style="list-style-type: none"> <li>▪ Amplitude de oscilação 1</li> <li>▪ Amplitude de oscilação 2</li> <li>▪ Saída específica da aplicação</li> <li>▪ Saída específica da aplicação</li> <li>▪ Assimetria de sinal</li> <li>▪ Vazão mássica Carrier</li> <li>▪ Temperatura do tubo</li> <li>▪ Vazão volumétrica corrigida target</li> <li>▪ Vazão Volumétrica corrigida carrier</li> <li>▪ Índice de assimetria da bobina do sensor</li> <li>▪ Concentração</li> <li>▪ Valor medido</li> <li>▪ Damping de oscilação 1</li> <li>▪ Damping de oscilação 2</li> <li>▪ Densidade</li> <li>▪ Densidade do óleo</li> <li>▪ Densidade da água</li> <li>▪ Ponto de teste</li> <li>▪ Ponto de teste</li> <li>▪ Viscosidade Dinâmica</li> <li>▪ Sensor eletr de temperatura (ISEM)</li> <li>▪ Vazão GSV</li> <li>▪ Vazão GSV alternativa</li> <li>▪ Viscosidade Cinemática</li> <li>▪ Vazão mássica</li> <li>▪ Vazão mássica óleo</li> <li>▪ Vazão mássica água</li> <li>▪ Índice de homogeneidade do meio</li> <li>▪ Índice de bolhas suspensas</li> <li>▪ HBSI</li> <li>▪ Vazão NSV</li> <li>▪ Vazão NSV Alternativa</li> <li>▪ Pressão externa</li> <li>▪ Corrente de excitação 1</li> <li>▪ Corrente de excitação 2</li> <li>▪ Frequência de oscilação 1</li> <li>▪ Frequência de oscilação 2</li> <li>▪ Valor cru de vazão mássica</li> <li>▪ Vazão volumétrica S&amp;W</li> <li>▪ Assimetria de sinal de torção</li> <li>▪ Densidade de referência</li> <li>▪ Densidade de referência alternativa</li> <li>▪ Vazão volumétrica corrigida</li> <li>▪ Vazão volumétrica corrigida óleo</li> <li>▪ Vazão volumétrica corrigida água</li> <li>▪ Flutuação de oscilação de damping 1</li> <li>▪ Flutuação de oscilação de damping 2</li> <li>▪ Flutuação frequência 1</li> <li>▪ Flutuação frequência 2</li> <li>▪ Vazão mássica Target</li> <li>▪ Vazão volumétrica Carrier</li> <li>▪ Vazão volumétrica target</li> <li>▪ Viscosidade dinâmica compensada temp.</li> <li>▪ Viscosidade cinemática compensada temp.</li> <li>▪ Temperatura</li> <li>▪ Vazão volumétrica</li> <li>▪ Vazão volumétrica óleo</li> <li>▪ Vazão volumétrica água</li> <li>▪ Water cut</li> </ul>		

1) O comportamento de diagnóstico pode ser alterado. Isso altera o status geral da variável medida.

Informação sobre diagnóstico		Ação de reparo	
Nº	Texto resumido		
144	Erro de medição muito alto	1. Checar as condições de processo 2. Checar ou trocar o sensor	
	<b>Status da variável de medição [da fábrica] <sup>1)</sup></b>		
	Quality		Good
	Quality substatus		Ok
	Coding (hex)		0x80 para 0x83
	Sinal de status		F
	Comportamento do diagnóstico		Alarm
<b>Variáveis de medição influenciadas</b>			
<ul style="list-style-type: none"> <li>▪ Amplitude de oscilação 1</li> <li>▪ Amplitude de oscilação 2</li> <li>▪ Saída específica da aplicação</li> <li>▪ Saída específica da aplicação</li> <li>▪ Assimetria de sinal</li> <li>▪ Vazão mássica Carrier</li> <li>▪ Temperatura do tubo</li> <li>▪ Vazão volumétrica corrigida target</li> <li>▪ Vazão Volumétrica corrigida carrier</li> <li>▪ Índice de assimetria da bobina do sensor</li> <li>▪ Concentração</li> <li>▪ Damping de oscilação 1</li> <li>▪ Damping de oscilação 2</li> <li>▪ Densidade</li> <li>▪ Densidade do óleo</li> <li>▪ Densidade da água</li> <li>▪ Ponto de teste</li> <li>▪ Ponto de teste</li> <li>▪ Viscosidade Dinâmica</li> <li>▪ Sensor eletr de temperatura (ISEM)</li> <li>▪ Vazão GSV</li> <li>▪ Vazão GSV alternativa</li> <li>▪ Viscosidade Cinemática</li> <li>▪ Vazão mássica</li> <li>▪ Vazão mássica óleo</li> <li>▪ Vazão mássica água</li> <li>▪ Índice de homogeneidade do meio</li> <li>▪ Índice de bolhas suspensas</li> <li>▪ HBSI</li> <li>▪ Vazão NSV</li> <li>▪ Vazão NSV Alternativa</li> <li>▪ Pressão externa</li> <li>▪ Corrente de excitação 1</li> <li>▪ Corrente de excitação 2</li> <li>▪ Frequência de oscilação 1</li> <li>▪ Frequência de oscilação 2</li> <li>▪ Valor cru de vazão mássica</li> <li>▪ Vazão volumétrica S&amp;W</li> <li>▪ Assimetria de sinal de torção</li> <li>▪ Densidade de referência</li> <li>▪ Densidade de referência alternativa</li> <li>▪ Vazão volumétrica corrigida</li> <li>▪ Vazão volumétrica corrigida óleo</li> <li>▪ Vazão volumétrica corrigida água</li> <li>▪ Flutuação de oscilação de damping 1</li> <li>▪ Flutuação de oscilação de damping 2</li> <li>▪ Flutuação frequência 1</li> <li>▪ Flutuação frequência 2</li> <li>▪ Vazão mássica Target</li> <li>▪ Vazão volumétrica Carrier</li> <li>▪ Vazão volumétrica target</li> <li>▪ Viscosidade dinâmica compensada temp.</li> <li>▪ Viscosidade cinemática compensada temp.</li> <li>▪ Temperatura</li> <li>▪ Vazão volumétrica</li> <li>▪ Vazão volumétrica óleo</li> <li>▪ Vazão volumétrica água</li> <li>▪ Water cut</li> </ul>			

1) O comportamento de diagnóstico pode ser alterado. Isso altera o status geral da variável medida.

## 12.7.2 Diagnóstico dos componentes eletrônicos

Informação sobre diagnóstico		Ação de reparo	
Nº	Texto resumido		
201	Eletrônica defeituosa	1. Reinicie o dispositivo 2. Substitua a eletrônica	
	<b>Status da variável de medição</b>		
	Quality		Good
	Quality substatus		Ok
	Coding (hex)		0x80 para 0x83
	Sinal de status		F
	Comportamento do diagnóstico		Alarm
<b>Variáveis de medição influenciadas</b>			
<ul style="list-style-type: none"> <li>▪ Amplitude de oscilação 1</li> <li>▪ Amplitude de oscilação 2</li> <li>▪ Saída específica da aplicação</li> <li>▪ Saída específica da aplicação</li> <li>▪ Assimetria de sinal</li> <li>▪ Vazão mássica Carrier</li> <li>▪ Temperatura do tubo</li> <li>▪ Vazão volumétrica corrigida target</li> <li>▪ Vazão Volumétrica corrigida carrier</li> <li>▪ Índice de assimetria da bobina do sensor</li> <li>▪ Concentração</li> <li>▪ Valor medido</li> <li>▪ Damping de oscilação 1</li> <li>▪ Damping de oscilação 2</li> <li>▪ Densidade</li> <li>▪ Densidade do óleo</li> <li>▪ Densidade da água</li> <li>▪ Ponto de teste</li> <li>▪ Ponto de teste</li> <li>▪ Viscosidade Dinâmica</li> <li>▪ Sensor eletr de temperatura (ISEM)</li> <li>▪ Vazão GSV</li> <li>▪ Vazão GSV alternativa</li> <li>▪ Viscosidade Cinemática</li> <li>▪ Vazão mássica</li> <li>▪ Vazão mássica óleo</li> <li>▪ Vazão mássica água</li> <li>▪ Índice de homogeneidade do meio</li> <li>▪ Índice de bolhas suspensas</li> <li>▪ HBSI</li> <li>▪ Vazão NSV</li> <li>▪ Vazão NSV Alternativa</li> <li>▪ Pressão externa</li> <li>▪ Corrente de excitação 1</li> <li>▪ Corrente de excitação 2</li> <li>▪ Frequência de oscilação 1</li> <li>▪ Frequência de oscilação 2</li> <li>▪ Valor cru de vazão mássica</li> <li>▪ Vazão volumétrica S&amp;W</li> <li>▪ Assimetria de sinal de torção</li> <li>▪ Densidade de referência</li> <li>▪ Densidade de referência alternativa</li> <li>▪ Vazão volumétrica corrigida</li> <li>▪ Vazão volumétrica corrigida óleo</li> <li>▪ Vazão volumétrica corrigida água</li> <li>▪ Flutuação de oscilação de damping 1</li> <li>▪ Flutuação de oscilação de damping 2</li> <li>▪ Flutuação frequência 1</li> <li>▪ Flutuação frequência 2</li> <li>▪ Vazão mássica Target</li> <li>▪ Vazão volumétrica Carrier</li> <li>▪ Vazão volumétrica target</li> <li>▪ Viscosidade dinâmica compensada temp.</li> <li>▪ Viscosidade cinemática compensada temp.</li> <li>▪ Temperatura</li> <li>▪ Vazão volumétrica</li> <li>▪ Vazão volumétrica óleo</li> <li>▪ Vazão volumétrica água</li> <li>▪ Water cut</li> </ul>			

Informação sobre diagnóstico		Ação de reparo	
Nº	Texto resumido		
242	Firmware incompatível	1. Verifique a versão do firmware 2. Flash ou substitua o módulo eletrônico	
	<b>Status da variável de medição</b>		
	Quality		Good
	Quality substatus		Ok
	Coding (hex)		0x80 para 0x83
	Sinal de status		F
	Comportamento do diagnóstico		Alarm
<b>Variáveis de medição influenciadas</b>			
<ul style="list-style-type: none"> <li>▪ Amplitude de oscilação 1</li> <li>▪ Amplitude de oscilação 2</li> <li>▪ Saída específica da aplicação</li> <li>▪ Saída específica da aplicação</li> <li>▪ Assimetria de sinal</li> <li>▪ Vazão mássica Carrier</li> <li>▪ Temperatura do tubo</li> <li>▪ Vazão volumétrica corrigida target</li> <li>▪ Vazão Volumétrica corrigida carrier</li> <li>▪ Índice de assimetria da bobina do sensor</li> <li>▪ Concentração</li> <li>▪ Valor medido</li> <li>▪ Damping de oscilação 1</li> <li>▪ Damping de oscilação 2</li> <li>▪ Densidade</li> <li>▪ Densidade do óleo</li> <li>▪ Densidade da água</li> <li>▪ Ponto de teste</li> <li>▪ Ponto de teste</li> <li>▪ Viscosidade Dinâmica</li> <li>▪ Sensor eletr de temperatura (ISEM)</li> <li>▪ Vazão GSV</li> <li>▪ Vazão GSV alternativa</li> <li>▪ Viscosidade Cinemática</li> <li>▪ Vazão mássica</li> <li>▪ Vazão mássica óleo</li> <li>▪ Vazão mássica água</li> <li>▪ Índice de homogeneidade do meio</li> <li>▪ Índice de bolhas suspensas</li> <li>▪ HBSI</li> <li>▪ Vazão NSV</li> <li>▪ Vazão NSV Alternativa</li> <li>▪ Pressão externa</li> <li>▪ Corrente de excitação 1</li> <li>▪ Corrente de excitação 2</li> <li>▪ Frequência de oscilação 1</li> <li>▪ Frequência de oscilação 2</li> <li>▪ Valor cru de vazão mássica</li> <li>▪ Vazão volumétrica S&amp;W</li> <li>▪ Assimetria de sinal de torção</li> <li>▪ Densidade de referência</li> <li>▪ Densidade de referência alternativa</li> <li>▪ Vazão volumétrica corrigida</li> <li>▪ Vazão volumétrica corrigida óleo</li> <li>▪ Vazão volumétrica corrigida água</li> <li>▪ Flutuação de oscilação de damping 1</li> <li>▪ Flutuação de oscilação de damping 2</li> <li>▪ Flutuação frequência 1</li> <li>▪ Flutuação frequência 2</li> <li>▪ Vazão mássica Target</li> <li>▪ Vazão volumétrica Carrier</li> <li>▪ Vazão volumétrica target</li> <li>▪ Viscosidade dinâmica compensada temp.</li> <li>▪ Viscosidade cinemática compensada temp.</li> <li>▪ Temperatura</li> <li>▪ Vazão volumétrica</li> <li>▪ Vazão volumétrica óleo</li> <li>▪ Vazão volumétrica água</li> <li>▪ Water cut</li> </ul>			

Informação sobre diagnóstico		Ação de reparo	
Nº	Texto resumido		
252	Módulo incompatível	1. Checar módulos eletrônicos 2. Checar se os módulos corretos estão disponíveis (ex: NEx, Ex) 3. Substituir módulos eletrônicos	
	<b>Status da variável de medição</b>		
	Quality		Good
	Quality substatus		Ok
	Coding (hex)		0x80 para 0x83
	Sinal de status		F
	Comportamento do diagnóstico		Alarm
<b>Variáveis de medição influenciadas</b>			
<ul style="list-style-type: none"> <li>▪ Amplitude de oscilação 1</li> <li>▪ Amplitude de oscilação 2</li> <li>▪ Saída específica da aplicação</li> <li>▪ Saída específica da aplicação</li> <li>▪ Assimetria de sinal</li> <li>▪ Vazão mássica Carrier</li> <li>▪ Temperatura do tubo</li> <li>▪ Vazão volumétrica corrigida target</li> <li>▪ Vazão Volumétrica corrigida carrier</li> <li>▪ Índice de assimetria da bobina do sensor</li> <li>▪ Concentração</li> <li>▪ Valor medido</li> <li>▪ Damping de oscilação 1</li> <li>▪ Damping de oscilação 2</li> <li>▪ Densidade</li> <li>▪ Densidade do óleo</li> <li>▪ Densidade da água</li> <li>▪ Ponto de teste</li> <li>▪ Ponto de teste</li> <li>▪ Viscosidade Dinâmica</li> <li>▪ Sensor eletr de temperatura (ISEM)</li> <li>▪ Vazão GSV</li> <li>▪ Vazão GSV alternativa</li> <li>▪ Viscosidade Cinemática</li> <li>▪ Vazão mássica</li> <li>▪ Vazão mássica óleo</li> <li>▪ Vazão mássica água</li> <li>▪ Índice de homogeneidade do meio</li> <li>▪ Índice de bolhas suspensas</li> <li>▪ HBSI</li> <li>▪ Vazão NSV</li> <li>▪ Vazão NSV Alternativa</li> <li>▪ Pressão externa</li> <li>▪ Corrente de excitação 1</li> <li>▪ Corrente de excitação 2</li> <li>▪ Frequência de oscilação 1</li> <li>▪ Frequência de oscilação 2</li> <li>▪ Valor cru de vazão mássica</li> <li>▪ Vazão volumétrica S&amp;W</li> <li>▪ Assimetria de sinal de torção</li> <li>▪ Densidade de referência</li> <li>▪ Densidade de referência alternativa</li> <li>▪ Vazão volumétrica corrigida</li> <li>▪ Vazão volumétrica corrigida óleo</li> <li>▪ Vazão volumétrica corrigida água</li> <li>▪ Flutuação de oscilação de damping 1</li> <li>▪ Flutuação de oscilação de damping 2</li> <li>▪ Flutuação frequência 1</li> <li>▪ Flutuação frequência 2</li> <li>▪ Vazão mássica Target</li> <li>▪ Vazão volumétrica Carrier</li> <li>▪ Vazão volumétrica target</li> <li>▪ Viscosidade dinâmica compensada temp.</li> <li>▪ Viscosidade cinemática compensada temp.</li> <li>▪ Temperatura</li> <li>▪ Vazão volumétrica</li> <li>▪ Vazão volumétrica óleo</li> <li>▪ Vazão volumétrica água</li> <li>▪ Water cut</li> </ul>			

Informação sobre diagnóstico		Ação de reparo	
Nº	Texto resumido		
262	Conexão do módulo interrompida	1. Verifique ou substitua o cabo de conexão entre o módulo eletr. do sensor e a eletr. principal 2. Verifique ou substitua ISEM ou eletr. principal	
	<b>Status da variável de medição</b>		
	Quality		Good
	Quality substatus		Ok
	Coding (hex)		0x80 para 0x83
	Sinal de status		F
	Comportamento do diagnóstico		Alarm
<b>Variáveis de medição influenciadas</b>			
<ul style="list-style-type: none"> <li>▪ Amplitude de oscilação 1</li> <li>▪ Amplitude de oscilação 2</li> <li>▪ Saída específica da aplicação</li> <li>▪ Saída específica da aplicação</li> <li>▪ Assimetria de sinal</li> <li>▪ Vazão mássica Carrier</li> <li>▪ Temperatura do tubo</li> <li>▪ Vazão volumétrica corrigida target</li> <li>▪ Vazão Volumétrica corrigida carrier</li> <li>▪ Índice de assimetria da bobina do sensor</li> <li>▪ Concentração</li> <li>▪ Valor medido</li> <li>▪ Damping de oscilação 1</li> <li>▪ Damping de oscilação 2</li> <li>▪ Densidade</li> <li>▪ Densidade do óleo</li> <li>▪ Densidade da água</li> <li>▪ Ponto de teste</li> <li>▪ Ponto de teste</li> <li>▪ Viscosidade Dinâmica</li> <li>▪ Sensor eletr de temperatura (ISEM)</li> <li>▪ Vazão GSV</li> <li>▪ Vazão GSV alternativa</li> <li>▪ Viscosidade Cinemática</li> <li>▪ Vazão mássica</li> <li>▪ Vazão mássica óleo</li> <li>▪ Vazão mássica água</li> <li>▪ Índice de homogeneidade do meio</li> <li>▪ Índice de bolhas suspensas</li> <li>▪ HBSI</li> <li>▪ Vazão NSV</li> <li>▪ Vazão NSV Alternativa</li> <li>▪ Pressão externa</li> <li>▪ Corrente de excitação 1</li> <li>▪ Corrente de excitação 2</li> <li>▪ Frequência de oscilação 1</li> <li>▪ Frequência de oscilação 2</li> <li>▪ Valor cru de vazão mássica</li> <li>▪ Vazão volumétrica S&amp;W</li> <li>▪ Assimetria de sinal de torção</li> <li>▪ Densidade de referência</li> <li>▪ Densidade de referência alternativa</li> <li>▪ Vazão volumétrica corrigida</li> <li>▪ Vazão volumétrica corrigida óleo</li> <li>▪ Vazão volumétrica corrigida água</li> <li>▪ Flutuação de oscilação de damping 1</li> <li>▪ Flutuação de oscilação de damping 2</li> <li>▪ Flutuação frequência 1</li> <li>▪ Flutuação frequência 2</li> <li>▪ Vazão mássica Target</li> <li>▪ Vazão volumétrica Carrier</li> <li>▪ Vazão volumétrica target</li> <li>▪ Viscosidade dinâmica compensada temp.</li> <li>▪ Viscosidade cinemática compensada temp.</li> <li>▪ Temperatura</li> <li>▪ Vazão volumétrica</li> <li>▪ Vazão volumétrica óleo</li> <li>▪ Vazão volumétrica água</li> <li>▪ Water cut</li> </ul>			



Informação sobre diagnóstico		Ação de reparo	
Nº	Texto resumido		
270	Eletrônica Principal defeituosa	1. Reinicie o dispositivo 2. Substitua o módulo eletrônico principal	
	<b>Status da variável de medição</b>		
	Quality		Good
	Quality substatus		Ok
	Coding (hex)		0x80 para 0x83
	Sinal de status		F
	Comportamento do diagnóstico		Alarm
<b>Variáveis de medição influenciadas</b>			
<ul style="list-style-type: none"> <li>▪ Amplitude de oscilação 1</li> <li>▪ Amplitude de oscilação 2</li> <li>▪ Saída específica da aplicação</li> <li>▪ Saída específica da aplicação</li> <li>▪ Assimetria de sinal</li> <li>▪ Vazão mássica Carrier</li> <li>▪ Temperatura do tubo</li> <li>▪ Vazão volumétrica corrigida target</li> <li>▪ Vazão Volumétrica corrigida carrier</li> <li>▪ Índice de assimetria da bobina do sensor</li> <li>▪ Concentração</li> <li>▪ Valor medido</li> <li>▪ Damping de oscilação 1</li> <li>▪ Damping de oscilação 2</li> <li>▪ Densidade</li> <li>▪ Densidade do óleo</li> <li>▪ Densidade da água</li> <li>▪ Ponto de teste</li> <li>▪ Ponto de teste</li> <li>▪ Viscosidade Dinâmica</li> <li>▪ Sensor eletr de temperatura (ISEM)</li> <li>▪ Vazão GSV</li> <li>▪ Vazão GSV alternativa</li> <li>▪ Viscosidade Cinemática</li> <li>▪ Vazão mássica</li> <li>▪ Vazão mássica óleo</li> <li>▪ Vazão mássica água</li> <li>▪ Índice de homogeneidade do meio</li> <li>▪ Índice de bolhas suspensas</li> <li>▪ HBSI</li> <li>▪ Vazão NSV</li> <li>▪ Vazão NSV Alternativa</li> <li>▪ Pressão externa</li> <li>▪ Corrente de excitação 1</li> <li>▪ Corrente de excitação 2</li> <li>▪ Frequência de oscilação 1</li> <li>▪ Frequência de oscilação 2</li> <li>▪ Valor cru de vazão mássica</li> <li>▪ Vazão volumétrica S&amp;W</li> <li>▪ Assimetria de sinal de torção</li> <li>▪ Densidade de referência</li> <li>▪ Densidade de referência alternativa</li> <li>▪ Vazão volumétrica corrigida</li> <li>▪ Vazão volumétrica corrigida óleo</li> <li>▪ Vazão volumétrica corrigida água</li> <li>▪ Flutuação de oscilação de damping 1</li> <li>▪ Flutuação de oscilação de damping 2</li> <li>▪ Flutuação frequência 1</li> <li>▪ Flutuação frequência 2</li> <li>▪ Vazão mássica Target</li> <li>▪ Vazão volumétrica Carrier</li> <li>▪ Vazão volumétrica target</li> <li>▪ Viscosidade dinâmica compensada temp.</li> <li>▪ Viscosidade cinemática compensada temp.</li> <li>▪ Temperatura</li> <li>▪ Vazão volumétrica</li> <li>▪ Vazão volumétrica óleo</li> <li>▪ Vazão volumétrica água</li> <li>▪ Water cut</li> </ul>			

Informação sobre diagnóstico		Ação de reparo	
Nº	Texto resumido		
271	Falha de eletrônica Principal	1. Reinicie o dispositivo 2. Substitua o módulo eletrônico principal	
	<b>Status da variável de medição</b>		
	Quality		Good
	Quality substatus		Ok
	Coding (hex)		0x80 para 0x83
	Sinal de status		F
	Comportamento do diagnóstico		Alarm
<b>Variáveis de medição influenciadas</b>			
<ul style="list-style-type: none"> <li>▪ Amplitude de oscilação 1</li> <li>▪ Amplitude de oscilação 2</li> <li>▪ Saída específica da aplicação</li> <li>▪ Saída específica da aplicação</li> <li>▪ Assimetria de sinal</li> <li>▪ Vazão mássica Carrier</li> <li>▪ Temperatura do tubo</li> <li>▪ Vazão volumétrica corrigida target</li> <li>▪ Vazão Volumétrica corrigida carrier</li> <li>▪ Índice de assimetria da bobina do sensor</li> <li>▪ Concentração</li> <li>▪ Valor medido</li> <li>▪ Damping de oscilação 1</li> <li>▪ Damping de oscilação 2</li> <li>▪ Densidade</li> <li>▪ Densidade do óleo</li> <li>▪ Densidade da água</li> <li>▪ Ponto de teste</li> <li>▪ Ponto de teste</li> <li>▪ Viscosidade Dinâmica</li> <li>▪ Sensor eletr de temperatura (ISEM)</li> <li>▪ Vazão GSV</li> <li>▪ Vazão GSV alternativa</li> <li>▪ Viscosidade Cinemática</li> <li>▪ Vazão mássica</li> <li>▪ Vazão mássica óleo</li> <li>▪ Vazão mássica água</li> <li>▪ Índice de homogeneidade do meio</li> <li>▪ Índice de bolhas suspensas</li> <li>▪ HBSI</li> <li>▪ Vazão NSV</li> <li>▪ Vazão NSV Alternativa</li> <li>▪ Pressão externa</li> <li>▪ Corrente de excitação 1</li> <li>▪ Corrente de excitação 2</li> <li>▪ Frequência de oscilação 1</li> <li>▪ Frequência de oscilação 2</li> <li>▪ Valor cru de vazão mássica</li> <li>▪ Vazão volumétrica S&amp;W</li> <li>▪ Assimetria de sinal de torção</li> <li>▪ Densidade de referência</li> <li>▪ Densidade de referência alternativa</li> <li>▪ Vazão volumétrica corrigida</li> <li>▪ Vazão volumétrica corrigida óleo</li> <li>▪ Vazão volumétrica corrigida água</li> <li>▪ Flutuação de oscilação de damping 1</li> <li>▪ Flutuação de oscilação de damping 2</li> <li>▪ Flutuação frequência 1</li> <li>▪ Flutuação frequência 2</li> <li>▪ Vazão mássica Target</li> <li>▪ Vazão volumétrica Carrier</li> <li>▪ Vazão volumétrica target</li> <li>▪ Viscosidade dinâmica compensada temp.</li> <li>▪ Viscosidade cinemática compensada temp.</li> <li>▪ Temperatura</li> <li>▪ Vazão volumétrica</li> <li>▪ Vazão volumétrica óleo</li> <li>▪ Vazão volumétrica água</li> <li>▪ Water cut</li> </ul>			

Informação sobre diagnóstico		Ação de reparo
Nº	Texto resumido	
272	Falha de eletrônica Principal	Reiniciar o dispositivo
<b>Status da variável de medição</b>		
Quality	Good	
Quality substatus	Ok	
Coding (hex)	0x80 para 0x83	
Sinal de status	F	
Comportamento do diagnóstico	Alarm	
<b>Variáveis de medição influenciadas</b>		
<ul style="list-style-type: none"> <li>▪ Amplitude de oscilação 1</li> <li>▪ Amplitude de oscilação 2</li> <li>▪ Saída específica da aplicação</li> <li>▪ Saída específica da aplicação</li> <li>▪ Assimetria de sinal</li> <li>▪ Vazão mássica Carrier</li> <li>▪ Temperatura do tubo</li> <li>▪ Vazão volumétrica corrigida target</li> <li>▪ Vazão Volumétrica corrigida carrier</li> <li>▪ Índice de assimetria da bobina do sensor</li> <li>▪ Concentração</li> <li>▪ Valor medido</li> <li>▪ Damping de oscilação 1</li> <li>▪ Damping de oscilação 2</li> <li>▪ Densidade</li> <li>▪ Densidade do óleo</li> <li>▪ Densidade da água</li> <li>▪ Ponto de teste</li> <li>▪ Ponto de teste</li> <li>▪ Viscosidade Dinâmica</li> </ul>		<ul style="list-style-type: none"> <li>▪ Sensor eletr de temperatura (ISEM)</li> <li>▪ Vazão GSV</li> <li>▪ Vazão GSV alternativa</li> <li>▪ Viscosidade Cinemática</li> <li>▪ Vazão mássica</li> <li>▪ Vazão mássica óleo</li> <li>▪ Vazão mássica água</li> <li>▪ Índice de homogeneidade do meio</li> <li>▪ Índice de bolhas suspensas</li> <li>▪ HBSI</li> <li>▪ Vazão NSV</li> <li>▪ Vazão NSV Alternativa</li> <li>▪ Pressão externa</li> <li>▪ Corrente de excitação 1</li> <li>▪ Corrente de excitação 2</li> <li>▪ Frequência de oscilação 1</li> <li>▪ Frequência de oscilação 2</li> <li>▪ Valor cru de vazão mássica</li> <li>▪ Vazão volumétrica S&amp;W</li> <li>▪ Assimetria de sinal de torção</li> </ul>
		<ul style="list-style-type: none"> <li>▪ Densidade de referência</li> <li>▪ Densidade de referência alternativa</li> <li>▪ Vazão volumétrica corrigida</li> <li>▪ Vazão volumétrica corrigida óleo</li> <li>▪ Vazão volumétrica corrigida água</li> <li>▪ Flutuação de oscilação de damping 1</li> <li>▪ Flutuação de oscilação de damping 2</li> <li>▪ Flutuação frequência 1</li> <li>▪ Flutuação frequência 2</li> <li>▪ Vazão mássica Target</li> <li>▪ Vazão volumétrica Carrier</li> <li>▪ Vazão volumétrica target</li> <li>▪ Viscosidade dinâmica compensada temp.</li> <li>▪ Viscosidade cinemática compensada temp.</li> <li>▪ Temperatura</li> <li>▪ Vazão volumétrica</li> <li>▪ Vazão volumétrica óleo</li> <li>▪ Vazão volumétrica água</li> <li>▪ Water cut</li> </ul>

Informação sobre diagnóstico		Ação de reparo	
Nº	Texto resumido		
273	Eletrônica Principal defeituosa	1. Preste atenção para exibir a operação de emergência 2. Substitua a eletrônica principal	
	<b>Status da variável de medição</b>		
	Quality		Good
	Quality substatus		Ok
	Coding (hex)		0x80 para 0x83
	Sinal de status		F
	Comportamento do diagnóstico		Alarm
<b>Variáveis de medição influenciadas</b>			
<ul style="list-style-type: none"> <li>▪ Amplitude de oscilação 1</li> <li>▪ Amplitude de oscilação 2</li> <li>▪ Saída específica da aplicação</li> <li>▪ Saída específica da aplicação</li> <li>▪ Assimetria de sinal</li> <li>▪ Vazão mássica Carrier</li> <li>▪ Temperatura do tubo</li> <li>▪ Vazão volumétrica corrigida target</li> <li>▪ Vazão Volumétrica corrigida carrier</li> <li>▪ Índice de assimetria da bobina do sensor</li> <li>▪ Concentração</li> <li>▪ Valor medido</li> <li>▪ Damping de oscilação 1</li> <li>▪ Damping de oscilação 2</li> <li>▪ Densidade</li> <li>▪ Densidade do óleo</li> <li>▪ Densidade da água</li> <li>▪ Ponto de teste</li> <li>▪ Ponto de teste</li> <li>▪ Viscosidade Dinâmica</li> <li>▪ Sensor eletr de temperatura (ISEM)</li> <li>▪ Vazão GSV</li> <li>▪ Vazão GSV alternativa</li> <li>▪ Viscosidade Cinemática</li> <li>▪ Vazão mássica</li> <li>▪ Vazão mássica óleo</li> <li>▪ Vazão mássica água</li> <li>▪ Índice de homogeneidade do meio</li> <li>▪ Índice de bolhas suspensas</li> <li>▪ HBSI</li> <li>▪ Vazão NSV</li> <li>▪ Vazão NSV Alternativa</li> <li>▪ Pressão externa</li> <li>▪ Corrente de excitação 1</li> <li>▪ Corrente de excitação 2</li> <li>▪ Frequência de oscilação 1</li> <li>▪ Frequência de oscilação 2</li> <li>▪ Valor cru de vazão mássica</li> <li>▪ Vazão volumétrica S&amp;W</li> <li>▪ Assimetria de sinal de torção</li> <li>▪ Densidade de referência</li> <li>▪ Densidade de referência alternativa</li> <li>▪ Vazão volumétrica corrigida</li> <li>▪ Vazão volumétrica corrigida óleo</li> <li>▪ Vazão volumétrica corrigida água</li> <li>▪ Flutuação de oscilação de damping 1</li> <li>▪ Flutuação de oscilação de damping 2</li> <li>▪ Flutuação frequência 1</li> <li>▪ Flutuação frequência 2</li> <li>▪ Vazão mássica Target</li> <li>▪ Vazão volumétrica Carrier</li> <li>▪ Vazão volumétrica target</li> <li>▪ Viscosidade dinâmica compensada temp.</li> <li>▪ Viscosidade cinemática compensada temp.</li> <li>▪ Temperatura</li> <li>▪ Vazão volumétrica</li> <li>▪ Vazão volumétrica óleo</li> <li>▪ Vazão volumétrica água</li> <li>▪ Water cut</li> </ul>			

Informação sobre diagnóstico		Ação de reparo
Nº	Texto resumido	
275	Módulo de E/S com defeito	Alterar módulo de E/S
<b>Status da variável de medição</b>		
Quality	Good	
Quality substatus	Ok	
Coding (hex)	0x80 para 0x83	
Sinal de status	F	
Comportamento do diagnóstico	Alarm	
<b>Variáveis de medição influenciadas</b>		
<ul style="list-style-type: none"> <li>▪ Amplitude de oscilação 1</li> <li>▪ Amplitude de oscilação 2</li> <li>▪ Saída específica da aplicação</li> <li>▪ Saída específica da aplicação</li> <li>▪ Assimetria de sinal</li> <li>▪ Vazão mássica Carrier</li> <li>▪ Temperatura do tubo</li> <li>▪ Vazão volumétrica corrigida target</li> <li>▪ Vazão Volumétrica corrigida carrier</li> <li>▪ Índice de assimetria da bobina do sensor</li> <li>▪ Concentração</li> <li>▪ Valor medido</li> <li>▪ Damping de oscilação 1</li> <li>▪ Damping de oscilação 2</li> <li>▪ Densidade</li> <li>▪ Densidade do óleo</li> <li>▪ Densidade da água</li> <li>▪ Ponto de teste</li> <li>▪ Ponto de teste</li> <li>▪ Viscosidade Dinâmica</li> </ul>		<ul style="list-style-type: none"> <li>▪ Sensor eletr de temperatura (ISEM)</li> <li>▪ Vazão GSV</li> <li>▪ Vazão GSV alternativa</li> <li>▪ Viscosidade Cinemática</li> <li>▪ Vazão mássica</li> <li>▪ Vazão mássica óleo</li> <li>▪ Vazão mássica água</li> <li>▪ Índice de homogeneidade do meio</li> <li>▪ Índice de bolhas suspensas</li> <li>▪ HBSI</li> <li>▪ Vazão NSV</li> <li>▪ Vazão NSV Alternativa</li> <li>▪ Pressão externa</li> <li>▪ Corrente de excitação 1</li> <li>▪ Corrente de excitação 2</li> <li>▪ Frequência de oscilação 1</li> <li>▪ Frequência de oscilação 2</li> <li>▪ Valor cru de vazão mássica</li> <li>▪ Vazão volumétrica S&amp;W</li> <li>▪ Assimetria de sinal de torção</li> </ul>
		<ul style="list-style-type: none"> <li>▪ Densidade de referência</li> <li>▪ Densidade de referência alternativa</li> <li>▪ Vazão volumétrica corrigida</li> <li>▪ Vazão volumétrica corrigida óleo</li> <li>▪ Vazão volumétrica corrigida água</li> <li>▪ Flutuação de oscilação de damping 1</li> <li>▪ Flutuação de oscilação de damping 2</li> <li>▪ Flutuação frequência 1</li> <li>▪ Flutuação frequência 2</li> <li>▪ Vazão mássica Target</li> <li>▪ Vazão volumétrica Carrier</li> <li>▪ Vazão volumétrica target</li> <li>▪ Viscosidade dinâmica compensada temp.</li> <li>▪ Viscosidade cinemática compensada temp.</li> <li>▪ Temperatura</li> <li>▪ Vazão volumétrica</li> <li>▪ Vazão volumétrica óleo</li> <li>▪ Vazão volumétrica água</li> <li>▪ Water cut</li> </ul>

Informação sobre diagnóstico		Ação de reparo	
Nº	Texto resumido		
276	Modulo I/O em falha	1. Reiniciar aparelho 2. Alterar módulo de E/S	
	<b>Status da variável de medição</b>		
	Quality		Good
	Quality substatus		Ok
	Coding (hex)		0x80 para 0x83
	Sinal de status		F
	Comportamento do diagnóstico		Alarm
<b>Variáveis de medição influenciadas</b>			
<ul style="list-style-type: none"> <li>▪ Amplitude de oscilação 1</li> <li>▪ Amplitude de oscilação 2</li> <li>▪ Saída específica da aplicação</li> <li>▪ Saída específica da aplicação</li> <li>▪ Assimetria de sinal</li> <li>▪ Vazão mássica Carrier</li> <li>▪ Temperatura do tubo</li> <li>▪ Vazão volumétrica corrigida target</li> <li>▪ Vazão Volumétrica corrigida carrier</li> <li>▪ Índice de assimetria da bobina do sensor</li> <li>▪ Concentração</li> <li>▪ Valor medido</li> <li>▪ Damping de oscilação 1</li> <li>▪ Damping de oscilação 2</li> <li>▪ Densidade</li> <li>▪ Densidade do óleo</li> <li>▪ Densidade da água</li> <li>▪ Ponto de teste</li> <li>▪ Ponto de teste</li> <li>▪ Viscosidade Dinâmica</li> <li>▪ Sensor eletr de temperatura (ISEM)</li> <li>▪ Vazão GSV</li> <li>▪ Vazão GSV alternativa</li> <li>▪ Viscosidade Cinemática</li> <li>▪ Vazão mássica</li> <li>▪ Vazão mássica óleo</li> <li>▪ Vazão mássica água</li> <li>▪ Índice de homogeneidade do meio</li> <li>▪ Índice de bolhas suspensas</li> <li>▪ HBSI</li> <li>▪ Vazão NSV</li> <li>▪ Vazão NSV Alternativa</li> <li>▪ Pressão externa</li> <li>▪ Corrente de excitação 1</li> <li>▪ Corrente de excitação 2</li> <li>▪ Frequência de oscilação 1</li> <li>▪ Frequência de oscilação 2</li> <li>▪ Valor cru de vazão mássica</li> <li>▪ Vazão volumétrica S&amp;W</li> <li>▪ Assimetria de sinal de torção</li> <li>▪ Densidade de referência</li> <li>▪ Densidade de referência alternativa</li> <li>▪ Vazão volumétrica corrigida</li> <li>▪ Vazão volumétrica corrigida óleo</li> <li>▪ Vazão volumétrica corrigida água</li> <li>▪ Flutuação de oscilação de damping 1</li> <li>▪ Flutuação de oscilação de damping 2</li> <li>▪ Flutuação frequência 1</li> <li>▪ Flutuação frequência 2</li> <li>▪ Vazão mássica Target</li> <li>▪ Vazão volumétrica Carrier</li> <li>▪ Vazão volumétrica target</li> <li>▪ Viscosidade dinâmica compensada temp.</li> <li>▪ Viscosidade cinemática compensada temp.</li> <li>▪ Temperatura</li> <li>▪ Vazão volumétrica</li> <li>▪ Vazão volumétrica óleo</li> <li>▪ Vazão volumétrica água</li> <li>▪ Water cut</li> </ul>			

Informação sobre diagnóstico		Ação de reparo	
Nº	Texto resumido		
283	Conteúdo da memória inconsistente	Reiniciar o dispositivo	
	<b>Status da variável de medição</b>		
	Quality	Good	
	Quality substatus	Ok	
	Coding (hex)	0x80 para 0x83	
	Sinal de status	F	
	Comportamento do diagnóstico	Alarm	
	<b>Variáveis de medição influenciadas</b>		
	<ul style="list-style-type: none"> <li>▪ Amplitude de oscilação 1</li> <li>▪ Amplitude de oscilação 2</li> <li>▪ Saída específica da aplicação</li> <li>▪ Saída específica da aplicação</li> <li>▪ Assimetria de sinal</li> <li>▪ Vazão mássica Carrier</li> <li>▪ Temperatura do tubo</li> <li>▪ Vazão volumétrica corrigida target</li> <li>▪ Vazão Volumétrica corrigida carrier</li> <li>▪ Índice de assimetria da bobina do sensor</li> <li>▪ Concentração</li> <li>▪ Valor medido</li> <li>▪ Damping de oscilação 1</li> <li>▪ Damping de oscilação 2</li> <li>▪ Densidade</li> <li>▪ Densidade do óleo</li> <li>▪ Densidade da água</li> <li>▪ Ponto de teste</li> <li>▪ Ponto de teste</li> <li>▪ Viscosidade Dinâmica</li> </ul>	<ul style="list-style-type: none"> <li>▪ Sensor eletr de temperatura (ISEM)</li> <li>▪ Vazão GSV</li> <li>▪ Vazão GSV alternativa</li> <li>▪ Viscosidade Cinemática</li> <li>▪ Vazão mássica</li> <li>▪ Vazão mássica óleo</li> <li>▪ Vazão mássica água</li> <li>▪ Índice de homogeneidade do meio</li> <li>▪ Índice de bolhas suspensas</li> <li>▪ HBSI</li> <li>▪ Vazão NSV</li> <li>▪ Vazão NSV Alternativa</li> <li>▪ Pressão externa</li> <li>▪ Corrente de excitação 1</li> <li>▪ Corrente de excitação 2</li> <li>▪ Frequência de oscilação 1</li> <li>▪ Frequência de oscilação 2</li> <li>▪ Valor cru de vazão mássica</li> <li>▪ Vazão volumétrica S&amp;W</li> <li>▪ Assimetria de sinal de torção</li> </ul>	<ul style="list-style-type: none"> <li>▪ Densidade de referência</li> <li>▪ Densidade de referência alternativa</li> <li>▪ Vazão volumétrica corrigida</li> <li>▪ Vazão volumétrica corrigida óleo</li> <li>▪ Vazão volumétrica corrigida água</li> <li>▪ Flutuação de oscilação de damping 1</li> <li>▪ Flutuação de oscilação de damping 2</li> <li>▪ Flutuação frequência 1</li> <li>▪ Flutuação frequência 2</li> <li>▪ Vazão mássica Target</li> <li>▪ Vazão volumétrica Carrier</li> <li>▪ Vazão volumétrica target</li> <li>▪ Viscosidade dinâmica compensada temp.</li> <li>▪ Viscosidade cinemática compensada temp.</li> <li>▪ Temperatura</li> <li>▪ Vazão volumétrica</li> <li>▪ Vazão volumétrica óleo</li> <li>▪ Vazão volumétrica água</li> <li>▪ Water cut</li> </ul>

Informação sobre diagnóstico		Ação de reparo	
Nº	Texto resumido		
302	Verificação do equipamento ativa	Verificação do equipamento ativa, favor aguarde	
	<b>Status da variável de medição [da fábrica] <sup>1)</sup></b>		
	Quality		Good
	Quality substatus		Function check
	Coding (hex)		0xBC para 0xBF
	Sinal de status		C
	Comportamento do diagnóstico		Warning
<b>Variáveis de medição influenciadas</b>			
<ul style="list-style-type: none"> <li>▪ Amplitude de oscilação 1</li> <li>▪ Amplitude de oscilação 2</li> <li>▪ Saída específica da aplicação</li> <li>▪ Saída específica da aplicação</li> <li>▪ Assimetria de sinal</li> <li>▪ Vazão mássica Carrier</li> <li>▪ Temperatura do tubo</li> <li>▪ Vazão volumétrica corrigida target</li> <li>▪ Vazão Volumétrica corrigida carrier</li> <li>▪ Índice de assimetria da bobina do sensor</li> <li>▪ Concentração</li> <li>▪ Valor medido</li> <li>▪ Damping de oscilação 1</li> <li>▪ Damping de oscilação 2</li> <li>▪ Densidade</li> <li>▪ Densidade do óleo</li> <li>▪ Densidade da água</li> <li>▪ Ponto de teste</li> <li>▪ Ponto de teste</li> <li>▪ Viscosidade Dinâmica</li> <li>▪ Sensor eletr de temperatura (ISEM)</li> <li>▪ Vazão GSV</li> <li>▪ Vazão GSV alternativa</li> <li>▪ Viscosidade Cinemática</li> <li>▪ Vazão mássica</li> <li>▪ Vazão mássica óleo</li> <li>▪ Vazão mássica agua</li> <li>▪ Índice de homogeneidade do meio</li> <li>▪ Índice de bolhas suspensas</li> <li>▪ HBSI</li> <li>▪ Vazão NSV</li> <li>▪ Vazão NSV Alternativa</li> <li>▪ Pressão externa</li> <li>▪ Corrente de excitação 1</li> <li>▪ Corrente de excitação 2</li> <li>▪ Frequência de oscilação 1</li> <li>▪ Frequência de oscilação 2</li> <li>▪ Valor cru de vazão mássica</li> <li>▪ Vazão volumetrica S&amp;W</li> <li>▪ Assimetria de sinal de torção</li> <li>▪ Densidade de referência</li> <li>▪ Densidade de referência alternativa</li> <li>▪ Vazão volumétrica corrigida</li> <li>▪ Vazão volumétrica corrigida óleo</li> <li>▪ Vazão volumétrica corrigida água</li> <li>▪ Flutuação de oscilação de damping 1</li> <li>▪ Flutuação de oscilação de damping 2</li> <li>▪ Flutuação frequência 1</li> <li>▪ Flutuação frequência 2</li> <li>▪ Vazão mássica Target</li> <li>▪ Vazão volumétrica Carrier</li> <li>▪ Vazão volumétrica target</li> <li>▪ Viscosidade dinâmica compensada temp.</li> <li>▪ Viscosidade cinemática compensada temp.</li> <li>▪ Temperatura</li> <li>▪ Vazão volumétrica</li> <li>▪ Vazão volumétrica óleo</li> <li>▪ Vazão volumétrica água</li> <li>▪ Water cut</li> </ul>			

1) O comportamento de diagnóstico pode ser alterado. Isso altera o status geral da variável medida.

Informação sobre diagnóstico		Ação de reparo	
Nº	Texto resumido		
303	Configuração do I/O 1 para n alterada	1. Aplicar configuração de módulo I/O (parâmetro 'Aplicar configuração I/O') 2. Após recarregar descrição do dispositivo e verificar conexão elétrica	
	<b>Status da variável de medição</b>		
	Quality		Good
	Quality substatus		Ok
	Coding (hex)		0x80 para 0x83
	Sinal de status		M
	Comportamento do diagnóstico		Warning
<b>Variáveis de medição influenciadas</b>			
-			



Informação sobre diagnóstico		Ação de reparo	
Nº	Texto resumido		
304	Verificação do equipamento falhou	1. Analisar o relatório de verificação 2. Repetir procedimento de comissionamento 3. Analisar sensor	
	<b>Status da variável de medição [da fábrica] <sup>1)</sup></b>		
	Quality		Good
	Quality substatus		Ok
	Coding (hex)		0x80 para 0x83
	Sinal de status		F
	Comportamento do diagnóstico		Alarm
<b>Variáveis de medição influenciadas</b>			
<ul style="list-style-type: none"> <li>▪ Amplitude de oscilação 1</li> <li>▪ Amplitude de oscilação 2</li> <li>▪ Saída específica da aplicação</li> <li>▪ Saída específica da aplicação</li> <li>▪ Assimetria de sinal</li> <li>▪ Vazão mássica Carrier</li> <li>▪ Temperatura do tubo</li> <li>▪ Vazão volumétrica corrigida target</li> <li>▪ Vazão Volumétrica corrigida carrier</li> <li>▪ Índice de assimetria da bobina do sensor</li> <li>▪ Concentração</li> <li>▪ Valor medido</li> <li>▪ Damping de oscilação 1</li> <li>▪ Damping de oscilação 2</li> <li>▪ Densidade</li> <li>▪ Densidade do óleo</li> <li>▪ Densidade da água</li> <li>▪ Ponto de teste</li> <li>▪ Ponto de teste</li> <li>▪ Viscosidade Dinâmica</li> <li>▪ Sensor eletr de temperatura (ISEM)</li> <li>▪ Vazão GSV</li> <li>▪ Vazão GSV alternativa</li> <li>▪ Viscosidade Cinemática</li> <li>▪ Vazão mássica</li> <li>▪ Vazão mássica óleo</li> <li>▪ Vazão mássica água</li> <li>▪ Índice de homogeneidade do meio</li> <li>▪ Índice de bolhas suspensas</li> <li>▪ HBSI</li> <li>▪ Vazão NSV</li> <li>▪ Vazão NSV Alternativa</li> <li>▪ Pressão externa</li> <li>▪ Corrente de excitação 1</li> <li>▪ Corrente de excitação 2</li> <li>▪ Frequência de oscilação 1</li> <li>▪ Frequência de oscilação 2</li> <li>▪ Valor cru de vazão mássica</li> <li>▪ Vazão volumétrica S&amp;W</li> <li>▪ Assimetria de sinal de torção</li> <li>▪ Densidade de referência</li> <li>▪ Densidade de referência alternativa</li> <li>▪ Vazão volumétrica corrigida</li> <li>▪ Vazão volumétrica corrigida óleo</li> <li>▪ Vazão volumétrica corrigida água</li> <li>▪ Flutuação de oscilação de damping 1</li> <li>▪ Flutuação de oscilação de damping 2</li> <li>▪ Flutuação frequência 1</li> <li>▪ Flutuação frequência 2</li> <li>▪ Vazão mássica Target</li> <li>▪ Vazão volumétrica Carrier</li> <li>▪ Vazão volumétrica target</li> <li>▪ Viscosidade dinâmica compensada temp.</li> <li>▪ Viscosidade cinemática compensada temp.</li> <li>▪ Temperatura</li> <li>▪ Vazão volumétrica</li> <li>▪ Vazão volumétrica óleo</li> <li>▪ Vazão volumétrica água</li> <li>▪ Water cut</li> </ul>			

1) O comportamento de diagnóstico pode ser alterado. Isso altera o status geral da variável medida.

Informação sobre diagnóstico		Ação de reparo	
Nº	Texto resumido		
311	Eletrônica do sensor (ISEM) danificada	Manutenção requerida! Não reinicie o dispositivo	
	<b>Status da variável de medição</b>		
	Quality		Good
	Quality substatus		Ok
	Coding (hex)		0x80 para 0x83
	Sinal de status		M
	Comportamento do diagnóstico		Warning
<b>Variáveis de medição influenciadas</b>			
<ul style="list-style-type: none"> <li>▪ Amplitude de oscilação 1</li> <li>▪ Amplitude de oscilação 2</li> <li>▪ Saída específica da aplicação</li> <li>▪ Saída específica da aplicação</li> <li>▪ Assimetria de sinal</li> <li>▪ Vazão mássica Carrier</li> <li>▪ Temperatura do tubo</li> <li>▪ Vazão volumétrica corrigida target</li> <li>▪ Vazão Volumétrica corrigida carrier</li> <li>▪ Índice de assimetria da bobina do sensor</li> <li>▪ Concentração</li> <li>▪ Valor medido</li> <li>▪ Damping de oscilação 1</li> <li>▪ Damping de oscilação 2</li> <li>▪ Densidade</li> <li>▪ Densidade do óleo</li> <li>▪ Densidade da água</li> <li>▪ Ponto de teste</li> <li>▪ Ponto de teste</li> <li>▪ Viscosidade Dinâmica</li> <li>▪ Sensor eletr de temperatura (ISEM)</li> <li>▪ Vazão GSV</li> <li>▪ Vazão GSV alternativa</li> <li>▪ Viscosidade Cinemática</li> <li>▪ Vazão mássica</li> <li>▪ Vazão mássica óleo</li> <li>▪ Vazão mássica água</li> <li>▪ Índice de homogeneidade do meio</li> <li>▪ Índice de bolhas suspensas</li> <li>▪ HBSI</li> <li>▪ Vazão NSV</li> <li>▪ Vazão NSV Alternativa</li> <li>▪ Pressão externa</li> <li>▪ Corrente de excitação 1</li> <li>▪ Corrente de excitação 2</li> <li>▪ Frequência de oscilação 1</li> <li>▪ Frequência de oscilação 2</li> <li>▪ Valor cru de vazão mássica</li> <li>▪ Vazão volumétrica S&amp;W</li> <li>▪ Assimetria de sinal de torção</li> <li>▪ Densidade de referência</li> <li>▪ Densidade de referência alternativa</li> <li>▪ Vazão volumétrica corrigida</li> <li>▪ Vazão volumétrica corrigida óleo</li> <li>▪ Vazão volumétrica corrigida água</li> <li>▪ Flutuação de oscilação de damping 1</li> <li>▪ Flutuação de oscilação de damping 2</li> <li>▪ Flutuação frequência 1</li> <li>▪ Flutuação frequência 2</li> <li>▪ Vazão mássica Target</li> <li>▪ Vazão volumétrica Carrier</li> <li>▪ Vazão volumétrica target</li> <li>▪ Viscosidade dinâmica compensada temp.</li> <li>▪ Viscosidade cinemática compensada temp.</li> <li>▪ Temperatura</li> <li>▪ Vazão volumétrica</li> <li>▪ Vazão volumétrica óleo</li> <li>▪ Vazão volumétrica água</li> <li>▪ Water cut</li> </ul>			

Informação sobre diagnóstico		Ação de reparo	
Nº	Texto resumido		
330	Arquivo flash inválido	1. Atualizar firmware do medidor 2. Reiniciar o medidor	
	<b>Status da variável de medição</b>		
	Quality	Good	
	Quality substatus	Ok	
	Coding (hex)	0x80 para 0x83	
	Sinal de status	M	
	Comportamento do diagnóstico	Warning	
	<b>Variáveis de medição influenciadas</b>		
	<ul style="list-style-type: none"> <li>▪ Amplitude de oscilação 1</li> <li>▪ Amplitude de oscilação 2</li> <li>▪ Saída específica da aplicação</li> <li>▪ Saída específica da aplicação</li> <li>▪ Assimetria de sinal</li> <li>▪ Vazão mássica Carrier</li> <li>▪ Temperatura do tubo</li> <li>▪ Vazão volumétrica corrigida target</li> <li>▪ Vazão Volumétrica corrigida carrier</li> <li>▪ Índice de assimetria da bobina do sensor</li> <li>▪ Concentração</li> <li>▪ Valor medido</li> <li>▪ Damping de oscilação 1</li> <li>▪ Damping de oscilação 2</li> <li>▪ Densidade</li> <li>▪ Densidade do óleo</li> <li>▪ Densidade da água</li> <li>▪ Ponto de teste</li> <li>▪ Ponto de teste</li> <li>▪ Viscosidade Dinâmica</li> </ul>	<ul style="list-style-type: none"> <li>▪ Sensor eletr de temperatura (ISEM)</li> <li>▪ Vazão GSV</li> <li>▪ Vazão GSV alternativa</li> <li>▪ Viscosidade Cinemática</li> <li>▪ Vazão mássica</li> <li>▪ Vazão mássica óleo</li> <li>▪ Vazão mássica água</li> <li>▪ Índice de homogeneidade do meio</li> <li>▪ Índice de bolhas suspensas</li> <li>▪ HBSI</li> <li>▪ Vazão NSV</li> <li>▪ Vazão NSV Alternativa</li> <li>▪ Pressão externa</li> <li>▪ Corrente de excitação 1</li> <li>▪ Corrente de excitação 2</li> <li>▪ Frequência de oscilação 1</li> <li>▪ Frequência de oscilação 2</li> <li>▪ Valor cru de vazão mássica</li> <li>▪ Vazão volumétrica S&amp;W</li> <li>▪ Assimetria de sinal de torção</li> </ul>	<ul style="list-style-type: none"> <li>▪ Densidade de referência</li> <li>▪ Densidade de referência alternativa</li> <li>▪ Vazão volumétrica corrigida</li> <li>▪ Vazão volumétrica corrigida óleo</li> <li>▪ Vazão volumétrica corrigida água</li> <li>▪ Flutuação de oscilação de damping 1</li> <li>▪ Flutuação de oscilação de damping 2</li> <li>▪ Flutuação frequência 1</li> <li>▪ Flutuação frequência 2</li> <li>▪ Vazão mássica Target</li> <li>▪ Vazão volumétrica Carrier</li> <li>▪ Vazão volumétrica target</li> <li>▪ Viscosidade dinâmica compensada temp.</li> <li>▪ Viscosidade cinemática compensada temp.</li> <li>▪ Temperatura</li> <li>▪ Vazão volumétrica</li> <li>▪ Vazão volumétrica óleo</li> <li>▪ Vazão volumétrica água</li> <li>▪ Water cut</li> </ul>

Informação sobre diagnóstico		Ação de reparo	
Nº	Texto resumido		
331	Update de firmware falhou	1. Atualizar firmware do medidor 2. Reiniciar o medidor	
	<b>Status da variável de medição</b>		
	Quality		Good
	Quality substatus		Ok
	Coding (hex)		0x80 para 0x83
	Sinal de status		F
	Comportamento do diagnóstico		Warning
<b>Variáveis de medição influenciadas</b>			
<ul style="list-style-type: none"> <li>▪ Amplitude de oscilação 1</li> <li>▪ Amplitude de oscilação 2</li> <li>▪ Saída específica da aplicação</li> <li>▪ Saída específica da aplicação</li> <li>▪ Assimetria de sinal</li> <li>▪ Vazão mássica Carrier</li> <li>▪ Temperatura do tubo</li> <li>▪ Vazão volumétrica corrigida target</li> <li>▪ Vazão Volumétrica corrigida carrier</li> <li>▪ Índice de assimetria da bobina do sensor</li> <li>▪ Concentração</li> <li>▪ Valor medido</li> <li>▪ Damping de oscilação 1</li> <li>▪ Damping de oscilação 2</li> <li>▪ Densidade</li> <li>▪ Densidade do óleo</li> <li>▪ Densidade da água</li> <li>▪ Ponto de teste</li> <li>▪ Ponto de teste</li> <li>▪ Viscosidade Dinâmica</li> <li>▪ Sensor eletr de temperatura (ISEM)</li> <li>▪ Vazão GSV</li> <li>▪ Vazão GSV alternativa</li> <li>▪ Viscosidade Cinemática</li> <li>▪ Vazão mássica</li> <li>▪ Vazão mássica óleo</li> <li>▪ Vazão mássica água</li> <li>▪ Índice de homogeneidade do meio</li> <li>▪ Índice de bolhas suspensas</li> <li>▪ HBSI</li> <li>▪ Vazão NSV</li> <li>▪ Vazão NSV Alternativa</li> <li>▪ Pressão externa</li> <li>▪ Corrente de excitação 1</li> <li>▪ Corrente de excitação 2</li> <li>▪ Frequência de oscilação 1</li> <li>▪ Frequência de oscilação 2</li> <li>▪ Valor cru de vazão mássica</li> <li>▪ Vazão volumétrica S&amp;W</li> <li>▪ Assimetria de sinal de torção</li> <li>▪ Densidade de referência</li> <li>▪ Densidade de referência alternativa</li> <li>▪ Vazão volumétrica corrigida</li> <li>▪ Vazão volumétrica corrigida óleo</li> <li>▪ Vazão volumétrica corrigida água</li> <li>▪ Flutuação de oscilação de damping 1</li> <li>▪ Flutuação de oscilação de damping 2</li> <li>▪ Flutuação frequência 1</li> <li>▪ Flutuação frequência 2</li> <li>▪ Vazão mássica Target</li> <li>▪ Vazão volumétrica Carrier</li> <li>▪ Vazão volumétrica target</li> <li>▪ Viscosidade dinâmica compensada temp.</li> <li>▪ Viscosidade cinemática compensada temp.</li> <li>▪ Temperatura</li> <li>▪ Vazão volumétrica</li> <li>▪ Vazão volumétrica óleo</li> <li>▪ Vazão volumétrica água</li> <li>▪ Water cut</li> </ul>			

Informação sobre diagnóstico		Ação de reparo	
Nº	Texto resumido		
332	Falha de escrita no HistoROM	1. Substitua placa de interface do usuário 2. Ex d/XP substitua transmissor	
	<b>Status da variável de medição</b>		
	Quality	Good	
	Quality substatus	Ok	
	Coding (hex)	0x80 para 0x83	
	Sinal de status	F	
	Comportamento do diagnóstico	Alarm	
	<b>Variáveis de medição influenciadas</b>		
	<ul style="list-style-type: none"> <li>▪ Amplitude de oscilação 1</li> <li>▪ Amplitude de oscilação 2</li> <li>▪ Saída específica da aplicação</li> <li>▪ Saída específica da aplicação</li> <li>▪ Assimetria de sinal</li> <li>▪ Vazão mássica Carrier</li> <li>▪ Temperatura do tubo</li> <li>▪ Vazão volumétrica corrigida target</li> <li>▪ Vazão Volumétrica corrigida carrier</li> <li>▪ Índice de assimetria da bobina do sensor</li> <li>▪ Concentração</li> <li>▪ Valor medido</li> <li>▪ Damping de oscilação 1</li> <li>▪ Damping de oscilação 2</li> <li>▪ Densidade</li> <li>▪ Densidade do óleo</li> <li>▪ Densidade da água</li> <li>▪ Ponto de teste</li> <li>▪ Ponto de teste</li> <li>▪ Viscosidade Dinâmica</li> </ul>	<ul style="list-style-type: none"> <li>▪ Sensor eletr de temperatura (ISEM)</li> <li>▪ Vazão GSV</li> <li>▪ Vazão GSV alternativa</li> <li>▪ Viscosidade Cinemática</li> <li>▪ Vazão mássica</li> <li>▪ Vazão mássica óleo</li> <li>▪ Vazão mássica água</li> <li>▪ Índice de homogeneidade do meio</li> <li>▪ Índice de bolhas suspensas</li> <li>▪ HBSI</li> <li>▪ Vazão NSV</li> <li>▪ Vazão NSV Alternativa</li> <li>▪ Pressão externa</li> <li>▪ Corrente de excitação 1</li> <li>▪ Corrente de excitação 2</li> <li>▪ Frequência de oscilação 1</li> <li>▪ Frequência de oscilação 2</li> <li>▪ Valor cru de vazão mássica</li> <li>▪ Vazão volumétrica S&amp;W</li> <li>▪ Assimetria de sinal de torção</li> </ul>	<ul style="list-style-type: none"> <li>▪ Densidade de referência</li> <li>▪ Densidade de referência alternativa</li> <li>▪ Vazão volumétrica corrigida</li> <li>▪ Vazão volumétrica corrigida óleo</li> <li>▪ Vazão volumétrica corrigida água</li> <li>▪ Flutuação de oscilação de damping 1</li> <li>▪ Flutuação de oscilação de damping 2</li> <li>▪ Flutuação frequência 1</li> <li>▪ Flutuação frequência 2</li> <li>▪ Vazão mássica Target</li> <li>▪ Vazão volumétrica Carrier</li> <li>▪ Vazão volumétrica target</li> <li>▪ Viscosidade dinâmica compensada temp.</li> <li>▪ Viscosidade cinemática compensada temp.</li> <li>▪ Temperatura</li> <li>▪ Vazão volumétrica</li> <li>▪ Vazão volumétrica óleo</li> <li>▪ Vazão volumétrica água</li> <li>▪ Water cut</li> </ul>

Informação sobre diagnóstico		Ação de reparo	
Nº	Texto resumido		
361	Modulo I/O 1 para n falha	1. Reiniciar aparelho 2. Verificar módulos eletrônicos 3. Alterar módulo E/S ou eletrônico principal	
	<b>Status da variável de medição</b>		
	Quality		Good
	Quality substatus		Ok
	Coding (hex)		0x80 para 0x83
	Sinal de status		F
	Comportamento do diagnóstico		Alarm
<b>Variáveis de medição influenciadas</b>			
<ul style="list-style-type: none"> <li>▪ Amplitude de oscilação 1</li> <li>▪ Amplitude de oscilação 2</li> <li>▪ Saída específica da aplicação</li> <li>▪ Saída específica da aplicação</li> <li>▪ Assimetria de sinal</li> <li>▪ Vazão mássica Carrier</li> <li>▪ Temperatura do tubo</li> <li>▪ Vazão volumétrica corrigida target</li> <li>▪ Vazão Volumétrica corrigida carrier</li> <li>▪ Índice de assimetria da bobina do sensor</li> <li>▪ Concentração</li> <li>▪ Valor medido</li> <li>▪ Damping de oscilação 1</li> <li>▪ Damping de oscilação 2</li> <li>▪ Densidade</li> <li>▪ Densidade do óleo</li> <li>▪ Densidade da água</li> <li>▪ Ponto de teste</li> <li>▪ Ponto de teste</li> <li>▪ Viscosidade Dinâmica</li> <li>▪ Sensor eletr de temperatura (ISEM)</li> <li>▪ Vazão GSV</li> <li>▪ Vazão GSV alternativa</li> <li>▪ Viscosidade Cinemática</li> <li>▪ Vazão mássica</li> <li>▪ Vazão mássica óleo</li> <li>▪ Vazão mássica agua</li> <li>▪ Índice de homogeneidade do meio</li> <li>▪ Índice de bolhas suspensas</li> <li>▪ HBSI</li> <li>▪ Vazão NSV</li> <li>▪ Vazão NSV Alternativa</li> <li>▪ Pressão externa</li> <li>▪ Corrente de excitação 1</li> <li>▪ Corrente de excitação 2</li> <li>▪ Frequência de oscilação 1</li> <li>▪ Frequência de oscilação 2</li> <li>▪ Valor cru de vazão mássica</li> <li>▪ Vazão volumetrica S&amp;W</li> <li>▪ Assimetria de sinal de torção</li> <li>▪ Densidade de referência</li> <li>▪ Densidade de referência alternativa</li> <li>▪ Vazão volumétrica corrigida</li> <li>▪ Vazão volumétrica corrigida óleo</li> <li>▪ Vazão volumétrica corrigida água</li> <li>▪ Flutuação de oscilação de damping 1</li> <li>▪ Flutuação de oscilação de damping 2</li> <li>▪ Flutuação frequência 1</li> <li>▪ Flutuação frequência 2</li> <li>▪ Vazão mássica Target</li> <li>▪ Vazão volumétrica Carrier</li> <li>▪ Vazão volumétrica target</li> <li>▪ Viscosidade dinâmica compensada temp.</li> <li>▪ Viscosidade cinemática compensada temp.</li> <li>▪ Temperatura</li> <li>▪ Vazão volumétrica</li> <li>▪ Vazão volumétrica óleo</li> <li>▪ Vazão volumétrica água</li> <li>▪ Water cut</li> </ul>			

Informação sobre diagnóstico		Ação de reparo
Nº	Texto resumido	
369	Leitor de código de matriz com defeito	Troque o código matriz do scanner
<b>Status da variável de medição</b>		
Quality	Good	
Quality substatus	Ok	
Coding (hex)	0x80 para 0x83	
Sinal de status	F	
Comportamento do diagnóstico	Alarm	
<b>Variáveis de medição influenciadas</b>		
<ul style="list-style-type: none"> <li>▪ Amplitude de oscilação 1</li> <li>▪ Amplitude de oscilação 2</li> <li>▪ Saída específica da aplicação</li> <li>▪ Saída específica da aplicação</li> <li>▪ Assimetria de sinal</li> <li>▪ Vazão mássica Carrier</li> <li>▪ Temperatura do tubo</li> <li>▪ Vazão volumétrica corrigida target</li> <li>▪ Vazão Volumétrica corrigida carrier</li> <li>▪ Índice de assimetria da bobina do sensor</li> <li>▪ Concentração</li> <li>▪ Valor medido</li> <li>▪ Damping de oscilação 1</li> <li>▪ Damping de oscilação 2</li> <li>▪ Densidade</li> <li>▪ Densidade do óleo</li> <li>▪ Densidade da água</li> <li>▪ Ponto de teste</li> <li>▪ Ponto de teste</li> <li>▪ Viscosidade Dinâmica</li> </ul>		<ul style="list-style-type: none"> <li>▪ Sensor eletr de temperatura (ISEM)</li> <li>▪ Vazão GSV</li> <li>▪ Vazão GSV alternativa</li> <li>▪ Viscosidade Cinemática</li> <li>▪ Vazão mássica</li> <li>▪ Vazão mássica óleo</li> <li>▪ Vazão mássica água</li> <li>▪ Índice de homogeneidade do meio</li> <li>▪ Índice de bolhas suspensas</li> <li>▪ HBSI</li> <li>▪ Vazão NSV</li> <li>▪ Vazão NSV Alternativa</li> <li>▪ Pressão externa</li> <li>▪ Corrente de excitação 1</li> <li>▪ Corrente de excitação 2</li> <li>▪ Frequência de oscilação 1</li> <li>▪ Frequência de oscilação 2</li> <li>▪ Valor cru de vazão mássica</li> <li>▪ Vazão volumétrica S&amp;W</li> <li>▪ Assimetria de sinal de torção</li> </ul>
		<ul style="list-style-type: none"> <li>▪ Densidade de referência</li> <li>▪ Densidade de referência alternativa</li> <li>▪ Vazão volumétrica corrigida</li> <li>▪ Vazão volumétrica corrigida óleo</li> <li>▪ Vazão volumétrica corrigida água</li> <li>▪ Flutuação de oscilação de damping 1</li> <li>▪ Flutuação de oscilação de damping 2</li> <li>▪ Flutuação frequência 1</li> <li>▪ Flutuação frequência 2</li> <li>▪ Vazão mássica Target</li> <li>▪ Vazão volumétrica Carrier</li> <li>▪ Vazão volumétrica target</li> <li>▪ Viscosidade dinâmica compensada temp.</li> <li>▪ Viscosidade cinemática compensada temp.</li> <li>▪ Temperatura</li> <li>▪ Vazão volumétrica</li> <li>▪ Vazão volumétrica óleo</li> <li>▪ Vazão volumétrica água</li> <li>▪ Water cut</li> </ul>

Informação sobre diagnóstico		Ação de reparo
Nº	Texto resumido	
371	Sensor de Temperatura com Defeito	Contate Serviços
<b>Status da variável de medição</b>		
Quality	Good	
Quality substatus	Ok	
Coding (hex)	0x80 para 0x83	
Sinal de status	M	
Comportamento do diagnóstico	Warning	
<b>Variáveis de medição influenciadas</b>		
<ul style="list-style-type: none"> <li>▪ Amplitude de oscilação 1</li> <li>▪ Amplitude de oscilação 2</li> <li>▪ Saída específica da aplicação</li> <li>▪ Saída específica da aplicação</li> <li>▪ Assimetria de sinal</li> <li>▪ Vazão mássica Carrier</li> <li>▪ Temperatura do tubo</li> <li>▪ Vazão volumétrica corrigida target</li> <li>▪ Vazão Volumétrica corrigida carrier</li> <li>▪ Índice de assimetria da bobina do sensor</li> <li>▪ Concentração</li> <li>▪ Valor medido</li> <li>▪ Damping de oscilação 1</li> <li>▪ Damping de oscilação 2</li> <li>▪ Densidade</li> <li>▪ Densidade do óleo</li> <li>▪ Densidade da água</li> <li>▪ Ponto de teste</li> <li>▪ Ponto de teste</li> <li>▪ Viscosidade Dinâmica</li> </ul>		<ul style="list-style-type: none"> <li>▪ Sensor eletr de temperatura (ISEM)</li> <li>▪ Vazão GSV</li> <li>▪ Vazão GSV alternativa</li> <li>▪ Viscosidade Cinemática</li> <li>▪ Vazão mássica</li> <li>▪ Vazão mássica óleo</li> <li>▪ Vazão mássica água</li> <li>▪ Índice de homogeneidade do meio</li> <li>▪ Índice de bolhas suspensas</li> <li>▪ HBSI</li> <li>▪ Vazão NSV</li> <li>▪ Vazão NSV Alternativa</li> <li>▪ Pressão externa</li> <li>▪ Corrente de excitação 1</li> <li>▪ Corrente de excitação 2</li> <li>▪ Frequência de oscilação 1</li> <li>▪ Frequência de oscilação 2</li> <li>▪ Valor cru de vazão mássica</li> <li>▪ Vazão volumétrica S&amp;W</li> <li>▪ Assimetria de sinal de torção</li> </ul>
		<ul style="list-style-type: none"> <li>▪ Densidade de referência</li> <li>▪ Densidade de referência alternativa</li> <li>▪ Vazão volumétrica corrigida</li> <li>▪ Vazão volumétrica corrigida óleo</li> <li>▪ Vazão volumétrica corrigida água</li> <li>▪ Flutuação de oscilação de damping 1</li> <li>▪ Flutuação de oscilação de damping 2</li> <li>▪ Flutuação frequência 1</li> <li>▪ Flutuação frequência 2</li> <li>▪ Vazão mássica Target</li> <li>▪ Vazão volumétrica Carrier</li> <li>▪ Vazão volumétrica target</li> <li>▪ Viscosidade dinâmica compensada temp.</li> <li>▪ Viscosidade cinemática compensada temp.</li> <li>▪ Temperatura</li> <li>▪ Vazão volumétrica</li> <li>▪ Vazão volumétrica óleo</li> <li>▪ Vazão volumétrica água</li> <li>▪ Water cut</li> </ul>



Informação sobre diagnóstico		Ação de reparo
Nº	Texto resumido	
372	Eletrônica do sensor (ISEM) danificada	1. Reinicie o dispositivo 2. Verifique se a falha permanece 3. Substitua o modulo eletrônico do sensor (ISEM)
<b>Status da variável de medição</b>		
Quality	Good	
Quality substatus	Ok	
Coding (hex)	0x80 para 0x83	
Sinal de status	F	
Comportamento do diagnóstico	Alarm	
<b>Variáveis de medição influenciadas</b>		
<ul style="list-style-type: none"> <li>▪ Amplitude de oscilação 1</li> <li>▪ Amplitude de oscilação 2</li> <li>▪ Saída específica da aplicação</li> <li>▪ Saída específica da aplicação</li> <li>▪ Assimetria de sinal</li> <li>▪ Vazão mássica Carrier</li> <li>▪ Temperatura do tubo</li> <li>▪ Vazão volumétrica corrigida target</li> <li>▪ Vazão Volumétrica corrigida carrier</li> <li>▪ Índice de assimetria da bobina do sensor</li> <li>▪ Concentração</li> <li>▪ Valor medido</li> <li>▪ Damping de oscilação 1</li> <li>▪ Damping de oscilação 2</li> <li>▪ Densidade</li> <li>▪ Densidade do óleo</li> <li>▪ Densidade da água</li> <li>▪ Ponto de teste</li> <li>▪ Ponto de teste</li> <li>▪ Viscosidade Dinâmica</li> </ul>		<ul style="list-style-type: none"> <li>▪ Sensor eletr de temperatura (ISEM)</li> <li>▪ Vazão GSV</li> <li>▪ Vazão GSV alternativa</li> <li>▪ Viscosidade Cinemática</li> <li>▪ Vazão mássica</li> <li>▪ Vazão mássica óleo</li> <li>▪ Vazão mássica água</li> <li>▪ Índice de homogeneidade do meio</li> <li>▪ Índice de bolhas suspensas</li> <li>▪ HBSI</li> <li>▪ Vazão NSV</li> <li>▪ Vazão NSV Alternativa</li> <li>▪ Pressão externa</li> <li>▪ Corrente de excitação 1</li> <li>▪ Corrente de excitação 2</li> <li>▪ Frequência de oscilação 1</li> <li>▪ Frequência de oscilação 2</li> <li>▪ Valor cru de vazão mássica</li> <li>▪ Vazão volumétrica S&amp;W</li> <li>▪ Assimetria de sinal de torção</li> </ul>
		<ul style="list-style-type: none"> <li>▪ Densidade de referência</li> <li>▪ Densidade de referência alternativa</li> <li>▪ Vazão volumétrica corrigida</li> <li>▪ Vazão volumétrica corrigida óleo</li> <li>▪ Vazão volumétrica corrigida água</li> <li>▪ Flutuação de oscilação de damping 1</li> <li>▪ Flutuação de oscilação de damping 2</li> <li>▪ Flutuação frequência 1</li> <li>▪ Flutuação frequência 2</li> <li>▪ Vazão mássica Target</li> <li>▪ Vazão volumétrica Carrier</li> <li>▪ Vazão volumétrica target</li> <li>▪ Viscosidade dinâmica compensada temp.</li> <li>▪ Viscosidade cinemática compensada temp.</li> <li>▪ Temperatura</li> <li>▪ Vazão volumétrica</li> <li>▪ Vazão volumétrica óleo</li> <li>▪ Vazão volumétrica água</li> <li>▪ Water cut</li> </ul>

Informação sobre diagnóstico		Ação de reparo	
Nº	Texto resumido		
373	Eletrônica do sensor (ISEM) danificada	Transferência de dados ou reset do dispositivo	
	<b>Status da variável de medição</b>		
	Quality		Good
	Quality substatus		Ok
	Coding (hex)		0x80 para 0x83
	Sinal de status		F
	Comportamento do diagnóstico		Alarm
<b>Variáveis de medição influenciadas</b>			
<ul style="list-style-type: none"> <li>▪ Amplitude de oscilação 1</li> <li>▪ Amplitude de oscilação 2</li> <li>▪ Saída específica da aplicação</li> <li>▪ Saída específica da aplicação</li> <li>▪ Assimetria de sinal</li> <li>▪ Vazão mássica Carrier</li> <li>▪ Temperatura do tubo</li> <li>▪ Vazão volumétrica corrigida target</li> <li>▪ Vazão Volumétrica corrigida carrier</li> <li>▪ Índice de assimetria da bobina do sensor</li> <li>▪ Concentração</li> <li>▪ Valor medido</li> <li>▪ Damping de oscilação 1</li> <li>▪ Damping de oscilação 2</li> <li>▪ Densidade</li> <li>▪ Densidade do óleo</li> <li>▪ Densidade da água</li> <li>▪ Ponto de teste</li> <li>▪ Ponto de teste</li> <li>▪ Viscosidade Dinâmica</li> <li>▪ Sensor eletr de temperatura (ISEM)</li> <li>▪ Vazão GSV</li> <li>▪ Vazão GSV alternativa</li> <li>▪ Viscosidade Cinemática</li> <li>▪ Vazão mássica</li> <li>▪ Vazão mássica óleo</li> <li>▪ Vazão mássica água</li> <li>▪ Índice de homogeneidade do meio</li> <li>▪ Índice de bolhas suspensas</li> <li>▪ HBSI</li> <li>▪ Vazão NSV</li> <li>▪ Vazão NSV Alternativa</li> <li>▪ Pressão externa</li> <li>▪ Corrente de excitação 1</li> <li>▪ Corrente de excitação 2</li> <li>▪ Frequência de oscilação 1</li> <li>▪ Frequência de oscilação 2</li> <li>▪ Valor cru de vazão mássica</li> <li>▪ Vazão volumétrica S&amp;W</li> <li>▪ Assimetria de sinal de torção</li> <li>▪ Densidade de referência</li> <li>▪ Densidade de referência alternativa</li> <li>▪ Vazão volumétrica corrigida</li> <li>▪ Vazão volumétrica corrigida óleo</li> <li>▪ Vazão volumétrica corrigida água</li> <li>▪ Flutuação de oscilação de damping 1</li> <li>▪ Flutuação de oscilação de damping 2</li> <li>▪ Flutuação frequência 1</li> <li>▪ Flutuação frequência 2</li> <li>▪ Vazão mássica Target</li> <li>▪ Vazão volumétrica Carrier</li> <li>▪ Vazão volumétrica target</li> <li>▪ Viscosidade dinâmica compensada temp.</li> <li>▪ Viscosidade cinemática compensada temp.</li> <li>▪ Temperatura</li> <li>▪ Vazão volumétrica</li> <li>▪ Vazão volumétrica óleo</li> <li>▪ Vazão volumétrica água</li> <li>▪ Water cut</li> </ul>			

Informação sobre diagnóstico		Ação de reparo	
Nº	Texto resumido		
374	Eletrônica do sensor (ISEM) danificada	1. Reinicie o dispositivo 2. Verifique se a falha permanece 3. Substitua o modulo eletronico do sensor (ISEM)	
	<b>Status da variável de medição [da fábrica] <sup>1)</sup></b>		
	Quality		Good
	Quality substatus		Ok
	Coding (hex)		0x80 para 0x83
	Sinal de status		S
	Comportamento do diagnóstico		Warning
<b>Variáveis de medição influenciadas</b>			
<ul style="list-style-type: none"> <li>▪ Amplitude de oscilação 1</li> <li>▪ Amplitude de oscilação 2</li> <li>▪ Saída específica da aplicação</li> <li>▪ Saída específica da aplicação</li> <li>▪ Assimetria de sinal</li> <li>▪ Vazão mássica Carrier</li> <li>▪ Temperatura do tubo</li> <li>▪ Vazão volumétrica corrigida target</li> <li>▪ Vazão Volumétrica corrigida carrier</li> <li>▪ Índice de assimetria da bobina do sensor</li> <li>▪ Concentração</li> <li>▪ Damping de oscilação 1</li> <li>▪ Damping de oscilação 2</li> <li>▪ Densidade</li> <li>▪ Densidade do óleo</li> <li>▪ Densidade da água</li> <li>▪ Ponto de teste</li> <li>▪ Ponto de teste</li> <li>▪ Viscosidade Dinâmica</li> <li>▪ Sensor eletr de temperatura (ISEM)</li> <li>▪ Vazão GSV</li> <li>▪ Vazão GSV alternativa</li> <li>▪ Viscosidade Cinemática</li> <li>▪ Vazão mássica</li> <li>▪ Vazão mássica óleo</li> <li>▪ Vazão mássica agua</li> <li>▪ Índice de homogeneidade do meio</li> <li>▪ Índice de bolhas suspensas</li> <li>▪ HBSI</li> <li>▪ Vazão NSV</li> <li>▪ Vazão NSV Alternativa</li> <li>▪ Pressão externa</li> <li>▪ Corrente de excitação 1</li> <li>▪ Corrente de excitação 2</li> <li>▪ Frequência de oscilação 1</li> <li>▪ Frequência de oscilação 2</li> <li>▪ Valor cru de vazão mássica</li> <li>▪ Vazão volumetrica S&amp;W</li> <li>▪ Assimetria de sinal de torção</li> <li>▪ Densidade de referência</li> <li>▪ Densidade de referência alternativa</li> <li>▪ Vazão volumétrica corrigida</li> <li>▪ Vazão volumétrica corrigida óleo</li> <li>▪ Vazão volumétrica corrigida água</li> <li>▪ Flutuação de oscilação de damping 1</li> <li>▪ Flutuação de oscilação de damping 2</li> <li>▪ Flutuação frequência 1</li> <li>▪ Flutuação frequência 2</li> <li>▪ Vazão mássica Target</li> <li>▪ Vazão volumétrica Carrier</li> <li>▪ Vazão volumétrica target</li> <li>▪ Viscosidade dinâmica compensada temp.</li> <li>▪ Viscosidade cinemática compensada temp.</li> <li>▪ Temperatura</li> <li>▪ Vazão volumétrica</li> <li>▪ Vazão volumétrica óleo</li> <li>▪ Vazão volumétrica água</li> <li>▪ Water cut</li> </ul>			

1) O comportamento de diagnóstico pode ser alterado. Isso altera o status geral da variável medida.

Informação sobre diagnóstico		Ação de reparo	
Nº	Texto resumido		
375	Falha da comunicação I/O 1 para n	1. Reinicie o dispositivo 2. Verifique se a falha permanece 3. Substitua o módulo das eletrônicas inclusive os módulos eletrônicos	
	<b>Status da variável de medição</b>		
	Quality		Good
	Quality substatus		Ok
	Coding (hex)		0x80 para 0x83
	Sinal de status		F
	Comportamento do diagnóstico		Alarm
<b>Variáveis de medição influenciadas</b>			
<ul style="list-style-type: none"> <li>▪ Amplitude de oscilação 1</li> <li>▪ Amplitude de oscilação 2</li> <li>▪ Saída específica da aplicação</li> <li>▪ Saída específica da aplicação</li> <li>▪ Assimetria de sinal</li> <li>▪ Vazão mássica Carrier</li> <li>▪ Temperatura do tubo</li> <li>▪ Vazão volumétrica corrigida target</li> <li>▪ Vazão Volumétrica corrigida carrier</li> <li>▪ Índice de assimetria da bobina do sensor</li> <li>▪ Concentração</li> <li>▪ Valor medido</li> <li>▪ Damping de oscilação 1</li> <li>▪ Damping de oscilação 2</li> <li>▪ Densidade</li> <li>▪ Densidade do óleo</li> <li>▪ Densidade da água</li> <li>▪ Ponto de teste</li> <li>▪ Ponto de teste</li> <li>▪ Viscosidade Dinâmica</li> <li>▪ Sensor eletr de temperatura (ISEM)</li> <li>▪ Vazão GSV</li> <li>▪ Vazão GSV alternativa</li> <li>▪ Viscosidade Cinemática</li> <li>▪ Vazão mássica</li> <li>▪ Vazão mássica óleo</li> <li>▪ Vazão mássica água</li> <li>▪ Índice de homogeneidade do meio</li> <li>▪ Índice de bolhas suspensas</li> <li>▪ HBSI</li> <li>▪ Vazão NSV</li> <li>▪ Vazão NSV Alternativa</li> <li>▪ Pressão externa</li> <li>▪ Corrente de excitação 1</li> <li>▪ Corrente de excitação 2</li> <li>▪ Frequência de oscilação 1</li> <li>▪ Frequência de oscilação 2</li> <li>▪ Valor cru de vazão mássica</li> <li>▪ Vazão volumétrica S&amp;W</li> <li>▪ Assimetria de sinal de torção</li> <li>▪ Densidade de referência</li> <li>▪ Densidade de referência alternativa</li> <li>▪ Vazão volumétrica corrigida</li> <li>▪ Vazão volumétrica corrigida óleo</li> <li>▪ Vazão volumétrica corrigida água</li> <li>▪ Flutuação de oscilação de damping 1</li> <li>▪ Flutuação de oscilação de damping 2</li> <li>▪ Flutuação frequência 1</li> <li>▪ Flutuação frequência 2</li> <li>▪ Vazão mássica Target</li> <li>▪ Vazão volumétrica Carrier</li> <li>▪ Vazão volumétrica target</li> <li>▪ Viscosidade dinâmica compensada temp.</li> <li>▪ Viscosidade cinemática compensada temp.</li> <li>▪ Temperatura</li> <li>▪ Vazão volumétrica</li> <li>▪ Vazão volumétrica óleo</li> <li>▪ Vazão volumétrica água</li> <li>▪ Water cut</li> </ul>			

Informação sobre diagnóstico		Ação de reparo
Nº	Texto resumido	
378	Alimentação da ISEM falha	1. Se disponível: Verificar a conexão do cabo entre o sensor e transmissor 2. Trocar modulo da eletrônica principal 3. Trocar modulo eletrónico ISEM
<b>Status da variável de medição</b>		
Quality	Good	
Quality substatus	Ok	
Coding (hex)	0x80 para 0x83	
Sinal de status	F	
Comportamento do diagnóstico	Alarm	
<b>Variáveis de medição influenciadas</b>		
<ul style="list-style-type: none"> <li>▪ Amplitude de oscilação 1</li> <li>▪ Amplitude de oscilação 2</li> <li>▪ Saída específica da aplicação</li> <li>▪ Saída específica da aplicação</li> <li>▪ Assimetria de sinal</li> <li>▪ Vazão mássica Carrier</li> <li>▪ Temperatura do tubo</li> <li>▪ Vazão volumétrica corrigida target</li> <li>▪ Vazão Volumétrica corrigida carrier</li> <li>▪ Índice de assimetria da bobina do sensor</li> <li>▪ Concentração</li> <li>▪ Valor medido</li> <li>▪ Damping de oscilação 1</li> <li>▪ Damping de oscilação 2</li> <li>▪ Densidade</li> <li>▪ Densidade do óleo</li> <li>▪ Densidade da água</li> <li>▪ Ponto de teste</li> <li>▪ Ponto de teste</li> <li>▪ Viscosidade Dinâmica</li> <li>▪ Sensor eletr de temperatura (ISEM)</li> <li>▪ Vazão GSV</li> <li>▪ Vazão GSV alternativa</li> <li>▪ Viscosidade Cinemática</li> <li>▪ Vazão mássica</li> <li>▪ Vazão mássica óleo</li> <li>▪ Vazão mássica agua</li> <li>▪ Índice de homogeneidade do meio</li> <li>▪ Índice de bolhas suspensas</li> <li>▪ HBSI</li> <li>▪ Vazão NSV</li> <li>▪ Vazão NSV Alternativa</li> <li>▪ Pressão externa</li> <li>▪ Corrente de excitação 1</li> <li>▪ Corrente de excitação 2</li> <li>▪ Frequência de oscilação 1</li> <li>▪ Frequência de oscilação 2</li> <li>▪ Valor cru de vazão mássica</li> <li>▪ Vazão volumétrica S&amp;W</li> <li>▪ Assimetria de sinal de torção</li> <li>▪ Densidade de referência</li> <li>▪ Densidade de referência alternativa</li> <li>▪ Vazão volumétrica corrigida</li> <li>▪ Vazão volumétrica corrigida óleo</li> <li>▪ Vazão volumétrica corrigida água</li> <li>▪ Flutuação de oscilação de damping 1</li> <li>▪ Flutuação de oscilação de damping 2</li> <li>▪ Flutuação frequência 1</li> <li>▪ Flutuação frequência 2</li> <li>▪ Vazão mássica Target</li> <li>▪ Vazão volumétrica Carrier</li> <li>▪ Vazão volumétrica target</li> <li>▪ Viscosidade dinâmica compensada temp.</li> <li>▪ Viscosidade cinemática compensada temp.</li> <li>▪ Temperatura</li> <li>▪ Vazão volumétrica</li> <li>▪ Vazão volumétrica óleo</li> <li>▪ Vazão volumétrica água</li> <li>▪ Water cut</li> </ul>		

Informação sobre diagnóstico		Ação de reparo	
Nº	Texto resumido		
382	Armazenamento de dados	1. Insira o T-DAT 2. Substitua o T-DAT	
	<b>Status da variável de medição</b>		
	Quality		Good
	Quality substatus		Ok
	Coding (hex)		0x80 para 0x83
	Sinal de status		F
	Comportamento do diagnóstico		Alarm
<b>Variáveis de medição influenciadas</b>			
<ul style="list-style-type: none"> <li>▪ Amplitude de oscilação 1</li> <li>▪ Amplitude de oscilação 2</li> <li>▪ Saída específica da aplicação</li> <li>▪ Saída específica da aplicação</li> <li>▪ Assimetria de sinal</li> <li>▪ Vazão mássica Carrier</li> <li>▪ Temperatura do tubo</li> <li>▪ Vazão volumétrica corrigida target</li> <li>▪ Vazão Volumétrica corrigida carrier</li> <li>▪ Índice de assimetria da bobina do sensor</li> <li>▪ Concentração</li> <li>▪ Valor medido</li> <li>▪ Damping de oscilação 1</li> <li>▪ Damping de oscilação 2</li> <li>▪ Densidade</li> <li>▪ Densidade do óleo</li> <li>▪ Densidade da água</li> <li>▪ Ponto de teste</li> <li>▪ Ponto de teste</li> <li>▪ Viscosidade Dinâmica</li> <li>▪ Sensor eletr de temperatura (ISEM)</li> <li>▪ Vazão GSV</li> <li>▪ Vazão GSV alternativa</li> <li>▪ Viscosidade Cinemática</li> <li>▪ Vazão mássica</li> <li>▪ Vazão mássica óleo</li> <li>▪ Vazão mássica água</li> <li>▪ Índice de homogeneidade do meio</li> <li>▪ Índice de bolhas suspensas</li> <li>▪ HBSI</li> <li>▪ Vazão NSV</li> <li>▪ Vazão NSV Alternativa</li> <li>▪ Pressão externa</li> <li>▪ Corrente de excitação 1</li> <li>▪ Corrente de excitação 2</li> <li>▪ Frequência de oscilação 1</li> <li>▪ Frequência de oscilação 2</li> <li>▪ Valor cru de vazão mássica</li> <li>▪ Vazão volumétrica S&amp;W</li> <li>▪ Assimetria de sinal de torção</li> <li>▪ Densidade de referência</li> <li>▪ Densidade de referência alternativa</li> <li>▪ Vazão volumétrica corrigida</li> <li>▪ Vazão volumétrica corrigida óleo</li> <li>▪ Vazão volumétrica corrigida água</li> <li>▪ Flutuação de oscilação de damping 1</li> <li>▪ Flutuação de oscilação de damping 2</li> <li>▪ Flutuação frequência 1</li> <li>▪ Flutuação frequência 2</li> <li>▪ Vazão mássica Target</li> <li>▪ Vazão volumétrica Carrier</li> <li>▪ Vazão volumétrica target</li> <li>▪ Viscosidade dinâmica compensada temp.</li> <li>▪ Viscosidade cinemática compensada temp.</li> <li>▪ Temperatura</li> <li>▪ Vazão volumétrica</li> <li>▪ Vazão volumétrica óleo</li> <li>▪ Vazão volumétrica água</li> <li>▪ Water cut</li> </ul>			

Informação sobre diagnóstico		Ação de reparo	
Nº	Texto resumido		
383	Conteúdo da memória	Reset do dispositivo	
<b>Status da variável de medição</b>			
Quality	Good		
Quality substatus	Ok		
Coding (hex)	0x80 para 0x83		
Sinal de status	F		
Comportamento do diagnóstico	Alarm		
<b>Variáveis de medição influenciadas</b>			
<ul style="list-style-type: none"> <li>▪ Amplitude de oscilação 1</li> <li>▪ Amplitude de oscilação 2</li> <li>▪ Saída específica da aplicação</li> <li>▪ Saída específica da aplicação</li> <li>▪ Assimetria de sinal</li> <li>▪ Vazão mássica Carrier</li> <li>▪ Temperatura do tubo</li> <li>▪ Vazão volumétrica corrigida target</li> <li>▪ Vazão Volumétrica corrigida carrier</li> <li>▪ Índice de assimetria da bobina do sensor</li> <li>▪ Concentração</li> <li>▪ Valor medido</li> <li>▪ Damping de oscilação 1</li> <li>▪ Damping de oscilação 2</li> <li>▪ Densidade</li> <li>▪ Densidade do óleo</li> <li>▪ Densidade da água</li> <li>▪ Ponto de teste</li> <li>▪ Ponto de teste</li> <li>▪ Viscosidade Dinâmica</li> </ul>		<ul style="list-style-type: none"> <li>▪ Sensor eletr de temperatura (ISEM)</li> <li>▪ Vazão GSV</li> <li>▪ Vazão GSV alternativa</li> <li>▪ Viscosidade Cinemática</li> <li>▪ Vazão mássica</li> <li>▪ Vazão mássica óleo</li> <li>▪ Vazão mássica água</li> <li>▪ Índice de homogeneidade do meio</li> <li>▪ Índice de bolhas suspensas</li> <li>▪ HBSI</li> <li>▪ Vazão NSV</li> <li>▪ Vazão NSV Alternativa</li> <li>▪ Pressão externa</li> <li>▪ Corrente de excitação 1</li> <li>▪ Corrente de excitação 2</li> <li>▪ Frequência de oscilação 1</li> <li>▪ Frequência de oscilação 2</li> <li>▪ Valor cru de vazão mássica</li> <li>▪ Vazão volumétrica S&amp;W</li> <li>▪ Assimetria de sinal de torção</li> </ul>	<ul style="list-style-type: none"> <li>▪ Densidade de referência</li> <li>▪ Densidade de referência alternativa</li> <li>▪ Vazão volumétrica corrigida</li> <li>▪ Vazão volumétrica corrigida óleo</li> <li>▪ Vazão volumétrica corrigida água</li> <li>▪ Flutuação de oscilação de damping 1</li> <li>▪ Flutuação de oscilação de damping 2</li> <li>▪ Flutuação frequência 1</li> <li>▪ Flutuação frequência 2</li> <li>▪ Vazão mássica Target</li> <li>▪ Vazão volumétrica Carrier</li> <li>▪ Vazão volumétrica target</li> <li>▪ Viscosidade dinâmica compensada temp.</li> <li>▪ Viscosidade cinemática compensada temp.</li> <li>▪ Temperatura</li> <li>▪ Vazão volumétrica</li> <li>▪ Vazão volumétrica óleo</li> <li>▪ Vazão volumétrica água</li> <li>▪ Water cut</li> </ul>

Informação sobre diagnóstico		Ação de reparo	
Nº	Texto resumido		
387	HistoROM com defeito nos dados	Contate o departamento de serviços	
	<b>Status da variável de medição</b>		
	Quality		Good
	Quality substatus		Ok
	Coding (hex)		0x80 para 0x83
	Sinal de status		F
	Comportamento do diagnóstico		Alarm
<b>Variáveis de medição influenciadas</b>			
<ul style="list-style-type: none"> <li>▪ Amplitude de oscilação 1</li> <li>▪ Amplitude de oscilação 2</li> <li>▪ Saída específica da aplicação</li> <li>▪ Saída específica da aplicação</li> <li>▪ Assimetria de sinal</li> <li>▪ Vazão mássica Carrier</li> <li>▪ Temperatura do tubo</li> <li>▪ Vazão volumétrica corrigida target</li> <li>▪ Vazão Volumétrica corrigida carrier</li> <li>▪ Índice de assimetria da bobina do sensor</li> <li>▪ Concentração</li> <li>▪ Valor medido</li> <li>▪ Damping de oscilação 1</li> <li>▪ Damping de oscilação 2</li> <li>▪ Densidade</li> <li>▪ Densidade do óleo</li> <li>▪ Densidade da água</li> <li>▪ Ponto de teste</li> <li>▪ Ponto de teste</li> <li>▪ Viscosidade Dinâmica</li> <li>▪ Sensor eletr de temperatura (ISEM)</li> <li>▪ Vazão GSV</li> <li>▪ Vazão GSV alternativa</li> <li>▪ Viscosidade Cinemática</li> <li>▪ Vazão mássica</li> <li>▪ Vazão mássica óleo</li> <li>▪ Vazão mássica água</li> <li>▪ Índice de homogeneidade do meio</li> <li>▪ Índice de bolhas suspensas</li> <li>▪ HBSI</li> <li>▪ Vazão NSV</li> <li>▪ Vazão NSV Alternativa</li> <li>▪ Pressão externa</li> <li>▪ Corrente de excitação 1</li> <li>▪ Corrente de excitação 2</li> <li>▪ Frequência de oscilação 1</li> <li>▪ Frequência de oscilação 2</li> <li>▪ Valor cru de vazão mássica</li> <li>▪ Vazão volumétrica S&amp;W</li> <li>▪ Assimetria de sinal de torção</li> <li>▪ Densidade de referência</li> <li>▪ Densidade de referência alternativa</li> <li>▪ Vazão volumétrica corrigida</li> <li>▪ Vazão volumétrica corrigida óleo</li> <li>▪ Vazão volumétrica corrigida água</li> <li>▪ Flutuação de oscilação de damping 1</li> <li>▪ Flutuação de oscilação de damping 2</li> <li>▪ Flutuação frequência 1</li> <li>▪ Flutuação frequência 2</li> <li>▪ Vazão mássica Target</li> <li>▪ Vazão volumétrica Carrier</li> <li>▪ Vazão volumétrica target</li> <li>▪ Viscosidade dinâmica compensada temp.</li> <li>▪ Viscosidade cinemática compensada temp.</li> <li>▪ Temperatura</li> <li>▪ Vazão volumétrica</li> <li>▪ Vazão volumétrica óleo</li> <li>▪ Vazão volumétrica água</li> <li>▪ Water cut</li> </ul>			



### 12.7.3 Diagnóstico de configuração

Informação sobre diagnóstico		Ação de reparo	
Nº	Texto resumido		
410	Transferência de dados falhou	1. Tentar transferência de dados 2. Verificar conexão	
	<b>Status da variável de medição</b>		
	Quality	Good	
	Quality substatus	Ok	
	Coding (hex)	0x80 para 0x83	
	Sinal de status	F	
	Comportamento do diagnóstico	Alarm	
	<b>Variáveis de medição influenciadas</b>		
	<ul style="list-style-type: none"> <li>▪ Amplitude de oscilação 1</li> <li>▪ Amplitude de oscilação 2</li> <li>▪ Saída específica da aplicação</li> <li>▪ Saída específica da aplicação</li> <li>▪ Assimetria de sinal</li> <li>▪ Vazão mássica Carrier</li> <li>▪ Temperatura do tubo</li> <li>▪ Vazão volumétrica corrigida target</li> <li>▪ Vazão Volumétrica corrigida carrier</li> <li>▪ Índice de assimetria da bobina do sensor</li> <li>▪ Concentração</li> <li>▪ Valor medido</li> <li>▪ Damping de oscilação 1</li> <li>▪ Damping de oscilação 2</li> <li>▪ Densidade</li> <li>▪ Densidade do óleo</li> <li>▪ Densidade da água</li> <li>▪ Ponto de teste</li> <li>▪ Ponto de teste</li> <li>▪ Viscosidade Dinâmica</li> </ul>	<ul style="list-style-type: none"> <li>▪ Sensor eletr de temperatura (ISEM)</li> <li>▪ Vazão GSV</li> <li>▪ Vazão GSV alternativa</li> <li>▪ Viscosidade Cinemática</li> <li>▪ Vazão mássica</li> <li>▪ Vazão mássica óleo</li> <li>▪ Vazão mássica água</li> <li>▪ Índice de homogeneidade do meio</li> <li>▪ Índice de bolhas suspensas</li> <li>▪ HBSI</li> <li>▪ Vazão NSV</li> <li>▪ Vazão NSV Alternativa</li> <li>▪ Pressão externa</li> <li>▪ Corrente de excitação 1</li> <li>▪ Corrente de excitação 2</li> <li>▪ Frequência de oscilação 1</li> <li>▪ Frequência de oscilação 2</li> <li>▪ Valor cru de vazão mássica</li> <li>▪ Vazão volumétrica S&amp;W</li> <li>▪ Assimetria de sinal de torção</li> </ul>	<ul style="list-style-type: none"> <li>▪ Densidade de referência</li> <li>▪ Densidade de referência alternativa</li> <li>▪ Vazão volumétrica corrigida</li> <li>▪ Vazão volumétrica corrigida óleo</li> <li>▪ Vazão volumétrica corrigida água</li> <li>▪ Flutuação de oscilação de damping 1</li> <li>▪ Flutuação de oscilação de damping 2</li> <li>▪ Flutuação frequência 1</li> <li>▪ Flutuação frequência 2</li> <li>▪ Vazão mássica Target</li> <li>▪ Vazão volumétrica Carrier</li> <li>▪ Vazão volumétrica target</li> <li>▪ Viscosidade dinâmica compensada temp.</li> <li>▪ Viscosidade cinemática compensada temp.</li> <li>▪ Temperatura</li> <li>▪ Vazão volumétrica</li> <li>▪ Vazão volumétrica óleo</li> <li>▪ Vazão volumétrica água</li> <li>▪ Water cut</li> </ul>

Informação sobre diagnóstico		Ação de reparo	
Nº	Texto resumido		
412	Processando download	Download ativo, favor aguarde	
	<b>Status da variável de medição</b>		
	Quality		Good
	Quality substatus		Ok
	Coding (hex)		0x80 para 0x83
	Sinal de status		C
	Comportamento do diagnóstico		Warning
<b>Variáveis de medição influenciadas</b>			
<ul style="list-style-type: none"> <li>▪ Amplitude de oscilação 1</li> <li>▪ Amplitude de oscilação 2</li> <li>▪ Saída específica da aplicação</li> <li>▪ Saída específica da aplicação</li> <li>▪ Assimetria de sinal</li> <li>▪ Vazão mássica Carrier</li> <li>▪ Temperatura do tubo</li> <li>▪ Vazão volumétrica corrigida target</li> <li>▪ Vazão Volumétrica corrigida carrier</li> <li>▪ Índice de assimetria da bobina do sensor</li> <li>▪ Concentração</li> <li>▪ Valor medido</li> <li>▪ Damping de oscilação 1</li> <li>▪ Damping de oscilação 2</li> <li>▪ Densidade</li> <li>▪ Densidade do óleo</li> <li>▪ Densidade da água</li> <li>▪ Ponto de teste</li> <li>▪ Ponto de teste</li> <li>▪ Viscosidade Dinâmica</li> <li>▪ Sensor eletr de temperatura (ISEM)</li> <li>▪ Vazão GSV</li> <li>▪ Vazão GSV alternativa</li> <li>▪ Viscosidade Cinemática</li> <li>▪ Vazão mássica</li> <li>▪ Vazão mássica óleo</li> <li>▪ Vazão mássica agua</li> <li>▪ Índice de homogeneidade do meio</li> <li>▪ Índice de bolhas suspensas</li> <li>▪ HBSI</li> <li>▪ Vazão NSV</li> <li>▪ Vazão NSV Alternativa</li> <li>▪ Pressão externa</li> <li>▪ Corrente de excitação 1</li> <li>▪ Corrente de excitação 2</li> <li>▪ Frequência de oscilação 1</li> <li>▪ Frequência de oscilação 2</li> <li>▪ Valor cru de vazão mássica</li> <li>▪ Vazão volumetrica S&amp;W</li> <li>▪ Assimetria de sinal de torção</li> <li>▪ Densidade de referência</li> <li>▪ Densidade de referência alternativa</li> <li>▪ Vazão volumétrica corrigida</li> <li>▪ Vazão volumétrica corrigida óleo</li> <li>▪ Vazão volumétrica corrigida água</li> <li>▪ Flutuação de oscilação de damping 1</li> <li>▪ Flutuação de oscilação de damping 2</li> <li>▪ Flutuação frequência 1</li> <li>▪ Flutuação frequência 2</li> <li>▪ Vazão mássica Target</li> <li>▪ Vazão volumétrica Carrier</li> <li>▪ Vazão volumétrica target</li> <li>▪ Viscosidade dinâmica compensada temp.</li> <li>▪ Viscosidade cinemática compensada temp.</li> <li>▪ Temperatura</li> <li>▪ Vazão volumétrica</li> <li>▪ Vazão volumétrica óleo</li> <li>▪ Vazão volumétrica água</li> <li>▪ Water cut</li> </ul>			

Informação sobre diagnóstico		Ação de reparo	
Nº	Texto resumido		
431	Ajust 1 para n requerido	Carry out trim	
	<b>Status da variável de medição</b>		
	Quality		Good
	Quality substatus		Ok
	Coding (hex)		0x80 para 0x83
	Sinal de status		C
	Comportamento do diagnóstico		Warning
<b>Variáveis de medição influenciadas</b>			
-			

Informação sobre diagnóstico		Ação de reparo	
Nº	Texto resumido		
437	Configuração incompatível	1. Atualize o firmware 2. Execute a redefinição de fábrica	
	<b>Status da variável de medição</b>		
	Quality		Good
	Quality substatus		Ok
	Coding (hex)		0x80 para 0x83
	Sinal de status		F
	Comportamento do diagnóstico		Alarm
<b>Variáveis de medição influenciadas</b>			
<ul style="list-style-type: none"> <li>▪ Amplitude de oscilação 1</li> <li>▪ Amplitude de oscilação 2</li> <li>▪ Saída específica da aplicação</li> <li>▪ Saída específica da aplicação</li> <li>▪ Assimetria de sinal</li> <li>▪ Vazão mássica Carrier</li> <li>▪ Temperatura do tubo</li> <li>▪ Vazão volumétrica corrigida target</li> <li>▪ Vazão Volumétrica corrigida carrier</li> <li>▪ Índice de assimetria da bobina do sensor</li> <li>▪ Concentração</li> <li>▪ Valor medido</li> <li>▪ Damping de oscilação 1</li> <li>▪ Damping de oscilação 2</li> <li>▪ Densidade</li> <li>▪ Densidade do óleo</li> <li>▪ Densidade da água</li> <li>▪ Ponto de teste</li> <li>▪ Ponto de teste</li> <li>▪ Viscosidade Dinâmica</li> <li>▪ Sensor eletr de temperatura (ISEM)</li> <li>▪ Vazão GSV</li> <li>▪ Vazão GSV alternativa</li> <li>▪ Viscosidade Cinemática</li> <li>▪ Vazão mássica</li> <li>▪ Vazão mássica óleo</li> <li>▪ Vazão mássica água</li> <li>▪ Índice de homogeneidade do meio</li> <li>▪ Índice de bolhas suspensas</li> <li>▪ HBSI</li> <li>▪ Vazão NSV</li> <li>▪ Vazão NSV Alternativa</li> <li>▪ Pressão externa</li> <li>▪ Corrente de excitação 1</li> <li>▪ Corrente de excitação 2</li> <li>▪ Frequência de oscilação 1</li> <li>▪ Frequência de oscilação 2</li> <li>▪ Valor cru de vazão mássica</li> <li>▪ Vazão volumétrica S&amp;W</li> <li>▪ Assimetria de sinal de torção</li> <li>▪ Densidade de referência</li> <li>▪ Densidade de referência alternativa</li> <li>▪ Vazão volumétrica corrigida</li> <li>▪ Vazão volumétrica corrigida óleo</li> <li>▪ Vazão volumétrica corrigida água</li> <li>▪ Flutuação de oscilação de damping 1</li> <li>▪ Flutuação de oscilação de damping 2</li> <li>▪ Flutuação frequência 1</li> <li>▪ Flutuação frequência 2</li> <li>▪ Vazão mássica Target</li> <li>▪ Vazão volumétrica Carrier</li> <li>▪ Vazão volumétrica target</li> <li>▪ Viscosidade dinâmica compensada temp.</li> <li>▪ Viscosidade cinemática compensada temp.</li> <li>▪ Temperatura</li> <li>▪ Vazão volumétrica</li> <li>▪ Vazão volumétrica óleo</li> <li>▪ Vazão volumétrica água</li> <li>▪ Water cut</li> </ul>			

Informação sobre diagnóstico		Ação de reparo	
Nº	Texto resumido		
438	Conjunto de dados diferente	1. Verifique o arquivo do conjunto de dados 2. Verifique a parametrização do dispositivo 3. Baixe a parametrização do novo dispositivo	
	<b>Status da variável de medição</b>		
	Quality		Good
	Quality substatus		Ok
	Coding (hex)		0x80 para 0x83
	Sinal de status		M
	Comportamento do diagnóstico		Warning
	<b>Variáveis de medição influenciadas</b>		
	<ul style="list-style-type: none"> <li>▪ Amplitude de oscilação 1</li> <li>▪ Amplitude de oscilação 2</li> <li>▪ Saída específica da aplicação</li> <li>▪ Saída específica da aplicação</li> <li>▪ Assimetria de sinal</li> <li>▪ Vazão mássica Carrier</li> <li>▪ Temperatura do tubo</li> <li>▪ Vazão volumétrica corrigida target</li> <li>▪ Vazão Volumétrica corrigida carrier</li> <li>▪ Índice de assimetria da bobina do sensor</li> <li>▪ Concentração</li> <li>▪ Valor medido</li> <li>▪ Damping de oscilação 1</li> <li>▪ Damping de oscilação 2</li> <li>▪ Densidade</li> <li>▪ Densidade do óleo</li> <li>▪ Densidade da água</li> <li>▪ Ponto de teste</li> <li>▪ Ponto de teste</li> <li>▪ Viscosidade Dinâmica</li> <li>▪ Sensor eletr de temperatura (ISEM)</li> <li>▪ Vazão GSV</li> <li>▪ Vazão GSV alternativa</li> <li>▪ Viscosidade Cinemática</li> <li>▪ Vazão mássica</li> <li>▪ Vazão mássica óleo</li> <li>▪ Vazão mássica agua</li> <li>▪ Índice de homogeneidade do meio</li> <li>▪ Índice de bolhas suspensas</li> <li>▪ HBSI</li> <li>▪ Vazão NSV</li> <li>▪ Vazão NSV Alternativa</li> <li>▪ Pressão externa</li> <li>▪ Corrente de excitação 1</li> <li>▪ Corrente de excitação 2</li> <li>▪ Frequência de oscilação 1</li> <li>▪ Frequência de oscilação 2</li> <li>▪ Valor cru de vazão mássica</li> <li>▪ Vazão volumetrica S&amp;W</li> <li>▪ Assimetria de sinal de torção</li> <li>▪ Densidade de referência</li> <li>▪ Densidade de referência alternativa</li> <li>▪ Vazão volumétrica corrigida</li> <li>▪ Vazão volumétrica corrigida óleo</li> <li>▪ Vazão volumétrica corrigida água</li> <li>▪ Flutuação de oscilação de damping 1</li> <li>▪ Flutuação de oscilação de damping 2</li> <li>▪ Flutuação frequência 1</li> <li>▪ Flutuação frequência 2</li> <li>▪ Vazão mássica Target</li> <li>▪ Vazão volumétrica Carrier</li> <li>▪ Vazão volumétrica target</li> <li>▪ Viscosidade dinâmica compensada temp.</li> <li>▪ Viscosidade cinemática compensada temp.</li> <li>▪ Temperatura</li> <li>▪ Vazão volumétrica</li> <li>▪ Vazão volumétrica óleo</li> <li>▪ Vazão volumétrica água</li> <li>▪ Water cut</li> </ul>		

Informação sobre diagnóstico		Ação de reparo	
Nº	Texto resumido		
441	Current output 1 para n saturated	1. Check current output settings 2. Check process	
	<b>Status da variável de medição</b>		
	Quality		Good
	Quality substatus		Ok
	Coding (hex)		0x80 para 0x83
	Sinal de status		S
	Comportamento do diagnóstico		Warning
	<b>Variáveis de medição influenciadas</b>		
-			

Informação sobre diagnóstico		Ação de reparo	
Nº	Texto resumido		
442	Frequency output 1 saturated	1. Check frequency output settings 2. Check process	
	<b>Status da variável de medição</b>		
	Quality		Good
	Quality substatus		Ok
	Coding (hex)		0x80 para 0x83
	Sinal de status		S
	Comportamento do diagnóstico		Warning
	<b>Variáveis de medição influenciadas</b>		
-			

Informação sobre diagnóstico		Ação de reparo	
Nº	Texto resumido		
443	Pulse output 1 saturated	1. Check pulse output settings 2. Check process	
	<b>Status da variável de medição [da fábrica] <sup>1)</sup></b>		
	Quality		Good
	Quality substatus		Ok
	Coding (hex)		0x80 para 0x83
	Sinal de status		S
	Comportamento do diagnóstico		Warning
	<b>Variáveis de medição influenciadas</b>		
-			

1) O comportamento de diagnóstico pode ser alterado. Isso altera o status geral da variável medida.

Informação sobre diagnóstico		Ação de reparo	
Nº	Texto resumido		
444	Current input 1 para n saturated	1. Check current input settings 2. Check connected device 3. Check process	
	<b>Status da variável de medição [da fábrica] <sup>1)</sup></b>		
	Quality		Good
	Quality substatus		Ok
	Coding (hex)		0x80 para 0x83
	Sinal de status		S
	Comportamento do diagnóstico		Warning
	<b>Variáveis de medição influenciadas</b>		
Valor medido			

1) O comportamento de diagnóstico pode ser alterado. Isso altera o status geral da variável medida.

Informação sobre diagnóstico		Ação de reparo	
Nº	Texto resumido		
453	Substituição de vazão ativa	Desativar override de vazão	
	<b>Status da variável de medição</b>		
	Quality		Good
	Quality substatus		Ok
	Coding (hex)		0x80 para 0x83
	Sinal de status		C
	Comportamento do diagnóstico		Warning
<b>Variáveis de medição influenciadas</b>			
<ul style="list-style-type: none"> <li>▪ Amplitude de oscilação 1</li> <li>▪ Amplitude de oscilação 2</li> <li>▪ Saída específica da aplicação</li> <li>▪ Saída específica da aplicação</li> <li>▪ Assimetria de sinal</li> <li>▪ Vazão mássica Carrier</li> <li>▪ Temperatura do tubo</li> <li>▪ Vazão volumétrica corrigida target</li> <li>▪ Vazão Volumétrica corrigida carrier</li> <li>▪ Índice de assimetria da bobina do sensor</li> <li>▪ Concentração</li> <li>▪ Damping de oscilação 1</li> <li>▪ Damping de oscilação 2</li> <li>▪ Densidade</li> <li>▪ Densidade do óleo</li> <li>▪ Densidade da água</li> <li>▪ Ponto de teste</li> <li>▪ Ponto de teste</li> <li>▪ Viscosidade Dinâmica</li> <li>▪ Sensor eletr de temperatura (ISEM)</li> <li>▪ Vazão GSV</li> <li>▪ Vazão GSV alternativa</li> <li>▪ Viscosidade Cinemática</li> <li>▪ Vazão mássica</li> <li>▪ Vazão mássica óleo</li> <li>▪ Vazão mássica água</li> <li>▪ Índice de homogeneidade do meio</li> <li>▪ Índice de bolhas suspensas</li> <li>▪ HBSI</li> <li>▪ Vazão NSV</li> <li>▪ Vazão NSV Alternativa</li> <li>▪ Pressão externa</li> <li>▪ Corrente de excitação 1</li> <li>▪ Corrente de excitação 2</li> <li>▪ Frequência de oscilação 1</li> <li>▪ Frequência de oscilação 2</li> <li>▪ Valor cru de vazão mássica</li> <li>▪ Vazão volumétrica S&amp;W</li> <li>▪ Assimetria de sinal de torção</li> <li>▪ Densidade de referência</li> <li>▪ Densidade de referência alternativa</li> <li>▪ Vazão volumétrica corrigida</li> <li>▪ Vazão volumétrica corrigida óleo</li> <li>▪ Vazão volumétrica corrigida água</li> <li>▪ Flutuação de oscilação de damping 1</li> <li>▪ Flutuação de oscilação de damping 2</li> <li>▪ Flutuação frequência 1</li> <li>▪ Flutuação frequência 2</li> <li>▪ Vazão mássica Target</li> <li>▪ Vazão volumétrica Carrier</li> <li>▪ Vazão volumétrica target</li> <li>▪ Viscosidade dinâmica compensada temp.</li> <li>▪ Viscosidade cinemática compensada temp.</li> <li>▪ Temperatura</li> <li>▪ Vazão volumétrica</li> <li>▪ Vazão volumétrica óleo</li> <li>▪ Vazão volumétrica água</li> <li>▪ Water cut</li> </ul>			

Informação sobre diagnóstico		Ação de reparo
Nº	Texto resumido	
484	Simulação de modo de falha ativo	Desativar simulação
<b>Status da variável de medição</b>		
Quality	Good	
Quality substatus	Ok	
Coding (hex)	0x80 para 0x83	
Sinal de status	C	
Comportamento do diagnóstico	Alarm	
<b>Variáveis de medição influenciadas</b>		
<ul style="list-style-type: none"> <li>▪ Amplitude de oscilação 1</li> <li>▪ Amplitude de oscilação 2</li> <li>▪ Saída específica da aplicação</li> <li>▪ Saída específica da aplicação</li> <li>▪ Assimetria de sinal</li> <li>▪ Vazão mássica Carrier</li> <li>▪ Temperatura do tubo</li> <li>▪ Vazão volumétrica corrigida target</li> <li>▪ Vazão Volumétrica corrigida carrier</li> <li>▪ Índice de assimetria da bobina do sensor</li> <li>▪ Concentração</li> <li>▪ Damping de oscilação 1</li> <li>▪ Damping de oscilação 2</li> <li>▪ Densidade</li> <li>▪ Densidade do óleo</li> <li>▪ Densidade da água</li> <li>▪ Ponto de teste</li> <li>▪ Ponto de teste</li> <li>▪ Viscosidade Dinâmica</li> <li>▪ Sensor eletr de temperatura (ISEM)</li> </ul>		<ul style="list-style-type: none"> <li>▪ Vazão GSV</li> <li>▪ Vazão GSV alternativa</li> <li>▪ Viscosidade Cinemática</li> <li>▪ Vazão mássica</li> <li>▪ Vazão mássica óleo</li> <li>▪ Vazão mássica agua</li> <li>▪ Índice de homogeneidade do meio</li> <li>▪ Índice de bolhas suspensas</li> <li>▪ HBSI</li> <li>▪ Vazão NSV</li> <li>▪ Vazão NSV Alternativa</li> <li>▪ Pressão externa</li> <li>▪ Corrente de excitação 1</li> <li>▪ Corrente de excitação 2</li> <li>▪ Frequência de oscilação 1</li> <li>▪ Frequência de oscilação 2</li> <li>▪ Valor cru de vazão mássica</li> <li>▪ Vazão volumetrica S&amp;W</li> <li>▪ Assimetria de sinal de torção</li> <li>▪ Densidade de referência</li> </ul>
		<ul style="list-style-type: none"> <li>▪ Densidade de referência alternativa</li> <li>▪ Vazão volumétrica corrigida</li> <li>▪ Vazão volumétrica corrigida óleo</li> <li>▪ Vazão volumétrica corrigida água</li> <li>▪ Flutuação de oscilação de damping 1</li> <li>▪ Flutuação de oscilação de damping 2</li> <li>▪ Flutuação frequência 1</li> <li>▪ Flutuação frequência 2</li> <li>▪ Vazão mássica Target</li> <li>▪ Vazão volumétrica Carrier</li> <li>▪ Vazão volumétrica target</li> <li>▪ Viscosidade dinâmica compensada temp.</li> <li>▪ Viscosidade cinemática compensada temp.</li> <li>▪ Temperatura</li> <li>▪ Vazão volumétrica</li> <li>▪ Vazão volumétrica óleo</li> <li>▪ Vazão volumétrica água</li> <li>▪ Water cut</li> </ul>

Informação sobre diagnóstico		Ação de reparo	
Nº	Texto resumido		
485	Simulação de variável de processo ativa	Desativar simulação	
	<b>Status da variável de medição</b>		
	Quality		Good
	Quality substatus		Ok
	Coding (hex)		0x80 para 0x83
	Sinal de status		C
	Comportamento do diagnóstico		Warning
	<b>Variáveis de medição influenciadas</b>		
	<ul style="list-style-type: none"> <li>▪ Amplitude de oscilação 1</li> <li>▪ Amplitude de oscilação 2</li> <li>▪ Saída específica da aplicação</li> <li>▪ Saída específica da aplicação</li> <li>▪ Assimetria de sinal</li> <li>▪ Vazão mássica Carrier</li> <li>▪ Temperatura do tubo</li> <li>▪ Vazão volumétrica corrigida target</li> <li>▪ Vazão Volumétrica corrigida carrier</li> <li>▪ Índice de assimetria da bobina do sensor</li> <li>▪ Concentração</li> <li>▪ Damping de oscilação 1</li> <li>▪ Damping de oscilação 2</li> <li>▪ Densidade</li> <li>▪ Densidade do óleo</li> <li>▪ Densidade da água</li> <li>▪ Ponto de teste</li> <li>▪ Ponto de teste</li> <li>▪ Viscosidade Dinâmica</li> <li>▪ Sensor eletr de temperatura (ISEM)</li> <li>▪ Vazão GSV</li> <li>▪ Vazão GSV alternativa</li> <li>▪ Viscosidade Cinemática</li> <li>▪ Vazão mássica</li> <li>▪ Vazão mássica óleo</li> <li>▪ Vazão mássica agua</li> <li>▪ Índice de homogeneidade do meio</li> <li>▪ Índice de bolhas suspensas</li> <li>▪ HBSI</li> <li>▪ Vazão NSV</li> <li>▪ Vazão NSV Alternativa</li> <li>▪ Pressão externa</li> <li>▪ Corrente de excitação 1</li> <li>▪ Corrente de excitação 2</li> <li>▪ Frequência de oscilação 1</li> <li>▪ Frequência de oscilação 2</li> <li>▪ Valor cru de vazão mássica</li> <li>▪ Vazão volumetrica S&amp;W</li> <li>▪ Assimetria de sinal de torção</li> <li>▪ Densidade de referência</li> <li>▪ Densidade de referência alternativa</li> <li>▪ Vazão volumétrica corrigida</li> <li>▪ Vazão volumétrica corrigida óleo</li> <li>▪ Vazão volumétrica corrigida água</li> <li>▪ Flutuação de oscilação de damping 1</li> <li>▪ Flutuação de oscilação de damping 2</li> <li>▪ Flutuação frequência 1</li> <li>▪ Flutuação frequência 2</li> <li>▪ Vazão mássica Target</li> <li>▪ Vazão volumétrica Carrier</li> <li>▪ Vazão volumétrica target</li> <li>▪ Viscosidade dinâmica compensada temp.</li> <li>▪ Viscosidade cinemática compensada temp.</li> <li>▪ Temperatura</li> <li>▪ Vazão volumétrica</li> <li>▪ Vazão volumétrica óleo</li> <li>▪ Vazão volumétrica água</li> <li>▪ Water cut</li> </ul>		

Informação sobre diagnóstico		Ação de reparo	
Nº	Texto resumido		
486	Entrada de corrente 1 para n simulação ativa	Desativar simulação	
	<b>Status da variável de medição</b>		
	Quality		Good
	Quality substatus		Ok
	Coding (hex)		0x80 para 0x83
	Sinal de status		C
	Comportamento do diagnóstico		Warning
	<b>Variáveis de medição influenciadas</b>		
	Valor medido		



Informação sobre diagnóstico		Ação de reparo	
Nº	Texto resumido		
491	Simulação ativa na saída de corrente 1 para n	Desativar simulação	
	<b>Status da variável de medição</b>		
	Quality		Good
	Quality substatus		Ok
	Coding (hex)		0x80 para 0x83
	Sinal de status		C
	Comportamento do diagnóstico		Warning
	<b>Variáveis de medição influenciadas</b>		
-			

Informação sobre diagnóstico		Ação de reparo	
Nº	Texto resumido		
492	Saída de frequência 1 para n simulação ativa	Desativar simulação da saída de frequência	
	<b>Status da variável de medição</b>		
	Quality		Good
	Quality substatus		Ok
	Coding (hex)		0x80 para 0x83
	Sinal de status		C
	Comportamento do diagnóstico		Warning
	<b>Variáveis de medição influenciadas</b>		
-			

Informação sobre diagnóstico		Ação de reparo	
Nº	Texto resumido		
493	Saída de pulso simulação ativa	Desativar simulação da saída de pulso	
	<b>Status da variável de medição</b>		
	Quality		Good
	Quality substatus		Ok
	Coding (hex)		0x80 para 0x83
	Sinal de status		C
	Comportamento do diagnóstico		Warning
	<b>Variáveis de medição influenciadas</b>		
-			

Informação sobre diagnóstico		Ação de reparo	
N°	Texto resumido		
494	Saída chaveada 1 para n simulação ativa	Desativar simulação da saída de chave	
	<b>Status da variável de medição</b>		
	Quality		Good
	Quality substatus		Ok
	Coding (hex)		0x80 para 0x83
	Sinal de status		C
	Comportamento do diagnóstico		Warning
	<b>Variáveis de medição influenciadas</b>		
-			

Informação sobre diagnóstico		Ação de reparo	
N°	Texto resumido		
495	Simulação de evento de diagnóstico ativo	Desativar simulação	
	<b>Status da variável de medição</b>		
	Quality		Good
	Quality substatus		Ok
	Coding (hex)		0x80 para 0x83
	Sinal de status		C
	Comportamento do diagnóstico		Warning
	<b>Variáveis de medição influenciadas</b>		
-			

Informação sobre diagnóstico		Ação de reparo	
N°	Texto resumido		
496	Saída de estado 1 para n simulação ativa	Desactivar simulação de entrada de estado	
	<b>Status da variável de medição</b>		
	Quality		Good
	Quality substatus		Ok
	Coding (hex)		0x80 para 0x83
	Sinal de status		C
	Comportamento do diagnóstico		Warning
	<b>Variáveis de medição influenciadas</b>		
-			

Informação sobre diagnóstico		Ação de reparo	
Nº	Texto resumido		
520	Config hardware I/O 1 para n invalida	1. Checar configuração de hardware I/O 2. Substituir módulo I/O errado 3. Plugar o módulo de saída de pulso dobrado no slot correct	
	<b>Status da variável de medição</b>		
	Quality		Good
	Quality substatus		Ok
	Coding (hex)		0x80 para 0x83
	Sinal de status		F
	Comportamento do diagnóstico		Alarm
	<b>Variáveis de medição influenciadas</b>		
-			

Informação sobre diagnóstico		Ação de reparo	
Nº	Texto resumido		
528	Cálculo de concentração não é possível	Fora da faixa válida do algoritmo de cálculo selecionado 1. Verificar config de concentração 2. Verificar valores medidos, ex: densidade ou temp.	
	<b>Status da variável de medição</b>		
	Quality		Good
	Quality substatus		Ok
	Coding (hex)		0x80 para 0x83
	Sinal de status		S
	Comportamento do diagnóstico		Alarm
	<b>Variáveis de medição influenciadas</b>		
<ul style="list-style-type: none"> <li>▪ Vazão mássica Carrier</li> <li>▪ Vazão volumetrica corrigida target</li> <li>▪ Vazão Volumétrica corrigida carrier</li> <li>▪ Concentração</li> <li>▪ Densidade</li> <li>▪ Vazão mássica</li> <li>▪ Vazão mássica Target</li> <li>▪ Vazão volumétrica Carrier</li> <li>▪ Vazão volumétrica target</li> <li>▪ Vazão volumétrica</li> </ul>			

Informação sobre diagnóstico		Ação de reparo	
Nº	Texto resumido		
529	Cálculo de concentração impreciso	Fora da faixa válida do algoritmo de cálculo selecionado 1. Verificar config de concentração 2. Verificar valores medidos, ex: densidade ou temp.	
	<b>Status da variável de medição</b>		
	Quality		Good
	Quality substatus		Ok
	Coding (hex)		0x80 para 0x83
	Sinal de status		S
	Comportamento do diagnóstico		Warning
	<b>Variáveis de medição influenciadas</b>		
<ul style="list-style-type: none"> <li>▪ Vazão mássica Carrier</li> <li>▪ Vazão volumetrica corrigida target</li> <li>▪ Vazão Volumétrica corrigida carrier</li> <li>▪ Concentração</li> <li>▪ Densidade</li> <li>▪ Vazão mássica</li> <li>▪ Vazão mássica Target</li> <li>▪ Vazão volumétrica Carrier</li> <li>▪ Vazão volumétrica target</li> <li>▪ Vazão volumétrica</li> </ul>			

Informação sobre diagnóstico		Ação de reparo	
N°	Texto resumido		
537	Configuração	1. Checar o endereço IP na rede 2. Trocar o endereço IP	
	<b>Status da variável de medição</b>		
	Quality		Good
	Quality substatus		Ok
	Coding (hex)		0x80 para 0x83
	Sinal de status		F
	Comportamento do diagnóstico		Warning
	<b>Variáveis de medição influenciadas</b>		
-			

Informação sobre diagnóstico		Ação de reparo	
N°	Texto resumido		
594	Saída de relé 1 para n simulação ativa	Desativar simulação da saída de chave	
	<b>Status da variável de medição</b>		
	Quality		Good
	Quality substatus		Ok
	Coding (hex)		0x80 para 0x83
	Sinal de status		C
	Comportamento do diagnóstico		Warning
	<b>Variáveis de medição influenciadas</b>		
-			

### 12.7.4 Diagnóstico do processo

Informação sobre diagnóstico		Ação de reparo	
N°	Texto resumido		
803	Loop de corrente 1 defeituoso	1. Verificar fiação 2. Alterar módulo de E/S	
	<b>Status da variável de medição</b>		
	Quality		Good
	Quality substatus		Ok
	Coding (hex)		0x80 para 0x83
	Sinal de status		F
	Comportamento do diagnóstico		Alarm
	<b>Variáveis de medição influenciadas</b>		
-			

Informação sobre diagnóstico		Ação de reparo
Nº	Texto resumido	
830	Temperatura ambiente demasiado Alta	Reduzir temp. ambiente ao redor do invólucro do sensor
<b>Status da variável de medição [da fábrica] <sup>1)</sup></b>		
Quality	Good	
Quality substatus	Ok	
Coding (hex)	0x80 para 0x83	
Sinal de status	S	
Comportamento do diagnóstico	Warning	
<b>Variáveis de medição influenciadas</b>		
<ul style="list-style-type: none"> <li>▪ Amplitude de oscilação 1</li> <li>▪ Amplitude de oscilação 2</li> <li>▪ Saída específica da aplicação</li> <li>▪ Saída específica da aplicação</li> <li>▪ Assimetria de sinal</li> <li>▪ Vazão mássica Carrier</li> <li>▪ Temperatura do tubo</li> <li>▪ Vazão volumétrica corrigida target</li> <li>▪ Vazão Volumétrica corrigida carrier</li> <li>▪ Índice de assimetria da bobina do sensor</li> <li>▪ Concentração</li> <li>▪ Damping de oscilação 1</li> <li>▪ Damping de oscilação 2</li> <li>▪ Densidade</li> <li>▪ Densidade do óleo</li> <li>▪ Densidade da água</li> <li>▪ Ponto de teste</li> <li>▪ Ponto de teste</li> <li>▪ Viscosidade Dinâmica</li> <li>▪ Sensor eletr de temperatura (ISEM)</li> <li>▪ Vazão GSV</li> <li>▪ Vazão GSV alternativa</li> <li>▪ Viscosidade Cinemática</li> <li>▪ Vazão mássica</li> <li>▪ Vazão mássica óleo</li> <li>▪ Vazão mássica agua</li> <li>▪ Índice de homogeneidade do meio</li> <li>▪ Índice de bolhas suspensas</li> <li>▪ HBSI</li> <li>▪ Vazão NSV</li> <li>▪ Vazão NSV Alternativa</li> <li>▪ Pressão externa</li> <li>▪ Corrente de excitação 1</li> <li>▪ Corrente de excitação 2</li> <li>▪ Frequência de oscilação 1</li> <li>▪ Frequência de oscilação 2</li> <li>▪ Valor cru de vazão mássica</li> <li>▪ Vazão volumétrica S&amp;W</li> <li>▪ Assimetria de sinal de torção</li> <li>▪ Densidade de referência</li> <li>▪ Densidade de referência alternativa</li> <li>▪ Vazão volumétrica corrigida</li> <li>▪ Vazão volumétrica corrigida óleo</li> <li>▪ Vazão volumétrica corrigida água</li> <li>▪ Flutuação de oscilação de damping 1</li> <li>▪ Flutuação de oscilação de damping 2</li> <li>▪ Flutuação frequência 1</li> <li>▪ Flutuação frequência 2</li> <li>▪ Vazão mássica Target</li> <li>▪ Vazão volumétrica Carrier</li> <li>▪ Vazão volumétrica target</li> <li>▪ Viscosidade dinâmica compensada temp.</li> <li>▪ Viscosidade cinemática compensada temp.</li> <li>▪ Temperatura</li> <li>▪ Vazão volumétrica</li> <li>▪ Vazão volumétrica óleo</li> <li>▪ Vazão volumétrica água</li> <li>▪ Water cut</li> </ul>		

1) O comportamento de diagnóstico pode ser alterado. Isso altera o status geral da variável medida.

Informação sobre diagnóstico		Ação de reparo	
Nº	Texto resumido		
831	Temperatura Ambiente demasiado Baixa	Aumentar temp. ambiente ao redor do invólucro do sensor	
	<b>Status da variável de medição [da fábrica] <sup>1)</sup></b>		
	Quality		Good
	Quality substatus		Ok
	Coding (hex)		0x80 para 0x83
	Sinal de status		S
	Comportamento do diagnóstico		Warning
<b>Variáveis de medição influenciadas</b>			
<ul style="list-style-type: none"> <li>▪ Amplitude de oscilação 1</li> <li>▪ Amplitude de oscilação 2</li> <li>▪ Saída específica da aplicação</li> <li>▪ Saída específica da aplicação</li> <li>▪ Assimetria de sinal</li> <li>▪ Vazão mássica Carrier</li> <li>▪ Temperatura do tubo</li> <li>▪ Vazão volumétrica corrigida target</li> <li>▪ Vazão Volumétrica corrigida carrier</li> <li>▪ Índice de assimetria da bobina do sensor</li> <li>▪ Concentração</li> <li>▪ Damping de oscilação 1</li> <li>▪ Damping de oscilação 2</li> <li>▪ Densidade</li> <li>▪ Densidade do óleo</li> <li>▪ Densidade da água</li> <li>▪ Ponto de teste</li> <li>▪ Ponto de teste</li> <li>▪ Viscosidade Dinâmica</li> <li>▪ Sensor eletr de temperatura (ISEM)</li> <li>▪ Vazão GSV</li> <li>▪ Vazão GSV alternativa</li> <li>▪ Viscosidade Cinemática</li> <li>▪ Vazão mássica</li> <li>▪ Vazão mássica óleo</li> <li>▪ Vazão mássica água</li> <li>▪ Índice de homogeneidade do meio</li> <li>▪ Índice de bolhas suspensas</li> <li>▪ HBSI</li> <li>▪ Vazão NSV</li> <li>▪ Vazão NSV Alternativa</li> <li>▪ Pressão externa</li> <li>▪ Corrente de excitação 1</li> <li>▪ Corrente de excitação 2</li> <li>▪ Frequência de oscilação 1</li> <li>▪ Frequência de oscilação 2</li> <li>▪ Valor cru de vazão mássica</li> <li>▪ Vazão volumétrica S&amp;W</li> <li>▪ Assimetria de sinal de torção</li> <li>▪ Densidade de referência</li> <li>▪ Densidade de referência alternativa</li> <li>▪ Vazão volumétrica corrigida</li> <li>▪ Vazão volumétrica corrigida óleo</li> <li>▪ Vazão volumétrica corrigida água</li> <li>▪ Flutuação de oscilação de damping 1</li> <li>▪ Flutuação de oscilação de damping 2</li> <li>▪ Flutuação frequência 1</li> <li>▪ Flutuação frequência 2</li> <li>▪ Vazão mássica Target</li> <li>▪ Vazão volumétrica Carrier</li> <li>▪ Vazão volumétrica target</li> <li>▪ Viscosidade dinâmica compensada temp.</li> <li>▪ Viscosidade cinemática compensada temp.</li> <li>▪ Temperatura</li> <li>▪ Vazão volumétrica</li> <li>▪ Vazão volumétrica óleo</li> <li>▪ Vazão volumétrica água</li> <li>▪ Water cut</li> </ul>			

1) O comportamento de diagnóstico pode ser alterado. Isso altera o status geral da variável medida.

Informação sobre diagnóstico		Ação de reparo	
Nº	Texto resumido		
832	Temperatura da eletrônica muito alta	Reduzir temperatura ambiente	
	<b>Status da variável de medição [da fábrica] <sup>1)</sup></b>		
	Quality	Good	
	Quality substatus	Ok	
	Coding (hex)	0x80 para 0x83	
	Sinal de status	S	
	Comportamento do diagnóstico	Warning	
	<b>Variáveis de medição influenciadas</b>		
	<ul style="list-style-type: none"> <li>▪ Amplitude de oscilação 1</li> <li>▪ Amplitude de oscilação 2</li> <li>▪ Saída específica da aplicação</li> <li>▪ Saída específica da aplicação</li> <li>▪ Assimetria de sinal</li> <li>▪ Vazão mássica Carrier</li> <li>▪ Temperatura do tubo</li> <li>▪ Vazão volumétrica corrigida target</li> <li>▪ Vazão Volumétrica corrigida carrier</li> <li>▪ Índice de assimetria da bobina do sensor</li> <li>▪ Concentração</li> <li>▪ Valor medido</li> <li>▪ Damping de oscilação 1</li> <li>▪ Damping de oscilação 2</li> <li>▪ Densidade</li> <li>▪ Densidade do óleo</li> <li>▪ Densidade da água</li> <li>▪ Ponto de teste</li> <li>▪ Ponto de teste</li> <li>▪ Viscosidade Dinâmica</li> </ul>	<ul style="list-style-type: none"> <li>▪ Sensor eletr de temperatura (ISEM)</li> <li>▪ Vazão GSV</li> <li>▪ Vazão GSV alternativa</li> <li>▪ Viscosidade Cinemática</li> <li>▪ Vazão mássica</li> <li>▪ Vazão mássica óleo</li> <li>▪ Vazão mássica água</li> <li>▪ Índice de homogeneidade do meio</li> <li>▪ Índice de bolhas suspensas</li> <li>▪ HBSI</li> <li>▪ Vazão NSV</li> <li>▪ Vazão NSV Alternativa</li> <li>▪ Pressão externa</li> <li>▪ Corrente de excitação 1</li> <li>▪ Corrente de excitação 2</li> <li>▪ Frequência de oscilação 1</li> <li>▪ Frequência de oscilação 2</li> <li>▪ Valor cru de vazão mássica</li> <li>▪ Vazão volumétrica S&amp;W</li> <li>▪ Assimetria de sinal de torção</li> </ul>	<ul style="list-style-type: none"> <li>▪ Densidade de referência</li> <li>▪ Densidade de referência alternativa</li> <li>▪ Vazão volumétrica corrigida</li> <li>▪ Vazão volumétrica corrigida óleo</li> <li>▪ Vazão volumétrica corrigida água</li> <li>▪ Flutuação de oscilação de damping 1</li> <li>▪ Flutuação de oscilação de damping 2</li> <li>▪ Flutuação frequência 1</li> <li>▪ Flutuação frequência 2</li> <li>▪ Vazão mássica Target</li> <li>▪ Vazão volumétrica Carrier</li> <li>▪ Vazão volumétrica target</li> <li>▪ Viscosidade dinâmica compensada temp.</li> <li>▪ Viscosidade cinemática compensada temp.</li> <li>▪ Temperatura</li> <li>▪ Vazão volumétrica</li> <li>▪ Vazão volumétrica óleo</li> <li>▪ Vazão volumétrica água</li> <li>▪ Water cut</li> </ul>

1) O comportamento de diagnóstico pode ser alterado. Isso altera o status geral da variável medida.

Informação sobre diagnóstico		Ação de reparo	
Nº	Texto resumido		
833	Temperatura da eletrônica muito baixa	Aumentar temperatura ambiente	
	<b>Status da variável de medição [da fábrica] <sup>1)</sup></b>		
	Quality		Good
	Quality substatus		Ok
	Coding (hex)		0x80 para 0x83
	Sinal de status		S
	Comportamento do diagnóstico		Warning
<b>Variáveis de medição influenciadas</b>			
<ul style="list-style-type: none"> <li>▪ Amplitude de oscilação 1</li> <li>▪ Amplitude de oscilação 2</li> <li>▪ Saída específica da aplicação</li> <li>▪ Saída específica da aplicação</li> <li>▪ Assimetria de sinal</li> <li>▪ Vazão mássica Carrier</li> <li>▪ Temperatura do tubo</li> <li>▪ Vazão volumétrica corrigida target</li> <li>▪ Vazão Volumétrica corrigida carrier</li> <li>▪ Índice de assimetria da bobina do sensor</li> <li>▪ Concentração</li> <li>▪ Valor medido</li> <li>▪ Damping de oscilação 1</li> <li>▪ Damping de oscilação 2</li> <li>▪ Densidade</li> <li>▪ Densidade do óleo</li> <li>▪ Densidade da água</li> <li>▪ Ponto de teste</li> <li>▪ Ponto de teste</li> <li>▪ Viscosidade Dinâmica</li> <li>▪ Sensor eletr de temperatura (ISEM)</li> <li>▪ Vazão GSV</li> <li>▪ Vazão GSV alternativa</li> <li>▪ Viscosidade Cinemática</li> <li>▪ Vazão mássica</li> <li>▪ Vazão mássica óleo</li> <li>▪ Vazão mássica água</li> <li>▪ Índice de homogeneidade do meio</li> <li>▪ Índice de bolhas suspensas</li> <li>▪ HBSI</li> <li>▪ Vazão NSV</li> <li>▪ Vazão NSV Alternativa</li> <li>▪ Pressão externa</li> <li>▪ Corrente de excitação 1</li> <li>▪ Corrente de excitação 2</li> <li>▪ Frequência de oscilação 1</li> <li>▪ Frequência de oscilação 2</li> <li>▪ Valor cru de vazão mássica</li> <li>▪ Vazão volumétrica S&amp;W</li> <li>▪ Assimetria de sinal de torção</li> <li>▪ Densidade de referência</li> <li>▪ Densidade de referência alternativa</li> <li>▪ Vazão volumétrica corrigida</li> <li>▪ Vazão volumétrica corrigida óleo</li> <li>▪ Vazão volumétrica corrigida água</li> <li>▪ Flutuação de oscilação de damping 1</li> <li>▪ Flutuação de oscilação de damping 2</li> <li>▪ Flutuação frequência 1</li> <li>▪ Flutuação frequência 2</li> <li>▪ Vazão mássica Target</li> <li>▪ Vazão volumétrica Carrier</li> <li>▪ Vazão volumétrica target</li> <li>▪ Viscosidade dinâmica compensada temp.</li> <li>▪ Viscosidade cinemática compensada temp.</li> <li>▪ Temperatura</li> <li>▪ Vazão volumétrica</li> <li>▪ Vazão volumétrica óleo</li> <li>▪ Vazão volumétrica água</li> <li>▪ Water cut</li> </ul>			

1) O comportamento de diagnóstico pode ser alterado. Isso altera o status geral da variável medida.



Informação sobre diagnóstico		Ação de reparo	
Nº	Texto resumido		
834	Temperatura de processo Alta	Reduzir temperatura do processo	
	<b>Status da variável de medição [da fábrica] <sup>1)</sup></b>		
	Quality	Good	
	Quality substatus	Ok	
	Coding (hex)	0x80 para 0x83	
	Sinal de status	S	
	Comportamento do diagnóstico	Warning	
	<b>Variáveis de medição influenciadas</b>		
	<ul style="list-style-type: none"> <li>▪ Amplitude de oscilação 1</li> <li>▪ Amplitude de oscilação 2</li> <li>▪ Saída específica da aplicação</li> <li>▪ Saída específica da aplicação</li> <li>▪ Assimetria de sinal</li> <li>▪ Vazão mássica Carrier</li> <li>▪ Temperatura do tubo</li> <li>▪ Vazão volumétrica corrigida target</li> <li>▪ Vazão Volumétrica corrigida carrier</li> <li>▪ Índice de assimetria da bobina do sensor</li> <li>▪ Concentração</li> <li>▪ Damping de oscilação 1</li> <li>▪ Damping de oscilação 2</li> <li>▪ Densidade</li> <li>▪ Densidade do óleo</li> <li>▪ Densidade da água</li> <li>▪ Ponto de teste</li> <li>▪ Ponto de teste</li> <li>▪ Viscosidade Dinâmica</li> <li>▪ Sensor eletr de temperatura (ISEM)</li> </ul>	<ul style="list-style-type: none"> <li>▪ Vazão GSV</li> <li>▪ Vazão GSV alternativa</li> <li>▪ Viscosidade Cinemática</li> <li>▪ Vazão mássica</li> <li>▪ Vazão mássica óleo</li> <li>▪ Vazão mássica agua</li> <li>▪ Índice de homogeneidade do meio</li> <li>▪ Índice de bolhas suspensas</li> <li>▪ HBSI</li> <li>▪ Vazão NSV</li> <li>▪ Vazão NSV Alternativa</li> <li>▪ Pressão externa</li> <li>▪ Corrente de excitação 1</li> <li>▪ Corrente de excitação 2</li> <li>▪ Frequência de oscilação 1</li> <li>▪ Frequência de oscilação 2</li> <li>▪ Valor cru de vazão mássica</li> <li>▪ Vazão volumétrica S&amp;W</li> <li>▪ Assimetria de sinal de torção</li> <li>▪ Densidade de referência</li> </ul>	<ul style="list-style-type: none"> <li>▪ Densidade de referência alternativa</li> <li>▪ Vazão volumétrica corrigida</li> <li>▪ Vazão volumétrica corrigida óleo</li> <li>▪ Vazão volumétrica corrigida água</li> <li>▪ Flutuação de oscilação de damping 1</li> <li>▪ Flutuação de oscilação de damping 2</li> <li>▪ Flutuação frequência 1</li> <li>▪ Flutuação frequência 2</li> <li>▪ Vazão mássica Target</li> <li>▪ Vazão volumétrica Carrier</li> <li>▪ Vazão volumétrica target</li> <li>▪ Viscosidade dinâmica compensada temp.</li> <li>▪ Viscosidade cinemática compensada temp.</li> <li>▪ Temperatura</li> <li>▪ Vazão volumétrica</li> <li>▪ Vazão volumétrica óleo</li> <li>▪ Vazão volumétrica água</li> <li>▪ Water cut</li> </ul>

1) O comportamento de diagnóstico pode ser alterado. Isso altera o status geral da variável medida.

Informação sobre diagnóstico		Ação de reparo	
Nº	Texto resumido		
835	Temperatura de processo Baixa	Aumentar temperatura do processo	
	<b>Status da variável de medição [da fábrica] <sup>1)</sup></b>		
	Quality		Good
	Quality substatus		Ok
	Coding (hex)		0x80 para 0x83
	Sinal de status		S
	Comportamento do diagnóstico		Warning
<b>Variáveis de medição influenciadas</b>			
<ul style="list-style-type: none"> <li>▪ Amplitude de oscilação 1</li> <li>▪ Amplitude de oscilação 2</li> <li>▪ Saída específica da aplicação</li> <li>▪ Saída específica da aplicação</li> <li>▪ Assimetria de sinal</li> <li>▪ Vazão mássica Carrier</li> <li>▪ Temperatura do tubo</li> <li>▪ Vazão volumétrica corrigida target</li> <li>▪ Vazão Volumétrica corrigida carrier</li> <li>▪ Índice de assimetria da bobina do sensor</li> <li>▪ Concentração</li> <li>▪ Damping de oscilação 1</li> <li>▪ Damping de oscilação 2</li> <li>▪ Densidade</li> <li>▪ Densidade do óleo</li> <li>▪ Densidade da água</li> <li>▪ Ponto de teste</li> <li>▪ Ponto de teste</li> <li>▪ Viscosidade Dinâmica</li> <li>▪ Sensor eletr de temperatura (ISEM)</li> <li>▪ Vazão GSV</li> <li>▪ Vazão GSV alternativa</li> <li>▪ Viscosidade Cinemática</li> <li>▪ Vazão mássica</li> <li>▪ Vazão mássica óleo</li> <li>▪ Vazão mássica água</li> <li>▪ Índice de homogeneidade do meio</li> <li>▪ Índice de bolhas suspensas</li> <li>▪ HBSI</li> <li>▪ Vazão NSV</li> <li>▪ Vazão NSV Alternativa</li> <li>▪ Pressão externa</li> <li>▪ Corrente de excitação 1</li> <li>▪ Corrente de excitação 2</li> <li>▪ Frequência de oscilação 1</li> <li>▪ Frequência de oscilação 2</li> <li>▪ Valor cru de vazão mássica</li> <li>▪ Vazão volumétrica S&amp;W</li> <li>▪ Assimetria de sinal de torção</li> <li>▪ Densidade de referência</li> <li>▪ Densidade de referência alternativa</li> <li>▪ Vazão volumétrica corrigida</li> <li>▪ Vazão volumétrica corrigida óleo</li> <li>▪ Vazão volumétrica corrigida água</li> <li>▪ Flutuação de oscilação de damping 1</li> <li>▪ Flutuação de oscilação de damping 2</li> <li>▪ Flutuação frequência 1</li> <li>▪ Flutuação frequência 2</li> <li>▪ Vazão mássica Target</li> <li>▪ Vazão volumétrica Carrier</li> <li>▪ Vazão volumétrica target</li> <li>▪ Viscosidade dinâmica compensada temp.</li> <li>▪ Viscosidade cinemática compensada temp.</li> <li>▪ Temperatura</li> <li>▪ Vazão volumétrica</li> <li>▪ Vazão volumétrica óleo</li> <li>▪ Vazão volumétrica água</li> <li>▪ Water cut</li> </ul>			

1) O comportamento de diagnóstico pode ser alterado. Isso altera o status geral da variável medida.

Informação sobre diagnóstico		Ação de reparo	
Nº	Texto resumido		
842	Valor do processo abaixo do limite	1. Diminuir o valor do processo 2. Verifique o aplicativo 3. Verifique o sensor	
	<b>Status da variável de medição [da fábrica] <sup>1)</sup></b>		
	Quality Good		
	Quality substatus Ok		
	Coding (hex) 0x80 para 0x83		
	Sinal de status S		
	Comportamento do diagnóstico Warning		
	<b>Variáveis de medição influenciadas</b>		
	<ul style="list-style-type: none"> <li>▪ Amplitude de oscilação 1</li> <li>▪ Amplitude de oscilação 2</li> <li>▪ Saída específica da aplicação</li> <li>▪ Saída específica da aplicação</li> <li>▪ Assimetria de sinal</li> <li>▪ Vazão mássica Carrier</li> <li>▪ Temperatura do tubo</li> <li>▪ Vazão volumétrica corrigida target</li> <li>▪ Vazão Volumétrica corrigida carrier</li> <li>▪ Índice de assimetria da bobina do sensor</li> <li>▪ Concentração</li> <li>▪ Damping de oscilação 1</li> <li>▪ Damping de oscilação 2</li> <li>▪ Densidade</li> <li>▪ Densidade do óleo</li> <li>▪ Densidade da água</li> <li>▪ Ponto de teste</li> <li>▪ Ponto de teste</li> <li>▪ Viscosidade Dinâmica</li> <li>▪ Sensor eletr de temperatura (ISEM)</li> </ul>	<ul style="list-style-type: none"> <li>▪ Vazão GSV</li> <li>▪ Vazão GSV alternativa</li> <li>▪ Viscosidade Cinemática</li> <li>▪ Vazão mássica</li> <li>▪ Vazão mássica óleo</li> <li>▪ Vazão mássica agua</li> <li>▪ Índice de homogeneidade do meio</li> <li>▪ Índice de bolhas suspensas</li> <li>▪ HBSI</li> <li>▪ Vazão NSV</li> <li>▪ Vazão NSV Alternativa</li> <li>▪ Pressão externa</li> <li>▪ Corrente de excitação 1</li> <li>▪ Corrente de excitação 2</li> <li>▪ Frequência de oscilação 1</li> <li>▪ Frequência de oscilação 2</li> <li>▪ Valor cru de vazão mássica</li> <li>▪ Vazão volumétrica S&amp;W</li> <li>▪ Assimetria de sinal de torção</li> <li>▪ Densidade de referência</li> </ul>	<ul style="list-style-type: none"> <li>▪ Densidade de referência alternativa</li> <li>▪ Vazão volumétrica corrigida</li> <li>▪ Vazão volumétrica corrigida óleo</li> <li>▪ Vazão volumétrica corrigida água</li> <li>▪ Flutuação de oscilação de damping 1</li> <li>▪ Flutuação de oscilação de damping 2</li> <li>▪ Flutuação frequência 1</li> <li>▪ Flutuação frequência 2</li> <li>▪ Vazão mássica Target</li> <li>▪ Vazão volumétrica Carrier</li> <li>▪ Vazão volumétrica target</li> <li>▪ Viscosidade dinâmica compensada temp.</li> <li>▪ Viscosidade cinemática compensada temp.</li> <li>▪ Temperatura</li> <li>▪ Vazão volumétrica</li> <li>▪ Vazão volumétrica óleo</li> <li>▪ Vazão volumétrica água</li> <li>▪ Water cut</li> </ul>

1) O comportamento de diagnóstico pode ser alterado. Isso altera o status geral da variável medida.

Informação sobre diagnóstico		Ação de reparo	
Nº	Texto resumido		
862	Tubo parcialmente cheio	1. Verificar gases no processo 2. Ajustar limites de detecção	
	<b>Status da variável de medição [da fábrica] <sup>1)</sup></b>		
	Quality		Good
	Quality substatus		Ok
	Coding (hex)		0x80 para 0x83
	Sinal de status		S
	Comportamento do diagnóstico		Warning
<b>Variáveis de medição influenciadas</b>			
<ul style="list-style-type: none"> <li>▪ Saída específica da aplicação</li> <li>▪ Saída específica da aplicação</li> <li>▪ Vazão mássica Carrier</li> <li>▪ Vazão volumétrica corrigida target</li> <li>▪ Vazão Volumétrica corrigida carrier</li> <li>▪ Concentração</li> <li>▪ Densidade</li> <li>▪ Densidade do óleo</li> <li>▪ Densidade da água</li> <li>▪ Viscosidade Dinâmica</li> <li>▪ Sensor eletr de temperatura (ISEM)</li> <li>▪ Vazão GSV</li> <li>▪ Vazão GSV alternativa</li> <li>▪ Viscosidade Cinemática</li> <li>▪ Vazão mássica</li> <li>▪ Vazão mássica óleo</li> <li>▪ Vazão mássica agua</li> <li>▪ Índice de homogeneidade do meio</li> <li>▪ Índice de bolhas suspensas</li> <li>▪ HBSI</li> <li>▪ Vazão NSV</li> <li>▪ Vazão NSV Alternativa</li> <li>▪ Pressão externa</li> <li>▪ Vazão volumetrica S&amp;W</li> <li>▪ Densidade de referência</li> <li>▪ Densidade de referência alternativa</li> <li>▪ Vazão volumétrica corrigida</li> <li>▪ Vazão volumétrica corrigida óleo</li> <li>▪ Vazão volumétrica corrigida água</li> <li>▪ Vazão mássica Target</li> <li>▪ Vazão volumétrica Carrier</li> <li>▪ Vazão volumétrica target</li> <li>▪ Viscosidade dinâmica compensada temp.</li> <li>▪ Viscosidade cinemática compensada temp.</li> <li>▪ Temperatura</li> <li>▪ Vazão volumétrica</li> <li>▪ Vazão volumétrica óleo</li> <li>▪ Vazão volumétrica água</li> <li>▪ Water cut</li> </ul>			

1) O comportamento de diagnóstico pode ser alterado. Isso altera o status geral da variável medida.

Informação sobre diagnóstico		Ação de reparo	
Nº	Texto resumido		
882	Sinal de entrada com defeito	1. Verifique a parametrização do sinal de entrada 2. Verifique o dispositivo externo 3. Verifique as condições do processo	
	<b>Status da variável de medição</b>		
	Quality		Bad
	Quality substatus		Maintenance alarm
	Coding (hex)		0x24 para 0x27
	Sinal de status		F
	Comportamento do diagnóstico		Alarm
<b>Variáveis de medição influenciadas</b>			
<ul style="list-style-type: none"> <li>▪ Amplitude de oscilação 1</li> <li>▪ Amplitude de oscilação 2</li> <li>▪ Saída específica da aplicação</li> <li>▪ Saída específica da aplicação</li> <li>▪ Assimetria de sinal</li> <li>▪ Vazão mássica Carrier</li> <li>▪ Temperatura do tubo</li> <li>▪ Vazão volumétrica corrigida target</li> <li>▪ Vazão Volumétrica corrigida carrier</li> <li>▪ Índice de assimetria da bobina do sensor</li> <li>▪ Concentração</li> <li>▪ Valor medido</li> <li>▪ Damping de oscilação 1</li> <li>▪ Damping de oscilação 2</li> <li>▪ Densidade</li> <li>▪ Densidade do óleo</li> <li>▪ Densidade da água</li> <li>▪ Ponto de teste</li> <li>▪ Ponto de teste</li> <li>▪ Viscosidade Dinâmica</li> <li>▪ Sensor eletr de temperatura (ISEM)</li> <li>▪ Vazão GSV</li> <li>▪ Vazão GSV alternativa</li> <li>▪ Viscosidade Cinemática</li> <li>▪ Vazão mássica</li> <li>▪ Vazão mássica óleo</li> <li>▪ Vazão mássica água</li> <li>▪ Índice de homogeneidade do meio</li> <li>▪ Índice de bolhas suspensas</li> <li>▪ HBSI</li> <li>▪ Vazão NSV</li> <li>▪ Vazão NSV Alternativa</li> <li>▪ Pressão externa</li> <li>▪ Corrente de excitação 1</li> <li>▪ Corrente de excitação 2</li> <li>▪ Frequência de oscilação 1</li> <li>▪ Frequência de oscilação 2</li> <li>▪ Valor cru de vazão mássica</li> <li>▪ Vazão volumétrica S&amp;W</li> <li>▪ Assimetria de sinal de torção</li> <li>▪ Densidade de referência</li> <li>▪ Densidade de referência alternativa</li> <li>▪ Vazão volumétrica corrigida</li> <li>▪ Vazão volumétrica corrigida óleo</li> <li>▪ Vazão volumétrica corrigida água</li> <li>▪ Flutuação de oscilação de damping 1</li> <li>▪ Flutuação de oscilação de damping 2</li> <li>▪ Flutuação frequência 1</li> <li>▪ Flutuação frequência 2</li> <li>▪ Vazão mássica Target</li> <li>▪ Vazão volumétrica Carrier</li> <li>▪ Vazão volumétrica target</li> <li>▪ Viscosidade dinâmica compensada temp.</li> <li>▪ Viscosidade cinemática compensada temp.</li> <li>▪ Temperatura</li> <li>▪ Vazão volumétrica</li> <li>▪ Vazão volumétrica óleo</li> <li>▪ Vazão volumétrica água</li> <li>▪ Water cut</li> </ul>			

Informação sobre diagnóstico		Ação de reparo	
Nº	Texto resumido		
910	Tubos não oscilam	1. Se possível: Analisar conexão do cabo entre sensor e transmissor 2. Analisar ou trocar módulo eletrônico do sensor (ISEM) 3. Analisar sensor	
	<b>Status da variável de medição</b>		
	Quality		Good
	Quality substatus		Ok
	Coding (hex)		0x80 para 0x83
	Sinal de status		F
	Comportamento do diagnóstico		Alarm
<b>Variáveis de medição influenciadas</b>			
-			

Informação sobre diagnóstico		Ação de reparo	
Nº	Texto resumido		
912	Meio não homogêneo	1. Verificar cond. processo 2. Aumentar pressão do sistema	
	<b>Status da variável de medição [da fábrica] <sup>1)</sup></b>		
	Quality		Good
	Quality substatus		Ok
	Coding (hex)		0x80 para 0x83
	Sinal de status		S
	Comportamento do diagnóstico		Warning
<b>Variáveis de medição influenciadas</b>			
<ul style="list-style-type: none"> <li>▪ Amplitude de oscilação 1</li> <li>▪ Amplitude de oscilação 2</li> <li>▪ Saída específica da aplicação</li> <li>▪ Saída específica da aplicação</li> <li>▪ Assimetria de sinal</li> <li>▪ Vazão mássica Carrier</li> <li>▪ Temperatura do tubo</li> <li>▪ Vazão volumétrica corrigida target</li> <li>▪ Vazão Volumétrica corrigida carrier</li> <li>▪ Índice de assimetria da bobina do sensor</li> <li>▪ Concentração</li> <li>▪ Damping de oscilação 1</li> <li>▪ Damping de oscilação 2</li> <li>▪ Densidade</li> <li>▪ Densidade do óleo</li> <li>▪ Densidade da água</li> <li>▪ Ponto de teste</li> <li>▪ Ponto de teste</li> <li>▪ Viscosidade Dinâmica</li> <li>▪ Sensor eletr de temperatura (ISEM)</li> <li>▪ Vazão GSV</li> <li>▪ Vazão GSV alternativa</li> <li>▪ Viscosidade Cinemática</li> <li>▪ Vazão mássica</li> <li>▪ Vazão mássica óleo</li> <li>▪ Vazão mássica água</li> <li>▪ Índice de homogeneidade do meio</li> <li>▪ Índice de bolhas suspensas</li> <li>▪ HBSI</li> <li>▪ Vazão NSV</li> <li>▪ Vazão NSV Alternativa</li> <li>▪ Pressão externa</li> <li>▪ Corrente de excitação 1</li> <li>▪ Corrente de excitação 2</li> <li>▪ Frequência de oscilação 1</li> <li>▪ Frequência de oscilação 2</li> <li>▪ Valor cru de vazão mássica</li> <li>▪ Vazão volumétrica S&amp;W</li> <li>▪ Assimetria de sinal de torção</li> <li>▪ Densidade de referência</li> <li>▪ Densidade de referência alternativa</li> <li>▪ Vazão volumétrica corrigida</li> <li>▪ Vazão volumétrica corrigida óleo</li> <li>▪ Vazão volumétrica corrigida água</li> <li>▪ Flutuação de oscilação de damping 1</li> <li>▪ Flutuação de oscilação de damping 2</li> <li>▪ Flutuação frequência 1</li> <li>▪ Flutuação frequência 2</li> <li>▪ Vazão mássica Target</li> <li>▪ Vazão volumétrica Carrier</li> <li>▪ Vazão volumétrica target</li> <li>▪ Viscosidade dinâmica compensada temp.</li> <li>▪ Viscosidade cinemática compensada temp.</li> <li>▪ Temperatura</li> <li>▪ Vazão volumétrica</li> <li>▪ Vazão volumétrica óleo</li> <li>▪ Vazão volumétrica água</li> <li>▪ Water cut</li> </ul>			

1) O comportamento de diagnóstico pode ser alterado. Isso altera o status geral da variável medida.

Informação sobre diagnóstico		Ação de reparo	
Nº	Texto resumido		
913	Meio não aplicável	1. Checar as condições de processo 2. Checar o módulo eletrônico do sensor	
	<b>Status da variável de medição [da fábrica] <sup>1)</sup></b>		
	Quality Good		
	Quality substatus Ok		
	Coding (hex) 0x80 para 0x83		
	Sinal de status S		
	Comportamento do diagnóstico Warning		
	<b>Variáveis de medição influenciadas</b>		
	<ul style="list-style-type: none"> <li>▪ Amplitude de oscilação 1</li> <li>▪ Amplitude de oscilação 2</li> <li>▪ Saída específica da aplicação</li> <li>▪ Saída específica da aplicação</li> <li>▪ Assimetria de sinal</li> <li>▪ Vazão mássica Carrier</li> <li>▪ Temperatura do tubo</li> <li>▪ Vazão volumétrica corrigida target</li> <li>▪ Vazão Volumétrica corrigida carrier</li> <li>▪ Índice de assimetria da bobina do sensor</li> <li>▪ Concentração</li> <li>▪ Damping de oscilação 1</li> <li>▪ Damping de oscilação 2</li> <li>▪ Densidade</li> <li>▪ Densidade do óleo</li> <li>▪ Densidade da água</li> <li>▪ Ponto de teste</li> <li>▪ Ponto de teste</li> <li>▪ Viscosidade Dinâmica</li> <li>▪ Sensor eletr de temperatura (ISEM)</li> </ul>	<ul style="list-style-type: none"> <li>▪ Vazão GSV</li> <li>▪ Vazão GSV alternativa</li> <li>▪ Viscosidade Cinemática</li> <li>▪ Vazão mássica</li> <li>▪ Vazão mássica óleo</li> <li>▪ Vazão mássica agua</li> <li>▪ Índice de homogeneidade do meio</li> <li>▪ Índice de bolhas suspensas</li> <li>▪ HBSI</li> <li>▪ Vazão NSV</li> <li>▪ Vazão NSV Alternativa</li> <li>▪ Pressão externa</li> <li>▪ Corrente de excitação 1</li> <li>▪ Corrente de excitação 2</li> <li>▪ Frequência de oscilação 1</li> <li>▪ Frequência de oscilação 2</li> <li>▪ Valor cru de vazão mássica</li> <li>▪ Vazão volumétrica S&amp;W</li> <li>▪ Assimetria de sinal de torção</li> <li>▪ Densidade de referência</li> </ul>	<ul style="list-style-type: none"> <li>▪ Densidade de referência alternativa</li> <li>▪ Vazão volumétrica corrigida</li> <li>▪ Vazão volumétrica corrigida óleo</li> <li>▪ Vazão volumétrica corrigida água</li> <li>▪ Flutuação de oscilação de damping 1</li> <li>▪ Flutuação de oscilação de damping 2</li> <li>▪ Flutuação frequência 1</li> <li>▪ Flutuação frequência 2</li> <li>▪ Vazão mássica Target</li> <li>▪ Vazão volumétrica Carrier</li> <li>▪ Vazão volumétrica target</li> <li>▪ Viscosidade dinâmica compensada temp.</li> <li>▪ Viscosidade cinemática compensada temp.</li> <li>▪ Temperatura</li> <li>▪ Vazão volumétrica</li> <li>▪ Vazão volumétrica óleo</li> <li>▪ Vazão volumétrica água</li> <li>▪ Water cut</li> </ul>

1) O comportamento de diagnóstico pode ser alterado. Isso altera o status geral da variável medida.

Informação sobre diagnóstico		Ação de reparo	
Nº	Texto resumido		
915	Viscosidade fora da especificação	1. Evite fluxo bifásico 2. Aumente pressão de processo 3. Verificar se viscosidade e densidade estão dentro do range 4. Analisar condições de proc.	
	<b>Status da variável de medição [da fábrica] <sup>1)</sup></b>		
	Quality		Good
	Quality substatus		Ok
	Coding (hex)		0x80 para 0x83
	Sinal de status		S
	Comportamento do diagnóstico		Warning
<b>Variáveis de medição influenciadas</b>			
<ul style="list-style-type: none"> <li>▪ Amplitude de oscilação 1</li> <li>▪ Amplitude de oscilação 2</li> <li>▪ Saída específica da aplicação</li> <li>▪ Saída específica da aplicação</li> <li>▪ Assimetria de sinal</li> <li>▪ Vazão mássica Carrier</li> <li>▪ Temperatura do tubo</li> <li>▪ Vazão volumétrica corrigida target</li> <li>▪ Vazão Volumétrica corrigida carrier</li> <li>▪ Índice de assimetria da bobina do sensor</li> <li>▪ Concentração</li> <li>▪ Valor medido</li> <li>▪ Damping de oscilação 1</li> <li>▪ Damping de oscilação 2</li> <li>▪ Densidade</li> <li>▪ Densidade do óleo</li> <li>▪ Densidade da água</li> <li>▪ Ponto de teste</li> <li>▪ Ponto de teste</li> <li>▪ Viscosidade Dinâmica</li> <li>▪ Sensor eletr de temperatura (ISEM)</li> <li>▪ Vazão GSV</li> <li>▪ Vazão GSV alternativa</li> <li>▪ Viscosidade Cinemática</li> <li>▪ Vazão mássica</li> <li>▪ Vazão mássica óleo</li> <li>▪ Vazão mássica agua</li> <li>▪ Índice de homogeneidade do meio</li> <li>▪ Índice de bolhas suspensas</li> <li>▪ HBSI</li> <li>▪ Vazão NSV</li> <li>▪ Vazão NSV Alternativa</li> <li>▪ Pressão externa</li> <li>▪ Corrente de excitação 1</li> <li>▪ Corrente de excitação 2</li> <li>▪ Frequência de oscilação 1</li> <li>▪ Frequência de oscilação 2</li> <li>▪ Valor cru de vazão mássica</li> <li>▪ Vazão volumetrica S&amp;W</li> <li>▪ Assimetria de sinal de torção</li> <li>▪ Densidade de referência</li> <li>▪ Densidade de referência alternativa</li> <li>▪ Vazão volumétrica corrigida</li> <li>▪ Vazão volumétrica corrigida óleo</li> <li>▪ Vazão volumétrica corrigida água</li> <li>▪ Flutuação de oscilação de damping 1</li> <li>▪ Flutuação de oscilação de damping 2</li> <li>▪ Flutuação frequência 1</li> <li>▪ Flutuação frequência 2</li> <li>▪ Vazão mássica Target</li> <li>▪ Vazão volumétrica Carrier</li> <li>▪ Vazão volumétrica target</li> <li>▪ Viscosidade dinâmica compensada temp.</li> <li>▪ Viscosidade cinemática compensada temp.</li> <li>▪ Temperatura</li> <li>▪ Vazão volumétrica</li> <li>▪ Vazão volumétrica óleo</li> <li>▪ Vazão volumétrica água</li> <li>▪ Water cut</li> </ul>			

1) O comportamento de diagnóstico pode ser alterado. Isso altera o status geral da variável medida.

Informação sobre diagnóstico		Ação de reparo	
Nº	Texto resumido		
941	Temp. API/ASTM fora da especificação	1. Verifique a temperatura de processo com o grupo de commodities selecionado API/ASME 2. Verifique os parâmetros relacionados API/ASME	
	<b>Status da variável de medição [da fábrica] <sup>1)</sup></b>		
	Quality		Good
	Quality substatus		Ok
	Coding (hex)		0x80 para 0x83
	Sinal de status		S
	Comportamento do diagnóstico		Warning
<b>Variáveis de medição influenciadas</b>			
<ul style="list-style-type: none"> <li>▪ Densidade do óleo</li> <li>▪ Densidade da água</li> <li>▪ Vazão GSV</li> <li>▪ Vazão GSV alternativa</li> <li>▪ Vazão mássica</li> <li>▪ Vazão mássica óleo</li> <li>▪ Vazão mássica agua</li> <li>▪ Vazão NSV</li> <li>▪ Vazão NSV Alternativa</li> <li>▪ Vazão volumetrica S&amp;W</li> <li>▪ Densidade de referência alternativa</li> <li>▪ Vazão volumétrica corrigida</li> <li>▪ Vazão volumétrica corrigida óleo</li> <li>▪ Vazão volumétrica corrigida água</li> <li>▪ Vazão volumétrica óleo</li> <li>▪ Vazão volumétrica água</li> <li>▪ Water cut</li> </ul>			

1) O comportamento de diagnóstico pode ser alterado. Isso altera o status geral da variável medida.



Informação sobre diagnóstico		Ação de reparo	
Nº	Texto resumido		
942	Densidade API/ASTM fora da especificação	1. Verificar densidade do processo com a seleção do grupo de commodities API/ASTM 2. Verificar parâmetros relacionados API/ASME	
	<b>Status da variável de medição [da fábrica] <sup>1)</sup></b>		
	Quality		Good
	Quality substatus		Ok
	Coding (hex)		0x80 para 0x83
	Sinal de status		S
	Comportamento do diagnóstico		Warning
<b>Variáveis de medição influenciadas</b>			
<ul style="list-style-type: none"> <li>▪ Densidade do óleo</li> <li>▪ Densidade da água</li> <li>▪ Vazão GSV</li> <li>▪ Vazão GSV alternativa</li> <li>▪ Vazão mássica</li> <li>▪ Vazão mássica óleo</li> <li>▪ Vazão mássica água</li> <li>▪ Vazão NSV</li> <li>▪ Vazão NSV Alternativa</li> <li>▪ Vazão volumétrica S&amp;W</li> <li>▪ Densidade de referência alternativa</li> <li>▪ Vazão volumétrica corrigida</li> <li>▪ Vazão volumétrica corrigida óleo</li> <li>▪ Vazão volumétrica corrigida água</li> <li>▪ Vazão volumétrica óleo</li> <li>▪ Vazão volumétrica água</li> <li>▪ Water cut</li> </ul>			

1) O comportamento de diagnóstico pode ser alterado. Isso altera o status geral da variável medida.

Informação sobre diagnóstico		Ação de reparo	
Nº	Texto resumido		
943	Pressão API fora de especificação	1. Checar pressão de processo com grupo de produtos API selecionados 2. Checar parâmetros relacionados a API	
	<b>Status da variável de medição [da fábrica] <sup>1)</sup></b>		
	Quality		Good
	Quality substatus		Ok
	Coding (hex)		0x80 para 0x83
	Sinal de status		S
	Comportamento do diagnóstico		Warning
<b>Variáveis de medição influenciadas</b>			
<ul style="list-style-type: none"> <li>▪ Densidade do óleo</li> <li>▪ Densidade da água</li> <li>▪ Vazão GSV</li> <li>▪ Vazão GSV alternativa</li> <li>▪ Vazão mássica</li> <li>▪ Vazão mássica óleo</li> <li>▪ Vazão mássica água</li> <li>▪ Vazão NSV</li> <li>▪ Vazão NSV Alternativa</li> <li>▪ Vazão volumétrica S&amp;W</li> <li>▪ Densidade de referência alternativa</li> <li>▪ Vazão volumétrica corrigida</li> <li>▪ Vazão volumétrica corrigida óleo</li> <li>▪ Vazão volumétrica corrigida água</li> <li>▪ Vazão volumétrica óleo</li> <li>▪ Vazão volumétrica água</li> <li>▪ Water cut</li> </ul>			

1) O comportamento de diagnóstico pode ser alterado. Isso altera o status geral da variável medida.

Informação sobre diagnóstico		Ação de reparo	
Nº	Texto resumido		
944	Monitoramento Falhou	Checar as condições de processo para o Heartbeat Monitoring	
	<b>Status da variável de medição [da fábrica] <sup>1)</sup></b>		
	Quality		Good
	Quality substatus		Ok
	Coding (hex)		0x80 para 0x83
	Sinal de status		S
	Comportamento do diagnóstico		Warning
<b>Variáveis de medição influenciadas</b>			
<ul style="list-style-type: none"> <li>▪ Amplitude de oscilação 1</li> <li>▪ Amplitude de oscilação 2</li> <li>▪ Assimetria de sinal</li> <li>▪ Temperatura do tubo</li> <li>▪ Índice de assimetria da bobina do sensor</li> <li>▪ Damping de oscilação 1</li> <li>▪ Damping de oscilação 2</li> <li>▪ Ponto de teste</li> <li>▪ Ponto de teste</li> <li>▪ Viscosidade Dinâmica</li> <li>▪ Viscosidade Cinemática</li> <li>▪ Índice de homogeneidade do meio</li> <li>▪ Índice de bolhas suspensas</li> <li>▪ HBSI</li> <li>▪ Corrente de excitação 1</li> <li>▪ Corrente de excitação 2</li> <li>▪ Frequência de oscilação 1</li> <li>▪ Frequência de oscilação 2</li> <li>▪ Valor cru de vazão mássica</li> <li>▪ Assimetria de sinal de torção</li> <li>▪ Flutuação de oscilação de damping 1</li> <li>▪ Flutuação de oscilação de damping 2</li> <li>▪ Flutuação frequência 1</li> <li>▪ Flutuação frequência 2</li> <li>▪ Viscosidade dinâmica compensada temp.</li> <li>▪ Viscosidade cinemática compensada temp.</li> </ul>			

1) O comportamento de diagnóstico pode ser alterado. Isso altera o status geral da variável medida.

Informação sobre diagnóstico		Ação de reparo	
Nº	Texto resumido		
948	Amortecimento de oscilação muito alto	Verificar condicoes processo	
	<b>Status da variável de medição [da fábrica] <sup>1)</sup></b>		
	Quality		Good
	Quality substatus		Ok
	Coding (hex)		0x80 para 0x83
	Sinal de status		S
	Comportamento do diagnóstico		Warning
<b>Variáveis de medição influenciadas</b>			
<ul style="list-style-type: none"> <li>▪ Amplitude de oscilação 1</li> <li>▪ Amplitude de oscilação 2</li> <li>▪ Saída específica da aplicação</li> <li>▪ Saída específica da aplicação</li> <li>▪ Assimetria de sinal</li> <li>▪ Vazão mássica Carrier</li> <li>▪ Temperatura do tubo</li> <li>▪ Vazão volumetrica corrigida target</li> <li>▪ Vazão Volumétrica corrigida carrier</li> <li>▪ Índice de assimetria da bobina do sensor</li> <li>▪ Concentração</li> <li>▪ Damping de oscilação 1</li> <li>▪ Damping de oscilação 2</li> <li>▪ Densidade</li> <li>▪ Densidade do óleo</li> <li>▪ Densidade da água</li> <li>▪ Ponto de teste</li> <li>▪ Ponto de teste</li> <li>▪ Viscosidade Dinâmica</li> <li>▪ Sensor eletr de temperatura (ISEM)</li> <li>▪ Vazão GSV</li> <li>▪ Vazão GSV alternativa</li> <li>▪ Viscosidade Cinemática</li> <li>▪ Vazão mássica</li> <li>▪ Vazão mássica óleo</li> <li>▪ Vazão mássica agua</li> <li>▪ Índice de homogeneidade do meio</li> <li>▪ Índice de bolhas suspensas</li> <li>▪ HBSI</li> <li>▪ Vazão NSV</li> <li>▪ Vazão NSV Alternativa</li> <li>▪ Pressão externa</li> <li>▪ Corrente de excitação 1</li> <li>▪ Corrente de excitação 2</li> <li>▪ Frequência de oscilação 1</li> <li>▪ Frequência de oscilação 2</li> <li>▪ Valor cru de vazão mássica</li> <li>▪ Vazão volumetrica S&amp;W</li> <li>▪ Assimetria de sinal de torção</li> <li>▪ Densidade de referência</li> <li>▪ Densidade de referência alternativa</li> <li>▪ Vazão volumétrica corrigida</li> <li>▪ Vazão volumétrica Corrigida óleo</li> <li>▪ Vazão volumétrica corrigida água</li> <li>▪ Flutuação de oscilação de damping 1</li> <li>▪ Flutuação de oscilação de damping 2</li> <li>▪ Flutuação frequência 1</li> <li>▪ Flutuação frequência 2</li> <li>▪ Vazão mássica Target</li> <li>▪ Vazão volumétrica Carrier</li> <li>▪ Vazão volumétrica target</li> <li>▪ Viscosidade dinâmica compensada temp.</li> <li>▪ Viscosidade cinemática compensada temp.</li> <li>▪ Temperatura</li> <li>▪ Vazão volumétrica</li> <li>▪ Vazão volumétrica óleo</li> <li>▪ Vazão volumétrica água</li> <li>▪ Water cut</li> </ul>			

1) O comportamento de diagnóstico pode ser alterado. Isso altera o status geral da variável medida.





Informação sobre diagnóstico		Ação de reparo
Nº	Texto resumido	
984	Risco de condensação	1. Diminuir a temperatura ambiente 2. Aumentar temperatura do meio
	<b>Status da variável de medição [da fábrica] <sup>1)</sup></b>	
	Quality	Good
	Quality substatus	Ok
	Coding (hex)	0x80 para 0x83
	Sinal de status	S
	Comportamento do diagnóstico	Warning
<b>Variáveis de medição influenciadas</b>		
<ul style="list-style-type: none"> <li>▪ Amplitude de oscilação 1</li> <li>▪ Amplitude de oscilação 2</li> <li>▪ Saída específica da aplicação</li> <li>▪ Saída específica da aplicação</li> <li>▪ Assimetria de sinal</li> <li>▪ Vazão mássica Carrier</li> <li>▪ Temperatura do tubo</li> <li>▪ Vazão volumétrica corrigida target</li> <li>▪ Vazão Volumétrica corrigida carrier</li> <li>▪ Índice de assimetria da bobina do sensor</li> <li>▪ Concentração</li> <li>▪ Valor medido</li> <li>▪ Damping de oscilação 1</li> <li>▪ Damping de oscilação 2</li> <li>▪ Densidade</li> <li>▪ Densidade do óleo</li> <li>▪ Densidade da água</li> <li>▪ Ponto de teste</li> <li>▪ Ponto de teste</li> <li>▪ Viscosidade Dinâmica</li> <li>▪ Sensor eletr de temperatura (ISEM)</li> <li>▪ Vazão GSV</li> <li>▪ Vazão GSV alternativa</li> <li>▪ Viscosidade Cinemática</li> <li>▪ Vazão mássica</li> <li>▪ Vazão mássica óleo</li> <li>▪ Vazão mássica água</li> <li>▪ Índice de homogeneidade do meio</li> <li>▪ Índice de bolhas suspensas</li> <li>▪ HBSI</li> <li>▪ Vazão NSV</li> <li>▪ Vazão NSV Alternativa</li> <li>▪ Pressão externa</li> <li>▪ Corrente de excitação 1</li> <li>▪ Corrente de excitação 2</li> <li>▪ Frequência de oscilação 1</li> <li>▪ Frequência de oscilação 2</li> <li>▪ Valor cru de vazão mássica</li> <li>▪ Vazão volumétrica S&amp;W</li> <li>▪ Assimetria de sinal de torção</li> <li>▪ Densidade de referência</li> <li>▪ Densidade de referência alternativa</li> <li>▪ Vazão volumétrica corrigida</li> <li>▪ Vazão volumétrica corrigida óleo</li> <li>▪ Vazão volumétrica corrigida água</li> <li>▪ Flutuação de oscilação de damping 1</li> <li>▪ Flutuação de oscilação de damping 2</li> <li>▪ Flutuação frequência 1</li> <li>▪ Flutuação frequência 2</li> <li>▪ Vazão mássica Target</li> <li>▪ Vazão volumétrica Carrier</li> <li>▪ Vazão volumétrica target</li> <li>▪ Viscosidade dinâmica compensada temp.</li> <li>▪ Viscosidade cinemática compensada temp.</li> <li>▪ Temperatura</li> <li>▪ Vazão volumétrica</li> <li>▪ Vazão volumétrica óleo</li> <li>▪ Vazão volumétrica água</li> <li>▪ Water cut</li> </ul>		

1) O comportamento de diagnóstico pode ser alterado. Isso altera o status geral da variável medida.

## 12.8 Eventos de diagnóstico pendentes

O menu **Diagnóstico** permite ao usuário visualizar o evento de diagnóstico atual e o evento de diagnóstico anterior separadamente.



 Para chamar as medidas para corrigir um evento de diagnóstico:



- Através do display local →  220
- Através do navegador →  221
- Através da ferramenta de operação "FieldCare" →  222
- Através da ferramenta de operação "DeviceCare" →  222

 Outros eventos de diagnóstico pendentes podem ser exibidos em submenu **Lista de diagnóstico** →  292.

### Navegação

Menu "Diagnóstico"

 <b>Diagnóstico</b>	
Diagnóstico atual	→  292
Diagnóstico anterior	→  292

Tempo de operação desde reinício	→  292
Tempo de operação	→  292

### Visão geral dos parâmetros com breve descrição

Parâmetro	Pré-requisitos	Descrição	Interface do usuário
Diagnóstico atual	Ocorreu um evento de diagnóstico.	Mostra o evento de diagnóstico atual juntamente com a informação de diagnóstico.  Caso duas ou mais mensagens ocorram ao mesmo tempo, somente será exibida a mensagem com o nível de prioridade mais alto.	Símbolo para o comportamento de diagnóstico, código de diagnóstico e mensagem curta.
Diagnóstico anterior	Já ocorreram dois eventos de diagnóstico.	Mostra o evento de diagnóstico anterior ao evento atual juntamente com as informações de diagnóstico.	Símbolo para o comportamento de diagnóstico, código de diagnóstico e mensagem curta.
Tempo de operação desde reinício	-	Mostra o período que o medidor esteve em operação desde a última reinicialização.	Dias (d), horas (h), minutos (m) e segundos (s)
Tempo de operação	-	Indica por quanto tempo o aparelho esteve em operação.	Dias (d), horas (h), minutos (m) e segundos (s)

## 12.9 Lista de diagnóstico

É possível exibir até 5 eventos de diagnóstico pendentes no momento em submenu **Lista de diagnóstico** juntamente com as informações de diagnóstico associadas. Se mais de 5 eventos de diagnóstico estiverem pendentes, o display exibe os eventos de prioridade máxima.

### Caminho de navegação



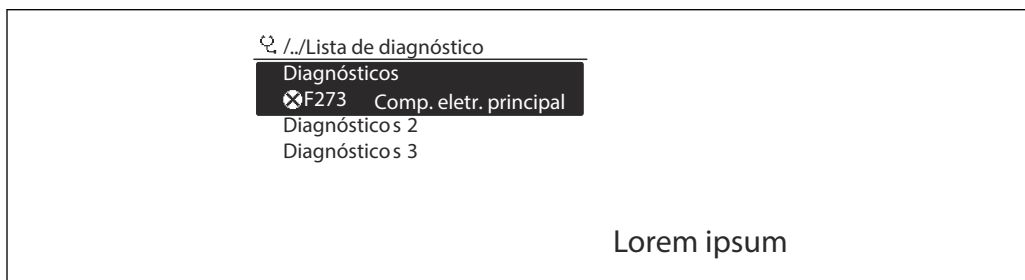

Diagnóstico → Lista de diagnóstico



A0014006-PT

 40 *Use do display local como exemplo*

 Para chamar as medidas para corrigir um evento de diagnóstico:

- Através do display local →  220
- Através do navegador →  221
- Através da ferramenta de operação "FieldCare" →  222
- Através da ferramenta de operação "DeviceCare" →  222

## 12.10 Registro de eventos

### 12.10.1 Leitura do registro de eventos

O submenu **Lista de eventos** fornece uma visão geral cronológica das mensagens de evento que ocorreram.

#### Caminho de navegação

Menu **Diagnóstico** → submenu **Registro de eventos** → Lista de eventos

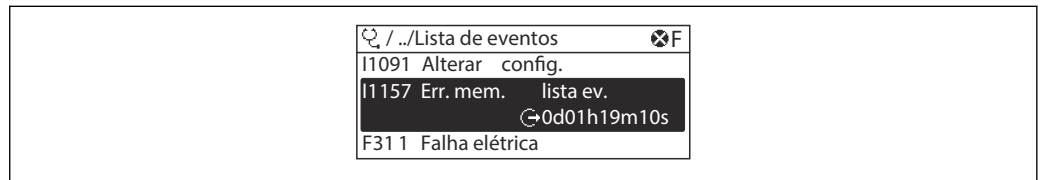

41 Uso do display local como exemplo

- Um máximo de 20 mensagens de evento podem ser exibidas em ordem cronológica.
- Se o pacote da aplicação **HistoROM estendido** (opção de pedido) estiver habilitado no equipamento, a lista de eventos pode conter até 100 entradas.

O histórico de evento inclui entradas para:

- Eventos de diagnóstico → 224
- Eventos de informação → 294

Além do tempo de operação quando o evento ocorreu, cada evento também recebe um símbolo que indica se o evento ocorreu ou terminou:

- Evento de diagnósticos
  - ☹: Ocorrência do evento
  - ☺: Fim do evento
- Evento de informação
  - ☹: Ocorrência do evento

**i** Para chamar as medidas para corrigir um evento de diagnóstico:

- Através do display local → 220
- Através do navegador → 221
- Através da ferramenta de operação "FieldCare" → 222
- Através da ferramenta de operação "DeviceCare" → 222

**i** Para filtragem das mensagens de evento exibidas → 293

### 12.10.2 Filtragem do registro de evento

Usando parâmetro **Opções de filtro** é possível definir qual categoria de mensagem de evento é exibida no submenu **Lista de eventos**.

#### Caminho de navegação

Diagnóstico → Registro de eventos → Opções de filtro

#### Categorias de filtro

- Todos
- Falha (F)
- Verificação da função (C)
- Fora de especificação (S)
- Necessário Manutenção (M)
- Informação (I)

### 12.10.3 Visão geral dos eventos de informações

Diferente de um evento de diagnóstico, um evento de informação é exibido no registro de eventos somente e não na lista de diagnóstico.

Número da informação	Nome da informação
I1000	-----(Instrumento ok)
I1079	Sensor alterado
I1089	Ligado
I1090	Reset da configuração
I1091	Configuração alterada
I1092	HistoROM backup apagado
I1111	Falha no ajuste da densidade
I11280	Ver. e ajust. do ponto zero recomendado
I11281	Ver. e ajust. do ponto zero não rec.
I1137	Eletrônica alterada
I1151	Reset do histórico
I1155	Reset da temperatura da eletrônica
I1156	Trend do erro de memória
I1157	Lista de eventos de erros na memória
I1209	Ajuste da densidade ok
I1221	Falha no ajuste do ponto zero
I1222	Ajuste do ponto zero ok
I1256	Display: direito de acesso alterado
I1278	Módulo I/O reiniciado
I1335	Firmware Alterado
I1361	Web server: login falhou
I1397	Fieldbus: direito de acesso alterado
I1398	CDI: direito de acesso alterado
I1444	Verificação do equipamento aprovada
I1445	Verificação do equipamento falhou
I1447	Gravar dados de referência da aplicação
I1448	Dados de ref. da aplicação gravados
I1449	Falha gravação dados ref. aplicação
I1450	Monitoramento OFF
I1451	Monitoramento ON
I1457	Falha: Verificação erro de medição
I1459	Falha: verificação modulo I/O
I1460	Falha na verificação HBSI
I1461	Falha: Verificação do sensor
I1462	Falha: verific. módulo eletr. sensor
I1512	Download iniciado
I1513	Download finalizado
I1514	Upload iniciado
I1515	Upload finalizado

Número da informação	Nome da informação
I1618	Modulo I/O 2 substituido
I1619	Modulo I/O 3 substituido
I1621	Modulo I/O 4 substituido
I1622	Calibração alterada
I1624	Todos os totalizadores reiniciados
I1625	Proteção de escrita ativa
I1626	Proteção de escrita desativada
I1627	Login realizado com sucesso
I1628	Display: login bem sucedido
I1629	Acesso ao CDI bem sucedido
I1631	Web server acesso alterado
I1632	Display: login falhou
I1633	Acesso ao CDI falhou
I1634	Restauração aos parâmetros de fábrica
I1635	Restaurar parâmetros originais
I1639	Limite máximo de ciclos de chaveamento
I1649	Proteção de escrita ativada
I1650	Proteção de escrita desativada
I1712	Novo arquivo de flash recebido
I1725	Modulo eletr do sensor (ISEM) trocado
I1726	Backup de configuração falhou

## 12.11 Reinicialização do medidor

Toda a configuração do equipamento ou parte da configuração pode ser redefinida para um estado definido no Parâmetro **Reset do equipamento** (→  154).

### 12.11.1 Faixa de função do parâmetro "Reset do equipamento"

Opções	Descrição
Cancelar	Nenhuma medida é executada e o usuário sai do parâmetro.
Para configurações de entrega	Todo parâmetro para o qual foi solicitada uma configuração padrão específica do cliente é reiniciado com este valor. Todos os parâmetros são redefinidos com o ajuste de fábrica.
Reiniciar aparelho	A reinicialização redefine todos os parâmetros com dados armazenados na memória volátil (RAM) para o ajuste de fábrica (por exemplo, dados do valor medido). A configuração do equipamento permanece inalterada.

## 12.12 Informações do equipamento

O submenu **Informações do equipamento** contém todos os parâmetros que exibem informações diferentes para a identificação do equipamento.

### Navegação



Menu "Diagnóstico" → Informações do equipamento

► Informações do equipamento	
Tag do equipamento	→ ⓘ 296
Número de série	→ ⓘ 296
Versão do firmware	→ ⓘ 296
Nome do equipamento	→ ⓘ 296
Fabricante	→ ⓘ 296
Código do equipamento	→ ⓘ 296
Código estendido do equipamento 1	→ ⓘ 296
Código estendido do equipamento 2	→ ⓘ 297
Código estendido do equipamento 3	→ ⓘ 297
Versão ENP	→ ⓘ 297

### Visão geral dos parâmetros com breve descrição

Parâmetro	Descrição	Interface do usuário	Ajuste de fábrica
Tag do equipamento	Mostra o nome do ponto de medição.	Sequência de caracteres contendo números, letras e caracteres especiais	Promass
Número de série	Mostra o número de série do equipamento.	Máx. grupo de caracteres de 11 dígitos que compreende letras e números.	-
Versão do firmware	Mostra a versão de firmware instalada no equipamento.	Caracteres no formato xx.yy.zz	-
Nome do equipamento	Mostra o nome do transmissor.  O nome pode ser encontrado na etiqueta de identificação do transmissor.	Sequência de caracteres contendo números, letras e caracteres especiais	-
Nome do equipamento		Sequência de caracteres contendo números, letras e caracteres especiais	Prowirl
Fabricante	Mostra o fabricante.	Sequência de caracteres contendo números, letras e caracteres especiais	Endress+Hauser
Código do equipamento	Mostra o order code do equipamento.	Cadeia de caracteres formada por letras, números e alguns sinais de pontuação (ex.: /).	-
Código estendido do equipamento 1	Mostra a primeira parte do order code estendido.	Cadeia de caracteres	-



Parâmetro	Descrição	Interface do usuário	Ajuste de fábrica
Código estendido do equipamento 2	Mostra a segunda parte do order code estendido.  O código do produto estendido também pode ser encontrado na etiqueta de identificação do sensor e do transmissor no campo "Código de pedido estendido".	Cadeira de caracteres	-
Código estendido do equipamento 3	Mostra a terceira parte do order code estendido.  O código do produto estendido também pode ser encontrado na etiqueta de identificação do sensor e do transmissor no campo "Código de pedido estendido".	Cadeira de caracteres	-
Versão ENP	Mostra a versão da placa de identificação da eletrônica (ENP).	Cadeira de caracteres	2.02.00

## 12.13 Histórico do firmware

Versão data	Versão do firmware	Código de pedido para "Versão do firmware"	Firmware Alterações	Tipo de documentação	Documentação
2023	01.00.zz	Opção 61	Firmware original	Instruções de operação	

 É possível fazer o flash do firmware para a versão atual usando a interface de serviço.

 Para a compatibilidade da versão do firmware com os arquivos de descrição de equipamento instalados e as ferramentas de operação, observe as informações referentes ao equipamento no documento "Informações do fabricante".

 As informações do fabricante estão disponíveis:

- Na área de download no site da Endress+Hauser: [www.endress.com](http://www.endress.com) → Downloads
- Especifique os dados a seguir:
  - Raiz do produto: ex.: 85B  
A raiz do produto é a primeira parte do código do produto: consulte a etiqueta de identificação no equipamento.
  - Pesquisa de texto: Informações do fabricante
  - Tipo de meio: Documentação – Documentação técnica

## 13 Manutenção

### 13.1 Serviço de manutenção

Nenhum trabalho de manutenção especial é exigido.

#### 13.1.1 Limpeza externa

Ao limpar a parte externa do medidor, use sempre agentes de limpeza que não ataquem a superfície do invólucro ou as vedações.

### 13.2 Medição e teste do equipamento

A Endress+Hauser oferece uma variedade de medição e equipamento de teste, como o Netilion ou os testes de equipamento.

 Sua Central de vendas Endress+Hauser pode fornecer informações detalhadas sobre os serviços.

Lista de alguns dos equipamentos de medição e teste: →  303

### 13.3 Assistência técnica da Endress+Hauser

A Endress+Hauser oferece uma ampla variedade de serviços para manutenção, como , serviço de manutenção ou testes de equipamento.

 Sua Central de vendas Endress+Hauser pode fornecer informações detalhadas sobre os serviços.

## 14 Reparo

### 14.1 Notas gerais

#### 14.1.1 Conceito de reparo e conversão

O conceito de reparo e conversão da Endress+Hauser considera os seguintes aspectos:

- O medidor tem um projeto modular.
- Peças sobressalentes são agrupadas em kits lógicos com as instruções de instalação associadas.
- Reparos executados pela assistência técnica da Endress+Hauser ou por clientes devidamente treinados.
- Equipamentos certificados somente podem ser convertidos em outros equipamentos certificados pela assistência técnica da Endress+Hauser ou pela fábrica.

#### 14.1.2 Observações sobre reparo e conversão



Para o reparo e a conversão de um medidor, observe o seguinte:

- ▶ Use somente peças de reposição originais da Endress+Hauser.
- ▶ Faça o reparo de acordo com as instruções de instalação.
- ▶ Observe as normas aplicáveis, as regulamentações federais/nacionais, documentação Ex (XA) e certificados.
- ▶ Documente todos os reparos e conversões e insira os detalhes no Netilion Analytics.

### 14.2 Peças de reposição

*Device Viewer* ([www.endress.com/deviceviewer](http://www.endress.com/deviceviewer)):

Todas as peças de reposição do medidor, junto com o código de pedido, são listadas aqui e podem ser solicitados. Se estiver disponível, os usuários também podem fazer o download das Instruções de Instalação associadas.

-  Número de série do medidor:
  - Está localizado na etiqueta de identificação do equipamento.
  - Pode ser lido através do parâmetro **Número de série** (→  296) em submenu **Informações do equipamento**.

### 14.3 Assistência técnica da Endress+Hauser

A Endress+Hauser oferece uma grande abrangência de serviços.

-  Sua Central de vendas Endress+Hauser pode fornecer informações detalhadas sobre os serviços.

### 14.4 Devolução

As especificações para devolução segura do equipamento podem variar, dependendo do tipo do equipamento e legislação nacional.

1. Consulte a página na internet para mais informações:  
<https://www.endress.com/support/return-material>  
↳ Selecione a região.
2. Se estiver devolvendo o equipamento, embale-o de maneira que ele esteja protegido com confiança contra impactos e influências externas. A embalagem original oferece a melhor proteção.

## 14.5 Descarte



Se solicitado pela Diretriz 2012/19/ da União Europeia sobre equipamentos elétricos e eletrônicos (WEEE), o produto é identificado com o símbolo exibido para reduzir o descarte de WEEE como lixo comum. Não descartar produtos que apresentam esse símbolo como lixo comum. Ao invés disso, devolva-os ao fabricante para descarte sob as condições aplicáveis.

### 14.5.1 Remoção do medidor

1. Desligue o equipamento.

#### **⚠ ATENÇÃO**

**Perigo às pessoas pelas condições do processo!**

- ▶ Cuidado com as condições perigosas do processo como a pressão no equipamento de medição, a alta temperatura ou meios agressivos.

2. Faça as etapas de instalação e de conexão das seções "Instalação do medidor" e "Conexão com o medidor" na ordem inversa. Observe as instruções de segurança.

### 14.5.2 Descarte do medidor

#### **⚠ ATENÇÃO**

**Risco para humanos e para o meio ambiente devido a fluidos que são perigosos para a saúde.**

- ▶ Certifique-se de que o medidor e todas as cavidades estão livres de resíduos de fluidos que são danosos à saúde ou ao meio ambiente, como substâncias que permearam por frestas ou difundiram pelo plástico.

Siga as observações seguintes durante o descarte:

- ▶ Verifique as regulamentações federais/nacionais.
- ▶ Garanta a separação adequada e o reuso dos componentes do equipamento.

### 14.5.3 Descarte do tubo de medição descartável

Siga as observações seguintes durante o descarte:







- ▶ Dependendo do meio: autoclave ou incineração.
- ▶ Recicle a peça de aço após a autoclavagem ou incineração.

## 15 Acessórios

Vários acessórios, que podem ser solicitados com o equipamento ou posteriormente da Endress+Hauser, estão disponíveis para o equipamento. Informações detalhadas sobre o código de pedido em questão estão disponíveis em seu centro de vendas local Endress+Hauser ou na página do produto do site da Endress+Hauser: [www.endress.com](http://www.endress.com).

### 15.1 Acessórios específicos do equipamento













#### 15.1.1 Para o transmissor

Acessórios	Descrição
Transmissor Proline 500 – digital	<p>Transmissor para substituição ou armazenamento. Use o código de pedido para definir as seguintes especificações:</p> <ul style="list-style-type: none"> <li>▪ Aprovações</li> <li>▪ Saída</li> <li>▪ Entrada</li> <li>▪ Display/operação</li> <li>▪ Invólucro</li> <li>▪ Software</li> </ul> <p> Proline 500 – transmissor digital: Número de pedido: 8X5BXX-*****A</p> <p> Proline 500 – transmissor digital: Instruções de Instalação EA01151D</p>
Antena WLAN externa	<p>Antena WLAN externa com 1,5 m (59.1 in) cabo de conexão e dois suportes em ângulo. Código de pedido para "Acompanha acessórios", opção P8 "Antena sem fio de longo alcance".</p> <ul style="list-style-type: none"> <li>▪ A antena WLAN externa não é adequada para uso em aplicações higiênicas.</li> <li>▪ Informações adicionais sobre a interface WLAN →  70.</li> </ul> <p> Número de pedido: 71351317</p> <p> Instruções de instalação EA01238D</p>
Cabo de conexão Proline 500 – digital Sensor – Transmissor	<p>O cabo de conexão pode ser solicitado diretamente com o medidor (código de pedido para "Cabo, conexão do sensor") ou como um acessório (número de pedido DK8012 ).</p> <p>Estão disponíveis os seguintes comprimentos de cabo: código do pedido para "Conexão do sensor, cabo"</p> <ul style="list-style-type: none"> <li>▪ Opção C: 2 m (6 ft)</li> <li>▪ Opção J: 5 m (15 ft)</li> <li>▪ Opção L: 10 m (30 ft)</li> </ul> <p> Comprimento máximo possível do cabo para um Proline 500 – cabo de conexão digital: 300 m (1 000 ft)</p>



#### 15.1.2 Para o sensor

Acessórios	Descrição
Tubo de medição descartável	<p> Número de pedido:</p> <ul style="list-style-type: none"> <li>▪ DN 1/8": DK8014-04SBOAADA2</li> <li>▪ DN 1/4": DK8014-06SBOAADA2</li> <li>▪ DN 1/2": DK8014-15SBOAADA2</li> <li>▪ DN 1": DK8014-25SBOAADA2</li> </ul>

## 15.2 Acessórios específicos de comunicação

Acessórios	Descrição
Fieldgate FXA42	<p>Transmissão dos valores medidos de dispositivos de medição analógicos de 4 a 20 mA conectados, bem como de dispositivos de medição digitais</p> <ul style="list-style-type: none"> <li> Informações técnicas TI01297S</li> <li> Instruções de operação BA01778S</li> <li> Página do produto: <a href="http://www.endress.com/fxa42">www.endress.com/fxa42</a></li> </ul>
Field Xpert SMT50	<p>O PC de mesa Field Xpert SMT50 para configuração do dispositivo permite o gerenciamento de ativos da fábrica móvel. Ele é adequado para a equipe de comissionamento e de manutenção gerenciar os instrumentos de campos com uma interface de comunicação digital e para registrar o progresso. Esse tablet é projetado como uma solução multifuncional com uma biblioteca de driver pré-instalada e é uma ferramenta touch fácil de usar que pode ser utilizada para gerenciar os instrumentos de campos por todo o ciclo de vida dos instrumentos.</p> <ul style="list-style-type: none"> <li> Informações técnicas TI01555S</li> <li> Instruções de operação BA02053S</li> <li> Página do produto: <a href="http://www.endress.com/smt50">www.endress.com/smt50</a></li> </ul>
Field Xpert SMT70	<p>O tablet Field Xpert SMT70 para configuração do equipamento permite o gerenciamento de ativos de fábrica de forma móvel em áreas classificadas e não classificadas. Ele é adequado para a equipe de comissionamento e de manutenção gerenciar os instrumentos de campos com uma interface de comunicação digital e para registrar o progresso. Esse tablet é projetado como uma solução multifuncional com uma biblioteca de driver pré-instalada e é uma ferramenta touch fácil de usar que pode ser utilizada para gerenciar os instrumentos de campos por todo o ciclo de vida dos instrumentos.</p> <ul style="list-style-type: none"> <li> Informações técnicas TI01342S</li> <li> Instruções de operação BA01709S</li> <li> Página do produto: <a href="http://www.endress.com/smt70">www.endress.com/smt70</a></li> </ul>
Field Xpert SMT77	<p>O tablet Field Xpert SMT77 para configuração do equipamento permite o gerenciamento de ativos de fábrica de forma móvel, em áreas classificadas como Ex Zona 1.</p> <ul style="list-style-type: none"> <li> Informações técnicas TI01418S</li> <li> Instruções de operação BA01923S</li> <li> Página do produto: <a href="http://www.endress.com/smt77">www.endress.com/smt77</a></li> </ul>

### 15.3 Acessórios específicos do serviço

Acessórios	Descrição
Applicator	<p>Software para seleção e dimensionamento de medidores Endress+Hauser:</p> <ul style="list-style-type: none"> <li>▪ Escolha dos medidores para especificações industriais</li> <li>▪ Cálculo de todos os dados necessários para identificar o medidor de vazão ideal: por exemplo, diâmetro nominal, perda de pressão, velocidade da vazão e precisão.</li> <li>▪ Ilustração gráfica dos resultados dos cálculos</li> <li>▪ Determinação do código de pedido parcial, administração, documentação e acesso a todos os dados e parâmetros relacionados ao processo durante toda a duração do projeto.</li> </ul> <p>O Applicator está disponível:</p> <ul style="list-style-type: none"> <li>▪ Através da Internet: <a href="https://portal.endress.com/webapp/applicator">https://portal.endress.com/webapp/applicator</a></li> <li>▪ Como um DVD que pode ser baixado para instalação em computador local.</li> </ul>
Netilion	<p>Ecosistema de IIoT: Desbloqueie o conhecimento</p> <p>O ecossistema de IIoT Netilion da Endress+Hauser permite que você otimize o desempenho da sua indústria, digitalize fluxos de trabalho, compartilhe conhecimento e melhore a colaboração.</p> <p>Com base em décadas de experiência em automação de processos, a Endress+Hauser oferece à indústria de processos um ecossistema de IIoT que lhe permite obter informações úteis a partir dos dados. Esse conhecimento pode ser usado para otimizar processos, levando a uma maior disponibilidade, eficiência e confiabilidade da fábrica e, por fim, a uma fábrica mais lucrativa.</p> <p><a href="http://www.netilion.endress.com">www.netilion.endress.com</a></p>
FieldCare	<p>Ferramenta de gerenciamento de ativos industriais baseado em FDT da Endress+Hauser.</p> <p>É possível configurar todas as unidades de campo inteligentes em seu sistema e ajudá-lo a gerenciá-las. Através do uso das informações de status, é também um modo simples e eficaz de verificar o status e a condição deles.</p> <p> Instruções de operação BA00027S e BA00059S</p>
DeviceCare	<p>Ferramenta para conectar e configurar equipamentos de campo Endress+Hauser.</p> <p> Brochura sobre inovação IN01047S</p>

## 16 Dados técnicos

### 16.1 Aplicação

Para garantir que o equipamento permaneça em condições de operação apropriada para sua vida útil, use o medidor apenas com um meio para o qual as partes molhadas do processo sejam suficientemente resistentes.

### 16.2 Função e projeto do sistema

---

Princípio de medição

Medição da vazão mássica com base no princípio de medição Coriolis

---

Sistema de medição

O sistema de medição consiste em um transmissor, um sensor e um tubo de medição descartável.

- O equipamento está disponível para instalação em um painel frontal:
  - O transmissor e o sensor são instalados fisicamente separados um do outro e são conectados um ao outro por meio de cabos de conexão.
- O equipamento está disponível em uma versão de mesa:
  - O transmissor e o sensor formam uma unidade mecânica.

Informações sobre a estrutura do equipamento →  13



## 16.3 Entrada

Variável de medição

### Variáveis medidas diretas

- Vazão mássica
- Densidade
- Temperatura

### Variáveis medidas calculadas

- Vazão volumétrica
- Vazão volumétrica corrigida
- Densidade de referência

Faixa de medição

### Faixa de medição para líquidos

Valor de fundo de escala definido com perda de pressão de 0,2 bar

DN		Valores de fundo de escala da faixa de medição $\dot{m}_{\text{mín. (F)}}$ a $\dot{m}_{\text{máx. (F)}}$	
[mm]	[pol.]	[kg/min]	[lb/min]
4	1/8	0 para 2	0 para 4.4
6	1/4	0 para 4.8	0 para 10.6
15	1/2	0 para 28.6	0 para 63.1
25	1	0 para 75	0 para 165.3

### Faixa de medição recomendada

 Limite de vazão →  318

Faixa de vazão operável

Acima de 1000 : 1.

Faixas de vazão acima do valor máximo de escala predefinido não sobrepõe a unidade eletrônica, resultando em valores do totalizador registrados corretamente.

Sinal de entrada

### Valores externos medidos

Para aumentar a precisão de medição de certas variáveis medidas, o sistema de automação pode escrever continuamente vários valores de medida para o medidor:

- Pressão de operação para aumentar a precisão de medição (a Endress+Hauser recomenda o uso de um medidor de pressão para pressão absoluta )
- Temperatura média para aumentar a precisão de medição

#### Entrada em corrente

→  306 Os valores medidos são gravados a partir do sistema de automação no medidor através da entrada em corrente.

#### Comunicação digital

Os valores de medição podem ser escritos pelo sistema de automação através de PROFINET com Ethernet/APL/SPE.

**Entrada em corrente 0/4 a 20 mA**

<b>Entrada em corrente</b>	0/4 a 20 mA (ativo/passivo);
<b>Amplitude da corrente</b>	<ul style="list-style-type: none"> <li>▪ 4 a 20 mA (ativo)</li> <li>▪ 0/4 a 20 mA (passivo)</li> </ul>
<b>Resolução</b>	1 $\mu$ A
<b>Queda de tensão</b>	Normalmente: 0.6 para 2 V para 3.6 para 22 mA (passiva)
<b>Tensão máxima de entrada</b>	$\leq 30$ V (passiva)
<b>Tensão do circuito aberto</b>	$\leq 28.8$ V (ativa)
<b>Possíveis variáveis de entrada</b>	<ul style="list-style-type: none"> <li>▪ Pressão</li> <li>▪ Temperatura</li> <li>▪ Densidade</li> </ul>

**Entrada de status**

<b>Valores máximos de entrada</b>	<ul style="list-style-type: none"> <li>▪ CC -3 para 30 V</li> <li>▪ Se a entrada do estado estiver ativa (ON): <math>R_i &gt; 3</math> k<math>\Omega</math></li> </ul>
<b>Tempo de resposta</b>	Configurável: 5 para 200 ms
<b>Nível do sinal de entrada</b>	<ul style="list-style-type: none"> <li>▪ Sinal baixo: CC -3 para +5 V</li> <li>▪ Sinal alto: CC 12 para 30 V</li> </ul>
<b>Funções atribuíveis</b>	<ul style="list-style-type: none"> <li>▪ Desligado</li> <li>▪ Redefina os totalizadores individuais separadamente</li> <li>▪ Redefinir todos os totalizadores</li> <li>▪ Vazão de acionamento</li> </ul>

## 16.4 Saída

Sinal de saída

### PROFINET com Ethernet-APL



<b>Uso do equipamento</b>	<p><b>Conexão do equipamento a uma seletora de campo APL</b> O equipamento só pode ser operado de acordo com as seguintes classificações de portas APL: Se for usado em áreas não classificadas: SLAX</p> <p><b>Conexão do equipamento a uma seletora SPE</b></p> <ul style="list-style-type: none"> <li>▪ Em áreas não classificadas, o equipamento pode ser usado com uma seletora SPE apropriada: O equipamento pode ser conectado a uma seletora SPE com uma tensão máxima de 30 V<sub>DC</sub> e uma potência de saída mínima de 1.85 W conectada.</li> <li>▪ A seletora SPE deve suportar o padrão 10BASE-T1L e as classes de potência PoDL 10, 11 ou 12 e ter uma função para desativar a detecção de classe de potência.</li> </ul>
<b>PROFINET</b>	Conforme IEC 61158 e IEC 61784
<b>Ethernet-APL</b>	Conforme IEEE 802.3cg, especificação de perfil de porta APL v1.0, isolado galvanicamente
<b>Transmissão de dados</b>	10 Mbit/s
<b>Consumo de corrente</b>	<p><b>Transmissor</b></p> <ul style="list-style-type: none"> <li>▪ Máx. 400 mA(24 V)</li> <li>▪ Máx. 200 mA (110 V, 50/60 Hz; 230 V, 50/60 Hz)</li> </ul>
<b>Tensão de alimentação permitida</b>	9 para 30 V
<b>Conexão de rede</b>	Com proteção de polaridade reversa integrada



### Saída de corrente 4 a 20 mA

<b>Modo de sinal</b>	Pode ser configurado para: <ul style="list-style-type: none"> <li>▪ Ativo</li> <li>▪ Passivo</li> </ul>
<b>Faixa de corrente</b>	Pode ser configurado para: <ul style="list-style-type: none"> <li>▪ 4 a 20 mA NAMUR</li> <li>▪ 4 a 20 mA US</li> <li>▪ 4 a 20 mA</li> <li>▪ 0 a 20 mA (apenas se o modo do sinal estiver ativo)</li> <li>▪ Corrente fixa</li> </ul>
<b>Valores máximos de saída</b>	22.5 mA
<b>Tensão do circuito aberto</b>	CC 28.8 V (ativa)
<b>Tensão máxima de entrada</b>	CC 30 V (passivo)
<b>Carga</b>	0 para 700 Ω
<b>Resolução</b>	0.38 μA

<b>Amortecimento</b>	Configurável: 0 para 999.9 s
<b>Variáveis medidas atribuíveis</b>	<ul style="list-style-type: none"> <li>▪ Vazão mássica</li> <li>▪ Vazão volumétrica</li> <li>▪ Vazão volumétrica corrigida</li> <li>▪ Densidade</li> <li>▪ Densidade de referência</li> <li>▪ Temperatura</li> <li>▪ Temperatura do componente eletrônico</li> <li>▪ Frequência de oscilação 0</li> <li>▪ Amortecimento de oscilação 0</li> <li>▪ Assimetria do sinal</li> <li>▪ Excitador de corrente 0</li> </ul> <p> A faixa de opções aumenta se o medidor tiver um ou mais pacotes de aplicação.</p>

### Pulso/frequência/saída comutada

<b>Função</b>	Pode ser configurada para saída em pulso, frequência ou comutada
<b>Versão</b>	Coletor aberto Pode ser configurado para: <ul style="list-style-type: none"> <li>▪ Ativo</li> <li>▪ Passivo</li> <li>▪ NAMUR passivo</li> </ul> <p> Ex-i, passivo</p>
<b>Valores máximos de entrada</b>	CC 30 V250 mA(passiva)
<b>Tensão do circuito aberto</b>	CC 28.8 V (ativa)
<b>Queda de tensão</b>	Para 22.5 mA: ≤ CC 2 V
<b>Saída em pulso</b>	
<b>Valores máximos de entrada</b>	CC 30 V250 mA(passiva)
<b>Corrente máxima de saída</b>	22.5 mA (ativa)
<b>Tensão do circuito aberto</b>	CC 28.8 V (ativa)
<b>Largura do pulso</b>	Configurável: 0.05 para 2 000 ms
<b>Taxa máxima do pulso</b>	10 000 Impulse/s
<b>Valor do pulso</b>	Configurável
<b>Variáveis medidas atribuíveis</b>	<ul style="list-style-type: none"> <li>▪ Vazão mássica</li> <li>▪ Vazão volumétrica</li> <li>▪ Vazão volumétrica corrigida</li> </ul> <p> A faixa de opções aumenta se o medidor tiver um ou mais pacotes de aplicação.</p>
<b>Saída de frequência</b>	
<b>Valores máximos de entrada</b>	CC 30 V250 mA(passiva)
<b>Corrente máxima de saída</b>	22.5 mA (ativa)
<b>Tensão do circuito aberto</b>	CC 28.8 V (ativa)
<b>Frequência de saída</b>	Configurável: frequência do valor final 2 para 10 000 Hz( $f_{\text{máx}} = 12\,500$ Hz)
<b>Amortecimento</b>	Configurável: 0 para 999.9 s
<b>Pulso/razão de pausa</b>	1:1

<b>Variáveis medidas atribuíveis</b>	<ul style="list-style-type: none"> <li>▪ Vazão mássica</li> <li>▪ Vazão volumétrica</li> <li>▪ Vazão volumétrica corrigida</li> <li>▪ Densidade</li> <li>▪ Densidade de referência</li> <li>▪ Temperatura</li> <li>▪ Temperatura do componente eletrônico</li> <li>▪ Frequência de oscilação 0</li> <li>▪ Amortecimento de oscilação 0</li> <li>▪ Assimetria do sinal</li> <li>▪ Excitador de corrente 0</li> </ul> <p> A faixa de opções aumenta se o medidor tiver um ou mais pacotes de aplicação.</p>
<b>Saída comutada</b>	
<b>Valores máximos de entrada</b>	CC 30 V/250 mA (passiva)
<b>Tensão do circuito aberto</b>	CC 28.8 V (ativa)
<b>Comportamento de comutação</b>	Binário, condutor ou não condutor
<b>Atraso de comutação</b>	Configurável: 0 para 100 s
<b>Número de ciclos de comutação</b>	Ilimitado
<b>Funções atribuíveis</b>	<ul style="list-style-type: none"> <li>▪ Desabilitar</li> <li>▪ Ligado</li> <li>▪ Comportamento de diagnóstico</li> <li>▪ Limite <ul style="list-style-type: none"> <li>▪ Vazão mássica</li> <li>▪ Vazão volumétrica</li> <li>▪ Vazão volumétrica corrigida</li> <li>▪ Densidade</li> <li>▪ Densidade de referência</li> <li>▪ Temperatura</li> <li>▪ Totalizador 1-3</li> </ul> </li> <li>▪ Monitoramento da direção da vazão</li> <li>▪ Status <ul style="list-style-type: none"> <li>▪ Detecção do tubo parcialmente preenchido</li> <li>▪ Corte de vazão baixa</li> </ul> </li> </ul> <p> A faixa de opções aumenta se o medidor tiver um ou mais pacotes de aplicação.</p>

**Saída a relé**

<b>Função</b>	Saída comutada
<b>Versão</b>	Saída a relé, isolada galvanicamente
<b>Comportamento de comutação</b>	Pode ser configurado para: <ul style="list-style-type: none"> <li>▪ NO (normalmente aberta), ajuste de fábrica</li> <li>▪ NC (normalmente fechada)</li> </ul>

<b>Capacidade de comutação máxima (passiva)</b>	<ul style="list-style-type: none"> <li>▪ CC30 V (0.1 A)</li> <li>▪ CA30 V0.5 A</li> </ul>
<b>Funções atribuíveis</b>	<ul style="list-style-type: none"> <li>▪ Desabilitar</li> <li>▪ Ligado</li> <li>▪ Comportamento de diagnóstico</li> <li>▪ Limite                             <ul style="list-style-type: none"> <li>▪ Vazão mássica</li> <li>▪ Vazão volumétrica</li> <li>▪ Vazão volumétrica corrigida</li> </ul> </li> <li>▪ Densidade</li> <li>▪ Densidade de referência</li> <li>▪ Temperatura</li> <li>▪ Totalizador 1-3</li> <li>▪ Monitoramento da direção da vazão</li> <li>▪ Status                             <ul style="list-style-type: none"> <li>▪ Detecção do tubo parcialmente preenchido</li> <li>▪ Corte de vazão baixa</li> </ul> </li> </ul> <p> A faixa de opções aumenta se o medidor tiver um ou mais pacotes de aplicação.</p>

**Entrada/saída configurável pelo usuário**

Uma entrada ou saída específica é especificada para uma entrada/saída que pode ser configurada pelo usuário(E/S configurável) durante o comissionamento do equipamento.

As entradas e saídas a seguir estão disponíveis para atribuição:

- Escolha da saída de corrente: 4 a 20 mA (ativa), 0/4 a 20 mA (passiva)
- Saída de pulso/frequência/comutada
- Escolha da entrada em corrente: 4 a 20 mA (ativa), 0/4 a 20 mA (passiva)
- Entrada de status

Sinal em alarme

Dependendo da interface, uma informação de falha é exibida, como segue:

**PROFINET com Ethernet-APL/SPE**

<b>Diagnóstico do equipamento</b>	Diagnóstico de acordo com PROFINET PA Profile 4
-----------------------------------	---

**Saída em corrente 0/4 a 20 mA**

*4 a 20 mA*

<b>Modo de falha</b>	Escolha entre: <ul style="list-style-type: none"> <li>▪ 4 para 20 mA conforme NAMUR recomendação NE 43</li> <li>▪ 4 para 20 mA em conformidade com US</li> <li>▪ Valor mín.:3.59 mA</li> <li>▪ Valor máx.: 22.5 mA</li> <li>▪ Valor definível entre: 3.59 para 22.5 mA</li> <li>▪ Valor real</li> <li>▪ Último valor válido</li> </ul>
----------------------	--

*0 a 20 mA*

<b>Modo de falha</b>	Escolha entre: <ul style="list-style-type: none"> <li>▪ Alarme máximo: 22 mA</li> <li>▪ Valor definível entre: 0 para 20.5 mA</li> </ul>
----------------------	--

**Saída em pulso/frequência/comutada**

Saída em pulso	
Modo de falha	Escolha entre: <ul style="list-style-type: none"> <li>▪ Valor real</li> <li>▪ Sem pulsos</li> </ul>
Saída de frequência	
Modo de falha	Escolha entre: <ul style="list-style-type: none"> <li>▪ Valor real</li> <li>▪ 0 Hz</li> <li>▪ Valor definível entre: 2 para 12 500 Hz</li> </ul>
Saída comutada	
Modo de falha	Escolha entre: <ul style="list-style-type: none"> <li>▪ Estado da corrente</li> <li>▪ Aberto</li> <li>▪ Fechado</li> </ul>

**Saída a relé**

Modo de falha	Escolha entre: <ul style="list-style-type: none"> <li>▪ Estado da corrente</li> <li>▪ Aberto</li> <li>▪ Fechado</li> </ul>
---------------	--

**Display local**

Display de texto padronizado	Com informações sobre a causa e medidas corretivas
Luz de fundo	A iluminação vermelha indica um erro no equipamento.



Sinal de estado de acordo com a recomendação NAMUR NE 107

**Interface/protocolo**



- Através de comunicação digital: PROFINET com Ethernet-APL/SPE
- Através da interface de operação
  - Interface de operação CDI-RJ45
  - Interface WLAN

Display de texto padronizado	Com informações sobre a causa e medidas corretivas
------------------------------	--

**Navegador Web**

Display de texto padronizado	Com informações sobre a causa e medidas corretivas
------------------------------	--

**Diodos de emissão de luz (LED)**

<b>Informação de estado</b>	<p>Estado indicado por diversos diodos de emissão de luz</p> <p>Dependendo da versão do equipamento, as informações a seguir são exibidas:</p> <ul style="list-style-type: none"> <li>▪ Fonte de alimentação ativa</li> <li>▪ Transmissão de dados ativa</li> <li>▪ Alarme do equipamento/ocorreu um erro</li> <li>▪ Rede PROFINET disponível</li> <li>▪ Conexão PROFINET estabelecida</li> <li>▪ Recurso piscante PROFINET</li> </ul> <p> Informações de diagnóstico através de diodos de emissão de luz →  215</p>
-----------------------------	--

Corte vazão baixo

Os pontos de comutação para cortes de vazão baixo podem ser selecionados pelo usuário.

Isolamento galvânico

As saídas são isoladas eletricamente:

- da fonte de alimentação
- para outra
- do terminal de equalização de potencial (PE)

Dados específicos do protocolo

<b>Protocolo</b>	Protocolo da camada de Aplicação para periférico do equipamento descentralizado e para a automação distribuída, versão 2.43
<b>Tipo de comunicação</b>	Camada física avançada (APL) Ethernet 10BASE-T1L
<b>Classe de conformidade</b>	Classe de conformidade B (PA)
<b>Classe Netload</b>	PROFINET Classe 2 de robustez de Netload 10 Mbit/s
<b>Taxas Baud</b>	10 Mbit/s Full-duplex
<b>Tempo do ciclo</b>	64 ms
<b>Polaridade</b>	Correção automática do cruzamento das linhas de sinal "sinal APL +" e "sinal APL -"
<b>Protocolo de redundância do meio (MRP)</b>	Não é possível (conexão ponto a ponto com a seletora de campo APL)
<b>Suporte de redundância do sistema</b>	Redundância do sistema S2 (2 AR com 1 NAP)
<b>Perfil do equipamento</b>	PROFINET PA perfil 4 (identificador de interface da aplicação API: 0x9700)
<b>ID do fabricante</b>	17
<b>ID do tipo de equipamento</b>	0xA43B
<b>Arquivos de descrição do equipamento (GSD, DTM, FDI)</b>	<p>Informações e arquivos disponíveis em:</p> <ul style="list-style-type: none"> <li>▪ <a href="http://www.endress.com">www.endress.com</a> → Seção de downloads</li> <li>▪ <a href="http://www.profibus.com">www.profibus.com</a></li> </ul>
<b>Conexões compatíveis</b>	<ul style="list-style-type: none"> <li>▪ 2 x AR (IO controlador AR)</li> <li>▪ 2 x AR (Equipamento de supervisão IO AR conexão permitida)</li> </ul>
<b>Opções de configuração para medidor</b>	<ul style="list-style-type: none"> <li>▪ Minisseletoras no módulo dos componentes eletrônicos, para atribuição do nome do equipamento (última parte)</li> <li>▪ Software de gerenciamento de ativos (FieldCare, DeviceCare, Field Xpert)</li> <li>▪ Servidor de rede integrado através do navegador de internet e do endereço IP</li> <li>▪ O arquivo mestre do equipamento (GSD) pode ser lido através do servidor de rede integrado do medidor.</li> <li>▪ Operação local</li> </ul>
<b>Configuração do nome do equipamento</b>	<ul style="list-style-type: none"> <li>▪ Minisseletoras no módulo dos componentes eletrônicos, para atribuição do nome do equipamento (última parte)</li> <li>▪ Protocolo DCP</li> <li>▪ Software de gerenciamento de ativos (FieldCare, DeviceCare, Field Xpert)</li> <li>▪ Servidor web integrado</li> </ul>



<b>Funções compatíveis</b>	<ul style="list-style-type: none"> <li>▪ Identificação e Manutenção, identificador simples do equipamento via: <ul style="list-style-type: none"> <li>▪ Sistema de controle</li> <li>▪ Etiqueta de identificação</li> </ul> </li> <li>▪ Estado do valor medido As variáveis do processo são comunicadas com um estado de valor medido</li> <li>▪ Recurso piscante através do display local para simples atribuição e identificação do equipamento</li> <li>▪ Operação do equipamento através do software de gerenciamento de ativos (por ex., FieldCare, DeviceCare, SIMATIC PDM com pacote FDI)</li> </ul>
<b>Integração do sistema</b>	<p>Informações relacionadas à integração do sistema .</p> <ul style="list-style-type: none"> <li>▪ Dados de transmissão cíclica</li> <li>▪ Visão geral e descrição dos módulos</li> <li>▪ Codificação de status</li> <li>▪ Configuração de fábrica</li> </ul>

## 16.5 Fonte de alimentação

Esquema de ligação elétrica →  31

Conectores do equipamento disponíveis →  31

Conectores do equipamento disponíveis →  32

Tensão de alimentação	Código de pedido "Fonte de alimentação"	Tensão do terminal		Faixa de frequência
	Opção I	CC 24 V	±20%	–
		CA 100 para 240 V	–15...+10%	50/60 Hz

Consumo de energia

### Transmissor

Máx. 10 W (Alimentação ativa)

<b>corrente de acionamento</b>	Máx. 36 A (<5 ms) de acordo com a recomendação NAMUR NE 21
--------------------------------	--

Consumo de corrente

### Transmissor

- Máx. 400 mA (24 V)
- Máx. 200 mA (110 V, 50/60 Hz; 230 V, 50/60 Hz)

Falha na fonte de alimentação

- Os totalizadores param no último valor medido.
- Dependendo da versão do equipamento, a configuração fica retida na memória do equipamento ou na memória de dados conectável (HistoROM DAT).
- Mensagens de erro (incluindo total de horas operadas) são armazenadas.

Elemento de proteção contra sobrecorrente

- O equipamento deve ser operado com um disjuntor dedicado, já que ele não possui um interruptor liga/desliga por si só.
- O disjuntor deve estar em fácil alcance e identificado corretamente.
  - Corrente nominal permitida do disjuntor: 2 A até no máximo 10 A.

Conexão elétrica →  34

Equalização de potencial →  40

Terminais Terminais carregados com mola: Adequado para trançados e trançados com arruelas. Seção transversal do condutor 0.2 para 2.5 mm<sup>2</sup> (24 para 12 AWG).

Entradas para cabos

- Prensa-cabo: M20 × 1,5 com cabo Ø 6 para 12 mm (0.24 para 0.47 in)
- Rosca para entrada para cabo:
  - NPT ½"
  - G ½"
  - M20



Especificação do cabo →  29

Proteção contra sobretensão

Oscilações de tensão da rede elétrica	→  313
Categoria de sobretensão	Categoria de sobretensão II
Sobretensão temporária de curto prazo	Entre o cabo e o aterramento até 1200 V, para o máximo. 5 s
Sobretensão temporária de longo prazo	Entre o cabo e o terra até 500 V

## 16.6 Características de desempenho

Condições de operação de referência



- Limites de erro com base no ISO 11631
  - Água
    - +15 para +45 °C (+59 para +113 °F)
    - 2 para 6 bar (29 para 87 psi)
  - Dados como indicados no protocolo de calibração
  - Precisão com base em plataformas calibração certificadas conforme ISO 17025
-  Para obter erros medidos, use a ferramenta de dimensionamento *Applicator*  
→  303

Erro medido máximo

o.r. = de leitura (of reading); 1 g/cm<sup>3</sup> = 1 kg/l; T = temperatura média

 Em ambiente sem condensação.

### Precisão de base

 Fundamentos do projeto →  316

*Vazão mássica e vazão volumétrica (líquidos)*

±0.5 % da leitura.

*Temperatura*

±2.5 °C (±4.5 °F)

**Estabilidade de ponto zero**

DN		Estabilidade de ponto zero	
[mm]	[pol.]	[kg/min]	[lb/min]
4	$\frac{1}{8}$	0,0006	0,00132
6	$\frac{1}{4}$	0,0023	0,00507
15	$\frac{1}{2}$	0,0082	0,01808
25	1	0,0227	0,05004

**Valores de vazão**

Valores da vazão como parâmetros de escoamento dependendo do diâmetro nominal.

*Unidades SI*

DN	1:1	1:10	1:20	1:50	1:100	1:500
[mm]	[kg/min]	[kg/min]	[kg/min]	[kg/min]	[kg/min]	[kg/min]
4	450	45	22.5	9	4.5	0.9
6	1000	100	50	20	10	2
15	6500	650	325	130	65	13
25	18000	1800	900	360	180	36

*Unidades US*

DN	1:1	1:10	1:20	1:50	1:100	1:500
[polegada]	[lb/min]	[lb/min]	[lb/min]	[lb/min]	[lb/min]	[lb/min]
$\frac{1}{8}$	16.54	1.654	0.827	0.331	0.165	0.033
$\frac{1}{4}$	36.75	3.675	1.838	0.735	0.368	0.074
$\frac{1}{2}$	238.9	23.89	11.95	4.778	2.389	0.478
1	661.5	66.15	33.08	13.23	6.615	1.323

**Precisão dos resultados**

As saídas têm as especificações de precisão base listadas a seguir.

*Saída em corrente*

<b>Precisão</b>	$\pm 5 \mu\text{A}$
-----------------	---------------------

*Saída de pulso/frequência*



o.r. = de leitura

<b>Precisão</b>	Máx. $\pm 50 \text{ ppm}$ o.r. (por toda a faixa de temperatura ambiente)
-----------------	---

Repetibilidade

o.r. = de leitura;  $1 \text{ g/cm}^3 = 1 \text{ kg/l}$ ; T = temperatura média

**Repetibilidade de base**

 Fundamentos do projeto →  316

*Vazão mássica e vazão volumétrica (líquidos)*

±0.25 % da leitura.

*Densidade (líquidos)*

- Precisão básica:  
±0.01 g/cm<sup>3</sup>
- Repetibilidade:  
±0.005 g/cm<sup>3</sup>

*Temperatura*

±0.125 °C (±0.225 °F)

Tempo de resposta                      O tempo de resposta depende da configuração (amortecimento).

Influência da temperatura ambiente

**Saída de corrente**

Coeficiente de temperatura	Máx. 1 µA/°C
----------------------------	--------------

**Saída de pulso/frequência**

Coeficiente de temperatura	Sem efeito adicional. Incluso na precisão.
----------------------------	--

Influência da temperatura da mídia

**Vazão mássica**

o.f.s. = de valor em escala real

Se houver uma diferença entre a temperatura durante o ajuste de zero e a temperatura do processo, o erro de medição adicional dos sensores geralmente é ±0.0002 %o.f.s./°C (±0.0001 %o. f.s./°F).

A influência é reduzida quando o ajuste de zero for realizado na temperatura do processo.

**Densidade**

O desempenho da densidade é idêntico em toda a faixa de temperatura.

**Temperatura**

±0.005 · T °C (± 0.005 · (T – 32) °F)

Influência da pressão da mídia

A diferença entre a pressão da calibração e a pressão do processo não afeta a precisão.

 É necessária uma pressão de >0,2 bar para uma medição precisa. Pressões inferiores a essa podem levar a resultados de medição incorretos devido à cavitação e à formação de bolhas de ar.

Fundamentos do design

o.r. = de leitura, o.f.s. = do valor da escala completa

BaseAccu = precisão base em % o.r., BaseRepeat = repetibilidade base em % o.r.

MeasValue = valor medido; ZeroPoint = estabilidade no ponto zero

*Cálculo do erro máximo medido como uma função da taxa de vazão*

Taxa de vazão	Erro máximo medido em % o.r.
$\geq \frac{\text{ZeroPoint}}{\text{BaseAccu}} \cdot 100$ A0021332	$\pm \text{BaseAccu}$ A0021339
$< \frac{\text{ZeroPoint}}{\text{BaseAccu}} \cdot 100$ A0021333	$\pm \frac{\text{ZeroPoint}}{\text{MeasValue}} \cdot 100$ A0021334

*Cálculo da repetibilidade máxima medido como uma função da taxa de vazão*

Taxa de vazão	Repetibilidade máxima em % o.r.
$\geq \frac{\frac{1}{2} \cdot \text{ZeroPoint}}{\text{BaseRepeat}} \cdot 100$ A0021335	$\pm \text{BaseRepeat}$ A0021340
$< \frac{\frac{1}{2} \cdot \text{ZeroPoint}}{\text{BaseRepeat}} \cdot 100$ A0021336	$\pm \frac{1}{2} \cdot \frac{\text{ZeroPoint}}{\text{MeasValue}} \cdot 100$ A0021337

## 16.7 Instalação

Requisitos de instalação → 21

## 16.8 Ambiente

Faixa de temperatura ambiente → 22

Temperatura de armazenamento -40 para +70 °C (-40 para +158 °F)

Classe climática DIN EN 60068-2-38 (teste Z/AD)

Umidade relativa O equipamento é adequado para uso em ambientes internos, com uma umidade relativa de 5 para 40 %.

Altura de operação De acordo com o EN 61010-1  
 ■ ≤ 2 000 m (6 562 ft)  
 ■ > 2 000 m (6 562 ft) com proteção adicional contra sobretensão (por ex. Endress+Hauser HAW Series)

Grau de proteção **Transmissor**

- IP66/67, invólucro tipo 4X, adequado para grau 4 de poluição
- Quando o invólucro está aberto: IP20, gabinete tipo 1, adequado para grau de poluição 2
- Módulo do display: IP20, invólucro tipo 1, adequado para grau de poluição 2

**Sensor**

- IP54
- Com invólucro aberto: IP20

**Antena WLAN externa**

IP67

Resistência a choque e vibração

**Vibração sinusoidal, em conformidade com IEC 60068-2-6**

Sensor

- Pico de 2 para 8.4 Hz, 3.5 mm
- Pico de 8.4 para 2 000 Hz, 1 g

Transmissor

- Pico de 2 para 8.4 Hz, 7.5 mm
- Pico de 8.4 para 2 000 Hz, 2 g

**Vibração aleatória da banda larga de acordo com o IEC 60068-2-64**

Transmissor

- 10 para 200 Hz, 0.01 g<sup>2</sup>/Hz
- 200 para 2 000 Hz, 0.003 g<sup>2</sup>/Hz
- Total: 2.70 g rms

**Meia onda sinusoidal de choque, de acordo com IEC 60068-2-27**

Transmissor

6 ms 50 g

**Impactos de manuseio bruto, de acordo com a IEC 60068-2-31**

Carga mecânica

Invólucro do transmissor, sensor e tubo de medição descartável:

- Proteja contra efeitos mecânicos, como choques ou impactos
- Não utilize como escada ou como ferramenta de escalada

Compatibilidade eletromagnética (EMC)



Detalhes na Declaração de conformidade.



Esta unidade não se destina ao uso em ambientes residenciais e não pode garantir a proteção adequada da recepção de rádio em tais ambientes.

## 16.9 Processo

Faixa de temperatura média

3 para 60 °C (37.4 para 140 °F)

Densidade do meio

800 para 1 500 kg/m<sup>3</sup> (1 764 para 3 307 lb/cf)

Pressão do meio

6 bar (87 psi)

Limite de vazão

Selecione o diâmetro nominal otimizando entre a faixa de vazão necessária e a perda de pressão permitida.





Para uma visão geral dos valores em escala real da faixa de medição, consulte a seção "Faixa de medição" → 305

- O valor mínimo recomendado em escala real é de aprox. 1/20 do valor máximo em escala real
- Na maioria das aplicações, 20 para 50 % do valor máximo em escala real pode ser considerado ideal
- Um valor baixo em escala real deve ser selecionado para o meio abrasivo (tais como líquidos com sólidos confinados): velocidade de vazão < 1 m/s (< 3 ft/s).

 Para calcular o limite de fluxo, use a ferramenta de dimensionamento *Applicator* →  303

Perda de pressão

 Para calcular a perda de carga, use a ferramenta de dimensionamento *Applicator* →  303

## 16.10 Construção mecânica

Design, dimensões

 Para saber as dimensões e os comprimentos de instalação do equipamento, consulte o documento "Informações técnicas", seção "Construção mecânica"

Conexões de processo

Niple de conexão da mangueira:  
Policarbonato Covestro Makrolon Rx1805

Rugosidade da superfície

Todos os dados se referem a peças em contato com o meio. As seguintes categorias de rugosidade da superfície podem ser solicitadas.

- Aço:  
Ra<sub>máx.</sub> = 0.76 µm (30 µin) polida mecanicamente
- Plástico:  
Ra<sub>máx.</sub> = 0.76 µm (30 µin)

## 16.11 Display e interface de usuário

Idiomas

Podem ser operados nos seguintes idiomas:



- Através de operação local  
Inglês, alemão, francês, espanhol, italiano, holandês, português, polonês, russo, turco, chinês, japonês, coreano, vietnamita, tcheco, sueco
- Através do navegador web  
Inglês, alemão, francês, espanhol, italiano, holandês, português, polonês, russo, turco, chinês, japonês, vietnamita, tcheco, sueco
- Através do "FieldCare", ferramenta operacional "DeviceCare": inglês, alemão, francês, espanhol, italiano, chinês, japonês

Operação local

**Através do módulo do display**

Recursos:

- Código de pedido para "Display; operação", opção F "Display gráfico, iluminado, 4 linhas; controle touchscreen"
- Código do pedido para "Display; operação", opção G "Display gráfico, iluminado, 4 linhas; controle touchscreen + WLAN"

 Informações sobre a interface WLAN →  70

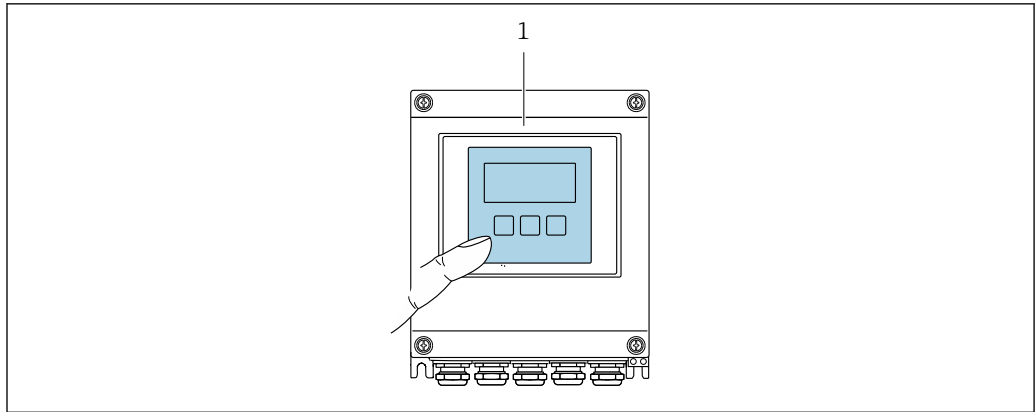

A0037255

42 Operação com controle touchscreen

1 Proline 500 – digital

*Elementos do display*

- Display gráfico, iluminado, 4 linhas
- Iluminação branca de fundo: muda para vermelha no caso de falhas do equipamento
- O formato para exibição das variáveis medidas e variáveis de status pode ser configurado individualmente

*Elementos de operação*

Operação externa através de controle touchscreen (3 chaves ópticas) sem abrir o invólucro:

⊕, ⊖, ⊞

Operação remota → 69

Interface de operação → 70

Ferramentas de operação compatíveis

Diferentes ferramentas operacionais podem ser usadas para acesso local ou remoto ao medidor. Dependendo da ferramenta operacional usada, é possível fazer o acesso com diferentes unidades operacionais e através de uma variedade de interfaces.

Ferramentas de operação compatíveis	Unidade de operação	Interface	Informações adicionais
Navegador Web	Notebook, PC ou tablet com navegador de internet	<ul style="list-style-type: none"> <li>▪ Interface de operação CDI-RJ45</li> <li>▪ Interface WLAN</li> </ul>	Documentação especial para o equipamento → 326
DeviceCare SFE100	Notebook, PC ou tablet com sistema Microsoft Windows	<ul style="list-style-type: none"> <li>▪ Interface de operação CDI-RJ45</li> <li>▪ Interface WLAN</li> <li>▪ Protocolo Fieldbus</li> </ul>	→ 303
FieldCare SFE500	Notebook, PC ou tablet com sistema Microsoft Windows	<ul style="list-style-type: none"> <li>▪ Interface de operação CDI-RJ45</li> <li>▪ Interface WLAN</li> <li>▪ Protocolo Fieldbus</li> </ul>	→ 303



Ferramentas de operação compatíveis	Unidade de operação	Interface	Informações adicionais
Field Xpert	SMT70/77/50	<ul style="list-style-type: none"> <li>▪ Todos os protocolos Fieldbus</li> <li>▪ Interface WLAN</li> <li>▪ Bluetooth</li> <li>▪ Interface de operação CDI-RJ45</li> </ul>	<p>Instruções de operação BA01202S</p> <p>Arquivos de descrição do equipamento: Use a função atualizar do terminal portátil</p>
Aplicativo SmartBlue	Smartphone ou tablet com iOS ou Android	WLAN	→  303

 Outras ferramentas operacionais baseadas na tecnologia FDT com um driver do equipamento como o DTM/iDTM ou o DD/EDD podem ser usadas para a operação do equipamento. Estas ferramentas operacionais são disponibilizadas por fabricantes individuais. A integração com as ferramentas operacionais a seguir, entre outras, é compatível:

- Field Device Manager (FDM) da Honeywell → [www.process.honeywell.com](http://www.process.honeywell.com)
- FieldMate da Yokogawa → [www.yokogawa.com](http://www.yokogawa.com)
- PACTWare → [www.pactware.com](http://www.pactware.com)

Os arquivos de descrição do equipamento relacionados estão disponíveis:  
[www.endress.com](http://www.endress.com) → Área de Download

### Servidor de rede

Com o servidor de rede integrado, o equipamento pode ser operado e configurado através de um navegador de internet usando a Ethernet-APL, interface de operação (CDI-RJ45) ou interface WLAN. A estrutura do menu de operação é a mesma do display local. Além dos valores medidos, as informações de status do equipamento são exibidas e podem ser usadas para monitorar a integridade do equipamento. E mais, os dados do equipamento podem ser gerenciados e os parâmetros de rede podem ser configurados.

O acesso à rede é necessário para a conexão Ethernet-APL.

Um equipamento que tem uma interface WLAN (pode ser pedido como opção) é necessário para a conexão WLAN: código de pedido para "Display; operação", opção G "4 linhas, iluminado; controle touchscreen + WLAN". O equipamento atua como um Ponto de acesso e permite a comunicação através de computador ou um terminal portátil móvel.

#### Funções compatíveis

Alteração de dados entre a unidade de operação (como um notebook, por exemplo,) e o medidor:

- Upload da configuração a partir do medidor (formato XML, backup de configuração)
- Salvar a configuração para o medidor (formato XML, restaurar a configuração)
- Exportar a lista de eventos (arquivo .csv)
- Configurações de parâmetro de exportação (arquivo .csv ou arquivo PDF, documento a configuração do ponto de medição)
- Exportar o relatório de verificação Heartbeat (arquivo PDF, apenas disponível com o pacote de aplicação **Verificação Heartbeat** )
- Fazer o flash da versão do firmware para upgrade do firmware do equipamento, por exemplo
- Download do driver para a integração do sistema
- Visualize até 1000 valores medidos salvos (somente disponível com o pacote de aplicação **HistoROM Estendido** )

#### Gestão de dados HistoROM

A gestão de dados HistoROM dos recursos do medidor. A gestão de dados HistoROM compreende tanto o armazenamento e a importação/exportação do principal equipamento

e dados do processo, deixando a operação e a manutenção ainda mais confiável, segura e eficiente.

-  Quando o equipamento é entregue, os ajustes de fábrica dos dados de configuração são armazenados como um backup na memória do equipamento. Esta memória pode ser sobrescrita com um registro de dados atualizado, por exemplo, após o comissionamento.

### Informações adicionais sobre o conceito de armazenamento de dados

Existem diferentes tipos de unidades de armazenamento de dados nas quais o equipamento armazena e usa dados do equipamento:

	Backup HistoROM	T-DAT	S-DAT
<b>Dados disponíveis</b>	<ul style="list-style-type: none"> <li>▪ Registro de eventos, por ex., eventos de diagnóstico</li> <li>▪ Backup do registro de dados de parâmetro</li> <li>▪ Pacote de firmware do equipamento</li> <li>▪ Driver para integração do sistema para exportação através de servidor de rede, por ex.: GSDML para PROFINET</li> </ul>	<ul style="list-style-type: none"> <li>▪ Registro do valor medido ("HistoROM estendido" opção de pedido)</li> <li>▪ Registro de dados do parâmetro atual (usado pelo firmware no momento da execução)</li> <li>▪ Indicador (reiniciar valores mínimo/máximo)</li> <li>▪ Valor do totalizador</li> </ul>	<ul style="list-style-type: none"> <li>▪ Dados do sensor: por ex., diâmetro nominal</li> <li>▪ Número de série</li> <li>▪ Dados de calibração</li> <li>▪ Configuração do equipamento (por ex. opções SW, E/S fixas ou E/S múltiplas)</li> </ul>
<b>Local de armazenamento</b>	Fixo na placa do PC de interface do usuário no compartimento de conexão	Pode ser conectado na placa do PC de interface do usuário no compartimento de conexão	No conector do sensor na peça do pescoço do transmissor

### Cópia de segurança dos dados

#### Automático

- Os dados mais importantes do equipamento (sensor e transmissor) são salvos automaticamente nos módulos DAT
- Se o transmissor ou o medidor forem substituídos: assim que o T-DAT que contém os dados anteriores do equipamento tiver sido trocado, o medidor estará pronto para uma nova operação imediata sem qualquer erro
- Se o sensor for substituído: assim que o sensor for substituído, novos dados do sensor são transferidos do S-DAT no medidor e o medidor estará pronto para uma nova e imediata operação sem qualquer erro
- Em caso de troca do módulo de eletrônica (ex.: módulo de eletrônica de E/S): Uma vez que o módulo de eletrônica tenha sido substituído, o software do módulo é comparado ao firmware atual do equipamento. O software do módulo é aperfeiçoado ou simplificado quando necessário. O módulo de eletrônica está disponível para uso imediatamente depois disso e se não ocorrer problema de compatibilidade.

#### Manual

Registro de dados do parâmetro adicional (configurações completas do parâmetro) na memória integrada do equipamento backup HistoROM para:

- Função de cópia de segurança dos dados  
Backup e subsequente restauração da configuração do equipamento na memória do equipamento backup HistoROM
- Função de comparação de dados  
Comparação da configuração atual do equipamento com a configuração do equipamento salva em sua memória backup HistoROM

## Transmissão de dados

### Manual

- A transferência de uma configuração do equipamento para outro usando a função de exportação da ferramenta operacional específica, ex. FieldCare, DeviceCare ou servidor da Web: para duplicar a configuração ou armazená-la em um arquivo (ex. para fins de backup)
- Transmissão de drivers para integração do sistema através do servidor de rede, ex.: GSDML para PROFINET

## Lista de eventos

### Automático

- Exibição cronológica de até 20 mensagens de eventos na lista de eventos
- Se o pacote de aplicação **Extended HistoROM** (opção de pedido) estiver habilitada: até 100 mensagens de evento são exibidas na lista de eventos juntamente com a data e hora, um texto padronizado e medidas corretivas
- A lista de eventos pode ser exportada e exibida através de uma variedade de interfaces e ferramentas operacionais, ex. DeviceCare, FieldCare ou servidor Web

## Registro de dados

### Manual

Se o pacote de aplicação **Extended HistoROM** (opção de pedido) estiver habilitado:

- Registro de 1 a 4 canais de até 1 000 valores medidos (até 250 valores medidos por canal)
- O intervalo de registro pode ser configurado pelo usuário
- Exporte o registro do valor medido através de uma variedade de interfaces e ferramentas operacionais, ex. FieldCare, DeviceCare ou servidor da Web

## 16.12 Certificados e aprovações

Certificados atuais e aprovações para o produto estão disponíveis na [www.endress.com](http://www.endress.com) respectiva página do produto em:

1. Selecione o produto usando os filtros e o campo de pesquisa.
2. Abra a página do produto.
3. Selecione **Downloads**.

---

### Identificação CE

O equipamento atende as diretrizes legais das diretrizes da UE aplicáveis. Elas estão listadas na Declaração de Conformidade UE correspondente junto com as normas aplicadas.

A Endress+Hauser confirma que o equipamento foi testado com sucesso ao afixar a identificação CE no produto.

---

### Identificação UKCA

O equipamento atende as especificações legais das regulamentações do Reino Unido (Instrumentos obrigatórios). Elas estão listadas na Declaração de conformidade UKCA juntamente com as normas designadas. Ao selecionar uma opção de encomenda para marcação UKCA, a Endress+Hauser confirma a avaliação e o teste bem-sucedidos do equipamento fixando a marcação UKCA.

Endereço de contato Endress+Hauser Reino Unido:  
 Endress+Hauser Ltd.  
 Floats Road  
 Manchester M23 9NF  
 Reino Unido  
[www.uk.endress.com](http://www.uk.endress.com)

## Certificado do material

- Bioburden
  - Resíduos inorgânicos e orgânicos
  - Inibição do crescimento por citotoxicidade
  - Sensibilização
  - Toxicidade sistêmica
  - Impressões digitais por GC/MS após extração
  - Resistência físico-química
  - Biocompatibilidade de plásticos
  - Hemólise
  - Sala limpa ISO Classe 7
  - Gestão de qualidade para dispositivos médicos
  - Conformidades
  - Ingredientes para partes de borracha
  - Ingredientes para partes plásticas
  - Embalagem médica
  - Radiação gama
  - Norma para O-ring
  - FDA
-  Uma listagem abrangente dos tubos de medição descartáveis específicos para o número de série pode ser encontrada no certificado de conformidade para requisitos de uso único no setor biofarmacêutico.

## Certificação PROFINET com Ethernet-APL/SPE



**Interface PROFINET**

O medidor é certificado e registrado pelo PNO (PROFIBUS Nutzerorganisation e.V./ Organização do usuário PROFIBUS). O sistema de medição atende aos requisitos das especificações a seguir:

- Certificado de acordo com:
  - Especificação de teste para equipamentos PROFINET
  - PROFINET PA Perfil 4
  - Robustez da carga de rede PROFINET Classe 2 10 Mbit/s
  - Teste de conformidade APL
- O equipamento também pode ser operado com equipamentos certificados de outros fabricantes (interoperabilidade)
- O medidor é compatível com a redundância do sistema PROFINET S2.

## Aprovação de rádio

O medidor tem aprovação de rádio.

 Para informações detalhadas a respeito da aprovação de rádio, consulte a Documentação Especial →  326

## Certificação adicional

**Aprovação CRN**

Algumas versões do equipamento possuem aprovação CRN. Deve ser solicitada uma conexão de processo com aprovação CRN com uma aprovação CSA para um equipamento com aprovação CRN.

**Testes e certificados**

## Normas e diretrizes externas



- EN 60529
  - Grau de proteção fornecidos pelo invólucro (código IP)
- IEC/EN 60068-2-6
  - Influências ambientais: Procedimento de teste - Teste Fc: vibrar (senoidal).
- IEC/EN 60068-2-31
  - Influências ambientais: Procedimento de teste - Teste Ec: impactos devido ao manuseio brusco, primariamente para equipamentos.

- EN 61010-1  
Especificações de segurança para equipamentos elétricos para medição, controle e uso de laboratório - requerimentos gerais
- IEC/EN 61326-2-3  
Emissão em conformidade com especificações Classe A. Compatibilidade eletromagnética (especificações EMC).
- NAMUR NE 21  
Compatibilidade Eletromagnética (EMC) de processo industrial e equipamento de controle de laboratório
- NAMUR NE 32  
Retenção de dados em casos de uma falha na alimentação em campo e instrumentos de controle com microprocessadores
- NAMUR NE 43  
Padronização do nível de sinal para informação de defeito de transmissores digitais com sinal de saída analógico.
- NAMUR NE 53  
Software dos equipamentos de campo e equipamentos de processamento de sinal com componentes eletrônicos digitais
- NAMUR NE 105  
Especificações para integração de equipamentos fieldbus em ferramentas de engenharia para equipamentos de campo
- NAMUR NE 107  
Automonitoramento e diagnóstico de equipamentos de campo
- NAMUR NE 131  
Especificações para equipamentos de campo para aplicações padrão
- NAMUR NE 132  
Medidor de massa Coriolis
- ETSI EN 300 328  
Diretrizes para componentes de rádio de 2,4 GHz.
- EN 301489  
Compatibilidade eletromagnética e questões de espectro de rádio (ERM).
- Sem ingredientes de origem animal (ADI)



### 16.13 Pacotes de aplicação

Existem diversos pacotes de aplicação diferentes disponíveis para melhorar a funcionalidade do dispositivo. Estes pacotes podem ser necessários para tratar de aspectos de segurança ou exigências específicas de alguma aplicação.

Os pacotes de aplicação podem ser solicitados com o equipamento ou subsequentemente através da Endress+Hauser. Informações detalhadas sobre o código de pedido em questão estão disponíveis em nosso centro de vendas local Endress+Hauser ou na página do produto do site da Endress+Hauser: [www.endress.com](http://www.endress.com).

 Informações detalhadas sobre os pacotes de aplicação:  
Documentação especial →  326

### 16.14 Acessórios

 Visão geral dos acessórios disponíveis para pedido →  301

## 16.15 Documentação complementar



Para uma visão geral do escopo da respectiva Documentação técnica, consulte:

- *Device Viewer* ([www.endress.com/deviceviewer](http://www.endress.com/deviceviewer)): insira o número de série da etiqueta de identificação
- *Aplicativo de Operações da Endress+Hauser*: Insira o número de série da etiqueta de identificação ou escaneie o código de matriz na etiqueta de identificação.

### Documentação padrão **Resumo das instruções de operação**

*Instruções de operação rápidas para o sensor*

Medidor	Código da documentação
Proline Promass U	KA0XXXXD

*Resumo das instruções de operação para o transmissor*

Medidor	Código da documentação
Proline 500 – digital	KA01521D

### Informações técnicas

Medidor	Código da documentação
---------	------------------------

### Descrição dos parâmetros do equipamento

### Documentação adicional de acordo com o equipamento **Documentação especial**

Conteúdo	Código da documentação
Informações sobre a Diretriz dos Equipamentos sob Pressão	SD01614D
Aprovações de rádio para interface WLAN para módulo do display A309/A310	SD01793D

### Instruções de instalação

Conteúdo	Observação
Instruções de instalação para conjuntos de peças sobressalentes e acessórios	<ul style="list-style-type: none"> <li>▪ Acesse as características gerais de todos os conjuntos de peças de reposição disponíveis através do <i>Device Viewer</i> →  299</li> <li>▪ Acessórios disponíveis para pedido com Instruções de instalação →  301</li> </ul>

# Índice

## A

Acesso direto . . . . .	58
Acesso para gravação . . . . .	60
Acesso para leitura . . . . .	60
Adaptação do comportamento de diagnóstico . . . . .	223
Ajuste da densidade . . . . .	134
Ajuste de parâmetro	
Adaptação do medidor às condições de processo . . . . .	170
Administração . . . . .	153
Ajuste do sensor . . . . .	133
Configuração de E/S . . . . .	102
Configurações de display avançadas . . . . .	142
Corte de vazão baixa . . . . .	129
Detecção do tubo parcialmente preenchido . . . . .	130
Display local . . . . .	123, 209
Entrada analógica . . . . .	99
Entrada de status . . . . .	104
Entrada em corrente . . . . .	103
Gerenciamento da configuração do equipamento . . . . .	151
Idioma de operação . . . . .	91
Interface de comunicação . . . . .	93
Meio . . . . .	98
Nome de tag . . . . .	93
Reinicialização do totalizador . . . . .	170
Reset do equipamento . . . . .	295
Reset do totalizador . . . . .	170
Saída a relé . . . . .	120
Saída comutada . . . . .	117
Saída de corrente . . . . .	209
Saída em corrente . . . . .	105
Saída em pulso . . . . .	110
Saída em pulso/frequência/comutada . . . . .	110, 112
Simulação . . . . .	155
Totalizador . . . . .	139
Unidades do sistema . . . . .	95
WLAN . . . . .	149
Ajustes dos parâmetros	
Administração (Submenu) . . . . .	154
Ajuste da densidade (Assistente) . . . . .	134
Ajuste de zero (Assistente) . . . . .	138
Ajuste do sensor (Submenu) . . . . .	133
Backup de configuração (Submenu) . . . . .	151
Cálculo de vazão volumétrica corrigida (Submenu) . . . . .	132
Configuração (Menu) . . . . .	93
Configuração avançada (Submenu) . . . . .	132
Configuração básicas Heartbeat (Submenu) . . . . .	185
Configuração I/O (Submenu) . . . . .	102
configuração WLAN (Assistente) . . . . .	149
Corte de vazão baixa (Assistente) . . . . .	129
Definir código de acesso (Assistente) . . . . .	153
Detecção de tubo parcialmente cheio (Assistente) . . . . .	130
Diagnóstico (Menu) . . . . .	291
Diagnóstico de rede (Submenu) . . . . .	95
Entrada de corrente (Assistente) . . . . .	103
Entrada de corrente 1 para n (Submenu) . . . . .	167
Entrada de Status 1 para n (Assistente) . . . . .	104
Entrada de Status 1 para n (Submenu) . . . . .	167
Exibição (Assistente) . . . . .	123
Exibição (Submenu) . . . . .	142
Heartbeat Monitoring (Submenu) . . . . .	208
Índice do meio (Submenu) . . . . .	176
Informações do equipamento (Submenu) . . . . .	295
Interface de serviço (Submenu) . . . . .	94
Manuseio do totalizador (Submenu) . . . . .	170
Mass flow (Submenu) . . . . .	99
Modo de medição (Submenu) . . . . .	176
Porta APL (Submenu) . . . . .	94
Realizando Verificação (Submenu) . . . . .	188, 195
Registro de dados (Submenu) . . . . .	171
Restaure código de acesso (Submenu) . . . . .	154
Resultados Monitoramento (Submenu) . . . . .	208
Resultados Verificação (Submenu) . . . . .	198
Saída de corrente (Assistente) . . . . .	105
Saída de pulso/frequência/chave (Assistente) . . . . .	110, 112, 117
Saída de pulso/frequência/chave 1 para n (Submenu) . . . . .	168
Saída Rele 1 para n (Assistente) . . . . .	120
Saída Rele 1 para n (Submenu) . . . . .	169
Selecionar o meio (Assistente) . . . . .	98
Simulação (Submenu) . . . . .	155
Totalizador (Submenu) . . . . .	165
Totalizador 1 para n (Submenu) . . . . .	139
Unidades do sistema (Submenu) . . . . .	95
Valor de saída de corrente 1 para n (Submenu) . . . . .	168
Variáveis de medição (Submenu) . . . . .	163
Verificação zero (Assistente) . . . . .	137
Web server (Submenu) . . . . .	68
Altura de operação . . . . .	317
Aplicação . . . . .	304
Aprovação de rádio . . . . .	324
Aprovações . . . . .	323
Área de status	
Na visualização de navegação . . . . .	52
Para display de operação . . . . .	50
Área do display	
Na visualização de navegação . . . . .	53
Para display de operação . . . . .	51
Arquivo mestre do equipamento	
GSD . . . . .	76
Arquivos de descrição do equipamento . . . . .	76
Arquivos de descrição dos equipamentos . . . . .	76
Assistência técnica da Endress+Hauser	
Manutenção . . . . .	298
Reparos . . . . .	299
Assistente	
Ajuste da densidade . . . . .	134
Ajuste de zero . . . . .	138
configuração WLAN . . . . .	149
Corte de vazão baixa . . . . .	129
Definir código de acesso . . . . .	153

Detecção de tubo parcialmente cheio . . . . .	130
Entrada de corrente . . . . .	103
Entrada de Status 1 para n . . . . .	104
Exibição . . . . .	123
Saída de corrente . . . . .	105, 209
Saída de pulso/frequência/chave . . . . .	110, 112, 117
Saída Rele 1 para n . . . . .	120
Selecionar o meio . . . . .	98
Verificação zero . . . . .	137
Autorização de acesso aos parâmetros	
Acesso para gravação . . . . .	60
Acesso para leitura . . . . .	60
<b>B</b>	
Biotecnologia . . . . .	324
<b>C</b>	
Cabo de conexão . . . . .	29
Caminho de navegação (visualização de navegação) . . . . .	52
Características da entrada . . . . .	305
Características de desempenho . . . . .	314
Carga mecânica . . . . .	318
Certificação adicional . . . . .	324
Certificação PROFINET com Ethernet-APL . . . . .	324
Certificados . . . . .	323
Chave de proteção contra gravação . . . . .	160
Classe climática . . . . .	317
Código de acesso . . . . .	60
Entrada incorreta . . . . .	60
Código de pedido . . . . .	15, 16, 18
Código do pedido estendido	
Sensor . . . . .	16
Transmissor . . . . .	15
Comissionamento . . . . .	91
Configuração do medidor . . . . .	92
Configurações avançadas . . . . .	131
Compatibilidade eletromagnética . . . . .	318
Componentes do equipamento . . . . .	13
Comportamento de diagnóstico	
Explicação . . . . .	219
Símbolos . . . . .	219
Conceito de armazenamento . . . . .	322
Conceito de operação . . . . .	49
Condições ambientes	
Altura de operação . . . . .	317
Carga mecânica . . . . .	318
Resistência a choque e vibração . . . . .	318
Temperatura de armazenamento . . . . .	317
Umidade relativa . . . . .	317
Condições de armazenamento . . . . .	19
Condições de operação de referência . . . . .	314
Conexão	
ver Conexão elétrica	
Conexão do cabo de sinal/cabo da fonte de alimentação	
Proline 500 – transmissor digital . . . . .	36
Conexão do medidor	
Proline 500 – digital . . . . .	34

Conexão elétrica	
Ferramentas de operação	
Através da interface de operação (CDI-RJ45) . . . . .	70
Através de interface WLAN . . . . .	70
Via rede APL . . . . .	69
Grau de proteção . . . . .	45
Interface WLAN . . . . .	70
Medidor . . . . .	29
RSLogix 5000 . . . . .	69
Servidor de rede . . . . .	70
Conexões de processo . . . . .	319
Configuração do idioma de operação . . . . .	91
Configurações dos parâmetros	
Configuração de E/S . . . . .	102
Entrada de status . . . . .	104
Entrada em corrente . . . . .	103
Saída a relé . . . . .	120
Saída de corrente . . . . .	209
Saída em corrente . . . . .	105
Saída em pulso/frequência/comutada . . . . .	110
Configurações WLAN . . . . .	149
Consumo de corrente . . . . .	313
Consumo de energia . . . . .	313
Corte vazão baixo . . . . .	312
<b>D</b>	
Dados da versão para o equipamento . . . . .	76
Dados de transmissão cíclica . . . . .	78
Dados técnicos, características gerais . . . . .	304
Data de fabricação . . . . .	15, 16, 18
Declaração de conformidade . . . . .	10
Definição do código de acesso . . . . .	158, 159
Densidade do meio . . . . .	318
Desabilitação da proteção contra gravação . . . . .	158
Descarte . . . . .	300
Descarte de embalagem . . . . .	21
Design	
Medidor . . . . .	13
Device Viewer . . . . .	299
DeviceCare . . . . .	74
Arquivo de descrição do equipamento (DD) . . . . .	76
Devolução . . . . .	299
Diagnóstico	
Símbolos . . . . .	218
Dica de ferramenta	
ver Texto de ajuda	
Direção (vertical, horizontal) . . . . .	22
Direção da vazão . . . . .	22, 23
Display	
ver Display local	
Display local . . . . .	319
Editor de texto . . . . .	54
Editor numérico . . . . .	54
ver Display operacional	
ver Mensagem de diagnóstico	
ver Na condição de alarme	
Visualização de navegação . . . . .	52
Display operacional . . . . .	50



Documento	
Função . . . . .	6
Símbolos . . . . .	6
<b>E</b>	
Editor de texto . . . . .	54
Editor numérico . . . . .	54
Elementos de operação . . . . .	56, 219
Entrada para cabo	
Grau de proteção . . . . .	45
Entradas para cabos	
Dados técnicos . . . . .	314
Equalização de potencial . . . . .	40
Erro medido máximo . . . . .	314
Especificações para o pessoal . . . . .	9
Esquema de ligação elétrica . . . . .	31
Etiqueta de identificação	
Descartável . . . . .	18
Sensor . . . . .	16
Transmissor . . . . .	15
Execução do ajuste da densidade . . . . .	134
Exibindo o histórico do valor medido . . . . .	171
<b>F</b>	
Faixa de função	
SIMATIC PDM . . . . .	75
Faixa de medição	
Para líquidos . . . . .	305
Faixa de medição, recomendada . . . . .	318
Faixa de pressão	
Pressão do meio . . . . .	318
Faixa de temperatura	
Faixa de temperatura ambiente para display . . . . .	319
Temperatura de armazenamento . . . . .	19
Temperatura do meio . . . . .	318
Faixa de temperatura ambiente . . . . .	317
Faixa de temperatura de armazenamento . . . . .	317
Faixa de vazão operável . . . . .	305
Falha na fonte de alimentação . . . . .	313
Ferramenta	
Para conexão elétrica . . . . .	29
Para montagem . . . . .	23
Transporte . . . . .	19
Ferramenta de conexão . . . . .	29
Ferramenta de instalação . . . . .	23
FieldCare . . . . .	72
Arquivo de descrição do equipamento (DD) . . . . .	76
Estabelecimento da conexão . . . . .	73
Função . . . . .	72
Interface do usuário . . . . .	74
Filtragem do registro de evento . . . . .	293
Firmware	
Data de lançamento . . . . .	76
Versão . . . . .	76
Função do documento . . . . .	6
Funções	
ver Parâmetro	
Funções do usuário . . . . .	49
Fundamentos do design	
Erro de medição . . . . .	316
Repetibilidade . . . . .	316
<b>G</b>	
Gas Fraction Handler . . . . .	175
Gerenciamento da configuração do equipamento . . . . .	151
Grau de proteção . . . . .	45, 317
<b>H</b>	
Habilitação da proteção contra gravação . . . . .	158
Habilitação e desabilitação do bloqueio do teclado . . . . .	61
Histórico do firmware . . . . .	297
HistoROM . . . . .	151
<b>I</b>	
ID do fabricante . . . . .	76
ID do tipo de equipamento . . . . .	76
Identificação CE . . . . .	10, 323
Identificação do medidor . . . . .	15
Identificação UKCA . . . . .	323
Idiomas, opções de operação . . . . .	319
Indicação	
Evento de diagnóstico anterior . . . . .	291
Evento de diagnóstico atuais . . . . .	291
Influência	
Pressão do meio . . . . .	316
Temperatura ambiente . . . . .	316
Temperatura do meio . . . . .	316
Informações de diagnóstico	
Design, descrição . . . . .	219, 222
DeviceCare . . . . .	222
Diodos de emissão de luz . . . . .	215
Display local . . . . .	218
FieldCare . . . . .	222
Medidas corretivas . . . . .	224
Navegador Web . . . . .	220
Visão geral . . . . .	224
Informações sobre este documento . . . . .	6
Inspeção	
Instalação . . . . .	28
Produtos recebidos . . . . .	14
Instalação . . . . .	21
Instalação do cabo de conexão	
Esquema de ligação elétrica do Proline 500 - digital . . . . .	34
Instruções especiais de conexão . . . . .	40
Instruções especiais de instalação	
Biotecnologia . . . . .	22
Esterilidade . . . . .	22
Integração do sistema . . . . .	76
Isolamento galvânico . . . . .	312
<b>L</b>	
Lançamento de software . . . . .	76
Leitura dos valores medidos . . . . .	162
Limite de vazão . . . . .	318
Limpeza	
Limpeza externa . . . . .	298
Limpeza externa . . . . .	298

Lista de diagnóstico . . . . .	292	Módulo dos componentes eletrônicos . . . . .	13
Lista de eventos . . . . .	293	Módulo dos componentes eletrônicos principais . . . . .	13
Lista de verificação		<b>N</b>	
Verificação pós conexão . . . . .	46	Netilion . . . . .	298
Verificação pós-instalação . . . . .	28	Nome do equipamento	
<b>M</b>		Descartável . . . . .	18
Marcas registradas . . . . .	8	Sensor . . . . .	16
Medição e teste do equipamento . . . . .	298	Transmissor . . . . .	15
Medidas corretivas		Normas e diretrizes . . . . .	324
Fechamento . . . . .	220	Número de série . . . . .	15, 16, 18
Recorrer . . . . .	220	<b>O</b>	
Medidor		Opções de operação . . . . .	47
Ativação . . . . .	91	Operação . . . . .	162
Configuração . . . . .	92	Operação remota . . . . .	320
Conversão . . . . .	299	<b>P</b>	
Descarte . . . . .	300	Pacotes de aplicação . . . . .	325
Design . . . . .	13	Parâmetro	
Instalação do sensor . . . . .	23	Alterar . . . . .	59
Montagem do tubo de medição descartável . . . . .	25	Inserção de valores ou texto . . . . .	59
Preparação da conexão elétrica . . . . .	33	Peças de reposição . . . . .	299
Preparação para instalação . . . . .	23	Perda de pressão . . . . .	319
Removendo . . . . .	300	Peso	
Reparos . . . . .	299	Transporte (observação) . . . . .	19
Mensagem de diagnóstico . . . . .	218	Ponto de instalação . . . . .	21
Mensagens de erro		Precisão de medição . . . . .	314
ver Mensagens de diagnóstico		Preparação da conexão . . . . .	33
Menu		Preparações para instalação . . . . .	23
Configuração . . . . .	93	Pressão do meio	
Diagnóstico . . . . .	291	Influência . . . . .	316
Menu de contexto		Princípio de medição . . . . .	304
Explicação . . . . .	56	Projeto	
Fechamento . . . . .	56	Menu de operação . . . . .	48
Recorrer . . . . .	56	Projeto do sistema	
Menu de operação		Sistema de medição . . . . .	304
Menus, submenus . . . . .	48	ver Projeto do medidor	
Projeto . . . . .	48	Proline 500 – transmissor digital	
Submenus e funções de usuário . . . . .	49	Conexão do cabo de sinal/cabo da fonte de	
Menus		alimentação . . . . .	36
Para a configuração para medidor . . . . .	92	Proteção contra ajustes de parâmetro . . . . .	158
Para configurações específicas . . . . .	131	Proteção contra gravação	
Minisseletores		Através de código de acesso . . . . .	158
ver Chave de proteção contra gravação		Por meio da chave de proteção contra gravação . . . . .	160
Módulo		Proteção contra gravação de hardware . . . . .	160
Entrada binária . . . . .	81	<b>R</b>	
Massa . . . . .	82	Recalibração . . . . .	298
Controle do totalizador de massa . . . . .	82	Recebimento . . . . .	14
Saída analógica . . . . .	85	Redundância do sistema S2 . . . . .	90
Saída binária . . . . .	86	Registrador de linha . . . . .	171
Totalizador		Registro de eventos . . . . .	293
Controle do totalizador . . . . .	84	Reparo . . . . .	299
Totalizador . . . . .	83	Notas . . . . .	299
Módulo de controle do totalizador . . . . .	84	Reparo de um equipamento . . . . .	299
Módulo de controle do totalizador de massa . . . . .	82	Reparo do equipamento . . . . .	299
Módulo de entrada binária . . . . .	81	Repetibilidade . . . . .	315
Módulo de massa . . . . .	82	Requisitos de instalação	
Módulo de saída analógica . . . . .	85	Vibrações . . . . .	22
Módulo de saída binária . . . . .	86		
Módulo do totalizador . . . . .	83		

Requisitos de montagem		Manuseio do totalizador	170
Orientação	22	Mass flow	99
Ponto de instalação	21	Modo de medição	176
Resistência a choque e vibração	318	Porta APL	94
Revisão do equipamento	76	Realizando Verificação	188, 195
Rugosidade da superfície	319	Registro de dados	171
<b>S</b>		Restaura código de acesso	154
Saída comutada	309	Resultados Monitoramento	208
Segurança	9	Resultados Verificação	198
Segurança da operação	10	Saída de pulso/frequência/chave 1 para n	168
Segurança do produto	10	Saída Rele 1 para n	169
Segurança no local de trabalho	10	Simulação	155
Sensor		Totalizador	165
Instalação	23	Totalizador 1 para n	139
Serviço de manutenção	298	Unidades do sistema	95
SIMATIC PDM	75	Valor de saída de corrente 1 para n	168
Função	75	Valor medido	162
Símbolos		Valores calculados	132
Controle das entradas de dados	55	Valores de entrada	166
Elementos de operação	54	Valores de saída	168
Na área de status do display local	50	Variáveis de medição	163
Para assistentes	53	Variáveis do processo	132
Para bloqueio	50	Visão geral	49
Para comportamento de diagnóstico	50	Web server	68
Para comunicação	50	Substituição	
Para menus	53	Componentes do equipamento	299
Para número do canal de medição	51	<b>T</b>	
Para parâmetros	53	Teclas de operação	
Para sinal de status	50	ver Elementos de operação	
Para submenu	53	Temperatura ambiente	
Para variável medida	51	Influência	316
Tela de entrada	55	Temperatura de armazenamento	19
Sinais de status	218, 221	Temperatura do meio	
Sinal de saída	307	Influência	316
Sinal em alarme	310	Tempo de resposta	316
Sistema de medição	304	Tensão de alimentação	313
Solução de problemas		Terminais	314
Geral	213	Testes e certificados	324
Status de bloqueio do equipamento	162	Texto de ajuda	
Submenu		Explicação	59
Administração	153, 154	Fechamento	59
Ajuste do sensor	133	Recorrer	59
Analog inputs	99	Totalizador	
Backup de configuração	151	Atribuir variável de processo	165
Cálculo de vazão volumétrica corrigida	132	Configuração	139
Comunicação	93	Transporte do medidor	19
Configuração avançada	131, 132	Tubo de medição descartável	
Configuração básicas Heartbeat	185	Descarte	300
Configuração I/O	102	<b>U</b>	
Diagnóstico de rede	95	Uso do medidor	
Entrada de corrente 1 para n	167	Casos fronteiros	9
Entrada de Status 1 para n	167	Uso indevido	9
Exibição	142	ver Uso indicado	
Heartbeat Monitoring	208	Uso indicado	9
Índice do meio	176		
Informações do equipamento	295		
Interface de serviço	94		
Lista de eventos	293		

**V**

Valores do display	
Para status de bloqueio . . . . .	162
Variáveis de medição	
ver Variáveis do processo	
Variáveis de saída . . . . .	307
Variáveis do processo	
Calculadas . . . . .	305
Medida . . . . .	305
Verificação	
Conexão . . . . .	46
Verificação pós conexão . . . . .	91
Verificação pós-conexão (checklist) . . . . .	46
Verificação pós-instalação . . . . .	91
Verificação pós-instalação (checklist) . . . . .	28
Vibrações . . . . .	22
Visualização de navegação	
No assistente . . . . .	52
No submenu . . . . .	52
Visualização para edição . . . . .	54
Tela de entrada . . . . .	55
Uso de elementos de operação . . . . .	54, 55

**W**

W@M Device Viewer . . . . .	15
-----------------------------	----





71667764

[www.addresses.endress.com](http://www.addresses.endress.com)

---