

Kurzanleitung Proline 500 – digital

Messumformer mit Coriolis-Messaufnehmer
PROFINET mit Ethernet-APL

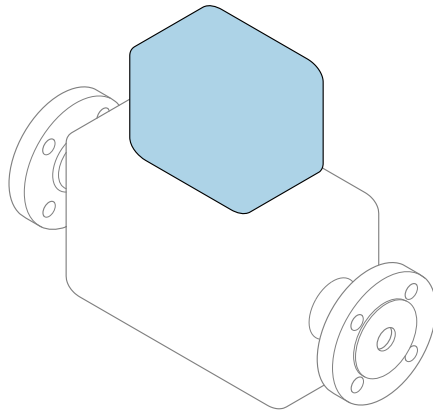

Diese Anleitung ist eine Kurzanleitung, sie ersetzt **nicht** die zugehörige Betriebsanleitung.

Kurzanleitung Teil 2 von 2: Messumformer

Umfasst Informationen zum Messumformer.

Kurzanleitung Teil 1 von 2: Messaufnehmer →  3



A0023555

Kurzanleitung Durchflussmessgerät

Das Gerät besteht aus einem Messumformer und einem Messaufnehmer.

Die Inbetriebnahme dieser beiden Komponenten werden in zwei getrennten Kurzanleitungen beschrieben, die zusammen die Kurzanleitung des Durchflussmessgeräts bilden:

- Kurzanleitung Teil 1: Messaufnehmer
- Kurzanleitung Teil 2: Messumformer

Für die Inbetriebnahme des Geräts beide Kurzanleitungen berücksichtigen, da sich die Inhalte gegenseitig ergänzen:

Kurzanleitung Teil 1: Messaufnehmer

Die Kurzanleitung Messaufnehmer richtet sich an Fachspezialisten, die für die Montage des Messgeräts verantwortlich sind.

- Warenannahme und Produktidentifizierung
- Lagerung und Transport
- Montage

Kurzanleitung Teil 2: Messumformer

Die Kurzanleitung Messumformer richtet sich an Fachspezialisten, die für die Inbetriebnahme, Konfiguration und Parametrierung des Messgeräts (bis zum ersten Messwert) verantwortlich sind.

- Produktbeschreibung
- Montage
- Elektrischer Anschluss
- Bedienungsmöglichkeiten
- Systemintegration
- Inbetriebnahme
- Diagnoseinformationen

Weitere Gerätedokumentation



Diese Kurzanleitung ist die **Kurzanleitung Teil 2: Messumformer**.

Die "Kurzanleitung Teil 1: Messaufnehmer" ist verfügbar über:

- Internet: www.endress.com/deviceviewer
- Smartphone/Tablet: *Endress+Hauser Operations App*

Ausführliche Informationen zu dem Gerät entnehmen Sie der Betriebsanleitung und den weiteren Dokumentationen:

- Internet: www.endress.com/deviceviewer
- Smartphone/Tablet: *Endress+Hauser Operations App*

Inhaltsverzeichnis

1	Hinweise zum Dokument	5
1.1	Verwendete Symbole	5
2	Sicherheitshinweise	7
2.1	Anforderungen an das Personal	7
2.2	Bestimmungsgemäße Verwendung	7
2.3	Arbeitssicherheit	8
2.4	Betriebsicherheit	8
2.5	Produktsicherheit	8
2.6	IT-Sicherheit	8
2.7	Gerätespezifische IT-Sicherheit	8
3	Produktbeschreibung	9
4	Montage	10
4.1	Messaufnehmer montieren	10
4.2	Messumformergehäuse montieren: Proline 500 – digital	10
4.3	Montagekontrolle Messumformer	11
5	Elektrischer Anschluss	12
5.1	Elektrische Sicherheit	12
5.2	Anschlussbedingungen	12
5.3	Gerät anschließen	15
5.4	Hardwareeinstellungen	21
5.5	Potenzialausgleich sicherstellen	23
5.6	Schutzart sicherstellen	23
5.7	Anschlusskontrolle	24
6	Bedienungsmöglichkeiten	25
6.1	Übersicht zu Bedienungsmöglichkeiten	25
6.2	Aufbau und Funktionsweise des Bedienmenüs	26
6.3	Zugriff auf Bedienmenü via Vor-Ort-Anzeige	27
6.4	Zugriff auf Bedienmenü via Bedientool	30
6.5	Zugriff auf Bedienmenü via Webserver	30
7	Systemintegration	30
8	Inbetriebnahme	31
8.1	Installations- und Funktionskontrolle	31
8.2	Bediensprache einstellen	31
8.3	Messgerät konfigurieren	31
8.4	Einstellungen vor unerlaubtem Zugriff schützen	32
9	Diagnoseinformationen	32

1 Hinweise zum Dokument

1.1 Verwendete Symbole

1.1.1 Warnhinweissymbole

⚠ GEFAHR

Bezeichnet eine unmittelbar drohende Gefahr. Wenn sie nicht gemieden wird, sind Tod oder schwerste Verletzungen die Folge.

⚠ WARNUNG

Bezeichnet eine möglicherweise drohende Gefahr. Wenn sie nicht gemieden wird, können Tod oder schwerste Verletzungen die Folge sein.









⚠ VORSICHT

Bezeichnet eine möglicherweise drohende Gefahr. Wenn sie nicht gemieden wird, können leichte oder geringfügige Verletzungen die Folge sein.





HINWEIS

Bezeichnet eine möglicherweise schädliche Situation. Wenn sie nicht gemieden wird, kann das Produkt oder etwas in seiner Umgebung beschädigt werden.

1.1.2 Symbole für Informationstypen





Symbol	Bedeutung	Symbol	Bedeutung
	Erlaubt Abläufe, Prozesse oder Handlungen, die erlaubt sind.		Zu bevorzugen Abläufe, Prozesse oder Handlungen, die zu bevorzugen sind.
	Verboten Abläufe, Prozesse oder Handlungen, die verboten sind.		Tipp Kennzeichnet zusätzliche Informationen.
	Verweis auf Dokumentation		Verweis auf Seite
	Verweis auf Abbildung	1, 2, 3...	Handlungsschritte
	Ergebnis eines Handlungsschritts		Sichtkontrolle

1.1.3 Elektrische Symbole





Symbol	Bedeutung	Symbol	Bedeutung
	Gleichstrom		Wechselstrom
	Gleich- und Wechselstrom		Erdanschluss Eine geerdete Klemme, die vom Gesichtspunkt des Benutzers über ein Erdungssystem geerdet ist.

Symbol	Bedeutung
	<p>Anschluss Potenzialausgleich (PE: Protective earth) Erdungsklemmen, die geerdet werden müssen, bevor andere Anschlüsse hergestellt werden dürfen.</p> <p>Die Erdungsklemmen befinden sich innen und außen am Gerät:</p> <ul style="list-style-type: none"> ▪ Innere Erdungsklemme: Anschluss Potenzialausgleich wird mit dem Versorgungsnetz verbunden. ▪ Äußere Erdungsklemme: Gerät wird mit dem Erdungssystem der Anlage verbunden.





1.1.4 Kommunikationsspezifische Symbole

Symbol	Bedeutung	Symbol	Bedeutung
	<p>LED Leuchtdiode ist an.</p>		<p>LED Leuchtdiode ist aus.</p>
	<p>LED Leuchtdiode blinkt.</p>		<p>Wireless Local Area Network (WLAN) Kommunikation über ein drahtloses, lokales Netzwerk.</p>

1.1.5 Werkzeugsymbole

Symbol	Bedeutung	Symbol	Bedeutung
	Torx Schraubendreher		Schlitzschraubendreher
	Kreuzschlitzschraubendreher		Innensechskantschlüssel
	Gabelschlüssel		

1.1.6 Symbole in Grafiken

Symbol	Bedeutung	Symbol	Bedeutung
1, 2, 3, ...	Positionsnummern		Handlungsschritte
A, B, C, ...	Ansichten	A-A, B-B, C-C, ...	Schnitte
	Explosionsgefährdeter Bereich		Sicherer Bereich (Nicht explosionsgefährdeter Bereich)
	Durchflussrichtung		

2 Sicherheitshinweise

2.1 Anforderungen an das Personal

Das Personal muss für seine Tätigkeiten folgende Bedingungen erfüllen:

- ▶ Ausgebildetes Fachpersonal: Verfügt über Qualifikation, die dieser Funktion und Tätigkeit entspricht.
- ▶ Vom Anlagenbetreiber autorisiert.
- ▶ Mit den nationalen Vorschriften vertraut.
- ▶ Vor Arbeitsbeginn: Anweisungen in Anleitung und Zusatzdokumentation sowie Zertifikate (je nach Anwendung) lesen und verstehen.
- ▶ Anweisungen und Rahmenbedingungen befolgen.

2.2 Bestimmungsgemäße Verwendung

Anwendungsbereich und Messstoffe

Das in dieser Anleitung beschriebene Messgerät ist nur für die Durchflussmessung von Flüssigkeiten bestimmt.

Um den einwandfreien Zustand des Messgeräts während der Betriebsdauer zu gewährleisten:

- ▶ Messgerät nur unter Einhaltung der Daten auf dem Typenschild und der in Anleitung und Zusatzdokumentation aufgelisteten Rahmenbedingungen einsetzen.
- ▶ Messgerät nur für Messstoffe einsetzen, gegen welche die prozessberührenden Materialien hinreichend beständig sind.
- ▶ Den spezifizierten Druck- und Temperaturbereich einhalten.
- ▶ Den spezifizierten Umgebungstemperaturbereich einhalten.
- ▶ Messgerät dauerhaft vor Korrosion durch Umwelteinflüsse schützen.

Fehlgebrauch

Nicht bestimmungsgemäße Verwendung kann die Sicherheit beeinträchtigen. Der Hersteller haftet nicht für Schäden, die aus unsachgemäßer oder nicht bestimmungsgemäßer Verwendung entstehen.

WARNUNG

Bruchgefahr durch korrosive oder abrasive Messstoffe sowie Umgebungsbedingungen!

- ▶ Kompatibilität des Prozessmessstoffs mit dem Messaufnehmer abklären.
- ▶ Beständigkeit aller messstoffberührender Materialien im Prozess sicherstellen.
- ▶ Spezifizierten Druck- und Temperaturbereich einhalten.

HINWEIS

Klärung bei Grenzfällen:

- ▶ Bei speziellen Messstoffen und Medien für die Reinigung: Endress+Hauser ist bei der Abklärung der Korrosionsbeständigkeit messstoffberührender Materialien behilflich, übernimmt aber keine Garantie oder Haftung, da kleine Veränderungen der Temperatur, Konzentration oder des Verunreinigungsgrads im Prozess Unterschiede in der Korrosionsbeständigkeit bewirken können.

2.3 Arbeitssicherheit

Bei Arbeiten am und mit dem Gerät:

- ▶ Erforderliche persönliche Schutzausrüstung gemäß nationalen Vorschriften tragen.

2.4 Betriebssicherheit

Beschädigung des Geräts!

- ▶ Das Gerät nur in technisch einwandfreiem und betriebssicherem Zustand betreiben.
- ▶ Der Betreiber ist für den störungsfreien Betrieb des Geräts verantwortlich.

2.5 Produktsicherheit

Das Gerät ist nach dem Stand der Technik und guter Ingenieurspraxis betriebssicher gebaut und geprüft und hat das Werk in sicherheitstechnisch einwandfreiem Zustand verlassen.

Es erfüllt die allgemeinen Sicherheitsanforderungen und gesetzlichen Anforderungen. Zudem ist es konform zu den EU-Richtlinien, die in der gerätespezifischen EU-Konformitätserklärung aufgelistet sind. Mit Anbringung der CE-Kennzeichnung bestätigt der Hersteller diesen Sachverhalt.

2.6 IT-Sicherheit

Eine Gewährleistung unsererseits ist nur gegeben, wenn das Produkt gemäß der Betriebsanleitung installiert und eingesetzt wird. Das Produkt verfügt über Sicherheitsmechanismen, um es gegen versehentliche Veränderung der Einstellungen zu schützen.

IT-Sicherheitsmaßnahmen gemäß dem Sicherheitsstandard des Betreibers, die das Produkt und dessen Datentransfer zusätzlich schützen, sind vom Betreiber selbst zu implementieren.

2.7 Gerätespezifische IT-Sicherheit

Um die betreiberseitigen Schutzmaßnahmen zu unterstützen, bietet das Gerät einige spezifische Funktionen. Diese Funktionen sind durch den Anwender konfigurierbar und gewährleisten bei korrekter Nutzung eine erhöhte Sicherheit im Betrieb.



Detaillierte Angaben zur gerätespezifische IT Sicherheit: Betriebsanleitung zum Gerät.

2.7.1 Zugriff via Serviceschnittstelle (CDI-RJ45)

Das Gerät kann über die Serviceschnittstelle (CDI-RJ45) mit einem Netzwerk verbunden werden. Aufgrund gerätespezifischer Funktionen ist ein sicherer Betrieb des Geräts in einem Netzwerk gewährleistet.

Es wird empfohlen die einschlägigen Industrienormen und Richtlinien anzuwenden, die von nationalen und internationalen Sicherheitsausschüssen verfasst wurden wie zum Beispiel IEC/ISA62443 oder IEEE. Hierzu zählen organisatorische Sicherheitsmaßnahmen wie die Vergabe von Zutrittsberechtigungen und auch technische Maßnahmen wie zum Beispiel eine Netzwerksegmentierung.

3 Produktbeschreibung

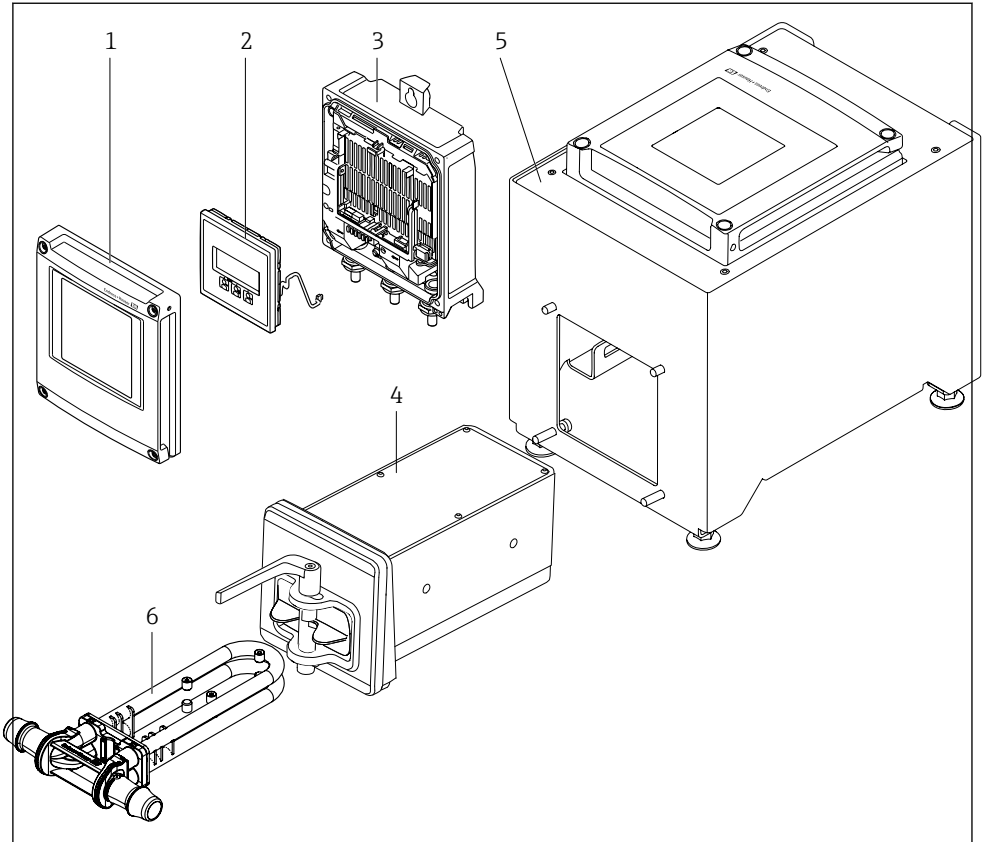

A0053177

1 Wichtige Komponenten eines Messgeräts

- 1 Elektronikraumdeckel
- 2 Anzeigemodul
- 3 Messumformergehäuse
- 4 Messaufnehmer mit integrierter ISEM-Elektronik
- 5 Tischvariante mit integriertem Messumformer
- 6 Einweg-Messrohr



Detaillierte Angaben zur Produktbeschreibung: Betriebsanleitung zum Gerät → 3

4 Montage

4.1 Messaufnehmer montieren



Detaillierte Angaben zur Montage des Messaufnehmers: Kurzanleitung Messaufnehmer

→ 3

4.2 Messumformergehäuse montieren: Proline 500 – digital

⚠ VORSICHT

Zu hohe Umgebungstemperatur!

Überhitzungsgefahr der Elektronik und Deformation des Gehäuses möglich.

▶ Zulässige maximale Umgebungstemperatur nicht überschreiten.

⚠ VORSICHT

Übermäßige Belastung kann zur Beschädigung des Gehäuses führen!

▶ Übermäßige mechanische Beanspruchungen vermeiden.

4.2.1 Wandmontage

Benötigtes Werkzeug:

Bohrmaschine mit Bohrer \varnothing 6,0 mm

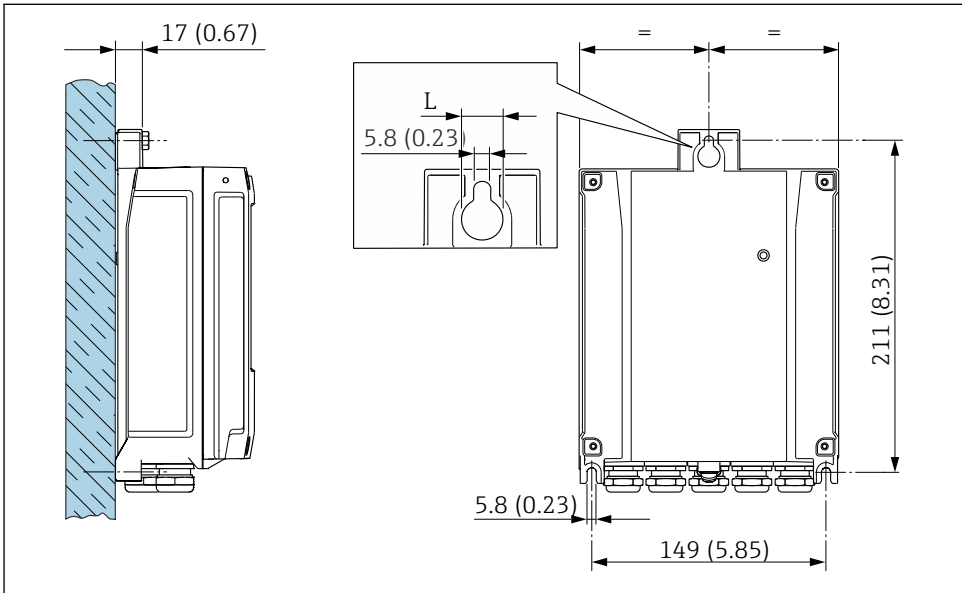

A0029054

2 Maßeinheit mm (in)

L Abhängig vom Bestellmerkmal "Messumformergehäuse"

Bestellmerkmal "Messumformergehäuse"
Option **A**, Alu, beschichtet: L =14 mm (0,55 in)

4.3 Montagekontrolle Messumformer

Die Montagekontrolle muss nach folgenden Arbeiten immer durchgeführt werden:

Messumformergehäuse montieren:

Wandmontage

Ist das Messgerät unbeschädigt (Sichtkontrolle)?	<input type="checkbox"/>
Pfostenmontage: Sind die Befestigungsschrauben mit dem korrekten Anziehdrehmoment angezogen?	<input type="checkbox"/>
Wandmontage: Sind die Befestigungsschrauben fest angezogen?	<input type="checkbox"/>

5 Elektrischer Anschluss

⚠️ WARNUNG

Spannungsführende Bauteile! Unsachgemäße Arbeiten an elektrischen Anschlüssen können zu einem Stromschlag führen.

- ▶ Trennvorrichtung (Schalter oder Leistungsschalter) einrichten, mit der das Gerät leicht von der Versorgungsspannung getrennt werden kann.
- ▶ Zusätzlich zur Gerätesicherung eine Überstromschutzeinrichtung mit max. 10 A in die Anlageninstallation einfügen.

5.1 Elektrische Sicherheit

Gemäß national gültigen Vorschriften.

5.2 Anschlussbedingungen

5.2.1 Benötigtes Werkzeug

- Für Kabeleinführungen: Entsprechendes Werkzeug verwenden
- Abisolierzange
- Bei Verwendung von Litzenkabeln: Quetschzange für Aderendhülse
- Zum Kabelentfernen aus Klemmstelle: Schlitzschraubendreher ≤ 3 mm (0,12 in)

5.2.2 Anforderungen an Anschlusskabel

Die kundenseitig bereitgestellten Anschlusskabel müssen die folgenden Anforderungen erfüllen.

Schutzerdungskabel für die äußere Erdungsklemme

Leiterquerschnitt $< 2,1 \text{ mm}^2$ (14 AWG)

Größere Querschnitte können durch die Verwendung eines Kabelschuhs angeschlossen werden.

Die Erdungsimpedanz muss weniger als 2Ω betragen.

Zulässiger Temperaturbereich

- Die im jeweiligen Land geltenden Installationsrichtlinien sind zu beachten.
- Die Kabel müssen für die zu erwartenden Minimal- und Maximaltemperaturen geeignet sein.

Energieversorgungskabel (inkl. Leiter für die innere Erdungsklemme)

Normales Installationskabel ausreichend.

Kabeldurchmesser

- Mit ausgelieferte Kabelverschraubungen:
M20 \times 1,5 mit Kabel $\varnothing 6 \dots 12$ mm (0,24 ... 0,47 in)
- Federkraftklemmen: Für Litzen und Litzen mit Aderendhülsen geeignet.
Leiterquerschnitt $0,2 \dots 2,5 \text{ mm}^2$ (24 ... 12 AWG).

Signalkabel

PROFINET mit Ethernet-APL

Der Referenzkabeltyp für APL-Segmente ist das Feldbuskabel Typ A, MAU-Typ 1 und 3 (spezifiziert in IEC 61158-2). Dieses Kabel erfüllt die Anforderungen für eigensichere Anwendungen gemäß IEC TS 60079-47 und kann auch in nicht eigensicheren Anwendungen verwendet werden.

Weitere Details sind in der Ethernet-APL Engineering Guideline beschrieben (<https://www.ethernet-apl.org>).

Stromausgang 0/4...20 mA

Normales Installationskabel ausreichend

Impuls- /Frequenz- /Schaltausgang

Normales Installationskabel ausreichend

Relaisausgang

Normales Installationskabel ausreichend.

Stromeingang 0/4...20 mA

Normales Installationskabel ausreichend

Statuseingang

Normales Installationskabel ausreichend

5.2.3 Klemmenbelegung

Messumformer: Versorgungsspannung, Ein-/Ausgänge

Die Klemmenbelegung der Ein- und Ausgänge ist von der jeweiligen Bestellvariante des Geräts abhängig. Die gerätespezifische Klemmenbelegung ist auf einem Aufkleber in der Klemmenabdeckung dokumentiert.

Messumformer und Anschlussgehäuse Messaufnehmer: Verbindungskabel

Die räumlich getrennt montierten Messaufnehmer und Messumformer werden mit einem Verbindungskabel verbunden. Der Anschluss erfolgt über das Anschlussgehäuse des Messaufnehmers und dem Messumformergehäuse.



Klemmenbelegung und Anschluss des Verbindungskabels .

5.2.4 /SPE Pinbelegung Gerätestecker

	Pin	Belegung	Codierung	Stecker/ Buchse
	1	APL-signal -	A	Buchse
	2	APL-signal +		
	3	Kabelschirm ¹		
	4	nicht belegt		

	Metall- isches Stecker- gehäuse	Kabelschirm		
¹ Wenn Kabelschirm verwendet wird				

5.2.5 Messgerät vorbereiten

Die Arbeitsschritte in folgender Reihenfolge ausführen:

1. Messaufnehmer und Messumformer montieren.
2. Anschlussgehäuse Messaufnehmer: Verbindungskabel anschließen.
3. Messumformer: Verbindungskabel anschließen.
4. Messumformer: Signalkabel und Kabel für Versorgungsspannung anschließen.

HINWEIS

Mangelnde Gehäusedichtheit!

Aufheben der Funktionstüchtigkeit des Messgeräts möglich.

► Passende, der Schutzart entsprechende Kabelverschraubungen verwenden.

1. Wenn vorhanden: Blindstopfen entfernen.
2. Wenn das Messgerät ohne Kabelverschraubungen ausgeliefert wird:
Passende Kabelverschraubung für entsprechendes Anschlusskabel bereitstellen.
3. Wenn das Messgerät mit Kabelverschraubungen ausgeliefert wird:
Anforderungen an Anschlusskabel beachten →  12.

5.3 Gerät anschließen

HINWEIS

Einschränkung der elektrischen Sicherheit durch falschen Anschluss!

- ▶ Elektrische Anschlussarbeiten nur von entsprechend ausgebildetem Fachpersonal ausführen lassen.
- ▶ National gültige Installationsvorschriften beachten.
- ▶ Die örtlichen Arbeitsschutzvorschriften einhalten.
- ▶ Vor dem Anschluss weiterer Kabel: Immer erst das Schutzleiterkabel \ominus anschließen.

5.3.1 Verbindungskabel anschließen

⚠ WARNUNG

Beschädigungsgefahr elektronischer Bauteile!

- ▶ Messaufnehmer und Messumformer am gleichen Potenzialausgleich anschließen.
- ▶ Nur Messaufnehmer und Messumformer mit der gleichen Seriennummern miteinander verbinden.

Anschluss Verbindungskabel: Proline 500 – digital

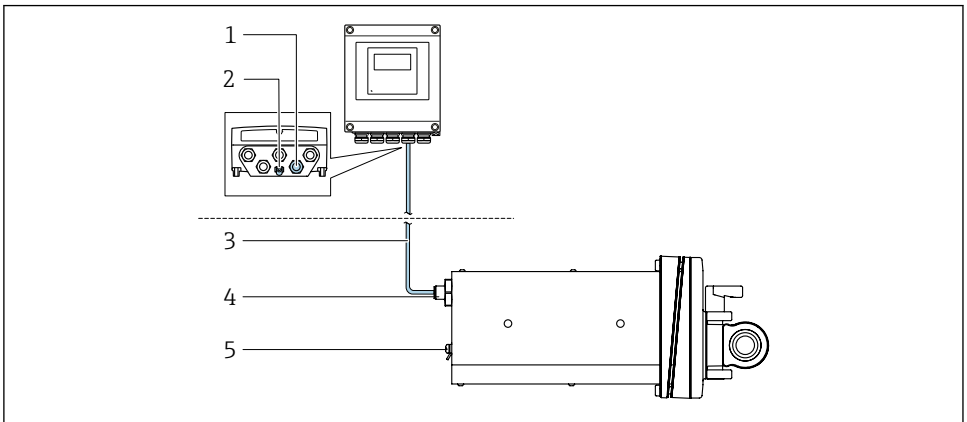

A0053068

☒ 3 Bestellmerkmal "Geräteausführung", Option NA "Frontblendenmontage"

- 1 M12-Buchse zum Anschluss des Verbindungskabels am Messumformergehäuse
- 2 Anschluss Potenzialausgleich (PE)
- 3 Verbindungskabel mit M12 Stecker und M12 Buchse
- 4 M12-Stecker zum Anschluss des Verbindungskabels am Messaufnehmer
- 5 Anschluss Potenzialausgleich (PE)

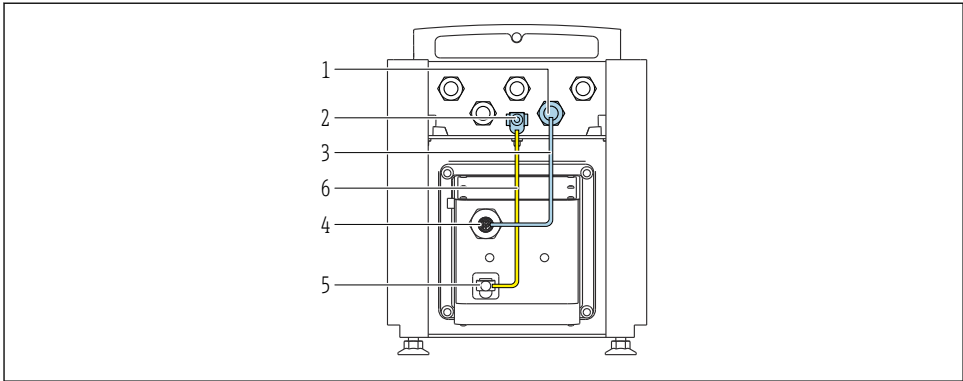

A0053744

☒ 4 Bestellmerkmal "Geräteausführung", Option NE "Tischaufbau"

- 1 M12-Buchse zum Anschluss des Verbindungskabels am Messumformergehäuse
- 2 Anschluss Potenzialausgleich (PE)
- 3 Verbindungskabel mit M12 Stecker und M12 Buchse
- 4 M12-Stecker zum Anschluss des Verbindungskabels am Messaufnehmer
- 5 Anschluss Potenzialausgleich (PE)
- 6 Fixe Verbindung zwischen den Potenzialausgleich (PE)

Pinbelegung Gerätestecker

Anschluss am Messumformer

	Pin	Farbe ¹⁾	Belegung		Verbindung zu Klemme
	1	braun	+	Versorgungsspannung	
2	weiß	-	62		
3	blau	A	ISEM-Kommunikation		64
4	schwarz	B			63
5	-		-		-
Codierung			Stecker/Buchse		
A			Buchse		

A0053073

1) Kabelfarben Verbindungskabel
Anschluss am Messaufnehmer

	Pin	Farbe ¹⁾	Belegung	
	1	braun	+	Versorgungsspannung
2	weiß	-		
3	blau	A	ISEM-Kommunikation	
4	schwarz	B		
5	-		-	
Codierung			Stecker/Buchse	
A			Stecker	

1) Kabelfarben Verbindungskabel

5.3.2 Messumformer anschließen

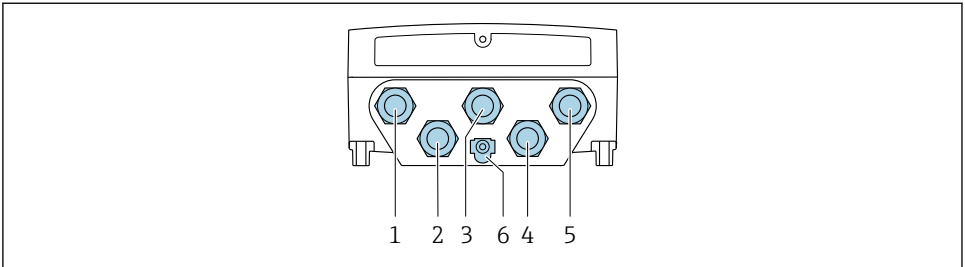

A0028200

- 1 Anschluss Versorgungsspannung
- 2 Anschluss Signalübertragung Ein-/Ausgang
- 3 Anschluss Signalübertragung Ein-/Ausgang
- 4 Anschluss Verbindungskabel Messaufnehmer - Messumformer
- 5 Anschluss Signalübertragung Ein-/Ausgang; Optional: Anschluss externe WLAN-Antenne
- 6 Schutzterde (PE)



Neben dem Anschluss des Geräts über und den verfügbaren Ein-/Ausgängen stehen noch weitere Anschlussmöglichkeiten zur Verfügung:

Über Serviceschnittstelle (CDI-RJ45) in ein Netzwerk einbinden → 20.

Stecker anschließen

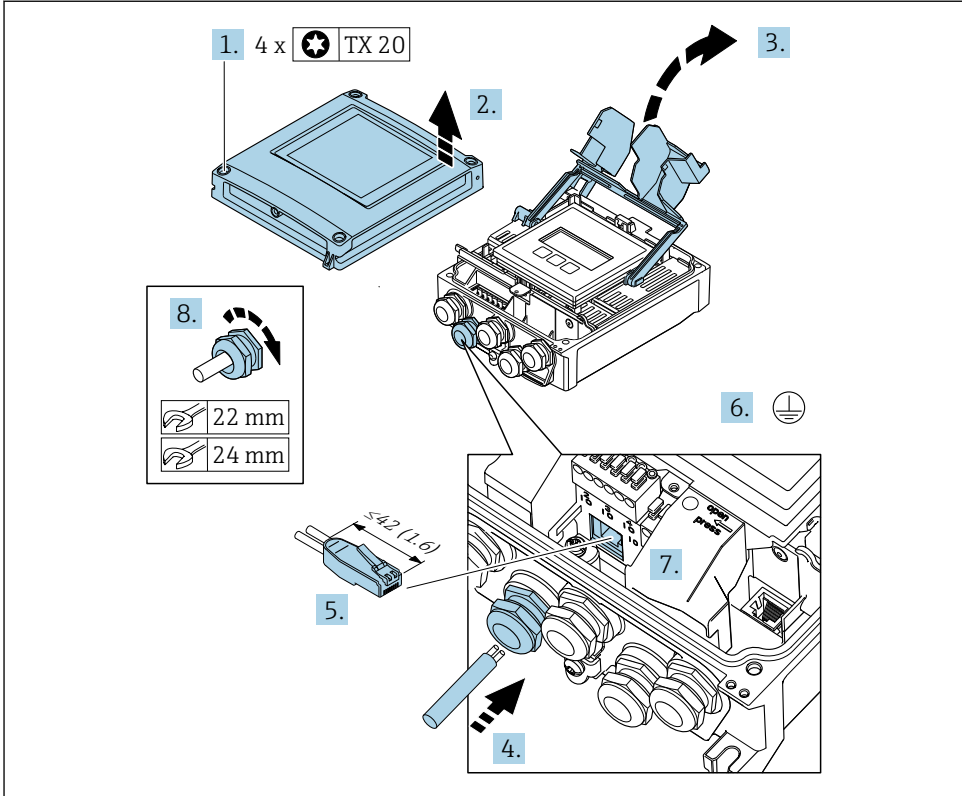

A0033987

1. Die 4 Befestigungsschrauben des Gehäusedeckels lösen.
2. Gehäusedeckel öffnen.
3. Klemmenabdeckung hochklappen.
4. Kabel durch die Kabeleinführung schieben. Um die Dichtheit zu gewährleisten, Dichtungsring nicht aus der Kabeleinführung entfernen.
5. Kabel und Kabelenden abisolieren und an RJ45 Stecker anschließen.
6. Schutzleiter anschließen.
7. RJ45 Stecker einstecken.
8. Kabelverschraubungen fest anziehen.
 - ↳ Der Anschluss der Verbindung ist damit abgeschlossen.

Versorgungsspannung und weitere Ein-/Ausgänge anschließen

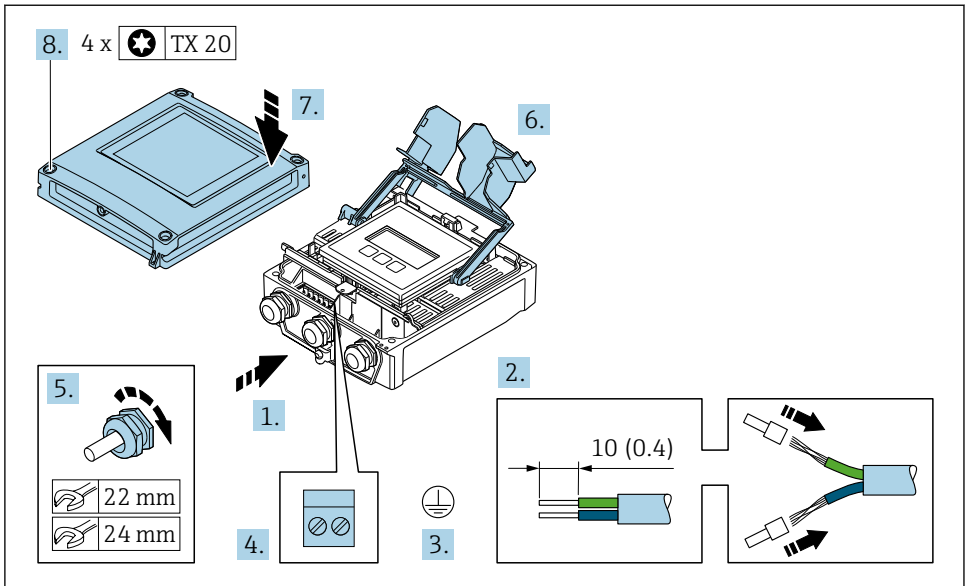

A0033831

1. Kabel durch die Kabeleinführung schieben. Um die Dichtheit zu gewährleisten, Dichtungsring nicht aus der Kabeleinführung entfernen.
2. Kabel und Kabelenden abisolieren. Bei Litzenkabeln: Aderendhülsen anbringen.
3. Schutzleiter anschließen.
4. Kabel gemäß Klemmenbelegung anschließen.
 - ↳ **Klemmenbelegung Signalkabel:** Die gerätespezifische Klemmenbelegung ist auf einem Aufkleber in der Klemmenabdeckung dokumentiert.
 - Klemmenbelegung Anschluss Versorgungsspannung:** Aufkleber in der Klemmenabdeckung oder →  13.
5. Kabelverschraubungen fest anziehen.
 - ↳ Der Anschluss der Kabel ist damit abgeschlossen.
6. Klemmenabdeckung schließen.
7. Gehäusedeckel schließen.

WARNUNG

Aufhebung der Gehäuseschutzart durch mangelnde Gehäusedichtheit!

- ▶ Schraube ohne Verwendung von Fett eindrehen.

8. Die 4 Befestigungsschrauben des Gehäusedeckels anziehen.

5.3.3 Messumformer in ein Netzwerk einbinden

In diesem Kapitel werden nur die grundsätzlichen Anschlussmöglichkeiten für eine Einbindung des Geräts in ein Netzwerk dargestellt.

Über Serviceschnittstelle einbinden

Die Einbindung erfolgt über den Anschluss an der Serviceschnittstelle (CDI-RJ45).

Beim Anschluss zu beachten:

- Empfohlenes Kabel: CAT5e, CAT6 oder CAT7, mit geschirmtem Stecker (z. B. Fabrikat YAMAICHI ; Part No Y-ConProfixPlug63 / Prod. ID: 82-006660)
- Maximale Kabeldicke: 6 mm
- Länge des Steckers inklusive Knickschutz: 42 mm
- Biegeradius: 5 x Kabeldicke

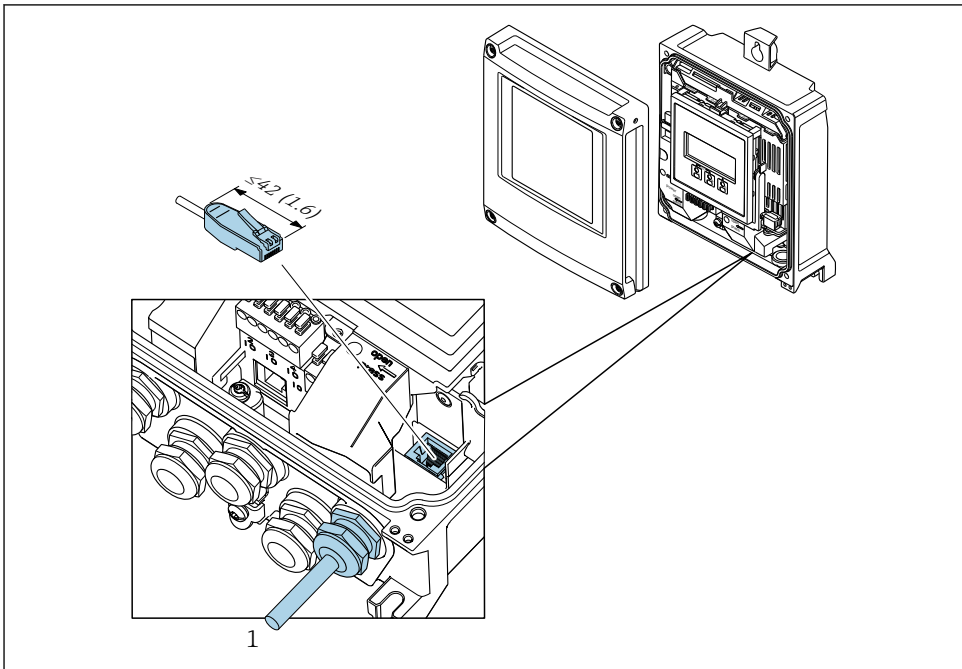

A0033832

1 Serviceschnittstelle (CDI-RJ45)

i Bestellmerkmal "Zubehör", Option **NB**: "Adapter RJ45 M12 (Serviceschnittstelle)"

Der Adapter verbindet die Serviceschnittstelle (CDI-RJ45) mit einem in der Kabeleinführung montierten M12 Stecker. Der Anschluss an die Serviceschnittstelle kann dadurch ohne Öffnen des Geräts über einen M12 Stecker erfolgen.

5.4 Hardwareeinstellungen

5.4.1 Gerätenamen einstellen

Eine Messstelle kann innerhalb einer Anlage anhand der Messstellenbezeichnung schnell identifiziert werden. Die Messstellenbezeichnung entspricht dem Gerätenamen. Der ab Werk vorgegebene Geräte name kann über DIP-Schalter oder das Automatisierungssystem angepasst werden.

Beispiel Geräte name (Werkseinstellung): EH-Promass500-XXXX

EH	Endress+Hauser
Promass	Gerätefamilie
500	Messumformer
XXXX	Seriennummer des Geräts

Der aktuell verwendete Geräte name wird im Setup → Messstellenbezeichnung angezeigt.

Gerätenamen über DIP-Schalter einstellen

Über die DIP-Schalter 1...8 kann der hintere Teil des Gerätenamens eingestellt werden. Der Adressierbereich liegt dabei zwischen 1...254 (Werkseinstellung: Seriennummer des Geräts)

Übersicht DIP-Schalter

DIP-Schalter	Bit	Beschreibung
1	128	Konfigurierbarer Teil des Gerätenamens
2	64	
3	32	
4	16	
5	8	
6	4	
7	2	
8	1	

Beispiel: Den Gerätenamen EH-PROMASS500-065 einstellen

DIP-Schalter	ON/OFF	Bit	Geräte name
1	OFF	–	EH-PROMASS500-065
2	ON	64	
3...7	OFF	–	
8	ON	1	
Seriennummer des Geräts:		065	

Gerätenamen einstellen

Stromschlaggefahr beim Öffnen des Messumformergehäuses.

- ▶ Vor dem Öffnen des Messumformergehäuses:
- ▶ Das Gerät von der Energieversorgung trennen.

i Die Default-IP Adresse darf **nicht** aktiviert sein .

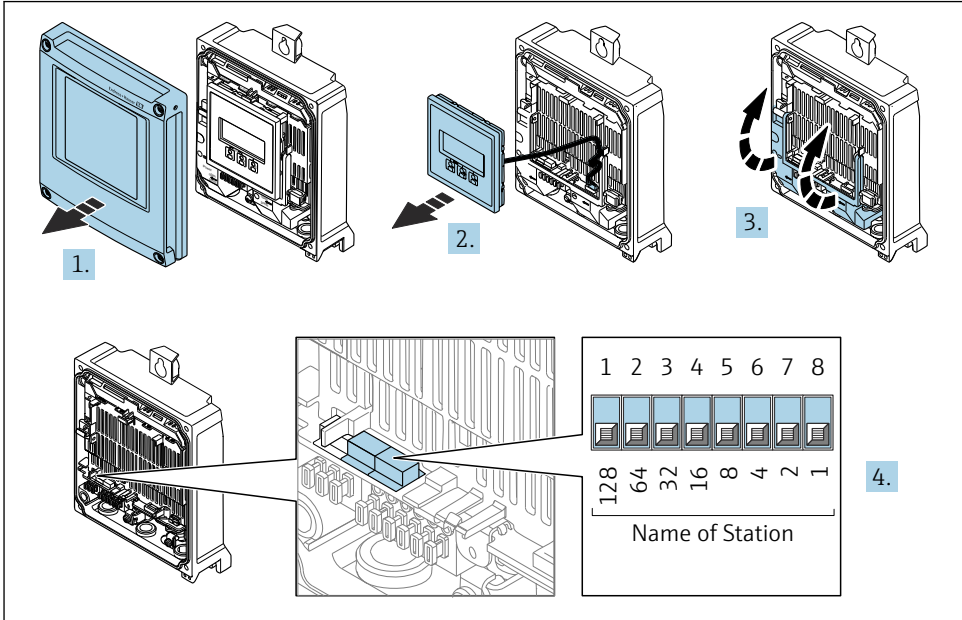

A0034497

- ▶ Gewünschten Gerätenamen über die entsprechenden DIP-Schalter auf dem I/O-Elektronikmodul einstellen.

Gerätenamen über Automatisierungssystem einstellen

Um den Gerätenamen über das Automatisierungssystem einstellen zu können, müssen die DIP-Schalter 1...8 alle auf **OFF** (Werkseinstellung) oder alle auf **ON** stehen.

Über das Automatisierungssystem kann der komplette Gerätenamen (Name of Station) individuell angepasst werden.

- i** Die in der Werkseinstellung als Teil des Gerätenamens verwendete Seriennummer wird nicht gespeichert. Ein Rücksetzen des Gerätenamens auf die Werkseinstellung, mit Seriennummer, ist nicht möglich. Anstatt der Seriennummer wird der Wert "0" verwendet.
- Bei Vergabe des Gerätenamens über das Automatisierungssystem: Gerätenamen in Kleinbuchstaben vergeben.

5.4.2 Default IP-Adresse aktivieren

Die Default-IP-Adresse 192.168.1.212 kann via DIP-Schalter aktiviert werden.

Default IP-Adresse über DIP-Schalter aktivieren

Stromschlaggefahr beim Öffnen des Messumformergehäuses.

- ▶ Vor dem Öffnen des Messumformergehäuses:
- ▶ Das Gerät von der Energieversorgung trennen.

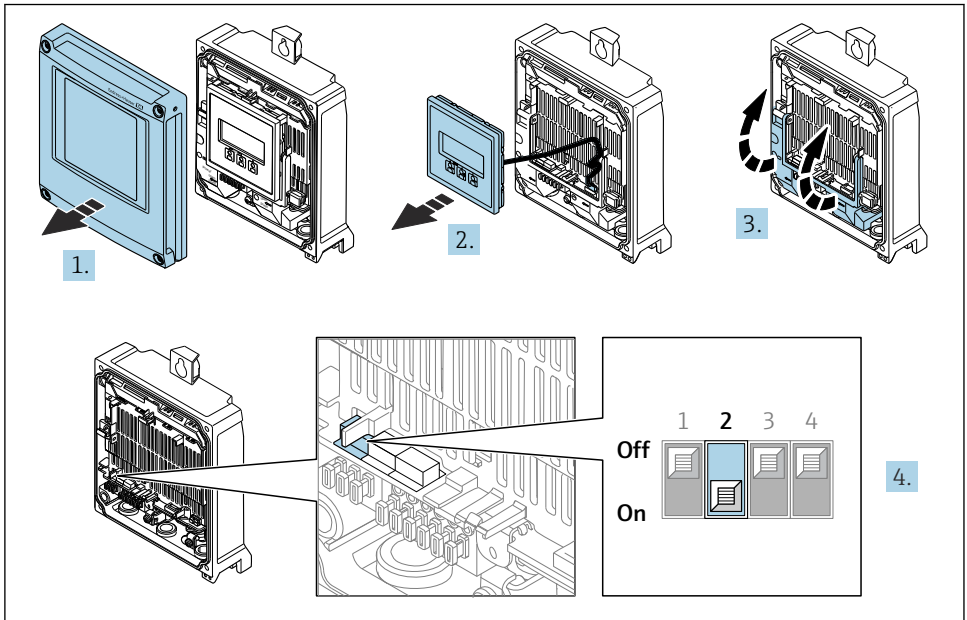

A0034500

- ▶ DIP-Schalter Nr. 2 auf dem I/O-Elektronikmodul von **OFF** → **ON** setzen.

5.5 Potenzialausgleich sicherstellen

5.6 Schutzart sicherstellen

Das Messgerät erfüllt alle Anforderungen gemäß der Schutzart IP66/67, Type 4X enclosure.

Um die Schutzart IP66/67, Type 4X enclosure zu gewährleisten, folgende Schritte nach dem elektrischen Anschluss durchführen:

- 1.** Prüfen, ob die Gehäusedichtungen sauber und richtig eingelegt sind.
- 2.** Gegebenenfalls die Dichtungen trocknen, reinigen oder ersetzen.
- 3.** Sämtliche Gehäuseschrauben und Schraubdeckel fest anziehen.
- 4.** Kabelverschraubungen fest anziehen.

5. Damit auftretende Feuchtigkeit nicht zur Einführung gelangt:
Mit dem Kabel vor der Kabeleinführung eine nach unten hängende Schlaufe bilden ("Wassersack").

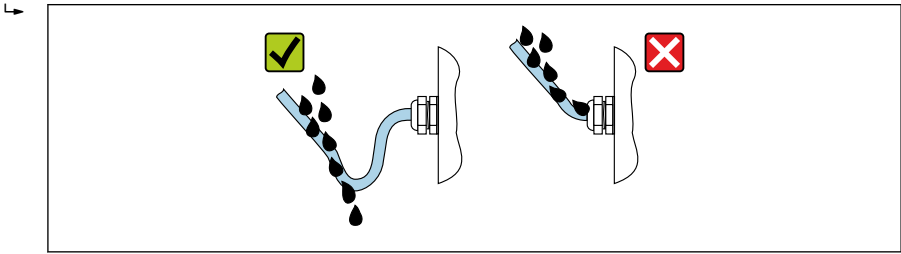

A0029278

6. Die mitgelieferten Kabelverschraubungen bieten keinen Gehäuseschutz, wenn sie nicht verwendet werden. Sie müssen daher durch Blindstopfen ersetzt werden, die dem Gehäuseschutz entsprechen.

5.7 Anschlusskontrolle

Sind Messgerät und Kabel unbeschädigt (Sichtkontrolle)?	<input type="checkbox"/>
Ist die Schutzerdung korrekt hergestellt?	<input type="checkbox"/>
Erfüllen die verwendeten Kabel die Anforderungen ?	<input type="checkbox"/>
Sind die montierten Kabel von Zug entlastet?	<input type="checkbox"/>
Sind alle Kabelverschraubungen montiert, fest angezogen und dicht? Kabelführung mit "Wassersack" → 23?	<input type="checkbox"/>
Ist die Klemmenbelegung korrekt ?	<input type="checkbox"/>
Sind Blindstopfen in nicht benutzten Kabeleinführungen eingesetzt und Transportstopfen durch Blindstopfen ersetzt?	<input type="checkbox"/>

6 Bedienungsmöglichkeiten

6.1 Übersicht zu Bedienungsmöglichkeiten

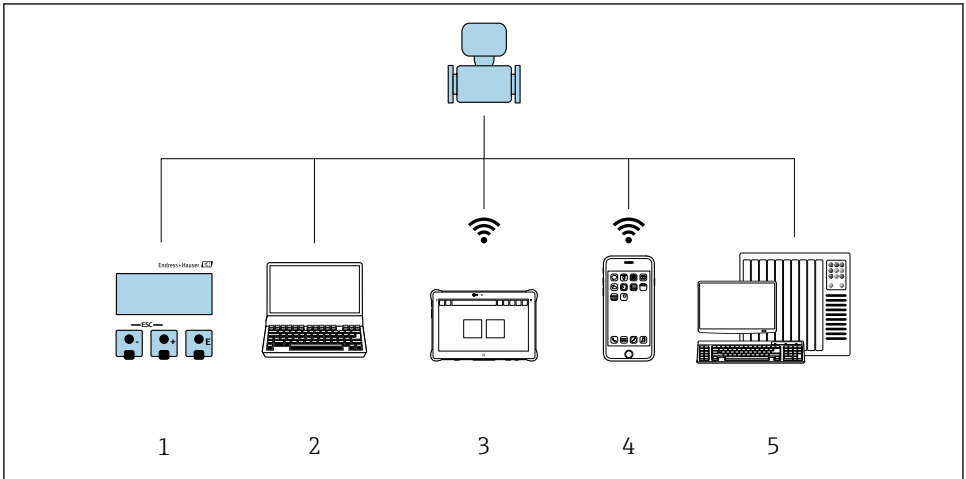

A0046226

- 1 Vor-Ort-Bedienung via Anzeigemodul
- 2 Computer mit Webbrowser oder mit Bedientool (z. B. FieldCare, DeviceCare, SIMATIC PDM)
- 3 Field Xpert SMT70
- 4 Mobiles Handbediengerät
- 5 Automatisierungssystem (z. B. SPS)

6.2 Aufbau und Funktionsweise des Bedienmenüs

6.2.1 Aufbau des Bedienmenüs

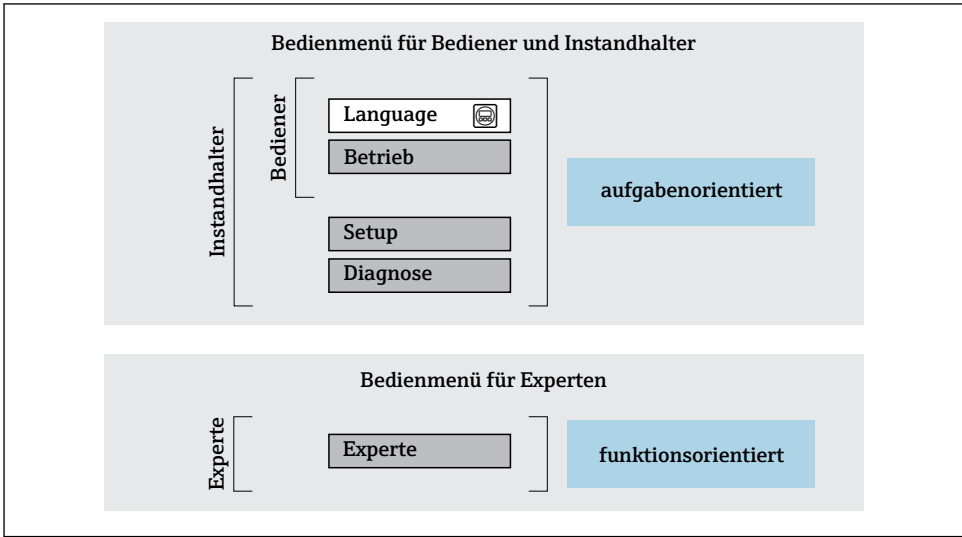



A0014058-DE

5 Schematischer Aufbau des Bedienmenüs

6.2.2 Bedienphilosophie

Die einzelnen Teile des Bedienmenüs sind bestimmten Anwenderrollen zugeordnet (z. B. Bediener, Instandhalter). Zu jeder Anwenderrolle gehören typische Aufgaben innerhalb des Gerätelebenszyklus.

 Detaillierte Angaben zur Bedienphilosophie: Betriebsanleitung zum Gerät →  3

6.3 Zugriff auf Bedienmenü via Vor-Ort-Anzeige

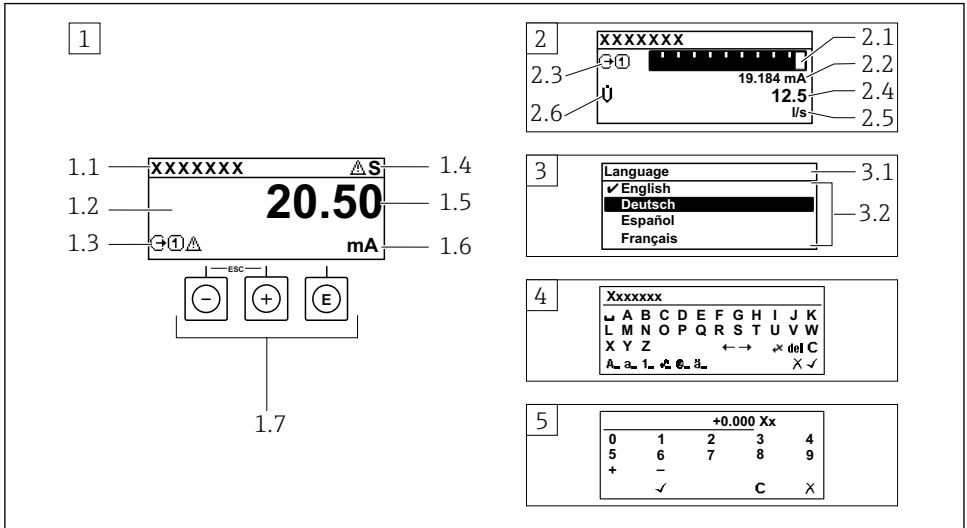

A0014013

- 1 Betriebsanzeige mit Messwertdarstellung "1 Wert groß" (Beispiel)
 - 1.1 Messstellenbezeichnung
 - 1.2 Anzeigebereich für Messwerte (4-zeilig)
 - 1.3 Erläuternde Symbole zum Messwert: Messwerttyp, Messkanalnummer, Symbol für Diagnoseverhalten
 - 1.4 Statusbereich
 - 1.5 Messwert
 - 1.6 Einheit zum Messwert
 - 1.7 Bedienelemente
- 2 Betriebsanzeige mit Messwertdarstellung "1 Bargraph + 1 Wert" (Beispiel)
 - 2.1 Bargraphdarstellung für Messwert 1
 - 2.2 Messwert 1 mit Einheit
 - 2.3 Erläuternde Symbole zu Messwert 1: Messwerttyp, Messkanalnummer
 - 2.4 Messwert 2
 - 2.5 Einheit für Messwert 2
 - 2.6 Erläuternde Symbole zu Messwert 2: Messwerttyp, Messkanalnummer
- 3 Navigieransicht: Auswahlliste eines Parameters
 - 3.1 Navigationspfad und Statusbereich
 - 3.2 Anzeigebereich für die Navigation: ✓ bezeichnet den aktuellen Parameterwert
- 4 Editieransicht: Texteditor mit Eingabemaske
- 5 Editieransicht: Zahleneditor mit Eingabemaske

6.3.1 Betriebsanzeige

Erläuternde Symbole zum Messwert	Statusbereich
<ul style="list-style-type: none"> ▪ Abhängig von Geräteausführung, z.B.: <ul style="list-style-type: none"> ▪ : Volumenfluss ▪ : Massefluss ▪ : Dichte ▪ : Leitfähigkeit ▪ : Temperatur ▪ : Summenzähler ▪ : Ausgang ▪ : Eingang ▪ ...: Messkanalnummer ¹⁾ ▪ Diagnoseverhalten ²⁾ <ul style="list-style-type: none"> ▪ : Alarm ▪ : Warnung 	<p>Im Statusbereich der Betriebsanzeige erscheinen rechts oben folgende Symbole:</p> <ul style="list-style-type: none"> ▪ Statussignale <ul style="list-style-type: none"> ▪ F: Ausfall ▪ C: Funktionskontrolle ▪ S: Außerhalb der Spezifikation ▪ M: Wartungsbedarf ▪ Diagnoseverhalten <ul style="list-style-type: none"> ▪ : Alarm ▪ : Warnung ▪ : Verriegelung (Über Hardware verriegelt)) ▪ : Kommunikation via Fernbedienung ist aktiv.







- 1) Bei mehreren Kanäle desselben Messgrößentyps (Summenzähler, Ausgang etc.).
 2) Bei einem Diagnoseereignis, das die angezeigte Messgröße betrifft.

6.3.2 Navigieransicht



Statusbereich	Anzeigebereich
<p>Im Statusbereich der Navigieransicht rechts oben erscheint:</p> <ul style="list-style-type: none"> ▪ Im Untermenü <ul style="list-style-type: none"> ▪ Der Direktzugriffscodes auf den annavigierten Parameter (z.B. 0022-1) ▪ Wenn ein Diagnoseereignis vorliegt: Diagnoseverhalten und Statussignal ▪ Im Assistenten Wenn ein Diagnoseereignis vorliegt: Diagnoseverhalten und Statussignal 	<ul style="list-style-type: none"> ▪ Anzeigesymbole für Menüs <ul style="list-style-type: none"> ▪ : Betrieb ▪ : Setup ▪ : Diagnose ▪ : Experte ▪ : Untermenüs ▪ : Wizards ▪ : Parameter innerhalb eines Wizard ▪ : Parameter verriegelt



6.3.3 Editieransicht

Texteditor	Textkorrektur-Symbole unter
Bestätigt Auswahl.	Löscht alle eingegebenen Zeichen.
Beendet Eingabe ohne die Änderungen zu übernehmen.	Verschiebt die Eingabeposition um eine Stelle nach rechts.
Löscht alle eingegebenen Zeichen.	Verschiebt die Eingabeposition um eine Stelle nach links.
Wechselt in die Auswahl der Korrekturwerkzeuge.	Löscht ein Zeichen links neben der Eingabeposition.
Umschalten <ul style="list-style-type: none"> ▪ Zwischen Groß- und Kleinbuchstaben ▪ Für die Eingabe von Zahlen ▪ Für die Eingabe von Sonderzeichen 	

Zahleneditor	
 Bestätigt Auswahl.	 Verschiebt die Eingabeposition um eine Stelle nach links.
 Beendet Eingabe ohne die Änderungen zu übernehmen.	 Fügt Dezimaltrennzeichen an der Eingabeposition ein.
 Fügt Minuszeichen an der Eingabeposition ein.	 Löscht alle eingegebenen Zeichen.

6.3.4 Bedienelemente

Taste	Bedeutung
	<p>Minus-Taste</p> <p><i>Bei Menü, Untermenü</i> Bewegt in einer Auswahlliste den Markierungsbalken nach oben.</p> <p><i>Bei Assistenten</i> Geht zum vorherigen Parameter.</p> <p><i>Bei Text- und Zahleneditor</i> Die Eingabeposition nach links verschieben.</p>
	<p>Plus-Taste</p> <p><i>Bei Menü, Untermenü</i> Bewegt in einer Auswahlliste den Markierungsbalken nach unten.</p> <p><i>Bei Assistenten</i> Geht zum nächsten Parameter.</p> <p><i>Bei Text- und Zahleneditor</i> Die Eingabeposition nach rechts verschieben.</p>
	<p>Enter-Taste</p> <p><i>Bei Betriebsanzeige</i> Kurzer Tastendruck: Öffnet das Bedienmenü.</p> <p><i>Bei Menü, Untermenü</i></p> <ul style="list-style-type: none"> ▪ Kurzer Tastendruck: <ul style="list-style-type: none"> ▪ Öffnet das markierte Menü, Untermenü oder Parameter. ▪ Startet den Assistenten. ▪ Wenn Hilfetext geöffnet: Schließt den Hilfetext des Parameters. ▪ Tastendruck von 2 s bei Parameter: Wenn vorhanden: Öffnet den Hilfetext zur Funktion des Parameters. <p><i>Bei Assistenten</i> Öffnet die Editieransicht des Parameters und bestätigt den Parameterwert.</p> <p><i>Bei Text- und Zahleneditor</i></p> <ul style="list-style-type: none"> ▪ Kurzer Tastendruck: Auswahl bestätigen. ▪ Tastendruck von 2 s: Eingabe bestätigen.

Taste	Bedeutung
	<p>Escape-Tastenkombination (Tasten gleichzeitig drücken)</p> <p><i>Bei Menü, Untermenü</i></p> <ul style="list-style-type: none"> ▪ Kurzer Tastendruck: <ul style="list-style-type: none"> ▪ Verlässt die aktuelle Menüebene und führt zur nächsthöheren Ebene. ▪ Wenn Hilfetext geöffnet: Schließt den Hilfetext des Parameters. ▪ Tastendruck von 2 s: Rücksprung in die Betriebsanzeige ("Home-Position"). <p><i>Bei Assistenten</i></p> <p>Verlässt den Assistenten und führt zur nächsthöheren Ebene.</p> <p><i>Bei Text- und Zahleneditor</i></p> <p>Schließt die Editieransicht ohne Änderungen zu übernehmen.</p>
	<p>Minus/Enter-Tastenkombination (Tasten gleichzeitig drücken)</p> <ul style="list-style-type: none"> ▪ Bei aktiver Tastenverriegelung: <ul style="list-style-type: none"> Tastendruck von 3 s: Deaktivierung der Tastenverriegelung. ▪ Bei nicht aktiver Tastenverriegelung: <ul style="list-style-type: none"> Tastendruck von 3 s: Öffnet das Kontextmenü inkl. der Auswahl für die Aktivierung der Tastenverriegelung.

6.3.5 Weitergehende Informationen



Weitergehende Informationen zu folgenden Themen:

- Hilfetext aufrufen
- Anwenderrollen und ihre Zugriffsrechte
- Schreibschutz aufheben via Freigabecode
- Tastenverriegelung ein- und ausschalten

Betriebsanleitung zum Gerät →  3

6.4 Zugriff auf Bedienmenü via Bedientool



Detaillierte Angaben zum Zugriff über FieldCare und DeviceCare: Betriebsanleitung zum Gerät →  3

6.5 Zugriff auf Bedienmenü via Webserver



Der Zugriff auf das Bedienmenü ist auch über Webserver möglich: Betriebsanleitung zum Gerät →  3

7 Systemintegration





Detaillierte Angaben zur Systemintegration: Betriebsanleitung zum Gerät →  3

8 Inbetriebnahme

8.1 Installations- und Funktionskontrolle

Vor der Inbetriebnahme des Geräts:

- ▶ Sicherstellen, dass die Montage- und Anschlusskontrolle erfolgreich durchgeführt wurde.
- Checkliste "Montagekontrolle" →  11
- Checkliste "Anschlusskontrolle" →  24

8.2 Bediensprache einstellen

Werkseinstellung: Englisch oder bestellte Landessprache

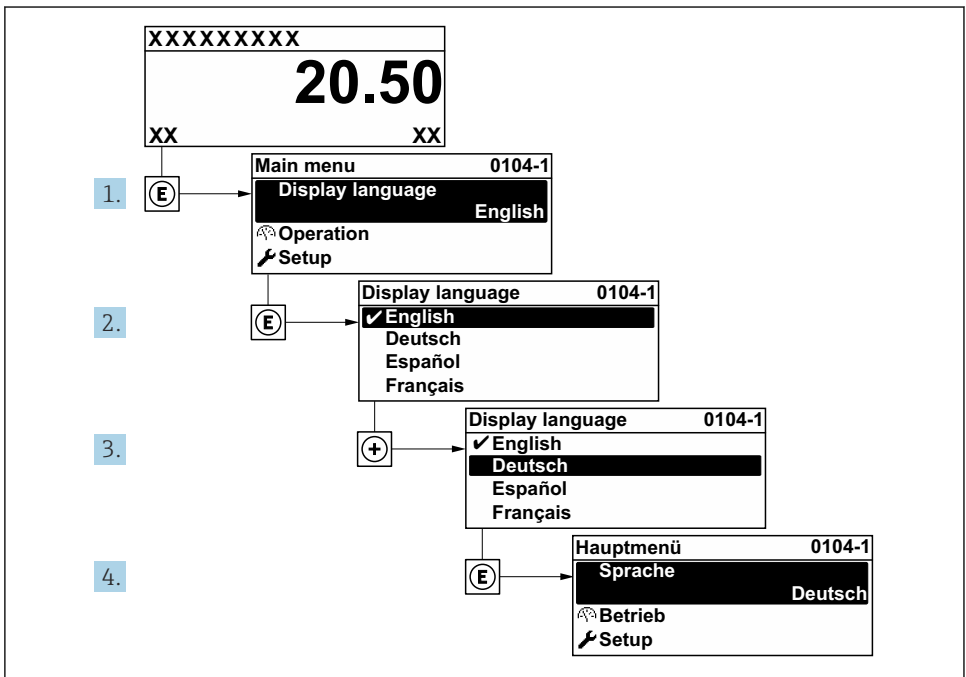

A0029420

 6 Am Beispiel der Vor-Ort-Anzeige

8.3 Messgerät konfigurieren

Das Menü **Setup** mit seinen Untermenüs und verschiedene geführte Wizards dienen zur schnellen Inbetriebnahme des Geräts. Sie enthalten alle Parameter, die zur Konfiguration benötigt werden, z.B. zur Messung oder Kommunikation.

 Abhängig von der Geräteausführung kann die Anzahl der Untermenüs und Parameter variieren. Je nach Bestellmerkmal kann die Auswahl variieren.

Beispiel: Verfügbare Untermenüs, Wizards	Bedeutung
Systemeinheiten	Einstellen der Einheiten aller Messwerte
Messtoffauswahl	Festlegung des Messtoffs
Anzeige	Einstellen der Darstellung auf der Vor-Ort-Anzeige
Schleichmengenunterdrückung	Einstellen der Schleichmengenunterdrückung
Überwachung teilgefülltes Rohr	Einstellen der Überwachung der Messrohrfüllung
Erweitertes Setup	Weitere Parameter zur Konfiguration: <ul style="list-style-type: none"> ■ Berechnete Prozessgrößen ■ Sensorabgleich ■ Summenzähler ■ Anzeige ■ WLAN-Einstellungen ■ Datensicherung ■ Administration

8.4 Einstellungen vor unerlaubtem Zugriff schützen

Um die Parametrierung des Messgeräts gegen unbeabsichtigtes Ändern zu schützen, gibt es folgende Möglichkeiten des Schreibschutzes:

- Zugriff auf Parameter via Freigabecode schützen
- Zugriff auf Vor-Ort-Bedienung via Tastenverriegelung schützen
- Zugriff auf Messgerät via Verriegelungsschalter schützen



Detaillierte Angaben zum Schützen der Einstellungen vor unerlaubtem Zugriff: Betriebsanleitung zum Gerät → 3

9 Diagnoseinformationen

Störungen, die das Selbstüberwachungssystem des Messgeräts erkennt, werden als Diagnosemeldung im Wechsel mit der Betriebsanzeige angezeigt. Aus der Diagnosemeldung heraus kann die Meldung zu Behebungsmaßnahmen aufgerufen werden, die wichtige Hinweise zur Störung liefert.

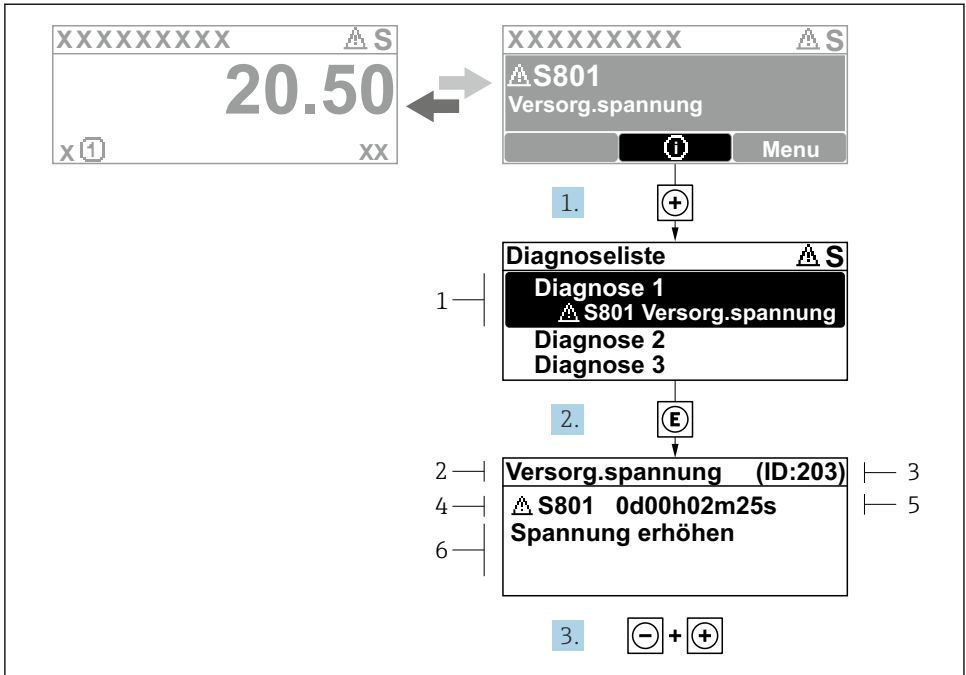

A0029431-DE

7 Meldung zu Behebungsmaßnahmen

- 1 Diagnoseinformation
- 2 Kurztext
- 3 Service-ID
- 4 Diagnoseverhalten mit Diagnosecode
- 5 Betriebszeit des Auftretens
- 6 Behebungsmaßnahmen

1. Der Anwender befindet sich in der Diagnosemeldung.
 ⊕ drücken (ⓘ-Symbol).
 ↳ Das Untermenü **Diagnoseliste** öffnet sich.
2. Das gewünschte Diagnoseereignis mit ⊕ oder ⊖ auswählen und ⊞ drücken.
 ↳ Die Meldung zu den Behebungsmaßnahmen öffnet sich.
3. Gleichzeitig ⊖ + ⊕ drücken.
 ↳ Die Meldung zu den Behebungsmaßnahmen wird geschlossen.



71683600

www.addresses.endress.com
