

Istruzioni di funzionamento

Proservo NMS80

Misura nei serbatoi





A0023555

Indice

1	Informazioni su questo documento ..	5	9	Messa in servizio	86
1.1	Funzione del documento	5	9.1	Termini relativi alla misura nel serbatoio	86
1.2	Simboli	5	9.2	Impostazioni iniziali	87
1.3	Documentazione	7	9.3	Taratura	89
1.4	Marchi registrati	7	9.4	Configurazione del misuratore	97
2	Istruzioni di sicurezza base	8	9.5	Configurazione dell'applicazione di misura nei serbatoi	110
2.1	Requisiti per il personale	8	9.6	Impostazioni avanzate	134
2.2	Uso previsto	8	9.7	Simulazione	134
2.3	Sicurezza sul lavoro	9	9.8	Protezione delle impostazioni da accessi non autorizzati	134
2.4	Sicurezza operativa	9	10	Funzionamento	135
2.5	Sicurezza del prodotto	9	10.1	Richiamare lo stato di blocco del dispositivo .	135
3	Descrizione del prodotto	11	10.2	Richiamare i valori misurati	135
3.1	Design del prodotto	11	10.3	Comandi di misura	136
4	Controllo alla consegna e identificazione del prodotto	12	10.4	Conferma delle tabelle del tamburo e di densità mediante FieldCare	142
4.1	Controllo alla consegna	12	11	Diagnostica e ricerca guasti	145
4.2	Identificazione del prodotto	12	11.1	Risoluzione dei problemi generali	145
4.3	Immagazzinamento e trasporto	14	11.2	Informazioni diagnostiche sul display locale .	147
5	Installazione	15	11.3	Informazioni diagnostiche in FieldCare	150
5.1	Requisiti	15	11.4	Panoramica dei messaggi di diagnostica	152
5.2	Montaggio del dispositivo	35	11.5	Elenco di diagnostica	159
5.3	Verifica finale dell'installazione	45	11.6	Reset del misuratore	159
6	Connessione elettrica	46	11.7	Informazioni sul dispositivo	159
6.1	Assegnazione dei morsetti	46	11.8	Versioni firmware	159
6.2	Requisiti di collegamento	66	12	Manutenzione	160
6.3	Garantire il grado di protezione	67	12.1	Task di manutenzione	160
6.4	Verifica finale delle connessioni	67	12.2	Servizi Endress+Hauser	160
7	Interfaccia operatore	68	13	Riparazione	161
7.1	Panoramica delle opzioni di funzionamento ..	68	13.1	Informazioni generali sulle riparazioni	161
7.2	Struttura e funzioni del menu operativo	69	13.2	Parti di ricambio	162
7.3	Accesso al menu operativo tramite display locale o separato e il modulo operativo	70	13.3	Servizi Endress+Hauser	162
7.4	Accesso al menu operativo tramite l'interfaccia service e FieldCare	82	13.4	Restituzione	162
7.5	Accedere al menu operativo tramite Tankvision Tank Scanner NXA820 e FieldCare	82	13.5	Smaltimento	162
8	Integrazione di sistema	85	14	Accessori	163
8.1	Panoramica dei file descrittivi del dispositivo (DTM)	85	14.1	Accessori specifici del dispositivo	163
			14.2	Accessori specifici per la comunicazione	168
			14.3	Accessori specifici per l'assistenza	168
			14.4	Componenti di sistema	169
			15	Menu operativo	170
			15.1	Panoramica del menu operativo	170
			15.2	Menu "Funzionamento"	183
			15.3	Menu "Configurazione"	200
			15.4	Menu "Diagnostica"	338

Indice analitico 355

1 Informazioni su questo documento

1.1 Funzione del documento

Queste Istruzioni di funzionamento riportano tutte le informazioni richieste nelle varie fasi del ciclo di vita del dispositivo: a partire da identificazione del prodotto, controlli alla consegna e immagazzinamento fino a installazione, connessione, funzionamento e messa in servizio, comprese le fasi di ricerca guasti, manutenzione e smaltimento.

1.2 Simboli

1.2.1 Simboli di sicurezza

PERICOLO

Questo simbolo segnala una situazione pericolosa, che causa lesioni gravi o mortali se non evitata.

AVVERTENZA

Questo simbolo segnala una situazione pericolosa. Qualora non si eviti tale situazione, si potrebbero verificare lesioni gravi o mortali.

ATTENZIONE

Questo simbolo segnala una situazione pericolosa. Qualora non si eviti tale situazione, si potrebbero verificare incidenti di media o minore entità.

AVVISO

Questo simbolo contiene informazioni su procedure e altri elementi che non provocano lesioni personali.

1.2.2 Simboli elettrici



Corrente alternata



Corrente continua e corrente alternata



Corrente continua



Connessione di terra

Morsetto di terra che, per quanto riguarda l'operatore, è collegato a terra tramite sistema di messa a terra.

Messa a terra protettiva (PE)

Morsetti di terra che devono essere collegati alla messa a terra, prima di eseguire qualsiasi altra connessione.

I morsetti di terra sono posizionati all'interno e all'esterno del dispositivo:

- Morsetto di terra interno: la messa a terra protettiva è collegata all'alimentazione di rete.
- Morsetto di terra esterno: il dispositivo è collegato al sistema di messa a terra dell'impianto.

1.2.3 Simboli degli utensili



Cacciavite a testa a croce



Cacciavite a testa piatta



Cacciavite Torx



Chiave a brugola



Chiave fissa

1.2.4 Simboli per alcuni tipi di informazioni e immagini



Consentito

Procedure, processi o interventi consentiti



Consigliato

Procedure, processi o interventi preferenziali



Vietato

Procedure, processi o interventi vietati



Suggerimento

Indica informazioni aggiuntive



Riferimento che rimanda alla documentazione



Riferimento alla figura



Avviso o singolo passaggio da rispettare

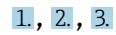

Serie di passaggi



Risultato di un passaggio



Ispezione visiva



Comando tramite tool operativo



Parametro protetto da scrittura

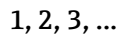

Numeri degli elementi

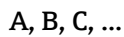

Viste



Istruzioni di sicurezza

Rispettare le istruzioni di sicurezza riportate nelle relative istruzioni di funzionamento



Resistenza termica dei cavi di collegamento

Specifica il valore minimo della resistenza termica dei cavi di connessione

1.3 Documentazione

I seguenti tipi di documentazione sono disponibili nell'area Download del sito Endress+Hauser (www.endress.com/downloads):

-  Per una descrizione del contenuto della documentazione tecnica associata, consultare:
 - *Device Viewer* (www.endress.com/deviceviewer): inserire il numero di serie riportato sulla targhetta
 - *Endress+Hauser Operations app*: inserire il numero di serie indicato sulla targhetta oppure effettuare la scansione del codice matrice presente sulla targhetta.

1.3.1 Informazioni tecniche (TI)

Supporto per la pianificazione

Questo documento riporta tutti i dati tecnici del dispositivo ed offre una panoramica degli accessori e degli altri prodotti disponibili per il dispositivo.

1.3.2 Istruzioni di funzionamento brevi (KA)

Guida per ottenere rapidamente la prima misura

Le Istruzioni di funzionamento brevi forniscono tutte le informazioni essenziali, dall'accettazione alla consegna fino alla prima messa in servizio.

1.3.3 Istruzioni di funzionamento (BA)

Le Istruzioni di funzionamento comprendono tutte le informazioni necessarie per le varie fasi del ciclo di vita del dispositivo: da identificazione del prodotto, controlli alla consegna e stoccaggio, montaggio, connessione, messa in servizio e funzionamento fino a ricerca guasti, manutenzione e smaltimento.

Contengono inoltre una spiegazione dettagliata di tutti i parametri del menu operativo (escluso il menu **Expert**). La descrizione è rivolta a coloro che utilizzano il dispositivo per tutto il suo ciclo di vita operativa e che eseguono configurazioni specifiche.

1.3.4 Descrizione dei parametri dello strumento (GP)

La descrizione dei parametri dello strumento fornisce una spiegazione dettagliata di tutti i parametri della seconda parte del menu operativo: il menu **Expert**. Contiene tutti i parametri dello strumento e consente di accedere direttamente ai parametri inserendo un codice specifico. La descrizione è rivolta a coloro che utilizzano il dispositivo per tutto il suo ciclo di vita operativa e che eseguono configurazioni specifiche.

1.3.5 Istruzioni di sicurezza (XA)

Le seguenti istruzioni di sicurezza (XA) sono fornite con il dispositivo in base all'approvazione. Sono parte integrante delle istruzioni di funzionamento.

-  La targhetta riporta le Istruzioni di sicurezza (XA) specifiche del dispositivo.

1.3.6 Istruzioni di installazione (EA)

Le istruzioni di installazione servono a sostituire un'unità difettosa con un'unità funzionante dello stesso tipo.

1.4 Marchi registrati

Modbus®

Marchio registrato di SCHNEIDER AUTOMATION, INC.

2 Istruzioni di sicurezza base

2.1 Requisiti per il personale

Il personale addetto a installazione, messa in servizio, diagnostica e manutenzione deve soddisfare i seguenti requisiti:

- ▶ Gli specialisti addestrati e qualificati devono possedere una qualifica pertinente per la funzione e il compito specifici.
- ▶ Deve essere autorizzato dall'operatore/responsabile dell'impianto.
- ▶ Deve conoscere approfonditamente le normative locali/nazionali.
- ▶ Prima di cominciare il lavoro, leggere attentamente e assicurarsi di aver compreso le istruzioni contenute nel manuale e nella documentazione supplementare e i certificati (in funzione dell'applicazione).
- ▶ Seguire le istruzioni e rispettare le condizioni.

Il personale operativo, nell'eseguire i propri compiti, deve soddisfare i seguenti requisiti:

- ▶ Essere istruito e autorizzato in base ai requisiti del compito dal proprietario/operatore dell'impianto.
- ▶ Seguire le istruzioni contenute nel presente manuale.

2.2 Uso previsto

Applicazione e prodotti misurati

In base alla versione ordinata, il dispositivo può misurare anche fluidi potenzialmente esplosivi, infiammabili, velenosi e ossidanti.

I misuratori per uso in area pericolosa, in applicazioni igieniche o applicazioni che presentano rischi aggiuntivi dovuti alla pressione di processo, riportano sulla targhetta il corrispondente contrassegno.

Per garantire le perfette condizioni del misuratore durante il funzionamento:

- ▶ Utilizzare soltanto misuratori pienamente conformi ai dati riportati sulla targhetta e alle condizioni generali elencate nelle Istruzioni di funzionamento e nella documentazione supplementare.
- ▶ Controllare la targhetta e verificare se il dispositivo ordinato può essere impiegato per il suo scopo d'uso nell'area relativa all'approvazione (es. protezione dal rischio di esplosione, sicurezza di un contenitore in pressione).
- ▶ Impiegare il dispositivo solo per i fluidi contro i quali i materiali delle parti bagnate offrono sufficiente resistenza.
- ▶ Se il misuratore non è utilizzato alla temperatura atmosferica, rispettare tassativamente le condizioni di base, specificate nella documentazione associata al dispositivo.
- ▶ Il misuratore deve essere protetto in modo permanente dalla corrosione provocata dalle condizioni ambientali.
- ▶ Rispettare i valori soglia riportati nelle "Informazioni tecniche".

Il produttore non è responsabile di danni causati da un uso improprio o non previsto.

Rischio residuo

Durante il funzionamento, il sensore può raggiungere una temperatura simile a quella del prodotto misurato.

Pericolo di ustioni dovuto a superfici calde!

- ▶ Per alte temperature di processo: installare una protezione per evitare il contatto e le ustioni.

2.3 Sicurezza sul lavoro

Per l'uso e gli interventi sul dispositivo:

- ▶ Indossare l'equipaggiamento richiesto per la protezione personale in base alle norme locali/nazionali.

2.4 Sicurezza operativa

Rischio di infortuni.

- ▶ Utilizzare il dispositivo solo in condizioni tecniche adeguate, in assenza di errori e guasti.
- ▶ L'operatore è responsabile del funzionamento privo di interferenze del dispositivo.

Modifiche al dispositivo

Modifiche non autorizzate del dispositivo non sono consentite e possono provocare pericoli imprevisti:

- ▶ Se, in ogni caso, fossero richieste delle modifiche, consultare il produttore.

Riparazione

Per garantire sicurezza e affidabilità operative continue:

- ▶ Eseguire le riparazioni sul dispositivo solo se sono espressamente consentite.
- ▶ Attenersi alle norme locali/nazionali relative alla riparazione di un dispositivo elettrico.
- ▶ Utilizzare solo parti di ricambio e accessori originali del produttore.

Aree pericolose

Per escludere qualsiasi pericolo per le persone o per l'impianto, qualora lo strumento venga utilizzato in un'area pericolosa (ad es. protezione dal rischio di esplosione):

- ▶ controllare la targhetta e verificare se il dispositivo ordinato può essere impiegato per il suo scopo d'uso nell'area pericolosa.
- ▶ Rispettare le specifiche riportate nella documentazione supplementare separata, che è parte integrante di queste istruzioni.

2.5 Sicurezza del prodotto

Il misuratore è stato sviluppato secondo le procedure di buona ingegneria per soddisfare le attuali esigenze di sicurezza, è stato collaudato e ha lasciato la fabbrica in condizioni tali da poter essere usato in completa sicurezza. Soddisfa gli standard generali di sicurezza e i requisiti legali.

AVVISO

Perdita del grado di protezione aprendo il dispositivo in ambienti umidi

- ▶ Se si apre il dispositivo in un ambiente umido, il grado di protezione indicato sulla targhetta non è più valido. Questo può compromettere anche la sicurezza di funzionamento del dispositivo.

2.5.1 Marchio CE

Questo sistema di misura è conforme ai requisiti previsti dalle linee guida UE applicabili. Le linee guida sono elencate nella Dichiarazione di conformità UE corrispondente, unitamente alle normative applicate.

Il costruttore conferma il superamento di tutte le prove del dispositivo apponendo il marchio CE.

2.5.2 Conformità EAC

Questo sistema di misura è conforme ai requisiti previsti dalle linee guida EAC applicabili. Queste sono elencate, insieme agli standard applicati, nella relativa Dichiarazione di conformità EAC.

Il costruttore conferma che il dispositivo ha superato con successo tutte le prove contrassegnandolo con il marchio EAC.

3 Descrizione del prodotto

3.1 Design del prodotto

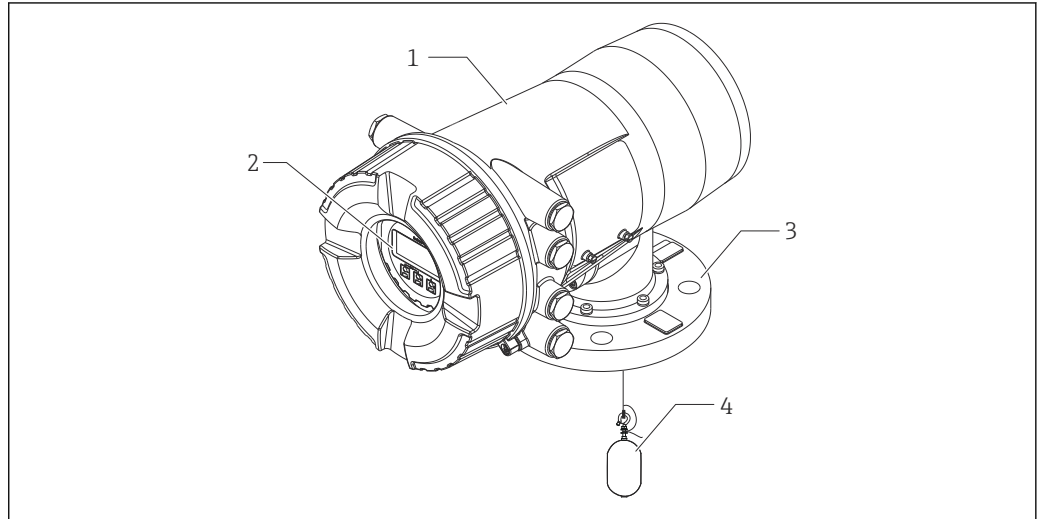

A0030104

1 Schema costruttivo di Proservo NMS80

- 1 Custodia
- 2 Display operativo e di visualizzazione (utilizzabile senza aprire il coperchio)
- 3 Connessione al processo (flangia)
- 4 Dislocatore

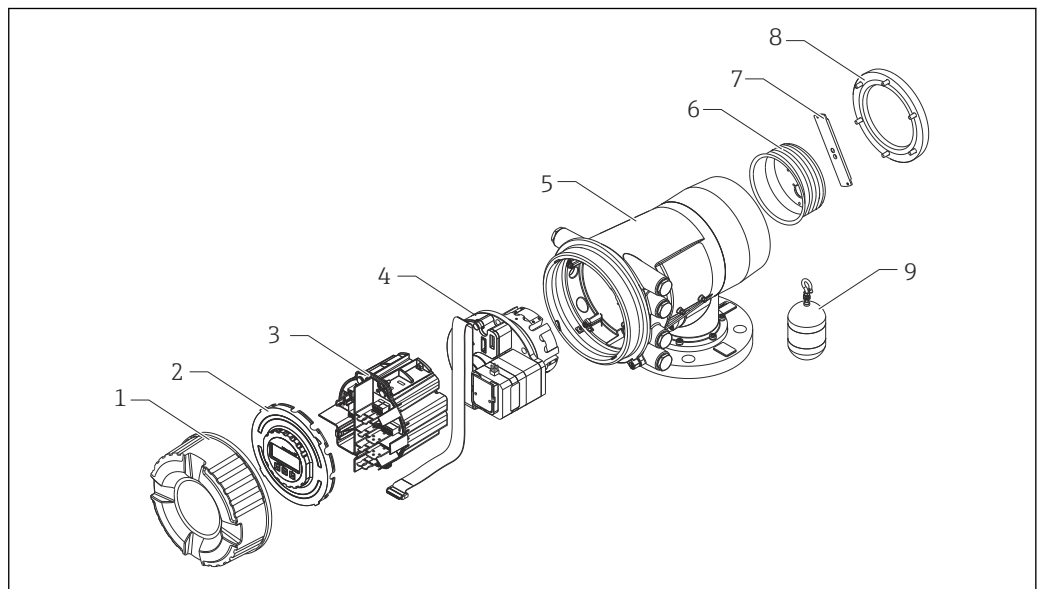

A0030105

2 Configurazione di NMS80

- 1 Coperchio frontale
- 2 Display
- 3 Moduli
- 4 Unità del sensore (rilevatore e cavo)
- 5 Custodia
- 6 Tamburo di misura
- 7 Staffa
- 8 Coperchio della custodia
- 9 Dislocatore

4 Controllo alla consegna e identificazione del prodotto

4.1 Controllo alla consegna

Al ricevimento della fornitura, eseguire i seguenti controlli:

- I codici d'ordine sui documenti di spedizione e sull'etichetta del prodotto corrispondono?
- Le merci sono integre?
- I dati della targhetta corrispondono alle informazioni per l'ordine riportate sui documenti di spedizione?
- Sono incluse le Istruzioni di sicurezza (XA)? (se necessarie, v. targhetta)

 Se non è rispettata una di queste condizioni, contattare l'Ufficio commerciale Endress +Hauser locale.

4.2 Identificazione del prodotto

Per identificare il dispositivo sono disponibili le seguenti opzioni:

- Specifiche sulla targhetta
- Inserire il numero di serie della targhetta nel *Device Viewer* (www.endress.com/deviceviewer): vengono visualizzate tutte le informazioni relative al dispositivo e una panoramica della documentazione tecnica fornita con il dispositivo.
- Inserire il numero di serie riportato sulla targhetta nell'app *Endress+Hauser Operations* o scansionare il codice matrice 2D (codice QR) posto sulla targhetta con l'app *Endress+Hauser Operations*: verranno visualizzate tutte le informazioni relative al dispositivo e alla documentazione tecnica pertinente.

 Per una descrizione del contenuto della documentazione tecnica associata, consultare:

- *Device Viewer* (www.endress.com/deviceviewer): inserire il numero di serie riportato sulla targhetta
- *Endress+Hauser Operations app*: inserire il numero di serie indicato sulla targhetta oppure effettuare la scansione del codice matrice presente sulla targhetta.

4.2.1 Targhetta

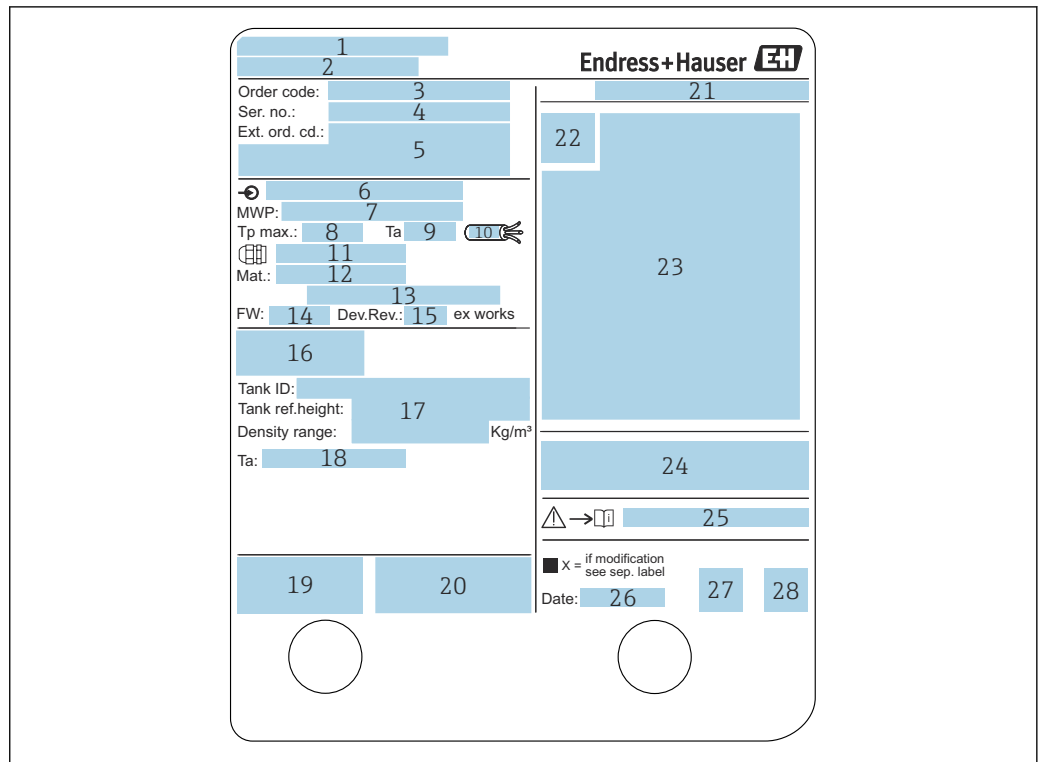

A0027791

3 Targhetta

- 1 Indirizzo del produttore
- 2 Nome del dispositivo
- 3 Codice d'ordine
- 4 Numero di serie
- 5 Codice d'ordine esteso
- 6 Tensione di alimentazione
- 7 Pressione di processo max.
- 8 Temperatura di processo massima
- 9 Temperatura ambiente consentita (T_a)
- 10 Resistenza termica del cavo
- 11 Filettatura per ingresso cavo
- 12 Materiale a contatto con il processo
- 13 Non utilizzato
- 14 Versione firmware
- 15 Revisione del dispositivo
- 16 Codici di certificazione metrologica
- 17 Parametrizzazione personalizzata
- 18 Campo di temperatura ambiente
- 19 Marchio CE/marchio RCM
- 20 Altre informazioni sulla versione del dispositivo
- 21 Grado di protezione
- 22 Simbolo del certificato
- 23 Dati relativi all'approvazione Ex
- 24 Certificato di approvazione generale
- 25 Istruzioni di sicurezza associate (XA)
- 26 Data di produzione
- 27 Marchio RoHS Cina
- 28 Codice QR per l'Operations App di Endress+Hauser

4.2.2 Indirizzo per contattare il produttore

Endress+Hauser Yamanashi Co., Ltd.
 406-0846
 862-1 Mitsukunugi, Sakaigawa-cho, Fuefuki-shi, Yamanashi

4.3 Immagazzinamento e trasporto

4.3.1 Condizioni di immagazzinamento

- Temperatura di immagazzinamento: -50 ... +80 °C (-58 ... +176 °F)
- Conservare il dispositivo nell'imballaggio originale.

4.3.2 Trasporto

⚠ ATTENZIONE

Rischio di infortuni











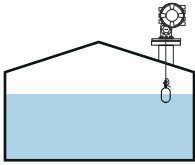

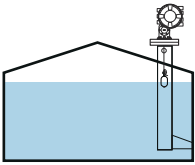

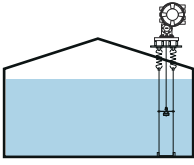

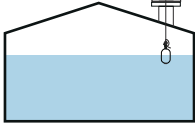

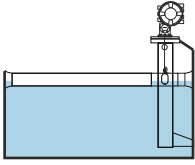

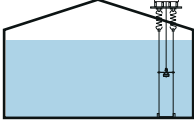



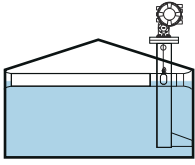



- ▶ Trasportare il misuratore fino al punto di misura nel suo imballaggio originale.
- ▶ Valutare il baricentro del dispositivo per evitare che si capovolga involontariamente.
- ▶ Rispettare le istruzioni di sicurezza e le condizioni di trasporto per i dispositivi di peso superiore a 18 kg (39,6 lb) (IEC 61010).

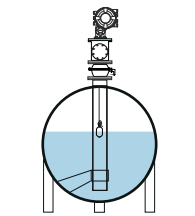

5 Installazione

5.1 Requisiti

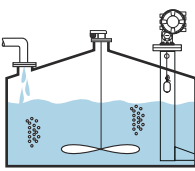
5.1.1 Tipo di serbatoio

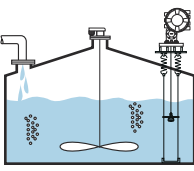
A seconda del tipo di serbatoio e dell'applicazione, per NMS8x si consigliano procedure di installazione differenti.

Tipo di serbatoio	Senza sistema di guida	Con tubo di calma	Con fili guida
Serbatoio a tetto fisso	 	 	 
Serbatoio a tetto galleggiante	 	 	 
Serbatoio a tetto galleggiante coperto	 	 	 
Serbatoio pressurizzato o orizzontale	 	 	 
Serbatoio con agitatore o forte turbolenza	 	 	 

-  Nei serbatoi a tetto galleggiante e in quelli a tetto galleggiante coperto è necessario un tubo di calma.
- Nei serbatoi a tetto galleggiante non è possibile installare fili guida. Quando si trova in spazio libero, il filo di misura potrebbe rompersi a causa di un urto esterno.
- Nei serbatoi pressurizzati, l'installazione dei fili guida non è consentita perché i fili impedirebbero la chiusura della valvola per la sostituzione del filo, del tamburo o del dislocatore. La posizione di installazione del dispositivo NMS8x è importante per applicazioni senza il sistema del filo guida, perché si deve evitare la rottura del filo di misura →  22.

Installazione tipica dei serbatoi

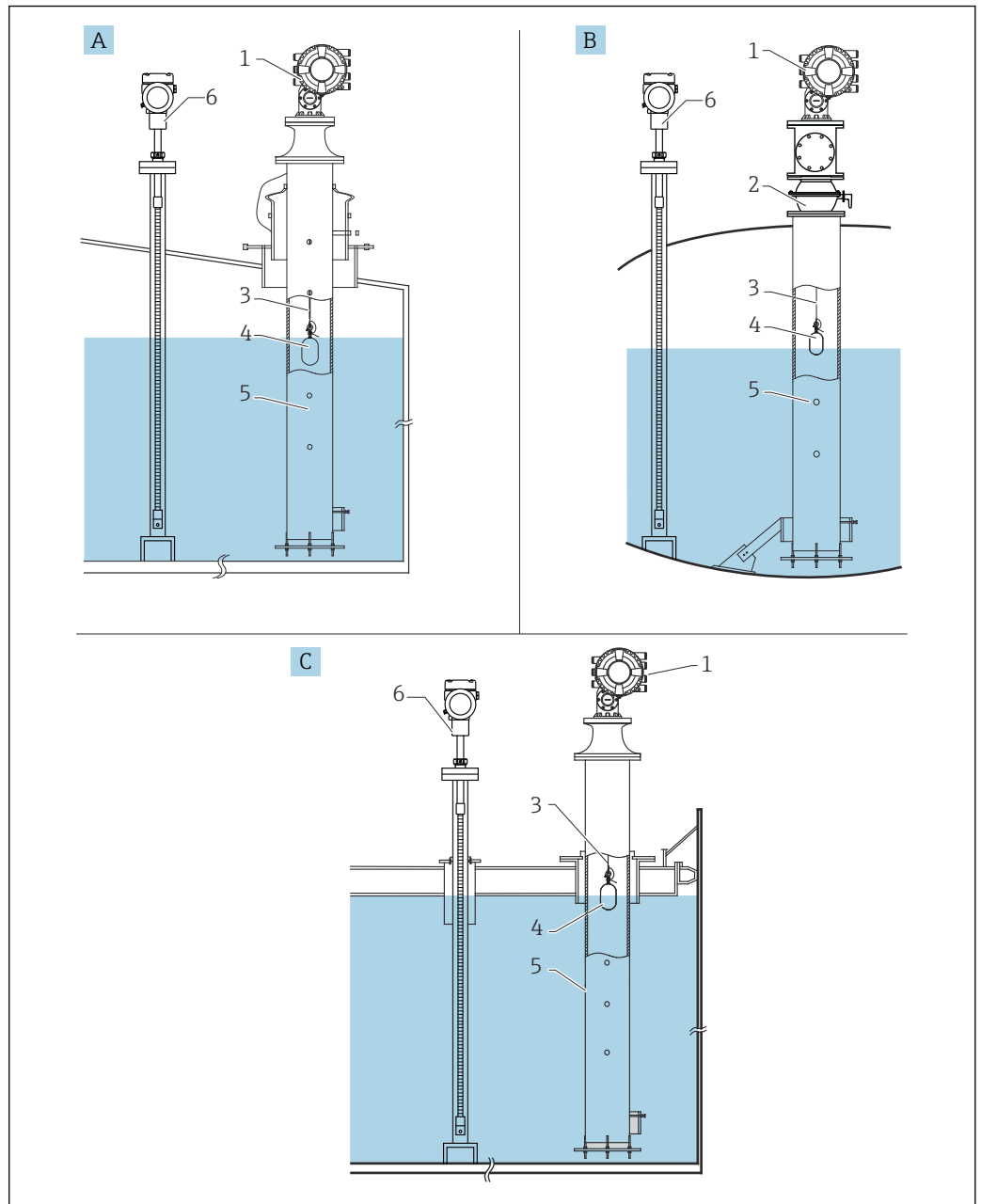

4 Installazione tipica dei serbatoi

- A Serbatoio a tetto fisso
- B Serbatoio ad alta pressione
- C Serbatoio a tetto galleggiante con tubo di calma
- 1 NMS8x
- 2 Valvola a sfera
- 3 Filo di misura
- 4 Dislocatore
- 5 Tubo di calma
- 6 Prothermo NMT81



A0026725

5.1.2 Guida alla selezione del dislocatore

È disponibile un'ampia gamma di dislocatori per diverse applicazioni. La corretta selezione del dislocatore garantisce prestazioni e durata ottimali. Le seguenti indicazioni aiutano a selezionare il dislocatore più adatto a una determinata applicazione.

Tipi di dislocatore

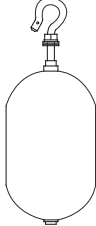
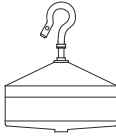
Sono disponibili i seguenti dislocatori NMS8x.

30 mm (1,18 in)	50 mm (1,97 in)	70 mm (2,76 in)	110 mm (4,33 in)
316L/PTFE	316L/AlloyC276/PTFE	316L	316L
			

Dimensioni del dislocatore

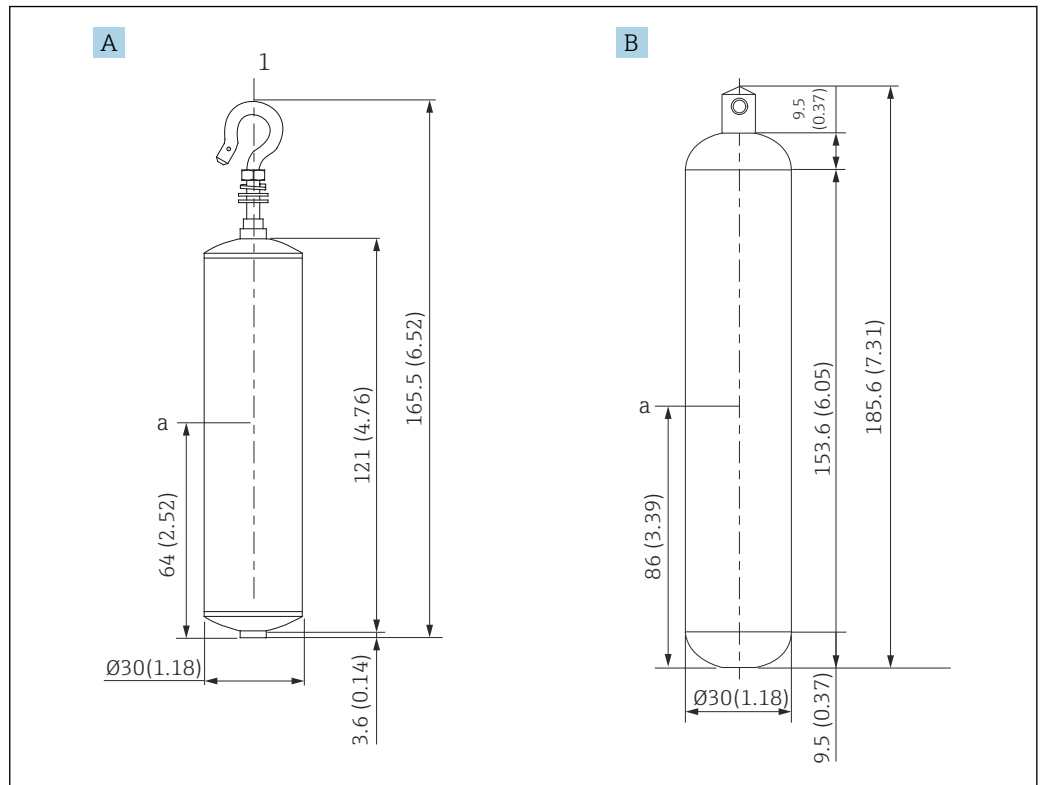

- A Ø30 mm (1,18 in) - dislocatore cilindrico 316L
- B Ø30 mm (1,18 in) - dislocatore cilindrico PTFE
- a Punto di immersione

Elem.	Ø30 mm (1,18 in) dislocatore cilindrico 316L	Ø30 mm (1,18 in) dislocatore cilindrico PTFE
Peso (g)	261	250
Volume (ml)	84.3	118
Volume di bilanciamento (ml)	41.7	59

i Peso, volume e volume di bilanciamento sono determinati individualmente da ogni dislocatore e possono variare in base ai valori sopra indicati.

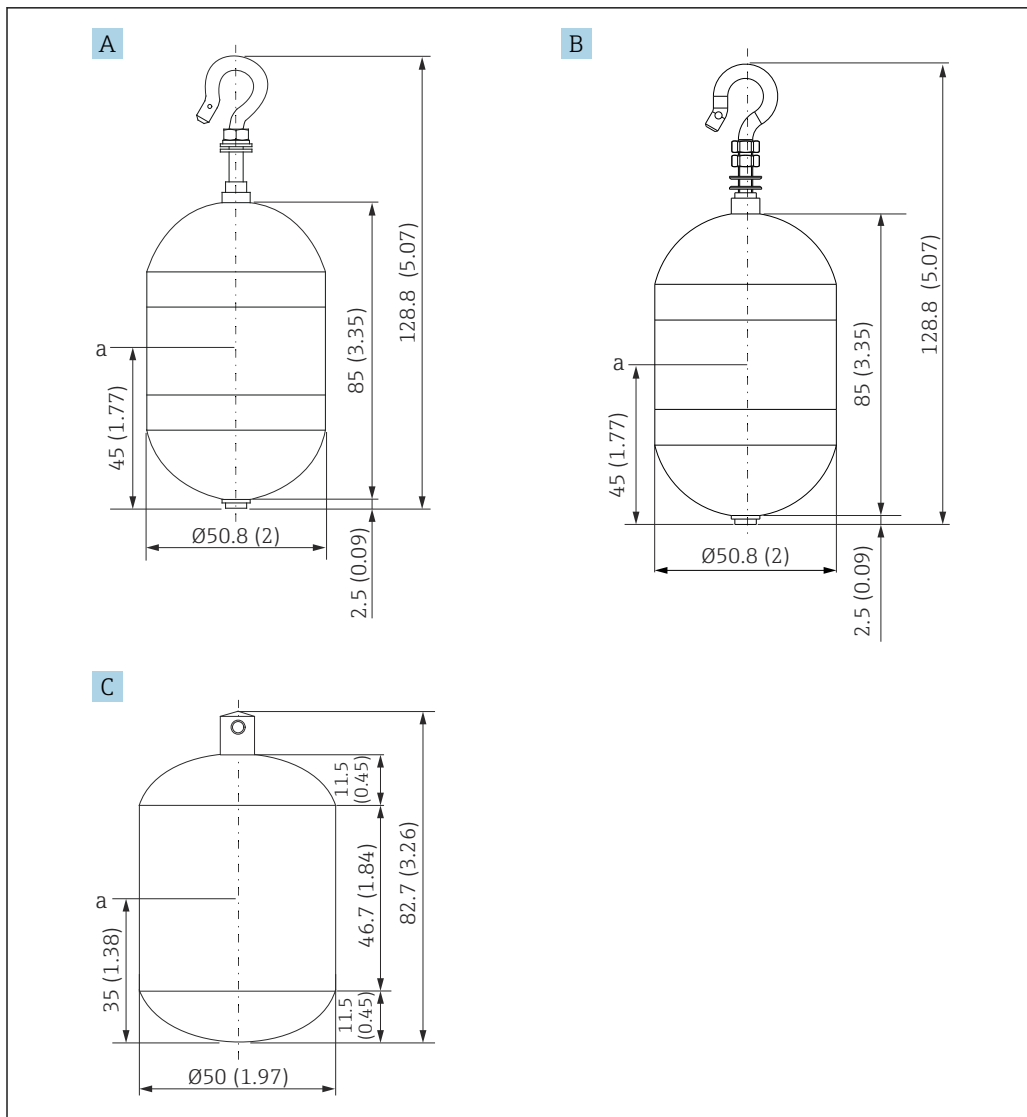

A0029580

- A Ø50 mm (1,97 in) - dislocatore cilindrico 316L
- B Ø50 mm (1,97 in) dislocatore cilindrico AlloyC276
- C Ø50 mm (1,97 in) Dislocatore cilindrico PTFE conduttivo (nero)
- a Punto di immersione

Elem.	Ø50 mm (1,97 in) - dislocatore cilindrico 316L	Ø50 mm (1,97 in) - dislocatore cilindrico AlloyC276	Ø50 mm (1,97 in) - dislocatore cilindrico PTFE
Peso (g)	253	253	250
Volume (ml)	143	143	118
Volume di bilanciamento (ml)	70.7	70.7	59

i Peso, volume e volume di bilanciamento sono determinati individualmente da ogni dislocatore e possono variare in base ai valori sopra indicati.

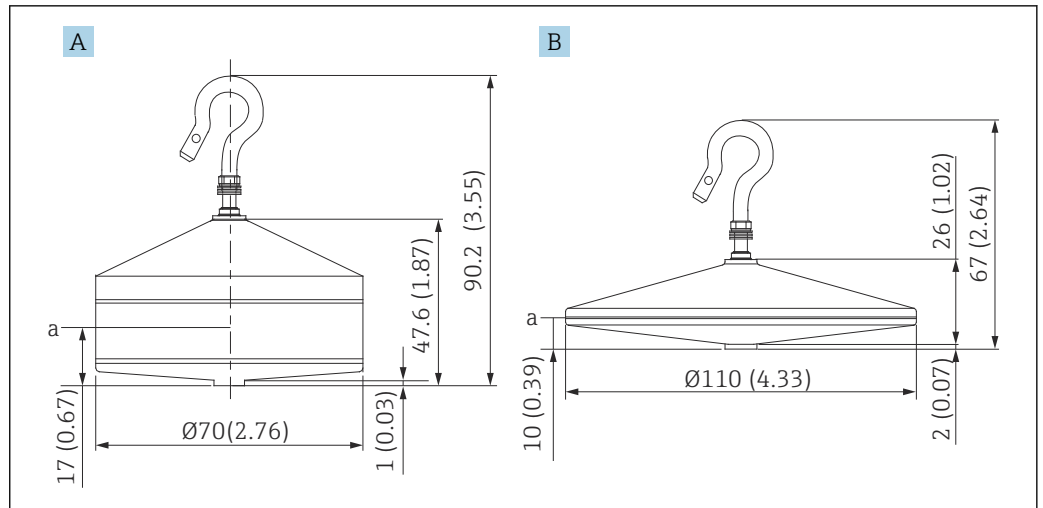

A0029582

- A Ø70 mm (2,76 in) - dislocatore conico 316L
- B Ø110 mm (4,33 in) - dislocatore conico 316L
- a Punto di immersione

Elem.	Ø70 mm (2,76 in) - dislocatore conico 316L	Ø110 mm (4,33 in) - dislocatore conico 316L
Peso (g)	245	223
Volume (ml)	124	108
Volume di bilanciamento (ml)	52.8	36.3

i Peso, volume e volume di bilanciamento sono determinati individualmente da ogni dislocatore e possono variare in base ai valori sopra indicati.

Dislocatore consigliato per applicazione

Applicazione	Livello del prodotto	Livello di interfase	Densità
Liquido viscoso	50 mm (1,97 in) PTFE	Non cons.	Non cons.
Olio nero (ad es. petrolio greggio, petrolio pesante)	50 mm (1,97 in) 316L	50 mm (1,97 in) 316L	50 mm (1,97 in) 316L
	50 mm (1,97 in) PTFE	50 mm (1,97 in) PTFE	50 mm (1,97 in) PTFE
Olio bianco (ad es. benzina, diesel, olio combustibile)	50 mm (1,97 in) o	50 mm (1,97 in) o	50 mm (1,97 in) o
	70 mm (2,76 in) 316L	70 mm (2,76 in) 316L	70 mm (2,76 in) 316L
Gas liquefatto, GPL/GNL	50 mm (1,97 in) o	50 mm (1,97 in) o	50 mm (1,97 in) o
	70 mm (2,76 in) 316L	70 mm (2,76 in) 316L	70 mm (2,76 in) 316L
Liquido corrosivo	50 mm (1,97 in) AlloyC276	50 mm (1,97 in) AlloyC276	50 mm (1,97 in) AlloyC276
	50 mm (1,97 in) PTFE	50 mm (1,97 in) PTFE	50 mm (1,97 in) PTFE

5.1.3 Montaggio senza sistema di guida

NMS8x è montato su un tronchetto del tetto del serbatoio senza un sistema di guida. Per consentire al dislocatore di muoversi senza urtare le pareti interne, all'interno del tronchetto è richiesto uno spazio libero sufficiente (per i dettagli su D, →  23).

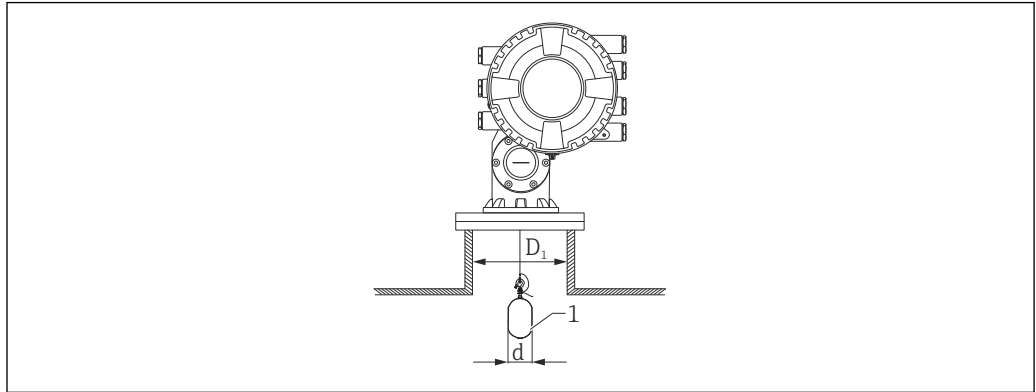

A0026734

 5 Senza sistema di guida

D1 Diametro interno del tronchetto del serbatoio

d Diametro del dislocatore

1 Dislocatore

5.1.4 Montaggio con tubo di calma

Il diametro del tubo di calma necessario a proteggere il filo di misura senza disturbarne il funzionamento varia a seconda dell'altezza del serbatoio. Il tubo di calma potrebbe essere di diametro costante oppure più stretto nella parte superiore e più largo in quella inferiore. La figura seguente mostra due esempi di quest'ultimo caso ovvero un tubo di calma concentrico e un tubo di calma asimmetrico.

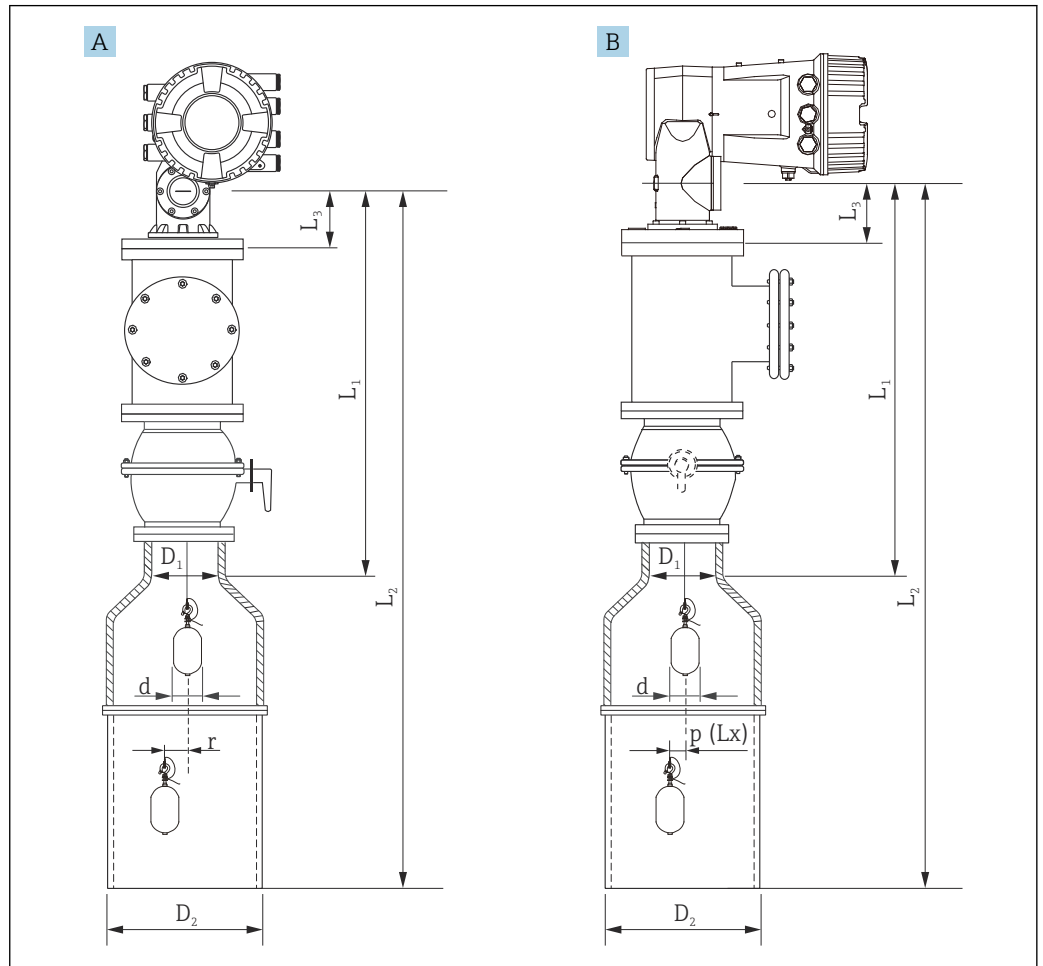

A0029577

6 Montaggio con tubo di calma concentrico

A Vista anteriore

B Vista laterale

L_1 Lunghezza tra il centro della finestra di taratura e la parte superiore del tubo di calma

L_2 Lunghezza tra il centro della finestra di taratura e la parte inferiore del tubo di calma

L_3 Lunghezza tra il centro della finestra di taratura e il fondo della flangia

D_1 Diametro della parte superiore del tubo di calma

D_2 Diametro del tubo di calma

d Diametro del dislocatore

p Posizione longitudinale del filo dal centro della flangia

(Lx)

r Offset della direzione radiale

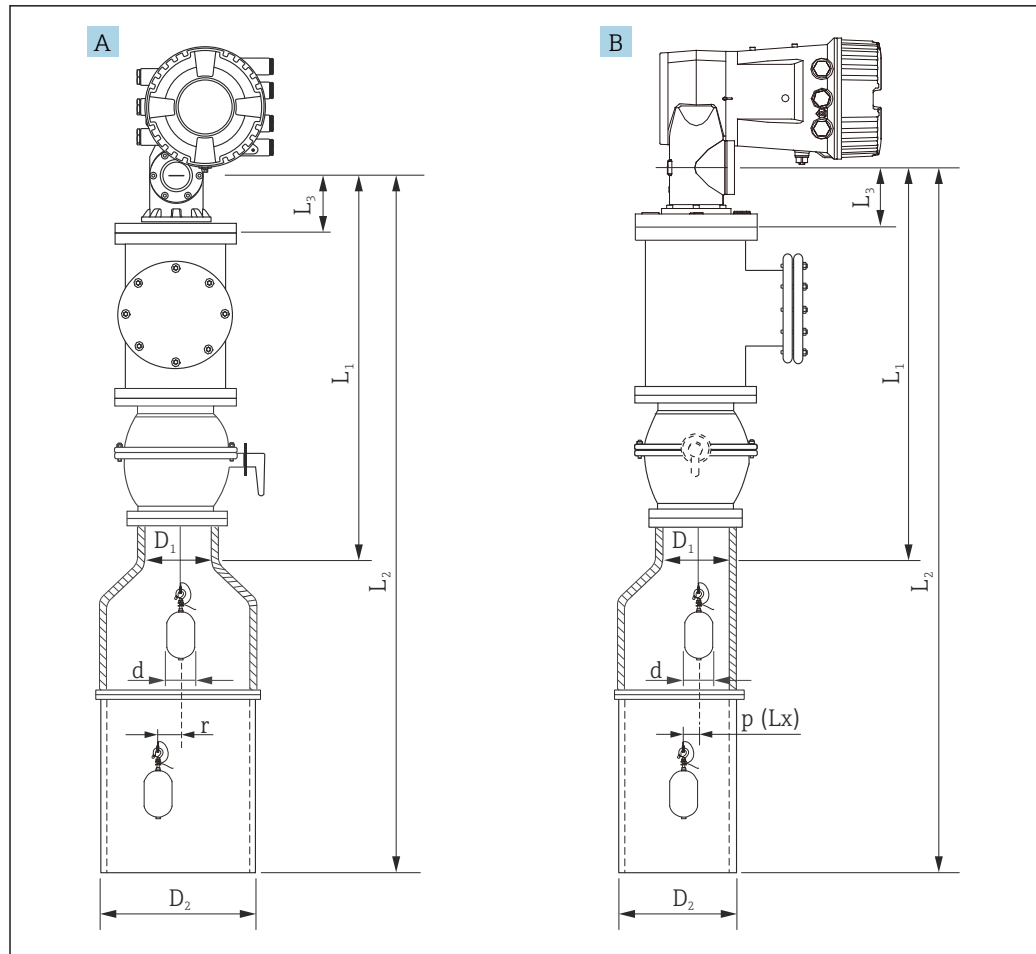

A0029576

7 Montaggio con tubo di calma asimmetrico

A Vista anteriore

B Vista laterale

L_1 Lunghezza tra il centro della finestra di taratura e la parte superiore del tubo di calma

L_2 Lunghezza tra il centro della finestra di taratura e la parte inferiore del tubo di calma

L_3 Lunghezza tra il centro della finestra di taratura e il fondo della flangia

D_1 Diametro della parte superiore del tubo di calma

D_2 Diametro del tubo di calma

d Diametro del dislocatore

p Posizione longitudinale del filo dal centro della flangia

(Lx)

r Offset della direzione radiale

- i** L_3 : lunghezza tra il centro della finestra di taratura e la parte inferiore della flangia integrata in NMS8x (77 mm (3,03 in) + spessore flangia). Per JIS 10K 150A RF, lo spessore della flangia è 22 mm (0,87 in).
- Quando si utilizza un tubo di calma asimmetrico, tenere conto dello spostamento laterale del dislocatore e seguire le indicazioni per il montaggio di NMS8x illustrate in figura.
- Per calcolare i diametri del tubo di calma, si dovrebbe fare riferimento alla formula seguente. Le seguenti tabelle contengono i parametri necessari per calcolare le dimensioni del tubo di calma. Verificare che il tubo di calma abbia le dimensioni appropriate facendo riferimento alla tabella.
- L'offset della direzione radiale (r) è necessario solo per i tamburi di misura da 47 m (154,20 ft) e 55 m (180,45 ft). Per tutti gli altri tamburi, l'offset è 0 mm/in.

Posizione: 110	Descrizione (campo di misura; filo; diametro)	NMS80	NMS81	NMS83	r
G1	47 m (154,20 ft); 316L; 0,15 mm (0,00591 in)		<input checked="" type="checkbox"/>		6 mm (0,24 in)
H1	55 m (180,45 ft); 316L 0,15 mm (0,00591 in)		<input checked="" type="checkbox"/>		6 mm (0,24 in)

Posizione: 120	Descrizione (materiale dislocatore; tipo)	NMS80	NMS81	NMS83	d
1AA	316L; 30 mm (1,18 in) cilindrico	<input checked="" type="checkbox"/>	<input checked="" type="checkbox"/>		30 mm (1,18 in)
1AC	316L; 50 mm (1,97 in) cilindrico	<input checked="" type="checkbox"/>	<input checked="" type="checkbox"/>		50 mm (1,97 in)
1BE	316L; 70 mm (2,76 in) conico	<input checked="" type="checkbox"/>	<input checked="" type="checkbox"/>		70 mm (2,76 in)
1BJ	316L; 110 mm (4,33 in) conico	<input checked="" type="checkbox"/>	<input checked="" type="checkbox"/>		110 mm (4,33 in)
2AA	PTFE; 30 mm (1,18 in) cilindrico	<input checked="" type="checkbox"/>	<input checked="" type="checkbox"/>		30 mm (1,18 in)
2AC	PTFE; 50 mm (1,97 in) cilindrico	<input checked="" type="checkbox"/>	<input checked="" type="checkbox"/>		50 mm (1,97 in)
3AC	AlloyC276; 50 mm (1,97 in) cilindrico	<input checked="" type="checkbox"/>	<input checked="" type="checkbox"/>		50 mm (1,97 in)
4AC	316L lucido; 50 mm (1,97 in) cilindrico			<input checked="" type="checkbox"/>	50 mm (1,97 in)
4AE	316L lucido; 70 mm (2,76 in) conico			<input checked="" type="checkbox"/>	70 mm (2,76 in)
5AC	PTFE; 50 mm (1,97 in), cilindrico, bianco igienico			<input checked="" type="checkbox"/>	50 mm (1,97 in)

Parametro	Descrizione
d	Diametro del dislocatore
p(Lx)	Posizione longitudinale del filo dal centro della flangia Il valore può essere determinato utilizzando il seguente grafico.
r	Offset della direzione radiale
s	Fattore di sicurezza consigliato: 5 mm (0,197 in)

Il grafico seguente mostra lo spostamento laterale del dislocatore in base alla distanza misurata per i diversi tamburi.

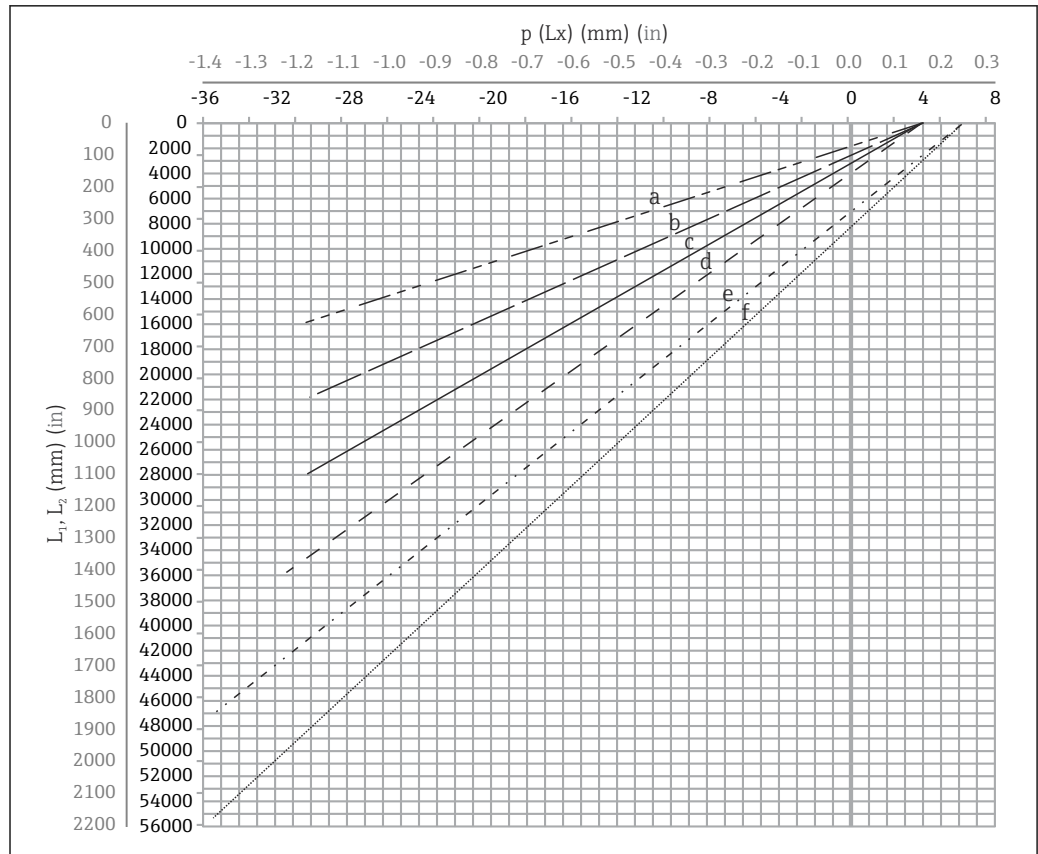

A0027997

8 Spostamento laterale del dislocatore in base al campo di misura

- a 16 m (A3) (NMS80/NMS81/NMS83)
- b 22 m (C2) (NMS80/NMS81/NMS83)
- c 28 m (D1) (NMS80/NMS81)
- d 36 m (F1) (NMS80/NMS81)
- e 47 m (G1) (NMS81)
- f 55 m (H1) (NMS81)

Diametro superiore del tubo di calma

La dimensione D₁ deve avere il valore più alto rispetto alle dimensioni D_{1a}, D_{1b}, D_{1c} e D_{1d} in base alla seguente formula.

Dimensione D ₁ (esempio)	Dimensione D _{1x}		Descrizione	Formula
	Esempio	Parametro		
>68,1 mm (2,68 in)	68,1 mm (2,68 in)	D _{1a}	Dimensione D ₁ quando il dislocatore si trova al centro della finestra di taratura	$= 2 \times (p (0) + d/2 + s)$
	65,6 mm (2,58 in)	D _{1b}	Dimensione D ₁ quando il dislocatore si trova nella parte superiore del tubo di calma	$= 2 \times (p (L_1) + d/2 + s)$

Dimensione D ₁ (esempio)	Dimensione D _{1x}		Descrizione	Formula
	Esempio	Parametro		
	50,9 mm (2,00 in)	D _{1c}	Dimensione D ₁ quando il dislocatore si trova sul fondo del tubo di calma	$= 2 \times (p (L_2) + s)$
		D _{1d}	Dimensione D ₁ quando viene considerato l'offset della direzione radiale. Questo calcolo viene utilizzato solo con il tamburo 47 m (154,20 ft) (G1 nella posizione 110) e 55 m (180,45 ft) (H1 nella posizione 110)	$= 2 \times (d/2 + r + s)$

 Esempio: L₁ = 1 000 mm, L₂ = 20 000 mm, d = 50 mm, s = 5,0, tamburo da 28 m

Diametro inferiore del tubo di calma

La dimensione D₂ deve avere il valore più alto rispetto alle dimensioni D₁ e D_{2b}.
Vedere la tabella sottostante.

Tubo concentrico

Dimensione D ₂ (esempio)	Dimensione D _{2x}		Descrizione	Formula
	Esempio	Parametro		
>100,9 mm (3,97 in)	68,1 mm (2,68 in)	D1	Valore D ₁ calcolato	
	100,9 mm (3,97 in)	D _{2b}	Dimensione D ₂ quando il dislocatore è nella lunghezza L ₂	$= 2 \times (p (L_2) + d/2 + s)$

 Esempio: L₂ = 20 000 mm, d = 50 mm, s = 5,0, tamburo da 28 m

Tubo asimmetrico

Dimensione D ₂ (esempio)	Dimensione D _{2x}		Descrizione	Formula
	Esempio	Parametro		
>84,5 mm (3,33 in)	68,1 mm (2,68 in)	D1	Valore D ₁ calcolato	
	84,5 mm (3,33 in)	D _{2b}	Dimensione D ₂ attraverso cui può passare il dislocatore (scanalatura n)	$= p (L_2) + d/2 + s + D_1/2$

 Esempio: L₂ = 20 000 mm, d = 50 mm, s = 5,0, tamburo da 28 m

Consigli per il montaggio di NMS8x con un tubo di calma

Seguire le raccomandazioni per il montaggio di NMS8x con un tubo di calma.

- Mantenere lisce le saldature delle connessioni dei tubi.
- Quando si eseguono fori nel tubo, mantenere la superficie interna dei fori libera da trucioli di metallo e bave.
- Rivestire o verniciare la superficie interna del tubo per prevenire la corrosione.
- Mantenere il tubo il più verticale possibile. Controllare con un filo a piombo.
- Installare il tubo asimmetrico sotto la valvola e allineare i centri di NMS8x e della valvola.
- Impostare il centro della parte inferiore del tubo asimmetrico nella direzione del movimento laterale.
- Attenersi alle raccomandazioni fornite in API MPMS capitolo 3.1B.
- Verificare la messa a terra tra NMS8x e il tronchetto del serbatoio.

5.1.5 Montaggio con fili guida

È anche possibile installare il dislocatore con fili guida per impedirne l'oscillazione.

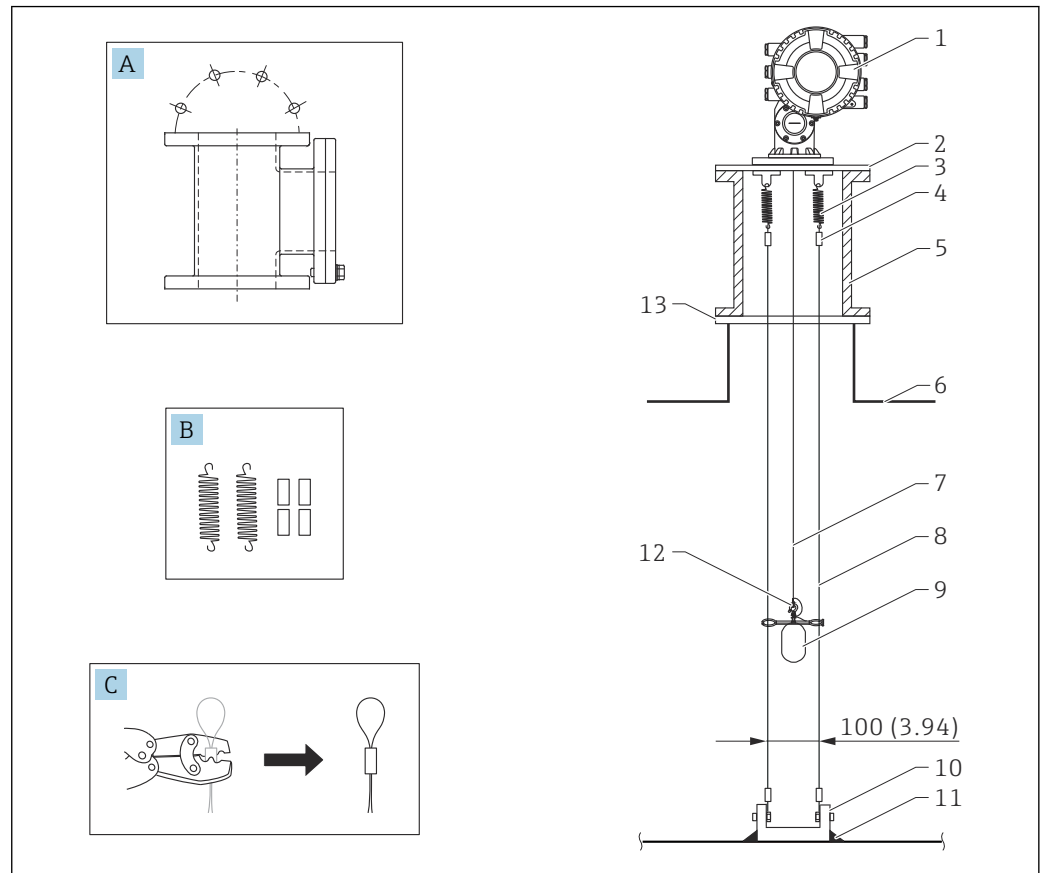

A0026819

9 Filo guida; dimensioni in mm (in)

N.	Descrizione
A	Camera di manutenzione
B	Molla e manicotto
C	Crimpatrice e manicotto del filo guida
1	NMS8x
2	3 ... 6" Piastra di riduzione (con opzione filo guida)
3	Molla, 304 (con opzione filo guida)
4	Manicotto, 316 (con opzione filo guida)
5	Camera di manutenzione
6	Serbatoio
7	Filo di misura
8	Filo guida, 316 (con opzione filo guida)
9	Dislocatore con anelli (con opzione filo di guida)
10	Piastra gancio di ancoraggio, 304 (con opzione filo guida) <ul style="list-style-type: none"> ▪ 100 mm (3,94 in) per D50 mm (1,97 in) ▪ 110 mm (4,33 in) per D70 mm (2,76 in)
11	Punto di saldatura
12	Anello del filo, 316L
13	Flangia

Dimensione dell'anello guida

La dimensione dell'anello guida è indicata di seguito.

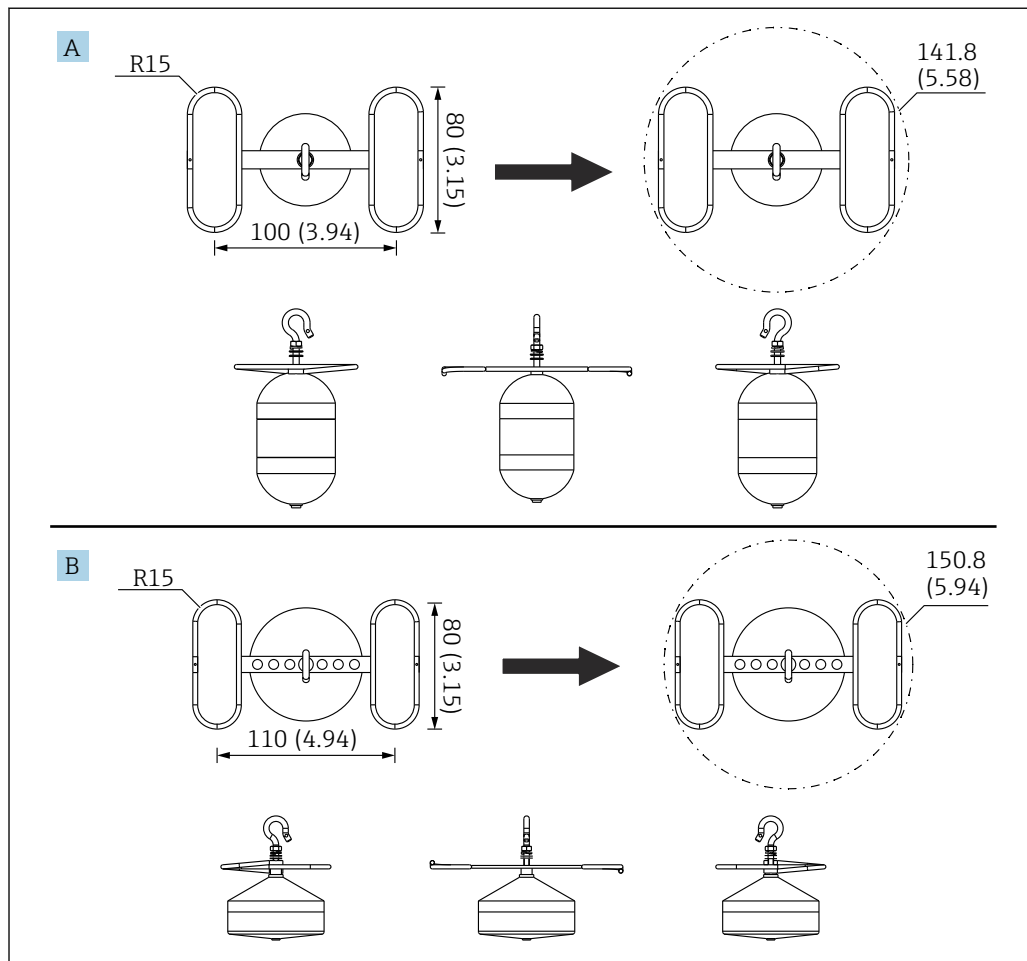

A0055638

10 Anello guida

A $\varnothing 50 \text{ mm}$ (1,97 in) - dislocatore cilindrico 316L

B $\varnothing 70 \text{ mm}$ (2,76 in) - dislocatore conico 316L

Procedura di installazione dei fili guida

1. Installare NMS8x [1] sulla piastra di riduzione [2].
 - ↳ La seguente dimensione indica ASME 3" e 6". Le dimensioni di JIS, DIN, e JPI dipendono molto dalle relative specifiche.

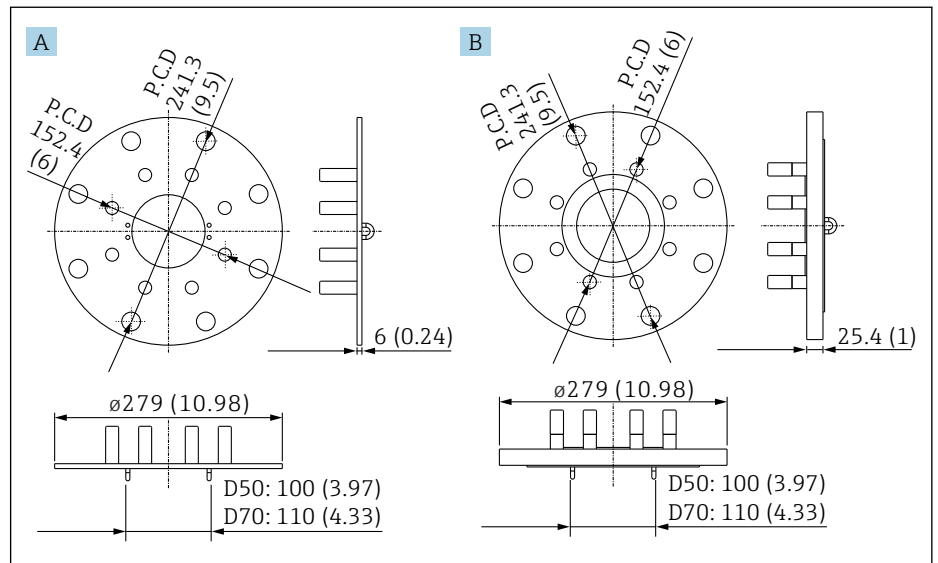

11 Dimensione della piastra di riduzione

- A Piastra di riduzione per bassa pressione
 B Piastra di riduzione per media e alta pressione

2. Eseguire le operazioni di taratura (→ 89) prima di fissare il dislocatore [3] ai fili guida.
 - ↳ Verificare che il dislocatore non tocchi i fili guida durante la taratura. A questo scopo, montare il dispositivo NMS8x sulla piastra di riduzione prima di installare i fili guida [4].
- i** Se i fili guida sono già installati sulla piastra di riduzione, eseguire la taratura in modo che il dislocatore non tocchi i fili guida.
3. Fissare i fili guida ai ganci delle molle [5].
4. Fissare le molle alla piastra di riduzione.
5. Far passare i fili guida attraverso l'anello guida del dislocatore [6] e posizionare il dislocatore.

La procedura di installazione dei fili guida è terminata.

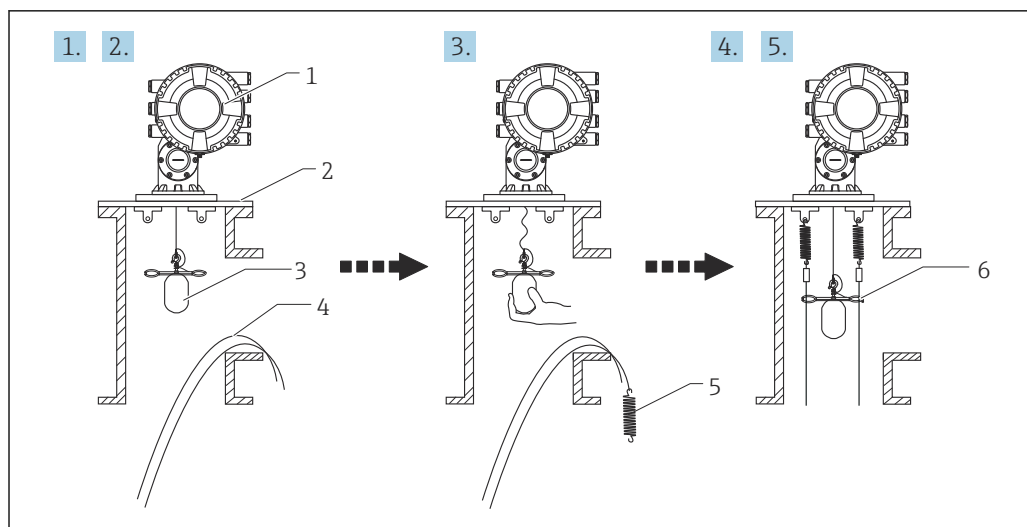

A0026887

12 Installazione dei fili guida

- 1 NMS8x
- 2 Piastra di riduzione
- 3 Dislocatore
- 4 Fili guida
- 5 Molle
- 6 Anello guida del dislocatore

5.1.6 Allineamento della flangia di NMS8x

Controllare che la dimensione del tronchetto corrisponda a quella della flangia prima di montare il dispositivo NMS8x sul serbatoio. La misura della flangia e la portata del dispositivo NMS8x possono variare a seconda delle specifiche richieste dal cliente.

- i** ■ Controllare le dimensioni della flangia del dispositivo NMS8x.
- Montare la flangia sulla sommità del serbatoio. Lo scostamento della flangia rispetto al piano orizzontale non dovrebbe superare +/- 1 grado.
- Se il dispositivo NMS8x deve essere montato su un tronchetto lungo, controllare che il dislocatore non tocchi la parete interna del tronchetto.

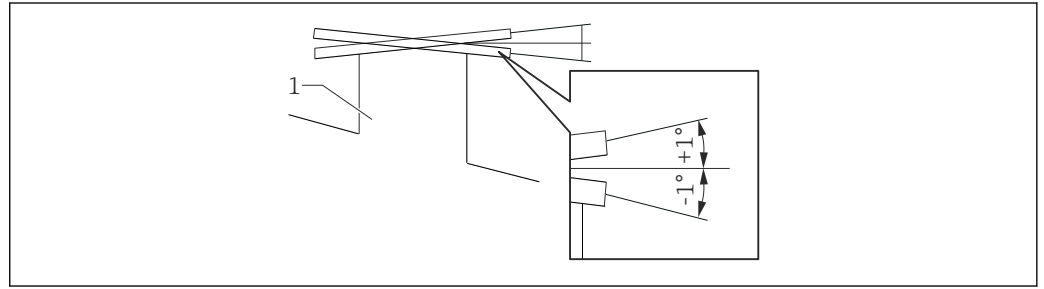

A0026889

13 *Inclinazione consentita della flangia di montaggio*

1 *Tronchetto*

- i** Se il dispositivo NMS8x viene installato senza un sistema di guida, osservare le seguenti raccomandazioni:
 - Controllare che il tronchetto di montaggio si trovi nel settore tra 45 e 90 gradi (o tra -45 e -90 gradi) rispetto al tubo di carico del serbatoio. Questo impedirà una forte oscillazione del dislocatore causata da onde o turbolenze del liquido in ingresso.
 - Controllare che il tronchetto di montaggio si trovi ad almeno 500 mm (19,69 in) di distanza dalla parete del serbatoio.
 - Garantire che il livello di misura minimo sia 500 mm (19,69 in) o più oltre la parte superiore del tubo di carico impostando il punto di arresto basso (per dettagli sull'impostazione del punto di arresto basso, → **99**). In questo modo si protegge il dislocatore dal flusso diretto del liquido in ingresso.
 - Se non è possibile montare un tubo di calma nel serbatoio a causa della conformazione o delle condizioni del serbatoio stesso, si raccomanda di installare un sistema di guida. Per maggiori informazioni consultare i servizi E+H.

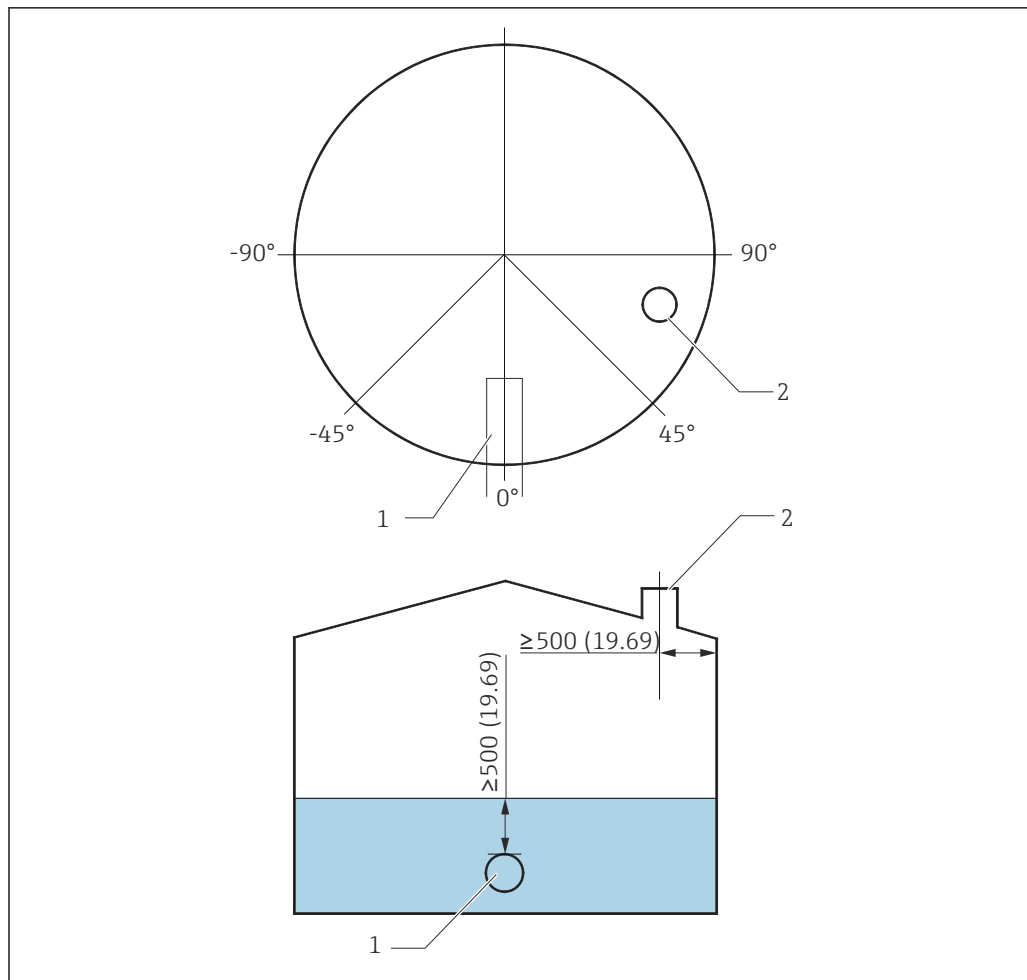

A0026890

14 Posizione di montaggio consigliata per NMS8x e livello di misura minimo; dimensioni in mm (in)

- 1 Tubo di carico
2 Tronchetto del serbatoio

- i** Prima di versare il liquido nel serbatoio, controllare che il flusso del liquido in ingresso nel tubo non entri a contatto diretto con il dislocatore.
- Durante lo scarico del liquido dal serbatoio, evitare che il dislocatore venga trascinato dalla corrente del liquido ed espulso dal tubo di scarico.

5.1.7 Cariche elettrostatiche

Se il liquido misurato dal dispositivo NMS8x ha una conduttività di 1 uS/m o inferiore, esso è quasi non conduttivo. In questo caso, si raccomanda di utilizzare un tubo di calma o un filo guida in modo da diffondere la carica elettrostatica sulla superficie del liquido.

5.2 Montaggio del dispositivo

Il dispositivo NMS8x può essere fornito in due configurazioni a seconda del metodo di montaggio del dislocatore.

- In un caso il dislocatore è integrato ed è montato sul filo di misura dell'unità NMS8x.
- Nell'altro caso il dislocatore viene fornito separatamente e deve essere installato sul filo di misura all'interno dell'NMS8x.

5.2.1 Installazioni disponibili

Per il dispositivo NMS8x sono disponibili le seguenti procedure di installazione.

- Montaggio senza sistema di guida
- Montaggio con tubo di calma
- Montaggio con filo guida

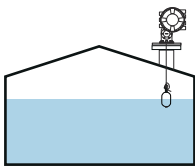
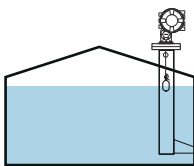
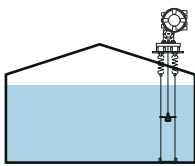
Opzioni di montaggio	Senza sistema di guida (montaggio libero)	Con tubo di calma	Con filo guida
Tipo di serbatoio			
Tipo di installazione	<ul style="list-style-type: none"> ■ Integrata ■ Dislocatore fornito separatamente ■ Installazione del dislocatore attraverso la finestra di taratura 	<ul style="list-style-type: none"> ■ Integrata ■ Dislocatore fornito separatamente ■ Installazione del dislocatore attraverso la finestra di taratura 	Dislocatore fornito separatamente

5.2.2 Verifica del dislocatore e del tamburo del filo

Prima di installare NMS8x, controllare che i numeri di serie del dislocatore e del tamburo del filo corrispondano a quelli stampati sull'etichetta della custodia.

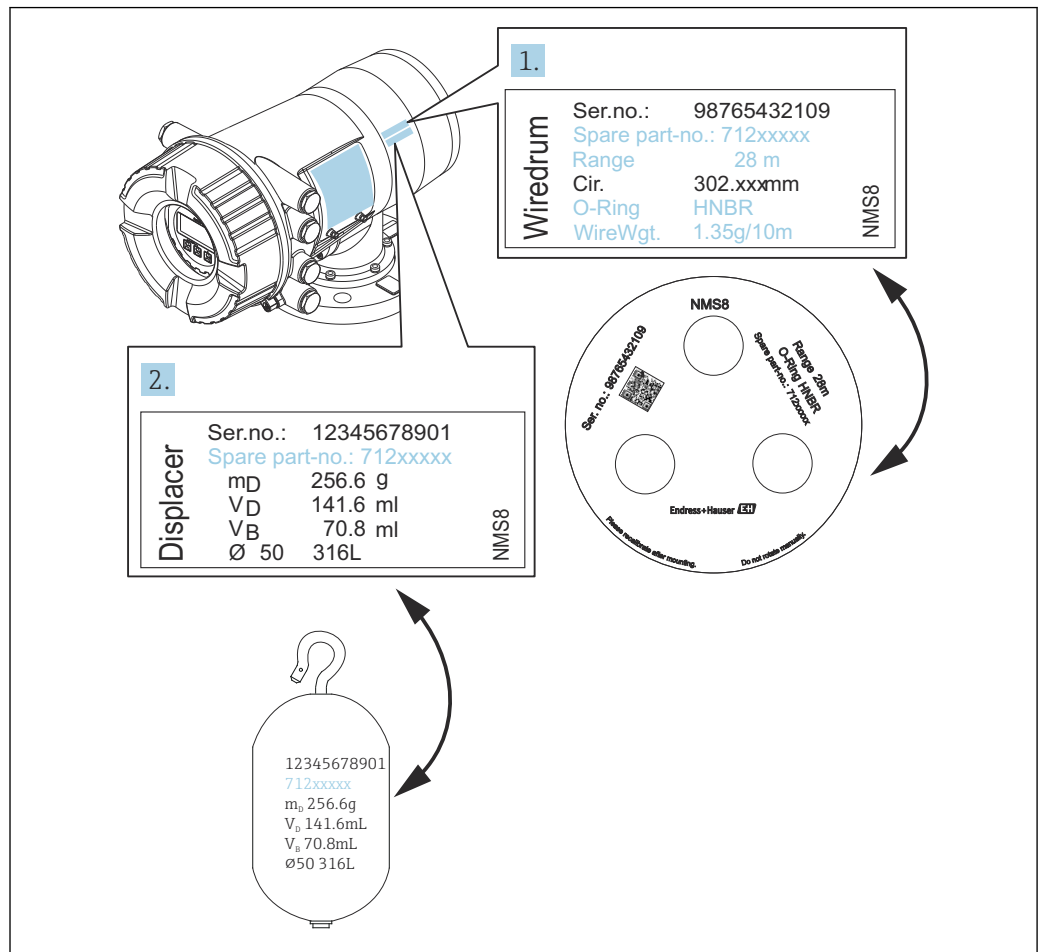



A0030106

15 Verifica del dislocatore e del tamburo del filo

5.2.3 Utensili necessari per l'installazione

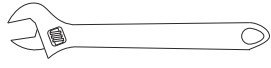
Per l'installazione di NMS8x sono necessari i seguenti utensili.

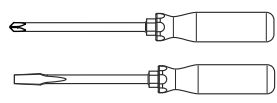
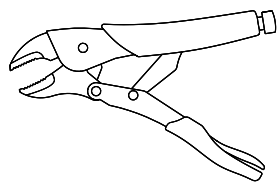
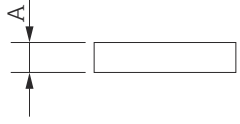
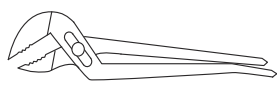
Utensili	Figure	Note
Chiave regolabile		Utilizzare le dimensioni di 350 mm (13,78 in)
Chiave a brugola		Utilizzare le dimensioni di 3 mm (0,12 in) o 5 mm (0,17 in)
Cacciavite <ul style="list-style-type: none"> ▪ Cacciavite a croce ▪ Cacciavite a testa piatta 		
Tagliafilì o pinze per terminali		
Morsetto a crimpare		<p>A:</p> <p>Segnale e alimentazione: 0,2 ... 2,5 mm² (24 ... 13 AWG)</p> <ul style="list-style-type: none"> ▪ Morsetto di terra nel vano morsetti: 2,5 mm² (13 AWG) max. ▪ Morsetto di terra nella custodia: 4 mm² (11 AWG) max.
Pinze per pompa dell'acqua		

5.2.4 Installazione per dislocatore integrato

Il dispositivo può essere fornito con dislocatore integrato..

i Se sono richieste le seguenti specifiche, il dispositivo non può essere fornito con dislocatore integrato. Il dislocatore è spedito separatamente.

- Dislocatore 30 mm (1,18 in) 316L
- Dislocatore 110 mm (4,33 in) 316L
- Dislocatore 30 mm (1,18 in) PTFE
- Dislocatore 50 mm (1,97 in) PTFE
- Armatura del filo guida
- In opzione, esente da olio e grassi

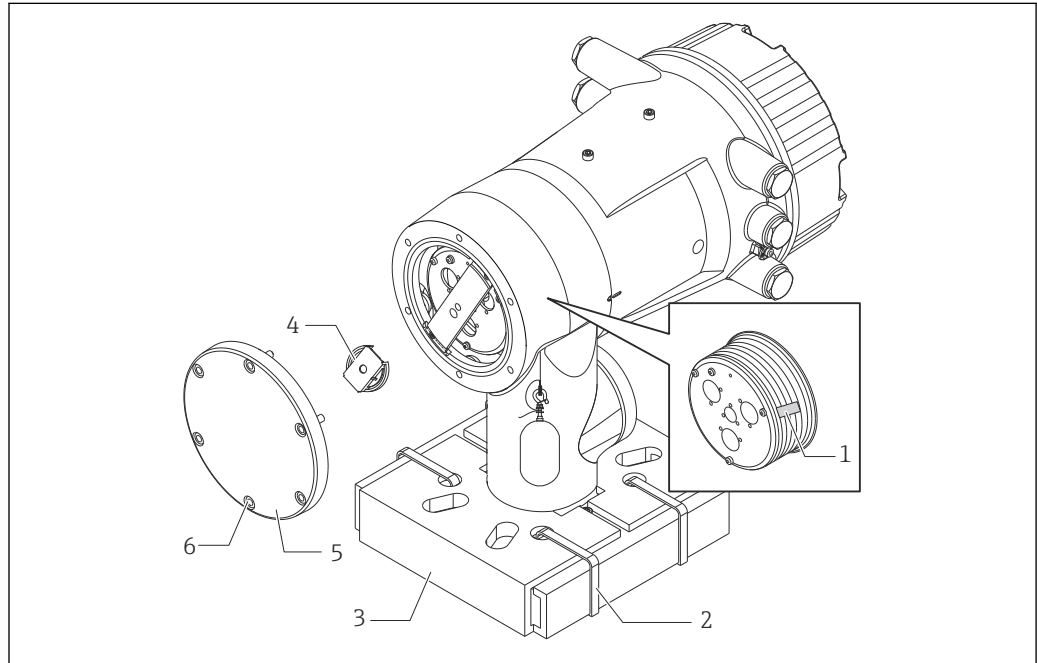

A0030108

16 Rimozione del materiale di imballaggio

- 1 Nastro
- 2 Fascetta di fissaggio
- 3 Supporto del dislocatore
- 4 Fermo del tamburo del filo
- 5 Coperchio della custodia del tamburo
- 6 Viti e bulloni

Procedure	Note
<ol style="list-style-type: none"> 1. Tenere il misuratore in orizzontale contro la flangia. 2. Tagliare le fascette di fissaggio [2]. 3. Rimuovere il supporto [3] e il materiale di imballaggio del dislocatore. 	<ul style="list-style-type: none"> ▪ Eseguire questi passaggi prima di montare il dispositivo NMS8x sul tronchetto. ▪ Non inclinare il dispositivo NMS8x dopo avere rimosso il supporto del dislocatore.
<ol style="list-style-type: none"> 4. Montare il dispositivo NMS8x sul tronchetto. 	<ul style="list-style-type: none"> ▪ Verificare che il filo di misura sia sospeso verticalmente. ▪ Controllare che il filo di misura non presenti nodi o altri difetti.
<ol style="list-style-type: none"> 5. Togliere le viti e i bulloni M6 [6] (bulloni M10 per custodia in acciaio inox) per rimuovere il coperchio della custodia del tamburo [5]. 6. Allentare due viti e togliere il fermo del tamburo del filo [4]. 	<p>Conservare con attenzione l'O-ring e i bulloni di fissaggio per il coperchio della custodia del tamburo.</p>

Procedure	Note
7. Togliere con attenzione il nastro [1] dal tamburo del filo.	<ul style="list-style-type: none">▪ Togliere il nastro manualmente per evitare di danneggiare il tamburo del filo.▪ Verificare che il filo di misura sia avvolto in modo da inserirsi correttamente nelle scanalature.
8. Montare il coperchio della custodia del tamburo.	Controllare che l'O-ring sia posizionato nel coperchio della custodia del tamburo.
9. Accendere il dispositivo NMS8x.	 I passaggi relativi a sensore, riferimento e taratura del tamburo non sono richiesti, perché sono eseguiti in fabbrica.

5.2.5 Installazione con dislocatore fornito separatamente

Si deve togliere il tamburo del filo da NMS8x, rimuovere il nastro dal tamburo del filo, montare il tamburo del filo nella relativa custodia e installare il dislocatore sul filo di misura.

Usare elementi di blocco o un piedistallo per fissare il dispositivo NMS8x e creare le condizioni per la sua alimentazione elettrica.

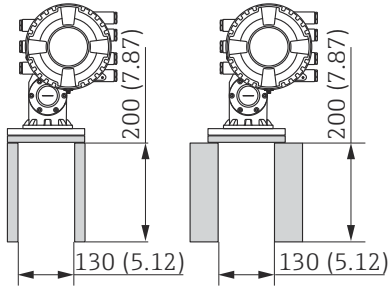
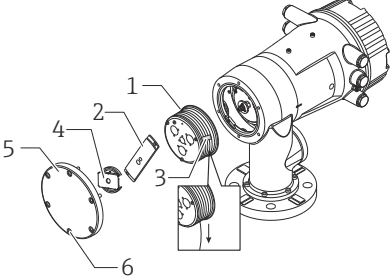
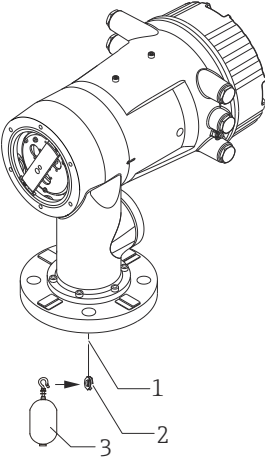
Procedure	Figure
<ol style="list-style-type: none"> 1. Fissare il dispositivo NMS8x sui blocchi o sul piedistallo. 2. Controllare che vi sia spazio sufficiente sotto il dispositivo NMS8x. <p>i Fare attenzione a non far cadere il dispositivo NMS8x.</p>	 <p style="text-align: center;">Dimensioni in mm (in)</p>
<ol style="list-style-type: none"> 3. Rimuovere le viti e i bulloni M6 [6] (bulloni M10 per le custodie in acciaio inox). 4. Rimuovere coperchio del tamburo del filo [5], fermo del tamburo del filo [4] e staffa [2]. 5. Togliere il tamburo del filo [1] dalla relativa custodia. 6. Rimuovere il nastro [3] dal tamburo del filo. 7. Svolgere il filo di misura di circa 250 mm (9,84 in) in modo che l'anello di filo si trovi al di sotto della flangia. 8. Montare il tamburo del filo su NMS8x. 9. Montare la staffa. <p>i</p> <ul style="list-style-type: none"> ▪ Evitare con particolare attenzione di urtare il tamburo del filo contro la custodia a causa della notevole forza magnetica. ▪ Maneggiare con attenzione il filo di misura. Potrebbe attorcigliarsi. ▪ Controllare che il filo sia avvolto correttamente nelle scanalature. 	 <p style="text-align: right; font-size: small;">A0030109</p>
<ol style="list-style-type: none"> 10. Agganciare il dislocatore [3] sull'anello [2]. <p>i</p> <ul style="list-style-type: none"> ▪ Controllare che il filo sia avvolto correttamente nelle scanalature. ▪ In caso contrario, togliere dislocatore e tamburo del filo e ripetere il passaggio 7. 	 <p style="text-align: right; font-size: small;">A0030110</p>

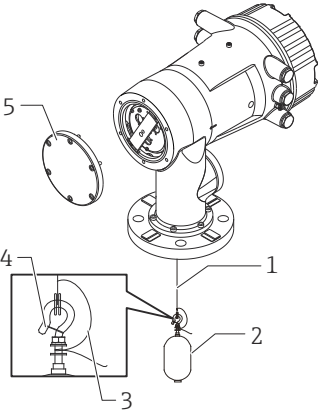
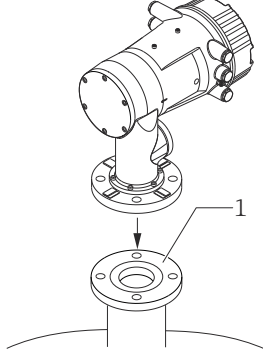
Procedure	Figure
<p>11. Accendere il dispositivo NMS8x.</p> <p>12. Eseguire la taratura del sensore</p> <p>13. Fissare il dislocatore [2] al filo di misura [1] usando il filo di fissaggio [4].</p> <p>14. Installare il filo di terra [3] del dislocatore (per maggiori dettagli sull'installazione del filo di terra del dislocatore → 44).</p> <p>15. Eseguire una taratura di riferimento.</p> <p>16. Spegnerne il dispositivo.</p> <p>17. Montare il coperchio del tamburo del filo [5].</p> <p>i ■ Per la taratura del sensore, → 91 ■ Per la taratura di riferimento, → 93.</p>	 <p style="text-align: right;">A0030111</p>
<p>18. Montare il dispositivo NMS8x sul tronchetto del serbatoio [1].</p> <p>19. Controllare che il dislocatore non tocchi la parete interna del tronchetto.</p> <p>20. Accendere il dispositivo.</p> <p>21. Eseguire la taratura del tamburo.</p> <p>i Per la taratura del tamburo, → 94</p>	 <p style="text-align: right;">A0030112</p>

5.2.6 Installazione attraverso la finestra di taratura

Se il dislocatore ha un diametro di 50 mm (1,97 in), esso può essere installato attraverso la finestra di taratura.

i I seguenti dislocatori possono essere installati solo attraverso la finestra di taratura:
50 mm 316 L, 50 mm AlloyC276, 50 mm PTFE

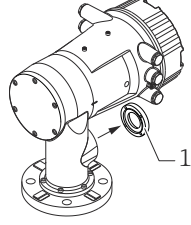
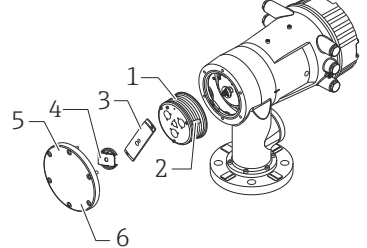
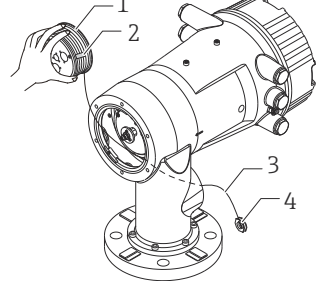
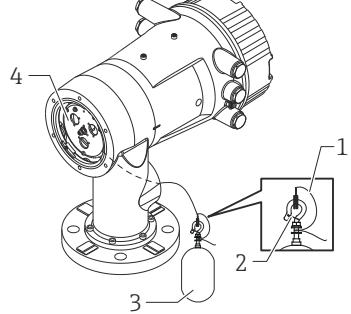
Procedure	Figure
<p>1. Rimuovere il coperchio della finestra di taratura [1].</p>	 <p style="text-align: right;">A0030113</p>
<p>2. Rimuovere le viti e i bulloni M6 [6] (bulloni M10 per le custodie in acciaio inox).</p> <p>3. Rimuovere coperchio [5], fermo del tamburo del filo [4] e staffa [3].</p> <p>4. Togliere il tamburo del filo [1] dalla relativa custodia.</p> <p>5. Rimuovere il nastro [2] che fissa il filo.</p> <p>i Maneggiare con attenzione il filo di misura. Potrebbe attorcigliarsi.</p>	 <p style="text-align: right;">A0030114</p>
<p>6. Tenendo il tamburo di misura [1] con una mano, svolgere il filo di misura [3] per circa 500 mm (19,69 in).</p> <p>7. Fissare temporaneamente il filo [3] con il nastro [2].</p> <p>8. Inserire l'anello del filo [4] nella custodia del tamburo.</p> <p>9. Tirare l'anello di filo all'esterno attraverso la finestra di taratura.</p> <p>i Maneggiare con attenzione il filo di misura.</p>	 <p style="text-align: right;">A0030115</p>
<p>10. Inserire momentaneamente il tamburo del filo [4] nella relativa custodia.</p> <p>11. Agganciare il dislocatore [3] sull'anello di filo.</p> <p>12. Fissare il dislocatore al filo di misura usando il filo di fissaggio [2].</p> <p>13. Installare il filo di terra [1] del dislocatore (per maggiori dettagli sull'installazione del filo di terra del dislocatore → 44).</p> <p>i</p> <ul style="list-style-type: none"> ▪ Evitare con particolare attenzione di urtare il tamburo del filo contro la custodia a causa della notevole forza magnetica. ▪ Maneggiare con attenzione il filo di misura. Potrebbe attorcigliarsi. 	 <p style="text-align: right;">A0030116</p>

Procedure	Figure
<p>14. Rimuovere il tamburo di misura dalla sua sede e svolgere il filo di misura di circa 500 mm (19,69 in).</p> <p>15. Sostenendo il tamburo del filo [1], posizionare il dislocatore [2] nella finestra di taratura.</p> <p>16. Tenere il dislocatore al centro della finestra di taratura.</p> <p>17. Sollevare l'altra mano (con il tamburo del filo) per aumentare la tensione del filo di misura ed evitare che il dislocatore scenda troppo velocemente.</p>	<p>A0030117</p>
<p>18. Lasciare andare il dislocatore [2].</p> <p>19. Rimuovere il nastro dal tamburo del filo [5].</p> <p>20. Inserire il tamburo del filo nella relativa custodia.</p> <p>21. Montare la staffa [4].</p> <p>i Controllare che il filo sia avvolto correttamente nelle scanalature.</p> <p>22. Attivare NMS8x e sollevare il dislocatore mediante Move displacer → 90 finché l'anello del filo non appare nella finestra di taratura.</p> <p>i <ul style="list-style-type: none"> ▪ Controllare che il filo di misura non presenti nodi o altri difetti. ▪ Controllare che il dislocatore non tocchi la parete interna del tronchetto. </p> <p>23. Eseguire la taratura del sensore.</p> <p>i Per la taratura del sensore, → 91</p> <p>24. Eseguire una taratura di riferimento.</p> <p>i Per la taratura di riferimento, → 93.</p> <p>25. Montare il coperchio della custodia del tamburo [3] e il coperchio della finestra di taratura [1].</p> <p>26. Eseguire la taratura del tamburo.</p> <p>i Per la taratura del tamburo, → 94</p>	<p>A0030118</p>

5.2.7 Installazione del filo di terra del dislocatore

In funzione dell'applicazione e dei requisiti Ex, può essere necessaria la messa a terra del dislocatore. Sono disponibili diverse procedure, descritte qui sotto, in funzione del tipo di dislocatore.

i Per maggiori dettagli sull'installazione del dislocatore →  35

Installazione standard del dislocatore

1. Montare il dislocatore [3] sull'anello di filo [1].
2. Avvolgere il filo di fissaggio [4] sull'apposito gancio.
3. Avvolgere due volte il filo di terra [2] tra le rondelle [5].
 - ↳ Per le applicazioni non antideflagranti che non richiedono la messa a terra, ignorare questo passaggio.
4. Fissare il dado [6] con una chiave [7].

La procedura di installazione del dislocatore è terminata.

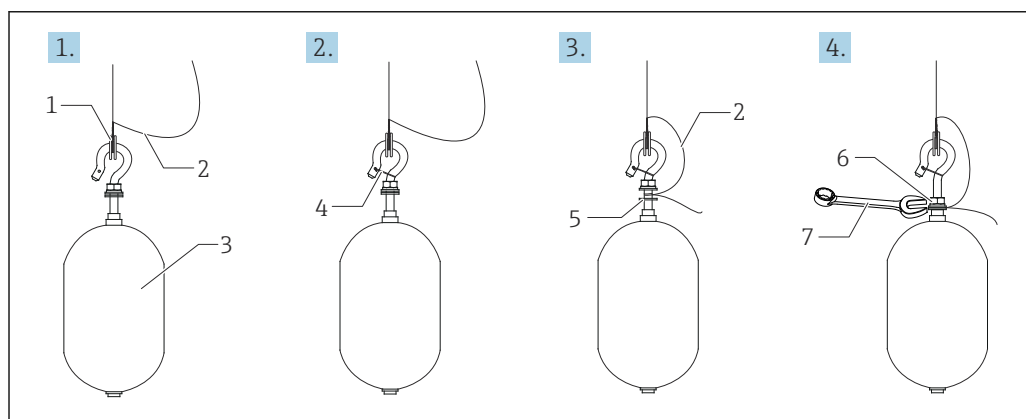

A0028694

 17 Installazione del dislocatore

- 1 Anello di filo
- 2 Filo di terra
- 3 Dislocatore
- 4 Filo di fissaggio
- 5 Rondella
- 6 Dado
- 7 Chiave

Installazione del dislocatore in PTFE

1. Rimuovere la vite [1] usando un cacciavite a punta piatta.
2. Montare il dislocatore [4] sull'anello in Teflon [2].
3. Rimuovere circa 3,5 ... 4,0 mm (0,14 ... 0,16 in) della guaina in PFA del filo per la conducibilità.
 - ↳ **Filo in PTFE:** installare il filo di terra [6] sul dislocatore procedendo dalla fessura di inserimento del filo [3] fino a portare il filo di terra a contatto con la parete del foro della vite [5].
 - Filo SUS:** installare il filo di terra [6] sul dislocatore procedendo dalla fessura di inserimento del filo [3] fino a portare il filo di terra a contatto con la parete del foro della vite [5]. Installare quindi il filo di terra per ulteriori 10 mm (0,39 in).
4. Installare il filo di terra [6] sul dislocatore procedendo dalla fessura di inserimento del filo [3] fino a portare il filo di terra a contatto con la parete del foro della vite [5].
5. Serrare la vite [1].
 - ↳ Tenere il filo di terra con la punta delle dita per evitare che esca dalla fessura.

- 6. Sollevare il dislocatore con un cacciavite e controllare che il filo di terra non esca dalla fessura.

La procedura di installazione del dislocatore in PTFE è terminata.

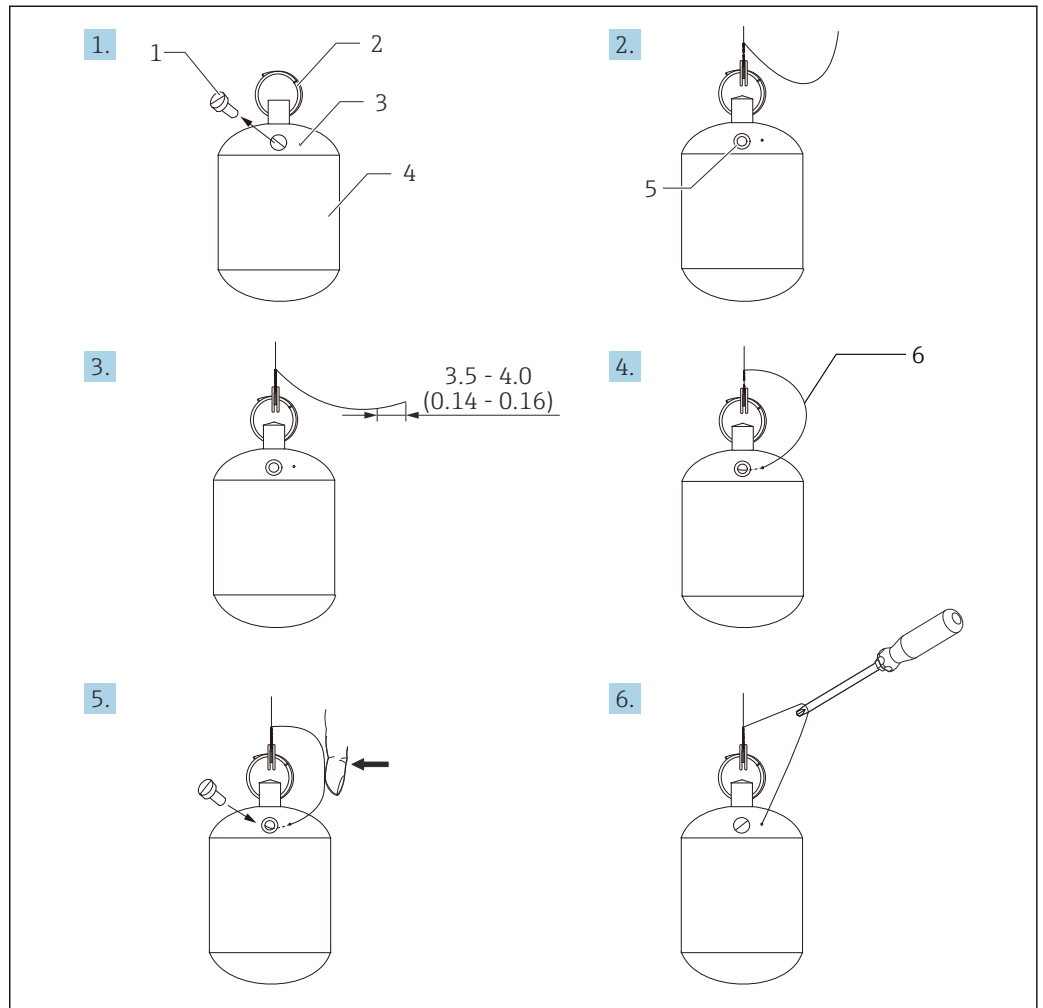

18 Installazione del dislocatore in PTFE; dimensioni in mm (in)

- 1 Vite
- 2 Anello rivestito in PFA
- 3 Fessura di inserimento del filo
- 4 Dislocatore
- 5 Foro della vite
- 6 Filo di terra

5.3 Verifica finale dell'installazione

<input type="radio"/>	Il dispositivo è integro (controllo visivo)?
<input type="radio"/>	Il misuratore è conforme alle specifiche del punto di misura? Ad esempio: <ul style="list-style-type: none"> ■ Temperatura di processo ■ Pressione di processo (fare riferimento al capitolo "Curve di carico materiali" del documento "Informazioni tecniche") ■ Campo di temperatura ambiente ■ Campo di misura
<input type="radio"/>	L'identificazione del punto di misura e l'etichettatura sono corrette (controllo visivo)?
<input type="radio"/>	Il misuratore è protetto sufficientemente dalle precipitazioni e dalla radiazione solare diretta?

6 Connessione elettrica

6.1 Assegnazione dei morsetti

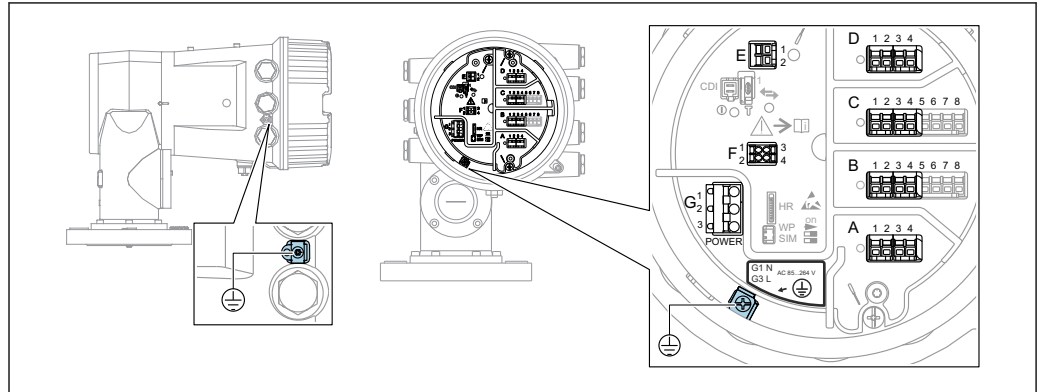

A0026905

19 Vano morsetti (esempio tipico) e morsetti di terra

i Filettatura della custodia

Le filettature del vano connessioni e dell'elettronica possono essere rivestite con materiale anti-attribito.

Per tutti i materiali della custodia vale quanto segue:

✗ Non lubrificare le filettature della custodia.

Area morsetti A/B/C/D (slot per moduli I/O)

Modulo: fino a quattro moduli I/O, in base al codice d'ordine

- I moduli con quattro morsetti possono essere inseriti in uno qualsiasi di questi slot.
- I moduli con otto morsetti possono essere inseriti negli slot B o C.

i L'assegnazione esatta dei moduli agli slot dipende dalla versione del dispositivo
→ 49.

Area morsetti E

Modulo: interfaccia HART Ex i/IS

- E1: H+
- E2: H-

Area morsetti F

Display separato

- F1: $V_{c.c.}$ (connesso al morsetto 81 del display separato)
- F2: segnale B (connesso al morsetto 84 del display separato)
- F3: segnale A (connesso al morsetto 83 del display separato)
- F4: terra (connessa al morsetto 82 del display separato)

Area morsetti G (per alimentazione CA ad alta tensione e alimentazione CA a bassa tensione)

- G1: N
- G2: non collegato
- G3: L

Area morsetti G (per alimentazione CC a bassa tensione)

- G1: L-
- G2: non collegato
- G3: L+

Area morsetti: terra di protezione

Modulo: messa a terra di protezione (vite M4)

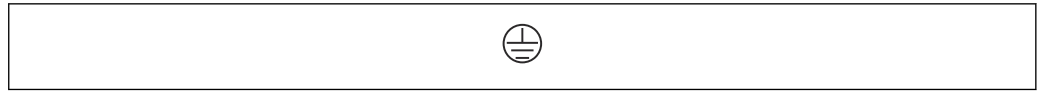

A0018339

20 Area morsetti: terra di protezione

6.1.1 Alimentazione

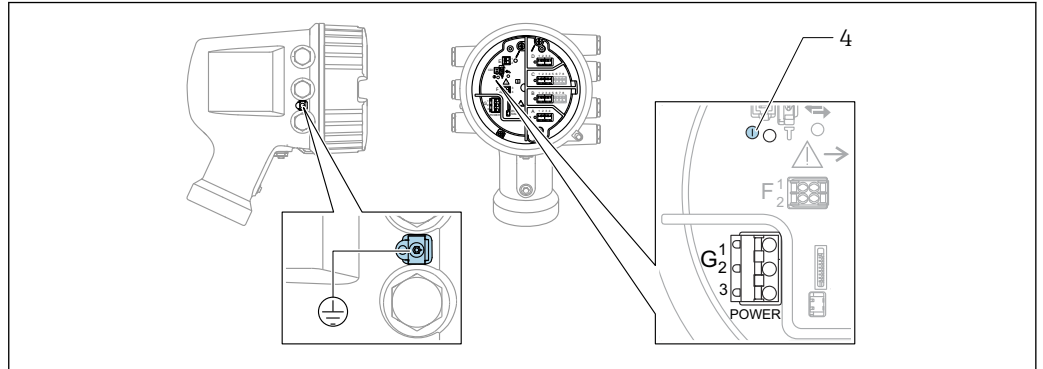

A0033413

G1 N
 G2 non collegato
 G3 L
 4 LED verde: indica l'alimentazione

i La tensione di alimentazione è indicata anche sulla targhetta.

Tensione di alimentazione

Alimentazione c.a. alta tensione:

Valore operativo:

$100 \dots 240 V_{AC} (-15\% +10\%) = 85 \dots 264 V_{AC}, 50/60 \text{ Hz}$

Alimentazione c.a. bassa tensione:

Valore operativo:

$65 V_{AC} (-20\% +15\%) = 52 \dots 75 V_{AC}, 50/60 \text{ Hz}$

Alimentazione c.c. bassa tensione:

Valore operativo:

$24 \dots 55 V_{DC} (-20\% +15\%) = 19 \dots 64 V_{DC}$

Potenza assorbita

La potenza massima varia in base alla configurazione dei moduli. Il valore indica la potenza massima apparente, in base alla quale selezionare i cavi applicabili. La potenza effettiva consumata attuale è 12 W.

Alimentazione c.a. alta tensione:

28,8 VA

Alimentazione c.a. bassa tensione:

21,6 VA

Alimentazione c.c. bassa tensione:

13,4 W

6.1.2 Display operativo e di visualizzazione separato DKX001

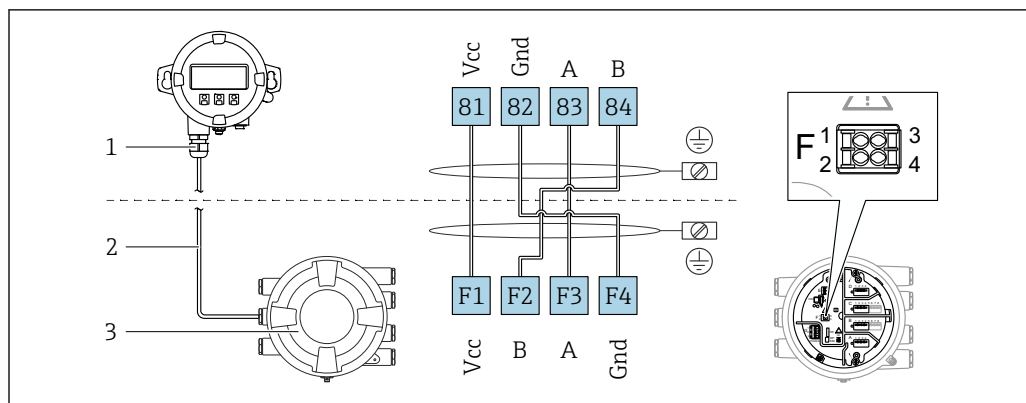

21 Connessione del modulo operativo e di visualizzazione separato DKX001 al dispositivo per la misura nei serbatoi (NMR8x, NMS8x o NRF8x)

- 1 Display operativo e di visualizzazione separato
- 2 Cavo di collegamento
- 3 Dispositivo per la misura nei serbatoi (NMR8x, NMS8x or NRF8x)

- i** Il modulo operativo e di visualizzazione separato DKX001 è disponibile tra gli accessori. Per maggiori informazioni, v. SD01763D.
- i**
 - Il valore misurato è indicato simultaneamente sul modulo DKX001 e sul display operativo e di visualizzazione locale.
 - Il menu operativo non è accessibile contemporaneamente sui due moduli. Se si accede al menu operativo da uno di questi moduli, l'altro viene bloccato automaticamente. Il blocco rimane attivo finché non si chiude il menu nel primo modulo (ritorno alla visualizzazione del valore di misura).

6.1.3 Interfaccia HART Ex i/IS

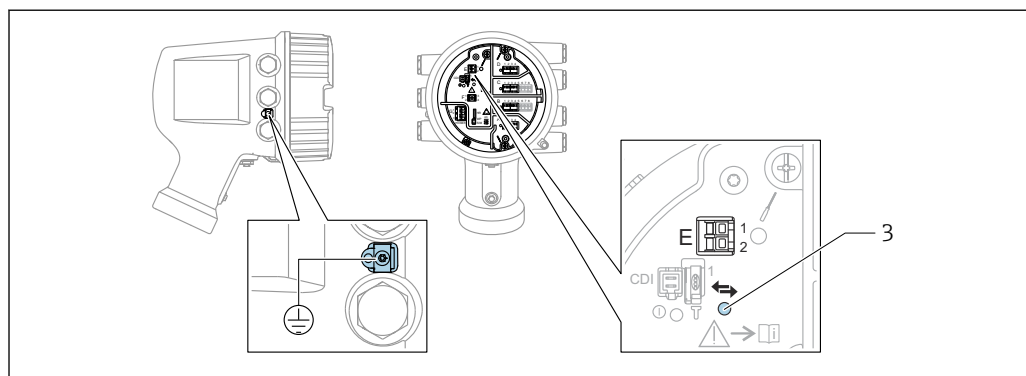

- E1 H+
- E2 H-
- 3 LED arancione: indica la comunicazione dei dati

- i** Per i trasmettitori slave HART connessi, questa interfaccia opera sempre come master HART principale. È comunque possibile configurare i moduli I/O analogici come master o slave HART → 61 → 63.

6.1.4 Slot per moduli di I/O

Il vano morsetti contiene quattro slot (A, B, C e D) per i moduli di I/O. In base alla versione del dispositivo (posizioni d'ordine 040, 050 e 060), questi slot possono contenere moduli di I/O differenti. La tabella seguente mostra le assegnazioni dei moduli agli slot nelle specifiche versioni del dispositivo.

i L'assegnazione degli slot del dispositivo è indicata anche su un'etichetta applicata alla copertura posteriore del modulo display.

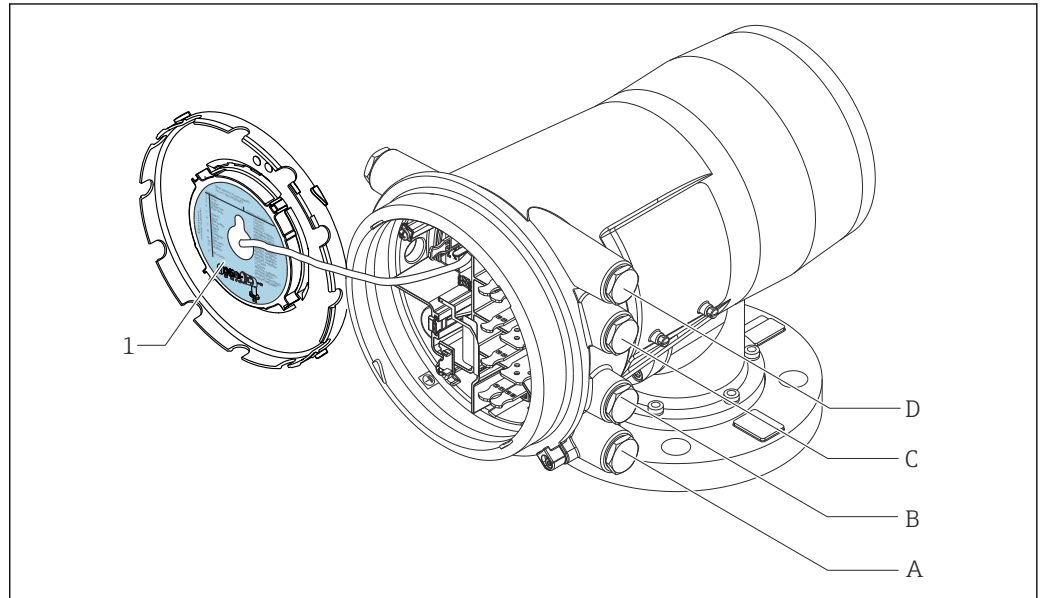

A0030119

- 1 Etichetta indicante (tra altri dati) i moduli contenuti negli slot da A a D.
 A Ingresso cavo per lo slot A
 B Ingresso cavo per lo slot B
 C Ingresso cavo per lo slot C
 D Ingresso cavo per lo slot D

Elenco delle abbreviazioni usate nella tabella "Uscita primaria" (040) = "Modbus" (A1)

- O - Posizione d'ordine
- T - Area morsetti
- 040 - Uscita primaria
- 050 - I/O analogici secondari
- 060 - I/O digitali secondari Ex d/XP
- M - Modbus
- D - Digitale
- A/XP - Analogico Ex d/XP
- A/IS - Analogico Ex i/IS

"Uscita primaria" (040) = "Modbus" (A1)

O ¹⁾			T ²⁾			
NMx8x - xxxx <u>XX</u> <u>XX</u> <u>XX</u> ... 040 050 060						
040 ³⁾	050 ⁴⁾	060 ⁵⁾				
A1	X0	X0	M	-	-	-
A1	X0	A1	M	-	-	D
A1	X0	A2	M	-	D	D
A1	X0	A3	M	D	D	D
A1	X0	B1	M	M	-	-
A1	X0	B2	M	M	-	D
A1	X0	B3	M	M	D	D
A1	X0	C1	M	V1	-	-
A1	X0	C2	M	V1	-	D
A1	X0	C3	M	V1	D	D
A1	X0	E1	M	W	-	-
A1	X0	E2	M	W	-	D
A1	X0	E3	M	W	D	D
A1	A1	X0	M	A/XP	-	-
A1	A1	A1	M	A/XP	-	D
A1	A1	A2	M	A/XP	D	D
A1	A1	B1	M	M	A/XP	-
A1	A1	B2	M	M	A/XP	D
A1	A1	C1	M	V1	A/XP	-
A1	A1	C2	M	V1	A/XP	D
A1	A1	E1	M	W	A/XP	-
A1	A1	E2	M	W	A/XP	D
A1	A2	X0	M	A/XP	A/XP	-
A1	A2	A1	M	A/XP	A/XP	D
A1	A2	B1	M	A/XP	A/XP	M
A1	A2	C1	M	A/XP	A/XP	V1
A1	A2	E1	M	A/XP	A/XP	W
A1	B1	X0	M	A/IS	-	-
A1	B1	A1	M	A/IS	-	D
A1	B1	A2	M	A/IS	D	D

O ¹⁾			T ²⁾			
NMx8x - xxxx <u>XX</u> <u>XX</u> <u>XX</u> ... 040 050 060						
040 ³⁾	050 ⁴⁾	060 ⁵⁾				
A1	B1	B1	M	M	A/IS	-
A1	B1	B2	M	M	A/IS	D
A1	B1	C1	M	V1	A/IS	-
A1	B1	C2	M	V1	A/IS	D
A1	B1	E1	M	W	A/IS	-
A1	B1	E2	M	W	A/IS	D
A1	B2	X0	M	A/IS	A/IS	-
A1	B2	A1	M	A/IS	A/IS	D
A1	B2	B1	M	A/IS	A/IS	M
A1	B2	C1	M	A/IS	A/IS	V1
A1	B2	E1	M	A/IS	A/IS	W
A1	C2	X0	M	A/IS	A/XP	-
A1	C2	A1	M	A/IS	A/XP	D
A1	C2	B1	M	A/IS	A/XP	M
A1	C2	C1	M	A/IS	A/XP	V1
A1	C2	E1	M	A/IS	A/XP	W

- 1) Posizione d'ordine
- 2) Area morsetti
- 3) Uscita primaria
- 4) I/O analogici secondari
- 5) I/O digitali secondari Ex d/XP

Elenco delle abbreviazioni usate nella tabella "Uscita primaria" (040V1) = "V1" (B1)

- O - Posizione d'ordine
- T - Area morsetti
- 040 - Uscita primaria
- 050 - I/O analogici secondari
- 060 - I/O digitali secondari Ex d/XP
- V1 - Sakura V1
- M - Modbus
- W - Whessoe WM550
- D - Digitale
- A/XP - Analogico Ex d/XP
- A/IS - Analogico Ex i/IS

"Uscita primaria" (040) = "V1" (B1)

O ¹⁾			T ²⁾			
NMx8x - xxxx <u>XX</u> <u>XX</u> <u>XX</u> ... 040 050 060						
040 ³⁾	050 ⁴⁾	060 ⁵⁾				
B1	X0	X0	V1	-	-	-
B1	X0	A1	V1	-	-	D
B1	X0	A2	V1	-	D	D
B1	X0	A3	V1	D	D	D
B1	X0	B1	V1	M	-	-
B1	X0	B2	V1	M	-	D
B1	X0	B3	V1	M	D	D
B1	X0	C1	V1	V1	-	-
B1	X0	C2	V1	V1	-	D
B1	X0	C3	V1	V1	D	D
B1	X0	E1	V1	W	-	-
B1	X0	E2	V1	W	-	D
B1	X0	E3	V1	W	D	D
B1	A1	X0	V1	A/XP	-	-
B1	A1	A1	V1	A/XP	-	D
B1	A1	A2	V1	A/XP	D	D
B1	A1	B1	V1	M	A/XP	-
B1	A1	B2	V1	M	A/XP	D
B1	A1	C1	V1	V1	A/XP	-
B1	A1	C2	V1	V1	A/XP	D
B1	A1	E1	V1	W	A/XP	-
B1	A1	E2	V1	W	A/XP	D
B1	A2	X0	V1	A/XP	A/XP	-
B1	A2	A1	V1	A/XP	A/XP	D
B1	A2	B1	V1	A/XP	A/XP	M
B1	A2	C1	V1	A/XP	A/XP	V1
B1	A2	E1	V1	A/XP	A/XP	W
B1	B1	X0	V1	A/IS	-	-
B1	B1	A1	V1	A/IS	-	D
B1	B1	A2	V1	A/IS	D	D

O ¹⁾			T ²⁾			
NMx8x - xxxx <u>XX</u> <u>XX</u> <u>XX</u> ... 040 050 060						
040 ³⁾	050 ⁴⁾	060 ⁵⁾				
B1	B1	B1	V1	M	A/IS	-
B1	B1	B2	V1	M	A/IS	D
B1	B1	C1	V1	V1	A/IS	-
B1	B1	C2	V1	V1	A/IS	D
B1	B1	E1	V1	W	A/IS	-
B1	B1	E2	V1	W	A/IS	D
B1	B2	X0	V1	A/IS	A/IS	-
B1	B2	A1	V1	A/IS	A/IS	D
B1	B2	B1	V1	A/IS	A/IS	M
B1	B2	C1	V1	A/IS	A/IS	V1
B1	B2	E1	V1	A/IS	A/IS	W
B1	C2	X0	V1	A/IS	A/XP	-
B1	C2	A1	V1	A/IS	A/XP	D
B1	C2	B1	V1	A/IS	A/XP	M
B1	C2	C1	V1	A/IS	A/XP	V1
B1	C2	E1	V1	A/IS	A/XP	W

- 1) Posizione d'ordine
- 2) Area morsetti
- 3) Uscita primaria
- 4) I/O analogici secondari
- 5) I/O digitali secondari Ex d/XP

Elenco delle abbreviazioni usate nella tabella "Uscita primaria" (040V1) = "V1" (B1)

- O - Posizione d'ordine
- T - Area morsetti
- 040 - Uscita primaria
- 050 - I/O analogici secondari
- 060 - I/O digitali secondari Ex d/XP
- V1 - Sakura V1
- M - Modbus
- W - Whessoe WM550
- D - Digitale
- A/XP - Analogico Ex d/XP
- A/IS - Analogico Ex i/IS

"Uscita primaria" (040) = "WM550" (C1)

O ¹⁾			T ²⁾			
NMx8x - xxxx <u>XX</u> <u>XX</u> <u>XX</u> ... 040 050 060						
040 ³⁾	050 ⁴⁾	060 ⁵⁾				
C1	X0	X0	W	-	-	-
C1	X0	A1	W	-	-	D
C1	X0	A2	W	-	D	D
C1	X0	A3	W	D	D	D
C1	X0	B1	W	M	-	-
C1	X0	B2	W	M	-	D
C1	X0	B3	W	M	D	D
C1	X0	C1	W	V1	-	-
C1	X0	C2	W	V1	-	D
C1	X0	C3	W	V1	D	D
C1	X0	E1	W	W	-	-
C1	X0	E2	W	W	-	D
C1	X0	E3	W	W	D	D
C1	A1	X0	W	A/XP	-	-
C1	A1	A1	W	A/XP	-	D
C1	A1	A2	W	A/XP	D	D
C1	A1	B1	W	M	A/XP	-
C1	A1	B2	W	M	A/XP	D
C1	A1	C1	W	V1	A/XP	-
C1	A1	C2	W	V1	A/XP	D
C1	A1	E1	W	W	A/XP	-
C1	A1	E2	W	W	A/XP	D
C1	A2	X0	W	A/XP	A/XP	-
C1	A2	A1	W	A/XP	A/XP	D
C1	A2	B1	W	A/XP	A/XP	M
C1	A2	C1	W	A/XP	A/XP	V1
C1	A2	E1	W	A/XP	A/XP	W
C1	B1	X0	W	A/IS	-	-
C1	B1	A1	W	A/IS	-	D
C1	B1	A2	W	A/IS	D	D

O ¹⁾			T ²⁾			
NMx8x - xxxx <u>XX</u> <u>XX</u> <u>XX</u> ... 040 050 060						
040 ³⁾	050 ⁴⁾	060 ⁵⁾				
C1	B1	B1	W	M	A/IS	-
C1	B1	B2	W	M	A/IS	D
C1	B1	C1	W	V1	A/IS	-
C1	B1	C2	W	V1	A/IS	D
C1	B1	E1	W	W	A/IS	-
C1	B1	E2	W	W	A/IS	D
C1	B2	X0	W	A/IS	A/IS	-
C1	B2	A1	W	A/IS	A/IS	D
C1	B2	B1	W	A/IS	A/IS	M
C1	B2	C1	W	A/IS	A/IS	V1
C1	B2	E1	W	A/IS	A/IS	W
C1	C2	X0	W	A/IS	A/XP	-
C1	C2	A1	W	A/IS	A/XP	D
C1	C2	B1	W	A/IS	A/XP	M
C1	C2	C1	W	A/IS	A/XP	V1
C1	C2	E1	W	A/IS	A/XP	W

- 1) Posizione d'ordine
- 2) Area morsetti
- 3) Uscita primaria
- 4) I/O analogici secondari
- 5) I/O digitali secondari Ex d/XP

Elenco delle abbreviazioni usate nella tabella "Uscita primaria" (040V1) = "V1" (B1)

- O - Posizione d'ordine
- T - Area morsetti
- 040 - Uscita primaria
- 050 - I/O analogici secondari
- 060 - I/O digitali secondari Ex d/XP
- V1 - Sakura V1
- M - Modbus
- W - Whessoe WM550
- D - Digitale
- A/XP - Analogico Ex d/XP
- A/IS - Analogico Ex i/IS

"Uscita primaria" (040) = "4-20mA HART Ex d" (E1)

O ¹⁾			T ²⁾			
NMx8x - xxxx <u>XX</u> <u>XX</u> <u>XX</u> ... 040 050 060						
040 ³⁾	050 ⁴⁾	060 ⁵⁾				
E1	X0	X0	-	A/XP	-	-
E1	X0	A1	-	A/XP	-	D
E1	X0	A2	-	A/XP	D	D
E1	X0	A3	D	A/XP	D	D
E1	X0	B1	M	A/XP	-	-
E1	X0	B2	M	A/XP	-	D
E1	X0	B3	M	A/XP	D	D
E1	A1	X0	-	A/XP	A/XP	-
E1	A1	A1	-	A/XP	A/XP	D
E1	A1	A2	D	A/XP	A/XP	D
E1	A1	B1	M	A/XP	A/XP	-
E1	A1	B2	M	A/XP	A/XP	D
E1	B1	X0	-	A/XP	A/IS	-
E1	B1	A1	-	A/XP	A/IS	D
E1	B1	A2	D	A/XP	A/IS	D
E1	B1	B1	M	A/XP	A/IS	-
E1	B1	B2	M	A/XP	A/IS	D

- 1) Posizione d'ordine
- 2) Area morsetti
- 3) Uscita primaria
- 4) I/O analogici secondari
- 5) I/O digitali secondari Ex d/XP

Elenco delle abbreviazioni usate nella tabella "Uscita primaria" (040V1) = "V1" (B1)

- O - Posizione d'ordine
- T - Area morsetti
- 040 - Uscita primaria
- 050 - I/O analogici secondari
- 060 - I/O digitali secondari Ex d/XP
- V1 - Sakura V1
- M - Modbus
- W - Whessoe WM550

- D - Digitale
- A/XP - Analogico Ex d/XP
- A/IS - Analogico Ex i/IS

"Uscita primaria" (040) = "4-20mA HART Ex i" (H1)

O ¹⁾			T ²⁾			
NMx8x - xxxx <u>XX</u> <u>XX</u> <u>XX</u> ... 040 050 060						
040 ³⁾	050 ⁴⁾	060 ⁵⁾				
H1	X0	X0	-	A/IS	-	-
H1	X0	A1	-	A/IS	-	D
H1	X0	A2	-	A/IS	D	D
H1	X0	A3	D	A/IS	D	D
H1	X0	B1	M	A/IS	-	-
H1	X0	B2	M	A/IS	-	D
H1	X0	B3	M	A/IS	D	D
H1	A1	X0	-	A/IS	A/XP	-
H1	A1	A1	-	A/IS	A/XP	D
H1	A1	A2	D	A/IS	A/XP	D
H1	A1	B1	M	A/IS	A/XP	-
H1	A1	B2	M	A/IS	A/XP	D
H1	B1	X0	-	A/IS	A/IS	-
H1	B1	A1	-	A/IS	A/IS	D
H1	B1	A2	D	A/IS	A/IS	D
H1	B1	B1	M	A/IS	A/IS	-
H1	B1	B2	M	A/IS	A/IS	D

- 1) Posizione d'ordine
- 2) Area morsetti
- 3) Uscita primaria
- 4) I/O analogici secondari
- 5) I/O digitali secondari Ex d/XP

Elenco delle abbreviazioni usate nella tabella "Uscita primaria" (040V1) = "V1" (B1)

- O - Posizione d'ordine
- T - Area morsetti
- 040 - Uscita primaria
- 050 - I/O analogici secondari
- 060 - I/O digitali secondari Ex d/XP
- V1 - Sakura V1

- M - Modbus
- W - Whessoe WM550
- D - Digitale
- A/XP - Analogico Ex d/XP
- A/IS - Analogico Ex i/IS

6.1.5 Morsetti del modulo "Modbus", del modulo "V1" o del modulo "WM550"

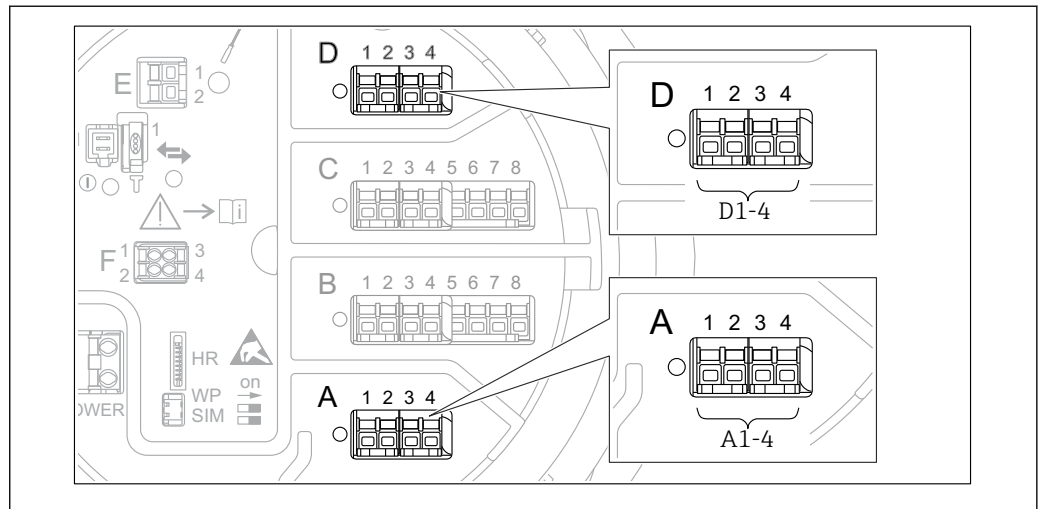

22 Designazione dei moduli "Modbus", "V1" o "WM550" (esempi); in base alla versione del dispositivo, questi moduli possono trovarsi anche negli slot B o C.

In funzione della versione del dispositivo, il modulo "Modbus", "V1" o "WM550" può trovarsi in slot differenti del vano morsetti. Nel menu operativo, le interfacce "Modbus" e "V1" o "WM550" sono designate in base al rispettivo slot e ai morsetti di quello slot: **A1-4**, **B1-4**, **C1-4**, **D1-4**.

Morsetti del modulo "Modbus"

Designazione del modulo nel menu operativo: **Modbus X1-4**; (X = A, B, C o D)

- X1¹⁾
 - Nome morsetto: S
 - Descrizione: schermatura del cavo collegata a TERRA attraverso un condensatore
- X2¹⁾
 - Nome morsetto: 0V
 - Descrizione: riferimento comune
- X3¹⁾
 - Nome morsetto: B-
 - Descrizione: linea di segnale senza inversione
- X4¹⁾
 - Nome morsetto: A+
 - Descrizione: linea di segnale con inversione

Morsetti dei moduli "V1" e "WM550"

Designazione del modulo nel menu operativo: **V1 X1-4** o **WM550 X1-4**; (X = A, B, C o D)

- X1²⁾
 - Nome morsetto: S
 - Descrizione: schermatura del cavo collegata a TERRA attraverso un condensatore
- X2¹⁾
 - Nome morsetto: -
 - Descrizione: non collegato
- X3¹⁾
 - Nome morsetto: B-
 - Descrizione: segnale negativo (-) nel loop del protocollo
- X4¹⁾
 - Nome morsetto: A+
 - Descrizione: segnale positivo (+) nel loop del protocollo

1) Qui, la "X" rappresenta uno degli slot "A", "B", "C" o "D".

2) Qui, la "X" rappresenta uno degli slot "A", "B", "C" o "D".

6.1.6 Morsetti del modulo "I/O analogico" (Ex d /XP o Ex i/IS)

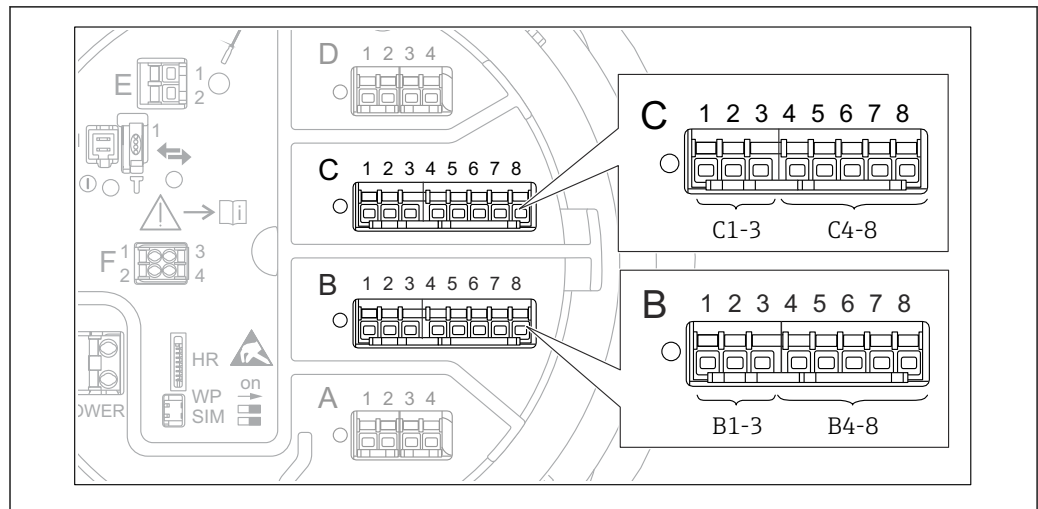

A0031168

Morsetto: B1-3

Funzione: ingresso o uscita analogici (configurabili)

- Uso passivo: → 61
- Uso attivo: → 63
- Designazione nel menu operativo:
I/O analogico B1-3 (→ 231)

Morsetto: C1-3

Funzione: ingresso o uscita analogici (configurabili)

- Uso passivo: → 61
- Uso attivo: → 63
- Designazione nel menu operativo:
I/O analogico C1-3 (→ 231)

Morsetto: B4-8

Funzione: ingresso analogico

- RTD: → 64
- Designazione nel menu operativo:
IP analogico B4-8 (→ 225)

Morsetto: C4-8

Funzione: ingresso analogico

- RTD: → 64
- Designazione nel menu operativo:
IP analogico C4-8 (→ 225)

6.1.7 Connessione del modulo "I/O analogico" per l'uso passivo

- i** ■ Nell'uso passivo, la tensione di alimentazione per la linea di comunicazione deve provenire da una sorgente esterna.
- Il cablaggio deve essere adatto alla modalità operativa prevista del modulo di I/O analogico; vedere gli schemi qui sotto.

"Modalità operativa" = "4..20mA output" o "HART slave +4..20mA output"

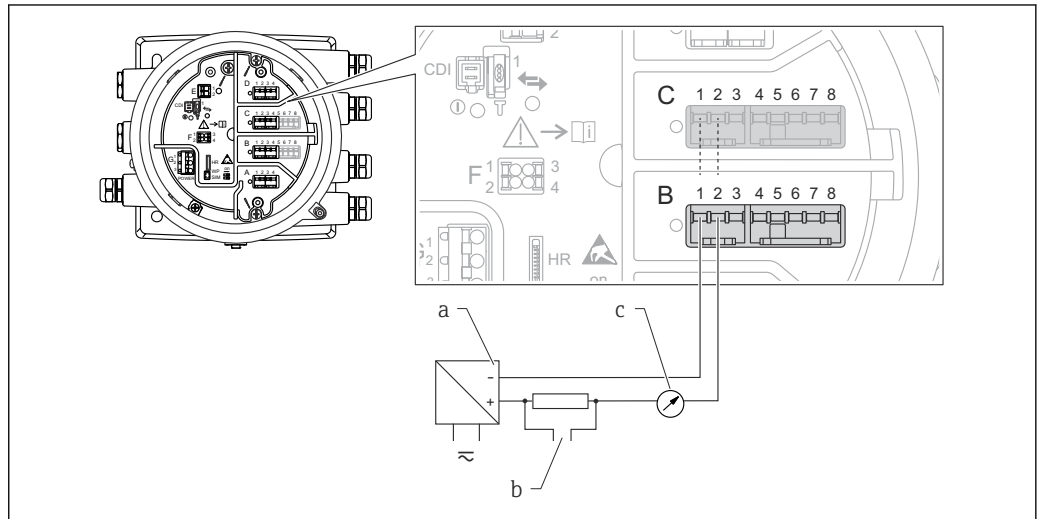

A0027931

23 *Usa passivo del modulo di I/O analogico in modalità di uscita*

- a Alimentazione
- b Segnale in uscita HART
- c Valutazione segnale analogico

"Modalità operativa" = "4..20mA input" o "HART master+4..20mA input"

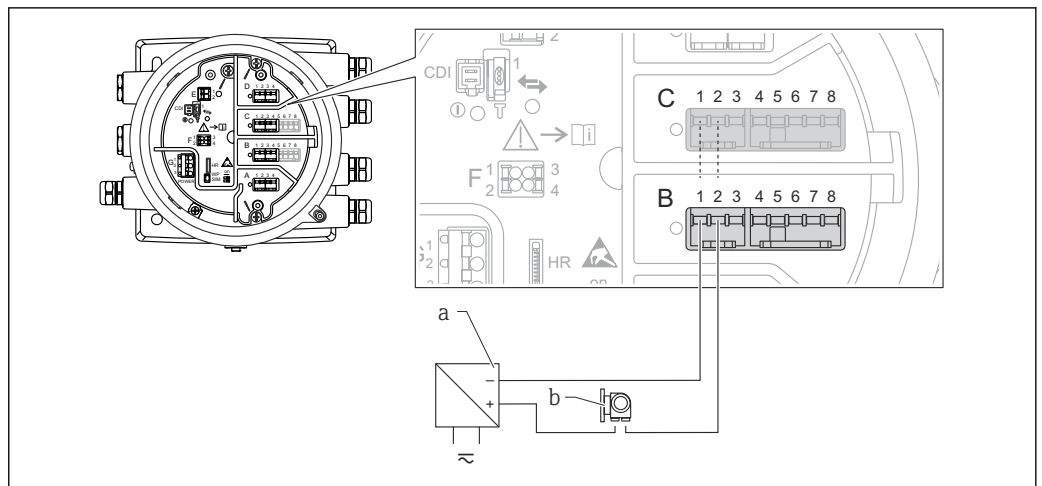

A0027933

24 *Usa passivo del modulo di I/O analogico in modalità di ingresso*

- a Alimentazione
- b Dispositivo esterno con segnale in uscita 4...20 mA e/o HART

"Modalità operativa" = "HART master"

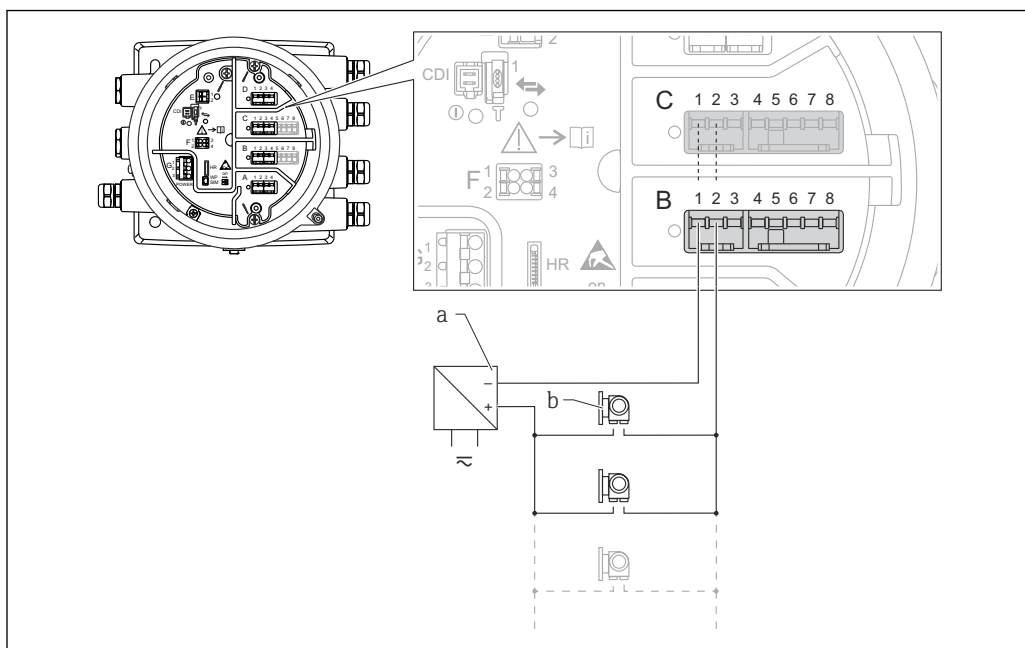

A0027934

25 Uso passivo del modulo di I/O analogico in modalità master HART

a Alimentazione

b Fino a 6 dispositivi esterni con segnale in uscita HART

6.1.8 Connessione del modulo "I/O analogico" per l'uso attivo

- i** ■ Nell'uso attivo, la tensione di alimentazione per la linea di comunicazione viene fornita dal dispositivo stesso. Non è richiesta un'alimentazione esterna.
- Il cablaggio deve essere adatto alla modalità operativa prevista del modulo di I/O analogico; vedere gli schemi qui sotto.
- i** ■ Consumo di corrente massimo dei dispositivi HART connessi: 24 mA (ovvero, se sono connessi 6 dispositivi, 4 mA per dispositivo).
- Tensione di uscita del modulo Ex-d: 17,0 V@4 mA a 10,5 V@22 mA
- Tensione di uscita del modulo Ex-ia: 18,5 V@4 mA a 12,5 V@22 mA

"Modalità operativa" = "4..20mA output" o "HART slave +4..20mA output"

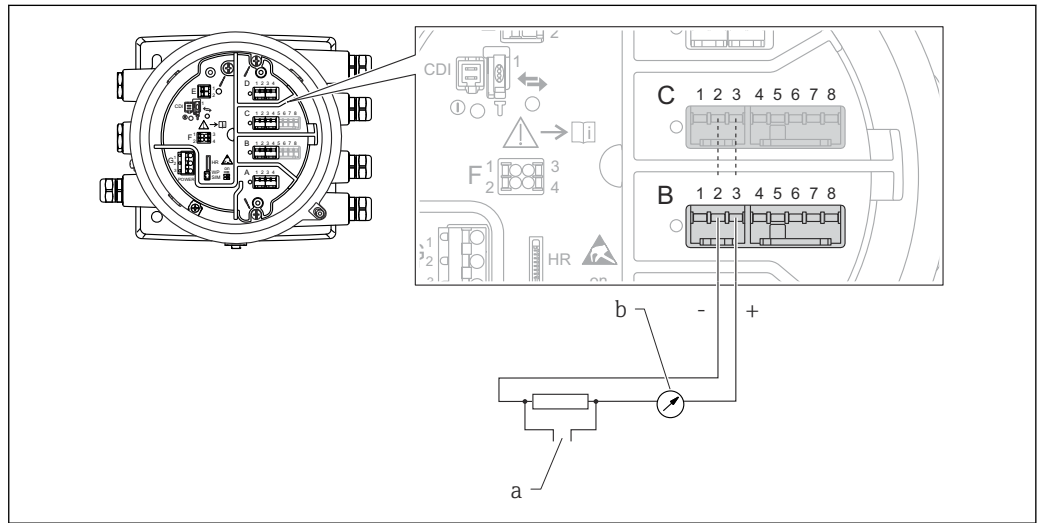

A0027932

26 Uso attivo del modulo di I/O analogico in modalità di uscita

- a Segnale in uscita HART
- b Valutazione segnale analogico

"Modalità operativa" = "4..20mA input" o "HART master+4..20mA input"

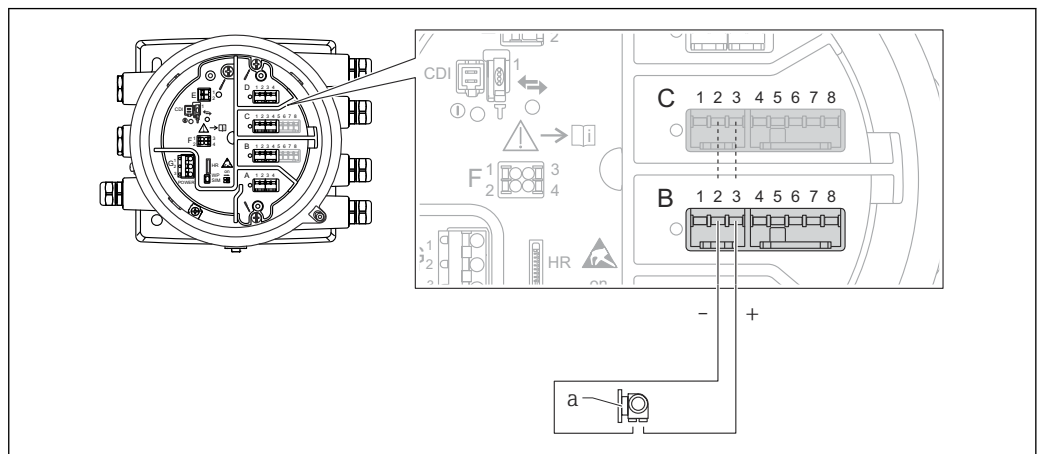

A0027935

27 Uso attivo del modulo di I/O analogico in modalità di ingresso

- a Dispositivo esterno con segnale in uscita 4...20 mA e/o HART

"Modalità operativa" = "HART master"

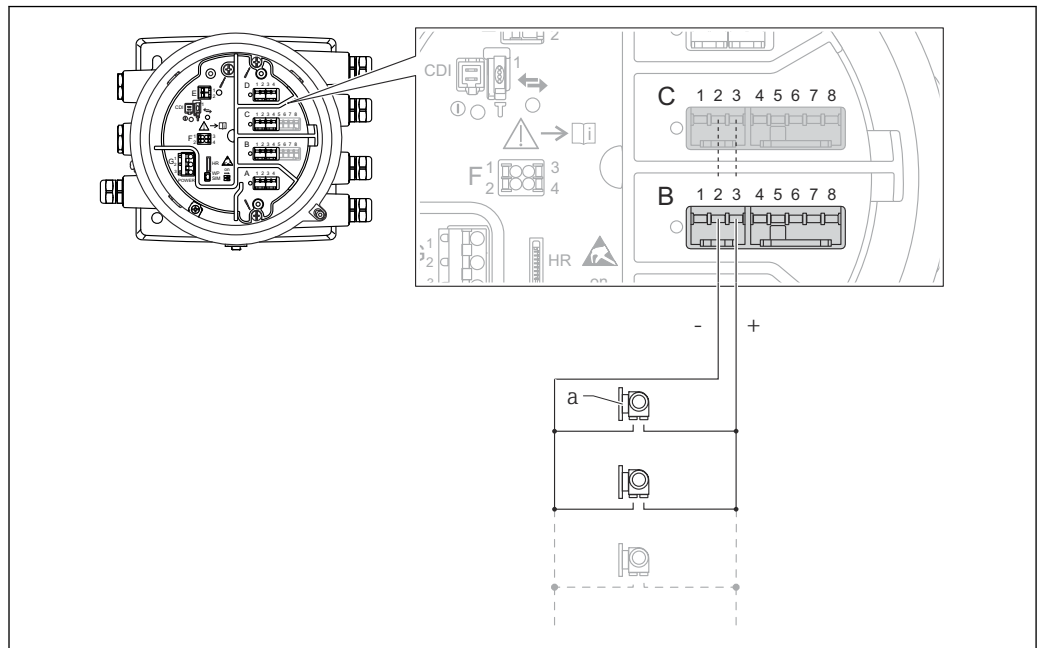

A0027936

28 Uso attivo del modulo di I/O analogico in modalità master HART

a Fino a 6 dispositivi esterni con segnale in uscita HART

i Il consumo massimo di corrente per i dispositivi HART collegati è di 24 mA (4 mA per dispositivo se sono collegati 6 dispositivi).

6.1.9 Connessione di un RTD

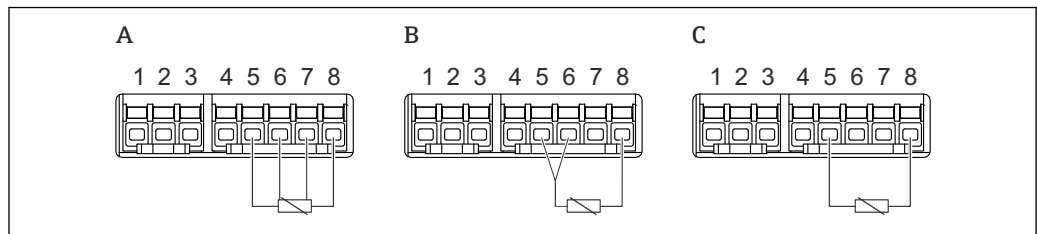

A0026371

A Connessione RTD a 4 fili

B Connessione RTD a 3 fili

C Connessione RTD a 2 fili

6.1.10 Morsetti del modulo "I/O digitale"

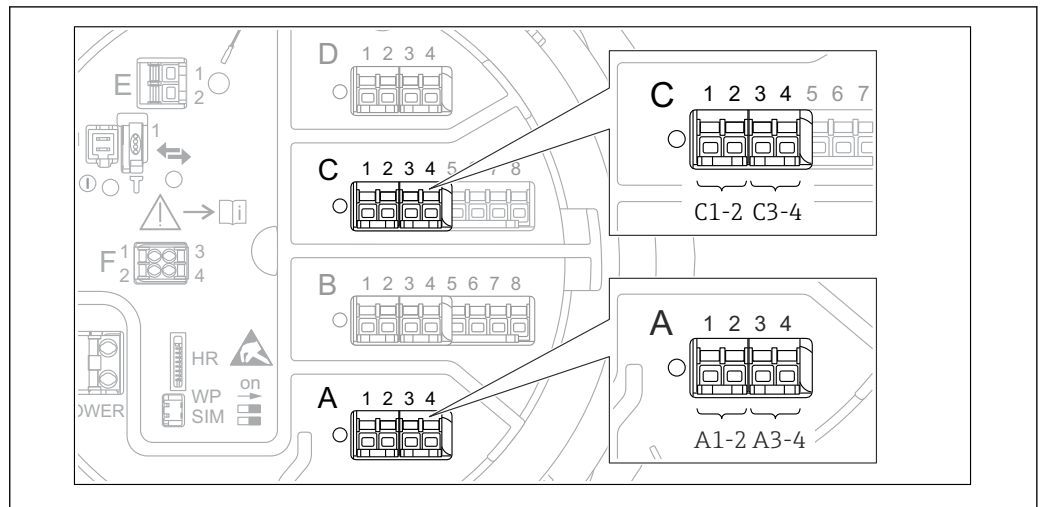

A0026424

29 Designazione degli ingressi o delle uscite digitali (esempi)

- Ogni modulo di I/O digitale fornisce due ingressi o uscite digitali.
- Nel menu operativo, gli ingressi o le uscite sono designati in base al rispettivo slot e ai due morsetti di quello slot. **A1-2**, ad esempio, denota i morsetti 1 e 2 dello slot **A**. Lo stesso vale per gli slot **B**, **C** e **D** se questi contengono un modulo I/O digitale.
- Per ognuna di queste coppie di morsetti, nel menu operativo è possibile selezionare una delle seguenti modalità operative:
 - Disabilita
 - Uscita passiva
 - Ingresso passivo
 - Ingresso attivo

6.2 Requisiti di collegamento

6.2.1 Specifiche del cavo

Morsetti

Sezione del filo 0,2 ... 2,5 mm² (24 ... 13 AWG)

Da utilizzare per morsetti con funzione: segnale e alimentazione

- Morsetti a molla (NMx8x-xx1...)
- Morsetti a vite (NMx8x-xx2...)

Sezione del filo max.2,5 mm² (13 AWG)

Da utilizzare per morsetti con funzione: morsetto di terra nel vano morsetti

Sezione del filo max.4 mm² (11 AWG)

Da utilizzare per morsetti con funzione: morsetto di terra nella custodia

Linea di alimentazione

Il cavo standard del dispositivo è sufficiente per la linea di alimentazione.

Linea di comunicazione HART

- Il cavo standard del dispositivo è sufficiente se si utilizza solo il segnale analogico.
- Se si utilizza il protocollo HART, si consiglia di utilizzare un cavo schermato. Attenersi allo schema di messa a terra dell'impianto.

Linea di comunicazione Modbus

- Attenersi alle condizioni previste per i cavi dalla norma TIA-485-A della Telecommunications Industry Association.
- Altre condizioni: usare un cavo schermato.

Linea di comunicazione V1

- Doppino intrecciato, cavo schermato o non schermato
- Resistenza in un cavo singolo: $\leq 120 \Omega$
- Capacitanza tra linee: $\leq 0,3 \mu\text{F}$

Linea di comunicazione WM550

- Doppino intrecciato, cavo non schermato
- Sezione minima 0,5 mm² (20 AWG)
- Resistenza totale massima del cavo: $\leq 250 \Omega$
- Cavo a bassa capacitanza

6.3 Garantire il grado di protezione

Per far sì che il grado di protezione corrisponda a quello indicato nelle specifiche, procedere come segue dopo avere eseguito il collegamento elettrico:

1. Controllare che le tenute della custodia siano pulite e inserite correttamente. Se necessario, asciugare, pulire o sostituire le guarnizioni.
2. Serrare tutte le viti della custodia e avvitare i coperchi.
3. Serrare saldamente i pressacavi.
4. Per evitare che l'umidità penetri nell'ingresso cavo, stendere il cavo in modo che formi un'ansa verso il basso prima dell'ingresso cavo ("trappola per l'acqua").

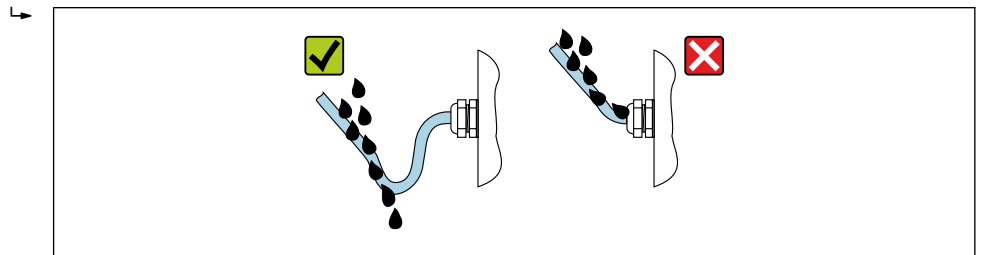

5. Inserire viti cieche appropriate per la classe di sicurezza del dispositivo (es. Ex d/XP).





6.4 Verifica finale delle connessioni

<input type="radio"/>	Il misuratore o i cavi sono esenti da danni (controllo visivo)?
<input type="radio"/>	I cavi corrispondono ai requisiti ?
<input type="radio"/>	I cavi sono ancorati in maniera adeguata?
<input type="radio"/>	Tutti i pressacavi sono montati, serrati saldamente e a tenuta stagna?
<input type="radio"/>	La tensione di alimentazione corrisponde alle specifiche riportate sulla targhetta del trasmettitore ?
<input type="radio"/>	L'assegnazione dei morsetti è corretta → 46?
<input type="radio"/>	Se necessario, la terra di protezione è collegata correttamente?
<input type="radio"/>	In presenza di tensione di alimentazione: il dispositivo è pronto a entrare in funzione e il modulo display visualizza dei valori?
<input type="radio"/>	I coperchi della custodia sono tutti installati e serrati saldamente?
<input type="radio"/>	Il fermo di sicurezza è serrato correttamente?

7 Interfaccia operatore

7.1 Panoramica delle opzioni di funzionamento

Il dispositivo viene controllato tramite un menu operativo (→  69). A questo menu si può accedere dalle seguenti interfacce:

- Il display operativo e di visualizzazione sul dispositivo o il display separato e il modulo operativo DKX001 (→  70).
- FieldCare connesso attraverso l'interfaccia service nel vano morsetti del dispositivo (→  82).
- FieldCare connesso attraverso Tankvision Tank Scanner NXA820 (funzionamento a distanza; →  82).
- FieldCare connesso attraverso Commubox FXA195 (→  168) a un'interfaccia HART del dispositivo.

 Per motivi di sicurezza, verificare che il servomotore si arresti prima di modificare i parametri.



7.2 Struttura e funzioni del menu operativo

Menu	Sottomenu / parametro	Significato
Funzionamento	Parametri Proservo	Contiene i parametri per utilizzare Proservo (ad es. comando di misura).
	Livello	Mostra i valori di livello misurati e calcolati.
	Temperatura	Mostra i valori di temperatura misurati e calcolati.
	Densità	Mostra i valori di densità misurati e calcolati.
	Pressione	Mostra i valori di pressione misurati e calcolati.
	GP values	Mostra i valori di uso generale.
Configurazione	Parametri standard	Parametri di messa in servizio standard
	Calibrazione	Taratura della misura
	Configurazione avanzata	Contiene altri parametri e sottomenu: <ul style="list-style-type: none"> ▪ per adattare il dispositivo a particolari condizioni di misura. ▪ per elaborare il valore misurato. ▪ per configurare il segnale in uscita.
Diagnostica	Parametri diagnostici	Indica: <ul style="list-style-type: none"> ▪ Gli ultimi messaggi diagnostici e le relative marcature orarie. ▪ Il tempo operativo (tempo globale e tempo dall'ultimo riavvio). ▪ L'ora secondo l'orologio in tempo reale.
	Elenco di diagnostica	Contiene fino a 5 messaggi di errore ancora attivi.
	Informazioni sul dispositivo	Contiene le informazioni per identificare il dispositivo.
	Simulazione	Serve per simulare valori di misura o valori in uscita.
	Controllo del dispositivo	Contiene tutti i parametri richiesti per verificare la capacità di misura del dispositivo.
Esperto ¹⁾ Contiene tutti i parametri del dispositivo (compresi quelli presenti in uno degli altri menu). Questo menu è organizzato in base ai blocchi funzione del dispositivo. I parametri del menu Esperto sono descritti in: GP01074G (NMS80)	Sistema	Contiene tutti i parametri generali del dispositivo, che non influiscono sulla misura o sull'interfaccia di comunicazione.
	Sensore	Contiene tutti i parametri richiesti per configurare la misura.
	Input/output	Contiene i sottomenu per configurare i moduli I/O analogici e discreti e i dispositivi HART collegati.
	Comunicazione	Contiene tutti i parametri richiesti per configurare l'interfaccia di comunicazione digitale.
	Applicazione	Contiene i sottomenu per configurare <ul style="list-style-type: none"> ▪ l'applicazione di misura nei serbatoi ▪ i calcoli relativi ai serbatoi ▪ gli allarmi.

Menu	Sottomenu / parametro	Significato
	Tank values	Mostra i valori misurati e calcolati del serbatoio
	Diagnostica	Contiene tutti i parametri richiesti per rilevare e analizzare gli errori operativi.

- 1) All'apertura del menu "Esperto", viene sempre richiesto un codice di accesso. Se non è stato definito un codice di accesso specifico dell'operatore, inserire "0000".

7.3 Accesso al menu operativo tramite display locale o separato e il modulo operativo

-  L'utilizzo attraverso il display separato e il modulo operativo DKX001 (→  48) e quello attraverso il display operativo a di visualizzazione locale sul dispositivo sono equivalenti.
- Il valore misurato è indicato simultaneamente sul modulo DKX001 e sul display operativo e di visualizzazione locale.
- Il menu operativo non è accessibile contemporaneamente sui due moduli. Se si accede al menu operativo da uno di questi moduli, l'altro viene bloccato automaticamente. Il blocco rimane attivo finché non si chiude il menu nel primo modulo (ritorno alla visualizzazione del valore di misura).

7.3.1 Display ed elementi operativi

Il dispositivo ha un **display a cristalli liquidi (LCD)** retroilluminato che, nella schermata standard, visualizza i valori misurati e calcolati oltre che lo stato del dispositivo. Altre schermate servono a navigare attraverso il menu operativo e a impostare i valori dei parametri.

Il dispositivo viene controllato da **tre tasti ottici**, precisamente "-", "+" ed "E". Si attivano toccando **leggermente** con il dito l'apposito campo sul vetro di protezione della parte frontale ("Touch Control").

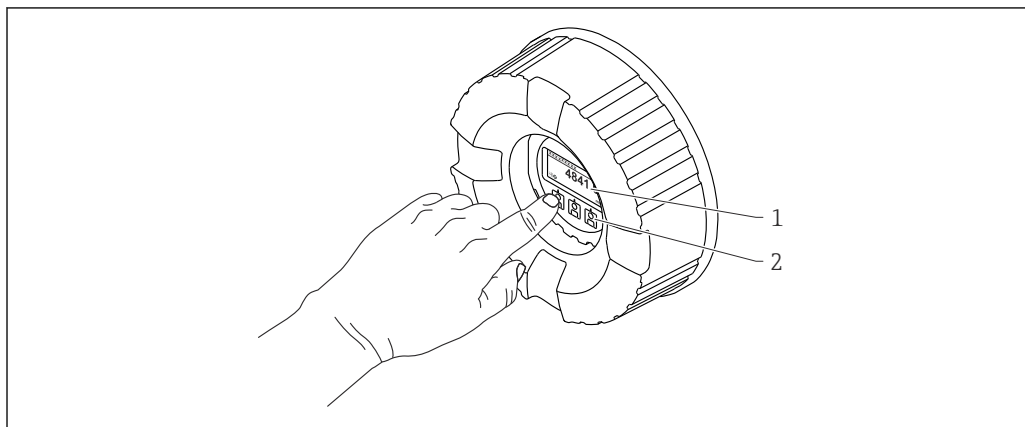

A0028345

30 Display ed elementi operativi

- 1 Display a cristalli liquidi (LCD)
- 2 Tasti ottici; possono essere attivati attraverso il vetro del coperchio. In assenza del vetro del coperchio, posizionare il dito senza premere eccessivamente davanti al sensore ottico per l'attivazione. Non premere con forza.

7.3.2 Schermata standard (indicazione del valore misurato)

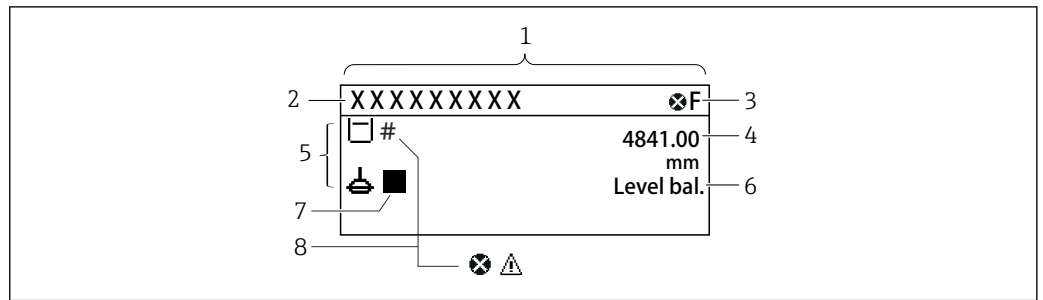

A0028702

31 Aspetto tipico della schermata (indicazione del valore misurato)









- 1 Modulo display
- 2 Tag dispositivo
- 3 Area di stato
- 4 Area di visualizzazione per i valori misurati
- 5 Area di visualizzazione per il valore misurato e simboli di stato della misura
- 6 Indicazione stato misuratore
- 7 Simbolo di stato misuratore
- 8 Simbolo di stato della misura del valore misurato

Simboli di stato











Simbolo	Significato
F <small>A0013956</small>	"Guasto" È presente un errore del dispositivo. Il valore misurato non è più valido.
C <small>A0013959</small>	"Verifica funzionale" Il dispositivo è in modalità di assistenza (ad es. durante la simulazione).
S <small>A0013958</small>	"Fuori specifica" Il dispositivo è utilizzato: <ul style="list-style-type: none"> ▪ fuori dalle sue specifiche tecniche (ad es. durante l'avviamento o la pulizia) ▪ fuori dalla configurazione eseguita dall'operatore (ad es. livello fuori dal campo configurato)
M <small>A0013957</small>	"Richiesta manutenzione" È necessario un intervento di manutenzione. Il valore misurato è comunque valido.

Simboli dei valori misurati





Simbolo 1	Simbolo 2	Valore misurato
 <small>A0028148</small>		<ul style="list-style-type: none"> ▪ Tank level ▪ Measured level ▪ Tank level %
 <small>A0028149</small>		Water level
T <small>A0028528</small>		Liquid temperature
T <small>A0028528</small>	V <small>A0027990</small>	Vapor temperature
T <small>A0028528</small>	A <small>A0027991</small>	Air temperature
 <small>A0027993</small>		<ul style="list-style-type: none"> ▪ Tank ullage ▪ Tank ullage %
p <small>A0028150</small>		Observed density value

Simbolo 1	Simbolo 2	Valore misurato
		Average profile density
		P1 (bottom)
		P2 (middle)
		P3 (top)
		GP 1 value Questo viene utilizzato per un dispositivo esterno.
		GP 2 value Questo viene utilizzato per un dispositivo esterno.
		GP 3 value Questo viene utilizzato per un dispositivo esterno.
		GP 4 value Questo viene utilizzato per un dispositivo esterno.
		Upper I/F level
		Lower I/F level
		Upper density
		Middle density
		Lower density
		Bottom level
		Displacer position



Simboli dei comandi di misura e degli stati del misuratore

Simbolo 1	Simbolo 2	Significato
		Gauge command Mostra il comando attuale.
 	  	Gauge status <ul style="list-style-type: none"> : il dislocatore è sbilanciato (livello/interfase non ancora trovati). : il dislocatore è bilanciato (misure di livello/interfase valide). : il dislocatore si sta muovendo verso l'alto. : il dislocatore si sta muovendo verso il basso. : dislocatore fermo.

Simboli di stato del valore misurato

Simbolo	Significato
 <small>A0012102</small>	Stato di "Allarme" La misura è interrotta. L'uscita assume il valore di soglia definito. È generato un messaggio diagnostico.
 <small>A0012103</small>	Stato di "Avviso" Il dispositivo continua a misurare. È generato un messaggio diagnostico.
 <small>A0031169</small>	Taratura secondo gli standard normativi disturbata Viene visualizzato nelle seguenti situazioni: <ul style="list-style-type: none"> ▪ L'interruttore di protezione scrittura è OFF. →  80 ▪ L'interruttore di protezione scrittura è ON ma il valore di livello non può attualmente essere garantito perché il dislocatore non è bilanciato.

Simboli dello stato di blocco

Simbolo	Significato
 <small>A0011978</small>	Visualizza parametro Indica i parametri di sola lettura che non possono essere modificati.
 <small>A0011979</small>	Dispositivo bloccato <ul style="list-style-type: none"> ▪ Di fianco al nome del parametro: il dispositivo è bloccato mediante software e/o hardware. ▪ Nell'intestazione della finestra del valore misurato: il dispositivo è bloccato mediante hardware.

Significato dei tasti nella schermata standard

Tasto	Significato
 <small>A0028326</small>	Tasto Enter <ul style="list-style-type: none"> ▪ Premendo brevemente il tasto si apre il menu operativo. ▪ Premendo il tasto per 2 s si apre il menu contestuale: <ul style="list-style-type: none"> ▪ Livello (visibile se il blocco tasti è inattivo): Visualizza i livelli misurati. ▪ Blocco tasti attivo (visibile se il blocco tasti è inattivo): Attiva il blocco tasti. ▪ Blocco tasti inattivo (visibile se il blocco tasti è attivo): Disattiva il blocco tasti.

7.3.3 Schermata di navigazione

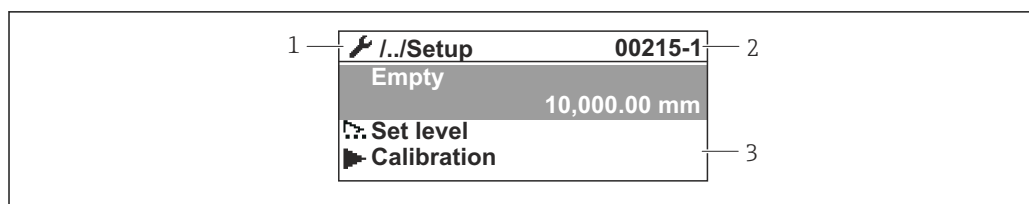







A0047115





32 Schermata di navigazione

- 1 Sottomenu o procedura guidata corrente
- 2 Codice di accesso rapido
- 3 Area di visualizzazione per la navigazione

Simboli di navigazione

Simbolo	Significato
 A0011975	Funzionamento È visualizzato: <ul style="list-style-type: none"> ▪ nel menu principale accanto alla selezione Funzionamento ▪ nell'intestazione, se ci si trova nel menu Funzionamento.
 A0011974	Configurazione È visualizzato: <ul style="list-style-type: none"> ▪ nel menu principale accanto alla selezione Configurazione ▪ nell'intestazione, se ci si trova nel menu Configurazione
 A0011976	Esperto È visualizzato: <ul style="list-style-type: none"> ▪ nel menu principale accanto alla selezione Esperto ▪ nell'intestazione, se ci si trova nel menu Esperto
 A0011977	Diagnostica È visualizzato: <ul style="list-style-type: none"> ▪ nel menu principale accanto alla selezione Diagnostica ▪ nell'intestazione, se ci si trova nel menu Diagnostica
 A0013967	Sottomenu
 A0013968	Procedura guidata
 A0013963	Parametro bloccato Se visualizzato di fronte al nome del parametro, indica che il parametro è bloccato.

Significato dei tasti nella schermata di navigazione

Tasto	Significato
 <small>A0028324</small>	Tasto meno Sposta verso l'alto la barra di selezione all'interno di un elenco a discesa.
 <small>A0028325</small>	Tasto più Sposta verso il basso la barra di selezione all'interno di un elenco a discesa.
 <small>A0028326</small>	Tasto Enter <ul style="list-style-type: none"> ▪ Premendo brevemente il tasto, si apre il menu, il sottomenu o il parametro selezionato. ▪ Per i parametri: premendo il tasto per 2 s si apre il testo di istruzioni per la funzione del parametro (se presente).
 <small>A0028327</small>	Combinazione di tasti Escape (premere i tasti contemporaneamente) <ul style="list-style-type: none"> ▪ Pressione breve dei tasti <ul style="list-style-type: none"> ▪ Si esce dal livello corrente del menu e si accede al successivo livello superiore. ▪ Se è aperto, si chiude il testo di istruzioni del parametro. ▪ Premendo il tasto per 2 s si ritorna alla visualizzazione dei valori misurati ("schermata standard").

7.3.4 Schermata procedure guidate

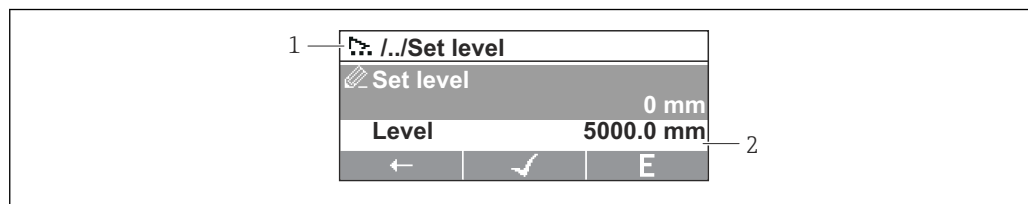





A0047116

33 Schermata procedure guidate sul modulo display

- 1 Procedura guidata attuale
- 2 Area di visualizzazione per la navigazione

Simboli di navigazione della procedura guidata

Simbolo	Significato
 <small>A0013972</small>	Parametri all'interno di una procedura guidata
 <small>A0013978</small>	Commuta al parametro precedente.
 <small>A0013976</small>	Conferma il valore del parametro e commuta al parametro successivo.
 <small>A0013977</small>	Apri la schermata di modifica del parametro.

i Nella schermata procedure guidate, il significato dei tasti è indicato dal simbolo di navigazione immediatamente sopra il tasto corrispondente (funzionalità tasto funzione).



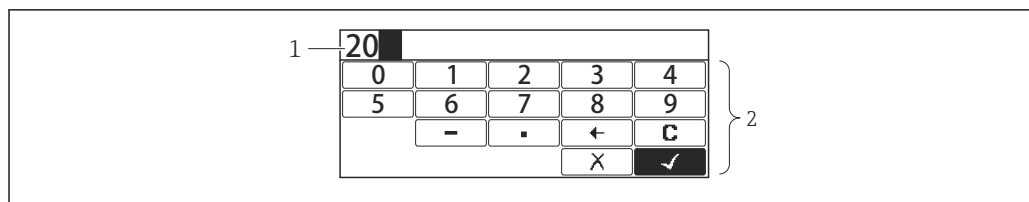



7.3.5 Editor numerico









A0028341

34 Editor numerico sul modulo display

- 1 Area di visualizzazione del valore inserito
- 2 Maschera di immissione

Simbolo	Significato
 <p>A0013998</p>	Selezione di numeri da 0 a 9.
 <p>A0016619</p>	Inserisce il separatore decimale nella posizione di immissione.
 <p>A0016620</p>	Inserisce il segno negativo nella posizione di immissione.
 <p>A0013985</p>	Conferma la selezione.
 <p>A0016621</p>	Sposta la posizione di immissione di una posizione verso sinistra.
 <p>A0013986</p>	Esce dall'inserimento senza applicare le modifiche.
 <p>A0014040</p>	Annulla tutti i caratteri inseriti.

Significato dei tasti nell'editor numerico

Tasto	Significato
   <p>A0028324</p>	Tasto meno Nella maschera di immissione, sposta la barra di selezione a sinistra (indietro).
   <p>A0028325</p>	Tasto più Nella maschera di immissione, sposta la barra di selezione a destra (in avanti).
   <p>A0028326</p>	Tasto Enter <ul style="list-style-type: none"> ▪ Premendo brevemente il tasto, si aggiunge il numero selezionato alla posizione decimale attuale o si esegue l'azione selezionata. ▪ Premendo il tasto per 2 s si conferma il valore del parametro modificato.
   <p>A0028327</p>	Combinazione di tasti Escape (premere i tasti contemporaneamente) Chiude l'editor di testo o numerico senza applicare le modifiche.

7.3.6 Editor di testo

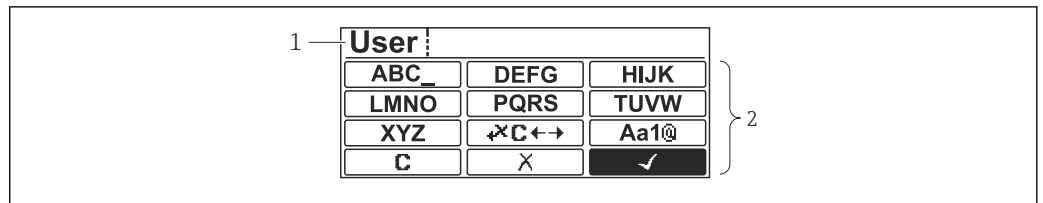

A0028342

35 Editor di testo sul modulo display

- 1 Area di visualizzazione del testo inserito
- 2 Maschera di immissione





Simboli dell'editor di testo

Simbolo	Significato
 ... A0013997	Selezione di lettere da A a Z
 A0013981	Commutazione <ul style="list-style-type: none"> ▪ Tra lettere maiuscole e minuscole ▪ Per l'immissione di numeri ▪ Per l'immissione di caratteri speciali
 A0013985	Conferma la selezione.
 A0013987	Commuta alla selezione degli strumenti di correzione.
 A0013986	Esce dall'inserimento senza applicare le modifiche.
 A0014040	Annulla tutti i caratteri inseriti.

Simboli di correzione in

 A0013989	Annulla tutti i caratteri inseriti.
 A0013991	Sposta la posizione di immissione di una posizione verso destra.
 A0013990	Sposta la posizione di immissione di una posizione verso sinistra.
 A0013988	Cancella il primo carattere a sinistra della posizione di immissione.

Significato dei tasti nell'editor di testo

Tasto	Significato
 A0028324	Tasto meno Nella maschera di immissione, sposta la barra di selezione a sinistra (indietro).
 A0028325	Tasto più Nella maschera di immissione, sposta la barra di selezione a destra (in avanti).
 A0028326	Tasto Enter <ul style="list-style-type: none"> ▪ Pressione breve del tasto <ul style="list-style-type: none"> ▪ Apre il gruppo selezionato. ▪ Esegue l'azione selezionata. ▪ Premendo il tasto per 2 s si conferma il valore del parametro modificato.
 A0028327	Combinazione di tasti Escape (premere i tasti contemporaneamente) Chiude l'editor di testo o numerico senza applicare le modifiche.

7.3.7 Blocco tastiera

Blocco tasti automatico

Il comando tramite display locale è automaticamente bloccato:

- dopo un avvio o un riavvio del dispositivo.
- se il dispositivo non viene controllato tramite il display per un periodo > 1 minuto.

 Quando si tenta di accedere al menu operativo mentre il blocco tasti è abilitato, viene **Blocco tasti attivovisualizzato il messaggio** .

Disabilitazione del blocco tasti

1. Il blocco tasti è abilitato.
 Premere  per almeno 2 secondi.
 ↳ Si apre un menu contestuale.
2. Selezionare **Blocco tasti inattivo** dal menu contestuale.
 ↳ Il blocco tasti è disabilitato.

Attivazione manuale del blocco tasti

Dopo la messa in servizio del dispositivo, il blocco tasti può essere attivato manualmente.

1. Il dispositivo è nella visualizzazione del valore di misura.
 Premere  per almeno 2 secondi.
 ↳ Si apre un menu contestuale.
2. Selezionare **Blocco tasti attivo** dal menu contestuale.
 ↳ Il blocco tasti è abilitato.

7.3.8 Codice di accesso e ruoli utente

Significato del codice di accesso

Per distinguere tra i seguenti ruoli utente è possibile definire un codice di accesso:

Ruolo utente	Definizione
Manutenzione	<ul style="list-style-type: none"> ▪ Conosce il codice di accesso. ▪ Dispone dell'accesso in scrittura a tutti i parametri (tranne che ai parametri di servizio).
Operatore	<ul style="list-style-type: none"> ▪ Non conosce il codice di accesso. ▪ Dispone dell'accesso in scrittura solo a pochi parametri.



-  ▪ La descrizione dei parametri indica quale ruolo è necessario almeno per l'accesso in lettura e scrittura a ogni parametro.
- Il ruolo utente attuale è indicato dal Modalità operativa a display.
- Se il codice di accesso è "0000", ogni utente ha il ruolo **Manutenzione**. Questa è l'impostazione predefinita alla consegna del dispositivo.

Definizione di un codice di accesso

1. Accedere a: Configurazione → Configurazione avanzata → Amministrazione → Definire codice di accesso → Definire codice di accesso
2. Inserire il codice di accesso desiderato (4 cifre max.).
3. Ripetere lo stesso codice nel Confermare codice di accesso.
 - ↳ L'utente ha il ruolo **Operatore**. Il simbolo  è visualizzato davanti a tutti i parametri protetti da scrittura.

Passaggio al ruolo "Manutenzione"

Se davanti al parametro sul display locale viene visualizzato il simbolo , il parametro è protetto da scrittura perché l'utente ha il ruolo **Operatore**. Per passare al ruolo **Manutenzione**, procedere come segue:

1. Premere .
 - ↳ Viene visualizzata la richiesta di inserimento del codice di accesso.
2. Inserire il codice di accesso.
 - ↳ L'utente ha il ruolo **Manutenzione**. Il simbolo  davanti ai parametri non è più visualizzato; tutti i parametri precedentemente protetti da scrittura vengono riattivati.

Ritorno automatico al ruolo "Operatore"

L'utente torna automaticamente al ruolo **Operatore**:

- se non viene premuto alcun tasto per 10 minuti in modalità di navigazione e modifica.
- 60 s dopo il ritorno dalla modalità di navigazione e modifica alla schermata standard (visualizzazione dei valori misurati).

7.3.9 Interruttore di protezione scrittura

Il menu operativo può essere bloccato da un interruttore hardware nel vano connessioni. In questo stato di blocco, i parametri W&M sono di sola lettura.

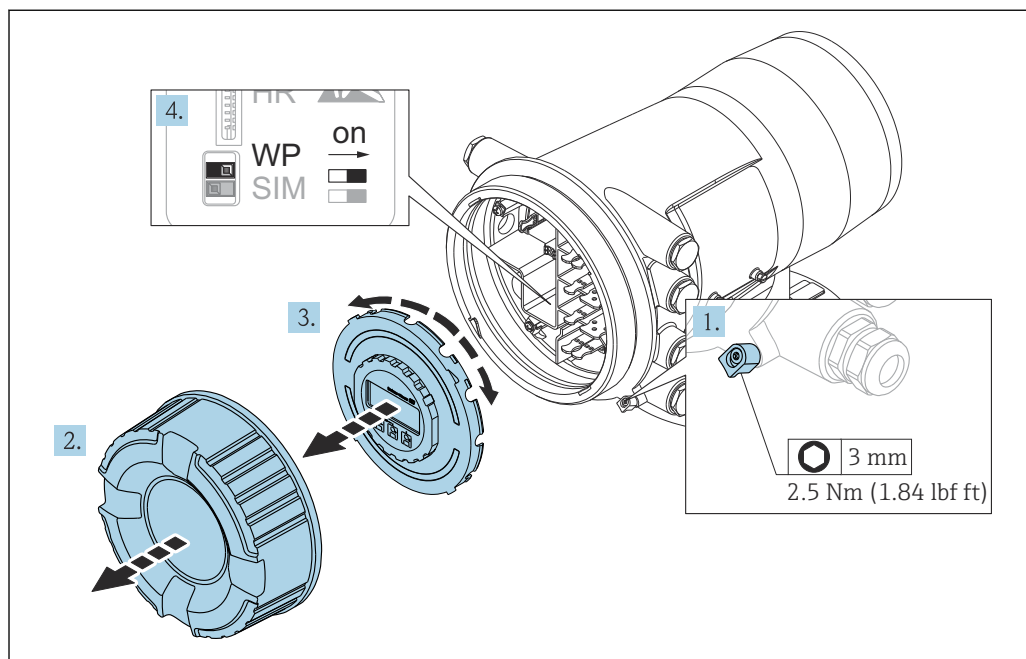

A0030122

i Il modulo display può essere fissato al bordo del vano dell'elettronica. Ciò facilita l'accesso all'interruttore di blocco.

1. Allentare il fermo di sicurezza.
2. Svitare il coperchio della custodia.
3. Estrarre il modulo display con un delicato movimento rotazionale.
4. Utilizzando un cacciavite piatto o un attrezzo simile, portare l'interruttore di protezione scrittura (**WP**) nella posizione desiderata. **ON**: menu operativo bloccato; **OFF**: menu operativo sbloccato.
5. Posizionare il modulo display sul vano connessioni, avvitare il coperchio e serrare il fermo di sicurezza.

i Per prevenire l'accesso all'interruttore di protezione scrittura, il coperchio del vano connessioni può essere piombato.

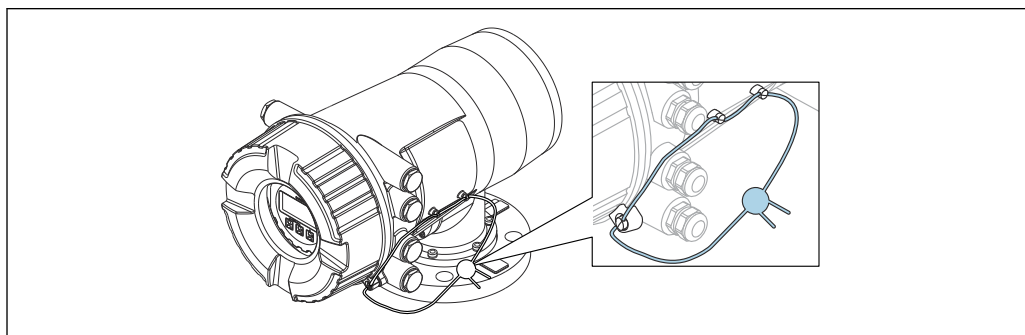

A0033284

36 Piombatura del coperchio del vano connessioni

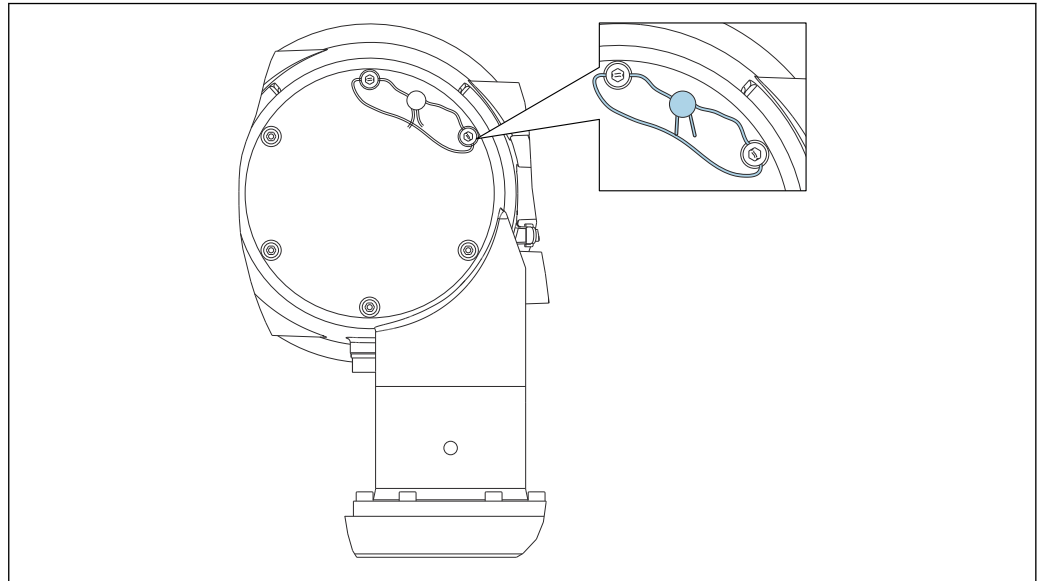

A0033451

37 Piombatura del coperchio posteriore (ad es. NMS80)

i Per l'approvazione LNE, anche i bulloni in corrispondenza della flangia integrata devono essere protetti da un sigillo di piombo.

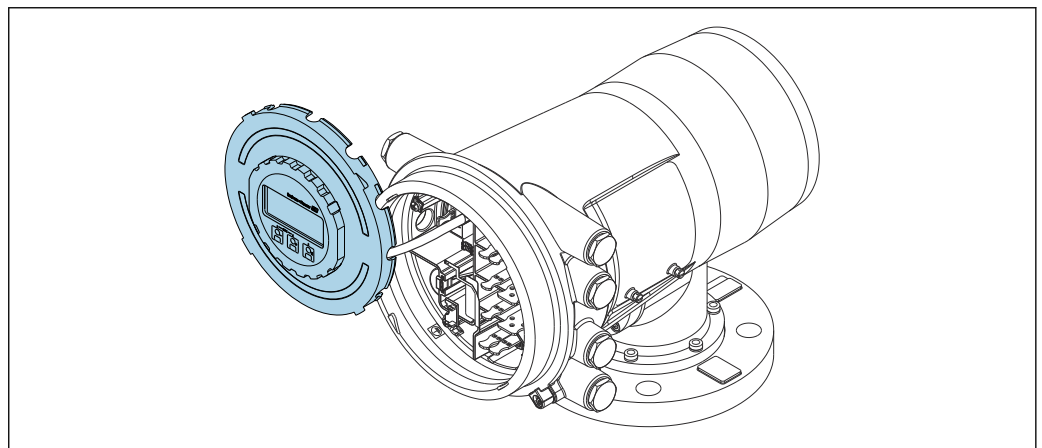

A0033571

38 NMS80: modulo display fissato al bordo del vano morsetti

Indicazione dello stato di blocco

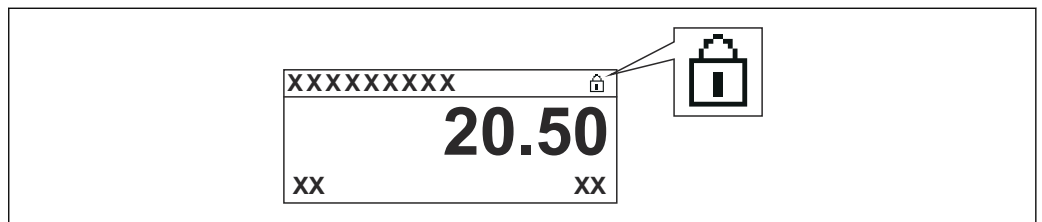

A0015870

39 Simbolo di protezione scrittura nell'intestazione del display

La protezione scrittura con interruttore di blocco è indicata come segue:

- **Condizione di blocco** (→ 215) = **Blocco scrittura hardware**
-  viene visualizzato nell'intestazione del display.

7.4 Accesso al menu operativo tramite l'interfaccia service e FieldCare

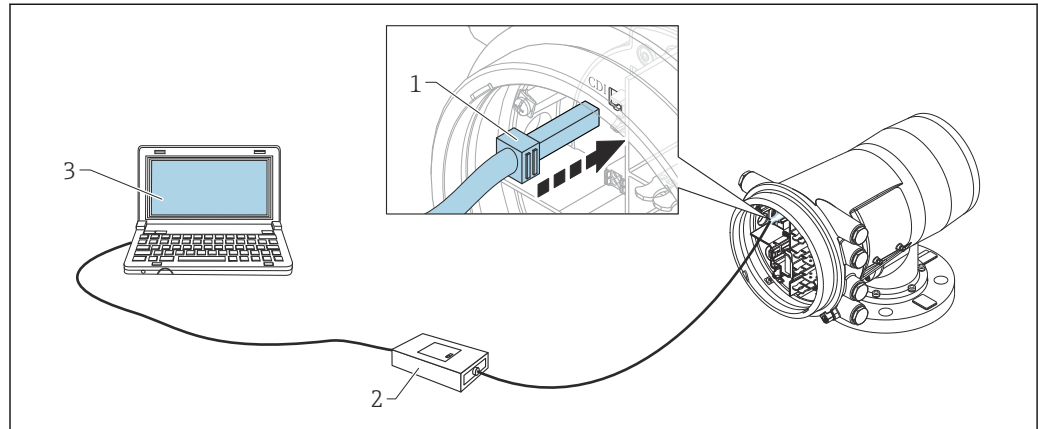

A0030161

40 Funzionamento mediante interfaccia service

- 1 Interfaccia service (CDI = Common Data Interface Endress+Hauser)
- 2 Commbox FXA291
- 3 Computer con tool operativo "FieldCare" e "CDI Communication FXA291" COM DTM

i Funzione "Save/Restore"

Dopo aver salvato la configurazione del dispositivo su un computer e averla ripristinata sul dispositivo usando la funzione **Save/Restore** di FieldCare, il dispositivo deve essere riavviato seguendo il percorso:

Configurazione → **Configurazione avanzata** → **Amministrazione** → **Reset del dispositivo** = **Riavvio dispositivo**.

Questo garantisce il corretto funzionamento del dispositivo dopo il ripristino.

7.5 Accedere al menu operativo tramite Tankvision Tank Scanner NXA820 e FieldCare

7.5.1 Schema elettrico

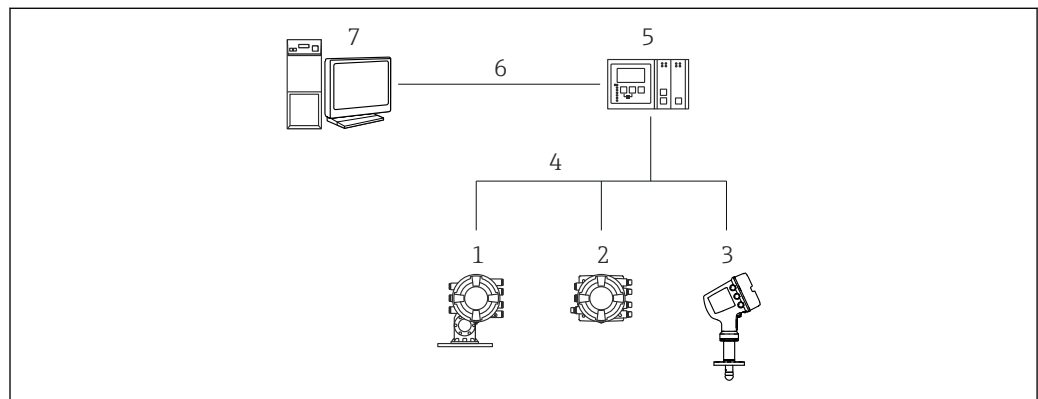

A0025621

41 Collegamento dei dispositivi di misura nei serbatoi a FieldCare tramite Tankvision Tank Scanner NXA820

- 1 Proservo NMS8x
- 2 Tankside Monitor NRF81
- 3 Micropilot NMR8x
- 4 Protocollo di campo (ad es. Modbus, V1)
- 5 Tankvision Tank Scanner NXA820
- 6 Ethernet
- 7 Computer con FieldCare installato

7.5.2 Connessione tra FieldCare e il dispositivo

1. Verificare che **HART CommDTM NXA** sia installato e, se necessario, aggiornare il catalogo DTM.
2. Creare un nuovo progetto in FieldCare.
- 3.

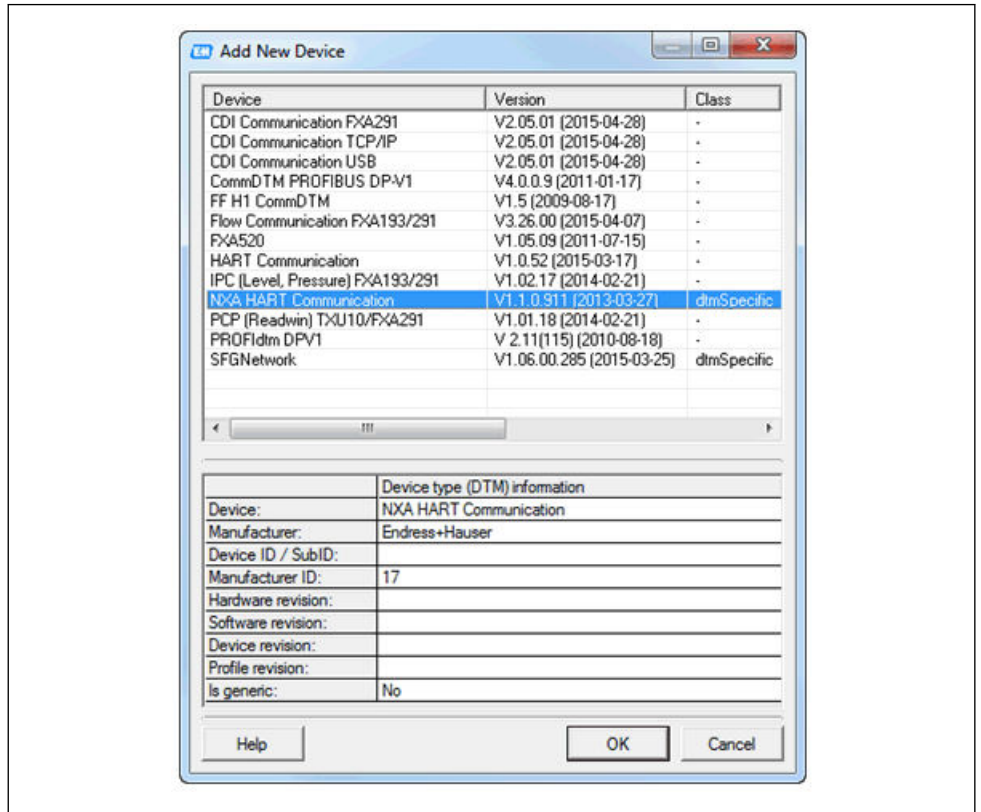

A0028515

Aggiungere un nuovo dispositivo: **NXA HART Communication**

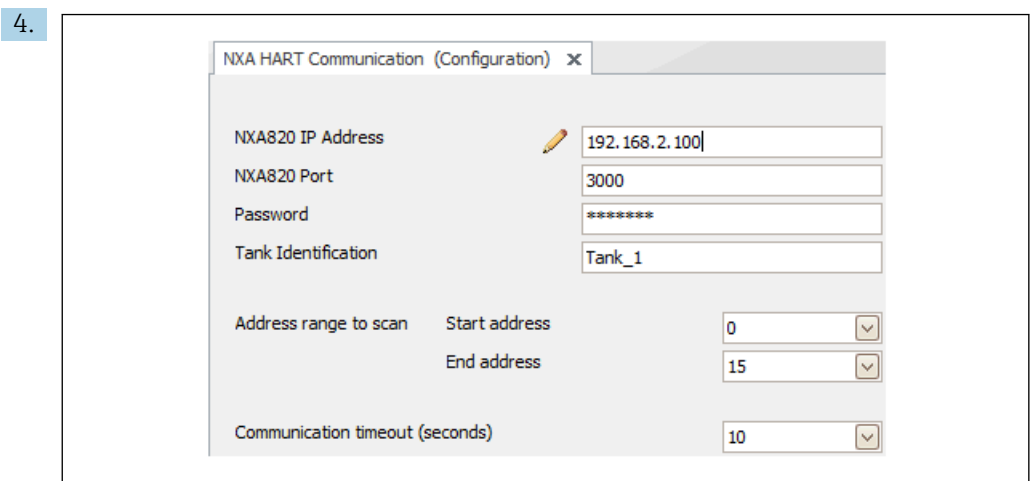

A0028516

Aprire la configurazione di DTM e inserire i dati richiesti (indirizzo IP di NXA820; "Password" = "hart"; "Tank identification" solo con NXA V1.05 o superiore)

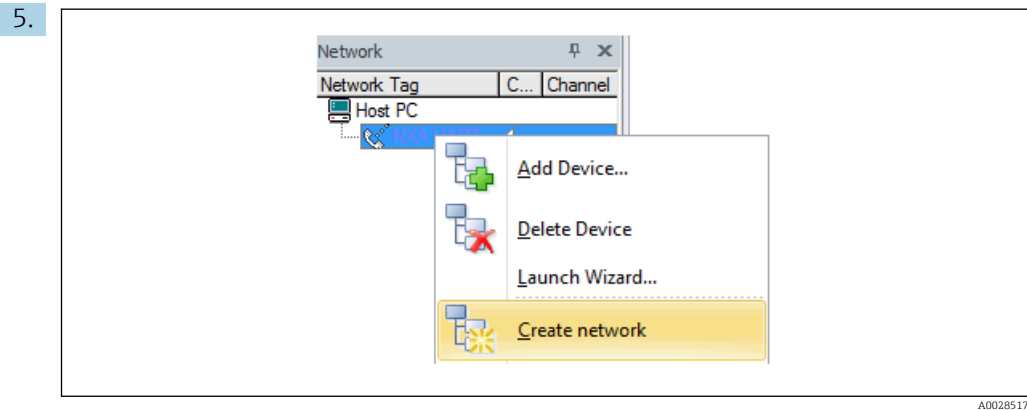

Selezionare **Create network** dal menu contestuale.

↳ Il dispositivo viene rilevato e il DTM assegnato.

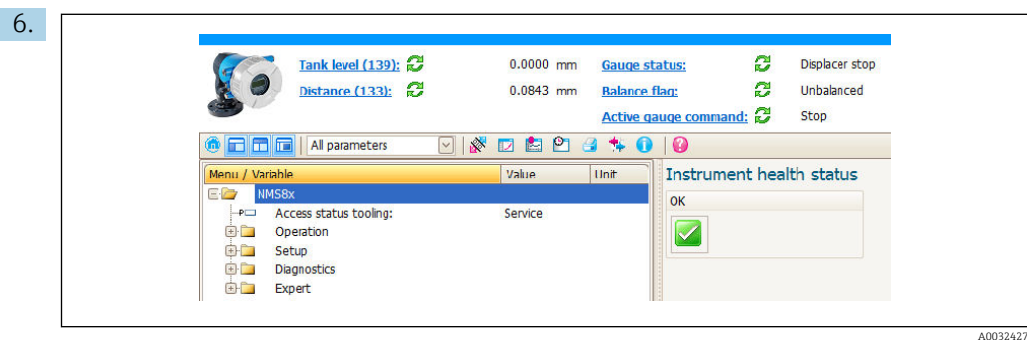

↳ È possibile configurare il dispositivo.

i Funzione "Save/Restore"

Dopo aver salvato la configurazione del dispositivo su un computer e averla ripristinata sul dispositivo usando la funzione **Save/Restore** di FieldCare, il dispositivo deve essere riavviato seguendo il percorso:

Configurazione → **Configurazione avanzata** → **Amministrazione** → **Reset del dispositivo** = **Riavvio dispositivo**.

Questo garantisce il corretto funzionamento del dispositivo dopo il ripristino.

8 Integrazione di sistema

8.1 Panoramica dei file descrittivi del dispositivo (DTM)

Per integrare il dispositivo tramite HART in FieldCare, è necessario un file di descrizione del dispositivo (DTM) secondo la seguente specifica:

ID produttore	0x11
Tipo di dispositivo (NMS8x)	0x112D
Specifiche HART	7.0
File DD	Per informazioni e file, vedere: www.endress.com

9 Messa in servizio

9.1 Termini relativi alla misura nel serbatoio

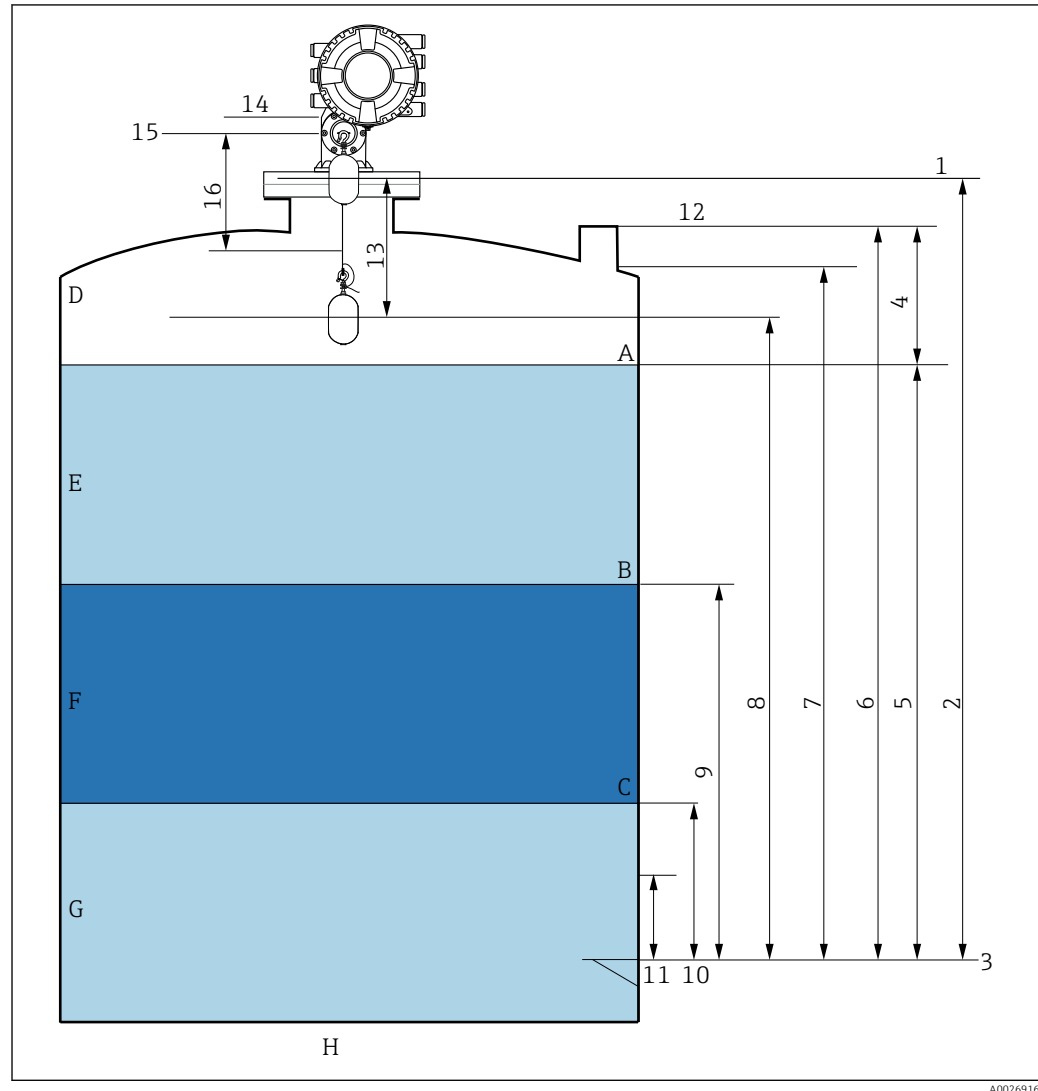

A0026916

42 Termini relativi all'installazione di NMS8x (es. NMS81)

- A Livello del liquido
- B Interfase superiore
- C Interfase inferiore
- D Fase gassosa
- E Fase superiore
- F Fase centrale
- G Fase inferiore
- H Fondo del serbatoio
- 1 Altezza di riferimento del misuratore
- 2 Empty
- 3 Piastra di riferimento (livello zero)
- 4 Tank ullage
- 5 Tank level
- 6 Tank reference height
- 7 High stop level (regolabile)
- 8 Displacer position
- 9 Upper interface level
- 10 Lower interface level
- 11 Low stop level (regolabile)
- 12 Riferimento di misura
- 13 Distanza

- 14 Arresto meccanico
- 15 Posizione di riferimento
- 16 Slow hoist zone

9.2 Impostazioni iniziali

In base alle specifiche del dispositivo NMS8x, alcune delle impostazioni descritte di seguito potrebbero non essere richieste.

9.2.1 Impostazione della lingua del display

Impostazione della lingua del display mediante il modulo display

1. Nella schermata standard (→  71), premere "E". Se richiesto, selezionare **Blocco tasti inattivo** dal menu contestuale e premere di nuovo "E".
 - ↳ Appare Language.
2. Aprire Language e selezionare la lingua per il display.

Impostazioni della lingua del display mediante un tool operativo (es. FieldCare)

1. Accedere a: Configurazione → Configurazione avanzata → Display → Language
2. Questa funzione consente di selezionare la lingua di visualizzazione.

 Queste impostazioni si riferiscono solo alla lingua sul modulo display. Per impostare la lingua nel tool operativo, usare la funzionalità di selezione della lingua di FieldCare o DeviceCare, rispettivamente.

9.2.2 Impostazione dell'orologio in tempo reale

Impostazione dell'orologio in tempo reale mediante il modulo display

1. Accedere a: Configurazione → Configurazione avanzata → Date / time → Imposta data
2. Utilizzare i seguenti parametri per impostare l'orologio in tempo reale alla data e all'ora attuali: **Year, Month, Day, Hour, Minutes**.



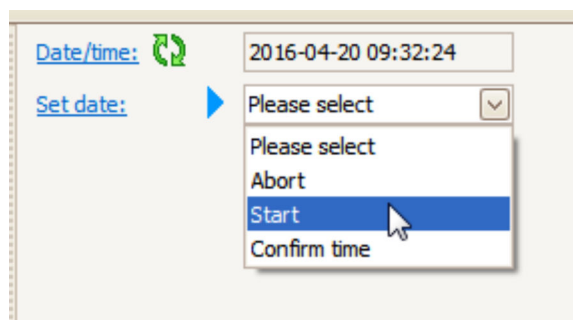

Impostazioni dell'orologio in tempo reale mediante un tool operativo (ad es. FieldCare)

1. Accedere a: Configurazione → Configurazione avanzata → Date / time
- 2.







Accedere a Imposta data e selezionare Avvia.

3.

Date/time:		2016-04-20 09:34:25
Set date:	 	Please select 
Year:		2016
Month:		4
Day:		20
Hour:		9
Minute:		34

Utilizzare i seguenti parametri per impostare data e ora: **Year, Month, Day, Hour, Minutes.**

4.

Date/time:		2016-04-20 09:35:49
Set date:	 	Please select 
Year:		Please select
Month:		Abort
Day:		Start
Hour:		Confirm time 
Minute:		9
		34

Accedere a Imposta data e selezionare Confirm time.

↳ L'orologio in tempo reale è impostato con la data e l'orario attuali.

9.3 Taratura

Terminata l'installazione o la sostituzione di NMS8x o di sue parti (modulo sensore, gruppo rilevatore, tamburo del filo o filo di misura), eseguire le seguenti tarature nella sequenza descritta.

1. Taratura del sensore
2. Taratura di riferimento
3. Taratura della bobina

Le fasi di taratura possono non essere tutte necessarie a seconda che il dispositivo sia installato, regolato o sostituito (v. tabella seguente).

Tipo di installazione/ sostituzione		Operazione di taratura		
		1. Taratura del sensore	2. Taratura di riferimento	3. Taratura del tamburo
Integrata		Non richiesta	Non richiesta	Non richiesta
Dislocatore fornito separatamente		Richiesta	Richiesta	Richiesta
Installazione del dislocatore attraverso la finestra di taratura		Richiesta	Richiesta	Richiesta
Sostituzione/ manutenzione	Tamburo del filo	Richiesta	Richiesta	Richiesta
	Dislocatore	Non richiesta	Richiesta	Richiesta
	Modulo sensore/ Unità di rilevamento	Richiesta	Richiesta	Richiesta

9.3.1 Verifica del dislocatore e del tamburo del filo

Prima di procedere all'installazione del dispositivo NMS8x, controllare che i dati relativi al dislocatore e alla bobina di filo riportati sulla targhetta corrispondano a quelli programmati nel dispositivo.

Parametri da controllare

Parametri	Accedere a:
Displacer diameter	Configurazione → Configurazione avanzata → Sensor config → Displacer → Displacer diameter
Displacer weight	Configurazione → Configurazione avanzata → Sensor config → Displacer → Displacer weight
Displacer volume	Configurazione → Configurazione avanzata → Sensor config → Displacer → Displacer volume
Displacer balance volume	Configurazione → Configurazione avanzata → Sensor config → Displacer → Displacer balance volume
Drum circumference	Configurazione → Configurazione avanzata → Sensor config → Wire drum
Wire weight	Esperto → Sensore → Sensor config → Wire drum → Wire weight

Verifica dei dati

Procedura di verifica dei dati

1. Controllare diametro, peso, volume e volume di bilanciamento del dislocatore per Displacer diameter, Displacer weight, Displacer volume e Displacer balance volume.
2. Verificare la circonferenza della bobina e il peso del filo per Drum circumference e Wire weight.

La procedura di verifica dei dati è terminata.

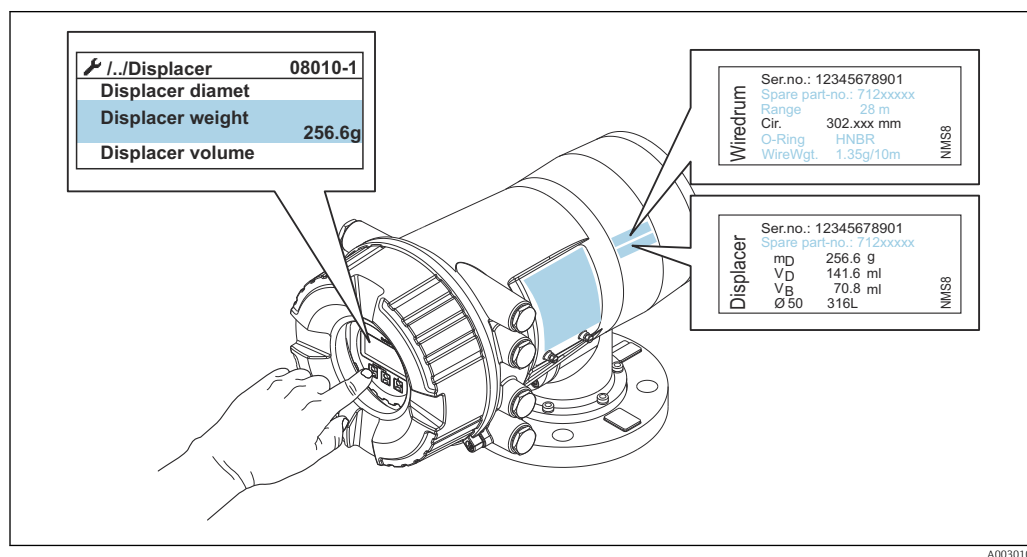

A0030107

43 Verifica dei dati

9.3.2 Spostamento del dislocatore

La funzione di spostamento del dislocatore è facoltativa e può essere utile per cambiare la posizione attuale del dislocatore al fine di eseguire più facilmente le operazioni di taratura.

1. Accertarsi che il fermo della bobina del filo sia stato rimosso.
2. Accedere a: Configurazione → Calibrazione → Move displacer → Move distance
3. Inserire la distanza di spostamento relativa per Move distance.
4. Selezionare Move down o Move up
5. Selezionare **Sì**.

La procedura di spostamento del dislocatore è terminata.

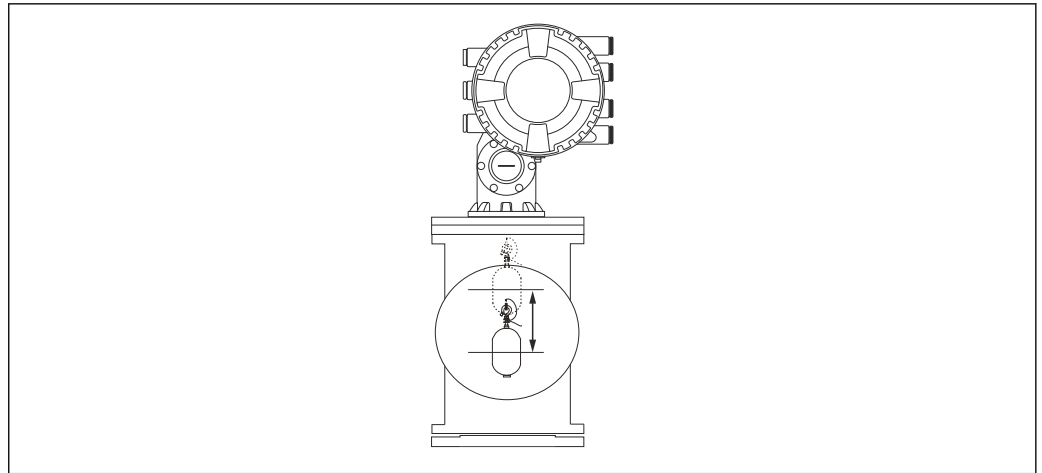

A0029119

44 Spostamento del dislocatore

9.3.3 Taratura del sensore

Eseguendo la taratura del sensore, la misura sarà regolata in base al peso dell'unità di rilevamento. La taratura prevede le tre operazioni seguenti.

- Taratura zero ADC
- Taratura offset ADC
- Taratura campo ADC

Per la taratura del peso di offset ADC è possibile usare 0 g oppure un peso di offset (da 0 a 100 g).

i Per le misure di densità si raccomanda di utilizzare un peso di offset diverso da 0 g.

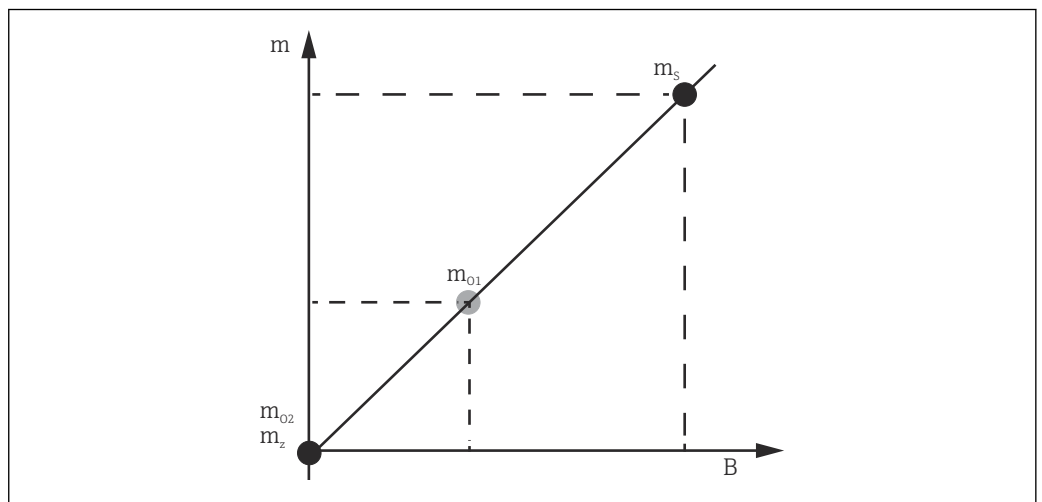

A0029472

45 Principio di taratura del sensore

m Peso del dislocatore

B Valore binario del convertitore AD









m_s Campo di peso

m_{o1} Peso di offset se l'impostazione è 0 ... 100 g (si raccomanda un valore di 50 g.)

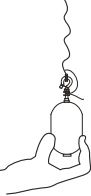
m_{o2} Peso di offset se l'impostazione è 0 g

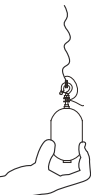
m_z Peso zero

Procedura di taratura

Passaggio	Uso del dislocatore	Uso del peso di offset	Descrizione
1.	 A0028000	 A0028000	<ul style="list-style-type: none"> Accedere a: Configurazione → Calibrazione → Calibrazione sensore → Calibrazione sensore Inserire il peso di offset per Offset weight usato al passaggio 3 (inserire 0,0 g se si utilizza solo il dislocatore). Inserire il valore per Span weight usato al passaggio 4 (il peso del dislocatore indicato sulla targhetta).
2.	 A0027999	 A0028001	<ul style="list-style-type: none"> Sostenere o rimuovere il dislocatore. Scegliere <input checked="" type="checkbox"/> per il parametro successivo. Sul display compare Measuring zero weight. Attendere che Zero calibration visualizzi Completato e che lo stato di taratura indicato sia Idle. <p>i Se si sta sostenendo il dislocatore, non lasciarlo fino al termine di questo passaggio.</p>
3.	 A0027999	 A0028002	<ul style="list-style-type: none"> Controllare che Offset calibration indichi Place offset weight. Sostenere il dislocatore o applicare il peso di offset. Scegliere <input checked="" type="checkbox"/> per il parametro successivo. Sul display appare Measuring offset weight. Attendere che Offset calibration visualizzi Completato e che lo stato di taratura indicato sia Idle. <p>i Se si sta sostenendo il dislocatore, non lasciarlo fino al termine di questo passaggio.</p>
4.	 A0028000	 A0028000	<ul style="list-style-type: none"> Rilasciare il dislocatore o, se nel passaggio precedente era stato usato un peso di offset, montarlo sull'anello di misura. Scegliere <input checked="" type="checkbox"/> per il parametro successivo. Sul display compare Measuring span weight. Verificare che Span calibration visualizzi Completato e che lo stato di taratura indicato sia Idle. Selezionare Successivo. Verificare che Calibrazione sensore visualizzi Completato e che lo stato di taratura indicato sia Idle. <p>La procedura di taratura del sensore è terminata.</p> <p>i Non far oscillare il dislocatore e tenerlo in una posizione il più possibile stabile.</p>

9.3.4 Taratura di riferimento

Procedura per la taratura di riferimento

La taratura di riferimento definisce la posizione a distanza zero tra il dislocatore e l'arresto meccanico.

1. Accedere a: Configurazione → Calibrazione → Reference calibration → Reference calibration
2. Selezionare Avvia
3. Controllare la posizione di riferimento (es. 70 mm (2,76 in)).
 - ↳ La posizione di riferimento è preimpostata prima della consegna.
4. Controllare che il dislocatore sia fissato correttamente al filo di misura.
5. La taratura di riferimento ha inizio automaticamente.

La taratura di riferimento è terminata.

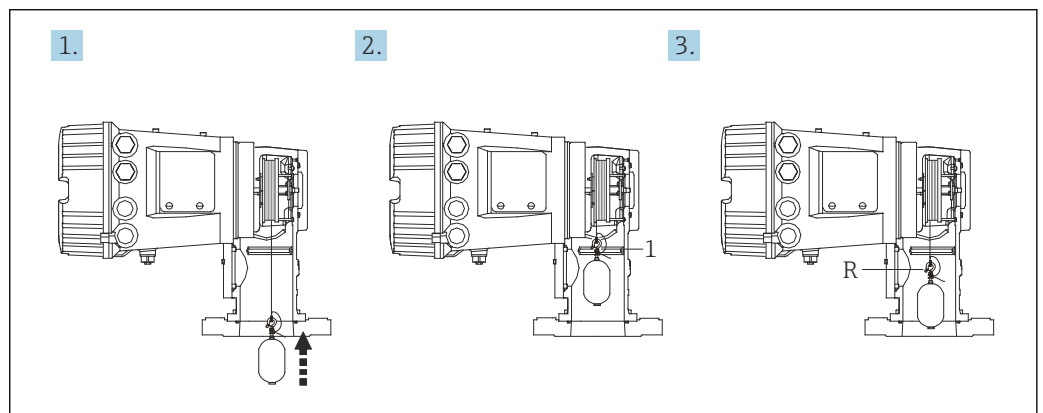

46 Sequenza della taratura di riferimento

- 1 Arresto meccanico
R Posizione di riferimento

A0030162

9.3.5 Taratura della bobina

Tabella del tamburo

Come raffigurato di seguito, un errore di misura del peso (e_0 e e_1) può verificarsi in funzione della posizione di arresto del tamburo del filo, anche se si misura il medesimo peso. Per eseguire la misura del peso con maggior accuratezza, in fabbrica è stata misurata e salvata nel dispositivo una tabella del tamburo per correggere l'errore dovuto alla posizione di arresto del tamburo del filo. Essendoci singole differenze dei valori, il tamburo del filo viene misurato per tutti i dispositivi. Questa tabella del tamburo non deve essere nota per il funzionamento.

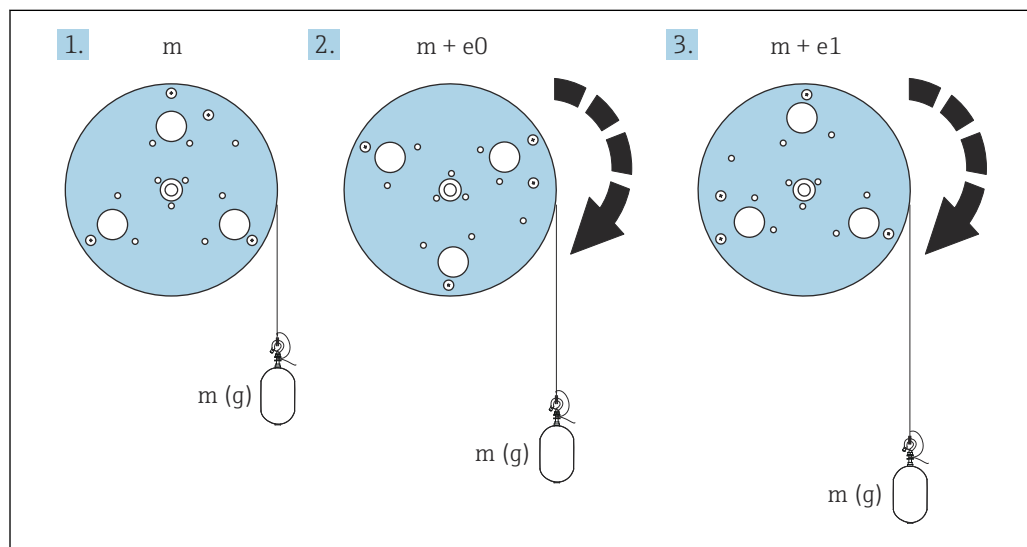

A0055640

47 Peso di misura

e Errore
 m Peso

Procedura di taratura

1. Accedere a: Configurazione → Calibrazione → Drum calibration → Drum calibration
2. Verificare che la distanza tra il fondo del dislocatore e il livello del liquido sia di almeno 500 mm (19,69 in).
3. Controllare che il peso del dislocatore sia corretto per Set high weight.
4. Selezionare Avvia.
 - ↳ La taratura della bobina ha inizio automaticamente. La taratura della bobina effettua la registrazione di cinquanta punti e dura circa undici minuti.
5. Scegliere normalmente no per Make low table.
 - ↳ Per creare una tabella di valori bassi per applicazioni speciali, scegliere **Si** e usare il peso 50 g.

La procedura di taratura della bobina è terminata.

i Per annullare una taratura, premere $\square + \oplus$ simultaneamente. Se la taratura della bobina viene annullata mentre è in corso la creazione della nuova tabella, resterà valida la tabella precedente. Se la creazione della nuova tabella non riesce a causa di un'ostruzione, il dispositivo NMS8x non accetta la nuova tabella e mostra un messaggio di errore.

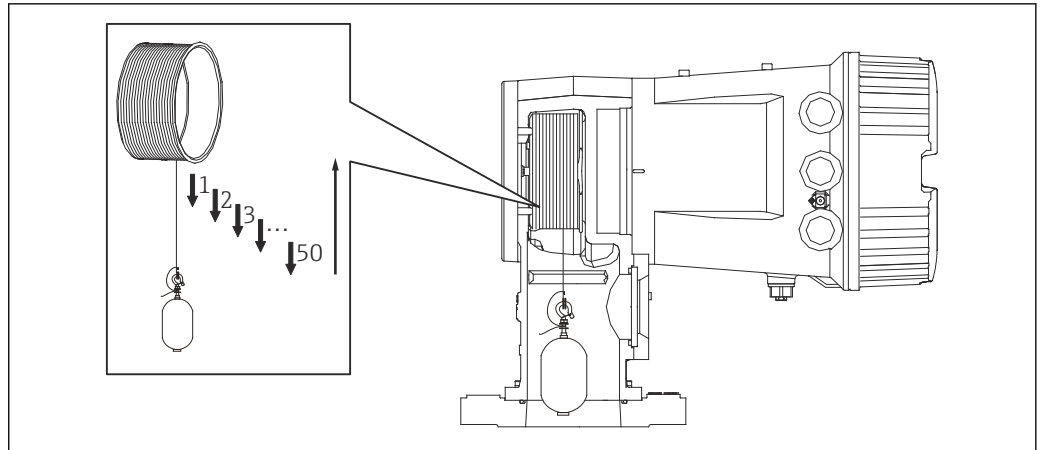

A0030163

48 Creazione della tabella per la bobina

9.3.6 Controllo per la messa in servizio

Questa procedura ha lo scopo di verificare che tutte le operazioni di taratura siano state eseguite correttamente.

La verifica della messa in servizio inizia dalla posizione, dove è stata eseguita la precedente taratura del tamburo. Eseguire la taratura del tamburo se la posizione di riferimento si è modificata.

Se non si esegue la taratura del tamburo, si deve garantire che non siano presenti ostruzioni o oggetti interferenti prima della verifica della messa in servizio.

La verifica della messa in servizio comprende come segue undici passaggi.

Gli elementi di controllo per la verifica della messa in servizio devono essere eseguiti nel seguente ordine.

- Il peso del dislocatore al primo punto è all'interno della soglia (rispetta il valore specificato: 5 g (0,01 lb)).
- Dieci punti su cinquanta, quando è stata creata la precedente tabella del tamburo, vengono selezionati e confrontati con il risultato della tabella del peso attuale e il peso rilevato viene confermato.
- Confermare che il peso del dislocatore rispetta la soglia (entro il valore specificato: 5 g (0,01 lb)) per ogni punto.

Se il peso del dislocatore supera la soglia nei dieci passaggi, la verifica della messa in servizio si arresta e lo stato del misuratore si modifica su Stop.

Per proseguire la misura di livello, eseguire il comando di misura.

Nell'ultimo passaggio sono confermate le seguenti tre voci.

- La differenza dei due punti consecutivi rispetta la soglia (entro il valore specificato: 2 g (0,004 lb)).
- Il picco-a-picco del valore di compensazione nella tabella del tamburo è all'interno 20 g (0,04 lb).
- Il valore di compensazione massimo nella tabella del tamburo è all'interno 40 g (0,09 lb).

Una sovratensione non è confermata durante l'esecuzione della verifica di messa in servizio.

Prima di tarare il tamburo, verificare che non vi sia nulla che interferisca laddove è stata eseguita la precedente taratura del tamburo.

1. Accedere a: Diagnostica → Controllo del dispositivo → Commissioning check → Commissioning check
2. Selezionare Avvia.
↳ Nella tabella di verifica della bobina compare In esecuzione.
3. Selezionare Avvia.
4. Controllare che Commissioning check visualizzi Completato.
5. Verificare che Result drum check sia stato eseguito.

La procedura di controllo per la messa in servizio è terminata.

9.4 Configurazione del misuratore

Attività di configurazione		Descrizione
Configurazione della misura di livello e interfase	Impostazione della densità	→ 97
	Impostazione dell'altezza del serbatoio	→ 98
	Impostazione dei punti di arresto alto e basso	→ 99
Taratura del livello	Impostazione per serbatoio aperto con liquido	→ 100
	Impostazione per serbatoio aperto senza liquido	→ 101
	Impostazione per serbatoio chiuso	→ 102
	Impostazione della condizione di processo	→ 104
Configurazione della misura di densità	Impostazione della densità a spot	→ 105
	Impostazione del profilo del serbatoio	→ 107
	Impostazione del profilo di interfase	→ 108
	Impostazione del profilo manuale	→ 109

9.4.1 Configurazione della misura di livello e interfase

La misura di livello serve per misurare la posizione in cui il dislocatore è bilanciato (punto di immersione) nel liquido. Quando il livello della superficie del liquido cambia, il dislocatore segue costantemente la posizione per misurare il livello del liquido. Per definire la misura di livello adatta, sono richieste le seguenti impostazioni prima del funzionamento.

La misura di interfase può determinare l'interfase tra diversi liquidi in un serbatoio (ad es. acqua e olio). Si possono determinare fino a due diverse interfasse, entro un massimo di tre fasi in un serbatoio.

Impostazione della densità dell'applicazione

In fabbrica, i valori di densità delle tre fasi liquide sono impostati come segue.

- Densità superiore: 800 kg/m³
- Densità media: 1 000 kg/m³
- Densità inferiore: 1 200 kg/m³

Modificare i dati in base ai valori di densità effettivi. Per i serbatoi con una sola fase liquida, impostare la densità superiore. Per i serbatoi con due o tre fasi, impostare anche la densità media e quella inferiore.

Numero di fasi	Parametri da impostare
1 fase	Densità superiore
2 fasi	Densità superiore/media
3 fasi	Densità superiore/media/inferiore

Quando si esegue una misura di interfase, la differenza minima di densità tra le fasi dovrebbe essere almeno 100 kg/m³.

Impostazione della densità

1. Accedere a: Configurazione → Upper density , Configurazione → Middle density e Configurazione → Lower density
2. Inserire conformemente i valori di densità superiore, media e inferiore.

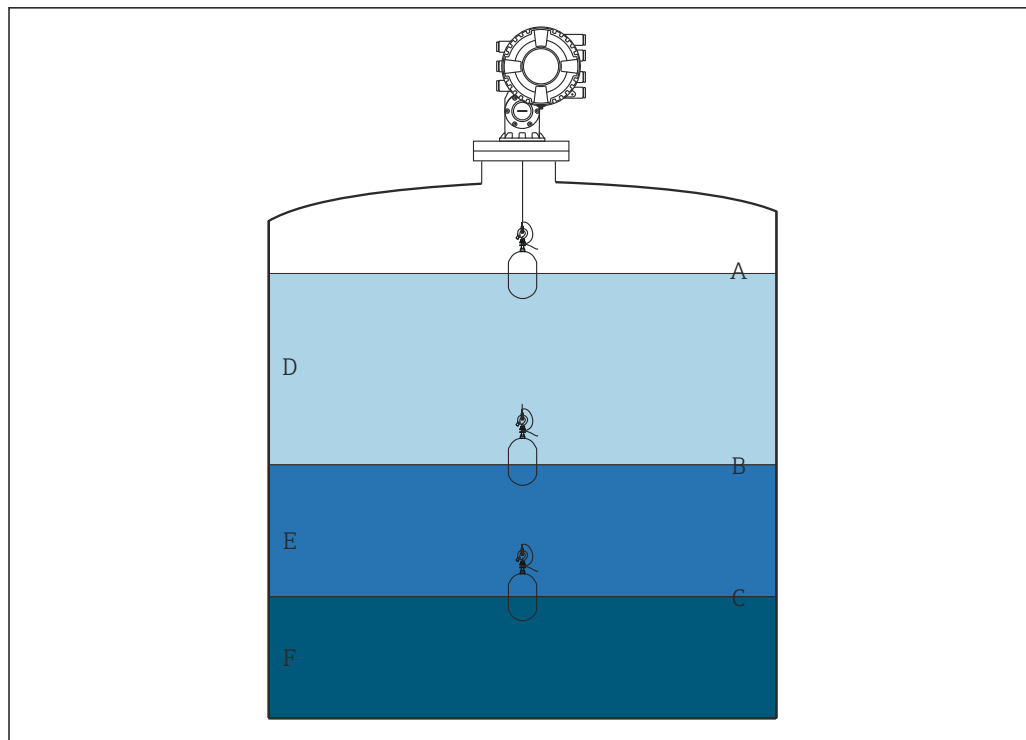

A0026983

49 Configurazione del serbatoio

- A Livello del liquido
- B Interfase superiore
- C Interfase inferiore
- D Fase superiore (densità)
- E Fase media (densità)
- F Fase inferiore (densità)

Impostazione dell'altezza del serbatoio

Per misurare correttamente il livello nel serbatoio, si deve impostare prima l'altezza di riferimento del serbatoio e il vuoto (distanza tra punto di riferimento e piastra di riferimento).

- i** Altezza di riferimento del serbatoio: impostata dall'utente per rappresentare l'altezza del serbatoio. Distanza tra il riferimento di misura e la piastra di riferimento. Utilizzata per il calcolo percentuale e come riferimento per il volume vuoto.
- Vuoto: distanza tra il punto di zero del dispositivo e la piastra di riferimento. Il vuoto è regolato automaticamente da Set level.
- Fare riferimento a Taratura del livello per determinare accuratamente il parametro del vuoto. → 100

Impostazione dell'altezza di riferimento del serbatoio e del vuoto

1. Accedere a: Configurazione → Empty
2. Inserire il valore di vuoto.
3. Accedere a: Configurazione → Tank reference height
4. Inserire il valore dell'altezza di riferimento del serbatoio.

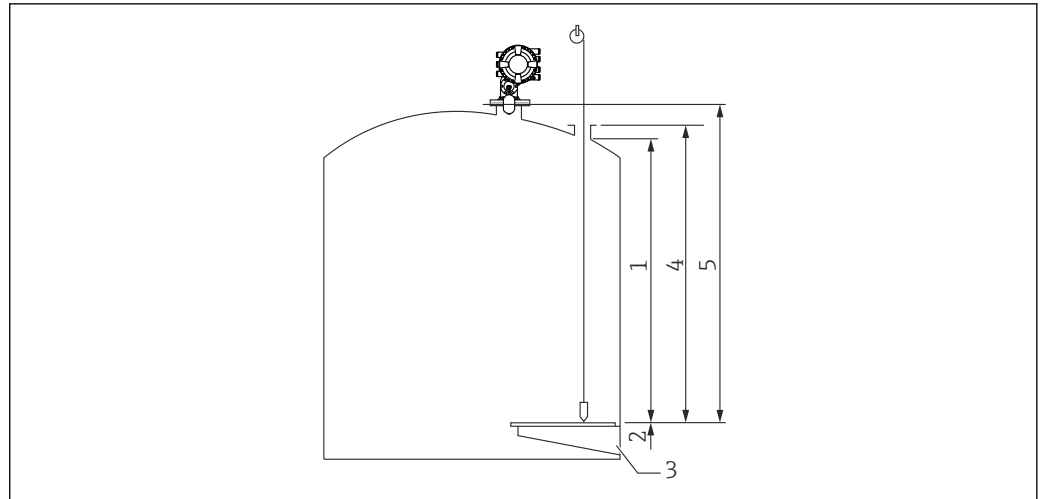

A0028032

50 Altezza serbatoio

- 1 Arresto alto
- 2 Arresto basso
- 3 Piastra di riferimento (livello zero)
- 4 Altezza di riferimento del serbatoio
- 5 Vuoto

Impostazione dei punti di arresto alto e basso

Il punto di arresto alto e quello basso determinano il punto più alto e quello più basso del movimento del dislocatore. Impostare questi dati sui valori di soglia superiore e inferiore richiesti.

- i** Se il dislocatore deve determinare un fondo del serbatoio che si trova sotto la piastra di riferimento, impostare il punto di arresto basso su un valore negativo. Per verificare che il dislocatore raggiunga la posizione di riferimento, impostare il punto di arresto alto su un valore superiore o uguale a quello di vuoto.

Procedura per impostare i punti di arresto alto e basso

1. Accedere a: Configurazione → High stop level
2. Inserire il valore effettivo per il punto di arresto alto.
3. Accedere a: Configurazione → Low stop level
4. Inserire il valore effettivo per il punto di arresto basso.

La procedura di impostazione dei punti di arresto superiore e inferiore è terminata.

9.4.2 Taratura del livello

La seguente tabella riporta le opzioni più utilizzate per impostare la taratura del livello.

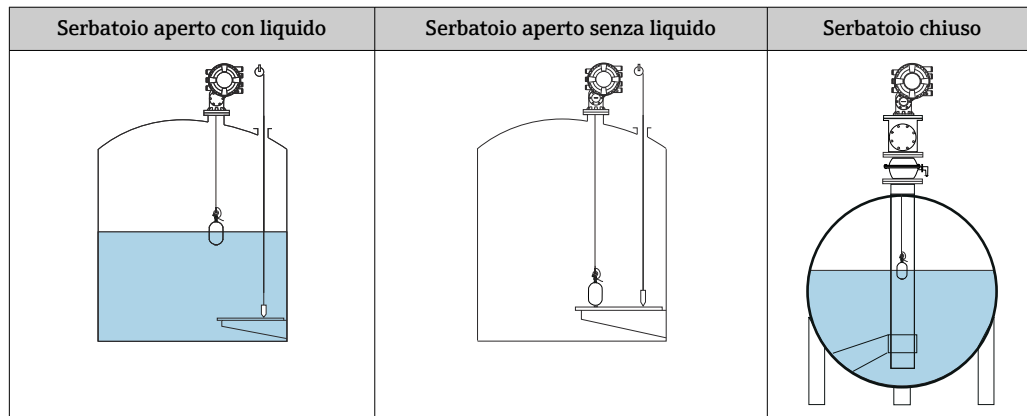

Impostazione per serbatoio aperto con liquido

Procedura di impostazione del livello

1. Accedere a: Configurazione → Gauge command
2. Selezionare Livello per Gauge command.
 - ↳ Il dislocatore cerca automaticamente il punto di bilanciamento.
3. Attendere che il dislocatore sia bilanciato sul liquido.
4. Eseguire la misura per determinare il livello del liquido (L) nel serbatoio.
5. Accedere a: Configurazione → Set level
6. Inserire il valore di livello determinato per Set level.

 Set level regola Empty in funzione del nuovo valore di livello.

La procedura di impostazione per un serbatoio aperto con liquido è terminata.

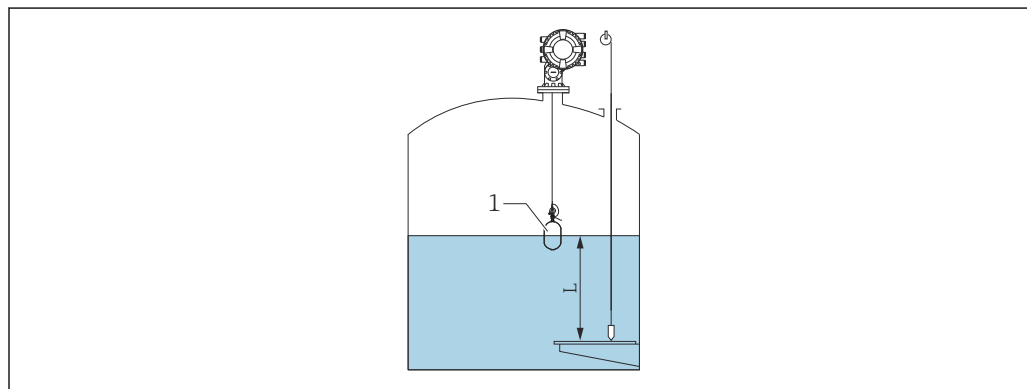

A0028033

 51 Livello impostato per serbatoio aperto

- 1 Dislocatore
L Valore misurato

Impostazione per serbatoio aperto senza liquido

Se non c'è liquido nel serbatoio, utilizzare la seguente procedura per impostare il fondo del serbatoio o la piastra di riferimento su 0 mm per il livello del serbatoio.

Procedura di impostazione del livello

1. Accedere a: Funzionamento → Gauge command → Gauge command
2. Selezionare Bottom level per misurare il fondo del serbatoio.
3. Accedere a: Funzionamento → One-time command status
4. Attendere che sia visualizzato Completato.
5. Accedere a: Funzionamento → Livello → Bottom level
6. Leggere Bottom level (Bv).
7. Accedere a: Configurazione → Empty
8. Leggere il valore di vuoto effettivo (Ea).
9. Calcolare il nuovo valore di vuoto con la seguente formula.
↳ $En = Ea - Bv - Z0$
10. Inserire il valore calcolato per Empty.

Example: $Ea = 28m$, $Bv = 10.5m$, $Z0 = 0.5m$
 $En = 28m - 10.5m = 17m$

A0029473

- i Il parametro Z0 definisce la distanza tra il valore di livello di 0 mm richiesto e il fondo fisico del serbatoio (se il dislocatore misura la piastra di riferimento, Z0 = 0 mm (0 in)).
- La funzione di livello del fondo considera la lunghezza di immersione del dislocatore nella misura.

La procedura di impostazione del livello per un serbatoio aperto senza liquido è terminata.

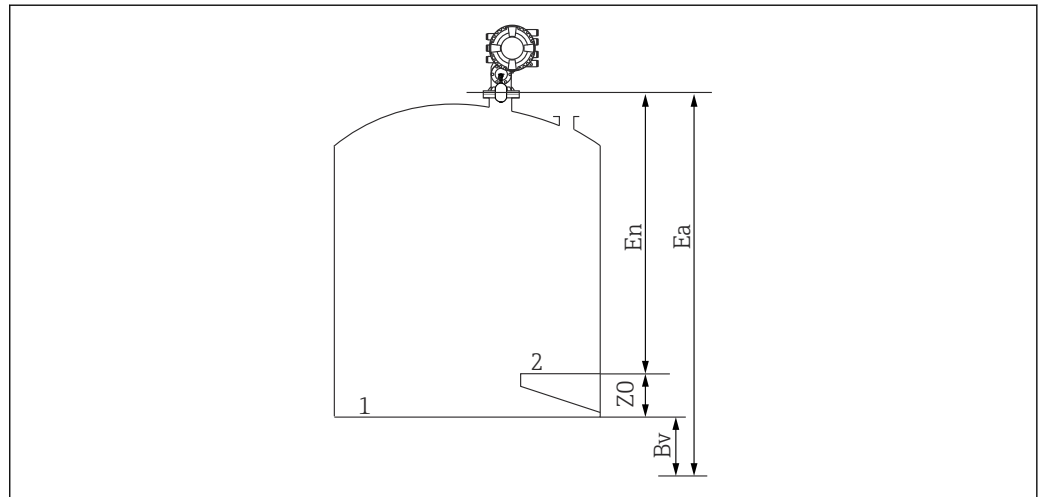

A0028133

i 52 Serbatoio aperto senza liquido

- 1 Fondo del serbatoio
- 2 Piastra di riferimento (livello zero)
- Ea Impostazione di vuoto iniziale
- Bv Livello di fondo iniziale
- En Nuovo vuoto
- Z0 Distanza tra il fondo del serbatoio e la piastra di riferimento

- i Si consiglia di ripetere la taratura del livello quando c'è del liquido nel serbatoio (→ 100).

Impostazione per serbatoio chiuso

Per i serbatoi che non possono essere misurati manualmente, procedere come segue.

Procedura di impostazione del livello

1. Accedere a: Funzionamento → Gauge command → Gauge command
2. Selezionare Bottom level per misurare il fondo del serbatoio.
 - ↳ NMS8x misura il fondo del serbatoio e ritorna al livello, se il secondo comando di misura è impostato su livello (predefinito).
3. Accedere a: Funzionamento → One-time command status
4. Attendere che sia visualizzato Completato.
5. Accedere a: Funzionamento → Livello → Bottom level
6. Leggere il valore del fondo (Bv).
7. Accedere a: Funzionamento → Livello → Tank level (a)
8. Calcolare il valore di livello (L) con la seguente formula.
 - ↳ $L = a - Bv$
9. Accedere a: Configurazione → Set level
10. Inserire il valore L per Set level.

La procedura di impostazione del livello è terminata.

i Se la piastra di riferimento è diversa da zero (ad es. Z mm), regolare il valore del livello impostato (L) sottraendo Z dal valore L ($L = a - Bv - Z$).

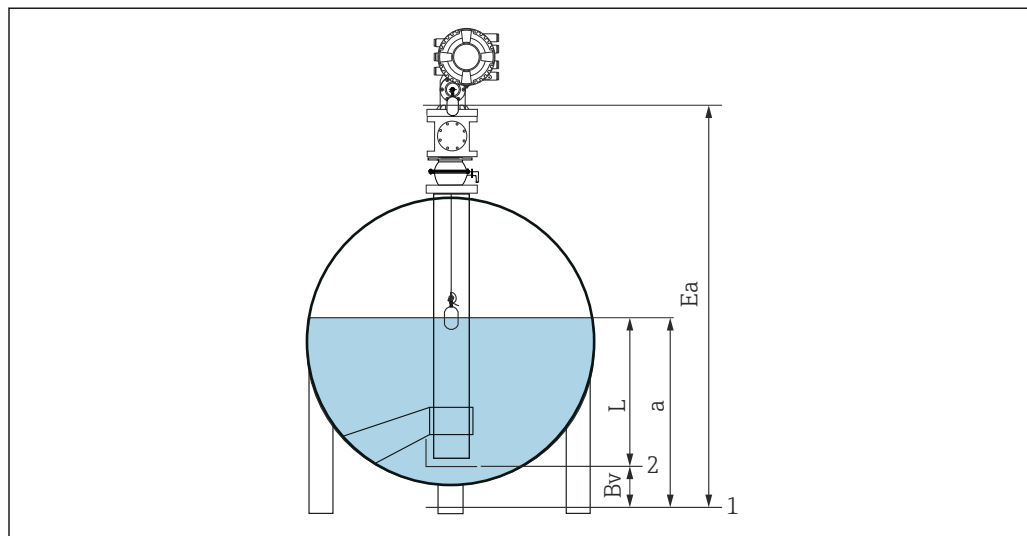

A0028137

53 Serbatoio chiuso per NMS80 ed NMS81

- 1 Posizione iniziale del livello zero
- 2 Piastra di riferimento (livello zero)
- Ea Impostazione iniziale di vuoto
- Bv Livello di fondo
- a Livello del serbatoio
- L Valore del livello impostato

Impostazione per serbatoio chiuso senza piastra di riferimento

Per i serbatoi che non possono essere misurati manualmente e non hanno piastre di riferimento, procedere come segue.

Procedura per impostare il livello con il vuoto

Se non può essere eseguita la misura manuale e non ci sono piastre di riferimento piatte per il riferimento del fondo, usare il valore di vuoto anziché il livello impostato. In questo caso particolare, il vuoto deve essere regolato, poiché non è l'altezza di riferimento del misuratore, bensì la lunghezza di immersione del dislocatore.

Il livello viene calcolato automaticamente con la seguente formula.

Vuoto - Distanza = Livello

Il valore assoluto della distanza viene aggiornato in base al movimento del dislocatore e il livello può essere determinato.

1. Accedere a: Configurazione → Empty
2. Impostare il vuoto come lunghezza di immersione del dislocatore.
3. Accedere a: Configurazione → Gauge command
4. Selezionare l'opzione **Level** del parametro "Gauge command".
 - ↳ Il dislocatore cerca automaticamente il punto di bilanciamento.
5. Attendere che il dislocatore sia bilanciato sulla superficie del liquido.

La procedura di impostazione del livello è terminata.

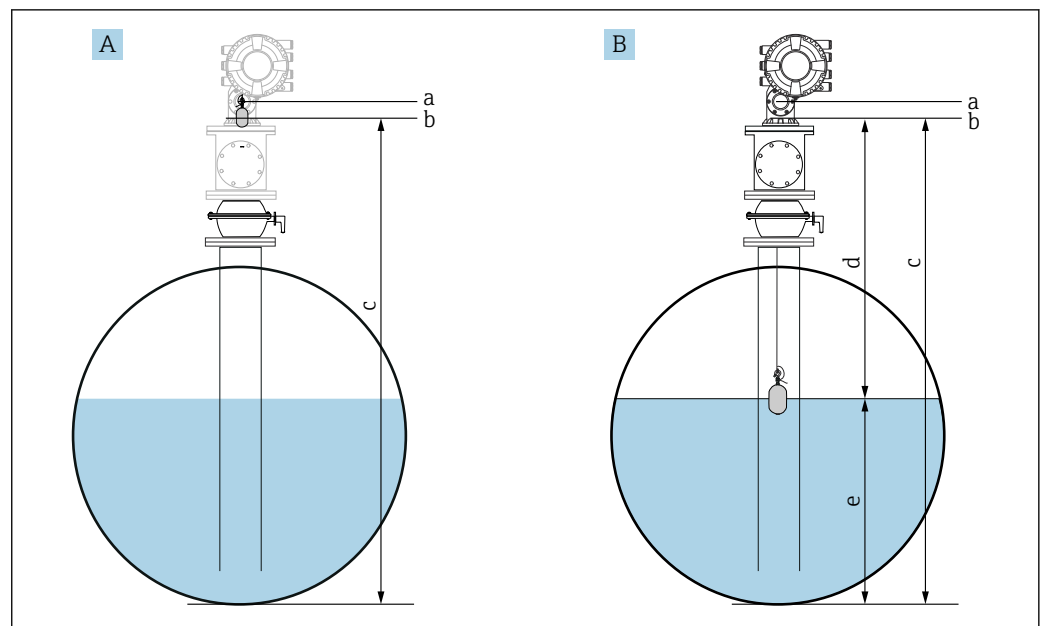

54 Impostazione del livello in caso di vuoto (NMS80/81)

- A Vuoto impostato
- B Come è determinato il livello
- a Posizione di riferimento
- b Altezza di riferimento del misuratore
- c Vuoto
- d Distanza
- e Livello

Selezione della condizione di processo

La condizione di processo serve per adattare il dispositivo all'applicazione. Modificando questo parametro, tutta una serie di parametri di bilanciamento sono regolati automaticamente per semplificare la configurazione.

1. Accedere a: Configurazione → Condizione di processo
2. Selezionare una condizione adatta per Condizione di processo.

 L'impostazione predefinita della condizione di processo varia a seconda del proprio ordine.

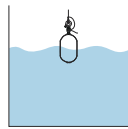
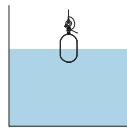
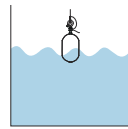
Nome del parametro	Condizione di processo		
	Universal	Calm surface	Turbulent surface
Impostazione del parametro			
Descrizione	Fornisce risultati affidabili in varie applicazioni e per vari liquidi.	Per serbatoi di stoccaggio con superficie calma e focalizzando sulla massima accuratezza di misura.	Per applicazioni con superficie turbolenta.

9.4.3 Configurazione della misura di densità

La misura di densità serve per confermare e mantenere la qualità del liquido.

La misura di densità in genere è suddivisa in due metodi, come mostrato di seguito.

Metodi di densità	Gauge command	Descrizione
Densità puntuale	Upper density Middle density Lower density	Misura di densità a spot per lo strato designato <ul style="list-style-type: none"> ▪ La densità superiore è per lo strato superiore. ▪ La densità media è per lo strato centrale. ▪ La densità inferiore è per lo strato inferiore.
Densità del profilo	Tank profile	Profilo tra il fondo del serbatoio e la posizione del livello <ul style="list-style-type: none"> ▪ Modalità normale ▪ Modalità di compensazione
	Interface profile	Profilo tra l'interfase superiore (I/F) e la posizione del livello <ul style="list-style-type: none"> ▪ Modalità normale ▪ Modalità di compensazione
	Manual profile	Profilo tra il punto di avvio richiesto e la posizione del livello <ul style="list-style-type: none"> ▪ Modalità normale ▪ Modalità di compensazione

Misura della densità puntuale

Sono disponibili tre diversi comandi di misura della densità puntuale, come mostrato di seguito.

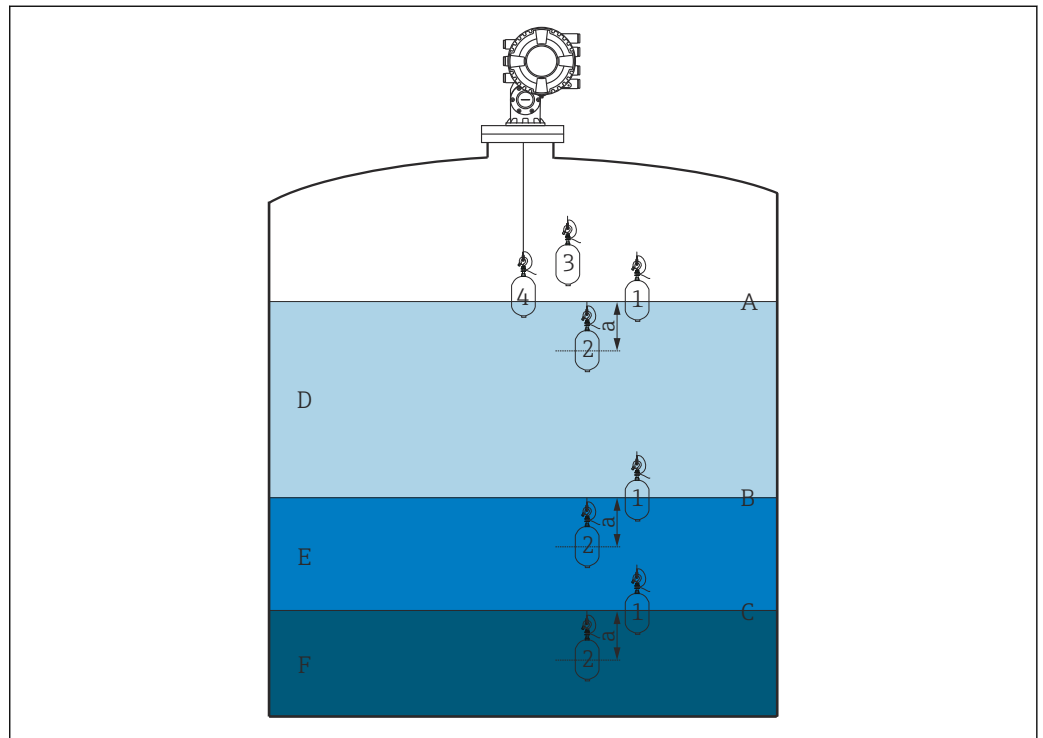

55 Densità puntuale (i numeri mostrano l'ordine di movimento del dislocatore).

- A Livello del liquido
- B Interfase superiore
- C Interfase inferiore
- D Upper density
- E Middle density
- F Lower density
- a Submersion depth

Alla consegna, la profondità di sommersione (a) è impostata su 150 mm (5,91 in). Per modificare la profondità di sommersione, procedere come segue.

1. Accedere a: Configurazione → Configurazione avanzata → Sensor config → Spot density → Submersion depth
2. Inserire il valore richiesto per Submersion depth.

Impostazione della densità puntuale

1. Accedere a: Funzionamento → Gauge command → Gauge command
2. Selezionare Upper density, Middle density o Lower density per Gauge command.
3. Verificare che il valore esaminato in un laboratorio e il valore attuale misurato nel serbatoio siano uguali o rispettino un campo consentito.
4. Regolare il valore, se necessario.
 - ↳ Accedere a: Configurazione → Configurazione avanzata → Sensor config → Spot density
 - Selezionare Upper density offset, Middle density offset e Lower density offset e inserire i valori richiesti per ogni offset.

La procedura di impostazione della densità a spot è terminata.

Misura di densità del profilo

Per la densità del profilo, sono disponibili i tre comandi di misura riportati di seguito.

i NMS8x misura un profilo di densità secondo un intervallo definito di fino a 50 punti.

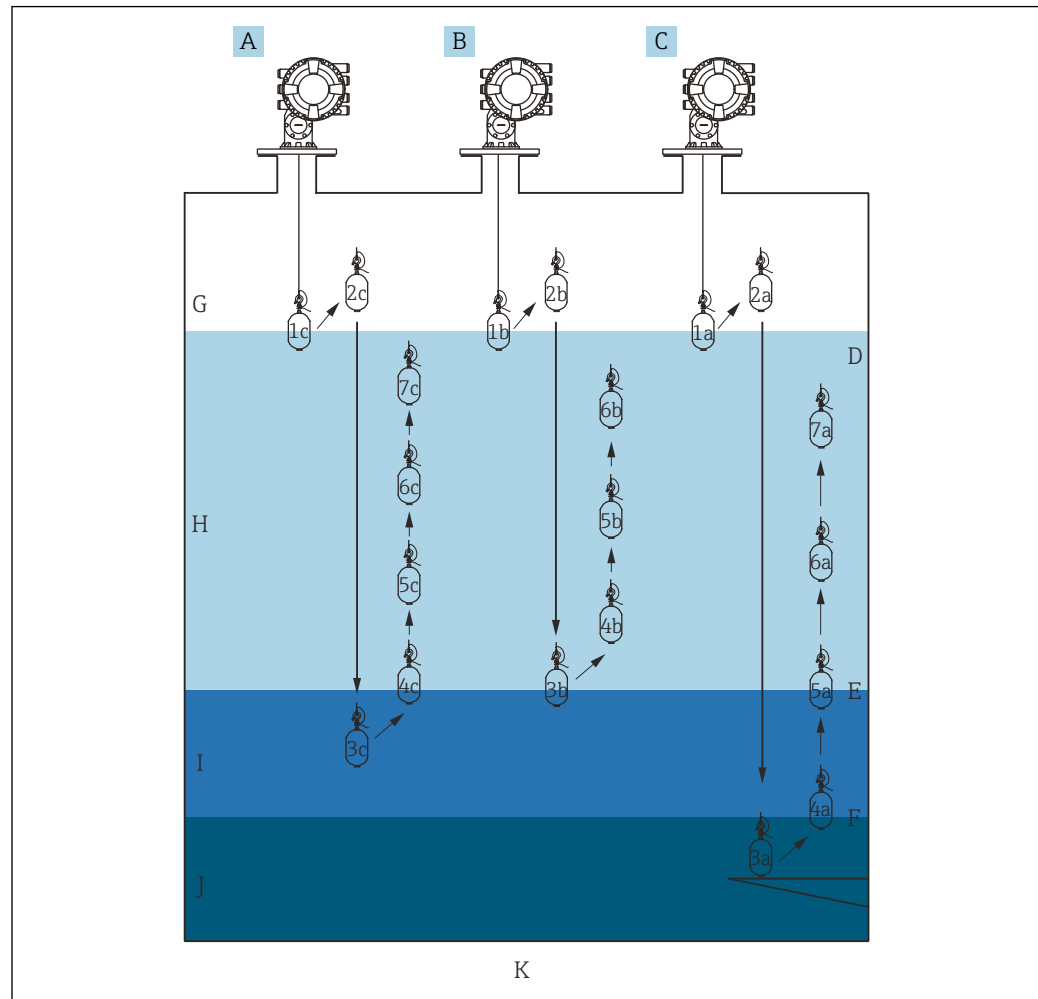

56 Panoramica della densità del profilo (1a, 2a, 3a...mostrano l'ordine dei movimenti del dislocatore).

- A Manual profile
- B Interface profile
- C Tank profile
- D Livello del liquido
- E Interfase superiore
- F Interfase inferiore
- G Fase gassosa
- H Upper density
- I Middle density
- J Lower density
- K Fondo del serbatoio

i La misura di densità prevede due tipi di modalità.

- Normal measure mode: i punti del profilo sono misurati in posizioni configurate con esattezza.
- Compensation mode: i punti del profilo sono misurati per multipli della circonferenza del tamburo del filo per migliorare ulteriormente la precisione.

Selezionare la modalità normale come al solito. Tuttavia, selezionando la modalità di compensazione, NMS8x regola automaticamente le posizioni di misura laddove la misura di densità può essere più accurata.

Misura del profilo del serbatoio

Procedura di impostazione del profilo del serbatoio

La funzione del profilo del serbatoio misura un profilo dal fondo fisico del serbatoio fino al livello del liquido.

1. Accedere a: Configurazione → Configurazione avanzata → Sensor config → Profile density → Profile density offset distance
2. Inserire il valore richiesto per Profile density offset distance.
 - ↳ Il valore della distanza di offset della densità del profilo definisce la distanza tra il punto di partenza (piastra di riferimento o lato inferiore serbatoio) e il primo punto di misura.
3. Accedere a: Configurazione → Configurazione avanzata → Sensor config → Profile density → Profile density interval
4. Inserire il valore richiesto per Profile density interval.
5. Impostare Tank profile in Gauge command per avviare la misura.

La procedura di impostazione del profilo del serbatoio è terminata.

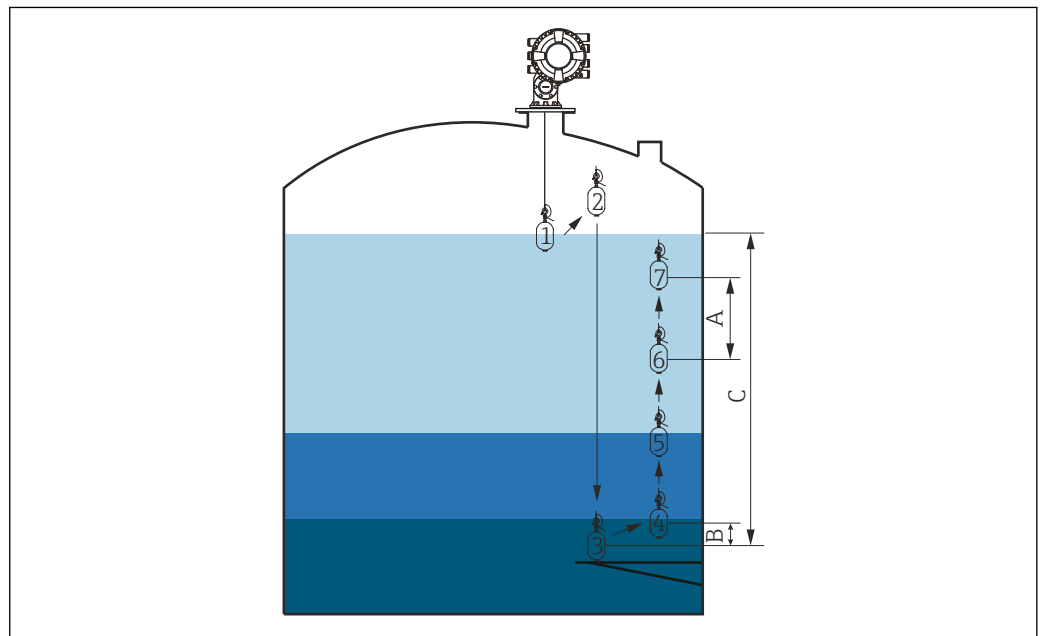

A0029107

57 Movimento del profilo del serbatoio (i numeri mostrano l'ordine di movimento del dislocatore).

- A Profile density interval
- B Profile density offset distance
- C Piastra di riferimento (livello zero)
- D Campo del profilo del serbatoio

Misura del profilo di interfase

Procedura di impostazione del profilo di interfase

La funzione del profilo di interfase misura un profilo dall'interfase superiore fino al livello del liquido.

1. Accedere a: Configurazione → Configurazione avanzata → Sensor config → Profile density → Profile density offset distance
2. Inserire il valore richiesto per Profile density offset distance.
 - ↳ Il valore della distanza di offset della densità del profilo definisce la distanza tra il punto di partenza (interfase superiore) e il primo punto di misura.
3. Accedere a: Configurazione → Configurazione avanzata → Sensor config → Profile density → Profile density interval
4. Inserire il valore richiesto per Profile density interval.
5. Impostare Interface profile in Gauge command per avviare la misura.

La procedura di impostazione del profilo di interfase è terminata.

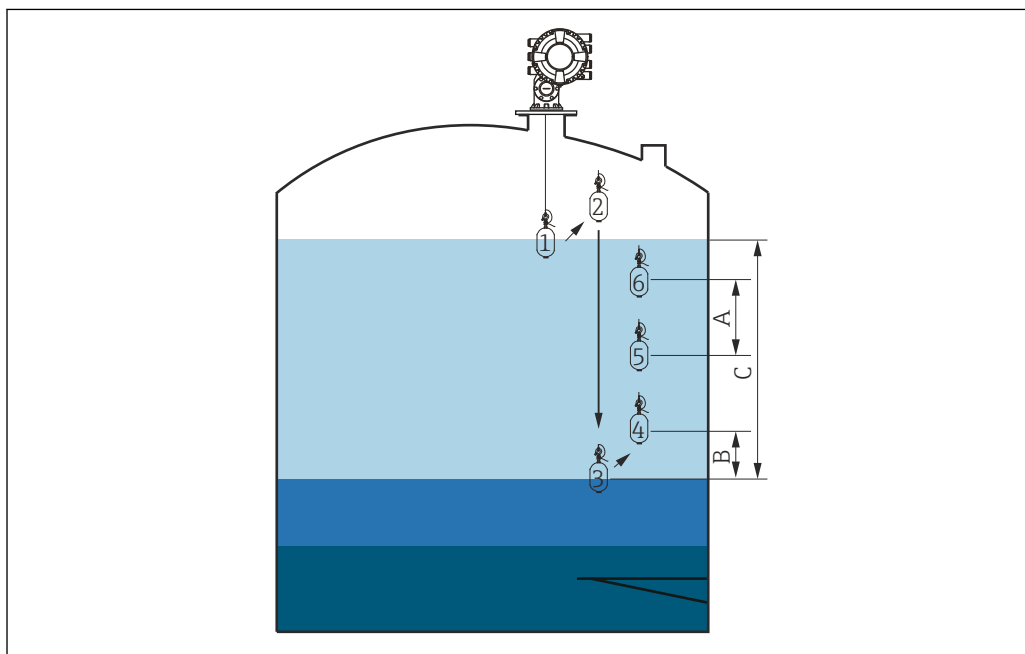

A0029109

58 Movimento del profilo di interfase (i numeri mostrano l'ordine di movimento del dislocatore).

- A Profile density interval
- B Profile density offset distance
- C Campo del profilo del serbatoio

Misura del profilo manuale

Procedura di impostazione del profilo manuale

La funzione del profilo manuale misura un profilo a partire da un livello specificato manualmente fino al livello del liquido.

1. Accedere a: Configurazione → Configurazione avanzata → Sensor config → Profile density → Manual profile level
2. Inserire il valore richiesto per Manual profile level.
3. Accedere a: Configurazione → Configurazione avanzata → Sensor config → Profile density → Profile density offset distance
 - ↳ Per il profilo manuale, l'offset del livello può essere impostato su 0 in modo che il primo punto possa essere misurato al livello del profilo manuale.
4. Inserire il valore richiesto per Profile density offset distance.
 - ↳ Il valore della distanza di offset della densità del profilo definisce la distanza tra il punto iniziale (profilo manuale) e il primo punto di misura.
5. Accedere a: Configurazione → Configurazione avanzata → Sensor config → Profile density → Profile density interval
6. Inserire il valore richiesto per Profile density interval.
7. Impostare Manual profile in Gauge command per avviare la misura.



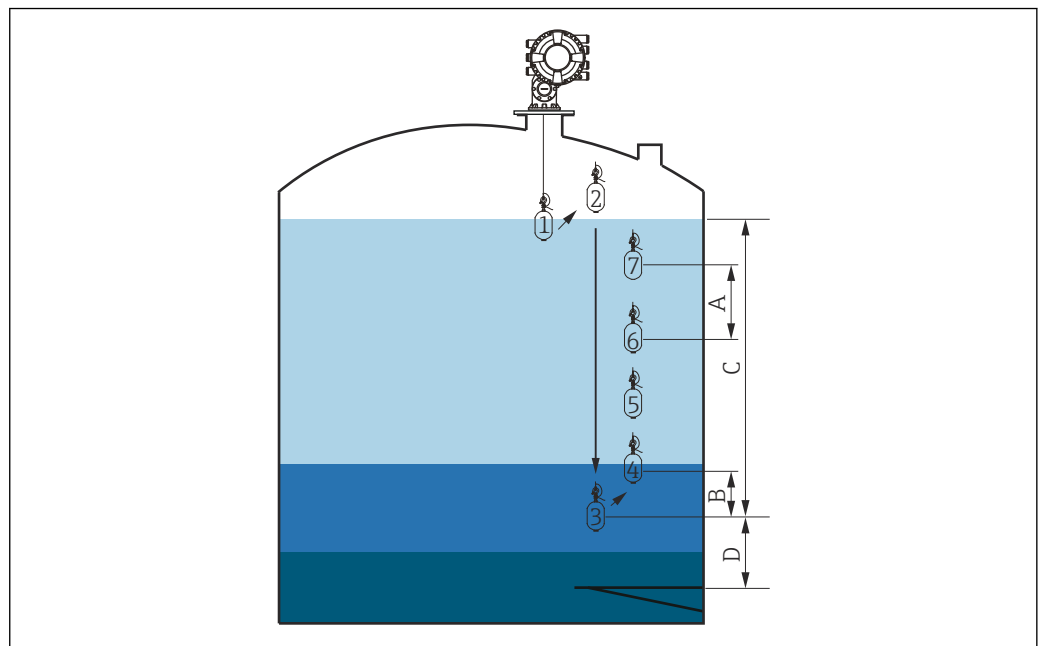













La procedura di impostazione del profilo manuale è terminata.



59 Movimento del profilo manuale (i numeri mostrano l'ordine di movimento del dislocatore).

- A Profile density interval
- B Profile density offset distance
- C Campo del profilo manuale
- D Manual profile level

9.5 Configurazione dell'applicazione di misura nei serbatoi

Configurazione degli ingressi:	Descrizione
Ingressi HART	→  111
NMT532/539/81 connesso tramite HART	→  113
Ingressi 4-20 mA	→  115
Ingresso RTD	→  117
Ingressi digitali	→  119
Configurazione dell'elaborazione dei dati nel dispositivo:	Descrizione
Collegamento dei valori di ingresso alle variabili del serbatoio	→  120
Calcolo del serbatoio: misura di livello diretta	→  121
Calcolo del serbatoio: sistema per la misura ibrida nei serbatoi (HTMS)	→  122
Calcolo del serbatoio: correzione della deformazione idrostatica del serbatoio (HyTD)	→  123
Calcolo del serbatoio: correzione termica delle pareti del serbatoio (CTSh)	→  124
Allarmi (valutazione delle soglie)	→  128
Configurazione del segnale in uscita:	Descrizione
Uscita 4-20 mA	→  129
Slave HART + uscita 4-20 mA	→  130
Modbus	→  131
V1	→  132
Uscite digitali	→  133
WM550	→  132

9.5.1 Configurazione degli ingressi HART

Collegamento e indirizzamento dei dispositivi HART

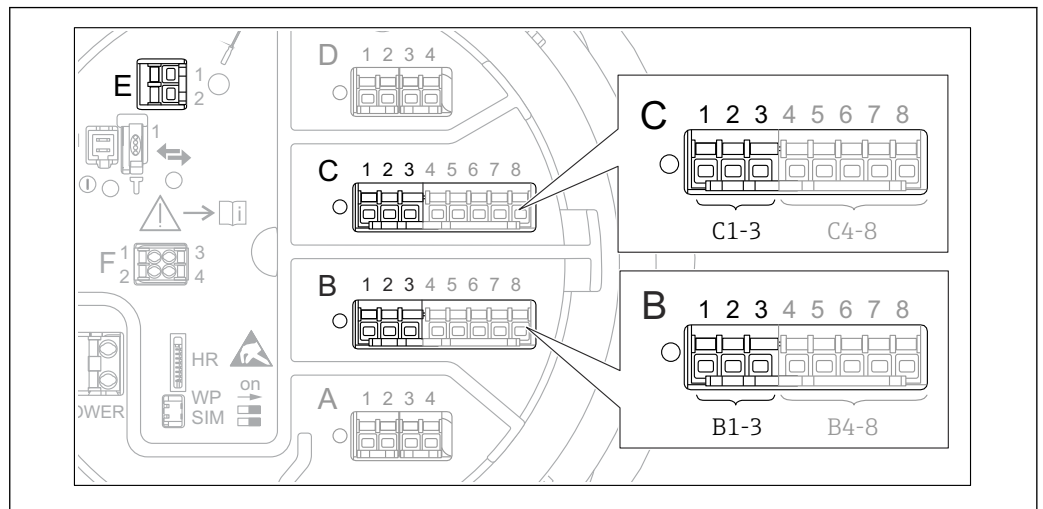

60 Possibili morsetti per loop HART

- B Modulo I/O analogico nello slot B (disponibilità in base alla versione del dispositivo → 49)
 C Modulo I/O analogico nello slot C (disponibilità in base alla versione del dispositivo → 49)
 E Uscita HART Ex (disponibile per tutte le versioni del dispositivo)

i Prima di essere collegati a Tankside Proservo NMS8x, i dispositivi HART devono essere configurati e ricevere un indirizzo HART univoco compreso tra 1 e 15 tramite la propria interfaccia utente³⁾. Verificare che siano collegati come definito dall'assegnazione dei morsetti → 60. I dispositivi con indirizzo superiore a 15 non sono riconosciuti da Proservo.

Slot B o C: impostazione della modalità operativa del modulo I/O analogico



i Questa sezione non è rilevante per l'uscita HART Ex is (slot E). Questa uscita funziona sempre come master HART per gli slave HART collegati.

Se i dispositivi HART sono collegati a un modulo I/O analogico (slot B o C nel vano morsetti), questo modulo deve essere configurato come segue:

1. Accedere al sottomenu del relativo modulo I/O analogico: Configurazione → Configurazione avanzata → Input/output → Analog I/O X1-3
2. Accedere a Modalità operativa (→ 231).
3. Se a questo loop è collegato un solo dispositivo HART:
Selezionare HART master+4..20mA input. Oltre al segnale HART, in questo caso si può usare anche il segnale 4-20 mA. Per la configurazione dell'ingresso 4-20 mA: → 115.
4. Se a questo loop sono collegati fino a 6 dispositivi HART:
Selezionare HART master.

3) Il software attuale non supporta i dispositivi HART con indirizzo 0 (zero).

Definizione del tipo di valore misurato

-  In caso di collegamento di dispositivi Prothermo NMT53x e NMT8x , questa impostazione può essere saltata dato che, in questo caso, il tipo di valore misurato viene riconosciuto automaticamente da Proservo NMS8x.
- 
 - I valori misurati possono essere usati nel sistema, solo se l'unità della variabile HART assegnata è adatta al tipo di valore misurato. La variabile HART assegnata a **Output temperature**, ad esempio, deve essere in °C o °F.
 - Una variabile HART con unità "%" non può essere usata per **Output level**. La variabile HART deve essere invece in mm, m, ft o in.

Il tipo di valore misurato deve essere specificato per ogni variabile HART (PV, SV, TV e QV). Per eseguire questa operazione, attenersi alla seguente procedura:

1. Accedere a: Configurazione → Configurazione avanzata → Input/output → HART devices
 - ↳ Per ogni dispositivo HART collegato, è disponibile un sottomenu.
2. Per ogni dispositivo, accedere al sottomenu corrispondente.
3. Se il dispositivo misura una pressione:

Accedere a Output pressure (→  221) e specificare quale delle quattro variabili HART contiene la pressione misurata. È possibile selezionare solo una variabile HART con un'unità di pressione.
4. Se il dispositivo misura una densità:

Accedere a Output density (→  221) e specificare quale delle quattro variabili HART contiene la densità misurata. È possibile selezionare solo una variabile HART con un'unità di densità.
5. Se il dispositivo misura una temperatura:

Accedere a Output temperature (→  222) e specificare quale delle quattro variabili HART contiene la temperatura misurata. È possibile selezionare solo una variabile HART con un'unità di temperatura.
6. Se il dispositivo misura la temperatura del vapore:

Accedere a Output vapor temperature (→  222) e specificare quale delle quattro variabili HART contiene la temperatura del vapore misurato. È possibile selezionare solo una variabile HART con un'unità di temperatura.
7. Se il dispositivo misura un livello:

Accedere a Output level (→  223) e specificare quale delle quattro variabili HART contiene il livello misurato. È possibile selezionare solo una variabile HART con un'unità di livello (non "%").

Scollegamento dei dispositivi HART

Quando viene scollegato dal dispositivo, un dispositivo HART deve essere rimosso anche logicamente procedendo come segue:

1. Accedere a Configurazione → Configurazione avanzata → Input/output → HART devices → Forget device → Forget device
2. Selezionare il dispositivo HART da rimuovere.

 Questa procedura è necessaria anche se si sostituisce un dispositivo difettoso.

9.5.2 Configurazione di un trasmettitore di temperatura Prothermo collegato

Se un trasmettitore di temperatura Prothermo NMT532, NMT539 o NMT8x viene collegato tramite HART, può essere configurato come segue:

1. Accedere a: Esperto → Input/output → HART devices → HART Device(s) → NMT device config; qui, **HART Device(s)** è il nome del dispositivo Prothermo collegato.
2. Accedere a Configure device? e selezionare **Sì**.
- 3.

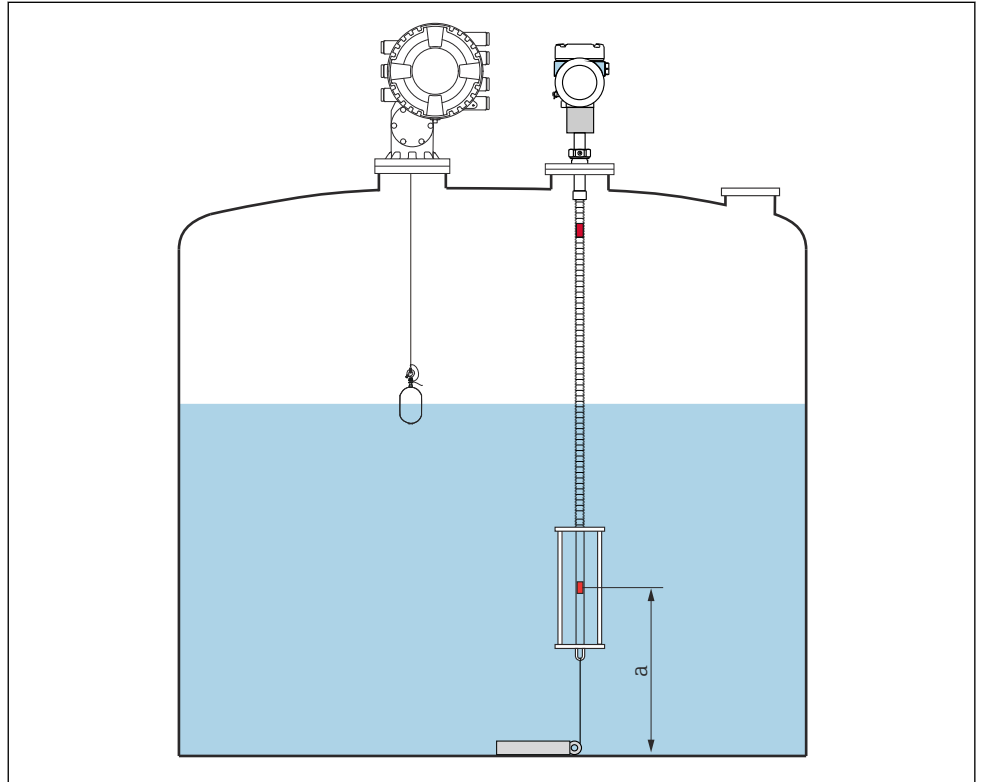

61 Prothermo NMT53x: posizione del termoelemento di fondo

a Distanza tra l'elemento di temperatura del fondo e il riferimento di zero (fondo del serbatoio o piastra di riferimento).

Per configurare un **Prothermo NMT53x**: accedere a Bottom point e inserire la posizione per l'elemento di temperatura del fondo (v. immagine precedente).

- ↳ Il valore inserito per Bottom point nel dispositivo per la misura nei serbatoi è trasferito a Bottom point nel dispositivo Prothermo NMT53x collegato.

4.

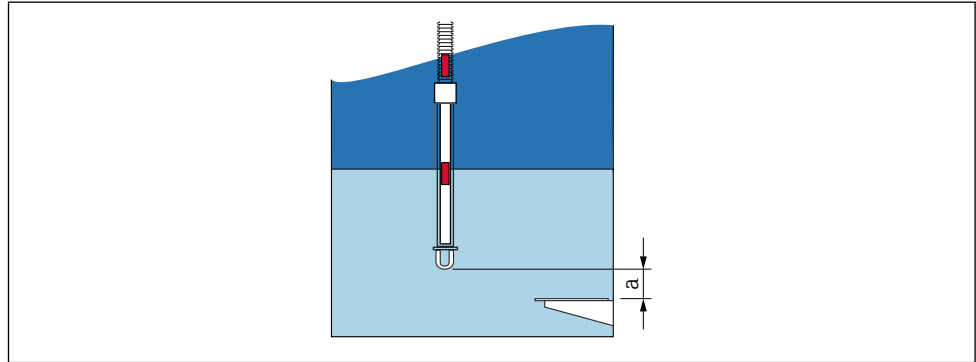

A0047111

62 Prothermo NMT8x: distanza tra l'estremità fisica della sonda e il valore di livello zero

a Distanza tra l'estremità fisica della sonda e il valore di livello zero nel serbatoio (fondo del serbatoio o piastra di riferimento).

Per configurare un **Prothermo NMT8x**: accedere a Bottom point e inserire la distanza tra l'estremità fisica della sonda e il valore del livello zero nel serbatoio (fondo del serbatoio o piastra di riferimento).

↳ Il valore inserito per Bottom point nel dispositivo per la misura nei serbatoi è trasferito a End of probe to zero distance nel dispositivo Prothermo NMT8x collegato.

i Per controllare le temperature misurate dai singoli elementi, accedere al seguente sottomenu: Funzionamento → Temperatura → NMT element values → Element temperature

Element temperature X è disponibile per ogni elemento del dispositivo Prothermo.

9.5.3 Configurazione degli ingressi 4-20 mA

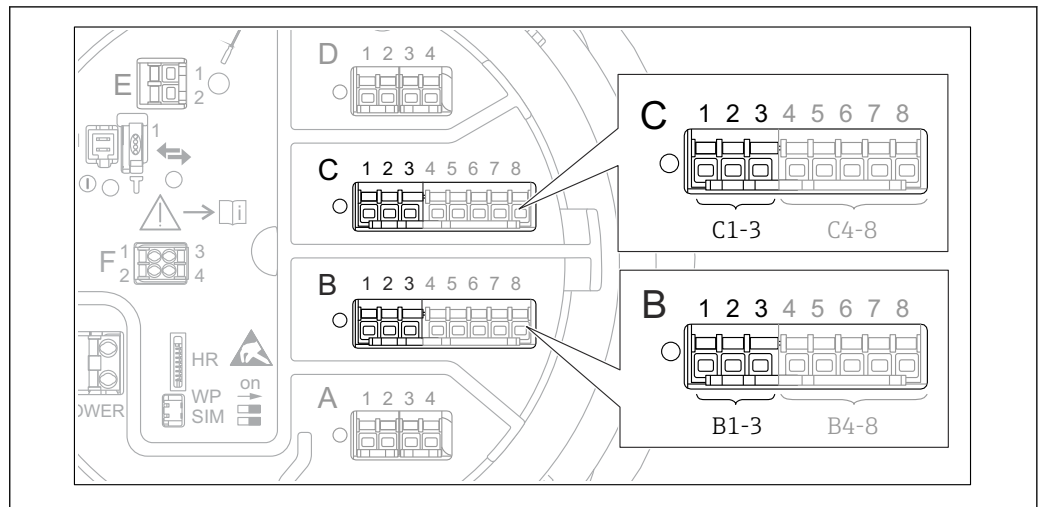

63 Possibili posizioni dei moduli I/O analogici, che possono essere usati come ingresso 4-20 mA. Il codice d'ordine del dispositivo determina quale di questi moduli è effettivamente presente → 49.

Per ogni modulo I/O analogico a cui è collegato un dispositivo 4-20 mA, procedere come segue:

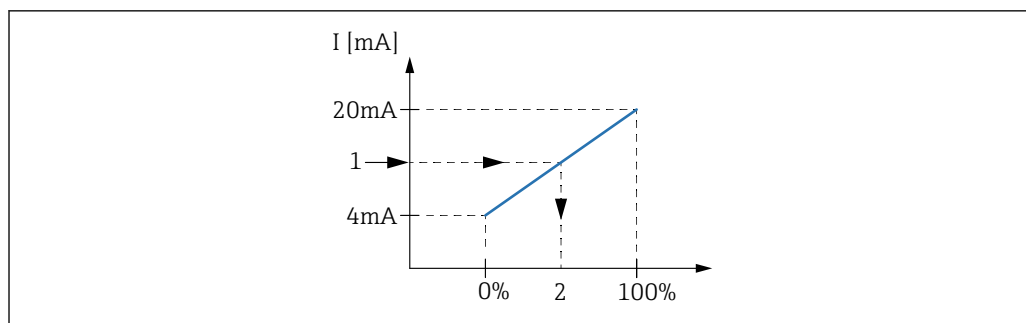

1. Verificare che i dispositivi 4-20 mA siano collegati come definito dall'assegnazione dei morsetti → 60.
2. Accedere al sottomenu del relativo modulo I/O analogico: Configurazione → Configurazione avanzata → Input/output → Analog I/O X1-3
3. Accedere a Modalità operativa (→ 231) e selezionare **4..20mA input** o **HART master+4..20mA input**.
4. Accedere a Process value (→ 238) e specificare quale variabile di processo è trasmessa dal dispositivo collegato.
5. Accedere a Analog input 0% value (→ 237) e definire quale valore della variabile di processo corrisponde a una corrente di ingresso di 4 mA (v. schema successivo).
6. Accedere a Analog input 100% value (→ 237) e definire quale valore della variabile di processo corrisponde a una corrente di ingresso di 20 mA (v. schema successivo).
7. Accedere a Process value (→ 238) e controllare se il valore indicato corrisponde al valore effettivo della variabile di processo.



A0029264

64 Scalatura dell'ingresso 4-20 mA alla variabile di processo

- 1 Input value in mA
- 2 Process value

 Sottomenu **Analog I/O** offre dei parametri aggiuntivi per una configurazione più dettagliata dell'ingresso analogico. Per una descrizione, fare riferimento a: →  231

9.5.4 Configurazione di una RTD collegata

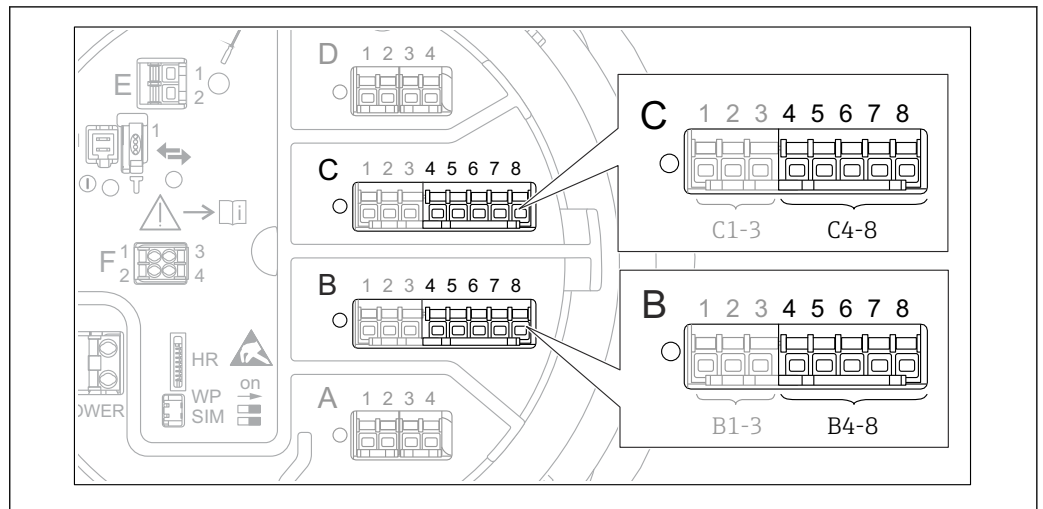

A0032465

65 Possibili posizioni dei moduli I/O analogici ai quali si può collegare una RTD. Il codice d'ordine del dispositivo determina quale di questi moduli è effettivamente presente → 49.

1. Verificare che la RTD sia collegata come definito dall'assegnazione dei morsetti → 64.
2. Accedere al sottomenu del relativo modulo I/O analogico: Configurazione → Configurazione avanzata → Input/output → Analog IP X4-8.
3. Accedere a RTD type (→ 225) e specificare il tipo di RTD collegata.

4.

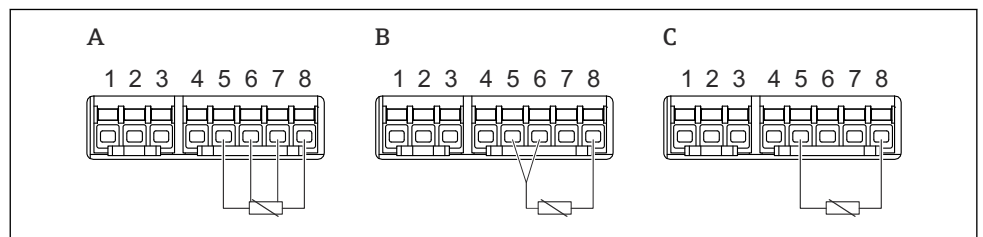

A0026371

66 Tipi di connessione RTD

- A 4 wire RTD connection
- B 3 wire RTD connection
- C 2 wire RTD connection

Accedere a RTD connection type (→ 226) e specificare il tipo di connessione della RTD (a 2, 3 o 4 fili).

5. Accedere a Input value (→ 228) e controllare se la temperatura indicata corrisponde a quella effettiva.
6. Accedere a Minimum probe temperature (→ 228) e specificare la temperatura minima approvata della RTD collegata.
7. Accedere a Maximum probe temperature (→ 229) e specificare la temperatura massima approvata della RTD collegata.

8.

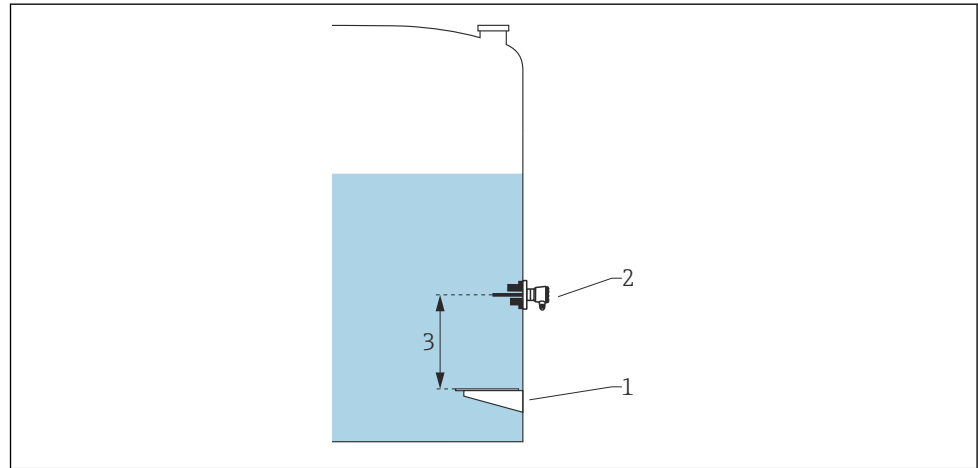

A0042773

- 1 Piastra di riferimento (livello zero)
- 2 RTD
- 3 Probe position (→ ⓘ 229)

Accedere a Probe position (→ ⓘ 229) e inserire la posizione di montaggio della RTD (misurata dalla piastra di riferimento).

- ↳ Questo parametro, insieme al livello misurato, determina se la temperatura misurata si riferisce al prodotto o alla fase gassosa.

Offset per resistenza e/o temperatura

i Un offset per la resistenza o la temperatura può essere definito nel seguente sottomenu: Esperto → Input/output → Analog IP X4-8.

- **Ohms offset** viene aggiunto alla resistenza misurata prima del calcolo della temperatura.
- **Temperature offset after conversion** viene aggiunto alla temperatura misurata.

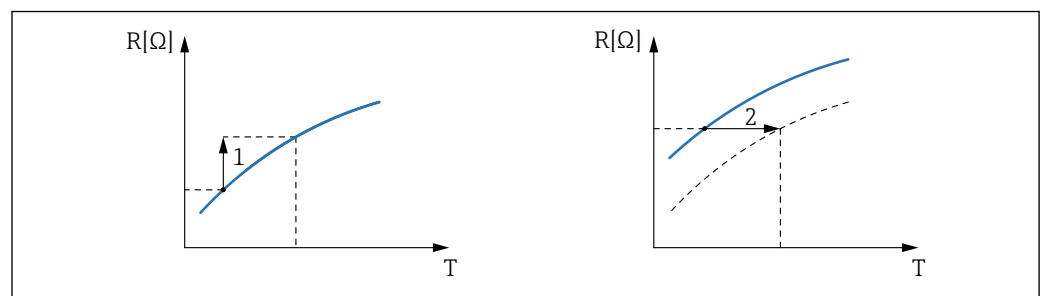

A0029265

- 1 Ohms offset
- 2 Temperature offset after conversion

9.5.5 Configurazione degli ingressi digitali

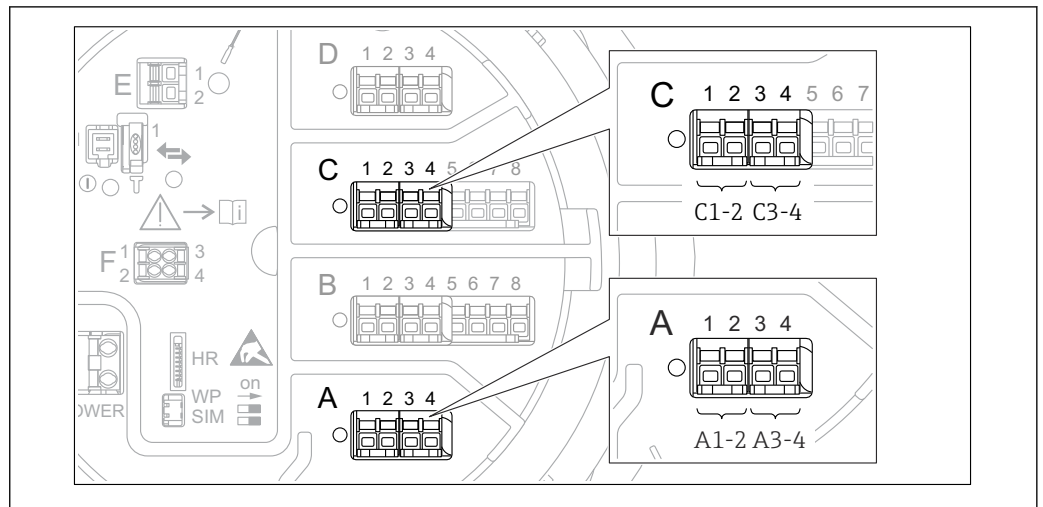

67 Possibili posizioni dei moduli I/O digitali (esempi); il codice d'ordine definisce il numero e la posizione dei moduli di ingresso digitali → 49.

Sottomenu **Digital Xx-x** è disponibile per ogni modulo I/O digitale del dispositivo. "X" definisce lo slot nel vano morsetti e "x-x" i morsetti di questo slot. I parametri più importanti di questo sottomenu sono **Modalità operativa** e **Contact type**.

Parametro Modalità operativa

Configurazione → Configurazione avanzata → Input/output → Digital Xx-x → Modalità operativa

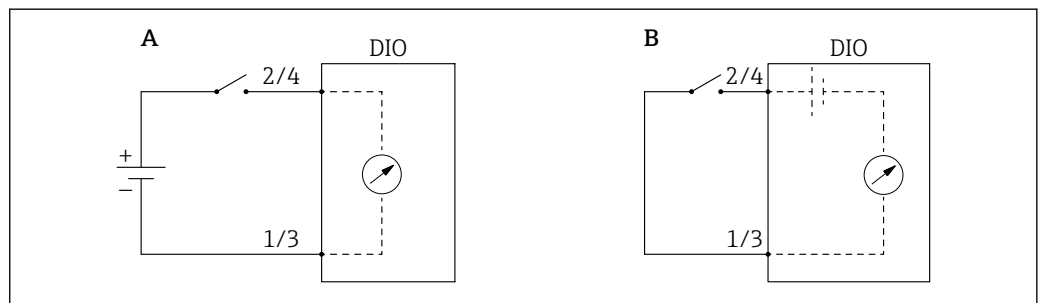

A "Modalità operativa" = "Input passive"
 B "Modalità operativa" = "Input active"

Significato delle opzioni

- **Input passive**

Il modulo DIO misura la tensione fornita da una fonte esterna. In base allo stato dell'interruttore esterno, questa tensione è 0 all'ingresso (interruttore aperto) o supera una specifica soglia di tensione (interruttore chiuso). Questi due stati rappresentano il segnale digitale.

- **Input active**



Il modulo DIO fornisce tensione e la utilizza per rilevare lo stato aperto o chiuso dell'interruttore esterno.

Parametro Contact type

Configurazione → Configurazione avanzata → Input/output → Digital Xx-x → Contact type

Questo parametro determina come è mappato lo stato dell'interruttore esterno nei confronti degli stati interni del modulo DIO:

Stato dell'interruttore esterno	Stato interno del modulo DIO	
	Contact type = Normalmente aperto	Contact type = Normalmente chiuso
Aperto	Inattivo	Attivo
Chiuso	Attivo	Inattivo
Comportamento in circostanze particolari:		
Durante l'avvio	Sconosciuto	Sconosciuto
Errore durante la misura	Errore	Errore

-  Lo stato interno dell'ingresso digitale può essere trasferito a un'uscita digitale o utilizzato per controllare la misura.
- Sottomenu **Digital Xx-x** offre dei parametri aggiuntivi per una configurazione più dettagliata dell'ingresso digitale. Per una descrizione, fare riferimento a. →  241

9.5.6 Collegamento dei valori di ingresso alle variabili del serbatoio

I valori misurati devono essere collegati alle variabili del serbatoio prima di essere utilizzati nell'applicazione di misura nei serbatoi. A questo scopo, definire la fonte di ogni variabile del serbatoio nei seguenti parametri:

Variabile del serbatoio	Parametro che definisce la fonte di questa variabile
Livello del prodotto	<ul style="list-style-type: none"> ▪ Configurazione → Level source ▪ Configurazione → Configurazione avanzata → Applicazione → Tank configuration → Livello → Level source
Livello di fondo dell'acqua	Configurazione → Configurazione avanzata → Applicazione → Tank configuration → Livello → Water level source
Temperatura media o a spot del prodotto	<ul style="list-style-type: none"> ▪ Configurazione → Liquid temp source ▪ Configurazione → Configurazione avanzata → Applicazione → Tank configuration → Temperatura → Liquid temp source
Temperatura dell'aria intorno al serbatoio	Configurazione → Configurazione avanzata → Applicazione → Tank configuration → Temperatura → Air temperature source
Temperatura del vapore al di sopra del prodotto	Configurazione → Configurazione avanzata → Tank configuration → Temperatura → Vapor temp source
Densità del prodotto	Configurazione → Configurazione avanzata → Applicazione → Tank configuration → Densità → Observed density source
Pressione sul fondo (P1)	Configurazione → Configurazione avanzata → Applicazione → Tank configuration → Pressione → P1 (bottom) source
Pressione di testa (P3)	Configurazione → Configurazione avanzata → Applicazione → Tank configuration → Pressione → P3 (top) source

-  In funzione dell'applicazione, non tutti questi parametri saranno rilevanti in una data situazione.

9.5.7 Calcolo del serbatoio: misura di livello diretta

Se il calcolo del serbatoio non è configurato, livello e temperatura sono misurati direttamente.

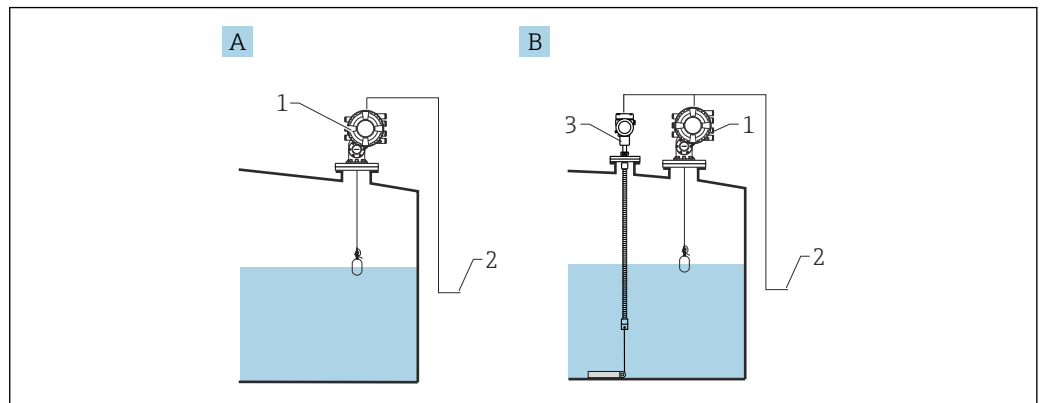

A0029274

- A Misura di livello diretta (senza temperatura)
B Misura diretta di livello e temperatura
1 NMS8x
2 Al sistema di inventory management
3 Trasmittitore di temperatura

1. Accedere a: "Configurazione → Level source" e specificare il dispositivo di acquisizione del livello.
2. Se è collegato un trasmettitore di temperatura:
Accedere a: "Configurazione → Liquid temp source" e specificare il dispositivo di acquisizione della temperatura.

9.5.8 Calcolo del serbatoio: sistema per la misura ibrida nei serbatoi (HTMS)

HTMS utilizza le misure di livello e pressione per calcolare la densità del fluido.

i Nei serbatoi non alla pressione atmosferica (ossia pressurizzati) si consiglia di usare la modalità **HTMS P1+P3**. In questo caso, sono necessari due sensori di pressione. Nei serbatoi alla pressione atmosferica (ossia non pressurizzati) è sufficiente **HTMS P1** con un solo sensore di pressione.

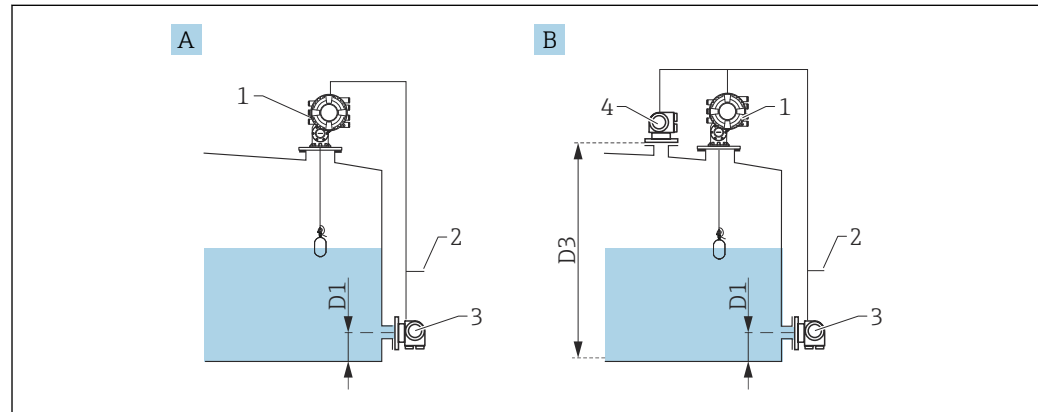

- A Modalità di misura "HTMS P1"
 B Modalità di misura "HTMS P1+P3"
 D1 P1 position
 D3 P3 position
 1 NMS8x
 2 Al sistema di inventory management
 3 Sensore di pressione (in basso)
 4 Sensore di pressione (in alto)

1. Accedere a Configurazione → Configurazione avanzata → Applicazione → Tank configuration → Livello
2. Accedere a **Level source** (→ ☰ 204) e specificare il dispositivo di acquisizione del livello.
3. Accedere a Configurazione → Configurazione avanzata → Applicazione → Tank configuration → Pressione
4. Accedere a **P1 (bottom) source** (→ ☰ 281) e specificare il dispositivo di acquisizione della pressione del fondo (P1).
5. Se è collegato un trasmettitore della pressione di testa (P3):
 Accedere a **P3 (top) source** (→ ☰ 283) P3 e specificare il dispositivo di acquisizione della pressione di testa (P3).
6. Accedere a: Configurazione → Configurazione avanzata → Applicazione → Tank calculation → HTMS
7. Accedere a **HTMS mode** (→ ☰ 298) e specificare la modalità HTMS.
8. Accedere a Configurazione → Configurazione avanzata → Applicazione → Tank configuration → Densità
9. Accedere a **Observed density source** (→ ☰ 279) e selezionare **HTMS**.
10. Usare gli altri parametri di HTMS per configurare il calcolo. Per una descrizione dettagliata: → ☰ 296

9.5.9 Calcolo del serbatoio: deformazione idrostatica nei serbatoi (HyTD)

Questa funzione consente di compensare i movimenti verticali del livello di riferimento (GRH), che si generano per la deformazione delle pareti del serbatoio, causata dalla pressione idrostatica del liquido contenuto. La compensazione si basa su un'approssimazione lineare, ottenuta da misure manuali eseguite a diversi livelli e distribuite su tutto il campo di misura del serbatoio.

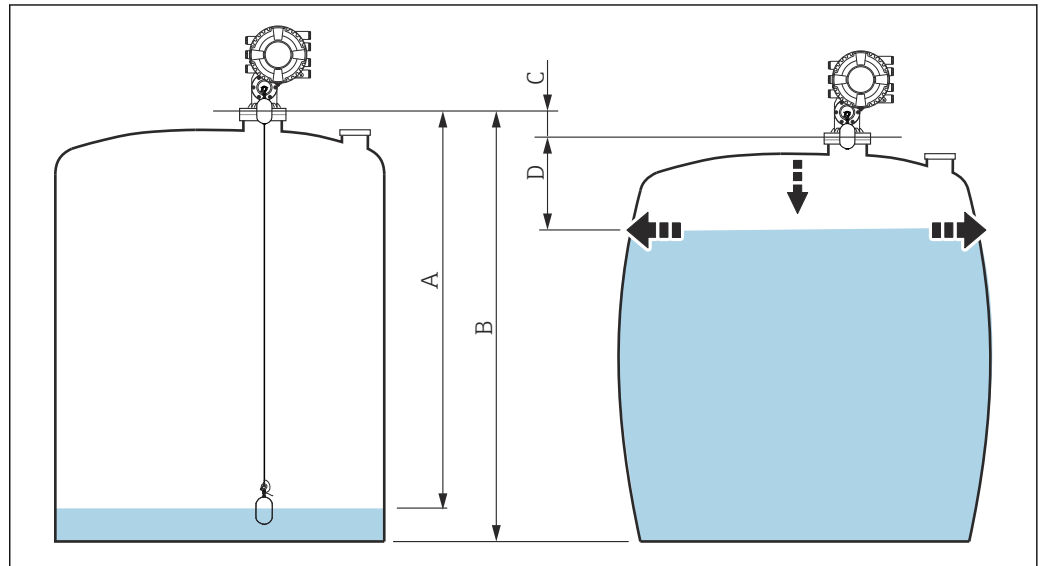



68 Correzione della deformazione idrostatica del serbatoio (HyTD)

- A "Distanza" (serbatoio quasi vuoto)
- B Altezza di riferimento del misuratore (GRH)
- C HyTD correction value
- D "Distanza" (serbatoio pieno)

i La correzione della deformazione idrostatica del serbatoio è configurata in HyTD
(→ 288)

9.5.10 Calcolo del serbatoio: correzione termica delle pareti del serbatoio (CTSh)

CTSh (correzione dell'espansione termica delle pareti del serbatoio) compensa gli effetti sull'altezza di riferimento del misuratore (GRH) e sull'espansione/contrazione del filo di misura dovuta agli effetti della temperatura sulle pareti del serbatoio o sul tubo di calma. Gli effetti termici sono distinti in due tipi: quelli sulla parte "asciutta" e quelli sulla parte "bagnata" delle pareti del serbatoio o del tubo di calma. La funzione di correzione si basa sui coefficienti di espansione termica dell'acciaio e sui fattori di isolamento per le parti "asciutte" e "bagnate" del filo e della parete del serbatoio. Le temperature utilizzate per la correzione possono essere selezionate da valori manuali o misurati.

-  Questa correzione è consigliata per le seguenti situazioni:
 - se la temperatura operativa si discosta notevolmente dalla temperatura durante la taratura ($\Delta T > 10\text{ °C}$ (18 °F))
 - per serbatoi estremamente alti
 - per applicazioni refrigerate, criogeniche o riscaldate
-  Dato che questa correzione influisce sulla lettura del contenuto del serbatoio, si consiglia di verificare che le procedure di misura manuale e di verifica del livello siano state eseguite correttamente, prima di abilitare questo metodo di correzione.
-  Questa modalità non può essere utilizzata insieme a quella HTG, perché con HTG il livello non è misurato in rapporto all'altezza di riferimento del misuratore.

9.5.11 Configurazione della funzione di controllo di riferimento del livello (LRC)

Per serbatoi che non consentono un'immersione manuale, il misuratore di livello può essere controllato mediante la funzione LRC.

-  Questo controllo di riferimento è consigliato per applicazioni con gas liquefatti.

Per questa funzione sono disponibili diverse opzioni:

- LRC con livello di riferimento
- LRC con interruttore di riferimento

LRC con livello di riferimento

Il dispositivo radar confronta la lettura del livello con la lettura del livello di un altro misuratore di livello (ad es. Proservo NMS8x). Sulla base di un valore di scostamento configurabile (parametro **Allowed difference**), viene eseguito un controllo continuo.

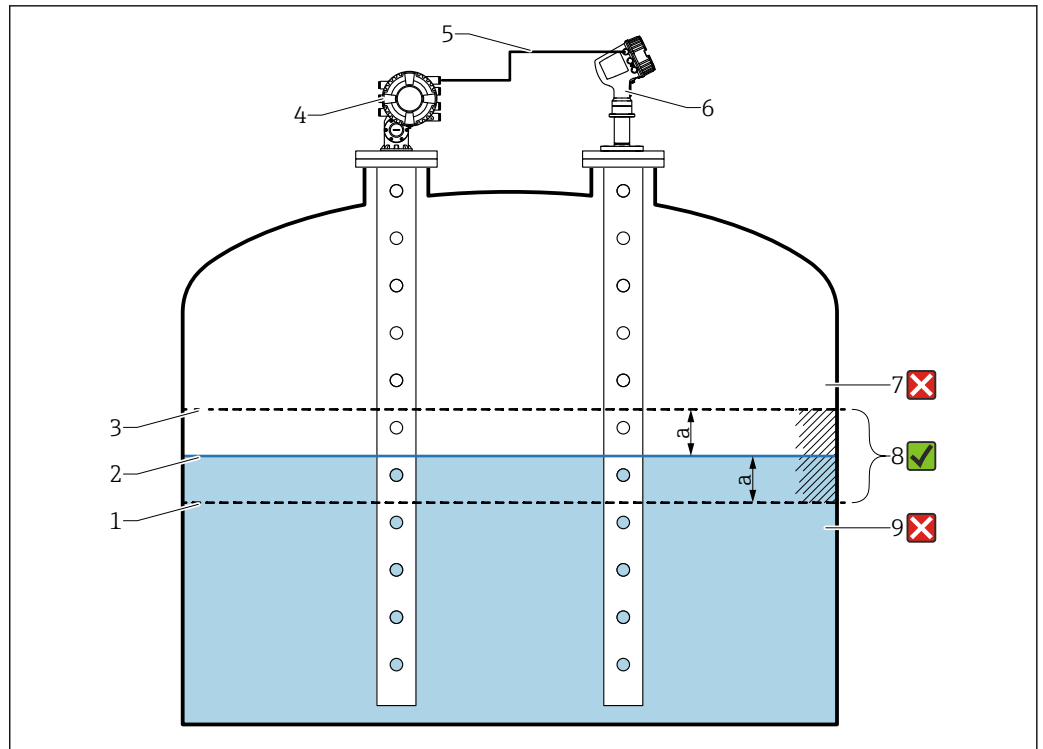

A0053872

69 Esempio di applicazione con Proservo NMS8x

- 1 Soglia inferiore del valore di scostamento "a" configurato nel misuratore di livello radar
- 2 Valore di riferimento: livello misurato come indicato nel misuratore di livello Proservo NMS8x
- 3 Soglia superiore di scostamento
- 4 Proservo NMS8x fornisce il valore di riferimento
- 5 I misuratori di livello sono interconnessi tramite interfaccia HART
- 6 Misuratore di livello radar con valore di scostamento configurato "a" per parametro "Allowed difference"
- 7 Il livello misurato è superiore al valore di riferimento più il valore di scostamento "a": il valore di livello non è verificato
- 8 Il livello misurato non supera i limiti definiti dal valore di scostamento "a": il valore di livello è verificato
- 9 Il livello misurato è inferiore al valore di riferimento meno il valore di scostamento "a": il valore di livello non è verificato

Proprietà

- Frequenza: il controllo di riferimento viene eseguito continuamente ogni 60 secondi.
- Tolleranza: mediante parametro **Check fail threshold**, è possibile impostare un numero di guasti configurabile prima che lo stato commuti su "failed".
- Connessione: il dispositivo di riferimento per il livello è collegato mediante una scheda I/O opzionale HART.

Configurazione di LRC con livello di riferimento

1. Selezionare Diagnostica → LRC → LRC 1 ... 2

2.

Accedere a parametro **LRC Mode** e selezionare opzione **Compare with level device**.

3. Accedere a parametro **Allowed difference** e specificare il valore per la differenza consentita tra il livello del serbatoio e il riferimento.

4. Accedere a parametro **Check fail threshold** e impostare il numero di guasti consentito prima dell'attivazione di un allarme. Poiché il controllo di riferimento viene eseguito costantemente ogni 60 secondi, questo assomiglia al numero di minuti che precedono l'attivazione di un allarme.
5. Accedere a parametro **Reference level source** e definire la sorgente per il livello di riferimento.

LRC con interruttore di riferimento

Un interruttore di livello (ad es. Liquiphant FTlx) può essere montato all'interno del serbatoio. Il controllo può essere eseguito in continuo, ogni volta che l'interruttore di livello viene attivato o disattivato. Il livello misurato dovrebbe rimanere entro uno scostamento configurabile.

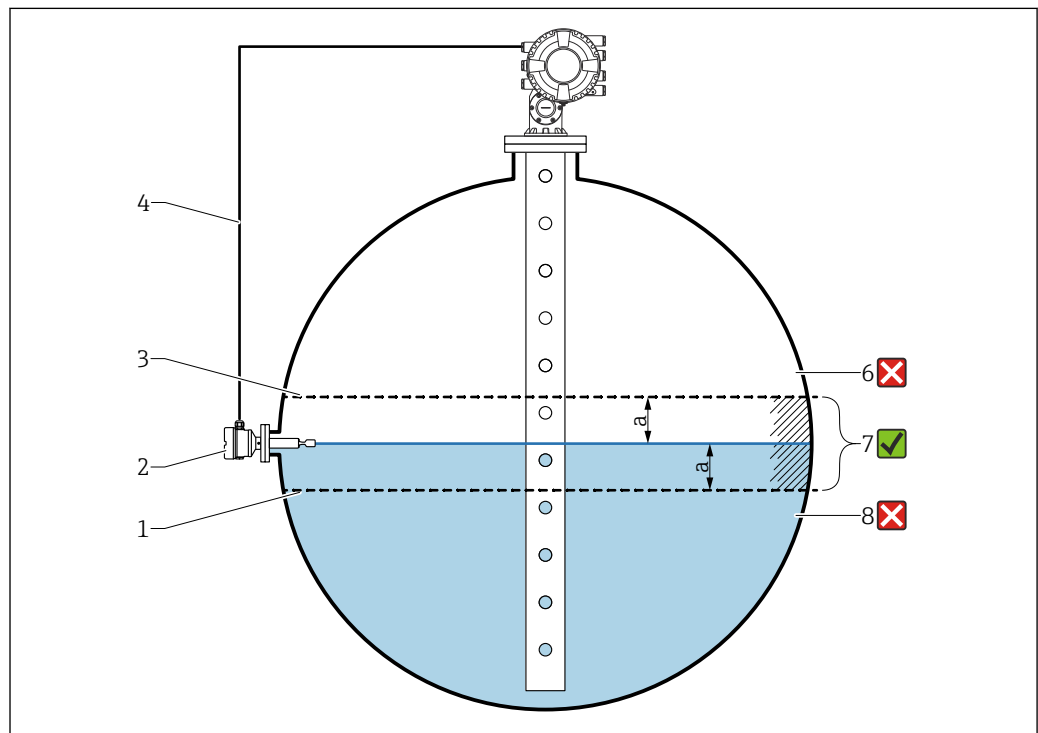

A0054210

70 Esempio di applicazione con interruttore di livello

- 1 Soglia inferiore del valore di scostamento "a" configurato nel misuratore di livello radar
- 2 Valore di riferimento: il punto di commutazione di un interruttore di livello installato rappresenta il valore di riferimento per la verifica
- 3 Soglia superiore di scostamento
- 4 Interruttore di livello e misuratore di livello sono interconnessi tramite una scheda di I/O digitale
- 5 Misuratore di livello radar con valore di scostamento configurato "a" per parametro "Allowed difference"
- 6 Il livello misurato è superiore al valore di riferimento più il valore di scostamento "a": il valore di livello non è verificato
- 7 Il livello misurato non supera i limiti definiti dal valore di scostamento "a": il valore di livello è verificato
- 8 Il livello misurato è inferiore al valore di riferimento meno il valore di scostamento "a": il valore di livello non è verificato

Proprietà

- Modalità: il dispositivo può essere impostato per monitorare il punto di commutazione durante il riempimento o lo scarico del serbatoio.
- Connessione: l'interruttore di livello è collegato mediante una scheda di I/O digitale.

Configurazione di LRC con interruttore di riferimento

1. Selezionare Diagnostica → LRC → LRC 1 ... 2

2.

LRC Mode:	Compare with level switch
Allowed difference:	10.0 mm
Reference switch source:	None
Reference switch mode:	Inactive -> Active
Reference switch level:	17740.0 mm
Reference switch state:	Unknown
Check level:	0.0 mm
Check status:	not executed
Check timestamp:	-----

Accedere a parametro **LRC Mode** e selezionare opzione **Compare with level switch**.

3. Accedere a parametro **Allowed difference** e specificare il valore per la differenza consentita tra il livello del serbatoio e il riferimento.
4. Accedere a parametro **Reference switch source** e selezionare la sorgente per l'interruttore di riferimento.
5. Accedere a parametro **Reference switch mode**. Selezionare opzione **Active -> Inactive** per definire la direzione di commutazione per il controllo di riferimento da eseguire quando lo stato dell'interruttore passa da **Attivo** a **Inattivo**. Oppure selezionare opzione **Inactive -> Active** per definire la direzione di commutazione per il controllo di riferimento da eseguire quando lo stato dell'interruttore passa da **Inattivo** a **Attivo**.
6. Accedere a parametro **Reference switch level** e inserire la posizione dell'interruttore di riferimento inserendo un valore con un'unità di lunghezza. Questo parametro dipende dalla scelta effettuata per parametro **Unità di misura della distanza**.
 - ↳ Definisce la posizione dell'interruttore di riferimento come livello.

9.5.12 Configurazione degli allarmi (valutazione delle soglie)

È possibile configurare la valutazione della soglia per un massimo di 4 variabili del serbatoio. La valutazione delle soglie genera un allarme se il valore supera una soglia superiore o scende al di sotto di una soglia inferiore, rispettivamente. I valori di soglia possono essere definiti dall'utente.

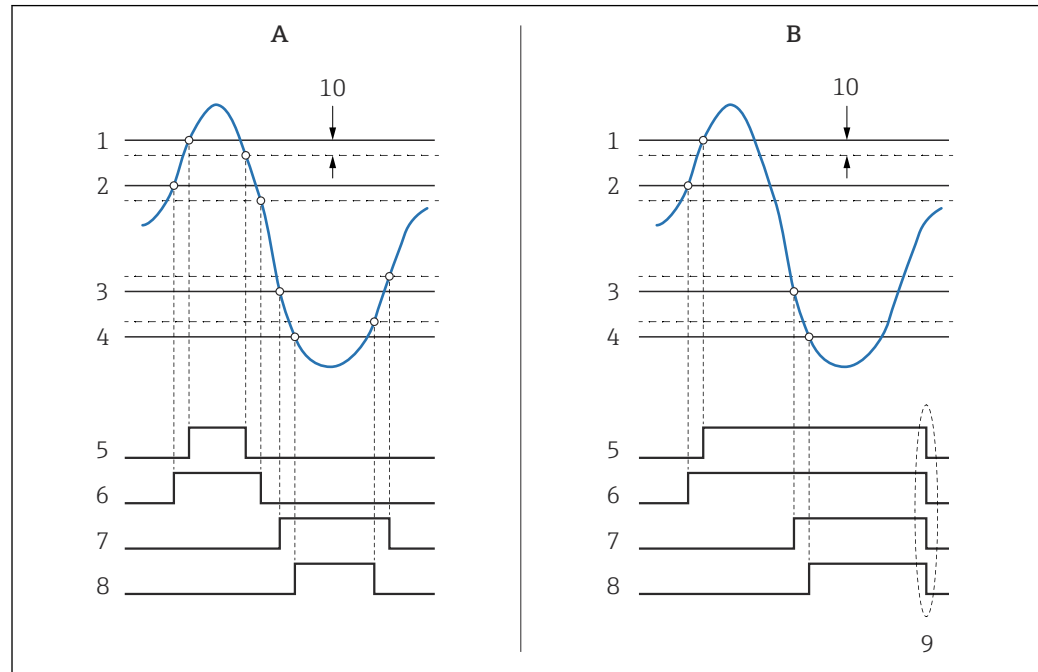

A0029539

71 Principio di funzionamento della valutazione della soglia

- A Alarm mode = Attivo/a
- B Alarm mode = Latching
- 1 HH alarm value
- 2 H alarm value
- 3 L alarm value
- 4 LL alarm value
- 5 HH alarm
- 6 H alarm
- 7 L alarm
- 8 LL alarm
- 9 "Clear alarm" = "Si" o spegnimento/accensione
- 10 Hysteresis

La valutazione delle soglie è configurata nei sottomenu **Alarm 1 ... 4**.

Percorso di navigazione: Configurazione → Configurazione avanzata → Alarm → Alarm 1 ... 4

i Per **Alarm mode = Latching** tutti gli allarmi rimangono attivi fino a quando l'utente seleziona **Clear alarm = Si** o interrompe/ripristina l'alimentazione.

i Configurare di conseguenza anche il parametro **Hysteresis** in base alla variabile del serbatoio e all'unità utilizzate.

9.5.13 Configurazione dell'uscita 4-20 mA

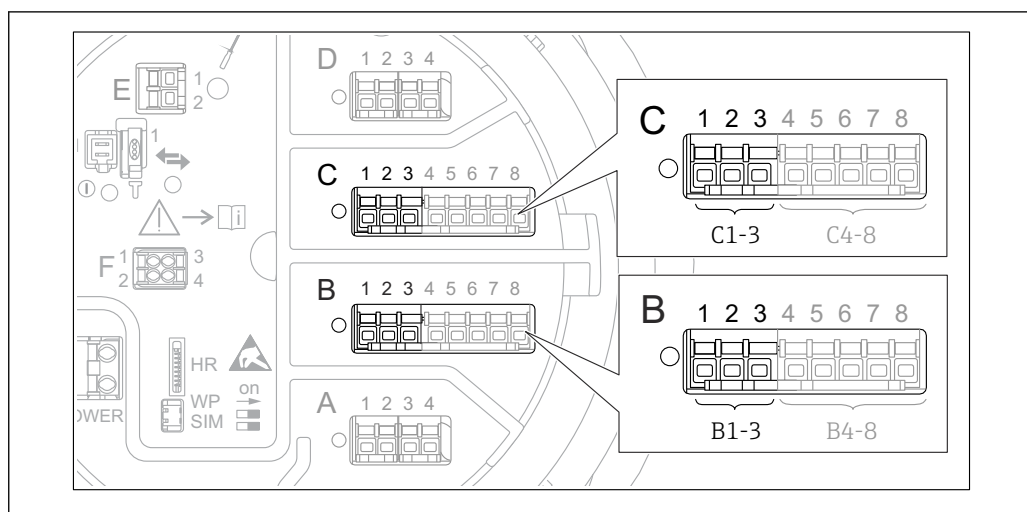

72 Possibili posizioni dei moduli I/O analogici, che possono essere usati come uscita 4-20 mA. Il codice d'ordine del dispositivo determina quale di questi moduli è presente → 49.

Ogni modulo I/O analogico del dispositivo può essere configurato come uscita analogica 4...20 mA. Per eseguire questa operazione, attenersi alla seguente procedura:

1. Accedere a: Configurazione → Configurazione avanzata → Input/output → Analog I/O X1-3.
2. Accedere a Modalità operativa e selezionare **4..20mA output** o **HART slave +4..20mA output⁴⁾**.
3. Accedere a Analog input source e selezionare la variabile del serbatoio da trasmettere mediante l'uscita 4...20 mA.
4. Accedere a 0 % value e inserire il valore della variabile del serbatoio selezionata da mappare a 4 mA.
5. Accedere a 100 % value e inserire il valore della variabile del serbatoio selezionata da mappare a 20 mA.

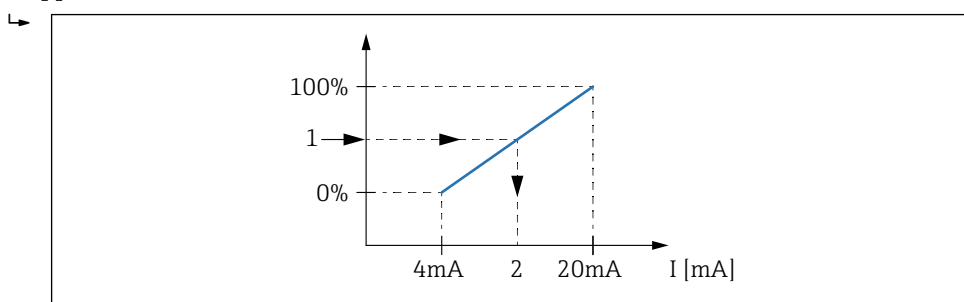

73 Scalatura della variabile del serbatoio alla corrente di uscita

- 1 Variabile del serbatoio
- 2 Corrente di uscita

- i** Dopo l'avvio del dispositivo e fino a quando la variabile del serbatoio assegnata non è ancora disponibile, la corrente di uscita assume il valore di errore definito.
- i** Analog I/O offre dei parametri aggiuntivi per una configurazione più dettagliata dell'uscita analogica. Per una descrizione, vedere → 231

4) "HART slave +4..20mA output"; significa che il modulo I/O analogico serve come slave HART, che invia ciclicamente fino a quattro variabili HART a un master HART. Per la configurazione dell'uscita HART: → 130

9.5.14 Configurazione dello slave HART + uscita 4 ... 20 mA

Se **Modalità operativa = HART slave +4..20mA output** è stato selezionato per un modulo I/O analogico, questo funge da slave HART che invia fino a quattro variabili HART a un master HART.

i In questo caso, è possibile usare anche il segnale 4 ... 20 mA. Per la sua configurazione: →  129

Caso standard: PV = segnale 4 ... 20 mA

Per impostazione predefinita, la variabile primaria (PV) è identica alla variabile del serbatoio trasmessa dall'uscita 4-20 mA. Per definire le altre variabili HART e configurare l'uscita HART in modo più dettagliato, procedere come segue:

1. Accedere a: Configurazione → Configurazione avanzata → Comunicazione → HART output → Configurazione
2. Accedere a System polling address e impostare l'indirizzo dello slave HART del dispositivo.
3. Utilizzare i seguenti parametri per assegnare le variabili del serbatoio alle variabili HART dalla seconda alla quarta: **Assegna SV, Assegna TV, Assegna QV**.
 - ↳ Le quattro variabili HART vengono trasmesse a un master HART collegato.

Caso speciale: segnale PV ≠ 4 ... 20 mA

In casi eccezionali, potrebbe essere necessario che la variabile primaria (PV) trasmetta una variabile del serbatoio diversa dall'uscita 4-20 mA. In questo caso, procedere come segue.

1. Accedere a: Configurazione → Configurazione avanzata → Comunicazione → HART output → Configurazione
2. Accedere a PV source e selezionare **Custom**.
 - ↳ Nel sottomenu vengono visualizzati i seguenti parametri aggiuntivi: **Assegna PV, 0 % value, 100 % value e PV mA selector**.
3. Accedere a Assegna PV e selezionare la variabile del serbatoio da trasmettere come variabile principale (PV).
4. Usare i parametri **0 % value** e **100 % value** per definire il campo della PV. Percentuale del campo indica la percentuale del valore effettivo di PV. È incluso nell'uscita ciclica al master HART.

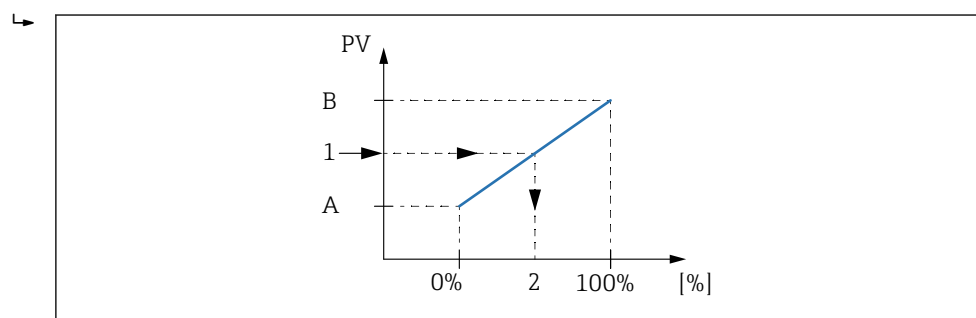

A0032954

 74 Scalatura della variabile del serbatoio alla percentuale

- A 0 % value
- B 100 % value
- 1 Variabile primaria
- 2 Percentuale del campo

5. Usare PV mA selector per definire se la corrente di uscita di un modulo I/O analogico deve essere compresa nell'uscita ciclica HART.

- i** Dopo l'avvio del dispositivo e fino a quando la variabile del serbatoio assegnata non è ancora disponibile, la corrente di uscita assume il valore di errore definito.
- i** PV mA selector non influisce sulla corrente di uscita ai morsetti del modulo I/O analogico. Definisce solo se il valore di questa corrente fa parte o meno dell'uscita HART.

9.5.15 Configurazione dell'uscita Modbus

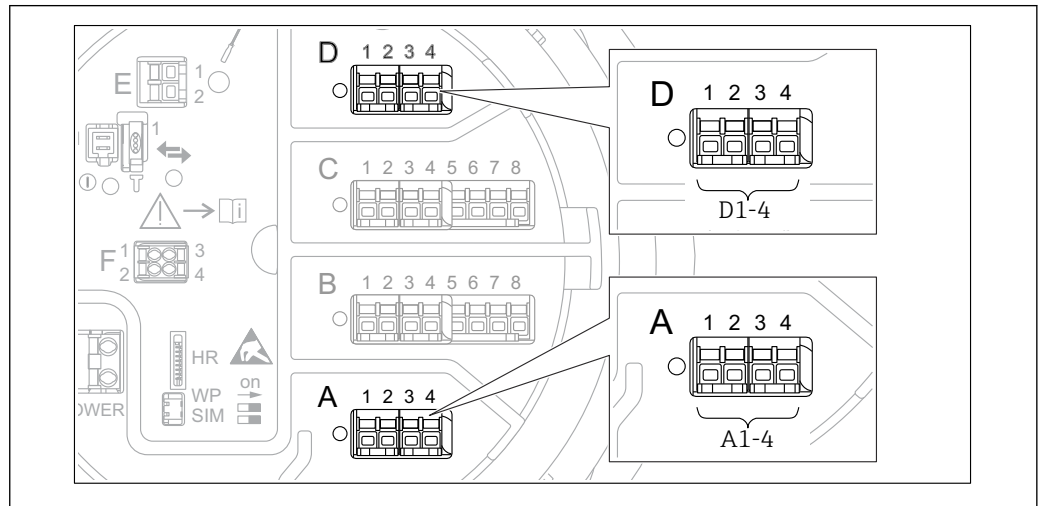

75 Possibili posizioni dei moduli Modbus (esempi); in base alla versione del dispositivo, questi moduli possono trovarsi anche negli slot B o C → **49**.

Proservo NMS8x agisce come uno slave Modbus. I valori del serbatoio misurati o calcolati vengono memorizzati in registri che possono essere richiesti da un master Modbus.

Il seguente sottomenu serve a configurare la comunicazione tra il dispositivo e il master Modbus:

Configurazione → Configurazione avanzata → Comunicazione → Modbus X1-4
 → Configurazione (→ **251**)

9.5.16 Configurazione dell'uscita V1

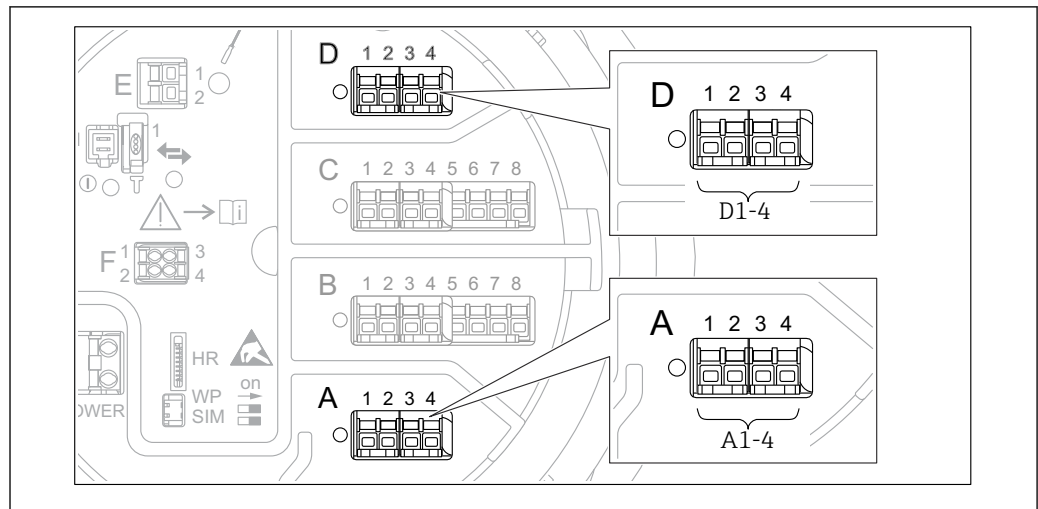

A0031200

76 Possibili posizioni dei moduli V1 (esempi); in base alla versione del dispositivo, questi moduli possono trovarsi anche negli slot B o C → 49.

I seguenti sottomenu servono a configurare la comunicazione V1 tra il dispositivo e il sistema di controllo:

- Configurazione → Configurazione avanzata → Comunicazione → V1 X1-4 → Configurazione → 254
- Configurazione → Configurazione avanzata → Comunicazione → V1 X1-4 → V1 input selector → 257

9.5.17 Configurazione dell'uscita WM550

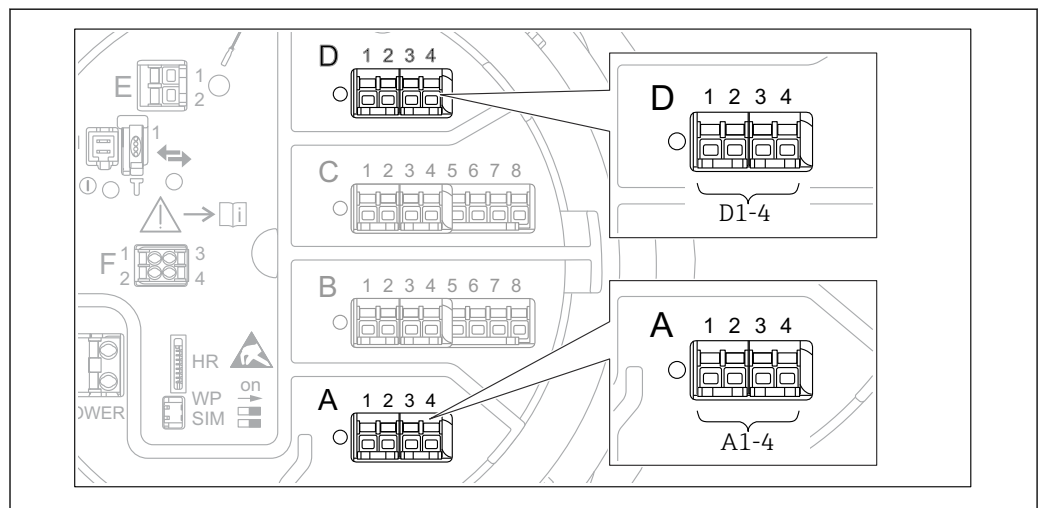

A0031200

77 Possibili posizioni dei moduli WM550 (esempi); in base alla versione del dispositivo, questi moduli possono trovarsi anche negli slot B o C → 49.

I seguenti sottomenu servono a configurare la comunicazione WM550 tra il dispositivo e il sistema di controllo:

- Configurazione → Configurazione avanzata → Comunicazione → WM550 X1-4 → Configurazione → 250
- Configurazione → Configurazione avanzata → Comunicazione → WM550 X1-4 → WM550 input selector → 259

9.5.18 Configurazione delle uscite digitali

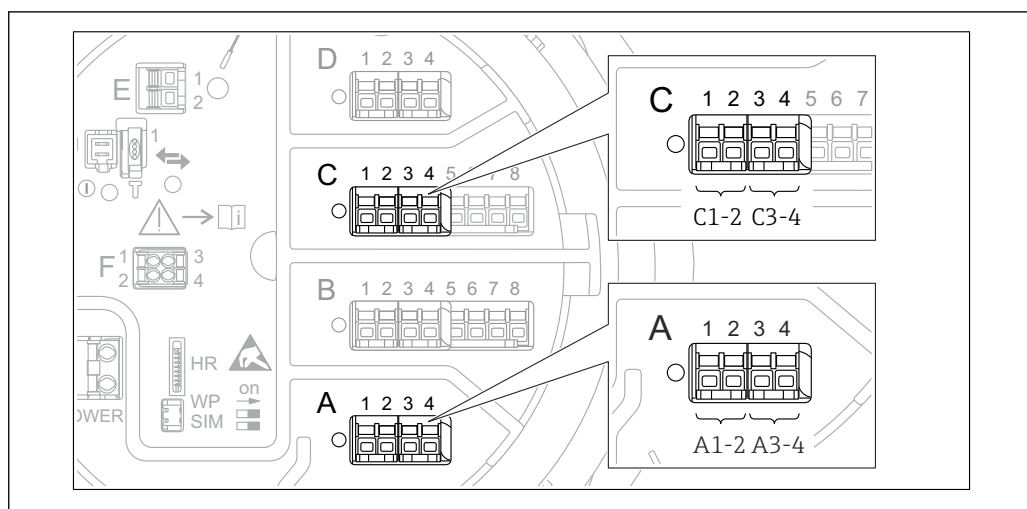

A0026424

78 Possibili posizioni dei moduli I/O digitali (esempi); il codice d'ordine definisce il numero e la posizione dei moduli I/O digitali → 49.

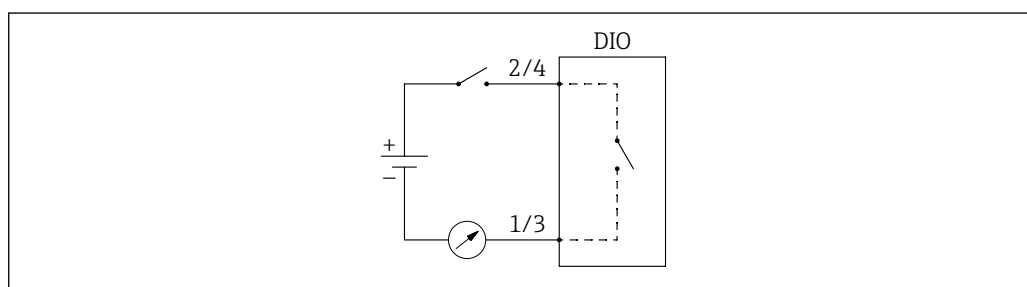

A0033029

79 Utilizzo del modulo I/O digitale come uscita digitale

Sottomenu **Digital Xx-x** è disponibile per ogni modulo I/O digitale del dispositivo. "X" definisce lo slot nel vano morsetti e "x-x" i morsetti di questo slot. I parametri più importanti di questo sottomenu sono **Modalità operativa**, **Digital input source** e **Contact type**.



Un'uscita digitale può essere utilizzata per

- generare lo stato di un allarme (se è stato configurato un allarme → 128)
- trasmettere lo stato di un ingresso digitale (se è stato configurato un ingresso digitale → 119)

Per configurare un'uscita digitale, procedere come segue:

1. Accedere a Configurazione → Configurazione avanzata → Input/output → Digital Xx-x, dove Xx-x designa il modulo I/O digitale da configurare.
2. Accedere a Modalità operativa e selezionare Output passive.
3. Accedere a Digital input source e selezionare l'allarme o l'ingresso digitale da trasmettere.
4. Accedere a Contact type e selezionare come mappare lo stato interno dell'allarme o dell'ingresso digitale nei confronti dell'uscita digitale (v. la tabella seguente).

<ul style="list-style-type: none"> ▪ Stato dell'allarme ▪ Stato interno dell'ingresso digitale 	Stato di commutazione dell'uscita digitale	
	Contact type = Normalmente aperto	Contact type = Normalmente chiuso
Inattivo	Aperto	Chiuso
Attivo	Chiuso	Aperto

-  ▪ Per le applicazioni SIL, **Contact type** viene automaticamente impostato su **Normalmente chiuso** dal dispositivo all'avvio della procedura di conferma SIL.
- In caso di mancanza dell'alimentazione, lo stato di commutazione è sempre "aperto", indipendentemente dall'opzione software selezionata.
- Digital Xx-x offre dei parametri aggiuntivi per una configurazione più dettagliata dell'ingresso digitale. Per una descrizione, fare riferimento a →  241.

9.6 Impostazioni avanzate



Per una configurazione più dettagliata di segnali in ingresso, calcoli del serbatoio e segnali in uscita, fare riferimento a Configurazione avanzata (→  215).

9.7 Simulazione

Per verificare la corretta configurazione del dispositivo e del sistema di controllo, è possibile simulare diverse situazioni (valori di misura, messaggi diagnostici, ecc.). Vedere Simulazione (→  345) per i dettagli.

9.8 Protezione delle impostazioni da accessi non autorizzati

Per proteggere le impostazioni da accessi non autorizzati ci sono due possibilità:

- Tramite un codice di accesso (→  79)
Questo blocca l'accesso mediante il display operativo e di visualizzazione.
- Tramite l'interruttore di protezione (→  80)
Questo blocca l'accesso ai parametri W&M relativi a peso e misura da qualsiasi interfaccia utente (display operativo e di visualizzazione, FieldCare e altri tool di configurazione).

10 Funzionamento

10.1 Richiamare lo stato di blocco del dispositivo

In funzione dello stato di blocco del dispositivo, alcune funzioni potrebbero essere bloccate.. Lo stato di blocco attuale è indicato in: Configurazione → Configurazione avanzata → Condizione di blocco. La tabella seguente riassume i diversi stati di blocco:

Condizione di blocco	Significato	Procedura di sblocco
Blocco scrittura hardware	Il dispositivo è bloccato dall'interruttore di protezione scrittura nel vano morsetti.	→ 📄 80
SIL bloccato	Il dispositivo è in modalità di blocco SIL.	📄 Per informazioni dettagliate su questo argomento, consultare il manuale di sicurezza SIL
Custody transfer attiva	Peso e modalità di misura (W&M) attiva.	→ 📄 80
WHG bloccato	Il dispositivo è in modalità di blocco WHG.	📄 Per informazioni dettagliate su questo argomento, consultare il manuale di sicurezza SIL
Temporaneamente bloccato	L'accesso in scrittura ai parametri è temporaneamente bloccato a causa di elaborazioni interne del dispositivo (ad es. upload/download dei dati, reset). Non appena termina l'elaborazione interna, i parametri possono essere di nuovo modificati.	Attendere il termine dell'elaborazione.

Un blocco è indicato dal simbolo di protezione scrittura nell'intestazione del display:

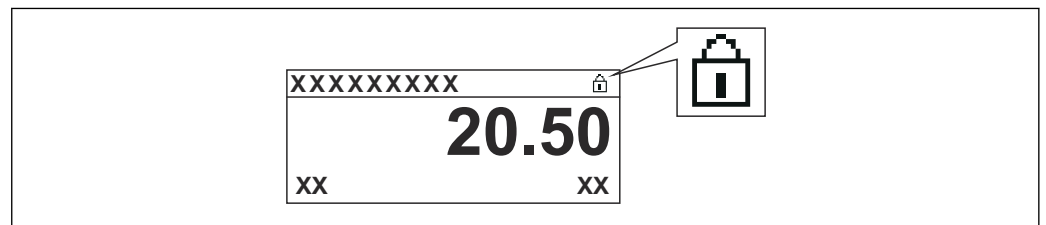

A0015870

10.2 Richiamare i valori misurati

I valori del serbatoio possono essere letti nei seguenti sottomenu:

- Funzionamento → Livello
- Funzionamento → Temperatura
- Funzionamento → Densità
- Funzionamento → Pressione

10.3 Comandi di misura

10.3.1 Panoramica delle funzioni del dispositivo disponibili

Di base, i comandi di misura sono divisi in due categorie.

- Comando di misura continuo
- Comando di misura una tantum (non continuo)

i I comandi di misura una tantum hanno uno stato finale definito. Completato un comando di misura una tantum, viene eseguito un altro comando di misura come definito in Post gauge command. Se **Post gauge command** è impostato su **Nessuno/a**, la funzione si arresta.

Il comando di misura può essere scelto accedendo a Funzionamento → Gauge command. Lo stato di esecuzione del comando di misura è visualizzato in Gauge status. Per impostazione predefinita, lo stato del comando di misura è visualizzato nella schermata iniziale.

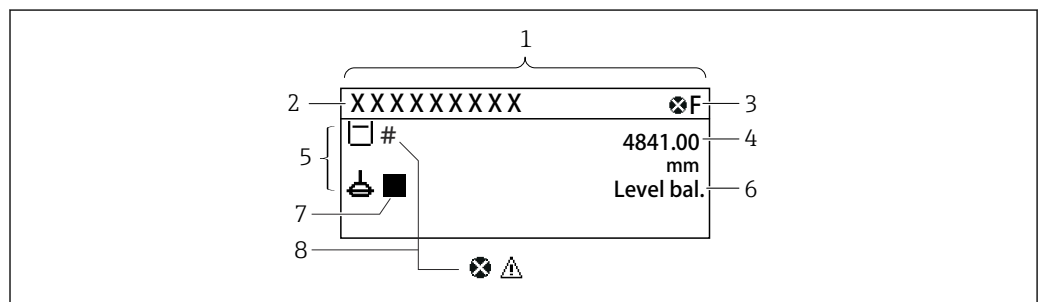

A0028702

80 Aspetto tipico della schermata standard (indicazione dei valori misurati)

- 1 Modulo display
- 2 Tag del dispositivo
- 3 Area di stato
- 4 Area di visualizzazione per i valori misurati
- 5 Area di visualizzazione per valore misurato e simboli di stato
- 6 Indicazione di stato della misura
- 7 Simbolo dello stato della misura
- 8 Simbolo di stato del valore misurato

Per dettagli sui simboli di stato → **70**

Quando è eseguito un comando di misura una tantum, il menu operativo visualizza informazioni aggiuntive in One-time command status.

10.3.2 Descrizioni dei comandi di misura

La tabella seguente riporta i comandi di misura e le funzioni disponibili per NMS8x.

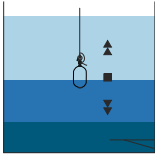
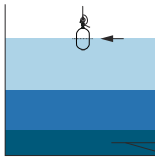
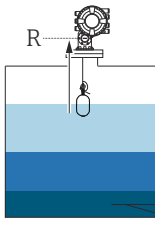
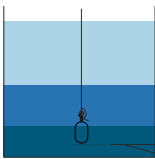
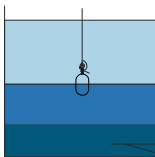
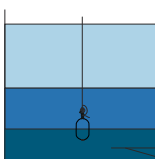
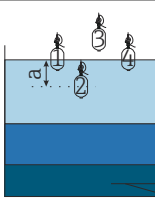

I numeri nelle figure indicano la progressione del movimento del dislocatore.

Comando di misura	Descrizioni		Secondo comando di misura
Stop	Il dislocatore si ferma.		Non disponibile
Level	Il dislocatore cerca il punto di bilanciamento sulla superficie del liquido.		Non disponibile
Up	Il dislocatore si muove fino alla posizione di riferimento.	 <i>R Posizione di riferimento</i>	Non disponibile
Bottom level	Il dislocatore cerca il fondo del serbatoio. Terminata la determinazione del valore del fondo, viene eseguito il secondo comando di misura.		Impostato dall'utente
Upper I/F level	Il dislocatore cerca il livello dell'interfase superiore per il bilanciamento.		Non disponibile
Lower I/F level	Il dislocatore cerca il livello dell'interfase inferiore per il bilanciamento.		Non disponibile
Upper density	NMS8x esegue una misura della densità puntuale nella fase superiore del serbatoio. Terminata la misura, viene eseguito il secondo comando di misura.	 <i>a Lunghezza di immersione</i>	Impostato dall'utente

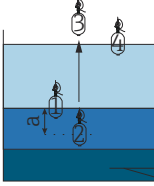
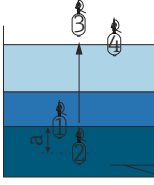
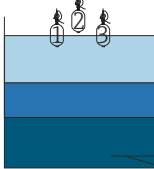
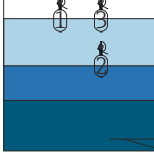
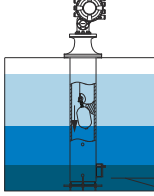
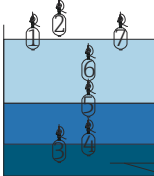
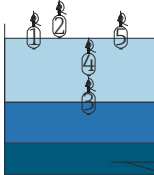
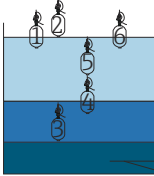
Comando di misura	Descrizioni		Secondo comando di misura
Middle density	NMS8x esegue una misura della densità puntuale nella fase centrale del serbatoio. Terminata la misura, viene eseguito il secondo comando di misura.	 <p><i>a</i> Lunghezza di immersione</p>	Impostato dall'utente
Lower density	NMS8x esegue una misura della densità puntuale nella fase inferiore del serbatoio. Terminata la misura, viene eseguito il post-comando di misura.	 <p><i>a</i> Lunghezza di immersione</p>	Impostato dall'utente
Repeatability	<p>Il dislocatore si muove verso l'alto rispetto al liquido. A questo punto, il dislocatore torna alla misura di livello. Questo può servire per una verifica funzionale.</p> <p>i Questo comando di misura dovrebbe essere eseguito, solo se il comando di misura attuale è impostato su livello.</p>		Level
Water dip	Il dislocatore cerca il livello dell'interfase superiore. Dopo il bilanciamento sul liquido, è eseguito il secondo comando di misura.		Impostato dall'utente
Release overtension	<p>Quando il dislocatore colpisce un ostacolo nel serbatoio e si blocca (messaggio di errore: Tensione eccessiva), questo comando riduce la tensione sul filo con un leggero movimento in discesa.</p> <p>i Durante un errore di tensione eccessiva, non sono eseguiti altri comandi di misura.</p>		Stop
Tank profile	Misura del profilo di densità del serbatoio (dal fondo del serbatoio al livello)		Impostato dall'utente
Interface profile	Misura del profilo di densità dell'interfase superiore (dal livello I/F superiore al livello)		Impostato dall'utente
Manual profile	Misura del profilo di densità da una posizione impostata manualmente su livello		Impostato dall'utente

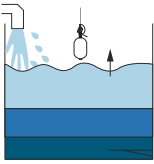
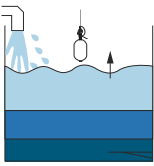
Comando di misura	Descrizioni		Secondo comando di misura
Level standby	<p>Il dislocatore si porta nella posizione impostata e vi rimane finché il livello del serbatoio non raggiunge questa posizione. A questo punto, il comando di misura si modifica di nuovo su livello.</p> <p>i Questa funzione può servire quando si carica o scarica un liquido.</p>		Level
Offset standby	<p>Il dislocatore si muove verso l'alto per la distanza impostata per la posizione corrente e vi rimane finché il livello del serbatoio non raggiunge questa posizione. A questo punto, il comando di misura si modifica di nuovo su livello.</p> <p>i Questa funzione può servire quando si carica o scarica un liquido.</p>		Level

10.3.3 Fonte dei comandi di misura

I comandi di misura possono essere inviati mediante varie fonti.

- Display o CDI (ad es. FieldCare)
- Ingresso digitale (ad es. interruttore di controllo)
- Fieldbus (Modbus, V1, HART)

L'ultimo comando di misura ricevuto da qualsiasi fonte verrà eseguito come al solito.

i Durante la taratura, i comandi di misura non vengono accettati da alcuna fonte.

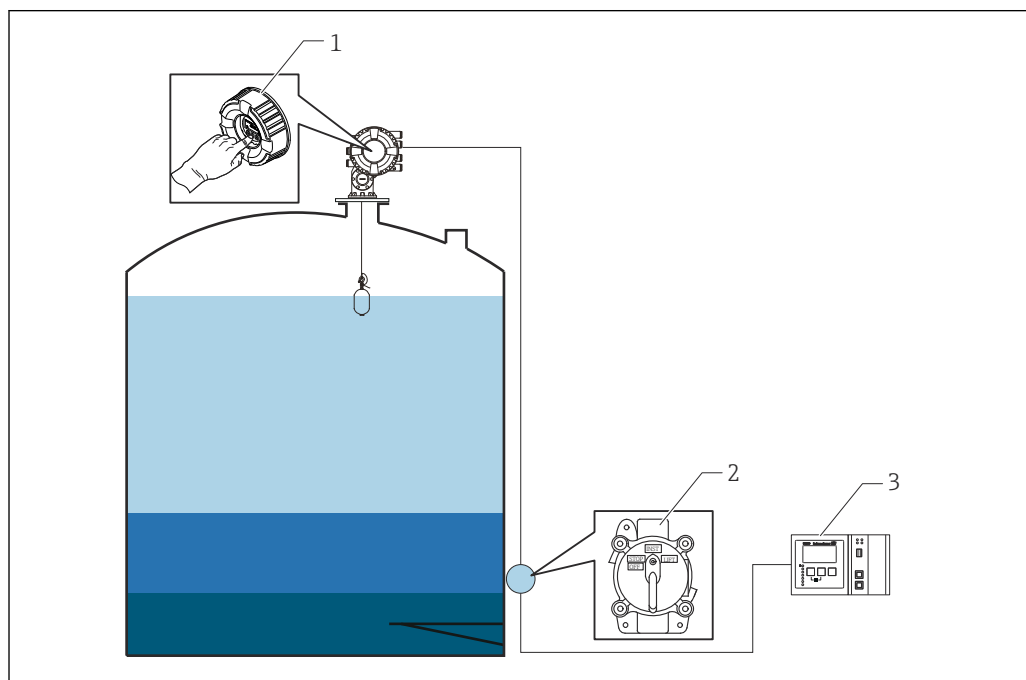

A0029538

- 1 Funzionamento del display
- 2 Ingresso digitale (ad es. interruttore di controllo)
- 3 Tankvision

Priorità dei comandi di misura

La priorità dei comandi di misura per NMS8x è molto semplice. L'ultimo comando di misura ricevuto da qualsiasi fonte verrà eseguito prendendo il posto del comando di misura precedente. Tuttavia, la priorità varia a seconda dei dispositivi. Quando si sostituisce il dispositivo con NMS8x, controllare le priorità riportate di seguito.

AVVISO

Esecuzione di un comando di misura non desiderato.

Se non si modifica l'impostazione, è eseguito un comando di misura non desiderato (ad es. un comando di Livello tramite Fieldbus sovrascrive un comando di arresto per manutenzione).

- Se il sistema è stato programmato automaticamente o semiautomaticamente per il funzionamento, la manutenzione o altri scopi, l'impostazione dovrebbe essere modificata di conseguenza.

Proservo NMS8x

Mediante display		Da ingresso digitale		Da Fieldbus	
Comando	Priorità	Comando	Priorità	Comando	Priorità
Livello	1	Livello	1	Livello	1

Mediante display		Da ingresso digitale		Da Fieldbus	
interfase	1	interfase	1	interfase	1
Fondo del serbatoio	1	Fondo del serbatoio	1	Fondo del serbatoio	1
Densità puntuale	1	Densità puntuale	1	Densità puntuale	1
Densità del profilo	1	Densità del profilo	1	Densità del profilo	1
Su	1	Su	1	Su	1
Arresto	1	Arresto	1	Arresto	1

Proservo NMS5/NMS7

Mediante display		Da NRF560		Da ingresso digitale		Da Fieldbus	
Comando	Priorità	Comando	Priorità	Comando	Priorità	Comando	Priorità
Livello	4	Livello	4	Livello	4	Livello	4
interfase	2	interfase	3	interfase	1	interfase	4
Fondo del serbatoio	2	Fondo del serbatoio	3	N/A	N/A	Fondo del serbatoio	4
Densità puntuale	2	Densità puntuale	3	N/A	N/A	Densità puntuale	4
Densità del profilo	2	Densità del profilo	3	N/A	N/A	Densità del profilo	4
Su	2	Su	3	Su	1	Su	4
Arresto	2	Arresto	3	Arresto	1	Arresto	4

Indicatore di livello servo TGM5

Mediante display		Da NRF560		Da DRM9700		Da ingresso digitale		Da Fieldbus	
Comando	Priorità	Comando	Priorità	Comando	Priorità	Comando	Priorità	Comando	Priorità
Livello	4	Livello	4	Livello	4	Livello	4	Livello	4
interfase	2	interfase	3	N/A	N/A	N/A	N/A	interfase	4
Fondo del serbatoio	2	Fondo del serbatoio	3	N/A	N/A	N/A	N/A	Fondo del serbatoio	4
Densità puntuale	2	Densità puntuale	3	N/A	N/A	N/A	N/A	Densità puntuale	4
Densità del profilo	2	Densità del profilo	3	N/A	N/A	N/A	N/A	Densità del profilo	4
Su	2	Su	3	Su	1	Su	1	Su	4
Arresto	2	Arresto	3	N/A	N/A	Arresto	1	Arresto	4

Indicatore di livello servo TGM4000

Mediante display		Da DRM9700		Da ingresso digitale		Da Fieldbus	
Comando	Priorità	Comando	Priorità	Comando	Priorità	Comando	Priorità
Livello	4	Livello	4	Livello	4	Livello	4
Interfase	2	Interfase	1	N/A	N/A	Interfase	4
Fondo del serbatoio	2	N/A	N/A	N/A	N/A	Fondo del serbatoio	4
Densità puntuale	2	N/A	N/A	N/A	N/A	Densità puntuale	4
Densità del profilo	2	N/A	N/A	N/A	N/A	Densità del profilo	4

Mediante display		Da DRM9700		Da ingresso digitale		Da Fieldbus	
Su	2	Su	1	Su	1	Su	4
Arresto	2	Arresto	N/A	Arresto	1	Arresto	4

10.4 Conferma delle tabelle del tamburo e di densità mediante FieldCare

10.4.1 Tabella del tamburo in FieldCare

La tabella del tamburo viene misurata a fino a 50 punti, distanziati a intervalli regolari. La tabella del tamburo ha due tabelle denominate High table (peso: 250 g) e Low table (peso: 50 g), che possono essere controllate in formato grafico cliccando sulle seguenti icone in FieldCare.

1. Aprire la tabella cliccando sulla relativa icona.
 - ↳ Appare la tabella grafica.

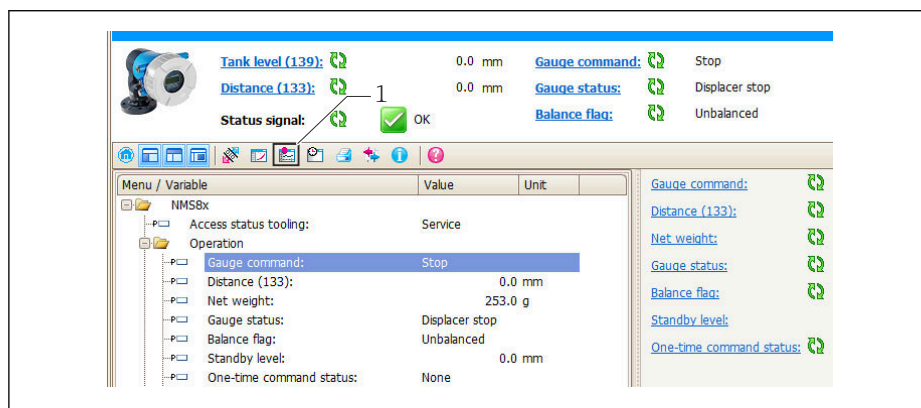

1 Icona della tabella; richiama la tabella.

2. Premere l'icona di lettura della curva.
 - ↳ Appare la tabella del tamburo alto e basso.

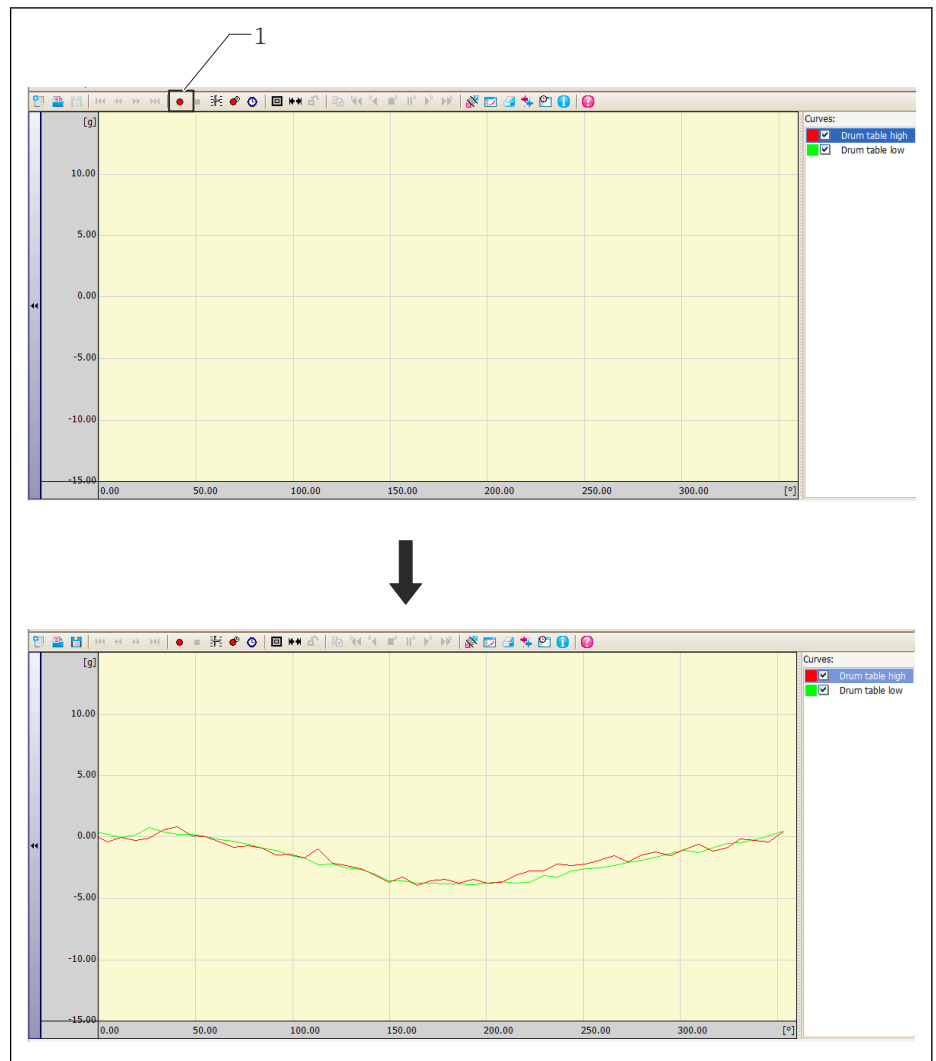

1 Leggi curva

Questo conferma la tabella del tamburo.

-  Se si esegue una taratura di riferimento, i dati salvati della tabella del tamburo sono rigettati e tutti i pesi indicano 0 g. Se si esegue una taratura del tamburo, la tabella del tamburo salvata viene aggiornata.

10.4.2 Tabella di densità

Si ottiene e si salva un profilo di densità quando è eseguito il comando del profilo. Esistono i tre tipi di profilo seguenti.

- Profilo serbatoio
- Profilo interfase
- Profilo manuale

I dati del profilo fino a 50 punti possono essere ottenuti e salvati. Per informazioni dettagliate sulle impostazioni dei comandi del profilo, consultare le Istruzioni di funzionamento (BA) del relativo dispositivo.

10.4.3 Tabella di densità in FieldCare

I dati del profilo di densità salvati possono essere confermati in FieldCare nei due modi seguenti.

Conferma della densità nel menu principale di FieldCare

1. Accedere a: Funzionamento → Densità → Profile density → Profile density 1 ... 50
↳ È visualizzata la densità del profilo per ogni punto.
2. Accedere a: Funzionamento → Densità → Profile density → Profile density position 1 ... 50
↳ È visualizzata la posizione della densità del profilo.

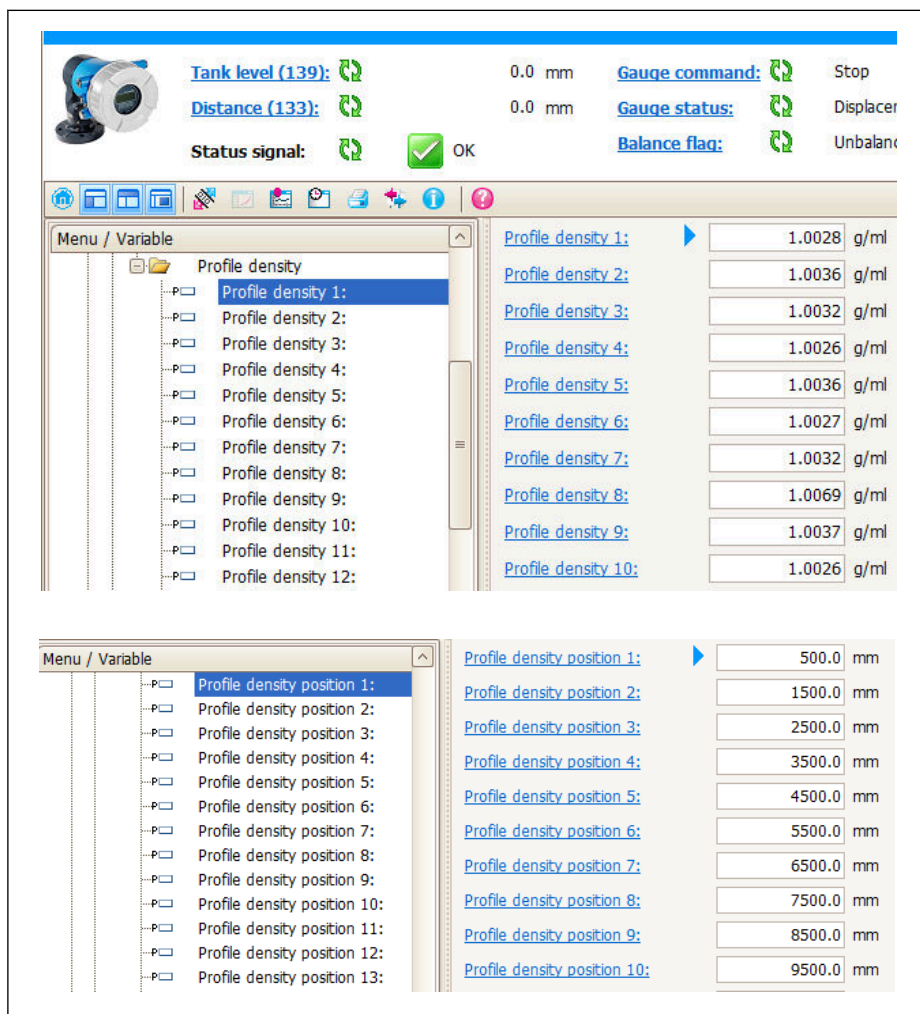

A0030472

Termina così la procedura di conferma nel menu principale di FieldCare.

11 Diagnostica e ricerca guasti

11.1 Risoluzione dei problemi generali

11.1.1 Errori generali

Errore	Causa possibile	Rimedio
Il dispositivo non risponde.	La tensione di alimentazione non è collegata.	Collegare la tensione adatta.
	I cavi non sono inseriti correttamente nei morsetti.	Garantire il contatto elettrico tra cavo e morsetto.
Valori non visibili sul display	Il connettore a spina del cavo del display non è collegato correttamente.	Collegare correttamente il connettore.
	Il display è difettoso.	Sostituire il display.
	Contrasto del display troppo basso.	Impostare Configurazione → Configurazione avanzata → Display → Contrasto del display su un valore ≥ 60 %.
Il display visualizza "Errore di comunicazione" quando si avvia il dispositivo o si collega il display	Interferenza elettromagnetica	Controllare la messa a terra del dispositivo.
	Cavo o connettore del display difettoso.	Sostituire il display.
La comunicazione CDI non funziona.	Impostazione non corretta della porta COM sul computer.	Verificare l'impostazione della porta COM sul computer (ad es. FieldCare) e modificarla, se necessario.
Il dispositivo non misura correttamente.	Errore di configurazione	Controllare e regolare l'impostazione dei parametri.

11.1.2 Errori specifici di misura

Errore	Causa possibile	Rimedio
Mancato bilanciamento del dislocatore	Mancanza d'acqua nel serbatoio	
	Superficie del liquido instabile	Modificare la condizione di processo.
	Errata impostazione della densità	Controllare l'impostazione di densità.
Mancato spostamento del dislocatore in posizione di riferimento	Livello di arresto alto	Controllare lo stato del comando di misura.
	Tensione eccessiva	Controllare stato del comando di misura e comando di misura.  Può essere eseguita solo la funzione di allentamento della tensione.
Il dislocatore non misura il livello di fondo	Livello di arresto basso	Controllare lo stato del comando di misura.
	Tensione insufficiente	Controllare lo stato del comando di misura.
	Peso di rilevamento fondo scorretto	Controllare il peso di rilevamento fondo in modalità di assistenza.

Errore	Causa possibile	Rimedio
Stato del comando di misura non operativo sotto i seguenti livelli. <ul style="list-style-type: none"> ▪ Interfase superiore/inferiore ▪ Densità media/bassa ▪ Profilo IF (interfase) ▪ Immersione in acqua 	Il valore impostato per la densità superiore, media e bassa è lo stesso.	Densità superiore < Densità media < Densità bassa La differenza non deve essere inferiore a 0,2 g/ml, come segue. <ad es.> <ul style="list-style-type: none"> ▪ 0,8 g/ml ▪ 1,0 g/ml ▪ 1,2 g/ml
Alla riaccensione, il precedente comando di misura non è attivo.	Lo stato del comando di misura degli ingressi digitali è attivo.	Controllare la mappatura degli ingressi digitali.
Impostazione del livello non valida	Il comando di misura di "Balanced" non è valido quando è stato generato "Set level".	Controllare il comando di misura e reimpostare il livello.
Temperatura del liquido non valida	Sorgente di temperatura del liquido scorretta	Controllare la sorgente della temperatura del liquido.
	Dispositivo HART scollegato	Controllare il dispositivo HART
Temperatura del vapore non valida	Sorgente di temperatura del liquido scorretta	Controllare la sorgente della temperatura del liquido.
	Dispositivo HART scollegato	Controllare il dispositivo HART
Livello del liquido non valido	Sorgente del livello d'acqua scorretta	Controllare la sorgente del livello del liquido
	Dispositivo HART scollegato	Controllare il dispositivo HART
Lo stato non è in modalità SIL	Lo stato del comando di misura non è in modalità "Level".	Controllare che il comando di misura sia su "Level".
	Impostazione dei parametri AIO scorretta	4 ... 20 mA Controllare la modalità operativa, uscita
		Controllare che "Use for SIL" sia valido.
	Impostazione dei parametri DIO scorretta	Controllare la modalità operativa, uscita passiva.
Controllare che il tipo di contatto sia normalmente chiuso.		
		Controllare che "Use for SIL" sia valido.

11.2 Informazioni diagnostiche sul display locale

11.2.1 Messaggio diagnostico

Gli errori rilevati dal sistema di automonitoraggio del misuratore sono visualizzati in un messaggio diagnostico, che si alterna alla visualizzazione del valore misurato.

Visualizzazione del valore misurato in condizione di allarme	Messaggio diagnostico
<p>1 Segnale di stato 2 Simbolo di stato della misura (simbolo per lo stato del livello misurato) 3 Simbolo di stato della misura con evento di diagnostica 4 Testo dell'evento 5 Elementi operativi</p>	

Segnali di stato

F <small>A0013956</small>	"Guasto" È presente un errore del dispositivo. Il valore misurato non è più valido.
C <small>A0013959</small>	"Verifica funzionale" Il dispositivo è in modalità di assistenza (ad es. durante la simulazione o un avviso).
S <small>A0013958</small>	"Fuori specifica" Il dispositivo è utilizzato: <ul style="list-style-type: none"> fuori dalle sue specifiche tecniche (ad es. durante l'avviamento o la pulizia) fuori dalla configurazione eseguita dall'operatore (ad es. livello fuori dal campo configurato)
M <small>A0013957</small>	"Richiesta manutenzione" È richiesto un intervento di manutenzione. Il valore misurato è comunque valido.

Simbolo di stato della misura (simbolo per lo stato del livello misurato)

 <small>A0013961</small>	Stato di "Allarme" La misura è interrotta. Le uscite del segnale assumono una condizione di allarme definita. È generato un messaggio diagnostico.
 <small>A0013962</small>	Stato di "Avviso" Il dispositivo continua a misurare. È generato un messaggio diagnostico.

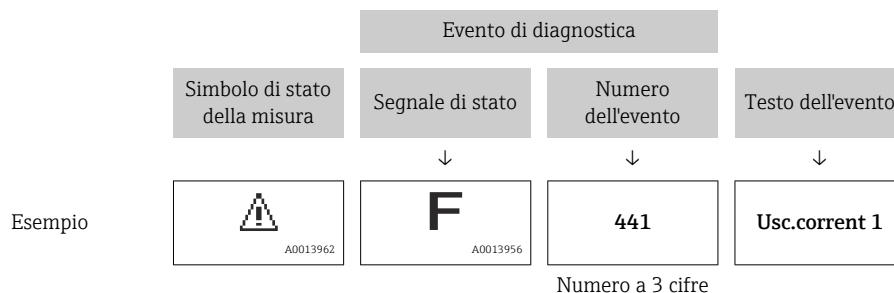

Evento di diagnostica e testo dell'evento

L'errore può essere identificato mediante l'evento di diagnostica. Il testo dell'evento fornisce informazioni sull'errore. Inoltre, il corrispondente simbolo è visualizzato davanti all'evento di diagnostica.



Se si presentano contemporaneamente due o più messaggi diagnostici, il display visualizza solo quello con la massima priorità. Nel parametro sottomenu **Elenco di diagnostica** (→  341) si possono visualizzare messaggi di diagnostica addizionali ancora in attesa.

Elementi operativi

Funzioni operative nel menu, sottomenu	
 <small>A0013970</small>	Tasto più Si apre il messaggio con le soluzioni.
 <small>A0013952</small>	Tasto Enter Si apre il menu operativo.

11.2.2 Richiamare le soluzioni

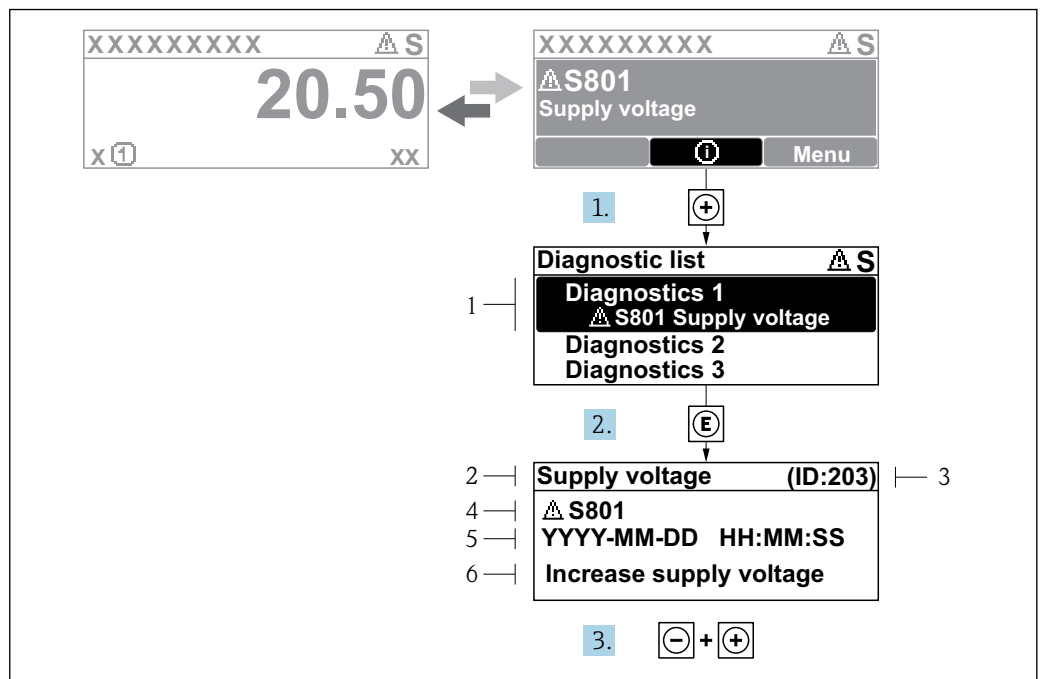

81 Messaggi per le soluzioni

- 1 Informazioni diagnostiche
- 2 Testo breve
- 3 ID assistenza
- 4 Comportamento di diagnostica con codice di diagnostica
- 5 Ore di funzionamento al momento dell'evento
- 6 Rimedi

Nella schermata standard (schermata dei valori misurati) viene visualizzato un messaggio di diagnostica.

1. Premere **+** (simbolo **i**).
↳ Si apre sottomenu **Elenco di diagnostica**.
2. Selezionare l'evento di diagnostica desiderato con **+** o **-** e premere **E**.
↳ Si apre il messaggio delle soluzioni per l'evento di diagnostica selezionato.
3. Premere contemporaneamente **- +**.
↳ Il messaggio con le soluzioni si chiude.

L'utente si trova nel menu **Diagnostica** quando seleziona un evento di diagnostica, ad es. nel sottomenu **Elenco di diagnostica** o in **Precedenti diagnostiche**.

1. Premere **E**.
↳ Si apre il messaggio delle soluzioni per l'evento di diagnostica selezionato.
2. Premere contemporaneamente **- +**.
↳ Il messaggio con le soluzioni si chiude.

11.3 Informazioni diagnostiche in FieldCare

Tutti gli errori rilevati dal misuratore sono visualizzati nella pagina principale del tool operativo non appena è stata stabilita connessione.

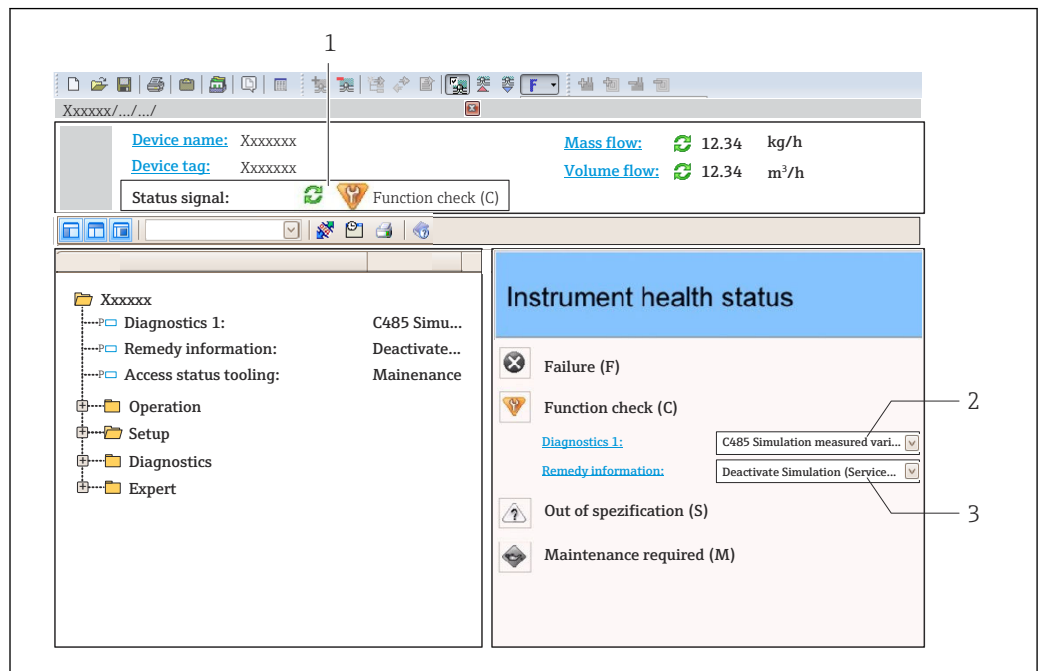

- 1 Area di stato con segnale di stato
- 2 Informazioni diagnostiche
- 3 Rimedi con ID di service

i Gli eventi di diagnostica che si sono verificati possono essere visualizzati anche in Elenco di diagnostica.

11.3.1 Segnali di stato

I segnali di stato forniscono indicazioni sullo stato e l'affidabilità del dispositivo classificando le varie cause dell'informazione diagnostica (evento di diagnostica).

Simbolo	Significato
 <small>A0017271</small>	Guasto Si è verificato un errore del dispositivo. Il valore misurato non è più valido.
 <small>A0017278</small>	Verifica funzionale Il dispositivo è in modalità di assistenza (ad es. durante la simulazione o un avviso).
 <small>A0017277</small>	Fuori specifica Il dispositivo viene utilizzato al di fuori dei limiti delle sue specifiche tecniche (ad es. al di fuori del campo di temperatura di processo)
 <small>A0017276</small>	Manutenzione richiesta È richiesto un intervento di manutenzione. Il valore misurato è comunque valido.

i I segnali di stato sono classificati secondo VDI/VDE 2650 e raccomandazione NAMUR NE 107.

11.3.2 Come richiamare le informazioni sui rimedi possibili

Le informazioni sui rimedi sono fornite per ogni evento diagnostico allo scopo di garantire una rapida rimozione delle anomalie:

- Sulla pagina principale
Le informazioni sul rimedio è visualizzata in un campo separato, sotto le informazioni diagnostiche.
- Nel menu **Diagnostica**
Le informazioni sul rimedio possono essere richiamate nell'area operativa dell'interfaccia utente.

L'utente si trova nel menu **Diagnostica**.

1. Richiamare il parametro richiesto.
2. Sulla destra dell'area operativa, puntatore del mouse sul parametro.
 - ↳ È visualizzata una descrizione con le informazioni sul rimedio per l'evento diagnostico.

11.4 Panoramica dei messaggi di diagnostica

Numero di diagnostica	Testo breve	Rimedi	Segnale di stato [dalla fabbrica]	Comportamento diagnostico [dalla fabbrica]
Diagnostica del sensore				
102	Errore di incompatibilità sensore	1. Riavviare dispositivo 2. contattare Endress Hauser	F	Alarm
150	Detector error	1. Restart device 2. Check electrical connections of detector 3. Replace detector unit	F	Alarm
151	Guasto elettronica sensore	Sostituire il modulo elettrico del sensore	F	Alarm
Diagnostica dell'elettronica				
242	Software non compatibile	1. Controllare software 2. Aggiornare il SW o sostituire il modulo dell'elettronica principale	F	Alarm
252	Moduli incompatibili	1. Controllare se il modulo elettronico corretto è collegato 2. Sostituire il modulo elettronico	F	Alarm
261	Moduli elettronica	1. Riavviare il dispositivo 2. Controllare moduli elettr. 3. Sostituire modulo IO o elettronica principale	F	Alarm
262	Connessione del modulo	1. Controllare connessioni moduli 2. Sostituire i moduli dell'elettronica	F	Alarm
270	Guasto dell'elettronica principale	Sostituire elettronica principale	F	Alarm
271	Guasto dell'elettronica principale	1. Riavviare il dispositivo 2. Sostituire l'elettronica principale	F	Alarm
272	Guasto dell'elettronica principale	Riavviare lo strumento	F	Alarm
272	Guasto dell'elettronica principale	1. Riavviare dispositivo 2. contattare Endress Hauser	F	Alarm
273	Guasto dell'elettronica principale	1. Operazione di emergenza tramite display 2. Cambiare i moduli dell'elettronica principale	F	Alarm
275	Guasto del modulo I/O	1. Riavviare il dispositivo 2. Sostituire il modulo IO	F	Alarm
276	Modulo I/O guasto	1. Riavviare il dispositivo 2. Sostituire il modulo IO	F	Alarm
282	Conservazione dei dati	1. Riavviare dispositivo 2. contattare Endress Hauser	F	Alarm
283	Contenuto della memoria elettronica	1. Trasferire dati o reset del dispositivo 2. Contattare il service	F	Alarm
284	Detector SW update in progress	Aggiornamento firmware attivo, attendere prego!	F	Alarm

Numero di diagnostica	Testo breve	Rimedi	Segnale di stato [dalla fabbrica]	Comportamento diagnostico [dalla fabbrica]
311	Guasto dell'elettronica	Richiesta manutenzione. 1. Non resettare 2. Contattare il service	M	Warning
333	System recovery required	HW change detected System configuration recovery required Go to menu on device and perform recovery	F	Alarm
334	System recovery failure	HW changed, system recovery failure. Return to factory	F	Alarm
381	Displacer distance invalid	1. Calibrate sensor 2. Restart device 3. Replace sensor electronics	F	Alarm
382	Sensor communication	1. Check connection of sensor electronics 2. Restart device 3. Replace sensor electronics	F	Alarm
Diagnostica della configurazione				
400	AIO simulation output	Deactivate simulation AIO output	C	Warning
401	DIO simulation output	Deactivate simulation DIO output	C	Warning
403	Calibration AIO	1. Riavviare il dispositivo 2. Sostituire il modulo IO	F	Alarm
404	Calibration AIP	1. Riavviare il dispositivo 2. Sostituire il modulo IO	F	Alarm
405	COMM timeout DIO 1 ... 8	1. Controllare cablaggio 2. Sostituire modulo I/O	F	Alarm
406	IOM offline	1. Controllare cablaggio 2. Sostituire modulo I/O	F	Alarm
407	COMM timeout AIO 1 ... 2	1. Controllare cablaggio 2. Sostituire modulo I/O	F	Alarm
408	Invalid range AIO 1 ... 2	1. Check device configuration. 2. Check wiring.	C	Warning
409	RTD temp out of range 1 ... 2	1. Controllare moduli dell'elettronica 2. Sostituire modulo I/O o elettronica principale	C	Warning
410	Trasferimento dati	1. Riprovare trasferimento dati 2. Controllare connessione	F	Alarm
411	Hart device 1 ... 15 has malfunction	1. Check HART device 2. Change HART device	F	Alarm ¹⁾
412	Download in corso	Download attivo, attendere prego	C	Warning
413	NMT 1 ... 15: element is open or short	1. Check NMT wiring connection 2. Replace NMT	C	Warning
415	Hart device 1 ... 15 offline	1. Check HART device 2. Change HART device	C	Warning
416	Warning occurred for HART device 1 ... 15	Check connected HART device	M	Warning

Numero di diagnostica	Testo breve	Rimedi	Segnale di stato [dalla fabbrica]	Comportamento diagnostico [dalla fabbrica]
434	Real time Clock guasto	Sostituire elettronica principale	C	Warning
436	Data/Ora non corrette	Controlla settaggio data e ora	M	Warning
437	Configurazione incompatibile	1. Riavviare dispositivo 2. contattare Endress Hauser	F	Alarm
438	Dataset	1. Controllare file dei dati impostati 2. Controllare la configurazione dello strumento 3. Fare l'upload e il download della nuova configurazione	M	Warning
441	AIO 1 ... 2 current output alarm	1. Controllare il processo 2. Controllare le impostazioni della corrente in uscita	F	Alarm
442	AIO 1 ... 2 current output warning	1. Controllare il processo 2. Controllare le impostazioni della corrente in uscita	C	Warning
443	AIO 1 ... 2 Input not HART compatible	Change PV source or AIO input source.	C	Warning
484	Modalità simulazione guasto	Disattivare la simulazione	C	Alarm
495	Simulazione evento diagnostica	Disattivare la simulazione	C	Warning
500	AIO C1-3 source no longer valid	Change input source	C	Warning
501	Level source no longer valid	Change input source	C	Warning
502	GP1 source no longer valid	Change input source	C	Warning
503	GP2 source no longer valid	Change input source	C	Warning
504	GP3 source no longer valid	Change input source	C	Warning
505	GP4 source no longer valid	Change input source	C	Warning
506	Water level source no longer valid	Change input source	C	Warning
507	Liquid temp source no longer valid	Change input source	C	Warning
508	Vapor temperatur source no longer valid	Change input source	C	Warning
509	Air temperature source no longer valid	Change input source	C	Warning
510	P1 source no longer valid	Change input source	C	Warning
511	P2 source no longer valid	Change input source	C	Warning
512	P3 source no longer valid	Change input source	C	Warning
513	Upper density source no longer valid	Change input source	C	Warning
514	Middle density source no longer valid	Change input source	C	Warning

Numero di diagnostica	Testo breve	Rimedi	Segnale di stato [dalla fabbrica]	Comportamento diagnostico [dalla fabbrica]
515	Lower density source no longer valid	Change input source	C	Warning
516	Gauge command source no longer valid	Change input source	C	Warning
517	Gauge status source no longer valid	Change input source	C	Warning
518	Average density source no longer valid	Change input source	C	Warning
519	Upper interface source no longer valid	Change input source	C	Warning
520	Lower interface source no longer valid	Change input source	C	Warning
521	Bottom level source no longer valid	Change input source	C	Warning
522	Displacer position source not valid	Change input source	C	Warning
523	Distance source no longer valid	Change input source	C	Warning
524	Balance flag source no longer valid	Change input source	C	Warning
525	One time cmd source no longer valid	Change input source	C	Warning
526	Alarm 1 ... 4 source no longer valid	Change input source	C	Warning
527	AIO B1-3 source no longer valid	Change input source	C	Warning
528	CTSh	1. Check device configuration. 2. Check wiring.	C	Warning
529	HTG	1. Check device configuration. 2. Check wiring.	C	Warning
530	HTMS	1. Check device configuration. 2. Check wiring.	C	Warning
531	HyTD correction value	1. Check device configuration. 2. Check wiring.	C	Warning
532	HART output: PV source not valid	Change input source	C	Warning
533	HART output: SV source not valid	Change input source	C	Warning
534	HART output: QV source not valid	Change input source	C	Warning
535	HART output: TV source not valid	Change input source	C	Warning
536	Display: source no longer valid	Change input source	C	Warning
537	Trend: source no longer valid	Change input source	C	Warning
538	HART output: PV mA source not valid	Change input source	C	Warning
539	Modbus 1-4 SP source invalid	Set valid SP input selector	C	Warning

Numero di diagnostica	Testo breve	Rimedi	Segnale di stato [dalla fabbrica]	Comportamento diagnostico [dalla fabbrica]
540	V1 1-4 SP source invalid	Set valid SP input selector	C	Warning
541	Modbus 1-4 alarm source invalid	Set valid alarm input selector	C	Warning
542	V1 1-4 alarm source invalid	Set valid alarm input selector	C	Warning
543	Modbus 1-4 analog source invalid	Set valid analog input selector	C	Warning
544	V1 1-4 analog source invalid	Set valid analog input selector	C	Warning
545	Modbus 1-4 user value source invalid	Set valid user value input selector	C	Warning
546	Modbus 1-4 discrete value source invalid	Set valid user discrete input selector	C	Warning
547	V1 1-4 user value source invalid	Set valid user value input selector	C	Warning
548	V1 1-4 discrete value source invalid	Set valid user discrete input selector	C	Warning
549	Modbus 1-4 percent source invalid	Set valid percentage input selector	C	Warning
550	V1 1-4 percent source invalid	Set valid percentage input selector	C	Warning
560	Calibration mandatory	1. Carry out weight calibration 2. Carry out reference calibration 3. Carry out drum calibration	C	Alarm
564	DIO B1-2 source no longer valid	Change input source	C	Warning
565	DIO B3-4 source not valid	Change input source	C	Warning
566	DIO C1-2 source no longer valid	Change input source	C	Warning
567	DIO C3-4 source no longer valid	Change input source	C	Warning
568	DIO D1-2 source no longer valid	Change input source	C	Warning
569	DIO D3-4 source no longer valid	Change input source	C	Warning
572	LRC 1 ... 2 not possible	1. Check device configuration. 2. Check wiring.	C	Warning
585	Distanza simulata	Disattivare la simulazione	C	Warning
586	Registrazione mappatura	Registrazione della mappatura in corso. Si prega di attendere.	C	Warning
598	DIO A1-2 source no longer valid	Change input source	C	Warning
599	DIO A3-4 source no longer valid	Change input source	C	Warning
Diagnostica del processo				
801	Energia troppo bassa	Tensione di alimentazione troppo bassa, aumentare la tensione di alimentazione	S	Warning

Numero di diagnostica	Testo breve	Rimedi	Segnale di stato [dalla fabbrica]	Comportamento diagnostico [dalla fabbrica]
803	Loop di corrente	1. Check device configuration. 2. Check wiring.	F	Alarm
803	Loop di corrente 1 ... 2		M	Warning
803	Loop di corrente		C	Warning
825	System temperature	1. Controllare temperatura ambiente 2. Controllare temperatura di processo	S	Warning
825	System temperature		F	Alarm
826	Temperatura del sensore	1. Controllare temperatura ambiente 2. Controllare temperatura di processo	S	Warning
826	Temperatura del sensore		F	Alarm
844	Valore di processo fuori specifica	1. Check process value 2. Check application 3. Check sensor	S	Warning ¹⁾
844	Valore di processo fuori specifica		S	Warning
901	Level held	Normal state while Dip Freeze is turned on, otherwise check configuration	S	Warning
903	Loop di corrente 1 ... 2	1. Check device configuration. 2. Check wiring.	F	Alarm
904	Uscita digitale 1 ... 8	1. Check device configuration. 2. Check wiring.	F	Alarm
941	Eco perso	1. Check process value 2. Check application 3. Check sensor	S	Warning
942	Nella distanza di sicurezza	1. Controllare livello 2. Controllare distanza di sicurezza 3. Reset autoritenuto	S	Warning
943	Nella distanza di blocco	Accuratezza ridotta, controllare il livello (distanza di blocco)	S	Warning
950	Diagnostica avanzata	Mantieni il tuo evento di diagnostica	M	Warning
961	Alarm 1 ... 4 HighHigh	1. Check alarm source 2. Check configuration settings	C	Warning
962	Alarm 1 ... 4 High	1. Check alarm source 2. Check configuration settings	C	Warning
963	Alarm 1 ... 4 Low	1. Check alarm source 2. Check configuration settings	C	Warning
964	Alarm 1 ... 4 LowLow	1. Check alarm source 2. Check configuration settings	C	Warning
965	Alarm 1 ... 4 HighHigh	1. Check alarm source 2. Check configuration settings	F	Alarm
966	Alarm 1 ... 4 High	1. Check alarm source 2. Check configuration settings	F	Alarm

Numero di diagnostica	Testo breve	Rimedi	Segnale di stato [dalla fabbrica]	Comportamento diagnostico [dalla fabbrica]
967	Alarm 1 ... 4 Low	1. Check alarm source 2. Check configuration settings	F	Alarm
968	Alarm 1 ... 4 LowLow	1. Check alarm source 2. Check configuration settings	F	Alarm
970	Overtension	1. Check displacer and process conditions 2. Release overtension	C	Alarm
971	Undertension	Check displacer and process.	C	Alarm
974	LRC 1 ... 2 failed	1. Check process value 2. Check application 3. Check sensor	C	Warning

1) Il comportamento diagnostico può essere modificato.

 I parametri N. 941, 942 e 943 vengono utilizzati solo per NMR8x e NRF81.



11.5 Elenco di diagnostica

Nel sottomenu Elenco di diagnostica si possono visualizzare fino a 5 messaggi di diagnostica ancora in attesa. Se sono in attesa più di 5 messaggi, il display visualizza quelli che hanno la massima priorità.

Percorso di navigazione

Diagnostica → Elenco di diagnostica

Richiamare e chiudere il messaggio con le soluzioni

1. Premere .
 - ↳ Si apre il messaggio delle soluzioni per l'evento di diagnostica selezionato.
2. Premere contemporaneamente  + .
 - ↳ Il messaggio con le soluzioni si chiude.

11.6 Reset del misuratore

Per resettare il dispositivo a uno stato definito, usare il Reset del dispositivo (→  336).

11.7 Informazioni sul dispositivo

Le informazioni sul dispositivo (codice d'ordine, versioni hardware e software dei singoli moduli, ecc.) sono reperibili nel Informazioni sul dispositivo (→  342).

11.8 Versioni firmware

Data	Versione software	Modifiche	Documentazione (NMS80)		
			Istruzioni di funzionamento	Descrizione dei parametri	Informazioni tecniche
04.2016	01.00.zz	Software originale	BA01456G/00/IT/01.16	GP01074G/00/EN/01.16	TI01248G/00/IT/01.16
12.2016	01.02.zz	Correzioni bug e migliorie	BA01456G/00/IT/02.17	GP01074G/00/EN/02.17	TI01248G/00/IT/02.17
07.2018	01.03.zz	Aggiornamento software	BA01456G/00/IT/04.18	GP01074G/00/EN/02.18	TI01248G/00/IT/04.18
10.2020	01.04.zz	Aggiornamento software	BA01456G/00/IT/05.20	GP01074G/00/EN/03.18	TI01248G/00/IT/05.20
09.2022	01.06.zz	Aggiornamento software	BA01456G/00/IT/06.22	GP01074G/00/EN/04.22	TI01248G/00/IT/06.22
10.2023	01.07.zz	Aggiornamento software	BA01456G/00/EN/ 07.23-00		TI01248G/00/EN/07.23-00

12 Manutenzione

12.1 Task di manutenzione

Non è richiesto alcun particolare intervento di manutenzione.

12.1.1 Pulizia delle parti esterne

Quando si puliscono le parti esterne dei misuratori, usare sempre detergenti non aggressivi per la superficie della custodia o le guarnizioni.

12.2 Servizi Endress+Hauser

Endress+Hauser offre un'ampia gamma di servizi per la manutenzione quali ritaratura, interventi manutentivi o test del dispositivo.

 L'Ufficio commerciale Endress+Hauser locale può fornire informazioni dettagliate su tali servizi.

13 Riparazione

13.1 Informazioni generali sulle riparazioni

13.1.1 Concetto di riparazione

I misuratori di Endress+Hauser sono basati su una progettazione modulare e perciò la riparazione può essere eseguita direttamente dall'Assistenza Endress+Hauser o dal personale tecnico specializzato del cliente.

Le parti di ricambio sono fornite in specifici kit. Comprendono le istruzioni necessarie per la sostituzione.

Per maggiori informazioni su service e parti di ricambio, contattare l'Organizzazione di assistenza Endress+Hauser.

13.1.2 Riparazione dei dispositivi approvati Ex

AVVERTENZA

Una riparazione non corretta può compromettere la sicurezza elettrica!

Pericolo di esplosioni!

- ▶ Solo al personale specializzato o al team del produttore è consentito eseguire le riparazioni sui dispositivi con certificazione Ex in conformità alle normative nazionali.
- ▶ Devono essere rispettati gli standard relativi, le normative nazionali per area a rischio d'esplosione, le Istruzioni di sicurezza e i certificati.
- ▶ Utilizzare solo parti di ricambio originali del produttore.
- ▶ Osservare i dati di identificazione del dispositivo sulla targhetta. Per le sostituzioni possono essere utilizzate solo parti identiche.
- ▶ Eseguire le riparazioni rispettando le istruzioni.
- ▶ Solo al team del produttore è concesso modificare un dispositivo certificato e convertirlo in un'altra versione certificata.

13.1.3 Sostituzione di un dispositivo o di un modulo elettronico

Dopo la sostituzione di un dispositivo completo o della scheda madre elettronica, i parametri possono essere nuovamente scaricati nello strumento tramite FieldCare.

Condizione: la configurazione del vecchio dispositivo è stata salvata nel computer mediante FieldCare.

 In caso di sostituzione di un modulo elettronico del sensore o altre parti del sensore, la taratura del servo deve essere ripetuta. Fare riferimento a →  89.

Funzione "Save/Restore"

Dopo aver salvato la configurazione del dispositivo su un computer e averla ripristinata sul dispositivo usando la funzione **Save/Restore** di FieldCare, il dispositivo deve essere riavviato seguendo il percorso:

Configurazione → Configurazione avanzata → Amministrazione → Reset del dispositivo = Riavvio dispositivo.

Questo garantisce il corretto funzionamento del dispositivo dopo il ripristino.

13.2 Parti di ricambio

Alcuni componenti sostituibili del misuratore sono riportati su un'etichetta nel coperchio del vano connessioni.

L'etichetta delle parti di ricambio comprende le seguenti informazioni:

- Elenco delle principali parti di ricambio per il misuratore, comprese le informazioni per l'ordine.
- L'indirizzo URL per *W@M Device Viewer* (www.endress.com/deviceviewer):
Qui sono elencate e possono essere ordinate tutte le parti di ricambio per il misuratore con il relativo codice d'ordine. Se disponibili, si possono anche scaricare le Istruzioni di installazione specifiche.

13.3 Servizi Endress+Hauser

Endress+Hauser offre un'ampia gamma di servizi.

 L'Ufficio commerciale Endress+Hauser locale può fornire informazioni dettagliate su tali servizi.

13.4 Restituzione

I requisiti per rendere il dispositivo in modo sicuro dipendono dal tipo di dispositivo e dalla legislazione nazionale.

1. Per informazioni fare riferimento alla pagina web:
<http://www.endress.com/support/return-material>
↳ Selezionare la regione.
2. Restituire il dispositivo se richiede riparazioni e tarature di fabbrica o se è stato ordinato/consegnato il dispositivo non corretto.

13.5 Smaltimento



Se richiesto dalla Direttiva 2012/19/UE sui rifiuti di apparecchiature elettriche ed elettroniche (RAEE), il prodotto è contrassegnato con il simbolo raffigurato per minimizzare lo smaltimento di RAEE come rifiuti civili indifferenziati. I prodotti con questo contrassegno non devono essere smaltiti come rifiuti civili indifferenziati. Renderli, invece, al produttore per essere smaltiti in base alle condizioni applicabili.

14 Accessori

14.1 Accessori specifici del dispositivo

14.1.1 Tettuccio di protezione dalle intemperie

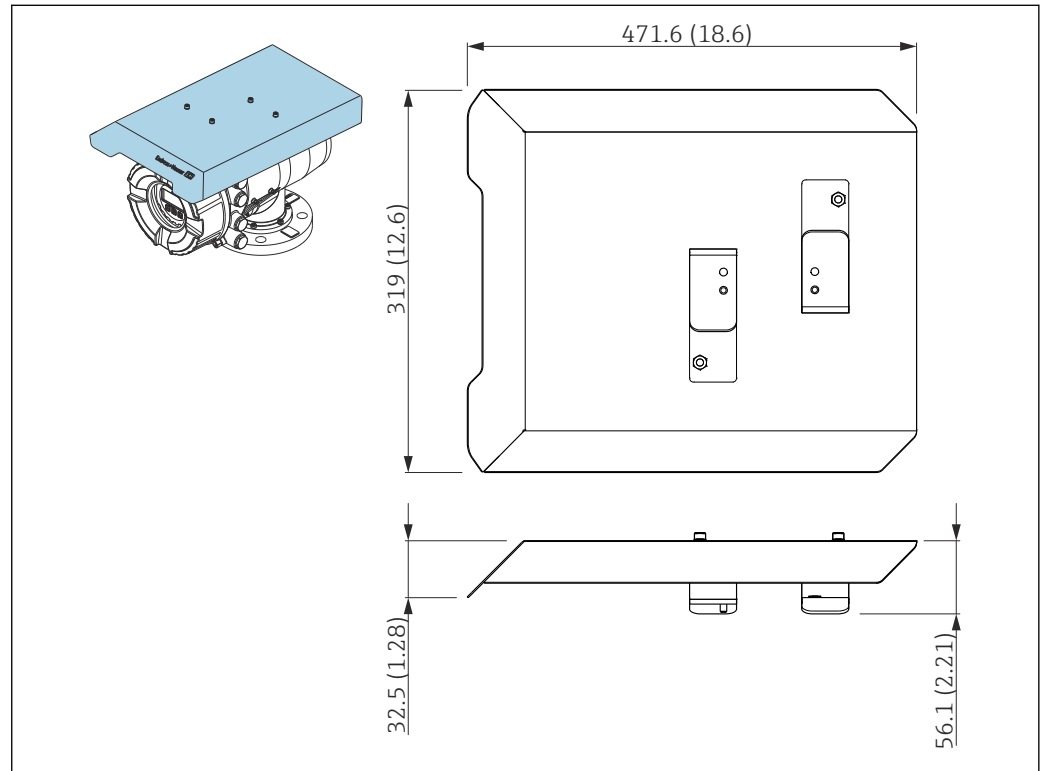

82 Tettuccio di protezione dalle intemperie, dimensioni: mm (in)

Materiali

- tettuccio di protezione e staffe di montaggio

Materiale
316L (1.4404)

- Viti e rondelle

Materiale
A4

- i ■ Il tettuccio di protezione dalle intemperie può essere ordinato insieme al dispositivo: Posizione d'ordine 620 "Accessori inclusi", opzione PA "Tettuccio di protezione dalle intemperie")
 - Può essere ordinato anche come accessorio: Codice d'ordine: 71305035 (per NMS8x)

14.1.2 Camera di manutenzione

Con gli indicatori di livello è consigliabile prevedere una camera di manutenzione per consentire la manutenzione (rimozione del dislocatore da 70 mm (2,76 in) o più grande) mentre il serbatoio è in servizio. Se necessario, contattare l'Ufficio commerciale Endress+Hauser locale.

14.1.3 Valvola a sfera

Con gli indicatori di livello è consigliabile usare valvole a sfera per consentire la manutenzione (ad es. la rimozione dei dislocatori) mentre il serbatoio è in servizio. Se necessario, contattare l'Ufficio commerciale Endress+Hauser locale.

14.1.4 Interruttore di controllo

Per gli indicatori montati sul campo è previsto un interruttore di controllo. Fornisce una commutazione aggiuntiva della funzione del contatto per controllare la funzione del misuratore, ad es. sollevamento del dislocatore. Se necessario, contattare l'Ufficio commerciale Endress+Hauser locale.

14.1.5 Valvola di sovrappressione e manometro

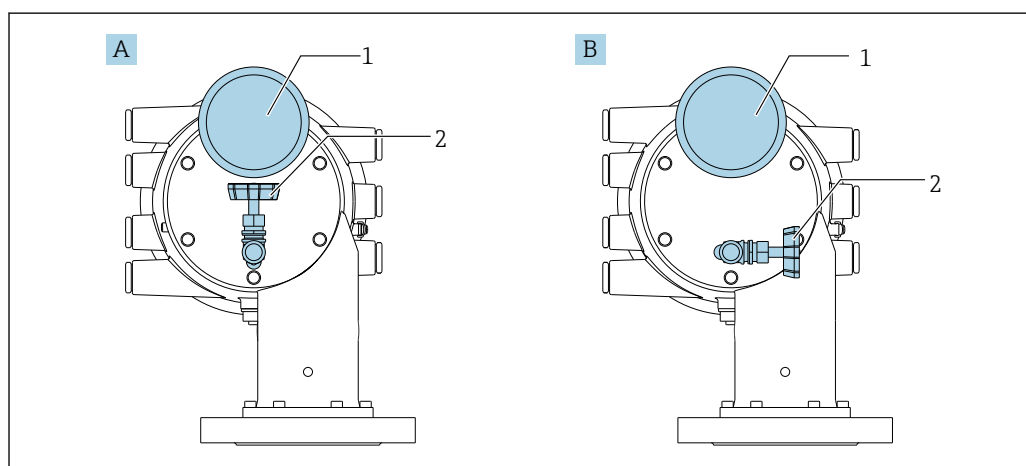

83 Posizione di montaggio della valvola di sovrappressione e del manometro

- A Versione standard
- B Rotazione di 90° gradi (opzionale)
- 1 Indicatore di pressione
- 2 Valvola di sovrappressione

Valvola di sovrappressione

Per scaricare la pressione all'interno della custodia di NMS8x prima della manutenzione, si utilizza una valvola di sovrappressione.

Temperatura di processo: $-20 \dots 150 \text{ }^{\circ}\text{C}$ ($-4 \dots 302 \text{ }^{\circ}\text{F}$)

 Per l'applicazione della pressione in un'atmosfera con presenza di ammoniaca, contattare l'Ufficio commerciale Endress+Hauser locale.

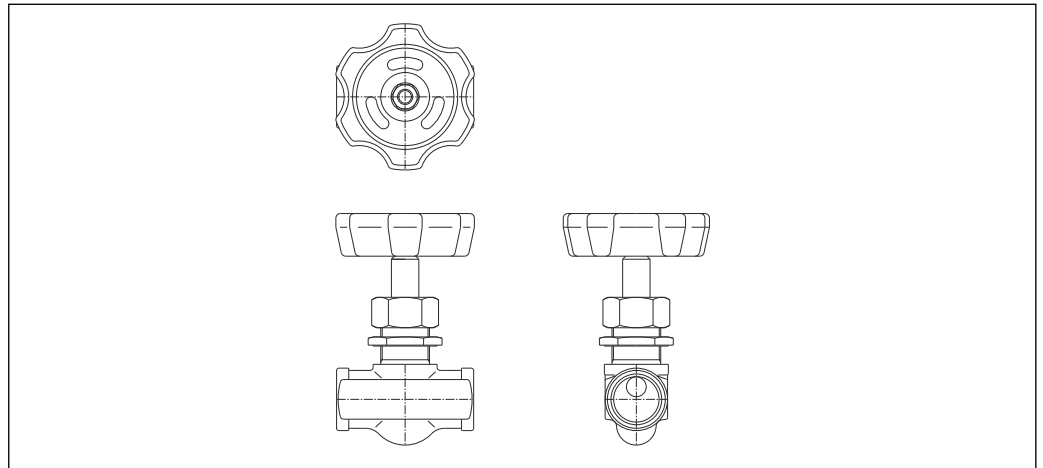

A0028881

 84 Valvola di sovrappressione

Indicatore di pressione

Per controllare la pressione di processo all'interno della custodia, si utilizza un manometro. La scala del manometro varia in funzione della pressione.

- Bassa pressione: $0 \dots 1 \text{ MPa}$
- Alta pressione: $0 \dots 4 \text{ MPa}$

Temperatura di processo: $-5 \dots 45 \text{ }^{\circ}\text{C}$ ($23 \dots 113 \text{ }^{\circ}\text{F}$)

 Per l'applicazione della pressione in un'atmosfera con presenza di ammoniaca, contattare l'Ufficio commerciale Endress+Hauser locale.

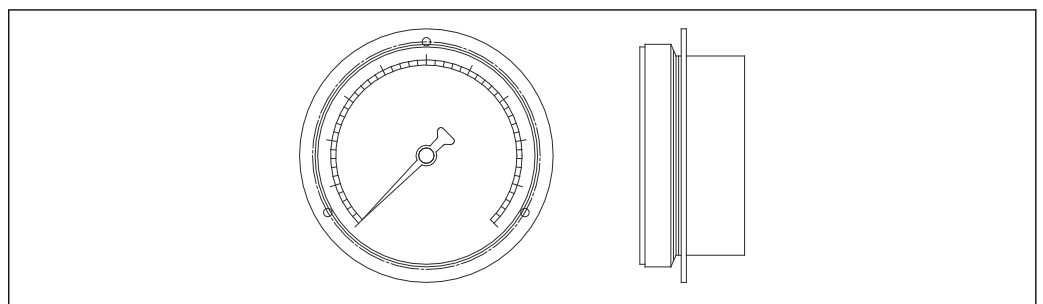

A0028882

 85 Indicatore di pressione

14.1.6 Ugello di pulizia e ugello di spurgo del gas

Per le applicazioni previste nell'industria alimentare o nella produzione di alcool, è altamente consigliabile installare un ugello di pulizia per il lavaggio all'interno della custodia.

Per la copertura di azoto prevista nelle applicazioni petrolchimiche o chimiche, è altamente consigliabile installare un ugello di spurgo del gas all'interno della custodia.

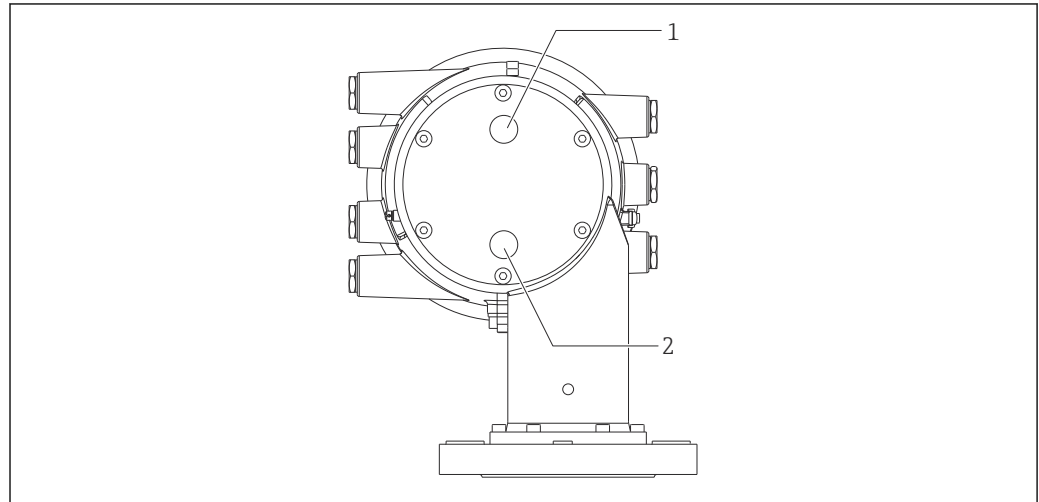

A0030103

86 Fori per l'ugello di pulizia e l'ugello di spurgo del gas

- 1 Ugello di pulizia
- 2 Ugello di spurgo del gas

14.1.7 Altre combinazioni di valvola di sovrappressione, manometro, ugello di pulizia e ugello di spurgo del gas

Ugello di pulizia e valvola di sovrappressione

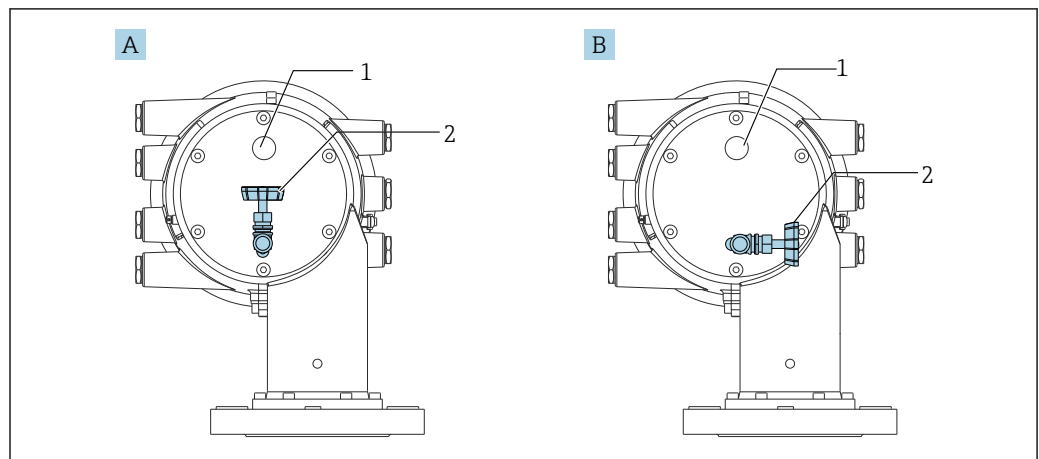

A0051205

87 Ugello di pulizia e valvola di sovrappressione

- A Versione standard
- B Rotazione di 90° gradi (opzionale)
- 1 Ugello di pulizia
- 2 Valvola di sovrappressione

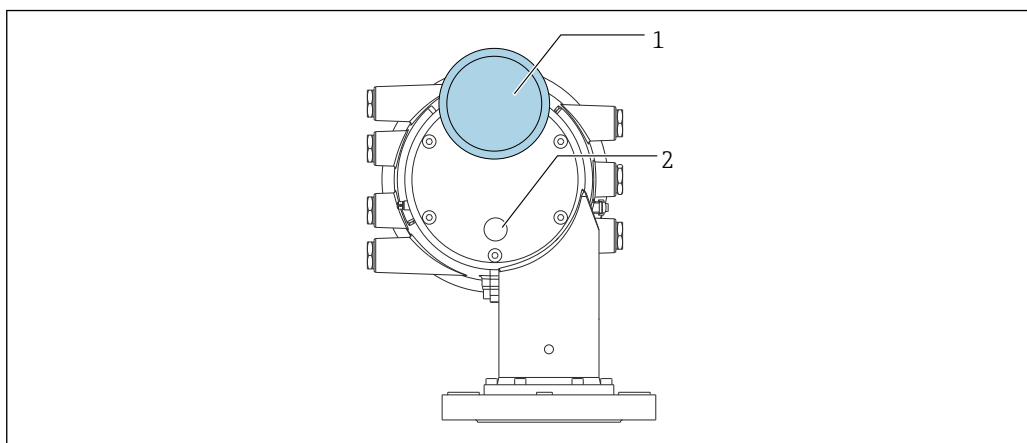
Manometro e ugello di spurgo del gas

A0051270

88 *Manometro e ugello di spurgo del gas*

- 1 *Indicatore di pressione*
- 2 *Ugello di spurgo del gas*

14.2 Accessori specifici per la comunicazione

Adattatore WirelessHART SWA70

- Utilizzato per le connessioni wireless dei dispositivi da campo
- L'adattatore WirelessHART può essere integrato facilmente nei dispositivi da campo e le infrastrutture esistenti, garantisce la protezione e la sicurezza di trasmissione dei dati e può essere utilizzato in parallelo con altre reti wireless



Per i dettagli, consultare le Istruzioni di funzionamento BA00061S

Gauge Emulator, da Modbus a BPM

- Utilizzando il convertitore di protocollo, è possibile integrare un dispositivo da campo in un sistema host anche se il dispositivo da campo non conosce il protocollo di comunicazione del sistema host. Elimina la dipendenza da un solo fornitore per i dispositivi da campo.
- Protocollo di comunicazione di campo (dispositivo da campo): Modbus RS485
- Protocollo di comunicazione host (sistema host): Enraf BPM
- 1 dispositivo di misura per Gauge Emulator
- Alimentazione separata: 100 ... 240 V_{AC}, 50 ... 60 Hz, 0,375 A, 15 W
- Diverse approvazioni per uso in area pericolosa

Gauge Emulator, da Modbus a TRL/2

- Utilizzando il convertitore di protocollo, è possibile integrare un dispositivo da campo in un sistema host anche se il dispositivo da campo non conosce il protocollo di comunicazione del sistema host. Elimina la dipendenza da un solo fornitore per i dispositivi da campo.
- Protocollo di comunicazione di campo (dispositivo da campo): Modbus RS485
- Protocollo di comunicazione host (sistema host): Saab TRL/2
- 1 dispositivo di misura per Gauge Emulator
- Alimentazione separata: 100 ... 240 V_{AC}, 50 ... 60 Hz, 0,375 A, 15 W
- Diverse approvazioni per uso in area pericolosa

14.3 Accessori specifici per l'assistenza

Commubox FXA195 HART

Per la comunicazione HART a sicurezza intrinseca con software operativo FieldCare e interfaccia USB



Per informazioni dettagliate, v. "Informazioni tecniche" TI00404F

Commubox FXA291

Collega i dispositivi da campo Endress+Hauser con un'interfaccia CDI Service (= Common Data Interface Endress+Hauser) e la porta USB di un computer o laptop
Codice d'ordine: 51516983



Per informazioni dettagliate, v. "Informazioni tecniche" TI00405C

DeviceCare SFE100

Tool di configurazione per dispositivi da campo HART, PROFIBUS e FOUNDATION Fieldbus
DeviceCare può essere scaricato all'indirizzo www.software-products.endress.com. Per scaricare l'applicazione, è necessario registrarsi nel portale dedicato al software di Endress+Hauser.



Informazioni tecniche TI01134S

FieldCare SFE500

Tool per la gestione delle risorse d'impianto, basato su tecnologia FDT
Consente la configurazione di tutti i dispositivi da campo intelligenti presenti nel sistema, e ne semplifica la gestione. Utilizzando le informazioni di stato, è anche uno strumento semplice, ma efficace per verificarne stato e condizioni.



Informazioni tecniche TI00028S

14.4 Componenti di sistema

RIA15

Visualizzatore di processo compatto con caduta di tensione ridotta che consente un uso universale per la visualizzazione di segnali 4 ... 20 mA/HART



Informazioni tecniche TI01043K



**Tankvision Tank Scanner NXA820 / Tankvision Data Concentrator NXA821 /
Tankvision Host Link NXA822**

Sistema di inventory management con software completamente integrato per uso tramite un browser web standard





Informazioni tecniche TI00419G



15 Menu operativo















- i
 -  : percorso di navigazione per il modulo operativo sul dispositivo
 -  : percorso di navigazione per il tool operativo (ad es. FieldCare)
 -  : il parametro può essere bloccato mediante blocco software

15.1 Panoramica del menu operativo



























- i
 - Funzionamento (→  183)
 - Configurazione (→  200)
 - Diagnostica (→  338)
 - Per menu **Esperto**, vedere la "Descrizione dei parametri del dispositivo" (GP) del dispositivo corrispondente.
 - A seconda della versione del dispositivo e della parametrizzazione, alcuni parametri non saranno disponibili in determinate situazioni. Per i dettagli, vedere la categoria "Prerequisito" nella descrizione del parametro corrispondente.
 - La rappresentazione corrisponde essenzialmente al menu in un tool operativo (ad es. FieldCare). Sul display locale, possono esserci differenze nella struttura dei menu. I dettagli sono riportati nella descrizione del sottomenu corrispondente.

Navigazione

























  Tool operativo

Funzionamento	→  183
Gauge command	→  183
Distanza	→  183
Net weight	→  184
Gauge status	→  184
Balance flag	→  184
Standby level	→  184
Offset standby distance	→  185
One-time command status	→  186
► Livello	→  186
Dip Freeze	→  186
Tank level	→  187
Tank Level %	→  187
Tank ullage	→  187
Tank ullage %	→  188

























Upper interface level	→ 📖 188
Upper interface level timestamp	→ 📖 188
Lower interface level	→ 📖 188
Lower interface level timestamp	→ 📖 189
Bottom level	→ 📖 189
Bottom level timestamp	→ 📖 189
Water level	→ 📖 189
Measured level	→ 📖 190
Distanza	→ 📖 183
Displacer position	→ 📖 190
► Temperatura	→ 📖 190
Air temperature	→ 📖 190
Liquid temperature	→ 📖 191
Vapor temperature	→ 📖 191
► NMT element values	→ 📖 191
► Element temperature	→ 📖 191
Element temperature 1 ... 24	→ 📖 191
► Element position	→ 📖 192
Element position 1 ... 24	→ 📖 192
► Densità	→ 📖 192
Observed density	→ 📖 192
Observed density temperature	→ 📖 192
Vapor density	→ 📖 193
Air density	→ 📖 193
Measured upper density	→ 📖 193

Upper density timestamp	→  193
Measured middle density	→  194
Middle Density Timestamp	→  194
Measured lower density	→  194
Lower density timestamp	→  194
Profile point	→  195
Profile average density	→  195
Profile density timestamp	→  195
► Profile density	→  196
Profile density 0 ... 49	→  196
Profile density position 0 ... 49	→  196
► Pressione	→  196
P1 (bottom)	→  196
P3 (top)	→  197
► GP values	→  198
GP 1 ... 4 name	→  198
GP Value 1	→  198
GP Value 2	→  198
GP Value 3	→  198
GP Value 4	→  199
 Configurazione	→  200
Tag del dispositivo	→  200
Units preset	→  200
Upper density	→  201
Middle density	→  201

Lower density	→	📖	201
Gauge command	→	📖	183
Condizione di processo	→	📖	202
Empty	→	📖	203
Tank reference height	→	📖	203
Tank level	→	📖	187
Set level	→	📖	204
Level source	→	📖	204
High stop level	→	📖	204
Low stop level	→	📖	205
Distanza	→	📖	183
Liquid temp source	→	📖	205
▶ Calibrazione	→	📖	207
▶ Move displacer	→	📖	207
Move distance	→	📖	207
Distanza	→	📖	183
Move displacer	→	📖	207
Motor status	→	📖	208
Move displacer	→	📖	208
▶ Calibrazione sensore	→	📖	209
Calibrazione sensore	→	📖	209
Offset weight	→	📖	209
Span weight	→	📖	209
Zero calibration	→	📖	210
Calibration status	→	📖	210

Offset calibration	→  210
Span calibration	→  210
▶ Reference calibration	→  211
Reference calibration	→  211
Reference position	→  211
Progress	→  211
Calibration status	→  210
▶ Drum calibration	→  213
Drum calibration	→  213
Set high weight	→  213
Make drum table	→  213
Drum table point	→  213
Calibration status	→  210
Make low table	→  214
Set low weight	→  214
▶ Configurazione avanzata	→  215
Condizione di blocco	→  215
Ruolo utente	→  215
Inserire codice di accesso	→  215
▶ Input/output	→  217
▶ HART devices	→  217
Number of devices	→  217
▶ HART Device(s)	→  218
▶ Forget device	→  224

▶ Analog IP	→ 225
Modalità operativa	→ 225
Thermocouple type	→ 226
RTD type	→ 225
RTD connection type	→ 226
Process value	→ 227
Process variable	→ 227
0 % value	→ 227
100 % value	→ 228
Input value	→ 228
Minimum probe temperature	→ 228
Maximum probe temperature	→ 229
Probe position	→ 229
Damping factor	→ 230
Gauge current	→ 230
▶ Analog I/O	→ 231
Modalità operativa	→ 231
Range di corrente	→ 232
Corrente fissata	→ 233
Analog input source	→ 233
Modalità di guasto	→ 234
Error value	→ 235
Input value	→ 235
0 % value	→ 235
100 % value	→ 236





















Input value %	→  236
Valore di uscita	→  236
Process variable	→  237
Analog input 0% value	→  237
Analog input 100% value	→  237
Error event type	→  238
Process value	→  238
Input value in mA	→  238
Input value percent	→  239
Damping factor	→  239
Used for SIL/WHG	→  239
Expected SIL/WHG chain	→  240
► Digital Xx-x	→  241
Modalità operativa	→  241
Digital input source	→  242
Input value	→  243
Contact type	→  243
Output simulation	→  243
Valore di uscita	→  244
Readback value	→  244
Used for SIL/WHG	→  245
Expected SIL/WHG chain	→  245
► Digital input mapping	→  246
Digital input source 1	→  246
Digital input source 2	→  246





















	Gauge command 0	→ 247
	Gauge command 1	→ 247
	Gauge command 2	→ 248
	Gauge command 3	→ 249
	► Comunicazione	→ 250
	► Communication interface 1 ... 2	
	Communication interface protocol	
	► Configurazione	→ 251
	► Configurazione	→ 254
	► Configurazione	→ 258
	► V1 input selector	→ 257
	► WM550 input selector	→ 259
	► HART output	→ 261
	► Configurazione	→ 261
	► Informazioni	→ 269
	► Applicazione	→ 271
	► Tank configuration	→ 271
	► Livello	→ 271
	► Temperatura	→ 275
	► Densità	→ 279
	► Pressione	→ 281
	► Tank calculation	→ 286
	► HyTD	→ 288

▶ CTS _h	→ 293
▶ HTMS	→ 298
▶ Alarm	→ 301
▶ Alarm 1 ... 4	→ 301
▶ Safety settings	→ 310
Output out of range	→ 310
High stop level	→ 310
Low stop level	→ 311
Slow hoist zone	→ 311
Overtension weight	→ 311
Undertension weight	→ 312
▶ Sensor config	→ 313
Post gauge command	→ 313
▶ Displacer	→ 314
Displacer type	→ 314
Displacer diameter	→ 314
Displacer weight	→ 314
Displacer volume	→ 315
Displacer balance volume	→ 315
Displacer height	→ 315
Immersion depth	→ 316
▶ Wiredrum	→ 317
Drum circumference	→ 317
Wire weight	→ 317

▶ Spot density	→ 318
Upper density offset	→ 318
Middle density offset	→ 318
Lower density offset	→ 318
Submersion depth	→ 319
▶ Profile density	→ 320
Density measurement mode	→ 320
Manual profile level	→ 320
Profile density offset distance	→ 321
Profile density interval	→ 321
Profile density offset	→ 321
▶ Display	→ 322
Language	→ 322
Formato del display	→ 322
Visualizzazione valore 1 ... 4	→ 323
Posizione decimali 1 ... 4	→ 324
Separatore	→ 325
Formato del numero	→ 325
Intestazione	→ 326
Testo dell'intestazione	→ 326
Intervallo visualizzazione	→ 326
Smorzamento display	→ 327
Retroilluminazione	→ 327
Contrasto del display	→ 327

▶ System units	→ 329
Units preset	→ 200
Unità di misura della distanza	→ 329
Unità di pressione	→ 330
Unità di misura temperatura	→ 330
Unità di densità	→ 330
▶ Date / time	→ 332
Data/Ora	→ 332
Imposta data	→ 332
Anno	→ 332
Mese	→ 333
Giorno	→ 333
Ora	→ 333
Minuti	→ 334
▶ Conferma SIL	→ 335
▶ Disattivazione SIL/WHG	→ 335
▶ Amministrazione	→ 336
Definire codice di accesso	→ 336
Reset del dispositivo	→ 336
🔧 Diagnostica	→ 338
Diagnostica attuale	→ 338
Timestamp	→ 338
Precedenti diagnostiche	→ 338
Timestamp	→ 339
Tempo di funzionamento dal restart	→ 339

Tempo di funzionamento	→  339
Data/Ora	→  332
► Elenco di diagnostica	→  341
Diagnostica 1 ... 5	→  341
Timestamp 1 ... 5	→  341
► Informazioni sul dispositivo	→  342
Tag del dispositivo	→  342
Numero di serie	→  342
Versione Firmware	→  342
Firmware CRC	→  343
Weight and measures configuration CRC	→  343
Root del dispositivo	→  343
Codice d'ordine	→  343
Codice d'ordine esteso 1 ... 3	→  344
► Simulazione	→  345
Simulazione allarme del dispositivo	→  345
Simulazione evento diagnostica	→  345
Simulazione distanza su	→  345
Distanza simulata	→  346
Simulazione corrente uscita 1	→  346
Valore di simulazione	→  346

▶ Controllo del dispositivo	→  348
Result drum check	→  348
▶ Commissioning check	→  349
Commissioning check	→  349
Result drum check	→  348
Step X / 11	→  349
▶ LRC	→  350
▶ LRC 1 ... 2	→  350
LRC Mode	→  350
Allowed difference	→  350
Check fail threshold	→  351
Reference level source	→  351
Reference switch source	→  352
Reference switch mode	→  352
Reference level	→  352
Reference switch level	→  353
Reference switch state	→  353
Check level	→  353
Check status	→  354
Check timestamp	→  354

15.2 Menu "Funzionamento"

Menu **Funzionamento** (→  183) mostra i valori di misura principali e consente di generare un comando di misura.

Navigazione   Funzionamento

Gauge command

Navigazione  Funzionamento → Gauge command

Descrizione Gauge operation command to choose the measurement mode of the device.

- Selezione**
- Stop *
 - Level
 - Up *
 - Bottom level *
 - Upper I/F level *
 - Lower I/F level *
 - Upper density *
 - Middle density *
 - Lower density *
 - Repeatability *
 - Water dip *
 - Release overtension *
 - Tank profile *
 - Interface profile *
 - Manual profile *
 - Level standby *
 - Offset standby *

Impostazione di fabbrica Stop

Informazioni aggiuntive

Accesso in lettura	Operatore
Accesso in scrittura	Manutenzione

Distanza

Navigazione  Funzionamento → Distanza

Descrizione Shows measured distance from reference position.

Informazioni aggiuntive

Accesso in lettura	Operatore
Accesso in scrittura	-

* La visibilità dipende dalle opzioni ordinate o dalla configurazione dello strumento

Net weight

Navigazione  Funzionamento → Net weight

Descrizione Shows the corrected weight data from the detector, as compensated by the drum table, This weight is used for measurement.

Informazioni aggiuntive

Accesso in lettura	Operatore
Accesso in scrittura	-

Gauge status

Navigazione  Funzionamento → Gauge status

Descrizione Indicates the current status of the device gauge command.

Informazioni aggiuntive

Accesso in lettura	Operatore
Accesso in scrittura	-

Balance flag

Navigazione  Funzionamento → Balance flag

Descrizione Indicates the validity of the Measurement. If balanced, corresponding Value (Liquid Level, Upper Interface, Lower Interface, Tank Bottom) is updated.

Informazioni aggiuntive

Accesso in lettura	Operatore
Accesso in scrittura	-

Standby level



Navigazione  Funzionamento → Standby level

Descrizione Defines the position in the tank where the displacer waits for the liquid level to rise during standby level gauge command.

Inserimento dell'utente -999 999,9 ... 999 999,9 mm

Impostazione di fabbrica 0 mm

Informazioni aggiuntive

Accesso in lettura	Operatore
Accesso in scrittura	Manutenzione

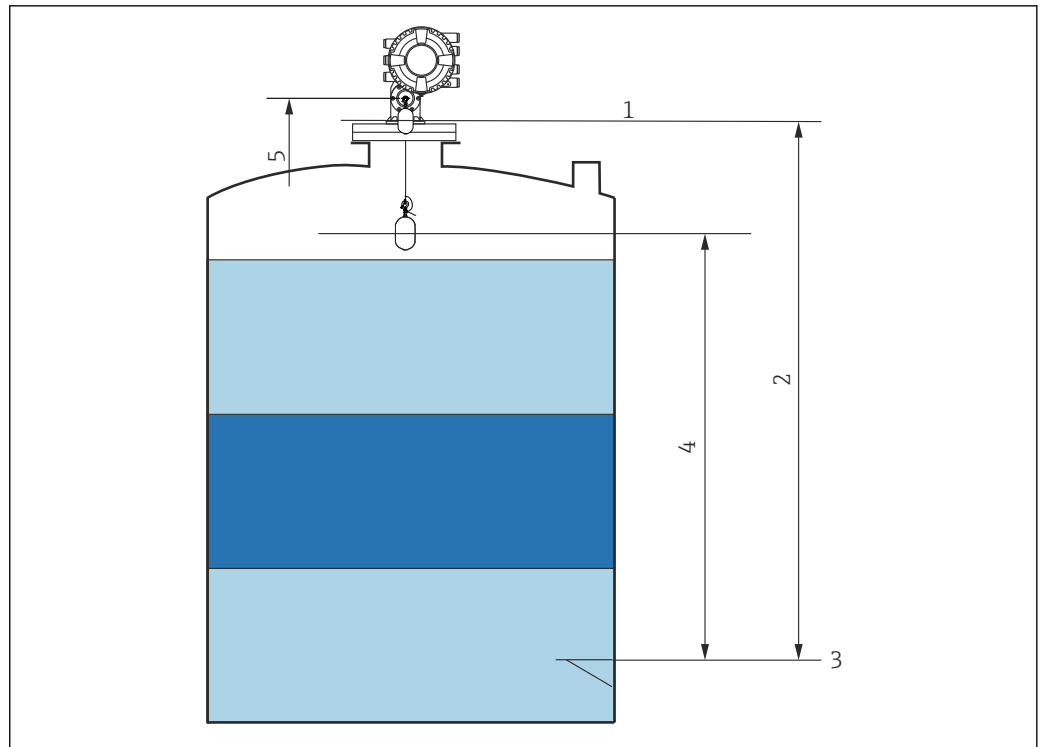

A0055643

89 Dislocatore in attesa che il livello del liquido salga durante il comando di misura del livello di standby

- 1 Altezza di riferimento del misuratore
- 2 Vuoto
- 3 Piastra di riferimento (livello zero)
- 4 Standby level (→ 184)
- 5 Posizione di riferimento

Offset standby distance

Navigazione

☰☒ Funzionamento → Offset distance

Descrizione

Defines the distance from the current position where the displacer waits for the liquid level to rise during offset standby gauge command.

Inserimento dell'utente

0 ... 999 999,9 mm

Impostazione di fabbrica

500 mm

Informazioni aggiuntive

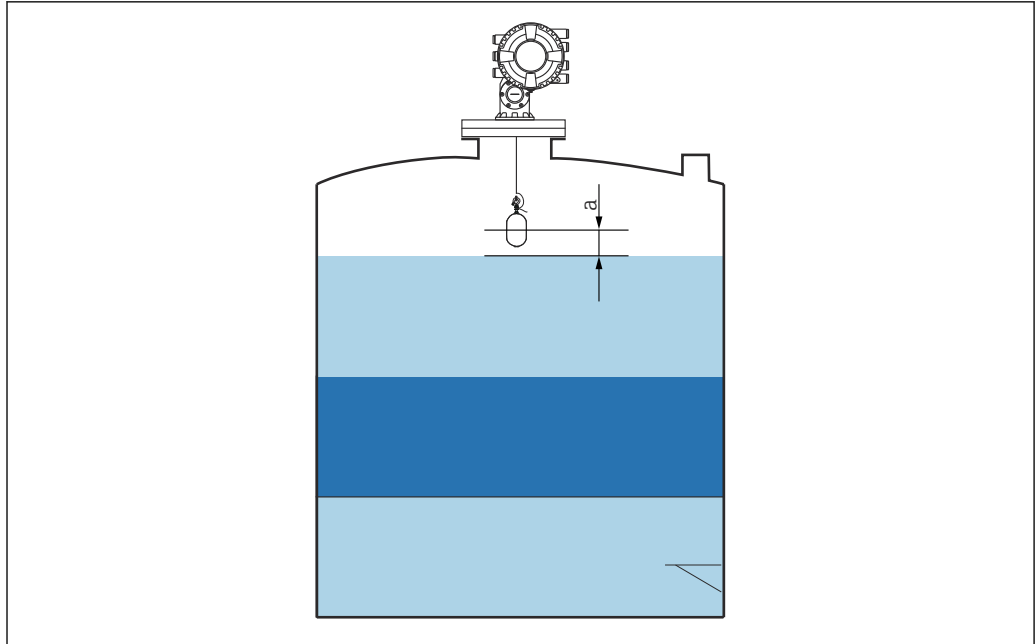

A0051202

 90 a: Offset standby distance

One-time command status

Navigazione

  Funzionamento → One-time Cmd

Descrizione

Indicates the status of the last executed one-time gauge command.

Informazioni aggiuntive

Accesso in lettura	Operatore
Accesso in scrittura	-

Informazioni aggiuntive



 Il comando "una tantum" è disponibile per tutti i comandi di misura, tranne che per Livello, Stop, Su e Interfase.

15.2.1 Sottomenu "Livello"

Navigazione   Funzionamento → Livello

Dip Freeze 

Navigazione

  Funzionamento → Livello → Dip Freeze

Descrizione

Se attivato i valori di livello vengono congelati e viene mostrato un avviso.

Selezione ▪ Disattivo/a
 ▪ Attivo/a

Impostazione di fabbrica Disattivo/a

Informazioni aggiuntive  Questa funzione può essere usata in caso di immersione manuale nello stesso pozzetto di calma o ugello nel quale è montato il dispositivo radar.

Tank level

Navigazione  Funzionamento → Livello → Tank level

Descrizione Shows the distance from the zero position (tank bottom or datum plate) to the product surface.

Informazioni aggiuntive

Accesso in lettura	Operatore
Accesso in scrittura	-

Tank Level %

Navigazione  Funzionamento → Livello → Tank Level %

Descrizione Shows the level as a percentage of the full measuring range.

Informazioni aggiuntive

Accesso in lettura	Operatore
Accesso in scrittura	-

Tank ullage

Navigazione  Funzionamento → Livello → Tank ullage

Descrizione Shows the remaining empty space in the tank.

Informazioni aggiuntive

Accesso in lettura	Operatore
Accesso in scrittura	-

Tank ullage %

Navigazione  Funzionamento → Livello → Tank ullage %

Descrizione Shows the remaining empty space in percentage related to parameter tank reference height.

Informazioni aggiuntive

Accesso in lettura	Operatore
Accesso in scrittura	-

Upper interface level

Navigazione  Funzionamento → Livello → Upper I/F level

Descrizione Shows measured interface level from zero position (tank bottom or datum plate). Value is updated when device generates a valid Interface measurement.

Informazioni aggiuntive

Accesso in lettura	Manutenzione
Accesso in scrittura	-

Upper interface level timestamp

Navigazione  Funzionamento → Livello → Up I/F timestamp

Descrizione Shows timestamp for the last measured upper interface level.

Informazioni aggiuntive

Accesso in lettura	Operatore
Accesso in scrittura	-

Lower interface level



Navigazione  Funzionamento → Livello → Lower I/F level

Descrizione Shows measured interface level from zero position (tank bottom or datum plate). Value is updated when device generates a valid interface measurement.

Informazioni aggiuntive

Accesso in lettura	Manutenzione
Accesso in scrittura	-

Lower interface level timestamp



Navigazione   Funzionamento → Livello → LowI/F timestamp

Descrizione Shows timestamp of the last measured lower interface level.

Informazioni aggiuntive

Accesso in lettura	Operatore
Accesso in scrittura	-

Bottom level



Navigazione   Funzionamento → Livello → Bottom level

Descrizione Shows the bottom level.

Informazioni aggiuntive

Accesso in lettura	Operatore
Accesso in scrittura	-

Bottom level timestamp



Navigazione   Funzionamento → Livello → BotLev timestamp

Descrizione Shows the timestamp for measured bottom level.

Informazioni aggiuntive

Accesso in lettura	Operatore
Accesso in scrittura	-

Water level

Navigazione   Funzionamento → Livello → Water level

Descrizione Shows the bottom water level.

Informazioni aggiuntive

Accesso in lettura	Operatore
Accesso in scrittura	-

Measured level

Navigazione  Funzionamento → Livello → Measured level

Descrizione Shows the measured level without any correction from the tank calculations.

Informazioni aggiuntive

Accesso in lettura	Operatore
Accesso in scrittura	-

Distanza

Navigazione  Funzionamento → Livello → Distanza

Descrizione Shows measured distance from reference position.

Informazioni aggiuntive

Accesso in lettura	Operatore
Accesso in scrittura	-

Displacer position

Navigazione  Funzionamento → Livello → Displacer pos

Descrizione Shows the displacer position.

Informazioni aggiuntive

Accesso in lettura	Operatore
Accesso in scrittura	-

15.2.2 Sottomenu "Temperatura"

Navigazione  Funzionamento → Temperatura

Air temperature

Navigazione  Funzionamento → Temperatura → Air temp.

Descrizione Shows the air temperature.

Informazioni aggiuntive

Accesso in lettura	Operatore
Accesso in scrittura	-

Liquid temperature

Navigazione
 Funzionamento → Temperatura → Liquid temp.
Descrizione

Shows the average or spot temperature of the measured liquid.

Informazioni aggiuntive

Accesso in lettura	Operatore
Accesso in scrittura	-

Vapor temperature

Navigazione
 Funzionamento → Temperatura → Vapor temp.
Descrizione

Shows the measured vapor temperature.

Informazioni aggiuntive

Accesso in lettura	Operatore
Accesso in scrittura	-

Sottomenu "NMT element values"
 Questo sottomenu è visibile solo se è collegato un Prothermo NMT.

Navigazione  Funzionamento → Temperatura → NMT elem. values

Sottomenu "Element temperature"

Navigazione  Funzionamento → Temperatura → NMT elem. values
→ Element temp.

Element temperature 1 ... 24

Navigazione
 Funzionamento → Temperatura → NMT elem. values → Element temp. → Element temp 1 ... 24
Descrizione

Shows the temperature of an element in the NMT.

Informazioni aggiuntive

Accesso in lettura	Operatore
Accesso in scrittura	-

Sottomenu "Element position"

Navigazione  Funzionamento → Temperatura → NMT elem. values
→ Element position

Element position 1 ... 24

Navigazione  Funzionamento → Temperatura → NMT elem. values → Element position → Element pos. 1 ... 24

Descrizione Shows the position of the selected element in the NMT.



Informazioni aggiuntive

Accesso in lettura	Operatore
Accesso in scrittura	-

15.2.3 Sottomenu "Densità"

Navigazione   Funzionamento → Densità

Observed density

Navigazione   Funzionamento → Densità → Observed density



Descrizione Calculated density of the product.

Informazioni aggiuntive

Accesso in lettura	Operatore
Accesso in scrittura	-

 Questo valore viene calcolato da diverse variabili misurate a seconda del metodo di calcolo selezionato.

Observed density temperature

Navigazione   Funzionamento → Densità → Obs. dens. temp.

Descrizione Corresponding temperature of measured density. Can be used for reference density calculation.

Interfaccia utente Numero a virgola mobile con segno

Impostazione di fabbrica 0 °C

Vapor density

Navigazione Funzionamento → Densità → Vapor density

Descrizione Defines the density of the gas phase in the tank.

Inserimento dell'utente 0,0 ... 500,0 kg/m³

Impostazione di fabbrica 1,2 kg/m³

Informazioni aggiuntive

Accesso in lettura	Operatore
Accesso in scrittura	Manutenzione

Air density

Navigazione Funzionamento → Densità → Air density

Descrizione Defines the density of the air surrounding the tank.

Inserimento dell'utente 0,0 ... 500,0 kg/m³

Impostazione di fabbrica 1,2 kg/m³

Informazioni aggiuntive

Accesso in lettura	Operatore
Accesso in scrittura	Manutenzione

Measured upper density

Navigazione Funzionamento → Densità → Meas upper dens.

Descrizione Shows the density of the upper phase.

Informazioni aggiuntive

Accesso in lettura	Operatore
Accesso in scrittura	-

Upper density timestamp

Navigazione Funzionamento → Densità → UpDens timestamp

Descrizione Shows timestamp of the last measured upper density.

Informazioni aggiuntive

Accesso in lettura	Operatore
Accesso in scrittura	-

Measured middle density**Navigazione**
 Funzionamento → Densità → Meas middle dens
Descrizione

Density of the middle phase.

Informazioni aggiuntive

Accesso in lettura	Operatore
Accesso in scrittura	-

Middle Density Timestamp**Navigazione**
 Funzionamento → Densità → MidDensTimestamp
Descrizione

Shows the timestamp of the last measured middle density.

Informazioni aggiuntive

Accesso in lettura	Operatore
Accesso in scrittura	-

Measured lower density**Navigazione**
 Funzionamento → Densità → Meas lower dens.
Descrizione

Density of the lower phase.

Informazioni aggiuntive

Accesso in lettura	Manutenzione
Accesso in scrittura	-

Lower density timestamp**Navigazione**
 Funzionamento → Densità → LowerDensTimestamp
Descrizione

Shows timestamp of last measured lower density.

Informazioni aggiuntive

Accesso in lettura	Operatore
Accesso in scrittura	-

Profile point

Navigazione
 Funzionamento → Densità → Profile point
Descrizione

Shows actual number of Density Points measured so far in current operation, and the total Number of Points after Density Profile Operation is complete.

Informazioni aggiuntive

Accesso in lettura	Operatore
Accesso in scrittura	-

Profile average density

Navigazione
 Funzionamento → Densità → Profile avg dens
Descrizione

Shows the average density calculated after a profile density measurement is complete.

Informazioni aggiuntive

Accesso in lettura	Operatore
Accesso in scrittura	-

Profile density timestamp

Navigazione
 Funzionamento → Densità → Profil dens time
Descrizione

Shows the timestamp when the last average density profile was finished.

Informazioni aggiuntive

Accesso in lettura	Operatore
Accesso in scrittura	-

Sottomenu "Profile density"

Navigazione  Funzionamento → Densità → Profile density

Profile density 0 ... 49

Navigazione  Funzionamento → Densità → Profile density → Profile dens 0 ... 49

Descrizione Shows the density measurement at the corresponding profile density position.

Informazioni aggiuntive

Accesso in lettura	Operatore
Accesso in scrittura	-

Profile density position 0 ... 49



Navigazione  Funzionamento → Densità → Profile density → Profile pos 0 ... 49

Descrizione Shows the position where the corresponding density was measured.

Informazioni aggiuntive

Accesso in lettura	Operatore
Accesso in scrittura	-

15.2.4 Sottomenu "Pressione"

Navigazione   Funzionamento → Pressione

P1 (bottom)

Navigazione   Funzionamento → Pressione → P1 (bottom)

Descrizione Shows the pressure at the tank bottom.

Informazioni aggiuntive

Accesso in lettura	Operatore
Accesso in scrittura	-

P3 (top)

Navigazione Funzionamento → Pressione → P3 (top)**Descrizione**

Shows the pressure (P3) at the top transmitter.

Informazioni aggiuntive

Accesso in lettura	Operatore
Accesso in scrittura	-

15.2.5 Sottomenu "GP values"

Navigazione  Funzionamento → GP values

GP 1 ... 4 name

Navigazione

 Funzionamento → GP values → GP 1 name

Descrizione

Defines the label associated with the respective GP value.

Inserimento dell'utente

Stringa di caratteri composta da numeri, lettere e caratteri speciali (15)

Impostazione di fabbrica

GP Value 1

Informazioni aggiuntive

Accesso in lettura	Operatore
Accesso in scrittura	Manutenzione

GP Value 1

Navigazione

 Funzionamento → GP values → GP Value 1

Descrizione

Displays the value that will be used as general purpose value.

Informazioni aggiuntive

Accesso in lettura	Operatore
Accesso in scrittura	-

GP Value 2

Navigazione

 Funzionamento → GP values → GP Value 2

Descrizione

Displays the value that will be used as general purpose value.

Informazioni aggiuntive

Accesso in lettura	Operatore
Accesso in scrittura	-

GP Value 3

Navigazione

 Funzionamento → GP values → GP Value 3

Descrizione



Displays the value that will be used as general purpose value.

Informazioni aggiuntive

Accesso in lettura	Operatore
Accesso in scrittura	-

GP Value 4

Navigazione

  Funzionamento → GP values → GP Value 4

Descrizione



Displays the value that will be used as general purpose value.

Informazioni aggiuntive

Accesso in lettura	Operatore
Accesso in scrittura	-



15.3 Menu "Configurazione"

Navigazione  Configurazione

Tag del dispositivo 					
Navigazione	 Configurazione → Tag dispositivo				
Descrizione	Inserire nome univoco del punto di misura per la sua rapida individuazione dell'impianto.				
Inserimento dell'utente	Stringa di caratteri composta da numeri, lettere e caratteri speciali (32)				
Impostazione di fabbrica	NMS8x				
Informazioni aggiuntive	<table border="1"> <tr> <td>Accesso in lettura</td> <td>Operatore</td> </tr> <tr> <td>Accesso in scrittura</td> <td>Manutenzione</td> </tr> </table>	Accesso in lettura	Operatore	Accesso in scrittura	Manutenzione
Accesso in lettura	Operatore				
Accesso in scrittura	Manutenzione				
Units preset 					

Navigazione	 Configurazione → Units preset				
Descrizione	Defines a set of units for length, pressure and temperature.				
Selezione	<ul style="list-style-type: none"> ■ mm, bar, °C ■ m, bar, °C ■ mm, PSI, °C ■ ft, PSI, °F ■ ft-in-16, PSI, °F ■ ft-in-8, PSI, °F ■ Valore utente 				
Impostazione di fabbrica	mm, bar, °C				
Informazioni aggiuntive	<table border="1"> <tr> <td>Accesso in lettura</td> <td>Operatore</td> </tr> <tr> <td>Accesso in scrittura</td> <td>Manutenzione</td> </tr> </table>	Accesso in lettura	Operatore	Accesso in scrittura	Manutenzione
Accesso in lettura	Operatore				
Accesso in scrittura	Manutenzione				

Se è selezionato opzione **Valore utente**, le unità sono definite nei seguenti parametri. In qualunque altro caso, si tratta di parametri di sola lettura utilizzati per indicare l'unità corrispondente:

- Unità di misura della distanza (→  329)
- Unità di pressione (→  330)
- Unità di misura temperatura (→  330)

Upper density



Navigazione	Configurazione → Upper density
Descrizione	Sets the density of the upper phase of the liquid.
Inserimento dell'utente	50 ... 2 000 kg/m ³
Impostazione di fabbrica	800 kg/m ³

Informazioni aggiuntive

Accesso in lettura	Operatore
Accesso in scrittura	Manutenzione

Middle density



Navigazione	Configurazione → Middle density
Descrizione	Sets Density of Middle Phase in the Tank if three Phases are available. Otherwise used for the Lower Phase in the Tank if two Phases are available.
Inserimento dell'utente	50 ... 2 000 kg/m ³
Impostazione di fabbrica	1 000 kg/m ³

Informazioni aggiuntive

Accesso in lettura	Operatore
Accesso in scrittura	Manutenzione

Lower density



Navigazione	Configurazione → Lower density
Descrizione	Sets the density of the lower Phase in the tank if three phases are available.
Inserimento dell'utente	50 ... 2 000 kg/m ³
Impostazione di fabbrica	1 200 kg/m ³

Informazioni aggiuntive

Accesso in lettura	Operatore
Accesso in scrittura	Manutenzione

Gauge command 

Navigazione   Configurazione → Gauge command

Descrizione Gauge operation command to choose the measurement mode of the device.

Selezione

- Stop *
- Level
- Up *
- Bottom level *
- Upper I/F level *
- Lower I/F level *
- Upper density *
- Middle density *
- Lower density *
- Repeatability *
- Water dip *
- Release overtension *
- Tank profile *
- Interface profile *
- Manual profile *
- Level standby *
- Offset standby *

Impostazione di fabbrica Stop

Informazioni aggiuntive

Accesso in lettura	Operatore
Accesso in scrittura	Manutenzione

Condizione di processo 

Navigazione   Configurazione → Condizione proc.

Descrizione Select the liquid condition of the tank.

Selezione

- Universal
- Calm surface
- Turbulent surface

Impostazione di fabbrica Universal

Informazioni aggiuntive  Per W&M, è consigliabile impostare l'opzione **Superficie calma**.

Accesso in lettura	Operatore
Accesso in scrittura	Manutenzione

* La visibilità dipende dalle opzioni ordinate o dalla configurazione dello strumento

Empty



Navigazione Configurazione → Empty

Descrizione Distance from reference point to zero position (tank bottom or datum plate).

Inserimento dell'utente 0 ... 10 000 000 mm

Impostazione di fabbrica In base alla versione del dispositivo

Informazioni aggiuntive

Accesso in lettura	Operatore
Accesso in scrittura	Manutenzione

Il punto di riferimento è la linea di riferimento della finestra di taratura.

Tank reference height



Navigazione Configurazione → Tank ref height

Descrizione Defines the distance from the dipping reference point to the zero position (tank bottom or datum plate).

Inserimento dell'utente 0 ... 10 000 000 mm

Impostazione di fabbrica In base alla versione del dispositivo

Informazioni aggiuntive

Accesso in lettura	Operatore
Accesso in scrittura	Manutenzione

Tank level

Navigazione Configurazione → Tank level

Descrizione Shows the distance from the zero position (tank bottom or datum plate) to the product surface.

Informazioni aggiuntive

Accesso in lettura	Operatore
Accesso in scrittura	-

Set level 

Navigazione   Configurazione → Set level

Descrizione If the level measured by the device does not match the actual level obtained by a manual dip, enter the correct level into this parameter.

Inserimento dell'utente 0 ... 10 000 000 mm

Impostazione di fabbrica 0 mm

Informazioni aggiuntive

Accesso in lettura	Operatore
Accesso in scrittura	Manutenzione

Il dispositivo regola parametro **Empty** (→  203) in base al valore inserito, in modo che il livello misurato corrisponda al livello effettivo.

Level source 

Navigazione   Configurazione → Level source

Descrizione Defines the source of the level value.

Selezione

- No input value
- HART device 1 ... 15 level
- Livello SR^{*}
- Level^{*}
- Displacer position^{*}
- AIO B1-3 value^{*}
- AIO C1-3 value^{*}
- AIP B4-8 value^{*}
- AIP C4-8 value^{*}

Impostazione di fabbrica In base alla versione del dispositivo

Informazioni aggiuntive

Accesso in lettura	Operatore
Accesso in scrittura	Manutenzione

High stop level 

Navigazione   Configurazione → High stop level

Descrizione Position of the displacer high stop as measured from defined zero position (tank bottom or datum plate).

* La visibilità dipende dalle opzioni ordinate o dalla configurazione dello strumento

Inserimento dell'utente -999 999,9 ... 999 999,9 mm

Impostazione di fabbrica 20 000 mm

Informazioni aggiuntive

Accesso in lettura	Operatore
Accesso in scrittura	Manutenzione

Low stop level

Navigazione   Configurazione → Low stop level

Descrizione Position of the displacer low stop as measured from defined zero position (tank bottom or datum plate).

Inserimento dell'utente -999 999,9 ... 999 999,9 mm

Impostazione di fabbrica 0 mm

Informazioni aggiuntive

Accesso in lettura	Operatore
Accesso in scrittura	Manutenzione

Distanza

Navigazione   Configurazione → Distanza

Descrizione Shows measured distance from reference position.

Informazioni aggiuntive

Accesso in lettura	Operatore
Accesso in scrittura	-

Liquid temp source

Navigazione   Configurazione → Liq temp source

Descrizione Defines source from which the liquid temperature is obtained.

Selezione

- Manual value
- HART device 1 ... 15 temperature
- AIO B1-3 value
- AIO C1-3 value
- AIP B4-8 value
- AIP C4-8 value

Impostazione di fabbrica Manual value

Informazioni aggiuntive

Accesso in lettura	Operatore
Accesso in scrittura	Manutenzione

15.3.1 Sottomenu "Calibrazione"

Accesso in lettura	Manutenzione
--------------------	--------------

Navigazione  Configurazione → Calibrazione

Procedura guidata "Move displacer"

Navigazione  Configurazione → Calibrazione → Move displacer

Move distance

Navigazione  Configurazione → Calibrazione → Move displacer → Move distance

Descrizione Up or down movement of displacer in mm.

Inserimento dell'utente 0 ... 999 999,9 mm

Impostazione di fabbrica 0 mm

Informazioni aggiuntive

Accesso in lettura	Operatore
Accesso in scrittura	Manutenzione

Distanza

Navigazione  Configurazione → Calibrazione → Move displacer → Distanza

Descrizione Shows measured distance from reference position.

Informazioni aggiuntive

Accesso in lettura	Operatore
Accesso in scrittura	-

Move displacer

Navigazione  Configurazione → Calibrazione → Move displacer → Move displacer

Selezione

- Stop
- Move down
- Move up

Impostazione di fabbrica Stop

Informazioni aggiuntive

Accesso in lettura	Operatore
Accesso in scrittura	Manutenzione

Motor status**Navigazione**

  Configurazione → Calibrazione → Move displacer → Motor status



Descrizione

Shows the current moving Direction of the Motor.

Informazioni aggiuntive

Accesso in lettura	Operatore
Accesso in scrittura	-

Move displacer**Navigazione**

  Configurazione → Calibrazione → Move displacer → Move displacer

Selezione

- no
- Sì

Impostazione di fabbrica

no



Informazioni aggiuntive

Accesso in lettura	Operatore
Accesso in scrittura	Manutenzione

Procedura guidata "Calibrazione sensore"

Navigazione   Configurazione → Calibrazione → Calibraz.Sensore

Calibrazione sensore 



Navigazione   Configurazione → Calibrazione → Calibraz.Sensore → Calibraz.Sensore

Descrizione This sequence calibrates the sensor of the servo.

Informazioni aggiuntive

Accesso in lettura	Operatore
Accesso in scrittura	Manutenzione

Offset weight 

Navigazione   Configurazione → Calibrazione → Calibraz.Sensore → Offset wgt.

Descrizione Sets the weight that is used for the lower point sensor calibration. Changing the value will delete the calibration data.

Inserimento dell'utente 0 ... 150 g



Impostazione di fabbrica In base alla versione del dispositivo

Informazioni aggiuntive

Accesso in lettura	Operatore
Accesso in scrittura	Manutenzione

 Per l'applicazione di misura della densità, è consigliabile applicare 50 g.

Span weight 

Navigazione   Configurazione → Calibrazione → Calibraz.Sensore → Span wgt.

Descrizione Sets the weight that is used for the middle point sensor calibration. Changing the value will delete the calibration data.

Inserimento dell'utente 10 ... 999,9 g

Impostazione di fabbrica In base alla versione del dispositivo

Informazioni aggiuntive

Accesso in lettura	Operatore
Accesso in scrittura	Manutenzione

Zero calibration**Navigazione**

Configurazione → Calibrazione → Calibraz.Sensore → Zero calibration

Descrizione

In this step the sensor calibration zero weight will be done.

Informazioni aggiuntive

Accesso in lettura	Operatore
Accesso in scrittura	Manutenzione

Calibration status**Navigazione**

Configurazione → Calibrazione → Calibraz.Sensore → Status

Descrizione

Gives feedback on the latest status of the calibration process.

Informazioni aggiuntive

Accesso in lettura	Operatore
Accesso in scrittura	-

Offset calibration**Navigazione**

Configurazione → Calibrazione → Calibraz.Sensore → Offset cal.

Descrizione

In this step the sensor calibration with offset weight will be done.

Informazioni aggiuntive

Accesso in lettura	Operatore
Accesso in scrittura	Manutenzione

Span calibration**Navigazione**

Configurazione → Calibrazione → Calibraz.Sensore → Span calibration

Descrizione

In this step the sensor calibration with span weight will be done.

Informazioni aggiuntive

Accesso in lettura	Operatore
Accesso in scrittura	Manutenzione

Procedura guidata "Reference calibration"

Navigazione  Configurazione → Calibrazione → Reference cal.

Reference calibration 

Navigazione  Configurazione → Calibrazione → Reference cal. → Reference cal.

Descrizione This sequence will move the displacer to the mechanical stop and set the reference position.

Informazioni aggiuntive

Accesso in lettura	Operatore
Accesso in scrittura	Manutenzione

Reference position 

Navigazione  Configurazione → Calibrazione → Reference cal. → Ref. position

Descrizione Defines in mm, during reference calibration, the distance between mechanical stop inside the drum housing and the middle of the wire ring.

Inserimento dell'utente 0 ... 9 999,9 mm

Impostazione di fabbrica In base alla versione del dispositivo

Informazioni aggiuntive

Accesso in lettura	Operatore
Accesso in scrittura	Manutenzione

Progress 

Navigazione  Configurazione → Calibrazione → Reference cal. → Progress

Descrizione Gives feedback on the latest status of the reference calibration process.

Informazioni aggiuntive

Accesso in lettura	Operatore
Accesso in scrittura	Manutenzione

Calibration status

Navigazione Configurazione → Calibrazione → Reference cal. → Status**Descrizione**

Gives feedback on the latest status of the calibration process.

Informazioni aggiuntive

Accesso in lettura	Operatore
Accesso in scrittura	-

Procedura guidata "Drum calibration"

Navigazione  Configurazione → Calibrazione → Drum cal.

Drum calibration 

Navigazione  Configurazione → Calibrazione → Drum cal. → Drum cal.

Descrizione This sequence will perform a drum calibration.

Informazioni aggiuntive

Accesso in lettura	Operatore
Accesso in scrittura	Manutenzione

Set high weight 

Navigazione  Configurazione → Calibrazione → Drum cal. → Set high weight

Descrizione High weight that is used for a drum calibration (normally it is the displacer weight).

Inserimento dell'utente 10 ... 999,9 g

Impostazione di fabbrica In base alla versione del dispositivo

Informazioni aggiuntive

Accesso in lettura	Operatore
Accesso in scrittura	Manutenzione

Make drum table 

Navigazione  Configurazione → Calibrazione → Drum cal. → Make drum table

Descrizione This will perform a drum calibration.

Informazioni aggiuntive

Accesso in lettura	Operatore
Accesso in scrittura	Manutenzione

Drum table point

Navigazione  Configurazione → Calibrazione → Drum cal. → Drum table point

Descrizione Shows the currently measured point of the drum calibration. Maximum number of measured points is 50.

Informazioni aggiuntive

Accesso in lettura	Operatore
Accesso in scrittura	-

Calibration status**Navigazione**

  Configurazione → Calibrazione → Drum cal. → Status

Descrizione

Gives feedback on the latest status of the calibration process.

Informazioni aggiuntive

Accesso in lettura	Operatore
Accesso in scrittura	-

Make low table**Navigazione**

  Configurazione → Calibrazione → Drum cal. → Make low table

Descrizione

For additional accuracy it is possible to perform a second drum calibration with low weight. Choose "Yes" or "No" to start/stop calibration.

Selezione

- no
- Sì

Impostazione di fabbrica

no

Informazioni aggiuntive

Accesso in lettura	Operatore
Accesso in scrittura	Manutenzione

Set low weight**Navigazione**

  Configurazione → Calibrazione → Drum cal. → Set low weight

Descrizione

Set weight for additional drum calibration sequence.

Inserimento dell'utente

10 ... 999,9 g

Impostazione di fabbrica

In base alla versione del dispositivo

Informazioni aggiuntive

Accesso in lettura	Operatore
Accesso in scrittura	Manutenzione

15.3.2 Sottomenu "Configurazione avanzata"

Navigazione  Configurazione → Configur.avanz.

Condizione di blocco

Navigazione  Configurazione → Configur.avanz. → Condiz. blocco

Descrizione Indica il tipo di blocco.

"Blocco Hardware" (HW)
 Il dispositivo è bloccato con l'interruttore "WP" nell'unità elettronica principale. Per sbloccare, impostare l'interruttore in posizione OFF.

"bloccato WHG" (SW)
 Sbloccare il dispositivo inserendo il codice di accesso appropriato in "Inserire il codice di accesso".

"bloccato SIL " (SW)
 Sbloccare il dispositivo inserendo il codice di accesso appropriato in "Inserire il codice di accesso".

"Temporaneamente bloccato" (SW)
 Il dispositivo è temporaneamente bloccato da processi nel dispositivo (ad esempio il caricamento dei dati / download, reset). Il dispositivo sarà automaticamente sbloccato dopo il completamento di questi processi.

Informazioni aggiuntive

Accesso in lettura	Operatore
Accesso in scrittura	-

Ruolo utente

Navigazione  Configurazione → Configur.avanz. → Ruolo utente

Descrizione Visualizza l'autorizzazione di accesso ai parametri con tool operativo

Informazioni aggiuntive

Accesso in lettura	Operatore
Accesso in scrittura	-

Inserire codice di accesso

Navigazione  Configurazione → Configur.avanz. → Inser.cod.access

Descrizione Inserire il codice di accesso per disattivare la protezione di scrittura dei parametri.

Informazioni aggiuntive

Accesso in lettura	Operatore
Accesso in scrittura	Operatore

Sottomenu "Input/output"

Navigazione  Configurazione → Configur.avanz. → Input/output

Sottomenu "HART devices"

Navigazione  Configurazione → Configur.avanz. → Input/output → HART devices

Number of devices

Navigazione  Configurazione → Configur.avanz. → Input/output → HART devices → Number devices

Descrizione Shows the number of devices on the HART bus.

Informazioni aggiuntive

Accesso in lettura	Operatore
Accesso in scrittura	-

Sottomenu "HART Device(s)"

 C'è un sottomenu **HART Device(s)** per ogni dispositivo slave HART presente nel loop HART.

Navigazione  Configurazione → Configur.avanz. → Input/output → HART devices → HART Device(s)

Root del dispositivo

Navigazione  Configurazione → Configur.avanz. → Input/output → HART devices → HART Device(s) → Root dispositivo

Descrizione Mostra il nome del trasmettitore.

Informazioni aggiuntive

Accesso in lettura	Operatore
Accesso in scrittura	-

Polling address

Navigazione  Configurazione → Configur.avanz. → Input/output → HART devices → HART Device(s) → Polling address

Descrizione Shows the polling address of the transmitter.

Informazioni aggiuntive

Accesso in lettura	Operatore
Accesso in scrittura	-

Tag del dispositivo

Navigazione  Configurazione → Configur.avanz. → Input/output → HART devices → HART Device(s) → Tag dispositivo

Descrizione Shows the device tag of the transmitter.

Informazioni aggiuntive

Accesso in lettura	Operatore
Accesso in scrittura	-

Modalità operativa



Navigazione	Configurazione → Configur.avanz. → Input/output → HART devices → HART Device(s) → Modal. Operativa				
Prerequisito	Non disponibile se il dispositivo HART è un Prothermo NMT.				
Descrizione	Selection of the operation mode PV only or PV,SV,TV,QV. Devines which values are polled from the connected HART Device.				
Selezione	<ul style="list-style-type: none"> ■ PV only ■ PV,SV,TV & QV ■ Livello ⁵⁾ ■ Measured level ⁵⁾ 				
Impostazione di fabbrica	PV,SV,TV & QV				
Informazioni aggiuntive	<table border="1" style="width: 100%; border-collapse: collapse;"> <tr> <td style="width: 50%;">Accesso in lettura</td> <td>Operatore</td> </tr> <tr> <td>Accesso in scrittura</td> <td>Manutenzione</td> </tr> </table>	Accesso in lettura	Operatore	Accesso in scrittura	Manutenzione
Accesso in lettura	Operatore				
Accesso in scrittura	Manutenzione				

Communication status

Navigazione	Configurazione → Configur.avanz. → Input/output → HART devices → HART Device(s) → Comm. status				
Descrizione	Shows the operating status of the transmitter.				
Interfaccia utente	<ul style="list-style-type: none"> ■ Operating normally ■ Device offline 				
Informazioni aggiuntive	<table border="1" style="width: 100%; border-collapse: collapse;"> <tr> <td style="width: 50%;">Accesso in lettura</td> <td>Operatore</td> </tr> <tr> <td>Accesso in scrittura</td> <td>-</td> </tr> </table>	Accesso in lettura	Operatore	Accesso in scrittura	-
Accesso in lettura	Operatore				
Accesso in scrittura	-				

Stato segnale

Navigazione	Configurazione → Configur.avanz. → Input/output → HART devices → HART Device(s) → Stato segnale
Descrizione	Indica lo stato attuale dello strumento in conformità alla VDI / VDE 2650 e alla raccomandazione NAMUR NE 107.
Interfaccia utente	<ul style="list-style-type: none"> ■ OK ■ Guasto (F) ■ Controllo funzione (C) ■ Non in specifica (S)

5) visibile solo se il dispositivo collegato è un Micropilot

- Richiesta manutenzione (M)
- ---
- Nessun effetto (N)
- ---

Impostazione di fabbrica ---

#blank# (HART PV - designazione in base al dispositivo)

Navigazione  Configurazione → Configur.avanz. → Input/output → HART devices → HART Device(s) → #blank#

Descrizione Shows the first HART variable (PV).

Informazioni aggiuntive

Accesso in lettura	Operatore
Accesso in scrittura	-

#blank# (HART SV - designazione in base al dispositivo)

Navigazione  Configurazione → Configur.avanz. → Input/output → HART devices → HART Device(s) → #blank#

Prerequisito Per i dispositivi HART diversi da NMT: **Modalità operativa** (→  219) = PV,SV,TV & QV

Descrizione Shows the second HART variable (SV).

Informazioni aggiuntive

Accesso in lettura	Operatore
Accesso in scrittura	-

#blank# (HART TV - designazione in base al dispositivo)

Navigazione  Configurazione → Configur.avanz. → Input/output → HART devices → HART Device(s) → #blank#



Prerequisito Per i dispositivi HART diversi da NMT: **Modalità operativa** (→  219) = PV,SV,TV & QV

Descrizione Shows the third HART variable (TV).

Informazioni aggiuntive

Accesso in lettura	Operatore
Accesso in scrittura	-

#blank# (HART QV - designazione in base al dispositivo)

Navigazione	 Configurazione → Configur.avanz. → Input/output → HART devices → HART Device(s) → #blank#				
Prerequisito	Per i dispositivi HART diversi da NMT: Modalità operativa (→  219) = PV,SV,TV & QV				
Descrizione	Shows the fourth HART variable (QV).				
Informazioni aggiuntive	<table border="1" style="width: 100%; border-collapse: collapse;"> <tr> <td style="width: 50%;">Accesso in lettura</td> <td>Operatore</td> </tr> <tr> <td>Accesso in scrittura</td> <td>-</td> </tr> </table>	Accesso in lettura	Operatore	Accesso in scrittura	-
Accesso in lettura	Operatore				
Accesso in scrittura	-				

Output pressure 

Navigazione	 Configurazione → Configur.avanz. → Input/output → HART devices → HART Device(s) → Output pressure				
Prerequisito	Non disponibile per Micropilot S FMR5xx, Prothermo NMT53x e Prothermo NMT8x. In questi casi, le variabili misurate vengono assegnate automaticamente.				
Descrizione	Defines which HART variable is the pressure.				
Selezione	<ul style="list-style-type: none"> ▪ No value ▪ Variabile primaria ▪ Variabile secondaria (SV) ▪ Variabile terziaria (TV) ▪ Quarta variabile 				
Impostazione di fabbrica	No value				
Informazioni aggiuntive	<table border="1" style="width: 100%; border-collapse: collapse;"> <tr> <td style="width: 50%;">Accesso in lettura</td> <td>Operatore</td> </tr> <tr> <td>Accesso in scrittura</td> <td>Manutenzione</td> </tr> </table>	Accesso in lettura	Operatore	Accesso in scrittura	Manutenzione
Accesso in lettura	Operatore				
Accesso in scrittura	Manutenzione				

Output density 

Navigazione	 Configurazione → Configur.avanz. → Input/output → HART devices → HART Device(s) → Output density
Prerequisito	Non disponibile per Micropilot S FMR5xx, Prothermo NMT53x e Prothermo NMT8x. In questi casi, le variabili misurate vengono assegnate automaticamente.
Descrizione	Defines which HART variable is the density.
Selezione	<ul style="list-style-type: none"> ▪ No value ▪ Variabile primaria ▪ Variabile secondaria (SV) ▪ Variabile terziaria (TV) ▪ Quarta variabile



Impostazione di fabbrica No value

Informazioni aggiuntive

Accesso in lettura	Operatore
Accesso in scrittura	Manutenzione

Output temperature 

Navigazione

  Configurazione → Configur.avanz. → Input/output → HART devices → HART Device(s) → Output temp.

Prerequisito

Non disponibile per Micropilot S FMR5xx, Prothermo NMT53x e Prothermo NMT8x. In questi casi, le variabili misurate vengono assegnate automaticamente.

Descrizione

Defines which HART variable is the temperature.

Selezione

- No value
- Variabile primaria
- Variabile secondaria (SV)
- Variabile terziaria (TV)
- Quarta variabile



Impostazione di fabbrica No value

Informazioni aggiuntive

Accesso in lettura	Operatore
Accesso in scrittura	Manutenzione

Output vapor temperature 

Navigazione

  Configurazione → Configur.avanz. → Input/output → HART devices → HART Device(s) → Output vapor tmp

Prerequisito

Non disponibile per Micropilot S FMR5xx, Prothermo NMT53x e Prothermo NMT8x. In questi casi, le variabili misurate vengono assegnate automaticamente.

Descrizione

Defines which HART variable is the vapor temperature.

Selezione

- No value
- Variabile primaria
- Variabile secondaria (SV)
- Variabile terziaria (TV)
- Quarta variabile

Impostazione di fabbrica No value

Informazioni aggiuntive

Accesso in lettura	Operatore
Accesso in scrittura	Manutenzione

Output level



Navigazione

Configurazione → Configur.avanz. → Input/output → HART devices → HART Device(s) → Output level

Prerequisito

Non disponibile per Micropilot S FMR5xx, Prothermo NMT53x e Prothermo NMT8x. In questi casi, le variabili misurate vengono assegnate automaticamente.

Descrizione

Defines which HART variable is the level.

Selezione

- No value
- Variabile primaria
- Variabile secondaria (SV)
- Variabile terziaria (TV)
- Quarta variabile

Impostazione di fabbrica



No value

Informazioni aggiuntive

Accesso in lettura	Operatore
Accesso in scrittura	Manutenzione

Procedura guidata "Forget device"

Accesso in lettura	Manutenzione
--------------------	--------------

 Questo sottomenu è visibile solo se **Number of devices** (→  **217**) ≥ 1.

Navigazione  Configurazione → Configur.avanz. → Input/output → HART devices → Forget device

Forget device

Navigazione  Configurazione → Configur.avanz. → Input/output → HART devices → Forget device → Forget device

Descrizione With this function an offline device can be deleted from the device list.

Selezione

- HART Device 1 *
- HART Device 2 *
- HART Device 3 *
- HART Device 4 *
- HART Device 5 *
- HART Device 6 *
- HART Device 7 *
- HART Device 8 *
- HART Device 9 *
- HART Device 10 *
- HART Device 11 *
- HART Device 12 *
- HART Device 13 *
- HART Device 14 *
- HART Device 15 *
- Nessuno/a

Impostazione di fabbrica Nessuno/a

Informazioni aggiuntive

Accesso in lettura	Operatore
Accesso in scrittura	Manutenzione

* La visibilità dipende dalle opzioni ordinate o dalla configurazione dello strumento

Sottomenu "Analog IP"

i C'è un sottomenu **Analog IP** per ogni modulo I/O analogico del dispositivo. Questo sottomenu si riferisce ai morsetti 4 ... 8 di questo modulo (l'ingresso analogico). Vengono utilizzati principalmente per collegare una RTD. Per i morsetti 1 ... 3 (ingresso o uscita analogici) vedere → 231.

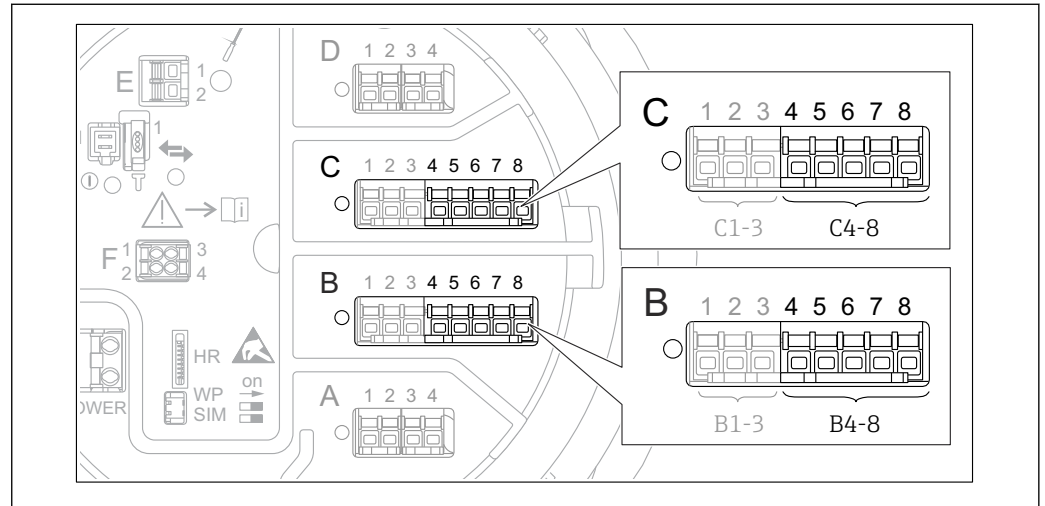

91 Morsetti per il sottomenu "Analog IP" ("B4-8" o "C4-8", rispettivamente)

Navigazione Configurazione → Configur.avanz. → Input/output → Analog IP

Modalità operativa

Navigazione Configurazione → Configur.avanz. → Input/output → Analog IP → Modal. Operativa

Descrizione Defines the operating mode of the analog input.

Selezione

- Disattivato/a
- RTD temperature input
- Gauge power supply

Impostazione di fabbrica Disattivato/a

Informazioni aggiuntive

Accesso in lettura	Operatore
Accesso in scrittura	Manutenzione

RTD type

Navigazione Configurazione → Configur.avanz. → Input/output → Analog IP → RTD type

Prerequisito **Modalità operativa** (→ 225) = RTD temperature input

Descrizione Defines the type of the connected RTD.

- Selezione**
- Cu50 (w=1.428, GOST)
 - Cu53 (w=1.426, GOST)
 - Cu90; 0°C (w=1.4274, GOST)
 - Cu100; 25°C (w=1.4274, GOST)
 - Cu100; 0°C(w=1.4274, GOST)
 - Pt46 (w=1.391, GOST)
 - Pt50 (w=1.391, GOST)
 - Pt100(385) (a=0.00385, IEC751)
 - Pt100(389) (a=0.00389, Canadian)
 - Pt100(391) (a=0.003916, JIS1604)
 - Pt100 (w=1.391, GOST)
 - Pt500(385) (a=0.00385, IEC751)
 - Pt1000(385) (a=0.00385, IEC751)
 - Ni100(617) (a=0.00617, DIN43760)
 - Ni120(672) (a=0.00672, DIN43760)
 - Ni1000(617) (a=0.00617, DIN43760)

Impostazione di fabbrica Pt100(385) (a=0.00385, IEC751)

Informazioni aggiuntive

Accesso in lettura	Operatore
Accesso in scrittura	Manutenzione

Thermocouple type

Navigazione   Configurazione → Configur.avanz. → Input/output → Analog IP → Thermocouple typ

Descrizione Defines the type of the connected thermocouple.

- Selezione**
- N type
 - B type
 - C type
 - D type
 - J type
 - K type
 - L type
 - L GOST type
 - R type
 - S type
 - T type
 - U type

Impostazione di fabbrica N type

RTD connection type

Navigazione   Configurazione → Configur.avanz. → Input/output → Analog IP → RTD connect type

Prerequisito Modalità operativa (→  225)= RTD temperature input

Descrizione Defines the connection type of the RTD.

Selezione

- 4 wire RTD connection
- 2 wire RTD connection
- 3 wire RTD connection

Impostazione di fabbrica 4 wire RTD connection

Informazioni aggiuntive

Accesso in lettura	Operatore
Accesso in scrittura	Manutenzione

Process value

Navigazione  Configurazione → Configur.avanz. → Input/output → Analog IP → Process value

Prerequisito **Modalità operativa (→  225) ≠ Disattivato/a**

Descrizione Shows the measured value received via the analog input.

Informazioni aggiuntive

Accesso in lettura	Operatore
Accesso in scrittura	-

Process variable



Navigazione  Configurazione → Configur.avanz. → Input/output → Analog IP → Process variable

Prerequisito **Modalità operativa (→  225) ≠ RTD temperature input**

Descrizione Determines type of measured value.

Selezione

- Livello linearizzato
- Temperatura
- Pressione
- Densità

Impostazione di fabbrica Livello linearizzato

Informazioni aggiuntive

Accesso in lettura	Operatore
Accesso in scrittura	Manutenzione

0 % value



Navigazione  Configurazione → Configur.avanz. → Input/output → Analog IP → 0 % value

Prerequisito **Modalità operativa (→  225)= 4..20mA input**

Descrizione Defines the value represented by a current of 4mA.

Inserimento dell'utente Numero a virgola mobile con segno

Impostazione di fabbrica 0 mm

Informazioni aggiuntive

Accesso in lettura	Operatore
Accesso in scrittura	Manutenzione

100 % value



Navigazione Configurazione → Configur.avanz. → Input/output → Analog IP → 100 % value

Prerequisito **Modalità operativa (→ 225)= 4..20mA input**

Descrizione Defines the value represented by a current of 20mA.

Inserimento dell'utente Numero a virgola mobile con segno

Impostazione di fabbrica 0 mm

Informazioni aggiuntive

Accesso in lettura	Operatore
Accesso in scrittura	Manutenzione

Input value

Navigazione Configurazione → Configur.avanz. → Input/output → Analog IP → Input value

Prerequisito **Modalità operativa (→ 225) ≠ Disattivato/a**

Descrizione Shows the value received via the analog input.

Informazioni aggiuntive

Accesso in lettura	Operatore
Accesso in scrittura	-

Minimum probe temperature



Navigazione Configurazione → Configur.avanz. → Input/output → Analog IP → Min. probe temp

Prerequisito **Modalità operativa (→ 225)= RTD temperature input**

Descrizione Minimum approved temperature of the connected probe.
If the temperature falls below this value, the W&M status will be "invalid".

Inserimento dell'utente -213 ... 927 °C

Impostazione di fabbrica -100 °C

Informazioni aggiuntive

Accesso in lettura	Operatore
Accesso in scrittura	Manutenzione

Maximum probe temperature



Navigazione Configurazione → Configur.avanz. → Input/output → Analog IP → Max. probe temp

Prerequisito **Modalità operativa (→ 225)= RTD temperature input**

Descrizione Maximum approved temperature of the connected probe.
If the temperature rises above this value, the W&M status will be "invalid".

Inserimento dell'utente -213 ... 927 °C

Impostazione di fabbrica 250 °C

Informazioni aggiuntive

Accesso in lettura	Operatore
Accesso in scrittura	Manutenzione

Probe position



Navigazione Configurazione → Configur.avanz. → Input/output → Analog IP → Probe position

Prerequisito **Modalità operativa (→ 225)= RTD temperature input**

Descrizione Position of the temperature probe, measured from zero position (tank bottom or datum plate). This parameter, in conjunction with the measured level, determines whether the temperature probe is still covered by the product. If this is no longer the case, the status of the temperature value will be "invalid".

Inserimento dell'utente -5 000 ... 30 000 mm

Impostazione di fabbrica 5 000 mm

Informazioni aggiuntive

Accesso in lettura	Operatore
Accesso in scrittura	Manutenzione

Damping factor

Navigazione Configurazione → Configur.avanz. → Input/output → Analog IP → Damping factor

Prerequisito **Modalità operativa (→ 225) ≠ Disattivato/a**

Descrizione Defines the damping constant (in seconds).

Inserimento dell'utente 0 ... 999,9 s

Impostazione di fabbrica 0 s

Informazioni aggiuntive

Accesso in lettura	Operatore
Accesso in scrittura	Manutenzione

Gauge current

Navigazione Configurazione → Configur.avanz. → Input/output → Analog IP → Gauge current

Prerequisito **Modalità operativa (→ 225)= Gauge power supply**

Descrizione Shows the current on the power supply line for the connected device.

Informazioni aggiuntive

Accesso in lettura	Operatore
Accesso in scrittura	-

Sottomenu "Analog I/O"

i C'è un sottomenu **Analog I/O** per ogni modulo I/O analogico del dispositivo. Questo sottomenu si riferisce ai morsetti 1 ... 3 di questo modulo (ingresso o uscita analogici). Per i morsetti 4 ... 8 (sempre un ingresso analogico) vedere → 225.

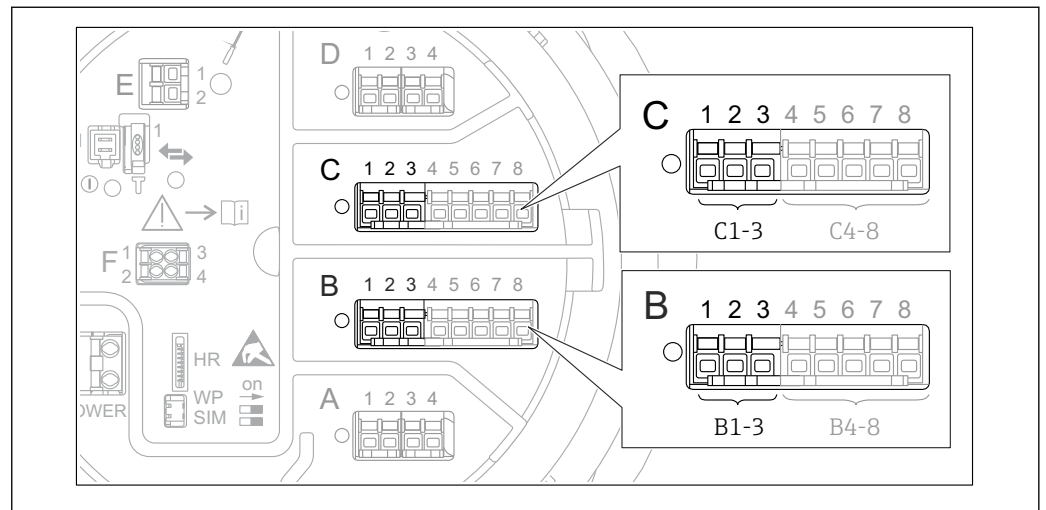

92 Morsetti per sottomenu "Analog I/O" ("B1-3" o "C1-3", rispettivamente)

Navigazione Configurazione → Configur.avanz. → Input/output → Analog I/O

Modalità operativa

Navigazione Configurazione → Configur.avanz. → Input/output → Analog I/O → Modal. Operativa

Descrizione Defines the operating mode of the analog I/O module.

- Selezione**
- Disattivato/a
 - 4..20mA input
 - HART master+4..20mA input
 - HART master
 - 4..20mA output
 - HART slave +4..20mA output

Impostazione di fabbrica Disattivato/a

Informazioni aggiuntive

Accesso in lettura	Operatore
Accesso in scrittura	Manutenzione

Significato delle opzioni

Modalità operativa (→ 231)	Direzione del segnale	Tipo di segnale
Disattivato/a	-	-
4..20mA input	Ingresso da 1 dispositivo esterno	Analogico (4...20 mA)
HART master+4..20mA input	Ingresso da 1 dispositivo esterno	<ul style="list-style-type: none"> ■ Analogico (4...20 mA) ■ HART

Modalità operativa (→  231)	Direzione del segnale	Tipo di segnale
HART master	Ingresso da fino a 6 dispositivi esterni	HART
4..20mA output	Uscita all'unità di livello superiore	Analogica (4...20 mA)
HART slave +4..20mA output	Uscita all'unità di livello superiore	<ul style="list-style-type: none"> ▪ Analogica (4...20 mA) ▪ HART



A seconda dei morsetti utilizzati, il modulo I/O analogico viene usato in modalità passiva o attiva.

Mode	Morsetti del modulo I/O		
	1	2	3
Passiva (alimentazione da sorgente esterna)	-	+	Non utilizzato
Attiva (alimentazione dal dispositivo stesso)	Non utilizzato	-	+

-  In modalità attiva, devono essere soddisfatte le seguenti condizioni:
- Consumo di corrente massimo dei dispositivi HART connessi: 24 mA (ovvero, se sono connessi 6 dispositivi, 4 mA per dispositivo).
 - Tensione di uscita del modulo Ex-d: 17,0 V@4 mA a 10,5 V@22 mA
 - Tensione di uscita del modulo Ex-ia: 18,5 V@4 mA a 12,5 V@22 mA

Range di corrente

Navigazione

  Configurazione → Configur.avanz. → Input/output → Analog I/O → Range corrente

Prerequisito

Parametro **Modalità operativa** (→  231) ≠ opzione **Disattivato/a** o opzione **HART master**

Descrizione

Defines the current range for the measured value transmission.

Selezione

- 4...20 mA NE (3.8...20.5 mA)
- 4...20 mA US (3.9...20.8 mA)
- 4...20 mA (4...20.5 mA)
- Valore fisso *

Impostazione di fabbrica

4...20 mA NE (3.8...20.5 mA)

Informazioni aggiuntive

Accesso in lettura	Operatore
Accesso in scrittura	Manutenzione



* La visibilità dipende dalle opzioni ordinate o dalla configurazione dello strumento

Significato delle opzioni





Opzione	Campo di corrente per la variabile di processo	Min. valore	Allarme inferiore Livello del segnale	Livello corrispondente al segnale di allarme massimo	Max. valore
4...20 mA (4...20.5 mA)	4 ... 20,5 mA	3,5 mA	< 3,6 mA	> 21,95 mA	22,6 mA
4...20 mA NE (3.8...20.5 mA)	3,8 ... 20,5 mA	3,5 mA	< 3,6 mA	> 21,95 mA	22,6 mA
4...20 mA US (3.9...20.8 mA)	3,9 ... 20,8 mA	3,5 mA	< 3,6 mA	> 21,95 mA	22,0 mA
Corrente fissata	Corrente costante, definita nel parametro Corrente fissata (→  233).				

 In caso di errore, la corrente di uscita assume il valore definito nel parametro **Modalità di guasto** (→  234).

Corrente fissata 

Navigazione	  Configurazione → Configur.avanz. → Input/output → Analog I/O → Corrente fissata				
Prerequisito	Range di corrente (→  232) = Corrente fissata				
Descrizione	Definisce la corrente di uscita fissa.				
Inserimento dell'utente	4 ... 22,5 mA				
Impostazione di fabbrica	4 mA				
Informazioni aggiuntive	<table border="1"> <tr> <td>Accesso in lettura</td> <td>Operatore</td> </tr> <tr> <td>Accesso in scrittura</td> <td>Manutenzione</td> </tr> </table>	Accesso in lettura	Operatore	Accesso in scrittura	Manutenzione
Accesso in lettura	Operatore				
Accesso in scrittura	Manutenzione				

Analog input source 

Navigazione	  Configurazione → Configur.avanz. → Input/output → Analog I/O → Analog source
Prerequisito	<ul style="list-style-type: none"> ■ Modalità operativa (→  231) = 4..20mA output o HART slave +4..20mA output ■ Range di corrente (→  232) ≠ Corrente fissata
Descrizione	Defines the process variable transmitted via the AIO.
Selezione	<ul style="list-style-type: none"> ■ Nessuno/a ■ Tank level ■ Tank level % ■ Tank ullage ■ Tank ullage % ■ Measured level ■ Distance

- Displacer position
- Water level
- Upper interface level
- Lower interface level
- Bottom level
- Tank reference height
- Liquid temperature
- Vapor temperature
- Air temperature
- Observed density value
- Average profile density ⁶⁾
- Upper density
- Middle density
- Lower density
- P1 (bottom)
- P2 (middle)
- P3 (top)
- GP 1 ... 4 value
- AIO B1-3 value ⁶⁾
- AIO B1-3 value mA ⁶⁾
- AIO C1-3 value ⁶⁾
- AIO C1-3 value mA ⁶⁾
- AIP B4-8 value ⁶⁾
- AIP C4-8 value ⁶⁾
- Element temperature 1 ... 24 ⁶⁾
- HART device 1...15 PV ⁶⁾
- HART device 1 ... 15 PV mA ⁶⁾
- HART device 1 ... 15 PV % ⁶⁾
- HART device 1 ... 15 SV ⁶⁾
- HART device 1 ... 15 TV ⁶⁾
- HART device 1 ... 15 QV ⁶⁾

Impostazione di fabbrica

Tank level

Informazioni aggiuntive

Accesso in lettura	Operatore
Accesso in scrittura	Manutenzione

Modalità di guasto**Navigazione**

Configurazione → Configur.avanz. → Input/output → Analog I/O → Modal. guasto

Prerequisito
Modalità operativa (→ 231) = 4..20mA output o HART slave +4..20mA output
Descrizione

Defines the output behavior in case of an error.

Selezione

- Min.
- Max.
- Ultimo valore valido
- Valore attuale
- Valore definito

⁶⁾ La visibilità dipende dalle opzioni ordinate o dalla configurazione dello strumento

Impostazione di fabbrica Max.

Informazioni aggiuntive

Accesso in lettura	Operatore
Accesso in scrittura	Manutenzione

Error value 

Navigazione   Configurazione → Configur.avanz. → Input/output → Analog I/O → Error value

Prerequisito **Modalità di guasto (→  234) = Valore definito**

Descrizione Defines the output value in case of an error.

Inserimento dell'utente 3,4 ... 22,6 mA



Impostazione di fabbrica 22 mA

Informazioni aggiuntive

Accesso in lettura	Operatore
Accesso in scrittura	Manutenzione

Input value

Navigazione   Configurazione → Configur.avanz. → Input/output → Analog I/O → Input value

Prerequisito **▪ Modalità operativa (→  231) = 4..20mA output o HART slave +4..20mA output**
▪ Range di corrente (→  232) ≠ Corrente fissata



Descrizione Shows the input value of the analog I/O module.

Informazioni aggiuntive

Accesso in lettura	Operatore
Accesso in scrittura	-

0 % value 

Navigazione   Configurazione → Configur.avanz. → Input/output → Analog I/O → 0 % value

Prerequisito **▪ Modalità operativa (→  231) = 4..20mA output o HART slave +4..20mA output**
▪ Range di corrente (→  232) ≠ Corrente fissata

Descrizione Value corresponding to an output current of 0% (4mA).

Inserimento dell'utente Numero a virgola mobile con segno

Impostazione di fabbrica 0 Unitless

Informazioni aggiuntive

Accesso in lettura	Operatore
Accesso in scrittura	Manutenzione

100 % value**Navigazione**

Configurazione → Configur.avanz. → Input/output → Analog I/O → 100 % value

Prerequisito

- Modalità operativa (→ 231) = 4..20mA output o HART slave +4..20mA output
- Range di corrente (→ 232) ≠ Corrente fissata

Descrizione

Value corresponding to an output current of 100% (20mA).

Inserimento dell'utente

Numero a virgola mobile con segno

Impostazione di fabbrica

0 Unitless

Informazioni aggiuntive

Accesso in lettura	Operatore
Accesso in scrittura	Manutenzione

Input value %**Navigazione**

Configurazione → Configur.avanz. → Input/output → Analog I/O → Input value %

Prerequisito

- Modalità operativa (→ 231) = 4..20mA output o HART slave +4..20mA output
- Range di corrente (→ 232) ≠ Corrente fissata

Descrizione

Shows the output value as a percentage of the complete 4...20mA range.

Informazioni aggiuntive

Accesso in lettura	Operatore
Accesso in scrittura	-

Valore di uscita**Navigazione**

Configurazione → Configur.avanz. → Input/output → Analog I/O → Valore di uscita

Prerequisito

Modalità operativa (→ 231) = 4..20mA output o HART slave +4..20mA output

Descrizione

Shows the output value in mA.

Informazioni aggiuntive

Accesso in lettura	Operatore
Accesso in scrittura	-

Process variable



- Navigazione** Configurazione → Configur.avanz. → Input/output → Analog I/O → Process variable
- Prerequisito** **Modalità operativa (→ 231) = 4..20mA input o HART master+4..20mA input**
- Descrizione** Defines the type of measuring variable.
- Selezione**
 - Livello linearizzato
 - Temperatura
 - Pressione
 - Densità
- Impostazione di fabbrica** Livello linearizzato

Informazioni aggiuntive

Accesso in lettura	Operatore
Accesso in scrittura	Manutenzione

Analog input 0% value



- Navigazione** Configurazione → Configur.avanz. → Input/output → Analog I/O → AI 0% value
- Prerequisito** **Modalità operativa (→ 231) = 4..20mA input o HART master+4..20mA input**
- Descrizione** Valore corrispondente a una corrente di ingresso di 0% (4 mA).
- Inserimento dell'utente** Numero a virgola mobile con segno
- Impostazione di fabbrica** 0 mm

Informazioni aggiuntive

Accesso in lettura	Operatore
Accesso in scrittura	Manutenzione

Analog input 100% value



- Navigazione** Configurazione → Configur.avanz. → Input/output → Analog I/O → AI 100% value
- Prerequisito** **Modalità operativa (→ 231) = 4..20mA input o HART master+4..20mA input**
- Descrizione** Valore corrispondente a una corrente di ingresso di 100% (20 mA).
- Inserimento dell'utente** Numero a virgola mobile con segno
- Impostazione di fabbrica** 0 mm

Informazioni aggiuntive

Accesso in lettura	Operatore
Accesso in scrittura	Manutenzione

Error event type**Navigazione**

Configurazione → Configur.avanz. → Input/output → Analog I/O → Error event type

Prerequisito

Modalità operativa (→ 231) ≠ Disattivato/a o HART master

Descrizione

Defines the type of event message (alarm/warning) in case of an error or output out of range in the analog I/O module.

Selezione

- Nessuno/a
- Avviso
- Allarme

Impostazione di fabbrica

Avviso

Informazioni aggiuntive

Accesso in lettura	Operatore
Accesso in scrittura	Manutenzione

Process value**Navigazione**

Configurazione → Configur.avanz. → Input/output → Analog I/O → Process value

Prerequisito

Modalità operativa (→ 231) = 4..20mA input o HART master+4..20mA input

Descrizione

Shows the input value scaled to customer units.

Informazioni aggiuntive

Accesso in lettura	Operatore
Accesso in scrittura	-

Input value in mA**Navigazione**

Configurazione → Configur.avanz. → Input/output → Analog I/O → Input val. in mA

Prerequisito

Modalità operativa (→ 231) = 4..20mA input o HART master+4..20mA input

Descrizione

Shows the input value in mA.

Informazioni aggiuntive

Accesso in lettura	Operatore
Accesso in scrittura	-

Input value percent

Navigazione	☰☰ Configurazione → Configur.avanz. → Input/output → Analog I/O → Input value [%]				
Prerequisito	Modalità operativa (→ ☰ 231) = 4..20mA input o HART master+4..20mA input				
Descrizione	Shows the input value as a percentage of the complete 4...20mA current range.				
Informazioni aggiuntive	<table border="1"> <tr> <td>Accesso in lettura</td> <td>Operatore</td> </tr> <tr> <td>Accesso in scrittura</td> <td>-</td> </tr> </table>	Accesso in lettura	Operatore	Accesso in scrittura	-
Accesso in lettura	Operatore				
Accesso in scrittura	-				

Damping factor



Navigazione	☰☰ Configurazione → Configur.avanz. → Input/output → Analog I/O → Damping factor				
Prerequisito	Modalità operativa (→ ☰ 231) ≠ Disattivato/a o HART master				
Descrizione	Defines the damping constant (in seconds).				
Inserimento dell'utente	0 ... 999,9 s				
Impostazione di fabbrica	0 s				
Informazioni aggiuntive	<table border="1"> <tr> <td>Accesso in lettura</td> <td>Operatore</td> </tr> <tr> <td>Accesso in scrittura</td> <td>Manutenzione</td> </tr> </table>	Accesso in lettura	Operatore	Accesso in scrittura	Manutenzione
Accesso in lettura	Operatore				
Accesso in scrittura	Manutenzione				

Used for SIL/WHG



Navigazione	☰☰ Configurazione → Configur.avanz. → Input/output → Analog I/O → Used for SIL/WHG				
Prerequisito	<ul style="list-style-type: none"> ▪ Modalità operativa (→ ☰ 231) = 4..20mA output o HART slave +4..20mA output ▪ Il dispositivo dispone di un'approvazione SIL. 				
Descrizione	Determines whether the discrete I/O module is in SIL/WHG mode.				
Selezione	<ul style="list-style-type: none"> ▪ Attivato/a ▪ Disattivato/a 				
Impostazione di fabbrica	Disattivato/a				
Informazioni aggiuntive	<table border="1"> <tr> <td>Accesso in lettura</td> <td>Operatore</td> </tr> <tr> <td>Accesso in scrittura</td> <td>Manutenzione</td> </tr> </table>	Accesso in lettura	Operatore	Accesso in scrittura	Manutenzione
Accesso in lettura	Operatore				
Accesso in scrittura	Manutenzione				

Expected SIL/WHG chain

Navigazione

 Configurazione → Configur.avanz. → Input/output → Analog I/O → SIL/WHG chain

Prerequisito

- **Modalità operativa (→  231) = 4..20mA output o HART slave +4..20mA output**
- Il dispositivo dispone di un'approvazione SIL.

Informazioni aggiuntive

Accesso in lettura	Operatore
Accesso in scrittura	-

Sottomenu "Digital Xx-x"

- i

 ▪ Nel menu operativo, gli ingressi o le uscite digitali sono designati in base al rispettivo slot del vano morsetti e ai due morsetti di quello slot. **A1-2**, ad esempio, denota i morsetti 1 e 2 dello slot **A**. Lo stesso vale per gli slot **B**, **C** e **D** se questi contengono un modulo I/O digitale.
- In questo documento, **Xx-x** indica uno qualunque di questi sottomenu. La struttura di tutti questi sottomenu è la stessa.

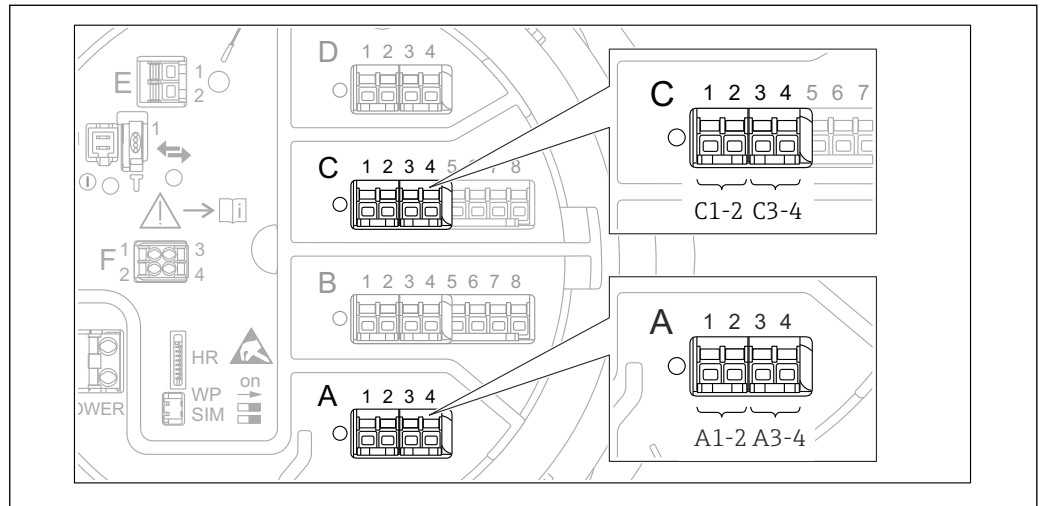

93 Designazione degli ingressi o delle uscite digitali (esempi)

Navigazione ☰ Configurazione → Configur.avanz. → Input/output → Digital Xx-x

Modalità operativa



Navigazione	☰ Configurazione → Configur.avanz. → Input/output → Digital Xx-x → Modal. Operativa
Descrizione	Defines the operating mode of the discrete I/O module.
Selezione	<ul style="list-style-type: none"> ▪ Disattivato/a ▪ Output passive ▪ Input passive ▪ Input active
Impostazione di fabbrica	Disattivato/a

Informazioni aggiuntive

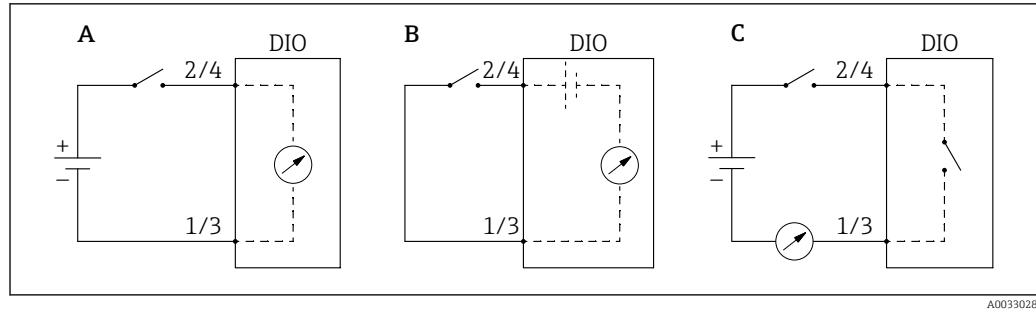

94 Modalità operative del modulo I/O digitale

- A Input passive
 B Input active
 C Output passive

Digital input source



Navigazione

Configurazione → Configur.avanz. → Input/output → Digital Xx-x → Digital source

Prerequisito

Modalità operativa (→ 241) = Output passive

Descrizione

Defines which device state is indicated by the digital output.

Selezione

- Nessuno/a
- Balance flag
- Alarm x any
- Alarm x High
- Alarm x HighHigh
- Alarm x High or HighHigh
- Alarm x Low
- Alarm x LowLow
- Alarm x Low or LowLow
- Digital Xx-x
- Primary Modbus x
- Secondary Modbus x

Impostazione di fabbrica

Nessuno/a

Informazioni aggiuntive

Significato delle opzioni

- Alarm x any, Alarm x High, Alarm x HighHigh, Alarm x High or HighHigh, Alarm x Low, Alarm x LowLow, Alarm x Low or LowLow

L'uscita digitale indica se l'allarme selezionato è attualmente attivo. Gli allarmi sono definiti nei sottomenu **Alarm 1 ... 4**.

- Digital Xx-x⁷⁾

Il segnale digitale presente all'ingresso digitale **Xx-x** viene trasmesso all'uscita digitale.

- Modbus A1-4 Discrete x
- Modbus B1-4 Discrete x
- Modbus C1-4 Discrete x
- Modbus D1-4 Discrete x

Il valore digitale scritto dal dispositivo Modbus Master in parametro **Modbus discrete x**⁸⁾ viene trasmesso all'uscita digitale. Per i dettagli, fare riferimento alla documentazione speciale SD02066G.

7) Presente solo se "Modalità operativa (→ 241)" = "Input passive" o "Input active" per il modulo I/O digitale corrispondente.

8) Esperto → Comunicazione → Modbus Xx-x → Modbus discrete x

Input value

Navigazione  Configurazione → Configur.avanz. → Input/output → Digital Xx-x → Input value

Prerequisito **Modalità operativa (→  241) = opzione "Input passive" o opzione "Input active"**

Descrizione Shows the digital input value.

Informazioni aggiuntive

Accesso in lettura	Operatore
Accesso in scrittura	-

Contact type

Navigazione  Configurazione → Configur.avanz. → Input/output → Digital Xx-x → Contact type

Prerequisito **Modalità operativa (→  241) ≠ Disattivato/a**

Descrizione Determines the switching behavior of the input or output.

Selezione

- Normalmente aperto
- Normalmente chiuso

Impostazione di fabbrica Normalmente aperto

Output simulation

Navigazione  Configurazione → Configur.avanz. → Input/output → Digital Xx-x → Output sim

Prerequisito **Modalità operativa (→  241) = Output passive**

Descrizione Imposta l'uscita su uno specifico valore simulato.

Selezione

- Disattiva
- Simulating active
- Simulating inactive
- Fault 1
- Fault 2

Impostazione di fabbrica Disattiva

Informazioni aggiuntive

Accesso in lettura	Operatore
Accesso in scrittura	Manutenzione

L'uscita digitale è costituita da due relè collegati in serie:

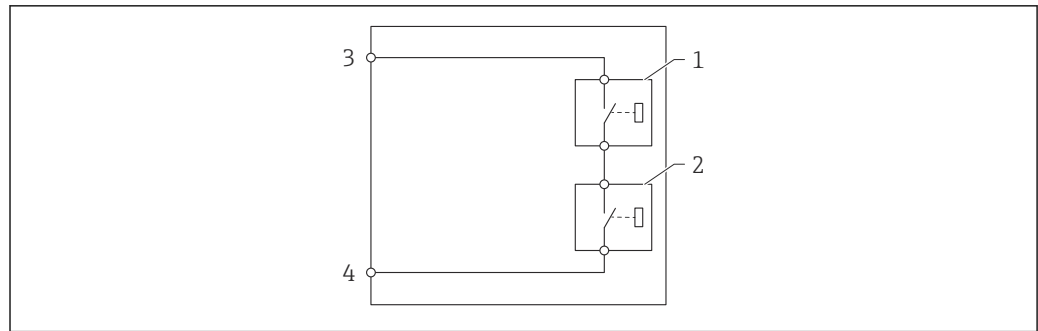

A0028602

95 I due relè di un'uscita digitale

1/2 Relè

3/4 Morsetti dell'uscita digitale

Lo stato di commutazione di questi relè è definito da parametro **Output simulation** come segue:

Output simulation	Stato del relè 1	Stato del relè 2	Risultato previsto sui morsetti del modulo I/O
Simulating active	Chiuso	Chiuso	Chiuso
Simulating inactive	Aperto	Aperto	Aperto
Fault 1	Chiuso	Aperto	Aperto
Fault 2	Aperto	Chiuso	Aperto

i Le opzioni **Fault 1** e **Fault 2** possono essere utilizzate per verificare il corretto comportamento di commutazione dei due relè.

Valore di uscita

Navigazione

Configurazione → Configur.avanz. → Input/output → Digital Xx-x → Valore di uscita

Prerequisito

Modalità operativa (→ 241) = Output passive

Descrizione

Shows the digital output value.

Informazioni aggiuntive

Accesso in lettura	Operatore
Accesso in scrittura	-

Readback value

Navigazione

Configurazione → Configur.avanz. → Input/output → Digital Xx-x → Readback value

Prerequisito

Modalità operativa (→ 241) = Output passive

Descrizione

Shows the value read back from the output.

Informazioni aggiuntive

Accesso in lettura	Operatore
Accesso in scrittura	-

Used for SIL/WHG**Navigazione**

Configurazione → Configur.avanz. → Input/output → Digital Xx-x → Used for SIL/WHG

Prerequisito

- **Modalità operativa (→ 241) = Output passive**
- Il dispositivo dispone di un certificato SIL.

Descrizione

Determines whether the discrete I/O module is in SIL/WHG mode.

Selezione

- Attivato/a
- Disattivato/a

Impostazione di fabbrica

Disattivato/a

Informazioni aggiuntive

Accesso in lettura	Operatore
Accesso in scrittura	Manutenzione

Expected SIL/WHG chain**Navigazione**

Configurazione → Configur.avanz. → Input/output → Digital C3-4 → SIL/WHG chain

Prerequisito

Modalità operativa (→ 241) = Output passive

Informazioni aggiuntive

Accesso in lettura	Assistenza
Accesso in scrittura	-

Sottomenu "Digital input mapping"

Navigazione  Configurazione → Configur.avanz. → Input/output → DI mapping

Digital input source 1 

Navigazione  Configurazione → Configur.avanz. → Input/output → DI mapping → Digital source 1

Descrizione Selects the source of digital input #1 (for gauge command).

Selezione

- Nessuno/a
- Digital A1-2 *
- Digital A3-4 *
- Digital B1-2 *
- Digital B3-4 *
- Digital C1-2 *
- Digital C3-4 *
- Digital D1-2 *
- Digital D3-4 *

Impostazione di fabbrica Nessuno/a

Informazioni aggiuntive

Accesso in lettura	Operatore
Accesso in scrittura	Manutenzione

Digital input source 2 

Navigazione  Configurazione → Configur.avanz. → Input/output → DI mapping → Digital source 2

Descrizione Selects the source of digital input #2 (for gauge command).

Selezione

- Nessuno/a
- Digital A1-2 *
- Digital A3-4 *
- Digital B1-2 *
- Digital B3-4 *
- Digital C1-2 *
- Digital C3-4 *
- Digital D1-2 *
- Digital D3-4 *

Impostazione di fabbrica Nessuno/a

Informazioni aggiuntive

Accesso in lettura	Operatore
Accesso in scrittura	Manutenzione

* La visibilità dipende dalle opzioni ordinate o dalla configurazione dello strumento

Gauge command 0



Navigazione Configurazione → Configur.avanz. → Input/output → DI mapping → Gauge command 0

Prerequisito **Digital input source 1 (→ 246) ≠ Nessuno/a**

Descrizione Gauge command assigned to digital input combination 0 (DI2=0, DI1=0).

- Selezione**
- Stop *
 - Level
 - Up *
 - Bottom level *
 - Upper I/F level *
 - Lower I/F level *
 - Upper density *
 - Middle density *
 - Lower density *
 - Repeatability *
 - Water dip *
 - Release overtension *
 - Tank profile *
 - Interface profile *
 - Manual profile *
 - Level standby *
 - Offset standby *

Impostazione di fabbrica Level

Informazioni aggiuntive

Accesso in lettura	Operatore
Accesso in scrittura	Manutenzione

Gauge command 1



Navigazione Configurazione → Configur.avanz. → Input/output → DI mapping → Gauge command 1

Prerequisito **Digital input source 1 (→ 246) ≠ Nessuno/a**

Descrizione Gauge command assigned to digital input combination 1 (DI2=0, DI1=1).

- Selezione**
- Stop *
 - Level
 - Up *
 - Bottom level *
 - Upper I/F level *
 - Lower I/F level *
 - Upper density *
 - Middle density *
 - Lower density *

* La visibilità dipende dalle opzioni ordinate o dalla configurazione dello strumento

- Repeatability *
- Water dip *
- Release overtension *
- Tank profile *
- Interface profile *
- Manual profile *
- Level standby *
- Offset standby *



Impostazione di fabbrica

Up



Informazioni aggiuntive

Accesso in lettura	Operatore
Accesso in scrittura	Manutenzione

Gauge command 2**Navigazione**

  Configurazione → Configur.avanz. → Input/output → DI mapping → Gauge command 2

Prerequisito

- Digital input source 1 (→  246) ≠ Nessuno/a
- Digital input source 2 (→  246) ≠ Nessuno/a

Descrizione

Gauge command assigned to digital Input combination 2 (DI2=1, DI1=0).

Selezione

- Stop *
- Level
- Up *
- Bottom level *
- Upper I/F level *
- Lower I/F level *
- Upper density *
- Middle density *
- Lower density *
- Repeatability *
- Water dip *
- Release overtension *
- Tank profile *
- Interface profile *
- Manual profile *
- Level standby *
- Offset standby *

Impostazione di fabbrica

Stop

Informazioni aggiuntive

Accesso in lettura	Operatore
Accesso in scrittura	Manutenzione

* La visibilità dipende dalle opzioni ordinate o dalla configurazione dello strumento

Gauge command 3



Navigazione	Configurazione → Configur.avanz. → Input/output → DI mapping → Gauge command 3				
Prerequisito	<ul style="list-style-type: none"> ▪ Digital input source 1 (→ 246) ≠ Nessuno/a ▪ Digital input source 2 (→ 246) ≠ Nessuno/a 				
Descrizione	Gauge command assigned to digital input combination 3 (DI2=1, DI1=1).				
Selezione	<ul style="list-style-type: none"> ▪ Stop * ▪ Level ▪ Up * ▪ Bottom level * ▪ Upper I/F level * ▪ Lower I/F level * ▪ Upper density * ▪ Middle density * ▪ Lower density * ▪ Repeatability * ▪ Water dip * ▪ Release overtension * ▪ Tank profile * ▪ Interface profile * ▪ Manual profile * ▪ Level standby * ▪ Offset standby * 				
Impostazione di fabbrica	Upper I/F level				
Informazioni aggiuntive	<table border="1"> <tr> <td>Accesso in lettura</td> <td>Operatore</td> </tr> <tr> <td>Accesso in scrittura</td> <td>Manutenzione</td> </tr> </table>	Accesso in lettura	Operatore	Accesso in scrittura	Manutenzione
Accesso in lettura	Operatore				
Accesso in scrittura	Manutenzione				

* La visibilità dipende dalle opzioni ordinate o dalla configurazione dello strumento

Sottomenu "Comunicazione"

Questo menu contiene un sottomenu per ogni interfaccia di comunicazione digitale del dispositivo. Le interfacce di comunicazione sono indicate da "X1-4" dove "X" specifica lo slot nel vano morsetti e "1-4" i morsetti nello slot.

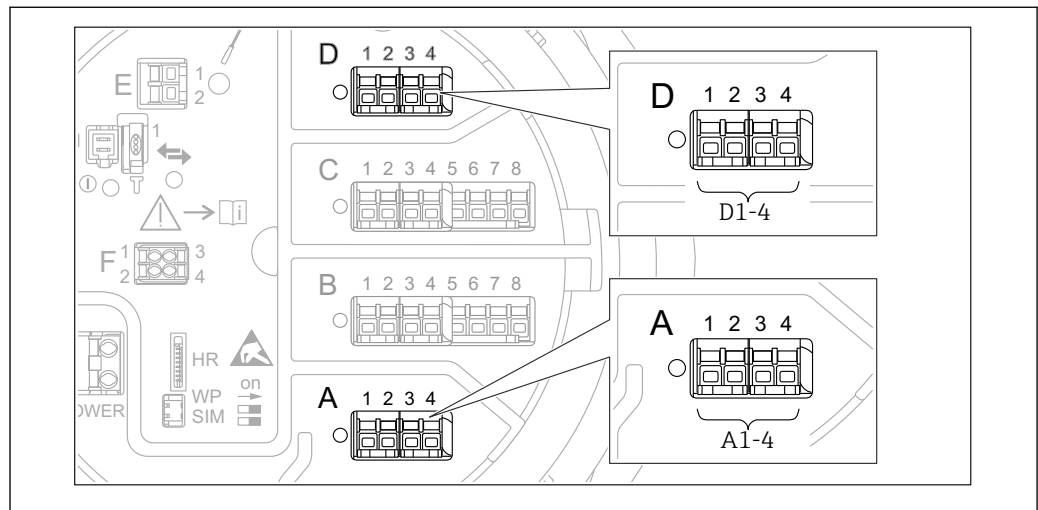

96 Designazione dei moduli "Modbus", "V1" o "WM550" (esempi); in base alla versione del dispositivo, questi moduli possono trovarsi anche negli slot B o C.

Navigazione Configurazione → Configur.avanz. → Comunicazione

Sottomenu "Modbus X1-4", "V1 X1-4" e "WM550 X1-4"

Questo sottomenu è presente solo per i dispositivi con interfaccia di comunicazione **MODBUS** e/o **V1** e/o **opzione "WM550"**. C'è un sottomenu di questo tipo per ogni interfaccia di comunicazione.

Navigazione Configurazione → Configur.avanz. → Comunicazione → Modbus X1-4

Navigazione Configurazione → Configur.avanz. → Comunicazione → V1 X1-4

Navigazione Configurazione → Configur.avanz. → Comunicazione → WM550 X1-4

Communication interface protocol

Navigazione Configurazione → Configur.avanz. → Comunicazione → Modbus X1-4 / V1 X1-4 / WM550 X1-4 → Commu I/F protoc

Descrizione Shows the type of communication protocol.

Informazioni aggiuntive

Accesso in lettura	Operatore
Accesso in scrittura	-

Sottomenu "Configurazione"

Questo sottomenu è presente solo per i dispositivi con interfaccia di comunicazione **MODBUS**.

Navigazione  Configurazione → Configur.avanz. → Comunicazione → Modbus X1-4 → Configurazione

Baudrate 

Navigazione  Configurazione → Configur.avanz. → Comunicazione → Modbus X1-4 → Configurazione → Baudrate

Prerequisito **Communication interface protocol (→  250)= MODBUS**

Descrizione Defines the baud rate of the communication.

- Selezione**
- 600 BAUD
 - 1200 BAUD
 - 2400 BAUD
 - 4800 BAUD
 - 9600 BAUD *
 - 19200 BAUD *

Impostazione di fabbrica 9600 BAUD

Informazioni aggiuntive

Accesso in lettura	Operatore
Accesso in scrittura	Manutenzione

Parità 

Navigazione  Configurazione → Configur.avanz. → Comunicazione → Modbus X1-4 → Configurazione → Parità

Prerequisito **Communication interface protocol (→  250)= MODBUS**

Descrizione Defines the parity of the Modbus communication.

- Selezione**
- Odd
 - Even
 - None/1 stop bit
 - None / 2 stop bits



Impostazione di fabbrica None/1 stop bit

Informazioni aggiuntive



Accesso in lettura	Operatore
Accesso in scrittura	Manutenzione

* La visibilità dipende dalle opzioni ordinate o dalla configurazione dello strumento



Modbus address

Navigazione	  Configurazione → Configur.avanz. → Comunicazione → Modbus X1-4 → Configurazione → ID dispositivo				
Prerequisito	Communication interface protocol (→  250)= MODBUS				
Descrizione	Defines the Modbus address of the device.				
Inserimento dell'utente	1 ... 247				
Impostazione di fabbrica	1				
Informazioni aggiuntive	<table border="1"> <tr> <td>Accesso in lettura</td> <td>Operatore</td> </tr> <tr> <td>Accesso in scrittura</td> <td>Manutenzione</td> </tr> </table>	Accesso in lettura	Operatore	Accesso in scrittura	Manutenzione
Accesso in lettura	Operatore				
Accesso in scrittura	Manutenzione				

Float swap mode

Navigazione	  Configurazione → Configur.avanz. → Comunicazione → Modbus X1-4 → Configurazione → Float swap mode				
Prerequisito	Communication interface protocol (→  250)= MODBUS				
Descrizione	Sets the format of how the floating point value is transferred on Modbus.				
Selezione	<ul style="list-style-type: none"> ▪ Normal 3-2-1-0 ▪ Swap 0-1-2-3 ▪ WW Swap 1-0-3-2 ▪ WW Swap 2-3-0-1 				
Impostazione di fabbrica	Swap 0-1-2-3				
Informazioni aggiuntive	<table border="1"> <tr> <td>Accesso in lettura</td> <td>Operatore</td> </tr> <tr> <td>Accesso in scrittura</td> <td>Manutenzione</td> </tr> </table>	Accesso in lettura	Operatore	Accesso in scrittura	Manutenzione
Accesso in lettura	Operatore				
Accesso in scrittura	Manutenzione				

Terminazione bus

Navigazione	  Configurazione → Configur.avanz. → Comunicazione → Modbus X1-4 → Configurazione → Terminazione bus
Prerequisito	Communication interface protocol (→  250)= MODBUS
Descrizione	Activates or deactivates the bus termination at the device. Should only be activated on the last device in a loop.
Selezione	<ul style="list-style-type: none"> ▪ Disattivo/a ▪ Attivo/a

Impostazione di fabbrica Disattivo/a

Informazioni aggiuntive

Accesso in lettura	Operatore
Accesso in scrittura	Manutenzione

Sottomenu "Configurazione"

Questo sottomenu è presente solo per i dispositivi con interfaccia di comunicazione **V1**.

Navigazione  Configurazione → Configur.avanz. → Comunicazione → V1 X1-4 → Configurazione

Communication interface protocol variant 

Navigazione  Configurazione → Configur.avanz. → Comunicazione → V1 X1-4 → Configurazione → Protocol variant

Descrizione Determines which variant of the V1 protocol is used.

Interfaccia utente

- Nessuno/a
- V1 *

Impostazione di fabbrica Nessuno/a

Informazioni aggiuntive

Accesso in lettura	Operatore
Accesso in scrittura	Manutenzione

V1 address 

Navigazione  Configurazione → Configur.avanz. → Comunicazione → V1 X1-4 → Configurazione → V1 address

Prerequisito **Communication interface protocol variant (→  254) = V1**

Descrizione Identifier of the device for the V1 communication.

Inserimento dell'utente 0 ... 99

Impostazione di fabbrica 1

Informazioni aggiuntive

Accesso in lettura	Operatore
Accesso in scrittura	Manutenzione

* La visibilità dipende dalle opzioni ordinate o dalla configurazione dello strumento

V1 address



Navigazione	Configurazione → Configur.avanz. → Comunicazione → V1 X1-4 → Configurazione → V1 address				
Prerequisito	Communication interface protocol variant (→ 254)				
Descrizione	Identifier of the previous device for V1 communication.				
Inserimento dell'utente	0 ... 255				
Impostazione di fabbrica	1				
Informazioni aggiuntive	<table border="1" style="width: 100%; border-collapse: collapse;"> <tr> <td style="width: 50%;">Accesso in lettura</td> <td>Operatore</td> </tr> <tr> <td>Accesso in scrittura</td> <td>Manutenzione</td> </tr> </table>	Accesso in lettura	Operatore	Accesso in scrittura	Manutenzione
Accesso in lettura	Operatore				
Accesso in scrittura	Manutenzione				

Level mapping



Navigazione	Configurazione → Configur.avanz. → Comunicazione → V1 X1-4 → Configurazione → Level mapping				
Prerequisito	Communication interface protocol (→ 250)= V1				
Descrizione	Determines the transmittable range of levels.				
Selezione	<ul style="list-style-type: none"> ■ +ve ■ +ve & -ve 				
Impostazione di fabbrica	+ve				
Informazioni aggiuntive	<table border="1" style="width: 100%; border-collapse: collapse;"> <tr> <td style="width: 50%;">Accesso in lettura</td> <td>Operatore</td> </tr> <tr> <td>Accesso in scrittura</td> <td>Manutenzione</td> </tr> </table>	Accesso in lettura	Operatore	Accesso in scrittura	Manutenzione
Accesso in lettura	Operatore				
Accesso in scrittura	Manutenzione				

In V1, il livello è sempre rappresentato da un numero compreso tra 0 e 999 999. Questo numero corrisponde a un livello come segue:

"Level mapping" = "+ve"



Numero	Livello corrispondente
0	0,0 mm
999 999	99 999,9 mm

"Level mapping" = "+ve & -ve"

Numero	Livello corrispondente
0	0,0 mm
500 000	50 000,0 mm

Numero	Livello corrispondente
500 001	-0,1 mm
999 999	-49 999,9 mm

Line impedance

Navigazione   Configurazione → Configur.avanz. → Comunicazione → V1 X1-4 → Configurazione → Line impedance

Prerequisito **Communication interface protocol (→  250)= V1**

Descrizione Adjusts the impedance of the communication line.

Inserimento dell'utente 0 ... 15



Impostazione di fabbrica 15

Informazioni aggiuntive

Accesso in lettura	Operatore
Accesso in scrittura	Manutenzione

 L'impedenza di linea influisce sulla differenza di tensione tra uno 0 logico e un 1 logico sul messaggio del dispositivo al bus. L'impostazione predefinita è adatta alla maggior parte delle applicazioni.

Compatibility mode

Navigazione   Configurazione → Configur.avanz. → Comunicazione → Modbus Xx-x / V1 Xx-x → Configurazione → Comp. mode

Descrizione Defines the compatibility mode.

Selezione

- Nxx5xx
- Nxx8x

Impostazione di fabbrica Nxx8x

Informazioni aggiuntive In modalità **NMS5x**: solo i valori già presenti anche sullo stato del misuratore NMS5x vengono trasmessi sul bus.

In modalità **NMS8x**: in questo parametro sono disponibili tutti gli stati del misuratore.

Accesso in lettura	Operatore
Accesso in scrittura	Manutenzione

Sottomenu "V1 input selector"

Questo sottomenu è presente solo per i dispositivi con interfaccia di comunicazione **V1**.

Navigazione  Configurazione → Configur.avanz. → Comunicazione → V1 X1-4 → V1 input select.

Alarm 1 input source 

Navigazione  Configurazione → Configur.avanz. → Comunicazione → V1 X1-4 → V1 input select. → Alarm1 input src

Descrizione Determines which discrete value will be transmitted as V1 alarm 1 status.

- Selezione**
- Nessuno/a
 - Alarm 1-4 any
 - Alarm 1-4 HighHigh
 - Alarm 1-4 High or HighHigh
 - Alarm 1-4 High
 - Alarm 1-4 Low
 - Alarm 1-4 Low or LowLow
 - Alarm 1-4 LowLow

Impostazione di fabbrica Nessuno/a

Informazioni aggiuntive

Accesso in lettura	Operatore
Accesso in scrittura	Manutenzione

Alarm 2 input source 

Navigazione  Configurazione → Configur.avanz. → Comunicazione → V1 X1-4 → V1 input select. → Alarm2 input src

Descrizione Determines which discrete value will be transmitted as V1 alarm 2 status.

- Selezione**
- Nessuno/a
 - Alarm 1-4 any
 - Alarm 1-4 HighHigh
 - Alarm 1-4 High or HighHigh
 - Alarm 1-4 High
 - Alarm 1-4 Low
 - Alarm 1-4 Low or LowLow
 - Alarm 1-4 LowLow

Impostazione di fabbrica Nessuno/a

Informazioni aggiuntive

Accesso in lettura	Operatore
Accesso in scrittura	Manutenzione

Value percent selector 

Navigazione   Configurazione → Configur.avanz. → Comunicazione → V1 X1-4 → V1 input select. → Value % select

Descrizione Selects which value shall be transmitted as a 0..100% value in the V1 Z0/Z1 message.

Selezione

- Nessuno/a
- Tank level %
- Tank ullage %
- AIO B1-3 value % *
- AIO C1-3 value % *



Impostazione di fabbrica Nessuno/a

Informazioni aggiuntive



Accesso in lettura	Operatore
Accesso in scrittura	Manutenzione

Sottomenu "Configurazione"

Questo sottomenu è presente solo per i dispositivi con interfaccia di comunicazione **opzione "WM550"**.

Navigazione   Configurazione → Configur.avanz. → Comunicazione → WM550 X1-4 → Configurazione

Baudrate 

Navigazione   Configurazione → Configur.avanz. → Comunicazione → WM550 X1-4 → Configurazione → Baudrate

Prerequisito **Communication interface protocol (→  250)= opzione "WM550"**

Descrizione Definisce la velocità di trasmissione della linea di comunicazione WM550.

Selezione

- 600 BAUD
- 1200 BAUD
- 2400 BAUD
- 4800 BAUD

Impostazione di fabbrica 2400 BAUD

Informazioni aggiuntive

Accesso in lettura	Operatore
Accesso in scrittura	Manutenzione

* La visibilità dipende dalle opzioni ordinate o dalla configurazione dello strumento

WM550 address



Navigazione	Configurazione → Configur.avanz. → Comunicazione → WM550 X1-4 → Configurazione → WM550 address
Descrizione	Descrive l'indirizzo WM550 del dispositivo.
Inserimento dell'utente	0 ... 63
Impostazione di fabbrica	1

ID del software



Navigazione	Configurazione → Configur.avanz. → Comunicazione → WM550 X1-4 → Configurazione → ID del software
Prerequisito	Communication interface protocol (→ 250)= opzione "WM550"
Descrizione	Definisce il contenuto del Task 32 di WM550. Informazioni dettagliate sul contenuto del Task 32 di WM550, documentazione speciale SD02567G.
Inserimento dell'utente	0 ... 9999
Impostazione di fabbrica	2000

Sottomenu "WM550 input selector"

Questo sottomenu è presente solo per i dispositivi con interfaccia di comunicazione **opzione "WM550"**.

Navigazione Configurazione → Configur.avanz. → Comunicazione → WM550 X1-4 → WM550 inp select

Discrete 1 selector



Navigazione	Configurazione → Configur.avanz. → Comunicazione → WM550 X1-4 → WM550 inp select → Discrete 1select
Descrizione	Determina la sorgente di ingresso che viene trasferita come valore del bit di allarme [n] nei task WM550 corrispondenti.

Selezione

- Nessuno/a
- Opzione **Balance flag** La visibilità dipende dalle opzioni ordinate o dalla configurazione dello strumento
- Alarm 1...4 any
- Alarm 1...4 HighHigh
- Alarm 1...4 High or HighHigh
- Alarm 1...4 High
- Alarm 1...4 Low
- Alarm 1...4 Low or LowLow
- Alarm 1...4 LowLow
- Digital Xx-x

Impostazione di fabbrica

Nessuno/a

Informazioni aggiuntive

Accesso in lettura	Operatore
Accesso in scrittura	Manutenzione

Sottomenu "HART output"

Navigazione  Configurazione → Configur.avanz. → Comunicazione → HART output

Sottomenu "Configurazione"

Navigazione  Configurazione → Configur.avanz. → Comunicazione → HART output → Configurazione

System polling address 

Navigazione  Configurazione → Configur.avanz. → Comunicazione → HART output → Configurazione → Polling address

Descrizione Device address for HART communication.

Inserimento dell'utente 0 ... 63

Impostazione di fabbrica 15

Informazioni aggiuntive

Accesso in lettura	Operatore
Accesso in scrittura	Manutenzione

N. di preamboli 

Navigazione  Configurazione → Configur.avanz. → Comunicazione → HART output → Configurazione → N. di preamboli

Descrizione Definisce il numero di preamboli nel protocollo HART.

Inserimento dell'utente 5 ... 20



Impostazione di fabbrica 5

Informazioni aggiuntive

Accesso in lettura	Operatore
Accesso in scrittura	Manutenzione

PV source

Navigazione

  Configurazione → Configur.avanz. → Comunicazione → HART output
→ Configurazione → PV source

Descrizione

Decides, if the PV configuration is according to an analog output (HART slave) or customized (in case of HART tunneling only).

Selezione

- AIO B1-3 *
- AIO C1-3 *
- Custom

Impostazione di fabbrica



Custom

Informazioni aggiuntive

Accesso in lettura	Manutenzione
Accesso in scrittura	Manutenzione

Assegna PV

Navigazione

  Configurazione → Configur.avanz. → Comunicazione → HART output
→ Configurazione → Assegna PV

Prerequisito

PV source (→  262)= Custom

Descrizione

Assegnare una variabile misurata alla variabile dinamica primaria (PV).

Informazioni aggiuntive:

La variabile misurata assegnata è utilizzata anche dall'uscita di corrente.

Selezione

- Nessuno/a
- Tank level
- Tank ullage
- Measured level
- Distance
- Displacer position
- Water level
- Upper interface level
- Lower interface level
- Bottom level
- Tank reference height
- Liquid temperature
- Vapor temperature
- Air temperature
- Observed density value
- Average profile density
- Upper density
- Middle density
- Lower density
- P1 (bottom)
- P2 (middle)
- P3 (top)

* La visibilità dipende dalle opzioni ordinate o dalla configurazione dello strumento

- GP 1 value
- GP 2 value
- GP 3 value
- GP 4 value

Impostazione di fabbrica Tank level

Informazioni aggiuntive

Accesso in lettura	Operatore
Accesso in scrittura	Manutenzione

 Opzione **Measured level** non contiene un'unità. Se è necessaria un'unità, selezionare opzione **Tank level**.

0 % value



Navigazione  Configurazione → Configur.avanz. → Comunicazione → HART output
→ Configurazione → 0 % value

Prerequisito **PV source= Custom**

Descrizione 0% value of the primary variable (PV).

Inserimento dell'utente Numero a virgola mobile con segno

Impostazione di fabbrica 0 mm

Informazioni aggiuntive

Accesso in lettura	Operatore
Accesso in scrittura	Manutenzione

100 % value



Navigazione  Configurazione → Configur.avanz. → Comunicazione → HART output
→ Configurazione → 100 % value

Prerequisito **PV source= Custom**

Descrizione 100% value of the primary variable (PV).

Inserimento dell'utente Numero a virgola mobile con segno

Impostazione di fabbrica 0 mm

Informazioni aggiuntive

Accesso in lettura	Operatore
Accesso in scrittura	Manutenzione

PV mA selector

Navigazione Configurazione → Configur.avanz. → Comunicazione → HART output
→ Configurazione → PV mA selector

Prerequisito **PV source= Custom**

Descrizione Assigns a current to the primary HART variable (PV).

Selezione

- Nessuno/a
- AIO B1-3 value mA *
- AIO C1-3 value mA *

Impostazione di fabbrica Nessuno/a

Informazioni aggiuntive

Accesso in lettura	Operatore
Accesso in scrittura	Manutenzione

Variabile primaria

Navigazione Configurazione → Configur.avanz. → Comunicazione → HART output
→ Configurazione → Variab.primaria

Descrizione Visualizza il valore attuale misurato della variabile primaria dinamica (PV)

Informazioni aggiuntive

Accesso in lettura	Operatore
Accesso in scrittura	-

Percentuale del campo

Navigazione Configurazione → Configur.avanz. → Comunicazione → HART output
→ Configurazione → PercentualeCampo

Descrizione Mostra il valore della variabile primaria (PV) come percentuale del range dal0% al 100%.

Informazioni aggiuntive

Accesso in lettura	Operatore
Accesso in scrittura	-

* La visibilità dipende dalle opzioni ordinate o dalla configurazione dello strumento

Assegna SV



Navigazione Configurazione → Configur.avanz. → Comunicazione → HART output
→ Configurazione → Assegna SV

Descrizione Assegnare una variabile misurata alla seconda variabile dinamica (SV).

- Selezione**
- Nessuno/a
 - Tank level
 - Tank ullage
 - Measured level
 - Distance
 - Displacer position
 - Water level
 - Upper interface level
 - Lower interface level
 - Bottom level
 - Tank reference height
 - Liquid temperature
 - Vapor temperature
 - Air temperature
 - Observed density value
 - Average profile density
 - Upper density
 - Middle density
 - Lower density
 - P1 (bottom)
 - P2 (middle)
 - P3 (top)
 - GP 1 value
 - GP 2 value
 - GP 3 value
 - GP 4 value

Impostazione di fabbrica Liquid temperature

Informazioni aggiuntive

Accesso in lettura	Operatore
Accesso in scrittura	Manutenzione

Opzione **Measured level** non contiene un'unità. Se è necessaria un'unità, selezionare opzione **Tank level**.

Variabile secondaria (SV)

Navigazione Configurazione → Configur.avanz. → Comunicazione → HART output
→ Configurazione → Var.secondar(SV)

Prerequisito **Assegna SV** (→ 265) ≠ **Nessuno/a**



Descrizione Visualizza il valore attuale misurato della variabile secondaria dinamica (SV)

Informazioni aggiuntive

Accesso in lettura	Operatore
Accesso in scrittura	-

Assegna TV 

Navigazione

  Configurazione → Configur.avanz. → Comunicazione → HART output
→ Configurazione → Assegna TV

Descrizione

Assegnare una variabile misurata alla variabile dinamica terziaria (TV).

Selezione

- Nessuno/a
- Tank level
- Tank ullage
- Measured level
- Distance
- Displacer position
- Water level
- Upper interface level
- Lower interface level
- Bottom level
- Tank reference height
- Liquid temperature
- Vapor temperature
- Air temperature
- Observed density value
- Average profile density
- Upper density
- Middle density
- Lower density
- P1 (bottom)
- P2 (middle)
- P3 (top)
- GP 1 value
- GP 2 value
- GP 3 value
- GP 4 value

Impostazione di fabbrica

Water level



Informazioni aggiuntive

Accesso in lettura	Operatore
Accesso in scrittura	Manutenzione



Opzione **Measured level** non contiene un'unità. Se è necessaria un'unità, selezionare opzione **Tank level**.

Variabile terziaria (TV)

Navigazione   Configurazione → Configur.avanz. → Comunicazione → HART output
→ Configurazione → Var.terziar.(TV)

Prerequisito **Assegna TV (→  266) ≠ Nessuno/a**



Descrizione Visualizza il valore attuale misurato della variabile terziaria dinamica (TV)

Informazioni aggiuntive

Accesso in lettura	Operatore
Accesso in scrittura	-

Assegna QV



Navigazione   Configurazione → Configur.avanz. → Comunicazione → HART output
→ Configurazione → Assegna QV

Descrizione Assegnare una variabile misurata alla variabile dinamica quaternaria (QV).

Selezione

- Nessuno/a
- Tank level
- Tank ullage
- Measured level
- Distance
- Displacer position
- Water level
- Upper interface level
- Lower interface level
- Bottom level
- Tank reference height
- Liquid temperature
- Vapor temperature
- Air temperature
- Observed density value
- Average profile density
- Upper density
- Middle density
- Lower density
- P1 (bottom)
- P2 (middle)
- P3 (top)
- GP 1 value
- GP 2 value
- GP 3 value
- GP 4 value

Impostazione di fabbrica Observed density value

Informazioni aggiuntive

Accesso in lettura	Operatore
Accesso in scrittura	Manutenzione



Opzione **Measured level** non contiene un'unità. Se è necessaria un'unità, selezionare opzione **Tank level**.

Quarta variabile**Navigazione**

Configurazione → Configur.avanz. → Comunicazione → HART output
→ Configurazione → Quarta variabile

Prerequisito

Assegna QV (→ 267) ≠ Nessuno/a



Descrizione

Visualizza il valore attuale misurato della quarta variabile dinamica (QV)



Informazioni aggiuntive

Accesso in lettura	Operatore
Accesso in scrittura	-

Sottomenu "Informazioni"

Navigazione   Configurazione → Configur.avanz. → Comunicazione → HART output → Informazioni

Tag breve HART 

Navigazione   Configurazione → Configur.avanz. → Comunicazione → HART output → Informazioni → Tag breve HART

Descrizione Definisce il TAG breve del punto di misura.
Lunghezza massima: 8 caratteri
Caratteristiche consentite: A-Z, 0-9, alcuni caratteri speciali



Inserimento dell'utente Stringa di caratteri composta da numeri, lettere e caratteri speciali (8)

Impostazione di fabbrica NMS8x

Informazioni aggiuntive

Accesso in lettura	Operatore
Accesso in scrittura	Manutenzione

Tag del dispositivo 

Navigazione   Configurazione → Configur.avanz. → Comunicazione → HART output → Informazioni → Tag dispositivo

Descrizione Inserire nome univoco del punto di misura per la sua rapida individuazione dell'impianto.



Inserimento dell'utente Stringa di caratteri composta da numeri, lettere e caratteri speciali (32)

Impostazione di fabbrica NMS8x

Informazioni aggiuntive

Accesso in lettura	Operatore
Accesso in scrittura	Manutenzione

Descrittore HART 

Navigazione   Configurazione → Configur.avanz. → Comunicazione → HART output → Informazioni → Descrittore HART

Descrizione Inserire descrizione del punto di misura

Inserimento dell'utente Stringa di caratteri composta da numeri, lettere e caratteri speciali (16)

Impostazione di fabbrica NMS8x

Informazioni aggiuntive

Accesso in lettura	Operatore
Accesso in scrittura	Manutenzione

Messaggio HART**Navigazione**

Configurazione → Configur.avanz. → Comunicazione → HART output
→ Informazioni → Messaggio HART

Descrizione

Utilizzare questa funzione per definire un messaggio HART che viene inviato tramite il protocollo HART quando richiesto dal master.

Lunghezza massima: 32 caratteri

Caratteri consentiti: A-Z, 0-9, alcuni caratteri speciali

Inserimento dell'utente

Stringa di caratteri composta da numeri, lettere e caratteri speciali (32)

Impostazione di fabbrica

NMS8x

Informazioni aggiuntive

Accesso in lettura	Operatore
Accesso in scrittura	Manutenzione

Codice data HART**Navigazione**

Configurazione → Configur.avanz. → Comunicazione → HART output
→ Informazioni → Codice data HART

Descrizione

Inserire la data dell'ultimo cambiamento di configurazione.

Usare questo formato: aaaa-mm-gg

Inserimento dell'utente

Stringa di caratteri composta da numeri, lettere e caratteri speciali (10)

Impostazione di fabbrica

2009-07-20

Informazioni aggiuntive

Accesso in lettura	Operatore
Accesso in scrittura	Manutenzione

Sottomenu "Applicazione"

Navigazione  Configurazione → Configur.avanz. → Applicazione

Sottomenu "Tank configuration"

Navigazione  Configurazione → Configur.avanz. → Applicazione → Tank config

Sottomenu "Livello"

Navigazione  Configurazione → Configur.avanz. → Applicazione → Tank config → Livello

Level source



Navigazione  Configurazione → Configur.avanz. → Applicazione → Tank config → Livello → Level source

Descrizione Defines the source of the level value.

- Selezione**
- No input value
 - HART device 1 ... 15 level
 - Livello SR*
 - Level*
 - Displacer position*
 - AIO B1-3 value*
 - AIO C1-3 value*
 - AIP B4-8 value*
 - AIP C4-8 value*

Impostazione di fabbrica In base alla versione del dispositivo

Informazioni aggiuntive

Accesso in lettura	Operatore
Accesso in scrittura	Manutenzione

Empty



Navigazione  Configurazione → Configur.avanz. → Applicazione → Tank config → Livello → Empty

Descrizione Distance from reference point to zero position (tank bottom or datum plate).

Inserimento dell'utente 0 ... 10 000 000 mm

* La visibilità dipende dalle opzioni ordinate o dalla configurazione dello strumento

Impostazione di fabbrica In base alla versione del dispositivo

Informazioni aggiuntive

Accesso in lettura	Operatore
Accesso in scrittura	Manutenzione

 Il punto di riferimento è la linea di riferimento della finestra di taratura.

Tank reference height**Navigazione**

 Configurazione → Configur.avanz. → Applicazione → Tank config → Livello → Tank ref height

Descrizione

Defines the distance from the dipping reference point to the zero position (tank bottom or datum plate).

Inserimento dell'utente 0 ... 10 000 000 mm

Impostazione di fabbrica In base alla versione del dispositivo

Informazioni aggiuntive

Accesso in lettura	Operatore
Accesso in scrittura	Manutenzione

Tank level**Navigazione**

 Configurazione → Configur.avanz. → Applicazione → Tank config → Livello → Tank level

Descrizione

Shows the distance from the zero position (tank bottom or datum plate) to the product surface.

Informazioni aggiuntive

Accesso in lettura	Operatore
Accesso in scrittura	-

Set level**Navigazione**

 Configurazione → Configur.avanz. → Applicazione → Tank config → Livello → Set level

Descrizione

If the level measured by the device does not match the actual level obtained by a manual dip, enter the correct level into this parameter.

Inserimento dell'utente 0 ... 10 000 000 mm

Impostazione di fabbrica 0 mm

Informazioni aggiuntive

Accesso in lettura	Operatore
Accesso in scrittura	Manutenzione

Il dispositivo regola parametro **Empty** (→  203) in base al valore inserito, in modo che il livello misurato corrisponda al livello effettivo.

Water level source 

Navigazione

  Configurazione → Configur.avanz. → Applicazione → Tank config → Livello → Water level src

Descrizione

Defines the source of the bottom water level.

Selezione

- Manual value
- Bottom level
- HART device 1 ... 15 level
- AIO B1-3 value
- AIO C1-3 value
- AIP B4-8 value
- AIP C4-8 value

Impostazione di fabbrica

Manual value

Informazioni aggiuntive

Accesso in lettura	Operatore
Accesso in scrittura	Manutenzione

Manual water level 

Navigazione

  Configurazione → Configur.avanz. → Applicazione → Tank config → Livello → Man. water level

Prerequisito

Water level source (→  273) = **Manual value**

Descrizione

Defines the manual value of the bottom water level.

Inserimento dell'utente

-2 000 ... 5 000 mm

Impostazione di fabbrica

0 mm

Informazioni aggiuntive

Accesso in lettura	Operatore
Accesso in scrittura	Manutenzione

Water level

Navigazione

 Configurazione → Configur.avanz. → Applicazione → Tank config → Livello → Water level

Descrizione

Shows the bottom water level.

Informazioni aggiuntive

Accesso in lettura	Operatore
Accesso in scrittura	-

Sottomenu "Temperatura"

Accesso in lettura	Manutenzione
--------------------	--------------

Navigazione  Configurazione → Configur.avanz. → Applicazione → Tank config → Temperatura

Liquid temp source 

Navigazione  Configurazione → Configur.avanz. → Applicazione → Tank config → Temperatura → Liq temp source

Descrizione Defines source from which the liquid temperature is obtained.

- Selezione**
- Manual value
 - HART device 1 ... 15 temperature
 - AIO B1-3 value
 - AIO C1-3 value
 - AIP B4-8 value
 - AIP C4-8 value

Impostazione di fabbrica Manual value

Informazioni aggiuntionali

Accesso in lettura	Operatore
Accesso in scrittura	Manutenzione

Manual liquid temperature 

Navigazione  Configurazione → Configur.avanz. → Applicazione → Tank config → Temperatura → Man. liquid temp

Prerequisito **Liquid temp source (→  205)= Manual value**

Descrizione Defines the manual value of the liquid temperature.

Inserimento dell'utente -50 ... 300 °C

Impostazione di fabbrica 25 °C

Informazioni aggiuntionali

Accesso in lettura	Operatore
Accesso in scrittura	Manutenzione

Liquid temperature

Navigazione  Configurazione → Configur.avanz. → Applicazione → Tank config → Temperatura → Liquid temp.

Descrizione Shows the average or spot temperature of the measured liquid.

Informazioni aggiuntive

Accesso in lettura	Operatore
Accesso in scrittura	-

Air temperature source



Navigazione  Configurazione → Configur.avanz. → Applicazione → Tank config → Temperatura → Air temp. source

Descrizione Defines source from which the air temperature is obtained.

Selezione

- Manual value
- HART device 1 ... 15 temperature
- AIO B1-3 value
- AIO C1-3 value
- AIP B4-8 value
- AIP C4-8 value

Impostazione di fabbrica Manual value

Informazioni aggiuntive

Accesso in lettura	Operatore
Accesso in scrittura	Manutenzione

Manual air temperature



Navigazione  Configurazione → Configur.avanz. → Applicazione → Tank config → Temperatura → Manual air temp.

Prerequisito **Air temperature source** (→  276) = **Manual value**

Descrizione Defines the manual value of the air temperature.

Inserimento dell'utente -50 ... 300 °C

Impostazione di fabbrica 25 °C

Informazioni aggiuntive

Accesso in lettura	Operatore
Accesso in scrittura	Manutenzione

Air temperature

Navigazione  Configurazione → Configur.avanz. → Applicazione → Tank config → Temperatura → Air temp.

Descrizione Shows the air temperature.

Informazioni aggiuntive

Accesso in lettura	Operatore
Accesso in scrittura	-

Vapor temp source



Navigazione  Configurazione → Configur.avanz. → Applicazione → Tank config → Temperatura → Vapor temp src

Descrizione Defines the source from which the vapor temperature is obtained.

- Selezione**
- Manual value
 - HART device 1 ... 15 vapor temp
 - AIO B1-3 value
 - AIO C1-3 value
 - AIP B4-8 value
 - AIP C4-8 value

Impostazione di fabbrica Manual value

Informazioni aggiuntive

Accesso in lettura	Operatore
Accesso in scrittura	Manutenzione

Manual vapor temperature



Navigazione  Configurazione → Configur.avanz. → Applicazione → Tank config → Temperatura → Man. vapor temp.

Prerequisito **Vapor temp source (→  277)= Manual value**

Descrizione Defines the manual value of the vapor temperature.

Inserimento dell'utente -50 ... 300 °C

Impostazione di fabbrica 25 °C

Informazioni aggiuntive

Accesso in lettura	Operatore
Accesso in scrittura	Manutenzione

Vapor temperature

Navigazione

 Configurazione → Configur.avanz. → Applicazione → Tank config → Temperatura
→ Vapor temp.

Descrizione

Shows the measured vapor temperature.

Informazioni aggiuntive

Accesso in lettura	Operatore
Accesso in scrittura	-

Sottomenu "Densità"

Navigazione  Configurazione → Configur.avanz. → Applicazione → Tank config → Densità

Observed density source 

Navigazione  Configurazione → Configur.avanz. → Applicazione → Tank config → Densità → Density source

Descrizione Determines how the density is obtained.

- Selezione**
- HTG *
 - HTMS *
 - Average profile density *
 - Upper density
 - Middle density
 - Lower density

Impostazione di fabbrica In base alla versione del dispositivo

Informazioni aggiuntive

Accesso in lettura	Operatore
Accesso in scrittura	Manutenzione

Observed density

Navigazione  Configurazione → Configur.avanz. → Applicazione → Tank config → Densità → Observed density

Descrizione Shows the measured or calculated density.

Informazioni aggiuntive

Accesso in lettura	Operatore
Accesso in scrittura	-

Air density 

Navigazione  Configurazione → Configur.avanz. → Applicazione → Tank config → Densità → Air density

Descrizione Defines the density of the air surrounding the tank.

Inserimento dell'utente 0,0 ... 500,0 kg/m³

* La visibilità dipende dalle opzioni ordinate o dalla configurazione dello strumento

Impostazione di fabbrica 1,2 kg/m³



Informazioni aggiuntive

Accesso in lettura	Operatore
Accesso in scrittura	Manutenzione

Vapor density



Navigazione

  Configurazione → Configur.avanz. → Applicazione → Tank config → Densità
→ Vapor density

Descrizione

Defines the density of the gas phase in the tank.

Inserimento dell'utente

0,0 ... 500,0 kg/m³

Impostazione di fabbrica

1,2 kg/m³

Informazioni aggiuntive

Accesso in lettura	Operatore
Accesso in scrittura	Manutenzione

Sottomenu "Pressione"

Navigazione  Configurazione → Configur.avanz. → Applicazione → Tank config → Pressione

P1 (bottom) source 

Navigazione  Configurazione → Configur.avanz. → Applicazione → Tank config → Pressione → P1 (bot) source

Descrizione Defines the source of the bottom pressure (P1).

- Selezione**
- Manual value
 - HART device 1 ... 15 pressure
 - AIO B1-3 value
 - AIO C1-3 value
 - AIP B4-8 value
 - AIP C4-8 value

Impostazione di fabbrica Manual value

Informazioni aggiuntive

Accesso in lettura	Operatore
Accesso in scrittura	Manutenzione

P1 (bottom)

Navigazione  Configurazione → Configur.avanz. → Applicazione → Tank config → Pressione → P1 (bottom)

Descrizione Shows the pressure at the tank bottom.

Informazioni aggiuntive

Accesso in lettura	Operatore
Accesso in scrittura	-

P1 (bottom) manual pressure 

Navigazione  Configurazione → Configur.avanz. → Applicazione → Tank config → Pressione → P1 (bot) manual

Prerequisito P1 (bottom) source (→  281)= Manual value

Descrizione Defines the manual value of the bottom pressure (P1).

Inserimento dell'utente -1,01325 ... 25 bar

Impostazione di fabbrica 0 bar

Informazioni aggiuntive

Accesso in lettura	Operatore
Accesso in scrittura	Manutenzione

P1 position



Navigazione

Configurazione → Configur.avanz. → Applicazione → Tank config → Pressione → P1 position

Descrizione

Defines the position of the bottom pressure transmitter (P1), measured from zero position (tank bottom or datum plate).

Inserimento dell'utente

-10 000 ... 100 000 mm

Impostazione di fabbrica

5 000 mm

Informazioni aggiuntive

Accesso in lettura	Operatore
Accesso in scrittura	Manutenzione

P1 offset



Navigazione

Configurazione → Configur.avanz. → Applicazione → Tank config → Pressione → P1 offset

Descrizione

Offset for the bottom pressure (P1).
The offset is added to the measured pressure prior to any tank calculation.

Inserimento dell'utente

-25 ... 25 bar

Impostazione di fabbrica

0 bar

Informazioni aggiuntive

Accesso in lettura	Operatore
Accesso in scrittura	Manutenzione

P1 absolute / gauge



Navigazione

Configurazione → Configur.avanz. → Applicazione → Tank config → Pressione → P1 absolut/gauge

Descrizione

Defines whether the connected pressure transmitter measures an absolute or a gauge pressure.

Selezione



- Absolute
- Gauge

Impostazione di fabbrica Gauge

Informazioni aggiuntive

Accesso in lettura	Operatore
Accesso in scrittura	Manutenzione

P3 (top) source

Navigazione   Configurazione → Configur.avanz. → Applicazione → Tank config → Pressione → P3 (top) source

Descrizione Defines the source of the top pressure (P3).

Selezione



- Manual value
- HART device 1 ... 15 pressure
- AIO B1-3 value
- AIO C1-3 value
- AIP B4-8 value
- AIP C4-8 value

Impostazione di fabbrica Manual value

Informazioni aggiuntive

Accesso in lettura	Operatore
Accesso in scrittura	Manutenzione

P3 (top)



Navigazione   Configurazione → Configur.avanz. → Applicazione → Tank config → Pressione → P3 (top)

Descrizione Shows the pressure (P3) at the top transmitter.

Informazioni aggiuntive

Accesso in lettura	Operatore
Accesso in scrittura	-

P3 (top) manual pressure

Navigazione   Configurazione → Configur.avanz. → Applicazione → Tank config → Pressione → P3 (top) manual

Prerequisito P3 (top) source (→  283)= Manual value

Descrizione Defines the manual value of the top pressure (P3).



Inserimento dell'utente -1,01325 ... 25 bar

Impostazione di fabbrica 0 bar

Informazioni aggiuntive

Accesso in lettura	Operatore
Accesso in scrittura	Manutenzione

P3 position

Navigazione   Configurazione → Configur.avanz. → Applicazione → Tank config → Pressione → P3 position

Descrizione Defines the position of the top pressure transmitter (P3), measured from zero position (tank bottom or datum plate).



Inserimento dell'utente 0 ... 100 000 mm

Impostazione di fabbrica 20 000 mm

Informazioni aggiuntive

Accesso in lettura	Operatore
Accesso in scrittura	Manutenzione

P3 offset

Navigazione   Configurazione → Configur.avanz. → Applicazione → Tank config → Pressione → P3 offset

Descrizione Offset for the top pressure (P3).
The offset is added to the measured pressure prior to any tank calculation.



Inserimento dell'utente -25 ... 25 bar

Impostazione di fabbrica 0 bar

Informazioni aggiuntive

Accesso in lettura	Operatore
Accesso in scrittura	Manutenzione

P3 absolute / gauge

Navigazione   Configurazione → Configur.avanz. → Applicazione → Tank config → Pressione → P3 absolut/gauge

Descrizione Defines whether the connected pressure transmitter measures an absolute or a gauge pressure.

Selezione ■ Absolute
 ■ Gauge

Impostazione di fabbrica Gauge

Informazioni aggiuntive

Accesso in lettura	Operatore
Accesso in scrittura	Manutenzione

Ambient pressure



Navigazione Configurazione → Configur.avanz. → Applicazione → Tank config → Pressione
 → Ambient pressure

Descrizione Defines the manual value of the ambient pressure.

Inserimento dell'utente 0 ... 2,5 bar

Impostazione di fabbrica 1 bar

Informazioni aggiuntive

Accesso in lettura	Operatore
Accesso in scrittura	Manutenzione

Sottomenu "Tank calculation"

Navigazione



Configurazione → Configur.avanz. → Applicazione → Tank calculation

Sottomenu "HyTD"

Panoramica

Questa funzione consente di compensare i movimenti verticali del livello di riferimento (GRH), che si generano per la deformazione delle pareti del serbatoio, causata dalla pressione idrostatica del liquido contenuto. La compensazione si basa su un'approssimazione lineare, ottenuta da rilievi manuali eseguiti a diversi livelli, distribuiti in tutto il campo del serbatoio.

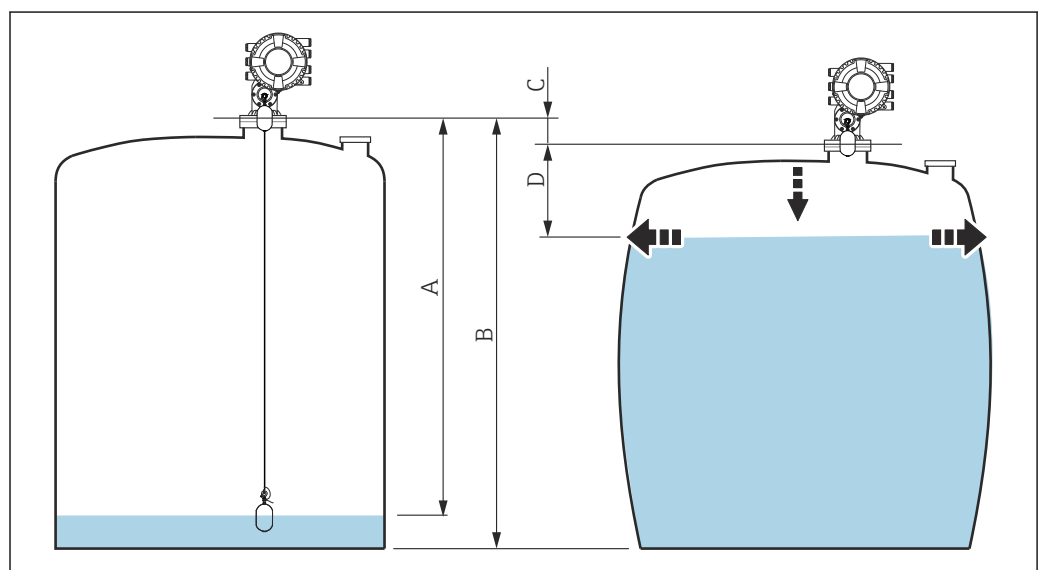

A0030164

97 Correzione della deformazione idrostatica del serbatoio (HyTD)

- A "Distanza" (livello inferiore a L_0 → "HyTD correction value" = 0)
- B Altezza di riferimento del misuratore (GRH)
- C HyTD correction value
- D "Distanza" (livello superiore a L_0 → "HyTD correction value" > 0)

Approssimazione lineare della correzione HyTD

L'entità effettiva della deformazione varia in modo non lineare con il livello a causa della costruzione del serbatoio. Tuttavia, una semplice approssimazione lineare fornisce buoni risultati dato che tipicamente i valori di correzione sono ridotti rispetto al livello misurato.

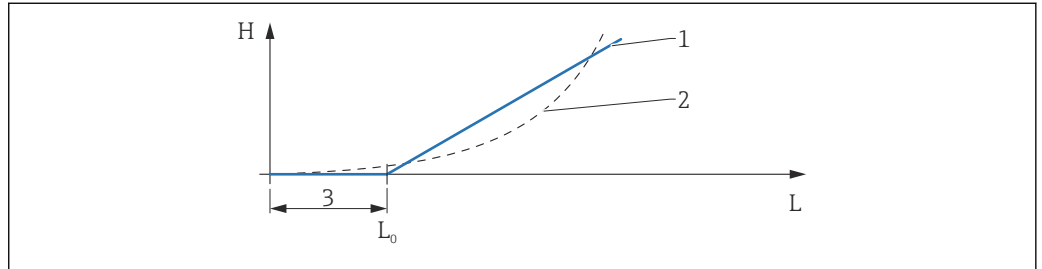

A0028724

98 *Calcolo della correzione HyTD*

- 1 *Correzione lineare secondo "Deformation factor (→ 289)"*
- 2 *Correzione reale*
- 3 *Starting level (→ 288)*
- L *Measured level (→ 190)*
- H *HyTD correction value (→ 288)*

Calcolo della correzione HyTD

$$L \leq L_0 \Rightarrow C_{HyTD} = 0$$

$$L > L_0 \Rightarrow C_{HyTD} = - (L - L_0) \times D$$

A0028715

L	Measured level
L0	Starting level
C_{HyTD}	HyTD correction value
D	Deformation factor

Descrizione dei parametri

Navigazione  Configurazione → Configur.avanz. → Applicazione → Tank calculation → HyTD

HyTD correction value

Navigazione  Configurazione → Configur.avanz. → Applicazione → Tank calculation → HyTD → HyTD corr. value

Descrizione Shows the correction value from the Hydrostatic Tank Deformation.

Informazioni aggiuntive

Accesso in lettura	Operatore
Accesso in scrittura	-

HyTD mode

Navigazione  Configurazione → Configur.avanz. → Applicazione → Tank calculation → HyTD → HyTD mode

Descrizione Activates or deactivates the calculation of the Hydrostatic Tank Deformation.

Selezione

- no
- Si

Impostazione di fabbrica no

Informazioni aggiuntive

Accesso in lettura	Operatore
Accesso in scrittura	Manutenzione

Starting level

Navigazione  Configurazione → Configur.avanz. → Applicazione → Tank calculation → HyTD → Starting level

Descrizione Defines the starting level for the Hydrostatic Tank Deformation. Levels below this value are not corrected.

Inserimento dell'utente 0 ... 5 000 mm

Impostazione di fabbrica 500 mm

Informazioni aggiuntive

Accesso in lettura	Operatore
Accesso in scrittura	Manutenzione

Deformation factor**Navigazione**

Configurazione → Configur.avanz. → Applicazione → Tank calculation → HyTD
→ Deform factor

Descrizione

Defines the deformation factor for the HyTD (change of device position per change of level).

Inserimento dell'utente

-1,0 ... 1,0 %

Impostazione di fabbrica



0,2 %

Informazioni aggiuntive

Accesso in lettura	Operatore
Accesso in scrittura	Manutenzione

*Sottomenu "CTSh"**Panoramica*

CTSh (correzione dell'espansione termica delle pareti del serbatoio) compensa gli effetti sull'altezza di riferimento del misuratore (GRH) e sull'espansione/contrazione del filo di misura dovuta agli effetti della temperatura sulle pareti del serbatoio o sul tubo di calma. Gli effetti termici sono distinti in due tipi: quelli sulla parte "asciutta" e quelli sulla parte "bagnata" delle pareti del serbatoio o del tubo di calma. La funzione di correzione si basa sui coefficienti di espansione termica dell'acciaio e sui fattori di isolamento per le parti "asciutte" e "bagnate" del filo e della parete del serbatoio. Le temperature utilizzate per la correzione possono essere selezionate da valori manuali o misurati.

-  Questa correzione è consigliata per le seguenti situazioni:
 - se la temperatura operativa si discosta notevolmente dalla temperatura durante la taratura ($\Delta T > 10\text{ °C}$ (18 °F))
 - per serbatoi estremamente alti
 - per applicazioni refrigerate, criogeniche o riscaldate
-  Dato che questa correzione influisce sulla lettura del contenuto del serbatoio, si consiglia di verificare che le procedure di misura manuale e di verifica del livello siano state eseguite correttamente, prima di abilitare questo metodo di correzione.
-  Questa modalità non può essere utilizzata insieme a quella HTG, perché con HTG il livello non è misurato in rapporto all'altezza di riferimento del misuratore.

CTSh: calcolo della temperatura delle pareti

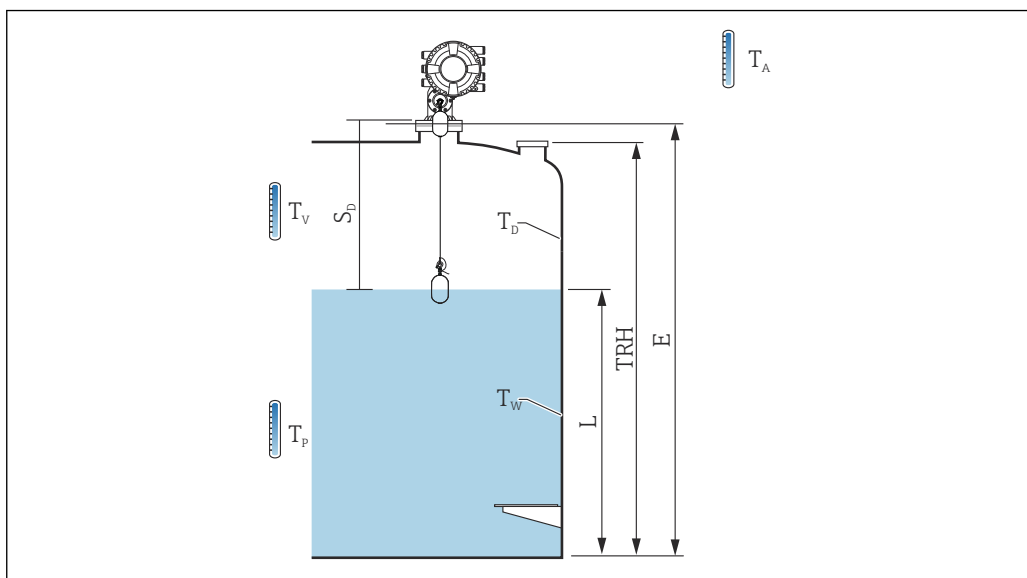

A0028713

99 Parametri del calcolo CTSh

T_W	Temperatura della parte bagnata delle pareti del serbatoio
T_D	Temperatura della parte asciutta delle pareti del serbatoio
T_P	Temperatura del prodotto
T_V	Temperatura del vapore (nel serbatoio)
T_A	Temperatura ambiente (atmosfera intorno al serbatoio)
S_d	Distanza misurata (da vuoto a livello)
TRH	Altezza di riferimento del serbatoio
E	Vuoto
L	Livello

CTSh: calcolo della temperatura delle pareti

A seconda dei parametri **Covered tank** (→ 293) e **Pozzetto di calma** (→ 294), le temperature T_W della parte bagnata e T_D della parte asciutta delle pareti del serbatoio sono calcolate come segue:

Covered tank (→ 293)	Pozzetto di calma (→ 294)	T_W	T_D
Covered	Sì ¹⁾	T_P	T_V
	no	$(7/8) T_P + (1/8) T_A$	$(1/2) T_V + (1/2) T_A$
Open top	Sì	T_P	T_A
	no	$(7/8) T_P + (1/8) T_A$	T_A

1) Questa opzione è valida anche per serbatoi isolati senza tubo di calma. Ciò è dovuto al fatto che la temperatura all'interno e all'esterno delle pareti del serbatoio è la stessa per effetto dell'isolamento del serbatoio.

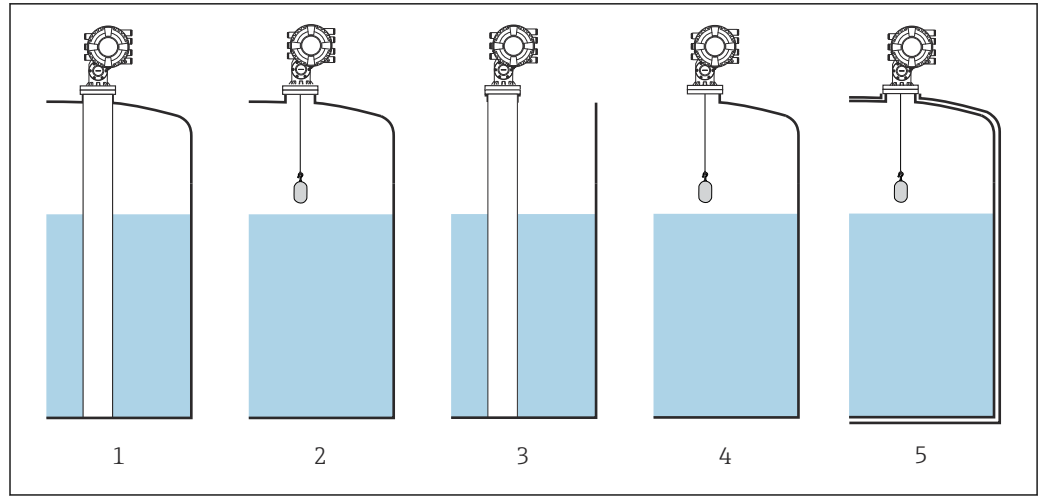

A0030509

- 1 Covered tank (\rightarrow 293) = Covered; Pozzetto di calma (\rightarrow 294) = Si
 2 Covered tank (\rightarrow 293) = Covered; Pozzetto di calma (\rightarrow 294) = no
 3 Covered tank (\rightarrow 293) = Open top; Pozzetto di calma (\rightarrow 294) = Si
 4 Covered tank (\rightarrow 293) = Open top; Pozzetto di calma (\rightarrow 294) = no
 5 Serbatoio isolato: Covered tank (\rightarrow 293) = Open top; Pozzetto di calma (\rightarrow 294) = Si

CTSh: calcolo della correzione

$$C_{CTSh} = \alpha_{\text{tank}} (\text{TRH} - L)(T_D - T_{\text{cal}}) + \alpha_{\text{tank}} L (T_W - T_{\text{cal}}) - \alpha_{\text{wire}} S_D (T_v - T_{\text{cal}})$$

A0030497

TRH	Altezza di riferimento del serbatoio
L	Livello
T_D	Temperatura della parte asciutta delle pareti del serbatoio (calcolata in base a T _p , T _v e T _A)
T_W	Temperatura della parte bagnata delle pareti del serbatoio (calcolata in base a T _p , T _v e T _A)
T_{cal}	Temperatura a cui è stata tarata la misura
α_{tank}	Linear expansion coefficient del serbatoio
α_{filo}	Linear expansion coefficient del filo
C_{CTSh}	CTSh correction value

Descrizione dei parametri

Navigazione  Configurazione → Configur.avanz. → Applicazione → Tank calculation → CTSh

CTSh correction value

Navigazione  Configurazione → Configur.avanz. → Applicazione → Tank calculation → CTSh → CTSh corr value

Descrizione Shows the CTSh correction value.

Informazioni aggiuntive

Accesso in lettura	Operatore
Accesso in scrittura	-

CTSh mode



Navigazione  Configurazione → Configur.avanz. → Applicazione → Tank calculation → CTSh → CTSh mode

Descrizione Activates or deactivates the CTSh.

Selezione

- no
- Si
- With wire *
- Only wire *

Impostazione di fabbrica no

Informazioni aggiuntive

Accesso in lettura	Operatore
Accesso in scrittura	Manutenzione

Covered tank



Navigazione  Configurazione → Configur.avanz. → Applicazione → Tank calculation → CTSh → Covered tank

Descrizione Determines whether the tank is covered.

Selezione

- Open top
- Covered

Impostazione di fabbrica Open top

* La visibilità dipende dalle opzioni ordinate o dalla configurazione dello strumento

Informazioni aggiuntive

Accesso in lettura	Operatore
Accesso in scrittura	Manutenzione

 Opzione **Covered** è valida solo per serbatoi a tetto fisso. Per un tetto galleggiante, selezionare **Open top**.

Pozzetto di calma**Navigazione**

 Configurazione → Configur.avanz. → Applicazione → Tank calculation → CTSh
→ Pozzetto calma

Descrizione

Determines whether the device is mounted on a stilling well.

Selezione

- no
- Sì

Impostazione di fabbrica

no

Informazioni aggiuntive

Accesso in lettura	Operatore
Accesso in scrittura	Manutenzione

Calibration temperature**Navigazione**

 Configurazione → Configur.avanz. → Applicazione → Tank calculation → CTSh
→ Calibration temp

Descrizione

Specify temperature at which the measurement has been calibrated.

Inserimento dell'utente

-50 ... 250 °C

Impostazione di fabbrica

25 °C

Informazioni aggiuntive

Accesso in lettura	Operatore
Accesso in scrittura	Manutenzione

Linear expansion coefficient**Navigazione**

 Configurazione → Configur.avanz. → Applicazione → Tank calculation → CTSh
→ Linear exp coeff

Descrizione

Defines the linear expansion coefficient of the tank shell material.

Inserimento dell'utente

0 ... 100 ppm

Impostazione di fabbrica 15 ppm

Informazioni aggiuntive

Accesso in lettura	Operatore
Accesso in scrittura	Manutenzione

Wire expansion coefficient



Navigazione

Configurazione → Configur.avanz. → Applicazione → Tank calculation → CTSh
→ Wire exp coeff

Descrizione

Defines the expansion coefficient of the wire material of the drum. Value is programmed in factory.

Inserimento dell'utente

0 ... 100 ppm

Impostazione di fabbrica

15 ppm

Sottomenu "HTMS"

Panoramica

La misura ibrida del serbatoio (HTMS) è un sistema per calcolare la densità del prodotto contenuto da una misura di livello (dispositivo montato sul tetto) e da almeno una misura di pressione (dispositivo montato sul fondo). Un sensore di pressione aggiuntivo può essere installato sul tetto del serbatoio per fornire informazioni sulla tensione di vapore e per migliorare l'accuratezza del calcolo di densità. Il metodo di calcolo considera anche l'eventuale livello di acqua presente sul fondo del serbatoio, in modo che i calcoli di densità siano il più precisi possibile.

Parametri HTMS

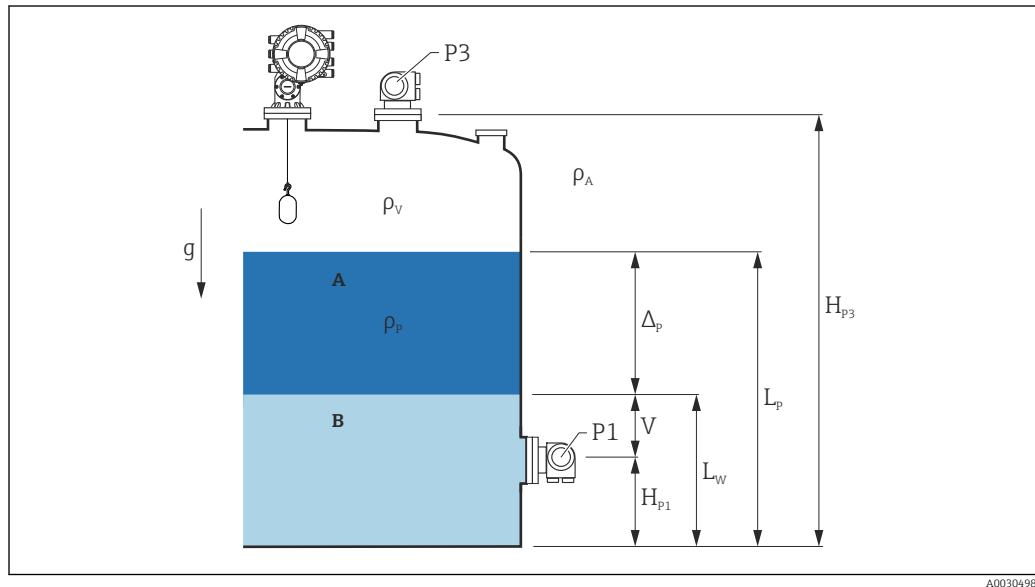

100 Parametri HTMS

A Prodotto
B Acqua

Parametro	Percorso di navigazione
P1 (pressione sul fondo)	Configurazione → Configurazione avanzata → Tank configuration → Pressione → P1 (bottom)
H _{P1} (posizione del trasmettitore P1)	Configurazione → Configurazione avanzata → Tank configuration → Pressione → P1 position
P3 (pressione di testa)	Configurazione → Configurazione avanzata → Tank configuration → Pressione → P3 (top)
HP3 (posizione del trasmettitore P3)	Configurazione → Configurazione avanzata → Tank configuration → Pressione → P3 position
ρ _p (densità del prodotto ¹⁾)	<ul style="list-style-type: none"> ■ Valore misurato: Configurazione → Configurazione avanzata → Calculation → HTMS → Density value ■ Valore definito dall'utente: Configurazione → Configurazione avanzata → Calculation → HTMS → Manual upper density
ρ _v (densità del vapore)	Esperto → Applicazione → Tank configuration → Densità → Vapor density
ρ _A (temperatura dell'aria ambiente)	Configurazione → Configurazione avanzata → Tank configuration → Densità → Air density
g (gravità locale)	Esperto → Applicazione → Tank Calculation → Local gravity
L _p (livello del prodotto)	Funzionamento → Tank level
L _w (livello di fondo dell'acqua)	Funzionamento → Water level
$V = L_w - H_{P1}$	
$\Delta_p = L_p - L_w = L_p - V - H_{P1}$	

1) A seconda della situazione, questo parametro viene misurato o si utilizza un valore definito dall'utente.

Modalità HTMS

In parametro **HTMS mode** (→ ⓘ 298), si possono selezionare due modalità HTMS. La modalità determina se vengono utilizzati uno o due valori di pressione. In base alla modalità selezionata, sono richiesti dei parametri aggiuntivi per calcolare la densità del prodotto .

i Per compensare la pressione della fase vapore, nei serbatoi pressurizzati si deve utilizzare opzione **HTMS P1+P3**.

HTMS mode (→ ⓘ 298)	Variabili misurate	Parametri aggiuntivi richiesti	Variabili calcolate
HTMS P1	<ul style="list-style-type: none"> ▪ P1 ▪ L_p 	<ul style="list-style-type: none"> ▪ g ▪ H_{p1} ▪ L_w (opzionale) 	ρ _p
HTMS P1+P3	<ul style="list-style-type: none"> ▪ P1 ▪ P3 ▪ L_p 	<ul style="list-style-type: none"> ▪ ρ_v ▪ ρ_a ▪ g ▪ H_{p1} ▪ H_{p3} ▪ L_w (opzionale) 	ρ _p (calcolo più preciso per serbatoi pressurizzati)

Livello minimo

La densità del prodotto può essere calcolata solo se il prodotto ha uno spessore minimo:

$$\Delta_p \geq \Delta_{p, \min}$$

A0028864

Questo equivale alla seguente condizione per il livello del prodotto:

$$L_p - V \geq \Delta_{p, \min} + H_{p1} = L_{\min}$$

A0028863

L_{min} è definito in parametro **Minimum level** (→ ⓘ 299). Come si può vedere dalla formula, deve essere sempre superiore a H_{p1}.

Se L_p - V scende sotto questa soglia, la densità viene calcolata come segue:

- Se è disponibile un valore calcolato in precedenza, questo valore viene mantenuto fino a quando non è possibile un nuovo calcolo.
- Se in precedenza non sono stati calcolati dei valori, è utilizzato il valore manuale (definito in parametro **Manual upper density**).

Isteresi

Il livello del prodotto nel serbatoio non è costante, ma varia leggermente a causa, ad esempio, di turbolenze durante il riempimento. Se il livello oscilla intorno al livello di commutazione (**Minimum level** (→ ⓘ 299)), l'algoritmo commuta costantemente tra il calcolo del valore e il mantenimento del risultato precedente. Per evitare questo effetto, si definisce un'isteresi di posizione in prossimità del punto di commutazione.

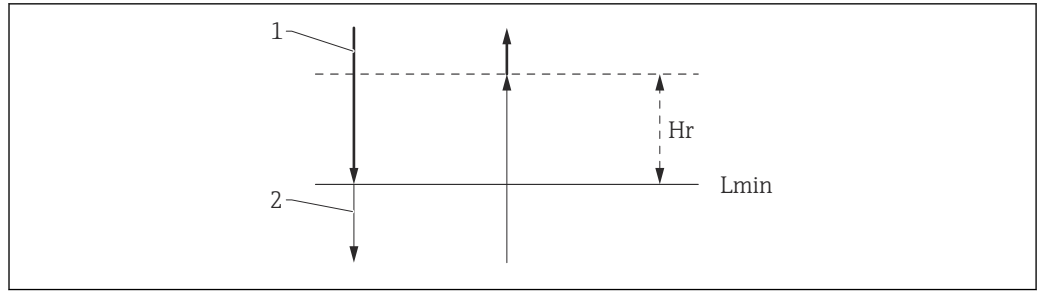

A0029148

101 Isteresi HTMS

- 1 Valore calcolato
- 2 Valore mantenuto/manuale
- L_{min} Minimum level (→ 299)
- H_r Isteresi (→ 300)

Descrizione dei parametri

Navigazione Configurazione → Configur.avanz. → Applicazione → Tank calculation → HTMS

HTMS mode

Navigazione

Configurazione → Configur.avanz. → Applicazione → Tank calculation → HTMS → HTMS mode

Descrizione

Defines the HTMS mode. Depending on the mode one or two pressure transmitters are used.

Selezione

- HTMS P1
- HTMS P1+P3

Impostazione di fabbrica

HTMS P1

Informazioni aggiuntive

Accesso in lettura	Operatore
Accesso in scrittura	Manutenzione

Significato delle opzioni

- HTMS P1
Viene utilizzato solo un trasmettitore della pressione di fondo (P1).
- HTMS P1+P3
Vengono utilizzati un trasmettitore della pressione di fondo (P1) e un trasmettitore della pressione di testa (P3). Per i serbatoi pressurizzati dovrebbe essere selezionata questa opzione.

Manual density



Navigazione Configurazione → Configur.avanz. → Applicazione → Tank calculation → HTMS → Manual density

Descrizione Defines the manual density.

Inserimento dell'utente 0 ... 3 000 kg/m³

Impostazione di fabbrica 800 kg/m³

Informazioni aggiuntive

Accesso in lettura	Manutenzione
Accesso in scrittura	Manutenzione

Density value

Navigazione Configurazione → Configur.avanz. → Applicazione → Tank calculation → HTMS → Density value

Descrizione Shows the calculated product density.

Informazioni aggiuntive

Accesso in lettura	Operatore
Accesso in scrittura	-

Minimum level



Navigazione Configurazione → Configur.avanz. → Applicazione → Tank calculation → HTMS → Min. level

Descrizione Defines the minimum product level for a HTMS calculation.
If Lp - V falls below the limit defined in this parameter, the density retains its last value or the manual value is used instead.



Inserimento dell'utente 0 ... 20 000 mm

Impostazione di fabbrica 7 000 mm

Informazioni aggiuntive

Accesso in lettura	Operatore
Accesso in scrittura	Manutenzione

Pressione minima

Navigazione   Configurazione → Configur.avanz. → Applicazione → Tank calculation → HTMS → Pressione minima

Descrizione Defines the minimum pressure for a HTMS calculation.
If the pressure P1 (or the difference P1 - P3) falls below the limit defined in this parameter, the density retains its last value or the manual value is used instead.

Inserimento dell'utente 0 ... 100 bar

Impostazione di fabbrica 0,1 bar

Informazioni aggiuntive

Accesso in lettura	Operatore
Accesso in scrittura	Manutenzione

Distanza di sicurezza

Navigazione   Configurazione → Configur.avanz. → Applicazione → Tank calculation → HTMS → Dist.sicurezza

Descrizione Defines the minimum level which must be present above the bottom pressure sensor before its signal is used for the calculation.

Inserimento dell'utente 0 ... 10 000 mm

Impostazione di fabbrica 2 000 mm

Informazioni aggiuntive

Accesso in lettura	Operatore
Accesso in scrittura	Manutenzione

Isteresi

Navigazione   Configurazione → Configur.avanz. → Applicazione → Tank calculation → HTMS → Isteresi

Descrizione Defines the hysteresis for the HTMS calculation. Prevents constant switching if the level is near the switch-over point.

Inserimento dell'utente 0 ... 2 000 mm

Impostazione di fabbrica 50 mm

Informazioni aggiuntive

Accesso in lettura	Operatore
Accesso in scrittura	Manutenzione

Densità acqua



Navigazione Configurazione → Configur.avanz. → Applicazione → Tank calculation → HTMS → Densità acqua

Descrizione Density of the water in the tank.

Inserimento dell'utente Numero a virgola mobile con segno

Impostazione di fabbrica 1 000 kg/m³

Informazioni aggiuntive

Accesso in lettura	Operatore
Accesso in scrittura	Manutenzione

Sottomenu "Alarm"









Navigazione Configurazione → Configur.avanz. → Applicazione → Alarm

Sottomenu "Alarm"



Navigazione Configurazione → Configur.avanz. → Applicazione → Alarm → Alarm

▶ Alarm

Alarm mode	→ 302
Error value	→ 303
Alarm value source	→ 304
Alarm value	→ 305
HH alarm value	→ 305
H alarm value	→ 305
L alarm value	→ 306
LL alarm value	→ 306
HH alarm	→ 306
H alarm	→ 307

HH+H alarm	→  307
L alarm	→  307
LL alarm	→  307
LL+L alarm	→  308
Any error	→  308
Clear alarm	→  308
Alarm hysteresis	→  309
Damping factor	→  309

Alarm mode

Navigazione   Configurazione → Configur.avanz. → Applicazione → Alarm → Alarm → Alarm mode

Descrizione Defines the alarm mode of the selected alarm.

Selezione

- Disattivo/a
- Attivo/a
- Latching

Impostazione di fabbrica Disattivo/a

Informazioni aggiuntive

Accesso in lettura	Operatore
Accesso in scrittura	Manutenzione

Significato delle opzioni

- **Disattivo/a**
Non viene generato alcun allarme.
- **Attivo/a**
L'allarme scompare se la condizione che lo ha innescato non è più presente (tenendo in considerazione l'isteresi).
- **Latching**
Tutti gli allarmi rimangono attivi fino a quando l'utente seleziona **Clear alarm** (→  308) = **Si** o interrompe/ripristina l'alimentazione.

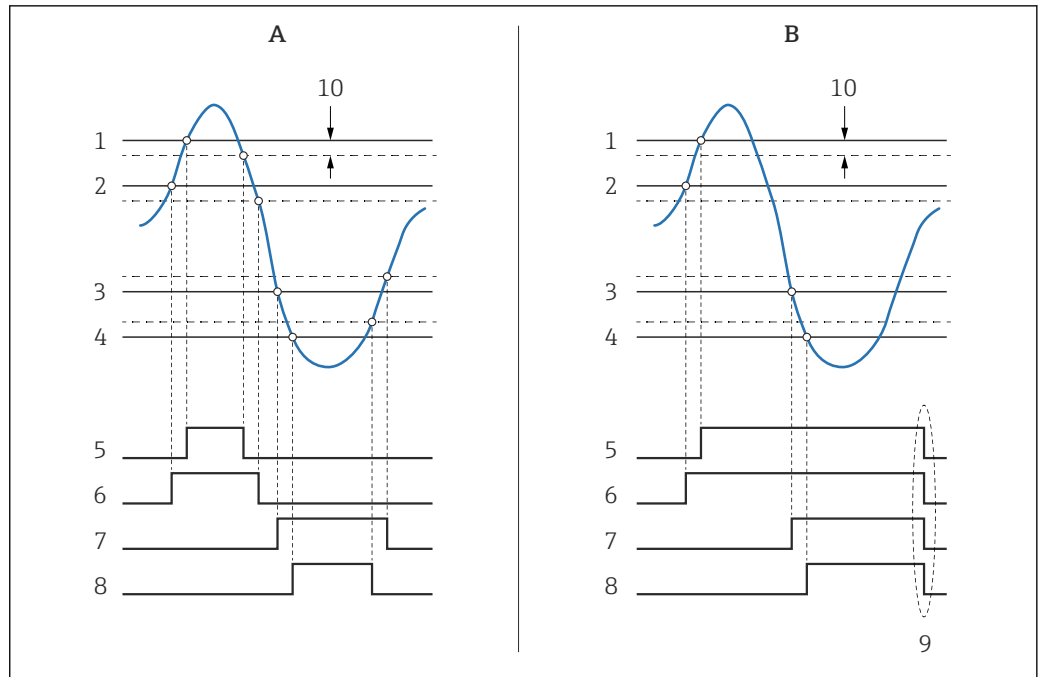

A0029539

102 Principio di funzionamento della valutazione della soglia

- A Alarm mode (→ 302) = Attivo/a
- B Alarm mode (→ 302) = Latching
- 1 HH alarm value (→ 305)
- 2 H alarm value (→ 305)
- 3 L alarm value (→ 306)
- 4 LL alarm value (→ 306)
- 5 HH alarm (→ 306)
- 6 H alarm (→ 307)
- 7 L alarm (→ 307)
- 8 LL alarm (→ 307)
- 9 "Clear alarm (→ 308)" = "Si" o spegnimento/riaccensione
- 10 Hysteresis (→ 309)

Error value



Navigazione

Configurazione → Configur.avanz. → Applicazione → Alarm → Alarm → Error value

Prerequisito

Alarm mode (→ 302) ≠ Disattivo/a

Descrizione

Defines the alarm to be issued if the input value is invalid.

Selezione

- No alarm
- HH+H alarm
- H alarm
- L alarm
- LL+L alarm
- All alarms

Impostazione di fabbrica

All alarms

Informazioni aggiuntive

Accesso in lettura	Operatore
Accesso in scrittura	Manutenzione

Alarm value source



Navigazione  Configurazione → Configur.avanz. → Applicazione → Alarm → Alarm → Alarm source

Prerequisito **Alarm mode (→  302) ≠ Disattivo/a**

Descrizione Determines the process variable to be monitored.

Selezione

- Tank level
- Liquid temperature
- Vapor temperature
- Water level
- P1 (bottom)
- P2 (middle)
- P3 (top)
- Observed density value
- Volume
- Velocità deflusso
- Portata volumetrica
- Vapor density
- Middle density
- Upper density
- correzione
- Tank level %
- GP 1...4 value
- Measured level
- P3 position
- Tank reference height
- Local gravity
- P1 position
- Manual density
- Tank ullage
- Average profile density
- Lower density
- Upper interface level
- Lower interface level
- Bottom level
- Displacer position
- HART device 1...15 PV
- HART device 1...15 SV
- HART device 1...15 TV
- HART device 1...15 QV
- HART device 1...15 PV mA
- HART device 1...15 PV %
- Element temperature 1...24
- AIO B1-3 value
- AIO C1-3 value
- AIP B4-8 value
- AIP C4-8 value
- Nessuno/a

Impostazione di fabbrica Nessuno/a

Informazioni aggiuntive

Accesso in lettura	Operatore
Accesso in scrittura	Manutenzione

Alarm value

Navigazione  Configurazione → Configur.avanz. → Applicazione → Alarm → Alarm → Alarm value

Prerequisito **Alarm mode (→  302) ≠ Disattivo/a**

Descrizione Shows the current value of the process variable being monitored.

Interfaccia utente Numero a virgola mobile con segno

Impostazione di fabbrica 0 None

Informazioni aggiuntive

Accesso in lettura	Operatore
Accesso in scrittura	-

HH alarm value



Navigazione  Configurazione → Configur.avanz. → Applicazione → Alarm → Alarm → HH alarm value

Prerequisito **Alarm mode (→  302) ≠ Disattivo/a**

Descrizione Defines the high-high(HH) limit value.

Inserimento dell'utente Numero a virgola mobile con segno

Impostazione di fabbrica 0 None

Informazioni aggiuntive

Accesso in lettura	Operatore
Accesso in scrittura	Manutenzione

H alarm value



Navigazione  Configurazione → Configur.avanz. → Applicazione → Alarm → Alarm → H alarm value

Prerequisito **Alarm mode (→  302) ≠ Disattivo/a**

Descrizione Defines the high(H) limit value.

Inserimento dell'utente Numero a virgola mobile con segno

Impostazione di fabbrica 0 None

Informazioni aggiuntive

Accesso in lettura	Operatore
Accesso in scrittura	Manutenzione

L alarm value

Navigazione Configurazione → Configur.avanz. → Applicazione → Alarm → Alarm → L alarm value

Prerequisito **Alarm mode** (→ 302) ≠ **Disattivo/a**

Descrizione Defines the low limit value.

Inserimento dell'utente Numero a virgola mobile con segno

Impostazione di fabbrica 0 None

Informazioni aggiuntive

Accesso in lettura	Operatore
Accesso in scrittura	Manutenzione

LL alarm value

Navigazione Configurazione → Configur.avanz. → Applicazione → Alarm → Alarm → LL alarm value

Prerequisito **Alarm mode** (→ 302) ≠ **Disattivo/a**

Descrizione Defines the low-low(LL) limit value.

Inserimento dell'utente Numero a virgola mobile con segno

Impostazione di fabbrica 0 None

Informazioni aggiuntive

Accesso in lettura	Operatore
Accesso in scrittura	Manutenzione

HH alarm

Navigazione Configurazione → Configur.avanz. → Applicazione → Alarm → Alarm → HH alarm

Prerequisito **Alarm mode** (→ 302) ≠ **Disattivo/a**

Descrizione Shows whether an HH alarm is currently active.

Informazioni aggiuntive

Accesso in lettura	Operatore
Accesso in scrittura	-

H alarm

Navigazione   Configurazione → Configur.avanz. → Applicazione → Alarm → Alarm → H alarm



Prerequisito **Alarm mode (→  302) ≠ Disattivo/a**

Descrizione Shows whether an H alarm is currently active.

Informazioni aggiuntive

Accesso in lettura	Operatore
Accesso in scrittura	-

HH+H alarm

Navigazione   Configurazione → Configur.avanz. → Applicazione → Alarm → Alarm → HH+H alarm

Prerequisito **Alarm mode (→  302) ≠ Disattivo/a**

Descrizione Shows whether an HH or H alarm is currently active.

Informazioni aggiuntive

Accesso in lettura	Operatore
Accesso in scrittura	-

L alarm

Navigazione   Configurazione → Configur.avanz. → Applicazione → Alarm → Alarm → L alarm

Prerequisito **Alarm mode (→  302) ≠ Disattivo/a**

Descrizione Shows whether an L alarm is currently active.

Informazioni aggiuntive

Accesso in lettura	Operatore
Accesso in scrittura	-

LL alarm

Navigazione   Configurazione → Configur.avanz. → Applicazione → Alarm → Alarm → LL alarm

Prerequisito **Alarm mode (→  302) ≠ Disattivo/a**

Descrizione Shows whether an LL alarm is currently active.

Informazioni aggiuntive

Accesso in lettura	Operatore
Accesso in scrittura	-

LL+L alarm**Navigazione**

 Configurazione → Configur.avanz. → Applicazione → Alarm → Alarm → LL+L alarm

Prerequisito

Alarm mode (→  302) ≠ Disattivo/a

Descrizione

Shows whether an LL or L alarm is currently active.

Informazioni aggiuntive

Accesso in lettura	Operatore
Accesso in scrittura	-

Any error**Navigazione**

 Configurazione → Configur.avanz. → Applicazione → Alarm → Alarm → Any error

Prerequisito

Alarm mode (→  302) ≠ Disattivo/a

Descrizione

Show whether any alarm is currently active.

Interfaccia utente

- Sconosciuto
- Inattivo
- Attivo
- Errore

Impostazione di fabbrica

Sconosciuto

Informazioni aggiuntive

Accesso in lettura	Operatore
Accesso in scrittura	-

Clear alarm**Navigazione**

 Configurazione → Configur.avanz. → Applicazione → Alarm → Alarm → Clear alarm

Prerequisito

Alarm mode (→  302)= Latching

Descrizione

Deletes an alarm which is still active although the alarm condition is no longer present.

Selezione

- no
- Sì

Impostazione di fabbrica

no

Informazioni aggiuntive

Accesso in lettura	Operatore
Accesso in scrittura	Manutenzione

Alarm hysteresis**Navigazione**

Configurazione → Configur.avanz. → Applicazione → Alarm → Alarm → Alarm hysteresis

Prerequisito

Alarm mode (→ 302) ≠ Disattivo/a

Descrizione

Defines the hysteresis for the limit values. The hysteresis prevents constant changes of the alarm state if the level is near one of the limit values.

Inserimento dell'utente

Numero a virgola mobile con segno

Impostazione di fabbrica

0,001

Informazioni aggiuntive

Accesso in lettura	Manutenzione
Accesso in scrittura	Manutenzione

Damping factor**Navigazione**

Configurazione → Configur.avanz. → Applicazione → Alarm → Alarm → Damping factor

Descrizione

Defines the damping constant (in seconds).

Inserimento dell'utente

0 ... 999,9 s

Impostazione di fabbrica

0 s

Informazioni aggiuntive

Accesso in lettura	Operatore
Accesso in scrittura	Manutenzione

Sottomenu "Safety settings"

Navigazione  Configurazione → Configur.avanz. → Safety settings

Output out of range 

Navigazione  Configurazione → Configur.avanz. → Safety settings → Output out range

Descrizione Selection of behavior between Alarm or Last valid value when displacer reached HighStoplevel, LowStopLevel or ReferencePosition.

Selezione

- Ultimo valore valido
- Allarme
- Nessuno/a

Impostazione di fabbrica Ultimo valore valido

Informazioni aggiuntive

Accesso in lettura	Operatore
Accesso in scrittura	Manutenzione

Output out of range 

Navigazione  Configurazione → Configur.avanz. → Safety settings → Output out range

Descrizione Selezione del comportamento quando il dislocatore raggiunge **High stop level** (→  204), **Low stop level** o **Reference position**.

Selezione

- Ultimo valore valido
- Allarme
- Nessuno/a

Impostazione di fabbrica Ultimo valore valido

Informazioni aggiuntive

Accesso in lettura	Operatore
Accesso in scrittura	Manutenzione

High stop level 

Navigazione  Configurazione → Configur.avanz. → Safety settings → High stop level

Descrizione Position of the displacer high stop as measured from defined zero position (tank bottom or datum plate).



Inserimento dell'utente -999 999,9 ... 999 999,9 mm

Impostazione di fabbrica In base alla versione del dispositivo

Informazioni aggiuntive

Accesso in lettura	Operatore
Accesso in scrittura	Manutenzione

Low stop level

Navigazione   Configurazione → Configur.avanz. → Safety settings → Low stop level

Descrizione Position of the displacer low stop as measured from defined zero position (tank bottom or datum plate).



Inserimento dell'utente -999 999,9 ... 999 999,9 mm

Impostazione di fabbrica 0 mm

Informazioni aggiuntive

Accesso in lettura	Operatore
Accesso in scrittura	Manutenzione

Slow hoist zone

Navigazione   Configurazione → Configur.avanz. → Safety settings → Slow hoist zone

Descrizione Defines the interval in millimeters, measured down from the Reference Position, in which the Displacer reduces moving speed.



Inserimento dell'utente 10 ... 999 999,9 mm

Impostazione di fabbrica 70 mm

Informazioni aggiuntive

Accesso in lettura	Operatore
Accesso in scrittura	Manutenzione

Overtension weight

Navigazione   Configurazione → Configur.avanz. → Safety settings → Overtension wgt

Descrizione Sets the minimum Weight in grams when Overtension Alarm will be set.



Inserimento dell'utente 100 ... 999,9 g

Impostazione di fabbrica 350 g

Informazioni aggiuntive

Accesso in lettura	Operatore
Accesso in scrittura	Manutenzione

Undertension weight**Navigazione**

  Configurazione → Configur.avanz. → Safety settings → Undertension wgt

Descrizione

Defines the undertension error weight. Undertension error will be issued if displacer weight is below this value longer than 7 seconds.

Inserimento dell'utente

0 ... 300 g

Impostazione di fabbrica

10 g

Informazioni aggiuntive

Accesso in lettura	Operatore
Accesso in scrittura	Manutenzione

Sottomenu "Sensor config"

Navigazione  Configurazione → Configur.avanz. → Sensor config

Post gauge command



Navigazione

 Configurazione → Configur.avanz. → Sensor config → Post gauge cmd

Descrizione

Defines the gauge command that will be executed after a one-time gauge command has finished.

Selezione

- Stop
- Level
- Up
- Upper I/F level
- Lower I/F level
- Nessuno/a

Impostazione di fabbrica

Level

Informazioni aggiuntive

Accesso in lettura	Operatore
Accesso in scrittura	Manutenzione

Sottomenu "Displacer"

Navigazione  Configurazione → Configur.avanz. → Sensor config → Displacer

Displacer type 

Navigazione  Configurazione → Configur.avanz. → Sensor config → Displacer → Displacer type

Descrizione Chooses the type of displacer used.

Selezione

- Custom diameter
- Diameter 30 mm
- Diameter 50 mm
- Diameter 70 mm
- Diameter 110 mm

Impostazione di fabbrica In base alla versione del dispositivo

Informazioni aggiuntive

Accesso in lettura	Operatore
Accesso in scrittura	Manutenzione

Displacer diameter 

Navigazione  Configurazione → Configur.avanz. → Sensor config → Displacer → Displacer diamet

Prerequisito **Displacer type (→  314)= Custom diameter**

Descrizione Sets the diameter of the cylindrical part of displacer.

Inserimento dell'utente 0 ... 999,9 mm

Impostazione di fabbrica Vedere l'etichetta sul dispositivo.

Informazioni aggiuntive

Accesso in lettura	Operatore
Accesso in scrittura	Manutenzione

Displacer weight 

Navigazione  Configurazione → Configur.avanz. → Sensor config → Displacer → Displacer weight

Descrizione Set the weight of the displacer in air. Indicated on the displacer in grams.

Inserimento dell'utente 10 ... 999,9 g

Impostazione di fabbrica Vedere l'etichetta sul dispositivo.

Informazioni aggiuntive

Accesso in lettura	Operatore
Accesso in scrittura	Manutenzione

Displacer volume**Navigazione**

Configurazione → Configur.avanz. → Sensor config → Displacer → Displacer volume

Descrizione

Displacer volume indicated on displacer in milliliter.

Inserimento dell'utente

10 ... 999,9 ml

Impostazione di fabbrica

Vedere l'etichetta sul dispositivo.

Informazioni aggiuntive

Accesso in lettura	Operatore
Accesso in scrittura	Manutenzione

Displacer balance volume**Navigazione**

Configurazione → Configur.avanz. → Sensor config → Displacer → Balance volume

Descrizione

Defines the balance volume of the displacer as the lower part of displacer immersed in liquid. Units in milliliters. Indicated on displacer.

Inserimento dell'utente

10 ... 999,9 ml

Impostazione di fabbrica

Vedere l'etichetta sul dispositivo.

Informazioni aggiuntive

Accesso in lettura	Operatore
Accesso in scrittura	Manutenzione

Displacer height**Navigazione**

Configurazione → Configur.avanz. → Sensor config → Displacer → Displacer height

Descrizione

Sets the displacer height in mm. Used for density measurement as minimum distance between last profile point and liquid level.

Inserimento dell'utente

10 ... 300 mm

Impostazione di fabbrica

In base alla versione del dispositivo

Informazioni aggiuntive

Accesso in lettura	Operatore
Accesso in scrittura	Manutenzione

Immersion depth



Navigazione  Configurazione → Configur.avanz. → Sensor config → Displacer → Immersion depth

Descrizione Defines distance (mm) from displacer bottom to balancing line defined by balanced volume. Value is needed for correct bottom level measurement.

Inserimento dell'utente 0 ... 99,9 mm

Impostazione di fabbrica In base alla versione del dispositivo

Informazioni aggiuntive

Accesso in lettura	Operatore
Accesso in scrittura	Manutenzione

Sottomenu "Wiredrum"

Navigazione  Configurazione → Configur.avanz. → Sensor config → Wiredrum

Drum circumference 

Navigazione  Configurazione → Configur.avanz. → Sensor config → Wiredrum → Drum circumfer

Descrizione Sets the circumference of the wire drum. Indicated in Label.

Inserimento dell'utente 100 ... 999,9 mm

Impostazione di fabbrica Vedere l'etichetta sul dispositivo.

Informazioni aggiuntive

Accesso in lettura	Operatore
Accesso in scrittura	Manutenzione

Wire weight 

Navigazione  Configurazione → Configur.avanz. → Sensor config → Wiredrum → Wire weight

Descrizione Defines the weight of the measuring wire in g/10m. Indicated on Label.

Inserimento dell'utente 0 ... 999,9 g

Impostazione di fabbrica Vedere l'etichetta sul dispositivo.

Informazioni aggiuntive

Accesso in lettura	Operatore
Accesso in scrittura	Manutenzione

Sottomenu "Spot density"

Navigazione  Configurazione → Configur.avanz. → Sensor config → Spot density

Upper density offset 

Navigazione  Configurazione → Configur.avanz. → Sensor config → Spot density → Up dens. offset

Descrizione Defines an offset value which is added to the measured upper density value.

Inserimento dell'utente -999,99 ... 999,99 kg/m³

Impostazione di fabbrica 0 kg/m³

Informazioni aggiuntive

Accesso in lettura	Operatore
Accesso in scrittura	Manutenzione

Middle density offset 

Navigazione  Configurazione → Configur.avanz. → Sensor config → Spot density → Mid dens. offset

Descrizione Defines an Offset Value which is added to the measured Middle Density Value.

Inserimento dell'utente -999,99 ... 999,99 kg/m³

Impostazione di fabbrica 0 kg/m³

Informazioni aggiuntive

Accesso in lettura	Operatore
Accesso in scrittura	Manutenzione

Lower density offset 

Navigazione  Configurazione → Configur.avanz. → Sensor config → Spot density → Low dens. offset

Descrizione Defines an offset value which is added to the measured lower density value.

Inserimento dell'utente -999,99 ... 999,99 kg/m³

Impostazione di fabbrica 0 kg/m³

Informazioni aggiuntive

Accesso in lettura	Operatore
Accesso in scrittura	Manutenzione

Submersion depth



Navigazione

Configurazione → Configur.avanz. → Sensor config → Spot density → Submersion depth

Descrizione

Sets the displacer submersion depth (mm) for spot density operations.

Inserimento dell'utente

50 ... 99 999,9 mm

Impostazione di fabbrica

150 mm

Informazioni aggiuntive

Accesso in lettura	Operatore
Accesso in scrittura	Manutenzione

Sottomenu "Profile density"

Navigazione  Configurazione → Configur.avanz. → Sensor config → Profile density

Density measurement mode 

Navigazione  Configurazione → Configur.avanz. → Sensor config → Profile density → Density mode

Descrizione In normal measure mode, measures at specified positions. In compensation mode measures using next integer value of drum turns to improve accuracy.

Selezione

- Normal measure mode
- Compensation mode

Impostazione di fabbrica Normal measure mode

Informazioni aggiuntive

Accesso in lettura	Operatore
Accesso in scrittura	Manutenzione

 In modalità normale, misura le densità puntuali nelle posizioni richieste. In modalità di compensazione, Proservo misura le densità puntuali in base a multipli della circonferenza del tamburo di misura (ad es. ogni ~ 150 mm (5,91 in))

Manual profile level 

Navigazione  Configurazione → Configur.avanz. → Sensor config → Profile density → Man profile lvl

Descrizione Sets the level position in the tank where the manual profile density operation starts.

Inserimento dell'utente -999 999,9 ... 999 999,9 mm

Impostazione di fabbrica 1 000 mm

Informazioni aggiuntive

Accesso in lettura	Operatore
Accesso in scrittura	Manutenzione

Profile density offset distance



Navigazione	Configurazione → Configur.avanz. → Sensor config → Profile density → Dens offset dist				
Descrizione	Profile density offset distance [mm] is the distance between start point and first measurement point.				
Inserimento dell'utente	0 ... 999 999,9 mm				
Impostazione di fabbrica	500 mm				
Informazioni aggiuntive	<table border="1" style="width: 100%; border-collapse: collapse;"> <tr> <td style="width: 50%;">Accesso in lettura</td> <td>Operatore</td> </tr> <tr> <td>Accesso in scrittura</td> <td>Manutenzione</td> </tr> </table>	Accesso in lettura	Operatore	Accesso in scrittura	Manutenzione
Accesso in lettura	Operatore				
Accesso in scrittura	Manutenzione				

Profile density interval



Navigazione	Configurazione → Configur.avanz. → Sensor config → Profile density → Density interval				
Descrizione	Sets the interval between two measurement points in profile density operation.				
Inserimento dell'utente	1 ... 100 000 mm				
Impostazione di fabbrica	1 000 mm				
Informazioni aggiuntive	<table border="1" style="width: 100%; border-collapse: collapse;"> <tr> <td style="width: 50%;">Accesso in lettura</td> <td>Operatore</td> </tr> <tr> <td>Accesso in scrittura</td> <td>Manutenzione</td> </tr> </table>	Accesso in lettura	Operatore	Accesso in scrittura	Manutenzione
Accesso in lettura	Operatore				
Accesso in scrittura	Manutenzione				

Profile density offset



Navigazione	Configurazione → Configur.avanz. → Sensor config → Profile density → Prof dens offset				
Descrizione	Defines an offset value which is added to the measured profile density value.				
Inserimento dell'utente	-999,99 ... 999,99 kg/m ³				
Impostazione di fabbrica	0 kg/m ³				
Informazioni aggiuntive	<table border="1" style="width: 100%; border-collapse: collapse;"> <tr> <td style="width: 50%;">Accesso in lettura</td> <td>Operatore</td> </tr> <tr> <td>Accesso in scrittura</td> <td>Manutenzione</td> </tr> </table>	Accesso in lettura	Operatore	Accesso in scrittura	Manutenzione
Accesso in lettura	Operatore				
Accesso in scrittura	Manutenzione				

Sottomenu "Display"

Questo menu è visibile solo se il dispositivo è dotato di un display locale.

Navigazione  Configurazione → Configur.avanz. → Display

Language**Navigazione**

 Configurazione → Configur.avanz. → Display → Language

Prerequisito

Il dispositivo è dotato di un display locale.

Descrizione

Impostare la lingua del display.

Selezione

- English
- Deutsch
- русский язык (Russian)
- 日本語 (Japanese)
- Español
- 中文 (Chinese)

Impostazione di fabbrica

English

Informazioni aggiuntive

Accesso in lettura	Operatore
Accesso in scrittura	Operatore

Formato del display**Navigazione**

 Configurazione → Configur.avanz. → Display → Formato display

Prerequisito

Il dispositivo deve essere dotato di un display locale.

Descrizione

Selezionare come sono indicati i valori misurati sul display.

Selezione

- 1 valore, Caratteri Grandi
- 1 bargraph + 1 valore
- 2 valori
- 1 valore Caratteri grandi + 2 valori
- 4 valori

Impostazione di fabbrica

2 valori

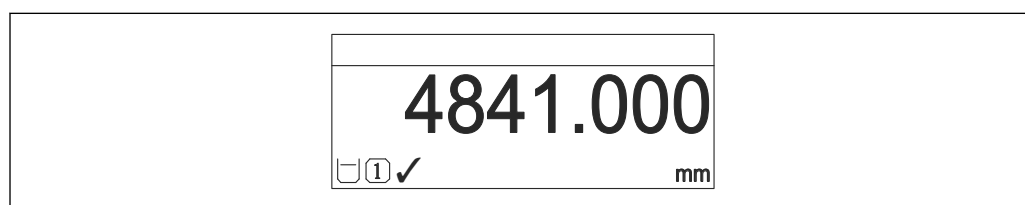
Informazioni aggiuntive

 103 "Formato del display" = "1 valore, Caratteri Grandi"

A0019963

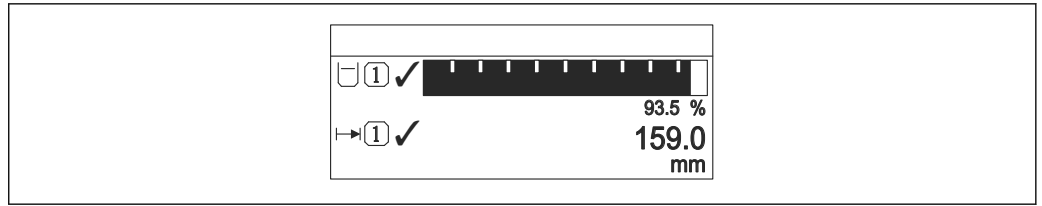

A0019964

104 "Formato del display" = "1 bargraph + 1 valore"

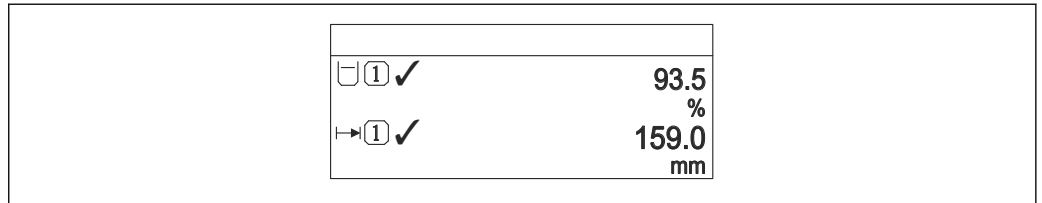

A0019965

105 "Formato del display" = "2 valori"

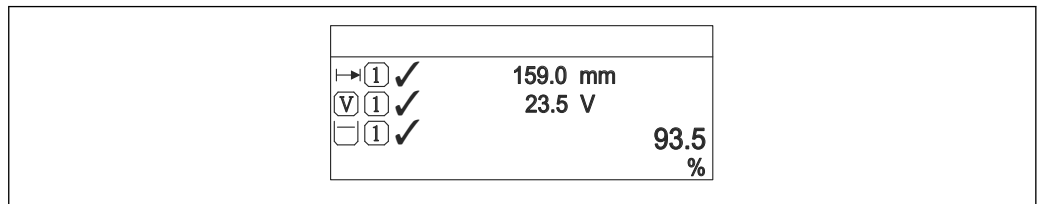

A0019966

106 "Formato del display" = "1 valore Caratteri grandi + 2 valori"

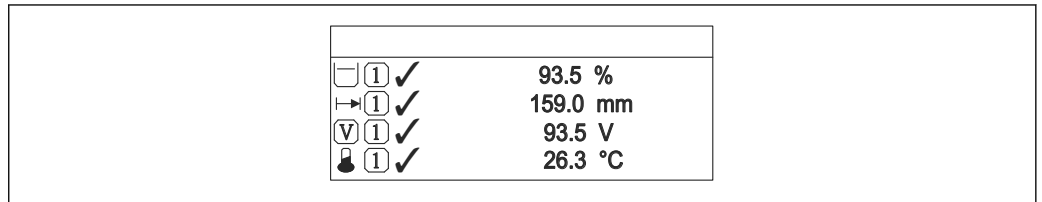

A0019968

107 "Formato del display" = "4 valori"

Accesso in lettura	Operatore
Accesso in scrittura	Operatore

- I parametri **Visualizzazione valore 1 ... 4** (→ 323) specificano i valori di misura visualizzati sul display e il relativo ordine di visualizzazione.
- Se sono specificati più valori di misura di quelli visualizzabili nella modalità corrente, i valori si alternano sul display del dispositivo. Il tempo di visualizzazione, prima della successiva variazione, è configurato in parametro **Intervallo visualizzazione** (→ 326).

Visualizzazione valore 1 ... 4



Navigazione

Configurazione → Configur.avanz. → Display → Visual.valore 1

Prerequisito

Il dispositivo è dotato di un display locale.

Descrizione Selezionare il valore misurato visualizzato sul display locale.

- Selezione**
- Nessuno/a ⁹⁾
 - Tank level
 - Measured level
 - Livello linearizzato
 - Tank level %
 - Water level ⁹⁾
 - Liquid temperature ⁹⁾
 - Vapor temperature ⁹⁾
 - Air temperature ⁹⁾
 - Tank ullage
 - Tank ullage %
 - Observed density value ⁹⁾
 - P1 (bottom) ⁹⁾
 - P2 (middle) ⁹⁾
 - P3 (top) ⁹⁾
 - GP 1 value ⁹⁾
 - GP 2 value ⁹⁾
 - GP 3 value ⁹⁾
 - GP 4 value ⁹⁾
 - Gauge command ⁹⁾
 - Gauge status ⁹⁾
 - AIO B1-3 value ⁹⁾
 - AIO B1-3 value mA ⁹⁾
 - AIO B1-3 value % ⁹⁾
 - AIO C1-3 value ⁹⁾
 - AIO C1-3 value mA ⁹⁾
 - AIO C1-3 value % ⁹⁾
 - AIP B4-8 value ⁹⁾
 - AIP B4-8 value mA ⁹⁾
 - AIP B4-8 value % ⁹⁾
 - AIP C4-8 value ⁹⁾
 - AIP C4-8 value mA ⁹⁾
 - AIP C4-8 value % ⁹⁾

Impostazione di fabbrica In base alla versione del dispositivo

Informazioni aggiuntive

Accesso in lettura	Operatore
Accesso in scrittura	Manutenzione

Posizione decimali 1 ... 4



Navigazione Configurazione → Configur.avanz. → Display → Posiz.decimal 1

Prerequisito Il dispositivo deve essere dotato di un display locale.

Descrizione Questa selezione non ha effetti sulla misura e sull'accuratezza di calcole del dispositivo.

⁹⁾ non disponibile per il parametro **Visualizzazione valore 1**

- Selezione**
- X
 - X.X
 - X.XX
 - X.XXX
 - X.XXXX

Impostazione di fabbrica x.x

Informazioni aggiuntive  L'impostazione non influisce sull'accuratezza di misura o sulla precisione di calcolo del dispositivo.

Accesso in lettura	Operatore
Accesso in scrittura	Manutenzione

Separatore

Navigazione   Configurazione → Configur.avanz. → Display → Separatore

Prerequisito Il dispositivo deve essere dotato di un display locale.

Descrizione Selezionare il separatore decimale per visualizzare i valori numerici.



- Selezione**
- .
 - ,

Impostazione di fabbrica .

Informazioni aggiuntive

Accesso in lettura	Operatore
Accesso in scrittura	Manutenzione

Formato del numero

Navigazione   Configurazione → Configur.avanz. → Display → Formato numero

Prerequisito Il dispositivo deve essere dotato di un display locale.

Descrizione Scegliere formato dei numeri a display.

- Selezione**
- Decimale
 - ft-in-1/16"

Impostazione di fabbrica Decimale

Informazioni aggiuntive

Accesso in lettura	Operatore
Accesso in scrittura	Manutenzione

 Opzione **ft-in-1/16"** è valida solo per i valori di distanza.

Intestazione

Navigazione Configurazione → Configur.avanz. → Display → Intestazione

Prerequisito Il dispositivo deve essere dotato di un display locale.

Descrizione Selezionare i contenuti per l'intestazione del display locale.

Selezione

- Tag del dispositivo
- Testo libero

Impostazione di fabbrica Tag del dispositivo

Informazioni aggiuntive

Accesso in lettura	Operatore
Accesso in scrittura	Manutenzione

Significato delle opzioni

▪ **Tag del dispositivo**

Il contenuto dell'intestazione è definito in parametro **Tag del dispositivo** (→ 200).

▪ **Testo libero**

Il contenuto dell'intestazione è definito in parametro **Testo dell'intestazione** (→ 326).

Testo dell'intestazione

Navigazione Configurazione → Configur.avanz. → Display → Testo intestaz.

Prerequisito **Intestazione** (→ 326)= **Testo libero**

Descrizione Inserire il testo dell'intestazione del display.

Inserimento dell'utente Stringa di caratteri composta da numeri, lettere e caratteri speciali (11)

Impostazione di fabbrica TG-Platform

Informazioni aggiuntive

Accesso in lettura	Operatore
Accesso in scrittura	Manutenzione

Intervallo visualizzazione

Navigazione Configurazione → Configur.avanz. → Display → Inter. visualiz.

Descrizione Impostare il tempo di visualizzazione dei valori misurati se il display alterna tra due valori.

Inserimento dell'utente 1 ... 10 s

Impostazione di fabbrica 5 s

Informazioni aggiuntive

Questo parametro è pertinente solo se il numero di valori di misura selezionati supera il numero di valori che possono essere indicati contemporaneamente nel formato di visualizzazione selezionato.

Accesso in lettura	Operatore
Accesso in scrittura	Operatore

Smorzamento display**Navigazione**

Configurazione → Configur.avanz. → Display → Smorzam. display

Prerequisito

Il dispositivo deve essere dotato di un display locale.

Descrizione

Impostare il tempo di reazione del display alle fluttuazioni del valore misurato.

Inserimento dell'utente

0,0 ... 999,9 s

Impostazione di fabbrica

0,0 s

Informazioni aggiuntive

Accesso in lettura	Operatore
Accesso in scrittura	Manutenzione

Retroilluminazione**Navigazione**

Configurazione → Configur.avanz. → Display → Retroilluminaz.

Prerequisito

Il dispositivo deve essere dotato di un display locale.

Descrizione

Attiva e disattiva la retroilluminazione del display locale.

Selezione

- Disattiva
- Attiva

Impostazione di fabbrica

Attiva

Informazioni aggiuntive

Accesso in lettura	Operatore
Accesso in scrittura	Operatore

Contrasto del display**Navigazione**

Configurazione → Configur.avanz. → Display → Contrasto displ.

Prerequisito

Il dispositivo deve essere dotato di un display locale.

Descrizione Adattare l'impostazione del contrasto del display locale alle condizioni ambiente (ad es. illuminazione o angolo di lettura)

Inserimento dell'utente 20 ... 80 %

Impostazione di fabbrica 30 %

Informazioni aggiuntive

Accesso in lettura	Operatore
Accesso in scrittura	Operatore

Sottomenu "System units"

Navigazione  Configurazione → Configur.avanz. → System units

Units preset 

Navigazione  Configurazione → Configur.avanz. → System units → Units preset

Descrizione Defines a set of units for length, pressure and temperature.



- Selezione**
- mm, bar, °C
 - m, bar, °C
 - mm, PSI, °C
 - ft, PSI, °F
 - ft-in-16, PSI, °F
 - ft-in-8, PSI, °F
 - Valore utente

Impostazione di fabbrica mm, bar, °C

Informazioni aggiuntive

Accesso in lettura	Operatore
Accesso in scrittura	Manutenzione

Se è selezionato opzione **Valore utente**, le unità sono definite nei seguenti parametri. In qualunque altro caso, si tratta di parametri di sola lettura utilizzati per indicare l'unità corrispondente:

- Unità di misura della distanza (→  329)
- Unità di pressione (→  330)
- Unità di misura temperatura (→  330)

Unità di misura della distanza 

Navigazione  Configurazione → Configur.avanz. → System units → Unità mis.lungh.

Descrizione Select distance unit.

- Selezione**
- | | |
|--|--|
| <p><i>Unità SI</i></p> <ul style="list-style-type: none"> ■ m ■ mm ■ cm | <p><i>Unità US</i></p> <ul style="list-style-type: none"> ■ ft ■ in ■ ft-in-16 ■ ft-in-8 |
|--|--|

Impostazione di fabbrica mm

Informazioni aggiuntive

Accesso in lettura	Operatore
Accesso in scrittura	Manutenzione (se Units preset (→  200) = Valore utente)

Unità di pressione



Navigazione

 Configurazione → Configur.avanz. → System units → Unità pressione

Selezione

Unità SI

- bar
- Pa
- kPa
- MPa
- mbar a

Unità US

psi

Altre unità

- inH₂O
- inH₂O (68°F)
- ftH₂O (68°F)
- mmH₂O
- mmHg

Impostazione di fabbrica

bar

Informazioni aggiuntive

Accesso in lettura	Operatore
Accesso in scrittura	Manutenzione (se Units preset (→  200) = Valore utente)

Unità di misura temperatura



Navigazione

 Configurazione → Configur.avanz. → System units → Unità temp.

Descrizione

Selezionare l'unità di temperatura.

Selezione

Unità SI

- °C
- K

Unità US

- °F
- °R

Impostazione di fabbrica

°C

Informazioni aggiuntive

Accesso in lettura	Operatore
Accesso in scrittura	Manutenzione (se Units preset (→  200) = Valore utente)

Unità di densità



Navigazione

 Configurazione → Configur.avanz. → System units → Unità di densità

Descrizione

Selezionare l'unità di densità.

Selezione

Unità SI

- g/cm³
- g/ml
- g/l
- kg/l
- kg/dm³
- kg/m³

Unità US

- lb/ft³
- lb/gal (us)
- lb/in³
- STon/yd³

Altre unità

- °API
- SGU

Impostazione di fabbrica

kg/m³

Informazioni aggiuntive

Accesso in lettura	Operatore
Accesso in scrittura	Manutenzione (se Units preset (→  200) = Valore utente)

Sottomenu "Date / time"

Navigazione  Configurazione → Configur.avanz. → Date / time

Data/Ora**Navigazione**

 Configurazione → Configur.avanz. → Date / time → Data/Ora

Descrizione

Displays the device internal real time clock.

Informazioni aggiuntive

Accesso in lettura	Operatore
Accesso in scrittura	-

Imposta data**Navigazione**

 Configurazione → Configur.avanz. → Date / time → Imposta data

Descrizione

Controlla l'impostazione dell'orologio in tempo reale.

Selezione

- Si prega di selezionare
- Annullare
- Avvia
- Confirm time

Impostazione di fabbrica

Si prega di selezionare

Informazioni aggiuntive

Accesso in lettura	Operatore
Accesso in scrittura	Manutenzione

Significato delle opzioni

- **Si prega di selezionare**
Invita l'utente a selezionare un'azione.
- **Annullare**
Annulla la data e l'ora inserite.
- **Avvia**
Avvia l'impostazione dell'orologio in tempo reale.
- **Confirm time**
Imposta l'orologio in tempo reale con la data e l'ora inserite.

Anno**Navigazione**

 Configurazione → Configur.avanz. → Date / time → Anno

Prerequisito

Imposta data (→  332)= **Avvia**

Descrizione Inserire l'anno attuale.

Inserimento dell'utente 2016 ... 2079

Impostazione di fabbrica 2016

Informazioni aggiuntive

Accesso in lettura	Operatore
Accesso in scrittura	Manutenzione

Mese



Navigazione Configurazione → Configur.avanz. → Date / time → Mese

Prerequisito **Imposta data** (→ 332)= **Avvia**

Descrizione Inserire il mese attuale.

Inserimento dell'utente 1 ... 12

Impostazione di fabbrica 1

Informazioni aggiuntive

Accesso in lettura	Operatore
Accesso in scrittura	Manutenzione

Giorno



Navigazione Configurazione → Configur.avanz. → Date / time → Giorno

Prerequisito **Imposta data** (→ 332)= **Avvia**

Descrizione Inserire il giorno attuale.

Inserimento dell'utente 1 ... 31

Impostazione di fabbrica 1

Informazioni aggiuntive

Accesso in lettura	Operatore
Accesso in scrittura	Manutenzione

Ora



Navigazione Configurazione → Configur.avanz. → Date / time → Ora

Prerequisito **Imposta data** (→ 332)= **Avvia**

Descrizione Inserire l'ora attuale.

Inserimento dell'utente 0 ... 23

Impostazione di fabbrica 0

Informazioni aggiuntive

Accesso in lettura	Operatore
Accesso in scrittura	Manutenzione

Minuti

Navigazione  Configurazione → Configur.avanz. → Date / time → Minuti

Prerequisito **Imposta data (→  332)= Avvia**

Descrizione Inserire il minuto attuale.

Inserimento dell'utente 0 ... 59

Impostazione di fabbrica 0

Informazioni aggiuntive

Accesso in lettura	Operatore
Accesso in scrittura	Manutenzione

Procedura guidata "Conferma SIL"

- Procedura guidata **Conferma SIL** è disponibile solo per i dispositivi con approvazione SIL o WHG (posizione 590: "Approvazione addizionale", opzione LA: "SIL" o LC: "Prevenzione troppo pieno WHG") e che attualmente **non** si trovano in stato di blocco SIL o WHG.
- Procedura guidata **Conferma SIL** serve per bloccare il dispositivo secondo SIL o WHG. Per i dettagli, consultare il "Manuale di sicurezza funzionale" del relativo dispositivo, che descrive la procedura di blocco e i relativi parametri.

Navigazione  Configurazione → Configur.avanz. → Conferma SIL

Procedura guidata "Disattivazione SIL/WHG"

- Procedura guidata **Disattivazione SIL/WHG** è disponibile solo per i dispositivi con approvazione SIL o WHG (posizione 590: "Approvazione addizionale", opzione LA: "SIL" o LC: "Prevenzione troppo pieno WHG") e che attualmente si trovano in stato di blocco SIL o WHG.
- Procedura guidata **Disattivazione SIL/WHG** serve per annullare il blocco del dispositivo secondo SIL o WHG. Per i dettagli, consultare il "Manuale di sicurezza funzionale" del relativo dispositivo, che descrive la procedura di blocco e i relativi parametri.

Navigazione  Configurazione → Configur.avanz. → Disatti. SIL/WHG

Sottomenu "Amministrazione"

Navigazione  Configurazione → Configur.avanz. → Amministrazione

Definire codice di accesso 

Navigazione  Configurazione → Configur.avanz. → Amministrazione → Def.codice acces

Descrizione Definire il codice di sblocco per l'accesso di scrittura ai parametri.



Inserimento dell'utente 0 ... 9999



Impostazione di fabbrica 0

Informazioni aggiuntive



Accesso in lettura	Operatore
Accesso in scrittura	Manutenzione

 Se non si modifica l'impostazione di fabbrica o si definisce 0 come codice di accesso, i parametri non sono protetti da scrittura e i dati di configurazione del dispositivo possono essere sempre modificati. L'utente ha effettuato l'accesso con il ruolo *Manutenzione*.

 La protezione da scrittura ha effetto su tutti i parametri contrassegnati con il simbolo  in questo documento.

 Definito il codice di accesso, i parametri protetti da scrittura possono essere modificati solo se si inserisce il codice di accesso nel parametro **Inserire codice di accesso** (→  215).

Reset del dispositivo 

Navigazione   Configurazione → Configur.avanz. → Amministrazione → Reset disp.

Descrizione Reset della configurazione dello strumento – sia totale che parziale – a condizioni definite

Selezione

- Annulla/a
- Reset alle impostazioni di fabbrica
- Riavvio dispositivo

Impostazione di fabbrica Annulla/a

Informazioni aggiuntive**Significato delle opzioni****■ Annulla/a**

Nessuna azione

■ Reset alle impostazioni di fabbrica

Tutti i parametri vengono riportati alle impostazioni di fabbrica specifiche associate al codice d'ordine.

■ Riavvio dispositivo

Durante il riavvio tutti i parametri salvati nella memoria volatile (RAM) vengono riportati alle impostazioni di fabbrica (ad es. i dati del valore di misura). La configurazione del dispositivo rimane invariata.

Accesso in lettura	Operatore
Accesso in scrittura	Manutenzione

15.4 Menu "Diagnostica"

Navigazione  Diagnostica

Diagnostica attuale

Navigazione  Diagnostica → Diagnos. attuale

Descrizione Visualizzare il messaggio di diagnostica attuale.
Se sono attivi più messaggi di diagnostica, viene visualizzato quello con la più alta priorità.



Informazioni aggiuntive

Accesso in lettura	Operatore
Accesso in scrittura	-

La visualizzazione comprende:

- Simbolo del comportamento associato all'evento
- Codice del comportamento diagnostico
- Ora di funzionamento al momento dell'evento
- Testo dell'evento

 Se sono presenti più messaggi attivi contemporaneamente, viene visualizzato quello con la priorità più alta.

 Informazioni sulla causa del messaggio e le relative soluzioni sono visualizzabili mediante il simbolo  sul display.

Timestamp

Navigazione  Diagnostica → Timestamp

Descrizione Visualizza il timestamp per il messaggio diagnostico attualmente attivo.

Informazioni aggiuntive

Accesso in lettura	Operatore
Accesso in scrittura	-

Precedenti diagnostiche

Navigazione  Diagnostica → Ultime diagnost.

Descrizione Visualizza il messaggio diagnostico relativo all'ultimo evento diagnostico terminato.

Informazioni aggiuntive

Accesso in lettura	Operatore
Accesso in scrittura	-

La visualizzazione comprende:

- Simbolo del comportamento associato all'evento
- Codice del comportamento diagnostico
- Ora di funzionamento al momento dell'evento
- Testo dell'evento

 Se sono presenti più messaggi attivi contemporaneamente, viene visualizzato quello con la priorità più alta.

 Informazioni sulla causa del messaggio e le relative soluzioni sono visualizzabili mediante il simbolo ⓘ sul display.

Timestamp

Navigazione  Diagnostica → Timestamp

Descrizione Visualizza il marcatore temporale per il messaggio diagnostico generato relativamente all'ultimo evento diagnostico terminato.

Informazioni aggiuntive

Accesso in lettura	Operatore
Accesso in scrittura	-

Tempo di funzionamento dal restart

Navigazione  Diagnostica → TempoFunzRestart

Descrizione Visualizza il tempo in cui il dispositivo è stato in funzione dall'ultimo riavvio del dispositivo.

Informazioni aggiuntive

Accesso in lettura	Operatore
Accesso in scrittura	-

Tempo di funzionamento

Navigazione  Diagnostica → Tempo funzionam.

Descrizione Indica da quanto tempo il dispositivo è in funzione.

Informazioni aggiuntive

Accesso in lettura	Operatore
Accesso in scrittura	-

Data/Ora



Navigazione Diagnostica → Data/Ora**Descrizione**

Displays the device internal real time clock.



Informazioni aggiuntive

Accesso in lettura	Operatore
Accesso in scrittura	-



15.4.1 Sottomenu "Elenco di diagnostica"

Navigazione   Diagnostica → ElencoDiagnostic

Diagnostica 1 ... 5

Navigazione	  Diagnostica → ElencoDiagnostic → Diagnostica 1 ... 5
Descrizione	Visualizza il messaggio di diagnostica attualmente attivo con la priorità più alta.
Informazioni aggiuntive	La visualizzazione comprende: <ul style="list-style-type: none">■ Simbolo del comportamento associato all'evento■ Codice del comportamento diagnostico■ Ora di funzionamento al momento dell'evento■ Testo dell'evento

Timestamp 1 ... 5

Navigazione	  Diagnostica → ElencoDiagnostic → Timestamp 1 ... 5
Descrizione	Timestamp del messaggio di diagnostica.

15.4.2 Sottomenu "Informazioni sul dispositivo"

Navigazione  Diagnostica → Info dispos.

Tag del dispositivo

Navigazione  Diagnostica → Info dispos. → Tag dispositivo

Descrizione Visualizza il tag del dispositivo.

Interfaccia utente Stringa di caratteri composta da numeri, lettere e caratteri speciali

Impostazione di fabbrica - none -

Informazioni aggiuntive

Accesso in lettura	Operatore
Accesso in scrittura	-

Numero di serie

Navigazione  Diagnostica → Info dispos. → Numero di serie

Descrizione Il Serial Number è un codice univoco alfa-numerico che identifica il dispositivo. E' stampato sull'etichetta.

In combinazione con l'applicazione Operations di E+H permette di accedere a tutta la documentazione associata al dispositivo.

Informazioni aggiuntive

Accesso in lettura	Operatore
Accesso in scrittura	-

Versione Firmware



Navigazione  Diagnostica → Info dispos. → Versione Firmwar

Descrizione Visualizza la versione firmware memorizzata del misuratore.

Informazioni aggiuntive

Accesso in lettura	Operatore
Accesso in scrittura	-

Firmware CRC



Navigazione   Diagnostica → Info dispos. → Firmware CRC

Descrizione Result of the cyclic redundancy check of the firmware.

Informazioni aggiuntive

Accesso in lettura	Operatore
Accesso in scrittura	-

Weight and measures configuration CRC

Navigazione   Diagnostica → Info dispos. → W&M config CRC

Descrizione Result of the cyclic redundancy check of the weights and measure relevant parameters.

Informazioni aggiuntive

Accesso in lettura	Operatore
Accesso in scrittura	-

Root del dispositivo

Navigazione   Diagnostica → Info dispos. → Root dispositivo

Descrizione Utilizzare questa funzione per visualizzare il nome del dispositivo. Può anche essere trovato sulla targhetta.

Informazioni aggiuntive

Accesso in lettura	Operatore
Accesso in scrittura	-

Codice d'ordine



Navigazione   Diagnostica → Info dispos. → Cod. d'ordine

Descrizione Mostra il codice d'ordine del dispositivo.

Informazioni aggiuntive

Accesso in lettura	Operatore
Accesso in scrittura	Assistenza

Codice d'ordine esteso 1 ... 3**Navigazione**

Diagnostica → Info dispos. → Cod.ord.esteso 1

Descrizione

Serve per visualizzare le tre parti del codice d'ordine esteso.

Interfaccia utente

Stringa di caratteri composta da numeri, lettere e caratteri speciali

Informazioni aggiuntive

Accesso in lettura	Operatore
Accesso in scrittura	Assistenza



Il codice d'ordine esteso indica l'opzione selezionata di tutte le posizioni d'ordine e, di conseguenza, identifica il dispositivo in modo univoco.

15.4.3 Sottomenu "Simulazione"

Accesso in lettura	Manutenzione
--------------------	--------------

Navigazione   Diagnostica → Simulazione

Simulazione allarme del dispositivo

Navigazione   Diagnostica → Simulazione → Simul.allar.disp

Descrizione Commutare l'allarme dello strumento ON e OFF.

Selezione



- Disattivo/a
- Attivo/a

Impostazione di fabbrica Disattivo/a

Informazioni aggiuntive

Accesso in lettura	Operatore
Accesso in scrittura	Manutenzione

Simulazione evento diagnostica

Navigazione   Diagnostica → Simulazione → Simul.even.diagn

Descrizione Selezione un evento della diagnostica per simulare questo evento.

Selezione Eventi diagnostici del dispositivo

Impostazione di fabbrica Disattivo/a

Informazioni aggiuntive

Accesso in lettura	Operatore
Accesso in scrittura	Manutenzione

 Per terminare la simulazione, selezionare **Disattivo/a**.

Simulazione distanza su

Navigazione   Diagnostica → Simulazione → Simul distan. su

Descrizione Switches the distance simulation on or off.

Selezione

- Disattivo/a
- Attivo/a

Impostazione di fabbrica Disattivo/a

Informazioni aggiuntive

Accesso in lettura	Operatore
Accesso in scrittura	Manutenzione

Distanza simulata



Navigazione Diagnostica → Simulazione → Dist. simulata

Prerequisito **Simulazione distanza su (→ 345)= Attivo/a**

Descrizione Defines the distance value to be simulated.

Inserimento dell'utente Numero a virgola mobile con segno

Impostazione di fabbrica 0 mm

Informazioni aggiuntive

Accesso in lettura	Operatore
Accesso in scrittura	Manutenzione

Simulazione corrente uscita N



Navigazione Diagnostica → Simulazione → Sim.corr.usc. N

Prerequisito

- Il dispositivo è dotato di un modulo I/O analogico.
- **Modalità operativa (→ 231) = 4..20mA output o HART slave +4..20mA output**

Descrizione Switches the simulation of the current on or off.

Selezione

- Disattivo/a
- Attivo/a

Impostazione di fabbrica Disattivo/a

Informazioni aggiuntive

Accesso in lettura	Operatore
Accesso in scrittura	Manutenzione

Valore di simulazione



Navigazione Diagnostica → Simulazione → Valore simulaz.

Prerequisito **Simulazione corrente uscita (→ 346)= Attivo/a**

Descrizione Defines the current to be simulated.

Inserimento dell'utente 3,4 ... 23 mA

Impostazione di fabbrica Corrente all'avvio della simulazione.

Informazioni aggiuntive

Accesso in lettura	Operatore
Accesso in scrittura	Manutenzione

15.4.4 Sottomenu "Controllo del dispositivo"

Navigazione  Diagnostica → Control.disposit

Result drum check

Navigazione

 Diagnostica → Control.disposit → Result drum chk

Descrizione

Gives feedback on the latest status of the commissioning check.

Informazioni aggiuntive

Accesso in lettura	Operatore
Accesso in scrittura	-

Procedura guidata "Commissioning check"

Navigazione  Diagnostica → Control.disposit → Commission check

Commissioning check

Navigazione  Diagnostica → Control.disposit → Commission check → Commission check

Descrizione This sequence supports checking of the hardware on sensor side and correct installation of the sensor.

Informazioni aggiuntive

Accesso in lettura	Operatore
Accesso in scrittura	Manutenzione

Result drum check

Navigazione  Diagnostica → Control.disposit → Commission check → Result drum chk

Descrizione Gives feedback on the latest status of the commissioning check.

Informazioni aggiuntive

Accesso in lettura	Operatore
Accesso in scrittura	-

Step X / 11

Navigazione  Diagnostica → Control.disposit → Commission check → Step X / 11

Descrizione Indica quale fase del controllo della messa in servizio è attualmente in corso.

Informazioni aggiuntive

Accesso in lettura	Operatore
Accesso in scrittura	-

15.4.5 Sottomenu "LRC 1 ... 2"

 Configurazione della funzione di controllo di riferimento del livello (LRC) →  124

Navigazione  Diagnostica → LRC → LRC 1 ... 2

LRC Mode

Navigazione  Diagnostica → LRC → LRC 1 ... 2 → LRC Mode

Descrizione Activates or deactivates one of the level reference check (LRC) modes.

Selezione

- Disattivo/a
- Compare with level device
- Compare with level switch
- Measure reference point *

Impostazione di fabbrica Disattivo/a

Informazioni aggiuntive

Accesso in lettura	Operatore
Accesso in scrittura	Manutenzione

Informazioni aggiuntive L'opzione Measure reference point non è disponibile per NMS8x.

Allowed difference

Navigazione  Diagnostica → LRC → LRC 1 ... 2 → Allowed diff.

Descrizione Defines the allowed difference between the tank level and the reference.

Inserimento dell'utente 1 ... 1 000 mm

Impostazione di fabbrica 10 mm

Informazioni aggiuntive

Accesso in lettura	Operatore
Accesso in scrittura	Manutenzione

* La visibilità dipende dalle opzioni ordinate o dalla configurazione dello strumento

Check fail threshold



Navigazione

Diagnostica → LRC → LRC 1 ... 2 → Fail threshold

Descrizione

Defines how many minutes the comparison has to fail before the check is failed. Note: Only for mode "Compare with level device".

Inserimento dell'utente

1 ... 60

Impostazione di fabbrica

3

Informazioni aggiuntive

Accesso in lettura	Operatore
Accesso in scrittura	Manutenzione

Reference level source



Navigazione

Diagnostica → LRC → LRC 1 ... 2 → Reference source

Descrizione

Defines the source for the reference level. Note: Only for mode "Compare with level device".

Selezione

- No input value
- HART device 1 level *
- HART device 2 level *
- HART device 3 level *
- HART device 4 level *
- HART device 5 level *
- HART device 6 level *
- HART device 7 level *
- HART device 8 level *
- HART device 9 level *
- HART device 10 level *
- HART device 11 level *
- HART device 12 level *
- HART device 13 level *
- HART device 14 level *
- HART device 15 level *

Impostazione di fabbrica



No input value

Informazioni aggiuntive



Accesso in lettura	Operatore
Accesso in scrittura	Manutenzione

* La visibilità dipende dalle opzioni ordinate o dalla configurazione dello strumento



Reference switch source 

Navigazione	  Diagnostica → LRC → LRC 1 ... 2 → Reference source				
Descrizione	Defines the source for the reference switch. Note: Only for mode "Compare with level switch".				
Selezione	<ul style="list-style-type: none"> ■ Nessuno/a ■ Digital A1-2 ■ Digital A3-4 ■ Digital B1-2 ■ Digital B3-4 ■ Digital C1-2 ■ Digital C3-4 ■ Digital D1-2 ■ Digital D3-4 				
Impostazione di fabbrica	Nessuno/a				
Informazioni aggiuntive	<table border="1"> <tr> <td>Accesso in lettura</td> <td>Operatore</td> </tr> <tr> <td>Accesso in scrittura</td> <td>Manutenzione</td> </tr> </table>	Accesso in lettura	Operatore	Accesso in scrittura	Manutenzione
Accesso in lettura	Operatore				
Accesso in scrittura	Manutenzione				

Reference switch mode 

Navigazione	  Diagnostica → LRC → LRC 1 ... 2 → Ref. switch mode				
Descrizione	Defines the switch direction for which the reference check is executed. Note: Only for mode "Compare with level switch".				
Selezione	<ul style="list-style-type: none"> ■ Active -> Inactive ■ Inactive -> Active 				
Impostazione di fabbrica	Active -> Inactive				
Informazioni aggiuntive	<table border="1"> <tr> <td>Accesso in lettura</td> <td>Operatore</td> </tr> <tr> <td>Accesso in scrittura</td> <td>Manutenzione</td> </tr> </table>	Accesso in lettura	Operatore	Accesso in scrittura	Manutenzione
Accesso in lettura	Operatore				
Accesso in scrittura	Manutenzione				

Reference level

Navigazione	  Diagnostica → LRC → LRC 1 ... 2 → Reference level
Descrizione	Shows the current reference level. Note: Only for mode "Compare with level device".
Interfaccia utente	Numero a virgola mobile con segno
Impostazione di fabbrica	0 mm

Informazioni aggiuntive

Accesso in lettura	Operatore
Accesso in scrittura	-

Reference switch level**Navigazione**

Diagnostica → LRC → LRC 1 ... 2 → Reference level

Descrizione

Defines the position of the reference switch as level. Note: Only for mode "Compare with level switch".

Inserimento dell'utente

0 ... 10 000,00 mm

Impostazione di fabbrica

0 mm

Informazioni aggiuntive

Accesso in lettura	Operatore
Accesso in scrittura	Manutenzione

Reference switch state**Navigazione**

Diagnostica → LRC → LRC 1 ... 2 → Ref.switch state

Descrizione

Shows the current state of the reference switch (e.g. "active"). Note: Only for mode "Compare with level switch".

Interfaccia utente

- Sconosciuto
- Inattivo
- Attivo
- Errore

Impostazione di fabbrica

Sconosciuto

Informazioni aggiuntive

Accesso in lettura	Operatore
Accesso in scrittura	-

Check level**Navigazione**

Diagnostica → LRC → LRC 1 ... 2 → Check level

Descrizione

Shows the tank level at which the reference check has been executed.

Interfaccia utente

Numero a virgola mobile con segno



Impostazione di fabbrica

0 mm

Informazioni aggiuntive

Accesso in lettura	Operatore
Accesso in scrittura	Sviluppo

Check status**Navigazione**

  Diagnostica → LRC → LRC 1 ... 2 → Check status

Descrizione

Shows the status of the reference check execution (e.g. "passed").

Interfaccia utente

- not executed
- Superato OK
- Non riuscito
- Not possible

Impostazione di fabbrica

not executed

Informazioni aggiuntive

Accesso in lettura	Operatore
Accesso in scrittura	Sviluppo

Check timestamp**Navigazione**

  Diagnostica → LRC → LRC 1 ... 2 → Check timestamp

Descrizione

Shows the timestamp at which the reference check has been executed.

Interfaccia utente

Stringa di caratteri composta da numeri, lettere e caratteri speciali

Impostazione di fabbrica**Informazioni aggiuntive**

Accesso in lettura	Operatore
Accesso in scrittura	-

Indice analitico

Simboli

#blank# (Parametro) 220, 221

0 ... 9

0 % value (Parametro) 227, 235, 263
 100 % value (Parametro) 228, 236, 263

A

Accesso al menu operativo 70
 Accessori
 Specifici per l'assistenza 168
 Specifici per la comunicazione 168
 Air density (Parametro) 193, 279
 Air temperature (Parametro) 190, 277
 Air temperature source (Parametro) 276
 Alarm (Sottomenu) 301
 Alarm 1 input source (Parametro) 257
 Alarm 2 input source (Parametro) 257
 Alarm hysteresis (Parametro) 309
 Alarm mode (Parametro) 302
 Alarm value (Parametro) 305
 Alarm value source (Parametro) 304
 Allarmi (valutazione delle soglie) 128
 Allowed difference (Parametro) 350
 Altezza serbatoio 98
 Ambient pressure (Parametro) 285
 Amministrazione (Sottomenu) 336
 Analog I/O (Sottomenu) 231
 Analog input 0% value (Parametro) 237
 Analog input 100% value (Parametro) 237
 Analog input source (Parametro) 233
 Analog IP (Sottomenu) 225
 Anno (Parametro) 332
 Any error (Parametro) 308
 Applicazione 8
 Rischio residuo 8
 Applicazione (Sottomenu) 271
 Applicazione per misura nei serbatoi 110
 Arresto alto e basso 99
 Assegna PV (Parametro) 262
 Assegna QV (Parametro) 267
 Assegna SV (Parametro) 265
 Assegna TV (Parametro) 266

B

Balance flag (Parametro) 184
 Baudrate (Parametro) 251, 258
 Blocco tastiera 78
 Bottom level (Parametro) 189
 Bottom level timestamp (Parametro) 189

C

Calcolo del serbatoio
 Correzione della dilatazione termica delle pareti
 del serbatoio (CTSh) 124
 Deformazione idrostatica del serbatoio (HyTD) 123
 Misura di livello diretta 121

Sistema per la misura ibrida nei serbatoi (HTMS) 122
 Calibration status (Parametro) 210, 212, 214
 Calibration temperature (Parametro) 294
 Calibrazione (Sottomenu) 207
 Calibrazione sensore (Parametro) 209
 Calibrazione sensore (Procedura guidata) 209
 Camera di manutenzione 164
 Cariche elettrostatiche 34
 Check fail threshold (Parametro) 351
 Check level (Parametro) 353
 Check status (Parametro) 354
 Check timestamp (Parametro) 354
 Clear alarm (Parametro) 308
 Codice d'ordine (Parametro) 343
 Codice d'ordine esteso 1 (Parametro) 344
 Codice data HART (Parametro) 270
 Codice di accesso 79
 Comandi di misura 136, 137, 140
 Comando di misura 72
 Commissioning check (Parametro) 349
 Commissioning check (Procedura guidata) 349
 Communication interface protocol (Parametro) 250
 Communication interface protocol variant
 (Parametro) 254
 Communication status (Parametro) 219
 Compatibility mode (Parametro) 256
 Componenti di sistema 169
 Comunicazione (Sottomenu) 250
 Concetto di riparazione 161
 Condizione di blocco (Parametro) 215
 Condizione di processo 104
 Condizione di processo (Parametro) 202
 Conferma SIL (Procedura guidata) 335
 Configurazione (Menu) 200
 Configurazione (Sottomenu) 251, 254, 258, 261
 Configurazione avanzata (Sottomenu) 215
 Connessione tra FieldCare e il dispositivo 83
 Contact type (Parametro) 243
 Contrasto del display (Parametro) 327
 Controllo del dispositivo (Sottomenu) 348
 Controllo per la messa in servizio 96
 Corrente fissata (Parametro) 233
 Covered tank (Parametro) 293
 CTSh (Sottomenu) 293
 CTSh correction value (Parametro) 293
 CTSh mode (Parametro) 293

D

Damping factor (Parametro) 230, 239, 309
 Data/Ora (Parametro) 332, 340
 Date / time (Sottomenu) 332
 DD 85
 Definire codice di accesso (Parametro) 336
 Definizione del tipo di valore misurato 112
 Deformation factor (Parametro) 289
 Densità (Sottomenu) 192, 279

Densità acqua (Parametro)	301
Densità dell'applicazione	97
Density measurement mode (Parametro)	320
Density value (Parametro)	299
Descrittore HART (Parametro)	269
Descrizioni del dispositivo	85
Diagnostica	145
Simboli	147
Diagnostica (Menu)	338
Diagnostica 1 ... 5 (Parametro)	341
Diagnostica attuale (Parametro)	338
Digital input mapping (Sottomenu)	246
Digital input source (Parametro)	242
Digital input source 1 (Parametro)	246
Digital input source 2 (Parametro)	246
Digital Xx-x (Sottomenu)	241
Dimensioni del dislocatore	19
Dip Freeze (Parametro)	186
Disattivazione SIL/WHG (Procedura guidata)	335
Discrete 1 selector (Parametro)	259
Dislocatore	89
Dislocatore consigliato	21
Displacer (Sottomenu)	314
Displacer balance volume (Parametro)	315
Displacer diameter (Parametro)	314
Displacer height (Parametro)	315
Displacer position (Parametro)	190
Displacer type (Parametro)	314
Displacer volume (Parametro)	315
Displacer weight (Parametro)	314
Display	70
Display (Sottomenu)	322
Display locale	
ved In condizione di allarme	
ved Messaggio di diagnostica	
Distanza (Parametro)	183, 190, 205, 207
Distanza di sicurezza (Parametro)	300
Distanza simulata (Parametro)	346
Documento	
Funzione	5
Drum calibration (Parametro)	213
Drum calibration (Procedura guidata)	213
Drum circumference (Parametro)	317
Drum table point (Parametro)	213
E	
Editor di testo	77
Editor numerico	76
Element position (Sottomenu)	192
Element position 1 ... 24 (Parametro)	192
Element temperature (Sottomenu)	191
Element temperature 1 ... 24 (Parametro)	191
Elementi operativi	70
Messaggio di diagnostica	148
Elenco di diagnostica	159
Elenco di diagnostica (Sottomenu)	341
Empty (Parametro)	203, 271
Error event type (Parametro)	238
Error value (Parametro)	235, 303

Errori	145
Errori specifici	145
Eventi diagnostici	147
Evento di diagnostica	148
Expected SIL/WHG chain (Parametro)	240, 245

F

Firmware CRC (Parametro)	343
Flangia	33
Float swap mode (Parametro)	252
Forget device (Parametro)	224
Forget device (Procedura guidata)	224
Formato del display (Parametro)	322
Formato del numero (Parametro)	325
Funzionamento (Menu)	183
Funzione del documento	5
Funzioni del dispositivo	136

G

Gauge command (Parametro)	183, 202
Gauge command 0 (Parametro)	247
Gauge command 1 (Parametro)	247
Gauge command 2 (Parametro)	248
Gauge command 3 (Parametro)	249
Gauge current (Parametro)	230
Gauge status (Parametro)	184
Giorno (Parametro)	333
GP 1 name (Parametro)	198
GP Value 1 (Parametro)	198
GP Value 2 (Parametro)	198
GP Value 3 (Parametro)	198
GP Value 4 (Parametro)	199
GP values (Sottomenu)	198

H

H alarm (Parametro)	307
H alarm value (Parametro)	305
HART Device(s) (Sottomenu)	218
HART devices (Sottomenu)	217
HART output (Sottomenu)	261
HH alarm (Parametro)	306
HH alarm value (Parametro)	305
HH+H alarm (Parametro)	307
High stop level (Parametro)	204, 310
HTMS (Sottomenu)	298
HTMS mode (Parametro)	298
HyTD (Sottomenu)	288
HyTD correction value (Parametro)	288
HyTD mode (Parametro)	288

I

ID del dispositivo (Parametro)	252
ID del software (Parametro)	259
Immagazzinamento	14
Immersion depth (Parametro)	316
Imposta data (Parametro)	332
Impostazioni avanzate	134
Impostazioni iniziali	87
Informazioni (Sottomenu)	269

Informazioni diagnostiche
 FieldCare 150
 Informazioni sul dispositivo (Sottomenu) 342
 Informazioni sul rimedio 151
 Ingressi 4-20 mA 115
 Ingressi digitali 119
 Ingressi HART 111
 Input value (Parametro) 228, 235, 243
 Input value % (Parametro) 236
 Input value in mA (Parametro) 238
 Input value percent (Parametro) 239
 Input/output (Sottomenu) 217
 Inserire codice di accesso (Parametro) 215
 Installazione
 Allineamento dei dispositivi NMS8x 33
 Guida alla selezione del dislocatore 18
 Installazione dei fili guida 31
 Installazione tipica dei serbatoi 17
 Montaggio con fili guida 29
 Montaggio con tubo di calma 23
 Montaggio senza sistema di guida 22
 Requisiti 15
 Installazione attraverso la finestra di taratura 42
 Installazione con dislocatore fornito separatamente . . 40
 Installazione del filo di terra del dislocatore 44
 Installazione per metodo con dislocatore integrato . . 38
 Installazioni disponibili 35
 Interfaccia operatore 68
 Interruttore di controllo 164
 Interruttore di protezione scrittura 80
 Interruttore DIP
 ved Interruttore di protezione scrittura
 Intervallo visualizzazione (Parametro) 326
 Intestazione (Parametro) 326
 Isteresi (Parametro) 300
 Istruzioni di sicurezza
 Base 8
 Istruzioni di sicurezza (XA) 7

L
 L alarm (Parametro) 307
 L alarm value (Parametro) 306
 Language (Parametro) 322
 Level mapping (Parametro) 255
 Level source (Parametro) 204, 271
 Line impedance (Parametro) 256
 Linear expansion coefficient (Parametro) 294
 Lingua del display 87
 Liquid temp source (Parametro) 205, 275
 Liquid temperature (Parametro) 191, 276
 Livello (Sottomenu) 186, 271
 LL alarm (Parametro) 307
 LL alarm value (Parametro) 306
 LL+L alarm (Parametro) 308
 Low stop level (Parametro) 205, 311
 Lower density (Parametro) 201
 Lower density offset (Parametro) 318
 Lower density timestamp (Parametro) 194
 Lower interface level (Parametro) 188

Lower interface level timestamp (Parametro) 189
 LRC 1 ... 2 (Sottomenu) 350
 LRC Mode (Parametro) 350

M
 Make drum table (Parametro) 213
 Make low table (Parametro) 214
 Manual air temperature (Parametro) 276
 Manual density (Parametro) 299
 Manual liquid temperature (Parametro) 275
 Manual profile level (Parametro) 320
 Manual vapor temperature (Parametro) 277
 Manual water level (Parametro) 273
 Manutenzione 160
 Maximum probe temperature (Parametro) 229
 Measured level (Parametro) 190
 Measured lower density (Parametro) 194
 Measured middle density (Parametro) 194
 Measured upper density (Parametro) 193
 Menu
 Configurazione 200
 Diagnostica 338
 Funzionamento 183
 Menu operativo
 Interfaccia service e FieldCare 82
 Tankvision Tank Scanner NXA820 e FieldCare . . . 82
 Mese (Parametro) 333
 Messa in servizio 86
 Messaggi 152
 Messaggi di diagnostica 152
 Messaggio diagnostico 147
 Messaggio HART (Parametro) 270
 Middle density (Parametro) 201
 Middle density offset (Parametro) 318
 Middle Density Timestamp (Parametro) 194
 Minimum level (Parametro) 299
 Minimum probe temperature (Parametro) 228
 Minuti (Parametro) 334
 Misura del profilo del serbatoio 107
 Misura del profilo di interfase 108
 Misura del profilo manuale 109
 Misura della densità puntuale 105
 Misura di densità 104
 Misura di densità del profilo 106
 Misura di livello e di interfase 97
 Modalità di guasto (Parametro) 234
 Modalità operativa (Parametro) . . . 219, 225, 231, 241
 Modulo I/O analogico 111
 Montaggio del dispositivo 35
 Motor status (Parametro) 208
 Move displacer (Parametro) 207, 208
 Move displacer (Procedura guidata) 207
 Move distance (Parametro) 207

N
 N. di preamboli (Parametro) 261
 Net weight (Parametro) 184
 NMT element values (Sottomenu) 191
 Number of devices (Parametro) 217

Numero di serie (Parametro) 342

O

Observed density (Parametro) 192, 279
 Observed density source (Parametro) 279
 Observed density temperature (Parametro) 192
 Offset calibration (Parametro) 210
 Offset standby distance (Parametro) 185
 Offset weight (Parametro) 209
 One-time command status (Parametro) 186
 Ora (Parametro) 333
 Orologio in tempo reale 87
 Output density (Parametro) 221
 Output level (Parametro) 223
 Output out of range (Parametro) 310
 Output pressure (Parametro) 221
 Output simulation (Parametro) 243
 Output temperature (Parametro) 222
 Output vapor temperature (Parametro) 222
 Overtension weight (Parametro) 311

P

P1 (bottom) (Parametro) 196, 281
 P1 (bottom) manual pressure (Parametro) 281
 P1 (bottom) source (Parametro) 281
 P1 absolute / gauge (Parametro) 282
 P1 offset (Parametro) 282
 P1 position (Parametro) 282
 P3 (top) (Parametro) 197, 283
 P3 (top) manual pressure (Parametro) 283
 P3 (top) source (Parametro) 283
 P3 absolute / gauge (Parametro) 284
 P3 offset (Parametro) 284
 P3 position (Parametro) 284
 Parametri 89
 Parità (Parametro) 251
 Percentuale del campo (Parametro) 264
 Polling address (Parametro) 218
 Posizione decimali 1 (Parametro) 324
 Post gauge command (Parametro) 313
 Pozzetto di calma (Parametro) 294
 Precedenti diagnostiche (Parametro) 338
 Pressione (Sottomenu) 196, 281
 Pressione minima (Parametro) 300
 Probe position (Parametro) 229
 Procedura guidata
 Calibrazione sensore 209
 Commissioning check 349
 Conferma SIL 335
 Disattivazione SIL/WHG 335
 Drum calibration 213
 Forget device 224
 Move displacer 207
 Reference calibration 211
 Process value (Parametro) 227, 238
 Process variable (Parametro) 227, 237
 Prodotti misurati 8
 Profile average density (Parametro) 195
 Profile density (Sottomenu) 196, 320

Profile density 0 ... 49 (Parametro) 196
 Profile density interval (Parametro) 321
 Profile density offset (Parametro) 321
 Profile density offset distance (Parametro) 321
 Profile density position 0 ... 49 (Parametro) 196
 Profile density timestamp (Parametro) 195
 Profile point (Parametro) 195
 Progress (Parametro) 211
 Protezione delle impostazioni 134
 Protezione scrittura
 Mediante interruttore di protezione scrittura 80
 Protezione scrittura hardware 80
 Pulizia
 Pulizia delle parti esterne 160
 Pulizia delle parti esterne 160
 PV mA selector (Parametro) 264
 PV source (Parametro) 262

Q

Quarta variabile (Parametro) 268

R

Range di corrente (Parametro) 232
 Readback value (Parametro) 244
 Reference calibration (Parametro) 211
 Reference calibration (Procedura guidata) 211
 Reference level (Parametro) 352
 Reference level source (Parametro) 351
 Reference position (Parametro) 211
 Reference switch level (Parametro) 353
 Reference switch mode (Parametro) 352
 Reference switch source (Parametro) 352
 Reference switch state (Parametro) 353
 Requisiti per il personale 8
 Reset del dispositivo (Parametro) 336
 Restituzione 162
 Result drum check (Parametro) 348, 349
 Retroilluminazione (Parametro) 327
 Rimedi
 Chiusura 149
 Richiamo 149
 Risoluzione dei problemi 145
 Ritaratura 160
 Root del dispositivo (Parametro) 218, 343
 RTD 117
 RTD connection type (Parametro) 226
 RTD type (Parametro) 225
 Ruoli utente 79
 Ruolo utente (Parametro) 215

S

Safety settings (Sottomenu) 310
 Schema elettrico 82
 Schermata di navigazione 74
 Schermata procedure guidate 75
 Schermata standard
 Visualizzazione del valore misurato 71
 Scollegamento dei dispositivi HART 112
 Segnali di stato 147, 150

Sensor config (Sottomenu)	313	HTMS	298
Separatore (Parametro)	325	HyTD	288
Serbatoio aperto con liquido	100	Informazioni	269
Serbatoio aperto senza liquido	101	Informazioni sul dispositivo	342
Serbatoio chiuso	102	Input/output	217
Serbatoio chiuso senza piastra di riferimento	103	Livello	186, 271
Servizi Endress+Hauser		LRC 1 ... 2	350
Manutenzione	160	NMT element values	191
Riparazione	162	Pressione	196, 281
Set high weight (Parametro)	213	Profile density	196, 320
Set level (Parametro)	204, 272	Safety settings	310
Set low weight (Parametro)	214	Sensor config	313
Sicurezza del prodotto	9	Simulazione	345
Sicurezza operativa	9	Spot density	318
Sicurezza sul lavoro	9	System units	329
Significato dei tasti	73, 75	Tank calculation	286
Simboli dello stato di blocco	73	Tank configuration	271
Simboli di navigazione	74	Temperatura	190, 275
Simboli di navigazione della procedura guidata	75	V1 input selector	257
Simboli di stato del valore misurato	73	Wiredrum	317
Simboli di stato della misura	72	WM550 input selector	259
Simulazione	134	Span calibration (Parametro)	210
Simulazione (Sottomenu)	345	Span weight (Parametro)	209
Simulazione allarme del dispositivo (Parametro)	345	Spostamento del dislocatore	90
Simulazione corrente uscita N (Parametro)	346	Spot density (Sottomenu)	318
Simulazione distanza su (Parametro)	345	Standby level (Parametro)	184
Simulazione evento diagnostica (Parametro)	345	Starting level (Parametro)	288
Slave HART + uscita 4-20 mA	130	Stato del livello misurato	
Slot B o C	111	Simboli	147
Slow hoist zone (Parametro)	311	Spiegazione	147
Smaltimento	162	Stato segnale (Parametro)	219
Smorzamento display (Parametro)	327	Step X / 11 (Parametro)	349
Sostituzione del dispositivo	161	Submersion depth (Parametro)	319
Sostituzione di un dispositivo	161	System polling address (Parametro)	261
Sottomenu		System units (Sottomenu)	329
Alarm	301		
Amministrazione	336	T	
Analog I/O	231	Tag breve HART (Parametro)	269
Analog IP	225	Tag del dispositivo (Parametro)	200, 218, 269, 342
Applicazione	271	Tamburo del filo	89
Calibrazione	207	Tank calculation (Sottomenu)	286
Comunicazione	250	Tank configuration (Sottomenu)	271
Configurazione	251, 254, 258, 261	Tank level (Parametro)	187, 203, 272
Configurazione avanzata	215	Tank Level % (Parametro)	187
Controllo del dispositivo	348	Tank reference height (Parametro)	203, 272
CTSh	293	Tank ullage (Parametro)	187
Date / time	332	Tank ullage % (Parametro)	188
Densità	192, 279	Taratura	89
Digital input mapping	246	Procedura di taratura	92
Digital Xx-x	241	Taratura del livello	100
Displacer	314	Taratura del sensore	91
Display	322	Taratura della bobina	94
Element position	192	Taratura di riferimento	93
Element temperature	191	Taratura del livello	100
Elenco di diagnostica	341	Targhetta	13
GP values	198	Temperatura (Sottomenu)	190, 275
HART Device(s)	218	Temperatura Prothermo	113
HART devices	217	Tempo di funzionamento (Parametro)	339
HART output	261	Tempo di funzionamento dal restart (Parametro)	339

Terminazione bus (Parametro)	252
Termini relativi alla misura nel serbatoio	86
Testo dell'evento	148
Testo dell'intestazione (Parametro)	326
Thermocouple type (Parametro)	226
Timestamp (Parametro)	338, 339
Timestamp 1 ... 5 (Parametro)	341
Tipi di dislocatore	18
Trasporto	14

U

Undertension weight (Parametro)	312
Unità di densità (Parametro)	330
Unità di misura della distanza (Parametro)	329
Unità di misura temperatura (Parametro)	330
Unità di pressione (Parametro)	330
Units preset (Parametro)	200, 329
Upper density (Parametro)	201
Upper density offset (Parametro)	318
Upper density timestamp (Parametro)	193
Upper interface level (Parametro)	188
Upper interface level timestamp (Parametro)	188
Uscita 4-20 mA	129
Uscita Modbus	131
Uscita V1	132
Uscita WM550	132
Uscite digitali	133
Used for SIL/WHG (Parametro)	239, 245
Uso previsto	8
Utensili necessari per l'installazione	37

V

V1 address (Parametro)	254, 255
V1 input selector (Sottomenu)	257
Valore di simulazione (Parametro)	346
Valore di uscita (Parametro)	236, 244
Valori di ingresso	120
Value percent selector (Parametro)	258
Valvola a sfera	164
Vapor density (Parametro)	193, 280
Vapor temp source (Parametro)	277
Vapor temperature (Parametro)	191, 278
Variabile primaria (Parametro)	264
Variabile secondaria (SV) (Parametro)	265
Variabile terziaria (TV) (Parametro)	267
Verifica	89
Verifica dei dati	90
Verifica del dislocatore e del tamburo del filo	36
Versione Firmware (Parametro)	342
Versioni firmware	159
Visualizzazione valore 1 (Parametro)	323

W

Water level (Parametro)	189, 274
Water level source (Parametro)	273
Weight and measures configuration CRC (Parametro)	343
Wire expansion coefficient (Parametro)	295
Wire weight (Parametro)	317

Wiredrum (Sottomenu)	317
WM550 address (Parametro)	259
WM550 input selector (Sottomenu)	259

Z

Zero calibration (Parametro)	210
--	-----



71689584

www.addresses.endress.com
