

# Инструкция по эксплуатации Proline Promag H 300

Расходомер электромагнитный  
HART



- Убедитесь в том, что документ хранится в безопасном месте и всегда доступен при работе с прибором.
- В целях предотвращения опасности для персонала и имущества внимательно ознакомьтесь с разделом "Основные правила техники безопасности", а также со всеми другими правилами техники безопасности, содержащимися в документе и имеющими отношение к рабочим процедурам.
- Изготовитель оставляет за собой право изменять технические данные без предварительного уведомления. Торговое представительство Endress+Hauser предоставит вам актуальную информацию и обновления настоящего руководства.

## Содержание

<b>1</b>	<b>Информация о настоящем документе</b>	<b>6</b>		
1.1	Назначение документа	6		
1.2	Символы	6		
1.2.1	Символы техники безопасности	6		
1.2.2	Электротехнические символы	6		
1.2.3	Специальные символы связи	6		
1.2.4	Символы, обозначающие инструменты	7		
1.2.5	Описание информационных символов	7		
1.2.6	Символы, изображенные на рисунках	7		
1.3	Документация	8		
1.4	Зарегистрированные товарные знаки	8		
<b>2</b>	<b>Указания по технике безопасности</b>	<b>9</b>		
2.1	Требования к работе персонала	9		
2.2	Назначение	9		
2.3	Техника безопасности на рабочем месте	10		
2.4	Эксплуатационная безопасность	10		
2.5	Безопасность изделия	11		
2.6	IT-безопасность	11		
2.7	IT-безопасность прибора	11		
2.7.1	Защита доступа на основе аппаратной защиты от записи	11		
2.7.2	Защита от записи на основе пароля	12		
2.7.3	Доступ посредством веб-сервера	13		
2.7.4	Доступ через OPC-UA	13		
2.7.5	Доступ через сервисный интерфейс (CDI-RJ45)	13		
<b>3</b>	<b>Описание изделия</b>	<b>14</b>		
3.1	Конструкция прибора	14		
<b>4</b>	<b>Приемка и идентификация изделия</b>	<b>15</b>		
4.1	Приемка	15		
4.2	Идентификация изделия	15		
4.2.1	Заводская табличка преобразователя	16		
4.2.2	Заводская табличка сенсора	17		
4.2.3	Символы на приборе	18		
<b>5</b>	<b>Хранение и транспортировка</b>	<b>19</b>		
5.1	Условия хранения	19		
5.2	Транспортировка изделия	19		
5.2.1	Измерительные приборы без проушин для подъема	19		
5.2.2	Измерительные приборы с проушинами для подъема	20		
5.2.3	Транспортировка с использованием вилочного погрузчика	20		
5.3	Утилизация упаковки	21		
<b>6</b>	<b>Монтаж</b>	<b>21</b>		
6.1	Требования к монтажу	21		
6.1.1	Место монтажа	21		
6.1.2	Требования, предъявляемые к условиям окружающей среды и технологического процесса	25		
6.1.3	Специальные инструкции по монтажу	27		
6.2	Монтаж измерительного прибора	27		
6.2.1	Необходимые инструменты	27		
6.2.2	Подготовка измерительного прибора	27		
6.2.3	Поворот корпуса преобразователя	27		
6.2.4	Поворот дисплея	28		
6.3	Проверка после монтажа	29		
<b>7</b>	<b>Электрическое подключение</b>	<b>30</b>		
7.1	Электробезопасность	30		
7.2	Требования, предъявляемые к подключению	30		
7.2.1	Необходимые инструменты	30		
7.2.2	Требования к соединительному кабелю	30		
7.2.3	Назначение клемм	33		
7.2.4	Подготовка измерительного прибора	33		
7.3	Подключение измерительного прибора	33		
7.3.1	Подключение преобразователя	34		
7.3.2	Подключение дистанционного дисплея и устройства управления DKX001	37		
7.4	Обеспечение выравнивания потенциалов	37		
7.4.1	Требования	37		
7.4.2	Пример подключения, стандартный сценарий	37		
7.4.3	Пример подключения в особой ситуации	38		
7.5	Специальные инструкции по подключению	39		
7.5.1	Примеры подключения	39		
7.6	Обеспечение требуемой степени защиты	44		
7.7	Проверки после подключения	44		
<b>8</b>	<b>Опции управления</b>	<b>45</b>		
8.1	Обзор опций управления	45		
8.2	Структура и функции меню управления	46		
8.2.1	Структура меню управления	46		

8.2.2	Концепция управления . . . . .	47	10.4.4	Настройка входного сигнала состояния . . . . .	84
8.3	Доступ к меню управления через локальный дисплей . . . . .	48	10.4.5	Настройка токового входа . . . . .	85
8.3.1	Интерфейс управления . . . . .	48	10.4.6	Настройка токового выхода . . . . .	86
8.3.2	Окно навигации . . . . .	51	10.4.7	Настройка импульсного/ частотного/релейного выхода . . . . .	90
8.3.3	Окно редактирования . . . . .	53	10.4.8	Настройка локального дисплея . . . . .	97
8.3.4	Элементы управления . . . . .	55	10.4.9	Настройка отсечки при низком расходе . . . . .	99
8.3.5	Открытие контекстного меню . . . . .	55	10.4.10	Настройка контроля заполнения трубопровода . . . . .	101
8.3.6	Навигация и выбор из списка . . . . .	57	10.4.11	Настройка входного сигнала HART . . . . .	102
8.3.7	Прямой вызов параметра . . . . .	57	10.4.12	Конфигурирование релейного выхода . . . . .	104
8.3.8	Вызов справки . . . . .	58	10.4.13	Настройка двойного импульсного выхода . . . . .	107
8.3.9	Изменение значений параметров . . . . .	58	10.4.14	Настройка демпфирования расхода . . . . .	108
8.3.10	Уровни доступа и соответствующая авторизация доступа . . . . .	59	10.5	Расширенная настройка . . . . .	111
8.3.11	Деактивация защиты от записи с помощью кода доступа . . . . .	59	10.5.1	Ввод кода доступа . . . . .	112
8.3.12	Активация и деактивация блокировки кнопок . . . . .	60	10.5.2	Выполнение регулировки датчика . . . . .	112
8.4	Доступ к меню управления посредством веб-браузера . . . . .	60	10.5.3	Настройка сумматора . . . . .	112
8.4.1	Диапазон функций . . . . .	60	10.5.4	Выполнение дополнительной настройки дисплея . . . . .	114
8.4.2	Требования . . . . .	61	10.5.5	Выполнение очистки электродов . . . . .	117
8.4.3	Подключение прибора . . . . .	62	10.5.6	Настройка WLAN . . . . .	118
8.4.4	Вход в систему . . . . .	64	10.5.7	Управление конфигурацией . . . . .	120
8.4.5	Пользовательский интерфейс . . . . .	65	10.5.8	Использование параметров для администрирования прибора . . . . .	122
8.4.6	Деактивация веб-сервера . . . . .	66	10.6	Моделирование . . . . .	123
8.4.7	Выход из системы . . . . .	67	10.7	Защита параметров настройки от несанкционированного доступа . . . . .	127
8.5	Доступ к меню управления с помощью управляющей программы . . . . .	67	10.7.1	Защита от записи посредством кода доступа . . . . .	127
8.5.1	Подключение к управляющей программе . . . . .	67	10.7.2	Защита от записи с помощью соответствующего переключателя . . . . .	128
8.5.2	Field Xpert SFX350, SFX370 . . . . .	70	<b>11 Эксплуатация . . . . .</b>	<b>130</b>	
8.5.3	FieldCare . . . . .	71	11.1	Считывание данных состояния блокировки прибора . . . . .	130
8.5.4	DeviceCare . . . . .	72	11.2	Изменение языка управления . . . . .	130
8.5.5	AMS Device Manager . . . . .	73	11.3	Настройка дисплея . . . . .	130
8.5.6	Field Communicator 475 . . . . .	73	11.4	Чтение измеренных значений . . . . .	130
8.5.7	SIMATIC PDM . . . . .	73	11.4.1	Подменю "Переменные процесса" . . . . .	131
<b>9 Системная интеграция . . . . .</b>	<b>74</b>		11.4.2	Подменю "Сумматор" . . . . .	132
9.1	Обзор файлов описания прибора . . . . .	74	11.4.3	Подменю "Входные значения" . . . . .	133
9.1.1	Текущая версия данных для прибора . . . . .	74	11.4.4	Выходное значение . . . . .	134
9.1.2	Управляющие программы . . . . .	74	11.5	Адаптация измерительного прибора к рабочим условиям процесса . . . . .	136
9.2	Измеряемые переменные, передача которых возможна по протоколу HART . . . . .	75	11.6	Выполнение сброса сумматора . . . . .	136
9.3	Другие параметры настройки . . . . .	76	11.6.1	Состав функций в параметр "Управление сумматора" . . . . .	137
<b>10 Ввод в эксплуатацию . . . . .</b>	<b>79</b>		11.6.2	Диапазон функций параметр "Сбросить все сумматоры" . . . . .	138
10.1	Проверка после монтажа и подключения . . . . .	79	11.7	Отображение архива измеренных значений . . . . .	138
10.2	Включение измерительного прибора . . . . .	79			
10.3	Настройка языка управления . . . . .	79			
10.4	Настройка измерительного прибора . . . . .	79			
10.4.1	Определение обозначения прибора . . . . .	81			
10.4.2	Настройка системных единиц измерения . . . . .	81			
10.4.3	Отображение конфигурации ввода/вывода . . . . .	83			



<b>12</b>	<b>Диагностика и устранение неисправностей</b> . . . . .	<b>142</b>	14.3	Служба поддержки Endress+Hauser . . . . .	172
12.1	Общая процедура устранения неисправностей . . . . .	142	14.4	Возврат . . . . .	172
12.2	Выдача диагностической информации с помощью светодиодов . . . . .	145	14.5	Утилизация . . . . .	173
12.2.1	Преобразователь . . . . .	145	14.5.1	Демонтаж измерительного прибора . . . . .	173
12.3	Диагностическая информация, отображаемая на локальном дисплее . . . . .	146	14.5.2	Утилизация измерительного прибора . . . . .	173
12.3.1	Диагностические сообщения . . . . .	146	<b>15</b>	<b>Вспомогательное оборудование</b> .	<b>174</b>
12.3.2	Вызов мер по устранению ошибок . . . . .	148	15.1	Вспомогательное оборудование для конкретных устройств . . . . .	174
12.4	Диагностическая информация в веб-браузере . . . . .	149	15.1.1	Для преобразователя . . . . .	174
12.4.1	Диагностические опции . . . . .	149	15.1.2	Для датчика . . . . .	175
12.4.2	Просмотр рекомендаций по устранению проблем . . . . .	150	15.2	Принадлежности для обеспечения связи . . . . .	175
12.5	Диагностическая информация, отображаемая в ПО FieldCare или DeviceCare . . . . .	151	15.3	Аксессуары, обусловленные типом обслуживания . . . . .	177
12.5.1	Диагностические опции . . . . .	151	15.4	Системные компоненты . . . . .	177
12.5.2	Просмотр рекомендаций по устранению проблем . . . . .	152	<b>16</b>	<b>Технические характеристики</b> . . . . .	<b>178</b>
12.6	Адаптация диагностической информации . . . . .	153	16.1	Применение . . . . .	178
12.6.1	Адаптация реакции прибора на диагностические события . . . . .	153	16.2	Принцип действия и конструкция системы . . . . .	178
12.6.2	Адаптация сигнала состояния . . . . .	153	16.3	Вход . . . . .	178
12.7	Обзор диагностической информации . . . . .	155	16.4	Выход . . . . .	182
12.8	Необработанные события диагностики . . . . .	161	16.5	Электропитание . . . . .	188
12.9	Список диагностических сообщений . . . . .	161	16.6	Рабочие характеристики . . . . .	190
12.10	Журнал событий . . . . .	163	16.7	Монтаж . . . . .	192
12.10.1	Чтение журнала регистрации событий . . . . .	163	16.8	Условия окружающей среды . . . . .	192
12.10.2	Фильтрация журнала событий . . . . .	163	16.9	Процесс . . . . .	194
12.10.3	Обзор информационных событий . . . . .	164	16.10	Механическая конструкция . . . . .	195
12.11	Перезапуск измерительного прибора . . . . .	166	16.11	Работоспособность . . . . .	199
12.11.1	Диапазон функций параметр "Сброс параметров прибора" . . . . .	166	16.12	Сертификаты и разрешения . . . . .	204
12.12	Информация о приборе . . . . .	167	16.13	Пакеты прикладных программ . . . . .	208
12.13	История изменений встроенного ПО . . . . .	169	16.14	Вспомогательное оборудование . . . . .	209
12.14	История прибора и совместимость . . . . .	169	16.15	Сопроводительная документация . . . . .	209
<b>13</b>	<b>Техническое обслуживание</b> . . . . .	<b>171</b>	<b>Алфавитный указатель</b> . . . . .	<b>212</b>	
13.1	Операция технического обслуживания . . . . .	171			
13.1.1	Очистка наружной поверхности . . . . .	171			
13.1.2	Внутренняя очистка . . . . .	171			
13.1.3	Замена уплотнений . . . . .	171			
13.2	Измерительное и испытательное оборудование . . . . .	171			
13.3	Сервисные услуги Endress+Hauser . . . . .	171			
<b>14</b>	<b>Ремонт</b> . . . . .	<b>172</b>			
14.1	Общие указания . . . . .	172			
14.1.1	Принципы ремонта и переоборудования . . . . .	172			
14.1.2	Указания по ремонту и переоборудованию . . . . .	172			
14.2	Запасные части . . . . .	172			

# 1 Информация о настоящем документе

## 1.1 Назначение документа

Настоящее руководство по эксплуатации содержит все данные, необходимые на различных этапах жизненного цикла устройства: от идентификации изделия, приемки и хранения до установки, подключения, ввода в эксплуатацию и эксплуатации, устранения неисправностей, технического обслуживания и утилизации.

## 1.2 Символы

### 1.2.1 Символы техники безопасности

#### ОПАСНО

Данный символ предупреждает об опасной ситуации. Если допустить данную ситуацию, она приведет к тяжелой или смертельной травме.

#### ОСТОРОЖНО

Данный символ предупреждает о потенциально опасной ситуации. Если допустить данную ситуацию, она может привести к тяжелой или смертельной травме.





#### ВНИМАНИЕ

Данный символ предупреждает о потенциально опасной ситуации. Если допустить данную ситуацию, она может привести к травме легкой или средней степени тяжести.

#### УВЕДОМЛЕНИЕ

Данный символ предупреждает о потенциально опасной ситуации. Если допустить данную ситуацию, она может привести к повреждению изделия или предметов, находящихся рядом с ним.



### 1.2.2 Электротехнические символы

Символ	Значение
	Постоянный ток
	Переменный ток
	Постоянный и переменный ток
	<b>Заземление</b> Клемма заземления, которая заземлена посредством системы заземления.
	<b>Подключение для выравнивания потенциалов (РЕ, защитное заземление)</b> Клемма заземления должна быть подсоединена к заземлению перед выполнением других соединений. Клеммы заземления расположены внутри и снаружи прибора. <ul style="list-style-type: none"> <li>▪ Внутренняя клемма заземления: линия выравнивания потенциалов подключается к системе сетевого питания.</li> <li>▪ Наружная клемма заземления служит для подключения прибора к системе заземления установки.</li> </ul>

### 1.2.3 Специальные символы связи

Символ	Значение
	<b>Беспроводная локальная сеть (WLAN)</b> Связь через беспроводную локальную сеть.

### 1.2.4 Символы, обозначающие инструменты

Символ	Значение
	Отвертка с плоским наконечником
	Шестигранный ключ
	Рожковый гаечный ключ

### 1.2.5 Описание информационных символов

Символ	Значение
	<b>Разрешено</b> Разрешенные процедуры, процессы или действия.
	<b>Предпочтительно</b> Предпочтительные процедуры, процессы или действия.
	<b>Запрещено</b> Запрещенные процедуры, процессы или действия.
	<b>Рекомендация</b> Указывает на дополнительную информацию.
	Ссылка на документацию
	Ссылка на страницу
	Ссылка на рисунок
	Указание, обязательное для соблюдения
	Серия шагов
	Результат шага
	Помощь в случае проблемы
	Внешний осмотр

### 1.2.6 Символы, изображенные на рисунках

Символ	Значение
1, 2, 3, ...	Номера пунктов
	Серия шагов
A, B, C, ...	Виды
A-A, B-B, C-C, ...	Сечения
	Взрывоопасная зона
	Безопасная среда (невзрывоопасная зона)
	Направление потока

## 1.3 Документация

 Общие сведения о сопутствующей технической документации можно получить следующими способами.

- Программа *Device Viewer* [www.endress.com/deviceviewer](http://www.endress.com/deviceviewer): введите серийный номер с заводской таблички.
- Приложение *Endress+Hauser Operations*: введите серийный номер с заводской таблички или просканируйте матричный штрих-код на заводской табличке.

В зависимости от заказанного исполнения прибора может быть доступна следующая документация:

Тип документа	Назначение и содержание документа
Техническое описание (TI)	<b>Информация о технических характеристиках и комплектации прибора</b> В документе содержатся все технические характеристики прибора, а также обзор его принадлежностей и дополнительного оборудования.
Краткое руководство по эксплуатации (KA)	<b>Информация по быстрой подготовке прибора к эксплуатации</b> В кратком руководстве по эксплуатации содержится наиболее важная информация от приемки оборудования до его ввода в эксплуатацию.
Руководство по эксплуатации (BA)	<b>Справочный документ</b> Руководство по эксплуатации содержит все данные, необходимые на различных этапах жизненного цикла прибора: от идентификации изделия, приемки и хранения до монтажа, подключения, ввода в эксплуатацию и эксплуатации, устранения неисправностей, технического обслуживания и утилизации.
Описание параметров прибора (GP)	<b>Справочное руководство по параметрам</b> Документ содержит подробное пояснение по каждому отдельному параметру. Документ предназначен для лиц, работающих с прибором на протяжении всего срока службы и выполняющих его настройку.
Правила техники безопасности (XA)	При наличии определенного сертификата к прибору также прилагаются правила техники безопасности для электрооборудования, предназначенного для эксплуатации во взрывоопасных зонах. Правила техники безопасности являются составной частью руководства по эксплуатации.  На заводской табличке приведена информация о правилах техники безопасности (XA), которые относятся к прибору.
Сопроводительная документация для конкретного прибора (SD/FY)	В обязательном порядке строго соблюдайте указания, приведенные в соответствующей сопроводительной документации. Сопроводительная документация является составной частью документации, прилагаемой к прибору.

## 1.4 Зарегистрированные товарные знаки

**HART®**

Зарегистрированный товарный знак FieldComm Group, Остин, Техас, США

**TRI CLAMP®**

Зарегистрированный товарный знак Ladish & Co., Inc., Кеноша, США

## 2 Указания по технике безопасности

### 2.1 Требования к работе персонала

Требования к персоналу, выполняющему монтаж, ввод в эксплуатацию, диагностику и техобслуживание:

- ▶ Обученные квалифицированные специалисты должны иметь соответствующую квалификацию для выполнения конкретных функций и задач.
- ▶ Получить разрешение на выполнение данных работ от руководства предприятия.
- ▶ Ознакомиться с нормами федерального/национального законодательства.
- ▶ Перед началом работы внимательно ознакомиться с инструкциями, представленными в руководстве, с дополнительной документацией, а также с сертификатами (в зависимости от цели применения).
- ▶ Следовать инструкциям и соблюдать основные условия.

Обслуживающий персонал должен соответствовать следующим требованиям:

- ▶ Получить инструктаж и разрешение у руководства предприятия в соответствии с требованиями выполняемой задачи.
- ▶ Следовать инструкциям, представленным в данном руководстве.

### 2.2 Назначение

#### Область применения и технологическая среда

Измерительный прибор, описанный в настоящем руководстве, предназначен только для измерения расхода жидкостей с проводимостью не менее 5 мкСм/см.

В зависимости от заказанной версии исполнения измерительный прибор также можно использовать для измерения потенциально взрывоопасных<sup>1)</sup>, легковоспламеняющихся, токсичных и окисляющих сред.

Измерительные приборы, предназначенные для использования во взрывоопасных зонах, для гигиенического применения, а также для областей применения с повышенным риском, связанным с давлением, имеют соответствующую маркировку на заводской табличке.

Чтобы гарантировать, что измерительный прибор находится в исправном состоянии во время работы:

- ▶ Используйте измерительный прибор в полном соответствии с данными, указанными на заводской табличке, и общими условиями, указанными в руководстве по эксплуатации и сопроводительной документации.
- ▶ Основываясь на данных заводской таблички, проверьте, разрешено ли использовать заказанный прибор во взрывоопасной зоне (например, с учетом требований взрывозащиты или безопасной эксплуатации сосудов, работающих под давлением).
- ▶ Используйте измерительный прибор только с теми средами, в отношении которых смачиваемые части прибора обладают достаточной стойкостью.
- ▶ Придерживайтесь указанного диапазона давления и температуры.
- ▶ Соблюдайте предписанный диапазон температуры окружающей среды.
- ▶ Надежно защищайте измерительный прибор от коррозии, обусловленной воздействием окружающей среды.

#### Использование не по назначению

Использование не по назначению может поставить под угрозу безопасность.

Изготовитель не несет ответственности за повреждения, вызванные неправильным использованием прибора или использованием не по назначению.

1) Неприменимо для измерительных приборов IO-Link

**⚠ ОСТОРОЖНО**

**Опасность разрушения в результате воздействия агрессивных, абразивных жидкостей или условий окружающей среды.**

- ▶ Проверьте совместимость жидкости процесса с материалом датчика.
- ▶ Убедитесь, что все контактирующие с жидкостью материалы устойчивы к ее воздействию.
- ▶ Придерживайтесь указанного диапазона давления и температуры.

**УВЕДОМЛЕНИЕ**

**Проверка критичных случаев:**

- ▶ В отношении специальных жидкостей и жидкостей для очистки Endress+Hauser обеспечивает содействие при проверке коррозионной стойкости смачиваемых материалов, однако гарантии при этом не предоставляются, поскольку даже незначительные изменения в температуре, концентрации или степени загрязнения в условиях технологического процесса могут привести к изменению коррозионной стойкости.

**Остаточные риски**

**⚠ ВНИМАНИЕ**

**Риск горячих или холодных ожогов! Использование носителей и электроники с высокими или низкими температурами может привести к образованию горячих или холодных поверхностей на устройстве.**

- ▶ Установите необходимую защиту от прикосновения.

## 2.3 Техника безопасности на рабочем месте

При работе с прибором и на нем необходимо соблюдать следующие условия.

- ▶ Пользуйтесь необходимыми средствами индивидуальной защиты в соответствии с национальными правилами.

## 2.4 Эксплуатационная безопасность

**Повреждение прибора!**

- ▶ Эксплуатация прибора должна осуществляться, только когда он находится в исправном рабочем состоянии и не представляет угрозу безопасности.
- ▶ Ответственность за бесперебойную работу прибора несет оператор.

**Модификация прибора**

Несанкционированное изменение конструкции прибора запрещено и может представлять непредвиденную опасность!

- ▶ Если модификация все же необходима, обратитесь за консультацией к изготовителю.

**Ремонт**

Для обеспечения постоянной эксплуатационной безопасности и надежности необходимо соблюдать следующие правила:

- ▶ Ремонт прибора возможен только при наличии специального разрешения.
- ▶ Соблюдайте федеральные/национальные нормы, касающиеся ремонта электрических приборов.
- ▶ Допускается использование только оригинальных аксессуаров и запасных частей.

## 2.5 Безопасность изделия

Описываемый прибор разработан в соответствии со сложившейся инженерной практикой, отвечает современным требованиям безопасности, прошел испытания и поставляется с завода в безопасном для эксплуатации состоянии.

Он соответствует общим стандартам безопасности и требованиям законодательства. Кроме того, прибор соответствует директивам ЕС, которые перечислены в составленной для него декларации соответствия требованиям ЕС. Изготовитель подтверждает это нанесением на прибор маркировки CE..

## 2.6 IT-безопасность

Гарантия нашей компании действительна только в том случае, если изделие установлено и используется в соответствии с руководством по эксплуатации. Изделие оснащено механизмами безопасности для защиты от любого непреднамеренного изменения настроек.

Меры IT-безопасности, которые обеспечивают дополнительную защиту изделия и связанной с ним передачи данных, должны быть реализованы самим оператором в соответствии с действующими в его компании стандартами безопасности.

## 2.7 IT-безопасность прибора

Прибор снабжен набором специальных функций, реализующих защитные меры на стороне оператора. Эти функции доступны для настройки пользователем и при правильном применении обеспечивают повышенную эксплуатационную безопасность. Ниже представлен список наиболее важных функций:

Функция/интерфейс	Заводская настройка	Рекомендация
Защита от записи с помощью соответствующего аппаратного переключателя → 11	Не активирована	Индивидуально, по результатам оценки риска
Код доступа (действителен также для входа в систему веб-сервера и для подключения к FieldCare) → 12	Не активировано (0000)	При вводе в эксплуатацию необходимо указать индивидуальный код доступа
WLAN (опция заказа дисплея)	Активировано	Индивидуально, по результатам оценки риска
Безопасный режим WLAN	Активировано (WPA2-PSK)	Не подлежит изменению
Пароль WLAN (пароль) → 12	Серийный номер	Следует назначить пароль WLAN на этапе ввода в эксплуатацию
Режим WLAN	Точка доступа	Индивидуально, по результатам оценки риска
Веб-сервер → 13	Активировано	Индивидуально, по результатам оценки риска
Сервисный интерфейс CDI-RJ45 → 13	–	Индивидуально, по результатам оценки риска

### 2.7.1 Защита доступа на основе аппаратной защиты от записи

Доступ для записи к параметрам прибора посредством локального дисплея, веб-браузера или управляющей программы (например, FieldCare, DeviceCare) можно деактивировать с помощью переключателя защиты от записи (DIP-переключателя на

основной плате). При активированной аппаратной защите от записи параметры доступны только для чтения.

Прибор поставляется с деактивированной аппаратной защитой от записи →  128.

## 2.7.2 Защита от записи на основе пароля

Доступна установка различных паролей для защиты параметров прибора от записи и доступа к прибору посредством интерфейса WLAN.

- Пользовательский код доступа  
Запрет доступа для записи к параметрам прибора через локальный дисплей, веб-браузер или управляющую программу (например, ПО FieldCare или DeviceCare). Авторизация доступа однозначно регулируется посредством индивидуального пользовательского кода доступа.
- Пароль WLAN  
Сетевой ключ защищает соединение между устройством управления (например, портативным компьютером или планшетом) и прибором по интерфейсу WLAN, который можно заказать дополнительно.
- Режим инфраструктуры  
Если прибор работает в режиме инфраструктуры, то пароль WLAN соответствует паролю WLAN, настроенному на стороне оператора.

### Пользовательский код доступа

Доступ для записи к параметрам прибора посредством местного дисплея, веб-браузера или управляющей программы (например FieldCare, DeviceCare) можно защитить произвольно задаваемым пользовательским кодом доступа (→  127).

При поставке прибор не имеет кода доступа, что соответствует значению 0000 (открыт).

### Пароль WLAN: работа в качестве точки доступа WLAN

Соединение между управляющим устройством (например, ноутбуком или планшетом) и прибором посредством интерфейса WLAN (→  69), который можно заказать дополнительно, защищено сетевым ключом. WLAN-аутентификация сетевого ключа соответствует стандарту IEEE 802.11.

При поставке прибора сетевой ключ устанавливается определенным образом в зависимости от конкретного прибора. Его можно изменить в разделе подменю **Настройки WLAN**, параметр параметр **Пароль WLAN** (→  120).

### Режим инфраструктуры

Соединение между прибором и точкой доступа WLAN защищено посредством SSID и пароля на стороне системы. По вопросам доступа обращайтесь к соответствующему системному администратору.

### Общие указания по использованию паролей

- Код доступа и сетевой ключ, установленные в приборе при поставке, следует изменить при вводе в эксплуатацию по соображениям безопасности.
- При создании и управлении кодом доступа и сетевым ключом следуйте общим правилам создания надежных паролей.
- Ответственность за управление и аккуратное обращение с кодом доступа и сетевым ключом лежит на пользователе.
- Информация о настройке кода доступа и о действиях в случае утраты пароля приведена в разделе «Защита от записи с помощью кода доступа» →  127.



### 2.7.3 Доступ посредством веб-сервера

Встроенный веб-сервер может использоваться для эксплуатации и настройки прибора с помощью веб-браузера →  60. Соединение устанавливается через сервисный интерфейс (CDI-RJ45) или интерфейс WLAN.

В поставляемых приборах веб-сервер активирован. При необходимости веб-сервер можно деактивировать посредством параметр **Функциональность веб-сервера** (например, после ввода в эксплуатацию).

Информацию о приборе и его состоянии на странице входа в систему можно скрыть. За счет этого предотвращается несанкционированный доступ к этой информации.

 Подробные сведения о параметрах прибора содержатся в документе «Описание параметров прибора».

### 2.7.4 Доступ через OPC-UA

С помощью программного пакета «OPC UA Server» прибор может связываться с клиентами OPC UA.

Доступ к серверу OPC UA, встроенному в прибор, можно получить через точку доступа WLAN с помощью опционального интерфейса WLAN или через сервисный интерфейс (CDI- RJ45) по сети Ethernet. Права доступа и авторизация задаются в отдельной конфигурации.

Согласно спецификации OPC UA (МЭК 62541), поддерживаются следующие режимы безопасности:

- не поддерживается;
- Basic128Rsa15 – сигнатура;
- Basic128Rsa15 – сигнатура и шифрование.

### 2.7.5 Доступ через сервисный интерфейс (CDI-RJ45)

Прибор можно подключить к сети через сервисный интерфейс (CDI-RJ45). Специальные функции прибора гарантируют безопасную работу прибора в сети.

Рекомендуется использовать актуальные отраслевые стандарты и нормативы, разработанные национальными и международными комитетами по безопасности, например МЭК/ISA62443 или IEEE. Сюда относятся такие меры организационной безопасности, как назначение авторизации доступа, а также такие технические меры, как сегментация сети.

 Преобразователи с сертификатом категории Ex de нельзя подключать через сервисный интерфейс (CDI-RJ45)!

Код заказа «Сертификат преобразователя и датчика», опции (Ex de): BA, BB, C1, C2, GA, GB, MA, MB, NA, NB BB, C2, GB, MB, NB

## 3 Описание изделия

Прибор состоит из преобразователя и датчика.

Прибор выпускается в компактном исполнении:

Преобразователь и датчик образуют механически единый блок.

### 3.1 Конструкция прибора

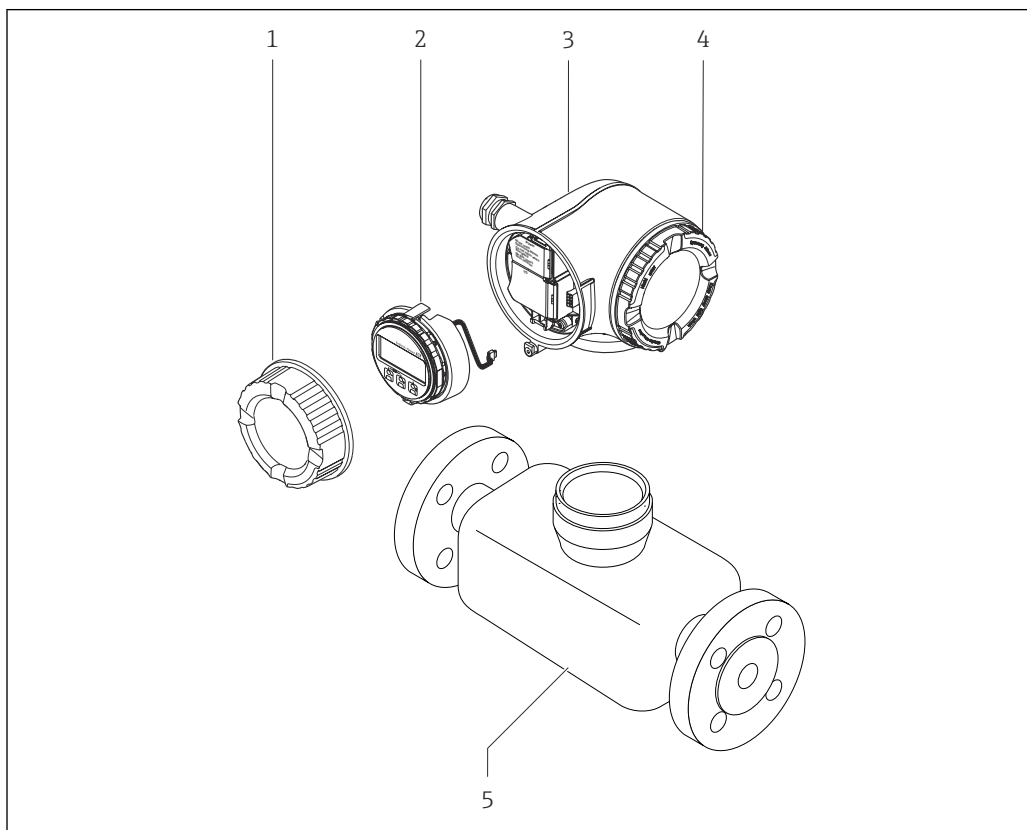

☐ 1 Важные компоненты измерительного прибора

- 1 Крышка клеммного отсека
- 2 Дисплей
- 3 Корпус преобразователя
- 4 Крышка отсека электроники
- 5 Датчик

## 4 Приемка и идентификация изделия

### 4.1 Приемка

При получении комплекта поставки:

1. Проверьте упаковку на наличие повреждений.
  - ↳ Немедленно сообщите о повреждении изготовителю.  
Не устанавливайте поврежденные компоненты.
2. Проверьте комплект поставки по транспортной накладной.
3. Сравните данные на заводской табличке прибора со спецификацией в транспортной накладной.
4. Проверьте техническую документацию и все остальные необходимые документы (например, сертификаты), чтобы убедиться в их полноте.

 Если какое-либо из данных условий не выполняется, обратитесь к изготовителю.

### 4.2 Идентификация изделия

Для идентификации прибора доступны следующие средства:

- заводская табличка;
- по коду заказа с расшифровкой функций и характеристик прибора, который указан в накладной;
- ввод серийного номера с заводской таблички в программу *Device Viewer* ([www.endress.com/deviceviewer](http://www.endress.com/deviceviewer)): будут отображены все сведения об измерительном приборе;
- ввод серийных номеров, указанных на заводских табличках, в *приложении Endress+Hauser Operations* или сканирование двухмерного штрих-кода, напечатанного на заводской табличке, с помощью *приложения Endress+Hauser Operations*: при этом отображаются полные сведения о приборе.

Общие сведения о сопутствующей технической документации можно получить следующими способами:

- разделы «Дополнительная стандартная документация прибора» и «Сопроводительная документация к конкретному прибору»
- *Device Viewer*: Введите серийный номер с заводской таблички ([www.endress.com/deviceviewer](http://www.endress.com/deviceviewer))
- *Приложение Operations от Endress+Hauser*: Введите серийный номер с заводской таблички или отсканируйте код DataMatrix на заводской табличке.

### 4.2.1 Заводская табличка преобразователя

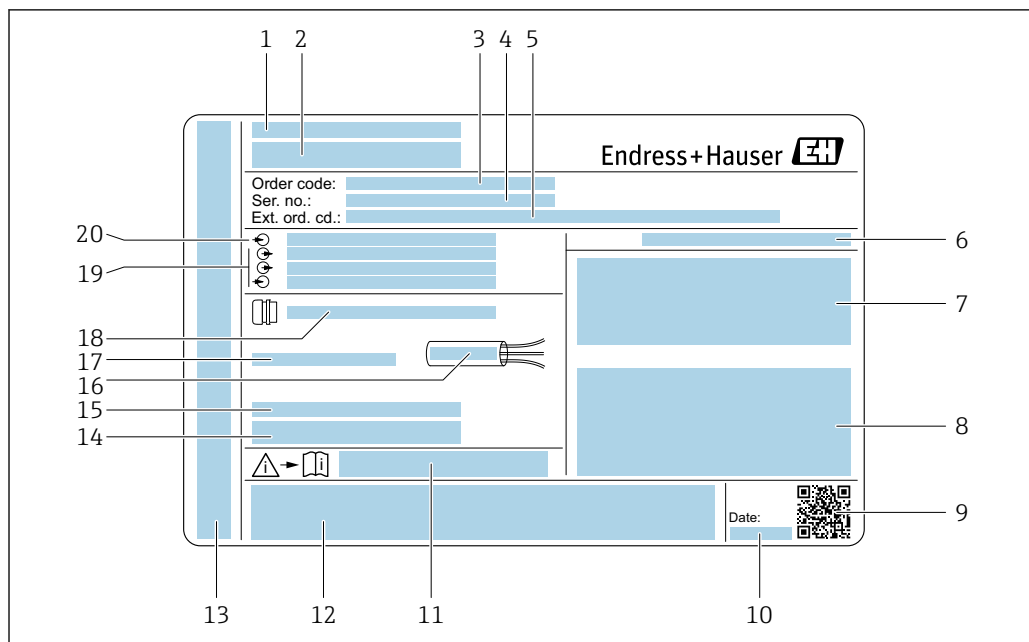

A0029192

2 Пример заводской таблички преобразователя

- 1 Адрес изготовителя / владелец сертификата
- 2 Название преобразователя
- 3 Код заказа
- 4 Серийный номер
- 5 Расширенный код заказа
- 6 Степень защиты
- 7 Место для сертификатов на применение во взрывоопасных зонах
- 8 Данные электрического подключения: имеющиеся входы и выходы
- 9 Двухмерный штрих-код
- 10 Дата изготовления (год, месяц)
- 11 Номер сопроводительного документа, связанного с соблюдением правил безопасности
- 12 Место для сертификатов и разрешений, например маркировки CE, RCM-Tick
- 13 Место для указания степени защиты клеммного отсека и отсека электроники при использовании во взрывоопасных зонах
- 14 Версия встроенного программного обеспечения (FW) и версия прибора (Dev.Rev.), заводские значения
- 15 Место для дополнительной информации в случае специального исполнения прибора
- 16 Допустимый диапазон температуры для кабеля
- 17 Допустимая температура окружающей среды ( $T_a$ )
- 18 Информация о кабельном вводе
- 19 Имеющиеся входы и выходы, сетевое напряжение
- 20 Характеристики электрического подключения: сетевое напряжение

## 4.2.2 Заводская табличка сенсора

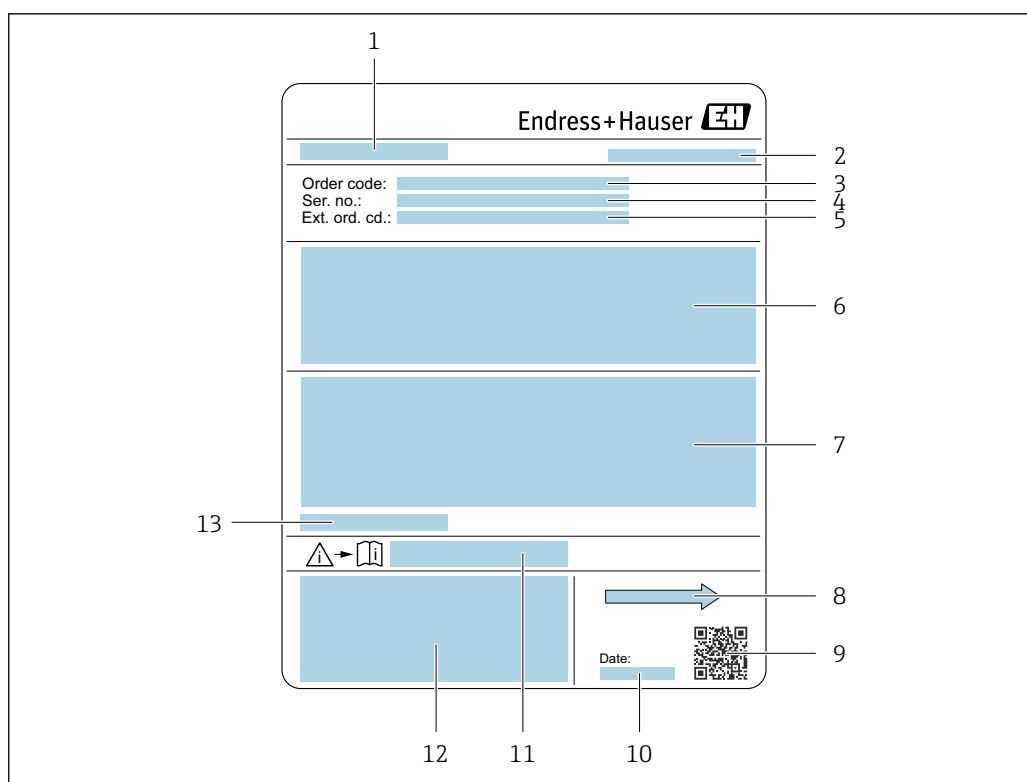

A0029204

3 Пример заводской таблички датчика

- 1 Название датчика
- 2 Адрес изготовителя (владелец сертификата)
- 3 Код заказа
- 4 Серийный номер (Ser. no.)
- 5 Расширенный код заказа (Ext. ord. cd.)
- 6 Расход; номинальный диаметр датчика; расчетное давление; номинальное давление; статическое давление; средняя температуры жидкости; материал футеровки и измерительных электродов
- 7 Сведения о сертификации в отношении взрывозащиты, директива для оборудования, работающего под давлением, а также степень защиты
- 8 Направление потока
- 9 Двухмерный штрих-код
- 10 Дата изготовления (год, месяц)
- 11 Номер дополнительных документов, связанных с обеспечением безопасности
- 12 Маркировка CE, маркировка RCM-Tick
- 13 Допустимая температура окружающей среды ( $T_a$ )



### Номер заказа

Повторный заказ измерительного прибора осуществляется с использованием кода заказа.

#### Расширенный код заказа

- Всегда содержит тип прибора (основное изделие) и основные технические характеристики (обязательные позиции).
- Из числа дополнительных спецификаций (дополнительных характеристик) в расширенный код заказа включают только те характеристики, которые имеют отношение к обеспечению безопасности и сертификации (например, LA). При заказе дополнительных спецификаций они указываются обобщенно с использованием символа-заполнителя # (например, #LA#).
- Если в составе заказанных дополнительных технических характеристик отсутствуют характеристики, имеющие отношение к обеспечению безопасности и сертификации, они отмечаются + символом-заполнителем (например, XXXXXX-ABCDE+).

### 4.2.3 Символы на приборе

Символ	Значение
	<b>ОСТОРОЖНО!</b> Данный символ предупреждает об опасной ситуации. Если допустить данную ситуацию, она может привести к тяжелой или смертельной травме. Чтобы получить информацию о виде потенциальной опасности и мерах по ее предотвращению, обратитесь к документации на измерительный прибор.
	<b>Ссылка на документацию</b> Ссылка на соответствующую документацию по прибору.
	<b>Подключение защитного заземления</b> Клемма, которая должна быть подсоединена к заземлению до выполнения других соединений.

## 5 Хранение и транспортировка

### 5.1 Условия хранения

При хранении соблюдайте следующие указания.

- ▶ Храните прибор в оригинальной упаковке, обеспечивающей защиту от ударов.
- ▶ Не удаляйте защитные крышки или защитные колпачки с присоединений к процессу. Они предотвращают механическое повреждение уплотняемых поверхностей и проникновение загрязнений в измерительную трубку.
- ▶ Обеспечьте защиту от прямого солнечного света. Избегайте недопустимо высоких температур поверхности.
- ▶ Выберите место хранения, исключающее возможность образования конденсата на измерительном приборе. Грибки и бактерии могут повредить футеровку.
- ▶ Прибор должен храниться в сухом и не содержащем пыль месте.
- ▶ Хранение на открытом воздухе не допускается.

Температура хранения → 📄 192

### 5.2 Транспортировка изделия

Транспортировать измерительный прибор к точке измерения следует в оригинальной упаковке.

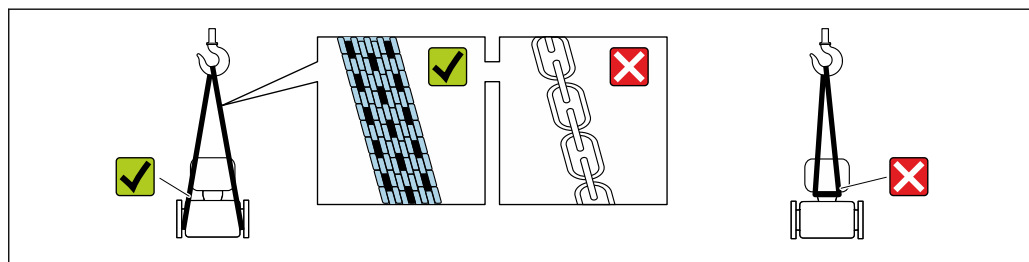

A0029252

- i** Удаление защитных крышек или колпачков, установленных на присоединениях к процессу, не допускается. Они предотвращают механическое повреждение поверхности уплотнений и проникновение загрязнений в измерительную трубку.

#### 5.2.1 Измерительные приборы без проушин для подъема

##### **⚠ ОСТОРОЖНО**

Центр тяжести измерительного прибора находится выше точек подвеса грузоподъемных строп.

Опасность травмирования в случае смещения измерительного прибора.

- ▶ Закрепите измерительный прибор для предотвращения его вращения или скольжения.
- ▶ Найдите значение массы, указанное на упаковке (на наклейке).

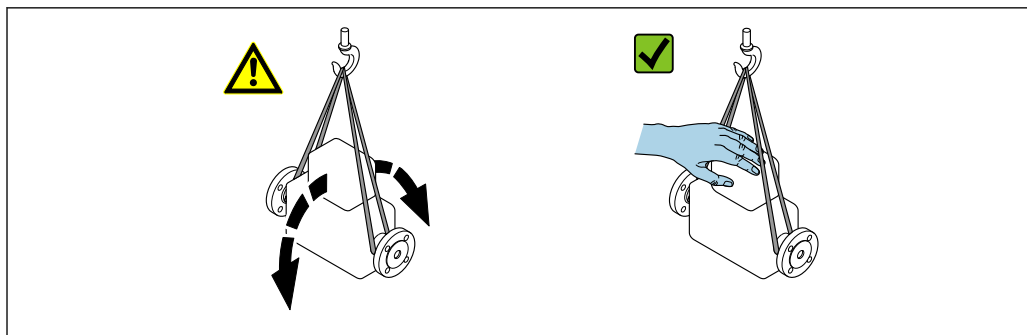

A0029214

### 5.2.2 Измерительные приборы с проушинами для подъема

#### ⚠ ВНИМАНИЕ

Специальные инструкции по транспортировке приборов, оснащенных проушинами для подъема

- ▶ Для транспортировки прибора используйте только проушины для подъема, закрепленные на приборе или фланцах.
- ▶ В любой ситуации прибор должен быть закреплен не менее чем за две проушины.

### 5.2.3 Транспортировка с использованием вилочного погрузчика

При применении деревянных ящиков для транспортировки конструкция пола позволяет осуществлять погрузку с широкой или узкой стороны с помощью вилочного погрузчика.

#### ⚠ ВНИМАНИЕ

**Угроза повреждения магнитной катушки!**

- ▶ При транспортировке с помощью вилочного погрузчика не поднимайте датчик за металлический корпус.
- ▶ Это может привести к деформации корпуса и повреждению находящихся внутри магнитных катушек.

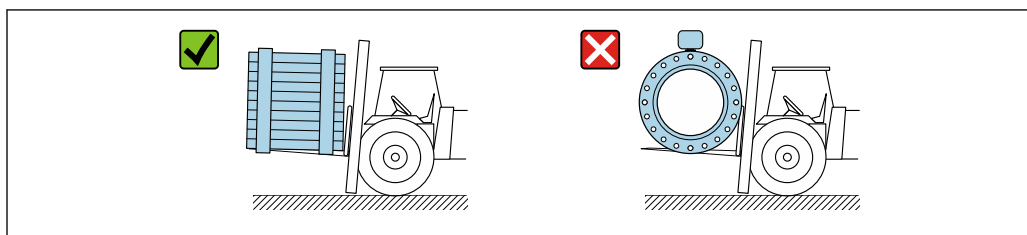

A0029319



## 5.3 Утилизация упаковки

Все упаковочные материалы экологически безопасны и на 100 % пригодны для повторной переработки:

- Наружная упаковка прибора
  - Стретч-пленка, изготовленная из полимера, соответствующего директиве ЕС 2002/95/ЕС (RoHS)
- Упаковка
  - Деревянный ящик, обработанный в соответствии со стандартом ISPM 15, что подтверждается логотипом IPPC
  - Картонная коробка, соответствующая европейским правилам упаковки 94/62/ЕС. Пригодность для повторной переработки подтверждена символом RESY
- Транспортировочный материал и крепежные приспособления
  - Утилизируемый пластмассовый поддон
  - Пластмассовые стяжки
  - Пластмассовые клейкие полоски
- Заполняющий материал
  - Бумажные вкладки

## 6 Монтаж

### 6.1 Требования к монтажу

#### 6.1.1 Место монтажа

##### Место монтажа

- Не устанавливайте прибор в самой высокой точке трубопровода.
- Не устанавливайте прибор перед свободным сливом из трубопровода, в нисходящей трубе.

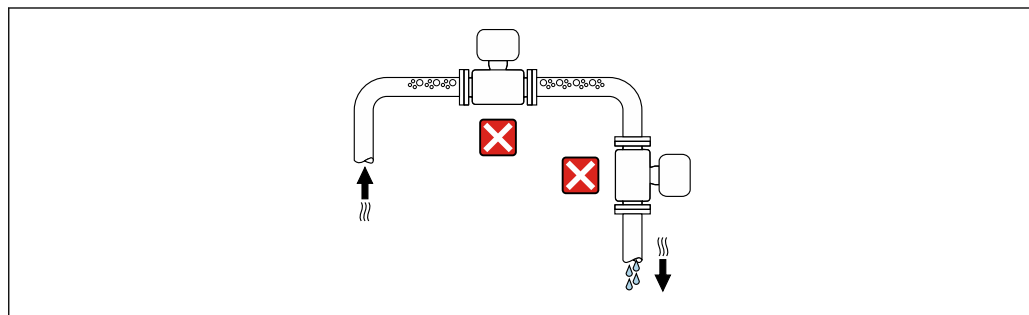

A0042131

В идеальном случае прибор следует устанавливать в восходящем участке трубопровода.

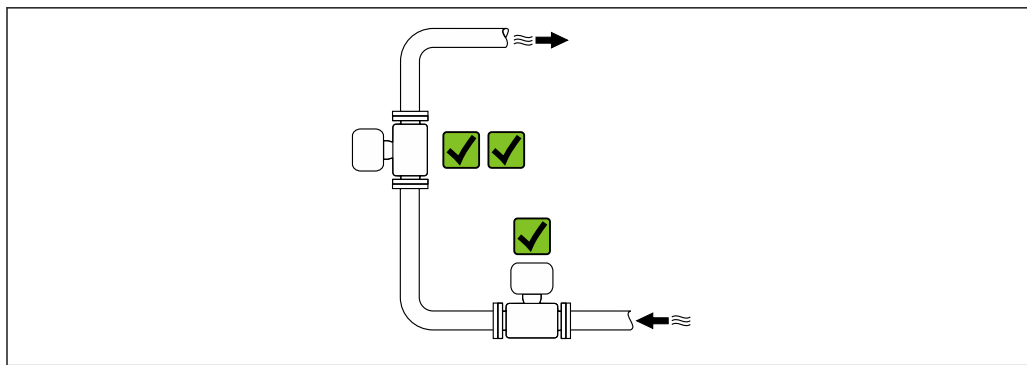

A0042317

*Монтаж перед сливной трубой*

**УВЕДОМЛЕНИЕ**

**Разрежение в измерительной трубе может повредить футеровку!**

- ▶ При монтаже перед нисходящей трубой, длина которой составляет  $h \geq 5$  м (16,4 фут): установите сифон с вентиляционным клапаном после прибора.

-  Такая компоновка предотвращает остановку потока жидкости в трубе и вовлечение воздуха.

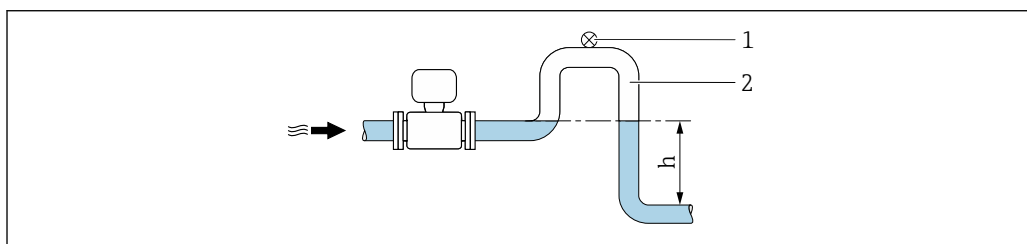

A0028981

- 1 Вентиляционный клапан
- 2 Сифон
- h Длина нисходящей трубы

*Монтаж в частично заполняемых трубах*

- Для частично заполняемых трубопроводов с уклоном необходима конфигурация дренажного типа.
- Рекомендуется смонтировать очистной клапан.

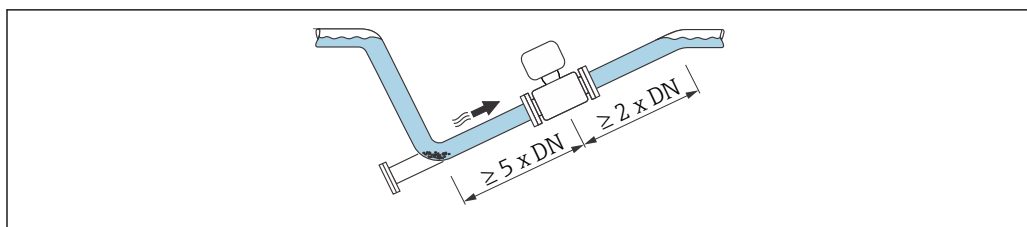

A0041088

*Монтаж поблизости от насосов*

**УВЕДОМЛЕНИЕ**

**Разрежение в измерительной трубе может повредить футеровку!**

- ▶ Чтобы поддерживать давление в системе, монтируйте прибор ниже насоса по направлению потока.
- ▶ При использовании поршневого, диафрагменного или перистальтического насоса устанавливайте компенсатор пульсаций.

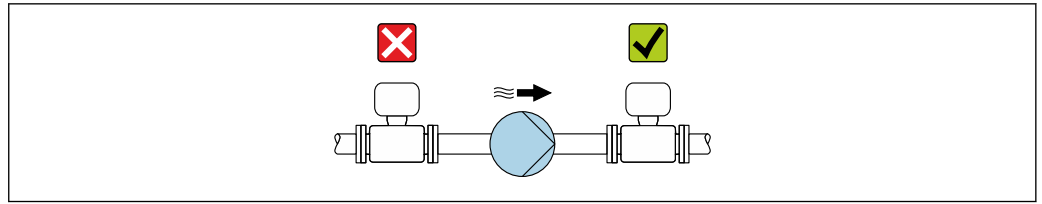

A0041083

- i** ■ Информация о стойкости футеровки к разрезанию
- Информация о вибростойкости и ударопрочности измерительной системы  
→ 193

Монтаж на трубопроводе, подверженном вибрации

**УВЕДОМЛЕНИЕ**

**Вибрация трубопровода может привести к повреждению прибора!**

- ▶ Не подвергайте прибор интенсивной вибрации.
- ▶ Разместите трубопровод на опорах и закрепите его.
- ▶ Разместите прибор на опоре и закрепите его.

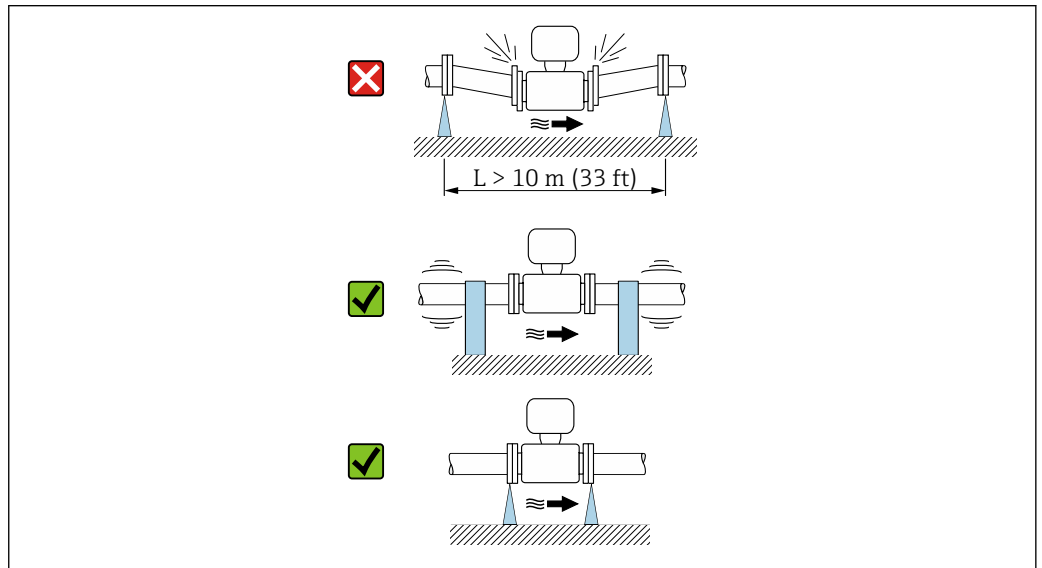



A0041092

- i** Информация о вибростойкости и ударопрочности измерительной системы  
→ 193

**Ориентация**

Для правильного монтажа измерительного прибора убедитесь в том, что направление стрелки на заводской табличке совпадает с направлением потока (в трубопроводе).

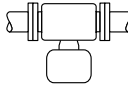
Ориентация	Рекомендация	
Вертикальная ориентация	 A0015591	
Горизонтальная ориентация	 A0041328	<sup>1)</sup>

Ориентация		Рекомендация
Горизонтальная ориентация, преобразователь направлен вниз	 A0015590	<div style="display: flex; align-items: center;"> <span style="margin-right: 5px;">✔</span> <span style="margin-right: 5px;">✔</span> <span style="margin-right: 5px;">2) 3)</span> </div> <div style="display: flex; align-items: center;"> <span style="margin-right: 5px;">✘</span> <span>4)</span> </div>
Горизонтальная ориентация, преобразователь направлен вбок	 A0015592	<div style="display: flex; align-items: center;"> <span style="margin-right: 5px;">✘</span> </div>

- 1) В гигиеничных условиях применения должен быть обеспечен автоматический слив технологической среды из измерительного прибора. Для этого рекомендуется вертикальная ориентация. Если возможна только горизонтальная ориентация, рекомендуется предусмотреть угол наклона  $\alpha \geq 10^\circ$ .
- 2) В условиях применения с высокой рабочей температурой возможно повышение температуры окружающей среды. Если необходимо поддерживать температуру окружающей среды не выше максимально допустимой для преобразователя, рекомендуется такая ориентация прибора.
- 3) Для предотвращения перегрева электронного модуля в случае сверхвысокого нагрева (например, в процессе очистки CIP или SIP) следует устанавливать прибор преобразователем вниз.
- 4) Если функция контроля заполнения трубопровода включена: контроль заполнения трубопровода работает только в том случае, если корпус преобразователя находится сверху.

### Вертикальное

Оптимально для самоопорожняющихся трубопроводных систем и для использования в сочетании с функцией контроля заполнения трубопровода.

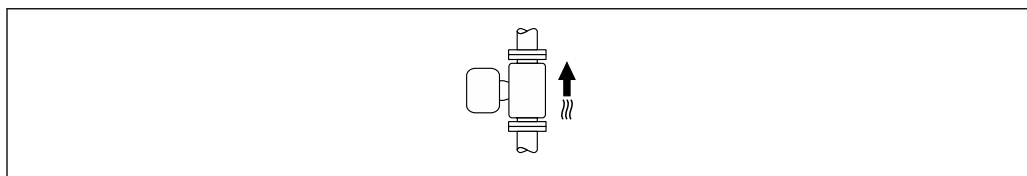

A0015591

### Горизонтальная ориентация

- Оптимальным для измерительных электродов является горизонтальное положение. Такое расположение позволяет предотвратить кратковременную изоляцию двух измерительных электродов пузырьками воздуха, переносимыми жидкостью.
- Функция контроля заполнения трубопровода работает только в том случае, если корпус преобразователя направлен вверх. В противном случае выявление пустой или частично заполненной измерительной трубки не гарантировано.

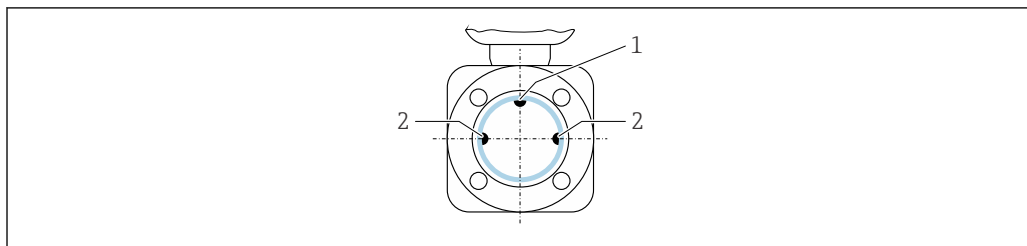

A0028998

- 1 Электрод EPD для контроля заполнения трубопровода, доступен для номинального диаметра  $\geq DN 15 (1/2")$
- 2 Измерительные электроды для распознавания сигналов

**i** В измерительных приборах номинальным диаметром  $< DN 15 (1/2")$  нет электрода EPD. В этом случае контроль заполнения трубопровода осуществляется с помощью измерительных электродов.

### Входные и выходные участки

#### Монтаж с входными и выходными участками

Чтобы избежать вакуума и поддерживать указанный уровень точности измерения, устанавливайте прибор перед узлами, создающими турбулентность (например, клапанами или тройниками), и после насосов.

Необходимо обеспечить наличие прямых входных и выходных участков без препятствий для потока среды.

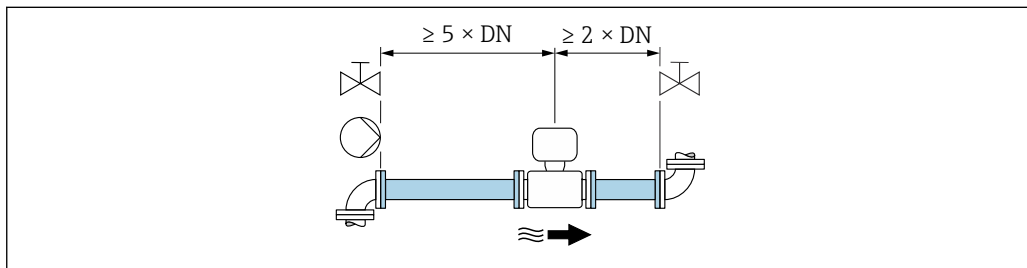

A0028997

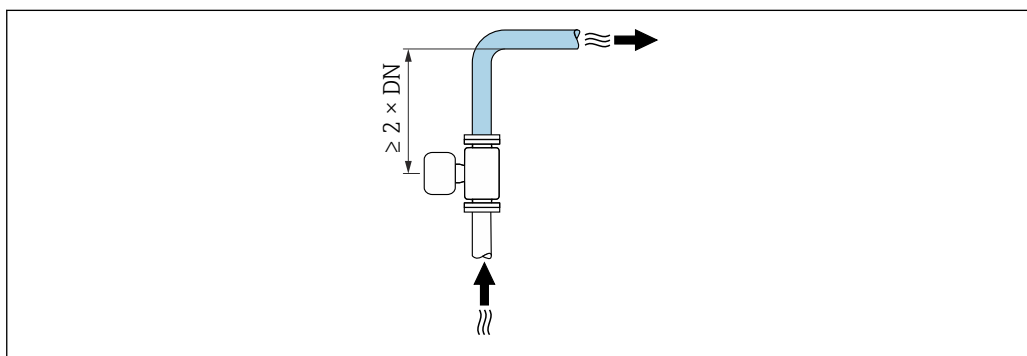

A0042132

### Размеры для установки

 Данные о размерах и монтажных расстояниях прибора приведены в разделе «Механическая конструкция» документа «Техническая информация»

## 6.1.2 Требования, предъявляемые к условиям окружающей среды и технологического процесса

### Диапазон температуры окружающей среды

Преобразователь	Стандартный вариант: -40 до +60 °C (-40 до +140 °F)
Локальный дисплей	-20 до +60 °C (-4 до +140 °F), разборчивость информации, отображаемой на дисплее, может ухудшиться при температуре вне допустимого температурного диапазона.
Датчик	-40 до +60 °C (-40 до +140 °F)
Футеровка	Не допускайте нарушения верхнего и нижнего пределов допустимого температурного диапазона для футеровки.

### При эксплуатации вне помещений

- Монтируйте прибор в затененном месте.
- Избегайте воздействия прямых солнечных лучей, особенно в регионах с теплым климатом.
- Не допускайте непосредственного воздействия погодных условий.

### Давление в системе

Монтаж поблизости от насосов →  22

### Вибрация

Монтаж на трубопроводе, подверженном вибрации →  23

### Переходники

Датчик также можно устанавливать в трубы большего диаметра с помощью подходящих адаптеров согласно DIN EN 545 (переходники с двойным фланцем). В результате при увеличении скорости потока снижается погрешность измерения медленнотекущих жидкостей. Приведенная ниже номограмма может применяться для расчета потери давления, обусловленной использованием переходников на сужение и расширение.

-  Данная номограмма применима только для жидкостей, вязкость которых близка к вязкости воды.
- Для высоковязкой среды больший диаметр измерительной трубки может учитываться с целью сокращения потерь давления.

1. Вычислите соотношения диаметров  $d/D$ .
2. При помощи номограммы найдите значение потери давления, исходя из скорости потока (по ходу потока после сужения) и соотношения  $d/D$ .

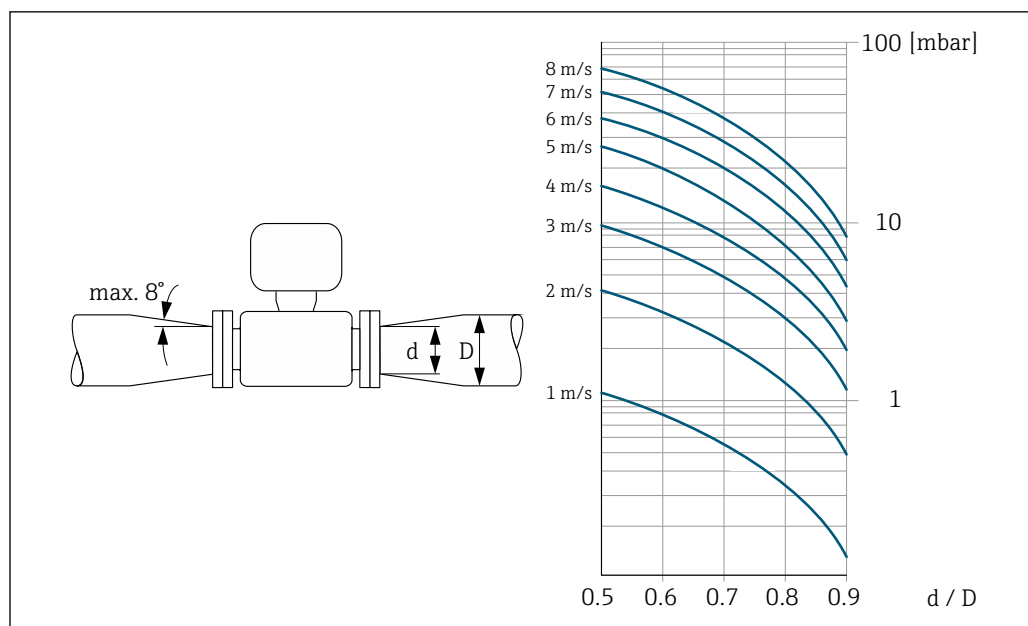

A0029002

### 6.1.3 Специальные инструкции по монтажу

#### Защитный козырек от погодных явлений

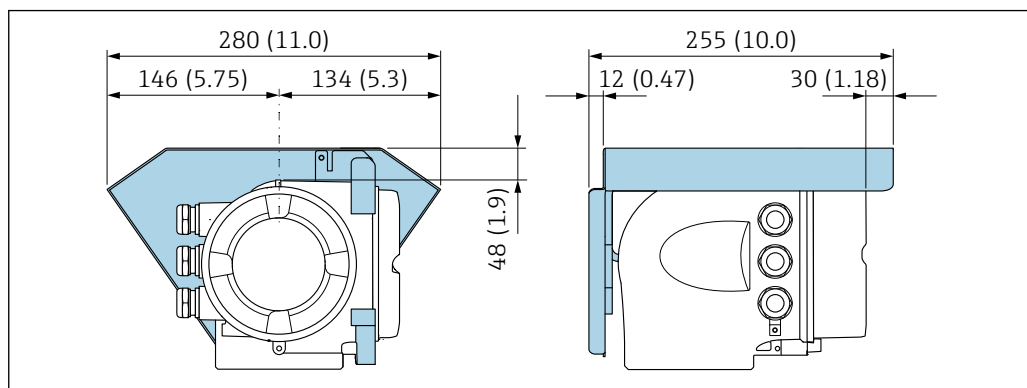

4 Единица измерения – мм (дюймы)

#### Гигиеническая совместимость

-  При монтаже в гигиенических условиях применения обратитесь к сведениям, приведенным в разделе «Сертификаты и нормативы/гигиеническая совместимость» → 205.
- Для измерительных приборов с кодом заказа «Корпус», опция В «Нержавеющая сталь, гигиеническое исполнение», для уплотнения крышки клеммного отсека следует завернуть ее усилием руки, а затем довернуть еще на 45° (соответствует моменту затяжки 15 Н·м).

## 6.2 Монтаж измерительного прибора

### 6.2.1 Необходимые инструменты

#### Для датчика

Для фланцев и других присоединений к процессу: Используйте подходящий монтажный инструмент.

### 6.2.2 Подготовка измерительного прибора

1. Удалите всю оставшуюся транспортную упаковку.
2. Удалите все защитные крышки или колпаки с сенсора.
3. Снимите наклейку с крышки отсека электронного модуля.

### 6.2.3 Поворот корпуса преобразователя

Для обеспечения доступа к клеммному отсеку или дисплею можно повернуть корпус преобразователя.

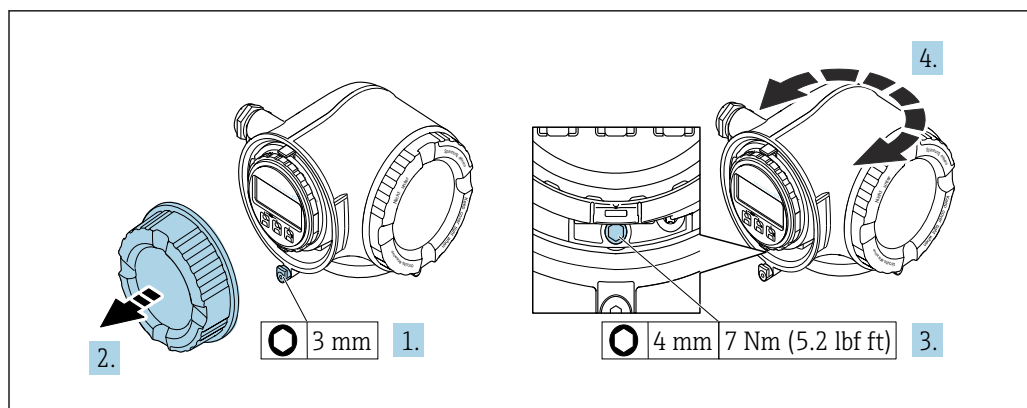

A0029993

5 Корпус в невзрывозащищенном исполнении

1. В зависимости от исполнения прибора: освободите зажим крышки клеммного отсека.
2. Отверните крышку клеммного отсека.
3. Ослабьте крепежный винт.
4. Поверните корпус в требуемое положение.
5. Затяните крепежный винт.
6. Заверните крышку клеммного отсека.
7. В зависимости от исполнения прибора: зафиксируйте зажим крышки клеммного отсека.

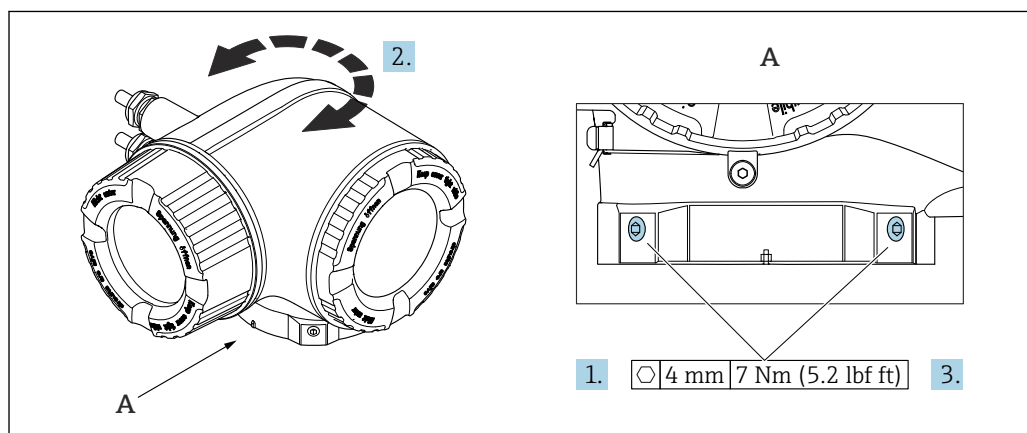

A0043150

6 Корпус для взрывоопасных зон

1. Ослабьте крепежные винты.
2. Поверните корпус в требуемое положение.
3. Затяните крепежные винты.

### 6.2.4 Поворот дисплея

Для улучшения читаемости и повышения удобства дисплей можно повернуть.



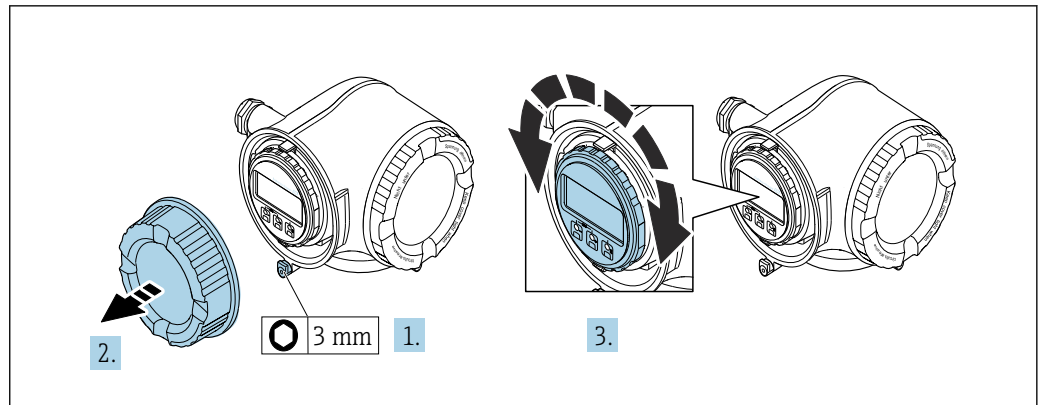

A0030035

1. В зависимости от исполнения прибора: освободите зажим крышки клеммного отсека.
2. Отверните крышку клеммного отсека.
3. Поверните дисплей в необходимое положение: не более 8 ступеней по 45° в каждом направлении.
4. Заверните крышку клеммного отсека.
5. В зависимости от исполнения прибора: зафиксируйте зажим крышки клеммного отсека.

### 6.3 Проверка после монтажа

Не поврежден ли прибор (внешний осмотр)?	<input type="checkbox"/>
Измерительный прибор соответствует техническим характеристикам точки измерения? Примеры приведены ниже <ul style="list-style-type: none"> <li>▪ Рабочая температура</li> <li>▪ Давление (см. главу «Кривые зависимости температура/давление» документа «Техническое описание»).</li> <li>▪ Температура окружающей среды</li> <li>▪ Диапазон измерения</li> </ul>	<input type="checkbox"/>
Правильно ли выбрана ориентация датчика → 23 ? <ul style="list-style-type: none"> <li>▪ В соответствии с типом датчика</li> <li>▪ В соответствии с температурой технологической среды</li> <li>▪ В соответствии со свойствами технологической среды (выделение газов, наличие твердых частиц)</li> </ul>	<input type="checkbox"/>
Стрелка на заводской табличке датчика соответствует фактическому направлению потока рабочей среды в трубопроводе → 23?	<input type="checkbox"/>
Соответствуют ли предъявляемым требованиям идентификация и маркировка точки измерения (внешний осмотр)?	<input type="checkbox"/>
Затянуты ли крепежные винты с соответствующим моментом затяжки?	<input type="checkbox"/>

## 7 Электрическое подключение

### **⚠ ОСТОРОЖНО**

**Токоведущие части! Ненадлежащая работа с электрическими подключениями может привести к поражению электрическим током.**

- ▶ Установите отключающее устройство (размыкатель или автоматический выключатель), с тем чтобы можно было легко отключить прибор от источника питания.
- ▶ В дополнение к предохранителю прибора следует включить в схему установки блок защиты от перегрузки по току с номиналом не более 10 А.

### 7.1 Электробезопасность

В соответствии с применимыми национальными правилами.

### 7.2 Требования, предъявляемые к подключению

#### 7.2.1 Необходимые инструменты

- Для кабельных вводов: используйте соответствующие инструменты
- Для крепежного зажима: шестигранный ключ 3 мм
- Устройство для зачистки проводов
- При использовании многожильных кабелей: инструмент для обжима втулок на концах проводов
- Для отсоединения кабеля от клемм: шлицевая отвертка  $\leq 3$  мм (0,12 дюйм)

#### 7.2.2 Требования к соединительному кабелю

Соединительные кабели, предоставляемые заказчиком, должны соответствовать следующим требованиям.

##### **Кабель защитного заземления для наружной клеммы заземления**

Площадь поперечного сечения проводника  $< 2,1$  мм<sup>2</sup> (14 AWG)

Использование кабельного наконечника позволяет подключать кабели с большей площадью поперечного сечения.

Импеданс цепи заземления должен быть не более 2 Ом.

##### **Разрешенный диапазон температуры**

- Необходимо соблюдать инструкции по монтажу, которые применяются в стране установки.
- Кабели должны быть пригодны для работы при предполагаемой минимальной и максимальной температуре.

##### **Кабель источника питания (с проводником для внутренней клеммы заземления)**

Подходит стандартный кабель.

##### **Сигнальный кабель**

*Токовый выход 4–20 мА HART*

Рекомендуется использовать экранированный кабель. Учитывайте схему заземления на производстве.

*Токовый выход 0/4–20 мА*

Подходит стандартный кабель.

*Импульсный /частотный /релейный выход*

Подходит стандартный кабель.

*Double pulse output*

Подходит стандартный кабель.

*Релейный выход*

Подходит стандартный кабель.

*Токовый вход 0/4–20 мА*

Подходит стандартный кабель.

*Вход состояния*

Подходит стандартный кабель.

#### **Диаметр кабеля**

- Поставляемые кабельные вводы:  
M20 × 1,5 с кабелем диаметром 6 до 12 мм (0,24 до 0,47 дюйм).
- Пружинные клеммы: пригодны для обычных жил и жил с наконечниками.  
Площадь поперечного сечения проводника: 0,2 до 2,5 мм<sup>2</sup> (24 до 12 AWG).

#### **Требования к соединительному кабелю – выносной блок дисплея и управления DKX001**

*Дополнительный соединительный кабель*

Кабель поставляется в зависимости от опции заказа.

- Код заказа для измерительного прибора: код заказа **030** «Дисплей, управление», опция **О**  
или
- Код заказа для измерительного прибора: код заказа **030** «Дисплей, управление», опция **М**  
и
- Код заказа для DKX001: код заказа **040** «Кабель», опция **А, В, D, Е**.

<b>Стандартный кабель</b>	Кабель ПВХ 2 × 2 × 0,34 мм <sup>2</sup> (22 AWG) с общим экраном (2 витых пары, многопроволочные проводники)
<b>Огнестойкость</b>	В соответствии с DIN EN 60332-1-2
<b>Маслостойкость</b>	В соответствии с DIN EN 60811-2-1
<b>Экран</b>	Луженая медная оплетка, оптическое перекрытие ≥ 85 %
<b>Емкость: жила/экран</b>	≤ 200 пФ/м
<b>L/R</b>	≤ 24 мкГн/Ом
<b>Доступная длина кабеля</b>	5 м (15 фут)/10 м (35 фут)/20 м (65 фут)/30 м (100 фут)
<b>Рабочая температура</b>	При установке в фиксированном положении: –50 до +105 °C (–58 до +221 °F). Если возможно свободное перемещение кабеля: –25 до +105 °C (–13 до +221 °F)

*Стандартный кабель – кабель под потребности заказчика*

При следующей опции заказа кабель в комплекте с прибором не поставляется и должен быть предоставлен заказчиком.

Код заказа для DKX001: код заказа **040** для опции «Кабель» **1** «Нет, обеспечивается заказчиком, макс. 300 м»

В качестве соединительного кабеля можно использовать стандартный кабель со следующими минимальными требованиями, в том числе во взрывоопасной зоне («зона 2, класс I, раздел 2» и «зона 1, класс I, раздел 1»).



<b>Стандартный кабель</b>	4 провода (2 пары); витые пары с общим экраном, минимальная площадь поперечного сечения 0,34 мм <sup>2</sup> (22 AWG)
<b>Экран</b>	Луженая медная оплетка, оптическое перекрытие ≥ 85 %
<b>Импеданс кабеля (пары)</b>	Минимум 80 Ом
<b>Длина кабеля</b>	Максимум 300 м (1 000 фут), максимальный импеданс контура 20 Ом
<b>Емкость: жила/экран</b>	Максимум 1 000 нФ для зоны 1, класс I, раздел 1
<b>L/R</b>	Максимум 24 мкГн/Ом для зоны 1, класс I, раздел 1

### 7.2.3 Назначение клемм

#### Преобразователь: сетевое напряжение, входы/выходы

Назначение клемм входов и выходов зависит от конкретного заказанного исполнения прибора. Описание назначения клемм конкретного прибора располагается на наклейке в крышке клеммного отсека.

Напряжение питания		Вход/выход 1		Вход/выход 2		Вход/выход 3	
1 (+)	2 (-)	26 (+)	27 (-)	24 (+)	25 (-)	22 (+)	23 (-)
Назначение клемм, действительное для конкретного прибора, указано на наклейке в крышке клеммного отсека.							

 Назначение клемм выносного дисплея и устройства управления →  37.

### 7.2.4 Подготовка измерительного прибора

#### УВЕДОМЛЕНИЕ

#### Недостаточное уплотнение корпуса!

Возможно существенное снижение технической надежности измерительного прибора.

- ▶ Используйте подходящие кабельные уплотнители, соответствующие требуемой степени защиты.

1. Если установлена заглушка, удалите ее.
2. При поставке измерительного прибора без кабельных уплотнений: Подберите подходящее кабельное уплотнение для соответствующего соединительного кабеля.
3. При поставке измерительного прибора с кабельными уплотнениями: См. требования к соединительному кабелю →  30.

## 7.3 Подключение измерительного прибора

#### УВЕДОМЛЕНИЕ

#### Неправильное подключение нарушает электробезопасность!

- ▶ К выполнению работ по электрическому подключению допускаются только специалисты, имеющие надлежащую квалификацию.
- ▶ Обеспечьте соблюдение федеральных/национальных норм и правил.
- ▶ Обеспечьте соблюдение местных правил техники безопасности на рабочем месте.
- ▶ Перед подсоединением дополнительных кабелей всегда подключайте сначала защитное заземление ⊕.
- ▶ При использовании в потенциально взрывоопасных средах изучите информацию, приведенную для прибора в специальной документации по взрывозащите.

### 7.3.1 Подключение преобразователя

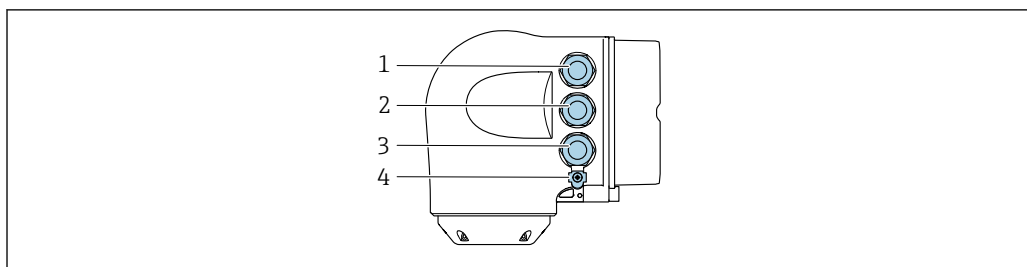

A0026781

- 1 Клеммное соединение для подачи сетевого напряжения
- 2 Клеммное соединение для передачи входного / выходного сигналов
- 3 Клеммное соединение для передачи входного / выходного сигналов или клеммное соединение для подключения к сети через сервисный интерфейс (CDI-RJ45); опционально: соединение для внешней антенны WLAN или выносного блока индикации и управления DKX001
- 4 Защитное заземление (PE)

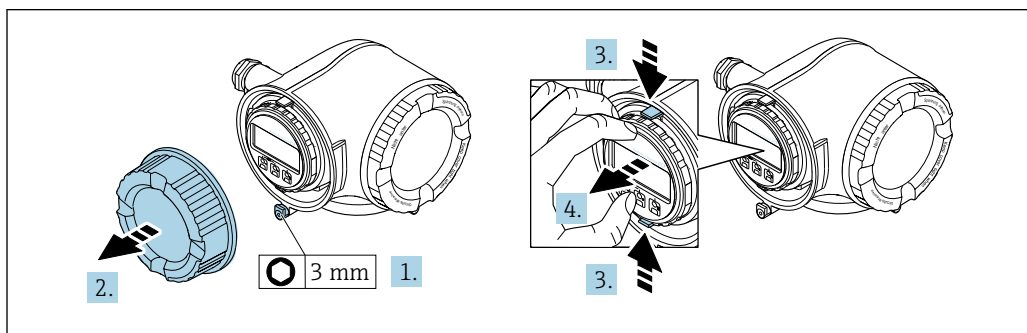

A0029813

1. Ослабьте фиксирующий зажим крышки клеммного отсека.
2. Отверните крышку клеммного отсека.
3. Сожмите выступы держателя дисплея.
4. Снимите держатель дисплея.

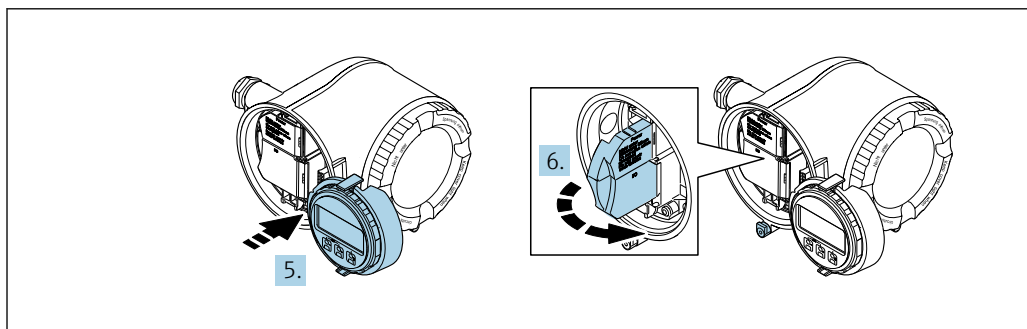

A0029814

5. Присоедините держатель к краю отсека электроники.
6. Откройте крышку клеммного отсека.

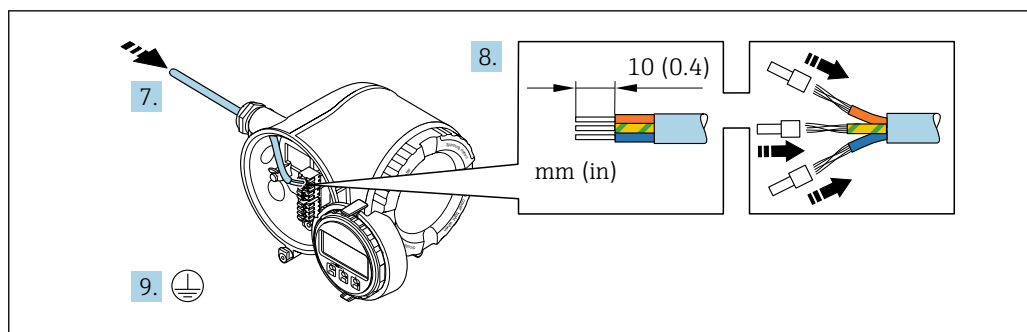

A0029815

7. Пропустите кабель через кабельный ввод. Чтобы обеспечить непроницаемое уплотнение, не удаляйте уплотнительное кольцо из кабельного ввода.
8. Зачистите оболочку и концы проводов кабеля. Для кабелей с многопроволочными проводами используйте наконечники.
9. Подключите защитное заземление.

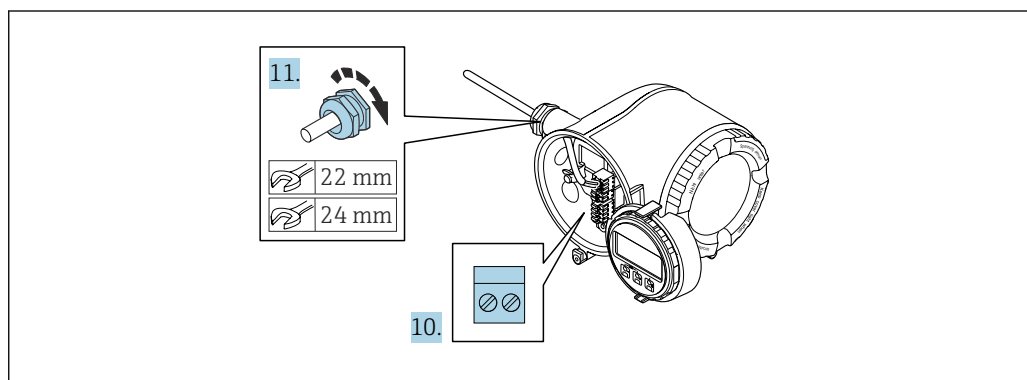

A0029816

10. Подключите кабель согласно назначению клемм.
  - ↳ **Назначение клемм сигнального кабеля:** назначение клемм данного прибора приведено на наклейке, находящейся на крышке клеммного отсека. **Назначение клемм для подключения электропитания:** наклейка на крышке клеммного отсека или → 33.
11. Плотно затяните кабельные уплотнения.
  - ↳ На этом процесс подключения кабеля завершен.
12. Закройте крышку клеммного отсека.
13. Установите держатель дисплея в отсек электроники.
14. Заверните крышку клеммного отсека.
15. Затяните зажим крышки клеммного отсека.

#### Отсоединение кабеля

Для отсоединения кабеля от клеммы выполните следующие действия:

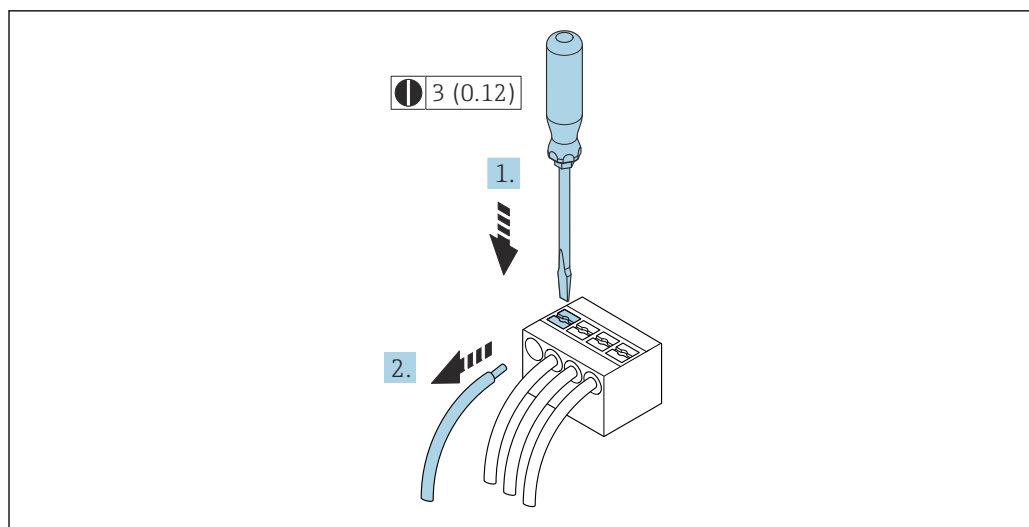

A0029598

7 *Единицы измерения – мм (дюймы)*

1. Вставьте отвертку с плоским наконечником в прорезь между двумя отверстиями для клемм.
2. Извлеките конец провода кабеля из клеммы.



### 7.3.2 Подключение дистанционного дисплея и устройства управления DKX001

**i** Дистанционный дисплей и устройство управления DKX001 доступны в качестве опции → 174..

- Дистанционный дисплей и устройство управления DKX001 доступны только для следующих исполнений корпуса: код заказа для параметра «Корпус»: опция А «Алюминий, с покрытием».
- Если дистанционный дисплей и устройство управления DKX001 заказываются непосредственно с измерительным прибором, последний всегда поставляется с фальш-панелью. В этом случае индикация или управление на преобразователе невозможны.
- В случае заказа оборудования по отдельности дистанционный дисплей и устройство управления DKX001 будет невозможно подключить одновременно с имеющимся дисплеем измерительного прибора. К преобразователю можно будет одновременно подключить только один дисплей или устройство управления.

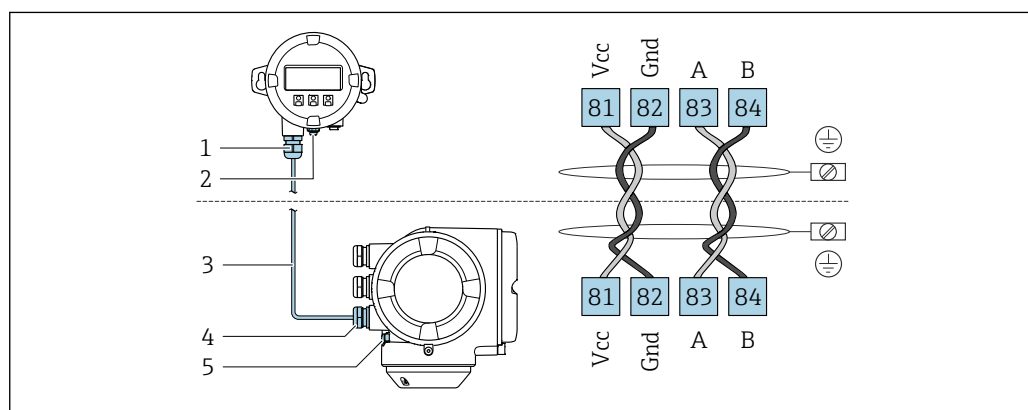

A0027518

- 1 Выносной модуль дисплея и управления DKX001
- 2 Клеммное подключение для выравнивания потенциалов (PE)
- 3 Соединительный кабель
- 4 Измерительный инструмент
- 5 Клеммное подключение для выравнивания потенциалов (PE)

## 7.4 Обеспечение выравнивания потенциалов

### 7.4.1 Требования

При выравнивании потенциалов соблюдайте следующие условия.

- Обратите внимание на внутренние концепции заземления.
- Учитывайте такие условия эксплуатации, как материал трубы и заземление.
- Подключите технологическую среду, датчик и преобразователь к одинаковому электрическому потенциалу.
- В качестве соединений для выравнивания потенциалов используйте заземляющий кабель с площадью поперечного сечения не менее 6 мм<sup>2</sup> (10 AWG) и кабельный наконечник.

### 7.4.2 Пример подключения, стандартный сценарий

#### Металлические присоединения к процессу

Выравнивание потенциалов обычно осуществляется через металлические присоединения к процессу, которые находятся в контакте с технологической средой и

устанавливаются непосредственно на датчике. Таким образом, как правило, нет необходимости в дополнительных мерах по выравниванию потенциалов.

### 7.4.3 Пример подключения в особой ситуации

#### Пластмассовые присоединения к процессу

При использовании присоединений к процессу, изготовленных из полимерных материалов, необходимо установить дополнительные кольца заземления или присоединения к процессу со встроенным заземляющим электродом для обеспечения выравнивания потенциалов между датчиком и жидкой рабочей средой. При отсутствии выравнивания потенциалов возможно снижение точности измерения или разрушение датчика в результате электрохимического разложения электродов.

При использовании колец заземления обратите внимание на следующее:

- В зависимости от типа заказанного оборудования в некоторых присоединениях к процессу вместо колец заземления используются пластмассовые шайбы. Данные пластмассовые шайбы устанавливаются только в качестве "прокладок" и не выполняют функцию выравнивания потенциалов. Кроме того, они играют важную функцию уплотнителя датчик / соединение. По этой причине при наличии присоединений к процессу без металлических колец заземления снятие данных пластмассовых шайб / уплотнений запрещено, их установка является обязательным условием!
- Кольца заземления можно заказать отдельно в качестве принадлежностей DK5HR\*, обратившись в компанию Endress+Hauser (не содержит уплотнений). При заказе убедитесь, что кольца заземления совместимы с материалами, используемыми в электродах, поскольку в противном случае возникает опасность разрушения электродов в результате электрохимической коррозии!
- Если требуются уплотнения, их можно заказать дополнительно с комплектом уплотнений DK5G\*.
- Кольца заземления, в том числе уплотнения, устанавливаются внутри присоединений к процессу. Это не влияет на монтажную длину.

*Выравнивание потенциалов с использованием дополнительного кольца заземления*

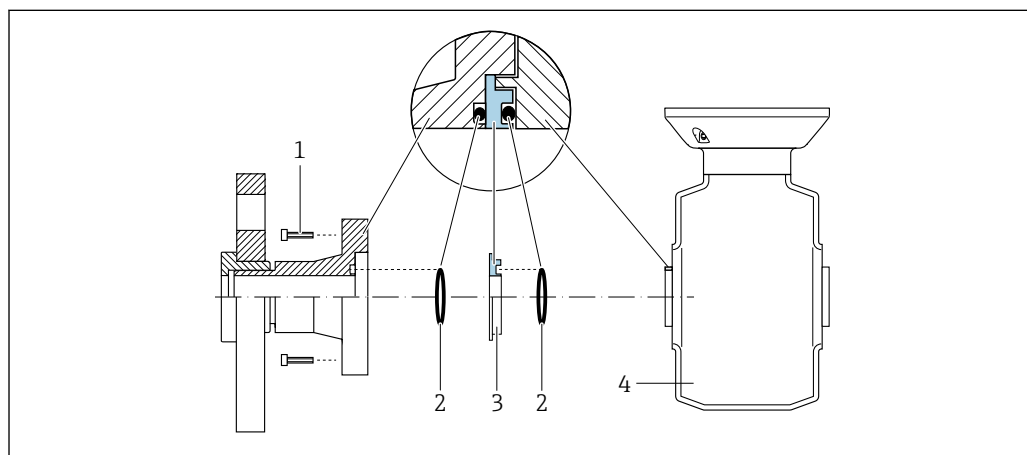

- 1 Болты с шестигранными головками (присоединение к процессу)
- 2 Уплотнительные кольца
- 3 Пластмассовая шайба (прокладка) или кольцо заземления
- 4 Датчик

A0028971

Выравнивание потенциалов с использованием заземляющих электродов на присоединении к процессу

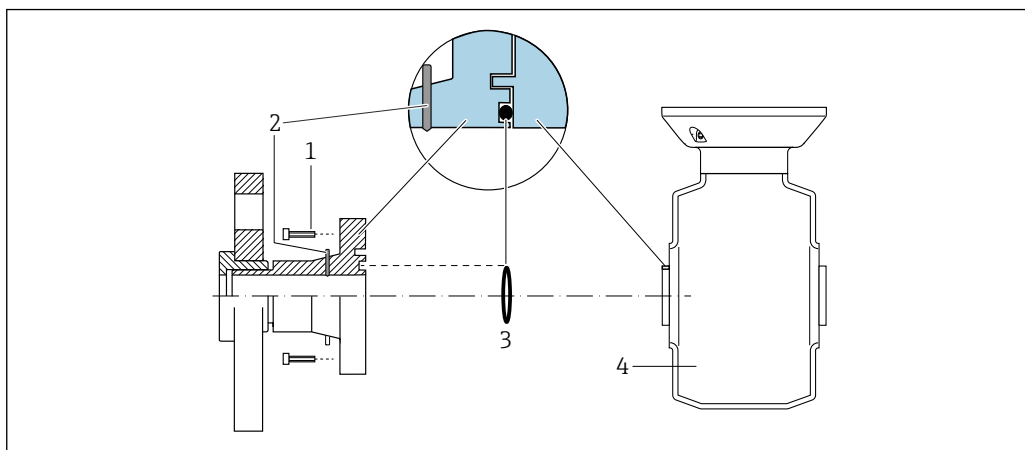

A0028972

- 1 Болты с шестигранными головками (присоединение к процессу)
- 2 Встроенные заземляющие электроды
- 3 Уплотнительное кольцо
- 4 Датчик

## 7.5 Специальные инструкции по подключению

### 7.5.1 Примеры подключения

#### Токовый выход 4–20 мА HART

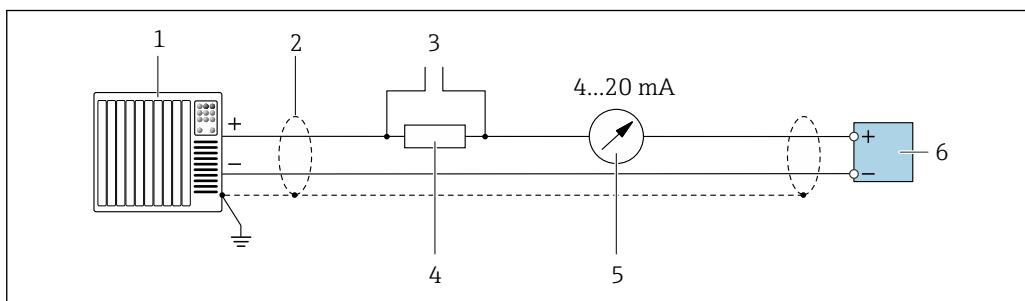

A0029055

8 Пример подключения токового выхода 4–20 мА HART (активного)

- 1 Система автоматизации с токовым входом (например, ПЛК)
- 2 Заземлите экран кабеля на одном конце. Для соблюдения требований ЭМС экран кабеля должен быть заземлен на обоих концах. См. спецификации кабелей → 189
- 3 Подключение приборов, работающих по протоколу HART → 67
- 4 Резистор для подключения HART ( $\geq 250 \text{ Ом}$ ): не допускайте превышения максимальной нагрузки → 182
- 5 Аналоговый дисплей: учитывайте максимально допустимую нагрузку → 182
- 6 Преобразователь

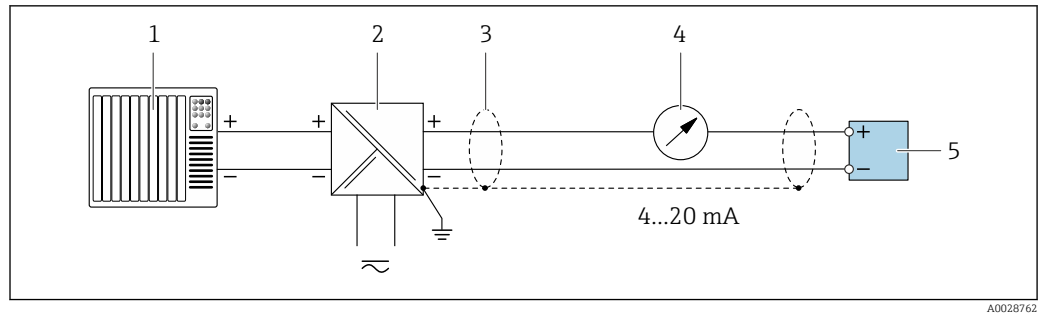

A0028762

▣ 9 Пример подключения для токового выхода 4–20 мА HART (пассивного)

- 1 Система автоматизации с токовым входом (например, ПЛК)
- 2 Блок питания
- 3 Заземлите экран кабель на одном конце. Для соблюдения требований ЭМС экран кабеля должен быть заземлен на обоих концах. См. спецификации кабелей
- 4 Аналоговый дисплей: учитывайте максимально допустимую нагрузку → 182
- 5 Преобразователь

### Вход HART

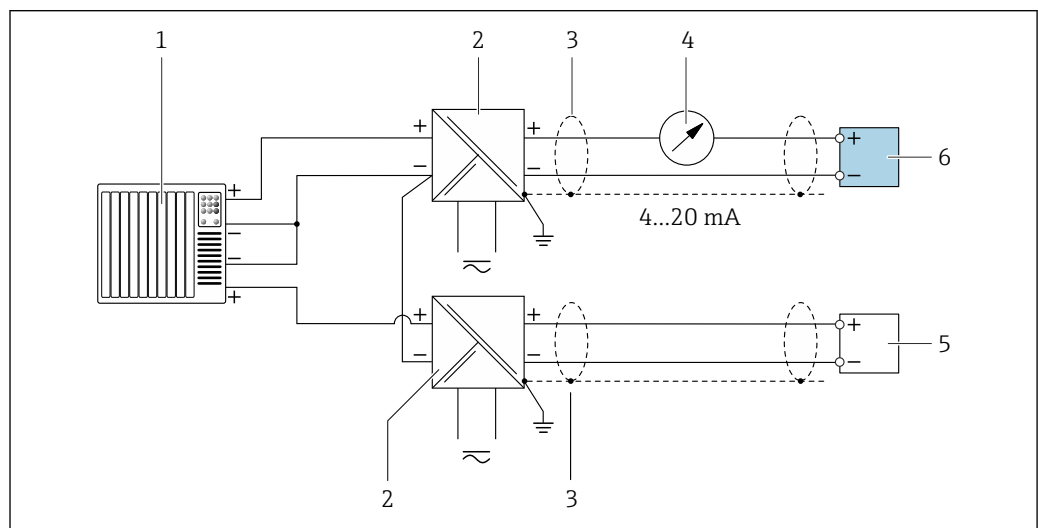

A0028763

▣ 10 Пример подключения для входа HART с общим минусом (пассивного)

- 1 Система автоматизации с выходом HART (например, ПЛК)
- 2 Активный барьер искрозащиты для электропитания (например, RN221N)
- 3 Заземлите экран кабель на одном конце. Для соблюдения требований ЭМС экран кабеля должен быть заземлен на обоих концах. См. спецификации кабелей
- 4 Аналоговый дисплей: учитывайте максимально допустимую нагрузку → 182
- 5 Прибор для измерения давления (например Cerabar M, Cerabar S): прибор для измерения температуры и плотности: соблюдайте требования
- 6 Преобразователь

## Токовый выход 4–20 мА

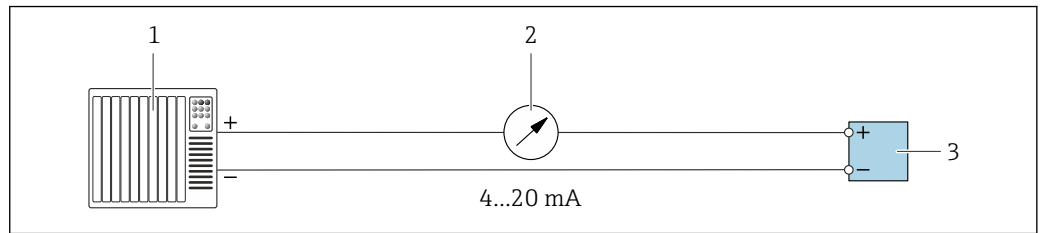

A0028758

11 Пример подключения для токового выхода 4–20 мА (активного)

- 1 Система автоматизации с токовым входом (например, ПЛК)
- 2 Аналоговый дисплей: учитывайте максимально допустимую нагрузку → 182
- 3 Преобразователь

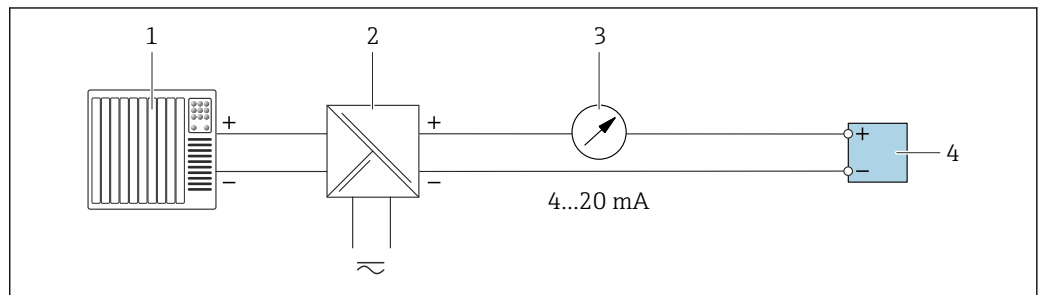

A0028759

12 Пример подключения для токового выхода 4–20 мА (пассивного)

- 1 Система автоматизации с токовым входом (например, ПЛК)
- 2 Активный барьер искрозащиты для электропитания (например, RN221N)
- 3 Аналоговый дисплей: учитывайте максимально допустимую нагрузку → 182
- 4 Преобразователь

## Импульс;/частотный выход

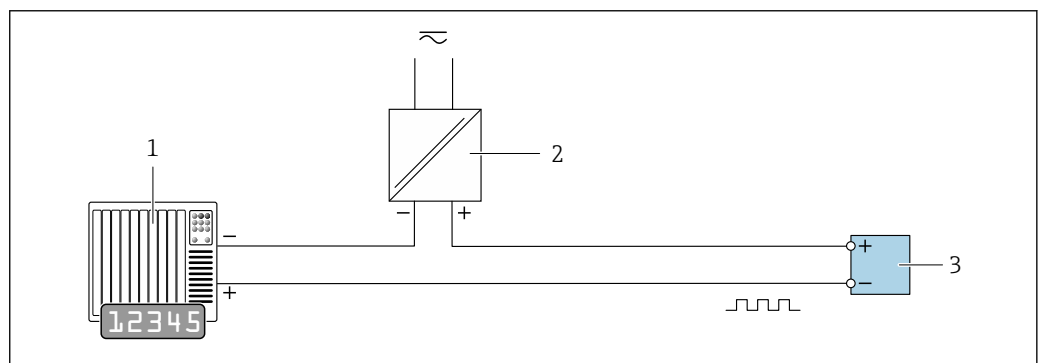

A0028761

13 Пример подключения для импульсного/частотного выхода (пассивного)

- 1 Система автоматизации с импульсным/частотным входом (например, ПЛК с нагрузочным или согласующим резистором сопротивлением 10 кОм)
- 2 Блок питания
- 3 Преобразователь: соблюдайте требования к входным значениям → 184

**Релейный выход**

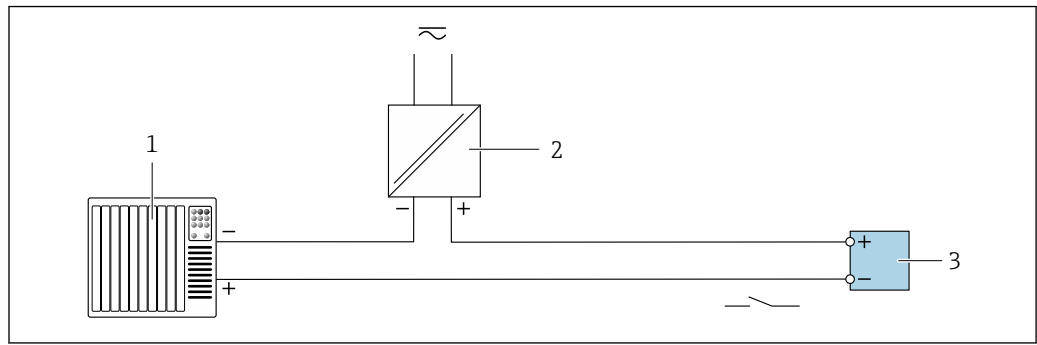

A0028760

14 Пример подключения для релейного выхода (пассивного)

- 1 Система автоматизации с релейным входом (например, ПЛК с подтягивающим или стягивающим резистором 10 кОм)
- 2 Источник питания
- 3 Преобразователь: соблюдайте требования к входным значениям → 184

**Двойной импульсный выход**

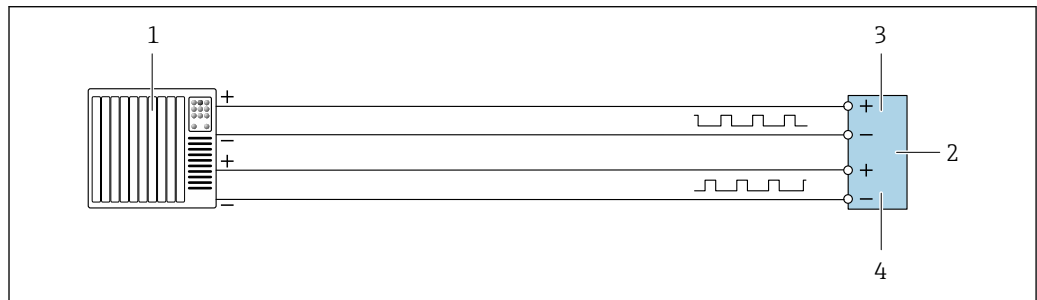

A0029280

15 Пример подключения двойного импульсного выхода (активного)

- 1 Система автоматизации с двойным импульсным входом (например, ПЛК)
- 2 Преобразователь: соблюдайте требования к входным значениям → 185
- 3 Двойной импульсный выход
- 4 Двойной импульсный выход (ведомый), с переменной фаз

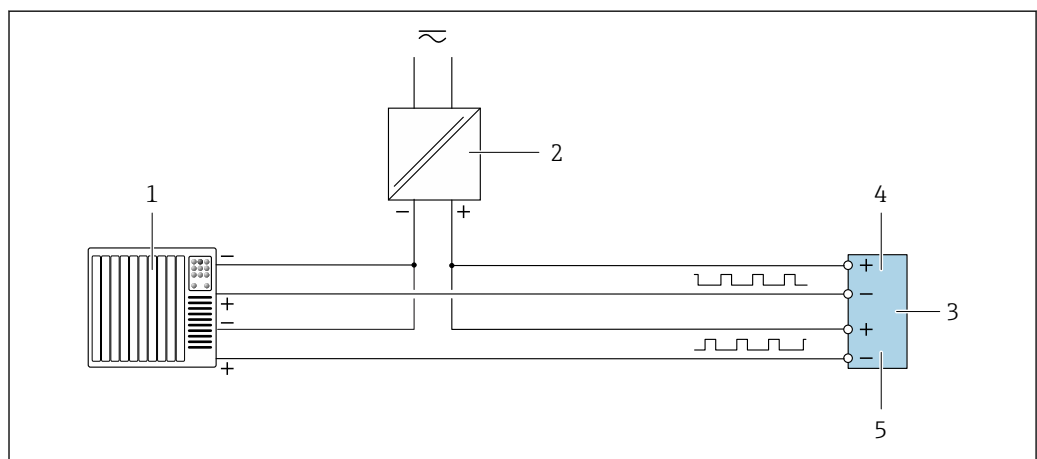

A0029279

16 Пример подключения двойного импульсного выхода (пассивного)

- 1 Система автоматизации с двойным импульсным входом (например, ПЛК с нагрузочным или согласующим резистором сопротивлением 10 кОм)
- 2 Источник питания
- 3 Преобразователь: соблюдайте требования к входным значениям → 185
- 4 Двойной импульсный выход
- 5 Двойной импульсный выход (ведомый), с переменной фаз

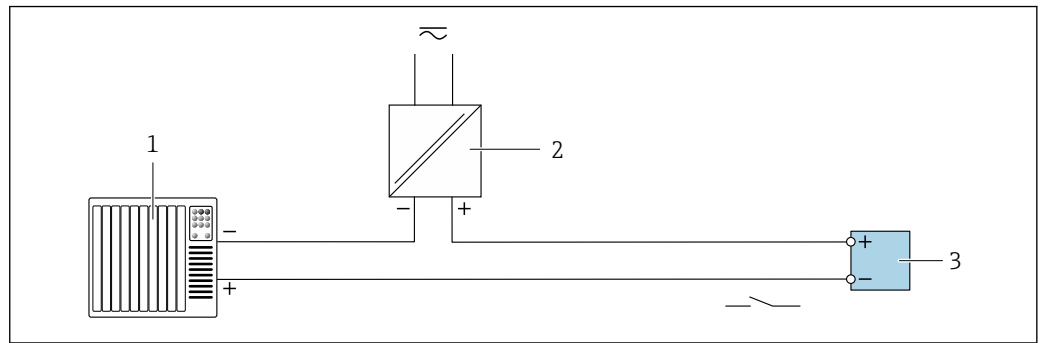
**Релейный выход**

A0028760

▣ 17 Пример подключения релейного выхода (пассивного)

- 1 Система автоматизации с релейным выходом (например, ПЛК)
- 2 Подача питания
- 3 Преобразователь: соблюдайте требования к входным значениям → 186

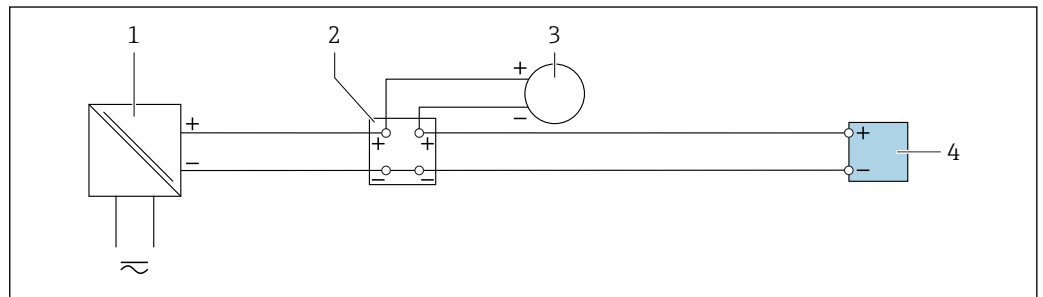
**Токовый вход**

A0028915

▣ 18 Пример подключения для токового входа 4–20 мА

- 1 Источник питания
- 2 Распределительная коробка
- 3 Внешний измерительный прибор (например, для считывания значений давления или температуры)
- 4 Преобразователь

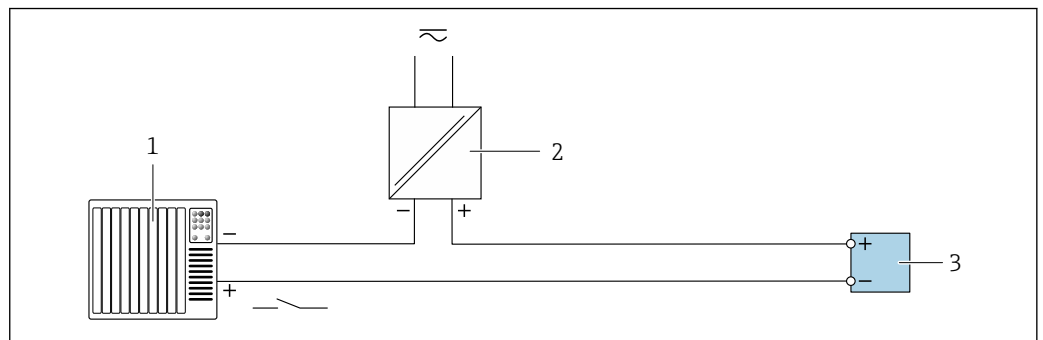
**Вход сигнала состояния**

A0028764

▣ 19 Пример подключения для входного сигнала состояния

- 1 Система автоматизации с выходом для сигнала состояния (например, ПЛК)
- 2 Источник питания
- 3 Преобразователь

## 7.6 Обеспечение требуемой степени защиты

Измерительный прибор соответствует всем требованиям по степени защиты IP66/67, корпус типа 4X.

Для гарантированного обеспечения степени защиты IP66/67, корпус типа 4X, после электрического подключения выполните следующие действия.

1. Убедитесь в том, что уплотнения корпуса чистые и закреплены правильно.
2. При необходимости просушите, очистите или замените уплотнения.
3. Затяните все винты на корпусе и прикрутите крышки.
4. Плотно затяните кабельные уплотнения.
5. Во избежание проникновения влаги через кабельный ввод примите следующие меры.

Проложите кабель с образованием провисающей петли («водяной ловушки») перед кабельным вводом.

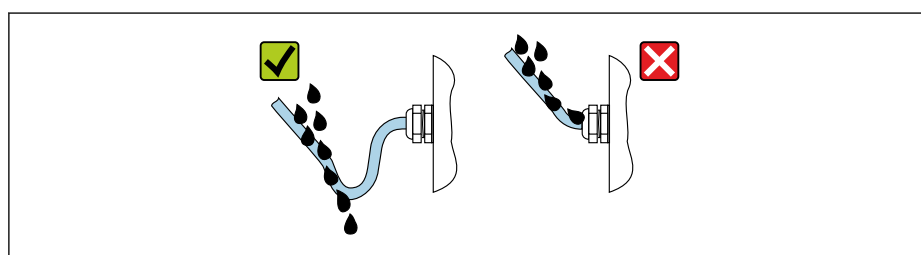

A0029278

6. Поставляемые кабельные вводы не обеспечивают защиту корпуса, когда он не используется. Поэтому их необходимо заменить заглушками, соответствующими степени защиты корпуса.

## 7.7 Проверки после подключения

Измерительный прибор или кабели не повреждены (внешний осмотр)?	<input type="checkbox"/>
Защитное заземление выполнено должным образом?	<input type="checkbox"/>
Используемые кабели соответствуют техническим требованиям ?	<input type="checkbox"/>
Натяжение подключенных кабелей снято?	<input type="checkbox"/>
Все кабельные уплотнения установлены, плотно затянуты и герметичны? Кабель оснащен петлей для обеспечения водоотвода → 44?	<input type="checkbox"/>
Правильно ли выполнено подключение к клеммам ?	<input type="checkbox"/>
При наличии электропитания отображаются ли значения на дисплее?	<input type="checkbox"/>
Правильно ли выполнен контур выравнивания потенциалов ?	<input type="checkbox"/>
Вставлены ли глухие заглушки в неиспользуемые кабельные вводы и заменены ли транспортировочные заглушки на глухие заглушки?	<input type="checkbox"/>



## 8 Опции управления

### 8.1 Обзор опций управления

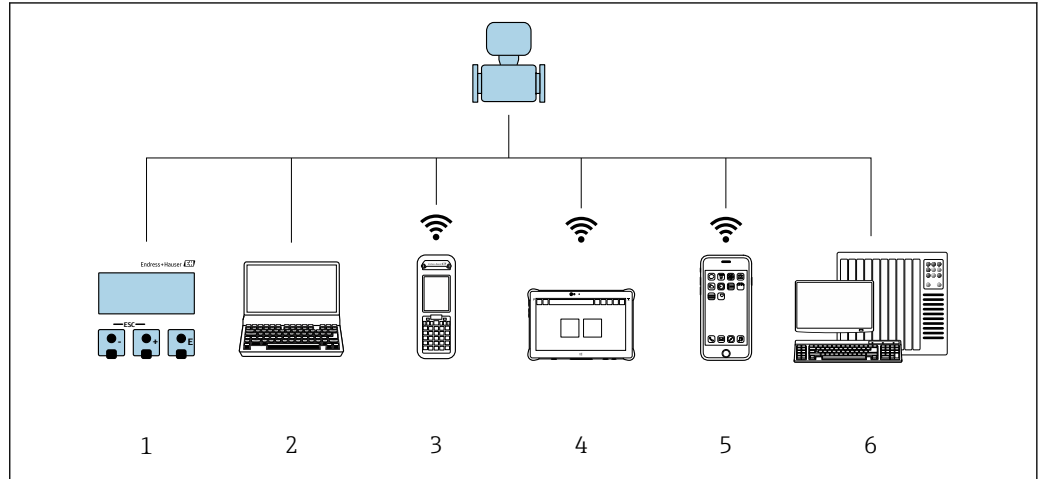



A0034513

- 1 Локальное управление посредством дисплея
- 2 Компьютер с веб-браузером или управляющей программой (например, FieldCare, DeviceCare, AMS Device Manager, SIMATIC PDM)
- 3 Field Xpert SFX350 или SFX370
- 4 Field Xpert SMT70
- 5 Мобильный портативный терминал
- 6 Система автоматизации (например, ПЛК)

## 8.2 Структура и функции меню управления

### 8.2.1 Структура меню управления

 Обзор меню управления для экспертов см. в документе «Описание параметров прибора», который прилагается к прибору при поставке. →  210

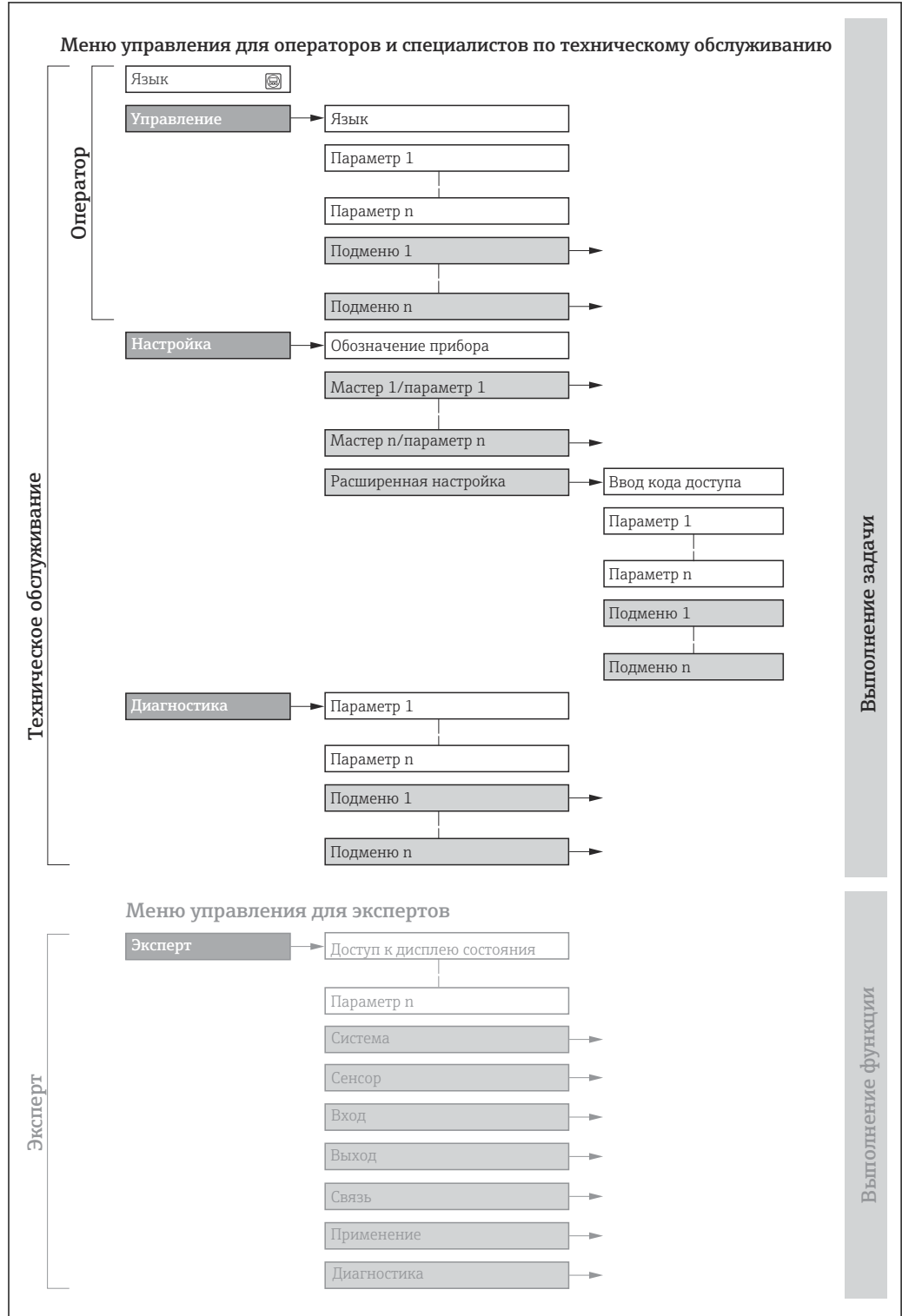

 20 Схематичная структура меню управления

A0018237-RU

## 8.2.2 Концепция управления

Определенным уровням доступа (например, оператор, техническое обслуживание и пр.) назначаются отдельные разделы меню управления. Каждый уровень доступа содержит стандартные задачи, выполняемые в рамках жизненного цикла прибора.

Меню/параметр		Уровень доступа и задачи	Содержание/значение
Language	Ориентация на задачу	<b>Уровень доступа Operator, Maintenance</b> Задачи, выполняемые при управлении: <ul style="list-style-type: none"> <li>▪ Настройка дисплея управления</li> <li>▪ Считывание измеряемых значений</li> </ul>	<ul style="list-style-type: none"> <li>▪ Определение языка управления</li> <li>▪ Настройка языка управления веб-сервером</li> <li>▪ Сброс сумматоров и управление ими</li> </ul>
Управление			<ul style="list-style-type: none"> <li>▪ Настройка дисплея управления (в том числе формата индикации и контрастности)</li> <li>▪ Сброс сумматоров и управление ими</li> </ul>
Настройка		<b>Уровень доступа Maintenance</b> Ввод в эксплуатацию: <ul style="list-style-type: none"> <li>▪ Настройка измерения</li> <li>▪ Настройка входов и выходов</li> <li>▪ Настройка интерфейса связи</li> </ul>	Мастер настройки для быстрого ввода в эксплуатацию: <ul style="list-style-type: none"> <li>▪ Настройка системных единиц измерения</li> <li>▪ Отображение конфигурации ввода/вывода</li> <li>▪ Настройка входов</li> <li>▪ Настройка выходов</li> <li>▪ Настройка дисплея управления</li> <li>▪ Настройка отсечки при низком расходе</li> <li>▪ Настройка контроля заполнения трубопровода</li> </ul> Расширенная настройка <ul style="list-style-type: none"> <li>▪ Для более углубленной настройки измерения (адаптации к особым условиям измерения)</li> <li>▪ Настройка сумматоров</li> <li>▪ Настройка очистки электродов (опционально)</li> <li>▪ Настройка параметров сети WLAN</li> <li>▪ Администрирование (установка кода доступа, сброс измерительного прибора)</li> </ul>
Диагностика		<b>Уровень доступа Maintenance</b> Устранение неисправностей: <ul style="list-style-type: none"> <li>▪ Диагностика и устранение технологических ошибок и ошибок прибора</li> <li>▪ Моделирование измеренного значения</li> </ul>	Содержит все параметры, необходимые для обнаружения ошибок, а также анализа технологических ошибок и ошибок прибора. <ul style="list-style-type: none"> <li>▪ Перечень сообщений диагностики Содержит несколько (не более пяти) актуальных, необработанных диагностических сообщений.</li> <li>▪ Журнал событий Содержит сообщения о произошедших событиях.</li> <li>▪ Информация о приборе Содержит информацию для идентификации прибора.</li> <li>▪ Измеренное значение Содержит все текущие измеренные значения.</li> <li>▪ Подменю <b>Регистрация данных</b> при наличии опции «Расширенный HistoROM» Хранение и визуализация измеренных значений</li> <li>▪ Технология Heartbeat Проверка работоспособности прибора по запросу и документирование результатов проверки</li> <li>▪ Моделирование Используется для моделирования измеренных значений или выходных значений.</li> </ul>

Меню/параметр	Уровень доступа и задачи	Содержание/значение
Эксперт	Ориентация на функции	<p>Задачи, требующие детального знания функций прибора.</p> <ul style="list-style-type: none"> <li>Ввод измерительного прибора в эксплуатацию в сложных условиях</li> <li>Оптимальная адаптация процесса измерения к сложным условиям</li> <li>Углубленная настройка интерфейса связи</li> <li>Диагностика ошибок в сложных ситуациях</li> </ul>
		<p>Содержит все параметры прибора и обеспечивает прямой доступ к ним с помощью кода доступа. Структура этого меню основана на функциональных блоках прибора.</p> <ul style="list-style-type: none"> <li><b>Система</b> Содержит высокоуровневые параметры прибора, не влияющие ни на измерение, ни на передачу измеренного значения</li> <li><b>Сенсор</b> Настройка измерения.</li> <li><b>Вход</b> Настройка входа состояния</li> <li><b>Выход</b> Настройка аналоговых токовых выходов, а также импульсного/частотного и релейного выхода</li> <li><b>Связь</b> Настройка цифрового интерфейса связи и веб-сервера</li> <li><b>Применение</b> Настройка функций, не относящихся непосредственно к измерению (например, сумматора)</li> <li><b>Диагностика</b> Обнаружение и анализ технологических ошибок и ошибок прибора, моделирование функций прибора и реализация технологии Heartbeat.</li> </ul>

## 8.3 Доступ к меню управления через локальный дисплей

### 8.3.1 Интерфейс управления

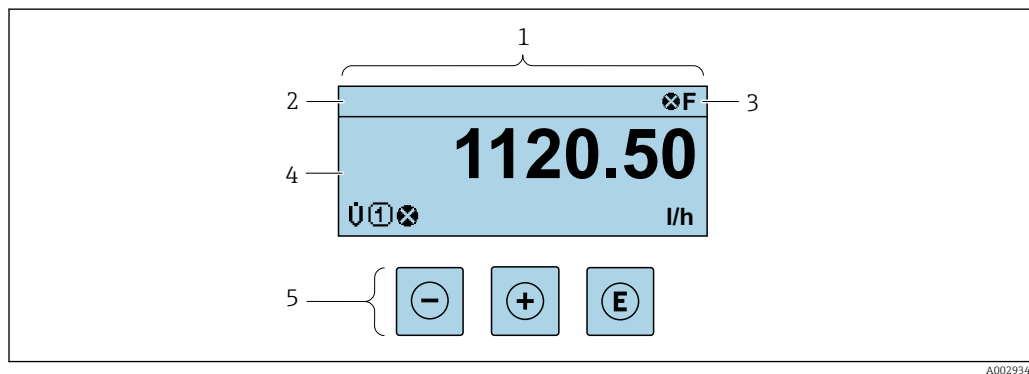

- 1 Интерфейс управления
- 2 Обозначение прибора → 81
- 3 Область состояния
- 4 Диапазон отображения значений измеряемых величин (до 4 строк)
- 5 Элементы управления → 55

#### Строка состояния

В строке состояния (справа сверху) на дисплее отображаются следующие символы:

- Сигналы состояния → 146
  - **F**: Сбой
  - **S**: Проверка функционирования
  - **S**: Выход за пределы спецификации
  - **M**: Требуется техническое обслуживание
- Поведение диагностики → 147
  - **⊗**: Аварийный сигнал
  - **⚠**: Предупреждение
  - **🔒**: Блокировка (прибор заблокирован аппаратно)
  - **↔**: Связь (передача данных при дистанционном управлении)



### Область индикации

Каждое измеренное значение в области индикации сопровождается символами определенных типов, отображаемыми перед этим значением и описывающими его параметры.

	Измеряемая величина	Номер канала измерения	Характеристики диагностики
	↓	↓	↓
Пример			
			Отображается только при появлении диагностического события, связанного с данной переменной процесса.

### Измеряемые переменные



Символ	Значение
<b>G</b>	Проводимость
<b>m</b>	Массовый расход

 Количество и формат отображения измеряемых переменных можно настроить, используя параметр **Форматировать дисплей** (→  98).

### Сумматор

Символ	Значение
$\Sigma$	Сумматор  Отображаемое значение сумматора соответствует текущему номеру канала измерения (из трех).



### Выход

Символ	Значение
	Выход  Номер канала измерения соответствует отображаемому выходу.



### Вход

Символ	Значение
	Вход сигнала состояния

### Номера каналов измерения

Символ	Значение
 ... 	Измерительный канал 1–4  Номер измерительного канала отображается только в том случае, если для одной измеряемой переменной (например, сумматора 1–3) предусмотрено несколько каналов.

*Результат диагностики*

Символ	Значение
	<b>Аварийный сигнал</b> <ul style="list-style-type: none"><li>▪ Измерение прервано.</li><li>▪ Выходные сигналы и сумматоры принимают состояние, заданное для ситуации возникновения сбоя.</li><li>▪ Формируется диагностическое сообщение.</li></ul>
	<b>Предупреждение</b> <ul style="list-style-type: none"><li>▪ Измерение возобновляется.</li><li>▪ Влияние на выходные сигналы и сумматоры отсутствует.</li><li>▪ Формируется диагностическое сообщение.</li></ul>

 Алгоритм диагностических действий относится к диагностическому событию, связанному с отображаемой измеряемой переменной.

### 8.3.2 Окно навигации

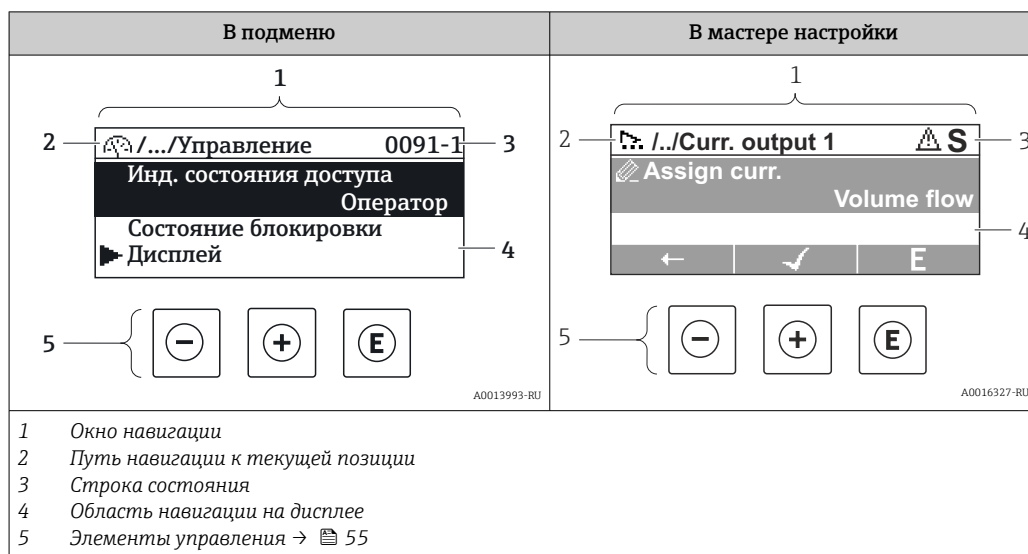

#### Путь навигации

Путь навигации к текущему месту (отображаемый в левом верхнем углу окна навигации) включает в себя следующие элементы:

- Символ дисплея для меню/подменю (▶) или мастера (⚙).
- Символ, заменяющий промежуточные уровни меню управления между отображаемыми пунктами (/ ../).
- Название текущего подменю, мастера или параметра

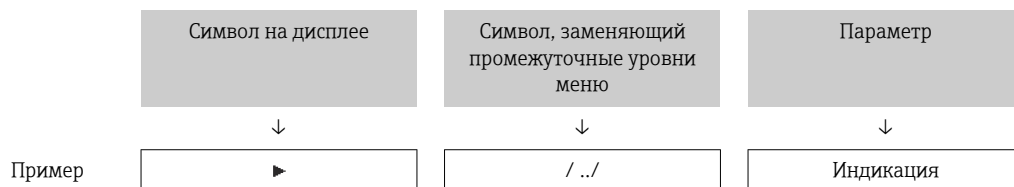

Дополнительную информацию о значках в меню см. в разделе "Область индикации" → 52

#### Область состояния

Следующие данные отображаются в строке состояния панели навигации в правом верхнем углу:





- В подменю
  - Код прямого доступа к параметру (например, 0022-1)
  - При активном диагностическом событии – символ диагностических событий и сигнал состояния
- В мастере настройки
  - При активном диагностическом событии – символ диагностических событий и сигнал состояния

- Информация о диагностическом событии и сигналу состояния → 146
- Информация о функциях и вводе кода прямого доступа → 57

**Область индикации***Меню*

Символ	Значение
	<b>Управление</b> Отображается: <ul style="list-style-type: none"> <li>В меню после опции "Управление"</li> <li>В левой части пути навигации в меню <b>"Управление"</b></li> </ul>
	<b>Настройка</b> Отображается: <ul style="list-style-type: none"> <li>В меню после опции "Настройка"</li> <li>В левой части пути навигации в меню <b>"Настройка"</b></li> </ul>
	<b>Диагностика</b> Отображается: <ul style="list-style-type: none"> <li>В меню после опции "Диагностика"</li> <li>В левой части пути навигации в меню <b>"Диагностика"</b></li> </ul>
	<b>Эксперт</b> Отображается: <ul style="list-style-type: none"> <li>В меню после опции "Эксперт"</li> <li>В левой части пути навигации в меню <b>"Эксперт"</b></li> </ul>



*Подменю, мастера настройки, параметры*

Символ	Значение
	Подменю
	Мастера настройки
	Параметры в мастере настройки  Символы отображения параметров в подменю не используются.

*Процедура блокировки*

Символ	Значение
	<b>Параметр заблокирован</b> Если перед названием параметра отображается этот символ, то параметр заблокирован. <ul style="list-style-type: none"> <li>Блокировка пользовательским кодом доступа</li> <li>Блокировка переключателем аппаратной блокировки</li> </ul>

*Мастера настройки*

Символ	Значение
	Переход к предыдущему параметру.
	Подтверждение значения параметра и переход к следующему параметру.
	Открытие окна редактирования параметра.



### 8.3.3 Окно редактирования

#### Редактор чисел

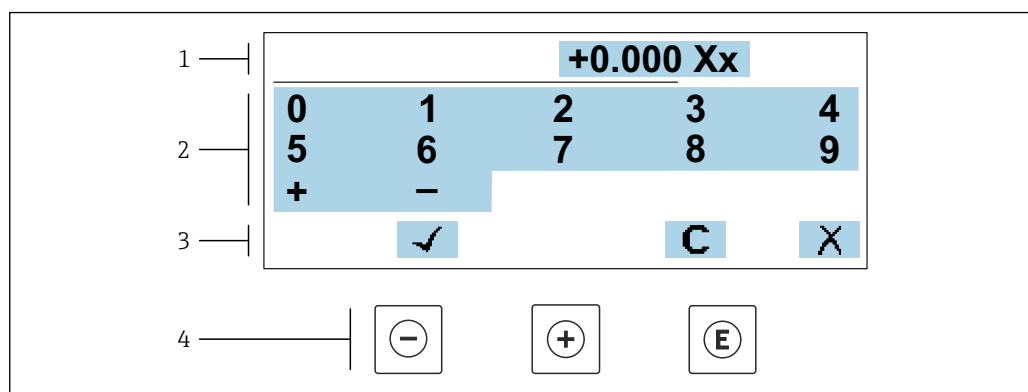

A0034250

☐ 21 Для ввода значений в параметры (например, предельных значений)

- 1 Область отображения вводимых данных
- 2 Экран ввода
- 3 Подтверждение, удаление или отмена ввода
- 4 Элементы управления

#### Редактор текста

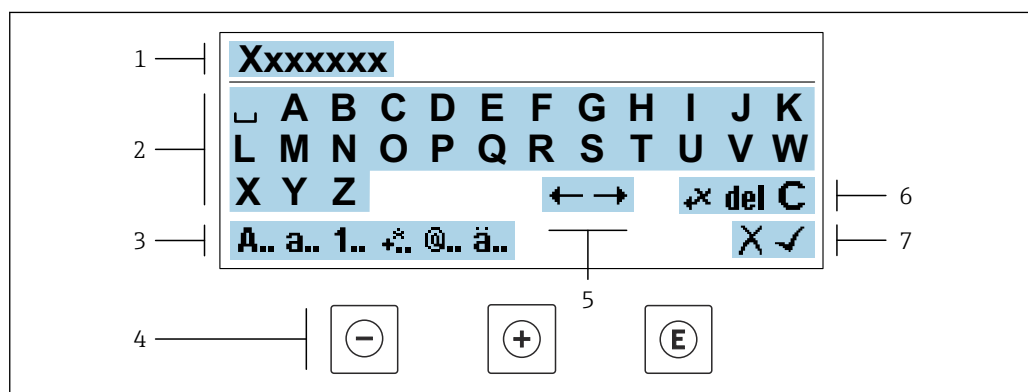



A0034114

☐ 22 Для ввода текстовых значений параметров (например, обозначения прибора)



- 1 Область отображения вводимых данных
- 2 Текущий экран ввода
- 3 Смена экрана ввода
- 4 Элементы управления
- 5 Перемещение позиции ввода
- 6 Удаление введенных данных
- 7 Отмена или подтверждение ввода

#### Использование элементов управления в окне редактирования

Кнопка управления	Значение
	Кнопка "минус" Перемещение позиции ввода влево.
	Кнопка "плюс" Перемещение позиции ввода вправо.

Кнопка управления	Значение
	<b>Кнопка "Ввод"</b> <ul style="list-style-type: none"> <li>Кратковременное нажатие кнопки подтверждает сделанный выбор.</li> <li>Нажатие кнопки с удержанием в течение 2 с подтверждает ввод данных.</li> </ul>
	<b>Комбинация кнопок для выхода (одновременное нажатие кнопок)</b> Закрытие окна редактирования без принятия изменений.





Экраны ввода

Символ	Значение
<b>A..</b>	Верхний регистр
<b>a..</b>	Нижний регистр
<b>1..</b>	Числа
	Знаки препинания и специальные символы: = + - * / <sup>2</sup> <sup>3</sup> ¼ ½ ¾ ( ) [ ] < > { }
	Знаки препинания и специальные символы: ' " ` ^ . , ; : ? ! % μ ° € \$ £ ¥ § @ # / \   ~ & _
<b>ä..</b>	Умлякыты и ударения

Управление вводом данных

Символ	Значение
	Перемещение позиции ввода
	Отклонение ввода
	Подтверждение ввода
	Удаление символа слева от позиции ввода
<b>del</b>	Удаление символа справа от позиции ввода
<b>C</b>	Удаление всех введенных символов

### 8.3.4 Элементы управления

Кнопка управления	Значение
	<p><b>Кнопка "минус"</b></p> <p><i>В меню, подменю</i> Перемещение курсора вверх в списке выбора</p> <p><i>В мастере настройки</i> Переход к предыдущему параметру</p> <p><i>В редакторе текста и чисел</i> Перемещение позиции ввода влево.</p>
	<p><b>Кнопка "плюс"</b></p> <p><i>В меню, подменю</i> Перемещение курсора вниз в списке выбора</p> <p><i>В мастере настройки</i> Переход к следующему параметру</p> <p><i>В редакторе текста и чисел</i> Переместить позицию ввода вправо.</p>
	<p><b>Кнопка ввода</b></p> <p><i>На дисплее управления</i> Кратковременное нажатие кнопки позволяет открыть меню управления.</p> <p><i>В меню, подменю</i></p> <ul style="list-style-type: none"> <li>▪ Кратковременное нажатие кнопки: <ul style="list-style-type: none"> <li>▪ Открывание выбранного меню, подменю или параметра.</li> <li>▪ Запуск мастера настройки.</li> <li>▪ Если справочный текст параметра открыт, то происходит его закрывание.</li> </ul> </li> <li>▪ Нажатие кнопки с удержанием в течение 2 с при настройке параметра приводит к следующему результату: <ul style="list-style-type: none"> <li>Открывание справочного текста для соответствующей функции или соответствующего параметра.</li> </ul> </li> </ul> <p><i>В мастере настройки</i> Открывание окна редактирования параметра и подтверждение значения параметра</p> <p><i>В редакторе текста и чисел</i></p> <ul style="list-style-type: none"> <li>▪ Кратковременное нажатие кнопки подтверждает сделанный выбор.</li> <li>▪ Нажатие кнопки с удержанием в течение 2 с подтверждает ввод данных.</li> </ul>
	<p><b>Кнопочная комбинация выхода (одновременное нажатие кнопок)</b></p> <p><i>В меню, подменю</i></p> <ul style="list-style-type: none"> <li>▪ Кратковременное нажатие кнопки: <ul style="list-style-type: none"> <li>▪ Выход из текущего уровня меню и переход на следующий, более высокий уровень.</li> <li>▪ Если справочный текст параметра открыт, то происходит его закрывание.</li> </ul> </li> <li>▪ Нажатие кнопки с удержанием в течение 2 с позволяет вернуться к дисплею управления ("исходному положению").</li> </ul> <p><i>В мастере настройки</i> Выход из мастера настройки (переход на уровень выше)</p> <p><i>В редакторе текста и чисел</i> Выход из режима редактирования без сохранения изменений.</p>
	<p><b>Комбинация кнопок "минус" и "ввод" (одновременное нажатие и удержание кнопок)</b></p> <ul style="list-style-type: none"> <li>▪ Если активна блокировка клавиатуры: Удерживание кнопки нажатой в течение 3 с деактивирует блокировку клавиатуры.</li> <li>▪ Если блокировка клавиатуры не активна: Удерживание кнопки нажатой в течение 3 с: открывается контекстное меню с опцией активации блокировки клавиатуры.</li> </ul>

### 8.3.5 Открытие контекстного меню

С помощью контекстного меню можно быстро вызвать следующие пункты меню, находясь на основном экране:

- Настройка
- Резервное копирование данных
- Моделирование

#### Вызов и закрытие контекстного меню

Открыт дисплей управления.

1. Нажмите кнопки  $\square$  и  $\text{E}$  и удерживайте их дольше 3 с.  
↳ Открывается контекстное меню.

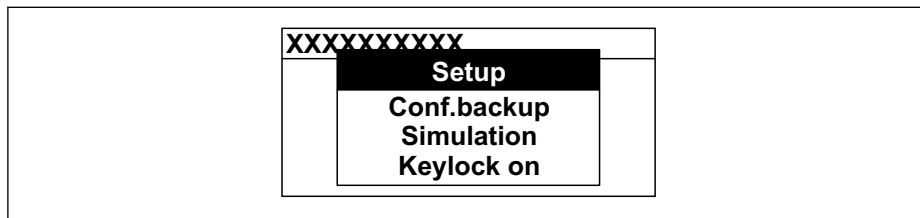

A0034608-RU



2. Одновременно нажмите кнопки  $\square$  и  $\oplus$ .  
↳ Контекстное меню закрывается, и отображается дисплей управления.

#### Вызов и закрытие меню с помощью контекстного меню

1. Откройте контекстное меню.
2. Нажмите  $\oplus$  для перехода к требуемому меню.
3. Нажмите  $\text{E}$  для подтверждения выбора.  
↳ Откроется выбранное меню.

### 8.3.6 Навигация и выбор из списка

Для навигации по меню управления используются различные элементы управления. Путь навигации отображается в левой части заголовка. Перед отдельными меню выводятся значки. Эти же значки отображаются в заголовке при переходах по пунктам меню.

 Описание представления навигации с символами и элементами управления  
→  51

**Пример: выбор "2 значений" в качестве количества отображаемых измеренных значений**

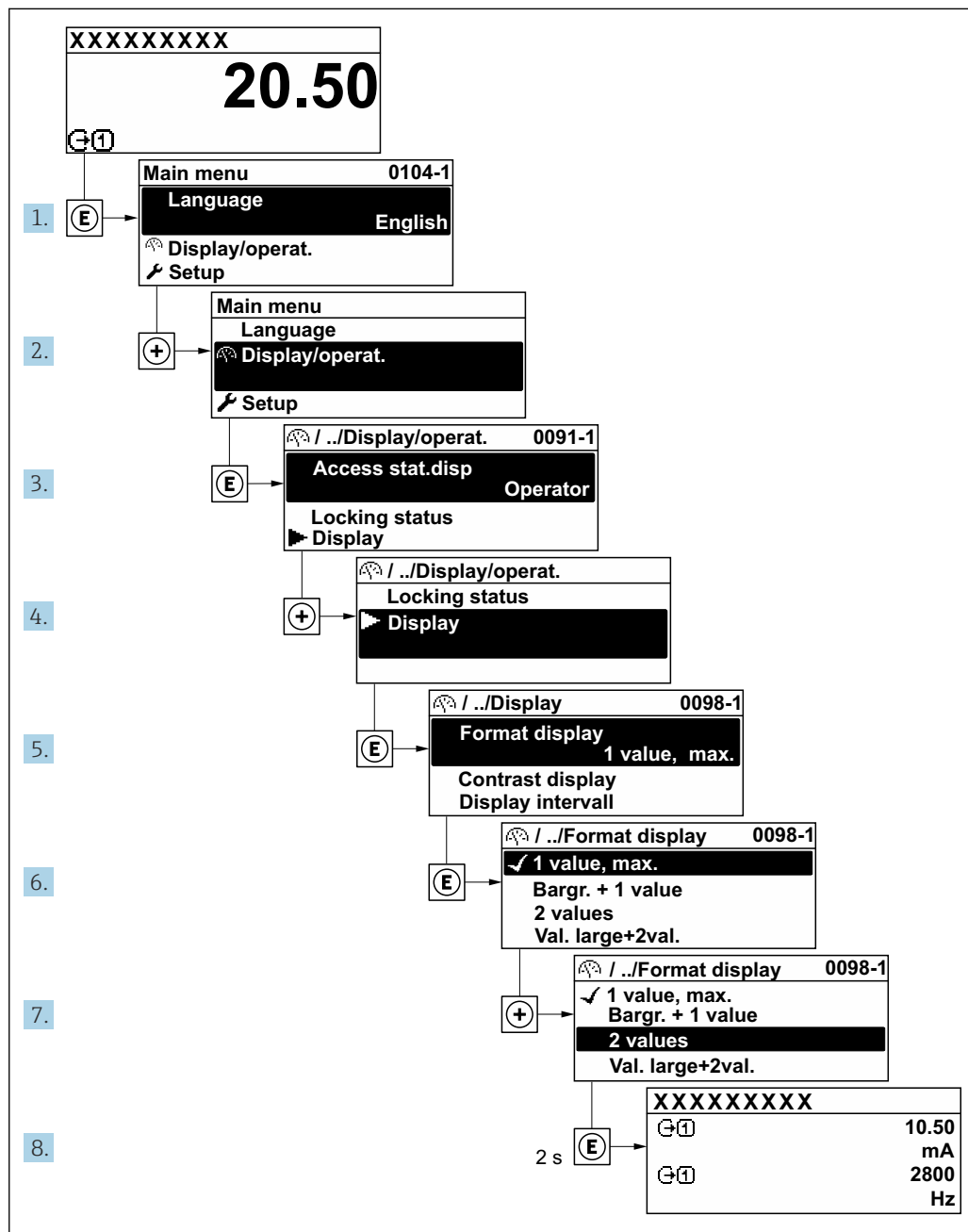

A0029562-RU

### 8.3.7 Прямой вызов параметра

У каждого параметра есть номер, обеспечивающий прямой доступ к этому параметру с локального дисплея. Для вызова требуемого параметра необходимо ввести этот код доступа в поле пункта параметр **Прямой доступ**.

### Навигационный путь

Эксперт → Прямой доступ

Код прямого доступа состоит из 5-значного (максимум) числа и номера канала, задающего канал переменной процесса, например: 00914-2. В представлении навигации номер канала выводится справа в заголовке выбранного параметра.

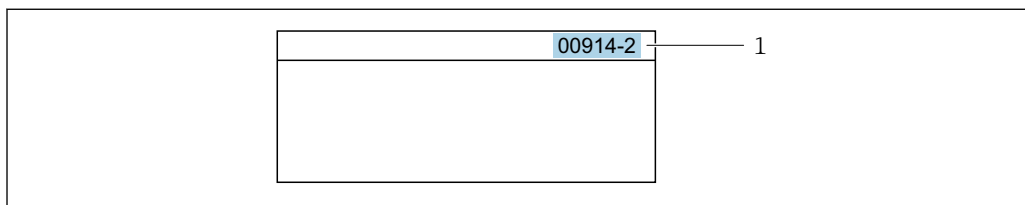

A0029414

1 Код прямого доступа

При вводе кода прямого доступа необходимо учитывать следующие обстоятельства.

- Начальные нули в коде прямого доступа можно не вводить.  
Пример: введите код «914» вместо кода «00914»
- Если номер канала не введен, то автоматически открывается канал 1.  
Пример: введите код 00914 → параметр **Назначить переменную процесса**
- Чтобы открыть канал с другим номером, введите код прямого доступа с соответствующим номером канала.  
Пример: введите код 00914-2 → параметр **Назначить переменную процесса**



Коды прямого доступа к параметрам приведены в документе "Описание параметров прибора" для данного прибора

### 8.3.8 Вызов справки

Ряд параметров имеет текстовую справку, которую можно вызвать из представления навигации. Справка содержит краткое описание назначения параметра, что способствует быстрому и безопасному вводу прибора в эксплуатацию.

#### Вызов и закрытие текстовой справки

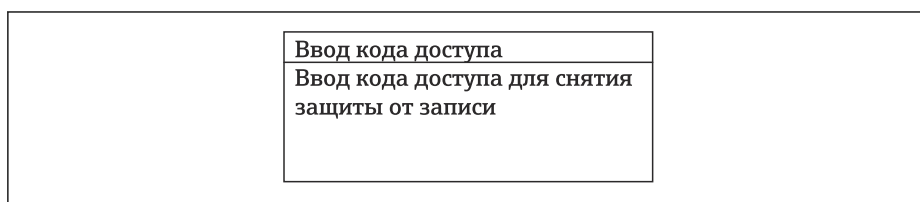

На дисплее отображается представление навигации, строка выбора находится на требуемом параметре.

1. Нажмите  для 2 с.  
↳ Появится текстовая справка по выбранному параметру.



A0014002-RU

 23 Пример: текстовая справка по параметру "Ввод кода доступа"

2. Нажмите  +  одновременно.  
↳ Текстовая справка закрывается.

### 8.3.9 Изменение значений параметров



Параметры можно менять в редакторе текста или редакторе чисел.

- Редактор чисел: изменение значений в параметре, например задаваемых предельных значений.
- Редактор текста: ввод текста в параметре, например названия.

Если введенное значение выходит за допустимый диапазон, появится соответствующее предупреждение.

<p><b>Ввод кода доступа</b>  Недейств. знач.ввода /  вне диап.  Мин.:0  Макс.:9999</p>
--

A0014049-RU

 Описание экрана редактирования, включая редакторы текста и чисел, с символами →  53, описание элементов управления →  55

### 8.3.10 Уровни доступа и соответствующая авторизация доступа

Если установлен пользовательский код доступа, то роли пользователя «Управление» и «Настройка» будут иметь различные права доступа для записи параметров. За счет этого обеспечивается защита настроек устройства от несанкционированного доступа с местного дисплея →  127.

#### Определение авторизации доступа для уровней доступа

При поставке прибора с завода код доступа не задан. Авторизация доступа (доступ для чтения и записи) к прибору не ограничивается и соответствует уровню доступа "Техническое обслуживание".

- ▶ Определение кода доступа.
  - ↳ В дополнение к уровню доступа "Техническое обслуживание" переопределяется уровень доступа "Оператор". Авторизация доступа для этих двух уровней доступа осуществляется по-разному.

*Авторизация доступа к параметрам: уровень доступа "Техническое обслуживание"*

Состояние кода доступа	Доступ для чтения	Доступ для записи
Код доступа еще не задан (заводская настройка).	✓	✓
После установки кода доступа.	✓	✓ <sup>1)</sup>

- 1) Доступ к записи пользователь получает только после ввода кода доступа.



*Авторизация доступа к параметрам: уровень доступа "Оператор"*

Состояние кода доступа	Доступ для чтения	Доступ для записи
После установки кода доступа.	✓	– <sup>1)</sup>



- 1) Некоторые параметры доступны для редактирования независимо от наличия установленного кода доступа, т. е. для них не действует защита от записи, поскольку они не влияют на измерение: защита от записи с помощью кода доступа →  127

 Активный уровень доступа пользователя обозначается в параметре **Параметр Статус доступа**. Путь навигации: Управление → Статус доступа

### 8.3.11 Деактивация защиты от записи с помощью кода доступа

Если перед параметром на локальном дисплее отображается символ , параметр защищен от записи пользовательским кодом доступа, и его изменение с помощью локального дисплея в данный момент недоступно →  127.

Деактивация блокировки доступа для записи с использованием локального управления производится путем ввода пользовательского кода доступа в пункте параметр **Введите код доступа** (→  112) посредством соответствующей опции доступа.

1. После нажатия кнопки  появится запрос на ввод кода доступа.
2. Введите код доступа.
  - ↳ Символ  перед параметрами исчезнет, доступ к параметрам, ранее защищенным от записи, будет восстановлен.

### 8.3.12 Активация и деактивация блокировки кнопок



Блокировка кнопок позволяет закрыть доступ ко всему меню управления при помощи локального управления. В результате навигация по меню управления или изменение значений отдельных параметров становятся невозможными. Пользователи смогут лишь просматривать измеренные значения на основном экране.

Блокировка кнопок включается и отключается через контекстное меню.

#### Включение блокировки кнопок



-  Блокировка кнопок включается автоматически:
  - Если с прибором не производилось никаких действий посредством дисплея в течение 1 мин.
  - При каждом перезапуске прибора.

#### Ручная активация блокировки кнопок

1. Прибор находится в режиме отображения измеренных значений. Нажмите кнопки  и , и удерживайте их нажатыми в течение 3 с.
  - ↳ Появится контекстное меню.
2. В контекстном меню выберите опцию **Блокировка кнопок вкл.**
  - ↳ Блокировка кнопок активирована.

-  Если пользователь попытается войти в меню управления при активной блокировке кнопок, появится сообщение **Блокировка кнопок вкл.**

#### Снятие блокировки кнопок

- ▶ Блокировка кнопок активирована. Нажмите кнопки  и , и удерживайте их нажатыми в течение 3с.
  - ↳ Блокировка кнопок будет снята.

## 8.4 Доступ к меню управления посредством веб-браузера

### 8.4.1 Диапазон функций

Благодаря наличию встроенного веб-сервера эксплуатацию и настройку прибора можно осуществлять с помощью веб-браузера сервисный интерфейс (CDI-RJ45) или Интерфейс WLAN. Структура меню управления идентична структуре меню локального дисплея. Помимо значений измеряемой величины, отображается информация о состоянии прибора, что позволяет отслеживать состояние прибора. Кроме того, доступно управление данными прибора и настройка сетевых параметров.

Для подключения к сети WLAN необходим прибор с интерфейсом WLAN (который поставляется по заказу): код заказа «Дисплей; управление», опция G «4-строчный, с подсветкой; сенсорное управление + WLAN». Этот прибор работает в режиме



точки доступа и поддерживает подключение с помощью компьютера или портативного терминала.

 Дополнительную информацию о веб-сервере см. в специальной документации к прибору.

## 8.4.2 Требования

### Аппаратное обеспечение ПК

Аппаратное обеспечение	Интерфейс	
	CDI-RJ45	WLAN
Интерфейс	Компьютер должен иметь интерфейс RJ45. <sup>1)</sup>	Блок управления должен иметь интерфейс WLAN.
Подключение	Стандартный кабель Ethernet	Подключение по беспроводной локальной сети.
Экран	Рекомендуемый размер: ≥12 дюймов (в зависимости от разрешения дисплея)	



1) Рекомендуемый кабель: CAT5e, CAT6 или CAT7, с экранированным разъемом (например, изделие YAMAICHI; каталожный номер Y-ConProfixPlug63/Prod. ID: 82-006660)



### Программное обеспечение ПК

Программное обеспечение	Интерфейс	
	CDI-RJ45	WLAN
Рекомендуемые операционные системы	<ul style="list-style-type: none"> <li>▪ Microsoft Windows 8 или более совершенная версия.</li> <li>▪ Мобильные операционные системы: <ul style="list-style-type: none"> <li>▪ iOS</li> <li>▪ Android</li> </ul> </li> </ul>  Поддерживаются Microsoft Windows XP и Windows 7.	
Поддерживаемые веб-браузеры	<ul style="list-style-type: none"> <li>▪ Microsoft Internet Explorer 8 или более совершенная версия</li> <li>▪ Microsoft Edge</li> <li>▪ Mozilla Firefox</li> <li>▪ Google Chrome</li> <li>▪ Safari</li> </ul>	



### Настройки ПК

Настройки	Интерфейс	
	CDI-RJ45	WLAN
Права пользователя	Необходимо наличие прав пользователя, позволяющих настраивать параметры TCP/IP и прокси-сервера (например, для установки IP-адреса, маски подсети и т. д.) – например, прав администратора.	
Настройка прокси-сервера в параметрах веб-браузера	Параметр веб-браузера "Использовать прокси-сервер для локальной сети" должен быть <b>отключен</b> .	



Настройки	Интерфейс	
	CDI-RJ45	WLAN
JavaScript	<p>Следует включить JavaScript.</p> <p> Если активировать JavaScript невозможно: Введите адрес http://192.168.1.212/servlet/basic.html в адресной строке веб-браузера. В веб-браузере будет запущено полнофункциональное, но при этом упрощенное меню управления.</p> <p> При установке новой версии встроенного ПО: Чтобы обеспечить корректное отображение данных, очистите временную память (кэш) веб-браузера в меню "Свойства обозревателя".</p>	<p>Следует включить JavaScript.</p> <p> Для дисплея WLAN требуется поддержка JavaScript.</p>
Сетевые соединения	Используйте только активные сетевые подключения к измерительному прибору.	
	Все остальные сетевые подключения, такие как WLAN, необходимо отключить.	Все остальные сетевые подключения необходимо отключить.

 В случае проблем с подключением: →  143

*Измерительный прибор: через сервисный интерфейс CDI-RJ45*

Прибор	Сервисный интерфейс CDI-RJ45
Измерительный прибор	Измерительный прибор имеет интерфейс RJ45.
Веб-сервер	<p>Веб-сервер должен быть активирован, заводская настройка – ON</p> <p> Информация об активации веб-сервера →  66</p>

*Измерительный прибор: через интерфейс WLAN*

Прибор	Интерфейс WLAN
Измерительный прибор	<p>Измерительный прибор имеет антенну WLAN:</p> <ul style="list-style-type: none"> <li>▪ Преобразователь со встроенной антенной WLAN</li> <li>▪ Преобразователь с внешней антенной WLAN</li> </ul>
Веб-сервер	<p>Веб-сервер и сеть WLAN должны быть активированы, заводская настройка: ON</p> <p> Информация об активации веб-сервера →  66</p>

### 8.4.3 Подключение прибора

#### Через сервисный интерфейс (CDI-RJ45)

*Подготовка измерительного прибора*

1. В зависимости от исполнения корпуса:  
ослабьте крепежный зажим или фиксирующие винты на крышке корпуса.
2. В зависимости от исполнения корпуса:  
открутите или откройте крышку корпуса.
3. подключите компьютер к разъему RJ45 с помощью стандартного соединительного кабеля Ethernet..

*Настройка интернет-протокола на компьютере*

Ниже приведены настройки Ethernet, установленные на приборе по умолчанию.

IP-адрес прибора: 192.168.1.212 (заводская установка)

1. Включите измерительный прибор.
2. Подключите компьютер к разъему RJ45 с помощью стандартного кабеля Ethernet →  68.
3. Если не используется второй сетевой адаптер, закройте все приложения на портативном компьютере.
  - ↳ Приложения, требующие наличия сетевого соединения или доступа в интернет, такие как электронная почта, приложения SAP, Internet Explorer или Проводник.
4. Закройте все запущенные интернет-браузеры.
5. Настройте параметры интернет-протокола (TCP/IP) согласно таблице:

IP-адрес	192.168.1.XXX, где XXX – любое сочетание цифр кроме 0, 212 и 255 → например, 192.168.1.213
Маска подсети	255.255.255.0
Шлюз по умолчанию	192.168.1.212 или оставьте ячейки пустыми

**Через интерфейс WLAN**

*Настройка интернет-протокола на мобильном терминале*

**УВЕДОМЛЕНИЕ**

**Если WLAN-соединение будет потеряно во время настройки прибора, параметры настройки могут быть потеряны.**

- ▶ При настройке прибора обеспечивайте стабильность WLAN-соединения.

**УВЕДОМЛЕНИЕ**

**Обратите внимание на следующее, чтобы избежать сетевых конфликтов:**

- ▶ Избегайте одновременного доступа к измерительному прибору с одного и того же мобильного терминала через сервисный интерфейс (CDI-RJ45) и интерфейс WLAN.
- ▶ Активируйте только один служебный интерфейс (интерфейс CDI-RJ45 или WLAN).
- ▶ Если необходимо одновременное подключение: настройте два разных диапазона IP-адресов, например 192.168.0.1 (интерфейс WLAN) и 192.168.1.212 (служебный интерфейс CDI-RJ45).

*Подготовка мобильного терминала*

- ▶ Активируйте WLAN-соединение на мобильном терминале.

*Установление соединения WLAN между мобильным терминалом и измерительным прибором*

1. В настройках соединения WLAN на мобильном терминале:  
Выберите измерительный прибор с помощью идентификатора SSID (например, EH\_Promag\_300\_A802000).
2. При необходимости выберите метод шифрования WPA2.

3. Введите пароль:  
Серийный номер измерительного прибора на заводе (пример: L100A802000).  
↳ Светодиод на дисплее начнет мигать. Это означает, что теперь доступно управление измерительным прибором с помощью веб-браузера, FieldCare или DeviceCare.

**i** Серийный номер указан на заводской шильде.

**i** Для безопасной и быстрой привязки сети WLAN к точке измерения рекомендуется изменить имя SSID. В качестве SSID следует использовать имя, однозначно определяющее точку измерения (например, обозначение), поскольку она отображается в виде сети WLAN.

#### Завершение соединения WLAN

- ▶ После конфигурирования прибора:  
Разъедините WLAN-соединение между мобильным терминалом и измерительным прибором.

#### Запуск веб-браузера

1. Запустите веб-браузер на компьютере.
2. Введите IP-адрес веб-сервера в адресной строке веб-браузера: 192.168.1.212  
↳ Откроется окно входа в систему.

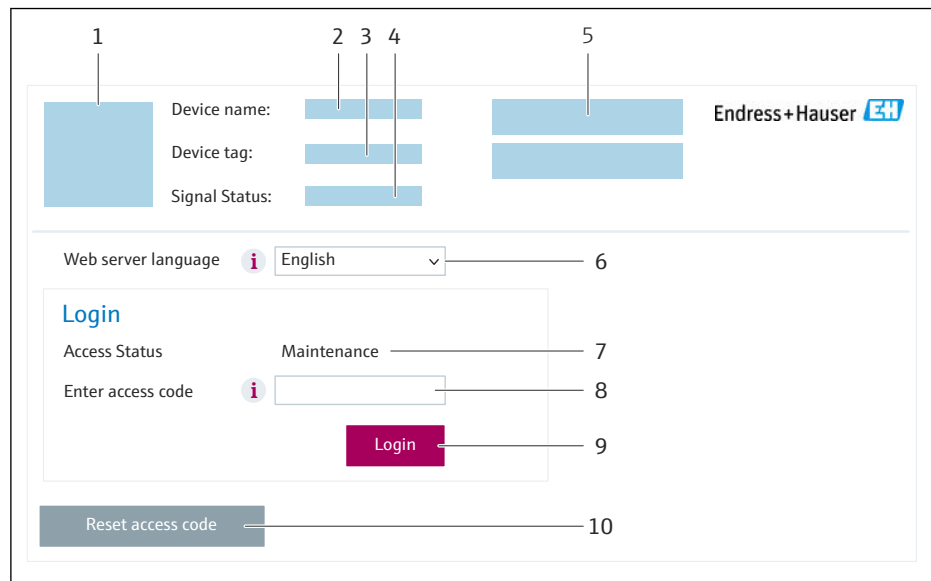

A0053670

- 1 Изображение прибора
- 2 Название прибора
- 3 Обозначение прибора (→ 81)
- 4 Сигнал состояния
- 5 Текущие измеренные значения
- 6 Язык управления
- 7 Уровень доступа
- 8 Код доступа
- 9 Вход в систему
- 10 Сбросить код доступа (→ 123)

**i** Если страница входа в систему не появляется или появляется не полностью  
→ 143

#### 8.4.4 Вход в систему

1. Выберите предпочтительный язык управления для веб-браузера.

2. Введите пользовательский код доступа.
3. Нажмите **ОК** для подтверждения введенных данных.

Код доступа	0000 (заводская настройка); может быть изменена заказчиком
-------------	--

 Если в течение 10 мин. не будут выполняться какие-либо действия, веб-браузер автоматически переходит к странице входа в систему.

## 8.4.5 Пользовательский интерфейс

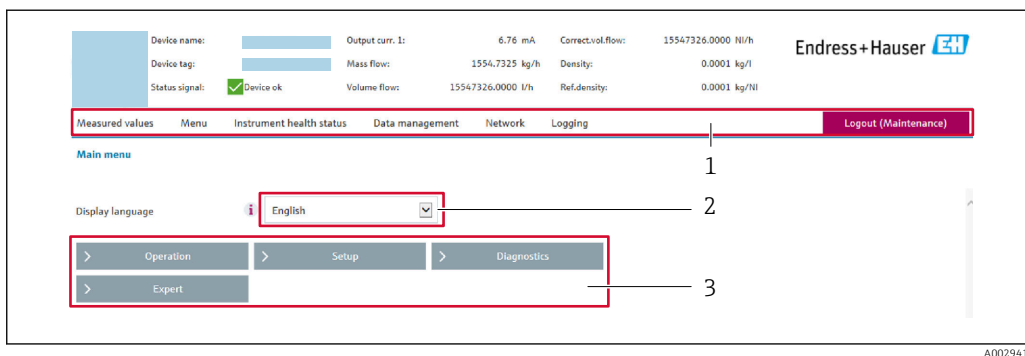

- 1 Панель функций
- 2 Язык отображения для локального дисплея
- 3 Область навигации

### Заголовок

В заголовке отображается следующая информация:

- Имя прибора;
- Отметка прибора ;
- Состояние прибора с сигналом состояния →  149;
- Текущие значения измеряемых величин.

### Панель функций

Функции	Значение
Измеренные значения	Отображение значений, измеренных прибором
Меню	<ul style="list-style-type: none"> <li>■ Вход в меню управления с измерительного прибора</li> <li>■ Структура меню управления идентична для локального дисплея</li> <li> Подробная информация о структуре рабочего меню: описание параметров прибора</li> </ul>
Состояние прибора	Отображение текущих диагностических сообщений в порядке приоритета
Администрирование данных	<p>Обмен данными между компьютером и измерительным прибором:</p> <ul style="list-style-type: none"> <li>■ Конфигурация прибора: <ul style="list-style-type: none"> <li>■ Загрузка параметров настройки из системы прибора (формат XML, сохранение конфигурации);</li> <li>■ Сохранение параметров настройки в системе прибора (формат XML, восстановление конфигурации)</li> </ul> </li> <li>■ Журнал событий – экспорт журнала событий (файл .csv)</li> <li>■ Документы – экспорт документов: <ul style="list-style-type: none"> <li>■ Экспорт записи данных резервной копии (файл .csv, создание документации по конфигурации точки измерения);</li> <li>■ Отчет о проверке (PDF-файл, доступно только при наличии пакета прикладных программ Heartbeat Verification)</li> </ul> </li> <li>■ Обновление встроенного ПО – запись версии встроенного ПО</li> </ul>

Функции	Значение
Сеть	Настройка и проверка всех параметров, необходимых для установления соединения с измерительным прибором: <ul style="list-style-type: none"> <li>■ Сетевые настройки (IP-адрес, MAC-адрес и пр.)</li> <li>■ Информация о приборе (серийный номер, версия встроенного ПО и пр.)</li> </ul>
Выход из системы	Завершение работы и возврат к странице входа в систему

### Область навигации

Меню, соответствующие подменю и параметры можно выбрать в области навигации.

### Рабочая область

В зависимости от выбранной функции и соответствующих подменю в этой области можно выполнять различные действия, такие как:

- Настройка параметров
- Чтение измеренных значений
- Вызов справки
- Запуск выгрузки/загрузки

## 8.4.6 Деактивация веб-сервера

Веб-сервер измерительного прибора можно активировать и деактивировать по необходимости с помощью параметра параметр **Функциональность веб-сервера**.

### Навигация

Меню "Эксперт" → Связь → Веб-сервер

### Обзор и краткое описание параметров

Параметр	Описание	Выбор	Заводские настройки
Функциональность веб-сервера	Активация и деактивация веб-сервера.	<ul style="list-style-type: none"> <li>■ Выключено</li> <li>■ HTML Off</li> <li>■ Включено</li> </ul>	Включено

### Функции параметр "Функциональность веб-сервера"

Опция	Описание
Выключено	<ul style="list-style-type: none"> <li>■ Веб-сервер полностью выключен.</li> <li>■ Порт 80 заблокирован.</li> </ul>
HTML Off	HTML-версия веб-сервера недоступна.
Включено	<ul style="list-style-type: none"> <li>■ Все функции веб-сервера полностью доступны.</li> <li>■ Используется JavaScript.</li> <li>■ Пароль передается в зашифрованном виде.</li> <li>■ Любое изменение пароля также передается в зашифрованном виде.</li> </ul>

### Активация веб-сервера

Если веб-сервер деактивирован, то его можно активировать только с помощью параметра параметр **Функциональность веб-сервера** и с использованием следующих способов управления:

- Посредством локального дисплея
- С помощью управляющей программы "FieldCare"
- С помощью управляющей программы "DeviceCare"

### 8.4.7 Выход из системы

**i** Перед выходом из системы при необходимости выполните резервное копирование данных с помощью функции **Управление данными** (выполнив выгрузку конфигурации из прибора).

1. На панели функций выберите пункт **Выход из системы**.  
↳ Появится начальная страница с полем входа в систему.
2. Закройте веб-браузер.
3. Если больше не требуется:  
сбросьте все измененные свойства интернет-протокола (TCP/IP) →  63.

## 8.5 Доступ к меню управления с помощью управляющей программы

Структура меню управления в управляющих программах аналогична структуре при использовании локального дисплея.

### 8.5.1 Подключение к управляющей программе

#### По протоколу HART

Этот интерфейс передачи данных доступен в исполнениях прибора с выходом HART.

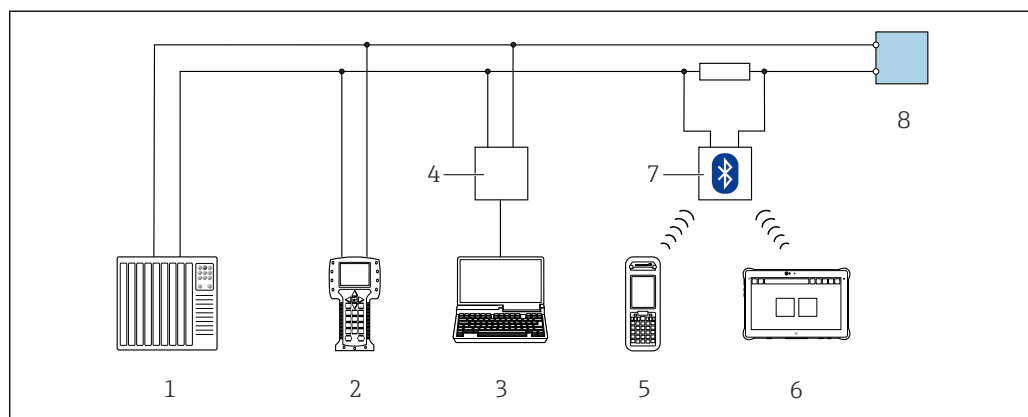

 24 Варианты дистанционного управления по протоколу HART (активный режим)

- 1 Система управления (например, ПЛК)
- 2 Field Communicator 475
- 3 Компьютер с веб-браузером (например, Microsoft Edge) для доступа к встроенному веб-серверу прибора или компьютеру с управляющей программой (например, FieldCare, DeviceCare, AMS Device Manager, SIMATIC PDM), с драйвером COM DTM «CDI Communication TCP/IP»
- 4 Comtubox FXA195 (USB)
- 5 Field Xpert SFX350 или SFX370
- 6 Field Xpert SMT70
- 7 Bluetooth-модем VIATOR с соединительным кабелем
- 8 Преобразователь

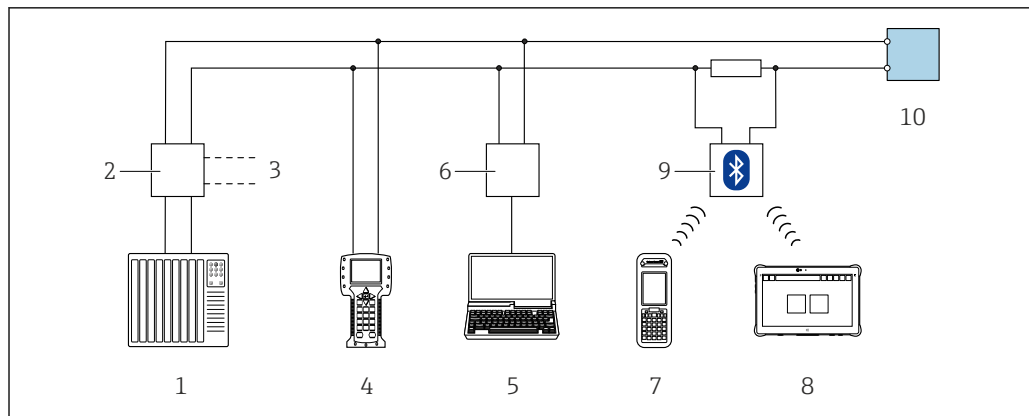

A0028746

25 Варианты дистанционного управления по протоколу HART (пассивный режим)

- 1 Система управления (например, ПЛК)
- 2 Блок питания преобразователя, например RN22 1N (с коммуникационным резистором)
- 3 Подключение для Commbox FXA195 и Field Communicator 475
- 4 Field Communicator 475
- 5 Компьютер с веб-браузером (например, Microsoft Edge) для доступа к встроенному веб-серверу прибора или компьютеру с управляющей программой (например, FieldCare, DeviceCare, AMS Device Manager, SIMATIC PDM), с драйвером COM DTM «CDI Communication TCP/IP»
- 6 Commbox FXA195 (USB)
- 7 Field Xpert SFX350 или SFX370
- 8 Field Xpert SMT70
- 9 Bluetooth-модем VIATOR с соединительным кабелем
- 10 Преобразователь

### Сервисный интерфейс

Через сервисный интерфейс (CDI-RJ45)

Для настройки прибора по месту может быть установлено подключение точка-точка. При открытом корпусе подключение устанавливается непосредственно через сервисный интерфейс (CDI-RJ45) прибора.

**i** Опционально доступен адаптер для разъемов RJ45 и M12 для невзрывоопасных зон:

код заказа «Аксессуары», опция **NB** «Адаптер RJ45 M12 (сервисный интерфейс)»

Адаптер используется для подключения сервисного интерфейса (CDI-RJ45) к разъему M12, установленному в кабельном вводе. Подключение к сервисному интерфейсу можно выполнить через разъем M12, не открывая прибор.

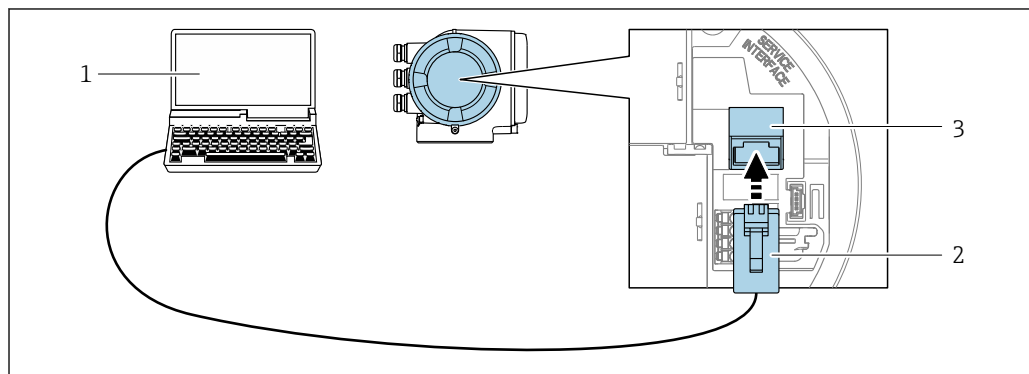

A0027563

26 Подключение через сервисный интерфейс (CDI-RJ45)

- 1 Компьютер с веб-браузером (например, Microsoft Internet Explorer, Microsoft Edge) для доступа к встроенному в систему прибора веб-серверу или подключения с помощью управляющей программы FieldCare, DeviceCare посредством драйвера COM DTM («Связь CDI по протоколу TCP/IP»)
- 2 Стандартный соединительный кабель Ethernet с разъемом RJ45
- 3 Сервисный интерфейс (CDI-RJ45) измерительного прибора с доступом к встроенному веб-серверу



### Через интерфейс WLAN

Опциональный интерфейс WLAN устанавливается на приборе в следующем варианте исполнения:

Код заказа «Дисплей; управление», опция G, «4-строчный, с подсветкой; сенсорное управление + WLAN»

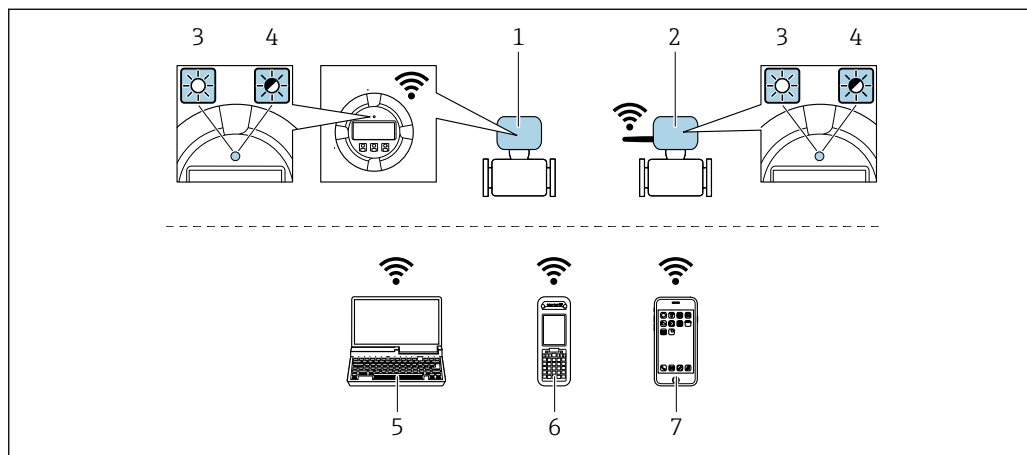

- 1 Преобразователь со встроенной антенной WLAN
- 2 Преобразователь с внешней антенной WLAN
- 3 Светодиод горит постоянно: на измерительном приборе активировано соединение с WLAN
- 4 Светодиод мигает: установлено соединение по сети WLAN между устройством управления и измерительным прибором
- 5 Компьютер с интерфейсом WLAN и веб-браузером (например, Internet Explorer) для доступа к встроенному веб-серверу прибора или с установленной управляющей программой (например, FieldCare, DeviceCare)
- 6 Портативный терминал с интерфейсом WLAN и веб-браузером (например, Internet Explorer, Microsoft Edge) для доступа к встроенному веб-серверу прибора или с установленной управляющей программой (например, FieldCare, DeviceCare)
- 7 Смартфон или планшет (например, Field Xpert SMT70)

Функция	WLAN IEEE 802.11 b/g (2,4 ГГц)
Шифрование	WPA2-PSK AES-128 (согласно стандарту IEEE 802.11i)
Настраиваемые каналы WLAN	От 1 до 11
Степень защиты	IP67
Доступные антенны	<ul style="list-style-type: none"> <li>▪ Встроенная антенна</li> <li>▪ Внешняя антенна (опционально) В случае неблагоприятных условий передачи/приема на месте установки.</li> </ul> <p><b>i</b> В любой момент времени активна только одна антенна!</p>
Диапазон	<ul style="list-style-type: none"> <li>▪ Встроенная антенна: типично 10 м (32 фут)</li> <li>▪ Внешняя антенна: типично 50 м (164 фут)</li> </ul>
Материалы (внешняя антенна)	<ul style="list-style-type: none"> <li>▪ Антенна: пластмасса ASA (акрилонитрилстиролакрилат) и никелированная латунь</li> <li>▪ Переходник: нержавеющая сталь и никелированная латунь</li> <li>▪ Кабель: полиэтилен</li> <li>▪ Разъем: никелированная латунь</li> <li>▪ Угловой кронштейн: нержавеющая сталь</li> </ul>

### Настройка интернет-протокола на мобильном терминале

#### УВЕДОМЛЕНИЕ

**Если WLAN-соединение будет потеряно во время настройки прибора, параметры настройки могут быть потеряны.**

- ▶ При настройке прибора обеспечивайте стабильность WLAN-соединения.

**УВЕДОМЛЕНИЕ****Обратите внимание на следующее, чтобы избежать сетевых конфликтов:**

- ▶ Избегайте одновременного доступа к измерительному прибору с одного и того же мобильного терминала через сервисный интерфейс (CDI-RJ45) и интерфейс WLAN.
- ▶ Активируйте только один служебный интерфейс (интерфейс CDI-RJ45 или WLAN).
- ▶ Если необходимо одновременное подключение: настройте два разных диапазона IP-адресов, например 192.168.0.1 (интерфейс WLAN) и 192.168.1.212 (служебный интерфейс CDI-RJ45).

*Подготовка мобильного терминала*

- ▶ Активируйте WLAN-соединение на мобильном терминале.

*Установка соединения WLAN между мобильным терминалом и измерительным прибором*

1. В настройках соединения WLAN на мобильном терминале:  
Выберите измерительный прибор с помощью идентификатора SSID (например, EH\_Promag\_300\_A802000).
2. При необходимости выберите метод шифрования WPA2.
3. Введите пароль:  
Серийный номер измерительного прибора на заводе (пример: L100A802000).  
↳ Светодиод на дисплее начнет мигать. Это означает, что теперь доступно управление измерительным прибором с помощью веб-браузера, FieldCare или DeviceCare.

 Серийный номер указан на заводской шильде.

 Для безопасной и быстрой привязки сети WLAN к точке измерения рекомендуется изменить имя SSID. В качестве SSID следует использовать имя, однозначно определяющее точку измерения (например, обозначение), поскольку она отображается в виде сети WLAN.

*Завершение соединения WLAN*

- ▶ После конфигурирования прибора:  
Разъедините WLAN-соединение между мобильным терминалом и измерительным прибором.

## 8.5.2 Field Xpert SFX350, SFX370

### Состав функций

Field Xpert SFX350 и Field Xpert SFX370 – переносные компьютеры, предназначенные для ввода приборов в эксплуатацию и их техобслуживания. Они обеспечивают эффективную настройку и диагностику устройств HART и FOUNDATION Fieldbus в **безопасных** (SFX350, SFX370) и **взрывоопасных зонах** (SFX370).

 Для получения дополнительной информации см. руководство по эксплуатации BA01202S

### Источники получения файлов описания прибора



См. соответствующую информацию →  74

### 8.5.3 FieldCare

#### Диапазон функций

Инструментальное средство Endress+Hauser для управления парком приборов на базе стандарта FDT (технологии полевых приборов). С его помощью можно настраивать все интеллектуальные полевые приборы в системе и управлять ими. Использование информации о состоянии также является простым, но эффективным способом проверки состояния и функционирования приборов.

Доступ осуществляется через следующие интерфейсы:

- Протокол HART →  67
- Сервисный интерфейс CDI-RJ45 →  68
- Интерфейс WLAN →  69

Стандартные функции:

- Настройка параметров преобразователя
- Загрузка и сохранение данных прибора (выгрузка / скачивание)
- Протоколирование точки измерения
- Визуализация архива измеренных значений (линейного регистратора) и журнала событий



- Руководство по эксплуатации BA00027S
- Руководство по эксплуатации BA00059S



Источники получения файлов описания прибора →  74

#### Установление соединения

1. Запустите FieldCare и активируйте проект.
2. В сети: добавьте прибор.
  - ↳ Откроется окно "Добавить прибор".
3. В списке выберите опцию **CDI Communication TCP/IP** и нажмите **ОК** для подтверждения.
4. Щелкните правой кнопкой пункт **CDI Communication TCP/IP** и в появившемся контекстном меню выберите опцию "Добавить прибор".
5. В списке выберите требуемый прибор и нажмите **ОК** для подтверждения.
  - ↳ Появится окно **CDI Communication TCP/IP (Настройка)**.
6. Введите адрес прибора в поле "**IP-адрес**": 192.168.1.212 и нажмите кнопку "**Ввод**" для подтверждения.
7. Установите рабочее соединение с прибором.



- Руководство по эксплуатации BA00027S
- Руководство по эксплуатации BA00059S

## Пользовательский интерфейс

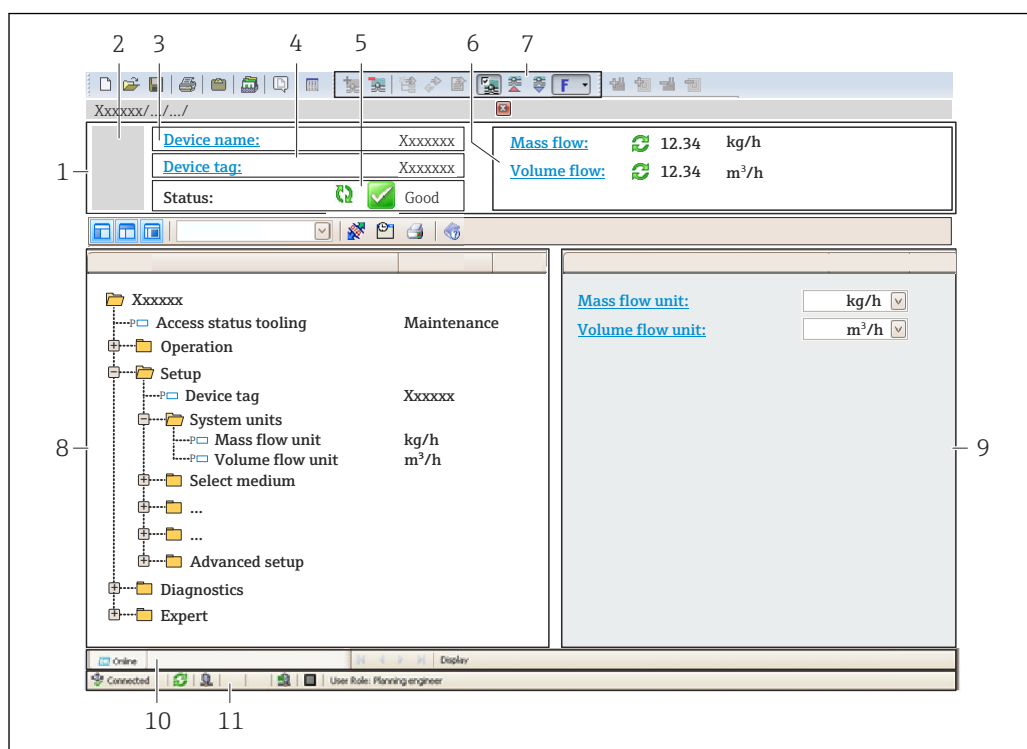

A0021051-RU

- 1 Заголовок
- 2 Изображение прибора
- 3 Название прибора
- 4 Обозначение прибора
- 5 Строка состояния с сигналом состояния → 149
- 6 Зона отображения текущих измеренных значений
- 7 Панель редактирования с дополнительными функциями, такими как сохранение/загрузка, список событий и создание документации
- 8 Панель навигации со структурой меню управления
- 9 Рабочая область
- 10 Область действия
- 11 Область состояния

### 8.5.4 DeviceCare

#### Диапазон функций

Инструмент для подключения и конфигурирования полевых приборов Endress +Hauser.

Самый быстрый способ конфигурирования полевых приборов Endress+Hauser заключается в использовании специализированного инструмента DeviceCare. Он является удобным и комплексным решением в сочетании с менеджерами типов приборов (DTM).



Брошюра с описанием инновационной продукции IN01047S



Источники получения файлов описания прибора → 74

### 8.5.5 AMS Device Manager

#### Диапазон функций

Разработанная компанией Emerson Process Management программа для управления измерительными приборами и их настройки с помощью протокола HART.



Источники получения файлов описания прибора → 74

### 8.5.6 Field Communicator 475

#### Состав функций

Промышленный портативный терминал от компании Emerson Process Management для удаленной настройки прибора и просмотра значений измеряемых величин по протоколу HART.

#### Источники получения файлов описания прибора

См. соответствующую информацию → 74

### 8.5.7 SIMATIC PDM

#### Диапазон функций

SIMATIC PDM представляет собой стандартизованное системное программное обеспечение от компании Siemens, разработанное независимо от изготовителей приборов и оборудования и предназначенное для управления, настройки, технического обслуживания и диагностики интеллектуальных полевых приборов по протоколу HART.



Источники получения файлов описания прибора → 74

## 9 Системная интеграция

### 9.1 Обзор файлов описания прибора

#### 9.1.1 Текущая версия данных для прибора

Firmware version	01.06.zz	<ul style="list-style-type: none"> <li>▪ На титульной странице руководства</li> <li>▪ На заводской табличке преобразователя</li> <li>▪ Версия прошивки Диагностика → Информация о приборе → Версия прошивки</li> </ul>
Дата выпуска версии ПО	08.2022	---
Manufacturer ID	0x11	ID производителя Диагностика → Информация о приборе → ID производителя
Код типа прибора	0x3C	Тип прибора Диагностика → Информация о приборе → Тип прибора
Версия протокола HART	7	Версия HART Эксперт → Связь → Выход HART → Информация → Версия HART
Device revision	1	<ul style="list-style-type: none"> <li>▪ На заводской табличке преобразователя</li> <li>▪ Версия прибора Диагностика → Информация о приборе → Версия прибора</li> </ul>

 Обзор различных версий программного обеспечения для прибора →  169

#### 9.1.2 Управляющие программы

В таблице ниже приведен список подходящих файлов описания прибора для каждой конкретной программы, а также информация об источнике, из которого можно получить данный файл.

Управляющая программа, работающая через протокол HART	Способ получения файлов описания прибора
FieldCare	<ul style="list-style-type: none"> <li>▪ <a href="http://www.endress.com">www.endress.com</a> → раздел "Документация"</li> <li>▪ USB-флеш-накопитель (обратитесь в компанию Endress+Hauser)</li> <li>▪ DVD-диск (обратитесь в компанию Endress+Hauser)</li> </ul>
DeviceCare	<ul style="list-style-type: none"> <li>▪ <a href="http://www.endress.com">www.endress.com</a> → раздел "Документация"</li> <li>▪ Компакт-диск (обратитесь в компанию Endress+Hauser)</li> <li>▪ DVD-диск (обратитесь в компанию Endress+Hauser)</li> </ul>
<ul style="list-style-type: none"> <li>▪ Field Xpert SMT70</li> <li>▪ Field Xpert SMT77</li> </ul>	С помощью функции обновления портативного терминала
AMS Device Manager (Emerson Process Management)	<a href="http://www.endress.com">www.endress.com</a> → раздел "Документация"
SIMATIC PDM (Siemens)	<a href="http://www.endress.com">www.endress.com</a> → раздел "Документация"
Field Communicator 475 (Emerson Process Management)	С помощью функции обновления портативного терминала

## 9.2 Измеряемые переменные, передача которых возможна по протоколу HART

В заводской установке измеряемые величины присвоены следующим динамическим переменным (переменным прибора HART):

Динамические переменные	Измеряемые величины (переменные прибора HART)
Первая динамическая переменная (PV)	Объемный расход
Вторая динамическая переменная (SV)	Сумматор 1
Третья динамическая переменная (TV)	Сумматор 2
Четвертая динамическая переменная (QV)	Сумматор 3

Присвоение измеряемых величин динамическим переменным можно изменить посредством локального управления или с помощью управляющей программы в следующих параметрах:

- Эксперт → Связь → Выход HART → Выход → Назначить PV
- Эксперт → Связь → Выход HART → Выход → Назначить SV
- Эксперт → Связь → Выход HART → Выход → Назначить TV
- Эксперт → Связь → Выход HART → Выход → Назначить QV

Динамическим переменным можно присваивать следующие измеряемые величины:

### Измеряемые величины для первой динамической переменной (PV)

- Выключено
- Объемный расход
- Массовый расход
- Скорректированный объемный расход
- Скорость потока
- Проводимость <sup>2)</sup>
- Скорректированная проводимость <sup>2)</sup>
- Температура <sup>2)</sup>
- Температура электроники

### Измеряемые величины для второй (SV), третьей (TV) и четвертой (QV) динамических переменных

- Объемный расход
- Массовый расход
- Скорректированный объемный расход
- Скорость потока
- Проводимость <sup>3)</sup>
- Скорректированная проводимость <sup>3)</sup>
- Температура <sup>3)</sup>
- Температура электроники
- Сумматор 1
- Сумматор 2
- Сумматор 3

 Если для данного измерительного прибора имеется несколько пакетов прикладных программ, выбор опций расширяется.

2) Видимость зависит от опций заказа или настроек прибора

3) Видимость зависит от опций заказа или настроек прибора

**Переменные прибора**

Переменные прибора закреплены постоянно. Возможна передача до 8 переменных прибора:

- 0 = объемный расход
- 1 = массовый расход
- 2 = скорректированный объемный расход
- 3 = скорость потока
- 4 = проводимость
- 5 = скорректированная проводимость
- 6 = температура
- 7 = температура электроники
- 8 = сумматор 1
- 9 = сумматор 2
- 10 = сумматор 3

**9.3 Другие параметры настройки**

Функция пакетного режима в соответствии со спецификацией HART 7:

**Навигация**

Меню "Эксперт" → Связь → Выход HART → Пакетная конфигурация → Пакетная конфигурация 1 до n

▶ Пакетная конфигурация 1 до n	
Пакетный режим 1 до n	→ 77
Режим Burst 1 до n	→ 77
Пакетная переменная 0	→ 77
Пакетная переменная 1	→ 77
Пакетная переменная 2	→ 77
Пакетная переменная 3	→ 77
Пакетная переменная 4	→ 77
Пакетная переменная 5	→ 77
Пакетная переменная 6	→ 77
Пакетная переменная 7	→ 78
Пакетный режим срабатывания	→ 78
Пакетный уровень срабатывания	→ 78



Мин. период обновления	→ 📄 78
Макс. период обновления	→ 📄 78

### Обзор и краткое описание параметров

Параметр	Описание	Выбор / Ввод данных пользователем	Заводские настройки
Пакетный режим 1 до n	Активация пакетного режима HART для пакетного сообщения X.	<ul style="list-style-type: none"> <li>■ Выключено</li> <li>■ Включено</li> </ul>	Выключено
Режим Burst 1 до n	Выберите команду HART для отправки ведущему устройству HART.	<ul style="list-style-type: none"> <li>■ Команда 1</li> <li>■ Команда 2</li> <li>■ Команда 3</li> <li>■ Команда 9</li> <li>■ Команда 33</li> <li>■ Команда 48</li> </ul>	Команда 2
Пакетная переменная 0	Для команд HART 9 и 33: выберите переменную прибора HART или переменную процесса.	<ul style="list-style-type: none"> <li>■ Объемный расход</li> <li>■ Массовый расход</li> <li>■ Скорректированный объемный расход</li> <li>■ Скорость потока</li> <li>■ Проводимость *</li> <li>■ Скорректированная проводимость *</li> <li>■ Температура электроники</li> <li>■ HBSI *</li> <li>■ Сумматор 1</li> <li>■ Сумматор 2</li> <li>■ Сумматор 3</li> <li>■ Плотность</li> <li>■ Температура *</li> <li>■ Входной сигнал HART</li> <li>■ Процент диапазона</li> <li>■ Измеряемый ток</li> <li>■ Первичная переменная (PV)</li> <li>■ Вторичная переменная (SV)</li> <li>■ Третичное значение измерения (TV)</li> <li>■ Четвертая переменная (QV)</li> <li>■ Не используется</li> </ul>	Объемный расход
Пакетная переменная 1	Для команд HART 9 и 33: выберите переменную прибора HART или переменную процесса.	См. раздел параметр <b>Пакетная переменная 0.</b>	Не используется
Пакетная переменная 2	Для команд HART 9 и 33: выберите переменную прибора HART или переменную процесса.	См. раздел параметр <b>Пакетная переменная 0.</b>	Не используется
Пакетная переменная 3	Для команд HART 9 и 33: выберите переменную прибора HART или переменную процесса.	См. раздел параметр <b>Пакетная переменная 0.</b>	Не используется
Пакетная переменная 4	Для команды HART 9: выберите переменную прибора HART или переменную процесса.	См. раздел параметр <b>Пакетная переменная 0.</b>	Не используется
Пакетная переменная 5	Для команды HART 9: выберите переменную прибора HART или переменную процесса.	См. раздел параметр <b>Пакетная переменная 0.</b>	Не используется
Пакетная переменная 6	Для команды HART 9: выберите переменную прибора HART или переменную процесса.	См. раздел параметр <b>Пакетная переменная 0.</b>	Не используется

Параметр	Описание	Выбор / Ввод данных пользователем	Заводские настройки
Пакетная переменная 7	Для команды HART 9: выберите переменную прибора HART или переменную процесса.	См. раздел параметр <b>Пакетная переменная 0</b> .	Не используется
Пакетный режим срабатывания	Выбор события, инициирующего пакетное сообщение X.	<ul style="list-style-type: none"> <li>■ Постоянный *</li> <li>■ Окно *</li> <li>■ Повышение *</li> <li>■ Спад *</li> <li>■ На замене</li> </ul>	Постоянный
Пакетный уровень срабатывания	Ввод значения для инициирования пакетной передачи. В сочетании с опцией, выбранной для параметра параметр <b>Пакетный режим срабатывания</b> , значение для инициирования пакетного режима определяет время выдачи пакетного сообщения X.	Число с плавающей запятой со знаком	–
Мин. период обновления	Введите минимальный интервал времени между последовательными пакетными командами пакетного сообщения X.	Положительное целое число	1 000 мс
Макс. период обновления	Введите максимальный интервал времени между последовательными пакетными командами пакетного сообщения X.	Положительное целое число	2 000 мс

\* Видимость зависит от опций заказа или настроек прибора

## 10 Ввод в эксплуатацию

### 10.1 Проверка после монтажа и подключения

Перед вводом прибора в эксплуатацию:

- ▶ Убедитесь, что после монтажа и подключения были успешно выполнены проверки.
  - Контрольный список «Проверка после монтажа» → 29
  - Контрольный список «Проверка после подключения» → 44

### 10.2 Включение измерительного прибора

- ▶ Включите прибор после успешного завершения проверок после монтажа и подключения.
  - ↳ После успешного запуска локальный дисплей автоматически переключается из режима запуска в режим управления.

Если показания на локальном дисплее отсутствуют либо отображается диагностическое сообщение, обратитесь к разделу "Диагностика и устранение неисправностей" → 142.

### 10.3 Настройка языка управления

Заводская настройка: английский или региональный язык по заказу

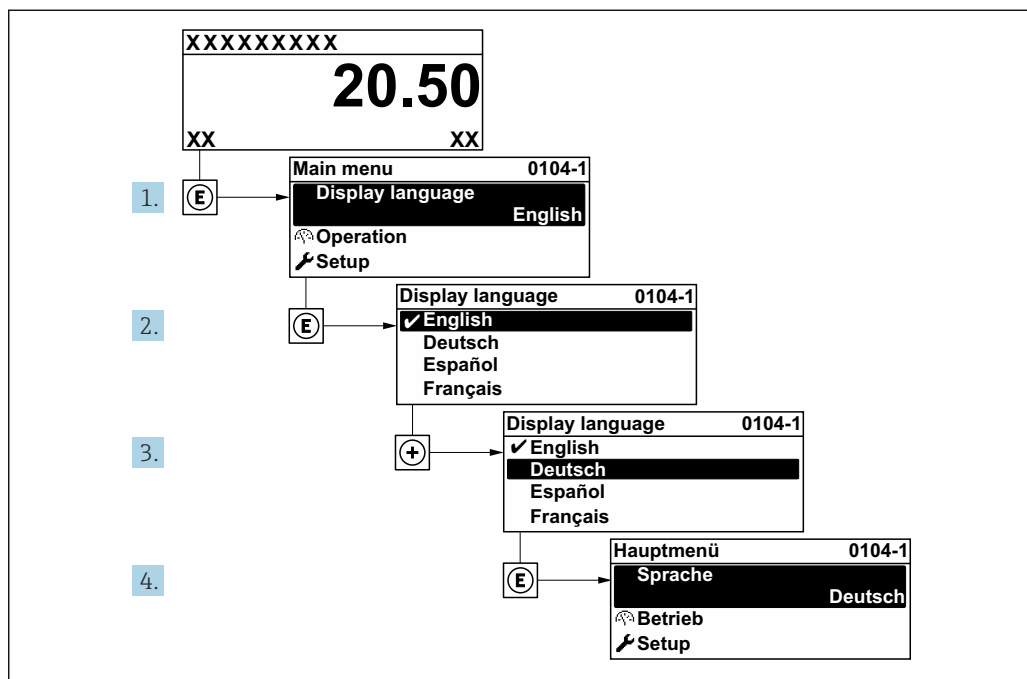

27 Пример настройки с помощью локального дисплея

### 10.4 Настройка измерительного прибора

В меню меню **Настройка** с мастерами настройки содержатся все параметры, необходимые для стандартной эксплуатации.

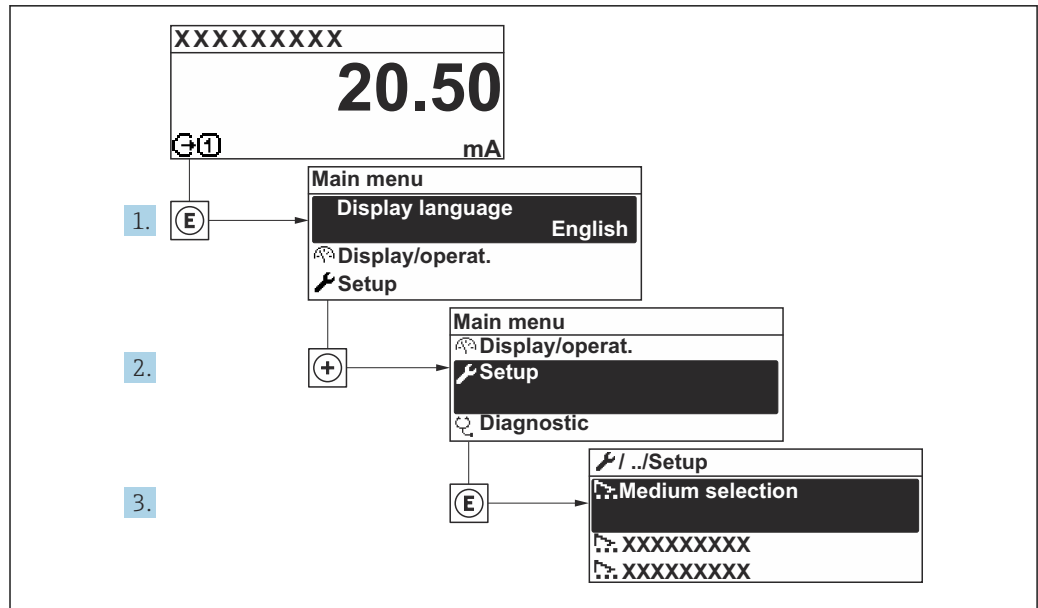

A0032222-RU

28 Навигация к меню "Настройка" на примере локального дисплея

**i** Количество подменю и параметров может изменяться в зависимости от варианта исполнения прибора. Некоторые подменю и содержащиеся в них параметры не описаны в руководстве по эксплуатации. Подробное описание этих позиций приведено в специальной документации к прибору (раздел "Сопроводительная документация").

🔧 Настройка	
Обозначение прибора	→ 📖 81
▶ Единицы системы	→ 📖 81
▶ Конфигурация Вв/Выв	→ 📖 83
▶ Токвый вход 1 до n	→ 📖 85
▶ Входной сигнал состояния 1 до n	→ 📖 84
▶ Токвый выход 1 до n	→ 📖 86
▶ Выход частотно-импульсный перекл. 1 до n	→ 📖 90
▶ Релейный выход 1 до n	→ 📖 104
▶ Двойной импульсный выход	→ 📖 107
▶ Дисплей	→ 📖 97
▶ Отсечение при низком расходе	→ 📖 99

▶ <b>Определение пустой трубы</b>	→ 📄 101
▶ <b>Настроить демпфирование</b>	→ 📄 108
▶ <b>Расширенная настройка</b>	→ 📄 111

### 10.4.1 Определение обозначения прибора

Чтобы обеспечить быструю идентификацию точки измерения в рамках системы, можно указать уникальное обозначение с помощью параметр **Обозначение прибора**, и таким образом изменить заводскую настройку.

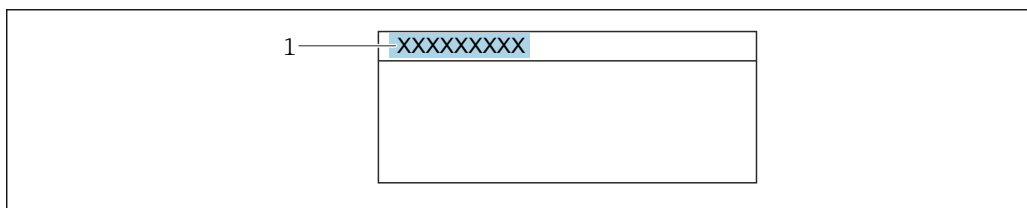

29 Заголовок дисплея управления, содержащий обозначение прибора

1 Обозначение

**i** Введите название прибора в управляющей программе "FieldCare" → 📄 72

#### Навигация

Меню "Настройка" → Обозначение прибора

#### Обзор и краткое описание параметров

Параметр	Описание	Ввод данных пользователем	Заводские настройки
Обозначение прибора	Введите название точки измерений.	Максимум 32 символа, такие как буквы, цифры или специальные символы (например @, %, /).	Promag

### 10.4.2 Настройка системных единиц измерения









Меню подменю **Единицы системы** можно использовать для определения единиц измерения всех измеряемых величин.

**i** Количество подменю и параметров может изменяться в зависимости от варианта исполнения прибора. Некоторые подменю и содержащиеся в них параметры не описаны в руководстве по эксплуатации. Подробное описание этих позиций приведено в специальной документации к прибору (раздел "Сопроводительная документация").

#### Навигация

Меню "Настройка" → Единицы системы

▶ <b>Единицы системы</b>	
Единица объемного расхода	→ 📄 82

Единица объёма	→  82
Ед.измер.проводимости	→  82
Единицы измерения температуры	→  83
Единица массового расхода	→  83
Единица массы	→  83
Единицы плотности	→  83
Ед. откорректированного объёмного потока	→  83
Откорректированная единица объёма	→  83

### Обзор и краткое описание параметров

Параметр	Требование	Описание	Выбор	Заводские настройки
Единица объёмного расхода	–	Выберите единицу объёмного расхода. <i>Результат</i> Выбранная единица измерения применяется к следующим параметрам: <ul style="list-style-type: none"> <li>▪ Вывод</li> <li>▪ Отсечка при низком расходе</li> <li>▪ Моделируемая переменная процесса</li> </ul>	Выбор единиц измерения	Зависит от страны <ul style="list-style-type: none"> <li>▪ l/h</li> <li>▪ gal/min (us)</li> </ul>
Единица объёма	–	Выберите единицу объёма.	Выбор единиц измерения	Зависит от страны <ul style="list-style-type: none"> <li>▪ m<sup>3</sup></li> <li>▪ gal (us)</li> </ul>
Ед.измер.проводимости	Опция <b>Включено</b> выбрана в параметр <b>Измерение проводимости</b> .	Выберите единицы измерения проводимости. <i>Результат</i> Выбранная единица измерения применяется к следующим параметрам: <ul style="list-style-type: none"> <li>▪ Токвый выход</li> <li>▪ Частотный выход</li> <li>▪ Релейный выход</li> <li>▪ Моделируемая переменная процесса</li> </ul>	Выбор единиц измерения	μS/cm

Параметр	Требование	Описание	Выбор	Заводские настройки
Единицы измерения температуры	–	<p>Выберите единицу измерения температуры.</p> <p><i>Результат</i></p> <p>Выбранная единица измерения применяется к следующим параметрам:</p> <ul style="list-style-type: none"> <li>▪ Параметр <b>Температура</b></li> <li>▪ Параметр <b>Максимальное значение</b></li> <li>▪ Параметр <b>Минимальное значение</b></li> <li>▪ Параметр <b>Внешняя температура</b></li> <li>▪ Параметр <b>Максимальное значение</b></li> <li>▪ Параметр <b>Минимальное значение</b></li> </ul>	Выбор единиц измерения	<p>Зависит от страны</p> <ul style="list-style-type: none"> <li>▪ °C</li> <li>▪ °F</li> </ul>
Единица массового расхода	–	<p>Выберите единицу массового расхода.</p> <p><i>Результат</i></p> <p>Выбранная единица измерения применяется к следующим параметрам:</p> <ul style="list-style-type: none"> <li>▪ Вывод</li> <li>▪ Отсечка при низком расходе</li> <li>▪ Моделируемая переменная процесса</li> </ul>	Выбор единиц измерения	<p>Зависит от страны</p> <ul style="list-style-type: none"> <li>▪ kg/h</li> <li>▪ lb/min</li> </ul>
Единица массы	–	Выберите единицу массы.	Выбор единиц измерения	<p>Зависит от страны</p> <ul style="list-style-type: none"> <li>▪ kg</li> <li>▪ lb</li> </ul>
Единицы плотности	–	<p>Выберите единицы плотности.</p> <p><i>Результат</i></p> <p>Выбранная единица измерения применяется к следующим параметрам:</p> <ul style="list-style-type: none"> <li>▪ Вывод</li> <li>▪ Моделируемая переменная процесса</li> </ul>	Выбор единиц измерения	<p>Зависит от страны</p> <ul style="list-style-type: none"> <li>▪ kg/l</li> <li>▪ lb/ft<sup>3</sup></li> </ul>
Ед. откорректированного объёмного потока	–	<p>Выберите откорректированную единицу объёмного расхода.</p> <p><i>Результат</i></p> <p>Выбранная единица измерения применяется к следующим параметрам:</p> <p>Параметр <b>Скорректированный объёмный расход</b> (→  131)</p>	Выбор единиц измерения	<p>Зависит от страны</p> <ul style="list-style-type: none"> <li>▪ NI/h</li> <li>▪ Sft<sup>3</sup>/h</li> </ul>
Откорректированная единица объёма	–	Выберите единицу измерения приведенного расхода.	Выбор единиц измерения	<p>Зависит от страны</p> <ul style="list-style-type: none"> <li>▪ Nm<sup>3</sup></li> <li>▪ Sft<sup>3</sup></li> </ul>

### 10.4.3 Отображение конфигурации ввода/вывода

Мастер подменю **Конфигурация Вв/Выв** предназначен для последовательного просмотра всех параметров, в которых отображается конфигурация модулей ввода/вывода.

**Навигация**

Меню "Настройка" → Конфигурация Вв/Выв

► Конфигурация Вв/Выв	
Номера клемм модуля Вв/Выв 1 до n	→ 84
Информация о модуле Вв/Выв 1 до n	→ 84
Тип модуля Вв/Выв 1 до n	→ 84
Применить конфигурацию ввода/вывода	→ 84
Коды изменения входа-выхода	→ 84

**Обзор и краткое описание параметров**

Параметр	Описание	Интерфейс пользователя / Выбор / Ввод данных пользователем	Заводские настройки
Номера клемм модуля Вв/Выв 1 до n	Показывает номера клемм, используемых модулем Вв/Выв.	<ul style="list-style-type: none"> <li>■ Не используется</li> <li>■ 26-27 (I/O 1)</li> <li>■ 24-25 (I/O 2)</li> <li>■ 22-23 (I/O 3)</li> </ul>	–
Информация о модуле Вв/Выв 1 до n	Показывает информацию о подключенном модуле Вв/Выв.	<ul style="list-style-type: none"> <li>■ Не подключено</li> <li>■ Недействительно</li> <li>■ Не конфигурируется</li> <li>■ Конфигурируемый</li> <li>■ HART</li> </ul>	–
Тип модуля Вв/Выв 1 до n	Показывает тип модуля Вв/Выв.	<ul style="list-style-type: none"> <li>■ Выключено</li> <li>■ Токовый выход *</li> <li>■ Токовый вход *</li> <li>■ Входной сигнал состояния *</li> <li>■ Выход частотно-импульсный переключ.</li> <li>■ Двойной импульсный выход *</li> <li>■ Релейный выход *</li> </ul>	Выключено
Применить конфигурацию ввода/вывода	Применить параметризацию свободно настраиваемого модуля В/В.	<ul style="list-style-type: none"> <li>■ Нет</li> <li>■ Да</li> </ul>	Нет
Коды изменения входа-выхода	Введите код для изменения конфигурации ввода/вывода.	Положительное целое число	0

\* Видимость зависит от опций заказа или настроек прибора

**10.4.4 Настройка входного сигнала состояния**

Мастер подменю **Входной сигнал состояния** предназначен для последовательной установки всех параметров, необходимых для настройки входа сигнала состояния.



**Навигация**

Меню "Настройка" → Входной сигнал состояния 1 до n

▶ Входной сигнал состояния 1 до n	
Назначить вход состояния	→ 85
Клемма номер	→ 85
Актив. уровень	→ 85
Клемма номер	→ 85
Время отклика входа состояния	→ 85
Клемма номер	→ 85

**Обзор и краткое описание параметров**

Параметр	Описание	Выбор / Интерфейс пользователя / Ввод данных пользователем	Заводские настройки
Назначить вход состояния	Выберите функцию для статусного входа.	<ul style="list-style-type: none"> <li>■ Выключено</li> <li>■ Сброс сумматора 1</li> <li>■ Сброс сумматора 2</li> <li>■ Сброс сумматора 3</li> <li>■ Сбросить все сумматоры</li> <li>■ Блокировка расхода</li> </ul>	Выключено
Клемма номер	Показывает номера клемм, используемые модулем входного сигнала состояния.	<ul style="list-style-type: none"> <li>■ Не используется</li> <li>■ 24-25 (I/O 2)</li> <li>■ 22-23 (I/O 3)</li> </ul>	–
Актив. уровень	Определите уровень входного сигнала при котором назначенная функция включится.	<ul style="list-style-type: none"> <li>■ Высок.</li> <li>■ Низк.</li> </ul>	Высок.
Время отклика входа состояния	Определите минимальное время наличия уровня вх. сигнала для срабатывания выбранной функции.	5 до 200 мс	50 мс





**10.4.5 Настройка токового входа**

Мастермастер "Токовый вход" предназначен для последовательной установки всех параметров, необходимых для настройки токового входа.

**Навигация**

Меню "Настройка" → Токовый вход

▶ Токовый вход 1 до n	
Клемма номер	→ 86
Режим сигнала	→ 86

Значение 0/4 мА	→  86
Значение 20 мА	→  86
Диапазон тока	→  86
Режим отказа	→  86
Ошибочное значение	→  86

### Обзор и краткое описание параметров

Параметр	Требование	Описание	Интерфейс пользователя / Выбор / Ввод данных пользователем	Заводские настройки
Клемма номер	–	Показывает номера клемм, используемых модулем токового входа.	<ul style="list-style-type: none"> <li>■ Не используется</li> <li>■ 24-25 (I/O 2)</li> <li>■ 22-23 (I/O 3)</li> </ul>	–
Режим сигнала	Данный измерительный прибор <b>не</b> сертифицирован для использования во взрывоопасных зонах с типом защиты Ex-i.	Выберите режим сигнала для токового входа.	<ul style="list-style-type: none"> <li>■ Пассивный*</li> <li>■ Активно*</li> </ul>	Активно
Значение 0/4 мА	–	Введите значение 4 мА.	Число с плавающей запятой со знаком	0
Значение 20 мА	–	Введите значение 20 мА.	Число с плавающей запятой со знаком	Зависит от страны и номинального диаметра
Диапазон тока	–	Выберите диапазон тока для вывода переменной процесса и верхнего/нижнего уровня аварийной сигнализации.	<ul style="list-style-type: none"> <li>■ 4...20 мА (4...20.5 мА)</li> <li>■ 4...20 мА NE (3.8...20.5 мА)</li> <li>■ 4...20 мА US (3.9...20.8 мА)</li> <li>■ 0...20 мА (0...20.5 мА)</li> </ul>	Зависит от страны: <ul style="list-style-type: none"> <li>■ 4...20 мА NE (3.8...20.5 мА)</li> <li>■ 4...20 мА US (3.9...20.8 мА)</li> </ul>
Режим отказа	–	Назначьте действие входного сигнала при аварийном состоянии.	<ul style="list-style-type: none"> <li>■ Тревога</li> <li>■ Последнее значение</li> <li>■ Заданное значение</li> </ul>	Тревога
Ошибочное значение	В области параметр <b>Режим отказа</b> выбран параметр опция <b>Заданное значение</b> .	Введите значение, которое будет использовано прибором, если не будет входного сигнала с внешнего прибора.	Число с плавающей запятой со знаком	0

\* Видимость зависит от опций заказа или настроек прибора

### 10.4.6 Настройка токового выхода

Мастер мастер **Токовый выход** предназначен для последовательной установки всех параметров, необходимых для настройки токового выхода.

**Навигация**

Меню "Настройка" → Токовый выход

► Токовый выход 1 до n	
Клемма номер	→ 87
Режим сигнала	→ 87
Токовый выход переменной процесса	→ 88
Диапазон выхода тока	→ 88
Нижнее выходное значение диапазона	→ 88
Верхнее выходное значение диапазона	→ 88
Фиксированное значение тока	→ 89
Демпфирование ток.выхода	→ 89
Выходной ток неисправности	→ 89
Аварийный ток	→ 89

**Обзор и краткое описание параметров**

Параметр	Требование	Описание	Интерфейс пользователя / Выбор / Ввод данных пользователем	Заводские настройки
Клемма номер	–	Показывает номера терминалов, используемых модулем токового выхода.	<ul style="list-style-type: none"> <li>■ Не используется</li> <li>■ 26-27 (I/O 1)</li> <li>■ 24-25 (I/O 2)</li> <li>■ 22-23 (I/O 3)</li> </ul>	–
Режим сигнала	–	Выбрать режим сигнала для токового выхода.	<ul style="list-style-type: none"> <li>■ Активно *</li> <li>■ Пассивный *</li> </ul>	Активно

Параметр	Требование	Описание	Интерфейс пользователя / Выбор / Ввод данных пользователем	Заводские настройки
Токовый выход переменной процесса	–	Выберите переменную для токового выхода.	<ul style="list-style-type: none"> <li>■ Выключено</li> <li>■ Объемный расход</li> <li>■ Массовый расход</li> <li>■ Скорректированный объемный расход</li> <li>■ Скорость потока</li> <li>■ Проводимость</li> <li>■ Скорректированная проводимость*</li> <li>■ Температура*</li> <li>■ Температура электроники*</li> <li>■ Шум*</li> <li>■ Время отклика тока катушек*</li> <li>■ Потенциал референс. электрода отн-но РЕ*</li> <li>■ HBSI*</li> <li>■ Коэф-т наливания*</li> <li>■ Контрольная точка 1</li> <li>■ Контрольная точка 2</li> <li>■ Контрольная точка 3</li> </ul>	Объемный расход
Диапазон выхода тока	–	Выберите диапазон тока для вывода переменной процесса и верхнего/нижнего уровня аварийной сигнализации.	<ul style="list-style-type: none"> <li>■ 4...20 mA NE (3.8...20.5 mA)</li> <li>■ 4...20 mA US (3.9...20.8 mA)</li> <li>■ 4...20 mA (4... 20.5 mA)</li> <li>■ 0...20 mA (0... 20.5 mA)</li> <li>■ Фиксированное значение</li> </ul>	Зависит от страны <ul style="list-style-type: none"> <li>■ 4...20 mA NE (3.8...20.5 mA)</li> <li>■ 4...20 mA US (3.9...20.8 mA)</li> </ul>
Нижнее выходное значение диапазона	Для параметра параметр <b>Диапазон тока</b> (→ 88) выбран один из следующих вариантов: <ul style="list-style-type: none"> <li>■ 4...20 mA NE (3.8...20.5 mA)</li> <li>■ 4...20 mA US (3.9...20.8 mA)</li> <li>■ 4...20 mA (4... 20.5 mA)</li> <li>■ 0...20 mA (0... 20.5 mA)</li> </ul>	Введите нижний предел диапазона измеренного значения.	Число с плавающей запятой со знаком	Зависит от страны: <ul style="list-style-type: none"> <li>■ 0 л/ч</li> <li>■ 0 галл./мин (США)</li> </ul>
Верхнее выходное значение диапазона	Для параметра параметр <b>Диапазон тока</b> (→ 88) выбран один из следующих вариантов: <ul style="list-style-type: none"> <li>■ 4...20 mA NE (3.8...20.5 mA)</li> <li>■ 4...20 mA US (3.9...20.8 mA)</li> <li>■ 4...20 mA (4... 20.5 mA)</li> <li>■ 0...20 mA (0... 20.5 mA)</li> </ul>	Введите верхний предел диапазона измеренного значения.	Число с плавающей запятой со знаком	Зависит от страны и номинального диаметра

Параметр	Требование	Описание	Интерфейс пользователя / Выбор / Ввод данных пользователем	Заводские настройки
Фиксированное значение тока	Выбрана опция опция <b>Фиксированное значение тока</b> в параметре параметр <b>Диапазон тока</b> (→ 88).	Определяет фикс.выходной ток.	0 до 22,5 мА	22,5 мА
Демпфирование ток.выхода	Для параметра параметр <b>Назначить токовый выход</b> (→ 88) выбрана переменная процесса, а для параметра параметр <b>Диапазон тока</b> (→ 88) выбрана одна из следующих опций: <ul style="list-style-type: none"> <li>■ 4...20 mA NE (3.8...20.5 mA)</li> <li>■ 4...20 mA US (3.9...20.8 mA)</li> <li>■ 4...20 mA (4... 20.5 mA)</li> <li>■ 0...20 mA (0... 20.5 mA)</li> </ul>	Установка времени демпфирования для сигнала токового выхода на колебания измеренного значения.	0,0 до 999,9 с	1,0 с
Выходной ток неисправности	Выбрана переменная процесса в меню параметр <b>Назначить токовый выход</b> (→ 88) и один из следующих пунктов выбран в меню параметр <b>Диапазон тока</b> (→ 88): <ul style="list-style-type: none"> <li>■ 4...20 mA NE (3.8...20.5 mA)</li> <li>■ 4...20 mA US (3.9...20.8 mA)</li> <li>■ 4...20 mA (4... 20.5 mA)</li> <li>■ 0...20 mA (0... 20.5 mA)</li> </ul>	Укажите характер ток. выхода при аварийном состоянии.	<ul style="list-style-type: none"> <li>■ Мин.</li> <li>■ Макс.</li> <li>■ Последнее значение</li> <li>■ Текущее значение</li> <li>■ Фиксированное значение</li> </ul>	Макс.
Аварийный ток	Выбрана опция опция <b>Заданное значение</b> в параметре параметр <b>Режим отказа</b> .	Установите значение токового выхода для аварийной сигнализации.	0 до 22,5 мА	22,5 мА

\* Видимость зависит от опций заказа или настроек прибора

### 10.4.7 Настройка импульсного/частотного/релейного выхода

Мастер мастер **Выход частотно-импульсный перекл.** предназначен для последовательной установки всех параметров, которые можно задать для настройки выбранного типа выхода.

#### Навигация

Меню "Настройка" → Расширенная настройка → Выход частотно-импульсный перекл.

▶ Выход частотно-импульсный перекл. 1 до n	Режим работы	→ 90
--	--------------	------

#### Обзор и краткое описание параметров

Параметр	Описание	Выбор	Заводские настройки
Режим работы	Укажите выход как импульсный, частотный или дискретный.	<ul style="list-style-type: none"> <li>■ Импульс</li> <li>■ Частотный</li> <li>■ Дискрет.</li> </ul>	Импульс

#### Настройка импульсного выхода

#### Навигация

Меню "Настройка" → Выход частотно-импульсный перекл.

▶ Выход частотно-импульсный перекл. 1 до n	Режим работы	→ 91
	Клемма номер	→ 91
	Режим сигнала	→ 91
	Назначить импульсный выход	→ 91
	Деление частоты импульсов	→ 91
	Ширина импульса	→ 91
	Режим отказа	→ 91
	Инвертировать выходной сигнал	→ 91

## Обзор и краткое описание параметров

Параметр	Требование	Описание	Выбор / Интерфейс пользователя / Ввод данных пользователем	Заводские настройки
Режим работы	–	Укажите выход как импульсный, частотный или дискретный.	<ul style="list-style-type: none"> <li>■ Импульс</li> <li>■ Частотный</li> <li>■ Дискрет.</li> </ul>	Импульс
Клемма номер	–	Показывает номера клемм, используемых модулем выхода имп./част./состояния.	<ul style="list-style-type: none"> <li>■ Не используется</li> <li>■ 24-25 (I/O 2)</li> <li>■ 22-23 (I/O 3)</li> </ul>	–
Режим сигнала	–	Выберите режим сигнала для выхода PFS.	<ul style="list-style-type: none"> <li>■ Пассивный</li> <li>■ Активно *</li> <li>■ Passive NE</li> </ul>	Пассивный
Назначить импульсный выход 1 до n	Опция опция <b>Импульс</b> выбрана в параметр <b>Режим работы</b> .	Выберите параметр процесса для импульсного выхода.	<ul style="list-style-type: none"> <li>■ Выключено</li> <li>■ Объемный расход</li> <li>■ Массовый расход</li> <li>■ Скорректированный объемный расход</li> </ul>	Выключено
Деление частоты импульсов	Выбрана опция опция <b>Импульс</b> в меню параметр <b>Режим работы</b> (→ 90) и выбрана переменная процесса в меню параметр <b>Назначить импульсный выход</b> (→ 91).	Введите величину измеренного значения, равной величине импульса.	Положительное число с плавающей десятичной запятой	Зависит от страны и номинального диаметра
Ширина импульса	Выбран вариант опция <b>Импульс</b> в меню параметр <b>Режим работы</b> (→ 90) и выбрана переменная процесса в меню параметр <b>Назначить импульсный выход</b> (→ 91).	Укажите длину импульса выходного сигнала.	0,05 до 2 000 мс	100 мс
Режим отказа	Для параметра параметр <b>Режим работы</b> (→ 90) выбрано значение опция <b>Импульс</b> , а для параметра параметр <b>Назначить импульсный выход</b> (→ 91) выбрана переменная процесса.	Укажите характер ток. выхода при аварийном состоянии.	<ul style="list-style-type: none"> <li>■ Текущее значение</li> <li>■ Нет импульсов</li> </ul>	Нет импульсов
Инвертировать выходной сигнал	–	Инверсия выходного сигнала.	<ul style="list-style-type: none"> <li>■ Нет</li> <li>■ Да</li> </ul>	Нет

\* Видимость зависит от опций заказа или настроек прибора

## Настройка частотного выхода











## Навигация

Меню "Настройка" → Выход частотно-импульсный перекл.

▶ Выход частотно-импульсный перекл. 1 до n

Режим работы









→ 92

Клемма номер	→  92
Режим сигнала	→  92
Назначить частотный выход	→  93
Минимальное значение частоты	→  93
Максимальное значение частоты	→  93
Измеренное значение на мин. частоте	→  93
Измеренное значение на макс. частоте	→  93
Режим отказа	→  94
Ошибка частоты	→  94
Инvertировать выходной сигнал	→  94

### Обзор и краткое описание параметров

Параметр	Требование	Описание	Выбор / Интерфейс пользователя / Ввод данных пользователем	Заводские настройки
Режим работы	–	Укажите выход как импульсный, частотный или дискретный.	<ul style="list-style-type: none"> <li>■ Импульс</li> <li>■ Частотный</li> <li>■ Дискрет.</li> </ul>	Импульс
Клемма номер	–	Показывает номера клемм, используемых модулем выхода имп./част./состояния.	<ul style="list-style-type: none"> <li>■ Не используется</li> <li>■ 24-25 (I/O 2)</li> <li>■ 22-23 (I/O 3)</li> </ul>	–
Режим сигнала	–	Выберите режим сигнала для выхода PFS.	<ul style="list-style-type: none"> <li>■ Пассивный</li> <li>■ Активно*</li> <li>■ Passive NE</li> </ul>	Пассивный



Параметр	Требование	Описание	Выбор / Интерфейс пользователя / Ввод данных пользователем	Заводские настройки
Назначить частотный выход	Опция опция <b>Частотный</b> выбрана в параметр <b>Режим работы</b> (→  90).	Выберите параметр процесса для частотного выхода.	<ul style="list-style-type: none"> <li>■ Выключено</li> <li>■ Объемный расход</li> <li>■ Массовый расход</li> <li>■ Скорректированный объемный расход</li> <li>■ Скорость потока<sup>*</sup></li> <li>■ Проводимость<sup>*</sup></li> <li>■ Скорректированная проводимость<sup>*</sup></li> <li>■ Температура<sup>*</sup></li> <li>■ Температура электроники<sup>*</sup></li> <li>■ Шум<sup>*</sup></li> <li>■ Время отклика тока катушек<sup>*</sup></li> <li>■ Потенциал референс. электрода отн-но PE<sup>*</sup></li> <li>■ HBSI<sup>*</sup></li> <li>■ Коэф-т налипания<sup>*</sup></li> <li>■ Контрольная точка 1</li> <li>■ Контрольная точка 2</li> <li>■ Контрольная точка 3</li> </ul>	Выключено
Минимальное значение частоты	Выбрана опция <b>Частотный</b> в параметр <b>Режим работы</b> (→  90) и выбрана переменная процесса в параметр <b>Назначить частотный выход</b> (→  93).	Введите мин. частоту.	0,0 до 10 000,0 Гц	0,0 Гц
Максимальное значение частоты	Выбран вариант опция <b>Частотный</b> в меню параметр <b>Режим работы</b> (→  90) и выбрана переменная процесса в меню параметр <b>Назначить частотный выход</b> (→  93).	Введите макс. частоту.	0,0 до 10 000,0 Гц	10 000,0 Гц
Измеренное значение на мин. частоте	Выбран вариант опция <b>Частотный</b> в меню параметр <b>Режим работы</b> (→  90) и выбрана переменная процесса в меню параметр <b>Назначить частотный выход</b> (→  93).	Введите значение измерения для мин. частоты.	Число с плавающей запятой со знаком	Зависит от страны и номинального диаметра
Измеренное значение на макс частоте	Выбран вариант опция <b>Частотный</b> в меню параметр <b>Режим работы</b> (→  90) и выбрана переменная процесса в меню параметр <b>Назначить частотный выход</b> (→  93).	Введите значение измерения для макс. частоты.	Число с плавающей запятой со знаком	Зависит от страны и номинального диаметра

Параметр	Требование	Описание	Выбор / Интерфейс пользователя / Ввод данных пользователем	Заводские настройки
Режим отказа	Для параметра параметр <b>Режим работы</b> (→ ☰ 90) выбрано значение опция <b>Частотный</b> , а для параметра параметр <b>Назначить частотный выход</b> (→ ☰ 93) выбрана переменная процесса.	Укажите характер ток. выхода при аварийном состоянии.	<ul style="list-style-type: none"> <li>■ Текущее значение</li> <li>■ Заданное значение</li> <li>■ 0 Гц</li> </ul>	0 Гц
Ошибка частоты	Для параметра параметр <b>Режим работы</b> (→ ☰ 90) выбрано значение опция <b>Частотный</b> , для параметра параметр <b>Назначить частотный выход</b> (→ ☰ 93) выбрана переменная процесса, а для параметра параметр <b>Режим отказа</b> — опция <b>Заданное значение</b> .	Введите значение частотного выхода при аварийном состоянии.	0,0 до 12 500,0 Гц	0,0 Гц
Инvertировать выходной сигнал	–	Инверсия выходного сигнала.	<ul style="list-style-type: none"> <li>■ Нет</li> <li>■ Да</li> </ul>	Нет

\* Видимость зависит от опций заказа или настроек прибора

## Настройка релейного выхода

### Навигация

Меню "Настройка" → Выход частотно-импульсный перекл.

► Выход частотно-импульсный перекл. 1 до n	
Режим работы	→ 95
Клемма номер	→ 95
Режим сигнала	→ 96
Функция дискретного выхода	→ 96
Назначить действие диагн. событию	→ 96
Назначить предельное значение	→ 96
Назначить проверку направления потока	→ 96
Назначить статус	→ 96
Значение включения	→ 96
Значение выключения	→ 97
Задержка включения	→ 97
Задержка выключения	→ 97
Режим отказа	→ 97
Инвертировать выходной сигнал	→ 97

### Обзор и краткое описание параметров

Параметр	Требование	Описание	Выбор / Интерфейс пользователя / Ввод данных пользователем	Заводские настройки
Режим работы	–	Укажите выход как импульсный, частотный или дискретный.	<ul style="list-style-type: none"> <li>■ Импульс</li> <li>■ Частотный</li> <li>■ Дискрет.</li> </ul>	Импульс
Клемма номер	–	Показывает номера клемм, используемых модулем выхода имп./част./состояния.	<ul style="list-style-type: none"> <li>■ Не используется</li> <li>■ 24-25 (I/O 2)</li> <li>■ 22-23 (I/O 3)</li> </ul>	–

Параметр	Требование	Описание	Выбор / Интерфейс пользователя / Ввод данных пользователем	Заводские настройки
Режим сигнала	–	Выберите режим сигнала для выхода PFS.	<ul style="list-style-type: none"> <li>■ Пассивный</li> <li>■ Активно *</li> <li>■ Passive NE</li> </ul>	Пассивный
Функция дискретного выхода	Для параметра параметр <b>Режим работы</b> выбрано значение опция <b>Дискрет.</b>	Выберите функцию дискретного выхода.	<ul style="list-style-type: none"> <li>■ Выключено</li> <li>■ Включено</li> <li>■ Характер диагностики</li> <li>■ Предел</li> <li>■ Проверка направления потока</li> <li>■ Статус</li> </ul>	Выключено
Назначить действие диагн. событию	<ul style="list-style-type: none"> <li>■ В области параметр <b>Режим работы</b> выбран параметр опция <b>Дискрет.</b></li> <li>■ В области параметр <b>Функция дискретного выхода</b> выбран параметр опция <b>Характер диагностики.</b></li> </ul>	Выберите алгоритм действий дискретного выхода на диагностическое событие.	<ul style="list-style-type: none"> <li>■ Тревога</li> <li>■ Тревога + предупреждение</li> <li>■ Предупреждение</li> </ul>	Тревога
Назначить предельное значение	<ul style="list-style-type: none"> <li>■ Опция опция <b>Дискрет.</b> выбрана в параметр <b>Режим работы.</b></li> <li>■ Опция опция <b>Предел</b> выбрана в параметр <b>Функция дискретного выхода.</b></li> </ul>	Выберите параметр процесса для установки функции предельного значения.	<ul style="list-style-type: none"> <li>■ Выключено</li> <li>■ Объемный расход</li> <li>■ Массовый расход</li> <li>■ Скорректированный объемный расход</li> <li>■ Скорость потока</li> <li>■ Проводимость *</li> <li>■ Скорректированная проводимость *</li> <li>■ Сумматор 1</li> <li>■ Сумматор 2</li> <li>■ Сумматор 3</li> <li>■ Температура *</li> <li>■ Температура электроники</li> </ul>	Объемный расход
Назначить проверку направления потока	<ul style="list-style-type: none"> <li>■ Для параметра параметр <b>Режим работы</b> выбрано значение опция <b>Дискрет.</b></li> <li>■ Для параметра параметр <b>Функция дискретного выхода</b> выбрано значение опция <b>Проверка направления потока</b></li> </ul>	Выберите переменную процесса для контроля направления потока.		Объемный расход
Назначить статус	<ul style="list-style-type: none"> <li>■ Опция опция <b>Дискрет.</b> выбрана в параметр <b>Режим работы.</b></li> <li>■ Опция опция <b>Статус</b> выбрана в параметр <b>Функция дискретного выхода.</b></li> </ul>	Выберите состояние прибора для дискретного выхода.	<ul style="list-style-type: none"> <li>■ Определение пустой трубы</li> <li>■ Отсечение при низком расходе</li> <li>■ Коэф-т налипания *</li> <li>■ HBSI предельное значение превышено *</li> </ul>	Определение пустой трубы
Значение включения	<ul style="list-style-type: none"> <li>■ Для параметра параметр <b>Режим работы</b> выбрано значение опция <b>Дискрет.</b></li> <li>■ Для параметра параметр <b>Функция дискретного выхода</b> выбрано значение опция <b>Предел</b></li> </ul>	Введите измеренное значение для точки включения.	Число с плавающей запятой со знаком	Зависит от страны: <ul style="list-style-type: none"> <li>■ 0 л/ч</li> <li>■ 0 галл./мин (США)</li> </ul>

Параметр	Требование	Описание	Выбор / Интерфейс пользователя / Ввод данных пользователем	Заводские настройки
Значение выключения	<ul style="list-style-type: none"> <li>■ Для параметра параметр <b>Режим работы</b> выбрано значение опция <b>Дискрет.</b></li> <li>■ Для параметра параметр <b>Функция дискретного выхода</b> выбрано значение опция <b>Предел</b></li> </ul>	Введите измеренное значение для точки выключения.	Число с плавающей запятой со знаком	Зависит от страны: <ul style="list-style-type: none"> <li>■ 0 л/ч</li> <li>■ 0 галл./мин (США)</li> </ul>
Задержка включения	<ul style="list-style-type: none"> <li>■ Выбрана опция опция <b>Дискрет.</b> в параметре параметр <b>Режим работы.</b></li> <li>■ Выбрана опция опция <b>Предел</b> в параметре параметр <b>Функция дискретного выхода.</b></li> </ul>	Укажите задержку срабат. вкл. дискретного выхода.	0,0 до 100,0 с	0,0 с
Задержка выключения	<ul style="list-style-type: none"> <li>■ Выбрана опция опция <b>Дискрет.</b> в параметре параметр <b>Режим работы.</b></li> <li>■ Выбрана опция опция <b>Предел</b> в параметре параметр <b>Функция дискретного выхода.</b></li> </ul>	Укажите задержку срабатывания выключения дискретного выхода.	0,0 до 100,0 с	0,0 с
Режим отказа	–	Укажите характер ток. выхода при аварийном состоянии.	<ul style="list-style-type: none"> <li>■ Текущий статус</li> <li>■ Открыто</li> <li>■ Закрыто</li> </ul>	Открыто
Инвертировать выходной сигнал	–	Инверсия выходного сигнала.	<ul style="list-style-type: none"> <li>■ Нет</li> <li>■ Да</li> </ul>	Нет

\* Видимость зависит от опций заказа или настроек прибора

### 10.4.8 Настройка локального дисплея

Мастер мастер **Дисплей** предназначен для последовательной установки всех параметров настройки локального дисплея.

#### Навигация

Меню "Настройка" → Дисплей

► Дисплей	
Форматировать дисплей	→ 98
Значение 1 дисплей	→ 98
0% значение столбцовой диаграммы 1	→ 98
100% значение столбцовой диаграммы 1	→ 99
Значение 2 дисплей	→ 99
Значение 3 дисплей	→ 99

0% значение столбцовой диаграммы 3	→ 99
100% значение столбцовой диаграммы 3	→ 99
Значение 4 дисплей	→ 99

### Обзор и краткое описание параметров

Параметр	Требование	Описание	Выбор / Ввод данных пользователем	Заводские настройки
Форматировать дисплей	Имеется локальный дисплей.	Выберите способ отображения измеренных значений на дисплее.	<ul style="list-style-type: none"> <li>■ 1 значение, макс. размер</li> <li>■ 1 гистограмма + 1 значение</li> <li>■ 2 значения</li> <li>■ 1 значение большое + 2 значения</li> <li>■ 4 значения</li> </ul>	1 значение, макс. размер
Значение 1 дисплей	Имеется локальный дисплей.	Выберите измеренное значение, отображаемое на локальном дисплее.	<ul style="list-style-type: none"> <li>■ Объемный расход</li> <li>■ Массовый расход</li> <li>■ Скорректированный объемный расход</li> <li>■ Скорость потока</li> <li>■ Скорректированная проводимость*</li> <li>■ Сумматор 1</li> <li>■ Сумматор 2</li> <li>■ Сумматор 3</li> <li>■ Точковый выход 1</li> <li>■ Точковый выход 2*</li> <li>■ Точковый выход 3*</li> <li>■ Точковый выход 4*</li> <li>■ Температура*</li> <li>■ Температура электроники</li> <li>■ HBSI*</li> <li>■ Шум*</li> <li>■ Время отклика тока катушек*</li> <li>■ Потенциал референс. электрода отн-но РЕ*</li> <li>■ Коэф-т налипания*</li> <li>■ Контрольная точка 1</li> <li>■ Контрольная точка 2</li> <li>■ Контрольная точка 3</li> </ul>	Объемный расход
0% значение столбцовой диаграммы 1	Имеется локальный дисплей.	Введите значение 0% для отображения гистограммы.	Число с плавающей запятой со знаком	Зависит от страны <ul style="list-style-type: none"> <li>■ 0 л/ч</li> <li>■ 0 галл./мин (США)</li> </ul>

Параметр	Требование	Описание	Выбор / Ввод данных пользователем	Заводские настройки
100% значение столбцовой диаграммы 1	Установлен локальный дисплей.	Введите значение 100% для отображения гистограммы.	Число с плавающей запятой со знаком	Зависит от страны и номинального диаметра
Значение 2 дисплей	Имеется локальный дисплей.	Выберите измеренное значение, отображаемое на локальном дисплее.	Список выбора: см. параметр <b>Значение 1 дисплей</b> (→ ☰ 98)	нет
Значение 3 дисплей	Имеется локальный дисплей.	Выберите измеренное значение, отображаемое на локальном дисплее.	Список выбора: см. параметр <b>Значение 1 дисплей</b> (→ ☰ 98)	нет
0% значение столбцовой диаграммы 3	Выбор был сделан в параметре параметр <b>Значение 3 дисплей</b> .	Введите значение 0% для отображения гистограммы.	Число с плавающей запятой со знаком	Зависит от страны ■ 0 л/ч ■ 0 галл./мин (США)
100% значение столбцовой диаграммы 3	Выбрана опция в параметре параметр <b>Значение 3 дисплей</b> .	Введите значение 100% для отображения гистограммы.	Число с плавающей запятой со знаком	0
Значение 4 дисплей	Имеется локальный дисплей.	Выберите измеренное значение, отображаемое на локальном дисплее.	Список выбора: см. параметр <b>Значение 1 дисплей</b> (→ ☰ 98)	нет
Значение 5 дисплей	Имеется локальный дисплей.	Выберите измеренное значение, отображаемое на локальном дисплее.	Список выбора: см. параметр <b>Значение 1 дисплей</b> (→ ☰ 98)	нет
Значение 6 дисплей	Имеется локальный дисплей.	Выберите измеренное значение, отображаемое на локальном дисплее.	Список выбора: см. параметр <b>Значение 1 дисплей</b> (→ ☰ 98)	нет
Значение 7 дисплей	Имеется локальный дисплей.	Выберите измеренное значение, отображаемое на локальном дисплее.	Список выбора: см. параметр <b>Значение 1 дисплей</b> (→ ☰ 98)	нет
Значение 8 дисплей	Имеется локальный дисплей.	Выберите измеренное значение, отображаемое на локальном дисплее.	Список выбора: см. параметр <b>Значение 1 дисплей</b> (→ ☰ 98)	нет

\* Видимость зависит от опций заказа или настроек прибора



### 10.4.9 Настройка отсечки при низком расходе

Мастер мастер **Отсечение при низком расходе** предназначен для последовательной установки всех параметров, необходимых для настройки отсечки при низком расходе.



#### Навигация

Меню "Настройка" → Отсечение при низком расходе

▶ <b>Отсечение при низком расходе</b>	
Назначить переменную процесса	→ ☰ 100
Значение вкл. отсеч. при низком расходе	→ ☰ 100

Значение выкл. отсеч. при низком расходе	→  100
Подавление скачков давления	→  100

### Обзор и краткое описание параметров

Параметр	Требование	Описание	Выбор / Ввод данных пользователем	Заводские настройки
Назначить переменную процесса	–	Выберите переменную для отсечения при малом расходе.	<ul style="list-style-type: none"> <li>■ Выключено</li> <li>■ Объемный расход</li> <li>■ Массовый расход</li> <li>■ Скорректированный объемный расход</li> </ul>	Объемный расход
Значение вкл. отсеч. при низком расходе	Переменная процесса выбирается в параметр <b>Назначить переменную процесса</b> (→  100).	Введите значение вкл. для отсечения при низком расходе.	Положительное число с плавающей запятой	Зависит от страны и номинального диаметра
Значение выкл. отсеч. при низком расходе	Переменная технологического процесса выбрана в параметр <b>Назначить переменную процесса</b> (→  100).	Введите значение выкл. для отсечения при низком расходе.	0 до 100,0 %	50 %
Подавление скачков давления	Переменная технологического процесса выбрана в параметр <b>Назначить переменную процесса</b> (→  100).	Введите временной интервал для подавления сигнала (= активное подавление скачков давления).	0 до 100 с	0 с



### 10.4.10 Настройка контроля заполнения трубопровода

**i** Измерительные приборы калибруются по воде (примерно 500 мкСм/см) на заводе. Для жидкостей с менее высокой проводимостью рекомендуется выполнить новую регулировку для заполненной трубы на месте.

Меню подменю **Определение пустой трубы** содержит все параметры, которые необходимо установить для настройки определения заполненности трубы.

#### Навигация

Меню "Настройка" → Определение пустой трубы

► Определение пустой трубы	
Определение пустой трубы	→ 101
Новая настройка	→ 101
Прогресс	→ 101
Точка срабатывания пустой трубы	→ 102
Время отклика определения пустой трубы	→ 102

#### Обзор и краткое описание параметров



Параметр	Требование	Описание	Выбор / Интерфейс пользователя / Ввод данных пользователем	Заводские настройки
Определение пустой трубы	–	Вкл и выкл обнаружение пустой трубы.	<ul style="list-style-type: none"> <li>■ Выключено</li> <li>■ Включено</li> </ul>	Выключено
Новая настройка	В области "Определение заполненности трубы" параметр <b>Определение пустой трубы</b> выбран параметр опция <b>Включено</b> .	Выберите тип настройки.	<ul style="list-style-type: none"> <li>■ Отмена</li> <li>■ Настройка по пустой трубе</li> <li>■ Настройка по заполненной трубе</li> </ul>	Отмена
Прогресс	В области "Определение заполненности трубы" параметр <b>Определение пустой трубы</b> выбран параметр опция <b>Включено</b> .	Отображение прогресса.	<ul style="list-style-type: none"> <li>■ Ok</li> <li>■ Занят</li> <li>■ Неудовлетворительно</li> </ul>	–

Параметр	Требование	Описание	Выбор / Интерфейс пользователя / Ввод данных пользователем	Заводские настройки
Точка срабатывания пустой трубы	Опция опция <b>Включено</b> выбрана в параметре параметр <b>Определение пустой трубы</b> .	Введите точку срабатывания в % от разницы между двумя значениями. Чем ниже процент, тем раньше труба определяется как пустая.	0 до 100 %	50 %
Время отклика определения пустой трубы	Переменная технологического процесса выбрана в параметр <b>Назначить переменную процесса</b> (→  101).	Используйте эту функцию, чтобы ввести минимальное время (время удержания), в течение которого сигнал должен быть в наличии до отображения диагностического сообщения S962 (Empty pipe) после обнаружения частично заполненной или пустой измерительной трубы.	0 до 100 с	1 с

### 10.4.11 Настройка входного сигнала HART

#### Навигация







Меню "Эксперт" → Связь → Входной сигнал HART

▶ Входной сигнал HART	
▶ Конфигурация	→  102
▶ Вход	→  104

#### Подменю "Конфигурация"

#### Навигация

Меню "Эксперт" → Связь → Входной сигнал HART → Конфигурация

▶ Конфигурация	
Режим захвата	→  103
ID прибора	→  103
Тип прибора	→  103
ID производителя	→  103
Режим Burst	→  103
Номер слота	→  103
Timeout	→  104

Режим отказа	→ 104
Ошибочное значение	→ 104

### Обзор и краткое описание параметров



Параметр	Требование	Описание	Выбор / Ввод данных пользователем	Заводские настройки
Режим захвата	–	Выберите режим захвата через пакетную или непрерывную передачу данных.	<ul style="list-style-type: none"> <li>■ Выключено</li> <li>■ Сеть пакетной передачи данных</li> <li>■ Мастер сети</li> </ul>	Выключено
ID прибора	В области параметр <b>Режим захвата</b> выбран параметр опция <b>Мастер сети</b> .	Введите ID внешнего прибора.	6-значное число: <ul style="list-style-type: none"> <li>■ С помощью локального управления: введите шестнадцатеричное или десятичное число</li> <li>■ С помощью управляющей программы: введите десятичное число</li> </ul>	0
Тип прибора	В области параметр <b>Режим захвата</b> выбран параметр опция <b>Мастер сети</b> .	Введите тип внешнего прибора.	2-значное шестнадцатеричное число	0x00
ID производителя	В области параметр <b>Режим захвата</b> выбран параметр опция <b>Мастер сети</b> .	Введите ID производителя внешнего прибора.	2-значное число: <ul style="list-style-type: none"> <li>■ С помощью локального управления: введите шестнадцатеричное или десятичное число</li> <li>■ С помощью управляющей программы: введите десятичное число</li> </ul>	0
Режим Burst	В области параметр <b>Режим захвата</b> выбран параметр опция <b>Сеть пакетной передачи данных</b> или опция <b>Мастер сети</b> .	Выберите команду для чтения внешних параметров процесса.	<ul style="list-style-type: none"> <li>■ Команда 1</li> <li>■ Команда 3</li> <li>■ Команда 9</li> <li>■ Команда 33</li> </ul>	Команда 1
Номер слота	Выбран вариант опция <b>Сеть пакетной передачи данных</b> или опция <b>Мастер сети</b> в пункте параметр <b>Режим захвата</b> .	Определите позицию внешних значений при пакетной передаче данных.	1 до 8	1

Параметр	Требование	Описание	Выбор / Ввод данных пользователем	Заводские настройки
Timeout	В области параметр <b>Режим захвата</b> выбран параметр опция <b>Сеть пакетной передачи данных</b> или опция <b>Мастер сети</b> .	Задайте предельное значение для параметров процесса внешнего прибора.  В случае превышения времени ожидания отображается диагностическое сообщение <b>F410 Передача данных</b> .	1 до 120 с	5 с
Режим отказа	В области параметр <b>Режим захвата</b> выбран параметр опция <b>Сеть пакетной передачи данных</b> или опция <b>Мастер сети</b> .	Определите реакцию на отсутствие внешнего значения процесса.	<ul style="list-style-type: none"> <li>■ Тревога</li> <li>■ Последнее значение</li> <li>■ Заданное значение</li> </ul>	Тревога
Ошибочное значение	Выполнение приведенных ниже условий: <ul style="list-style-type: none"> <li>■ В области параметр <b>Режим захвата</b> выбран параметр опция <b>Сеть пакетной передачи данных</b> или опция <b>Мастер сети</b>.</li> <li>■ В области параметр <b>Режим отказа</b> выбран параметр опция <b>Заданное значение</b>.</li> </ul>	Введите значение, которое будет использовано прибором, если не будет входного сигнала с внешнего прибора.	Число с плавающей запятой со знаком	0

### Подменю "Вход"

#### Навигация

Меню "Эксперт" → Связь → Входной сигнал HART → Вход

▶ Вход		
Значение		→  104
Статус		→  104

### Обзор и краткое описание параметров

Параметр	Описание	Интерфейс пользователя
Значение	Показывает измеряемое значение, записанное входом HART.	Число с плавающей запятой со знаком
Статус	Показывает статус измеряемого значения, записанного входом HART.	<ul style="list-style-type: none"> <li>■ Manual/Fixed</li> <li>■ Good</li> <li>■ Poor accuracy</li> <li>■ Bad</li> </ul>

### 10.4.12 Конфигурирование релейного выхода

Мастер мастер **Релейный выход** предназначен для последовательной установки всех параметров, необходимых для настройки релейного выхода.

**Навигация**

Меню "Настройка" → Релейный выход 1 до n

► Релейный выход 1 до n	
Клемма номер	→ 105
Функция релейного выхода	→ 105
Назначить проверку направления потока	→ 106
Назначить предельное значение	→ 106
Назначить действие диагн. событию	→ 106
Назначить статус	→ 106
Значение выключения	→ 106
Задержка выключения	→ 106
Значение включения	→ 106
Задержка включения	→ 106
Режим отказа	→ 106
Статус переключ.	→ 106
Статус реле при потере питания	→ 106

**Обзор и краткое описание параметров**

Параметр	Требование	Описание	Интерфейс пользователя / Выбор / Ввод данных пользователем	Заводские настройки
Клемма номер	–	Показывает номера клемм, используемые модулем релейного выхода.	<ul style="list-style-type: none"> <li>■ Не используется</li> <li>■ 24-25 (I/O 2)</li> <li>■ 22-23 (I/O 3)</li> </ul>	–
Функция релейного выхода	–	Выбрать функцию для релейного выхода.	<ul style="list-style-type: none"> <li>■ Закрыто</li> <li>■ Открыто</li> <li>■ Характер диагностики</li> <li>■ Предел</li> <li>■ Проверка направления потока</li> <li>■ Цифровой выход</li> </ul>	Закрыто

Параметр	Требование	Описание	Интерфейс пользователя / Выбор / Ввод данных пользователем	Заводские настройки
Назначить проверку направления потока	Для параметра параметр <b>Функция релейного выхода</b> выбрано значение опция <b>Проверка направления потока</b> .	Выберите переменную процесса для контроля направления потока.		Объемный расход
Назначить предельное значение	Опция опция <b>Предел</b> выбрана в параметр <b>Функция релейного выхода</b> .	Выберите параметр процесса для установки функции предельного значения.	<ul style="list-style-type: none"> <li>■ Выключено</li> <li>■ Объемный расход</li> <li>■ Массовый расход</li> <li>■ Скорректированный объемный расход</li> <li>■ Скорость потока *</li> <li>■ Проводимость *</li> <li>■ Скорректированная проводимость *</li> <li>■ Сумматор 1</li> <li>■ Сумматор 2</li> <li>■ Сумматор 3 *</li> <li>■ Температура *</li> <li>■ Температура электроники</li> </ul>	Объемный расход
Назначить действие диагн. событию	В области параметр <b>Функция релейного выхода</b> выбран параметр опция <b>Характер диагностики</b> .	Выберите алгоритм действий дискретного выхода на диагностическое событие.	<ul style="list-style-type: none"> <li>■ Тревога</li> <li>■ Тревога + предупреждение</li> <li>■ Предупреждение</li> </ul>	Тревога
Назначить статус	В области параметр <b>Функция релейного выхода</b> выбран параметр опция <b>Цифровой выход</b> .	Выберите состояние прибора для дискретного выхода.	<ul style="list-style-type: none"> <li>■ Обнаружение частично заполненной трубы</li> <li>■ Отсечение при низком расходе</li> <li>■ HBSI предельное значение * превышено</li> </ul>	Обнаружение частично заполненной трубы
Значение выключения	Для параметра параметр <b>Функция релейного выхода</b> выбрано значение опция <b>Предел</b> .	Введите измеренное значение для точки выключения.	Число с плавающей запятой со знаком	Зависит от страны: <ul style="list-style-type: none"> <li>■ 0 л/ч</li> <li>■ 0 галл. США/мин</li> </ul>
Задержка выключения	В области параметр <b>Функция релейного выхода</b> выбран параметр опция <b>Предел</b> .	Укажите задержку срабатывания выключения дискретного выхода.	0,0 до 100,0 с	0,0 с
Значение включения	Для параметра параметр <b>Функция релейного выхода</b> выбрано значение опция <b>Предел</b> .	Введите измеренное значение для точки включения.	Число с плавающей запятой со знаком	Зависит от страны: <ul style="list-style-type: none"> <li>■ 0 л/ч</li> <li>■ 0 галл. США/мин</li> </ul>
Задержка включения	В области параметр <b>Функция релейного выхода</b> выбран параметр опция <b>Предел</b> .	Укажите задержку срабат. вкл. дискретного выхода.	0,0 до 100,0 с	0,0 с
Режим отказа	–	Укажите характер ток. выхода при аварийном состоянии.	<ul style="list-style-type: none"> <li>■ Текущий статус</li> <li>■ Открыто</li> <li>■ Закрыто</li> </ul>	Открыто
Статус переключ.	–	Показывает текущие реле переключатель статус.	<ul style="list-style-type: none"> <li>■ Открыто</li> <li>■ Закрыто</li> </ul>	–
Статус реле при потере питания	–	Выбор режима покоя для релейного выхода.	<ul style="list-style-type: none"> <li>■ Открыто</li> <li>■ Закрыто</li> </ul>	Открыто

\* Видимость зависит от опций заказа или настроек прибора

### 10.4.13 Настройка двойного импульсного выхода

Мастер подменю **Двойной импульсный выход** предназначен для последовательной установки всех параметров, необходимых для настройки двойного импульсного выхода.

#### Навигация

Меню "Настройка" → Двойной импульсный выход

► Двойной импульсный выход	
Режим сигнала	→ 107
Номер главной клеммы	→ 107
Назначить импульсный выход	→ 107
Режим измерения	→ 107
Вес импульса	→ 107
Ширина импульса	→ 107
Режим отказа	→ 108
Инвертировать выходной сигнал	→ 108

#### Обзор и краткое описание параметров

Параметр	Описание	Выбор / Интерфейс пользователя / Ввод данных пользователем	Заводские настройки
Режим сигнала	Выберете режим сигнала для двойного импульсного выхода.	<ul style="list-style-type: none"> <li>■ Пассивный</li> <li>■ Активно*</li> <li>■ Passive NE</li> </ul>	Пассивный
Номер главной клеммы	Показывает номера терминалов, используемые мастером двойного импульсного выхода.	<ul style="list-style-type: none"> <li>■ Не используется</li> <li>■ 24-25 (I/O 2)</li> <li>■ 22-23 (I/O 3)</li> </ul>	–
Назначить импульсный выход	Выберите параметр процесса для импульсного выхода.	<ul style="list-style-type: none"> <li>■ Выключено</li> <li>■ Объемный расход</li> <li>■ Массовый расход</li> <li>■ Скорректированный объемный расход</li> </ul>	Выключено
Режим измерения	Выберите режим измерения для импульсного выхода.	<ul style="list-style-type: none"> <li>■ Прямой поток</li> <li>■ Прямой/обратный поток</li> <li>■ Обратный поток</li> <li>■ Компенсация обратного потока</li> </ul>	Прямой поток
Вес импульса	Введите значение измерения, при котором импульс является выходным сигналом.	Число с плавающей запятой со знаком	Зависит от страны и номинального диаметра
Ширина импульса	Укажите длину импульса выходного сигнала.	0,5 до 2 000 мс	0,5 мс

Параметр	Описание	Выбор / Интерфейс пользователя / Ввод данных пользователем	Заводские настройки
Режим отказа	Укажите характер ток. выхода при аварийном состоянии.	<ul style="list-style-type: none"> <li>■ Текущее значение</li> <li>■ Нет импульсов</li> </ul>	Нет импульсов
Инvertировать выходной сигнал	Инверсия выходного сигнала.	<ul style="list-style-type: none"> <li>■ Нет</li> <li>■ Да</li> </ul>	Нет

\* Видимость зависит от опций заказа или настроек прибора













#### 10.4.14 Настройка демпфирования расхода

Мастер **Настроить демпфирование** систематически сопровождает действия пользователя при настройке параметров, в зависимости от выбранного сценария.

- Настройка демпфирования для конкретных условий применения  
Настройка демпфирования расхода согласно требованиям применения прибора в условиях конкретного технологического процесса.
- Замена устаревшего прибора.  
Адаптация демпфирования расхода в новом приборе при замене прибора.
- Возврат к заводским настройкам.  
Восстановление заводских настроек всех параметров, которые относятся к демпфированию.

#### Навигация

Меню "Настройка" → Настроить демпфирование

► Настроить демпфирование	
Сценарий	→  109
Старое устр-во	→  109
СР-фильтр вкл.	→  109
Уровень демпфирования	→  109
Скорость смены потока	→  109
Применение	→  109
Пульсирующий поток	→  109
Пики помех	→  109
Уровень демпфирования	→  109
Опции фильтра	→  109
Глубина медианного фильтра	→  109
Демпфирование расхода	→  109



Сервисн. ID	→ 📄 109
Сохранить настройки	→ 📄 110

### Обзор и краткое описание параметров

Параметр	Описание	Выбор / Интерфейс пользователя	Заводские настройки
Сценарий	Выберите подходящий сценарий.	<ul style="list-style-type: none"> <li>▪ Заменить старое устр-во</li> <li>▪ Настроить демпфирование для применения</li> <li>▪ Восстановить заводские настройки</li> </ul>	Настроить демпфирование для применения
Старое устр-во	Выберите изм. устр-во, которое необходимо заменить.	<ul style="list-style-type: none"> <li>▪ Promag 10 (до 2021)</li> <li>▪ Promag 50/53</li> <li>▪ Promag 55 H</li> </ul>	Promag 50/53
СIP-фильтр вкл.	Укажите, применялся ли СIP-фильтр на устройстве на замену.	<ul style="list-style-type: none"> <li>▪ Нет</li> <li>▪ Да</li> </ul>	Нет
Уровень демпфирования	Выберите подходящую степень демпфирования.	<ul style="list-style-type: none"> <li>▪ По умолч.</li> <li>▪ Слабый</li> <li>▪ Сильный</li> </ul>	По умолч.
Скорость смены потока	Выберите скорость, с которой меняется направление потока.	<ul style="list-style-type: none"> <li>▪ Раз в день или реже</li> <li>▪ Раз в час или реже</li> <li>▪ Раз в минуту или реже</li> <li>▪ Раз в секунду или чаще</li> </ul>	Раз в минуту или реже
Применение	Выберите подходящий тип применения.	<ul style="list-style-type: none"> <li>▪ Отобразить поток</li> <li>▪ Цепь управления</li> <li>▪ Суммирование</li> <li>▪ Дозирование</li> </ul>	Отобразить поток
Пульсирующий поток	Укажите характерен ли для процесса пульсирующий поток (например, из-за поршневого насоса).	<ul style="list-style-type: none"> <li>▪ Нет</li> <li>▪ Да</li> </ul>	Нет
Пики помех	Выберите частоту возникновения пиков помех.	<ul style="list-style-type: none"> <li>▪ Никогда</li> <li>▪ Нерегулярно</li> <li>▪ Регулярно</li> <li>▪ Непрерывно</li> </ul>	Никогда
Response Time		<ul style="list-style-type: none"> <li>▪ Fast</li> <li>▪ Slow</li> <li>▪ Normal</li> </ul>	Normal
Опции фильтра	Показывает тип фильтра, рекоменд. для демпфирования.	<ul style="list-style-type: none"> <li>▪ Адаптивный</li> <li>▪ Адаптивный СIP вкл.</li> <li>▪ Динамический</li> <li>▪ Динамическая промывка СIP ВКЛ</li> <li>▪ Биномиальный</li> <li>▪ Биномиальный СIP на</li> </ul>	Биномиальный
Глубина медианного фильтра	Показывает медиан.глубину фильтра, рекоменд. для демпфирования.	0 до 255	6
Демпфирование расхода	Показывает глубину фильтра, рекомендованную для демпфирования.	0 до 15	7
Сервисн. ID	Если рекомендуемые настройки не удовлетворительны, обратитесь в сервисный центр Endress+Hauser и укажите отображаемый идентификатор поддержки.	0 до 65 535	0

Параметр	Описание	Выбор / Интерфейс пользователя	Заводские настройки
Сохранить настройки	Укажите, следует ли сохранить рекомендованные настройки.	<ul style="list-style-type: none"><li>■ Отмена</li><li>■ Сохранить *</li></ul>	Отмена
Filter Wizard result:		<ul style="list-style-type: none"><li>■ Completed</li><li>■ Aborted</li></ul>	Aborted

\* Видимость зависит от опций заказа или настроек прибора

## 10.5 Расширенная настройка

Меню подменю **Расширенная настройка** и соответствующие подменю содержат параметры для специфичной настройки.

Навигация к меню подменю "Расширенная настройка"

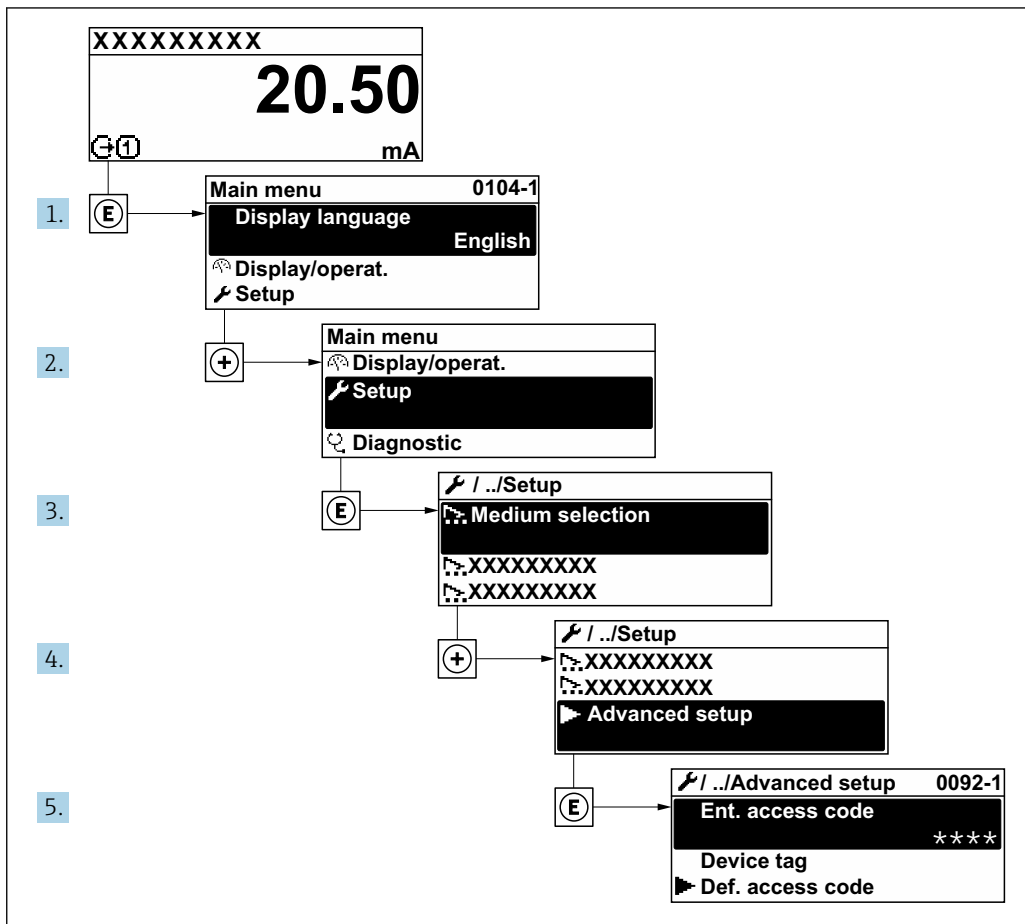

A003223-RU

**i** Количество подменю и параметров варьируется в зависимости от исполнения прибора и наличия пакетов прикладных программ. Пояснения в отношении этих подменю и их параметров приведены в сопроводительной документации к прибору, но не в руководстве по эксплуатации.

- Подробные сведения об описании параметров для пакетов прикладных программ: сопроводительная документация к прибору
- Подробные сведения об описании параметров для режима SIL см. в руководстве по функциональной безопасности. → 210

### Навигация

Меню "Настройка" → Расширенная настройка

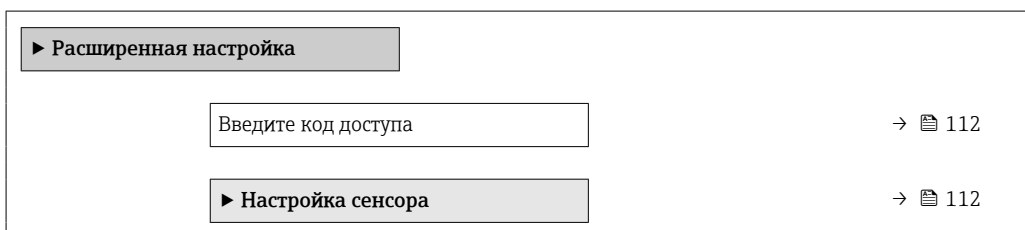

▶ Сумматор 1 до n	→ 📖 112
▶ Дисплей	→ 📖 114
▶ Цикл очистки электродов	→ 📖 117
▶ Настройки WLAN	→ 📖 118
▶ Резервное копирование конфигурации	→ 📖 120
▶ Администрирование	→ 📖 122

### 10.5.1 Ввод кода доступа

#### Навигация

Меню "Настройка" → Расширенная настройка

#### Обзор и краткое описание параметров

Параметр	Описание	Ввод данных пользователем
Введите код доступа	Введите код доступа для деактивации защиты от записи параметров.	Строка символов, состоящая максимум из 16 цифр, букв и специальных символов

### 10.5.2 Выполнение регулировки датчика

Меню подменю **Настройка сенсора** содержит параметры, относящиеся к функциональным возможностям сенсора.

#### Навигация

Меню "Настройка" → Расширенная настройка → Настройка сенсора

▶ Настройка сенсора	
Направление установки	→ 📖 112

#### Обзор и краткое описание параметров

Параметр	Описание	Выбор	Заводские настройки
Направление установки	Выберите знак для направления потока.	<ul style="list-style-type: none"> <li>■ Прямой поток</li> <li>■ Обратный поток</li> </ul>	Прямой поток

### 10.5.3 Настройка сумматора

В подменю "Сумматор 1 до n" можно настроить конкретный сумматор.

**Навигация**

Меню "Настройка" → Расширенная настройка → Сумматор 1 до n

▶ Сумматор 1 до n	
Назначить переменную процесса	→ ⓘ 113
Сумматор единиц 1 до n	→ ⓘ 113
Рабочий режим сумматора	→ ⓘ 113
Режим отказа	→ ⓘ 113

**Обзор и краткое описание параметров**

Параметр	Требование	Описание	Выбор	Заводские настройки
Назначить переменную процесса	–	Выберите переменную для сумматора.	<ul style="list-style-type: none"> <li>■ Выключено</li> <li>■ Объемный расход</li> <li>■ Массовый расход</li> <li>■ Скорректированный объемный расход</li> </ul>	Объемный расход
Сумматор единиц 1 до n	Переменная процесса выбрана в параметре параметр <b>Назначить переменную процесса</b> (→ ⓘ 113) подменю подменю <b>Сумматор 1 до n</b> .	Выберите переменную процесса для сумматора.	Выбор единиц измерения	Зависит от страны: <ul style="list-style-type: none"> <li>■ l</li> <li>■ gal (us)</li> </ul>
Рабочий режим сумматора	Переменная процесса выбрана в параметре параметр <b>Назначить переменную процесса</b> (→ ⓘ 113) подменю подменю <b>Сумматор 1 до n</b> .	Выберите режим вычисления сумматора.	<ul style="list-style-type: none"> <li>■ Нетто</li> <li>■ Прямой</li> <li>■ Обратный</li> </ul>	Нетто
Режим отказа	Переменная процесса выбрана в параметре параметр <b>Назначить переменную процесса</b> (→ ⓘ 113) подменю подменю <b>Сумматор 1 до n</b> .	Выберите алгоритм действий сумматора при выдаче прибором аварийного сигнала.	<ul style="list-style-type: none"> <li>■ Удержание</li> <li>■ Продолжить</li> <li>■ Последнее значение + продолжить</li> </ul>	Удержание

### 10.5.4 Выполнение дополнительной настройки дисплея

В меню подменю **Дисплей** производится настройка всех параметров, связанных с конфигурацией локального дисплея.

#### Навигация



Меню "Настройка" → Расширенная настройка → Дисплей

▶ Дисплей	
Форматировать дисплей	→ 115
Значение 1 дисплей	→ 115
0% значение столбцовой диаграммы 1	→ 115
100% значение столбцовой диаграммы 1	→ 115
Количество знаков после запятой 1	→ 116
Значение 2 дисплей	→ 116
Количество знаков после запятой 2	→ 116
Значение 3 дисплей	→ 116
0% значение столбцовой диаграммы 3	→ 116
100% значение столбцовой диаграммы 3	→ 116
Количество знаков после запятой 3	→ 116
Значение 4 дисплей	→ 116
Количество знаков после запятой 4	→ 116
Display language	→ 116
Интервал отображения	→ 117
Демпфирование отображения	→ 117
Заголовок	→ 117
Текст заголовка	→ 117

Разделитель	→ 📄 117
Подсветка	→ 📄 117

### Обзор и краткое описание параметров

Параметр	Требование	Описание	Выбор / Ввод данных пользователем	Заводские настройки
Форматировать дисплей	Имеется локальный дисплей.	Выберите способ отображения измеренных значений на дисплее.	<ul style="list-style-type: none"> <li>■ 1 значение, макс. размер</li> <li>■ 1 гистограмма + 1 значение</li> <li>■ 2 значения</li> <li>■ 1 значение большое + 2 значения</li> <li>■ 4 значения</li> </ul>	1 значение, макс. размер
Значение 1 дисплей	Имеется локальный дисплей.	Выберите измеренное значение, отображаемое на локальном дисплее.	<ul style="list-style-type: none"> <li>■ Объемный расход</li> <li>■ Массовый расход</li> <li>■ Скорректированный объемный расход</li> <li>■ Скорость потока</li> <li>■ Скорректированная проводимость *</li> <li>■ Сумматор 1</li> <li>■ Сумматор 2</li> <li>■ Сумматор 3</li> <li>■ Токвый выход 1</li> <li>■ Токвый выход 2 *</li> <li>■ Токвый выход 3 *</li> <li>■ Токвый выход 4 *</li> <li>■ Температура *</li> <li>■ Температура электроники</li> <li>■ HBSI *</li> <li>■ Шум *</li> <li>■ Время отклика тока катушек *</li> <li>■ Потенциал референс. электрода отн-но PE *</li> <li>■ Коэф-т налипания *</li> <li>■ Контрольная точка 1</li> <li>■ Контрольная точка 2</li> <li>■ Контрольная точка 3</li> </ul>	Объемный расход
0% значение столбцовой диаграммы 1	Имеется локальный дисплей.	Введите значение 0% для отображения гистограммы.	Число с плавающей запятой со знаком	Зависит от страны <ul style="list-style-type: none"> <li>■ 0 л/ч</li> <li>■ 0 галл./мин (США)</li> </ul>
100% значение столбцовой диаграммы 1	Установлен локальный дисплей.	Введите значение 100% для отображения гистограммы.	Число с плавающей запятой со знаком	Зависит от страны и номинального диаметра

Параметр	Требование	Описание	Выбор / Ввод данных пользователем	Заводские настройки
Количество знаков после запятой 1	Измеренное значение указано в параметр <b>Значение 1 дисплей.</b>	Выберите количество десятичных знаков после запятой для отображаемого значения.	<ul style="list-style-type: none"> <li>■ x</li> <li>■ x.x</li> <li>■ x.xx</li> <li>■ x.xxx</li> <li>■ x.xxxx</li> </ul>	x.xx
Значение 2 дисплей	Имеется локальный дисплей.	Выберите измеренное значение, отображаемое на локальном дисплее.	Список выбора: см. параметр <b>Значение 1 дисплей</b> (→  98)	нет
Количество знаков после запятой 2	Измеренное значение указано в параметр <b>Значение 2 дисплей.</b>	Выберите количество десятичных знаков после запятой для отображаемого значения.	<ul style="list-style-type: none"> <li>■ x</li> <li>■ x.x</li> <li>■ x.xx</li> <li>■ x.xxx</li> <li>■ x.xxxx</li> </ul>	x.xx
Значение 3 дисплей	Имеется локальный дисплей.	Выберите измеренное значение, отображаемое на локальном дисплее.	Список выбора: см. параметр <b>Значение 1 дисплей</b> (→  98)	нет
0% значение столбцовой диаграммы 3	Выбор был сделан в параметре параметр <b>Значение 3 дисплей.</b>	Введите значение 0% для отображения гистограммы.	Число с плавающей запятой со знаком	Зависит от страны <ul style="list-style-type: none"> <li>■ 0 л/ч</li> <li>■ 0 галл./мин (США)</li> </ul>
100% значение столбцовой диаграммы 3	Выбрана опция в параметре параметр <b>Значение 3 дисплей.</b>	Введите значение 100% для отображения гистограммы.	Число с плавающей запятой со знаком	0
Количество знаков после запятой 3	Измеренное значение указано в параметр <b>Значение 3 дисплей.</b>	Выберите количество десятичных знаков после запятой для отображаемого значения.	<ul style="list-style-type: none"> <li>■ x</li> <li>■ x.x</li> <li>■ x.xx</li> <li>■ x.xxx</li> <li>■ x.xxxx</li> </ul>	x.xx
Значение 4 дисплей	Имеется локальный дисплей.	Выберите измеренное значение, отображаемое на локальном дисплее.	Список выбора: см. параметр <b>Значение 1 дисплей</b> (→  98)	нет
Количество знаков после запятой 4	Измеренное значение указано в параметр <b>Значение 4 дисплей.</b>	Выберите количество десятичных знаков после запятой для отображаемого значения.	<ul style="list-style-type: none"> <li>■ x</li> <li>■ x.x</li> <li>■ x.xx</li> <li>■ x.xxx</li> <li>■ x.xxxx</li> </ul>	x.xx
Display language	Имеется локальный дисплей.	Установите язык отображения.	<ul style="list-style-type: none"> <li>■ English</li> <li>■ Deutsch</li> <li>■ Français</li> <li>■ Español</li> <li>■ Italiano</li> <li>■ Nederlands</li> <li>■ Portuguesa</li> <li>■ Polski</li> <li>■ русский язык (Russian)</li> <li>■ Svenska</li> <li>■ Türkçe</li> <li>■ 中文 (Chinese)</li> <li>■ 日本語 (Japanese)</li> <li>■ 한국어 (Korean)</li> <li>■ tiếng Việt (Vietnamese)</li> <li>■ čeština (Czech)</li> </ul>	English (либо предварительно выбран заказанный язык)



Параметр	Требование	Описание	Выбор / Ввод данных пользователем	Заводские настройки
Интервал отображения	Имеется локальный дисплей.	Установите время отображения измеренных значений на дисплее, если дисплей чередует отображение значений.	1 до 10 с	5 с
Демпфирование отображения	Имеется локальный дисплей.	Установите время отклика дисплея на изменение измеренного значения.	0,0 до 999,9 с	0,0 с
Заголовок	Имеется локальный дисплей.	Выберите содержание заголовка на локальном дисплее.	<ul style="list-style-type: none"> <li>■ Обозначение прибора</li> <li>■ Свободный текст</li> </ul>	Обозначение прибора
Текст заголовка	Опция <b>Свободный текст</b> выбрана в параметр <b>Заголовок</b> .	Введите текст заголовка дисплея.	Не более 12 символов, таких как буквы, цифры и специальные символы (@, %, / и пр.)	-----
Разделитель	Установлен локальный дисплей.	Выберите десятичный разделитель для отображения цифровых значений.	<ul style="list-style-type: none"> <li>■ . (точка)</li> <li>■ , (запятая)</li> </ul>	. (точка)
Подсветка	Соблюдается одно из следующих условий. <ul style="list-style-type: none"> <li>■ Код заказа «Дисплей; управление», опция <b>F</b> «4-строчный, с подсветкой; сенсорное управление»</li> <li>■ Код заказа «Дисплей; управление», опция <b>G</b> «4-строчный, с подсветкой; сенсорное управление + WLAN»</li> <li>■ Код заказа «Дисплей; управление», опция <b>O</b> «Выносной дисплей, 4-строчный с подсветкой; кабель 10 м/30 футов; сенсорное управление»</li> </ul>	Включить/выключить подсветку локального дисплея.	<ul style="list-style-type: none"> <li>■ Деактивировать</li> <li>■ Активировать</li> </ul>	Активировать

\* Видимость зависит от опций заказа или настроек прибора

### 10.5.5 Выполнение очистки электродов

Подменю **Цикл очистки электродов** содержит все параметры, которые следует настроить для конфигурирования очистки электрода.



Это подменю доступно только в том случае, если заказанный прибор оснащен функцией очистки электродов.

#### Навигация

Меню "Настройка" → Расширенная настройка → Цикл очистки электродов

▶ Цикл очистки электродов	
Цикл очистки электродов	→ 📄 118
ЕСС длительность	→ 📄 118

ECC время восстановления	→ ⓘ 118
Интервал ECC	→ ⓘ 118
ECC полярность	→ ⓘ 118

### Обзор и краткое описание параметров

Параметр	Требование	Описание	Выбор / Ввод данных пользователем / Интерфейс пользователя	Заводские настройки
Цикл очистки электродов	Для следующего кода заказа: «Пакет прикладных программ», опция <b>ЕС</b> «Очистка электрода (ECC)»	Включение или отключение очистки электрода.	<ul style="list-style-type: none"> <li>■ Выключено</li> <li>■ Включено</li> </ul>	Включено
ECC длительность	Для следующего кода заказа: "Пакет прикладных программ", опция <b>ЕС</b> "ECC с функцией очистки электродов"	Укажите длительность фазы очистки цикла. Отображается диагностическое событие по 530 до завершения фаз очистки и восстановления.	0,01 до 30 с	2 с
ECC время восстановления	Для следующего кода заказа: «Пакет прикладных программ», опция <b>ЕС</b> , «Функция очистки электродов ECC».	Укажите макс.промежуток времени после фазы очистки для восстановления до возобновления измерения, в течение которого значения вых.сигнала не меняются.	1 до 600 с	60 с
Интервал ECC	Для следующего кода заказа. «Пакет прикладных программ», опция <b>ЕС</b> «Очистка электрода ECC»	Укажите промежуток между одним циклом очистки и следующим.	0,5 до 168 ч	0,5 ч
ECC полярность	Для следующего кода заказа. «Пакет прикладных программ», опция <b>ЕС</b> «Очистка электрода ECC»	Выберите полярность цепи очистки электродов.	<ul style="list-style-type: none"> <li>■ Положительн.</li> <li>■ Отрицательн.</li> </ul>	Зависимость от материала электродов: <ul style="list-style-type: none"> <li>■ Тантал: опция <b>Отрицательн.</b></li> <li>■ Платина, сплав Alloy C22, нержавеющая сталь: опция <b>Положительн.</b></li> </ul>













### 10.5.6 Настройка WLAN

Мастер подменю **WLAN Settings** предназначен для последовательной установки всех параметров, необходимых для настройки параметров WLAN.

#### Навигация



Меню "Настройка" → Расширенная настройка → Настройки WLAN

▶ Настройки WLAN	
WLAN	→ ⓘ 119
WLAN режим	→ ⓘ 119

Имя SSID	→  119
Защита сети	→  119
Защит.идентификация	→  119
Имя пользователя	→  119
WLAN пароль	→  119
IP адрес WLAN	→  120
MAC адрес WLAN	→  120
Пароль WLAN	→  120
Присвоить имя SSID	→  120
Имя SSID	→  120
Статус подключения	→  120
Мощность полученного сигнала	→  120

### Обзор и краткое описание параметров

Параметр	Требование	Описание	Выбор / Ввод данных пользователем / Интерфейс пользователя	Заводские настройки
WLAN	–	Включение и выключение WLAN.	<ul style="list-style-type: none"> <li>■ Деактивировать</li> <li>■ Активировать</li> </ul>	Активировать
WLAN режим	–	Выбрать режим WLAN.	<ul style="list-style-type: none"> <li>■ Точка доступа WLAN</li> <li>■ WLAN клиент</li> </ul>	Точка доступа WLAN
Имя SSID	Клиент активирован.	Введите пользовательское SSID имя (макс. 32 знака).	–	–
Защита сети	–	Выбрать тип защиты WLAN-интерфейса.	<ul style="list-style-type: none"> <li>■ Незащищенный</li> <li>■ WPA2-PSK</li> <li>■ EAP-PEAP with MSCHAPv2 *</li> <li>■ EAP-PEAP MSCHAPv2 no server authentic. *</li> <li>■ EAP-TLS *</li> </ul>	WPA2-PSK
Защит.идентификация	–	Выберите настройки защиты и загрузите эти настройки через меню Управление данными > Защита > WLAN.	<ul style="list-style-type: none"> <li>■ Trusted issuer certificate</li> <li>■ Сертификат устройства</li> <li>■ Device private key</li> </ul>	–
Имя пользователя	–	Введите имя пользователя.	–	–
WLAN пароль	–	Введите пароль WLAN.	–	–

Параметр	Требование	Описание	Выбор / Ввод данных пользователем / Интерфейс пользователя	Заводские настройки
IP адрес WLAN	–	Введите IP адрес WLAN интерфейса прибора.	4 октет: от 0 до 255 (в каждом октете)	192.168.1.212
MAC адрес WLAN	–	Введите MAC-адрес интерфейса WLAN устройства.	Уникальная строка символов, состоящая из 12 букв и цифр	Каждому измерительному прибору присвоен индивидуальный адрес.
Пароль WLAN	Опция опция <b>WPA2-PSK</b> выбрана в параметре параметр <b>Security type</b> .	Введите сетевой ключ (от 8 до 32 знаков).  Ключ сети, указанный в приборе при поставке, следует сменить при вводе в эксплуатацию для обеспечения безопасности.	Строка символов, состоящая из 8–32 цифр, букв и специальных символов (без пробелов)	Серийный номер измерительного прибора (пример: L100A802000)
Присвоить имя SSID	–	Выбрать имя, которое будет использовано для SSID: позиция устройства или имя, заданное пользователем.	<ul style="list-style-type: none"> <li>▪ Обозначение прибора</li> <li>▪ Определен пользователем</li> </ul>	Определен пользователем
Имя SSID	<ul style="list-style-type: none"> <li>▪ Опция опция <b>Определен пользователем</b> выбрана в параметре параметр <b>Присвоить имя SSID</b>.</li> <li>▪ Опция опция <b>Точка доступа WLAN</b> выбрана в параметре параметр <b>WLAN режим</b>.</li> </ul>	Введите пользовательское SSID имя (макс. 32 знака).  Каждое пользовательское имя SSID можно присвоить только один раз. Если одно имя SSID присвоить нескольким разным приборам, то между ними может возникнуть конфликт.	Строка символов, состоящая максимум из 32 цифр, букв и специальных символов	ЕН_обозначение прибора_последние 7 символов серийного номера (например, EN_Promag_300_A 802000)
Статус подключения	–	Отображение состояния подключения.	<ul style="list-style-type: none"> <li>▪ Connected</li> <li>▪ Not connected</li> </ul>	Not connected
Мощность полученного сигнала	–	Показывает мощность полученного сигнала.	<ul style="list-style-type: none"> <li>▪ Низк.</li> <li>▪ Средний</li> <li>▪ Высок.</li> </ul>	Высок.

\* Видимость зависит от опций заказа или настроек прибора

### 10.5.7 Управление конфигурацией

После ввода в эксплуатацию можно сохранить текущую конфигурацию прибора или выполнить восстановление до предыдущей конфигурации. Управление конфигурацией прибора осуществляется, используя параметр **Управление конфигурацией**.

#### Навигация

Меню "Настройка" → Расширенная настройка → Резервное копирование конфигурации

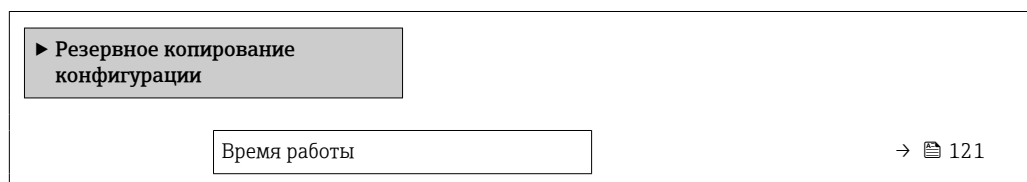

Последнее резервирование	→ 📄 121
Управление конфигурацией	→ 📄 121
Состояние резервирования	→ 📄 121
Результат сравнения	→ 📄 121

### Обзор и краткое описание параметров

Параметр	Описание	Интерфейс пользователя / Выбор	Заводские настройки
Время работы	Указывает какое время прибор находился в работе.	Дни (d), часы (h), минуты (m) и секунды (s)	–
Последнее резервирование	Показывает, когда в последний раз резервная копия данных была сохранена на HistoROM.	Дни (d), часы (h), минуты (m) и секунды (s)	–
Управление конфигурацией	Выбрать действие для управления данными устройства во встроенном HistoROM.	<ul style="list-style-type: none"> <li>■ Отмена</li> <li>■ Сделать резервную копию*</li> <li>■ Восстановить*</li> <li>■ Сравнить*</li> <li>■ Очистить резервные данные</li> </ul>	Отмена
Состояние резервирования	Показать текущий статус сохранения или восстановления данных.	<ul style="list-style-type: none"> <li>■ нет</li> <li>■ Выполняется резервное копирование</li> <li>■ Выполняется восстановление</li> <li>■ Выполняется удаление</li> <li>■ Выполняется сравнение</li> <li>■ Ошибка восстановления</li> <li>■ Сбой при резервном копировании</li> </ul>	нет
Результат сравнения	Сравнение текущих данных устройства с сохраненными в HistoROM.	<ul style="list-style-type: none"> <li>■ Настройки идентичны</li> <li>■ Настройки не идентичны</li> <li>■ Нет резервной копии</li> <li>■ Настройки резервирования нарушены</li> <li>■ Проверка не выполнена</li> <li>■ Несовместимый набор данных</li> </ul>	Проверка не выполнена

\* Видимость зависит от опций заказа или настроек прибора

### Функции меню параметр "Управление конфигурацией"

Опции	Описание
Отмена	Действие не выполняется, происходит выход из настройки параметра.
Сделать резервную копию	Резервная копия текущей конфигурация прибора сохраняется из памяти модуля HistoROM в память прибора. Резервная копия включает в себя данные преобразователя прибора.
Восстановить	Последняя резервная копия конфигурации прибора восстанавливается из памяти прибора в память модуля HistoROM. Резервная копия включает в себя данные преобразователя прибора.

Опции	Описание
Сравнить	Конфигурация прибора, сохраненная в памяти прибора, сравнивается с текущей конфигурацией прибора в памяти модуля HistoROM.
Очистить резервные данные	Удаление резервной копии конфигурационных данных прибора из памяти прибора.

### Память HistoROM

HistoROM – это модуль энергонезависимой памяти прибора на основе EEPROM.





В процессе выполнения этого действия редактирование конфигурации с помощью локального дисплея невозможно; на дисплей выводится сообщение о состоянии процесса.

## 10.5.8 Использование параметров для администрирования прибора

Мастер подменю **Администрирование** предназначен для последовательной установки всех параметров, используемых для администрирования прибора.

### Навигация



Меню "Настройка" → Расширенная настройка → Администрирование

▶ Администрирование		
▶ Определить новый код доступа		→  122
▶ Сбросить код доступа		→  123
Сброс параметров прибора		→  123

### Определение кода доступа

#### Навигация

Меню "Настройка" → Расширенная настройка → Администрирование → Определить новый код доступа

▶ Определить новый код доступа		
Определить новый код доступа		→  122
Подтвердите код доступа		→  122

### Обзор и краткое описание параметров

Параметр	Описание	Ввод данных пользователем
Определить новый код доступа	Ограничить доступ к записи параметров для защиты конфигурации устройства от случайных изменений.	Строка символов, состоящая максимум из 16 цифр, букв и специальных символов
Подтвердите код доступа	Подтвердите введенный код доступа.	Строка символов, состоящая максимум из 16 цифр, букв и специальных символов

## Использование параметра для сброса кода доступа

### Навигация

Меню "Настройка" → Расширенная настройка → Администрирование → Сбросить код доступа

▶ Сбросить код доступа

Время работы → 123

Сбросить код доступа → 123

## Обзор и краткое описание параметров

Параметр	Описание	Интерфейс пользователя / Ввод данных пользователем	Заводские настройки
Время работы	Указывает какое время прибор находился в работе.	Дни (d), часы (h), минуты (m) и секунды (s)	–
Сбросить код доступа	<p>Сбросить код доступа к заводским настройкам.</p> <p> Для получения кода сброса обратитесь в региональное торговое представительство Endress+Hauser.</p> <p>Код сброса можно ввести только при помощи следующих средств.</p> <ul style="list-style-type: none"> <li>▪ Веб-браузер</li> <li>▪ ПО DeviceCare, FieldCare (через сервисный интерфейс CDI-RJ45)</li> <li>▪ Цифровая шина</li> </ul>	Строка символов, состоящая из цифр, букв и специальных символов	0x00

## Использование параметра для сброса прибора

### Навигация

Меню "Настройка" → Расширенная настройка → Администрирование

## Обзор и краткое описание параметров

Параметр	Описание	Выбор	Заводские настройки
Сброс параметров прибора	Сбросить конфигурацию прибора - полностью или частично - к определенному состоянию.	<ul style="list-style-type: none"> <li>▪ Отмена</li> <li>▪ К настройкам поставки</li> <li>▪ Перезапуск прибора</li> <li>▪ Восстановить рез.копию S-DAT*</li> </ul>	Отмена

\* Видимость зависит от опций заказа или настроек прибора

## 10.6 Моделирование

С помощью подменю **Моделирование** можно моделировать различные переменные в ходе выполнения технологического процесса и в режиме аварийного сигнала прибора, а также проверять последующие сигнальные цепи (переключающие клапаны или замкнутые контуры управления). Моделирование можно осуществлять без реального измерения (без потока технологической среды через прибор).

**Навигация**

Меню "Диагностика" → Моделирование

► Моделирование	
Назн.перем.смоделированного процесса	→ 125
Значение переменной тех. процесса	→ 125
Имитация токового входа 1 до n	→ 126
Значение токового входа 1 до n	→ 126
Моделирование входа состояния 1 до n	→ 126
Уровень входящего сигнала 1 до n	→ 126
Моделир. токовый выход 1 до n	→ 125
Значение токового выхода	→ 125
Моделирование частот.выхода 1 до n	→ 125
Значение частот.выхода 1 до n	→ 125
Моделирование имп.выхода 1 до n	→ 125
Значение импульса 1 до n	→ 125
Моделирование дискрет.выхода 1 до n	→ 125
Статус перекл. 1 до n	→ 125
Моделирование релейного выхода 1 до n	→ 126
Статус перекл. 1 до n	→ 126
Моделирование имп.выхода	→ 126
Значение импульса	→ 126
Симулир. аварийного сигнала прибора	→ 126



Категория событий диагностики	→ 📄 126
Моделир. диагностическое событие	→ 📄 126

### Обзор и краткое описание параметров



Параметр	Требование	Описание	Выбор / Ввод данных пользователем	Заводские настройки
Назн.перем.смоделированного процесса	–	Выберите переменную процесса для активированного смоделированного процесса.	<ul style="list-style-type: none"> <li>▪ Выключено</li> <li>▪ Объемный расход</li> <li>▪ Массовый расход</li> <li>▪ Скорректированный объемный расход</li> <li>▪ Скорость потока*</li> <li>▪ Проводимость*</li> <li>▪ Скорректированная проводимость*</li> <li>▪ Температура*</li> </ul>	Выключено
Значение переменной тех. процесса	Переменная процесса выбрана в меню параметр <b>Назн.перем.смоделированного процесса</b> (→ 📄 125).	Введите значение моделирования для выбранной переменной процесса.	В зависимости от выбранной переменной процесса	0
Моделир. токовый выход 1 до n	–	Включение и выключение моделирования токового выхода.	<ul style="list-style-type: none"> <li>▪ Выключено</li> <li>▪ Включено</li> </ul>	Выключено
Значение токового выхода	В Параметр <b>Моделир. токовый выход 1 до n</b> выбрана опция <b>Включено</b> .	Введите значение тока для моделирования.	3,59 до 22,5 мА	3,59 мА
Моделирование частот.выхода 1 до n	В области параметр <b>Режим работы</b> выбран параметр опция <b>Частотный</b> .	Включение и выключение моделирования частотного выхода.	<ul style="list-style-type: none"> <li>▪ Выключено</li> <li>▪ Включено</li> </ul>	Выключено
Значение частот.выхода 1 до n	В параметре Параметр <b>Моделирование частоты 1 до n</b> выбрана опция опция <b>Включено</b> .	Введите значение частоты для моделирования.	0,0 до 12 500,0 Гц	0,0 Гц
Моделирование имп.выхода 1 до n	В параметре параметр <b>Режим работы</b> выбрана опция опция <b>Импульс</b> .	Установить и выключить моделирование импульсного выхода.  Для опции опция <b>Фиксированное значение</b> : параметр параметр <b>Ширина импульса</b> (→ 📄 91) определяет длительность импульса для импульсного выхода.	<ul style="list-style-type: none"> <li>▪ Выключено</li> <li>▪ Фиксированное значение</li> <li>▪ Значение обратного отчета</li> </ul>	Выключено
Значение импульса 1 до n	В параметре Параметр <b>Моделирование имп.выхода 1 до n</b> выбрана опция опция <b>Значение обратного отчета</b> .	Введите число импульсов для моделирования.	0 до 65 535	0
Моделирование дискрет.выхода 1 до n	В области параметр <b>Режим работы</b> выбран параметр опция <b>Дискрет..</b>	Включение и выключение моделирования дискретного выхода.	<ul style="list-style-type: none"> <li>▪ Выключено</li> <li>▪ Включено</li> </ul>	Выключено
Статус перекл. 1 до n	–	Выберите статус положения выхода для моделирования.	<ul style="list-style-type: none"> <li>▪ Открыто</li> <li>▪ Закрыто</li> </ul>	Открыто

Параметр	Требование	Описание	Выбор / Ввод данных пользователем	Заводские настройки
Моделирование релейного выхода 1 до n	–	Моделирование переключения релейного выхода вкл/выкл.	<ul style="list-style-type: none"> <li>■ Выключено</li> <li>■ Включено</li> </ul>	Выключено
Статус перекл. 1 до n	Выбран вариант опция <b>Включено</b> в параметре параметр <b>Моделирование дискрет.выхода 1 до n.</b>	Выбрать статус релейного выхода для моделирования.	<ul style="list-style-type: none"> <li>■ Открыто</li> <li>■ Закрыто</li> </ul>	Открыто
Моделирование имп.выхода	–	Установить и выключить моделирование импульсного выхода.  Для опции опция <b>Фиксированное значение</b> : параметр параметр <b>Ширина импульса</b> определяет длительность импульса для импульсного выхода.	<ul style="list-style-type: none"> <li>■ Выключено</li> <li>■ Фиксированное значение</li> <li>■ Значение обратного отчета</li> </ul>	Выключено
Значение импульса	В области параметр <b>Моделирование имп.выхода</b> выбран параметр опция <b>Значение обратного отчета.</b>	Установить и выключить моделирование импульсного выхода.	0 до 65 535	0
Симулир. аварийного сигнала прибора	–	Включение и выключение сигнала тревоги прибора.	<ul style="list-style-type: none"> <li>■ Выключено</li> <li>■ Включено</li> </ul>	Выключено
Категория событий диагностики	–	Выбор категории диагностического события .	<ul style="list-style-type: none"> <li>■ Сенсор</li> <li>■ Электроника</li> <li>■ Конфигурация</li> <li>■ Процесс</li> </ul>	Процесс
Моделир. диагностическое событие	–	Выберите диагностическое событие для моделирования.	<ul style="list-style-type: none"> <li>■ Выключено</li> <li>■ Список выбора диагностических событий (в зависимости от выбранной категории)</li> </ul>	Выключено
Имитация токового входа 1 до n	–	Включение и отключение моделирования для токового входа.	<ul style="list-style-type: none"> <li>■ Выключено</li> <li>■ Включено</li> </ul>	Выключено
Значение токового входа 1 до n	В параметре Параметр <b>Имитация токового входа 1 до n</b> выбрана опция опция <b>Включено.</b>	Ввод значения тока для моделирования.	0 до 22,5 мА	0 мА
Моделирование входа состояния 1 до n	–	Моделирование срабатывания вх. сигнала состояния вкл. и выкл.	<ul style="list-style-type: none"> <li>■ Выключено</li> <li>■ Включено</li> </ul>	Выключено
Уровень входящего сигнала 1 до n	В области параметр <b>Моделирование входа состояния</b> выбран параметр опция <b>Включено.</b>	Выберите уровень сигнала для моделирования входящего сигнала состояния.	<ul style="list-style-type: none"> <li>■ Высок.</li> <li>■ Низк.</li> </ul>	Высок.

\* Видимость зависит от опций заказа или настроек прибора

## 10.7 Защита параметров настройки от несанкционированного доступа

Для защиты конфигурации измерительного прибора от несанкционированного изменения доступны следующие опции защиты от записи.

- Защита доступа к параметрам с помощью кода доступа →  127.
- Защита доступа к локальному управлению с помощью ключа →  60.
- Защита доступа к измерительному прибору с помощью переключателя защиты от записи →  128.

### 10.7.1 Защита от записи посредством кода доступа

Пользовательский код доступа предоставляет следующие возможности.

- Посредством функции локального управления можно защитить параметры измерительного прибора от записи и их значения будет невозможно изменить.
- Защита доступа к измерительному прибору и параметрам настройки измерительного прибора посредством веб-браузера.
- Защита доступа к измерительному прибору и параметрам настройки измерительного прибора посредством FieldCare или DeviceCare (через служебный интерфейс CDI-RJ45).

#### Определение кода доступа с помощью локального дисплея

1. Перейдите к Параметр **Определить новый код доступа** (→  122).
  2. Строка символов, состоящая максимум из 16 цифр, букв и специальных символов в качестве кода доступа.
  3. Введите код доступа еще раз в Параметр **Подтвердите код доступа** (→  122) для подтверждения.
    - ↳ Перед всеми параметрами, защищенными от записи, отображается символ .
- 
    - Защита от записи параметра отключения с помощью кода доступа →  59.
    - В случае утери кода доступа: сброс кода доступа →  128.
    - Активный уровень доступа пользователя отображается в меню Параметр **Статус доступа**.
      - Путь навигации: Управление → Статус доступа
      - Уровни доступа и соответствующие права пользователей →  59
  - Если в режиме навигации и редактирования ни одна кнопка не будет нажата в течение 10 минут, защищенные от записи параметры будут вновь автоматически заблокированы.
  - Если в режиме навигации и редактирования ни одна кнопка не будет нажата в течение 60 с, защищенные от записи параметры будут вновь автоматически заблокированы.

#### Параметры, которые в любое время можно изменить посредством локального дисплея

На определенные параметры, не оказывающие влияние на измерение, не распространяется защита от записи, активируемая через локальный дисплей. При установленном пользовательском коде доступа эти параметры можно изменить даже в случае блокировки остальных параметров.

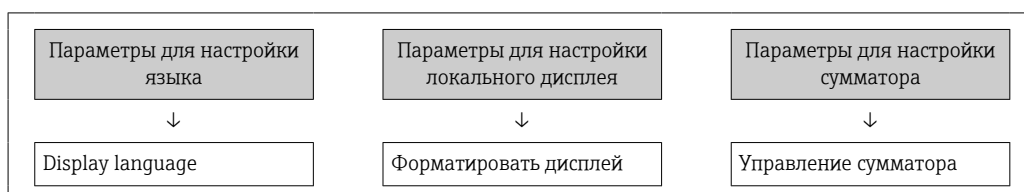

	Контрастность дисплея	Предварительное значение
	Интервал отображения	Сбросить все сумматоры

### Установка кода доступа через веб-браузер

1. Перейдите к параметр **Определить новый код доступа** (→ 📖 122).
  2. Задайте числовой код, состоящий не более чем из 16 цифр, в качестве кода доступа.
  3. Введите код доступа еще раз в Параметр **Подтвердите код доступа** (→ 📖 122) для подтверждения.
    - ↳ В веб-браузере произойдет переход на страницу входа в систему.
- i** ■ Защита от записи параметра отключения с помощью кода доступа → 📖 59.  
 ■ В случае утери кода доступа: сброс кода доступа → 📖 128.  
 ■ Активный уровень доступа пользователя отображается в меню Параметр **Статус доступа**.
- Путь навигации: Управление → Статус доступа
  - Уровни доступа и соответствующие права пользователей → 📖 59

Если в течение 10 мин. не будут выполняться какие-либо действия, веб-браузер автоматически переходит к странице входа в систему.

### Сброс кода доступа

В случае утери пользовательского кода доступа можно сбросить его на заводскую установку. Для этого необходимо ввести код сброса. После этого можно будет вновь установить пользовательский код доступа.

*Посредством веб-браузера, FieldCare, DeviceCare (через сервисный интерфейс CDI-RJ45), цифровой шины*

- i** Код сброса можно получить только в региональном сервисном центре Endress+Hauser. Код вычисляется специально для каждого отдельного прибора.
1. Запишите серийный номер прибора.
  2. Выполните считывание параметр **Время работы**.
  3. Обратитесь в региональный сервисный центр Endress+Hauser и сообщите серийный номер и время работы прибора.
    - ↳ Получите вычисленный код сброса.
  4. Введите код сброса в параметр **Сбросить код доступа** (→ 📖 123).
    - ↳ Будет установлено заводское значение кода доступа **0000**. Его можно изменить → 📖 127.
- i** По соображениям ИТ-безопасности вычисленный код сброса действителен только в течение 96 часов после указанного времени работы и только для конкретного серийного номера. Если заняться настройкой прибора в течение 96 часов невозможно, следует либо увеличить на несколько дней время работы, которое вы указываете по результатам считывания, либо выключить прибор.

### 10.7.2 Защита от записи с помощью соответствующего переключателя

В противоположность защите от записи параметров с помощью пользовательского кода доступа, этот вариант позволяет заблокировать доступ для записи ко всему меню управления – кроме параметра **параметр "Контрастность дисплея"**.

Значения параметров (кроме параметра **параметр "Контрастность дисплея"**) после этого становятся доступными только для чтения, и изменить их перечисленными ниже средствами невозможно.

- Посредством локального дисплея
- По протоколу HART

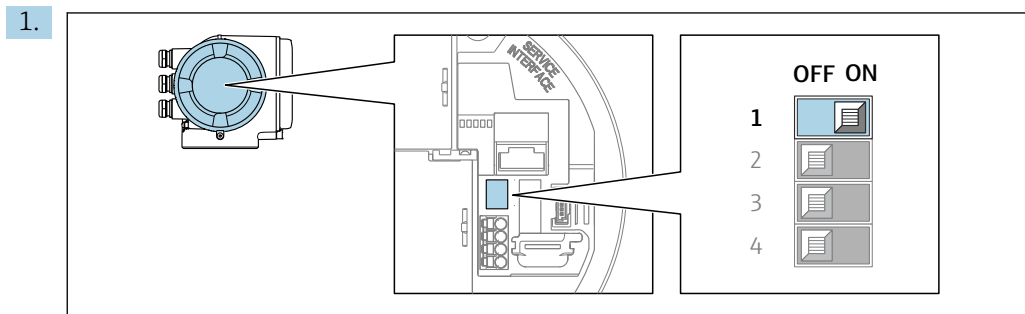

A0029630

При переводе переключателя защиты от записи (WP) на главном модуле электроники в положение **ON** активируется аппаратная защита от записи.

- ↳ В параметр **Статус блокировки** отображается опция **Аппаратная блокировка** → 130. Кроме того, символ отображается на локальном дисплее перед параметрами в заголовке дисплея управления и в окне навигации.

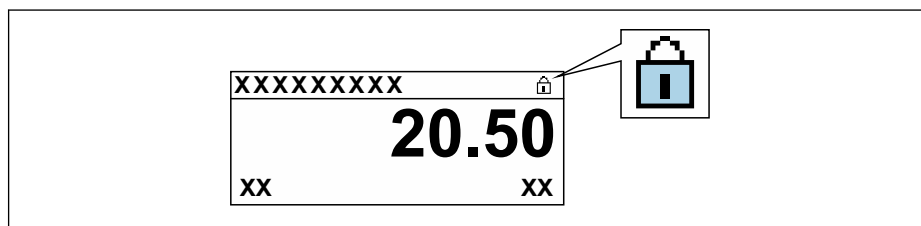

A0029425

2. При переводе переключателя защиты от записи (WP) на главном модуле электроники в положение **OFF** (заводская настройка) аппаратная защита от записи деактивируется.

- ↳ Какая-либо опция не отображается в параметр **Статус блокировки** → 130. Прекращается отображение символа на локальном дисплее перед параметрами в заголовке дисплея управления и в окне навигации.





## 11 Эксплуатация

### 11.1 Считывание данных состояния блокировки прибора

Активная защита от записи в приборе: параметр **Статус блокировки**



Управление → Статус блокировки

Состав функций в группе параметр "Статус блокировки"

Опции	Описание
Отсутствует	Действует подтверждение подлинности для доступа, отображаемое в Параметр <b>Статус доступа</b> →  59. Отображается только на локальном дисплее.
Аппаратная блокировка	DIP-переключатель для аппаратной блокировки активирован на печатной плате. Это блокирует доступ для записи к параметрам (например, посредством локального дисплея или управляющей программы) →  128.
Заблокировано SIL	Активирован режим SIL. Это блокирует доступ для записи к параметрам (например, посредством локального дисплея или управляющей программы).
СТ активный - все параметры	DIP-переключатель режима коммерческого учета активирован на печатной плате. Блокируются параметры, относящиеся к коммерческому учету, а также параметры, предварительно определенные компанией Endress+Hauser и не относящиеся к коммерческому учету (например, на локальном дисплее или в управляющей программе).  Подробную информацию о режиме коммерческого учета см. в специальной документации по прибору
СТ активный - определенные параметры	DIP-переключатель для режима коммерческого учета активирован на печатной плате. Блокируются только параметры, относящиеся к коммерческому учету (например, на локальном дисплее или в управляющей программе).  Подробную информацию о режиме коммерческого учета см. в специальной документации по прибору
Заблокировано Временно	Доступ для записи к параметрам временно заблокирован ввиду работы внутренних процессов, запущенных в приборе (например, загрузка/выгрузка данных или сброс). После завершения внутренних процессов обработки параметры вновь становятся доступными для записи.



### 11.2 Изменение языка управления

 Подробная информация

- Для настройки языка управления →  79
- Информация о языках управления, поддерживаемых измерительным прибором →  199

### 11.3 Настройка дисплея

Подробная информация

- О базовой настройке локального дисплея →  97
- О расширенной настройке локального дисплея →  114

### 11.4 Чтение измеренных значений

Подменю подменю **Измеренное значение** позволяет прочесть все измеренные значения.

### 11.4.1 Подменю "Переменные процесса"

Подменю **Переменные процесса** содержит все параметры, необходимые для отображения текущих измеренных значений каждой переменной процесса.

#### Навигация

Меню "Диагностика" → Измеренное значение → Переменные процесса

► Переменные процесса	
Объемный расход	→ 📄 131
Массовый расход	→ 📄 131
Скорректированный объемный расход	→ 📄 131
Скорость потока	→ 📄 131
Проводимость	→ 📄 132
Скорректированная проводимость	→ 📄 132
Температура	→ 📄 132
Плотность	→ 📄 132

#### Обзор и краткое описание параметров

Параметр	Требование	Описание	Интерфейс пользователя
Объемный расход	–	Отображение текущего измеренного значения объемного расхода. <i>Зависимость</i> Единица измерения берется из параметр <b>Единица объёмного расхода</b> (→ 📄 82)	Число с плавающей запятой со знаком
Массовый расход	–	Отображение текущего расчетного значения массового расхода. <i>Зависимость</i> Единица измерения берется из параметра параметр <b>Единица массового расхода</b> (→ 📄 83).	Число с плавающей запятой со знаком
Скорректированный объемный расход	–	Отображение текущего расчетного значения скорректированного объемного расхода. <i>Зависимость</i> Единица измерения берется из параметр <b>Ед. откорректированного объёмного потока</b> (→ 📄 83)	Число с плавающей запятой со знаком
Скорость потока	–	Отображение текущего расчетного значения скорости потока.	Число с плавающей запятой со знаком

Параметр	Требование	Описание	Интерфейс пользователя
Проводимость	–	Отображение текущей измеренной проводимости. <i>Зависимость</i> Единица измерения берется из параметра параметр <b>Ед.измер.проводимости</b> (→ ☰ 82).	Число с плавающей запятой со знаком
Скорректированная проводимость	Соблюдается одно из следующих условий: <ul style="list-style-type: none"> <li>код заказа "Опция датчика", опция <b>СИ</b> "Измерение температуры среды" или</li> <li>считываемый сигнал температуры поступает в расходомер от внешнего устройства.</li> </ul>	Отображение текущего скорректированного значения проводимости. <i>Зависимость</i> Единица измерения задается в параметр <b>Ед.измер.проводимости</b> (→ ☰ 82)	Положительное число с плавающей запятой
Температура	Соблюдается одно из следующих условий. <ul style="list-style-type: none"> <li>Код заказа «Опции датчика», опция <b>СИ</b> «Измерение температуры технологической среды» или</li> <li>Сигнал температуры в систему расходомера поступает от внешнего устройства.</li> </ul>	Отображение текущей расчетной температуры. <i>Зависимость</i> Единица измерения берется из: параметр <b>Единицы измерения температуры</b> (→ ☰ 83)	Положительное число с плавающей запятой
Плотность	–	Отображение текущей фиксированной плотности или показаний плотности, полученных от внешнего устройства. <i>Зависимость</i> Единица измерения задается в параметр <b>Единицы плотности</b>	Число с плавающей запятой со знаком

### 11.4.2 Подменю "Сумматор"

В меню подменю **Сумматор** объединены все параметры, необходимые для отображения текущих измеренных значений для каждого сумматора.

#### Навигация

Меню "Диагностика" → Измеренное значение → Сумматор

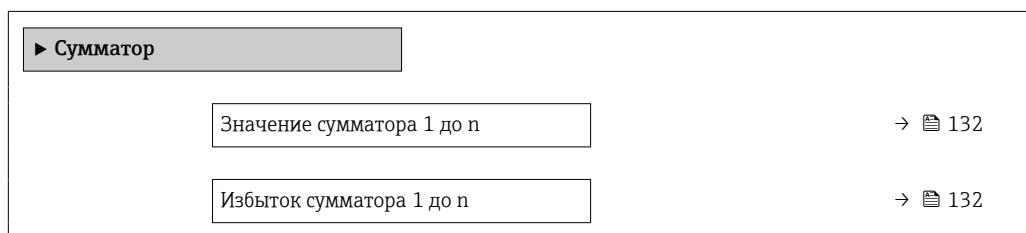

#### Обзор и краткое описание параметров

Параметр	Требование	Описание	Интерфейс пользователя
Значение сумматора 1 до n	Переменная процесса выбрана в параметр <b>Назначить переменную процесса</b> (→ ☰ 113) подменю <b>Сумматор 1 до n</b> .	Отображение текущего значения счетчика для сумматора.	Число с плавающей запятой со знаком
Избыток сумматора 1 до n	Переменная технологического процесса выбрана в параметр <b>Назначить переменную процесса</b> (→ ☰ 113) подменю <b>Сумматор 1 до n</b> .	Отображение текущего переполнения сумматора.	Целое число со знаком



### 11.4.3 Подменю "Входные значения"

Меню подменю **Входные значения** дает систематизированную информацию об отдельных входных значениях.

#### Навигация

Меню "Диагностика" → Измеренное значение → Входные значения

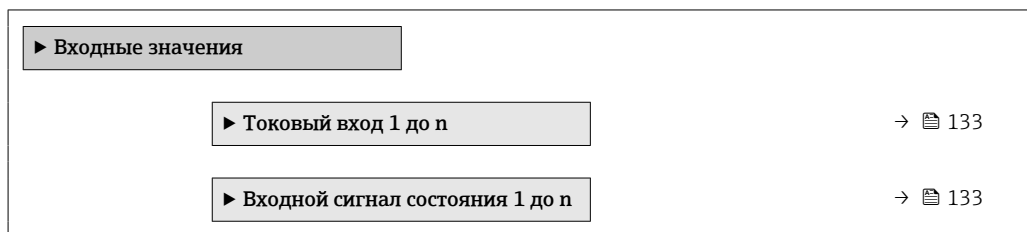

#### Входные значения на токовом входе

В меню подменю **Токовый вход 1 до n** объединены все параметры, необходимые для отображения текущих измеренных значений для каждого токового входа.

#### Навигация

Меню "Диагностика" → Измеренное значение → Входные значения → Токовый вход 1 до n

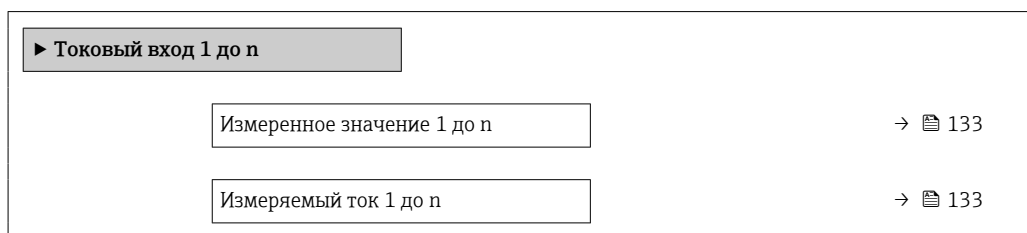

#### Обзор и краткое описание параметров

Параметр	Описание	Интерфейс пользователя
Измеренное значение 1 до n	Отображение значения на токовом входе.	Число с плавающей запятой со знаком
Измеряемый ток 1 до n	Отображение текущего значения на токовом входе.	0 до 22,5 мА

#### Входные значения на входе для сигнала состояния

В меню подменю **Входной сигнал состояния 1 до n** объединены все параметры, необходимые для отображения текущих измеренных значений для каждого входа для сигнала состояния.

#### Навигация

Меню "Диагностика" → Измеренное значение → Входные значения → Входной сигнал состояния 1 до n

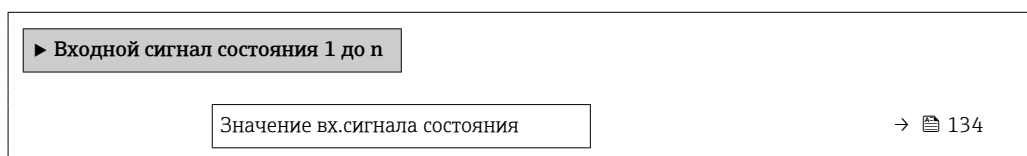

### Обзор и краткое описание параметров

Параметр	Описание	Интерфейс пользователя
Значение вх. сигнала состояния	Показывает текущий уровень входящего сигнала.	<ul style="list-style-type: none"> <li>■ Высок.</li> <li>■ Низк.</li> </ul>

#### 11.4.4 Выходное значение

В меню подменю **Выходное значение** объединены все параметры, необходимые для отображения текущих измеренных значений для каждого выхода.

##### Навигация

Меню "Диагностика" → Измеренное значение → Выходное значение

▶ Выходное значение		
▶ Токковый выход 1 до n	→	📄 134
▶ Выход частотно-импульсный перекл. 1 до n	→	📄 135
▶ Релейный выход 1 до n	→	📄 135
▶ Двойной импульсный выход	→	📄 136

#### Выходные значения на токовом выходе

В меню подменю **Значение токового выхода** объединены все параметры, необходимые для отображения текущих измеренных значений для каждого токового выхода.

##### Навигация

Меню "Диагностика" → Измеренное значение → Выходное значение → Значение токового выхода 1 до n

▶ Токковый выход 1 до n		
Выходной ток 1 до n	→	📄 134
Измеряемый ток 1 до n	→	📄 134

### Обзор и краткое описание параметров

Параметр	Описание	Интерфейс пользователя
Выходной ток 1	Отображение текущего расчетного значения тока для токового выхода.	3,59 до 22,5 мА
Измеряемый ток	Отображение текущего измеренного значения тока для токового выхода.	0 до 30 мА

### Выходные значения для импульсного/частотного/релейного выхода

В меню подменю **Выход частотно-импульсный перекл. 1 до n** объединены все параметры, необходимые для отображения текущих измеренных значений для каждого импульсного/частотного/релейного выхода.

#### Навигация

Меню "Диагностика" → Измеренное значение → Выходное значение → Выход частотно-импульсный перекл. 1 до n

▶ Выход частотно-импульсный перекл. 1 до n

Выходная частота 1 до n	→ ⓘ 135
Импульсный выход 1 до n	→ ⓘ 135
Статус перекл. 1 до n	→ ⓘ 135

### Обзор и краткое описание параметров

Параметр	Требование	Описание	Интерфейс пользователя
Выходная частота 1 до n	В области параметр <b>Режим работы</b> выбран параметр опция <b>Частотный</b> .	Отображение текущего измеренного значения для частотного выхода.	0,0 до 12 500,0 Гц
Импульсный выход 1 до n	Выбран вариант опция <b>Импульс</b> в параметре параметр <b>Режим работы</b> .	Отображение текущей частоты импульсов на выходе.	Положительное число с плавающей запятой
Статус перекл. 1 до n	Выбрана опция опция <b>Дискрет.</b> в параметре параметр <b>Режим работы</b> .	Отображение текущего состояния релейного выхода.	<ul style="list-style-type: none"> <li>■ Открыто</li> <li>■ Закрыто</li> </ul>

### Выходные значения для релейного выхода

В меню подменю **Релейный выход 1 до n** объединены все параметры, необходимые для отображения текущих измеренных значений для каждого релейного выхода.

#### Навигация

Меню "Диагностика" → Измеренное значение → Выходное значение → Релейный выход 1 до n

▶ Релейный выход 1 до n

Статус перекл.	→ ⓘ 136
Циклы переключения	→ ⓘ 136
Макс.количество циклов переключения	→ ⓘ 136

### Обзор и краткое описание параметров

Параметр	Описание	Интерфейс пользователя
Статус перекл.	Показывает текущие реле переключатель статус.	<ul style="list-style-type: none"> <li>■ Открыто</li> <li>■ Закрыто</li> </ul>
Циклы переключения	Показывает количество всех выполненных циклов переключения.	Положительное целое число
Макс.количество циклов переключения	Показывает максимальное количество гарантированных циклов переключения.	Положительное целое число

### Выходные значения для двойного импульсного выхода

В меню подменю **Двойной импульсный выход** объединены все параметры, необходимые для отображения текущих измеренных значений для каждого двойного импульсного выхода.

#### Навигация

Меню "Диагностика" → Измеренное значение → Выходное значение → Двойной импульсный выход

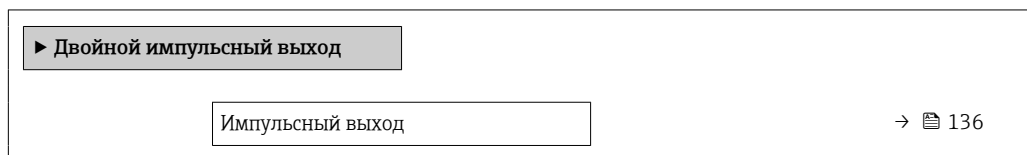

### Обзор и краткое описание параметров

Параметр	Описание	Интерфейс пользователя
Импульсный выход	Показывает текущий частотно-импульсный выход.	Положительное число с плавающей запятой

## 11.5 Адаптация измерительного прибора к рабочим условиям процесса

Для этой цели используются следующие параметры:

- Базовые параметры настройки в меню меню **Настройка** (→ 79)
- Дополнительные настройки в меню подменю **Расширенная настройка** (→ 111)

## 11.6 Выполнение сброса сумматора



Сумматоры сбрасываются в подменю **Управление**.

- Управление сумматора
- Сбросить все сумматоры



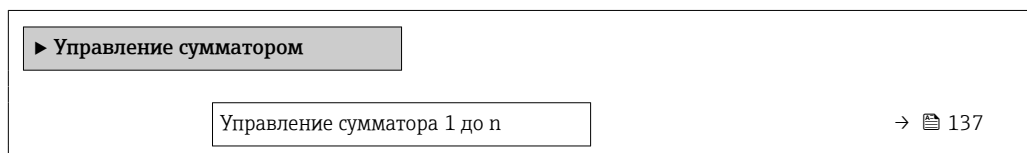

#### Навигация

Меню "Управление" → Управление сумматором



Предварительное значение 1 до n	→  137
Значение сумматора 1 до n	→  137
Сбросить все сумматоры	→  137

### Обзор и краткое описание параметров

Параметр	Требование	Описание	Выбор / Ввод данных пользователем / Интерфейс пользователя	Заводские настройки
Управление сумматора 1 до n	Переменная технологического процесса выбрана в параметр <b>Назначить переменную процесса</b> (→  113) подменю <b>Сумматор 1 до n</b> .	Контроль значения сумматора.	<ul style="list-style-type: none"> <li>■ Суммировать</li> <li>■ Сбросить + удерживать *</li> <li>■ Предварительно задать + удерживать *</li> <li>■ Сбросить + суммировать</li> <li>■ Предустановка + суммирование *</li> <li>■ Удержание *</li> </ul>	Суммировать
Предварительное значение 1 до n	Переменная процесса выбрана в параметр <b>Назначить переменную процесса</b> (→  113) подменю <b>Сумматор 1 до n</b> .	Задайте начальное значение для сумматора. <i>Зависимость</i>  Единица измерения выбранной переменной процесса для сумматора устанавливается в параметр <b>Сумматор единиц</b> (→  113).	Число с плавающей запятой со знаком	0 л
Значение сумматора	Переменная процесса выбрана в параметр <b>Назначить переменную процесса</b> (→  113) подменю <b>Сумматор 1 до n</b> .	Отображение текущего значения счетчика для сумматора.	Число с плавающей запятой со знаком	–
Сбросить все сумматоры	–	Сбросьте значения всех сумматоров на 0 и запустите.	<ul style="list-style-type: none"> <li>■ Отмена</li> <li>■ Сбросить + суммировать</li> </ul>	Отмена

\* Видимость зависит от опций заказа или настроек прибора

#### 11.6.1 Состав функций в параметр "Управление сумматора"

Опции	Описание
Суммировать	Запуск или продолжение работы сумматора.
Сбросить + удерживать	Процесс суммирования останавливается, а значение сумматора обнуляется.
Предварительно задать + удерживать <sup>1)</sup>	Процесс суммирования останавливается, а сумматор устанавливается на начальное значение, заданное в параметр <b>Предварительное значение</b> .
Сбросить + суммировать	Сброс сумматора на 0 и перезапуск процесса суммирования.

Опции	Описание
Предустановка + суммирование <sup>1)</sup>	Сумматор устанавливается на начальное значение, заданное в параметр <b>Предварительное значение</b> , и процесс суммирования запускается заново.
Удержание	Суммирование останавливается.

1) Видимость определяется опциями заказа или настройками прибора.

### 11.6.2 Диапазон функций параметр "Сбросить все сумматоры"

Опции	Описание
Отмена	Действие не выполняется, происходит выход из настройки параметра.
Сбросить + суммировать	Сброс всех сумматоров на 0 и перезапуск процесса суммирования. При этом все ранее просуммированные значения расхода удаляются.

## 11.7 Отображение архива измеренных значений

Обязательное условие – активированный в приборе пакет прикладных программ **Расширенный HistoROM** (заказывается отдельно; необходим для отображения функции подменю **Регистрация данных**). В этом меню содержатся все параметры, связанные с историей измерения величины.

- i** Регистрация данных также доступна в следующих средствах.
  - Инструментальное средство для управления парком приборов FieldCare →  71
  - Веб-браузер

#### Диапазон функций

- Хранение до 1000 измеренных значений
- 4 канала регистрации
- Настраиваемый интервал регистрации данных
- Тенденция измеренных значений для каждого канала регистрации отображается в виде диаграммы

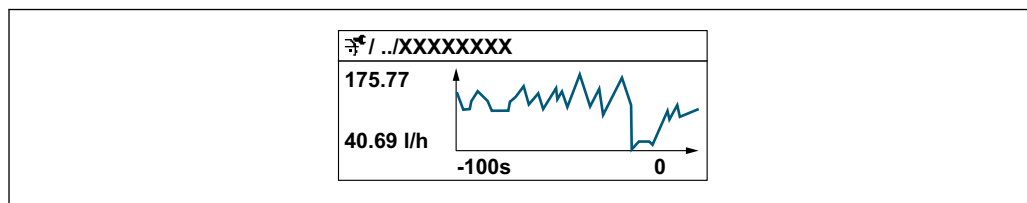

A0034352

- Ось x: в зависимости от выбранного количества каналов отображается от 250 до 1000 измеренных значений переменной процесса.
- Ось y: отображается приблизительная шкала измеренных значений, которая постоянно адаптируется соответственно выполняемому в данный момент измерению.





**i** В случае изменения продолжительности интервала регистрации или присвоения переменных процесса каналам содержимое журнала данных удаляется.

**Навигация**



Меню "Диагностика" → Регистрация данных

► Регистрация данных	
Назначить канал 1	→ 140
Назначить канал 2	→ 140
Назначить канал 3	→ 140
Назначить канал 4	→ 141
Интервал регистрации данных	→ 141
Очистить данные архива	→ 141
Регистрация данных измерения	→ 141
Задержка авторизации	→ 141
Контроль регистрации данных	→ 141
Статус регистрации данных	→ 141
Продолжительность записи	→ 141

## Обзор и краткое описание параметров

Параметр	Требование	Описание	Выбор / Ввод данных пользователем / Интерфейс пользователя	Заводские настройки
Назначить канал 1	Имеется пакет прикладных программ <b>Расширенный HistoROM</b> .	Назначение переменной процесса каналу регистрации.	<ul style="list-style-type: none"> <li>■ Выключено</li> <li>■ Объемный расход</li> <li>■ Массовый расход</li> <li>■ Скорректированный объемный расход</li> <li>■ Скорость потока</li> <li>■ Проводимость *</li> <li>■ Скорректированная проводимость *</li> <li>■ Температура *</li> <li>■ Температура электроники</li> <li>■ Токовый выход 1</li> <li>■ Токовый выход 2 *</li> <li>■ Токовый выход 3 *</li> <li>■ Токовый выход 4 *</li> <li>■ Шум *</li> <li>■ Время отклика тока катушек *</li> <li>■ Потенциал референс. электрода отн-но РЕ *</li> <li>■ HBSI *</li> <li>■ Коэф-т налипания *</li> <li>■ Контрольная точка 1</li> <li>■ Контрольная точка 2</li> <li>■ Контрольная точка 3</li> </ul>	Выключено
Назначить канал 2	Имеется пакет прикладных программ <b>Расширенный HistoROM</b> .  Активированные программные опции отображаются в параметре параметр <b>Обзор опций ПО</b> .	Назначить переменную процесса для канала архивирования.	Список выбора: см. параметр <b>Назначить канал 1</b> (→  140)	Выключено
Назначить канал 3	Имеется пакет прикладных программ <b>Расширенный HistoROM</b> .  Активированные программные опции отображаются в параметре параметр <b>Обзор опций ПО</b> .	Назначить переменную процесса для канала архивирования.	Список выбора: см. параметр <b>Назначить канал 1</b> (→  140)	Выключено



Параметр	Требование	Описание	Выбор / Ввод данных пользователем / Интерфейс пользователя	Заводские настройки
Назначить канал 4	Имеется пакет прикладных программ <b>Расширенный HistoROM</b> .  Активированные программные опции отображаются в параметре <b>Обзор опций ПО</b> .	Назначить переменную процесса для канала архивирования.	Список выбора: см. параметр <b>Назначить канал 1</b> (→  140)	Выключено
Интервал регистрации данных	Имеется пакет прикладных программ <b>Расширенный HistoROM</b> .	Определение интервала регистрации данных. Это значение определяет временной интервал между отдельными точками данных в памяти.	0,1 до 3 600,0 с	1,0 с
Очистить данные архива	Имеется пакет прикладных программ <b>Расширенный HistoROM</b> .	Удаление всех данных регистрации.	<ul style="list-style-type: none"> <li>■ Отмена</li> <li>■ Очистить данные</li> </ul>	Отмена
Регистрация данных измерения	–	Выбор типа регистрации данных.	<ul style="list-style-type: none"> <li>■ Перезапись</li> <li>■ Нет перезаписи</li> </ul>	Перезапись
Задержка авторизации	В параметр <b>Регистрация данных измерения</b> выбрана опция <b>Нет перезаписи</b> .	Ввод времени задержки для регистрации измеренных значений.	0 до 999 ч	0 ч
Контроль регистрации данных	В параметр <b>Регистрация данных измерения</b> выбрана опция <b>Нет перезаписи</b> .	Запуск и остановка регистрации измеренных значений.	<ul style="list-style-type: none"> <li>■ нет</li> <li>■ Удалить + запустить</li> <li>■ Останов</li> </ul>	нет
Статус регистрации данных	В параметр <b>Регистрация данных измерения</b> выбрана опция <b>Нет перезаписи</b> .	Отображение состояния регистрации измеренных значений.	<ul style="list-style-type: none"> <li>■ Готово</li> <li>■ Отложить активацию</li> <li>■ Активно</li> <li>■ Остановлено</li> </ul>	Готово
Продолжительность записи	В параметр <b>Регистрация данных измерения</b> выбрана опция <b>Нет перезаписи</b> .	Отображение общего времени регистрации.	Положительное число с плавающей запятой	0 с

\* Видимость зависит от опций заказа или настроек прибора

## 12 Диагностика и устранение неисправностей

### 12.1 Общая процедура устранения неисправностей

Для локального дисплея

Ошибка	Возможные причины	Меры по устранению
Локальный дисплей не горит, но выходной сигнал находится в пределах допустимого диапазона	Кабель дисплея подключен неправильно.	Правильно вставьте разъемы в главный модуль электроники и дисплей.
Локальный дисплей не работает, отсутствуют выходные сигналы	Сетевое напряжение не соответствует значению, указанному на заводской табличке.	Примените правильное сетевое напряжение → 34.
Локальный дисплей не работает, отсутствуют выходные сигналы	Неправильная полярность сетевого напряжения.	Измените полярность сетевого напряжения.
Локальный дисплей не работает, отсутствуют выходные сигналы	Отсутствует контакт между соединительными кабелями и клеммами.	Следует обеспечить электрический контакт между кабелем и клеммой.
Локальный дисплей не работает, отсутствуют выходные сигналы	<ul style="list-style-type: none"> <li>■ Клеммы неправильно подключены к электронному модулю ввода / вывода.</li> <li>■ Клеммы неправильно подключены к главному модулю электроники.</li> </ul>	Проверьте клеммы.
Локальный дисплей не работает, отсутствуют выходные сигналы	<ul style="list-style-type: none"> <li>■ Электронный модуль ввода / вывода неисправен.</li> <li>■ Главный модуль электроники неисправен.</li> </ul>	Закажите запасную часть → 172.
Информация на локальном дисплее не читается, но выходной сигнал находится в пределах допустимого диапазона	Изображение на дисплее слишком яркое или темное.	<ul style="list-style-type: none"> <li>■ Увеличьте яркость дисплея одновременным нажатием <math>\oplus</math> + <math>\boxplus</math>.</li> <li>■ Уменьшите яркость дисплея одновременным нажатием <math>\ominus</math> + <math>\boxplus</math>.</li> </ul>
Локальный дисплей не горит, но выходной сигнал находится в пределах допустимого диапазона	Дисплей неисправен.	Закажите запасную часть → 172.
Подсветка локального дисплея имеет красный цвет	Возникло диагностическое событие с аварийным сигналом.	Примите требуемые меры по устранению → 155.
Текст на локальном дисплее отображается на языке, который непонятен.	Выбранный язык управления непонятен.	<ol style="list-style-type: none"> <li>1. Нажмите кнопки <math>\oplus</math> + <math>\boxplus</math> и удерживайте в течение 2 с ("основной экран").</li> <li>2. Нажмите <math>\boxplus</math>.</li> <li>3. Настройте требуемый язык в параметр <b>Display language</b> (→ 116).</li> </ol>
Сообщение на локальном дисплее: "Ошибка связи" "Проверьте электронику"	Прерван обмен данными между дисплеем и электроникой.	<ul style="list-style-type: none"> <li>■ Проверьте кабель и разъем между главным модулем электроники и дисплеем.</li> <li>■ Закажите запасную часть → 172.</li> </ul>

Для выходных сигналов

Ошибка	Возможные причины	Меры по устранению
Выходной сигнал находится вне допустимого диапазона	Главный модуль электроники неисправен.	Закажите запасную часть → 172.
Выходной сигнал находится вне допустимого токового диапазона (< 3,6 mA или > 22 mA)	Главный модуль электроники неисправен. Электронный модуль ввода / вывода неисправен.	Закажите запасную часть → 172.

Ошибка	Возможные причины	Меры по устранению
На локальном дисплее прибора отображается корректное значение, но выходной сигнал ошибочен, хотя и находится в пределах допустимого диапазона.	Ошибка настройки параметров	Проверьте и исправьте настройку параметра.
Прибор неверно выполняет измерение.	Ошибка настройки или прибор работает за пределами допустимых условий применения.	1. Проверьте и исправьте настройку параметра. 2. Соблюдайте предельные значения, указанные в разделе "Технические характеристики".

## Для доступа

Ошибка	Возможные причины	Меры по устранению
Доступ к параметру для записи невозможен.	Аппаратная защита от записи активирована.	Переведите переключатель защиты от записи на главном модуле электроники в положение <b>OFF</b> позиция →  128.
Доступ к параметру для записи невозможен.	Для текущего уровня доступа предусмотрены ограниченные права доступа.	1. Проверьте уровень доступа →  59. 2. Введите правильный пользовательский код доступа →  59.
Соединение по протоколу HART невозможно.	Отсутствует или неверно установлен резистор связи.	Установите резистор связи (250 Ом) правильно. Не допускайте превышения максимальной нагрузки →  182.
Соединение по протоколу HART невозможно.	Commubox <ul style="list-style-type: none"> <li>▪ Неправильное подключение.</li> <li>▪ Неправильная настройка.</li> <li>▪ Неправильная установка драйверов.</li> <li>▪ USB-порт на ПК настроен неправильно.</li> </ul>	Соблюдайте документацию Commubox FXA195 HART:  Техническое описание TI00404F
Соединение с веб-сервером невозможно.	Веб-сервер деактивирован.	С помощью программного обеспечения FieldCare или DeviceCare убедитесь в том, что веб-сервер прибора активирован; при необходимости активируйте его →  66.
	На ПК неправильно настроен интерфейс Ethernet.	<ul style="list-style-type: none"> <li>▶ Проверьте настройки интернет-протокола (TCP/IP) →  62.</li> <li>▶ Проверьте сетевые настройки совместно с IT-специалистом.</li> </ul>
Соединение с веб-сервером невозможно.	IP-адрес неправильно настроен на ПК.	Проверьте IP-адрес: 192.168.1.212 →  62
Соединение с веб-сервером невозможно.	Данные доступа к WLAN неверны.	<ul style="list-style-type: none"> <li>▪ Проверьте состояние сети WLAN.</li> <li>▪ Подключитесь к прибору заново, используя данные для доступа к WLAN.</li> <li>▪ Убедитесь в том, что на приборе и устройстве управления активирован доступ к сети WLAN →  62.</li> </ul>
	Связь по WLAN отсутствует.	–
Невозможно подключиться к веб-серверу, FieldCare или DeviceCare.	Сеть WLAN недоступна.	<ul style="list-style-type: none"> <li>▪ Проверьте, принимается ли сигнал WLAN: светодиод на дисплее должен гореть синим светом.</li> <li>▪ Проверьте, включено ли соединение WLAN: светодиод на модуле дисплея мигает синим цветом.</li> <li>▪ Активируйте прибор.</li> </ul>
Нет сетевого подключения или нестабильное сетевое соединение.	Слабый сигнал сети WLAN.	<ul style="list-style-type: none"> <li>▪ Устройство управления вне зоны приема: Проверьте состояние сети на устройстве управления.</li> <li>▪ Для улучшения качества работы сети используйте внешнюю антенну WLAN.</li> </ul>
	Параллельная работа соединений WLAN и Ethernet.	<ul style="list-style-type: none"> <li>▪ Проверьте сетевые настройки.</li> <li>▪ Временно включите только WLAN в качестве единственного интерфейса.</li> </ul>

Ошибка	Возможные причины	Меры по устранению
Веб-браузер «заморожен», и дальнейшая работа невозможна.	Активна передача данных.	Дождитесь окончания передачи данных или завершения текущей операции.
	Соединение прервано	<ul style="list-style-type: none"> <li>▶ Проверьте подключение кабелей и источника питания.</li> <li>▶ Обновите страницу веб-браузера, при необходимости перезапустите его.</li> </ul>
Содержимое веб-браузера трудно читать или оно неполное.	Используемая версия веб-браузера – не лучший вариант.	<ul style="list-style-type: none"> <li>▶ Используйте подходящую версию веб-браузера → 61.</li> <li>▶ Очистите кеш веб-браузера.</li> <li>▶ Перезапустите веб-браузер.</li> </ul>
	Неподходящие настройки отображения.	Измените размер шрифта/соотношение сторон в веб-браузере.
Содержимое не отображается в веб-браузере или содержимое неполное.	<ul style="list-style-type: none"> <li>▪ Не активирована поддержка JavaScript.</li> <li>▪ Невозможно активировать JavaScript.</li> </ul>	<ul style="list-style-type: none"> <li>▶ Активируйте JavaScript.</li> <li>▶ Введите <code>http://XXX.XXX.X.XXX/servlet/basic.html</code> в качестве IP-адреса.</li> </ul>
Управление с помощью программы FieldCare или DeviceCare посредством сервисного интерфейса CDI-RJ45 (порт 8000).	Сетевой экран ПК или сети препятствует обмену данными.	В зависимости от параметров сетевого экрана, используемого на ПК или в сети, для обеспечения доступа посредством программы FieldCare/DeviceCare может потребоваться его деактивация или настройка.
Установка программного обеспечения прибора с помощью FieldCare или DeviceCare невозможна с помощью сервисного интерфейса CDI-RJ45 (порт 8000 или порты TFTP).	Сетевой экран ПК или сети препятствует обмену данными.	В зависимости от параметров сетевого экрана, используемого на ПК или в сети, для обеспечения доступа посредством программы FieldCare/DeviceCare может потребоваться его деактивация или настройка.

## 12.2 Выдача диагностической информации с помощью светодиодов

### 12.2.1 Преобразователь

Светодиодные индикаторы на преобразователе дают информацию о состоянии прибора.

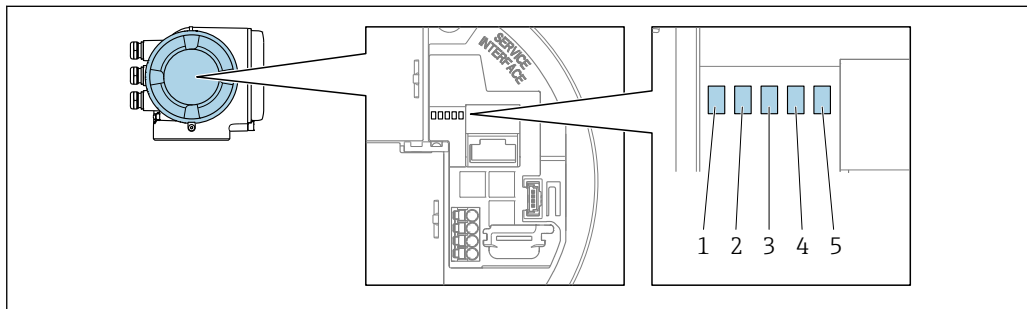

A0029629

- 1 Напряжение питания
- 2 Состояние прибора
- 3 Не используется
- 4 Тип связи
- 5 Активен сервисный интерфейс (CDI)

Светодиод	Цвет	Значение
1 Напряжение питания	Off	Напряжение питания отсутствует или слишком низкое.
	Зеленый	Нормальное сетевое напряжение.
2 Состояние прибора (нормальная работа)	Off	Ошибка программного обеспечения
	Зеленый	Состояние прибора соответствует норме.
	Мигающий зеленый	Прибор не настроен.
	Красный	Произошло диагностическое событие, соответствующее поведению диагностики «Аварийный сигнал».
	Мигает красным светом	Произошло диагностическое событие, соответствующее поведению диагностики «Предупреждение».
2 Состояние прибора (во время запуска)	Мигание красным светом с низкой частотой	Если дольше 30 секунд: сбой загрузчика.
	Мигание красным светом с высокой частотой	Если мигает дольше 30 секунд: проблема совместимости при считывании встроенного ПО.
3 Не используется	–	–
4 Тип связи	Off	Связь не активна.
	Белый	Связь активна.
5 Сервисный интерфейс (CDI)	Off	Не подключен, или не установлено соединение.
	Желтый	Подключен, соединение установлено.
	Мигающий желтый	Сервисный интерфейс активен.

## 12.3 Диагностическая информация, отображаемая на локальном дисплее

### 12.3.1 Диагностическое сообщение

Неисправности, обнаруженные автоматической системой мониторинга измерительного прибора, отображаются в виде диагностических сообщений, чередующихся с индикацией рабочих параметров.

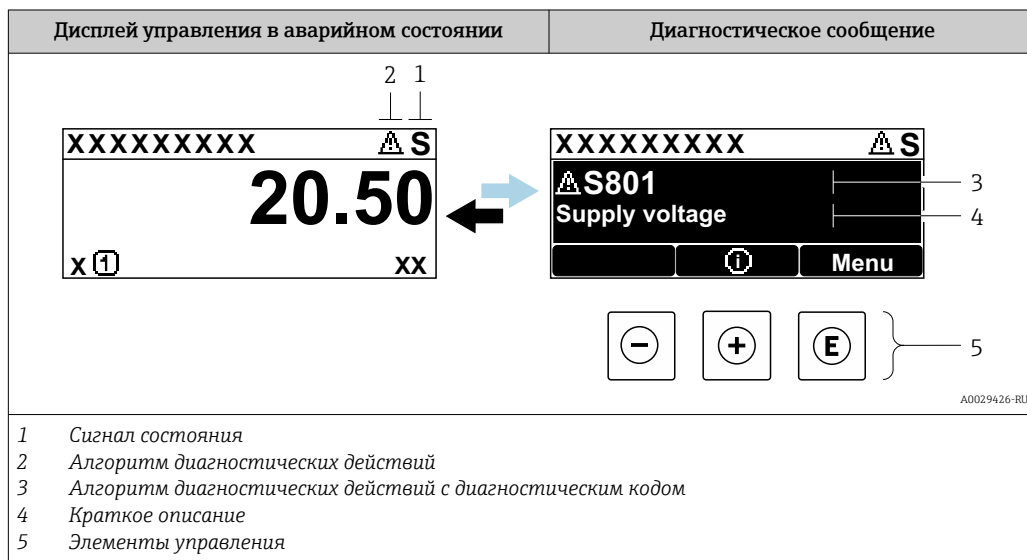

Если два или более диагностических события активны одновременно, то отображается только сообщение о диагностическом событии с наивысшим приоритетом.

- i** Прочие диагностические события, находящиеся в очереди, можно просмотреть в меню меню **Диагностика**:
- с помощью параметра → 161;
  - с помощью подменю → 161.

#### Сигналы состояния



Сигналы состояния содержат информацию о состоянии и надежности прибора по категориям, характеризующим причины появления диагностической информации (диагностическое событие).

- i** Сигналы состояния классифицируются в соответствии со стандартом VDI/VDE 2650 и рекомендацией NAMUR NE 107: F = сбой, C = проверка функционирования, S = выход за пределы спецификации, M = запрос на техническое обслуживание

Символ	Значение
<b>F</b>	<b>Отказ</b> Произошла ошибка прибора. Измеренное значение недействительно.
<b>C</b>	<b>Функциональная проверка</b> Прибор находится в сервисном режиме (например, в режиме моделирования).

Символ	Значение
<b>S</b>	<b>Несоответствие спецификации</b> Прибор эксплуатируется в следующих условиях: <ul style="list-style-type: none"> <li>▪ За пределами технических условий (например, вне пределов допустимой рабочей температуры)</li> <li>▪ За пределами параметров, заданных пользователем (например, значений максимального расхода в параметре "Значение 20 мА")</li> </ul>
<b>M</b>	<b>Требуется техническое обслуживание</b> Требуется техническое обслуживание. Измеренное значение остается действительным.

### Характеристики диагностики



Символ	Значение
	<b>Аварийный сигнал</b> <ul style="list-style-type: none"> <li>▪ Измерение прервано.</li> <li>▪ Выходные сигналы и сумматоры принимают состояние, заданное для ситуации возникновения сбоя.</li> <li>▪ Выдается диагностическое сообщение.</li> </ul>
	<b>Предупреждение</b> <ul style="list-style-type: none"> <li>▪ Измерение возобновляется.</li> <li>▪ Влияние на вывод сигналов и сумматоры отсутствует.</li> <li>▪ Выдается диагностическое сообщение.</li> </ul>

### Диагностическая информация

сбой можно идентифицировать по диагностической информации. Краткое описание упрощает эту задачу, предоставляя информацию о сбое. Кроме того, перед диагностической информацией на локальном дисплее отображается символ, указывающий на поведение диагностики.



### Элементы управления

Кнопка управления	Значение
	<b>Кнопка "плюс"</b> В меню, подменю Открывание сообщения о мерах по устранению неисправностей.
	<b>Кнопка ввода</b> В меню, подменю Открывание меню управления.

### 12.3.2 Вызов мер по устранению ошибок

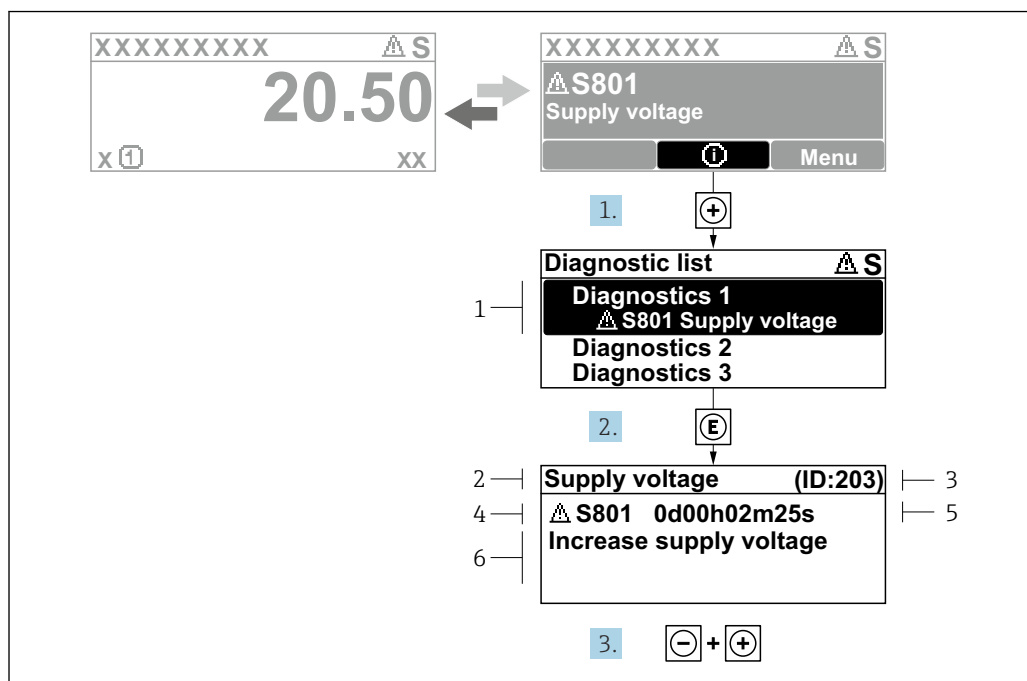

A0029431-RU

30 Сообщение с описанием мер по устранению ошибок

- 1 Диагностическая информация
- 2 Краткое описание
- 3 Сервисный идентификатор
- 4 Алгоритм диагностических действий с диагностическим кодом
- 5 Время работы на момент обнаружения ошибки
- 6 Меры по устранению неисправности

1. Пользователь просматривает диагностическое сообщение.  
Нажмите кнопку **+** (символ **Ⓜ**).  
↳ Откроется подменю **Перечень сообщений диагностики**.
2. Выберите необходимое диагностическое событие с помощью кнопки **+** или **-**, затем нажмите кнопку **↵**.  
↳ Сообщение с описанием мер по устранению неисправности открывается.
3. Нажмите кнопки **-** + **+** одновременно.  
↳ Сообщение с описанием мер по устранению неисправности закрывается.

Пользователь находится в меню меню **Диагностика** на записи диагностического события, например, в разделе подменю **Перечень сообщений диагностики** или параметр **Предыдущее диагн. сообщение**.

1. Нажмите **↵**.  
↳ Появится сообщение с описанием мер по устранению выбранного диагностического события.
2. Нажмите **-** + **+** одновременно.  
↳ Сообщение с описанием мер по устранению ситуации будет закрыто.



## 12.4 Диагностическая информация в веб-браузере

### 12.4.1 Диагностические опции

Любые сбои, обнаруженные измерительным прибором, отображаются в веб-браузере на начальной странице после входа пользователя в систему.

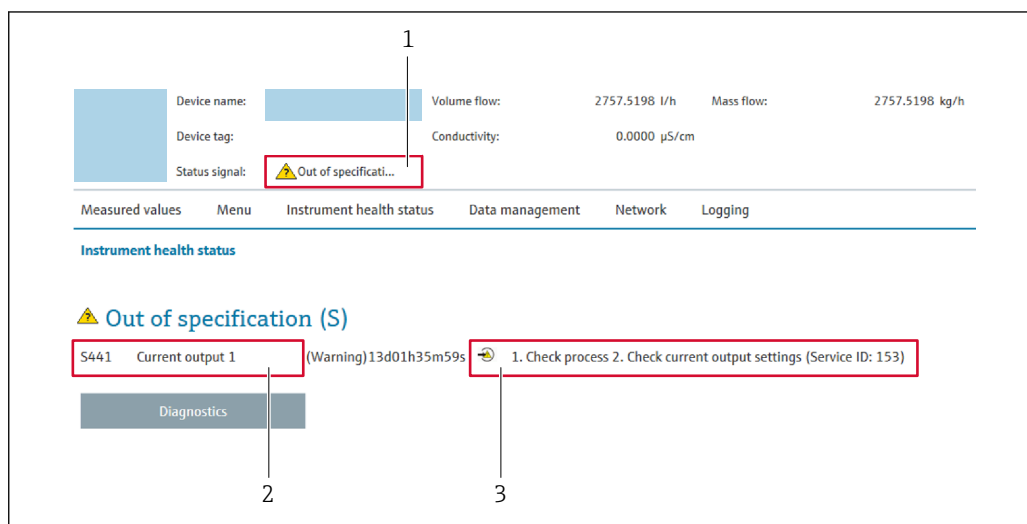

A0031056

- 1 Область состояния с сигналом состояния
- 2 Диагностическая информация
- 3 Меры по устранению неисправностей с указанием сервисного идентификатора

**i** Кроме того, произошедшие диагностические события можно просмотреть в разделе меню **Диагностика**:

- с помощью параметра → 161;
- с помощью подменю → 161.

#### Сигналы состояния

Сигналы состояния содержат информацию о состоянии и надежности прибора по категориям, характеризующим причины появления диагностической информации (диагностическое событие).

Символ	Значение
	<b>Отказ</b> Произошла ошибка прибора. Измеренное значение недействительно.
	<b>Функциональная проверка</b> Прибор находится в сервисном режиме (например, в режиме моделирования).
	<b>Несоответствие спецификации</b> Прибор эксплуатируется в следующих условиях: <ul style="list-style-type: none"> <li>■ За пределами технических условий (например, вне пределов допустимой рабочей температуры)</li> <li>■ За пределами параметров, заданных пользователем (например, значений максимального расхода в параметре "Значение 20 мА")</li> </ul>
	<b>Требуется техническое обслуживание</b> Требуется техническое обслуживание. Измеренное значение остается действительным.

**i** Сигналы состояния классифицируются в соответствии с требованиями VDI/VDE 2650 и рекомендацией NAMUR NE 107.

### **12.4.2 Просмотр рекомендаций по устранению проблем**

Предоставление информации по устранению проблем для каждого диагностического события, что позволяет быстро разрешать эти проблемы. Эти меры отображаются красным цветом вместе с диагностическим событием и соответствующей диагностической информацией.

## 12.5 Диагностическая информация, отображаемая в ПО FieldCare или DeviceCare

### 12.5.1 Диагностические опции

Информация о любых сбоях, обнаруженных измерительным прибором, отображается на начальной странице управляющей программы после установления соединения.

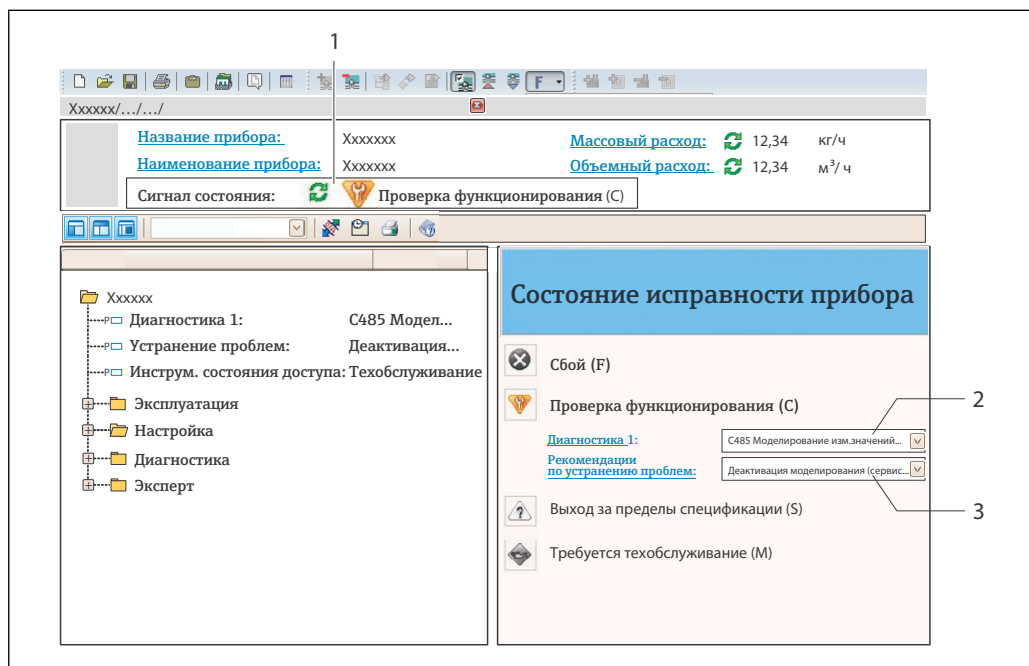

- 1 Строка состояния с сигналом состояния → 146
- 2 Диагностическая информация → 147
- 3 Меры по устранению неисправности с сервисным идентификатором

- i** Кроме того, произошедшие диагностические события можно просмотреть в разделе меню **Диагностика**:
- с помощью параметра → 161;
  - с помощью подменю → 161.

#### Диагностическая информация

сбой можно идентифицировать по диагностической информации. Краткое описание упрощает эту задачу, предоставляя информацию о сбое. Кроме того, перед диагностической информацией на локальном дисплее отображается символ, указывающий на поведение диагностики.

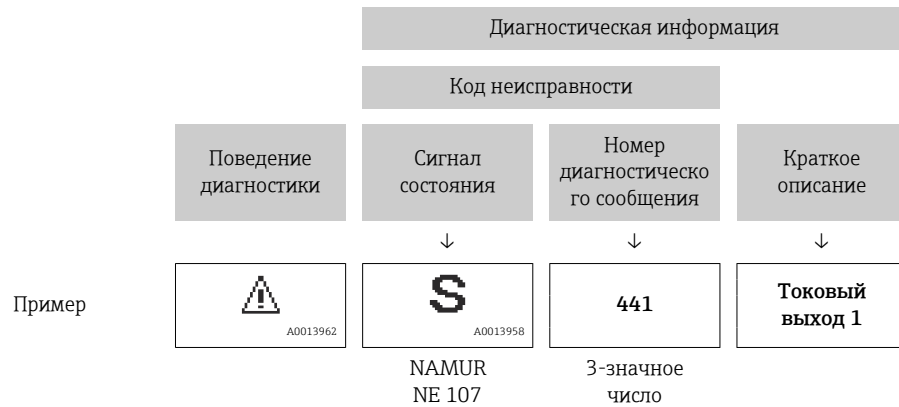

### 12.5.2 Просмотр рекомендаций по устранению проблем

Предоставление информации по устранению проблем для каждого диагностического события, что позволяет быстро разрешать эти проблемы:

- На начальной странице  
Информация по устранению отображается в отдельном поле под диагностической информацией.
- В меню **Диагностика**  
Информацию по устранению можно отобразить в рабочей области пользовательского интерфейса.

Пользователь находится в разделе меню **Диагностика**.

1. Откройте требуемый параметр.
2. В правой стороне рабочей области наведите курсор мыши на параметр.
  - ↳ Появится информация с мерами по устранению диагностического события.

## 12.6 Адаптация диагностической информации

### 12.6.1 Адаптация реакции прибора на диагностические события

Каждой диагностической информации на заводе присваивается определенное поведение диагностики. Для некоторых диагностических событий это присвоенное поведение может быть изменено пользователем через подменю подменю **Характер диагностики**.

Эксперт → Система → Проведение диагностики → Характер диагностики

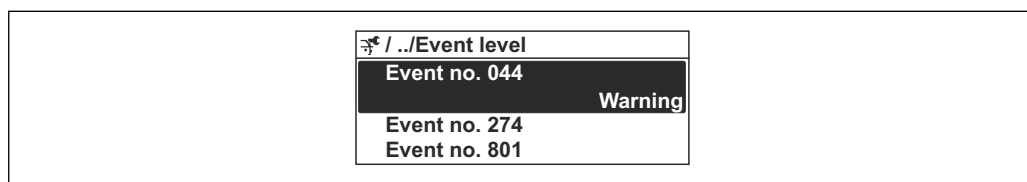

A0014048-RU

31 Использование на примере локального дисплея

В качестве алгоритма диагностических действий за определенным диагностическим номером можно закрепить следующие опции:

Опции	Описание
Тревога	Прибор останавливает измерение. Выходные сигналы и сумматоры принимают состояние, заданное для ситуации возникновения сбоя. Выдается диагностическое сообщение. Цвет фоновой подсветки меняется на красный.
Предупреждение	Измерение продолжается. Влияние на вывод сигналов и сумматоры отсутствует. Выдается диагностическое сообщение.
Ввод только журнала событий	Измерение продолжается. Диагностическое сообщение отображается только в подменю <b>Журнал событий</b> (подменю <b>Список событий</b> ), но не отображается в попеременном режиме с окном управления.
Выключено	Диагностическое событие игнорируется, диагностическое сообщение не выдается и не регистрируется.

### 12.6.2 Адаптация сигнала состояния

Каждой диагностической информации на заводе присваивается определенный сигнал состояния. Для некоторых диагностических событий этот присвоенный сигнал может быть изменен пользователем через подменю подменю **Категория событий диагностики**.

Эксперт → Связь → Категория событий диагностики

#### Доступные сигналы состояния



Настройка согласно спецификации HART 7 (краткая информация о состоянии) в соответствии с NAMUR NE107.

Символ	Значение
<b>F</b> A0013956	<b>Отказ</b> Произошла ошибка прибора. Измеренное значение недействительно.
<b>C</b> A0013959	<b>Функциональная проверка</b> Прибор находится в сервисном режиме (например, в режиме моделирования).

Символ	Значение
<p style="text-align: center;"><b>S</b></p> <p style="text-align: center;"><small>A0013958</small></p>	<p><b>Несоответствие спецификации</b>                      Прибор эксплуатируется в следующих условиях:</p> <ul style="list-style-type: none"> <li>▪ За пределами технических условий (например, вне пределов допустимой рабочей температуры)</li> <li>▪ За пределами параметров, заданных пользователем (например, значений максимального расхода в параметре "<b>Значение 20 мА</b>")</li> </ul>
<p style="text-align: center;"><b>M</b></p> <p style="text-align: center;"><small>A0013957</small></p>	<p><b>Требуется техническое обслуживание</b>                      Требуется техническое обслуживание. Измеренное значение остается действительным.</p>
<p style="text-align: center;"><b>N</b></p> <p style="text-align: center;"><small>A0023076</small></p>	<p>Не влияет на краткую информацию о состоянии.</p>

## 12.7 Обзор диагностической информации

 Если в данном измерительном приборе используются несколько пакетов прикладных программ, объем диагностической информации и количество задействованных измеряемых величин увеличивается.

 Для некоторых объектов диагностической информации можно изменить сигнал состояния и поведение диагностики. Изменение диагностической информации →  153

Количество диагностик	Краткий текст	Действия по восстановлению	Сигнал статуса [заводские]	Характеристики диагностики [заводские]
<b>Диагностика датчика</b>				
043	Обнаружено КЗ датчика 1	1. Проверьте кабель сенсора и сенсор 2. Выполните Heartbeat Verification (Heartbeat Проверку) 3. Замените кабель сенсора или сенсор	S	Warning <sup>1)</sup>
082	Некорректное хранение данных	Проверьте присоединения модуля	F	Alarm
083	Несовместимость содержимого памяти	1. Перезапустите устр-во 2. Восстановите данные модуля S-DAT 3. Замените модуль S-DAT	F	Alarm
143	HBSI предельное значение превышено	1. Проверьте наличие внешн. электромагнитных помех 2. Проверьте значение расхода 3. Замените сенсор	M	Warning <sup>1)</sup>
168	Превышен. макс.допустимое налипание	Очистите измерительную трубку	M	Warning
169	Сбой при измерении проводимости	1. Проверить условия заземления 2. Деактивировать измерение проводимости	M	Warning
170	Ошибка сопротивления катушки	Проверьте температуру окр.среды и процесса	F	Alarm
180	Неисправность датчика температуры	1. Проверьте подключение сенсора 2. Замените кабель сенсора или сенсор 3. Отключите измерение температуры	F	Warning
181	Сбой соединения датчика	1. Проверьте кабель сенсора и сенсор 2. Выполните Heartbeat Verification (Heartbeat Проверку) 3. Замените кабель сенсора или сенсор	F	Alarm
<b>Диагностика электроники</b>				
201	Неисправность электроники	1. Перезагрузите устройство 2. Замените электронику	F	Alarm

Количество диагностик	Краткий текст	Действия по восстановлению	Сигнал статуса [заводские]	Характеристики диагностики [заводские]
242	Несовместимая прошивка	1. Проверьте версию прошивки 2. Очистите или замените электронный модуль	F	Alarm
252	Несовместимый модуль	1. Проверить электр.модули 2. Проверить корректны ли нужные эл.модули (напр. NEx, Ex) 3. Заменить эл.модули	F	Alarm
262	Подключение модуля прервано	1. Проверьте подсоединение модулей 2. Замените электронные модули	F	Alarm
270	Неисправность основного электрон.модуля	1. Перезапустите устройство 2. Замените основной электронный модуль	F	Alarm
271	Неисправность блока основной электроники	1. Перезапустите устройство 2. Замените основной электронный модуль	F	Alarm
272	Неисправность блока основной электроники	Перезапустите прибор	F	Alarm
273	Неисправность основного электрон.модуля	аварийный режим работы через дисплей электроники 1. Обратите внимание на 2. Замените основной блок	F	Alarm
275	Модуль вх/вых неисправен	Замените модуль ввода/вывода	F	Alarm
276	Ошибка модуля входа/выхода	1. Перезапустите прибор 2. Замените модуль ввода/вывода	F	Alarm
283	Несовместимость содержимого памяти	Перезапустите прибор	F	Alarm
302	Проверка прибора активна	Идет проверка прибора, подождите	C	Warning <sup>1)</sup>
303	Конфигурация Вв/Выв 1 до n изменена	1. Применить конфигурацию модуля В/В (параметр 'Применить конфигурацию В/В') 2. Затем перезагрузить описание устройства и проверить подключение	M	Warning
311	Ошибка электроники сенсора (ISEM)	Требуется техническое обслуживание! Не перезагружайте устройство	M	Warning
330	Флеш-файл недействительный	1. Обновите прошивку прибора 2. Перезагрузите прибор	M	Warning
331	Сбой обновления прошивки	1. Обновите прошивку прибора 2. Перезагрузите прибор	F	Warning
332	Ошибка записи во встроенном HistoROM	1. Заменить плату польз.интерфейса 2. Ex d/XP: заменить преобразователя	F	Alarm



Количество диагностик	Краткий текст	Действия по восстановлению	Сигнал статуса [заводские]	Характеристики диагностики [заводские]
361	Ошибка модуля Вв/Выв 1 до n	1. Перезапустите прибор 2. Проверьте электронные модули 3. Замените модуль ввода/вывода или основной электронный блок	F	Alarm
372	Ошибка электроники сенсора (ISEM)	1. Перезагрузите прибор 2. Повторяется ли ошибка? 3. Замените блок модулей, вкл.электронику	F	Alarm
373	Ошибка электроники сенсора (ISEM)	Передача данных или перезапуск прибора	F	Alarm
375	Отказ коммуникации Вв/Выв 1 до n	1. Перезагрузите прибор 2. Повторяется ли ошибка? 3. Замените блок модулей, вкл.электронику	F	Alarm
376	Ошибка электроники сенсора (ISEM)	1. Замените эл.модуль сенсора (ISEM) 2. Отключите диагн.сообщение	S	Warning <sup>1)</sup>
377	Сигнал электрода неисправен	1. Активируйте контроль заполнения трубы 2. Проверьте заполненность трубы и направление 3. Проверьте кабели 4. Деактивируйте диагностику 377	S	Warning <sup>1)</sup>
378	Неисправность модуля ISEM	1. Если применимо: проверьте кабель между сенсором и преобразователем. 2. Замените основной элект.модуль. 3. Замените электронный модуль (ISEM).	F	Alarm
382	Хранение данных	1. Установите T-DAT 2. Замените T-DAT	F	Alarm
383	Содержимое памяти	Перезапустить прибор	F	Alarm
387	Ошибка данных HistoROM	Свяжитесь с обслуживающей организацией	F	Alarm
<b>Диагностика конфигурации</b>				
410	Сбой передачи данных	1. Повторите передачу данных 2. Проверьте присоединение	F	Alarm
412	Обработка загрузки	Выполняется загрузка, пожалуйста, подождите	C	Warning
431	Требуется выравнивание 1 до n	Выполнить баланс.	C	Warning
437	Конфигурация несовместима	1. Обновите прошивку 2. Выполните сброс до заводских настроек	F	Alarm

Количество диагностик	Краткий текст	Действия по восстановлению	Сигнал статуса [заводские]	Характеристики диагностики [заводские]
438	Массив данных отличается	1. Проверьте файл с массивом данных 2. Проверьте параметризацию устройства 3. Скачайте файл с новой параметризацией устройства	M	Warning
441	Токовый выход неисправен	1. Проверьте технологический процесс 2. Проверьте настройки токового выхода	S	Warning <sup>1)</sup>
442	Частотный выход неисправен	1. Проверьте технологический процесс 2. Проверьте настройки частотного выхода	S	Warning <sup>1)</sup>
443	Неисправность импульсного выхода 1 до n	1. Проверьте технологический процесс 2. Проверьте настройки импульсного выхода	S	Warning <sup>1)</sup>
444	Токовый вход 1 до n неисправен	1. Проверьте процесс 2. Проверьте текущие параметры установки	S	Warning <sup>1)</sup>
453	Блокировка расхода активна	Деактивируйте блокировку расхода	C	Warning
484	Моделир. режима неисправности активиров.	Деактивировать моделирование	C	Alarm
485	Моделирование переменной процесса	Деактивировать моделирование	C	Warning
486	Моделирование токового входа активно	Деактивировать моделирование	C	Warning
491	Ток.выход 1 до n моделирование запущено	Деактивировать моделирование	C	Warning
492	Моделирование частот.выхода активно	Деактивируйте смоделированный частотный выход	C	Warning
493	Моделирование импульс.выхода активно	Деактивируйте смоделированный импульсный выход	C	Warning
494	Моделирование дискр.выхода активно	Деактивируйте смоделированный дискретный выход	C	Warning
495	Моделирование диагност. событий активно	Деактивировать моделирование	C	Warning
496	Моделирование вход.сигнала сост активно	Деактивировать симуляцию статусного входа	C	Warning







Количество диагностик	Краткий текст	Действия по восстановлению	Сигнал статуса [заводские]	Характеристики диагностики [заводские]
502	Ошибка включения/отключения СТ	Следуйте этапам активации/деактивации коммерч.учета: сначала вход авторизованного пользователя, затем установка DIP перекл. на глав.модуле электроники	C	Warning
511	Ошибка настройки датчика	1. Проверьте изм.период и время накопления сигнала 2. Проверьте характеристики сенсора	C	Alarm
512	Превышено ЕСС время восстановления	1. Проверьте время восстановления ЕСС 2. Отключите ЕСС	F	Alarm
520	Аппарат. конф. Вв/Выв 1 до n недействительна	1. Проверьте аппаратную конфигурацию модуля Вх/Вых 2. Замените неисправный модуль Вх/Вых 3. Подключите модуль двойного имп. вых. в правильный слот	F	Alarm
530	Очистка электродов активна	Выкл. очистку электродов	C	Warning
531	Ошибка настройки пустой трубы	Выполнить настройку контроля пустой трубы	S	Warning <sup>1)</sup>
537	Конфигурация	1. Проверьте IP-адреса 2. Измените IP-адреса	F	Warning
540	Ошибка режима комм.учета	1. Выключите устройство и переключите DIP-переключатель 2. Отключите режим комм.учета 3. Снова включите режим комм.учета 4. Проверьте эл. компоненты	F	Alarm
543	Двойной импульсный выход	1. Проверьте технологический процесс 2. Проверьте настройки импульсного выхода	S	Warning <sup>1)</sup>
593	Моделирование двойного имп.выхода	Деактивируйте смоделированный импульсный выход	C	Warning
594	Моделирование релейного выхода	Деактивируйте моделированный дискретный выход	C	Warning
599	Журнал коммерческого учета заполнен	1. Отключите режим комм.учета 2. Очистите журнал событий комм.учета (все 30 записей) 3. Включите режим комм.учета	S	Warning
<b>Диагностика процесса</b>				
803	Ток контура 1 неисправность	1. Проверьте провода 2. Замените модуль ввода/вывода	F	Alarm

Количество диагностик	Краткий текст	Действия по восстановлению	Сигнал статуса [заводские]	Характеристики диагностики [заводские]
832	Температура электроники слишком высокая	Снизьте температуру окружающей среды	S	Warning <sup>1)</sup>
833	Температура электроники слишком низкая	Увеличьте температуру окружающей среды	S	Warning <sup>1)</sup>
834	Слишком высокая температура процесса	Снизьте температуру процесса	S	Warning <sup>1)</sup>
835	Слишком низкая температура процесса	Увеличение температуру процесса	S	Warning <sup>1)</sup>
842	Значение процесса ниже предела	Активно отсечение при низком расходе! Проверьте конфигурацию отсечения при низком расходе	S	Warning <sup>1)</sup>
882	Ошибка входного сигнала	1. Проверьте параметризацию входного сигнала 2. Проверьте внешнее устройство 3. Проверьте условия процесса	F	Alarm
937	Симметрия сенсора	1. Устраните внешнее магнитное поле около сенсора 2. Отключите диагностическое сообщение	S	Warning <sup>1)</sup>
938	Ток катушки нестабильный	1. Проверьте наличие внешн. электромагнитных помех 2. Выполните Heartbeat Verification 3. Проверьте значение расхода	F	Alarm <sup>1)</sup>
961	Потенциал электрода вне спецификации	1. Проверить условия процесса 2. Проверить внешние условия	S	Warning <sup>1)</sup>
962	Пустая труба	1. Проведите коррекцию на заполненной трубе 2. Проведите коррекцию на заполненной трубе 3. Отключите детектирование пустой трубы	S	Warning <sup>1)</sup>

1) Параметры диагностики могут быть изменены.





## 12.8 Необработанные события диагностики

Меню меню **Диагностика** позволяет просматривать текущие диагностические события отдельно от предыдущих.

-  Вызов информации о мерах по устранению диагностического события возможен с помощью следующих средств и инструментов:
  - Посредством локального дисплея →  148
  - Посредством веб-браузера →  150
  - Посредством управляющей программы FieldCare →  152
  - Посредством управляющей программы DeviceCare →  152
-  Прочие диагностические события, находящиеся в очереди, отображаются в меню подменю **Перечень сообщений диагностики** →  161.

### Навигация

Меню "Диагностика"

 <b>Диагностика</b>	
Текущее сообщение диагностики	→  161
Предыдущее диагн. сообщение	→  161
Время работы после перезапуска	→  161
Время работы	→  161

### Обзор и краткое описание параметров

Параметр	Требование	Описание	Интерфейс пользователя
Текущее сообщение диагностики	Произошло диагностическое событие.	Показать текущие события диагностики среди остальной информации о диагностике.  При появлении двух или более сообщений одновременно на дисплей выводится сообщение с наивысшим приоритетом.	Символ для поведения диагностики, код диагностики и короткое сообщение.
Предыдущее диагн. сообщение	Произошло два диагностических события.	Показать приоритетные события диагностики среди текущих событий диагностики.	Символ для поведения диагностики, код диагностики и короткое сообщение.
Время работы после перезапуска	–	Показать время работы прибора с момента последнего перезапуска прибора.	Дни (d), часы (h), минуты (m) и секунды (s)
Время работы	–	Указывает какое время прибор находился в работе.	Дни (d), часы (h), минуты (m) и секунды (s)

## 12.9 Список диагностических сообщений

В разделе подменю **Перечень сообщений диагностики** отображается до 5 диагностических событий, находящихся в очереди, и соответствующая диагностическая информация. Если число необработанных диагностических событий больше 5, на дисплей выводятся события с наивысшим приоритетом.

**Путь навигации**



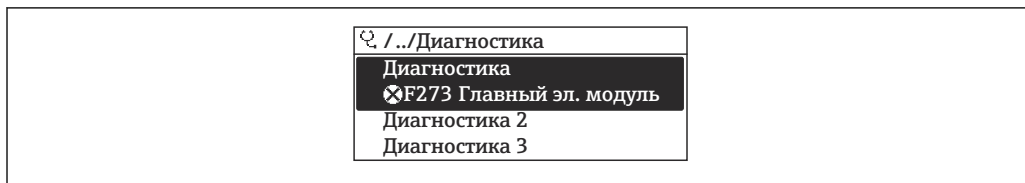

Диагностика → Перечень сообщений диагностики



A0014006-RU

 32 *Использование на примере локального дисплея*

 Вызов информации о мерах по устранению диагностического события возможен с помощью следующих средств и инструментов:

- Посредством локального дисплея →  148
- Посредством веб-браузера →  150
- Посредством управляющей программы FieldCare →  152
- Посредством управляющей программы DeviceCare →  152

## 12.10 Журнал событий

### 12.10.1 Чтение журнала регистрации событий

В подменю **Список событий** можно просмотреть хронологический обзор сообщений о произошедших событиях.

#### Путь навигации

Меню **Диагностика** → подменю **Журнал событий** → **Список событий**

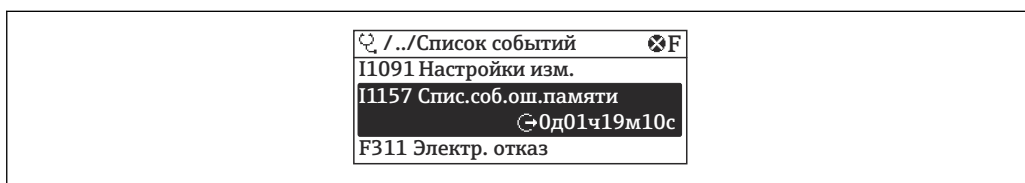

A0014008-RU

33 Использование на примере локального дисплея

- В хронологическом порядке могут отображаться до 20 сообщений о событиях.
- Если в приборе активирован пакет прикладных программ **Расширенный HistorOM** (заказывается отдельно), то список событий может содержать до 100 записей.

Архив событий содержит следующие записи:

- Диагностические события → 155
- Информационные события → 164

Кроме времени наступления события (которое исчисляется в часах работы прибора), с каждым событием связывается символ, который указывает состояние события (длится оно или закончилось).

- Диагностическое событие
  - ☹: наступление события
  - ☺: окончание события
- Информационное событие
  - ☹: наступление события

**i** Вызов информации о мерах по устранению диагностического события возможен с помощью следующих средств и инструментов:

- Посредством локального дисплея → 148
- Посредством веб-браузера → 150
- Посредством управляющей программы FieldCare → 152
- Посредством управляющей программы DeviceCare → 152

**i** Фильтр отображаемых сообщений о событиях → 163

### 12.10.2 Фильтрация журнала событий

С помощью параметра параметр **Опции фильтра** можно определить категории сообщений о событиях, которые должны отображаться в подменю **Список событий**.

#### Путь навигации

Диагностика → Журнал событий → Опции фильтра

#### Категории фильтра

- Все
- Отказ (F)
- Проверка функций (C)
- Не соответствует спецификации (S)
- Требуется техническое обслуживание (M)
- Информация (I)

### 12.10.3 Обзор информационных событий

В отличие от события диагностики, информационное событие отображается только в журнале событий и отсутствует в перечне сообщений диагностики.

Номер данных	Наименование данных
I1000	----- (Прибор ОК)
I1079	Датчик изменён
I1089	Питание включено
I1090	Сброс конфигурации
I1091	Конфигурация изменена
I1092	Рез.копия HistoROM удалена
I1137	Электроника заменена
I1151	Сброс истории
I1155	Сброс измерения температуры электроники
I1156	Ошибка памяти тренда
I1157	Журнал событий ошибок
I1256	Дисплей: статус доступа изменен
I1264	Безопасная последовательность прервана!
I1278	Перезапуск модуля ввода/вывода
I1335	Прошивка изменена
I1351	Ошибка настройки контроля пустой трубы
I1353	Настройка пустой трубы ок
I1361	Ошибка входа в веб-сервер
I1397	Fieldbus: статус доступа изменен
I1398	CDI: статус доступа изменен
I1443	Build-up thickness not determined
I1444	Проверка прибора успешно завершена
I1445	Проверка прибора не выполнена
I1457	Отказ: проверка ошибки измерения
I1459	Отказ: ошибка проверки модуля I/O
I1461	Ошибка проверки датчика
I1462	Отказ: ошибка электронного модуля
I1512	Началась загрузка
I1513	Загрузка завершена
I1514	Загрузка началась
I1515	Загрузка завершена
I1517	Коммерческий учет активен
I1518	Коммерческий учет отключен
I1554	Последовательность безопасности начата
I1555	Последовательность безопасн.подтверждена
I1556	Безопасный режим выкл
I1618	Модуль Вв/Выв 2 заменен
I1619	Модуль Вв/Выв 3 заменен
I1621	Модуль Вв/Выв 4 заменен



Номер данных	Наименование данных
I1622	Изменение калибровки
I1624	Сброс всех сумматоров
I1625	Активирована защита от записи
I1626	Защита от записи отключена
I1627	Вход в веб-сервер выполнен успешно
I1628	Успешная авторизация дисплея
I1629	Успешный вход в CDI
I1631	Изменен доступ к веб-серверу
I1632	Сбой авторизации дисплея
I1633	Сбой авторизации CDI
I1634	Сброс к заводским настройкам
I1635	Сброс к перв.настройкам
I1639	Достигнуто макс.количество циклов
I1643	Журнал коммерческого учета очищен
I1649	Защита от записи активирована
I1650	Защита от записи откл.
I1651	Параметры коммерческого учета изменены
I1712	Получен новый флеш-файл
I1725	Модуль электр. сенсора (ISEM) изменен
I1726	Сбой рез.копирования конфигурации

## 12.11 Перезапуск измерительного прибора

Все параметры конфигурации прибора или часть этих параметров можно сбросить в определенное состояние с помощью Параметр **Сброс параметров прибора** (→  123).

### 12.11.1 Диапазон функций параметр "Сброс параметров прибора"

Опции	Описание
Отмена	Действие не выполняется, происходит выход из настройки параметра.
К настройкам поставки	Каждый параметр, для которого была заказана индивидуальная настройка, сбрасывается на это индивидуально настроенное значение. Все прочие параметры сбрасываются на заводские настройки.
Перезапуск прибора	При перезапуске происходит сброс всех параметров, данные которых находятся в энергонезависимой памяти (ОЗУ) (например, данные измеренных значений), на заводские настройки. Конфигурация прибора при этом не изменяется.
Восстановить рез.копию S-DAT	<p>Восстанавливает данные, сохраненные на S-DAT. Дополнительная информация: Эту функцию можно использовать для устранения сбоя содержимого памяти "083 Несовместимость содержимого памяти" или для восстановления данных S-DAT, когда был установлен новый S-DAT.</p> <p> Данная опция отображается только при аварийном состоянии.</p>

## 12.12 Информация о приборе

Меню подменю **Информация о приборе** содержит все параметры, в которых отображается различная информация, идентифицирующая прибор.

### Навигация

Меню "Диагностика" → Информация о приборе

► Информация о приборе	
Обозначение прибора	→ 167
Серийный номер	→ 167
Версия прошивки	→ 167
Название прибора	→ 168
Производитель	→ 168
Заказной код прибора	→ 168
Расширенный заказной код 1	→ 168
Расширенный заказной код 2	→ 168
Расширенный заказной код 3	→ 168
Версия ENP	→ 168
Версия прибора	→ 168
ID прибора	→ 168
Тип прибора	→ 168
ID производителя	→ 168



### Обзор и краткое описание параметров

Параметр	Описание	Интерфейс пользователя	Заводские настройки
Обозначение прибора	Просмотр имени точки измерения.	Не более 32 символов, таких как буквы, цифры и специальные символы (@, %, / и пр.).	Promag
Серийный номер	Показывает серийный номер измерительного прибора.	Строка символов, состоящая максимум из 11 букв и цифр.	–
Версия прошивки	Показать версию установленной прошивки.	Строка символов в формате xx.yy.zz	–

Параметр	Описание	Интерфейс пользователя	Заводские настройки
Название прибора	Показать название преобразователя.  Это же имя указывается на заводской табличке преобразователя.	Promag 300/500	–
Производитель	Отображение названия изготовителя.	Строка символов, состоящая из цифр, букв и специальных символов	Endress+Hauser
Заказной код прибора	Показать код заказа прибора.  Этот же код заказа указывается на заводской табличке датчика и преобразователя в поле "Код заказа".	Строка символов, содержащая буквы, цифры и некоторые знаки препинания (например, /).	–
Расширенный заказной код 1	Показать первую часть расширенного кода заказа.  Этот же расширенный код заказа указывается на заводской табличке датчика и преобразователя в поле "Ext. ord. cd.".	Строка символов	–
Расширенный заказной код 2	Показать вторую часть расширенного кода заказа.  Этот же расширенный код заказа указывается на заводской табличке датчика и преобразователя в поле "Ext. ord. cd.".	Строка символов	–
Расширенный заказной код 3	Показать третью часть расширенного кода заказа.  Этот же расширенный код заказа указывается на заводской табличке датчика и преобразователя в поле "Ext. ord. cd.".	Строка символов	–
Версия ENP	Показать версию именной таблицы электронной части (ENP).	Строка символов	2.02.00
Версия прибора	Показать версии HART Communication Foundation, с которыми зарегистрирован прибор.	2-значное шестнадцатеричное число	7
ID прибора	Показывает ID прибора для идентификации в сети HART.	6-значное шестнадцатеричное число	–
Тип прибора	Показать тип устройств, с которыми зарегистрирован HART Communication Foundation.	Шестнадцатеричное число	0x3A (для Promag 300)
ID производителя	Показать ID прибора, зарегистрированного с HART Communication Foundation.	2-значное шестнадцатеричное число	0x11 (Endress+Hauser)

## 12.13 История изменений встроенного ПО

Дата выпуска	Версия встроенного ПО	Код заказа "Версия встроенного ПО"	Встроенное ПО Изменения	Тип документации	Документация
08.2022	01.06.zz	Опция 60	<ul style="list-style-type: none"> <li>■ HBSI (технология Heartbeat)</li> <li>■ Индекс отложений (технология Heartbeat)</li> <li>■ Настройка демпфирования расхода</li> </ul>	Руководство по эксплуатации	BA01392D/06/RU/04.22
09.2019	01.05.zz	Опция 64	Различные усовершенствования	Руководство по эксплуатации	BA01392D/06/RU/02.19
10.2017	01.01.zz	Опция 68	<ul style="list-style-type: none"> <li>■ Новые данные OPC-UA с функцией безопасности</li> <li>■ Локальный дисплей: улучшение производительности и ввода данных через текстовый редактор</li> <li>■ Оптимизация блокировки клавиатуры локального дисплея</li> <li>■ Обновление функций веб-сервера               <ul style="list-style-type: none"> <li>■ Поддержка функции информации о тенденциях</li> <li>■ Улучшение функции Heartbeat за счет включения подробных результатов (страницы 3/4 отчета)</li> </ul> </li> <li>■ Фиксация данных настройки прибора в формате PDF (журнал параметров, аналогично распечатке FDT)</li> <li>■ Возможность работы в сети Ethernet через (сервисный) интерфейс</li> <li>■ Комплексное обновление функции Heartbeat</li> <li>■ Локальный дисплей: поддержка инфраструктурного режима WLAN</li> <li>■ Введение кода сброса</li> </ul>	Руководство по эксплуатации	BA01392D/06/RU/02.17
08.2016	01.00.zz	Опция 76	Оригинальное встроенное ПО	Руководство по эксплуатации	BA01392D/06/RU/01.16

 Встроенное программное обеспечение можно заменить на текущую или предыдущую версию посредством сервисного интерфейса. Сведения о совместимости версий встроенного ПО см. в разделе "Хронология версий прибора и совместимость" →  169

 Данные о совместимости конкретной версии программного обеспечения с установленными файлами описания прибора и управляющими программами см. в описании прибора, которое приведено в документе «Информация изготовителя».

 Информацию изготовителя можно получить следующим образом.

- В разделе "Документация" на веб-сайте компании Endress+Hauser: [www.endress.com](http://www.endress.com) → "Документация"
- Укажите следующие сведения:
  - Группа прибора, например 5H3B  
Группа прибора является первой частью кода заказа: см. заводскую табличку на приборе.
  - Текстовый поиск: информация изготовителя
  - Тип среды: Документация – Техническая документация

## 12.14 История прибора и совместимость

Модель прибора задокументирована в коде заказа на заводской табличке прибора (например, 8F3VXX-XXX...XXXXA1-XXXXXX).

Модель прибора	Дата	Отличия от предшествующей модели	Совместимость с более ранними моделями
A2	09.2019	Модуль ввода/вывода с улучшенной производительностью и функциональностью: см. программное обеспечение прибора 01.05.zz →  169	Нет
A1	10.2017	–	–

## 13 Техническое обслуживание

### 13.1 Операция технического обслуживания

Какие-либо специальные работы по техническому обслуживанию не требуются.

#### 13.1.1 Очистка наружной поверхности

При очистке наружных поверхностей измерительного прибора необходимо применять чистящие средства, не оказывающие воздействия на поверхность корпуса и прокладки.

#### 13.1.2 Внутренняя очистка

##### Очистка с помощью скребков

При выполнении очистки с использованием скребков важно учитывать внутренний диаметр измерительной трубки и присоединения к процессу. Все значения размеров и длины для сенсора и преобразователя приведены в отдельном документе "Техническое описание".

#### 13.1.3 Замена уплотнений

Уплотнения датчика (в частности, асептические литые уплотнения).

Периодичность замены уплотнений зависит от частоты выполнения циклов очистки, температуры очистки и температуры среды.

Сменные уплотнения (аксессуар) →  209

### 13.2 Измерительное и испытательное оборудование

Endress+Hauser предлагает линейку оборудования для измерений и испытаний, напр. Netilion и тесты приборов.

 Подробную информацию об этом оборудовании можно получить в региональном торговом представительстве Endress+Hauser.

Перечень некоторых моделей измерительного и испытательного оборудования:  
→  177

### 13.3 Сервисные услуги Endress+Hauser

Endress+Hauser предлагает большое количество различных услуг по обслуживанию, включая повторную калибровку, техническое обслуживание и тестирование приборов.

 Подробную информацию об этом оборудовании можно получить в региональном торговом представительстве Endress+Hauser.

## 14 Ремонт

### 14.1 Общие указания

#### 14.1.1 Принципы ремонта и переоборудования

Необходимо придерживаться следующих принципов ремонта и переоборудования Endress+Hauser:

- Измерительные приборы имеют модульную структуру.
- Запасные части объединены в логические комплекты и снабжены соответствующими инструкциями по замене.
- Ремонт осуществляется службой поддержки Endress+Hauser или специалистами заказчика, прошедшими соответствующее обучение.
- Сертифицированные приборы могут быть переоборудованы в другие сертифицированные приборы только службой поддержки Endress+Hauser или на заводе.

#### 14.1.2 Указания по ремонту и переоборудованию



При ремонте и переоборудовании измерительного прибора необходимо соблюдать следующие указания:

- ▶ Используйте только оригинальные запасные части, выпускаемые компанией Endress+Hauser.
- ▶ Выполняйте ремонт согласно инструкциям по монтажу.
- ▶ Соблюдайте требования применимых стандартов, федеральных/национальных регламентов, документации по взрывобезопасности (XA) и сертификатов.
- ▶ Документируйте все работы по ремонту и переоборудованию, а также вносите данные в Netilion Analytics.

### 14.2 Запасные части

Device Viewer ([www.endress.com/deviceviewer](http://www.endress.com/deviceviewer))

Здесь перечислены и могут быть заказаны любые запасные части для измерительного прибора (с указанием кодов для заказа). Можно также загрузить соответствующие инструкции по монтажу (при наличии таковых).

-  Серийный номер измерительного прибора
  - Находится на заводской табличке прибора.
  - Возможно считывание с помощью параметр **Серийный номер** (→  167) в подменю **Информация о приборе**.

### 14.3 Служба поддержки Endress+Hauser

Endress+Hauser предлагает широкий диапазон сервисных услуг.

-  Подробную информацию об этом оборудовании можно получить в региональном торговом представительстве Endress+Hauser.

### 14.4 Возврат

Требования, предъявляемые к безопасному возврату прибора, могут варьироваться в зависимости от типа прибора и национального законодательства.

1. Подробнее см. на сайте: <https://www.endress.com/support/return-material>
  - ↳ Выберите регион.



2. При возврате прибора упаковывайте его таким образом, чтобы он был надежно защищен от внешних воздействий. Наибольшую степень защиты обеспечивает оригинальная упаковка.

## 14.5 Утилизация



Если этого требует Директива 2012/19 ЕС об отходах электрического и электронного оборудования (WEEE), изделия маркируются указанным символом, с тем чтобы свести к минимуму возможность их рассортировки как несортированных коммунальных отходов. Не утилизируйте изделия с такой маркировкой как несортированные коммунальные отходы. Вместо этого верните их изготовителю для утилизации в соответствии с действующими правилами.

### 14.5.1 Демонтаж измерительного прибора

1. Выключите прибор.

#### **▲ ОСТОРОЖНО**

##### **Опасность для персонала в условиях технологического процесса!**

- ▶ Следует соблюдать осторожность при работе в опасных условиях технологического процесса, например при наличии давления в измерительном приборе, при высокой температуре и при наличии агрессивной технологической среды.
2. Выполните операции монтажа и подключения, описанные в разделах «Монтаж измерительного прибора» и «Подключение измерительного прибора», в обратном порядке. Соблюдайте указания по технике безопасности.

### 14.5.2 Утилизация измерительного прибора

#### **▲ ОСТОРОЖНО**

##### **Опасность для персонала и окружающей среды при работе в опасных для здоровья жидкостях.**

- ▶ Убедитесь в том, что на измерительном приборе и внутри него отсутствуют остатки жидкости, опасные для здоровья и окружающей среды, в т.ч. отфильтрованные вещества, проникшие в щели или диффундировавшие в пластмассы.

Утилизация должна осуществляться с учетом следующих требований:





- ▶ соблюдайте действующие федеральные/национальные стандарты;
- ▶ обеспечьте надлежащее разделение и повторное использование компонентов прибора.







## 15 Вспомогательное оборудование

Для этого прибора поставляются различные аксессуары, которые можно заказать в Endress+Hauser как при поставке прибора, так и позднее. За подробной информацией о соответствующем коде заказа обратитесь в региональное торговое представительство Endress+Hauser или посетите страницу прибора на веб-сайте Endress+Hauser: [www.endress.com](http://www.endress.com).







### 15.1 Вспомогательное оборудование для конкретных устройств

#### 15.1.1 Для преобразователя



Принадлежности	Описание
Преобразователь Proline 300	Преобразователь для замены или для складского запаса. С помощью кода заказа можно определить следующие параметры: <ul style="list-style-type: none"> <li>■ Сертификаты</li> <li>■ Выход</li> <li>■ Вход</li> <li>■ Дисплей / управление</li> <li>■ Корпус</li> <li>■ Программное обеспечение</li> </ul>  Код заказа: 5X3VXX  Руководство по монтажу EA01199D
Выносной модуль индикации и управления DKX001	<ul style="list-style-type: none"> <li>■ При заказе непосредственно с измерительным прибором: код заказа "Дисплей; управление", опция O "Раздельный 4-строчный дисплей, с подсветкой; 10 м (30 фут) кабель; сенсорное управление"</li> <li>■ При отдельном заказе:                             <ul style="list-style-type: none"> <li>■ измерительный прибор: код заказа "Дисплей; управление", опция M "Отсутствует, подготовлено для выносного дисплея";</li> <li>■ DKX001: через отдельную спецификацию DKX001.</li> </ul> </li> <li>■ При последующем заказе: DKX001: через отдельную спецификацию DKX001.</li> </ul> <p><b>Монтажный кронштейн для DKX001</b></p> <ul style="list-style-type: none"> <li>■ При непосредственном заказе: код заказа "Прилагаемые принадлежности", опция RA "Монтажный кронштейн, труба 1/2 дюйма".</li> <li>■ При последующем заказе: код заказа: 71340960.</li> </ul> <p><b>Соединительный кабель (на замену)</b>                      Через отдельную спецификацию: DKX002.</p>  Дополнительная информация о модуле дисплея и управления DKX001 →  200.  Специальная документация SD01763D





Внешняя антенна WLAN	<p>Внешняя антенна WLAN с соединительным кабелем 1,5 м (59,1 дюйм) и двумя угловыми кронштейнами. Код заказа "Прилагаемые принадлежности", опция P8 "Антенна беспроводной связи, расширенный диапазон связи".</p> <ul style="list-style-type: none"> <li> Внешняя антенна WLAN непригодна для использования в гигиенических областях применения.</li> <li> Дополнительные сведения об интерфейсе WLAN →  69.</li> </ul> <p> Код заказа: 71351317</p> <p> Руководство по монтажу EA01238D</p>
Защитный козырек от атмосферных явлений	<p>Предназначен для защиты измерительного прибора от воздействия погодных явлений, например от дождя, повышенной температуры вследствие прямого попадания солнечных лучей.</p> <p> Код заказа: 71343505</p> <p> Руководство по монтажу EA01160D</p>

### 15.1.2 Для датчика



Аксессуары	Описание
Набор переходников	<p>Присоединения-переходники для монтажа Promag H вместо Promag 30/33 A или Promag 30/33 H (DN 25).</p> <p>Состав</p> <ul style="list-style-type: none"> <li> 2 присоединения к процессу</li> <li> Винты</li> <li> Уплотнения</li> </ul>
Набор уплотнений	Для регулярной замены уплотнений датчика.
Проставка	В случае замены датчика DN 80/100 на новый более короткий датчик потребуется проставка.
Сварочное приспособление	Сварная муфта в качестве присоединения к процессу: сварочный шаблон для монтажа в трубопроводе.
Кольца заземления	<p>Используются для заземления среды в футерованных измерительных трубках для обеспечения правильности измерений.</p> <p> Заземляющие кольца можно заказать через спецификацию. Можно оформить заказ через структуру заказа DK5HR.</p>
Комплект для монтажа	<p>Состав</p> <ul style="list-style-type: none"> <li> 2 присоединения к процессу</li> <li> Винты</li> <li> Уплотнения</li> </ul>
Комплект для настенного монтажа	Комплект для настенного монтажа измерительного прибора (только DN 2–25 (1/12–1 дюйм))

## 15.2 Принадлежности для обеспечения связи



Принадлежности	Описание
Commbobox FXA195 HART	<p>Для искробезопасной связи через интерфейс HART с ПО FieldCare посредством USB-порта.</p> <p> Техническое описание TI00404F</p>
Преобразователь контура HART, HMX50	<p>Используется для оценки и преобразования динамических переменных технологического процесса в системе HART в аналоговые токовые сигналы или предельные значения.</p> <ul style="list-style-type: none"> <li> Техническое описание TI00429F</li> <li> Руководство по эксплуатации BA00371F</li> </ul>

Fieldgate FXA42	<p>Передача измеренных значений подключенных аналоговых измерительных приборов 4–20 мА, а также цифровых измерительных приборов.</p> <ul style="list-style-type: none"> <li> Техническое описание TI01297S</li> <li>Руководство по эксплуатации BA01778S</li> <li>Страница с информацией об изделии: <a href="http://www.endress.com/fxa42">www.endress.com/fxa42</a></li> </ul>
Field Xpert SMT50	<p>Планшет Field Xpert SMT50 для настройки приборов обеспечивает мобильное управление парком приборов. Он предназначен для персонала, осуществляющего ввод в эксплуатацию и техническое обслуживание полевых приборов с помощью цифрового интерфейса связи, а также для регистрации хода выполнения работ.</p> <p>Данный планшет представляет собой комплексное решение с предустановленной библиотекой драйверов и является простым в использовании устройством сенсорного типа, которое можно использовать для управления полевыми приборами на протяжении всего их жизненного цикла.</p> <ul style="list-style-type: none"> <li> Техническое описание TI01555S</li> <li>Руководство по эксплуатации BA02053S</li> <li>Страница с информацией об изделии: <a href="http://www.endress.com/smt50">www.endress.com/smt50</a></li> </ul>
Field Xpert SMT70	<p>Планшет Field Xpert SMT70 для настройки приборов обеспечивает мобильное управление парком приборов во взрывоопасных и невзрывоопасных зонах. Он предназначен для персонала, осуществляющего ввод в эксплуатацию и техническое обслуживание полевых приборов с помощью цифрового интерфейса связи, а также для регистрации хода выполнения работ.</p> <p>Данный планшет представляет собой комплексное решение с предустановленной библиотекой драйверов и является простым в использовании устройством сенсорного типа, которое можно использовать для управления полевыми приборами на протяжении всего их жизненного цикла.</p> <ul style="list-style-type: none"> <li> Техническое описание TI01342S</li> <li>Руководство по эксплуатации BA01709S</li> <li>Страница с информацией об изделии: <a href="http://www.endress.com/smt70">www.endress.com/smt70</a></li> </ul>
Field Xpert SMT77	<p>Планшет Field Xpert SMT77 для настройки приборов обеспечивает мобильное управление парком приборов во взрывоопасных зонах (зона 1).</p> <ul style="list-style-type: none"> <li> Техническое описание TI01418S</li> <li>Руководство по эксплуатации BA01923S</li> <li>Страница с информацией об изделии: <a href="http://www.endress.com/smt77">www.endress.com/smt77</a></li> </ul>

### 15.3 Аксессуары, обусловленные типом обслуживания

Вспомогательное оборудование	Описание
Applicator	<p>ПО для подбора и определения параметров измерительных приборов Endress+Hauser:</p> <ul style="list-style-type: none"> <li>■ выбор измерительных приборов, соответствующих промышленным требованиям;</li> <li>■ расчет всех необходимых данных для выбора оптимального расходомера: номинальный диаметр, потеря давления, скорость потока и погрешность;</li> <li>■ графическое представление результатов вычислений;</li> <li>■ определение кода частичного заказа, администрирование, документация и доступ ко всем связанным с проектом данным и параметрам на протяжении всего жизненного цикла проекта;</li> </ul> <p>ПО Applicator доступно:</p> <ul style="list-style-type: none"> <li>■ через сеть Интернет: <a href="https://portal.endress.com/webapp/applicator">https://portal.endress.com/webapp/applicator</a>;</li> <li>■ как загружаемый образ DVD-диска для установки на локальный ПК.</li> </ul>
Netilion	<p>Экосистема IIoT: Разблокируйте знания</p> <p>Экосистема Netilion IIoT компании Endress+Hauser позволяет оптимизировать производительность вашего предприятия, оцифровать рабочие процессы, обмениваться знаниями и улучшать сотрудничество. Основываясь на многолетнем опыте автоматизации процессов, компания Endress+Hauser предлагает перерабатывающей промышленности экосистему IIoT, которая позволяет вам получать полезную информацию из данных. Эти знания можно использовать для оптимизации процессов, что приведет к повышению эксплуатационной готовности, эффективности и надежности предприятия и, в конечном итоге, к более прибыльному производству.</p> <p><a href="http://www.netilion.endress.com">www.netilion.endress.com</a></p>
FieldCare	<p>Средство управления производственными активами на основе технологии FDT, разработанное специалистами Endress+Hauser.</p> <p>С его помощью можно настраивать все интеллектуальные полевые приборы в системе и управлять ими. Использование информации о состоянии также является простым, но эффективным способом проверки состояния и функционирования приборов.</p> <p> Руководства по эксплуатации BA00027S и BA00059S</p>
DeviceCare	<p>Инструмент для подключения и настройки полевых приборов Endress+Hauser.</p> <p> Брошюра об инновациях IN01047S</p>

### 15.4 Системные компоненты

Аксессуары	Описание
Регистратор с графическим дисплеем Memograph M	<p>Регистратор с графическим дисплеем Memograph M предоставляет информацию обо всех переменных процесса. Обеспечивается корректная регистрация измеренных значений, контроль предельных значений и анализ точек измерения. Данные сохраняются во внутренней памяти объемом 256 МБ, на SD-карте или USB-накопителе.</p> <p> <ul style="list-style-type: none"> <li>■ Техническое описание TI00133R</li> <li>■ Руководство по эксплуатации BA00247R</li> </ul> </p>
iTEMP	<p>Преобразователи температуры можно использовать во всех областях применения, они подходят для проведения измерений в газах, паре и жидкостях. Их можно использовать для считывания температуры среды.</p> <p> Документ "Области деятельности" FA00006T</p>

## 16 Технические характеристики

### 16.1 Применение

Измерительный прибор предназначен только для измерения расхода жидкостей с минимальной проводимостью 5 мкСм/см.

В зависимости от заказанного исполнения прибор также можно использовать для измерения в потенциально взрывоопасных, горючих, ядовитых и окисляющих средах.

Чтобы обеспечить надлежащее рабочее состояние прибора на протяжении всего срока службы, используйте измерительный прибор только с теми средами, в отношении которых контактирующие со средой материалы обладают достаточной стойкостью.

### 16.2 Принцип действия и конструкция системы

Принцип измерения	Электромагнитный способ измерения расхода на основе <i>закона магнитной индукции Фарадея</i> .
Измерительная система	Прибор состоит из преобразователя и датчика. Прибор выпускается в компактном исполнении: Преобразователь и датчик образуют механически единый блок. Информация о структуре измерительного прибора →  14

### 16.3 Вход

Измеряемая величина	<p><b>Величины, измеряемые напрямую</b></p> <ul style="list-style-type: none"> <li>■ Объемный расход (пропорционально наведенному напряжению)</li> <li>■ Температура <sup>4)</sup></li> <li>■ Электрическая проводимость</li> </ul> <p><b>Вычисляемые величины</b></p> <ul style="list-style-type: none"> <li>■ Массовый расход</li> <li>■ Скорректированный объемный расход</li> <li>■ Скорректированная электрическая проводимость <sup>4)</sup></li> </ul>
Диапазон измерения	Измерение с заявленной погрешностью при скорости потока $v = 0,01$ до $10$ м/с ( $0,03$ до $33$ фут/с).

4) Предусмотрено только для номинальных диаметров DN 15–150 (½–6 дюймов) и с кодом заказа для параметра «Опция датчика», опция CI «Измерение температуры среды».

Значения характеристики расхода в единицах измерения системы СИ: DN 2–125 (1/12–5 дюймов)

Номинальный диаметр		Рекомендуемый расход мин./макс. значение полного диапазона (v ~ 0,3/10 м/с)  (дм <sup>3</sup> /мин)	Заводские настройки		
(мм)	(дюймы)		Токовый выход при полном значении диапазона (v ~ 2,5 м/с) (дм <sup>3</sup> /мин)	Значимость импульса (~ 2 импульса/с) (дм <sup>3</sup> )	Отсечка при низком расходе (v ~ 0,04 м/с) (дм <sup>3</sup> /мин)
2	1/12	0,06 до 1,8	0,5	0,005	0,01
4	5/32	0,25 до 7	2	0,025	0,05
8	5/16	1 до 30	8	0,1	0,1
15	1/2	4 до 100	25	0,2	0,5
25 <sup>1)</sup>	1	9 до 300	75	0,5	1
40	1 1/2	25 до 700	200	1,5	3
50	2	35 до 1 100	300	2,5	5
65	–	60 до 2 000	500	5	8
80	3	90 до 3 000	750	5	12
100	4	145 до 4 700	1200	10	20
125	5	220 до 7 500	1850	15	30

1) Значения действительны только для изделия в исполнении 5HxB26.

Характеристики расхода в единицах измерения системы СИ: DN 150 (6 дюймов)

Номинальный диаметр		Рекомендуемый расход мин./макс. значение полного диапазона (v ~ 0,3/10 м/с)  (м <sup>3</sup> /ч)	Заводские настройки		
(мм)	(дюймы)		Токовый выход при полном значении диапазона (v ~ 2,5 м/с) (м <sup>3</sup> /ч)	Значимость импульса (~ 2 импульса/с) (м <sup>3</sup> )	Отсечка при низком расходе (v ~ 0,04 м/с) (м <sup>3</sup> /ч)
150	6	20 до 600	150	0,03	2,5

Значения характеристики расхода в единицах измерения США: 1/12 - 6 дюймов (DN 2 - 150)

Номинальный диаметр		Рекомендуемый расход мин./макс. значение полного диапазона (v ~ 0,3/10 м/с)  (галл./мин)	Заводские настройки		
(дюймы)	(мм)		Токовый выход при полном значении диапазона (v ~ 2,5 м/с) (галл./мин)	Значимость импульса (~ 2 импульса/с) (галл.)	Отсечка при низком расходе (v ~ 0,04 м/с) (галл./мин)
1/12	2	0,015 до 0,5	0,1	0,001	0,002
1/32	4	0,07 до 2	0,5	0,005	0,008

Номинальный диаметр		Рекомендуемый расход  мин./макс. значение полного диапазона (v ~ 0,3/10 м/с)  (галл./мин)	Заводские настройки		
(дюймы)	(мм)		Токовый выход при полном значении диапазона (v ~ 2,5 м/с)  (галл./мин)	Значимость импульса (~ 2 импульса/с)  (галл.)	Отсечка при низком расходе (v ~ 0,04 м/с )  (галл./ мин)
5/16	8	0,25 до 8	2	0,02	0,025
1/2	15	1 до 27	6	0,05	0,1
1 <sup>1)</sup>	25	2,5 до 80	18	0,2	0,25
1 1/2	40	7 до 190	50	0,5	0,75
2	50	10 до 300	75	0,5	1,25
3	80	24 до 800	200	2	2,5
4	100	40 до 1250	300	2	4
5	125	60 до 1950	450	5	7
6	150	90 до 2650	600	5	12

1) Значения действительны только для изделия в исполнении 5HxB26.

### Рекомендованный диапазон измерений

 Пределы расхода →  195

 При коммерческом учете применимый сертификат определяет допустимый диапазон измерений, вес импульса и отсечку при низком расходе.

Рабочий диапазон  
измерения расхода

Более 1000:1



 В режиме коммерческого учета рабочий диапазон измерения расхода составляет от 100:1 до 630:1 в зависимости от номинального диаметра. Более подробно эти параметры определяются в применимом сертификате.

Входной сигнал

### Внешние измеряемые значения

Для повышения точности измерения определенных измеряемых величин или для расчета массового расхода в системе автоматизации может происходить непрерывная запись различных измеряемых величин в измерительный прибор:

- измерение температуры технологической среды для измерения проводимости с температурной компенсацией (например, iTEMP);
- приведенная плотность для расчета массового расхода.

 В компании Endress+Hauser можно заказать различные приборы для измерения давления и температуры: см. раздел "Принадлежности" →  177

Рекомендуется выполнять считывание внешних измеренных значений для вычисления скорректированного объемного расхода.

### Протокол HART

Измеряемые величины записываются из системы автоматизации в измерительный прибор по протоколу HART. Необходимо, чтобы преобразователь давления поддерживал следующие функции протокола:

- Протокол HART
- Пакетный режим



*Токовый вход*

Измеренные значения записываются из системы автоматизации в измерительный прибор через токовый вход →  181.

**Токовый вход 0/4–20 мА**

<b>Токовый вход</b>	0/4–20 мА (активный/пассивный)
<b>Диапазон тока</b>	<ul style="list-style-type: none"> <li>■ 4–20 мА (активный)</li> <li>■ 0/4–20 мА (пассивный)</li> </ul>
<b>Разрешение</b>	1 мкА
<b>Падение напряжения</b>	Обычно: 0,6 до 2 В для 3,6 до 22 мА (пассивный)
<b>Максимальное входное напряжение</b>	≤ 30 В (пассивный)
<b>Напряжение при разомкнутой цепи</b>	≤ 28,8 В (активный)
<b>Возможные входные переменные</b>	<ul style="list-style-type: none"> <li>■ Температура</li> <li>■ Плотность</li> </ul>

**Входной сигнал состояния**

<b>Максимальные входные значения</b>	<ul style="list-style-type: none"> <li>■ Пост. ток, –3 до 30 В</li> <li>■ При активном (ON) входе сигнала состояния: <math>R_i &gt; 3 \text{ кОм}</math></li> </ul>
<b>Время отклика</b>	Возможна настройка: 5 до 200 мс
<b>Уровень входного сигнала</b>	<ul style="list-style-type: none"> <li>■ Низкий уровень сигнала: –3 до +5 В пост. тока</li> <li>■ Высокий уровень сигнала: 12 до 30 В пост. тока</li> </ul>
<b>Назначенные функции</b>	<ul style="list-style-type: none"> <li>■ Выкл.</li> <li>■ Раздельный сброс сумматоров</li> <li>■ Сброс всех сумматоров</li> <li>■ Превышение расхода</li> </ul>

## 16.4 Выход

Выходной сигнал

### Токовый выход 4–20 мА HART

Код заказа	"Выход; вход 1" (20): Опция ВА: токовый выход 4–20 мА HART
Режим сигнала	Можно настроить следующим образом: <ul style="list-style-type: none"> <li>■ Активный</li> <li>■ Пассивный</li> </ul>
Токовый диапазон	Можно настроить следующим образом: <ul style="list-style-type: none"> <li>■ 4–20 мА NAMUR</li> <li>■ 4–20 мА US</li> <li>■ 4–20 мА</li> <li>■ 0–20 мА (только при активном режиме сигнала)</li> <li>■ Фиксированный ток</li> </ul>
Напряжение при разомкнутой цепи	28,8 В пост. тока (активный)
Максимальное входное напряжение	30 В пост. тока (пассивный)
Нагрузка	250 до 700 Ом
Разрешение	0,38 мкА
Демпфирование	Возможна настройка: 0 до 999,9 с
Измеряемые переменные, которые можно назначить выходу	<ul style="list-style-type: none"> <li>■ Объемный расход</li> <li>■ Массовый расход</li> <li>■ Скорректированный объемный расход</li> <li>■ Скорость потока</li> <li>■ Проводимость</li> <li>■ Скорректированная проводимость</li> <li>■ Температура</li> <li>■ Температура электроники</li> </ul>

### Токовый выход 4–20 мА HART Ex i

Код заказа	"Выход; вход 1" (20), возможен выбор из следующих вариантов: <ul style="list-style-type: none"> <li>■ Опция СА: токовый выход 4–20 мА HART Ex i, пассивный</li> <li>■ Опция СС: токовый выход 4–20 мА HART Ex i, активный</li> </ul>
Режим сигнала	Зависит от выбранной версии заказа.
Токовый диапазон	Можно настроить следующим образом: <ul style="list-style-type: none"> <li>■ 4–20 мА NAMUR</li> <li>■ 4–20 мА US</li> <li>■ 4–20 мА</li> <li>■ 0–20 мА (только при активном режиме сигнала)</li> <li>■ Фиксированный ток</li> </ul>
Напряжение при разомкнутой цепи	21,8 В пост. тока (активный)
Максимальное входное напряжение	30 В пост. тока (пассивный)
Нагрузка	<ul style="list-style-type: none"> <li>■ 250 до 400 Ом (активный)</li> <li>■ 250 до 700 Ом (пассивный)</li> </ul>
Разрешение	0,38 мкА

Демпфирование	Возможна настройка: 0 до 999,9 с
Измеряемые переменные, которые можно назначить выходу	<ul style="list-style-type: none"> <li>■ Объемный расход</li> <li>■ Массовый расход</li> <li>■ Скорректированный объемный расход</li> <li>■ Скорость потока</li> <li>■ Проводимость</li> <li>■ Скорректированная проводимость</li> <li>■ Температура</li> <li>■ Температура электроники</li> </ul>

### Токовый выход 4–20 мА

Код заказа	"Выход; вход 2" (21), "Выход; вход 3" (022): Опция В: токовый выход 4–20 мА
Режим сигнала	Можно настроить следующим образом: <ul style="list-style-type: none"> <li>■ Активный</li> <li>■ Пассивный</li> </ul>
Токовый диапазон	Можно настроить следующим образом: <ul style="list-style-type: none"> <li>■ 4–20 мА NAMUR</li> <li>■ 4–20 мА US</li> <li>■ 4–20 мА</li> <li>■ 0–20 мА (только при активном режиме сигнала)</li> <li>■ Фиксированный ток</li> </ul>
Максимальные выходные значения	22,5 мА
Напряжение при разомкнутой цепи	28,8 В пост. тока (активный)
Максимальное входное напряжение	30 В пост. тока (пассивный)
Нагрузка	0 до 700 Ом
Разрешение	0,38 мкА
Демпфирование	Возможна настройка: 0 до 999,9 с
Измеряемые переменные, которые можно назначить выходу	<ul style="list-style-type: none"> <li>■ Объемный расход</li> <li>■ Массовый расход</li> <li>■ Скорректированный объемный расход</li> <li>■ Скорость потока</li> <li>■ Проводимость</li> <li>■ Скорректированная проводимость</li> <li>■ Температура</li> <li>■ Температура электроники</li> </ul>

### Токовый выход 4–20 мА Ех і, пассивный

Код заказа	"Выход; вход 2" (21), "Выход; вход 3" (022): Опция С: токовый выход 4–20 мА Ех і, пассивный
Режим сигнала	Пассивный
Токовый диапазон	Можно настроить следующим образом: <ul style="list-style-type: none"> <li>■ 4–20 мА NAMUR</li> <li>■ 4–20 мА US</li> <li>■ 4–20 мА</li> <li>■ Фиксированный ток</li> </ul>
Максимальные выходные значения	22,5 мА
Максимальное входное напряжение	30 В пост. тока
Нагрузка	0 до 700 Ом
Разрешение	0,38 мкА

Демпфирование	Возможна настройка: 0 до 999 с
Измеряемые переменные, которые можно назначить выходу	<ul style="list-style-type: none"> <li>■ Объемный расход</li> <li>■ Массовый расход</li> <li>■ Скорректированный объемный расход</li> <li>■ Скорость потока</li> <li>■ Проводимость</li> <li>■ Скорректированная проводимость</li> <li>■ Температура</li> <li>■ Температура электроники</li> </ul>

### Импульсный / частотный / переключающий выход

Функция	Можно настроить в качестве импульсного, частотного или переключающего выхода
Исполнение	Открытый коллектор Можно настроить следующим образом: <ul style="list-style-type: none"> <li>■ Активный</li> <li>■ Пассивный</li> <li>■ Пассивный NAMUR</li> </ul>  Ex i, пассивный
Максимальные входные значения	30 В пост. тока, 250 мА (пассивный)
Напряжение при разомкнутой цепи	28,8 В пост. тока (активный)
Падение напряжения	Для 22,5 мА: ≤ 2 В пост. тока
<b>Импульсный выход</b>	
Максимальные входные значения	30 В пост. тока, 250 мА (пассивный)
Максимальный выходной ток	22,5 мА (активный)
Напряжение при разомкнутой цепи	28,8 В пост. тока (активный)
Длительность импульса	Возможна настройка: 0,05 до 2 000 мс
Максимальная частота импульсов	10 000 Impulse/s
Значение импульса	Возможна настройка
Измеряемые переменные, которые можно назначить выходу	<ul style="list-style-type: none"> <li>■ Объемный расход</li> <li>■ Массовый расход</li> <li>■ Скорректированный объемный расход</li> </ul>
<b>Частотный выход</b>	
Максимальные входные значения	30 В пост. тока, 250 мА (пассивный)
Максимальный выходной ток	22,5 мА (активный)
Напряжение при разомкнутой цепи	28,8 В пост. тока (активный)
Частота выходного сигнала	Возможна настройка: частота конечного значения 2 до 10 000 Гц ( $f_{\text{макс.}} = 12\,500$ Гц)
Демпфирование	Возможна настройка: 0 до 999,9 с
Отношение импульс / пауза	1:1

<b>Измеряемые переменные, которые можно назначить выходу</b>	<ul style="list-style-type: none"> <li>■ Объемный расход</li> <li>■ Массовый расход</li> <li>■ Скорректированный объемный расход</li> <li>■ Скорость потока</li> <li>■ Проводимость</li> <li>■ Скорректированная проводимость</li> <li>■ Температура</li> <li>■ Температура электроники</li> </ul>
<b>Переключающий выход</b>	
<b>Максимальные входные значения</b>	30 В пост. тока, 250 мА (пассивный)
<b>Напряжение при разомкнутой цепи</b>	28,8 В пост. тока (активный)
<b>Режим работы при переключении</b>	Двоичный: наличие или отсутствие проводимости
<b>Задержка переключения</b>	Возможна настройка: 0 до 100 с
<b>Количество циклов переключения</b>	Не ограничено
<b>Назначаемые функции</b>	<ul style="list-style-type: none"> <li>■ Выключить</li> <li>■ Включить</li> <li>■ Характер диагностики</li> <li>■ Предельное значение: <ul style="list-style-type: none"> <li>■ Выключить</li> <li>■ Объемный расход</li> <li>■ Массовый расход</li> <li>■ Скорректированный объемный расход</li> <li>■ Скорость потока</li> <li>■ Проводимость</li> <li>■ Скорректированная проводимость</li> <li>■ Сумматор 1-3</li> <li>■ Температура</li> <li>■ Температура электроники</li> </ul> </li> <li>■ Мониторинг направления потока</li> <li>■ Состояние <ul style="list-style-type: none"> <li>■ Обнаружение пустого трубопровода</li> <li>■ Индекс налипания</li> <li>■ Превышение предельного значения HBSI</li> <li>■ Отсечка при низком расходе</li> </ul> </li> </ul>

**Двойной импульсный выход**

<b>Функция</b>	Двойной импульсный сигнал
<b>Исполнение</b>	Открытый коллектор Можно настроить следующим образом: <ul style="list-style-type: none"> <li>■ Активный</li> <li>■ Пассивный</li> <li>■ Пассивный NAMUR</li> </ul>
<b>Максимальные входные значения</b>	30 В пост. тока, 250 мА (пассивный)
<b>Напряжение при разомкнутой цепи</b>	28,8 В пост. тока (активный)
<b>Падение напряжения</b>	Для 22,5 мА: ≤ 2 В пост. тока
<b>Частота выходного сигнала</b>	Возможна настройка: 0 до 1 000 Гц
<b>Демпфирование</b>	Возможна настройка: 0 до 999 с

Отношение импульс / пауза	1:1
Измеряемые переменные, которые можно назначить выходу	<ul style="list-style-type: none"> <li>■ Объемный расход</li> <li>■ Массовый расход</li> <li>■ Скорректированный объемный расход</li> <li>■ Скорость потока</li> <li>■ Проводимость</li> <li>■ Скорректированная проводимость</li> <li>■ Температура</li> <li>■ Температура электроники</li> </ul>

### Релейный выход

Функция	Переключающий выход
Исполнение	Релейный выход, гальванически развязанный
Режим работы при переключении	Можно настроить следующим образом: <ul style="list-style-type: none"> <li>■ NO (нормально разомкнутый), заводская настройка</li> <li>■ NC (нормально замкнутый)</li> </ul>
Макс. коммутационные свойства (пассивный)	<ul style="list-style-type: none"> <li>■ 30 В пост. тока, 0,1 А</li> <li>■ 30 В перем. тока, 0,5 А</li> </ul>
Назначаемые функции	<ul style="list-style-type: none"> <li>■ Выключить</li> <li>■ Включить</li> <li>■ Характер диагностики</li> <li>■ Предельное значение: <ul style="list-style-type: none"> <li>■ Выключить</li> <li>■ Объемный расход</li> <li>■ Массовый расход</li> <li>■ Скорректированный объемный расход</li> <li>■ Скорость потока</li> <li>■ Проводимость</li> <li>■ Скорректированная проводимость</li> <li>■ Сумматор 1-3</li> <li>■ Температура</li> <li>■ Температура электроники</li> </ul> </li> <li>■ Мониторинг направления потока</li> <li>■ Состояние <ul style="list-style-type: none"> <li>■ Обнаружение пустого трубопровода</li> <li>■ Индекс налипания</li> <li>■ Превышение предельного значения HBSI</li> <li>■ Отсечка при низком расходе</li> </ul> </li> </ul>

### Пользовательский вход/выход

В процессе ввода в эксплуатацию пользовательскому входу/выходу присваивается **один** конкретный вход или выход (настраиваемый вход/выход).

Для назначения доступны следующие входы и выходы:

- токовый выход 4–20 мА (активный) или 0/4–20 мА (пассивный);
- импульсный/частотный/релейный выход;
- токовый вход 4–20 мА (активный) или 0/4–20 мА (пассивный);
- входной сигнал состояния.

Сигнал при сбое

В зависимости от интерфейса информация о сбое выводится следующим образом:

**Токовый выход 0/4...20 мА***4-20 мА*

<b>Режим ошибки</b>	Варианты: <ul style="list-style-type: none"> <li>■ 4 до 20 мА в соответствии с рекомендацией NAMUR NE 43</li> <li>■ 4 до 20 мА в соответствии со стандартом US</li> <li>■ Минимальное значение: 3,59 мА</li> <li>■ Максимальное значение: 22,5 мА</li> <li>■ Определяемое значение в диапазоне: 3,59 до 22,5 мА</li> <li>■ Фактическое значение</li> <li>■ Последнее действительное значение</li> </ul>
---------------------	---

*0-20 мА*

<b>Режим ошибки</b>	Варианты: <ul style="list-style-type: none"> <li>■ Максимальный уровень аварийного сигнала: 22 мА</li> <li>■ Определяемое значение в диапазоне: 0 до 20,5 мА</li> </ul>
---------------------	---

**Импульсный/частотный/релейный выход**

<b>Импульсный выход</b>	
<b>Режим неисправности</b>	Варианты: <ul style="list-style-type: none"> <li>■ Действующее значение</li> <li>■ Импульсы отсутствуют</li> </ul>
<b>Частотный выход</b>	
<b>Режим неисправности</b>	Варианты: <ul style="list-style-type: none"> <li>■ Действующее значение</li> <li>■ 0 Гц</li> <li>■ Определяемое значение в диапазоне: 2 до 12 500 Гц</li> </ul>
<b>Релейный выход</b>	
<b>Режим неисправности</b>	Варианты: <ul style="list-style-type: none"> <li>■ Текущее состояние</li> <li>■ Контакты разомкнуты</li> <li>■ Контакты замкнуты</li> </ul>

**Релейный выход**

<b>Режим отказа</b>	Варианты: <ul style="list-style-type: none"> <li>■ Текущее состояние</li> <li>■ Открытый</li> <li>■ Закрытый</li> </ul>
---------------------	---

**Локальный дисплей**

<b>Простое текстовое отображение</b>	С информацией о причине и мерами по устранению неполадки
<b>Подсветка</b>	Красная подсветка указывает на неисправность прибора.

 Сигнал состояния в соответствии с рекомендацией NAMUR NE 107

**Интерфейс/протокол**



- По системе цифровой связи  
Протокол HART
- Через сервисный интерфейс
  - Сервисный интерфейс CDI-RJ45
  - Интерфейс WLAN

Простое текстовое отображение	С информацией о причине и мерах по устранению неполадки
-------------------------------	---

**Веб-браузер**

Текстовый дисплей	Информация о причине и мерах по устранению
-------------------	--

**Светодиоды (LED)**

Информация о состоянии	<p>Сведения о состоянии, отображаемые различными светодиодами</p> <p>Отображаемая информация зависит от выбранного исполнения прибора:</p> <ul style="list-style-type: none"> <li>■ Активно напряжение питания</li> <li>■ Активна передача данных</li> <li>■ Выдан аварийный сигнал/произошла ошибка прибора</li> </ul> <p> Диагностическая информация, отображаемая на светодиодных индикаторах →  145</p>
------------------------	---

Отсечка при низком расходе

Точки переключения для отсечки при низком расходе выбираются пользователем.

Гальваническая развязка

Выходы гальванически развязаны:

- от источника питания
- между собой
- с клеммой выравнивания потенциалов (PE)

Данные протокола

ID изготовителя	0x11
ID типа прибора	0x3C
Версия протокола HART	7
Файлы описания прибора (DTM, DD)	Информация и файлы доступны по адресу: <a href="http://www.endress.com">www.endress.com</a>
Нагрузка HART	Мин. 250 Ом
Системная интеграция	<p>Информация о системной интеграции →  75.</p> <ul style="list-style-type: none"> <li>■ Передача измеряемых величин по протоколу HART</li> <li>■ Функциональность Burst Mode (Пакетный режим)</li> </ul>

**16.5 Электропитание**

Назначение клемм

→  33



Напряжение питания	Код заказа «Источник питания»	Напряжение на клеммах		Частотный диапазон
	Опция D		24 В пост. тока	±20%
Опция E		100 до 240 В перем. тока	–15...+10%	50/60 Гц, ±4 Гц
Опция I		24 В пост. тока	±20%	–
		100 до 240 В перем. тока	–15...+10%	50/60 Гц, ±4 Гц

Потребляемая мощность **Преобразователь**  
Макс. 10 Вт (активная мощность)

<b>Ток включения</b>	Макс. 36 А (<5 мс) согласно рекомендации NAMUR NE 21
----------------------	--

Потребление тока **Преобразователь**

- Макс. 400 мА (24 В)
- Макс. 200 мА (110 В, 50/60 Гц; 230 В, 50/60 Гц)

Сбой электропитания

- Сумматоры останавливают подсчет на последнем измеренном значении.
- В зависимости от версии прибора конфигурация сохраняется в памяти прибора или в подключаемой памяти данных (HistoROM DAT).
- Сохраняются сообщения об ошибках (в т.ч. значение счетчика отработанного времени).

Элемент защиты от перегрузки по току

Прибор следует эксплуатировать со специальным автоматическим выключателем, так как собственный выключатель питания для прибора не предусмотрен.

- Автоматический выключатель должен быть легко доступен и оснащен соответствующей маркировкой.
- Допустимый номинальный ток автоматического выключателя: от 2 А до 10 А.

Электрическое подключение →  33

Выравнивание потенциалов

Клеммы

Пружинные клеммы: для подключения обычных жил и жил с наконечниками.  
Площадь поперечного сечения проводника: 0,2 до 2,5 мм<sup>2</sup> (24 до 12 AWG).

Кабельные вводы

- Кабельный сальник M20 × 1,5 с кабелем Ø6 до 12 мм (0,24 до 0,47 дюйм)
- Резьба кабельного ввода:
  - NPT ½"
  - G ½"
  - M20

Спецификация кабелей →  30

Защита от перенапряжения

Колебания сетевого напряжения	→ 189
Категория перенапряжения	Категория перенапряжения II
Краткосрочное, временное перенапряжение	Между кабелем и заземлением – до 1200 В, макс. в течение 5 с
Долгосрочное, временное перенапряжение	Между кабелем и заземлением – до 500 В

## 16.6 Рабочие характеристики

Идеальные рабочие условия

- Пределы ошибок соответствуют требованиям стандарта DIN EN 29104, в будущем ISO 20456
- Вода, обычно: +15 до +45 °C (+59 до +113 °F);  
0,5 до 7 бар (73 до 101 фунт/кв. дюйм)
- Данные согласно калибровочному протоколу
- Проверка погрешности на аккредитованных поверочных стендах согласно стандарту ISO 17025
- Эталонная температура для измерения проводимости: 25 °C (77 °F)

Максимальная погрешность измерения

ИЗМ. = от измеренного значения

### Максимально допустимая погрешность в стандартных рабочих условиях

Объемный расход

- $\pm 0,5\%$  ИЗМ  $\pm 1$  мм/с (0,04 дюйм/с)
- Опционально:  $\pm 0,2\%$  ИЗМ  $\pm 2$  мм/с (0,08 дюйм/с)

**i** Колебания сетевого напряжения не оказывают влияния в пределах указанного диапазона.

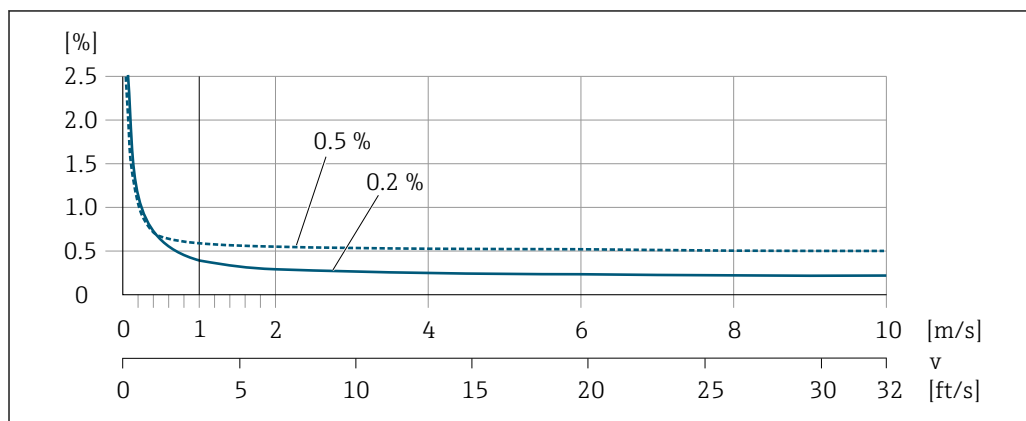

34 Максимальная погрешность измерения в % ИЗМ

Температура

$\pm 3$  °C ( $\pm 5,4$  °F)

Электрическая проводимость

Значения действительны для следующих случаев.

- Приборы с присоединением к процессу из нержавеющей стали
- Измерения при исходной базовой температуре 25 °C (77 °F). При различных значениях температуры следует учитывать температурный коэффициент технологической среды (обычно 2,1 %/K)

Проводимость [мкСм/см]	Номинальный диаметр		Ошибка измерения (%) от значения измеряемой величины
	[мм]	[дюйм]	
5 до 20	15...150	½...6	± 20%
> 20 до 50	15...150	½...6	± 10%
> 50 до 10 000	2...8	¼ <sub>12</sub> -5/16	■ Стандарт: ± 10% ■ Опционально <sup>1)</sup> : ± 5 %
	15...150	½...6	
> 10 000 до 20 000	2...150	¼ <sub>12</sub> -6	± 10%
> 20 000 до 100 000	2...150	¼ <sub>12</sub> -6	± 20%

1) С кодом заказа «Калиброванное измерение проводимости», опция CW:

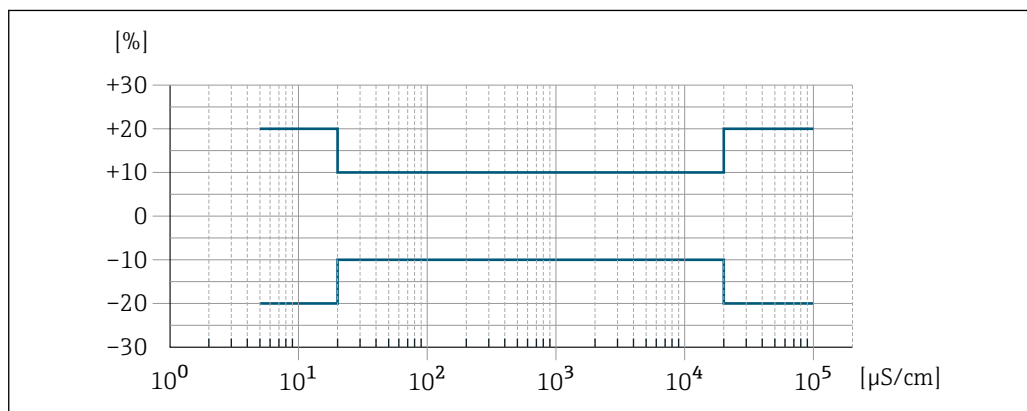

A0042279

35 Погрешность измерения (стандартная)

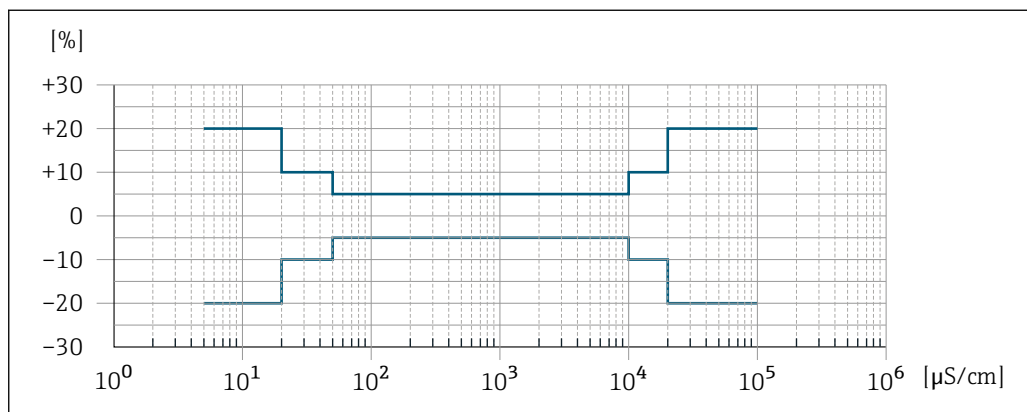

A0047944

36 Погрешность измерения (опционально: код заказа «Калиброванное измерение проводимости», опция CW)

**Точность на выходах**

Выходные сигналы обеспечивают следующие базовые значения точности.

Токовый выход

Точность	±5 мкА
----------	--------

Импульсный / частотный выход

ИЗМ = от измеренного значения

Точность	Макс. $\pm 50$ ppm ИЗМ (во всем диапазоне температуры окружающей среды)
----------	---

Повторяемость ИЗМ. = от измеренного значения

**Объемный расход**

Макс.  $\pm 0,1$  % ИЗМ  $\pm 0,5$  мм/с (0,02 дюйм/с)

**Температура**

$\pm 0,5$  °C ( $\pm 0,9$  °F)

**Электрическая проводимость**

- Макс.  $\pm 5$  % ИЗМ
- Макс.  $\pm 1$  % ИЗМ для DN 15–150 в сочетании с присоединениями к процессу из нержавеющей стали, 1.4404 (F316L)

Время отклика при измерении температуры  $T_{90} < 15$  с

Влияние температуры окружающей среды

**Токовый выход**

Температурный коэффициент	Макс. 1 мкА/°C
---------------------------	----------------

**Импульсный/частотный выход**

Температурный коэффициент	Дополнительного влияния нет. Включено в погрешность.
---------------------------	--

## 16.7 Монтаж

Требования к монтажу →  21

## 16.8 Условия окружающей среды

Диапазон температуры окружающей среды →  25

**Таблицы температуры**

 При эксплуатации прибора во взрывоопасных зонах следует учитывать взаимозависимости между допустимой температурой окружающей среды и температурой жидкости.



 Детальная информация по температурным таблицам приведена в отдельном документе "Указания по технике безопасности" (XA) к прибору.

Температура хранения Температура хранения соответствует диапазону рабочей температуры преобразователя и датчика →  25.

- Во избежание недопустимого нагревания поверхности следует предотвратить попадание прямых солнечных лучей на измерительный прибор во время хранения.
- Для хранения прибора выберите такое место, в котором он будет защищен от попадания воды, так как плесень или бактерии могут повредить футеровку.
- Если были установлены защитные колпаки или крышки, не допускайте их снятия перед монтажом измерительного прибора.

Атмосфера	Дополнительная защита от конденсата и влаги: корпус датчика залит гелем. Код заказа «Опция датчика», опция CG «Неблагоприятные условия окружающей среды».
Относительная влажность	Прибор пригоден для эксплуатации в помещениях и вне помещений при относительной влажности 4 до 95 %.
Рабочая высота	Согласно стандарту EN 61010-1 <ul style="list-style-type: none"> <li>■ ≤ 2 000 м (6 562 фут)</li> <li>■ &gt; 2 000 м (6 562 фут) с дополнительной защитой от перенапряжения (например, приборы серии HAW Endress+Hauser)</li> </ul>
Степень защиты	<p><b>Преобразователь</b></p> <ul style="list-style-type: none"> <li>■ IP66/67, оболочка типа 4X, допустимая степень загрязнения 4</li> <li>■ При открытом корпусе: IP20, защитная оболочка типа 1, пригодна для использования в зонах со степенью загрязнения 2</li> <li>■ Дисплей: IP20, оболочка типа 1, допустимая степень загрязнения 2</li> </ul> <p><b>Опционально</b></p> <p><b>Внешняя антенна WLAN</b></p> <p>IP67</p>
Вибростойкость и ударопрочность	<p><b>Синусоидальная вибрация согласно стандарту МЭК 60068-2-6</b></p> <ul style="list-style-type: none"> <li>■ 2 до 8,4 Гц, 3,5 мм пиковое значение</li> <li>■ 8,4 до 2 000 Гц, 1 г пиковое значение</li> </ul> <p><b>Широкодиапазонная бессистемная вибрация согласно стандарту МЭК 60068-2-64</b></p> <ul style="list-style-type: none"> <li>■ 10 до 200 Гц, 0,003 г<sup>2</sup>/Гц</li> <li>■ 200 до 2 000 Гц, 0,001 г<sup>2</sup>/Гц</li> <li>■ Итого: 1,54 г СКЗ</li> </ul> <p><b>Толчок полусинусоидального профиля согласно стандарту МЭК 60068-2-27</b></p> <p>6 мс 30 г</p> <p><b>Толчки, характерные для грубого обращения, согласно стандарту МЭК 60068-2-31</b></p>
Внутренняя очистка	<ul style="list-style-type: none"> <li>■ Очитка методом CIP</li> <li>■ Очистка методом SIP</li> </ul>

Механические нагрузки	<p>Корпус преобразователя:</p> <ul style="list-style-type: none"> <li>■ Необходимо защитить от механических воздействий, таких как толчки и удары</li> <li>■ Не используйте прибор в качестве подставки для подъема наверх</li> </ul>
-----------------------	---

Электромагнитная совместимость (ЭМС)	<ul style="list-style-type: none"> <li>■ Согласно стандарту МЭК/EN 61326 и рекомендациям NAMUR 21 (NE 21)</li> <li>■ Согласно стандарту IEC/EN 61000-6-2 и IEC/EN 61000-6-4</li> </ul> <p> Подробные данные приведены в Декларации соответствия.</p> <p> Описываемое изделие не предназначено для использования в жилых помещениях и не обеспечивает достаточную защиту радиоприема в таких условиях.</p>
--------------------------------------	---

## 16.9 Процесс

Диапазон температур среды	-20 до +150 °C (-4 до +302 °F)
---------------------------	--------------------------------

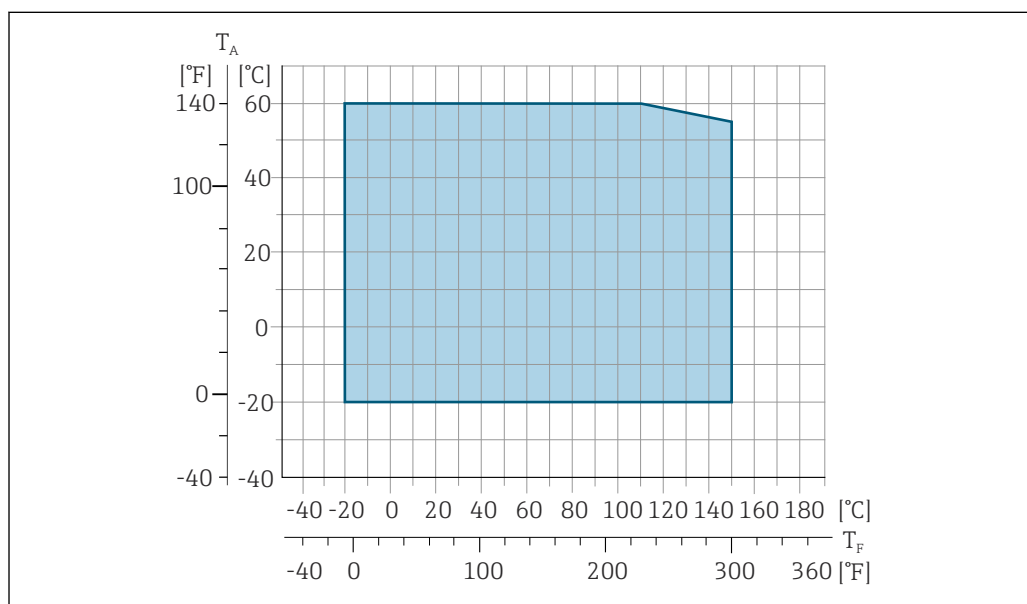

A0027450

$T_A$  Диапазон температуры окружающей среды  
 $T_F$  Температура жидкости

 Допустимая температура жидкости для коммерческого учета составляет 0 до +50 °C (+32 до +122 °F).

Проводимость	$\geq 5 \mu\text{S}/\text{cm}$ для жидкостей общего характера.
--------------	--

Зависимости «давление/температура»	 Общие сведения о зависимости «давление/температура» для присоединений к процессу см. в документе «Техническая информация»
------------------------------------	---

Герметичность под давлением

Футеровка: PFA

Номинальный диаметр		Предельные значения абсолютного давления [мбар] ([фунт/кв. дюйм]) при температурах среды:				
[мм]	[дюйм]	+25 °C (+77 °F)	+80 °C (+176 °F)	+100 °C (+212 °F)	+130 °C (+266 °F)	+150 °C (+302 °F)
2 до 150	1/12 до 6	0 (0)	0 (0)	0 (0)	0 (0)	0 (0)

Пределы расхода

Номинальный диаметр датчика определяется в соответствии с диаметром трубы и расходом. Оптимальная скорость потока составляет 2 до 3 м/с (6,56 до 9,84 фут/с). Скорость потока (v) также должна соответствовать физическим свойствам технологической среды:

- $v < 2$  м/с (6,56 фут/с): для технологических сред с низкой проводимостью
- $v > 2$  м/с (6,56 фут/с): для технологических сред, для которых характерно образование налипаний (например, молока с высоким содержанием жира)



- При необходимости скорость потока можно увеличить путем уменьшения номинального диаметра датчика.
- Применение датчика с номинальным диаметром  $> DN 8$  (3/8 дюйма) для измерения в технологических средах с высоким содержанием твердых частиц может способствовать повышению стабильности сигнала и улучшению самоочищаемости благодаря крупным электродам.

Потеря давления

- При установке датчика на трубопровод с аналогичным номинальным диаметром DN 8 (5/16 дюйма) потери давления отсутствуют.
- Потери давления в вариантах конфигурации с переходниками соответствуют стандарту DIN EN 545 → 26

Давление в системе

→ 26

Вибрации

→ 26

## 16.10 Механическая конструкция

Конструкция, размеры



Данные о размерах и монтажных расстояниях прибора приведены в разделе «Механическая конструкция» документа «Техническая информация»

Вес

Все значения (масса без учета материала упаковки) указаны для приборов с фланцами, рассчитанными на стандартное номинальное давление. В зависимости от номинального давления и конструкции масса может быть меньше указанной.

Информация о массе с учетом преобразователя: код заказа «Корпус», опция А «Алюминий с покрытием».

Различные значения для различных исполнений преобразователя:

- исполнение преобразователя для взрывоопасных зон (код заказа «Корпус», опция А «Алюминий, с покрытием»; Ex d): +2 кг (+4,4 lbs)
- исполнение преобразователя для гигиенических зон (код заказа «Корпус», опция В «Нержавеющая сталь, гигиенический»): +0,2 кг (+0,44 lbs)

Номинальный диаметр		Вес	
[мм]	[дюйм]	(кг)	(фунты)
2	1/12	4,7	10,4
4	5/32	4,7	10,4
8	5/16	4,7	10,4
15	½	4,6	10,1
25	1	5,5	12,1
40	1 ½	6,8	15,0
50	2	7,3	16,1
65	–	8,1	17,9
80	3	8,7	19,2
100	4	10,0	22,1
125	5	15,4	34,0
150	6	17,8	39,3

Технические характеристики измерительной трубы

Номинальный диаметр		Номинальное давление <sup>1)</sup> EN (DIN) [бар]	Внутренний диаметр присоединения к процессу	
[мм]	[дюйм]		PFA	
[мм]	[дюйм]		[мм]	[дюйм]
2	1/12	PN 16/40	2,25	0,09
4	5/32	PN 16/40	4,5	0,18
8	5/16	PN 16/40	9,0	0,35
15	½	PN 16/40	16,0	0,63
–	1	PN 16/40	22,6 <sup>2)</sup>	0,89 <sup>2)</sup>
25	–	PN 16/40	26,0 <sup>3)</sup>	1,02 <sup>3)</sup>
40	1 ½	PN 16/25/40	35,3	1,39
50	2	PN 16/25	48,1	1,89
65	–	PN 16/25	59,9	2,36
80	3	PN 16/25	72,6	2,86
100	4	PN 16/25	97,5	3,84
125	5	PN 10/16	120,0	4,72
150	6	PN 10/16	146,5	5,77

1) Зависит от используемого присоединения к процессу и уплотнения.

2) Код заказа 5Н\*\*22.

3) Код заказа 5Н\*\*26.

Материалы

#### Корпус преобразователя

Код заказа «Корпус»:

- Опция А «Алюминий, с покрытием»: алюминий AlSi10Mg, с покрытием
- Опция В «Нержавеющая сталь, гигиеническое исполнение»: нержавеющая сталь 1.4404 (316L)

#### Материал окна

Код заказа «Корпус»:

- Опция А «Алюминий, с покрытием»: стекло
- Опция В «Нержавеющая сталь, гигиеническое исполнение»: поликарбонат



**Уплотнения**

Код заказа «Корпус»:

Опция В «Нержавеющая сталь, гигиеническое применение»: EPDM и силикон

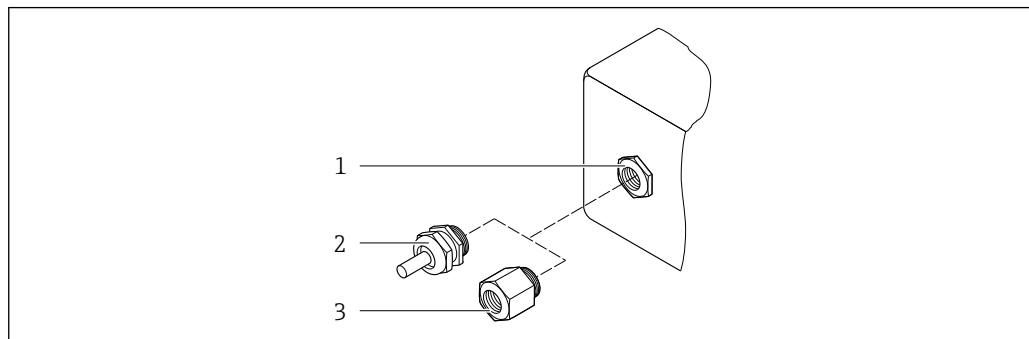
**Кабельные вводы/кабельные уплотнения**

37 Возможные варианты кабельных вводов/кабельных уплотнений

1 Внутренняя резьба M20 × 1,5

2 Кабельное уплотнение M20 × 1,5

3 Переходник для кабельного ввода с внутренней резьбой G ½" или NPT ½"

**Код заказа «Корпус», опция А «Алюминий с покрытием»**

Различные кабельные вводы пригодны для использования во взрывоопасных и невзрывоопасных зонах.

Кабельный ввод/кабельное уплотнение	Материал
Обжимной фитинг M20 × 1,5	Исполнение без взрывозащиты: пластмасса
	Z2, D2, Ex d/de: латунь и пластмасса
Переходник для кабельного ввода с внутренней резьбой G ½"	Никелированная латунь
Переходник для кабельного ввода с внутренней резьбой NPT ½"	

**Код заказа «Корпус», опция В «Нержавеющая сталь, гигиенический»**

Различные кабельные вводы пригодны для использования во взрывоопасных и невзрывоопасных зонах.

Кабельный ввод/кабельное уплотнение	Материал
Кабельное уплотнение M20 × 1,5	Пластмасса
Переходник для кабельного ввода с внутренней резьбой G ½"	Никелированная латунь
Переходник для кабельного ввода с внутренней резьбой NPT ½"	

**Корпус датчика**

Нержавеющая сталь 1.4301 (304)

**Измерительные трубы**

Нержавеющая сталь 1.4301 (304)

*Футеровка*

PFA (USP Class VI, FDA 21 CFR 177.2600)

**Присоединения к процессу**

- Нержавеющая сталь, 1.4404 (F316L)
- PVDF
- Клеевая муфта из ПВХ

**Электроды**

Стандартное исполнение: 1.4435 (316L)

**Уплотнения**

- Уплотнительное кольцо, DN 2 – 25 (1/12 – 1"): EPDM, FKM<sup>5)</sup>, Kalrez
- Асептический<sup>6)</sup> с уплотнительной прокладкой, DN 2–150 (от 1/12 до 6 дюймов): EPDM, FKM<sup>5)</sup>, VMQ (силикон)

**Вспомогательное оборудование***Защитный козырек*

Нержавеющая сталь, 1.4404 (316L)

*Внешняя антенна WLAN*

- Антенна: пластмасса ASA (акрилонитрилстиролакрилат) и никелированная латунь
- Переходник: нержавеющая сталь и никелированная латунь
- Кабель: полиэтилен
- Разъем: никелированная латунь
- Угловой кронштейн: нержавеющая сталь

*Кольца заземления*

- Стандартное исполнение: 1.4435 (316L)
- Опционально: сплав C22, тантал

*Комплект для настенного монтажа*Нержавеющая сталь 1.4301 (304)<sup>7)</sup>*Центрирующая звездочка*

1.4435 (F316L)

**Установленные электроды**

- 2 измерительных электрода для обнаружения сигнала
- 1 электрод для контроля заполнения трубы, предназначенный для обнаружения пустых труб/измерения температуры (только DN 15...150 (½...6"))

**Присоединения к процессу**

- С уплотнительным кольцом
- Привариваемый ниппель (DIN EN ISO 1127, ODT/SMS, ISO 2037)
- Фланец (EN (DIN), ASME, JIS)
- Фланец из PVDF (EN (DIN), ASME, JIS)
- Наружная резьба

5) USP класс VI, FDA 21 CFR 177.2600, 3A

6) В данном контексте асептический означает гигиеническую конструкцию

7) Не отвечает требованиям к монтажу прибора в гигиеническом исполнении.

- Внутренняя резьба
- Шланговое соединение
- Клеевая муфта из ПВХ

С асептической уплотнительной прокладкой:

- Муфта (DIN 11851, DIN 11864-1, ISO 2853, SMS 1145)
- Фланец DIN 11864-2

 Информация о материалах присоединений к процессу →  198

Шероховатость  
поверхности

Электроды

- Нержавеющая сталь, 1.4435 (316L), с электрополировкой ≤ 0,5 мкм (19,7 микродюйм)
- Сплав Alloy C22, 2.4602 (UNSN06022); тантал ≤ 0,5 мкм (19,7 микродюйм)

(Все данные приведены для деталей, контактирующих с технологической средой)

Фугеровка с PFA:

≤ 0,4 мкм (15,7 микродюйм)

(Все данные приведены для деталей, контактирующих с технологической средой)

Присоединения к процессу из нержавеющей стали

- С уплотнительным кольцом: ≤ 1,6 мкм (63 микродюйм)
- С асептическим уплотнением: Ra<sub>макс.</sub> = 0,76 мкм (31,5 микродюйм)  
Опционально: Ra<sub>макс.</sub> = 0,38 мкм (15 микродюйм), с электрополировкой

(Все данные приведены для деталей, контактирующих с технологической средой)

## 16.11 Работоспособность

Языки

Управление можно осуществлять на следующих языках:

- Локальное управление:  
английский, немецкий, французский, испанский, итальянский, голландский, португальский, польский, русский, турецкий, китайский, японский, корейский, вьетнамский, чешский, шведский
- Через веб-браузер:  
английский, немецкий, французский, испанский, итальянский, голландский, португальский, польский, русский, турецкий, китайский, японский, вьетнамский, чешский, шведский
- С помощью программного обеспечения FieldCare, DeviceCare: английский, немецкий, французский, испанский, итальянский, китайский, японский

Локальное управление

**С помощью дисплея**

Функции

- Код заказа «Дисплей; управление», опция F «4-строчный, с подсветкой, графический дисплей; сенсорное управление»
- Код заказа «Дисплей; управление», опция G «4-строчный, с подсветкой, графический дисплей; сенсорное управление + WLAN»

 Сведения об интерфейсе WLAN →  69

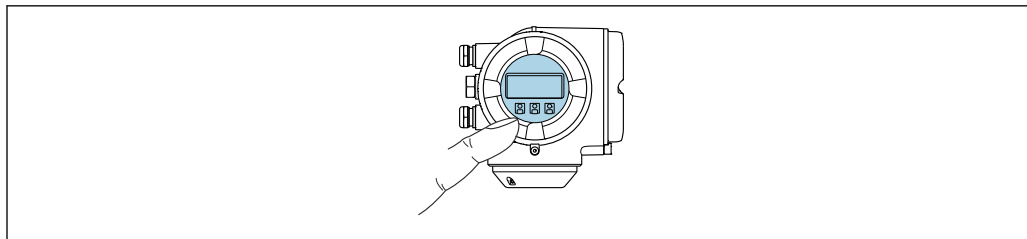



A0026785

38 Сенсорное управление



#### Элементы отображения

- 4-строчный графический дисплей с подсветкой
- Белая фоновая подсветка, в случае неисправности прибора включается красная подсветка
- Возможности индивидуальной настройки формата индикации измеряемых переменных и переменных состояния

#### Элементы управления

- Сенсорное внешнее управление (3 оптические кнопки) без необходимости открытия корпуса: , , 
- Элементы управления с возможностью использования во взрывоопасных зонах различных типов

#### С помощью блока выносного дисплея DKX001

 Дистанционный дисплей и устройство управления DKX001 доступны в качестве опции →  174..

- Дистанционный дисплей и устройство управления DKX001 доступны только для следующих исполнений корпуса: код заказа для параметра «Корпус»: опция А «Алюминий, с покрытием».
- Если дистанционный дисплей и устройство управления DKX001 заказываются непосредственно с измерительным прибором, последний всегда поставляется с фальш-панелью. В этом случае индикация или управление на преобразователе невозможны.
- В случае заказа оборудования по отдельности дистанционный дисплей и устройство управления DKX001 будет невозможно подключить одновременно с имеющимся дисплеем измерительного прибора. К преобразователю можно будет одновременно подключить только один дисплей или устройство управления.

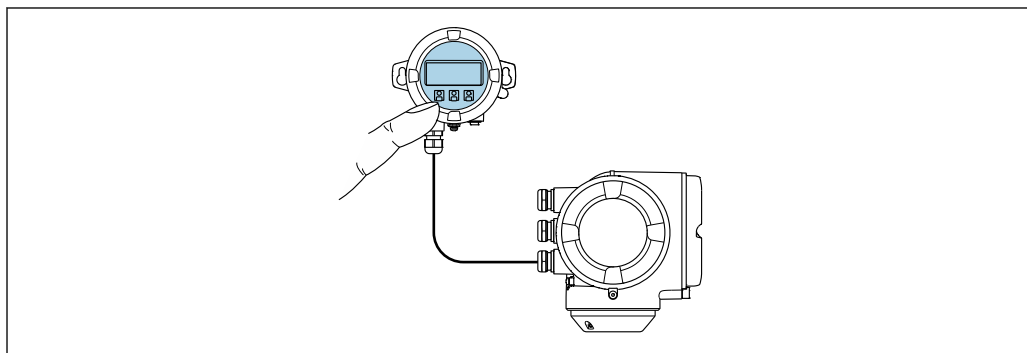

A0026786

39 Управление с помощью блока выносного дисплея DKX001

#### Элементы индикации и управления

Элементы индикации и управления соответствуют элементам индикации и управления дисплея →  199.

*Материал корпуса*

Материал корпуса блока выносного дисплея DKX001 соответствует выбранному материалу корпуса преобразователя.

Корпус преобразователя		Блок выносного дисплея
Код заказа «Корпус»	Материал	Материал
Опция А, «Алюминий, с покрытием»	AlSi10Mg, с покрытием	AlSi10Mg, с покрытием

*Кабельный ввод*

В соответствии с выбором корпуса преобразователя, код заказа «Электрическое подключение».

*Соединительный кабель*

→  31

*Размеры*

 Информация о размерах:  
раздел «Механическая конструкция» технической информации.

Дистанционное управление →  67

Служебный интерфейс →  68

Поддерживаемое программное обеспечение Для локальной или удаленной работы с измерительным прибором можно использовать различные управляющие программы. От используемой управляющей программы зависит то, какие управляющие устройства и интерфейсы можно применять для подключения к прибору.

Поддерживаемое программное обеспечение	Устройство управления	Интерфейс	Дополнительные сведения
Веб-браузер	Ноутбук, ПК или планшет с веб-браузером	<ul style="list-style-type: none"> <li>■ Сервисный интерфейс CDI-RJ45</li> <li>■ Интерфейс WLAN</li> </ul>	Сопроводительная документация по прибору
DeviceCare SFE100	Ноутбук, ПК или планшет с операционной системой Microsoft Windows	<ul style="list-style-type: none"> <li>■ Сервисный интерфейс CDI-RJ45</li> <li>■ Интерфейс WLAN</li> <li>■ Протокол цифровой шины</li> </ul>	→  177
FieldCare SFE500	Ноутбук, ПК или планшет с операционной системой Microsoft Windows	<ul style="list-style-type: none"> <li>■ Сервисный интерфейс CDI-RJ45</li> <li>■ Интерфейс WLAN</li> <li>■ Протокол цифровой шины</li> </ul>	→  177

Поддерживаемое программное обеспечение	Устройство управления	Интерфейс	Дополнительные сведения
Field Xpert	SMT70/77/50	<ul style="list-style-type: none"> <li>■ Все протоколы Fieldbus</li> <li>■ Интерфейс WLAN</li> <li>■ Bluetooth</li> <li>■ Сервисный интерфейс CDI-RJ45</li> </ul>	<p>Руководство по эксплуатации ВА01202S</p> <p>Файлы описания прибора С помощью функции обновления портативного терминала</p>
Приложение SmartBlue	Смартфон или планшет с iOS или Android	WLAN	→ 📄 177

 Для работы с прибором можно использовать и другие средства управления, поддерживающие технологию FDT, в сочетании с драйвером прибора в формате DTM/iDTM или DD/EDD. Получить такие средства управления можно от соответствующих изготовителей. В частности, помимо прочих, поддерживается интеграция в следующие средства управления:

- FactoryTalk AssetCentre (FTAC) разработки Rockwell Automation → [www.rockwellautomation.com](http://www.rockwellautomation.com)
- Process Device Manager (PDM) разработки Siemens → [www.siemens.com](http://www.siemens.com)
- Asset Management Solutions (AMS) разработки Emerson → [www.emersonprocess.com](http://www.emersonprocess.com)
- FieldCommunicator 375/475 разработки Emerson → [www.emersonprocess.com](http://www.emersonprocess.com)
- Field Device Manager (FDM) разработки Honeywell → [www.process.honeywell.com](http://www.process.honeywell.com)
- FieldMate разработки Yokogawa → [www.yokogawa.com](http://www.yokogawa.com)
- PACTWare → [www.pactware.com](http://www.pactware.com)

Соответствующие файлы описания прибора можно получить в разделе [www.endress.com](http://www.endress.com) → Документация

### Веб-сервер

Благодаря наличию встроенного веб-сервера эксплуатацию и настройку прибора можно осуществлять с помощью веб-браузера сервисный интерфейс (CDI-RJ45) или Интерфейс WLAN. Структура меню управления идентична структуре меню локального дисплея. Помимо значений измеряемой величины, отображается информация о состоянии прибора, что позволяет отслеживать состояние прибора. Кроме того, доступно управление данными прибора и настройка сетевых параметров.

Для подключения к сети WLAN необходим прибор с интерфейсом WLAN (который поставляется по заказу): код заказа «Дисплей; управление», опция G «4-строчный, с подсветкой; сенсорное управление + WLAN». Этот прибор работает в режиме точки доступа и поддерживает подключение с помощью компьютера или портативного терминала.

#### Поддерживаемые функции

Обмен данными между устройством управления (например, ноутбуком) и измерительным прибором:

- выгрузка конфигурации из измерительного прибора (формат XML, резервная копия конфигурации);
- сохранение конфигурации в прибор (формат XML, восстановление конфигурации);
- экспорт списка событий (файл .csv);
- экспорт настроек параметров (файл .csv или PDF, документирование конфигурации точки измерения);
- экспорт отчета проверки Heartbeat (PDF-файл, возможно только с пакетом прикладных программ **Heartbeat Verification** → 📄 208);

- загрузка программного обеспечения новой версии, например для обновления ПО прибора;
- загрузка драйвера для интеграции в систему;
- визуализация до 1000 сохраненных измеренных значений (доступно только с пакетом прикладных программ «**HistoROM увеличенной вместимости**» →  208)

## Управление данными HistoROM

Измерительный прибор поддерживает управление данными HistoROM. Управление данными HistoROM включает в себя как хранение, так и импорт/экспорт ключевых данных прибора и процесса, значительно повышая надежность, безопасность и эффективность эксплуатации и обслуживания прибора.



При поставке прибора заводские установки данных конфигурации сохраняются в памяти прибора в виде резервной копии. Запись данных в этой памяти можно обновить, например, после ввода в эксплуатацию.

### Дополнительная информация о принципе хранения данных

Существуют модули хранения данных различных типов. В этих модулях хранятся данные, используемые прибором.

	Память HistoROM	T-DAT	S-DAT
<b>Доступные данные</b>	<ul style="list-style-type: none"> <li>■ Журнал событий, например диагностические события</li> <li>■ Резервная копия записи данных параметров</li> <li>■ Пакет программного обеспечения прибора</li> </ul>	<ul style="list-style-type: none"> <li>■ Регистрация измеренных значений (опция заказа «HistoROM увеличенной вместимости»)</li> <li>■ Запись данных с текущими параметрами (используется программным обеспечением в режиме реального времени)</li> <li>■ Индикатор (минимального/максимального значения)</li> <li>■ Значение сумматора</li> </ul>	<ul style="list-style-type: none"> <li>■ Информация о датчике: например, номинальный диаметр</li> <li>■ Серийный номер</li> <li>■ Калибровочные данные</li> <li>■ Конфигурация прибора (например, программные опции, фиксированные или переменные входы/выходы)</li> </ul>
<b>Место хранения</b>	Находится на плате пользовательского интерфейса в клеммном отсеке	Может подключаться к интерфейсу пользователя в клеммном отсеке	В разъеме датчика в области шейки преобразователя

### Резервное копирование данных

#### Automatic

- Наиболее важные данные прибора (датчика и преобразователя) автоматически сохраняются в модулях DAT.
- При замене преобразователя или измерительного прибора: после того как модуль T-DAT с данными предыдущего прибора будет переставлен, новый измерительный прибор будет сразу готов к работе, каких-либо ошибок не возникает.
- При замене электронного модуля (например, электронного модуля ввода/вывода): после замены электронного модуля программное обеспечение модуля сравнивается с действующим встроенным ПО прибора. Программное обеспечение модуля в случае необходимости меняется на ПО более новой или менее новой версии. Электронный модуль становится пригоден для использования сразу после этого, и проблем с совместимостью не возникает.

#### Ручной режим

Во встроенной памяти прибора HistoROM находится дополнительная запись данных параметров (полный набор значений параметров настройки), выполняющая перечисленные ниже функции.

- Функция резервного копирования данных  
Резервное копирование и последующее восстановление конфигурации прибора в памяти прибора HistoROM.
- Сравнение данных:  
Сравнение текущей конфигурации прибора с конфигурацией прибора, сохраненной в памяти HistoROM.

### Передача данных

#### Ручной режим

Перенос конфигурации прибора на другой прибор посредством функции экспорта соответствующей управляющей программы (например, FieldCare, DeviceCare или веб-сервера): используется для дублирования конфигурации или ее сохранения в архиве (например, для создания резервной копии)

### Список событий

#### Автоматически

- Хронологическое отображение до 20 сообщений о событиях в списке событий
- При наличии активного пакета прикладных программ **Расширенный HistoROM** (приобретается как опция): отображение до 100 сообщений о событиях в списке событий с метками времени, текстовыми описаниями и мерами по устранению
- Список событий можно экспортировать и просматривать посредством различных интерфейсов и управляющих программ, таких как DeviceCare, FieldCare или веб-сервер

### Регистрация данных

#### Ручной режим

При наличии активного пакета прикладных программ **Расширенный HistoROM**:

- Запись от 1 до 4 каналов до 1 000 измеренных значений (до 250 измеренных значений на канал)
- Интервал регистрации настраивается пользователем
- Экспорт журнала измеренных значений посредством различных интерфейсов и управляющих программ, таких как FieldCare, DeviceCare или веб-сервер

## 16.12 Сертификаты и разрешения

Полученные для прибора сертификаты и свидетельства размещены в разделе [www.endress.com](http://www.endress.com) на странице с информацией об изделии:

1. Выберите изделие с помощью фильтров и поля поиска.
2. Откройте страницу с информацией об изделии.
3. Откройте вкладку **Downloads** (документация).

---

#### Маркировка CE

Прибор соответствует всем нормативным требованиям применимых директив ЕС. Эти требования перечислены в декларации соответствия ЕС вместе с применимыми стандартами.

Компания Endress+Hauser подтверждает успешное испытание прибора нанесением маркировки CE.

---

#### Маркировка UKCA

Прибор соответствует законодательным требованиям применимых нормативных актов Великобритании (нормативных документов). Эти документы перечислены в декларации соответствия требованиям UKCA вместе с установленными стандартами. При выборе опции заказа с маркировкой UKCA: компания Endress+Hauser подтверждает успешную оценку и тестирование прибора, нанося на него маркировку UKCA.

Контактный адрес компании Endress+Hauser в Великобритании:

Endress+Hauser Ltd.  
Floats Road  
Manchester M23 9NF  
Великобритания  
[www.uk.endress.com](http://www.uk.endress.com)





Маркировка RCM	Измерительная система соответствует требованиям по ЭМС Австралийской службы по связи и телекоммуникациям (ACMA).
Сертификат взрывозащиты	Приборы сертифицированы для использования во взрывоопасных зонах; соответствующие правила техники безопасности приведены в отдельном документе "Указания по технике безопасности" (XA). Ссылка на данный документ приведена на заводской табличке.
Санитарная совместимость	<ul style="list-style-type: none"> <li>■ 3-A SSI 28-06 или более поздняя версия <ul style="list-style-type: none"> <li>■ Подтверждение нанесением логотипа 3-A для измерительных приборов с кодом заказа для позиции «Дополнительное одобрение», опция LP, «3A».</li> <li>■ Сертификат 3-A относится к измерительному прибору.</li> <li>■ При монтаже измерительного прибора необходимо исключить скопление жидкости снаружи прибора. Дистанционные преобразователи необходимо монтировать согласно стандарту 3-A.</li> <li>■ Аксессуары (например, защитный козырек от погодных явлений или блок настенного держателя) необходимо монтировать согласно стандарту 3-A. Любой аксессуар можно очищать. В определенных обстоятельства может потребоваться разборка.</li> </ul> </li> <li>■ EHEDG, тип EL, класс I <ul style="list-style-type: none"> <li>■ Подтверждение нанесением маркировки EHEDG на измерительные приборы с кодом заказа для позиции «Дополнительное одобрение», опция LT (EHEDG).</li> <li>■ EPDM является непригодным уплотнительным материалом для сред с содержанием жира &gt; 8 %.</li> <li>■ Для соответствия требованиям сертификации EHEDG прибор должен использоваться в сочетании с присоединениями к процессу, соответствующими положениям EHEDG в документе «Легко очищаемые трубные соединители и присоединения к процессу» (<a href="http://www.ehedg.org">www.ehedg.org</a>).</li> </ul> </li> <li>■ FDA 21 CFR 177</li> <li>■ Требования к материалам, контактирующим с пищевыми продуктами (ЕС) 1935/2004</li> <li>■ Требования к материалам, контактирующим с пищевыми продуктами, КНР (GB 4806)</li> <li>■ Постановление о пастеризованном молоке (PMO)</li> </ul>
Совместимость с фармацевтическим оборудованием	<ul style="list-style-type: none"> <li>■ FDA 21 CFR 177</li> <li>■ USP &lt;87&gt;</li> <li>■ USP &lt;88&gt; класс VI 121 °C</li> <li>■ Сертификат соответствия TSE/BSE</li> <li>■ cGMP</li> </ul> <p>Приборы с кодом заказа «Дополнительные тесты, сертификаты», опция JG «Соответствие требованиям cGMP, декларация», соответствуют требованиям регламента cGMP в отношении поверхностей и компонентов, контактирующих с технологической средой, конструкции, совместимости материалов FDA 21 CFR, тестов USP Class VI и соблюдения правил TSE/BSE. Декларация генерируется для конкретного серийного номера.</p>
Функциональная безопасность	<p>Данный измерительный прибор может использоваться в системах контроля расхода (мин., макс. значения, диапазон) вплоть до уровня SIL 2 (одноканальная архитектура; код заказа «Дополнительное одобрение», опция LA) и SIL 3 (многоканальная архитектура с однородным резервированием) и прошел независимую оценку и сертификацию в институте TÜV в соответствии со стандартом МЭК 61508.</p> <p>Возможны следующие типы контроля на системах для обеспечения безопасности.</p>

**Ограничения**

- Допустимые отдельные газы:
  - Воздух
  - Метан (CH<sub>4</sub>)
  - Двуокись углерода CO<sub>2</sub>
  - Азот (N<sub>2</sub>)
  - Кислород (O<sub>2</sub>)
- Допустимый 4-компонентный состав природного газа в мол. %:
  - CH<sub>4</sub> 80 до 99 %
  - N<sub>2</sub> 0,3 до 12 %
  - C<sub>2</sub>H<sub>6</sub> 0,3 до 12 %
  - CO<sub>2</sub> 0,3 до 12 %
- Расширенный диапазон природного газа I: перечисленный 4-компонентный состав природного газа может быть расширен путем выбора следующих компонентов до максимальной пропорции в соответствии со следующей таблицей:

Дополнительные компоненты природного газа	Макс. мол. %
Пропан (C <sub>3</sub> H <sub>8</sub> )	2 %
Бутан (i-C <sub>4</sub> H <sub>10</sub> , n-C <sub>4</sub> H <sub>10</sub> )	1 %
Пентан (i-C <sub>5</sub> H <sub>12</sub> , n-C <sub>5</sub> H <sub>12</sub> )	0,2 %
Гексан (i-C <sub>6</sub> H <sub>14</sub> , n-C <sub>6</sub> H <sub>14</sub> )	0,2 %
Кислород (O <sub>2</sub> )	0,2 %

- Расширенный диапазон природного газа II: возможны смеси природного газа, соответствующие 4-компонентному составу природного газа или расширенному диапазону природного газа I, с пропорциями CO<sub>2</sub> и/или N<sub>2</sub> менее 0,3 мол. % каждый (как определено в 4-компонентной смеси), принимая во внимание специальные инструкции по конфигурации в разделе «Настройка расширенного диапазона природного газа».
- Диапазон температуры: -30 до +150 °C (-22 до +302 °F)
- Диапазон давления: 0,8 до 30 бар (11,6 до 435 фунт/кв. дюйм)
- Номинальные диаметры: до 320 мм (12,6 дюйм) внутреннего диаметра
- Круглая труба для расходомерной вставки (нельзя использовать в прямоугольных каналах)
- Максимальный расход во время работы не должен превышать заданного калиброванного максимального значения для датчика.
- Погрешность измерения в режиме SIL (см. «Руководство по минимальной погрешности измерения» в Специальной документации по функциональной безопасности).

 Руководство по функциональной безопасности с информацией для прибора SIL  
→  210

**Сертификация HART****Интерфейс HART**

Измерительный прибор сертифицирован и зарегистрирован FieldComm Group. Измерительная система соответствует всем требованиям следующих спецификаций.

- Сертификация в соответствии с HART 7.
- Прибор также можно эксплуатировать совместно с сертифицированными приборами других изготовителей (функциональная совместимость).

**Радиочастотный сертификат**

Измерительный прибор имеет радиочастотный сертификат.

 Подробную информацию о радиочастотном сертификате см. в сопроводительной документации .

Директива для оборудования, работающего под давлением

- С маркировкой
  - a) PED/G1/x (x = категория) или
  - b) PESR/G1/x (x = категория)
 на заводской табличке датчика, компания Endress+Hauser подтверждает соответствие "Основным требованиям техники безопасности",
  - a) указанным в приложении I к директиве 2014/68/EU для оборудования, работающего под давлением, или
  - b) приложении 2 к нормативно-правовому акту 2016 г. № 1105.
- Приборы, не имеющие такой маркировки (без PED или PESR), разработаны и изготовлены в соответствии с передовой инженерно-технической практикой. Они соответствуют требованиям, указанным в следующих документах:
  - a) статья 4, пункт 3 директивы 2014/68/EU для оборудования, работающего под давлением, или
  - b) часть 1, пункт 8 нормативно-правового акта 2016 г. № 1105.
 Область применения указана:
  - a) на схемах 6–9 в приложении II к директиве 2014/68/EU для оборудования, работающего под давлением, или
  - b) в приложении 3, пункт 2 нормативно-правового акта 2016 г. № 1105.

Дополнительные сертификаты

#### Отсутствие ПКВ

ПКВ = повреждающие краску вещества

Код заказа "Обслуживание":

- Опция **HC**: отсутствие ПКВ (исполнение А)
- Опция **HD**: отсутствие ПКВ (исполнение В)
- Опция **HE**: отсутствие ПКВ (исполнение С)



Дополнительную информацию о сертификации на отсутствие ПКВ см. в документе TS01028D "Спецификация испытаний"

Сторонние стандарты и директивы

- EN 60529  
Степень защиты, обеспечиваемая корпусом (код IP)
- EN 61010-1  
Требования по безопасности электрического оборудования для измерения, контроля и лабораторного применения – общие положения
- EN 61326-1/-2-3  
Требования ЭМС к электрооборудованию для измерения, контроля и лабораторного использования
- NAMUR NE 21  
Электромагнитная совместимость (ЭМС) промышленного технологического и лабораторного контрольного оборудования
- NAMUR NE 32  
Сохранение данных в контрольно-измерительных и полевых приборах с микропроцессорами в случае отказа электропитания
- NAMUR NE 43  
Стандартизация уровня сигнала аварийной информации цифровых преобразователей с аналоговым выходным сигналом.
- NAMUR NE 53  
Программное обеспечение периферийных приборов и устройств обработки сигналов с цифровой электроникой
- NAMUR NE 105  
Спецификация по интеграции устройств Fieldbus с техническими средствами полевых приборов
- NAMUR NE 107  
Самодиагностика и диагностика полевых приборов

- NAMUR NE 131  
Требования, предъявляемые к периферийным приборам в стандартных условиях применения
- ETSI EN 300 328  
Рекомендации по радиочастотным компонентам 2,4 ГГц.
- EN 301489  
Электромагнитная совместимость и вопросы радиочастотного спектра (ERM).

### 16.13 Пакеты прикладных программ

Доступны различные пакеты приложений для расширения функциональности прибора. Такие пакеты могут потребовать применения специальных мер безопасности или выполнения требований, специфичных для приложений.

Пакеты приложений можно заказывать в компании Endress+Hauser вместе с прибором или позднее. Endress+Hauser. За подробной информацией о соответствующем коде заказа обратитесь в региональное торговое представительство Endress+Hauser или посетите страницу прибора на веб-сайте Endress+Hauser: [www.endress.com](http://www.endress.com).

Диагностические функции	<p>Код заказа «Пакет прикладных программ», опция EA «Расширенные функции HistoROM»</p> <p>Включает в себя расширенные функции (журнал событий и активация памяти измеренных значений).</p> <p><b>Журнал событий</b> Объем памяти расширен с 20 записей сообщений (стандартное исполнение) до 100 записей.</p> <p><b>Регистрация данных (линейная запись):</b></p> <ul style="list-style-type: none"> <li>■ емкость памяти расширена до 1000 измеренных значений;</li> <li>■ по каждому из четырех каналов памяти можно передавать 250 измеренных значений. Интервал регистрации данных определяется и настраивается пользователем;</li> <li>■ журналы измеренных значений можно просматривать на локальном дисплее или с помощью управляющих программ, таких как FieldCare, DeviceCare или веб-сервер.</li> </ul> <p> Подробные сведения см. в руководстве по эксплуатации прибора.</p>
-------------------------	--

Технология Heartbeat	<p>Код заказа «Пакет прикладных программ», опция EB «Heartbeat Verification + Monitoring»</p> <p><b>Heartbeat Verification</b> Соответствует требованиям, предъявляемым к прослеживаемой поверке согласно стандарту DIN ISO 9001:2008, раздел 7.6 а) («Учет контрольного и измерительного оборудования»).</p> <ul style="list-style-type: none"> <li>■ Проверка работоспособности в установленном состоянии без прерывания технологического процесса.</li> <li>■ По запросу выдаются результаты прослеживаемой поверки, включая отчет.</li> <li>■ Простой процесс тестирования с использованием локального управления или других интерфейсов управления.</li> <li>■ Однозначная оценка точки измерения (пригодно/непригодно) с широким испытательным охватом в рамках технических условий изготовителя.</li> <li>■ Увеличение интервалов калибровки в соответствии с оценкой рисков, выполняемой оператором.</li> </ul> <p><b>Heartbeat Monitoring</b> Осуществляется непрерывная передача данных, характерных для данного принципа измерения, во внешнюю систему контроля состояния с целью планирования</p>
----------------------	---

профилактического обслуживания или анализа технологического процесса. С этими данными оператор получает следующие возможности.

- На основе этих данных и другой информации формировать заключения о влиянии условий технологического процесса (например, образование налипания, помехи от магнитного поля) на эффективность измерения с течением времени.
- Своевременно планировать обслуживание.
- Наблюдать за качеством продукта .

 Подробные сведения см. в специальной документации для прибора.

#### Очистка

Код заказа «Пакет прикладных программ», опция EC «Контур очистки электрода (ECC)»

Функция очистки электродов (ECC) была разработана для процессов, в которых часто возникают налипания из магнетита ( $Fe_3O_4$ ) (например, для процессов с использованием горячей воды). Так как магнетит обладает высокой проводимостью, появление такого осадка приводит к ошибкам измерения и, в итоге, к потере сигнала. Пакет прикладных программ разработан таким образом, чтобы избежать налипания веществ с высокой проводимостью и тонких слоев (типичных для магнетита).

 Подробные сведения см. в руководстве по эксплуатации прибора.

#### Сервер OPC-UA

Код заказа «Пакет прикладных программ», опция EL «Сервер OPC-UA»

Пакет прикладных программ позволяет использовать встроенный сервер OPC-UA для комплексного обслуживания прибора в секторах IoT и SCADA.

 Подробные сведения см. в специальной документации для прибора.

## 16.14 Вспомогательное оборудование

 Обзор аксессуаров, доступных для заказа →  174

## 16.15 Сопроводительная документация

 Общие сведения о сопутствующей технической документации можно получить следующими способами.

- Программа *Device Viewer* [www.endress.com/deviceviewer](http://www.endress.com/deviceviewer): введите серийный номер с заводской таблички.
- Приложение *Endress+Hauser Operations*: введите серийный номер с заводской таблички или просканируйте матричный штрих-код на заводской табличке.

Стандартная документация  
Краткое руководство по эксплуатации датчика

### Краткое руководство по эксплуатации

Измерительный прибор	Код документа
Proline Promag H	KA01289D

Краткое руководство по эксплуатации преобразователя

Измерительный прибор	Код документа
Proline 300	KA01308D

**Техническое описание**

Измерительный прибор	Код документа
Promag H 300	TI01223D

**Описание параметров прибора**

Измерительный прибор	Код документации
Promag 300	GP01051D

Сопроводительная документация к конкретному прибору

**Указания по технике безопасности**

Указания по технике безопасности при работе с электрическим оборудованием во взрывоопасных зонах.

Содержание	Код документа
ATEX/МЭК Ex Ex d/Ex de	XA01414D
ATEX/МЭК Ex Ex ec	XA01514D
cCSAus XP	XA01515D
cCSAus Ex d/ Ex de	XA01516D
cCSAus Ex nA	XA01517D
INMETRO Ex d/Ex de	XA01518D
INMETRO Ex ec	XA01519D
NEPSI Ex d/Ex de	XA01520D
NEPSI Ex nA	XA01521D
EAC Ex d/Ex de	XA01656D
EAC Ex nA	XA01657D
JPN Ex d	XA01775D

**Выносной модуль дисплея и управления DKX001**

Содержание	Код документа
ATEX/IECEX Ex i	XA01494D
ATEX/IECEX Ex ec	XA01498D
cCSAus IS	XA01499D
cCSAus Ex nA	XA01513D
INMETRO Ex i	XA01500D
INMETRO Ex ec	XA01501D
NEPSI Ex i	XA01502D
NEPSI Ex nA	XA01503D

**Руководство по функциональной безопасности**

Содержание	Код документации
Promag 300	SD01740D

### Специальная документация

Содержание	Код документации
Информация о директиве для оборудования, работающего под давлением	SD01614D
Радиочастотные сертификаты на интерфейс WLAN для дисплея A309/A310	SD01793D
Веб-сервер	SD01658D
Блоки выносных дисплеев DKX001	SD01763D
Сервер OPC-UA	SD02043D

Содержание	Код документации
Технология Heartbeat	SD01640D
Веб-сервер	SD01654D

### Руководство по монтажу

Содержание	Примечание
Руководство по монтажу для комплектов запасных частей и аксессуаров	<ul style="list-style-type: none"> <li>▪ Обзор всех доступных комплектов запасных частей доступен в <i>Device Viewer</i> → 📖 172</li> <li>▪ Аксессуары, доступные для заказа с руководством по монтажу → 📖 174</li> </ul>

## Алфавитный указатель

### А

Адаптация реакции прибора на диагностические события . . . . .	153
Адаптация сигнала состояния . . . . .	153
Активация защиты от записи . . . . .	127
Активация/деактивация блокировки кнопок . . . . .	60
Аппаратная защита от записи . . . . .	128
Архивные данные прибора . . . . .	169
Архитектура системы см. Конструкция измерительного прибора	

### Б

Безопасность . . . . .	9
Безопасность изделия . . . . .	11
Блок выносного дисплея DKX001 . . . . .	200
Блокировка прибора, состояние . . . . .	130

### В

Ввод в эксплуатацию . . . . .	79
Настройка измерительного прибора . . . . .	79
Расширенная настройка . . . . .	111
Версия данных для прибора . . . . .	74
Версия ПО . . . . .	74
Вес Транспортировка (примечания) . . . . .	19
Вибрация . . . . .	26
Вибростойкость и ударопрочность . . . . .	193
Влияние Температура окружающей среды . . . . .	192
Внутренняя очистка . . . . .	171, 193
Возврат . . . . .	172
Время отклика при измерении температуры . . . . .	192
Вход . . . . .	178
Вход HART Настройки . . . . .	102
Входные участки . . . . .	25
Выравнивание потенциалов . . . . .	37
Выходной сигнал . . . . .	182
Выходные переменные . . . . .	182
Выходные участки . . . . .	25

### Г

Гальваническая развязка . . . . .	188
Герметичность под давлением . . . . .	195
Главный модуль электроники . . . . .	14

### Д

Давление в системе . . . . .	26
Данные для связи . . . . .	75
Дата изготовления . . . . .	16, 17
Деактивация защиты от записи . . . . .	127
Декларация соответствия . . . . .	11
Диагностика Символы . . . . .	146
Диагностическая информация Веб-браузер . . . . .	149
Локальный дисплей . . . . .	146

Меры по устранению неисправности . . . . .	155
Обзор . . . . .	155
Светодиодные индикаторы . . . . .	145
Структура, описание . . . . .	147, 151
DeviceCare . . . . .	151
FieldCare . . . . .	151
Диагностическое сообщение . . . . .	146
Диапазон измерения . . . . .	178
Диапазон температур среды . . . . .	194
Диапазон температур хранения . . . . .	192
Диапазон температуры Диапазон температуры окружающей среды для дисплея . . . . .	199
Температура хранения . . . . .	19
Диапазон температуры окружающей среды . . . . .	25, 193
Диапазон функций AMS Device Manager . . . . .	73
SIMATIC PDM . . . . .	73
Директива для оборудования, работающего под давлением . . . . .	207
Дисплей см. Локальный дисплей	
Дистанционное управление . . . . .	201
Документ Назначение . . . . .	6
Символы . . . . .	6
Дополнительные сертификаты . . . . .	207
Доступ для записи . . . . .	59
Доступ для чтения . . . . .	59

### Ж

Журнал событий . . . . .	163
--------------------------	-----

### З

Зависимости «давление/температура» . . . . .	194
Заводская табличка Датчик . . . . .	17
Преобразователь . . . . .	16
Задачи техобслуживания Замена уплотнений . . . . .	171
Замена Компоненты прибора . . . . .	172
Замена уплотнений . . . . .	171
Запасная часть . . . . .	172
Запасные части . . . . .	172
Зарегистрированные товарные знаки . . . . .	8
Защита настройки параметров . . . . .	127
Защита от записи С помощью кода доступа . . . . .	127
С помощью переключателя защиты от записи . . . . .	128
Значения параметров Вход сигнала состояния . . . . .	84
Двойной импульсный выход . . . . .	107
Импульсный/частотный/релейный выход . . . . .	90
Конфигурация ввода/вывода . . . . .	83
Релейный выход . . . . .	104



Токовый выход . . . . .	86	Контекстное меню	
Current input . . . . .	85	Вызов . . . . .	55
<b>И</b>		Закрытие . . . . .	55
Идеальные рабочие условия . . . . .	190	Пояснение . . . . .	55
Идентификация измерительного прибора . . . . .	15	Контрольный список	
Измеренные значения		Проверка после монтажа . . . . .	29
Вычисляемые . . . . .	178	Проверки после подключения . . . . .	44
Измеряемые . . . . .	178	Концепция управления . . . . .	47
см. Переменные процесса		Концепция хранения . . . . .	203
Измерительная система . . . . .	178	<b>Л</b>	
Измерительное и испытательное оборудование . . . . .	171	Локальный дисплей . . . . .	199
Измерительный прибор		Окно навигации . . . . .	51
Включение . . . . .	79	Редактор текста . . . . .	53
Демонтаж . . . . .	173	Редактор чисел . . . . .	53
Интеграция по протоколу связи . . . . .	74	см. В аварийном состоянии	
Конфигурация . . . . .	79	см. Диагностическое сообщение	
Монтаж датчика		см. Интерфейс управления	
Очистка с помощью скребков . . . . .	171	<b>М</b>	
Переоборудование . . . . .	172	Максимальная погрешность измерения . . . . .	190
Подготовка к монтажу . . . . .	27	Маркировка CE . . . . .	11, 204
Подготовка к электрическому подключению . . . . .	33	Маркировка RCM . . . . .	205
Ремонт . . . . .	172	Маркировка UKCA . . . . .	204
Структура . . . . .	14	Мастер	
Утилизация . . . . .	173	Входной сигнал состояния 1 до n . . . . .	84
Имя прибора		Выход частотно-импульсный переключ. . . . .	90, 91, 95
Преобразователь . . . . .	16	Двойной импульсный выход . . . . .	107
Индикация		Дисплей . . . . .	97
Предыдущее событие диагностики . . . . .	161	Настроить демпфирование . . . . .	108
Текущее событие диагностики . . . . .	161	Настройки WLAN . . . . .	118
Инструмент		Определение пустой трубы . . . . .	101
Для монтажа . . . . .	27	Определить новый код доступа . . . . .	122
Транспортировка . . . . .	19	Отсечение при низком расходе . . . . .	99
Инструменты		Релейный выход 1 до n . . . . .	104
Электрическое подключение . . . . .	30	Токовый вход . . . . .	85
Инструменты для подключения . . . . .	30	Токовый выход . . . . .	86
Интерфейс управления . . . . .	48	Материалы . . . . .	196
Информация о настоящем документе . . . . .	6	Меню	
Использование измерительного прибора		Диагностика . . . . .	161
Использование не по назначению . . . . .	9	Для настройки измерительного прибора . . . . .	79
Предельные случаи . . . . .	9	Для специальной настройки . . . . .	111
История изменений встроенного ПО . . . . .	169	Настройка . . . . .	81
<b>К</b>		Меню управления	
Кабельные вводы		Конструкция . . . . .	46
Технические характеристики . . . . .	189	Меню, подменю . . . . .	46
Кабельный ввод		Подменю и уровни доступа . . . . .	47
Степень защиты . . . . .	44	Меры по устранению неисправностей	
Кнопки управления		Вызов . . . . .	148
см. Элементы управления		Закрывание . . . . .	148
Код доступа . . . . .	59	Место монтажа . . . . .	21
Ошибка при вводе . . . . .	59	Механические нагрузки . . . . .	194
Код заказа . . . . .	16, 17	Модуль электроники . . . . .	14
Код типа прибора . . . . .	74	Монтаж . . . . .	21
Компоненты прибора . . . . .	14	Монтажные размеры	
Конструкция		см. Размеры для установки	
Меню управления . . . . .	46	Монтажный инструмент . . . . .	27
Конструкция системы			
Измерительная система . . . . .	178		

**Н**

Название прибора	
Датчик	17
Назначение	9
Назначение документа	6
Назначение клемм	33
Назначение полномочий доступа к параметрам	
Доступ для записи	59
Доступ для чтения	59
Направление потока	23
Напряжение питания	189
Настройка	
Язык управления	79
Настройка языка управления	79
Настройки	
Адаптация измерительного прибора к рабочим условиям процесса	136
Администрирование прибора	122
Вход сигнала состояния	84
Вход HART	102
Двойной импульсный выход	107
Дополнительная настройка дисплея	114
Импульсный выход	90
Импульсный/частотный/релейный выход	90, 91
Контроль заполнения трубопровода (КЗТ)	101
Конфигурация ввода/вывода	83
Локальный дисплей	97
Моделирование	123
Обозначение	81
Отсечка при низком расходе	99
Перезапуск прибора	166
Регулировка датчика	112
Релейный выход	95, 104
Сброс сумматора	136
Системные единицы измерения	81
Сумматор	112
Токовый выход	86
Управление конфигурацией прибора	120
Функция очистки электродов (ЕСС)	117
Current input	85
WLAN	118
Настройки параметров	
Администрирование (Подменю)	123
Веб-сервер (Подменю)	66
Вход (Подменю)	104
Входной сигнал состояния 1 до n (Мастер)	84
Входной сигнал состояния 1 до n (Подменю)	133
Выход частотно-импульсный переключ. (Мастер)	
. . . . .	90, 91, 95
Выход частотно-импульсный переключ. 1 до n (Подменю)	135
Двойной импульсный выход (Мастер)	107
Двойной импульсный выход (Подменю)	136
Диагностика (Меню)	161
Дисплей (Мастер)	97
Дисплей (Подменю)	114
Единицы системы (Подменю)	81
Значение токового выхода 1 до n (Подменю)	134
Информация о приборе (Подменю)	167

Конфигурация (Подменю)	102
Конфигурация Вв/Выв (Подменю)	83
Моделирование (Подменю)	123
Настроить демпфирование (Мастер)	108
Настройка (Меню)	81
Настройка сенсора (Подменю)	112
Настройки WLAN (Мастер)	118
Определение пустой трубы (Мастер)	101
Определить новый код доступа (Мастер)	122
Отсечение при низком расходе (Мастер)	99
Пакетная конфигурация 1 до n (Подменю)	76
Переменные процесса (Подменю)	131
Расширенная настройка (Подменю)	112
Регистрация данных (Подменю)	138
Резервное копирование конфигурации (Подменю)	120
Релейный выход 1 до n (Мастер)	104
Релейный выход 1 до n (Подменю)	135
Сбросить код доступа (Подменю)	123
Сумматор (Подменю)	132
Сумматор 1 до n (Подменю)	112
Токовый вход (Мастер)	85
Токовый вход 1 до n (Подменю)	133
Токовый выход (Мастер)	86
Управление сумматором (Подменю)	136
Цикл очистки электродов (Подменю)	117

**О**

Область индикации	
В окне навигации	52
Для дисплея управления	49
Область применения	
Остаточные риски	10
Область состояния	
В окне навигации	51
Окно навигации	
В мастере настройки	51
В подменю	51
Окно редактирования	53
Использование элементов управления	53, 54
Экран ввода	54
Окружающая среда	
Температура хранения	192
Операция технического обслуживания	171
Опции управления	45
Ориентация (вертикальная, горизонтальная)	23
Отображаемые значения	
Для данных состояния блокировки	130
Отображение архива измеренных значений	138
Отсечка при низком расходе	188
Очистка	
Внутренняя очистка	171
Очистка наружной поверхности	171
Очистка методом SIP	193
Очистка наружной поверхности	171
Очистка методом SIP	193

**П**

Пакетный режим	76
----------------	----

Параметр	
Ввод значений или текста . . . . .	58
Изменение . . . . .	58
Параметры настройки WLAN . . . . .	118
Переключатель защиты от записи . . . . .	128
Переключающий выход . . . . .	186
Переходники . . . . .	26
Поворот дисплея . . . . .	28
Поворот корпуса преобразователя . . . . .	27
Поворот корпуса электроники	
см. Поворот корпуса преобразователя	
Повторная калибровка . . . . .	171
Повторяемость . . . . .	192
Подготовка к монтажу . . . . .	27
Подготовка к подключению . . . . .	33
Подключение	
см. Электрическое подключение	
Подключение измерительного прибора . . . . .	33
Подключение кабелей сетевого напряжения . . . . .	34
Подключение сигнальных кабелей . . . . .	34
Подменю	
Администрирование . . . . .	122, 123
Веб-сервер . . . . .	66
Вход . . . . .	104
Входной сигнал состояния 1 до n . . . . .	133
Входной сигнал HART . . . . .	102
Входные значения . . . . .	133
Выход частотно-импульсный перекл. 1 до n . . . . .	135
Выходное значение . . . . .	134
Двойной импульсный выход . . . . .	136
Дисплей . . . . .	114
Единицы системы . . . . .	81
Значение токового выхода 1 до n . . . . .	134
Информация о приборе . . . . .	167
Конфигурация . . . . .	102
Конфигурация Вв/Выв . . . . .	83
Моделирование . . . . .	123
Настройка сенсора . . . . .	112
Обзор . . . . .	47
Пакетная конфигурация 1 до n . . . . .	76
Переменные процесса . . . . .	131
Расширенная настройка . . . . .	111, 112
Регистрация данных . . . . .	138
Резервное копирование конфигурации . . . . .	120
Релейный выход 1 до n . . . . .	135
Сбросить код доступа . . . . .	123
Список событий . . . . .	163
Сумматор . . . . .	132
Сумматор 1 до n . . . . .	112
Токовый вход 1 до n . . . . .	133
Управление сумматором . . . . .	136
Цикл очистки электродов . . . . .	117
Поиск и устранение неисправностей	
Общие сведения . . . . .	142
Потеря давления . . . . .	195
Потребление тока . . . . .	189
Потребляемая мощность . . . . .	189
Пределы расхода . . . . .	195
Преобразователь	
Поворот дисплея . . . . .	28
Поворот корпуса . . . . .	27
Приемка . . . . .	15
Применение . . . . .	178
Примеры подключения, выравнивание потенциалов . . . . .	37, 38
Принцип измерения . . . . .	178
Присоединения к процессу . . . . .	198
Проверка	
Подключение . . . . .	44
Полученные изделия . . . . .	15
Процедура монтажа . . . . .	29
Проверка после монтажа . . . . .	79
Проверка после монтажа (контрольный список) . . . . .	29
Проверка после подключения . . . . .	79
Проверки после подключения (контрольный список) . . . . .	44
Проводимость . . . . .	194
Протокол HART	
Измеряемые величины . . . . .	75
Переменные прибора . . . . .	75
Прошивка	
Дата выпуска . . . . .	74
Исполнение . . . . .	74
Прямой доступ . . . . .	57
Путь навигации (окно навигации) . . . . .	51
<b>Р</b>	
Рабочая высота . . . . .	193
Рабочие характеристики . . . . .	190
Рабочий диапазон измерения расхода . . . . .	180
Радиочастотный сертификат . . . . .	206
Размеры для установки . . . . .	25
Расширенный код заказа	
Датчик . . . . .	17
Преобразователь . . . . .	16
Регистратор линейных данных . . . . .	138
Редактор текста . . . . .	53
Редактор чисел . . . . .	53
Рекомендация	
см. Текстовая справка	
Ремонт . . . . .	172
Примечания . . . . .	172
Ремонт прибора . . . . .	172
<b>С</b>	
Санитарная совместимость . . . . .	205
Сбой электропитания . . . . .	189
Свидетельства . . . . .	204
Сервисные услуги Endress+Hauser	
Техническое обслуживание . . . . .	171
Серийный номер . . . . .	16, 17
Сертификат взрывозащиты . . . . .	205
Сертификат соответствия TSE/BSE . . . . .	205
Сертификаты . . . . .	204
Сертификация HART . . . . .	206
Сигнал при сбое . . . . .	186
Сигналы состояния . . . . .	146, 149

Символы	
В строке состояния локального дисплея . . . . .	48
Для блокировки . . . . .	48
Для измеряемой переменной . . . . .	49
Для мастеров . . . . .	52
Для меню . . . . .	52
Для номера канала измерения . . . . .	49
Для параметров . . . . .	52
Для поведения диагностики . . . . .	48
Для подменю . . . . .	52
Для связи . . . . .	48
Для сигнала состояния . . . . .	48
Управление вводом данных . . . . .	54
Экран ввода . . . . .	54
Элементы управления . . . . .	53
Системная интеграция . . . . .	74
Служба поддержки Endress+Hauser	
Ремонт . . . . .	172
Совместимость . . . . .	169
Совместимость с фармацевтическим	
оборудованием . . . . .	205
Соединительный кабель . . . . .	30, 31
Сообщения об ошибках	
см. Диагностические сообщения	
Сопроводительная документация . . . . .	209
Состав функций	
Field Communicator . . . . .	73
Field Communicator 475 . . . . .	73
Field Xpert . . . . .	70
Специальные инструкции по монтажу	
Гигиеническая совместимость . . . . .	27
Специальные инструкции по подключению . . . . .	39
Список диагностических сообщений . . . . .	161
Список событий . . . . .	163
Спускная труба . . . . .	22
Стандарты и директивы . . . . .	207
Степень защиты . . . . .	44, 193
Строка состояния	
Для основного экрана . . . . .	48
Структура	
Измерительный прибор . . . . .	14
Сумматор	
Настройка . . . . .	112
<b>Т</b>	
Текстовая справка	
Вызов . . . . .	58
Закрытие . . . . .	58
Пояснение . . . . .	58
Температура окружающей среды	
Влияние . . . . .	192
Температура хранения . . . . .	19
Техника безопасности на рабочем месте . . . . .	10
Технические характеристики измерительной трубы	
. . . . .	196
Технические характеристики, обзор . . . . .	178
Транспортировка измерительного прибора . . . . .	19
Требования к монтажу	
Вибрация . . . . .	26
Входные и выходные участки . . . . .	25
Место монтажа . . . . .	21
Ориентация . . . . .	23
Переходники . . . . .	26
Размеры для установки . . . . .	25
Требования к работе персонала . . . . .	9
Требования, предъявляемые к монтажу	
Спускная труба . . . . .	22
<b>У</b>	
Управление конфигурацией прибора . . . . .	120
Уровни доступа . . . . .	47
Условия монтажа	
Давление в системе . . . . .	26
Частично заполняемый трубопровод . . . . .	22
Условия окружающей среды	
Вибростойкость и ударопрочность . . . . .	193
Механические нагрузки . . . . .	194
Относительная влажность . . . . .	193
Рабочая высота . . . . .	193
Температура окружающей среды . . . . .	25
Условия процесса	
Герметичность под давлением . . . . .	195
Температура жидкости . . . . .	194
Условия технологического процесса	
Потеря давления . . . . .	195
Пределы расхода . . . . .	195
Проводимость . . . . .	194
Условия хранения . . . . .	19
Установка кода доступа . . . . .	127, 128
Установленные электроды . . . . .	198
Утилизация . . . . .	173
Утилизация упаковки . . . . .	21
<b>Ф</b>	
Файлы описания прибора . . . . .	74
Фильтрация журнала событий . . . . .	163
Функции	
см. Параметры	
Функциональная безопасность (SIL) . . . . .	205
<b>Х</b>	
Характеристики диагностики	
Пояснение . . . . .	147
Символы . . . . .	147
<b>Ч</b>	
Частично заполняемый трубопровод . . . . .	22
Чтение измеренных значений . . . . .	130
<b>Ш</b>	
Шероховатость поверхности . . . . .	199
<b>Э</b>	
Эксплуатационная безопасность . . . . .	10
Эксплуатация . . . . .	130
Эксплуатация измерительного прибора	
см. Назначение	
Электрическое подключение	
Веб-сервер . . . . .	68

Измерительный прибор . . . . .	30	<b>M</b>	
Интерфейс WLAN . . . . .	69	Manufacturer ID . . . . .	74
Компьютер с веб-браузером (например, Microsoft Edge) . . . . .	67	<b>N</b>	
Степень защиты . . . . .	44	Netilion . . . . .	171
Управляющая программа (например, FieldCare, AMS Device Manager, SIMATIC PDM) . . . . .	67	<b>S</b>	
Управляющие программы		SIL (функциональная безопасность) . . . . .	205
По протоколу HART . . . . .	67	SIMATIC PDM . . . . .	73
Через интерфейс WLAN . . . . .	69	Функции . . . . .	73
Через сервисный интерфейс (CDI-RJ45) . . . . .	68	<b>U</b>	
Bluetooth-модем VIATOR . . . . .	67	USP класс VI . . . . .	205
Commubox FXA195 (USB) . . . . .	67	<b>W</b>	
Field Communicator 475 . . . . .	67	W@M Device Viewer . . . . .	15
Field Xpert SFX350/SFX370 . . . . .	67		
Field Xpert SMT70 . . . . .	67		
Электромагнитная совместимость . . . . .	194		
Элементы управления . . . . .	55, 147		
<b>Я</b>			
Языки, опции управления . . . . .	199		
<b>A</b>			
AMS Device Manager . . . . .	73		
Функции . . . . .	73		
Applicator . . . . .	178		
<b>C</b>			
cGMP . . . . .	205		
<b>D</b>			
Device revision . . . . .	74		
Device Viewer . . . . .	172		
DeviceCare . . . . .	72		
Файл описания прибора . . . . .	74		
DIP-переключатель			
см. Переключатель защиты от записи			
<b>E</b>			
ECC . . . . .	117		
<b>F</b>			
FDA . . . . .	205		
Field Communicator			
Функции . . . . .	73		
Field Communicator 475 . . . . .	73		
Field Xpert			
Функции . . . . .	70		
Field Xpert SFX350 . . . . .	70		
FieldCare . . . . .	71		
Пользовательский интерфейс . . . . .	72		
Установка соединения . . . . .	71		
Файл описания прибора . . . . .	74		
Функции . . . . .	71		
<b>H</b>			
HistoROM . . . . .	120		
<b>K</b>			
Клеммы . . . . .	189		



71685222

[www.addresses.endress.com](http://www.addresses.endress.com)

---