

Инструкция по эксплуатации **Proline Promass S 100**

Кориолисовый расходомер
PROFINET

EAC

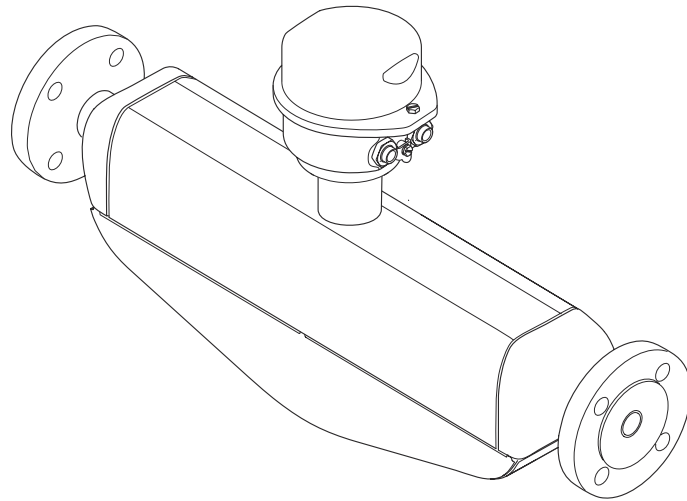

- Убедитесь в том, что документ хранится в безопасном месте и всегда доступен при работе с прибором.
- В целях предотвращения опасности для персонала и имущества внимательно ознакомьтесь с разделом "Основные правила техники безопасности", а также со всеми другими правилами техники безопасности, содержащимися в документе и имеющими отношение к рабочим процедурам.
- Изготовитель оставляет за собой право изменять технические данные без предварительного уведомления. Торговое представительство Endress+Hauser предоставит вам актуальную информацию и обновления настоящего руководства.

Содержание

1	Информация о настоящем документе	6		
1.1	Назначение документа	6		
1.2	Символы	6		
1.2.1	Символы техники безопасности	6		
1.2.2	Электротехнические символы	6		
1.2.3	Символы, обозначающие инструменты	6		
1.2.4	Описание информационных символов	7		
1.2.5	Символы на рисунках	7		
1.3	Документация	7		
1.4	Зарегистрированные товарные знаки	8		
2	Указания по технике безопасности	9		
2.1	Требования к работе персонала	9		
2.2	Назначение	9		
2.3	Техника безопасности на рабочем месте	10		
2.4	Эксплуатационная безопасность	10		
2.5	Безопасность изделия	11		
2.6	IT-безопасность	11		
3	Описание изделия	12		
3.1	Конструкция изделия	12		
3.1.1	Исполнение прибора с протоколом связи PROFINET	12		
4	Приемка и идентификация изделия	13		
4.1	Приемка	13		
4.2	Идентификация изделия	13		
4.2.1	Заводская табличка измерительного прибора	14		
4.2.2	Символы на приборе	16		
5	Хранение и транспортировка	17		
5.1	Условия хранения	17		
5.2	Транспортировка изделия	17		
5.2.1	Измерительные приборы без проушин для подъема	17		
5.2.2	Измерительные приборы с проушинами для подъема	18		
5.2.3	Транспортировка с использованием вилочного погрузчика	18		
5.3	Утилизация упаковки	18		
6	Монтаж	19		
6.1	Требования к монтажу	19		
6.1.1	Процедура монтажа	19		
6.1.2	Требования, предъявляемые к условиям окружающей среды и технологического процесса	21		
6.1.3	Специальные инструкции по монтажу	23		
6.2	Установка измерительного прибора	25		
6.2.1	Необходимые инструменты	25		
6.2.2	Подготовка измерительного прибора	25		
6.2.3	Установка измерительного прибора	25		
6.2.4	Поворот дисплея	26		
6.3	Проверка после монтажа	26		
7	Электрическое подключение	28		
7.1	Электробезопасность	28		
7.2	Требования, предъявляемые к подключению	28		
7.2.1	Необходимые инструменты	28		
7.2.2	Требования, предъявляемые к соединительному кабелю	28		
7.2.3	Назначение клемм	29		
7.2.4	Назначение клемм, разъем прибора	30		
7.2.5	Подготовка измерительного прибора	30		
7.3	Подключение измерительного прибора	31		
7.3.1	Подключение преобразователя	31		
7.4	Выравнивание потенциалов	33		
7.4.1	Требования	33		
7.5	Специальные инструкции по подключению	33		
7.5.1	Примеры подключения	33		
7.6	Конфигурация аппаратного обеспечения	33		
7.6.1	Настройка имени прибора	33		
7.7	Обеспечение требуемой степени защиты	35		
7.8	Проверка после подключения	36		
8	Опции управления	37		
8.1	Обзор опций управления	37		
8.2	Структура и функции меню управления	38		
8.2.1	Структура меню управления	38		
8.2.2	Концепция управления	39		
8.3	Отображение измеряемых значений на локальном дисплее (опционально)	40		
8.3.1	Дисплей управления	40		
8.3.2	Уровни доступа и соответствующая авторизация доступа	41		
8.4	Доступ к меню управления посредством веб-браузера	42		
8.4.1	Диапазон функций	42		
8.4.2	Предварительные условия	42		
8.4.3	Подключение прибора	43		
8.4.4	Вход в систему	44		

8.4.5	Пользовательский интерфейс	45			
8.4.6	Деактивация веб-сервера	46			
8.4.7	Выход из системы	46			
8.5	Доступ к меню управления с помощью управляющей программы	47			
8.5.1	Подключение к управляющей программе	47			
8.5.2	FieldCare	48			
8.5.3	DeviceCare	49			
9	Интеграция в систему	51			
9.1	Обзор файлов описания прибора	51			
9.1.1	Сведения о текущей версии прибора	51			
9.1.2	Управляющие программы	51			
9.2	Основной файл прибора (GSD)	52			
9.2.1	Имя основного файла прибора (GSD) конкретного производителя	52			
9.2.2	Имя основного файла прибора (GSD) профиля PA	52			
9.3	Циклическая передача данных	53			
9.3.1	Обзор модулей	53			
9.3.2	Описание модулей	53			
9.3.3	Кодировка данных состояния	62			
9.3.4	Заводская настройка	63			
9.3.5	Начальная конфигурация	64			
10	Ввод в эксплуатацию	65			
10.1	Проверка после монтажа и подключения.	65			
10.2	Идентификация прибора в сети PROFINET	65			
10.3	Пусковая параметризация	65			
10.4	Подключение через ПО FieldCare	65			
10.5	Установка языка управления	65			
10.6	Настройка измерительного прибора	65			
10.6.1	Определение обозначения прибора	66			
10.6.2	Настройка системных единиц измерения	66			
10.6.3	Отображение интерфейса связи	68			
10.6.4	Выбор технологической среды и настройка ее параметров	70			
10.6.5	Настройка отсечки при низком расходе	72			
10.6.6	Настройка обнаружения частично заполненной трубы	73			
10.7	Расширенные настройки	74			
10.7.1	Ввод кода доступа	74			
10.7.2	Вычисляемые переменные процесса	74			
10.7.3	Выполнение регулировки датчика	76			
10.7.4	Настройка сумматора	80			
10.7.5	Использование параметров для администрирования прибора	81			
10.8	Моделирование	82			
10.9	Защита параметров настройки от несанкционированного доступа	83			
10.9.1	Защита от записи посредством кода доступа	83			
10.9.2	Защита от записи посредством переключателя защиты от записи	84			
10.9.3	Защита от записи посредством ввода параметров при запуске	85			
11	Эксплуатация	86			
11.1	Чтение состояния блокировки прибора	86			
11.2	Изменение языка управления	86			
11.3	Настройка дисплея	86			
11.4	Считывание измеренных значений	86			
11.4.1	Подменю "Measured variables"	86			
11.4.2	Подменю "Сумматор"	89			
11.5	Адаптация измерительного прибора к рабочим условиям процесса	89			
11.6	Выполнение сброса сумматора	90			
11.6.1	Состав функций в параметр "Управление сумматора"	91			
11.6.2	Диапазон функций параметр "Сбросить все сумматоры"	91			
12	Диагностика и устранение неисправностей	92			
12.1	Устранение неисправностей общего характера	92			
12.2	Светодиодная индикация диагностической информации	94			
12.2.1	Преобразователь	94			
12.3	Диагностическая информация в веб- браузере	95			
12.3.1	Диагностические опции	95			
12.3.2	Просмотр рекомендаций по устранению проблем	96			
12.4	Диагностическая информация, отображаемая в ПО FieldCare или DeviceCare	96			
12.4.1	Диагностические опции	96			
12.4.2	Просмотр рекомендаций по устранению проблем	97			
12.5	Адаптация диагностической информации	98			
12.5.1	Адаптация реакции на диагностическое событие	98			
12.6	Обзор диагностической информации	101			
12.6.1	Диагностика датчика	102			
12.6.2	Диагностика электроники	107			
12.6.3	Диагностика конфигурации	115			
12.6.4	Диагностика процесса	121			
12.7	Необработанные события диагностики	131			
12.8	Список диагностических сообщений	132			
12.9	Журнал событий	132			
12.9.1	Чтение журнала регистрации событий	132			
12.9.2	Фильтрация журнала событий	133			
12.9.3	Обзор информационных событий	133			
12.10	Перезапуск измерительного прибора	134			
12.10.1	Диапазон функций параметр "Перезагрузка прибора"	134			
12.11	Информация о приборе	135			

12.12	История разработки встроенного ПО	136
13	Техническое обслуживание	137
13.1	Операция технического обслуживания	137
13.1.1	Наружная очистка	137
13.1.2	Внутренняя очистка	137
13.2	Измерительное и испытательное оборудование	137
13.3	Сервисные услуги Endress+Hauser	137
14	Ремонт	138
14.1	Общие указания	138
14.1.1	Принципы ремонта и переоборудования	138
14.1.2	Указания по ремонту и переоборудованию	138
14.2	Запасные части	138
14.3	Служба поддержки Endress+Hauser	138
14.4	Возврат	138
14.5	Утилизация	139
14.5.1	Демонтаж измерительного прибора	139
14.5.2	Утилизация измерительного прибора	139
15	Вспомогательное оборудование	140
15.1	Вспомогательное оборудование для конкретных устройств	140
15.1.1	Для датчика	140
15.2	Аксессуары для связи	140
15.3	Аксессуары, обусловленные типом обслуживания	141
15.4	Системные компоненты	141
16	Технические характеристики	142
16.1	Применение	142
16.2	Принцип действия и конструкция системы	142
16.3	Вход	143
16.4	Выход	144
16.5	Блок питания	148
16.6	Характеристики производительности	149
16.7	Монтаж	153
16.8	Условия окружающей среды	153
16.9	Процесс	154
16.10	Механическая конструкция	157
16.11	Эксплуатация	160
16.12	Сертификаты и свидетельства	162
16.13	Пакеты прикладных программ	165
16.14	Вспомогательное оборудование	166
16.15	Сопроводительная документация	166
	Алфавитный указатель	168

1 Информация о настоящем документе

1.1 Назначение документа

Настоящее руководство по эксплуатации содержит все данные, необходимые на различных этапах жизненного цикла устройства: от идентификации изделия, приемки и хранения до установки, подключения, ввода в эксплуатацию и эксплуатации, устранения неисправностей, технического обслуживания и утилизации.

1.2 Символы

1.2.1 Символы техники безопасности

ОПАСНО

Данный символ предупреждает об опасной ситуации. Если допустить данную ситуацию, она приведет к тяжелой или смертельной травме.

ОСТОРОЖНО

Данный символ предупреждает о потенциально опасной ситуации. Если допустить данную ситуацию, она может привести к тяжелой или смертельной травме.





ВНИМАНИЕ

Данный символ предупреждает о потенциально опасной ситуации. Если допустить данную ситуацию, она может привести к травме легкой или средней степени тяжести.



УВЕДОМЛЕНИЕ

Данный символ предупреждает о потенциально опасной ситуации. Если допустить данную ситуацию, она может привести к повреждению изделия или предметов, находящихся рядом с ним.













1.2.2 Электротехнические символы

Символ	Значение
	Постоянный ток
	Переменный ток
	Постоянный и переменный ток
	Заземление Клемма заземления, которая заземлена посредством системы заземления.
	Подключение для выравнивания потенциалов (РЕ, защитное заземление) Клемма заземления должна быть подсоединена к заземлению перед выполнением других соединений. Клеммы заземления расположены внутри и снаружи прибора. <ul style="list-style-type: none"> Внутренняя клемма заземления: линия выравнивания потенциалов подключается к системе сетевого питания. Наружная клемма заземления служит для подключения прибора к системе заземления установки.





1.2.3 Символы, обозначающие инструменты

Символ	Значение
	Шестигранный ключ
	Рожковый гаечный ключ

1.2.4 Описание информационных символов

Символ	Значение
	Разрешено Разрешенные процедуры, процессы или действия.
	Предпочтительно Предпочтительные процедуры, процессы или действия.
	Запрещено Запрещенные процедуры, процессы или действия.
	Рекомендация Указывает на дополнительную информацию.
	Ссылка на документацию
	Ссылка на страницу
	Ссылка на рисунок
	Указание, обязательное для соблюдения
	Серия шагов
	Результат шага
	Помощь в случае проблемы
	Внешний осмотр

1.2.5 Символы на рисунках

Символ	Значение
1, 2, 3, ...	Номера пунктов
	Серия шагов
A, B, C, ...	Виды
A-A, B-B, C-C, ...	Разделы
	Взрывоопасная зона
	Безопасная среда (невзрывоопасная зона)
	Направление потока

1.3 Документация

 Общие сведения о сопутствующей технической документации можно получить следующими способами.

- Программа *Device Viewer* www.endress.com/deviceviewer: введите серийный номер с заводской таблички.
- Приложение *Endress+Hauser Operations*: введите серийный номер с заводской таблички или просканируйте матричный штрих-код на заводской табличке.

В зависимости от заказанного исполнения прибора может быть доступна следующая документация:

Тип документа	Назначение и содержание документа
Техническое описание (TI)	Информация о технических характеристиках и комплектации прибора В документе содержатся все технические характеристики прибора, а также обзор его принадлежностей и дополнительного оборудования.
Краткое руководство по эксплуатации (KA)	Информация по быстрой подготовке прибора к эксплуатации В кратком руководстве по эксплуатации содержится наиболее важная информация от приемки оборудования до его ввода в эксплуатацию.
Руководство по эксплуатации (BA)	Справочный документ Руководство по эксплуатации содержит все данные, необходимые на различных этапах жизненного цикла прибора: от идентификации изделия, приемки и хранения до монтажа, подключения, ввода в эксплуатацию и эксплуатации, устранения неисправностей, технического обслуживания и утилизации.
Описание параметров прибора (GP)	Справочное руководство по параметрам Документ содержит подробное пояснение по каждому отдельному параметру. Документ предназначен для лиц, работающих с прибором на протяжении всего срока службы и выполняющих его настройку.
Правила техники безопасности (XA)	При наличии определенного сертификата к прибору также прилагаются правила техники безопасности для электрооборудования, предназначенного для эксплуатации во взрывоопасных зонах. Правила техники безопасности являются составной частью руководства по эксплуатации.  На заводской табличке приведена информация о правилах техники безопасности (XA), которые относятся к прибору.
Сопроводительная документация для конкретного прибора (SD/FY)	В обязательном порядке строго соблюдайте указания, приведенные в соответствующей сопроводительной документации. Сопроводительная документация является составной частью документации, прилагаемой к прибору.

1.4 Зарегистрированные товарные знаки

PROFINET®

Зарегистрированный товарный знак PROFIBUS Nutzerorganisation e.V. (Организация пользователей PROFIBUS), Карлсруэ, Германия

TRI CLAMP®

Зарегистрированный товарный знак Ladish & Co., Inc., Кеноша, США

2 Указания по технике безопасности

2.1 Требования к работе персонала

Требования к персоналу, выполняющему монтаж, ввод в эксплуатацию, диагностику и техобслуживание:

- ▶ Обученные квалифицированные специалисты должны иметь соответствующую квалификацию для выполнения конкретных функций и задач.
- ▶ Получить разрешение на выполнение данных работ от руководства предприятия.
- ▶ Ознакомиться с нормами федерального/национального законодательства.
- ▶ Перед началом работы внимательно ознакомиться с инструкциями, представленными в руководстве, с дополнительной документацией, а также с сертификатами (в зависимости от цели применения).
- ▶ Следовать инструкциям и соблюдать основные условия.

Обслуживающий персонал должен соответствовать следующим требованиям:

- ▶ Получить инструктаж и разрешение у руководства предприятия в соответствии с требованиями выполняемой задачи.
- ▶ Следовать инструкциям, представленным в данном руководстве.

2.2 Назначение

Применение и рабочая среда

Измерительный прибор, описанный в настоящем руководстве, предназначен только для измерения расхода жидкостей.

В зависимости от заказанной версии исполнения измерительный прибор также можно использовать для измерения потенциально взрывоопасных ¹⁾, легковоспламеняющихся, токсичных и окисляющих сред.

Измерительные приборы, предназначенные для использования во взрывоопасных зонах, для гигиенического применения, а также для областей применения с повышенным риском, связанным с давлением, имеют соответствующую маркировку на заводской табличке.

Чтобы гарантировать, что измерительный прибор находится в исправном состоянии во время работы:

- ▶ Используйте измерительный прибор в полном соответствии с данными, указанными на заводской табличке, и общими условиями, указанными в руководстве по эксплуатации и сопроводительной документации.
- ▶ Основываясь на данных заводской таблички, проверьте, разрешено ли использовать заказанный прибор во взрывоопасной зоне (например, с учетом требований взрывозащиты или безопасной эксплуатации сосудов, работающих под давлением).
- ▶ Используйте измерительный прибор только с теми средами, в отношении которых смачиваемые части прибора обладают достаточной стойкостью.
- ▶ Придерживайтесь указанного диапазона давления и температуры.
- ▶ Соблюдайте предписанный диапазон температуры окружающей среды.
- ▶ Надежно защищайте измерительный прибор от коррозии, обусловленной воздействием окружающей среды.

Использование не по назначению

Использование не по назначению может поставить под угрозу безопасность.

Изготовитель не несет ответственности за повреждения, вызванные неправильным использованием прибора или использованием не по назначению.

1) Неприменимо для измерительных приборов IO-Link

⚠ ОСТОРОЖНО

Опасность разрушения в результате воздействия агрессивных, абразивных жидкостей или условий окружающей среды.

- ▶ Проверьте совместимость жидкости процесса с материалом датчика.
- ▶ Убедитесь, что все контактирующие с жидкостью материалы устойчивы к ее воздействию.
- ▶ Придерживайтесь указанного диапазона давления и температуры.

УВЕДОМЛЕНИЕ

Проверка критичных случаев:

- ▶ В отношении специальных жидкостей и жидкостей для очистки Endress+Hauser обеспечивает содействие при проверке коррозионной стойкости смачиваемых материалов, однако гарантии при этом не предоставляются, поскольку даже незначительные изменения в температуре, концентрации или степени загрязнения в условиях технологического процесса могут привести к изменению коррозионной стойкости.

Остаточные риски

⚠ ВНИМАНИЕ

Риск горячих или холодных ожогов! Использование носителей и электроники с высокими или низкими температурами может привести к образованию горячих или холодных поверхностей на устройстве.

- ▶ Установите необходимую защиту от прикосновения.

2.3 Техника безопасности на рабочем месте

При работе с прибором и на нем необходимо соблюдать следующие условия.

- ▶ Пользуйтесь необходимыми средствами индивидуальной защиты в соответствии с национальными правилами.

2.4 Эксплуатационная безопасность

Повреждение прибора!

- ▶ Эксплуатация прибора должна осуществляться, только когда он находится в исправном рабочем состоянии и не представляет угрозу безопасности.
- ▶ Ответственность за бесперебойную работу прибора несет оператор.

Модификация прибора

Несанкционированное изменение конструкции прибора запрещено и может представлять непредвиденную опасность!

- ▶ Если модификация все же необходима, обратитесь за консультацией к изготовителю.

Ремонт

Для обеспечения постоянной эксплуатационной безопасности и надежности необходимо соблюдать следующие правила:

- ▶ Ремонт прибора возможен только при наличии специального разрешения.
- ▶ Соблюдайте федеральные/национальные нормы, касающиеся ремонта электрических приборов.
- ▶ Допускается использование только оригинальных аксессуаров и запасных частей.

2.5 Безопасность изделия

Описываемый прибор разработан в соответствии со сложившейся инженерной практикой, отвечает современным требованиям безопасности, прошел испытания и поставляется с завода в безопасном для эксплуатации состоянии.

Он соответствует общим стандартам безопасности и требованиям законодательства. Кроме того, прибор соответствует директивам ЕС, которые перечислены в составленной для него декларации соответствия требованиям ЕС. Изготовитель подтверждает это нанесением на прибор маркировки CE..

2.6 IT-безопасность

Гарантия нашей компании действительна только в том случае, если изделие установлено и используется в соответствии с руководством по эксплуатации. Изделие оснащено механизмами безопасности для защиты от любого непреднамеренного изменения настроек.

Меры IT-безопасности, которые обеспечивают дополнительную защиту изделия и связанной с ним передачи данных, должны быть реализованы самим оператором в соответствии с действующими в его компании стандартами безопасности.

3 Описание изделия

Прибор состоит из преобразователя и датчика.

Прибор выпускается в компактном исполнении:

Преобразователь и датчик образуют механически единый блок.

3.1 Конструкция изделия

3.1.1 Исполнение прибора с протоколом связи PROFINET

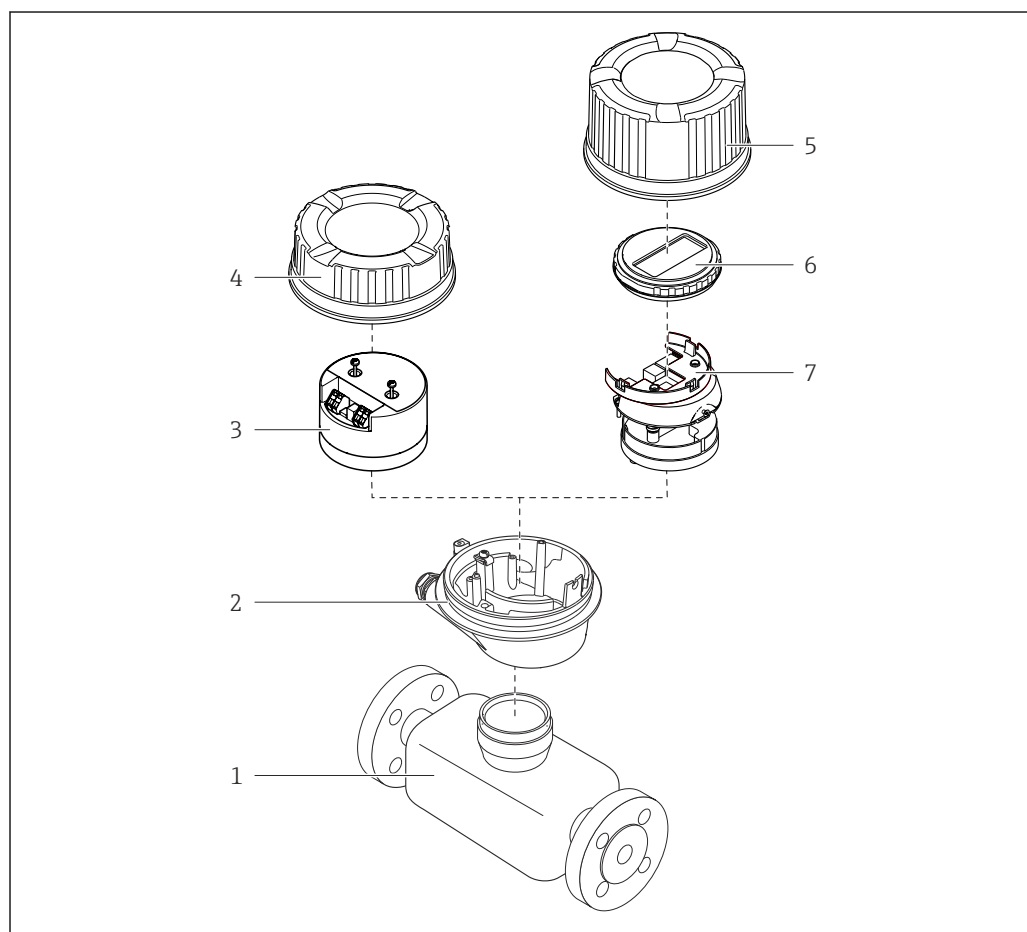

A0023153

1 Основные компоненты измерительного прибора

- 1 Датчик
- 2 Корпус преобразователя
- 3 Главный модуль электроники
- 4 Крышка корпуса измерительного преобразователя
- 5 Крышка корпуса преобразователя (исполнение с дополнительным локальным дисплеем)
- 6 Локальный дисплей (опционально)
- 7 Главный модуль электроники (с кронштейном для дополнительного локального дисплея)

4 Приемка и идентификация изделия

4.1 Приемка

При получении комплекта поставки:

1. Проверьте упаковку на наличие повреждений.
 - ↳ Немедленно сообщите о повреждении изготовителю.
Не устанавливайте поврежденные компоненты.
2. Проверьте комплект поставки по транспортной накладной.
3. Сравните данные на заводской табличке прибора со спецификацией в транспортной накладной.
4. Проверьте техническую документацию и все остальные необходимые документы (например, сертификаты), чтобы убедиться в их полноте.



Если какое-либо из данных условий не выполняется, обратитесь к изготовителю.

4.2 Идентификация изделия

Для идентификации прибора доступны следующие средства:

- заводская табличка;
- по коду заказа с расшифровкой функций и характеристик прибора, который указан в накладной;
- ввод серийного номера с заводской таблички в программу *Device Viewer* (www.endress.com/deviceviewer): будут отображены все сведения об измерительном приборе;
- ввод серийных номеров, указанных на заводских табличках, в *приложении Endress+Hauser Operations* или сканирование двухмерного штрих-кода, напечатанного на заводской табличке, с помощью *приложения Endress+Hauser Operations*: при этом отображаются полные сведения о приборе.

Общие сведения о сопутствующей технической документации можно получить следующими способами:

- разделы «Дополнительная стандартная документация прибора» и «Сопроводительная документация к конкретному прибору»
- *Device Viewer*: Введите серийный номер с заводской таблички (www.endress.com/deviceviewer)
- *Приложение Operations от Endress+Hauser*: Введите серийный номер с заводской таблички или отсканируйте код DataMatrix на заводской табличке.

4.2.1 Заводская табличка измерительного прибора

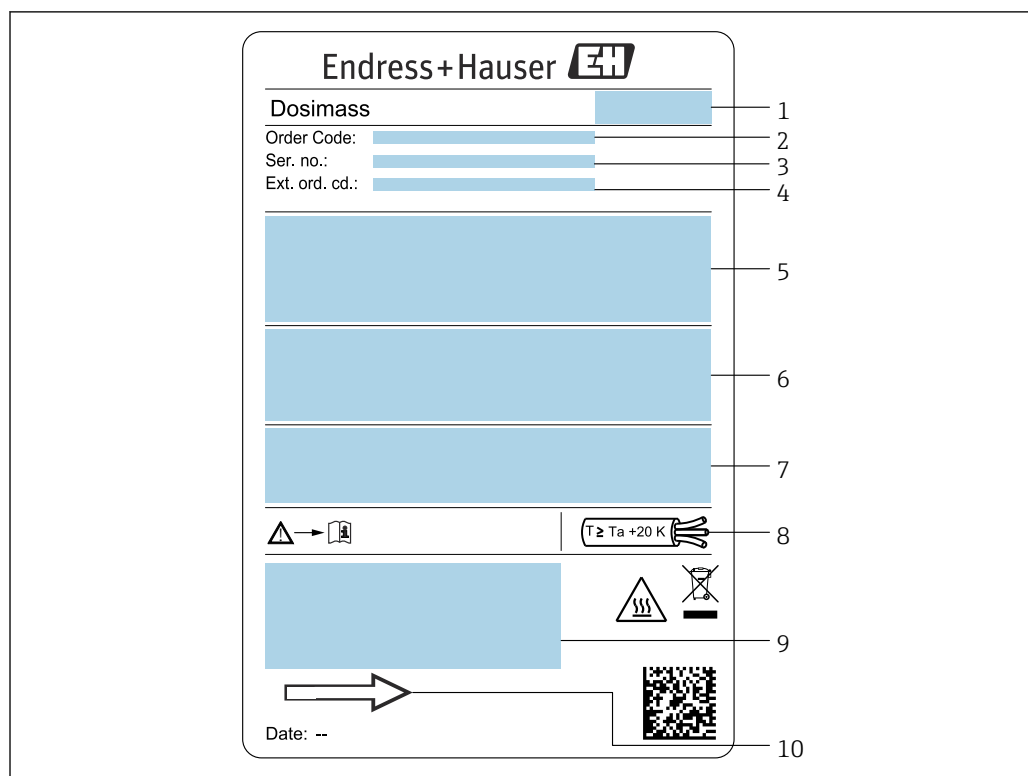

2 Пример заводской таблички измерительного прибора DN от 1 до 4 (от 1/24 до 1/8 дюйма)

- 1 Адрес изготовителя (владелец сертификата)
- 2 Код заказа
- 3 Серийный номер (Ser. no.)
- 4 Расширенный код заказа (Ext. ord. cd.): значения отдельных букв и цифр поясняются в спецификации подтверждения заказа
- 5 Напряжение питания; потребляемая мощность; технологическое соединение
- 6 Номинальный диаметр датчика; максимальный расход ($Q_{\text{макс.}}$), номинальное давление ($P_N = P_S$); материалы, контактирующие с технологической средой; допустимая температура технологической среды (T_m); допустимая температура окружающей среды (T_a)
- 7 Степень защиты
- 8 Температура кабеля
- 9 Место, оставленное для размещения дополнительной информации об исполнении прибора (нормативы, сертификаты)
- 10 Направление потока

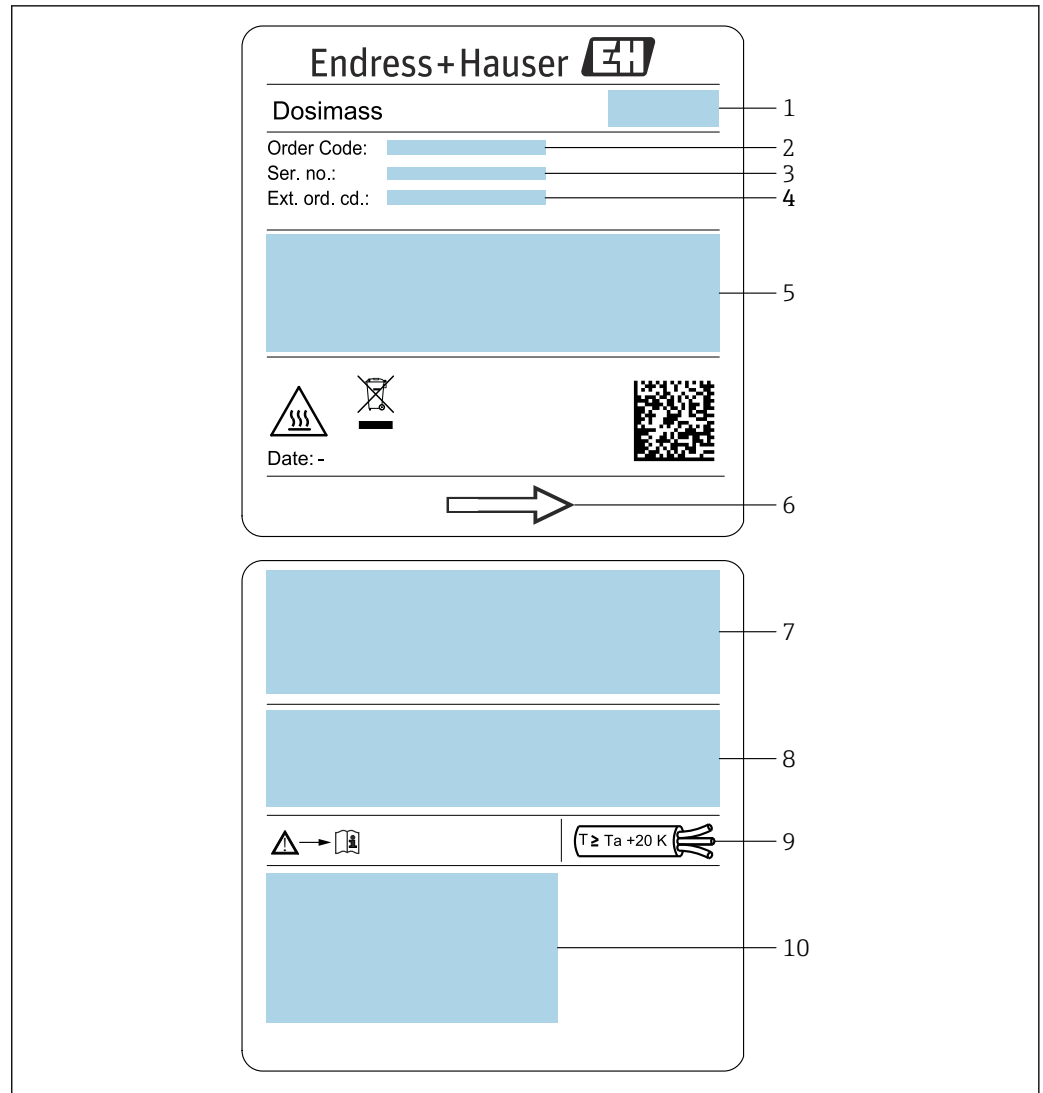

A0054877

3 Пример заводской таблички измерительного прибора DN от 8 до 40 (от $\frac{3}{8}$ до $1\frac{1}{2}$ дюйма)

- 1 Адрес изготовителя (владелец сертификата)
- 2 Код заказа
- 3 Серийный номер (Ser. no.)
- 4 Расширенный код заказа (Ext. ord. cd.): значения отдельных букв и цифр поясняются в спецификации подтверждения заказа
- 5 Напряжение питания; потребляемая мощность; технологическое соединение
- 6 Направление потока
- 7 Номинальный диаметр датчика; максимальный расход ($Q_{\text{макс.}}$), номинальное давление ($P_N = P_S$); материалы, контактирующие с технологической средой; допустимая температура технологической среды (T_m); допустимая температура окружающей среды (T_a)

- 8 *Степень защиты*
 9 *Температура кабеля*
 10 *Место, оставленное для размещения дополнительной информации об исполнении прибора (нормативы, сертификаты)*





Номер заказа

Повторный заказ измерительного прибора осуществляется с использованием кода заказа.

Расширенный код заказа

- Всегда содержит тип прибора (основное изделие) и основные технические характеристики (обязательные позиции).
- Из числа дополнительных спецификаций (дополнительных характеристик) в расширенный код заказа включают только те характеристики, которые имеют отношение к обеспечению безопасности и сертификации (например, LA). При заказе дополнительных спецификаций они указываются обобщенно с использованием символа-заполнителя # (например, #LA#).
- Если в составе заказанных дополнительных технических характеристик отсутствуют характеристики, имеющие отношение к обеспечению безопасности и сертификации, они отмечаются + символом-заполнителем (например, XXXXXX-ABCDE+).

4.2.2 Символы на приборе

Символ	Значение
	ОСТОРОЖНО! Данный символ предупреждает об опасной ситуации. Если допустить данную ситуацию, она может привести к тяжелой или смертельной травме. Чтобы получить информацию о виде потенциальной опасности и мерах по ее предотвращению, обратитесь к документации на измерительный прибор.
	Ссылка на документацию Ссылка на соответствующую документацию по прибору.
	Подключение защитного заземления Клемма, которая должна быть подсоединена к заземлению до выполнения других соединений.

5 Хранение и транспортировка

5.1 Условия хранения

При хранении соблюдайте следующие указания.

- ▶ Храните прибор в оригинальной упаковке, обеспечивающей защиту от ударов.
- ▶ Не удаляйте защитные крышки или защитные колпачки с соединений к процессу. Они предотвращают механическое повреждение уплотняемых поверхностей и проникновение загрязнений в измерительную трубку.
- ▶ Обеспечьте защиту от прямого солнечного света. Избегайте недопустимо высоких температур поверхности.
- ▶ Прибор должен храниться в сухом и не содержащем пыль месте.
- ▶ Хранение на открытом воздухе не допускается.

Температура хранения → 📖 153

5.2 Транспортировка изделия

Транспортировать измерительный прибор к точке измерения следует в оригинальной упаковке.

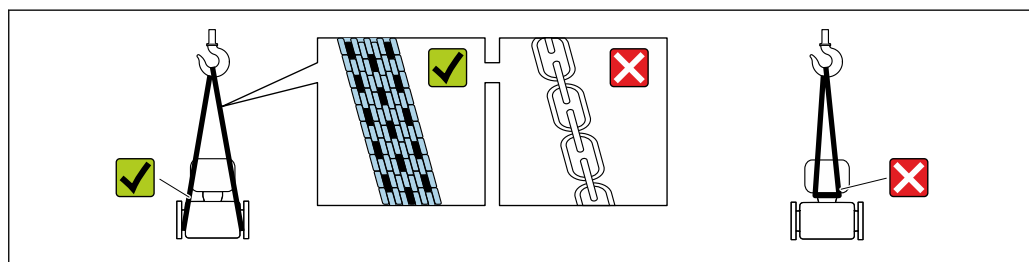

A0029252

- i** Удаление защитных крышек или колпачков, установленных на соединениях к процессу, не допускается. Они предотвращают механическое повреждение поверхности уплотнений и проникновение загрязнений в измерительную трубку.

5.2.1 Измерительные приборы без проушин для подъема

⚠ ОСТОРОЖНО

Центр тяжести измерительного прибора находится выше точек подвеса грузоподъемных строп.

Опасность травмирования в случае смещения измерительного прибора.

- ▶ Закрепите измерительный прибор для предотвращения его вращения или скольжения.
- ▶ Найдите значение массы, указанное на упаковке (на наклейке).

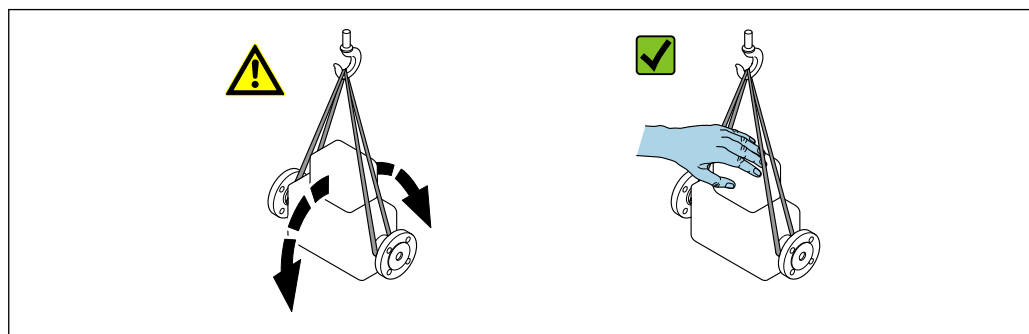

A0029214

5.2.2 Измерительные приборы с проушинами для подъема

▲ ВНИМАНИЕ

Специальные инструкции по транспортировке приборов, оснащенных проушинами для подъема

- ▶ Для транспортировки прибора используйте только проушины для подъема, закрепленные на приборе или фланцах.
- ▶ В любой ситуации прибор должен быть закреплен не менее чем за две проушины.

5.2.3 Транспортировка с использованием вилочного погрузчика

При применении деревянных ящиков для транспортировки конструкция пола позволяет осуществлять погрузку с широкой или узкой стороны с помощью вилочного погрузчика.

5.3 Утилизация упаковки

Все упаковочные материалы экологически безопасны и на 100 % пригодны для повторной переработки:

- Наружная упаковка прибора
 - Стретч-пленка, изготовленная из полимера, соответствующего директиве ЕС 2002/95/ЕС (RoHS)
- Упаковка
 - Деревянный ящик, обработанный в соответствии со стандартом ISPM 15, что подтверждается логотипом IPPC
 - Картонная коробка, соответствующая европейским правилам упаковки 94/62/ЕС. Пригодность для повторной переработки подтверждена символом RESY
- Транспортировочный материал и крепежные приспособления
 - Утилизируемый пластмассовый поддон
 - Пластмассовые стяжки
 - Пластмассовые клейкие полоски
- Заполняющий материал
 - Бумажные вкладыши

6 Монтаж

6.1 Требования к монтажу

6.1.1 Процедура монтажа

Место монтажа

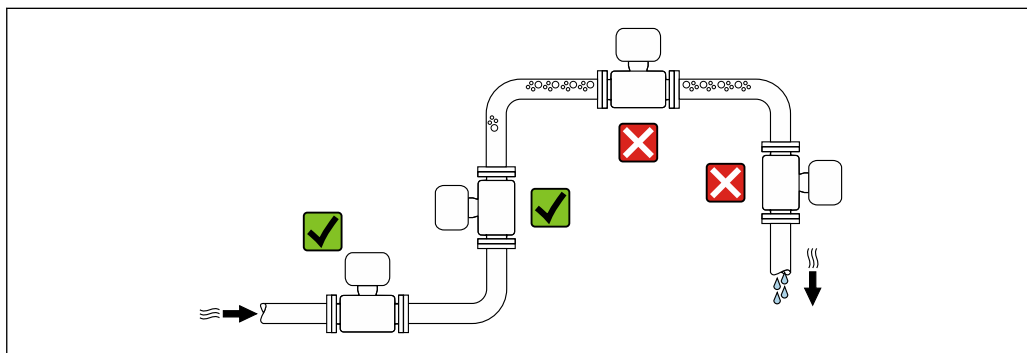

A0028772

Во избежание погрешностей измерения, проявляющихся в результате скопления газовых пузырьков в измерительной трубе, следует избегать следующих мест монтажа в трубопроводе:

- наивысшая точка трубопровода;
- непосредственно перед свободным сливом из спускной трубы.

Монтаж в спускных трубах

Следующие варианты монтажа допускают установку расходомера в вертикальном трубопроводе. Использование ограничителей трубопровода или диафрагмы с поперечным сечением меньше номинального диаметра позволяет предотвратить опорожнение трубопровода и датчика в ходе измерения.

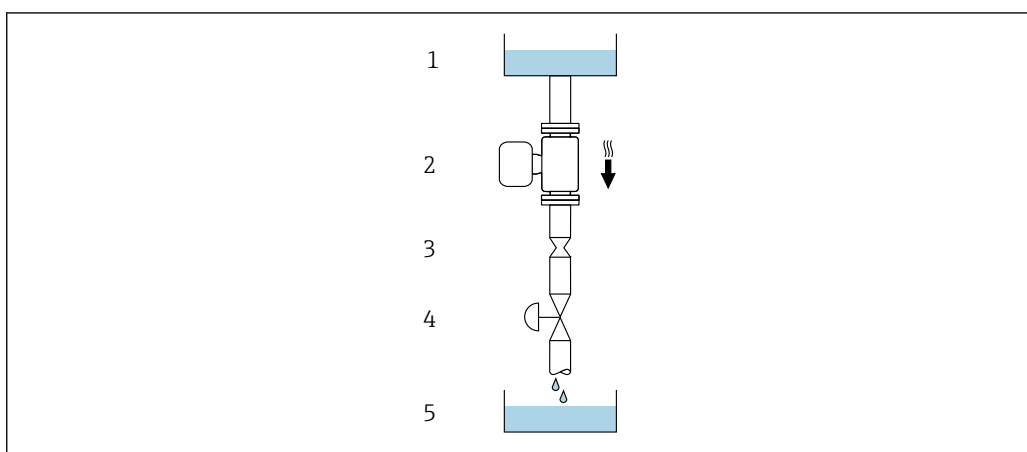

A0028773



4 Монтаж в трубопроводе с нисходящим потоком (например, для дозирования)

- 1 Питающий резервуар
- 2 Датчик
- 3 Плоская диафрагма, ограничитель трубопровода
- 4 Клапан
- 5 Заполнение резервуара

DN		Диаметр: плоская диафрагма, ограничитель трубопровода	
[мм]	[дюйм]	[мм]	[дюйм]
8	3/8	6	0,24
15	1/2	10	0,40
25	1	14	0,55
40	1 1/2	22	0,87
50	2	28	1,10

Ориентация

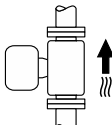
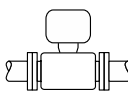
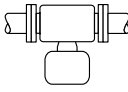
Для правильного монтажа датчика убедитесь в том, что направление стрелки на заводской табличке датчика совпадает с направлением потока измеряемой среды (в трубопроводе).

Ориентация		Рекомендация	
A	Вертикальная ориентация	 A0015591	☑☑ ¹⁾
B	Горизонтальная ориентация, преобразователь направлен вверх	 A0015589	☑☑ ²⁾ Исключение: → ☑ 5, ☑ 21
C	Горизонтальная ориентация, преобразователь направлен вниз	 A0015590	☑☑ ³⁾ Исключение: → ☑ 5, ☑ 21
D	Горизонтальная ориентация, преобразователь направлен вбок	 A0015592	☑☑

- 1) Такая ориентация рекомендуется для обеспечения автоматического опорожнения.
- 2) В областях применения с низкой рабочей температурой возможно понижение температуры окружающей среды. Для поддержания температуры окружающей среды не ниже минимально допустимой для преобразователя рекомендуется такая ориентация прибора.
- 3) В условиях применения с высокой рабочей температурой возможно повышение температуры окружающей среды. Если необходимо поддерживать температуру окружающей среды не выше максимально допустимой для преобразователя, рекомендуется такая ориентация прибора.

Если датчик устанавливается горизонтально и с изогнутой измерительной трубкой, то положение датчика следует выбрать в соответствии со свойствами жидкости.

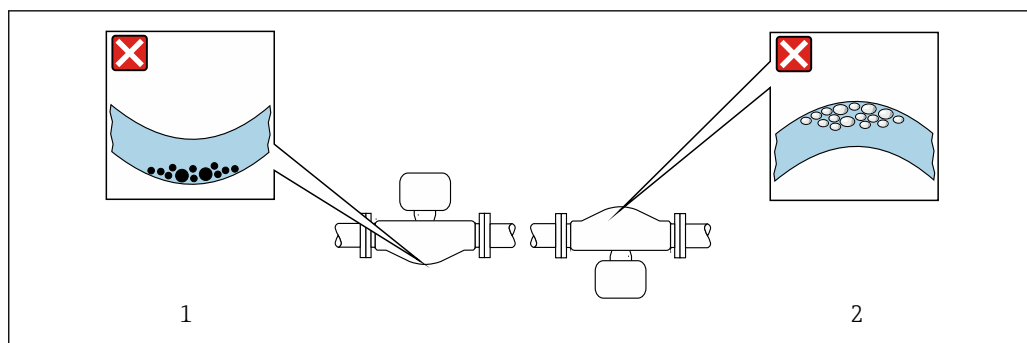

A0028774

5 Ориентация датчика с изогнутой измерительной трубой

- 1 Такая ориентация не рекомендуется для работы с жидкостями, переносящими твердые частицы: риск скопления твердых частиц
- 2 Такая ориентация не рекомендуется для работы с жидкостями, содержащими свободный газ: риск скопления газа

Входные и выходные участки

Если кавитация не возникает, принимать специальные меры для устранения возможной турбулентности из-за фитингов (клапаны, колена, Т-образные участки и т. д.) не требуется → 21.

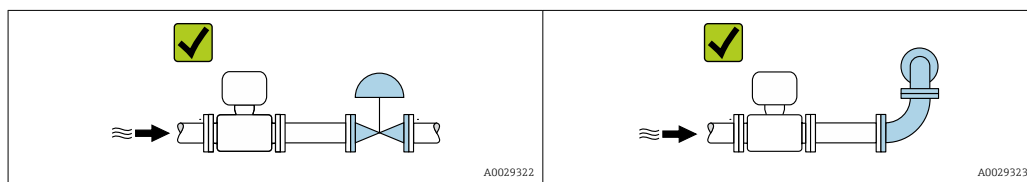

A0029322

A0029323

Размеры для установки

Данные о размерах и монтажных расстояниях прибора приведены в разделе «Механическая конструкция» документа «Техническая информация»

6.1.2 Требования, предъявляемые к условиям окружающей среды и технологического процесса

Диапазон температуры окружающей среды

Измерительный прибор	<ul style="list-style-type: none"> ■ -40 до +60 °C (-40 до +140 °F) ■ Код заказа «Дополнительные тесты, сертификаты», опция JM: -50 до +60 °C (-58 до +140 °F)
----------------------	--

- ▶ При эксплуатации вне помещений: предотвратите воздействие прямых солнечных лучей на прибор, особенно в регионах с жарким климатом.

Статическое давление

Важно не допускать возникновения кавитации, а также высвобождения газа, содержащегося в жидкости.

Кавитация создается при падении давления ниже уровня давления паров в следующих случаях:

- в жидкостях с низкой температурой кипения (например, углеводородах, растворителях, сжиженных газах);
 - в трубопроводах всасывания.
- Убедитесь в том, что статическое давление достаточно высоко для предотвращения кавитации и выделения газов.

По этой причине рекомендуется устанавливать прибор в следующих местах:

- в самой нижней точке вертикальной трубы;
- после насосов (исключается вакуум).

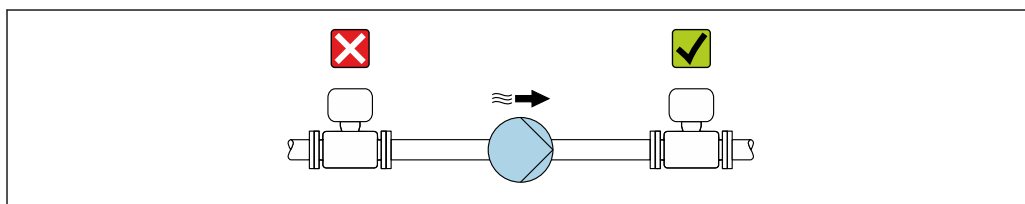

A0028777

Теплоизоляция

При работе с некоторыми жидкостями очень важно свести передачу тепла от датчика к преобразователю до низкого уровня. Для теплоизоляции можно использовать целый ряд различных материалов.

Приборы в следующих вариантах исполнения рекомендуется использовать с теплоизоляцией:

Исполнение с удлинительной шейкой для теплоизоляции:

код заказа "Опция датчика", опция CG с удлинительной шейкой длиной 105 мм (4,13 дюйм).

УВЕДОМЛЕНИЕ

Перегрев электроники вследствие наличия теплоизоляции!

- Рекомендуемая ориентация: горизонтальная, корпус преобразователя направлен вниз.
- Не изолируйте корпус преобразователя.
- Максимально допустимая температура в нижней части корпуса преобразователя: 80 °C (176 °F).
- Что касается теплоизоляции при открытой удлинительной шейке: мы не рекомендуем изолировать удлинительную шейку для обеспечения оптимального теплоотвода.

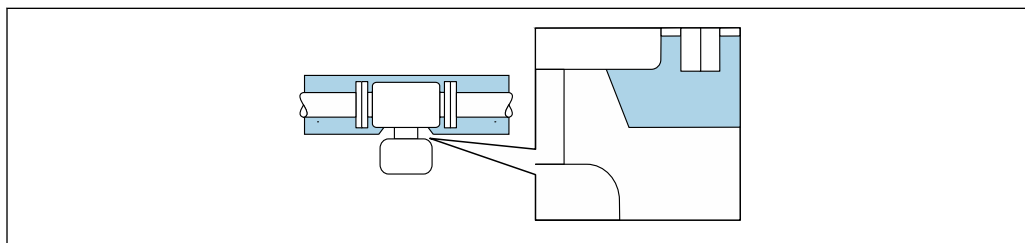

A0034391

6 Теплоизоляция при открытой удлинительной шейке

Обогрев

УВЕДОМЛЕНИЕ

Возможность перегрева модуля электроники вследствие повышения температуры окружающей среды!

- ▶ Соблюдайте ограничения в отношении максимально допустимой температуры окружающей среды для преобразователя.
- ▶ В зависимости от температуры технологической среды учитывайте требования к ориентации прибора.

УВЕДОМЛЕНИЕ

Опасность перегрева при обогреве

- ▶ Убедитесь в том, что температура в нижней части корпуса преобразователя не превышает 80 °C (176 °F).
- ▶ Убедитесь в том, что в области шейки преобразователя обеспечена достаточная конвекция.
- ▶ Убедитесь в том, что достаточно большая площадь шейки преобразователя остается непокрытой. непокрытая область играет роль радиатора и защищает электронную часть от перегрева и переохлаждения.
- ▶ При использовании в потенциально взрывоопасных средах изучите информацию, приведенную для прибора в специальной документации по взрывозащите. Подробные сведения о таблицах температуры см. в отдельном документе под названием «Указания по технике безопасности» (XA) для прибора.
- ▶ Если невозможно исключить перегрев на основе подходящей конструкции системы, рассмотрите диагностику процесса «830 слишком высокая температура окружающей среды» и «832 слишком высокая температура электроники».

Способы обогрева

Если для той или иной жидкости необходимо предотвратить теплотери на датчике, то можно применять следующие способы обогрева:

- Электрический обогрев, например с использованием электрических ленточных обогревателей ²⁾
- Посредством трубопроводов, в которых циркулирует горячая вода или пар
- С помощью нагревательных рубашек

Вибрация



Высокая частота колебаний измерительных трубок исключает влияние вибрации оборудования на нормальную работу измерительной системы.

6.1.3 Специальные инструкции по монтажу

Возможность слива

При вертикальной установке измерительные трубки можно полностью опорожнить и защитить от накопления налипаний.

Гигиеническая совместимость

-  При монтаже в гигиенических условиях применения обратитесь к сведениям, приведенным в разделе «Сертификаты и нормативы/гигиеническая совместимость» →  163

2) Обычно рекомендуется использовать параллельные электрические ленточные нагреватели (с двунаправленным потоком электроэнергии). Особое внимание следует обратить на использование однопроволочного нагревательного кабеля. Дополнительную информацию см. в документе EA01339D «Инструкции по монтажу систем электрического обогрева».

Крепление с помощью крепежного зажима для гигиенического соединения

Специально устанавливать дополнительную опору датчика с целью повышения эффективности его работы не требуется. Если такая дополнительная опора необходима для обеспечения надежности монтажа, учитывайте приведенные ниже размеры.

Крепежный зажим должен иметь подложку, которая устанавливается между зажимом и измерительным прибором.

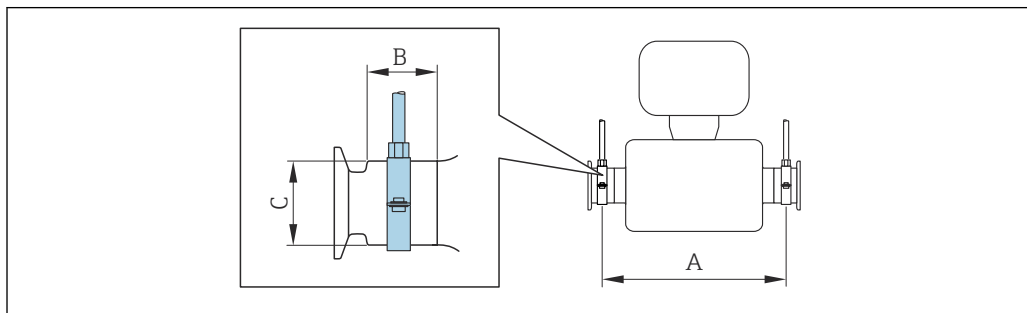

A0030298

DN		A		B		C	
мм	дюймы	мм	дюймы	мм	дюймы	мм	дюймы
8	3/8	298	11,73	33	1,3	28	1,1
15	1/2	402	15,83	33	1,3	28	1,1
25	1	542	21,34	33	1,3	38	1,5
40	1 1/2	658	25,91	36,5	1,44	56	2,2
50	2	772	30,39	44,1	1,74	75	2,95

Проверка и регулировка нулевой точки

Все измерительные приборы откалиброваны с использованием самых современных технологий. Калибровка выполняется в стандартных рабочих условиях → 149. Поэтому выполнять регулировку нулевой точки в производственных условиях обычно не требуется.

Опыт показывает, что регулировку нулевой точки рекомендуется выполнять только в следующих случаях:

- для максимальной точности измерения при малых значениях расхода.
- в случае экстремальных рабочих условий процесса (например, при очень высокой температуре процесса или высокой вязкости жидкости);
- для газовых применений с низким давлением.

i Для оптимизации точности измерений при низких расходах установка должна защищать датчик от механических воздействий во время работы.

Чтобы получить репрезентативную нулевую точку, необходимо убедиться в том, что:

- в процессе регулировки предотвращается любой поток в приборе
- условия процесса (например, давление, температура) стабильны и репрезентативны

Проверка и регулировка не могут быть выполнены при наличии следующих условий процесса:

- Газовые поры
Убедитесь, что система достаточно промыта средой. Повторное промывание может помочь устранить газовые поры
- Термическая циркуляция
В случае разницы температур (например, между входом и выходом измерительной трубки) индуцированный поток может возникнуть даже при закрытых клапанах из-за термической циркуляции в приборе
- Утечки на клапанах
Если клапаны не герметичны, поток не предотвращается в достаточной степени при определении нулевой точки

Если этих условий невозможно избежать, рекомендуется сохранить заводскую настройку нулевой точки.

6.2 Установка измерительного прибора

6.2.1 Необходимые инструменты

Для датчика

Для фланцев и других присоединений к процессу: Используйте подходящий монтажный инструмент.

6.2.2 Подготовка измерительного прибора

1. Удалите всю оставшуюся транспортную упаковку.
2. Снимите с датчика все имеющиеся защитные крышки или защитные колпачки.
3. Снимите наклейку с крышки отсека электроники.

6.2.3 Установка измерительного прибора

⚠ ОСТОРОЖНО

Опасность применения ненадлежащих технологических уплотнений!

- ▶ Убедитесь в том, что внутренний диаметр прокладки не меньше внутреннего диаметра присоединения к процессу и трубопровода.
- ▶ Убедитесь в том, что уплотнения чистые и на них нет повреждений.
- ▶ Закрепите уплотнения должным образом.

1. Убедитесь в том, что направление стрелки на заводской табличке датчика совпадает с направлением потока технологической среды.
2. При установке измерительного прибора или поворачивании корпуса преобразователя следите за тем, чтобы кабельные вводы не были направлены вверх.

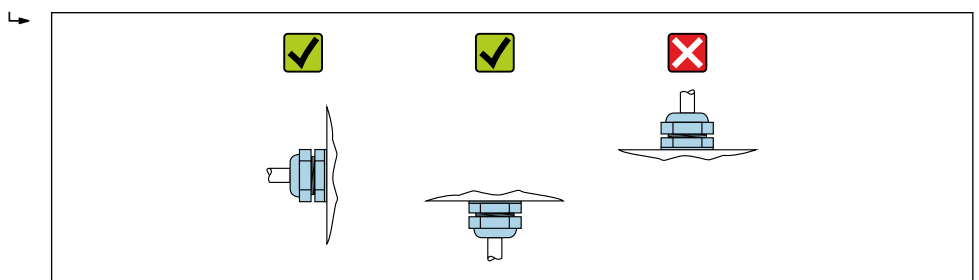

A0029263

6.2.4 Поворот дисплея

Локальный дисплей доступен только для следующих вариантов исполнения прибора: Код заказа «Дисплей; управление», опция **В**: 4-строчный; с подсветкой, передача данных по протоколу связи

Для улучшения читаемости дисплей можно повернуть.

Исполнение с алюминиевым корпусом, AlSi10Mg, с покрытием

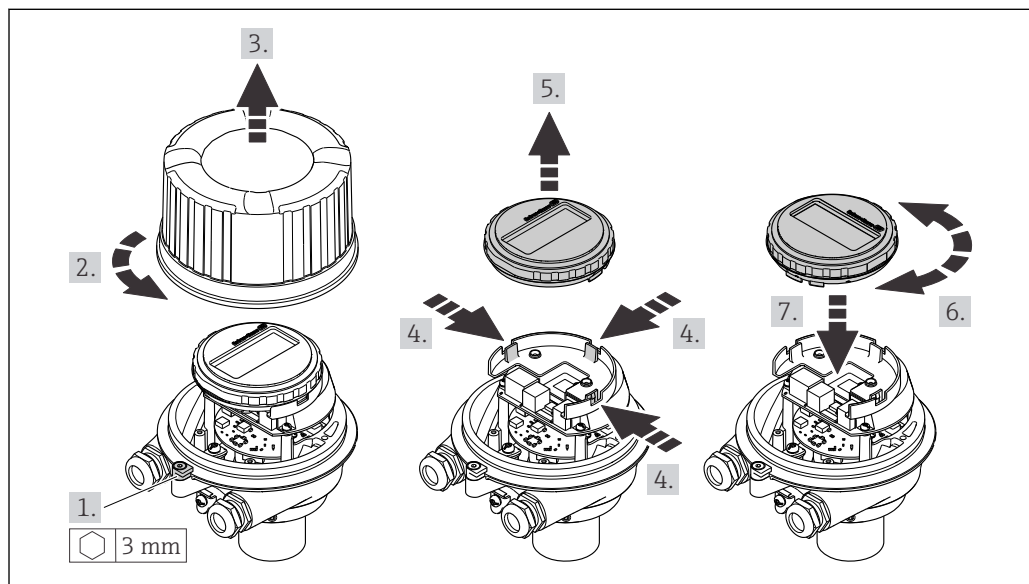

A0023192

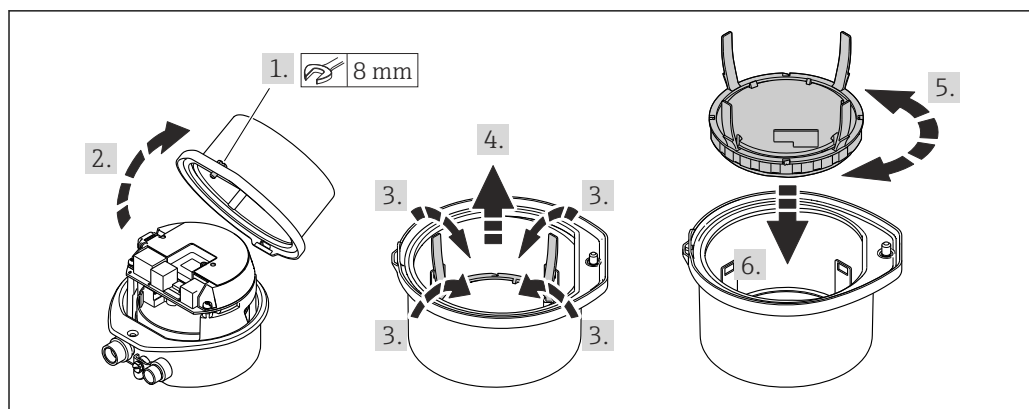

Компактное и сверхкомпактное исполнение корпуса, для гигиенического применения, нержавеющая сталь



A0023195

6.3 Проверка после монтажа

Не поврежден ли прибор (внешний осмотр)?	<input type="checkbox"/>
Соответствует ли измерительный инструмент техническим характеристикам точки измерения? Примеры приведены ниже <ul style="list-style-type: none"> ■ Рабочая температура → 154 ■ Давление (см. раздел «Нормативные значения давления и температуры» документа «Техническое описание»). ■ Температура окружающей среды → 153 ■ Диапазон измерения 	<input type="checkbox"/>

Правильно ли выбрана ориентация для датчика →  20? <ul style="list-style-type: none">■ В соответствии с типом датчика■ В соответствии с температурой технологической среды■ В соответствии со свойствами технологической среды (выделение газов, наличие твердых частиц)	<input type="checkbox"/>
Соответствует ли стрелка на датчике направлению потока технологической среды? →  20 →  14?	<input type="checkbox"/>
Правильно ли указано название метки и маркировка (визуальный осмотр)?	<input type="checkbox"/>
В достаточной ли мере прибор защищен от осадков и прямых солнечных лучей?	<input type="checkbox"/>
Плотно ли затянуты фиксирующий винт и фиксирующий зажим?	<input type="checkbox"/>

7 Электрическое подключение

ОСТОРОЖНО

Токоведущие части! Ненадлежащая работа с электрическими подключениями может привести к поражению электрическим током.

- ▶ Установите отключающее устройство (размыкатель или автоматический выключатель), с тем чтобы можно было легко отключить прибор от источника питания.
- ▶ В дополнение к предохранителю прибора следует включить в схему установки блок защиты от перегрузки по току с номиналом не более 16 А.

7.1 Электробезопасность

В соответствии с применимыми национальными правилами.

7.2 Требования, предъявляемые к подключению

7.2.1 Необходимые инструменты

- Для кабельных вводов: используйте соответствующие инструменты.
- Для крепежного зажима (на алюминиевый корпус): установочный винт 3 мм.
- Для крепежного винта (на корпус из нержавеющей стали): рожковый гаечный ключ 8 мм.
- Устройство для снятия изоляции с проводов.
- При использовании многожильных кабелей: обжимной инструмент для концевых обжимных втулок.

7.2.2 Требования, предъявляемые к соединительному кабелю

Соединительные кабели, предоставляемые заказчиком, должны соответствовать следующим требованиям.

Разрешенный диапазон температуры

- Необходимо соблюдать инструкции по монтажу, которые применяются в стране установки.
- Кабели должны быть пригодны для работы при предполагаемой минимальной и максимальной температуре.

Кабель источника питания (с проводником для внутренней клеммы заземления)

Подходит стандартный кабель.

Сигнальный кабель

-  Для коммерческого учета все сигнальные линии должны быть выполнены экранированными кабелями с оплеткой из луженой меди и оптическим покрытием не менее $\geq 85\%$. Экранированный кабель должен быть подключен с обеих сторон.

PROFINET

Только кабели PROFINET.

-  См. <https://www.profibus.com> «Руководство по планированию PROFINET».

Диаметр кабеля

- Поставляемые кабельные уплотнения:
M20 × 1,5 с кабелем диаметром 6 до 12 мм (0,24 до 0,47 дюйм).
- Пружинные клеммы:
Провода с поперечным сечением 0,5 до 2,5 мм² (20 до 14 AWG).

7.2.3 Назначение клемм

Преобразователь

Исполнение с подключением PROFINET

Код заказа для позиции «Выход», опция R

В зависимости от исполнения корпуса можно заказать преобразователь с клеммами или разъемами.

Код заказа «Корпус»	Возможные способы подключения		Варианты кода заказа «Электрическое подключение»
	Выход	Источник питания	
Варианты А, В	Штепсельные разъемы прибора → 30	Клеммы	<ul style="list-style-type: none"> ▪ Опция L: разъем M12 x 1 + резьба NPT ½" ▪ Опция N: разъем M12 x 1 + муфта M20 ▪ Опция P: разъем M12 x 1 + резьба G ½" ▪ Опция U: разъем M12 x 1 + резьба M20
Варианты А, В, С	Штепсельные разъемы прибора → 30	Штепсельные разъемы прибора → 30	Опция Q: 2 разъема M12 x 1

Код заказа «Корпус»:

- Опция А: компактный, алюминий с покрытием
- Опция В: компактный, гигиенический, из нержавеющей стали
- Опция С: сверхкомпактное гигиеническое исполнение, нержавеющая сталь

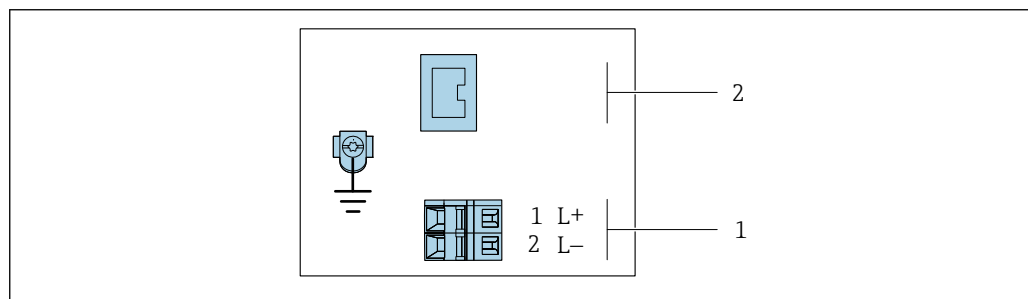

A0017054

7 Назначение клемм PROFINET

- 1 Источник питания: 24 В пост. тока
2 PROFINET

Код заказа «Выход»	Номер клеммы		Выход Разъем прибора M12 x 1
	Источник питания 2 (L-)	1 (L+)	
Опция R	24 В пост. тока		PROFINET

Код заказа «Выход»:
Опция R: PROFINET

7.2.4 Назначение клемм, разъем прибора

Сетевое напряжение

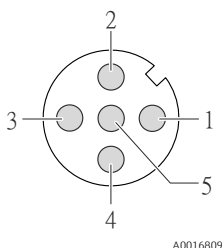
	Кле мма	Назначение	
	1	L+	24 В пост. тока
	2		Не назначено
	3		Не назначено
	4	L-	24 В пост. тока
	5		Заземление/экранирование
	Кодировк а	Разъем/гнездо	
	A	Разъем	

Разъем прибора для передачи сигналов (со стороны прибора)

	Кле мма	Назначение	
	1	+	TD +
	2	+	RD +
	3	-	TD -
	4	-	RD -
		Кодировк а	Разъем/гнездо
	D	Гнездо	

7.2.5 Подготовка измерительного прибора

УВЕДОМЛЕНИЕ

Недостаточное уплотнение корпуса!

Возможно существенное снижение технической надежности измерительного прибора.

- ▶ Используйте подходящие кабельные уплотнители, соответствующие требуемой степени защиты.

1. Если установлена заглушка, удалите ее.
2. При поставке измерительного прибора без кабельных уплотнений:
Подберите подходящее кабельное уплотнение для соответствующего соединительного кабеля.
3. При поставке измерительного прибора с кабельными уплотнениями:
См. требования к соединительному кабелю → 28.

7.3 Подключение измерительного прибора

УВЕДОМЛЕНИЕ

Неправильное подключение нарушает электробезопасность!

- ▶ К выполнению работ по электрическому подключению допускаются только специалисты, имеющие надлежащую квалификацию.
- ▶ Обеспечьте соблюдение федеральных/национальных норм и правил.
- ▶ Обеспечьте соблюдение местных правил техники безопасности на рабочем месте.
- ▶ Перед подсоединением дополнительных кабелей всегда подключайте сначала защитное заземление ⊕.
- ▶ При использовании в потенциально взрывоопасных средах изучите информацию, приведенную для прибора в специальной документации по взрывозащите.

7.3.1 Подключение преобразователя

Подключение преобразователя зависит от следующих кодов заказа:

- Исполнение корпуса: компактное или сверхкомпактное;
- Вариант подключения: разъем прибора или клеммы.

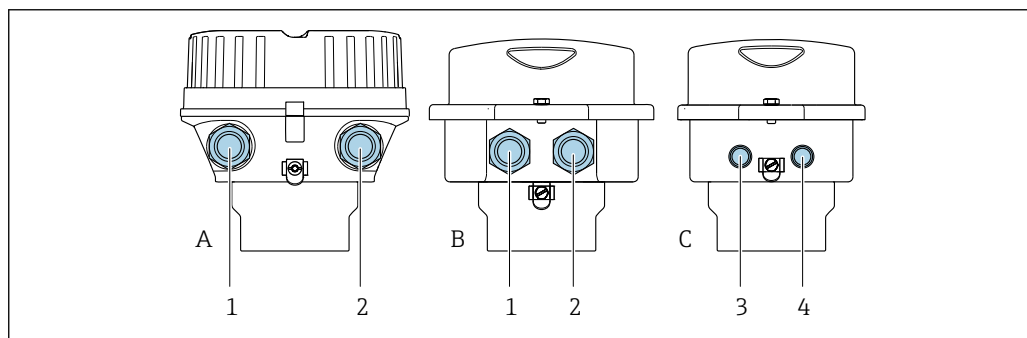

8 Варианты исполнения корпуса и подключения

- A Исполнение корпуса: компактное, алюминий с покрытием
 B Исполнение корпуса: компактное, гигиеническое, из нержавеющей стали
 1 Кабельный ввод или разъем прибора для кабеля передачи сигнала
 2 Кабельный ввод или разъем прибора для кабеля сетевого напряжения
 C Исполнение корпуса: сверхкомпактное, гигиеническое, из нержавеющей стали
 3 Разъем прибора для передачи сигнала
 4 Разъем прибора для сетевого напряжения

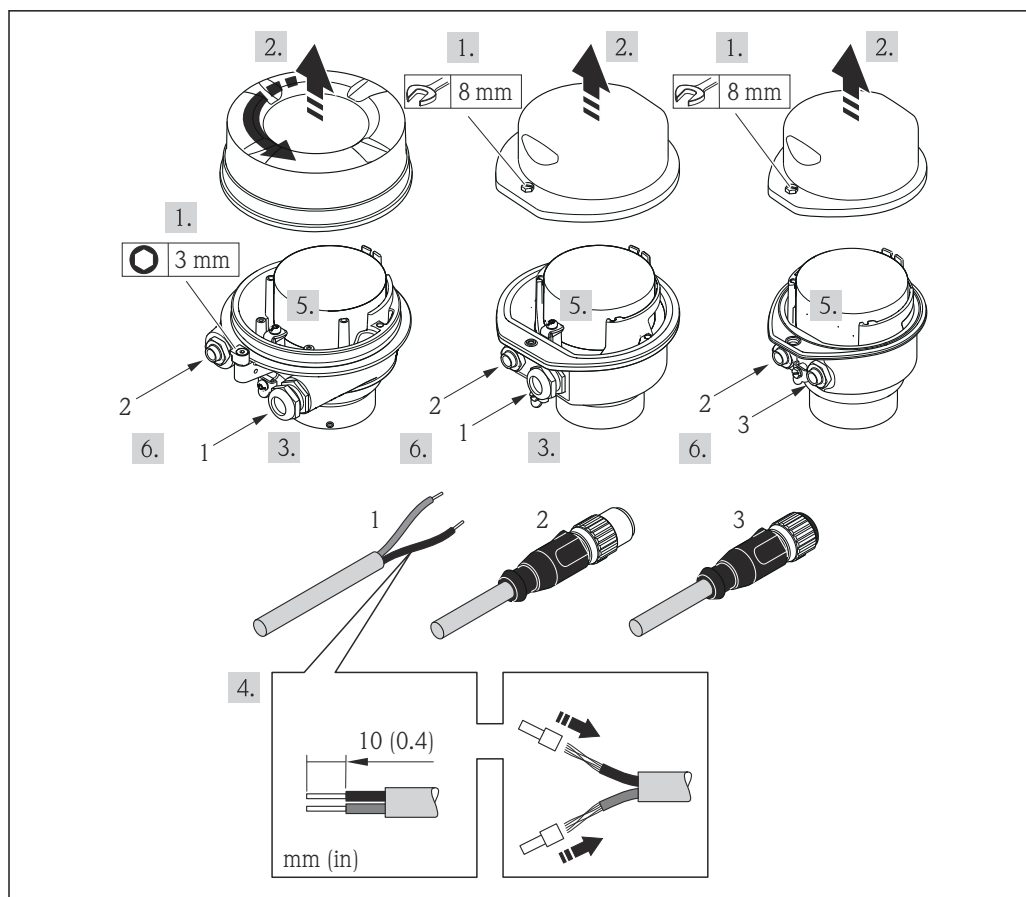

A0017844

9 Исполнения прибора с примерами подключения

- 1 Кабель
- 2 Разъем прибора для передачи сигнала
- 3 Разъем прибора для сетевого напряжения

Для прибора в исполнении с разъемом: выполните только этап 6.

1. В зависимости от исполнения корпуса ослабьте крепежный зажим или крепежный винт на крышке корпуса.
2. Протолкните кабель через кабельный ввод. Чтобы обеспечить непроницаемое уплотнение, не удаляйте уплотнительное кольцо из кабельного ввода.
3. Зачистите концы кабелей. При использовании многожильных кабелей закрепите на концах обжимные втулки.
4. Подключите кабель в соответствии с назначением клемм или назначением контактов разъема прибора .
5. В зависимости от исполнения прибора затяните кабельные уплотнения или подключите разъем прибора и затяните его .
6. **⚠ ОСТОРОЖНО**

При недостаточном уплотнении корпуса его степень защиты окажется ниже заявленной.

- ▶ Заверните винт, не нанося смазку на резьбу. Резьба в крышке уже покрыта сухой смазкой.

Соберите электронный преобразователь в порядке, обратном разборке.

7.4 Выравнивание потенциалов

7.4.1 Требования

При выравнивании потенциалов соблюдайте следующие условия.

- Обратите внимание на внутренние концепции заземления.
- Учитывайте такие условия эксплуатации, как материал трубы и заземление.
- Подключите технологическую среду, датчик и преобразователь к одинаковому электрическому потенциалу.
- В качестве соединений для выравнивания потенциалов используйте заземляющий кабель с площадью поперечного сечения не менее 6 мм² (10 AWG) и кабельный наконечник.

7.5 Специальные инструкции по подключению

7.5.1 Примеры подключения

PROFINET

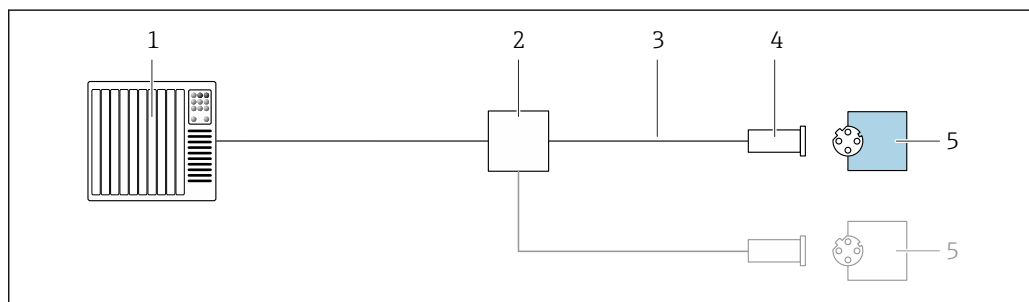

A0028767

10 Пример подключения для интерфейса PROFINET

- 1 Система управления (например, ПЛК)
- 2 Коммутатор Ethernet
- 3 Соблюдайте спецификации кабелей
- 4 Разъем прибора
- 5 Преобразователь

7.6 Конфигурация аппаратного обеспечения

7.6.1 Настройка имени прибора

Быстрая идентификация точки измерения в пределах предприятия выполняется на основе обозначения прибора. Обозначение аналогично имени прибора (имя станции в технических параметрах PROFINET). Имя прибора, заданное на заводе-изготовителе, можно изменить с помощью DIP-переключателей или системы автоматизации.

Пример названия прибора (заводская настройка): EH-Promass100-XXXXX

EH	Endress+Hauser
Promass	Семейство приборов
100	Преобразователь
XXXXX	Серийный номер прибора

Текущее имя прибора отображается в Настройка → Name of station .

Настройка имени прибора с помощью DIP-переключателей

Последнюю часть имени прибора можно задать с помощью DIP-переключателей 1–8. Диапазон адресов находится в пределах от 1 до 254 (заводская настройка: серийный номер прибора).

Обзор DIP-переключателей

DIP-переключатели	Бит	Описание
1	1	Настраиваемая часть имени прибора
2	2	
3	4	
4	8	
5	16	
6	32	
7	64	
8	128	
9	–	Активируйте аппаратную защиту от записи
10	–	IP-адрес по умолчанию: используйте 192.168.1.212

Пример: настройка имени прибора EH-PROMASS100-065

DIP-переключатели	ВКЛ./ВЫКЛ.	Бит
1	ВКЛ.	1
2–6	ВЫКЛ.	–
7	ВКЛ.	64
8	ВЫКЛ.	–

Настройка имени прибора

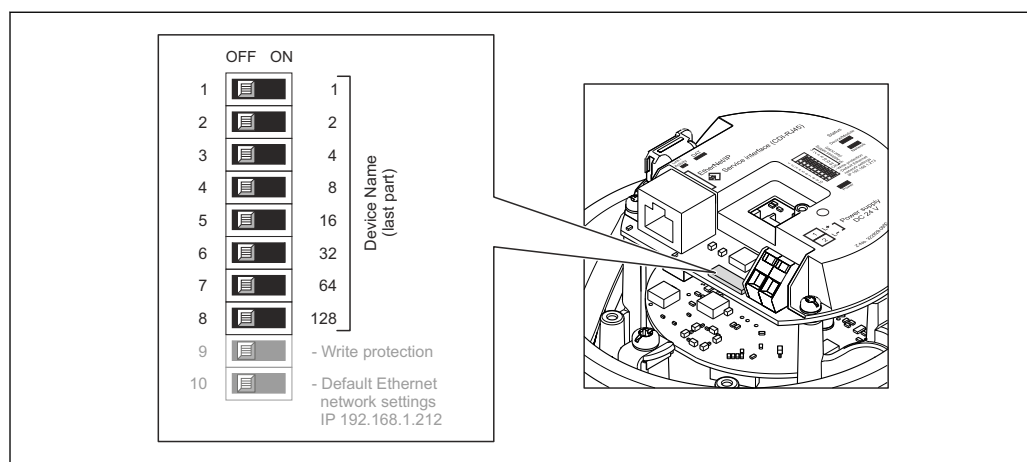

Опасность поражения электрическим током при открытии корпуса преобразователя.

- ▶ Отсоедините прибор от источника питания, прежде чем открывать корпус преобразователя.



A0027332

1. В зависимости от исполнения корпуса ослабьте крепежный зажим или крепежный винт на крышке корпуса.

2. В зависимости от исполнения корпуса отверните или откройте крышку корпуса; при необходимости отключите местный дисплей от главного электронного модуля →  160.
 3. Настройте необходимое имя прибора, используя соответствующие DIP-переключатели на электронном модуле ввода/вывода.
 4. Соберите электронный преобразователь в порядке, обратном разборке.
 5. Подключите прибор к источнику питания. Настроенный адрес прибора вступает в силу после перезапуска прибора.
-  Если прибор перезапущен через интерфейс PROFINET, то вернуть имя прибора до заводской настройки невозможно. Вместо имени прибора используется значение «0».

Настройка имени прибора с помощью системы автоматизации

Для настройки имени прибора с помощью системы автоматизации DIP-переключатели 1–8 должны быть в положении **ВЫКЛ.** (заводская настройка) или все установлены на **ВКЛ.**

Полное имя прибора (имя станции) можно изменить отдельно с помощью системы автоматизации.

- 
 - Серийный номер, который используется как часть имени прибора в заводской настройке, не сохраняется. Невозможно сбросить имя прибора до заводских настроек с серийным номером. Вместо серийного номера используется значение «0».
 - При назначении названия прибора через систему автоматизации введите название прибора в нижнем регистре.

7.7 Обеспечение требуемой степени защиты

Измерительный прибор соответствует всем требованиям по степени защиты IP66/67, корпус типа 4X.

Для гарантированного обеспечения степени защиты IP66/67, корпус типа 4X, после электрического подключения выполните следующие действия.

1. Убедитесь в том, что уплотнения корпуса чистые и закреплены правильно.
2. При необходимости просушите, очистите или замените уплотнения.
3. Затяните все винты на корпусе и прикрутите крышки.
4. Плотно затяните кабельные уплотнения.
5. Во избежание проникновения влаги через кабельный ввод примите следующие меры.



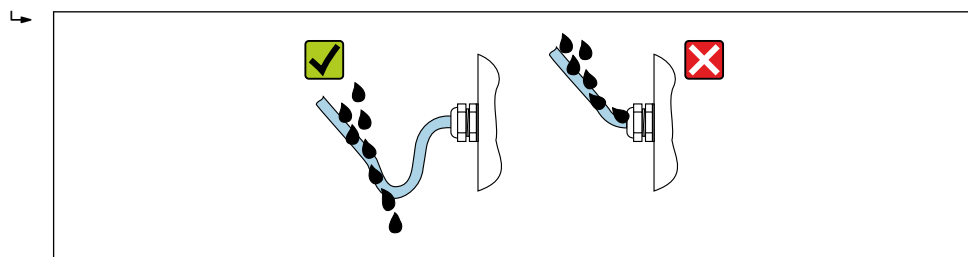



Проложите кабель с образованием провисающей петли («водяной ловушки») перед кабельным вводом.



A0029278

6. Поставляемые кабельные вводы не обеспечивают защиту корпуса, когда он не используется. Поэтому их необходимо заменить заглушками, соответствующими степени защиты корпуса.

7.8 Проверка после подключения

Измерительный прибор и кабель не повреждены (внешний осмотр)?	<input type="checkbox"/>
Используемые кабели соответствуют техническим требованиям →  28?	<input type="checkbox"/>
Установленные кабели не натянуты и надежно проложены?	<input type="checkbox"/>
Все кабельные уплотнения установлены, плотно затянуты и герметичны? Кабель оснащен петлей для обеспечения водоотвода →  35?	<input type="checkbox"/>
Зависит от исполнения прибора: Все ли разъемы надежно затянуты →  31?	<input type="checkbox"/>
Сетевое напряжение соответствует техническим требованиям, указанным на заводской табличке преобразователя →  148?	<input type="checkbox"/>
Соответствует ли назначение клемм →  29 или назначение контактов в разьеме прибора →  30 предъявляемым требованиям?	<input type="checkbox"/>
При наличии напряжения питания Горит ли светодиод питания на электронном модуле преобразователя зеленым цветом →  12?	<input type="checkbox"/>
Зависит от исполнения прибора: <ul style="list-style-type: none"> ■ Затянуты ли крепежные винты с соответствующим моментом затяжки? ■ Крепежный зажим плотно затянут? 	<input type="checkbox"/>

8 Опции управления

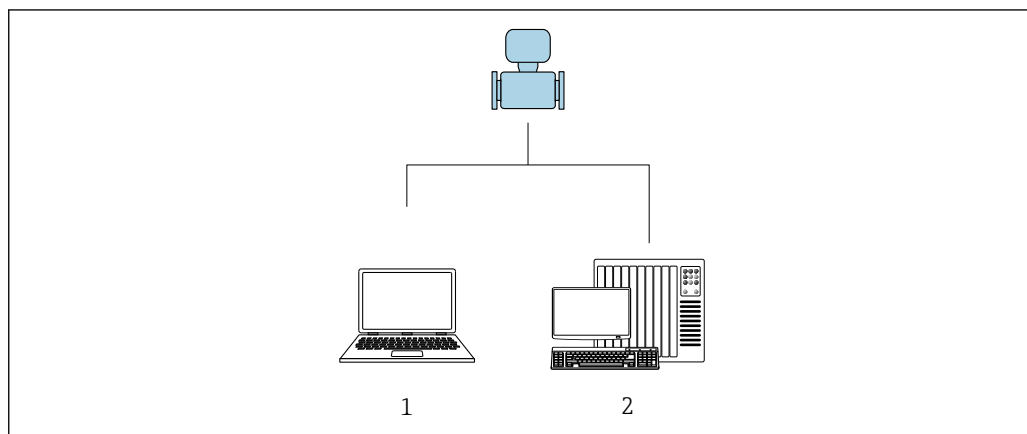

8.1 Обзор опций управления





- 1 Компьютер с веб-браузером или с программным обеспечением FieldCare
- 2 Система автоматизации, например, Siemens S7-300 или S7-1500 с использованием Step7, или портал TIA и новейший файл GSD.

8.2 Структура и функции меню управления

8.2.1 Структура меню управления

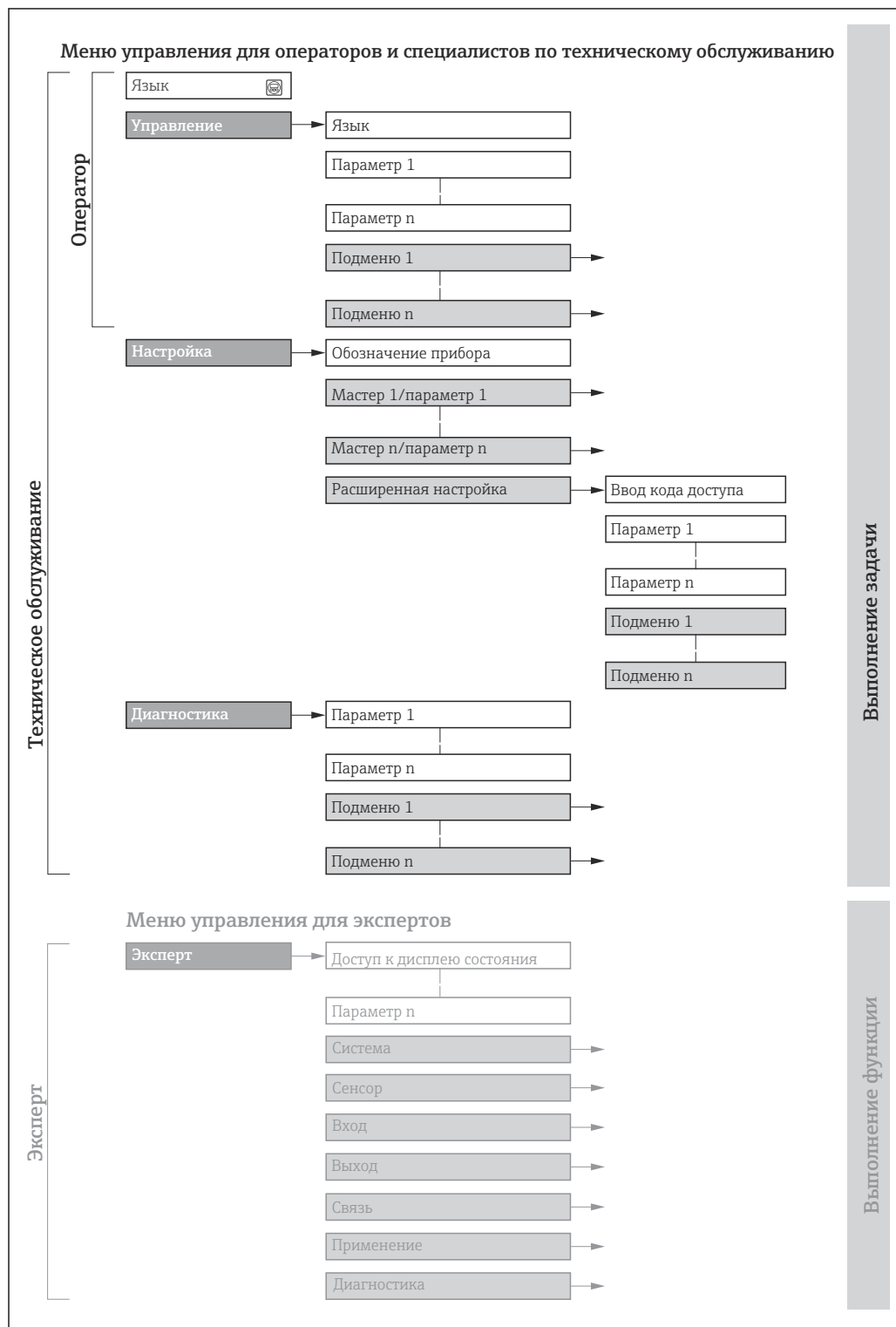
 Обзор меню управления для экспертов см. в документе «Описание параметров прибора», который прилагается к прибору при поставке →  167.



 11 Схематичная структура меню управления

A0018237-RU

8.2.2 Концепция управления

Определенным уровням доступа (например, оператор, техническое обслуживание и пр.) назначаются отдельные разделы меню управления. Каждый уровень доступа содержит стандартные задачи, выполняемые в рамках жизненного цикла прибора.

Меню/параметр		Уровень доступа и задачи	Содержание/значение
Language	Ориентация на задачу	Уровень доступа Operator, Maintenance Задачи, выполняемые при управлении: <ul style="list-style-type: none"> ▪ Настройка дисплея управления ▪ Считывание измеряемых значений 	<ul style="list-style-type: none"> ▪ Определение языка управления ▪ Настройка языка управления веб-сервером ▪ Сброс сумматоров и управление ими
Настройки			<ul style="list-style-type: none"> ▪ Настройка дисплея управления (в том числе формата индикации и контрастности) ▪ Сброс сумматоров и управление ими
Настройка		Уровень доступа Maintenance Ввод в эксплуатацию: Настройка измерения	<p>Подменю для быстрого ввода в эксплуатацию:</p> <ul style="list-style-type: none"> ▪ Настройка системных единиц измерения ▪ Определение технологической среды ▪ Настройка дисплея управления ▪ Настройка отсечки при низком расходе ▪ Настройка распознавания частично заполненной и пустой трубы <p>Расширенная настройка</p> <ul style="list-style-type: none"> ▪ Для более углубленной настройки измерения (адаптации к особым условиям измерения) ▪ Настройка сумматоров ▪ Администрирование (установка кода доступа, сброс измерительного прибора)
Диагностика		Уровень доступа Maintenance Устранение неисправностей: <ul style="list-style-type: none"> ▪ Диагностика и устранение технологических ошибок и ошибок прибора ▪ Моделирование измеренного значения 	<p>Содержит все параметры, необходимые для обнаружения ошибок, а также анализа технологических ошибок и ошибок прибора.</p> <ul style="list-style-type: none"> ▪ Перечень сообщений диагностики Содержит несколько (не более пяти) актуальных, необработанных диагностических сообщений. ▪ Журнал событий Содержит сообщения о произошедших событиях. ▪ Информация о приборе Содержит информацию для идентификации прибора. ▪ Измеренное значение Содержит все текущие измеренные значения. ▪ Технология Heartbeat Проверка работоспособности прибора по запросу и документирование результатов проверки ▪ Моделирование Используется для моделирования измеренных значений или выходных значений.
Эксперт	Ориентация на функции	Задачи, требующие детального знания функций прибора. <ul style="list-style-type: none"> ▪ Ввод измерительного прибора в эксплуатацию в сложных условиях ▪ Оптимальная адаптация процесса измерения к сложным условиям ▪ Углубленная настройка интерфейса связи ▪ Диагностика ошибок в сложных ситуациях 	<p>Содержит все параметры прибора и обеспечивает прямой доступ к ним с помощью кода доступа. Структура этого меню основана на функциональных блоках прибора.</p> <ul style="list-style-type: none"> ▪ Система Содержит высокоуровневые параметры прибора, не влияющие ни на измерение, ни на передачу измеренного значения ▪ Сенсор Настройка измерения. ▪ Связь Настройка цифрового интерфейса связи и веб-сервера ▪ Применение Настройка функций, не относящихся непосредственно к измерению (например, сумматора) ▪ Диагностика Обнаружение и анализ технологических ошибок и ошибок прибора, моделирование функций прибора и реализация технологии Heartbeat.

8.3 Отображение измеряемых значений на локальном дисплее (опционально)

8.3.1 Дисплей управления

i Локальный дисплей можно приобрести по отдельному заказу: код заказа «Дисплей; управление», опция В «4-строчный; с подсветкой, по протоколу связи».

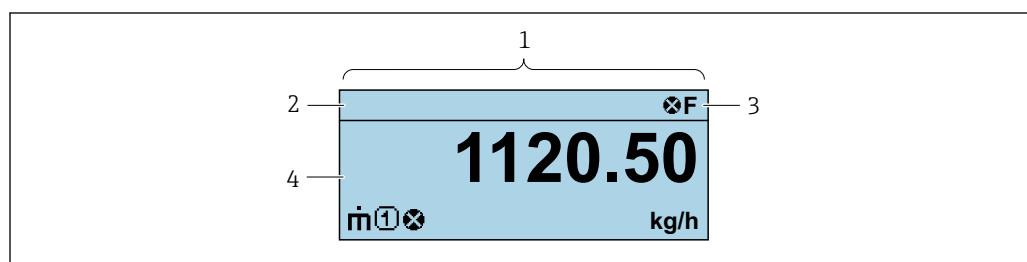

A0037831

- 1 Дисплей управления
- 2 Обозначение
- 3 Строка состояния
- 4 Зона индикации измеренных значений (4-строчная)

Строка состояния

В строке состояния (справа вверху) на дисплее отображаются следующие символы:

- Сигналы состояния
 - F: Сбой
 - C: Проверка функционирования
 - S: Выход за пределы спецификации
 - M: Требуется техническое обслуживание
- Поведение диагностики
 - ⚠: Аварийный сигнал
 - ⚠: Предупреждение
- 🚫: Блокировка (прибор заблокирован аппаратно))
- ↔: Связь (передача данных при дистанционном управлении)

Область индикации

Каждое измеренное значение в области индикации сопровождается символами определенных типов, отображаемыми перед этим значением и описывающими его параметры.

Измеряемые величины

Символ	Значение
\dot{m}	Массовый расход
\dot{V}	<ul style="list-style-type: none"> ▪ Объемный расход ▪ Скорректированный объемный расход
ρ	<ul style="list-style-type: none"> ▪ Плотность ▪ Приведенная плотность
θ	Температура
Σ	Сумматор i Отображаемое значение сумматора соответствует текущему номеру канала измерения (из трех).

Номера измерительных каналов

Символ	Значение
	Измерительные каналы 1–4
Номер измерительного канала отображается только в том случае, если для измеряемой переменной одного и того же типа имеется более одного канала (например, сумматор 1–3).	

Характеристики диагностики

Алгоритм диагностических действий относится к диагностическому событию, связанному с отображаемой измеряемой переменной.
Информация о символах



Количество и формат отображения измеряемых значений можно настроить только с помощью управляющей программы или веб-сервера.

8.3.2 Уровни доступа и соответствующая авторизация доступа

Если установлен пользовательский код доступа, то роли пользователя «Управление» и «Настройка» будут иметь различные права доступа для записи параметров. За счет этого обеспечивается защита настроек устройства от несанкционированного доступа.

Определение авторизации доступа для уровней доступа

При поставке прибора с завода код доступа не задан. Авторизация доступа (доступ для чтения и записи) к прибору не ограничивается и соответствует уровню доступа "Техническое обслуживание".

- ▶ Определение кода доступа.
 - ↳ В дополнение к уровню доступа "Техническое обслуживание" переопределяется уровень доступа "Оператор". Авторизация доступа для этих двух уровней доступа осуществляется по-разному.

Авторизация доступа к параметрам: уровень доступа "Техническое обслуживание"

Состояние кода доступа	Доступ для чтения	Доступ для записи
Код доступа еще не задан (заводская настройка).	✓	✓
После установки кода доступа.	✓	✓ ¹⁾

- 1) Доступ к записи пользователь получает только после ввода кода доступа.

Авторизация доступа к параметрам: уровень доступа "Оператор"

Состояние кода доступа	Доступ для чтения	Доступ для записи
После установки кода доступа.	✓	– ¹⁾

- 1) Некоторые параметры доступны для редактирования независимо от наличия установленного кода доступа, т. е. для них не действует защита от записи, поскольку они не влияют на измерение: защита от записи с помощью кода доступа



Активный уровень доступа пользователя обозначается в параметре . Путь навигации:

8.4 Доступ к меню управления посредством веб-браузера

8.4.1 Диапазон функций

Благодаря наличию встроенного веб-сервера эксплуатацию и настройку прибора можно осуществлять с помощью веб-браузера сервисный интерфейс (CDI-RJ45) Интерфейс WLAN. Помимо значений измеряемой величины, отображается информация о состоянии прибора, что позволяет отслеживать состояние прибора. Кроме того, доступно управление данными прибора и настройка сетевых параметров.





Дополнительную информацию о веб-сервере см. в специальной документации к прибору.

8.4.2 Предварительные условия

Аппаратное обеспечение компьютера

Аппаратное обеспечение	Интерфейс	
	CDI-RJ45	WLAN
Интерфейс	Компьютер должен быть оснащен интерфейсом RJ45.	Блок управления должен иметь интерфейс WLAN.
Подключение	Стандартный соединительный кабель Ethernet с разъемом RJ45	Подключение по беспроводной локальной сети.
Дисплей	Рекомендуемый размер: ≥12 дюймов (зависит от экранного разрешения)	

Программное обеспечение ПК

Программное обеспечение	Интерфейс	
	CDI-RJ45	WLAN
Рекомендуемые операционные системы	<ul style="list-style-type: none"> ▪ Microsoft Windows 8 или новее. ▪ Мобильные операционные системы: <ul style="list-style-type: none"> ▪ iOS ▪ Android <p> Поддерживается Microsoft Windows XP.</p> <p> Поддерживается Microsoft Windows 7.</p>	
Поддерживаемые веб-браузеры	<ul style="list-style-type: none"> ▪ Microsoft Internet Explorer 8 или новее ▪ Microsoft Edge ▪ Mozilla Firefox ▪ Google Chrome ▪ Safari 	



Настройки ПК

Права пользователя	Необходимо наличие прав пользователя, позволяющих настраивать параметры TCP/IP и прокси-сервера (для установки IP-адреса, маски подсети и т.д.) – например, прав администратора.
Настройка прокси-сервера в параметрах веб-браузера	Параметр веб-браузера <i>Use a Proxy Server for Your LAN</i> должен быть отключен .
JavaScript	JavaScript необходимо активировать.  Если активировать JavaScript невозможно: Введите адрес <code>http://XXX.XXX.X.XX/servlet/basic.html</code> в адресной строке веб-браузера, например <code>http://192.168.1.212/servlet/basic.html</code> . В веб-браузере будет запущено полнофункциональное, но при этом упрощенное меню управления.

Сетевые соединения	При подключении к измерительному прибору должны использоваться только активные сетевые соединения.
	Все остальные сетевые соединения, необходимо деактивировать.

 В случае проблем с подключением: →  92

Измерительный прибор: через сервисный интерфейс CDI-RJ45

Прибор	Сервисный интерфейс CDI-RJ45
Измерительный прибор	Измерительный прибор имеет интерфейс RJ45.
Веб-сервер	Веб-сервер должен быть активирован, заводская настройка – ON  Информация об активации веб-сервера →  46

8.4.3 Подключение прибора

Через сервисный интерфейс (CDI-RJ45)

Подготовка измерительного прибора

Настройка интернет-протокола на компьютере

Присвоить IP-адрес измерительному прибору можно различными способами:

- Протокол динамического конфигурирования (DCP), заводская настройка:
IP-адрес автоматически назначается измерительному прибору системой автоматизации (например, Siemens S7).
- Аппаратная адресация:
IP-адрес задается DIP-переключателями .
- Программная адресация:
IP-адрес вводится в поле параметр **IP-адрес** (→  69) .
- DIP-переключатель для "IP-адреса по умолчанию":
Для установки сетевого соединения через сервисный интерфейс (CDI-RJ45):
используется фиксированный IP-адрес 192.168.1.212 .

Прибор работает с протоколом динамического конфигурирования (DCP) в соответствии с заводской настройкой, т. е. IP-адрес измерительного прибора автоматически назначается системой автоматизации (например, Siemens S7).

Для установки сетевого соединения через сервисный интерфейс (CDI-RJ45) необходимо перевести DIP-переключатель "IP-адрес по умолчанию" в положение **ВКЛ**. В данном случае у измерительного прибора будет IP-адрес 192.168.1.212. Фиксированный IP-адрес 192.168.1.212 можно использовать для установления сетевого соединения.

1. С помощью DIP-переключателя 2 активируйте IP-адрес по умолчанию 192.168.1.212: .
2. Включите измерительный прибор.
3. Подключите компьютер к разъему RJ45 с помощью стандартного кабеля Ethernet →  161.
4. Если не используется второй сетевой адаптер, закройте все приложения на портативном компьютере.
 - ↳ Приложения, требующие наличия сетевого соединения или доступа в интернет, такие как электронная почта, приложения SAP, Internet Explorer или Проводник.
5. Закройте все запущенные интернет-браузеры.
6. Настройте параметры интернет-протокола (TCP/IP) согласно таблице:

IP-адрес	192.168.1.XXX, где XXX – любое сочетание цифр кроме 0, 212 и 255 → например, 192.168.1.213
Маска подсети	255.255.255.0
Шлюз по умолчанию	192.168.1.212 или оставьте ячейки пустыми

Запуск веб-браузера

1. Запустите веб-браузер на компьютере.
2. Введите IP-адрес веб-сервера в адресной строке веб-браузера: 192.168.1.212
 ↳ Откроется окно входа в систему.

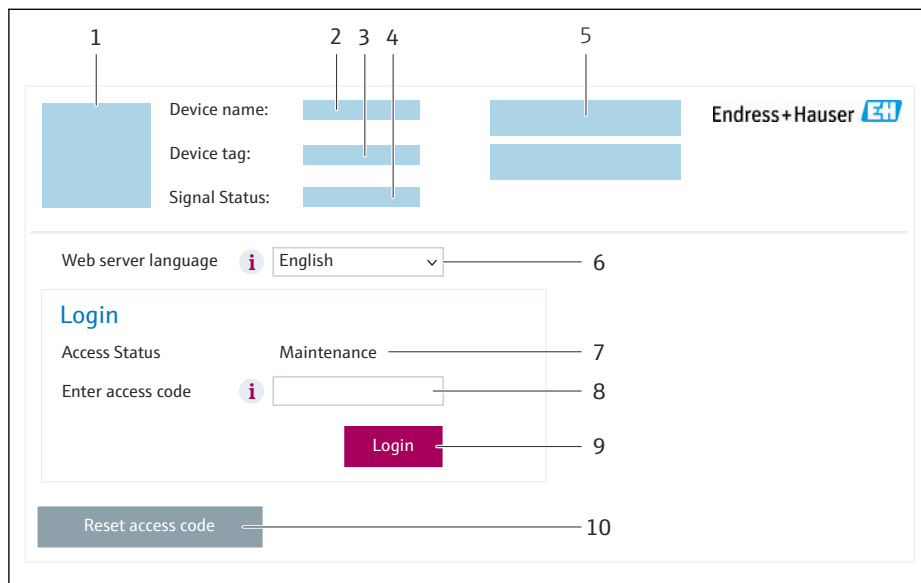

- 1 Изображение прибора
- 2 Название прибора
- 3 Обозначение прибора
- 4 Сигнал состояния
- 5 Текущие измеренные значения
- 6 Язык управления
- 7 Уровень доступа
- 8 Код доступа
- 9 Вход в систему
- 10 Reset access code

i Если страница входа в систему не появляется или появляется не полностью → 92

8.4.4 Вход в систему

1. Выберите предпочтительный язык управления для веб-браузера.
2. Введите пользовательский код доступа.
3. Нажмите **ОК** для подтверждения введенных данных.

Код доступа	0000 (заводская настройка); может быть изменена заказчиком
--------------------	--

i Если в течение 10 мин. не будут выполняться какие-либо действия, веб-браузер автоматически переходит к странице входа в систему.

8.4.5 Пользовательский интерфейс

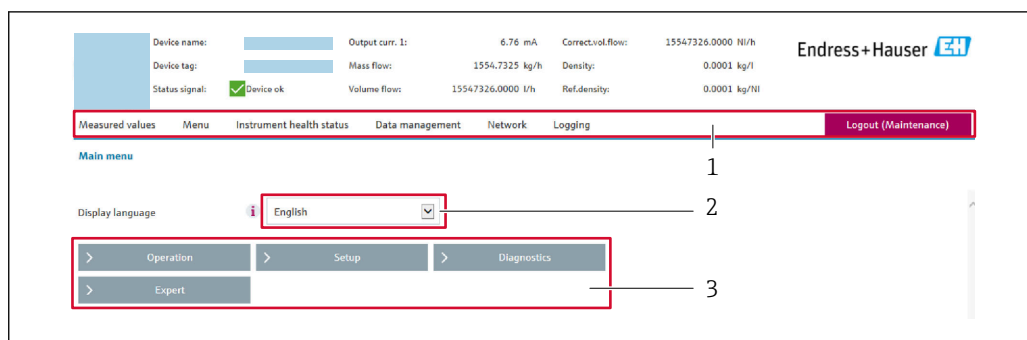

A0029418

- 1 Панель функций
- 2 Язык отображения для локального дисплея
- 3 Область навигации

Заголовок

В заголовке отображается следующая информация:

- Имя прибора;
- Отметка прибора ;
- Состояние прибора с сигналом состояния → 📄 95;
- Текущие значения измеряемых величин.

Панель функций

Функции	Значение
Измеренные значения	Отображение значений, измеренных прибором
Меню	<ul style="list-style-type: none"> ■ Вход в меню управления с измерительного прибора ■ Структура меню управления идентична для управляющих программ 📄 Подробная информация о структуре рабочего меню: описание параметров прибора
Состояние прибора	Отображение текущих диагностических сообщений в порядке приоритета
Администрирование данных	<p>Обмен данными между компьютером и измерительным прибором:</p> <ul style="list-style-type: none"> ■ Конфигурация прибора: <ul style="list-style-type: none"> ■ Загрузка параметров настройки из системы прибора (формат XML, сохранение конфигурации); ■ Сохранение параметров настройки в системе прибора (формат XML, восстановление конфигурации) ■ Журнал событий – экспорт журнала событий (файл .csv) ■ Документы – экспорт документов: <ul style="list-style-type: none"> ■ Экспорт записи данных резервной копии (файл .csv, создание документации по конфигурации точки измерения); ■ Отчет о проверке (PDF-файл, доступно только при наличии пакета прикладных программ Heartbeat Verification) ■ При использовании цифровых шин: загрузка драйверов устройства из измерительного прибора для системной интеграции. PROFINET: файл GSD
Сеть	<p>Настройка и проверка всех параметров, необходимых для установления соединения с измерительным прибором:</p> <ul style="list-style-type: none"> ■ Сетевые настройки (IP-адрес, MAC-адрес и пр.) ■ Информация о приборе (серийный номер, версия встроенного ПО и пр.)
Выход из системы	Завершение работы и возврат к странице входа в систему

Область навигации

Меню, соответствующие подменю и параметры можно выбрать в области навигации.

Рабочая область

В зависимости от выбранной функции и соответствующих подменю в этой области можно выполнять различные действия, такие как:

- Настройка параметров
- Чтение измеренных значений
- Вызов справки
- Запуск выгрузки/загрузки

8.4.6 Деактивация веб-сервера

Веб-сервер измерительного прибора можно активировать и деактивировать по необходимости с помощью параметра параметр **Функциональность веб-сервера**.

Навигация

Меню "Эксперт" → Связь → Веб-сервер

Обзор и краткое описание параметров

Параметр	Описание	Выбор
Функциональность веб-сервера	Активация и деактивация веб-сервера.	<ul style="list-style-type: none"> ■ Выключено ■ HTML Off ■ Включено

Функции параметр "Функциональность веб-сервера"

Опция	Описание
Выключено	<ul style="list-style-type: none"> ■ Веб-сервер полностью выключен. ■ Порт 80 заблокирован.
Включено	<ul style="list-style-type: none"> ■ Все функции веб-сервера полностью доступны. ■ Используется JavaScript. ■ Пароль передается в зашифрованном виде. ■ Любое изменение пароля также передается в зашифрованном виде.

Активация веб-сервера

Если веб-сервер деактивирован, то его можно активировать только с помощью параметра параметр **Функциональность веб-сервера** и с использованием следующих способов управления:

- С помощью управляющей программы "FieldCare"
- С помощью управляющей программы "DeviceCare"

8.4.7 Выход из системы

 Перед выходом из системы при необходимости выполните резервное копирование данных с помощью функции **Управление данными** (выполнив выгрузку конфигурации из прибора).

1. На панели функций выберите пункт **Выход из системы**.
↳ Появится начальная страница с полем входа в систему.
2. Закройте веб-браузер.
3. Если больше не требуется:
сбросьте все измененные свойства интернет-протокола (TCP/IP) →  43.

 Если связь с веб-сервером установлена по стандартному IP-адресу 192.168.1.212, необходимо перевести DIP-переключатель номер 10 (**ВКЛ.** → **ВЫКЛ.**). Затем IP-адрес прибора снова активируется для сетевого соединения.

8.5 Доступ к меню управления с помощью управляющей программы

8.5.1 Подключение к управляющей программе

Через сеть PROFINET

Этот интерфейс передачи данных доступен в исполнениях прибора с сетью PROFINET.

Топология «звезда»

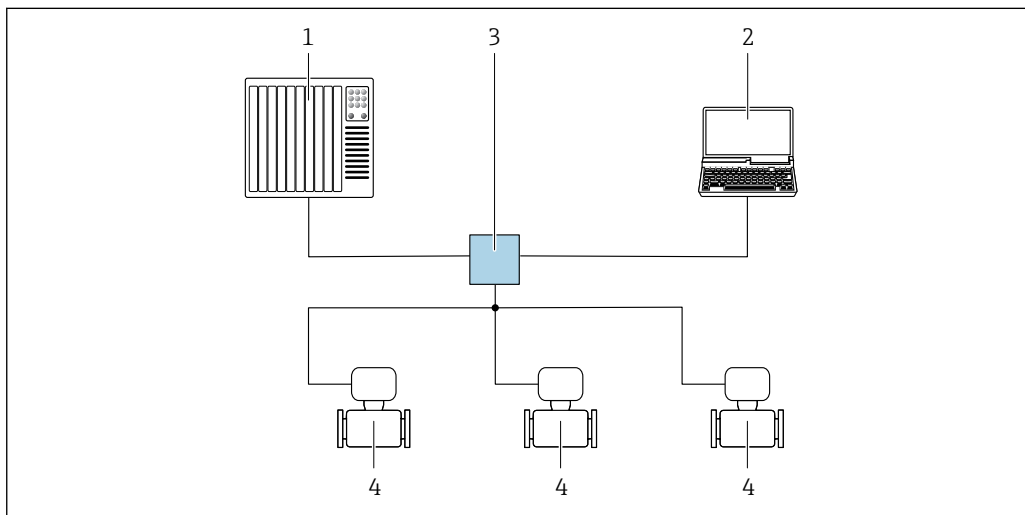

12 Варианты дистанционного управления через сеть PROFINET: топология «звезда»

- 1 Система автоматизации, например Simatic S7 (Siemens)
- 2 Компьютер с веб-браузером (например, Internet Explorer) для доступа к встроенному веб-серверу, или с управляющей программой (например, FieldCare, DeviceCare, SIMATIC PDM), с драйвером COM DTM «CDI Communication TCP/IP»
- 3 Стандартный коммутатор Ethernet, например Scalance X204 (Siemens)
- 4 Измерительный прибор

Посредством сервисного интерфейса (CDI-RJ45)

PROFINET

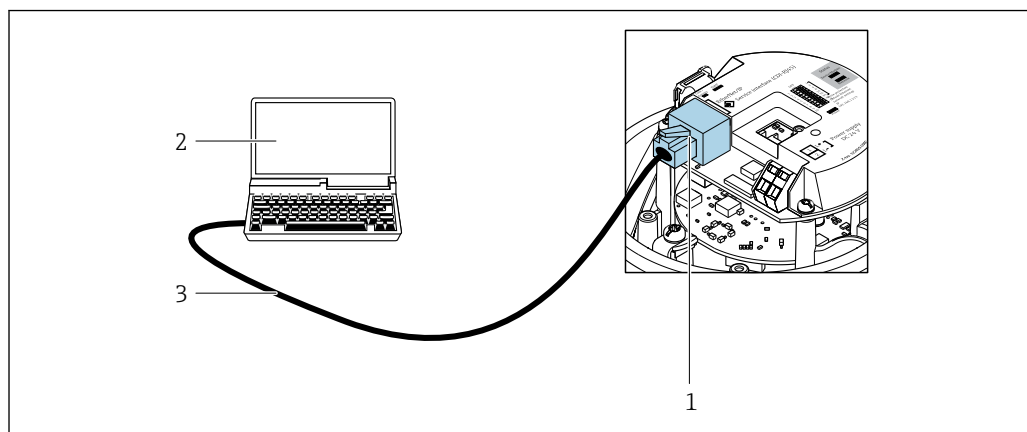

A0016940

13 Подключение для кода заказа «Выход», опция R: PROFINET

- 1 Сервисный интерфейс (CDI -RJ45) и интерфейс PROFINET измерительного прибора с доступом к встроенному веб-серверу
- 2 Компьютер с веб-браузером (например, Internet Explorer) для доступа к встроенному веб-серверу или с управляющей программой FieldCare с COM DTM CDI Communication TCP/IP
- 3 Стандартный соединительный кабель Ethernet с разъемом RJ45

8.5.2 FieldCare

Диапазон функций

Инструментальное средство Endress+Hauser для управления парком приборов на базе стандарта FDT (технологии полевых приборов). С его помощью можно настраивать все интеллектуальные полевые приборы в системе и управлять ими. Использование информации о состоянии также является простым, но эффективным способом проверки состояния и функционирования приборов.

Доступ осуществляется через следующие интерфейсы:
Сервисный интерфейс CDI-RJ45

Стандартные функции:

- Настройка параметров преобразователя
- Загрузка и сохранение данных прибора (выгрузка / скачивание)
- Протоколирование точки измерения
- Визуализация архива измеренных значений (линейного регистратора) и журнала событий



- Руководство по эксплуатации BA00027S
- Руководство по эксплуатации BA00059S



Источники получения файлов описания прибора → 51

Установка соединения

1. Запустите FieldCare и активируйте проект.
2. В сети: добавьте прибор.
 - ↳ Откроется окно "Добавить прибор".
3. В списке выберите опцию **CDI Communication TCP/IP** и нажмите **ОК** для подтверждения.
4. Щелкните правой кнопкой пункт **CDI Communication TCP/IP** и в появившемся контекстном меню выберите опцию "Добавить прибор".
5. В списке выберите требуемый прибор и нажмите **ОК** для подтверждения.
 - ↳ Появится окно **CDI Communication TCP/IP (Настройка)**.

6. Введите адрес прибора в поле **"IP-адрес"** и нажмите кнопку **"Ввод"** для подтверждения: 192.168.1.212 (заводская настройка); если IP-адрес неизвестен.
 7. Установите рабочее соединение с прибором.
- Руководство по эксплуатации VA00027S
 - Руководство по эксплуатации VA00059S

Пользовательский интерфейс

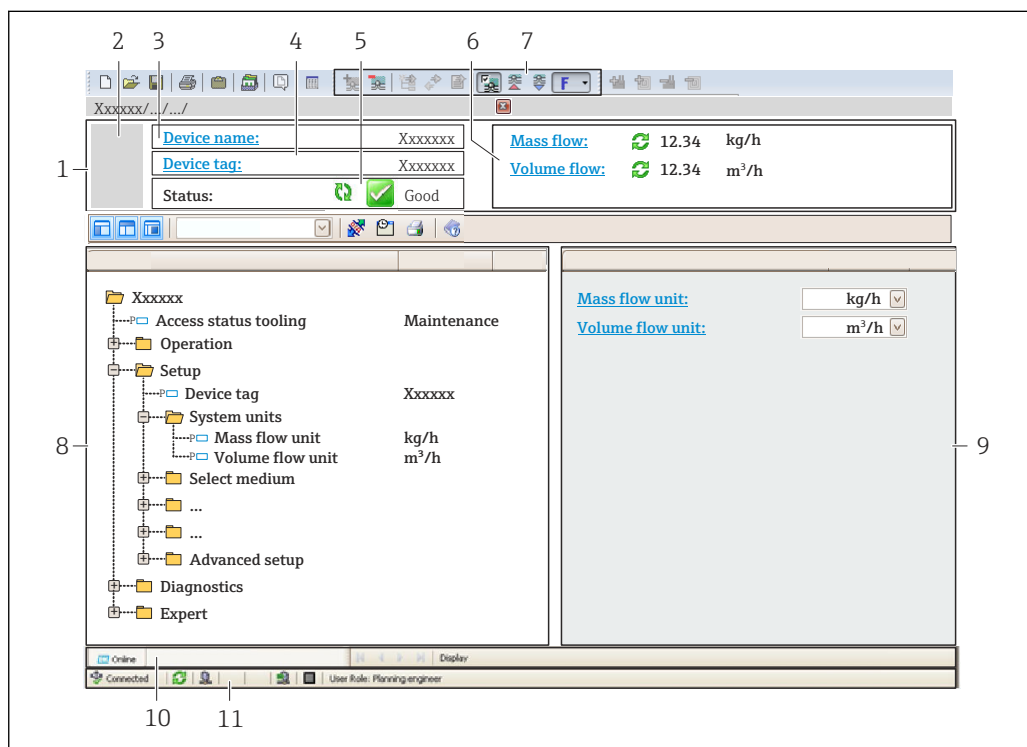

A0021051-RU

- 1 Заголовок
- 2 Изображение прибора
- 3 Название прибора
- 4 Обозначение прибора
- 5 Строка состояния с сигналом состояния → 95
- 6 Зона отображения текущих измеренных значений
- 7 Панель редактирования с дополнительными функциями, такими как сохранение/загрузка, список событий и создание документации
- 8 Панель навигации со структурой меню управления
- 9 Рабочая область
- 10 Область действия
- 11 Область состояния

8.5.3 DeviceCare

Диапазон функций

Инструмент для подключения и конфигурирования полевых приборов Endress +Hauser.

Самый быстрый способ конфигурирования полевых приборов Endress+Hauser заключается в использовании специализированного инструмента DeviceCare. Он

является удобным и комплексным решением в сочетании с менеджерами типов приборов (DTM).



Брошюра с описанием инновационной продукции IN01047S



Источники получения файлов описания прибора →  51

9 Интеграция в систему

9.1 Обзор файлов описания прибора

9.1.1 Сведения о текущей версии прибора

Версия встроенного ПО	01.00.zz	<ul style="list-style-type: none"> ■ На титульной странице руководства ■ На заводской табличке преобразователя ■ Версия программного обеспечения Диагностика → Информация о приборе → Версия программного обеспечения
Дата выпуска версии встроенного ПО	12.2015	–
Идентификатор изготовителя	0x11	ID производителя Диагностика → Информация о приборе → ID производителя
Идентификатор прибора	0x844A	Device ID Эксперт → Связь → PROFINET configuration → PROFINET information → Device ID
Идентификатор типа прибора	Promass 100	Device Type Эксперт → Связь → PROFINET configuration → PROFINET information → Device Type
Версия прибора	1	Версия прибора Эксперт → Связь → PROFINET configuration → PROFINET information → Версия прибора
Версия интерфейса PROFINET	2.3.x	–

 Обзор различных версий программного обеспечения для прибора

9.1.2 Управляющие программы

В таблице ниже приведен список подходящих файлов описания прибора для каждой конкретной программы, а также информация об источнике, из которого можно получить данный файл.

Управляющая программа, работающая через сервисный интерфейс (CDI-RJ45)	Способ получения файлов описания прибора
FieldCare	<ul style="list-style-type: none"> ■ www.endress.com → раздел "Документация" ■ USB-флеш-накопитель (обратитесь в компанию Endress+Hauser) ■ DVD-диск (обратитесь в компанию Endress+Hauser)
DeviceCare	<ul style="list-style-type: none"> ■ www.endress.com → раздел "Документация" ■ Компакт-диск (обратитесь в компанию Endress+Hauser) ■ DVD-диск (обратитесь в компанию Endress+Hauser)

9.2 Основной файл прибора (GSD)

Для интеграции полевых приборов в шинную систему PROFIBUS необходимо описание параметров приборов, таких как выходные данные, входные данные, формат данных и объем данных.

Эти данные находятся в основном файле прибора (GSD), который предоставляется системе автоматизации при вводе системы связи в эксплуатацию. Кроме того, можно интегрировать растровые изображения приборов, которые отображаются в виде значков в структуре сети.

Основной файл прибора (GSD) имеет формат XML и создается на языке разметки GSDML.

С помощью основного файла прибора (GSD) с версией профиля PA 4.02 можно взаимно заменять полевые приборы от различных производителей без перенастройки.

Можно использовать два разных основных файла прибора (GSD): GSD-файл конкретного производителя и GSD-файл профиля PA.

9.2.1 Имя основного файла прибора (GSD) конкретного производителя

Пример имени основного файла прибора:

GSDML-V2.3.x-EH-PROMASS 100-ууууmdd.xml







GSDML	Язык описания
V2.3.x	Версия технических параметров PROFINET
EH	Endress+Hauser
PROMASS	Семейство приборов
100	Преобразователь
ууууmdd	Дата выпуска (уууу: год, mm: месяц, dd: день)
.xml	Расширение имени файла (файл XML)

9.2.2 Имя основного файла прибора (GSD) профиля PA

9.3 Циклическая передача данных

9.3.1 Обзор модулей

В следующих таблицах показано, какие блоки доступны для измерительного прибора для циклического обмена данными. Циклический обмен данными осуществляется с помощью системы автоматизации.

Измерительный прибор		Гнездо	Направление потока данных	Система управления
Модули				
Модуль аналогового входа	→  53	1-14	→	PROFINET
Модуль цифрового входа	→  55	1-14	→	
Модуль диагностического входа	→  56	1-14	→	
Модуль аналогового выхода	→  58	18, 19, 20	←	
Модуль цифрового выхода	→  60	21, 22	←	
Сумматор 1-3	→  56	15-17	← →	
Модуль Heartbeat Verification	→  61	23	← →	

9.3.2 Описание модулей

-  Структура данных описана с точки зрения системы автоматизации.
- Входные данные: отправляются с измерительного прибора в систему автоматизации.
 - Выходные данные: отправляются из системы автоматизации в измерительный прибор.

Блок аналогового входа

Передаёт входные переменные из измерительного прибора в систему автоматизации.

Блоки аналоговых входов циклически передают выбранные входные переменные вместе со статусом от измерительного прибора в систему автоматизации. Входная переменная описывается первыми четырьмя байтами в виде чисел с плавающей запятой в соответствии со стандартом IEEE 754. Пятый байт содержит информацию о состоянии входной переменной.

Выбор: входная переменная

Гнездо	Входные переменные
1-14	<ul style="list-style-type: none"> ■ Массовый расход ■ Объемный расход ■ Скорректированный объемный расход ■ Целевой массовый расход ¹⁾ ■ Массовый расход жидкости-носителя ■ Плотность ■ Приведенная плотность ■ Концентрация ■ Температура ■ Температура несущей трубки ²⁾ ■ Температура электроники ■ Частота колебаний ■ Амплитуда колебаний ■ Отклонение частоты ■ Демпфирование колебаний ■ Отклонение значений демпфирования трубы ■ Асимметрия сигнала ■ Ток катушки возбуждения

- 1) Доступно только при наличии пакета прикладных программ «Концентрация».
 2) Доступно только в пакете прикладных программ «Heartbeat Verification».

*Структура данных**Входные данные аналогового входа*

Байт 1	Байт 2	Байт 3	Байт 4	Байт 5
Измеренное значение: число с плавающей запятой (IEEE 754)				Статус ¹⁾

- 1) Кодировка статуса →  62.

Модуль входа для специального применения

Передача значений компенсации из измерительного прибора в систему автоматизации.

Модуль входа для специального применения циклически передает значения компенсации вместе с данными состояния из измерительного прибора в систему автоматизации. Значение компенсации представлено в первых четырех байтах в виде числа с плавающей точкой согласно стандарту IEEE 754. Пятый байт содержит стандартизированную информацию о состоянии значения компенсации.

Назначенные значения компенсации

 Настройка выполняется с помощью: Эксперт → Применение → Расчет в определенной области применения → Переменные процесса

Слот	Значение компенсации
31	Модуль входа для специального применения
32	Модуль входа для специального применения

Структура данных

Входные данные модуля входа для специального применения

Байт 1	Байт 2	Байт 3	Байт 4	Байт 5
Измеренное значение: число с плавающей точкой (IEEE 754)				Состояние ¹⁾

1) Кодировка данных состояния

Отказоустойчивый режим

Отказоустойчивый режим можно задать для использования значений компенсации.

Если состояние = GOOD или UNCERTAIN, то используется значение компенсации, переданное системой автоматизации. Если состояние = BAD, то активируется отказоустойчивый режим для работы со значениями компенсации.

Для настройки отказоустойчивого режима можно задавать параметры для конкретного значения компенсации: Эксперт → Применение → Расчет в определенной области применения → Переменные процесса

Параметр типа отказоустойчивого режима

- Опция **Fail safe value**: используется значение, заданное параметром Fail safe value.
- Опция **Fallback value**: используется последнее действительное значение.
- Опция **Off**: отказоустойчивый режим деактивирован.

Параметр значения отказоустойчивого режима

Данный параметр используется для ввода значения компенсации, которое используется, если в параметре типа отказоустойчивого режима выбрана опция значения отказоустойчивого режима.

Блок цифрового входа

Передаёт цифровые входные значения от измерительного прибора в систему автоматизации.

Цифровые входные значения используются измерительным прибором для передачи данных о состоянии функций прибора в систему автоматизации.

Блоки цифровых входов циклически передают выбранные дискретные входные значения вместе с данными состояния от измерительного прибора в систему автоматизации. Дискретное входное значение описывается в первом байте. Второй байт содержит информацию о стандартизированном состоянии входного значения.

Выбор: функция прибора

Гнездо	Функция прибора	Состояние (значение)
1-14	Контроль заполнения трубопровода	<ul style="list-style-type: none"> ▪ 0 (функция прибора неактивна)
	Отсечка при низком расходе	<ul style="list-style-type: none"> ▪ 1 (функция прибора активна)

Структура данных

Входные данные цифрового входа

Байт 1	Байт 2
Цифровой вход	Состояние ¹⁾

1) Кодировка состояния → 62.

Блок диагностических входов

Передаёт дискретные входные значения (диагностическая информация) с измерительного прибора в систему автоматизации.

Диагностическая информация используется измерительным прибором для передачи данных о состоянии прибора в систему автоматизации.

Блоки диагностических входов передают дискретные входные значения с измерительного прибора в систему автоматизации. Первые два байта содержат данные о номере диагностической информации (→ ⓘ 101). Третий байт обозначает состояние.

Выбор: функция прибора

Гнездо	Функция прибора	Статус (значение)
от 1 до 14	Последнее диагностическое сообщение	Номер и статус диагностической информации (→ ⓘ 101)
	Текущая диагностика	

 Данные о приостановленной диагностической информации → ⓘ 131.

Структура данных

Входные данные диагностического входа

Байт 1	Байт 2	Байт 3	Байт 4
Номер диагностической информации		Состояние	Значение 0

Состояние

Кодировка (шестнадцатеричная)	Состояние
0x00	Неисправности прибора не обнаружены.
0x01	Неисправность (F): Обнаружена неисправность прибора. Измеренное значение недействительно.
0x02	Функциональная проверка (C): Прибор находится в сервисном режиме (например, в режиме моделирования).
0x04	Необходимо техническое обслуживание (M): Необходимо техническое обслуживание. Измеренное значение остается действительным.
0x08	Не соответствует спецификации (S): Прибор эксплуатируется вне пределов спецификации (например, диапазон температур процесса).

Модуль сумматора

Блок сумматора включает в себя подблоки значения сумматора, управления сумматором и режима сумматора.

Подблок значения сумматора

Передаёт значение преобразователя от прибора в систему автоматизации.

Блоки сумматора циклически передают выбранное значение сумматора вместе со статусом от измерительного прибора в систему автоматизации через подблок значения сумматора. Значение сумматора описывается первыми четырьмя байтами в

виде чисел с плавающей запятой в соответствии со стандартом IEEE 754. Пятый байт содержит информацию о состоянии значения сумматора.

Выбор: входная переменная

Гнездо	Вспомогательное гнездо	Входная переменная
от 15 до 17	1	<ul style="list-style-type: none"> ■ Массовый расход ■ Объемный расход ■ Скорректированный объемный расход ■ Целевой массовый расход ¹⁾ ■ Массовый расход жидкости-носителя ¹⁾

1) Доступно только с программным пакетом для измерения концентрации.

Структура входных данных (подблок значения сумматора)

Байт 1	Байт 2	Байт 3	Байт 4	Байт 5
Измеренное значение: число с плавающей запятой (IEEE 754)				Статус ¹⁾

1) Кодировка статуса → ☰ 62.

Модуль управления сумматором

Передача значения сумматора из измерительного прибора в систему автоматизации.

Выбор: входная переменная

Структура данных

Входные данные управления сумматором

Байт 1	Байт 2	Байт 3	Байт 4	Байт 5
Измеренное значение: число с плавающей точкой (IEEE 754)				Состояние ¹⁾

1) Кодировка данных состояния

Выбор: выходная переменная

Передача управляющего значения из системы автоматизации в измерительный прибор.

Слот	Вспомогательный слот	Значение	Входная переменная
От 70 до 71	1	1	Сброс на "0"
		2	Предустановленное значение
		3	Стоп
		4	Суммирование

Структура данных

Выходные данные управления сумматором

Байт 1
Управляющая переменная

Подблок управления сумматором

Управляет сумматором посредством системы автоматизации.

Выбор: управление сумматором

Гнездо	Вспомогательное гнездо	Значение	Управление сумматором
от 15 до 17	2	0	Суммировать
		1	Сбросить + удерживать
		2	Предварительно задать + удерживать
		3	Сбросить + суммировать
		4	Предустановка + суммирование
		5	Удержание

Структура выходных данных (подблок управления сумматором)

Байт 1
Контрольная переменная

Подблок режима сумматора

Настраивает сумматор посредством системы автоматизации.

Выбор: конфигурация сумматоров

Гнездо	Вспомогательное гнездо	Значение	Управление сумматором
от 15 до 17	3	0	Баланс
		1	Баланс положительного потока
		2	Баланс отрицательного потока

Структура выходных данных (подблок режима сумматора)

Байт 1
Переменная для конфигурации

Блок аналоговых выходов

Передаёт значения компенсации из системы автоматизации в измерительный прибор.

Блоки аналоговых выходов циклически передают значения компенсации вместе со статусом и присвоенной единицей измерения из системы автоматизации в измерительный прибор. Значение компенсации описывается первыми четырьмя байтами в виде чисел с плавающей запятой в соответствии со стандартом IEEE 754. Пятый байт содержит информацию о стандартизированном состоянии значения компенсации. Единица измерения передается в шестом и седьмом байте.

Присвоенные значения компенсации



Настройка выполняется с помощью: Эксперт → Сенсор → Внешняя компенсация

Гнездо	Значение компенсации
18	Внешнее давление
19	Внешняя температура
20	Внешняя эталонная плотность
29	Внешнее значение для % S&W (осадок и вода) ¹⁾
30	Внешнее значение для % уровня воды ¹⁾

1) Доступно только с программным пакетом для работы с нефтепродуктами.

Доступные единицы измерения

Давление		Температура		Плотность		Процентное значение	
Код единицы измерения	Единица измерения	Код единицы измерения	Единица измерения	Код единицы измерения	Единица измерения	Код единицы измерения	Единица измерения
1610	Па a	1001	°C	32840	кг/Н·м ³	1342	%
1616	кПа a	1002	°F	32841	кг/норм. л		
1614	МПа a	1000	K	32842	г/см ³		
1137	бар	1003	°R	32843	кг/см ³		
1611	Па g			32844	фнт/фТ ₃		
1617	кПа g						
1615	МПа g						
32797	бар g						
1142	фнт/ кв.дюйм a						
1143	фнт/ кв.дюйм g						

Структура данных

Выходные данные аналогового выхода

Байт 1	Байт 2	Байт 3	Байт 4	Байт 5	Байт 6	Байт 7
Измеренное значение: число с плавающей запятой (IEEE 754)				Статус ¹⁾	Код единицы измерения	

1) Кодировка статуса → 62.

Отказоустойчивый режим

Отказоустойчивый режим можно задать для использования значений компенсации.

Если статус – РАБОЧЕЕ СОСТОЯНИЕ или НЕИЗВЕСТНО, то используется значение компенсации, переданное системой автоматизации. Если статус – НЕРАБОЧЕЕ СОСТОЯНИЕ, то активируется отказоустойчивый режим для работы со значениями компенсации.

Для настройки отказоустойчивого режима можно задавать параметры для конкретного значения компенсации: Эксперт → Сенсор → Внешняя компенсация

Параметр типа отказоустойчивого режима

- Опция значения отказоустойчивого режима: используется значение, заданное в параметре значения отказоустойчивого режима.
- Опция значения отказоустойчивого режима: используется последнее достоверное значение.
- Опция выключения: отказоустойчивый режим отключен.

Параметр значения отказоустойчивого режима

Данный параметр используется для ввода значения компенсации, которое используется, если в параметре типа отказоустойчивого режима выбрана опция значения отказоустойчивого режима.

Модуль цифрового выхода

Передаёт цифровые выходные значения от измерительного прибора в систему автоматизации.

Цифровые выходные значения используются системой автоматизации для включения и выключения функций прибора.

Значения цифровых выходов циклически передают дискретные выходные значения вместе с данными состояния из системы автоматизации в измерительный прибор. Дискретное выходное значение описывается в первом байте. Второй байт содержит информацию о состоянии выходного значения.

Назначенные функции прибора

Гнездо	Функция прибора	Состояние (значение)
21	Блокировка расхода	<ul style="list-style-type: none"> ■ 0 (выключение функции прибора) ■ 1 (включение функции прибора)
22	Регулировка нулевой точки	
24–26	Релейный выход	Значение релейного выхода: <ul style="list-style-type: none"> ■ 0 ■ 1

*Структура данных**Выходные данные цифрового выхода*

Байт 1	Байт 2
Цифровой выход	Статус ¹⁾ ²⁾

1) Кодировка статуса → 62.

2) Если статус – НЕРАБОЧЕЕ СОСТОЯНИЕ, контрольная переменная не принимается.

Модуль Heartbeat Verification

Получает дискретные выходные значения от системы автоматизации и передаёт дискретные входные значения от измерительного прибора в систему автоматизации.

Модуль Heartbeat Verification получает дискретные выходные данные от системы автоматизации и передаёт дискретные входные данные от измерительного прибора в систему автоматизации.

Значение дискретного выхода предоставляется системой автоматизации для запуска Heartbeat Verification. Значение дискретного входа описывается в первом байте. Второй байт содержит информацию о состоянии входного значения.

Значение дискретного входа используется измерительным прибором для передачи данных о состоянии функций прибора Heartbeat Verification в систему автоматизации. Модуль циклически передаёт значение дискретного входа вместе с данными о

состоянии в систему автоматизации. Значение дискретного входа описывается в первом байте. Второй байт содержит информацию о состоянии входного значения.

 Доступен только с программным пакетом Heartbeat Verification.

Назначенные функции прибора

Гнездо	Функция прибора	Бит	Состояние проверки	
23	Состояние проверки (входные данные)	0	Проверка не была выполнена	
		1	Проверка прибора завершилась неудачно	
		2	Проверка в данный момент выполняется	
		3	Проверка завершена	
	Результат проверки (входные данные)	Бит	Результат проверки	
		4	Проверка прибора завершилась неудачно	
		5	Проверка успешно завершена	
		6	Проверка не была выполнена	
	Запуск проверки (выходные данные)	Управление проверкой		
			Изменение состояния с 0 на 1 запускает проверку	

Структура данных

Выходные данные модуля Heartbeat Verification

Байт 1
Дискретный выход

Входные данные модуля Heartbeat Verification

Байт 1	Байт 2
Дискретный вход	Состояние ¹⁾

1) Кодировка данных состояния →  62

Модуль концентрации

 Доступен только с пакетом прикладных программ "Измерение концентрации".

Назначенные функции прибора

Слот	Входные переменные
28	Выбор типа жидкости

Структура данных

Выходные данные концентрации

Байт 1
Управляющая переменная

Тип жидкости	Код нумерации
Выкл.	0
Сахароза в воде	5
Глюкоза в воде	2
Фруктоза в воде	1
Инвертированный сахар в воде	6
Кукурузный сироп HFCS42	15
Кукурузный сироп HFCS55	16
Кукурузный сироп HFCS90	17
Начальное сусло	18
Этанол в воде	11
Метанол в воде	12
Перекись водорода в воде	4
Соляная кислота	24
Серная кислота	25
Азотная кислота	7
Фосфорная кислота	8
Гидроксид кальция	10
Гидроксид калия	9
Водный раствор аммиачной селитры	13
Хлорид железа(III) в воде	14
% массы / % объема	19
Набор коэффициентов пользовательского профиля № 1	21
Набор коэффициентов пользовательского профиля № 2	22
Набор коэффициентов пользовательского профиля № 3	23

9.3.3 Кодировка данных состояния

Состояние	Кодировка (шестнадцатеричная)	Расшифровка
BAD (НЕПРИГОДНО) – аварийный сигнал о необходимости технического обслуживания	0x24	Измеренное значение недоступно вследствие ошибки прибора.
BAD (НЕПРИГОДНО) – связано с технологическим процессом	0x28	Измеренное значение недоступно, поскольку условия технологического процесса выходят за рамки технических возможностей прибора.
BAD (НЕПРИГОДНО) – функциональная проверка	0x3C	Выполняется функциональная проверка (например, очистка или калибровка)
UNCERTAIN (НЕИЗВЕСТНО) – исходное значение	0x4F	Предварительно определенное значение выводится до тех пор, пока снова не станет доступным достоверное измеренное значение или пока не будут приняты корректирующие меры, изменяющие данное состояние.

Состояние	Кодировка (шестнадцатеричная)	Расшифровка
UNCERTAIN (НЕИЗВЕСТНО) – требуется техническое обслуживание	0x68	На измерительном приборе обнаружены следы износа. Необходимо выполнять краткосрочное техническое обслуживание, чтобы измерительный прибор оставался готовым к использованию. Измеренное значение может быть неверным. Использование измеренного значения зависит от применения.
UNCERTAIN (НЕИЗВЕСТНО) – связано с технологическим процессом	0x78	Условия технологического процесса выходят за рамки технических возможностей прибора. Это может негативно повлиять на качество и точность измеренного значения. Использование измеренного значения зависит от применения.
GOOD (ПРИГОДНО) – ОК	0x80	Ошибки не найдены.
GOOD (ПРИГОДНО) – требуется техническое обслуживание	0xA8	Измеренное значение действительно. Настоятельно рекомендуется провести обслуживание прибора в ближайшее время.
GOOD (ПРИГОДНО) – функциональная проверка	0xBC	Измеренное значение действительно. Измерительный прибор выполняет внутреннюю функциональную проверку. Функциональная проверка не оказывает какого-либо заметного эффекта на процесс.

9.3.4 Заводская настройка

Гнезда уже назначены в системе автоматизации для первоначального ввода в эксплуатацию.

Назначенные слоты

Слот	Заводская настройка
1	Массовый расход
2	Объемный расход
3	Скорректированный объемный расход
4	Плотность
5	Эталонная плотность
6	Температура
От 7 до 14	–
15	Сумматор 1
16	Сумматор 2
17	Сумматор 3

9.3.5 Начальная конфигурация



Если включена начальная конфигурация, то конфигурация наиболее важных параметров прибора загружается и используется из системы автоматизации. Из системы автоматизации загружаются следующие конфигурации.

Начальная конфигурация (NSU)	<ul style="list-style-type: none"> ■ Управление: <ul style="list-style-type: none"> ■ Версия ПО ■ Защита от записи ■ Функционал веб-сервера ■ Системные единицы измерения: <ul style="list-style-type: none"> ■ Массовый расход ■ Масса ■ Объемный расход ■ Объем ■ Скорректированный объемный расход ■ Скорректированный объем ■ Плотность ■ Эталонная плотность ■ Температура ■ Давление ■ Программный пакет для измерения концентрации: <ul style="list-style-type: none"> ■ Коэффициенты от A0 до A4 ■ Коэффициенты от B1 до B3 ■ Тип технологической среды ■ Регулировка датчика ■ Параметр процесса: <ul style="list-style-type: none"> ■ Демпфирование (расход, плотность, температура) ■ Блокировка расхода ■ Отсечка при низком расходе: <ul style="list-style-type: none"> ■ Назначение переменной процесса ■ Порог включения/выключения ■ Подавление гидроудара ■ Контроль заполнения трубопровода: <ul style="list-style-type: none"> ■ Назначение переменной процесса ■ Предельные значения ■ Время отклика ■ Макс. демпфирование ■ Расчет скорректированного объемного расхода: <ul style="list-style-type: none"> ■ Внешняя эталонная плотность ■ Фиксированная эталонная плотность ■ Эталонная температура ■ Коэффициент линейного расширения ■ Коэффициент квадратичного расширения ■ Режим измерения: <ul style="list-style-type: none"> ■ Технологическая среда ■ Эталонная скорость звука ■ Температурный коэффициент (скорость звука) ■ Внешняя компенсация: <ul style="list-style-type: none"> ■ Компенсация давления ■ Значение давления ■ Внешнее давление ■ Задержка аварийного сигнала ■ Диагностические настройки ■ Реакция системы на поступление диагностической информации различных типов ■ Программный пакет для работы с нефтепродуктами: <ul style="list-style-type: none"> ■ Режим работы с нефтепродуктами ■ Единица измерения плотности воды ■ Эталонная единица измерения плотности воды ■ Единица измерения плотности нефтепродукта ■ Плотность образца нефтепродукта ■ Температура образца нефтепродукта ■ Давление образца нефтепродукта ■ Плотность пробы воды ■ Температура пробы воды ■ Группа товаров API ■ Выбор таблицы API ■ Коэффициент теплового расширения
------------------------------	---

10 Ввод в эксплуатацию

10.1 Проверка после монтажа и подключения.

Перед вводом прибора в эксплуатацию:

- ▶ Убедитесь, что после монтажа и подключения были успешно выполнены проверки.
- Контрольный список «Проверка после монтажа» →  26
- Контрольный список «Проверка после подключения» →  36

10.2 Идентификация прибора в сети PROFINET

Прибор можно быстро идентифицировать в составе установки с помощью функции прошивки PROFINET. Если функция прошивки PROFINET активирована в системе автоматизации, то светодиод, указывающий состояние сети, начинает мигать, а в местном дисплее включается красная подсветка.

10.3 Пусковая параметризация

За счет активации функции пусковой параметризации (NSU: нормальный пусковой блок) система автоматизации конфигурирует наиболее важные измерительные параметры прибора.

 Конфигурация берется из системы автоматизации.

10.4 Подключение через ПО FieldCare

- Для подключения FieldCare
- Для подключения через FieldCare →  48
- Для пользовательского интерфейса FieldCare →  49

10.5 Установка языка управления

Заводская настройка: английский или региональный язык по заказу

Язык управления можно установить с помощью FieldCare, DeviceCare или посредством веб-сервера: Настройки → Display language

10.6 Настройка измерительного прибора

В меню меню **Настройка** и его подменю содержатся все параметры, необходимые для стандартной эксплуатации.

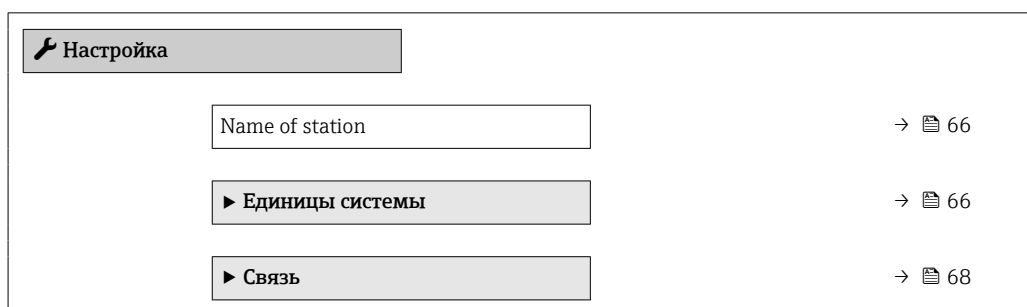

▶ Выбор среды	→ 📖 70
▶ Отсечение при низком расходе	→ 📖 72
▶ Обнаружение частично заполненной трубы	→ 📖 73
▶ Расширенная настройка	→ 📖 74

10.6.1 Определение обозначения прибора

Быстрая идентификация точки измерения в пределах предприятия выполняется на основании обозначения прибора. Обозначение аналогично имени прибора (имени станции) в технических параметрах PROFINET (длина данных: 255 байт).

Имя прибора можно изменить с помощью DIP-переключателей или системы автоматизации → 📖 33.

Текущее имя прибора отображается в параметр **Name of station**.

Навигация

Меню "Настройка" → PROFINET название устройства

Обзор и краткое описание параметров

Параметр	Описание	Интерфейс пользователя	Заводские настройки
Name of station	Имя точки измерения.	Не более 32 символов (букв и цифр).	Серийный номер прибора EH-PROMASS100

10.6.2 Настройка системных единиц измерения







Меню подменю **Единицы системы** можно использовать для определения единиц измерения всех измеряемых величин.

 Количество подменю и параметров может изменяться в зависимости от варианта исполнения прибора. Некоторые подменю и содержащиеся в них параметры не описаны в руководстве по эксплуатации. Подробное описание этих позиций приведено в специальной документации к прибору (раздел "Сопроводительная документация").

Навигация

Меню "Настройка" → Расширенная настройка → Единицы системы

▶ Единицы системы	
Единица массового расхода	→ 📖 67
Единица массы	→ 📖 67
Единица объемного расхода	→ 📖 67
Единица объема	→ 📖 67

Ед. откорректированного объёмного потока	→  67
Откорректированная единица объёма	→  67
Единицы плотности	→  67
Единица измерения эталонной плотности	→  68
Единицы измерения температуры	→  68
Единица давления	→  68

Обзор и краткое описание параметров

Параметр	Описание	Выбор	Заводские настройки
Единица массового расхода	Выберите единицу массового расхода. <i>Влияние</i> Выбранная единица измерения применяется к следующим параметрам: <ul style="list-style-type: none"> ■ Выход ■ Отсечка при низком расходе ■ Моделируемая переменная процесса 	Выбор единиц измерения	Зависит от страны <ul style="list-style-type: none"> ■ kg/h ■ lb/min
Единица массы	Выберите единицу массы.	Выбор единиц измерения	Зависит от страны <ul style="list-style-type: none"> ■ kg ■ lb
Единица объёмного расхода	Выберите единицу объёмного расхода. <i>Влияние</i> Выбранная единица измерения применяется к следующим параметрам: <ul style="list-style-type: none"> ■ Выход ■ Отсечка при низком расходе ■ Моделируемая переменная процесса 	Выбор единиц измерения	Зависит от страны <ul style="list-style-type: none"> ■ l/h ■ gal/min (us)
Единица объёма	Выберите единицу объёма.	Выбор единиц измерения	Зависит от страны <ul style="list-style-type: none"> ■ 1 (DN > 150 (6 дюймов): опция m³) ■ gal (us)
Ед. откорректированного объёмного потока	Выберите откорректированную единицу объёмного расхода. <i>Влияние</i> Выбранная единица измерения применяется к следующим параметрам: Параметр Скорректированный объёмный расход (→  88)	Выбор единиц измерения	Зависит от страны <ul style="list-style-type: none"> ■ NI/h ■ Sft³/min
Откорректированная единица объёма	Выберите единицу измерения приведенного расхода.	Выбор единиц измерения	Зависит от страны <ul style="list-style-type: none"> ■ NI ■ Sft³
Единицы плотности	Выберите единицы плотности. <i>Влияние</i> Выбранная единица измерения применяется к следующим параметрам: <ul style="list-style-type: none"> ■ Выход ■ Моделируемая переменная процесса ■ Коррекция плотности (меню Эксперт) 	Выбор единиц измерения	Зависит от страны <ul style="list-style-type: none"> ■ kg/l ■ lb/ft³

Параметр	Описание	Выбор	Заводские настройки
Единица измерения эталонной плотности	Выберите единицу эталонной плотности.	Выбор единиц измерения	Зависит от страны <ul style="list-style-type: none"> kg/Nl lb/Sft³
Плотность 2 единица	Выберите вторую единицу плотности.	Выбор единиц измерения	Зависит от страны <ul style="list-style-type: none"> kg/l lb/ft³
Единицы измерения температуры	Выберите единицу измерения температуры. <i>Влияние</i> Выбранная единица измерения применяется к следующим параметрам: <ul style="list-style-type: none"> Параметр Температура электроники (6053) Параметр Максимальное значение (6051) Параметр Минимальное значение (6052) Параметр Внешняя температура (6080) Параметр Максимальное значение (6108) Параметр Минимальное значение (6109) Параметр Температура рабочей трубы (6027) Параметр Максимальное значение (6029) Параметр Минимальное значение (6030) Параметр Эталонная температура (1816) Параметр Температура 	Выбор единиц измерения	Зависит от страны <ul style="list-style-type: none"> °C °F
Единица давления	Выберите единицу рабочего давления. <i>Влияние</i> Единица измерения берется из параметра <ul style="list-style-type: none"> Параметр Значение давления (→ 71) Параметр Внешнее давление (→ 71) Значение давления 	Выбор единиц измерения	Зависит от страны <ul style="list-style-type: none"> bar a psi a

10.6.3 Отображение интерфейса связи

В разделе подменю **Связь** отображаются текущие настройки параметров для выбора и настройки интерфейса связи.

Навигация

Меню "Настройка" → Связь

▶ Связь

MAC-адрес (7214)

→ 69

IP-адрес (7209)

→ 69

Subnet mask (72.11)	→ 69
Default gateway (72.10)	→ 69

Обзор и краткое описание параметров

Параметр	Описание	Интерфейс пользователя	Заводские настройки
MAC-адрес	<p>Отображение MAC-адреса измерительного прибора.</p> <p> MAC = Media Access Control (Управление доступом к среде)</p>	Уникальная строка символов, состоящая из 12 букв и цифр, например: 00:07:05:10:01:5F	Каждому измерительному прибору присвоен индивидуальный адрес.
IP-адрес	<p>IP-адрес веб-сервера, встроенного в измерительный прибор.</p> <p>Если служба DHCP client выключена, а доступ к записи открыт, можно указать также IP-адрес.</p>	4 октет: от 0 до 255 (в каждом октете)	–
Subnet mask	<p>Отображение маски подсети.</p> <p>Если служба DHCP client выключена, а доступ к записи открыт, можно указать также Subnet mask.</p>	4 октет: от 0 до 255 (в каждом октете)	–
Default gateway	<p>Отображение шлюза по умолчанию.</p> <p>Если служба DHCP client выключена, а доступ к записи открыт, можно указать также Default gateway.</p>	4 октет: от 0 до 255 (в каждом октете)	–

10.6.4 Выбор технологической среды и настройка ее параметров

Подменю мастер **Выбрать среду** содержит параметры, которые необходимо установить для выбора и настройки продукта.

Навигация

Меню "Настройка" → Выбор среды

► Выбор среды	
Выбрать среду	→ 71
Выбрать тип газа	→ 71
Эталонная скорость звука	→ 71
Температурный коэффициент скорости звука	→ 71
Компенсация давления	→ 71
Значение давления	→ 71
Внешнее давление	→ 71

Обзор и краткое описание параметров





Параметр	Требование	Описание	Выбор / Ввод данных пользователем
Выбрать среду	–	Эта функция используется для выбора типа технологической среды («Газ» или «Жидкость»). В исключительных случаях выберите вариант «Другие», чтобы указать свойства технологической среды вручную (например, для жидкостей с высокой степенью сжатия, таких как серная кислота).	<ul style="list-style-type: none"> ■ Жидкость ■ Газ
Выбрать тип газа	В подменю Выбор среды выбрана опция Газ .	Выберите тип измеряемого газа.	<ul style="list-style-type: none"> ■ Воздух ■ Аммиак NH₃ ■ Аргон Ar ■ Гексафторид серы SF₆ ■ Кислород O₂ ■ Озон O₃ ■ Оксид азота NO_x ■ Азот N₂ ■ Закись азота N₂O ■ Метан CH₄ ■ Водород H₂ ■ Гелий He ■ Соляная кислота HCl ■ Сероводород H₂S ■ Этилен C₂H₄ ■ Углекислый газ CO₂ ■ Угарный газ CO ■ Хлор Cl₂ ■ Бутан C₄H₁₀ ■ Пропан C₃H₈ ■ Пропилен C₃H₆ ■ Этан C₂H₆ ■ Другие
Эталонная скорость звука	В параметр Выбрать тип газа выбрана опция Другие .	Введите скорость звука газа при 0 °C.	1 до 99 999,9999 м/с
Температурный коэффициент скорости звука	В параметр Выбрать тип газа выбрана опция Другие .	Введите температурный коэффициент для скорости звука газа.	Положительное число с плавающей запятой
Компенсация давления	–	Включите автоматическую корректировку давления.	<ul style="list-style-type: none"> ■ Выключено ■ Фиксированное значение ■ Измеренный
Значение давления	В параметр Компенсация давления выбрана опция Фиксированное значение или опция Токовый вход 1...n .	Введите рабочее давление для использования при корректировке давления.	Положительное число с плавающей запятой
Внешнее давление	В параметр Компенсация давления выбрана опция Измеренный .	Shows the external, fixed process pressure value.	

10.6.5 Настройка отсечки при низком расходе

Меню подменю **Отсечение при низком расходе** содержит все параметры, которые необходимо установить для настройки отсечки при низком расходе.

Навигация

Меню "Настройка" → Отсечение при низком расходе

▶ Отсечение при низком расходе	
Назначить переменную процесса	→  72
Значение вкл. отсеч. при низком расходе	→  72
Значение выкл. отсеч. при низком расходе	→  72
Подавление скачков давления	→  72

Обзор и краткое описание параметров





Параметр	Требование	Описание	Выбор / Ввод данных пользователем	Заводские настройки
Назначить переменную процесса	–	Выберите переменную для отсечения при малом расходе.	<ul style="list-style-type: none"> ■ Выключено ■ Массовый расход ■ Объемный расход ■ Скорректированный объемный расход 	–
Значение вкл. отсеч. при низком расходе	Переменная процесса выбирается в параметр Назначить переменную процесса (→  72).	Введите значение вкл. для отсечения при низком расходе.	Положительное число с плавающей запятой	Зависит от страны и номинального диаметра
Значение выкл. отсеч. при низком расходе	Переменная технологического процесса выбрана в параметр Назначить переменную процесса (→  72).	Введите значение выкл. для отсечения при низком расходе.	0 до 100,0 %	–
Подавление скачков давления	Переменная технологического процесса выбрана в параметр Назначить переменную процесса (→  72).	Введите временной интервал для подавления сигнала (= активное подавление скачков давления).	0 до 100 с	–

10.6.6 Настройка обнаружения частично заполненной трубы

Подменю **Обнаружение частично заполненной трубы** содержит параметры, которые необходимо установить для настройки обнаружения частичного заполнения трубы.

Навигация

Меню "Настройка" → Обнаружение частично заполненной трубы

► Обнаружение частично заполненной трубы	
Назначить переменную процесса	→  73
Обнаружение нижн. знач част зап трубы	→  73
Выс.знач. обнаруж. частично заполн.трубы	→  73
Время отклика обн. част. заполн. трубы	→  73

Обзор и краткое описание параметров

Параметр	Требование	Описание	Выбор / Ввод данных пользователем	Заводские настройки
Назначить переменную процесса	–	Выберите переменную для обнаружения частично заполненной трубы.	<ul style="list-style-type: none"> ■ Выключено ■ Плотность ■ Эталонная плотность 	Плотность
Обнаружение нижн. знач част зап трубы	Переменная процесса выбрана в параметр Назначить переменную процесса (→  73).	Введите нижнее предельное значение для деактивации обнаружения частично заполненной трубы.	Число с плавающей запятой со знаком	В зависимости от страны: <ul style="list-style-type: none"> ■ 200 кг/м³ ■ 12,5 lb/ft³
Выс.знач. обнаруж. частично заполн.трубы	Переменная процесса выбрана в параметр Назначить переменную процесса (→  73).	Введите верхнее предельное значение для деактивации обнаружения частично заполненной трубы.	Число с плавающей запятой со знаком	В зависимости от страны: <ul style="list-style-type: none"> ■ 6 000 кг/м³ ■ 374,6 lb/ft³
Время отклика обн. част. заполн. трубы	Переменная технологического процесса выбрана в параметр Назначить переменную процесса (→  73).	Используйте эту функцию, чтобы ввести минимальное время (время удержания), в течение которого сигнал должен быть в наличии до отображения диагностического сообщения S962 (Pipe only partly filled) после обнаружения частично заполненной или пустой измерительной трубы.	0 до 100 с	–





10.7 Расширенные настройки

Меню подменю **Расширенная настройка** и соответствующие подменю содержат параметры для специфичной настройки.

 Количество подменю может варьироваться в зависимости от исполнения прибора, например параметр вязкости доступен только для модели Promass I.

Навигация

Меню "Настройка" → Расширенная настройка

▶ Расширенная настройка		
Ввести код доступа	→	 74
▶ Вычисленные значения	→	 74
▶ Настройка сенсора	→	 76
▶ Сумматор 1 до n	→	 80
▶ Дисплей		
▶ Вязкость		
▶ Концентрация		
▶ Настройка режима Heartbeat		
▶ Администрирование	→	 81

10.7.1 Ввод кода доступа

Навигация

Меню "Настройка" → Расширенная настройка

Обзор и краткое описание параметров

Параметр	Описание	Ввод данных пользователем
Ввести код доступа	Введите код доступа для деактивации защиты от записи параметров.	Строка символов, состоящая максимум из 16 цифр, букв и специальных символов

10.7.2 Вычисляемые переменные процесса

Подменю **Расчетные значения** содержит параметры расчета скорректированного объемного расхода.

Навигация

Меню "Настройка" → Расширенная настройка → Вычисленные значения

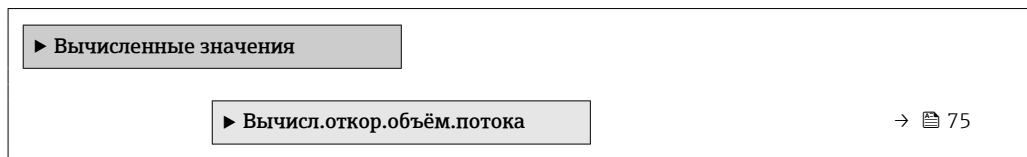
**Подменю "Вычисл.откор.объём.потока"****Навигация**

Меню "Настройка" → Расширенная настройка → Вычисленные значения
→ Вычисл.откор.объём.потока

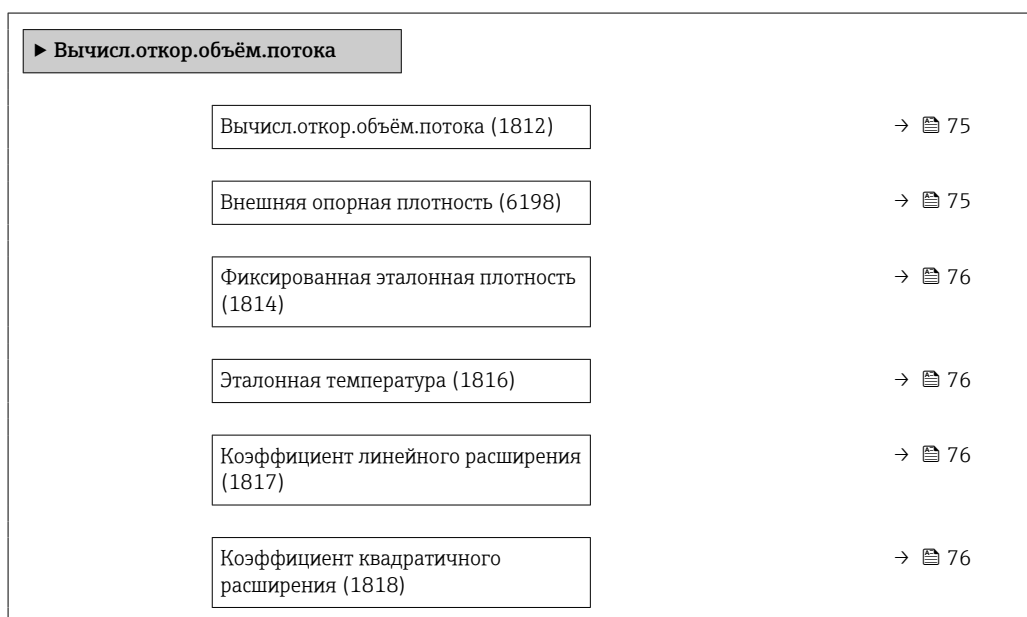
**Обзор и краткое описание параметров**

Параметр	Требование	Описание	Выбор / Интерфейс пользователя / Ввод данных пользователем	Заводские настройки
Вычисл.откор.объём.потока	–	Выберите референсную плотность для вычисления скорректированного объёмного расхода.	<ul style="list-style-type: none"> ■ Фиксированная эталонная плотность ■ Вычисленная эталонная плотность ■ Опорное значение плотности из таблицы 53 ■ Внешняя опорная плотность 	–
Внешняя опорная плотность	В области параметр Вычисл.откор.объём.потока выбран параметр опция Внешняя опорная плотность .	Показывает сравнительную плотность.	Число с плавающей десятичной запятой со знаком	–

Параметр	Требование	Описание	Выбор / Интерфейс пользователя / Ввод данных пользователем	Заводские настройки
Фиксированная эталонная плотность	Выбран вариант опция Фиксированная эталонная плотность в параметре параметр Вычисл.откор.объём.потока .	Введите зафиксированное значение для эталонной плотности.	Положительное число с плавающей запятой	–
Эталонная температура	Выбран вариант опция Вычисленная эталонная плотность в параметре параметр Вычисл.откор.объём.потока .	Введите эталонную температуру для вычисления эталонной плотности.	–273,15 до 99 999 °C	Зависит от страны: ■ +20 °C ■ +68 °F
Коэффициент линейного расширения	Выбран вариант опция Вычисленная эталонная плотность в параметре параметр Вычисл.откор.объём.потока .	Введите линейный, зависящий от среды коэффициент расширения для вычисления эталонной плотности.	Число с плавающей запятой со знаком	–
Коэффициент квадратичного расширения	Выбран вариант опция Вычисленная эталонная плотность в параметре параметр Вычисл.откор.объём.потока .	Для среды с нелинейной моделью расширения: введите зависящий от среды коэффициент расшир. квадратичного уравнения для вычисления эталонной плотности.	Число с плавающей запятой со знаком	–

10.7.3 Выполнение регулировки датчика

Подменю **Настройка датчика** содержит параметры, связанные с функциями датчика.

Навигация

Меню "Настройка" → Расширенная настройка → Настройка сенсора



Обзор и краткое описание параметров

Параметр	Описание	Выбор
Направление установки	Установка значения направления потока для соответствия направлению стрелки на датчике.	<ul style="list-style-type: none"> ■ Направление потока по стрелке ■ Направление потока против стрелки

Регулировка плотности

-  При регулировке плотности высокий уровень точности достигается только в точке регулировки и при соответствующей плотности и температуре. Однако точность регулировки плотности зависит только от качества предоставленных эталонных данных измерения. Поэтому она не заменяет специальную калибровку плотности.

Выполнение регулировки плотности

-  Перед выполнением регулировки обратите внимание на следующие моменты:
- Регулировку плотности имеет смысл выполнять только в том случае, если имеются незначительные изменения в рабочих условиях и регулировка плотности выполняется в рабочих условиях.
 - Функция регулировки плотности масштабирует внутреннее вычисленное значение плотности с пользовательскими значениями крутизны характеристики и смещения.
 - Можно выполнить 1-точечную или 2-точечную регулировку плотности.
 - Для 2-точечной регулировки плотности разница между двумя целевыми значениями плотности должна составлять не менее 0,2 кг/л.
 - Контрольная среда должна быть без газа или находиться под давлением, чтобы любой содержащийся в ней газ был сжат.
 - Измерения эталонной плотности должны проводиться при той же температуре среды, которая преобладает в ходе технологического процесса, иначе регулировка плотности не будет точной.
 - Коррекция, полученная в результате регулировки плотности, может быть удалена с помощью опция **Восстановить оригинал**.

Опция "1 точка переключения"

1. В параметр **Режим регулировки плотности** выберите опция **1 точка переключения** и подтвердите выбор.
2. В параметр **Установочное значение плотности 1** введите значение плотности и подтвердите ввод.
 - ↳ Теперь в параметр **Выполните регулировку плотности** доступны следующие опции:
 - Ок
 - Опция **Измерить плотность 1**
 - Восстановить оригинал
3. Выберите опция **Измерить плотность 1** и подтвердите выбор.
4. Если в параметр **Прогресс** на дисплее достигнуто 100 % и опция **Ок** отображается в параметр **Выполните регулировку плотности**, то подтвердите действие.
 - ↳ Теперь в параметр **Выполните регулировку плотности** доступны следующие опции:
 - Ок
 - Вычислить
 - Отмена
5. Выберите опция **Вычислить** и подтвердите выбор.

Если регулировка выполнена успешно, на дисплее отображаются параметр **Коэффициент плотности**, параметр **Корректировка отклонения плотности** и рассчитанные для них значения.

Опция "2 точки переключения"

1. В параметр **Режим регулировки плотности** выберите опция **2 точки переключения** и подтвердите выбор.
2. В параметр **Установочное значение плотности 1** введите значение плотности и подтвердите ввод.

3. В параметр **Установочное значение плотности 2** введите значение плотности и подтвердите ввод.
 - ↳ Теперь в параметр **Выполните регулировку плотности** доступны следующие опции:
 - Ок
 - Измерить плотность 1
 - Восстановить оригинал
4. Выберите опция **Измерить плотность 1** и подтвердите выбор.
 - ↳ Теперь в параметр **Выполните регулировку плотности** доступны следующие опции:
 - Ок
 - Измерить плотность 2
 - Восстановить оригинал
5. Выберите опция **Измерить плотность 2** и подтвердите выбор.
 - ↳ Теперь в параметр **Выполните регулировку плотности** доступны следующие опции:
 - Ок
 - Вычислить
 - Отмена
6. Выберите опция **Вычислить** и подтвердите выбор.

Если опция **Неисправность настройки плотности** отображается в параметр **Выполните регулировку плотности**, вызовите опции и выберите опция **Отмена**. Регулировка плотности отменяется, и ее можно повторить.

Если регулировка выполнена успешно, на дисплее отображаются параметр **Коэффициент плотности**, параметр **Корректировка отклонения плотности** и рассчитанные для них значения.

Навигация

Меню "Эксперт" → Сенсор → Настройка сенсора → Регулировка плотности

► Регулировка плотности	
Режим регулировки плотности	→ 79
Установочное значение плотности 1	→ 79
Установочное значение плотности 2	→ 79
Выполните регулировку плотности	→ 79
Прогресс	→ 79
Коэффициент плотности	→ 79
Корректировка отклонения плотности	→ 79

Обзор и краткое описание параметров

Параметр	Требование	Описание	Интерфейс пользователя	Заводские настройки
Режим регулировки плотности	–		<ul style="list-style-type: none"> ■ 1 точка переключения ■ 2 точки переключения 	–
Установочное значение плотности 1	–		Ввод зависит от единицы измерения, выбранной в параметр Единицы плотности (0555).	–
Установочное значение плотности 2	В параметр Режим регулировки плотности выбрана опция 2 точки переключения .		Ввод зависит от единицы измерения, выбранной в параметр Единицы плотности (0555).	–
Выполните регулировку плотности	–		<ul style="list-style-type: none"> ■ Отмена ■ Занят ■ Ок ■ Неисправность настройки плотности ■ Измерить плотность 1 ■ Измерить плотность 2 ■ Вычислить ■ Восстановить оригинал 	–
Прогресс	–	Показывает прогресс процесса.	0 до 100 %	–
Коэффициент плотности	–		Число с плавающей запятой со знаком	–
Корректировка отклонения плотности	–		Число с плавающей запятой со знаком	–

Проверка и регулировка нулевой точки

Все измерительные приборы откалиброваны с использованием самых современных технологий. Калибровка выполняется в стандартных рабочих условиях → 149. Поэтому выполнять регулировку нулевой точки в производственных условиях обычно не требуется.

Опыт показывает, что регулировку нулевой точки рекомендуется выполнять только в следующих случаях:

- для максимальной точности измерения при малых значениях расхода.
- в случае экстремальных рабочих условий процесса (например, при очень высокой температуре процесса или высокой вязкости жидкости);
- для газовых применений с низким давлением.

 Для оптимизации точности измерений при низких расходах установка должна защищать датчик от механических воздействий во время работы.

Чтобы получить репрезентативную нулевую точку, необходимо убедиться в том, что:

- в процессе регулировки предотвращается любой поток в приборе
- условия процесса (например, давление, температура) стабильны и репрезентативны

Проверку и регулировку нулевой точки нельзя проводить при наличии перечисленных ниже условий технологического процесса:

- Газовые поры

Убедитесь, что система достаточно промыта средой. Повторное промывание может помочь устранить газовые поры

- Термическая циркуляция

В случае разницы температур (например, между входом и выходом измерительной трубки) индуцированный поток может возникнуть даже при закрытых клапанах из-за термической циркуляции в приборе

- Утечки на клапанах

Если клапаны не герметичны, поток не предотвращается в достаточной степени при определении нулевой точки

Если этих условий невозможно избежать, рекомендуется сохранить заводскую настройку нулевой точки.

Навигация

Меню "Настройка" → Расширенная настройка → Настройка сенсора → Установка нулевой точки

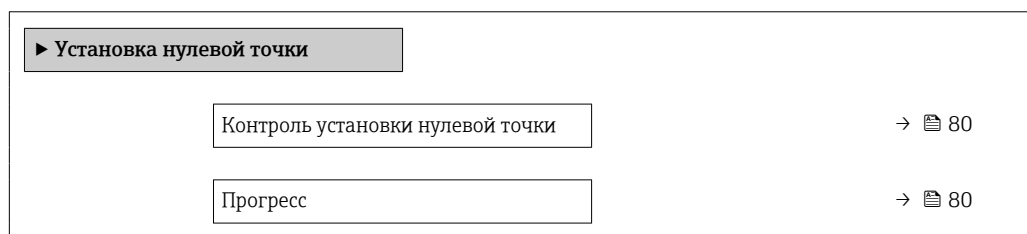

Обзор и краткое описание параметров

Параметр	Описание	Выбор / Интерфейс пользователя	Заводские настройки
Контроль установки нулевой точки	Начало установки нулевой точки.	<ul style="list-style-type: none"> ■ Отмена ■ Занят ■ Неисправность установки нулевой точки ■ Старт 	–
Прогресс	Показывает прогресс процесса.	0 до 100 %	–

10.7.4 Настройка сумматора

В подменю "Сумматор 1 до n" можно настроить конкретный сумматор.

Навигация

Меню "Настройка" → Расширенная настройка → Сумматор 1 до n

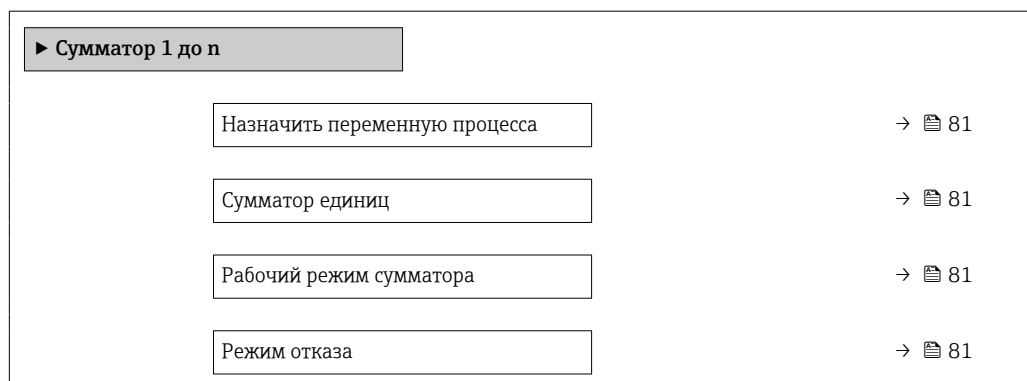

Обзор и краткое описание параметров

Параметр	Требование	Описание	Выбор	Заводские настройки
Назначить переменную процесса	–	Выбор параметра процесса для сумматора.	<ul style="list-style-type: none"> ■ Объемный расход ■ Массовый расход ■ Скорректированный объемный расход 	–
Сумматор единиц	В пункте параметр Назначить переменную процесса выбран один из следующих вариантов: <ul style="list-style-type: none"> ■ Массовый расход ■ Объемный расход ■ Скорректированный объемный расход ■ Опорный массовый расход* ■ Массовый расход носителя* 	Выбор единицы измерения переменной процесса для сумматора.	Выбор единиц измерения	Зависит от страны: <ul style="list-style-type: none"> ■ kg ■ lb
Рабочий режим сумматора	В пункте параметр Назначить переменную процесса выбран один из следующих вариантов: <ul style="list-style-type: none"> ■ Массовый расход ■ Объемный расход ■ Скорректированный объемный расход ■ Опорный массовый расход* ■ Массовый расход носителя* 	Выбор способа суммирования для сумматора.	<ul style="list-style-type: none"> ■ Чистый расход суммарный ■ Прямой поток сумма ■ Обратный расход суммарный ■ Последнее значение 	–
Режим отказа	В пункте параметр Назначить переменную процесса выбран один из следующих вариантов: <ul style="list-style-type: none"> ■ Массовый расход ■ Объемный расход ■ Скорректированный объемный расход ■ Опорный массовый расход* ■ Массовый расход носителя* 	Определение поведения сумматора при появлении аварийного сигнала прибора.	<ul style="list-style-type: none"> ■ Останов ■ Текущее значение ■ Последнее значение 	–

* Видимость зависит от опций заказа или настроек прибора

10.7.5 Использование параметров для администрирования прибора

Мастер подменю **Администрирование** предназначен для последовательной установки всех параметров, используемых для администрирования прибора.

Навигация

Меню "Настройка" → Расширенная настройка → Администрирование

▶ Администрирование	
Определить новый код доступа	→ 82
Перезагрузка прибора	→ 82

Обзор и краткое описание параметров

Параметр	Описание	Ввод данных пользователем / Выбор
Определить новый код доступа	Определите код доступа к записи параметров.	0 до 9999
Перезагрузка прибора	Сбросить конфигурацию прибора - полностью или частично - к определенному состоянию.	<ul style="list-style-type: none"> ▪ Отмена ▪ К настройкам поставки ▪ Перезапуск прибора ▪ Delete powerfail storage ▪ Delete T-DAT ▪ Delete factory data

10.8 Моделирование

С помощью подменю **Моделирование** можно моделировать различные переменные в ходе выполнения технологического процесса и в режиме аварийного сигнала прибора, а также проверять последующие сигнальные цепи (переключающие клапаны или замкнутые контуры управления). Моделирование можно осуществлять без реального измерения (без потока технологической среды через прибор).

Навигация

Меню "Диагностика" → Моделирование

▶ Моделирование	
Назн.перем.смоделированного процесса	→ 83
Значение переменной тех. процесса	→ 83
Моделир. аварийный сигнал прибора	→ 83
Моделир. диагностическое событие	→ 83



Обзор и краткое описание параметров

Параметр	Требование	Описание	Выбор / Ввод данных пользователем
Назн.перем.смоделированного процесса	–	Выбрать переменную процесса для активированного смоделированного процесса.	<ul style="list-style-type: none"> ■ Выключено ■ Массовый расход ■ Объемный расход ■ Скорректированный объемный расход ■ Плотность ■ Эталонная плотность ■ Температура ■ Концентрация * ■ Опорный массовый расход * ■ Массовый расход носителя *
Значение переменной тех. процесса	Переменная процесса выбрана в меню параметр Назн.перем.смоделированного процесса (→  83).	Введите значение моделирования для выбранной переменной процесса.	В зависимости от выбранной переменной процесса
Моделир. аварийный сигнал прибора	–	Включение и выключение сигнала тревоги прибора.	<ul style="list-style-type: none"> ■ Выключено ■ Включено
Категория событий диагностики	–	Выбор категории диагностического события .	<ul style="list-style-type: none"> ■ Сенсор ■ Электроника ■ Конфигурация ■ Процесс
Моделир. диагностическое событие	–	Выберите диагностическое событие для моделирования.	<ul style="list-style-type: none"> ■ Выключено ■ Список выбора диагностических событий (в зависимости от выбранной категории)

* Видимость зависит от опций заказа или настроек прибора

10.9 Защита параметров настройки от несанкционированного доступа

Для защиты конфигурации измерительного прибора от несанкционированного изменения после ввода в эксплуатацию предусмотрены следующие возможности.

- Защита от записи посредством кода доступа для веб-браузера →  83;
- Защита от записи посредством переключателя защиты от записи →  84
- Защита от записи посредством ввода параметров при запуске →  65

10.9.1 Защита от записи посредством кода доступа

Установка пользовательского кода доступа позволяет защитить доступ к измерительному прибору через веб-браузер, а также параметры настройки измерительного прибора.

Навигация

Меню "Настройка" → Расширенная настройка → Администрирование → Определить новый код доступа

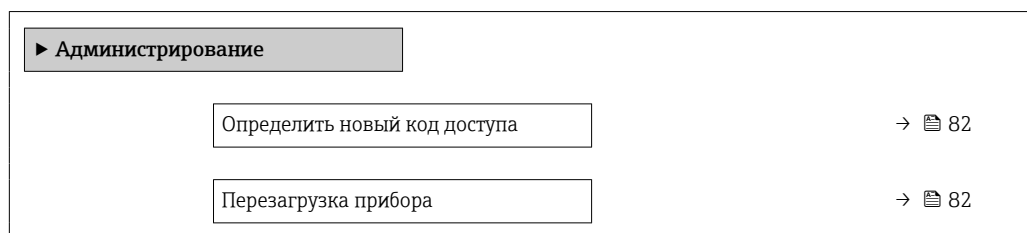
**Установка кода доступа через веб-браузер**

1. Перейдите к параметр **Определить новый код доступа**.
 2. Задайте числовой код, состоящий не более чем из 16 цифр, в качестве кода доступа.
 3. Введите код доступа еще раз в для подтверждения.
 - ↳ В веб-браузере произойдет переход на страницу входа в систему.
- i**
- Защита от записи параметра отключения с помощью кода доступа .
 - В случае утери кода доступа: сброс кода доступа .
 - Активный уровень доступа пользователя отображается в меню Параметр **Инструментарий статуса доступа**.
 - Путь навигации: Настройки → Инструментарий статуса доступа
 - Уровни доступа и соответствующие права пользователей → 41

Если в течение 10 мин. не будут выполняться какие-либо действия, веб-браузер автоматически переходит к странице входа в систему.

10.9.2 Защита от записи посредством переключателя защиты от записи

Переключатель защиты от записи позволяет заблокировать доступ для записи ко всему меню управления, за исключением следующих параметров:

- Внешнее давление
- Внешний сигнал температуры
- Приведенная плотность
- все параметры настройки сумматора.

Значения параметров становятся доступными следующими способами только для чтения, их изменение при этом невозможно:

- Через сервисный интерфейс (CDI-RJ45)
- Через PROFINET

1. В зависимости от исполнения корпуса ослабьте крепежный зажим или крепежный винт на крышке корпуса.
2. В зависимости от исполнения корпуса отверните или откройте крышку корпуса и отсоедините локальный дисплей от главного модуля электроники, если это необходимо → 160.

3.

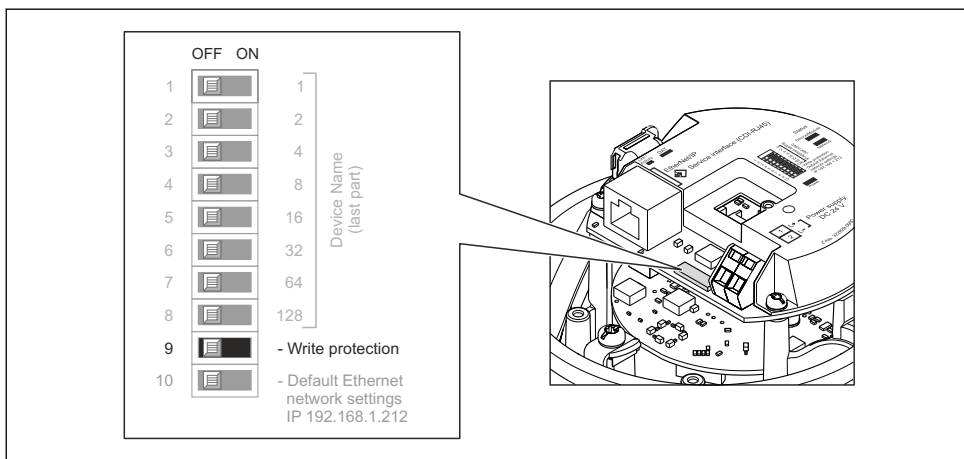

A0028081

Чтобы активировать аппаратную защиту от записи, переведите переключатель защиты от записи в главном модуле электроники в положение **ON**. Для деактивации аппаратной защиты от записи установите переключатель защиты от записи в главном модуле электроники в положение **OFF** (заводская настройка).

↳ Если аппаратная защита от записи активирована, в параметре параметр **Статус блокировки** отображается значение опция **Заблокировано Аппаратно** ; если защита деактивирована, то в параметре параметр **Статус блокировки** не отображается какой бы то ни было вариант .

4. Соберите преобразователь в порядке, обратном порядку разборки.

10.9.3 Защита от записи посредством ввода параметров при запуске

Программную защиту от записи можно включить с помощью параметризации запуска. Если программная защита от записи включена, конфигурация устройства может быть выполнена только через контроллер PROFINET. В этом случае доступ для записи **больше** невозможен через:

- ациклическую связь через PROFINET
- Сервисный интерфейс
- Веб-сервер

 Настройки параметризации запуска .

11 Эксплуатация

11.1 Чтение состояния блокировки прибора

Активная защита от записи в приборе: параметр **Статус блокировки**

Навигация



Меню "Настройки" → Статус блокировки

Функции параметра параметр "Статус блокировки"

Опции	Описание
Аппаратная блокировка	DIP-переключатель защиты от записи для аппаратной блокировки активируется в электронном модуле ввода/вывода. При этом блокируется доступ к параметрам для записи.
Временная блокировка	Доступ к параметрам для записи временно заблокирован по причине выполнения внутренних процессов (например, при выгрузке/загрузке данных, перезапуске и т.д.). После завершения внутренних процессов обработки параметры вновь становятся доступными для записи.

11.2 Изменение языка управления

 Подробная информация

- Для настройки языка управления →  65
- Информация о языках управления, поддерживаемых измерительным прибором →  161

11.3 Настройка дисплея

Подробная информация



О расширенной настройке локального дисплея

11.4 Считывание измеренных значений

Подменю подменю **Измеренное значение** позволяет прочесть все измеренные значения.

Навигация

Меню "Диагностика" → Измеренное значение















▶ Измеренное значение	
▶ Переменные процесса	→  86
▶ Сумматор	→  89

11.4.1 Подменю "Measured variables"



Подменю **Переменные процесса** содержит все параметры, необходимые для отображения текущих измеренных значений каждой переменной процесса.



Навигация

Меню "Диагностика" → Измеренное значение → Measured variables

► Измеряемые переменные	
Массовый расход	→  87
Объемный расход	→  87
Скорректированный объемный расход	→  88
Плотность	→  88
Эталонная плотность	→  88
Температура	→  88
Давление	→  88
Концентрация	→  88
Опорный массовый расход	→  88
Массовый расход носителя	→  88
Целевой скоррект. объемный расход	→  88
Скоррект.объемный расход носителя	→  88
Целевой объемный расход	→  89
Объемный расход носителя	→  89

Обзор и краткое описание параметров

Параметр	Требование	Описание	Интерфейс пользователя
Массовый расход	–	Отображение текущего измеренного значения массового расхода. <i>Зависимость</i> Единица измерения берется из: параметр Единица массового расхода (→  67)	Число с плавающей запятой со знаком
Объемный расход	–	Отображение текущего расчетного значения объемного расхода. <i>Зависимость</i> Единица измерения берется из параметра параметр Единица объёмного расхода (→  67).	Число с плавающей запятой со знаком

Параметр	Требование	Описание	Интерфейс пользователя
Скорректированный объемный расход	–	Отображение текущего расчетного значения скорректированного объемного расхода. <i>Зависимость</i> Единица измерения берется из: параметр Ед. откорректированного объёмного потока (→ ⓘ 67)	Число с плавающей запятой со знаком
Плотность	–	Shows the density currently measured. <i>Зависимость</i> Единица измерения берется из параметра параметр Единицы плотности (→ ⓘ 67).	Число с плавающей запятой со знаком
Эталонная плотность	–	Отображение текущего расчетного значения приведенной плотности. <i>Зависимость</i> Единица измерения берется из: параметр Единица измерения эталонной плотности (→ ⓘ 68)	Число с плавающей запятой со знаком
Температура	–	Показывает измеряемую температуру. <i>Зависимость</i> Единица измерения задается в параметр Единицы измерения температуры (→ ⓘ 68)	Число с плавающей запятой со знаком
Значение давления	–	Отображение фиксированного или внешнего значения давления. <i>Зависимость</i> Единица измерения задается в параметре параметр Единица давления (→ ⓘ 68).	Число с плавающей запятой со знаком
Концентрация	Для следующего кода заказа: Код заказа «Пакет прикладных программ», опция ED , «Концентрация»  Активированные программные опции отображаются в параметре параметр Обзор опций ПО .	Отображение текущего расчетного значения концентрации. <i>Зависимость</i> Единица измерения задается в параметре параметр Ед. измер. концентрации .	Число с плавающей запятой со знаком
Опорный массовый расход	Выполнены следующие условия: Код заказа "Пакет прикладных программ", опция ED "Концентрация"  Активированные программные опции отображаются в параметре параметр Обзор опций ПО .	Отображение текущего измеренного значения массового расхода целевой среды. <i>Зависимость</i> Единица измерения задается в параметре: параметр Единица массового расхода (→ ⓘ 67)	Число с плавающей запятой со знаком
Массовый расход носителя	Выполнены следующие условия: Код заказа "Пакет прикладных программ", опция ED "Концентрация"  Активированные программные опции отображаются в параметре параметр Обзор опций ПО .	Отображение текущего измеренного значения массового расхода технологической среды. <i>Зависимость</i> Единица измерения задается в параметре: параметр Единица массового расхода (→ ⓘ 67)	Число с плавающей запятой со знаком
Target corrected volume flow	–		Число с плавающей запятой со знаком
Carrier corrected volume flow	–		Число с плавающей запятой со знаком

Параметр	Требование	Описание	Интерфейс пользователя
Target volume flow	–		Число с плавающей запятой со знаком
Carrier volume flow	–		Число с плавающей запятой со знаком

11.4.2 Подменю "Сумматор"

В меню подменю **Сумматор** объединены все параметры, необходимые для отображения текущих измеренных значений для каждого сумматора.

Навигация

Меню "Диагностика" → Измеренное значение → Сумматор

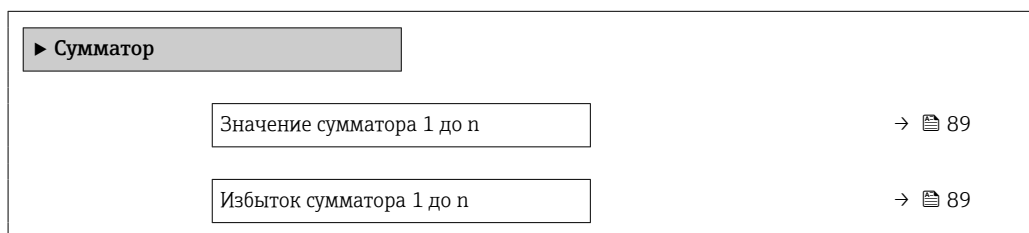

Обзор и краткое описание параметров

Параметр	Требование	Описание	Интерфейс пользователя
Значение сумматора 1 до n	Одна из следующих опций выбрана в параметр Назначить переменную процессподменю Сумматор 1 до n : <ul style="list-style-type: none"> ▪ Объемный расход ▪ Массовый расход ▪ Скорректированный объемный расход ▪ Опорный массовый расход * ▪ Массовый расход носителя 	Отображение текущего значения счетчика для сумматора.	Число с плавающей запятой со знаком
Избыток сумматора 1 до n	Одна из следующих опций выбрана в параметр Назначить переменную процессподменю Сумматор 1 до n . <ul style="list-style-type: none"> ▪ Объемный расход ▪ Массовый расход ▪ Скорректированный объемный расход ▪ Опорный массовый расход * ▪ Массовый расход носителя 	Отображение текущего переполнения сумматора.	Целое число со знаком

* Видимость зависит от опций заказа или настроек прибора

11.5 Адаптация измерительного прибора к рабочим условиям процесса

Для этой цели используются следующие параметры:

- Базовые параметры настройки в меню **Настройка** (→ 65)
- Дополнительные настройки в меню подменю **Расширенная настройка** (→ 74)

11.6 Выполнение сброса сумматора

Сумматоры сбрасываются в подменю **Настройки**.

- Управление сумматора
- Сбросить все сумматоры

Навигация

Меню "Настройки" → Управление сумматором

▶ Управление сумматором	
Управление сумматора 1 до n	→ 90
Предварительное значение 1 до n	→ 90
Значение сумматора 1 до n	→ 91
Сбросить все сумматоры	→ 91

Обзор и краткое описание параметров

Параметр	Требование	Описание	Выбор / Ввод данных пользователем / Интерфейс пользователя	Заводские настройки
Управление сумматора 1 до n	Переменная технологического процесса выбрана в параметр Назначить переменную процесса подменю Сумматор 1 до n .	Контроль значения сумматора.	<ul style="list-style-type: none"> ■ Суммировать ■ Сбросить + удерживать ■ Предварительно задать + удерживать ■ Сбросить + суммировать ■ Предустановка + суммирование ■ Удержание 	-
Предварительное значение 1 до n	Переменная процесса выбрана в параметр Назначить переменную процесса подменю Сумматор 1 до n .	Задайте начальное значение для сумматора. <i>Зависимость</i>  Единица измерения выбранной переменной процесса для сумматора устанавливается в параметр Сумматор единиц .	Число с плавающей запятой со знаком	В зависимости от страны: <ul style="list-style-type: none"> ■ 0 кг ■ 0 фунтов

Параметр	Требование	Описание	Выбор / Ввод данных пользователем / Интерфейс пользователя	Заводские настройки
Значение сумматора	Одна из следующих опций выбрана в параметр Назначить переменную процесс аподмену Сумматор 1 до n : <ul style="list-style-type: none"> ■ Объемный расход ■ Массовый расход ■ Скорректированный объемный расход ■ Опорный массовый расход[*] ■ Массовый расход носителя[*] 	Отображение текущего значения счетчика для сумматора.	Число с плавающей запятой со знаком	–
Сбросить все сумматоры	–	Сбросьте значения всех сумматоров на 0 и запустите.	<ul style="list-style-type: none"> ■ Отмена ■ Сбросить + суммировать 	–

* Видимость зависит от опций заказа или настроек прибора

11.6.1 Состав функций в параметр "Управление сумматора"

Опции	Описание
Суммировать	Запуск или продолжение работы сумматора.
Сбросить + удерживать	Процесс суммирования останавливается, а значение сумматора обнуляется.
Предварительно задать + удерживать ¹⁾	Процесс суммирования останавливается, а сумматор устанавливается на начальное значение, заданное в параметр Предварительное значение .
Сбросить + суммировать	Сброс сумматора на 0 и перезапуск процесса суммирования.
Предустановка + суммирование ¹⁾	Сумматор устанавливается на начальное значение, заданное в параметр Предварительное значение , и процесс суммирования запускается заново.

1) Видимость определяется опциями заказа или настройками прибора.

11.6.2 Диапазон функций параметр "Сбросить все сумматоры"

Опции	Описание
Отмена	Действие не выполняется, происходит выход из настройки параметра.
Сбросить + суммировать	Сброс всех сумматоров на 0 и перезапуск процесса суммирования. При этом все ранее просуммированные значения расхода удаляются.

12 Диагностика и устранение неисправностей

12.1 Устранение неисправностей общего характера

Для локального дисплея

Ошибка	Возможные причины	Меры по устранению
Локальный дисплей не горит, но выходной сигнал находится в пределах допустимого диапазона	Кабель дисплея подключен неправильно.	Правильно вставьте разъемы в главный модуль электроники и дисплей.
Локальный дисплей не работает, отсутствуют выходные сигналы	Сетевое напряжение не соответствует значению, указанному на заводской табличке.	Примените правильное сетевое напряжение → 31.
Локальный дисплей не работает, отсутствуют выходные сигналы	Неправильная полярность сетевого напряжения.	Измените полярность сетевого напряжения.
Локальный дисплей не работает, отсутствуют выходные сигналы	Отсутствует контакт между соединительными кабелями и клеммами.	Следует обеспечить электрический контакт между кабелем и клеммой.
Локальный дисплей не работает, отсутствуют выходные сигналы	<ul style="list-style-type: none"> Клеммы неправильно подключены к электронному модулю ввода / вывода. 	Проверьте клеммы.
Локальный дисплей не работает, отсутствуют выходные сигналы	<ul style="list-style-type: none"> Электронный модуль ввода / вывода неисправен. 	Закажите запасную часть → 138.
Информация на локальном дисплее не читается, но выходной сигнал находится в пределах допустимого диапазона	Изображение на дисплее слишком яркое или темное.	<ul style="list-style-type: none"> Увеличьте яркость дисплея одновременным нажатием \boxplus + \boxminus. Уменьшите яркость дисплея одновременным нажатием \boxminus + \boxplus.
Локальный дисплей не горит, но выходной сигнал находится в пределах допустимого диапазона	Дисплей неисправен.	Закажите запасную часть → 138.
Подсветка локального дисплея имеет красный цвет	Возникло диагностическое событие с аварийным сигналом.	Примите требуемые меры по устранению → 101.
Сообщение на локальном дисплее: "Ошибка связи" "Проверьте электронику"	Прерван обмен данными между дисплеем и электроникой.	<ul style="list-style-type: none"> Проверьте кабель и разъем между главным модулем электроники и дисплеем. Закажите запасную часть → 138.

Для выходных сигналов

Ошибка	Возможные причины	Меры по устранению
Зеленый светодиод питания на главном модуле электроники преобразователя не горит	Сетевое напряжение не соответствует значению, указанному на заводской табличке.	Подайте на прибор надлежащее сетевое напряжение → 31.
Прибор неверно выполняет измерение.	Ошибка настройки или прибор работает за пределами допустимых условий применения.	<ol style="list-style-type: none"> Проверьте и исправьте настройку параметра. Соблюдайте предельные значения, указанные в разделе "Технические характеристики".

Для доступа

Неисправность	Возможные причины	Меры по устранению
Доступ к параметру для записи невозможен.	Аппаратная защита от записи активирована.	Переведите переключатель защиты от записи на главном модуле электроники в положение OFF позиция → 84.
Соединение через PROFINET невозможно.	Кабель шины PROFINET подключен ненадлежащим образом.	Проверьте назначение клемм → 29.

Неисправность	Возможные причины	Меры по устранению
Соединение через PROFINET невозможно.	Разъем прибора ненадлежащим образом подключен.	Проверьте назначение контактов в разъемах прибора .
Невозможно подключиться к веб-серверу.	Веб-сервер деактивирован.	С помощью программного обеспечения FieldCare или DeviceCare убедитесь в том, что веб-сервер прибора активирован, при необходимости активируйте → 46.
	Интерфейс Ethernet на ПК настроен неправильно.	<ul style="list-style-type: none"> ▶ Проверьте настройки интернет-протокола (TCP/IP). ▶ Проверьте сетевые настройки совместно с ИТ-специалистом.
Невозможно подключиться к веб-серверу.	<ul style="list-style-type: none"> ■ IP-адрес на ПК настроен неправильно. ■ IP-адрес неизвестен. 	<ul style="list-style-type: none"> ▶ При аппаратной настройке адреса: откройте преобразователь и проверьте настройку IP-адреса (последний октет). ▶ Проверьте IP-адрес прибора у ИТ-специалиста. ▶ Если IP-адрес неизвестен, установите DIP-переключатель № 10 на электронном модуле ввода-вывода 10 в положение ON, перезапустите прибор и введите заводской IP-адрес 192.168.1.212.
	На ПК включена настройка веб-браузера «Использовать прокси-сервер для локальной сети».	Отключите использование прокси-сервера в настройках локальной сети. На примере MS Internet Explorer: <ul style="list-style-type: none"> ▶ В программе <i>Control Panel</i> откройте <i>Internet options</i>. ▶ Откройте вкладку <i>Подключения</i>. ▶ Дважды щелкните <i>LAN Settings</i>. ▶ В настройках <i>LAN Settings</i> отключите использование прокси-сервера. ▶ Нажмите кнопку <i>OK</i> для подтверждения.
	Используются другие сетевые соединения, помимо активного соединения с измерительным прибором.	<ul style="list-style-type: none"> ■ Убедитесь, что на ПК нет других сетевых подключений, и закройте другие программы на ПК, имеющие доступ к сети. ■ При использовании док-станции для ноутбуков убедитесь, что нет активных сетевых подключений к другим сетям.
Веб-браузер завис, работа невозможна	Активна передача данных.	Дождитесь окончания передачи данных или завершения текущей операции
	Соединение прервано	<ul style="list-style-type: none"> ▶ Проверьте подключение кабелей и источника питания. ▶ Обновите страницу веб-браузера, при необходимости перезапустите его.
Отображаемое содержимое веб-браузера трудно читать или оно неполное.	Используемая версия веб-браузера неоптимальна.	<ul style="list-style-type: none"> ▶ Используйте подходящую версию веб-браузера → 42. ▶ Очистите кеш веб-браузера. ▶ Перезапустите веб-браузер.
	Неподходящие настройки отображения.	Измените размер шрифта/соотношение сторон в веб-браузере.
Неполное или полное отсутствие отображения содержимого в веб-браузере	<ul style="list-style-type: none"> ■ Не активирована поддержка JavaScript. ■ Невозможно активировать JavaScript. 	<ul style="list-style-type: none"> ▶ Активируйте JavaScript. ▶ Введите <code>http://XXX.XXX.X.XXX/servlet/basic.html</code> в качестве IP-адреса.
Работа с FieldCare или DeviceCare через сервисный интерфейс CDI-RJ45 (порт 8000) невозможна.	Сетевой экран ПК или сети блокирует обмен данными.	В зависимости от параметров сетевого экрана, используемого на ПК или в сети, для обеспечения доступа посредством программы FieldCare/DeviceCare может потребоваться его настройка или деактивация.
Обновление прошивки с помощью FieldCare или DeviceCare через сервисный интерфейс CDI-RJ45 (порт 8000 или порты TFTP) невозможно.	Сетевой экран ПК или сети блокирует обмен данными.	В зависимости от параметров сетевого экрана, используемого на ПК или в сети, для обеспечения доступа посредством программы FieldCare/DeviceCare может потребоваться его настройка или деактивация.

Для интеграции системы

Ошибка	Возможные причины	Меры по устранению
Название прибора PROFINET не отображается должным образом и содержит кодированные элементы.	В систему автоматизации введено название прибора, содержащего один или более символов нижнего подчеркивания.	Введите правильное название прибора (без нижних подчеркиваний) через систему автоматизации.

12.2 Светодиодная индикация диагностической информации

12.2.1 Преобразователь

Светодиодные индикаторы на преобразователе дают информацию о состоянии прибора.

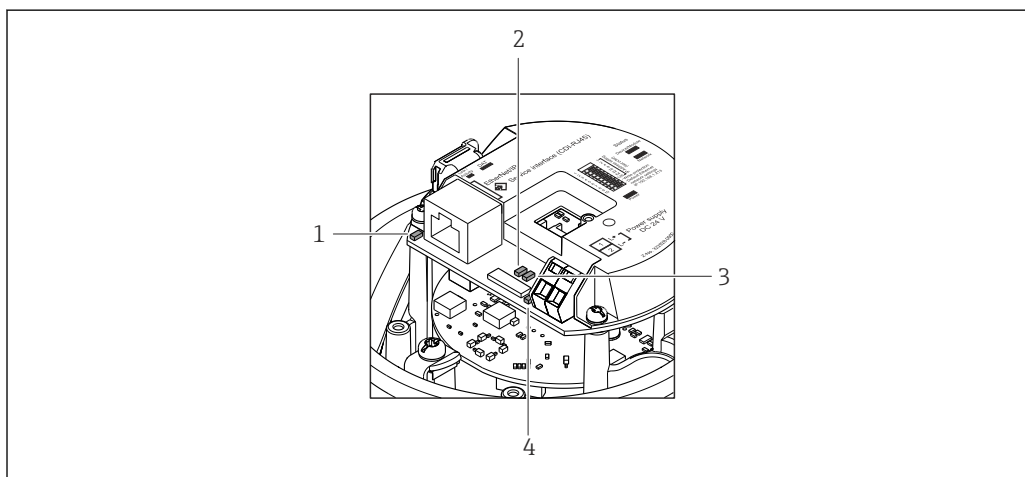

A0027678

- 1 Связь/активность
- 2 Состояние сети
- 3 Состояние прибора
- 4 Сетевое напряжение

Светодиод	Цвет	Расшифровка
Сетевое напряжение	Не горит	Сетевое напряжение отсутствует или слишком низкое
	Зеленый	Нормальное сетевое напряжение
Состояние прибора	Зеленый	Прибор находится в нормальном рабочем состоянии
	Мигающий красный	Возникла ошибка прибора, соответствующая диагностическому событию "Предупреждение"
	Красный	Возникла ошибка прибора, соответствующая диагностическому событию "Аварийный сигнал"
Состояние сети	Зеленый	Прибор выполняет циклическую передачу данных
	Мигающий зеленый	Следующий запрос из автоматизированной системы: Частота мигания: 1 Гц (периодичность: 500 мс горит, 500 мс не горит) Прибор не имеет IP-адреса, без циклического обмена данными Частота мигания: 3 Гц
	Красный	IP-адрес доступен, но отсутствует подключение к автоматизированной системе

Светодиод	Цвет	Расшифровка
	Мигающий красный	Циклическое подключение было установлено, но затем прервано Частота мигания: 3 Гц
Связь/активность	Оранжевый	Связь установлена, но неактивна
	Мигающий оранжевый	Есть активность

12.3 Диагностическая информация в веб-браузере

12.3.1 Диагностические опции

Любые сбои, обнаруженные измерительным прибором, отображаются в веб-браузере на начальной странице после входа пользователя в систему.

The screenshot shows the 'Instrument health status' section of the web browser. At the top, there are fields for 'Device name', 'Device tag', and 'Status signal'. The 'Status signal' field shows a warning icon and the text 'Out of specification...'. Below this, there are tabs for 'Measured values', 'Menu', 'Instrument health status', 'Data management', 'Network', and 'Logging'. The 'Instrument health status' section is active, showing a warning icon and the text 'Out of specification (S)'. Below this, there is a diagnostic message: 'S441 Current output 1 (Warning) 13d01h35m59s'. The message includes a service ID: 153 and instructions: '1. Check process 2. Check current output settings (Service ID: 153)'. A 'Diagnostics' button is visible below the message.

- 1 Область состояния с сигналом состояния
- 2 Диагностическая информация → 96
- 3 Меры по устранению неисправностей с указанием сервисного идентификатора



i Кроме того, произошедшие диагностические события можно просмотреть в разделе меню **Диагностика**:

- с помощью параметра → 131;
- с помощью подменю → 132.

Сигналы состояния

Сигналы состояния содержат информацию о состоянии и надежности прибора по категориям, характеризующим причины появления диагностической информации (диагностическое событие).

Символ	Значение
	Отказ Произошла ошибка прибора. Измеренное значение недействительно.
	Функциональная проверка Прибор находится в сервисном режиме (например, в режиме моделирования).

Символ	Значение
	Несоответствие спецификации Прибор эксплуатируется в следующих условиях: За пределами технических условий (например, вне пределов допустимой рабочей температуры)
	Требуется техническое обслуживание Требуется техническое обслуживание. Измеренное значение остается действительным.

 Сигналы состояния классифицируются в соответствии с требованиями VDI/VDE 2650 и рекомендацией NAMUR NE 107.

Диагностическая информация

Сбой можно идентифицировать по диагностической информации. Краткое описание упрощает эту задачу, предоставляя информацию о сбое.



12.3.2 Просмотр рекомендаций по устранению проблем

Предоставление информации по устранению проблем для каждого диагностического события, что позволяет быстро разрешать эти проблемы. Эти меры отображаются красным цветом вместе с диагностическим событием и соответствующей диагностической информацией.

12.4 Диагностическая информация, отображаемая в ПО FieldCare или DeviceCare

12.4.1 Диагностические опции

Информация о любых сбоях, обнаруженных измерительным прибором, отображается на начальной странице управляющей программы после установления соединения.

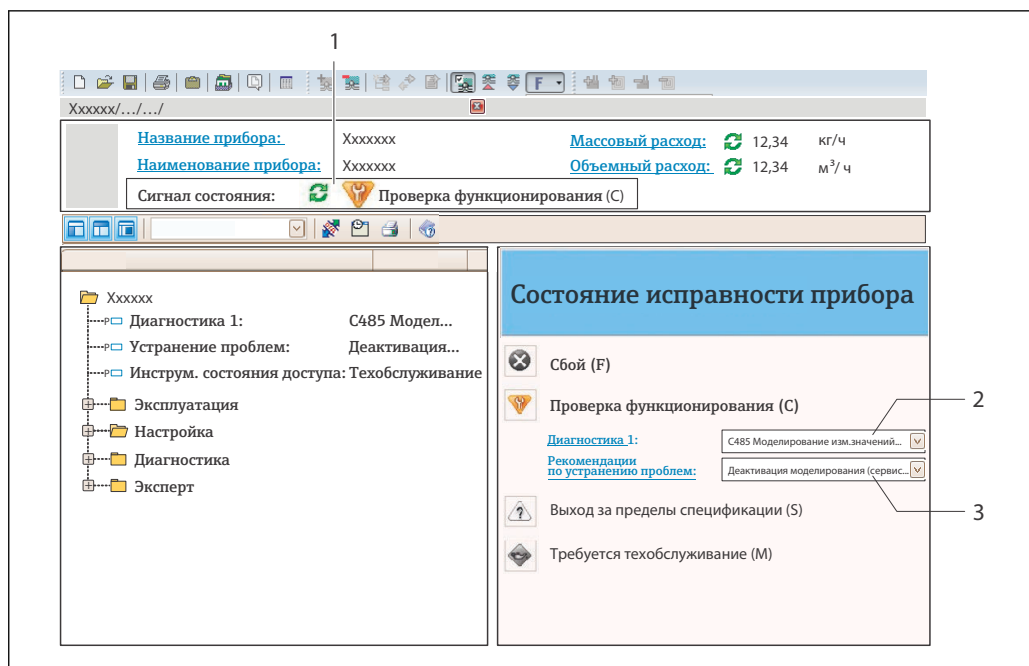

A0021799-RU

- 1 Строка состояния с сигналом состояния
- 2 Диагностическая информация → 96
- 3 Меры по устранению неисправности с сервисным идентификатором

i Кроме того, произошедшие диагностические события можно просмотреть в разделе меню **Диагностика**:

- с помощью параметра → 131;
- с помощью подменю → 132.

Диагностическая информация

Сбой можно идентифицировать по диагностической информации. Краткое описание упрощает эту задачу, предоставляя информацию о сбое.



12.4.2 Просмотр рекомендаций по устранению проблем

Предоставление информации по устранению проблем для каждого диагностического события, что позволяет быстро разрешать эти проблемы:

- На начальной странице
Информация по устранению отображается в отдельном поле под диагностической информацией.
- В меню **Диагностика**
Информацию по устранению можно отобразить в рабочей области пользовательского интерфейса.

Пользователь находится в разделе меню **Диагностика**.

1. Откройте требуемый параметр.
2. В правой стороне рабочей области наведите курсор мыши на параметр.
 - ↳ Появится информация с мерами по устранению диагностического события.

12.5 Адаптация диагностической информации

12.5.1 Адаптация реакции на диагностическое событие

Каждой диагностической информации на заводе присваивается определенное поведение диагностики. Для некоторых диагностических событий это присвоенное поведение может быть изменено пользователем через подменю подменю **Характер диагностики**.

Эксперт → Система → Проведение диагностики → Характер диагностики

Доступные типы поведения диагностики

Можно назначить следующие типы поведения диагностики:

Поведение диагностики	Описание
Тревога	Прибор останавливает измерение. Сумматоры принимают состояние, заданное для ситуации возникновения сбоя. Выдается диагностическое сообщение.
Предупреждение	Прибор продолжает измерение. Влияние на измеренное значение, выводимое посредством PROFINET, и на сумматоры отсутствует. Выдается диагностическое сообщение.
Ввод только журнала событий	Прибор продолжает измерение. Диагностическое сообщение отображается только в подменю Журнал событий (подменю Список событий), но не отображается в попеременном режиме с окном управления.
Выключено	Диагностическое событие игнорируется, диагностическое сообщение не выдается и не вводится.

Отображение состояния измеренного значения

Если для модулей с входными данными (например, модуля аналогового входа, модуля цифрового входа, модуля сумматора, модуля Heartbeat) сконфигурирована циклическая передача данных, то состоянию измеренного значения присваивается код в соответствии со спецификацией профиля 4 PROFINET PA, и оно передается вместе с измеренным значением в контроллер PROFINET в байте состояния. Байт состояния разделен на три сегмента: качество, субстатус качества и лимиты.

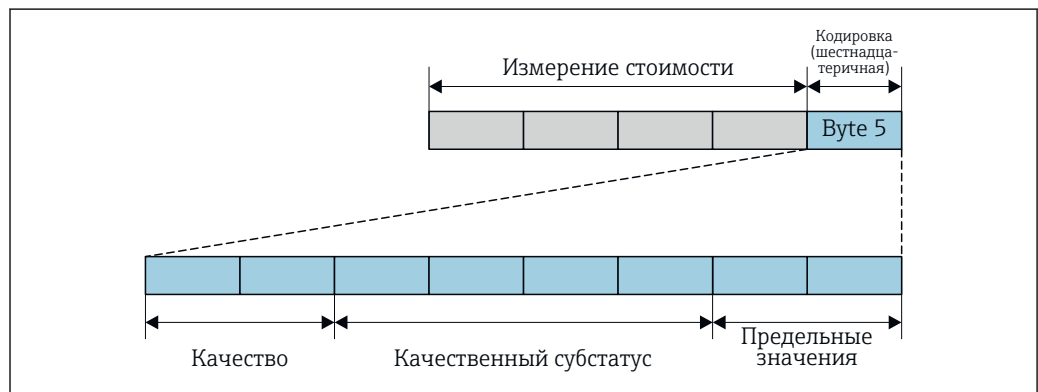

14 Структура байта состояния

A0032228-RU

Содержимое байта состояния зависит от режима отказа, настроенного в отдельном функциональном блоке. В зависимости от того, какой режим отказа настроен, информация о состоянии в соответствии со спецификацией профиля 4 PROFINET PA передается в контроллер PROFINET в виде информации, записанной в байте состояния. Два бита пределов всегда имеют значение 0.

Поддерживаемая информация о состоянии

Состояние	Кодировка (шестнадцатеричная)
VAD (НЕПРИГОДНО) – аварийный сигнал о необходимости технического обслуживания	0x24
VAD (НЕПРИГОДНО) – связано с технологическим процессом	0x28
VAD (НЕПРИГОДНО) – функциональная проверка	0x3C
UNCERTAIN (НЕИЗВЕСТНО) – исходное значение	0x4F
UNCERTAIN (НЕИЗВЕСТНО) – требуется техническое обслуживание	0x68
UNCERTAIN (НЕИЗВЕСТНО) – связано с технологическим процессом	0x78
GOOD (ПРИГОДНО) – ОК	0x80
GOOD (ПРИГОДНО) – требуется техническое обслуживание	0xA8
GOOD (ПРИГОДНО) – функциональная проверка	0xBC

Определение состояния измеренного значения и состояния прибора по реакции на диагностическое событие

Присвоение поведения диагностики влияет на состояние измеренного значения и состояние прибора для диагностической информации. Состояние измеренного значения и состояние прибора зависят от выбора поведения диагностики и группы хранения диагностической информации.

Диагностическая информация группируется следующим образом.

- Диагностическая информация о датчике: номер диагностики от 000 до 199
→ ☞ 100.
- Диагностическая информация о модуле электроники: номер диагностики от 200 до 399 → ☞ 100.
- Диагностическая информация о конфигурации: номер диагностики от 400 до 599
→ ☞ 101.
- Диагностическая информация о процессе: номер диагностики от 800 до 999
→ ☞ 101.

В зависимости от группы, в которой хранится диагностическая информация, каждому конкретному поведению диагностики присваивается следующее состояние измеренного значения и состояние прибора.

Диагностическая информация о датчике: номер диагностики 000 ... 199

Поведение диагностики (настраиваемое)	Состояние измеренного значения (фиксированное присвоение)				Диагностика прибора (фиксированное присвоение)
	Качество	Качество Субсостояние	Кодировка (в 16-ричной форме)	Категория (NE107)	
Аварийный сигнал	BAD	Техобслуживание (аварийный сигнал)	0x24	F (Сбой)	Техобслуживание (аварийный сигнал)
Предупреждение	GOOD (Норма)	Техобслуживание (запрошено)	0xA8	M (Техобслуживание)	Техобслуживание (запрошено)
Только запись в журнале	GOOD (Норма)	ОК	0x80	-	-
Выкл.					

Диагностическая информация, которая относится к электронике: диагностический номер 200–399

Диагностический номер 200–301, 303–399

Характеристики диагностики (возможна настройка)	Состояние измеренного значения (постоянное закрепление)				Диагностика прибора (постоянное закрепление)
	Подстатус	Подстатус качества	Кодировка (шестн.)	Категория (NE107)	
Аварийный сигнал	BAD	Аварийный сигнал технического обслуживания	0x24	F (отказ)	Аварийный сигнал технического обслуживания
Предупреждение					
Только запись в журнале	GOOD	ОК	От 0x80 до 0x8E	-	-
Off					

Информация по диагностике 302

Характеристики диагностики (возможна настройка)	Состояние измеренного значения (постоянное закрепление)				Диагностика прибора (постоянное закрепление)
	Качество	Подстатус качества	Кодировка (шестн.)	Категория (NE107)	
Аварийный сигнал	BAD	Функциональная проверка, принудительно по месту	0x24	C	Функциональная проверка
Предупреждение	GOOD	Функциональная проверка	От 0xBC до 0xBF	-	-

Диагностическая информация 302 (активна проверка прибора) выводится через внутреннюю или внешнюю функцию проверки Heartbeat.

- Состояние сигнала: функциональная проверка
- Выбор реакции на диагностическое событие: аварийный сигнал или предупреждение (заводская настройка)

При запуске проверки Heartbeat регистрация данных прерывается, выводится последнее действительное измеренное значение и сумматор останавливается.



Диагностическая информация о конфигурации: номер диагностики от 400 до 599

Поведение при диагностике (настраиваемое)	Состояние измеренного значения (фиксированное присвоение)				Диагностика прибора (фиксированное присвоение)
	Качество	Субстатус качества	Кодировка (шестнадцатерич.)	Категория (NE107)	
Аварийный сигнал	НЕРАБОЧЕЕ	Относительно процесса	0x28	F (Неполадка)	Недопустимое условие процесса
Предупреждение	НЕИЗВЕСТНО	Относительно процесса	0x78	S (Вне спецификации)	Недопустимое условие процесса
Только запись в журнале	РАБОЧЕЕ	ОК	0x80	-	-
Выкл.					

Диагностическая информация о процессе: номер диагностики 800...999

Поведение диагностики (настраиваемое)	Состояние измеренного значения (фиксированное присвоение)				Диагностика прибора (фиксированное присвоение)
	Качество	Качество Субсостояние	Кодировка (в 16-ричной форме)	Категория (NE107)	
Аварийный сигнал	BAD	Процесс (принадлежность)	0x28	F (Сбой)	Недопустимое условие процесса
Предупреждение	UNCERTAIN	Процесс (принадлежность)	0x78	S (Выход за пределы спецификации)	Недопустимое условие процесса
Только запись в журнале	GOOD (Норма)	ОК	0x80	-	-
Выкл.					

12.6 Обзор диагностической информации

-  Если в данном измерительном приборе используются несколько пакетов прикладных программ, объем диагностической информации и количество задействованных измеряемых величин увеличивается.
- Все измеряемые переменные, актуальные для семейства приборов Promass, перечислены в разделе «Задействованные измеряемые величины». Измеренные переменные, доступные для рассматриваемого прибора, зависят от его исполнения. При закреплении измеряемых переменных за функциями прибора (например, отдельными выходами) все измеряемые переменные, доступные для рассматриваемого исполнения прибора, доступны для выбора.
-  Для некоторых объектов диагностической информации можно изменить алгоритм диагностических действий. Адаптация диагностической информации →  98

12.6.1 Диагностика датчика

Диагностическая информация		Действия по восстановлению	Зависимые измеряемые переменные	
№	Краткий текст			
022	Датчик температуры	1. Замените главный электронный модуль 2. Замените датчик	<ul style="list-style-type: none"> ■ Массовый расход носителя ■ Концентрация ■ Плотность ■ Динамическая вязкость ■ Кинематическая вязкость ■ Массовый расход ■ Техническое состояние сенсора ■ Эталонная плотность ■ Скорректированный объемный расход ■ Опорный массовый расход ■ Динамическая вязк. с темп. компенсацией ■ Кинематическая вязкость с темп. компенс. ■ Температура ■ Статус ■ Объемный расход 	
	Состояние измеряемой переменной			
	Quality			Bad
	Quality substatus			Maintenance alarm
	Coding (hex)			0x24 до 0x27
	Сигнал статуса			F
	Характеристики диагностики			Alarm

Диагностическая информация		Действия по восстановлению	Зависимые измеряемые переменные	
№	Краткий текст			
046	Превышены предельные значения сенсора	1. Проверьте датчик 2. Проверьте условия процесса	<ul style="list-style-type: none"> ■ Массовый расход носителя ■ Концентрация ■ Плотность ■ Динамическая вязкость ■ Кинематическая вязкость ■ Массовый расход ■ Техническое состояние сенсора ■ Эталонная плотность ■ Скорректированный объемный расход ■ Опорный массовый расход ■ Динамическая вязк. с темп. компенсацией ■ Кинематическая вязкость с темп. компенс. ■ Объемный расход 	
	Состояние измеряемой переменной [заводские] ¹⁾			
	Quality			Good
	Quality substatus			Ok
	Coding (hex)			0x80 до 0x83
	Сигнал статуса			S
	Характеристики диагностики			Warning

1) Параметры диагностики могут быть изменены. Это приведет к изменению общего состояния измеряемой переменной.

Диагностическая информация		Действия по восстановлению	Зависимые измеряемые переменные	
№	Краткий текст			
062	Подключение сенсора	1. Замените главный электронный модуль 2. Замените датчик	<ul style="list-style-type: none"> ■ Массовый расход носителя ■ Концентрация ■ Плотность ■ Динамическая вязкость ■ Кинематическая вязкость ■ Массовый расход ■ Техническое состояние сенсора ■ Эталонная плотность ■ Скорректированный объемный расход ■ Опорный массовый расход ■ Динамическая вязк. с темп. компенсацией ■ Кинематическая вязкость с темп. компенс. ■ Температура ■ Статус ■ Объемный расход 	
	Состояние измеряемой переменной			
	Quality			Bad
	Quality substatus			Maintenance alarm
	Coding (hex)			0x24 до 0x27
	Сигнал статуса			F
Характеристики диагностики	Alarm			

Диагностическая информация		Действия по восстановлению	Зависимые измеряемые переменные	
№	Краткий текст			
082	Хранение данных	1. Проверьте подключение модуля 2. Обратитесь в сервисный отдел	<ul style="list-style-type: none"> ■ Массовый расход носителя ■ Концентрация ■ Плотность ■ Динамическая вязкость ■ Кинематическая вязкость ■ Массовый расход ■ Техническое состояние сенсора ■ Эталонная плотность ■ Скорректированный объемный расход ■ Опорный массовый расход ■ Динамическая вязк. с темп. компенсацией ■ Кинематическая вязкость с темп. компенс. ■ Температура ■ Объемный расход 	
	Состояние измеряемой переменной			
	Quality			Bad
	Quality substatus			Maintenance alarm
	Coding (hex)			0x24 до 0x27
	Сигнал статуса			F
Характеристики диагностики	Alarm			

Диагностическая информация		Действия по восстановлению	Зависимые измеряемые переменные	
№	Краткий текст			
083	Содержимое памяти	1. Перезапустите прибор 2. Обратитесь в сервисную службу	<ul style="list-style-type: none"> ■ Массовый расход носителя ■ Концентрация ■ Плотность ■ Динамическая вязкость ■ Кинематическая вязкость ■ Массовый расход ■ Техническое состояние сенсора ■ Эталонная плотность ■ Скорректированный объемный расход ■ Опорный массовый расход ■ Динамическая вязк. с темп. компенсацией ■ Кинематическая вязкость с темп. компенс. ■ Температура ■ Статус ■ Объемный расход 	
	Состояние измеряемой переменной			
	Quality			Bad
	Quality substatus			Maintenance alarm
	Coding (hex)			0x24 до 0x27
	Сигнал статуса			F
	Характеристики диагностики			Alarm

Диагностическая информация		Действия по восстановлению	Зависимые измеряемые переменные	
№	Краткий текст			
140	Сигнал сенсора	1. Проверьте или замените главный электронный модуль 2. Замените датчик	<ul style="list-style-type: none"> ■ Массовый расход носителя ■ Концентрация ■ Плотность ■ Динамическая вязкость ■ Кинематическая вязкость ■ Массовый расход ■ Техническое состояние сенсора ■ Эталонная плотность ■ Скорректированный объемный расход ■ Опорный массовый расход ■ Динамическая вязк. с темп. компенсацией ■ Кинематическая вязкость с темп. компенс. ■ Температура 	
	Состояние измеряемой переменной [заводские] ¹⁾			
	Quality			Good
	Quality substatus			Ok
	Coding (hex)			0x80 до 0x83
	Сигнал статуса			S
	Характеристики диагностики			Alarm

1) Параметры диагностики могут быть изменены. Это приведет к изменению общего состояния измеряемой переменной.

Диагностическая информация		Действия по восстановлению	Зависимые измеряемые переменные	
№	Краткий текст			
144	Слишком большая ошибка измерения	1. Проверьте или замените сенсор 2. Проверьте условия процесса	<ul style="list-style-type: none"> ■ Массовый расход носителя ■ Концентрация ■ Плотность ■ Динамическая вязкость ■ Кинематическая вязкость ■ Массовый расход ■ Техническое состояние сенсора ■ Эталонная плотность ■ Скорректированный объемный расход ■ Опорный массовый расход ■ Динамическая вязк. с темп. компенсацией ■ Кинематическая вязкость с темп. компенс. ■ Температура 	
	Состояние измеряемой переменной [заводские] ¹⁾			
	Quality			Good
	Quality substatus			Ok
	Coding (hex)			0x80 до 0x83
	Сигнал статуса			F
Характеристики диагностики	Alarm			

1) Параметры диагностики могут быть изменены. Это приведет к изменению общего состояния измеряемой переменной.

Диагностическая информация		Действия по восстановлению	Зависимые измеряемые переменные	
№	Краткий текст			
190	Special event 1	Contact service	<ul style="list-style-type: none"> ■ Массовый расход носителя ■ Концентрация ■ Плотность ■ Динамическая вязкость ■ Кинематическая вязкость ■ Массовый расход ■ Техническое состояние сенсора ■ Эталонная плотность ■ Скорректированный объемный расход ■ Опорный массовый расход ■ Динамическая вязк. с темп. компенсацией ■ Кинематическая вязкость с темп. компенс. ■ Температура ■ Статус ■ Объемный расход 	
	Состояние измеряемой переменной			
	Quality			Bad
	Quality substatus			Maintenance alarm
	Coding (hex)			0x24 до 0x27
	Сигнал статуса			F
Характеристики диагностики	Alarm			

Диагностическая информация		Действия по восстановлению	Зависимые измеряемые переменные	
№	Краткий текст			
191	Special event 5	Contact service	<ul style="list-style-type: none"> ■ Массовый расход носителя ■ Концентрация ■ Плотность ■ Динамическая вязкость ■ Кинематическая вязкость ■ Массовый расход ■ Техническое состояние сенсора ■ Эталонная плотность ■ Скорректированный объемный расход ■ Опорный массовый расход ■ Динамическая вязк. с темп. компенсацией ■ Кинематическая вязкость с темп. компенс. ■ Температура ■ Статус ■ Объемный расход 	
	Состояние измеряемой переменной			
	Quality			Bad
	Quality substatus			Maintenance alarm
	Coding (hex)			0x24 до 0x27
	Сигнал статуса			F
	Характеристики диагностики			Alarm

Диагностическая информация		Действия по восстановлению	Зависимые измеряемые переменные	
№	Краткий текст			
192	Special event 9	Contact service	<ul style="list-style-type: none"> ■ Массовый расход носителя ■ Концентрация ■ Плотность ■ Динамическая вязкость ■ Кинематическая вязкость ■ Массовый расход ■ Техническое состояние сенсора ■ Эталонная плотность ■ Скорректированный объемный расход ■ Опорный массовый расход ■ Динамическая вязк. с темп. компенсацией ■ Кинематическая вязкость с темп. компенс. ■ Температура ■ Статус ■ Объемный расход 	
	Состояние измеряемой переменной [заводские] ¹⁾			
	Quality			Good
	Quality substatus			Ok
	Coding (hex)			0x80 до 0x83
	Сигнал статуса			F
	Характеристики диагностики			Alarm

1) Параметры диагностики могут быть изменены. Это приведет к изменению общего состояния измеряемой переменной.

12.6.2 Диагностика электроники

Диагностическая информация		Действия по восстановлению	Зависимые измеряемые переменные	
№	Краткий текст			
201	Поломка прибора	1. Перезапустите прибор 2. Обратитесь в сервисную службу	<ul style="list-style-type: none"> ■ Массовый расход носителя ■ Концентрация ■ Плотность ■ Динамическая вязкость ■ Кинематическая вязкость ■ Массовый расход ■ Техническое состояние сенсора ■ Эталонная плотность ■ Скорректированный объемный расход ■ Опорный массовый расход ■ Динамическая вязк. с темп. компенсацией ■ Кинематическая вязкость с темп. компенс. ■ Температура ■ Статус ■ Объемный расход 	
	Состояние измеряемой переменной			
	Quality			Bad
	Quality substatus			Maintenance alarm
	Coding (hex)			0x24 до 0x27
	Сигнал статуса			F
	Характеристики диагностики			Alarm

Диагностическая информация		Действия по восстановлению	Зависимые измеряемые переменные	
№	Краткий текст			
242	Несовместимое программное обеспечение	1. Проверьте программное обеспечение 2. Перепрограммируйте или замените основной электронный модуль	<ul style="list-style-type: none"> ■ Массовый расход носителя ■ Концентрация ■ Плотность ■ Динамическая вязкость ■ Кинематическая вязкость ■ Массовый расход ■ Техническое состояние сенсора ■ Эталонная плотность ■ Скорректированный объемный расход ■ Опорный массовый расход ■ Динамическая вязк. с темп. компенсацией ■ Кинематическая вязкость с темп. компенс. ■ Температура ■ Статус ■ Объемный расход 	
	Состояние измеряемой переменной			
	Quality			Bad
	Quality substatus			Maintenance alarm
	Coding (hex)			0x24 до 0x27
	Сигнал статуса			F
	Характеристики диагностики			Alarm

Диагностическая информация		Действия по восстановлению	Зависимые измеряемые переменные	
№	Краткий текст			
252	Несовместимые модули	1. Проверьте эл. модули 2. Замените эл. модули	<ul style="list-style-type: none"> ■ Массовый расход носителя ■ Концентрация ■ Плотность ■ Динамическая вязкость ■ Кинематическая вязкость ■ Массовый расход ■ Эталонная плотность ■ Скорректированный объемный расход ■ Опорный массовый расход ■ Динамическая вязк. с темп. компенсацией ■ Кинематическая вязкость с темп. компенс. ■ Температура ■ Статус ■ Объемный расход 	
	Состояние измеряемой переменной [заводские] ¹⁾			
	Quality			Good
	Quality substatus			Ok
	Coding (hex)			0x80 до 0x83
	Сигнал статуса			F
	Характеристики диагностики			Alarm

1) Параметры диагностики могут быть изменены. Это приведет к изменению общего состояния измеряемой переменной.

Диагностическая информация		Действия по восстановлению	Зависимые измеряемые переменные	
№	Краткий текст			
262	Связь модулей	1. Проверьте подключения электроники 2. Замените главный эл. модуль	<ul style="list-style-type: none"> ■ Массовый расход носителя ■ Концентрация ■ Плотность ■ Динамическая вязкость ■ Кинематическая вязкость ■ Массовый расход ■ Техническое состояние сенсора ■ Эталонная плотность ■ Скорректированный объемный расход ■ Опорный массовый расход ■ Динамическая вязк. с темп. компенсацией ■ Кинематическая вязкость с темп. компенс. ■ Температура ■ Статус ■ Объемный расход 	
	Состояние измеряемой переменной			
	Quality			Bad
	Quality substatus			Maintenance alarm
	Coding (hex)			0x24 до 0x27
	Сигнал статуса			F
	Характеристики диагностики			Alarm

Диагностическая информация		Действия по восстановлению	Зависимые измеряемые переменные	
№	Краткий текст			
270	Неисправен главный модуль электроники	Замените главный электронный модуль	<ul style="list-style-type: none"> ■ Массовый расход носителя ■ Концентрация ■ Плотность ■ Динамическая вязкость ■ Кинематическая вязкость ■ Массовый расход ■ Техническое состояние сенсора ■ Эталонная плотность ■ Скорректированный объемный расход ■ Опорный массовый расход ■ Динамическая вязк. с темп. компенсацией ■ Кинематическая вязкость с темп. компенс. ■ Температура ■ Статус ■ Объемный расход 	
	Состояние измеряемой переменной			
	Quality			Bad
	Quality substatus			Maintenance alarm
	Coding (hex)			0x24 до 0x27
	Сигнал статуса			F
	Характеристики диагностики			Alarm

Диагностическая информация		Действия по восстановлению	Зависимые измеряемые переменные	
№	Краткий текст			
271	Неисправен главный модуль электроники	<ol style="list-style-type: none"> 1. Перезапустите прибор 2. Замените главный модуль электроники 	<ul style="list-style-type: none"> ■ Массовый расход носителя ■ Концентрация ■ Плотность ■ Динамическая вязкость ■ Кинематическая вязкость ■ Массовый расход ■ Техническое состояние сенсора ■ Эталонная плотность ■ Скорректированный объемный расход ■ Опорный массовый расход ■ Динамическая вязк. с темп. компенсацией ■ Кинематическая вязкость с темп. компенс. ■ Температура ■ Статус ■ Объемный расход 	
	Состояние измеряемой переменной			
	Quality			Bad
	Quality substatus			Maintenance alarm
	Coding (hex)			0x24 до 0x27
	Сигнал статуса			F
	Характеристики диагностики			Alarm

Диагностическая информация		Действия по восстановлению	Зависимые измеряемые переменные	
№	Краткий текст			
272	Неисправен главный модуль электроники	1. Перезапустите прибор 2. Обратитесь в сервисную службу	<ul style="list-style-type: none"> ■ Массовый расход носителя ■ Концентрация ■ Плотность ■ Динамическая вязкость ■ Кинематическая вязкость ■ Массовый расход ■ Техническое состояние сенсора ■ Эталонная плотность ■ Скорректированный объемный расход ■ Опорный массовый расход ■ Динамическая вязк. с темп. компенсацией ■ Кинематическая вязкость с темп. компенс. ■ Температура ■ Статус ■ Объемный расход 	
	Состояние измеряемой переменной			
	Quality			Bad
	Quality substatus			Maintenance alarm
	Coding (hex)			0x24 до 0x27
	Сигнал статуса			F
	Характеристики диагностики			Alarm

Диагностическая информация		Действия по восстановлению	Зависимые измеряемые переменные	
№	Краткий текст			
273	Неисправен главный модуль электроники	Замените электронный модуль	<ul style="list-style-type: none"> ■ Массовый расход носителя ■ Концентрация ■ Плотность ■ Динамическая вязкость ■ Кинематическая вязкость ■ Массовый расход ■ Техническое состояние сенсора ■ Эталонная плотность ■ Скорректированный объемный расход ■ Опорный массовый расход ■ Динамическая вязк. с темп. компенсацией ■ Кинематическая вязкость с темп. компенс. ■ Температура ■ Статус ■ Объемный расход 	
	Состояние измеряемой переменной			
	Quality			Bad
	Quality substatus			Maintenance alarm
	Coding (hex)			0x24 до 0x27
	Сигнал статуса			F
	Характеристики диагностики			Alarm

Диагностическая информация		Действия по восстановлению	Зависимые измеряемые переменные	
№	Краткий текст			
274	Неисправен главный модуль электроники	Замените электронный модуль	<ul style="list-style-type: none"> ■ Массовый расход ■ Техническое состояние сенсора ■ Скорректированный объемный расход ■ Объемный расход 	
	Состояние измеряемой переменной [заводские] ¹⁾			
	Quality			Good
	Quality substatus			Ok
	Coding (hex)			0x80 до 0x83
	Сигнал статуса			S
Характеристики диагностики	Warning			

1) Параметры диагностики могут быть изменены. Это приведет к изменению общего состояния измеряемой переменной.

Диагностическая информация		Действия по восстановлению	Зависимые измеряемые переменные	
№	Краткий текст			
283	Содержимое памяти	1. Перезапустите прибор 2. Обратитесь в сервисный отдел	<ul style="list-style-type: none"> ■ Массовый расход носителя ■ Концентрация ■ Плотность ■ Динамическая вязкость ■ Кинематическая вязкость ■ Массовый расход ■ Эталонная плотность ■ Скорректированный объемный расход ■ Опорный массовый расход ■ Динамическая вязк. с темп. компенсацией ■ Кинематическая вязкость с темп. компенс. ■ Температура ■ Статус ■ Объемный расход 	
	Состояние измеряемой переменной			
	Quality			Bad
	Quality substatus			Maintenance alarm
	Coding (hex)			0x24 до 0x27
	Сигнал статуса			F
Характеристики диагностики	Alarm			

Диагностическая информация		Действия по восстановлению	Зависимые измеряемые переменные	
№	Краткий текст			
311	Электроника неисправна	1. Перезапустите прибор 2. Обратитесь в сервисный отдел	<ul style="list-style-type: none"> ■ Массовый расход носителя ■ Концентрация ■ Плотность ■ Динамическая вязкость ■ Кинематическая вязкость ■ Массовый расход ■ Техническое состояние сенсора ■ Эталонная плотность ■ Скорректированный объемный расход ■ Опорный массовый расход ■ Динамическая вязк. с темп. компенсацией ■ Кинематическая вязкость с темп. компенс. ■ Температура ■ Статус ■ Объемный расход 	
	Состояние измеряемой переменной			
	Quality			Bad
	Quality substatus			Maintenance alarm
	Coding (hex)			0x24 до 0x27
	Сигнал статуса			F
	Характеристики диагностики			Alarm

Диагностическая информация		Действия по восстановлению	Зависимые измеряемые переменные	
№	Краткий текст			
311	Электроника неисправна	1. Не перезапускайте прибор 2. Обратитесь в сервисный отдел	<ul style="list-style-type: none"> ■ Массовый расход носителя ■ Концентрация ■ Плотность ■ Динамическая вязкость ■ Кинематическая вязкость ■ Массовый расход ■ Техническое состояние сенсора ■ Эталонная плотность ■ Скорректированный объемный расход ■ Опорный массовый расход ■ Динамическая вязк. с темп. компенсацией ■ Кинематическая вязкость с темп. компенс. ■ Температура ■ Объемный расход 	
	Состояние измеряемой переменной			
	Quality			Bad
	Quality substatus			Maintenance alarm
	Coding (hex)			0x24 до 0x27
	Сигнал статуса			M
	Характеристики диагностики			Warning

Диагностическая информация		Действия по восстановлению	Зависимые измеряемые переменные	
№	Краткий текст			
382	Хранение данных	1. Вставьте DAT-модуль 2. Замените DAT-модуль	<ul style="list-style-type: none"> ■ Массовый расход носителя ■ Концентрация ■ Плотность ■ Динамическая вязкость ■ Кинематическая вязкость ■ Массовый расход ■ Эталонная плотность ■ Скорректированный объемный расход ■ Опорный массовый расход ■ Динамическая вязк. с темп. компенсацией ■ Кинематическая вязкость с темп. компенс. ■ Температура ■ Статус ■ Объемный расход 	
	Состояние измеряемой переменной			
	Quality			Bad
	Quality substatus			Maintenance alarm
	Coding (hex)			0x24 до 0x27
	Сигнал статуса			F
Характеристики диагностики	Alarm			

Диагностическая информация		Действия по восстановлению	Зависимые измеряемые переменные	
№	Краткий текст			
383	Содержимое памяти	1. Перезапустите прибор 2. Проверьте или замените DAT-модуль 3. Обратитесь в сервисный отдел	<ul style="list-style-type: none"> ■ Массовый расход носителя ■ Концентрация ■ Плотность ■ Динамическая вязкость ■ Кинематическая вязкость ■ Массовый расход ■ Эталонная плотность ■ Скорректированный объемный расход ■ Опорный массовый расход ■ Динамическая вязк. с темп. компенсацией ■ Кинематическая вязкость с темп. компенс. ■ Температура ■ Статус ■ Объемный расход 	
	Состояние измеряемой переменной			
	Quality			Bad
	Quality substatus			Maintenance alarm
	Coding (hex)			0x24 до 0x27
	Сигнал статуса			F
Характеристики диагностики	Alarm			

Диагностическая информация		Действия по восстановлению	Зависимые измеряемые переменные	
№	Краткий текст			
390	Special event 2	Contact service	<ul style="list-style-type: none"> ■ Массовый расход носителя ■ Концентрация ■ Плотность ■ Динамическая вязкость ■ Кинематическая вязкость ■ Массовый расход ■ Техническое состояние сенсора ■ Эталонная плотность ■ Скорректированный объемный расход ■ Опорный массовый расход ■ Динамическая вязк. с темп. компенсацией ■ Кинематическая вязкость с темп. компенс. ■ Температура ■ Статус ■ Объемный расход 	
	Состояние измеряемой переменной			
	Quality			Bad
	Quality substatus			Maintenance alarm
	Coding (hex)			0x24 до 0x27
	Сигнал статуса			F
	Характеристики диагностики			Alarm

Диагностическая информация		Действия по восстановлению	Зависимые измеряемые переменные	
№	Краткий текст			
391	Special event 6	Contact service	<ul style="list-style-type: none"> ■ Массовый расход носителя ■ Концентрация ■ Плотность ■ Динамическая вязкость ■ Кинематическая вязкость ■ Массовый расход ■ Техническое состояние сенсора ■ Эталонная плотность ■ Скорректированный объемный расход ■ Опорный массовый расход ■ Динамическая вязк. с темп. компенсацией ■ Кинематическая вязкость с темп. компенс. ■ Температура ■ Статус ■ Объемный расход 	
	Состояние измеряемой переменной			
	Quality			Bad
	Quality substatus			Maintenance alarm
	Coding (hex)			0x24 до 0x27
	Сигнал статуса			F
	Характеристики диагностики			Alarm

Диагностическая информация		Действия по восстановлению	Зависимые измеряемые переменные	
№	Краткий текст			
392	Special event 10	Contact service	<ul style="list-style-type: none"> ■ Массовый расход носителя ■ Концентрация ■ Плотность ■ Динамическая вязкость ■ Кинематическая вязкость ■ Массовый расход ■ Техническое состояние сенсора ■ Эталонная плотность ■ Скорректированный объемный расход ■ Опорный массовый расход ■ Динамическая вязк. с темп. компенсацией ■ Кинематическая вязкость с темп. компенс. ■ Температура ■ Статус ■ Объемный расход 	
	Состояние измеряемой переменной [заводские] ¹⁾			
	Quality			Good
	Quality substatus			Ok
	Coding (hex)			0x80 до 0x83
	Сигнал статуса			F
	Характеристики диагностики			Alarm

1) Параметры диагностики могут быть изменены. Это приведет к изменению общего состояния измеряемой переменной.

12.6.3 Диагностика конфигурации

Диагностическая информация		Действия по восстановлению	Зависимые измеряемые переменные	
№	Краткий текст			
410	Передача данных	1. Проверьте присоединение 2. Повторите передачу данных	<ul style="list-style-type: none"> ■ Массовый расход носителя ■ Концентрация ■ Плотность ■ Динамическая вязкость ■ Кинематическая вязкость ■ Массовый расход ■ Техническое состояние сенсора ■ Эталонная плотность ■ Скорректированный объемный расход ■ Опорный массовый расход ■ Динамическая вязк. с темп. компенсацией ■ Кинематическая вязкость с темп. компенс. ■ Температура ■ Объемный расход 	
	Состояние измеряемой переменной			
	Quality			Bad
	Quality substatus			Maintenance alarm
	Coding (hex)			0x24 до 0x27
	Сигнал статуса			F
	Характеристики диагностики			Alarm

Диагностическая информация		Действия по восстановлению	Зависимые измеряемые переменные	
№	Краткий текст			
412	Выполняется загрузка	Выполняется загрузка, пожалуйста, подождите	<ul style="list-style-type: none"> ■ Массовый расход носителя ■ Концентрация ■ Плотность ■ Динамическая вязкость ■ Кинематическая вязкость ■ Массовый расход ■ Техническое состояние сенсора ■ Эталонная плотность ■ Скорректированный объемный расход ■ Опорный массовый расход ■ Динамическая вязк. с темп. компенсацией ■ Кинематическая вязкость с темп. компенс. ■ Температура ■ Объемный расход 	
	Состояние измеряемой переменной			
	Quality			Uncertain
	Quality substatus			Initial value
	Coding (hex)			0x4C до 0x4F
	Сигнал статуса			C
	Характеристики диагностики			Warning

Диагностическая информация		Действия по восстановлению	Зависимые измеряемые переменные	
№	Краткий текст			
437	Конфигурация несовместима	1. Перезапустите прибор 2. Обратитесь в сервисную службу	<ul style="list-style-type: none"> ■ Массовый расход носителя ■ Концентрация ■ Плотность ■ Динамическая вязкость ■ Кинематическая вязкость ■ Массовый расход ■ Эталонная плотность ■ Скорректированный объемный расход ■ Опорный массовый расход ■ Динамическая вязк. с темп. компенсацией ■ Кинематическая вязкость с темп. компенс. ■ Температура ■ Статус ■ Объемный расход 	
	Состояние измеряемой переменной			
	Quality			Bad
	Quality substatus			Maintenance alarm
	Coding (hex)			0x24 до 0x27
	Сигнал статуса			F
	Характеристики диагностики			Alarm

Диагностическая информация		Действия по восстановлению	Зависимые измеряемые переменные	
№	Краткий текст			
438	Массив данных	1. Проверьте файл данных 2. Проверьте конфигурацию прибора 3. Загрузите новую конфигурацию	<ul style="list-style-type: none"> ■ Массовый расход носителя ■ Концентрация ■ Плотность ■ Динамическая вязкость ■ Кинематическая вязкость ■ Массовый расход ■ Техническое состояние сенсора ■ Эталонная плотность ■ Скорректированный объемный расход ■ Опорный массовый расход ■ Динамическая вязк. с темп. компенсацией ■ Кинематическая вязкость с темп. компенс. ■ Температура ■ Объемный расход 	
	Состояние измеряемой переменной			
	Quality			Uncertain
	Quality substatus			Maintenance demanded
	Coding (hex)			0x68 до 0x6B
	Сигнал статуса			M
Характеристики диагностики	Warning			

Диагностическая информация		Действия по восстановлению	Зависимые измеряемые переменные	
№	Краткий текст			
453	Блокировка расхода	Деактивируйте блокировку расхода	<ul style="list-style-type: none"> ■ Массовый расход носителя ■ Концентрация ■ Плотность ■ Динамическая вязкость ■ Кинематическая вязкость ■ Массовый расход ■ Техническое состояние сенсора ■ Эталонная плотность ■ Скорректированный объемный расход ■ Опорный массовый расход ■ Динамическая вязк. с темп. компенсацией ■ Кинематическая вязкость с темп. компенс. ■ Температура ■ Объемный расход 	
	Состояние измеряемой переменной			
	Quality			Good
	Quality substatus			Function check
	Coding (hex)			0xBC до 0xBF
	Сигнал статуса			C
Характеристики диагностики	Warning			

Диагностическая информация		Действия по восстановлению	Зависимые измеряемые переменные	
№	Краткий текст			
484	Неисправное моделирование	Деактивировать моделирование	<ul style="list-style-type: none"> ■ Массовый расход носителя ■ Концентрация ■ Плотность ■ Динамическая вязкость ■ Кинематическая вязкость ■ Массовый расход ■ Техническое состояние сенсора ■ Эталонная плотность ■ Скорректированный объемный расход ■ Опорный массовый расход ■ Динамическая вязк. с темп. компенсацией ■ Кинематическая вязкость с темп. компенс. ■ Температура ■ Статус ■ Объемный расход 	
	Состояние измеряемой переменной			
	Quality			Bad
	Quality substatus			Function check
	Coding (hex)			0x3C до 0x3F
	Сигнал статуса			C
	Характеристики диагностики			Alarm

Диагностическая информация		Действия по восстановлению	Зависимые измеряемые переменные	
№	Краткий текст			
485	Симуляция измеряемой переменной	Деактивировать моделирование	<ul style="list-style-type: none"> ■ Массовый расход носителя ■ Концентрация ■ Плотность ■ Динамическая вязкость ■ Кинематическая вязкость ■ Массовый расход ■ Техническое состояние сенсора ■ Эталонная плотность ■ Скорректированный объемный расход ■ Опорный массовый расход ■ Динамическая вязк. с темп. компенсацией ■ Кинематическая вязкость с темп. компенс. ■ Температура ■ Объемный расход 	
	Состояние измеряемой переменной			
	Quality			Good
	Quality substatus			Function check
	Coding (hex)			0xBC до 0xBF
	Сигнал статуса			C
	Характеристики диагностики			Warning

Диагностическая информация		Действия по восстановлению	Зависимые измеряемые переменные	
№	Краткий текст			
495	Моделир. диагностическое событие	Деактивировать моделирование	–	
	Состояние измеряемой переменной			
	Quality			Good
	Quality substatus			Ok
	Coding (hex)			0x80 до 0x83
	Сигнал статуса			C
	Характеристики диагностики			Warning

Диагностическая информация		Действия по восстановлению	Зависимые измеряемые переменные	
№	Краткий текст			
537	Конфигурация	1. Проверьте IP-адреса 2. Измените IP-адреса	–	
	Состояние измеряемой переменной			
	Quality			Good
	Quality substatus			Ok
	Coding (hex)			0x80 до 0x83
	Сигнал статуса			F
	Характеристики диагностики			Warning

Диагностическая информация		Действия по восстановлению	Зависимые измеряемые переменные	
№	Краткий текст			
590	Special event 3	Contact service	<ul style="list-style-type: none"> ■ Массовый расход носителя ■ Концентрация ■ Плотность ■ Динамическая вязкость ■ Кинематическая вязкость ■ Массовый расход ■ Техническое состояние сенсора ■ Эталонная плотность ■ Скорректированный объемный расход ■ Опорный массовый расход ■ Динамическая вязк. с темп. компенсацией ■ Кинематическая вязкость с темп. компенс. ■ Статус ■ Объемный расход 	
	Состояние измеряемой переменной			
	Quality			Bad
	Quality substatus			Maintenance alarm
	Coding (hex)			0x24 до 0x27
	Сигнал статуса			F
	Характеристики диагностики			Alarm

Диагностическая информация		Действия по восстановлению	Зависимые измеряемые переменные	
№	Краткий текст			
591	Special event 7	Contact service	<ul style="list-style-type: none"> ■ Массовый расход носителя ■ Концентрация ■ Плотность ■ Динамическая вязкость ■ Кинематическая вязкость ■ Массовый расход ■ Техническое состояние сенсора ■ Эталонная плотность ■ Скорректированный объемный расход ■ Опорный массовый расход ■ Динамическая вязк. с темп. компенсацией ■ Кинематическая вязкость с темп. компенс. ■ Температура ■ Статус ■ Объемный расход 	
	Состояние измеряемой переменной			
	Quality			Bad
	Quality substatus			Maintenance alarm
	Coding (hex)			0x24 до 0x27
	Сигнал статуса			F
	Характеристики диагностики			Alarm

Диагностическая информация		Действия по восстановлению	Зависимые измеряемые переменные	
№	Краткий текст			
592	Special event 11	Contact service	<ul style="list-style-type: none"> ■ Массовый расход носителя ■ Концентрация ■ Плотность ■ Динамическая вязкость ■ Кинематическая вязкость ■ Массовый расход ■ Техническое состояние сенсора ■ Эталонная плотность ■ Скорректированный объемный расход ■ Опорный массовый расход ■ Динамическая вязк. с темп. компенсацией ■ Кинематическая вязкость с темп. компенс. ■ Температура ■ Статус ■ Объемный расход 	
	Состояние измеряемой переменной [заводские] ¹⁾			
	Quality			Good
	Quality substatus			Ok
	Coding (hex)			0x80 до 0x83
	Сигнал статуса			F
	Характеристики диагностики			Alarm

1) Параметры диагностики могут быть изменены. Это приведет к изменению общего состояния измеряемой переменной.

12.6.4 Диагностика процесса

Диагностическая информация		Действия по восстановлению	Зависимые измеряемые переменные	
№	Краткий текст			
825	Рабочая температура	1. Проверьте температуру окружающей среды 2. Проверьте рабочую температуру	<ul style="list-style-type: none"> ■ Массовый расход носителя ■ Концентрация ■ Плотность ■ Динамическая вязкость ■ Кинематическая вязкость ■ Массовый расход ■ Техническое состояние сенсора ■ Эталонная плотность ■ Скорректированный объемный расход ■ Опорный массовый расход ■ Динамическая вязк. с темп. компенсацией ■ Кинематическая вязкость с темп. компенс. ■ Температура ■ Статус ■ Объемный расход 	
	Состояние измеряемой переменной			
	Quality			Good
	Quality substatus			Ok
	Coding (hex)			0x80 до 0x83
	Сигнал статуса			S
Характеристики диагностики	Warning			

Диагностическая информация		Действия по восстановлению	Зависимые измеряемые переменные	
№	Краткий текст			
825	Рабочая температура	1. Проверьте температуру окружающей среды 2. Проверьте рабочую температуру	<ul style="list-style-type: none"> ■ Массовый расход носителя ■ Концентрация ■ Плотность ■ Динамическая вязкость ■ Кинематическая вязкость ■ Массовый расход ■ Техническое состояние сенсора ■ Эталонная плотность ■ Скорректированный объемный расход ■ Опорный массовый расход ■ Динамическая вязк. с темп. компенсацией ■ Кинематическая вязкость с темп. компенс. ■ Температура ■ Статус ■ Объемный расход 	
	Состояние измеряемой переменной			
	Quality			Uncertain
	Quality substatus			Process related
	Coding (hex)			0x78 до 0x7B
	Сигнал статуса			S
Характеристики диагностики	Warning			

Диагностическая информация		Действия по восстановлению	Зависимые измеряемые переменные	
№	Краткий текст			
825	Рабочая температура	1. Проверьте температуру окружающей среды 2. Проверьте рабочую температуру	<ul style="list-style-type: none"> ■ Массовый расход носителя ■ Концентрация ■ Плотность ■ Динамическая вязкость ■ Кинематическая вязкость ■ Массовый расход ■ Эталонная плотность ■ Скорректированный объемный расход ■ Опорный массовый расход ■ Динамическая вязк. с темп. компенсацией ■ Кинематическая вязкость с темп. компенс. ■ Температура ■ Статус ■ Объемный расход 	
	Состояние измеряемой переменной			
	Quality			Bad
	Quality substatus			Process related
	Coding (hex)			0x28 до 0x2B
	Сигнал статуса			F
	Характеристики диагностики			Alarm

Диагностическая информация		Действия по восстановлению	Зависимые измеряемые переменные	
№	Краткий текст			
830	Температура сенсора слишком высокая	Снизьте температуру окружающей среды вокруг корпуса датчика	<ul style="list-style-type: none"> ■ Массовый расход носителя ■ Концентрация ■ Плотность ■ Динамическая вязкость ■ Кинематическая вязкость ■ Массовый расход ■ Техническое состояние сенсора ■ Эталонная плотность ■ Скорректированный объемный расход ■ Опорный массовый расход ■ Динамическая вязк. с темп. компенсацией ■ Кинематическая вязкость с темп. компенс. ■ Температура ■ Объемный расход 	
	Состояние измеряемой переменной			
	Quality			Uncertain
	Quality substatus			Process related
	Coding (hex)			0x78 до 0x7B
	Сигнал статуса			S
	Характеристики диагностики			Warning

Диагностическая информация		Действия по восстановлению	Зависимые измеряемые переменные	
№	Краткий текст			
831	Температура сенсора слишком низкая	Увеличьте температуру окружающей среды вокруг корпуса датчика	<ul style="list-style-type: none"> ▪ Массовый расход носителя ▪ Концентрация ▪ Плотность ▪ Динамическая вязкость ▪ Кинематическая вязкость ▪ Массовый расход ▪ Техническое состояние сенсора ▪ Эталонная плотность ▪ Скорректированный объемный расход ▪ Опорный массовый расход ▪ Динамическая вязк. с темп. компенсацией ▪ Кинематическая вязкость с темп. компенс. ▪ Температура ▪ Объемный расход 	
	Состояние измеряемой переменной			
	Quality			Uncertain
	Quality substatus			Process related
	Coding (hex)			0x78 до 0x7B
	Сигнал статуса			S
Характеристики диагностики	Warning			

Диагностическая информация		Действия по восстановлению	Зависимые измеряемые переменные	
№	Краткий текст			
832	Температура электроники слишком высокая	Снизьте температуру окружающей среды	<ul style="list-style-type: none"> ▪ Массовый расход носителя ▪ Концентрация ▪ Плотность ▪ Массовый расход ▪ Техническое состояние сенсора ▪ Эталонная плотность ▪ Скорректированный объемный расход ▪ Опорный массовый расход ▪ Температура ▪ Объемный расход 	
	Состояние измеряемой переменной [заводские] ¹⁾			
	Quality			Good
	Quality substatus			Ok
	Coding (hex)			0x80 до 0x83
	Сигнал статуса			S
Характеристики диагностики	Warning			

1) Параметры диагностики могут быть изменены. Это приведет к изменению общего состояния измеряемой переменной.

Диагностическая информация		Действия по восстановлению	Зависимые измеряемые переменные	
№	Краткий текст			
833	Температура электроники слишком низкая	Увеличьте температуру окружающей среды	<ul style="list-style-type: none"> ■ Массовый расход носителя ■ Концентрация ■ Плотность ■ Динамическая вязкость ■ Кинематическая вязкость ■ Массовый расход ■ Техническое состояние сенсора ■ Эталонная плотность ■ Скорректированный объемный расход ■ Опорный массовый расход ■ Динамическая вязк. с темп. компенсацией ■ Кинематическая вязкость с темп. компенс. ■ Объемный расход 	
	Состояние измеряемой переменной [заводские] ¹⁾			
	Quality			Good
	Quality substatus			Ok
	Coding (hex)			0x80 до 0x83
	Сигнал статуса			S
	Характеристики диагностики			Warning

1) Параметры диагностики могут быть изменены. Это приведет к изменению общего состояния измеряемой переменной.

Диагностическая информация		Действия по восстановлению	Зависимые измеряемые переменные	
№	Краткий текст			
834	Слишком высокая температура процесса	Снизьте температуру процесса	<ul style="list-style-type: none"> ■ Массовый расход носителя ■ Концентрация ■ Плотность ■ Динамическая вязкость ■ Кинематическая вязкость ■ Массовый расход ■ Техническое состояние сенсора ■ Эталонная плотность ■ Скорректированный объемный расход ■ Опорный массовый расход ■ Динамическая вязк. с темп. компенсацией ■ Кинематическая вязкость с темп. компенс. ■ Температура ■ Объемный расход 	
	Состояние измеряемой переменной [заводские] ¹⁾			
	Quality			Good
	Quality substatus			Ok
	Coding (hex)			0x80 до 0x83
	Сигнал статуса			S
	Характеристики диагностики			Warning

1) Параметры диагностики могут быть изменены. Это приведет к изменению общего состояния измеряемой переменной.

Диагностическая информация		Действия по восстановлению	Зависимые измеряемые переменные	
№	Краткий текст			
835	Слишком низкая температура процесса	Увеличение температуры процесса	<ul style="list-style-type: none"> ■ Массовый расход носителя ■ Концентрация ■ Плотность ■ Динамическая вязкость ■ Кинематическая вязкость ■ Массовый расход ■ Техническое состояние сенсора ■ Эталонная плотность ■ Скорректированный объемный расход ■ Опорный массовый расход ■ Динамическая вязк. с темп. компенсацией ■ Кинематическая вязкость с темп. компенс. ■ Температура ■ Объемный расход 	
	Состояние измеряемой переменной [заводские] ¹⁾			
	Quality			Good
	Quality substatus			Ok
	Coding (hex)			0x80 до 0x83
	Сигнал статуса			S
	Характеристики диагностики			Warning

1) Параметры диагностики могут быть изменены. Это приведет к изменению общего состояния измеряемой переменной.

Диагностическая информация		Действия по восстановлению	Зависимые измеряемые переменные	
№	Краткий текст			
842	Рабочее предельное значение	Активно отсечение при низком расходе! 1. Проверьте конфигурацию отсечения при низком расходе	<ul style="list-style-type: none"> ■ Массовый расход носителя ■ Концентрация ■ Плотность ■ Динамическая вязкость ■ Кинематическая вязкость ■ Массовый расход ■ Эталонная плотность ■ Скорректированный объемный расход ■ Опорный массовый расход ■ Динамическая вязк. с темп. компенсацией ■ Кинематическая вязкость с темп. компенс. ■ Температура ■ Объемный расход 	
	Состояние измеряемой переменной			
	Quality			Good
	Quality substatus			Ok
	Coding (hex)			0x80 до 0x83
	Сигнал статуса			S
	Характеристики диагностики			Warning

Диагностическая информация		Действия по восстановлению	Зависимые измеряемые переменные	
№	Краткий текст			
843	Рабочее предельное значение	Проверьте условия процесса	<ul style="list-style-type: none"> ■ Массовый расход носителя ■ Концентрация ■ Плотность ■ Динамическая вязкость ■ Кинематическая вязкость ■ Массовый расход ■ Техническое состояние сенсора ■ Эталонная плотность ■ Скорректированный объемный расход ■ Опорный массовый расход ■ Динамическая вязк. с темп. компенсацией ■ Кинематическая вязкость с темп. компенс. ■ Температура ■ Объемный расход 	
	Состояние измеряемой переменной			
	Quality			Good
	Quality substatus			Ok
	Coding (hex)			0x80 до 0x83
	Сигнал статуса			S
	Характеристики диагностики			Warning

Диагностическая информация		Действия по восстановлению	Зависимые измеряемые переменные	
№	Краткий текст			
862	Частично заполненная труба	<ol style="list-style-type: none"> 1. Проверьте газ в технологическом процессе 2. Отрегулируйте границы определения 	<ul style="list-style-type: none"> ■ Массовый расход носителя ■ Концентрация ■ Плотность ■ Динамическая вязкость ■ Кинематическая вязкость ■ Массовый расход ■ Техническое состояние сенсора ■ Эталонная плотность ■ Скорректированный объемный расход ■ Опорный массовый расход ■ Динамическая вязк. с темп. компенсацией ■ Кинематическая вязкость с темп. компенс. ■ Температура ■ Объемный расход 	
	Состояние измеряемой переменной			
	Quality			Uncertain
	Quality substatus			Process related
	Coding (hex)			0x78 до 0x7B
	Сигнал статуса			S
	Характеристики диагностики			Warning

Диагностическая информация		Действия по восстановлению	Зависимые измеряемые переменные	
№	Краткий текст			
882	Входной сигнал	<ol style="list-style-type: none"> 1. Проверка настроек входа 2. Проверка внешнего прибора или рабочих условий 	<ul style="list-style-type: none"> ■ Плотность ■ Массовый расход ■ Эталонная плотность ■ Скорректированный объемный расход ■ Объемный расход 	
	Состояние измеряемой переменной			
	Quality			Bad
	Quality substatus			Maintenance alarm
	Coding (hex)			0x24 до 0x27
	Сигнал статуса			F
	Характеристики диагностики			Alarm

Диагностическая информация		Действия по восстановлению	Зависимые измеряемые переменные	
№	Краткий текст			
910	Трубки не вибрирующие	1. Проверьте эл. модуль 2. Осмотрите сенсор	<ul style="list-style-type: none"> ■ Массовый расход носителя ■ Концентрация ■ Плотность ■ Массовый расход ■ Техническое состояние сенсора ■ Эталонная плотность ■ Скорректированный объемный расход ■ Опорный массовый расход ■ Температура ■ Объемный расход 	
	Состояние измеряемой переменной			
	Quality			Bad
	Quality substatus			Maintenance alarm
	Coding (hex)			0x24 до 0x27
	Сигнал статуса			F
Характеристики диагностики	Alarm			

Диагностическая информация		Действия по восстановлению	Зависимые измеряемые переменные	
№	Краткий текст			
912	Неоднородная среда	1. Проверьте условия процесса 2. Увеличьте давление системы	<ul style="list-style-type: none"> ■ Массовый расход носителя ■ Концентрация ■ Плотность ■ Динамическая вязкость ■ Кинематическая вязкость ■ Массовый расход ■ Техническое состояние сенсора ■ Эталонная плотность ■ Скорректированный объемный расход ■ Опорный массовый расход ■ Динамическая вязк. с темп. компенсацией ■ Кинематическая вязкость с темп. компенс. ■ Температура ■ Объемный расход 	
	Состояние измеряемой переменной [заводские] ¹⁾			
	Quality			Good
	Quality substatus			Ok
	Coding (hex)			0x80 до 0x83
	Сигнал статуса			S
Характеристики диагностики	Warning			

1) Параметры диагностики могут быть изменены. Это приведет к изменению общего состояния измеряемой переменной.

Диагностическая информация		Действия по восстановлению	Зависимые измеряемые переменные	
№	Краткий текст			
912	Неоднородный	1. Проверьте условия процесса 2. Увеличьте давление системы	<ul style="list-style-type: none"> ■ Массовый расход носителя ■ Концентрация ■ Плотность ■ Динамическая вязкость ■ Кинематическая вязкость ■ Массовый расход ■ Техническое состояние сенсора ■ Эталонная плотность ■ Скорректированный объемный расход ■ Опорный массовый расход ■ Динамическая вязк. с темп. компенсацией ■ Кинематическая вязкость с темп. компенс. ■ Температура ■ Объемный расход 	
	Состояние измеряемой переменной [заводские] ¹⁾			
	Quality			Good
	Quality substatus			Ok
	Coding (hex)			0x80 до 0x83
	Сигнал статуса			S
	Характеристики диагностики			Warning

1) Параметры диагностики могут быть изменены. Это приведет к изменению общего состояния измеряемой переменной.

Диагностическая информация		Действия по восстановлению	Зависимые измеряемые переменные	
№	Краткий текст			
913	Непригодная среда	1. Проверьте условия процесса 2. Проверьте эл. модули и сенсор	<ul style="list-style-type: none"> ■ Массовый расход носителя ■ Концентрация ■ Плотность ■ Динамическая вязкость ■ Кинематическая вязкость ■ Массовый расход ■ Техническое состояние сенсора ■ Эталонная плотность ■ Скорректированный объемный расход ■ Опорный массовый расход ■ Динамическая вязк. с темп. компенсацией ■ Кинематическая вязкость с темп. компенс. ■ Температура ■ Объемный расход 	
	Состояние измеряемой переменной [заводские] ¹⁾			
	Quality			Good
	Quality substatus			Ok
	Coding (hex)			0x80 до 0x83
	Сигнал статуса			S
	Характеристики диагностики			Warning

1) Параметры диагностики могут быть изменены. Это приведет к изменению общего состояния измеряемой переменной.

Диагностическая информация		Действия по восстановлению	Зависимые измеряемые переменные	
№	Краткий текст			
944	Отказ мониторинга	Проверьте условия процесса для режима мониторинга Heartbeat	<ul style="list-style-type: none"> ■ Массовый расход носителя ■ Концентрация ■ Плотность ■ Массовый расход ■ Техническое состояние сенсора ■ Эталонная плотность ■ Скорректированный объемный расход ■ Опорный массовый расход ■ Температура 	
	Состояние измеряемой переменной [заводские] ¹⁾			
	Quality			Good
	Quality substatus			Ok
	Coding (hex)			0x80 до 0x83
	Сигнал статуса			S
	Характеристики диагностики			Warning

1) Параметры диагностики могут быть изменены. Это приведет к изменению общего состояния измеряемой переменной.

Диагностическая информация		Действия по восстановлению	Зависимые измеряемые переменные	
№	Краткий текст			
948	Tube damping too high	1. Проверьте условия процесса 2. Увеличьте давление системы	<ul style="list-style-type: none"> ■ Массовый расход носителя ■ Концентрация ■ Плотность ■ Динамическая вязкость ■ Кинематическая вязкость ■ Массовый расход ■ Техническое состояние сенсора ■ Эталонная плотность ■ Скорректированный объемный расход ■ Опорный массовый расход ■ Динамическая вязк. с темп. компенсацией ■ Кинематическая вязкость с темп. компенс. ■ Температура ■ Статус ■ Объемный расход 	
	Состояние измеряемой переменной [заводские] ¹⁾			
	Quality			Good
	Quality substatus			Ok
	Coding (hex)			0x80 до 0x83
	Сигнал статуса			S
	Характеристики диагностики			Warning

1) Параметры диагностики могут быть изменены. Это приведет к изменению общего состояния измеряемой переменной.

Диагностическая информация		Действия по восстановлению	Зависимые измеряемые переменные	
№	Краткий текст			
990	Special event 4	Contact service	<ul style="list-style-type: none"> ■ Массовый расход носителя ■ Концентрация ■ Плотность ■ Динамическая вязкость ■ Кинематическая вязкость ■ Массовый расход ■ Техническое состояние сенсора ■ Эталонная плотность ■ Скорректированный объемный расход ■ Опорный массовый расход ■ Динамическая вязк. с темп. компенсацией ■ Кинематическая вязкость с темп. компенс. ■ Температура ■ Статус ■ Объемный расход 	
	Состояние измеряемой переменной			
	Quality			Bad
	Quality substatus			Maintenance alarm
	Coding (hex)			0x24 до 0x27
	Сигнал статуса			F
	Характеристики диагностики			Alarm





Диагностическая информация		Действия по восстановлению	Зависимые измеряемые переменные	
№	Краткий текст			
991	Special event 8	Contact service	<ul style="list-style-type: none"> ■ Массовый расход носителя ■ Концентрация ■ Плотность ■ Динамическая вязкость ■ Кинематическая вязкость ■ Массовый расход ■ Техническое состояние сенсора ■ Эталонная плотность ■ Скорректированный объемный расход ■ Опорный массовый расход ■ Динамическая вязк. с темп. компенсацией ■ Кинематическая вязкость с темп. компенс. ■ Температура ■ Статус ■ Объемный расход 	
	Состояние измеряемой переменной			
	Quality			Bad
	Quality substatus			Maintenance alarm
	Coding (hex)			0x24 до 0x27
	Сигнал статуса			F
	Характеристики диагностики			Alarm



Диагностическая информация		Действия по восстановлению	Зависимые измеряемые переменные	
№	Краткий текст			
992	Special event 12	Contact service	<ul style="list-style-type: none"> ■ Массовый расход носителя ■ Концентрация ■ Плотность ■ Динамическая вязкость ■ Кинематическая вязкость ■ Массовый расход ■ Техническое состояние сенсора ■ Эталонная плотность ■ Скорректированный объемный расход ■ Опорный массовый расход ■ Динамическая вязк. с темп. компенсацией ■ Кинематическая вязкость с темп. компенс. ■ Температура ■ Статус ■ Объемный расход 	
	Состояние измеряемой переменной [заводские] ¹⁾			
	Quality			Good
	Quality substatus			Ok
	Coding (hex)			0x80 до 0x83
	Сигнал статуса			F
	Характеристики диагностики			Alarm

1) Параметры диагностики могут быть изменены. Это приведет к изменению общего состояния измеряемой переменной.

12.7 Необработанные события диагностики





Меню меню **Диагностика** позволяет просматривать текущие диагностические события отдельно от предыдущих.

-  Вызов информации о мерах по устранению диагностического события возможен с помощью следующих средств и инструментов:
- Посредством веб-браузера →  96
 - Посредством управляющей программы FieldCare →  97
 - Посредством управляющей программы DeviceCare →  97

-  Прочие диагностические события, находящиеся в очереди, отображаются в меню подменю **Перечень сообщений диагностики** →  132.

Навигация

Меню "Диагностика"

☰ Диагностика	
Текущее сообщение диагностики	→  132
Предыдущее диагн. сообщение	→  132
Время работы после перезапуска	→  132
Время работы	→  132

Обзор и краткое описание параметров

Параметр	Требование	Описание	Интерфейс пользователя
Текущее сообщение диагностики	Произошло диагностическое событие.	Показать текущие события диагностики среди остальной информации о диагностике.  При появлении двух или более сообщений одновременно на дисплей выводится сообщение с наивысшим приоритетом.	Символ для поведения диагностики, код диагностики и короткое сообщение.
Предыдущее диагн. сообщение	Произошло два диагностических события.	Показать приоритетные события диагностики среди текущих событий диагностики.	Символ для поведения диагностики, код диагностики и короткое сообщение.
Время работы после перезапуска	–	Показать время работы прибора с момента последнего перезапуска прибора.	Дни (d), часы (h), минуты (m) и секунды (s)
Время работы	–	Указывает какое время прибор находился в работе.	Дни (d), часы (h), минуты (m) и секунды (s)



12.8 Список диагностических сообщений

В разделе подменю **Перечень сообщений диагностики** отображается до 5 диагностических событий, находящихся в очереди, и соответствующая диагностическая информация. Если число необработанных диагностических событий больше 5, на дисплей выводятся события с наивысшим приоритетом.

Путь навигации

Диагностика → Перечень сообщений диагностики

 Вызов информации о мерах по устранению диагностического события возможен с помощью следующих средств и инструментов:

- Посредством веб-браузера →  96
- Посредством управляющей программы FieldCare →  97
- Посредством управляющей программы DeviceCare →  97

12.9 Журнал событий



12.9.1 Чтение журнала регистрации событий

В подменю **Список событий** можно просмотреть хронологический обзор сообщений о произошедших событиях.

Путь навигации

Меню **Диагностика** → подменю **Журнал событий** → Список событий



Архив событий содержит следующие записи:



- Диагностические события →  101
- Информационные события →  133

Кроме времени наступления события (которое исчисляется в часах работы прибора), с каждым событием связывается символ, который указывает состояние события (длится оно или закончилось).

- Диагностическое событие
 - ☹: наступление события
 - ☺: окончание события
- Информационное событие
 - ☺: наступление события

 Вызов информации о мерах по устранению диагностического события возможен с помощью следующих средств и инструментов:

- Посредством веб-браузера →  96
- Посредством управляющей программы FieldCare →  97
- Посредством управляющей программы DeviceCare →  97

 Фильтр отображаемых сообщений о событиях →  133

12.9.2 Фильтрация журнала событий

С помощью параметра параметр **Опции фильтра** можно определить категории сообщений о событиях, которые должны отображаться в подменю **Список событий**.

Путь навигации

Диагностика → Журнал событий → Опции фильтра

Категории фильтра

- Все
- Отказ (F)
- Проверка функций (C)
- Не соответствует спецификации (S)
- Требуется техническое обслуживание (M)
- Информация (I)

12.9.3 Обзор информационных событий

В отличие от события диагностики, информационное событие отображается только в журнале событий и отсутствует в перечне сообщений диагностики.

Номер данных	Наименование данных
I1000	----- (Прибор ОК)
I1089	Питание включено
I1090	Сброс конфигурации
I1091	Конфигурация изменена
I1111	Неисправность настройки плотности
I1137	Электроника заменена
I1151	Сброс истории
I1155	Сброс измерения температуры электроники
I1157	Перечень событий ошибок памяти
I1185	Резервирование данных завершено
I1186	Выполнено восстановление через дисплей
I1187	Настройки, загруженные с дисплея
I1188	Резервные данные на дисплее очищены
I1189	Завершено сравнение резервной копии
I1209	Настройка плотности в норме
I1221	Неисправность установки нулевой точки

Номер данных	Наименование данных
I1222	Установка нулевой точки в норме
I1256	Дисплей: статус доступа изменен
I1335	ПО изменено
I1361	Web server login failed
I1397	Fieldbus: статус доступа изменен
I1398	CDI: статус доступа изменен
I1444	Проверка прибора успешно завершена
I1445	Проверка прибора не удалась
I1446	Проверка прибора активна
I1447	Запись реф. данных применения
I1448	Реф. данные применения успешно записаны
I1449	Отказ записи референсных данных
I1450	Мониторинг выкл
I1451	Мониторинг вкл
I1457	Отказ: ошибка измерения
I1459	Отказ: проверка модуля I/O
I1460	Отказ: ошибка тех. сост. сенсора
I1461	Отказ: Ошибка проверки сенсора
I1462	Отказ: ошибка электронного модуля
I1512	Началась загрузка
I1513	Загрузка завершена
I1514	Загрузка началась
I1515	Загрузка завершена
I1627	Web server login successful
I1631	Web server access changed
I1649	Hardware write protection activated
I1650	Hardware write protection deactivated

12.10 Перезапуск измерительного прибора

Все параметры конфигурации прибора или часть этих параметров можно сбросить в определенное состояние с помощью Параметр **Перезагрузка прибора** (→  82).

12.10.1 Диапазон функций параметр "Перезагрузка прибора"

Опции	Описание
Отмена	Действие не выполняется, происходит выход из настройки параметра.
К настройкам поставки	Каждый параметр, для которого была заказана индивидуальная настройка, сбрасывается на это индивидуально настроенное значение. Все прочие параметры сбрасываются на заводские настройки.  Если не были заказаны особые параметры прибора, устанавливаемые по требованию заказчика, эта опция не отображается.
Перезапуск прибора	При перезапуске происходит сброс всех параметров, данные которых находятся в энергонезависимой памяти (ОЗУ) (например, данные измеренных значений), на заводские настройки. Конфигурация прибора при этом не изменяется.

12.11 Информация о приборе



Меню подменю **Информация о приборе** содержит все параметры, в которых отображается различная информация, идентифицирующая прибор.



Навигация

Меню "Диагностика" → Информация о приборе

► Информация о приборе	
Обозначение прибора	→ ⓘ 135
Серийный номер	→ ⓘ 135
Версия программного обеспечения	→ ⓘ 135
Название прибора	→ ⓘ 135
Заказной код прибора	→ ⓘ 135
Расширенный заказной код 1	→ ⓘ 136
Расширенный заказной код 2	→ ⓘ 136
Расширенный заказной код 3	→ ⓘ 136
Версия ENP	→ ⓘ 136



Обзор и краткое описание параметров

Параметр	Описание	Интерфейс пользователя	Заводские настройки
Обозначение прибора	Просмотр имени точки измерения.	До 32 символов: буквы нижнего регистра или цифры.	eh-promass100-xxxxx
Серийный номер	Показать серийный номер измерительного прибора.	Строка символов, состоящая максимум из 11 букв и цифр.	–
Версия программного обеспечения	Показать версию установленного программного обеспечения.	Строка символов в формате xx.yy.zz	–
Название прибора	Показать название преобразователя.  Это же имя указывается на заводской табличке преобразователя.	Строка символов, состоящая из цифр, букв и специальных символов	–
Название прибора	Показать название преобразователя.  Это же имя указывается на заводской табличке преобразователя.	Не более 32 символов (букв нижнего регистра или цифр).	eh-promass100-xxxxx
Заказной код прибора	Показать код заказа прибора.  Этот же код заказа указывается на заводской табличке датчика и преобразователя в поле "Код заказа".	Строка символов, содержащая буквы, цифры и некоторые знаки препинания (например, /).	–

Параметр	Описание	Интерфейс пользователя	Заводские настройки
Расширенный заказной код 1	Показать первую часть расширенного кода заказа.  Этот же расширенный код заказа указывается на заводской табличке датчика и преобразователя в поле "Ext. ord. cd.".	Строка символов	–
Расширенный заказной код 2	Показать вторую часть расширенного кода заказа.  Этот же расширенный код заказа указывается на заводской табличке датчика и преобразователя в поле "Ext. ord. cd.".	Строка символов	–
Расширенный заказной код 3	Показать третью часть расширенного кода заказа.  Этот же расширенный код заказа указывается на заводской табличке датчика и преобразователя в поле "Ext. ord. cd.".	Строка символов	–
Версия ENP	Показать версию именной таблицы электронной части (ENP).	Строка символов	–

12.12 История разработки встроенного ПО

Дата выпуска	Версия встроенного ПО	Код заказа "Версия встроенного ПО"	Изменения встроенного ПО	Тип документации	Документация
12.2015	01.00.zz	Опция 68	Оригинальное встроенное ПО	Руководство по эксплуатации	BA01432D/06/EN/01.15

-  Программное обеспечение можно заменить на текущую версию посредством сервисного интерфейса.
-  Данные о совместимости конкретной версии программного обеспечения с установленными файлами описания прибора и управляющими программами см. в информации о приборе в документе "Информация изготовителя".
-  Информацию изготовителя можно получить следующим образом.
 - В разделе "Документация" на веб-сайте компании Endress+Hauser: www.endress.com → "Документация"
 - Укажите следующие сведения:
 - Группа прибора, например 8E1B
Группа прибора является первой частью кода заказа: см. заводскую табличку на приборе.
 - Текстовый поиск: информация изготовителя
 - Тип среды: Документация – Техническая документация

13 Техническое обслуживание

13.1 Операция технического обслуживания

Какие-либо специальные работы по техническому обслуживанию не требуются.

13.1.1 Наружная очистка

При очистке внешних поверхностей измерительного прибора необходимо применять чистящие средства, не оказывающие воздействия на поверхность корпуса и уплотнения.

13.1.2 Внутренняя очистка

В отношении очистки CIP и SIP необходимо соблюдать следующие требования:

- Используйте только те моющие средства, к которым устойчивы смачиваемые части.
- Соблюдайте ограничения в отношении максимальной допустимой температуры среды для измерительного прибора .

При очистке скребками соблюдайте следующие правила:

Учитывайте внутренний диаметр измерительной трубки и присоединения к процессу.

13.2 Измерительное и испытательное оборудование

Endress+Hauser предлагает линейку оборудования для измерений и испытаний, напр. Netilion и тесты приборов.

 Подробную информацию об этом оборудовании можно получить в региональном торговом представительстве Endress+Hauser.

Перечень некоторых моделей измерительного и испытательного оборудования:

→  141

13.3 Сервисные услуги Endress+Hauser

Endress+Hauser предлагает большое количество различных услуг по обслуживанию, включая повторную калибровку, техническое обслуживание и тестирование приборов.

 Подробную информацию об этом оборудовании можно получить в региональном торговом представительстве Endress+Hauser.

14 Ремонт

14.1 Общие указания

14.1.1 Принципы ремонта и переоборудования

Необходимо придерживаться следующих принципов ремонта и переоборудования Endress+Hauser:

- Измерительные приборы имеют модульную структуру.
- Запасные части объединены в логические комплекты и снабжены соответствующими инструкциями по замене.
- Ремонт осуществляется службой поддержки Endress+Hauser или специалистами заказчика, прошедшими соответствующее обучение.
- Сертифицированные приборы могут быть переоборудованы в другие сертифицированные приборы только службой поддержки Endress+Hauser или на заводе.

14.1.2 Указания по ремонту и переоборудованию



При ремонте и переоборудовании измерительного прибора необходимо соблюдать следующие указания:

- ▶ Используйте только оригинальные запасные части, выпускаемые компанией Endress+Hauser.
- ▶ Выполняйте ремонт согласно инструкциям по монтажу.
- ▶ Соблюдайте требования применимых стандартов, федеральных/национальных регламентов, документации по взрывобезопасности (XA) и сертификатов.
- ▶ Документируйте все работы по ремонту и переоборудованию, а также вносите данные в Netilion Analytics.

14.2 Запасные части

Device Viewer (www.endress.com/deviceviewer)

Здесь перечислены и могут быть заказаны любые запасные части для измерительного прибора (с указанием кодов для заказа). Можно также загрузить соответствующие инструкции по монтажу (при наличии таковых).

-  Серийный номер измерительного прибора
 - Находится на заводской табличке прибора.
 - Возможно считывание с помощью параметр **Серийный номер** (→  135) в подменю **Информация о приборе**.

14.3 Служба поддержки Endress+Hauser

Endress+Hauser предлагает широкий диапазон сервисных услуг.

-  Подробную информацию об этом оборудовании можно получить в региональном торговом представительстве Endress+Hauser.

14.4 Возврат

Требования, предъявляемые к безопасному возврату прибора, могут варьироваться в зависимости от типа прибора и национального законодательства.

1. Подробнее см. на сайте: <https://www.endress.com/support/return-material>
↳ Выберите регион.

2. При возврате прибора упаковывайте его таким образом, чтобы он был надежно защищен от внешних воздействий. Наибольшую степень защиты обеспечивает оригинальная упаковка.

14.5 Утилизация



Если этого требует Директива 2012/19 ЕС об отходах электрического и электронного оборудования (WEEE), изделия маркируются указанным символом, с тем чтобы свести к минимуму возможность их рассортировки как несортированных коммунальных отходов. Не утилизируйте изделия с такой маркировкой как несортированные коммунальные отходы. Вместо этого верните их изготовителю для утилизации в соответствии с действующими правилами.

14.5.1 Демонтаж измерительного прибора

1. Выключите прибор.

▲ ОСТОРОЖНО

Опасность для персонала в условиях технологического процесса!

- ▶ Следует соблюдать осторожность при работе в опасных условиях технологического процесса, например при наличии давления в измерительном приборе, при высокой температуре и при наличии агрессивной технологической среды.
2. Выполните операции монтажа и подключения, описанные в разделах «Монтаж измерительного прибора» и «Подключение измерительного прибора», в обратном порядке. Соблюдайте указания по технике безопасности.

14.5.2 Утилизация измерительного прибора

▲ ОСТОРОЖНО

Опасность для персонала и окружающей среды при работе в опасных для здоровья жидкостях.

- ▶ Убедитесь в том, что на измерительном приборе и внутри него отсутствуют остатки жидкости, опасные для здоровья и окружающей среды, в т.ч. отфильтрованные вещества, проникшие в щели или диффундировавшие в пластмассы.

Утилизация должна осуществляться с учетом следующих требований:



- ▶ соблюдайте действующие федеральные/национальные стандарты;
- ▶ обеспечьте надлежащее разделение и повторное использование компонентов прибора.

15 Вспомогательное оборудование

Для этого прибора поставляются различные аксессуары, которые можно заказать в Endress+Hauser как при поставке прибора, так и позднее. За подробной информацией о соответствующем коде заказа обратитесь в региональное торговое представительство Endress+Hauser или посетите страницу прибора на веб-сайте Endress+Hauser: www.endress.com.

15.1 Вспомогательное оборудование для конкретных устройств



15.1.1 Для датчика

Аксессуары	Описание
Нагревательная рубашка	<p>Используется для стабилизации температуры жидкости в датчике. В качестве рабочей жидкости допускаются к использованию вода, водяной пар и другие некоррозионные жидкости.</p> <p> Если в качестве теплоносителя планируется использовать масло, проконсультируйтесь со специалистами Endress+Hauser.</p> <ul style="list-style-type: none"> ▪ При заказе вместе с измерительным прибором Код заказа «Прилагаемые аксессуары» <ul style="list-style-type: none"> ▪ Опция RB «Нагревательная рубашка, внутренняя резьба G 1/2» ▪ Опция RC «Нагревательная рубашка, внутренняя резьба G 3/4» ▪ Опция RD «Нагревательная рубашка, внутренняя резьба NPT 1/2» ▪ Опция RE «Нагревательная рубашка, внутренняя резьба NPT 3/4» ▪ При последующем заказе Используйте код заказа с наименованием группы изделий DK8003. <p> Сопроводительная документация SD02162D</p>

15.2 Аксессуары для связи

Вспомогательное оборудование	Описание
Commubox FXA291	<p>Служит для подключения полевых приборов Endress+Hauser с интерфейсом CDI (единым интерфейсом доступа к данным Endress+Hauser) и портом USB к компьютеру или ноутбуку.</p> <p> Техническое описание TI00405C</p>

15.3 Аксессуары, обусловленные типом обслуживания

Вспомогательное оборудование	Описание
Applicator	<p>ПО для подбора и определения параметров измерительных приборов Endress+Hauser:</p> <ul style="list-style-type: none"> ■ выбор измерительных приборов, соответствующих промышленным требованиям; ■ расчет всех необходимых данных для выбора оптимального расходомера: номинальный диаметр, потеря давления, скорость потока и погрешность измерения; ■ графическое представление результатов расчета; ■ определение кода частичного заказа, администрирование, документация и доступ ко всем связанным с проектом данным и параметрам на протяжении всего жизненного цикла проекта; <p>ПО Applicator доступно: через сеть Интернет: https://portal.endress.com/webapp/applicator;</p>
Netilion	<p>Экосистема IIoT: разблокируйте знания</p> <p>Через экосистему промышленного Интернета вещей Netilion IIoT компания Endress+Hauser позволяет повышать производительность предприятия, оцифровывать рабочие процессы, делиться знаниями и оптимизировать сотрудничество.</p> <p>Имея за плечами насчитывающий несколько десятилетий опыта в области автоматизации процессов, Endress+Hauser предлагает для предприятий обрабатывающей отрасли экосистему промышленного Интернета вещей (IIoT), позволяющую легко и эффективно анализировать имеющиеся данные. Данные инсайты позволяют оптимизировать процесс, что приводит к повышению эксплуатационной готовности, эффективности и надежности предприятия, а в конечном итоге – к повышению рентабельности предприятия.</p> <p>www.netilion.endress.com</p>
FieldCare	<p>Средство управления производственными активами на основе технологии FDT, разработанное специалистами Endress+Hauser.</p> <p>С его помощью можно настраивать все интеллектуальные полевые приборы в системе и управлять ими. Использование информации о состоянии также является простым, но эффективным способом проверки состояния и функционирования приборов.</p> <p> Руководства по эксплуатации BA00027S и BA00059S</p>
DeviceCare	<p>Инструмент для подключения и настройки полевых приборов Endress+Hauser.</p> <p> Брошюра об инновациях IN01047S</p>

15.4 Системные компоненты

Аксессуары	Описание
Регистратор с графическим дисплеем Memograph M	<p>Регистратор с графическим дисплеем Memograph M предоставляет информацию обо всех переменных процесса. Обеспечивается корректная регистрация измеренных значений, контроль предельных значений и анализ точек измерения. Данные сохраняются во внутренней памяти объемом 256 МБ, на SD-карте или USB-накопителе.</p> <ul style="list-style-type: none"> ■ Техническое описание TI00133R ■ Руководство по эксплуатации BA00247R
iTEMP	<p>Преобразователи температуры можно использовать во всех областях применения, они подходят для проведения измерений в газах, паре и жидкостях. Их можно использовать для считывания температуры среды.</p> <p> Документ "Области деятельности" FA00006T</p>

16 Технические характеристики

16.1 Применение

Измерительный прибор предназначен только для измерения расхода жидкостей.

В зависимости от заказанного исполнения прибор также можно использовать для измерения в потенциально взрывоопасных, горючих, ядовитых и окисляющих средах.

Чтобы обеспечить надлежащее рабочее состояние прибора на протяжении всего срока службы, используйте измерительный прибор только с теми средами, в отношении которых контактирующие со средой материалы обладают достаточной стойкостью.

16.2 Принцип действия и конструкция системы

Принцип измерения	Измерение массового расхода на основе принципа Кориолиса
-------------------	--

Измерительная система	Прибор состоит из преобразователя и датчика. Прибор выпускается в компактном исполнении: Преобразователь и датчик образуют механически единый блок. Информация о структуре измерительного прибора →  12
-----------------------	---

16.3 Вход

Измеряемая переменная **Переменные, измеряемые напрямую**

- Массовый расход
- Плотность
- Температура

Расчетные измеряемые переменные

- Объемный расход
- Скорректированный объемный расход
- Эталонная плотность

Диапазон измерений **Диапазон измерения для жидкостей**

DN		Значения верхнего предела диапазона измерения от $\dot{m}_{\min(F)}$ до $\dot{m}_{\max(F)}$	
[мм]	[дюйм]	[кг/ч]	[фунт/мин]
8	$\frac{3}{8}$	0 до 2 000	0 до 73,50
15	$\frac{1}{2}$	0 до 6 500	0 до 238,9
25	1	0 до 18 000	0 до 661,5
40	$1\frac{1}{2}$	0 до 45 000	0 до 1 654
50	2	0 до 70 000	0 до 2 573

Рекомендованный диапазон измерений

 Пределы расхода →  155

Рабочий диапазон измерения расхода

Более 1000 : 1.



Значения расхода, вышедшие за предварительно установленные пределы диапазона измерения, не отсекаются электронным модулем, т.е. сумматор регистрирует значения в нормальном режиме.

Входной сигнал

Внешние измеряемые значения

Для повышения точности измерения определенных измеряемых величин или для расчета скорректированного объемного расхода газа в системе автоматизации может происходить непрерывная запись различных измеряемых величин в измерительный прибор:

- рабочее давление для повышения точности измерения (специалисты Endress+Hauser рекомендуют использовать соответствующий измерительный прибор для измерения абсолютного давления, например Cerabar M или Cerabar S)
- температура технологической среды для повышения точности измерения (например, iTEMP)
- приведенная плотность для расчета скорректированного объемного расхода газов.

 В компании Endress+Hauser можно заказать различные преобразователи давления и приборы, предназначенные для измерения температуры, см. раздел «Аксессуары» →  141.

Рекомендуется считывать внешние измеренные значения для расчета следующих измеряемых переменных.

- Массовый расход
- Скорректированный объемный расход

Цифровая связь

Измеренные значения записываются системой автоматизации с помощью PROFINET.

16.4 Выход

Выходной сигнал

PROFINET

Стандарты	В соответствии с IEEE 802.3
-----------	-----------------------------

Сигнал при сбое

В зависимости от интерфейса информация о сбое выводится следующим образом.

PROFINET

Диагностика прибора	Согласно «Протоколу прикладного уровня для децентрализованной периферии», версия 2.3
---------------------	--

Локальный дисплей

Текстовый дисплей	Информация о причине и мерах по устранению неисправности
Подсветка	Красная подсветка указывает на неисправность прибора



Сигнал состояния в соответствии с рекомендацией NAMUR NE 107

Интерфейс/протокол

- По системе цифровой связи PROFINET
- Через сервисный интерфейс Сервисный интерфейс CDI-RJ45

Простое текстовое отображение	С информацией о причине и мерах по устранению неполадки
-------------------------------	---

Веб-браузер

Текстовый дисплей	Информация о причине и мерах по устранению
-------------------	--

Светодиоды (LED)

Информация о состоянии	<p>Сведения о состоянии, отображаемые различными светодиодами</p> <p>Отображаемая информация зависит от выбранного исполнения прибора:</p> <ul style="list-style-type: none"> ■ Активно напряжение питания ■ Активна передача данных ■ Выдан аварийный сигнал/произошла ошибка прибора ■ Доступна сеть PROFINET ■ Установлено соединение PROFINET ■ Функция мигания индикатора PROFINET <p> Диагностическая информация, отображаемая на светодиодных индикаторах</p>
------------------------	--

Отсечка при низком расходе Точки переключения для отсечки при низком расходе выбираются пользователем.



Гальваническая развязка Следующие соединения гальванически развязаны между собой:

- Выходы
- Источник питания

Данные протокола

Данные протокола

«Протокол»	«Протокол прикладного уровня для децентрализованных периферийных устройств и распределенных автоматизированных систем», версия 2.3
Класс соответствия	B
Тип связи	100 Мбит/с
Профиль прибора	Идентификатор прикладного интерфейса 0xF600 Базовый прибор
Идентификатор изготовителя	0x11
Идентификатор типа прибора	0x844A
Файлы описания прибора (GSD, DTM)	Информация и файлы находятся в свободном доступе по следующим адресам: <ul style="list-style-type: none"> ■ https://www.endress.com/download На странице изделия: «Продукты» → поиск изделий → ссылки ■ https://www.profibus.com
Скорости передачи	Автоматический выбор 100 Мбит/с с определением полнодуплексного режима
Периоды	От 8 мс
Полярность	Автоматическая настройка полярности для коррекции перекрещивающихся пар TxD и RxD
Поддерживаемые подключения	<ul style="list-style-type: none"> ■ 1 x AR (Связь с производственным процессом) ■ 1 x вход CR (интерфейс связи) ■ 1 x выход CR (интерфейс связи) ■ 1 x аварийный сигнал CR (интерфейс связи)
Опции настройки измерительного прибора	<ul style="list-style-type: none"> ■ DIP-переключатели на модуле электроники, для указания названия прибора (последняя часть) ■ ПО, используемое конкретным изготовителем (FieldCare, DeviceCare) ■ Веб-браузер ■ Основной файл прибора (GSD), доступен для чтения посредством встроенного веб-сервера измерительного прибора
Настройка названия прибора	<ul style="list-style-type: none"> ■ DIP-переключатели на модуле электроники, для указания названия прибора (последняя часть) ■ Протокол DCP

<p>Выходные значения (передаваемые из измерительного прибора в систему автоматизации)</p>	<p>Модуль аналогового входа (слот 1–14)</p> <ul style="list-style-type: none"> ■ Массовый расход ■ Объемный расход ■ Скорректированный объемный расход ■ Массовый расход целевой среды ■ Массовый расход жидкости-носителя ■ Плотность ■ Приведенная плотность ■ Концентрация ■ Температура ■ Температура несущей трубки ■ Температура электроники ■ Частота колебаний ■ Амплитуда колебаний ■ Отклонение частоты ■ Демпфирование колебаний ■ Отклонение значений демпфирования трубы ■ Асимметрия сигнала ■ Ток катушки возбуждения <p>Модуль дискретного входа (слот 1–14)</p> <ul style="list-style-type: none"> ■ Контроль заполнения трубопровода ■ Отсечка при низком расходе <p>Модуль диагностического входа (слот 1–14)</p> <ul style="list-style-type: none"> ■ Последнее диагностическое сообщение ■ Current diagnostics (Текущее диагностическое сообщение) <p>Сумматор 1–3 (слот 15–17)</p> <ul style="list-style-type: none"> ■ Массовый расход ■ Объемный расход ■ Скорректированный объемный расход <p>Модуль Heartbeat Verification (фиксированное назначение) Статус проверки (слот 23)</p> <p> Если для данного измерительного прибора имеется несколько пакетов прикладных программ, выбор опций расширяется.</p>
<p>Входные значения (передаваемые из системы автоматизации в измерительный прибор)</p>	<p>Модуль аналогового выхода (фиксированное назначение)</p> <ul style="list-style-type: none"> ■ Внешнее давление (слот 18) ■ Внешняя температура (слот 19) ■ Внешняя приведенная плотность (слот 20) <p>Модуль дискретного выхода (фиксированное назначение)</p> <ul style="list-style-type: none"> ■ Активация/деактивация возврата положительного ноля (слот 21) ■ Регулировка нулевой точки (слот 22) <p>Сумматор 1–3 (слот 15–17)</p> <ul style="list-style-type: none"> ■ Totalize ■ Сброс и удержание ■ Предварительная установка и удержание ■ Стоп ■ Настройка рабочего режима: <ul style="list-style-type: none"> ■ Суммарный расход ■ Суммарный расход прямого потока ■ Суммарный расход обратного потока <p>Модуль Heartbeat Verification (фиксированное назначение) Запуск проверки (слот 23)</p> <p> Если для данного измерительного прибора имеется несколько пакетов прикладных программ, выбор опций расширяется.</p>
<p>Поддерживаемые функции</p>	<ul style="list-style-type: none"> ■ Идентификация и техническое обслуживание <ul style="list-style-type: none"> ■ Простая идентификация прибора осуществляется по: <ul style="list-style-type: none"> ■ Система управления ■ Заводская табличка ■ Состояние измеренного значения <ul style="list-style-type: none"> ■ Переменные процесса связаны с состоянием измеренного значения ■ Режим мигания индикатора на локальном дисплее для простой идентификации прибора и назначения функций

Администрирование возможностей ПО

Входное/ выходное значение	Переменная технологического процесса	Категория	Гнездо
Выходное значение	Массовый расход	Переменная технологического процесса	1...14
	Объемный расход		
	Скорректированный объемный расход		
	Плотность		
	Приведенная плотность		
	Температура		
	Температура электроники		
	Частота колебаний		
	Отклонение частоты		
	Демпфирование колебаний		
	Частота колебаний		
	Асимметрия сигнала		
	Ток катушки возбуждения		
	Контроль заполнения трубопровода		
	Отсечка при низком расходе		
Текущее диагностическое событие прибора			
Предыдущая диагностика прибора			
Выходное значение	Массовый расход целевой среды	Концентрация ¹⁾	1...14
	Массовый расход жидкости- носителя		
	Концентрация		
Выходное значение	Температура несущей трубки	Технология Heartbeat ²⁾	1...14
	Демпфирование колебаний 1		
	Частота колебаний 1		
	Амплитуда колебаний 0		
	Амплитуда колебаний 1		
	Отклонение частоты 1		
	Отклонение значений демпфирования трубы 1		
	Ток катушки возбуждения 1		
Входное значение	Внешняя плотность	Мониторинг процессов	18
	Внешний сигнал температуры		19
	Внешняя приведенная плотность		20
	Переопределение потока		21
	Регулировка нулевой точки		22
	Состояние проверки	Heartbeat Verification ²⁾	23

1) Доступно только при наличии пакета прикладных программ «Концентрация».

2) Доступно только с пакетом приложений Heartbeat Technology.

Начальная настройка

Начальная настройка (NSU)	<p>Если включена конфигурация при запуске, то конфигурация наиболее важных параметров берется из системы автоматизации.</p> <p>Следующая конфигурация берется из системы автоматизации.</p> <ul style="list-style-type: none"> ■ Управление <ul style="list-style-type: none"> ■ Версия ПО ■ Защита от записи ■ Системные единицы измерения <ul style="list-style-type: none"> ■ Массовый расход ■ Масса ■ Объемный расход ■ Объем ■ Скорректированный объемный расход ■ Скорректированный объем ■ Плотность ■ Приведенная плотность ■ Температура ■ Давление ■ Пакет прикладных программ для измерения концентрации <ul style="list-style-type: none"> ■ Коэффициенты от A0 до A4 ■ Коэффициенты от B1 до B3 ■ Регулировка датчика ■ Технологические параметры <ul style="list-style-type: none"> ■ Демпфирование (расход, плотность, температура) ■ Переопределение потока ■ Отсечка при низком расходе <ul style="list-style-type: none"> ■ Закрепление параметра процесса ■ Порог включения/выключения ■ Подавление гидроудара ■ Контроль заполнения трубопровода <ul style="list-style-type: none"> ■ Закрепление параметра процесса ■ Предельные значения ■ Время отклика ■ Макс. демпфирование ■ Расчет скорректированного объемного расхода <ul style="list-style-type: none"> ■ Внешняя приведенная плотность ■ Фиксированная эталонная плотность ■ Эталонная температура ■ Коэффициент линейного расширения ■ Коэффициент квадратного расширения ■ Режим измерения <ul style="list-style-type: none"> ■ Среднее значение ■ Тип газа ■ Эталонная скорость звука ■ Температурный коэффициент скорости звука ■ Внешняя компенсация <ul style="list-style-type: none"> ■ Компенсация давления ■ Значение давления ■ Внешнее давление ■ Настройки диагностики ■ Характеристики диагностики для различной диагностической информации
---------------------------	--

16.5 Блок питания

Назначение клемм

→  29

Сетевое напряжение

Блок питания должен быть испытан на соответствие требованиям безопасности (таким как PELV, SELV).

Потребляемая мощность

Преобразователь

Код заказа «Выход»	Максимум Потребляемая мощность
Опция R: PROFINET	3,5 Вт

Потребление тока

Преобразователь

Код заказа «Выход»	Максимум Потребление тока	Максимум ток включения
Опция R: PROFINET	145 мА	18 А (< 0,125 мс)

Предохранитель прибора

Плавкий предохранитель (с задержкой срабатывания) T2A

Сбой электропитания

- Сумматоры останавливают подсчет на последнем измеренном значении.
- В зависимости от версии прибора конфигурация сохраняется в памяти прибора или в подключаемой памяти данных (HistoROM DAT).
- Сохраняются сообщения об ошибках (в т.ч. значение счетчика обработанного времени).

Электрическое
подключение→  31Выравнивание
потенциалов→  33

Клеммы

ПреобразовательПружинные клеммы для провода с поперечным сечением
0,5 до 2,5 мм² (20 до 14 AWG)

Кабельные вводы

- Кабельное уплотнение: M20 × 1,5 с кабелем Ø 6 до 12 мм (0,24 до 0,47 дюйм)
- Резьба кабельного ввода:
 - M20
 - G ½"
 - NPT ½"



Спецификация кабелей

→  28

16.6 Характеристики производительности

Стандартные рабочие
условия



- Предельные погрешности согласно стандарту ISO 11631
- Вода
 - +15 до +45 °C (+59 до +113 °F)
 - 2 до 6 бар (29 до 87 фунт/кв. дюйм)
- Данные согласно калибровочному протоколу
- Проверка погрешности на аккредитованных поверочных стендах согласно стандарту ISO 17025

 Для получения информации об ошибках измерения используйте программное обеспечение для выбора и определения размеров прибора *Applicator* →  141

Максимальная погрешность измерения

ИЗМ = измеренное значение; $1 \text{ g/cm}^3 = 1 \text{ kg/l}$; T = температура среды

Базовая погрешность

 Технические особенности →  152

Массовый расход и объемный расход (жидкости)

$\pm 0,10 \%$ ИЗМ.

Плотность (жидкости)

В эталонных условиях (г/см ³)	Стандартная калибровка плотности ¹⁾ (г/см ³)	Широкий диапазон Спецификация плотности ^{2) 3)} (г/см ³)
$\pm 0,0005$	$\pm 0,01$	$\pm 0,002$

- 1) Действительна для всего диапазона температуры и плотности.
- 2) Допустимый диапазон для специальной калибровки по плотности: 0 до 2 g/cm^3 , $+10$ до $+80 \text{ °C}$ ($+50$ до $+176 \text{ °F}$).
- 3) Код заказа «Пакет прикладных программ», опция EE «Специальная плотность».

Температура

$\pm 0,5 \text{ °C} \pm 0,005 \cdot T \text{ °C}$ ($\pm 0,9 \text{ °F} \pm 0,003 \cdot (T - 32) \text{ °F}$)

Стабильность нулевой точки

DN		Стабильность нулевой точки	
[мм]	[дюйм]	(кг/ч)	(фунт/мин)
8	$\frac{3}{8}$	0,20	0,007
15	$\frac{1}{2}$	0,65	0,024
25	1	1,80	0,066
40	$1\frac{1}{2}$	4,50	0,165
50	2	7,0	0,257

Значения расхода

Значения расхода как параметры диапазона изменения в зависимости от номинального диаметра.

Единицы измерения системы СИ

DN [мм]	1:1	1:10	1:20	1:50	1:100	1:500
	[кг/ч]	[кг/ч]	[кг/ч]	[кг/ч]	[кг/ч]	[кг/ч]
8	2 000	200	100	40	20	4
15	6 500	650	325	130	65	13
25	18 000	1 800	900	360	180	36
40	45 000	4 500	2 250	900	450	90
50	70 000	7 000	3 500	1 400	700	140

Американские единицы измерения

DN	1:1	1:10	1:20	1:50	1:100	1:500
[дюймы]	[фунт/мин]	[фунт/мин]	[фунт/мин]	[фунт/мин]	[фунт/мин]	[фунт/мин]
$\frac{3}{8}$	73,50	7,350	3,675	1,470	0,735	0,147
$\frac{1}{2}$	238,9	23,89	11,95	4,778	2,389	0,478
1	661,5	66,15	33,08	13,23	6,615	1,323
1½	1 654	165,4	82,70	33,08	16,54	3,308
2	2 573	257,3	128,7	51,46	25,73	5,146

Точность на выходах



 Точность выхода должна учитываться в погрешности измерения, если используются аналоговые выходы, но может быть проигнорирована для выходов полевой шины (например, Modbus RS485, EtherNet/IP).

Выходные сигналы обеспечивают следующие базовые значения точности.

Повторяемость

ИЗМ = измеренное значение; $1 \text{ g/cm}^3 = 1 \text{ kg/l}$; T = температура среды

Базовая повторяемость

 Технические особенности →  152

Массовый расход и объемный расход (жидкости)

$\pm 0,05 \%$ ИЗМ

Плотность (жидкости)

$\pm 0,00025 \text{ g/cm}^3$

Температура

$\pm 0,25 \text{ }^\circ\text{C} \pm 0,0025 \cdot T \text{ }^\circ\text{C}$ ($\pm 0,45 \text{ }^\circ\text{F} \pm 0,0015 \cdot (T-32) \text{ }^\circ\text{F}$)

Время отклика

Время отклика зависит от конфигурации системы (выравнивание).

Влияние температуры технологической среды

Массовый расход

ВПД = верхний предел давления

При наличии разницы между температурой регулировки нулевой точки и рабочей температурой типичная погрешность измерения датчика составляет $\pm 0,0002 \%$ ВПИ/ $^\circ\text{C}$ ($\pm 0,0001 \%$ ВПИ/ $^\circ\text{F}$).

Это влияние сглаживается, если регулировка нулевой точки осуществляется при рабочей температуре.

Плотность

При наличии разницы между температурой калибровки по плотности и температурой процесса типичная погрешность измерения датчиков составляет $\pm 0,0001 \text{ g/cm}^3 \text{ }^\circ\text{C}$ ($\pm 0,00005 \text{ g/cm}^3 \text{ }^\circ\text{F}$). Выполнить корректировку по плотности можно на месте эксплуатации.

Спецификация широкого диапазона плотности (специальная калибровка по плотности)

Если рабочая температура выходит за пределы допустимого диапазона (\rightarrow  150), погрешность измерения составляет $\pm 0,0001 \text{ g/cm}^3 \text{ }^\circ\text{C}$ ($\pm 0,00005 \text{ g/cm}^3 \text{ }^\circ\text{F}$)

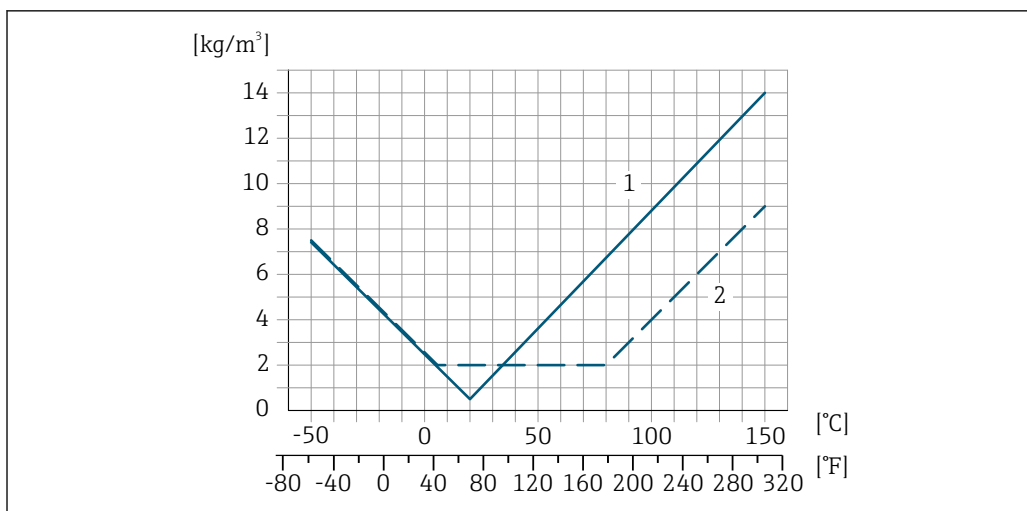

A0016611

- 1 Калибровка по плотности на месте эксплуатации, в примере – при температуре +20 °C (+68 °F)
- 2 Специальная калибровка по плотности

Температура

$$\pm 0,005 \cdot T \text{ } ^\circ\text{C} (\pm 0,005 \cdot (T - 32) \text{ } ^\circ\text{F})$$

Влияние давления технологической среды

Ниже показано, как давление процесса (манометрическое давление) влияет на точность массового расхода.

ИЗМ. = от измеренного значения



Компенсировать влияние можно следующими способами:

- считать текущее значение давления через токовый вход или цифровой вход;
- указать фиксированное значение давления в параметрах прибора.



Руководство по эксплуатации .

DN		(% ИЗМ/бар)	(% ИЗМ/psi)
[мм]	[дюйм]		
8	3/8	-0,002	-0,0001
15	1/2	-0,006	-0,0004
25	1	-0,005	-0,0003
40	1 1/2	-0,007	-0,0005
50	2	-0,006	-0,0004

Технические особенности

ИЗМ = измеренное значение; ВПД = верхний предел диапазона измерений

BaseAccu = базовая погрешность в % ИЗМ, BaseRepeat = базовая повторяемость в % ИЗМ

MeasValue = измеренное значение; ZeroPoint = стабильность нулевой точки

Расчет максимальной погрешности измерения как функции расхода

Расход	Максимальная погрешность измерения в % ИЗМ
$\geq \frac{\text{ZeroPoint}}{\text{BaseAccu}} \cdot 100$ <small>A0021332</small>	$\pm \text{BaseAccu}$ <small>A0021339</small>
$< \frac{\text{ZeroPoint}}{\text{BaseAccu}} \cdot 100$ <small>A0021333</small>	$\pm \frac{\text{ZeroPoint}}{\text{MeasValue}} \cdot 100$ <small>A0021334</small>

Расчет максимальной повторяемости как функции расхода

Расход	Максимальная повторяемость в % ИЗМ
$\geq \frac{1/2 \cdot \text{ZeroPoint}}{\text{BaseRepeat}} \cdot 100$ A0021335	$\pm \text{BaseRepeat}$ A0021340
$< \frac{1/2 \cdot \text{ZeroPoint}}{\text{BaseRepeat}} \cdot 100$ A0021336	$\pm 1/2 \cdot \frac{\text{ZeroPoint}}{\text{MeasValue}} \cdot 100$ A0021337

Пример максимальной погрешности измерения

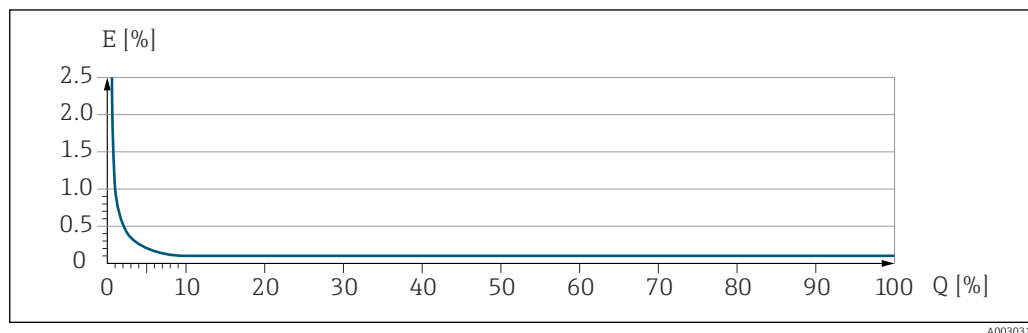

E Максимальная погрешность измерения в % ИЗМ (пример)
Q Расход в % от верхнего предела диапазона измерений

16.7 Монтаж

Требования к монтажу → 19

16.8 Условия окружающей среды

Диапазон температуры окружающей среды → 21 → 21

Таблицы температуры

i При эксплуатации прибора во взрывоопасных зонах следует учитывать взаимосвязи между допустимой температурой окружающей среды и температурой жидкости.

b Детальная информация по температурным таблицам приведена в отдельном документе "Указания по технике безопасности" (XA) к прибору.



Температура хранения -40 до +80 °C (-40 до +176 °F), предпочтительно при +20 °C (+68 °F) (стандартное исполнение)
 -50 до +80 °C (-58 до +176 °F) (код заказа «Доп. испытания, сертификат», опция JM)

Климатический класс DIN EN 60068-2-38 (испытание Z/AD)

Степень защиты	<p>Преобразователь и датчик</p> <ul style="list-style-type: none"> ■ Стандартный вариант: IP66/67, защитная оболочка типа 4X, допустимая степень загрязнения 4 ■ При использовании кода заказа «Опция датчика», опция SM: также можно заказать прибор со степенью защиты IP69 ■ При открытом корпусе: IP20, защитная оболочка типа 1, допустимая степень загрязнения 2 ■ Модуль дисплея: IP20, защитная оболочка типа 1, допустимая степень загрязнения 2
----------------	--

Ударопрочность и вибростойкость	<p>Синусоидальная вибрация согласно стандарту МЭК 60068-2-6</p> <ul style="list-style-type: none"> ■ 2 до 8,4 Гц, 3,5 мм пиковое значение ■ 8,4 до 2 000 Гц, 1 г пиковое значение <p>Широкодиапазонная бессистемная вибрация согласно стандарту МЭК 60068-2-64</p> <ul style="list-style-type: none"> ■ 10 до 200 Гц, 0,003 г²/Гц ■ 200 до 2 000 Гц, 0,001 г²/Гц ■ Итого: 1,54 г СКЗ <p>Толчок полусинусоидального профиля согласно стандарту МЭК 60068-2-27 6 мс 30 г</p> <p>Толчки, характерные для грубого обращения, согласно стандарту МЭК 60068-2-31</p>
---------------------------------	---

Внутренняя очистка	<ul style="list-style-type: none"> ■ Очистка методом CIP ■ Очистка методом SIP ■ Очистка с использованием скребков <p>Опции Вариант исполнения с очисткой смачиваемых компонентов от масла и смазки, без декларации. Код заказа "Обслуживание", опция HA ³⁾</p>
--------------------	--

Электромагнитная совместимость (ЭМС)	<ul style="list-style-type: none"> ■ Согласно МЭК/EN 61326 ■ Соответствует ограничениям на излучения для данной отрасли согласно стандарту EN 55011 (класс A) <p> Подробные данные приведены в Декларации соответствия.</p> <p> Описываемое изделие не предназначено для использования в жилых помещениях и не обеспечивает достаточную защиту радиоприема в таких условиях.</p>
--------------------------------------	--

16.9 Процесс

Диапазон рабочей температуры	-50 до +150 °C (-58 до +302 °F)
------------------------------	---------------------------------

3) Очистка относится только к измерительному прибору. Все поставляемые принадлежности не очищаются.

Зависимости «давление/температура»



Общие сведения о зависимости «давление/температура» для присоединений к процессу см. в документе «Техническая информация»

Корпус датчика

Корпус датчика наполняется сухим газообразным азотом и служит для защиты электронных и механических частей прибора внутри него.



В случае повреждения измерительной трубки (например, из-за воздействия условий процесса, таких как коррозионность или абразивность жидкости) вытекающая из нее жидкость будет задерживаться в корпусе датчика.

Если датчик необходимо продувать газом (обнаружение газа), требуется использование продувочных соединений.



Не допускается открывать продувочные соединения, если сразу не будет осуществляться подача осушенного инертного газа. Продувку разрешается выполнять только под низким давлением.

Максимальное давление: 5 бар (72,5 фунт/кв. дюйм)

Давление, при котором разрушается корпус датчика

Приведенные ниже значения разрушающего давления для корпуса датчика действительны только для стандартных приборов и/или приборов с закрытыми продувочными соединениями (никогда не открывались/заводское состояние).

При подключении прибора с продувочными соединениями (код заказа «Опции датчика», опция SN «Присоединение для продувки») к системе продувки максимальное давление определяется системой продувки или прибором (в зависимости от того, какой из компонентов имеет менее высокое номинальное давление).

Разрушающее давление корпуса датчика – это типичное внутреннее давление, достигаемое к моменту механического повреждения корпуса, которое определяется при испытании на соответствие типу. Соответствующую декларацию о прохождении испытания на соответствие можно заказать вместе с прибором (код заказа «Дополнительные сертификаты», опция LN «Давление разрушения корпуса датчика, испытание на соответствие»).

DN		Разрушающее давление для корпуса датчика	
(мм)	(дюйм)	(бар)	(psi)
8	$\frac{3}{8}$	190	2 755
15	$\frac{1}{2}$	175	2 538
25	1	165	2 392
40	$1\frac{1}{2}$	152	2 204
50	2	103	1 494



Сведения о размерах приведены в разделе технического описания «Механическая конструкция».



Пределы расхода

Номинальный диаметр следует выбирать в зависимости от требуемого диапазона расхода и допустимой величины потери давления.





Значения верхнего предела диапазона измерения приведены в разделе «Диапазон измерения» .→ 143

- Минимальный рекомендуемый верхний предел диапазона измерения составляет приблизительно 1/20 от максимального верхнего предела диапазона измерения.
- В большинстве областей применения идеальным является значение 20 до 50 % от максимального верхнего предела диапазона измерения.
- Для абразивных сред измерения (например, жидкостей с содержанием твердых частиц) рекомендуется выбрать наименьшее значение от диапазона измерения: скорость потока < 1 м/с (< 3 ft/s).

 Для определения предельного расхода используйте специальный инструмент *Applicator* →  141.

Потеря давления

 Для расчета потери давления используется программное обеспечение для выбора и определения размеров прибора *Applicator* →  141

Давление в системе

→  21

16.10 Механическая конструкция

Конструкция, размеры



Данные о размерах и монтажных расстояниях прибора приведены в разделе «Механическая конструкция» документа «Техническая информация»

Вес

Все значения (масса без учета материала упаковки) указаны для приборов с фланцами EN/DIN PN 40. Информация о массе с учетом преобразователя: код заказа «Корпус», опция А «Компактный, алюминий с покрытием».

Масса в единицах измерения системы СИ

DN [мм]	Масса (кг)
8	11
15	13
25	19
40	35
50	58

Масса в американских единицах измерения

DN [дюйм]	Масса (фунты)
3/8	24
1/2	29
1	42
1 1/2	77
2	128

Материалы

Корпус преобразователя

- Код заказа «Корпус», опция **А** «Компактное исполнение, алюминий с покрытием»: алюминий AlSi10Mg, с покрытием
- Код заказа «Корпус», опция **В** «Компактное исполнение, гигиенический, из нержавеющей стали»: гигиеническое исполнение, нержавеющая сталь 1.4301 (304)
- Код заказа «Корпус», опция **С** «Сверхкомпактный, гигиенический, из нержавеющей стали»: гигиеническое исполнение, нержавеющая сталь 1.4301 (304)
- Материал окна для локального дисплея (→ 160):
 - для кода заказа «Корпус», опция **А**: стекло;
 - для кода заказа «Корпус», опции **В** и **С**: пластик.

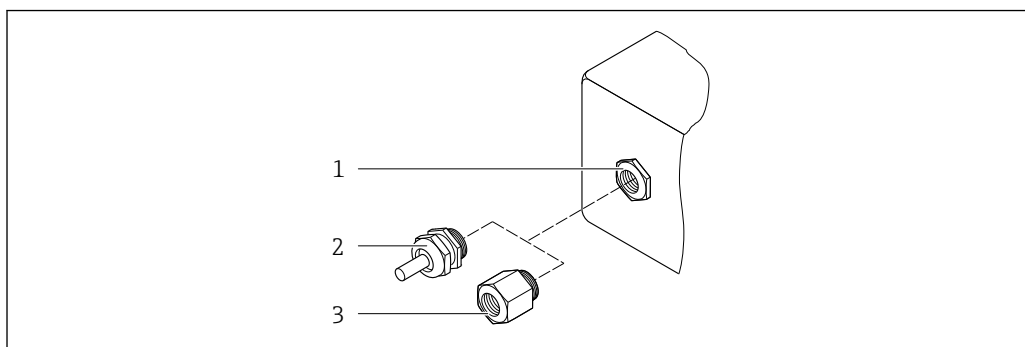
Кабельные вводы/кабельные уплотнения

A0020640

15 Возможные варианты кабельных вводов/кабельных уплотнений

- 1 Внутренняя резьба M20 × 1,5
- 2 Кабельное уплотнение M20 × 1,5
- 3 Переходник для кабельного ввода с внутренней резьбой G ½" или NPT ½"

Код заказа «Корпус», опция A «Компактный, алюминиевый с покрытием»

Различные кабельные вводы пригодны для использования во взрывоопасных и невзрывоопасных зонах.

Кабельный ввод/кабельное уплотнение	Материал
Кабельное уплотнение M20 × 1,5	Никелированная латунь
Переходник для кабельного ввода с внутренней резьбой G ½"	
Переходник для кабельного ввода с внутренней резьбой NPT ½"	

Код заказа «Корпус», опция B «Компактный, гигиенический, из нержавеющей стали»

Различные кабельные вводы пригодны для использования во взрывоопасных и невзрывоопасных зонах.

Кабельный ввод/кабельное уплотнение	Материал
Кабельное уплотнение M20 × 1,5	Нержавеющая сталь, 1.4404 (316L)
Переходник для кабельного ввода с внутренней резьбой G ½"	
Переходник для кабельного ввода с внутренней резьбой NPT ½"	

Разъем прибора

Электрическое подключение	Материал
Разъем M12x1	<ul style="list-style-type: none"> ■ Разъем: нержавеющая сталь, 1.4404 (316L) ■ Контактные поверхности корпуса: полиамид ■ Контакты: позолоченная медь

Корпус датчика



- Стойкая к кислоте и щелочи внешняя поверхность
- Нержавеющая сталь, 1.4301 (304)

Измерительные трубки

Нержавеющая сталь, 1.4435 (316L)

Технологические соединения

Фланец в соответствии с EN 1092-1 (DIN 2501)/ ASME B16.5/JIS B2220:	Нержавеющая сталь, 1.4404 (F316/F316L)
Все другие технологические соединения:	Нержавеющая сталь, 1.4435 (316L)

 Доступные присоединения к процессу →  159

Уплотнения

Сварные присоединения к процессу без внутренних уплотнений

Аксессуары

Защитный козырек

Нержавеющая сталь, 1.4404 (316L)

Искробезопасный защитный барьер Promass 100

Корпус: полиамид

Присоединения к процессу

- Фиксированные фланцевые подключения:
 - Фланец EN 1092-1 (DIN 2501)
 - Фланец EN 1092-1 (DIN 2512N)
 - Фланец ASME B16.5
 - Фланец JIS B2220
 - Фланец DIN 11864-2 формы A DIN 11866 серия A, фланец с пазом
- Зажимные присоединения:
 - Tri-Clamp (наружный диаметр трубок), DIN 11866 серии C
 - Зажим DIN 11864-3 формы A, DIN 11866 серия A, с пазом
 - Зажим DIN 32676, DIN 11866 серия A
 - Зажим ISO 2852, ISO 2037
- Резьба
 - Резьба DIN 11851, DIN 11866 серия A
 - Резьба SMS 1145
 - Резьба ISO 2853, ISO 2037
 - Резьба DIN 11864-1 форма A, DIN 11866 серия A

 Материалы присоединения к процессу

Шероховатость поверхности

Все данные относятся к компонентам, соприкасающимся с технологической средой.

Для заказа доступны следующие категории шероховатости поверхности.

Категория	Метод	Код заказа опции(й) Материал измерительной трубки, смачиваемая поверхность
Ra ≤ 0,76 мкм (30 микродюйм) ¹⁾	Механически полированный	SB

1) Ra согласно стандарту ISO 21920

16.11 Эксплуатация

Локальный дисплей

Локальный дисплей доступен только для следующего кода заказа прибора:
Код заказа для варианта «Дисплей; управление», опция **В**: 4-строчный; с подсветкой, по протоколу связи

Элемент индикации

- 4-строчный жидкокристаллический дисплей, 16 символов в строке.
- Белая фоновая подсветка, в случае неисправности прибора включается красная подсветка.
- Возможности индивидуальной настройки формата индикации измеряемых переменных и переменных состояния.
- Допустимая для дисплея температура окружающей среды:
-20 до +60 °C (-4 до +140 °F). При температурах, выходящих за пределы этого диапазона, читаемость дисплея может понизиться.

Отключение локального дисплея от главного модуля электроники

 В случае исполнения корпуса «Компактный, алюминий с покрытием» локальный дисплей необходимо отключить от главного модуля электроники вручную. В исполнениях корпуса «Компактный, гигиенический, нержавеющая сталь» и «Сверхкомпактный, гигиенический, нержавеющая сталь» локальный дисплей выполнен встроенным в крышку корпуса и отключается от главного модуля электроники при открытии крышки корпуса.

Исполнение корпуса «Компактный, алюминий с покрытием»

Местный дисплей подключен к главному модулю электроники. Электрическое соединение локального дисплея с главным модулем электроники осуществляется посредством соединительного кабеля.

При выполнении ряда операций с измерительным прибором (таких как электрическое подключение) рекомендуется отключить локальный дисплей от главного модуля электроники:

1. Надавите на боковые защелки на локальном дисплее.
2. Отсоедините локальный дисплей от главного модуля электроники. При выполнении этого действия учитывайте длину соединительного кабеля.

По окончании работы вновь подключите локальный дисплей.

Дистанционное управление

Через сеть PROFINET

Этот интерфейс передачи данных доступен в исполнениях прибора с сетью PROFINET.

Топология «звезда»

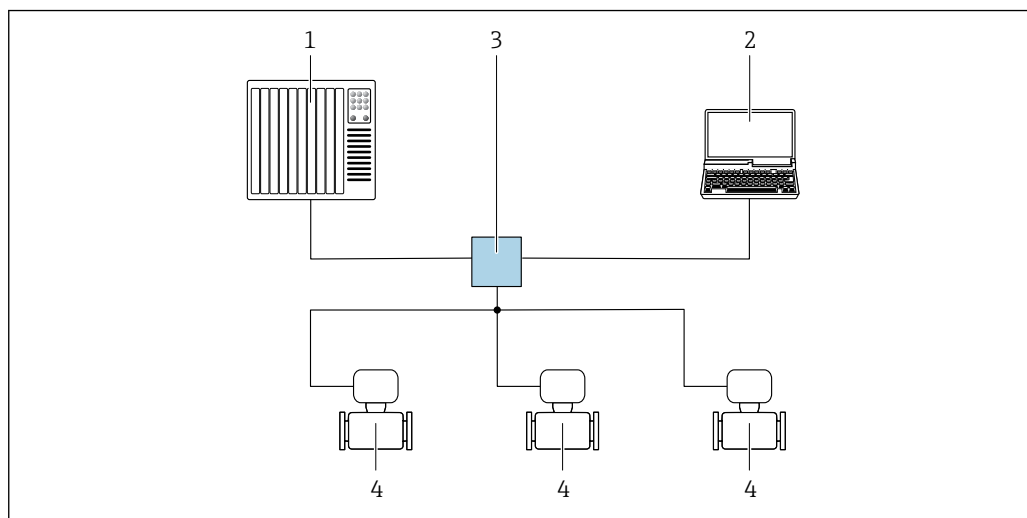

A0026545

16 Варианты дистанционного управления через сеть PROFINET: топология «звезда»

- 1 Система автоматизации, например Simatic S7 (Siemens)
- 2 Компьютер с веб-браузером (например, Internet Explorer) для доступа к встроенному веб-серверу, или с управляющей программой (например, FieldCare, DeviceCare, SIMATIC PDM), с драйвером COM DTM «CDI Communication TCP/IP»
- 3 Стандартный коммутатор Ethernet, например Scalance X204 (Siemens)
- 4 Измерительный прибор

Сервисный интерфейс

Посредством сервисного интерфейса (CDI-RJ45)

PROFINET

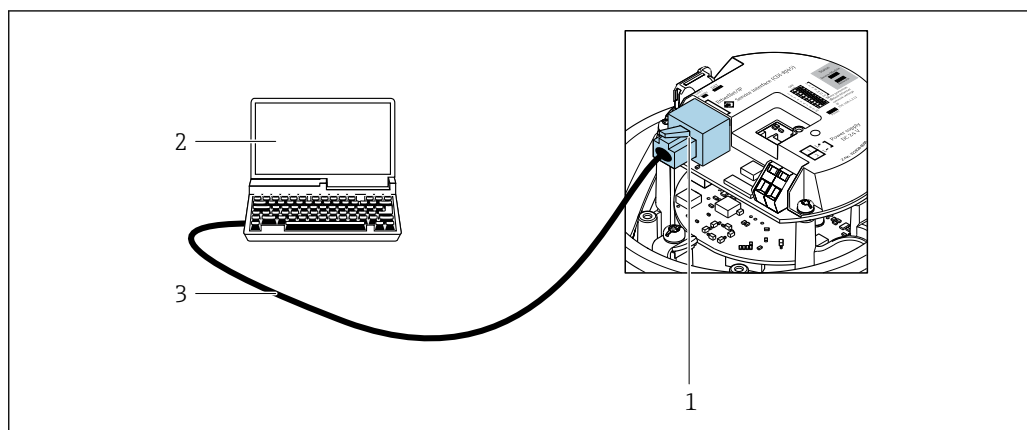

A0016940

17 Подключение для кода заказа «Выход», опция R: PROFINET

- 1 Сервисный интерфейс (CDI -RJ45) и интерфейс PROFINET измерительного прибора с доступом к встроенному веб-серверу
- 2 Компьютер с веб-браузером (например, Internet Explorer) для доступа к встроенному веб-серверу или с управляющей программой FieldCare с COM DTM CDI Communication TCP/IP
- 3 Стандартный соединительный кабель Ethernet с разъемом RJ45

Языки

Управление можно осуществлять на следующих языках.

С помощью управляющей программы FieldCare: английский, немецкий, французский, испанский, итальянский, китайский, японский.

16.12 Сертификаты и свидетельства

Полученные для прибора сертификаты и свидетельства размещены в разделе www.endress.com на странице с информацией об изделии:

1. Выберите изделие с помощью фильтров и поля поиска.
2. Откройте страницу с информацией об изделии.
3. Откройте вкладку **Downloads** (документация).

Маркировка CE

Прибор соответствует всем нормативным требованиям применимых директив ЕС. Эти требования перечислены в декларации соответствия ЕС вместе с применимыми стандартами.

Компания Endress+Hauser подтверждает успешное испытание прибора нанесением маркировки CE.

Маркировка UKCA

Прибор соответствует законодательным требованиям применимых нормативных актов Великобритании (нормативных документов). Эти документы перечислены в декларации соответствия требованиям UKCA вместе с установленными стандартами. При выборе опции заказа с маркировкой UKCA: компания Endress+Hauser подтверждает успешную оценку и тестирование прибора, нанося на него маркировку UKCA.

Контактный адрес компании Endress+Hauser в Великобритании:

Endress+Hauser Ltd.
Floats Road
Manchester M23 9NF
Великобритания
www.uk.endress.com

Сертификат взрывозащиты

Приборы сертифицированы для использования во взрывоопасных зонах; соответствующие правила техники безопасности приведены в отдельном документе "Указания по технике безопасности" (XA). Ссылка на данный документ приведена на заводской табличке.

Гигиеническая
совместимость

- Сертификат 3-A
 - Только для измерительных приборов с кодом заказа «Дополнительные сертификаты», опция LP «3A», предусмотрен сертификат 3-A.
 - Сертификат 3-A относится к измерительному прибору.
 - При монтаже измерительного прибора необходимо исключить скопление жидкости снаружи прибора.
Выносной дисплей необходимо устанавливать согласно стандарту 3-A.
 - Аксессуары (например, обогревательный кожух, защитный козырек от погодных явлений или блок настенного держателя) необходимо монтировать согласно стандарту 3-A.
Любой аксессуар можно очищать. В определенных обстоятельства может потребоваться разборка.
 - Протестировано EHEDG
Только приборы с кодом заказа «Дополнительное одобрение», опция LT «EHEDG», прошли испытания и соответствуют требованиям EHEDG.
Для соответствия требованиям сертификации EHEDG прибор необходимо использовать в сочетании с присоединениями к процессу, которые соответствуют положениям EHEDG, приведенным в документе «Легко очищаемые трубные соединители и присоединения к процессу» (www.ehedg.org).
Для соответствия требованиям сертификации EHEDG прибор должен быть установлен в положении, обеспечивающем дренаж.
-  Соблюдайте специальные инструкции по установке

Совместимость с
фармацевтическим
оборудованием

- FDA 21 CFR 177
- USP <87>
- USP <88> класс VI 121 °C
- Сертификат соответствия TSE/BSE

Сертификация PROFINET

Интерфейс PROFINET

Измерительный прибор сертифицирован и зарегистрирован в организации PNO (PROFIBUS Nutzerorganisation e.V. организации пользователей PROFIBUS).
Измерительная система соответствует всем требованиям перечисленных ниже спецификаций.

- Сертификация в соответствии с:
 - спецификация испытаний для устройств PROFINET;
 - уровень безопасности PROFINET 1 – класс нагрузки на сеть 2 при скорости передачи данных 10 Мбит/с.
- Прибор можно также эксплуатировать вместе с сертифицированными приборами других изготовителей (операционная совместимость).
- Прибор соответствует категории резервирования системы PROFINET S2.

Директива для оборудования, работающего под давлением

- С маркировкой
 - a) PED/G1/x (x = категория) или
 - b) PESR/G1/x (x = категория)
 на заводской табличке датчика, компания Endress+Hauser подтверждает соответствие "Основным требованиям техники безопасности",
 - a) указанным в приложении I к директиве 2014/68/EU для оборудования, работающего под давлением, или
 - b) приложении 2 к нормативно-правовому акту 2016 г. № 1105.
- Приборы, не имеющие такой маркировки (без PED или PESR), разработаны и изготовлены в соответствии с передовой инженерно-технической практикой. Они соответствуют требованиям, указанным в следующих документах:
 - a) статья 4, пункт 3 директивы 2014/68/EU для оборудования, работающего под давлением, или
 - b) часть 1, пункт 8 нормативно-правового акта 2016 г. № 1105.
 Область применения указана:
 - a) на схемах 6–9 в приложении II к директиве 2014/68/EU для оборудования, работающего под давлением, или
 - b) в приложении 3, пункт 2 нормативно-правового акта 2016 г. № 1105.

Сторонние стандарты и директивы

- EN 60529
Степень защиты, обеспечиваемая корпусом (код IP)
- МЭК/EN 60068-2-6
Процедура испытания – тест Fc: вибрации (синусоидальные).
- МЭК/EN 60068-2-31
Процедура испытания – тест Es: удары вследствие небрежного обращения, в первую очередь проводится для приборов.
- EN 61010-1
Требования по безопасности электрического оборудования для измерения, контроля и лабораторного применения – общие положения
- EN 61326-1/-2-3
Требования ЭМС к электрооборудованию для измерения, контроля и лабораторного использования
- NAMUR NE 21
Электромагнитная совместимость (ЭМС) промышленного технологического и лабораторного контрольного оборудования
- NAMUR NE 32
Сохранение данных в контрольно-измерительных и полевых приборах с микропроцессорами в случае отказа электропитания
- NAMUR NE 43
Стандартизация уровня сигнала аварийной информации цифровых преобразователей с аналоговым выходным сигналом.
- NAMUR NE 53
Программное обеспечение периферийных приборов и устройств обработки сигналов с цифровой электроникой
- NAMUR NE 80
Применение директивы для оборудования, работающего под давлением
- NAMUR NE 105
Спецификация по интеграции устройств Fieldbus с техническими средствами полевых приборов
- NAMUR NE 107
Самодиагностика и диагностика полевых приборов
- NAMUR NE 131
Требования, предъявляемые к периферийным приборам в стандартных условиях применения

- NAMUR NE 132
Массовый расходомер
- ETSI EN 300 328
Рекомендации по радиочастотным компонентам 2,4 ГГц.
- EN 301489
Электромагнитная совместимость и вопросы радиочастотного спектра (ERM).

16.13 Пакеты прикладных программ

Доступны различные пакеты приложений для расширения функциональности прибора. Такие пакеты могут потребовать применения специальных мер безопасности или выполнения требований, специфичных для приложений.

Пакеты приложений можно заказывать в компании Endress+Hauser вместе с прибором или позднее. Endress+Hauser. За подробной информацией о соответствующем коде заказа обратитесь в региональное торговое представительство Endress+Hauser или посетите страницу прибора на веб-сайте Endress+Hauser: www.endress.com.



Подробная информация о пакетах прикладных программ:
Специальная документация → 167

Технология Heartbeat

Код заказа «Пакет прикладных программ», опция EB «Heartbeat Verification + Monitoring»

Heartbeat Verification

Соответствует требованиям, предъявляемым к прослеживаемой поверке согласно стандарту DIN ISO 9001:2008, раздел 7.6 а) («Учет контрольного и измерительного оборудования»).

- Проверка работоспособности в установленном состоянии без прерывания технологического процесса.
- По запросу выдаются результаты прослеживаемой поверки, включая отчет.
- Простой процесс тестирования с использованием локального управления или других интерфейсов управления.
- Однозначная оценка точки измерения (пригодно/непригодно) с широким испытательным охватом в рамках технических условий изготовителя.
- Увеличение интервалов калибровки в соответствии с оценкой рисков, выполняемой оператором.

Heartbeat Monitoring

Осуществляется непрерывная передача данных, характерных для данного принципа измерения, во внешнюю систему контроля состояния с целью планирования профилактического обслуживания или анализа технологического процесса. С этими данными оператор получает следующие возможности.

- На основе этих данных и другой информации формировать заключения о влиянии условий технологического процесса (например, коррозии, истирания, образовании налипаний и т. п.) на эффективность измерения с течением времени.
- Своевременно планировать обслуживание.
- Наблюдать за качеством продукта, например обнаруживать скопления газа .



Подробные сведения см. в специальной документации для прибора.

Измерение концентрации

Код заказа «Пакет прикладных программ», опция ED «Концентрация»

Вычисление и отображение концентрации технологической среды.

Измеренное значение плотности преобразуется в значение концентрации компонента бинарной смеси с помощью пакета прикладных программ «Концентрация».

- Выбор предварительно заданных технологических сред (различные сахарные сиропы, кислоты, щелочи, солевые растворы, этанол и т. д.).
- Стандартные или пользовательские единицы измерения (°Brix, °Plato, % массового расхода, % объемного расхода, моль/л и т. д.) для стандартных технологических процессов.
- Расчет концентраций по таблицам пользователя.

Измеренные значения передаются посредством цифровых и аналоговых выходов прибора.



Подробные сведения см. в специальной документации для прибора.

Специальная плотность

Код заказа «Пакет прикладных программ», опция EE «Специальная плотность»

Во многих областях применения в качестве ключевого измеряемого значения для мониторинга качества или управления процессами используется плотность. Измерительный прибор измеряет плотность жидкости и передает полученное значение в систему управления.

Пакет прикладных программ «Специальная плотность» обеспечивает высокоточное измерение плотности в широком диапазоне плотностей и температуры в тех областях применения, для которых характерны значительные колебания рабочих условий процесса.



Подробные сведения см. в руководстве по эксплуатации прибора.

16.14 Вспомогательное оборудование



Обзор аксессуаров, доступных для заказа → 140

16.15 Сопроводительная документация



Общие сведения о сопутствующей технической документации можно получить следующими способами.

- Программа *Device Viewer* www.endress.com/deviceviewer: введите серийный номер с заводской таблички.
- Приложение *Endress+Hauser Operations*: введите серийный номер с заводской таблички или просканируйте матричный штрих-код на заводской табличке.

Стандартная документация

Краткое руководство по эксплуатации

Краткое руководство по эксплуатации датчика

Измерительный инструмент	Код документации
Proline Promass S	KA01287D

Краткое руководство по эксплуатации преобразователя

Измерительный прибор	Код документа
Proline Promass 100	KA01336D

Техническая информация

Измерительный прибор	Код документа
Proline Promass S 100	TI01037D

Описание параметров датчика

Измерительный прибор	Код документа
Proline Promass 100	GP01037D

Сопроводительная документация для различных приборов

Указания по технике безопасности

Содержимое	Код документа
ATEX/IECEX Ex i	XA00159D
ATEX/IECEX Ex nA	XA01029D
cCSAus IS	XA00160D
INMETRO Ex i	XA01219D
INMETRO Ex nA	XA01220D
NEPSI Ex i	XA01249D
NEPSI Ex nA	XA01262D

Сопроводительная документация

Содержимое	Код документа
Информация о Директиве для оборудования, работающего под давлением	SD00142D
Технология Heartbeat	SD01493D
Веб-сервер	SD01823D

Руководство по монтажу

Содержание	Примечание
Руководство по монтажу для комплектов запасных частей и аксессуаров	<ul style="list-style-type: none"> ▪ Обзор всех доступных комплектов запасных частей доступен в <i>Device Viewer</i> → 📖 138 ▪ Аксессуары, доступные для заказа с руководством по монтажу → 📖 140

Алфавитный указатель

А

Адаптация реакции на диагностическое событие . . .	98
Активация защиты от записи	83
Аппаратная защита от записи	84
Архитектура системы	
см. Конструкция измерительного прибора	

Б

Безопасность	9
Безопасность изделия	11
Блокировка прибора, состояние	86

В

Ввод в эксплуатацию	65
Настройка измерительного прибора	65
Расширенные настройки	74
Версия ПО	51
Версия прибора	51
Вес	
Американские единицы измерения	157
Единицы измерения системы СИ	157
Транспортировка (примечания)	17
Вибрация	23
Влияние	
Давление технологической среды	152
Температура технологической среды	151
Внутренняя очистка	137, 154
Возврат	138
Время отклика	151
Встроенное ПО	
Версия	51
Дата выпуска	51
Входные переменные	143
Входные участки	21
Выполнение регулировки плотности	77
Выравнивание потенциалов	33
Выходной сигнал	144
Выходные переменные	144
Выходные участки	21

Г

Гальваническая развязка	145
Гигиеническая совместимость	163
Главный модуль электроники	12

Д

Давление технологической среды	
Влияние	152
Дата изготовления	14
Датчик	
Монтаж	25
Деактивация защиты от записи	83
Декларация соответствия	11
Диагностическая информация	
Веб-браузер	95
Меры по устранению неисправностей	101
Обзор	101

Светодиоды	94
Структура, описание	96, 97
DeviceCare	96
FieldCare	96

Диапазон измерений

Для жидкостей	143
Диапазон измерения, рекомендуемый	155

Диапазон температуры

Температура технологической среды	154
Температура хранения	17
Диапазон температуры хранения	153

Директива для оборудования, работающего под

давлением	164
---------------------	-----

Дисплей управления	40
------------------------------	----

Дистанционное управление	160
------------------------------------	-----

Документ

Назначение	6
----------------------	---

Символы	6
-------------------	---

Доступ для записи	41
-----------------------------	----

Доступ для чтения	41
-----------------------------	----

Ж

Журнал событий	132
--------------------------	-----

З

Зависимости «давление/температура»	155
--	-----

Заводская табличка

Датчик	14
------------------	----

Замена

Компоненты прибора	138
------------------------------	-----

Запасная часть	138
--------------------------	-----

Запасные части	138
--------------------------	-----

Зарегистрированные товарные знаки	8
---	---

Защита настройки параметров	83
---------------------------------------	----

Защита от записи

Посредством параметризации запуска (NSU)	85
--	----

Посредством переключателя защиты от записи	84
--	----

С помощью кода доступа	83
----------------------------------	----

И

Идентификатор изготовителя	51
--------------------------------------	----

Идентификатор типа прибора	51
--------------------------------------	----

Идентификация измерительного прибора	13
--	----

Измерительная система	142
---------------------------------	-----

Измерительное и испытательное оборудование	137
--	-----

Измерительный прибор

Демонтаж	139
--------------------	-----

Конструкция	12
-----------------------	----

Монтаж датчика	25
--------------------------	----

Настройка	65
---------------------	----

Переоборудование	138
----------------------------	-----

Подготовка к электрическому подключению	30
---	----

Приготовления к установке	25
-------------------------------------	----

Ремонт	138
------------------	-----

Утилизация	139
----------------------	-----

Изменяемые переменные

см. Переменные процесса	
-------------------------	--

- Индикация
 Предыдущее событие диагностики 131
 Текущее событие диагностики 131
- Инструмент
 Транспортировка 17
- Инструменты
 Для монтажа 25
 Электрическое подключение 28
- Инструменты для подключения 28
- Интеграция в систему 51
- Информация о версии прибора 51
- Информация о настоящем документе 6
- Использование измерительного прибора
 Использование не по назначению 9
 Предельные случаи 9
 см. Назначение
- История разработки встроенного ПО 136
- К**
- Кабельные вводы
 Технические характеристики 149
- Кабельный ввод
 Степень защиты 35
- Клеммы 149
- Климатический класс 153
- Код доступа 41
 Ошибка при вводе 41
- Код заказа 14
- Компоненты прибора 12
- Конструкция
 Измерительный прибор 12
 Меню управления 38
- Конструкция системы
 Измерительная система 142
- Контрольный список
 Проверка после монтажа 26
 Проверка после подключения 36
- Концепция управления 39
- Корпус датчика 155
- Л**
- Локальный дисплей
 см. Дисплей управления
- М**
- Максимальная погрешность измерения 150
- Маркировка CE 11, 162
- Маркировка UKCA 162
- Мастер
 Обнаружение частично заполненной трубы 73
 Определить новый код доступа 83
 Отсечение при низком расходе 72
 Регулировка плотности 77
- Материалы 157
- Меню
 Диагностика 131
 Для настройки измерительного прибора 65
 Для специальной настройки 74
 Настройка 66
- Настройки 86
- Меню управления
 Конструкция 38
 Меню, подменю 38
 Подменю и уровни доступа 39
- Место монтажа 19
- Модуль
 Сумматор
 Управление сумматором 57
- Модуль управления сумматором 57
- Монтаж 19
- Монтажные инструменты 25
- Монтажные размеры
 см. Размеры для установки
- Н**
- Название прибора
 Датчик 14
- Назначение 9
- Назначение документа 6
- Назначение клемм 29, 31
- Назначение полномочий доступа к параметрам
 Доступ для записи 41
 Доступ для чтения 41
- Направление потока 20, 25
- Наружная очистка 137
- Настройки
 Адаптация измерительного прибора к рабочим
 условиям процесса 89
 Администрирование прибора 81
 Интерфейс связи 68
 Моделирование 82
 Обнаружение частично заполненной трубы 73
 Обозначение прибора 66
 Отсечка при низком расходе 72
 Перезапуск прибора 134
 Регулировка датчика 76
 Сброс сумматора 90
 Системные единицы измерения 66
 Среднее значение 70
 Сумматор 80
 Язык управления 65
- Настройки параметров
 Администрирование (Подменю) 81
 Веб-сервер (Подменю) 46
 Выбор среды (Подменю) 70
 Вычисл.откор.объем.потока (Подменю) 75
 Диагностика (Меню) 131
 Единицы системы (Подменю) 66
 Информация о приборе (Подменю) 135
 Моделирование (Подменю) 82
 Настройка (Меню) 66
 Настройка сенсора (Подменю) 76
 Обнаружение частично заполненной трубы
 (Мастер) 73
 Отсечение при низком расходе (Мастер) 72
 Расширенная настройка (Подменю) 74
 Регулировка плотности (Мастер) 77
 Связь (Подменю) 68

Сумматор (Подменю)	89	Сумматор 1 до n	80
Сумматор 1 до n (Подменю)	80	Управление сумматором	90
Управление сумматором (Подменю)	90	Установка нулевой точки	79
Установка нулевой точки (Подменю)	79	Measured variables	86
Measured variables (Подменю)	86	Поиске и устранении неисправностей	
О		Общие положения	92
Область индикации		Потеря давления	156
Для дисплея управления	40	Потребление тока	149
Область применения		Потребляемая мощность	149
Остаточные риски	10	Пределы расхода	155
Обогрев датчика	23	Предохранитель прибора	149
Операция технического обслуживания	137	Преобразователь	
Опции управления	37	Поворот дисплея	26
Ориентация (вертикальная, горизонтальная)	20	Подключение сигнальных кабелей	31
Основной файл прибора		Приемка	13
GSD	52	Применение	142
Отображение значений		Принцип измерения	142
Для состояния блокировки	86	Присоединения к процессу	159
Отсечка при низком расходе	145	Проверка	
Очистка		Монтаж	26
Внутренняя очистка	137	Подключение	36
Наружная очистка	137	Полученные изделия	13
Очистка методом SIP	137	Проверка после монтажа	65
Очитка методом SIP	137	Проверка после монтажа (контрольный список)	26
Очистка методом SIP	154	Проверка после подключения	65
Очитка методом SIP	154	Проверка после подключения (контрольный список)	36
П		Программная защита от записи	85
Пакеты прикладных программ	165	Протестировано EHEDG	163
Переключатель защиты от записи	84	Пусковая параметризация (NSU)	65
Переменные процесса		Р	
Измеренные	143	Рабочий диапазон измерения расхода	143
Расчетные	143	Размеры для установки	21
Поворот дисплея	26	Расширенный код заказа	
Повторная калибровка	137	Датчик	14
Повторяемость	151	Регулировка плотности	77
Подготовка к подключению	30	Ремонт	138
Подготовка к установке	25	Примечания	138
Подключение		Ремонт прибора	138
см. Электрическое подключение		С	
Подключение измерительного прибора	31	Сбой электропитания	149
Подменю		Свидетельства	162
Администрирование	81	Сервисные услуги Endress+Hauser	
Веб-сервер	46	Техническое обслуживание	137
Выбор среды	70	Серийный номер	14
Вычисл.откор.объем.потока	75	Сертификат 3-A	163
Вычисленные значения	74	Сертификат взрывозащиты	162
Единицы системы	66	Сертификат соответствия TSE/BSE	163
Измеренное значение	86	Сертификаты	162
Информация о приборе	135	Сертификация PROFINET	163
Моделирование	82	Сетевое напряжение	148
Настройка сенсора	76	Сигнал при сбое	144
Обзор	39	Сигналы состояния	95
Переменные процесса	74	Символы	
Расширенная настройка	74	В строке состояния локального дисплея	40
Связь	68	Для блокировки	40
Список событий	132	Для поведения диагностики	40
Сумматор	89		

Для связи	40	Условные обозначения	
Для сигнала состояния	40	Для измеряемой переменной	40
Служба поддержки Endress+Hauser		Для номера канала измерения	40
Ремонт	138	Установка кода доступа	84
Совместимость с фармацевтическим		Установка языка управления	65
оборудованием	163	Утилизация	139
Соединительный кабель	28	Утилизация упаковки	18
Сообщения об ошибках		Ф	
см. Диагностические сообщения		Файлы описания прибора	51
Специальные инструкции по монтажу		Фильтрация журнала событий	133
Гигиеническая совместимость	23	Функции	
Специальные инструкции по подключению	33	см. Параметры	
Список диагностических сообщений	132	Функция прошивки	65
Список событий	132	Х	
Спускная труба	19	Характеристики производительности	149
Стандартные рабочие условия	149	Ц	
Стандарты и директивы	164	Циклическая передача данных	53
Статическое давление	21	Ш	
Степень защиты	35, 154	Шероховатость поверхности	159
Строка состояния		Э	
Для основного экрана	40	Эксплуатационная безопасность	10
Сумматор		Эксплуатация	86
Настройка	80	Электрическое подключение	
Считывание измеренных значений	86	Веб-сервер	47, 161
Т		Измерительный инструмент	28
Температура технологической среды		Степень защиты	35
Влияние	151	Управляющие программы	
Температура хранения	17	Посредством сервисного интерфейса (CDI-	
Теплоизоляция	22	RJ45)	47, 161
Техника безопасности на рабочем месте	10	Через сеть PROFINET	47, 160
Технические особенности		RSLogix 5000	47, 160
Ошибка измерения	152	Электромагнитная совместимость	154
Повторяемость	152	Электронный модуль ввода/вывода	12, 31
Технические характеристики, обзор	142	Я	
Точность измерений	149	Языки, опции управления	161
Транспортировка измерительного прибора	17	С	
Требования к материалам, контактирующим с		cGMP	163
пищевыми продуктами	163	Д	
Требования к монтажу		Device Viewer	13, 138
Вибрация	23	DeviceCare	49
Входные и выходные участки	21	Файл описания прибора	51
Место монтажа	19	DIP-переключатель	
Обогрев датчика	23	см. Переключатель защиты от записи	
Ориентация	20	Ф	
Размеры для установки	21	FDA	163
Спускная труба	19	FieldCare	48
Статическое давление	21	Пользовательский интерфейс	49
Теплоизоляция	22	Установка соединения	48
Требования к работе персонала	9	Файл описания прибора	51
У		Функции	48
Ударопрочность и вибростойкость	154		
Уровни доступа	39		
Условия окружающей среды			
Температура хранения	153		
Ударопрочность и вибростойкость	154		
Условия хранения	17		

N

Netilion 137

U

USP класс VI 163



www.addresses.endress.com
