

Manuel de mise en service

Proservo NMS83

Jaugeage de cuves





A0023555

Sommaire

| | | | | | |
|----------|--|-----------|-----------|--|------------|
| 1 | Informations relatives au document | 5 | 9 | Mise en service | 78 |
| 1.1 | Fonction du document | 5 | 9.1 | Termes relatifs à la mesure sur cuve | 78 |
| 1.2 | Symboles | 5 | 9.2 | Réglages initiaux | 79 |
| 1.3 | Documentation | 7 | 9.3 | Étalonnage | 81 |
| 1.4 | Marques déposées | 7 | 9.4 | Configuration de l'appareil de mesure | 89 |
| 2 | Consignes de sécurité de base | 8 | 9.5 | Configuration de l'application de jaugeage de cuves | 102 |
| 2.1 | Exigences imposées au personnel | 8 | 9.6 | Configuration étendue | 126 |
| 2.2 | Utilisation conforme | 8 | 9.7 | Simulation | 126 |
| 2.3 | Sécurité du travail | 9 | 9.8 | Protection des réglages contre l'accès non autorisé | 126 |
| 2.4 | Sécurité de fonctionnement | 9 | 10 | Configuration | 127 |
| 2.5 | Sécurité du produit | 9 | 10.1 | Lecture de l'état de verrouillage de l'appareil . | 127 |
| 3 | Description du produit | 11 | 10.2 | Lecture des valeurs mesurées | 127 |
| 3.1 | Construction du produit | 11 | 10.3 | Commande de jauge | 128 |
| 4 | Réception des marchandises et identification du produit | 12 | 10.4 | Confirmation des tableaux de tambour et de densité via FieldCare | 134 |
| 4.1 | Réception des marchandises | 12 | 11 | Diagnostic et suppression des défauts | 137 |
| 4.2 | Identification du produit | 12 | 11.1 | Suppression des défauts générale | 137 |
| 4.3 | Stockage et transport | 14 | 11.2 | Informations de diagnostic sur l'afficheur local | 139 |
| 5 | Montage | 15 | 11.3 | Informations de diagnostic dans FieldCare .. | 142 |
| 5.1 | Prérequis | 15 | 11.4 | Aperçu des messages de diagnostic | 144 |
| 5.2 | Montage de l'appareil | 29 | 11.5 | Liste de diagnostic | 151 |
| 5.3 | Contrôle du montage | 35 | 11.6 | Réinitialisation de l'appareil de mesure | 151 |
| 6 | Raccordement électrique | 37 | 11.7 | Informations sur l'appareil | 151 |
| 6.1 | Affectation des bornes | 37 | 11.8 | Historique du firmware | 151 |
| 6.2 | Exigences de raccordement | 58 | 12 | Maintenance | 152 |
| 6.3 | Garantir l'indice de protection | 59 | 12.1 | Travaux de maintenance | 152 |
| 6.4 | Contrôle du raccordement | 59 | 12.2 | Prestations Endress+Hauser | 152 |
| 7 | Configuration | 60 | 13 | Réparation | 153 |
| 7.1 | Aperçu des options de configuration | 60 | 13.1 | Généralités sur les réparations | 153 |
| 7.2 | Structure et principe de fonctionnement du menu de configuration | 61 | 13.2 | Pièces de rechange | 154 |
| 7.3 | Accès au menu de configuration via l'afficheur local ou le module d'affichage et de configuration séparé | 62 | 13.3 | Services Endress+Hauser | 154 |
| 7.4 | Accès au menu de configuration via l'interface service et FieldCare | 74 | 13.4 | Retour de matériel | 154 |
| 7.5 | Accès au menu de configuration via Tankvision Tank Scanner NXA820 et FieldCare | 74 | 13.5 | Mise au rebut | 154 |
| 8 | Intégration système | 77 | 14 | Accessoires | 155 |
| 8.1 | Aperçu des fichiers de description de l'appareil (DTM) | 77 | 14.1 | Accessoires spécifiques à l'appareil | 155 |
| | | | 14.2 | Accessoires spécifiques à la communication . | 160 |
| | | | 14.3 | Accessoires spécifiques au service | 160 |
| | | | 14.4 | Composants système | 161 |
| | | | 15 | Menu de configuration | 162 |
| | | | 15.1 | Aperçu du menu de configuration | 162 |
| | | | 15.2 | Menu "Fonctionnement" | 175 |

| | | |
|--------------|----------------------------|------------|
| 15.3 | Menu "Configuration" | 192 |
| 15.4 | Menu "Diagnostic" | 331 |
| Index | | 348 |

1 Informations relatives au document

1.1 Fonction du document

Le présent manuel de mise en service contient toutes les informations nécessaires aux différentes phases du cycle de vie de l'appareil : de l'identification du produit, de la réception des marchandises et du stockage au dépannage, à la maintenance et à la mise au rebut en passant par le montage, le raccordement, la configuration et la mise en service.

1.2 Symboles

1.2.1 Symboles d'avertissement



Ce symbole attire l'attention sur une situation dangereuse, entraînant la mort ou des blessures corporelles graves, si elle n'est pas évitée.



Ce symbole attire l'attention sur une situation dangereuse, pouvant entraîner la mort ou des blessures corporelles graves, si elle n'est pas évitée.



Ce symbole attire l'attention sur une situation dangereuse, pouvant entraîner des blessures corporelles de gravité légère ou moyenne, si elle n'est pas évitée.



Ce symbole identifie des informations relatives à des procédures et à des événements n'entraînant pas de blessures corporelles.

1.2.2 Symboles électriques



Courant alternatif



Courant continu et alternatif



Courant continu



Prise de terre

Borne qui, du point de vue de l'utilisateur, est reliée à un système de mise à la terre.

Terre de protection (PE)

Les bornes de terre doivent être raccordées à la terre avant de réaliser d'autres raccordements.

Les bornes de terre se trouvent à l'intérieur et à l'extérieur de l'appareil :

- Borne de terre intérieure : la terre de protection est raccordée au réseau électrique.
- Borne de terre extérieure : l'appareil est raccordé au système de mise à la terre de l'installation.

1.2.3 Symboles d'outils



Tournevis cruciforme



Tournevis plat



Tournevis Torx



Clé à 6 pans creux



Clé à fourche

1.2.4 Symboles pour certains types d'information et graphiques



Autorisé

Procédures, processus ou actions autorisés



À privilégier

Procédures, processus ou actions à privilégier



Interdit

Procédures, processus ou actions interdits



Conseil

Indique des informations complémentaires



Renvoi à la documentation



Renvoi au schéma



Remarque ou étape individuelle à respecter

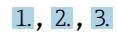

Série d'étapes



Résultat d'une étape



Contrôle visuel



Configuration via l'outil de configuration



Paramètre protégé en écriture

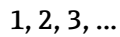

Repères

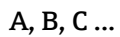

Vues



Consignes de sécurité

Respecter les consignes de sécurité contenues dans le manuel de mise en service associé



Résistance thermique du câble de raccordement

Indique la valeur minimale de résistance thermique des câbles de raccordement

1.3 Documentation

Les types de documentation suivants sont disponibles dans l'espace Télécharger du site web Endress+Hauser (www.endress.com/downloads) :



Pour une vue d'ensemble du champ d'application de la documentation technique associée, voir ci-dessous :

- *Device Viewer* (www.endress.com/deviceviewer) : entrer le numéro de série figurant sur la plaque signalétique
- *Endress+Hauser Operations App* : entrer le numéro de série figurant sur la plaque signalétique ou scanner le code matriciel figurant sur la plaque signalétique.

1.3.1 Information technique (TI)

Aide à la planification

Ce document fournit toutes les caractéristiques techniques relatives à l'appareil et donne un aperçu des accessoires qui peuvent être commandés pour l'appareil.

1.3.2 Instructions condensées (KA)

Prise en main rapide

Ce manuel contient toutes les informations essentielles de la réception des marchandises à la première mise en service.

1.3.3 Manuel de mise en service (BA)

Le manuel de mise en service contient toutes les informations nécessaires aux différentes phases du cycle de vie de l'appareil : de l'identification du produit, de la réception et du stockage, au montage, au raccordement, à la configuration et à la mise en service, en passant par le suppression des défauts, la maintenance et la mise au rebut.

Il contient également une explication détaillée de chaque paramètre du menu de configuration (hormis le menu **Expert**). La description s'adresse à ceux qui travaillent avec l'appareil tout au long de son cycle de vie et effectuent des configurations spécifiques.

1.3.4 Description des paramètres de l'appareil (GP)

Le manuel de Description des paramètres de l'appareil contient une explication détaillée de chaque paramètre de la 2^e partie du menu de configuration : le menu **Expert**. Il contient tous les paramètres de l'appareil et permet d'accéder directement aux paramètres par l'entrée d'un code. Cette description s'adresse aux personnes qui travaillent avec l'appareil tout au long de son cycle de vie et qui effectuent des configurations spécifiques.

1.3.5 Conseils de sécurité (XA)

Selon l'agrément, les Conseils de sécurité (XA) suivants sont fournis avec l'appareil. Ils font partie intégrante du manuel de mise en service.



La plaque signalétique indique les Conseils de sécurité (XA) qui s'appliquent à l'appareil.

1.3.6 Instructions de montage (EA)

Les instructions de montage sont utilisées pour remplacer une unité défectueuse par une unité fonctionnelle de même type.

1.4 Marques déposées

Modbus®

Marque déposée par SCHNEIDER AUTOMATION, INC.

2 Consignes de sécurité de base

2.1 Exigences imposées au personnel

Le personnel chargé de l'installation, la mise en service, le diagnostic et la maintenance doit remplir les conditions suivantes :

- ▶ Le personnel qualifié et formé doit disposer d'une qualification qui correspond à cette fonction et à cette tâche.
- ▶ Etre habilité par le propriétaire / l'exploitant de l'installation.
- ▶ Etre familiarisé avec les réglementations nationales.
- ▶ Avant de commencer le travail, avoir lu et compris les instructions du présent manuel et de la documentation complémentaire ainsi que les certificats (selon l'application).
- ▶ Suivre les instructions et respecter les conditions de base.

Le personnel d'exploitation doit remplir les conditions suivantes :

- ▶ Etre formé et habilité par le propriétaire / l'exploitant de l'installation conformément aux exigences liées à la tâche.
- ▶ Suivre les instructions du présent manuel.

2.2 Utilisation conforme

Domaine d'application et produits mesurés

Selon la version commandée, l'appareil est également capable de mesurer des produits explosibles, inflammables, toxiques et comburants.

Les appareils de mesure destinés à une utilisation en zone explosible, dans les applications hygiéniques ou avec une pression augmentée, ce qui constitue un facteur de risque, portent le marquage correspondant sur la plaque signalétique.

Afin de garantir un état irréprochable de l'appareil pendant la durée de service :

- ▶ N'utiliser l'appareil de mesure que dans le respect total des données figurant sur la plaque signalétique et des conditions générales énumérées dans le manuel de mise en service et la documentation complémentaire.
- ▶ Vérifier sur la plaque signalétique si l'appareil commandé peut être utilisé comme prévu dans le domaine concerné par l'agrément (p. ex. protection antidéflagrante, sécurité des réservoirs sous pression).
- ▶ Utiliser l'appareil uniquement pour des produits contre lesquels les matériaux en contact avec le process sont suffisamment résistants.
- ▶ Si l'appareil n'est pas utilisé à température ambiante, il est impérativement nécessaire de respecter les conditions de base indiquées dans la documentation fournie pour l'appareil.
- ▶ Protéger l'appareil de mesure en permanence contre la corrosion dues aux influences de l'environnement.
- ▶ Respecter les valeurs limites figurant dans les "Caractéristiques techniques".

Le fabricant décline toute responsabilité pour les dommages résultant d'une utilisation inappropriée ou non conforme.

Risques résiduels

En service, le capteur peut prendre une température proche de la température du produit à mesurer.

Risque de brûlure en raison de surfaces chaudes !

- ▶ En cas de température élevée du produit : prévoir une protection contre les contacts accidentels, afin d'éviter les brûlures.

2.3 Sécurité du travail

Lors des travaux sur et avec l'appareil :

- ▶ Porter l'équipement de protection individuelle requis conformément aux réglementations locales/nationales.

2.4 Sécurité de fonctionnement

Risque de blessure !

- ▶ Ne faire fonctionner l'appareil que s'il est en bon état technique, exempt d'erreurs et de défauts.
- ▶ L'exploitant est responsable du fonctionnement sans défaut de l'appareil.

Transformations de l'appareil

Les transformations effectuées sur l'appareil sans l'accord du fabricant ne sont pas autorisées et peuvent entraîner des dangers imprévisibles :

- ▶ Si des transformations sont malgré tout nécessaires, consulter au préalable le fabricant.

Réparation

Afin de garantir la sécurité et la fiabilité de fonctionnement :

- ▶ N'effectuer la réparation de l'appareil que dans la mesure où elle est expressément autorisée.
- ▶ Respecter les prescriptions nationales relatives à la réparation d'un appareil électrique.
- ▶ Utiliser exclusivement des pièces de rechange d'origine et des accessoires du fabricant.

Zone explosible

Pour éviter tout danger pour les personnes ou l'installation lorsque l'appareil est utilisé en zone explosible (par ex. protection contre les risques d'explosion) :

- ▶ Vérifier à l'aide de la plaque signalétique si l'appareil commandé peut être utilisé pour l'usage prévu dans la zone explosible.
- ▶ Respecter les consignes figurant dans la documentation complémentaire séparée, qui fait partie intégrante du présent manuel.

2.5 Sécurité du produit

Le présent appareil a été construit et testé d'après l'état actuel de la technique et les bonnes pratiques d'ingénierie, et a quitté nos locaux en parfait état. Il satisfait aux exigences générales de sécurité et aux exigences légales.

AVIS

Perte de l'indice de protection si l'appareil est ouvert dans un environnement humide

- ▶ Si l'appareil est ouvert dans un environnement humide, l'indice de protection figurant sur la plaque signalétique n'est plus valable. Cela peut également compromettre la sécurité de fonctionnement de l'appareil.

2.5.1 Marquage CE

Le système de mesure satisfait aux exigences légales des directives UE en vigueur. Celles-ci sont listées dans la déclaration de conformité UE correspondante avec les normes appliquées.

Le fabricant confirme que l'appareil a réussi les tests en apposant le marquage CE.

2.5.2 Conformité EAC

L'ensemble de mesure satisfait aux exigences légales des directives EAC en vigueur. Celles-ci sont listées dans la déclaration de conformité EAC correspondante avec les normes appliquées.

Le fabricant confirme que l'appareil a réussi les tests en apposant le marquage EAC.

3 Description du produit

3.1 Construction du produit

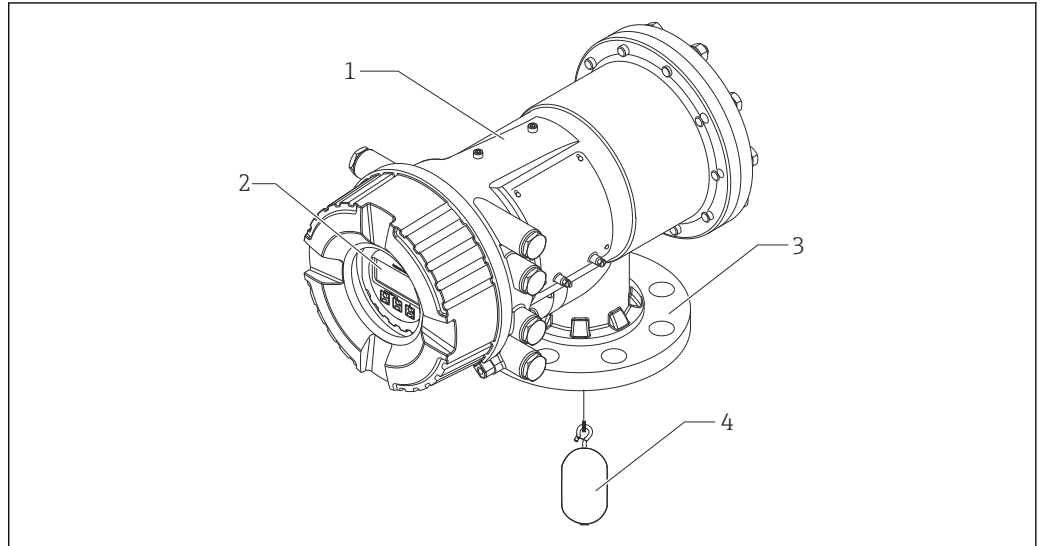

A0028699

1 Construction du Proservo NMS83

- 1 Boîtier
- 2 Module d'affichage et de configuration (peut être utilisé sans ouvrir le couvercle)
- 3 Raccord process (bride)
- 4 Displacer

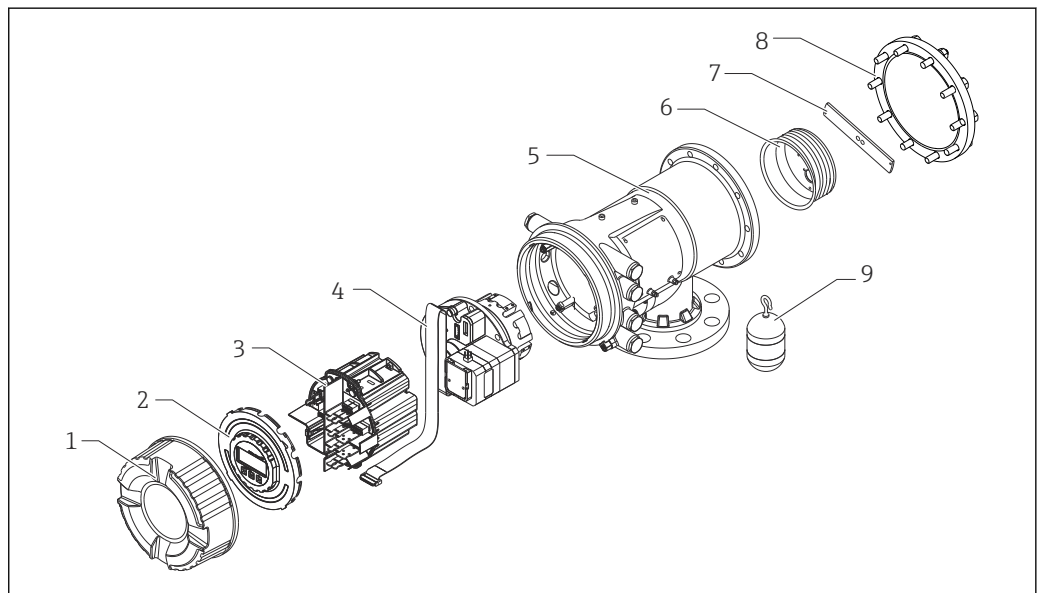

A0028873

2 Configuration du NMS83

- 1 Capot avant
- 2 Afficheur
- 3 Modules
- 4 Unité de capteur (unité de détecteur et câble)
- 5 Boîtier
- 6 Tambour de fil
- 7 Étrier
- 8 Couvercle du boîtier
- 9 Displacer

4 Réception des marchandises et identification du produit

4.1 Réception des marchandises

À la réception des marchandises, vérifier les points suivants :

- Les références de commande figurant sur le bon de livraison et l'autocollant du produit sont-elles identiques ?
- La marchandise est-elle intacte ?
- Les indications de la plaque signalétique correspondent-elles aux informations de commande figurant sur le bordereau de livraison ?
- Si nécessaire (voir plaque signalétique) : les Conseils de sécurité (XA) sont-ils fournis ?



Si l'une de ces conditions n'est pas remplie, contacter Endress+Hauser.

4.2 Identification du produit

Les options suivantes sont disponibles pour l'identification de l'appareil :

- Spécifications de la plaque signalétique
- Entrer le numéro de série figurant sur la plaque signalétique dans le *Device Viewer* (www.endress.com/deviceviewer) : toutes les données relatives à l'appareil et un aperçu de la documentation technique fournie avec lui sont alors affichés.
- Entrer le numéro de série figurant sur la plaque signalétique dans l'*Endress+Hauser Operations App* ou scanner le code matriciel 2D (QR code) sur la plaque signalétique avec l'*Endress+Hauser Operations App* : toutes les informations sur l'appareil et la documentation technique s'y rapportant sont affichées.



Pour une vue d'ensemble du champ d'application de la documentation technique associée, voir ci-dessous :

- *Device Viewer* (www.endress.com/deviceviewer) : entrer le numéro de série figurant sur la plaque signalétique
- *Endress+Hauser Operations App* : entrer le numéro de série figurant sur la plaque signalétique ou scanner le code matriciel figurant sur la plaque signalétique.

4.2.1 Plaque signalétique

The diagram shows a rectangular label with rounded corners. At the top right is the 'Endress+Hauser' logo with the 'EH' symbol. The label is divided into several sections. The top left section contains fields 1 through 5. The middle left section contains fields 6 through 15. The bottom left section contains fields 16 through 18. The top right section contains field 21. The middle right section contains field 22. The bottom right section contains fields 23 through 28. There are two circular icons at the bottom of the label.

A0027791

3 Plaque signalétique

- 1 Adresse du fabricant
- 2 Nom de l'appareil
- 3 Référence de commande
- 4 Numéro de série
- 5 Référence de commande étendue
- 6 Tension d'alimentation
- 7 Pression de process maximale
- 8 Température maximale du process
- 9 Température ambiante autorisée (T_a)
- 10 Résistance thermique du câble
- 11 Filetage pour entrée de câble
- 12 Matériaux en contact avec le process
- 13 Libre
- 14 Version de firmware
- 15 Révision de l'appareil
- 16 Numéros de certification métrologique
- 17 Données de configuration personnalisées
- 18 Gamme de température ambiante
- 19 Marquage CE, marquage RCM
- 20 Informations complémentaires sur la version de l'appareil
- 21 Indice de protection
- 22 Symbole du certificat
- 23 Données relatives à l'agrément Ex
- 24 Certificat général d'agrément
- 25 Conseils de sécurité correspondants (XA)
- 26 Date de fabrication
- 27 Marquage RoHS Chine
- 28 QR code pour l'Endress+Hauser Operations App

4.2.2 Adresse du fabricant

Endress+Hauser Yamanashi Co., Ltd.
 406-0846
 862-1 Mitsukunugi, Sakaigawa-cho, Fuefuki-shi, Yamanashi

4.3 Stockage et transport

4.3.1 Conditions de stockage

- Température de stockage : -50 ... +80 °C (-58 ... +176 °F)
- Stocker l'appareil dans son emballage d'origine.

4.3.2 Transport

⚠ ATTENTION

Risque de blessure









- ▶ Transporter l'appareil au point de mesure dans son emballage d'origine.
- ▶ Pour ce faire, tenir compte du centre de gravité de l'appareil afin d'éviter tout basculement involontaire.
- ▶ Respecter les instructions de sécurité et les conditions de transport prévues pour les appareils de plus de 18 kg (39,6 lb) (IEC 61010).

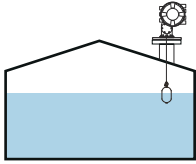

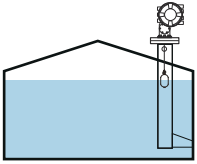
5 Montage

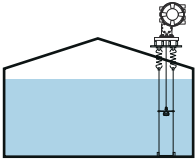
5.1 Prérequis

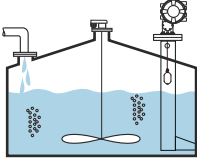
5.1.1 Type de cuve

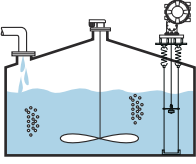
En fonction du type de cuve et de l'application, plusieurs procédures d'installation sont recommandées pour le NMS8x.

| Type de cuve | Sans système de guidage | Avec tube de mesure | Avec fils guides |
|---|---|--|--|
| Cuve à toit fixe |   <small>A0032437</small> |   <small>A0032438</small> |   <small>A0032439</small> |
| Cuve avec agitateur ou fortes turbulences |  |   <small>A0032440</small> |   <small>A0032441</small> |

-  ■ Un tube de mesure est nécessaire dans une cuve à toit flottant ou un réservoir à écran flottant.
- Les fils guides ne peuvent pas être installés dans une cuve à toit flottant. Si le fil de mesure est exposé à l'émission libre, il peut se rompre suite à un choc externe.
- Il n'est pas permis d'installer des fils guides dans des cuves sous pression, car les fils empêcheraient de fermer la vanne pour le remplacement du fil, du tambour de fil ou du plongeur. La position de montage du NMS8x est importante pour les applications sans système de fil guide afin d'éviter que le fil de mesure ne soit cassé →  20.

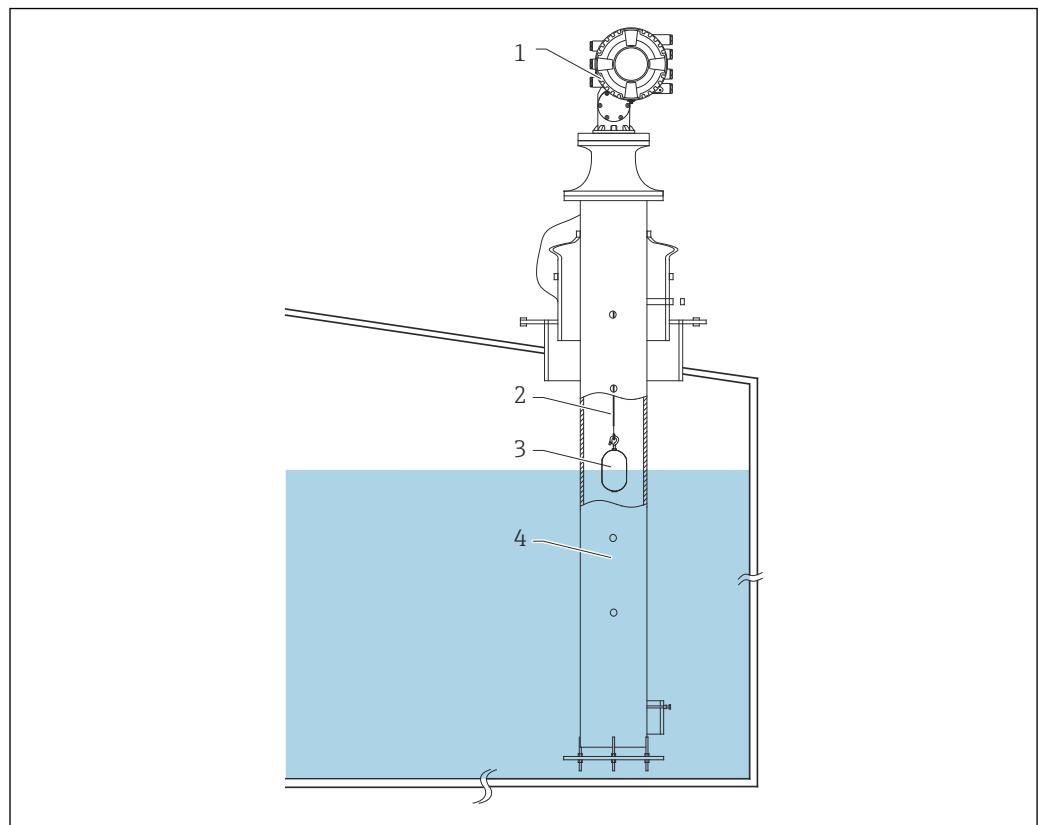
Montage sur cuve typique

A0026904

4 Installation sur cuve typique 1

- 1 NMS8x
- 2 Fil de mesure
- 3 Plongeur
- 4 Tube de mesure

5.1.2 Guide de sélection du plongeur

Il existe un grand choix de plongeurs pour répondre à une grande variété d'applications. Le choix du plongeur approprié garantit des performances et une longévité optimales. Les directives suivantes aideront à sélectionner le plongeur le mieux adapté à l'application.

Types de plongeur

Les plongeurs NMS8x suivants sont disponibles.

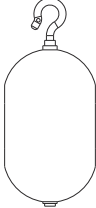
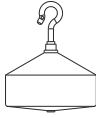
| 50 mm (1,97 in) | 70 mm (2,76 in) |
|---|---|
| 316L/PTFE | 316L |
|  |  |

Dimensions du plongeur

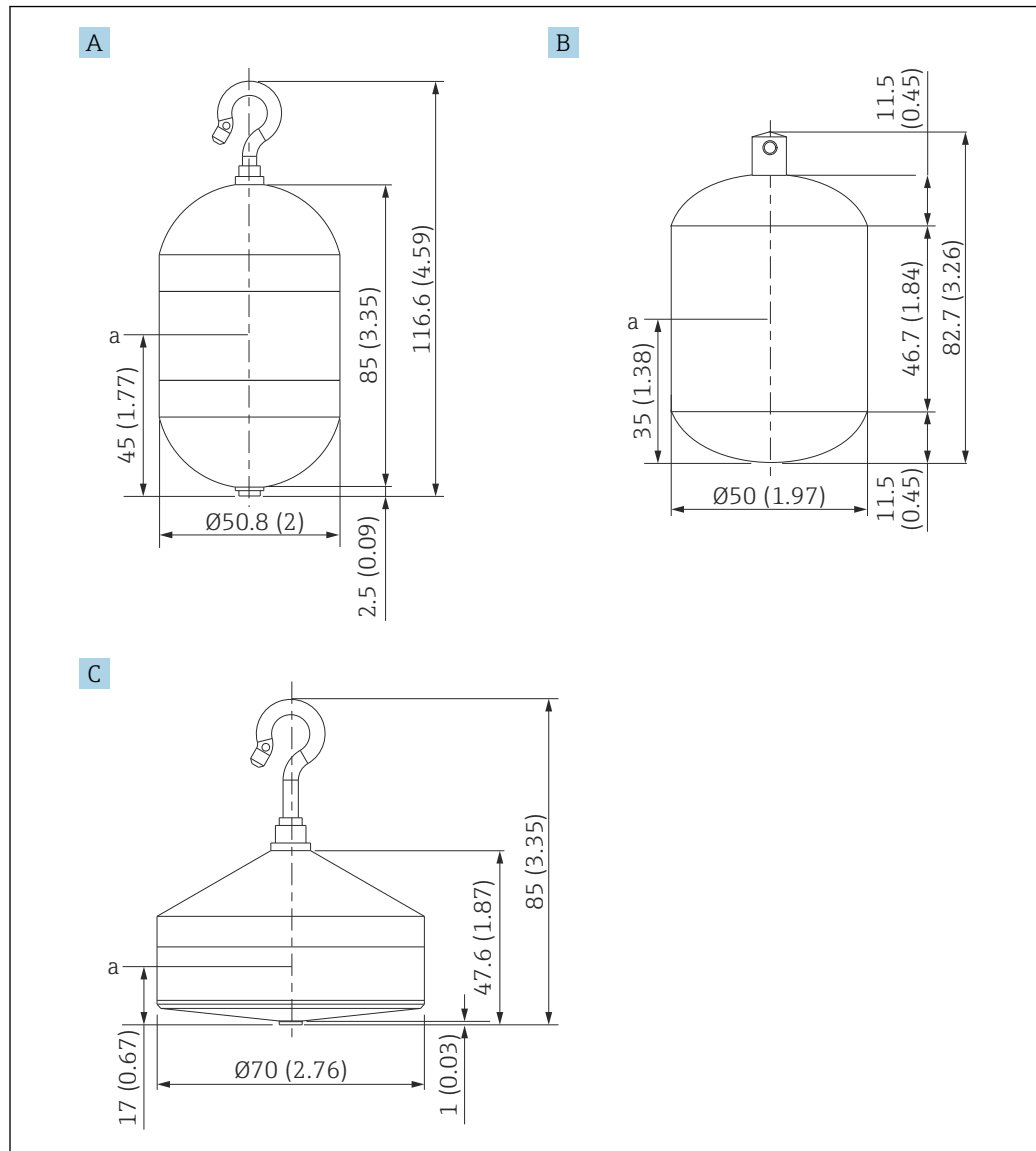

A0029581

- A Plongeur cylindrique $\varnothing 50$ mm (1,97 in), 316L
 B Plongeur cylindrique $\varnothing 50$ mm (1,97 in), PTFE
 C Plongeur conique $\varnothing 70$ mm (2,76 in), 316L
 a Point d'immersion

| Caractéristique | Plongeur cylindrique $\varnothing 50$ mm (1,97 in), 316L | Plongeur cylindrique $\varnothing 50$ mm (1,97 in) PTFE | Plongeur conique $\varnothing 70$ mm (2,76 in), 316L |
|-------------------------|--|---|--|
| Poids (g) | 253 | 250 | 245 |
| Volume (ml) | 143 | 118 | 124 |
| Volume d'équilibre (ml) | 70.7 | 59 | 52.8 |

i Le poids, le volume et le volume d'équilibre sont déterminés individuellement par chaque plongeur et peuvent, par conséquent, varier en fonction des valeurs indiquées ci-dessus.

Plongeur recommandé par application

| Application | Niveau de produit | Niveau d'interface | Densité |
|---|----------------------|----------------------|----------------------|
| Liquide visqueux | 50 mm (1,97 in) PTFE | Pas recommandé | Pas recommandé |
| Liquide non visqueux (p. ex. alcool) | 50 mm (1,97 in) 316L | 50 mm (1,97 in) 316L | 50 mm (1,97 in) 316L |

5.1.3 Montage sans système de guidage

Le NMS8x est monté sur un piquage sur le toit de la cuve sans système de guidage. Il faut qu'il y ait suffisamment d'espace dans le piquage pour permettre au plongeur de se déplacer sans entrer en contact avec les parois internes (pour plus de détails sur D, →  21).

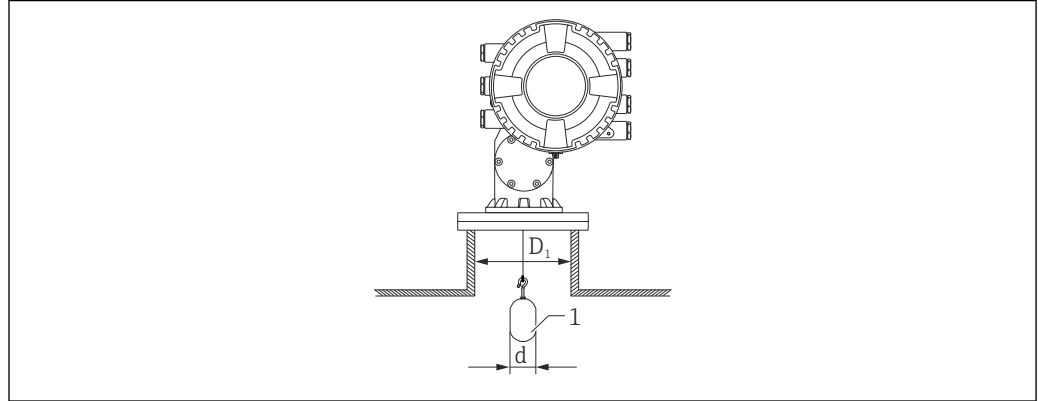

 5 Pas de système de guidage

D_1 Diamètre intérieur du piquage de la cuve

d Diamètre du plongeur

1 Plongeur

5.1.4 Montage avec un tube de mesure

Le diamètre du tube de mesure nécessaire pour protéger le fil de mesure sans perturber son fonctionnement varie en fonction de la hauteur de la cuve. Le tube de mesure peut être soit de diamètre constant soit plus étroit dans sa partie supérieure et plus large dans sa partie inférieure. Le schéma suivant montre deux exemples de ce dernier cas, à savoir un tube de mesure concentrique et un tube de mesure asymétrique.

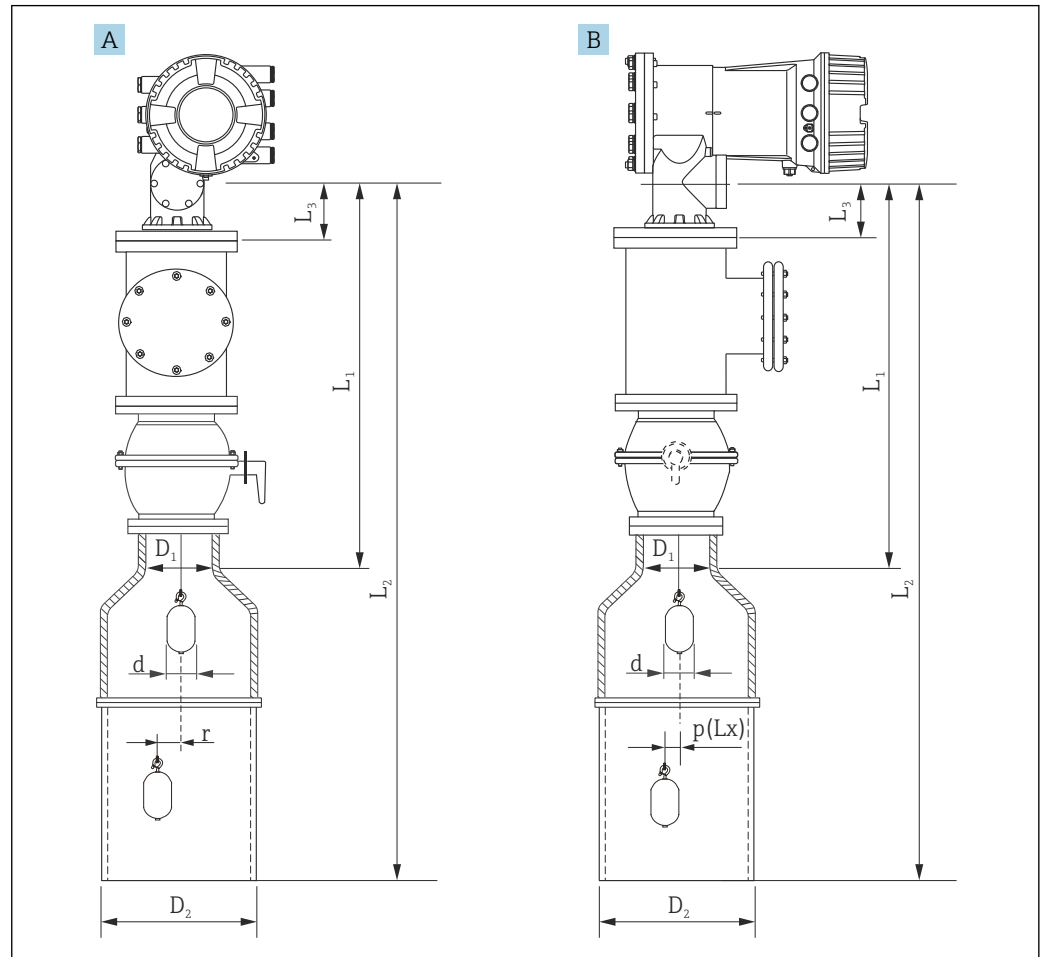

6 Montage avec un tube de mesure concentrique

A Vue de face

B Vue de côté

L_1 Longueur du centre de la fenêtre d'étalonnage à la partie supérieure du tube de mesure

L_2 Longueur du centre de la fenêtre d'étalonnage au fond du tube de mesure

L_3 Longueur du centre de la fenêtre d'étalonnage au bas de la bride

D_1 Diamètre de la partie supérieure du tube de mesure

D_2 Diamètre du tube de mesure

d Diamètre du plongeur

p Position longitudinale du fil à partir du centre de la bride (Lx)

r Offset de la direction radiale

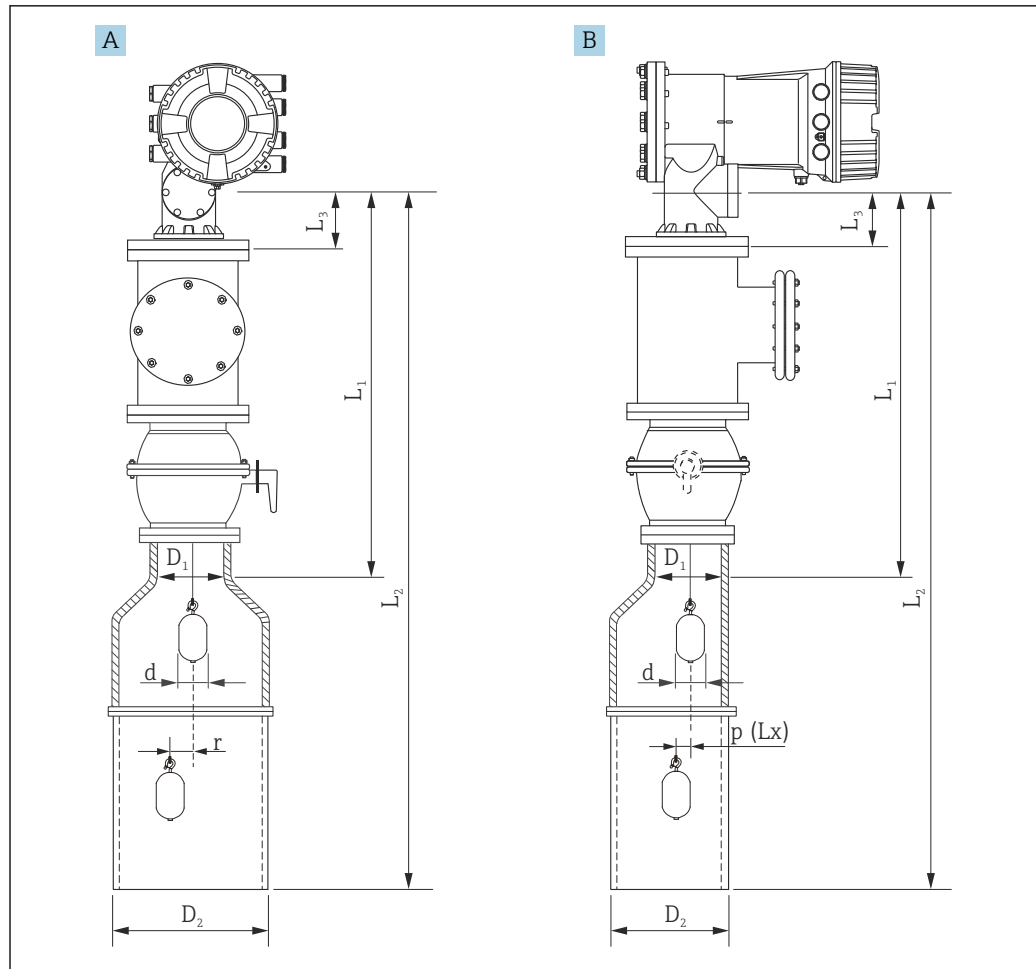

A0026909

7 Montage avec un tube de mesure asymétrique

A Vue de face

B Vue de côté

L_1 Longueur du centre de la fenêtre d'étalonnage à la partie supérieure du tube de mesure

L_2 Longueur du centre de la fenêtre d'étalonnage au fond du tube de mesure

L_3 Longueur du centre de la fenêtre d'étalonnage au bas de la bride

D_1 Diamètre de la partie supérieure du tube de mesure

D_2 Diamètre du tube de mesure

d Diamètre du plongeur

p Position longitudinale du fil à partir du centre de la bride

(Lx)

r Offset de la direction radiale

- i** L_3 : longueur entre le centre de la fenêtre d'étalonnage et le bas de la bride intégrée NMS8x (77 mm (3,03 in) + épaisseur de la bride).
Pour JIS 10K 150A RF, l'épaisseur des brides est de 22 mm (0,87 in).
- En cas d'utilisation d'un tube de mesure asymétrique, il faut tenir compte du décalage latéral du plongeur et suivre le sens de montage du NMS8x comme le montre la figure.
- Pour calculer le diamètre de tube de mesure requis, utiliser la formule ci-dessous. Les tableaux suivants contiennent les paramètres nécessaires pour calculer les dimensions du tube de mesure. S'assurer que les dimensions du tube de mesure sont les bonnes, voir tableau.
- L'offset de la direction radiale (r) est nécessaire uniquement pour le tambour de fil 47 m (154,20 ft) et 55 m (180,45 ft). Pour tous les autres tambours, l'offset est de 0 mm/in.

| Caractéristique : 110 | Description (Gamme de mesure ; Fil ; Diamètre) | NMS80 | NMS81 | NMS83 | r |
|-----------------------|--|-------|-------------------------------------|-------|----------------|
| G1 | 47 m (154,20 ft) ; 316L ; 0,15 mm (0,00591 in) | | <input checked="" type="checkbox"/> | | 6 mm (0,24 in) |
| H1 | 55 m (180,45 ft) ; 316L ; 0,15 mm (0,00591 in) | | <input checked="" type="checkbox"/> | | 6 mm (0,24 in) |

| Caractéristique : 120 | Description (Matériau du plongeur ; Type) | NMS80 | NMS81 | NMS83 | d |
|-----------------------|--|-------------------------------------|-------------------------------------|-------------------------------------|------------------|
| 1AA | 316L ; 30 mm (1,18 in) cylindrique | <input checked="" type="checkbox"/> | <input checked="" type="checkbox"/> | | 30 mm (1,18 in) |
| 1AC | 316L ; 50 mm (1,97 in) cylindrique | <input checked="" type="checkbox"/> | <input checked="" type="checkbox"/> | | 50 mm (1,97 in) |
| 1BE | 316L ; 70 mm (2,76 in) conique | <input checked="" type="checkbox"/> | <input checked="" type="checkbox"/> | | 70 mm (2,76 in) |
| 1BJ | 316L ; 110 mm (4,33 in) conique | <input checked="" type="checkbox"/> | <input checked="" type="checkbox"/> | | 110 mm (4,33 in) |
| 2AA | PTFE ; 30 mm (1,18 in) cylindrique | <input checked="" type="checkbox"/> | <input checked="" type="checkbox"/> | | 30 mm (1,18 in) |
| 2AC | PTFE ; 50 mm (1,97 in) cylindrique | <input checked="" type="checkbox"/> | <input checked="" type="checkbox"/> | | 50 mm (1,97 in) |
| 3AC | AlloyC276 ; 50 mm (1,97 in) cylindrique | <input checked="" type="checkbox"/> | <input checked="" type="checkbox"/> | | 50 mm (1,97 in) |
| 4AC | 316L poli ; 50 mm (1,97 in) cylindrique | | | <input checked="" type="checkbox"/> | 50 mm (1,97 in) |
| 4AE | 316L poli ; 70 mm (2,76 in) conique | | | <input checked="" type="checkbox"/> | 70 mm (2,76 in) |
| 5AC | PTFE ; 50 mm (1,97 in) cylindrique, hygiénique blanc | | | <input checked="" type="checkbox"/> | 50 mm (1,97 in) |

| Paramètre | Description |
|-----------|--|
| d | Diamètre du plongeur |
| p(Lx) | Position longitudinale du fil à partir du centre de la bride La valeur peut être déterminée à l'aide du graphe suivant. |
| r | Offset de la direction radiale |
| s | Facteur de sécurité recommandé : 5 mm (0,197 in) |

Le graphe suivant montre le décalage latéral du plongeur en fonction de la distance mesurée pour les différents tambours de fil.

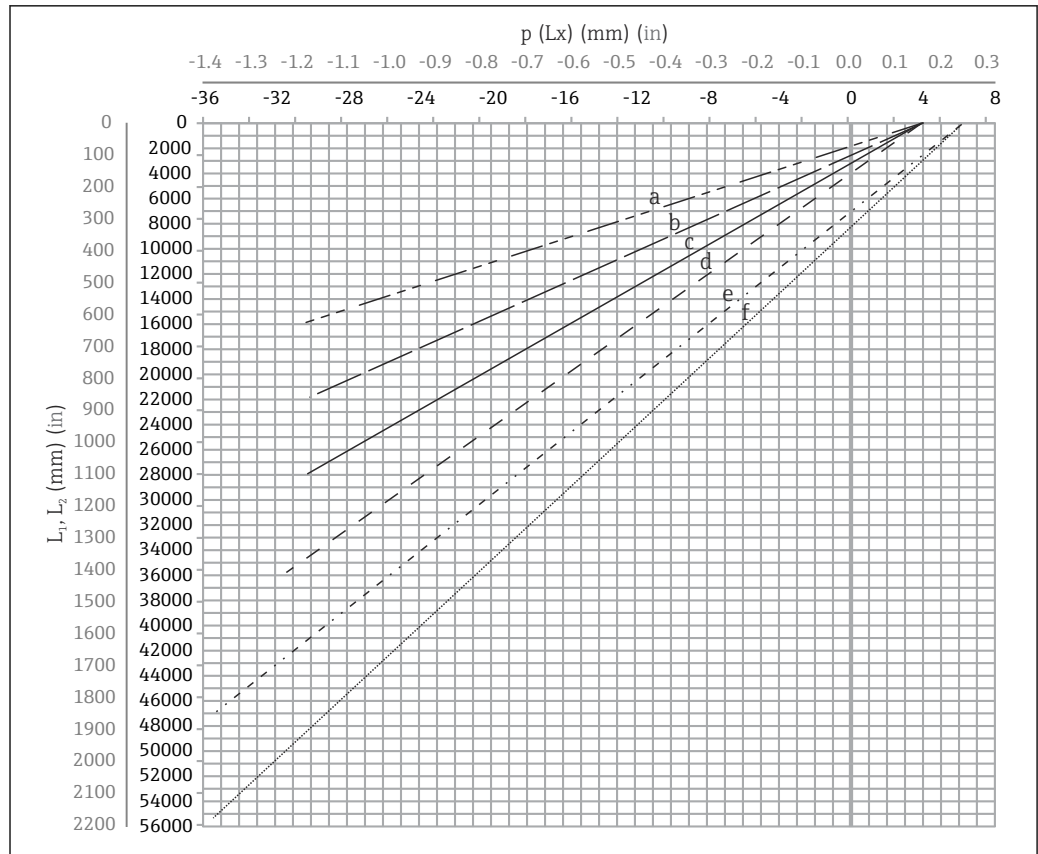

A0027997

8 Décalage latéral du plongeur en fonction de la gamme de mesure

- a 16 m (A3) (NMS80/NMS81/NMS83)
- b 22 m (C2) (NMS80/NMS81/NMS83)
- c 28 m (D1) (NMS80/NMS81)
- d 36 m (F1) (NMS80/NMS81)
- e 47 m (G1) (NMS81)
- f 55 m (H1) (NMS81)

Diamètre supérieur du tube de mesure

La dimension de D_1 doit être la valeur la plus élevée parmi les dimensions D_{1a} , D_{1b} , D_{1c} , et D_{1d} selon la formule suivante.

| Dimension D_1 (exemple) | Dimension D_{1x} | | Description | Formule |
|------------------------------|----------------------|-----------|---|-------------------------------------|
| | Exemple | Paramètre | | |
| >68,1 mm (2,68 in) | 68,1 mm (2,68 in) | D_{1a} | Dimension D_1 lorsque le plongeur se trouve au centre de la fenêtre d'étalonnage | $= 2 \times (p(0) + d/2 + s)$ |
| | 65,6 mm (2,58 in) | D_{1b} | Dimension D_1 lorsque le plongeur se trouve dans la partie supérieure du tube de mesure | $= 2 \times (p(L_1) + d/2 + s)$ |

| Dimension D ₁ (exemple) | Dimension D _{1x} | | Description | Formule |
|---------------------------------------|---------------------------|-----------------|---|--------------------------------|
| | Exemple | Paramètre | | |
| | 50,9 mm (2,00 in) | D _{1c} | Dimension D ₁ lorsque le plongeur se trouve dans la partie inférieure du tube de mesure | $= 2 \times (p (L_2) + s)$ |
| | | D _{1d} | Dimension D ₁ quand l'offset de direction radiale est pris en compte. Ce calcul n'est utilisé qu'avec le tambour de fil 47 m (154,20 ft) (G1 dans la caractéristique 110) et 55 m (180,45 ft) (H1 dans la caractéristique 110) | $= 2 \times (d/2 + r + s)$ |

i Exemple : L₁ = 1 000 mm, L₂ = 20 000 mm, d = 50 mm, s = 5,0, tambour 28 m

Diamètre inférieur du tube de mesure

La dimension de D₂ doit être la valeur la plus élevée parmi les dimensions D₁ et D_{2b}.
Voir le tableau ci-dessous.

Conduite concentrique

| Dimension D ₂ (exemple) | Dimension D _{2x} | | Description | Formule |
|---------------------------------------|---------------------------|-----------------|--|--------------------------------------|
| | Exemple | Paramètre | | |
| >100,9 mm (3,97 in) | 68,1 mm (2,68 in) | D1 | Valeur D ₁ calculée | |
| | 100,9 mm (3,97 in) | D _{2b} | Dimension D ₂ lorsque le plongeur est dans la longueur L ₂ | $= 2 \times (p (L_2) + d/2 + s)$ |

i Exemple : L₂ = 20 000 mm, d = 50 mm, s = 5,0, tambour 28 m

Conduite asymétrique

| Dimension D ₂ (exemple) | Dimension D _{2x} | | Description | Formule |
|---------------------------------------|---------------------------|-----------------|--|---------------------------------|
| | Exemple | Paramètre | | |
| >84,5 mm (3,33 in) | 68,1 mm (2,68 in) | D1 | Valeur D ₁ calculée | |
| | 84,5 mm (3,33 in) | D _{2b} | Dimension D ₂ que le plongeur peut franchir (nième rainure) | $= p (L_2) + d/2 + s + D_1/2$ |

i Exemple : L₂ = 20 000 mm, d = 50 mm, s = 5,0, tambour 28 m

Recommandations pour le montage du NMS8x avec un tube de mesure

Suivre les recommandations pour le montage du NMS8x avec un tube de mesure.

- Les soudures du raccord de conduite doivent être lisses.
- Lors du perçage des trous dans la conduite, éliminer les copeaux métalliques et les ébarbures sur la surface intérieure des trous.
- Maintenir le tube le plus vertical possible. Vérifier à l'aide d'un fil à plomb.
- Installer la conduite asymétrique sous la vanne et aligner les centres du NMS8x et de la vanne.
- Positionner le centre de la partie inférieure de la conduite asymétrique dans la direction du mouvement latéral.
- Suivre les recommandations selon API MPMS chapitre 3.1B.
- Vérifier la mise à la terre entre le NMS8x et le piquage de la cuve.

5.1.5 Orientation de la bride du NMS8x

Vérifier que la taille du piquage et celle de la bride correspondent avant de monter le NMS8x sur la cuve. La taille de la bride et les caractéristiques nominales du NMS8x varient en fonction des spécifications du client.

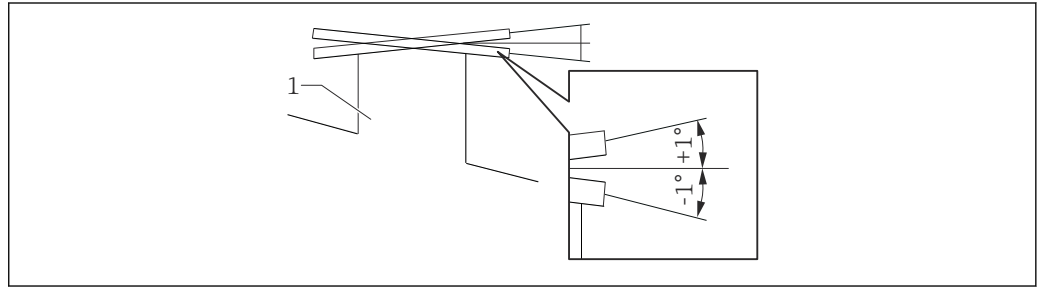

-  ■ Vérifier la dimension de la bride du NMS8x.
- Monter la bride au sommet de la cuve. La déviation de la bride par rapport au plan horizontal ne doit pas dépasser +/- 1 degré.
- Lors du montage du NMS8x sur un piquage long, veiller à ce que le plongeur n'entre pas en contact avec la paroi interne du piquage.



A0026889

 9 Inclinaison admissible de la bride de montage

1 Piquage

-  Lors du montage du NMS8x sans système de guidage, suivre les recommandations ci-dessous :
 - Vérifier que le piquage de montage se trouve entre 45 et 90 degrés (ou -45 et -90 degrés) de la conduite d'entrée de la cuve. On évite ainsi que le plongeur oscille fortement en raison des ondes ou des turbulences de la veine de remplissage.
 - Vérifier que le piquage de montage est au moins à 500 mm (19,69 in) de la paroi de la cuve.
 - Vérifier que le niveau de mesure minimum est au moins à 500 mm (19,69 in) au-dessus du sommet de la conduite d'entrée en réglant l'arrêt du bas (pour plus de détails sur le réglage de l'arrêt du bas, →  91). Le plongeur est ainsi protégé de l'écoulement direct du liquide entrant.
 - Si n'est pas possible de monter un tube de mesure dans la cuve en raison de sa forme ou de son état, il est conseillé de fixer un système de guidage. Consulter le SAV E+H pour plus d'informations.

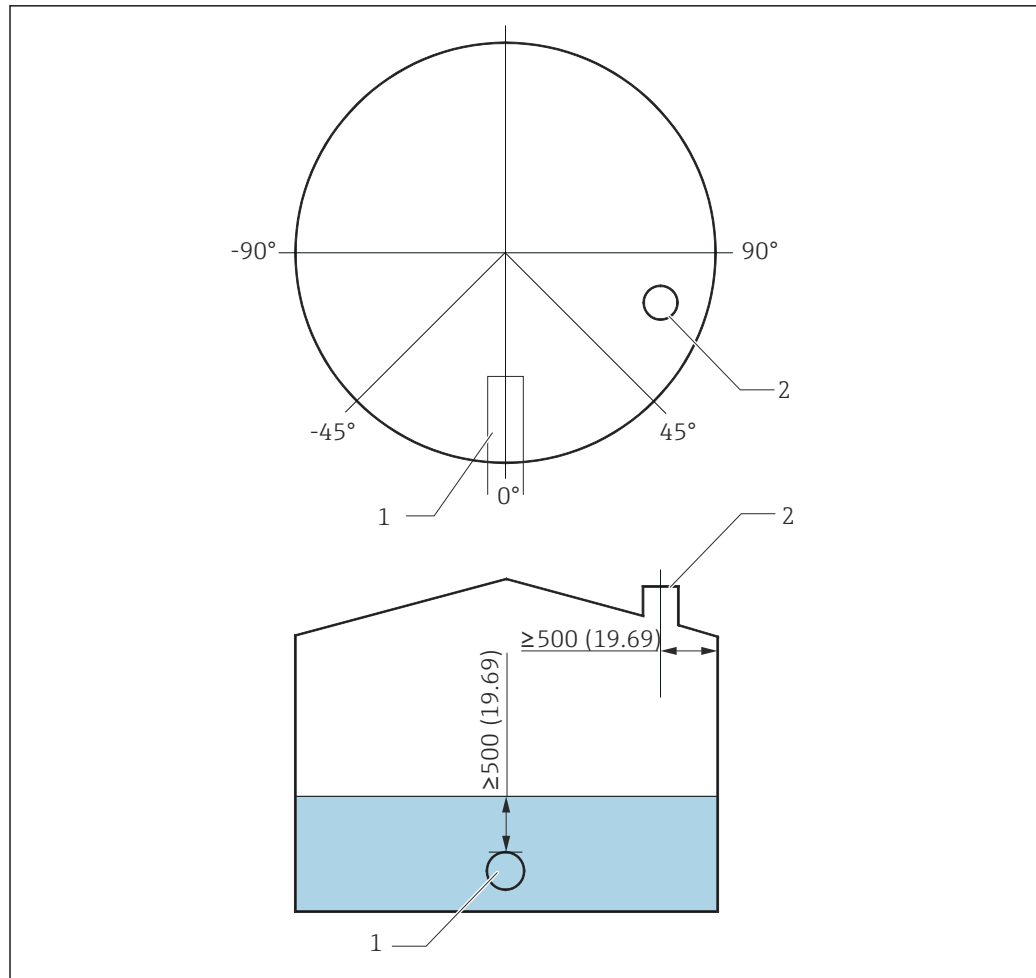

A0026890

10 Position recommandée pour le montage du NMS8x et le niveau de mesure minimum ; dimensions mm (in)

- 1 Conduite d'entrée
2 Piquage de la cuve

- i** Avant de remplir la cuve de liquide, vérifier que le liquide s'écoulant par l'entrée de la conduite n'entre pas en contact direct avec le plongeur.
- Lors de la vidange de la cuve, veiller à ce que le plongeur ne soit pas entraîné par le courant de liquide et ne soit pas aspiré dans la conduite de sortie.

5.1.6 Charge électrostatique

Si le liquide mesuré par le NMS8x a une conductivité de 1 uS/m ou moins, il est quasi non conducteur. Dans ce cas, il est recommandé d'utiliser un tube de mesure ou un fil guide. Cela diffuse la charge électrostatique à la surface du liquide.

5.2 Montage de l'appareil

À la livraison du NMS8x, le plongeur est toujours livré séparément, et il y a deux façons de le monter.

- Méthode d'installation du plongeur fourni séparément
- Installation par la fenêtre d'étalonnage

5.2.1 Installations disponibles

Les procédures d'installation suivantes sont disponibles pour le NMS8x.

- Montage sans système de guidage
- Montage avec tube de mesure

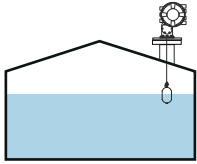
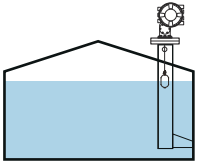
| Options de montage | Montage en émission libre | Avec tube de mesure |
|--------------------|--|--|
| Type de cuve |  |  |
| Type de montage | <ul style="list-style-type: none"> ■ Plongeur livré séparément ■ Montage du plongeur par la fenêtre d'étalonnage | <ul style="list-style-type: none"> ■ Plongeur livré séparément ■ Montage du plongeur par la fenêtre d'étalonnage |

5.2.2 Vérification du plongeur et du tambour de fil

Avant d'installer le NMS8x, vérifier que les numéros de série du plongeur et du tambour de fil correspondent à ceux indiqués sur l'étiquette du boîtier.

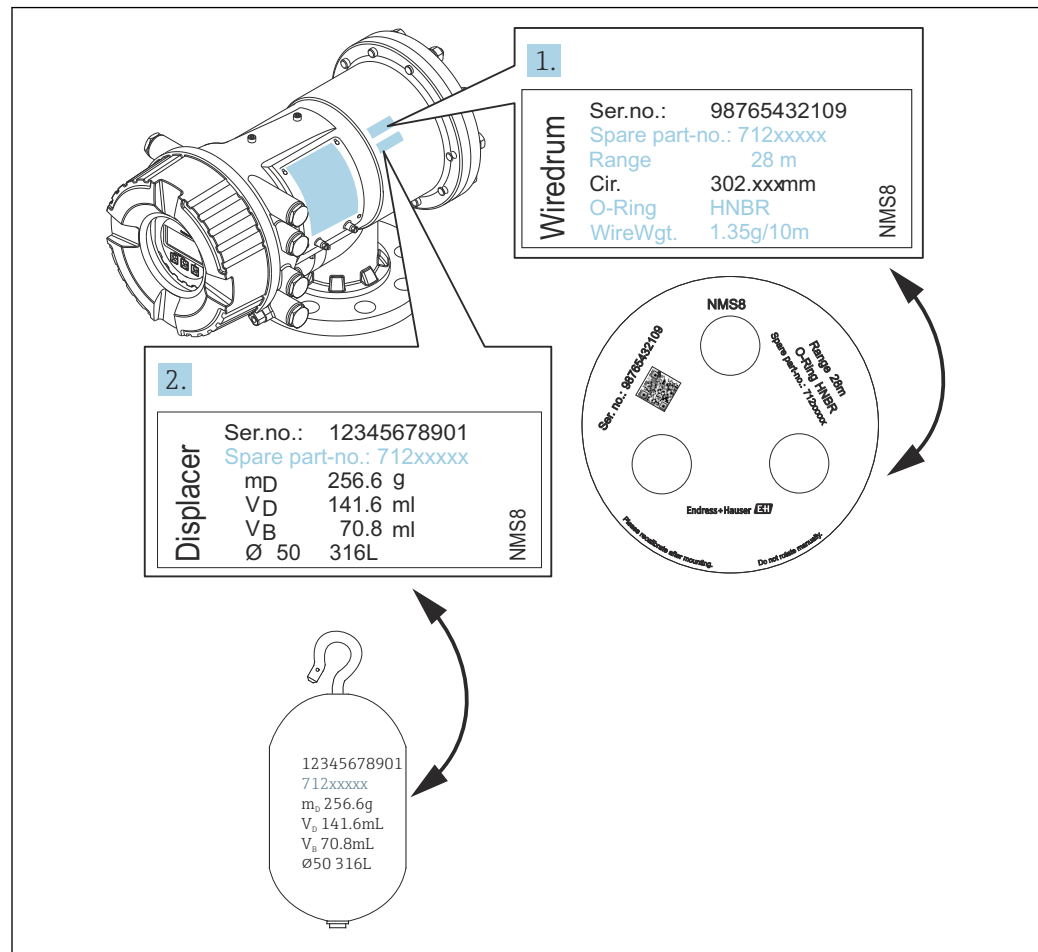





A0029470

11 Vérification du plongeur et du tambour de fil

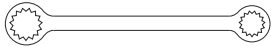
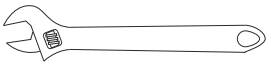
5.2.3 Outils nécessaires au montage

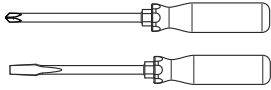
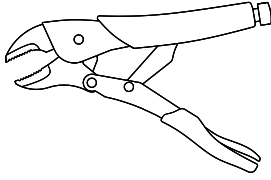
Les outils suivants sont nécessaires au montage du NMS8x.

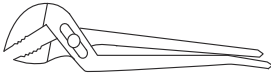
| Outils | Illustrations | Remarques |
|--|--|---|
| Clé polygonale |  | Utiliser la taille suivante <ul style="list-style-type: none"> ■ 24 mm (0,94 in) ■ 26 mm (1 in) ■ 30 mm (1,2 in) ■ 32 mm (1,3 in) |
| Clé à molette |  | Utiliser la taille de 350 mm (13,78 in) |
| Clé à 6 pans creux |  | Utiliser la taille de 3 mm (0,12 in) ou 5 mm (0,17 in) |
| Tournevis <ul style="list-style-type: none"> ■ Tournevis cruciforme ■ Tournevis plat |  | |
| Coupe-fil ou pince à sertir |  | |
| Cosse à sertir |  | A : Signal et alimentation : 0,2 ... 2,5 mm ² (24 ... 13 AWG) <ul style="list-style-type: none"> ■ Borne de terre dans le compartiment de raccordement : max. 2,5 mm² (13 AWG) ■ Borne de terre sur le boîtier : max. 4 mm² (11 AWG) |
| Pince multiprise |  | |

5.2.4 Méthode d'installation du plongeur fourni séparément

Il est nécessaire de retirer le tambour de fil du NMS8x, retirer le ruban sur le tambour de fil, monter le tambour de fil dans son boîtier et installer le plongeur sur le fil de mesure.

Utiliser des cales ou un socle pour fixer le NMS8x et prévoir une alimentation électrique pour le NMS8x.

i Les schémas de la procédure suivante montrent le NMS81 à titre d'exemple.

i Le plongeur est envoyé séparément conformément aux spécifications suivantes.

- Gamme de mesure 47 m (154,2 ft)
- Gamme de mesure 55 m (180,5 ft)
- Gamme de mesure 110 mm (4,33 in)
- Bride 8 in
- Option Déshuilé + dégraissé

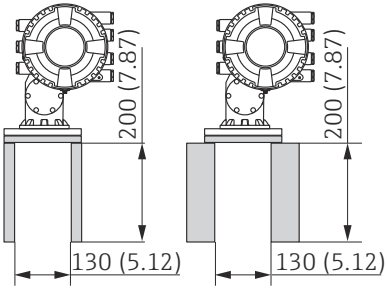
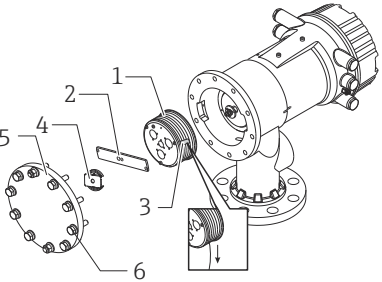
| Procédures | Illustrations |
|--|--|
| <ol style="list-style-type: none"> 1. Fixer le NMS8x sur des cales ou un socle. 2. Vérifier qu'il y a suffisamment de place sous le NMS8x. <p>i Veiller à ne pas laisser tomber le NMS8x.</p> |  <p style="text-align: right;">A0032442</p> <p style="text-align: center;">Dimensions en mm (in)</p> |
| <ol style="list-style-type: none"> 3. Retirer les vis et les boulons M6 [6] (boulons M10 pour le boîtier inox). 4. Retirer le couvercle [5] et l'arrêt [4] du tambour de fil ainsi que l'étrier [2]. 5. Retirer le tambour de fil [1] du boîtier du tambour. 6. Retirer le ruban [3] sur le tambour de fil. 7. Dérouler le fil de mesure d'environ 250 mm (9,84 in) de sorte que l'anneau du fil soit positionné sous la bride. 8. Monter le tambour de fil sur le NMS8x. 9. Monter l'étrier. <p>i</p> <ul style="list-style-type: none"> ▪ Veiller à ne pas cogner le tambour de fil contre le boîtier en raison de la grande force magnétique. ▪ Manipuler le fil de mesure avec précaution. Il pourrait se plier. ▪ S'assurer que le fil est enroulé correctement dans les rainures. |  <p style="text-align: right;">A0028876</p> |

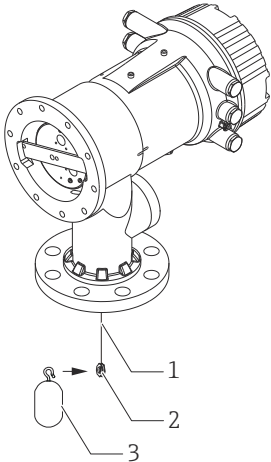
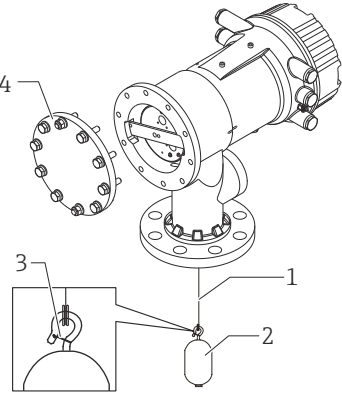
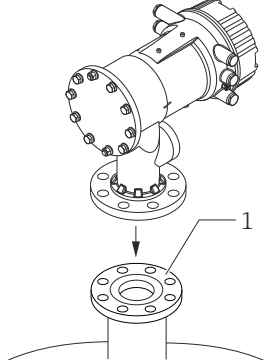
| Procédures | Illustrations |
|---|--|
| <p>10. Accrocher le plongeur [3] sur l'anneau [2].</p> <p>i</p> <ul style="list-style-type: none"> ▪ S'assurer que le fil est enroulé correctement dans les rainures. ▪ Si ce n'est pas le cas, retirer le plongeur et le tambour de fil, et répéter l'étape 7. |  <p style="text-align: right;">A0029116</p> |
| <p>11. Mettre le NMS8x sous tension.</p> <p>12. Réaliser un étalonnage du capteur</p> <p>13. Fixer le plongeur [2] au fil de mesure [1] à l'aide du fil d'attache [3].</p> <p>14. Réaliser un étalonnage de référence.</p> <p>15. Mettre l'appareil hors tension.</p> <p>16. Monter le couvercle du tambour de fil [4].</p> <p>i</p> <ul style="list-style-type: none"> ▪ Pour l'étalonnage du capteur, → 83 ▪ Pour l'étalonnage de référence, → 85. |  <p style="text-align: right;">A0027017</p> |
| <p>17. Monter le NMS8x sur le piquage de la cuve [1].</p> <p>18. Vérifier que le plongeur n'entre pas en contact avec la paroi interne du piquage.</p> <p>19. Mettre l'appareil sous tension.</p> <p>20. Réaliser un étalonnage du tambour.</p> <p>i Pour l'étalonnage du tambour, → 86</p> |  <p style="text-align: right;">A0028877</p> |





5.2.5 Installation par la fenêtre d'étalonnage

Dans le cas d'un plongeur de diamètre 50 mm (1,97 in), celui-ci peut être installé par la fenêtre d'étalonnage.

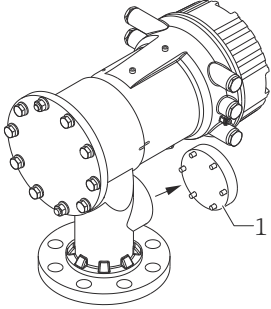
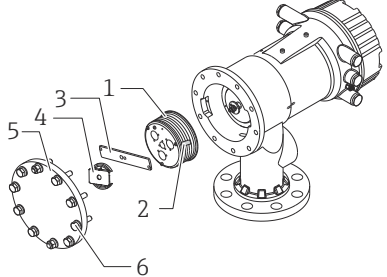
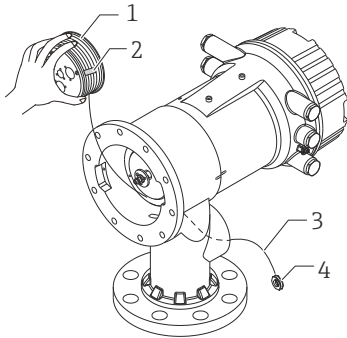
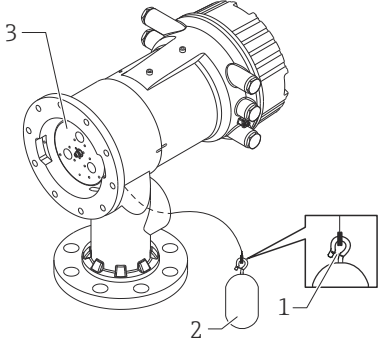
i Les plongeurs suivants ne peuvent être installés que par la fenêtre d'étalonnage :
50 mm 316L, 50 mm AlloyC276, 50 mm PTFE

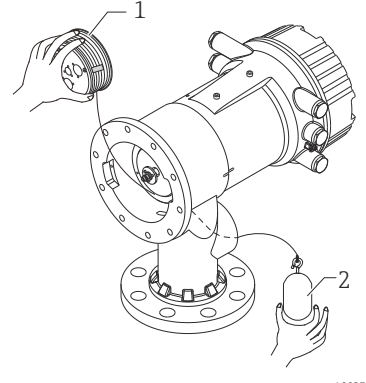
i Les schémas de la procédure suivante montrent le NMS81 à titre d'exemple.

| Procédures | Illustrations |
|--|--|
| <p>1. Retirer le couvercle de la fenêtre d'étalonnage [1].</p> |  <p style="text-align: right;">A0032443</p> |
| <p>2. Retirer les boulons M6 et les vis [6] (boulons M10 pour le boîtier inox).</p> <p>3. Retirer le couvercle [5], l'arrêt du tambour de fil [4] et l'étrier [3].</p> <p>4. Retirer le tambour de fil [1] du boîtier du tambour.</p> <p>5. Retirer le ruban [2] qui attache le fil.</p> <p>i Manipuler le fil de mesure avec précaution. Il pourrait se plier.</p> |  <p style="text-align: right;">A0029118</p> |
| <p>6. Tenir le tambour de fil [1] d'une main, dérouler le fil de mesure [3] d'environ 500 mm (19,69 in).</p> <p>7. Fixer provisoirement le fil [3] avec le ruban [2].</p> <p>8. Insérer l'anneau du fil [4] dans le boîtier du tambour.</p> <p>9. Tirer l'anneau du fil hors de la fenêtre d'étalonnage.</p> <p>i</p> <ul style="list-style-type: none"> ▪ Veiller à ne pas cogner le tambour de fil contre le boîtier en raison de la grande force magnétique. ▪ Manipuler le fil de mesure avec précaution. |  <p style="text-align: right;">A0028879</p> |
| <p>10. Insérer provisoirement le tambour de fil [3] dans le boîtier du tambour.</p> <p>11. Accrocher le plongeur [2] sur l'anneau [1].</p> <p>12. Fixer le plongeur au fil de mesure à l'aide du fil d'attache [1].</p> <p>i Manipuler le fil de mesure avec précaution. Il pourrait se plier.</p> |  <p style="text-align: right;">A0027984</p> |

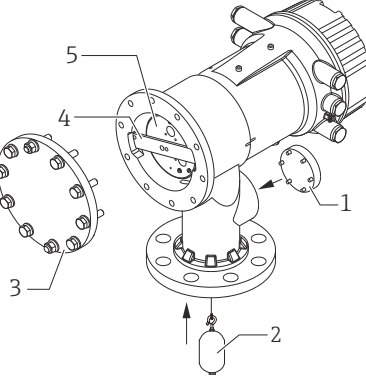
| Procédures | Illustrations |
|---|---|
| <p>13. Retirer le tambour de fil de son boîtier et dérouler le fil de mesure d'environ 500 mm (19,69 in).</p> <p>14. Tenir le tambour de fil [1] et placer le plongeur [2] dans la fenêtre d'étalonnage.</p> <p>15. Tenir le plongeur au centre de la fenêtre d'étalonnage.</p> <p>16. Lever l'autre main (tambour de fil) pour ajouter de la tension au fil de mesure afin que le plongeur ne tombe pas rapidement.</p> |  <p style="text-align: right; font-size: small;">A0027986</p> |
| <p>17. Lâcher le plongeur [2].</p> <p>18. Retirer le ruban [5] du tambour de fil.</p> <p>19. Insérer le tambour de fil dans le boîtier du tambour.</p> <p>20. Monter l'étrier [4].</p> <p>i S'assurer que le fil est enroulé correctement dans les rainures.</p> <p>21. Mettre le NMS8x sous tension et monter le plongeur à l'aide de l'assistant Move displacer →  82 jusqu'à ce que l'anneau de fil soit visible dans la fenêtre d'étalonnage.</p> <p>i <ul style="list-style-type: none"> ▪ Vérifier que le fil de mesure ne présente ni pli ni défaut. ▪ Vérifier que le plongeur n'entre pas en contact avec la paroi interne du piquage. </p> <p>22. Réaliser un étalonnage du capteur.</p> <p>i Pour l'étalonnage du capteur, →  83</p> <p>23. Réaliser un étalonnage de référence.</p> <p>i Pour l'étalonnage de référence, →  85.</p> <p>24. Monter le couvercle du boîtier du tambour [5] et le couvercle de la fenêtre d'étalonnage [1].</p> <p>25. Réaliser un étalonnage du tambour.</p> <p>i Pour l'étalonnage du tambour, →  86</p> |  <p style="text-align: right; font-size: small;">A0032444</p> |

5.3 Contrôle du montage

| | |
|---|---|
| ○ | L'appareil est-il intact (contrôle visuel) ? |
| ○ | <p>L'appareil est-il conforme aux spécifications du point de mesure ?</p> <p>Par exemple :</p> <ul style="list-style-type: none"> ▪ Température de process ▪ Pression du process (voir document "Information technique, chapitre "Courbes de contrainte des matériaux") ▪ Gamme de température ambiante ▪ Gamme de mesure |

| | |
|-----------------------|--|
| <input type="radio"/> | L'identification et l'étiquetage du point de mesure sont-ils corrects (contrôle visuel) ? |
| <input type="radio"/> | L'appareil est-il suffisamment protégé contre les précipitations et la lumière directe du soleil ? |

 Contrôle de l'anneau de fil du plongeur

Pour le garder propre, le plongeur NMS83 ne doit avoir ni rondelles ni écrous. En cas d'utilisation du NMS83 dans une zone Ex, s'assurer que l'anneau du fil est raccordé à un crochet du plongeur sans qu'aucun corps étranger n'interfère afin d'éviter l'électricité statique.

6 Raccordement électrique

6.1 Affectation des bornes

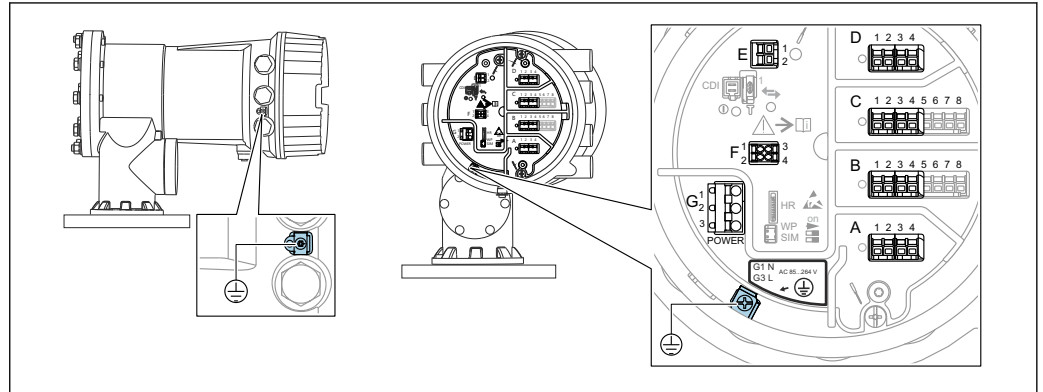

12 Compartiment de raccordement (exemple typique) et bornes de terre

i Filetage du boîtier

Les filetages du compartiment pour l'électronique et le raccordement peuvent être dotés d'un revêtement antifriction.

La consigne suivante est valable pour tous les matériaux de boîtier :

✗ Ne pas lubrifier les filetages du boîtier.

Zone de raccordement A/B/C/D (slots pour modules E/S)

Module : jusqu'à quatre modules E/S, selon la caractéristique de commande

- Les modules avec quatre bornes peuvent s'enficher dans n'importe lequel de ces slots.
- Les modules avec huit bornes peuvent s'enficher dans le slot B ou C.

i L'affectation exacte des modules dans les slots dépend de la version de l'appareil
→ 40.

Zone de raccordement E

Module : interface HART Ex i/IS

- E1 : H+
- E2 : H-

Zone de raccordement F

Afficheur séparé

- F1 : V_{CC} (raccorder à la borne 81 de l'afficheur séparé)
- F2 : Signal B (raccorder à la borne 84 de l'afficheur séparé)
- F2 : Signal A (raccorder à la borne 83 de l'afficheur séparé)
- F4 : Gnd (raccorder à la borne 82 de l'afficheur séparé)

Zone de raccordement G (pour alimentation AC haute tension et alimentation AC basse tension)

- G1 : N
- G2 : non connecté
- G3 : L

Zone de raccordement G (pour alimentation DC basse tension)

- G1 : L-
- G2 : non connecté
- G3 : L+

Zone de raccordement : fil de terre

Module : raccordement du fil de terre (vis M4)

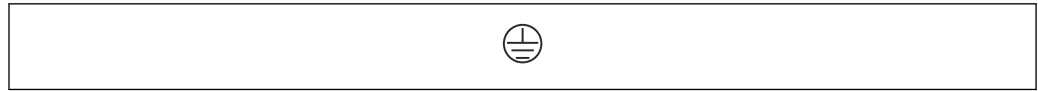

A0018339

13 Zone de raccordement : fil de terre

6.1.1 Alimentation électrique

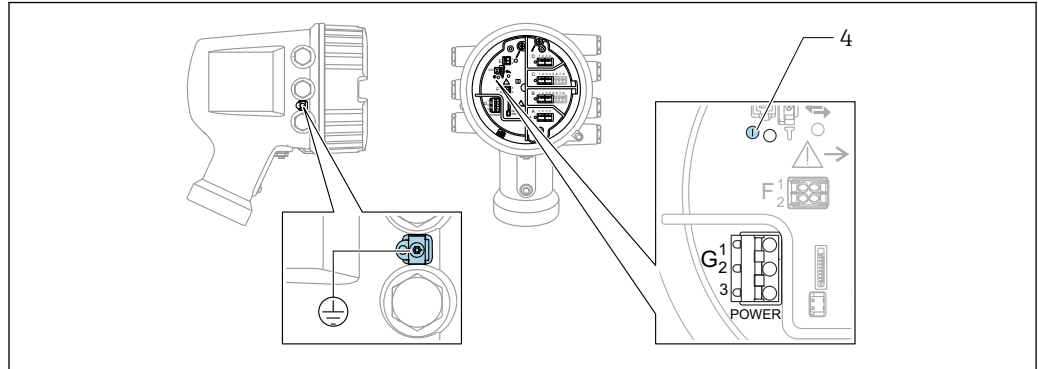

A0033413

- G1 N
- G2 non raccordé
- G3 L
- 4 LED verte : indication de l'alimentation

i La tension d'alimentation est également indiquée sur la plaque signalétique.

Tension d'alimentation

Alimentation AC haute tension :

Valeur opérationnelle :
 $100 \dots 240 V_{AC} (-15\% + 10\%) = 85 \dots 264 V_{AC}, 50/60 \text{ Hz}$

Alimentation AC basse tension :

Valeur opérationnelle :
 $65 V_{AC} (-20\% + 15\%) = 52 \dots 75 V_{AC}, 50/60 \text{ Hz}$

Alimentation DC basse tension :

Valeur opérationnelle :
 $24 \dots 55 V_{DC} (-20\% + 15\%) = 19 \dots 64 V_{DC}$

Consommation électrique

La puissance maximale varie en fonction de la configuration des modules. La valeur indique la puissance apparente maximale, sélectionner les câbles concernés en conséquence. La puissance réelle effectivement consommée est 12 W.

Alimentation AC haute tension :

28,8 VA

Alimentation AC basse tension :

21,6 VA

Alimentation DC basse tension :

13,4 W

6.1.2 Module d'affichage et de configuration séparé DKX001

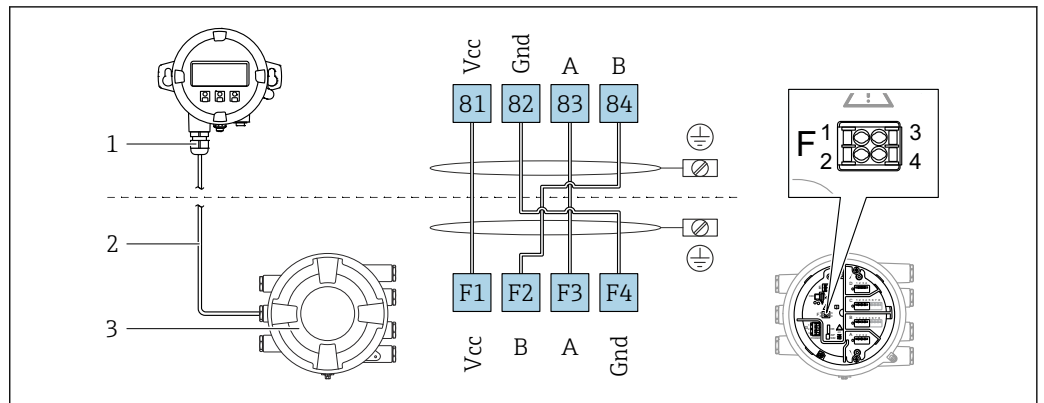

14 Raccordement du module d'affichage et de configuration séparé DKX001 à l'appareil de jaugeage de cuves (NMR8x, NMS8x ou NRF8x)

- 1 Module d'affichage et de configuration séparé
- 2 Câble de raccordement
- 3 Appareil de jaugeage de cuves (NMR8x, NMS8x ou NRF8x)

- i** Le module d'affichage et de configuration séparé DKX001 est disponible en tant qu'accessoire. Pour plus de détails, se reporter à SD01763D.
- i**
 - La valeur mesurée est affichée simultanément sur le DKX001 et sur le module d'affichage et de configuration local.
 - Il n'est pas possible d'accéder au menu de configuration des deux modules en même temps. Si l'on accède au menu de configuration dans l'un de ces modules, l'autre module est automatiquement verrouillé. Ce verrouillage reste actif jusqu'à la fermeture du menu dans le premier module (retour à l'affichage des valeurs de mesure).

6.1.3 Interface HART Ex i/IS

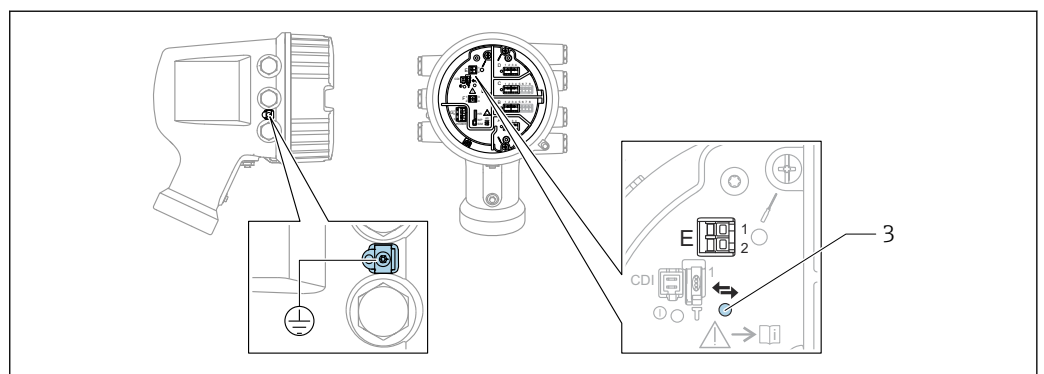

- E1 H+
- E2 H-
- 3 LED orange : indication de la communication

- i** Cette interface fonctionne toujours comme le maître HART principal pour les transmetteurs esclaves HART raccordés. Les modules Analog I/O, en revanche, peuvent être configurés comme maîtres ou esclaves HART → 53 → 55.

6.1.4 Slots pour modules E/S

Le compartiment de raccordement comprend quatre slots (A, B, C et D) pour modules E/S. Selon la version de l'appareil (caractéristiques de commande 040, 050 et 060), ces slots contiennent différents modules E/S. Le tableau ci-dessous montre le module se trouvant dans chaque slot pour une version d'appareil spécifique.

i L'affectation des slots pour l'appareil est également indiquée sur l'étiquette apposée à l'arrière du module d'affichage.

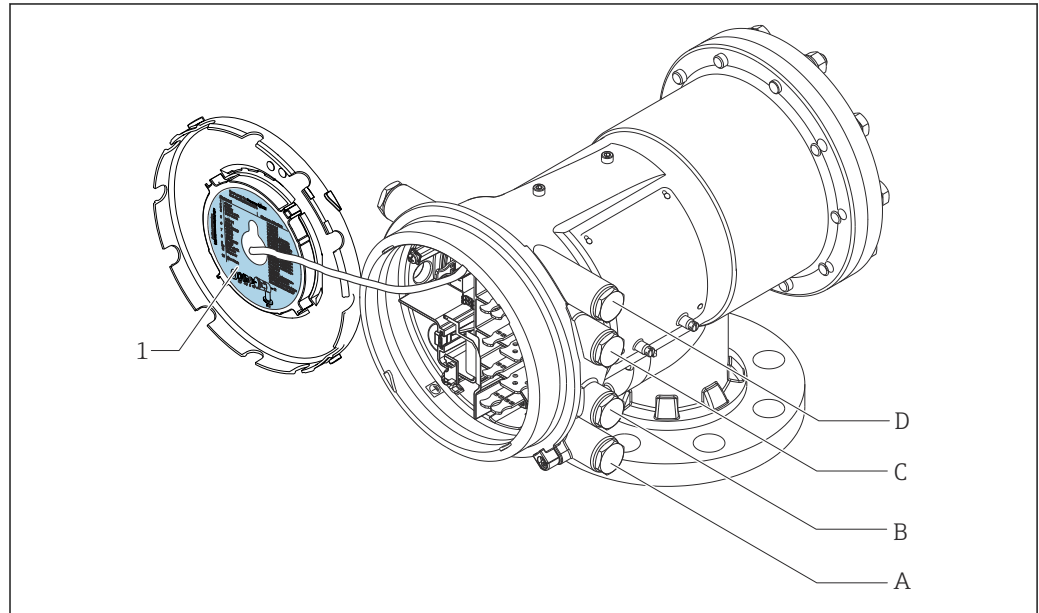

A0030121

- 1 Étiquette indiquant (entre autres) les modules dans les slots A à D.
 A Entrée de câble pour slot A
 B Entrée de câble pour slot B
 C Entrée de câble pour slot C
 D Entrée de câble pour slot D

Liste des abréviations utilisées dans le tableau "Sortie primaire" (040) = "Modbus" (A1)

- O - Caractéristique de commande
- T - Zone de raccordement
- 040 - Sortie primaire
- 050 - Module IO Analog secondaire
- 060 - Module IO Digital secondaire Ex d/XP
- M - Modbus
- D - Numérique
- A/XP - Analogique Ex d/XP
- A/IS - Analogique Ex i/IS

"Sortie primaire" (O40) = "Modbus" (A1)

| O ¹⁾ | | | T ²⁾ | | | |
|---|-------------------|-------------------|-----------------|------|------|----|
| NMx8x - xxxx <u>XX</u> <u>XX</u> <u>XX</u> ... 040 050 060 | | | | | | |
| 040 ³⁾ | 050 ⁴⁾ | 060 ⁵⁾ | A | B | C | D |
| A1 | X0 | X0 | M | - | - | - |
| A1 | X0 | A1 | M | - | - | D |
| A1 | X0 | A2 | M | - | D | D |
| A1 | X0 | A3 | M | D | D | D |
| A1 | X0 | B1 | M | M | - | - |
| A1 | X0 | B2 | M | M | - | D |
| A1 | X0 | B3 | M | M | D | D |
| A1 | X0 | C1 | M | V1 | - | - |
| A1 | X0 | C2 | M | V1 | - | D |
| A1 | X0 | C3 | M | V1 | D | D |
| A1 | X0 | E1 | M | W | - | - |
| A1 | X0 | E2 | M | W | - | D |
| A1 | X0 | E3 | M | W | D | D |
| A1 | A1 | X0 | M | A/XP | - | - |
| A1 | A1 | A1 | M | A/XP | - | D |
| A1 | A1 | A2 | M | A/XP | D | D |
| A1 | A1 | B1 | M | M | A/XP | - |
| A1 | A1 | B2 | M | M | A/XP | D |
| A1 | A1 | C1 | M | V1 | A/XP | - |
| A1 | A1 | C2 | M | V1 | A/XP | D |
| A1 | A1 | E1 | M | W | A/XP | - |
| A1 | A1 | E2 | M | W | A/XP | D |
| A1 | A2 | X0 | M | A/XP | A/XP | - |
| A1 | A2 | A1 | M | A/XP | A/XP | D |
| A1 | A2 | B1 | M | A/XP | A/XP | M |
| A1 | A2 | C1 | M | A/XP | A/XP | V1 |
| A1 | A2 | E1 | M | A/XP | A/XP | W |
| A1 | B1 | X0 | M | A/IS | - | - |
| A1 | B1 | A1 | M | A/IS | - | D |
| A1 | B1 | A2 | M | A/IS | D | D |

| O ¹⁾ | | | T ²⁾ | | | |
|--|-------------------|-------------------|-----------------|------|------|----|
| NMx8x - xxxx XX XX XX ... 040 050 060 | | | | | | |
| 040 ³⁾ | 050 ⁴⁾ | 060 ⁵⁾ | | | | |
| A1 | B1 | B1 | M | M | A/IS | - |
| A1 | B1 | B2 | M | M | A/IS | D |
| A1 | B1 | C1 | M | V1 | A/IS | - |
| A1 | B1 | C2 | M | V1 | A/IS | D |
| A1 | B1 | E1 | M | W | A/IS | - |
| A1 | B1 | E2 | M | W | A/IS | D |
| A1 | B2 | X0 | M | A/IS | A/IS | - |
| A1 | B2 | A1 | M | A/IS | A/IS | D |
| A1 | B2 | B1 | M | A/IS | A/IS | M |
| A1 | B2 | C1 | M | A/IS | A/IS | V1 |
| A1 | B2 | E1 | M | A/IS | A/IS | W |
| A1 | C2 | X0 | M | A/IS | A/XP | - |
| A1 | C2 | A1 | M | A/IS | A/XP | D |
| A1 | C2 | B1 | M | A/IS | A/XP | M |
| A1 | C2 | C1 | M | A/IS | A/XP | V1 |
| A1 | C2 | E1 | M | A/IS | A/XP | W |

- 1) Caractéristique de commande
- 2) Zone de raccordement
- 3) Sortie primaire
- 4) Module IO Analog secondaire
- 5) Module IO Digital secondaire Ex d/XP

Liste des abréviations utilisées dans le tableau "Sortie primaire" (040) = "V1" (B1)

- O - Caractéristique de commande
- T - Zone de raccordement
- 040 - Sortie primaire
- 050 - Module IO Analog secondaire
- 060 - Module IO Digital secondaire Ex d/XP
- V1 - Sakura V1
- M - Modbus
- W - Whessoe WM550
- D - Numérique
- A/XP - Analogique Ex d/XP
- A/IS - Analogique Ex i/IS

"Sortie primaire" (O40) = "V1" (B1)

| O ¹⁾ | | | T ²⁾ | | | |
|---|-------------------|-------------------|-----------------|------|------|----|
| NMx8x - xxxx <u>XX</u> <u>XX</u> <u>XX</u> ... 040 050 060 | | | | | | |
| 040 ³⁾ | 050 ⁴⁾ | 060 ⁵⁾ | A | B | C | D |
| B1 | X0 | X0 | V1 | - | - | - |
| B1 | X0 | A1 | V1 | - | - | D |
| B1 | X0 | A2 | V1 | - | D | D |
| B1 | X0 | A3 | V1 | D | D | D |
| B1 | X0 | B1 | V1 | M | - | - |
| B1 | X0 | B2 | V1 | M | - | D |
| B1 | X0 | B3 | V1 | M | D | D |
| B1 | X0 | C1 | V1 | V1 | - | - |
| B1 | X0 | C2 | V1 | V1 | - | D |
| B1 | X0 | C3 | V1 | V1 | D | D |
| B1 | X0 | E1 | V1 | W | - | - |
| B1 | X0 | E2 | V1 | W | - | D |
| B1 | X0 | E3 | V1 | W | D | D |
| B1 | A1 | X0 | V1 | A/XP | - | - |
| B1 | A1 | A1 | V1 | A/XP | - | D |
| B1 | A1 | A2 | V1 | A/XP | D | D |
| B1 | A1 | B1 | V1 | M | A/XP | - |
| B1 | A1 | B2 | V1 | M | A/XP | D |
| B1 | A1 | C1 | V1 | V1 | A/XP | - |
| B1 | A1 | C2 | V1 | V1 | A/XP | D |
| B1 | A1 | E1 | V1 | W | A/XP | - |
| B1 | A1 | E2 | V1 | W | A/XP | D |
| B1 | A2 | X0 | V1 | A/XP | A/XP | - |
| B1 | A2 | A1 | V1 | A/XP | A/XP | D |
| B1 | A2 | B1 | V1 | A/XP | A/XP | M |
| B1 | A2 | C1 | V1 | A/XP | A/XP | V1 |
| B1 | A2 | E1 | V1 | A/XP | A/XP | W |
| B1 | B1 | X0 | V1 | A/IS | - | - |
| B1 | B1 | A1 | V1 | A/IS | - | D |
| B1 | B1 | A2 | V1 | A/IS | D | D |

| O ¹⁾ | | | T ²⁾ | | | |
|--|-------------------|-------------------|-----------------|------|------|----|
| NMx8x - xxxx XX XX XX ... 040 050 060 | | | | | | |
| 040 ³⁾ | 050 ⁴⁾ | 060 ⁵⁾ | | | | |
| B1 | B1 | B1 | V1 | M | A/IS | - |
| B1 | B1 | B2 | V1 | M | A/IS | D |
| B1 | B1 | C1 | V1 | V1 | A/IS | - |
| B1 | B1 | C2 | V1 | V1 | A/IS | D |
| B1 | B1 | E1 | V1 | W | A/IS | - |
| B1 | B1 | E2 | V1 | W | A/IS | D |
| B1 | B2 | X0 | V1 | A/IS | A/IS | - |
| B1 | B2 | A1 | V1 | A/IS | A/IS | D |
| B1 | B2 | B1 | V1 | A/IS | A/IS | M |
| B1 | B2 | C1 | V1 | A/IS | A/IS | V1 |
| B1 | B2 | E1 | V1 | A/IS | A/IS | W |
| B1 | C2 | X0 | V1 | A/IS | A/XP | - |
| B1 | C2 | A1 | V1 | A/IS | A/XP | D |
| B1 | C2 | B1 | V1 | A/IS | A/XP | M |
| B1 | C2 | C1 | V1 | A/IS | A/XP | V1 |
| B1 | C2 | E1 | V1 | A/IS | A/XP | W |

- 1) Caractéristique de commande
- 2) Zone de raccordement
- 3) Sortie primaire
- 4) Module IO Analog secondaire
- 5) Module IO Digital secondaire Ex d/XP

Liste des abréviations utilisées dans le tableau "Sortie primaire" (040) = "V1" (B1)

- O - Caractéristique de commande
- T - Zone de raccordement
- 040 - Sortie primaire
- 050 - Module IO Analog secondaire
- 060 - Module IO Digital secondaire Ex d/XP
- V1 - Sakura V1
- M - Modbus
- W - Whessoe WM550
- D - Numérique
- A/XP - Analogique Ex d/XP
- A/IS - Analogique Ex i/IS

"Sortie primaire" (O40) = "WM550" (C1)

| O ¹⁾ | | | T ²⁾ | | | |
|---|-------------------|-------------------|-----------------|------|------|----|
| NMx8x - xxxx <u>XX</u> <u>XX</u> <u>XX</u> ... 040 050 060 | | | | | | |
| 040 ³⁾ | 050 ⁴⁾ | 060 ⁵⁾ | | | | |
| C1 | X0 | X0 | W | - | - | - |
| C1 | X0 | A1 | W | - | - | D |
| C1 | X0 | A2 | W | - | D | D |
| C1 | X0 | A3 | W | D | D | D |
| C1 | X0 | B1 | W | M | - | - |
| C1 | X0 | B2 | W | M | - | D |
| C1 | X0 | B3 | W | M | D | D |
| C1 | X0 | C1 | W | V1 | - | - |
| C1 | X0 | C2 | W | V1 | - | D |
| C1 | X0 | C3 | W | V1 | D | D |
| C1 | X0 | E1 | W | W | - | - |
| C1 | X0 | E2 | W | W | - | D |
| C1 | X0 | E3 | W | W | D | D |
| C1 | A1 | X0 | W | A/XP | - | - |
| C1 | A1 | A1 | W | A/XP | - | D |
| C1 | A1 | A2 | W | A/XP | D | D |
| C1 | A1 | B1 | W | M | A/XP | - |
| C1 | A1 | B2 | W | M | A/XP | D |
| C1 | A1 | C1 | W | V1 | A/XP | - |
| C1 | A1 | C2 | W | V1 | A/XP | D |
| C1 | A1 | E1 | W | W | A/XP | - |
| C1 | A1 | E2 | W | W | A/XP | D |
| C1 | A2 | X0 | W | A/XP | A/XP | - |
| C1 | A2 | A1 | W | A/XP | A/XP | D |
| C1 | A2 | B1 | W | A/XP | A/XP | M |
| C1 | A2 | C1 | W | A/XP | A/XP | V1 |
| C1 | A2 | E1 | W | A/XP | A/XP | W |
| C1 | B1 | X0 | W | A/IS | - | - |
| C1 | B1 | A1 | W | A/IS | - | D |
| C1 | B1 | A2 | W | A/IS | D | D |

| O ¹⁾ | | | T ²⁾ | | | |
|--|-------------------|-------------------|-----------------|------|------|----|
| NMx8x - xxxx XX XX XX ... 040 050 060 | | | | | | |
| 040 ³⁾ | 050 ⁴⁾ | 060 ⁵⁾ | | | | |
| C1 | B1 | B1 | W | M | A/IS | - |
| C1 | B1 | B2 | W | M | A/IS | D |
| C1 | B1 | C1 | W | V1 | A/IS | - |
| C1 | B1 | C2 | W | V1 | A/IS | D |
| C1 | B1 | E1 | W | W | A/IS | - |
| C1 | B1 | E2 | W | W | A/IS | D |
| C1 | B2 | X0 | W | A/IS | A/IS | - |
| C1 | B2 | A1 | W | A/IS | A/IS | D |
| C1 | B2 | B1 | W | A/IS | A/IS | M |
| C1 | B2 | C1 | W | A/IS | A/IS | V1 |
| C1 | B2 | E1 | W | A/IS | A/IS | W |
| C1 | C2 | X0 | W | A/IS | A/XP | - |
| C1 | C2 | A1 | W | A/IS | A/XP | D |
| C1 | C2 | B1 | W | A/IS | A/XP | M |
| C1 | C2 | C1 | W | A/IS | A/XP | V1 |
| C1 | C2 | E1 | W | A/IS | A/XP | W |

- 1) Caractéristique de commande
- 2) Zone de raccordement
- 3) Sortie primaire
- 4) Module IO Analog secondaire
- 5) Module IO Digital secondaire Ex d/XP

Liste des abréviations utilisées dans le tableau "Sortie primaire" (040) = "V1" (B1)

- O - Caractéristique de commande
- T - Zone de raccordement
- 040 - Sortie primaire
- 050 - Module IO Analog secondaire
- 060 - Module IO Digital secondaire Ex d/XP
- V1 - Sakura V1
- M - Modbus
- W - Whessoe WM550
- D - Numérique
- A/XP - Analogique Ex d/XP
- A/IS - Analogique Ex i/IS

"Sortie primaire" (040) = "4-20 mA HART Ex d" (E1)

| O ¹⁾ | | | T ²⁾ | | | |
|---|-------------------|-------------------|-----------------|------|------|---|
| NMx8x - xxxx <u>XX</u> <u>XX</u> <u>XX</u> ... 040 050 060 | | | | | | |
| 040 ³⁾ | 050 ⁴⁾ | 060 ⁵⁾ | A0023888 | | | |
| E1 | X0 | X0 | - | A/XP | - | - |
| E1 | X0 | A1 | - | A/XP | - | D |
| E1 | X0 | A2 | - | A/XP | D | D |
| E1 | X0 | A3 | D | A/XP | D | D |
| E1 | X0 | B1 | M | A/XP | - | - |
| E1 | X0 | B2 | M | A/XP | - | D |
| E1 | X0 | B3 | M | A/XP | D | D |
| E1 | A1 | X0 | - | A/XP | A/XP | - |
| E1 | A1 | A1 | - | A/XP | A/XP | D |
| E1 | A1 | A2 | D | A/XP | A/XP | D |
| E1 | A1 | B1 | M | A/XP | A/XP | - |
| E1 | A1 | B2 | M | A/XP | A/XP | D |
| E1 | B1 | X0 | - | A/XP | A/IS | - |
| E1 | B1 | A1 | - | A/XP | A/IS | D |
| E1 | B1 | A2 | D | A/XP | A/IS | D |
| E1 | B1 | B1 | M | A/XP | A/IS | - |
| E1 | B1 | B2 | M | A/XP | A/IS | D |

- 1) Caractéristique de commande
- 2) Zone de raccordement
- 3) Sortie primaire
- 4) Module IO Analog secondaire
- 5) Module IO Digital secondaire Ex d/XP

Liste des abréviations utilisées dans le tableau "Sortie primaire" (040) = "V1" (B1)

- O - Caractéristique de commande
- T - Zone de raccordement
- 040 - Sortie primaire
- 050 - Module IO Analog secondaire
- 060 - Module IO Digital secondaire Ex d/XP
- V1 - Sakura V1
- M - Modbus
- W - Whessoe WM550

- D - Numérique
- A/XP - Analogique Ex d/XP
- A/IS - Analogique Ex i/IS

"Sortie primaire" (040) = "4-20 mA HART Ex i" (H1)

| O ¹⁾ | | | T ²⁾ | | | |
|---|-------------------|-------------------|-----------------|------|------|---|
| NMx8x - xxxx <u>XX</u> <u>XX</u> <u>XX</u> ... 040 050 060 | | | | | | |
| 040 ³⁾ | 050 ⁴⁾ | 060 ⁵⁾ | | | | |
| H1 | X0 | X0 | - | A/IS | - | - |
| H1 | X0 | A1 | - | A/IS | - | D |
| H1 | X0 | A2 | - | A/IS | D | D |
| H1 | X0 | A3 | D | A/IS | D | D |
| H1 | X0 | B1 | M | A/IS | - | - |
| H1 | X0 | B2 | M | A/IS | - | D |
| H1 | X0 | B3 | M | A/IS | D | D |
| H1 | A1 | X0 | - | A/IS | A/XP | - |
| H1 | A1 | A1 | - | A/IS | A/XP | D |
| H1 | A1 | A2 | D | A/IS | A/XP | D |
| H1 | A1 | B1 | M | A/IS | A/XP | - |
| H1 | A1 | B2 | M | A/IS | A/XP | D |
| H1 | B1 | X0 | - | A/IS | A/IS | - |
| H1 | B1 | A1 | - | A/IS | A/IS | D |
| H1 | B1 | A2 | D | A/IS | A/IS | D |
| H1 | B1 | B1 | M | A/IS | A/IS | - |
| H1 | B1 | B2 | M | A/IS | A/IS | D |

- 1) Caractéristique de commande
- 2) Zone de raccordement
- 3) Sortie primaire
- 4) Module IO Analog secondaire
- 5) Module IO Digital secondaire Ex d/XP

Liste des abréviations utilisées dans le tableau "Sortie primaire" (040) = "V1" (B1)

- O - Caractéristique de commande
- T - Zone de raccordement
- 040 - Sortie primaire
- 050 - Module IO Analog secondaire
- 060 - Module IO Digital secondaire Ex d/XP
- V1 - Sakura V1

- M - Modbus
- W - Whessoe WM550
- D - Numérique
- A/XP - Analogique Ex d/XP
- A/IS - Analogique Ex i/IS

6.1.5 Bornes du module "Modbus", module "V1" ou module "WM550"

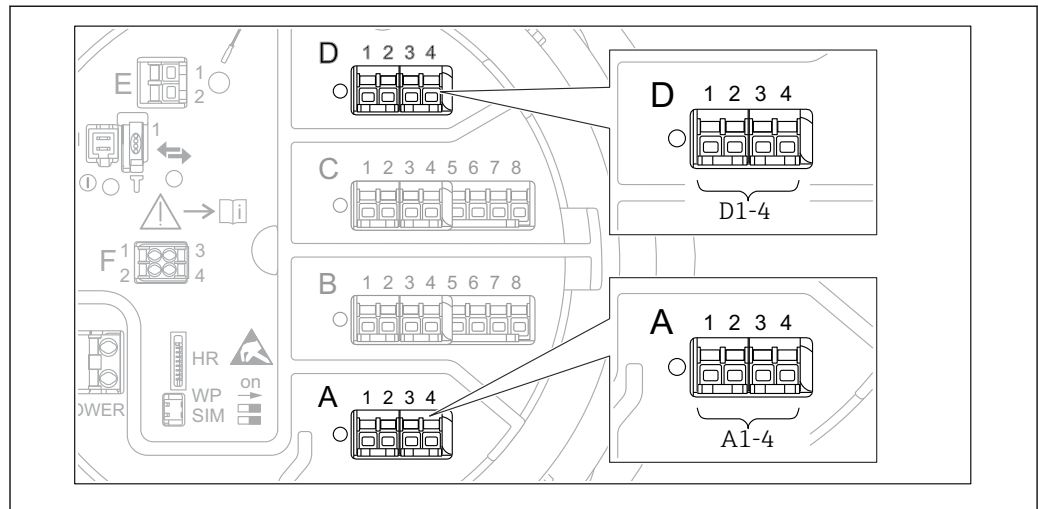

15 Désignation des modules "Modbus", "V1" ou "WM550" (exemples) ; selon la version d'appareil, ces modules peuvent également se trouver dans les slots B ou C.

Selon la version d'appareil, les modules "Modbus" et/ou "V1" ou "WM550" peuvent se trouver dans différents slots du compartiment de raccordement. Dans le menu de configuration, les interfaces "Modbus" et "V1" ou "WM550" sont désignées par leur slot respectif et les bornes dans ce slot : **A1-4, B1-4, C1-4, D1-4**.

Bornes du module "Modbus"

Désignation du module dans le menu de configuration : **Modbus X1-4** ; (X = A, B, C ou D)

- X1¹⁾
 - Nom de la borne : S
 - Description : blindage de câble via un condensateur à la terre
- X2¹⁾
 - Nom de la borne : 0 V
 - Description : référence commune
- X3¹⁾
 - Nom de la borne : B-
 - Description : câble de signal non inverseur
- X4¹⁾
 - Nom de la borne : A+
 - Description : câble de signal inverseur

1) Ici, "X" représente l'un des slots "A", "B", "C" ou "D".

Bornes des modules "V1" et "WM550"

Désignation du module dans le menu de configuration : **V1 X1-4** ou **WM550 X1-4**; (X = A, B, C ou D)

- X1²⁾
 - Nom de la borne : S
 - Description : blindage de câble via un condensateur à la terre
- X2¹⁾
 - Nom de la borne : -
 - Description : non connectée
- X3¹⁾
 - Nom de la borne : B-
 - Description : signal de boucle de protocole -
- X4¹⁾
 - Nom de la borne : A+
 - Description : signal de boucle de protocole +

6.1.6 Bornes du module "Analog I/O" (Ex d /XP ou Ex i/IS)

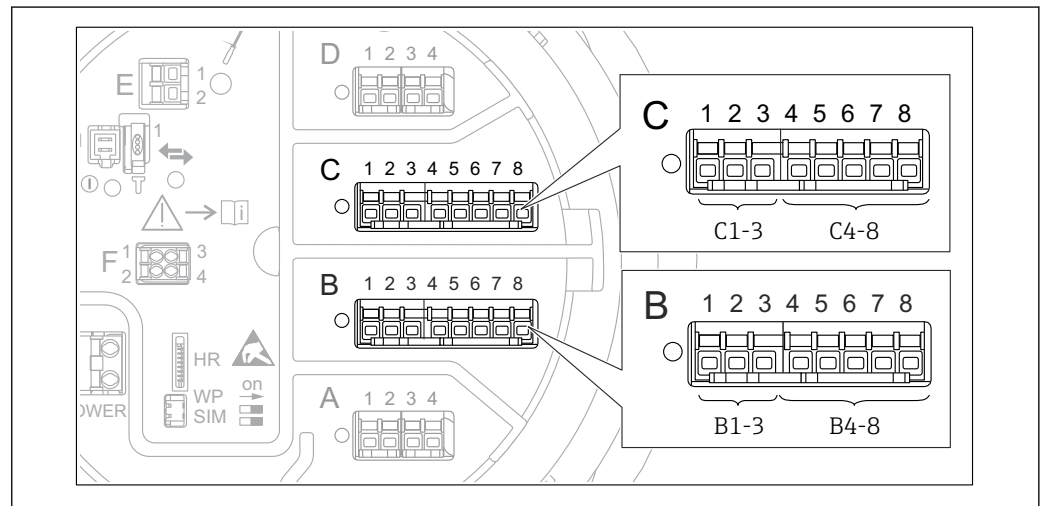

A0031168

Borne : B1-3

Fonction : entrée ou sortie analogique (configurable)

- Utilisation passive : → 53
- Utilisation active : → 55
- Désignation du menu de configuration :
Analog I/O B1-3 (→ 222)

Borne : C1-3

Fonction : entrée ou sortie analogique (configurable)

- Utilisation passive : → 53
- Utilisation active : → 55
- Désignation du menu de configuration :
Analog I/O C1-3 (→ 222)

Borne : B4-8



Fonction : entrée analogique

- RTD : → 56
- Désignation du menu de configuration :
Analog IP B4-8 (→ 216)

2) Ici, "X" représente l'un des slots "A", "B", "C" ou "D".

Borne : C4-8

Fonction : entrée analogique

- RTD : →  56
- Désignation du menu de configuration :
Analog IP C4-8 (→  216)

6.1.7 Raccordement du module "Analog I/O" pour une utilisation passive

- i En utilisation passive, l'alimentation du câble de communication doit être fournie par une source externe.
- Le câblage doit être conforme au mode de fonctionnement prévu pour le module Analog I/O ; voir les schémas ci-dessous.

"Mode de fonctionnement" = "4..20mA output" ou "HART slave +4..20mA output"

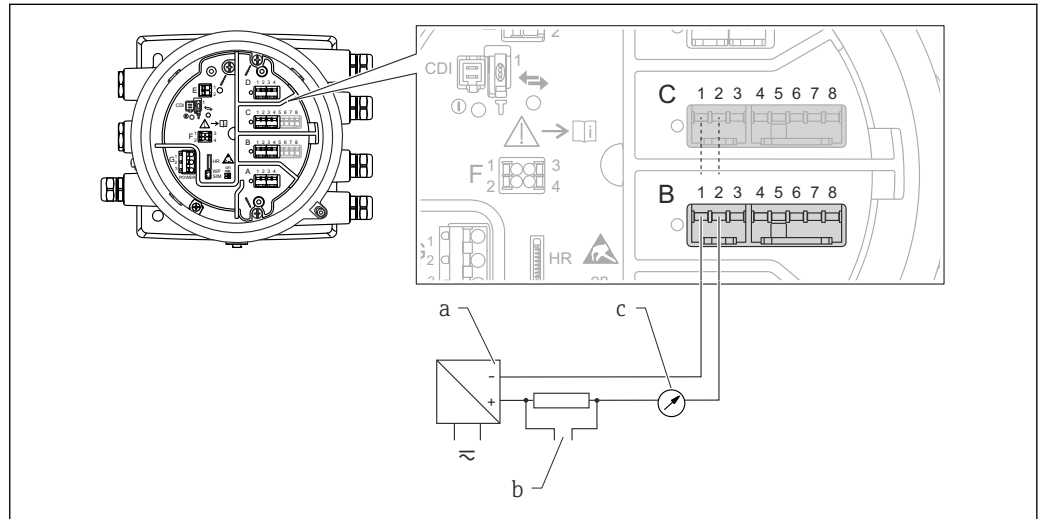

A0027931

i 16 Utilisation passive du module Analog I/O en mode sortie

- a Alimentation électrique
- b Sortie signal HART
- c Évaluation du signal analogique

"Mode de fonctionnement" = "4..20mA input" ou "HART master+4..20mA input"

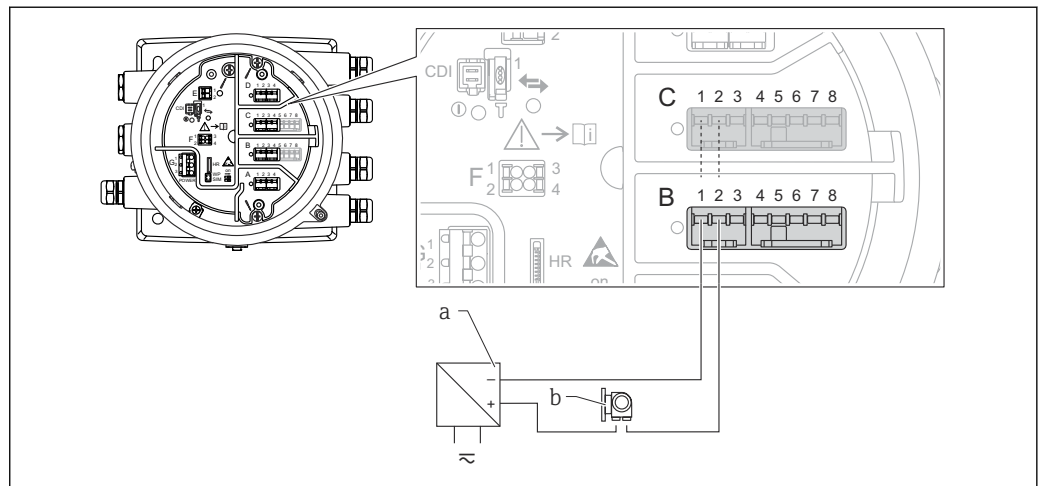

A0027933

i 17 Utilisation passive du module Analog I/O en mode entrée

- a Alimentation électrique
- b Appareil externe avec sortie signal 4...20 mA et/ou HART

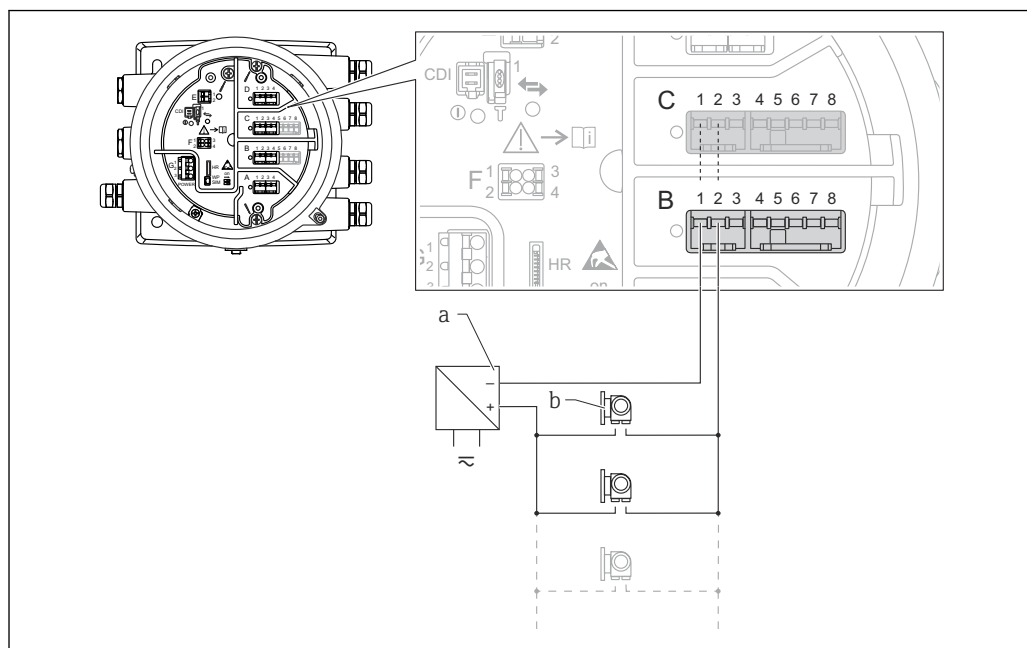
"Mode de fonctionnement" = "HART master"

A0027934

18 Utilisation passive du module Analog I/O en mode maître HART

a Alimentation électrique

b Jusqu'à 6 appareils externes avec sortie signal HART

6.1.8 Raccordement du module "Analog I/O" pour une utilisation active

- i** En utilisation active, l'alimentation du câble de communication est fournie par l'appareil lui-même. Il n'est pas nécessaire d'utiliser une alimentation externe.
- Le câblage doit être conforme au mode de fonctionnement prévu pour le module Analog I/O ; voir les schémas ci-dessous.
- i** Consommation électrique maximale des appareils HART raccordés : 24 mA (à savoir 4 mA par appareil si 6 appareils sont raccordés).
- Tension de sortie du module Ex-d : 17,0 V@4 mA à 10,5 V@22 mA
- Tension de sortie du module Ex-ia : 18,5 V@4 mA à 12,5 V@22 mA

"Mode de fonctionnement" = "4..20mA output" ou "HART slave +4..20mA output"

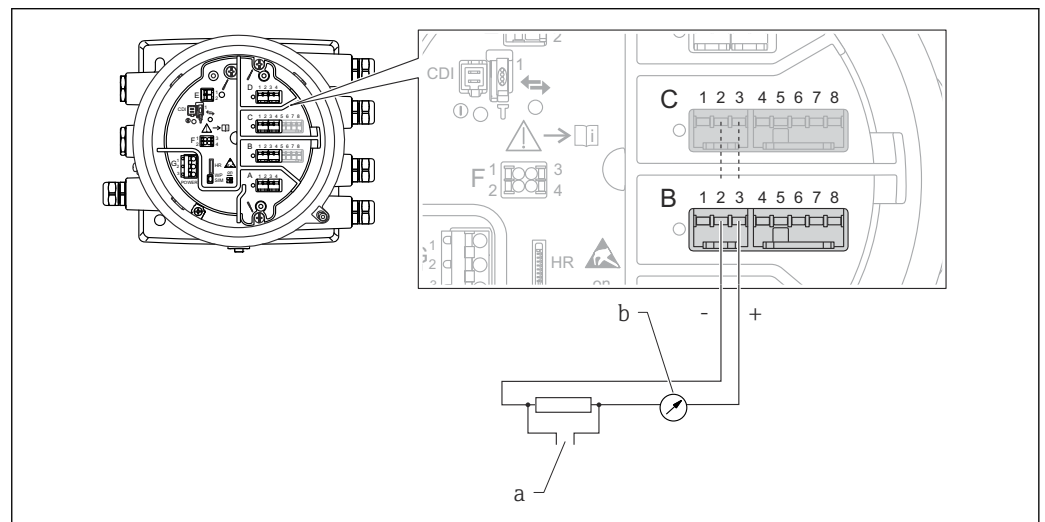

19 Utilisation active du module Analog I/O en mode sortie

- a Sortie signal HART
- b Évaluation du signal analogique

"Mode de fonctionnement" = "4..20mA input" ou "HART master+4..20mA input"

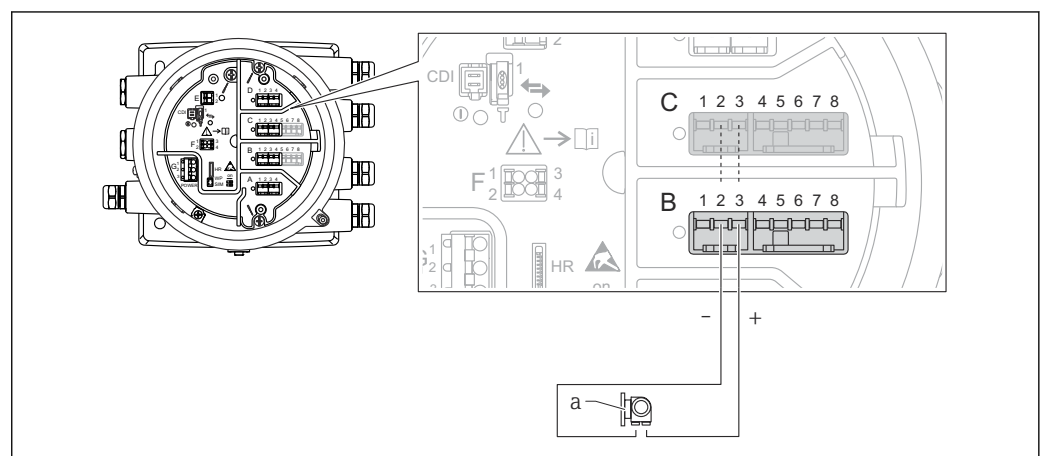

20 Utilisation active du module Analog I/O en mode entrée

- a Appareil externe avec sortie signal 4...20 mA et/ou HART

"Mode de fonctionnement" = "HART master"

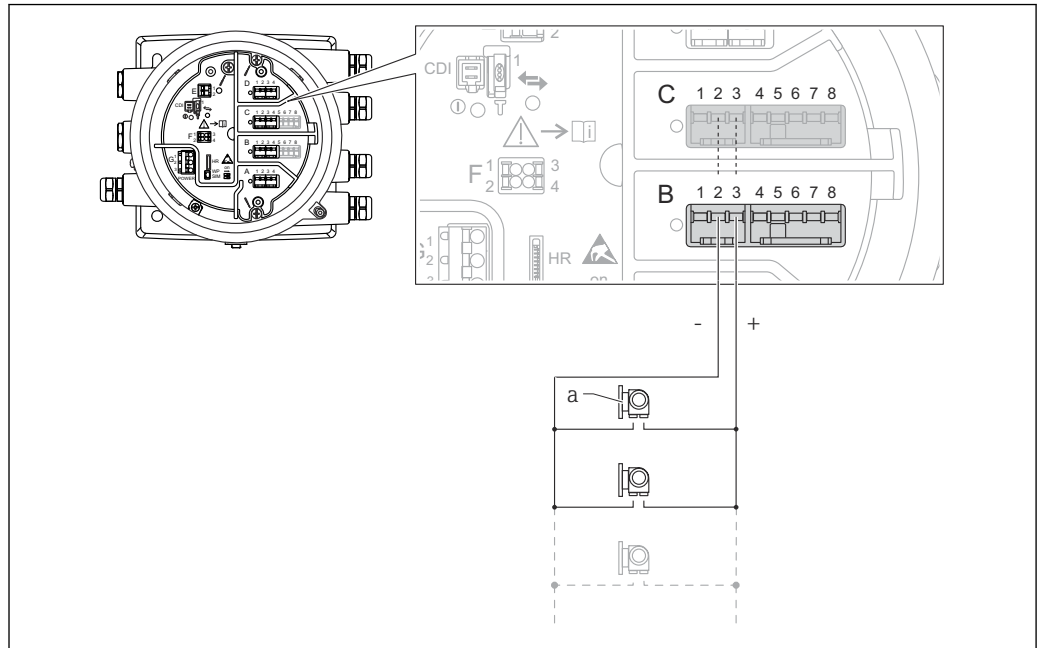

A0027936

21 Utilisation active du module Analog I/O en mode maître HART

a Jusqu'à 6 appareils externes avec sortie signal HART

i La consommation électrique maximum pour les appareils HART raccordés est 24 mA (c'est-à-dire 4 mA par appareil si 6 appareils sont raccordés).

6.1.9 Raccordement d'une thermorésistance (RTD)

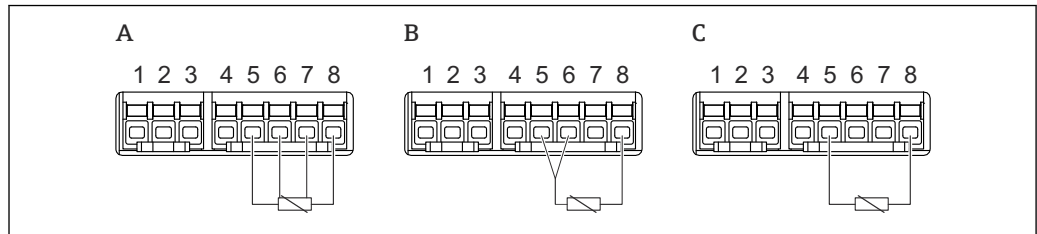

A0026371

A Raccordement RTD 4 fils

B Raccordement RTD 3 fils

C Raccordement RTD 2 fils

6.1.10 Bornes du modules "Digital I/O"

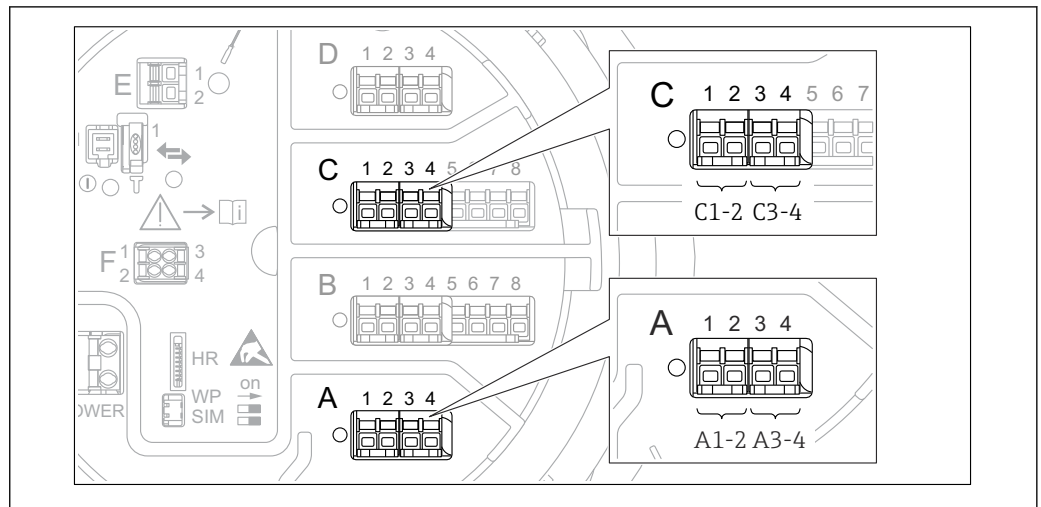

A0026424

22 Désignation des entrées ou sorties numériques (exemples)

- Chaque module Digital IO est doté de deux entrées ou sorties numériques.
- Dans le menu de configuration, chaque entrée ou sortie est désignée par son slot respectif et deux bornes dans ce slot. **A1-2**, par exemple, représente les bornes 1 et 2 du slot **A**. Il en va de même pour les slots **B**, **C** et **D** s'ils contiennent un module Digital IO.
- Pour chacun de ces couples de bornes, il est possible de sélectionner l'un des modes de fonctionnement suivants dans le menu de configuration :
 - Désactiver
 - Sortie passive
 - Entrée passive
 - Entrée active

6.2 Exigences de raccordement

6.2.1 Spécification de câble

Bornes

Section de fil 0,2 ... 2,5 mm² (24 ... 13 AWG)

Utiliser pour les bornes avec fonction : signal et alimentation

- Bornes à ressort (NMx8x-xx1...)
- Bornes à visser (NMx8x-xx2...)

Section de fil max. 2,5 mm² (13 AWG)

Utiliser pour les bornes avec fonction : borne de terre dans le compartiment de raccordement

Section de fil max. 4 mm² (11 AWG)

Utiliser pour les bornes avec fonction : borne de terre sur le boîtier

Câble d'alimentation électrique

Un câble de raccordement standard est suffisant pour le câble d'alimentation.

Câble de communication HART

- Un câble de raccordement standard est suffisant si seul le signal analogique est utilisé.
- Un câble blindé est recommandé en cas d'utilisation du protocole HART. Respecter le concept de mise à la terre de l'installation.

Câble de communication Modbus

- Respecter les conditions de câble de TIA-485-A, Telecommunications Industry Association.
- Conditions supplémentaires : Utiliser un câble blindé.

Câble de communication V1

- Paire torsadée, câble avec ou sans blindage
- Résistance dans un câble : $\leq 120 \Omega$
- Capacité entre les câbles : $\leq 0,3 \mu\text{F}$

Ligne de communication WM550

- Paire torsadée, câble sans blindage
- Section minimale 0,5 mm² (20 AWG)
- Résistance totale maximale du câble : $\leq 250 \Omega$
- Câble avec faible capacité

6.3 Garantir l'indice de protection

Afin de garantir l'indice de protection spécifié, exécuter les étapes suivantes après le raccordement électrique :

1. Vérifier que les joints du boîtier sont propres et correctement mis en place. Le cas échéant, sécher les joints, les nettoyer ou les remplacer.
2. Serrer fermement l'ensemble des vis du boîtier et du couvercle à visser.
3. Serrer fermement les presse-étoupe.
4. Pour éviter que l'humidité ne pénètre dans l'entrée de câble, faire passer le câble de manière à ce qu'il fasse une boucle vers le bas avant l'entrée de câble ("piège à eau").

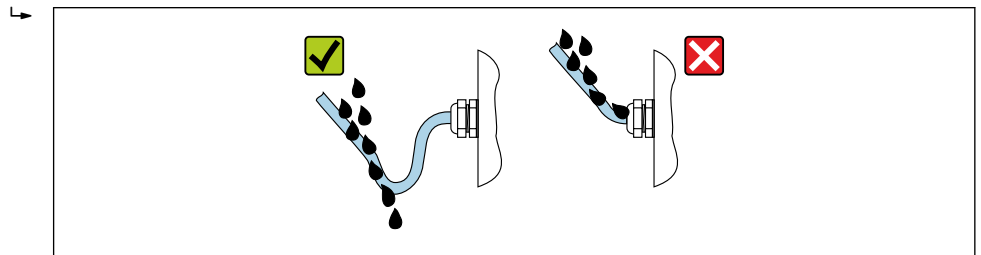

A0029278

5. Insérer des bouchons aveugles adaptés à la classe de protection de l'appareil (p. ex. Ex d/XP).





6.4 Contrôle du raccordement

| | |
|-----------------------|--|
| <input type="radio"/> | Les câbles ou l'appareil sont-ils intacts (contrôle visuel) ? |
| <input type="radio"/> | Les câbles utilisés satisfont-ils aux exigences ? |
| <input type="radio"/> | Les câbles sont-ils munis d'une décharge de traction adéquate ? |
| <input type="radio"/> | Tous les presse-étoupe sont-ils montés, serrés et étanches ? |
| <input type="radio"/> | La tension d'alimentation correspond-elle aux spécifications de la plaque signalétique du transmetteur ? |
| <input type="radio"/> | L'affectation des bornes est-elle correcte → 37 ? |
| <input type="radio"/> | Si nécessaire : Le fil de terre est-il correctement raccordé ? |
| <input type="radio"/> | Si la tension d'alimentation est présente : l'appareil est-il opérationnel et un contenu apparaît-il sur le module d'affichage ? |
| <input type="radio"/> | Tous les couvercles de boîtier sont-ils montés et bien serrés ? |
| <input type="radio"/> | Le crampon de sécurité est-il correctement serré ? |

7 Configuration

7.1 Aperçu des options de configuration

L'appareil est configuré via un menu de configuration (→  61). Ce menu est accessible à l'aide des interfaces suivantes :

- Le module d'affichage et de commande sur l'appareil ou le module d'affichage et de configuration séparé DKX001 (→  62).
- FieldCare raccordé via l'interface service dans le compartiment de raccordement de l'appareil (→  74).
- FieldCare raccordé via le Tankvision Tank Scanner NXA820 (configuration à distance ; →  74).
- FieldCare raccordé via la Commubox FXA195 (→  160) à une interface HART de l'appareil.

 S'assurer que le servomoteur s'arrête avant de modifier les paramètres pour des raisons de sécurité.

7.2 Structure et principe de fonctionnement du menu de configuration

| Menu | Sous-menu / paramètre | Signification |
|---|------------------------------|---|
| Fonctionnement | Paramètres du Proservo | Contient les paramètres permettant de faire fonctionner le Proservo (p. ex. commande de jauge). |
| | Niveau | Affiche les valeurs de niveau mesurées et calculées. |
| | Température | Affiche les valeurs de température mesurées et calculées. |
| | Densité | Affiche les valeurs de densité mesurées et calculées. |
| | Pression | Affiche les valeurs de pression mesurées et calculées. |
| | GP values | Affiche les valeurs générales. |
| Configuration | Paramètres standard | Paramètres de mise en service standard |
| | Étalonnage | Étalonnage de la mesure |
| | Configuration étendue | Contient d'autres paramètres et sous-menus : <ul style="list-style-type: none"> ▪ pour adapter l'appareil à des conditions de mesure particulières. ▪ pour le traitement de la valeur mesurée. ▪ pour la mise à l'échelle du signal de sortie. |
| Diagnostic | Paramètres de diagnostic | Indique : <ul style="list-style-type: none"> ▪ Les derniers messages de diagnostic avec horodatage. ▪ La durée de fonctionnement (durée totale et durée depuis le dernier redémarrage). ▪ L'heure selon l'horloge temps réel. |
| | Liste de diagnostic | Contient jusqu'à 5 messages d'erreur actuellement valables. |
| | Information appareil | Contient des informations pour l'identification de l'appareil. |
| | Simulation | Sert à la simulation des valeurs mesurées ou des valeurs de sortie. |
| | Test appareil | Contient tous les paramètres pour tester la capacité de mesure de l'appareil. |
| Expert ¹⁾ Contient tous les paramètres de l'appareil (y compris ceux déjà présents dans l'un des autres menus). Ce menu est organisé d'après les blocs de fonctions de l'appareil. Les paramètres du menu Expert sont décrits dans le manuel suivant : GP01080G (NMS83) | Système | Contient tous les paramètres système de l'appareil qui ne concernent ni la mesure ni la communication des valeurs mesurées. |
| | Capteur | Contient tous les paramètres pour la configuration de la mesure. |
| | Input/output | Contient les sous-menus pour la configuration des modules E/S analogiques et discrets et des appareils HART raccordés. |
| | Communication | Contient tous les paramètres pour la configuration de l'interface de communication numérique. |

| Menu | Sous-menu / paramètre | Signification |
|------|-----------------------|---|
| | Application | Contient les sous-menus pour la configuration <ul style="list-style-type: none"> ▪ de l'application de jaugeage de cuves ▪ des calculs liés à la cuve ▪ des alarmes. |
| | Tank values | Affiche les valeurs mesurées et calculées, liées à la cuve |
| | Diagnostic | Contient tous les paramètres nécessaires à la détection et à l'analyse des erreurs de fonctionnement. |

- 1) Un code d'accès est demandé pour entrer dans le menu "Expert". Si aucun code d'accès spécifique au client n'a été défini, il faut entrer "0000".

7.3 Accès au menu de configuration via l'afficheur local ou le module d'affichage et de configuration séparé

- i Le fonctionnement via le module d'affichage et de configuration séparé DKX001 (→ 39) ou l'afficheur local et le module de commande sur l'appareil est le même.
- La valeur mesurée est affichée simultanément sur le DKX001 et sur le module d'affichage et de configuration local.
- Il n'est pas possible d'accéder au menu de configuration des deux modules en même temps. Si l'on accède au menu de configuration dans l'un de ces modules, l'autre module est automatiquement verrouillé. Ce verrouillage reste actif jusqu'à la fermeture du menu dans le premier module (retour à l'affichage des valeurs de mesure).

7.3.1 Éléments d'affichage et de configuration

L'appareil dispose d'un afficheur **LCD** rétroéclairé qui indique les valeurs mesurées et calculées ainsi que l'état de l'appareil dans la vue standard. D'autres vues sont utilisées pour naviguer à travers le menu de configuration et pour régler les valeurs des paramètres.

L'appareil est configuré à l'aide de **trois touches optiques**, à savoir "-", "+" et "E". Elles sont actionnées lorsque l'utilisateur touche **légèrement** du doigt le champ concerné sur le verre de protection sur la face avant ("commande tactile").

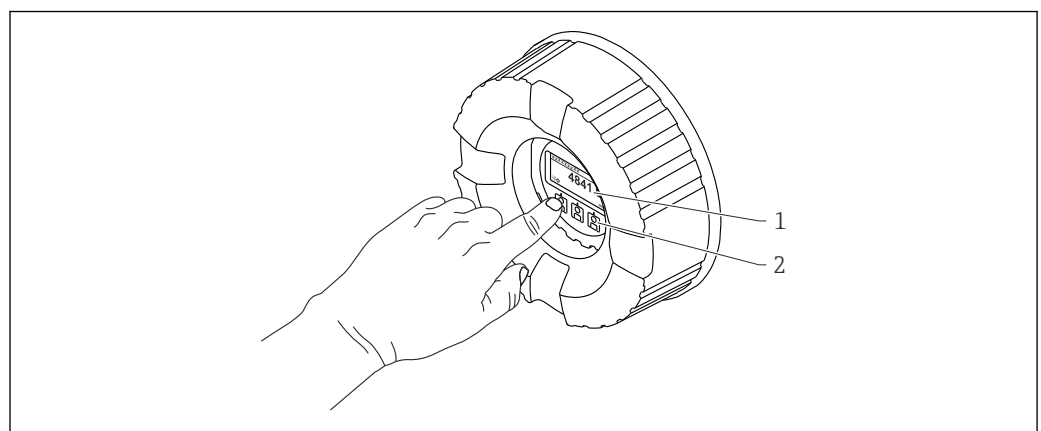

23 Éléments d'affichage et de configuration

- 1 Affichage à cristaux liquides (LCD)
- 2 Touches optiques ; peuvent être actionnées à travers le verre protecteur. En cas d'utilisation sans le verre protecteur, placer le doigt avec précaution en face du capteur optique pour l'activation. Ne pas appuyer fortement.

A0028345

7.3.2 Vue standard (affichage des valeurs mesurées)

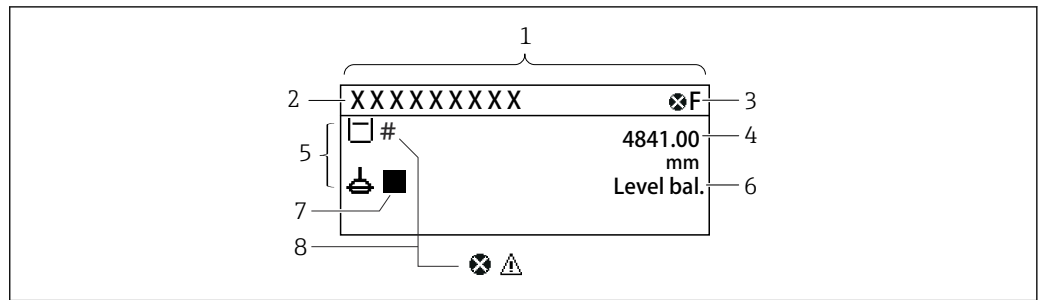

A0028702

24 Apparence typique de la vue standard (affichage des valeurs mesurées)



























- 1 Module d'affichage
- 2 Désignation de l'appareil
- 3 Zone d'état
- 4 Zone d'affichage pour les valeurs mesurées
- 5 Zone d'affichage pour la valeur mesurée et les symboles d'état
- 6 Indication de l'état du jaugeur
- 7 Symbole d'état du jaugeur
- 8 Symbole d'état de la valeur mesurée

Symboles d'état











| Symbole | Signification |
|----------------------|--|
| F A0013956 | "Défaut" Un défaut de l'appareil s'est produit. La valeur mesurée n'est plus valide. |
| C A0013959 | "Contrôle de fonctionnement" L'appareil se trouve en mode maintenance (p. ex. pendant une simulation). |
| S A0013958 | "Hors spécifications" L'appareil fonctionne : <ul style="list-style-type: none"> ▪ En dehors de ses spécifications techniques (p. ex. pendant le démarrage ou le nettoyage) ▪ En dehors du paramétrage effectué par l'utilisateur (p. ex. niveau en dehors de l'étendue paramétrée) |
| M A0013957 | "Maintenance requise" La maintenance de l'appareil est nécessaire. La valeur mesurée reste valable. |

Symboles de la valeur mesurée



| Symbole 1 | Symbole 2 | Valeur mesurée |
|----------------------|----------------------|--|
| A0028148 | | <ul style="list-style-type: none"> ▪ Niveau de cuve ▪ Measured level ▪ Tank level % |
| A0028149 | | Water level |
| T A0028528 | | Liquid temperature |
| T A0028528 | V A0027990 | Vapor temperature |
| T A0028528 | A A0027991 | Air temperature |
| A0027993 | | <ul style="list-style-type: none"> ▪ Tank ullage ▪ Tank ullage % |

| Symbole 1 | Symbole 2 | Valeur mesurée |
|---|---|---|
|  A0028150 | | Observed density value |
|  A0028150 |  A0027991 | Average profile density |
|  A0028151 |  A0028141 | P1 (bottom) |
|  A0028151 |  A0028142 | P2 (middle) |
|  A0028151 |  A0028146 | P3 (top) |
|  A0027992 |  A0028141 | GP 1 value Est utilisé pour un appareil externe. |
|  A0027992 |  A0028142 | GP 2 value Est utilisé pour un appareil externe. |
|  A0027992 |  A0028146 | GP 3 value Est utilisé pour un appareil externe. |
|  A0027992 |  A0028147 | GP 4 value Est utilisé pour un appareil externe. |
|  A0028149 |  A0028529 | Upper I/F level |
|  A0028149 | | Lower I/F level |
|  A0028150 |  A0028529 | Upper density |
|  A0028150 |  A0013957 | Middle density |
|  A0028150 | | Lower density |
|  A0028145 | | Bottom level |
|  A0027994 | | Displacer position |



Symboles de la commande de jauge et de l'état du jaugeur

| Symbole 1 | Symbole 2 | Signification |
|---|---|--|
|  A0028139 | | Gauge command Indique la commande actuelle. |
|  A0028143 |  A0028144 | Gauge status  : le displacer n'est pas en équilibre (niveau/interface pas encore trouvés).  : le displacer est en équilibre (mesure de niveau/d'interface valide).  : le displacer monte.  : le displacer descend.  : le displacer est arrêté. |
|  A0027995 |  A0028138 | |
| |  A0028140 | |

Symboles de l'état de la valeur mesurée

| Symbole | Signification |
|---|--|
|  A0012102 | État "Alarme" La mesure est interrompue. La sortie prend l'état d'alarme défini. Un message de diagnostic est généré. |
|  A0012103 | État "Avertissement" L'appareil continue de mesurer. Un message de diagnostic est généré. |
|  A0031169 | Étalonnage selon les standards réglementaires perturbé Est affiché dans les situations suivantes : <ul style="list-style-type: none"> Le commutateur de protection en écriture est sur OFF. → 72 Le commutateur de protection en écriture est sur ON mais la valeur de niveau ne peut actuellement pas être garantie car le déplacer n'est pas en équilibre. |

Symboles de l'état de verrouillage

| Symbole | Signification |
|---|---|
|  A0011978 | Paramètre d'affichage Indique les paramètres en affichage seul et qui ne peuvent pas être édités. |
|  A0011979 | Appareil verrouillé <ul style="list-style-type: none"> Devant le nom d'un paramètre : l'appareil est verrouillé via le hardware et/ou le software. Dans l'en-tête de l'affichage de la valeur mesurée : l'appareil est verrouillé via le hardware. |

Signification des touches dans la vue standard

| Touche | Signification |
|---|--|
|  A0028326 | Touche Enter <ul style="list-style-type: none"> Une pression brève sur la touche ouvre le menu de configuration. Appuyer 2 s sur la touche pour ouvrir le menu contextuel : <ul style="list-style-type: none"> Niveau (visible si le verrouillage des touches est inactif) : Affiche les niveaux mesurés. Verrouillage touche actif (visible si le verrouillage des touches est inactif) : Active le verrouillage des touches. Verrouillage touche inactif (visible si le verrouillage des touches est actif) : Désactive le verrouillage des touches. |

7.3.3 Vue navigation

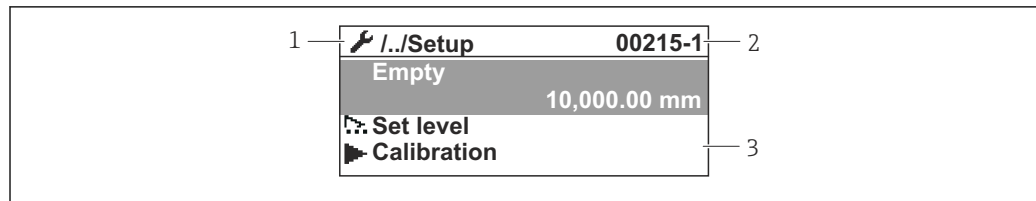







A0047115





25 Vue navigation

- 1 Sous-menu ou assistant actuel
- 2 Code d'accès rapide
- 3 Zone d'affichage pour la navigation

Symboles de navigation

| Symbole | Signification |
|---|---|
|  A0011975 | Fonctionnement apparaît : <ul style="list-style-type: none"> ▪ dans le menu principal à côté de la sélection Fonctionnement ▪ dans l'en-tête, lorsque l'on se trouve dans le menu Fonctionnement. |
|  A0011974 | Configuration apparaît : <ul style="list-style-type: none"> ▪ dans le menu principal à côté de la sélection Configuration ▪ dans l'en-tête, si l'on se trouve dans le menu Configuration |
|  A0011976 | Expert apparaît : <ul style="list-style-type: none"> ▪ dans le menu principal à côté de la sélection Expert ▪ dans l'en-tête, si l'on se trouve dans le menu Expert |
|  A0011977 | Diagnostic apparaît : <ul style="list-style-type: none"> ▪ dans le menu principal à côté de la sélection Diagnostic ▪ dans l'en-tête, si l'on se trouve dans le menu Diagnostic |
|  A0013967 | Sous-menu |
|  A0013968 | Assistant |
|  A0013963 | Paramètre verrouillé S'il apparaît devant le nom du paramètre, cela signifie que le paramètre est verrouillé. |

Signification des touches dans la vue navigation

| Touche | Signification |
|--|--|
|  <small>A0028324</small> | Touche Moins Déplace la barre de sélection vers le haut dans une liste de sélection. |
|  <small>A0028325</small> | Touche Plus Déplace la barre de sélection vers le bas dans une liste de sélection. |
|  <small>A0028326</small> | Touche Enter <ul style="list-style-type: none"> Appuyer brièvement sur la touche ouvre le menu, sous-menu ou paramètre sélectionné. Pour les paramètres : Appuyer sur la touche pendant 2 s ouvre le texte d'aide pour la fonction du paramètre (le cas échéant). |
|  <small>A0028327</small> | Combinaison de touches Escape (appuyer simultanément sur les touches) <ul style="list-style-type: none"> Appuyer brièvement sur les touches <ul style="list-style-type: none"> Quitte le niveau de menu actuel et passe au niveau immédiatement supérieur. Si un texte d'aide est ouvert, ferme le texte d'aide du paramètre. Appuyer sur les touches pendant 2 s renvoie à l'affichage des valeurs mesurées ("vue standard"). |

7.3.4 Vue assistant

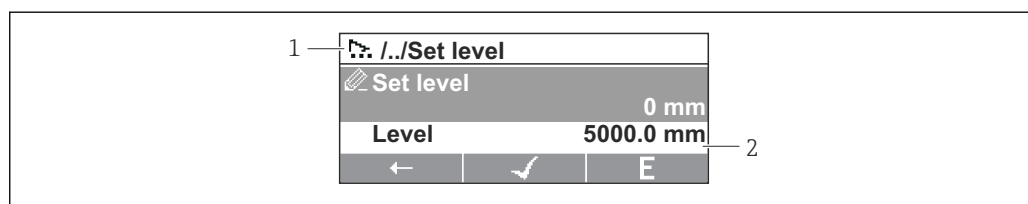





A0047116

26 Vue assistant du module d'affichage

- 1 Assistant actuel
- 2 Zone d'affichage pour la navigation

Symboles de navigation de l'assistant

| Symbole | Signification |
|--|--|
|  <small>A0013972</small> | Paramètre au sein d'un assistant |
|  <small>A0013978</small> | Retour au paramètre précédent. |
|  <small>A0013976</small> | Confirme la valeur du paramètre et passe au paramètre suivant. |
|  <small>A0013977</small> | Ouvre la vue d'édition du paramètre. |

 Dans la vue assistant, la signification des touches est indiquée par le symbole de navigation directement au-dessus de la touche correspondante (touche programmable).



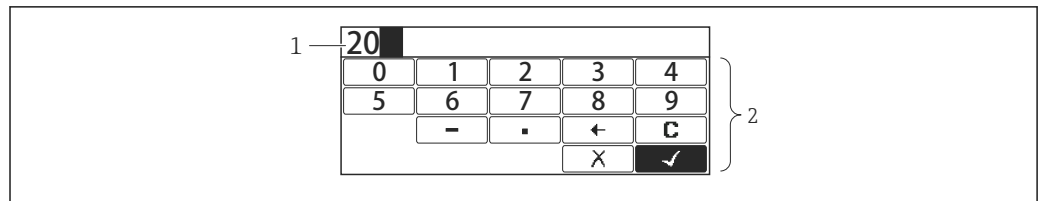



7.3.5 Éditeur numérique



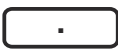



A0028341

27 Éditeur numérique sur le module d'affichage

- 1 Zone d'affichage de la valeur entrée
- 2 Masque de saisie

| Symbole | Signification |
|--|--|
|  <small>A0013998</small> | Sélection des chiffres de 0 à 9. |
|  <small>A0016619</small> | Place le séparateur décimal à la position du curseur. |
|  <small>A0016620</small> | Place le signe moins à la position du curseur. |
|  <small>A0013985</small> | Confirme la sélection. |
|  <small>A0016621</small> | Décale la position du curseur d'une position vers la gauche. |
|  <small>A0013986</small> | Met fin à la saisie sans application des modifications. |
|  <small>A0014040</small> | Efface tous les caractères entrés. |

Signification des touches dans l'éditeur numérique

| Touche | Signification |
|--|--|
|  <small>A0028324</small> | Touche Moins Déplace dans le masque de saisie la barre de sélection vers la gauche (en arrière). |
|  <small>A0028325</small> | Touche Plus Déplace dans le masque de saisie la barre de sélection vers la droite (en avant). |
|  <small>A0028326</small> | Touche Enter <ul style="list-style-type: none"> ▪ En appuyant brièvement sur la touche, le nombre sélectionné est ajouté à la décimale actuelle ou l'action sélectionnée est exécutée. ▪ Une pression sur la touche pendant 2 s confirme la valeur de paramètre modifiée. |
|  <small>A0028327</small> | Combinaison de touches Escape (appuyer simultanément sur les touches) Ferme l'éditeur de texte ou numérique sans appliquer les modifications. |

7.3.6 Éditeur de texte

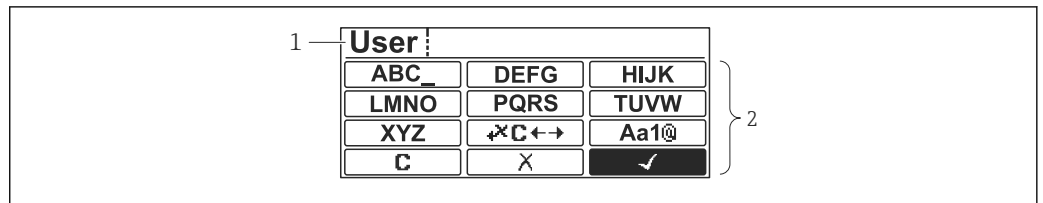







A0028342





28 Éditeur de texte sur le module d'affichage

- 1 Zone d'affichage du texte entré
- 2 Masque de saisie





Éditeur de texte

| Symbole | Signification |
|---|--|
|   <small>A0013997</small> | Sélection des lettres de A à Z |
|  <small>A0013981</small> | Commutation <ul style="list-style-type: none"> ▪ Entre majuscules et minuscules ▪ Pour l'entrée de nombres ▪ Pour l'entrée de caractères spéciaux |
|  <small>A0013985</small> | Confirme la sélection. |
|  <small>A0013987</small> | Permet d'accéder à la sélection des outils de correction. |
|  <small>A0013986</small> | Met fin à la saisie sans application des modifications. |
|  <small>A0014040</small> | Efface tous les caractères entrés. |

Symboles de correction sous

| | |
|--|--|
|  <small>A0013989</small> | Efface tous les caractères entrés. |
|  <small>A0013991</small> | Décale la position du curseur d'une position vers la droite. |
|  <small>A0013990</small> | Décale la position du curseur d'une position vers la gauche. |
|  <small>A0013988</small> | Efface un caractère à gauche de la position du curseur. |

Signification des touches dans l'éditeur de texte

| Touche | Signification |
|---|--|
|  A0028324 | Touche Moins Déplace dans le masque de saisie la barre de sélection vers la gauche (en arrière). |
|  A0028325 | Touche Plus Déplace dans le masque de saisie la barre de sélection vers la droite (en avant). |
|  A0028326 | Touche Enter <ul style="list-style-type: none"> ▪ Appuyer brièvement sur la touche <ul style="list-style-type: none"> ▪ Ouvre le groupe sélectionné. ▪ Exécute l'action sélectionnée. ▪ Une pression sur la touche pendant 2 s confirme la valeur de paramètre modifiée. |
|  A0028327 | Combinaison de touches Escape (appuyer simultanément sur les touches) Ferme l'éditeur de texte ou numérique sans appliquer les modifications. |

7.3.7 Verrouillage des touches

Verrouillage automatique des touches

La configuration via l'afficheur local est automatiquement verrouillée :

- après un démarrage ou redémarrage de l'appareil.
- si aucune commande n'a été réalisée sur l'appareil pendant > 1 minute.

 En cas de tentative d'accès au menu de configuration alors que les touches sont verrouillées, le message **Verrouillage touche actif** apparaît.

Déverrouillage des touches

1. Le verrouillage des touches est activé.
Appuyer sur  pendant au moins 2 secondes.
↳ Un menu contextuel apparaît.
2. Sélectionner **Verrouillage touche inactif** dans le menu contextuel.
↳ Le verrouillage des touches est désactivé.

Activation manuelle du verrouillage des touches

Après la mise en service de l'appareil, le verrouillage des touches peut être activé manuellement.

1. L'appareil se trouve dans l'affichage des valeurs mesurées.
Appuyer sur  pendant au moins 2 secondes.
↳ Un menu contextuel apparaît.
2. Sélectionner **Verrouillage touche actif** dans le menu contextuel.
↳ Le verrouillage des touches est activé.

7.3.8 Code d'accès et rôles d'utilisateur

Signification du code d'accès

Un code d'accès peut être défini pour faire la distinction entre les rôles d'utilisateur suivants :

| Rôle utilisateur | Définition |
|--------------------|---|
| Maintenance | <ul style="list-style-type: none"> ▪ Connaît le code d'accès. ▪ Dispose de l'accès en écriture à tous les paramètres (à l'exception des paramètres de service). |
| Opérateur | <ul style="list-style-type: none"> ▪ Ne connaît pas le code d'accès. ▪ Dispose de l'accès en écriture à quelques paramètres uniquement. |



- 
 - La description des paramètres indique le rôle nécessaire pour accéder en lecture et en écriture à chaque paramètre.
 - Le rôle d'utilisateur actuel est indiqué par le Droits d'accès via afficheur.
 - Si le code d'accès est "0000", tous les utilisateurs ont le rôle **Maintenance**. C'est le réglage par défaut à la livraison de l'appareil.

Définition d'un code d'accès

1. Aller à : Configuration → Configuration étendue → Administration → Définir code d'accès → Définir code d'accès
2. Entrer le code d'accès souhaité (max. 4 chiffres).
3. Répéter le même code dans le Confirmer le code d'accès.
 - ↳ L'utilisateur a le rôle **Opérateur**. Le symbole  apparaît devant tous les paramètres protégés en écriture.

Passage au rôle "Maintenance"

Si le symbole  apparaît sur l'afficheur local devant un paramètre, cela signifie que ce paramètre est protégé en écriture parce que l'utilisateur a le rôle **Opérateur**. Pour passer au rôle **Maintenance**, procéder de la façon suivante :

1. Appuyer sur .
 - ↳ L'invite d'entrée pour le code d'accès apparaît.
2. Entrer le code d'accès.
 - ↳ L'utilisateur a le rôle **Maintenance**. Le symbole  placé devant les paramètres disparaît ; tous les paramètres précédemment protégés en écriture sont de nouveau déverrouillés.

Retour automatique au rôle "Opérateur"

L'utilisateur retourne automatiquement au rôle **Opérateur** :

- si aucune touche n'est actionnée pendant 10 minutes dans le mode navigation et édition.
- 60 s après le retour du mode navigation et édition à la vue standard (affichage des valeurs mesurées).

7.3.9 Commutateur de protection en écriture

Le menu de configuration peut être verrouillé par un commutateur hardware dans le compartiment de raccordement. Lorsque ce menu est verrouillé, les paramètres liés aux Poids et Mesures sont en lecture seule.

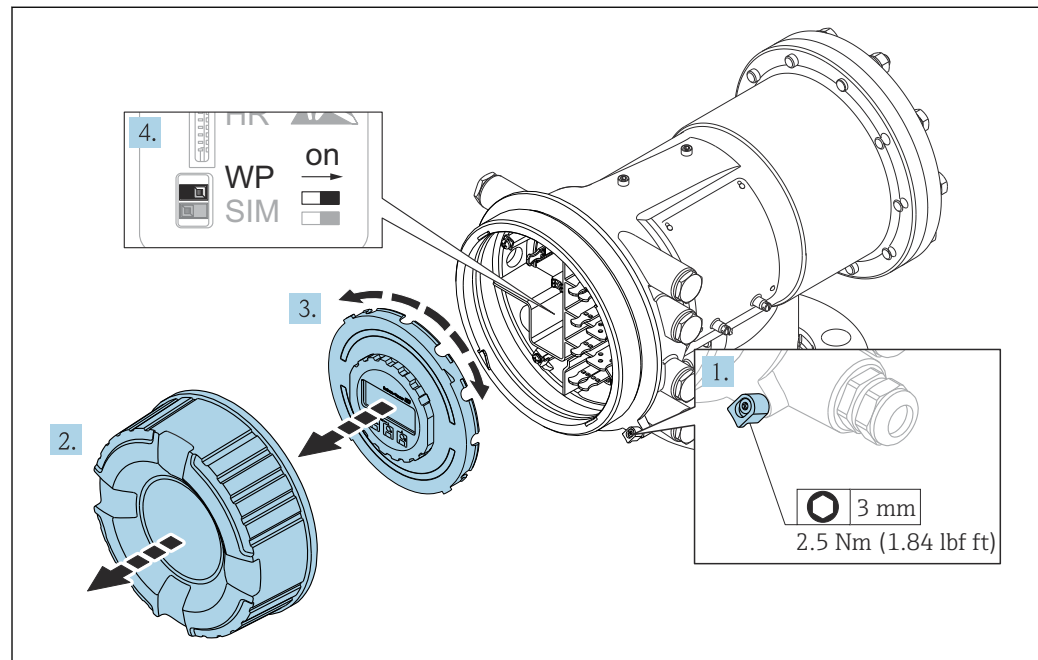

A0028693

i Le module d'affichage peut être enfiché sur le bord du compartiment de l'électronique. Il est ainsi plus facile d'accéder au commutateur de verrouillage.

1. Desserrer le crampon de sécurité.
2. Dévisser le couvercle du boîtier.
3. Retirer l'afficheur en tournant légèrement.
4. À l'aide d'un tournevis plat ou d'un outil similaire, régler le commutateur de protection en écriture (**WP**) dans la position souhaitée. **ON** : Le menu de configuration est verrouillé ; **OFF** : Le menu de configuration est déverrouillé.
5. Placer le module d'affichage sur le compartiment de raccordement, visser le couvercle et serrer le crampon de sécurité.

i Pour empêcher l'accès au commutateur de protection en écriture, le cache du compartiment de raccordement peut être plombé.

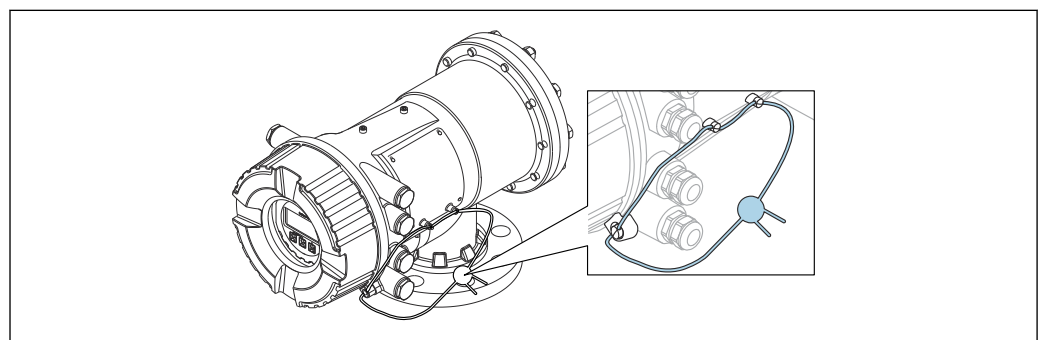

A0033286

29 Plombage du cache du compartiment de raccordement

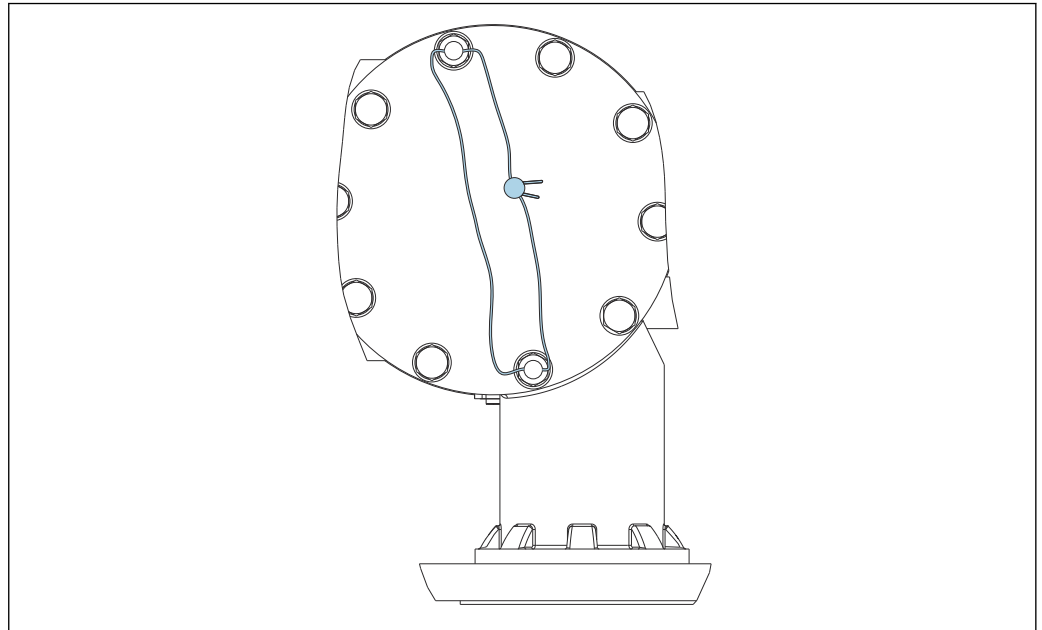

A0033458

30 Plombage du cache arrière (p. ex. NMS81/NMS83)

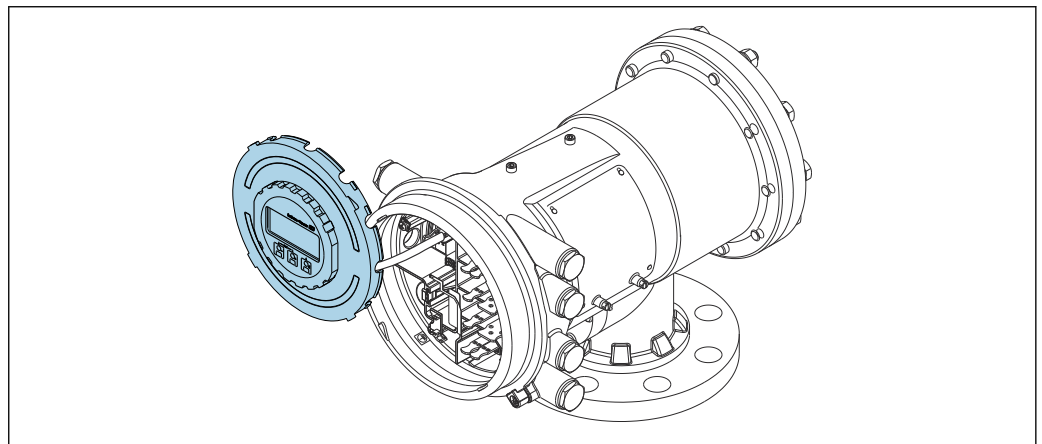

A0029471

31 NMS83 : Module d'affichage fixé au bord du compartiment de raccordement

Indication de l'état de verrouillage

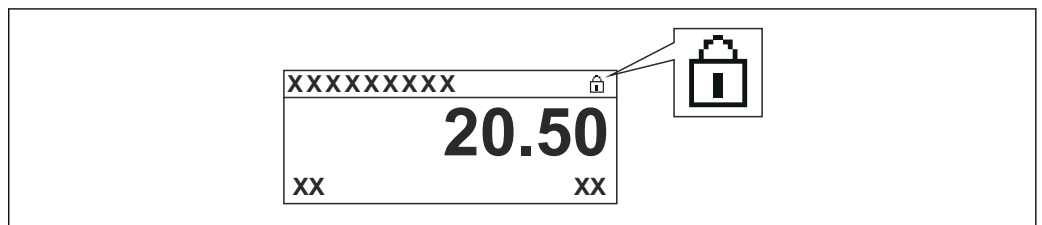

A0015870

32 Symbole de protection en écriture dans l'en-tête de l'afficheur

La protection en écriture via le commutateur de verrouillage est indiquée de la façon suivante :

- **État verrouillage** (→ 207) = **Protection en écriture hardware**
-  apparaît dans l'en-tête de l'affichage.

7.4 Accès au menu de configuration via l'interface service et FieldCare

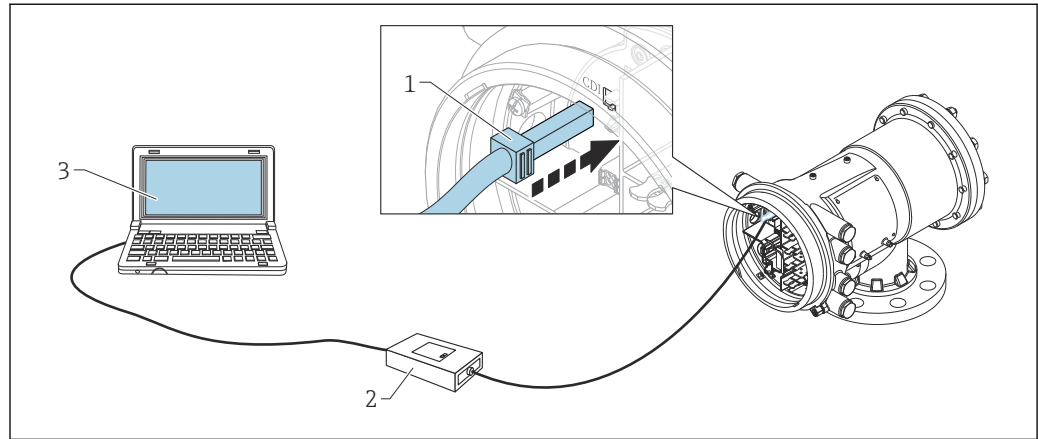

33 Configuration via l'interface service

- 1 Interface service (CDI = Endress+Hauser Common Data Interface)
- 2 Commubox FXA291
- 3 Ordinateur avec outil de configuration "FieldCare" et "CDI Communication FXA291" COM DTM

i La fonction "Save/Restore"

Une fois la configuration d'appareil sauvegardée dans un ordinateur et restaurée dans l'appareil à l'aide de la fonction **Save/Restore** de FieldCare, l'appareil doit être redémarré par le réglage suivant :

Configuration → **Configuration étendue** → **Administration** → **Reset appareil** = **Rédémarrer l'appareil**.

Cela garantit le bon fonctionnement de l'appareil après la restauration.

7.5 Accès au menu de configuration via Tankvision Tank Scanner NXA820 et FieldCare

7.5.1 Schéma électrique

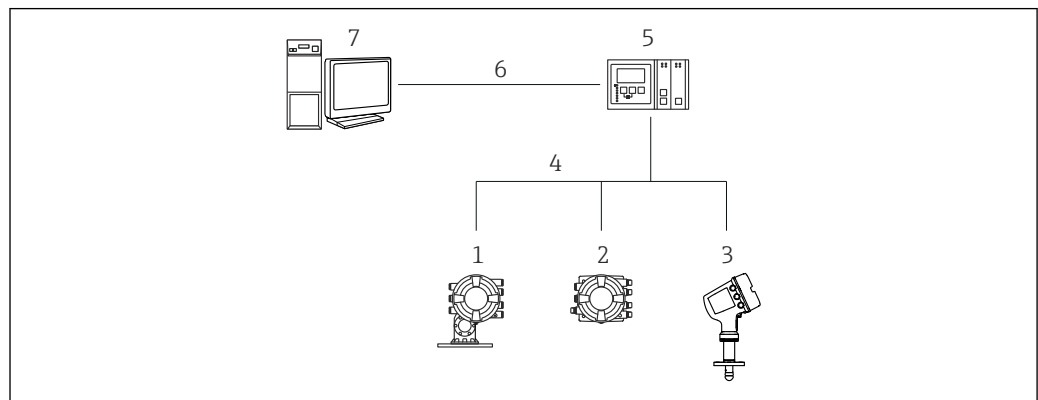

34 Raccordement des appareils de jaugeage de cuves à FieldCare via le Tankvision Tank Scanner NXA820

- 1 Proservo NMS8x
- 2 Tankside Monitor NRF81
- 3 Micropilot NMR8x
- 4 Protocole de terrain (p. ex. Modbus, V1)
- 5 Tankvision Tank Scanner NXA820
- 6 Ethernet
- 7 Ordinateur avec FieldCare installé

7.5.2 Établissement de la connexion entre FieldCare et l'appareil

1. S'assurer que le **HART CommDTM NXA** est installé et mettre à jour le catalogue DTM si nécessaire.
2. Créer un nouveau projet dans FieldCare.
- 3.

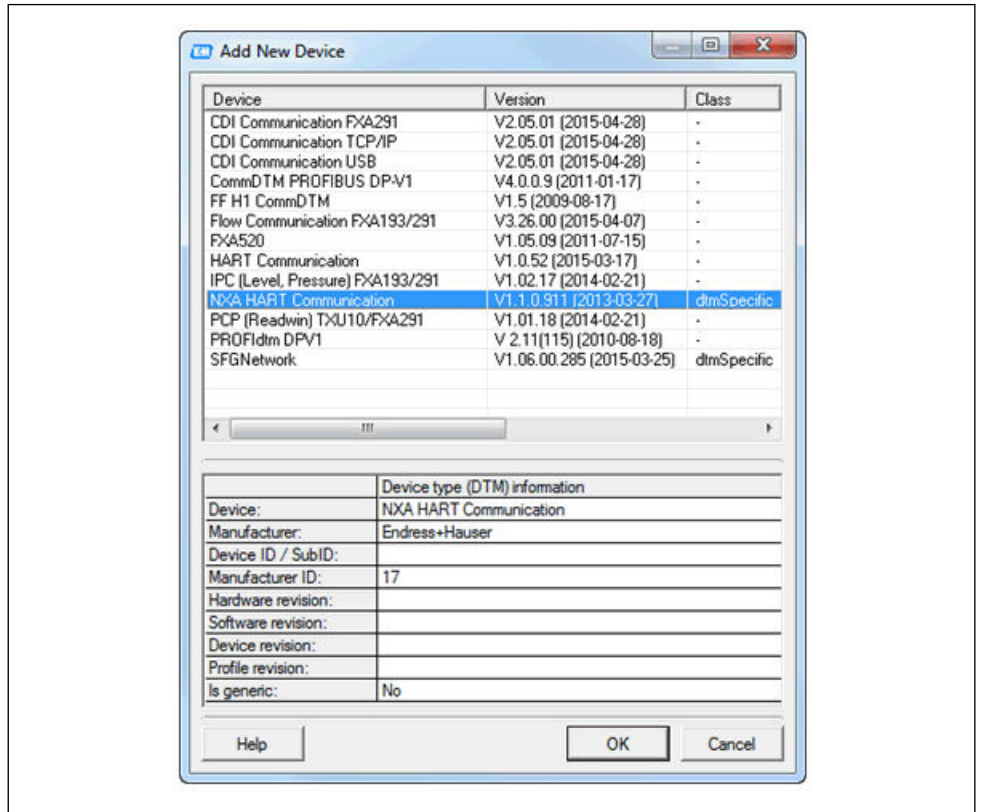

A0028515

Ajouter un nouvel appareil : **NXA HART Communication**

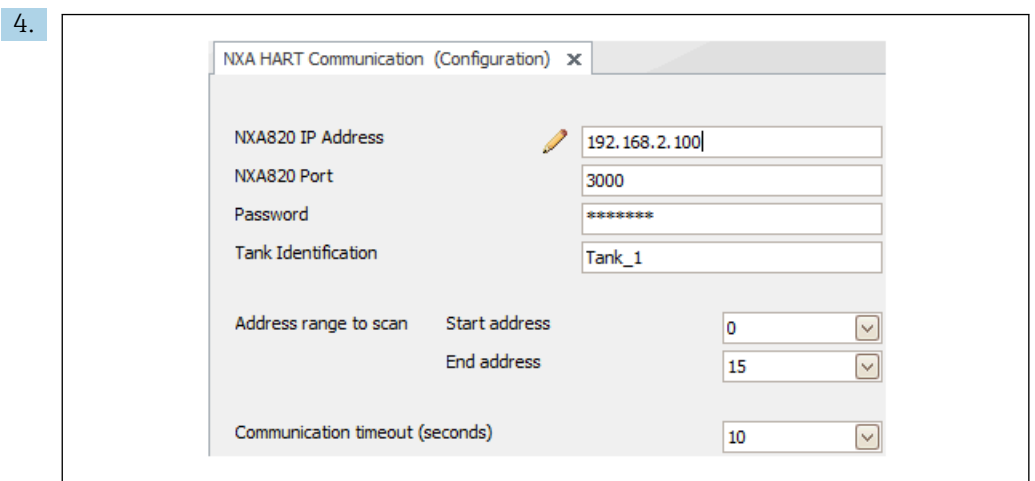

A0028516

Ouvrir la configuration du DTM et entrer les données requises (adresse IP du NXA820 ; "Password" = "hart" ; "Tank identification" uniquement avec NXA V1.05 ou plus)

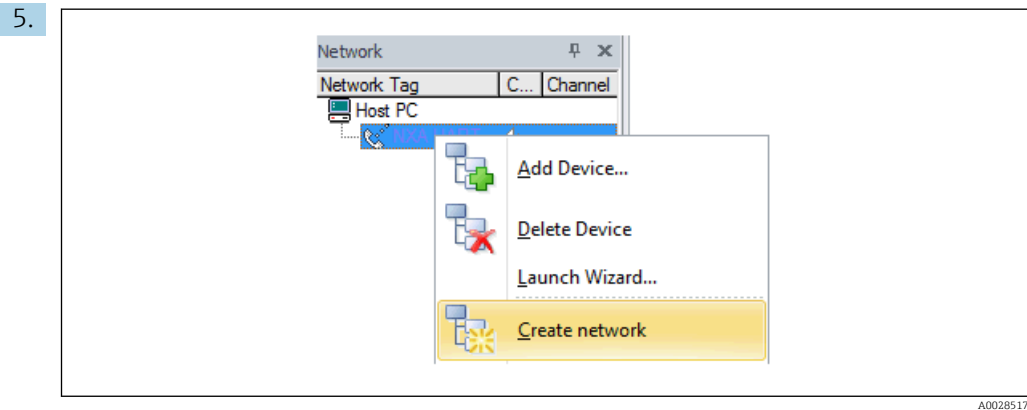

Sélectionner **Create network** dans le menu contextuel.

↳ L'appareil est détecté et le DTM est assigné.

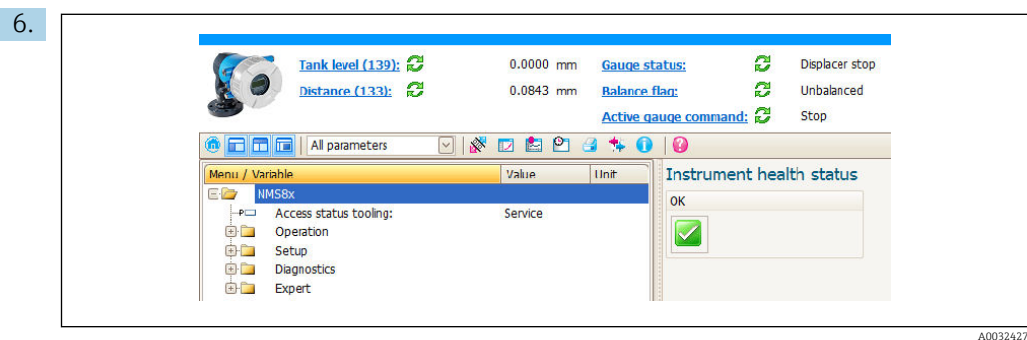

↳ L'appareil peut être configuré.

i La fonction "Save/Restore"

Une fois la configuration d'appareil sauvegardée dans un ordinateur et restaurée dans l'appareil à l'aide de la fonction **Save/Restore** de FieldCare, l'appareil doit être redémarré par le réglage suivant :

Configuration → **Configuration étendue** → **Administration** → **Reset appareil = Rédémarrer l'appareil.**

Cela garantit le bon fonctionnement de l'appareil après la restauration.

8 Intégration système

8.1 Aperçu des fichiers de description de l'appareil (DTM)

Pour intégrer l'appareil via HART dans FieldCare, un fichier de description de l'appareil (DTM) selon la spécification suivante est nécessaire :

| | |
|-------------------------|---|
| ID fabricant | 0x11 |
| Type d'appareil (NMS8x) | 0x112D |
| Spécification HART | 7.0 |
| Fichiers DD | Informations et fichiers sous : www.endress.com |

9 Mise en service

9.1 Termes relatifs à la mesure sur cuve

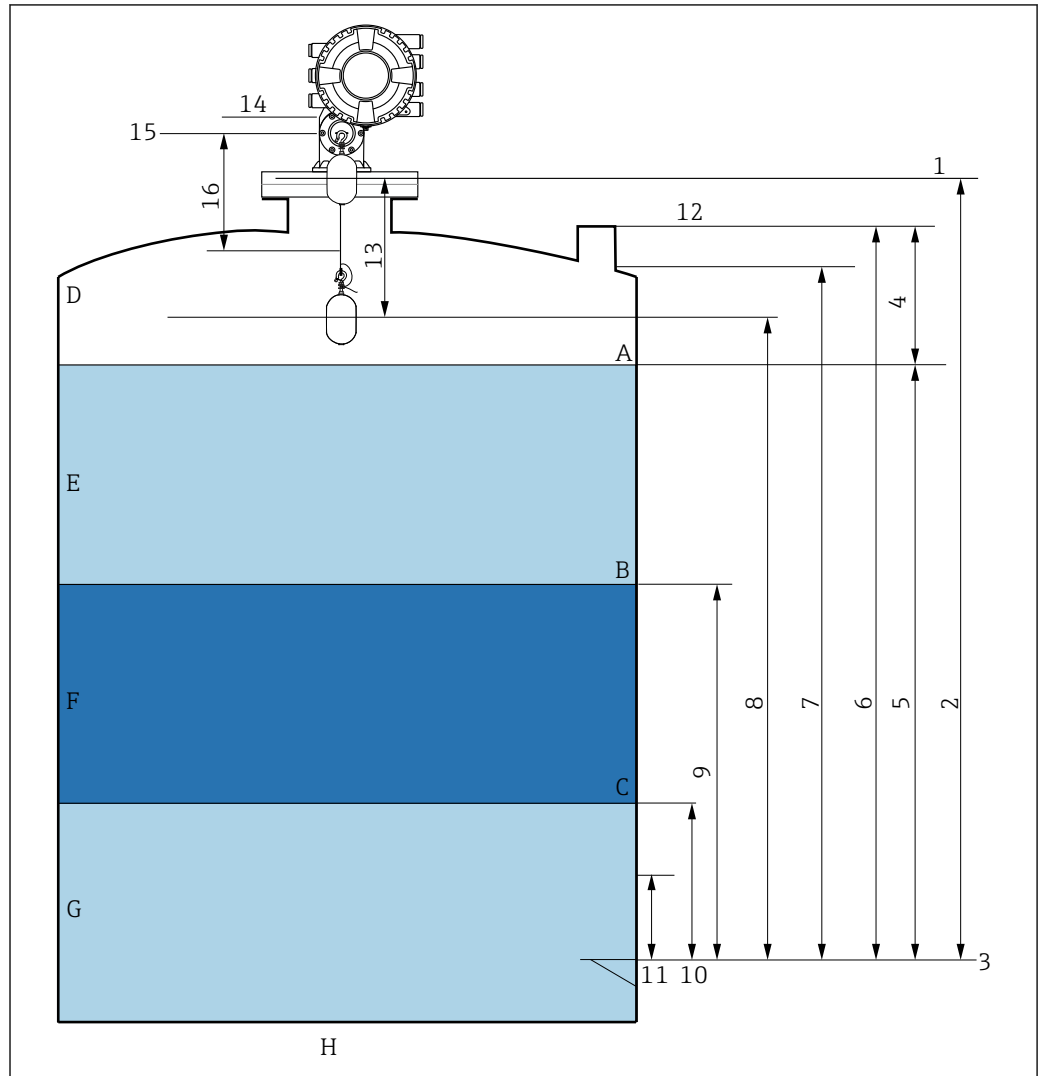

35 Termes relatifs au montage du NMS8x (p. ex. NMS81)

- A Niveau de liquide
- B Interface supérieure
- C Interface inférieure
- D Phase gazeuse
- E Phase supérieure
- F Phase intermédiaire
- G Phase inférieure
- H Fond de cuve
- 1 Niveau de référence
- 2 Empty
- 3 Plaque de niveau de référence
- 4 Tank ullage
- 5 Niveau de cuve
- 6 Tank reference height
- 7 High stop level (réglable)
- 8 Displacer position
- 9 Upper interface level
- 10 Lower interface level
- 11 Low stop level (réglable)
- 12 Référence de jaugeage
- 13 Distance

- 14 Arrêt mécanique
- 15 Position de référence
- 16 Slow hoist zone

9.2 Réglages initiaux

Selon la spécification du NMS8x, certains des réglages initiaux décrits ci-dessous peuvent ne pas être nécessaires.

9.2.1 Réglage de la langue d'affichage

Réglage de la langue d'affichage via le module d'affichage

1. Dans la vue standard (→  63), appuyer sur "E". Si nécessaire, sélectionner l'**Verrouillage touche inactif** dans le menu contextuel et appuyer une nouvelle fois sur "E".
 - ↳ Le Language apparaît.
2. Ouvrir le Language et sélectionner la langue d'affichage.

Réglage de la langue d'affichage via un outil de configuration (p. ex. FieldCare)

1. Aller à : Configuration → Configuration étendue → Affichage → Language
2. Sélectionner la langue d'affichage.

 Ce réglage n'affecte que la langue du module d'affichage. Pour régler la langue dans l'outil de configuration, utiliser la fonction de réglage de la langue de FieldCare ou DeviceCare.

9.2.2 Réglage de l'horloge temps réel

Réglage de l'horloge temps réel via le module d'affichage

1. Aller à : Configuration → Configuration étendue → Date / time → Régler date
2. Utiliser les paramètres suivants pour régler l'horloge temps réel à la date et heure actuelles : **Year, Month, Day, Hour, Minutes**.



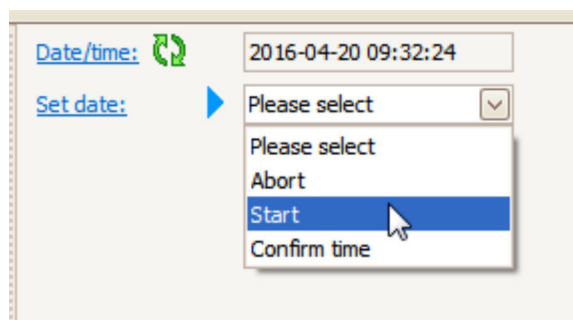

Réglage de l'horloge temps réel via un outil de configuration (p. ex. FieldCare)

1. Aller à : Configuration → Configuration étendue → Date / time
- 2.







Aller au Régler date et sélectionner l'Démarrer.

3.

| | | |
|------------|---|---|
| Date/time: |  | 2016-04-20 09:34:25 |
| Set date: |   | Please select  |
| Year: | | 2016 |
| Month: | | 4 |
| Day: | | 20 |
| Hour: | | 9 |
| Minute: | | 34 |

Utiliser les paramètres suivants pour régler la date et l'heure : **Year, Month, Day, Hour, Minutes.**

4.

| | | |
|------------|---|---|
| Date/time: |  | 2016-04-20 09:35:49 |
| Set date: |   | Please select  |
| Year: | | Please select |
| Month: | | Abort |
| Day: | | Start |
| Hour: | | Confirm time  |
| Hour: | | 9 |
| Minute: | | 34 |

Aller au Régler date et sélectionner l'Confirm time.

↳ L'horloge temps réel est réglée sur la date et l'heure actuelles.

9.3 Étalonnage

Après le montage ou le remplacement du NMS8x ou de l'un de ses composants (module capteur, unité de détection, tambour de fil ou fil de mesure), effectuer les étalonnages suivants dans cet ordre.

1. Étalonnage du capteur
2. Étalonnage de référence
3. Étalonnage du tambour

Toutes ces étapes d'étalonnage ne seront peut-être pas nécessaires selon l'appareil monté, ajusté ou remplacé (voir tableau ci-dessous).

| Type de montage/remplacement | | Étape d'étalonnage | | |
|---|--|--------------------------|----------------------------|--------------------------|
| | | 1. Étalonnage du capteur | 2. Étalonnage de référence | 3. Étalonnage du tambour |
| Tout en un | | Non requis | Non requis | Non requis |
| Plongeur livré séparément | | Requis | Requis | Requis |
| Montage du plongeur par la fenêtre d'étalonnage | | Requis | Requis | Requis |
| Remplacement/ maintenance | Tambour de fil | Requis | Requis | Requis |
| | Plongeur | Non requis | Requis | Requis |
| | Module capteur / Unité de détection | Requis | Requis | Requis |

9.3.1 Vérification du plongeur et du tambour de fil

Avant d'installer le NMS8x, vérifier que toutes les données suivantes du plongeur et du tambour de fil indiquées sur la plaque signalétique correspondent à celles programmées dans l'appareil.

Paramètres à vérifier

| Paramètres | Aller à : |
|--------------------------|--|
| Displacer diameter | Configuration → Configuration étendue → Sensor config → Displacer → Displacer diameter |
| Displacer weight | Configuration → Configuration étendue → Sensor config → Displacer → Displacer weight |
| Displacer volume | Configuration → Configuration étendue → Sensor config → Displacer → Displacer volume |
| Displacer balance volume | Configuration → Configuration étendue → Sensor config → Displacer → Displacer balance volume |
| Drum circumference | Configuration → Configuration étendue → Sensor config → Wiredrum |
| Wire weight | Expert → Capteur → Sensor config → Wiredrum → Wire weight |

Vérification des données

Procédure de vérification des données

1. Vérifier le diamètre du plongeur, son poids, son volume et son volume d'équilibre pour le Displacer diameter, le Displacer weight, le Displacer volume et le Displacer balance volume.
2. Vérifier la circonférence du tambour et le poids du fil pour le Drum circumference et le Wire weight.

Ainsi s'achève la procédure de vérification des données.

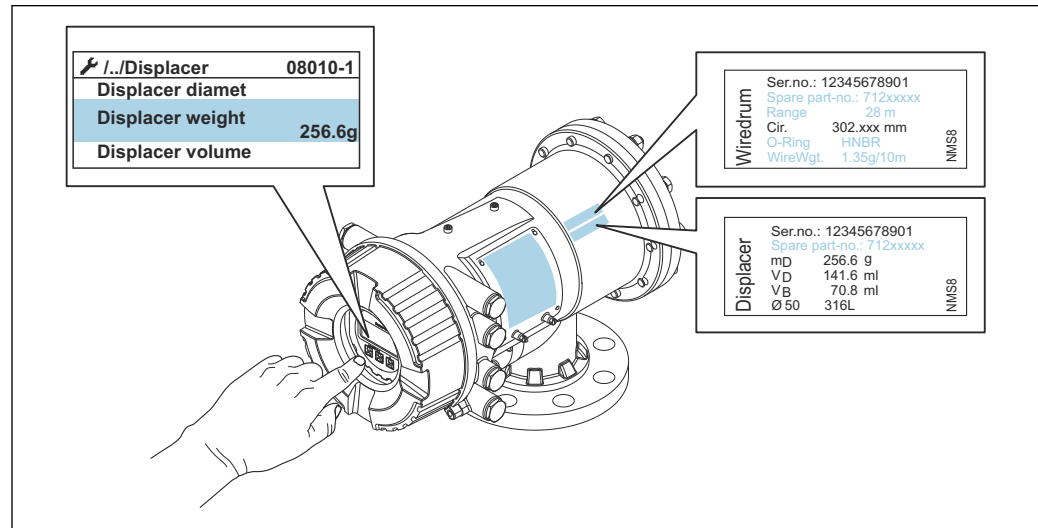

A0029572

36 Vérification des données

9.3.2 Déplacement du plongeur

L'opération de déplacement du plongeur est en option et peut être utilisée pour changer la position actuelle du plongeur afin de faciliter l'exécution des étapes d'étalonnage.

1. S'assurer que l'arrêt du tambour de fil a été retiré.
2. Aller à : Configuration → Étalonnage → Move displacer → Move distance
3. Entrer la distance de déplacement relative pour le Move distance.
4. Sélectionner l'Move down ou l'Move up
5. Sélectionner l'Oui.

Ainsi s'achève la procédure de commande du déplacement du plongeur.

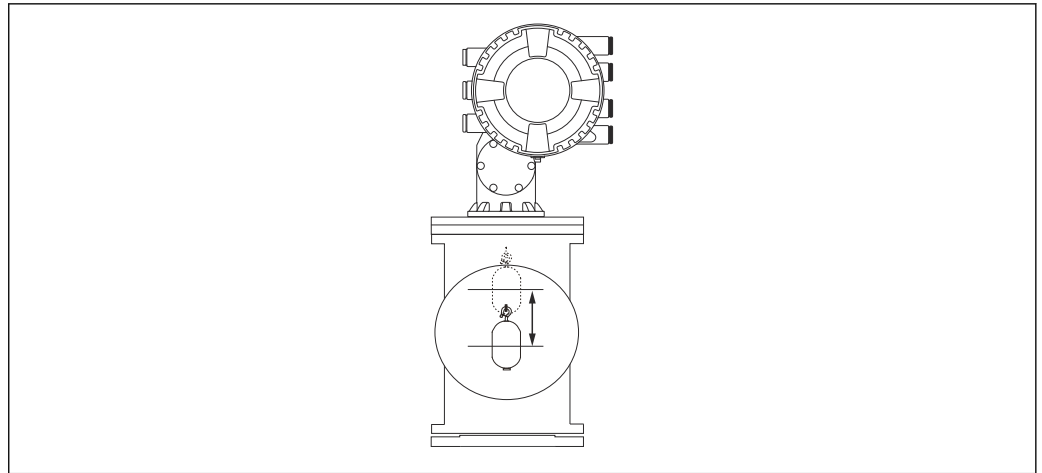

37 Déplacement du plongeur

9.3.3 Étalonnage du capteur

L'étalonnage du capteur ajuste la mesure du poids de l'unité de détection. L'étalonnage est composé des trois étapes suivantes.

- Étalonnage du point zéro CAN
- Étalonnage de l'offset CAN
- Étalonnage de l'étendue de mesure CAN

Pour l'étalonnage du poids d'offset CAN, on peut utiliser soit 0 g soit le poids d'offset (0 à 100 g).



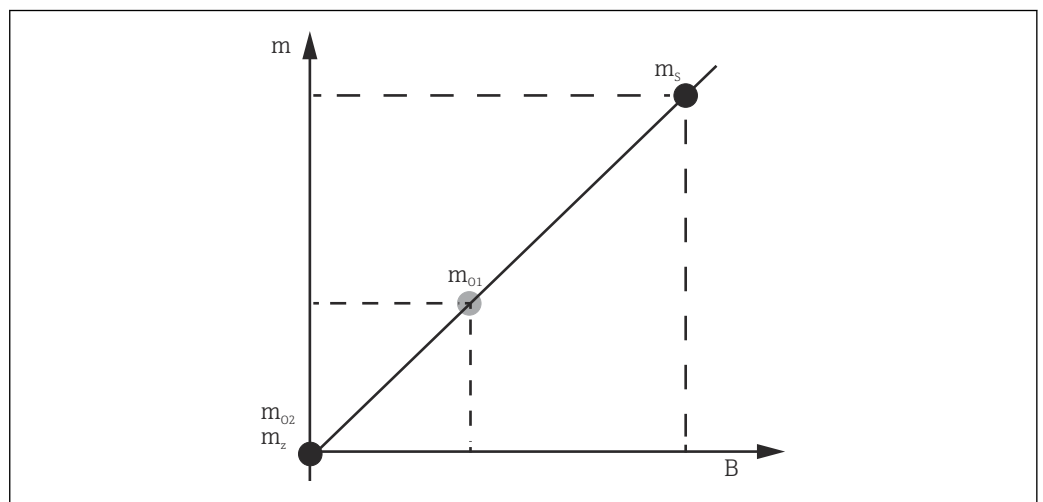





i Il est recommandé d'utiliser un poids d'offset différent de 0 g pour la mesure de densité.

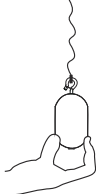

38 Concept d'étalonnage du capteur

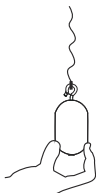
- m Poids du plongeur
- B Valeur binaire du convertisseur A/N
- m_s Poids d'étendue de mesure
- m_{o1} Poids d'offset en cas de 0 ... 100 g (50 g est recommandé.)
- m_{o2} Poids d'offset en cas de 0 g
- m_z Poids du point zéro

Procédure d'étalonnage

| Étape | À l'aide du plongeur | À l'aide du poids d'offset | Description |
|-------|---|---|--|
| 1. |  A0030475 |  A0030475 | <ul style="list-style-type: none"> ■ Aller à : Configuration → Étalonnage → Etalonnage cellule → Etalonnage cellule ■ Entrer le poids d'offset pour le Offset weight, utilisé dans l'étape 3 (0,0 g en cas d'utilisation du plongeur uniquement). ■ Entrer la valeur pour le Span weight, utilisée dans l'étape 4 (poids du plongeur indiqué sur la plaque signalétique). |
| 2. |  A0030474 |  A0028001 | <ul style="list-style-type: none"> ■ Tenir et retirer le plongeur. ■ Sélectionner <input checked="" type="checkbox"/> pour passer au paramètre suivant. ■ L'Measuring zero weight est affichée. ■ Patienter jusqu'à ce que le Zero calibration affiche l'Terminé et que l'étalonnage soit inactif. <p>i Lorsque le plongeur est tenu, ne pas le relâcher tant que cette étape n'est pas terminée.</p> |
| 3. |  A0030474 |  A0028002 | <ul style="list-style-type: none"> ■ Vérifier que le Offset calibration affiche l'Place offset weight. ■ Tenir le plongeur ou fixer le poids d'offset. ■ Sélectionner <input checked="" type="checkbox"/> pour passer au paramètre suivant. ■ L'Measuring offset weight est affichée. ■ Patienter jusqu'à ce que le Offset calibration affiche l'Terminé et que l'étalonnage soit inactif. <p>i Lorsque le plongeur est tenu, ne pas le relâcher tant que cette étape n'est pas terminée.</p> |
| 4. |  A0030475 |  A0030475 | <ul style="list-style-type: none"> ■ Relâcher le plongeur ou le monter sur l'anneau de mesure si un poids d'offset a été utilisé lors de l'étape précédente. ■ Sélectionner <input checked="" type="checkbox"/> pour passer au paramètre suivant. ■ L'Measuring span weight est affichée. ■ Vérifier que le Span calibration affiche l'Terminé et que l'étalonnage est inactif. ■ Sélectionner l'Suivant. ■ Vérifier que le Etalonnage cellule affiche l'Terminé et que l'étalonnage est inactif. <p>Ainsi s'achève la procédure d'étalonnage du capteur.</p> <p>i Ne pas balancer le plongeur et le maintenir dans une position aussi stable sur possible.</p> |

9.3.4 Étalonnage de référence

Procédure d'étalonnage de référence

L'étalonnage de référence définit la position de la distance zéro du plongeur par rapport à l'arrêt mécanique.

1. Aller à : Configuration → Étalonnage → Reference calibration → Reference calibration
2. Sélectionner l'Démarrer
3. Vérifier la position de référence (p. ex. 70 mm (2,76 in)).
 - ↳ La position de référence est pré réglée en usine.
4. Vérifier que le plongeur est correctement fixé au fil de mesure.
5. L'étalonnage de référence démarre automatiquement.

Ainsi s'achève l'étalonnage de référence.

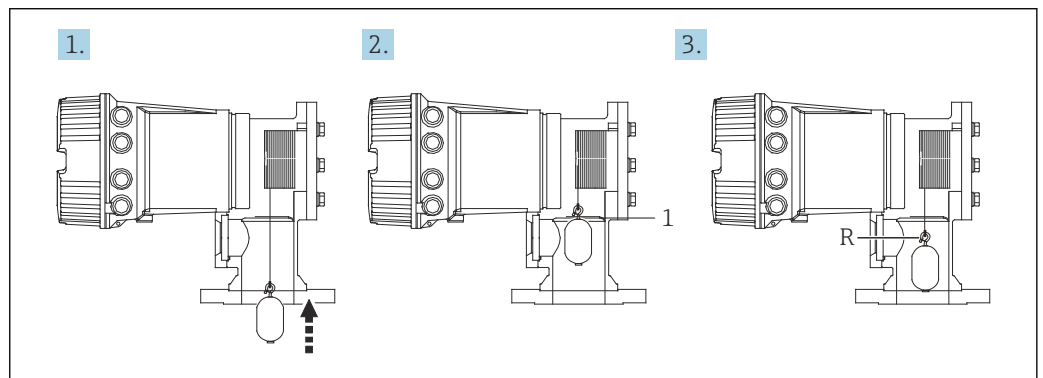

A0028003

39 Séquence d'étalonnage de référence

- 1 Arrêt mécanique
R Position de référence

9.3.5 Étalonnage du tambour

Tableau du tambour

Comme le montre l'illustration suivante, une erreur de mesure du poids (e_0 et e_1) se produit en fonction de la position d'arrêt du tambour de fil, même si le même poids est mesuré. Afin d'améliorer la précision de la mesure du poids, un tableau de tambour permettant de corriger l'erreur due à la position d'arrêt du tambour de fil a été mesurée et enregistrée dans l'appareil en usine. En raison des différences individuelles des valeurs, le tambour de fil est mesuré pour tous les appareils. Il n'est pas nécessaire de connaître ce tableau de tambour pour le fonctionnement.

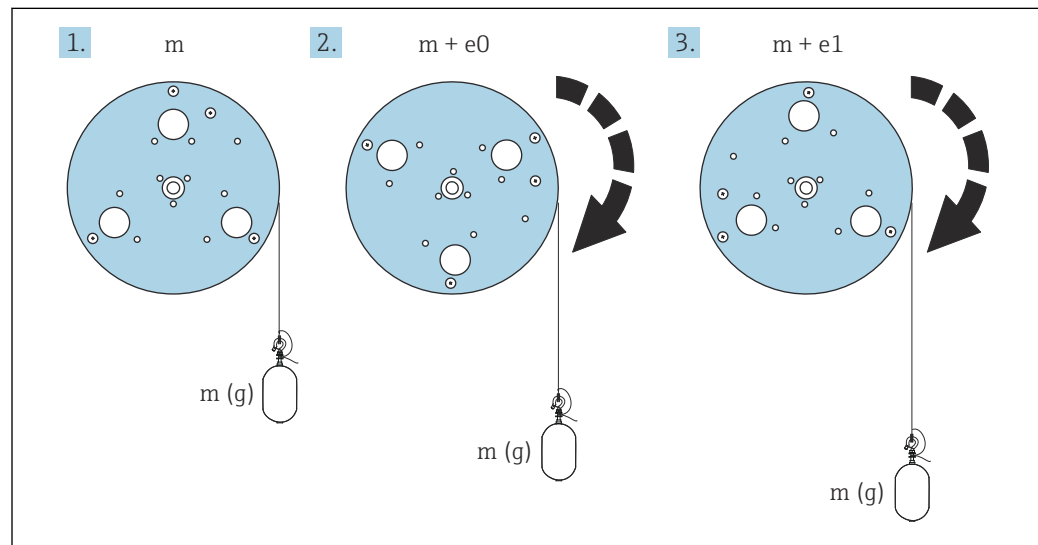

A0055640

40 Mesure du poids

e Erreur
 m Poids

Procédure d'étalonnage

1. Aller à : Configuration → Étalonnage → Drum calibration → Drum calibration
2. Prévoir une distance d'au moins 500 mm (19,69 in) entre la base du plongeur et le niveau de liquide.
3. Vérifier que le poids du plongeur est correct dans le Set high weight.
4. Sélectionner **I**Démarrer.
 - ↳ L'étalonnage du tambour démarre automatiquement. L'étalonnage du tambour enregistre cinquante points, ce qui prendra environ onze minutes.
5. Sélectionner **I**Non dans le Make low table.
 - ↳ Pour créer un tableau pour les applications spéciales, sélectionner **O**ui et utiliser un poids de 50 g.

Ainsi s'achève la procédure d'étalonnage du tambour.

i Pour annuler un étalonnage, appuyer simultanément sur $\square + \oplus$. Si l'étalonnage du tambour est annulé lors de la création du nouveau tableau, l'ancien tableau reste actif. Si la création d'un nouveau tableau échoue en raison d'une obstruction, le NMS8x n'acceptera pas le nouveau tableau et délivrera un message d'erreur.

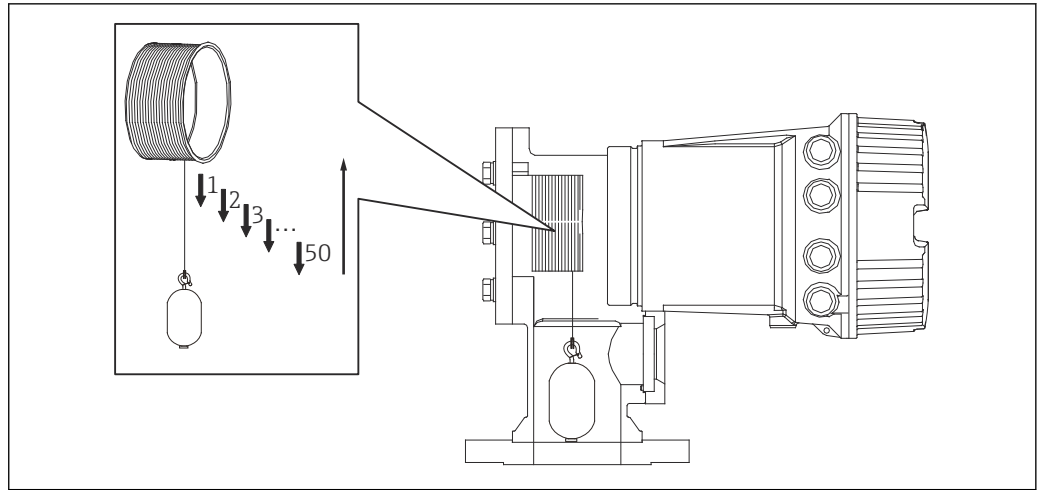

A0029123

41 Création d'un tableau du tambour

9.3.6 Vérification de la mise en service

Cette procédure sert à vérifier que toutes les étapes de l'étalonnage ont été exécutées correctement.

Le contrôle de mise en service commence à la position où l'étalonnage précédent du tambour a été réalisé. Effectuer l'étalonnage du tambour si la position de référence a changé.

Si l'on renonce à l'étalonnage du tambour, il est nécessaire de s'assurer qu'il n'y a pas d'obstructions ou d'objets gênants avant la vérification de la mise en service.

Le contrôle de mise en service comprend un total de onze étapes comme suit.

Les éléments pour le contrôle de mise en service doivent être effectués dans l'ordre suivant.

- Le poids du plongeur au premier point est inférieur au seuil (inférieur à la valeur spécifiée :5 g (0,01 lb)).
- Dix points sur cinquante, lorsque le tableau de tambour précédent a été créé, sont sélectionnés et comparés au résultat du tableau de poids actuel et le poids détecté sera confirmé.
- Vérifier que le poids du plongeur est inférieur au seuil (inférieur à la valeur spécifiée : 5 g (0,01 lb)) à chaque point.

Si le poids du plongeur dépasse le seuil dans les dix étapes, le contrôle de mise en service s'arrête et l'état de la jauge passe sur Arrêt.

Pour continuer la mesure de niveau, exécuter la commande de jauge.

Les trois éléments suivants sont confirmés dans la dernière étape.

- La différence des deux points voisins est inférieure au seuil (inférieure à valeur spécifiée : 2 g (0,004 lb)).
- La valeur crête à crête de la valeur de compensation dans le tableau du tambour est inférieure à 20 g (0,04 lb).
- La valeur de compensation maximale dans le tableau du tambour est inférieure à 40 g (0,09 lb).

La surtension n'est pas confirmée lors de l'exécution du contrôle de mise en service.

Avant de procéder à l'étalonnage du tambour, s'assurer que rien n'interfère avec l'endroit où l'étalonnage précédent du tambour a été effectué.

1. Aller à : Diagnostic → Test appareil → Commissioning check → Commissioning check
2. Sélectionner l'Démarrer.
 - ↳ L'En cours s'affiche sur le tableau du tambour vérifié.
3. Sélectionner l'Démarrer.
4. Vérifier que le Commissioning check affiche l'Terminé.
5. Vérifier que le Result drum check a réussi.

Ainsi s'achève la procédure de vérification de la mise en service.

9.4 Configuration de l'appareil de mesure

| Tâche de configuration | | Description |
|---|--|-------------|
| Configuration de la mesure de niveau et d'interface | Réglage de la densité | → 89 |
| | Réglage de la hauteur de la cuve | → 90 |
| | Réglage de l'arrêt haut et bas | → 91 |
| Étalonnage du niveau | Réglage pour cuve ouverte avec liquide | → 92 |
| | Réglage pour cuve ouverte sans liquide | → 93 |
| | Réglage pour cuve fermée | → 94 |
| | Réglage des conditions de process | → 96 |
| Configuration de la mesure de densité | Réglage de la densité instantanée | → 97 |
| | Réglage du profil de cuve | → 99 |
| | Réglage du profil d'interface | → 100 |
| | Réglage du profil manuel | → 101 |

9.4.1 Configuration de la mesure de niveau et d'interface

La mesure de niveau sert à mesurer la position à laquelle le plongeur est en équilibre (point d'immersion) dans le liquide. Si le niveau de la surface du liquide change, le plongeur suit en permanence la position pour mesurer le niveau de liquide. Pour définir la mesure de niveau appropriée, les réglages suivants doivent être réalisés avant la mise en route.

La mesure d'interface peut déterminer l'interface entre différents liquides dans une cuve (p. ex. eau et pétrole). Il est possible de déterminer jusqu'à deux interfaces différentes dans un maximum de trois phases dans une cuve.

Réglage de la densité de l'application

Les valeurs de densité pour les trois phases liquides sont réglées comme suit avant la livraison.

- Densité supérieure : 800 kg/m³
- Densité intermédiaire : 1 000 kg/m³
- Densité inférieure : 1 200 kg/m³

Modifier les données pour refléter les valeurs de densité effectives. Pour les cuves avec une seule phase liquide, régler la densité supérieure. Pour les cuves avec deux ou trois phases, régler les densités intermédiaire et inférieure également.

| Nombre de phases | Paramètres à régler |
|------------------|---|
| 1 phase | Densité supérieure |
| 2 phases | Densité supérieure/intermédiaire |
| 3 phases | Densité supérieure/intermédiaire/inférieure |

Lors d'une mesure d'interface, la différence de densité minimum entre les phases doit être d'au moins 100 kg/m³.

Réglage de la densité

1. Aller à : Configuration → Upper density , Configuration → Middle density et Configuration → Lower density
2. Entrer la valeur pour les densités supérieure, intermédiaire et inférieure en conséquence.

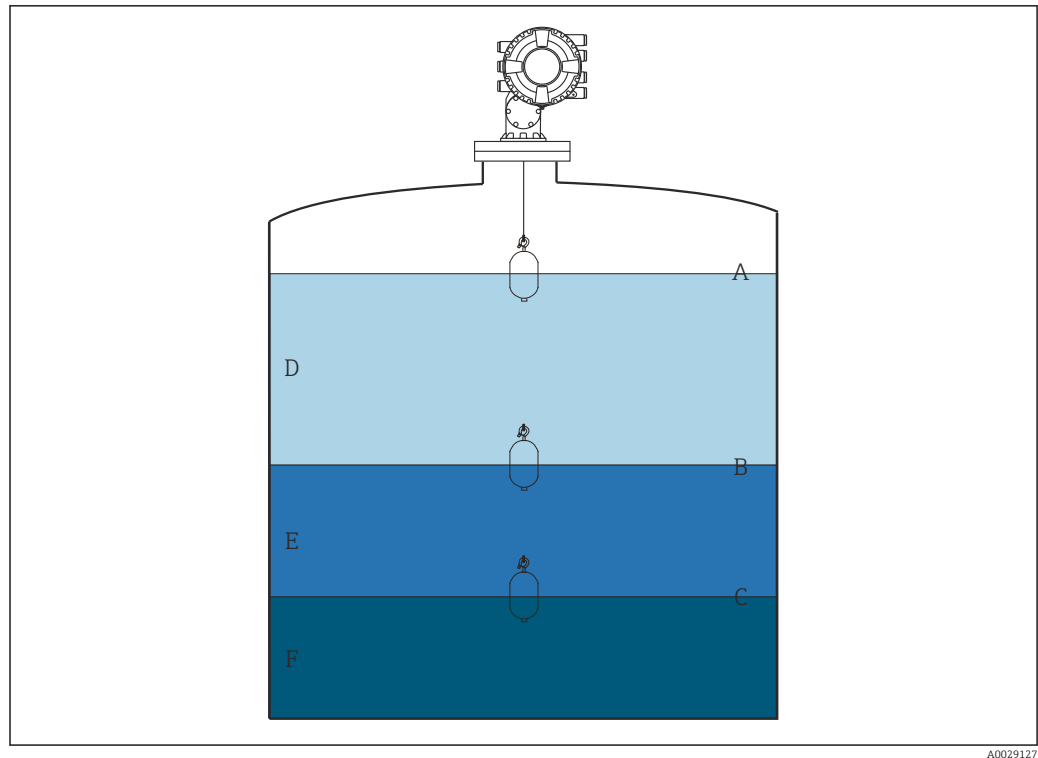

42 Configuration de la cuve

- A Niveau de liquide
- B Interface supérieure
- C Interface inférieure
- D Phase supérieure (densité)
- E Phase intermédiaire (densité)
- F Phase inférieure (densité)

Réglage de la hauteur de la cuve

Pour mesurer correctement le niveau de cuve, la hauteur de référence de la cuve et Empty (distance entre le point de référence et la plaque de niveau de référence) doivent être réglés au préalable.

- i** ■ Hauteur de référence de la cuve : Réglée par le client pour représenter la hauteur de la cuve. Distance entre la référence de jaugeage et la plaque de niveau de référence. Utilisée pour le calcul du pourcentage et comme référence pour le niveau de volume mort.
- Empty : Distance entre le point zéro de l'appareil et la plaque de niveau de référence. Empty est réglé automatiquement pour le Set level.
- Se référer à l'étalonnage du niveau pour plus de détails sur la façon de déterminer avec précision le paramètre Empty. → 92

Réglage de la hauteur de référence de la cuve et Empty

1. Aller à : Configuration → Empty
2. Entrer la valeur Empty.
3. Aller à : Configuration → Tank reference height
4. Entrer la valeur de la hauteur de référence de la cuve.

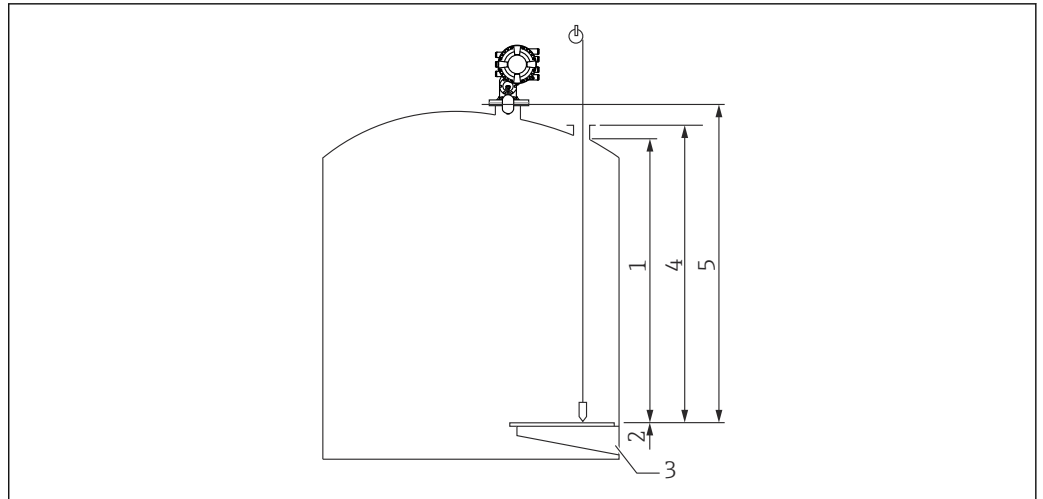

A0028032

43 Hauteur de la cuve

- 1 Arrêt haut
- 2 Arrêt bas
- 3 Plaque de niveau de référence
- 4 Hauteur de référence de la cuve
- 5 Empty

Réglage de l'arrêt haut et de l'arrêt bas

L'arrêt haut et l'arrêt bas déterminent le point le plus haut et le point le plus bas du mouvement du plongeur. Régler ces données aux valeurs limites hautes et basses effectives désirées.

- i** Si le plongeur doit être capable de déterminer un fond de cuve qui se situe sous la plaque de niveau de référence, régler l'arrêt bas à une valeur négative. Pour s'assurer que le plongeur se déplace jusqu'à la position de référence, régler l'arrêt haut à une valeur supérieure ou égale à Empty.

Procédure de réglage de l'arrêt haut et de l'arrêt bas

1. Aller à : Configuration → High stop level
2. Entrer la valeur effective de l'arrêt haut.
3. Aller à : Configuration → Low stop level
4. Entrer la valeur effective de l'arrêt bas.

Ainsi se termine la procédure de réglage des arrêts haut et bas.

9.4.2 Étalonnage du niveau

Le tableau suivant montre les options les plus probables pour le réglage de l'étalonnage de niveau.

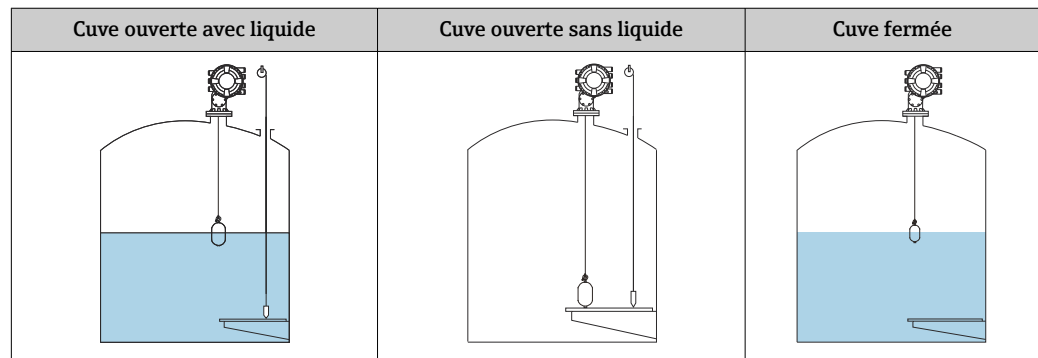

Réglage pour une cuve ouverte avec liquide

Procédure de réglage du niveau

1. Aller à : Configuration → Gauge command
2. Sélectionner l'Niveau pour le Gauge command.
 - ↳ Le plongeur recherche automatiquement le point d'équilibre.
3. Patienter jusqu'à ce que le plongeur soit en équilibre sur le liquide.
4. Réaliser un relevé manuel pour déterminer le niveau de liquide (L) dans la cuve.
5. Aller à : Configuration → Set level
6. Entrer la valeur de niveau déterminée pour le Set level.

i Le Set level ajuste le Empty pour qu'il reflète la nouvelle valeur de niveau.

Ainsi se termine la procédure de réglage pour une cuve ouverte avec liquide.

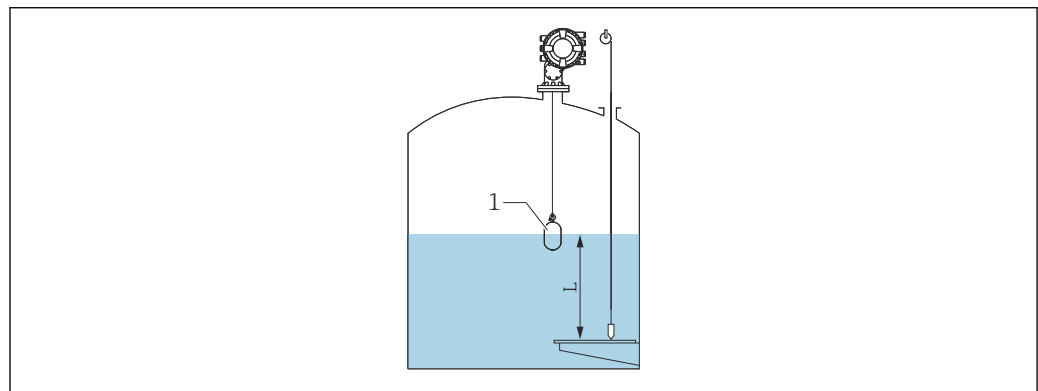

A0028132

44 Réglage du niveau pour une cuve ouverte avec liquide

- 1 Plongeur
L Valeur mesurée

Réglage pour une cuve ouverte sans liquide

Si l'y a pas de liquide dans la cuve, la procédure suivante peut être utilisée pour régler le fond de cuve ou la plaque de niveau de référence à 0 mm pour le niveau de la cuve.

Procédure de réglage du niveau

1. Aller à : Fonctionnement → Gauge command → Gauge command
2. Sélectionner l'Bottom level pour mesurer le fond de cuve.
3. Aller à : Fonctionnement → One-time command status
4. Patienter jusqu'à l'apparition de l'Terminé.
5. Aller à : Fonctionnement → Niveau → Bottom level
6. Lire le Bottom level (Bv).
7. Aller à : Configuration → Empty
8. Lire la valeur Empty effective (Ea).
9. Calculer la nouvelle valeur Empty à l'aide de la formule suivante.
↳ $En = Ea - Bv - Z0$
10. Entrer la valeur calculée pour le Empty.
↳

Example: $Ea = 28m, Bv = 10.5m, Z0 = 0.5m$
 $En = 28m - 10.5m = 17m$

A0029473



- Le paramètre Z0 définit la distance entre la valeur de niveau 0 mm désirée et le fond de cuve physique (si le plongeur mesure la plaque de niveau de référence, Z0 = 0 mm (0 in)).
- L'opération de fond de cuve prend en compte la profondeur d'immersion du plongeur dans la mesure.

Ainsi se termine la procédure de réglage du niveau pour une cuve ouverte sans liquide.

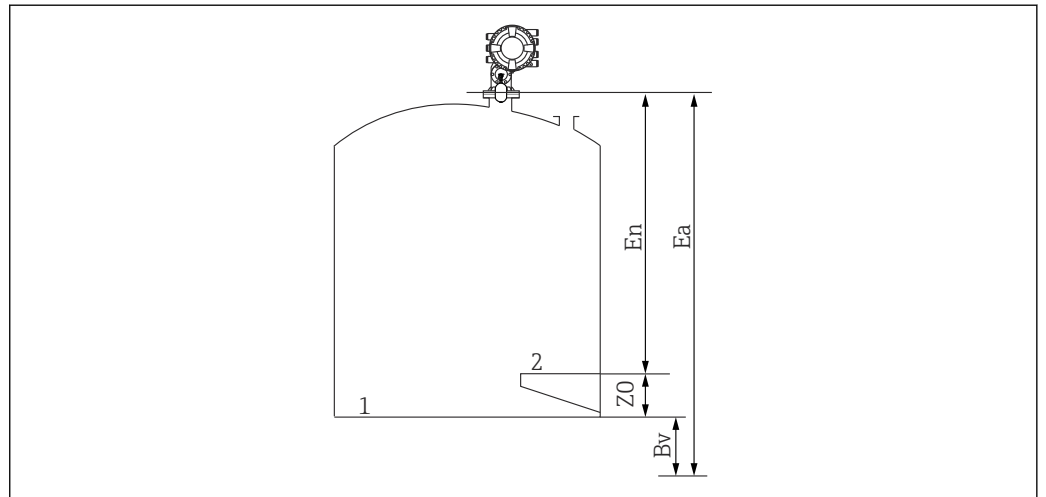

A0028133

45 Cuve ouverte sans liquide

- 1 Fond de cuve
- 2 Plaque de niveau de référence
- Ea Réglage initial de Empty
- Bv Fond de cuve initial
- En Nouveau Empty
- Z0 Distance entre le fond de cuve et la plaque de niveau de référence



Il est recommandé de répéter l'étalonnage du niveau lorsqu'il y a du liquide dans la cuve (→ 92).

Réglage pour une cuve fermée

Pour les cuves où le relevé manuel n'est pas possible, suivre la procédure ci-dessous.

Procédure de réglage du niveau

1. Aller à : Fonctionnement → Gauge command → Gauge command
2. Sélectionner l'Bottom level pour mesurer le fond de cuve.
 - ↳ Le NMS8x mesure le fond de cuve et retourne au niveau si la post-commande de jauge est réglée sur niveau (par défaut).
3. Aller à : Fonctionnement → One-time command status
4. Patienter jusqu'à l'apparition de l'Terminé.
5. Aller à : Fonctionnement → Niveau → Bottom level
6. Lire la valeur de fond (Bv).
7. Aller à : Fonctionnement → Niveau → Niveau de cuve (a)
8. Calculer la valeur de niveau (L) à l'aide de la formule suivante.
 - ↳ $L = a - Bv$
9. Aller à : Configuration → Set level
10. Entrer la valeur L pour le Set level.

Ainsi se termine la procédure de réglage du niveau.

i Si la plaque de niveau de référence n'est pas zéro (p. ex. Z mm), ajuster la valeur de niveau réglée (L) en soustrayant Z de la valeur L ($L = a - Bv - Z$).

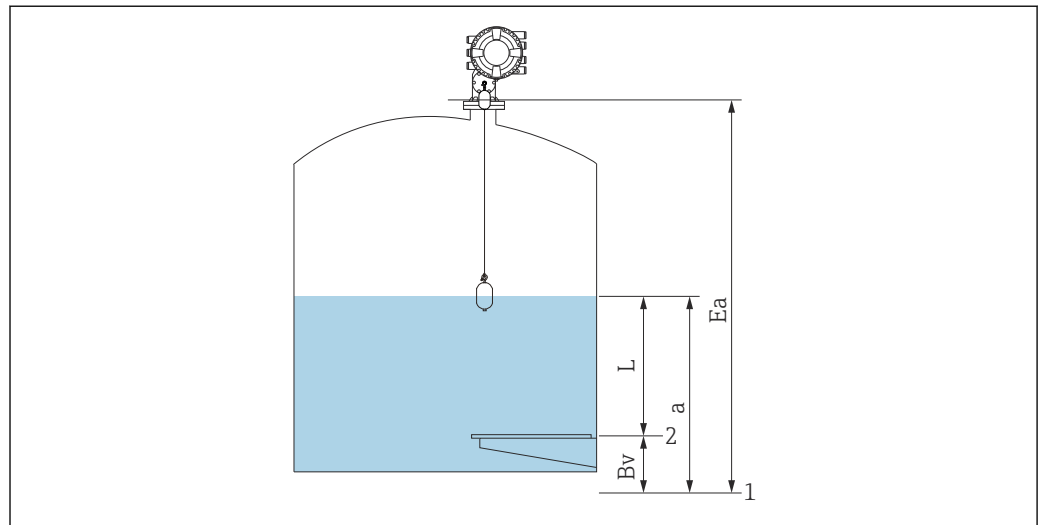

A0029124

46 Cuve fermée pour NMS83

- 1 Position initiale du niveau zéro
- 2 Plaque de niveau de référence
- Ea Réglage initial de Empty
- Bv Fond de cuve
- a Niveau de la cuve
- L Valeur de niveau réglée

Réglage pour une cuve fermée sans plaque de niveau de référence

Pour les cuves qui ne permettent pas d'effectuer un relevé manuel et qui n'ont pas de plaque de niveau de référence, suivre la procédure ci-dessous.

Procédure de réglage de niveau via Empty

Lorsqu'il n'est pas possible d'effectuer un relevé manuel et qu'aucune plaque de niveau n'est disponible comme référence pour le fond, il est possible d'utiliser Empty au lieu de régler le niveau. Dans ce cas, il est nécessaire d'ajuster Empty étant donné qu'il s'agit de la profondeur d'immersion du plongeur, et non du niveau de référence.

Le niveau est calculé automatiquement au moyen de la formule suivante.

Empty - Distance = Niveau

La valeur de distance absolue est actualisée sur la base du mouvement du plongeur et le niveau peut alors être déterminé.

1. Aller à : Configuration → Empty
2. Définir Empty comme la profondeur d'immersion du plongeur.
3. Aller à : Configuration → Gauge command
4. Sélectionner le **niveau** pour le paramètre de commande de jauge.
 - ↳ Le plongeur recherche automatiquement le point d'équilibre.
5. Patienter jusqu'à ce que le plongeur soit en équilibre à la surface du liquide.

Ainsi se termine la procédure de réglage du niveau.

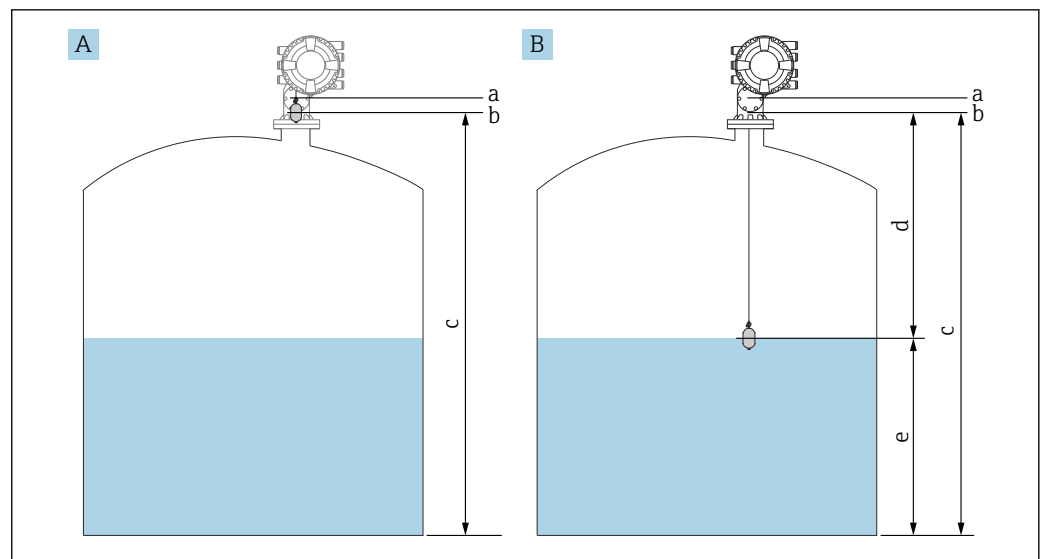

47 Réglage du niveau dans le cas de Empty (NMS83)

- A Définir Empty
- B Méthode de détermination du niveau
- a Position de référence
- b Niveau de référence
- c Empty
- d Distance
- e Niveau

Sélection de la condition de process

La condition de process est utilisée pour ajuster l'appareil à l'application. En modifiant ce paramètre, plusieurs paramètres d'équilibre sont ajustés automatiquement pour faciliter la configuration.

1. Aller à : Configuration → Conditions de process
2. Sélectionner une condition appropriée pour le Conditions de process.

 Le réglage par défaut de la condition de process varie selon la commande.

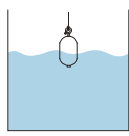
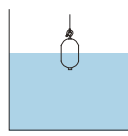
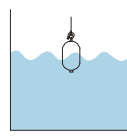
| Nom du paramètre | Conditions de process | | |
|----------------------|---|--|---|
| Réglage du paramètre | Universal | Calm surface | Turbulent surface |
| Description |  |  |  |
| | Donne des résultats fiables dans diverses applications et pour divers liquides. | Pour des cuves de stockage avec une surface calme et concentration sur une mesure de précision maximale. | Pour des applications avec surface agitée. |

9.4.3 Configuration de la mesure de densité

La mesure de densité est réalisée pour confirmer et maintenir la qualité du liquide.

La mesure de densité est généralement divisée en deux méthodes comme indiqué ci-dessous.

| Méthodes de densité | Gauge command | Description |
|---------------------|--|--|
| Densité instantanée | Upper density Middle density Lower density | Mesure de la densité instantanée pour la couche correspondante <ul style="list-style-type: none"> ▪ Densité supérieure pour la couche supérieure. ▪ Densité intermédiaire pour la couche du milieu. ▪ Densité inférieure pour la couche inférieure. |
| Profil de densité | Tank profile | Profil entre le fond de la cuve et la position de niveau <ul style="list-style-type: none"> ▪ Mode normal ▪ Mode compensation |
| | Interface profile | Profil entre l'interface supérieure (I/F) et la position de niveau <ul style="list-style-type: none"> ▪ Mode normal ▪ Mode compensation |
| | Manual profile | Profil entre le point de départ désiré et la position de niveau <ul style="list-style-type: none"> ▪ Mode normal ▪ Mode compensation |

Mesure de la densité instantanée

Trois commandes de jauge de densité instantanée différentes sont disponibles comme indiqué ci-dessous.

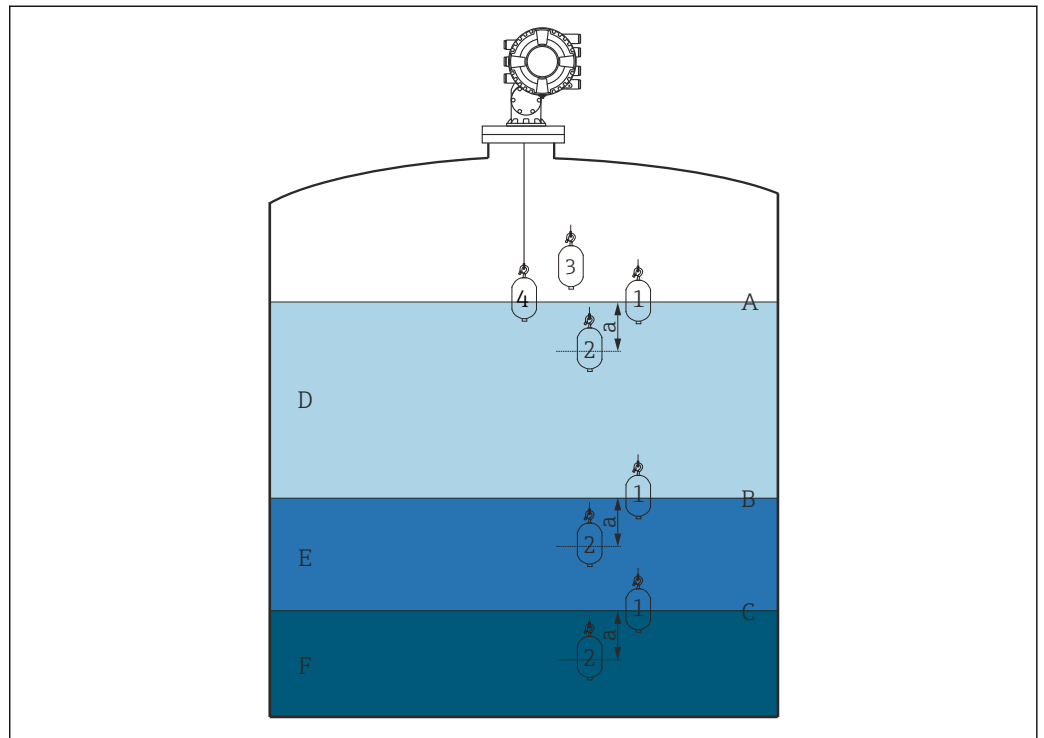

48 Densité instantanée (les numéros indiquent l'ordre du mouvement du plongeur).

- A Niveau de liquide
- B Interface supérieure
- C Interface inférieure
- D Upper density
- E Middle density
- F Lower density
- a Submersion depth

La profondeur d'immersion (a) est réglée sur 150 mm (5,91 in) avant la livraison. Pour changer la profondeur d'immersion, effectuer les étapes suivantes.

1. Aller à : Configuration → Configuration étendue → Sensor config → Spot density → Submersion depth
2. Entrer la valeur désirée pour le Submersion depth.

Réglage de la densité instantanée

1. Aller à : Fonctionnement → Gauge command → Gauge command
2. Sélectionner l'Upper density, l'Middle density ou l'Lower density pour le Gauge command.
3. Vérifier que la valeur qui a été examinée en laboratoire et la valeur effective qui a été mesurée dans la cuve sont identiques ou dans une gamme admissible.
4. Ajuster la valeur si nécessaire.
 - ↳ Aller à : Configuration → Configuration étendue → Sensor config → Spot density Sélectionner le Upper density offset, le Middle density offset et le Lower density offset et entrer les valeurs désirées pour chaque offset.

Ainsi se termine la procédure de réglage de la densité instantanée.

Mesure du profil de densité

Le profil de densité dispose de trois commandes de jauge comme indiqué ci-dessous.

i Le NMS8x mesure un profil de densité selon un intervalle défini de 50 points max.

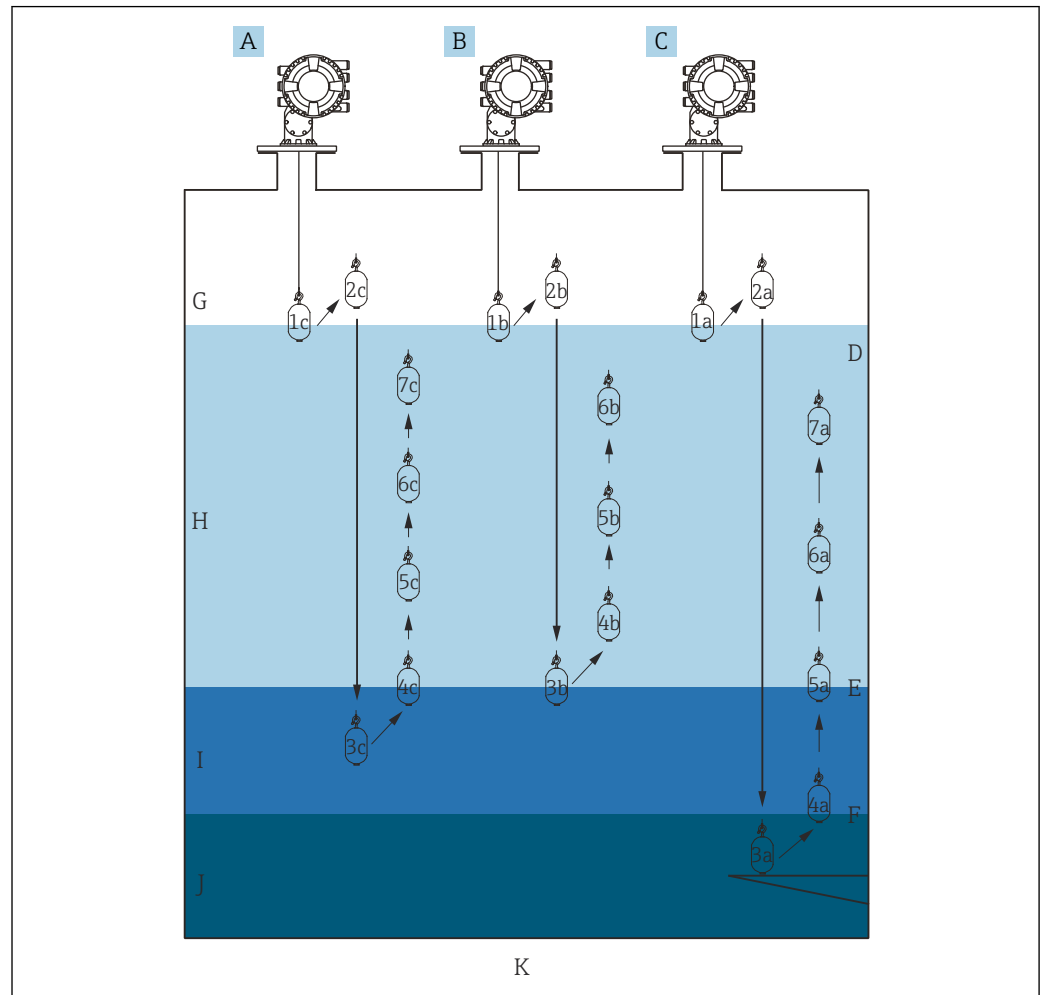

49 Aperçu du profil de densité (1a, 2a, 3a... montrent l'ordre des mouvements du plongeur.)

- A Manual profile
- B Interface profile
- C Tank profile
- D Niveau de liquide
- E Interface supérieure
- F Interface inférieure
- G Phase gazeuse
- H Upper density
- I Middle density
- J Lower density
- K Fond de cuve

i La mesure de densité a deux types de modes.

- Normal measure mode : les points du profil sont mesurés à des positions définies avec exactitude.
- Compensation mode : les points du profil sont mesurés à des multiples de la circonférence du tambour de fil pour améliorer encore la précision.

Sélectionner le mode normal comme d'habitude. Toutefois, lorsque le mode de compensation est sélectionné, le NMS8x ajuste automatiquement les positions de mesure à l'endroit où la mesure de densité peut être la plus précise.

Mesure du profil de cuve

Procédure de réglage du profil de cuve

L'opération de profil de cuve mesure un profil à partir du fond de cuve physique jusqu'au niveau de liquide.

1. Aller à : Configuration → Configuration étendue → Sensor config → Profile density → Profile density offset distance
2. Entrer la valeur désirée pour le Profile density offset distance.
 - ↳ La valeur de la distance d'offset du profil de densité définit la distance entre le point de départ (plaque de niveau de référence ou fond de la cuve) et le premier point de mesure.
3. Aller à : Configuration → Configuration étendue → Sensor config → Profile density → Profile density interval
4. Entrer la valeur désirée pour le Profile density interval.
5. Régler l'Tank profile dans le Gauge command pour démarrer la mesure.

Ainsi se termine la procédure de réglage du profil de cuve.

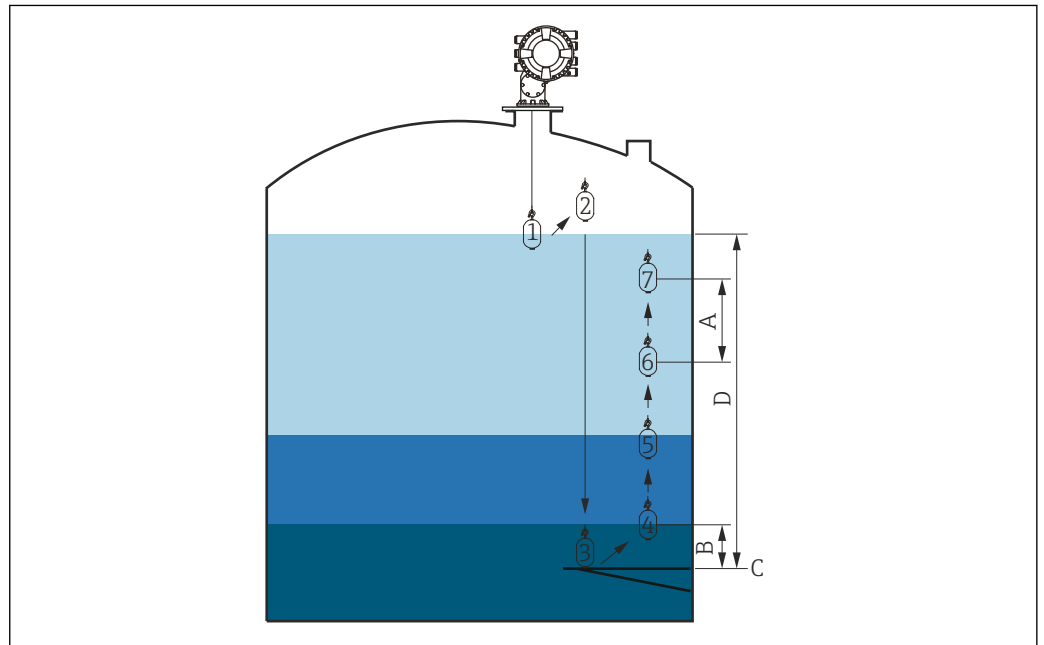

A0029108

50 Mouvement du profil de cuve (les numéros indiquent l'ordre des mouvements du plongeur.)

- A Profile density interval
- B Profile density offset distance
- C Plaque de niveau de référence
- D Gamme du profil de cuve

Mesure du profil d'interface

Procédure de réglage du profil d'interface

L'opération de profil d'interface mesure un profil à partir du niveau d'interface supérieur jusqu'au niveau de liquide.

1. Aller à : Configuration → Configuration étendue → Sensor config → Profile density → Profile density offset distance
2. Entrer la valeur désirée pour le Profile density offset distance.
 - ↳ La valeur de la distance d'offset du profil de densité définit la distance entre le point de départ (interface supérieure) et le premier point de mesure.
3. Aller à : Configuration → Configuration étendue → Sensor config → Profile density → Profile density interval
4. Entrer la valeur désirée pour le Profile density interval.
5. Régler l'Interface profile dans le Gauge command pour démarrer la mesure.

Ainsi se termine la procédure de réglage du profil d'interface.

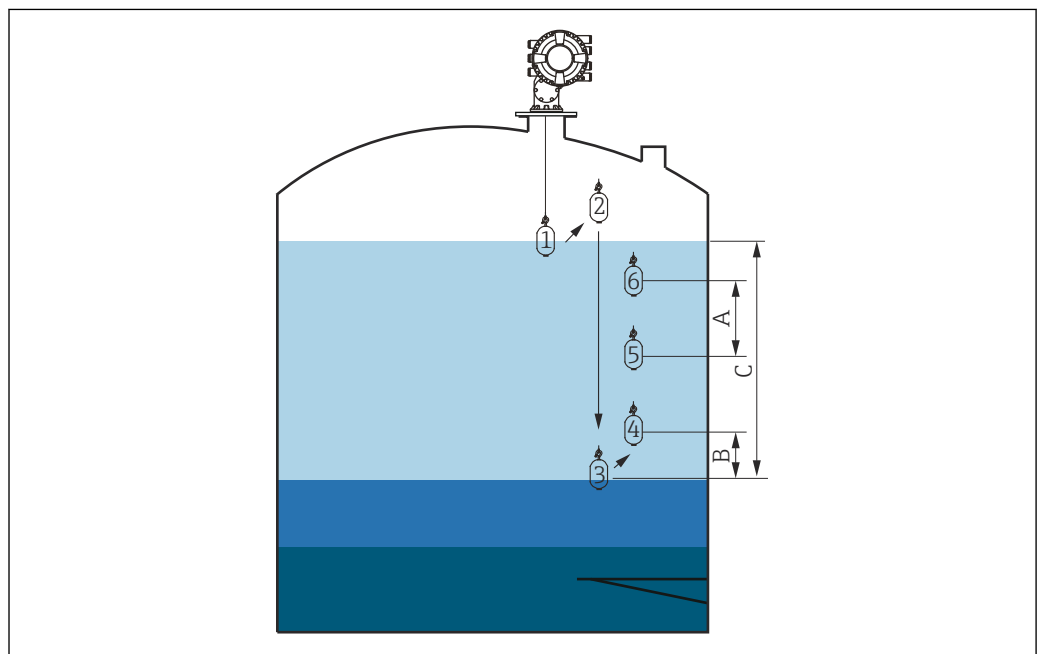

A0029110

51 *Mouvement du profil d'interface (les numéros indiquent l'ordre des mouvements du plongeur.)*

- A *Profile density interval*
- B *Profile density offset distance*
- C *Gamme du profil de cuve*

Mesure du profil manuel

Procédure de réglage du profil manuel

L'opération de profil manuel mesure un profil à partir d'un niveau spécifié manuellement jusqu'au niveau de liquide.

1. Aller à : Configuration → Configuration étendue → Sensor config → Profile density → Manual profile level
2. Entrer la valeur désirée pour le Manual profile level.
3. Aller à : Configuration → Configuration étendue → Sensor config → Profile density → Profile density offset distance
 - ↳ Pour le profil manuel, l'offset de niveau peut être réglé sur 0 de sorte que le premier point puisse être mesuré au niveau du profil manuel.
4. Entrer la valeur désirée pour le Profile density offset distance.
 - ↳ La valeur de la distance d'offset du profil de densité définit la distance entre le point de départ (profil manuel) et le premier point de mesure.
5. Aller à : Configuration → Configuration étendue → Sensor config → Profile density → Profile density interval
6. Entrer la valeur désirée pour le Profile density interval.
7. Régler l'Manual profile dans le Gauge command pour démarrer la mesure.

Ainsi se termine le réglage du profil manuel.

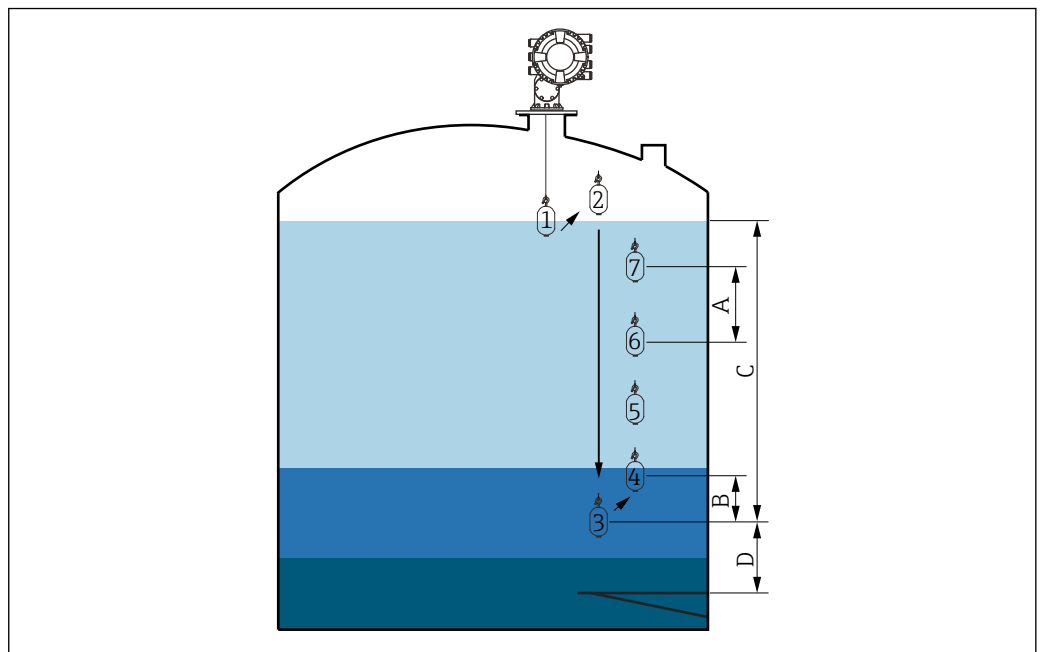

52 Mouvement du profil manuel (les numéros indiquent l'ordre des mouvements du plongeur).

- A Profile density interval
- B Profile density offset distance
- C Gamme du profil manuel
- D Manual profile level

9.5 Configuration de l'application de jaugeage de cuves

| Configuration des entrées : | Description |
|---|--------------------|
| Entrées HART | → ⓘ 103 |
| NMT532/539/81 raccordé via HART | → ⓘ 105 |
| Entrées 4-20mA | → ⓘ 107 |
| Entrée RTD | → ⓘ 109 |
| Entrées numériques | → ⓘ 111 |
| Configuration du traitement des données dans l'appareil : | Description |
| Lier les valeurs d'entrée aux variables de la cuve | → ⓘ 112 |
| Calcul lié à la cuve : Mesure de niveau directe | → ⓘ 113 |
| Calcul lié à la cuve : Système de mesure hybride des cuves (HTMS) | → ⓘ 114 |
| Calcul lié à la cuve : Correction de la déformation hydrostatique de la cuve (HyTD) | → ⓘ 115 |
| Calcul lié à la cuve : Correction de la dilatation thermique de la cuve (CTSh) | → ⓘ 116 |
| Alarmes (évaluation des limites) | → ⓘ 120 |
| Configuration de la sortie signal : | Description |
| Sortie 4-20mA | → ⓘ 121 |
| Esclave HART + sortie 4-20 mA | → ⓘ 122 |
| Modbus | → ⓘ 123 |
| V1 | → ⓘ 124 |
| Sorties numériques | → ⓘ 125 |
| WM550 | → ⓘ 124 |

9.5.1 Configuration des entrées HART

Connexion et adressage des appareils HART

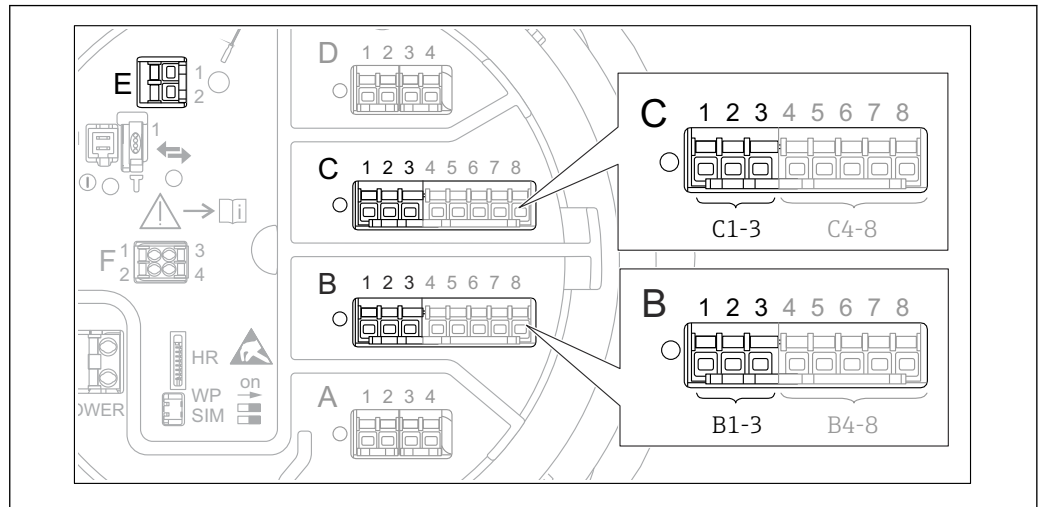

53 Bornes possibles pour les boucles HART

- B Module Analog I/O dans le slot B (disponibilité selon version de l'appareil → 40)
- C Module Analog I/O dans le slot C (disponibilité selon version de l'appareil → 40)
- E Sortie HART Ex is (disponible pour toutes les versions d'appareil)

i Les appareils HART doivent être configurés et recevoir une adresse HART unique dans la plage de 1 à 15 via leur propre interface utilisateur avant d'être raccordés au Proservo NMS8x³⁾. S'assurer qu'ils sont raccordés comme défini par l'occupation des bornes → 51. Les appareils ayant une adresse supérieure à 15 ne sont pas reconnus par le Proservo.

Slot B ou C : Réglage du mode de fonctionnement du module Analog I/O



i Cette section ne s'applique pas à la sortie HART Ex is (Slot E). Cette sortie fonctionne toujours comme un maître HART pour les esclaves HART raccordés.

Si les appareils HART sont raccordés à un module Analog I/O (slot B ou C dans le compartiment de raccordement), ce module doit être configuré de la façon suivante :





1. Naviguer jusqu'au sous-menu du module Analog I/O correspondant : Configuration → Configuration étendue → Input/output → Analog I/O X1-3
2. Aller au Mode de fonctionnement (→ 222).
3. Si un seul appareil HART est raccordé à ce circuit :
Sélectionner le HART master+4..20mA input. Dans ce cas, le signal 4-20 mA peut être utilisé en plus du signal HART. Pour la configuration de l'entrée 4-20 mA :
→ 107.
4. Si jusqu'à 6 appareils HART sont raccordés à ce circuit :
Sélectionner le HART master.

3) Le logiciel actuel ne prend pas en charge les appareils HART avec l'adresse 0 (zéro).

Définition du type de valeur mesurée

-  Ce réglage peut être ignoré pour les appareils Prothermo NMT53x et NMT8x raccordés, étant donné que pour ces appareils, le type de valeur mesurée est reconnu automatiquement par le Proservo NMS8x.
- 
 - Les valeurs mesurées ne peuvent être utilisées dans le système que si l'unité de la variable HART assignée correspond au type de valeur mesurée. La variable HART assignée à **Output temperature**, par exemple, doit être en °C ou en °F.
 - Une variable HART avec unité "%" ne peut pas être utilisée pour **Output level**. Elle doit plutôt être en mm, m, ft ou in.

Le type de valeur mesurée doit être indiqué pour chaque variable HART (PV, SV, TV et QV). Pour cela, suivre la procédure suivante :

1. Aller à : Configuration → Configuration étendue → Input/output → HART devices
↳ Il y a un sous-menu pour chaque appareil HART raccordé.
2. Pour chaque appareil, aller au sous-menu correspondant.
3. Si l'appareil mesure une pression :
Aller au Output pressure (→  212) et indiquer laquelle des quatre variables HART contient la pression mesurée. Seule une variable HART avec une unité de pression peut être sélectionnée.
4. Si l'appareil mesure une densité :
Aller au Output density (→  212) et indiquer laquelle des quatre variables HART contient la densité mesurée. Seule une variable HART avec une unité de densité peut être sélectionnée.
5. Si l'appareil mesure une température :
Aller au Output temperature (→  213) et indiquer laquelle des quatre variables HART contient la température mesurée. Seule une variable HART avec une unité de température peut être sélectionnée.
6. Si l'appareil mesure la température de vapeur :
Aller au Output vapor temperature (→  213) et indiquer laquelle des quatre variables HART contient la température de vapeur mesurée. Seule une variable HART avec une unité de température peut être sélectionnée.
7. Si l'appareil mesure un niveau :
Aller au Output level (→  214) et indiquer laquelle des quatre variables HART contient le niveau mesuré. Seule une variable HART avec une unité de niveau (pas "%") peut être sélectionnée.

Déconnexion d'appareils HART

Lorsqu'un appareil HART est déconnecté de l'appareil, il doit également être supprimé logiquement comme suit :

1. Aller à Configuration → Configuration étendue → Input/output → HART devices
→ Forget device → Forget device
2. Sélectionner l'appareil HART à supprimer.

 Cette procédure est également nécessaire lorsqu'un appareil défectueux est remplacé.

9.5.2 Configuration d'un transmetteur de température Prothermo raccordé

Si un transmetteur de température Prothermo NMT532, NMT539 ou NMT8x est raccordé via HART, il peut être configuré de la façon suivante :

1. Aller à : Expert → Input/output → HART devices → HART Device(s) → NMT device config; ici, **HART Device(s)** est le nom du Prothermo raccordé.
2. Aller au Configure device? et sélectionner **Oui**.
- 3.

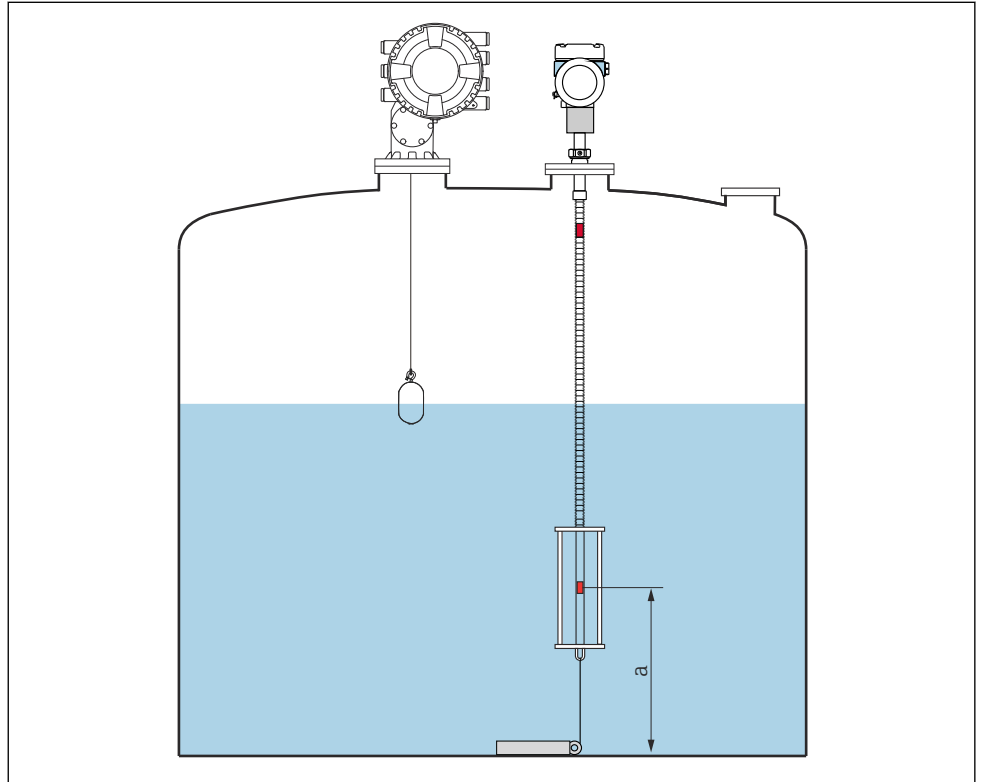

54 Prothermo NMT53x : position de l'élément de température du fond

a Distance entre l'élément de température du fond et la référence zéro (fond de cuve ou plaque de niveau de référence).

Pour configurer un **Prothermo NMT53x** : aller au Bottom point et entrer la position de l'élément de température du fond (voir figure ci-dessus).

- ↳ La valeur entrée pour le Bottom point dans l'appareil de jaugeage de cuves est transmise au Bottom point dans le Prothermo NMT53x raccordé.

4.

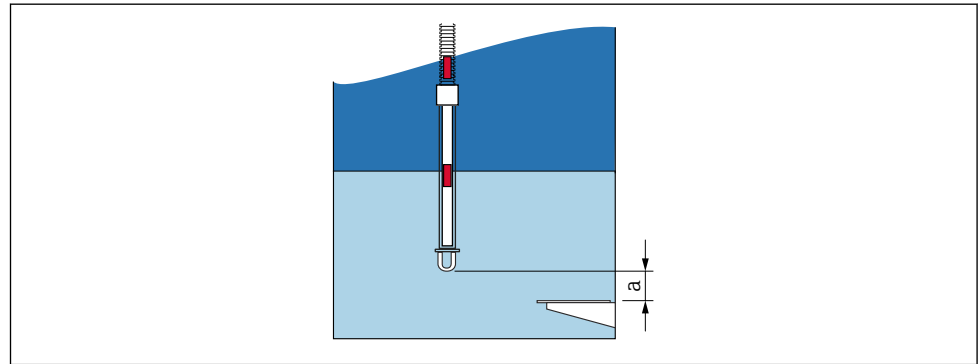

A0047111

55 Prothermo NMT8x : distance entre l'extrémité physique de la sonde et la valeur du niveau zéro

a Distance entre l'extrémité physique de la sonde et la valeur du niveau zéro dans la cuve (fond de cuve ou plaque de niveau de référence).

Pour configurer un **Prothermo NMT8x** : aller au Bottom point et entrer la distance entre l'extrémité physique de la sonde et la valeur du niveau zéro dans la cuve (fond de cuve ou plaque de niveau de référence).

↳ La valeur entrée pour le Bottom point dans l'appareil de jaugeage de cuves est transmise au End of probe to zero distance dans le Prothermo NMT8x raccordé.

i Pour vérifier les températures mesurées par chaque élément, aller au sous-menu suivant : Fonctionnement → Température → NMT element values → Element temperature

Il y a un Element temperature X pour chaque élément du Prothermo.

9.5.3 Configuration des entrées 4-20mA

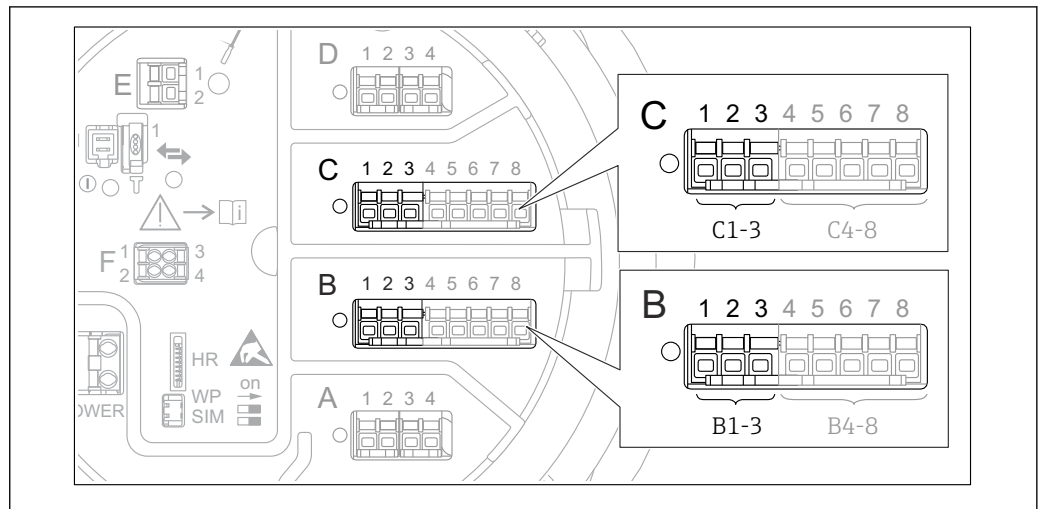

56 Emplacements possibles des modules Analog I/O, pouvant être utilisés comme entrée 4-20 mA. La référence de commande de l'appareil détermine le module réellement présent → 40.

Pour chaque module Analog I/O auquel un appareil 4-20mA est raccordé, procéder de la façon suivante :

1. S'assurer que les appareils 4-20mA sont raccordés comme défini par l'occupation des bornes → 51.
2. Naviguer jusqu'au sous-menu du module Analog I/O correspondant : Configuration → Configuration étendue → Input/output → Analog I/O X1-3
3. Aller au Mode de fonctionnement (→ 222) et sélectionner **4..20mA input** ou **HART master+4..20mA input**.
4. Aller au Process value (→ 229) et indiquer quelle variable de process est transmise par l'appareil raccordé.
5. Aller au Analog input 0% value (→ 228) et définir la valeur de la variable de process correspondant à un courant d'entrée de 4 mA (voir graphique ci-dessous).
6. Aller au Analog input 100% value (→ 229) et définir la valeur de la variable de process correspondant à un courant d'entrée de 20 mA (voir graphique ci-dessous).
7. Aller au Process value (→ 229) et vérifier que la valeur indiquée correspond à la valeur effective de la variable de process.

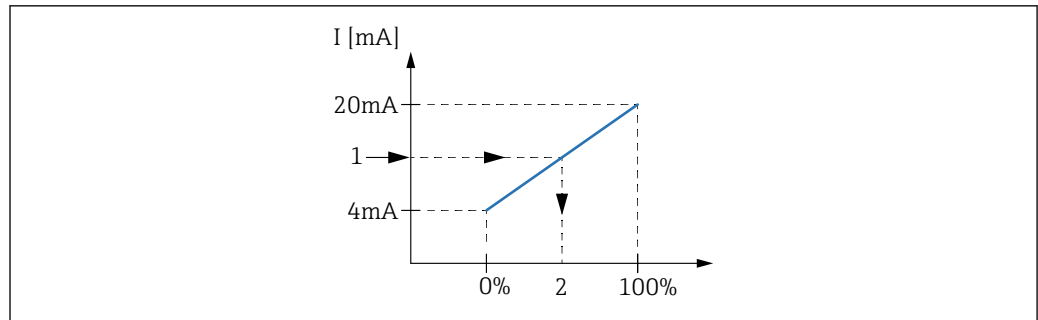

A0029264

57 Mise à l'échelle de l'entrée 4-20 mA à la variable de process

- 1 Input value in mA
- 2 Process value

i Le sous-menu **Analog I/O** contient des paramètres supplémentaires pour une configuration plus détaillée de l'entrée analogique. Pour une description détaillée, voir : → 222

9.5.4 Configuration d'une thermorésistance raccordée

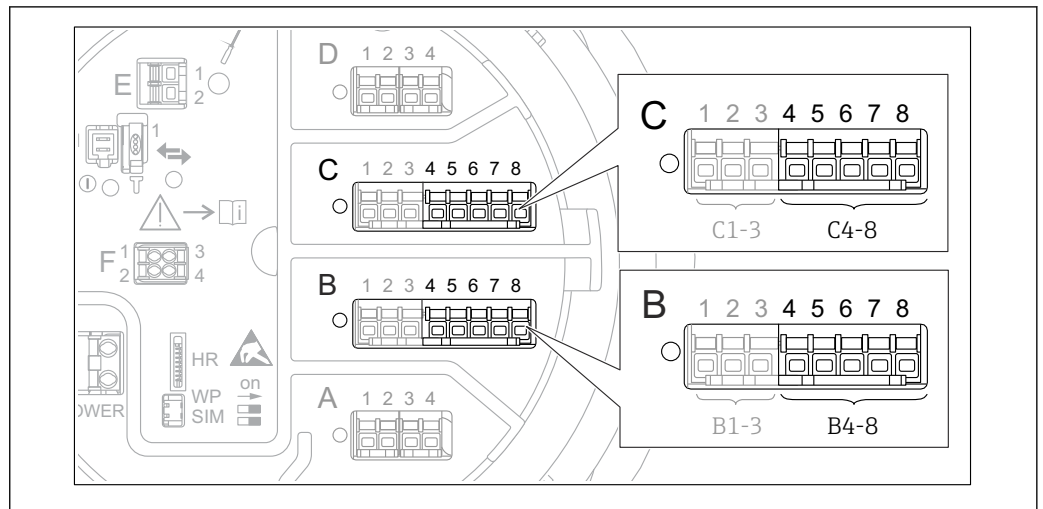

58 Emplacements possibles des modules Analog I/O, auxquels une thermorésistance peut être raccordée. La référence de commande de l'appareil détermine le module réellement présent → 40.

1. S'assurer que la thermorésistance (RTD) est raccordée comme défini par l'occupation des bornes → 56.
2. Naviguer jusqu'au sous-menu du module Analog I/O correspondant : Configuration → Configuration étendue → Input/output → Analog IP X4-8.
3. Aller au RTD type (→ 216) et indiquer le type de thermorésistance raccordée.

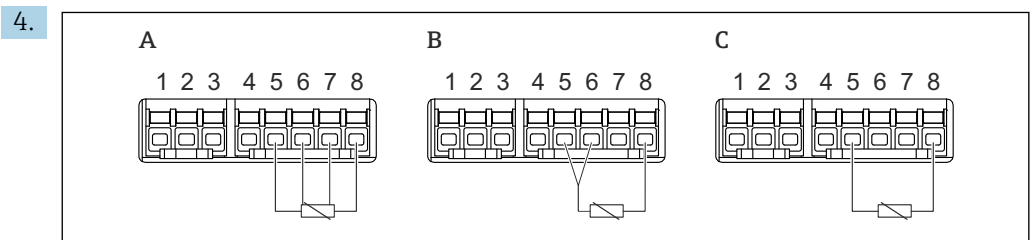

59 Types de raccordement RTD

- A 4 wire RTD connection
- B 3 wire RTD connection
- C 2 wire RTD connection

Aller au RTD connection type (→ 217) et indiquer le type de raccordement de la thermorésistance (2, 3 ou 4 fils).

5. Aller au Input value (→ 219) et vérifier que la température indiquée correspond à la température effective.
6. Aller au Minimum probe temperature (→ 219) et indiquer la température minimale approuvée de la thermorésistance raccordée.
7. Aller au Maximum probe temperature (→ 220) et indiquer la température maximale approuvée de la thermorésistance raccordée.

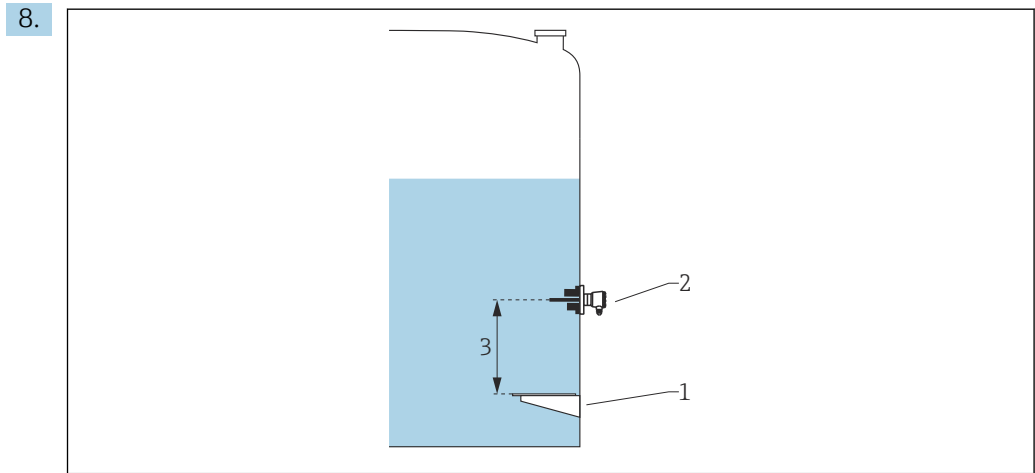

A0042773

- 1 Plaque de niveau de référence
- 2 RTD
- 3 Probe position (→ ⓘ 220)

Aller au Probe position (→ ⓘ 220) et entrer la position de montage de la thermorésistance (mesurée à partir de la plaque de niveau de référence).

- ↳ Ce paramètre, en combinaison avec le niveau mesuré, détermine si la température mesurée se réfère au produit ou à la phase gazeuse.

Offset pour la résistance et/ou la température

i Il est possible de définir un offset pour la résistance ou la température dans le sous-menu suivant : Expert → Input/output → Analog IP X4-8.

- **Ohms offset** est ajouté à la résistance mesurée avant le calcul de la température.
- **Temperature offset after conversion** est ajouté à la température mesurée.

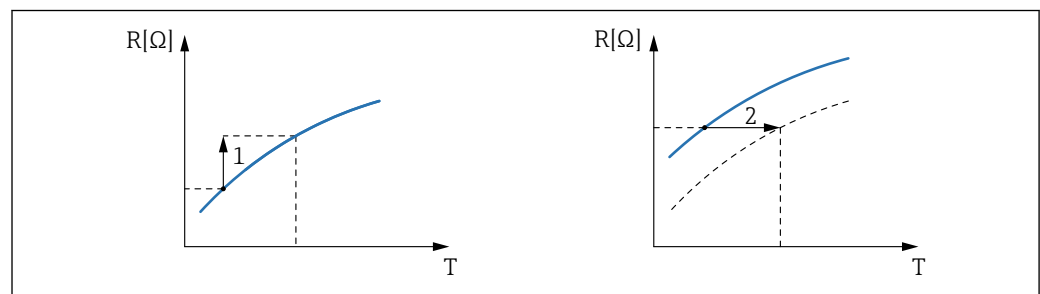

A0029265

- 1 Ohms offset
- 2 Temperature offset after conversion

9.5.5 Configuration des entrées numériques

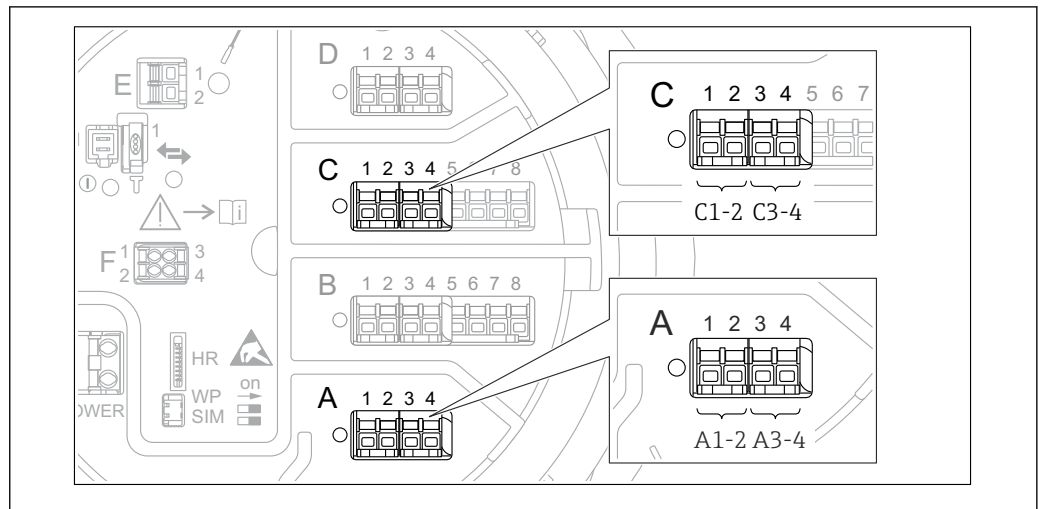

60 Emplacements possibles des modules Digital I/O (exemples) ; la référence de commande détermine le nombre et l'emplacement des modules d'entrée numériques → 40.

Il y a un sous-menu **Digital Xx-x** pour chacun des modules Digital I/O de l'appareil. "X" désigne le slot dans le compartiment de raccordement, "x-x" les bornes dans ce slot. Les principaux paramètres de ce sous-menu sont **Mode de fonctionnement** et **Contact type**.

Le Mode de fonctionnement

Configuration → Configuration étendue → Input/output → Digital Xx-x → Mode de fonctionnement

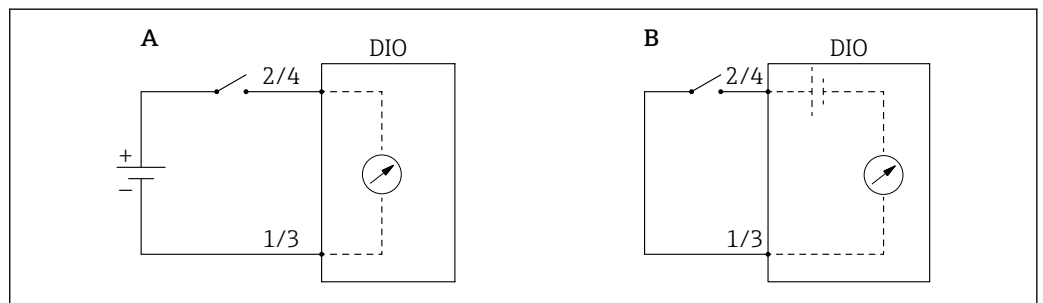

A "Mode de fonctionnement" = "Input passive"
 B "Mode de fonctionnement" = "Input active"

Signification des options

- **Input passive**

Le module DIO mesure la tension délivrée par une source externe. Selon l'état du commutateur externe, cette tension est 0 à l'entrée (commutateur ouvert) ou dépasse un certain seuil de tension (commutateur fermé). Ces deux états représentent le signal numérique.

- **Input active**



Le module DIO délivre une tension et l'utilise pour détecter si le commutateur externe est ouvert ou fermé.

Le Contact type

Configuration → Configuration étendue → Input/output → Digital Xx-x → Contact type

Ce paramètre détermine comment l'état du commutateur externe est associé aux états internes du module DIO :

| État du commutateur externe | État interne du module DIO | |
|---|-------------------------------------|------------------------------------|
| | Contact type = Contact de fermeture | Contact type = Contact d'ouverture |
| Ouvert | Inactif | Active |
| Fermé | Active | Inactif |
| Comportement dans des situations particulières : | | |
| En cours de démarrage | Inconnu | Inconnu |
| Erreur de mesure | Erreur | Erreur |

-  Cet état interne du module Digital Input peut être transmis à un module Digital Output ou être utilisé pour commander la mesure.
- Le sous-menu **Digital Xx-x** contient des paramètres supplémentaires pour une configuration plus détaillée de l'entrée numérique. Pour une description détaillée, voir →  232.

9.5.6 Lier les valeurs d'entrée aux variables de la cuve

Les valeurs mesurées doivent être liées aux variables de la cuve avant d'être utilisées dans l'application de jaugeage de cuves. Cela se fait en définissant la source de chaque variable de cuve dans les paramètres suivants :

| Variable de cuve | Paramètre définissant la source de cette variable |
|---|---|
| Niveau de produit | <ul style="list-style-type: none"> Configuration → Level source Configuration → Configuration étendue → Application → Tank configuration → Niveau → Level source |
| Niveau d'eau de fond | Configuration → Configuration étendue → Application → Tank configuration → Niveau → Water level source |
| Température moyenne ou instantanée du produit | <ul style="list-style-type: none"> Configuration → Liquid temp source Configuration → Configuration étendue → Application → Tank configuration → Température → Liquid temp source |
| Température de l'air entourant la cuve | Configuration → Configuration étendue → Application → Tank configuration → Température → Air temperature source |
| Température de la vapeur au-dessus du produit | Configuration → Configuration étendue → Tank configuration → Température → Vapor temp source |
| Densité du produit | Configuration → Configuration étendue → Application → Tank configuration → Densité → Observed density source |
| Pression au fond (P1) | Configuration → Configuration étendue → Application → Tank configuration → Pression → P1 (bottom) source |
| Pression au sommet (P3) | Configuration → Configuration étendue → Application → Tank configuration → Pression → P3 (top) source |

-  Selon l'application, tous ces paramètres ne seront pas applicables dans une situation donnée.

9.5.7 Calcul lié à la cuve : Mesure de niveau directe

Si aucun calcul lié à la cuve n'est configuré, le niveau et la température sont mesurés directement.

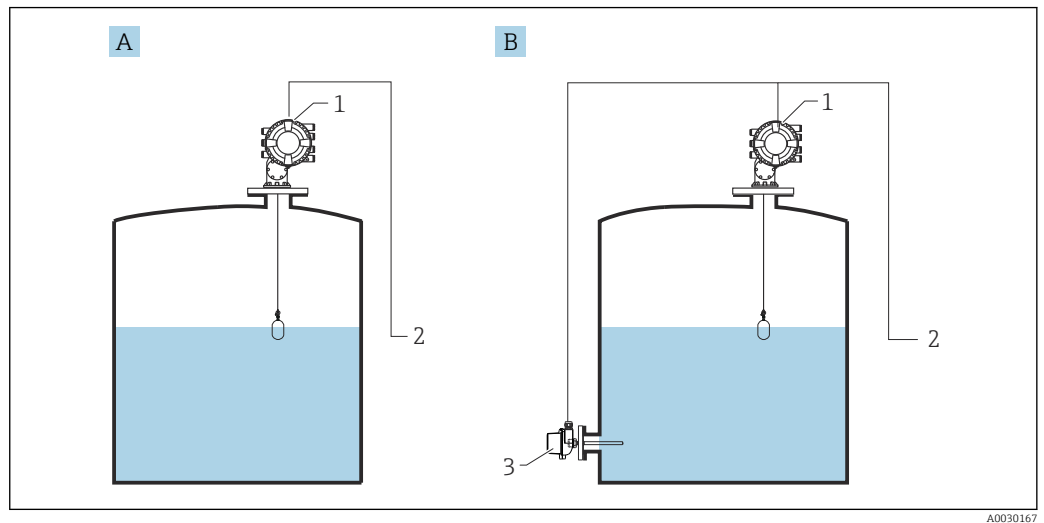

- A *Mesure de niveau directe (sans température)*
 B *Mesure de niveau et de température directe*
 1 *NMS8x*
 2 *Vers système de gestion des stocks*
 3 *Transmetteur de température*

1. Aller à : "Configuration → Level source" et indiquer quel appareil donne le niveau.
2. Si un transmetteur de température est raccordé :
 Aller à : "Configuration → Liquid temp source" et indiquer quel appareil donne la température.

9.5.8 Calcul lié à la cuve : Système de mesure hybride des cuves (HTMS)

HTMS utilise les mesures de niveau et de pression pour calculer la densité du produit.

i Dans des cuves non atmosphériques (c.-à-d. sous pression), il est recommandé d'utiliser le mode **HTMS P1+P3**. Deux capteurs de pression sont nécessaires dans ce cas. Dans des cuves atmosphériques (c.-à-d. sans pression), le mode **HTMS P1** avec uniquement un capteur de pression est suffisant.

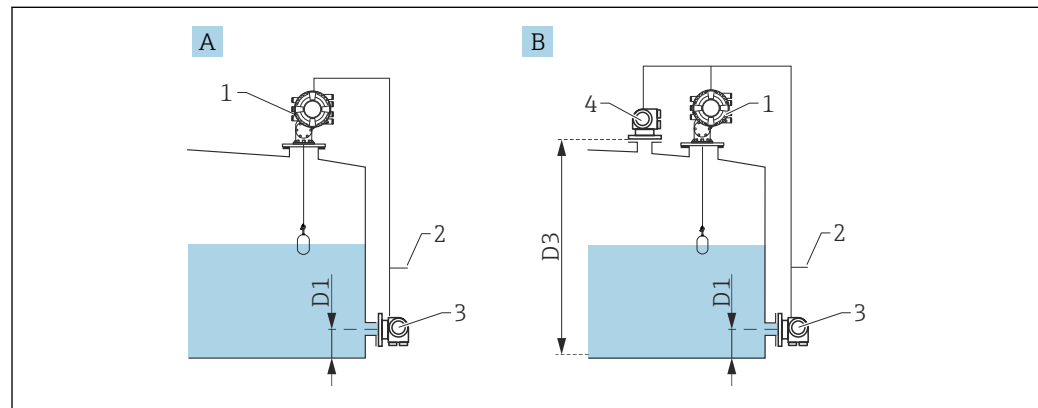

- A Le mode de mesure "HTMS P1"
- B Le mode de mesure "HTMS P1+P3"
- D1 P1 position
- D3 P3 position
- 1 NMS8x
- 2 Vers système de gestion des stocks
- 3 Capteur de pression (fond)
- 4 Capteur de pression (sommets)

1. Aller à Configuration → Configuration étendue → Application → Tank configuration → Niveau
2. Aller à **Level source** (→ 📖 196) et indiquer quel appareil donne le niveau.
3. Aller à Configuration → Configuration étendue → Application → Tank configuration → Pression
4. Aller à **P1 (bottom) source** (→ 📖 274) et indiquer quel appareil donne la pression de fond (P1).
5. Si un transmetteur de pression du ciel gazeux (P3) est raccordé :
Aller à **P3 (top) source** (→ 📖 276) et indiquer quel appareil donne la pression au sommet (P3).
6. Aller à : Configuration → Configuration étendue → Application → Tank calculation → HTMS
7. Aller à **HTMS mode** (→ 📖 291) et indiquer le mode HTMS.
8. Aller à Configuration → Configuration étendue → Application → Tank configuration → Densité
9. Aller à **Observed density source** (→ 📖 272) et sélectionner **HTMS**.
10. Utiliser les autres paramètres du HTMS pour configurer le calcul. Pour une description détaillée : → 📖 289

9.5.9 Calcul lié à la cuve : Déformation hydrostatique de la cuve (HyTD)

La déformation hydrostatique de la cuve peut être utilisée pour compenser le mouvement vertical du niveau de référence (GRH) dû au gonflement de la paroi de la cuve engendré par la pression hydrostatique exercée par le liquide stocké dans la cuve. La compensation se base sur une approximation linéaire obtenue par des relevés manuels à plusieurs niveaux sur toute la gamme de la cuve.

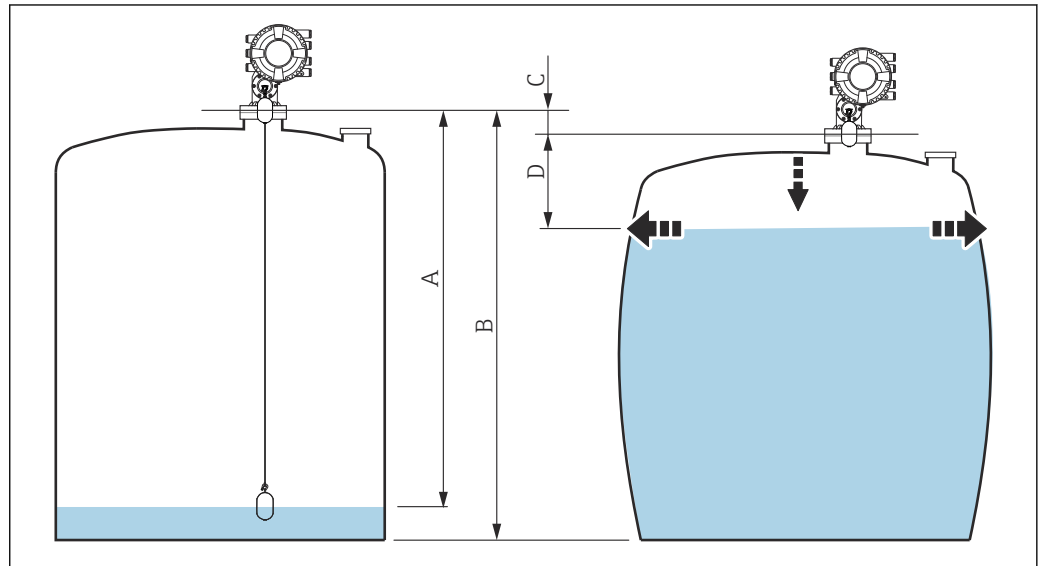



61 Correction de la déformation hydrostatique de la cuve (HyTD)

- A "Distance" (cuve presque vide)
- B Niveau de référence (GRH)
- C HyTD correction value
- D "Distance" (cuve pleine)

i La correction de la déformation hydrostatique de la cuve est configurée dans le HyTD
(→ 281)

9.5.10 Calcul lié à la cuve : Correction de la dilatation thermique de la cuve (CTSh)

La CTSh (correction de la dilatation thermique de la robe de la cuve) compense les effets sur le niveau de référence (GRH) et sur la dilatation ou la contraction du fil de mesure dus aux effets de la température sur la robe de la cuve ou le tube de mesure. Les effets de la température sont séparés en deux parties, à savoir la partie 'sans contact' et la partie 'en contact avec le produit' de la robe de la cuve ou du tube de mesure. La fonction de correction se base sur les coefficients de dilatation thermique de l'acier et sur les facteurs d'isolation de la partie 'sans contact' et de la partie 'en contact avec le produit' du fil ou de la paroi de la cuve. Les températures utilisées pour la correction peuvent être sélectionnées à partir de valeurs manuelles ou mesurées.

-  Cette correction est recommandée pour les situations suivantes :
 - Si la température de service dévie considérablement de la température pendant l'étalonnage ($\Delta T > 10\text{ °C}$ (18 °F))
 - Pour des cuves extrêmement hautes
 - Pour des applications réfrigérées, cryogéniques ou chauffées
-  Étant donné que l'utilisation de cette correction affectera le résultat du niveau de jaugeage par le plein, il est recommandé de s'assurer que les procédures de relevé manuel et de vérification du niveau sont exécutées correctement avant d'activer cette méthode de correction.
-  Ce mode ne peut pas être utilisé en combinaison avec HTG étant donné, qu'avec HTG, le niveau n'est pas mesuré par rapport au niveau de référence.

9.5.11 Configuration de la fonction de vérification de la référence de niveau (LRC)

Pour les cuves où un relevé manuel ne peut pas être effectué, le jaugeur peut être vérifié au moyen de la fonction LRC.

-  Ce contrôle de référence est recommandé pour les applications sur gaz liquéfiés.

Il existe différentes options pour cette fonction :

- LRC avec niveau de référence
- LRC avec commutateur de référence

LRC avec niveau de référence

Le radar compare son niveau de lecture de niveau avec la lecture du niveau d'un autre jaugeur (p. ex. Proservo NMS8x). Sur la base d'une valeur d'écart configurable (paramètre **Allowed difference**), un contrôle continu est effectué.

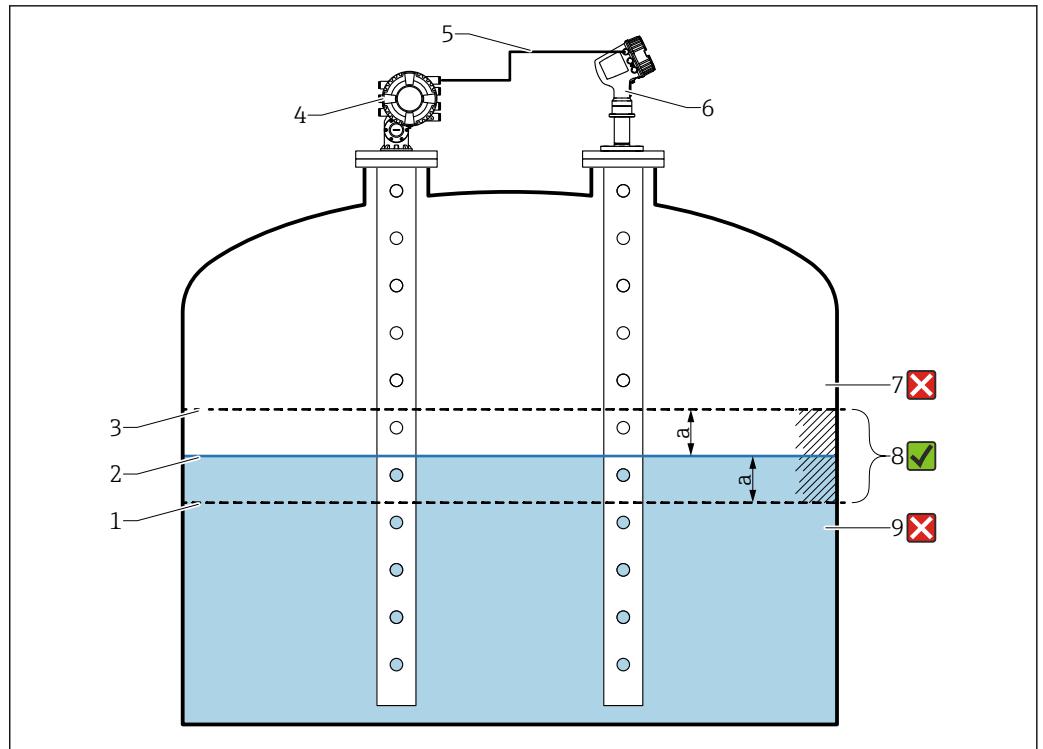

A0053872

62 Exemple d'application avec le Proservo NMS8x

- 1 Limite inférieure de la valeur d'écart "a" telle que configurée dans un jaugeur radar
- 2 Valeur de référence : niveau mesuré tel que fourni par le jaugeur Proservo NMS8x
- 3 Limite supérieure de l'écart
- 4 Le Proservo NMS8x fournit la valeur de référence
- 5 Les jaugeurs sont interconnectés via l'interface HART
- 6 Jaugeur radar avec valeur d'écart configurée "a" pour paramètre "Allowed difference"
- 7 Le niveau mesuré est supérieur à la valeur de référence plus la valeur d'écart "a" : la valeur de niveau n'est pas vérifiée
- 8 Le niveau mesuré se situe dans ou à l'intérieur des limites définies par la valeur d'écart "a" : la valeur de niveau est vérifiée
- 9 Le niveau mesuré est inférieur à la valeur de référence moins la valeur d'écart "a" : la valeur de niveau n'est pas vérifiée

Propriétés

- Fréquence : le contrôle de référence est effectué en continu toutes les 60 secondes.
- Tolérance : via le paramètre **Check fail threshold**, un nombre configurable de défaillances est autorisé avant que l'état ne passe sur défaut.
- Raccordement : l'appareil de référence de niveau est raccordé via une carte HART I/O optionnelle.

Configuration du LRC avec niveau de référence

1. Aller à Diagnostic → LRC → LRC 1 ... 2

2.

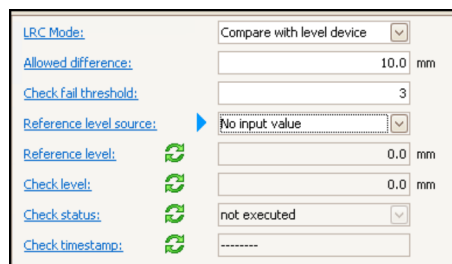

Aller au paramètre **LRC Mode** et sélectionner l'option **Compare with level device**.

3. Aller au paramètre **Allowed difference** et spécifier la valeur pour la différence autorisée entre le niveau de la cuve et la référence.
4. Aller au paramètre **Check fail threshold** et définir le nombre de défaillances tolérées avant le déclenchement d'une alarme. Comme le contrôle de référence est effectué en continu toutes les 60 secondes, cela correspond au nombre de minutes jusqu'à ce qu'une alarme soit déclenchée.
5. Aller au paramètre **Reference level source** et définir la source du niveau de référence.

LRC avec commutateur de référence

Un détecteur de niveau (p. ex. Liquiphant FTLx) peut être monté dans la cuve. Le contrôle peut être effectué en continu, chaque fois que le détecteur de niveau est activé ou désactivé. Le niveau mesuré doit rester à l'intérieur d'un écart configurable.

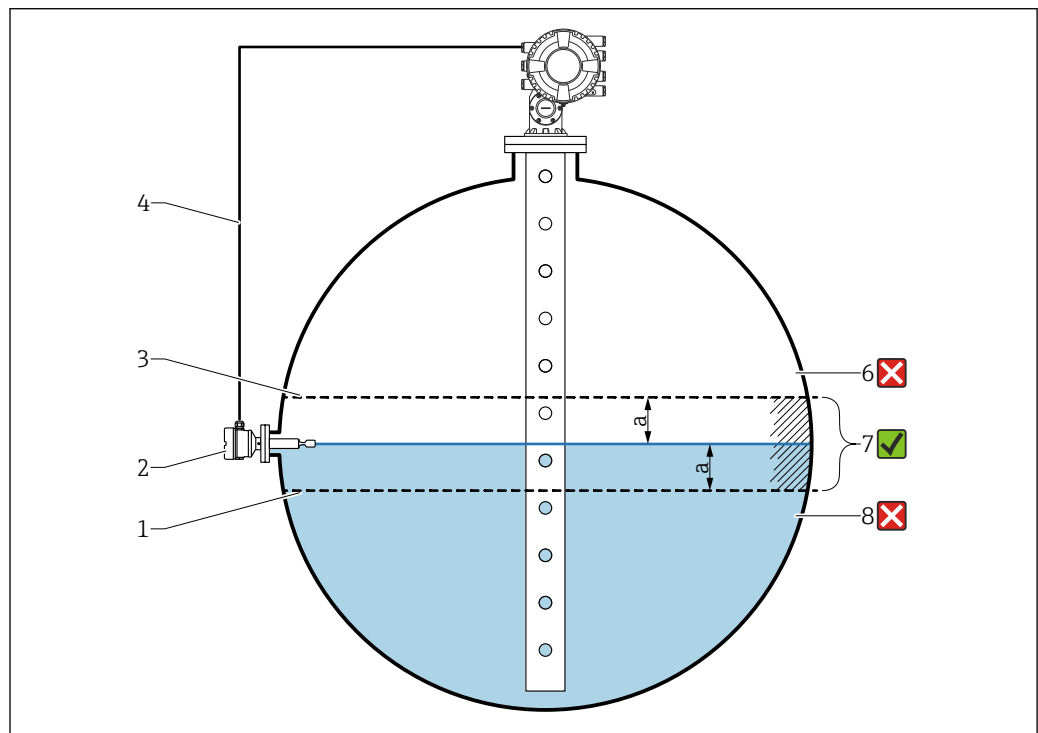

63 Exemple d'application avec détecteur de niveau

- 1 Limite inférieure de la valeur d'écart "a" telle que configurée dans un jaugeur radar
- 2 Valeur de référence : le point de commutation d'un détecteur de niveau installé représente la valeur de référence pour la vérification
- 3 Limite supérieure de l'écart
- 4 Le détecteur de niveau et le jaugeur sont interconnectés via une carte E/S numérique
- 5 Jaugeur radar avec valeur d'écart configurée "a" pour paramètre "Allowed difference"
- 6 Le niveau mesuré est supérieur à la valeur de référence plus la valeur d'écart "a" : la valeur de niveau n'est pas vérifiée
- 7 Le niveau mesuré se situe dans ou à l'intérieur des limites définies par la valeur d'écart "a" : la valeur de niveau est vérifiée
- 8 Le niveau mesuré est inférieur à la valeur de référence moins la valeur d'écart "a" : la valeur de niveau n'est pas vérifiée

Propriétés

- Modes : l'appareil peut être réglé pour surveiller le point de commutation tout en remplissant ou vidangeant la cuve.
- Raccordement : le détecteur de niveau est raccordé via une carte E/S numérique.

Configuration du LRC avec commutateur de référence

1. Aller à Diagnostic → LRC → LRC 1 ... 2

2.

| | |
|--------------------------|---------------------------|
| LRC Mode: | Compare with level switch |
| Allowed difference: | 10.0 mm |
| Reference switch source: | None |
| Reference switch mode: | Inactive -> Active |
| Reference switch level: | 17740.0 mm |
| Reference switch state: | Unknown |
| Check level: | 0.0 mm |
| Check status: | not executed |
| Check timestamp: | ----- |

Aller au paramètre **LRC Mode** et sélectionner l'option **Compare with level switch**.

3. Aller au paramètre **Allowed difference** et spécifier la valeur pour la différence autorisée entre le niveau de la cuve et la référence.
4. Aller au paramètre **Reference switch source** et sélectionner la source du commutateur de référence.
5. Aller au paramètre **Reference switch mode**. Sélectionner l'option **Active -> Inactive** pour définir le sens de commutation pour le contrôle de référence à exécuter lorsque l'état de commutation passe de **Active** à **Inactif**. Ou sélectionner l'option **Inactive -> Active** pour définir le sens de commutation pour le contrôle de référence à exécuter lorsque l'état de commutation passe de **Inactif** à **Active**.
6. Aller au paramètre **Reference switch level** et entrer la position du commutateur de référence en entrant une valeur avec une unité de longueur. Ce paramètre dépend du choix effectué pour le paramètre **Unité de longueur**.
 - ↳ Ceci définit la position du commutateur de référence comme niveau.

9.5.12 Configuration des alarmes (évaluation des limites)

Il est possible de configurer une évaluation des limites pour 4 variables de cuve. L'évaluation des limites génère une alarme si la valeur dépasse une limite supérieure ou chute sous une limite inférieure. Ces valeurs limites peuvent être définies par l'utilisateur.

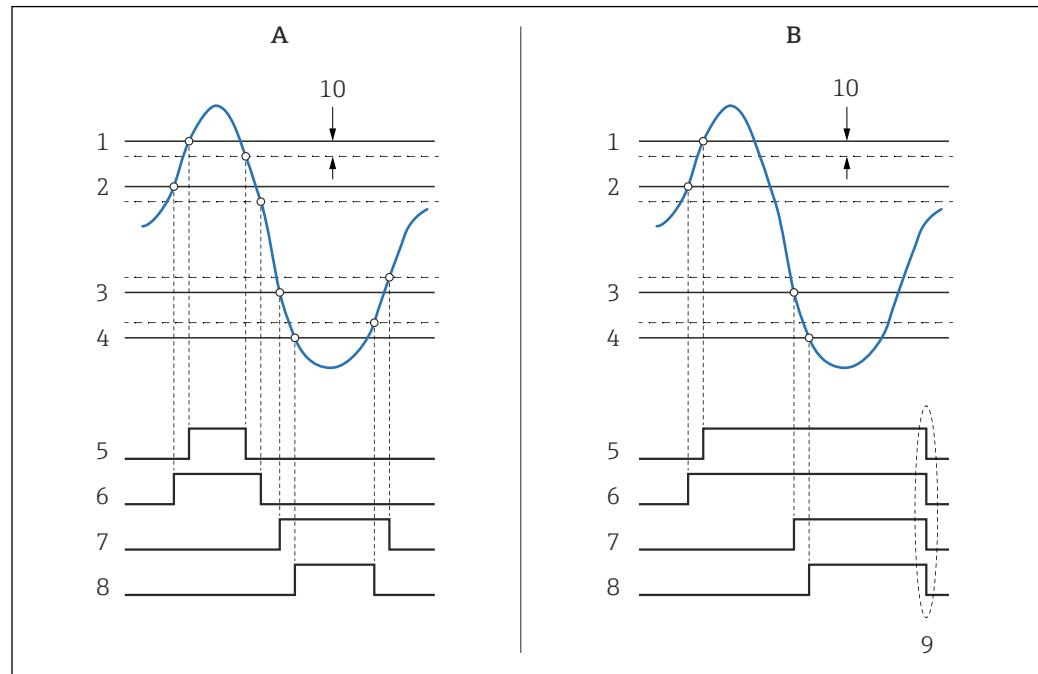

A0029539

64 Principe de l'évaluation des limites

- A Alarm mode = Marche
- B Alarm mode = Latching
- 1 HH alarm value
- 2 H alarm value
- 3 L alarm value
- 4 LL alarm value
- 5 HH alarm
- 6 H alarm
- 7 L alarm
- 8 LL alarm
- 9 "Clear alarm" = "Oui" ou mise hors/sous tension
- 10 Hysteresis

L'évaluation des limites est configurée dans les sous-menus **Alarm 1 ... 4**.

Navigation : Configuration → Configuration étendue → Alarm → Alarm 1 ... 4

i Pour **Alarm mode = Latching**, toutes les alarmes restent actives jusqu'à ce que l'utilisateur sélectionne **Clear alarm = Oui** ou que l'appareil soit mis hors puis sous tension.

i Veiller à configurer aussi le paramètre **Hysteresis** de manière appropriée, selon la variable de cuve et l'unité utilisée.

9.5.13 Configuration de la sortie 4-20 mA

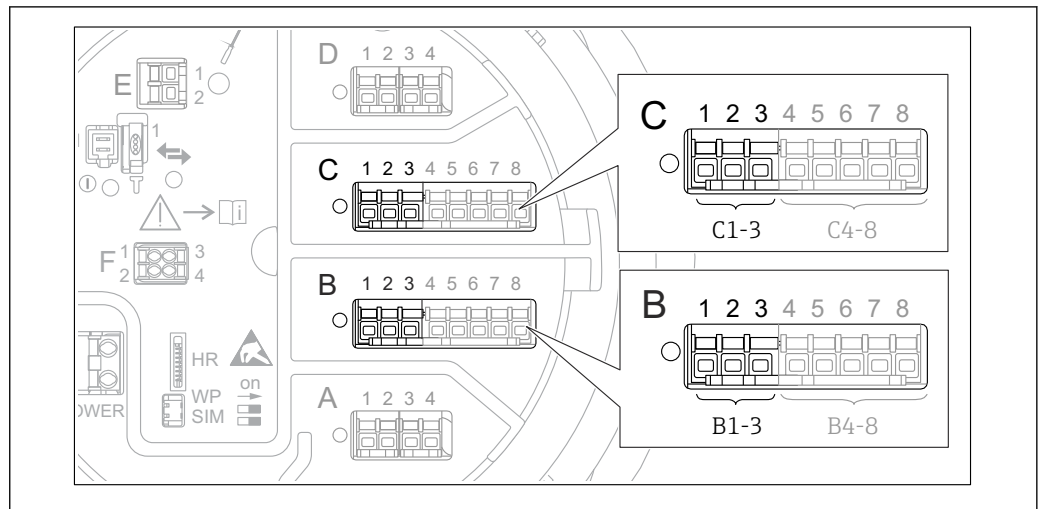

65 Emplacements possibles des modules Analog I/O, pouvant être utilisés comme sortie 4-20 mA. La référence de commande de l'appareil détermine le module réellement présent → 40.

Chaque module Analog I/O de l'appareil peut être configuré comme une sortie analogique 4...20 mA. Pour cela, suivre la procédure suivante :

1. Aller à : Configuration → Configuration étendue → Input/output → Analog I/O X1-3.
2. Aller au Mode de fonctionnement et sélectionner **4..20mA output** ou **HART slave +4..20mA output⁴⁾**.
3. Aller au Analog input source et sélectionner la variable de cuve qui doit être transmise via la sortie 4...20 mA.
4. Aller au 0 % value et entrer la valeur de la variable de cuve sélectionnée que sera représentée à 4 mA.
5. Aller au 100 % value et entrer la valeur de la variable de cuve sélectionnée que sera représentée à 20 mA.

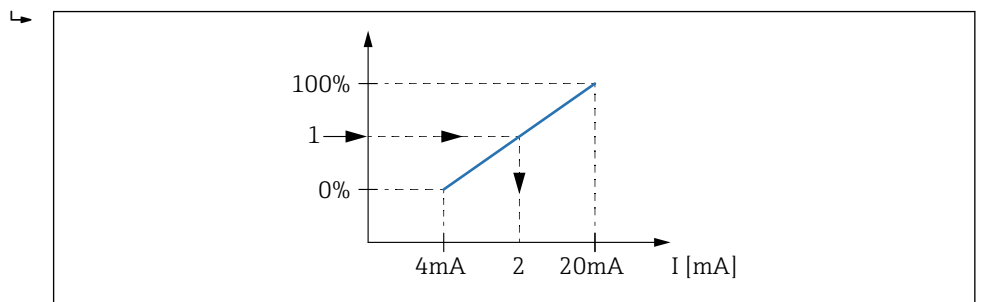

66 Mise à l'échelle de la variable de cuve en fonction du courant de sortie

- 1 Variable de cuve
- 2 Courant de sortie

- i** Après le démarrage de l'appareil, aussi longtemps que la variable de cuve assignée n'est pas disponible, le courant de sortie adopte la valeur d'erreur définie.
- i** Le Analog I/O contient des paramètres supplémentaires qui peuvent être utilisés pour une configuration plus détaillée de la sortie analogique. Pour une description détaillée, voir → 222

4) "HART slave +4..20mA output" signifie que le module Analog I/O fait office d'esclave HART qui envoie cycliquement jusqu'à quatre variables HART à un maître HART. Pour la configuration de la sortie HART : → 122

9.5.14 Configuration de l'esclave HART + 4 ... 20 mA sortie

Si **Mode de fonctionnement = HART slave +4..20mA output** a été sélectionné pour un module Analog I/O, il fait office d'esclave HART qui envoie jusqu'à quatre variables HART à un maître HART.

i Le signal 4 ... 20 mA peut être utilisé dans ce cas aussi. Pour sa configuration :
 → 121

Cas standard : PV = signal 4 ... 20 mA

Par défaut, la variable primaire (PV) est identique à la variable de cuve transmise par la sortie 4-20 mA. Pour définir les autres variables HART et pour configurer la sortie HART plus en détail, procéder de la façon suivante :

1. Aller à : Configuration → Configuration étendue → Communication → HART output → Configuration
2. Aller au System polling address et régler l'adresse de l'esclave HART de l'appareil.
3. Utiliser les paramètres suivants pour affecter les variables de cuve aux deuxième à quatrième variables HART : **Assigner valeur secondaire, Assigner valeur ternaire, Assigner valeur quaternaire.**
 ↳ Les quatre variables HART sont transmises à un maître HART raccordé.

Cas spécial : PV ≠ signal 4 ... 20 mA

Dans des cas exceptionnels, il pourrait être nécessaire que la variable primaire (PV) transmette une variable de cuve différente de la sortie 4-20 mA. Cela se configure de la façon suivante.

1. Aller à : Configuration → Configuration étendue → Communication → HART output → Configuration
2. Aller au PV source et sélectionner **Custom**.
 ↳ Les paramètres supplémentaires suivants apparaissent dans le sous-menu : **Assigner valeur primaire, 0 % value, 100 % value** et **PV mA selector**.
3. Aller au Assigner valeur primaire et sélectionner la variable de cuve à transmettre comme variable primaire (PV).
4. Utiliser les paramètres **0 % value** et **100 % value** pour définir une gamme pour la PV. Le Pourcentage de la plage indique le pourcentage pour la valeur effective de la PV. Il est compris dans la sortie cyclique vers le maître HART.
 ↳

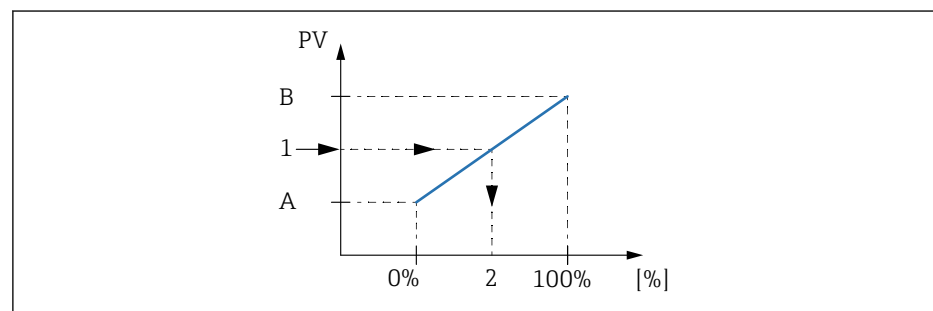

67 Mise à l'échelle de la variable de cuve en fonction du pourcentage

- A 0 % value
- B 100 % value
- 1 Variable primaire (PV)
- 2 Pourcentage de la plage

5. Utiliser le PV mA selector pour définir si le courant de sortie d'un module Analog I/O doit être compris dans la sortie HART cyclique.

- i** Après le démarrage de l'appareil, aussi longtemps que la variable de cuve assignée n'est pas disponible, le courant de sortie adopte la valeur d'erreur définie.
- i** Le PV mA selector n'affecte pas le courant de sortie aux bornes du module Analog I/O. Il sert uniquement à définir si la valeur de ce courant fait partie de la sortie HART ou non.

9.5.15 Configuration de la sortie Modbus

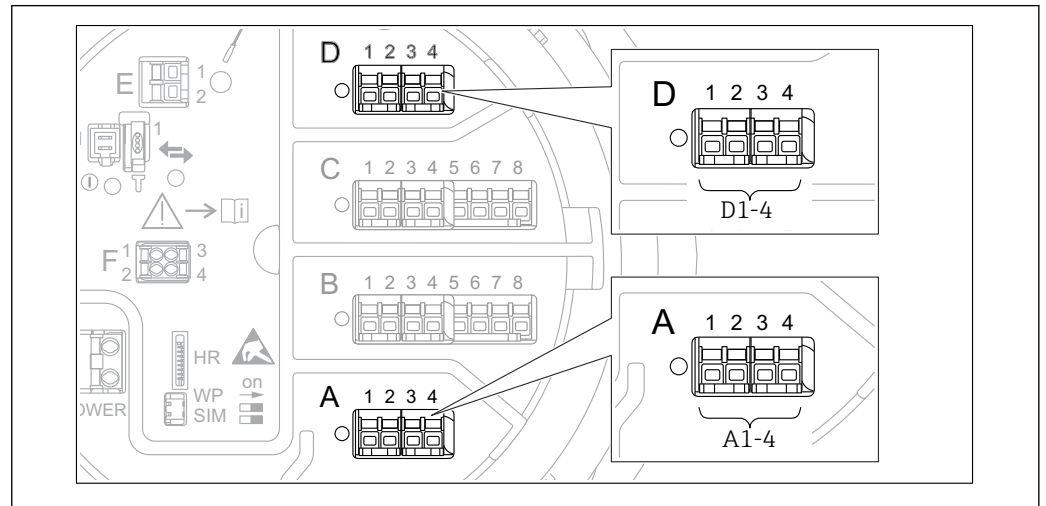

68 Emplacements possibles des modules Modbus (exemples) ; selon la version d'appareil, ces modules peuvent également se trouver dans les slots B ou C → 40.

Le Proservo NMS8x fait office d'esclave Modbus. Les valeurs de cuve mesurées ou calculées sont consignées dans des registres qui peuvent être interrogés par un maître Modbus.

Le sous-menu suivant est utilisé pour configurer la communication entre l'appareil et le maître Modbus :

Configuration → Configuration étendue → Communication → Modbus X1-4
→ Configuration (→ 244)

9.5.16 Configuration de la sortie V1

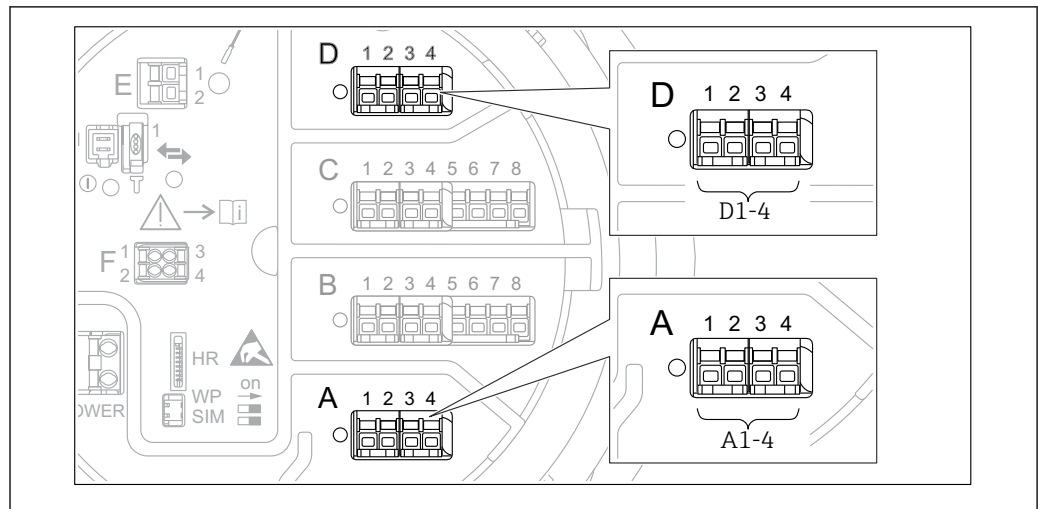

A0031200

69 Emplacements possibles des modules V1 (exemples) ; selon la version d'appareil, ces modules peuvent également se trouver dans les slots B ou C → 40.

Les sous-menus suivants sont utilisés pour configurer la communication V1 entre l'appareil et le système de commande :

- Configuration → Configuration étendue → Communication → V1 X1-4 → Configuration → 247
- Configuration → Configuration étendue → Communication → V1 X1-4 → V1 input selector → 250

9.5.17 Configuration de la sortie WM550

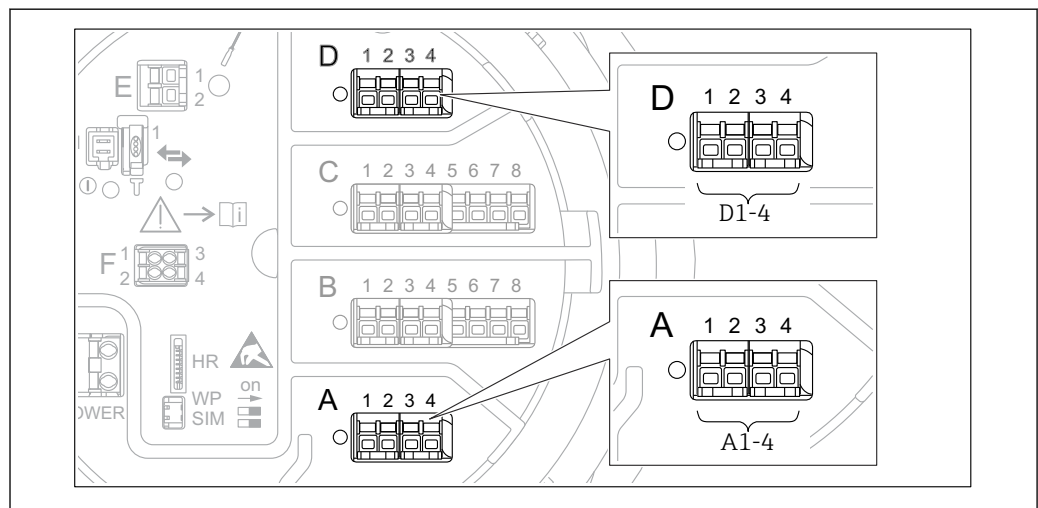

A0031200

70 Emplacements possibles des modules WM550 (exemples) ; selon la version d'appareil, ces modules peuvent également se trouver dans les slots B ou C → 40.

Les sous-menus suivants sont utilisés pour configurer la communication WM550 entre l'appareil et le système de commande :

- Configuration → Configuration étendue → Communication → WM550 X1-4 → Configuration → 242
- Configuration → Configuration étendue → Communication → WM550 X1-4 → WM550 input selector → 252

9.5.18 Configuration des sorties numériques

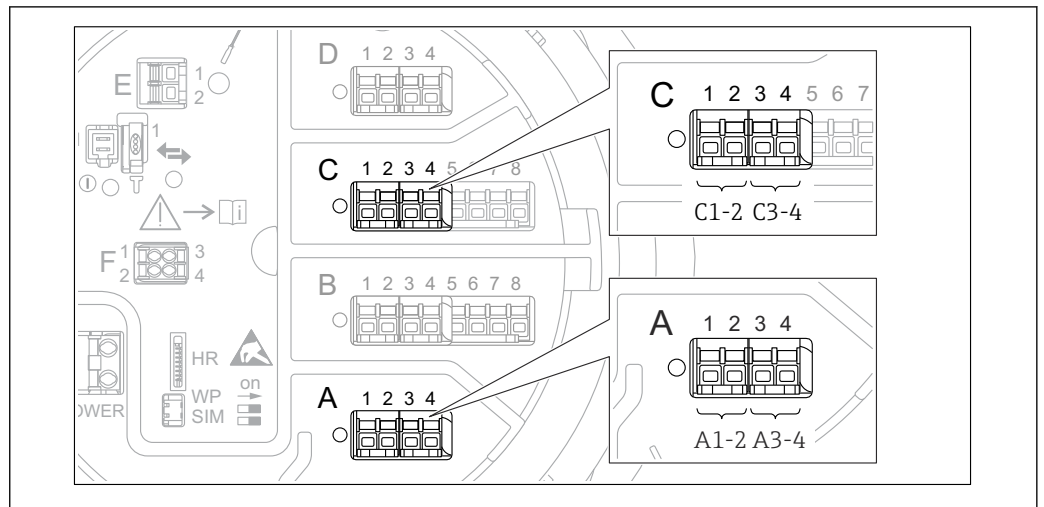

71 Emplacements possibles des modules Digital I/O (exemples) ; la référence de commande détermine le nombre et l'emplacement des modules Digital I/O → 40.

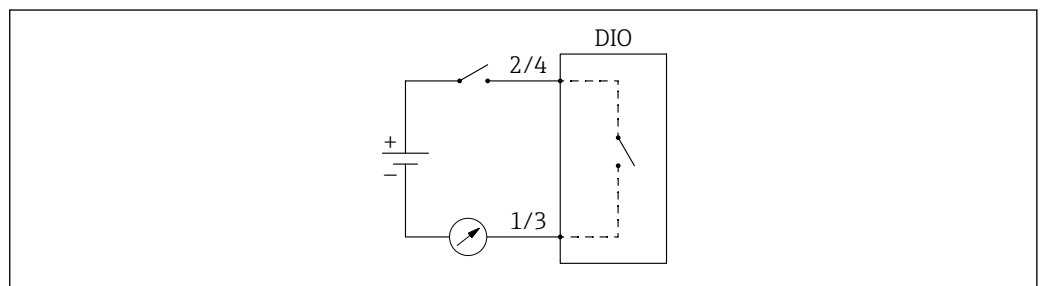

72 Utilisation du module Digital I/O comme sortie numérique

Il y a un sous-menu **Digital Xx-x** pour chacun des modules Digital I/O de l'appareil. "X" désigne le slot dans le compartiment de raccordement, "x-x" les bornes dans ce slot. Les principaux paramètres de ce sous-menu sont **Mode de fonctionnement**, **Digital input source** et **Contact type**.

Une sortie numérique peut servir à

- délivrer l'état d'une alarme (si une alarme a été configurée → 120)
- transmettre l'état d'une entrée numérique (si une entrée numérique a été configurée → 111)

Pour configurer une sortie numérique, procéder de la façon suivante :

1. Aller à Configuration → Configuration étendue → Input/output → Digital Xx-x, où Xx-x désigne le module Digital I/O à configurer.
2. Aller au Mode de fonctionnement et sélectionner l'Output passive.
3. Aller au Digital input source et sélectionner l'alarme ou l'entrée numérique à transmettre.
4. Aller au Contact type et sélectionner comment l'état interne de l'alarme ou de l'entrée numérique doit être représentée en fonction de la sortie numérique (voir tableau ci-dessous).

| <ul style="list-style-type: none"> ▪ État de l'alarme ▪ État interne de l'entrée numérique | État de commutation de la sortie numérique | |
|--|--|------------------------------------|
| | Contact type = Contact de fermeture | Contact type = Contact d'ouverture |
| Inactif | Ouvert | Fermé |
| Active | Fermé | Ouvert |

- i
 - Pour les applications SIL, **Contact type** est réglé automatiquement sur **Contact d'ouverture** par l'appareil lors du lancement de la procédure de confirmation SIL.
 - En cas de coupure de courant, l'état de commutation est toujours "ouvert", quelle que soit l'option sélectionnée.
 - Le Digital Xx-x contient des paramètres supplémentaires pour une configuration plus détaillée de l'entrée numérique. Pour une description détaillée, voir →  232.

9.6 Configuration étendue



Pour une configuration plus détaillée des entrées signal, les calculs liés à la cuve et les sorties signal se rapportent au \$\$\$ Configuration étendue (→  207).

9.7 Simulation

Pour vérifier la bonne configuration de l'appareil et du système de commande, il est possible de simuler différentes situations (valeurs mesurées, messages de diagnostic, etc.). Voir le Simulation (→  338) pour plus de détails.

9.8 Protection des réglages contre l'accès non autorisé





Il existe deux manières de protéger les réglages contre un accès non autorisé :

- Par un code d'accès (→  71)
Celui-ci verrouille l'accès via le module d'affichage et de configuration.
- Par le commutateur de protection (→  72)
Celui-ci verrouille l'accès aux paramètres liés aux Poids et Mesures (W&M) par n'importe quelle interface utilisateur (module d'affichage et de configuration, FieldCare, autres outils de configuration).

10 Configuration

10.1 Lecture de l'état de verrouillage de l'appareil

Selon l'état de verrouillage de l'appareil, certaines opérations peuvent être verrouillées. L'état de verrouillage actuel est indiqué dans : Configuration → Configuration étendue → État verrouillage. Le tableau suivant résume les différents états de verrouillage :

| État verrouillage | Signification | Procédure de déverrouillage |
|---------------------------------|--|---|
| Protection en écriture hardware | L'appareil est verrouillé via le commutateur de protection en écriture dans le compartiment de raccordement. | →  72 |
| SIL verrouillé | L'appareil est en mode verrouillé SIL. |  Pour obtenir des informations détaillées à ce sujet, voir le manuel de sécurité SIL |
| Transaction commerciale actif | Le mode Poids et Mesures (W&M) est actif. | →  72 |
| WHG verrouillé | L'appareil est en mode verrouillé WHG. |  Pour obtenir des informations détaillées à ce sujet, voir le manuel de sécurité SIL |
| Temporairement verrouillé | L'accès en écriture aux paramètres est temporairement bloqué en raison d'un traitement interne à l'appareil (p. ex. upload/download de données, reset). Dès la fin de ces opérations, les paramètres sont à nouveau modifiables. | Attendre la fin des opérations internes à l'appareil. |

Le verrouillage est indiqué par le symbole de protection en écriture dans l'en-tête de l'affichage :

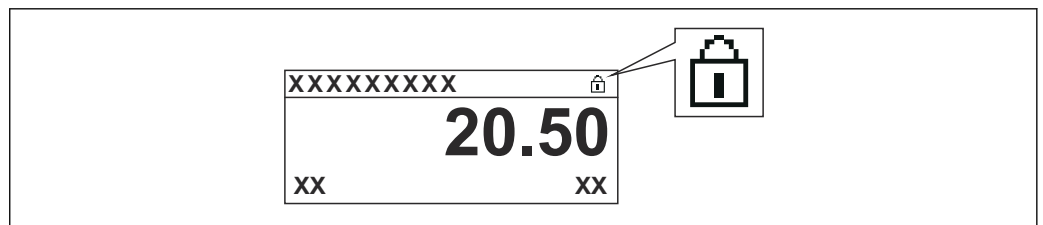

A0015870

10.2 Lecture des valeurs mesurées

Les valeurs de cuve peuvent être lues dans les sous-menus suivants :

- Fonctionnement → Niveau
- Fonctionnement → Température
- Fonctionnement → Densité
- Fonctionnement → Pression

10.3 Commande de jauge

10.3.1 Aperçu des fonctions d'appareil disponibles

Les commandes de jauge sont principalement divisées en deux catégories.

- Commande de jauge continue
- Commande de jauge ponctuelle (non continue)

i Les commandes de jauge ponctuelles ont un état final défini. Après une commande de jauge ponctuelle, une autre commande de jauge est exécutée ; elle est définie par le Post gauge command. Si **Post gauge command** est réglé sur **Aucune**, l'opération s'arrêtera.

La commande de jauge peut être sélectionnée dans Fonctionnement → Gauge command. L'état de l'exécution de la commande de jauge est indiqué dans le Gauge status. L'état du jaugeur est affiché sur l'écran d'accueil par défaut.

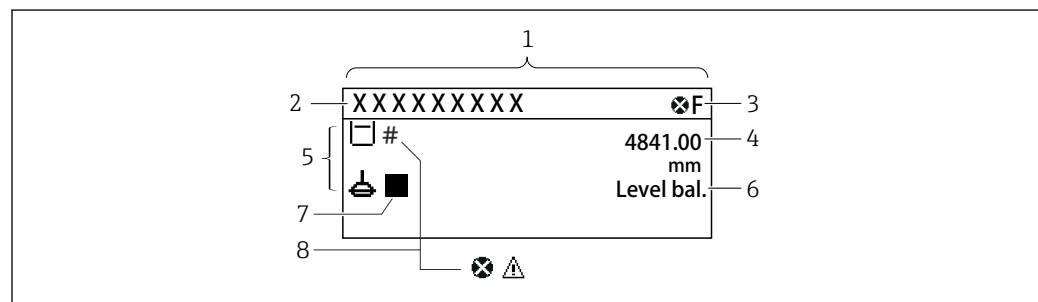

A0028702

73 Aspect typique de la vue standard (affichage des valeurs mesurées)

- 1 Module d'affichage
- 2 Désignation de l'appareil
- 3 Zone d'état
- 4 Zone d'affichage pour les valeurs mesurées
- 5 Zone d'affichage pour les valeurs mesurées et les symboles d'état
- 6 Indication de l'état du jaugeur
- 7 Symbole d'état du jaugeur
- 8 Symbole d'état de la valeur mesurée

Pour plus de détails sur les symboles d'état → **62**





Lorsque qu'une commande de jauge ponctuelle est exécutée, des informations supplémentaires sont fournies dans le One-time command status dans le menu de configuration.

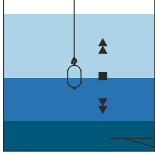
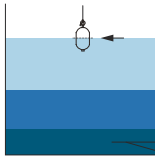
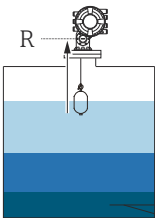
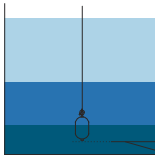
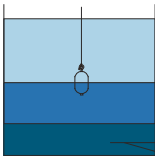
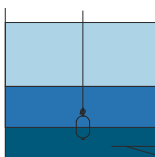
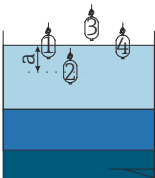

10.3.2 Descriptions des commandes de jauge

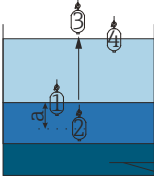
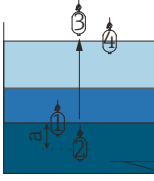
Le tableau suivant montre les commandes de jauge et les fonctions disponibles pour le NMS8x.

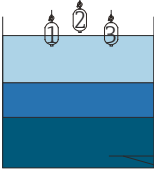
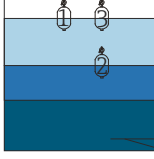
 Le numéro des schémas montre la séquence de déplacement du plongeur.

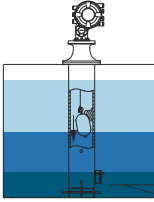
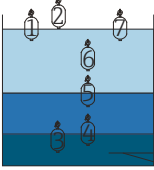
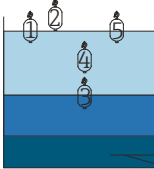
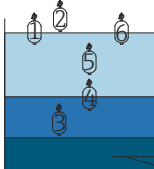
| Commande de jauge | Descriptions | | Post-commande de jauge |
|-------------------|---|--|--------------------------|
| Stop | Le plongeur s'arrête. |  | Pas disponible |
| Level | Le plongeur recherche la surface du liquide et s'équilibre à cet endroit. |  | Pas disponible |
| Up | Le plongeur monte vers la position de référence. |  <i>R Position de référence</i> | Pas disponible |
| Bottom level | Le plongeur recherche le fond de la cuve. Après avoir déterminé la valeur de fond, la post-commande de jauge est exécutée. |  | Valeur de réglage client |
| Upper I/F level | Le plongeur recherche le niveau d'interface supérieur et s'équilibre à cet endroit. |  | Pas disponible |
| Lower I/F level | Le plongeur recherche le niveau d'interface inférieur et s'équilibre à cet endroit. |  <small>A0029485</small> | Pas disponible |
| Upper density | Le NMS8x réalise une mesure de la densité instantanée dans la phase supérieure de la cuve. Une fois la mesure terminée, la post-commande de jauge est exécutée. |  <i>a Profondeur d'immersion</i> | Valeur de réglage client |

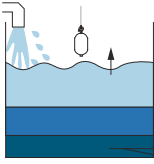
| Commande de jauge | Descriptions | | Post-commande de jauge |
|---------------------|--|--|--------------------------|
| Middle density | Le NMS8x réalise une mesure de la densité instantanée dans la phase intermédiaire de la cuve. Une fois la mesure terminée, la post-commande de jauge est exécutée. |  <p data-bbox="1002 521 1254 551"><i>a</i> Profondeur d'immersion</p> | Valeur de réglage client |
| Lower density | Le NMS8x réalise une mesure de la densité instantanée dans la phase inférieure de la cuve. Une fois la mesure terminée, la post-commande de jauge est exécutée. |  <p data-bbox="1002 779 1254 808"><i>a</i> Profondeur d'immersion</p> | Valeur de réglage client |
| Repeatability | Le plongeur se déplace vers le haut à partir du liquide. Ensuite, le plongeur reprend la mesure de niveau. Cela peut servir de vérification du fonctionnement.  Cette commande de jauge ne doit être exécutée que si la commande de jauge actuelle est "Niveau". |  | Level |
| Water dip | Le plongeur recherche le niveau d'interface supérieur. Une fois le plongeur en équilibre sur le liquide, la post-commande de jauge est exécutée. |  | Valeur de réglage client |
| Release overtension | Lorsque le plongeur heurte un obstacle dans la cuve et reste coincé (message d'erreur : Surtension), cette commande relâchera la tension sur le câble en descendant d'une courte distance.  Pendant une erreur de surtension, aucune autre commande de jauge ne sera exécutée. |  | Stop |
| Tank profile | Mesure du profil de densité de la cuve (fond de cuve à niveau) |  | Valeur de réglage client |
| Interface profile | Mesure du profil de densité de l'interface supérieure (niveau d'interface supérieur à niveau) |  | Valeur de réglage client |
| Manual profile | Mesure du profil de densité de la position réglée manuellement au niveau |  | Valeur de réglage client |

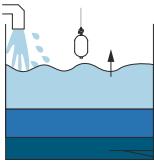
| Commande de jauge | Descriptions | | Post-commande de jauge |
|-------------------|---|---|------------------------|
| Level standby | <p>Le plongeur se déplace jusqu'à une position réglée et y reste jusqu'à ce que le niveau de la cuve atteigne cette position. Ensuite, la commande de jauge revient à niveau.</p> <p> Cette fonction peut être utilisée lors de l'alimentation ou du déversement de liquide.</p> |  | Level |
| Offset standby | <p>Le plongeur se déplace vers le haut, selon une distance réglée à partir de la position actuelle, et y reste jusqu'à ce que le niveau de la cuve atteigne cette position. Ensuite, la commande de jauge revient à niveau.</p> <p> Cette fonction peut être utilisée lors de l'alimentation ou du déversement de liquide.</p> |  | Level |

10.3.3 Sources pour les commandes de jauge

Les commandes de jauge peuvent être envoyées via différentes sources.

- Afficheurs ou CDI (p. ex. FieldCare)
- Entrée numérique (p. ex. interrupteur de commande)
- Bus de terrain (Modbus, V1, HART)

La dernière commande de jauge reçue via n'importe quelle source sera exécutée comme d'habitude.

i Pendant l'étalonnage, les commandes de jauge ne sont pas acceptées par les sources.

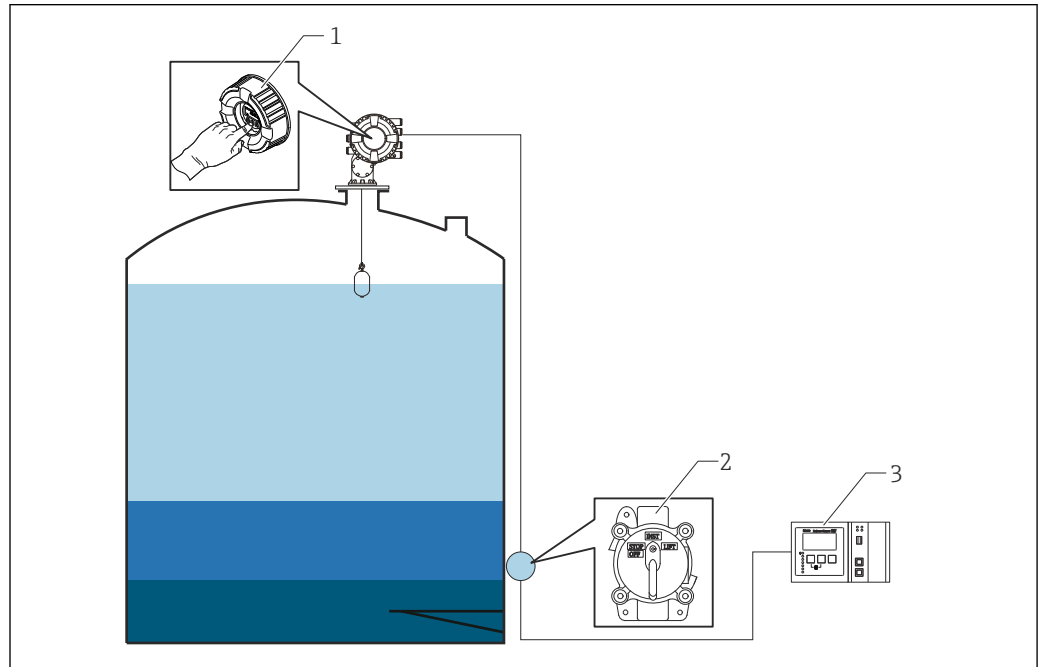

- 1 Configuration de l'affichage
- 2 Entrée numérique (p. ex. interrupteur de commande)
- 3 Tankvision

Priorités des commandes de jauge

La priorité de la commande de jauge pour le NMS8x est très simple. La dernière commande de jauge reçue via n'importe quelle source sera exécutée pour supprimer la commande de jauge précédente. Toutefois, la priorité varie en fonction des appareils. En cas de remplacement de l'appareil par le NMS8x, vérifier les priorités ci-dessous.

AVIS

Une commande de jauge indésirable sera exécutée.

Si le réglage n'est pas modifié, une commande de jauge indésirable sera exécutée (p. ex. la commande Niveau via le bus de terrain écrasera la commande Stop pour la maintenance).

- ▶ Si le système a été automatiquement ou semi automatiquement programmé pour le fonctionnement, la maintenance ou autres, le réglage doit être modifié conformément à l'utilisation.

Proservo NMS8x

| Par l'affichage | | Par l'entrée numérique | | Par le bus de terrain | |
|-----------------|----------|------------------------|----------|-----------------------|----------|
| Commande | Priorité | Commande | Priorité | Commande | Priorité |
| Niveau | 1 | Niveau | 1 | Niveau | 1 |
| Interface | 1 | Interface | 1 | Interface | 1 |

| Par l'affichage | | Par l'entrée numérique | | Par le bus de terrain | |
|---------------------|---|------------------------|---|-----------------------|---|
| Fond de cuve | 1 | Fond de cuve | 1 | Fond de cuve | 1 |
| Densité instantanée | 1 | Densité instantanée | 1 | Densité instantanée | 1 |
| Profil de densité | 1 | Profil de densité | 1 | Profil de densité | 1 |
| Haut | 1 | Haut | 1 | Haut | 1 |
| Arrêt | 1 | Arrêt | 1 | Arrêt | 1 |

Proservo NMS5/NMS7

| Par l'affichage | | Par le NRF560 | | Par l'entrée numérique | | Par le bus de terrain | |
|---------------------|----------|---------------------|----------|------------------------|----------|-----------------------|----------|
| Commande | Priorité | Commande | Priorité | Commande | Priorité | Commande | Priorité |
| Niveau | 4 | Niveau | 4 | Niveau | 4 | Niveau | 4 |
| Interface | 2 | Interface | 3 | Interface | 1 | Interface | 4 |
| Fond de cuve | 2 | Fond de cuve | 3 | s.o. | s.o. | Fond de cuve | 4 |
| Densité instantanée | 2 | Densité instantanée | 3 | s.o. | s.o. | Densité instantanée | 4 |
| Profil de densité | 2 | Profil de densité | 3 | s.o. | s.o. | Profil de densité | 4 |
| Haut | 2 | Haut | 3 | Haut | 1 | Haut | 4 |
| Arrêt | 2 | Arrêt | 3 | Arrêt | 1 | Arrêt | 4 |

Jaugeur asservi TGM5

| Par l'affichage | | Par le NRF560 | | Par le DRM9700 | | Par l'entrée numérique | | Par le bus de terrain | |
|---------------------|----------|---------------------|----------|----------------|----------|------------------------|----------|-----------------------|----------|
| Commande | Priorité | Commande | Priorité | Commande | Priorité | Commande | Priorité | Commande | Priorité |
| Niveau | 4 | Niveau | 4 | Niveau | 4 | Niveau | 4 | Niveau | 4 |
| Interface | 2 | Interface | 3 | s.o. | s.o. | s.o. | s.o. | Interface | 4 |
| Fond de cuve | 2 | Fond de cuve | 3 | s.o. | s.o. | s.o. | s.o. | Fond de cuve | 4 |
| Densité instantanée | 2 | Densité instantanée | 3 | s.o. | s.o. | s.o. | s.o. | Densité instantanée | 4 |
| Profil de densité | 2 | Profil de densité | 3 | s.o. | s.o. | s.o. | s.o. | Profil de densité | 4 |
| Haut | 2 | Haut | 3 | Haut | 1 | Haut | 1 | Haut | 4 |
| Arrêt | 2 | Arrêt | 3 | s.o. | s.o. | Arrêt | 1 | Arrêt | 4 |

Jaugeur asservi TGM4000

| Par l'affichage | | Par le DRM9700 | | Par l'entrée numérique | | Par le bus de terrain | |
|---------------------|----------|----------------|----------|------------------------|----------|-----------------------|----------|
| Commande | Priorité | Commande | Priorité | Commande | Priorité | Commande | Priorité |
| Niveau | 4 | Niveau | 4 | Niveau | 4 | Niveau | 4 |
| Interface | 2 | Interface | 1 | s.o. | s.o. | Interface | 4 |
| Fond de cuve | 2 | s.o. | s.o. | s.o. | s.o. | Fond de cuve | 4 |
| Densité instantanée | 2 | s.o. | s.o. | s.o. | s.o. | Densité instantanée | 4 |
| Profil de densité | 2 | s.o. | s.o. | s.o. | s.o. | Profil de densité | 4 |
| Haut | 2 | Haut | 1 | Haut | 1 | Haut | 4 |
| Arrêt | 2 | Arrêt | s.o. | Arrêt | 1 | Arrêt | 4 |

10.4 Confirmation des tableaux de tambour et de densité via FieldCare

10.4.1 Tableau du tambour dans FieldCare

Le tableau du tambour est mesuré en 50 points au maximum, espacés à intervalles égaux tout au long d'un tour. Le tableau du tambour comporte deux tableaux appelés tableau "High" (poids : 250 g) et tableau "Low" (poids : 50 g) qui peuvent être visualisés sous forme de graphique en cliquant sur les icônes suivantes dans FieldCare.

1. Ouvrir le tableau en cliquant sur l'icône Tableau.
 - ↳ Le tableau graphique s'affiche.

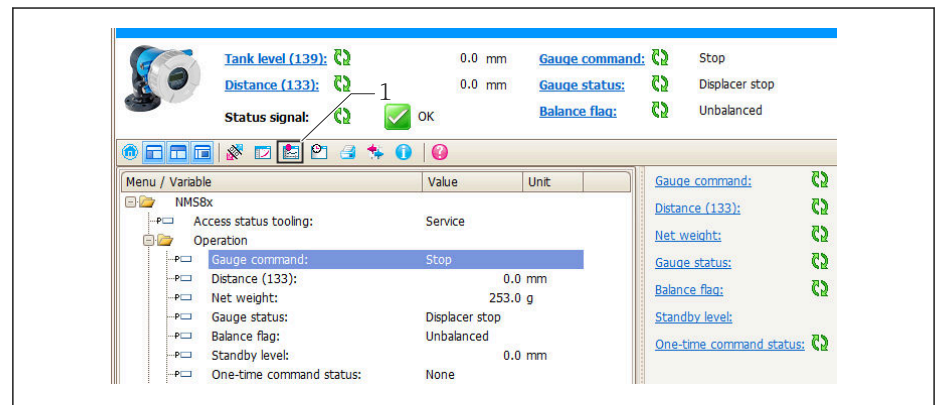

A0030170

- 1 Icône Tableau ; permet d'ouvrir le tableau.

2. Appuyer sur l'icône Lire la courbe.
 - ↳ Les tableaux de tambour "High" et "Low" s'affichent.

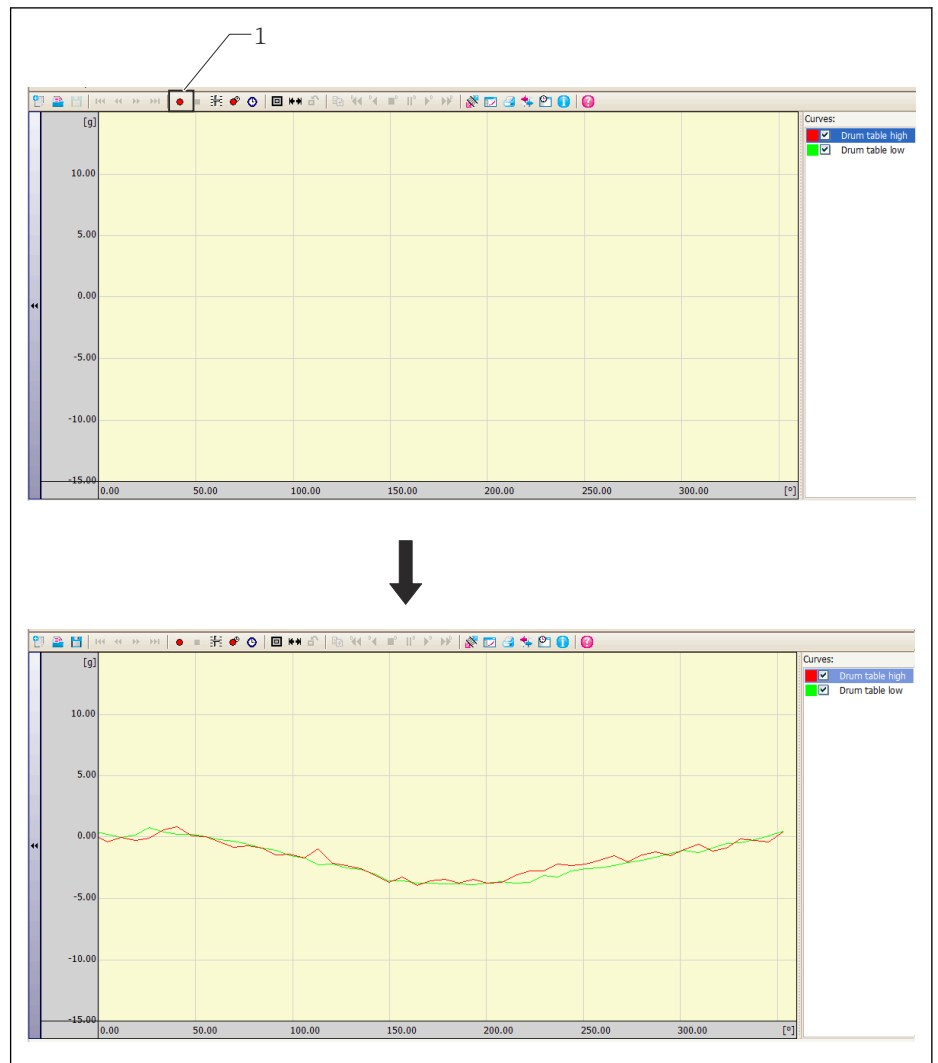

1 Lire la courbe

La confirmation du tableau de tambour s'achève ainsi.

-  Lorsqu'un étalonnage de référence est exécuté, les données sauvegardées du tableau de tambour sont supprimées et tous les poids indiquent 0 g. Lorsqu'un étalonnage du tambour est exécuté, le tableau du tambour est mis à jour.

10.4.2 Tableau de densité

Lorsque la commande de profil est exécutée, un profil de densité est obtenu et enregistré. Il existe trois types de profil comme suit.

- Profil de cuve
- Profil d'interface
- Profil manuel

Les données de profil jusqu'à 50 points peuvent être obtenues et enregistrées. Pour plus de détails sur les réglages de la commande de profil, voir le manuel de mise en service (BA) de l'appareil concerné.

10.4.3 Tableau de densité dans FieldCare

Les données enregistrées du profil de densité peuvent être confirmées dans FieldCare de deux manières, comme suit.

Confirmation de la densité dans le menu principal de FieldCare

1. Aller à : Fonctionnement → Densité → Profile density → Profile density 1 ... 50
 - ↳ La densité du profil pour chaque point est affichée.
2. Aller à : Fonctionnement → Densité → Profile density → Profile density position 1 ... 50
 - ↳ La position de densité du profil est affichée.

| Profile density | Value | Unit |
|---------------------|--------|------|
| Profile density 1: | 1.0028 | g/ml |
| Profile density 2: | 1.0036 | g/ml |
| Profile density 3: | 1.0032 | g/ml |
| Profile density 4: | 1.0026 | g/ml |
| Profile density 5: | 1.0036 | g/ml |
| Profile density 6: | 1.0027 | g/ml |
| Profile density 7: | 1.0032 | g/ml |
| Profile density 8: | 1.0069 | g/ml |
| Profile density 9: | 1.0037 | g/ml |
| Profile density 10: | 1.0026 | g/ml |

| Profile density position | Value | Unit |
|------------------------------|--------|------|
| Profile density position 1: | 500.0 | mm |
| Profile density position 2: | 1500.0 | mm |
| Profile density position 3: | 2500.0 | mm |
| Profile density position 4: | 3500.0 | mm |
| Profile density position 5: | 4500.0 | mm |
| Profile density position 6: | 5500.0 | mm |
| Profile density position 7: | 6500.0 | mm |
| Profile density position 8: | 7500.0 | mm |
| Profile density position 9: | 8500.0 | mm |
| Profile density position 10: | 9500.0 | mm |

A0030472

La procédure de confirmation s'achève dans le menu principal de FieldCare.

11 Diagnostic et suppression des défauts

11.1 Suppression des défauts générale

11.1.1 Erreurs générales

| Erreur | Cause possible | Action corrective |
|---|---|---|
| L'appareil ne réagit pas. | Absence de tension. | Appliquer la tension correcte. |
| | Les câbles de raccordement ne sont pas correctement en contact avec les bornes. | Assurer le contact électrique entre le câble et la borne. |
| Aucune valeur affichée | Le connecteur du câble d'affichage n'est pas branché correctement. | Enficher correctement le connecteur. |
| | L'afficheur est défectueux. | Remplacer l'afficheur. |
| | Contraste de l'affichage trop faible. | Régler Configuration → Configuration étendue → Affichage → Affichage contraste sur une valeur ≥ 60 %. |
| "Erreur de communication" est indiqué sur l'afficheur lors du démarrage de l'appareil ou de la connexion de l'afficheur | Interférences électromagnétiques | Vérifier la mise à la terre de l'appareil. |
| | Câble d'affichage ou connecteur d'affichage endommagé. | Remplacer l'afficheur. |
| La communication via l'interface CDI ne fonctionne pas. | Mauvais réglage de l'interface COM sur l'ordinateur. | Vérifier le réglage du port COM sur l'ordinateur (p. ex. FieldCare) et le modifier si nécessaire. |
| L'appareil ne mesure pas correctement. | Erreur de paramétrage | Vérifier et ajuster la configuration. |

11.1.2 Erreurs spécifiques aux mesures

| Erreur | Cas possible | Action corrective |
|--|---|--|
| Displacer pas en équilibre | Pas d'eau dans la cuve | |
| | Surface instable du liquide | Changer de condition de process. |
| | Réglage de densité incorrect | Vérifier le réglage de densité. |
| Le displacer ne gagne pas la position de référence | Niveau d'arrêt haut | Vérifier l'état du jaugeur. |
| | Surtension | Vérifier l'état du jaugeur et la commande du jaugeur.  La fonction, Relâcher la tension, peut uniquement être exécutée. |
| Le displacer ne mesure pas le fond de cuve | Niveau d'arrêt bas | Vérifier l'état du jaugeur. |
| | Sous-tension | Vérifier l'état du jaugeur. |
| | Mauvais poids de détection de fond | Vérifier le poids de détection de fond en mode maintenance. |
| L'état du jaugeur ne fonctionne pas sous les niveaux suivants. <ul style="list-style-type: none"> ■ Interface supérieure/inférieure ■ Densité intermédiaire/inférieure ■ Profil IF (d'interface) ■ Fond d'eau | Ces réglages de densité supérieure, intermédiaire et inférieure ont la même valeur. | Densité supérieure < Densité intermédiaire < Densité inférieure Une différence de 0,2 g/ml ou plus est requise pour le réglage comme indiqué ci-dessous. <p. ex.> <ul style="list-style-type: none"> ■ 0,8 g/ml ■ 1,0 g/ml ■ 1,2 g/ml |

| Erreur | Cas possible | Action corrective |
|--|---|--|
| Après mise sous tension, la commande de jauge précédente n'est pas active. | L'entrée numérique d'état du jaugeur est active. | Vérifier la représentation définie pour l'entrée numérique. |
| Réglage de niveau invalide | La commande jaugeur de "en équilibre" n'est pas valide lorsque le niveau réglé a été délivré. | Vérifier la commande de jauge et recommencer le réglage du niveau. |
| Température de liquide invalide | Source de température de liquide incorrecte | Vérifier la source de température de liquide. |
| | Appareil HART débranché | Vérifier l'appareil HART |
| Température de vapeur invalide | Source de température de liquide incorrecte | Vérifier la source de température de liquide. |
| | Appareil HART débranché | Vérifier l'appareil HART |
| Niveau de liquide invalide | Source de niveau d'eau incorrecte | Vérifier la source de niveau d'eau |
| | Appareil HART débranché | Vérifier l'appareil HART |
| L'état n'est pas le mode SIL | La commande de jauge n'est pas réglée sur Niveau. | Vérifier que la commande de jauge est bien Niveau. |
| | Réglage incorrect du paramètre AIO | Vérifier le mode de fonctionnement, sortie 4 ... 20 mA |
| | | Vérifier que l'utilisation de SIL est permise. |
| | Réglage incorrect du paramètre DIO | Vérifier le mode de fonctionnement, sortie passive. |
| | | Vérifier que le type de contact est Normalement fermé. |
| | | Vérifier que l'utilisation de SIL est permise. |

11.2 Informations de diagnostic sur l'afficheur local

11.2.1 Message de diagnostic

Les défauts détectés par le système d'autosurveillance de l'appareil sont affichés sous forme de message de diagnostic en alternance avec l'affichage de la valeur mesurée.

| Affichage de la valeur mesurée en cas de défaut | Message de diagnostic |
|---|-----------------------|
| | |
| <p>1 Signal d'état 2 Symbole d'état (symbole pour le niveau d'événement) 3 Symbole d'état avec événement diagnostique 4 Texte d'événement 5 Éléments de configuration</p> | |

Signaux d'état

| | |
|-------------------------------------|---|
| F <small>A0013956</small> | "Défaut" Un défaut de l'appareil s'est produit. La valeur mesurée n'est plus valide. |
| C <small>A0013959</small> | "Contrôle de fonctionnement" L'appareil se trouve en mode maintenance (p. ex. pendant une simulation ou un avertissement). |
| S <small>A0013958</small> | "Hors spécifications" L'appareil fonctionne : <ul style="list-style-type: none"> ▪ En dehors de ses spécifications techniques (p. ex. pendant le démarrage ou le nettoyage) ▪ En dehors du paramétrage effectué par l'utilisateur (p. ex. niveau en dehors de l'étendue paramétrée) |
| M <small>A0013957</small> | "Maintenance requise" La maintenance de l'appareil est nécessaire. La valeur mesurée reste valable. |

Symbole d'état (symbole pour le niveau de l'événement)

| | |
|-----------------------------|---|
| <small>A0013961</small> | État "Alarme" La mesure est interrompue. Les sorties signal prennent l'état d'alarme défini. Un message de diagnostic est généré. |
| <small>A0013962</small> | État "Avertissement" L'appareil continue de mesurer. Un message de diagnostic est généré. |

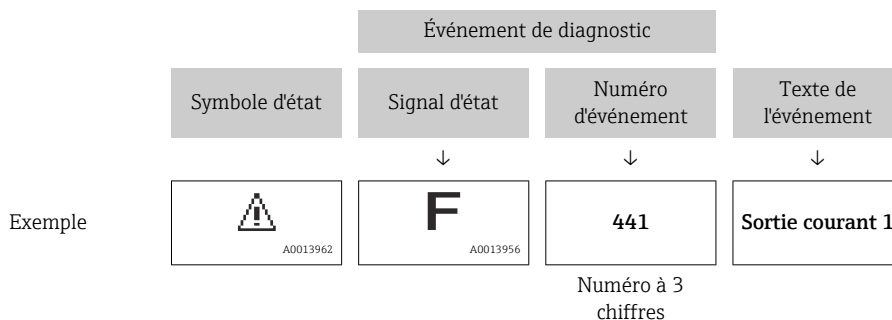

Événement de diagnostic et texte de l'événement

Le défaut peut être identifié à l'aide de l'événement de diagnostic. Le texte d'événement y contribue en fournissant une indication quant au défaut. Par ailleurs, le symbole d'état correspondant précède l'événement de diagnostic.



S'il y a plusieurs événements de diagnostic simultanément, seul le message de diagnostic avec la plus haute priorité est affiché. Les autres messages de diagnostic présents peuvent être affichés dans le sous-menu **Liste de diagnostic** (→  334).

Éléments de configuration

| Fonctions de configuration dans le menu, sous-menu | |
|---|---|
|  A0013970 | Touche Plus Ouvre le message relatif aux mesures correctives. |
|  A0013952 | Touche Enter Ouvre le menu de configuration. |

11.2.2 Appel de mesures correctives

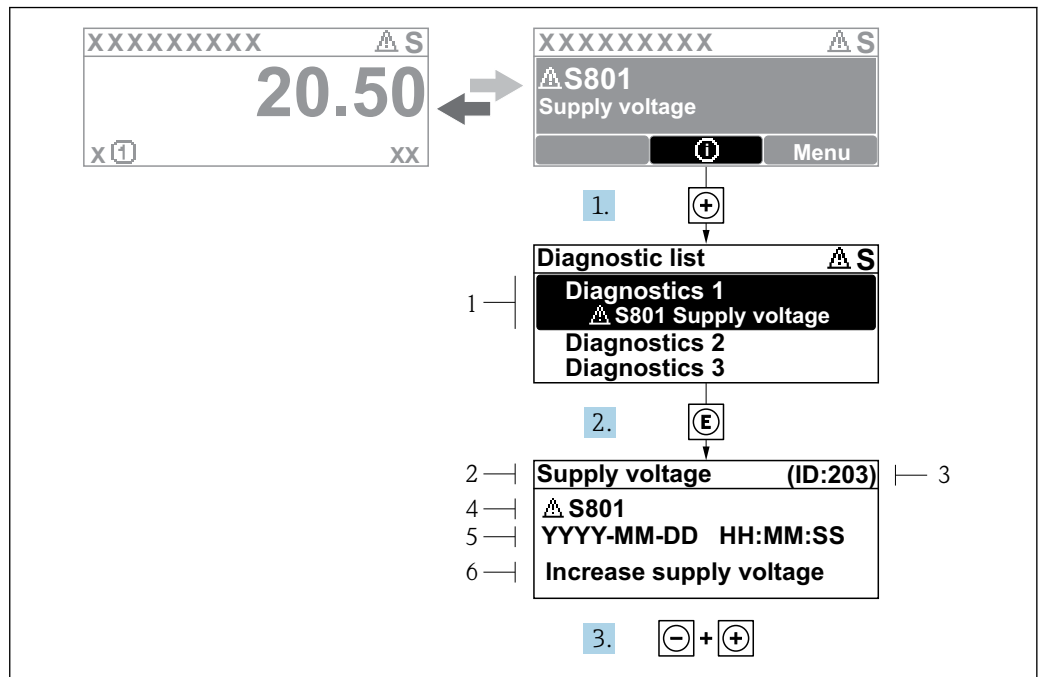

74 Message relatif aux mesures correctives

- 1 Informations de diagnostic
- 2 Texte court
- 3 ID service
- 4 Comportement du diagnostic avec code de diagnostic
- 5 Durée d'apparition de l'évènement
- 6 Mesures correctives

Un message de diagnostic apparaît dans la vue standard (affichage des valeurs mesurées).

1. Appuyer sur **+** (symbole **i**).
 - ↳ Le sous-menu **Liste de diagnostic** s'ouvre.
2. Sélectionner l'évènement diagnostic souhaité avec **+** ou **-** et appuyer sur **E**.
 - ↳ Le message relatif aux mesures correctives de l'évènement diagnostic sélectionné s'ouvre.
3. Appuyer simultanément sur **- +**.
 - ↳ Le message relatif aux mesures correctives se ferme.

L'utilisateur se trouve dans le menu **Diagnostic** dans une entrée d'évènement diagnostic, p. ex. dans le sous-menu **Liste de diagnostic** ou **Dernier diagnostic**.

1. Appuyer sur **E**.
 - ↳ Le message relatif aux mesures correctives de l'évènement diagnostic sélectionné s'ouvre.
2. Appuyer simultanément sur **- +**.
 - ↳ Le message relatif aux mesures correctives se ferme.

11.3 Informations de diagnostic dans FieldCare

Les défauts reconnus par l'appareil sont affichés dans l'outil de configuration après établissement de la liaison sur la page de démarrage.

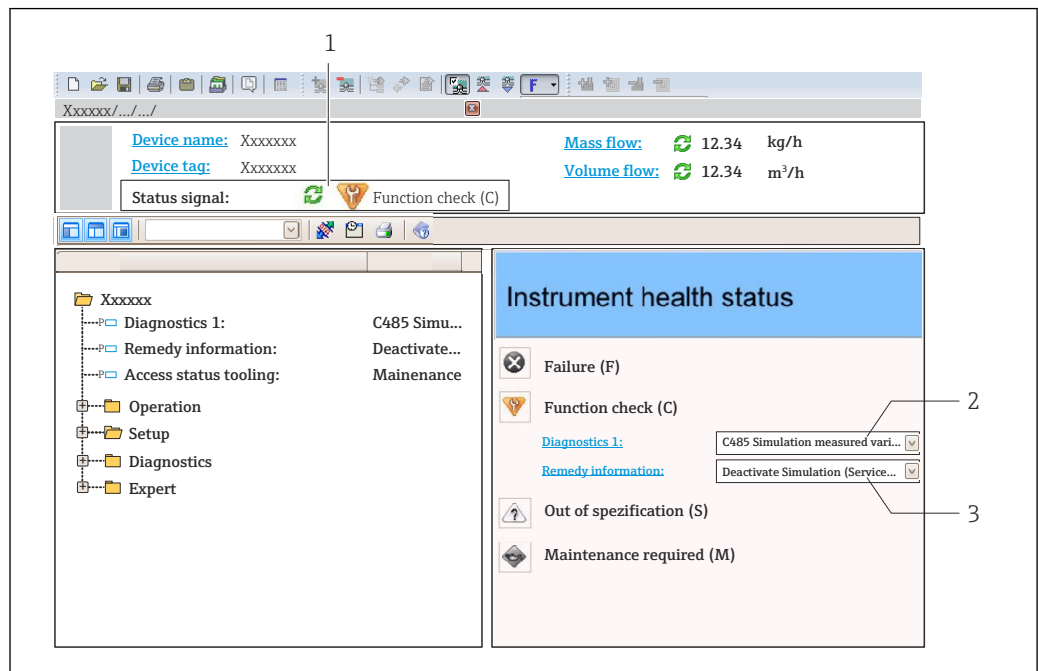

- 1 Zone d'état avec signal d'état
- 2 Informations de diagnostic
- 3 Mesures correctives avec ID service

i En outre, les événements de diagnostic qui se sont produits peuvent être affichés dans le Liste de diagnostic.

11.3.1 Signaux d'état

Les signaux d'état fournissent des informations sur l'état et la fiabilité de l'appareil en classant la cause de l'information de diagnostic (événement de diagnostic).

| Symbole | Signification |
|--------------|--|
| A0017271 | Défaut Un défaut de l'appareil s'est produit. La valeur mesurée n'est plus valide. |
| A0017278 | Contrôle de fonctionnement L'appareil se trouve en mode maintenance (p. ex. pendant une simulation ou un avertissement). |
| A0017277 | Hors spécification L'appareil fonctionne en dehors de ses spécifications techniques (p. ex. en dehors de la gamme de température de process) |
| A0017276 | Maintenance requise La maintenance de l'appareil est nécessaire. La valeur mesurée reste valable. |

i Les signaux d'état sont classés selon VDI/VDE 2650 et recommandation NAMUR NE 107.

11.3.2 Consultation des informations sur les mesures correctives

Afin de pouvoir supprimer les défauts rapidement, chaque événement de diagnostic comporte des informations sur les mesures correctives :

- Sur la page d'accueil
Les informations sur les mesures correctives sont indiquées sous les informations de diagnostic, dans une zone séparée.
- Dans le menu **Diagnostic**
Les mesures correctives peuvent être consultées dans la zone de travail de l'interface utilisateur.

L'utilisateur est dans le menu **Diagnostic**.

1. Afficher le paramètre souhaité.
2. À droite dans la zone de travail, passer avec le curseur sur le paramètre.
 - ↳ Une infobulle avec mesure corrective pour l'événement diagnostic apparaît.

11.4 Aperçu des messages de diagnostic

| Numéro de diagnostic | Texte court | Mesures correctives | Signal d'état [au départ usine] | Comportement du diagnostic [au départ usine] |
|-------------------------------------|--------------------------------|--|---------------------------------|--|
| Diagnostic du capteur | | | | |
| 102 | Erreur incompatibilité sensor | 1. Redémarrer appareil 2. Contacter service après-vente | F | Alarm |
| 150 | Detector error | 1. Restart device 2. Check electrical connections of detector 3. Replace detector unit | F | Alarm |
| 151 | Défaut électronique sensor | Remplacer module électronique sensor | F | Alarm |
| Diagnostic de l'électronique | | | | |
| 242 | SW incompatible | 1. Contrôler Software | F | Alarm |
| 252 | Module incompatible | 1. Vérifier si le correct module électronique est branché 2. Remplacer le module électronique | F | Alarm |
| 261 | Module électronique | 1. Redémarrer capteur 2. Contrôler modules électroniq. 3. Chang.mod.E/S ou électronique princ. | F | Alarm |
| 262 | Connexion module | 1. Contrôler liaisons avec module 2. Remplacer module électronique | F | Alarm |
| 270 | Défaut électronique principale | Remplacer électronique principale | F | Alarm |
| 271 | Défaut électronique principale | 1. Redémarrer appareil 2. Changer électronique principale | F | Alarm |
| 272 | Défaut électronique principale | Redémarrer l'appareil | F | Alarm |
| 272 | Défaut électronique principale | 1. Redémarrer appareil 2. Contacter service après-vente | F | Alarm |
| 273 | Défaut électronique principale | 1. Opération d'urgence via afficheur 2. Changer électronique principale | F | Alarm |
| 275 | Défaut module E/S | 1. Redémarrer appareil 2. Changer module E/S | F | Alarm |
| 276 | Module E/S défaillant | 1. Redémarrer appareil 2. Changer module E/S | F | Alarm |
| 282 | Mémoire de données | 1. Redémarrer appareil 2. Contacter service après-vente | F | Alarm |
| 283 | Contenu mémoire | 1. Transférer données ou RAZ capteur 2. Contactez SAV | F | Alarm |
| 284 | Detector SW update in progress | Mise à jour du firmware en cours, patientez s'il vous plaît! | F | Alarm |

| Numéro de diagnostic | Texte court | Mesures correctives | Signal d'état [au départ usine] | Comportement du diagnostic [au départ usine] |
|---------------------------------------|---|---|---------------------------------|--|
| 311 | Défaut électronique | Maintenance requise! 1. Ne pas resetter 2. Contacter Service | M | Warning |
| 333 | System recovery required | HW change detected System configuration recovery required Go to menu on device and perform recovery | F | Alarm |
| 334 | System recovery failure | HW changed, system recovery failure. Return to factory | F | Alarm |
| 381 | Displacer distance invalid | 1. Calibrate sensor 2. Restart device 3. Replace sensor electronics | F | Alarm |
| 382 | Sensor communication | 1. Check connection of sensor electronics 2. Restart device 3. Replace sensor electronics | F | Alarm |
| Diagnostic de la configuration | | | | |
| 400 | AIO simulation output | Deactivate simulation AIO output | C | Warning |
| 401 | DIO simulation output | Deactivate simulation DIO output | C | Warning |
| 403 | Calibration AIO | 1. Redémarrer appareil 2. Changer module E/S | F | Alarm |
| 404 | Calibration AIP | 1. Redémarrer appareil 2. Changer module E/S | F | Alarm |
| 405 | COMM timeout DIO 1 ... 8 | 1. Contrôler câblage 2. Changer module E/S | F | Alarm |
| 406 | IOM offline | 1. Contrôler câblage 2. Changer module E/S | F | Alarm |
| 407 | COMM timeout AIO 1 ... 2 | 1. Contrôler câblage 2. Changer module E/S | F | Alarm |
| 408 | Invalid range AIO 1 ... 2 | 1. Check device configuration. 2. Check wiring. | C | Warning |
| 409 | RTD temp out of range 1 ... 2 | 1. Contrôler modules électroniques 2. Changer module E/S ou électronique principale | C | Warning |
| 410 | Transmission données | 1. Réessayer le transfert 2. Vérifier liaison | F | Alarm |
| 411 | Hart device 1 ... 15 has malfunction | 1. Check HART device 2. Change HART device | F | Alarm ¹⁾ |
| 412 | Download en cours | Download en cours, veuillez patienter | C | Warning |
| 413 | NMT 1 ... 15: element is open or short | 1. Check NMT wiring connection 2. Replace NMT | C | Warning |
| 415 | Hart device 1 ... 15 offline | 1. Check HART device 2. Change HART device | C | Warning |
| 416 | Warning occurred for HART device 1 ... 15 | Check connected HART device | M | Warning |

| Numéro de diagnostic | Texte court | Mesures correctives | Signal d'état [au départ usine] | Comportement du diagnostic [au départ usine] |
|----------------------|---|--|---------------------------------|--|
| 434 | Horloge temps réel défectueuse | Remplacer électronique principale | C | Warning |
| 436 | Date/heure incorrecte | Vérifier réglage date et heure | M | Warning |
| 437 | Configuration incompatible | 1. Redémarrer appareil 2. Contacter service après-vente | F | Alarm |
| 438 | Bloc de données | 1. Contrôler fichier données 2. Contrôler configuration 3. Up/download de la nvelle config | M | Warning |
| 441 | AIO 1 ... 2 current output alarm | 1. Vérifier process 2. Vérifier réglages sortie courant | F | Alarm |
| 442 | AIO 1 ... 2 current output warning | 1. Vérifier process 2. Vérifier réglages sortie courant | C | Warning |
| 443 | AIO 1 ... 2 Input not HART compatible | Change PV source or AIO input source. | C | Warning |
| 484 | Simulation mode défaut | Désactiver simulation | C | Alarm |
| 495 | Simulation événement diagnostic | Désactiver simulation | C | Warning |
| 500 | AIO C1-3 source no longer valid | Change input source | C | Warning |
| 501 | Level source no longer valid | Change input source | C | Warning |
| 502 | GP1 source no longer valid | Change input source | C | Warning |
| 503 | GP2 source no longer valid | Change input source | C | Warning |
| 504 | GP3 source no longer valid | Change input source | C | Warning |
| 505 | GP4 source no longer valid | Change input source | C | Warning |
| 506 | Water level source no longer valid | Change input source | C | Warning |
| 507 | Liquid temp source no longer valid | Change input source | C | Warning |
| 508 | Vapor temperatur source no longer valid | Change input source | C | Warning |
| 509 | Air temperature source no longer valid | Change input source | C | Warning |
| 510 | P1 source no longer valid | Change input source | C | Warning |
| 511 | P2 source no longer valid | Change input source | C | Warning |
| 512 | P3 source no longer valid | Change input source | C | Warning |
| 513 | Upper density source no longer valid | Change input source | C | Warning |
| 514 | Middle density source no longer valid | Change input source | C | Warning |
| 515 | Lower density source no longer valid | Change input source | C | Warning |
| 516 | Gauge command source no longer valid | Change input source | C | Warning |
| 517 | Gauge status source no longer valid | Change input source | C | Warning |

| Numéro de diagnostic | Texte court | Mesures correctives | Signal d'état [au départ usine] | Comportement du diagnostic [au départ usine] |
|----------------------|--|--|---------------------------------|--|
| 518 | Average density source no longer valid | Change input source | C | Warning |
| 519 | Upper interface source no longer valid | Change input source | C | Warning |
| 520 | Lower interface source no longer valid | Change input source | C | Warning |
| 521 | Bottom level source no longer valid | Change input source | C | Warning |
| 522 | Displacer position source not valid | Change input source | C | Warning |
| 523 | Distance source no longer valid | Change input source | C | Warning |
| 524 | Balance flag source no longer valid | Change input source | C | Warning |
| 525 | One time cmd source no longer valid | Change input source | C | Warning |
| 526 | Alarm 1 ... 4 source no longer valid | Change input source | C | Warning |
| 527 | AIO B1-3 source no longer valid | Change input source | C | Warning |
| 528 | CTSh | 1. Check device configuration. 2. Check wiring. | C | Warning |
| 529 | HTG | 1. Check device configuration. 2. Check wiring. | C | Warning |
| 530 | HTMS | 1. Check device configuration. 2. Check wiring. | C | Warning |
| 531 | HyTD correction value | 1. Check device configuration. 2. Check wiring. | C | Warning |
| 532 | HART output: PV source not valid | Change input source | C | Warning |
| 533 | HART output: SV source not valid | Change input source | C | Warning |
| 534 | HART output: QV source not valid | Change input source | C | Warning |
| 535 | HART output: TV source not valid | Change input source | C | Warning |
| 536 | Display: source no longer valid | Change input source | C | Warning |
| 537 | Trend: source no longer valid | Change input source | C | Warning |
| 538 | HART output: PV mA source not valid | Change input source | C | Warning |
| 539 | Modbus 1-4 SP source invalid | Set valid SP input selector | C | Warning |
| 540 | V1 1-4 SP source invalid | Set valid SP input selector | C | Warning |
| 541 | Modbus 1-4 alarm source invalid | Set valid alarm input selector | C | Warning |
| 542 | V1 1-4 alarm source invalid | Set valid alarm input selector | C | Warning |

| Numéro de diagnostic | Texte court | Mesures correctives | Signal d'état [au départ usine] | Comportement du diagnostic [au départ usine] |
|------------------------------|--|--|---------------------------------|--|
| 543 | Modbus 1-4 analog source invalid | Set valid analog input selector | C | Warning |
| 544 | V1 1-4 analog source invalid | Set valid analog input selector | C | Warning |
| 545 | Modbus 1-4 user value source invalid | Set valid user value input selector | C | Warning |
| 546 | Modbus 1-4 discrete value source invalid | Set valid user discrete input selector | C | Warning |
| 547 | V1 1-4 user value source invalid | Set valid user value input selector | C | Warning |
| 548 | V1 1-4 discrete value source invalid | Set valid user discrete input selector | C | Warning |
| 549 | Modbus 1-4 percent source invalid | Set valid percentage input selector | C | Warning |
| 550 | V1 1-4 percent source invalid | Set valid percentage input selector | C | Warning |
| 560 | Calibration mandatory | 1. Carry out weight calibration 2. Carry out reference calibration 3. Carry out drum calibration | C | Alarm |
| 564 | DIO B1-2 source no longer valid | Change input source | C | Warning |
| 565 | DIO B3-4 source not valid | Change input source | C | Warning |
| 566 | DIO C1-2 source no longer valid | Change input source | C | Warning |
| 567 | DIO C3-4 source no longer valid | Change input source | C | Warning |
| 568 | DIO D1-2 source no longer valid | Change input source | C | Warning |
| 569 | DIO D3-4 source no longer valid | Change input source | C | Warning |
| 572 | LRC 1 ... 2 not possible | 1. Check device configuration. 2. Check wiring. | C | Warning |
| 585 | Simulation distance | Désactiver simulation | C | Warning |
| 586 | Enregistrement suppression | Enregistrement map en cours Veuillez patienter | C | Warning |
| 598 | DIO A1-2 source no longer valid | Change input source | C | Warning |
| 599 | DIO A3-4 source no longer valid | Change input source | C | Warning |
| Diagnostic du process | | | | |
| 801 | Energie trop faible | Tension d'alimentation trop faible, augmenter tension d'alimentation | S | Warning |
| 803 | Courant de boucle | 1. Check device configuration. 2. Check wiring. | F | Alarm |
| 803 | Courant de boucle 1 ... 2 | | M | Warning |
| 803 | Courant de boucle | | C | Warning |

| Numéro de diagnostic | Texte court | Mesures correctives | Signal d'état [au départ usine] | Comportement du diagnostic [au départ usine] |
|----------------------|------------------------------------|--|---------------------------------|--|
| 825 | System temperature | 1. Vérifier température ambiante 2. Vérifier température process | S | Warning |
| 825 | System temperature | | F | Alarm |
| 826 | Température capteur | 1. Vérifier température ambiante 2. Vérifier température process | S | Warning |
| 826 | Température capteur | | F | Alarm |
| 844 | Valeur process hors spécifications | 1. Vérifier la valeur du proces 2. Vérifier l'application 3. Vérifier le capteur | S | Warning ¹⁾ |
| 844 | Valeur process hors spécifications | | S | Warning |
| 901 | Level held | Normal state while Dip Freeze is turned on, otherwise check configuration | S | Warning |
| 903 | Courant de boucle 1 ... 2 | 1. Check device configuration. 2. Check wiring. | F | Alarm |
| 904 | Sortie digitale 1 ... 8 | 1. Check device configuration. 2. Check wiring. | F | Alarm |
| 941 | Perte écho | 1. Vérifier la valeur du proces 2. Vérifier l'application 3. Vérifier le capteur | S | Warning |
| 942 | Dans distance de sécurité | 1. Contrôler niveau 2. Contrôler distance de sécurité 3. RAZ. | S | Warning |
| 943 | dans la distance de blocage | Précision réduite, contrôler niveau | S | Warning |
| 950 | Diagnostic étendu | Effectuer votre opération de maintenance | M | Warning |
| 961 | Alarm 1 ... 4 HighHigh | 1. Check alarm source 2. Check configuration settings | C | Warning |
| 962 | Alarm 1 ... 4 High | 1. Check alarm source 2. Check configuration settings | C | Warning |
| 963 | Alarm 1 ... 4 Low | 1. Check alarm source 2. Check configuration settings | C | Warning |
| 964 | Alarm 1 ... 4 LowLow | 1. Check alarm source 2. Check configuration settings | C | Warning |
| 965 | Alarm 1 ... 4 HighHigh | 1. Check alarm source 2. Check configuration settings | F | Alarm |
| 966 | Alarm 1 ... 4 High | 1. Check alarm source 2. Check configuration settings | F | Alarm |
| 967 | Alarm 1 ... 4 Low | 1. Check alarm source 2. Check configuration settings | F | Alarm |
| 968 | Alarm 1 ... 4 LowLow | 1. Check alarm source 2. Check configuration settings | F | Alarm |
| 970 | Overtension | 1. Check displacer and process conditions 2. Release overtension | C | Alarm |

| Numéro de diagnostic | Texte court | Mesures correctives | Signal d'état [au départ usine] | Comportement du diagnostic [au départ usine] |
|----------------------|--------------------|--|---------------------------------|--|
| 971 | Undertension | Check displacer and process. | C | Alarm |
| 974 | LRC 1 ... 2 failed | 1. Vérifier la valeur du proces 2. Vérifier l'application 3. Vérifier le capteur | C | Warning |

1) Le comportement de diagnostic peut être modifié.

 Les paramètres n°941, 942, et 943 sont utilisés uniquement pour les appareils NMR8x et NRF81.



11.5 Liste de diagnostic

Le sous-menu Liste de diagnostic permet d'afficher jusqu'à 5 messages de diagnostic actuels. S'il y a plus de 5 messages de diagnostic, ce sont les messages avec la plus haute priorité qui sont affichés.

Chemin de navigation

Diagnostic → Liste de diagnostic

Appeler et fermer les mesures correctives

1. Appuyer sur .
 - ↳ Le message relatif aux mesures correctives de l'événement diagnostic sélectionné s'ouvre.
2. Appuyer simultanément sur  + .
 - ↳ Le message relatif aux mesures correctives se ferme.

11.6 Réinitialisation de l'appareil de mesure

Pour réinitialiser l'appareil à un état défini, utiliser le Reset appareil (→  329).

11.7 Informations sur l'appareil

Les informations sur l'appareil (référence de commande, version de hardware et de software de chaque module, etc.) se trouvent dans le Information appareil (→  335).

11.8 Historique du firmware

| Date | Version de software | Modifications | Documentation (NMS83) | | |
|---------|---------------------|---------------------------------------|---------------------------|----------------------------|-------------------------|
| | | | Manuel de mise en service | Description des paramètres | Information technique |
| 04.2016 | 01.00.zz | Software d'origine | BA01462G/00/FR/01.16 | GP01080G/00/FR/01.16 | TI01250G/00/FR/01.16 |
| 12.2016 | 01.02.zz | Corrections d'erreur et améliorations | BA01462G/00/FR/02.17 | GP01080G/00/FR/01.17 | TI01250G/00/FR/02.17 |
| 07.2018 | 01.03.zz | Mise à jour du software | BA01462G/00/FR/04.18 | GP01080G/00/FR/02.18 | TI01250G/00/FR/04.18 |
| 10.2020 | 01.04.zz | Mise à jour du software | BA01462G/00/FR/05.20 | GP01080G/00/FR/03.18 | TI01250G/00/FR/05.20 |
| 09.2022 | 01.06.zz | Mise à jour du software | BA01462G/00/FR/06.22 | GP01080G/00/FR/04.22 | TI01250G/00/FR/06.22 |
| 10.2023 | 01.07.zz | Mise à jour du software | BA01462G/00/FR/07.23-00 | | TI01250G/00/FR/07.23-00 |

12 Maintenance

12.1 Travaux de maintenance

En principe, l'appareil ne requiert pas de maintenance spécifique.

12.1.1 Nettoyage extérieur

Lors du nettoyage extérieur des appareils de mesure, il faut veiller à ce que le produit de nettoyage employé n'attaque pas la surface du boîtier et les joints.

12.2 Prestations Endress+Hauser

Endress+Hauser offre une multitude de prestations comme le réétalonnage, la maintenance ou les tests d'appareils.

 Des indications détaillées sur les prestations vous seront fournies par votre agence Endress+Hauser.

13 Réparation

13.1 Généralités sur les réparations

13.1.1 Concept de réparation

Le concept de réparation Endress+Hauser tient compte du fait que les appareils sont construits de façon modulaire et que les réparations peuvent être effectuées par le service Endress+Hauser ou par des clients spécialement formés.

Les pièces de rechange sont contenues dans des kits appropriés, avec les instructions de remplacement correspondantes.

Pour plus d'informations sur le service et les pièces de rechange, contacter le SAV Endress+Hauser.

13.1.2 Réparation d'appareils à agrément Ex

AVERTISSEMENT

Toute réparation incorrecte peut compromettre la sécurité électrique !



Risque d'explosion !

- ▶ Seul un personnel spécialisé ou l'équipe du SAV du fabricant est autorisé à effectuer des réparations sur les appareils certifiés Ex conformément à la réglementation nationale.
- ▶ Il faut obligatoirement respecter les normes et les directives nationales en vigueur concernant les zones explosibles, ainsi que les Conseils de sécurité et les certificats.
- ▶ Utiliser exclusivement des pièces de rechange d'origine provenant du fabricant.
- ▶ Noter la désignation de l'appareil sur la plaque signalétique. Les pièces ne doivent être remplacées que par des pièces identiques.
- ▶ Les réparations doivent être effectuées conformément aux instructions.
- ▶ Seule l'équipe du SAV du fabricant est autorisée à modifier un appareil certifié et à le transformer en une autre version certifiée.

13.1.3 Remplacement d'un appareil ou d'un module électronique

Après le remplacement d'un appareil complet ou de la carte mère électronique, les paramètres peuvent être téléchargés à nouveau dans l'appareil via FieldCare.

Condition : La configuration de l'ancien appareil a été mémorisée au préalable dans l'ordinateur via FieldCare.

 Si un module électronique du capteur ou d'autres composants du capteur ont été remplacés, l'étalonnage du jaugeur asservi doit être répété. Voir →  81.

La fonction "Save/Restore"

Une fois la configuration d'appareil sauvegardée dans un ordinateur et restaurée dans l'appareil à l'aide de la fonction **Save/Restore** de FieldCare, l'appareil doit être redémarré par le réglage suivant :

Configuration → Configuration étendue → Administration → Reset appareil = Redémarrer l'appareil.

Cela garantit le bon fonctionnement de l'appareil après la restauration.

13.2 Pièces de rechange

Certains composants interchangeables de l'appareil de mesure sont répertoriés sur un panneau d'aperçu situé dans le couvercle du compartiment de raccordement.

L'aperçu des pièces de rechange comprend les indications suivantes :

- Une liste des pièces de rechange les plus importantes pour l'appareil de mesure, y compris leurs références de commande.
- L'URL du *W@M Device Viewer* (www.endress.com/deviceviewer) :
Toutes les pièces de rechange pour l'appareil de mesure, accompagnées de la référence de commande, sont répertoriées ici et peuvent être commandées. Les utilisateurs peuvent également télécharger les Instructions de montage associées, si disponibles.

13.3 Services Endress+Hauser

Endress+Hauser propose un grand nombre de services.

-  Des indications détaillées sur les prestations vous seront fournies par votre agence Endress+Hauser.

13.4 Retour de matériel

Les exigences pour un retour sûr de l'appareil peuvent varier en fonction du type d'appareil et de la législation nationale.

1. Consulter la page web pour les informations :
<http://www.endress.com/support/return-material>
↳ Sélectionner la région.
2. Retourner l'appareil s'il a besoin d'être réparé ou étalonné en usine, ou si le mauvais appareil a été commandé ou livré.

13.5 Mise au rebut



Si la directive 2012/19/UE sur les déchets d'équipements électriques et électroniques (DEEE) l'exige, le produit porte le symbole représenté afin de réduire la mise au rebut des DEEE comme déchets municipaux non triés. Ne pas éliminer les produits portant ce marquage comme des déchets municipaux non triés. Les retourner au fabricant en vue de leur mise au rebut dans les conditions applicables.

14 Accessoires

14.1 Accessoires spécifiques à l'appareil

14.1.1 Capot de protection climatique

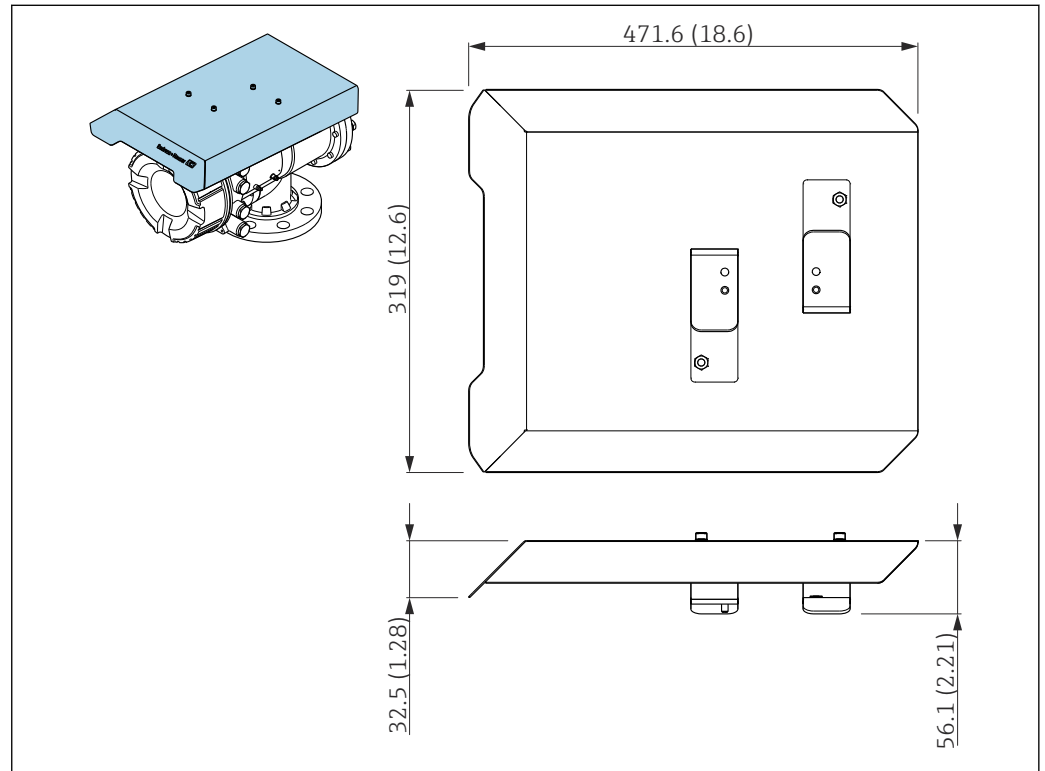

75 Capot de protection climatique ; unité de mesure : mm (in)

A0028872

Matériaux

- Capot de protection et étriers de montage

Matériau
316L (1.4404)

- Vis et rondelles

Matériau
A4



- Le capot de protection climatique peut être commandé avec l'appareil :
Caractéristique de commande 620 "Accessoires joints", option PA "Capot de protection climatique")
- Il peut également être commandé comme accessoire :
Référence : 71305035 (pour NMS8x)

14.1.2 Chambre de maintenance

Une chambre de maintenance est recommandée pour l'utilisation avec des jaugeurs de niveau afin de permettre la maintenance (retrait du plongeur 70 mm (2,76 in) ou plus grand) pendant que la cuve est en service. Contacter Endress+Hauser si nécessaire.

14.1.3 Vanne à boule

Des vannes à boule sont recommandées pour l'utilisation avec des jaugeurs de niveau afin de permettre la maintenance (retrait des plongeurs) pendant que la cuve est en service. Contacter Endress+Hauser si nécessaire.

14.1.4 Commutateur de commande

Un commutateur de commande est utilisé pour les jaugeurs de niveau montés sur cuve. Cela permet une commutation de contact supplémentaire pour commander la configuration du jaugeur, par exemple hisser le plongeur. Contacter Endress+Hauser si nécessaire.

14.1.5 Soupape de décharge et manomètre

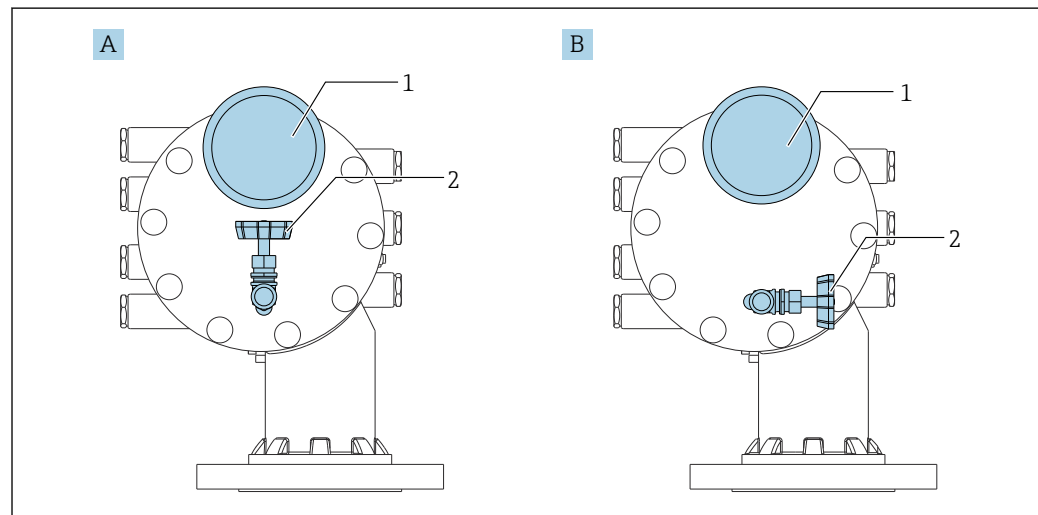

76 Position de montage de la soupape de décharge et du manomètre

- A Version standard
- B Rotation de 90 ° degrés (en option)
- 1 Manomètre
- 2 Soupape de décharge

Soupe de décharge

Une soupape de décharge est utilisée pour libérer la pression à l'intérieur du boîtier du NMS8x avant la maintenance.

Température de process : $-20 \dots 150 \text{ }^{\circ}\text{C}$ ($-4 \dots 302 \text{ }^{\circ}\text{F}$)

 Contacter Endress+Hauser lors de l'application de pression dans une atmosphère ammoniacale.

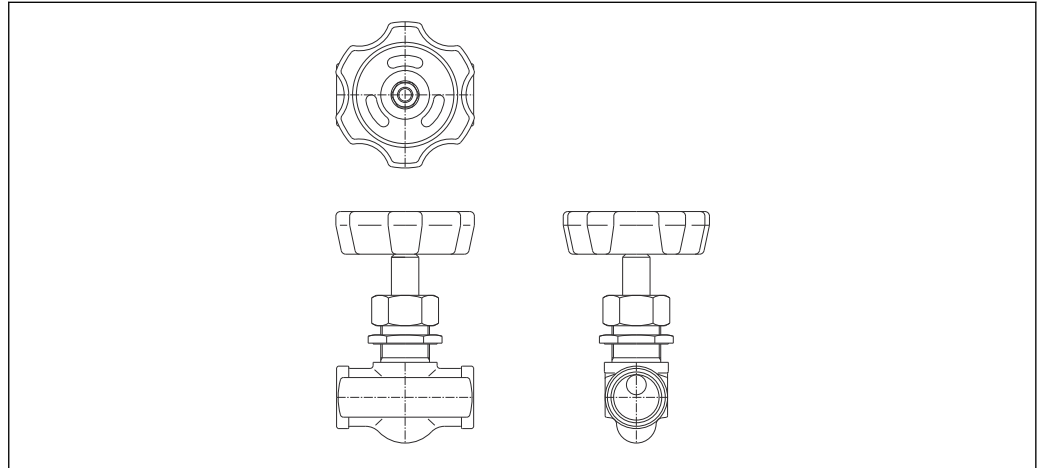

A0028881

 77 *Soupe de décharge*

Manomètre

Un manomètre est utilisé pour vérifier la pression de process à l'intérieur du boîtier. La gamme de l'échelle pour le manomètre varie selon la pression.

- Basse pression : $0 \dots 1 \text{ MPa}$
- Haute pression : $0 \dots 4 \text{ MPa}$

Température de process : $-5 \dots 45 \text{ }^{\circ}\text{C}$ ($23 \dots 113 \text{ }^{\circ}\text{F}$)

 Contacter Endress+Hauser lors de l'application de pression dans une atmosphère ammoniacale.

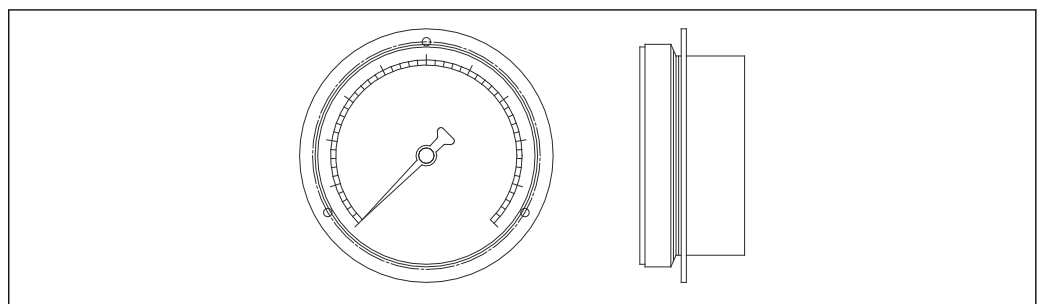

A0028882

 78 *Manomètre*

14.1.6 Buse de nettoyage et buse de dégazage

Une buse de nettoyage pour nettoyer l'intérieur du boîtier est particulièrement recommandée pour les applications agroalimentaires et d'alcool.

Une buse de dégazage pour purger le gaz à l'intérieur du boîtier est particulièrement recommandée pour un ciel d'azote lors d'applications pétrochimiques ou chimiques.

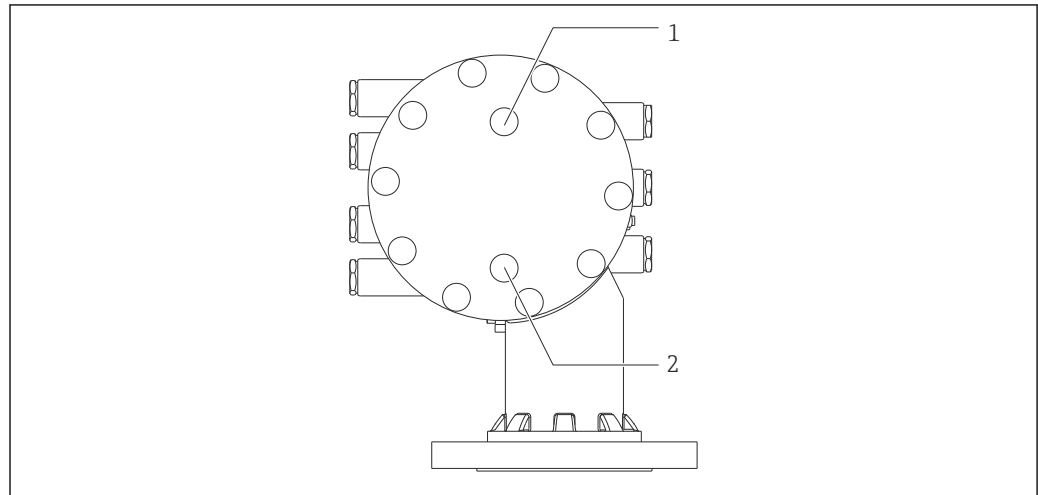

A0028884

79 Trous pour la buse de nettoyage et la buse de dégazage

- 1 Buse de nettoyage
- 2 Buse de dégazage

14.1.7 Autres combinaisons pour soupape de décharge, manomètre, buse de nettoyage et buse de dégazage

Buse de nettoyage et soupape de décharge

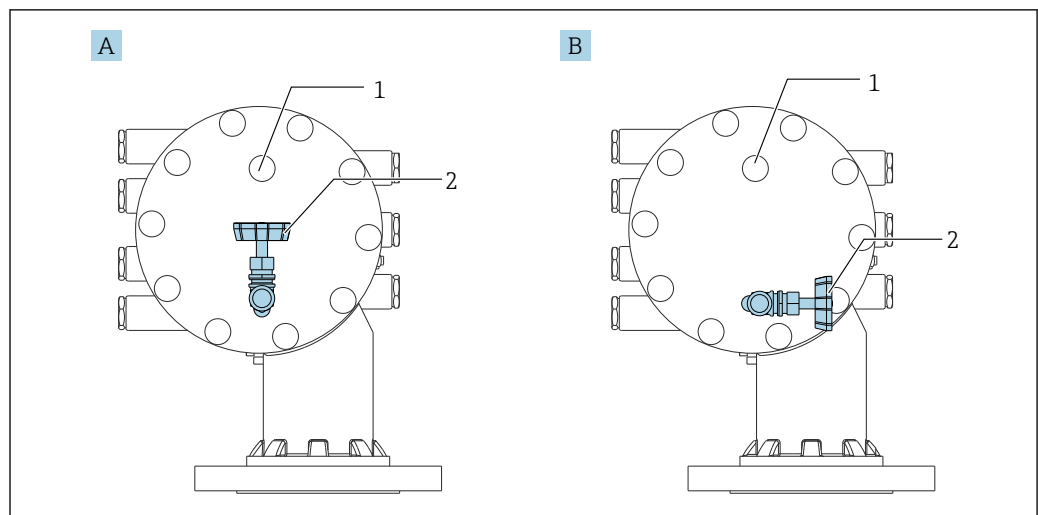

A0051203

80 Buse de nettoyage et soupape de décharge

- A Version standard
- B Rotation de 90 ° degrés (en option)
- 1 Buse de nettoyage
- 2 Soupape de décharge

Manomètre et buse de dégazage

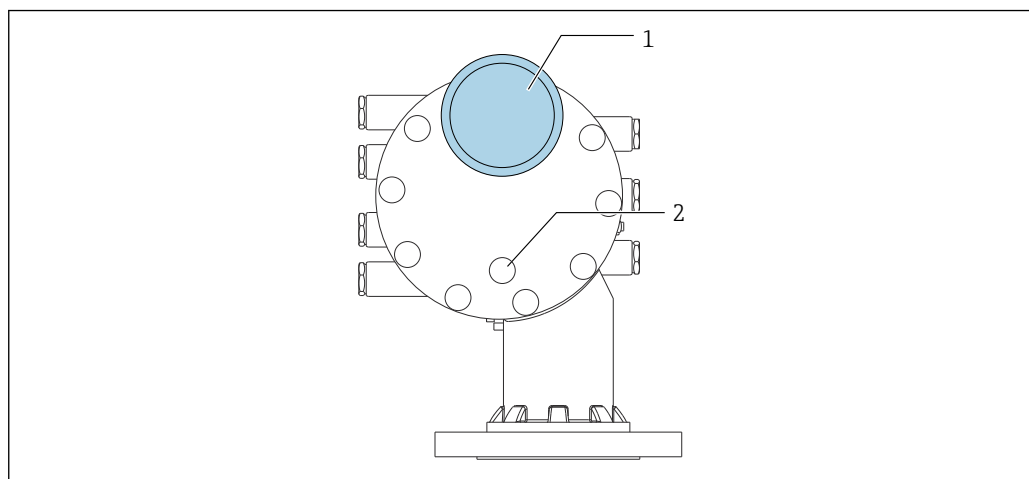

A0051272

81 Manomètre et buse de dégazage

1 Manomètre

2 Buse de dégazage

14.2 Accessoires spécifiques à la communication

Adaptateur WirelessHART SWA70

- Sert à la connexion sans fil d'appareils de terrain
- L'adaptateur WirelessHART, facilement intégrable sur les appareils de terrain et dans une infrastructure existante, garantit la sécurité des données et de transmission et peut être utilisé en parallèle avec d'autres réseaux sans fil



Pour plus de détails, voir le manuel de mise en service BA00061S

Gauge Emulator, Modbus to BPM

- À l'aide du convertisseur de protocole, il est possible d'intégrer un appareil de terrain dans un système hôte même si l'appareil de terrain ne connaît pas le protocole de communication du système hôte. Supprime le verrouillage fournisseur pour les appareils de terrain.
- Protocole de communication de terrain (appareil de terrain) : Modbus RS485
- Protocole de communication hôte (système hôte) : Enraf BPM
- 1 appareil de mesure par Gauge Emulator
- Alimentation séparée : 100 ... 240 V_{AC}, 50 ... 60 Hz, 0,375 A, 15 W
- Plusieurs agréments pour la zone explosible

Gauge Emulator, Modbus to TRL/2

- À l'aide du convertisseur de protocole, il est possible d'intégrer un appareil de terrain dans un système hôte même si l'appareil de terrain ne connaît pas le protocole de communication du système hôte. Supprime le verrouillage fournisseur pour les appareils de terrain.
- Protocole de communication de terrain (appareil de terrain) : Modbus RS485
- Protocole de communication hôte (système hôte) : Saab TRL/2
- 1 appareil de mesure par Gauge Emulator
- Alimentation séparée : 100 ... 240 V_{AC}, 50 ... 60 Hz, 0,375 A, 15 W
- Plusieurs agréments pour la zone explosible

14.3 Accessoires spécifiques au service

Commubox FXA195 HART

Pour communication HART à sécurité intrinsèque avec FieldCare via interface USB



Pour plus de détails, voir l'Information technique TI00404F

Commubox FXA291

Relie les appareils de terrain Endress+Hauser à une interface CDI (= Endress+Hauser Common Data Interface) et au port USB d'un ordinateur de bureau ou portable
Référence : 51516983



Pour plus de détails, voir l'Information technique TI00405C

DeviceCare SFE100

Outil de configuration pour appareils de terrain HART, PROFIBUS et FOUNDATION Fieldbus

DeviceCare est disponible au téléchargement sous www.software-products.endress.com. Il faut s'enregistrer sur le Portail de Logiciels Endress+Hauser pour télécharger l'application.



Information technique TI01134S

FieldCare SFE500

Outil d'Asset Management basé sur FDT

Il est capable de configurer tous les équipements de terrain intelligents de l'installation et facilite leur gestion. Grâce à l'utilisation d'informations d'état, il constitue en outre un moyen simple, mais efficace, de contrôler leur état.



Information technique TI00028S

14.4 Composants système

RIA15

Afficheur de process compact, universel, avec de très faibles chutes de tension pour l'affichage des signaux 4...20 mA/HART



Information technique TI01043K





Tankvision Tank Scanner NXA820 / Tankvision Data Concentrator NXA821 / Tankvision Host Link NXA822

Système de gestion des stocks avec logiciel totalement intégré pour la configuration via un navigateur web standard







Information technique TI00419G

15 Menu de configuration















-   : chemin de navigation pour le module de commande sur l'appareil
-  : chemin de navigation pour l'outil de configuration (p. ex. FieldCare)
-  : le paramètre peut être verrouillé via le software

15.1 Aperçu du menu de configuration



























-  Cette section liste les paramètres des menus suivants :
 - Fonctionnement (→  175)
 - Configuration (→  192)
 - Diagnostic (→  331)
- Pour le menu **Expert**, se référer au manuel "Description des paramètres de l'appareil" (GP) de l'appareil concerné.
- Selon la version d'appareil et le paramétrage, tous les sous-menus et paramètres ne sont pas disponibles. Des informations détaillées sont disponibles dans la description des paramètres dans la catégorie "Condition".
- La représentation correspond essentiellement au menu dans un outil de configuration (p. ex. FieldCare). Il peut y avoir de légères différences dans la structure de menu sur l'afficheur local. Les détails sont mentionnés dans la description des sous-menus concernés.

Navigation

  Outil de configuration

| | |
|-------------------------|---|
| Fonctionnement | →  175 |
| Gauge command | →  175 |
| Distance | →  175 |
| Net weight | →  176 |
| Gauge status | →  176 |
| Balance flag | →  176 |
| Standby level | →  176 |
| Offset standby distance | →  177 |
| One-time command status | →  178 |
| ► Niveau | →  178 |
| Dip Freeze | →  178 |
| Niveau de cuve | →  179 |
| Tank Level % | →  179 |
| Tank ullage | →  179 |

























| | |
|---------------------------------|---------|
| Tank ullage % | → 📄 180 |
| Upper interface level | → 📄 180 |
| Upper interface level timestamp | → 📄 180 |
| Lower interface level | → 📄 180 |
| Lower interface level timestamp | → 📄 181 |
| Bottom level | → 📄 181 |
| Bottom level timestamp | → 📄 181 |
| Water level | → 📄 181 |
| Measured level | → 📄 182 |
| Distance | → 📄 175 |
| Displacer position | → 📄 182 |
| ► Température | → 📄 182 |
| Air temperature | → 📄 182 |
| Liquid temperature | → 📄 183 |
| Vapor temperature | → 📄 183 |
| ► NMT element values | → 📄 183 |
| ► Element temperature | → 📄 183 |
| Element temperature 1 ... 24 | → 📄 183 |
| ► Element position | → 📄 184 |
| Element position 1 ... 24 | → 📄 184 |
| ► Densité | → 📄 184 |
| Observed density | → 📄 184 |
| Observed density temperature | → 📄 184 |
| Vapor density | → 📄 185 |
| Air density | → 📄 185 |

| | |
|---|---|
| Measured upper density | →  185 |
| Upper density timestamp | →  185 |
| Measured middle density | →  186 |
| Middle Density Timestamp | →  186 |
| Measured lower density | →  186 |
| Lower density timestamp | →  186 |
| Profile point | →  187 |
| Profile average density | →  187 |
| Profile density timestamp | →  187 |
| ► Profile density | →  188 |
| Profile density 0 ... 49 | →  188 |
| Profile density position 0 ... 49 | →  188 |
| ► Pression | →  188 |
| P1 (bottom) | →  188 |
| P3 (top) | →  189 |
| ► GP values | →  190 |
| GP 1 ... 4 name | →  190 |
| GP Value 1 | →  190 |
| GP Value 2 | →  190 |
| GP Value 3 | →  190 |
| GP Value 4 | →  191 |
|  Configuration | →  192 |
| Désignation du point de mesure | →  192 |
| Units preset | →  192 |
| Upper density | →  193 |

| | | | |
|-----------------------------|---|---|-----|
| Middle density | → | 📖 | 193 |
| Lower density | → | 📖 | 193 |
| Gauge command | → | 📖 | 175 |
| Conditions de process | → | 📖 | 194 |
| Empty | → | 📖 | 195 |
| Tank reference height | → | 📖 | 195 |
| Niveau de cuve | → | 📖 | 179 |
| Set level | → | 📖 | 196 |
| Level source | → | 📖 | 196 |
| High stop level | → | 📖 | 196 |
| Low stop level | → | 📖 | 197 |
| Distance | → | 📖 | 175 |
| Liquid temp source | → | 📖 | 197 |
| ► Étalonnage | → | 📖 | 199 |
| ► Move displacer | → | 📖 | 199 |
| Move distance | → | 📖 | 199 |
| Distance | → | 📖 | 175 |
| Move displacer | → | 📖 | 199 |
| Motor status | → | 📖 | 200 |
| Move displacer | → | 📖 | 200 |
| ► Etalonnage cellule | → | 📖 | 201 |
| Etalonnage cellule | → | 📖 | 201 |
| Offset weight | → | 📖 | 201 |
| Span weight | → | 📖 | 201 |
| Zero calibration | → | 📖 | 202 |

| | | | |
|--------------------------------|---|---|-----|
| Calibration status | → | 📄 | 202 |
| Offset calibration | → | 📄 | 202 |
| Span calibration | → | 📄 | 202 |
| ▶ Reference calibration | → | 📄 | 203 |
| Reference calibration | → | 📄 | 203 |
| Reference position | → | 📄 | 203 |
| Progress | → | 📄 | 203 |
| Calibration status | → | 📄 | 202 |
| ▶ Drum calibration | → | 📄 | 205 |
| Drum calibration | → | 📄 | 205 |
| Set high weight | → | 📄 | 205 |
| Make drum table | → | 📄 | 205 |
| Drum table point | → | 📄 | 205 |
| Calibration status | → | 📄 | 202 |
| Make low table | → | 📄 | 206 |
| Set low weight | → | 📄 | 206 |
| ▶ Configuration étendue | → | 📄 | 207 |
| État verrouillage | → | 📄 | 207 |
| Rôle de l'utilisateur | → | 📄 | 207 |
| Entrer code d'accès | → | 📄 | 207 |
| ▶ Input/output | → | 📄 | 208 |
| ▶ HART devices | → | 📄 | 208 |
| Number of devices | → | 📄 | 208 |
| ▶ HART Device(s) | → | 📄 | 209 |
| ▶ Forget device | → | 📄 | 215 |

| | |
|---------------------------|-------|
| ► Analog IP | → 216 |
| Mode de fonctionnement | → 216 |
| Thermocouple type | → 217 |
| RTD type | → 216 |
| RTD connection type | → 217 |
| Process value | → 218 |
| Process variable | → 218 |
| 0 % value | → 218 |
| 100 % value | → 219 |
| Input value | → 219 |
| Minimum probe temperature | → 219 |
| Maximum probe temperature | → 220 |
| Probe position | → 220 |
| Damping factor | → 221 |
| Gauge current | → 221 |
| ► Analog I/O | → 222 |
| Mode de fonctionnement | → 222 |
| Etendue de mesure courant | → 223 |
| Valeur de courant fixe | → 224 |
| Analog input source | → 224 |
| Mode défaut | → 225 |
| Error value | → 226 |
| Input value | → 226 |
| 0 % value | → 227 |
| 100 % value | → 227 |





















| | |
|--------------------------------|---|
| Input value % | →  227 |
| Valeur de sortie | →  228 |
| Process variable | →  228 |
| Analog input 0% value | →  228 |
| Analog input 100% value | →  229 |
| Error event type | →  229 |
| Process value | →  229 |
| Input value in mA | →  230 |
| Input value percent | →  230 |
| Damping factor | →  230 |
| Used for SIL/WHG | →  231 |
| Expected SIL/WHG chain | →  231 |
| ► Digital Xx-x | →  232 |
| Mode de fonctionnement | →  232 |
| Digital input source | →  233 |
| Input value | →  234 |
| Contact type | →  234 |
| Output simulation | →  235 |
| Valeur de sortie | →  236 |
| Readback value | →  236 |
| Used for SIL/WHG | →  236 |
| Expected SIL/WHG chain | →  237 |
| ► Digital input mapping | →  238 |
| Digital input source 1 | →  238 |
| Digital input source 2 | →  238 |





















| | | | | |
|--|-----------------------------------|---|---|-----|
| | Gauge command 0 | → | ☰ | 239 |
| | Gauge command 1 | → | ☰ | 239 |
| | Gauge command 2 | → | ☰ | 240 |
| | Gauge command 3 | → | ☰ | 241 |
| | ▶ Communication | → | ☰ | 242 |
| | ▶ Communication interface 1 ... 2 | | | |
| | Communication interface protocol | | | |
| | ▶ Configuration | → | ☰ | 244 |
| | ▶ Configuration | → | ☰ | 247 |
| | ▶ Configuration | → | ☰ | 251 |
| | ▶ V1 input selector | → | ☰ | 250 |
| | ▶ WM550 input selector | → | ☰ | 252 |
| | ▶ HART output | → | ☰ | 254 |
| | ▶ Configuration | → | ☰ | 254 |
| | ▶ Information | → | ☰ | 262 |
| | ▶ Application | → | ☰ | 264 |
| | ▶ Tank configuration | → | ☰ | 264 |
| | ▶ Niveau | → | ☰ | 264 |
| | ▶ Température | → | ☰ | 268 |
| | ▶ Densité | → | ☰ | 272 |
| | ▶ Pression | → | ☰ | 274 |
| | ▶ Tank calculation | → | ☰ | 279 |
| | ▶ HyTD | → | ☰ | 281 |

| | |
|--------------------------|-------|
| ▶ CTS _h | → 286 |
| ▶ HTMS | → 291 |
| ▶ Alarm | → 294 |
| ▶ Alarm 1 ... 4 | → 294 |
| ▶ Safety settings | → 303 |
| Output out of range | → 303 |
| High stop level | → 303 |
| Low stop level | → 304 |
| Slow hoist zone | → 304 |
| Overtension weight | → 304 |
| Undertension weight | → 305 |
| ▶ Sensor config | → 306 |
| Post gauge command | → 306 |
| ▶ Displacer | → 307 |
| Displacer type | → 307 |
| Displacer diameter | → 307 |
| Displacer weight | → 307 |
| Displacer volume | → 308 |
| Displacer balance volume | → 308 |
| Displacer height | → 308 |
| Immersion depth | → 309 |
| ▶ Wiredrum | → 310 |
| Drum circumference | → 310 |
| Wire weight | → 310 |

| | |
|---------------------------------|-------|
| ▶ Spot density | → 311 |
| Upper density offset | → 311 |
| Middle density offset | → 311 |
| Lower density offset | → 311 |
| Submersion depth | → 312 |
| ▶ Profile density | → 313 |
| Density measurement mode | → 313 |
| Manual profile level | → 313 |
| Profile density offset distance | → 313 |
| Profile density interval | → 314 |
| Profile density offset | → 314 |
| ▶ Affichage | → 315 |
| Language | → 315 |
| Format d'affichage | → 315 |
| Affichage valeur 1 ... 4 | → 316 |
| Nombre décimales 1 ... 4 | → 317 |
| Caractère de séparation | → 318 |
| Format numérique | → 318 |
| Ligne d'en-tête | → 319 |
| Texte ligne d'en-tête | → 319 |
| Affichage intervalle | → 319 |
| Amortissement affichage | → 320 |
| Rétroéclairage | → 320 |
| Affichage contraste | → 321 |

| | | |
|---------------------------------|---|-------|
| ▶ System units | → | 📖 322 |
| Units preset | → | 📖 192 |
| Unité de longueur | → | 📖 322 |
| Unité de pression | → | 📖 323 |
| Unité de température | → | 📖 323 |
| Unité de densité | → | 📖 323 |
| ▶ Date / time | → | 📖 325 |
| Date/heure | → | 📖 325 |
| Régler date | → | 📖 325 |
| Année | → | 📖 325 |
| Mois | → | 📖 326 |
| Jour | → | 📖 326 |
| Heure | → | 📖 326 |
| Minute | → | 📖 327 |
| ▶ Confirmation SIL | → | 📖 328 |
| ▶ SIL/WHG désactivé | → | 📖 328 |
| ▶ Administration | → | 📖 329 |
| Définir code d'accès | → | 📖 329 |
| Reset appareil | → | 📖 329 |
| 🔧 Diagnostic | → | 📖 331 |
| Diagnostic actuel | → | 📖 331 |
| Horodatage | → | 📖 331 |
| Dernier diagnostic | → | 📖 331 |
| Horodatage | → | 📖 332 |
| Temps de fct depuis redémarrage | → | 📖 332 |

| | |
|--|---|
| Temps de fonctionnement | →  332 |
| Date/heure | →  325 |
| ► Liste de diagnostic | →  334 |
| Diagnostic 1 ... 5 | →  334 |
| Horodatage 1 ... 5 | →  334 |
| ► Information appareil | →  335 |
| Désignation du point de mesure | →  335 |
| Numéro de série | →  335 |
| Version logiciel | →  335 |
| Firmware CRC | →  336 |
| Weight and measures configuration CRC | →  336 |
| Nom d'appareil | →  336 |
| Code commande | →  336 |
| Référence de commande 1 ... 3 | →  337 |
| ► Simulation | →  338 |
| Simulation alarme appareil | →  338 |
| Simulation événement diagnostic | →  338 |
| Simulation Distance On | →  338 |
| Simulation distance | →  339 |
| Simulation sortie courant 1 | →  339 |
| Valeur simulée | →  339 |

| | |
|-------------------------|---|
| ▶ Test appareil | →  341 |
| Result drum check | →  341 |
| ▶ Commissioning check | →  342 |
| Commissioning check | →  342 |
| Result drum check | →  341 |
| Step X / 11 | →  342 |
| ▶ LRC | →  343 |
| ▶ LRC 1 ... 2 | →  343 |
| LRC Mode | →  343 |
| Allowed difference | →  343 |
| Check fail threshold | →  344 |
| Reference level source | →  344 |
| Reference switch source | →  345 |
| Reference switch mode | →  345 |
| Reference level | →  345 |
| Reference switch level | →  346 |
| Reference switch state | →  346 |
| Check level | →  346 |
| Check status | →  347 |
| Check timestamp | →  347 |

15.2 Menu "Fonctionnement"

Le menu **Fonctionnement** (→  175) indique les principales valeurs mesurées et permet d'émettre une commande de jauge.

Navigation   Fonctionnem.

Gauge command

Navigation  Fonctionnem. → Gauge command

Description Gauge operation command to choose the measurement mode of the device.

- Sélection**
- Stop *
 - Level
 - Up *
 - Bottom level *
 - Upper I/F level *
 - Lower I/F level *
 - Upper density *
 - Middle density *
 - Lower density *
 - Repeatability *
 - Water dip *
 - Release overtension *
 - Tank profile *
 - Interface profile *
 - Manual profile *
 - Level standby *
 - Offset standby *

Réglage usine Stop

Information supplémentaire

| | |
|-------------------|-------------|
| Accès en lecture | Opérateur |
| Accès en écriture | Maintenance |

Distance

Navigation  Fonctionnem. → Distance

Description Shows measured distance from reference position.

Information supplémentaire

| | |
|-------------------|-----------|
| Accès en lecture | Opérateur |
| Accès en écriture | - |

* Visualisation dépendant des options de commande ou de la configuration de l'appareil

Net weight

Navigation  Fonctionnem. → Net weight

Description Shows the corrected weight data from the detector, as compensated by the drum table, This weight is used for measurement.

Information supplémentaire

| | |
|-------------------|-----------|
| Accès en lecture | Opérateur |
| Accès en écriture | - |

Gauge status

Navigation  Fonctionnem. → Gauge status

Description Indicates the current status of the device gauge command.

Information supplémentaire

| | |
|-------------------|-----------|
| Accès en lecture | Opérateur |
| Accès en écriture | - |

Balance flag

Navigation  Fonctionnem. → Balance flag

Description Indicates the validity of the Measurement. If balanced, corresponding Value (Liquid Level, Upper Interface, Lower Interface, Tank Bottom) is updated.

Information supplémentaire

| | |
|-------------------|-----------|
| Accès en lecture | Opérateur |
| Accès en écriture | - |

Standby level



Navigation  Fonctionnem. → Standby level

Description Defines the position in the tank where the displacer waits for the liquid level to rise during standby level gauge command.

Entrée -999 999,9 ... 999 999,9 mm

Réglage usine 0 mm

Information supplémentaire

| | |
|-------------------|-------------|
| Accès en lecture | Opérateur |
| Accès en écriture | Maintenance |

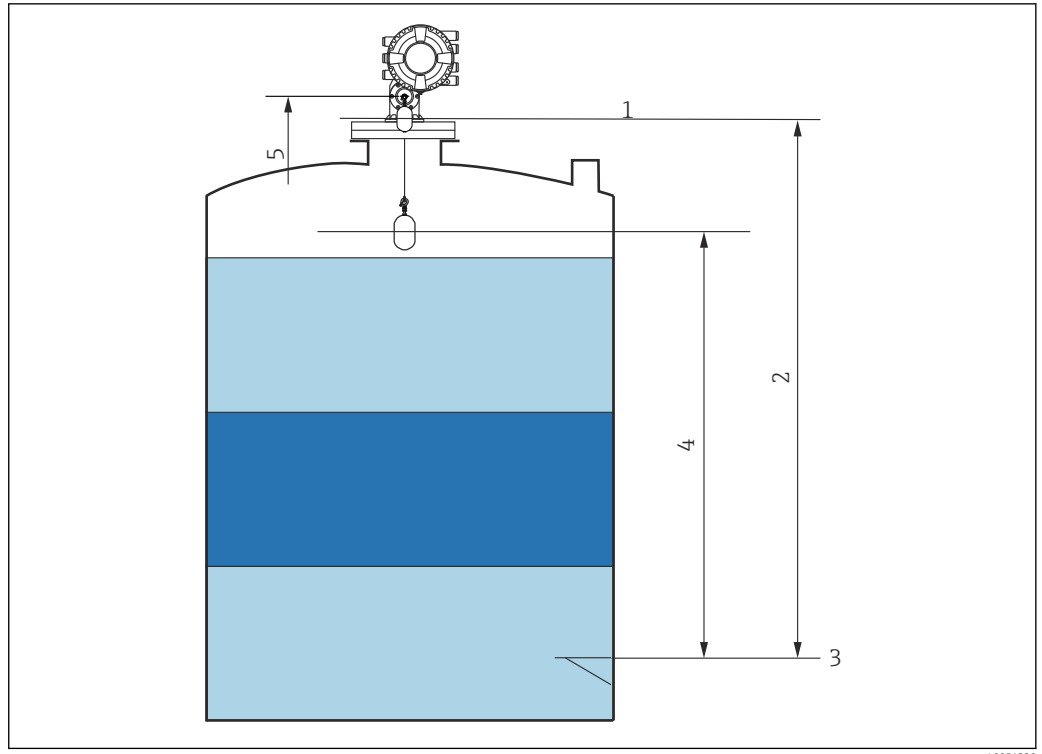

A0051320

82 Plongeur attendant que le niveau du liquide monte lors de la commande de jaugeur Standby level

- 1 Niveau de référence
- 2 Empty
- 3 Plaque de niveau de référence
- 4 Standby level (→ 176)
- 5 Position de référence

Offset standby distance

| | |
|----------------------|--|
| Navigation | ☰☰ Fonctionnem. → Offset distance |
| Description | Defines the distance from the current position where the displacer waits for the liquid level to rise during offset standby gauge command. |
| Entrée | 0 ... 999 999,9 mm |
| Réglage usine | 500 mm |

Information supplémentaire

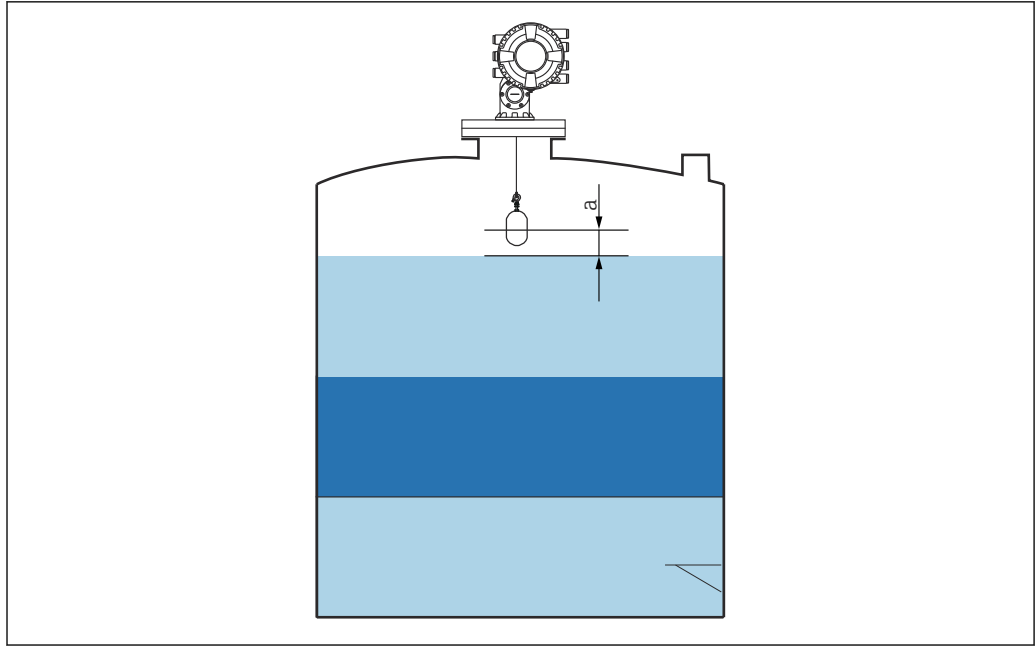



A0051273

 83 a : Offset standby distance

One-time command status

Navigation

  Fonctionnem. → One-time Cmd

Description

Indicates the status of the last executed one-time gauge command.

Information supplémentaire

| | |
|-------------------|-----------|
| Accès en lecture | Opérateur |
| Accès en écriture | - |

Information supplémentaire



 Une commande ponctuelle est disponible pour toutes les commandes de jaugeur, à l'exception de Level, Stop, Up et Interface.

15.2.1 Sous-menu "Niveau"

Navigation   Fonctionnem. → Niveau

Dip Freeze

Navigation

  Fonctionnem. → Niveau → Dip Freeze

Description

Si l'option est activée, les valeurs de niveau sont gelées et un avertissement est affiché.

Sélection ▪ Arrêt
 ▪ Marche

Réglage usine Arrêt

Information supplémentaire  Cette fonction peut être utilisée lors de la réalisation d'un relevé manuel dans le même tube de mesure ou piquage que celui où est monté le radar.

Niveau de cuve

Navigation  Fonctionnem. → Niveau → Niveau de cuve

Description Shows the distance from the zero position (tank bottom or datum plate) to the product surface.

Information supplémentaire

| | |
|-------------------|-----------|
| Accès en lecture | Opérateur |
| Accès en écriture | - |

Tank Level %

Navigation  Fonctionnem. → Niveau → Tank Level %

Description Shows the level as a percentage of the full measuring range.

Information supplémentaire

| | |
|-------------------|-----------|
| Accès en lecture | Opérateur |
| Accès en écriture | - |

Tank ullage

Navigation  Fonctionnem. → Niveau → Tank ullage

Description Shows the remaining empty space in the tank.

Information supplémentaire

| | |
|-------------------|-----------|
| Accès en lecture | Opérateur |
| Accès en écriture | - |

Tank ullage %

Navigation  Fonctionnem. → Niveau → Tank ullage %

Description Shows the remaining empty space in percentage related to parameter tank reference height.

Information supplémentaire

| | |
|-------------------|-----------|
| Accès en lecture | Opérateur |
| Accès en écriture | - |

Upper interface level

Navigation  Fonctionnem. → Niveau → Upper I/F level

Description Shows measured interface level from zero position (tank bottom or datum plate). Value is updated when device generates a valid Interface measurement.

Information supplémentaire

| | |
|-------------------|-------------|
| Accès en lecture | Maintenance |
| Accès en écriture | - |

Upper interface level timestamp

Navigation  Fonctionnem. → Niveau → Up I/F timestamp

Description Shows timestamp for the last measured upper interface level.

Information supplémentaire

| | |
|-------------------|-----------|
| Accès en lecture | Opérateur |
| Accès en écriture | - |

Lower interface level

Navigation  Fonctionnem. → Niveau → Lower I/F level

Description Shows measured interface level from zero position (tank bottom or datum plate). Value is updated when device generates a valid interface measurement.

Information supplémentaire

| | |
|-------------------|-------------|
| Accès en lecture | Maintenance |
| Accès en écriture | - |

Lower interface level timestamp



Navigation   Fonctionnem. → Niveau → LowI/F timestamp

Description Shows timestamp of the last measured lower interface level.

Information supplémentaire

| | |
|-------------------|-----------|
| Accès en lecture | Opérateur |
| Accès en écriture | - |

Bottom level

Navigation   Fonctionnem. → Niveau → Bottom level

Description Shows the bottom level.

Information supplémentaire

| | |
|-------------------|-----------|
| Accès en lecture | Opérateur |
| Accès en écriture | - |

Bottom level timestamp

Navigation   Fonctionnem. → Niveau → BotLev timestamp

Description Shows the timestamp for measured bottom level.

Information supplémentaire

| | |
|-------------------|-----------|
| Accès en lecture | Opérateur |
| Accès en écriture | - |

Water level

Navigation   Fonctionnem. → Niveau → Water level

Description Shows the bottom water level.

Information supplémentaire

| | |
|-------------------|-----------|
| Accès en lecture | Opérateur |
| Accès en écriture | - |

Measured level

Navigation
 Fonctionnem. → Niveau → Measured level
Description

Shows the measured level without any correction from the tank calculations.

Information supplémentaire

| | |
|-------------------|-----------|
| Accès en lecture | Opérateur |
| Accès en écriture | - |

Distance

Navigation
 Fonctionnem. → Niveau → Distance
Description

Shows measured distance from reference position.

Information supplémentaire

| | |
|-------------------|-----------|
| Accès en lecture | Opérateur |
| Accès en écriture | - |

Displacer position

Navigation
 Fonctionnem. → Niveau → Displacer pos
Description

Shows the displacer position.

Information supplémentaire

| | |
|-------------------|-----------|
| Accès en lecture | Opérateur |
| Accès en écriture | - |

15.2.2 Sous-menu "Température"

Navigation  Fonctionnem. → Température

Air temperature



Navigation
 Fonctionnem. → Température → Air temp.
Description

Shows the air temperature.

Information supplémentaire

| | |
|-------------------|-----------|
| Accès en lecture | Opérateur |
| Accès en écriture | - |

Liquid temperature

Navigation   Fonctionnem. → Température → Liquid temp.

Description Shows the average or spot temperature of the measured liquid.

Information supplémentaire

| | |
|-------------------|-----------|
| Accès en lecture | Opérateur |
| Accès en écriture | - |

Vapor temperature

Navigation   Fonctionnem. → Température → Vapor temp.

Description Shows the measured vapor temperature.

Information supplémentaire

| | |
|-------------------|-----------|
| Accès en lecture | Opérateur |
| Accès en écriture | - |

Sous-menu "NMT element values"

 Ce sous-menu n'est visible que si un Prothermo NMT est raccordé.

Navigation  Fonctionnem. → Température → NMT elem. values

Sous-menu "Element temperature"

Navigation  Fonctionnem. → Température → NMT elem. values → Element temp.

Element temperature 1 ... 24

Navigation  Fonctionnem. → Température → NMT elem. values → Element temp. → Element temp 1 ... 24

Description Shows the temperature of an element in the NMT.

Information supplémentaire

| | |
|-------------------|-----------|
| Accès en lecture | Opérateur |
| Accès en écriture | - |

Sous-menu "Element position"

Navigation  Fonctionnem. → Température → NMT elem. values → Element position

Element position 1 ... 24

Navigation  Fonctionnem. → Température → NMT elem. values → Element position → Element pos. 1 ... 24

Description Shows the position of the selected element in the NMT.

Information supplémentaire

| | |
|-------------------|-----------|
| Accès en lecture | Opérateur |
| Accès en écriture | - |

15.2.3 Sous-menu "Densité"

Navigation   Fonctionnem. → Densité

Observed density

Navigation   Fonctionnem. → Densité → Observed density



Description Calculated density of the product.

Information supplémentaire

| | |
|-------------------|-----------|
| Accès en lecture | Opérateur |
| Accès en écriture | - |

 Cette valeur est calculée à partir de différentes variables mesurées selon la méthode de calcul sélectionnée.

Observed density temperature

Navigation   Fonctionnem. → Densité → Obs. dens. temp.

Description Corresponding temperature of measured density. Can be used for reference density calculation.

Affichage Nombre à virgule flottante avec signe

Réglage usine 0 °C

Vapor density



Navigation Fonctionnem. → Densité → Vapor density

Description Defines the density of the gas phase in the tank.

Entrée 0,0 ... 500,0 kg/m³

Réglage usine 1,2 kg/m³

Information supplémentaire

| | |
|-------------------|-------------|
| Accès en lecture | Opérateur |
| Accès en écriture | Maintenance |

Air density



Navigation Fonctionnem. → Densité → Air density

Description Defines the density of the air surrounding the tank.

Entrée 0,0 ... 500,0 kg/m³

Réglage usine 1,2 kg/m³

Information supplémentaire

| | |
|-------------------|-------------|
| Accès en lecture | Opérateur |
| Accès en écriture | Maintenance |

Measured upper density

Navigation Fonctionnem. → Densité → Meas upper dens.

Description Shows the density of the upper phase.

Information supplémentaire

| | |
|-------------------|-----------|
| Accès en lecture | Opérateur |
| Accès en écriture | - |

Upper density timestamp

Navigation Fonctionnem. → Densité → UpDens timestamp

Description Shows timestamp of the last measured upper density.

Information supplémentaire

| | |
|-------------------|-----------|
| Accès en lecture | Opérateur |
| Accès en écriture | - |

Measured middle density**Navigation**

  Fonctionnem. → Densité → Meas middle dens



Description

Density of the middle phase.

Information supplémentaire

| | |
|-------------------|-----------|
| Accès en lecture | Opérateur |
| Accès en écriture | - |

Middle Density Timestamp**Navigation**

  Fonctionnem. → Densité → MidDensTimestamp

Description

Shows the timestamp of the last measured middle density.

Information supplémentaire

| | |
|-------------------|-----------|
| Accès en lecture | Opérateur |
| Accès en écriture | - |

Measured lower density**Navigation**

  Fonctionnem. → Densité → Meas lower dens.

Description

Density of the lower phase.

Information supplémentaire

| | |
|-------------------|-------------|
| Accès en lecture | Maintenance |
| Accès en écriture | - |

Lower density timestamp**Navigation**

  Fonctionnem. → Densité → LowerDensTimestp

Description

Shows timestamp of last measured lower density.

Information supplémentaire

| | |
|-------------------|-----------|
| Accès en lecture | Opérateur |
| Accès en écriture | - |

Profile point

Navigation
 Fonctionnem. → Densité → Profile point
Description

Shows actual number of Density Points measured so far in current operation, and the total Number of Points after Density Profile Operation is complete.

Information supplémentaire

| | |
|-------------------|-----------|
| Accès en lecture | Opérateur |
| Accès en écriture | - |

Profile average density

Navigation
 Fonctionnem. → Densité → Profile avg dens
Description

Shows the average density calculated after a profile density measurement is complete.

Information supplémentaire

| | |
|-------------------|-----------|
| Accès en lecture | Opérateur |
| Accès en écriture | - |

Profile density timestamp

Navigation
 Fonctionnem. → Densité → Profil dens time
Description

Shows the timestamp when the last average density profile was finished.

Information supplémentaire

| | |
|-------------------|-----------|
| Accès en lecture | Opérateur |
| Accès en écriture | - |

Sous-menu "Profile density"

Navigation  Fonctionnem. → Densité → Profile density

Profile density 0 ... 49

Navigation  Fonctionnem. → Densité → Profile density → Profile dens 0 ... 49

Description Shows the density measurement at the corresponding profile density position.

Information supplémentaire

| | |
|-------------------|-----------|
| Accès en lecture | Opérateur |
| Accès en écriture | - |

Profile density position 0 ... 49

Navigation  Fonctionnem. → Densité → Profile density → Profile pos 0 ... 49

Description Shows the position where the corresponding density was measured.



Information supplémentaire

| | |
|-------------------|-----------|
| Accès en lecture | Opérateur |
| Accès en écriture | - |

15.2.4 Sous-menu "Pression"

Navigation   Fonctionnem. → Pression

P1 (bottom)

Navigation   Fonctionnem. → Pression → P1 (bottom)

Description Shows the pressure at the tank bottom.

Information supplémentaire

| | |
|-------------------|-----------|
| Accès en lecture | Opérateur |
| Accès en écriture | - |

P3 (top)

Navigation Fonctionnem. → Pression → P3 (top)**Description**

Shows the pressure (P3) at the top transmitter.

**Information
supplémentaire**

| | |
|-------------------|-----------|
| Accès en lecture | Opérateur |
| Accès en écriture | - |

15.2.5 Sous-menu "GP values"

Navigation  Fonctionnem. → GP values

GP 1 ... 4 name

Navigation

 Fonctionnem. → GP values → GP 1 name

Description

Defines the label associated with the respective GP value.

Entrée

Chaîne de caractères comprenant des chiffres, des lettres et des caractères spéciaux (15)

Réglage usine

GP Value 1

Information supplémentaire

| | |
|-------------------|-------------|
| Accès en lecture | Opérateur |
| Accès en écriture | Maintenance |

GP Value 1

Navigation

 Fonctionnem. → GP values → GP Value 1

Description

Displays the value that will be used as general purpose value.

Information supplémentaire

| | |
|-------------------|-----------|
| Accès en lecture | Opérateur |
| Accès en écriture | - |

GP Value 2

Navigation

 Fonctionnem. → GP values → GP Value 2

Description

Displays the value that will be used as general purpose value.

Information supplémentaire

| | |
|-------------------|-----------|
| Accès en lecture | Opérateur |
| Accès en écriture | - |

GP Value 3

Navigation

 Fonctionnem. → GP values → GP Value 3

Description



Displays the value that will be used as general purpose value.

Information supplémentaire

| | |
|-------------------|-----------|
| Accès en lecture | Opérateur |
| Accès en écriture | - |

GP Value 4

Navigation

  Fonctionnem. → GP values → GP Value 4

Description





Displays the value that will be used as general purpose value.

Information supplémentaire



| | |
|-------------------|-----------|
| Accès en lecture | Opérateur |
| Accès en écriture | - |

15.3 Menu "Configuration"

Navigation  Configuration

| Désignation du point de mesure  | | | | | |
|--|---|------------------|-----------|-------------------|-------------|
| Navigation |  Configuration → Désign.point mes | | | | |
| Description | Entrez un nom unique pour le point de mesure pour identifier l'appareil rapidement dans l'installation. | | | | |
| Entrée | Chaîne de caractères comprenant des chiffres, des lettres et des caractères spéciaux (32) | | | | |
| Réglage usine | NMS8x | | | | |
| Information supplémentaire | <table border="1"> <tr> <td>Accès en lecture</td> <td>Opérateur</td> </tr> <tr> <td>Accès en écriture</td> <td>Maintenance</td> </tr> </table> | Accès en lecture | Opérateur | Accès en écriture | Maintenance |
| Accès en lecture | Opérateur | | | | |
| Accès en écriture | Maintenance | | | | |
| Units preset  | | | | | |
| Navigation |  Configuration → Units preset | | | | |
| Description | Defines a set of units for length, pressure and temperature. | | | | |
| Sélection | <ul style="list-style-type: none"> ■ mm, bar, °C ■ m, bar, °C ■ mm, PSI, °C ■ ft, PSI, °F ■ ft-in-16, PSI, °F ■ ft-in-8, PSI, °F ■ Valeur client | | | | |
| Réglage usine | mm, bar, °C | | | | |
| Information supplémentaire | <table border="1"> <tr> <td>Accès en lecture</td> <td>Opérateur</td> </tr> <tr> <td>Accès en écriture</td> <td>Maintenance</td> </tr> </table> | Accès en lecture | Opérateur | Accès en écriture | Maintenance |
| Accès en lecture | Opérateur | | | | |
| Accès en écriture | Maintenance | | | | |

Si l'option **Valeur client** est sélectionnée, les unités sont définies dans les paramètres suivants. Dans tous les autres cas, ce sont des paramètres en lecture seule qui sont utilisés pour indiquer l'unité correspondante :

- Unité de longueur (→  322)
- Unité de pression (→  323)
- Unité de température (→  323)

Upper density**Navigation**

Configuration → Upper density

Description

Sets the density of the upper phase of the liquid.

Entrée50 ... 2 000 kg/m³**Réglage usine**800 kg/m³**Information supplémentaire**

| | |
|-------------------|-------------|
| Accès en lecture | Opérateur |
| Accès en écriture | Maintenance |

Middle density**Navigation**

Configuration → Middle density

Description

Sets Density of Middle Phase in the Tank if three Phases are available. Otherwise used for the Lower Phase in the Tank if two Phases are available.

Entrée50 ... 2 000 kg/m³**Réglage usine**1 000 kg/m³**Information supplémentaire**

| | |
|-------------------|-------------|
| Accès en lecture | Opérateur |
| Accès en écriture | Maintenance |

Lower density**Navigation**

Configuration → Lower density

Description



Sets the density of the lower Phase in the tank if three phases are available.

Entrée50 ... 2 000 kg/m³**Réglage usine**1 200 kg/m³**Information supplémentaire**

| | |
|-------------------|-------------|
| Accès en lecture | Opérateur |
| Accès en écriture | Maintenance |

Gauge command 

Navigation

  Configuration → Gauge command

Description

Gauge operation command to choose the measurement mode of the device.

Sélection

- Stop *
- Level
- Up *
- Bottom level *
- Upper I/F level *
- Lower I/F level *
- Upper density *
- Middle density *
- Lower density *
- Repeatability *
- Water dip *
- Release overextension *
- Tank profile *
- Interface profile *
- Manual profile *
- Level standby *
- Offset standby *

Réglage usine

Stop

Information supplémentaire

| | |
|-------------------|-------------|
| Accès en lecture | Opérateur |
| Accès en écriture | Maintenance |

Conditions de process 

Navigation

  Configuration → Condit.process

Description

Select the liquid condition of the tank.

Sélection

- Universal
- Calm surface
- Turbulent surface

Réglage usine

Universal

Information supplémentaire

 Pour W&M, l'activation de l'option **Surface calme** est recommandée.

| | |
|-------------------|-------------|
| Accès en lecture | Opérateur |
| Accès en écriture | Maintenance |

* Visualisation dépendant des options de commande ou de la configuration de l'appareil

Empty



Navigation Configuration → Empty

Description Distance from reference point to zero position (tank bottom or datum plate).

Entrée 0 ... 10 000 000 mm

Réglage usine Dépend de la version d'appareil

Information supplémentaire

| | |
|-------------------|-------------|
| Accès en lecture | Opérateur |
| Accès en écriture | Maintenance |

Le point de référence est la ligne de référence de la fenêtre d'étalonnage.

Tank reference height



Navigation Configuration → Tank ref height

Description Defines the distance from the dipping reference point to the zero position (tank bottom or datum plate).

Entrée 0 ... 10 000 000 mm

Réglage usine Dépend de la version d'appareil

Information supplémentaire

| | |
|-------------------|-------------|
| Accès en lecture | Opérateur |
| Accès en écriture | Maintenance |

Niveau de cuve

Navigation Configuration → Niveau de cuve

Description Shows the distance from the zero position (tank bottom or datum plate) to the product surface.

Information supplémentaire

| | |
|-------------------|-----------|
| Accès en lecture | Opérateur |
| Accès en écriture | - |

Set level 

Navigation

 Configuration → Set level

Description

If the level measured by the device does not match the actual level obtained by a manual dip, enter the correct level into this parameter.

Entrée

0 ... 10 000 000 mm

Réglage usine

0 mm

Information supplémentaire

| | |
|-------------------|-------------|
| Accès en lecture | Opérateur |
| Accès en écriture | Maintenance |

L'appareil ajuste le paramètre **Empty** (→  195) en fonction de la valeur entrée, de sorte que le niveau mesuré corresponde au niveau réel.

Level source 

Navigation

  Configuration → Level source

Description

Defines the source of the level value.

Sélection

- No input value
- HART device 1 ... 15 level
- Niveau SR *
- Level *
- Displacer position *
- AIO B1-3 value *
- AIO C1-3 value *
- AIP B4-8 value *
- AIP C4-8 value *

Réglage usine

Dépend de la version d'appareil

Information supplémentaire

| | |
|-------------------|-------------|
| Accès en lecture | Opérateur |
| Accès en écriture | Maintenance |

High stop level 

Navigation

  Configuration → High stop level

Description

Position of the displacer high stop as measured from defined zero position (tank bottom or datum plate).

* Visualisation dépendant des options de commande ou de la configuration de l'appareil

Entrée -999 999,9 ... 999 999,9 mm

Réglage usine 20 000 mm

Information supplémentaire

| | |
|-------------------|-------------|
| Accès en lecture | Opérateur |
| Accès en écriture | Maintenance |

Low stop level

Navigation   Configuration → Low stop level

Description Position of the displacer low stop as measured from defined zero position (tank bottom or datum plate).

Entrée -999 999,9 ... 999 999,9 mm

Réglage usine 0 mm

Information supplémentaire

| | |
|-------------------|-------------|
| Accès en lecture | Opérateur |
| Accès en écriture | Maintenance |

Distance

Navigation   Configuration → Distance

Description Shows measured distance from reference position.

Information supplémentaire

| | |
|-------------------|-----------|
| Accès en lecture | Opérateur |
| Accès en écriture | - |

Liquid temp source

Navigation   Configuration → Liq temp source

Description Defines source from which the liquid temperature is obtained.

Sélection

- Manual value
- HART device 1 ... 15 temperature
- AIO B1-3 value
- AIO C1-3 value
- AIP B4-8 value
- AIP C4-8 value

Réglage usine Manual value

**Information
supplémentaire**

| | |
|-------------------|-------------|
| Accès en lecture | Opérateur |
| Accès en écriture | Maintenance |

15.3.1 Sous-menu "Étalonnage"

| | |
|------------------|-------------|
| Accès en lecture | Maintenance |
|------------------|-------------|

Navigation  Configuration → Étalonnage

Assistant "Move displacer"

Navigation  Configuration → Étalonnage → Move displacer

Move distance

Navigation  Configuration → Étalonnage → Move displacer → Move distance

Description Up or down movement of displacer in mm.

Entrée 0 ... 999 999,9 mm

Réglage usine 0 mm

| | | |
|----------------------------|-------------------|-------------|
| Information supplémentaire | Accès en lecture | Opérateur |
| | Accès en écriture | Maintenance |

Distance

Navigation  Configuration → Étalonnage → Move displacer → Distance

Description Shows measured distance from reference position.

| | | |
|----------------------------|-------------------|-----------|
| Information supplémentaire | Accès en lecture | Opérateur |
| | Accès en écriture | - |

Move displacer

Navigation  Configuration → Étalonnage → Move displacer → Move displacer

Sélection

- Arrêt
- Move down
- Move up

Réglage usine Arrêt

Information supplémentaire

| | |
|-------------------|-------------|
| Accès en lecture | Opérateur |
| Accès en écriture | Maintenance |

Motor status**Navigation**

 Configuration → Étalonnage → Move displacer → Motor status

Description

Shows the current moving Direction of the Motor.

Information supplémentaire

| | |
|-------------------|-----------|
| Accès en lecture | Opérateur |
| Accès en écriture | - |

Move displacer**Navigation**

 Configuration → Étalonnage → Move displacer → Move displacer

Sélection

- Non
- Oui

Réglage usine

Non

Information supplémentaire

| | |
|-------------------|-------------|
| Accès en lecture | Opérateur |
| Accès en écriture | Maintenance |

Assistant "Étalonnage cellule"

Navigation  Configuration → Étalonnage → Etalon. cellule

Étalonnage cellule

Navigation  Configuration → Étalonnage → Etalon. cellule → Etalon. cellule

Description This sequence calibrates the sensor of the servo.

Information supplémentaire

| | |
|-------------------|-------------|
| Accès en lecture | Opérateur |
| Accès en écriture | Maintenance |

Offset weight

Navigation  Configuration → Étalonnage → Etalon. cellule → Offset wgt.

Description Sets the weight that is used for the lower point sensor calibration. Changing the value will delete the calibration data.

Entrée 0 ... 150 g

Réglage usine Dépend de la version d'appareil

Information supplémentaire

| | |
|-------------------|-------------|
| Accès en lecture | Opérateur |
| Accès en écriture | Maintenance |

 Pour une application de mesure de densité, il est recommandé d'appliquer 50 g.

Span weight

Navigation  Configuration → Étalonnage → Etalon. cellule → Span wgt.

Description Sets the weight that is used for the middle point sensor calibration. Changing the value will delete the calibration data.

Entrée 10 ... 999,9 g



Réglage usine Dépend de la version d'appareil

Information supplémentaire

| | |
|-------------------|-------------|
| Accès en lecture | Opérateur |
| Accès en écriture | Maintenance |

Zero calibration 

Navigation

  Configuration → Étalonnage → Etalon. cellule → Zero calibration

Description



In this step the sensor calibration zero weight will be done.

Information supplémentaire

| | |
|-------------------|-------------|
| Accès en lecture | Opérateur |
| Accès en écriture | Maintenance |

Calibration status

Navigation

  Configuration → Étalonnage → Etalon. cellule → Status

Description

Gives feedback on the latest status of the calibration process.

Information supplémentaire

| | |
|-------------------|-----------|
| Accès en lecture | Opérateur |
| Accès en écriture | - |

Offset calibration 

Navigation

  Configuration → Étalonnage → Etalon. cellule → Offset cal.

Description



In this step the sensor calibration with offset weight will be done.

Information supplémentaire

| | |
|-------------------|-------------|
| Accès en lecture | Opérateur |
| Accès en écriture | Maintenance |

Span calibration 

Navigation

  Configuration → Étalonnage → Etalon. cellule → Span calibration

Description

In this step the sensor calibration with span weight will be done.

Information supplémentaire

| | |
|-------------------|-------------|
| Accès en lecture | Opérateur |
| Accès en écriture | Maintenance |

Assistant "Reference calibration"

Navigation  Configuration → Étalonnage → Reference cal.

Reference calibration 

Navigation  Configuration → Étalonnage → Reference cal. → Reference cal.

Description This sequence will move the displacer to the mechanical stop and set the reference position.

Information supplémentaire

| | |
|-------------------|-------------|
| Accès en lecture | Opérateur |
| Accès en écriture | Maintenance |

Reference position 

Navigation  Configuration → Étalonnage → Reference cal. → Ref. position

Description Defines in mm, during reference calibration, the distance between mechanical stop inside the drum housing and the middle of the wire ring.

Entrée 0 ... 9 999,9 mm

Réglage usine Dépend de la version d'appareil

Information supplémentaire

| | |
|-------------------|-------------|
| Accès en lecture | Opérateur |
| Accès en écriture | Maintenance |

Progress 

Navigation  Configuration → Étalonnage → Reference cal. → Progress

Description Gives feedback on the latest status of the reference calibration process.

Information supplémentaire

| | |
|-------------------|-------------|
| Accès en lecture | Opérateur |
| Accès en écriture | Maintenance |

Calibration status

Navigation Configuration → Étalonnage → Reference cal. → Status**Description**

Gives feedback on the latest status of the calibration process.

**Information
supplémentaire**

| | |
|-------------------|-----------|
| Accès en lecture | Opérateur |
| Accès en écriture | - |

Assistant "Drum calibration"

Navigation  Configuration → Étalonnage → Drum cal.

Drum calibration 

Navigation  Configuration → Étalonnage → Drum cal. → Drum cal.

Description This sequence will perform a drum calibration.

Information supplémentaire

| | |
|-------------------|-------------|
| Accès en lecture | Opérateur |
| Accès en écriture | Maintenance |

Set high weight 

Navigation  Configuration → Étalonnage → Drum cal. → Set high weight

Description High weight that is used for a drum calibration (normally it is the displacer weight).

Entrée 10 ... 999,9 g

Réglage usine Dépend de la version d'appareil

Information supplémentaire

| | |
|-------------------|-------------|
| Accès en lecture | Opérateur |
| Accès en écriture | Maintenance |

Make drum table 

Navigation  Configuration → Étalonnage → Drum cal. → Make drum table

Description This will perform a drum calibration.

Information supplémentaire

| | |
|-------------------|-------------|
| Accès en lecture | Opérateur |
| Accès en écriture | Maintenance |

Drum table point

Navigation  Configuration → Étalonnage → Drum cal. → Drum table point

Description Shows the currently measured point of the drum calibration. Maximum number of measured points is 50.

Information supplémentaire

| | |
|-------------------|-----------|
| Accès en lecture | Opérateur |
| Accès en écriture | - |

Calibration status**Navigation**

 Configuration → Étalonnage → Drum cal. → Status

Description

Gives feedback on the latest status of the calibration process.

Information supplémentaire

| | |
|-------------------|-----------|
| Accès en lecture | Opérateur |
| Accès en écriture | - |

Make low table**Navigation**

 Configuration → Étalonnage → Drum cal. → Make low table

Description

For additional accuracy it is possible to perform a second drum calibration with low weight. Choose "Yes" or "No" to start/stop calibration.

Sélection

- Non
- Oui

Réglage usine

Non

Information supplémentaire

| | |
|-------------------|-------------|
| Accès en lecture | Opérateur |
| Accès en écriture | Maintenance |

Set low weight**Navigation**

 Configuration → Étalonnage → Drum cal. → Set low weight

Description

Set weight for additional drum calibration sequence.

Entrée

10 ... 999,9 g

Réglage usine

Dépend de la version d'appareil

Information supplémentaire

| | |
|-------------------|-------------|
| Accès en lecture | Opérateur |
| Accès en écriture | Maintenance |

15.3.2 Sous-menu "Configuration étendue"

Navigation  Configuration → Config. étendue

État verrouillage

Navigation  Configuration → Config. étendue → État verrouill.

Description Indique le type de verrouillage
 "Verrouillage Hardware"(HW)
 Le capteur est verrouillé par le switch "WP" sur l'électronique principale. Pour déverrouiller, mettre le switch sur OFF
 "Verrouillé WHG" (SW)
 Déverrouille le capteur en entrant le code d'accès approprié dans "Entrez code d'accès"
 "Verrouillé SIL" (SW)
 Déverrouille le capteur en entrant le code d'accès approprié dans "Entrez code d'accès"
 "Verrouillé temporairement" (SW)
 Le capteur est verrouillé temporairement par un processus dans le capteur (p.ex. up et download de données, remise à zéro). Le capteur se déverrouillera automatiquement à la fin du processus.

Information supplémentaire

| | |
|-------------------|-----------|
| Accès en lecture | Opérateur |
| Accès en écriture | - |

Rôle de l'utilisateur

Navigation  Configuration → Config. étendue → Rôle utilisateur

Description Montre l'autorisation d'accès aux paramètres via l'outil d'exploitation

Information supplémentaire

| | |
|-------------------|-----------|
| Accès en lecture | Opérateur |
| Accès en écriture | - |

Entrer code d'accès

Navigation  Configuration → Config. étendue → Ent.code d'accès

Description Entrer code d'accès pour annuler la protection en écriture des paramètres.

Information supplémentaire

| | |
|-------------------|-----------|
| Accès en lecture | Opérateur |
| Accès en écriture | Opérateur |

Sous-menu "Input/output"

Navigation  Configuration → Config. étendue → Input/output

Sous-menu "HART devices"

Navigation  Configuration → Config. étendue → Input/output → HART devices

Number of devices

Navigation

 Configuration → Config. étendue → Input/output → HART devices → Number devices

Description

Shows the number of devices on the HART bus.

Information supplémentaire

| | |
|-------------------|-----------|
| Accès en lecture | Opérateur |
| Accès en écriture | - |

Sous-menu "HART Device(s)"

 Il y a un sous-menu **HART Device(s)** pour chacun des appareils esclaves HART présents sur le circuit HART.

Navigation  Configuration → Config. étendue → Input/output → HART devices → HART Device(s)

Nom d'appareil

Navigation  Configuration → Config. étendue → Input/output → HART devices → HART Device(s) → Nom d'appareil

Description Montre le nom du transmetteur.

Information supplémentaire

| | |
|-------------------|-----------|
| Accès en lecture | Opérateur |
| Accès en écriture | - |

Polling address

Navigation  Configuration → Config. étendue → Input/output → HART devices → HART Device(s) → Polling address

Description Shows the polling address of the transmitter.

Information supplémentaire

| | |
|-------------------|-----------|
| Accès en lecture | Opérateur |
| Accès en écriture | - |

Désignation du point de mesure

Navigation  Configuration → Config. étendue → Input/output → HART devices → HART Device(s) → Désign.point mes

Description Shows the device tag of the transmitter.

Information supplémentaire

| | |
|-------------------|-----------|
| Accès en lecture | Opérateur |
| Accès en écriture | - |

Mode de fonctionnement

| | | | | | |
|-----------------------------------|--|------------------|-----------|-------------------|-------------|
| Navigation | Configuration → Config. étendue → Input/output → HART devices → HART Device(s) → Mode fonctionnem | | | | |
| Prérequis | Pas disponible si l'appareil HART est un Prothermo NMT. | | | | |
| Description | Selection of the operation mode PV only or PV,SV,TV,QV. Devines which values are polled from the connected HART Device. | | | | |
| Sélection | <ul style="list-style-type: none"> ▪ PV only ▪ PV,SV,TV & QV ▪ Niveau ⁵⁾ ▪ Measured level ⁵⁾ | | | | |
| Réglage usine | PV,SV,TV & QV | | | | |
| Information supplémentaire | <table border="1"> <tr> <td>Accès en lecture</td> <td>Opérateur</td> </tr> <tr> <td>Accès en écriture</td> <td>Maintenance</td> </tr> </table> | Accès en lecture | Opérateur | Accès en écriture | Maintenance |
| Accès en lecture | Opérateur | | | | |
| Accès en écriture | Maintenance | | | | |

Communication status

| | | | | | |
|-----------------------------------|--|------------------|-----------|-------------------|---|
| Navigation | Configuration → Config. étendue → Input/output → HART devices → HART Device(s) → Comm. status | | | | |
| Description | Shows the operating status of the transmitter. | | | | |
| Affichage | <ul style="list-style-type: none"> ▪ Operating normally ▪ Device offline | | | | |
| Information supplémentaire | <table border="1"> <tr> <td>Accès en lecture</td> <td>Opérateur</td> </tr> <tr> <td>Accès en écriture</td> <td>-</td> </tr> </table> | Accès en lecture | Opérateur | Accès en écriture | - |
| Accès en lecture | Opérateur | | | | |
| Accès en écriture | - | | | | |

État du signal

| | |
|--------------------|---|
| Navigation | Configuration → Config. étendue → Input/output → HART devices → HART Device(s) → État du signal |
| Description | Indique l'état actuel du dispositif conformément à la norme VDI/VDE 2650 et à la recommandation NAMUR NE 107. |
| Affichage | <ul style="list-style-type: none"> ▪ OK ▪ Défaut (F) ▪ Test fonction (C) ▪ Hors spéc. (S) |

5) visible uniquement si l'appareil raccordé est un Micropilot

- Maintenance nécessaire (M)
- ---
- Aucun effet (N)
- ---

Réglage usine ---

#blank# (HART PV - désignation selon l'appareil)

Navigation  Configuration → Config. étendue → Input/output → HART devices → HART Device(s) → #blank#

Description Shows the first HART variable (PV).

Information supplémentaire

| | |
|-------------------|-----------|
| Accès en lecture | Opérateur |
| Accès en écriture | - |

#blank# (HART SV - désignation selon l'appareil)

Navigation  Configuration → Config. étendue → Input/output → HART devices → HART Device(s) → #blank#

Prérequis Pour les appareils HART autres que NMT : **Mode de fonctionnement** (→  210) = **PV,SV,TV & QV**

Description Shows the second HART variable (SV).

Information supplémentaire

| | |
|-------------------|-----------|
| Accès en lecture | Opérateur |
| Accès en écriture | - |

#blank# (HART TV - désignation selon l'appareil)

Navigation  Configuration → Config. étendue → Input/output → HART devices → HART Device(s) → #blank#



Prérequis Pour les appareils HART autres que NMT : **Mode de fonctionnement** (→  210) = **PV,SV,TV & QV**

Description Shows the third HART variable (TV).

Information supplémentaire

| | |
|-------------------|-----------|
| Accès en lecture | Opérateur |
| Accès en écriture | - |

#blank# (HART QV - désignation selon l'appareil)

| | | | | | |
|-----------------------------------|---|------------------|-----------|-------------------|---|
| Navigation |  Configuration → Config. étendue → Input/output → HART devices → HART Device(s) → #blank# | | | | |
| Prérequis | Pour les appareils HART autres que NMT : Mode de fonctionnement (→  210) = PV,SV,TV & QV | | | | |
| Description | Shows the fourth HART variable (QV). | | | | |
| Information supplémentaire | <table border="1"> <tr> <td>Accès en lecture</td> <td>Opérateur</td> </tr> <tr> <td>Accès en écriture</td> <td>-</td> </tr> </table> | Accès en lecture | Opérateur | Accès en écriture | - |
| Accès en lecture | Opérateur | | | | |
| Accès en écriture | - | | | | |

Output pressure

| | | | | | |
|-----------------------------------|---|------------------|-----------|-------------------|-------------|
| Navigation |  Configuration → Config. étendue → Input/output → HART devices → HART Device(s) → Output pressure | | | | |
| Prérequis | Non disponible pour Micropilot S FMR5xx, Prothermo NMT53x et Prothermo NMT8x. Dans ces cas, les variables mesurées sont affectées automatiquement. | | | | |
| Description | Defines which HART variable is the pressure. | | | | |
| Sélection | <ul style="list-style-type: none"> ▪ No value ▪ Variable primaire (PV) ▪ Valeur secondaire (SV) ▪ Variable ternaire (TV) ▪ Valeur quaternaire (QV) | | | | |
| Réglage usine | No value | | | | |
| Information supplémentaire | <table border="1"> <tr> <td>Accès en lecture</td> <td>Opérateur</td> </tr> <tr> <td>Accès en écriture</td> <td>Maintenance</td> </tr> </table> | Accès en lecture | Opérateur | Accès en écriture | Maintenance |
| Accès en lecture | Opérateur | | | | |
| Accès en écriture | Maintenance | | | | |

Output density

| | |
|--------------------|---|
| Navigation |  Configuration → Config. étendue → Input/output → HART devices → HART Device(s) → Output density |
| Prérequis | Non disponible pour Micropilot S FMR5xx, Prothermo NMT53x et Prothermo NMT8x. Dans ces cas, les variables mesurées sont affectées automatiquement. |
| Description | Defines which HART variable is the density. |



- Sélection**
- No value
 - Variable primaire (PV)
 - Valeur secondaire (SV)
 - Variable ternaire (TV)
 - Valeur quaternaire (QV)

Réglage usine No value

Information supplémentaire

| | |
|-------------------|-------------|
| Accès en lecture | Opérateur |
| Accès en écriture | Maintenance |

Output temperature

Navigation   Configuration → Config. étendue → Input/output → HART devices → HART Device(s) → Output temp.

Prérequis Non disponible pour Micropilot S FMR5xx, Prothermo NMT53x et Prothermo NMT8x. Dans ces cas, les variables mesurées sont affectées automatiquement.

Description Defines which HART variable is the temperature.



- Sélection**
- No value
 - Variable primaire (PV)
 - Valeur secondaire (SV)
 - Variable ternaire (TV)
 - Valeur quaternaire (QV)

Réglage usine No value

Information supplémentaire

| | |
|-------------------|-------------|
| Accès en lecture | Opérateur |
| Accès en écriture | Maintenance |

Output vapor temperature

Navigation   Configuration → Config. étendue → Input/output → HART devices → HART Device(s) → Output vapor tmp

Prérequis Non disponible pour Micropilot S FMR5xx, Prothermo NMT53x et Prothermo NMT8x. Dans ces cas, les variables mesurées sont affectées automatiquement.

Description Defines which HART variable is the vapor temperature.

- Sélection**
- No value
 - Variable primaire (PV)
 - Valeur secondaire (SV)
 - Variable ternaire (TV)
 - Valeur quaternaire (QV)

Réglage usine No value

Information supplémentaire

| | |
|-------------------|-------------|
| Accès en lecture | Opérateur |
| Accès en écriture | Maintenance |

Output level**Navigation**

Configuration → Config. étendue → Input/output → HART devices → HART Device(s) → Output level

Prérequis

Non disponible pour Micropilot S FMR5xx, Prothermo NMT53x et Prothermo NMT8x.
Dans ces cas, les variables mesurées sont affectées automatiquement.

Description

Defines which HART variable is the level.

Sélection

- No value
- Variable primaire (PV)
- Valeur secondaire (SV)
- Variable ternaire (TV)
- Valeur quaternaire (QV)

Réglage usine



No value



Information supplémentaire

| | |
|-------------------|-------------|
| Accès en lecture | Opérateur |
| Accès en écriture | Maintenance |



Assistant "Forget device"

| | |
|------------------|-------------|
| Accès en lecture | Maintenance |
|------------------|-------------|

 Ce sous-menu n'est visible que si **Number of devices** (→  208) ≥ 1.

Navigation   Configuration → Config. étendue → Input/output → HART devices → Forget device

Forget device 

Navigation   Configuration → Config. étendue → Input/output → HART devices → Forget device → Forget device

Description With this function an offline device can be deleted from the device list.

Sélection

- HART Device 1 *
- HART Device 2 *
- HART Device 3 *
- HART Device 4 *
- HART Device 5 *
- HART Device 6 *
- HART Device 7 *
- HART Device 8 *
- HART Device 9 *
- HART Device 10 *
- HART Device 11 *
- HART Device 12 *
- HART Device 13 *
- HART Device 14 *
- HART Device 15 *
- Aucune

Réglage usine Aucune

Information supplémentaire

| | |
|-------------------|-------------|
| Accès en lecture | Opérateur |
| Accès en écriture | Maintenance |

* Visualisation dépendant des options de commande ou de la configuration de l'appareil

Sous-menu "Analog IP"

i Il y a un sous-menu **Analog IP** pour chacun des modules Analog I/O de l'appareil. Ce sous-menu se réfère aux bornes 4 à 8 de ce module (l'entrée analogique). Ils sont utilisés principalement pour raccorder une thermorésistance. Pour les bornes 1 à 3 (entrée ou sortie analogique), voir → 222.

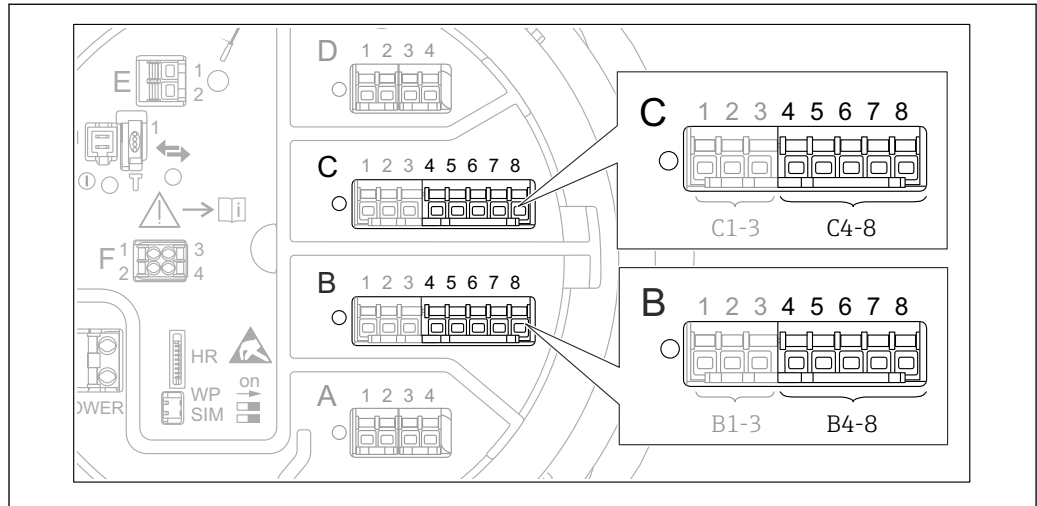

84 Bornes pour le sous-menu "Analog IP" ("B4-8" ou "C4-8", respectivement)

Navigation Configuration → Config. étendue → Input/output → Analog IP

Mode de fonctionnement

Navigation Configuration → Config. étendue → Input/output → Analog IP → Mode fonctionnem

Description Defines the operating mode of the analog input.

- Sélection
- Désactivé
 - RTD temperature input
 - Gauge power supply

Réglage usine Désactivé

Information supplémentaire

| | |
|-------------------|-------------|
| Accès en lecture | Opérateur |
| Accès en écriture | Maintenance |

RTD type

Navigation Configuration → Config. étendue → Input/output → Analog IP → RTD type

Prérequis **Mode de fonctionnement (→ 216) = RTD temperature input**

Description Defines the type of the connected RTD.

- Sélection**
- Cu50 (w=1.428, GOST)
 - Cu53 (w=1.426, GOST)
 - Cu90; 0°C (w=1.4274, GOST)
 - Cu100; 25°C (w=1.4274, GOST)
 - Cu100; 0°C(w=1.4274, GOST)
 - Pt46 (w=1.391, GOST)
 - Pt50 (w=1.391, GOST)
 - Pt100(385) (a=0.00385, IEC751)
 - Pt100(389) (a=0.00389, Canadian)
 - Pt100(391) (a=0.003916, JIS1604)
 - Pt100 (w=1.391, GOST)
 - Pt500(385) (a=0.00385, IEC751)
 - Pt1000(385) (a=0.00385, IEC751)
 - Ni100(617) (a=0.00617, DIN43760)
 - Ni120(672) (a=0.00672, DIN43760)
 - Ni1000(617) (a=0.00617, DIN43760)

Réglage usine Pt100(385) (a=0.00385, IEC751)

Information supplémentaire

| | |
|-------------------|-------------|
| Accès en lecture | Opérateur |
| Accès en écriture | Maintenance |

Thermocouple type



Navigation Configuration → Config. étendue → Input/output → Analog IP → Thermocouple typ

Description Defines the type of the connected thermocouple.

- Sélection**
- N type
 - B type
 - C type
 - D type
 - J type
 - K type
 - L type
 - L GOST type
 - R type
 - S type
 - T type
 - U type

Réglage usine N type

RTD connection type



Navigation Configuration → Config. étendue → Input/output → Analog IP → RTD connect type

Prérequis **Mode de fonctionnement (→ 216) = RTD temperature input**

Description Defines the connection type of the RTD.

- Sélection**
- 4 wire RTD connection
 - 2 wire RTD connection
 - 3 wire RTD connection

Réglage usine 4 wire RTD connection

Information supplémentaire

| | |
|-------------------|-------------|
| Accès en lecture | Opérateur |
| Accès en écriture | Maintenance |

Process value

Navigation  Configuration → Config. étendue → Input/output → Analog IP → Process value

Prérequis **Mode de fonctionnement (→  216) ≠ Désactivé**

Description Shows the measured value received via the analog input.

Information supplémentaire

| | |
|-------------------|-----------|
| Accès en lecture | Opérateur |
| Accès en écriture | - |

Process variable



Navigation  Configuration → Config. étendue → Input/output → Analog IP → Process variable

Prérequis **Mode de fonctionnement (→  216) ≠ RTD temperature input**

Description Determines type of measured value.

- Sélection**
- Niveau linéarisé
 - Température
 - Pression
 - Densité

Réglage usine Niveau linéarisé

Information supplémentaire

| | |
|-------------------|-------------|
| Accès en lecture | Opérateur |
| Accès en écriture | Maintenance |

0 % value



Navigation  Configuration → Config. étendue → Input/output → Analog IP → 0 % value

Prérequis **Mode de fonctionnement (→  216) = 4..20mA input**

Description Defines the value represented by a current of 4mA.

Entrée Nombre à virgule flottante avec signe

Réglage usine 0 mm

Information supplémentaire

| | |
|-------------------|-------------|
| Accès en lecture | Opérateur |
| Accès en écriture | Maintenance |

100 % value

Navigation   Configuration → Config. étendue → Input/output → Analog IP → 100 % value

Prérequis **Mode de fonctionnement (→  216) = 4..20mA input**

Description Defines the value represented by a current of 20mA.

Entrée Nombre à virgule flottante avec signe

Réglage usine 0 mm

Information supplémentaire

| | |
|-------------------|-------------|
| Accès en lecture | Opérateur |
| Accès en écriture | Maintenance |

Input value

Navigation   Configuration → Config. étendue → Input/output → Analog IP → Input value



Prérequis **Mode de fonctionnement (→  216) ≠ Désactivé**

Description Shows the value received via the analog input.

Information supplémentaire

| | |
|-------------------|-----------|
| Accès en lecture | Opérateur |
| Accès en écriture | - |

Minimum probe temperature

Navigation   Configuration → Config. étendue → Input/output → Analog IP → Min. probe temp

Prérequis **Mode de fonctionnement (→  216) = RTD temperature input**

Description Minimum approved temperature of the connected probe.
If the temperature falls below this value, the W&M status will be "invalid".



Entrée -213 ... 927 °C

Réglage usine -100 °C

Information supplémentaire

| | |
|-------------------|-------------|
| Accès en lecture | Opérateur |
| Accès en écriture | Maintenance |

Maximum probe temperature

Navigation   Configuration → Config. étendue → Input/output → Analog IP → Max. probe temp

Prérequis **Mode de fonctionnement (→  216) = RTD temperature input**

Description Maximum approved temperature of the connected probe.
If the temperature rises above this value, the W&M status will be "invalid".



Entrée -213 ... 927 °C

Réglage usine 250 °C

Information supplémentaire

| | |
|-------------------|-------------|
| Accès en lecture | Opérateur |
| Accès en écriture | Maintenance |

Probe position

Navigation   Configuration → Config. étendue → Input/output → Analog IP → Probe position

Prérequis **Mode de fonctionnement (→  216) = RTD temperature input**

Description Position of the temperature probe, measured from zero position (tank bottom or datum plate). This parameter, in conjunction with the measured level, determines whether the temperature probe is still covered by the product. If this is no longer the case, the status of the temperature value will be "invalid".

Entrée -5 000 ... 30 000 mm

Réglage usine 5 000 mm

Information supplémentaire

| | |
|-------------------|-------------|
| Accès en lecture | Opérateur |
| Accès en écriture | Maintenance |

Damping factor**Navigation**

Configuration → Config. étendue → Input/output → Analog IP → Damping factor

Prérequis

Mode de fonctionnement (→ 216) ≠ Désactivé

Description

Defines the damping constant (in seconds).

Entrée

0 ... 999,9 s

Réglage usine

0 s

Information supplémentaire

| | |
|-------------------|-------------|
| Accès en lecture | Opérateur |
| Accès en écriture | Maintenance |

Gauge current**Navigation**

Configuration → Config. étendue → Input/output → Analog IP → Gauge current

Prérequis

Mode de fonctionnement (→ 216) = Gauge power supply

Description

Shows the current on the power supply line for the connected device.

Information supplémentaire

| | |
|-------------------|-----------|
| Accès en lecture | Opérateur |
| Accès en écriture | - |

Sous-menu "Analog I/O"

i Il y a un sous-menu **Analog I/O** pour chacun des modules Analog I/O de l'appareil. Ce sous-menu se réfère aux bornes 1 à 3 de ce module (une entrée ou sortie analogique). Pour les bornes 4 à 8 (toujours une entrée analogique), voir → 216.

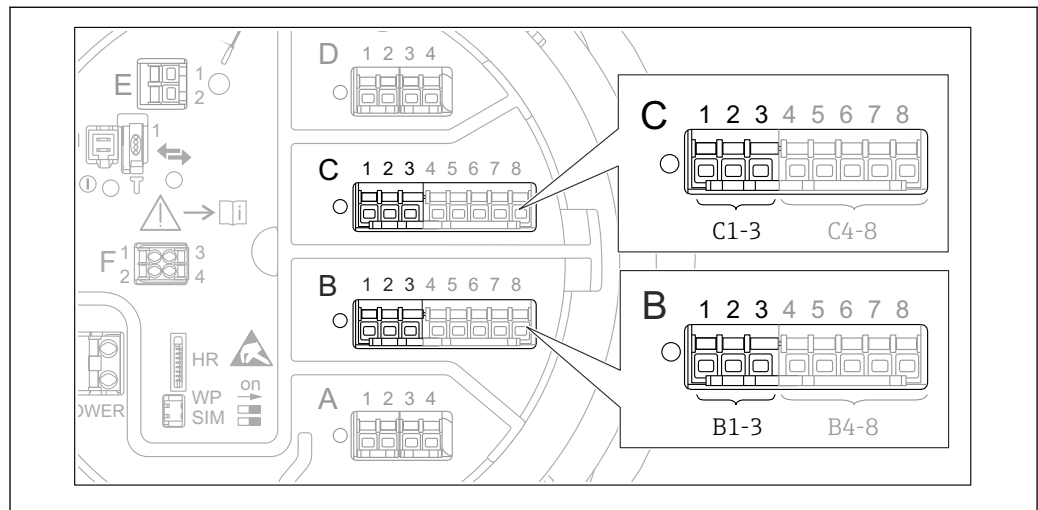

85 Bornes pour le sous-menu "Analog I/O" ("B1-3" ou "C1-3", respectivement)

Navigation Configuration → Config. étendue → Input/output → Analog I/O

Mode de fonctionnement

Navigation Configuration → Config. étendue → Input/output → Analog I/O → Mode fonctionnem

Description Defines the operating mode of the analog I/O module.

- Sélection
- Désactivé
 - 4..20mA input
 - HART master+4..20mA input
 - HART master
 - 4..20mA output
 - HART slave +4..20mA output

Réglage usine Désactivé

Information supplémentaire

| | |
|-------------------|-------------|
| Accès en lecture | Opérateur |
| Accès en écriture | Maintenance |

Signification des options

| Mode de fonctionnement (→ 222) | Direction du signal | Type de signal |
|---------------------------------|------------------------------|---|
| Désactivé | - | - |
| 4..20mA input | Entrée de 1 appareil externe | Analogique (4...20mA) |
| HART master+4..20mA input | Entrée de 1 appareil externe | <ul style="list-style-type: none"> ■ Analogique (4...20mA) ■ HART |

| Mode de fonctionnement (→  222) | Direction du signal | Type de signal |
|--|--|---|
| HART master | Entrée de jusqu'à 6 appareils externes | HART |
| 4...20mA output | Sortie vers une unité supérieure | Analogique (4...20mA) |
| HART slave +4...20mA output | Sortie vers une unité supérieure | <ul style="list-style-type: none"> ■ Analogique (4...20mA) ■ HART |

Selon les bornes utilisées, le module Analog I/O est utilisé en mode passif ou actif.

| Mode | Bornes du module I/O | | |
|---|----------------------|---|-------------|
| | 1 | 2 | 3 |
| Passif (alimentation d'une source externe) | - | + | pas utilisé |
| Actif (alimenté par l'appareil lui-même) | pas utilisé | - | + |





En mode actif, les conditions suivantes doivent être respectées :

- Consommation électrique maximale des appareils HART raccordés : 24 mA (à savoir 4 mA par appareil si 6 appareils sont raccordés).
- Tension de sortie du module Ex-d : 17,0 V@4 mA à 10,5 V@22 mA
- Tension de sortie du module Ex-ia : 18,5 V@4 mA à 12,5 V@22 mA

Etendue de mesure courant

Navigation

  Configuration → Config. étendue → Input/output → Analog I/O → Eten.mes.courant

Prérequis

Paramètre **Mode de fonctionnement** (→  222) ≠ option **Désactivé** ou option **HART master**

Description

Defines the current range for the measured value transmission.

Sélection

- 4...20 mA NE (3.8...20.5 mA)
- 4...20 mA US (3.9...20.8 mA)
- 4...20 mA (4...20.5 mA)
- Valeur fixe *

Réglage usine

4...20 mA NE (3.8...20.5 mA)

Information supplémentaire

| | |
|-------------------|-------------|
| Accès en lecture | Opérateur |
| Accès en écriture | Maintenance |



* Visualisation dépendant des options de commande ou de la configuration de l'appareil

Signification des options





| Option | Gamme de courant pour la grandeur de process | Valeur minimum | Niveau inférieur du signal de défaut | Niveau supérieur du signal de défaut | Valeur maximum |
|------------------------------|---|----------------|--------------------------------------|--------------------------------------|----------------|
| 4...20 mA (4...20.5 mA) | 4 ... 20,5 mA | 3,5 mA | < 3,6 mA | > 21,95 mA | 22,6 mA |
| 4...20 mA NE (3.8...20.5 mA) | 3,8 ... 20,5 mA | 3,5 mA | < 3,6 mA | > 21,95 mA | 22,6 mA |
| 4...20 mA US (3.9...20.8 mA) | 3,9 ... 20,8 mA | 3,5 mA | < 3,6 mA | > 21,95 mA | 22,0 mA |
| Valeur de courant fixe | Courant constant, défini dans le paramètre Valeur de courant fixe (→  224). | | | | |

 En cas de défaut, la sortie courant délivre la valeur définie dans le paramètre **Mode défaut** (→  225).

Valeur de courant fixe 

| | | | | | |
|-----------------------------------|--|------------------|-----------|-------------------|-------------|
| Navigation |   Configuration → Config. étendue → Input/output → Analog I/O → Valeur cour.fixe | | | | |
| Prérequis | Etendue de mesure courant (→  223) = Valeur de courant fixe | | | | |
| Description | Définissez le courant de sortie fixe. | | | | |
| Entrée | 4 ... 22,5 mA | | | | |
| Réglage usine | 4 mA | | | | |
| Information supplémentaire | <table border="1"> <tr> <td>Accès en lecture</td> <td>Opérateur</td> </tr> <tr> <td>Accès en écriture</td> <td>Maintenance</td> </tr> </table> | Accès en lecture | Opérateur | Accès en écriture | Maintenance |
| Accès en lecture | Opérateur | | | | |
| Accès en écriture | Maintenance | | | | |

Analog input source 

| | |
|--------------------|--|
| Navigation |   Configuration → Config. étendue → Input/output → Analog I/O → Analog source |
| Prérequis | <ul style="list-style-type: none"> ■ Mode de fonctionnement (→  222) = 4..20mA output ou HART slave +4..20mA output ■ Etendue de mesure courant (→  223) ≠ Valeur de courant fixe |
| Description | Defines the process variable transmitted via the AIO. |
| Sélection | <ul style="list-style-type: none"> ■ Aucune ■ Niveau de cuve ■ Tank level % ■ Tank ullage ■ Tank ullage % ■ Measured level |

- Distance
- Displacer position
- Water level
- Upper interface level
- Lower interface level
- Bottom level
- Tank reference height
- Liquid temperature
- Vapor temperature
- Air temperature
- Observed density value
- Average profile density ⁶⁾
- Upper density
- Middle density
- Lower density
- P1 (bottom)
- P2 (middle)
- P3 (top)
- GP 1 ... 4 value
- AIO B1-3 value ⁶⁾
- AIO B1-3 value mA ⁶⁾
- AIO C1-3 value ⁶⁾
- AIO C1-3 value mA ⁶⁾
- AIP B4-8 value ⁶⁾
- AIP C4-8 value ⁶⁾
- Element temperature 1 ... 24 ⁶⁾
- HART device 1...15 PV ⁶⁾
- HART device 1 ... 15 PV mA ⁶⁾
- HART device 1 ... 15 PV % ⁶⁾
- HART device 1 ... 15 SV ⁶⁾
- HART device 1 ... 15 TV ⁶⁾
- HART device 1 ... 15 QV ⁶⁾

Réglage usine



Niveau de cuve

Information supplémentaire

| | |
|-------------------|-------------|
| Accès en lecture | Opérateur |
| Accès en écriture | Maintenance |

Mode défaut 

Navigation

  Configuration → Config. étendue → Input/output → Analog I/O → Mode défaut

Prérequis

Mode de fonctionnement (→  222) = 4..20mA output ou HART slave +4..20mA output

Description

Defines the output behavior in case of an error.

6) Visualisation dépendant des options de commande ou de la configuration de l'appareil

- Sélection**
- Min.
 - Max.
 - Dernière valeur valable
 - Valeur actuelle
 - Valeur définie

Réglage usine Max.

Information supplémentaire

| | |
|-------------------|-------------|
| Accès en lecture | Opérateur |
| Accès en écriture | Maintenance |

Error value



Navigation Configuration → Config. étendue → Input/output → Analog I/O → Error value

Prérequis **Mode défaut (→ 225) = Valeur définie**

Description Defines the output value in case of an error.

Entrée 3,4 ... 22,6 mA

Réglage usine 22 mA

Information supplémentaire

| | |
|-------------------|-------------|
| Accès en lecture | Opérateur |
| Accès en écriture | Maintenance |

Input value

Navigation Configuration → Config. étendue → Input/output → Analog I/O → Input value

- Prérequis**
- **Mode de fonctionnement (→ 222) = 4..20mA output ou HART slave +4..20mA output**
 - **Etendue de mesure courant (→ 223) ≠ Valeur de courant fixe**

Description Shows the input value of the analog I/O module.



Information supplémentaire

| | |
|-------------------|-----------|
| Accès en lecture | Opérateur |
| Accès en écriture | - |

0 % value 🔒

Navigation  Configuration → Config. étendue → Input/output → Analog I/O → 0 % value

Prérequis

- **Mode de fonctionnement** (→  222) = 4..20mA output ou HART slave +4..20mA output
- **Etendue de mesure courant** (→  223) ≠ Valeur de courant fixe

Description Value corresponding to an output current of 0% (4mA).

Entrée Nombre à virgule flottante avec signe

Réglage usine 0 Unitless



Information supplémentaire

| | |
|-------------------|-------------|
| Accès en lecture | Opérateur |
| Accès en écriture | Maintenance |

100 % value 🔒

Navigation  Configuration → Config. étendue → Input/output → Analog I/O → 100 % value

Prérequis

- **Mode de fonctionnement** (→  222) = 4..20mA output ou HART slave +4..20mA output
- **Etendue de mesure courant** (→  223) ≠ Valeur de courant fixe

Description Value corresponding to an output current of 100% (20mA).

Entrée Nombre à virgule flottante avec signe

Réglage usine 0 Unitless



Information supplémentaire

| | |
|-------------------|-------------|
| Accès en lecture | Opérateur |
| Accès en écriture | Maintenance |

Input value %

Navigation  Configuration → Config. étendue → Input/output → Analog I/O → Input value %

Prérequis

- **Mode de fonctionnement** (→  222) = 4..20mA output ou HART slave +4..20mA output
- **Etendue de mesure courant** (→  223) ≠ Valeur de courant fixe

Description Shows the output value as a percentage of the complete 4...20mA range.

Information supplémentaire

| | |
|-------------------|-----------|
| Accès en lecture | Opérateur |
| Accès en écriture | - |

Valeur de sortie

Navigation  Configuration → Config. étendue → Input/output → Analog I/O → Valeur de sortie

Prérequis **Mode de fonctionnement (→  222) = 4..20mA output ou HART slave +4..20mA output**

Description Shows the output value in mA.

Information supplémentaire

| | |
|-------------------|-----------|
| Accès en lecture | Opérateur |
| Accès en écriture | - |

Process variable



Navigation  Configuration → Config. étendue → Input/output → Analog I/O → Process variable

Prérequis **Mode de fonctionnement (→  222) = 4..20mA input ou HART master+4..20mA input**

Description Defines the type of measuring variable.

Sélection

- Niveau linéarisé
- Température
- Pression
- Densité

Réglage usine Niveau linéarisé

Information supplémentaire

| | |
|-------------------|-------------|
| Accès en lecture | Opérateur |
| Accès en écriture | Maintenance |

Analog input 0% value



Navigation  Configuration → Config. étendue → Input/output → Analog I/O → AI 0% value

Prérequis **Mode de fonctionnement (→  222) = 4..20mA input ou HART master+4..20mA input**

Description Valeur correspondant à un courant d'entrée de 0% (4mA).

Entrée Nombre à virgule flottante avec signe

Réglage usine 0 mm

Information supplémentaire

| | |
|-------------------|-------------|
| Accès en lecture | Opérateur |
| Accès en écriture | Maintenance |

Analog input 100% value



Navigation Configuration → Config. étendue → Input/output → Analog I/O → AI 100% value

Prérequis **Mode de fonctionnement (→ 222) = 4..20mA input ou HART master+4..20mA input**

Description Valeur correspondant à un courant d'entrée de 100% (20mA).

Entrée Nombre à virgule flottante avec signe

Réglage usine 0 mm

Information supplémentaire

| | |
|-------------------|-------------|
| Accès en lecture | Opérateur |
| Accès en écriture | Maintenance |

Error event type



Navigation Configuration → Config. étendue → Input/output → Analog I/O → Error event type

Prérequis **Mode de fonctionnement (→ 222) ≠ Désactivé ou HART master**

Description Defines the type of event message (alarm/warning) in case of an error or output out of range in the analog I/O module.

Sélection

- Aucune
- Avertissement
- Alarme

Réglage usine Avertissement

Information supplémentaire

| | |
|-------------------|-------------|
| Accès en lecture | Opérateur |
| Accès en écriture | Maintenance |

Process value

Navigation Configuration → Config. étendue → Input/output → Analog I/O → Process value

Prérequis **Mode de fonctionnement (→ 222) = 4..20mA input ou HART master+4..20mA input**

Description Shows the input value scaled to customer units.

Information supplémentaire

| | |
|-------------------|-----------|
| Accès en lecture | Opérateur |
| Accès en écriture | - |

Input value in mA

Navigation  Configuration → Config. étendue → Input/output → Analog I/O → Input val. in mA

Prérequis **Mode de fonctionnement (→  222) = 4..20mA input ou HART master+4..20mA input**

Description Shows the input value in mA.

Information supplémentaire

| | |
|-------------------|-----------|
| Accès en lecture | Opérateur |
| Accès en écriture | - |

Input value percent

Navigation  Configuration → Config. étendue → Input/output → Analog I/O → Input value [%]

Prérequis **Mode de fonctionnement (→  222) = 4..20mA input ou HART master+4..20mA input**

Description Shows the input value as a percentage of the complete 4...20mA current range.

Information supplémentaire

| | |
|-------------------|-----------|
| Accès en lecture | Opérateur |
| Accès en écriture | - |

Damping factor



Navigation  Configuration → Config. étendue → Input/output → Analog I/O → Damping factor

Prérequis **Mode de fonctionnement (→  222) ≠ Désactivé ou HART master**

Description Defines the damping constant (in seconds).

Entrée 0 ... 999,9 s

Réglage usine 0 s

Information supplémentaire

| | |
|-------------------|-------------|
| Accès en lecture | Opérateur |
| Accès en écriture | Maintenance |

Used for SIL/WHG



Navigation Configuration → Config. étendue → Input/output → Analog I/O → Used for SIL/WHG

Prérequis

- **Mode de fonctionnement (→ 222) = 4..20mA output ou HART slave +4..20mA output**
- L'appareil dispose d'un agrément WHG.

Description Determines whether the discrete I/O module is in SIL/WHG mode.

Sélection

- Activé
- Désactivé

Réglage usine Désactivé

Information supplémentaire

| | |
|-------------------|-------------|
| Accès en lecture | Opérateur |
| Accès en écriture | Maintenance |

Expected SIL/WHG chain

Navigation Configuration → Config. étendue → Input/output → Analog I/O → SIL/WHG chain

Prérequis

- **Mode de fonctionnement (→ 222) = 4..20mA output ou HART slave +4..20mA output**
- L'appareil dispose d'un agrément WHG.

Information supplémentaire

| | |
|-------------------|-----------|
| Accès en lecture | Opérateur |
| Accès en écriture | - |

Sous-menu "Digital Xx-x"

- i** ■ Dans le menu de configuration, chaque entrée ou sortie numérique est désignée par son slot respectif dans le compartiment de raccordement et deux bornes dans ce slot. **A1-2**, par exemple, représente les bornes 1 et 2 du slot **A**. Il en va de même pour les slots **B**, **C** et **D** s'ils contiennent un module Digital IO.
- Dans ce document, **Xx-x** désigne l'un de ces sous-menus. La structure de tous ces sous-menus est identique.

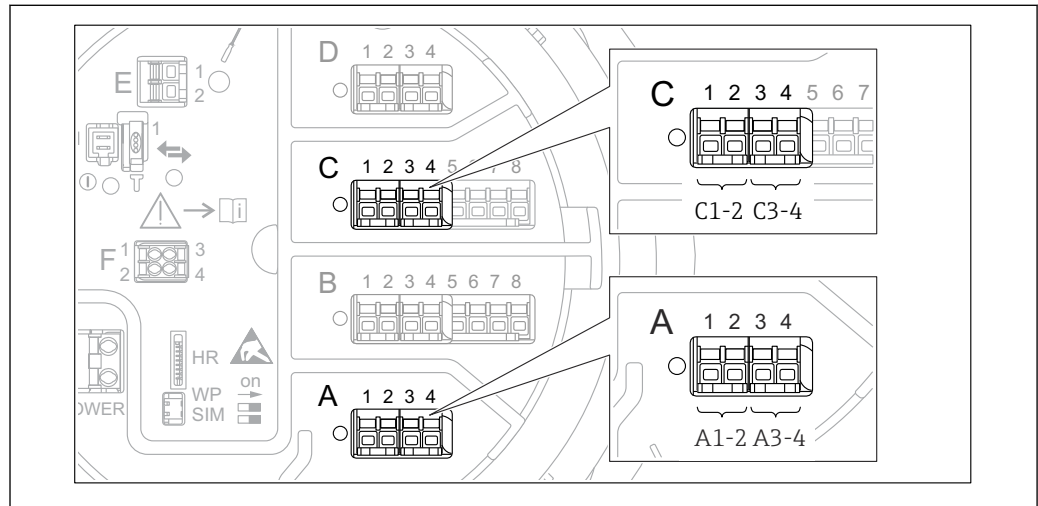

86 Désignation des entrées ou sorties numériques (exemples)

Navigation Configuration → Config. étendue → Input/output → Digital Xx-x

Mode de fonctionnement

| | |
|----------------------|--|
| Navigation | Configuration → Config. étendue → Input/output → Digital Xx-x → Mode fonctionnem |
| Description | Defines the operating mode of the discrete I/O module. |
| Sélection | <ul style="list-style-type: none"> ■ Désactivé ■ Output passive ■ Input passive ■ Input active |
| Réglage usine | Désactivé |

Information supplémentaire

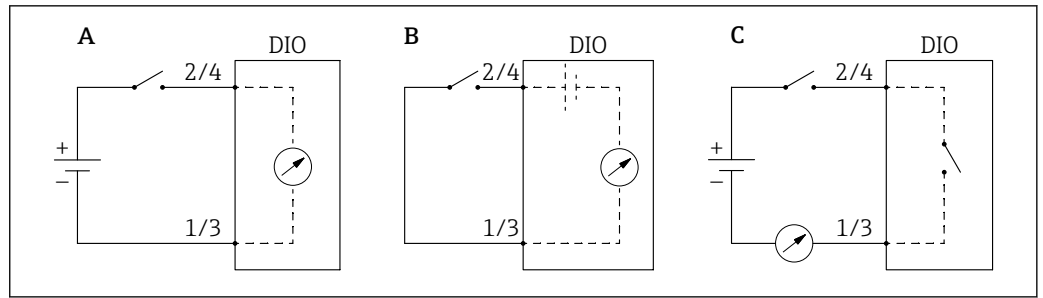

A0033028

87 Modes de fonctionnement du module Digital I/O

- A Input passive
- B Input active
- C Output passive

Digital input source



Navigation

Configuration → Config. étendue → Input/output → Digital Xx-x → Digital source

Prérequis

Mode de fonctionnement (→ 232) = Output passive

Description

Defines which device state is indicated by the digital output.

Sélection

- Aucune
- Balance flag
- Alarm x any
- Alarm x High
- Alarm x HighHigh
- Alarm x High or HighHigh
- Alarm x Low
- Alarm x LowLow
- Alarm x Low or LowLow
- Digital Xx-x
- Primary Modbus x
- Secondary Modbus x

Réglage usine

Aucune

Information supplémentaire**Signification des options**

- **Alarm x any, Alarm x High, Alarm x HighHigh, Alarm x High or HighHigh, Alarm x Low, Alarm x LowLow, Alarm x Low or LowLow**

La sortie numérique indique si l'alarme sélectionnée est actuellement active. Les alarmes elles aussi sont définies dans les sous-menus **Alarm 1 ... 4**.

- **Digital Xx-x**⁷⁾

Le signal numérique présent à l'entrée numérique **Xx-x** est transmis à la sortie numérique.

- **Modbus A1-4 Discrete x**
Modbus B1-4 Discrete x
Modbus C1-4 Discrete x
Modbus D1-4 Discrete x

La valeur numérique écrite par l'appareil Modbus Master dans le paramètre **Modbus discrete x**⁸⁾ est transmise à la sortie numérique. Pour les détails, se reporter à la documentation spéciale SD02066G.

Input value**Navigation**

 Configuration → Config. étendue → Input/output → Digital Xx-x → Input value

Prérequis

Mode de fonctionnement (→  232) = option "Input passive" ou option "Input active"

Description

Shows the digital input value.

Information supplémentaire

| | |
|-------------------|-----------|
| Accès en lecture | Opérateur |
| Accès en écriture | - |

Contact type**Navigation**

 Configuration → Config. étendue → Input/output → Digital Xx-x → Contact type

Prérequis

Mode de fonctionnement (→  232) ≠ Désactivé

Description

Determines the switching behavior of the input or output.

Sélection

- Contact de fermeture
- Contact d'ouverture

Réglage usine

Contact de fermeture

7) Uniquement présent si "Mode de fonctionnement (→  232)" = "Input passive" ou "Input active" pour le module Digital I/O correspondant.

8) Expert → Communication → Modbus Xx-x → Modbus discrete x

Output simulation



Navigation Configuration → Config. étendue → Input/output → Digital Xx-x → Output sim

Prérequis **Mode de fonctionnement (→ 232) = Output passive**

Description Règle la sortie sur une valeur simulée spécifique.

- Sélection**
- Désactiver
 - Simulating active
 - Simulating inactive
 - Fault 1
 - Fault 2

Réglage usine Désactiver

Information supplémentaire

| | |
|-------------------|-------------|
| Accès en lecture | Opérateur |
| Accès en écriture | Maintenance |

La sortie numérique comporte deux relais montés en série :

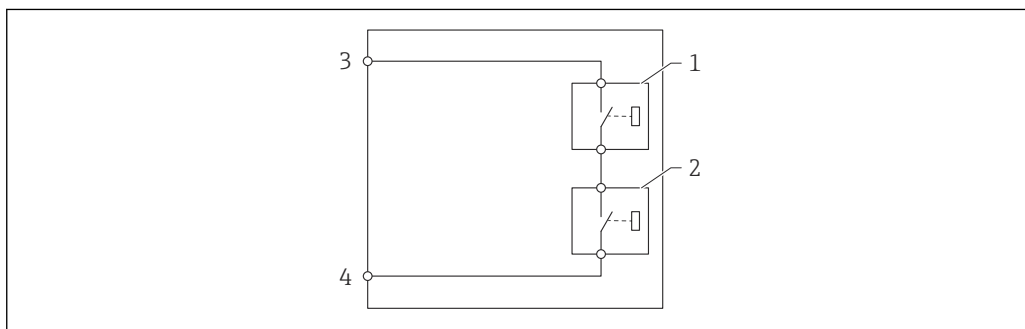

A0028602

88 Les deux relais d'une sortie numérique

1/2 Les relais

3/4 Les bornes de la sortie numérique

L'état de commutation de ces relais est défini par le paramètre **Output simulation** comme suit :

| Output simulation | État du relais 1 | État du relais 2 | Résultat escompté sur les bornes du module I/O |
|---------------------|------------------|------------------|--|
| Simulating active | Fermé | Fermé | Fermé |
| Simulating inactive | Ouvert | Ouvert | Ouvert |
| Fault 1 | Fermé | Ouvert | Ouvert |
| Fault 2 | Ouvert | Fermé | Ouvert |

Les options **Fault 1** et **Fault 2** peuvent être utilisées pour vérifier le bon comportement de commutation des deux relais.

Valeur de sortie

Navigation  Configuration → Config. étendue → Input/output → Digital Xx-x → Valeur de sortie

Prérequis **Mode de fonctionnement (→  232) = Output passive**

Description Shows the digital output value.

Information supplémentaire

| | |
|-------------------|-----------|
| Accès en lecture | Opérateur |
| Accès en écriture | - |

Readback value

Navigation  Configuration → Config. étendue → Input/output → Digital Xx-x → Readback value

Prérequis **Mode de fonctionnement (→  232) = Output passive**

Description Shows the value read back from the output.

Information supplémentaire

| | |
|-------------------|-----------|
| Accès en lecture | Opérateur |
| Accès en écriture | - |

Used for SIL/WHG



Navigation  Configuration → Config. étendue → Input/output → Digital Xx-x → Used for SIL/WHG

Prérequis

- **Mode de fonctionnement (→  232) = Output passive**
- L'appareil a un certificat SIL.

Description Determines whether the discrete I/O module is in SIL/WHG mode.

Sélection



- Activé
- Désactivé

Réglage usine Désactivé

Information supplémentaire

| | |
|-------------------|-------------|
| Accès en lecture | Opérateur |
| Accès en écriture | Maintenance |

Expected SIL/WHG chain

Navigation Configuration → Config. étendue → Input/output → Digital C3-4 → SIL/WHG chain**Prérequis****Mode de fonctionnement (→  232) = Output passive****Information
supplémentaire**

| | |
|-------------------|---------|
| Accès en lecture | Service |
| Accès en écriture | - |

Sous-menu "Digital input mapping"

Navigation



Configuration → Config. étendue → Input/output → DI mapping

Digital input source 1



Navigation

Configuration → Config. étendue → Input/output → DI mapping → Digital source 1

Description

Selects the source of digital input #1 (for gauge command).

Sélection

- Aucune
- Digital A1-2 *
- Digital A3-4 *
- Digital B1-2 *
- Digital B3-4 *
- Digital C1-2 *
- Digital C3-4 *
- Digital D1-2 *
- Digital D3-4 *

Réglage usine

Aucune

Information supplémentaire

| | |
|-------------------|-------------|
| Accès en lecture | Opérateur |
| Accès en écriture | Maintenance |

Digital input source 2



Navigation

Configuration → Config. étendue → Input/output → DI mapping → Digital source 2

Description

Selects the source of digital input #2 (for gauge command).

Sélection

- Aucune
- Digital A1-2 *
- Digital A3-4 *
- Digital B1-2 *
- Digital B3-4 *
- Digital C1-2 *
- Digital C3-4 *
- Digital D1-2 *
- Digital D3-4 *

Réglage usine

Aucune

Information supplémentaire

| | |
|-------------------|-------------|
| Accès en lecture | Opérateur |
| Accès en écriture | Maintenance |

* Visualisation dépendant des options de commande ou de la configuration de l'appareil

Gauge command 0



Navigation Configuration → Config. étendue → Input/output → DI mapping → Gauge command 0

Prérequis **Digital input source 1 (→ 238) ≠ Aucune**

Description Gauge command assigned to digital input combination 0 (DI2=0, DI1=0).

- Sélection**
- Stop *
 - Level
 - Up *
 - Bottom level *
 - Upper I/F level *
 - Lower I/F level *
 - Upper density *
 - Middle density *
 - Lower density *
 - Repeatability *
 - Water dip *
 - Release overtension *
 - Tank profile *
 - Interface profile *
 - Manual profile *
 - Level standby *
 - Offset standby *

Réglage usine Level

Information supplémentaire

| | |
|-------------------|-------------|
| Accès en lecture | Opérateur |
| Accès en écriture | Maintenance |

Gauge command 1



Navigation Configuration → Config. étendue → Input/output → DI mapping → Gauge command 1

Prérequis **Digital input source 1 (→ 238) ≠ Aucune**

Description Gauge command assigned to digital input combination 1 (DI2=0, DI1=1).

- Sélection**
- Stop *
 - Level
 - Up *
 - Bottom level *
 - Upper I/F level *
 - Lower I/F level *
 - Upper density *
 - Middle density *
 - Lower density *

* Visualisation dépendant des options de commande ou de la configuration de l'appareil

- Repeatability *
- Water dip *
- Release overtension *
- Tank profile *
- Interface profile *
- Manual profile *
- Level standby *
- Offset standby *

Réglage usine

Up



Information supplémentaire

| | |
|-------------------|-------------|
| Accès en lecture | Opérateur |
| Accès en écriture | Maintenance |



Gauge command 2



Navigation

  Configuration → Config. étendue → Input/output → DI mapping → Gauge command 2

Prérequis

- Digital input source 1 (→  238) ≠ Aucune
- Digital input source 2 (→  238) ≠ Aucune

Description

Gauge command assigned to digital Input combination 2 (DI2=1, DI1=0).

Sélection

- Stop *
- Level
- Up *
- Bottom level *
- Upper I/F level *
- Lower I/F level *
- Upper density *
- Middle density *
- Lower density *
- Repeatability *
- Water dip *
- Release overtension *
- Tank profile *
- Interface profile *
- Manual profile *
- Level standby *
- Offset standby *

Réglage usine

Stop

Information supplémentaire

| | |
|-------------------|-------------|
| Accès en lecture | Opérateur |
| Accès en écriture | Maintenance |

* Visualisation dépendant des options de commande ou de la configuration de l'appareil

Gauge command 3



Navigation Configuration → Config. étendue → Input/output → DI mapping → Gauge command 3

Prérequis

- **Digital input source 1** (→ 238) ≠ Aucune
- **Digital input source 2** (→ 238) ≠ Aucune

Description Gauge command assigned to digital input combination 3 (DI2=1, DI1=1).

Sélection

- Stop *
- Level
- Up *
- Bottom level *
- Upper I/F level *
- Lower I/F level *
- Upper density *
- Middle density *
- Lower density *
- Repeatability *
- Water dip *
- Release overtension *
- Tank profile *
- Interface profile *
- Manual profile *
- Level standby *
- Offset standby *

Réglage usine Upper I/F level

Information supplémentaire

| | |
|-------------------|-------------|
| Accès en lecture | Opérateur |
| Accès en écriture | Maintenance |

* Visualisation dépendant des options de commande ou de la configuration de l'appareil

Sous-menu "Communication"

Ce menu contient un sous-menu pour chaque interface de communication numérique de l'appareil. Les interfaces de communication sont désignées par "X1-4" avec "X" correspondant au slot dans le compartiment de raccordement et "1-4" aux bornes dans ce slot.

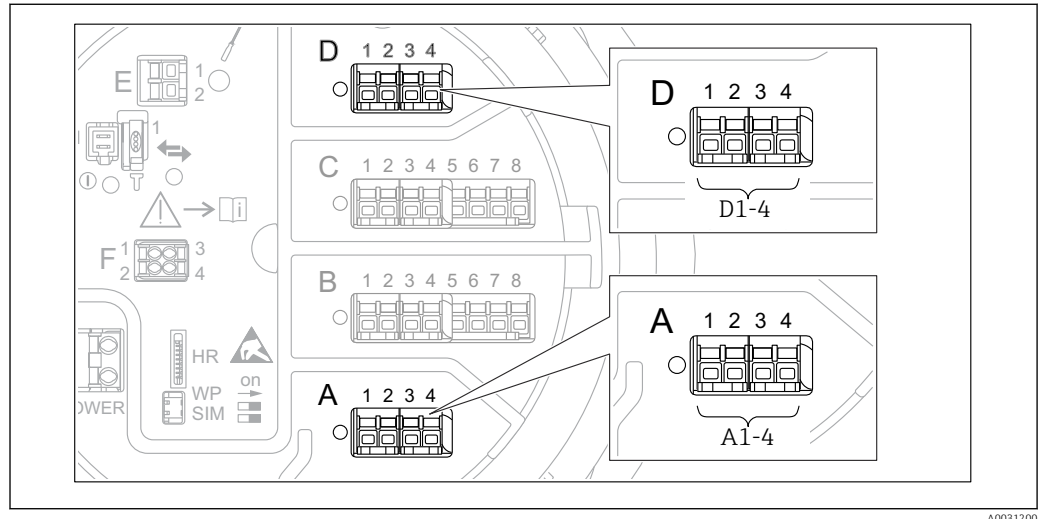

89 Désignation des modules "Modbus", "V1" ou "WM550" (exemples) ; selon la version d'appareil, ces modules peuvent également se trouver dans les slots B ou C.

Navigation Configuration → Config. étendue → Communication

Sous-menus "Modbus X1-4", "V1 X1-4" et "WM550 X1-4"

Ce sous-menu n'est présent que pour les appareils avec interface de communication **MODBUS** et/ou **V1** et/ou **option "WM550"**. Chaque interface de communication dispose d'un sous-menu de ce type.

Navigation Configuration → Config. étendue → Communication → Modbus X1-4

Navigation Configuration → Config. étendue → Communication → V1 X1-4

Navigation Configuration → Config. étendue → Communication → WM550 X1-4

Communication interface protocol

Navigation Configuration → Config. étendue → Communication → Modbus X1-4 / V1 X1-4 / WM550 X1-4 → Commu I/F protoc

Description Shows the type of communication protocol.

**Information
supplémentaire**

| | |
|-------------------|-----------|
| Accès en lecture | Opérateur |
| Accès en écriture | - |

Sous-menu "Configuration"

Ce sous-menu n'est présent que pour les appareils avec une interface de communication **MODBUS**.

Navigation  Configuration → Config. étendue → Communication → Modbus X1-4 → Configuration

Baudrate **Navigation**

 Configuration → Config. étendue → Communication → Modbus X1-4 → Configuration → Baudrate

Prérequis

Communication interface protocol (→  242) = MODBUS

Description

Defines the baud rate of the communication.

Sélection

- 600 BAUD
- 1200 BAUD
- 2400 BAUD
- 4800 BAUD
- 9600 BAUD *
- 19200 BAUD *

Réglage usine

9600 BAUD

Information supplémentaire

| | |
|-------------------|-------------|
| Accès en lecture | Opérateur |
| Accès en écriture | Maintenance |

Parité **Navigation**

 Configuration → Config. étendue → Communication → Modbus X1-4 → Configuration → Parité

Prérequis

Communication interface protocol (→  242) = MODBUS

Description

Defines the parity of the Modbus communication.

Sélection

- Impair
- Paire
- Aucun / 1 bit d'arrêt
- Aucun / 2 bits d'arrêt

Réglage usine

Aucun / 1 bit d'arrêt

Information supplémentaire

| | |
|-------------------|-------------|
| Accès en lecture | Opérateur |
| Accès en écriture | Maintenance |

* Visualisation dépendant des options de commande ou de la configuration de l'appareil

Modbus address

Navigation Configuration → Config. étendue → Communication → Modbus X1-4
→ Configuration → ID appareil

Prérequis **Communication interface protocol (→ 242) = MODBUS**

Description Defines the Modbus address of the device.

Entrée 1 ... 247

Réglage usine 1

Information supplémentaire

| | |
|-------------------|-------------|
| Accès en lecture | Opérateur |
| Accès en écriture | Maintenance |

Float swap mode

Navigation Configuration → Config. étendue → Communication → Modbus X1-4
→ Configuration → Float swap mode

Prérequis **Communication interface protocol (→ 242) = MODBUS**

Description Sets the format of how the floating point value is transferred on Modbus.

Sélection

- Normal 3-2-1-0
- Swap 0-1-2-3
- WW Swap 1-0-3-2
- WW Swap 2-3-0-1

Réglage usine Swap 0-1-2-3

Information supplémentaire

| | |
|-------------------|-------------|
| Accès en lecture | Opérateur |
| Accès en écriture | Maintenance |

Terminaison de bus

Navigation Configuration → Config. étendue → Communication → Modbus X1-4
→ Configuration → Terminaison bus

Prérequis **Communication interface protocol (→ 242) = MODBUS**

Description Activates or deactivates the bus termination at the device. Should only be activated on the last device in a loop.

Sélection

- Arrêt
- Marche

Réglage usine

Arrêt

**Information
supplémentaire**

| | |
|-------------------|-------------|
| Accès en lecture | Opérateur |
| Accès en écriture | Maintenance |

Sous-menu "Configuration"

Ce sous-menu n'est présent que pour les appareils avec une interface de communication V1.

Navigation  Configuration → Config. étendue → Communication → V1 X1-4 → Configuration

Communication interface protocol variant 

Navigation  Configuration → Config. étendue → Communication → V1 X1-4 → Configuration → Protocol variant

Description Determines which variant of the V1 protocol is used.

Affichage Aucune
 V1*

Réglage usine Aucune

Information supplémentaire

| | |
|-------------------|-------------|
| Accès en lecture | Opérateur |
| Accès en écriture | Maintenance |

V1 address 

Navigation  Configuration → Config. étendue → Communication → V1 X1-4 → Configuration → V1 address

Prérequis **Communication interface protocol variant (→  247) = V1**

Description Identifier of the device for the V1 communication.

Entrée 0 ... 99

Réglage usine 1



Information supplémentaire

| | |
|-------------------|-------------|
| Accès en lecture | Opérateur |
| Accès en écriture | Maintenance |

* Visualisation dépendant des options de commande ou de la configuration de l'appareil

V1 address 

Navigation

  Configuration → Config. étendue → Communication → V1 X1-4 → Configuration → V1 address

Prérequis

Communication interface protocol variant (→  247)

Description

Identifier of the previous device for V1 communication.

Entrée

0 ... 255

Réglage usine



1

Information supplémentaire

| | |
|-------------------|-------------|
| Accès en lecture | Opérateur |
| Accès en écriture | Maintenance |

Level mapping 

Navigation

  Configuration → Config. étendue → Communication → V1 X1-4 → Configuration → Level mapping

Prérequis

Communication interface protocol (→  242) = V1

Description

Determines the transmittable range of levels.

Sélection

- +ve
- +ve & -ve

Réglage usine

+ve

Information supplémentaire

| | |
|-------------------|-------------|
| Accès en lecture | Opérateur |
| Accès en écriture | Maintenance |

Dans V1, le niveau est toujours représenté par un nombre entre 0 et 999 999. Ce nombre correspond à un niveau :

"Level mapping" = "+ve"

| Nombre | Niveau correspondant |
|---------|----------------------|
| 0 | 0,0 mm |
| 999 999 | 99 999,9 mm |

"Level mapping" = "+ve & -ve"

| Nombre | Niveau correspondant |
|---------|----------------------|
| 0 | 0,0 mm |
| 500 000 | 50 000,0 mm |

| Nombre | Niveau correspondant |
|---------|----------------------|
| 500 001 | -0,1 mm |
| 999 999 | -49 999,9 mm |

Line impedance



Navigation Configuration → Config. étendue → Communication → V1 X1-4 → Configuration → Line impedance

Prérequis **Communication interface protocol (→ 242) = V1**

Description Adjusts the impedance of the communication line.

Entrée 0 ... 15

Réglage usine 15

Information supplémentaire

| | |
|-------------------|-------------|
| Accès en lecture | Opérateur |
| Accès en écriture | Maintenance |

L'impédance de ligne affecte la différence de tension entre un 0 logique et un 1 logique sur le message de l'appareil au bus. Le réglage par défaut convient à la plupart des applications.

Compatibility mode



Navigation Configuration → Config. étendue → Communication → Modbus Xx-x / V1 Xx-x → Configuration → Comp. mode

Description Defines the compatibility mode.

Sélection

- Nxx5xx
- Nxx8x

Réglage usine Nxx8x

Information supplémentaire

En mode **NMS5x** : seules les valeurs qui ont également existé sur l'état du jaugeur NMS5x sont sorties sur le bus.

En mode **NMS8x** : tous les états de jaugeur sont disponibles au niveau de ce paramètre.

| | |
|-------------------|-------------|
| Accès en lecture | Opérateur |
| Accès en écriture | Maintenance |

Sous-menu "V1 input selector"

Ce sous-menu n'est présent que pour les appareils avec une interface de communication V1.

Navigation  Configuration → Config. étendue → Communication → V1 X1-4 → V1 input select.

Alarm 1 input source **Navigation**

 Configuration → Config. étendue → Communication → V1 X1-4 → V1 input select. → Alarm1 input src

Description

Determines which discrete value will be transmitted as V1 alarm 1 status.

Sélection

- Aucune
- Alarm 1-4 any
- Alarm 1-4 HighHigh
- Alarm 1-4 High or HighHigh
- Alarm 1-4 High
- Alarm 1-4 Low
- Alarm 1-4 Low or LowLow
- Alarm 1-4 LowLow

Réglage usine

Aucune

Information supplémentaire

| | |
|-------------------|-------------|
| Accès en lecture | Opérateur |
| Accès en écriture | Maintenance |

Alarm 2 input source **Navigation**

 Configuration → Config. étendue → Communication → V1 X1-4 → V1 input select. → Alarm2 input src

Description

Determines which discrete value will be transmitted as V1 alarm 2 status.

Sélection

- Aucune
- Alarm 1-4 any
- Alarm 1-4 HighHigh
- Alarm 1-4 High or HighHigh
- Alarm 1-4 High
- Alarm 1-4 Low
- Alarm 1-4 Low or LowLow
- Alarm 1-4 LowLow

Réglage usine

Aucune

Information supplémentaire

| | |
|-------------------|-------------|
| Accès en lecture | Opérateur |
| Accès en écriture | Maintenance |

Value percent selector



Navigation Configuration → Config. étendue → Communication → V1 X1-4 → V1 input select. → Value % select

Description Selects which value shall be transmitted as a 0..100% value in the V1 Z0/Z1 message.

- Sélection**
- Aucune
 - Tank level %
 - Tank ullage %
 - AIO B1-3 value % *
 - AIO C1-3 value % *

Réglage usine Aucune

Information supplémentaire

| | |
|-------------------|-------------|
| Accès en lecture | Opérateur |
| Accès en écriture | Maintenance |

Sous-menu "Configuration"

Ce sous-menu n'est présent que pour les appareils avec une interface de communication option "WM550".

Navigation Configuration → Config. étendue → Communication → WM550 X1-4 → Configuration

Baudrate



Navigation Configuration → Config. étendue → Communication → WM550 X1-4 → Configuration → Baudrate

Prérequis **Communication interface protocol (→ 242) = option "WM550"**

Description Définit le débit en bauds de la communication WM550.

- Sélection**
- 600 BAUD
 - 1200 BAUD
 - 2400 BAUD
 - 4800 BAUD

Réglage usine 2400 BAUD

Information supplémentaire

| | |
|-------------------|-------------|
| Accès en lecture | Opérateur |
| Accès en écriture | Maintenance |

* Visualisation dépendant des options de commande ou de la configuration de l'appareil

WM550 address**Navigation**

Configuration → Config. étendue → Communication → WM550 X1-4
→ Configuration → WM550 address

Description

Décrit l'adresse WM550 de l'appareil.

Entrée

0 ... 63

Réglage usine

1

Numéro software**Navigation**

Configuration → Config. étendue → Communication → WM550 X1-4
→ Configuration → Numéro software

Prérequis

Communication interface protocol (→ 242) = option "WM550"

Description

Définit le contenu pour la tâche 32 WM550.

Informations détaillées sur le contenu pour la tâche 32 WM550, Documentation spéciale SD02567G.

Entrée

0 ... 9 999

Réglage usine

2 000

Sous-menu "WM550 input selector"

Ce sous-menu n'est présent que pour les appareils avec une interface de communication **option "WM550"**.

Navigation

Configuration → Config. étendue → Communication → WM550 X1-4 → WM550 inp select

Discrete 1 selector**Navigation**

Configuration → Config. étendue → Communication → WM550 X1-4 → WM550 inp select → Discrete 1select

Description

Détermine la source d'entrée qui est transférée comme bit d'alarme valeur [n] dans les tâches WM550 correspondantes.

Sélection

- Aucune
- Option **Balance flag** Visualisation dépendant des options de commande ou de la configuration de l'appareil
- Alarm 1...4 any
- Alarm 1...4 HighHigh
- Alarm 1...4 High or HighHigh
- Alarm 1...4 High
- Alarm 1...4 Low
- Alarm 1...4 Low or LowLow
- Alarm 1...4 LowLow
- Digital Xx-x

Réglage usine

Aucune

**Information
supplémentaire**

| | |
|-------------------|-------------|
| Accès en lecture | Opérateur |
| Accès en écriture | Maintenance |

Sous-menu "HART output"

Navigation  Configuration → Config. étendue → Communication → HART output

Sous-menu "Configuration"

Navigation  Configuration → Config. étendue → Communication → HART output → Configuration

System polling address **Navigation**

 Configuration → Config. étendue → Communication → HART output → Configuration → Polling address

Description

Device address for HART communication.

Entrée

0 ... 63

Réglage usine

15

Information supplémentaire

| | |
|-------------------|-------------|
| Accès en lecture | Opérateur |
| Accès en écriture | Maintenance |

Nombre de préambules **Navigation**

 Configuration → Config. étendue → Communication → HART output → Configuration → Nbre préambules

Description

Défini le nombre de préambules dans le télégramme HART.

Entrée

5 ... 20

Réglage usine

5

Information supplémentaire

| | |
|-------------------|-------------|
| Accès en lecture | Opérateur |
| Accès en écriture | Maintenance |

PV source



Navigation

Configuration → Config. étendue → Communication → HART output
→ Configuration → PV source

Description

Decides, if the PV configuration is according to an analog output (HART slave) or customized (in case of HART tunneling only).

Sélection

- AIO B1-3 *
- AIO C1-3 *
- Custom

Réglage usine

Custom

Information supplémentaire

| | |
|-------------------|-------------|
| Accès en lecture | Maintenance |
| Accès en écriture | Maintenance |

Assigner valeur primaire



Navigation

Configuration → Config. étendue → Communication → HART output
→ Configuration → Assign. val.prim

Prérequis

PV source (→ 255) = Custom

Description

Assigner une variable mesurée à la variable dynamique primaire (PV).
Informations supplémentaires :
la variable mesurée assignée est également utilisée par la sortie courant.

Sélection

- Aucune
- Niveau de cuve
- Tank ullage
- Measured level
- Distance
- Displacer position
- Water level
- Upper interface level
- Lower interface level
- Bottom level
- Tank reference height
- Liquid temperature
- Vapor temperature
- Air temperature
- Observed density value
- Average profile density
- Upper density
- Middle density
- Lower density
- P1 (bottom)
- P2 (middle)
- P3 (top)

* Visualisation dépendant des options de commande ou de la configuration de l'appareil

- GP 1 value
- GP 2 value
- GP 3 value
- GP 4 value

Réglage usine

Niveau de cuve

Information supplémentaire

| | |
|-------------------|-------------|
| Accès en lecture | Opérateur |
| Accès en écriture | Maintenance |

 L'option **Measured level** ne contient pas d'unité. Si une unité est nécessaire, sélectionnez l'option **Niveau de cuve**.

0 % value**Navigation**

 Configuration → Config. étendue → Communication → HART output
→ Configuration → 0 % value

Prérequis**PV source = Custom****Description**

0% value of the primary variable (PV).

Entrée

Nombre à virgule flottante avec signe

Réglage usine

0 mm

Information supplémentaire

| | |
|-------------------|-------------|
| Accès en lecture | Opérateur |
| Accès en écriture | Maintenance |

100 % value**Navigation**

 Configuration → Config. étendue → Communication → HART output
→ Configuration → 100 % value

Prérequis**PV source = Custom****Description**

100% value of the primary variable (PV).

Entrée

Nombre à virgule flottante avec signe

Réglage usine

0 mm

Information supplémentaire

| | |
|-------------------|-------------|
| Accès en lecture | Opérateur |
| Accès en écriture | Maintenance |

**PV mA selector**

Navigation Configuration → Config. étendue → Communication → HART output
→ Configuration → PV mA selector

Prérequis **PV source = Custom**

Description Assigns a current to the primary HART variable (PV).

Sélection

- Aucune
- AIO B1-3 value mA *
- AIO C1-3 value mA *

Réglage usine Aucune

Information supplémentaire

| | |
|-------------------|-------------|
| Accès en lecture | Opérateur |
| Accès en écriture | Maintenance |

Variable primaire (PV)

Navigation Configuration → Config. étendue → Communication → HART output
→ Configuration → Var.primair.(PV)

Description Indique la valeur mesurée actuelle de la grandeur dynamique primaire (PV)

Information supplémentaire

| | |
|-------------------|-----------|
| Accès en lecture | Opérateur |
| Accès en écriture | - |

Pourcentage de la plage

Navigation Configuration → Config. étendue → Communication → HART output
→ Configuration → % de la plage

Description Affiche la valeur de la variable primaire (PV) comme un pourcentage de la plage 0% à 100% définie.



Information supplémentaire

| | |
|-------------------|-----------|
| Accès en lecture | Opérateur |
| Accès en écriture | - |

* Visualisation dépendant des options de commande ou de la configuration de l'appareil

Assigner valeur secondaire 

Navigation

  Configuration → Config. étendue → Communication → HART output
→ Configuration → Assigner val.sec

Description

Assigner une variable mesurée à la variable dynamique secondaire (SV).

Sélection

- Aucune
- Niveau de cuve
- Tank ullage
- Measured level
- Distance
- Displacer position
- Water level
- Upper interface level
- Lower interface level
- Bottom level
- Tank reference height
- Liquid temperature
- Vapor temperature
- Air temperature
- Observed density value
- Average profile density
- Upper density
- Middle density
- Lower density
- P1 (bottom)
- P2 (middle)
- P3 (top)
- GP 1 value
- GP 2 value
- GP 3 value
- GP 4 value

Réglage usine

Liquid temperature



Information supplémentaire

| | |
|-------------------|-------------|
| Accès en lecture | Opérateur |
| Accès en écriture | Maintenance |

 L'option **Measured level** ne contient pas d'unité. Si une unité est nécessaire, sélectionnez l'option **Niveau de cuve**.

Valeur secondaire (SV)

Navigation

  Configuration → Config. étendue → Communication → HART output
→ Configuration → Val.second. (SV)

Prérequis

Assigner valeur secondaire (→  258) ≠ Aucune

Description

Indique la valeur mesurée actuelle de la variable dynamique secondaire (SV)

Information supplémentaire

| | |
|-------------------|-----------|
| Accès en lecture | Opérateur |
| Accès en écriture | - |

Assigner valeur ternaire



Navigation

Configuration → Config. étendue → Communication → HART output → Configuration → Assigner val.ter

Description

Assigner une variable mesurée à la variable dynamique tertiaire (TV).

Sélection

- Aucune
- Niveau de cuve
- Tank ullage
- Measured level
- Distance
- Displacer position
- Water level
- Upper interface level
- Lower interface level
- Bottom level
- Tank reference height
- Liquid temperature
- Vapor temperature
- Air temperature
- Observed density value
- Average profile density
- Upper density
- Middle density
- Lower density
- P1 (bottom)
- P2 (middle)
- P3 (top)
- GP 1 value
- GP 2 value
- GP 3 value
- GP 4 value

Réglage usine

Water level



Information supplémentaire

| | |
|-------------------|-------------|
| Accès en lecture | Opérateur |
| Accès en écriture | Maintenance |



L'option **Measured level** ne contient pas d'unité. Si une unité est nécessaire, sélectionnez l'option **Niveau de cuve**.

Variable ternaire (TV)

| | | | | | |
|-----------------------------------|---|------------------|-----------|-------------------|---|
| Navigation |  Configuration → Config. étendue → Communication → HART output → Configuration → Var.tern. (TV) | | | | |
| Prérequis | Assigner valeur ternaire (→  259) ≠ Aucune | | | | |
| Description | Indique la valeur mesurée actuelle de la variable dynamique tertiaire (troisième) (TV) | | | | |
| Information supplémentaire | <table border="1"> <tr> <td>Accès en lecture</td> <td>Opérateur</td> </tr> <tr> <td>Accès en écriture</td> <td>-</td> </tr> </table> | Accès en lecture | Opérateur | Accès en écriture | - |
| Accès en lecture | Opérateur | | | | |
| Accès en écriture | - | | | | |

Assigner valeur quaternaire



| | |
|----------------------|--|
| Navigation |  Configuration → Config. étendue → Communication → HART output → Configuration → Assigner val.qua |
| Description | Assigner une variable mesurée à la variable dynamique quaternaire (QV). |
| Sélection | <ul style="list-style-type: none"> ▪ Aucune ▪ Niveau de cuve ▪ Tank ullage ▪ Measured level ▪ Distance ▪ Displacer position ▪ Water level ▪ Upper interface level ▪ Lower interface level ▪ Bottom level ▪ Tank reference height ▪ Liquid temperature ▪ Vapor temperature ▪ Air temperature ▪ Observed density value ▪ Average profile density ▪ Upper density ▪ Middle density ▪ Lower density ▪ P1 (bottom) ▪ P2 (middle) ▪ P3 (top) ▪ GP 1 value ▪ GP 2 value ▪ GP 3 value ▪ GP 4 value |
| Réglage usine | Observed density value |

Information supplémentaire

| | |
|-------------------|-------------|
| Accès en lecture | Opérateur |
| Accès en écriture | Maintenance |



L'option **Measured level** ne contient pas d'unité. Si une unité est nécessaire, sélectionnez l'option **Niveau de cuve**.

Valeur quaternaire (QV)

Navigation

Configuration → Config. étendue → Communication → HART output
→ Configuration → Val.quat. (QV)

Prérequis

Assigner valeur quaternaire (→ 260) ≠ Aucune

Description

Indique la valeur mesurée actuelle de la variable dynamique quaternaire (quatrième) (QV)

Information supplémentaire

| | |
|-------------------|-----------|
| Accès en lecture | Opérateur |
| Accès en écriture | - |

Sous-menu "Information"

Navigation  Configuration → Config. étendue → Communication → HART output → Information

Description sommaire HART 

Navigation  Configuration → Config. étendue → Communication → HART output → Information → Descr.somm. HART

Description Défini le tag court du point de mesure
Longueur maximale: 8 caractères
Caractères autorisés: A-Z, 0-9, certains caractères spéciaux

Entrée Chaîne de caractères comprenant des chiffres, des lettres et des caractères spéciaux (8)

Réglage usine NMS8x

Information supplémentaire

| | |
|-------------------|-------------|
| Accès en lecture | Opérateur |
| Accès en écriture | Maintenance |

Désignation du point de mesure 

Navigation  Configuration → Config. étendue → Communication → HART output → Information → Désign.point mes

Description Entrez un nom unique pour le point de mesure pour identifier l'appareil rapidement dans l'installation.

Entrée Chaîne de caractères comprenant des chiffres, des lettres et des caractères spéciaux (32)

Réglage usine NMS8x

Information supplémentaire

| | |
|-------------------|-------------|
| Accès en lecture | Opérateur |
| Accès en écriture | Maintenance |

Description HART 

Navigation  Configuration → Config. étendue → Communication → HART output → Information → Description HART

Description Entrer la description du point de mesure



Entrée Chaîne de caractères comprenant des chiffres, des lettres et des caractères spéciaux (16)

Réglage usine NMS8x

Information supplémentaire

| | |
|-------------------|-------------|
| Accès en lecture | Opérateur |
| Accès en écriture | Maintenance |

Message HART 

Navigation   Configuration → Config. étendue → Communication → HART output → Information → Message HART

Description Utilisez cette fonction pour définir un message HART qui est envoyé via le protocole HART lorsque le maître le demande.

Longueur maximale : 32 caractères
 Caractères autorisés : A-Z, 0-9, certains caractères spéciaux



Entrée Chaîne de caractères comprenant des chiffres, des lettres et des caractères spéciaux (32)

Réglage usine NMS8x

Information supplémentaire

| | |
|-------------------|-------------|
| Accès en lecture | Opérateur |
| Accès en écriture | Maintenance |

Date HART 

Navigation   Configuration → Config. étendue → Communication → HART output → Information → Date HART

Description Entrez la date de la dernière modification de configuration. Utilisez le format yyy-mm-dd

Entrée Chaîne de caractères comprenant des chiffres, des lettres et des caractères spéciaux (10)

Réglage usine 2009-07-20

Information supplémentaire

| | |
|-------------------|-------------|
| Accès en lecture | Opérateur |
| Accès en écriture | Maintenance |

Sous-menu "Application"

Navigation  Configuration → Config. étendue → Application

Sous-menu "Tank configuration"

Navigation  Configuration → Config. étendue → Application → Tank config

Sous-menu "Niveau"

Navigation  Configuration → Config. étendue → Application → Tank config → Niveau

Level source 

Navigation  Configuration → Config. étendue → Application → Tank config → Niveau → Level source

Description Defines the source of the level value.

Sélection

- No input value
- HART device 1 ... 15 level
- Niveau SR *
- Level *
- Displacer position *
- AIO B1-3 value *
- AIO C1-3 value *
- AIP B4-8 value *
- AIP C4-8 value *

Réglage usine Dépend de la version d'appareil

Information supplémentaire

| | |
|-------------------|-------------|
| Accès en lecture | Opérateur |
| Accès en écriture | Maintenance |

Empty 

Navigation  Configuration → Config. étendue → Application → Tank config → Niveau → Empty

Description Distance from reference point to zero position (tank bottom or datum plate).

Entrée 0 ... 10 000 000 mm

Réglage usine Dépend de la version d'appareil

* Visualisation dépendant des options de commande ou de la configuration de l'appareil

Information supplémentaire

| | |
|-------------------|-------------|
| Accès en lecture | Opérateur |
| Accès en écriture | Maintenance |

 Le point de référence est la ligne de référence de la fenêtre d'étalonnage.

Tank reference height 

Navigation

 Configuration → Config. étendue → Application → Tank config → Niveau → Tank ref height

Description

Defines the distance from the dipping reference point to the zero position (tank bottom or datum plate).

Entrée

0 ... 10 000 000 mm

Réglage usine

Dépend de la version d'appareil

Information supplémentaire

| | |
|-------------------|-------------|
| Accès en lecture | Opérateur |
| Accès en écriture | Maintenance |

Niveau de cuve

Navigation

 Configuration → Config. étendue → Application → Tank config → Niveau → Niveau de cuve

Description

Shows the distance from the zero position (tank bottom or datum plate) to the product surface.

Information supplémentaire

| | |
|-------------------|-----------|
| Accès en lecture | Opérateur |
| Accès en écriture | - |

Set level 

Navigation

 Configuration → Config. étendue → Application → Tank config → Niveau → Set level

Description

If the level measured by the device does not match the actual level obtained by a manual dip, enter the correct level into this parameter.

Entrée

0 ... 10 000 000 mm

Réglage usine

0 mm

Information supplémentaire

| | |
|-------------------|-------------|
| Accès en lecture | Opérateur |
| Accès en écriture | Maintenance |

L'appareil ajuste le paramètre **Empty** (→  195) en fonction de la valeur entrée, de sorte que le niveau mesuré corresponde au niveau réel.

Water level source**Navigation**

  Configuration → Config. étendue → Application → Tank config → Niveau → Water level src

Description

Defines the source of the bottom water level.

Sélection

- Manual value
- Bottom level
- HART device 1 ... 15 level
- AIO B1-3 value
- AIO C1-3 value
- AIP B4-8 value
- AIP C4-8 value



Réglage usine

Manual value

Information supplémentaire

| | |
|-------------------|-------------|
| Accès en lecture | Opérateur |
| Accès en écriture | Maintenance |

Manual water level**Navigation**

  Configuration → Config. étendue → Application → Tank config → Niveau → Man. water level

Prérequis

Water level source (→  266) = **Manual value**

Description

Defines the manual value of the bottom water level.

Entrée

-2 000 ... 5 000 mm

Réglage usine

0 mm

Information supplémentaire

| | |
|-------------------|-------------|
| Accès en lecture | Opérateur |
| Accès en écriture | Maintenance |

Water level

Navigation

 Configuration → Config. étendue → Application → Tank config → Niveau → Water level

Description

Shows the bottom water level.

Information supplémentaire

| | |
|-------------------|-----------|
| Accès en lecture | Opérateur |
| Accès en écriture | - |

Sous-menu "Température"

| | |
|------------------|-------------|
| Accès en lecture | Maintenance |
|------------------|-------------|

Navigation  Configuration → Config. étendue → Application → Tank config → Température

Liquid temp source 

Navigation  Configuration → Config. étendue → Application → Tank config → Température → Liq temp source

Description Defines source from which the liquid temperature is obtained.

Sélection

- Manual value
- HART device 1 ... 15 temperature
- AIO B1-3 value
- AIO C1-3 value
- AIP B4-8 value
- AIP C4-8 value

Réglage usine Manual value

Information supplémentaire

| | |
|-------------------|-------------|
| Accès en lecture | Opérateur |
| Accès en écriture | Maintenance |

Manual liquid temperature 

Navigation  Configuration → Config. étendue → Application → Tank config → Température → Man. liquid temp

Prérequis **Liquid temp source (→  197) = Manual value**

Description Defines the manual value of the liquid temperature.

Entrée -50 ... 300 °C

Réglage usine 25 °C

Information supplémentaire

| | |
|-------------------|-------------|
| Accès en lecture | Opérateur |
| Accès en écriture | Maintenance |

Liquid temperature

Navigation  Configuration → Config. étendue → Application → Tank config → Température → Liquid temp.

Description Shows the average or spot temperature of the measured liquid.

Information supplémentaire

| | |
|-------------------|-----------|
| Accès en lecture | Opérateur |
| Accès en écriture | - |

Air temperature source



Navigation  Configuration → Config. étendue → Application → Tank config → Température → Air temp. source

Description Defines source from which the air temperature is obtained.

- Sélection**
- Manual value
 - HART device 1 ... 15 temperature
 - AIO B1-3 value
 - AIO C1-3 value
 - AIP B4-8 value
 - AIP C4-8 value

Réglage usine Manual value

Information supplémentaire

| | |
|-------------------|-------------|
| Accès en lecture | Opérateur |
| Accès en écriture | Maintenance |

Manual air temperature



Navigation  Configuration → Config. étendue → Application → Tank config → Température → Manual air temp.

Prérequis **Air temperature source (→  269) = Manual value**

Description Defines the manual value of the air temperature.

Entrée -50 ... 300 °C

Réglage usine 25 °C

Information supplémentaire

| | |
|-------------------|-------------|
| Accès en lecture | Opérateur |
| Accès en écriture | Maintenance |

Air temperature

Navigation  Configuration → Config. étendue → Application → Tank config → Température → Air temp.

Description Shows the air temperature.

Information supplémentaire

| | |
|-------------------|-----------|
| Accès en lecture | Opérateur |
| Accès en écriture | - |

Vapor temp source



Navigation  Configuration → Config. étendue → Application → Tank config → Température → Vapor temp src

Description Defines the source from which the vapor temperature is obtained.

Sélection

- Manual value
- HART device 1 ... 15 vapor temp
- AIO B1-3 value
- AIO C1-3 value
- AIP B4-8 value
- AIP C4-8 value

Réglage usine Manual value

Information supplémentaire

| | |
|-------------------|-------------|
| Accès en lecture | Opérateur |
| Accès en écriture | Maintenance |

Manual vapor temperature



Navigation  Configuration → Config. étendue → Application → Tank config → Température → Man. vapor temp.

Prérequis **Vapor temp source (→  270) = Manual value**

Description Defines the manual value of the vapor temperature.

Entrée -50 ... 300 °C

Réglage usine 25 °C

Information supplémentaire

| | |
|-------------------|-------------|
| Accès en lecture | Opérateur |
| Accès en écriture | Maintenance |

Vapor temperature

Navigation

🏠📄 Configuration → Config. étendue → Application → Tank config → Température
→ Vapor temp.

Description

Shows the measured vapor temperature.

**Information
supplémentaire**

| | |
|-------------------|-----------|
| Accès en lecture | Opérateur |
| Accès en écriture | - |

Sous-menu "Densité"

Navigation  Configuration → Config. étendue → Application → Tank config → Densité

Observed density source 

Navigation  Configuration → Config. étendue → Application → Tank config → Densité → Density source

Description Determines how the density is obtained.

Sélection

- HTG *
- HTMS *
- Average profile density *
- Upper density
- Middle density
- Lower density

Réglage usine Dépend de la version d'appareil

Information supplémentaire

| | |
|-------------------|-------------|
| Accès en lecture | Opérateur |
| Accès en écriture | Maintenance |

Observed density

Navigation  Configuration → Config. étendue → Application → Tank config → Densité → Observed density

Description Shows the measured or calculated density.

Information supplémentaire

| | |
|-------------------|-----------|
| Accès en lecture | Opérateur |
| Accès en écriture | - |

Air density 

Navigation  Configuration → Config. étendue → Application → Tank config → Densité → Air density

Description Defines the density of the air surrounding the tank.

Entrée 0,0 ... 500,0 kg/m³

* Visualisation dépendant des options de commande ou de la configuration de l'appareil

Réglage usine 1,2 kg/m³

Information supplémentaire

| | |
|-------------------|-------------|
| Accès en lecture | Opérateur |
| Accès en écriture | Maintenance |

Vapor density



Navigation

Configuration → Config. étendue → Application → Tank config → Densité → Vapor density

Description

Defines the density of the gas phase in the tank.

Entrée

0,0 ... 500,0 kg/m³

Réglage usine

1,2 kg/m³

Information supplémentaire

| | |
|-------------------|-------------|
| Accès en lecture | Opérateur |
| Accès en écriture | Maintenance |

Sous-menu "Pression"

Navigation  Configuration → Config. étendue → Application → Tank config → Pression

P1 (bottom) source 

Navigation  Configuration → Config. étendue → Application → Tank config → Pression → P1 (bot) source

Description Defines the source of the bottom pressure (P1).

Sélection

- Manual value
- HART device 1 ... 15 pressure
- AIO B1-3 value
- AIO C1-3 value
- AIP B4-8 value
- AIP C4-8 value

Réglage usine Manual value

Information supplémentaire

| | |
|-------------------|-------------|
| Accès en lecture | Opérateur |
| Accès en écriture | Maintenance |

P1 (bottom)

Navigation  Configuration → Config. étendue → Application → Tank config → Pression → P1 (bottom)

Description Shows the pressure at the tank bottom.

Information supplémentaire

| | |
|-------------------|-----------|
| Accès en lecture | Opérateur |
| Accès en écriture | - |

P1 (bottom) manual pressure 

Navigation  Configuration → Config. étendue → Application → Tank config → Pression → P1 (bot) manual

Prérequis **P1 (bottom) source** (→  274) = **Manual value**

Description Defines the manual value of the bottom pressure (P1).

Entrée -1,01325 ... 25 bar



Réglage usine 0 bar

Information supplémentaire

| | |
|-------------------|-------------|
| Accès en lecture | Opérateur |
| Accès en écriture | Maintenance |

P1 position 

Navigation

  Configuration → Config. étendue → Application → Tank config → Pression → P1 position

Description

Defines the position of the bottom pressure transmitter (P1), measured from zero position (tank bottom or datum plate).

Entrée

-10 000 ... 100 000 mm

Réglage usine



5 000 mm

Information supplémentaire

| | |
|-------------------|-------------|
| Accès en lecture | Opérateur |
| Accès en écriture | Maintenance |

P1 offset 

Navigation

  Configuration → Config. étendue → Application → Tank config → Pression → P1 offset

Description

Offset for the bottom pressure (P1).
The offset is added to the measured pressure prior to any tank calculation.

Entrée

-25 ... 25 bar

Réglage usine



0 bar

Information supplémentaire

| | |
|-------------------|-------------|
| Accès en lecture | Opérateur |
| Accès en écriture | Maintenance |

P1 absolute / gauge 

Navigation

  Configuration → Config. étendue → Application → Tank config → Pression → P1 absolut/gauge

Description

Defines whether the connected pressure transmitter measures an absolute or a gauge pressure.

- Sélection**
- Absolute
 - Gauge

Réglage usine Gauge

Information supplémentaire

| | |
|-------------------|-------------|
| Accès en lecture | Opérateur |
| Accès en écriture | Maintenance |

P3 (top) source

Navigation   Configuration → Config. étendue → Application → Tank config → Pression → P3 (top) source

Description Defines the source of the top pressure (P3).

- Sélection**
- Manual value
 - HART device 1 ... 15 pressure
 - AIO B1-3 value
 - AIO C1-3 value
 - AIP B4-8 value
 - AIP C4-8 value

Réglage usine Manual value

Information supplémentaire

| | |
|-------------------|-------------|
| Accès en lecture | Opérateur |
| Accès en écriture | Maintenance |

P3 (top)

Navigation   Configuration → Config. étendue → Application → Tank config → Pression → P3 (top)

Description Shows the pressure (P3) at the top transmitter.

Information supplémentaire

| | |
|-------------------|-----------|
| Accès en lecture | Opérateur |
| Accès en écriture | - |

P3 (top) manual pressure

Navigation   Configuration → Config. étendue → Application → Tank config → Pression → P3 (top) manual

Prérequis **P3 (top) source** (→  276) = **Manual value**

Description Defines the manual value of the top pressure (P3).



Entrée -1,01325 ... 25 bar

Réglage usine 0 bar

Information supplémentaire

| | |
|-------------------|-------------|
| Accès en lecture | Opérateur |
| Accès en écriture | Maintenance |

P3 position 

Navigation   Configuration → Config. étendue → Application → Tank config → Pression → P3 position

Description Defines the position of the top pressure transmitter (P3), measured from zero position (tank bottom or datum plate).



Entrée 0 ... 100 000 mm

Réglage usine 20 000 mm

Information supplémentaire

| | |
|-------------------|-------------|
| Accès en lecture | Opérateur |
| Accès en écriture | Maintenance |

P3 offset 

Navigation   Configuration → Config. étendue → Application → Tank config → Pression → P3 offset

Description Offset for the top pressure (P3).
The offset is added to the measured pressure prior to any tank calculation.



Entrée -25 ... 25 bar

Réglage usine 0 bar

Information supplémentaire

| | |
|-------------------|-------------|
| Accès en lecture | Opérateur |
| Accès en écriture | Maintenance |

P3 absolute / gauge 

Navigation   Configuration → Config. étendue → Application → Tank config → Pression → P3 absolut/gauge

Description Defines whether the connected pressure transmitter measures an absolute or a gauge pressure.

Sélection



- Absolute
- Gauge

Réglage usine Gauge

Information supplémentaire

| | |
|-------------------|-------------|
| Accès en lecture | Opérateur |
| Accès en écriture | Maintenance |

Ambient pressure

Navigation   Configuration → Config. étendue → Application → Tank config → Pression → Ambient pressure

Description Defines the manual value of the ambient pressure.

Entrée 0 ... 2,5 bar

Réglage usine 1 bar

Information supplémentaire

| | |
|-------------------|-------------|
| Accès en lecture | Opérateur |
| Accès en écriture | Maintenance |

Sous-menu "Tank calculation"

Navigation  Configuration → Config. étendue → Application → Tank calculation

Sous-menu "HyTD"

Aperçu

La déformation hydrostatique de la cuve peut être utilisée pour compenser le mouvement vertical du niveau de référence (GRH) dû au gonflement de la paroi de la cuve engendré par la pression hydrostatique exercée par le liquide stocké dans la cuve. La compensation se base sur une approximation linéaire obtenue par des relevés manuels à plusieurs niveaux sur toute la gamme du réservoir.

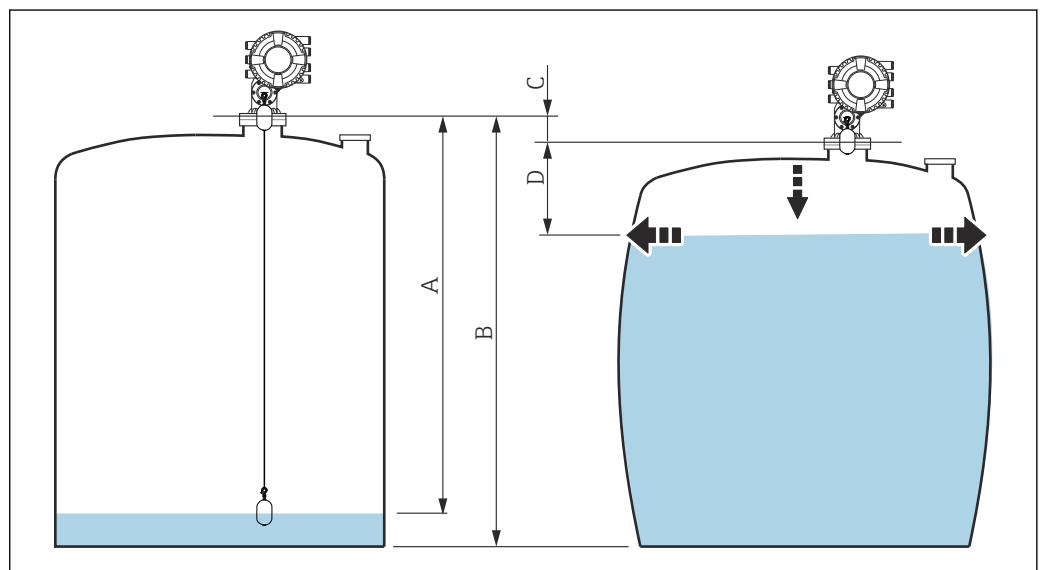

A0055644

 90 Correction de la déformation hydrostatique de la cuve (HyTD)

- A "Distance" (niveau au-dessous de L_0 → "HyTD correction value" = 0)
- B Niveau de référence (GRH)
- C HyTD correction value
- D "Distance" (niveau au-dessus de L_0 → "HyTD correction value" > 0)

Approximation linéaire de la correction HyTD

La déformation réelle varie de façon non linéaire en fonction du niveau en raison de la construction de la cuve. Toutefois, étant donné que les facteurs de correction sont typiquement petits par rapport au niveau mesuré, une méthode simple de l'amortissement constant peut être utilisée avec de bons résultats.

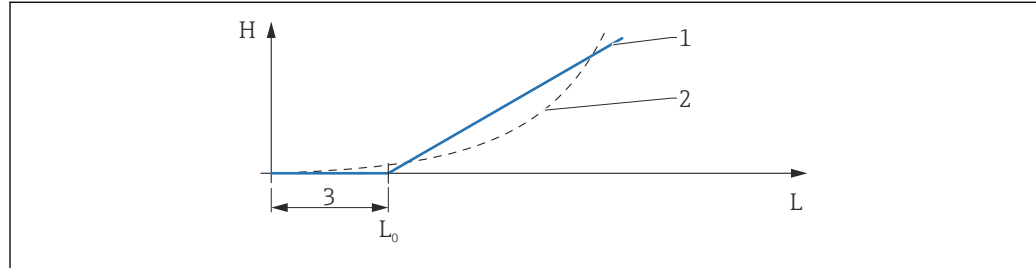

A0028724

91 Calcul de la correction HyTD

- 1 Correction linéaire selon "Deformation factor (\rightarrow 282)"
- 2 Correction réelle
- 3 Starting level (\rightarrow 281)
- L Measured level (\rightarrow 182)
- H HyTD correction value (\rightarrow 281)

Calcul de la correction HyTD

$$L \leq L_0 \Rightarrow C_{HyTD} = 0$$

$$L > L_0 \Rightarrow C_{HyTD} = - (L - L_0) \times D$$

A0028715

| | |
|-------------------------|-----------------------|
| L | Measured level |
| L0 | Starting level |
| C_{HyTD} | HyTD correction value |
| D | Deformation factor |

Description des paramètres

Navigation  Configuration → Config. étendue → Application → Tank calculation → HyTD

HyTD correction value

Navigation  Configuration → Config. étendue → Application → Tank calculation → HyTD → HyTD corr. value

Description Shows the correction value from the Hydrostatic Tank Deformation.

Information supplémentaire

| | |
|-------------------|-----------|
| Accès en lecture | Opérateur |
| Accès en écriture | - |

HyTD mode



Navigation  Configuration → Config. étendue → Application → Tank calculation → HyTD → HyTD mode

Description Activates or deactivates the calculation of the Hydrostatic Tank Deformation.

Sélection

- Non
- Oui

Réglage usine Non

Information supplémentaire

| | |
|-------------------|-------------|
| Accès en lecture | Opérateur |
| Accès en écriture | Maintenance |

Starting level



Navigation  Configuration → Config. étendue → Application → Tank calculation → HyTD → Starting level

Description Defines the starting level for the Hydrostatic Tank Deformation. Levels below this value are not corrected.

Entrée 0 ... 5 000 mm

Réglage usine 500 mm

Information supplémentaire

| | |
|-------------------|-------------|
| Accès en lecture | Opérateur |
| Accès en écriture | Maintenance |

Deformation factor

**Navigation**

Configuration → Config. étendue → Application → Tank calculation → HyTD
→ Deform factor

Description

Defines the deformation factor for the HyTD (change of device position per change of level).

Entrée

-1,0 ... 1,0 %

Réglage usine

0,2 %

**Information
supplémentaire**

| | |
|-------------------|-------------|
| Accès en lecture | Opérateur |
| Accès en écriture | Maintenance |

Sous-menu "CTSh"

Aperçu

La CTSh (correction de la dilatation thermique de la robe de la cuve) compense les effets sur le niveau de référence (GRH) et sur la dilatation ou la contraction du fil de mesure dus aux effets de la température sur la robe de la cuve ou le tube de mesure. Les effets de la température sont séparés en deux parties, à savoir la partie 'sans contact' et la partie 'en contact avec le produit' de la robe de la cuve ou du tube de mesure. La fonction de correction se base sur les coefficients de dilatation thermique de l'acier et sur les facteurs d'isolation de la partie 'sans contact' et de la partie 'en contact avec le produit' du fil ou de la paroi de la cuve. Les températures utilisées pour la correction peuvent être sélectionnées à partir de valeurs manuelles ou mesurées.



Cette correction est recommandée pour les situations suivantes :

- Si la température de service dévie considérablement de la température pendant l'étalonnage ($\Delta T > 10\text{ °C}$ (18 °F))
- Pour des cuves extrêmement hautes
- Pour des applications réfrigérées, cryogéniques ou chauffées



Étant donné que l'utilisation de cette correction affectera le résultat du niveau de jaugeage par le plein, il est recommandé de s'assurer que les procédures de relevé manuel et de vérification du niveau sont exécutées correctement avant d'activer cette méthode de correction.

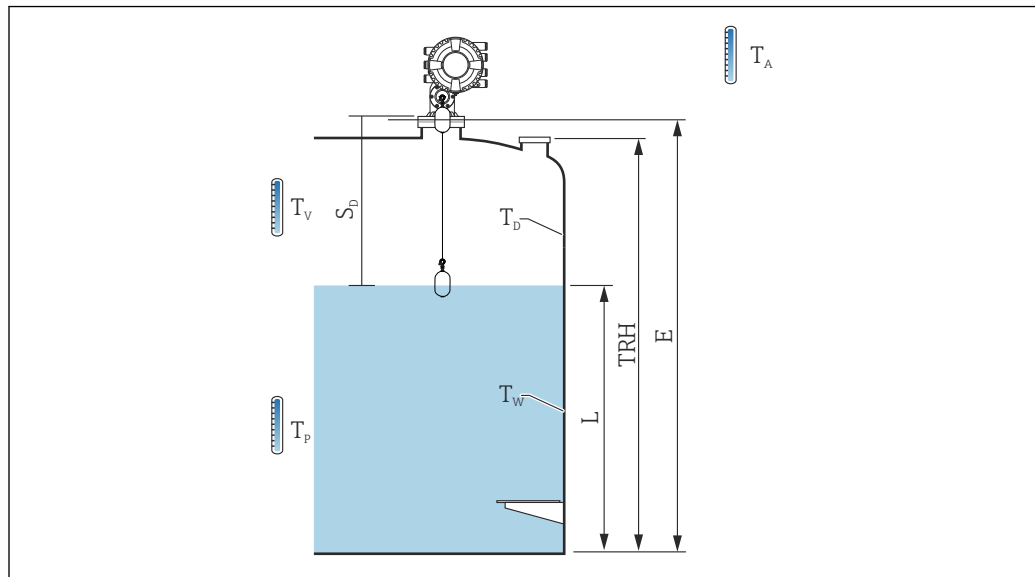

Ce mode ne peut pas être utilisé en combinaison avec HTG étant donné, qu'avec HTG, le niveau n'est pas mesuré par rapport au niveau de référence.

CTSh : Calcul de la température de la paroi

A0056981

92 Paramètres pour le calcul CTSh

| | |
|------------|---|
| T_W | Température de la partie de la robe du réservoir en contact avec le produit |
| T_D | Température de la partie de la robe du réservoir sans contact avec le produit |
| T_P | Température du produit |
| T_V | Température de la vapeur (dans le réservoir) |
| T_A | Température ambiante (atmosphère autour du réservoir) |
| S_d | Distance mesurée (de "Empty" à niveau) |
| TRH | Hauteur de référence de la cuve |
| E | Empty |
| L | Level |

CTSh : Calcul de la température de la paroi

Selon les paramètres **Covered tank** (→ 286) et **Tube de mesure** (→ 287), les températures T_W de la partie en contact avec le produit et T_D de la partie sans contact de la paroi de la cuve sont calculées de la façon suivante :

| Covered tank (→ 286) | Tube de mesure (→ 287) | T_W | T_D |
|----------------------|------------------------|-------------------------|-------------------------|
| Covered | Oui ¹⁾ | T_P | T_V |
| | Non | $(7/8) T_P + (1/8) T_A$ | $(1/2) T_V + (1/2) T_A$ |
| Open top | Oui | T_P | T_A |
| | Non | $(7/8) T_P + (1/8) T_A$ | T_A |

- 1) Cette option est également valide pour les cuves isolées sans tube de mesure. Cela est possible car la température dans et hors du réservoir est identique en raison de l'isolation de la cuve.

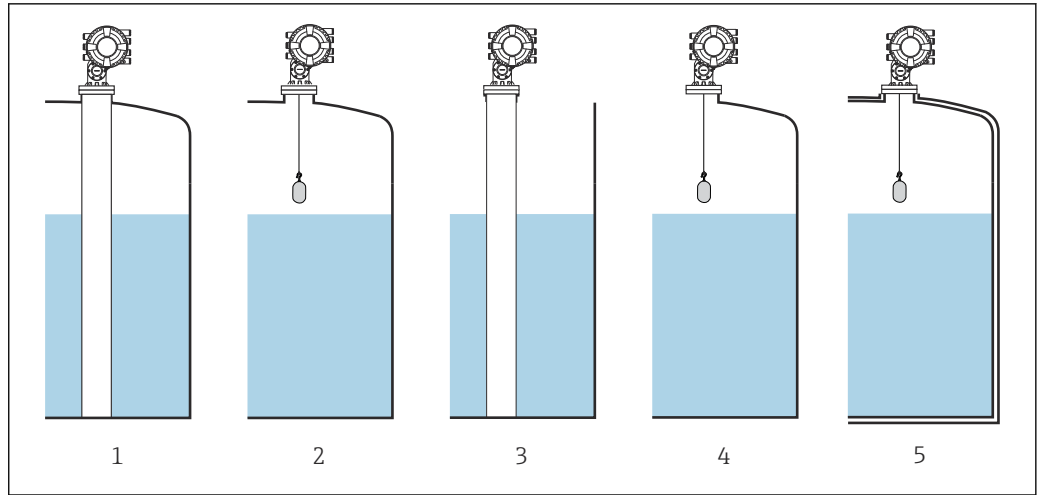

- 1 Covered tank (→ 286) = Covered; Tube de mesure (→ 287) = Oui
- 2 Covered tank (→ 286) = Covered; Tube de mesure (→ 287) = Non
- 3 Covered tank (→ 286) = Open top; Tube de mesure (→ 287) = Oui
- 4 Covered tank (→ 286) = Open top; Tube de mesure (→ 287) = Non
- 5 Cuve isolée : Covered tank (→ 286) = Open top ; Tube de mesure (→ 287) = Oui

CTSh : Calcul de la correction

$$C_{CTSh} = \alpha_{\text{tank}} (TRH - L)(T_D - T_{\text{cal}}) + \alpha_{\text{tank}} L (T_W - T_{\text{cal}}) - \alpha_{\text{wire}} S_D (T_v - T_{\text{cal}})$$

| | |
|-------------------------|---|
| TRH | Hauteur de référence de la cuve |
| L | Level |
| T_D | Température de la partie sans contact de la robe du réservoir (calculée à partir de T _p , T _v et T _A) |
| T_W | Température de la partie de la robe du réservoir en contact avec le produit (calculée à partir de T _p , T _v et T _A) |
| T_{cal} | Température à laquelle la mesure a été étalonnée |
| α_{cuve} | Linear expansion coefficient de la cuve |
| α_{fil} | Linear expansion coefficient du fil |
| C_{CTSh} | CTSh correction value |

Description des paramètres

Navigation  Configuration → Config. étendue → Application → Tank calculation → CTSh

CTSh correction value

Navigation  Configuration → Config. étendue → Application → Tank calculation → CTSh → CTSh corr value

Description Shows the CTSh correction value.

Information supplémentaire

| | |
|-------------------|-----------|
| Accès en lecture | Opérateur |
| Accès en écriture | - |

CTSh mode

Navigation  Configuration → Config. étendue → Application → Tank calculation → CTSh → CTSh mode

Description Activates or deactivates the CTSh.

Sélection

- Non
- Oui
- With wire *
- Only wire *

Réglage usine Non

Information supplémentaire

| | |
|-------------------|-------------|
| Accès en lecture | Opérateur |
| Accès en écriture | Maintenance |

Covered tank

Navigation  Configuration → Config. étendue → Application → Tank calculation → CTSh → Covered tank

Description Determines whether the tank is covered.

Sélection

- Open top
- Covered

Réglage usine Open top

* Visualisation dépendant des options de commande ou de la configuration de l'appareil

Information supplémentaire

| | |
|-------------------|-------------|
| Accès en lecture | Opérateur |
| Accès en écriture | Maintenance |

 L'option **Covered** n'est valide que pour les cuves à toit fixe. Pour un toit flottant, sélectionner **Open top**.

Tube de mesure



Navigation

 Configuration → Config. étendue → Application → Tank calculation → CTSh → Tube de mesure

Description

Determines whether the device is mounted on a stilling well.

Sélection

- Non
- Oui

Réglage usine

Non

Information supplémentaire

| | |
|-------------------|-------------|
| Accès en lecture | Opérateur |
| Accès en écriture | Maintenance |

Calibration temperature



Navigation

 Configuration → Config. étendue → Application → Tank calculation → CTSh → Calibration temp

Description

Specify temperature at which the measurement has been calibrated.

Entrée

-50 ... 250 °C

Réglage usine

25 °C

Information supplémentaire

| | |
|-------------------|-------------|
| Accès en lecture | Opérateur |
| Accès en écriture | Maintenance |

Linear expansion coefficient



Navigation

 Configuration → Config. étendue → Application → Tank calculation → CTSh → Linear exp coeff

Description

Defines the linear expansion coefficient of the tank shell material.

Entrée

0 ... 100 ppm

Réglage usine 15 ppm

**Information
supplémentaire**

| | |
|-------------------|-------------|
| Accès en lecture | Opérateur |
| Accès en écriture | Maintenance |

Wire expansion coefficient



Navigation

Configuration → Config. étendue → Application → Tank calculation → CTSh → Wire exp coeff

Description

Defines the expansion coefficient of the wire material of the drum. Value is programmed in factory.

Entrée

0 ... 100 ppm

Réglage usine

15 ppm

Sous-menu "HTMS"

Aperçu

Le système de mesure hybride des réservoirs (HTMS) est une méthode de calcul de la densité d'un produit dans une cuve basée à la fois sur une mesure de niveau (au sommet) et sur au moins une mesure de pression (au fond). Un capteur de pression supplémentaire peut être installé au sommet de la cuve pour indiquer la pression de vapeur et pour que le calcul de la densité soit plus précis. La méthode de calcul prend également en compte un possible niveau d'eau au fond de la cuve pour que les calculs de densité soient aussi précis que possible.

Paramètres HTMS

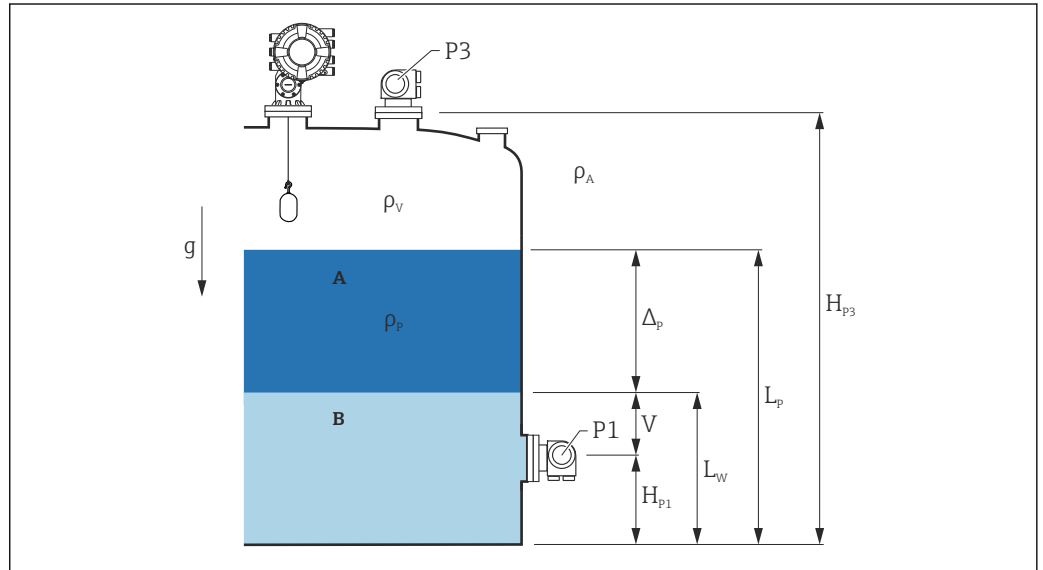

93 Paramètres HTMS

- A Produit
- B Eau

| Paramètre | Chemin de navigation |
|---|---|
| P1 (pression au fond) | Configuration → Configuration étendue → Tank configuration → Pression → P1 (bottom) |
| H _{P1} (position du transmetteur P1) | Configuration → Configuration étendue → Tank configuration → Pression → P1 position |
| P3 (pression au sommet) | Configuration → Configuration étendue → Tank configuration → Pression → P3 (top) |
| H _{P3} (position du transmetteur P3) | Configuration → Configuration étendue → Tank configuration → Pression → P3 position |
| ρ _p (densité du produit ¹⁾) | <ul style="list-style-type: none"> ■ Valeur mesurée : Configuration → Configuration étendue → Calculation → HTMS → Density value ■ Valeur définie par l'utilisateur : Configuration → Configuration étendue → Calculation → HTMS → Manual upper density |
| ρ _v (densité de la vapeur) | Expert → Application → Tank configuration → Densité → Vapor density |
| ρ _A (température de l'air ambiant) | Configuration → Configuration étendue → Tank configuration → Densité → Air density |
| g (gravité locale) | Expert → Application → Tank Calculation → Local gravity |
| L _p (niveau du produit) | Fonctionnement → Niveau de cuve |
| L _W (niveau d'eau de fond) | Fonctionnement → Water level |
| V = L _W - H _{P1} | |
| Δ _p = L _p - L _W = L _p - V - H _{P1} | |

1) Selon la situation, ce paramètre est mesuré ou une valeur définie par l'utilisateur est utilisée.

Modes HTMS

Deux modes HTMS peuvent être sélectionnés dans le paramètre **HTMS mode** (→ ⓘ 291). Ce mode détermine si une ou deux valeurs de pression sont utilisées. Selon le mode sélectionné, un certain nombre de paramètres supplémentaires est nécessaire pour le calcul de la densité du produit.

i L'option **HTMS P1+P3** doit être utilisée dans des cuves sous pression afin de compenser la pression de la phase de vapeur.

| HTMS mode (→ ⓘ 291) | Variables mesurées | Autres paramètres nécessaires | Variables calculées |
|------------------------|--|--|---|
| HTMS P1 | <ul style="list-style-type: none"> ▪ P_1 ▪ L_p | <ul style="list-style-type: none"> ▪ g ▪ H_{p1} ▪ L_w (en option) | ρ_p |
| HTMS P1+P3 | <ul style="list-style-type: none"> ▪ P_1 ▪ P_3 ▪ L_p | <ul style="list-style-type: none"> ▪ ρ_v ▪ ρ_A ▪ g ▪ H_{p1} ▪ H_{p3} ▪ L_w (en option) | ρ_p (calcul plus précis pour des cuves sous pression) |

Niveau minimum

La densité du produit peut uniquement être calculée si le produit a une épaisseur minimum :

$$\Delta_p \geq \Delta_{p, \min}$$

A0028864

Cela est équivalent à la condition suivante pour le niveau de produit :

$$L_p - V \geq \Delta_{p, \min} + H_{p1} = L_{\min}$$

A0028863

L_{\min} est défini dans le paramètre **Minimum level** (→ ⓘ 292). Comme le montre la formule, il doit toujours être supérieur à H_{p1} .

Si $L_p - V$ chute sous cette limite, la densité est calculée de la façon suivante :

- Si une valeur calculée précédente est disponible, cette valeur sera conservée aussi longtemps qu'aucun nouveau calcul n'est possible.
- Si aucune valeur n'a été précédemment calculée, la valeur manuelle (définie dans le paramètre **Manual upper density**) sera utilisée.

Hystérésis

Le niveau du produit dans une cuve n'est pas constant mais varie légèrement, en raison par exemple des perturbations dues au remplissage. Si le niveau varie autour du niveau de commutation (**Minimum level** (→ ⓘ 292)), l'algorithme commutera constamment entre le calcul de la valeur et le maintien du résultat précédent. Pour éviter cela, une hystérésis de position est définie autour du point de commutation.

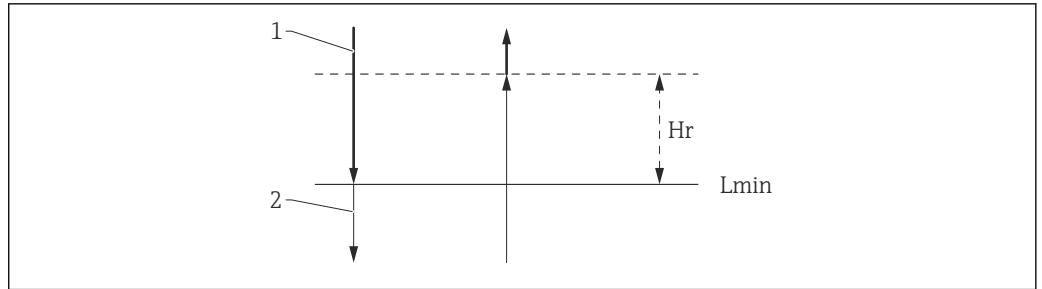

A0029148

94 Hystérésis HTMS

- 1 Valeur calculée
- 2 Valeur maintenue/manuelle
- L_{min} Minimum level (→ 292)
- H_r Hystérésis (→ 293)

Description des paramètres

Navigation Configuration → Config. étendue → Application → Tank calculation → HTMS

HTMS mode

Navigation Configuration → Config. étendue → Application → Tank calculation → HTMS → HTMS mode

Description Defines the HTMS mode. Depending on the mode one or two pressure transmitters are used.

- Sélection
- HTMS P1
 - HTMS P1+P3

Réglage usine HTMS P1

Information supplémentaire

| | |
|-------------------|-------------|
| Accès en lecture | Opérateur |
| Accès en écriture | Maintenance |

Signification des options

- HTMS P1
Seul un transmetteur de pression de fond (P1) est utilisé.
- HTMS P1+P3
Un transmetteur de pression de fond (P1) et un transmetteur de pression de sommet (P3) sont utilisés. Cette option doit être sélectionnée pour les cuves sous pression.

Manual density

Navigation Configuration → Config. étendue → Application → Tank calculation → HTMS → Manual density

Description Defines the manual density.

Entrée 0 ... 3 000 kg/m³

Réglage usine 800 kg/m³

Information supplémentaire

| | |
|-------------------|-------------|
| Accès en lecture | Maintenance |
| Accès en écriture | Maintenance |

Density value

Navigation  Configuration → Config. étendue → Application → Tank calculation → HTMS → Density value

Description Shows the calculated product density.

Information supplémentaire

| | |
|-------------------|-----------|
| Accès en lecture | Opérateur |
| Accès en écriture | - |

Minimum level



Navigation  Configuration → Config. étendue → Application → Tank calculation → HTMS → Min. level

Description Defines the minimum product level for a HTMS calculation.

If Lp - V falls below the limit defined in this parameter, the density retains its last value or the manual value is used instead.

Entrée 0 ... 20 000 mm

Réglage usine 7 000 mm

Information supplémentaire

| | |
|-------------------|-------------|
| Accès en lecture | Opérateur |
| Accès en écriture | Maintenance |

Pression minimale



Navigation  Configuration → Config. étendue → Application → Tank calculation → HTMS → Pression minim.

Description Defines the minimum pressure for a HTMS calculation.

If the pressure P1 (or the difference P1 - P3) falls below the limit defined in this parameter, the density retains its last value or the manual value is used instead.

Entrée 0 ... 100 bar

Réglage usine 0,1 bar

Information supplémentaire

| | |
|-------------------|-------------|
| Accès en lecture | Opérateur |
| Accès en écriture | Maintenance |

Distance de sécurité



Navigation

Configuration → Config. étendue → Application → Tank calculation → HTMS → Dist. sécurité

Description

Defines the minimum level which must be present above the bottom pressure sensor before its signal is used for the calculation.

Entrée

0 ... 10 000 mm

Réglage usine

2 000 mm

Information supplémentaire

| | |
|-------------------|-------------|
| Accès en lecture | Opérateur |
| Accès en écriture | Maintenance |

Hystérésis



Navigation

Configuration → Config. étendue → Application → Tank calculation → HTMS → Hystérésis

Description

Defines the hysteresis for the HTMS calculation. Prevents constant switching if the level is near the switch-over point.

Entrée

0 ... 2 000 mm

Réglage usine

50 mm

Information supplémentaire

| | |
|-------------------|-------------|
| Accès en lecture | Opérateur |
| Accès en écriture | Maintenance |

Densité eau



Navigation

Configuration → Config. étendue → Application → Tank calculation → HTMS → Densité eau

Description

Density of the water in the tank.

Entrée

Nombre à virgule flottante avec signe

Réglage usine

1 000 kg/m³Information
supplémentaire















| | |
|-------------------|-------------|
| Accès en lecture | Opérateur |
| Accès en écriture | Maintenance |



Sous-menu "Alarm"

Navigation  Configuration → Config. étendue → Application → Alarm

Sous-menu "Alarm"

Navigation  Configuration → Config. étendue → Application → Alarm
→ Alarm

| ► Alarm | |
|--------------------|---|
| Alarm mode | →  295 |
| Error value | →  296 |
| Alarm value source | →  297 |
| Alarm value | →  298 |
| HH alarm value | →  298 |
| H alarm value | →  298 |
| L alarm value | →  299 |
| LL alarm value | →  299 |
| HH alarm | →  299 |
| H alarm | →  300 |
| HH+H alarm | →  300 |
| L alarm | →  300 |
| LL alarm | →  300 |
| LL+L alarm | →  301 |
| Any error | →  301 |

| | |
|------------------|---|
| Clear alarm | →  301 |
| Alarm hysteresis | →  302 |
| Damping factor | →  302 |

Alarm mode



Navigation

  Configuration → Config. étendue → Application → Alarm → Alarm → Alarm mode

Description

Defines the alarm mode of the selected alarm.

Sélection

- Arrêt
- Marche
- Latching

Réglage usine

Arrêt

Information supplémentaire

| | |
|-------------------|-------------|
| Accès en lecture | Opérateur |
| Accès en écriture | Maintenance |

Signification des options

- **Arrêt**
Aucune alarme n'est générée.
- **Marche**
Une alarme disparaît si la condition d'alarme disparaît (en tenant compte de l'hystérésis).
- **Latching**
Toutes les alarmes restent actives jusqu'à ce que l'utilisateur sélectionne **Clear alarm** (→  301) = **Oui** ou que l'appareil soit mis hors/sous tension.

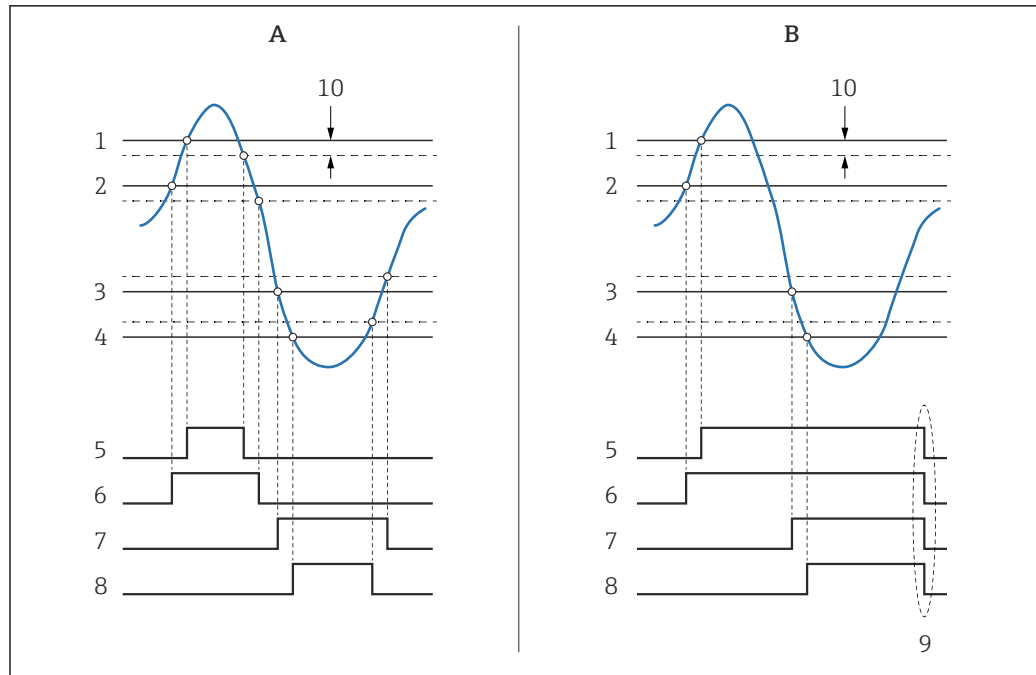

A0029539

95 Principe de l'évaluation des limites

- A Alarm mode (→ 295) = Marche
 B Alarm mode (→ 295) = Latching
 1 HH alarm value (→ 298)
 2 H alarm value (→ 298)
 3 L alarm value (→ 299)
 4 LL alarm value (→ 299)
 5 HH alarm (→ 299)
 6 H alarm (→ 300)
 7 L alarm (→ 300)
 8 LL alarm (→ 300)
 9 "Clear alarm (→ 301)" = "Oui" ou mise hors/sous tension
 10 Hysteresis (→ 302)

Error value



Navigation

Configuration → Config. étendue → Application → Alarm → Alarm → Error value

Prérequis

Alarm mode (→ 295) ≠ Arrêt

Description

Defines the alarm to be issued if the input value is invalid.

Sélection

- No alarm
- HH+H alarm
- H alarm
- L alarm
- LL+L alarm
- All alarms

Réglage usine

All alarms

Information supplémentaire

| | |
|-------------------|-------------|
| Accès en lecture | Opérateur |
| Accès en écriture | Maintenance |

Alarm value source



Navigation Configuration → Config. étendue → Application → Alarm → Alarm → Alarm source

Prérequis **Alarm mode (→ 295) ≠ Arrêt**

Description Determines the process variable to be monitored.

- Sélection**
- Niveau de cuve
 - Liquid temperature
 - Vapor temperature
 - Water level
 - P1 (bottom)
 - P2 (middle)
 - P3 (top)
 - Observed density value
 - Volume
 - Vitesse du fluide
 - Débit volumique
 - Vapor density
 - Middle density
 - Upper density
 - Correction
 - Tank level %
 - GP 1...4 value
 - Measured level
 - P3 position
 - Tank reference height
 - Local gravity
 - P1 position
 - Manual density
 - Tank ullage
 - Average profile density
 - Lower density
 - Upper interface level
 - Lower interface level
 - Bottom level
 - Displacer position
 - HART device 1...15 PV
 - HART device 1...15 SV
 - HART device 1...15 TV
 - HART device 1...15 QV
 - HART device 1...15 PV mA
 - HART device 1...15 PV %
 - Element temperature 1...24
 - AIO B1-3 value
 - AIO C1-3 value
 - AIP B4-8 value
 - AIP C4-8 value
 - Aucune

Réglage usine Aucune

Information supplémentaire

| | |
|-------------------|-------------|
| Accès en lecture | Opérateur |
| Accès en écriture | Maintenance |

Alarm value

Navigation  Configuration → Config. étendue → Application → Alarm → Alarm → Alarm value

Prérequis **Alarm mode** (→  295) ≠ Arrêt

Description Shows the current value of the process variable being monitored.

Affichage Nombre à virgule flottante avec signe

Réglage usine 0 None

Information supplémentaire

| | |
|-------------------|-----------|
| Accès en lecture | Opérateur |
| Accès en écriture | - |

HH alarm value



Navigation  Configuration → Config. étendue → Application → Alarm → Alarm → HH alarm value

Prérequis **Alarm mode** (→  295) ≠ Arrêt

Description Defines the high-high(HH) limit value.

Entrée Nombre à virgule flottante avec signe

Réglage usine 0 None

Information supplémentaire

| | |
|-------------------|-------------|
| Accès en lecture | Opérateur |
| Accès en écriture | Maintenance |

H alarm value



Navigation  Configuration → Config. étendue → Application → Alarm → Alarm → H alarm value

Prérequis **Alarm mode** (→  295) ≠ Arrêt

Description Defines the high(H) limit value.

Entrée Nombre à virgule flottante avec signe

Réglage usine 0 None

Information supplémentaire

| | |
|-------------------|-------------|
| Accès en lecture | Opérateur |
| Accès en écriture | Maintenance |

L alarm value



Navigation Configuration → Config. étendue → Application → Alarm → Alarm → L alarm value

Prérequis **Alarm mode (→ 295) ≠ Arrêt**

Description Defines the low limit value.

Entrée Nombre à virgule flottante avec signe

Réglage usine 0 None

Information supplémentaire

| | |
|-------------------|-------------|
| Accès en lecture | Opérateur |
| Accès en écriture | Maintenance |

LL alarm value



Navigation Configuration → Config. étendue → Application → Alarm → Alarm → LL alarm value

Prérequis **Alarm mode (→ 295) ≠ Arrêt**

Description Defines the low-low(LL) limit value.

Entrée Nombre à virgule flottante avec signe

Réglage usine 0 None

Information supplémentaire

| | |
|-------------------|-------------|
| Accès en lecture | Opérateur |
| Accès en écriture | Maintenance |

HH alarm

Navigation Configuration → Config. étendue → Application → Alarm → Alarm → HH alarm

Prérequis **Alarm mode (→ 295) ≠ Arrêt**

Description Shows whether an HH alarm is currently active.

Information supplémentaire

| | |
|-------------------|-----------|
| Accès en lecture | Opérateur |
| Accès en écriture | - |

H alarm

Navigation  Configuration → Config. étendue → Application → Alarm → Alarm → H alarm

Prérequis **Alarm mode (→  295) ≠ Arrêt**

Description Shows whether an H alarm is currently active.

Information supplémentaire

| | |
|-------------------|-----------|
| Accès en lecture | Opérateur |
| Accès en écriture | - |

HH+H alarm

Navigation  Configuration → Config. étendue → Application → Alarm → Alarm → HH+H alarm

Prérequis **Alarm mode (→  295) ≠ Arrêt**

Description Shows whether an HH or H alarm is currently active.

Information supplémentaire

| | |
|-------------------|-----------|
| Accès en lecture | Opérateur |
| Accès en écriture | - |

L alarm

Navigation  Configuration → Config. étendue → Application → Alarm → Alarm → L alarm

Prérequis **Alarm mode (→  295) ≠ Arrêt**

Description Shows whether an L alarm is currently active.

Information supplémentaire

| | |
|-------------------|-----------|
| Accès en lecture | Opérateur |
| Accès en écriture | - |

LL alarm

Navigation  Configuration → Config. étendue → Application → Alarm → Alarm → LL alarm

Prérequis **Alarm mode (→  295) ≠ Arrêt**

Description Shows whether an LL alarm is currently active.

Information supplémentaire

| | |
|-------------------|-----------|
| Accès en lecture | Opérateur |
| Accès en écriture | - |

LL+L alarm**Navigation**

 Configuration → Config. étendue → Application → Alarm → Alarm → LL+L alarm

Prérequis

Alarm mode (→  295) ≠ Arrêt

Description

Shows whether an LL or L alarm is currently active.

Information supplémentaire

| | |
|-------------------|-----------|
| Accès en lecture | Opérateur |
| Accès en écriture | - |

Any error**Navigation**

 Configuration → Config. étendue → Application → Alarm → Alarm → Any error

Prérequis

Alarm mode (→  295) ≠ Arrêt

Description

Show whether any alarm is currently active.

Affichage

- Inconnu
- Inactif
- Active
- Erreur

Réglage usine

Inconnu

Information supplémentaire

| | |
|-------------------|-----------|
| Accès en lecture | Opérateur |
| Accès en écriture | - |

Clear alarm**Navigation**

 Configuration → Config. étendue → Application → Alarm → Alarm → Clear alarm

Prérequis

Alarm mode (→  295) = Latching

Description

Deletes an alarm which is still active although the alarm condition is no longer present.

Sélection

- Non
- Oui

Réglage usine

Non

Information supplémentaire

| | |
|-------------------|-------------|
| Accès en lecture | Opérateur |
| Accès en écriture | Maintenance |

Alarm hysteresis**Navigation**

Configuration → Config. étendue → Application → Alarm → Alarm → Alarm hysteresis

Prérequis

Alarm mode (→ 295) ≠ Arrêt

Description

Defines the hysteresis for the limit values. The hysteresis prevents constant changes of the alarm state if the level is near one of the limit values.

Entrée

Nombre à virgule flottante avec signe

Réglage usine

0,001

Information supplémentaire

| | |
|-------------------|-------------|
| Accès en lecture | Maintenance |
| Accès en écriture | Maintenance |

Damping factor**Navigation**

Configuration → Config. étendue → Application → Alarm → Alarm → Damping factor

Description

Defines the damping constant (in seconds).

Entrée

0 ... 999,9 s

Réglage usine

0 s

Information supplémentaire

| | |
|-------------------|-------------|
| Accès en lecture | Opérateur |
| Accès en écriture | Maintenance |

Sous-menu "Safety settings"

Navigation  Configuration → Config. étendue → Safety settings

Output out of range 

Navigation  Configuration → Config. étendue → Safety settings → Output out of range

Description Selection of behavior between Alarm or Last valid value when displacer reached HighStoplevel, LowStopLevel or ReferencePosition.

- Sélection**
- Dernière valeur valable
 - Alarme
 - Aucune

Réglage usine Dernière valeur valable

Information supplémentaire

| | |
|-------------------|-------------|
| Accès en lecture | Opérateur |
| Accès en écriture | Maintenance |

Output out of range 

Navigation  Configuration → Config. étendue → Safety settings → Output out of range

Description Sélection du comportement lorsque le displacer atteint **High stop level** (→  196), **Low stop level** ou **Reference position**.

- Sélection**
- Dernière valeur valable
 - Alarme
 - Aucune

Réglage usine Dernière valeur valable

Information supplémentaire

| | |
|-------------------|-------------|
| Accès en lecture | Opérateur |
| Accès en écriture | Maintenance |

High stop level 

Navigation  Configuration → Config. étendue → Safety settings → High stop level

Description Position of the displacer high stop as measured from defined zero position (tank bottom or datum plate).

Entrée -999 999,9 ... 999 999,9 mm

Réglage usine

Dépend de la version d'appareil

Information supplémentaire

| | |
|-------------------|-------------|
| Accès en lecture | Opérateur |
| Accès en écriture | Maintenance |

Low stop level**Navigation**

Configuration → Config. étendue → Safety settings → Low stop level

Description

Position of the displacer low stop as measured from defined zero position (tank bottom or datum plate).

Entrée

-999 999,9 ... 999 999,9 mm

Réglage usine

0 mm

Information supplémentaire

| | |
|-------------------|-------------|
| Accès en lecture | Opérateur |
| Accès en écriture | Maintenance |

Slow hoist zone**Navigation**

Configuration → Config. étendue → Safety settings → Slow hoist zone

Description

Defines the interval in millimeters, measured down from the Reference Position, in which the Displacer reduces moving speed.

Entrée

10 ... 999 999,9 mm

Réglage usine

70 mm

Information supplémentaire

| | |
|-------------------|-------------|
| Accès en lecture | Opérateur |
| Accès en écriture | Maintenance |

Overtension weight**Navigation**

Configuration → Config. étendue → Safety settings → Overtension wgt

Description

Sets the minimum Weight in grams when Overtension Alarm will be set.

Entrée

100 ... 999,9 g

Réglage usine

350 g

Information supplémentaire

| | |
|-------------------|-------------|
| Accès en lecture | Opérateur |
| Accès en écriture | Maintenance |

Undertension weight



Navigation

Configuration → Config. étendue → Safety settings → Undertension wgt

Description

Defines the undertension error weight. Undertension error will be issued if displacer weight is below this value longer than 7 seconds.

Entrée

0 ... 300 g

Réglage usine

10 g

Information supplémentaire

| | |
|-------------------|-------------|
| Accès en lecture | Opérateur |
| Accès en écriture | Maintenance |

Sous-menu "Sensor config"

Navigation  Configuration → Config. étendue → Sensor config

Post gauge command**Navigation**

 Configuration → Config. étendue → Sensor config → Post gauge cmd

Description

Defines the gauge command that will be executed after a one-time gauge command has finished.

Sélection

- Stop
- Level
- Up
- Upper I/F level
- Lower I/F level
- Aucune

Réglage usine

Level

Information supplémentaire

| | |
|-------------------|-------------|
| Accès en lecture | Opérateur |
| Accès en écriture | Maintenance |

Sous-menu "Displacer"

Navigation  Configuration → Config. étendue → Sensor config → Displacer

Displacer type 

Navigation  Configuration → Config. étendue → Sensor config → Displacer → Displacer type

Description Chooses the type of displacer used.

- Sélection**
- Custom diameter
 - Diameter 30 mm
 - Diameter 50 mm
 - Diameter 70 mm
 - Diameter 110 mm

Réglage usine Dépend de la version d'appareil

Information supplémentaire

| | |
|-------------------|-------------|
| Accès en lecture | Opérateur |
| Accès en écriture | Maintenance |

Displacer diameter 

Navigation  Configuration → Config. étendue → Sensor config → Displacer → Displacer diamet

Prérequis **Displacer type (→  307) = Custom diameter**

Description Sets the diameter of the cylindrical part of displacer.

Entrée 0 ... 999,9 mm

Réglage usine Voir l'étiquette sur l'appareil.

Information supplémentaire

| | |
|-------------------|-------------|
| Accès en lecture | Opérateur |
| Accès en écriture | Maintenance |

Displacer weight 

Navigation  Configuration → Config. étendue → Sensor config → Displacer → Displacer weight

Description Set the weight of the displacer in air. Indicated on the displacer in grams.

Entrée 10 ... 999,9 g

Réglage usine Voir l'étiquette sur l'appareil.

Information supplémentaire

| | |
|-------------------|-------------|
| Accès en lecture | Opérateur |
| Accès en écriture | Maintenance |

Displacer volume**Navigation**

Configuration → Config. étendue → Sensor config → Displacer → Displacer volume

Description

Displacer volume indicated on displacer in milliliter.

Entrée

10 ... 999,9 ml

Réglage usine

Voir l'étiquette sur l'appareil.

Information supplémentaire

| | |
|-------------------|-------------|
| Accès en lecture | Opérateur |
| Accès en écriture | Maintenance |

Displacer balance volume**Navigation**

Configuration → Config. étendue → Sensor config → Displacer → Balance volume

Description

Defines the balance volume of the displacer as the lower part of displacer immersed in liquid. Units in milliliters. Indicated on displacer.

Entrée

10 ... 999,9 ml

Réglage usine

Voir l'étiquette sur l'appareil.

Information supplémentaire

| | |
|-------------------|-------------|
| Accès en lecture | Opérateur |
| Accès en écriture | Maintenance |

Displacer height**Navigation**

Configuration → Config. étendue → Sensor config → Displacer → Displacer height

Description

Sets the displacer height in mm. Used for density measurement as minimum distance between last profile point and liquid level.

Entrée

10 ... 300 mm

Réglage usine

Dépend de la version d'appareil

Information supplémentaire

| | |
|-------------------|-------------|
| Accès en lecture | Opérateur |
| Accès en écriture | Maintenance |

Immersion depth**Navigation**

Configuration → Config. étendue → Sensor config → Displacer → Immersion depth

Description

Defines distance (mm) from displacer bottom to balancing line defined by balanced volume. Value is needed for correct bottom level measurement.

Entrée

0 ... 99,9 mm

Réglage usine

Dépend de la version d'appareil

Information supplémentaire

| | |
|-------------------|-------------|
| Accès en lecture | Opérateur |
| Accès en écriture | Maintenance |

Sous-menu "Wiredrum"

Navigation  Configuration → Config. étendue → Sensor config → Wiredrum

Drum circumference **Navigation**

 Configuration → Config. étendue → Sensor config → Wiredrum → Drum circumfer

Description

Sets the circumference of the wire drum. Indicated in Label.

Entrée

100 ... 999,9 mm

Réglage usine

Voir l'étiquette sur l'appareil.

Information supplémentaire

| | |
|-------------------|-------------|
| Accès en lecture | Opérateur |
| Accès en écriture | Maintenance |

Wire weight **Navigation**

 Configuration → Config. étendue → Sensor config → Wiredrum → Wire weight

Description

Defines the weight of the measuring wire in g/10m. Indicated on Label.

Entrée

0 ... 999,9 g

Réglage usine

Voir l'étiquette sur l'appareil.

Information supplémentaire

| | |
|-------------------|-------------|
| Accès en lecture | Opérateur |
| Accès en écriture | Maintenance |

Sous-menu "Spot density"

Navigation  Configuration → Config. étendue → Sensor config → Spot density

Upper density offset 

Navigation  Configuration → Config. étendue → Sensor config → Spot density → Up dens. offset

Description Defines an offset value which is added to the measured upper density value.

Entrée -999,99 ... 999,99 kg/m³

Réglage usine 0 kg/m³

Information supplémentaire

| | |
|-------------------|-------------|
| Accès en lecture | Opérateur |
| Accès en écriture | Maintenance |

Middle density offset 

Navigation  Configuration → Config. étendue → Sensor config → Spot density → Mid dens. offset

Description Defines an Offset Value which is added to the measured Middle Density Value.

Entrée -999,99 ... 999,99 kg/m³

Réglage usine 0 kg/m³

Information supplémentaire

| | |
|-------------------|-------------|
| Accès en lecture | Opérateur |
| Accès en écriture | Maintenance |

Lower density offset 

Navigation  Configuration → Config. étendue → Sensor config → Spot density → Low dens. offset

Description Defines an offset value which is added to the measured lower density value.

Entrée -999,99 ... 999,99 kg/m³



Réglage usine 0 kg/m³

Information supplémentaire

| | |
|-------------------|-------------|
| Accès en lecture | Opérateur |
| Accès en écriture | Maintenance |

Submersion depth

**Navigation**

  Configuration → Config. étendue → Sensor config → Spot density → Submersion depth

Description

Sets the displacer submersion depth (mm) for spot density operations.

Entrée

50 ... 99 999,9 mm

Réglage usine

150 mm

Information supplémentaire

| | |
|-------------------|-------------|
| Accès en lecture | Opérateur |
| Accès en écriture | Maintenance |

Sous-menu "Profile density"

Navigation  Configuration → Config. étendue → Sensor config → Profile density

Density measurement mode 

Navigation  Configuration → Config. étendue → Sensor config → Profile density → Density mode

Description In normal measure mode, measures at specified positions. In compensation mode measures using next integer value of drum turns to improve accuracy.

Sélection

- Normal measure mode
- Compensation mode

Réglage usine Normal measure mode

Information supplémentaire

| | |
|-------------------|-------------|
| Accès en lecture | Opérateur |
| Accès en écriture | Maintenance |

 En mode normal, mesure des densités instantanées aux positions demandées. Dans le mode de compensation, le Proservo mesure les densités instantanées à des multiples de la circonférence du tambour de fil (p. ex. tous les ~ 150 mm (5,91 in))

Manual profile level 

Navigation  Configuration → Config. étendue → Sensor config → Profile density → Man profile lvl

Description Sets the level position in the tank where the manual profile density operation starts.

Entrée -999 999,9 ... 999 999,9 mm

Réglage usine 1 000 mm

Information supplémentaire

| | |
|-------------------|-------------|
| Accès en lecture | Opérateur |
| Accès en écriture | Maintenance |

Profile density offset distance 

Navigation  Configuration → Config. étendue → Sensor config → Profile density → Dens offset dist

Description Profile density offset distance [mm] is the distance between start point and first measurement point.

Entrée 0 ... 999 999,9 mm

Réglage usine 500 mm

Information supplémentaire

| | |
|-------------------|-------------|
| Accès en lecture | Opérateur |
| Accès en écriture | Maintenance |

Profile density interval



Navigation Configuration → Config. étendue → Sensor config → Profile density → Density interval

Description Sets the interval between two measurement points in profile density operation.

Entrée 1 ... 100 000 mm

Réglage usine 1 000 mm

Information supplémentaire

| | |
|-------------------|-------------|
| Accès en lecture | Opérateur |
| Accès en écriture | Maintenance |

Profile density offset



Navigation Configuration → Config. étendue → Sensor config → Profile density → Prof dens offset

Description Defines an offset value which is added to the measured profile density value.

Entrée -999,99 ... 999,99 kg/m³

Réglage usine 0 kg/m³

Information supplémentaire

| | |
|-------------------|-------------|
| Accès en lecture | Opérateur |
| Accès en écriture | Maintenance |

Sous-menu "Affichage"

Ce menu n'est visible que si l'appareil est équipé d'un afficheur local.

Navigation  Configuration → Config. étendue → Affichage

Language**Navigation**

 Configuration → Config. étendue → Affichage → Language

Prérequis

L'appareil possède un afficheur local.

Description

Régler la langue d'affichage.

Sélection

- English
- Deutsch
- русский язык (Russian)
- 日本語 (Japanese)
- Español
- 中文 (Chinese)

Réglage usine

English

Information supplémentaire

| | |
|-------------------|-----------|
| Accès en lecture | Opérateur |
| Accès en écriture | Opérateur |

Format d'affichage**Navigation**

 Configuration → Config. étendue → Affichage → Format d'affich.

Prérequis

L'appareil dispose d'un afficheur local.

Description

Sélectionner la manière dont les valeurs mesurées sont affichées.

Sélection

- 1 valeur, taille max.
- 1 valeur + bargr.
- 2 valeurs
- 3 valeurs, 1 grande
- 4 valeurs

Réglage usine

2 valeurs

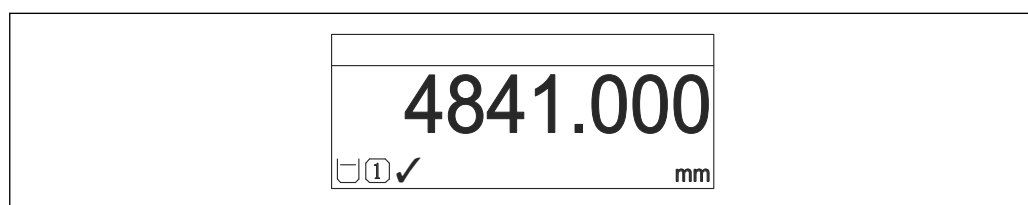
Information supplémentaire

 96 "Format d'affichage" = "1 valeur, taille max."

A0019963

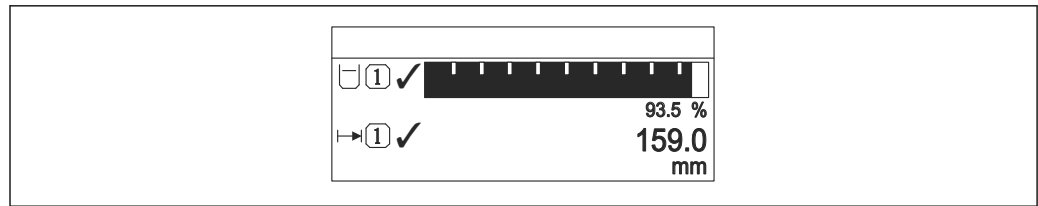

A0019964

97 "Format d'affichage" = "1 valeur + bargr."

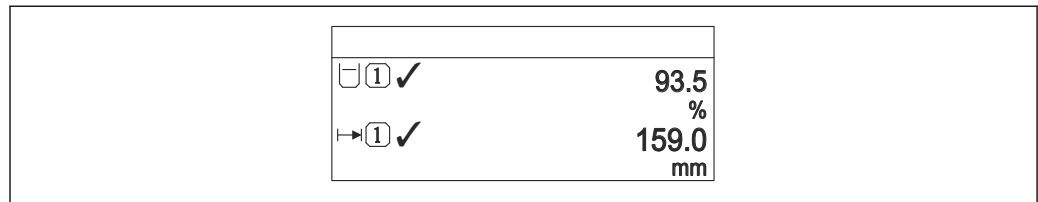

A0019965

98 "Format d'affichage" = "2 valeurs"

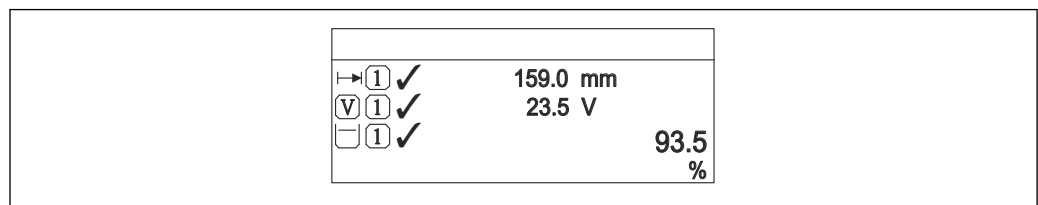

A0019966

99 "Format d'affichage" = "3 valeurs, 1 grande"

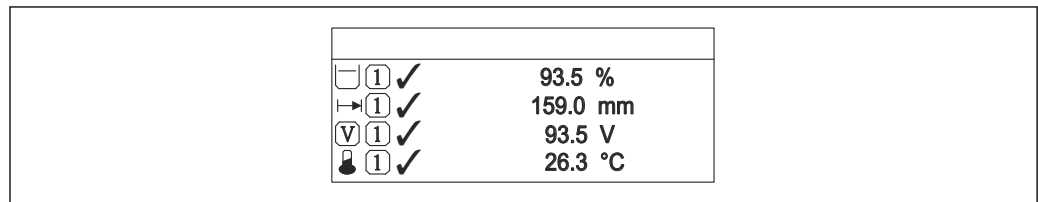

A0019968

100 "Format d'affichage" = "4 valeurs"

| | |
|-------------------|-----------|
| Accès en lecture | Opérateur |
| Accès en écriture | Opérateur |

- Les paramètres **Affichage valeur 1 ... 4** (→ 316) indiquent quelles valeurs mesurées sont affichées et dans quel ordre.
- Si on a déterminé plus de valeurs mesurées que l'affichage choisi ne le permet, l'appareil affiche les valeurs par alternance. La durée d'affichage jusqu'au prochain changement est réglé dans le paramètre **Affichage intervalle** (→ 319).

Affichage valeur 1 ... 4



Navigation

Configuration → Config. étendue → Affichage → Affich.valeur 1

Prérequis

L'appareil possède un afficheur local.

Description Sélectionner la valeur mesurée, qui est affichée sur l'afficheur local.

- Sélection**
- Aucune ⁹⁾
 - Niveau de cuve
 - Measured level
 - Niveau linéarisé
 - Tank level %
 - Water level ⁹⁾
 - Liquid temperature ⁹⁾
 - Vapor temperature ⁹⁾
 - Air temperature ⁹⁾
 - Tank ullage
 - Tank ullage %
 - Observed density value ⁹⁾
 - P1 (bottom) ⁹⁾
 - P2 (middle) ⁹⁾
 - P3 (top) ⁹⁾
 - GP 1 value ⁹⁾
 - GP 2 value ⁹⁾
 - GP 3 value ⁹⁾
 - GP 4 value ⁹⁾
 - Gauge command ⁹⁾
 - Gauge status ⁹⁾
 - AIO B1-3 value ⁹⁾
 - AIO B1-3 value mA ⁹⁾
 - AIO B1-3 value % ⁹⁾
 - AIO C1-3 value ⁹⁾
 - AIO C1-3 value mA ⁹⁾
 - AIO C1-3 value % ⁹⁾
 - AIP B4-8 value ⁹⁾
 - AIP B4-8 value mA ⁹⁾
 - AIP B4-8 value % ⁹⁾
 - AIP C4-8 value ⁹⁾
 - AIP C4-8 value mA ⁹⁾
 - AIP C4-8 value % ⁹⁾

Réglage usine Selon la version d'appareil

Information supplémentaire

| | |
|-------------------|-------------|
| Accès en lecture | Opérateur |
| Accès en écriture | Maintenance |

Nombre décimales 1 ... 4



Navigation  Configuration → Config. étendue → Affichage → Nomb.décimales 1

Prérequis L'appareil dispose d'un afficheur local.

Description Ce paramètre n'influence par la précision de mesure et de calcul de l'appareil

⁹⁾ pas disponible pour paramètre **Affichage valeur 1**

Sélection

- X
- X.X
- X.XX
- X.XXX
- X.XXXX

Réglage usine

x.x

Information supplémentaire

 Ce réglage n'influence pas la précision de mesure ou de calcul de l'appareil.

| | |
|-------------------|-------------|
| Accès en lecture | Opérateur |
| Accès en écriture | Maintenance |

Caractère de séparation**Navigation**

 Configuration → Config. étendue → Affichage → Carac.séparation

Prérequis

L'appareil dispose d'un afficheur local.

Description

Sélectionner le séparateur décimal pour l'affichage des valeurs numériques.

Sélection

- .
- ,

Réglage usine

.

Information supplémentaire

| | |
|-------------------|-------------|
| Accès en lecture | Opérateur |
| Accès en écriture | Maintenance |

Format numérique**Navigation**

 Configuration → Config. étendue → Affichage → Format numérique

Prérequis

L'appareil dispose d'un afficheur local.

Description

Choisir format chiffres sur l'afficheur.

Sélection

- Décimal
- ft-in-1/16"

Réglage usine

Décimal

Information supplémentaire

| | |
|-------------------|-------------|
| Accès en lecture | Opérateur |
| Accès en écriture | Maintenance |

 L'option **ft-in-1/16"** n'est valable que pour les valeurs de distance.

Ligne d'en-tête



Navigation Configuration → Config. étendue → Affichage → Ligne d'en-tête

Prérequis L'appareil dispose d'un afficheur local.

Description Sélectionner le contenu de l'en-tête sur l'afficheur local.

Sélection

- Désignation du point de mesure
- Texte libre

Réglage usine Désignation du point de mesure

Information supplémentaire

| | |
|-------------------|-------------|
| Accès en lecture | Opérateur |
| Accès en écriture | Maintenance |

Signification des options

- **Désignation du point de mesure**
Le contenu de l'en-tête est défini dans le paramètre **Désignation du point de mesure** (→ 192).
- **Texte libre**
Le contenu de l'en-tête est défini dans le paramètre **Texte ligne d'en-tête** (→ 319).

Texte ligne d'en-tête



Navigation Configuration → Config. étendue → Affichage → Tex.lign.en-tête

Prérequis **Ligne d'en-tête** (→ 319) = **Texte libre**

Description Entrer le texte de l'en-tête d'afficheur.

Entrée Chaîne de caractères comprenant des chiffres, des lettres et des caractères spéciaux (11)

Réglage usine TG-Platform

Information supplémentaire

| | |
|-------------------|-------------|
| Accès en lecture | Opérateur |
| Accès en écriture | Maintenance |

Affichage intervalle

Navigation Configuration → Config. étendue → Affichage → Affich.interval.

Description Régler le temps pendant lequel les valeurs mesurées sont affichées lorsque l'afficheur alterne entre les valeurs.

Entrée 1 ... 10 s

Réglage usine 5 s

Information supplémentaire

 Ce paramètre n'est utile que si le nombre de valeurs mesurées sélectionnées dépasse le nombre de valeurs pouvant être affichées simultanément avec le format d'affichage sélectionné.

| | |
|-------------------|-----------|
| Accès en lecture | Opérateur |
| Accès en écriture | Opérateur |

Amortissement affichage



Navigation  Configuration → Config. étendue → Affichage → Amort. affichage

Prérequis L'appareil dispose d'un afficheur local.

Description Régler le temps de réaction de l'afficheur par rapport aux fluctuations de la valeur mesurée.

Entrée 0,0 ... 999,9 s

Réglage usine 0,0 s

Information supplémentaire

| | |
|-------------------|-------------|
| Accès en lecture | Opérateur |
| Accès en écriture | Maintenance |

Rétroéclairage

Navigation  Configuration → Config. étendue → Affichage → Rétroéclairage

Prérequis L'appareil dispose d'un afficheur local.

Description Activer et désactiver le rétroéclairage de l'afficheur local.

Sélection

- Désactiver
- Activer

Réglage usine Activer

Information supplémentaire

| | |
|-------------------|-----------|
| Accès en lecture | Opérateur |
| Accès en écriture | Opérateur |

Affichage contraste

Navigation Configuration → Config. étendue → Affichage → Affich.contraste**Prérequis**

L'appareil dispose d'un afficheur local.

Description

Régler le réglage du contraste de l'afficheur local par rapport aux conditions ambiantes (p. ex. éclairage ou angle de lecture)

Entrée

20 ... 80 %

Réglage usine

30 %

**Information
supplémentaire**

| | |
|-------------------|-----------|
| Accès en lecture | Opérateur |
| Accès en écriture | Opérateur |

Sous-menu "System units"

Navigation  Configuration → Config. étendue → System units

Units preset 

Navigation

 Configuration → Config. étendue → System units → Units preset

Description

Defines a set of units for length, pressure and temperature.

Sélection

- mm, bar, °C
- m, bar, °C
- mm, PSI, °C
- ft, PSI, °F
- ft-in-16, PSI, °F
- ft-in-8, PSI, °F
- Valeur client



Réglage usine

mm, bar, °C

Information supplémentaire

| | |
|-------------------|-------------|
| Accès en lecture | Opérateur |
| Accès en écriture | Maintenance |

Si l'option **Valeur client** est sélectionnée, les unités sont définies dans les paramètres suivants. Dans tous les autres cas, ce sont des paramètres en lecture seule qui sont utilisés pour indiquer l'unité correspondante :

- Unité de longueur (→  322)
- Unité de pression (→  323)
- Unité de température (→  323)

Unité de longueur 

Navigation

 Configuration → Config. étendue → System units → Unité longueur

Description

Select distance unit.

Sélection

| <i>Unités SI</i> | <i>Unités US</i> |
|------------------|------------------|
| ■ m | ■ ft |
| ■ mm | ■ in |
| ■ cm | ■ ft-in-16 |
| | ■ ft-in-8 |

Réglage usine

mm

Information supplémentaire

| | |
|-------------------|--|
| Accès en lecture | Opérateur |
| Accès en écriture | Maintenance (si Units preset (→  192) = Valeur client) |

Unité de pression



Navigation Configuration → Config. étendue → System units → Unité pression

Sélection

| | | |
|---|------------------------------------|--|
| <p><i>Unités SI</i></p> <ul style="list-style-type: none"> ■ bar ■ Pa ■ kPa ■ MPa ■ mbar a | <p><i>Unités US</i></p> <p>psi</p> | <p><i>Autres unités</i></p> <ul style="list-style-type: none"> ■ inH2O ■ inH2O (68°F) ■ ftH2O (68°F) ■ mmH2O ■ mmHg |
|---|------------------------------------|--|

Réglage usine bar

Information supplémentaire

| | |
|-------------------|---|
| Accès en lecture | Opérateur |
| Accès en écriture | Maintenance (si Units preset (→ 192) = Valeur client) |

Unité de température



Navigation Configuration → Config. étendue → System units → Unité températ.

Description Sélectionner l'unité de température.

Sélection

| | |
|---|--|
| <p><i>Unités SI</i></p> <ul style="list-style-type: none"> ■ °C ■ K | <p><i>Unités US</i></p> <ul style="list-style-type: none"> ■ °F ■ °R |
|---|--|

Réglage usine °C

Information supplémentaire

| | |
|-------------------|---|
| Accès en lecture | Opérateur |
| Accès en écriture | Maintenance (si Units preset (→ 192) = Valeur client) |

Unité de densité



Navigation Configuration → Config. étendue → System units → Unité de densité

Description Sélectionner l'unité de densité.

Sélection

| | | |
|--|--|---|
| <p><i>Unités SI</i></p> <ul style="list-style-type: none"> ■ g/cm³ ■ g/ml ■ g/l ■ kg/l ■ kg/dm³ ■ kg/m³ | <p><i>Unités US</i></p> <ul style="list-style-type: none"> ■ lb/ft³ ■ lb/gal (us) ■ lb/in³ ■ STon/yd³ | <p><i>Autres unités</i></p> <ul style="list-style-type: none"> ■ °API ■ SGU |
|--|--|---|

Réglage usine kg/m³

**Information
supplémentaire**

| | |
|-------------------|--|
| Accès en lecture | Opérateur |
| Accès en écriture | Maintenance (si Units preset (→  192) = Valeur client) |

Sous-menu "Date / time"

Navigation  Configuration → Config. étendue → Date / time

Date/heure

Navigation  Configuration → Config. étendue → Date / time → Date/heure

Description Displays the device internal real time clock.

Information supplémentaire

| | |
|-------------------|-----------|
| Accès en lecture | Opérateur |
| Accès en écriture | - |

Régler date



Navigation  Configuration → Config. étendue → Date / time → Régler date

Description Commande le réglage de l'horloge temps réel.

Sélection

- Veuillez choisir
- Annuler
- Démarrer
- Confirm time

Réglage usine Veuillez choisir

Information supplémentaire

| | |
|-------------------|-------------|
| Accès en lecture | Opérateur |
| Accès en écriture | Maintenance |

Signification des options

- **Veuillez choisir**
Demande à l'utilisateur de sélectionner une action.
- **Annuler**
Ignore la date et l'heure entrées.
- **Démarrer**
Démarre le réglage de l'horloge temps réel.
- **Confirm time**
Règle l'horloge temps réel à la date et à l'heure entrées.

Année



Navigation  Configuration → Config. étendue → Date / time → Année

Prérequis Régler date (→  325) = Démarrer

Description Entrer l'année actuelle.

Entrée 2 016 ... 2 079

Réglage usine 2 016

Information supplémentaire

| | |
|-------------------|-------------|
| Accès en lecture | Opérateur |
| Accès en écriture | Maintenance |

Mois



Navigation Configuration → Config. étendue → Date / time → Mois

Prérequis Régler date (→ 325) = Démarrer

Description Entrer le mois actuel.

Entrée 1 ... 12

Réglage usine 1

Information supplémentaire

| | |
|-------------------|-------------|
| Accès en lecture | Opérateur |
| Accès en écriture | Maintenance |

Jour



Navigation Configuration → Config. étendue → Date / time → Jour

Prérequis Régler date (→ 325) = Démarrer

Description Entrer le jour actuel.

Entrée 1 ... 31

Réglage usine 1

Information supplémentaire

| | |
|-------------------|-------------|
| Accès en lecture | Opérateur |
| Accès en écriture | Maintenance |

Heure



Navigation Configuration → Config. étendue → Date / time → Heure

Prérequis Régler date (→ 325) = Démarrer

Description Entrer l'heure actuelle.

Entrée 0 ... 23

Réglage usine 0

Information supplémentaire

| | |
|-------------------|-------------|
| Accès en lecture | Opérateur |
| Accès en écriture | Maintenance |

Minute



Navigation Configuration → Config. étendue → Date / time → Minute

Prérequis Régler date (→ 325) = Démarrer

Description Entrer les minutes actuelles.

Entrée 0 ... 59

Réglage usine 0

Information supplémentaire

| | |
|-------------------|-------------|
| Accès en lecture | Opérateur |
| Accès en écriture | Maintenance |

Assistant "Confirmation SIL"

-  L'assistant **Confirmation SIL** n'est disponible que pour les appareils avec agrément SIL ou WHG (caractéristique 590 : "Autre agrément", option LA : "SIL" ou LC : "Sécurité antidébordement WHG"), tant qu'ils ne sont **pas** verrouillés selon SIL ou WHG.
- L'assistant **Confirmation SIL** est nécessaire pour verrouiller l'appareil selon SIL ou WHG. Pour plus de détails, voir le "Manuel de sécurité fonctionnelle" de l'appareil concerné. Il contient la procédure de verrouillage et les paramètres de cet assistant.

Navigation  Configuration → Config. étendue → Confirmation SIL

Assistant "SIL/WHG désactivé"

-  L'assistant **SIL/WHG désactivé** n'est disponible que pour les appareils avec agrément SIL ou WHG (Caractéristique 590 : "Autre agrément", option LA : "SIL" ou LC : "Sécurité antidébordement WHG"), tant qu'ils ne sont pas verrouillés selon SIL ou WHG.
- L'assistant **SIL/WHG désactivé** est nécessaire pour déverrouiller l'appareil selon SIL ou WHG. Pour plus de détails, voir le "Manuel de sécurité fonctionnelle" de l'appareil concerné. Il contient la procédure de verrouillage et les paramètres de cet assistant.

Navigation  Configuration → Config. étendue → SIL/WHG désact.

Sous-menu "Administration"

Navigation  Configuration → Config. étendue → Administration

Définir code d'accès 

Navigation  Configuration → Config. étendue → Administration → Déf.code d'accès





Description Définir le code d'accès pour l'écriture des paramètres.

Entrée 0 ... 9999



Réglage usine 0

Information supplémentaire

| | |
|-------------------|-------------|
| Accès en lecture | Opérateur |
| Accès en écriture | Maintenance |

-  Si le réglage par défaut n'est pas modifié ou si 0 est défini comme code d'accès, les paramètres ne sont pas protégés en écriture et les données de configuration de l'appareil peuvent ainsi toujours être modifiées. L'utilisateur est connecté avec le rôle *Maintenance*.
-  La protection en écriture affecte tous les paramètres repérés par le symbole  dans ce document.
-  Après définition du code d'accès, les paramètres protégés en écriture ne pourront à nouveau être modifiés qu'après saisie du code d'accès dans le paramètre **Entrer code d'accès** (→  207).

Reset appareil 

Navigation   Configuration → Config. étendue → Administration → Reset appareil

Description Réinitialiser la configuration de l'appareil - soit entièrement soit partiellement - à un état défini

- Sélection**
- Annuler
 - Au réglage usine
 - Redémarrer l'appareil

Réglage usine Annuler

**Information
supplémentaire****Signification des options****■ Annuler**

Aucune action

■ Au réglage usine

Tous les paramètres sont réinitialisés aux réglages par défaut spécifiques à la référence de commande.

■ Redémarrer l'appareil

Lors du redémarrage, tous les paramètres dont les données se trouvent dans la mémoire volatile (RAM) sont réinitialisés aux réglages par défaut (p. ex. données des valeurs mesurées). La configuration de l'appareil est conservée.

| | |
|-------------------|-------------|
| Accès en lecture | Opérateur |
| Accès en écriture | Maintenance |

15.4 Menu "Diagnostic"

Navigation   Diagnostic

Diagnostic actuel

Navigation   Diagnostic → Diagnostic act.

Description Affiche le message de diagnostique actuel
Si plusieurs messages sont actifs en même temps, le message avec la priorité la plus élevée est affichée

Information supplémentaire

| | |
|-------------------|-----------|
| Accès en lecture | Opérateur |
| Accès en écriture | - |

L'affichage se compose de :

- Symbole pour le niveau d'événement
- Code pour le comportement de diagnostic
- Durée d'apparition de l'événement
- Texte d'événement

 Si l y a plusieurs messages de diagnostic simultanément, seul le message avec la plus haute priorité est affiché.

 Les mesures correctives pour éliminer la cause du message peuvent être visualisées via le symbole ⓘ sur l'affichage.

Horodatage

Navigation   Diagnostic → Horodatage

Description Affiche l'horodatage du message de diagnostic actuellement actif.

Information supplémentaire

| | |
|-------------------|-----------|
| Accès en lecture | Opérateur |
| Accès en écriture | - |

Dernier diagnostic

Navigation   Diagnostic → Derni.diagnostic

Description Affiche le message de diagnostic pour le dernier événement de diagnostic qui s'est terminé.



Information supplémentaire

| | |
|-------------------|-----------|
| Accès en lecture | Opérateur |
| Accès en écriture | - |

L'affichage se compose de :

- Symbole pour le niveau d'événement
- Code pour le comportement de diagnostic
- Durée d'apparition de l'événement
- Texte d'événement

 Si y a plusieurs messages de diagnostic simultanément, seul le message avec la plus haute priorité est affiché.

 Les mesures correctives pour éliminer la cause du message peuvent être visualisées via le symbole  sur l'affichage.

Horodatage

Navigation  Diagnostic → Horodatage

Description Affiche l'horodateur pour le message de diagnostic généré pour le dernier événement de diagnostic qui s'est terminé.

Information supplémentaire

| | |
|-------------------|-----------|
| Accès en lecture | Opérateur |
| Accès en écriture | - |

Temps de fct depuis redémarrage

Navigation  Diagnostic → Tps fct de.redém

Description Indique la durée de fonctionnement de l'appareil depuis le dernier redémarrage.

Information supplémentaire

| | |
|-------------------|-----------|
| Accès en lecture | Opérateur |
| Accès en écriture | - |

Temps de fonctionnement



Navigation  Diagnostic → Temps fonctionm.

Description Indique depuis combien de temps l'appareil fonctionne.

Information supplémentaire

| | |
|-------------------|-----------|
| Accès en lecture | Opérateur |
| Accès en écriture | - |

Date/heure

Navigation  Diagnostic → Date/heure**Description**

Displays the device internal real time clock.

**Information
supplémentaire**

| | |
|-------------------|-----------|
| Accès en lecture | Opérateur |
| Accès en écriture | - |

15.4.1 Sous-menu "Liste de diagnostic"

Navigation  Diagnostic → Liste diagnostic

Diagnostic 1 ... 5

Navigation

 Diagnostic → Liste diagnostic → Diagnostic 1 ... 5

Description

Affiche le message de diagnostique actuel avec la priorité la plus élevée.

**Information
supplémentaire**

L'affichage se compose de :

- Symbole pour le niveau d'événement
- Code pour le comportement de diagnostic
- Durée d'apparition de l'événement
- Texte d'événement

Horodatage 1 ... 5

Navigation

 Diagnostic → Liste diagnostic → Horodatage 1 ... 5

Description

Durée du message de diagnostique.

15.4.2 Sous-menu "Information appareil"

Navigation   Diagnostic → Info.appareil

Désignation du point de mesure

Navigation   Diagnostic → Info.appareil → Désign.point mes

Description Affiche le repère de l'appareil.



Affichage Chaîne de caractères comprenant des chiffres, des lettres et des caractères spéciaux

Réglage usine - none -

Information supplémentaire

| | |
|-------------------|-----------|
| Accès en lecture | Opérateur |
| Accès en écriture | - |

Numéro de série



Navigation   Diagnostic → Info.appareil → Numéro de série

Description Le numéro de série est un code alphanumérique unique identifiant l'appareil. Elle est imprimée sur la plaque signalétique. En combinaison avec l'app Operations, il permet d'accéder à toute la documentation relative aux périphériques.

Information supplémentaire

| | |
|-------------------|-----------|
| Accès en lecture | Opérateur |
| Accès en écriture | - |

Version logiciel

Navigation   Diagnostic → Info.appareil → Version logiciel

Description Affichage de la version de firmware installée sur l'appareil.

Information supplémentaire

| | |
|-------------------|-----------|
| Accès en lecture | Opérateur |
| Accès en écriture | - |

Firmware CRC

Navigation

 Diagnostic → Info.appareil → Firmware CRC
Description

Result of the cyclic redundancy check of the firmware.

Information supplémentaire

| | |
|-------------------|-----------|
| Accès en lecture | Opérateur |
| Accès en écriture | - |

Weight and measures configuration CRC

Navigation

 Diagnostic → Info.appareil → W&M config CRC
Description

Result of the cyclic redundancy check of the weights and measure relevant parameters.

Information supplémentaire

| | |
|-------------------|-----------|
| Accès en lecture | Opérateur |
| Accès en écriture | - |

Nom d'appareil

Navigation

 Diagnostic → Info.appareil → Nom d'appareil
Description

Utilisez cette fonction pour afficher le nom de l'appareil. Elle se trouve également sur la plaque signalétique.

Information supplémentaire

| | |
|-------------------|-----------|
| Accès en lecture | Opérateur |
| Accès en écriture | - |

Code commande

**Navigation**

 Diagnostic → Info.appareil → Code commande
Description

Montre la référence de commande de l'appareil.

Information supplémentaire

| | |
|-------------------|-----------|
| Accès en lecture | Opérateur |
| Accès en écriture | Service |

Référence de commande 1 ... 3

**Navigation**

Diagnostic → Info.appareil → Réf. commande 1

Description

Indique les trois composantes de la référence de commande étendue.

Affichage

Chaîne de caractères comprenant des chiffres, des lettres et des caractères spéciaux

**Information
supplémentaire**

| | |
|-------------------|-----------|
| Accès en lecture | Opérateur |
| Accès en écriture | Service |

La référence de commande étendue indique l'option sélectionnée de toutes les caractéristiques de commande et identifie ainsi l'appareil de façon unique.

15.4.3 Sous-menu "Simulation"

| | |
|------------------|-------------|
| Accès en lecture | Maintenance |
|------------------|-------------|

Navigation  Diagnostic → Simulation

Simulation alarme appareil

Navigation  Diagnostic → Simulation → Simul.alarme app

Description Commuter en On/Off l'alarme capteur.

Sélection

- Arrêt
- Marche

Réglage usine Arrêt

Information supplémentaire

| | |
|-------------------|-------------|
| Accès en lecture | Opérateur |
| Accès en écriture | Maintenance |

Simulation événement diagnostic

Navigation  Diagnostic → Simulation → Sim.évén.diagnos

Description Sélectionner un évènement diagnostic pour simuler cet évènement.

Sélection Les événements de diagnostic de l'appareil

Réglage usine Arrêt

Information supplémentaire

| | |
|-------------------|-------------|
| Accès en lecture | Opérateur |
| Accès en écriture | Maintenance |

 Pour terminer la simulation, sélectionner **Arrêt**.

Simulation Distance On

Navigation  Diagnostic → Simulation → Sim Distance On

Description Switches the distance simulation on or off.

Sélection

- Arrêt
- Marche

Réglage usine Arrêt

Information supplémentaire

| | |
|-------------------|-------------|
| Accès en lecture | Opérateur |
| Accès en écriture | Maintenance |

Simulation distance 

Navigation   Diagnostic → Simulation → Simulation dist.

Prérequis **Simulation Distance On (→  338) = Marche**

Description Defines the distance value to be simulated.

Entrée Nombre à virgule flottante avec signe

Réglage usine 0 mm

Information supplémentaire

| | |
|-------------------|-------------|
| Accès en lecture | Opérateur |
| Accès en écriture | Maintenance |

Simulation sortie courant N 

Navigation   Diagnostic → Simulation → Simul.sor.cour N

Prérequis

- L'appareil dispose d'un module Analog I/O.
- **Mode de fonctionnement (→  222) = 4..20mA output ou HART slave +4..20mA output**

Description Switches the simulation of the current on or off.

Sélection

- Arrêt
- Marche

Réglage usine Arrêt

Information supplémentaire

| | |
|-------------------|-------------|
| Accès en lecture | Opérateur |
| Accès en écriture | Maintenance |

Valeur simulée 

Navigation   Diagnostic → Simulation → Valeur simulée

Prérequis **Simulation sortie courant (→  339) = Marche**

Description Defines the current to be simulated.

Entrée 3,4 ... 23 mA

Réglage usine Le courant à l'instant où la simulation a été lancée.



**Information
supplémentaire**

| | |
|-------------------|-------------|
| Accès en lecture | Opérateur |
| Accès en écriture | Maintenance |

15.4.4 Sous-menu "Test appareil"

Navigation   Diagnostic → Test appareil

Result drum check

Navigation   Diagnostic → Test appareil → Result drum chk

Description Gives feedback on the latest status of the commissioning check.

**Information
supplémentaire**

| | |
|-------------------|-----------|
| Accès en lecture | Opérateur |
| Accès en écriture | - |

Assistant "Commissioning check"

Navigation  Diagnostic → Test appareil → Commission check

Commissioning check**Navigation**

 Diagnostic → Test appareil → Commission check → Commission check

Description

This sequence supports checking of the hardware on sensor side and correct installation of the sensor.

Information supplémentaire

| | |
|-------------------|-------------|
| Accès en lecture | Opérateur |
| Accès en écriture | Maintenance |

Result drum check**Navigation**

 Diagnostic → Test appareil → Commission check → Result drum chk

Description

Gives feedback on the latest status of the commissioning check.

Information supplémentaire

| | |
|-------------------|-----------|
| Accès en lecture | Opérateur |
| Accès en écriture | - |

Step X / 11**Navigation**

 Diagnostic → Test appareil → Commission check → Step X / 11



Description

Indique quelle étape du contrôle de mise en service est actuellement en cours.

Information supplémentaire

| | |
|-------------------|-----------|
| Accès en lecture | Opérateur |
| Accès en écriture | - |

15.4.5 Sous-menu "LRC 1 ... 2"

 Configuration de la fonction de vérification de la référence de niveau (LRC) →  116

Navigation   Diagnostic → LRC → LRC 1 ... 2

LRC Mode

Navigation   Diagnostic → LRC → LRC 1 ... 2 → LRC Mode

Description Activates or deactivates one of the level reference check (LRC) modes.

Sélection

- Arrêt
- Compare with level device
- Compare with level switch
- Measure reference point *

Réglage usine Arrêt

Information supplémentaire

| | |
|-------------------|-------------|
| Accès en lecture | Opérateur |
| Accès en écriture | Maintenance |

Information supplémentaire L'option du Measure reference point n'est pas disponible pour les appareils NMS8x.

Allowed difference

Navigation   Diagnostic → LRC → LRC 1 ... 2 → Allowed diff.

Description Defines the allowed difference between the tank level and the reference.

Entrée 1 ... 1 000 mm

Réglage usine 10 mm



Information supplémentaire

| | |
|-------------------|-------------|
| Accès en lecture | Opérateur |
| Accès en écriture | Maintenance |

* Visualisation dépendant des options de commande ou de la configuration de l'appareil

Check fail threshold 

Navigation

  Diagnostic → LRC → LRC 1 ... 2 → Fail threshold

Description

Defines how many minutes the comparison has to fail before the check is failed. Note: Only for mode "Compare with level device".

Entrée

1 ... 60

Réglage usine

3

Information supplémentaire

| | |
|-------------------|-------------|
| Accès en lecture | Opérateur |
| Accès en écriture | Maintenance |

Reference level source 

Navigation

  Diagnostic → LRC → LRC 1 ... 2 → Reference source

Description

Defines the source for the reference level. Note: Only for mode "Compare with level device".

Sélection

- No input value
- HART device 1 level *
- HART device 2 level *
- HART device 3 level *
- HART device 4 level *
- HART device 5 level *
- HART device 6 level *
- HART device 7 level *
- HART device 8 level *
- HART device 9 level *
- HART device 10 level *
- HART device 11 level *
- HART device 12 level *
- HART device 13 level *
- HART device 14 level *
- HART device 15 level *

Réglage usine

No input value

Information supplémentaire

| | |
|-------------------|-------------|
| Accès en lecture | Opérateur |
| Accès en écriture | Maintenance |

* Visualisation dépendant des options de commande ou de la configuration de l'appareil

Reference switch source



Navigation

Diagnostic → LRC → LRC 1 ... 2 → Reference source

Description

Defines the source for the reference switch. Note: Only for mode "Compare with level switch".

Sélection

- Aucune
- Digital A1-2
- Digital A3-4
- Digital B1-2
- Digital B3-4
- Digital C1-2
- Digital C3-4
- Digital D1-2
- Digital D3-4

Réglage usine

Aucune

Information supplémentaire

| | |
|-------------------|-------------|
| Accès en lecture | Opérateur |
| Accès en écriture | Maintenance |

Reference switch mode



Navigation

Diagnostic → LRC → LRC 1 ... 2 → Ref. switch mode

Description

Defines the switch direction for which the reference check is executed. Note: Only for mode "Compare with level switch".

Sélection

- Active -> Inactive
- Inactive -> Active

Réglage usine

Active -> Inactive

Information supplémentaire

| | |
|-------------------|-------------|
| Accès en lecture | Opérateur |
| Accès en écriture | Maintenance |

Reference level

Navigation

Diagnostic → LRC → LRC 1 ... 2 → Reference level

Description

Shows the current reference level. Note: Only for mode "Compare with level device".

Affichage

Nombre à virgule flottante avec signe

Réglage usine

0 mm

Information supplémentaire

| | |
|-------------------|-----------|
| Accès en lecture | Opérateur |
| Accès en écriture | - |

Reference switch level**Navigation**

Diagnostic → LRC → LRC 1 ... 2 → Reference level

Description

Defines the position of the reference switch as level. Note: Only for mode "Compare with level switch".

Entrée

0 ... 10 000,00 mm

Réglage usine

0 mm

Information supplémentaire

| | |
|-------------------|-------------|
| Accès en lecture | Opérateur |
| Accès en écriture | Maintenance |

Reference switch state**Navigation**

Diagnostic → LRC → LRC 1 ... 2 → Ref.switch state

Description

Shows the current state of the reference switch (e.g. "active"). Note: Only for mode "Compare with level switch".

Affichage

- Inconnu
- Inactif
- Active
- Erreur

Réglage usine

Inconnu

Information supplémentaire

| | |
|-------------------|-----------|
| Accès en lecture | Opérateur |
| Accès en écriture | - |

Check level**Navigation**

Diagnostic → LRC → LRC 1 ... 2 → Check level

Description

Shows the tank level at which the reference check has been executed.

Affichage

Nombre à virgule flottante avec signe



Réglage usine

0 mm

Information supplémentaire

| | |
|-------------------|---------------|
| Accès en lecture | Opérateur |
| Accès en écriture | Développement |

Check status**Navigation**

  Diagnostic → LRC → LRC 1 ... 2 → Check status

Description

Shows the status of the reference check execution (e.g. "passed").

Affichage

- not executed
- Réussi
- Échec
- Not possible

Réglage usine

not executed

Information supplémentaire

| | |
|-------------------|---------------|
| Accès en lecture | Opérateur |
| Accès en écriture | Développement |

Check timestamp**Navigation**

  Diagnostic → LRC → LRC 1 ... 2 → Check timestamp

Description

Shows the timestamp at which the reference check has been executed.

Affichage

Chaîne de caractères comprenant des chiffres, des lettres et des caractères spéciaux

Réglage usine**Information supplémentaire**

| | |
|-------------------|-----------|
| Accès en lecture | Opérateur |
| Accès en écriture | - |

Index

Symboles

#blank# (Paramètre) 211, 212

0 ... 9

0 % value (Paramètre) 218, 227, 256

100 % value (Paramètre) 219, 227, 256

A

Accès au menu de configuration 62

Accessoires

Spécifiques à la communication 160

Spécifiques au service 160

Administration (Sous-menu) 329

Affichage 62

Affichage (Sous-menu) 315

Affichage contraste (Paramètre) 321

Affichage intervalle (Paramètre) 319

Affichage valeur 1 (Paramètre) 316

Afficheur local

voir En état d'alarme

voir Message de diagnostic

Air density (Paramètre) 185, 272

Air temperature (Paramètre) 182, 270

Air temperature source (Paramètre) 269

Alarm (Sous-menu) 294

Alarm 1 input source (Paramètre) 250

Alarm 2 input source (Paramètre) 250

Alarm hysteresis (Paramètre) 302

Alarm mode (Paramètre) 295

Alarm value (Paramètre) 298

Alarm value source (Paramètre) 297

Alarmes (évaluation des limites) 120

Allowed difference (Paramètre) 343

Ambient pressure (Paramètre) 278

Amortissement affichage (Paramètre) 320

Analog I/O (Sous-menu) 222

Analog input 0% value (Paramètre) 228

Analog input 100% value (Paramètre) 229

Analog input source (Paramètre) 224

Analog IP (Sous-menu) 216

Année (Paramètre) 325

Any error (Paramètre) 301

Application

Risques résiduels 8

Application (Sous-menu) 264

Application de jaugeage de cuves 102

Arrêt haut et arrêt bas 91

Assigner valeur primaire (Paramètre) 255

Assigner valeur quaternaire (Paramètre) 260

Assigner valeur secondaire (Paramètre) 258

Assigner valeur ternaire (Paramètre) 259

Assistant

Commissioning check 342

Confirmation SIL 328

Drum calibration 205

Etalonnage cellule 201

Forget device 215

Move displacer 199

Reference calibration 203

SIL/WHG désactivé 328

B

Balance flag (Paramètre) 176

Baudrate (Paramètre) 244, 251

Bottom level (Paramètre) 181

Bottom level timestamp (Paramètre) 181

Bride 27

C

Calcul lié à la cuve

Correction de la dilatation thermique de la cuve

(CTSh) 116

Déformation hydrostatique de la cuve (HyTD) 115

Mesure de niveau directe 113

Système de mesure hybride des cuves (HTMS) 114

Calibration status (Paramètre) 202, 204, 206

Calibration temperature (Paramètre) 287

Caractère de séparation (Paramètre) 318

Chambre de maintenance 156

Charge électrostatique 28

Check fail threshold (Paramètre) 344

Check level (Paramètre) 346

Check status (Paramètre) 347

Check timestamp (Paramètre) 347

Clear alarm (Paramètre) 301

Code commande (Paramètre) 336

Code d'accès 71

Commande de jauge 64, 128, 129, 132

Commissioning check (Assistant) 342

Commissioning check (Paramètre) 342

Communication (Sous-menu) 242

Communication interface protocol (Paramètre) 242

Communication interface protocol variant

(Paramètre) 247

Communication status (Paramètre) 210

Commutateur de commande 156

Commutateur de protection en écriture 72

Commutateur DIP

voir Commutateur de protection en écriture

Compatibility mode (Paramètre) 249

Composants système 161

Concept de réparation 153

Conditions de process (Paramètre) 194

Configuration 60

Configuration (Menu) 192

Configuration (Sous-menu) 244, 247, 251, 254

Configuration étendue 126

Configuration étendue (Sous-menu) 207

Confirmation SIL (Assistant) 328

Conseils de sécurité (XA) 7

Consignes de sécurité

De base 8

Contact type (Paramètre) 234
 Covered tank (Paramètre) 286
 CTSh (Sous-menu) 286
 CTSh correction value (Paramètre) 286
 CTSh mode (Paramètre) 286
 Cuve fermée 94
 Cuve fermée sans plaque de niveau de référence 95
 Cuve ouverte avec liquide 92
 Cuve ouverte sans liquide 93

D

Damping factor (Paramètre) 221, 230, 302
 Date / time (Sous-menu) 325
 Date HART (Paramètre) 263
 Date/heure (Paramètre) 325, 333
 DD 77
 Déconnexion d'appareils HART 104
 Définir code d'accès (Paramètre) 329
 Définition du type de valeur mesurée 104
 Deformation factor (Paramètre) 282
 Densité (Sous-menu) 184, 272
 Densité de l'application 89
 Densité eau (Paramètre) 293
 Density measurement mode (Paramètre) 313
 Density value (Paramètre) 292
 Déplacement du plongeur 82
 Dernier diagnostic (Paramètre) 331
 Description HART (Paramètre) 262
 Description sommaire HART (Paramètre) 262
 Désignation du point de mesure (Paramètre)
 192, 209, 262, 335
 Diagnostic 137
 Symboles 139
 Diagnostic (Menu) 331
 Diagnostic 1 ... 5 (Paramètre) 334
 Diagnostic actuel (Paramètre) 331
 Digital input mapping (Sous-menu) 238
 Digital input source (Paramètre) 233
 Digital input source 1 (Paramètre) 238
 Digital input source 2 (Paramètre) 238
 Digital Xx-x (Sous-menu) 232
 Dimensions du plongeur 18
 Dip Freeze (Paramètre) 178
 Discrete 1 selector (Paramètre) 252
 Displacer (Sous-menu) 307
 Displacer balance volume (Paramètre) 308
 Displacer diameter (Paramètre) 307
 Displacer height (Paramètre) 308
 Displacer position (Paramètre) 182
 Displacer type (Paramètre) 307
 Displacer volume (Paramètre) 308
 Displacer weight (Paramètre) 307
 Distance (Paramètre) 175, 182, 197, 199
 Distance de sécurité (Paramètre) 293
 Document
 Fonction 5
 Domaine d'application 8
 Drum calibration (Assistant) 205
 Drum calibration (Paramètre) 205

Drum circumference (Paramètre) 310
 Drum table point (Paramètre) 205

E

Éditeur de texte 69
 Éditeur numérique 68
 Element position (Sous-menu) 184
 Element position 1 ... 24 (Paramètre) 184
 Element temperature (Sous-menu) 183
 Element temperature 1 ... 24 (Paramètre) 183
 Éléments de configuration 62
 Message de diagnostic 140
 Empty (Paramètre) 195, 264
 Entrées 4-20mA 107
 Entrées HART 103
 Entrées numériques 111
 Entrer code d'accès (Paramètre) 207
 Erreurs 137
 Erreurs spécifiques 137
 Error event type (Paramètre) 229
 Error value (Paramètre) 226, 296
 Esclave HART + sortie 4-20 mA 122
 Établissement de la connexion entre FieldCare et
 l'appareil 75
 Étalonnage 81
 Étalonnage de référence 85
 Étalonnage du capteur 83
 Étalonnage du niveau 92
 Étalonnage du tambour 86
 Procédure d'étalonnage 84
 Étalonnage (Sous-menu) 199
 Etalonnage cellule (Assistant) 201
 Etalonnage cellule (Paramètre) 201
 Étalonnage du niveau 92
 État du signal (Paramètre) 210
 État verrouillage (Paramètre) 207
 Etendue de mesure courant (Paramètre) 223
 Événement de diagnostic 140
 Événements de diagnostic 139
 Exigences imposées au personnel 8
 Expected SIL/WHG chain (Paramètre) 231, 237

F

Fichiers de description de l'appareil 77
 Firmware CRC (Paramètre) 336
 Float swap mode (Paramètre) 245
 Fonction du document 5
 Fonctionnement (Menu) 175
 Fonctions d'appareil 128
 Forget device (Assistant) 215
 Forget device (Paramètre) 215
 Format d'affichage (Paramètre) 315
 Format numérique (Paramètre) 318

G

Gauge command (Paramètre) 175, 194
 Gauge command 0 (Paramètre) 239
 Gauge command 1 (Paramètre) 239
 Gauge command 2 (Paramètre) 240

| | |
|---------------------------------------|-----|
| Gauge command 3 (Paramètre) | 241 |
| Gauge current (Paramètre) | 221 |
| Gauge status (Paramètre) | 176 |
| GP 1 name (Paramètre) | 190 |
| GP Value 1 (Paramètre) | 190 |
| GP Value 2 (Paramètre) | 190 |
| GP Value 3 (Paramètre) | 190 |
| GP Value 4 (Paramètre) | 191 |
| GP values (Sous-menu) | 190 |

H

| | |
|---|----------|
| H alarm (Paramètre) | 300 |
| H alarm value (Paramètre) | 298 |
| HART Device(s) (Sous-menu) | 209 |
| HART devices (Sous-menu) | 208 |
| HART output (Sous-menu) | 254 |
| Hauteur de la cuve | 90 |
| Heure (Paramètre) | 326 |
| HH alarm (Paramètre) | 299 |
| HH alarm value (Paramètre) | 298 |
| HH+H alarm (Paramètre) | 300 |
| High stop level (Paramètre) | 196, 303 |
| Historique du firmware | 151 |
| Horloge temps réel | 79 |
| Horodatage (Paramètre) | 331, 332 |
| Horodatage 1 ... 5 (Paramètre) | 334 |
| HTMS (Sous-menu) | 291 |
| HTMS mode (Paramètre) | 291 |
| Hystérésis (Paramètre) | 293 |
| HyTD (Sous-menu) | 281 |
| HyTD correction value (Paramètre) | 281 |
| HyTD mode (Paramètre) | 281 |

I

| | |
|--|---------------|
| ID appareil (Paramètre) | 245 |
| Immersion depth (Paramètre) | 309 |
| Information (Sous-menu) | 262 |
| Information appareil (Sous-menu) | 335 |
| Informations de diagnostic | |
| FieldCare | 142 |
| Informations sur les mesures correctives | 143 |
| Input value (Paramètre) | 219, 226, 234 |
| Input value % (Paramètre) | 227 |
| Input value in mA (Paramètre) | 230 |
| Input value percent (Paramètre) | 230 |
| Input/output (Sous-menu) | 208 |
| Installation par la fenêtre d'étalonnage | 34 |
| Installations disponibles | 29 |

J

| | |
|----------------------------|-----|
| Jour (Paramètre) | 326 |
|----------------------------|-----|

L

| | |
|-------------------------------------|----------|
| L alarm (Paramètre) | 300 |
| L alarm value (Paramètre) | 299 |
| Language (Paramètre) | 315 |
| Langue d'affichage | 79 |
| Level mapping (Paramètre) | 248 |
| Level source (Paramètre) | 196, 264 |
| Lier les valeurs d'entrée | 112 |

| | |
|---|----------|
| Ligne d'en-tête (Paramètre) | 319 |
| Line impedance (Paramètre) | 249 |
| Linear expansion coefficient (Paramètre) | 287 |
| Liquid temp source (Paramètre) | 197, 268 |
| Liquid temperature (Paramètre) | 183, 269 |
| Liste de diagnostic | 151 |
| Liste de diagnostic (Sous-menu) | 334 |
| LL alarm (Paramètre) | 300 |
| LL alarm value (Paramètre) | 299 |
| LL+L alarm (Paramètre) | 301 |
| Low stop level (Paramètre) | 197, 304 |
| Lower density (Paramètre) | 193 |
| Lower density offset (Paramètre) | 311 |
| Lower density timestamp (Paramètre) | 186 |
| Lower interface level (Paramètre) | 180 |
| Lower interface level timestamp (Paramètre) | 181 |
| LRC 1 ... 2 (Sous-menu) | 343 |
| LRC Mode (Paramètre) | 343 |

M

| | |
|---|-----|
| Maintenance | 152 |
| Make drum table (Paramètre) | 205 |
| Make low table (Paramètre) | 206 |
| Manual air temperature (Paramètre) | 269 |
| Manual density (Paramètre) | 291 |
| Manual liquid temperature (Paramètre) | 268 |
| Manual profile level (Paramètre) | 313 |
| Manual vapor temperature (Paramètre) | 270 |
| Manual water level (Paramètre) | 266 |
| Maximum probe temperature (Paramètre) | 220 |
| Measured level (Paramètre) | 182 |
| Measured lower density (Paramètre) | 186 |
| Measured middle density (Paramètre) | 186 |
| Measured upper density (Paramètre) | 185 |
| Menu | |
| Configuration | 192 |
| Diagnostic | 331 |
| Fonctionnement | 175 |
| Menu de configuration | |
| Interface service et FieldCare | 74 |
| Tankvision Tank Scanner NXA820 et FieldCare | 74 |
| Message de diagnostic | 139 |
| Message HART (Paramètre) | 263 |
| Messages | 144 |
| Messages de diagnostic | 144 |
| Mesure de densité | 96 |
| Mesure de la densité instantanée | 97 |
| Mesure de niveau et d'interface | 89 |
| Mesure du profil d'interface | 100 |
| Mesure du profil de cuve | 99 |
| Mesure du profil de densité | 98 |
| Mesure du profil manuel | 101 |
| Mesures correctives | |
| Appel | 141 |
| Fermeture | 141 |
| Méthode d'installation du plongeur fourni | |
| séparément | 32 |
| Middle density (Paramètre) | 193 |
| Middle density offset (Paramètre) | 311 |

Middle Density Timestamp (Paramètre) 186

Minimum level (Paramètre) 292

Minimum probe temperature (Paramètre) 219

Minute (Paramètre) 327

Mise au rebut 154

Mise en service 78

Mode de fonctionnement (Paramètre)
 210, 216, 222, 232

Mode défaut (Paramètre) 225

Module Analog I/O 103

Mois (Paramètre) 326

Montage
 Guide de sélection du plongeur 17

Montage avec un tube de mesure 21

Montage sans système de guidage 20

Montage sur cuve typique 16

Orientation du NMS8x 27

Prérequis 15

Montage de l'appareil 29

Motor status (Paramètre) 200

Move déplacer (Assistant) 199

Move déplacer (Paramètre) 199, 200

Move distance (Paramètre) 199

N

Net weight (Paramètre) 176

Nettoyage
 Nettoyage extérieur 152

Nettoyage extérieur 152

Niveau (Sous-menu) 178, 264

Niveau d'événement
 Explication 139

Symboles 139

Niveau de cuve (Paramètre) 179, 195, 265

NMT element values (Sous-menu) 183

Nom d'appareil (Paramètre) 209, 336

Nombre de préambules (Paramètre) 254

Nombre décimales 1 (Paramètre) 317

Number of devices (Paramètre) 208

Numéro de série (Paramètre) 335

Numéro software (Paramètre) 252

O

Observed density (Paramètre) 184, 272

Observed density source (Paramètre) 272

Observed density temperature (Paramètre) 184

Offset calibration (Paramètre) 202

Offset standby distance (Paramètre) 177

Offset weight (Paramètre) 201

One-time command status (Paramètre) 178

Outils nécessaires au montage 31

Output density (Paramètre) 212

Output level (Paramètre) 214

Output out of range (Paramètre) 303

Output pressure (Paramètre) 212

Output simulation (Paramètre) 235

Output temperature (Paramètre) 213

Output vapor temperature (Paramètre) 213

Overtension weight (Paramètre) 304

P

P1 (bottom) (Paramètre) 188, 274

P1 (bottom) manual pressure (Paramètre) 274

P1 (bottom) source (Paramètre) 274

P1 absolute / gauge (Paramètre) 275

P1 offset (Paramètre) 275

P1 position (Paramètre) 275

P3 (top) (Paramètre) 189, 276

P3 (top) manual pressure (Paramètre) 276

P3 (top) source (Paramètre) 276

P3 absolute / gauge (Paramètre) 277

P3 offset (Paramètre) 277

P3 position (Paramètre) 277

Paramètres 81

Parité (Paramètre) 244

Plaque signalétique 13

Plongeur 81

Plongeur recommandé 19

Polling address (Paramètre) 209

Post gauge command (Paramètre) 306

Pourcentage de la plage (Paramètre) 257

Pression (Sous-menu) 188, 274

Pression minimale (Paramètre) 292

Prestations Endress+Hauser
 Maintenance 152

Probe position (Paramètre) 220

Process condition 96

Process value (Paramètre) 218, 229

Process variable (Paramètre) 218, 228

Produits mesurés 8

Profile average density (Paramètre) 187

Profile density (Sous-menu) 188, 313

Profile density 0 ... 49 (Paramètre) 188

Profile density interval (Paramètre) 314

Profile density offset (Paramètre) 314

Profile density offset distance (Paramètre) 313

Profile density position 0 ... 49 (Paramètre) 188

Profile density timestamp (Paramètre) 187

Profile point (Paramètre) 187

Progress (Paramètre) 203

Protection des réglages 126

Protection en écriture
 Via commutateur de verrouillage 72

Protection en écriture du hardware 72

PV mA selector (Paramètre) 257

PV source (Paramètre) 255

R

Readback value (Paramètre) 236

Réétalonnage 152

Reference calibration (Assistant) 203

Reference calibration (Paramètre) 203

Référence de commande 1 (Paramètre) 337

Reference level (Paramètre) 345

Reference level source (Paramètre) 344

Reference position (Paramètre) 203

Reference switch level (Paramètre) 346

Reference switch mode (Paramètre) 345

Reference switch source (Paramètre) 345

| | |
|--|----------|
| Reference switch state (Paramètre) | 346 |
| Réglages initiaux | 79 |
| Régler date (Paramètre) | 325 |
| Remplacement d'un appareil | 153 |
| Reset appareil (Paramètre) | 329 |
| Result drum check (Paramètre) | 341, 342 |
| Retour de matériel | 154 |
| Rétroéclairage (Paramètre) | 320 |
| Rôle de l'utilisateur (Paramètre) | 207 |
| Rôles utilisateur | 71 |
| RTD | 109 |
| RTD connection type (Paramètre) | 217 |
| RTD type (Paramètre) | 216 |

S

| | |
|---|--------------------|
| Safety settings (Sous-menu) | 303 |
| Schéma électrique | 74 |
| Sécurité de fonctionnement | 9 |
| Sécurité du produit | 9 |
| Sécurité du travail | 9 |
| Sensor config (Sous-menu) | 306 |
| Services Endress+Hauser | |
| Réparation | 154 |
| Set high weight (Paramètre) | 205 |
| Set level (Paramètre) | 196, 265 |
| Set low weight (Paramètre) | 206 |
| Signaux d'état | 139, 142 |
| Signification des touches | 65, 67 |
| SIL/WHG désactivé (Assistant) | 328 |
| Simulation | 126 |
| Simulation (Sous-menu) | 338 |
| Simulation alarme appareil (Paramètre) | 338 |
| Simulation distance (Paramètre) | 339 |
| Simulation Distance On (Paramètre) | 338 |
| Simulation événement diagnostic (Paramètre) | 338 |
| Simulation sortie courant N (Paramètre) | 339 |
| Slot B ou C | 103 |
| Slow hoist zone (Paramètre) | 304 |
| Sortie 4-20mA | 121 |
| Sortie Modbus | 123 |
| Sortie V1 | 124 |
| Sortie WM550 | 124 |
| Sorties numériques | 125 |
| Sous-menu | |
| Administration | 329 |
| Affichage | 315 |
| Alarm | 294 |
| Analog I/O | 222 |
| Analog IP | 216 |
| Application | 264 |
| Communication | 242 |
| Configuration | 244, 247, 251, 254 |
| Configuration étendue | 207 |
| CTSh | 286 |
| Date / time | 325 |
| Densité | 184, 272 |
| Digital input mapping | 238 |
| Digital Xx-x | 232 |
| Displacer | 307 |

| | |
|---|----------|
| Element position | 184 |
| Element temperature | 183 |
| Étalonnage | 199 |
| GP values | 190 |
| HART Device(s) | 209 |
| HART devices | 208 |
| HART output | 254 |
| HTMS | 291 |
| HyTD | 281 |
| Information | 262 |
| Information appareil | 335 |
| Input/output | 208 |
| Liste de diagnostic | 334 |
| LRC 1 ... 2 | 343 |
| Niveau | 178, 264 |
| NMT element values | 183 |
| Pression | 188, 274 |
| Profile density | 188, 313 |
| Safety settings | 303 |
| Sensor config | 306 |
| Simulation | 338 |
| Spot density | 311 |
| System units | 322 |
| Tank calculation | 279 |
| Tank configuration | 264 |
| Température | 182, 268 |
| Test appareil | 341 |
| V1 input selector | 250 |
| Wiredrum | 310 |
| WM550 input selector | 252 |
| Span calibration (Paramètre) | 202 |
| Span weight (Paramètre) | 201 |
| Spot density (Sous-menu) | 311 |
| Standby level (Paramètre) | 176 |
| Starting level (Paramètre) | 281 |
| Step X / 11 (Paramètre) | 342 |
| Stockage | 14 |
| Submersion depth (Paramètre) | 312 |
| Suppression des défauts | 137 |
| Symboles d'état du jaugeur | 64 |
| Symboles de l'état de la valeur mesurée | 65 |
| Symboles de l'état de verrouillage | 65 |
| Symboles de navigation | 66 |
| Symboles de navigation de l'assistant | 67 |
| System polling address (Paramètre) | 254 |
| System units (Sous-menu) | 322 |

T

| | |
|---|----------|
| Tambour de fil | 81 |
| Tank calculation (Sous-menu) | 279 |
| Tank configuration (Sous-menu) | 264 |
| Tank Level % (Paramètre) | 179 |
| Tank reference height (Paramètre) | 195, 265 |
| Tank ullage (Paramètre) | 179 |
| Tank ullage % (Paramètre) | 180 |
| Température (Sous-menu) | 182, 268 |
| Température Prothermo | 105 |
| Temps de fct depuis redémarrage (Paramètre) | 332 |
| Temps de fonctionnement (Paramètre) | 332 |

Termes relatifs à la mesure sur cuve 78
 Terminaison de bus (Paramètre) 245
 Test appareil (Sous-menu) 341
 Texte de l'événement 140
 Texte ligne d'en-tête (Paramètre) 319
 Thermocouple type (Paramètre) 217
 Transport 14
 Tube de mesure (Paramètre) 287
 Types de plongeur 17

U

Undertension weight (Paramètre) 305
 Unité de densité (Paramètre) 323
 Unité de longueur (Paramètre) 322
 Unité de pression (Paramètre) 323
 Unité de température (Paramètre) 323
 Units preset (Paramètre) 192, 322
 Upper density (Paramètre) 193
 Upper density offset (Paramètre) 311
 Upper density timestamp (Paramètre) 185
 Upper interface level (Paramètre) 180
 Upper interface level timestamp (Paramètre) 180
 Used for SIL/WHG (Paramètre) 231, 236
 Utilisation conforme 8

V

V1 address (Paramètre) 247, 248
 V1 input selector (Sous-menu) 250
 Valeur de courant fixe (Paramètre) 224
 Valeur de sortie (Paramètre) 228, 236
 Valeur quaternaire (QV) (Paramètre) 261
 Valeur secondaire (SV) (Paramètre) 258
 Valeur simulée (Paramètre) 339
 Value percent selector (Paramètre) 251
 Vanne à boule 156
 Vapor density (Paramètre) 185, 273
 Vapor temp source (Paramètre) 270
 Vapor temperature (Paramètre) 183, 271
 Variable primaire (PV) (Paramètre) 257
 Variable ternaire (TV) (Paramètre) 260
 Vérification 81
 Vérification de la mise en service 88
 Vérification des données 82
 Vérification du plongeur et du tambour de fil 30
 Verrouillage des touches 70
 Version logiciel (Paramètre) 335
 Vue assistant 67
 Vue navigation 66
 Vue standard
 Affichage des valeurs mesurées 63

W

Water level (Paramètre) 181, 267
 Water level source (Paramètre) 266
 Weight and measures configuration CRC (Paramètre)
 336
 Wire expansion coefficient (Paramètre) 288
 Wire weight (Paramètre) 310
 Wiredrum (Sous-menu) 310

WM550 address (Paramètre) 252
 WM550 input selector (Sous-menu) 252

Z

Zero calibration (Paramètre) 202



71689720

www.addresses.endress.com
