

Istruzioni di funzionamento

Proline Promass A 100

PROFINET

Misuratore di portata Coriolis

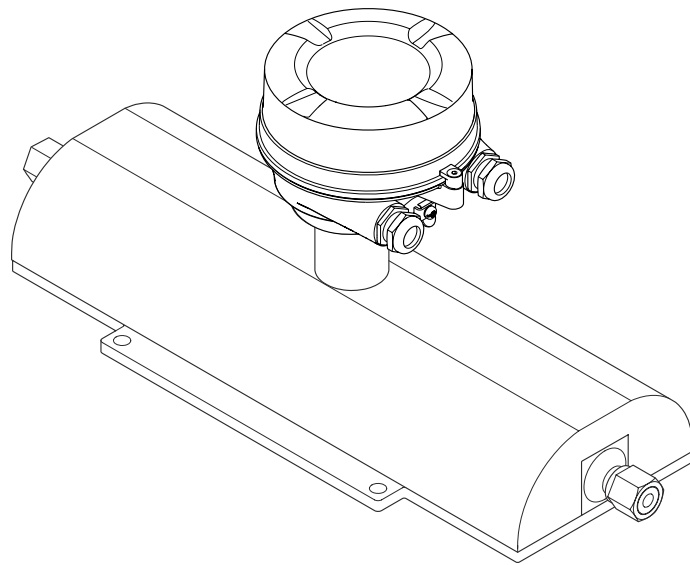

- Verificare che la documentazione sia conservata in luogo sicuro e sia sempre a portata di mano quando si interviene sul dispositivo.
- Per non mettere in pericolo le persone o l'impianto, leggere attentamente la sezione "Istruzioni di sicurezza generali" e tutte le altre indicazioni per la sicurezza, riportate nel documento e specifiche per le procedure di lavoro.
- Il costruttore si riserva il diritto di apportare modifiche ai dati tecnici senza alcun preavviso. L'ufficio vendite Endress+Hauser vi fornirà le informazioni correnti e gli aggiornamenti al presente manuale.

Indice

1	Informazioni su questo documento ..	6		
1.1	Funzione del documento	6		
1.2	Simboli	6		
1.2.1	Simboli di sicurezza	6		
1.2.2	Simboli elettrici	6		
1.2.3	Simboli degli utensili	6		
1.2.4	Simboli per alcuni tipi di informazioni	7		
1.2.5	Simboli nei grafici	7		
1.3	Documentazione	7		
1.4	Marchi registrati	8		
2	Istruzioni di sicurezza	9		
2.1	Requisiti per il personale	9		
2.2	Uso previsto	9		
2.3	Sicurezza sul lavoro	10		
2.4	Sicurezza operativa	10		
2.5	Sicurezza del prodotto	11		
2.6	Sicurezza IT	11		
3	Descrizione del prodotto	12		
3.1	Design del prodotto	12		
3.1.1	Versione del dispositivo con protocollo di comunicazione PROFINET	12		
4	Controllo alla consegna e identificazione del prodotto	13		
4.1	Controllo alla consegna	13		
4.2	Identificazione del prodotto	13		
4.2.1	Targhetta trasmettitore	14		
4.2.2	Targhetta del sensore	15		
4.2.3	Simboli sul dispositivo	16		
5	Immagazzinamento e trasporto	17		
5.1	Condizioni di immagazzinamento	17		
5.2	Trasporto del prodotto	17		
5.2.1	Misuratori privi di ganci di sollevamento	17		
5.2.2	Misuratori con ganci di sollevamento	18		
5.2.3	Trasporto con un elevatore a forza ...	18		
5.3	Smaltimento degli imballaggi	18		
6	Installazione	19		
6.1	Requisiti di installazione	19		
6.1.1	Posizione d'installazione	19		
6.1.2	Requisiti ambientali e di processo ...	21		
6.1.3	Istruzioni speciali per l'installazione ..	22		
6.2	Installazione del misuratore	25		
6.2.1	Attrezzi richiesti	25		
6.2.2	Preparazione del misuratore	25		
6.2.3	Montaggio del misuratore	26		
6.2.4	Rotazione del modulo display	26		
6.3	Verifica finale dell'installazione	27		
7	Collegamento elettrico	28		
7.1	Sicurezza elettrica	28		
7.2	Requisiti di collegamento	28		
7.2.1	Utensili richiesti	28		
7.2.2	Requisiti per il cavo di collegamento ..	28		
7.2.3	Assegnazione morsetti	29		
7.2.4	Assegnazione dei pin, connettore del dispositivo	30		
7.2.5	Preparazione del misuratore	30		
7.3	Connessione del misuratore	30		
7.3.1	Connessione del trasmettitore	31		
7.4	Equalizzazione del potenziale	32		
7.4.1	Requisiti	32		
7.5	Istruzioni speciali per la connessione	32		
7.5.1	Esempi di connessione	32		
7.6	Impostazioni hardware	33		
7.6.1	Impostazione del nome del dispositivo	33		
7.7	Garantire la classe di protezione	34		
7.8	Verifica finale delle connessioni	35		
8	Opzioni operative	36		
8.1	Panoramica delle opzioni operative	36		
8.2	Struttura e funzionamento del menu operativo	37		
8.2.1	Struttura del menu operativo	37		
8.2.2	Filosofia operativa	38		
8.3	Visualizzazione dei valori misurati mediante il display locale (disponibile in opzione)	39		
8.3.1	Display operativo	39		
8.3.2	Ruoli utente e autorizzazioni di accesso correlate	40		
8.4	Accesso al menu operativo mediante web browser	41		
8.4.1	Campo di funzioni	41		
8.4.2	Prerequisiti	41		
8.4.3	Collegamento del dispositivo	42		
8.4.4	Accesso	43		
8.4.5	Interfaccia utente	44		
8.4.6	Disabilitazione del web server	45		
8.4.7	Disconnessione	45		
8.5	Accedere al menu operativo mediante il tool operativo	46		
8.5.1	Connessione del tool operativo	46		
8.5.2	FieldCare	47		
8.5.3	DeviceCare	48		

9	Integrazione del sistema	49	11.3	Configurazione del display	83
9.1	Panoramica dei file descrittivi del dispositivo	49	11.4	Lettura dei valori di misura	83
9.1.1	Informazioni sulla versione attuale del dispositivo	49	11.4.1	Sottomenu "Measured variables"	83
9.1.2	Tool operativi	49	11.4.2	Sottomenu "Totalizzatore"	86
9.2	Device Master File (GSD)	50	11.5	Adattamento del misuratore alle condizioni di processo	86
9.2.1	Nome del file master del dispositivo specifico del produttore (GSD)	50	11.6	Azzeramento di un totalizzatore	86
9.2.2	Nome file del master del dispositivo PA Profile (GSD)	50	11.6.1	Campo di applicazione della funzione parametro "Controllo totalizzatore"	88
9.3	Trasmissione ciclica dei dati con	51	11.6.2	Campo funzione di parametro "Azzerati tutti i totalizzatori"	88
9.3.1	Panoramica dei moduli	51	12	Diagnostica e ricerca guasti	89
9.3.2	Descrizione dei moduli	51	12.1	Ricerca guasti generale	89
9.3.3	Codifica dello stato	59	12.2	Informazioni diagnostiche mediante LED	91
9.3.4	Impostazione di fabbrica	60	12.2.1	Trasmettitore	91
9.3.5	Configurazione dell'avviamento	61	12.3	Informazioni diagnostiche nel web browser	92
10	Messa in servizio	62	12.3.1	Opzioni diagnostiche	92
10.1	Verifica finale del montaggio e delle connessioni	62	12.3.2	Come richiamare le informazioni sui rimedi possibili	93
10.2	Identificazione del dispositivo nella rete PROFINET	62	12.4	Informazioni diagnostiche in FieldCare o DeviceCare	93
10.3	Configurazione dell'avviamento	62	12.4.1	Opzioni diagnostiche	93
10.4	Connessione mediante FieldCare	62	12.4.2	Come richiamare le informazioni sui rimedi possibili	94
10.5	Impostazione della lingua dell'interfaccia	62	12.5	Adattamento delle informazioni diagnostiche	95
10.6	Configurazione dello strumento di misura	62	12.5.1	Adattamento del comportamento diagnostico	95
10.6.1	Definizione del nome del tag	63	12.6	Panoramica delle informazioni diagnostiche	98
10.6.2	Impostazione delle unità di sistema	63	12.6.1	Diagnostica del sensore	98
10.6.3	Visualizzazione dell'interfaccia di comunicazione	65	12.6.2	Diagnostica dell'elettronica	103
10.6.4	Selezione e impostazione del fluido	67	12.6.3	Diagnostica della configurazione	111
10.6.5	Configurazione del taglio bassa portata	69	12.6.4	Diagnostica del processo	116
10.6.6	Configurazione del rilevamento tubo parzialmente pieno	70	12.7	Eventi diagnostici in corso	125
10.7	Impostazioni avanzate	71	12.8	Elenco di diagnostica	126
10.7.1	Uso del parametro per inserire il codice di accesso	71	12.9	Logbook eventi	126
10.7.2	Variabili di processo calcolate	71	12.9.1	Lettura del registro eventi	126
10.7.3	Regolazione dei sensori	73	12.9.2	Filtraggio del registro degli eventi	127
10.7.4	Configurazione del totalizzatore	77	12.9.3	Panoramica degli eventi di informazione	127
10.7.5	Uso dei parametri per l'amministrazione del dispositivo	78	12.10	Reset del misuratore	128
10.8	Simulazione	79	12.10.1	Campo funzione di parametro "Reset del dispositivo"	129
10.9	Protezione delle impostazioni da accessi non autorizzati	80	12.11	Informazioni sul dispositivo	129
10.9.1	Protezione scrittura mediante codice di accesso	80	12.12	Versioni firmware	130
10.9.2	Protezione scrittura tramite microinterruttore protezione scrittura	81	13	Manutenzione	131
10.9.3	Protezione scrittura mediante configurazione dell'avviamento	82	13.1	Intervento di manutenzione	131
11	Interfaccia utente	83	13.1.1	Pulizia delle parti esterne	131
11.1	Lettura dello stato di blocco del dispositivo	83	13.1.2	Pulizia interna	131
11.2	Impostazione della lingua operativa	83	13.2	Apparecchiature di misura e prova	131
			13.3	Servizi di Endress+Hauser	131
			14	Riparazione	132
			14.1	Note generali	132
			14.1.1	Riparazione e conversione	132

14.1.2	Note per la riparazione e la conversione	132
14.2	Parti di ricambio	132
14.3	Servizi Endress+Hauser	132
14.4	Restituzione	132
14.5	Smaltimento	133
14.5.1	Smontaggio del misuratore	133
14.5.2	Smaltimento del misuratore	133
15	Accessori	134
15.1	Accessori specifici del dispositivo	134
15.1.1	Per il sensore	134
15.2	Accessori specifici per la comunicazione	134
15.3	Accessori specifici per l'assistenza	135
15.4	Componenti di sistema	136
16	Dati tecnici	137
16.1	Applicazione	137
16.2	Funzionamento e struttura del sistema	137
16.3	Ingresso	138
16.4	Uscita	139
16.5	Alimentazione	144
16.6	Caratteristiche operative	145
16.7	Montaggio	149
16.8	Ambiente	149
16.9	Processo	150
16.10	Costruzione meccanica	153
16.11	Operatività	156
16.12	Certificati e approvazioni	158
16.13	Pacchetti applicativi	159
16.14	Accessori	160
16.15	Documentazione supplementare	161
Indice analitico	163	

1 Informazioni su questo documento

1.1 Funzione del documento

Queste Istruzioni di funzionamento riportano tutte le informazioni richieste nelle varie fasi del ciclo di vita del dispositivo: a partire da identificazione del prodotto, controlli alla consegna e immagazzinamento fino a installazione, connessione, funzionamento e messa in servizio, comprese le fasi di ricerca guasti, manutenzione e smaltimento.

1.2 Simboli

1.2.1 Simboli di sicurezza

PERICOLO

Questo simbolo segnala una situazione pericolosa, che causa lesioni gravi o mortali se non evitata.

AVVERTENZA

Questo simbolo segnala una situazione potenzialmente pericolosa, che può causare lesioni gravi o mortali se non evitata.





ATTENZIONE

Questo simbolo segnala una situazione potenzialmente pericolosa, che può causare lesioni di lieve o media entità se non evitata.



AVVISO

Questo simbolo segnala una situazione potenzialmente dannosa, che può causare danni al prodotto o a qualcos'altro nelle vicinanze se non evitata.







1.2.2 Simboli elettrici

Simbolo	Significato
	Corrente continua
	Corrente alternata
	Corrente continua e corrente alternata
	Messa a terra Un morsetto di terra che, per quanto concerne l'operatore, è messo a terra tramite un sistema di messa a terra.
	Connessione di equipotenzialità (PE: punto a terra di protezione) Morsetti di terra che devono essere collegati alla messa a terra, prima di eseguire qualsiasi altra connessione. I morsetti di terra sono posizionati all'interno e all'esterno del dispositivo: <ul style="list-style-type: none"> ▪ Morsetto di terra interno: la connessione di equipotenzialità deve essere collegata alla rete di alimentazione. ▪ Morsetto di terra esterno: il dispositivo è collegato al sistema di messa a terra dell'impianto.







1.2.3 Simboli degli utensili

Simbolo	Significato
	Chiave a brugola
	Chiave fissa

1.2.4 Simboli per alcuni tipi di informazioni

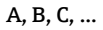
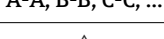
Simbolo	Significato
	Ammessi Procedure, processi o interventi consentiti.
	Preferenziali Procedure, processi o interventi preferenziali.
	Vietato Procedure, processi o interventi vietati.
	Suggerimento Indica informazioni aggiuntive.
	Riferimento alla documentazione
	Riferimento alla pagina
	Riferimento al grafico
	Avviso o singolo passaggio da rispettare
	Serie di passaggi
	Risultato di un passaggio
	Aiuto in caso di problema
	Ispezione visiva

1.2.5 Simboli nei grafici

Simbolo	Significato
	Riferimenti
	Serie di passaggi
	Viste
	Sezioni
	Area pericolosa
	Area sicura (area non pericolosa)
	Direzione del flusso

1.3 Documentazione

-  Per una descrizione del contenuto della documentazione tecnica associata, consultare:
- *Device Viewer* (www.endress.com/deviceviewer): inserire il numero di serie riportato sulla targhetta
 - *Endress+Hauser Operations app*: inserire il numero di serie indicato sulla targhetta oppure effettuare la scansione del codice matrice presente sulla targhetta.

La seguente documentazione è disponibile in base alla versione del dispositivo ordinata:

Tipo di documento	Obiettivo e contenuti del documento
Informazioni tecniche (TI)	<p>Per la pianificazione del dispositivo Il documento riporta tutti i dati tecnici del dispositivo e fornisce una panoramica di accessori e altri prodotti specifici ordinabili.</p>
Istruzioni di funzionamento brevi (KA)	<p>Guida per l'accesso rapido al 1° valore misurato Le Istruzioni di funzionamento brevi forniscono tutte le informazioni essenziali, dai controlli alla consegna fino alla prima messa in servizio.</p>
Istruzioni di funzionamento (BA)	<p>È il documento di riferimento dell'operatore Queste Istruzioni di funzionamento contengono tutte le informazioni richieste in varie fasi della durata utile del dispositivo: da identificazione del prodotto, controllo alla consegna e immagazzinamento a montaggio, collegamento, funzionamento e messa in servizio fino a ricerca guasti, manutenzione e smaltimento.</p>
Descrizione dei parametri dello strumento (GP)	<p>Riferimento per i parametri specifici Questo documento descrive dettagliatamente ogni singolo parametro. La descrizione è rivolta a coloro che utilizzano il dispositivo per tutto il suo ciclo di vita operativa e che eseguono configurazioni specifiche.</p>
Istruzioni di sicurezza (XA)	<p>A seconda dell'approvazione, con il dispositivo vengono fornite anche istruzioni di sicurezza per attrezzature elettriche in area pericolosa. Le Istruzioni di sicurezza fanno parte delle Istruzioni di funzionamento.</p> <p> Le informazioni sulle Istruzioni di sicurezza (XA) riguardanti il dispositivo sono riportate sulla targhetta.</p>
Documentazione supplementare in funzione del dispositivo (SD/FY)	<p>Rispettare sempre e tassativamente le istruzioni riportate nella relativa documentazione supplementare. La documentazione supplementare fa parte della documentazione del dispositivo.</p>

1.4 Marchi registrati

PROFINET®

Marchio registrato da PROFIBUS Nutzerorganisation e.V. (organizzazione degli utenti PROFIBUS), Karlsruhe, Germania

TRI-CLAMP®

Marchio registrato di Ladish & Co., Inc., Kenosha, USA

2 Istruzioni di sicurezza

2.1 Requisiti per il personale

Il personale addetto a installazione, messa in servizio, diagnostica e manutenzione deve soddisfare i seguenti requisiti:

- ▶ Gli specialisti addestrati e qualificati devono possedere una qualifica pertinente per la funzione e il compito specifici.
- ▶ Deve essere autorizzato dall'operatore/responsabile dell'impianto.
- ▶ Deve conoscere approfonditamente le normative locali/nazionali.
- ▶ Prima di cominciare il lavoro, leggere attentamente e assicurarsi di aver compreso le istruzioni contenute nel manuale e nella documentazione supplementare e i certificati (in funzione dell'applicazione).
- ▶ Seguire le istruzioni e rispettare le condizioni.

Il personale operativo, nell'eseguire i propri compiti, deve soddisfare i seguenti requisiti:

- ▶ Essere istruito e autorizzato in base ai requisiti del compito dal proprietario/operatore dell'impianto.
- ▶ Seguire le istruzioni contenute nel presente manuale.

2.2 Uso previsto

Applicazione e fluidi

Il misuratore descritto in questo manuale è destinato esclusivamente alla misura di portata di liquidi e gas.

A seconda della versione ordinata, il misuratore può essere utilizzato anche per misurare fluidi potenzialmente esplosivi¹⁾, infiammabili, tossici e ossidanti.

I misuratori per uso in area pericolosa, in applicazioni igieniche o applicazioni che presentano rischi aggiuntivi dovuti alla pressione, riportano sulla targhetta il relativo contrassegno.

Per conservare le perfette condizioni del misuratore durante il funzionamento:

- ▶ Utilizzare soltanto misuratori pienamente conformi ai dati riportati sulla targhetta e alle condizioni generali elencate nelle Istruzioni di funzionamento e nella documentazione supplementare.
- ▶ Facendo riferimento alla targhetta, controllare se è ammesso l'uso del dispositivo ordinato nell'area pericolosa (ad esempio, protezione dal rischio di esplosione, sicurezza del contenitore in pressione).
- ▶ Impiegare il misuratore solo per i fluidi contro i quali i materiali delle parti bagnate offrono sufficiente resistenza.
- ▶ Rispettare i campi di pressione e temperatura specificati.
- ▶ Rispettare il campo di temperatura ambiente specificato.
- ▶ Il misuratore deve essere protetto in modo permanente dalla corrosione provocata dalle condizioni ambientali.

Uso non corretto

Un uso improprio può compromettere la sicurezza. Il costruttore non è responsabile degli eventuali danni causati da un uso improprio o diverso da quello previsto.

AVVERTENZA

Pericolo di rottura dovuta a fluidi corrosivi o abrasivi e alle condizioni ambiente!

- ▶ Verificare la compatibilità del fluido di processo con il materiale del sensore.
- ▶ Verificare la resistenza nel processo di tutti i materiali delle parti bagnate.
- ▶ Rispettare i campi di pressione e temperatura specificati.

1) Non valido per misuratori IO-Link

AVVISO**Verifica per casi limite:**

- ▶ Nel caso di fluidi speciali e detergenti, Endress+Hauser è disponibile per verificare la resistenza alla corrosione dei materiali delle parti bagnate, ma non può fornire garanzie, né assumersi alcuna responsabilità poiché anche minime variazioni di temperatura, concentrazione o grado di contaminazione nel processo possono alterare le caratteristiche di resistenza alla corrosione.

Rischi residui**⚠ ATTENZIONE****Rischio di ustioni da caldo o freddo! L'uso di fluidi e componenti elettronici a temperature alte o basse può produrre superfici calde o fredde sul dispositivo.**

- ▶ Montare una protezione adatta per evitare il contatto.

⚠ AVVERTENZA**Pericolo di danni alla custodia dovuti alla rottura del tubo di misura!**

Se si rompe il tubo di misura, la pressione all'interno della sensore aumenta in base alla pressione operativa del processo.

- ▶ Utilizzare un disco di rottura.

⚠ AVVERTENZA**Pericolo dovuto a perdite di fluido!**

Per le versioni del dispositivo con disco di rottura: la fuga del fluido in pressione può causare lesioni personali o danni materiali.

- ▶ Prendere le dovute precauzioni per evitare lesioni personali e danni materiali se si attiva il disco di rottura.

2.3 Sicurezza sul lavoro

Quando si interviene sul dispositivo o si lavora con il dispositivo:

- ▶ indossare dispositivi di protezione personale adeguati come da normativa nazionale.

2.4 Sicurezza operativa

Possibili danni al dispositivo.

- ▶ Azionare il dispositivo soltanto se in perfette condizioni tecniche e in assenza di anomalie.
- ▶ L'operatore deve garantire che il funzionamento del dispositivo sia privo di interferenze.

Modifiche al dispositivo

Modifiche non autorizzate del dispositivo non sono consentite e possono provocare pericoli imprevisti!

- ▶ Se, in ogni caso, fossero richieste delle modifiche, consultare il produttore.

Riparazione

Per garantire sicurezza e affidabilità operative continue:

- ▶ Eseguire le riparazioni sul dispositivo solo se sono espressamente consentite.
- ▶ Attenersi alle normative federali/nazionali relative alla riparazione di un dispositivo elettrico.
- ▶ Utilizzare esclusivamente parti di ricambio e accessori originali.

2.5 Sicurezza del prodotto

Il misuratore è stato sviluppato secondo le procedure di buona ingegneria per soddisfare le attuali esigenze di sicurezza, è stato collaudato e ha lasciato la fabbrica in condizioni tali da poter essere usato in completa sicurezza.

Soddisfa gli standard generali di sicurezza e i requisiti legali. Rispetta anche le direttive UE elencate nella Dichiarazione di conformità UE specifica del dispositivo. Il costruttore conferma il superamento di tutte le prove apponendo il marchio CE sul dispositivo..

2.6 Sicurezza IT

La garanzia è valida solo se il prodotto è installato e impiegato come descritto nelle Istruzioni di funzionamento. Il prodotto è dotato di un meccanismo di sicurezza che protegge le sue impostazioni da modifiche involontarie.

Delle misure di sicurezza IT, che forniscono una protezione addizionale al prodotto e al trasferimento dei dati associati, devono essere implementate dagli stessi operatori secondo i loro standard di sicurezza.

3 Descrizione del prodotto

Il dispositivo comprende un trasmettitore e un sensore.

Il dispositivo è disponibile in versione compatta:
Trasmettitore e sensore costituiscono un'unità meccanica.

3.1 Design del prodotto

3.1.1 Versione del dispositivo con protocollo di comunicazione PROFINET

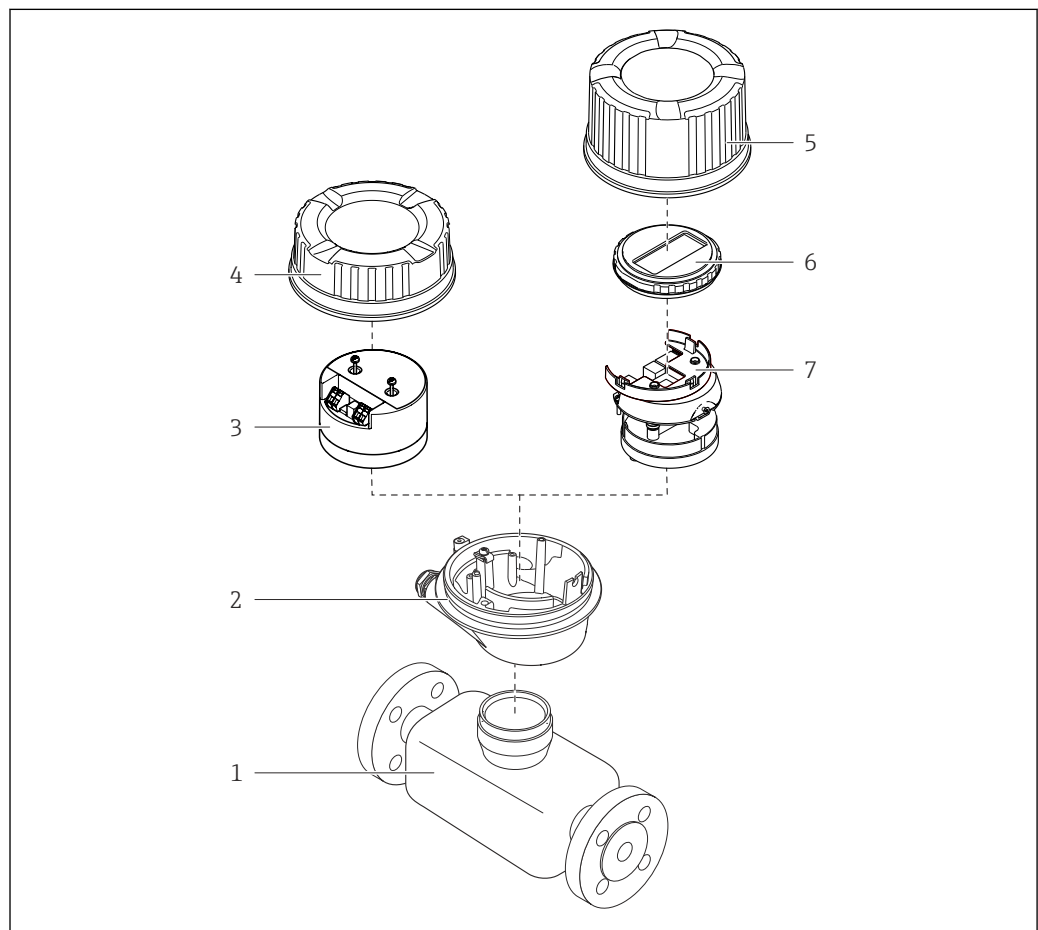

A0029153

1 Componenti importanti di un misuratore

- 1 Sensore
- 2 Custodia del trasmettitore
- 3 Modulo elettronica principale
- 4 Coperchio della custodia del trasmettitore
- 5 Coperchio della custodia del trasmettitore (versione per display locale opzionale)
- 6 Display locale (opzionale)
- 7 Modulo dell'elettronica principale (con staffa per display locale opzionale)

4 Controllo alla consegna e identificazione del prodotto

4.1 Controllo alla consegna

Al ricevimento della consegna:

1. Verificare che l'imballaggio non sia danneggiato.
 - ↳ Informare immediatamente il produttore di tutti i danni rilevati.
Non installare componenti danneggiati.
2. Verificare la fornitura con la bolla di consegna.
3. Confrontare i dati riportati sulla targhetta con le specifiche d'ordine riportate nel documento di consegna.
4. Controllare la presenza di tutta la documentazione tecnica e tutti gli altri documenti necessari , ad es. certificati.



Nel caso non sia rispettata una delle condizioni, contattare il costruttore.

4.2 Identificazione del prodotto

Il dispositivo può essere identificato come segue:

- Targhetta
- Codice d'ordine con dettagli delle caratteristiche del dispositivo sul documento di consegna
- Inserire i numeri di serie riportati sulle targhette in *Device Viewer* (www.endress.com/deviceviewer): sono visualizzate tutte le informazioni sul dispositivo.
- Inserire i numeri di serie riportati sulle targhette in *Endress+Hauser Operations App* oppure effettuare la scansione del codice DataMatrix presente sulla targhetta con *Endress+Hauser Operations App*: vengono visualizzate tutte le informazioni relative al dispositivo.

Per una descrizione del contenuto della documentazione tecnica associata, consultare:

- Le sezioni "Documentazione aggiuntiva del dispositivo standard" e "Documentazione supplementare in base al tipo di dispositivo"
- *Device Viewer*: inserire il numero di serie indicato sulla targhetta (www.endress.com/deviceviewer)
- *Endress+Hauser Operations App*: inserire il numero di serie indicato sulla targhetta oppure effettuare la scansione del codice DataMatrix presente sulla targhetta.

4.2.1 Targhetta trasmettitore

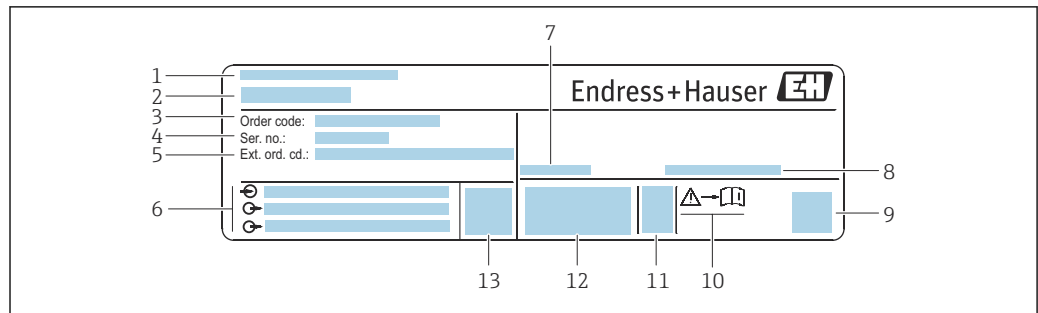

A0030222

 2 Esempio di targhetta trasmettitore

- 1 Indirizzo del produttore/titolare del certificato
- 2 Nome del trasmettitore
- 3 Codice d'ordine
- 4 Numero di serie
- 5 Codice d'ordine esteso
- 6 Dati della connessione elettrica, ad esempio ingressi e uscite disponibili, tensione di alimentazione
- 7 Temperatura ambiente consentita (T_a)
- 8 Classe di protezione
- 9 Codice matrice 2D
- 10 Numero di documento della documentazione aggiuntiva in materia di sicurezza →  161
- 11 Data di produzione: anno-mese
- 12 Marchio CE, marchio RCM-Tick
- 13 Versione firmware (FW)

4.2.2 Targhetta del sensore

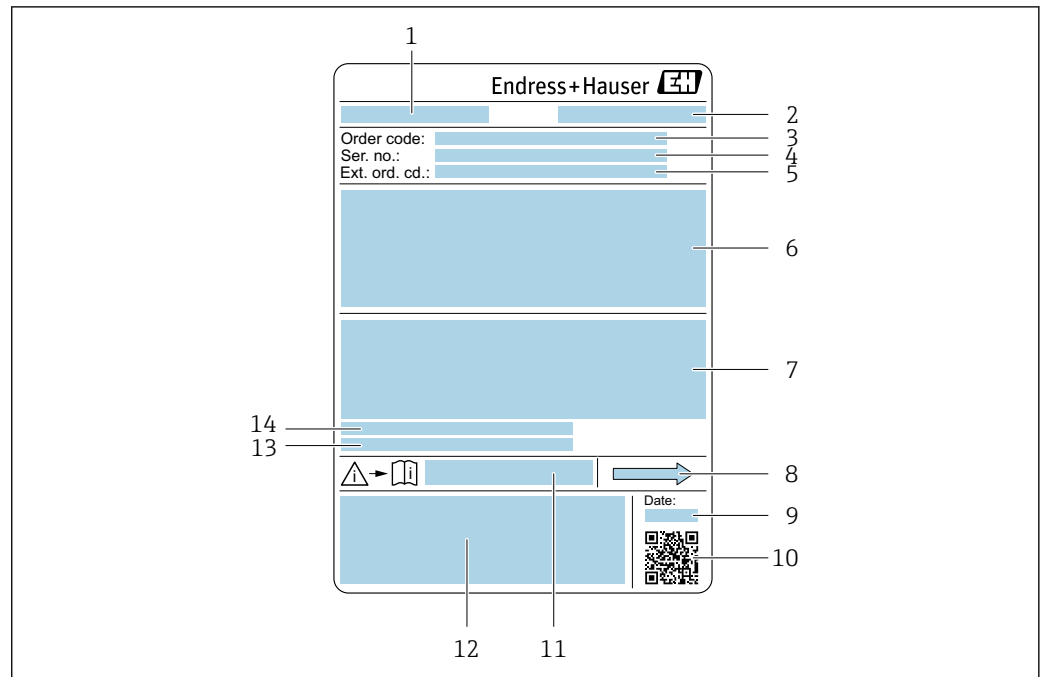

A0029199

3 Esempio di targhetta del sensore

- 1 Nome del sensore
- 2 Indirizzo del produttore/titolare del certificato
- 3 Codice d'ordine
- 4 Numero di serie (Ser. no.)
- 5 Codice d'ordine esteso (Ext. ord. cd.)
- 6 Diametro nominale del sensore; diametro nominale/pressione nominale della flangia; pressione di prova del sensore; campo di temperatura del fluido; materiale di tubo di misura e manifold; informazioni specifiche sul sensore: ad es. campo di pressione del sensore, specifica della densità a campo ampio (taratura di densità speciale)
- 7 Informazioni sull'approvazione per la protezione dal rischio di esplosione, sulla Direttiva per i dispositivi in pressione (PED) e sulla classe di protezione
- 8 Direzione del flusso
- 9 Data di produzione: anno-mese
- 10 Codice matrice 2-D
- 11 Codice della documentazione supplementare sulla sicurezza
- 12 Marchio CE, marchio RCM-Tick
- 13 Rugosità
- 14 Temperatura ambiente consentita (T_a)





Codice d'ordine

Il misuratore può essere riordinato utilizzando il codice d'ordine.

Codice d'ordine esteso

- Sono sempre riportati il tipo di dispositivo (radice del prodotto) e le specifiche base (caratteristiche obbligatorie).
- Delle specifiche opzionali (caratteristiche opzionali), sono indicate solo quelle relative alla sicurezza e alle approvazioni (ad es. LA). Se sono state ordinate altre specifiche opzionali, queste sono rappresentate collettivamente mediante il simbolo segnaposto # (ad es. #LA#).
- Se le specifiche opzionali ordinate non comprendono specifiche di sicurezza e relative alle approvazioni, sono indicate con il simbolo segnaposto + (ad es. XXXXXX-ABCDE+).

4.2.3 Simboli sul dispositivo

Simbolo	Significato
	AVVISO! Questo simbolo segnala una situazione pericolosa, che può causare lesioni gravi o mortali se non evitata. Consultare la documentazione del misuratore per scoprire il tipo di potenziale pericolo e le misure per evitarlo.
	Riferimento alla documentazione Rimanda alla documentazione specifica del dispositivo.
	Messa a terra di protezione Un morsetto che deve essere collegato a terra prima di stabilire qualsiasi altro collegamento.

5 Immagazzinamento e trasporto

5.1 Condizioni di immagazzinamento

Per l'immagazzinamento osservare le seguenti note:

- ▶ Conservare nella confezione originale per garantire la protezione da urti.
- ▶ Non togliere le coperture o i coperchi di protezione installati sulle connessioni al processo. Evitano danni meccanici alle superfici di tenuta e depositi di sporco nel tubo di misura.
- ▶ Proteggere dalla luce diretta del sole. Evitare temperature superficiali eccessivamente elevate.
- ▶ Conservare in luogo asciutto e privo di polvere.
- ▶ Non conservare all'esterno.

Temperatura di immagazzinamento → 📄 149

5.2 Trasporto del prodotto

Trasportare il misuratore fino al punto di misura nell'imballaggio originale.

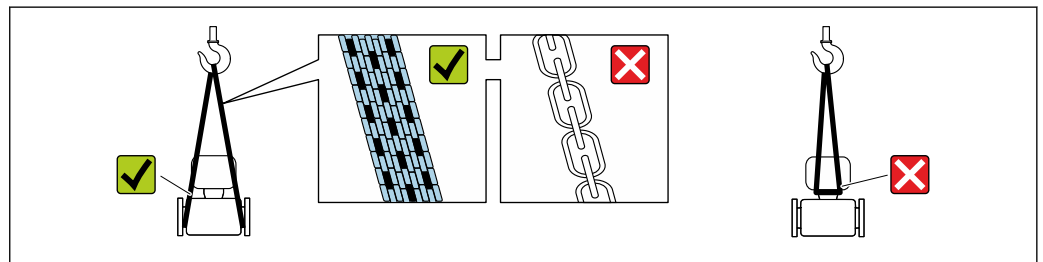

A0029252

i Non togliere le coperture o i coperchi installati sulle connessioni al processo. Evitano danni meccanici alle superfici di tenuta e i depositi di sporco nel tubo di misura.

5.2.1 Misuratori privi di ganci di sollevamento

⚠️ AVVERTENZA

Il centro di gravità del misuratore è più in alto dei punti di attacco delle cinghie.

Rischio di lesioni, se il misuratore dovesse capovolgersi.

- ▶ Assicurare il misuratore in modo che non possa scivolare o ruotare.
- ▶ Osservare il peso specificato sull'imballo (etichetta adesiva).

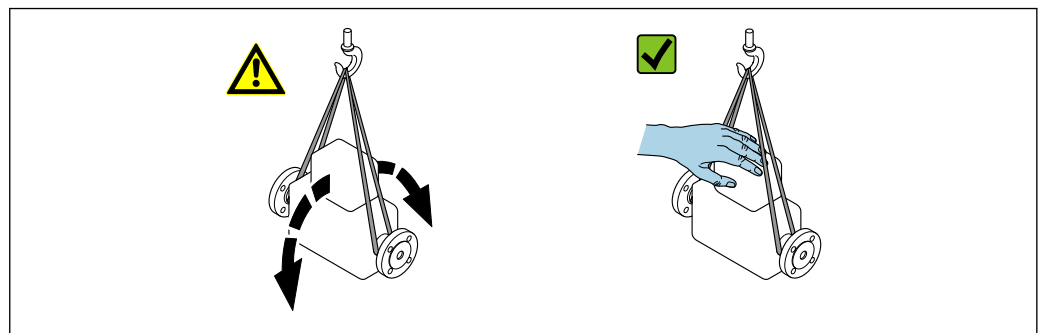

A0029214

5.2.2 Misuratori con ganci di sollevamento

⚠ ATTENZIONE

Istruzioni di trasporto speciali per strumenti con ganci di sollevamento

- ▶ Per il trasporto dello strumento utilizzare esclusivamente i ganci di sollevamento presenti sullo strumento medesimo o sulle flange.
- ▶ Lo strumento deve essere assicurato ad almeno due ganci di sollevamento.

5.2.3 Trasporto con un elevatore a forca

Se per il trasporto si utilizzano casse di imballaggio in legno, la struttura di base consente di caricare le casse longitudinalmente, trasversalmente o dai due lati utilizzando un elevatore a forca.

5.3 Smaltimento degli imballaggi

Tutti i materiali di imballaggio sono ecocompatibili e riciclabili al 100%:

- Imballaggio esterno del dispositivo
 - Film polimerico di imballaggio estensibile secondo la Direttiva UE 2002/95/EC (RoHS)
- Imballaggio
 - Cassa di legno trattata secondo lo standard ISPM 15, confermato dal logo IPPC
 - Confezione di cartone secondo la direttiva europea per gli imballaggi 94/62/EC, riciclabilità confermata dal simbolo Resy
- Materiali di trasporto e dispositivi di fissaggio
 - Pallet in plastica a perdere
 - Fascette di plastica
 - Nastri adesivi in plastica
- Materiale di riempimento
 - Imbottiture in carta

6 Installazione

6.1 Requisiti di installazione

6.1.1 Posizione d'installazione

Punto di installazione

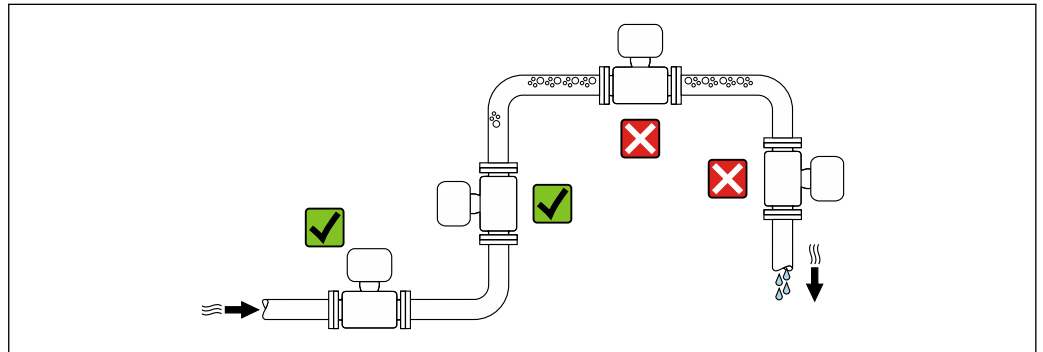

A0028772

Per evitare errori di misura derivanti dall'accumulo di bolle di gas nel tubo di misura, evitare le seguenti posizioni di montaggio nella tubazione:

- Punto più alto della tubazione.
- Direttamente a monte di uno scarico libero della tubazione in un tubo a scarico libero.

Installazione in tubi a scarico libero

I seguenti accorgimenti, tuttavia, consentono l'installazione anche in tubazioni verticali aperte. Una restrizione del tubo o l'impiego di un orifizio con sezione inferiore al diametro nominale evita il funzionamento a vuoto del sensore durante l'esecuzione delle misure.

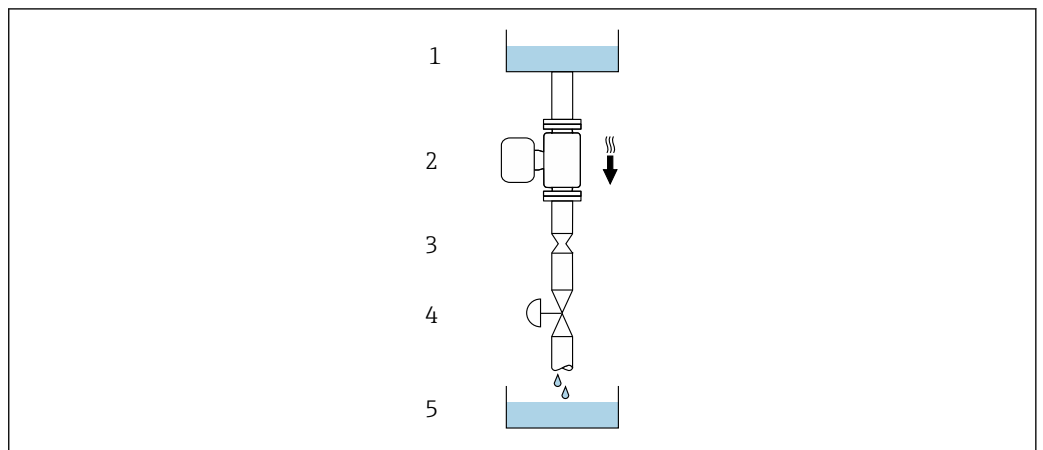

A0028773



4 Installazione in un tubo a scarico libero (ad es. per applicazioni di dosaggio)

- 1 Serbatoio di alimentazione
- 2 Sensore
- 3 Orifizio, restrizione nel tubo
- 4 Valvola
- 5 Recipiente di riempimento

DN		Ø orificio, restrizione tubo	
[mm]	[in]	[mm]	[in]
1	1/24	0,8	0,03
2	1/12	1,5	0,06
4	1/8	3,0	0,12

Orientamento

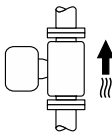
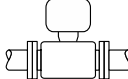
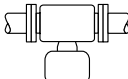
La direzione della freccia sulla targhetta del sensore aiuta ad installare il sensore in base alla direzione del flusso (direzione del fluido che scorre attraverso la tubazione).

Orientamento		Raccomandazione
A	Orientamento verticale	 <input checked="" type="checkbox"/> <input checked="" type="checkbox"/> ¹⁾
B	Orientamento orizzontale, trasmettitore in alto	 <input checked="" type="checkbox"/> <input checked="" type="checkbox"/> ²⁾
C	Orientamento orizzontale, trasmettitore in basso	 <input checked="" type="checkbox"/> <input checked="" type="checkbox"/> ³⁾
D	Orientamento orizzontale, trasmettitore laterale	 <input type="checkbox"/>

- 1) Questo orientamento è consigliato per garantire l'autodrenaggio.
- 2) Le applicazioni con basse temperature di processo possono ridurre la temperatura ambiente. Questo orientamento è consigliato per mantenere la temperatura ambiente minima, tollerata dal trasmettitore.
- 3) Le applicazioni con alte temperature di processo possono incrementare la temperatura ambiente. Questo orientamento è consigliato per non superare la temperatura ambiente massima tollerata dal trasmettitore.

Se un sensore con tubo di misura curvo è installato in orizzontale, adattare la posizione del sensore alle caratteristiche del fluido.

Tratti rettilinei in entrata e in uscita

Non sono richiesti speciali accorgimenti per gli elementi che causano turbolenza, quali valvole, gomiti o giunzioni a T, a patto che non si verifichino cavitazioni → 21.

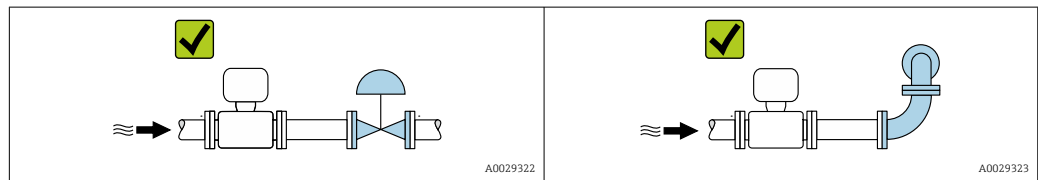

Dimensioni di installazione

 Per le dimensioni e le lunghezze di installazione del dispositivo, consultare la documentazione "Informazioni tecniche", sezione "Costruzione meccanica"

6.1.2 Requisiti ambientali e di processo

Campo di temperatura ambiente

Misuratore	<ul style="list-style-type: none"> ▪ -40 ... +60 °C (-40 ... +140 °F) ▪ Codice d'ordine per "Collaudo, certificato", opzione JM: -50 ... +60 °C (-58 ... +140 °F)
-------------------	---

- ▶ In caso di funzionamento all'esterno:
Evitare la luce diretta del sole, in particolare nelle regioni a clima caldo.

Pressione statica

È importante che non siano presenti fenomeni di cavitazione e che i liquidi non siano degasanti.

La cavitazione è causata se la pressione scende al di sotto della tensione di vapore:

- nei liquidi con punto di ebollizione basso (ad es. idrocarburi, solventi, gas liquefatti)
 - nelle linee di aspirazione
- ▶ Accertarsi che la pressione statica sia sufficientemente elevata per evitare cavitazione e degassamento.

A questo scopo sono consigliate le seguenti posizioni di montaggio:

- nel punto più basso di una tubazione verticale
- a valle di pompe (nessun pericolo di vuoto)

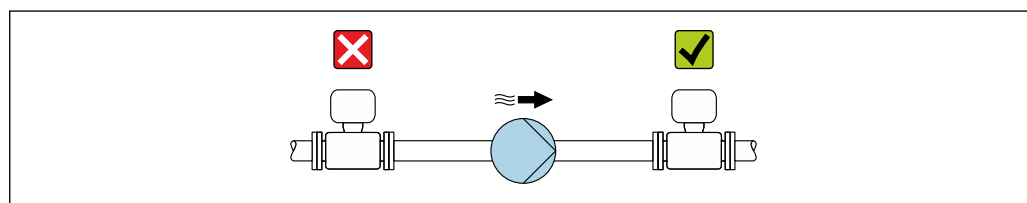

A0028777

Isolamento termico

Con alcuni fluidi, è importante mantenere il calore irradiato dal sensore al trasmettitore a un livello minimo. Per garantire l'isolamento richiesto, è disponibile un'ampia gamma di materiali.

AVVISO

Surriscaldamento dell'elettronica causato dalla coibentazione!

- ▶ Orientamento consigliato: orientamento orizzontale, custodia del trasmettitore verso il basso.
- ▶ Non coibentare la custodia del trasmettitore .
- ▶ Temperatura massima consentita sul lato inferiore della custodia del trasmettitore:
80 °C (176 °F)
- ▶ Per quanto riguarda l'isolamento termico con un collo di estensione esposto: si consiglia di evitare l'isolamento del collo di estensione per garantire una dissipazione ottimale del calore.

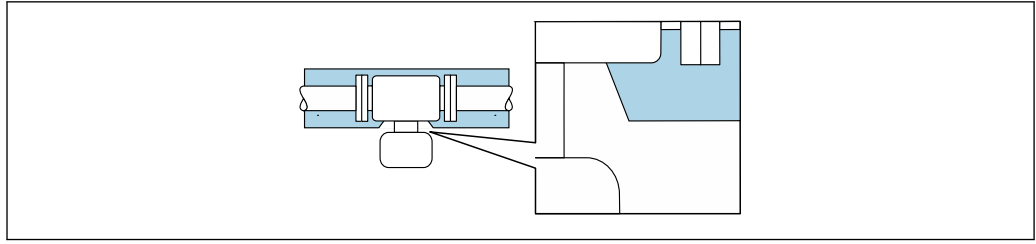

5 Isolamento termico con collo di estensione esposto

A0034391

Riscaldamento

AVVISO

L'elettronica potrebbe surriscaldarsi a causa della temperatura ambiente elevata!

- ▶ Rispettare la temperatura ambiente massima consentita per il trasmettitore.
- ▶ Tenere conto dei requisiti di orientamento del dispositivo in funzione della temperatura del fluido.

AVVISO

Rischio di surriscaldamento in fase di riscaldamento

- ▶ Accertarsi che la temperatura all'estremità inferiore della custodia del trasmettitore non superi 80 °C (176 °F).
- ▶ Garantire che vi sia sufficiente convezione sul collo del trasmettitore.
- ▶ Garantire che rimanga esposta una superficie sufficientemente ampia del collo del trasmettitore. La parte libera serve da radiatore e protegge l'elettronica dal surriscaldamento e dall'eccessivo raffreddamento.
- ▶ Se impiegato in atmosfera potenzialmente esplosiva, rispettare le informazioni riportate nella documentazione Ex specifica del dispositivo. Per maggiori informazioni sulle tabelle di temperatura, consultare la documentazione separata "Istruzioni di sicurezza" (XA) del dispositivo.
- ▶ Considerare la diagnostica del processo "830 Temperatura ambiente troppo alta" e "832 Temperatura dell'elettronica troppo alta" se non è possibile evitare il surriscaldamento con una progettazione idonea del sistema.

Opzioni di riscaldamento

Se il fluido non deve perdere calore in prossimità del sensore, sono disponibili le seguenti opzioni di riscaldamento:

- Riscaldamento elettrico, ad esempio con riscaldatori a fascia elettrici ²⁾
- Mediante tubi che trasportano acqua calda o vapore
- Mediante camice riscaldanti

Vibrazioni

L'alta frequenza di oscillazione dei tubi di misura assicura che il funzionamento sia corretto ed il sistema di misura non sia influenzato dalle vibrazioni dello stabilimento.

6.1.3 Istruzioni speciali per l'installazione

Compatibilità igienica

i Quando installato in applicazioni igieniche, considerare le informazioni riportate nella sezione "Certificati e approvazioni/compatibilità igienica" → 158

2) In genere si consiglia l'uso di riscaldatori a fascia elettrici paralleli (flusso di elettricità bidirezionale). Occorre effettuare particolari osservazioni se è necessario usare un cavo di riscaldamento monofilo. Per ulteriori informazioni, consultare la documentazione EA01339D "Istruzioni di installazione per sistemi di riscaldamento elettrici superficiali".

Disco di rottura

Informazioni sul processo: → 📖 151.

⚠️ AVVERTENZA

Pericolo dovuto a perdite di fluido!

Perdite di fluido in pressione possono causare lesioni personali e danni materiali.

- ▶ Prendere le dovute precauzioni per evitare danni personali e materiali se si attiva il disco di rottura.
- ▶ Osservare le informazioni riportate sull'adesivo del disco di rottura.
- ▶ Verificare che il funzionamento e il controllo del disco di rottura non siano ostacolati dall'installazione del dispositivo.
- ▶ Non usare una camicia riscaldante.
- ▶ Non rimuovere il disco di rottura.

La posizione del disco di rottura è indicata da un'etichetta incollata di fianco.

La protezione utilizzata per il trasporto deve essere rimossa.

Gli attacchi filettati presenti non sono adatti per una funzione di risciacquo o di monitoraggio della pressione, ma sono progettati come sede di installazione del disco di rottura.

In caso di mancato funzionamento del disco di rottura, è possibile avvitare un dispositivo di scarico sulla filettatura interna del disco di rottura per eliminare le perdite di fluido.

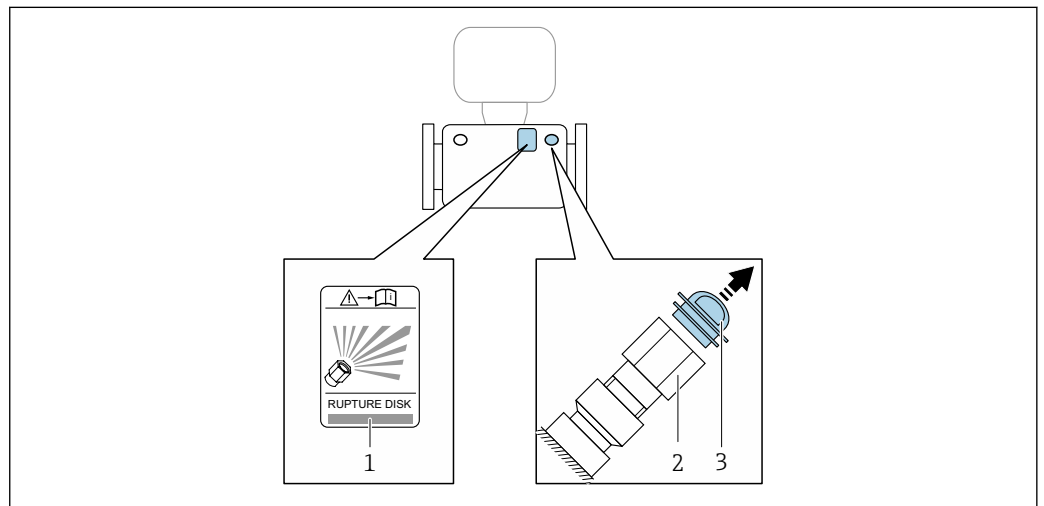

- 1 Etichetta del disco di rottura
- 2 Disco di rottura con filettatura interna 1/2" NPT e larghezza di chiave 1"
- 3 Protezione per il trasporto

📖 Per informazioni sulle dimensioni, vedere il documento "Informazioni tecniche", sezione "Costruzione meccanica" (accessori).

Verifica dello zero e regolazione dello zero

Tutti i misuratori sono tarati in base alle più recenti tecnologie. La taratura avviene alle condizioni di riferimento → 📖 145. Di conseguenza, generalmente non è richiesta una regolazione dello zero in campo.

L'esperienza indica che la regolazione dello zero è consigliata solo in casi speciali:

- per ottenere la massima precisione di misura anche con portate molto basse.
- In condizioni operative o di processo estreme (ad es. con temperature di processo molto elevate o fluidi molto viscosi).
- Per applicazioni con gas a bassa pressione

i Per ottenere la massima precisione di misura possibile a basse portate, l'installazione deve proteggere il sensore dalle sollecitazioni meccaniche durante il funzionamento.

Per ottenere un punto di zero rappresentativo, accertarsi che:

- l'eventuale flusso nel dispositivo viene impedito durante la regolazione
- le condizioni di processo (es. pressione, temperatura) sono stabili e rappresentative

La verifica e la regolazione non possono essere eseguite in presenza delle seguenti condizioni di processo:

- Sacche di gas
Accertarsi che il sistema sia stato sufficientemente lavato con il fluido. La ripetizione del lavaggio può favorire l'eliminazione delle sacche di gas
- Circolazione termica
In caso di differenze di temperatura (ad esempio tra l'ingresso del tubo di misura e la sezione di uscita), può verificarsi un flusso indotto anche con le valvole chiuse a causa della circolazione termica nel dispositivo
- Perdite nelle valvole
Se le valvole non sono ermetiche, il flusso non viene adeguatamente impedito durante la determinazione del punto di zero

Se non è possibile evitare queste condizioni, si consiglia di mantenere l'impostazione di fabbrica per il punto di zero.

Montaggio a parete

⚠️ AVVERTENZA

Montaggio del sensore non corretto

Pericolo di lesioni personali se si rompe il tubo di misura

- ▶ Il sensore non deve essere mai installato liberamente sospeso in un tubo
- ▶ Utilizzando la piastra di base, montare il sensore direttamente sul pavimento, alla parete o al soffitto.
- ▶ Sostenere il sensore su una base di supporto saldamente montata (ad es. staffa ad angolo).

Per l'installazione sono consigliate le seguenti versioni di montaggio.

Verticale

- Montaggio direttamente a parete utilizzando la piastra di base o
- dispositivo sostenuto su una staffa ad angolo montata a parete

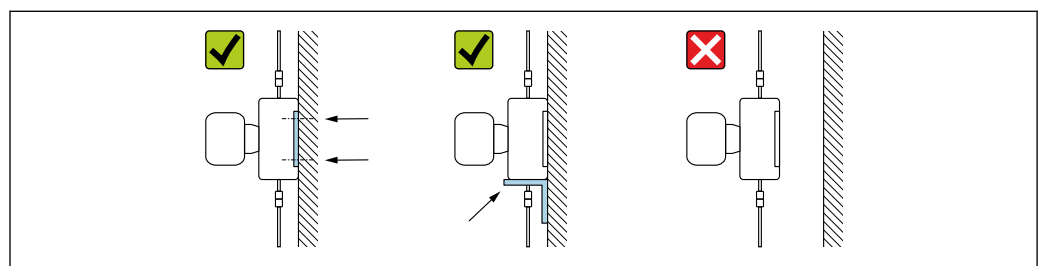

A0030286

Orizzontale

Dispositivo su una solida base di supporto

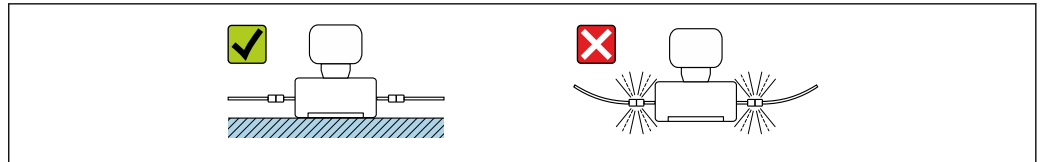

A0030287

Elemento di fissaggio per palina

Il kit di montaggio con elemento di fissaggio per palina serve per assicurare il dispositivo a un tubo o a una palina (codice d'ordine per "Accessori", opzione PR).

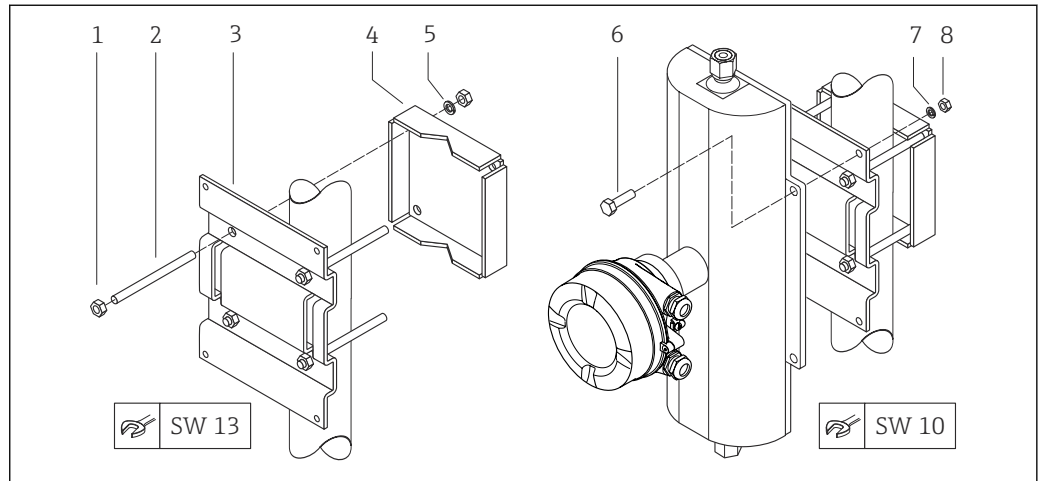

A0019746

6 Kit di montaggio con elemento di fissaggio per palina

- 1 8 x dado esagonale M8 × 0,8
- 2 4 x bullone filettato M8 × 150
- 3 1 x piastra con elemento di fissaggio per palina
- 4 1 x piastra di fissaggio per palina
- 5 4 x rondella elastica per M8
- 6 4 x bullone esagonale M6 × 20
- 7 4 x rondella elastica per M6
- 8 4 x dado esagonale M6 × 0,8

6.2 Installazione del misuratore

6.2.1 Attrezzi richiesti

Per il sensore

Per flange e altre connessioni al processo: utilizzare un idoneo strumento di montaggio.

6.2.2 Preparazione del misuratore

1. Rimuovere tutto l'imballaggio per il trasporto rimasto.
2. Rimuovere eventuali coperture o coperchi di protezione dal sensore.
3. Rimuovere l'etichetta adesiva del vano dell'elettronica.

6.2.3 Montaggio del misuratore

⚠️ AVVERTENZA

Pericolo dovuto a tenuta di processo non adeguata!

- ▶ Garantire che i diametri interni delle guarnizioni siano maggiori o uguali a quelli delle connessioni al processo e della tubazione.
- ▶ Verificare che le guarnizioni siano pulite e integre.
- ▶ Fissare correttamente le guarnizioni.

1. Garantire che la direzione della freccia sulla targhetta del sensore punti nella stessa direzione del flusso del fluido.
2. Installare il misuratore o ruotare la custodia del trasmettitore in modo che gli ingressi cavo non siano orientati verso l'alto.

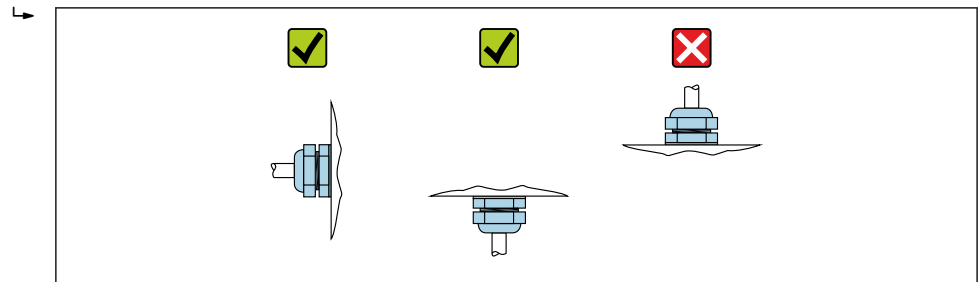

A0029263

6.2.4 Rotazione del modulo display

Il display locale è disponibile solo con le seguenti versioni del dispositivo:
Codice d'ordine per "Display; Funzionamento", opzione **B**: a 4 righe; illuminato, mediante comunicazione

Il modulo display può essere ruotato per ottimizzare la leggibilità del display.

Versione della custodia in alluminio, AlSi10Mg, rivestita

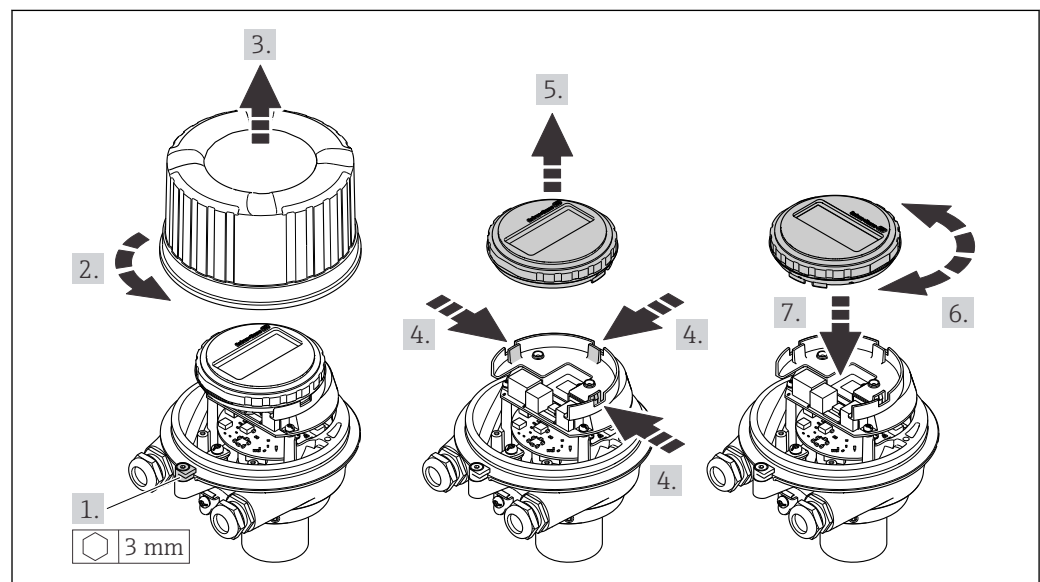

A0023192

Versione della custodia compatta e ultra compatta, igienica, acciaio inox

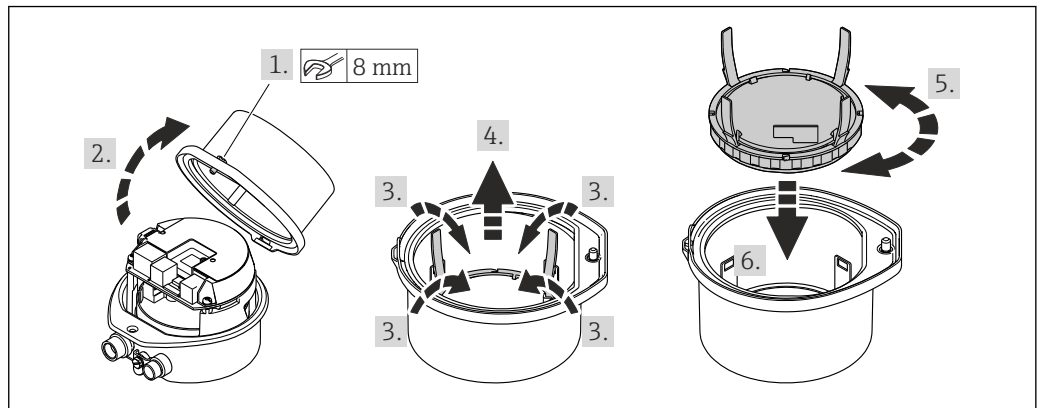

A0023195

6.3 Verifica finale dell'installazione

Il dispositivo è integro (controllo visivo)?	<input type="checkbox"/>
Lo strumento di misura corrisponde alle specifiche del punto di misura? Ad esempio: <ul style="list-style-type: none"> ▪ Temperatura di processo → ☰ 150 ▪ Pressione (vedere sezione "Valori nominali di pressione-temperatura" nel documento "Informazioni tecniche"). ▪ Temperatura ambiente → ☰ 149 ▪ Campo di misura 	<input type="checkbox"/>
Il sensore è stato orientato correttamente → ☰ 20? <ul style="list-style-type: none"> ▪ In base al tipo di sensore ▪ In base alla temperatura del fluido ▪ In base alle caratteristiche del fluido (degasante, con solidi sospesi) 	<input type="checkbox"/>
La freccia sul sensore corrisponde alla direzione del flusso del fluido? → ☰ 20?	<input type="checkbox"/>
Descrizione tag ed etichettatura sono corrette (ispezione visiva)?	<input type="checkbox"/>
Il dispositivo è sufficientemente protetto dagli agenti atmosferici e dall'irraggiamento solare diretto?	<input type="checkbox"/>
La vite di fissaggio e il fermo di sicurezza sono saldamente serrati?	<input type="checkbox"/>

7 Collegamento elettrico

AVVERTENZA

Componenti in tensione! Gli interventi eseguiti non correttamente sui collegamenti elettrici possono causare scosse elettriche.

- ▶ Prevedere un dispositivo di disinserimento (interruttore di potenza automatico o interruttore di protezione) per scollegare facilmente il misuratore dalla tensione di alimentazione.
- ▶ Oltre al fusibile del dispositivo, prevedere un'unità di protezione da sovracorrente con max 16 A nell'installazione sul campo.

7.1 Sicurezza elettrica

In conformità alle normative nazionali applicabili.

7.2 Requisiti di collegamento

7.2.1 Utensili richiesti

- Per gli ingressi cavi: usare gli utensili corrispondenti
- Per il fermo di sicurezza (sulla custodia in alluminio): vite a brugola 3 mm
- Per la vite di fissaggio (per custodia in acciaio inox): chiave fissa 8 mm
- Spellafili
- Se si usano cavi intrecciati: pinza a crimpare per ferrula

7.2.2 Requisiti per il cavo di collegamento

I cavi di collegamento forniti dal cliente devono possedere i seguenti requisiti.

Campo di temperatura consentito

- Devono essere rispettate le direttive di installazione vigenti nel paese dove è eseguita l'installazione.
- I cavi devono essere adatti alle temperature minime e massime previste.

Cavo di alimentazione (incl. conduttore per il morsetto di terra interno)

Il cavo di installazione standard è sufficiente.

Cavo segnali

-  Per la misura fiscale, tutte le linee di segnale devono essere cavi schermati (intrecciati in rame stagnato, copertura ottica $\geq 85\%$). La schermatura del cavo deve essere collegata su ambedue i lati.

PROFINET

Solo cavi PROFINET.

-  Vedere <https://www.profibus.com> "Istruzioni per la pianificazione PROFINET".

Diametro del cavo

- Pressacavi forniti:
M20 \times 1,5 con cavo \varnothing 6 ... 12 mm (0,24 ... 0,47 in)
- Morsetti a molla:
Sezioni del filo 0,5 ... 2,5 mm² (20 ... 14 AWG)

7.2.3 Assegnazione morsetti

Trasmettitore

Versione della connessione PROFINET

Codice d'ordine per "Uscita", opzione R

In base alla versione della custodia, i trasmettitori possono essere ordinati con morsetti o connettori del dispositivo.

Codice d'ordine "Custodia"	Metodi di connessione disponibili		Opzioni consentite per il codice d'ordine "Collegamento elettrico"
	Uscita	Alimentazione	
Opzioni A, B	Connettori a spina del dispositivo → 30	Morsetti	<ul style="list-style-type: none"> ▪ Opzione L: connettore M12x1 + filettatura NPT 1/2" ▪ Opzione N: connettore M12x1 + raccordo M20 ▪ Opzione P: connettore M12x1 + filettatura G 1/2" ▪ Opzione U: connettore M12x1 + filettatura M20
Opzioni A, B, C	Connettori a spina del dispositivo → 30	Connettori a spina del dispositivo → 30	Opzione Q: 2 x connettore M12x1

Codice d'ordine per "Custodia":

- Opzione A: compatta, alluminio rivestito
- Opzione B: compatta, igienica, inox
- Opzione C: ultracompatta, igienica, inox

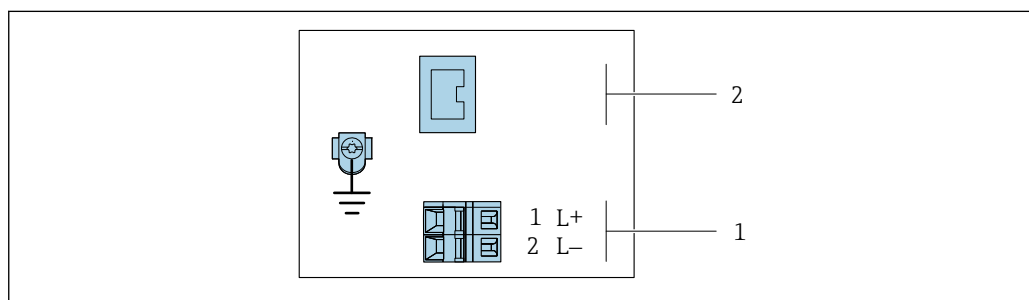

A0017054

7 Assegnazione dei morsetti PROFINET

- 1 Alimentazione: 24 V c.c.
- 2 PROFINET

Codice d'ordine "Uscita"	Numeri morsetti		Uscita Connettore del dispositivo M12x1
	Alimentazione 2 (L-)	1 (L+)	
Opzione R	24 V c.c.		PROFINET

Codice d'ordine per "Uscita":
Opzione R: PROFINET

7.2.4 Assegnazione dei pin, connettore del dispositivo

Tensione di alimentazione

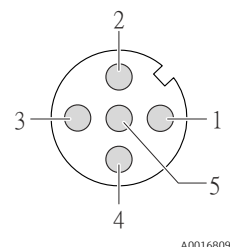
 <p>A0016809</p>	Pin	Assegnazione	
	1	L+	24 V c.c.
	2		Non assegnato
	3		Non assegnato
	4	L-	24 V c.c.
	5		Messa a terra/schermatura
Codifica		Connettore/ingresso	
A		Connettore	

Connettore del dispositivo per la trasmissione del segnale (lato del dispositivo)

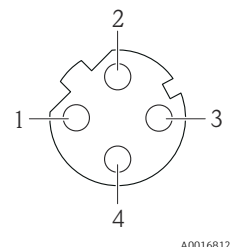
 <p>A0016812</p>	Pin	Assegnazione	
	1	+	TD +
	2	+	RD +
	3	-	TD -
	4	-	RD -
	Codifica		Connettore/ingresso
D		Ingresso	

7.2.5 Preparazione del misuratore

AVVISO

Tenuta non sufficiente della custodia!

L'affidabilità operativa del misuratore potrebbe essere compromessa.

- Utilizzare pressacavi adatti corrispondenti al grado di protezione.

1. Se presente, rimuovere il tappo cieco.
2. Se il misuratore è fornito senza pressacavi:
Procurarsi il pressacavo adatto per il relativo cavo di collegamento.
3. Se il misuratore è fornito con pressacavi:
Rispettare i requisiti previsti per i cavi di collegamento → 28.

7.3 Connessione del misuratore

AVVISO

Un collegamento non corretto compromette la sicurezza elettrica!

- I lavori di collegamento elettrico possono essere eseguiti solo da personale specializzato adeguatamente formato.
- Attenersi alle normative e ai codici di installazione federali/nazionali applicabili.
- Attenersi alle norme di sicurezza vigenti presso il luogo di lavoro.
- Collegare sempre il cavo di messa a terra ⊕ prima di collegare altri cavi.
- Se impiegato in atmosfera potenzialmente esplosiva, rispettare le informazioni riportate nella documentazione Ex specifica del dispositivo.

7.3.1 Connessione del trasmettitore

La connessione del trasmettitore dipende dai seguenti codici d'ordine:

- Versione della custodia: compatta o ultracomatta
- Tipo di connessione: connettore del dispositivo o morsetti

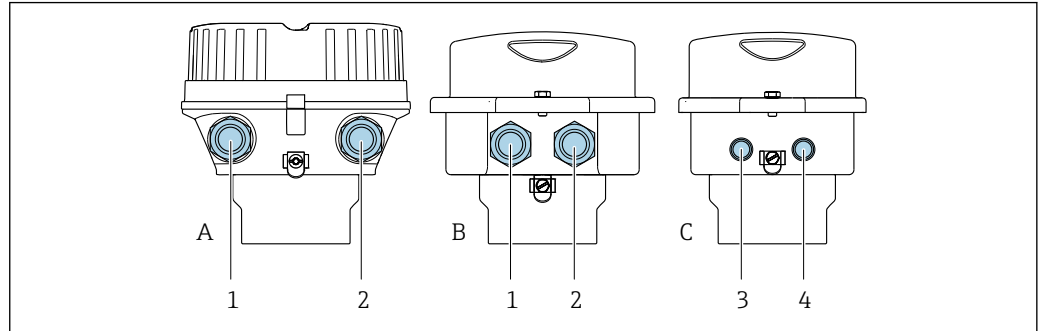

A0016924

8 Versioni della custodia e versioni della connessione

- A Versione della custodia: compatta, rivestita, alluminio
- B Versione della custodia: compatta, igienica, inox
- 1 Ingresso cavo o connettore del dispositivo per la trasmissione del segnale
- 2 Ingresso cavo o connettore del dispositivo per la tensione di alimentazione
- C Versione della custodia: ultracomatta, igienica, inox
- 3 Connettore del dispositivo per la trasmissione del segnale
- 4 Connettore del dispositivo per la tensione di alimentazione

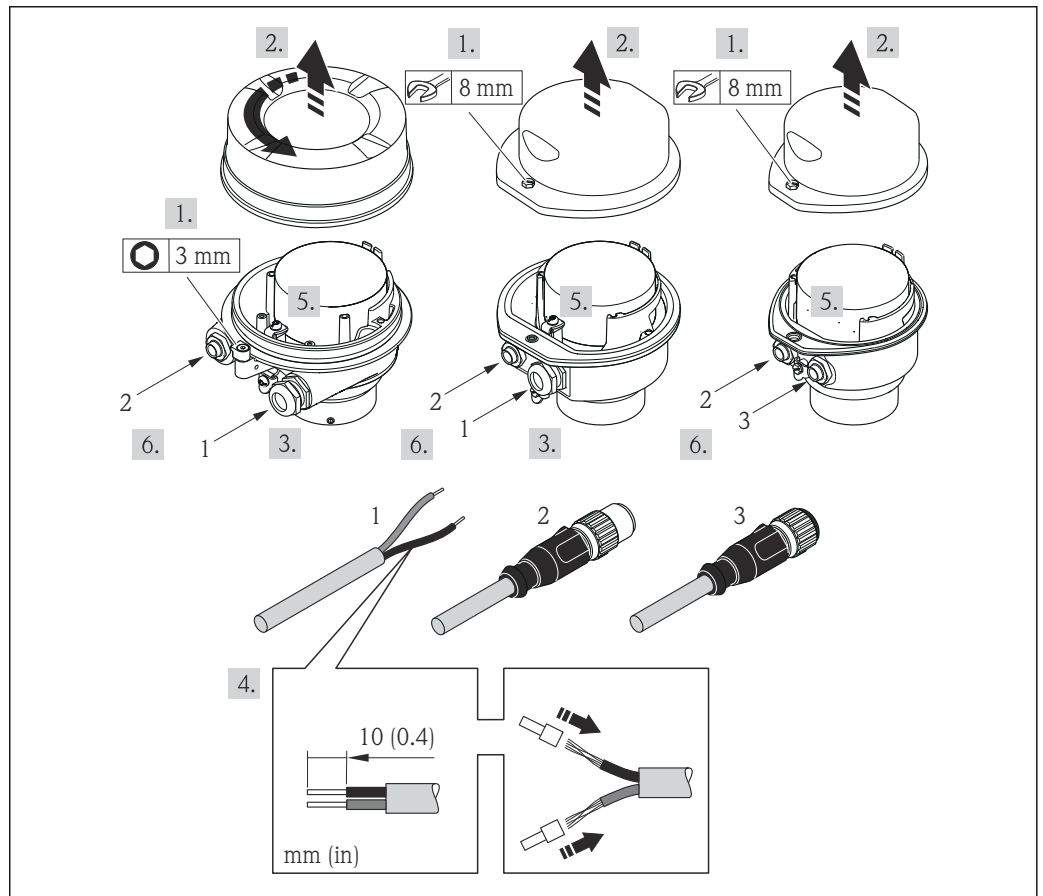

A0017844

9 Versioni del dispositivo con esempi di connessione

- 1 Cavo
- 2 Connettore del dispositivo per la trasmissione del segnale
- 3 Connettore del dispositivo per la tensione di alimentazione

Per la versione del dispositivo con connettore: fare attenzione solo alle istruzioni riportate al punto 6.

1. In base alla versione della custodia, liberare il fermo di sicurezza o la vite di fissaggio dal coperchio della custodia.
2. Spingere il cavo attraverso l'ingresso cavo. Per garantire la tenuta stagna, non togliere l'anello di tenuta dall'ingresso cavo.
3. Spelare il cavo e le relative estremità. Nel caso di cavi intrecciati, montare anche i capicorda.
4. Collegare il cavo in base all'assegnazione dei morsetti o dei pin del connettore a spina del dispositivo.
5. In base alla versione del dispositivo, serrare i pressacavi o innestare il connettore del dispositivo e serrare.
6. **⚠️ AVVERTENZA**
Grado di protezione della custodia compromesso a causa di insufficiente tenuta della custodia.
 - Serrare la vite senza usare lubrificanti. Le filettature sul coperchio sono rivestite di lubrificante a secco.

Per rimontare il trasmettitore, ripetere la procedura di rimozione in ordine inverso.

7.4 Equalizzazione del potenziale

7.4.1 Requisiti

Per l'equalizzazione del potenziale:

- Prestare attenzione agli schemi di messa a terra interni
- Tenere conto delle condizioni operative, come il materiale del tubo e la messa a terra
- Collegare il fluido, il sensore e il trasmettitore allo stesso potenziale elettrico
- Utilizzare un cavo di messa a terra con una sezione minima di 6 mm² (10 AWG) e un capocorda per collegamenti di equipotenzialità

7.5 Istruzioni speciali per la connessione

7.5.1 Esempi di connessione

PROFINET

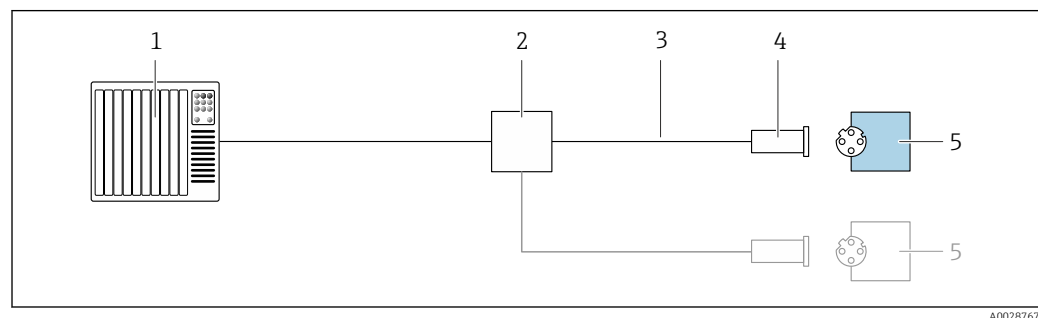

10 Esempio di collegamento per PROFINET

- 1 Sistema di controllo (ad es. PLC)
- 2 Switch Ethernet
- 3 Rispettare le specifiche del cavo
- 4 Connettore dispositivo
- 5 Trasmettitore

7.6 Impostazioni hardware

7.6.1 Impostazione del nome del dispositivo

Un punto di misura può essere identificato rapidamente all'interno dell'impianto sulla base della sua descrizione tag. La descrizione tag equivale al nome del dispositivo (nome della stazione della specifica PROFINET). Il nome assegnato in fabbrica al dispositivo può essere modificato mediante i DIP switch o il sistema di automazione.

Esempio di nome del dispositivo (impostazione di fabbrica): EH-Promass100-XXXXX

EH	Endress+Hauser
Promass	Famiglia dello strumento
100	Trasmettitore
XXXXX	Numero di serie del dispositivo

Il nome del dispositivo utilizzato attualmente è visualizzato nel menu Configurazione
→ Nome della stazione .

Impostazione del nome del dispositivo mediante DIP switch

L'ultima parte del nome del dispositivo può essere impostata utilizzando i DIP switch 1-8. Il range di indirizzi è tra 1 e 254 (impostazione di fabbrica: numero di serie del dispositivo)

Panoramica dei DIP switch

DIP switch	Bit	Descrizione
1	1	Parte configurabile del nome del dispositivo
2	2	
3	4	
4	8	
5	16	
6	32	
7	64	
8	128	
9	-	Abilitazione della protezione scrittura hardware
10	-	Indirizzo IP predefinito: utilizzare 192.168.1.212

Esempio: impostazione del nome del dispositivo EH-PROMASS100-065

DIP switch	ON/OFF	Bit
1	ON	1
2...6	OFF	-
7	ON	64
8	OFF	-

Impostazione del nome del dispositivo

Rischio di scosse elettriche all'apertura della custodia del trasmettitore.

- Scollegare il dispositivo dall'alimentazione prima di aprire la custodia del trasmettitore.

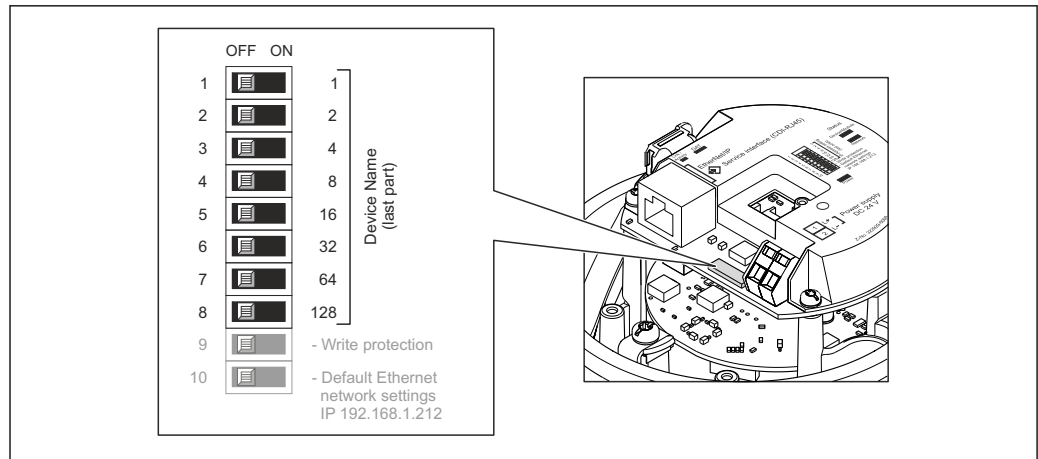

1. In base alla versione della custodia, liberare il fermo di sicurezza o la vite di fissaggio dal coperchio della custodia.
 2. In base alla versione della custodia, svitare o aprire il relativo coperchio e scollegare il display locale dal modulo dell'elettronica principale, se necessario → 156.
 3. Impostare l'indirizzo IP richiesto utilizzando i relativi DIP switch sul modulo dell'elettronica I/O.
 4. Per rimontare il trasmettitore, ripetere la procedura di rimozione in ordine inverso.
 5. Collegare nuovamente lo strumento all'alimentazione. L'indirizzo del dispositivo configurato è utilizzato quando si riavvia il dispositivo.
- i** Se si esegue il reset del dispositivo mediante l'interfaccia PROFINET, il nome del dispositivo non può essere ripristinato all'impostazione di fabbrica. Al posto del nome del dispositivo è utilizzato il valore 0.

Impostazione del nome del dispositivo mediante sistema automazione

Per impostare il nome del dispositivo mediante il sistema di automazione, i DIP switch devono essere impostati tutti su **OFF** (impostazione di fabbrica) o tutti su **ON**.

Il nome completo del dispositivo (nome della stazione) può essere personalizzato mediante il sistema di automazione.

- i**
- Il numero di serie, impostato in fabbrica come parte del nome del dispositivo, non è salvato. Il nome del dispositivo non può essere ripristinato all'impostazione di fabbrica con il numero di serie. Al posto del numero di serie è utilizzato il valore 0.
 - Per assegnare il nome del dispositivo mediante il sistema di automazione, inserire il nome in lettere minuscole.

7.7 Garantire la classe di protezione

Il misuratore soddisfa tutti i requisiti della classe di protezione IP66/67, custodia Type 4X.

Terminato il collegamento elettrico, attenersi alla seguente procedura per garantire la classe di protezione IP66/67, custodia Type 4X:

1. Controllare che le tenute della custodia siano pulite e inserite correttamente.
2. Se necessario, asciugare, pulire o sostituire le guarnizioni.
3. Serrare tutte le viti della custodia e avvitare i coperchi.
4. Serrare saldamente i pressacavi.

5. Per evitare che l'umidità penetri nell'ingresso cavo:
Instradare il cavo in modo che formi un'ansa verso il basso prima dell'ingresso cavo ("trappola per l'acqua").

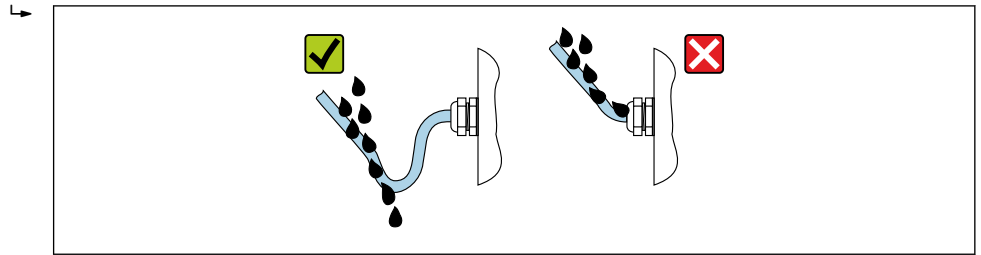

A0029278

6. I pressacavi forniti non garantiscono la protezione della custodia quando lo strumento non è in uso. Quindi è necessario sostituirli con tappi ciechi corrispondenti alla protezione della custodia.

7.8 Verifica finale delle connessioni

Il dispositivo e il cavo sono integri (controllo visivo)?	<input type="checkbox"/>
I cavi utilizzati rispettano i requisiti → 28?	<input type="checkbox"/>
I cavi installati non sono in tensione e sono disposti in modo sicuro?	<input type="checkbox"/>
Tutti i pressacavi sono montati, serrati saldamente e a tenuta stagna? Tratto di cavo con "sifone" → 34?	<input type="checkbox"/>
In base alla versione del dispositivo: Tutti i connettori sono serrati saldamente → 31?	<input type="checkbox"/>
La tensione di alimentazione corrisponde alle specifiche sulla targhetta del trasmettitore → 144?	<input type="checkbox"/>
L'assegnazione dei morsetti → 29 o l'assegnazione dei pin dei connettori del dispositivo → 30 è corretta?	<input type="checkbox"/>
Se la tensione di alimentazione è presente: Il LED di alimentazione sul modulo dell'elettronica del trasmettitore è illuminato di verde → 12?	<input type="checkbox"/>
In base alla versione del dispositivo: <ul style="list-style-type: none"> ▪ Le viti di fissaggio sono state serrate con la corretta coppia di serraggio? ▪ Il fermo di sicurezza è serrato saldamente? 	<input type="checkbox"/>

8 Opzioni operative

8.1 Panoramica delle opzioni operative

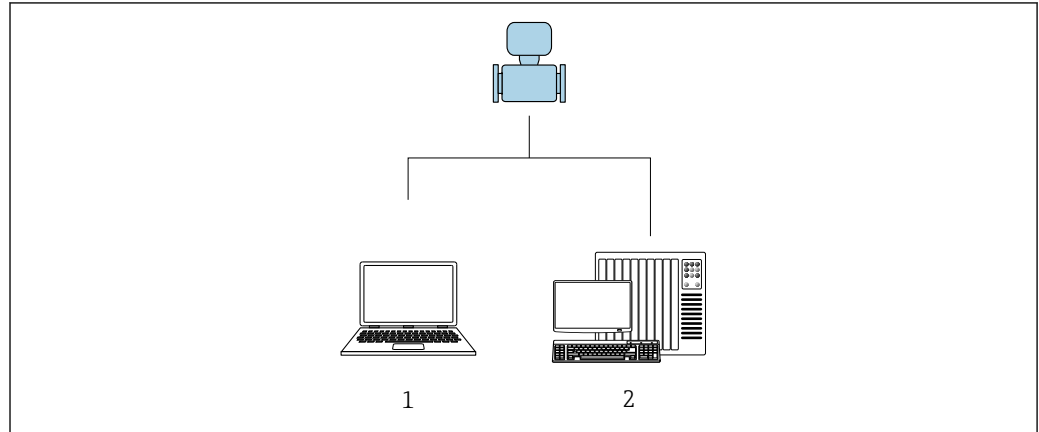



1 Computer con web browser o con tool operativo "FieldCare"

2 Sistema di automazione, ad es. Siemens S7-300 o S7-1500 con Step7 o portale TIA e ultima versione del file GSD.

8.2 Struttura e funzionamento del menu operativo

8.2.1 Struttura del menu operativo

 Panoramica del menu operativo per utenti esperti: v. la documentazione "Descrizione dei parametri del dispositivo" fornita con il misuratore →  161

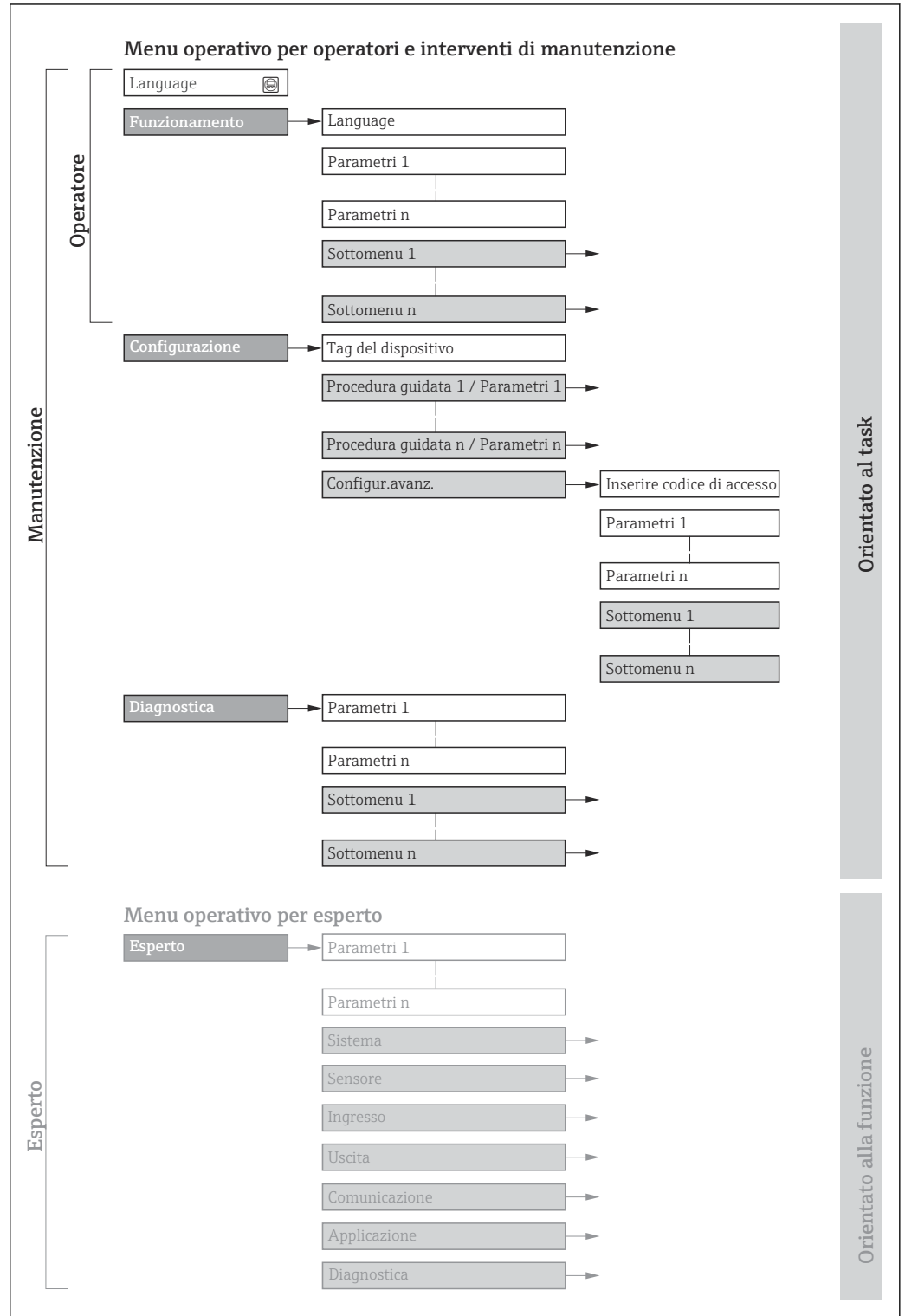

 11 *Struttura schematica del menu operativo*

A0018237-IT

8.2.2 Filosofia operativa

I singoli elementi del menu operativo sono assegnati a determinati ruoli utente (ad es. operatore, addetto alla manutenzione, ecc.). Ogni ruolo utente contiene attività tipiche nel ciclo di vita del dispositivo.

Menu/parametro		Ruolo utente e operazioni	Contenuto/significato
Language	Orientato all'operazioni e	Ruolo "Operatore", "Manutenzione" Operazioni durante il funzionamento: <ul style="list-style-type: none"> ▪ Configurazione del display operativo ▪ Lettura dei valori misurati 	<ul style="list-style-type: none"> ▪ Definizione della lingua operativa ▪ Definizione della lingua operativa del web server ▪ Azzeramento e controllo dei totalizzatori
Funzionamento			<ul style="list-style-type: none"> ▪ Configurazione del display operativo (ad es. formato e contrasto del display) ▪ Azzeramento e controllo dei totalizzatori
Configurazione		Ruolo "Manutenzione" Messa in servizio: Configurazione della misura	Sottomenu per una rapida messa in servizio: <ul style="list-style-type: none"> ▪ Configurazione delle unità di sistema ▪ Definizione del fluido ▪ Configurazione del display operativo ▪ Configurazione del taglio bassa portata ▪ Configurazione del controllo di tubo vuoto e parzialmente pieno Configurazione avanzata <ul style="list-style-type: none"> ▪ Per una configurazione delle misure più personalizzata (adattamento a condizioni di misura speciali) ▪ Configurazione dei totalizzatori ▪ Amministrazione (definire codice di accesso, reset del misuratore)
Diagnostica		Ruolo "Manutenzione" Ricerca guasti: <ul style="list-style-type: none"> ▪ Diagnostica e rettifica degli errori di processo e del dispositivo ▪ Simulazione del valore misurato 	Comprende tutti i parametri per il rilevamento dell'errore e l'analisi degli errori di processo e del dispositivo: <ul style="list-style-type: none"> ▪ Elenco di diagnostica Contiene fino a 5 messaggi diagnostici ancora in attesa. ▪ Registro degli eventi Contiene i messaggi di evento generati. ▪ Informazioni sul dispositivo Contiene le informazioni per identificare il dispositivo ▪ Valori misurati Contiene tutti i valori misurati attuali. ▪ Heartbeat Technology Verifica su richiesta della funzionalità del dispositivo e documentazione dei risultati di verifica ▪ Simulazione Serve per simulare valori di misura o valori in uscita.
Esperto	Orientato alla funzione	Operazioni che richiedono una conoscenza dettagliata del funzionamento del dispositivo: <ul style="list-style-type: none"> ▪ Messa in servizio delle misure in condizioni difficili ▪ Adattamento ottimale della misura a condizioni difficili ▪ Configurazione dettagliata dell'interfaccia di comunicazione ▪ Diagnostica dell'errore in casi difficili 	Contiene tutti i parametri del dispositivo e ne consente l'accesso diretto mediante un codice di accesso. La struttura di questo menu si basa sui blocchi funzione del dispositivo: <ul style="list-style-type: none"> ▪ Sistema Contiene tutti i parametri di livello superiore del dispositivo, che non riguardano la misura o la comunicazione del valore misurato ▪ Sensore Configurazione della misura. ▪ Comunicazione Configurazione dell'interfaccia di comunicazione digitale e del web server ▪ Applicazione Configurazione delle funzioni che vanno oltre la misura attuale (ad es. totalizzatore) ▪ Diagnostica Per il rilevamento e l'analisi degli errori di processo e del dispositivo, per la simulazione del dispositivo e per Heartbeat Technology.

8.3 Visualizzazione dei valori misurati mediante il display locale (disponibile in opzione)

8.3.1 Display operativo

i Il display locale è disponibile in opzione:

Codice d'ordine per "Display; Funzionamento", opzione B "A 4 righe, retroilluminato, mediante comunicazione".

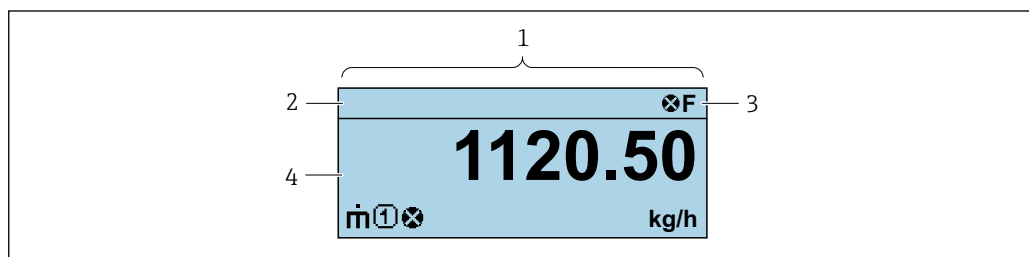

A0037831

- 1 Display operativo
- 2 Descrizione tag
- 3 Area di stato
- 4 Area di visualizzazione per i valori misurati (a 4 righe)

Area di stato

I seguenti simboli appaiono in alto a destra nell'area di stato della visualizzazione operativa:

- Segnali di stato
 - **F**: guasto
 - **C**: verifica funzionale
 - **S**: fuori specifica
 - **M**: richiesta manutenzione
- Comportamento diagnostico
 - : allarme
 - : avviso
- : blocco (il dispositivo è protetto con un blocco hardware)
- : comunicazione (la comunicazione è attiva mediante funzionamento a distanza)

Area di visualizzazione

Nell'area di visualizzazione, ogni valore misurato è introdotto da alcuni tipi di simbolo a scopo descrittivo:

Variabili misurate

Simbolo	Significato
	Portata massica
	<ul style="list-style-type: none"> ▪ Portata volumetrica ▪ Portata volumetrica compensata
	<ul style="list-style-type: none"> ▪ Densità ▪ Densità di riferimento
	Temperatura
	Totalizzatore i Il numero del canale di misura indica quale dei tre totalizzatori è visualizzato.

Numeri dei canali di misura

Simbolo	Significato
	Canale di misura da 1 a 4
Il numero del canale di misura è visualizzato solo se è presente più di un canale per il medesimo tipo di variabile misurata (ad es. Totalizzatore 1...3).	

Comportamento diagnostico

Il comportamento diagnostico si riferisce a un evento diagnostico, importante per la variabile misurata visualizzata.
Per informazioni sui simboli

 Il numero e il formato di visualizzazione dei valori misurati possono essere configurati solo mediante sistema di controllo o web server.

8.3.2 Ruoli utente e autorizzazioni di accesso correlate

I due ruoli utente "Operatore" e "Manutenzione" hanno diverso accesso in scrittura ai parametri se il cliente definisce un codice di accesso specifico dell'utilizzatore. Questo protegge la configurazione del dispositivo dall'accesso non autorizzato .

Definizione delle autorizzazioni di accesso per i ruoli utente

Alla consegna del dispositivo dalla fabbrica il codice di accesso non è ancora definito. Le autorizzazioni di accesso al dispositivo (in lettura e scrittura) non sono limitate e corrispondono a quelle del ruolo utente "Manutenzione".

- ▶ Definire il codice di accesso.
 - ↳ Oltre al ruolo utente "Manutenzione" viene ridefinito il ruolo utente "Operatore". Le autorizzazioni di accesso sono differenti per i due ruoli utente.

Autorizzazione di accesso ai parametri: ruolo utente "Manutenzione"

Stato del codice di accesso	Accesso in lettura	Accesso in scrittura
Il codice di accesso non è ancora stato definito (impostazione di fabbrica).	✓	✓
Dopo che il codice di accesso è stato definito.	✓	✓ ¹⁾

- 1) Dopo l'inserimento del codice di accesso, l'utente ha soltanto l'accesso in scrittura.

Autorizzazione di accesso ai parametri: ruolo utente "Operatore"

Stato del codice di accesso	Accesso in lettura	Accesso in scrittura
Dopo che il codice di accesso è stato definito.	✓	_ ¹⁾

- 1) Nonostante sia stato definito un codice di accesso, alcuni parametri possono essere sempre modificati e dunque sono esclusi dalla protezione scrittura poiché non incidono sulla misura: protezione scrittura mediante codice di accesso

 Il ruolo con cui l'utente ha eseguito l'accesso è indicato in . Percorso di navigazione:

8.4 Accesso al menu operativo mediante web browser

8.4.1 Campo di funzioni

Con il web server integrato, è possibile azionare e configurare il dispositivo con un web browser Interfaccia service (CDI-RJ45) interfaccia WLAN. Oltre ai valori misurati, vengono visualizzate le informazioni sullo stato del dispositivo che possono essere usate per monitorare l'efficienza del dispositivo. Inoltre, si possono gestire i dati del dispositivo e configurare i parametri della rete.





Per maggiori informazioni sul web server, consultare la Documentazione speciale del dispositivo.

8.4.2 Prerequisiti

Hardware del computer

Hardware	Interfaccia	
	CDI-RJ45	WLAN
Interfaccia	Il computer deve avere un'interfaccia RJ45.	L'unità di controllo deve avere un'interfaccia WLAN.
Collegamento	Cavo Ethernet standard con connettore RJ45.	Connessione mediante Wireless LAN.
Display	Dimensione consigliata: ≥12" (in base alla risoluzione dello schermo)	



Software del computer

Software	Interfaccia	
	CDI-RJ45	WLAN
Sistemi operativi consigliati	<ul style="list-style-type: none"> ▪ Microsoft Windows 8 o superiore. ▪ Sistemi operativi per dispositivi mobili: <ul style="list-style-type: none"> ▪ iOS ▪ Android  Supportato Microsoft Windows XP.  Supportato Microsoft Windows 7. 	
Web browser supportati	<ul style="list-style-type: none"> ▪ Microsoft Internet Explorer 8 o superiore ▪ Microsoft Edge ▪ Mozilla Firefox ▪ Google Chrome ▪ Safari 	



Impostazioni computer

Diritti utente	Per le impostazioni TCP/IP e del server proxy (per regolare indirizzo IP, subnet mask, ecc.) sono richiesti diritti utenti appropriati (ad es. diritti di amministratore).
Impostazioni del server proxy nel web browser	L'impostazione del web browser <i>Usa un server proxy per la LAN non deve essere selezionata</i> .
JavaScript	<p>Il linguaggio JavaScript deve essere abilitato.</p> <p> Se il linguaggio JavaScript non può essere abilitato: inserire <code>http://XXX.XXX.X.XX/servlet/basic.html</code> nella barra dell'indirizzo del web browser, ad es. <code>http://192.168.1.212/servlet/basic.html</code>. Nel web browser si avvia una versione completamente funzionale ma semplificata della struttura del menu operativo.</p>

Connessioni di rete	Si devono utilizzare solo le connessioni di rete attive per il misuratore.
	Disinserire tutte le altre connessioni di rete.

 In caso di problemi di connessione: →  89

Misuratore: mediante interfaccia service CDI-RJ45

Dispositivo	Interfaccia service CDI-RJ45
Misuratore	Il misuratore è dotato di interfaccia RJ45.
Web server	Il web server deve essere attivo; impostazione di fabbrica: ON  Per informazioni sull'attivazione del web server →  45

8.4.3 Collegamento del dispositivo

Mediante Interfaccia service (CDI-RJ45)

Preparazione del misuratore

Configurazione del protocollo Internet del computer

L'indirizzo IP può essere assegnato al misuratore in diversi modi:

- Dynamic Configuration Protocol (DCP), impostazione di fabbrica:
L'indirizzo IP è assegnato automaticamente al misuratore dal sistema di automazione (ad es. Siemens S7).
- Indirizzamento hardware:
l'indirizzo IP è impostato mediante DIP switch .
- Indirizzamento software:
l'indirizzo IP è impostato mediante la funzione parametro **Indirizzo IP** (→  66) .
- DIP switch per "Default IP address":
per realizzare la connessione di rete mediante interfaccia service (CDI-RJ45): è utilizzato l'indirizzo IP fisso 192.168.1.212 .

Il dispositivo funziona con Dynamic Configuration Protocol (DCP) di fabbrica, ossia l'indirizzo IP del misuratore viene automaticamente assegnato dal sistema di automazione (ad es. Siemens S7).

Per stabilire la connessione di rete mediante Interfaccia service (CDI-RJ45): il "Default IP address" deve essere impostato su DIP switch **ON**. Il misuratore in questo caso ha un indirizzo IP fisso: 192.168.1.212. L'indirizzo IP fisso 192.168.1.212 può essere utilizzato per stabilire la connessione alla rete.

1. Mediante il DIP switch n. 2, abilitare l'indirizzo IP predefinito 192.168.1.212: .
2. Accendere il misuratore.
3. Collegare il computer al connettore RJ45 mediante il cavo Ethernet standard
→  157.
4. Se non si utilizza una seconda scheda di rete, chiudere tutte le applicazioni sul notebook.
↳ Applicazioni che richiedono Internet o una rete, come e-mail, applicazioni SAP, Internet o Windows Explorer.
5. Chiudere tutti i browser Internet aperti.
6. Configurare le caratteristiche del protocollo Internet (TCP/IP) come definito nella tabella:

Indirizzo IP	192.168.1.XXX; per XXX tutte le sequenza numeriche eccetto: 0, 212 e 255 → ad es. 192.168.1.213
Subnet mask	255.255.255.0
Gateway predefinito	192.168.1.212 oppure lasciare le celle vuote

Avviare il web browser

1. Avviare il web browser sul computer.
2. Inserire l'indirizzo IP del web server nella riga dell'indirizzo del web browser:
192.168.1.212
↳ Si apre la pagina di accesso.

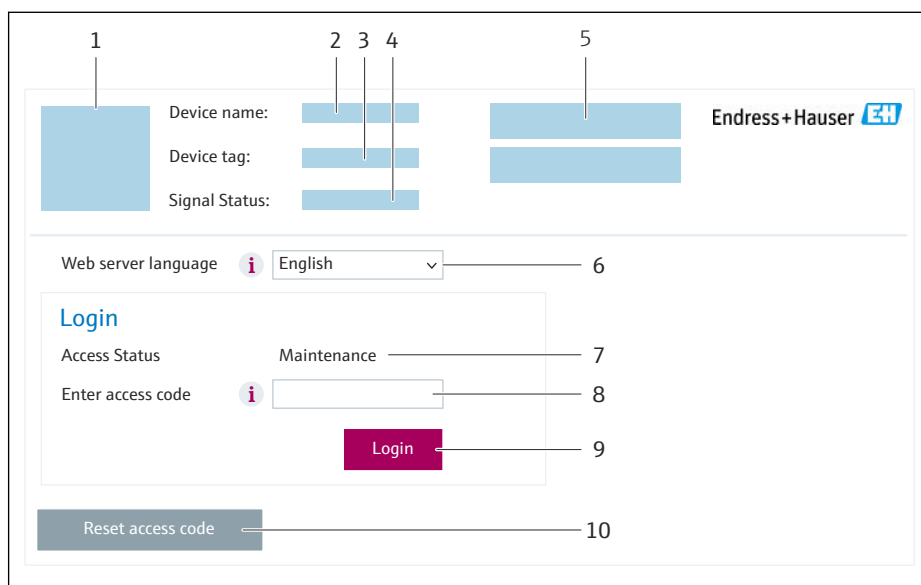

- 1 Immagine del dispositivo
- 2 Nome del dispositivo
- 3 Tag del dispositivo
- 4 Segnale di stato
- 5 Valori misurati attuali
- 6 Lingua operativa
- 7 Ruolo utente
- 8 Codice di accesso
- 9 Login
- 10 Reset access code

i Se non è visualizzata la pagina di accesso o se è incompleta → 89

8.4.4 Accesso

1. Selezionare la lingua operativa preferita per il web browser.
2. Inserire il codice di accesso specifico dell'utilizzatore.
3. Premere **OK** per confermare l'immissione.

Codice di accesso	0000 (impostazione di fabbrica); può essere modificato dall'operatore
--------------------------	---

i Se per 10 minuti non si eseguono azioni, il web browser ritorna automaticamente alla pagina di accesso.

8.4.5 Interfaccia utente

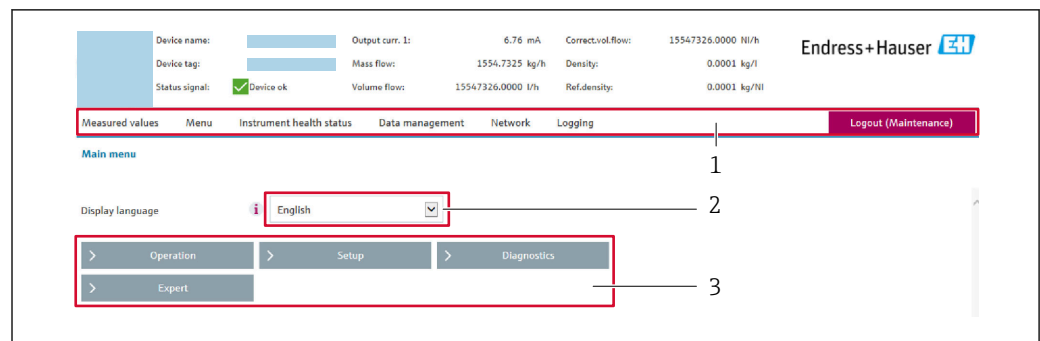

A0029418

- 1 Barra delle funzioni
- 2 Lingua del display locale
- 3 Area di navigazione

Intestazione

L'intestazione visualizza le seguenti informazioni:

- Nome del dispositivo
- Tag di dispositivo
- Stato del dispositivo con stato del segnale → 92
- Valori misurati istantanei

Barra delle funzioni

Funzioni	Significato
Valori misurati	Visualizza i valori misurati dal dispositivo
Menu	<ul style="list-style-type: none"> ■ Accesso al menu operativo dal misuratore ■ La struttura del menu operativo è la medesima per i tool operativi  Informazioni dettagliate sulla struttura del menu operativo: descrizione dei parametri dello strumento
Stato dispositivo	Visualizza i messaggi di diagnostica attivi, elencati in ordine di priorità
Gestione dati	Scambio di dati tra computer e misuratore: <ul style="list-style-type: none"> ■ Configurazione del dispositivo: <ul style="list-style-type: none"> ■ Carica impostazioni dal dispositivo (formato XML, salvare la configurazione) ■ Salva impostazioni nel dispositivo (formato XML, ripristinare la configurazione) ■ Logbook - Esporta logbook eventi (.csv file) ■ Documenti - Esporta documenti: <ul style="list-style-type: none"> ■ Esporta backup record dei dati (file .csv, creare la documentazione della configurazione del punto di misura) ■ Rapporto di verifica (file PDF, disponibile solo con il pacchetto applicativo "Heartbeat verification") ■ File per l'integrazione di sistema - Se si utilizzano bus di campo, caricare per l'integrazione di sistema i driver del dispositivo dal misuratore: PROFINET: file GSD
Rete	Configurazione e verifica di tutti i parametri richiesti per stabilire la connessione con il misuratore: <ul style="list-style-type: none"> ■ Impostazioni della rete (ad es. indirizzo IP, indirizzo MAC) ■ Informazioni sul dispositivo (ad es. numero di serie, versione firmware)
Logout	Termine della sessione e ritorno alla pagina di accesso

Area di navigazione

I menu, i relativi sottomenu e i parametri possono essere selezionati nell'area di navigazione.

Area di lavoro

In base alla funzione selezionata e ai relativi sottomenu, in questa area possono essere eseguite diverse azioni:

- Configurazione dei parametri
- Lettura dei valori misurati
- Richiamo del testo di istruzioni
- Avviare un caricamento/scaricamento

8.4.6 Disabilitazione del web server

Il web server del misuratore può essere attivato e disattivato in base ai requisiti utilizzando il parametro **Funzionalità Web server**.

Navigazione

Menu "Esperto" → Comunicazione → Web server

Panoramica dei parametri con una breve descrizione

Parametro	Descrizione	Selezione
Funzionalità Web server	Attiva e disattiva il web server.	<ul style="list-style-type: none"> ■ Disattivo/a ■ HTML Off ■ Attivo/a

Campo di applicazione della funzione parametro "Funzionalità Web server"

Opzione	Descrizione
Disattivo/a	<ul style="list-style-type: none"> ■ Il web server è completamente disabilitato. ■ La porta 80 è bloccata.
Attivo/a	<ul style="list-style-type: none"> ■ Sono disponibili tutte le funzionalità del web server. ■ È utilizzato JavaScript. ■ La password è trasferita in stato criptato. ■ Anche le modifiche della password sono trasferite in stato criptato.

Abilitazione del web server

Se il web server è disabilitato, può essere riattivato solo mediante parametro **Funzionalità Web server** e le seguenti opzioni operative:

- Mediante tool operativo "FieldCare"
- Mediante tool operativo "DeviceCare"

8.4.7 Disconnessione

 Prima di chiudere la sessione, eseguire se necessario un backup dei dati mediante la funzione **Data management** (upload della configurazione dal dispositivo).

1. Selezionare l'impostazione **Logout** nella riga della funzione.
 - ↳ Si apre la pagina principale con la casella di accesso.
2. Chiudere il web browser.

3. Se non più richieste:
Eseguire il reset delle proprietà modificate del protocollo Internet (TCP/IP) → 42.

i Se la comunicazione con il web server è stata realizzata mediante l'indirizzo IP predefinito 192.168.1.212, il DIP switch n. 10 deve essere riportato nella posizione precedente (da **ON** → **OFF**). In questo modo, l'indirizzo IP del dispositivo è di nuovo attivo per la comunicazione di rete.

8.5 Accedere al menu operativo mediante il tool operativo

8.5.1 Connessione del tool operativo

Mediante rete PROFINET

Questa interfaccia di comunicazione è disponibile nelle versioni del dispositivo con PROFINET.

Topologia a stella

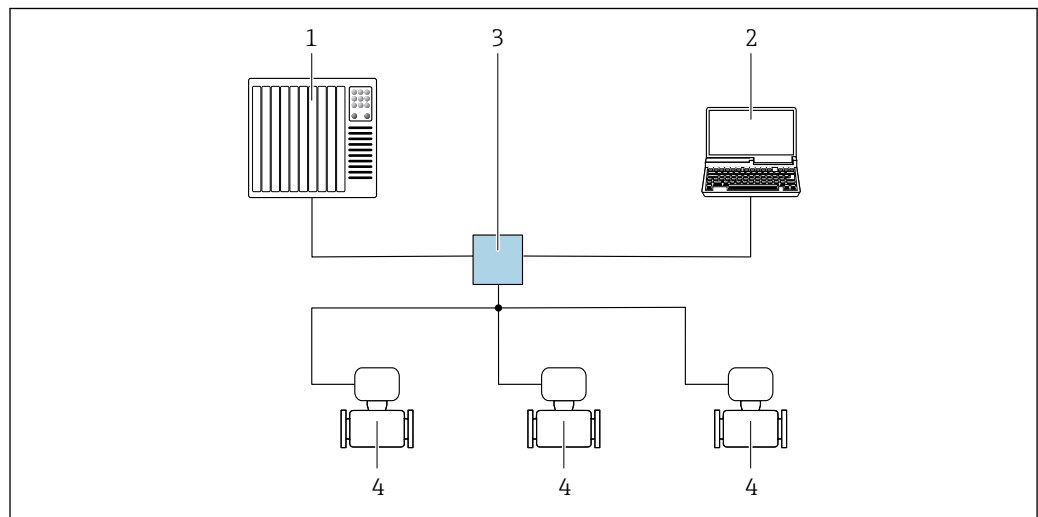

A0026545

12 Opzioni per il funzionamento a distanza mediante rete PROFINET: topologia a stella

- 1 Sistema di automazione, ad es. Simatic S7 (Siemens)
- 2 Computer con web browser (ad es. Internet Explorer) per accedere al web server integrato o computer con tool operativo (ad es. FieldCare, DeviceCare, SIMATIC PDM) con COM DTM "CDI Communication TCP/IP"
- 3 Switch Ethernet standard, ad es. Scalance X204 (Siemens)
- 4 Misuratore

Mediante interfaccia service (CDI-RJ45)

PROFINET

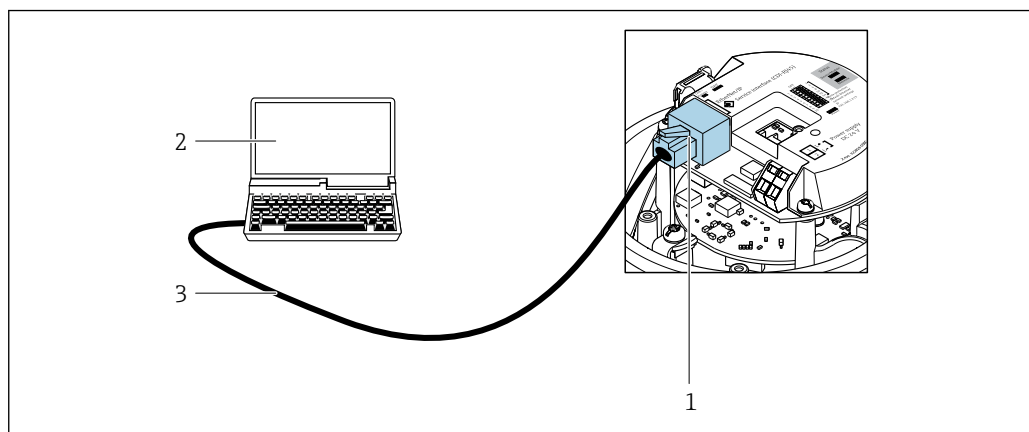

13 Connessione per codice d'ordine per "Uscita", opzione R: PROFINET

- 1 Interfaccia service (CDI-RJ45) e interfaccia PROFINET del misuratore con accesso al web server integrato
- 2 Computer con web browser (ad es. Internet Explorer) per accedere al web server integrato o con tool operativo "FieldCare" e COM DTM "CDI Communication TCP/IP"
- 3 Cavo di collegamento Ethernet standard con connettore RJ45

8.5.2 FieldCare

Campo di funzioni

Tool di gestione delle risorse asset management di Endress+Hauser basato su FDT (Field Device Technology). Consente la configurazione di tutti i dispositivi da campo intelligenti, presenti nel sistema, e ne semplifica la gestione. L'uso delle informazioni di stato, è anche un sistema semplice, ma efficace, per controllare lo stato e le condizioni dei dispositivi.

Accesso mediante:

Interfaccia service CDI-RJ45

Funzioni tipiche:

- Configurazione dei parametri del trasmettitore
- Caricamento e salvataggio dei dati del dispositivo (download/upload)
- Documentazione del punto di misura
- Visualizzazione della cronologia del valore misurato (registratore a traccia continua) e registro degli eventi





- Istruzioni di funzionamento BA00027S
- Istruzioni di funzionamento BA00059S



Dove reperire i file descrittivi del dispositivo → 49

Stabilire una connessione

1. Avviare FieldCare e aprire il progetto.
2. In rete: Aggiungi un dispositivo.
 - ↳ Si apre la finestra **Add device**.
3. Selezionare l'opzione **CDI Communication TCP/IP** dall'elenco e premere **OK** per confermare.
4. Cliccare con il pulsante destro su **CDI Communication TCP/IP** e selezionare l'opzione **Aggiungi dispositivo** nel menu contestuale che si è aperto.
5. Selezionare il dispositivo richiesto dall'elenco e premere **OK** per confermare.
 - ↳ Si apre la finestra **CDI Communication TCP/IP (Configurazione)**.

6. Inserire l'indirizzo del dispositivo nella barra dell'**Indirizzo IP** e premere **Enter** per confermare: 192.168.1.212 (impostazione di fabbrica); se l'indirizzo IP non è noto .
 7. Stabilire la connessione in linea con il dispositivo.
-  Istruzioni di funzionamento BA00027S
 -  Istruzioni di funzionamento BA00059S

Interfaccia utente

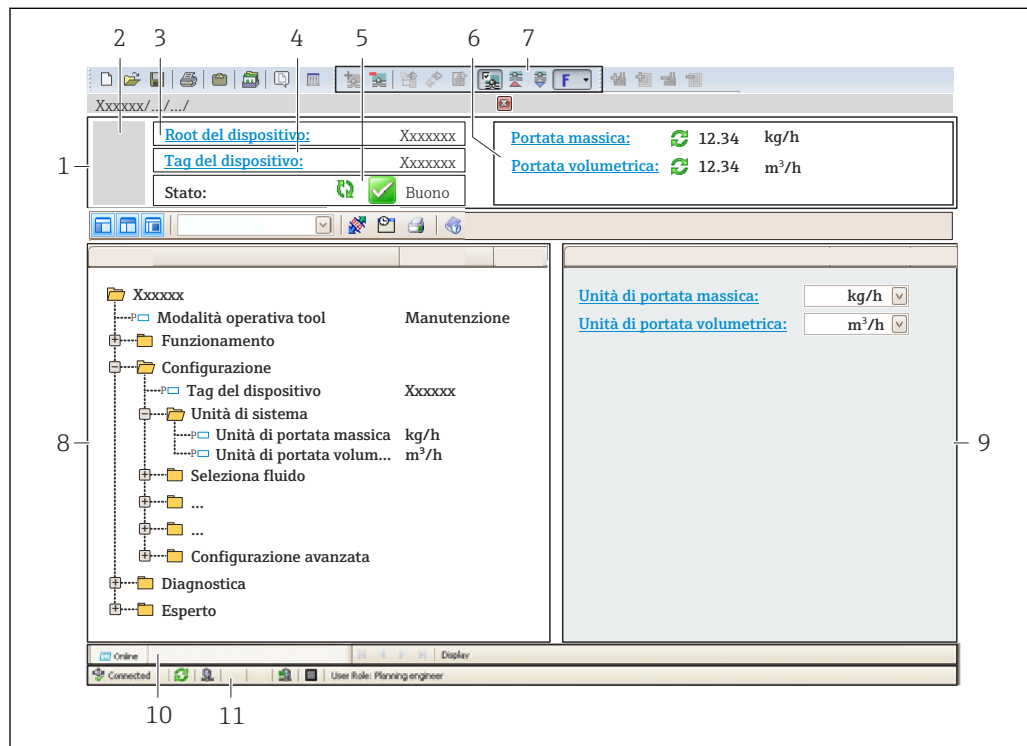

A0021051-IT

- 1 Intestazione
- 2 Immagine del dispositivo
- 3 Nome del dispositivo
- 4 Tag del dispositivo
- 5 Area di stato con segnale di stato →  92
- 6 Area di visualizzazione per i valori misurati attuali
- 7 Barra degli strumenti di modifica con funzioni aggiuntive, ad es. salva/carica, elenco eventi e crea documentazione
- 8 Area di navigazione con struttura del menu operativo
- 9 Work area
- 10 Area d'azione
- 11 Area di stato



8.5.3 DeviceCare

Campo di funzioni

Tool per collegare e configurare i dispositivi da campo di Endress+Hauser.

Il metodo più veloce per configurare i dispositivi da campo di Endress+Hauser è quello di utilizzare il tool specifico "DeviceCare". Insieme ai DTM (Device Type Managers) rappresenta una soluzione completa e conveniente.

 Brochure sull'innovazione IN01047S

 Dove reperire i file descrittivi del dispositivo →  49

9 Integrazione del sistema

9.1 Panoramica dei file descrittivi del dispositivo

9.1.1 Informazioni sulla versione attuale del dispositivo

Versione firmware	01.00.zz	<ul style="list-style-type: none"> ▪ Sulla copertina del manuale ▪ Sulla targhetta del trasmettitore ▪ Versione Firmware Diagnostica → Informazioni sul dispositivo → Versione Firmware
Data di rilascio della versione firmware	12.2015	–
ID produttore	0x11	ID del produttore Diagnostica → Informazioni sul dispositivo → ID del produttore
ID del dispositivo	0x844A	Device ID Esperto → Comunicazione → Configurazione PROFINET → Informazioni PROFINET → Device ID
ID tipo di dispositivo	Promass 100	Device Type Esperto → Comunicazione → Configurazione PROFINET → Informazioni PROFINET → Device Type
Revisione del dispositivo	1	Revisione del dispositivo Esperto → Comunicazione → Configurazione PROFINET → Informazioni PROFINET → Revisione del dispositivo
Versione PROFINET	2.3.x	–

 Per una panoramica delle diverse versioni del firmware per il dispositivo

9.1.2 Tool operativi

Il file descrittivo del dispositivo, adatto a ogni singolo tool operativo, è elencato nella successiva tabella con l'informazione su dove reperirlo.

Tool operativo mediante Interfaccia service (CDI-RJ45)	Dove reperire le descrizioni del dispositivo
FieldCare	<ul style="list-style-type: none"> ▪ www.endress.com → Download area ▪ Chiavetta USB (contattare Endress+Hauser) ▪ DVD (contattare Endress+Hauser)
DeviceCare	<ul style="list-style-type: none"> ▪ www.endress.com → Download area ▪ CD-ROM (contattare Endress+Hauser) ▪ DVD (contattare Endress+Hauser)

9.2 Device Master File (GSD)

Per integrare i dispositivi da campo in un bus, il sistema PROFIBUS richiede una descrizione dei parametri del dispositivo, come dati in uscita, dati in ingresso, formato e volume dei dati.

Questi dati sono disponibili nel Device Master File (GSD), che è fornito al sistema di automazione quando si esegue la messa in servizio del sistema di comunicazione. Possono essere integrati anche dei bitmap del dispositivo, che sono indicati con dei simboli nella struttura della rete.

Device Master File (GSD) è in formato XML e il file è creato nel linguaggio di formattazione del testo GSDML.

Con il Device Master File (GSD) PA Profile 4.02, si possono sostituire dispositivi da campo di diversi produttori senza eseguire riconfigurazioni.

È possibile utilizzare due diversi file master del dispositivo (GSD): il GSD specifico del produttore e il GSD del Profilo PA.

9.2.1 Nome del file master del dispositivo specifico del produttore (GSD)

Esempio di nomi di un Device Master File:

GSDML-V2.3.x-EH-PROMASS 100-yyyymmdd.xml

GSDML	Linguaggio di descrizione
V2.3.x	Versione della specifica PROFINET
EH	Endress+Hauser
PROMASS	Famiglia dello strumento
100	Trasmettitore
aaaammgg	Data di rilascio (aaaa: anno, mm: mese, gg: giorno)
.xml	Estensione del nome del file (file XML)

9.2.2 Nome file del master del dispositivo PA Profile (GSD)

9.3 Trasmissione ciclica dei dati con

9.3.1 Panoramica dei moduli

I moduli del misuratore disponibili per lo scambio ciclico di dati sono indicati nelle seguenti tabelle. Lo scambio ciclico di dati è eseguito con un sistema di automazione.

Misuratore		Slot	Direzione Flusso dei dati	Sistema di controllo
Moduli				
Modulo Ingresso analogico → 51		1...14	→	PROFINET
Modulo Ingresso digitale → 52		1...14	→	
Modulo Ingresso diagnostico → 53		1...14	→	
Modulo Uscita analogica → 56		18, 19, 20	←	
Modulo Uscita digitale → 57		21, 22	←	
Totalizzatore 1...3 → 54		15...17	← →	
Modulo Verifica Heartbeat → 58		23	← →	

9.3.2 Descrizione dei moduli

-  La struttura dei dati è descritta dal punto di vista del sistema di automazione:
- Dati in ingresso: sono inviati dal misuratore al sistema di automazione.
 - Dati in uscita: sono inviati dal sistema di automazione al misuratore.

Modulo Ingresso analogico

Per trasmettere le variabili di ingresso dal misuratore al sistema di automazione.

I moduli Ingresso analogico trasmettono ciclicamente le variabili di ingresso selezionate, insieme allo stato, dal misuratore al sistema di automazione. La variabile di ingresso è indicata nei primi quattro byte in forma di numero a virgola mobile secondo lo standard IEEE 754. Il quinto byte contiene le informazioni di stato sulla variabile di ingresso.

Selezione: variabile di ingresso

Slot	Variabili di misura
1...14	<ul style="list-style-type: none"> ▪ Portata massica ▪ Portata volumetrica ▪ Portata volumetrica compensata ▪ Portata massica trasportata ¹⁾ ▪ Portata massica trasportante ▪ Densità ▪ Densità di riferimento ▪ Concentrazione ▪ Temperatura ▪ Temperatura del tubo portante ²⁾ ▪ Temperatura dell'elettronica ▪ Frequenza di oscillazione ▪ Ampiezza di oscillazione ▪ Fluttuazione della frequenza ▪ Smorzamento delle oscillazioni ▪ Fluttuazione dello smorzamento del tubo ▪ Asimmetria del segnale ▪ Corrente eccitatore

1) Disponibile solo con il pacchetto applicativo Concentrazione

2) Disponibile solo con il pacchetto applicativo Verifica Heartbeat

Struttura dei dati

Dati in ingresso dell'Ingresso analogico

Byte 1	Byte 2	Byte 3	Byte 4	Byte 5
Valore misurato: numero a virgola mobile (IEEE 754)				Stato ¹⁾

1) Codifica di stato → 59

Modulo di ingresso specifico dell'applicazione

Per trasmettere valori di compensazione dal misuratore al sistema di automazione.

Il modulo di ingresso specifico dell'applicazione trasmette ciclicamente i valori di compensazione, insieme allo stato, dal misuratore al sistema di automazione. Il valore di compensazione è indicato nei primi quattro byte in forma di numero a virgola mobile secondo lo standard IEEE 754. Il quinto byte contiene informazioni di stato unificate sul valore di compensazione.

Valori di compensazione assegnati

 La configurazione è eseguita mediante il menu: Esperto → Applicazione → Calcoli specifici per l'applicazione → Variabili di processo

Slot	Valore di compensazione
31	Modulo di ingresso specifico dell'applicazione
32	Modulo di ingresso specifico dell'applicazione

Struttura dei dati

Dati in ingresso del modulo di ingresso specifico dell'applicazione

Byte 1	Byte 2	Byte 3	Byte 4	Byte 5
Valore misurato: numero a virgola mobile (IEEE 754)				Stato ¹⁾

1) Codifica di stato

Modalità di sicurezza

Si può definire una modalità di sicurezza per l'uso dei valori di compensazione.

Se lo stato è GOOD o UNCERTAIN, sono utilizzati i valori di compensazione trasmessi dal sistema di automazione. Se lo stato è BAD, si attiva la modalità di sicurezza per l'uso dei valori di compensazione.

Per definire la modalità di sicurezza sono disponibili dei parametri per ogni valore di compensazione: Esperto → Applicazione → Calcoli specifici per l'applicazione → Variabili di processo

Parametro Tipo fail-safe

- Opzione **Fail safe value**: viene utilizzato il valore definito nel parametro Valore fail-safe.
- Opzione **Fallback value**: viene utilizzato l'ultimo valore valido.
- Opzione **Off**: la modalità di sicurezza viene disabilitata.

Parametro Valore fail-safe

Questo parametro serve per inserire un valore di compensazione che è utilizzato, se è selezionata l'opzione Valore fail-safe nel parametro Tipo fail-safe.

Modulo Ingresso digitale

Per trasmettere valori di ingresso digitali dal misuratore al sistema di automazione.

I valori dell'ingresso digitale sono utilizzati dal misuratore per trasmettere lo stato delle funzioni del dispositivo al sistema di automazione.

I moduli di Ingresso digitale trasmettono ciclicamente i valori di ingresso discreti, insieme allo stato, dal misuratore al sistema di automazione. Il valore dell'ingresso discreto è indicato nel primo byte. Il secondo byte contiene informazioni di stato unificate sul valore di ingresso.

Selezione: funzione del dispositivo

Slot	Funzione del dispositivo	Stato (significato)
1...14	Controllo di tubo vuoto	<ul style="list-style-type: none"> ■ 0 (funzione del dispositivo disattiva) ■ 1 (funzione del dispositivo attiva)
	Taglio bassa portata	

Struttura dei dati

Dati in ingresso dell'ingresso digitale

Byte 1	Byte 2
Ingresso digitale	→  59Stato ¹⁾

1) Codifica di stato

Modulo Ingresso diagnostico

Per trasmettere valori di ingresso discreti (informazioni diagnostiche) dal misuratore al sistema di automazione.

Le informazioni diagnostiche sono usate dal misuratore per trasmettere lo stato del dispositivo al sistema di automazione.

I moduli Ingresso diagnostico trasmettono i valori di ingresso discreti dal misuratore al sistema di automazione. I primi due byte comprendono le informazioni sul codice di diagnostica (→  98). Il terzo byte fornisce lo stato.

Selezione: funzione del dispositivo

Slot	Funzione del dispositivo	Stato (significato)
1...14	Ultima diagnostica.	Codice di diagnostica (→  98) e stato
	Diagnostica corrente	

 Informazioni sul codice diagnostico attivo →  125.

Struttura dei dati

Dati in ingresso dell'Ingresso diagnostico

Byte 1	Byte 2	Byte 3	Byte 4
Numero dell'informazione diagnostica		Stato	Valore 0

Stato

Codifica (hex)	Stato
0x00	Non sono presenti errori del dispositivo.
0x01	Guasto (F): È presente un errore del dispositivo. Il valore misurato non è più valido.

Codifica (hex)	Stato
0x02	Controllo funzione (C): Il dispositivo è in modalità di servizio (ad es. durante la simulazione).
0x04	Richiesta manutenzione (M): Deve essere eseguito un intervento di manutenzione. Il valore misurato è comunque valido.
0x08	Fuori specifica (S): Non sono rispettate le soglie indicate nelle relative specifiche tecniche (ad es. campo della temperatura di processo) per il funzionamento del dispositivo.

Modulo Totalizzatore

Il modulo Totalizzatore comprende i sottomoduli Valore totalizzatore, Controllo totalizzatore e Modo totalizzatore.

Sottomodulo Valore totalizzatore

Per trasmettere il valore del trasmettitore dal dispositivo al sistema di automazione.

I moduli Totalizzatore trasmettono ciclicamente un valore del totalizzatore selezionato, insieme allo stato, dal misuratore al sistema di automazione mediante il sottomodulo Valore totalizzatore. Il valore del totalizzatore è indicato nei primi quattro byte in forma di numero a virgola mobile secondo lo standard IEEE 754. Il quinto byte contiene informazioni di stato sul valore del totalizzatore.

Selezione: variabile di ingresso

Slot	Sub-slot	Variabile di ingresso
15...17	1	<ul style="list-style-type: none"> ■ Portata massica ■ Portata volumetrica ■ Portata volumetrica compensata ■ Portata massica trasportato ¹⁾ ■ Portata massica trasportante ¹⁾

1) Disponibile solo con il pacchetto applicativo Concentrazione

Struttura dei dati in ingresso (sottomodulo Valore totalizzatore)

Byte 1	Byte 2	Byte 3	Byte 4	Byte 5
Valore misurato: numero a virgola mobile (IEEE 754)				Stato ¹⁾

1) Codifica di stato → 59

Modulo controllo totalizzatore

Per trasmettere il valore del totalizzatore dal misuratore al sistema di automazione.

Selezione: variabile in ingresso

Struttura dei dati

Dati in ingresso controllo totalizzatore

Byte 1	Byte 2	Byte 3	Byte 4	Byte 5
Valore misurato: numero a virgola mobile (IEEE 754)				Stato ¹⁾

1) Codifica di stato

Selezione: variabile di uscita

Per trasmettere il valore di controllo dal sistema di automazione al misuratore.

Slot	Sub-slot	Valore	Variabile in ingresso
70...71	1	1	Azzerata ("0")
		2	Valore preimpostato
		3	Arresto
		4	Totalizzazione

Struttura dei dati

Dati in uscita controllo totalizzatore

Byte 1
Variabile di controllo

Sottomodulo Controllo totalizzatore

Per controllare il totalizzatore mediante il sistema di automazione.

Selezione: controllo totalizzatore

Slot	Sub-slot	Valore	Controllo totalizzatore
15...17	2	0	Avvia totalizzatore
		1	Reset + mantieni
		2	Preimpostato + mantieni
		3	Azzerata + totalizza
		4	Preimpostato + totalizza
		5	Hold (mantenere)

Struttura dei dati in uscita (sottomodulo Controllo totalizzatore)

Byte 1
Variabile di controllo

Sottomodulo Modo totalizzatore

Per configurare il totalizzatore mediante il sistema di automazione.

Selezione: configurazione del totalizzatore

Slot	Sub-slot	Valore	Controllo totalizzatore
15...17	3	0	Bilanciamento
		1	Bilanciamento della portata positiva
		2	Bilanciamento della portata negativa

Struttura dei dati in uscita (sottomodulo Modo totalizzatore)

Byte 1
Variabile di configurazione

Modulo Uscita analogica

Per trasmettere valori di compensazione dal sistema di automazione al misuratore.

I moduli Uscita analogica trasmettono ciclicamente i valori di compensazione, insieme a stato e relativa unità ingegneristica, dal sistema di automazione al misuratore. Il valore di compensazione è indicato nei primi quattro byte in forma di numero a virgola mobile secondo lo standard IEEE 754. Il quinto byte contiene informazioni di stato unificate sul valore di compensazione. L'unità ingegneristica è trasmessa nel sesto e settimo byte.

Valori di compensazione assegnati



La configurazione è eseguita mediante il menu: Esperto → Sensore → Compensazione esterna

Slot	Valore di compensazione
18	Pressione esterna
19	Temperatura esterna
20	Densità di riferimento esterna
29	Valore esterno per % S&W (sedimento e acqua) ¹⁾
30	Valore esterno per percentuale di acqua ¹⁾

1) Disponibile solo con il pacchetto applicativo Petrolio.

Unità ingegneristiche disponibili

Pressione		Temperatura		Densità		Percentuale	
Codice dell'unità	Unità	Codice dell'unità	Unità	Codice dell'unità	Unità	Codice dell'unità	Unità
1610	Pa a	1001	°C	32840	kg/Nm ³	1342	%
1616	kPa a	1002	°F	32841	kg/Nl		
1614	MPa a	1000	K	32842	g/Scm ₃		
1137	Bar	1003	°R	32843	kg/Scm ₃		
1611	Pa g			32844	lb/Sft ₃		
1617	kPa g						
1615	MPa g						
32797	bar g						
1142	psi a						
1143	psi g						

Struttura dei dati

Dati in uscita dell'Uscita analogica

Byte 1	Byte 2	Byte 3	Byte 4	Byte 5	Byte 6	Byte 7
Valore misurato: numero a virgola mobile (IEEE 754)				Stato ¹⁾	Codice dell'unità	

1) Codifica di stato → 59

Modalità di sicurezza

Si può definire una modalità di sicurezza per l'uso dei valori di compensazione.

Se lo stato è GOOD o UNCERTAIN, sono utilizzati i valori di compensazione trasmessi dal sistema di automazione. Se lo stato è BAD, si attiva la modalità di sicurezza per l'uso dei valori di compensazione.

Per definire la modalità di sicurezza sono disponibili dei parametri per ogni valore di compensazione: Esperto → Sensore → Compensazione esterna

Parametro Tipo fail-safe

- Opzione Valore fail-safe: è utilizzato il valore definito nel parametro Valore fail-safe.
- Opzione Valore di riposo: è utilizzato l'ultimo valore valido.
- Opzione Off: la modalità di sicurezza è disattivata.

Parametro Valore fail-safe

Questo parametro serve per inserire un valore di compensazione che è utilizzato, se è selezionata l'opzione Valore fail-safe nel parametro Tipo fail-safe.

Modulo Uscita digitale

Per trasmettere valori di uscita digitali dal sistema di automazione al misuratore.

I valori dell'uscita digitale sono utilizzati dal sistema di automazione per abilitare e disabilitare le funzioni del dispositivo.

I valori dell'uscita digitale trasmettono ciclicamente valori di uscita discreti, insieme allo stato, dal sistema di automazione al misuratore. Il valore dell'uscita discreta è trasmesso nel primo byte. Il secondo byte contiene informazioni di stato sul valore di uscita.

Funzioni del dispositivo assegnate

Slot	Funzione del dispositivo	Stato (significato)
21	Portata in stand-by	<ul style="list-style-type: none"> ■ 0 (disattiva la funzione del dispositivo) ■ 1 (attiva la funzione del dispositivo)
22	Regolazione dello zero	
24...26	Uscita a relè	Valore dell'uscita a relè: <ul style="list-style-type: none"> ■ 0 ■ 1

Struttura dei dati

Dati in uscita dell'Uscita digitale

Byte 1	Byte 2
Uscita digitale	Stato ^{1) 2)}

1) Codifica di stato → 59

2) Se lo stato è BAD, la variabile di controllo non è applicata.

Modulo Verifica Heartbeat

Per ricevere valori di uscita discreti dal sistema di automazione e per trasmettere valori di ingresso discreti dal misuratore al sistema di automazione.

Il modulo Verifica Heartbeat riceve dati in uscita discreti dal sistema di automazione e trasmettere dati in ingresso discreti dal misuratore al sistema di automazione.

Il valore dell'uscita discreta è fornito dal sistema di automazione per avviare una Verifica Heartbeat. Il valore dell'ingresso discreto è indicato nel primo byte. Il secondo byte contiene informazioni di stato sul valore di ingresso.

Il valore dell'ingresso discreto è utilizzato dal misuratore per trasmettere lo stato delle funzioni del dispositivo Verifica Heartbeat al sistema di automazione. Il modulo trasmette ciclicamente il valore dell'ingresso discreto, insieme allo stato, al sistema di automazione. Il

valore dell'ingresso discreto è indicato nel primo byte. Il secondo byte contiene informazioni di stato sul valore di ingresso.

 Disponibile solo con il pacchetto applicativo Verifica Heartbeat.

Funzioni del dispositivo assegnate

Slot	Funzione del dispositivo	Bit	Verifica di stato	
23	Stato verifica (dati in ingresso)	0	La verifica non è stata eseguita	
		1	Il dispositivo non ha superato la verifica	
		2	Esecuzione della verifica in corso	
		3	Verifica terminata	
	Risultato della verifica (dati in ingresso)	Bit	Risultato della verifica	
		4	Il dispositivo non ha superato la verifica	
		5	Verifica eseguita con successo	
		6	La verifica non è stata eseguita	
	Avvio verifica (dati in uscita)	Controllo della verifica		
		La verifica si avvia quando lo stato passa da 0 a 1		

Struttura dei dati

Dati in uscita del modulo Verifica Heartbeat

Byte 1
Uscita discreta

Dati in ingresso del modulo Verifica Heartbeat

Byte 1	Byte 2
Ingresso discreto	→  59Stato ¹⁾

1) Codifica di stato

Modulo per la concentrazione

 Disponibile solo con il pacchetto applicativo Misura di concentrazione.

Funzioni del dispositivo assegnate

Slot	Variabili in ingresso
28	Selezione del tipo di liquido

Struttura dei dati

Dati di concentrazione in uscita

Byte 1
Variabile di controllo

Tipo di liquido	Codice Enum
Off	0
Saccarosio in acqua	5
Glucosio in acqua	2
Fruttosio in acqua	1
Zucchero invertito in acqua	6
Sciroppo di mais HFCS42	15
Sciroppo di mais HFCS55	16
Sciroppo di mais HFCS90	17
Mosto originale	18
Etanolo in acqua	11
Metanolo in acqua	12
Perossido di idrogeno in acqua	4
Acido cloridrico	24
Acido solforico	25
Acido nitrico	7
Acido fosforico	8
Idrossido di sodio	10
Idrossido di potassio	9
Nitrato di ammonio in acqua	13
Cloruro di ferro(III) in acqua	14
% massa / % volume	19
Profilo utente - Set coef. N. 1	21
Profilo utente - Set coef. N. 2	22
Profilo utente - Set coef. N. 3	23

9.3.3 Codifica dello stato

Stato	Codifica (hex)	Significato
BAD - allarme di manutenzione	0x24	Il valore misurato non è disponibile perché si è verificato un errore del dispositivo.
BAD - correlato al processo	0x28	Il valore misurato non è disponibile perché le condizioni di processo non rispettano le soglie delle specifiche tecniche del dispositivo.
BAD - verifica funzionale	0x3C	È attivo un controllo funzionale (ad es. pulizia o taratura)
UNCERTAIN - valore iniziale	0x4F	È trasmesso un valore predefinito, finché non è disponibile di nuovo un valore misurato corretto o non sono state eseguite delle misure correttive, che modificano questo stato.
UNCERTAIN - richiesta manutenzione	0x68	Sono stati rilevati dei segni di usura e rotture sul misuratore. Si deve eseguire un intervento di manutenzione nel breve periodo per mantenere l'efficienza del misuratore. Il valore misurato potrebbe non essere valido. L'uso del valore misurato dipende dall'applicazione.

Stato	Codifica (hex)	Significato
UNCERTAIN - correlato al processo	0x78	Le condizioni di processo non rispettano le soglie delle specifiche tecniche del dispositivo. Si potrebbe avere un peggioramento della qualità e dell'accuratezza del valore misurato. L'uso del valore misurato dipende dall'applicazione.
GOOD - OK	0x80	Non sono stati diagnosticati errori.
GOOD - manutenzione richiesta	0xA8	Il valore misurato è valido. Si consiglia vivamente di eseguire la manutenzione del dispositivo in un prossimo futuro.
GOOD - verifica funzionale	0xBC	Il valore misurato è valido. Il misuratore sta eseguendo una verifica funzionale interna. Questa verifica non ha effetti sul processo.

9.3.4 Impostazione di fabbrica

Gli slot sono già assegnati nel sistema di automazione per la prima messa in servizio.

Slot assegnati

Slot	Impostazione di fabbrica
1	Portata massica
2	Portata volumetrica
3	Portata volumetrica compensata
4	Densità
5	Densità di riferimento
6	Temperatura
7...14	-
15	Totalizzatore 1
16	Totalizzatore 2
17	Totalizzatore 3

9.3.5 Configurazione dell'avviamento



Abilitando la configurazione dell'avviamento, la configurazione dei parametri più importanti del dispositivo è ottenuta dal sistema di automazione e quindi utilizzata. Le seguenti configurazioni sono ottenute dal sistema di automazione.

Configurazione dell'avviamento (NSU)	<ul style="list-style-type: none"> ▪ Gestione: <ul style="list-style-type: none"> ▪ Revisione software ▪ Protezione scrittura ▪ Funzionalità web server ▪ Unità di sistema: <ul style="list-style-type: none"> ▪ Portata massica ▪ Massa ▪ Portata volumetrica ▪ Volume ▪ Portata volumetrica compensata ▪ Volume compensato ▪ Densità ▪ Densità di riferimento ▪ Temperatura ▪ Pressione ▪ Pacchetto applicativo Concentrazione: <ul style="list-style-type: none"> ▪ Coefficienti A0...A4 ▪ Coefficienti B1...B3 ▪ Tipo di prodotto ▪ Regolazione del sensore ▪ Parametro di processo: <ul style="list-style-type: none"> ▪ Smorzamento (portata, densità, temperatura) ▪ Portata in stand-by ▪ Taglio di bassa portata: <ul style="list-style-type: none"> ▪ Assegnazione variabile di processo ▪ Punto di attivazione/disattivazione ▪ Soppressione shock di pressione ▪ Controllo di tubo vuoto: <ul style="list-style-type: none"> ▪ Assegnazione variabile di processo ▪ Soglie ▪ Tempo di risposta ▪ Smorzamento max ▪ Calcolo della portata volumetrica compensata: <ul style="list-style-type: none"> ▪ Densità di riferimento esterna ▪ Densità di riferimento fissa ▪ Temperatura di riferimento ▪ Coefficiente di espansione lineare ▪ Coefficiente di espansione quadratico ▪ Modalità di misura: <ul style="list-style-type: none"> ▪ Media ▪ Tipo gas ▪ Velocità del suono di riferimento ▪ Coeff. di temperatura velocità del suono ▪ Compensazione esterna: <ul style="list-style-type: none"> ▪ Compensazione di pressione ▪ Valore di pressione ▪ Pressione esterna ▪ Ritardo allarme ▪ Impostazioni diagnostiche ▪ Comportamento diagnostico e relative informazioni ▪ Pacchetto applicativo Petrolio: <ul style="list-style-type: none"> ▪ Modalità Petrolio ▪ Unità di densità dell'acqua ▪ Unità della densità di riferimento dell'acqua ▪ Unità di densità del petrolio ▪ Densità del campione di petrolio ▪ Temperatura del campione di petrolio ▪ Pressione del campione di petrolio ▪ Densità del campione di acqua ▪ Temperatura del campione di acqua ▪ Gruppo merceologico API ▪ Selezione tabella API ▪ Coefficiente di dilatazione termica
--------------------------------------	--

10 Messa in servizio

10.1 Verifica finale del montaggio e delle connessioni

Prima di eseguire la messa in servizio del dispositivo:

- ▶ controllare che siano state eseguite correttamente le verifiche finali dell'installazione e delle connessioni.
- Checklist per "verifica finale dell'installazione" →  27
- Checklist per "verifica finale delle connessioni" →  35

10.2 Identificazione del dispositivo nella rete PROFINET

Un dispositivo può essere identificato rapidamente all'interno di un impianto utilizzando la funzione flash di PROFINET. Se la funzione flash di PROFINET è attivata nel sistema di automazione, il LED che indica lo stato della rete lampeggia e la retroilluminazione rossa del display è accesa.

10.3 Configurazione dell'avviamento

Attivando la funzione di configurazione dell'avviamento (NSU: Normal Startup Unit), la configurazione dei principali parametri del misuratore è ottenuta dal sistema di automazione.

 Configurazioni ottenute dal sistema di automazione .

10.4 Connessione mediante FieldCare

- Per connessione FieldCare
- Per la connessione mediante FieldCare →  47
- Per l'interfaccia utente di FieldCare →  48

10.5 Impostazione della lingua dell'interfaccia

Impostazione di fabbrica: inglese o lingua locale ordinata

La lingua operativa può essere impostata in FieldCare, DeviceCare o mediante web server:
Funzionamento → Display language

10.6 Configurazione dello strumento di misura

Il menu **Configurazione** con i relativi sottomenu comprende tutti i parametri richiesti per il funzionamento standard.

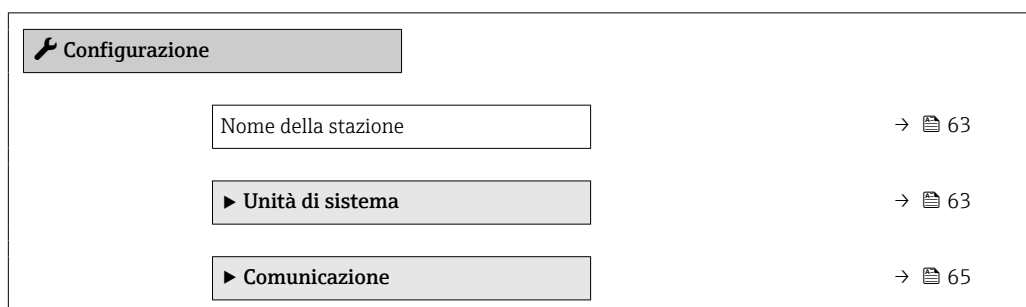

► Selezione fluido	→ 67
► Taglio bassa portata	→ 69
► Rilevamento tubo parzialmente pieno	→ 70
► Configurazione avanzata	→ 71

10.6.1 Definizione del nome del tag

Un punto di misura può essere identificato rapidamente all'interno dell'impianto sulla base della sua descrizione tag. La descrizione tag equivale al nome del dispositivo (nome della stazione) della specifica PROFINET (lunghezza dei dati: 255 byte)

Il nome del dispositivo può essere modificato mediante i DIP switch o il sistema di automazione → 33.

Il nome del dispositivo utilizzato attualmente è visualizzato nel parametro **Nome della stazione**.

Navigazione

Menu "Configurazione" → Nome del dispositivo PROFINET

Panoramica dei parametri con una breve descrizione

Parametro	Descrizione	Interfaccia utente	Impostazione di fabbrica
Nome della stazione	Denominazione del punto di misura.	Max. 32 caratteri, ad es. lettere e numeri.	Numero di serie del dispositivo EH-PROMASS100

10.6.2 Impostazione delle unità di sistema







In sottomenu **Unità di sistema** è possibile impostare le unità di misura di tutte le variabili misurate.

 Il numero di sottomenu e parametri può variare in base alla versione del dispositivo. Alcuni sottomenu e i relativi parametri non sono descritti nelle Istruzioni di funzionamento. Nella documentazione speciale del dispositivo ("Documentazione supplementare") è riportata invece una descrizione.

Navigazione



Menu "Configurazione" → Configurazione avanzata → Unità di sistema

► Unità di sistema	
Unità di portata massica	→ 64
Unità di massa	→ 64
Unità di portata volumetrica	→ 64
Unità di volume	→ 64

Unità di portata volumetrica compensata	→  64
Unità di volume compensato	→  64
Unità di densità	→  64
Unità della densità di riferimento	→  64
Unità di misura temperatura	→  65
Unità di pressione	→  65

Panoramica dei parametri con una breve descrizione

Parametro	Descrizione	Selezione	Impostazione di fabbrica
Unità di portata massica	Selezionare l'unità di portata massica. <i>Effetto</i> L'unità selezionata è utilizzata per: <ul style="list-style-type: none"> ▪ Uscita ▪ Taglio di bassa portata ▪ Simulazione variabili di processo 	Elenco di selezione dell'unità	Specifica per paese: <ul style="list-style-type: none"> ▪ kg/h (DN > 150 (6")): opzione t/h) ▪ lb/min
Unità di massa	Seleziona unità di massa.	Elenco di selezione dell'unità	Specifica per paese: <ul style="list-style-type: none"> ▪ kg (DN > 150 (6")): opzione t) ▪ lb
Unità di portata volumetrica	Selezione dell'unità di portata volumetrica. <i>Effetto</i> L'unità selezionata è utilizzata per: <ul style="list-style-type: none"> ▪ Uscita ▪ Taglio di bassa portata ▪ Simulazione variabili di processo 	Elenco di selezione dell'unità	Specifica per paese: <ul style="list-style-type: none"> ▪ l/h (DN > 150 (6")): opzione m³/h) ▪ gal/min (us)
Unità di volume	Selezione dell'unità di volume.	Elenco di selezione dell'unità	Specifica per paese: <ul style="list-style-type: none"> ▪ l (DN > 150 (6")): opzione m³) ▪ gal (us)
Unità di portata volumetrica compensata	Selezionare l'unità di portata volumetrica compensata. <i>Effetto</i> L'unità selezionata è utilizzata per: Parametro Portata volumetrica compensata (→  85)	Elenco di selezione dell'unità	Specifica per paese: <ul style="list-style-type: none"> ▪ NI/h (DN > 150 (6")): opzione Nm³/h) ▪ Sft³/min
Unità di volume compensato	Selezionare l'unità di portata volumetrica compensata.	Elenco di selezione dell'unità	Specifica per paese: <ul style="list-style-type: none"> ▪ NI (DN > 150 (6")): opzione Nm³) ▪ Sft³
Unità di densità	Selezionare l'unità di densità. <i>Effetto</i> L'unità selezionata è utilizzata per: <ul style="list-style-type: none"> ▪ Uscita ▪ Simulazione variabili di processo ▪ Regolazione della densità (menu Esperto) 	Elenco di selezione dell'unità	Specifica per paese: <ul style="list-style-type: none"> ▪ kg/l ▪ lb/ft³
Unità della densità di riferimento	Selezionare l'unità della densità di riferimento.	Elenco di selezione dell'unità	Dipende dal paese di destinazione <ul style="list-style-type: none"> ▪ kg/NI ▪ lb/Sft³

Parametro	Descrizione	Selezione	Impostazione di fabbrica
Unità di densità 2	Selezionare la seconda unità di densità.	Elenco di selezione dell'unità	Specifica per paese: <ul style="list-style-type: none"> ■ kg/l ■ lb/ft³
Unità di misura temperatura	Selezionare l'unità di temperatura. <i>Effetto</i> L'unità selezionata è utilizzata per: <ul style="list-style-type: none"> ■ Parametro Temperatura dell'elettronica (6053) ■ Parametro Valore massimo (6051) ■ Parametro Valore minimo (6052) ■ Parametro Temperatura esterna (6080) ■ Parametro Valore massimo (6108) ■ Parametro Valore minimo (6109) ■ Parametro Temperatura del tubo trasportante (6027) ■ Parametro Valore massimo (6029) ■ Parametro Valore minimo (6030) ■ Parametro Temperatura di riferimento (1816) ■ Parametro Temperatura 	Elenco di selezione dell'unità	Specifica per paese: <ul style="list-style-type: none"> ■ °C ■ °F
Unità di pressione	Selezionare l'unità della pressione di processo. <i>Effetto</i> L'unità ingegneristica è ottenuta da: <ul style="list-style-type: none"> ■ Parametro Valore di pressione (→  68) ■ Parametro Pressione esterna (→  68) ■ Valore di pressione 	Elenco di selezione dell'unità	Specifica per paese: <ul style="list-style-type: none"> ■ bar a ■ psi a





10.6.3 Visualizzazione dell'interfaccia di comunicazione

La funzione sottomenu **Comunicazione** indica tutte le impostazioni del parametro attuale utili per selezionare e configurare l'interfaccia di comunicazione.

Navigazione

Menu "Configurazione" → Comunicazione

► **Comunicazione**

Indirizzo MAC (7214)	→  66
Indirizzo IP (7209)	→  66
Subnet mask (7211)	→  66
Default gateway (7210)	→  66

Panoramica dei parametri con una breve descrizione

Parametro	Descrizione	Interfaccia utente	Impostazione di fabbrica
Indirizzo MAC	Visualizza l'indirizzo MAC del misuratore.  MAC = Media Access Control	Stringa di caratteri a 12 cifre univoca, comprese lettere e numeri, ad es.: 00:07:05:10:01:5F	Ogni misuratore ha un indirizzo univoco.
Indirizzo IP	Indirizzo IP del web server integrato nel misuratore. Se la funzione DHCP client è disattivata ed è abilitato l'accesso scrittura, si può inserire anche l'Indirizzo IP.	4 ottetti: 0...255 (nello specifico ottetto)	–
Subnet mask	Consente di visualizzare la maschera di sottorete. Se la funzione DHCP client è disattivata ed è abilitato l'accesso scrittura, si può inserire anche Subnet mask.	4 ottetti: 0...255 (nello specifico ottetto)	–
Default gateway	Visualizza il gateway predefinito. Se la funzione DHCP client è disattivata ed è abilitato l'accesso scrittura, si può inserire anche Default gateway.	4 ottetti: 0...255 (nello specifico ottetto)	–

10.6.4 Selezione e impostazione del fluido

Il sottomenu procedura guidata **Seleziona fluido** comprende i parametri che devono essere configurati per selezionare e impostare il fluido.

Navigazione

Menu "Configurazione" → Selezione fluido

► Selezione fluido	
Seleziona fluido	→ 68
Seleziona tipo di gas	→ 68
Velocità del suono di riferimento	→ 68
Coeff. di temperatura velocità del suono	→ 68
Compensazione di pressione	→ 68
Valore di pressione	→ 68
Pressione esterna	→ 68

Panoramica dei parametri con una breve descrizione

Parametro	Prerequisito	Descrizione	Selezione / Inserimento dell'utente
Seleziona fluido	–	Questa funzione consente di selezionare il tipo di mezzo: "Gas" o "Liquido". Selezionare l'opzione "Altro" in casi eccezionali per inserire manualmente le caratteristiche del mezzo (ad esempio, liquidi ad alta compressibilità come l'acido solforico).	<ul style="list-style-type: none"> ▪ Liquido ▪ gas
Seleziona tipo di gas	In sottomenu Selezione fluido , è selezionata l'opzione opzione gas .	Selezionare il tipo di gas misurato.	<ul style="list-style-type: none"> ▪ Aria ▪ Ammoniaca NH₃ ▪ Argon Ar ▪ Esafluoruro di zolfo SF₆ ▪ Ossigeno O₂ ▪ Ozono O₃ ▪ Ossido di azoto NO_x ▪ Azoto N₂ ▪ Protossido di azoto N₂O ▪ Metano CH₄ ▪ Idrogeno H₂ ▪ Elio He ▪ Acido cloridrico HCl ▪ Acido solfidrico H₂S ▪ Etilene C₂H₄ ▪ Anidride carbonica CO₂ ▪ Monossido di carbonio CO ▪ Cloro Cl₂ ▪ Butano C₄H₁₀ ▪ Propano C₃H₈ ▪ Propilene C₃H₆ ▪ Etano C₂H₆ ▪ altri
Velocità del suono di riferimento	In parametro Selezione tipo di gas , è selezionata l'opzione opzione altri .	Inserire la velocità del suono del gas a 0 °C (32 °F).	1 ... 99999,9999 m/s
Coeff. di temperatura velocità del suono	In parametro Selezione tipo di gas , è selezionata l'opzione opzione altri .	Inserire il coefficiente di temperatura per la velocità del suono del gas.	Numero positivo a virgola mobile
Compensazione di pressione	–	Attivare la correzione automatica di pressione.	<ul style="list-style-type: none"> ▪ Disattivo/a ▪ Valore fisso ▪ Valore esterno
Valore di pressione	In parametro Compensazione di pressione , è selezionata l'opzione opzione Valore fisso o opzione Ingresso corrente 1...n .	Inserire la pressione di processo utilizzata per la correzione di pressione.	Numero positivo a virgola mobile
Pressione esterna	In parametro Compensazione di pressione , è selezionata l'opzione opzione Valore esterno .	Indica il valore fisso esterno della pressione di processo.	

10.6.5 Configurazione del taglio bassa portata

Il sottomenu sottomenu **Taglio bassa portata** comprende i parametri che devono essere impostati per configurare il taglio bassa portata.

Navigazione

Menu "Configurazione" → Taglio bassa portata

► Taglio bassa portata	
Assegna variabile di processo	→ 69
Valore attivazione taglio bassa portata	→ 69
Valore disattivaz. taglio bassa portata	→ 69
Soppressione shock di pressione	→ 69

Panoramica dei parametri con una breve descrizione





Parametro	Prerequisito	Descrizione	Selezione / Inserimento dell'utente	Impostazione di fabbrica
Assegna variabile di processo	–	Selezione della variabile di processo per taglio bassa portata.	<ul style="list-style-type: none"> ■ Disattivo/a ■ Portata massica ■ Portata volumetrica ■ Portata volumetrica compensata 	–
Valore attivazione taglio bassa portata	Una variabile di processo è selezionata nel parametro Assegna variabile di processo (→ 69).	Inserire il valore di attivazione per il taglio bassa portata.	Numero positivo a virgola mobile	Dipende dal paese di destinazione e dal diametro nominale
Valore disattivaz. taglio bassa portata	Una variabile di processo è selezionata nel parametro Assegna variabile di processo (→ 69).	Inserire il valore di disattivazione per il taglio bassa portata.	0 ... 100,0 %	–
Soppressione shock di pressione	Una variabile di processo è selezionata nel parametro Assegna variabile di processo (→ 69).	Inserire l'intervallo per la soppressione del segnale (= soppressione degli shock di pressione attiva).	0 ... 100 s	–

10.6.6 Configurazione del rilevamento tubo parzialmente pieno



Il sottomenu **Rilevamento tubo parzialmente pieno** comprende i parametri che devono essere impostati per configurare il controllo di tubo vuoto.

Navigazione

Menu "Configurazione" → Rilevamento tubo parzialmente pieno

► Rilevamento tubo parzialmente pieno	
Assegna variabile di processo	→  70
Valore inferiore tubo parzialmente pieno	→  70
Valore superiore tubo parzialmente pieno	→  70
Tempo di risposta tubo parzialm. pieno	→  70

Panoramica dei parametri con una breve descrizione

Parametro	Prerequisito	Descrizione	Selezione / Inserimento dell'utente	Impostazione di fabbrica
Assegna variabile di processo	–	Selezionare la variabile di processo per il rilevamento di tubo parzialmente pieno.	<ul style="list-style-type: none"> ▪ Disattivo/a ▪ Densità ▪ Densità di riferimento 	Densità
Valore inferiore tubo parzialmente pieno	Una variabile di processo è selezionata in parametro Assegna variabile di processo (→  70).	Inserire il valore soglia inferiore per disattivare il rilevamento di tubo parzialmente pieno.	Numero a virgola mobile con segno	A seconda del paese: <ul style="list-style-type: none"> ▪ 200 kg/m³ ▪ 12,5 lb/ft³
Valore superiore tubo parzialmente pieno	Una variabile di processo è selezionata in parametro Assegna variabile di processo (→  70).	Inserire il valore della soglia superiore per disattivare il rilevamento di tubo parzialmente pieno.	Numero a virgola mobile con segno	A seconda del paese: <ul style="list-style-type: none"> ▪ 6 000 kg/m³ ▪ 374,6 lb/ft³
Tempo di risposta tubo parzialm. pieno	Una variabile di processo è selezionata nel parametro Assegna variabile di processo (→  70).	Utilizzare questa funzione per inserire il tempo minimo (tempo di hold) per il quale deve essere presente il segnale prima dell'attivazione del messaggio diagnostico S962 "Tubo solo parzialmente riempito" in caso di tubo di misura riempito parzialmente o vuoto.	0 ... 100 s	–

10.7 Impostazioni avanzate

Sottomenu **Configurazione avanzata** con i relativi sottomenu contiene i parametri relativi a impostazioni specifiche.

 Il numero dei sottomenu può variare in base alla versione del dispositivo, ad es. la viscosità è disponibile solo con Promass I.

Navigazione

Menu "Configurazione" → Configurazione avanzata

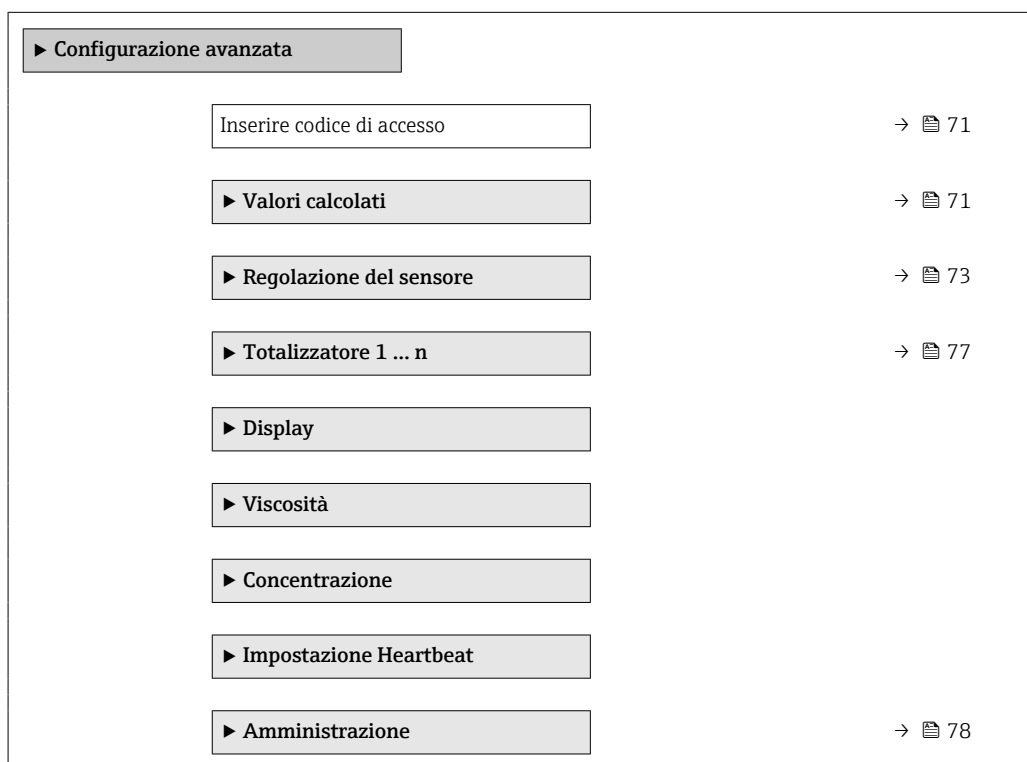

10.7.1 Uso del parametro per inserire il codice di accesso

Navigazione

Menu "Configurazione" → Configurazione avanzata

Panoramica dei parametri con una breve descrizione

Parametro	Descrizione	Inserimento dell'utente
Inserire codice di accesso	Inserire il codice di accesso per disattivare la protezione di scrittura dei parametri.	Stringa di caratteri a 16 cifre max., compresi numeri, lettere e caratteri speciali

10.7.2 Variabili di processo calcolate

Il sottomenu **Valori calcolati** comprende i parametri per calcolare la portata volumetrica compensata.

Navigazione

Menu "Configurazione" → Configurazione avanzata → Valori calcolati

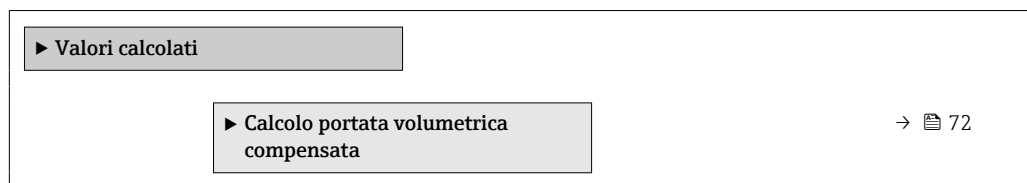
**Sottomenu "Calcolo portata volumetrica compensata"****Navigazione**

Menu "Configurazione" → Configurazione avanzata → Valori calcolati → Calcolo portata volumetrica compensata

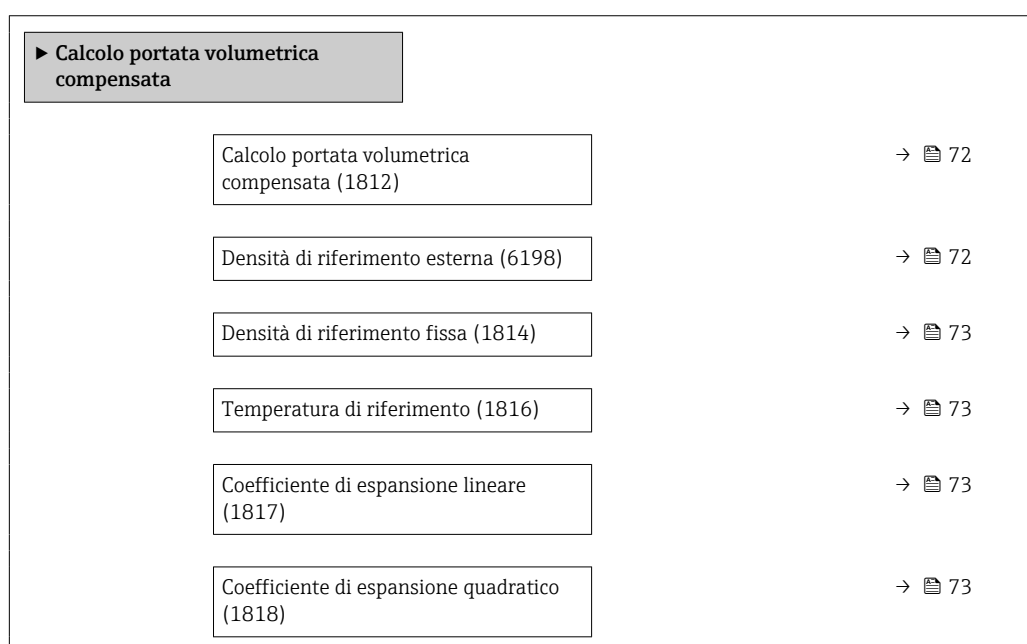
**Panoramica dei parametri con una breve descrizione**

Parametro	Prerequisito	Descrizione	Selezione / Interfaccia utente / Inserimento dell'utente	Impostazione di fabbrica
Calcolo portata volumetrica compensata	-	Selezionare la densità di riferimento per il calcolo della portata volumetrica compensata.	<ul style="list-style-type: none"> ▪ Densità di riferimento fissa ▪ Densità di riferimento calcolata ▪ Densità riferimento secon. tabella API53 ▪ Densità di riferimento esterna 	-
Densità di riferimento esterna	Nella funzione parametro Calcolo portata volumetrica compensata è selezionata l'opzione opzione Densità di riferimento esterna .	Visualizzare densità di riferimento esterna.	Numero a virgola mobile con segno	-

Parametro	Prerequisito	Descrizione	Selezione / Interfaccia utente / Inserimento dell'utente	Impostazione di fabbrica
Densità di riferimento fissa	L'opzione opzione Densità di riferimento fissa è selezionata nel parametro parametro Calcolo portata volumetrica compensata .	Inserire un valore fisso per la densità di riferimento.	Numero positivo a virgola mobile	-
Temperatura di riferimento	L'opzione opzione Densità di riferimento calcolata è selezionata nel parametro parametro Calcolo portata volumetrica compensata .	Inserire la temperatura di riferimento per il calcolo della densità di riferimento.	-273,15 ... 99999 °C	Specifica per il paese: ■ +20 °C ■ +68 °F
Coefficiente di espansione lineare	L'opzione opzione Densità di riferimento calcolata è selezionata nel parametro parametro Calcolo portata volumetrica compensata .	Inserire il coefficiente di espansione lineare specifico del fluido per il calcolo della densità di riferimento.	Numero a virgola mobile con segno	-
Coefficiente di espansione quadratico	L'opzione opzione Densità di riferimento calcolata è selezionata nel parametro parametro Calcolo portata volumetrica compensata .	Per fluidi con espansione non lineare: inserire coefficiente di espansione quadratico specifico del fluido per il calcolo della densità di riferimento.	Numero a virgola mobile con segno	-

10.7.3 Regolazione dei sensori

Il sottomenu **Regolazione del sensore** comprende i parametri che riguardano la funzionalità del sensore.

Navigazione

Menu "Configurazione" → Configurazione avanzata → Regolazione del sensore

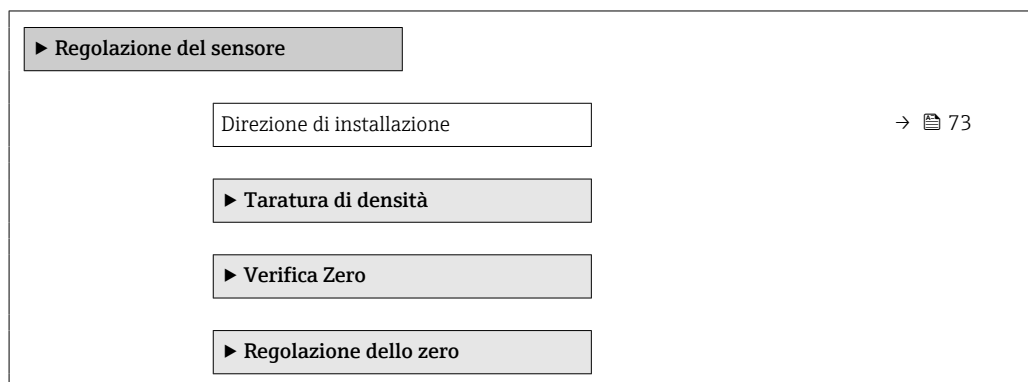

Panoramica dei parametri con una breve descrizione

Parametro	Descrizione	Selezione
Direzione di installazione	Impostare il segno di direzione del flusso alla direzione della freccia sul sensore.	<ul style="list-style-type: none"> ■ Flusso nella direzione freccia ■ Flusso contrario alla direzione freccia

Regolazione della densità

- i** Con la regolazione della densità, si ottiene un elevato livello di precisione solo nel punto di regolazione e alla densità e alla temperatura corrispondenti. Tuttavia, il livello di precisione di una regolazione di densità dipende sempre dalla qualità dei dati di misura di riferimento forniti. Pertanto non sostituisce la taratura di densità speciale.

Esecuzione della regolazione di densità

- i** Considerare quanto segue prima di eseguire la regolazione:
- La regolazione di densità ha senso solo in caso di lievi variazioni nelle condizioni operative e se viene eseguita nelle condizioni operative.
 - La regolazione della densità riproduce in scala il valore di densità calcolato internamente utilizzando pendenza ed offset specifici dell'utente.
 - È possibile eseguire una regolazione di densità a 1 punto o 2 punti.
 - Per una regolazione di densità a 2 punti, si deve prevedere una differenza di almeno 0,2 kg/l tra i due valori di densità target.
 - Il fluido di riferimento deve essere privo di gas o pressurizzato in modo da comprimere l'eventuale gas contenuto.
 - Le misure della densità di riferimento devono essere eseguite alla stessa temperatura del fluido che prevale nel processo, altrimenti non sarà accurata.
 - La correzione risultante dalla regolazione della densità può essere eliminata con opzione **Ripristina originale**.

Opzione "Regolazione 1 punto"

1. In parametro **Modalità regolazione di densità**, selezionare opzione **Regolazione 1 punto** e confermare.
2. In parametro **Setpoint densità 1**, inserire il valore di densità e confermare.
 - ↳ In parametro **Eseguire taratura densità** sono disponibili le seguenti opzioni:
Ok
Opzione **Misura fluido 1**
Ripristina originale
3. Selezionare opzione **Misura fluido 1** e confermare.
4. Se il display indica che parametro **Progresso** ha raggiunto il 100% e viene visualizzato opzione **Ok** in parametro **Eseguire taratura densità**, confermare.
 - ↳ In parametro **Eseguire taratura densità** sono disponibili le seguenti opzioni:
Ok
Calcola
Annulla/a
5. Selezionare opzione **Calcola** e confermare.

Se la regolazione è stata correttamente completata, parametro **Fattore regolazione densità** e parametro **Offset regolazione densità** e i relativi valori calcolati sono visualizzati sul display.

Opzione "Regolazione 2 punti"

1. In parametro **Modalità regolazione di densità**, selezionare opzione **Regolazione 2 punti** e confermare.
2. In parametro **Setpoint densità 1**, inserire il valore di densità e confermare.
3. In parametro **Setpoint densità 2**, inserire il valore di densità e confermare.
 - ↳ In parametro **Eseguire taratura densità** sono disponibili le seguenti opzioni:
Ok
Misura fluido 1
Ripristina originale

4. Selezionare opzione **Misura fluido 1** e confermare.
- ↳ In parametro **Eeguire taratura densità** sono disponibili le seguenti opzioni:
 - Ok
 - Misura fluido 2
 - Ripristina originale

5. Selezionare opzione **Misura fluido 2** e confermare.
- ↳ In parametro **Eeguire taratura densità** sono disponibili le seguenti opzioni:
 - Ok
 - Calcola
 - Annulla/a

6. Selezionare opzione **Calcola** e confermare.

Se viene visualizzato opzione **Errore taratura di densità** in parametro **Eeguire taratura densità**, richiamare le opzioni e selezionare opzione **Annulla/a**. La regolazione della densità è annullata e può essere ripetuta.

Se la regolazione è stata correttamente completata, parametro **Fattore regolazione densità** e parametro **Offset regolazione densità** e i relativi valori calcolati sono visualizzati sul display.

Navigazione

Menu "Esperto" → Sensore → Regolazione del sensore → Taratura di densità

► Taratura di densità	
Modalità regolazione di densità	→ 75
Setpoint densità 1	→ 75
Setpoint densità 2	→ 76
Eeguire taratura densità	→ 76
Progresso	→ 76
Fattore regolazione densità	→ 76
Offset regolazione densità	→ 76

Panoramica dei parametri con una breve descrizione

Parametro	Prerequisito	Descrizione	Interfaccia utente	Impostazione di fabbrica
Modalità regolazione di densità	–		<ul style="list-style-type: none"> ■ Regolazione 1 punto ■ Regolazione 2 punti 	–
Setpoint densità 1	–		Il valore inserito dipende dall'unità ingegneristica selezionata in parametro Unità di densità (0555).	–

Parametro	Prerequisito	Descrizione	Interfaccia utente	Impostazione di fabbrica
Setpoint densità 2	In parametro Modalità regolazione di densità , è selezionata l'opzione opzione Regolazione 2 punti .		Il valore inserito dipende dall'unità ingegneristica selezionata in parametro Unità di densità (0555).	-
Eseguire taratura densità	-		<ul style="list-style-type: none"> ■ Annulla/a ■ Occupato/a ■ Ok ■ Errore taratura di densità ■ Misura fluido 1 ■ Misura fluido 2 ■ Calcola ■ Ripristina originale 	-
Progresso	-	Visualizza lo stato d'avanzamento del processo.	0 ... 100 %	-
Fattore regolazione densità	-		Numero a virgola mobile con segno	-
Offset regolazione densità	-		Numero a virgola mobile con segno	-

Verifica dello zero e regolazione dello zero

Tutti i misuratori sono tarati in base alle più recenti tecnologie. La taratura avviene alle condizioni di riferimento →  145. Di conseguenza, generalmente non è richiesta una regolazione dello zero in campo.

L'esperienza indica che la regolazione dello zero è consigliata solo in casi speciali:

- per ottenere la massima precisione di misura anche con portate molto basse.
- In condizioni operative o di processo estreme (ad es. con temperature di processo molto elevate o fluidi molto viscosi).
- Per applicazioni con gas a bassa pressione

 Per ottenere la massima precisione di misura possibile a basse portate, l'installazione deve proteggere il sensore dalle sollecitazioni meccaniche durante il funzionamento.

Per ottenere un punto di zero rappresentativo, accertarsi che:

- l'eventuale flusso nel dispositivo viene impedito durante la regolazione
- le condizioni di processo (es. pressione, temperatura) sono stabili e rappresentative

La verifica dello zero e la regolazione dello zero non possono essere eseguite in presenza delle seguenti condizioni di processo:

- Sacche di gas
Accertarsi che il sistema sia stato sufficientemente lavato con il fluido. La ripetizione del lavaggio può favorire l'eliminazione delle sacche di gas
- Circolazione termica
In caso di differenze di temperatura (ad esempio tra l'ingresso del tubo di misura e la sezione di uscita), può verificarsi un flusso indotto anche con le valvole chiuse a causa della circolazione termica nel dispositivo
- Perdite nelle valvole
Se le valvole non sono ermetiche, il flusso non viene adeguatamente impedito durante la determinazione del punto di zero

Se non è possibile evitare queste condizioni, si consiglia di mantenere l'impostazione di fabbrica per il punto di zero.

Navigazione

Menu "Configurazione" → Configurazione avanzata → Regolazione del sensore
→ Regolazione dello zero

► Regolazione dello zero	
Controllo regolazione dello zero	→ 77
Progresso	→ 77

Panoramica dei parametri con una breve descrizione

Parametro	Descrizione	Selezione / Interfaccia utente	Impostazione di fabbrica
Controllo regolazione dello zero	Avvio della regolazione dello zero.	<ul style="list-style-type: none"> ■ Annulla/a ■ Occupato/a ■ Errore di regolazione dello zero ■ Avvia 	–
Progresso	Visualizza lo stato d'avanzamento del processo.	0 ... 100 %	–

10.7.4 Configurazione del totalizzatore

In, **sottomenu "Totalizzatore 1 ... n"** è possibile configurare lo specifico totalizzatore.

Navigazione

Menu "Configurazione" → Configurazione avanzata → Totalizzatore 1 ... n

► Totalizzatore 1 ... n	
Assegna variabile di processo	→ 78
Unità del totalizzatore	→ 78
Modalità operativa del totalizzatore	→ 78
Modalità di guasto	→ 78

Panoramica dei parametri con una breve descrizione

Parametro	Prerequisito	Descrizione	Selezione	Impostazione di fabbrica
Assegna variabile di processo	–	Selezione della variabile di processo per il totalizzatore.	<ul style="list-style-type: none"> ▪ Portata volumetrica ▪ Portata massica ▪ Portata volumetrica compensata 	–
Unità del totalizzatore	Una delle seguenti opzioni è selezionata in parametro Assegna variabile di processo : <ul style="list-style-type: none"> ▪ Portata massica ▪ Portata volumetrica ▪ Portata volumetrica compensata ▪ Portata massica trasportato* ▪ Portata massica trasportante* 	Selezionare l'unità ingegneristica per la variabile di processo del totalizzatore.	Elenco di selezione dell'unità	Specifica per il paese: <ul style="list-style-type: none"> ▪ kg ▪ lb
Modalità operativa del totalizzatore	Nel parametro Assegna variabile di processo è selezionata una delle opzioni seguenti: <ul style="list-style-type: none"> ▪ Portata massica ▪ Portata volumetrica ▪ Portata volumetrica compensata ▪ Portata massica trasportato* ▪ Portata massica trasportante* 	Selezione della modalità di calcolo del totalizzatore.	<ul style="list-style-type: none"> ▪ Totale portata netta ▪ Quantità totale flusso avanti ▪ Quantità totale flusso indietro ▪ Ultimo valore valido 	–
Modalità di guasto	Nel parametro Assegna variabile di processo è selezionata una delle opzioni seguenti: <ul style="list-style-type: none"> ▪ Portata massica ▪ Portata volumetrica ▪ Portata volumetrica compensata ▪ Portata massica trasportato* ▪ Portata massica trasportante* 	Definisce il comportamento del totalizzatore in caso di allarme del dispositivo.	<ul style="list-style-type: none"> ▪ Stop ▪ Valore attuale ▪ Ultimo valore valido 	–

* La visibilità dipende dalle opzioni ordinate o dalla configurazione dello strumento

10.7.5 Uso dei parametri per l'amministrazione del dispositivo

Il sottomenu sottomenu **Amministrazione** guida l'utente sistematicamente attraverso tutti i parametri che possono servire a scopo di amministrazione del dispositivo.

Navigazione

Menu "Configurazione" → Configurazione avanzata → Amministrazione

► Amministrazione	
Definire codice di accesso	→ 79
Reset del dispositivo	→ 79

Panoramica dei parametri con una breve descrizione

Parametro	Descrizione	Inserimento dell'utente / Selezione
Definire codice di accesso	Definire il codice di sblocco per l'accesso di scrittura ai parametri.	0 ... 9999
Reset del dispositivo	Reset della configurazione dello strumento – sia totale che parziale – a condizioni definite.	<ul style="list-style-type: none"> ■ Annulla/a ■ Reset impostazioni consegna ■ Riavvio dispositivo ■ Delete powerfail storage ■ Cancellare T-DAT ■ Cancellazione dati di fabbrica

10.8 Simulazione

L'opzione sottomenu **Simulazione** consente di simulare varie variabili di processo nel processo e nella modalità di allarme del processo e di verificare le catene di segnali a valle (commutazioni di valvole o circuiti di regolazione chiuso). La simulazione può essere eseguita anche in assenza di una misura reale (assenza di portata di fluido nel dispositivo).

Navigazione

Menu "Diagnostica" → Simulazione

► Simulazione	
Assegna simulazione variabile misurata	→ 80
Valore variabile di processo	→ 80
Simulazione allarme del dispositivo	→ 80
Simulazione evento diagnostica	→ 80

Panoramica dei parametri con una breve descrizione

Parametro	Prerequisito	Descrizione	Selezione / Inserimento dell'utente
Assegna simulazione variabile misurata	–	Selezione variabile di processo per la simulazione che è stata attivata.	<ul style="list-style-type: none"> ▪ Disattivo/a ▪ Portata massica ▪ Portata volumetrica ▪ Portata volumetrica compensata ▪ Densità ▪ Densità di riferimento ▪ Temperatura ▪ Concentrazione * ▪ Portata massica trasportato * ▪ Portata massica trasportante *
Valore variabile di processo	Una variabile di processo è selezionata in parametro Assegna simulazione variabile misurata (→ ☰ 80).	Inserire il valore di simulazione della variabile di processo scelta.	Dipende dalla variabile di processo selezionata
Simulazione allarme del dispositivo	–	Commutare l'allarme dello strumento ON e OFF.	<ul style="list-style-type: none"> ▪ Disattivo/a ▪ Attivo/a
Categoria evento diagnostica	–	Selezione di una categoria per l'evento diagnostico.	<ul style="list-style-type: none"> ▪ Sensore ▪ elettronica ▪ Configurazione ▪ Processo
Simulazione evento diagnostica	–	Selezione un evento della diagnostica per simulare questo evento.	<ul style="list-style-type: none"> ▪ Disattivo/a ▪ Elenco delle opzioni per gli eventi diagnostici (dipende dalla categoria selezionata)

* La visibilità dipende dalle opzioni ordinate o dalla configurazione dello strumento

10.9 Protezione delle impostazioni da accessi non autorizzati

Per proteggere la configurazione del misuratore da modifiche involontarie dopo la messa in servizio, sono disponibili le seguenti opzioni:

- Protezione scrittura mediante codice di accesso per web browser → ☰ 80
- Protezione scrittura mediante contatto di protezione scrittura → ☰ 81
- Protezione scrittura mediante configurazione dell'avviamento → ☰ 62

10.9.1 Protezione scrittura mediante codice di accesso

L'accesso al misuratore mediante web browser e così anche i parametri per la configurazione del misuratore sono protetti da un codice di accesso specifico dell'operatore.

Navigazione

Menu "Configurazione" → Configurazione avanzata → Amministrazione → Definire codice di accesso

▶ Amministrazione	
Definire codice di accesso	→ ☰ 79
Reset del dispositivo	→ ☰ 79

Definizione del codice di accesso mediante web browser

1. Accedere a parametro **Definire codice di accesso**.
 2. Definire un codice numerico di 16 caratteri (max) come codice di accesso.
 3. Per confermare il codice, reinserire il codice di accesso .
 - ↳ Il web browser apre la pagina di accesso.
- i**
- Disattivazione della protezione di scrittura dei parametri tramite codice di accesso .
 - In caso di perdita del codice di accesso: reset del codice di accesso .
 - Parametro **Modalità operativa tool** mostra il ruolo con cui l'utente ha eseguito l'accesso.
 - Percorso di navigazione: Funzionamento → Modalità operativa tool
 - Ruoli utente e relativi diritti di accesso →  40

Se per 10 minuti non si eseguono azioni, il web browser ritorna automaticamente alla pagina di accesso.

10.9.2 Protezione scrittura tramite microinterruttore protezione scrittura

Il contatto di protezione scrittura consente di bloccare l'accesso in scrittura a tutto il menu operativo ad eccezione dei seguenti parametri:

- Pressione esterna
- Temperatura esterna
- Densità di riferimento
- Tutti i parametri per la configurazione del totalizzatore

I valori dei parametri sono adesso di sola lettura e non possono essere più modificati:

- Mediante Interfaccia service (CDI-RJ45)
- Mediante PROFINET

1. In base alla versione della custodia, liberare il fermo di sicurezza o la vite di fissaggio dal coperchio della custodia.
2. A seconda della versione della custodia, svitare o aprirne il coperchio e, se necessario, scollegare il display locale dal modulo dell'elettronica principale →  156.
- 3.

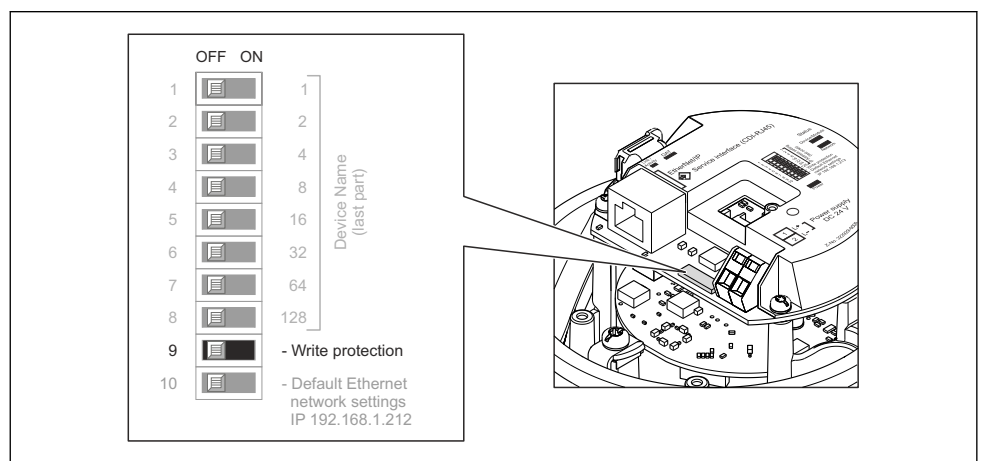

A0028081

Impostando il contatto di protezione scrittura sul modulo dell'elettronica principale sulla posizione **ON**, si attiva la protezione scrittura hardware. Impostando il contatto di protezione scrittura sul modulo dell'elettronica principale sulla posizione **OFF** (impostazione di fabbrica), si disattiva la protezione scrittura hardware.

- ↳ Se è abilitata la protezione scrittura hardware: il parametro **Condizione di blocco** visualizza l'opzione **Blocco scrittura hardware** ; se è disabilitata, il parametro **Condizione di blocco** non visualizza opzioni .

4. Per rimontare il trasmettitore, ripetere la procedura di rimozione in ordine inverso.

10.9.3 Protezione scrittura mediante configurazione dell'avviamento

La protezione scrittura software può essere abilitata mediante configurazione dell'avviamento. Se la protezione scrittura software è abilitata, la configurazione del dispositivo può essere eseguita esclusivamente mediante il controllore PROFINET. In questo caso, l'accesso alla scrittura **non è più** possibile mediante:

- Comunicazione PROFINET acrilica
- Interfaccia service
- Web server

 Impostazione della configurazione dell'avviamento .

11 Interfaccia utente

11.1 Lettura dello stato di blocco del dispositivo

Protezione scrittura del dispositivo attiva: parametro **Condizione di blocco**

Navigazione



Menu "Funzionamento" → Condizione di blocco

Funzioni parametro "Condizione di blocco"

Opzioni	Descrizione
Hardware bloccato	Il contatto di protezione scrittura (DIP switch) per il blocco hardware può essere attivato sul modulo elettronico I/O. Previene l'accesso di scrittura ai parametri .
Temporan.bloccato	L'accesso in scrittura ai parametri è temporaneamente bloccato a causa di elaborazioni interne del dispositivo (ad es. upload/download dei dati, reset, ecc.). Non appena termina l'elaborazione interna, i parametri possono essere di nuovo modificati.

11.2 Impostazione della lingua operativa

 Informazioni dettagliate:

- Per configurare la lingua operativa →  62
- Per informazioni sulle lingue operative supportate dal misuratore →  157

11.3 Configurazione del display

Informazioni dettagliate:



Sulle impostazioni avanzate per il display locale

11.4 Lettura dei valori di misura

Con la funzione sottomenu **Valori misurati**, si possono richiamare tutti i valori misurati.

Navigazione

Menu "Diagnostica" → Valori misurati













▶ Valori misurati	
▶ Variabili di processo	→  83
▶ Totalizzatore	→  86

11.4.1 Sottomenu "Measured variables"



Il Sottomenu **Variabili di processo** comprende tutti i parametri richiesti per visualizzare i valori misurati attuali per ogni variabile di processo.



Navigazione

Menu "Diagnostica" → Valori misurati → Measured variables

► Variabili misurate	
Portata massica	→  84
Portata volumetrica	→  84
Portata volumetrica compensata	→  85
Densità	→  85
Densità di riferimento	→  85
Temperatura	→  85
Pressione	→  85
Concentrazione	→  85
Portata massica trasportato	→  85
Portata massica trasportante	→  85
Portata volumetr. compensata trasportato	→  85
Portata volumetr.compensata trasportante	→  85
Portata volumetrica trasportato	→  85
Portata volumetrica trasportante	→  85

Panoramica dei parametri con una breve descrizione

Parametro	Prerequisito	Descrizione	Interfaccia utente
Portata massica	–	Visualizza la portata massica misurata attualmente. <i>Dipendenza</i> L'unità è presa da: parametro Unità di portata massica (→  64)	Numero a virgola mobile con segno
Portata volumetrica	–	Visualizza la portata volumetrica calcolata attualmente. <i>Interrelazione</i> L'unità ingegneristica è ottenuta dal parametro Unità di portata volumetrica (→  64).	Numero a virgola mobile con segno

Parametro	Prerequisito	Descrizione	Interfaccia utente
Portata volumetrica compensata	–	Visualizza la portata volumetrica compensata che è calcolata attualmente. <i>Dipendenza</i> L'unità è presa da: parametro Unità di portata volumetrica compensata (→ ⓘ 64)	Numero a virgola mobile con segno
Densità	–	Visualizza la densità attuale. <i>Interrelazione</i> L'unità ingegneristica è ottenuta dal parametro Unità di densità (→ ⓘ 64).	Numero a virgola mobile con segno
Densità di riferimento	–	Visualizza la densità di riferimento che è calcolata attualmente. <i>Dipendenza</i> L'unità è presa da: parametro Unità della densità di riferimento (→ ⓘ 64)	Numero a virgola mobile con segno
Temperatura	–	Visualizza la misura della temperatura attuale del fluido. <i>Interrelazione</i> L'unità è presa da: parametro Unità di misura temperatura (→ ⓘ 65)	Numero a virgola mobile con segno
Valore di pressione	–	Visualizza un valore di pressione esterno o fisso. <i>Dipendenza</i> L'unità ingegneristica è ottenuta da parametro Unità di pressione (→ ⓘ 65).	Numero a virgola mobile con segno
Concentrazione	Per il seguente codice d'ordine: Codice d'ordine per "Pacchetto applicativo", opzione ED "Concentrazione"  Le opzioni software abilitate attualmente sono visualizzate in parametro Supervisione opzione SW attiva .	Visualizza la concentrazione calcolata attualmente. <i>Dipendenza</i> L'unità ingegneristica è ottenuta da parametro Unità di concentrazione .	Numero a virgola mobile con segno
Portata massica trasportato	Alle seguenti condizioni: Codice d'ordine per "Pacchetto applicativo", opzione ED "Concentrazione"  Le opzioni software abilitate attualmente sono visualizzate in parametro Supervisione opzione SW attiva .	Visualizza la portata massica che è misurata attualmente per il fluido trasportato. <i>Dipendenza</i> L'unità è presa da: parametro Unità di portata massica (→ ⓘ 64)	Numero a virgola mobile con segno
Portata massica trasportante	Alle seguenti condizioni: Codice d'ordine per "Pacchetto applicativo", opzione ED "Concentrazione"  Le opzioni software abilitate attualmente sono visualizzate in parametro Supervisione opzione SW attiva .	Visualizza la portata massica attualmente misurata del fluido trasportante. <i>Dipendenza</i> L'unità è presa da: parametro Unità di portata massica (→ ⓘ 64)	Numero a virgola mobile con segno
Target corrected volume flow	–		Numero a virgola mobile con segno
Carrier corrected volume flow	–		Numero a virgola mobile con segno
Target volume flow	–		Numero a virgola mobile con segno
Carrier volume flow	–		Numero a virgola mobile con segno

11.4.2 Sottomenu "Totalizzatore"

Il sottomenu sottomenu **Totalizzatore** comprende tutti i parametri richiesti per visualizzare i valori misurati attuali di ogni totalizzatore.

Navigazione

Menu "Diagnostica" → Valori misurati → Totalizzatore

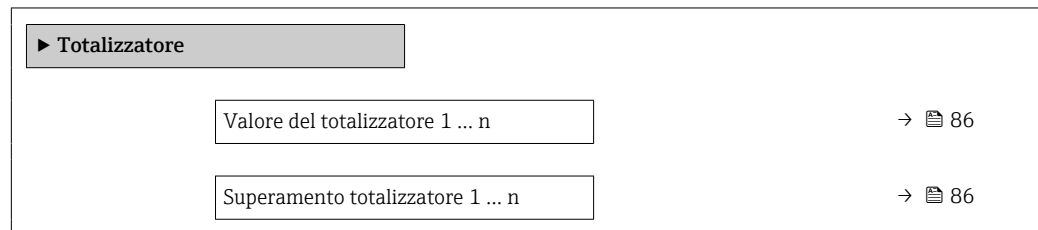

Panoramica dei parametri con una breve descrizione

Parametro	Prerequisito	Descrizione	Interfaccia utente
Valore del totalizzatore 1 ... n	Una delle seguenti opzioni è selezionata in parametro Assegna variabile di processo di sottomenu Totalizzatore 1 ... n : <ul style="list-style-type: none"> ▪ Portata volumetrica ▪ Portata massica ▪ Portata volumetrica compensata ▪ Portata massica trasportato * ▪ Portata massica trasportante * 	Visualizza il valore attuale, conteggiato dal totalizzatore.	Numero a virgola mobile con segno
Superamento totalizzatore 1 ... n	Una delle seguenti opzioni è selezionata in parametro Assegna variabile di processo del sottomenu Totalizzatore 1 ... n : <ul style="list-style-type: none"> ▪ Portata volumetrica ▪ Portata massica ▪ Portata volumetrica compensata ▪ Portata massica trasportato * ▪ Portata massica trasportante * 	Visualizza il superamento attuale del totalizzatore.	Numero intero con segno

* La visibilità dipende dalle opzioni ordinate o dalla configurazione dello strumento

11.5 Adattamento del misuratore alle condizioni di processo

A questo scopo sono disponibili:

- Impostazioni di base utilizzando il menu menu **Configurazione** (→ 62)
- Impostazioni avanzate utilizzando il menu sottomenu **Configurazione avanzata** (→ 71)

11.6 Azzeramento di un totalizzatore

I totalizzatori sono azzerati in sottomenu **Funzionamento**:

- Controllo totalizzatore
- Azzeramento di tutti i totalizzatori

Navigazione

Menu "Funzionamento" → Gestione totalizzatore/i

▶ Gestione totalizzatore/i	
Controllo totalizzatore 1 ... n	→ ⓘ 87
Valore preimpostato 1 ... n	→ ⓘ 87
Valore del totalizzatore 1 ... n	→ ⓘ 87
Azzerata tutti i totalizzatori	→ ⓘ 87

Panoramica dei parametri con una breve descrizione

Parametro	Prerequisito	Descrizione	Selezione / Inserimento dell'utente / Interfaccia utente	Impostazione di fabbrica
Controllo totalizzatore 1 ... n	Una variabile di processo è selezionata in parametro Assegna variabile di processo di sottomenu Totalizzatore 1 ... n .	Controllare il valore del totalizzatore.	<ul style="list-style-type: none"> ■ Avvia totalizzatore ■ Reset + mantieni ■ Preimpostato + mantieni ■ Azzerata + totalizza ■ Preimpostato + totalizza ■ Hold (mantenere) 	–
Valore preimpostato 1 ... n	Una variabile di processo è selezionata in parametro Assegna variabile di processo di sottomenu Totalizzatore 1 ... n .	Specificare il valore iniziale per il totalizzatore. <i>Interrelazione</i>  L'unità ingegneristica della variabile di processo è definita in parametro Unità del totalizzatore per il totalizzatore.	Numero a virgola mobile con segno	A seconda del paese: <ul style="list-style-type: none"> ■ 0 kg ■ 0 lb
Valore del totalizzatore	Una delle seguenti opzioni è selezionata in parametro Assegna variabile di processo di sottomenu Totalizzatore 1 ... n : <ul style="list-style-type: none"> ■ Portata volumetrica ■ Portata massica ■ Portata volumetrica compensata ■ Portata massica trasportato * ■ Portata massica trasportante * 	Visualizza il valore attuale, conteggiato dal totalizzatore.	Numero a virgola mobile con segno	–
Azzerata tutti i totalizzatori	–	Azzerare tutti i totalizzatori e avviare.	<ul style="list-style-type: none"> ■ Annulla/a ■ Azzerata + totalizza 	–

* La visibilità dipende dalle opzioni ordinate o dalla configurazione dello strumento

11.6.1 Campo di applicazione della funzione parametro "Controllo totalizzatore"

Opzioni	Descrizione
Avvia totalizzatore	Il totalizzatore si avvia o continua a calcolare.
Reset + mantieni	Il processo di totalizzazione si arresta e il totalizzatore è azzerato.
Preimpostato + mantieni ¹⁾	Il processo di totalizzazione si arresta e il totalizzatore viene impostato al suo valore di inizio scala definito dal parametro Valore preimpostato .
Azzerata + totalizza	Il totalizzatore è azzerato e il processo di totalizzazione si riavvia.
Preimpostato + totalizza ¹⁾	Il totalizzatore è impostato al valore iniziale definito in parametro Valore preimpostato e il processo di totalizzazione si riavvia.

1) Visibile in base alle opzioni d'ordine o alle impostazioni del dispositivo

11.6.2 Campo funzione di parametro "Azzerata tutti i totalizzatori"

Opzioni	Descrizione
Annulla/a	Non viene eseguita nessuna operazione e l'utente esce dal parametro.
Azzerata + totalizza	Azzeramento di tutti i totalizzatori e riavvio del processo di totalizzazione. La funzione elimina tutti i valori di portata precedentemente sommati.

12 Diagnostica e ricerca guasti

12.1 Ricerca guasti generale

Per il display locale

Errore	Possibili cause	Intervento correttivo
Il display locale è oscurato, ma il segnale in uscita è nel campo consentito	Il cavo del modulo display non è innestato correttamente.	Inserire il connettore in modo corretto nel modulo dell'elettronica principale e nel modulo display.
Display locale oscurato e assenza di segnali di uscita	La tensione di alimentazione non corrisponde a quella specificata sulla targhetta.	Applicare la tensione di alimentazione corretta → 31.
Display locale oscurato e assenza di segnali di uscita	La tensione di alimentazione ha polarità non corretta.	Inversione di polarità della tensione di alimentazione.
Display locale oscurato e assenza di segnali di uscita	Nessun contatto tra i cavi di collegamento e i morsetti.	Garantire il contatto elettrico tra cavo e morsetto.
Display locale oscurato e assenza di segnali di uscita	<ul style="list-style-type: none"> ▪ I morsetti non sono innestati correttamente nel modulo dell'elettronica I/O. ▪ 	Controllare i morsetti.
Display locale oscurato e assenza di segnali di uscita	<ul style="list-style-type: none"> ▪ Il modulo dell'elettronica I/O è difettoso. ▪ 	Ordinare la parte di ricambio → 132.
Il display locale non è leggibile, ma il segnale in uscita è nel campo consentito	Il display è stato impostato troppo luminoso o troppo scuro.	<ul style="list-style-type: none"> ▪ Aumentare la luminosità del display premendo contemporaneamente $\square + \square$. ▪ Ridurre la luminosità del display premendo contemporaneamente $\square + \square$.
Il display locale è oscurato, ma il segnale in uscita è nel campo consentito	Il modulo display è difettoso.	Ordinare la parte di ricambio → 132.
La retroilluminazione del display locale è rossa	Si è verificato un evento diagnostico con comportamento diagnostico "Allarme".	Intraprendere misure correttive → 98
Messaggio sul display locale: "Errore di comunicazione" "Controllare l'elettronica"	La comunicazione tra modulo display ed elettronica è interrotta.	<ul style="list-style-type: none"> ▪ Verificare il cavo e il connettore tra modulo dell'elettronica principale e modulo display. ▪ Ordinare la parte di ricambio → 132.

Per i segnali di uscita

Errore	Possibili cause	Intervento correttivo
Il LED verde di accensione sul modulo dell'elettronica principale del trasmettitore è spento	La tensione di alimentazione non corrisponde a quella specificata sulla targhetta.	Applicare la corretta tensione di alimentazione → 31.
Il dispositivo non misura correttamente.	Errore di configurazione o il dispositivo funziona fuori dalle specifiche applicative.	<ol style="list-style-type: none"> 1. Controllare e correggere la configurazione del parametro. 2. Rispettare i valori soglia specificati in "Dati tecnici".

Per accedere

Guasto	Possibili cause	Intervento correttivo
Impossibilità di accesso di scrittura ai parametri.	È abilitata la protezione scrittura hardware.	Impostare il microinterruttore di protezione scrittura, presente sul modulo dell'elettronica principale, sulla posizione OFF → 81.
La connessione tramite PROFINET non è possibile.	Il cavo del bus PROFINET non è collegato correttamente.	Controllare l'assegnazione dei morsetti → 29.
La connessione tramite PROFINET non è possibile.	Il connettore del dispositivo non è collegato correttamente.	Controllare l'assegnazione dei pin dei connettori del dispositivo .

Guasto	Possibili cause	Intervento correttivo
Impossibile connettersi al web server.	Il web server è disabilitato.	Mediante il tool operativo "FieldCare" o "DeviceCare", controllare se il web server del misuratore è abilitato e attivarlo, se necessario → 45.
	L'interfaccia Ethernet sul PC non è configurata correttamente.	<ul style="list-style-type: none"> ▶ Controllare le proprietà del protocollo Internet (TCP/IP). ▶ Controllare le impostazioni di rete con il gestore IT.
Impossibile connettersi al web server.	<ul style="list-style-type: none"> ▪ L'indirizzo IP sul PC non è configurato correttamente. ▪ L'indirizzo IP non è noto. 	<ul style="list-style-type: none"> ▶ Per l'indirizzamento mediante hardware: aprire il trasmettitore e verificare l'indirizzo IP configurato (ultimi otto caratteri). ▶ Controllare l'indirizzo IP del dispositivo con il gestore IT. ▶ Se non è noto, impostare il DIP switch n. 10 10 sul modulo dell'elettronica I/O 10 su ON, riavviare il dispositivo e inserire l'indirizzo IP impostato in fabbrica: 192.168.1.212.
	È stata abilitata l'impostazione del web browser "Utilizza un server proxy per la propria LAN" sul PC.	<p>Disabilitare l'uso del server proxy nelle impostazioni LAN. Utilizzando l'esempio di MS Internet Explorer:</p> <ul style="list-style-type: none"> ▶ In <i>Pannello di controllo</i> aprire <i>Opzioni Internet</i>. ▶ Selezionare la scheda <i>Connections</i>. ▶ Fare doppio clic su <i>LAN Settings</i>. ▶ In <i>Impostazioni LAN</i>, disabilitare l'uso del server proxy. ▶ Premere <i>OK</i> per confermare.
	Si stanno utilizzando altre connessioni di rete oltre alla connessione di rete attiva con il misuratore.	<ul style="list-style-type: none"> ▪ Verificare che non ci altre connessioni di rete dal PC e chiudere gli altri programmi sul PC con accesso di rete. ▪ Se si utilizza una docking station per notebook, verificare che non sia attiva una connessione a un'altra rete.
Il web browser è bloccato e il funzionamento non è più consentito	È attivo il trasferimento dei dati.	Attendere il termine del trasferimento dati o dell'azione attuale.
	Perdita di connessione	<ul style="list-style-type: none"> ▶ Controllare la connessione del cavo e l'alimentazione. ▶ Aggiornare il web browser ed eventualmente riavviarlo.
La visualizzazione del contenuto del web browser è di difficile lettura o incompleta.	La versione utilizzata per il web browser non è ottimale.	<ul style="list-style-type: none"> ▶ Utilizzare la versione web browser corretta → 41. ▶ Svuotare la cache del web browser. ▶ Riavviare il web browser.
	Impostazioni non adatte per la visualizzazione.	Modificare il rapporto dimensione carattere/display del web browser.
Visualizzazione incompleta o assente dei contenuti nel web browser	<ul style="list-style-type: none"> ▪ JavaScript non abilitato. ▪ JavaScript non può essere abilitato. 	<ul style="list-style-type: none"> ▶ Abilitare JavaScript. ▶ Inserire <code>http://XXX.XXX.X.XX/servlet/basic.html</code> come indirizzo IP.
Il funzionamento con FieldCare o DeviceCare mediante interfaccia service CDI-RJ45 (porta 8000) non è possibile.	Il firewall del PC o della rete blocca la comunicazione.	A seconda delle impostazioni, il firewall usato sul PC deve essere adattato o disabilitato per consentire l'accesso a FieldCare/DeviceCare.
L'aggiornamento del firmware con FieldCare o DeviceCare mediante interfaccia service CDI-RJ45 (porta 8000 o porte TFTP) non è possibile.	Il firewall del PC o della rete blocca la comunicazione.	A seconda delle impostazioni, il firewall usato sul PC deve essere adattato o disabilitato per consentire l'accesso a FieldCare/DeviceCare.

Per l'integrazione di sistema

Errore	Possibili cause	Rimedio
Il nome del dispositivo PROFINET non è visualizzato correttamente e contiene la codifica.	Mediante il sistema di automazione è stato specificato un nome che contiene uno o più caratteri di sottolineatura.	Specificare un nome corretto per il dispositivo (senza caratteri di sottolineatura) mediante il sistema di automazione.

12.2 Informazioni diagnostiche mediante LED

12.2.1 Trasmettitore

I diversi LED del trasmettitore forniscono informazioni sullo stato del dispositivo.

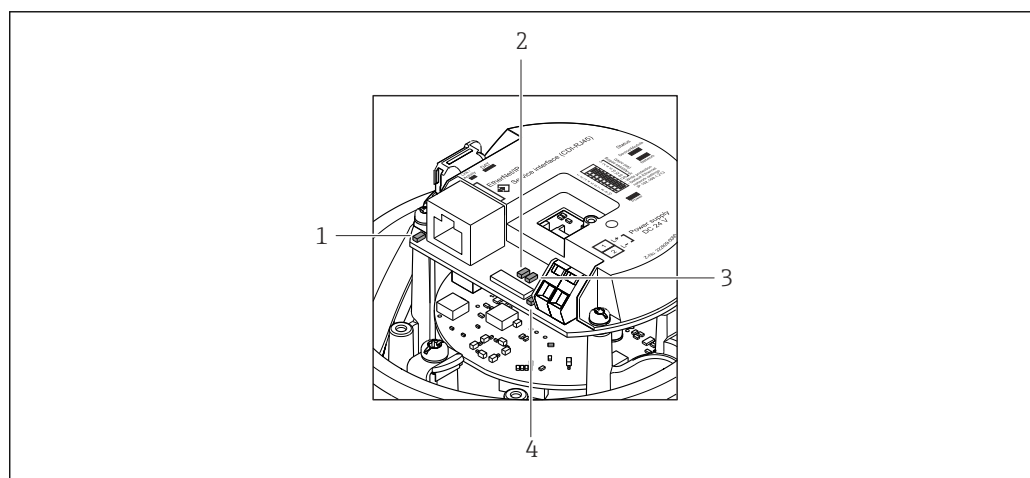

A0027678

- 1 Collegamento/Attività
- 2 Stato della rete
- 3 Stato dispositivo
- 4 Tensione di alimentazione

LED	Colore	Significato
Tensione di alimentazione	Off	Tensione di alimentazione troppo bassa o disattivata
	Verde	Tensione di alimentazione ok
Stato dispositivo	Verde	Stato del dispositivo ok
	Rosso lampeggiante	Si è verificato un errore del dispositivo con comportamento diagnostico di "Avviso"
	Rosso	Si è verificato un errore del dispositivo con comportamento diagnostico di "Allarme"
Stato della rete	Verde	Il dispositivo esegue uno scambio ciclico di dati
	Verde lampeggiante	In seguito a una richiesta del sistema di automazione: Frequenza di lampeggio: 1 Hz (funzionalità di lampeggio: 500 ms di accensione, 500 ms di spegnimento) Il dispositivo non dispone di un indirizzo IP, nessuno scambio ciclico di dati Frequenza di lampeggio: 3 Hz
	Rosso	L'indirizzo IP è disponibile ma non vi è alcuna connessione al sistema di automazione
	Rosso lampeggiante	La connessione ciclica è stata stabilita ma si è interrotta Frequenza di lampeggio: 3 Hz

LED	Colore	Significato
Collegamento/Attività	Arancione	Il collegamento è disponibile ma non si ha attività
	Arancione lampeggiante	Attività presente

12.3 Informazioni diagnostiche nel web browser

12.3.1 Opzioni diagnostiche

Non appena l'utente ha eseguito l'accesso, tutti gli errori rilevati dal misuratore sono visualizzati nella pagina principale del web browser.

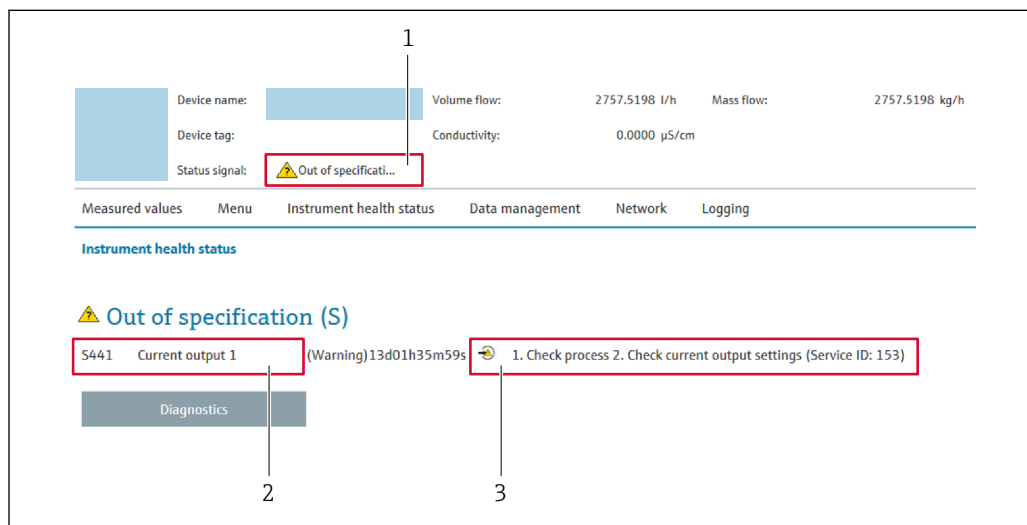

A0031056

- 1 Area di stato con segnale di stato
- 2 Informazioni diagnostiche → 93
- 3 Rimedi con ID di service



i Inoltre, gli eventi diagnostici che si sono verificati possono essere visualizzati in menu **Diagnostica**:

- Mediante parametro → 125
- Mediante sottomenu → 126

Segnali di stato

I segnali di stato forniscono indicazioni sullo stato e l'affidabilità del dispositivo classificando le varie cause dell'informazione diagnostica (evento di diagnostica).

Simbolo	Significato
	Guasto Si è verificato un errore del dispositivo. Il valore misurato non è più valido.
	Verifica funzionale Il dispositivo è in modalità service (ad es. durante una simulazione).

Simbolo	Significato
	Fuori specifica Il dispositivo è utilizzato: non rispettando le soglie delle specifiche tecniche (ad es. fuori dal campo della temperatura di processo)
	Manutenzione necessaria È necessario un intervento di manutenzione. Il valore di misura rimane valido.

 I segnali di stato sono classificati secondo VDI/VDE 2650 e raccomandazione NAMUR NE 107.

Informazioni diagnostiche

L'errore può essere identificato grazie alle informazioni diagnostiche. Il testo breve aiuta l'utente fornendo informazioni sull'errore.

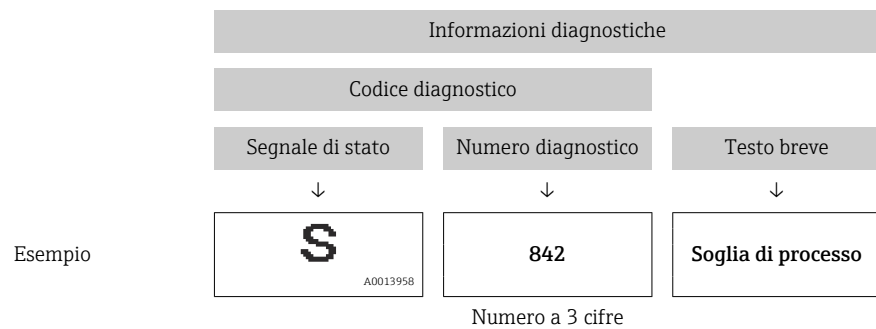

12.3.2 Come richiamare le informazioni sui rimedi possibili

Le informazioni sui rimedi sono fornite per ogni evento diagnostico allo scopo di garantire una rapida rimozione delle anomalie. I rimedi sono visualizzati in rosso insieme all'evento diagnostico e alle relative informazioni.

12.4 Informazioni diagnostiche in FieldCare o DeviceCare

12.4.1 Opzioni diagnostiche

Tutti gli errori rilevati dal misuratore sono visualizzati nella pagina principale del tool operativo non appena è stata stabilita connessione.

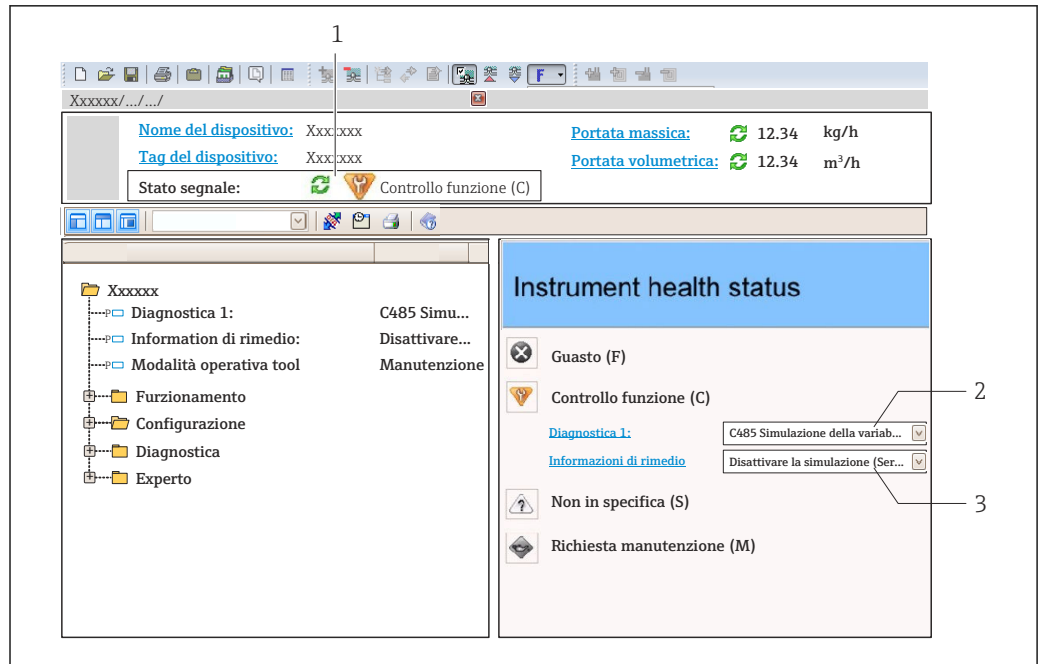

A0021799-IT

- 1 Area di stato con segnale di stato
- 2 Informazioni diagnostiche → 93
- 3 Rimedi con ID di service

i Inoltre, gli eventi diagnostici che si sono verificati possono essere visualizzati in menu **Diagnostica**:

- Mediante parametro → 125
- Mediante sottomenu → 126

Informazioni diagnostiche

L'errore può essere identificato grazie alle informazioni diagnostiche. Il testo breve aiuta l'utente fornendo informazioni sull'errore.

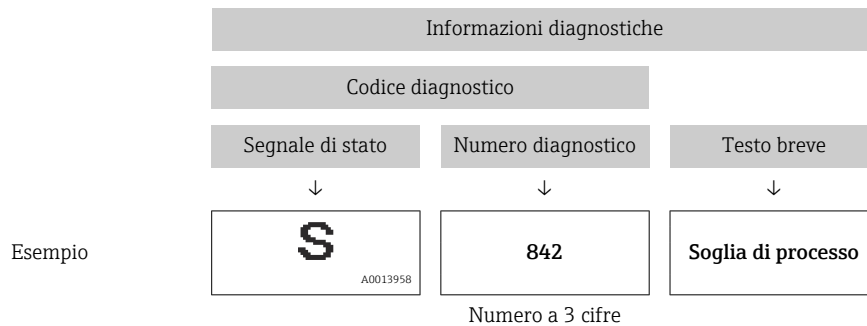

12.4.2 Come richiamare le informazioni sui rimedi possibili

Le informazioni sui rimedi sono fornite per ogni evento diagnostico allo scopo di garantire una rapida rimozione delle anomalie:

- Sulla pagina principale
 - Le informazioni sul rimedio è visualizzata in un campo separato, sotto le informazioni diagnostiche.
- Inmenu **Diagnostica**
 - Le informazioni sul rimedio possono essere richiamate nell'area operativa dell'interfaccia utente.

L'utente si trova nel sottomenu menu **Diagnostica**.

1. Richiamare il parametro richiesto.
2. Sulla destra dell'area operativa, puntatore del mouse sul parametro.
 - ↳ È visualizzata una descrizione con le informazioni sul rimedio per l'evento diagnostico.

12.5 Adattamento delle informazioni diagnostiche

12.5.1 Adattamento del comportamento diagnostico

Ogni voce delle informazioni diagnostiche è assegnata in fabbrica a uno specifico comportamento diagnostico. L'utente può modificare questa assegnazione per informazioni diagnostiche specifiche nel parametro sottomenu **Azione di diagnostica**.

Esperto → Sistema → Gestione dell'evento → Azione di diagnostica

Comportamenti diagnostici disponibili

Possono essere assegnati i seguenti comportamenti diagnostici:

Comportamento diagnostico	Descrizione
Allarme	Il dispositivo arresta la misura. I totalizzatori assumono la condizione di allarme definita. Viene generato un messaggio diagnostico.
Avviso	Il dispositivo continua a misurare. L'uscita del valore misurato mediante PROFINET e i totalizzatori non sono influenzati. Viene generato un messaggio diagnostico.
Solo registro di entrata	Il dispositivo continua a misurare. Il messaggio diagnostico è visualizzato soltanto in sottomenu Registro degli eventi (sottomenu Elenco degli eventi) e non nella sequenza alternata con il display operativo.
Disattivo/a	L'evento diagnostico è ignorato e non è generato o inserito un messaggio diagnostico.

Visualizzazione dello stato del valore misurato

Se i moduli con dati in ingresso (ad es. modulo di Ingresso analogico, Ingresso digitale, Totalizzatore e Heartbeat) sono configurati per la trasmissione ciclica dei dati, lo stato del valore misurato è codificato secondo la specifica PROFINET PA Profile 4 ed è trasmesso con il valore misurato al controllore PROFINET mediante il byte di stato. Il byte di stato è suddiviso in tre segmenti: Qualità, Sottostato della qualità e Soglie.

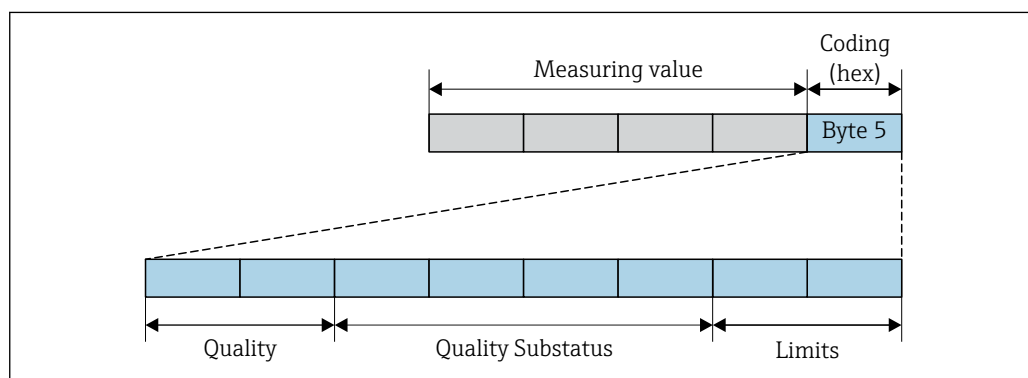

14 Struttura del byte di stato

A0032228-TT

Il contenuto del byte di stato dipende dalla modalità di guasto configurata nel singolo blocco funzione. A seconda della modalità di guasto configurata, le informazioni di stato

relative alle specifiche di PROFINET PA Profile 4 vengono trasmesse a al controllore PROFINET tramite le informazioni di stato del byte di stato. Il valore dei due bit per le soglie è sempre 0.

Informazioni di stato supportate

Stato	Codifica (hex)
BAD - allarme di manutenzione	0x24
BAD - correlato al processo	0x28
BAD - verifica funzionale	0x3C
UNCERTAIN - valore iniziale	0x4F
UNCERTAIN - richiesta manutenzione	0x68
UNCERTAIN - correlato al processo	0x78
GOOD - OK	0x80
GOOD - manutenzione richiesta	0xA8
GOOD - verifica funzionale	0xBC

Determinazione dello stato del valore misurato e dello stato del dispositivo mediante il comportamento diagnostico

Quando il comportamento diagnostico è stato assegnato, si modifica anche lo stato del valore misurato e lo stato del dispositivo per le informazioni diagnostiche. Lo stato del valore misurato e quello del dispositivo dipendono dal comportamento diagnostico selezionato e dal gruppo nel quale sono presenti le informazioni diagnostiche.

Le informazioni diagnostiche sono raggruppate come segue:

- Informazioni diagnostiche sul sensore: numero diagnostico 000...199 → 96
- Informazioni diagnostiche sull'elettronica: numero diagnostico 200...399 → 97
- Informazioni diagnostiche sulla configurazione: numero diagnostico 400...599 → 97
- Informazioni diagnostiche sul processo: numero diagnostico 800...999 → 98

In base al gruppo nel quale sono presenti le informazioni diagnostiche, i seguenti stati del valore misurato e del dispositivo sono assegnati in modo fisso a un particolare comportamento diagnostico:

Informazioni diagnostiche sul sensore: numero diagnostico 000...199

Comportamento diagnostico (configurabile)	Stato del valore misurato (assegnazione fissa)				Diagnostica del dispositivo (assegnazione fissa)
	Qualità	Qualità Sottostato	Codifica (hex)	Categoria (NE107)	
Allarme	BAD	Manutenzione allarme	0x24	F (Guasto)	Manutenzione allarme
Avviso	GOOD	Manutenzione richiesta	0xA8	M (Manutenzione)	Manutenzione richiesta
Solo inserimento nel registro	GOOD	ok	0x80	-	-
Off					

*Informazioni diagnostiche sull'elettronica: numero diagnostico 200...399**Numero diagnostico 200...301, 303...399*

Comportamento diagnostico (configurabile)	Stato del valore misurato (assegnazione fissa)				Diagnostica del dispositivo (assegnazione fissa)
	Qualità	Qualità Sottostato	Codifica (hex)	Categoria (NE107)	
Allarme	BAD	Allarme manutenzione	0x24	F (Guasto)	Allarme manutenzione
Avviso					
Solo inserimento nel registro	GOOD	ok	0x80...0x8E	-	-
Off					

Informazione diagnostica 302

Comportamento diagnostico (configurabile)	Stato del valore misurato (assegnazione fissa)				Diagnostica del dispositivo (assegnazione fissa)
	Qualità	Qualità Sottostato	Codifica (hex)	Categoria (NE107)	
Allarme	BAD	Controllo funzionale, superamento locale	0x24	C	Verifica funzionale
Avviso	GOOD	Verifica funzionale	0xBC...0xBF	-	-

L'informazione diagnostica 302 (verifica del dispositivo attiva) è trasmessa durante una verifica Heartbeat interna o esterna.

- Stato del segnale: controllo funzionale
- Selezione del comportamento diagnostico: allarme o avviso (impostazione di fabbrica)

Quando si avvia Verifica Heartbeat, la registrazione dei dati si interrompe, l'ultimo valore misurato valido è generato in uscita e il contatore del totalizzatore si arresta.

Informazioni diagnostiche sulla configurazione: numero diagnostico 400...599



Comportamento diagnostico (configurabile)	Stato del valore misurato (assegnazione fissa)				Diagnostica del dispositivo (assegnazione fissa)
	Qualità	Qualità Sottostato	Codifica (hex)	Categoria (NE107)	
Allarme	BAD	Processo al processo	0x28	F (Guasto)	Condizione di processo non valida
Avviso	UNCERTA IN	Processo al processo	0x78	S (Fuori specifica)	Condizione di processo non valida
Solo inserimento nel registro	BUONO	ok	0x80	-	-
Off					

Informazioni diagnostiche sul processo: numero diagnostico 800...999

Comportamento diagnostico (configurabile)	Stato del valore misurato (assegnazione fissa)				Diagnostica del dispositivo (assegnazione fissa)
	Qualità	Qualità Sottostato	Codifica (hex)	Categoria (NE107)	
Allarme	BAD	Processo al processo	0x28	F (Guasto)	Condizione di processo non valida
Avviso	UNCERTA IN	Processo al processo	0x78	S (Fuori specifica)	Condizione di processo non valida
Solo inserimento nel registro	GOOD	ok	0x80	-	-
Off					

12.6 Panoramica delle informazioni diagnostiche

-  La quantità di informazioni diagnostiche e il numero di variabili misurate coinvolte aumentano se il misuratore dispone di uno o più pacchetti applicativi.
- Tutte le variabili misurate che riguardano la famiglia di dispositivi Promass sono sempre elencati in "Variabili misurate trattate". Le variabili misurate disponibili per il dispositivo in questione dipendono dalla relativa versione. Quando si assegnano le variabili misurate alle funzioni del dispositivo, ad es. alle singole uscite, si possono selezionare tutte le variabili misurate disponibili per questa versione del dispositivo.

 Il comportamento diagnostico può essere modificato per alcune voci delle informazioni diagnostiche. Adattamento delle informazioni diagnostiche →  95

12.6.1 Diagnostica del sensore

Informazioni diagnosi		Rimedi	Variabili di misura influenzate	
N.	Testo breve			
022	Temperatura del sensore	1. Sostituire modulo dell'elettronica principale 2. Sostituire il sensore	<ul style="list-style-type: none"> ▪ Portata massica trasportante ▪ Concentrazione ▪ Densità ▪ Viscosità dinamica ▪ Viscosità cinematica ▪ Portata massica ▪ Integrità sensore ▪ Densità di riferimento ▪ Portata volumetrica compensata ▪ Portata massica trasportato ▪ Viscosità dinam. compen. in temperatura ▪ Viscosità cinem. compen. in temperatura ▪ Temperatura ▪ Stato ▪ Portata volumetrica 	
	Stato della variabile di misura			
	Quality			Bad
	Quality substatus			Maintenance alarm
	Coding (hex)			0x24 ... 0x27
	Segnale di stato			F
	Comportamento diagnostico			Alarm

N.	Informazioni diagnosi		Rimedi	Variabili di misura influenzate
	Testo breve			
046	Limite sensore superato		1. Controllo sensore 2. Controllo condizioni processo	<ul style="list-style-type: none"> ▪ Portata massica trasportante ▪ Concentrazione ▪ Densità ▪ Viscosità dinamica ▪ Viscosità cinematica ▪ Portata massica ▪ Integrità sensore ▪ Densità di riferimento ▪ Portata volumetrica compensata ▪ Portata massica trasportato ▪ Viscosità dinam. compen. in temperatura ▪ Viscosità cinem. compens. in temperatura ▪ Portata volumetrica
	Stato della variabile di misura [dalla fabbrica] ¹⁾			
	Quality	Good		
	Quality substatus	Ok		
	Coding (hex)	0x80 ... 0x83		
	Segnale di stato	S		
	Comportamento diagnostico	Warning		

1) Il comportamento diagnostico può essere modificato. Ciò comporta la modifica dello stato generale della variabile misurata.

N.	Informazioni diagnosi		Rimedi	Variabili di misura influenzate
	Testo breve			
062	Connessione del sensore		1. Sostituire modulo dell'elettronica principale 2. Sostituire il sensore	<ul style="list-style-type: none"> ▪ Portata massica trasportante ▪ Concentrazione ▪ Densità ▪ Viscosità dinamica ▪ Viscosità cinematica ▪ Portata massica ▪ Integrità sensore ▪ Densità di riferimento ▪ Portata volumetrica compensata ▪ Portata massica trasportato ▪ Viscosità dinam. compen. in temperatura ▪ Viscosità cinem. compens. in temperatura ▪ Temperatura ▪ Stato ▪ Portata volumetrica
	Stato della variabile di misura			
	Quality	Bad		
	Quality substatus	Maintenance alarm		
	Coding (hex)	0x24 ... 0x27		
	Segnale di stato	F		
	Comportamento diagnostico	Alarm		

Informazioni diagnosi		Rimedi	Variabili di misura influenzate	
N.	Testo breve			
082	Conservazione dei dati	1. Controllare modulo connessioni 2. Contattare Service	<ul style="list-style-type: none"> ■ Portata massica trasportante ■ Concentrazione ■ Densità ■ Viscosità dinamica ■ Viscosità cinematica ■ Portata massica ■ Integrità sensore ■ Densità di riferimento ■ Portata volumetrica compensata ■ Portata massica trasportato ■ Viscosità dinam. compen. in temperatura ■ Viscosità cinem. compens. in temperatura ■ Temperatura ■ Portata volumetrica 	
	Stato della variabile di misura			
	Quality			Bad
	Quality substatus			Maintenance alarm
	Coding (hex)			0x24 ... 0x27
	Segnale di stato			F
	Comportamento diagnostico			Alarm

Informazioni diagnosi		Rimedi	Variabili di misura influenzate	
N.	Testo breve			
083	Contenuto della memoria elettronica	1. Riavviare dispositivo 2. contattare Endress Hauser	<ul style="list-style-type: none"> ■ Portata massica trasportante ■ Concentrazione ■ Densità ■ Viscosità dinamica ■ Viscosità cinematica ■ Portata massica ■ Integrità sensore ■ Densità di riferimento ■ Portata volumetrica compensata ■ Portata massica trasportato ■ Viscosità dinam. compen. in temperatura ■ Viscosità cinem. compens. in temperatura ■ Temperatura ■ Stato ■ Portata volumetrica 	
	Stato della variabile di misura			
	Quality			Bad
	Quality substatus			Maintenance alarm
	Coding (hex)			0x24 ... 0x27
	Segnale di stato			F
	Comportamento diagnostico			Alarm

N.	Informazioni diagnosi		Rimedi	Variabili di misura influenzate
	Testo breve			
140	Sensore originale		1. Controllare o sostituire l'elettronica principale 2. Sostituire il sensore	<ul style="list-style-type: none"> ▪ Portata massica trasportante ▪ Concentrazione ▪ Densità ▪ Viscosità dinamica ▪ Viscosità cinematica ▪ Portata massica ▪ Integrità sensore ▪ Densità di riferimento ▪ Portata volumetrica compensata ▪ Portata massica trasportato ▪ Viscosità dinam. compen. in temperatura ▪ Viscosità cinem. compens. in temperatura ▪ Temperatura
	Stato della variabile di misura [dalla fabbrica] ¹⁾			
	Quality	Good		
	Quality substatus	Ok		
	Coding (hex)	0x80 ... 0x83		
	Segnale di stato	S		
	Comportamento diagnostico	Alarm		

1) Il comportamento diagnostico può essere modificato. Ciò comporta la modifica dello stato generale della variabile misurata.

N.	Informazioni diagnosi		Rimedi	Variabili di misura influenzate
	Testo breve			
144	Errore di misura troppo elevato		1. Controllare o sostituire il sensore 2. Controllare le condizioni di processo	<ul style="list-style-type: none"> ▪ Portata massica trasportante ▪ Concentrazione ▪ Densità ▪ Viscosità dinamica ▪ Viscosità cinematica ▪ Portata massica ▪ Integrità sensore ▪ Densità di riferimento ▪ Portata volumetrica compensata ▪ Portata massica trasportato ▪ Viscosità dinam. compen. in temperatura ▪ Viscosità cinem. compens. in temperatura ▪ Temperatura
	Stato della variabile di misura [dalla fabbrica] ¹⁾			
	Quality	Good		
	Quality substatus	Ok		
	Coding (hex)	0x80 ... 0x83		
	Segnale di stato	F		
	Comportamento diagnostico	Alarm		

1) Il comportamento diagnostico può essere modificato. Ciò comporta la modifica dello stato generale della variabile misurata.

Informazioni diagnosi		Rimedi	Variabili di misura influenzate	
N.	Testo breve			
190	Special event 1	Contact service	<ul style="list-style-type: none"> ▪ Portata massica trasportante ▪ Concentrazione ▪ Densità ▪ Viscosità dinamica ▪ Viscosità cinematica ▪ Portata massica ▪ Integrità sensore ▪ Densità di riferimento ▪ Portata volumetrica compensata ▪ Portata massica trasportato ▪ Viscosità dinam. compen. in temperatura ▪ Viscosità cinem. compens. in temperatura ▪ Temperatura ▪ Stato ▪ Portata volumetrica 	
	Stato della variabile di misura			
	Quality			Bad
	Quality substatus			Maintenance alarm
	Coding (hex)			0x24 ... 0x27
	Segnale di stato			F
	Comportamento diagnostico			Alarm

Informazioni diagnosi		Rimedi	Variabili di misura influenzate	
N.	Testo breve			
191	Special event 5	Contact service	<ul style="list-style-type: none"> ▪ Portata massica trasportante ▪ Concentrazione ▪ Densità ▪ Viscosità dinamica ▪ Viscosità cinematica ▪ Portata massica ▪ Integrità sensore ▪ Densità di riferimento ▪ Portata volumetrica compensata ▪ Portata massica trasportato ▪ Viscosità dinam. compen. in temperatura ▪ Viscosità cinem. compens. in temperatura ▪ Temperatura ▪ Stato ▪ Portata volumetrica 	
	Stato della variabile di misura			
	Quality			Bad
	Quality substatus			Maintenance alarm
	Coding (hex)			0x24 ... 0x27
	Segnale di stato			F
	Comportamento diagnostico			Alarm

N.	Informazioni diagnosi		Rimedi	Variabili di misura influenzate
	Testo breve			
192	Special event 9		Contact service	<ul style="list-style-type: none"> ▪ Portata massica trasportante ▪ Concentrazione ▪ Densità ▪ Viscosità dinamica ▪ Viscosità cinematica ▪ Portata massica ▪ Integrità sensore ▪ Densità di riferimento ▪ Portata volumetrica compensata ▪ Portata massica trasportato ▪ Viscosità dinam. compen. in temperatura ▪ Viscosità cinem. compens. in temperatura ▪ Temperatura ▪ Stato ▪ Portata volumetrica
	Stato della variabile di misura [dalla fabbrica] ¹⁾			
	Quality	Good		
	Quality substatus	Ok		
	Coding (hex)	0x80 ... 0x83		
	Segnale di stato	F		
	Comportamento diagnostico	Alarm		

1) Il comportamento diagnostico può essere modificato. Ciò comporta la modifica dello stato generale della variabile misurata.

12.6.2 Diagnostica dell'elettronica

N.	Informazioni diagnosi		Rimedi	Variabili di misura influenzate
	Testo breve			
201	Guasto strumento		1. Riavviare dispositivo 2. contattare Endress Hauser	<ul style="list-style-type: none"> ▪ Portata massica trasportante ▪ Concentrazione ▪ Densità ▪ Viscosità dinamica ▪ Viscosità cinematica ▪ Portata massica ▪ Integrità sensore ▪ Densità di riferimento ▪ Portata volumetrica compensata ▪ Portata massica trasportato ▪ Viscosità dinam. compen. in temperatura ▪ Viscosità cinem. compens. in temperatura ▪ Temperatura ▪ Stato ▪ Portata volumetrica
	Stato della variabile di misura			
	Quality	Bad		
	Quality substatus	Maintenance alarm		
	Coding (hex)	0x24 ... 0x27		
	Segnale di stato	F		
	Comportamento diagnostico	Alarm		

Informazioni diagnosi		Rimedi	Variabili di misura influenzate	
N.	Testo breve			
242	Software non compatibile	1. Controllare software 2. Aggiornare il SW o sostituire il modulo dell'elettronica principale	<ul style="list-style-type: none"> ■ Portata massica trasportante ■ Concentrazione ■ Densità ■ Viscosità dinamica ■ Viscosità cinematica ■ Portata massica ■ Integrità sensore ■ Densità di riferimento ■ Portata volumetrica compensata ■ Portata massica trasportato ■ Viscosità dinam. compen. in temperatura ■ Viscosità cinem. compens. in temperatura ■ Temperatura ■ Stato ■ Portata volumetrica 	
	Stato della variabile di misura			
	Quality			Bad
	Quality substatus			Maintenance alarm
	Coding (hex)			0x24 ... 0x27
	Segnale di stato			F
	Comportamento diagnostico			Alarm

Informazioni diagnosi		Rimedi	Variabili di misura influenzate	
N.	Testo breve			
252	Moduli incompatibili	1. Controllare la scheda elettronica 2. Cambiare la scheda elettronica	<ul style="list-style-type: none"> ■ Portata massica trasportante ■ Concentrazione ■ Densità ■ Viscosità dinamica ■ Viscosità cinematica ■ Portata massica ■ Densità di riferimento ■ Portata volumetrica compensata ■ Portata massica trasportato ■ Viscosità dinam. compen. in temperatura ■ Viscosità cinem. compens. in temperatura ■ Temperatura ■ Stato ■ Portata volumetrica 	
	Stato della variabile di misura [dalla fabbrica] ¹⁾			
	Quality			Good
	Quality substatus			Ok
	Coding (hex)			0x80 ... 0x83
	Segnale di stato			F
	Comportamento diagnostico			Alarm

1) Il comportamento diagnostico può essere modificato. Ciò comporta la modifica dello stato generale della variabile misurata.

N.	Informazioni diagnosi		Rimedi	Variabili di misura influenzate
	Testo breve			
262	Connessione del modulo		1. Controllare modulo connessioni 2. Sostituire elettronica principale	<ul style="list-style-type: none"> ■ Portata massica trasportante ■ Concentrazione ■ Densità ■ Viscosità dinamica ■ Viscosità cinematica ■ Portata massica ■ Integrità sensore ■ Densità di riferimento ■ Portata volumetrica compensata ■ Portata massica trasportato ■ Viscosità dinam. compen. in temperatura ■ Viscosità cinem. compens. in temperatura ■ Temperatura ■ Stato ■ Portata volumetrica
	Stato della variabile di misura			
	Quality	Bad		
	Quality substatus	Maintenance alarm		
	Coding (hex)	0x24 ... 0x27		
	Segnale di stato	F		
	Comportamento diagnostico	Alarm		

N.	Informazioni diagnosi		Rimedi	Variabili di misura influenzate
	Testo breve			
270	Guasto dell'elettronica principale		Sostituire elettronica principale	<ul style="list-style-type: none"> ■ Portata massica trasportante ■ Concentrazione ■ Densità ■ Viscosità dinamica ■ Viscosità cinematica ■ Portata massica ■ Integrità sensore ■ Densità di riferimento ■ Portata volumetrica compensata ■ Portata massica trasportato ■ Viscosità dinam. compen. in temperatura ■ Viscosità cinem. compens. in temperatura ■ Temperatura ■ Stato ■ Portata volumetrica
	Stato della variabile di misura			
	Quality	Bad		
	Quality substatus	Maintenance alarm		
	Coding (hex)	0x24 ... 0x27		
	Segnale di stato	F		
	Comportamento diagnostico	Alarm		

Informazioni diagnosi		Rimedi	Variabili di misura influenzate	
N.	Testo breve			
271	Guasto dell'elettronica principale	1. Riavviare il dispositivo 2. Sostituire l'elettronica principale	<ul style="list-style-type: none"> ■ Portata massica trasportante ■ Concentrazione ■ Densità ■ Viscosità dinamica ■ Viscosità cinematica ■ Portata massica ■ Integrità sensore ■ Densità di riferimento ■ Portata volumetrica compensata ■ Portata massica trasportato ■ Viscosità dinam. compen. in temperatura ■ Viscosità cinem. compens. in temperatura ■ Temperatura ■ Stato ■ Portata volumetrica 	
	Stato della variabile di misura			
	Quality			Bad
	Quality substatus			Maintenance alarm
	Coding (hex)			0x24 ... 0x27
	Segnale di stato			F
	Comportamento diagnostico			Alarm

Informazioni diagnosi		Rimedi	Variabili di misura influenzate	
N.	Testo breve			
272	Guasto dell'elettronica principale	1. Riavviare dispositivo 2. contattare Endress Hauser	<ul style="list-style-type: none"> ■ Portata massica trasportante ■ Concentrazione ■ Densità ■ Viscosità dinamica ■ Viscosità cinematica ■ Portata massica ■ Integrità sensore ■ Densità di riferimento ■ Portata volumetrica compensata ■ Portata massica trasportato ■ Viscosità dinam. compen. in temperatura ■ Viscosità cinem. compens. in temperatura ■ Temperatura ■ Stato ■ Portata volumetrica 	
	Stato della variabile di misura			
	Quality			Bad
	Quality substatus			Maintenance alarm
	Coding (hex)			0x24 ... 0x27
	Segnale di stato			F
	Comportamento diagnostico			Alarm

Informazioni diagnosi		Rimedi	Variabili di misura influenzate	
N.	Testo breve			
273	Guasto dell'elettronica principale	Cambiare elettronica	<ul style="list-style-type: none"> ▪ Portata massica trasportante ▪ Concentrazione ▪ Densità ▪ Viscosità dinamica ▪ Viscosità cinematica ▪ Portata massica ▪ Integrità sensore ▪ Densità di riferimento ▪ Portata volumetrica compensata ▪ Portata massica trasportato ▪ Viscosità dinam. compen. in temperatura ▪ Viscosità cinem. compens. in temperatura ▪ Temperatura ▪ Stato ▪ Portata volumetrica 	
	Stato della variabile di misura			
	Quality			Bad
	Quality substatus			Maintenance alarm
	Coding (hex)			0x24 ... 0x27
	Segnale di stato			F
	Comportamento diagnostico			Alarm

Informazioni diagnosi		Rimedi	Variabili di misura influenzate	
N.	Testo breve			
274	Guasto dell'elettronica principale	Cambiare elettronica	<ul style="list-style-type: none"> ▪ Portata massica ▪ Integrità sensore ▪ Portata volumetrica compensata ▪ Portata volumetrica 	
	Stato della variabile di misura [dalla fabbrica] ¹⁾			
	Quality			Good
	Quality substatus			Ok
	Coding (hex)			0x80 ... 0x83
	Segnale di stato			S
	Comportamento diagnostico			Warning

1) Il comportamento diagnostico può essere modificato. Ciò comporta la modifica dello stato generale della variabile misurata.

Informazioni diagnosi		Rimedi	Variabili di misura influenzate	
N.	Testo breve			
283	Contenuto della memoria elettronica	1. Reset lo strumento 2. Contattare Service	<ul style="list-style-type: none"> ▪ Portata massica trasportante ▪ Concentrazione ▪ Densità ▪ Viscosità dinamica ▪ Viscosità cinematica ▪ Portata massica ▪ Densità di riferimento ▪ Portata volumetrica compensata ▪ Portata massica trasportato ▪ Viscosità dinam. compen. in temperatura ▪ Viscosità cinem. compens. in temperatura ▪ Temperatura ▪ Stato ▪ Portata volumetrica 	
	Stato della variabile di misura			
	Quality			Bad
	Quality substatus			Maintenance alarm
	Coding (hex)			0x24 ... 0x27
	Segnale di stato			F
	Comportamento diagnostico			Alarm

Informazioni diagnosi		Rimedi	Variabili di misura influenzate	
N.	Testo breve			
311	Guasto dell'elettronica	1. Reset lo strumento 2. Contattare Service	<ul style="list-style-type: none"> ▪ Portata massica trasportante ▪ Concentrazione ▪ Densità ▪ Viscosità dinamica ▪ Viscosità cinematica ▪ Portata massica ▪ Integrità sensore ▪ Densità di riferimento ▪ Portata volumetrica compensata ▪ Portata massica trasportato ▪ Viscosità dinam. compen. in temperatura ▪ Viscosità cinem. compens. in temperatura ▪ Temperatura ▪ Stato ▪ Portata volumetrica 	
	Stato della variabile di misura			
	Quality			Bad
	Quality substatus			Maintenance alarm
	Coding (hex)			0x24 ... 0x27
	Segnale di stato			F
	Comportamento diagnostico			Alarm

Informazioni diagnosi		Rimedi	Variabili di misura influenzate	
N.	Testo breve			
311	Guasto dell'elettronica	1. Non resettare lo strumento 2. Contattare Service	<ul style="list-style-type: none"> ▪ Portata massica trasportante ▪ Concentrazione ▪ Densità ▪ Viscosità dinamica ▪ Viscosità cinematica ▪ Portata massica ▪ Integrità sensore ▪ Densità di riferimento ▪ Portata volumetrica compensata ▪ Portata massica trasportato ▪ Viscosità dinam. compen. in temperatura ▪ Viscosità cinem. compens. in temperatura ▪ Temperatura ▪ Portata volumetrica 	
	Stato della variabile di misura			
	Quality			Bad
	Quality substatus			Maintenance alarm
	Coding (hex)			0x24 ... 0x27
	Segnale di stato			M
	Comportamento diagnostico			Warning

Informazioni diagnosi		Rimedi	Variabili di misura influenzate	
N.	Testo breve			
382	Conservazione dei dati	1. Inserire modulo DAT 2. Cambiare modulo DAT	<ul style="list-style-type: none"> ▪ Portata massica trasportante ▪ Concentrazione ▪ Densità ▪ Viscosità dinamica ▪ Viscosità cinematica ▪ Portata massica ▪ Densità di riferimento ▪ Portata volumetrica compensata ▪ Portata massica trasportato ▪ Viscosità dinam. compen. in temperatura ▪ Viscosità cinem. compens. in temperatura ▪ Temperatura ▪ Stato ▪ Portata volumetrica 	
	Stato della variabile di misura			
	Quality			Bad
	Quality substatus			Maintenance alarm
	Coding (hex)			0x24 ... 0x27
	Segnale di stato			F
	Comportamento diagnostico			Alarm

Informazioni diagnosi		Rimedi	Variabili di misura influenzate	
N.	Testo breve			
383	Contenuto della memoria elettronica	1. Riavvia lo strumento 2. Controlla o cambia il modulo DAT 3. Contatta il Service	<ul style="list-style-type: none"> ▪ Portata massica trasportante ▪ Concentrazione ▪ Densità ▪ Viscosità dinamica ▪ Viscosità cinematica ▪ Portata massica ▪ Densità di riferimento ▪ Portata volumetrica compensata ▪ Portata massica trasportato ▪ Viscosità dinam. compen. in temperatura ▪ Viscosità cinem. compens. in temperatura ▪ Temperatura ▪ Stato ▪ Portata volumetrica 	
	Stato della variabile di misura			
	Quality			Bad
	Quality substatus			Maintenance alarm
	Coding (hex)			0x24 ... 0x27
	Segnale di stato			F
	Comportamento diagnostico			Alarm

Informazioni diagnosi		Rimedi	Variabili di misura influenzate	
N.	Testo breve			
390	Special event 2	Contact service	<ul style="list-style-type: none"> ▪ Portata massica trasportante ▪ Concentrazione ▪ Densità ▪ Viscosità dinamica ▪ Viscosità cinematica ▪ Portata massica ▪ Integrità sensore ▪ Densità di riferimento ▪ Portata volumetrica compensata ▪ Portata massica trasportato ▪ Viscosità dinam. compen. in temperatura ▪ Viscosità cinem. compens. in temperatura ▪ Temperatura ▪ Stato ▪ Portata volumetrica 	
	Stato della variabile di misura			
	Quality			Bad
	Quality substatus			Maintenance alarm
	Coding (hex)			0x24 ... 0x27
	Segnale di stato			F
	Comportamento diagnostico			Alarm

Informazioni diagnosi		Rimedi	Variabili di misura influenzate	
N.	Testo breve			
391	Special event 6	Contact service	<ul style="list-style-type: none"> ▪ Portata massica trasportante ▪ Concentrazione ▪ Densità ▪ Viscosità dinamica ▪ Viscosità cinematica ▪ Portata massica ▪ Integrità sensore ▪ Densità di riferimento ▪ Portata volumetrica compensata ▪ Portata massica trasportato ▪ Viscosità dinam. compen. in temperatura ▪ Viscosità cinem. compens. in temperatura ▪ Temperatura ▪ Stato ▪ Portata volumetrica 	
	Stato della variabile di misura			
	Quality			Bad
	Quality substatus			Maintenance alarm
	Coding (hex)			0x24 ... 0x27
	Segnale di stato			F
	Comportamento diagnostico			Alarm

N.	Informazioni diagnosi		Rimedi	Variabili di misura influenzate
	Testo breve			
392	Special event 10		Contact service	<ul style="list-style-type: none"> ▪ Portata massica trasportante ▪ Concentrazione ▪ Densità ▪ Viscosità dinamica ▪ Viscosità cinematica ▪ Portata massica ▪ Integrità sensore ▪ Densità di riferimento ▪ Portata volumetrica compensata ▪ Portata massica trasportato ▪ Viscosità dinam. compen. in temperatura ▪ Viscosità cinem. compens. in temperatura ▪ Temperatura ▪ Stato ▪ Portata volumetrica
	Stato della variabile di misura [dalla fabbrica] ¹⁾			
	Quality	Good		
	Quality substatus	Ok		
	Coding (hex)	0x80 ... 0x83		
	Segnale di stato	F		
	Comportamento diagnostico	Alarm		

1) Il comportamento diagnostico può essere modificato. Ciò comporta la modifica dello stato generale della variabile misurata.

12.6.3 Diagnostica della configurazione

N.	Informazioni diagnosi		Rimedi	Variabili di misura influenzate
	Testo breve			
410	Trasferimento dati		1. Controllare connessione 2. Riprovare trasferimento dati	<ul style="list-style-type: none"> ▪ Portata massica trasportante ▪ Concentrazione ▪ Densità ▪ Viscosità dinamica ▪ Viscosità cinematica ▪ Portata massica ▪ Integrità sensore ▪ Densità di riferimento ▪ Portata volumetrica compensata ▪ Portata massica trasportato ▪ Viscosità dinam. compen. in temperatura ▪ Viscosità cinem. compens. in temperatura ▪ Temperatura ▪ Portata volumetrica
	Stato della variabile di misura			
	Quality	Bad		
	Quality substatus	Maintenance alarm		
	Coding (hex)	0x24 ... 0x27		
	Segnale di stato	F		
	Comportamento diagnostico	Alarm		

Informazioni diagnosi		N.	Testo breve	Rimedi	Variabili di misura influenzate
Stato della variabile di misura					
Download in corso		412		Download attivo, attendere prego	<ul style="list-style-type: none"> ▪ Portata massica trasportante ▪ Concentrazione ▪ Densità ▪ Viscosità dinamica ▪ Viscosità cinematica ▪ Portata massica ▪ Integrità sensore ▪ Densità di riferimento ▪ Portata volumetrica compensata ▪ Portata massica trasportato ▪ Viscosità dinam. compen. in temperatura ▪ Viscosità cinem. compens. in temperatura ▪ Temperatura ▪ Portata volumetrica
Stato della variabile di misura					
Quality	Uncertain				
Quality substatus	Initial value				
Coding (hex)	0x4C ... 0x4F				
Segnale di stato	C				
Comportamento diagnostico	Warning				

Informazioni diagnosi		N.	Testo breve	Rimedi	Variabili di misura influenzate
Stato della variabile di misura					
Configurazione incompatibile		437		1. Riavviare dispositivo 2. contattare Endress Hauser	<ul style="list-style-type: none"> ▪ Portata massica trasportante ▪ Concentrazione ▪ Densità ▪ Viscosità dinamica ▪ Viscosità cinematica ▪ Portata massica ▪ Densità di riferimento ▪ Portata volumetrica compensata ▪ Portata massica trasportato ▪ Viscosità dinam. compen. in temperatura ▪ Viscosità cinem. compens. in temperatura ▪ Temperatura ▪ Stato ▪ Portata volumetrica
Stato della variabile di misura					
Quality	Bad				
Quality substatus	Maintenance alarm				
Coding (hex)	0x24 ... 0x27				
Segnale di stato	F				
Comportamento diagnostico	Alarm				

Informazioni diagnosi		Rimedi	Variabili di misura influenzate	
N.	Testo breve			
438	Dataset	1. Controllare file dei dati impostati 2. Controllare la configurazione dello strumento 3. Fare l'upload e il download della nuova configurazione	<ul style="list-style-type: none"> ▪ Portata massica trasportante ▪ Concentrazione ▪ Densità ▪ Viscosità dinamica ▪ Viscosità cinematica ▪ Portata massica ▪ Integrità sensore ▪ Densità di riferimento ▪ Portata volumetrica compensata ▪ Portata massica trasportato ▪ Viscosità dinam. compen. in temperatura ▪ Viscosità cinem. compens. in temperatura ▪ Temperatura ▪ Portata volumetrica 	
	Stato della variabile di misura			
	Quality			Uncertain
	Quality substatus			Maintenance demanded
	Coding (hex)			0x68 ... 0x6B
	Segnale di stato			M
	Comportamento diagnostico			Warning

Informazioni diagnosi		Rimedi	Variabili di misura influenzate	
N.	Testo breve			
453	Portata in stand-by	Disattivare portata in stand-by	<ul style="list-style-type: none"> ▪ Portata massica trasportante ▪ Concentrazione ▪ Densità ▪ Viscosità dinamica ▪ Viscosità cinematica ▪ Portata massica ▪ Integrità sensore ▪ Densità di riferimento ▪ Portata volumetrica compensata ▪ Portata massica trasportato ▪ Viscosità dinam. compen. in temperatura ▪ Viscosità cinem. compens. in temperatura ▪ Temperatura ▪ Portata volumetrica 	
	Stato della variabile di misura			
	Quality			Good
	Quality substatus			Function check
	Coding (hex)			0xBC ... 0xBF
	Segnale di stato			C
	Comportamento diagnostico			Warning

Informazioni diagnosi		Rimedi	Variabili di misura influenzate	
N.	Testo breve			
484	Guasto modalità di simulazione	Disattivare la simulazione	<ul style="list-style-type: none"> ▪ Portata massica trasportante ▪ Concentrazione ▪ Densità ▪ Viscosità dinamica ▪ Viscosità cinematica ▪ Portata massica ▪ Integrità sensore ▪ Densità di riferimento ▪ Portata volumetrica compensata ▪ Portata massica trasportato ▪ Viscosità dinam. compen. in temperatura ▪ Viscosità cinem. compens. in temperatura ▪ Temperatura ▪ Stato ▪ Portata volumetrica 	
	Stato della variabile di misura			
	Quality			Bad
	Quality substatus			Function check
	Coding (hex)			0x3C ... 0x3F
	Segnale di stato			C
	Comportamento diagnostico			Alarm

Informazioni diagnosi		Rimedi	Variabili di misura influenzate	
N.	Testo breve			
485	Simulazione della variabile misurata	Disattivare la simulazione	<ul style="list-style-type: none"> ▪ Portata massica trasportante ▪ Concentrazione ▪ Densità ▪ Viscosità dinamica ▪ Viscosità cinematica ▪ Portata massica ▪ Integrità sensore ▪ Densità di riferimento ▪ Portata volumetrica compensata ▪ Portata massica trasportato ▪ Viscosità dinam. compen. in temperatura ▪ Viscosità cinem. compens. in temperatura ▪ Temperatura ▪ Portata volumetrica 	
	Stato della variabile di misura			
	Quality			Good
	Quality substatus			Function check
	Coding (hex)			0xBC ... 0xBF
	Segnale di stato			C
	Comportamento diagnostico			Warning

Informazioni diagnosi		Rimedi	Variabili di misura influenzate	
N.	Testo breve			
495	Simulazione evento diagnostica	Disattivare la simulazione	-	
	Stato della variabile di misura			
	Quality			Good
	Quality substatus			Ok
	Coding (hex)			0x80 ... 0x83
	Segnale di stato			C
	Comportamento diagnostico			Warning

Informazioni diagnosi		Rimedi	Variabili di misura influenzate	
N.	Testo breve			
537	Configurazione	1. Controllare indirizzo IP nella rete 2. Cambiare indirizzo IP	-	
	Stato della variabile di misura			
	Quality			Good
	Quality substatus			Ok
	Coding (hex)			0x80 ... 0x83
	Segnale di stato			F
	Comportamento diagnostico	Warning		

Informazioni diagnosi		Rimedi	Variabili di misura influenzate	
N.	Testo breve			
590	Special event 3	Contact service	<ul style="list-style-type: none"> ■ Portata massica trasportante ■ Concentrazione ■ Densità ■ Viscosità dinamica ■ Viscosità cinematica ■ Portata massica ■ Integrità sensore ■ Densità di riferimento ■ Portata volumetrica compensata ■ Portata massica trasportato ■ Viscosità dinam. compen. in temperatura ■ Viscosità cinem. compen. in temperatura ■ Stato ■ Portata volumetrica 	
	Stato della variabile di misura			
	Quality			Bad
	Quality substatus			Maintenance alarm
	Coding (hex)			0x24 ... 0x27
	Segnale di stato			F
	Comportamento diagnostico	Alarm		

Informazioni diagnosi		Rimedi	Variabili di misura influenzate	
N.	Testo breve			
591	Special event 7	Contact service	<ul style="list-style-type: none"> ■ Portata massica trasportante ■ Concentrazione ■ Densità ■ Viscosità dinamica ■ Viscosità cinematica ■ Portata massica ■ Integrità sensore ■ Densità di riferimento ■ Portata volumetrica compensata ■ Portata massica trasportato ■ Viscosità dinam. compen. in temperatura ■ Viscosità cinem. compen. in temperatura ■ Temperatura ■ Stato ■ Portata volumetrica 	
	Stato della variabile di misura			
	Quality			Bad
	Quality substatus			Maintenance alarm
	Coding (hex)			0x24 ... 0x27
	Segnale di stato			F
	Comportamento diagnostico	Alarm		

Informazioni diagnosi		Rimedi	Variabili di misura influenzate	
N.	Testo breve			
592	Special event 11	Contact service	<ul style="list-style-type: none"> ▪ Portata massica trasportante ▪ Concentrazione ▪ Densità ▪ Viscosità dinamica ▪ Viscosità cinematica ▪ Portata massica ▪ Integrità sensore ▪ Densità di riferimento ▪ Portata volumetrica compensata ▪ Portata massica trasportato ▪ Viscosità dinam. compen. in temperatura ▪ Viscosità cinem. compens. in temperatura ▪ Temperatura ▪ Stato ▪ Portata volumetrica 	
	Stato della variabile di misura [dalla fabbrica] ¹⁾			
	Quality			Good
	Quality substatus			Ok
	Coding (hex)			0x80 ... 0x83
	Segnale di stato			F
	Comportamento diagnostico			Alarm

1) Il comportamento diagnostico può essere modificato. Ciò comporta la modifica dello stato generale della variabile misurata.

12.6.4 Diagnostica del processo

Informazioni diagnosi		Rimedi	Variabili di misura influenzate	
N.	Testo breve			
825	Temperatura di esercizio	1. Controllare temperatura ambiente 2. Controllare temperatura di processo	<ul style="list-style-type: none"> ▪ Portata massica trasportante ▪ Concentrazione ▪ Densità ▪ Viscosità dinamica ▪ Viscosità cinematica ▪ Portata massica ▪ Integrità sensore ▪ Densità di riferimento ▪ Portata volumetrica compensata ▪ Portata massica trasportato ▪ Viscosità dinam. compen. in temperatura ▪ Viscosità cinem. compens. in temperatura ▪ Temperatura ▪ Stato ▪ Portata volumetrica 	
	Stato della variabile di misura			
	Quality			Good
	Quality substatus			Ok
	Coding (hex)			0x80 ... 0x83
	Segnale di stato			S
	Comportamento diagnostico			Warning

N.	Informazioni diagnosi		Rimedi	Variabili di misura influenzate
	Testo breve			
825	Temperatura di esercizio		1. Controllare temperatura ambiente 2. Controllare temperatura di processo	<ul style="list-style-type: none"> ■ Portata massica trasportante ■ Concentrazione ■ Densità ■ Viscosità dinamica ■ Viscosità cinematica ■ Portata massica ■ Integrità sensore ■ Densità di riferimento ■ Portata volumetrica compensata ■ Portata massica trasportato ■ Viscosità dinam. compen. in temperatura ■ Viscosità cinem. compens. in temperatura ■ Temperatura ■ Stato ■ Portata volumetrica
	Stato della variabile di misura			
	Quality	Uncertain		
	Quality substatus	Process related		
	Coding (hex)	0x78 ... 0x7B		
	Segnale di stato	S		
Comportamento diagnostico	Warning			

N.	Informazioni diagnosi		Rimedi	Variabili di misura influenzate
	Testo breve			
825	Temperatura di esercizio		1. Controllare temperatura ambiente 2. Controllare temperatura di processo	<ul style="list-style-type: none"> ■ Portata massica trasportante ■ Concentrazione ■ Densità ■ Viscosità dinamica ■ Viscosità cinematica ■ Portata massica ■ Densità di riferimento ■ Portata volumetrica compensata ■ Portata massica trasportato ■ Viscosità dinam. compen. in temperatura ■ Viscosità cinem. compens. in temperatura ■ Temperatura ■ Stato ■ Portata volumetrica
	Stato della variabile di misura			
	Quality	Bad		
	Quality substatus	Process related		
	Coding (hex)	0x28 ... 0x2B		
	Segnale di stato	F		
Comportamento diagnostico	Alarm			

Informazioni diagnosi		Rimedi	Variabili di misura influenzate	
N.	Testo breve			
830	Temperatura sensore troppo elevata	Ridurre la temperatura ambiente del sensore	<ul style="list-style-type: none"> ▪ Portata massica trasportante ▪ Concentrazione ▪ Densità ▪ Viscosità dinamica ▪ Viscosità cinematica ▪ Portata massica ▪ Integrità sensore ▪ Densità di riferimento ▪ Portata volumetrica compensata ▪ Portata massica trasportato ▪ Viscosità dinam. compen. in temperatura ▪ Viscosità cinem. compens. in temperatura ▪ Temperatura ▪ Portata volumetrica 	
	Stato della variabile di misura			
	Quality			Uncertain
	Quality substatus			Process related
	Coding (hex)			0x78 ... 0x7B
	Segnale di stato			S
	Comportamento diagnostico			Warning

Informazioni diagnosi		Rimedi	Variabili di misura influenzate	
N.	Testo breve			
831	Temperatura sensore troppo bassa	Aumentare temperatura ambiente del sensore	<ul style="list-style-type: none"> ▪ Portata massica trasportante ▪ Concentrazione ▪ Densità ▪ Viscosità dinamica ▪ Viscosità cinematica ▪ Portata massica ▪ Integrità sensore ▪ Densità di riferimento ▪ Portata volumetrica compensata ▪ Portata massica trasportato ▪ Viscosità dinam. compen. in temperatura ▪ Viscosità cinem. compens. in temperatura ▪ Temperatura ▪ Portata volumetrica 	
	Stato della variabile di misura			
	Quality			Uncertain
	Quality substatus			Process related
	Coding (hex)			0x78 ... 0x7B
	Segnale di stato			S
	Comportamento diagnostico			Warning

Informazioni diagnosi		Rimedi	Variabili di misura influenzate	
N.	Testo breve			
832	Temperatura elettronica troppo alta	Abbassare la temperatura ambiente	<ul style="list-style-type: none"> ▪ Portata massica trasportante ▪ Concentrazione ▪ Densità ▪ Portata massica ▪ Integrità sensore ▪ Densità di riferimento ▪ Portata volumetrica compensata ▪ Portata massica trasportato ▪ Temperatura ▪ Portata volumetrica 	
	Stato della variabile di misura [dalla fabbrica] ¹⁾			
	Quality			Good
	Quality substatus			Ok
	Coding (hex)			0x80 ... 0x83
	Segnale di stato			S
	Comportamento diagnostico			Warning

1) Il comportamento diagnostico può essere modificato. Ciò comporta la modifica dello stato generale della variabile misurata.

N.	Informazioni diagnosi		Rimedi	Variabili di misura influenzate
	Testo breve			
833	Temperatura elettronica troppo bassa		Aumentare la temperatura ambiente	<ul style="list-style-type: none"> ■ Portata massica trasportante ■ Concentrazione ■ Densità ■ Viscosità dinamica ■ Viscosità cinematica ■ Portata massica ■ Integrità sensore ■ Densità di riferimento ■ Portata volumetrica compensata ■ Portata massica trasportato ■ Viscosità dinam. compen. in temperatura ■ Viscosità cinem. compens. in temperatura ■ Portata volumetrica
	Stato della variabile di misura [dalla fabbrica] ¹⁾			
	Quality	Good		
	Quality substatus	Ok		
	Coding (hex)	0x80 ... 0x83		
	Segnale di stato	S		
	Comportamento diagnostico	Warning		

1) Il comportamento diagnostico può essere modificato. Ciò comporta la modifica dello stato generale della variabile misurata.

N.	Informazioni diagnosi		Rimedi	Variabili di misura influenzate
	Testo breve			
834	Temperatura processo troppo alta		Abbassare la temperatura di processo	<ul style="list-style-type: none"> ■ Portata massica trasportante ■ Concentrazione ■ Densità ■ Viscosità dinamica ■ Viscosità cinematica ■ Portata massica ■ Integrità sensore ■ Densità di riferimento ■ Portata volumetrica compensata ■ Portata massica trasportato ■ Viscosità dinam. compen. in temperatura ■ Viscosità cinem. compens. in temperatura ■ Temperatura ■ Portata volumetrica
	Stato della variabile di misura [dalla fabbrica] ¹⁾			
	Quality	Good		
	Quality substatus	Ok		
	Coding (hex)	0x80 ... 0x83		
	Segnale di stato	S		
	Comportamento diagnostico	Warning		

1) Il comportamento diagnostico può essere modificato. Ciò comporta la modifica dello stato generale della variabile misurata.

Informazioni diagnosi		Rimedi	Variabili di misura influenzate	
N.	Testo breve			
835	Temperatura processo troppo bassa	Aumentare la temperatura di processo	<ul style="list-style-type: none"> ▪ Portata massica trasportante ▪ Concentrazione ▪ Densità ▪ Viscosità dinamica ▪ Viscosità cinematica ▪ Portata massica ▪ Integrità sensore ▪ Densità di riferimento ▪ Portata volumetrica compensata ▪ Portata massica trasportato ▪ Viscosità dinam. compen. in temperatura ▪ Viscosità cinem. compens. in temperatura ▪ Temperatura ▪ Portata volumetrica 	
	Stato della variabile di misura [dalla fabbrica] ¹⁾			
	Quality			Good
	Quality substatus			Ok
	Coding (hex)			0x80 ... 0x83
	Segnale di stato			S
	Comportamento diagnostico			Warning

1) Il comportamento diagnostico può essere modificato. Ciò comporta la modifica dello stato generale della variabile misurata.

Informazioni diagnosi		Rimedi	Variabili di misura influenzate	
N.	Testo breve			
842	Limite di processo	Taglio bassa portata attivo! 1. Controllare configurazione taglio basso portata	<ul style="list-style-type: none"> ▪ Portata massica trasportante ▪ Concentrazione ▪ Densità ▪ Viscosità dinamica ▪ Viscosità cinematica ▪ Portata massica ▪ Densità di riferimento ▪ Portata volumetrica compensata ▪ Portata massica trasportato ▪ Viscosità dinam. compen. in temperatura ▪ Viscosità cinem. compens. in temperatura ▪ Temperatura ▪ Portata volumetrica 	
	Stato della variabile di misura			
	Quality			Good
	Quality substatus			Ok
	Coding (hex)			0x80 ... 0x83
	Segnale di stato			S
	Comportamento diagnostico			Warning

Informazioni diagnosi		Rimedi	Variabili di misura influenzate	
N.	Testo breve			
843	Limite di processo	Controllare le condizioni di processo	<ul style="list-style-type: none"> ▪ Portata massica trasportante ▪ Concentrazione ▪ Densità ▪ Viscosità dinamica ▪ Viscosità cinematica ▪ Portata massica ▪ Integrità sensore ▪ Densità di riferimento ▪ Portata volumetrica compensata ▪ Portata massica trasportato ▪ Viscosità dinam. compen. in temperatura ▪ Viscosità cinem. compens. in temperatura ▪ Temperatura ▪ Portata volumetrica 	
	Stato della variabile di misura			
	Quality			Good
	Quality substatus			Ok
	Coding (hex)			0x80 ... 0x83
	Segnale di stato			S
	Comportamento diagnostico			Warning

Informazioni diagnosi		Rimedi	Variabili di misura influenzate	
N.	Testo breve			
862	Rilevamento tubo parzialmente pieno	1. Controllare presenza gas nel processo 2. Regolare limiti rilevazione	<ul style="list-style-type: none"> ▪ Portata massica trasportante ▪ Concentrazione ▪ Densità ▪ Viscosità dinamica ▪ Viscosità cinematica ▪ Portata massica ▪ Integrità sensore ▪ Densità di riferimento ▪ Portata volumetrica compensata ▪ Portata massica trasportato ▪ Viscosità dinam. compen. in temperatura ▪ Viscosità cinem. compens. in temperatura ▪ Temperatura ▪ Portata volumetrica 	
	Stato della variabile di misura			
	Quality			Uncertain
	Quality substatus			Process related
	Coding (hex)			0x78 ... 0x7B
	Segnale di stato			S
	Comportamento diagnostico			Warning

Informazioni diagnosi		Rimedi	Variabili di misura influenzate	
N.	Testo breve			
882	Ingresso segnale	1. Controllare configurazione ingresso 2. Controllare sensore esterno o condizioni di processo	<ul style="list-style-type: none"> ▪ Densità ▪ Portata massica ▪ Densità di riferimento ▪ Portata volumetrica compensata ▪ Portata volumetrica 	
	Stato della variabile di misura			
	Quality			Bad
	Quality substatus			Maintenance alarm
	Coding (hex)			0x24 ... 0x27
	Segnale di stato			F
	Comportamento diagnostico			Alarm

Informazioni diagnosi		Rimedi	Variabili di misura influenzate	
N.	Testo breve			
910	Tubi non oscillanti	1. Controllare la scheda elettronica 2. Ispezionare il sensore	<ul style="list-style-type: none"> ▪ Portata massica trasportante ▪ Concentrazione ▪ Densità ▪ Portata massica ▪ Integrità sensore ▪ Densità di riferimento ▪ Portata volumetrica compensata ▪ Portata massica trasportato ▪ Temperatura ▪ Portata volumetrica 	
	Stato della variabile di misura			
	Quality			Bad
	Quality substatus			Maintenance alarm
	Coding (hex)			0x24 ... 0x27
	Segnale di stato			F
	Comportamento diagnostico			Alarm

Informazioni diagnosi		Rimedi	Variabili di misura influenzate	
N.	Testo breve			
912	Fluido disomogeneo	1. Controllare le condizioni di processo 2. Aumentare la pressione del sistema	<ul style="list-style-type: none"> ▪ Portata massica trasportante ▪ Concentrazione ▪ Densità ▪ Viscosità dinamica ▪ Viscosità cinematica ▪ Portata massica ▪ Integrità sensore ▪ Densità di riferimento ▪ Portata volumetrica compensata ▪ Portata massica trasportato ▪ Viscosità dinam. compen. in temperatura ▪ Viscosità cinem. compens. in temperatura ▪ Temperatura ▪ Portata volumetrica 	
	Stato della variabile di misura [dalla fabbrica] ¹⁾			
	Quality			Good
	Quality substatus			Ok
	Coding (hex)			0x80 ... 0x83
	Segnale di stato			S
	Comportamento diagnostico			Warning

1) Il comportamento diagnostico può essere modificato. Ciò comporta la modifica dello stato generale della variabile misurata.

Informazioni diagnosi		Rimedi	Variabili di misura influenzate	
N.	Testo breve			
912	Non omogeneo	1. Controllare le condizioni di processo 2. Aumentare la pressione del sistema	<ul style="list-style-type: none"> ▪ Portata massica trasportante ▪ Concentrazione ▪ Densità ▪ Viscosità dinamica ▪ Viscosità cinematica ▪ Portata massica ▪ Integrità sensore ▪ Densità di riferimento ▪ Portata volumetrica compensata ▪ Portata massica trasportato ▪ Viscosità dinam. compen. in temperatura ▪ Viscosità cinem. compens. in temperatura ▪ Temperatura ▪ Portata volumetrica 	
	Stato della variabile di misura [dalla fabbrica] ¹⁾			
	Quality			Good
	Quality substatus			Ok
	Coding (hex)			0x80 ... 0x83
	Segnale di stato			S
	Comportamento diagnostico			Warning

1) Il comportamento diagnostico può essere modificato. Ciò comporta la modifica dello stato generale della variabile misurata.

N.	Informazioni diagnosi		Rimedi	Variabili di misura influenzate
	Testo breve			
913	Fluido non idoneo		1. Controllare le condizioni di processo 2. Controllare scheda elettronica o sensore	<ul style="list-style-type: none"> ■ Portata massica trasportante ■ Concentrazione ■ Densità ■ Viscosità dinamica ■ Viscosità cinematica ■ Portata massica ■ Integrità sensore ■ Densità di riferimento ■ Portata volumetrica compensata ■ Portata massica trasportato ■ Viscosità dinam. compen. in temperatura ■ Viscosità cinem. compens. in temperatura ■ Temperatura ■ Portata volumetrica
	Stato della variabile di misura [dalla fabbrica] ¹⁾			
	Quality	Good		
	Quality substatus	Ok		
	Coding (hex)	0x80 ... 0x83		
	Segnale di stato	S		
	Comportamento diagnostico	Warning		

1) Il comportamento diagnostico può essere modificato. Ciò comporta la modifica dello stato generale della variabile misurata.

N.	Informazioni diagnosi		Rimedi	Variabili di misura influenzate
	Testo breve			
944	Monitoraggio: Fallito		Controllare le condizioni di processo per il monitoraggio Heartbeat	<ul style="list-style-type: none"> ■ Portata massica trasportante ■ Concentrazione ■ Densità ■ Portata massica ■ Integrità sensore ■ Densità di riferimento ■ Portata volumetrica compensata ■ Portata massica trasportato ■ Temperatura
	Stato della variabile di misura [dalla fabbrica] ¹⁾			
	Quality	Good		
	Quality substatus	Ok		
	Coding (hex)	0x80 ... 0x83		
	Segnale di stato	S		
	Comportamento diagnostico	Warning		

1) Il comportamento diagnostico può essere modificato. Ciò comporta la modifica dello stato generale della variabile misurata.

Informazioni diagnosi		Rimedi	Variabili di misura influenzate	
N.	Testo breve			
948	Smorzamento tubo troppo elevato	1. Controllare le condizioni di processo	<ul style="list-style-type: none"> ▪ Portata massica trasportante ▪ Concentrazione ▪ Densità ▪ Viscosità dinamica ▪ Viscosità cinematica ▪ Portata massica ▪ Integrità sensore ▪ Densità di riferimento ▪ Portata volumetrica compensata ▪ Portata massica trasportato ▪ Viscosità dinam. compen. in temperatura ▪ Viscosità cinem. compens. in temperatura ▪ Temperatura ▪ Stato ▪ Portata volumetrica 	
	Stato della variabile di misura [dalla fabbrica] ¹⁾			
	Quality			Good
	Quality substatus			Ok
	Coding (hex)			0x80 ... 0x83
	Segnale di stato			S
	Comportamento diagnostico			Warning

1) Il comportamento diagnostico può essere modificato. Ciò comporta la modifica dello stato generale della variabile misurata.

Informazioni diagnosi		Rimedi	Variabili di misura influenzate	
N.	Testo breve			
990	Special event 4	Contact service	<ul style="list-style-type: none"> ▪ Portata massica trasportante ▪ Concentrazione ▪ Densità ▪ Viscosità dinamica ▪ Viscosità cinematica ▪ Portata massica ▪ Integrità sensore ▪ Densità di riferimento ▪ Portata volumetrica compensata ▪ Portata massica trasportato ▪ Viscosità dinam. compen. in temperatura ▪ Viscosità cinem. compens. in temperatura ▪ Temperatura ▪ Stato ▪ Portata volumetrica 	
	Stato della variabile di misura			
	Quality			Bad
	Quality substatus			Maintenance alarm
	Coding (hex)			0x24 ... 0x27
	Segnale di stato			F
	Comportamento diagnostico			Alarm

Informazioni diagnosi		Rimedi	Variabili di misura influenzate	
N.	Testo breve			
991	Special event 8	Contact service	<ul style="list-style-type: none"> ▪ Portata massica trasportante ▪ Concentrazione ▪ Densità ▪ Viscosità dinamica ▪ Viscosità cinematica ▪ Portata massica ▪ Integrità sensore ▪ Densità di riferimento ▪ Portata volumetrica compensata ▪ Portata massica trasportato ▪ Viscosità dinam. compen. in temperatura ▪ Viscosità cinem. compens. in temperatura ▪ Temperatura ▪ Stato ▪ Portata volumetrica 	
	Stato della variabile di misura			
	Quality			Bad
	Quality substatus			Maintenance alarm
	Coding (hex)			0x24 ... 0x27
	Segnale di stato			F
	Comportamento diagnostico			Alarm

Informazioni diagnosi		Rimedi	Variabili di misura influenzate	
N.	Testo breve			
992	Special event 12	Contact service	<ul style="list-style-type: none"> ▪ Portata massica trasportante ▪ Concentrazione ▪ Densità ▪ Viscosità dinamica ▪ Viscosità cinematica ▪ Portata massica ▪ Integrità sensore ▪ Densità di riferimento ▪ Portata volumetrica compensata ▪ Portata massica trasportato ▪ Viscosità dinam. compen. in temperatura ▪ Viscosità cinem. compens. in temperatura ▪ Temperatura ▪ Stato ▪ Portata volumetrica 	
	Stato della variabile di misura [dalla fabbrica] ¹⁾			
	Quality			Good
	Quality substatus			Ok
	Coding (hex)			0x80 ... 0x83
	Segnale di stato			F
	Comportamento diagnostico			Alarm

1) Il comportamento diagnostico può essere modificato. Ciò comporta la modifica dello stato generale della variabile misurata.

12.7 Eventi diagnostici in corso

Menu **Diagnostica** permette all'utente di visualizzare separatamente l'evento diagnostico attuale e quello precedente.



Per richiamare i rimedi adatti a rimuovere un evento diagnostico:

- Mediante web browser → 93
- Mediante il tool operativo "FieldCare" → 94
- Mediante il tool operativo "DeviceCare" → 94



Altri eventi diagnostici in attesa possono essere visualizzati in sottomenu **Elenco di diagnostica** → 126.

Navigazione
Menu "Diagnostica"

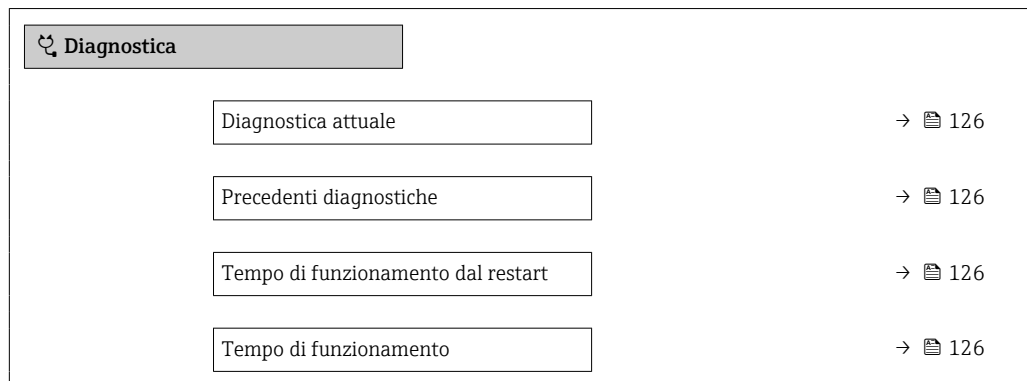

Panoramica dei parametri con una breve descrizione

Parametro	Prerequisito	Descrizione	Interfaccia utente
Diagnostica attuale	Si è verificato un evento diagnostico.	Mostra l'attuale evento diagnostico con la relativa informazione diagnostica. Se si presentano contemporaneamente due o più messaggi, il display visualizza quello con la massima priorità.	Simbolo per comportamento diagnostico, codice diagnostico e breve messaggio.
Precedenti diagnostiche	Si sono già verificati due eventi diagnostici.	Mostra il precedente evento diagnostico con la relativa informazione diagnostica.	Simbolo per comportamento diagnostico, codice diagnostico e breve messaggio.
Tempo di funzionamento dal restart	-	Mostra da quanto tempo il dispositivo è in funzione dall'ultima ripartenza.	Giorni (g), ore (h), minuti (m) e secondi (s)
Tempo di funzionamento	-	Indica da quanto tempo è in funzione il dispositivo.	Giorni (g), ore (h), minuti (m) e secondi (s)

12.8 Elenco di diagnostica

Possono essere visualizzati fino a 5 eventi diagnostici ancora in attesa nel parametro sottomenu **Elenco di diagnostica** insieme alle informazioni diagnostiche associate. Se sono in corso più di 5 eventi di diagnostica, il display visualizza quelli che hanno la priorità massima.

Percorso di navigazione

Diagnostica → Elenco di diagnostica

Per richiamare i rimedi adatti a rimuovere un evento diagnostico:

- Mediante web browser → 93
- Mediante il tool operativo "FieldCare" → 94
- Mediante il tool operativo "DeviceCare" → 94

12.9 Logbook eventi



12.9.1 Lettura del registro eventi

Una panoramica in ordine cronologico dei messaggi di evento generati è reperibile nel sottomenu **Elenco degli eventi**.



Percorso di navigazione

Menu **Diagnostica** → sottomenu **Registro degli eventi** → Elenco eventi



La cronologia degli eventi comprende:



- Eventi diagnostici →  98
- Eventi informativi →  127

Oltre al tempo operativo di quando si è verificato l'evento, a ogni evento è assegnato un simbolo che indica se l'evento si è verificato o è terminato:

- Evento di diagnostica
 - : occorrenza dell'evento
 - : termine dell'evento
- Evento di informazione
 - : occorrenza dell'evento

 Per richiamare i rimedi adatti a rimuovere un evento diagnostico:

- Mediante web browser →  93
- Mediante il tool operativo "FieldCare" →  94
- Mediante il tool operativo "DeviceCare" →  94

 Per filtrare i messaggi di evento visualizzati →  127

12.9.2 Filtraggio del registro degli eventi

Utilizzando la funzione parametro **Opzioni filtro** si può definire quale categoria del messaggio di evento è visualizzata nel sottomenu **Elenco degli eventi**.

Percorso di navigazione

Diagnostica → Registro degli eventi → Opzioni filtro

Categorie di filtro

- Tutti
- Guasto (F)
- Controllo funzione (C)
- Fuori valori specifica (S)
- Richiesta manutenzione (M)
- Informazioni (I)

12.9.3 Panoramica degli eventi di informazione

A differenza dall'evento diagnostico, l'evento di informazione è visualizzato solo nel registro degli eventi e non nell'elenco degli eventi.

Numero dell'evento di diagnostica	Descrizione dell'evento
I1000	----- (Dispositivo ok)
I1089	Accensione
I1090	Reset configurazione
I1091	Configurazione cambiata
I1111	Errore taratura di densità
I1137	Elettronica modificata
I1151	Reset della cronologia
I1155	Reset della temperatura dell'elettronica
I1157	Lista errori in memoria
I1185	Backup display eseguito
I1186	Ripristino tramite display eseguito
I1187	Impostazioni scaricate da display

Numero dell'evento di diagnostica	Descrizione dell'evento
I1188	Dati Display cancellati
I1189	Backup confrontato
I1209	Taratura di densità corretta
I1221	Errore di regolazione dello zero
I1222	Regolazione dello zero corretta
I1256	Display: cambio stato accesso
I1335	Cambiato firmware
I1361	Web server login fallito
I1397	Fieldbus: cambio stato accesso
I1398	CDI: cambio stato accesso
I1444	Verifica strumento: Positiva
I1445	Verifica strumento: fallita
I1446	Verifica strumento attiva
I1447	Registrazione dati riferim. applicazione
I1448	Dati riferimento applicazione salvati
I1449	Salvatag.DatiRiferim.ApplicazioneFallito
I1450	Monitoraggio Off
I1451	Monitoraggio On
I1457	Verifica errore di misura: Fallita
I1459	Verifica modulo I/O: Fallita
I1460	Verifica integrità sensore: Fallita
I1461	Verifica sensore: Fallita
I1462	Verifica mod. elettron. sensore: Fallita
I1512	Download ultimato
I1513	Download ultimato
I1514	Upload iniziato
I1515	Upload ultimato
I1627	Web server login eseguito
I1631	Accesso Web Server cambiato
I1649	Protezione HW scrittura dati attivata
I1650	Protezione HW scrittura dati disattivata

12.10 Reset del misuratore

È possibile ripristinare l'intera configurazione del dispositivo ad uno stato definito mediante Parametro **Reset del dispositivo** (→  79).

12.10.1 Campo funzione di parametro "Reset del dispositivo"

Opzioni	Descrizione
Annulla/a	Non viene eseguita nessuna operazione e l'utente esce dal parametro.
Reset impostazioni consegna	Ogni parametro per il quale è stata ordinata un'impostazione personalizzata è reimpostato al valore specifico del cliente. Tutti gli altri parametri sono reimpostati alle impostazioni di fabbrica.  Questa opzione non è visualizzata se non sono state ordinate impostazioni personalizzate.
Riavvio dispositivo	Il riavvio ripristina ogni parametro con i dati memorizzati nella memoria volatile (RAM) all'impostazione di fabbrica (p.e. dati del valore misurato). La configurazione del dispositivo rimane invariata.

12.11 Informazioni sul dispositivo

Il menu sottomenu **Informazioni sul dispositivo** comprende tutti i parametri che visualizzano diverse informazioni per l'identificazione del dispositivo.







Navigazione

Menu "Diagnostica" → Informazioni sul dispositivo

► Informazioni sul dispositivo	
Tag del dispositivo	→ ⓘ 129
Numero di serie	→ ⓘ 129
Versione Firmware	→ ⓘ 129
Root del dispositivo	→ ⓘ 130
Codice d'ordine	→ ⓘ 130
Codice d'ordine esteso 1	→ ⓘ 130
Codice d'ordine esteso 2	→ ⓘ 130
Codice d'ordine esteso 3	→ ⓘ 130
Versione ENP	→ ⓘ 130

Panoramica dei parametri con una breve descrizione

Parametro	Descrizione	Interfaccia utente	Impostazione di fabbrica
Tag del dispositivo	Visualizza il nome del punto di misura.	Max. 32 caratteri, ad es. lettere minuscole o numeri.	eh-promass100-xxxxx
Numero di serie	Mostra il numero di serie del dispositivo di misura.	Stringa di caratteri a 11 cifre, compresi lettere e numeri.	-
Versione Firmware	Mostra il firmware installato nel dispositivo di misura.	Stringa di caratteri in formato xx.yy.zz	-

Parametro	Descrizione	Interfaccia utente	Impostazione di fabbrica
Root del dispositivo	Mostra il nome del trasmettitore.  Il nome è riportato sulla targhetta del trasmettitore.	Stringa di caratteri composta da numeri, lettere e caratteri speciali	-
Root del dispositivo	Mostra il nome del trasmettitore.  Il nome è riportato sulla targhetta del trasmettitore.	Max. 32 caratteri, ad es. lettere minuscole o numeri.	eh-promass100-xxxxx
Codice d'ordine	Mostra il codice d'ordine del dispositivo.  Il codice è riportato sulla targhetta del sensore e del trasmettitore nel campo "Order code".	Stringa di caratteri composta da lettere, numeri e alcuni segni di interpunzione (ad es. /).	-
Codice d'ordine esteso 1	Mostra la 1° parte del codice d'ordine esteso.  Il codice d'ordine esteso è riportato anche sulla targhetta del sensore e del trasmettitore nel campo "Ext. ord. cd.".	Stringa di caratteri	-
Codice d'ordine esteso 2	Mostra la 2° parte del codice d'ordine esteso.  Il codice d'ordine esteso è riportato anche sulla targhetta del sensore e del trasmettitore nel campo "Ext. ord. cd.".	Stringa di caratteri	-
Codice d'ordine esteso 3	Mostra la 3° parte del codice d'ordine esteso.  Il codice d'ordine esteso è riportato anche sulla targhetta del sensore e del trasmettitore nel campo "Ext. ord. cd.".	Stringa di caratteri	-
Versione ENP	Mostra la versione dell'etichetta elettronica (ENP).	Stringa di caratteri	-

12.12 Versioni firmware

Data di rilascio	Versione firmware	Codice d'ordine per "Versione firmware"	Modifiche firmware	Tipo di documentazione	Documentazione
12.2015	01.00.zz	Opzione 68	Firmware originale	Istruzioni di funzionamento	BA01424D/06/it/01.15

 Il firmware può essere aggiornato alla versione corrente mediante l'interfaccia service.

 Per la compatibilità della versione firmware con i file descrittivi del dispositivo e i tool operativi installati, rispettare le informazioni sul dispositivo riportate nella documentazione "Informazioni del produttore".

 Le informazioni del produttore sono disponibili:

- Nell'area di download del sito Endress+Hauser: www.endress.com → Downloads
- Specificando quanto segue:
 - Radice del prodotto, ad es. 8E1B
La radice del prodotto è la prima parte del codice d'ordine: vedere la targhetta sul dispositivo.
 - Ricerca testo: informazioni del produttore
 - Tipo di fluido: Documentazione – Documentazione tecnica

13 Manutenzione

13.1 Intervento di manutenzione

Non sono richiesti interventi di manutenzione speciali.

13.1.1 Pulizia delle parti esterne

Quando si puliscono le parti esterne dei misuratori, usare sempre detergenti non aggressivi per la superficie della custodia o le guarnizioni.

13.1.2 Pulizia interna

Rispettare quanto segue per la pulizia CIP e SIP:

- Utilizzare solo detergenti ai quali i materiali parti bagnate offrono sufficiente resistenza.
- Rispettare la temperatura del fluido massima consentita per il misuratore .

13.2 Apparecchiature di misura e prova

Endress+Hauser offre un'ampia gamma di apparecchiature di misura e prova, come Netilion o test dei dispositivi.

 L'Ufficio commerciale Endress+Hauser locale può fornire informazioni dettagliate su tali servizi.

Elenco di alcune apparecchiature di misura e prova: →  135

13.3 Servizi di Endress+Hauser

Endress+Hauser offre un'ampia gamma di servizi per la manutenzione quali ritaratura, interventi di manutenzione o test dei dispositivi.

 L'Ufficio commerciale Endress+Hauser locale può fornire informazioni dettagliate su tali servizi.

14 Riparazione

14.1 Note generali

14.1.1 Riparazione e conversione

Il servizio Endress+Hauser per le riparazioni e le conversioni offre quanto segue:

- I misuratori hanno una progettazione modulare.
- Le parti di ricambio sono raggruppate in kit logici con le relative Istruzioni di installazione.
- Le riparazioni sono eseguite dall'Organizzazione di assistenza Endress+Hauser o da tecnici del cliente con adeguata formazione.
- I dispositivi certificati possono essere convertiti in altri dispositivi certificati solo dall'Organizzazione di assistenza Endress+Hauser o in fabbrica.

14.1.2 Note per la riparazione e la conversione



Per la riparazione e la conversione di un misuratore, rispettare le seguenti note:

- ▶ Usare solo parti di ricambio originali Endress+Hauser.
- ▶ Eseguire la riparazione in base alle Istruzioni di installazione.
- ▶ Rispettare gli standard, le normative nazionali/locali applicabili, la documentazione Ex (XA) e i certificati.
- ▶ Documentare tutte le riparazioni e le conversioni e inserire i dettagli in Netilion Analytics.

14.2 Parti di ricambio

Device Viewer (www.endress.com/deviceviewer):

Tutte le parti di ricambio per il misuratore, insieme al codice d'ordine, sono elencate qui e possono essere ordinate. Se disponibili, gli utenti possono scaricare anche le relative Istruzioni di installazione.

-  Numero di serie del misuratore:
 - È indicato sulla targhetta del dispositivo.
 - Può essere letto dal parametro **Numero di serie** (→  129) nelle sottomenu **Informazioni sul dispositivo**.

14.3 Servizi Endress+Hauser

Endress+Hauser offre un'ampia gamma di servizi.

-  L'Ufficio commerciale Endress+Hauser locale può fornire informazioni dettagliate su tali servizi.

14.4 Restituzione

I requisiti per rendere il dispositivo in modo sicuro dipendono dal tipo di dispositivo e dalla legislazione nazionale.

1. Per informazioni fare riferimento alla pagina web:
<https://www.endress.com/support/return-material>
↳ Selezionare la regione.
2. In caso di restituzione del dispositivo, imballarlo in modo da proteggerlo adeguatamente dagli urti e dalle influenze esterne. Gli imballaggi originali garantiscono una protezione ottimale.

14.5 Smaltimento



Se richiesto dalla Direttiva 2012/19/UE sui rifiuti di apparecchiature elettriche ed elettroniche (RAEE), il prodotto è contrassegnato con il simbolo raffigurato per minimizzare lo smaltimento di RAEE come rifiuti civili indifferenziati. I prodotti con questo contrassegno non devono essere smaltiti come rifiuti civili indifferenziati. Renderli, invece, al produttore per essere smaltiti in base alle condizioni applicabili.

14.5.1 Smontaggio del misuratore

1. Spegnere il dispositivo.

⚠ AVVERTENZA

Condizioni di processo pericolose!

- ▶ Prestare attenzione a condizioni di processo pericolose come pressione all'interno del misuratore, temperature elevate o fluidi aggressivi.

2. Eseguire le procedure di montaggio e connessione descritte ai paragrafi "Montaggio del misuratore" e "Connessione del misuratore" procedendo in ordine inverso. Rispettare le Istruzioni di sicurezza.

14.5.2 Smaltimento del misuratore

⚠ AVVERTENZA

Pericolo per il personale e l'ambiente derivante da fluidi nocivi per la salute.

- ▶ Assicurarsi che il misuratore e tutte le cavità siano privi di fluidi o residui di fluido nocivi per la salute o l'ambiente, ad es. sostanze che si siano infiltrate all'interno di fessure o diffuse attraverso la plastica.

Durante il trasporto rispettare le seguenti note:



- ▶ Rispettare le normative nazionali e locali applicabili.
- ▶ Garantire una separazione e un riutilizzo corretti dei componenti del dispositivo.

15 Accessori



Sono disponibili diversi accessori Endress+Hauser che possono essere ordinati con il dispositivo o in un secondo tempo. Informazioni dettagliate sul relativo codice d'ordine possono essere richieste all'Ufficio commerciale Endress+Hauser locale o reperite sulla pagina del prodotto del sito Endress+Hauser: www.it.endress.com.







15.1 Accessori specifici del dispositivo

15.1.1 Per il sensore







Accessori	Descrizione
Camicia riscaldante	<p>È utilizzata per stabilizzare la temperatura dei fluidi nel sensore. I fluidi consentiti sono acqua, vapore acqueo e altri liquidi non corrosivi.</p> <p> Se come fluido riscaldante si utilizza l'olio, consultare Endress+Hauser.</p> <p>Le camicie riscaldanti non possono essere utilizzate con sensori dotati di disco di rottura.</p> <ul style="list-style-type: none"> ▪ Se ordinato con il misuratore: Codice d'ordine per "Accessorio incluso" <ul style="list-style-type: none"> ▪ Opzione RB "Camicia riscaldante, filettatura femmina G 1/2" ▪ Opzione RC "Camicia riscaldante, filettatura femmina G 3/4" ▪ Opzione RD "Camicia riscaldante, filettatura femmina NPT 1/2" ▪ Opzione RE "Camicia riscaldante, filettatura femmina NPT 3/4" ▪ Se ordinato successivamente: Utilizzare il codice d'ordine con radice del prodotto DK8003. <p> Documentazione speciale SD02155D</p>

15.2 Accessori specifici per la comunicazione



Accessori	Descrizione
Commubox FXA291	<p>Connette i dispositivi da campo Endress+Hauser con un'interfaccia CDI Service (= Endress+Hauser Common Data Interface) e con la porta USB di un PC o laptop.</p> <p> Informazioni tecniche TI00405C</p>
Fieldgate FXA42	<p>Trasmissione dei valori misurati dei misuratori analogici 4...20 mA e dei misuratori digitali</p> <p> <ul style="list-style-type: none"> ▪ Informazioni tecniche TI01297S ▪ Istruzioni di funzionamento BA01778S ▪ Pagina del prodotto: www.endress.com/fxa42 </p>
Field Xpert SMT50	<p>Il tablet PC Field Xpert SMT50 per la configurazione di dispositivi consente la gestione mobile delle risorse degli impianti nelle aree sicure. È uno strumento utile per il personale che si occupa di messa in servizio e manutenzione che permette di gestire la strumentazione da campo con un'interfaccia di comunicazione digitale e di registrare il progresso.</p> <p>Questo PC tablet è concepito come una soluzione all-in-one, con una libreria di driver preinstallata, ed è uno strumento sensibile al tocco e facile da usare che può essere utilizzato per gestire la strumentazione da campo per l'intero ciclo di vita.</p> <p> <ul style="list-style-type: none"> ▪ Informazioni tecniche TI01555S ▪ Istruzioni di funzionamento BA02053S ▪ Pagina del prodotto: www.endress.com/smt50 </p>

Field Xpert SMT70	<p>Il tablet PC Field Xpert SMT70 per la configurazione di dispositivi consente la gestione mobile delle risorse degli impianti in aree pericolose e sicure. È uno strumento utile per il personale che si occupa di messa in servizio e manutenzione che permette di gestire la strumentazione da campo con un'interfaccia di comunicazione digitale e di registrare il progresso.</p> <p>Questo PC tablet è concepito come una soluzione all-in-one, con una libreria di driver preinstallata, ed è uno strumento sensibile al tocco e facile da usare che può essere utilizzato per gestire la strumentazione da campo per l'intero ciclo di vita.</p> <ul style="list-style-type: none">  Informazioni tecniche TI01342S  Istruzioni di funzionamento BA01709S  Pagina del prodotto: www.endress.com/smt70
Field Xpert SMT77	<p>Il tablet PC Field Xpert SMT77 per la configurazione dei dispositivi consente la gestione mobile delle risorse d'impianto in aree classificate Ex Zona 1.</p> <ul style="list-style-type: none">  Informazioni tecniche TI01418S  Istruzioni di funzionamento BA01923S  Pagina del prodotto: www.endress.com/smt77

15.3 Accessori specifici per l'assistenza

Accessori	Descrizione
Applicator	<p>Software per selezionare e dimensionare i misuratori Endress+Hauser:</p> <ul style="list-style-type: none">  Selezione di misuratori con requisiti industriali  Calcolo di tutti i dati necessari per identificare il misuratore di portata più adatto: ad es. diametro nominale, perdita di carico, velocità di deflusso e precisione di misura.  Visualizzazione grafica dei risultati di calcolo  Determinazione del codice d'ordine parziale, amministrazione, documentazione e consultazione di tutti i dati e dei parametri relativi a un progetto per tutto il ciclo di vita del progetto. <p>Applicator è disponibile: Attraverso Internet: https://portal.endress.com/webapp/applicator</p>
Netilion	<p>IIoT ecosystem: sbloccare le conoscenze</p> <p>Con l'ecosistema Netilion IIoT, Endress+Hauser consente di ottimizzare le prestazioni dell'impianto, digitalizzare i flussi di lavoro, condividere le conoscenze e migliorare la collaborazione.</p> <p>Sfruttando decenni di esperienza nell'automazione di processo, Endress+Hauser offre all'industria di processo un ecosistema IIoT progettato per estrarre senza sforzo informazioni utili da dati. Queste informazioni permettono di ottimizzare il processo, apportando maggiore disponibilità, efficienza e affidabilità dell'impianto, e in ultima analisi un impianto più redditizio.</p> <p>www.netilion.endress.com</p>
FieldCare	<p>Tool Endress+Hauser per il Plant Asset Management su base FDT.</p> <p>Consente la configurazione di tutti i dispositivi da campo intelligenti presenti nel sistema, e ne semplifica la gestione. L'uso delle informazioni di stato, è anche un sistema semplice, ma efficace, per controllare lo stato e le condizioni dei dispositivi.</p> <ul style="list-style-type: none">  Istruzioni di funzionamento BA00027S e BA00059S
DeviceCare	<p>Tool per collegare e configurare i dispositivi da campo di Endress+Hauser.</p> <ul style="list-style-type: none">  Brochure sull'innovazione IN01047S

15.4 Componenti di sistema

Accessori	Descrizione
Registratore videografico Memograph M	<p>Il registratore videografico Memograph M fornisce informazioni su tutte le principali variabili misurate. Registra correttamente i valori misurati, sorveglia i valori di soglia e analizza i punti di misura. I dati possono essere salvati nella memoria interna da 256 MB e anche su scheda SD o chiavetta USB.</p> <ul style="list-style-type: none">  ■ Informazioni tecniche TI00133R  ■ Istruzioni di funzionamento BA00247R
iTEMP	<p>I trasmettitori di temperatura possono essere utilizzati in tutte le applicazioni e sono adatti per la misura di gas, vapore e liquidi. Permettono di acquisire la temperatura del fluido.</p> <ul style="list-style-type: none">  Documento "Fields of Activity" FA00006T

16 Dati tecnici

16.1 Applicazione

Il misuratore è stato sviluppato esclusivamente per la misura di portata di liquidi e gas.

In base alla versione ordinata, il dispositivo può misurare anche fluidi potenzialmente esplosivi, infiammabili, velenosi e ossidanti.

Per garantire che il dispositivo conservi le sue caratteristiche operative per tutto il suo ciclo di vita, utilizzarlo solo per misurare fluidi ai quali i materiali parti bagnate offrono sufficiente resistenza.

16.2 Funzionamento e struttura del sistema

Principio di misura	Misura della portata massica sulla base del principio di misura Coriolis
---------------------	--

Sistema di misura	<p>Il dispositivo comprende un trasmettitore e un sensore.</p> <p>Il dispositivo è disponibile in versione compatta: Trasmettitore e sensore costituiscono un'unità meccanica.</p> <p>Per informazioni sulla struttura del misuratore →  12</p>
-------------------	--

16.3 Ingresso

Variabile misurata

Variabili misurate dirette

- Portata massica
- Densità
- Temperatura

Variabili misurate calcolate

- Portata volumetrica
- Portata volumetrica compensata
- Densità di riferimento

Campo di misura

Campo di misura per liquidi

DN		Campo di misura, valori di fondo scala $\dot{m}_{\min(F)} \dots$ $\dot{m}_{\max(F)}$	
[mm]	[in]	[kg/h]	[lb/min]
1	$\frac{1}{24}$	0 ... 20	0 ... 0,735
2	$\frac{1}{12}$	0 ... 100	0 ... 3,675
4	$\frac{1}{6}$	0 ... 450	0 ... 16,54

Campo di misura per gas

Il valore di fondo scala dipende dalla densità e dalla velocità del suono del gas impiegato. Il valore di fondo scala può essere calcolato con le seguenti formule:

$$\dot{m}_{\max(G)} = \text{minimo di } (\dot{m}_{\max(F)} \cdot \rho_G : x) \text{ e } (\rho_G \cdot (c_G/2) \cdot d_i^2 \cdot (\pi/4) \cdot 3600 \cdot n)$$



$\dot{m}_{\max(G)}$	Valore di fondo scala massimo per gas [kg/h]
$\dot{m}_{\max(F)}$	Valore di fondo scala massimo per liquidi [kg/h]
$\dot{m}_{\max(G)} < \dot{m}_{\max(F)}$	$\dot{m}_{\max(G)}$ non può mai essere maggiore di $\dot{m}_{\max(F)}$
ρ_G	Densità del gas in [kg/m ³] alle condizioni operative
x	Costante di limitazione per portata gas max [kg/m ³]
c_G	Velocità del suono (gas) [m/s]
d_i	Diametro interno del tubo di misura [m]
π	Pi
$n = 1$	Numero di tubi di misura

DN		x
[mm]	[in]	[kg/m ³]
1	$\frac{1}{24}$	32
2	$\frac{1}{12}$	32
4	$\frac{1}{6}$	32



Se si calcola il valore di fondo scala utilizzando le due formule:

1. Calcolare il valore di fondo scala con entrambe le formule.
2. Il valore più basso è quello che deve essere utilizzato.

Campo di misura consigliato

 Soglia portata →  151

Campo di portata consentito	Superiore a 1000 : 1. Quantità di portata superiori al valore fondoscala preimpostato non escludono l'unità dell'elettronica con il risultato, che i valori del totalizzatore sono registrati correttamente.
-----------------------------	---

Segnale di ingresso	<p>Valori misurati esterni</p> <p>Per migliorare l'accuratezza di misura di alcune variabili misurate o per calcolare la portata volumetrica compensata per i gas, il sistema di automazione può trasmettere in modo continuo diversi valori misurati al misuratore:</p> <ul style="list-style-type: none"> ■ Pressione operativa per migliorare l'accuratezza di misura (Endress+Hauser consiglia di usare un misuratore in pressione assoluta, ad es. Cerabar M o Cerabar S) ■ Temperatura del fluido per migliorare l'accuratezza di misura (ad es. iTEMP) ■ Densità di riferimento per calcolare la portata volumetrica compensata per i gas <p> Endress+Hauser può fornire vari trasmettitori di pressione e misuratori di temperatura: v. la sezione "Accessori" →  136</p> <p>Si consiglia di acquisire dei valori misurati esterni per calcolare le seguenti variabili di misura:</p> <ul style="list-style-type: none"> ■ Portata massica ■ Portata volumetrica compensata <p><i>Comunicazione digitale</i></p> <p>I valori misurati sono scritti dal sistema di automazione mediante PROFINET.</p>
---------------------	---

16.4 Uscita

Segnale di uscita	PROFINET		
	<table border="1"> <tr> <td>Standard</td> <td>Secondo IEEE 802.3</td> </tr> </table>	Standard	Secondo IEEE 802.3
Standard	Secondo IEEE 802.3		

Segnale in caso di allarme	A seconda dell'interfaccia, le informazioni sul guasto sono visualizzate come segue.
----------------------------	--

PROFINET

Diagnostica del dispositivo	Secondo "Application Layer protocol for decentralized periphery", Versione 2.3
-----------------------------	--

Display locale

Display alfanumerico	Con le informazioni sulla causa e gli interventi correttivi
Retroilluminazione	La retroilluminazione rossa segnala un errore del dispositivo.

 Segnale di stato secondo raccomandazione NAMUR NE 107

Interfaccia/protocollo

- Mediante comunicazione digitale:
PROFINET
- Mediante interfaccia service
Interfaccia service CDI-RJ45

Display alfanumerico	Con le informazioni sulla causa e gli interventi correttivi
----------------------	---

Web browser

Display alfanumerico	Con le informazioni sulla causa e gli interventi correttivi
----------------------	---

Diodi a emissione di luce (LED)

Informazioni di stato	<p>Lo stato è indicato da diversi LED</p> <p>Le seguenti informazioni sono visualizzate in base alla versione del dispositivo:</p> <ul style="list-style-type: none"> ▪ Tensione di alimentazione attiva ▪ Trasmissione dati attiva ▪ Si è verificato un allarme/errore del dispositivo ▪ Rete PROFINET disponibile ▪ Connessione PROFINET stabilita ▪ Funzione lampeggiante PROFINET <p> Informazioni diagnostiche mediante diodi a emissione di luce</p>
-----------------------	--

Taglio bassa portata I punti di commutazione per il taglio bassa portata sono impostabili dall'utente.

Isolamento galvanico Le seguenti connessioni sono isolate galvanicamente tra loro:

- Uscite
- Alimentazione

Dati specifici del protocollo

Protocollo	"Application layer protocol for decentral device periphery and distributed automation", versione 2.3
Classe di conformità	B
Tipo di comunicazione	100 Mbps
Profilo del dispositivo	Identificativo interfaccia applicazione 0xF600 Dispositivo generico
ID del produttore	0x11
ID del tipo di dispositivo	0x844A
File descrittivi del dispositivo (GSD, DTM)	<p>Informazioni e file disponibili in:</p> <ul style="list-style-type: none"> ▪ https://www.endress.com/download Sulla pagina prodotto del dispositivo: PRODUCTS → Product Finder → Links ▪ https://www.profibus.com
Velocità di trasmissione	Automatica 100 Mbit/s con rilevamento full-duplex
Periodi	Da 8 ms
Polarità	Polarità automatica per la correzione automatica di coppie incrociate TxD e RxD
Connessioni supportate	<ul style="list-style-type: none"> ▪ 1 x AR (Application Relation) ▪ 1 x ingresso CR (Communication Relation) ▪ 1 x uscita CR (Communication Relation) ▪ 1 x allarme CR (Communication Relation)

Opzioni di configurazione per misuratore	<ul style="list-style-type: none"> ▪ DIP switch sul modulo dell'elettronica, per l'assegnazione del nome del dispositivo (ultima parte) ▪ Software specifico del produttore (FieldCarem DeviceCare) ▪ Web browser ▪ File dispositivo master (GSD), può essere letto tramite il web server integrato del misuratore
Configurazione del nome dello strumento	<ul style="list-style-type: none"> ▪ DIP switch sul modulo dell'elettronica, per l'assegnazione del nome del dispositivo (ultima parte) ▪ Protocollo DCP
Valori in uscita (dal misuratore al sistema di automazione)	<p>Modulo Ingresso analogico (slot 1...14)</p> <ul style="list-style-type: none"> ▪ Portata massica ▪ Portata volumetrica ▪ Portata volumetrica compensata ▪ Portata massica trasportata ▪ Portata massica trasportante ▪ Densità ▪ Densità di riferimento ▪ Concentrazione ▪ Temperatura ▪ Temperatura del tubo trasportante ▪ Temperatura dell'elettronica ▪ Frequenza di oscillazione ▪ Ampiezza di oscillazione ▪ Fluttuazione di frequenza ▪ Smorzamento delle oscillazioni ▪ Fluttuazione dello smorzamento del tubo ▪ Asimmetria del segnale ▪ Corrente eccitatore <p>Modulo Ingresso discreto (slot 1...14)</p> <ul style="list-style-type: none"> ▪ Rilevamento di tubo vuoto ▪ Taglio di bassa portata <p>Modulo Ingresso diagnostica (slot 1...14)</p> <ul style="list-style-type: none"> ▪ Ultima diagnostica ▪ Diagnostica corrente <p>Totalizzatore 1...3 (slot 15...17)</p> <ul style="list-style-type: none"> ▪ Portata massica ▪ Portata volumetrica ▪ Portata volumetrica compensata <p>Modulo Heartbeat Verification (assegnazione fissa) Stato verifica (slot 23)</p> <p> Il numero di opzioni disponibili aumenta se il misuratore dispone di uno o più pacchetti applicativi.</p>

<p>Valori in ingresso (da sistema di automazione a misuratore)</p>	<p>Modulo Uscita analogica (assegnazione fissa)</p> <ul style="list-style-type: none"> ▪ Pressione esterna (slot 18) ▪ Temperatura esterna (slot 19) ▪ Densità di riferimento esterna (slot 20) <p>Modulo Uscita discreta (assegnazione fissa)</p> <ul style="list-style-type: none"> ▪ Attivazione/disattivazione ritorno a zero positivo (slot 21) ▪ Regolazione dello zero (slot 22) <p>Totalizzatore 1...3 (slot 15...17)</p> <ul style="list-style-type: none"> ▪ Totalizzazione ▪ Reset e blocco ▪ Preimpostazione e blocco ▪ Arresto ▪ Configurazione della modalità operativa: <ul style="list-style-type: none"> ▪ Totale portata netta ▪ Totale portata avanti ▪ Totale portata indietro <p>Modulo Heartbeat Verification (assegnazione fissa) Avvio verifica (slot 23)</p> <p> Il numero di opzioni disponibili aumenta se il misuratore dispone di uno o più pacchetti applicativi.</p>
<p>Funzioni supportate</p>	<ul style="list-style-type: none"> ▪ Identificazione e manutenzione Identificazione semplice del dispositivo mediante: <ul style="list-style-type: none"> ▪ Sistema di controllo ▪ Targhetta ▪ Stato del valore misurato Le variabili di processo vengono comunicate con lo stato di un valore misurato ▪ Funzione lampeggiante mediante il display locale per semplificare l'identificazione e l'assegnazione di un dispositivo

Amministrazione delle opzioni software

Valore di uscita/ ingresso	Variabile di processo	Categoria	Slot
Valore uscita	Portata massica Portata volumetrica Portata volumetrica compensata Densità Densità di riferimento Temperatura Temperatura dell'elettronica Frequenza di oscillazione Fluttuazione di frequenza Smorzamento delle oscillazioni Frequenza di oscillazione Asimmetria del segnale Corrente eccitatore Rilevamento di tubo vuoto Taglio di bassa portata Diagnostica del dispositivo corrente Ultima diagnostica del dispositivo	Variabile di processo	1...14
Valore uscita	Portata massica trasportata	Concentrazione ¹⁾	1...14

Valore di uscita/ ingresso	Variabile di processo	Categoria	Slot
	Portata massica trasportante		
	Concentrazione		
Valore uscita	Temperatura del tubo trasportante	Heartbeat Technology ²⁾	1...14
	Smorzamento di oscillazione 1		
	Frequenza di oscillazione 1		
	Ampiezza di oscillazione 0		
	Ampiezza di oscillazione 1		
	Fluttuazione frequenza 1		
	Fluttuazione smorzamento tubo 1		
	Corrente eccitatore 1		
Valore di ingresso	Densità esterna	Monitoraggio dei processi	18
	Temperatura esterna		19
	Densità di riferimento esterna		20
	Portata in stand-by		21
	Regolazione dello zero		22
	Stato verifica	Heartbeat Verification ²⁾	23

1) Disponibile solo con il pacchetto applicativo "Concentrazione".

2) Disponibile solo con il pacchetto applicativo Heartbeat Technology.

Configurazione dell'avviamento

Configurazione dell'avviamento (NSU)	<p>Abilitando la configurazione dell'avviamento, la configurazione dei parametri più importanti del dispositivo è ottenuta dal sistema di automazione e quindi utilizzata.</p> <p>La seguente configurazione è fornita dal sistema di automazione:</p> <ul style="list-style-type: none"> ▪ Gestione <ul style="list-style-type: none"> ▪ Revisione software ▪ Protezione scrittura ▪ Unità di sistema <ul style="list-style-type: none"> ▪ Portata massica ▪ Massa ▪ Portata volumetrica ▪ Volume ▪ Portata volumetrica compensata ▪ Volume compensato ▪ Densità ▪ Densità di riferimento ▪ Temperatura ▪ Pressione ▪ Pacchetto applicativo Concentrazione <ul style="list-style-type: none"> ▪ Coefficienti A0...A4 ▪ Coefficienti B1...B3 ▪ Regolazione del sensore ▪ Parametri di processo <ul style="list-style-type: none"> ▪ Smorzamento (portata, densità, temperatura) ▪ Portata in stand-by ▪ Taglio di bassa portata <ul style="list-style-type: none"> ▪ Assegnazione della variabile di processo ▪ Punto di attivazione/disattivazione ▪ Soppressione shock di pressione ▪ Rilevamento di tubo vuoto <ul style="list-style-type: none"> ▪ Assegnazione della variabile di processo ▪ Valori di soglia ▪ Tempo di risposta ▪ Smorzamento max ▪ Calcolo della portata volumetrica compensata <ul style="list-style-type: none"> ▪ Densità di riferimento esterna ▪ Densità di riferimento fissa ▪ Temperatura di riferimento ▪ Coefficiente di espansione lineare ▪ Coefficiente di espansione quadratico ▪ Modalità di misura <ul style="list-style-type: none"> ▪ Fluido ▪ Tipo gas ▪ Velocità del suono di riferimento ▪ Coeff. di temperatura velocità del suono ▪ Compensazione esterna <ul style="list-style-type: none"> ▪ Compensazione di pressione ▪ Valore di pressione ▪ Pressione esterna ▪ Impostazioni diagnostiche ▪ Comportamento diagnostico e relative informazioni
--------------------------------------	---

16.5 AlimentazioneAssegnazione dei morsetti →  29

Tensione di alimentazione L'alimentatore deve essere provato per garantire che rispetti i requisiti di sicurezza (ad es. PELV, SELV).

Potenza assorbita

Trasmettitore

Codice d'ordine per "Uscita"	Max. Potenza assorbita
Opzione R: PROFINET	3,5 W

Consumo di corrente

Trasmettitore

Codice d'ordine per "Uscita"	Max. Consumo di corrente	Max. massima
Opzione R: PROFINET	145 mA	18 A (< 0,125 ms)

Fusibile del dispositivo

Fusibile a filamento sottile (azione lenta) T2A

Interruzione
dell'alimentazione

- I totalizzatori si arrestano all'ultimo valore misurato.
- In base alla versione del dispositivo, la configurazione è salvata nella memoria del dispositivo o in quella a innesto (HistoROM DAT).
- I messaggi di errore (comprese le ore di funzionamento totali) sono archiviati.

Connessione elettrica

→  30Equalizzazione del
potenziale→  32

Morsetti

TrasmettitoreMorsetti a molla per sezioni del filo 0,5 ... 2,5 mm² (20 ... 14 AWG)

Ingressi cavo



- Pressacavo: M20 × 1,5 con cavo Ø 6 ... 12 mm (0,24 ... 0,47 in)
- Filettatura per l'ingresso cavo:
 - M20
 - G ½"
 - NPT ½"

Specifiche del cavo

→  28

16.6 Caratteristiche operative

Condizioni operative di
riferimento

- Limiti di errore secondo ISO 11631
 - Acqua
 - +15 ... +45 °C (+59 ... +113 °F)
 - 2 ... 6 bar (29 ... 87 psi)
 - Dati come da protocollo di taratura
 - Accuratezza basata su sistemi di taratura accreditati secondo ISO 17025
-  Per conoscere gli errori di misura si può utilizzare *Applicator* il tool per il dimensionamento dei dispositivi →  135

Errore di misura massimo

v.i. = valore istantaneo; 1 g/cm³ = 1 kg/l; T = temperatura del fluido

Accuratezza di base

 Elementi fondamentali della struttura →  148

Portata massica e portata volumetrica (liquidi)

±0,10 % v.i.

Portata massica (gas)

±0,50 % v.i.

Densità (liquidi)

Alle condizioni di riferimento	Taratura di densità standard ¹⁾	A campo ampio Specifica di densità ^{2) 3)}
[g/cm ³]	[g/cm ³]	[g/cm ³]
±0,0005	±0,001	±0,002

- 1) Per dispositivi con codice d'ordine "Materiale del tubo di misura, superficie bagnata", opzione HB "Alloy C22, alta pressione, non lucidato", taratura di densità standard ±0,002 g/cm³
- 2) Campo valido per la taratura di densità speciale: 0 ... 2 g/cm³, +5 ... +80 °C (+41 ... +176 °F)
- 3) Codice d'ordine per "Pacchetto applicativo", opzione EE "Densità speciale"

Temperatura

±0,5 °C ± 0,005 · T °C (±0,9 °F ± 0,003 · (T - 32) °F)

Stabilità punto di zero

DN		Stabilità punto di zero	
[mm]	[in]	[kg/h]	[lb/min]
1	1/24	0,0010	0,000036
2	1/12	0,0050	0,00018
4	1/8	0,0225	0,0008

Valori di portata

Valori di portata come parametri di turndown in base al diametro nominale.

Unità ingegneristiche SI

DN	1:1	1:10	1:20	1:50	1:100	1:500
	[kg/h]	[kg/h]	[kg/h]	[kg/h]	[kg/h]	[kg/h]
1	20	2	1	0,4	0,2	0,04
2	100	10	5	2	1	0,2
4	450	45	22,5	9	4,5	0,9

Unità ingegneristiche US

DN	1:1	1:10	1:20	1:50	1:100	1:500
[inch]	[lb/min]	[lb/min]	[lb/min]	[lb/min]	[lb/min]	[lb/min]
1/24	0,735	0,074	0,037	0,015	0,007	0,001
1/12	3,675	0,368	0,184	0,074	0,037	0,007
1/8	16,54	1,654	0,827	0,331	0,165	0,033

Accuratezza delle uscite

 L'accuratezza dell'uscita deve essere considerata all'interno dell'errore di misura se sono utilizzate delle uscite analogiche ma può essere tralasciata per le uscite con bus di campo (ad es. Modbus RS485, EtherNet/IP).

Le uscite hanno le seguenti specifiche di base per l'accuratezza.

Ripetibilità

v.i. = valore istantaneo; $1 \text{ g/cm}^3 = 1 \text{ kg/l}$; T = temperatura del fluido

Ripetibilità di base

 Elementi fondamentali della struttura →  148

Portata massica e portata volumetrica (liquidi)

$\pm 0,05 \%$ v.i.

Portata massica (gas)

$\pm 0,25 \%$ v.i.

Densità (liquidi)

$\pm 0,00025 \text{ g/cm}^3$

Temperatura

$\pm 0,25 \text{ }^\circ\text{C} \pm 0,0025 \cdot T \text{ }^\circ\text{C} (\pm 0,45 \text{ }^\circ\text{F} \pm 0,0015 \cdot (T-32) \text{ }^\circ\text{F})$

Tempo di risposta

Il tempo di risposta varia a seconda della configurazione (smorzamento).

Effetto della temperatura del fluido

Portata massica

v.f.s. = del valore di fondo scala

Se la temperatura per la regolazione dello zero e quella di processo sono diverse, l'errore di misura addizionale dei sensori è tipicamente $\pm 0,0002 \%$ v.f.s./ $^\circ\text{C}$ ($\pm 0,0001 \%$ v. f.s./ $^\circ\text{F}$).

L'effetto si riduce se la regolazione dello zero è eseguita alla temperatura di processo.

Densità

Se la temperatura per la taratura di densità e quella di processo sono diverse, l'errore di misura tipica dei sensori è $\pm 0,00005 \text{ g/cm}^3 / ^\circ\text{C}$ ($\pm 0,000025 \text{ g/cm}^3 / ^\circ\text{F}$). Si può eseguire la regolazione di densità in campo.

Specifiche di densità a campo ampio (taratura di densità speciale)

Se la temperatura di processo non rispetta il campo valido (→  145), l'errore di misura è $\pm 0,00005 \text{ g/cm}^3 / ^\circ\text{C}$ ($\pm 0,000025 \text{ g/cm}^3 / ^\circ\text{F}$)

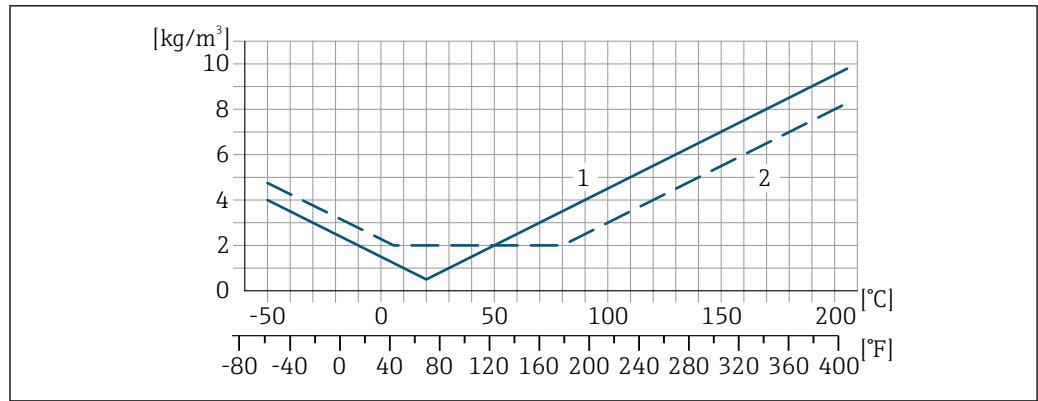

A0016616

- 1 Regolazione della densità in campo, ad es. a +20 °C (+68 °F)
- 2 Taratura di densità speciale

Temperatura

$\pm 0,005 \cdot T \text{ } ^\circ\text{C}$ ($\pm 0,005 \cdot (T - 32) \text{ } ^\circ\text{F}$)

Influenza della pressione del fluido

Una differenza tra pressione di taratura e pressione di processo non ha effetto sull'accuratezza.

Effetto della densità di processo

In caso di differenza di densità tra la densità di taratura e la densità di processo, l'errore di misura della densità misurata solitamente è:

- $\pm 0,6\%$ per diametro nominale DN 4 ($\frac{1}{2}$ in)
- $\pm 1,4\%$ per diametro nominale DN 2 ($\frac{1}{12}$ in)
- $\pm 2,0\%$ per diametro nominale DN 1 ($\frac{1}{12}$ in) e per dispositivi con codice d'ordine per "Materiale tubo di misura, parti bagnate:", opzione HB "Alloy C22, alta pressione, non lucidato"

È possibile eseguire una regolazione della densità in campo.

Elementi fondamentali della struttura

v.i. = valore istantaneo, v.f.s. = valore fondoscala

BaseAccu = accuratezza di base in % v.i., BaseRepeat = ripetibilità di base in % v.i.

MeasValue = valore misurato; ZeroPoint = stabilità del punto di zero

Calcolo dell'errore di misura massimo in funzione della portata

Portata	Errore di misura massimo in % v.i.
$\geq \frac{\text{ZeroPoint}}{\text{BaseAccu}} \cdot 100$ <small>A0021332</small>	$\pm \text{BaseAccu}$ <small>A0021339</small>
$< \frac{\text{ZeroPoint}}{\text{BaseAccu}} \cdot 100$ <small>A0021333</small>	$\pm \frac{\text{ZeroPoint}}{\text{MeasValue}} \cdot 100$ <small>A0021334</small>

Calcolo della ripetibilità massima in funzione della portata

Portata	Ripetibilità massima in % v.i.
$\geq \frac{\frac{1}{2} \cdot \text{ZeroPoint}}{\text{BaseRepeat}} \cdot 100$ <small>A0021335</small>	$\pm \text{BaseRepeat}$ <small>A0021340</small>
$< \frac{\frac{1}{2} \cdot \text{ZeroPoint}}{\text{BaseRepeat}} \cdot 100$ <small>A0021336</small>	$\pm \frac{1}{2} \cdot \frac{\text{ZeroPoint}}{\text{MeasValue}} \cdot 100$ <small>A0021337</small>

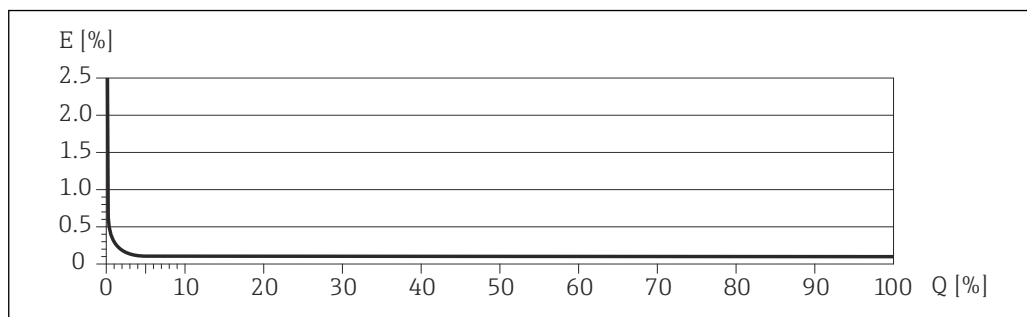
Esempio di errore di misura massimo

E Errore di misura massimo in % v.i. (esempio)
Q Portata in % del valore di fondo scala massimo

A0024173

16.7 Montaggio

Requisiti di montaggio → 19

16.8 Ambiente

Campo di temperature ambiente → 21 → 21

Tabelle di temperatura

Se si utilizza il dispositivo in area pericolosa, considerare con attenzione le correlazioni tra la temperatura ambiente e quella del fluido.

Per maggiori informazioni sulle tabelle di temperatura, consultare la documentazione separata "Istruzioni di sicurezza" (XA) del dispositivo.

Temperatura di immagazzinamento -40 ... +80 °C (-40 ... +176 °F), preferibilmente a +20 °C (+68 °F) (versione standard)
 -50 ... +80 °C (-58 ... +176 °F) (codice d'ordine per "Collaudo, certificato", opzione JM)

Classe climatica DIN EN 60068-2-38 (test Z/AD)

Grado di protezione

Trasmettitore e sensore

- Standard: corpo IP66/67, Type 4X, adatto per grado di inquinamento 4
- Con il codice d'ordine per "Opzioni sensore", opzione CM: si può ordinare anche IP69
- Quando la custodia è aperta: corpo IP20, Type 1, adatto per grado di inquinamento 2
- Modulo display: IP20, corpo Type 1, adatto per grado di inquinamento 2

Resistenza agli urti e alle vibrazioni

Vibrazioni sinusoidali, secondo IEC 60068-2-6

- 2 ... 8,4 Hz, 3,5 mm di picco
- 8,4 ... 2 000 Hz, 1 g di picco

Vibrazione casuale a banda larga, secondo IEC 60068-2-64

- 10 ... 200 Hz, 0,003 g²/Hz
- 200 ... 2 000 Hz, 0,001 g²/Hz
- Totale: 1,54 g rms

Urto semisinusoidale, secondo IEC 60068-2-27

6 ms 30 g

Urti dovuti ad applicazioni pesanti secondo IEC 60068-2-31

Pulizia interna

- Pulizia CIP
- Pulizia SIP

Opzioni

Versione senza olio e grasso per parti bagnate, senza dichiarazione
Codice d'ordine per "Servizio", opzione HA³⁾

Compatibilità
elettromagnetica (EMC)

- Secondo IEC/EN 61326
- Conforme alle soglie per emissioni industriali secondo EN 55011 (Classe A)



I dettagli sono riportati nella Dichiarazione di conformità.



Quest'unità non è destinata all'uso in ambienti residenziali e non può garantire un'adeguata protezione della ricezione radio in tali ambienti.

16.9 Processo

Campo di temperatura del
fluido

-50 ... +205 °C (-58 ... +401 °F)

Guarnizioni

Per kit di montaggio con connessioni avvitate:

- Viton: -15 ... +200 °C (-5 ... +392 °F)
- EPDM: -40 ... +160 °C (-40 ... +320 °F)
- Silicone: -60 ... +200 °C (-76 ... +392 °F)
- Kalrez: -20 ... +275 °C (-4 ... +527 °F)

Caratteristiche nominali di
pressione-temperatura

Per una panoramica dei valori nominali di pressione-temperatura per le connessioni al processo, v. le Informazioni tecniche

Corpo del sensore

Il sensore è riempito con gas di azoto secco e protegge l'elettronica e i meccanismi interni.



Se si danneggia un tubo di misura (ad es. a causa di caratteristiche di processo come fluidi corrosivi o abrasivi), il fluido rimane inizialmente nel sensore.

Se si rompe un tubo di misura, la pressione all'interno della sensore aumenta in base alla pressione operativa del processo. Se l'operatore valuta che la pressione di rottura del sensore non garantisce un adeguato margine di sicurezza, il dispositivo deve essere dotato di un disco di rottura. Serve per evitare la formazione di una pressione troppo elevata all'interno del sensore. Di conseguenza, l'uso del disco di rottura è consigliato tassativamente nelle applicazioni con elevata pressione del gas, soprattutto in quelle con pressione di processo superiore a 2/3 della pressione di rottura del sensore.

Se si devono eliminare le perdite di fluido in un dispositivo di scarico, il sensore deve essere dotato di un disco di rottura. Collegare lo scarico ad un attacco filettato addizionale.

3) La pulizia si riferisce al solo misuratore. Eventuali accessori forniti non vengono puliti.

Se il sensore deve essere pulito con gas (rilevamento del gas), deve essere dotato di attacchi di pressurizzazione.

 Aprire gli attacchi di pressurizzazione solo se il contenitore può essere riempito immediatamente con un gas inerte secco. Per la pulizia con gas utilizzare solo bassa pressione.

Pressione massima: 5 bar (72,5 psi)

Pressione di rottura del corpo del sensore

Le seguenti pressioni di rottura del sensore sono valide solo per i dispositivi standard e/o i dispositivi dotati di attacchi di pressurizzazione chiusi (non aperti/come alla consegna).

Se un dispositivo, dotato di attacchi di pressurizzazione (codice d'ordine per "Opzione sensore", opzione CH "Attacco di pressurizzazione"), è collegato al sistema di pressurizzazione, la pressione massima è definita dallo stesso sistema di pressurizzazione o dal dispositivo, in base al componente che ha la classifica di pressione più bassa.

Se il dispositivo è dotato di disco di rottura (codice d'ordine per "Opzione sensore", opzione CA "Disco di rottura"), la pressione di attivazione del disco di rottura è decisiva .

La pressione di rottura del sensore si riferisce a una pressione interna tipica, che è raggiunta prima del guasto meccanico del sensore e che è stata determinata durante la prova del tipo. La relativa dichiarazione della prova del tipo può essere ordinata con il dispositivo (codice d'ordine per "Approvazione addizionale", opzione LN "Pressione di rottura del sensore, prova del tipo").

DN		Pressione di rottura del sensore	
[mm]	[in]	[bar]	[psi]
1	1/24	175	2 538
2	1/12	155	2 248
4	1/8	130	1 885

 Per informazioni sulle dimensioni, consultare la documentazione "Informazioni tecniche", sezione "Costruzione meccanica"

Disco di rottura



Per aumentare il livello di sicurezza, si può utilizzare una versione del dispositivo dotata di disco di rottura con pressione di attivazione di 10 ... 15 bar (145 ... 217,5 psi) (codice d'ordine per "Opzione sensore", opzione "Disco di rottura").



L'uso dei dischi di rottura non può essere abbinato con la camicia riscaldante disponibile separatamente.

 Per informazioni sulle dimensioni del disco di rottura: consultare la documentazione "Informazioni tecniche", paragrafo "Costruzione meccanica"

Soglia di portata

Selezionare il diametro nominale, ottimizzando il campo di portata richiesto e la perdita di carico ammessa.

 Per una panoramica dei valori fondoscala per il campo di misura, v. paragrafo "Campo di misura" →  138

- Il valore fondoscala minimo consigliato è ca. 1/20 del valore fondoscala massimo
 - In molte applicazioni, 20 ... 50 % del valore fondoscala massimo è considerato ideale
 - Per i prodotti abrasivi (come liquidi con solidi sospesi), si deve selezionare un valore fondoscala basso: velocità di deflusso < 1 m/s (< 3 ft/s).
 - Per la misura di gas applicare le seguenti regole.
 - La velocità di deflusso nei tubi di misura non deve superare la metà della velocità del suono (0,5 Mach).
 - La portata massica massima dipende dalla densità del gas: formula
-  Per calcolare la soglia di portata inferiore, utilizzare il tool di selezione e dimensionamento *Applicator* →  135

Perdita di carico

-  Per calcolare la perdita di carico, utilizzare il tool di selezione e dimensionamento *Applicator* →  135

Pressione del sistema

→  21

16.10 Costruzione meccanica

Struttura, dimensioni



Per le dimensioni e le lunghezze di installazione del dispositivo, consultare la documentazione "Informazioni tecniche", sezione "Costruzione meccanica"

Peso

Tutti i valori (peso al netto del materiale d'imballaggio) si riferiscono a dispositivi con flange EN/DIN PN 40. Specifiche di peso, compreso il trasmettitore: codice d'ordine per "Custodia", opzione A "Compatta, alluminio rivestito".

Peso in unità ingegneristiche SI

DN [mm]	Peso [kg]
1	8
2	9
4	13

Peso in unità ingegneristiche US

DN [in]	Peso [lb]
1/24	18
1/12	20
1/8	29

Materiali

Custodia del trasmettitore

- Codice d'ordine per "Custodia", opzione **A** "Compatta, alluminio rivestito":
Rivestimento in alluminio AlSi10Mg
- Codice d'ordine per "Custodia", opzione **B** "Compatta, igienica, inox":
Versione igienica, acciaio inox 1.4301 (304)
- Codice d'ordine per "Custodia", opzione **C** "Ultracompatta, igienica, inox":
Versione igienica, acciaio inox 1.4301 (304)
- Materiale della finestra per display locale opzionale (→  156):
 - Codice d'ordine per "Custodia", opzione **A**: vetro
 - Codice d'ordine per "Custodia", opzione **B e C**: plastica

Ingressi cavo/pressacavi

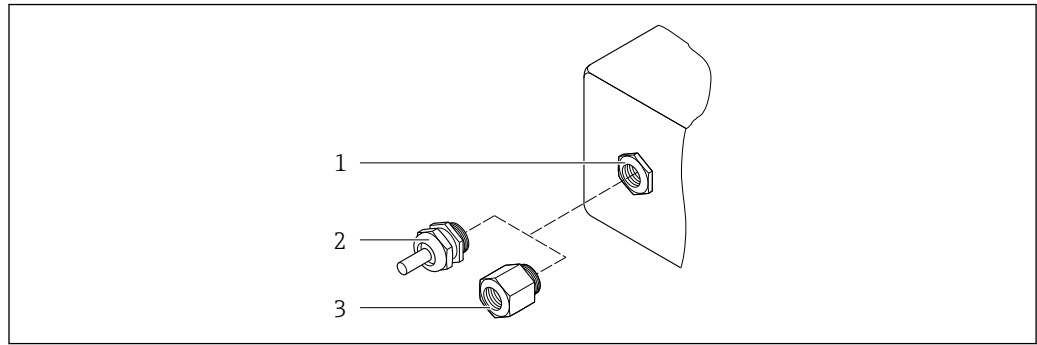

A0020640

15 Possibilità di ingressi cavo/pressacavi

- 1 Filettatura femmina M20 × 1,5
- 2 Pressacavo M20 × 1,5
- 3 Adattatore per ingresso cavo con filettatura femmina G ½" o NPT ½"

Ordine per "Custodia", opzione A "Compatta, alluminio, rivestita"

I vari ingressi cavo sono adatti per area sicura e pericolosa.

Ingresso cavo/pressacavo	Materiale
Pressacavo M20 × 1,5	Ottone nichelato
Adattatore per ingresso cavo con filettatura interna G ½"	
Adattatore per ingresso cavo con filettatura interna NPT ½"	

Codice d'ordine per "Custodia", opzione B "Compatta, igienica, acciaio inox"

I vari ingressi cavo sono adatti per area sicura e pericolosa.

Ingresso cavo/pressacavo	Materiale
Pressacavo M20 × 1,5	Acciaio inox, 1.4404 (316L)
Adattatore per ingresso cavo con filettatura interna G ½"	
Adattatore per ingresso cavo con filettatura interna NPT ½"	

Connettore del dispositivo

Collegamento elettrico	Materiale
Connettore M12x1	<ul style="list-style-type: none"> ▪ Ingresso: acciaio inox, 1.4404 (316L) ▪ Custodia dei contatti: poliammide ▪ Contatti: ottone placcato oro

Corpo del sensore

- Superficie esterna resistente ad acidi e alcali
- Acciaio inox 1.4301 (304)

Tubi di misura

Acciaio inox, 1.4539 (904L); Alloy C22, 2.4602 (UNS N06022)

Connessioni al processo

Attacco filettato VCO

- Acciaio inox, 1.4404 (316/316L)
- Alloy C22, 2.4602 (UNS N06022)

Tri-clamp

Acciaio inox, 1.4539 (904L)

Adattatore, flange secondo EN 1092-1 (DIN 2501), ASME B16.5, JIS B2220

- Acciaio inox, 1.4539 (904L)
- Alloy C22, 2.4602 (UNS N06022)

Adattatore, flange scorrevoli secondo EN 1092-1 (DIN 2501), ASME B16.5, JIS B2220



Acciaio inox, 1.4404 (F316L)

Adattatore SWAGELOK

Acciaio inox 1.4401 (316)

Adattatore, NPT

- Acciaio inox, 1.4539 (904L)
- Alloy C22, 2.4602 (UNS N06022)

 Connessioni al processo disponibili →  155
Guarnizioni

Attacchi al processo saldati senza guarnizioni interne

Guarnizioni per kit di montaggio

- Viton
- EPDM
- Silicone
- Kalrez

Accessori*Custodia protettiva*

Acciaio inox, 1.4404 (316L)

Barriera di sicurezza Promass 100

Custodia: poliammide

Connessioni al processo

- Connessioni della flangia fisse:
 - Flangia EN 1092-1 (DIN 2501)
 - Flangia EN 1092-1 (DIN 2512N)
 - Flangia ASME B16.5
 - Flangia JIS B2220
- Connessioni clamp:
 - Tri-Clamp (tubi OD), DIN 11866 serie C
- Attacchi filettati VCO:
 - 4-VCO-4
- Adattatore per attacchi filettati VCO:
 - Flangia EN 1092-1 (DIN 2501)
 - Flangia ASME B16.5
 - Flangia JIS B2220
 - SWAGELOK
 - NPT
 - NPT

 Materiali della connessione al processo

Rugosità	<p>Tutti i dati si riferiscono alle parti bagnate.</p> <p>Possono essere ordinate le seguenti categorie di rugosità:</p> <ul style="list-style-type: none"> ▪ Non lucidate ▪ $Ra \leq 0,76 \mu\text{m}$ (30 μin) ▪ $Ra \leq 0,38 \mu\text{m}$ (15 μin)
----------	---

16.11 Operatività

Display locale	<p>Il display locale è disponibile solo con il seguente codice d'ordine del dispositivo: Codice d'ordine per "Display; Funzionamento", opzione B: a 4 righe; retroilluminato, mediante comunicazione</p>
----------------	---

Elemento del display

- Display a cristalli liquidi, a 4 righe ognuna di 16 caratteri.
- Retroilluminazione bianca; diventa rossa nel caso di errori del dispositivo.
- Il formato per visualizzare le variabili misurate e quelle di stato può essere configurato caso per caso.
- Temperatura ambiente consentita per il display: $-20 \dots +60 \text{ }^\circ\text{C}$ ($-4 \dots +140 \text{ }^\circ\text{F}$). La leggibilità del display può essere compromessa da temperature fuori dal campo consentito.

Scollegare il display locale dal modulo dell'elettronica principale

-  Nel caso di versione della custodia "Compatta, rivestita in alluminio", il display locale deve essere scollegato solo manualmente dal modulo dell'elettronica principale. Nel caso di versioni della custodia "Compatta, igienica, inox" e "Ultracompatta, igienica, inox", il display locale è integrato nel coperchio della custodia e si scollega dal modulo dell'elettronica principale quando si apre il coperchio della custodia.

Versione della custodia "Compatta, rivestita in alluminio"

Il display locale è innestato nel modulo dell'elettronica principale. La connessione elettronica tra display locale e modulo dell'elettronica principale è realizzata mediante un cavo di collegamento.

Per alcuni interventi eseguiti sul misuratore (ad es. collegamento elettrico), si consiglia di scollegare il display locale dal modulo dell'elettronica principale:

1. Premere i fermi laterali del display locale.
2. Togliere il display locale dal modulo dell'elettronica principale. Nel toglierlo, considerare con attenzione la lunghezza del cavo di collegamento.

Terminato l'intervento, innestare nuovamente il display locale.

Funzionamento a distanza	Mediante rete PROFINET
--------------------------	-------------------------------

Questa interfaccia di comunicazione è disponibile nelle versioni del dispositivo con PROFINET.

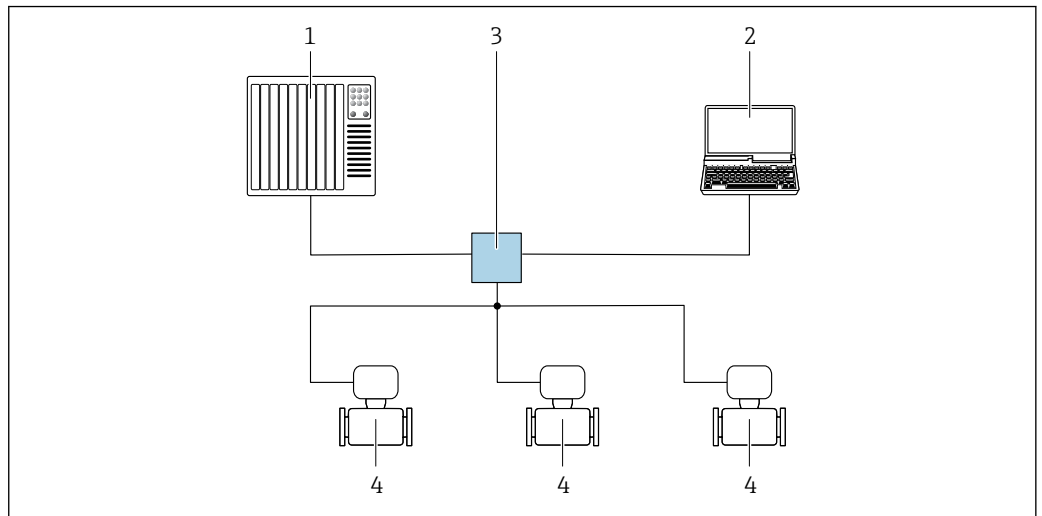
Topologia a stella

A0026545

16 Opzioni per il funzionamento a distanza mediante rete PROFINET: topologia a stella

- 1 Sistema di automazione, ad es. Simatic S7 (Siemens)
- 2 Computer con web browser (ad es. Internet Explorer) per accedere al web server integrato o computer con tool operativo (ad es. FieldCare, DeviceCare, SIMATIC PDM) con COM DTM "CDI Communication TCP/IP"
- 3 Switch Ethernet standard, ad es. Scalance X204 (Siemens)
- 4 Misuratore

Interfaccia service

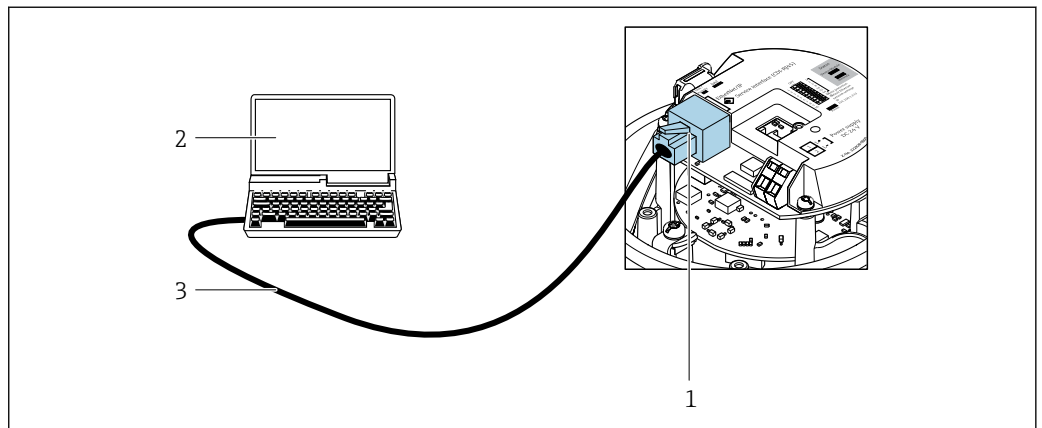
Mediante interfaccia service (CDI-RJ45)*PROFINET*

A0016940

17 Connessione per codice d'ordine per "Uscita", opzione R: PROFINET

- 1 Interfaccia service (CDI-RJ45) e interfaccia PROFINET del misuratore con accesso al web server integrato
- 2 Computer con web browser (ad es. Internet Explorer) per accedere al web server integrato o con tool operativo "FieldCare" e COM DTM "CDI Communication TCP/IP"
- 3 Cavo di collegamento Ethernet standard con connettore RJ45

Lingue

Può essere controllato nelle seguenti lingue:

Mediante il tool operativo "FieldCare": Inglese, Tedesco, Francese, Spagnolo, Italiano, Cinese, Giapponese

16.12 Certificati e approvazioni

I certificati e le approvazioni aggiornati del prodotto sono disponibili all'indirizzo www.endress.com sulla pagina del relativo prodotto:

1. Selezionare il prodotto utilizzando i filtri e il campo di ricerca.
2. Aprire la pagina del prodotto.
3. Selezionare **Downloads**.

Marchio CE

Il dispositivo è conforme ai requisiti legali delle direttive UE applicabili. Queste sono elencate, insieme agli standard applicati, nella relativa Dichiarazione di conformità UE.

Endress+Hauser, apponendo il marchio CE, conferma il risultato positivo delle prove eseguite sull'apparecchiatura.

Marcatura UKCA

Il dispositivo soddisfa i requisiti legali delle normative UK applicabili (Statutory Instruments). Questi sono elencati nella Dichiarazione di conformità UKCA insieme ai relativi standard. Selezionando l'opzione d'ordine per la marcatura UKCA, Endress+Hauser conferma che il dispositivo ha superato con successo la valutazione ed il collaudo esponendo il marchio UKCA.

Indirizzo per contattare Endress+Hauser UK:

Endress+Hauser Ltd.
Floats Road
Manchester M23 9NF
Regno Unito
www.uk.endress.com

Approvazione Ex

I dispositivi sono certificati per uso in aree pericolose e le relative istruzioni sono riportate nella documentazione separata "Istruzioni di sicurezza" (XA). La targhetta riporta un riferimento a questo documento.

Compatibilità igienica

Approvazione 3A

- Solo i misuratori con codice d'ordine per "Approvazione addizionale", opzione LP "3A" sono approvati 3-A.
- L'approvazione 3-A si riferisce al misuratore.
- Durante l'installazione, garantire che non si possa accumulare del liquido all'esterno del misuratore.
Il modulo display remoto deve essere installato in conformità allo Standard 3-A.
- Gli accessori (ad es. camicia riscaldante, tettuccio di protezione dalle intemperie, supporto da parete) devono essere installati in base allo standard 3-A.
Ciascun accessorio può essere pulito. In certi casi può essere necessario lo smontaggio.

 Osservare le istruzioni speciali per l'installazione

Certificazione PROFINET

Interfaccia PROFINET

Il misuratore è certificato e registrato da PNO (PROFIBUS Nutzerorganisation e.V. / organizzazione degli utenti PROFIBUS). Il sistema di misura soddisfa tutti i requisiti delle seguenti specifiche:

- Certificato secondo:
 - Specifica di collaudo per dispositivi PROFINET
 - Livello di sicurezza PROFINET 1 – Netload Classe 2 a 10 Mbps
- Il dispositivo può comunicare anche con dispositivi certificati di altri produttori (interoperabilità)
- Il dispositivo supporta la ridondanza di sistema PROFINET S2.

Standard e direttive esterne	<ul style="list-style-type: none"> ■ EN 60529 Classi di protezione assicurate dalle custodie (codice IP) ■ IEC/EN 60068-2-6 Influenze ambientali: procedura del test - Test Fc: vibrazione (sinusoidale). ■ IEC/EN 60068-2-31 Influenze ambientali: procedura del test - Test Ec: urti dovuti ad applicazioni pesanti, soprattutto per dispositivi. ■ EN 61010-1 Requisiti di sicurezza per apparecchiature elettriche di misura, controllo e laboratorio - Requisiti generali ■ EN 61326-1/-2-3 Requisiti EMC per apparecchiature elettriche di misura, controllo e per uso in laboratorio ■ NAMUR NE 21 Compatibilità elettromagnetica (EMC) dei processi industriali e delle attrezzature di controllo da laboratorio ■ NAMUR NE 32 Salvataggio dati nel caso di mancanza rete in campo e strumentazione di controllo con microprocessori ■ NAMUR NE 43 Standardizzazione del livello del segnale per le informazioni di guasto dei trasmettitori digitali con segnale di uscita analogico. ■ NAMUR NE 53 Software per dispositivi da campo e di elaborazione dei segnali con elettronica digitale ■ NAMUR NE 105 Specifiche per l'integrazione dei bus di campo in tool ingegneristici per dispositivi da campo ■ NAMUR NE 107 Automonitoraggio e diagnostica dei dispositivi da campo ■ NAMUR NE 131 Requisiti per dispositivi da campo in applicazioni standard ■ NAMUR NE 132 Misuratore massico Coriolis ■ ETSI EN 300 328 Direttive per componenti a radiofrequenza di 2,4 GHz. ■ EN 301489 Compatibilità elettromagnetica e spettro delle radiofrequenze (Radio spectrum Matters - ERM).
------------------------------	---

16.13 Pacchetti applicativi

Sono disponibili numerosi pacchetti applicativi per ampliare le funzionalità del dispositivo. Possono essere utili per gestire aspetti legati alla sicurezza o requisiti applicativi specifici.

I pacchetti applicativi possono essere ordinati a Endress+Hauser con il dispositivo o in un secondo tempo. Informazioni dettagliate sul relativo codice d'ordine possono essere richieste all'Ufficio commerciale Endress+Hauser locale o reperite sulla pagina del prodotto del sito Endress+Hauser: www.endress.com.



Maggiori informazioni sui pacchetti applicativi:
Documentazione speciale → 161

Heartbeat Technology

Codice d'ordine per "Pacchetto applicativo", opzione EB "Heartbeat Verification + Monitoring"

Heartbeat Verification

Possiede i requisiti per la verifica tracciabile secondo DIN ISO 9001:2008 Capitolo 7.6 a) "Controllo di apparecchiature di monitoraggio e misura".

- Collaudo funzionale in stato installato senza interrompere il processo.
- Risultati della verifica tracciabili su richiesta, rapporto compreso.
- Processo di collaudo semplice mediante controllo locale o altre interfacce operative.
- Chiara valutazione del punto di misura (corretto/errato) con collaudo ad elevata copertura nel contesto delle specifiche del produttore.
- Estensione degli intervalli di taratura in base alla valutazione di rischio dell'operatore.

Heartbeat Monitoring

Fornisce dati continui, caratteristici del principio di misura, a un sistema di Condition Monitoring esterno a scopo di manutenzione preventiva o analisi di processo. Questi dati consentono all'operatore di:

- Trarre conclusioni - usando questi dati e altre informazioni - sull'impatto che caratteristiche di processo (ad es. corrosione, abrasione, depositi, ecc.) hanno sulle prestazioni di misura nel tempo.
- Pianificare in anticipo gli interventi di manutenzione.
- Monitorare la qualità del processo o del prodotto, ad es. sacche di gas .



Per informazioni dettagliate, leggere la Documentazione speciale del dispositivo.

Misura della
concentrazione

Codice d'ordine per "Pacchetto applicativo", opzione ED "Concentrazione"

Calcolo e trasmissione delle concentrazioni del fluido.

La densità misurata è convertita nella concentrazione di una sostanza di una miscela binaria, mediante il pacchetto applicativo "Concentrazione" :

- Selezione di fluidi predefiniti (ad es. diverse soluzioni zuccherine, acidi, alcali, sali, etanolo, ecc.).
- Unità ingegneristiche di uso comune o definite dall'utente (°Brix, °Plato, % massa, % volume, mol/l, ecc.) per applicazioni standard .
- Calcolo della concentrazione da tabelle definite dall'utente.

I valori misurati sono trasmessi mediante le uscite digitali e analogiche del dispositivo.



Per informazioni dettagliate, leggere la Documentazione speciale del dispositivo.

Densità speciale

Codice d'ordine per "Pacchetto applicativo", opzione EE "Densità speciale"

Molte applicazioni utilizzano la densità come valore misurato fondamentale per monitorare la qualità o controllare i processi. Il misuratore di serie la densità del fluido e rende disponibile questo valore per il sistema di controllo.

Il pacchetto applicativo "Densità speciale" offre misure di densità a elevata precisione per un ampio campo di densità e temperatura, soprattutto per applicazioni soggette a condizioni di processo variabili.



Per informazioni dettagliate, leggere le Istruzioni di funzionamento del dispositivo.

16.14 Accessori

Panoramica degli accessori ordinabili → 134

16.15 Documentazione supplementare

-  Per una descrizione del contenuto della documentazione tecnica associata, consultare:
- *Device Viewer* (www.endress.com/deviceviewer): inserire il numero di serie riportato sulla targhetta
 - *Endress+Hauser Operations app*: inserire il numero di serie indicato sulla targhetta oppure effettuare la scansione del codice matrice presente sulla targhetta.

Documentazione standard Istruzioni di funzionamento brevi

Istruzioni di funzionamento brevi per il sensore

Misuratore	Codice della documentazione
Proline Promass A	KA01282D

Istruzioni di funzionamento brevi del trasmettitore

Misuratore	Codice della documentazione
Proline Promass 100	KA01336D

Informazioni tecniche

Misuratore	Codice della documentazione
Proline Promass A 100	TI01104D

Descrizione dei parametri del dispositivo

Misuratore	Codice della documentazione
Proline Promass 100	GP01037D

Documentazione supplementare in funzione del dispositivo



Istruzioni di sicurezza

Contenuto	Codice della documentazione
ATEX/IECEX Ex i	XA00159D
ATEX/IECEX Ex nA	XA01029D
cCSAus IS	XA00160D
INMETRO Ex i	XA01219D
INMETRO Ex nA	XA01220D
NEPSI Ex i	XA01249D
NEPSI Ex nA	XA01262D

Documentazione speciale

Contenuto	Codice della documentazione
Informazioni sulla Direttiva per i dispositivi in pressione PED	SD00142D
Misura della concentrazione	SD01503D
Heartbeat Technology	SD01493D
Web server	SD01823D

Istruzioni di installazione

Contenuto	Nota
Istruzioni di installazione per le dotazioni di parti di ricambio e gli accessori	<ul style="list-style-type: none">▪ L'elenco completo delle parti di ricambio disponibili è accessibile tramite <i>Device Viewer</i> →  132▪ Accessori ordinabili con relative istruzioni di installazione →  134

Indice analitico

A

Abilitazione della protezione scrittura	80
Accesso in lettura	40
Accesso in scrittura	40
Adattamento del comportamento diagnostico	95
Apparecchiature di misura e prova	131
Applicator	138
Applicazione	137
Approvazione 3A	158
Approvazione Ex	158
Approvazioni	158
Area di stato	
Per la visualizzazione operativa	39
Area di visualizzazione	
Per la visualizzazione operativa	39
Assegnazione dei morsetti	31
Assegnazione morsetti	29
Autorizzazione di accesso ai parametri	
Accesso in lettura	40
Accesso in scrittura	40

B

Blocco del dispositivo, stato	83
---	----

C

Campo applicativo	
Rischi residui	10
Campo di misura	
Liquidi	138
Per gas	138
Campo di misura, consigliato	151
Campo di portata consentito	139
Campo di temperatura	
Temperatura del fluido	150
Temperatura di immagazzinamento	17
Campo di temperatura di immagazzinamento	149
Caratteristiche nominali di pressione-temperatura	150
Caratteristiche operative	145
Cavo di collegamento	28
Certificati	158
Certificazione PROFINET	158
Checklist	
Verifica finale dell'installazione	27
Verifica finale delle connessioni	35
Classe climatica	149
Classe di protezione	34
Cleaning	
Pulizia CIP	131
Pulizia interna	131
Pulizia SIP	131
Codice d'ordine	14, 15
Codice d'ordine esteso	
Sensore	15
Trasmittitore	14
Codice di accesso	40
Input errato	40

Collegamento

ved Collegamento elettrico

Collegamento elettrico

Classe di protezione	34
Misuratore	28
RSLogix 5000	46, 156
Tool operativi	
Mediante interfaccia service (CDI-RJ45)	46, 157
Mediante rete PROFINET	46, 156
Web server	46, 157
Compatibilità elettromagnetica	150
Compatibilità igienica	158
Componenti del dispositivo	12
Condizioni ambiente	
Resistenza agli urti e alle vibrazioni	149
Temperatura di immagazzinamento	149
Condizioni di immagazzinamento	17
Condizioni operative di riferimento	145
Configurazione dell'avviamento (NSU)	62
Connessione del misuratore	30
Connessioni al processo	155
Consumo di corrente	145
Controllo alla consegna	13
Corpo del sensore	150

D

Data di produzione	14, 15
Data di rilascio del software	49
Dati tecnici, panoramica	137
Definizione del codice di accesso	81
Densità processo	
Effetto	148
Device Master File	
GSD	50
Device Viewer	132
DeviceCare	48
File descrittivo del dispositivo	49
Dichiarazione di Conformità	11
Dimensioni di installazione	20
Dimensioni di montaggio	
ved Dimensioni di installazione	
DIP switch	
ved Microinterruttore protezione scrittura	
Direzione del flusso	20, 26
Disabilitazione della protezione scrittura	80
Disco di rottura	
Istruzioni di sicurezza	23
Pressione di attivazione	151
Display locale	
ved Display operativo	
Display operativo	39
Documento	
Funzione	6
Simboli	6

E

Effetto	
Densità processo	148
Temperatura del fluido	147
Elementi fondamentali della struttura	
Errore di misura	148
Ripetibilità	148
Elenco degli eventi	126
Elenco di diagnostica	126
Equalizzazione del potenziale	32
Errore di misura massimo	145
Esecuzione della regolazione di densità	74

F

FDA	158
FieldCare	47
File descrittivo del dispositivo	49
Funzione	47
Interfaccia utente	48
Stabilire una connessione	47
File descrittivi del dispositivo	49
Filosofia operativa	38
Filtraggio del registro degli eventi	127
Firmware	
Data di rilascio	49
Versione	49
Funzionamento a distanza	156
Funzione del documento	6
Funzione flash	62
Funzioni	
ved Parametri	
Fusibile del dispositivo	145

G

Grado di protezione	149
Guarnizioni	
Campo di temperatura del fluido	150

I

ID produttore	49
ID tipo di dispositivo	49
Identificazione del misuratore	13
Impostazione della lingua dell'interfaccia	62
Impostazioni	
Adattamento del misuratore alle condizioni di processo	86
Amministrazione	78
Descrizione tag	63
Fluido	67
Interfaccia di comunicazione	65
Lingua dell'interfaccia	62
Regolazione del sensore	73
Reset del dispositivo	128
Reset del totalizzatore	86
Rilevamento tubo parzialmente pieno	70
Simulazione	79
Taglio di bassa portata	69
Totalizzatore	77
Unità di sistema	63

Impostazioni dei parametri

Amministrazione (Sottomenu)	78
Calcolo portata volumetrica compensata (Sottomenu)	72
Comunicazione (Sottomenu)	65
Configurazione (Menu)	63
Configurazione avanzata (Sottomenu)	71
Diagnostica (Menu)	125
Gestione totalizzatore/i (Sottomenu)	86
Informazioni sul dispositivo (Sottomenu)	129
Measured variables (Sottomenu)	83
Regolazione del sensore (Sottomenu)	73
Regolazione dello zero (Sottomenu)	76
Rilevamento tubo parzialmente pieno (Procedura guidata)	70
Selezione fluido (Sottomenu)	67
Simulazione (Sottomenu)	79
Taglio bassa portata (Procedura guidata)	69
Taratura di densità (Procedura guidata)	74
Totalizzatore (Sottomenu)	86
Totalizzatore 1 ... n (Sottomenu)	77
Unità di sistema (Sottomenu)	63
Web server (Sottomenu)	45

Indicazione

Evento diagnostico attuale	125
Evento diagnostico precedente	125

Influenza

Pressione del fluido	148
----------------------	-----

Informazioni diagnostiche

DeviceCare	93
FieldCare	93
LED	91
Panoramica	98
Rimedi	98
Struttura, descrizione	93, 94
Web browser	92

Informazioni su questo documento	6
----------------------------------	---

Informazioni sulla versione del dispositivo	49
---	----

Ingressi cavo

Dati tecnici	145
--------------	-----

Ingresso cavo

Classe di protezione	34
----------------------	----

Installazione	19
---------------	----

Integrazione del sistema	49
--------------------------	----

Interfaccia utente	83
--------------------	----

Interruzione dell'alimentazione	145
---------------------------------	-----

Intervento di manutenzione	131
----------------------------	-----

Isolamento galvanico	140
----------------------	-----

Isolamento termico	21
--------------------	----

Ispezione

Collegamento	35
--------------	----

Installazione	27
---------------	----

Merci ricevute	13
----------------	----

Istruzioni di montaggio speciali

Compatibilità igienica	22
------------------------	----

Istruzioni speciali per la connessione	32
--	----

L

Lettura dei valori di misura	83
------------------------------	----

Lingue, opzioni operative	157	Peso	
M		Trasporto (note)	17
Marchatura UKCA	158	Unità ingegneristiche SI	153
Marchi registrati	8	Unità ingegneristiche US	153
Marchio CE	11, 158	Potenza assorbita	145
Materiali	153	Precisione di misura	145
Menu		Preparazioni al collegamento	30
Configurazione	63	Preparazioni per il montaggio	25
Diagnostica	125	Pressione del fluido	
Funzionamento	83	Influenza	148
Per impostazioni specifiche	71	Pressione statica	21
Per la configurazione del misuratore	62	Principio di misura	137
Menu operativo		Procedura guidata	
Menu, sottomenu	37	Definire codice di accesso	80
Sottomenu e ruoli utente	38	Rilevamento tubo parzialmente pieno	70
Struttura	37	Taglio bassa portata	69
Messa in servizio	62	Taratura di densità	74
Configurazione dello strumento di misura	62	Protezione delle impostazioni dei parametri	80
Impostazioni avanzate	71	Protezione scrittura	
Messaggi di errore		Mediante codice di accesso	80
ved Messaggi di diagnostica		Mediante configurazione dell'avviamento (NSU)	82
Microinterruttore protezione scrittura	81	Tramite microinterruttore protezione scrittura	81
Misuratore		Protezione scrittura hardware	81
Configurazione	62	Protezione scrittura software	82
Conversione	132	Pulizia	
Montaggio del sensore	26	Pulizia delle parti esterne	131
Preparazione al collegamento elettrico	30	Pulizia CIP	150
Preparazione per il montaggio	25	Pulizia delle parti esterne	131
Rimozione	133	Pulizia interna	131, 150
Riparazioni	132	Pulizia SIP	150
Smaltimento	133	Punto di installazione	19
Struttura	12	R	
Modulo		Registro eventi	126
Totalizzatore		Regolazione della densità	74
Controllo totalizzatore	54	Requisiti di montaggio	
Modulo controllo totalizzatore	54	Dimensioni di installazione	20
Modulo elettronica I/O	12, 31	Disco di rottura	23
Modulo elettronica principale	12	Isolamento termico	21
Morsetti	145	Orientamento	20
N		Pressione statica	21
Netilion	131	Punto di installazione	19
Nome del dispositivo		Riscaldamento del sensore	22
Sensore	15	Tratti rettilinei in entrata e in uscita	20
Nome dispositivo		Tubo a scarico libero	19
Trasmettitore	14	Vibrazioni	22
Normativa per i materiali a contatto con alimenti	158	Requisiti per il personale	9
Norme e direttive	159	Resistenza agli urti e alle vibrazioni	149
Numero di serie	14, 15	Restituzione	132
O		Revisione del dispositivo	49
Opzioni operative	36	Ricerca guasti	
Orientamento (verticale, orizzontale)	20	Generale	89
P		Riparazione	132
Pacchetti applicativi	159	Note	132
Parti di ricambio	132	Riparazione del dispositivo	132
Perdita di carico	152	Riparazione di un dispositivo	132
		Ripetibilità	147
		Riscaldamento del sensore	22
		Ritaratura	131

Rotazione del modulo display	26
Rugosità	156
Ruoli utente	38
S	
Segnale di uscita	139
Segnale in caso di allarme	139
Segnali di stato	92
Sensore	
Installazione	26
Servizi di Endress+Hauser	
Manutenzione	131
Servizi Endress+Hauser	
Riparazione	132
Sicurezza	9
Sicurezza del prodotto	11
Sicurezza operativa	10
Sicurezza sul lavoro	10
Simboli	
Nell'area di stato del display locale	39
Per bloccare	39
Per il comportamento diagnostico	39
Per il numero del canale di misura	39
Per il segnale di stato	39
Per la comunicazione	39
Per la variabile misurata	39
Sistema di misura	137
Smaltimento	133
Smaltimento degli imballaggi	18
Soglia di portata	151
Sostituzione	
Componenti del dispositivo	132
Sottomenu	
Amministrazione	78
Calcolo portata volumetrica compensata	72
Comunicazione	65
Configurazione avanzata	71
Elenco degli eventi	126
Gestione totalizzatore/i	86
Informazioni sul dispositivo	129
Measured variables	83
Panoramica	38
Regolazione del sensore	73
Regolazione dello zero	76
Selezione fluido	67
Simulazione	79
Totalizzatore	86
Totalizzatore 1 ... n	77
Unità di sistema	63
Valori calcolati	71
Valori misurati	83
Variabili di processo	71
Web server	45
Struttura	
Menu operativo	37
Misuratore	12
Struttura del sistema	
Sistema di misura	137
ved Design del misuratore	

T	
Taglio bassa portata	140
Targhetta	
Sensore	15
Trasmittitore	14
Temperatura del fluido	
Effetto	147
Temperatura di immagazzinamento	17
Tempo di risposta	147
Tensione di alimentazione	144
Testato EHEDG	158
Totalizzatore	
Configurazione	77
Trasmittitore	
Connessione dei cavi segnali	31
Rotazione del modulo display	26
Trasmissione ciclica dei dati	51
Trasporto del misuratore	17
Tratti rettilinei in entrata	20
Tratti rettilinei in uscita	20
Tubo a scarico libero	19
U	
Uso del misuratore	
Casi limite	9
Uso non corretto	9
ved Uso previsto	
Uso previsto	9
Utensile	
Trasporto	17
Utensili	
Connessione elettrica	28
Per il montaggio	25
Utensili per il collegamento	28
Utensili per il montaggio	25
V	
Valori visualizzati	
Per lo stato di blocco	83
Variabili di processo	
Calcolate	138
Misurate	138
Variabili di uscita	139
Variabili in ingresso	138
Variabili misurate	
ved Variabili di processo	
Verifica finale dell'installazione	62
Verifica finale dell'installazione (checklist)	27
Verifica finale delle connessioni	62
Verifica finale delle connessioni (checklist)	35
Versioni firmware	130
Vibrazioni	22
W	
W@M Device Viewer	13



www.addresses.endress.com
