

Betriebsanleitung

Proline Promass F 100

Coriolis-Durchflussmessgerät
HART

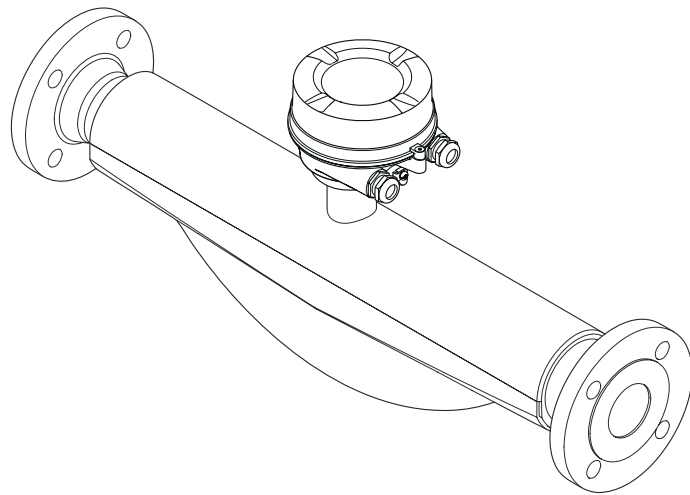

- Dokument so aufbewahren, dass das Dokument bei Arbeiten am und mit dem Gerät jederzeit verfügbar ist.
- Um eine Gefährdung für Personen oder der Anlage zu vermeiden: Kapitel "Grundlegende Sicherheitshinweise" sowie alle anderen, arbeitsspezifischen Sicherheitshinweise im Dokument sorgfältig lesen.
- Der Hersteller behält sich vor, technische Daten ohne spezielle Ankündigung dem entwicklungstechnischen Fortschritt anzupassen. Über die Aktualität und eventuelle Erweiterungen dieser Anleitung gibt Ihre Endress+Hauser Vertriebszentrale Auskunft.

Inhaltsverzeichnis

1	Hinweise zum Dokument	6	6.3	Montagekontrolle	26
1.1	Dokumentfunktion	6	7	Elektrischer Anschluss	28
1.2	Symbole	6	7.1	Elektrische Sicherheit	28
1.2.1	Warnhinweissymbole	6	7.2	Anschlussbedingungen	28
1.2.2	Elektrische Symbole	6	7.2.1	Benötigtes Werkzeug	28
1.2.3	Werkzeugsymbole	6	7.2.2	Anforderungen an Anschlusskabel ...	28
1.2.4	Symbole für Informationstypen	7	7.2.3	Klemmenbelegung	29
1.2.5	Symbole in Grafiken	7	7.2.4	Pinbelegung Gerätestecker	30
1.3	Dokumentation	7	7.2.5	Messgerät vorbereiten	30
1.4	Eingetragene Marken	8	7.3	Gerät anschließen	31
2	Sicherheitshinweise	9	7.3.1	Messumformer anschließen	31
2.1	Anforderungen an das Personal	9	7.4	Potenzialausgleich	33
2.2	Bestimmungsgemäße Verwendung	9	7.4.1	Anforderungen	33
2.3	Arbeitssicherheit	10	7.5	Spezielle Anschlusshinweise	33
2.4	Betriebsicherheit	10	7.5.1	Anschlussbeispiele	33
2.5	Produktsicherheit	10	7.6	Schutzart sicherstellen	35
2.6	IT-Sicherheit	11	7.7	Anschlusskontrolle	36
3	Produktbeschreibung	12	8	Bedienungsmöglichkeiten	37
3.1	Produktaufbau	12	8.1	Übersicht zu Bedienungsmöglichkeiten	37
3.1.1	Geräteausführung mit Kommunikati- onsart HART	12	8.2	Aufbau und Funktionsweise des Bedienme- nüs	38
4	Warenannahme und Produktidenti- fizierung	13	8.2.1	Aufbau des Bedienmenüs	38
4.1	Warenannahme	13	8.2.2	Bedienphilosophie	39
4.2	Produktidentifizierung	13	8.3	Anzeige der Messwerte via Vor-Ort-Anzeige (optional bestellbar)	40
4.2.1	Messumformer-Typenschild	14	8.3.1	Betriebsanzeige	40
4.2.2	Messaufnehmer-Typenschild	15	8.3.2	Anwenderrollen und ihre Zugriffs- rechte	41
4.2.3	Symbole auf dem Gerät	16	8.4	Zugriff auf Bedienmenü via Webbrowser	42
5	Lagerung und Transport	17	8.4.1	Funktionsumfang	42
5.1	Lagerbedingungen	17	8.4.2	Voraussetzungen	42
5.2	Produkt transportieren	17	8.4.3	Verbindungsaufbau	43
5.2.1	Messgeräte ohne Hebeösen	17	8.4.4	Einloggen	44
5.2.2	Messgeräte mit Hebeösen	18	8.4.5	Bedienoberfläche	45
5.2.3	Transport mit einem Gabelstapler ...	18	8.4.6	Webserver deaktivieren	46
5.3	Verpackungsentsorgung	18	8.4.7	Ausloggen	46
6	Montage	19	8.5	Zugriff auf Bedienmenü via Bedientool	47
6.1	Montagebedingungen	19	8.5.1	Bedientool anschließen	47
6.1.1	Montageposition	19	8.5.2	Field Xpert SFX350, SFX370	48
6.1.2	Anforderungen aus Umgebung und Prozess	21	8.5.3	FieldCare	48
6.1.3	Spezielle Montagehinweise	23	8.5.4	DeviceCare	49
6.2	Messgerät montieren	25	8.5.5	AMS Device Manager	50
6.2.1	Benötigtes Werkzeug	25	8.5.6	SIMATIC PDM	50
6.2.2	Messgerät vorbereiten	25	8.5.7	Field Communicator 475	50
6.2.3	Messgerät montieren	25	9	Systemintegration	51
6.2.4	Anzeigemodul drehen	26	9.1	Übersicht zu Gerätebeschreibungsdateien	51
			9.1.1	Aktuelle Versionsdaten zum Gerät ...	51
			9.1.2	Bedientools	51
			9.2	Messgrößen via HART-Protokoll	51
			9.2.1	Device Variablen	52
			9.3	Weitere Einstellungen	53

10	Inbetriebnahme	56	12.5	Diagnoseinformationen anpassen	107
10.1	Montage- und Anschlusskontrolle	56	12.5.1	Diagnoseverhalten anpassen	107
10.2	Bediensprache einstellen	56	12.5.2	Statussignal anpassen	108
10.3	Messgerät konfigurieren	56	12.6	Übersicht zu Diagnoseinformationen	108
10.3.1	Messstellenbezeichnung festlegen ...	56	12.7	Anstehende Diagnoseereignisse	111
10.3.2	Messstoff auswählen und einstellen ..	58	12.8	Diagnoseliste	112
10.3.3	Stromausgang konfigurieren	60	12.9	Ereignis-Logbuch	112
10.3.4	Impuls-/Frequenz-/Schaltausgang konfigurieren	61	12.9.1	Ereignis-Logbuch auslesen	112
10.3.5	HART-Eingang konfigurieren	66	12.9.2	Ereignis-Logbuch filtern	113
10.3.6	Ausgangsverhalten konfigurieren ...	68	12.9.3	Übersicht zu Informationsereignis- sen	113
10.3.7	Schleichmenge konfigurieren	71	12.10	Messgerät zurücksetzen	114
10.3.8	Überwachung der Rohrfüllung konfi- gurieren	72	12.10.1	Funktionsumfang von Parameter "Gerät zurücksetzen"	114
10.4	Erweiterte Einstellungen	73	12.11	Geräteinformationen	114
10.4.1	Parameter zur Eingabe des Freigabe- codes nutzen	73	12.12	Firmware-Historie	117
10.4.2	Systemeinheiten einstellen	73	13	Wartung	118
10.4.3	Berechnete Prozessgrößen	75	13.1	Wartungsarbeiten	118
10.4.4	Sensorabgleich durchführen	77	13.1.1	Außenreinigung	118
10.4.5	Summenzähler konfigurieren	81	13.1.2	Innenreinigung	118
10.4.6	Parameter zur Administration des Geräts nutzen	82	13.2	Mess- und Prüfmittel	118
10.5	Simulation	82	13.3	Endress+Hauser Dienstleistungen	118
10.6	Einstellungen schützen vor unerlaubtem Zugriff	84	14	Reparatur	119
10.6.1	Schreibschutz via Freigabecode	84	14.1	Allgemeine Hinweise	119
10.6.2	Schreibschutz via Verriegelungs- schalter	85	14.1.1	Reparatur- und Umbaukonzept ...	119
11	Betrieb	87	14.1.2	Hinweise zu Reparatur und Umbau .	119
11.1	Status der Geräteverriegelung ablesen	87	14.2	Ersatzteile	119
11.2	Bediensprache anpassen	87	14.3	Endress+Hauser Dienstleistungen	119
11.3	Anzeige konfigurieren	87	14.4	Rücksendung	119
11.4	Messwerte ablesen	87	14.5	Entsorgung	120
11.4.1	Untermenü "Messgrößen"	87	14.5.1	Messgerät demontieren	120
11.4.2	Untermenü "Summenzähler"	97	14.5.2	Messgerät entsorgen	120
11.4.3	Ausgangsgrößen	98	15	Zubehör	121
11.5	Messgerät an Prozessbedingungen anpassen .	99	15.1	Gerätespezifisches Zubehör	121
11.6	Summenzähler-Reset durchführen	99	15.1.1	Zum Messaufnehmer	121
11.6.1	Funktionsumfang von Parameter "Steuerung Summenzähler"	101	15.2	Kommunikationsspezifisches Zubehör	121
11.6.2	Funktionsumfang von Parameter "Alle Summenzähler zurücksetzen" ..	101	15.3	Servicespezifisches Zubehör	122
12	Diagnose und Störungsbehebung ..	102	15.4	Systemkomponenten	123
12.1	Allgemeine Störungsbehebungen	102	16	Technische Daten	124
12.2	Diagnoseinformation via Leuchtdioden	103	16.1	Anwendungsbereich	124
12.2.1	Messumformer	103	16.2	Arbeitsweise und Systemaufbau	124
12.3	Diagnoseinformation im Webbrowser	104	16.3	Eingang	125
12.3.1	Diagnosemöglichkeiten	104	16.4	Ausgang	126
12.3.2	Behebungsmaßnahmen aufrufen ...	106	16.5	Energieversorgung	129
12.4	Diagnoseinformation in FieldCare oder Devi- ceCare	106	16.6	Leistungsmerkmale	130
12.4.1	Diagnosemöglichkeiten	106	16.7	Montage	134
12.4.2	Behebungsmaßnahmen aufrufen ...	107	16.8	Umgebung	135
			16.9	Prozess	136
			16.10	Konstruktiver Aufbau	139
			16.11	Anzeige und Bedienoberfläche	142
			16.12	Zertifikate und Zulassungen	144
			16.13	Anwendungspakete	147

16.14 Zubehör	148
16.15 Ergänzende Dokumentation	148
Stichwortverzeichnis	150

1 Hinweise zum Dokument

1.1 Dokumentfunktion

Diese Anleitung liefert alle Informationen, die in den verschiedenen Phasen des Lebenszyklus des Geräts benötigt werden: Von der Produktidentifizierung, Warenannahme und Lagerung über Montage, Anschluss, Bedienungsgrundlagen und Inbetriebnahme bis hin zur Störungsbeseitigung, Wartung und Entsorgung.

1.2 Symbole

1.2.1 Warnhinweissymbole

GEFAHR

Bezeichnet eine unmittelbar drohende Gefahr. Wenn sie nicht gemieden wird, sind Tod oder schwerste Verletzungen die Folge.

WARNUNG

Bezeichnet eine möglicherweise drohende Gefahr. Wenn sie nicht gemieden wird, können Tod oder schwerste Verletzungen die Folge sein.

VORSICHT

Bezeichnet eine möglicherweise drohende Gefahr. Wenn sie nicht gemieden wird, können leichte oder geringfügige Verletzungen die Folge sein.



HINWEIS

Bezeichnet eine möglicherweise schädliche Situation. Wenn sie nicht gemieden wird, kann das Produkt oder etwas in seiner Umgebung beschädigt werden.











1.2.2 Elektrische Symbole

Symbol	Bedeutung
	Gleichstrom
	Wechselstrom
	Gleich- und Wechselstrom
	Erdanschluss Eine geerdete Klemme, die vom Gesichtspunkt des Benutzers über ein Erdungssystem geerdet ist.
	Anschluss Potenzialausgleich (PE: Protective earth) Erdungsklemmen, die geerdet werden müssen, bevor andere Anschlüsse hergestellt werden dürfen. Die Erdungsklemmen befinden sich innen und außen am Gerät: <ul style="list-style-type: none"> ▪ Innere Erdungsklemme: Anschluss Potenzialausgleich wird mit dem Versorgungsnetz verbunden. ▪ Äußere Erdungsklemme: Gerät wird mit dem Erdungssystem der Anlage verbunden.



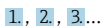

1.2.3 Werkzeugsymbole

Symbol	Bedeutung
	Innensechskantschlüssel
	Gabelschlüssel

1.2.4 Symbole für Informationstypen

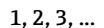
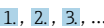
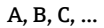
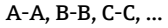
Symbol	Bedeutung
	Erlaubt Abläufe, Prozesse oder Handlungen, die erlaubt sind.
	Zu bevorzugen Abläufe, Prozesse oder Handlungen, die zu bevorzugen sind.
	Verboten Abläufe, Prozesse oder Handlungen, die verboten sind.
	Tipp Kennzeichnet zusätzliche Informationen.
	Verweis auf Dokumentation
	Verweis auf Seite
	Verweis auf Abbildung
	Zu beachtender Hinweis oder einzelner Handlungsschritt
	Handlungsschritte
	Ergebnis eines Handlungsschritts
	Hilfe im Problemfall
	Sichtkontrolle

1.2.5 Symbole in Grafiken

Symbol	Bedeutung
	Positionsnummern
	Handlungsschritte
	Ansichten
	Schnitte
	Explosionsgefährdeter Bereich
	Sicherer Bereich (nicht explosionsgefährdeter Bereich)
	Durchflussrichtung

1.3 Dokumentation

-  Eine Übersicht zum Umfang der zugehörigen Technischen Dokumentation bieten:
 - *Device Viewer* (www.endress.com/deviceviewer): Seriennummer vom Typenschild eingeben
 - *Endress+Hauser Operations App*: Seriennummer vom Typenschild eingeben oder Matrixcode auf dem Typenschild einscannen

Folgende Dokumentationen können je nach bestellter Geräteausführung verfügbar sein:

Dokumenttyp	Zweck und Inhalt des Dokuments
Technische Information (TI)	Planungshilfe für Ihr Gerät Das Dokument liefert alle technischen Daten zum Gerät und gibt einen Überblick, was rund um das Gerät bestellt werden kann.
Kurzanleitung (KA)	Schnell zum 1. Messwert Die Anleitung liefert alle wesentlichen Informationen von der Warenannahme bis zur Erstinbetriebnahme.
Betriebsanleitung (BA)	Ihr Nachschlagewerk Die Anleitung liefert alle Informationen, die in den verschiedenen Phasen des Lebenszyklus vom Gerät benötigt werden: Von der Produktidentifizierung, Warenannahme und Lagerung über Montage, Anschluss, Bedienungsgrundlagen und Inbetriebnahme bis hin zur Störungsbeseitigung, Wartung und Entsorgung.
Beschreibung Geräteparameter (GP)	Referenzwerk für Ihre Parameter Das Dokument liefert detaillierte Erläuterungen zu jedem einzelnen Parameter. Die Beschreibung richtet sich an Personen, die über den gesamten Lebenszyklus mit dem Gerät arbeiten und dabei spezifische Konfigurationen durchführen.
Sicherheitshinweise (XA)	Abhängig von der Zulassung liegen dem Gerät bei Auslieferung Sicherheitshinweise für elektrische Betriebsmittel in explosionsgefährdeten Bereichen bei. Diese sind integraler Bestandteil der Betriebsanleitung.  Auf dem Typenschild ist angegeben, welche Sicherheitshinweise (XA) für das jeweilige Gerät relevant sind.
Geräteabhängige Zusatzdokumentation (SD/FY)	Anweisungen der entsprechenden Zusatzdokumentation konsequent beachten. Die Zusatzdokumentation ist fester Bestandteil der Dokumentation zum Gerät.

1.4 Eingetragene Marken

HART®

Eingetragene Marke der FieldComm Group, Austin, Texas, USA

TRI-CLAMP®

Eingetragene Marke der Firma Ladish & Co., Inc., Kenosha, USA

2 Sicherheitshinweise

2.1 Anforderungen an das Personal

Das Personal für Installation, Inbetriebnahme, Diagnose und Wartung muss folgende Bedingungen erfüllen:

- ▶ Ausgebildetes Fachpersonal: Verfügt über Qualifikation, die dieser Funktion und Tätigkeit entspricht.
- ▶ Vom Anlagenbetreiber autorisiert.
- ▶ Mit den nationalen Vorschriften vertraut.
- ▶ Vor Arbeitsbeginn: Anweisungen in Anleitung und Zusatzdokumentation sowie Zertifikate (je nach Anwendung) lesen und verstehen.
- ▶ Anweisungen und Rahmenbedingungen befolgen.

Das Bedienpersonal muss folgende Bedingungen erfüllen:

- ▶ Entsprechend den Aufgabenanforderungen vom Anlagenbetreiber eingewiesen und autorisiert.
- ▶ Anweisungen in dieser Anleitung befolgen.

2.2 Bestimmungsgemäße Verwendung

Anwendungsbereich und Messstoffe

Das in dieser Anleitung beschriebene Messgerät ist nur für die Durchflussmessung von Flüssigkeiten und Gasen bestimmt.

Je nach bestellter Ausführung kann das Messgerät auch explosionsgefährdete ¹⁾, brennbare, giftige und brandfördernde Messstoffe messen.

Messgeräte für den Einsatz in explosionsgefährdeten Bereichen, in hygienischen Anwendungen oder bei erhöhter Gefährdung durch Prozessdrücke, sind auf dem Typenschild besonders gekennzeichnet.

Um den einwandfreien Zustand des Messgeräts während der Betriebsdauer zu gewährleisten:

- ▶ Messgerät nur unter Einhaltung der Daten auf dem Typenschild und der in Anleitung und Zusatzdokumentation aufgelisteten Rahmenbedingungen einsetzen.
- ▶ Anhand des Typenschildes prüfen, ob das bestellte Gerät für den vorgesehenen Gebrauch im zulassungsrelevanten Bereich (z. B. Explosionsschutz, Druckgerätesicherheit) eingesetzt werden kann.
- ▶ Messgerät nur für Messstoffe einsetzen, gegen welche die prozessberührenden Materialien hinreichend beständig sind.
- ▶ Den spezifizierten Druck- und Temperaturbereich einhalten.
- ▶ Den spezifizierten Umgebungstemperaturbereich einhalten.
- ▶ Messgerät dauerhaft vor Korrosion durch Umwelteinflüsse schützen.

Fehlgebrauch

Nicht bestimmungsgemäße Verwendung kann die Sicherheit beeinträchtigen. Der Hersteller haftet nicht für Schäden, die aus unsachgemäßer oder nicht bestimmungsgemäßer Verwendung entstehen.

WARNUNG

Bruchgefahr durch korrosive oder abrasive Messstoffe sowie Umgebungsbedingungen!

- ▶ Kompatibilität des Prozessmessstoffs mit dem Messaufnehmer abklären.
- ▶ Beständigkeit aller messstoffberührender Materialien im Prozess sicherstellen.
- ▶ Spezifizierten Druck- und Temperaturbereich einhalten.

1) Nicht zutreffend für IO-Link-Messgeräte

HINWEIS**Klärung bei Grenzfällen:**

- ▶ Bei speziellen Messstoffen und Medien für die Reinigung: Endress+Hauser ist bei der Abklärung der Korrosionsbeständigkeit messstoffberührender Materialien behilflich, übernimmt aber keine Garantie oder Haftung, da kleine Veränderungen der Temperatur, Konzentration oder des Verunreinigungsgrads im Prozess Unterschiede in der Korrosionsbeständigkeit bewirken können.

Restrisiken**⚠ VORSICHT**

Gefahr durch Verbrennung oder Erfrierung! Messstoffe und Elektronik mit hoher oder tiefer Temperatur können zu heißen oder kalten Oberflächen auf dem Gerät führen!

- ▶ Geeigneten Berührungsschutz montieren.

⚠ WARNUNG

Gehäusebruchgefahr durch Messrohrbruch!

Wenn ein Messrohr bricht, dann steigt der Druck im Messaufnehmergehäuse entsprechend dem Betriebsdruck an.

- ▶ Berstscheibe verwenden.

⚠ WARNUNG

Gefährdung durch austretende Messstoffe!

Bei Geräteausführung mit Berstscheibe: Unter Druck austretende Messstoffe können zu Verletzungen oder Sachschaden führen.

- ▶ Vorkehrungen treffen, um Verletzungen und Sachschaden beim Auslösen der Berstscheibe auszuschließen.

2.3 Arbeitssicherheit

Bei Arbeiten am und mit dem Gerät:

- ▶ Erforderliche persönliche Schutzausrüstung gemäß nationalen Vorschriften tragen.

2.4 Betriebssicherheit

Beschädigung des Geräts!

- ▶ Das Gerät nur in technisch einwandfreiem und betriebssicherem Zustand betreiben.
- ▶ Der Betreiber ist für den störungsfreien Betrieb des Geräts verantwortlich.

Umbauten am Gerät

Eigenmächtige Umbauten am Gerät sind nicht zulässig und können zu unvorhersehbaren Gefahren führen!

- ▶ Wenn Umbauten trotzdem erforderlich sind: Rücksprache mit dem Hersteller halten.

Reparatur

Um die Betriebssicherheit weiterhin zu gewährleisten:

- ▶ Nur wenn die Reparatur ausdrücklich erlaubt ist, diese am Gerät durchführen.
- ▶ Die nationalen Vorschriften bezüglich Reparatur eines elektrischen Geräts beachten.
- ▶ Nur Original-Ersatzteile und Zubehör verwenden.

2.5 Produktsicherheit

Das Gerät ist nach dem Stand der Technik und guter Ingenieurspraxis betriebssicher gebaut und geprüft und hat das Werk in sicherheitstechnisch einwandfreiem Zustand verlassen.

Es erfüllt die allgemeinen Sicherheitsanforderungen und gesetzlichen Anforderungen. Zudem ist es konform zu den EU-Richtlinien, die in der gerätespezifischen EU-Konformitätserklärung aufgelistet sind. Mit Anbringung der CE-Kennzeichnung bestätigt der Hersteller diesen Sachverhalt.

2.6 IT-Sicherheit

Eine Gewährleistung unsererseits ist nur gegeben, wenn das Produkt gemäß der Betriebsanleitung installiert und eingesetzt wird. Das Produkt verfügt über Sicherheitsmechanismen, um es gegen versehentliche Veränderung der Einstellungen zu schützen.

IT-Sicherheitsmaßnahmen gemäß dem Sicherheitsstandard des Betreibers, die das Produkt und dessen Datentransfer zusätzlich schützen, sind vom Betreiber selbst zu implementieren.

3 Produktbeschreibung

Das Gerät besteht aus Messumformer und Messaufnehmer.

Das Gerät ist als Kompaktausführung verfügbar:
Messumformer und Messaufnehmer bilden eine mechanische Einheit.

3.1 Produktaufbau

3.1.1 Geräteausführung mit Kommunikationsart HART

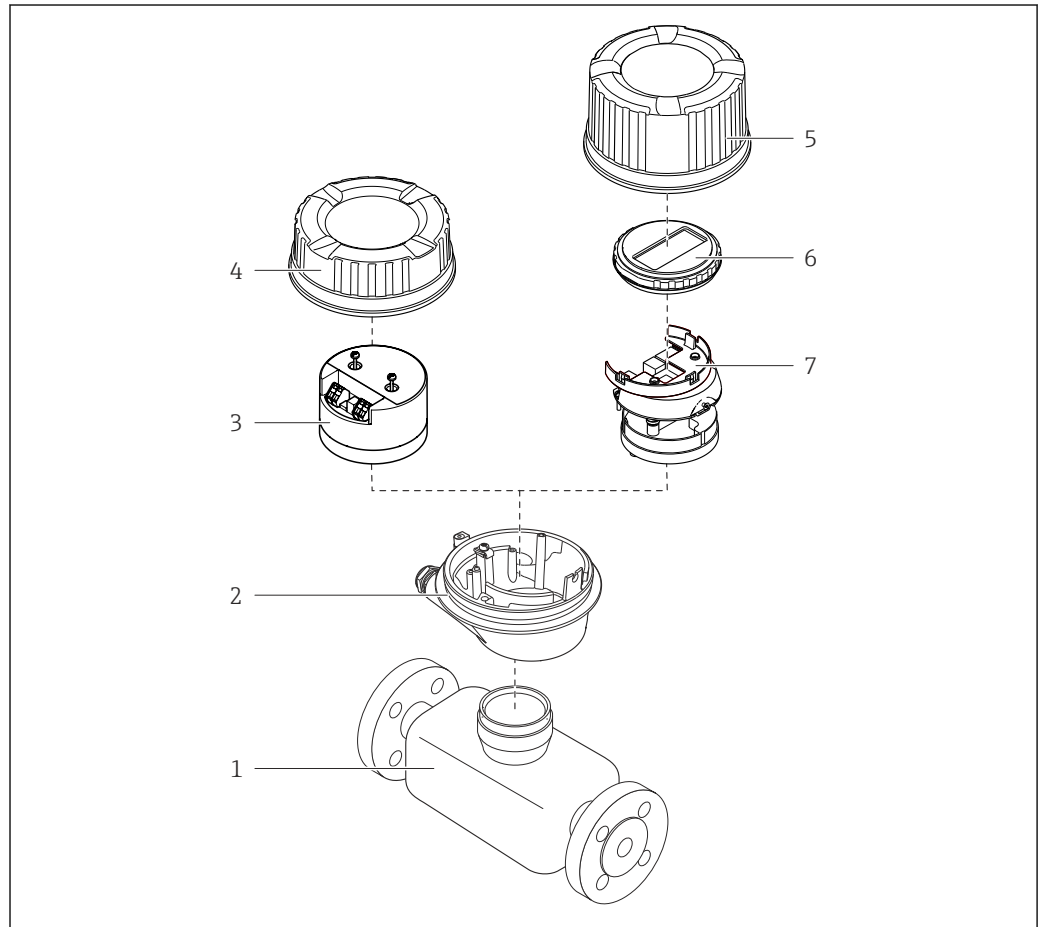

A0023153

1 Wichtige Komponenten eines Messgeräts

- 1 Messaufnehmer
- 2 Messumformergehäuse
- 3 Hauptelektronikmodul
- 4 Messumformer-Gehäusedeckel
- 5 Messumformer-Gehäusedeckel (Ausführung für optionale Vor-Ort-Anzeige)
- 6 Vor-Ort-Anzeige (optional)
- 7 Hauptelektronikmodul (mit Halterung für optionale Vor-Ort-Anzeige)

4 Warenannahme und Produktidentifizierung

4.1 Warenannahme

Nach Erhalt der Lieferung:

1. Verpackung auf Beschädigungen prüfen.
 - ↳ Schäden unverzüglich dem Hersteller melden.
Beschädigte Komponenten nicht installieren.
2. Den Lieferumfang anhand des Lieferscheins prüfen.
3. Typenschilddaten mit den Bestellangaben auf dem Lieferschein vergleichen.
4. Vollständigkeit der Technischen Dokumentation und aller weiteren erforderlichen Dokumente, z. B. Zertifikate prüfen.



Wenn eine der oben genannten Bedingungen nicht erfüllt ist: Hersteller kontaktieren.

4.2 Produktidentifizierung

Folgende Möglichkeiten stehen zur Identifizierung des Geräts zur Verfügung:

- Typenschild
- Bestellcode (Order code) mit Angabe der Geräteeigenschaften auf dem Lieferschein
- Seriennummer von Typenschildern im *Device Viewer* eingeben (www.endress.com/deviceviewer): Alle Informationen zum Gerät werden angezeigt.
- Seriennummer von Typenschildern in die *Endress+Hauser Operations App* eingeben oder mit der *Endress+Hauser Operations App* den DataMatrix-Code auf dem Typenschild scannen: Alle Informationen zum Gerät werden angezeigt.

Eine Übersicht zum Umfang der zugehörigen Technischen Dokumentation bieten:

- Die Kapitel "Weitere Standarddokumentation zum Gerät" und "Geräteabhängige Zusatzdokumentation"
- Der *Device Viewer*: Seriennummer vom Typenschild eingeben (www.endress.com/deviceviewer)
- Die *Endress+Hauser Operations App*: Seriennummer vom Typenschild eingeben oder den DataMatrix-Code auf dem Typenschild scannen.

4.2.1 Messumformer-Typenschild



A0030222

2 Beispiel für ein Messumformer-Typenschild

- 1 Herstelleradresse/Zertifikatshalter
- 2 Name des Messumformers
- 3 Bestellcode (Order code)
- 4 Seriennummer (Ser. no.)
- 5 Erweiterter Bestellcode (Ext. ord. cd.)
- 6 Elektrische Anschlussdaten: z.B. verfügbare Ein- und Ausgänge, Versorgungsspannung
- 7 Zulässige Umgebungstemperatur (T_a)
- 8 Schutzart
- 9 2-D-Matrixcode
- 10 Dokumentnummer sicherheitsrelevanter Zusatzdokumentation → 149
- 11 Herstellungsdatum: Jahr-Monat
- 12 CE-Zeichen, RCM-Tick Kennzeichnung
- 13 Firmware-Version (FW)

4.2.2 Messaufnehmer-Typenschild



A0029199

3 Beispiel für ein Messaufnehmer-Typenschild

- 1 Name des Messaufnehmers
- 2 Herstelleradresse/Zertifikatshalter
- 3 Bestellcode (Order code)
- 4 Seriennummer (Ser. no.)
- 5 Erweiterter Bestellcode (Ext. ord. cd.) → 15
- 6 Nennweite des Messaufnehmers; Flanschnennweite/Nenndruck; Testdruck des Messaufnehmers; Messstoff-Temperaturbereich; Werkstoff von Messrohr und Verteilstück; Sensorspezifische Angaben: z.B. Druckbereich Messaufnehmergehäuse, Wide-Range-Dichtespezifikation (Sonderdichtekalibrierung)
- 7 Zulassungsinformationen zu Explosionsschutz, Druckgeräterichtlinie und Schutzart
- 8 Durchflussrichtung
- 9 Herstellungsdatum: Jahr-Monat
- 10 2-D-Matrixcode
- 11 Dokumentnummer sicherheitsrelevanter Zusatzdokumentation
- 12 CE-Zeichen, RCM-Tick Kennzeichnung
- 13 Oberflächenrauheit
- 14 Zulässige Umgebungstemperatur (T_a)



Bestellcode

Die Nachbestellung des Messgeräts erfolgt über den Bestellcode (Order code).

Erweiterter Bestellcode

- Gerätetyp (Produktwurzel) und Grundspezifikationen (Muss-Merkmale) werden immer aufgeführt.
- Von den optionalen Spezifikationen (Kann-Merkmale) werden nur die sicherheits- und zulassungsrelevanten Spezifikationen aufgeführt (z.B. LA). Wurden noch andere optionale Spezifikationen bestellt, werden diese gemeinsam durch das Platzhaltersymbol # dargestellt (z.B. #LA#).
- Enthalten die bestellten optionalen Spezifikationen keine sicherheits- und zulassungsrelevanten Spezifikationen, werden sie durch das Platzhaltersymbol + dargestellt (z.B. XXXXXX-AACCCAAD2S1+).

4.2.3 Symbole auf dem Gerät

Symbol	Bedeutung
	WARNUNG! Dieser Hinweis macht auf eine gefährliche Situation aufmerksam, die, wenn sie nicht vermieden wird, zu Tod oder schwerer Körperverletzung führen kann. Um die Art der potenziellen Gefahr und die zur Vermeidung der Gefahr erforderlichen Maßnahmen herauszufinden, die Dokumentation zum Messgerät konsultieren.
	Verweis auf Dokumentation Verweist auf die entsprechende Dokumentation zum Gerät.
	Schutzleiteranschluss Eine Klemme, die geerdet werden muss, bevor andere Anschlüsse hergestellt werden dürfen.

5 Lagerung und Transport

5.1 Lagerbedingungen

Folgende Hinweise bei der Lagerung beachten:

- ▶ Um Stoßsicherheit zu gewährleisten, in Originalverpackung lagern.
- ▶ Auf Prozessanschlüsse montierte Schutzscheiben oder Schutzkappen nicht entfernen. Sie verhindern mechanische Beschädigungen an den Dichtflächen sowie Verschmutzungen im Messrohr.
- ▶ Vor Sonneneinstrahlung schützen. Unzulässig hohe Oberflächentemperaturen vermeiden.
- ▶ Trocken und staubfrei lagern.
- ▶ Nicht im Freien lagern.

Lagerungstemperatur → 📄 135

5.2 Produkt transportieren

Messgerät in Originalverpackung zur Messstelle transportieren.



A0029252

- i** Auf Prozessanschlüssen montierte Schutzscheiben oder -kappen nicht entfernen. Sie verhindern mechanische Beschädigungen an den Dichtflächen sowie Verschmutzungen im Messrohr.

5.2.1 Messgeräte ohne Hebeösen

⚠️ WARNUNG

Schwerpunkt des Messgeräts liegt über den Aufhängepunkten der Tragriemen

Verletzungsgefahr durch abrutschendes Messgerät!

- ▶ Messgerät vor Drehen oder Abrutschen sichern.
- ▶ Gewichtsangabe auf der Verpackung beachten (Aufkleber).



A0029214

5.2.2 Messgeräte mit Hebeösen

⚠ VORSICHT**Spezielle Transporthinweise für Geräte mit Hebeösen**

- ▶ Für den Transport ausschließlich die am Gerät oder an den Flanschen angebrachten Hebeösen verwenden.
- ▶ Das Gerät muss immer an mindestens zwei Hebeösen befestigt werden.

5.2.3 Transport mit einem Gabelstapler

Beim Transport in einer Holzkiste ermöglicht die Bodenstruktur, dass die Holzkiste mit einem Gabelstapler längs oder beidseitig angehoben werden kann.

5.3 Verpackungsentsorgung

Alle Verpackungsmaterialien sind umweltfreundlich und zu 100 % recyclebar:

- Umverpackung des Geräts
 - Stretchfolie aus Polymer gemäß EU-Richtlinie 2002/95/EC (RoHS)
- Verpackung
 - Holzkiste behandelt nach Standard ISPM 15, bestätigt durch IPPC-Logo
 - Karton gemäß europäischer Verpackungsrichtlinie 94/62EG, Bestätigung der Recyclingfähigkeit durch angebrachtes RESY-Symbol
- Transportmaterial und Befestigungsmaterial
 - Kunststoff-Einwegpalette
 - Kunststoffbänder
 - Kunststoff-Klebestreifen
- Füllmaterial
 - Papierpolster

6 Montage

6.1 Montagebedingungen

6.1.1 Montageposition

Montageort



A0028772

Um Messfehler aufgrund von Gasblasenansammlungen im Messrohr zu vermeiden, folgende Einbauorte in der Rohrleitung vermeiden:

- Einbau am höchsten Punkt der Leitung
- Einbau unmittelbar vor einem freien Rohrauslauf in einer Falleitung

Bei einer Falleitung

Folgender Installationsvorschlag ermöglicht dennoch den Einbau in eine offene Falleitung. Rohrverengungen oder die Verwendung einer Blende mit kleinerem Querschnitt als die Nennweite verhindern das Leerlaufen des Messaufnehmers während der Messung.

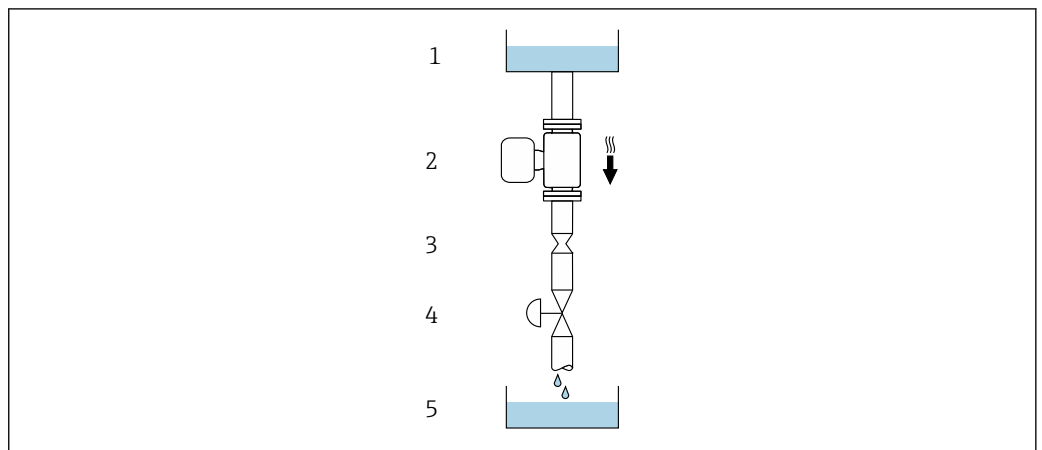

A0028773



4 Einbau in eine Falleitung (z.B. bei Abfüllanwendungen)

- 1 Vorratstank
- 2 Messaufnehmer
- 3 Blende, Rohrverengung
- 4 Ventil
- 5 Abfüllbehälter

DN		Ø Blende, Rohrverengung	
[mm]	[in]	[mm]	[in]
8	$\frac{3}{8}$	6	0,24
15	$\frac{1}{2}$	10	0,40
25	1	14	0,55
40	1 $\frac{1}{2}$	22	0,87
50	2	28	1,10
80	3	50	1,97
100	4	65	2,60
150	6	90	3,54
250	10	150	5,91

Einbaulage

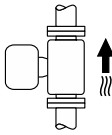
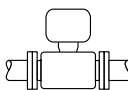
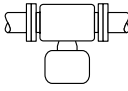
Die Pfeilrichtung auf dem Messaufnehmer-Typenschild hilft, den Messaufnehmer entsprechend der Durchflussrichtung einzubauen (Fließrichtung des Messstoffs durch die Rohrleitung).

Einbaulage		Empfehlung
A	Vertikale Einbaulage  A0015591	☑☑ ¹⁾
B	Horizontale Einbaulage Messumformer oben  A0015589	☑☑ ²⁾ Ausnahme: → ☑ 5, ☑ 21
C	Horizontale Einbaulage Messumformer unten  A0015590	☑☑ ³⁾ Ausnahme: → ☑ 5, ☑ 21
D	Horizontale Einbaulage Messumformer seitlich  A0015592	☒

- 1) Um die Selbstentleerung zu gewährleisten, wird diese Einbaulage empfohlen.
- 2) Anwendungen mit tiefen Prozesstemperaturen können die Umgebungstemperatur senken. Um die minimale Umgebungstemperatur für den Messumformer einzuhalten, wird diese Einbaulage empfohlen.
- 3) Anwendungen mit hohen Prozesstemperaturen können die Umgebungstemperatur erhöhen. Um die maximale Umgebungstemperatur für den Messumformer einzuhalten, wird diese Einbaulage empfohlen.

Wenn ein Messaufnehmer mit gebogenem Messrohr horizontal eingebaut wird: Messaufnehmerposition auf die Messstoffeigenschaften abstimmen.

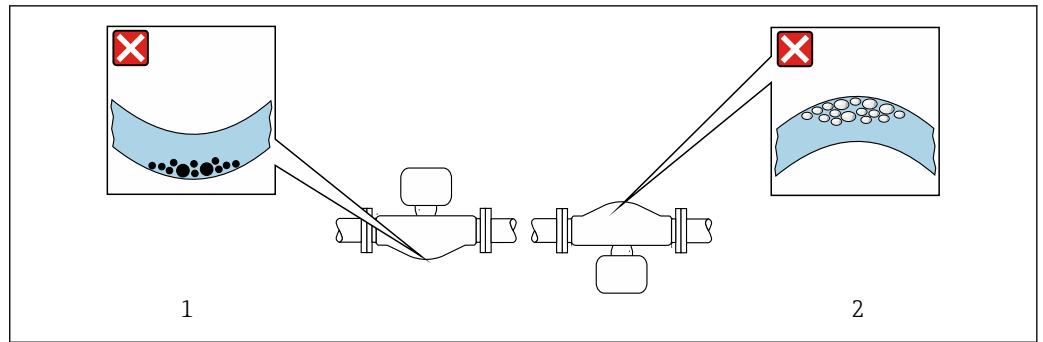

5 Einbaulage Messaufnehmer mit gebogenem Messrohr

- 1 Vermeiden bei feststoffbeladenen Messstoffen: Gefahr von Feststoffansammlungen
- 2 Vermeiden bei ausgasenden Messstoffen: Gefahr von Gasansammlungen

Ein- und Auslaufstrecken

Bei der Montage muss keine Rücksicht auf Turbulenz erzeugende Armaturen wie Ventile, Krümmer oder T-Stücke genommen werden, solange keine Kavitationseffekte entstehen
 → 21.

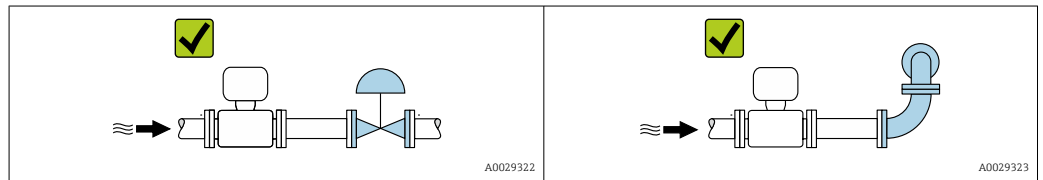

Einbaumaße

Angaben zu den Abmessungen und Einbaulängen des Geräts: Dokument "Technische Information", Kapitel "Konstruktiver Aufbau"

6.1.2 Anforderungen aus Umgebung und Prozess

Umgebungstemperaturbereich

Messgerät	<ul style="list-style-type: none"> ▪ -40 ... +60 °C (-40 ... +140 °F) ▪ Bestellmerkmal "Test, Zeugnis", Option JM: -50 ... +60 °C (-58 ... +140 °F)
-----------	---

- ▶ Bei Betrieb im Freien:
Direkte Sonneneinstrahlung vermeiden, besonders in wärmeren Klimaregionen.

Systemdruck

Es ist wichtig, dass keine Kavitation und kein Ausgasen der in Flüssigkeiten enthaltenen Gase auftritt.

Kavitation wird durch das Unterschreiten des Dampfdrucks verursacht:

- Bei leicht siedenden Flüssigkeiten (z.B. Kohlenwasserstoffe, Lösungsmittel, Flüssiggase)
- Bei Saugförderung
- ▶ Um Kavitation und Ausgasen zu verhindern: Für einen genügend hohen Systemdruck sorgen.

Deshalb werden folgende Montageorte empfohlen:

- Am tiefsten Punkt einer Steigleitung
- Auf der Druckseite von Pumpen (keine Unterdruckgefahr)

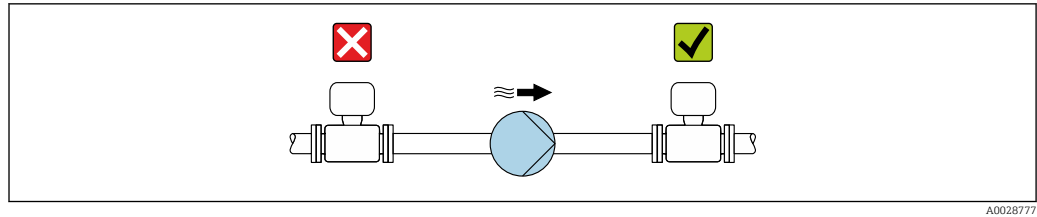

A0028777

Wärmeisolation

Bei einigen Messstoffen ist es wichtig, dass die Abstrahlungswärme vom Messaufnehmer zum Messumformer gering gehalten wird. Für die erforderliche Isolation sind verschiedenste Materialien verwendbar.

Für Anwendungen mit Wärmeisolation werden folgende Geräteausführungen empfohlen:

- Ausführung mit Halsverlängerung für Isolation:
Bestellmerkmal "Sensoroption", Option CG mit einer Halsrohrlänge von 105 mm (4,13 in).
- Erweiterte Temperaturex Ausführung:
Bestellmerkmal "Messrohr Material", Option SD, SE, SF oder TH mit einer Halsrohrlänge von 105 mm (4,13 in).

HINWEIS

Überhitzung der Messelektronik durch Wärmeisolierung!

- ▶ Empfohlene Einbaulage: Horizontale Einbaulage, Messumformergehäuses nach unten gerichtet.
- ▶ Das Messumformergehäuse nicht mitisolieren.
- ▶ Maximal zulässige Temperatur am unteren Ende des Messumformergehäuses: 80 °C (176 °F)
- ▶ Wärmeisolation mit freiem Halsrohr: Wir empfehlen das Halsrohr nicht zu isolieren, um eine optimale Wärmeabfuhr zu gewährleisten.

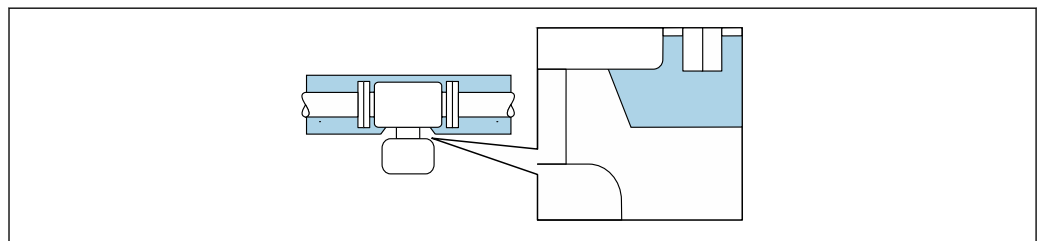

A0034391

6 Wärmeisolation mit freiem Halsrohr

Beheizung

HINWEIS

Überhitzung der Messelektronik durch zu hohe Umgebungstemperatur!

- ▶ Maximal zulässige Umgebungstemperatur für den Umformer einhalten.
- ▶ Je nach Messstofftemperatur Anforderungen an die Einbaulage beachten.

HINWEIS**Gefahr der Überhitzung bei Beheizung**

- ▶ Sicherstellen, dass die Temperatur am unteren Ende des Messumformergehäuses nicht höher ist als 80 °C (176 °F).
- ▶ Gewährleisten, dass am Messumformerhals eine genügend grosse Konvektion vorhanden ist.
- ▶ Sicherstellen, dass eine genügend große Oberfläche des Messumformerhalses frei bleibt. Der nicht abgedeckte Teil dient der Wärmeabfuhr und schützt die Messelektronik vor Überhitzung und Unterkühlung.
- ▶ Bei Einsatz im explosionsgefährdeten Bereich: Hinweise in der gerätespezifischen Ex-Dokumentation beachten. Detaillierte Angaben zu den Temperaturtabellen: Separates Dokument "Sicherheitshinweise" (XA) zum Gerät.
- ▶ Verhalten der Prozessdiagnose "830 Umgebungstemperatur zu hoch" und "832 Elektroniktemperatur zu hoch" berücksichtigen, falls eine Überhitzung durch eine geeignete Systemauslegung nicht ausgeschlossen werden kann.

Beheizungsmöglichkeiten

Wenn ein Messstoff bedingt, dass im Bereich des Messaufnehmers kein Wärmeverlust stattfinden darf, gibt es folgende Beheizungsmöglichkeiten:

- Elektrisch, z.B. mit Heizbändern ²⁾
- Über heißwasser- oder dampfführende Rohre
- Über Heizmäntel



Vibrationen

Anlagenvibrationen haben aufgrund hoher Messrohr-Schwingfrequenz keinen Einfluss auf die Funktionstüchtigkeit des Messsystems.

6.1.3 Spezielle Montagehinweise**Entleerbarkeit**

Bei vertikalem Einbau können die Messrohre vollständig entleert und vor Ablagerungen geschützt werden.

Lebensmitteltauglichkeit

 Bei Installation in hygienischen Anwendungen: Hinweise im Kapitel "Zertifikate und Zulassungen/Lebensmitteltauglichkeit" beachten →  145

Berstscheibe

Prozessrelevante Informationen: →  137.

⚠️ WARNUNG**Gefährdung durch austretende Messstoffe!**

Unter Druck austretende Messstoffe können zu Verletzungen oder Sachschaden führen.

- ▶ Vorkehrungen treffen, um Personengefährdung und Schaden beim Auslösen der Berstscheibe auszuschließen.
- ▶ Angaben auf dem Berstscheiben Aufkleber beachten.
- ▶ Beim Einbau des Geräts darauf achten, dass die Funktion der Berstscheibe nicht behindert wird.
- ▶ Keinen Heizmantel verwenden.
- ▶ Berstscheibe nicht entfernen oder beschädigen.

2) Es wird allgemein empfohlen, parallele Heizbänder zu verwenden (bidirektionaler Stromfluss). Dabei sind besondere Überlegungen anzustellen, wenn ein einadriges Heizkabel verwendet werden soll. Weitere Informationen finden Sie im Dokument EA01339D "Installationsanleitung für elektrische Begleitheizungssysteme".

Die Lage der Berstscheibe ist durch einen daneben angebrachten Aufkleber gekennzeichnet.

Der Transportschutz ist zu entfernen.

Die vorhandenen Anschlussstutzen sind nicht für eine Spül- oder Drucküberwachungsfunktion vorgesehen, sondern sind Einbauort der Berstscheibe.

Um im Falle eines Berstscheibenbruchs austretenden Messstoff abzuführen, kann am Innengewinde der Berstscheibe eine Ablassleinrichtung eingeschraubt werden.

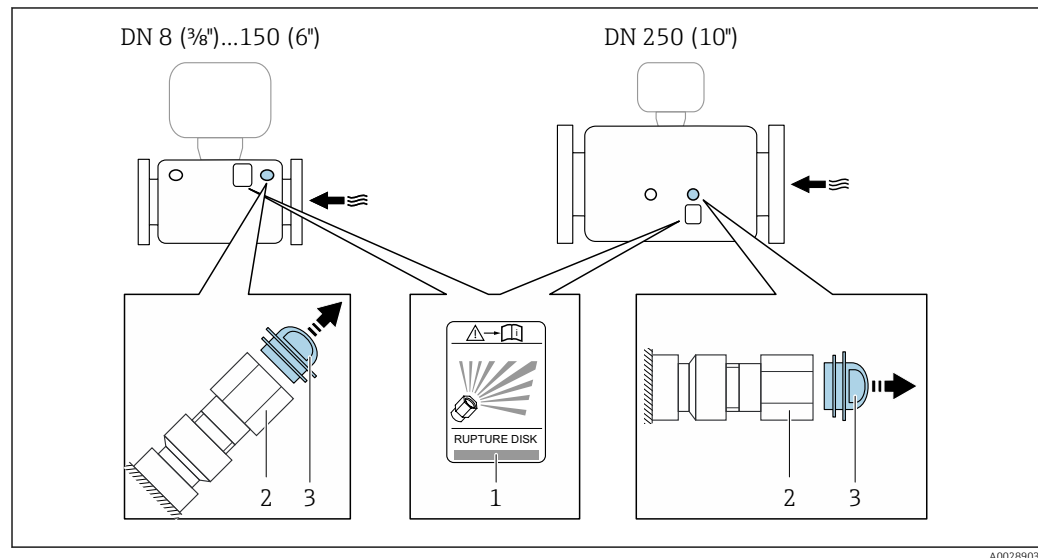

- 1 Hinweisschild zur Berstscheibe
- 2 Berstscheibe mit 1/2" NPT-Innengewinde und SW 1"
- 3 Transportschutz

 Angaben zu den Abmessungen: Dokument "Technische Information", Kapitel "Konstruktiver Aufbau" (Zubehör).

Nullpunktverifizierung und Nullpunktjustierung

Alle Messgeräte werden nach dem neusten Stand der Technik kalibriert. Die Kalibrierung erfolgt unter Referenzbedingungen →  130. Eine Nullpunktjustierung im Feld ist deshalb grundsätzlich nicht erforderlich.

Eine Nullpunktjustierung ist erfahrungsgemäß nur in speziellen Fällen empfehlenswert:

- Bei höchsten Ansprüchen an die Messgenauigkeit und geringen Durchflussmengen.
- Bei extremen Prozess- oder Betriebsbedingungen, z.B. bei sehr hohen Prozesstemperaturen oder sehr hoher Viskosität des Messstoffes.
- Bei Gasanwendungen mit niedrigem Druck.

 Um die höchst mögliche Messgenauigkeit bei niedriger Durchflussrate zu erhalten, muss die Installation den Sensor im Betrieb vor mechanischen Spannungen schützen.

Um einen repräsentativen Nullpunkt zu erhalten muss sichergestellt sein, dass

- jeglicher Durchfluss im Gerät während der Justierung unterbunden ist
- die Prozessbedingungen (z.B. Druck, Temperatur) stabil und repräsentativ sind

Verifizierung und Justierung können nicht durchgeführt werden, wenn folgende Prozessbedingungen vorliegen:

- Gaseinschlüsse
Es muss sichergestellt sein, dass das System hinreichend mit dem Messstoff durchgespült wurde. Ein wiederholtes Durchspülen kann helfen Gaseinschlüsse auszuschließen
- Thermische Zirkulation
Bei Temperaturunterschieden (z.B. zwischen Messrohrein- und auslaufbereich) kann es trotz geschlossener Ventile zu einem induzierten Durchfluss aufgrund von thermischer Zirkulation im Gerät kommen
- Leckage an den Ventilen
Bei Undichtigkeit an den Ventilen ist der Durchfluss während der Nullpunktbestimmung nicht hinreichend unterbunden

Können diese Bedingungen nicht unterbunden werden ist empfohlen, die Werkseinstellung des Nullpunkts beizubehalten.

6.2 Messgerät montieren

6.2.1 Benötigtes Werkzeug

Für Messaufnehmer

Für Flansche und andere Prozessanschlüsse: Entsprechendes Montagewerkzeug

6.2.2 Messgerät vorbereiten

1. Sämtliche Reste der Transportverpackung entfernen.
2. Vorhandene Schutzscheiben oder Schutzkappen vom Messaufnehmer entfernen.
3. Aufkleber auf dem Elektronikraumdeckel entfernen.

6.2.3 Messgerät montieren

⚠️ WARNUNG

Gefahr durch mangelnde Prozessdichtheit!

- ▶ Darauf achten, dass der Innendurchmesser der Dichtungen gleich oder größer ist als derjenige von Prozessanschluss und Rohrleitung.
- ▶ Darauf achten, dass die Dichtungen unbeschädigt und sauber sind.
- ▶ Dichtungen korrekt befestigen.

1. Sicherstellen, dass die Pfeilrichtung auf dem Typenschild des Messaufnehmers mit der Durchflussrichtung des Messstoffs übereinstimmt.
2. Messgerät so einbauen oder Messumformergehäuse drehen, dass die Kabeleinführungen nicht nach oben weisen.

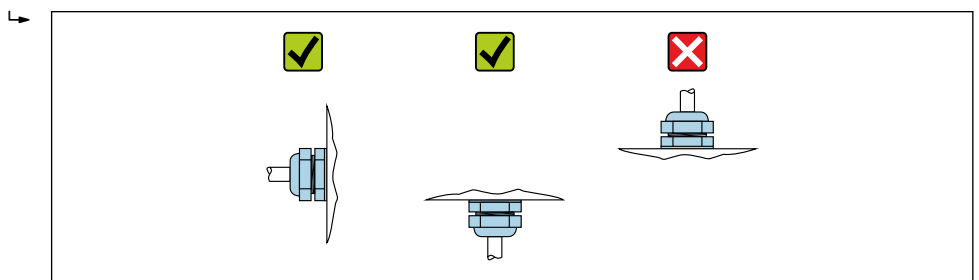

A0029263

6.2.4 Anzeigemodul drehen

Die Vor-Ort-Anzeige ist nur bei folgender Geräteausführung vorhanden:
 Bestellmerkmal "Anzeige; Bedienung", Option **B**: 4-Zeilen, beleuchtet, via Kommunikation
 Um die Ablesbarkeit zu erleichtern kann das Anzeigemodul gedreht werden.

Gehäuseausführung Aluminium, AlSi10Mg, beschichtet

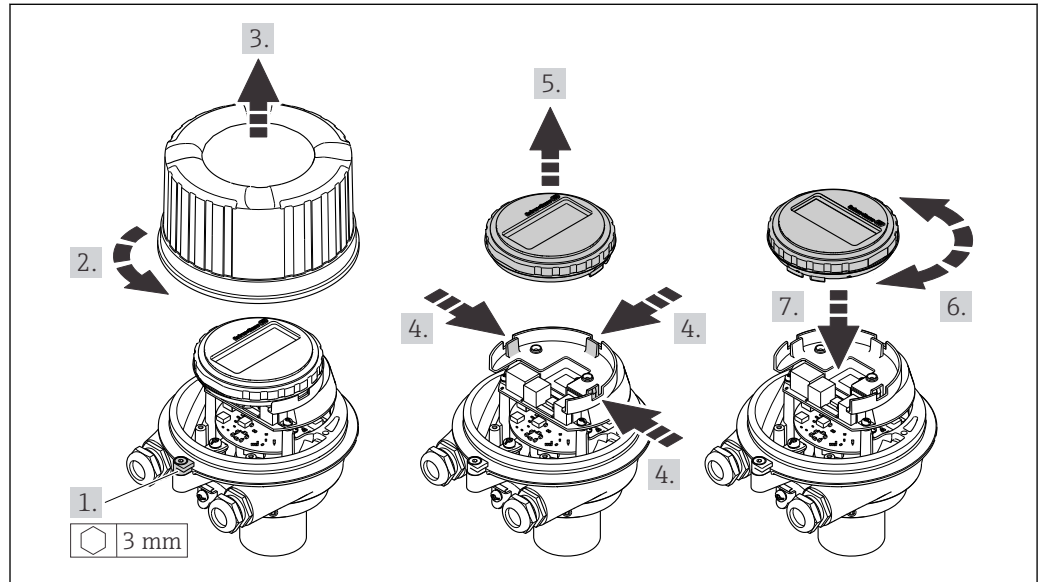

A0023192

Gehäuseausführungen Kompakt und Ultrakompakt, hygienisch, rostfrei

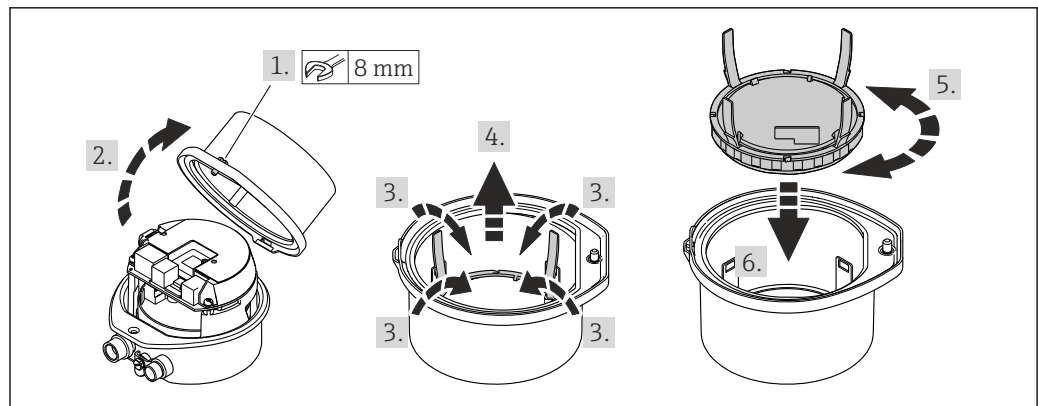

A0023195

6.3 Montagekontrolle

Ist das Gerät unbeschädigt (Sichtprüfung)?	<input type="checkbox"/>
Entspricht das Gerät den Messstellenspezifikationen? Zum Beispiel: ■ Prozesstemperatur → 136 ■ Prozessdruck (siehe Dokument "Technische Information, Kapitel "Druck-Temperatur-Kurven") ■ Umgebungstemperatur → 135 ■ Messbereich	<input type="checkbox"/>
Wurde die richtige Einbaulage für den Messaufnehmer gewählt → 20? ■ Gemäß Messaufnehmertyp ■ Gemäß Messstofftemperatur ■ Gemäß Messstoffeigenschaften (ausgasend, feststoffbeladen)	<input type="checkbox"/>

Stimmt die Pfeilrichtung auf dem Messaufnehmer mit der tatsächlichen Messstoff-Fließrichtung überein →  20?	<input type="checkbox"/>
Ist die Messstellenbezeichnung und -beschriftung korrekt (Sichtprüfung)?	<input type="checkbox"/>
Ist das Gerät ausreichend vor Niederschlag und direkter Sonneneinstrahlung geschützt?	<input type="checkbox"/>
Sind Befestigungsschraube und Sicherungskralle fest angezogen?	<input type="checkbox"/>

7 Elektrischer Anschluss

WARNUNG

Spannungsführende Bauteile! Unsachgemäße Arbeiten an elektrischen Anschlüssen können zu einem Stromschlag führen.

- ▶ Trennvorrichtung (Schalter oder Leistungsschalter) einrichten, mit der das Gerät leicht von der Versorgungsspannung getrennt werden kann.
- ▶ Zusätzlich zur Gerätesicherung eine Überstromschutzeinrichtung mit max. 16 A in die Anlageninstallation einfügen.

7.1 Elektrische Sicherheit

Gemäß national gültigen Vorschriften.

7.2 Anschlussbedingungen

7.2.1 Benötigtes Werkzeug

- Für Kabeleinführungen: Entsprechendes Werkzeug verwenden
- Für Sicherungskralle (bei Aluminiumgehäuse): Innensechskantschlüssel 3 mm
- Für Befestigungsschraube (bei rostfreiem Stahlgehäuse): Gabelschlüssel 8 mm
- Abisolierzange
- Bei Verwendung von Litzenkabeln: Quetschzange für Aderendhülse

7.2.2 Anforderungen an Anschlusskabel

Die kundenseitig bereitgestellten Anschlusskabel müssen die folgenden Anforderungen erfüllen.

Zulässiger Temperaturbereich

- Die im jeweiligen Land geltenden Installationsrichtlinien sind zu beachten.
- Die Kabel müssen für die zu erwartenden Minimal- und Maximaltemperaturen geeignet sein.

Energieversorgungskabel (inkl. Leiter für die innere Erdungsklemme)

Normales Installationskabel ausreichend.

Signalkabel

-  Für den eichpflichtigen Verkehr müssen alle Signalleitungen mit geschirmten Leitungen (Kupfer-Geflecht verzinkt, optische Abdeckung $\geq 85\%$) ausgeführt werden. Der Kabelschirm muss beidseitig aufgelegt werden.

Stromausgang 4 ... 20 mA (ohne HART)

Normales Installationskabel ausreichend.

Impuls-/Frequenz-/Schaltausgang

Normales Installationskabel ausreichend.

Stromausgang 4 ... 20 mA HART

Geschirmtes Twisted-Pair-Kabel.

 Siehe <https://www.fieldcommgroup.org> "HART PROTOCOL SPECIFICATIONS"

Kabeldurchmesser

- Mit ausgelieferte Kabelverschraubungen:
M20 × 1,5 mit Kabel Ø 6 ... 12 mm (0,24 ... 0,47 in)
- Federkraftklemmen:
Aderquerschnitte 0,5 ... 2,5 mm² (20 ... 14 AWG)

7.2.3 Klemmenbelegung

Messumformer

Anschlussvariante 4-20 mA HART mit Impuls-/Frequenz-/Schaltausgang

Bestellmerkmal "Ausgang", Option B

Je nach Gehäuseausführung können die Messumformer mit Klemmen oder Gerätesteckern bestellt werden.

Bestellmerkmal "Gehäuse"	Verfügbare Anschlussarten		Mögliche Auswahl Bestellmerkmal "Elektrischer Anschluss"
	Ausgänge	Energieversorgung	
Optionen A, B	Klemmen	Klemmen	<ul style="list-style-type: none"> ■ Option A: Verschraubung M20x1 ■ Option B: Gewinde M20x1 ■ Option C: Gewinde G ½" ■ Option D: Gewinde NPT ½"
Optionen A, B	Gerätestecker → 30	Klemmen	<ul style="list-style-type: none"> ■ Option L: Stecker M12x1 + Gewinde NPT ½" ■ Option N: Stecker M12x1 + Verschraubung M20 ■ Option P: Stecker M12x1 + Gewinde G ½" ■ Option U: Stecker M12x1 + Gewinde M20
Optionen A, B, C	Gerätestecker → 30	Gerätestecker → 30	Option Q: 2 x Stecker M12x1

Bestellmerkmal "Gehäuse":

- Option A: Kompakt, beschichtet Alu
- Option B: Kompakt, hygienisch, rostfrei
- Option C: Ultrakompakt, hygienisch, rostfrei

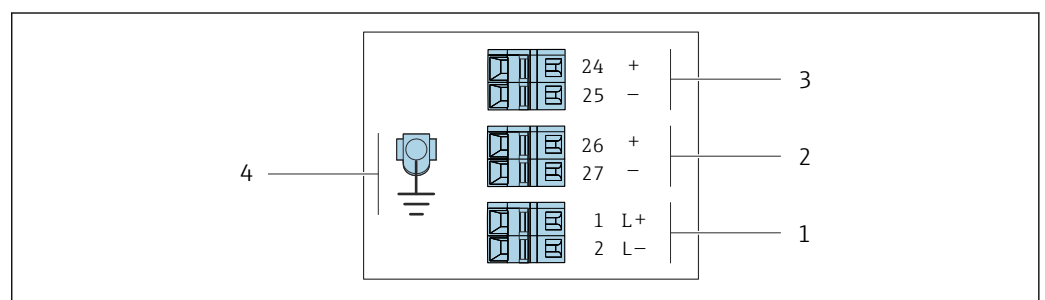

7 Klemmenbelegung 4-20 mA HART mit Impuls-/Frequenz-/Schaltausgang

- 1 Energieversorgung: DC 24 V
- 2 Ausgang 1: 4-20 mA HART (aktiv)
- 3 Ausgang 2: Impuls-/Frequenz-/Schaltausgang (passiv)
- 4 Anschluss für Kabelschirm (IO-Signale) wenn vorhanden und/oder Schutzleiter von der Versorgungsspannung wenn vorhanden. Nicht bei Option C "Ultrakompakt, hygienisch, rostfrei".

Bestellmerkmal "Ausgang"	Klemmennummer					
	Energieversorgung		Ausgang 1		Ausgang 2	
	2 (L-)	1 (L+)	27 (-)	26 (+)	25 (-)	24 (+)
Option B	DC 24 V		4-20 mA HART (aktiv)		Impuls-/Frequenz-/ Schaltausgang (passiv)	
Bestellmerkmal "Ausgang": Option B: 4-20 mA HART mit Impuls-/Frequenz-/Schaltausgang						

7.2.4 Pinbelegung Gerätestecker

Versorgungsspannung

	Pin	Belegung	
		1	L+
	2		Nicht belegt
	3		Nicht belegt
	4	L-	DC 24 V
	5		Erdung/Schirmung ¹⁾
	Codierung		Stecker/Buchse
	A		Stecker

- 1) Anschluss für Schutzleiter und oder Schirmung von der Versorgungsspannung wenn vorhanden. Nicht bei Option C "Ultrakompakt, hygienisch, rostfrei". Hinweis: Die Überwurfmutter des M12-Kabels ist metallisch mit dem Umformergehäuse verbunden.

Gerätestecker für Signalübertragung (geräteseitig)

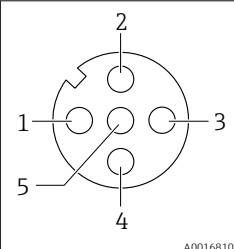
	Pin	Belegung	
		1	+
	2	-	4-20 mA HART (aktiv)
	3	+	Impuls-/Frequenz-/Schaltausgang (passiv)
	4	-	Impuls-/Frequenz-/Schaltausgang (passiv)
	5		Schirmung ¹⁾
	Codierung		Stecker/Buchse
	A		Buchse

- 1) Anschluss für Kabelschirm (IO-Signale) wenn vorhanden. Nicht bei Option C "Ultrakompakt, hygienisch, rostfrei". Hinweis: Die Überwurfmutter des M12-Kabels ist metallisch mit dem Umformergehäuse verbunden.

7.2.5 Messgerät vorbereiten

HINWEIS

Mangelnde Gehäusedichtheit!

Aufheben der Funktionstüchtigkeit des Messgeräts möglich.

- Passende, der Schutzart entsprechende Kabelverschraubungen verwenden.

1. Wenn vorhanden: Blindstopfen entfernen.
2. Wenn das Messgerät ohne Kabelverschraubungen ausgeliefert wird:
Passende Kabelverschraubung für entsprechendes Anschlusskabel bereitstellen.

3. Wenn das Messgerät mit Kabelverschraubungen ausgeliefert wird:
Anforderungen an Anschlusskabel beachten → 28.

7.3 Gerät anschließen

HINWEIS

Einschränkung der elektrischen Sicherheit durch falschen Anschluss!

- ▶ Elektrische Anschlussarbeiten nur von entsprechend ausgebildetem Fachpersonal ausführen lassen.
- ▶ National gültige Installationsvorschriften beachten.
- ▶ Die örtlichen Arbeitsschutzvorschriften einhalten.
- ▶ Vor dem Anschluss weiterer Kabel: Immer erst das Schutzleiterkabel \ominus anschließen.
- ▶ Bei Einsatz im explosionsgefährdeten Bereich: Hinweise in der gerätespezifischen Ex-Dokumentation beachten.

7.3.1 Messumformer anschließen

Der Anschluss des Messumformers ist von folgenden Bestellmerkmalen abhängig:

- Gehäuseausführung: Kompakt oder ultrakompakt
- Anschlussvariante: Gerätestecker oder Anschlussklemmen

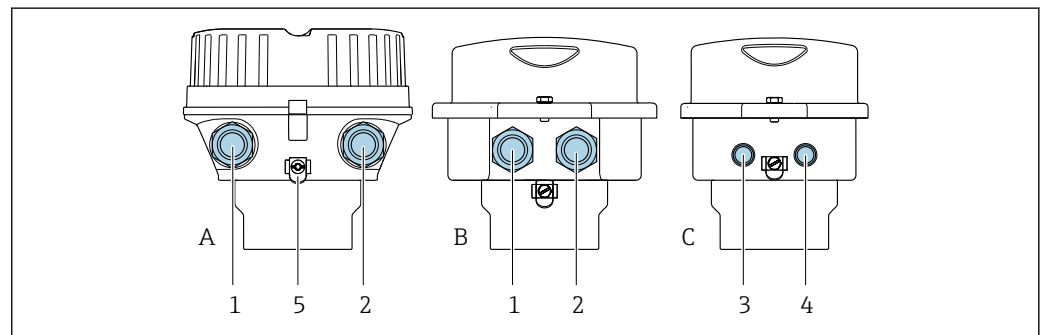

8 Gehäuseausführungen und Anschlussvarianten

- A Gehäuseausführung: Kompakt, beschichtet, Alu
 B Gehäuseausführung: Kompakt, hygienisch, rostfrei
 C Gehäuseausführung: Ultrakompakt hygienisch, rostfrei
 1 Kabeleinführung oder Gerätestecker für Signalübertragung
 2 Kabeleinführung oder Gerätestecker für Versorgungsspannung
 3 Gerätestecker für Signalübertragung
 4 Gerätestecker für Versorgungsspannung
 5 Erdungsklemme. Zur Optimierung des Erdungs-/Schirmungskonzepts sind z.B. Kabelschuhe, Rohrschellen oder Erdungsscheiben empfohlen.

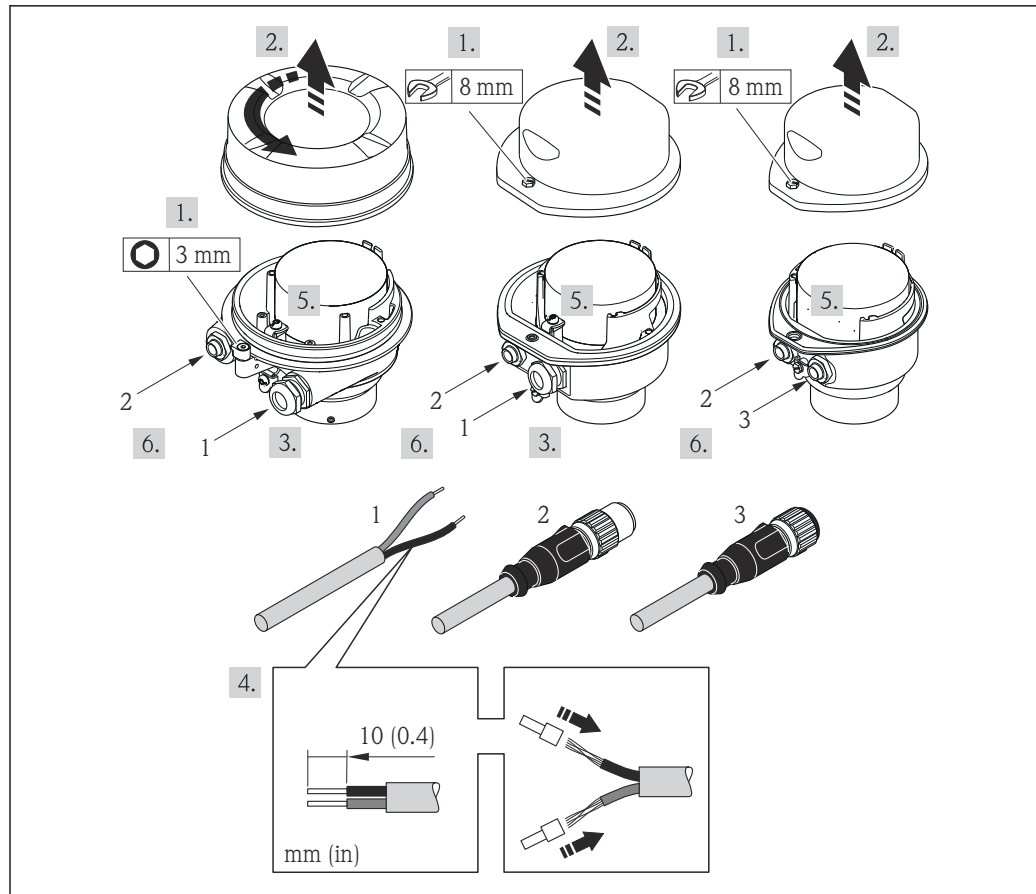

A0017844

9 Geräteausführungen mit Anschlussbeispielen

- 1 Kabel
- 2 Gerätestecker für Signalübertragung
- 3 Gerätestecker für Versorgungsspannung

Bei Geräteausführung mit Gerätestecker: Nur Schritt 6 beachten.

1. Je nach Gehäuseausführung: Sicherungskralle oder Befestigungsschraube des Gehäusedeckels lösen.
2. Je nach Gehäuseausführung: Gehäusedeckel abschrauben oder öffnen und gegebenenfalls Vor-Ort-Anzeige vom Hauptelektronikmodul trennen → 143.
3. Kabel durch die Kabeleinführung schieben. Um Dichtheit zu gewährleisten, Dichtungsring nicht aus der Kabeleinführung entfernen.
4. Kabel und Kabelenden abisolieren. Bei Litzenkabeln: Zusätzlich Aderendhülsen anbringen.
5. Kabel gemäß Klemmenbelegung oder Pinbelegung der Gerätestecker anschließen.
6. Je nach Geräteausführung: Kabelverschraubungen fest anziehen oder die Gerätestecker einstecken und fest anziehen.
7. **⚠ WARNUNG**
Aufhebung der Gehäuseschutzart durch mangelnde Gehäusedichtheit!
 ► Schraube ohne Verwendung von Fett eindrehen. Die Deckelgewinde sind mit einer Trockenschmierung beschichtet.

Messumformer in umgekehrter Reihenfolge wieder zusammenbauen.

7.4 Potenzialausgleich

7.4.1 Anforderungen

Beim Potenzialausgleich:

- Betriebsinterne Erdungskonzepte beachten
- Einsatzbedingungen wie Material und Erdung der Rohrleitung berücksichtigen
- Messstoff, Messaufnehmer und Messumformer auf dasselbe elektrische Potenzial legen
- Für die Potenzialausgleichsverbindungen ein Erdungskabel mit dem Mindestquerschnitt von 6 mm^2 (10 AWG) und einem Kabelschuh verwenden

7.5 Spezielle Anschlusshinweise

7.5.1 Anschlussbeispiele

Stromausgang 4 ... 20 mA HART

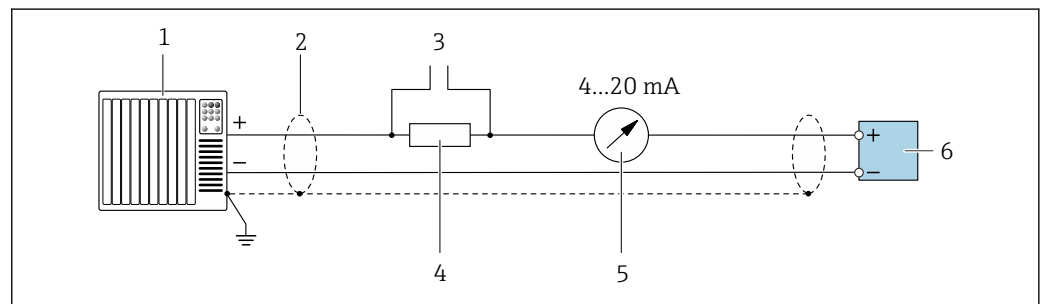

A0029055

10 Anschlussbeispiel für Stromausgang 4 ... 20 mA HART (aktiv)

- 1 Automatisierungssystem mit Stromeingang (z.B. SPS)
- 2 Kabelschirm einseitig erden. Beidseitige Erdung des Kabelschirms notwendig zur Erfüllung der EMV-Anforderungen; Kabelspezifikation beachten
- 3 Anschluss für HART-Bediengeräte → 47
- 4 Widerstand für HART-Kommunikation ($\geq 250 \Omega$): Maximale Bürde beachten
- 5 Analoges Anzeigeinstrument: Maximale Bürde beachten
- 6 Messumformer

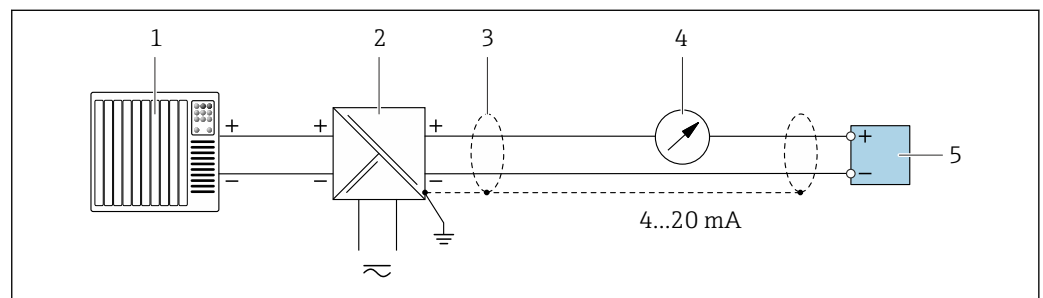

A0028762

11 Anschlussbeispiel für Stromausgang 4 ... 20 mA HART (passiv)

- 1 Automatisierungssystem mit Stromeingang (z.B. SPS)
- 2 Spannungsversorgung
- 3 Kabelschirm einseitig erden. Beidseitige Erdung des Kabelschirms notwendig zur Erfüllung der EMV-Anforderungen; Kabelspezifikation beachten
- 4 Analoges Anzeigeinstrument: Maximale Bürde beachten
- 5 Messumformer

Impuls-/Frequenzausgang

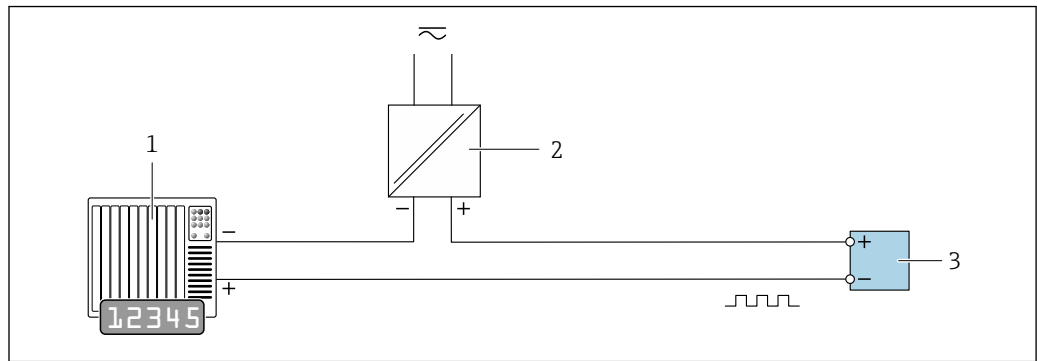

A0028761

12 Anschlussbeispiel für Impuls-/Frequenzausgang (passiv)

- 1 Automatisierungssystem mit Impuls-/Frequenzeingang (z.B. SPS mit einem 10 kΩ pull-up oder pull-down Widerstand)
- 2 Spannungsversorgung
- 3 Messumformer: Eingangswerte beachten

Schaltausgang

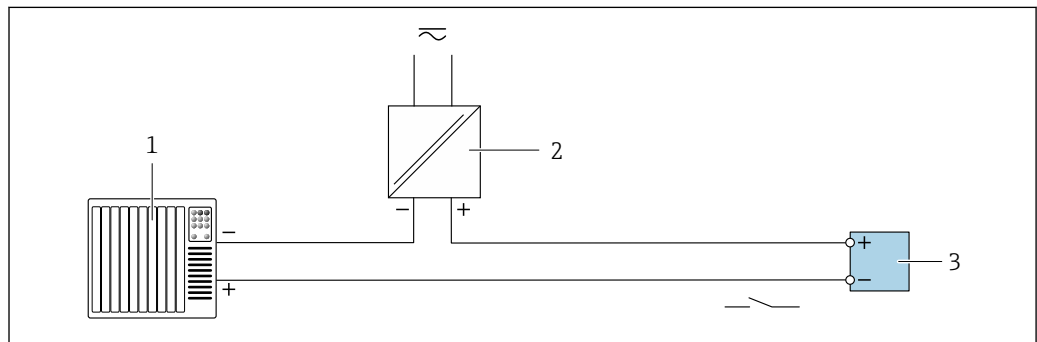

A0028760

13 Anschlussbeispiel für Schaltausgang (passiv)

- 1 Automatisierungssystem mit Schalteingang (z.B. SPS mit einem 10 kΩ pull-up oder pull-down Widerstand)
- 2 Spannungsversorgung
- 3 Messumformer: Eingangswerte beachten

HART-Eingang

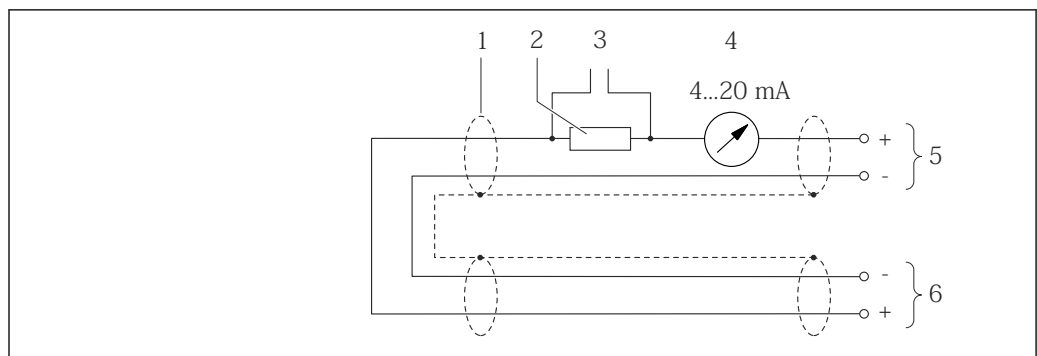

A0019828

14 Anschlussbeispiel für HART-Eingang (Burst-Mode) über Stromausgang (aktiv)

- 1 Kabelschirm einseitig. Kabelspezifikation beachten
- 2 Widerstand für HART-Kommunikation ($\geq 250 \Omega$): Maximale Bürde beachten
- 3 Anschluss für HART-Bediengeräte
- 4 Analoges Anzeigeinstrument
- 5 Messumformer
- 6 Messaufnehmer für externe Messgröße

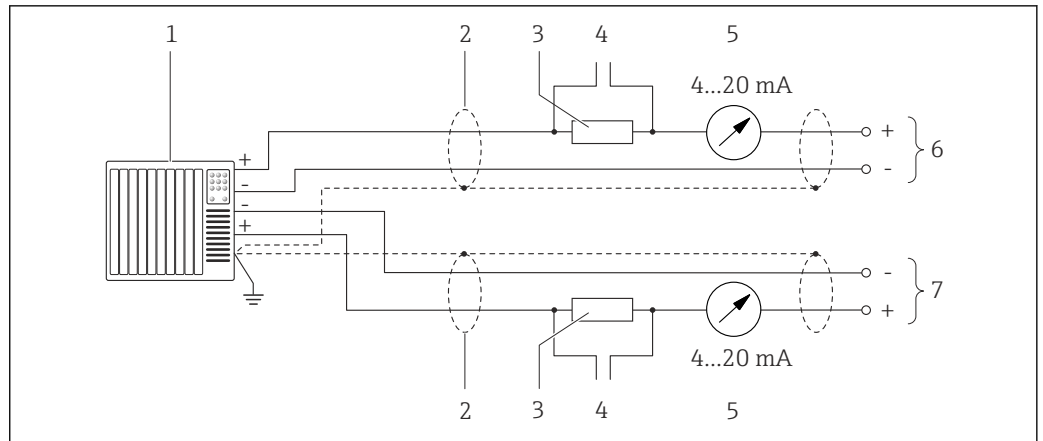

A0019830

15 Anschlussbeispiel für HART-Eingang (Master-Mode) über Stromausgang (aktiv)

- 1 Automatisierungssystem mit Stromeingang (z.B. SPS).
Voraussetzung: Automatisierungssystem mit HART-Version 6, die HART-Kommandos 113 und 114 können verarbeitet werden.
- 2 Kabelschirm einseitig. Kabelspezifikation beachten
- 3 Widerstand für HART-Kommunikation ($\geq 250 \Omega$): Maximale Bürde beachten
- 4 Anschluss für HART-Bediengeräte
- 5 Analoges Anzeigeinstrument
- 6 Messumformer
- 7 Messaufnehmer für externe Messgröße

7.6 Schutzart sicherstellen

Das Messgerät erfüllt alle Anforderungen gemäß der Schutzart IP66/67, Type 4X enclosure.

Um die Schutzart IP66/67, Type 4X enclosure zu gewährleisten, folgende Schritte nach dem elektrischen Anschluss durchführen:



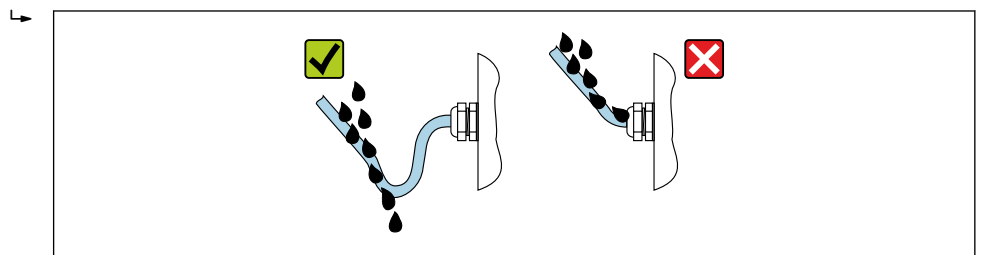



1. Prüfen, ob die Gehäusedichtungen sauber und richtig eingelegt sind.
2. Gegebenenfalls die Dichtungen trocknen, reinigen oder ersetzen.
3. Sämtliche Gehäuseschrauben und Schraubdeckel fest anziehen.
4. Kabelverschraubungen fest anziehen.
5. Damit auftretende Feuchtigkeit nicht zur Einführung gelangt:
Mit dem Kabel vor der Kabeleinführung eine nach unten hängende Schlaufe bilden ("Wassersack").



A0029278

6. Die mitgelieferten Kabelverschraubungen bieten keinen Gehäuseschutz, wenn sie nicht verwendet werden. Sie müssen daher durch Blindstopfen ersetzt werden, die dem Gehäuseschutz entsprechen.

7.7 Anschlusskontrolle

Sind Gerät und Kabel unbeschädigt (Sichtprüfung)?	<input type="checkbox"/>
Entsprechen die verwendeten Kabel den Anforderungen →  28?	<input type="checkbox"/>
Sind die montierten Kabel zugentlastet und fest verlegt?	<input type="checkbox"/>
Sind alle Kabelverschraubungen montiert, fest angezogen und dicht? Kabelführung mit "Wassersack" →  35?	<input type="checkbox"/>
Je nach Geräteausführung: Sind alle Gerätestecker fest angezogen →  31?	<input type="checkbox"/>
Stimmt die Versorgungsspannung mit den Angaben auf dem Messumformer-Typenschild überein →  129?	<input type="checkbox"/>
Ist die Klemmenbelegung →  29 oder Pinbelegung Gerätestecker →  30 korrekt?	<input type="checkbox"/>
Wenn Versorgungsspannung vorhanden: Leuchtet die Power-Leuchtdiode auf dem Elektronikmodul des Messumformers grün →  12?	<input type="checkbox"/>
Je nach Geräteausführung: <ul style="list-style-type: none"> ■ Sind die Befestigungsschrauben mit dem korrekten Anziehdrehmoment angezogen? ■ Ist die Sicherungskralle fest angezogen? 	<input type="checkbox"/>

8 Bedienungsmöglichkeiten

8.1 Übersicht zu Bedienungsmöglichkeiten

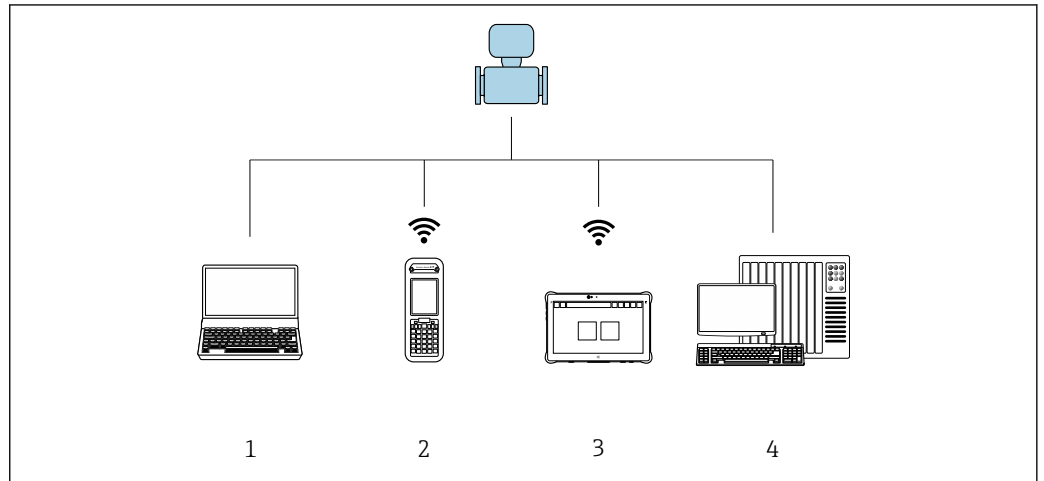

A0019598

- 1 Computer mit Webbrowser oder mit Bedientool (z.B. FieldCare, AMS Device Manager, SIMATIC PDM)
- 2 Field Xpert SFX350 oder SFX370
- 3 Field Xpert SMT70
- 4 Automatisierungssystem (z.B. SPS)

8.2 Aufbau und Funktionsweise des Bedienmenüs

8.2.1 Aufbau des Bedienmenüs

 Zur Bedienmenü-Übersicht für Experten: Dokument "Beschreibung Geräteparameter" zum Gerät →  149

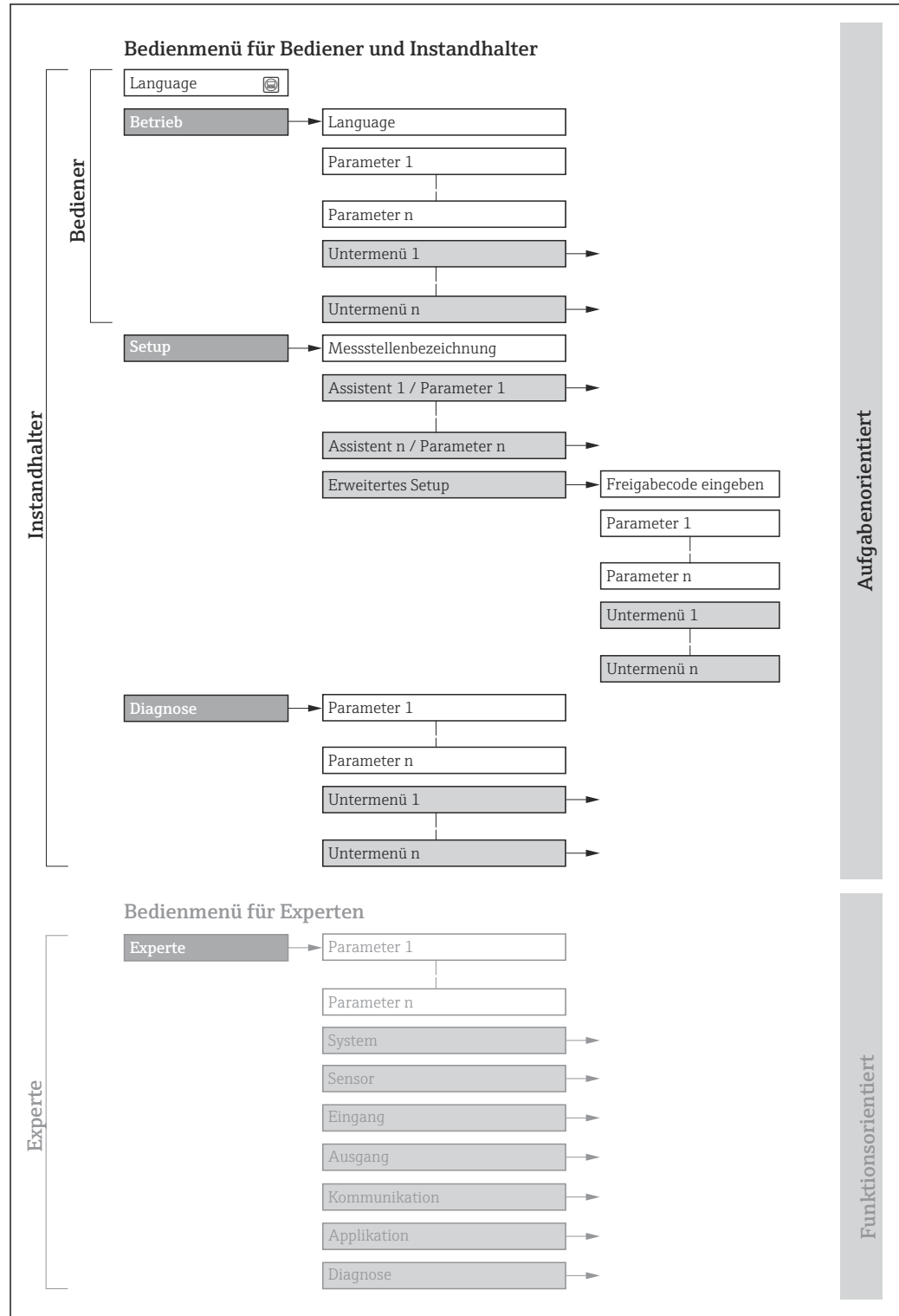

 16 Schematischer Aufbau des Bedienmenüs

A0018237-DE

8.2.2 Bedienphilosophie

Die einzelnen Teile des Bedienmenüs sind bestimmten Anwenderrollen zugeordnet (z. B. Bediener, Instandhalter). Zu jeder Anwenderrolle gehören typische Aufgaben innerhalb des Gerätelebenszyklus.

Menü/Parameter		Anwenderrolle und Aufgaben	Inhalt/Bedeutung
Language	Aufgabenorientiert	Rolle "Bediener", "Instandhalter" Aufgaben im laufenden Messbetrieb: <ul style="list-style-type: none"> ▪ Konfiguration der Betriebsanzeige ▪ Ablesen von Messwerten 	<ul style="list-style-type: none"> ▪ Festlegen der Bediensprache ▪ Festlegen der Webserver-Bediensprache ▪ Zurücksetzen und Steuern von Summenzählern
Betrieb			<ul style="list-style-type: none"> ▪ Konfiguration der Betriebsanzeige (z.B. Anzeigeformat, Anzeigekontrast) ▪ Zurücksetzen und Steuern von Summenzählern
Setup		Rolle "Instandhalter" Inbetriebnahme: <ul style="list-style-type: none"> ▪ Konfiguration der Messung ▪ Konfiguration der Ausgänge 	Untermenüs zur schnellen Inbetriebnahme: <ul style="list-style-type: none"> ▪ Einstellen der Systemeinheiten ▪ Festlegung des Messstoffs ▪ Einstellen der Ausgänge ▪ Konfiguration der Betriebsanzeige ▪ Festlegen des Ausgangsverhaltens ▪ Einstellen der Schleimengenunterdrückung ▪ Einstellen der Überwachung der Messrohrfüllung Erweitertes Setup <ul style="list-style-type: none"> ▪ Zur genaueren Konfiguration der Messung (Anpassung an besondere Messbedingungen) ▪ Konfiguration der Summenzähler ▪ Administration (Definition Freigabecode, Messgerät zurücksetzen)
Diagnose		Rolle "Instandhalter" Fehlerbehebung: <ul style="list-style-type: none"> ▪ Diagnose und Behebung von Prozess- und Gerätefehlern ▪ Messwertsimulation 	Enthält alle Parameter zur Fehlerermittlung und -analyse von Prozess- und Gerätefehlern: <ul style="list-style-type: none"> ▪ Diagnoseliste Enthält bis zu 5 aktuell anstehende Diagnosemeldungen. ▪ Ereignis-Logbuch Enthält aufgetretene Ereignismeldungen. ▪ Geräteinformation Enthält Informationen zur Identifizierung des Geräts. ▪ Messwerte Enthält alle aktuellen Messwerte. ▪ Heartbeat Technology Überprüfung der Gerätefunktionalität auf Anforderung und Dokumentation der Verifizierungsergebnisse. ▪ Simulation Dient zur Simulation von Messwerten oder Ausgangswerten.
Experte	Funktionsorientiert	Aufgaben, die detaillierte Kenntnisse über die Funktionsweise des Geräts erfordern: <ul style="list-style-type: none"> ▪ Inbetriebnahme von Messungen unter schwierigen Bedingungen ▪ Optimale Anpassung der Messung an schwierige Bedingungen ▪ Detaillierte Konfiguration der Kommunikationsschnittstelle ▪ Fehlerdiagnose in schwierigen Fällen 	Enthält alle Parameter des Geräts und ermöglicht diese durch einen Zugriffscode direkt anzuspringen. Dieses Menü ist nach den Funktionsblöcken des Geräts aufgebaut: <ul style="list-style-type: none"> ▪ System Enthält alle übergeordneten Geräteparameter, die weder die Messung noch die Messwertkommunikation betreffen. ▪ Sensor Konfiguration der Messung. ▪ Ausgang Konfiguration der analogen Stromausgänge sowie von Impuls-/Frequenz- und Schaltausgang. ▪ Kommunikation Konfiguration der digitalen Kommunikationsschnittstelle und des Webserver. ▪ Applikation Konfiguration der Funktionen, die über die eigentliche Messung hinausgehen (z.B. Summenzähler). ▪ Diagnose Fehlerermittlung und -analyse von Prozess- und Gerätefehlern, zur Gerätesimulation sowie zur Heartbeat Technology.

8.3 Anzeige der Messwerte via Vor-Ort-Anzeige (optional bestellbar)

8.3.1 Betriebsanzeige

i Die Vor-Ort-Anzeige ist optional bestellbar:

Bestellmerkmal "Anzeige; Bedienung", Option B "4-zeilig, beleuchtet; via Kommunikation".

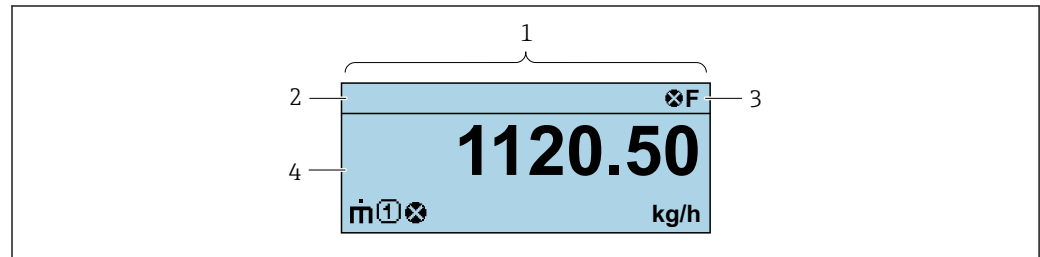

A0037831

- 1 Betriebsanzeige
- 2 Messstellenbezeichnung
- 3 Statusbereich
- 4 Anzeigebereich für Messwerte (4-zeilig)

Statusbereich

Im Statusbereich der Betriebsanzeige erscheinen rechts oben folgende Symbole:

- Statussignale
 - **F**: Ausfall
 - **C**: Funktionskontrolle
 - **S**: Außerhalb der Spezifikation
 - **M**: Wartungsbedarf
- Diagnoseverhalten
 - : Alarm
 - : Warnung
 - : Verriegelung (Das Gerät ist über die Hardware verriegelt)
 - : Kommunikation (Kommunikation via Fernbedienung ist aktiv)

Anzeigebereich



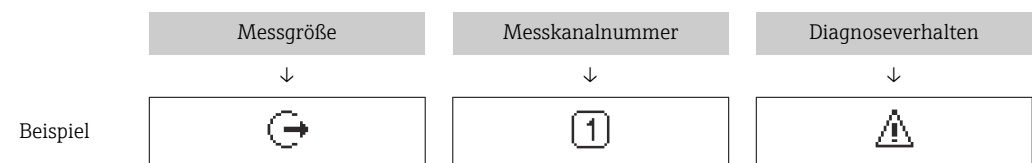



Im Anzeigebereich sind jedem Messwert bestimmte Symbolarten zur näheren Erläuterung vorangestellt:



Erscheint nur, wenn zu dieser Messgröße ein Diagnoseereignis vorliegt.

Messgrößen

Symbol	Bedeutung
	Massefluss
	<ul style="list-style-type: none"> ▪ Volumenfluss ▪ Normvolumenfluss

	<ul style="list-style-type: none"> ▪ Dichte ▪ Normdichte
	Temperatur
	Summenzähler  Über die Messkanalnummer wird angezeigt, welcher der drei Summenzähler dargestellt wird.
	Ausgang 

Messkanalnummern

Symbol	Bedeutung
	Messkanal 1...4
Die Messkanalnummer wird nur angezeigt, wenn mehrere Kanäle desselben Messgrößentyps vorhanden sind (z.B. Summenzähler 1...3).	

Diagnoseverhalten

Das Diagnoseverhalten bezieht sich auf ein Diagnoseereignis, das die angezeigte Messgröße betrifft.
Zu den Symbolen

 Anzahl und Darstellung der Messwerte sind nur über das Leitsystem oder Webserver konfigurierbar.

8.3.2 Anwenderrollen und ihre Zugriffsrechte

Die beiden Anwenderrollen "Bediener" und "Instandhalter" haben einen unterschiedlichen Schreibzugriff auf die Parameter, wenn der Kunde einen anwenderspezifischen Freigabecode definiert. Dieser schützt die Gerätekonfiguration vor unerlaubtem Zugriff .

Zugriffsrechte für die Anwenderrollen definieren

Bei Auslieferung des Geräts ist noch kein Freigabecode definiert. Das Zugriffsrecht (Lese- und Schreibzugriff) auf das Gerät ist nicht eingeschränkt und entspricht dem der Anwenderrolle "Instandhalter".

- ▶ Freigabecode definieren.
 - ↳ Zusätzlich zur Anwenderrolle "Instandhalter" wird die Anwenderrolle "Bediener" neu definiert. Die Zugriffsrechte der beiden Anwenderrollen unterscheiden sich.

Zugriffsrechte auf Parameter: Anwenderrolle "Instandhalter"

Status Freigabecode	Lesezugriff	Schreibzugriff
Es wurde noch kein Freigabecode definiert (Werkeinstellung).	✓	✓
Nachdem ein Freigabecode definiert wurde.	✓	✓ ¹⁾

1) Erst nach Eingabe des Freigabecodes erhält der Anwender Schreibzugriff.

Zugriffsrechte auf Parameter: Anwenderrolle "Bediener"

Status Freigabecode	Lesezugriff	Schreibzugriff
Nachdem ein Freigabecode definiert wurde.	✓	– 1)

1) Bestimmte Parameter sind trotz des definierten Freigabecodes immer änderbar und damit vom Schreibschutz ausgenommen, da sie die Messung nicht beeinflussen: Schreibschutz via Freigabecode

 Mit welcher Anwenderrolle der Benutzer aktuell angemeldet ist, zeigt . Navigationspfad:

8.4 Zugriff auf Bedienmenü via Webbrowser

8.4.1 Funktionsumfang

Mit dem integrierten Webserver kann das Gerät über einen Webbrowser Serviceschnittstelle (CDI-RJ45) bedient und konfiguriert werden. Neben den Messwerten werden auch Statusinformationen zum Gerät dargestellt und ermöglichen eine Kontrolle des Gerätezustands. Zusätzlich können die Daten vom Gerät verwaltet und die Netzwerkparameter eingestellt werden.



 Weitere Informationen zum Webserver: Sonderdokumentation zum Gerät

8.4.2 Voraussetzungen

Computer Hardware



Hardware	Schnittstelle	
	CDI-RJ45	WLAN
Schnittstelle	Der Computer muss über eine RJ45-Schnittstelle verfügen.	Das Bediengerät muss über eine WLAN-Schnittstelle verfügen.
Verbindung	Standard-Ethernet-Kabel mit RJ45-Stecker.	Verbindung über Wireless LAN.
Bildschirm	Empfohlene Größe: ≥ 12" (abhängig von der Auflösung des Bildschirms)	

Computer Software



Software	Schnittstelle	
	CDI-RJ45	WLAN
Empfohlene Betriebssysteme	<ul style="list-style-type: none"> ▪ Microsoft Windows 8 oder höher. ▪ Mobile Betriebssysteme: <ul style="list-style-type: none"> ▪ iOS ▪ Android <p> Microsoft Windows XP wird unterstützt.</p> <p> Microsoft Windows 7 wird unterstützt.</p>	
Einsetzbare Webbrowser	<ul style="list-style-type: none"> ▪ Microsoft Internet Explorer 8 oder höher ▪ Microsoft Edge ▪ Mozilla Firefox ▪ Google Chrome ▪ Safari 	

Computer Einstellungen

Benutzerrechte	Entsprechende Benutzerrechte (z.B. Administratorenrechte) für TCP/IP- und Proxyservereinstellungen sind erforderlich (für Anpassung der IP-Adresse, Subnet mask etc.).
Proxyservereinstellungen des Webbrowsers	Die Einstellung des Webbrowsers <i>Proxyserver für LAN verwenden</i> muss deaktiviert sein .
JavaScript	JavaScript muss aktiviert sein.  Wenn JavaScript nicht aktivierbar: http://XXX.XXX.X.XX/servlet/basic.html in Adresszeile des Webbrowsers eingeben, z.B. http://192.168.1.212/servlet/basic.html. Eine voll funktionsfähige, aber vereinfachte Darstellung der Bedienmenüstruktur im Webbrowser startet.
Netzwerkverbindungen	Es sollte nur die aktive Netzwerkverbindungen zum Messgerät genutzt werden.
	Alle weiteren Netzwerkverbindungen ausschalten.

 Bei Verbindungsproblemen: →  102

Messgerät: Via Serviceschnittstelle CDI-RJ45

Gerät	Serviceschnittstelle CDI-RJ45
Messgerät	Das Messgerät verfügt über eine RJ45-Schnittstelle.
Webserver	Webserver muss aktiviert sein; Werkseinstellung: An  Zum Aktivieren des Webserver →  46

8.4.3 Verbindungsaufbau

Via Serviceschnittstelle (CDI-RJ45)

Messgerät vorbereiten

Internetprotokoll vom Computer konfigurieren

Die folgenden Angaben beziehen sich auf die Ethernet-Einstellungen des Geräts ab Werk.
IP-Adresse des Geräts: 192.168.1.212 (Werkseinstellung)

1. Messgerät einschalten.
2. Computer über Standard Ethernet-Kabel mit RJ45-Stecker anschließen →  143.
3. Wenn keine 2. Netzwerkkarte verwendet wird: Alle Anwendungen auf Notebook schließen.
↳ Anwendungen, die Internet oder Netzwerk benötigen, wie z.B. Email, SAP-Anwendungen, Internet oder Windows Explorer.
4. Alle offenen Internet-Browser schließen.
5. Eigenschaften vom Internetprotokoll (TCP/IP) gemäß Tabelle konfigurieren:

IP-Adresse	192.168.1.XXX; für XXX alle Zahlenfolgen außer: 0, 212 und 255 → z.B. 192.168.1.213
Subnet mask	255.255.255.0
Default gateway	192.168.1.212 oder Zellen leer lassen

Webbrowser starten

1. Webbrowser auf dem Computer starten.

2. IP-Adresse des Webservers in der Webbrowser-Adresszeile eingeben: 192.168.1.212
↳ Die Login-Webseite erscheint.

A0053670

- 1 Gerätebild
- 2 Gerätename
- 3 Messstellenbezeichnung (→ 57)
- 4 Statussignal
- 5 Aktuelle Messwerte
- 6 Bediensprache
- 7 Anwenderrolle
- 8 Freigabecode
- 9 Login
- 10 Freigabecode zurücksetzen (→ 82)

i Wenn keine oder nur eine unvollständige Login-Webseite erscheint → 102

8.4.4 Einloggen

1. Gewünschte Bediensprache für den Webbrowser wählen.
2. Anwenderspezifischen Freigabecode eingeben.
3. Eingabe mit **OK** bestätigen.

Freigabecode	0000 (Werkseinstellung); vom Kunden änderbar
---------------------	--

i Wenn 10 Minuten lang keine Aktion durchgeführt wird, springt der Webbrowser automatisch auf die Login-Webseite zurück.

8.4.5 Bedienoberfläche



A0032879

- 1 Gerätebild
- 2 Gerätename
- 3 Messstellenbezeichnung
- 4 Statussignal
- 5 Aktuelle Messwerte
- 6 Navigationsbereich
- 7 Bediensprache auf der Vor-Ort-Anzeige

Kopfzeile

In der Kopfzeile erscheinen folgende Informationen:

- Gerätename
- Messstellenbezeichnung
- Gerätestatus mit Statussignal → ⓘ 105
- Aktuelle Messwerte

Funktionszeile

Funktionen	Bedeutung
Messwerte	Anzeige der Messwerte des Messgeräts
Menü	<ul style="list-style-type: none"> ■ Zugriff auf das Bedienmenü vom Messgerät ■ Aufbau des Bedienmenüs ist derselbe wie bei den Bedientools Detaillierte Angaben zum Aufbau des Bedienmenüs: Beschreibung Geräteparameter
Gerätestatus	Anzeige der aktuell anstehenden Diagnosemeldungen, gelistet nach ihrer Priorität
Datenmanagement	Datenaustausch zwischen Computer und Messgerät: <ul style="list-style-type: none"> ■ Gerätekonfiguration: <ul style="list-style-type: none"> ■ Einstellungen vom Gerät laden (XML-Format, Konfiguration sichern) ■ Einstellungen ins Gerät speichern (XML-Format, Konfiguration wiederherstellen) ■ Logbuch - Ereignislogbuch exportieren (.csv-Datei) ■ Dokumente - Dokumente exportieren: <ul style="list-style-type: none"> ■ Backup-Datensatz exportieren (.csv-Datei, Dokumentation der Konfiguration der Messstelle erstellen) ■ Verifizierungsbericht (PDF-Datei, nur mit dem Anwendungspaket "Heartbeat Verification" verfügbar)
Netzwerk	Konfiguration und Überprüfung aller notwendigen Parameter für den Verbindungsaufbau zum Messgerät: <ul style="list-style-type: none"> ■ Netzwerkeinstellungen (z.B. IP-Adresse, MAC-Adresse) ■ Geräteinformationen (z.B. Seriennummer, Firmware-Version)
Logout	Beenden des Bedienvorgangs und Aufruf der Login-Seite

Navigationsbereich

In dem Navigationsbereich können die Menüs, die zugehörigen Untermenüs und Parameter ausgewählt werden.

Arbeitsbereich

Abhängig von der gewählten Funktion und ihren Untermenüs können in diesem Bereich verschiedene Aktionen durchgeführt werden:

- Einstellung von Parametern
- Ablesen von Messwerten
- Aufrufen von Hilfetexten
- Starten eines Up-/Downloads

8.4.6 Webserver deaktivieren

Der Webserver des Messgeräts kann über den Parameter **Webserver Funktionalität** je nach Bedarf ein- und ausgeschaltet werden.

Navigation

Menü "Experte" → Kommunikation → Webserver

Parameterübersicht mit Kurzbeschreibung

Parameter	Beschreibung	Auswahl
Webserver Funktionalität	Webserver ein- und ausschalten.	<ul style="list-style-type: none"> ▪ Aus ▪ An

Funktionsumfang von Parameter "Webserver Funktionalität"

Option	Beschreibung
Aus	<ul style="list-style-type: none"> ▪ Der Webserver ist komplett deaktiviert. ▪ Der Port 80 ist gesperrt.
An	<ul style="list-style-type: none"> ▪ Die komplette Webserver-Funktionalität steht zur Verfügung. ▪ JavaScript wird genutzt. ▪ Das Passwort wird verschlüsselt übertragen. ▪ Eine Änderung des Passworts wird ebenfalls verschlüsselt übertragen.

Webserver aktivieren

Wenn der Webserver deaktiviert ist, kann dieser über den Parameter **Webserver Funktionalität** nur über folgende Bedienungsmöglichkeiten wieder aktiviert werden:

- Via Bedientool "FieldCare"
- Via Bedientool "DeviceCare"

8.4.7 Ausloggen

 Bei Bedarf vor dem Ausloggen: Datensicherung über Funktion **Datenmanagement** durchführen (Konfiguration vom Gerät laden).

1. In der Funktionszeile Eintrag **Logout** wählen.
↳ Startseite mit dem Login erscheint.
2. Webbrowser schließen.
3. Wenn nicht mehr benötigt:
Geänderte Eigenschaften vom Internetprotokoll (TCP/IP) zurücksetzen →  43.

8.5 Zugriff auf Bedienmenü via Bedientool

8.5.1 Bedientool anschließen

Via HART-Protokoll

Diese Kommunikationsschnittstelle ist bei Geräteausführungen mit HART-Ausgang verfügbar.

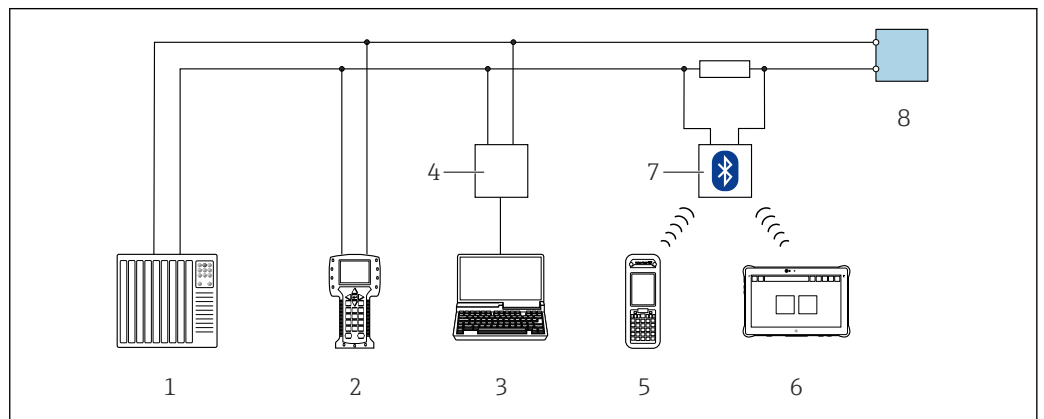

A0028747

17 Möglichkeiten der Fernbedienung via HART-Protokoll

- 1 Automatisierungssystem (z.B. SPS)
- 2 Field Communicator 475
- 3 Computer mit Bedientool (z.B. FieldCare, AMS Device Manager, SIMATIC PDM)
- 4 Commubox FXA195 (USB)
- 5 Field Xpert SFX350 oder SFX370
- 6 Field Xpert SMT70
- 7 VIATOR Bluetooth-Modem mit Anschlusskabel
- 8 Messumformer

Via Service-Schnittstelle (CDI-RJ45)

HART

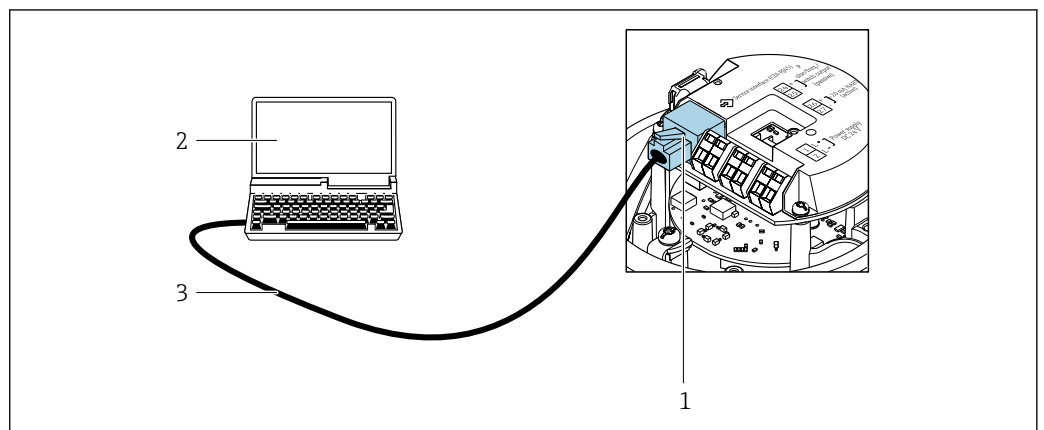

A0016926

18 Anschluss bei Bestellmerkmal "Ausgang", Option B: 4-20 mA HART, Impuls-/Frequenz-/Schaltausgang

- 1 Service-Schnittstelle (CDI-RJ45) des Messgeräts mit Zugriff auf integrierten Webserver
- 2 Computer mit Webbrowser (z.B. Internet Explorer) zum Zugriff auf integrierten Webserver oder mit Bedientool "FieldCare" mit COM DTM "CDI Communication TCP/IP"
- 3 Standard-Ethernet-Verbindungskabel mit RJ45-Stecker

8.5.2 Field Xpert SFX350, SFX370

Funktionsumfang

Field Xpert SFX350 und Field Xpert SFX370 sind mobile Computer für die Inbetriebnahme und Wartung. Sie ermöglichen eine effiziente Gerätekonfiguration und Diagnose für HART und FOUNDATION Fieldbus Geräte im **nicht explosionsgefährdeten Bereich** (SFX350, SFX370) und **explosionsgefährdeten Bereich** (SFX370).



Für Einzelheiten: Betriebsanleitung BA01202S

Bezugsquelle für Gerätebeschreibungsdateien

Siehe Angaben →  51

8.5.3 FieldCare

Funktionsumfang

FDT (Field Device Technology) basiertes Anlagen-Asset-Management-Tool von Endress +Hauser. Es kann alle intelligenten Feldeinrichtungen in einer Anlage konfigurieren und unterstützt bei deren Verwaltung. Durch Verwendung von Statusinformationen stellt es darüber hinaus ein einfaches, aber wirkungsvolles Mittel dar, deren Zustand zu kontrollieren.

Der Zugriff erfolgt via:

- HART-Protokoll
- Serviceschnittstelle CDI-RJ45

Typische Funktionen:

- Parametrierung von Messumformern
- Laden und Speichern von Gerätedaten (Upload/Download)
- Dokumentation der Messstelle
- Visualisierung des Messwertspeichers (Linienschreiber) und Ereignis-Logbuchs



- Betriebsanleitung BA00027S
- Betriebsanleitung BA00059S



Bezugsquelle für Gerätebeschreibungsdateien →  51

Verbindungsaufbau

1. FieldCare starten und Projekt aufrufen.
2. Im Netzwerk: Neues Gerät hinzufügen.
 - ↳ Fenster **Neues Gerät hinzufügen** öffnet sich.
3. Option **CDI Communication TCP/IP** aus Liste wählen und mit **OK** bestätigen.
4. Rechter Mausklick auf **CDI Communication TCP/IP** und im geöffneten Kontextmenü Eintrag **Gerät hinzufügen** wählen.
5. Gewünschtes Gerät aus Liste wählen und mit **OK** bestätigen.
 - ↳ Fenster **CDI Communication TCP/IP (Configuration)** öffnet sich.
6. Geräteadresse im Feld **IP-Adresse** eingeben und mit **Enter** bestätigen: 192.168.1.212 (Werkseinstellung); wenn IP-Adresse nicht bekannt .
7. Online-Verbindung mit Gerät aufbauen.



- Betriebsanleitung BA00027S
- Betriebsanleitung BA00059S

Bedienoberfläche

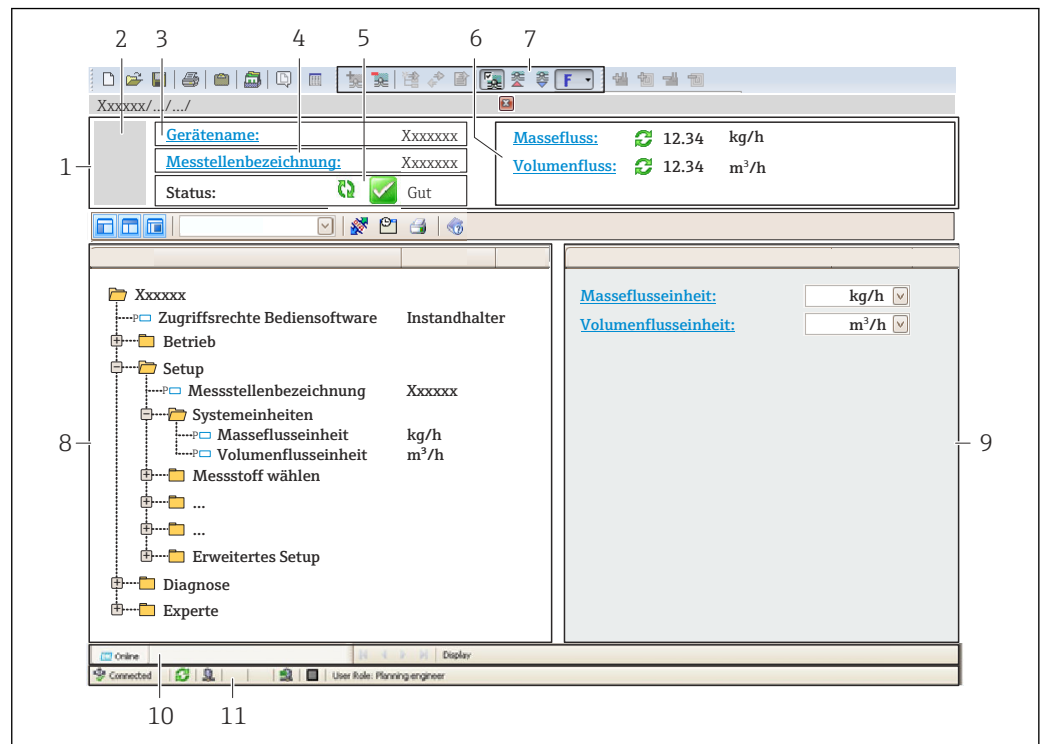

A0021051-DE

- 1 Kopfzeile
- 2 Gerätebild
- 3 Gerätename
- 4 Messstellenbezeichnung
- 5 Statusbereich mit Statussignal → 105
- 6 Anzeigebereich für aktuelle Messwerte
- 7 Bearbeitungsleiste mit weiteren Funktionen wie Speichern/Laden, Ereignisliste und Dokumentationserstellung
- 8 Navigationsbereich mit Bedienmenüstruktur
- 9 Arbeitsbereich
- 10 Aktionsbereich
- 11 Statusbereich

8.5.4 DeviceCare

Funktionsumfang

Tool zum Verbinden und Konfigurieren von Endress+Hauser Feldgeräten.

Am schnellsten lassen sich Feldgeräte von Endress+Hauser mit dem dedizierten Tool „DeviceCare“ konfigurieren. Es stellt zusammen mit den DTMs (Device Type Managers) eine komfortable und umfassende Lösung dar.



Innovation-Broschüre IN01047S





Bezugsquelle für Gerätebeschreibungsdateien → 51

8.5.5 AMS Device Manager

Funktionsumfang

Programm von Emerson Process Management für das Bedienen und Konfigurieren von Messgeräten via HART-Protokoll.

 Bezugsquelle für Gerätebeschreibungsdateien →  51

8.5.6 SIMATIC PDM

Funktionsumfang

Einheitliches herstellerunabhängiges Programm von Siemens zur Bedienung, Einstellung, Wartung und Diagnose von intelligenten Feldgeräten via HART-Protokoll.

 Bezugsquelle für Gerätebeschreibungsdateien →  51

8.5.7 Field Communicator 475

Funktionsumfang

Industrie-Handbediengerät von Emerson Process Management für die Fernparametrierung und Messwertabfrage via HART-Protokoll.

Bezugsquelle für Gerätebeschreibungsdateien



Siehe Angaben →  51

9 Systemintegration

9.1 Übersicht zu Gerätebeschreibungsdateien

9.1.1 Aktuelle Versionsdaten zum Gerät

Firmware-Version	01.01.zz	<ul style="list-style-type: none"> ▪ Auf Titelseite der Anleitung ▪ Auf Messumformer-Typenschild ▪ Parameter Parameter Firmware-Version Diagnose → Geräteinformation → Firmware-Version
Freigabedatum Firmware-Version	10.2014	---
Hersteller-ID	0x11	Parameter Parameter Hersteller-ID Diagnose → Geräteinformation → Hersteller-ID
Gerätetypkennung	0x4A	Parameter Parameter Gerätetyp Diagnose → Geräteinformation → Gerätetyp
HART-Protokoll Revision	7	---
Geräterevision	2	<ul style="list-style-type: none"> ▪ Auf Messumformer-Typenschild ▪ Parameter Parameter Geräterevision Diagnose → Geräteinformation → Geräterevision

 Zur Übersicht der verschiedenen Firmware-Versionen zum Gerät →  117

9.1.2 Bedientools

Im Folgenden ist für die einzelnen Bedientools die passende Gerätebeschreibungsdatei mit Bezugsquelle aufgelistet.

Bedientool via HART-Protokoll	Bezugsquellen der Gerätebeschreibungen
FieldCare	<ul style="list-style-type: none"> ▪ www.endress.com → Download-Area ▪ USB-Stick (Endress+Hauser kontaktieren) ▪ DVD (Endress+Hauser kontaktieren)
DeviceCare	<ul style="list-style-type: none"> ▪ www.endress.com → Download-Area ▪ CD-ROM (Endress+Hauser kontaktieren) ▪ DVD (Endress+Hauser kontaktieren)
<ul style="list-style-type: none"> ▪ Field Xpert SMT70 ▪ Field Xpert SMT77 	Updatefunktion vom Handbediengerät verwenden
AMS Device Manager (Emerson Process Management)	www.endress.com → Download-Area
SIMATIC PDM (Siemens)	www.endress.com → Download-Area
Field Communicator 475 (Emerson Process Management)	Updatefunktion vom Handbediengerät verwenden

9.2 Messgrößen via HART-Protokoll

Folgende Messgrößen (HART-Gerätevariablen) sind den dynamischen Variablen werkseitig zugeordnet:

Dynamische Variablen	Messgrößen (HART-Gerätevariablen)
Erste dynamische Variable (PV)	Massefluss
Zweite dynamische Variable (SV)	Summenzähler 1

Dynamische Variablen	Messgrößen (HART-Gerätevariablen)
Dritte dynamische Variable (TV)	Dichte
Vierte dynamische Variable (QV)	Temperatur

Die Zuordnung der Messgrößen zu den dynamischen Variablen lässt sich via Bedientool mithilfe folgender Parameter verändern und frei zuordnen:

- Experte → Kommunikation → HART-Ausgang → Ausgang → Zuordnung PV
- Experte → Kommunikation → HART-Ausgang → Ausgang → Zuordnung SV
- Experte → Kommunikation → HART-Ausgang → Ausgang → Zuordnung TV
- Experte → Kommunikation → HART-Ausgang → Ausgang → Zuordnung QV

Folgende Messgrößen können den dynamischen Variablen zugeordnet werden:

Messgrößen für PV (Erste dynamische Variable)

- Aus
- Massefluss
- Volumenfluss
- Normvolumenfluss
- Dichte
- Normdichte
- Temperatur
- Trägerrohrtemperatur
- Elektroniktemperatur
- Schwingfrequenz 0
- Frequenzschwankung 0
- Schwingungsdämpfung 0
- Schwankung Schwingungsdämpfung 0
- Signalasymmetrie
- Erregerstrom 0

Messgrößen für SV, TV, QV (Zweite, dritte und vierte dynamische Variable)

- Massefluss
- Volumenfluss
- Normvolumenfluss
- Dichte
- Normdichte
- Temperatur
- Elektroniktemperatur
- Schwingfrequenz
- Schwingamplitude
- Schwingungsdämpfung
- Signalasymmetrie
- Externer Druck
- Summenzähler 1...3

9.2.1 Device Variablen

Device Variablen sind fest zugeordnet. Es können maximal acht Device Variablen übertragen werden.

Zuordnung	Device Variablen
0	Massefluss
1	Volumenfluss
2	Normvolumenfluss
3	Dichte
4	Normdichte

Zuordnung	Device Variablen
5	Temperatur
6	Summenzähler 1
7	Summenzähler 2
8	Summenzähler 3
13	Zielmessstoff Massefluss ¹⁾
14	Trägermessstoff Massefluss ¹⁾
15	Konzentration ¹⁾

1) Sichtbar in Abhängigkeit von Bestelloptionen oder Geräteeinstellungen

9.3 Weitere Einstellungen

Burst Mode Funktionalität gemäß HART 7 Spezifikation:

Navigation

Menü "Experte" → Kommunikation → HART-Ausgang → Burst-Konfiguration → Burst-Konfiguration 1 ... n

► Burst-Konfiguration 1 ... n	
Burst-Modus 1 ... n	→ 54
Burst-Kommando 1 ... n	→ 54
Burst-Variable 0	→ 54
Burst-Variable 1	→ 54
Burst-Variable 2	→ 54
Burst-Variable 3	→ 54
Burst-Variable 4	→ 54
Burst-Variable 5	→ 54
Burst-Variable 6	→ 54
Burst-Variable 7	→ 54
Burst-Triggermodus	→ 54
Burst-Triggerwert	→ 54
Min. Updatezeit	→ 55
Max. Updatezeit	→ 55

Parameterübersicht mit Kurzbeschreibung

Parameter	Beschreibung	Auswahl / Eingabe
Burst-Modus 1 ... n	HART-Burst-Modus für die Burst-Nachricht X aktivieren.	<ul style="list-style-type: none"> ▪ Aus ▪ An
Burst-Kommando 1 ... n	HART-Kommando auswählen, das zum HART-Master gesendet wird.	<ul style="list-style-type: none"> ▪ Kommando 1 ▪ Kommando 2 ▪ Kommando 3 ▪ Kommando 9 ▪ Kommando 33 ▪ Kommando 48
Burst-Variable 0	Bei HART-Kommando 9 und 33: HART-Gerätevariable oder Prozessgröße auswählen.	<ul style="list-style-type: none"> ▪ Massefluss ▪ Volumenfluss ▪ Normvolumenfluss ▪ Zielmessstoff Massefluss * ▪ Trägermessstoff Massefluss * ▪ Dichte ▪ Normdichte ▪ Konzentration * ▪ Temperatur ▪ Summenzähler 1 ▪ Summenzähler 2 ▪ Summenzähler 3 ▪ Sensorintegrität ▪ Druck ▪ HART-Eingang ▪ Percent Of Range ▪ Gemessener Stromausgang ▪ Erster Messwert (PV) ▪ Zweiter Messwert (SV) ▪ Dritter Messwert (TV) ▪ Vierter Messwert (QV) ▪ Unbenutzt
Burst-Variable 1	Bei HART-Kommando 9 und 33: HART-Gerätevariable oder Prozessgröße auswählen.	Siehe Parameter Burst-Variable 0 .
Burst-Variable 2	Bei HART-Kommando 9 und 33: HART-Gerätevariable oder Prozessgröße auswählen.	Siehe Parameter Burst-Variable 0 .
Burst-Variable 3	Bei HART-Kommando 9 und 33: HART-Gerätevariable oder Prozessgröße auswählen.	Siehe Parameter Burst-Variable 0 .
Burst-Variable 4	Bei HART-Kommando 9: HART-Gerätevariable oder Prozessgröße auswählen.	Siehe Parameter Burst-Variable 0 .
Burst-Variable 5	Bei HART-Kommando 9: HART-Gerätevariable oder Prozessgröße auswählen.	Siehe Parameter Burst-Variable 0 .
Burst-Variable 6	Bei HART-Kommando 9: HART-Gerätevariable oder Prozessgröße auswählen.	Siehe Parameter Burst-Variable 0 .
Burst-Variable 7	Bei HART-Kommando 9: HART-Gerätevariable oder Prozessgröße auswählen.	Siehe Parameter Burst-Variable 0 .
Burst-Triggermodus	Ereignis auswählen, das die Burst-Nachricht X auslöst.	<ul style="list-style-type: none"> ▪ Kontinuierlich ▪ Bereich ▪ Überschreitung ▪ Unterschreitung ▪ Änderung
Burst-Triggerwert	Burst-Triggerwert eingeben. Der Burst-Triggerwert bestimmt zusammen mit der im Parameter Burst-Triggermodus ausgewählten Option den Zeitpunkt der Burst-Nachricht X.	Positive Gleitkommazahl



Parameter	Beschreibung	Auswahl / Eingabe
Min. Updatezeit	Minimale Zeitspanne zwischen zwei Burst-Kommandos der Burst-Nachricht X eingeben.	Positive Ganzzahl
Max. Updatezeit	Maximale Zeitspanne zwischen zwei Burst-Kommandos der Burst-Nachricht X eingeben.	Positive Ganzzahl

* Sichtbar in Abhängigkeit von Bestelloptionen oder Geräteeinstellungen

10 Inbetriebnahme

10.1 Montage- und Anschlusskontrolle

Vor der Inbetriebnahme des Geräts:

- ▶ Sicherstellen, dass die Montage- und Anschlusskontrolle erfolgreich durchgeführt wurde.
- Checkliste "Montagekontrolle" →  26
- Checkliste "Anschlusskontrolle" →  36

10.2 Bediensprache einstellen

Werkseinstellung: Englisch oder bestellte Landessprache

Die Bediensprache kann in FieldCare, DeviceCare oder über den Webserver eingestellt werden: Betrieb → Display language



10.3 Messgerät konfigurieren

Das Menü **Setup** mit seinen Untermenüs enthält alle Parameter, die für den Standard-Messbetrieb benötigt werden.



10.3.1 Messstellenbezeichnung festlegen

Um die Messstelle innerhalb der Anlage schnell identifizieren zu können, kann mithilfe von Parameter **Messstellenbezeichnung** eine eindeutige Bezeichnung eingegeben und damit die Werkseinstellung geändert werden.

 Eingabe der Messstellenbezeichnung im Bedientool "FieldCare" →  49

Navigation

Menü "Setup" → Messstellenbezeichnung

Parameterübersicht mit Kurzbeschreibung

Parameter	Beschreibung	Eingabe
Messstellenbezeichnung	Bezeichnung für Messstelle eingeben.	Max. 32 Zeichen wie Buchstaben, Zahlen oder Sonderzeichen (z.B. @, %, /).

10.3.2 Messstoff auswählen und einstellen

Das Untermenü Assistent **Messstoff wählen** enthält Parameter, die für die Auswahl und das Einstellen des Messstoffs konfiguriert werden müssen.

Navigation

Menü "Setup" → Messstoffwahl

► Messstoffwahl	
Messstoff wählen	→ 58
Gasart wählen	→ 58
Referenz-Schallgeschwindigkeit	→ 59
Temp.koeffizient Schallgeschwindigkeit	→ 59
Druckkompensation	→ 59
Druckwert	→ 59
Externer Druck	→ 59

Parameterübersicht mit Kurzbeschreibung

Parameter	Voraussetzung	Beschreibung	Auswahl / Eingabe / Anzeige
Messstoff wählen	–	Auswahl der Messstoffart: "Gas" oder "Flüssigkeit". Option "Andere" in Ausnahmefällen wählen, um Eigenschaften des Messstoffs manuell einzugeben (z.B. für hoch kompressive Flüssigkeiten wie Schwefelsäure).	<ul style="list-style-type: none"> ▪ Flüssigkeit ▪ Gas
Gasart wählen	In Untermenü Messstoffwahl ist die Option Gas gewählt.	Gasart für Messanwendung wählen.	<ul style="list-style-type: none"> ▪ Luft ▪ Ammoniak NH3 ▪ Argon Ar ▪ Schwefelhexafluorid SF6 ▪ Sauerstoff O2 ▪ Ozon O3 ▪ Stickoxid NOx ▪ Stickstoff N2 ▪ Distickstoffmonoxid N2O ▪ Methan CH4 ▪ Wasserstoff H2 ▪ Helium He ▪ Chlorwasserstoff HCl ▪ Hydrogensulfid H2S ▪ Ethylen C2H4 ▪ Kohlendioxid CO2 ▪ Kohlenmonoxid CO ▪ Chlor Cl2 ▪ Butan C4H10 ▪ Propan C3H8 ▪ Propylen C3H6 ▪ Ethan C2H6 ▪ Andere

Parameter	Voraussetzung	Beschreibung	Auswahl / Eingabe / Anzeige
Referenz-Schallgeschwindigkeit	In Parameter Gasart wählen ist die Option Andere ausgewählt.	Schallgeschwindigkeit vom Gas bei 0 °C (32 °F) eingeben.	1 ... 99 999,9999 m/s
Temp.koeffizient Schallgeschwindigkeit	In Parameter Gasart wählen ist die Option Andere ausgewählt.	Temperaturkoeffizient der Schallgeschwindigkeit vom Gas eingeben.	Positive Gleitkommazahl
Druckkompensation	–	Art der Druckkompensation wählen.	<ul style="list-style-type: none"> ■ Aus ■ Fester Wert ■ Eingelesener Wert
Druckwert	In Parameter Druckkompensation ist die Option Fester Wert oder die Option Stromeingang 1...n ausgewählt.	Wert für Prozessdruck eingeben, der bei der Druckkorrektur verwendet wird.	Positive Gleitkommazahl
Externer Druck	In Parameter Druckkompensation ist die Option Eingelesener Wert ausgewählt.		

10.3.3 Stromausgang konfigurieren

Das Untermenü **Stromausgang** führt den Anwender systematisch durch alle Parameter, die für die Konfiguration des Stromausgangs eingestellt werden müssen.

Navigation

Menü "Setup" → Stromausgang 1

Aufbau des Untermenüs

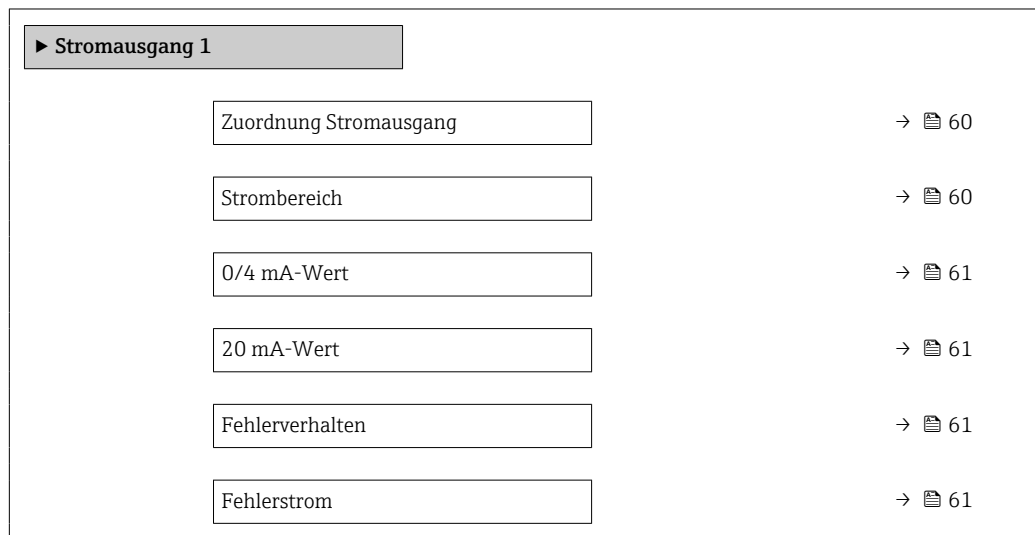

Parameterübersicht mit Kurzbeschreibung

Parameter	Voraussetzung	Beschreibung	Auswahl / Eingabe	Werkseinstellung
Zuordnung Stromausgang	-	Prozessgröße für Stromausgang wählen.	<ul style="list-style-type: none"> ▪ Aus ▪ Massefluss ▪ Volumenfluss ▪ Normvolumenfluss ▪ Zielmessstoff Massefluss* ▪ Trägermessstoff Massefluss* ▪ Dichte ▪ Normdichte ▪ Konzentration* ▪ Temperatur ▪ Trägerrohrtemperatur* ▪ Elektroniktemperatur ▪ Schwingfrequenz 0 ▪ Schwingamplitude 0* ▪ Frequenzschwankung 0 ▪ Schwingungsdämpfung 0 ▪ Schwankung Rohrdämpfung 0 ▪ Signalasymmetrie ▪ Erregerstrom 0 	-
Strombereich	-	Strombereich für Prozesswertausgabe und oberen/unteren Ausfallsignalpegel wählen.	<ul style="list-style-type: none"> ▪ 4...20 mA NAMUR ▪ 4...20 mA US ▪ 4...20 mA ▪ 0...20 mA ▪ Fester Stromwert 	Abhängig vom Land: <ul style="list-style-type: none"> ▪ 4...20 mA NAMUR ▪ 4...20 mA US

Parameter	Voraussetzung	Beschreibung	Auswahl / Eingabe	Werkseinstellung
0/4 mA-Wert	In Parameter Strombereich (→  60) ist eine der folgenden Optionen ausgewählt: <ul style="list-style-type: none"> ■ 4...20 mA NAMUR ■ 4...20 mA US ■ 4...20 mA ■ 0...20 mA 	Wert für 4 mA-Strom eingeben.	Gleitkommazahl mit Vorzeichen	Abhängig vom Land: <ul style="list-style-type: none"> ■ 0 kg/h ■ 0 lb/min
20 mA-Wert	In Parameter Strombereich (→  60) ist eine der folgenden Optionen ausgewählt: <ul style="list-style-type: none"> ■ 4...20 mA NAMUR ■ 4...20 mA US ■ 4...20 mA ■ 0...20 mA 	Wert für 20 mA-Strom eingeben.	Gleitkommazahl mit Vorzeichen	Abhängig von Land und Nennweite
Fehlerverhalten	In Parameter Zuordnung Stromausgang (→  60) ist eine Prozessgröße und in Parameter Strombereich (→  60) ist eine der folgenden Optionen ausgewählt: <ul style="list-style-type: none"> ■ 4...20 mA NAMUR ■ 4...20 mA US ■ 4...20 mA ■ 0...20 mA 	Ausgangsverhalten bei Gerätealarm festlegen.	<ul style="list-style-type: none"> ■ Min. ■ Max. ■ Letzter gültiger Wert ■ Aktueller Wert ■ Definierter Wert 	-
Fehlerstrom	In Parameter Fehlerverhalten ist die Option Definierter Wert ausgewählt.	Wert für Stromausgabe bei Gerätealarm eingeben.	0 ... 22,5 mA	-

* Sichtbar in Abhängigkeit von Bestelloptionen oder Geräteeinstellungen







10.3.4 Impuls-/Frequenz-/Schaltausgang konfigurieren















Das Untermenü **Impuls-/Frequenz-/Schaltausgang** enthält alle Parameter, die für die Konfiguration des gewählten Ausgangstyps eingestellt werden müssen.

Navigation

Menü "Setup" → Impuls-/Frequenz-/Schaltausgang 1

Aufbau des Untermenü "Impuls-/Frequenz-/Schaltausgang 1"

▶ Impuls-/Frequenz-/Schaltausgang 1	
Betriebsart	→  62
Zuordnung Impulsausgang	→  62
Zuordnung Frequenzausgang	→  63
Funktion Schaltausgang	→  65
Zuordnung Diagnoseverhalten	→  65
Zuordnung Grenzwert	→  65

Zuordnung Überwachung Durchflussrichtung	→  66
Zuordnung Status	→  66
Impulswertigkeit	→  63
Impulsbreite	→  63
Fehlerverhalten	→  63
Anfangsfrequenz	→  64
Endfrequenz	→  64
Messwert für Anfangsfrequenz	→  64
Messwert für Endfrequenz	→  64
Fehlerverhalten	→  64
Fehlerfrequenz	→  65
Einschaltpunkt	→  66
Ausschaltpunkt	→  66
Fehlerverhalten	→  66
Invertiertes Ausgangssignal	→  63

Impulsausgang konfigurieren

Navigation

Menü "Setup" → Impuls-/Frequenz-/Schaltausgang 1

Parameterübersicht mit Kurzbeschreibung

Parameter	Voraussetzung	Beschreibung	Auswahl / Eingabe	Werkseinstellung
Betriebsart	–	Ausgang als Impuls-, Frequenz oder Schaltausgang festlegen.	<ul style="list-style-type: none"> ▪ Impuls ▪ Frequenz ▪ Schalter 	–
Zuordnung Impulsausgang	In Parameter Betriebsart ist die Option Impuls ausgewählt.	Prozessgröße für Impulsausgang wählen.	<ul style="list-style-type: none"> ▪ Aus ▪ Massefluss ▪ Volumenfluss ▪ Normvolumenfluss ▪ Zielmessstoff Massefluss* ▪ Trägermessstoff Massefluss* 	–

Parameter	Voraussetzung	Beschreibung	Auswahl / Eingabe	Werkseinstellung
Impulswertigkeit	In Parameter Betriebsart (→ 62) ist die Option Impuls und in Parameter Zuordnung Impulsausgang (→ 62) ist eine Prozessgröße ausgewählt.	Messwert für Impulsausgabe eingeben.	Positive Gleitkommazahl	Abhängig von Land und Nennweite
Impulsbreite	In Parameter Betriebsart (→ 62) ist die Option Impuls und in Parameter Zuordnung Impulsausgang (→ 62) ist eine Prozessgröße ausgewählt.	Zeitdauer vom Ausgangsimpuls festlegen.	0,05 ... 2 000 ms	-
Fehlerverhalten	In Parameter Betriebsart (→ 62) ist die Option Impuls und in Parameter Zuordnung Impulsausgang (→ 62) ist eine Prozessgröße ausgewählt.	Ausgangsverhalten bei Gerätealarm festlegen.	<ul style="list-style-type: none"> ■ Aktueller Wert ■ Keine Impulse 	-
Invertiertes Ausgangssignal	-	Ausgangssignal umkehren.	<ul style="list-style-type: none"> ■ Nein ■ Ja 	-

* Sichtbar in Abhängigkeit von Bestelloptionen oder Geräteeinstellungen











Frequenzausgang konfigurieren

Navigation

Menü "Setup" → Impuls-/Frequenz-/Schaltausgang 1

Parameterübersicht mit Kurzbeschreibung

Parameter	Voraussetzung	Beschreibung	Auswahl / Eingabe	Werkseinstellung
Betriebsart	-	Ausgang als Impuls-, Frequenz oder Schaltausgang festlegen.	<ul style="list-style-type: none"> ■ Impuls ■ Frequenz ■ Schalter 	-
Zuordnung Frequenzausgang	In Parameter Betriebsart (→ 62) ist die Option Frequenz ausgewählt.	Prozessgröße für Frequenzausgang wählen.	<ul style="list-style-type: none"> ■ Aus ■ Massefluss ■ Volumenfluss ■ Normvolumenfluss ■ Zielmessstoff Massefluss* ■ Trägermessstoff Massefluss* ■ Dichte ■ Normdichte ■ Konzentration* ■ Temperatur ■ Trägerrohrtemperatur* ■ Elektroniktemperatur ■ Schwingfrequenz 0 ■ Frequenzschwankung 0 ■ Schwingamplitude 0* ■ Schwingungsdämpfung 0 ■ Schwankung Rohrdämpfung 0 ■ Signalasymmetrie ■ Erregerstrom 0 	-

Parameter	Voraussetzung	Beschreibung	Auswahl / Eingabe	Werkseinstellung
Anfangsfrequenz	In Parameter Betriebsart (→  62) ist die Option Frequenz und in Parameter Zuordnung Frequenz Ausgang (→  63) ist eine Prozessgröße ausgewählt.	Anfangsfrequenz eingeben.	0,0 ... 10 000,0 Hz	–
Endfrequenz	In Parameter Betriebsart (→  62) ist die Option Frequenz und in Parameter Zuordnung Frequenz Ausgang (→  63) ist eine Prozessgröße ausgewählt.	Endfrequenz eingeben.	0,0 ... 10 000,0 Hz	–
Messwert für Anfangsfrequenz	In Parameter Betriebsart (→  62) ist die Option Frequenz und in Parameter Zuordnung Frequenz Ausgang (→  63) ist eine Prozessgröße ausgewählt.	Messwert für Anfangsfrequenz eingeben.	Gleitkommazahl mit Vorzeichen	Abhängig von Land und Nennweite
Messwert für Endfrequenz	In Parameter Betriebsart (→  62) ist die Option Frequenz und in Parameter Zuordnung Frequenz Ausgang (→  63) ist eine Prozessgröße ausgewählt.	Messwert für Endfrequenz festlegen.	Gleitkommazahl mit Vorzeichen	Abhängig von Land und Nennweite
Dämpfung Ausgang	In Parameter Betriebsart ist die Option Frequenz und in Parameter Zuordnung Frequenz Ausgang (→  63) ist eine der folgenden Optionen ausgewählt: <ul style="list-style-type: none"> ▪ Massefluss ▪ Volumenfluss ▪ Normvolumenfluss ▪ Zielmessstoff Massefluss * ▪ Trägermessstoff Massefluss * ▪ Dichte ▪ Normdichte ▪ Konzentration * ▪ Temperatur ▪ Trägerrohrtemperatur * ▪ Elektroniktemperatur ▪ Schwingfrequenz 0 ▪ Frequenzschwankung 0 ▪ Schwingamplitude 0 * ▪ Schwingungsdämpfung 0 ▪ Schwankung Schwingungsdämpfung 0 ▪ Signalasymmetrie ▪ Erregerstrom 0 	Reaktionszeit vom Ausgangssignal auf Messwertschwankungen einstellen.	0 ... 999,9 s	–
Fehlerverhalten	In Parameter Betriebsart (→  62) ist die Option Frequenz und in Parameter Zuordnung Frequenz Ausgang (→  63) ist eine Prozessgröße ausgewählt.	Ausgangsverhalten bei Gerätealarm festlegen.	<ul style="list-style-type: none"> ▪ Aktueller Wert ▪ Definierter Wert ▪ 0 Hz 	–

Parameter	Voraussetzung	Beschreibung	Auswahl / Eingabe	Werkseinstellung
Fehlerfrequenz	Im Parameter Betriebsart (→ 62) ist die Option Frequenz , im Parameter Zuordnung Frequenzausgang (→ 63) ist eine Prozessgröße und im Parameter Fehlerverhalten ist die Option Definierter Wert ausgewählt.	Wert für Frequenzausgabe bei Gerätealarm eingeben.	0,0 ... 12 500,0 Hz	–
Invertiertes Ausgangssignal	–	Ausgangssignal umkehren.	<ul style="list-style-type: none"> ■ Nein ■ Ja 	–

* Sichtbar in Abhängigkeit von Bestelloptionen oder Geräteeinstellungen

Schaltausgang konfigurieren

Navigation

Menü "Setup" → Impuls-/Frequenz-/Schaltausgang 1

Parameterübersicht mit Kurzbeschreibung

Parameter	Voraussetzung	Beschreibung	Auswahl / Eingabe	Werkseinstellung
Betriebsart	–	Ausgang als Impuls-, Frequenz oder Schaltausgang festlegen.	<ul style="list-style-type: none"> ■ Impuls ■ Frequenz ■ Schalter 	–
Funktion Schaltausgang	In Parameter Betriebsart ist die Option Schalter ausgewählt.	Funktion für Schaltausgang wählen.	<ul style="list-style-type: none"> ■ Aus ■ An ■ Diagnoseverhalten ■ Grenzwert ■ Überwachung Durchflussrichtung ■ Status 	–
Zuordnung Diagnoseverhalten	<ul style="list-style-type: none"> ■ In Parameter Betriebsart ist die Option Schalter ausgewählt. ■ In Parameter Funktion Schaltausgang ist die Option Diagnoseverhalten ausgewählt. 	Diagnoseverhalten für Schaltausgang wählen.	<ul style="list-style-type: none"> ■ Alarm ■ Alarm oder Warnung ■ Warnung 	–
Zuordnung Grenzwert	<ul style="list-style-type: none"> ■ In Parameter Betriebsart ist die Option Schalter ausgewählt. ■ In Parameter Funktion Schaltausgang ist die Option Grenzwert ausgewählt. 	Prozessgröße für Grenzwertfunktion wählen.	<ul style="list-style-type: none"> ■ Massefluss ■ Volumenfluss ■ Normvolumenfluss ■ Zielmessstoff Massefluss* ■ Trägermessstoff Massefluss* ■ Dichte ■ Normdichte ■ Konzentration* ■ Temperatur ■ Summenzähler 1 ■ Summenzähler 2 ■ Summenzähler 3 ■ Messrohrdämpfung 	–

Parameter	Voraussetzung	Beschreibung	Auswahl / Eingabe	Werkseinstellung
Zuordnung Überwachung Durchflussrichtung	<ul style="list-style-type: none"> ▪ In Parameter Betriebsart ist die Option Schalter ausgewählt. ▪ In Parameter Funktion Schaltausgang ist die Option Überwachung Durchflussrichtung ausgewählt. 	Prozessgröße für Überwachung ihrer Durchflussrichtung wählen.		–
Zuordnung Status	<ul style="list-style-type: none"> ▪ In Parameter Betriebsart ist die Option Schalter ausgewählt. ▪ In Parameter Funktion Schaltausgang ist die Option Status ausgewählt. 	Gerätestatus für Schaltausgang wählen.	<ul style="list-style-type: none"> ▪ Überwachung teilgefülltes Rohr ▪ Schleichmengenunterdrückung 	–
Einschaltpunkt	<ul style="list-style-type: none"> ▪ In Parameter Betriebsart ist die Option Schalter ausgewählt. ▪ In Parameter Funktion Schaltausgang ist die Option Grenzwert ausgewählt. 	Messwert für Einschaltpunkt eingeben.	Gleitkommazahl mit Vorzeichen	Abhängig vom Land: <ul style="list-style-type: none"> ▪ 0 kg/h ▪ 0 lb/min
Einschaltverzögerung	<ul style="list-style-type: none"> ▪ In Parameter Betriebsart ist die Option Schalter ausgewählt. ▪ In Parameter Funktion Schaltausgang ist die Option Grenzwert ausgewählt. 	Verzögerungszeit für das Einschalten vom Schaltausgang festlegen.	0,0 ... 100,0 s	–
Ausschaltpunkt	<ul style="list-style-type: none"> ▪ In Parameter Betriebsart ist die Option Schalter ausgewählt. ▪ In Parameter Funktion Schaltausgang ist die Option Grenzwert ausgewählt. 	Messwert für Ausschaltpunkt eingeben.	Gleitkommazahl mit Vorzeichen	Abhängig vom Land: <ul style="list-style-type: none"> ▪ 0 kg/h ▪ 0 lb/min
Ausschaltverzögerung	<ul style="list-style-type: none"> ▪ In Parameter Betriebsart ist die Option Schalter ausgewählt. ▪ In Parameter Funktion Schaltausgang ist die Option Grenzwert ausgewählt. 	Verzögerungszeit für das Ausschalten vom Schaltausgang festlegen.	0,0 ... 100,0 s	–
Fehlerverhalten	–	Ausgangsverhalten bei Gerätealarm festlegen.	<ul style="list-style-type: none"> ▪ Aktueller Status ▪ Offen ▪ Geschlossen 	–
Invertiertes Ausgangssignal	–	Ausgangssignal umkehren.	<ul style="list-style-type: none"> ▪ Nein ▪ Ja 	–

* Sichtbar in Abhängigkeit von Bestelloptionen oder Geräteeinstellungen

10.3.5 HART-Eingang konfigurieren

Das Assistent **HART-Eingang** enthält alle Parameter, die für die Konfiguration des HART-Eingangs eingestellt werden müssen.

Navigation
Menü "Setup" → HART-Eingang

▶ HART-Eingang	
Einlesemodus	→ 67
Geräte-ID	→ 67
Gerätetyp	→ 67
Hersteller-ID	→ 67
Burst-Kommando	→ 67
Slot-Nummer	→ 68
Timeout	→ 68
Fehlerverhalten	→ 68
Fehlerwert	→ 68

Parameterübersicht mit Kurzbeschreibung

Parameter	Voraussetzung	Beschreibung	Auswahl / Eingabe	Werkseinstellung
Einlesemodus	–	Einlesemodus via Burst- oder Master-Kommunikation wählen.	<ul style="list-style-type: none"> ■ Aus ■ Burst-Netzwerk ■ Master-Netzwerk 	–
Geräte-ID	In Parameter Einlesemodus ist die Option Master-Netzwerk ausgewählt.	Geräte-ID vom externen Gerät eingeben.	6-stelliger Wert: <ul style="list-style-type: none"> ■ Über Vor-Ort-Bedienung: Eingabe als Hexadezimal- oder Dezimalzahl ■ Über Bedientool: Eingabe als Dezimalzahl 	–
Gerätetyp	In Parameter Einlesemodus ist die Option Master-Netzwerk ausgewählt.	Gerätetyp vom externen Gerät eingeben.	2-stellige Hexadezimalzahl	0x00
Hersteller-ID	In Parameter Einlesemodus ist die Option Master-Netzwerk ausgewählt.	Hersteller-ID vom externen Gerät eingeben.	2-stelliger Wert: <ul style="list-style-type: none"> ■ Über Vor-Ort-Bedienung: Eingabe als Hexadezimal- oder Dezimalzahl ■ Über Bedientool: Eingabe als Dezimalzahl 	–
Burst-Kommando	In Parameter Einlesemodus ist die Option Burst-Netzwerk oder die Option Master-Netzwerk ausgewählt.	Kommando für das Einlesen von externer Prozessgröße wählen.	<ul style="list-style-type: none"> ■ Kommando 1 ■ Kommando 3 ■ Kommando 9 ■ Kommando 33 	–

Parameter	Voraussetzung	Beschreibung	Auswahl / Eingabe	Werkseinstellung
Slot-Nummer	In Parameter Einlesemodus ist die Option Burst-Netzwerk oder die Option Master-Netzwerk ausgewählt.	Position von eingelesener Prozessgröße im Burst-Kommando festlegen.	1 ... 4	-
Timeout	In Parameter Einlesemodus ist die Option Burst-Netzwerk oder die Option Master-Netzwerk ausgewählt.	Wartezeit auf Prozessgröße vom externen Gerät eingeben.  Wenn die Wartezeit überschritten wird, wird die Diagnosemeldung F410 Datenübertragung ausgegeben.	1 ... 120 s	-
Fehlerverhalten	In Parameter Einlesemodus ist die Option Burst-Netzwerk oder die Option Master-Netzwerk ausgewählt.	Verhalten festlegen, wenn Prozessgröße vom externen Gerät ausbleibt.	<ul style="list-style-type: none"> ■ Alarm ■ Letzter gültiger Wert ■ Definierter Wert 	-
Fehlerwert	Folgende Bedingungen sind erfüllt: <ul style="list-style-type: none"> ■ In Parameter Einlesemodus ist die Option Burst-Netzwerk oder die Option Master-Netzwerk ausgewählt. ■ In Parameter Fehlerverhalten ist die Option Definierter Wert ausgewählt. 	Wert eingeben, den das Gerät bei fehlendem Eingangssignal vom externen Gerät verwendet.	Gleitkommazahl mit Vorzeichen	-









10.3.6 Ausgangsverhalten konfigurieren

Das Untermenü **Ausgangsverhalten** enthält alle Parameter, die für die Konfiguration des Ausgangsverhaltens eingestellt werden müssen.

Navigation

Menü "Setup" → Ausgangsverhalten

Aufbau des Untermenü "Ausgangsverhalten"

▶ Ausgangsverhalten	
Zuordnung Stromausgang	→  69
Dämpfung Ausgang 1	→  69
Messmodus Ausgang 1	→  69
Zuordnung Frequenzausgang	→  69
Dämpfung Ausgang 1	→  69
Messmodus Ausgang 1	→  69
Zuordnung Impulsausgang	→  70
Messmodus Ausgang 1	→  70
Betriebsart Summenzähler 1	→  70

Parameterübersicht mit Kurzbeschreibung

Parameter	Voraussetzung	Beschreibung	Auswahl / Eingabe
Zuordnung Stromausgang	–	Prozessgröße für Stromausgang wählen.	<ul style="list-style-type: none"> ■ Aus ■ Massefluss ■ Volumenfluss ■ Normvolumenfluss ■ Zielmessstoff Massefluss * ■ Trägermessstoff Massefluss * ■ Dichte ■ Normdichte ■ Konzentration * ■ Temperatur ■ Trägerrohrtemperatur * ■ Elektroniktemperatur ■ Schwingfrequenz 0 ■ Schwingamplitude 0 * ■ Frequenzschwankung 0 ■ Schwingungsdämpfung 0 ■ Schwankung Rohrdämpfung 0 ■ Signalasymmetrie ■ Erregerstrom 0
Dämpfung Ausgang	–	Reaktionszeit vom Ausgangssignal auf Messwertschwankungen einstellen.	0 ... 999,9 s
Messmodus Ausgang	–	Messmodus für Ausgang wählen.	<ul style="list-style-type: none"> ■ Förderrichtung ■ Förder-/Rückflussrichtung ■ Kompensation Rückfluss
Zuordnung Frequenzausgang	In Parameter Betriebsart (→ 62) ist die Option Frequenz ausgewählt.	Prozessgröße für Frequenzausgang wählen.	<ul style="list-style-type: none"> ■ Aus ■ Massefluss ■ Volumenfluss ■ Normvolumenfluss ■ Zielmessstoff Massefluss * ■ Trägermessstoff Massefluss * ■ Dichte ■ Normdichte ■ Konzentration * ■ Temperatur ■ Trägerrohrtemperatur * ■ Elektroniktemperatur ■ Schwingfrequenz 0 ■ Frequenzschwankung 0 ■ Schwingamplitude 0 * ■ Schwingungsdämpfung 0 ■ Schwankung Rohrdämpfung 0 ■ Signalasymmetrie ■ Erregerstrom 0
Dämpfung Ausgang	–	Reaktionszeit vom Ausgangssignal auf Messwertschwankungen einstellen.	0 ... 999,9 s
Messmodus Ausgang	–	Messmodus für Ausgang wählen.	<ul style="list-style-type: none"> ■ Förderrichtung ■ Förder-/Rückflussrichtung ■ Rückflussrichtung ■ Kompensation Rückfluss

Parameter	Voraussetzung	Beschreibung	Auswahl / Eingabe
Zuordnung Impulsausgang	In Parameter Betriebsart ist die Option Impuls ausgewählt.	Prozessgröße für Impulsausgang wählen.	<ul style="list-style-type: none"> ■ Aus ■ Massefluss ■ Volumenfluss ■ Normvolumenfluss ■ Zielmessstoff Massefluss* ■ Trägermessstoff Massefluss*
Messmodus Ausgang	–	Messmodus für Ausgang wählen.	<ul style="list-style-type: none"> ■ Förderrichtung ■ Förder-/Rückflussrichtung ■ Rückflussrichtung ■ Kompensation Rückfluss
Betriebsart Summenzähler	–	Für Summenzähler festlegen, wie der Durchfluss aufsummiert wird.	<ul style="list-style-type: none"> ■ Nettomenge ■ Menge Förderrichtung ■ Rückflussmenge

* Sichtbar in Abhängigkeit von Bestelloptionen oder Geräteeinstellungen

10.3.7 Schleichmenge konfigurieren

Das Untermenü **Sleichmengenunterdrückung** enthält Parameter, die für die Konfiguration der Schleichmengenunterdrückung eingestellt werden müssen.

Navigation

Menü "Setup" → Schleichmengenunterdrückung

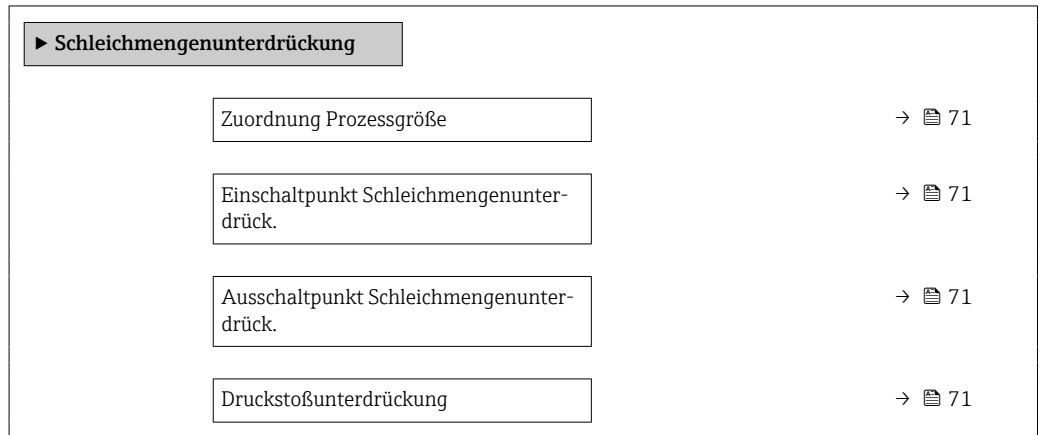

Parameterübersicht mit Kurzbeschreibung

Parameter	Voraussetzung	Beschreibung	Auswahl / Eingabe	Werkseinstellung
Zuordnung Prozessgröße	-	Prozessgröße für Schleichmengenunterdrückung wählen.	<ul style="list-style-type: none"> ■ Aus ■ Massefluss ■ Volumenfluss ■ Normvolumenfluss 	-
Einschaltpunkt Schleichmengenunterdrück.	In Parameter Zuordnung Prozessgröße (→ 71) ist eine Prozessgröße ausgewählt.	Einschaltpunkt für Schleichmengenunterdrückung eingeben.	Positive Gleitkommazahl	Abhängig von Land und Nennweite
Ausschaltpunkt Schleichmengenunterdrück.	In Parameter Zuordnung Prozessgröße (→ 71) ist eine Prozessgröße ausgewählt.	Ausschaltpunkt für Schleichmengenunterdrückung eingeben.	0 ... 100,0 %	-
Druckstoßunterdrückung	In Parameter Zuordnung Prozessgröße (→ 71) ist eine Prozessgröße ausgewählt.	Zeitspanne für Signalunterdrückung eingeben (= aktive Druckstoßunterdrückung).	0 ... 100 s	-

10.3.8 Überwachung der Rohrfüllung konfigurieren

Das Untermenü **Überwachung teilgefülltes Rohr** enthält Parameter, die für die Konfiguration der Überwachung von der Rohrfüllung eingestellt werden müssen.

Navigation

Menü "Setup" → Überwachung teilgefülltes Rohr

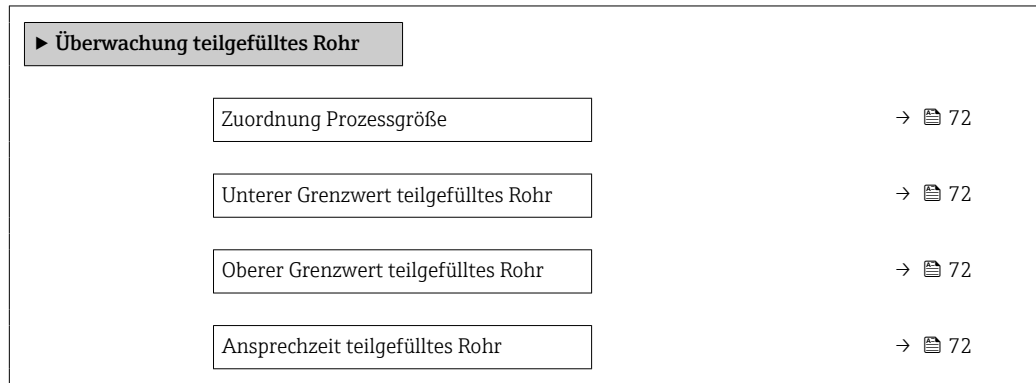

Parameterübersicht mit Kurzbeschreibung

Parameter	Voraussetzung	Beschreibung	Auswahl / Eingabe	Werkseinstellung
Zuordnung Prozessgröße	-	Prozessgröße für Messrohrüberwachung wählen.	<ul style="list-style-type: none"> ▪ Aus ▪ Dichte ▪ Normdichte 	Dichte
Unterer Grenzwert teilgefülltes Rohr	In Parameter Zuordnung Prozessgröße (→ 72) ist eine Prozessgröße ausgewählt.	Unteren Grenzwert für Aktivierung der Messrohrüberwachung eingeben.	Gleitkommazahl mit Vorzeichen	Abhängig vom Land: <ul style="list-style-type: none"> ▪ 200 kg/m³ ▪ 12,5 lb/ft³
Oberer Grenzwert teilgefülltes Rohr	In Parameter Zuordnung Prozessgröße (→ 72) ist eine Prozessgröße ausgewählt.	Oberen Grenzwert für Aktivierung der Messrohrüberwachung eingeben.	Gleitkommazahl mit Vorzeichen	Abhängig vom Land: <ul style="list-style-type: none"> ▪ 6000 kg/m³ ▪ 374,6 lb/ft³
Ansprechzeit teilgefülltes Rohr	In Parameter Zuordnung Prozessgröße (→ 72) ist eine Prozessgröße ausgewählt.	Eingabe der Zeitspanne (Entprellzeit), während der das Signal mindestens anliegen muss, damit die Diagnosemeldung S962 "Messrohr nur z.T. gefüllt" bei teilgefülltem oder leerem Messrohr ausgelöst wird.	0 ... 100 s	-

10.4 Erweiterte Einstellungen

Das Untermenü **Erweitertes Setup** mit seinen Untermenüs enthält Parameter für spezifische Einstellungen.

 Abhängig von der Geräteausführung kann die Anzahl der Untermenüs variieren, z.B. Viskosität ist nur beim Promass I verfügbar.

Navigation

Menü "Setup" → Erweitertes Setup

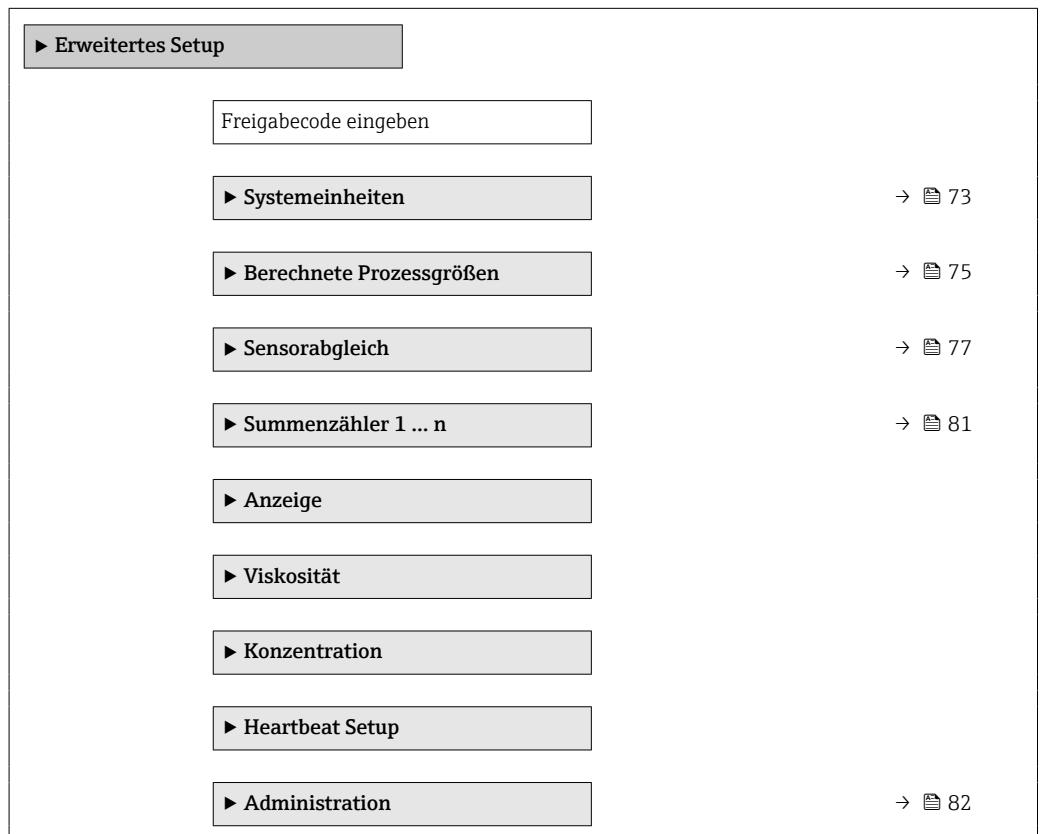

10.4.1 Parameter zur Eingabe des Freigabecodes nutzen

Navigation

Menü "Setup" → Erweitertes Setup

Parameterübersicht mit Kurzbeschreibung

Parameter	Beschreibung	Eingabe
Freigabecode eingeben	Parameterschreibschutz mit anwenderspezifischem Freigabecode aufheben.	Max. 16-stellige Zeichenfolge aus Zahlen, Buchstaben und Sonderzeichen

10.4.2 Systemeinheiten einstellen

Im Untermenü **Systemeinheiten** können die Einheiten aller Messwerte eingestellt werden.

 Abhängig von der Geräteausführung kann die Anzahl der Untermenüs und Parameter variieren. Bestimmte Untermenüs und darunter angeordnete Parameter werden nicht in der Betriebsanleitung erläutert, sondern in der entsprechenden Sonderdokumentation zum Gerät (Ergänzende Dokumentation).



Navigation

Menü "Setup" → Erweitertes Setup → Systemeinheiten

► Systemeinheiten	
Masseflusseinheit	→ 74
Masseinheit	→ 74
Volumenflusseinheit	→ 74
Volumeneinheit	→ 74
Normvolumenfluss-Einheit	→ 75
Normvolumeneinheit	→ 75
Dichteeinheit	→ 75
Normdichteeinheit	→ 75
Einheit Dichte 2	→ 75
Temperatureinheit	→ 75
Druckeinheit	→ 75

Parameterübersicht mit Kurzbeschreibung

Parameter	Beschreibung	Auswahl	Werkseinstellung
Masseflusseinheit	Einheit für Massefluss wählen. <i>Auswirkung</i> Die gewählte Einheit gilt für: <ul style="list-style-type: none"> ▪ Ausgang ▪ Schleichmenge ▪ Simulationswert Prozessgröße 	Einheiten-Auswahlliste	Abhängig vom Land: <ul style="list-style-type: none"> ▪ kg/h ▪ lb/min
Masseinheit	Einheit für Masse wählen.	Einheiten-Auswahlliste	Abhängig vom Land: <ul style="list-style-type: none"> ▪ kg ▪ lb
Volumenflusseinheit	Einheit für Volumenfluss wählen. <i>Auswirkung</i> Die gewählte Einheit gilt für: <ul style="list-style-type: none"> ▪ Ausgang ▪ Schleichmenge ▪ Simulationswert Prozessgröße 	Einheiten-Auswahlliste	Abhängig vom Land: <ul style="list-style-type: none"> ▪ l/h ▪ gal/min (us)
Volumeneinheit	Einheit für Volumen wählen.	Einheiten-Auswahlliste	Abhängig vom Land: <ul style="list-style-type: none"> ▪ 1 (DN > 150 (6)): Option m³ ▪ gal (us)

Parameter	Beschreibung	Auswahl	Werkseinstellung
Normvolumenfluss-Einheit	Einheit für Normvolumenfluss wählen. <i>Auswirkung</i> Die gewählte Einheit gilt für: Parameter Normvolumenfluss (→  90)	Einheiten-Auswahlliste	Abhängig vom Land: <ul style="list-style-type: none"> ▪ NI/h ▪ Sft³/min
Normvolumeneinheit	Einheit für Normvolumen wählen.	Einheiten-Auswahlliste	Abhängig vom Land: <ul style="list-style-type: none"> ▪ NI ▪ Sft³
Dichteeinheit	Einheit für Messstoffdichte wählen. <i>Auswirkung</i> Die gewählte Einheit gilt für: <ul style="list-style-type: none"> ▪ Ausgang ▪ Simulationswert Prozessgröße ▪ Dichteabgleich (Menü Experte) 	Einheiten-Auswahlliste	Abhängig vom Land: <ul style="list-style-type: none"> ▪ kg/l ▪ lb/ft³
Normdichteeinheit	Einheit für Normdichte wählen.	Einheiten-Auswahlliste	Abhängig vom Land <ul style="list-style-type: none"> ▪ kg/NI ▪ lb/Sft³
Einheit Dichte 2	Zweite Dichteeinheit wählen.	Einheiten-Auswahlliste	Abhängig vom Land: <ul style="list-style-type: none"> ▪ kg/l ▪ lb/ft³
Temperatureinheit	Einheit für Temperatur wählen. <i>Auswirkung</i> Die gewählte Einheit gilt für: <ul style="list-style-type: none"> ▪ Parameter Elektroniktemperatur (6053) ▪ Parameter Maximaler Wert (6051) ▪ Parameter Minimaler Wert (6052) ▪ Parameter Externe Temperatur (6080) ▪ Parameter Maximaler Wert (6108) ▪ Parameter Minimaler Wert (6109) ▪ Parameter Trägerrohrtemperatur (6027) ▪ Parameter Maximaler Wert (6029) ▪ Parameter Minimaler Wert (6030) ▪ Parameter Referenztemperatur (1816) ▪ Parameter Temperatur 	Einheiten-Auswahlliste	Abhängig vom Land: <ul style="list-style-type: none"> ▪ °C ▪ °F
Druckeinheit	Einheit für Rohrdruck wählen. <i>Auswirkung</i> Die Einheit wird übernommen von: <ul style="list-style-type: none"> ▪ Parameter Druckwert (→  59) ▪ Parameter Externer Druck (→  59) ▪ Druckwert 	Einheiten-Auswahlliste	Abhängig vom Land: <ul style="list-style-type: none"> ▪ bar a ▪ psi a

10.4.3 Berechnete Prozessgrößen

Das Untermenü **Berechnete Prozessgrößen** enthält Parameter zur Berechnung des Normvolumenflusses.



Das Untermenü **Berechnete Prozessgrößen** ist **nicht** verfügbar, wenn im "Anwendungspaket", Option **EJ "Petroleum"** im Parameter **Petroleummodus** eine der folgenden Optionen gewählt wurde: Option **API-bezogene Korrektur**, Option **Net oil & water cut** oder Option **ASTM D4311**

Navigation

Menü "Setup" → Erweitertes Setup → Berechnete Prozessgrößen

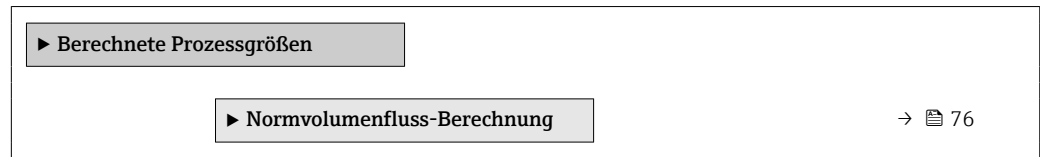

Untermenü "Normvolumenfluss-Berechnung"

Navigation

Menü "Setup" → Erweitertes Setup → Berechnete Prozessgrößen → Normvolumenfluss-Berechnung

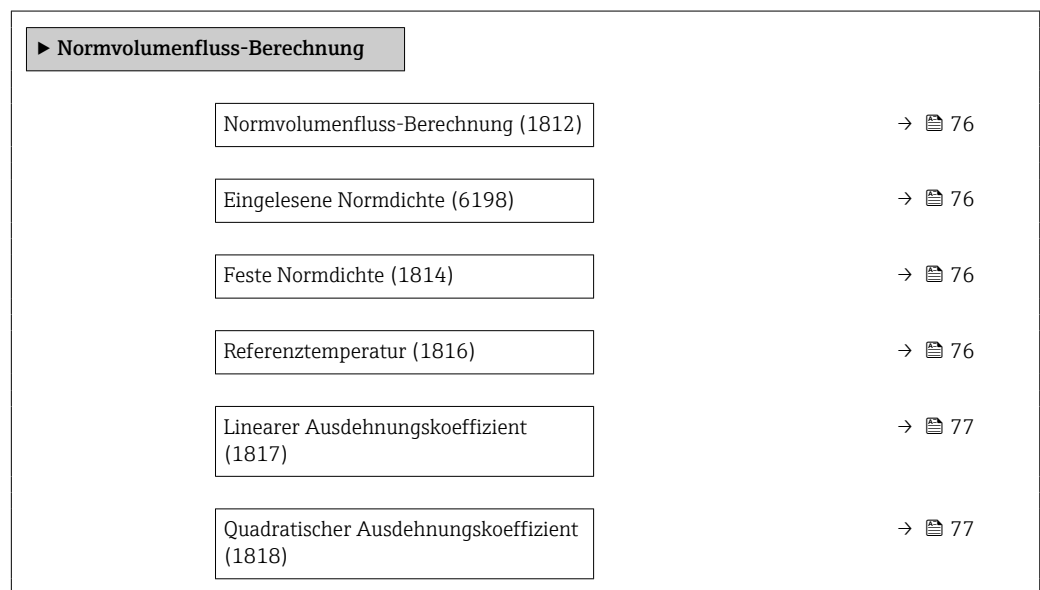

Parameterübersicht mit Kurzbeschreibung

Parameter	Voraussetzung	Beschreibung	Auswahl / Anzeige / Eingabe	Werkseinstellung
Normvolumenfluss-Berechnung	-	Normdichte für Berechnung des Normvolumenflusses wählen.	<ul style="list-style-type: none"> ■ Feste Normdichte ■ Berechnete Normdichte ■ Normdichte nach API-Tabelle 53 	-
Eingelesene Normdichte	-	Zeigt eingelesene Normdichte.	Gleitkommazahl mit Vorzeichen	-
Feste Normdichte	In Parameter Normvolumenfluss-Berechnung ist die Option Feste Normdichte ausgewählt.	Festen Wert für Normdichte eingeben.	Positive Gleitkommazahl	-
Referenztemperatur	In Parameter Normvolumenfluss-Berechnung ist die Option Berechnete Normdichte ausgewählt.	Referenztemperatur für Berechnung der Normdichte eingeben.	-273,15 ... 99999 °C	Abhängig vom Land: <ul style="list-style-type: none"> ■ +20 °C ■ +68 °F

Parameter	Voraussetzung	Beschreibung	Auswahl / Anzeige / Eingabe	Werkseinstellung
Linearer Ausdehnungskoeffizient	In Parameter Normvolumenfluss-Berechnung ist die Option Berechnete Normdichte ausgewählt.	Linearen, messstoffspezifischen Ausdehnungskoeffizient für Normdichteberechnung eingeben.	Gleitkommazahl mit Vorzeichen	-
Quadratischer Ausdehnungskoeffizient	In Parameter Normvolumenfluss-Berechnung ist die Option Berechnete Normdichte ausgewählt.	Bei Messstoffen mit nicht linearem Ausdehnungsverhalten: Quadratischen, messstoffspezif. Ausdehnungskoeffizient für Normdichteberechnung eingeben.	Gleitkommazahl mit Vorzeichen	-

10.4.4 Sensorabgleich durchführen

Das Untermenü **Sensorabgleich** enthält Parameter, die die Funktionalität des Sensors betreffen.

Navigation

Menü "Setup" → Erweitertes Setup → Sensorabgleich

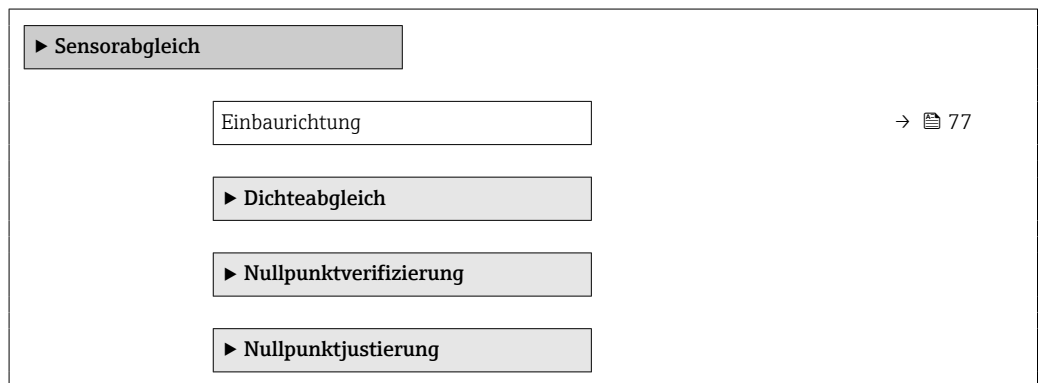

Parameterübersicht mit Kurzbeschreibung

Parameter	Beschreibung	Auswahl
Einbaurichtung	Vorzeichen der Messstoff-Fließrichtung an Pfeilrichtung auf dem Aufnehmer anpassen.	<ul style="list-style-type: none"> ▪ Durchfluss in Pfeilrichtung ▪ Durchfluss gegen Pfeilrichtung

Dichtejustierung

 Bei der Dichtejustierung wird nur am Abgleichpunkt bei der entsprechenden Dichte und Temperatur eine hohe Genauigkeit erreicht. Die Genauigkeit einer Dichtejustierung ist aber immer nur so gut wie die zur Verfügung gestellten Referenzmessdaten. Sie kann deshalb keine Sonderdichtekalibrierung ersetzen.

Dichtejustierung durchführen

- i** Vor der Ausführung folgende Punkte beachten:
- Eine Dichtejustierung ist nur dann sinnvoll, wenn die Betriebsbedingungen kaum schwanken und die Dichtejustierung unter den Betriebsbedingungen durchgeführt wird.
 - Die Dichtejustierung skaliert den intern berechneten Dichtewert mit anwenderspezifischer Steigung und Offset.
 - Es kann eine 1-Punkt - oder eine 2-Punkt-Dichtejustierung durchgeführt werden.
 - Bei der 2-Punkt-Dichtejustierung müssen sich die beiden Soll-Dichtewerte um mindestens 0,2 kg/l unterscheiden.
 - Die Referenzmessstoffe müssen gasfrei oder mit dem Druck beaufschlagt sein, damit enthaltene Gasanteile entsprechend komprimiert sind.
 - Die Referenzdichtemessungen müssen bei der gleichen, wie im Prozess vorhandenen Messstofftemperatur durchgeführt werden. Ansonsten wird die Dichtejustierung ungenau.
 - Die aus der Dichtejustierung resultierende Korrektur kann mit der Option **Original wiederherstellen** gelöscht werden.

Option "1-Punkt-Abgleich"

1. Im Parameter **Art des Dichteabgleichs** die Option **1-Punkt-Abgleich** auswählen und bestätigen.
2. Im Parameter **Sollwert Dichte 1** den Wert der Dichte eingeben und bestätigen.
 - ↳ Im Parameter **Dichteabgleich ausführen** stehen nun die folgenden Optionen zur Verfügung:
Ok
Option **Erfassung Dichte 1**
Original wiederherstellen
3. Die Option **Erfassung Dichte 1** auswählen und bestätigen.
4. Wenn auf dem Display im Parameter **Fortschritt** 100 % erreicht wurden und im Parameter **Dichteabgleich ausführen** die Option **Ok** angezeigt wird, bestätigen.
 - ↳ Im Parameter **Dichteabgleich ausführen** stehen nun die folgenden Optionen zur Verfügung:
Ok
Berechnen
Abbrechen
5. Die Option **Berechnen** auswählen und bestätigen.

Wenn der Abgleich erfolgreich abgeschlossen wurde, werden der Parameter **Korrekturfaktor Dichte** und der Parameter **Korrektur-Offset Dichte** und die dafür berechneten Werte auf dem Display angezeigt.

Option "2-Punkt-Abgleich"

1. Im Parameter **Art des Dichteabgleichs** die Option **2-Punkt-Abgleich** auswählen und bestätigen.
2. Im Parameter **Sollwert Dichte 1** den Wert der Dichte eingeben und bestätigen.
3. Im Parameter **Sollwert Dichte 2** den Wert der Dichte eingeben und bestätigen.
 - ↳ Im Parameter **Dichteabgleich ausführen** stehen nun die folgenden Optionen zur Verfügung:
Ok
Erfassung Dichte 1
Original wiederherstellen

4. Die Option **Erfassung Dichte 1** auswählen und bestätigen.
 - ↳ Im Parameter **Dichteabgleich ausführen** stehen nun die folgenden Optionen zur Verfügung:
 - Ok
 - Erfassung Dichte 2
 - Original wiederherstellen
5. Die Option **Erfassung Dichte 2** auswählen und bestätigen.
 - ↳ Im Parameter **Dichteabgleich ausführen** stehen nun die folgenden Optionen zur Verfügung:
 - Ok
 - Berechnen
 - Abbrechen
6. Die Option **Berechnen** auswählen und bestätigen.

Wenn im Parameter **Dichteabgleich ausführen** die Option **Dichteabgleichfehler** angezeigt wird, die Auswahl aufrufen und die Option **Abbrechen** wählen. Die Dichtejustierung wird abgebrochen und kann erneut durchgeführt werden.

Wenn der Abgleich erfolgreich abgeschlossen wurde, werden der Parameter **Korrekturfaktor Dichte** und der Parameter **Korrektur-Offset Dichte** und die dafür berechneten Werte auf dem Display angezeigt.

Navigation

Menü "Experte" → Sensor → Sensorabgleich → Dichteabgleich

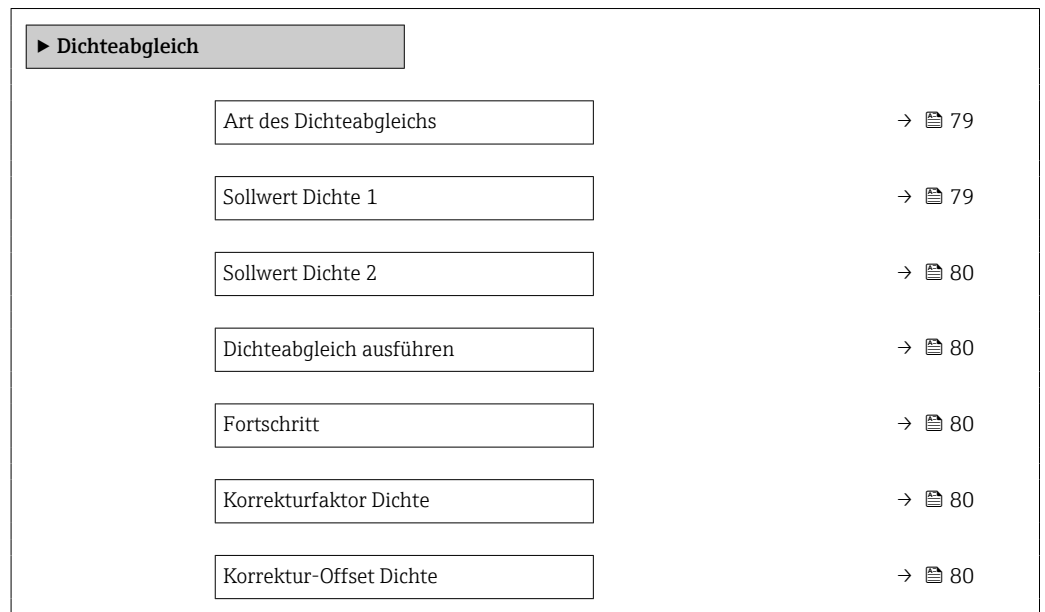

Parameterübersicht mit Kurzbeschreibung

Parameter	Voraussetzung	Beschreibung	Auswahl / Eingabe / Anzeige	Werkseinstellung
Art des Dichteabgleichs	-		<ul style="list-style-type: none"> ■ 1-Punkt-Abgleich ■ 2-Punkt-Abgleich 	-
Sollwert Dichte 1	-		Eingabe abhängig von der gewählten Einheit im Parameter Dichteinheit (0555).	-

Parameter	Voraussetzung	Beschreibung	Auswahl / Eingabe / Anzeige	Werkseinstellung
Sollwert Dichte 2	Im Parameter Art des Dichteabgleichs ist die Option 2-Punkt-Abgleich gewählt.		Eingabe abhängig von der gewählten Einheit im Parameter Dichteinheit (0555).	–
Dichteabgleich ausführen	–		<ul style="list-style-type: none"> ■ Abbrechen ■ In Arbeit ■ Ok ■ Dichteabgleichfehler ■ Erfassung Dichte 1 ■ Erfassung Dichte 2 ■ Berechnen ■ Original wiederherstellen 	–
Fortschritt	–	Zeigt den Fortschritt des Vorgangs.	0 ... 100 %	–
Korrekturfaktor Dichte	–		Gleitkommazahl mit Vorzeichen	–
Korrektur-Offset Dichte	–		Gleitkommazahl mit Vorzeichen	–

Nullpunktverifizierung und Nullpunktjustierung

Alle Messgeräte werden nach dem neusten Stand der Technik kalibriert. Die Kalibrierung erfolgt unter Referenzbedingungen →  130. Eine Nullpunktjustierung im Feld ist deshalb grundsätzlich nicht erforderlich.

Eine Nullpunktjustierung ist erfahrungsgemäß nur in speziellen Fällen empfehlenswert:

- Bei höchsten Ansprüchen an die Messgenauigkeit und geringen Durchflussmengen.
- Bei extremen Prozess- oder Betriebsbedingungen, z.B. bei sehr hohen Prozesstemperaturen oder sehr hoher Viskosität des Messstoffes.
- Bei Gasanwendungen mit niedrigem Druck.

 Um die höchst mögliche Messgenauigkeit bei niedriger Durchflussrate zu erhalten, muss die Installation den Sensor im Betrieb vor mechanischen Spannungen schützen.

Um einen repräsentativen Nullpunkt zu erhalten muss sichergestellt sein, dass

- jeglicher Durchfluss im Gerät während der Justierung unterbunden ist
- die Prozessbedingungen (z.B. Druck, Temperatur) stabil und repräsentativ sind

Nullpunktverifizierung und Nullpunktjustierung können nicht durchgeführt werden, wenn folgende Prozessbedingungen vorliegen:

- Gaseinschlüsse

Es muss sichergestellt sein, dass das System hinreichend mit dem Messstoff durchgespült wurde. Ein wiederholtes Durchspülen kann helfen Gaseinschlüsse auszuschließen

- Thermische Zirkulation

Bei Temperaturunterschieden (z.B. zwischen Messrohrein- und auslaufbereich) kann es trotz geschlossener Ventile zu einem induzierten Durchfluss aufgrund von thermischer Zirkulation im Gerät kommen

- Leckage an den Ventilen

Bei Undichtigkeit an den Ventilen ist der Durchfluss während der Nullpunktbestimmung nicht hinreichend unterbunden

Können diese Bedingungen nicht unterbunden werden ist empfohlen, die Werkseinstellung des Nullpunkts beizubehalten.

Navigation

Menü "Setup" → Erweitertes Setup → Sensorabgleich → Nullpunktabgleich

▶ **Nullpunktabgleich**

Nullpunkt abgleichen

→ ⓘ 81

Fortschritt

→ ⓘ 81

Parameterübersicht mit Kurzbeschreibung

Parameter	Beschreibung	Auswahl / Anzeige	Werkseinstellung
Nullpunkt abgleichen	Nullpunktabgleich starten.	<ul style="list-style-type: none"> ■ Abbrechen ■ In Arbeit ■ Fehler bei Nullpunktabgleich ■ Starten 	–
Fortschritt	Zeigt den Fortschritt des Vorgangs.	0 ... 100 %	–

10.4.5 Summenzähler konfigurieren

Im Untermenü "Summenzähler 1 ... n" kann der jeweilige Summenzähler konfiguriert werden.

Navigation

Menü "Setup" → Erweitertes Setup → Summenzähler 1 ... n

▶ **Summenzähler 1 ... n**

Zuordnung Prozessgröße

→ ⓘ 81

Einheit Summenzähler

→ ⓘ 81

Betriebsart Summenzähler



→ ⓘ 82

Fehlerverhalten

→ ⓘ 82

Parameterübersicht mit Kurzbeschreibung

Parameter	Voraussetzung	Beschreibung	Auswahl	Werkseinstellung
Zuordnung Prozessgröße	–	Prozessgröße für Summenzähler wählen.	<ul style="list-style-type: none"> ■ Aus ■ Volumenfluss ■ Massefluss ■ Normvolumenfluss ■ Zielmessstoff Massefluss* ■ Trägermessstoff Massefluss* 	–
Einheit Summenzähler	In Parameter Zuordnung Prozessgröße (→ ⓘ 81) von Untermenü Summenzähler 1 ... n ist eine Prozessgröße ausgewählt.	Einheit für Prozessgröße vom Summenzähler wählen.	Einheiten-Auswahl-liste	Abhängig vom Land: <ul style="list-style-type: none"> ■ kg ■ lb

Parameter	Voraussetzung	Beschreibung	Auswahl	Werkseinstellung
Betriebsart Summenzähler	In Parameter Zuordnung Prozessgröße (→  81) von Untermenü Summenzähler 1 ... n ist eine Prozessgröße ausgewählt.	Für Summenzähler festlegen, wie der Durchfluss aufsummiert wird.	<ul style="list-style-type: none"> ▪ Nettomenge ▪ Menge Förderrichtung ▪ Rückflussmenge 	–
Fehlerverhalten	In Parameter Zuordnung Prozessgröße (→  81) von Untermenü Summenzähler 1 ... n ist eine Prozessgröße ausgewählt.	Summenzählerverhalten bei Gerätealarm festlegen.	<ul style="list-style-type: none"> ▪ Anhalten ▪ Aktueller Wert ▪ Letzter gültiger Wert 	–

* Sichtbar in Abhängigkeit von Bestelloptionen oder Geräteeinstellungen

10.4.6 Parameter zur Administration des Geräts nutzen

Das Untermenü **Administration** führt den Anwender systematisch durch alle Parameter, die für die Administration des Geräts genutzt werden können.

Navigation

Menü "Setup" → Erweitertes Setup → Administration

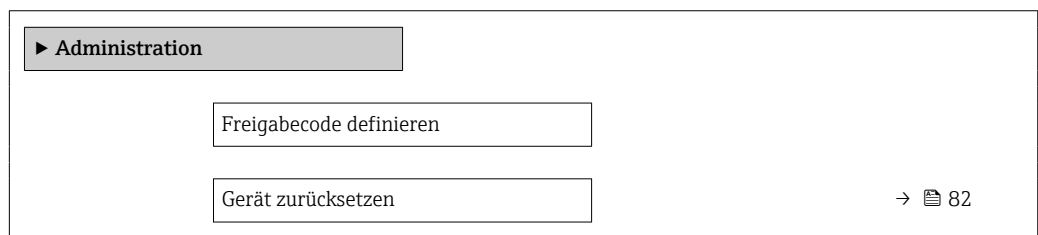

Parameterübersicht mit Kurzbeschreibung

Parameter	Beschreibung	Eingabe / Anzeige / Auswahl
Freigabecode definieren	Schreibzugriff auf Parameter einschränken, um Gerätekonfiguration gegen unbeabsichtigtes Ändern zu schützen.	Max. 16-stellige Zeichenfolge aus Zahlen, Buchstaben und Sonderzeichen
Freigabecode bestätigen	Eingegebenen Freigabecode bestätigen.	Max. 16-stellige Zeichenfolge aus Zahlen, Buchstaben und Sonderzeichen
Betriebszeit	Zeigt, wie lange das Gerät bis zum jetzigen Zeitpunkt in Betrieb ist.	Tage (d), Stunden (h), Minuten (m) und Sekunden (s)
Freigabecode zurücksetzen	<p>Freigabecode auf Werkseinstellung zurücksetzen.</p> <p> Für einen Resetcode: Wenden Sie sich an Ihre Endress+Hauser Serviceorganisation.</p> <p>Die Eingabe der Resetcodes ist nur möglich via:</p> <ul style="list-style-type: none"> ▪ Webbrowser ▪ DeviceCare, FieldCare (via Serviceschnittstelle CDI-RJ45) ▪ Feldbus 	Zeichenfolge aus Zahlen, Buchstaben und Sonderzeichen
Gerät zurücksetzen	Gesamte Gerätekonfiguration oder ein Teil der Konfiguration auf einen definierten Zustand zurücksetzen.	<ul style="list-style-type: none"> ▪ Abbrechen ▪ Auf Auslieferungszustand ▪ Gerät neu starten

10.5 Simulation





Über das Untermenü **Simulation** können unterschiedliche Prozessgrößen im Prozess und das Gerätealarmverhalten simuliert sowie nachgeschaltete Signalketten überprüft werden (Schalten von Ventilen oder Regelkreisen). Die Simulation kann ohne reale Messung (kein Durchfluss von Messstoff durch das Gerät) durchgeführt werden.

Navigation
Menü "Diagnose" → Simulation

▶ Simulation		
Zuordnung Simulation Prozessgröße		→ 83
Wert Prozessgröße		→ 83
Simulation Stromausgang 1		→ 83
Wert Stromausgang 1		→ 84
Simulation Frequenzausgang 1		→ 84
Wert Frequenzausgang 1		→ 84
Simulation Impulsausgang 1		→ 84
Wert Impulsausgang 1		→ 84
Simulation Schaltausgang 1		→ 84
Schaltzustand 1		→ 84
Simulation Gerätealarm		→ 84
Kategorie Diagnoseereignis		→ 84
Simulation Diagnoseereignis		→ 84

Parameterübersicht mit Kurzbeschreibung



Parameter	Voraussetzung	Beschreibung	Auswahl / Eingabe
Zuordnung Simulation Prozessgröße	-	Prozessgröße für Simulation wählen, die dadurch aktiviert wird.	<ul style="list-style-type: none"> ■ Aus ■ Massefluss ■ Volumenfluss ■ Normvolumenfluss ■ Dichte ■ Normdichte ■ Temperatur ■ Konzentration * ■ Zielmessstoff Massefluss * ■ Trägermessstoff Massefluss *
Wert Prozessgröße	In Parameter Zuordnung Simulation Prozessgröße (→ 83) ist eine Prozessgröße ausgewählt.	Simulationswert für gewählte Prozessgröße eingeben.	Abhängig von der ausgewählten Prozessgröße
Simulation Stromausgang 1	-	Simulation vom Stromausgang ein- und ausschalten.	<ul style="list-style-type: none"> ■ Aus ■ An

Parameter	Voraussetzung	Beschreibung	Auswahl / Eingabe
Wert Stromausgang 1	In Parameter Simulation Stromausgang ist die Option An ausgewählt.	Stromwert für Simulation eingeben.	3,59 ... 22,5 mA
Simulation Frequenzausgang 1	In Parameter Betriebsart ist die Option Frequenz ausgewählt.	Simulation vom Frequenzausgang ein- und ausschalten.	<ul style="list-style-type: none"> ■ Aus ■ An
Wert Frequenzausgang 1	In Parameter Simulation Frequenzausgang ist die Option An ausgewählt.	Frequenzwert für Simulation eingeben.	0,0 ... 12 500,0 Hz
Simulation Impulsausgang 1	In Parameter Betriebsart ist die Option Impuls ausgewählt.	Simulation vom Impulsausgang einstellen und ausschalten.  Bei Option Fester Wert : Parameter Impulsbreite (→  63) definiert die Impulsbreite der ausgegebenen Impulse.	<ul style="list-style-type: none"> ■ Aus ■ Fester Wert ■ Abwärtszählender Wert
Wert Impulsausgang 1	In Parameter Simulation Impulsausgang (→  84) ist die Option Abwärtszählender Wert ausgewählt.	Anzahl der Impulse für Simulation eingeben.	0 ... 65 535
Simulation Schaltausgang 1	In Parameter Betriebsart ist die Option Schalter ausgewählt.	Simulation vom Schaltausgang ein- und ausschalten.	<ul style="list-style-type: none"> ■ Aus ■ An
Schaltzustand 1	In Parameter Simulation Schaltausgang (→  84) Parameter Simulation Schaltausgang 1 ... n Parameter Simulation Schaltausgang 1 ... n ist die Option An ausgewählt.	Zustand vom Schaltausgang für die Simulation wählen.	<ul style="list-style-type: none"> ■ Offen ■ Geschlossen
Simulation Gerätealarm	–	Gerätealarm ein- und ausschalten.	<ul style="list-style-type: none"> ■ Aus ■ An
Kategorie Diagnoseereignis	–	Kategorie des Diagnoseereignis auswählen.	<ul style="list-style-type: none"> ■ Sensor ■ Elektronik ■ Konfiguration ■ Prozess
Simulation Diagnoseereignis	–	Diagnoseereignis für Simulation wählen, die dadurch aktiviert wird.	<ul style="list-style-type: none"> ■ Aus ■ Auswahlliste Diagnoseereignisse (abhängig von der ausgewählten Kategorie)

* Sichtbar in Abhängigkeit von Bestelloptionen oder Geräteeinstellungen

10.6 Einstellungen schützen vor unerlaubtem Zugriff

Um nach der Inbetriebnahme die Konfiguration des Messgeräts gegen unbeabsichtigtes Ändern zu schützen, gibt es folgende Möglichkeiten:

- Schreibschutz via Freigabecode für Webbrowser →  84
- Schreibschutz via Verriegelungsschalter →  85

10.6.1 Schreibschutz via Freigabecode

Mithilfe des kundenspezifischen Freigabecodes ist der Zugriff auf das Messgerät via Webbrowser geschützt und dadurch auch die Parameter für die Messgerätkonfiguration.

Navigation

Menü "Setup" → Erweitertes Setup → Administration → Freigabecode definieren

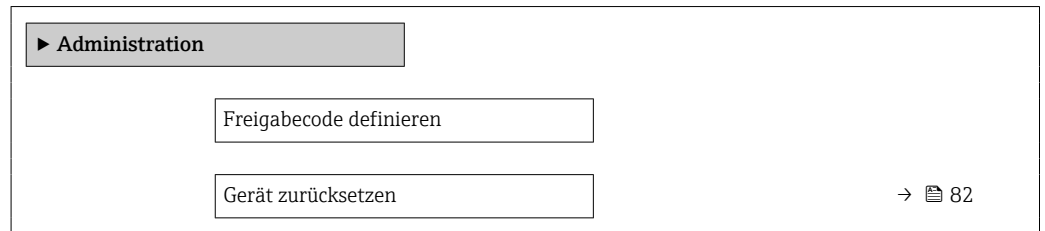

Freigabecode definieren via Webbrowser

1. Zum Parameter **Freigabecode definieren** (→ 82) navigieren.
2. Maximal 16-stelligen Zahlencode als Freigabecode festlegen.
3. Freigabecode durch wiederholte Eingabe im bestätigen.
↳ Der Webbrowser wechselt zur Login-Webseite.

- i
 - Deaktivieren des Parameterschreibschutz via Freigabecode .
 - Bei Verlust des Freigabecodes: Freigabecode zurücksetzen .
 - Im Parameter **Zugriffsrechte Bediensoftware** wird angezeigt mit welcher Anwenderrolle der Benutzer aktuell angemeldet ist.
 - Navigationspfad: Betrieb → Zugriffsrechte Bediensoftware
 - Anwenderrollen und ihre Zugriffsrechte → 41

Wenn 10 Minuten lang keine Aktion durchgeführt wird, springt der Webbrowser automatisch auf die Login-Webseite zurück.

10.6.2 Schreibschutz via Verriegelungsschalter

Mit dem Verriegelungsschalter lässt sich der Schreibzugriff auf das gesamte Bedienmenü mit Ausnahme der folgenden Parameter sperren:

- Externer Druck
- Externe Temperatur
- Referenzdichte
- Alle Parameter zur Konfiguration der Summenzähler

Die Werte der Parameter sind nur noch sichtbar/lesbar, aber nicht mehr änderbar:

- Via Serviceschnittstelle (CDI)
- Via HART-Protokoll

1. Je nach Gehäuseausführung: Sicherungskralle oder Befestigungsschraube des Gehäusedeckels lösen.
2. Je nach Gehäuseausführung: Gehäusedeckel abschrauben oder öffnen und gegebenenfalls Vor-Ort-Anzeige vom Hauptelektronikmodul trennen → 143.
- 3.

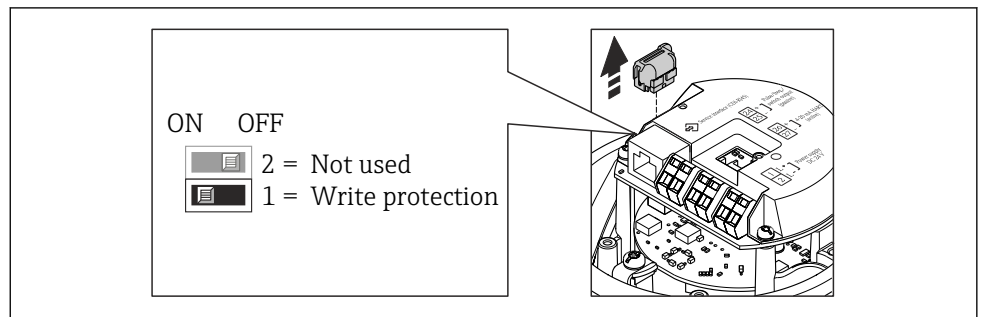

Das T-DAT vom Hauptelektronikmodul ziehen.

4. Verriegelungsschalter auf dem Hauptelektronikmodul in Position **ON** bringen: Hardware-Schreibschutz aktiviert. Verriegelungsschalter auf dem Hauptelektronikmodul in Position **OFF** (Werkseinstellung) bringen: Hardware-Schreibschutz deaktiviert.
 - ↳ Wenn Hardware-Schreibschutz aktiviert: Im Parameter **Status Verriegelung** wird die Option **Hardware-verriegelt** angezeigt ; wenn deaktiviert: Im Parameter **Status Verriegelung** wird keine Option angezeigt .
5. Messumformer in umgekehrter Reihenfolge wieder zusammenbauen.

11 Betrieb

11.1 Status der Geräteverriegelung ablesen

Anzeige aktiver Schreibschutz: Parameter **Status Verriegelung**

Navigation

Menü "Betrieb" → Status Verriegelung

Funktionsumfang von Parameter "Status Verriegelung"

Optionen	Beschreibung
Hardware-verriegelt	Der Verriegelungsschalter (DIP-Schalter) für die Hardware-Verriegelung ist auf dem Hauptelektronikmodul aktiviert. Dadurch ist der Schreibzugriff auf die Parameter gesperrt .
Vorübergehend verriegelt	Aufgrund interner Verarbeitungen im Gerät (z.B. Up-/Download von Daten, Reset) ist der Schreibzugriff auf die Parameter kurzzeitig gesperrt. Nach Abschluss der Verarbeitung sind die Parameter wieder änderbar.

11.2 Bediensprache anpassen



Detaillierte Angaben:

- Zur Einstellung der Bediensprache → 56
- Zu den Bediensprachen, die das Messgerät unterstützt → 144

11.3 Anzeige konfigurieren

Detaillierte Angaben:

Zu den erweiterten Einstellungen zur Vor-Ort-Anzeige

11.4 Messwerte ablesen

Mithilfe des Untermenü **Messwerte** können alle Messwerte abgelesen werden.

Navigation

Menü "Diagnose" → Messwerte

▶ Messwerte	
▶ Prozessgrößen	→ 87
▶ Summenzähler	→ 97
▶ Ausgangswerte	→ 98

11.4.1 Untermenü "Messgrößen"

Das Untermenü **Prozessgrößen** enthält alle Parameter, um die aktuellen Messwerte zu jeder Prozessgröße anzuzeigen.









Navigation







Menü "Diagnose" → Messwerte → Messgrößen





► Messgrößen	
Massefluss	→ 90
Volumenfluss	→ 90
Normvolumenfluss	→ 90
Dichte	→ 90
Normdichte	→ 90
Temperatur	→ 90
Druck	→ 90
Konzentration	→ 90
Zielmessstoff Massefluss	→ 91
Trägermessstoff Massefluss	→ 91
Zielmessstoff Normvolumenfluss	→ 91
Trägermessstoff Normvolumenfluss	→ 91
Zielmessstoff Volumenfluss	→ 91
Trägermessstoff Volumenfluss	→ 91
CTL	→ 91
CPL	→ 91
CTPL	→ 92
S&W-Volumenfluss	→ 92
S&W-Korrekturwert	→ 92
Alternative Normdichte	→ 92
GSV-Durchfluss	→ 93
Alternativer GSV-Durchfluss	→ 93





NSV-Durchfluss	→ 93
Alternativer NSV-Durchfluss	→ 93
ÖI-CTL	→ 93
ÖI-CPL	→ 94
ÖI-CTPL	→ 94
Wasser-CTL	→ 94
Alternativer CTL	→ 94
Alternativer CPL	→ 94
Alternativer CTPL	→ 95
Ölnormdichte	→ 95
Wassernormdichte	→ 95
Öldichte	→ 95
Wasserdichte	→ 95
Water cut	→ 96
Ölvolumenfluss	→ 96
ÖI-Normvolumenfluss	→ 96
Ölmassefluss	→ 96
Wasservolumenfluss	→ 96
Wasser-Normvolumenfluss	→ 97
Wassermassefluss	→ 97
Gewichteter Dichtemittelwert	→ 97
Gewichteter Temperaturmittelwert	→ 97





Parameterübersicht mit Kurzbeschreibung





Parameter	Voraussetzung	Beschreibung	Anzeige	Werkseinstellung
Massefluss	–	Zeigt aktuell gemessenen Massefluss an. <i>Abhängigkeit</i> Die Einheit wird übernommen aus: Parameter Masseflusseinheit (→  74)	Gleitkommazahl mit Vorzeichen	–
Volumenfluss	–	Zeigt aktuell berechneten Volumenfluss an. <i>Abhängigkeit</i> Die Einheit wird übernommen aus: Parameter Volumenflusseinheit (→  74)	Gleitkommazahl mit Vorzeichen	–
Normvolumenfluss	–	Zeigt aktuell berechneten Normvolumenfluss an. <i>Abhängigkeit</i> Die Einheit wird übernommen aus: Parameter Normvolumenflusseinheit (→  75)	Gleitkommazahl mit Vorzeichen	–
Dichte	–	Zeigt aktuell gemessene Dichte. <i>Abhängigkeit</i> Die Einheit wird übernommen aus: Parameter Dichteinheit (→  75)	Gleitkommazahl mit Vorzeichen	–
Normdichte	–	Zeigt aktuell berechnete Normdichte an. <i>Abhängigkeit</i> Die Einheit wird übernommen aus: Parameter Normdichteinheit (→  75)	Gleitkommazahl mit Vorzeichen	–
Temperatur	–	Zeigt aktuell gemessene Messstofftemperatur. <i>Abhängigkeit</i> Die Einheit wird übernommen aus: Parameter Temperatur-einheit (→  75)	Gleitkommazahl mit Vorzeichen	–
Druckwert	–	Zeigt entweder fixen oder eingelesenen Druckwert an. <i>Abhängigkeit</i> Die Einheit wird übernommen aus: Parameter Druckeinheit (→  75)	Gleitkommazahl mit Vorzeichen	–
Konzentration	Bei folgendem Bestellmerkmal: Bestellmerkmal "Anwendungspaket", Option ED "Konzentration"  In Parameter Software-Optionsübersicht werden die aktuell aktivierten Software-Optionen angezeigt.	Zeigt aktuell berechnete Konzentration. <i>Abhängigkeit</i> Die Einheit wird übernommen aus: Parameter Konzentrations-einheit	Gleitkommazahl mit Vorzeichen	–



Parameter	Voraussetzung	Beschreibung	Anzeige	Werkseinstellung
Zielmessstoff Massefluss	Bei folgenden Bedingungen: Bestellmerkmal "Anwendungspaket", Option ED "Konzentration"  In Parameter Software-Optionsübersicht werden die aktuell aktivierten Software-Optionen angezeigt.	Zeigt aktuell gemessenen Massefluss des Zielmessstoffs an. <i>Abhängigkeit</i> Die Einheit wird übernommen aus: Parameter Masseflusseinheit (→  74)	Gleitkommazahl mit Vorzeichen	–
Trägermessstoff Massefluss	Bei folgenden Bedingungen: Bestellmerkmal "Anwendungspaket", Option ED "Konzentration"  In Parameter Software-Optionsübersicht werden die aktuell aktivierten Software-Optionen angezeigt.	Zeigt aktuell gemessenen Massefluss des Trägermessstoffs. <i>Abhängigkeit</i> Die Einheit wird übernommen aus: Parameter Masseflusseinheit (→  74)	Gleitkommazahl mit Vorzeichen	–
Zielmessstoff Normvolumenfluss	–		Gleitkommazahl mit Vorzeichen	–
Trägermessstoff Normvolumenfluss	–		Gleitkommazahl mit Vorzeichen	–
Zielmessstoff Volumenfluss	–		Gleitkommazahl mit Vorzeichen	–
Trägermessstoff Volumenfluss	–		Gleitkommazahl mit Vorzeichen	–
CTL	Bei folgendem Bestellmerkmal: ▪ "Anwendungspaket", Option EJ "Petroleum" ▪ In Parameter Petroleummodus ist die Option API-bezogene Korrektur ausgewählt.  In Parameter Software-Optionsübersicht werden die aktuell aktivierten Software-Optionen angezeigt.	Anzeige des Korrekturfaktors, welcher den Einfluss der Temperatur auf den Messstoff wiedergibt. Wird verwendet, um den gemessenen Volumenfluss und die gemessene Dichte auf Werte bei Referenztemperatur umzurechnen.	Positive Gleitkommazahl	–
CPL	Bei folgendem Bestellmerkmal: ▪ "Anwendungspaket", Option EJ "Petroleum" ▪ In Parameter Petroleummodus ist die Option API-bezogene Korrektur ausgewählt.  In Parameter Software-Optionsübersicht werden die aktuell aktivierten Software-Optionen angezeigt.	Anzeige des Korrekturfaktors, welcher den Einfluss des Drucks auf den Messstoff wiedergibt. Wird verwendet, um den gemessenen Volumenfluss und die gemessene Dichte auf Werte bei Referenzdruck umzurechnen.	Positive Gleitkommazahl	–





Parameter	Voraussetzung	Beschreibung	Anzeige	Werkseinstellung
CTPL	<p>Bei folgendem Bestellmerkmal:</p> <ul style="list-style-type: none"> ▪ "Anwendungspaket", Option EJ "Petroleum" ▪ In Parameter Petroleummodus ist die Option API-bezogene Korrektur ausgewählt. <p> In Parameter Software-Optionsübersicht werden die aktuell aktivierten Software-Optionen angezeigt.</p>	<p>Anzeige des kombinierten Korrekturfaktors, welcher den Einfluss der Temperatur und des Drucks auf den Messstoff wiedergibt. Wird verwendet, um den gemessenen Volumenfluss und die gemessene Dichte auf Werte bei Referenztemperatur und Referenzdruck umzurechnen.</p>	Positive Gleitkommazahl	–
S&W-Volumenfluss	<p>Bei folgendem Bestellmerkmal:</p> <ul style="list-style-type: none"> ▪ "Anwendungspaket", Option EJ "Petroleum" ▪ In Parameter Petroleummodus ist die Option API-bezogene Korrektur ausgewählt. <p> In Parameter Software-Optionsübersicht werden die aktuell aktivierten Software-Optionen angezeigt.</p>	<p>Anzeige des S&W-Volumenflusses, welcher aus dem gemessenen Gesamtvolumenfluss, abzüglich des Nettovolumenflusses berechnet wird.</p> <p><i>Abhängigkeit</i> Die Einheit wird übernommen aus: Parameter Volumenflusseinheit</p>	Gleitkommazahl mit Vorzeichen	–
S&W-Korrekturwert	<p>Bei folgendem Bestellmerkmal:</p> <ul style="list-style-type: none"> ▪ "Anwendungspaket", Option EJ "Petroleum" ▪ In Parameter S&W-Eingabemodus ist die Option Ein-gelesener Wert oder die Option Stromeingang 1...n ausgewählt. <p> In Parameter Software-Optionsübersicht werden die aktuell aktivierten Software-Optionen angezeigt.</p>	Zeigt den Korrekturwert für Sediment und Wasser.	Positive Gleitkommazahl	–
Alternative Normdichte	<p>Bei folgendem Bestellmerkmal:</p> <ul style="list-style-type: none"> ▪ "Anwendungspaket", Option EJ "Petroleum" ▪ In Parameter Petroleummodus ist die Option API-bezogene Korrektur ausgewählt. <p> In Parameter Software-Optionsübersicht werden die aktuell aktivierten Software-Optionen angezeigt.</p>	<p>Zeigt Messstoffdichte bei der alternativen Referenztemperatur an.</p> <p><i>Abhängigkeit</i> Die Einheit wird übernommen aus: Parameter Normdichte-einheit</p>	Gleitkommazahl mit Vorzeichen	–

Parameter	Voraussetzung	Beschreibung	Anzeige	Werkseinstellung
GSV-Durchfluss	<p>Bei folgendem Bestellmerkmal:</p> <ul style="list-style-type: none"> ▪ "Anwendungspaket", Option EJ "Petroleum" ▪ In Parameter Petroleummodus ist die Option API-bezogene Korrektur ausgewählt. <p> In Parameter Software-Optionsübersicht werden die aktuell aktivierten Software-Optionen angezeigt.</p>	<p>Anzeige des gemessenen Gesamtvolumenflusses, korrigiert auf Referenztemperatur und Referenzdruck.</p> <p><i>Abhängigkeit</i> Die Einheit wird übernommen aus: Parameter Normvolumenfluss-Einheit</p>	Gleitkommazahl mit Vorzeichen	–
Alternativer GSV-Durchfluss	<p>Bei folgendem Bestellmerkmal:</p> <ul style="list-style-type: none"> ▪ "Anwendungspaket", Option EJ "Petroleum" ▪ In Parameter Petroleummodus ist die Option API-bezogene Korrektur ausgewählt. <p> In Parameter Software-Optionsübersicht werden die aktuell aktivierten Software-Optionen angezeigt.</p>	<p>Anzeige des gemessenen Gesamtvolumenflusses, korrigiert auf die alternative Referenztemperatur und den alternativen Referenzdruck.</p> <p><i>Abhängigkeit</i> Die Einheit wird übernommen aus: Parameter Normvolumenfluss-Einheit</p>	Gleitkommazahl mit Vorzeichen	–
NSV-Durchfluss	<p>Bei folgendem Bestellmerkmal:</p> <ul style="list-style-type: none"> ▪ "Anwendungspaket", Option EJ "Petroleum" ▪ In Parameter Petroleummodus ist die Option API-bezogene Korrektur ausgewählt. <p> In Parameter Software-Optionsübersicht werden die aktuell aktivierten Software-Optionen angezeigt.</p>	<p>Anzeige des Nettovolumenflusses, welcher aus dem gemessenen Gesamtvolumenfluss abzüglich des Werts für Sediment und Wasser und des Schwundes berechnet wird.</p> <p><i>Abhängigkeit</i> Die Einheit wird übernommen aus: Parameter Normvolumenfluss-Einheit</p>	Gleitkommazahl mit Vorzeichen	–
Alternativer NSV-Durchfluss	<p>Bei folgendem Bestellmerkmal:</p> <ul style="list-style-type: none"> ▪ "Anwendungspaket", Option EJ "Petroleum" ▪ In Parameter Petroleummodus ist die Option API-bezogene Korrektur ausgewählt. <p> In Parameter Software-Optionsübersicht werden die aktuell aktivierten Software-Optionen angezeigt.</p>	<p>Anzeige des Nettovolumenflusses, welcher aus dem gemessenen alternativen Gesamtvolumen, abzüglich des Werts für Sediment und Wasser und des Schwundes berechnet wird.</p> <p><i>Abhängigkeit</i> Die Einheit wird übernommen aus: Parameter Normvolumenfluss-Einheit</p>	Gleitkommazahl mit Vorzeichen	–
Öl-CTL	<p>Bei folgendem Bestellmerkmal:</p> <ul style="list-style-type: none"> ▪ "Anwendungspaket", Option EJ "Petroleum" ▪ In Parameter Petroleummodus ist die Option Net oil & water cut ausgewählt. <p> In Parameter Software-Optionsübersicht werden die aktuell aktivierten Software-Optionen angezeigt.</p>	<p>Anzeige des Korrekturfaktors, welcher den Einfluss der Temperatur auf das Öl wiedergibt. Wird verwendet, um den gemessenen Ölvolumenfluss und die gemessene Öldichte auf Werte bei Referenztemperatur umzurechnen.</p>	Positive Gleitkommazahl	–

Parameter	Voraussetzung	Beschreibung	Anzeige	Werkseinstellung
Öl-CPL	Bei folgendem Bestellmerkmal: <ul style="list-style-type: none"> ▪ "Anwendungspaket", Option EJ "Petroleum" ▪ In Parameter Petroleummodus ist die Option Net oil & water cut ausgewählt. <p> In Parameter Software-Optionsübersicht werden die aktuell aktivierten Software-Optionen angezeigt.</p>	Anzeige des Korrekturfaktors, welcher den Einfluss des Drucks auf das Öl wiedergibt. Wird verwendet, um den gemessenen Ölvolumenfluss und die gemessene Öldichte auf Werte bei Referenzdruck umzurechnen.	Positive Gleitkommazahl	–
Öl-CTPL	Bei folgendem Bestellmerkmal: <ul style="list-style-type: none"> ▪ "Anwendungspaket", Option EJ "Petroleum" ▪ In Parameter Petroleummodus ist die Option Net oil & water cut ausgewählt. <p> In Parameter Software-Optionsübersicht werden die aktuell aktivierten Software-Optionen angezeigt.</p>	Anzeige des kombinierten Korrekturfaktors, welcher den Einfluss der Temperatur und des Drucks auf das Öl wiedergibt. Wird verwendet, um den gemessenen Ölvolumenfluss und die gemessene Öldichte auf Werte bei Referenztemperatur und Referenzdruck umzurechnen.	Positive Gleitkommazahl	–
Wasser-CTL	Bei folgendem Bestellmerkmal: <ul style="list-style-type: none"> ▪ "Anwendungspaket", Option EJ "Petroleum" ▪ In Parameter Petroleummodus ist die Option Net oil & water cut ausgewählt. <p> In Parameter Software-Optionsübersicht werden die aktuell aktivierten Software-Optionen angezeigt.</p>	Anzeige des Korrekturfaktors, welcher den Einfluss der Temperatur auf das Wasser wiedergibt. Wird verwendet, um den gemessenen Wasservolumenfluss und die gemessene Wasserdichte auf Werte bei Referenztemperatur umzurechnen.	Positive Gleitkommazahl	–
Alternativer CTL	Bei folgendem Bestellmerkmal: <ul style="list-style-type: none"> ▪ "Anwendungspaket", Option EJ "Petroleum" ▪ In Parameter Petroleummodus ist die Option API-bezogene Korrektur ausgewählt. <p> In Parameter Software-Optionsübersicht werden die aktuell aktivierten Software-Optionen angezeigt.</p>	Anzeige des Korrekturfaktors, welcher den Einfluss der Temperatur auf den Messstoff wiedergibt. Wird verwendet, um den gemessenen Volumenfluss und die gemessene Dichte auf Werte bei alternativer Referenztemperatur umzurechnen.	Positive Gleitkommazahl	–
Alternativer CPL	Bei folgendem Bestellmerkmal: <ul style="list-style-type: none"> ▪ "Anwendungspaket", Option EJ "Petroleum" ▪ In Parameter Petroleummodus ist die Option API-bezogene Korrektur ausgewählt. <p> In Parameter Software-Optionsübersicht werden die aktuell aktivierten Software-Optionen angezeigt.</p>	Anzeige des Korrekturfaktors, welcher den Einfluss des Drucks auf den Messstoff wiedergibt. Wird verwendet, um den gemessenen Volumenfluss und die gemessene Dichte auf Werte beim alternativen Referenzdruck umzurechnen.	Positive Gleitkommazahl	–

Parameter	Voraussetzung	Beschreibung	Anzeige	Werkseinstellung
Alternativer CTPL	<p>Bei folgendem Bestellmerkmal:</p> <ul style="list-style-type: none"> ▪ "Anwendungspaket", Option EJ "Petroleum" ▪ In Parameter Petroleummodus ist die Option API-bezogene Korrektur ausgewählt. <p> In Parameter Software-Optionsübersicht werden die aktuell aktivierten Software-Optionen angezeigt.</p>	Anzeige des kombinierten Korrekturfaktors, welcher den Einfluss der Temperatur und des Drucks auf den Messstoff wiedergibt. Wird verwendet, um den gemessenen Volumenfluss und die gemessene Dichte auf Werte bei alternativer Referenztemperatur und beim alternativen Referenzdruck umzurechnen.	Positive Gleitkommazahl	-
Ölnormdichte	<p>Bei folgendem Bestellmerkmal:</p> <ul style="list-style-type: none"> ▪ "Anwendungspaket", Option EJ "Petroleum" ▪ In Parameter Petroleummodus ist die Option Net oil & water cut ausgewählt. <p> In Parameter Software-Optionsübersicht werden die aktuell aktivierten Software-Optionen angezeigt.</p>		Gleitkommazahl mit Vorzeichen	-
Wassernormdichte	<p>Bei folgendem Bestellmerkmal:</p> <ul style="list-style-type: none"> ▪ "Anwendungspaket", Option EJ "Petroleum" ▪ In Parameter Petroleummodus ist die Option Net oil & water cut ausgewählt. <p> In Parameter Software-Optionsübersicht werden die aktuell aktivierten Software-Optionen angezeigt.</p>		Gleitkommazahl mit Vorzeichen	-
Öldichte	<p>Bei folgendem Bestellmerkmal:</p> <ul style="list-style-type: none"> ▪ "Anwendungspaket", Option EJ "Petroleum" ▪ In Parameter Petroleummodus ist die Option Net oil & water cut ausgewählt. <p> In Parameter Software-Optionsübersicht werden die aktuell aktivierten Software-Optionen angezeigt.</p>	Anzeige der aktuell gemessenen Dichte des Öls.	Gleitkommazahl mit Vorzeichen	-
Wasserdichte	<p>Bei folgendem Bestellmerkmal:</p> <ul style="list-style-type: none"> ▪ "Anwendungspaket", Option EJ "Petroleum" ▪ In Parameter Petroleummodus ist die Option Net oil & water cut ausgewählt. <p> In Parameter Software-Optionsübersicht werden die aktuell aktivierten Software-Optionen angezeigt.</p>	Anzeige der aktuell gemessenen Dichte des Wassers.	Gleitkommazahl mit Vorzeichen	-

Parameter	Voraussetzung	Beschreibung	Anzeige	Werkseinstellung
Water cut	<p>Bei folgendem Bestellmerkmal:</p> <ul style="list-style-type: none"> ▪ "Anwendungspaket", Option EJ "Petroleum" ▪ In Parameter Petroleummodus ist die Option API-bezogene Korrektur ausgewählt. <p> In Parameter Software-Optionsübersicht werden die aktuell aktivierten Software-Optionen angezeigt.</p>	Anzeige des prozentualen Wasservolumenfluss-Anteils zum Gesamtvolumenfluss des Messstoffs.	0 ... 100 %	–
Ölvolumenfluss	<p>Bei folgendem Bestellmerkmal:</p> <ul style="list-style-type: none"> ▪ "Anwendungspaket", Option EJ "Petroleum" ▪ In Parameter Petroleummodus ist die Option Net oil & water cut ausgewählt. <p> In Parameter Software-Optionsübersicht werden die aktuell aktivierten Software-Optionen angezeigt.</p>	<p>Anzeige des aktuell berechneten Volumenflusses des Öls.</p> <p>Abhängigkeit:</p> <ul style="list-style-type: none"> ▪ Basiert auf angezeigtem Wert im Parameter Water cut ▪ Die Einheit wird übernommen aus: Parameter Volumenflusseinheit 	Gleitkommazahl mit Vorzeichen	–
Öl-Normvolumenfluss	<p>Bei folgendem Bestellmerkmal:</p> <ul style="list-style-type: none"> ▪ "Anwendungspaket", Option EJ "Petroleum" ▪ In Parameter Petroleummodus ist die Option Net oil & water cut ausgewählt. <p> In Parameter Software-Optionsübersicht werden die aktuell aktivierten Software-Optionen angezeigt.</p>	<p>Anzeige des aktuell berechneten Volumenflusses des Öls, berechnet auf Werte bei Referenztemperatur und Referenzdruck.</p> <p>Abhängigkeit:</p> <ul style="list-style-type: none"> ▪ Basiert auf angezeigtem Wert im Parameter Water cut ▪ Die Einheit wird übernommen aus: Parameter Normvolumenfluss-Einheit 	Gleitkommazahl mit Vorzeichen	–
Ölmassefluss	<p>Bei folgendem Bestellmerkmal:</p> <ul style="list-style-type: none"> ▪ "Anwendungspaket", Option EJ "Petroleum" ▪ In Parameter Petroleummodus ist die Option Net oil & water cut ausgewählt. <p> In Parameter Software-Optionsübersicht werden die aktuell aktivierten Software-Optionen angezeigt.</p>	<p>Anzeige des aktuell berechneten Masseflusses des Öls.</p> <p>Abhängigkeit:</p> <ul style="list-style-type: none"> ▪ Basiert auf angezeigtem Wert im Parameter Water cut ▪ Die Einheit wird übernommen aus: Parameter Masseflusseinheit 	Gleitkommazahl mit Vorzeichen	–
Wasservolumenfluss	<p>Bei folgendem Bestellmerkmal:</p> <ul style="list-style-type: none"> ▪ "Anwendungspaket", Option EJ "Petroleum" ▪ In Parameter Petroleummodus ist die Option Net oil & water cut ausgewählt. <p> In Parameter Software-Optionsübersicht werden die aktuell aktivierten Software-Optionen angezeigt.</p>	<p>Anzeige des aktuell berechneten Volumenflusses des Wassers.</p> <p>Abhängigkeit:</p> <ul style="list-style-type: none"> ▪ Basiert auf angezeigtem Wert im Parameter Water cut ▪ Die Einheit wird übernommen aus: Parameter Volumenflusseinheit 	Gleitkommazahl mit Vorzeichen	–

Parameter	Voraussetzung	Beschreibung	Anzeige	Werkseinstellung
Wasser-Normvolumenfluss	Bei folgendem Bestellmerkmal: <ul style="list-style-type: none"> ▪ "Anwendungspaket", Option EJ "Petroleum" ▪ In Parameter Petroleummodus ist die Option Net oil & water cut ausgewählt.  In Parameter Software-Optionsübersicht werden die aktuell aktivierten Software-Optionen angezeigt.	Anzeige des aktuell berechneten Volumenflusses des Wassers, berechnet auf Werte bei Referenztemperatur und Referenzdruck. Abhängigkeit: <ul style="list-style-type: none"> ▪ Basiert auf angezeigtem Wert im Parameter Water cut ▪ Die Einheit wird übernommen aus: Parameter Normvolumenfluss-Einheit 	Gleitkommazahl mit Vorzeichen	–
Wassermassefluss	Bei folgendem Bestellmerkmal: <ul style="list-style-type: none"> ▪ "Anwendungspaket", Option EJ "Petroleum" ▪ In Parameter Petroleummodus ist die Option Net oil & water cut ausgewählt.  In Parameter Software-Optionsübersicht werden die aktuell aktivierten Software-Optionen angezeigt.	Anzeige des aktuell berechneten Masseflusses des Wassers. Abhängigkeit: <ul style="list-style-type: none"> ▪ Basiert auf angezeigtem Wert im Parameter Water cut ▪ Die Einheit wird übernommen aus: Parameter Masseflusseinheit 	Gleitkommazahl mit Vorzeichen	–
Gewichteter Dichtemittelwert	Bei folgendem Bestellmerkmal: <ul style="list-style-type: none"> ▪ "Anwendungspaket", Option EJ "Petroleum" ▪ "Anwendungspaket", Option EM "Petroleum + Verriegelungsfunktion"  In Parameter Software-Optionsübersicht werden die aktuell aktivierten Software-Optionen angezeigt.	Anzeige des gewichteten Mittelwerts für die Dichte, seit dem letzten Rücksetzen der Dichtemittelwerte. Abhängigkeit: <ul style="list-style-type: none"> ▪ Die Einheit wird übernommen aus: Parameter Dichteinheit ▪ Das Rücksetzen erfolgt über den Parameter Gewichtete Mittelwerte zurücksetzen auf NaN (Not a Number) 	Gleitkommazahl mit Vorzeichen	–
Gewichteter Temperaturmittelwert	Bei folgendem Bestellmerkmal: <ul style="list-style-type: none"> ▪ "Anwendungspaket", Option EJ "Petroleum" ▪ "Anwendungspaket", Option EM "Petroleum + Verriegelungsfunktion"  In Parameter Software-Optionsübersicht werden die aktuell aktivierten Software-Optionen angezeigt.	Anzeige des gewichteten Mittelwerts für die Temperatur, seit dem letzten Rücksetzen der Temperaturmittelwerte. Abhängigkeit: <ul style="list-style-type: none"> ▪ Die Einheit wird übernommen aus: Parameter Temperatureinheit ▪ Das Rücksetzen erfolgt über den Parameter Gewichtete Mittelwerte zurücksetzen auf NaN (Not a Number) 	Gleitkommazahl mit Vorzeichen	–

11.4.2 Untermenü "Summenzähler"

Das Untermenü **Summenzähler** enthält alle Parameter, um die aktuellen Messwerte zu jedem Summenzähler anzuzeigen.

Navigation

Menü "Diagnose" → Messwerte → Summenzähler

▶ **Summenzähler**

Summenzählerwert 1 ... n

→ 98

Summenzählerüberlauf 1 ... n

→ 98

Parameterübersicht mit Kurzbeschreibung

Parameter	Voraussetzung	Beschreibung	Anzeige
Summenzählerwert 1 ... n	In Parameter Zuordnung Prozessgröße (→ 81) von Untermenü Summenzähler 1 ... n ist eine der folgenden Optionen ausgewählt: <ul style="list-style-type: none"> ▪ Volumenfluss ▪ Massefluss ▪ Normvolumenfluss ▪ Zielmessstoff Massefluss * ▪ Trägermessstoff Massefluss * 	Zeigt aktuellen Zählerstand vom Summenzähler.	Gleitkommazahl mit Vorzeichen
Summenzählerüberlauf 1 ... n	In Parameter Zuordnung Prozessgröße (→ 81) von Untermenü Summenzähler 1 ... n ist eine der folgenden Optionen ausgewählt: <ul style="list-style-type: none"> ▪ Volumenfluss ▪ Massefluss ▪ Normvolumenfluss ▪ Zielmessstoff Massefluss * ▪ Trägermessstoff Massefluss * 	Zeigt aktuellen Überlauf vom Summenzähler.	Ganzzahl mit Vorzeichen

* Sichtbar in Abhängigkeit von Bestelloptionen oder Geräteeinstellungen

11.4.3 Ausgangsgrößen

Das Untermenü **Ausgangswerte** enthält alle Parameter, um die aktuellen Messwerte zu jedem Ausgang anzuzeigen.

Navigation

Menü "Diagnose" → Messwerte → Ausgangswerte

▶ **Ausgangswerte**

Ausgangsstrom 1

→ 99

Gemessener Stromausgang 1

→ 99

Impulsausgang 1

→ 99

Ausgangsfrequenz 1

→ 99

Schaltzustand 1

→ 99

Parameterübersicht mit Kurzbeschreibung

Parameter	Voraussetzung	Beschreibung	Anzeige
Ausgangsstrom 1	–	Zeigt aktuell berechneten Stromwert vom Stromausgang.	3,59 ... 22,5 mA
Gemessener Stromausgang 1	–	Zeigt aktuell gemessenen Stromwert vom Stromausgang.	0 ... 30 mA
Impulsausgang 1	In Parameter Betriebsart ist die Option Impuls ausgewählt.	Zeigt aktuell ausgegebene Impulsfrequenz an.	Positive Gleitkommazahl
Ausgangsfrequenz 1	In Parameter Betriebsart ist die Option Frequenz ausgewählt.	Zeigt aktuell gemessenen Wert vom Frequenzausgang.	0,0 ... 12 500,0 Hz
Schaltzustand 1	In Parameter Betriebsart ist die Option Schalter ausgewählt.	Zeigt aktuellen Zustand vom Schaltausgang.	<ul style="list-style-type: none"> ▪ Offen ▪ Geschlossen

11.5 Messgerät an Prozessbedingungen anpassen

Dazu stehen zur Verfügung:

- Grundeinstellungen mithilfe des Menü **Setup** (→  56)
- Erweiterte Einstellungen mithilfe des Untermenü **Erweitertes Setup** (→  73)







11.6 Summenzähler-Reset durchführen

Im Untermenü **Betrieb** erfolgt das Zurücksetzen der Summenzähler:



- Steuerung Summenzähler
- Alle Summenzähler zurücksetzen

Navigation

Menü "Betrieb" → Summenzähler-Bedienung

▶ Summenzähler-Bedienung	
Steuerung Summenzähler 1 ... n	→  100
Vorwahlmenge 1 ... n	→  100
Summenzählerwert 1 ... n	→  100
Gewichteter Dichtemittelwert	→  100
Gewichteter Temperaturmittelwert	→  100
Gewichtete Mittelwerte zurücksetzen	→  101
Alle Summenzähler zurücksetzen	→  101

Parameterübersicht mit Kurzbeschreibung

Parameter	Voraussetzung	Beschreibung	Auswahl / Eingabe / Anzeige	Werkseinstellung
Steuerung Summenzähler 1 ... n	In Parameter Zuordnung Prozessgröße (→ 81) von Untermenü Summenzähler 1 ... n ist eine Prozessgröße ausgewählt.	Summenzählerwert steuern.	<ul style="list-style-type: none"> ■ Totalisieren ■ Zurücksetzen + Anhalten ■ Vorwahlmenge + Anhalten ■ Zurücksetzen + Starten ■ Vorwahlmenge + Starten 	–
Vorwahlmenge 1 ... n	In Parameter Zuordnung Prozessgröße (→ 81) von Untermenü Summenzähler 1 ... n ist eine Prozessgröße ausgewählt.	Startwert für Summenzähler vorgeben. <i>Abhängigkeit</i>  Für den Summenzähler wird die Einheit der ausgewählten Prozessgröße in Parameter Einheit Summenzähler (→ 81) festgelegt.	Gleitkommazahl mit Vorzeichen	Abhängig vom Land: <ul style="list-style-type: none"> ■ 0 kg ■ 0 lb
Summenzählerwert	In Parameter Zuordnung Prozessgröße (→ 81) von Untermenü Summenzähler 1 ... n ist eine der folgenden Optionen ausgewählt: <ul style="list-style-type: none"> ■ Volumenfluss ■ Massefluss ■ Normvolumenfluss ■ Zielmesstoff Massefluss * ■ Trägermesstoff Massefluss * 	Zeigt aktuellen Zählerstand vom Summenzähler.	Gleitkommazahl mit Vorzeichen	–
Gewichteter Dichtemittelwert	Bei folgendem Bestellmerkmal: <ul style="list-style-type: none"> ■ "Anwendungspaket", Option EJ "Petroleum" ■ "Anwendungspaket", Option EM "Petroleum + Verriegelungsfunktion"  In Parameter Software-Optionsübersicht werden die aktuell aktivierten Software-Optionen angezeigt.	Anzeige des gewichteten Mittelwerts für die Dichte, seit dem letzten Zurücksetzen der Dichtemittelwerte. <i>Abhängigkeit:</i> <ul style="list-style-type: none"> ■ Die Einheit wird übernommen aus: Parameter Dichte-einheit ■ Das Zurücksetzen erfolgt über den Parameter Gewichtete Mittelwerte zurücksetzen auf NaN (Not a Number) 	Gleitkommazahl mit Vorzeichen	–
Gewichteter Temperaturmittelwert	Bei folgendem Bestellmerkmal: <ul style="list-style-type: none"> ■ "Anwendungspaket", Option EJ "Petroleum" ■ "Anwendungspaket", Option EM "Petroleum + Verriegelungsfunktion"  In Parameter Software-Optionsübersicht werden die aktuell aktivierten Software-Optionen angezeigt.	Anzeige des gewichteten Mittelwerts für die Temperatur, seit dem letzten Zurücksetzen der Temperaturmittelwerte. <i>Abhängigkeit:</i> <ul style="list-style-type: none"> ■ Die Einheit wird übernommen aus: Parameter Temperatureinheit ■ Das Zurücksetzen erfolgt über den Parameter Gewichtete Mittelwerte zurücksetzen auf NaN (Not a Number) 	Gleitkommazahl mit Vorzeichen	–

Parameter	Voraussetzung	Beschreibung	Auswahl / Eingabe / Anzeige	Werkseinstellung
Gewichtete Mittelwerte zurücksetzen	Das Zurücksetzen der Werte ist nur bei Nulldurchfluss möglich. Bei folgendem Bestellmerkmal: "Anwendungspaket", Option EJ "Petroleum"  In Parameter Software-Optionsübersicht werden die aktuell aktivierten Software-Optionen angezeigt.	Rücksetzen der gewichteten Mittelwerte für Dichte und Temperatur auf NaN (Not a Number) und anschließender Start der Ermittlung der gewichteten Mittelwerte.	<ul style="list-style-type: none"> ■ Totalisieren ■ Vorwahlmenge + Starten 	–
Alle Summenzähler zurücksetzen	–	Alle Summenzähler auf Wert 0 zurücksetzen und starten.	<ul style="list-style-type: none"> ■ Abbrechen ■ Zurücksetzen + Starten 	–

* Sichtbar in Abhängigkeit von Bestelloptionen oder Geräteeinstellungen

11.6.1 Funktionsumfang von Parameter "Steuerung Summenzähler"

Optionen	Beschreibung
Totalisieren	Der Summenzähler wird gestartet oder läuft weiter.
Zurücksetzen + Anhalten	Die Summierung wird angehalten und der Summenzähler auf Wert 0 zurückgesetzt.
Vorwahlmenge + Anhalten ¹⁾	Die Summierung wird angehalten und der Summenzähler auf seinen definierten Startwert aus Parameter Vorwahlmenge gesetzt.
Zurücksetzen + Starten	Der Summenzähler wird auf Wert 0 zurückgesetzt und die Summierung erneut gestartet.
Vorwahlmenge + Starten ¹⁾	Der Summenzähler wird auf seinen definierten Startwert aus Parameter Vorwahlmenge gesetzt und die Summierung erneut gestartet.

1) Sichtbar in Abhängigkeit von Bestelloptionen oder Geräteeinstellungen

11.6.2 Funktionsumfang von Parameter "Alle Summenzähler zurücksetzen"

Optionen	Beschreibung
Abbrechen	Der Parameter wird ohne Aktion verlassen.
Zurücksetzen + Starten	Zurücksetzen aller Summenzähler auf den Wert 0 und Neustart der Summierung. Alle bisherigen aufsummierten Durchflussmengen werden dadurch gelöscht.

12 Diagnose und Störungsbehebung

12.1 Allgemeine Störungsbehebungen

Zur Vor-Ort-Anzeige

Fehler	Mögliche Ursachen	Behebung
Vor-Ort-Anzeige dunkel, aber Signalausgabe innerhalb des gültigen Bereichs	Kabel des Anzeigemoduls ist nicht richtig eingesteckt.	Stecker korrekt auf Hauptelektronikmodul und Anzeigemodul einstecken.
Vor-Ort-Anzeige dunkel und keine Ausgangssignale	Versorgungsspannung stimmt nicht mit der Angabe auf dem Typenschild überein.	Richtige Versorgungsspannung anlegen → 31.
Vor-Ort-Anzeige dunkel und keine Ausgangssignale	Versorgungsspannung ist falsch gepolt.	Versorgungsspannung umpolen.
Vor-Ort-Anzeige dunkel und keine Ausgangssignale	Anschlusskabel haben keinen Kontakt zu den Anschlussklemmen.	Kontaktierung der Kabel prüfen und gegebenenfalls korrigieren.
Vor-Ort-Anzeige dunkel und keine Ausgangssignale	<ul style="list-style-type: none"> ▪ Anschlussklemmen sind auf I/O-Elektronikmodul nicht korrekt gesteckt. ▪ 	Anschlussklemmen kontrollieren.
Vor-Ort-Anzeige dunkel und keine Ausgangssignale	<ul style="list-style-type: none"> ▪ I/O-Elektronikmodul ist defekt. ▪ 	Ersatzteil bestellen → 119.
Vor-Ort-Anzeige nicht ablesbar, aber Signalausgabe innerhalb des gültigen Bereichs	Anzeige ist zu hell oder zu dunkel eingestellt.	<ul style="list-style-type: none"> ▪ Anzeige heller einstellen durch gleichzeitiges Drücken von + . ▪ Anzeige dunkler einstellen durch gleichzeitiges Drücken von + .
Vor-Ort-Anzeige dunkel, aber Signalausgabe innerhalb des gültigen Bereichs	Anzeigemodul ist defekt.	Ersatzteil bestellen → 119.
Hintergrundbeleuchtung der Vor-Ort-Anzeige rot	Diagnoseereignis mit Diagnoseverhalten "Alarm" eingetreten.	Behebungsmaßnahmen durchführen → 108
Meldung auf Vor-Ort-Anzeige: "Communication Error" "Check Electronics"	Die Kommunikation zwischen Anzeigemodul und Elektronik ist unterbrochen.	<ul style="list-style-type: none"> ▪ Kabel und Verbindungsstecker zwischen Hauptelektronikmodul und Anzeigemodul prüfen. ▪ Ersatzteil bestellen → 119.

Zu Ausgangssignalen

Fehler	Mögliche Ursachen	Behebung
Grüne Power-Leuchtdiode auf Hauptelektronikmodul des Messumformers dunkel	Versorgungsspannung stimmt nicht mit der Angabe auf dem Typenschild überein.	Richtige Versorgungsspannung anlegen → 31.
Gerät misst falsch.	Parametrierfehler oder Gerät wird außerhalb des Anwendungsbereichs betrieben.	<ol style="list-style-type: none"> 1. Parametrierung prüfen und korrigieren. 2. Angegebene Grenzwerte in den "Technischen Daten" einhalten.

Zum Zugriff

Fehler	Mögliche Ursachen	Behebung
Schreibzugriff auf Parameter ist nicht möglich.	Hardware-Schreibschutz ist aktiviert.	Verriegelungsschalter auf Hauptelektronikmodul in Position OFF bringen → 85.
Verbindung via HART-Protokoll ist nicht möglich.	Fehlender oder falsch eingebauter Kommunikationswiderstand.	Kommunikationswiderstand (250 Ω) korrekt einbauen. Maximale Bürde beachten .
Verbindung via HART-Protokoll ist nicht möglich.	Commubox <ul style="list-style-type: none"> ▪ Falsch angeschlossen. ▪ Falsch eingestellt. ▪ Treiber ist nicht richtig installiert. ▪ Am PC ist die USB-Schnittstelle falsch eingestellt. 	Dokumentation zur Commubox FXA195 HART beachten: Technische Information TI00404F

Fehler	Mögliche Ursachen	Behebung
Verbindung zum Webserver ist nicht möglich.	Webserver ist deaktiviert.	Via Bedientool "FieldCare" oder "DeviceCare" prüfen, ob der Webserver des Geräts aktiviert ist, und gegebenenfalls aktivieren → 46.
	Am PC ist die Ethernet-Schnittstelle falsch eingestellt.	<ul style="list-style-type: none"> ▶ Eigenschaften vom Internetprotokoll (TCP/IP) prüfen . ▶ Netzwerkeinstellungen mit IT-Verantwortlichem prüfen.
Verbindung zum Webserver ist nicht möglich.	Am PC ist die IP-Adresse falsch eingestellt.	IP-Adresse prüfen: 192.168.1.212 → 43
Webbrowser ist eingefroren und keine Bedienung mehr möglich.	Datentransfer ist aktiv.	Warten, bis Datentransfer oder laufende Aktion abgeschlossen ist.
	Verbindungsabbruch	<ul style="list-style-type: none"> ▶ Kabelverbindung und Energieversorgung prüfen. ▶ Webbrowser refreshen und gegebenenfalls neu starten.
Anzeige der Inhalte im Webbrowser ist schlecht lesbar oder unvollständig.	Verwendete Webbrowser-Version ist nicht optimal.	<ul style="list-style-type: none"> ▶ Korrekte Webbrowser-Version verwenden → 42. ▶ Zwischenspeicher des Webbrowsers leeren. ▶ Webbrowser neu starten.
	Ansichtseinstellungen sind nicht passend.	Schriftgröße/Anzeigeverhältnis vom Webbrowser anpassen.
Keine oder unvollständige Darstellung der Inhalte im Webbrowser.	<ul style="list-style-type: none"> ▪ JavaScript ist nicht aktiviert ▪ JavaScript ist nicht aktivierbar. 	<ul style="list-style-type: none"> ▶ JavaScript aktivieren. ▶ Als IP-Adresse http://XXX.XXX.X.XX/servlet/basic.html eingeben.
Bedienung mit FieldCare oder DeviceCare via Serviceschnittstelle CDI-RJ45 (Port 8000) ist nicht möglich.	Firewall des PCs oder Netzwerks verhindert Kommunikation.	Je nach Einstellungen der verwendeten Firewall auf dem PC oder im Netzwerk, muss die Firewall für den FieldCare-/DeviceCare-Zugriff deaktiviert oder angepasst werden.
Flashen der Firmware mit FieldCare oder DeviceCare via Serviceschnittstelle CDI-RJ45 (Port 8000 oder TFTP-Ports) ist nicht möglich.	Firewall des PCs oder Netzwerks verhindert Kommunikation.	Je nach Einstellungen der verwendeten Firewall auf dem PC oder im Netzwerk, muss die Firewall für den FieldCare-/DeviceCare-Zugriff deaktiviert oder angepasst werden.

12.2 Diagnoseinformation via Leuchtdioden

12.2.1 Messumformer

Verschiedene Leuchtdioden (LED) im Messumformer liefern Informationen zum Gerätestatus.

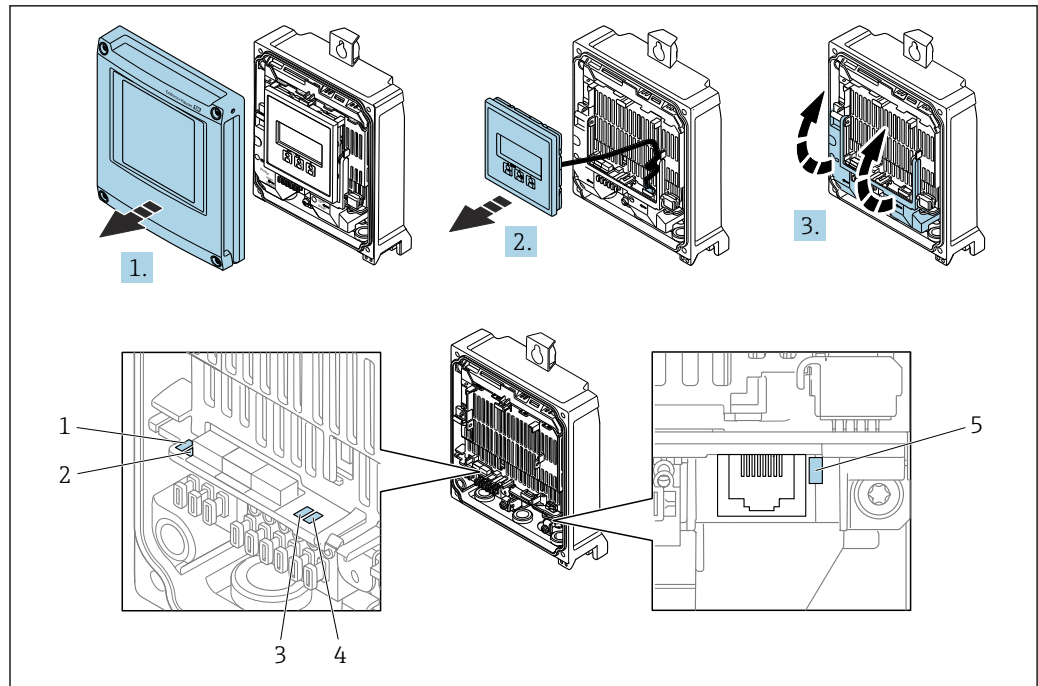

A0029689

- 1 Versorgungsspannung
- 2 Gerätestatus
- 3 Nicht verwendet
- 4 Kommunikation
- 5 Serviceschnittstelle (CDI) aktiv

1. Gehäusedeckel öffnen.
2. Anzeigemodul entfernen.
3. Klemmenabdeckung hochklappen.

LED	Farbe	Bedeutung
Versorgungsspannung	Aus	Versorgungsspannung ist aus oder zu niedrig
	Grün	Versorgungsspannung ist ok
Gerätestatus	Grün	Gerätestatus ist ok
	Rot blinkend	Eine Gerätestörung vom Diagnoseverhalten "Warnung" ist aufgetreten
	Rot	Eine Gerätestörung vom Diagnoseverhalten "Alarm" ist aufgetreten
	Rot/grün abwechselnd blinkend	Boot-Loader ist aktiv
Link/Activity	Orange	Link vorhanden, aber keine Aktivität
	Orange blinkend	Aktivität vorhanden
Communication	Weiß blinkend	HART-Kommunikation ist aktiv.

12.3 Diagnoseinformation im Webbrowser

12.3.1 Diagnosemöglichkeiten

Störungen, die das Messgeräten erkennt, werden im Webbrowser nach dem Einloggen auf der Startseite angezeigt.

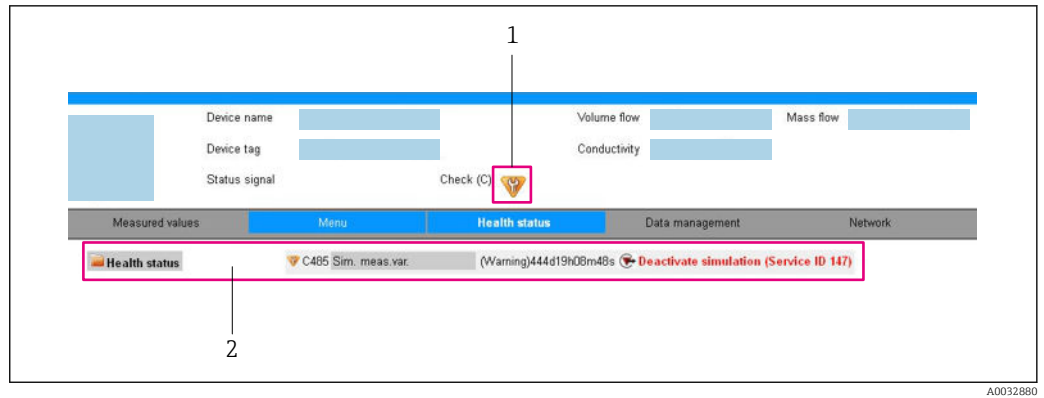

- 1 Statusbereich mit Statussignal
- 2 Diagnoseinformation → 105 und Behebungsmaßnahmen mit Service-ID

- i** Zusätzlich lassen sich im Menü **Diagnose** aufgetretene Diagnoseereignisse anzeigen:
- Via Parameter → 111
 - Via Untermenü → 112

Statussignale

Die Statussignale geben Auskunft über den Zustand und die Verlässlichkeit des Geräts, indem sie die Ursache der Diagnoseinformation (Diagnoseereignis) kategorisieren.

Symbol	Bedeutung
	Ausfall Es liegt ein Gerätefehler vor. Der Messwert ist nicht mehr gültig.
	Funktionskontrolle Das Gerät befindet sich im Service-Modus (z.B. während einer Simulation).
	Außerhalb der Spezifikation Das Gerät wird betrieben: <ul style="list-style-type: none"> ▪ Außerhalb seiner technischen Spezifikationsgrenzen (z.B. außerhalb des Prozesstemperaturbereichs) ▪ Außerhalb der vom Anwender vorgenommenen Parametrierung (z.B. maximaler Durchfluss in Parameter 20 mA-Wert)
	Wartungsbedarf Es ist eine Wartung erforderlich. Der Messwert ist weiterhin gültig.

- i** Die Statussignale sind gemäß VDI/VDE 2650 und NAMUR-Empfehlung NE 107 klassifiziert.

Diagnoseinformation

Die Störung kann mithilfe der Diagnoseinformation identifiziert werden. Der Kurztext hilft dabei, indem er einen Hinweis zur Störung liefert.

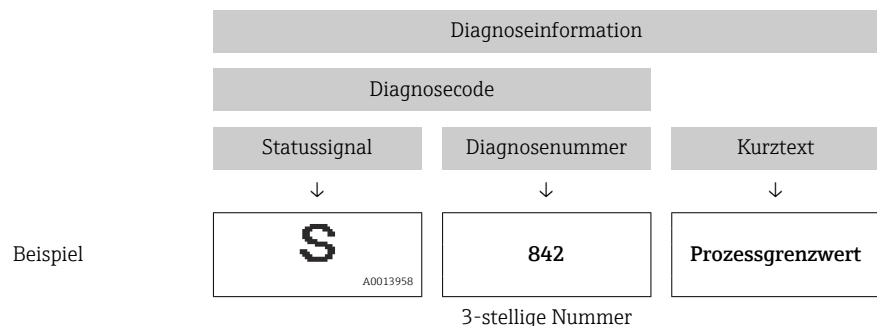

12.3.2 Behebungsmaßnahmen aufrufen

Um Störungen schnell beseitigen zu können, stehen zu jedem Diagnoseereignis Behebungsmaßnahmen zur Verfügung. Diese werden neben dem Diagnoseereignis mit seiner dazugehörigen Diagnoseinformation in roter Farbe angezeigt.

12.4 Diagnoseinformation in FieldCare oder DeviceCare

12.4.1 Diagnosemöglichkeiten

Störungen, die das Messgerät erkennt, werden im Bedientool nach dem Verbindungsaufbau auf der Startseite angezeigt.

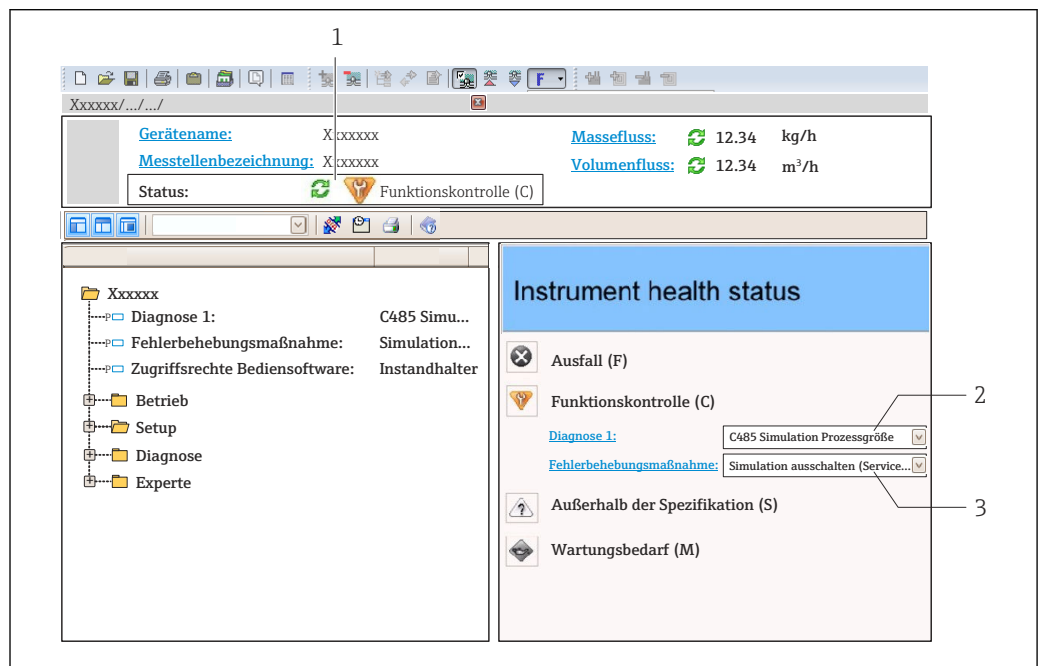

A0021799-DE

- 1 Statusbereich mit Statussignal
- 2 Diagnoseinformation → 105
- 3 Behebungsmaßnahmen mit Service-ID



i Zusätzlich lassen sich im Menü **Diagnose** aufgetretene Diagnoseereignisse anzeigen:

- Via Parameter → 111
- Via Untermenü → 112

Statussignale

Die Statussignale geben Auskunft über den Zustand und die Verlässlichkeit des Geräts, indem sie die Ursache der Diagnoseinformation (Diagnoseereignis) kategorisieren.

Symbol	Bedeutung
	Ausfall Es liegt ein Gerätefehler vor. Der Messwert ist nicht mehr gültig.
	Funktionskontrolle Das Gerät befindet sich im Service-Modus (z.B. während einer Simulation).

Symbol	Bedeutung
	Außerhalb der Spezifikation Das Gerät wird betrieben: <ul style="list-style-type: none"> ▪ Außerhalb seiner technischen Spezifikationsgrenzen (z.B. außerhalb des Prozesstemperaturbereichs) ▪ Außerhalb der vom Anwender vorgenommenen Parametrierung (z.B. maximaler Durchfluss in Parameter 20 mA-Wert)
	Wartungsbedarf Es ist eine Wartung erforderlich. Der Messwert ist weiterhin gültig.

 Die Statussignale sind gemäß VDI/VDE 2650 und NAMUR-Empfehlung NE 107 klassifiziert.

Diagnoseinformation

Die Störung kann mithilfe der Diagnoseinformation identifiziert werden. Der Kurztext hilft dabei, indem er einen Hinweis zur Störung liefert.

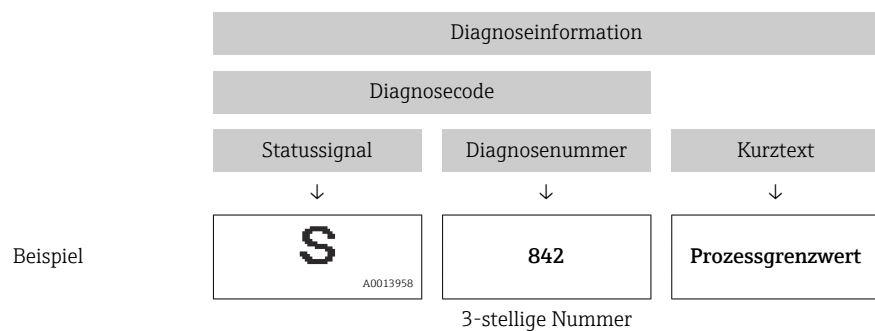

12.4.2 Behebungsmaßnahmen aufrufen

Um Störungen schnell beseitigen zu können, stehen zu jedem Diagnoseereignis Behebungsmaßnahmen zur Verfügung:

- Auf der Startseite
Behebungsmaßnahmen werden unterhalb der Diagnoseinformation in einem separaten Feld angezeigt.
- Im Menü **Diagnose**
Behebungsmaßnahmen sind im Arbeitsbereich der Bedienoberfläche abrufbar.

Der Anwender befindet sich innerhalb des Menü **Diagnose**.

1. Den gewünschten Parameter aufrufen.
2. Rechts im Arbeitsbereich mit dem Cursor über den Parameter fahren.
↳ Ein Tooltip mit Behebungsmaßnahmen zum Diagnoseereignis erscheint.

12.5 Diagnoseinformationen anpassen

12.5.1 Diagnoseverhalten anpassen

Jeder Diagnoseinformation ist ab Werk ein bestimmtes Diagnoseverhalten zugeordnet. Diese Zuordnung kann der Anwender bei bestimmten Diagnoseinformationen im Untermenü **Diagnoseverhalten** ändern.

Experte → System → Diagnoseeinstellungen → Diagnoseverhalten

Folgende Optionen können der Diagnosenummer als Diagnoseverhalten zugeordnet werden:

Optionen	Beschreibung
Alarm	Das Gerät unterbricht die Messung. Die Signalausgänge und Summenzähler nehmen den definierten Alarmzustand an. Eine Diagnosemeldung wird generiert.
Warnung	Das Gerät misst weiter. Die Signalausgänge und Summenzähler werden nicht beeinflusst. Es wird eine Diagnosemeldung generiert.
Nur Logbucheintrag	Das Gerät misst weiter. Die Diagnosemeldung wird nur im Untermenü Ereignis-Logbuch (Untermenü Ereignisliste) eingetragen und nicht im Wechsel zur Messwertanzeige angezeigt. Das Gerät misst weiter. Die Diagnosemeldung wird nur im Untermenü Ereignis-Logbuch eingetragen.
Aus	Das Diagnoseereignis wird ignoriert und weder eine Diagnosemeldung generiert noch eingetragen.

12.5.2 Statussignal anpassen

Jeder Diagnoseinformation ist ab Werk ein bestimmtes Statussignal zugeordnet. Diese Zuordnung kann der Anwender bei bestimmten Diagnoseinformationen im Untermenü **Kategorie Diagnoseereignis** ändern.





Experte → Kommunikation → Kategorie Diagnoseereignis

Zur Verfügung stehende Statussignale

Konfiguration nach HART 7 Spezifikation (Condensed Status), gemäß NAMUR NE107.

Symbol	Bedeutung
F <small>A0013956</small>	Ausfall Es liegt ein Gerätefehler vor. Der Messwert ist nicht mehr gültig.
C <small>A0013959</small>	Funktionskontrolle Das Gerät befindet sich im Service-Modus (z.B. während einer Simulation).
S <small>A0013958</small>	Außerhalb der Spezifikation Das Gerät wird betrieben: <ul style="list-style-type: none"> ▪ Außerhalb seiner technischen Spezifikationsgrenzen (z.B. außerhalb des Prozesstemperaturbereichs) ▪ Außerhalb der vom Anwender vorgenommenen Parametrierung (z.B. maximaler Durchfluss in Parameter 20 mA-Wert)
M <small>A0013957</small>	Wartungsbedarf Es ist eine Wartung erforderlich. Der Messwert ist weiterhin gültig.
N <small>A0023076</small>	Hat keinen Einfluss auf den Condensed Status.

12.6 Übersicht zu Diagnoseinformationen

-  Verfügt das Messgerät über ein oder mehrere Anwendungspakete, erweitert sich die Anzahl der Diagnoseinformationen und der betroffenen Messgrößen.
-  Bei einigen Diagnoseinformationen sind das Statussignal und das Diagnoseverhalten veränderbar. Diagnoseinformation anpassen →  107
-  Bei einigen Diagnoseinformationen ist das Diagnoseverhalten veränderbar. Diagnoseinformation anpassen

Diagnose- nummer	Kurztext	Behebungsmaßnahmen	Statussignal [ab Werk]	Diagnosever- halten [ab Werk]
Diagnose zum Sensor				
022	Sensortemperatur	1. Hauptelektronikmodul tauschen 2. Sensor tauschen	F	Alarm
046	Sensorklimit überschrit- ten	1. Sensor prüfen 2. Prozessbedingungen prüfen	S	Alarm
062	Sensorverbindung	1. Hauptelektronikmodul tauschen 2. Sensor tauschen	F	Alarm
082	Datenspeicher	1. Modulverbindungen prüfen 2. Service kontaktieren	F	Alarm
083	Speicherinhalt	1. Gerät neu starten 2. Service kontaktieren	F	Alarm
140	Sensorsignal	1. Hauptelektronik prüfen oder tau- schen 2. Sensor tauschen	S	Alarm
144	Messabweichung zu hoch	1. Sensor prüfen oder tauschen 2. Prozessbedingungen prüfen	F	Alarm
190	Special event 1	Contact service	F	Alarm
191	Special event 5	Contact service	F	Alarm
192	Special event 9	Contact service	F	Alarm ¹⁾
Diagnose zur Elektronik				
201	Gerätestörung	1. Gerät neu starten 2. Service kontaktieren	F	Alarm
242	Software inkompatibel	1. Software prüfen 2. Hauptelektronik flashen oder tau- schen	F	Alarm
252	Module inkompatibel	1. Elektronikmodule prüfen 2. Elektronikmodule tauschen	F	Alarm
262	Modulverbindung	1. Modulverbindungen prüfen 2. Hauptelektronik tauschen	F	Alarm
270	Hauptelektronik-Fehler	Hauptelektronikmodul tauschen	F	Alarm
271	Hauptelektronik-Fehler	1. Gerät neu starten 2. Hauptelektronikmodul tauschen	F	Alarm
272	Hauptelektronik-Fehler	1. Gerät neu starten 2. Service kontaktieren	F	Alarm
273	Hauptelektronik-Fehler	Elektronik tauschen	F	Alarm
274	Hauptelektronik-Fehler	Elektronik tauschen	S	Warning
283	Speicherinhalt	1. Gerät rücksetzen 2. Service kontaktieren	F	Alarm
311	Elektronikfehler	1. Gerät rücksetzen 2. Service kontaktieren	F	Alarm
311	Elektronikfehler	1. Gerät nicht rücksetzen 2. Service kontaktieren	M	Warning
375	I/O-Kommunikation fehlgeschlagen	1. Gerät neu starten 2. Hauptelektronikmodul tauschen	F	Alarm
382	Datenspeicher	1. DAT-Modul einstecken 2. DAT-Modul tauschen	F	Alarm
383	Speicherinhalt	1. Gerät neu starten 2. DAT-Modul prüfen oder tauschen 3. Service kontaktieren	F	Alarm
390	Special event 2	Contact service	F	Alarm

Diagnose- nummer	Kurztext	Behebungsmaßnahmen	Statussignal [ab Werk]	Diagnosever- halten [ab Werk]
391	Special event 6	Contact service	F	Alarm
392	Special event 10	Contact service	F	Alarm ¹⁾
Diagnose zur Konfiguration				
410	Datenübertragung	1. Verbindung prüfen 2. Datenübertragung wiederholen	F	Alarm
411	Up-/Download aktiv	Up-/Download aktiv, bitte warten	C	Warning
431	Nachabgleich 1	Nachabgleich ausführen	C	Warning
437	Konfiguration inkomp- tibel	1. Gerät neu starten 2. Service kontaktieren	F	Alarm
438	Datensatz	1. Datensatzdatei prüfen 2. Geräteparametrierung prüfen 3. Up- und Download der neuen Konf.	M	Warning
441	Stromausgang 1	1. Prozess prüfen 2. Einstellung Stromausgang prüfen	S	Warning ¹⁾
442	Frequenzausgang	1. Prozess prüfen 2. Einstellung Frequenzausgang prüfen	S	Warning ¹⁾
443	Impulsausgang	1. Prozess prüfen 2. Einstellung Impulsausgang prüfen	S	Warning ¹⁾
453	Messwertunterdrü- ckung	Messwertunterdrückung ausschalten	C	Warning
484	Simulation Fehlermodus	Simulation ausschalten	C	Alarm
485	Simulation Prozess- größe	Simulation ausschalten	C	Warning
491	Simulation Stromaus- gang 1	Simulation ausschalten	C	Warning
492	Simulation Frequenz- ausgang	Simulation Frequenzausgang ausschalten	C	Warning
493	Simulation Impulsaus- gang	Simulation Impulsausgang ausschalten	C	Warning
494	Simulation Schaltaus- gang	Simulation Schaltausgang ausschalten	C	Warning
495	Simulation Diagnoseer- eignis	Simulation ausschalten	C	Warning
537	Konfiguration	1. IP-Adressen im Netzwerk prüfen 2. IP-Adresse ändern	F	Warning
590	Special event 3	Contact service	F	Alarm
591	Special event 7	Contact service	F	Alarm
592	Special event 11	Contact service	F	Alarm ¹⁾
Diagnose zum Prozess				
803	Schleifenstrom	1. Verkabelung prüfen 2. I/O-Modul tauschen	F	Alarm
830	Sensortemperatur zu hoch	Umgebungstemp. rund um Sensorge- häuse reduzieren	S	Warning
831	Sensortemperatur zu niedrig	Umgebungstemp. rund um Sensorge- häuse erhöhen	S	Warning
832	Elektroniktemperatur zu hoch	Umgebungstemperatur reduzieren	S	Warning ¹⁾
833	Elektroniktemperatur zu niedrig	Umgebungstemperatur erhöhen	S	Warning ¹⁾



Diagnose-nummer	Kurztext	Behebungsmaßnahmen	Statussignal [ab Werk]	Diagnoseverhalten [ab Werk]
834	Prozesstemperatur zu hoch	Prozesstemperatur reduzieren	S	Warning ¹⁾
835	Prozesstemperatur zu niedrig	Prozesstemperatur erhöhen	S	Warning ¹⁾
842	Prozessgrenzwert	Schleichmengenüberwachung aktiv! 1. Einstellungen Schleichmengenunterdrückung prüfen	S	Warning
843	Prozessgrenzwert	Prozessbedingungen prüfen	S	Warning
862	Messrohr nur z.T. gefüllt	1. Prozess auf Gas prüfen 2. Überwachungsgrenzen prüfen	S	Warning
882	Eingangssignal	1. I/O-Konfiguration prüfen 2. Externes Gerät oder Prozessdruck prüfen	F	Alarm
910	Messrohr schwingt nicht	1. Elektronik prüfen 2. Sensor prüfen	F	Alarm
912	Messstoff inhomogen	1. Prozessbedingungen prüfen 2. Systemdruck erhöhen	S	Warning
912	Inhomogen		S	Warning
913	Messstoff ungeeignet	1. Prozessbedingungen prüfen 2. Elektronikmodule oder Sensor prüfen	S	Alarm
944	Monitoring fehlgeschlagen	Prozessbedingungen für Heartbeat Monitoring prüfen	S	Warning
948	Messrohrdämpfung zu hoch	Prozessbedingungen prüfen	S	Warning
990	Special event 4	Contact service	F	Alarm
991	Special event 8	Contact service	F	Alarm
992	Special event 12	Contact service	F	Alarm ¹⁾



1) Diagnoseverhalten ist änderbar.

12.7 Anstehende Diagnoseereignisse

Das Menü **Diagnose** bietet die Möglichkeit, sich das aktuelle und zuletzt aufgetretene Diagnoseereignis separat anzeigen zu lassen.

 Zum Aufrufen der Behebungsmaßnahmen eines Diagnoseereignisses:



- Via Webbrowser →  106
- Via Bedientool "FieldCare" →  107
- Via Bedientool "DeviceCare" →  107

 Weitere anstehende Diagnoseereignisse sind im Untermenü **Diagnoseliste** anzeigbar →  112

Navigation

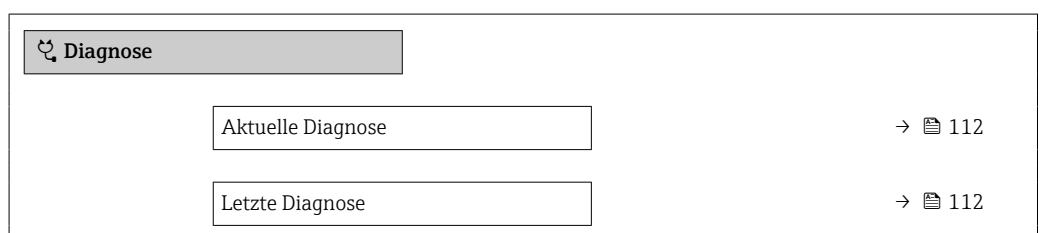
Menü "Diagnose"



Betriebszeit ab Neustart	→  112
Betriebszeit	→  112

Parameterübersicht mit Kurzbeschreibung

Parameter	Voraussetzung	Beschreibung	Anzeige
Aktuelle Diagnose	Ein Diagnoseereignis ist aufgetreten.	Zeigt das aktuell aufgetretene Diagnoseereignis mit seiner Diagnoseinformation.  Wenn mehrere Meldungen gleichzeitig auftreten, wird die Meldung mit der höchsten Priorität angezeigt.	Symbol für Diagnoseverhalten, Diagnosecode und Kurztext.
Letzte Diagnose	Zwei Diagnoseereignisse sind bereits aufgetreten.	Zeigt das vor dem aktuellen Diagnoseereignis zuletzt aufgetretene Diagnoseereignis mit seiner Diagnoseinformation.	Symbol für Diagnoseverhalten, Diagnosecode und Kurztext.
Betriebszeit ab Neustart	–	Zeigt die Betriebszeit, die seit dem letzten Geräte-neustart vergangen ist.	Tage (d), Stunden (h), Minuten (m) und Sekunden (s)
Betriebszeit	–	Zeigt, wie lange das Gerät bis zum jetzigen Zeitpunkt in Betrieb ist.	Tage (d), Stunden (h), Minuten (m) und Sekunden (s)



12.8 Diagnoseliste

Im Untermenü **Diagnoseliste** können bis zu 5 aktuell anstehende Diagnoseereignisse mit der dazugehörigen Diagnoseinformation angezeigt werden. Wenn mehr als 5 Diagnoseereignisse anstehen, werden diejenigen mit der höchsten Priorität angezeigt.

Navigationspfad

Diagnose → Diagnoseliste

 Zum Aufrufen der Behebungsmaßnahmen eines Diagnoseereignisses:

- Via Webbrowser →  106
- Via Bedientool "FieldCare" →  107
- Via Bedientool "DeviceCare" →  107

12.9 Ereignis-Logbuch



12.9.1 Ereignis-Logbuch auslesen

Eine chronologische Übersicht zu den aufgetretenen Ereignismeldungen bietet das Untermenü **Ereignisliste**.

Navigationspfad





Menü **Diagnose** → Untermenü **Ereignis-Logbuch** → Ereignisliste



Die Ereignishistorie umfasst Einträge zu:

- Diagnoseereignissen →  108
- Informationsereignissen →  113

Jedem Ereignis ist neben der Betriebszeit seines Auftretens noch ein Symbol zugeordnet, ob das Ereignis aufgetreten oder beendet ist:

- Diagnoseereignis
 - ☺: Auftreten des Ereignisses
 - ☹: Ende des Ereignisses
- Informationsereignis
 - ☺: Auftreten des Ereignisses

-  Zum Aufrufen der Behebungsmaßnahmen eines Diagnoseereignisses:
 - Via Webbrowser →  106
 - Via Bedientool "FieldCare" →  107
 - Via Bedientool "DeviceCare" →  107

-  Zum Filtern der angezeigten Ereignismeldungen →  113

12.9.2 Ereignis-Logbuch filtern

Mithilfe von Parameter **Filteroptionen** kann bestimmt werden, welche Kategorie von Ereignismeldungen im Untermenü **Ereignisliste** angezeigt werden.

Navigationspfad

Diagnose → Ereignis-Logbuch → Filteroptionen

Filterkategorien

- Alle
- Ausfall (F)
- Funktionskontrolle (C)
- Außerhalb der Spezifikation (S)
- Wartungsbedarf (M)
- Information (I)

12.9.3 Übersicht zu Informationsereignissen

Ein Informationsereignis wird im Gegensatz zum Diagnoseereignis nur im Ereignis-Logbuch angezeigt und nicht in der Diagnoseliste.

Informationsereignis	Ereignistext
I1000	----- (Gerät i.O.)
I1089	Gerätstart
I1090	Konfiguration rückgesetzt
I1091	Konfiguration geändert
I1110	Schreibschutzschalter geändert
I1111	Dichteabgleichfehler
I1137	Elektronik getauscht
I1151	Historie rückgesetzt
I1155	Elektroniktemperatur rückgesetzt
I1157	Speicherfehler Ereignisliste
I1185	Gerät in Anzeige gesichert
I1186	Gerät mit Anzeige wiederhergestellt
I1187	Messstelle kopiert über Anzeige
I1188	Displaydaten gelöscht
I1189	Gerätesicherung verglichen
I1209	Dichteabgleich ok
I1221	Fehler bei Nullpunktgleich

Informationsereignis	Ereignistext
I1222	Nullpunktabgleich ok
I1256	Anzeige: Zugriffsrechte geändert
I1264	Sicherheitssequenz abgebrochen
I1278	I/O-Modul-Reset erkannt
I1335	Firmware geändert
I1361	Webserver-Login falsch
I1397	Fieldbus: Zugriffsrechte geändert
I1398	CDI: Zugriffsrechte geändert
I1444	Verifikation Gerät bestanden
I1445	Verifikation Gerät nicht bestanden
I1446	Verifikation Gerät aktiv
I1447	Referenzdaten Applikation aufzeichnen
I1448	Applikationsref.daten aufgezeichnet
I1449	Applik.ref.daten nicht aufgezeichnet
I1450	Monitoring aus
I1451	Monitoring an
I1457	Nicht bestanden:Verifikat.Messabweichung
I1459	Nicht bestanden:Verifikation I/O-Modul
I1460	Nicht bestanden:Verifik.Sensorintegrität
I1461	Nicht bestanden: Verifikation Sensor
I1462	Nicht bestanden:Verifik. Sensor-Elektr.

12.10 Messgerät zurücksetzen

Mithilfe von Parameter **Gerät zurücksetzen** (→  82) lässt sich die gesamte Gerätekonfiguration oder ein Teil der Konfiguration auf einen definierten Zustand zurücksetzen.

12.10.1 Funktionsumfang von Parameter "Gerät zurücksetzen"

Optionen	Beschreibung
Abbrechen	Der Parameter wird ohne Aktion verlassen.
Auf Auslieferungszustand	Jeder Parameter, für den eine kundenspezifische Voreinstellung bestellt wurde, wird auf diesen kundenspezifischen Wert zurückgesetzt; alle anderen Parameter auf ihre Werkseinstellung.  Wenn keine kundenspezifischen Einstellungen bestellt wurden, ist diese Option nicht sichtbar.
Gerät neu starten	Durch den Neustart wird jeder Parameter, dessen Daten sich im flüchtigen Speicher (RAM) befinden, auf seine Werkseinstellung zurückgesetzt (z.B. Messwertdaten). Die Gerätekonfiguration bleibt unverändert.

12.11 Geräteinformationen

Das Untermenü **Geräteinformation** enthält alle Parameter, die verschiedene Informationen zur Geräteidentifizierung anzeigen.

Navigation
Menü "Diagnose" → Geräteinformation

► Geräteinformation	
Messstellenbezeichnung	→ ⓘ 115
Seriennummer	→ ⓘ 115
Firmware-Version	→ ⓘ 115
Gerätename	→ ⓘ 116
Bestellcode	→ ⓘ 116
Erweiterter Bestellcode 1	→ ⓘ 116
Erweiterter Bestellcode 2	→ ⓘ 116
Erweiterter Bestellcode 3	→ ⓘ 116
ENP-Version	→ ⓘ 116
Geräterevision	→ ⓘ 116
Geräte-ID	→ ⓘ 116
Gerätetyp	
Hersteller-ID	
IP-Adresse	→ ⓘ 116
Subnet mask	→ ⓘ 116
Default gateway	→ ⓘ 116

Parameterübersicht mit Kurzbeschreibung

Parameter	Beschreibung	Anzeige	Werkseinstellung
Messstellenbezeichnung	Zeigt Bezeichnung für Messstelle an.	Max. 32 Zeichen wie Buchstaben, Zahlen oder Sonderzeichen (z.B. @, %, /).	-
Seriennummer	Zeigt die Seriennummer vom Messgerät.	Max. 11-stellige Zeichenfolge aus Buchstaben und Zahlen.	-
Firmware-Version	Zeigt installierte Gerätefirmware-Version.	Zeichenfolge im Format: xx.yy.zz	-

Parameter	Beschreibung	Anzeige	Werkseinstellung
Gerätename	Zeigt den Namen vom Messumformer.  Befindet sich auch auf Typenschild vom Messumformer.	Max. 32 Zeichen wie Buchstaben oder Zahlen.	–
Bestellcode	Zeigt den Gerätebestellcode.  Befindet sich auch auf Typenschild von Messaufnehmer und Messumformer im Feld "Order code".	Zeichenfolge aus Buchstaben, Zahlen und bestimmten Satzzeichen (z.B. /).	–
Erweiterter Bestellcode 1	Zeigt den 1. Teil vom erweiterten Bestellcode.  Befindet sich auch auf Typenschild von Messaufnehmer und Messumformer im Feld "Ext. ord. cd."	Zeichenfolge	–
Erweiterter Bestellcode 2	Zeigt den 2. Teil vom erweiterten Bestellcode.  Befindet sich auch auf Typenschild von Messaufnehmer und Messumformer im Feld "Ext. ord. cd."	Zeichenfolge	–
Erweiterter Bestellcode 3	Zeigt den 3. Teil vom erweiterten Bestellcode.  Befindet sich auch auf Typenschild von Messaufnehmer und Messumformer im Feld "Ext. ord. cd."	Zeichenfolge	–
ENP-Version	Zeigt die Version vom elektronischen Typenschild (Electronic Name Plate).	Zeichenfolge	–
Gerätrevision	Zeigt die Gerätrevision (Device Revision), mit der das Gerät bei der HART Communication Foundation registriert ist.	2-stellige Hexadezimalzahl	–
Geräte-ID	Geräte-ID vom externen Gerät eingeben.	6-stellige Hexadezimalzahl	–
IP-Adresse	IP-Adresse des im Messgerät integrierten Webservers. Bei ausgeschaltetem DHCP client und Schreibzugriff kann die IP-Adresse auch eingegeben werden.	4 Oktett: 0 ... 255 (im jeweiligen Oktett)	–
Subnet mask	Anzeige der Subnetzmaske. Bei ausgeschaltetem DHCP client und Schreibzugriff kann die Subnet mask auch eingegeben werden.	4 Oktett: 0 ... 255 (im jeweiligen Oktett)	–
Default gateway	Anzeige des Default-Gateways. Bei ausgeschaltetem DHCP client und Schreibzugriff kann das Default gateway auch eingegeben werden.	4 Oktett: 0 ... 255 (im jeweiligen Oktett)	–

12.12 Firmware-Historie

Freigabedatum	Firmware-Version	Bestellmerkmal "Firmware Version"	Firmware-Änderungen	Dokumentationstyp	Dokumentation
04.2013	01.00.00	Option 76	Original-Firmware	Betriebsanleitung	BA01168D/06/DE/01.13
10.2014	01.01.zz	Option 70	<ul style="list-style-type: none"> ▪ Gemäß HART 7 Spezifikation ▪ Integration der optionalen Vor-Ort-Anzeige ▪ Neue Einheit "Beer Barrel (BBL)" ▪ Überwachung Messrohrdämpfung ▪ Simulation von Diagnoseereignissen ▪ Externe Verifizierung des Strom- und PFS-Ausgangs über Anwendungspaket Heartbeat ▪ Fester Wert für Simulation Impulse 	Betriebsanleitung	BA01168D/06/DE/02.14

 Das Flashen der Firmware auf die aktuelle Version oder auf die Vorgängerversion ist via Serviceschnittstelle möglich.

Das Flashen der Firmware auf die aktuelle Version oder auf die Vorgängerversion ist via Serviceschnittstelle möglich.

 Zur Kompatibilität der Firmwareversion mit der Vorgängerversion, den installierten Gerätebeschreibungsdateien und Bedientools: Angaben im Dokument "Herstellerinformation" zum Gerät beachten.

 Die Herstellerinformation ist verfügbar:

- Im Download-Bereich der Endress+Hauser Internetseite: www.endress.com → Downloads
- Folgende Details angeben:
 - Produktwurzel: z.B. 8E1B
Die Produktwurzel ist der erste Teil des Bestellcodes (Order code): Siehe Typenschild am Gerät.
 - Textsuche: Herstellerinformation
 - Suchbereich: Dokumentation – Technische Dokumentationen

13 Wartung

13.1 Wartungsarbeiten

Es sind grundsätzlich keine speziellen Wartungsarbeiten erforderlich.

13.1.1 Außenreinigung

Bei der Außenreinigung von Messgeräten darauf achten, dass das verwendete Reinigungsmittel die Gehäuseoberfläche und Dichtungen nicht angreift.

13.1.2 Innenreinigung

Bei der CIP- und SIP-Reinigung sind folgende Punkte zu beachten:

- Nur Reinigungsmittel verwenden, gegen die die prozessberührenden Materialien hinreichend beständig sind.
- Die für das Messgerät zulässige maximale Messstofftemperatur beachten .

13.2 Mess- und Prüfmittel

Endress+Hauser bietet eine Vielzahl von Mess- und Prüfmitteln an wie Netilion oder Gerätetests.

 Ausführliche Angaben zu den Dienstleistungen erhalten Sie bei Ihrer Endress+Hauser Vertriebszentrale.

Auflistung einiger Mess- und Prüfmittel: →  122

13.3 Endress+Hauser Dienstleistungen

Endress+Hauser bietet eine Vielzahl von Dienstleistungen zur Wartung an wie Re-Kalibrierung, Wartungsservice oder Gerätetests.

 Ausführliche Angaben zu den Dienstleistungen erhalten Sie bei Ihrer Endress+Hauser Vertriebszentrale.

14 Reparatur

14.1 Allgemeine Hinweise

14.1.1 Reparatur- und Umbaukonzept

Das Endress+Hauser Reparatur- und Umbaukonzept sieht Folgendes vor:

- Die Messgeräte sind modular aufgebaut.
- Ersatzteile sind jeweils zu sinnvollen Kits mit einer zugehörigen Einbauanleitung zusammengefasst.
- Reparaturen werden durch den Endress+Hauser Service oder durch entsprechend geschulte Kunden durchgeführt.
- Der Umbau eines zertifizierten Gerätes in eine andere zertifizierte Variante darf nur durch den Endress+Hauser Service oder im Werk durchgeführt werden.

14.1.2 Hinweise zu Reparatur und Umbau



Bei Reparatur und Umbau eines Messgeräts folgende Hinweise beachten:

- ▶ Nur Original-Ersatzteile von Endress+Hauser verwenden.
- ▶ Reparatur gemäß Einbauanleitung durchführen.
- ▶ Die entsprechenden einschlägigen Normen, nationalen Vorschriften, Ex-Dokumentation (XA) und Zertifikate beachten.
- ▶ Jede Reparatur und jeden Umbau dokumentieren und in Netilion Analytics eintragen.

14.2 Ersatzteile

Device Viewer (www.endress.com/deviceviewer):

Dort werden alle Ersatzteile zum Messgerät inklusive Bestellcode aufgelistet und lassen sich bestellen. Wenn vorhanden steht auch die dazugehörige Einbauanleitung zum Download zur Verfügung.

-  Messgerät-Seriennummer:
 - Befindet sich auf dem Gerätetypenschild.
 - Lässt sich über Parameter **Seriennummer** (→  115) im Untermenü **Geräteinformation** auslesen.

14.3 Endress+Hauser Dienstleistungen

Endress+Hauser bietet eine Vielzahl von Dienstleistungen an.

-  Ausführliche Angaben zu den Dienstleistungen erhalten Sie bei Ihrer Endress+Hauser Vertriebszentrale.

14.4 Rücksendung

Die Anforderungen für eine sichere Rücksendung können je nach Gerätetyp und landesspezifischer Gesetzgebung unterschiedlich sein.

1. Informationen auf der Internetseite einholen:
<https://www.endress.com/support/return-material>
↳ Region wählen.
2. Bei einer Rücksendung das Gerät so verpacken, dass es zuverlässig vor Stößen und äußeren Einflüssen geschützt wird. Die Originalverpackung bietet optimalen Schutz.

14.5 Entsorgung

 Gemäß der Richtlinie 2012/19/EU über Elektro- und Elektronik-Altgeräte (WEEE) ist das Produkt mit dem abgebildeten Symbol gekennzeichnet, um die Entsorgung von WEEE als unsortierten Hausmüll zu minimieren. Gekennzeichnete Produkte nicht als unsortierter Hausmüll entsorgen, sondern zu den gültigen Bedingungen an den Hersteller zurückgeben.

14.5.1 Messgerät demontieren

1. Gerät ausschalten.

WARNUNG

Personengefährdung durch Prozessbedingungen!

- ▶ Auf gefährliche Prozessbedingungen wie Druck im Messgerät, hohe Temperaturen oder aggressive Messstoffe achten.
2. Die Montage- und Anschlusschritte aus den Kapiteln "Messgerät montieren" und "Messgerät anschließen" in sinngemäß umgekehrter Reihenfolge durchführen. Sicherheitshinweise beachten.

14.5.2 Messgerät entsorgen

WARNUNG

Gefährdung von Personal und Umwelt durch gesundheitsgefährdende Messstoffe!

- ▶ Sicherstellen, dass das Messgerät und alle Hohlräume frei von gesundheits- oder umweltgefährdenden Messstoffresten sind, z.B. in Ritzen eingedrungene oder durch Kunststoff diffundierte Stoffe.

Folgende Hinweise zur Entsorgung beachten:



- ▶ Die national gültigen Vorschriften beachten.
- ▶ Auf eine stoffliche Trennung und Verwertung der Gerätekomponenten achten.

15 Zubehör





Für das Gerät sind verschiedene Zubehöerteile lieferbar, die bei Endress+Hauser mit dem Gerät bestellt oder nachbestellt werden können. Ausführliche Angaben zum betreffenden Bestellcode sind bei Ihrer Endress+Hauser Vertriebszentrale erhältlich oder auf der Produktseite der Endress+Hauser Webseite: www.endress.com.





15.1 Gerätespezifisches Zubehör

15.1.1 Zum Messaufnehmer

Zubehör	Beschreibung
Heizmantel	<p>Wird dazu verwendet, die Temperatur der Messstoffe im Messaufnehmer stabil zu halten. Als Messstoff sind Wasser, Wasserdampf und andere nicht korrosive Flüssigkeiten zugelassen.</p> <p> Bei Verwendung von Öl als Heizmedium: Mit Endress+Hauser Rücksprache halten.</p> <p>Heizmäntel können nicht mit Messaufnehmern kombiniert werden, die eine Berstscheibe enthalten.</p> <ul style="list-style-type: none"> ▪ Bei Bestellung zusammen mit dem Messgerät: Bestellmerkmal "Zubehör beigelegt" <ul style="list-style-type: none"> ▪ Option RB "Heizmantel, G 1/2" Innengewinde" ▪ Option RC "Heizmantel, G 3/4" Innengewinde" ▪ Option RD "Heizmantel, NPT 1/2" Innengewinde" ▪ Option RE "Heizmantel, NPT 3/4" Innengewinde" ▪ Bei nachträglicher Bestellung: Den Bestellcode mit der Produktwurzel DK8003 verwenden. <p> Sonderdokumentation SD02156D</p>



15.2 Kommunikationsspezifisches Zubehör

Zubehör	Beschreibung
Commubox FXA195 HART	<p>Für die eigensichere HART-Kommunikation mit FieldCare über die USB-Schnittstelle.</p> <p> Technische Information TI00404F</p>
Commubox FXA291	<p>Verbindet Endress+Hauser Feldgeräte mit CDI-Schnittstelle (= Endress+Hauser Common Data Interface) und der USB-Schnittstelle eines Computers oder Laptops.</p> <p> Technische Information TI00405C</p>
HART Loop Converter HMX50	<p>Dient zur Auswertung und Umwandlung von dynamischen HART-Prozessvariablen in analoge Stromsignale oder Grenzwerte.</p> <p> <ul style="list-style-type: none"> ▪ Technische Information TI00429F ▪ Betriebsanleitung BA00371F </p>
WirelessHART Adapter SWA70	<p>Dient zur drahtlosen Anbindung von Feldgeräten.</p> <p>Der WirelessHART Adapter ist leicht auf Feldgeräten und in bestehende Infrastruktur integrierbar, bietet Daten- und Übertragungssicherheit, ist zu anderen Wireless-Netzwerken parallel betreibbar und verursacht einen geringen Verkabelungsaufwand.</p> <p> Betriebsanleitung BA00061S</p>



Fieldgate FXA42	<p>Übertragung von Messwerten angeschlossener 4 bis 20 mA analoger, sowie digitaler Messgeräte</p> <ul style="list-style-type: none">  Technische Information TI01297S ▪ Betriebsanleitung BA01778S ▪ Produktseite: www.endress.com/fxa42
Field Xpert SMT50	<p>Der Tablet PC Field Xpert SMT50 für die Gerätekonfiguration ermöglicht ein mobiles Plant Asset Management in den nicht explosionsgefährdeten Bereichen. Er eignet sich für das Inbetriebnahme- und Wartungspersonal, um Feldinstrumente mit digitaler Kommunikationsschnittstelle zu verwalten und den Arbeitsfortschritt zu dokumentieren.</p> <p>Dieser Tablet PC ist als Komplettlösung konzipiert, mit einer vorinstallierten Treiberbibliothek, stellt er ein einfaches und touchfähiges "Werkzeug" dar, über das sich die Feldinstrumente während ihres gesamten Lebenszyklus verwalten lassen.</p> <ul style="list-style-type: none">  Technische Information TI01555S ▪ Betriebsanleitung BA02053S ▪ Produktseite: www.endress.com/smt50
Field Xpert SMT70	<p>Der Tablet PC Field Xpert SMT70 für die Gerätekonfiguration ermöglicht ein mobiles Plant Asset Management in explosions- und nicht explosionsgefährdeten Bereichen. Er eignet sich für das Inbetriebnahme- und Wartungspersonal, um Feldinstrumente mit digitaler Kommunikationsschnittstelle zu verwalten und den Arbeitsfortschritt zu dokumentieren.</p> <p>Dieser Tablet PC ist als Komplettlösung konzipiert, mit einer vorinstallierten Treiberbibliothek, stellt er ein einfaches und touchfähiges "Werkzeug" dar, über das sich die Feldinstrumente während ihres gesamten Lebenszyklus verwalten lassen.</p> <ul style="list-style-type: none">  Technische Information TI01342S ▪ Betriebsanleitung BA01709S ▪ Produktseite: www.endress.com/smt70
Field Xpert SMT77	<p>Der Tablet PC Field Xpert SMT77 für die Gerätekonfiguration ermöglicht ein mobiles Plant Asset Management in Ex-Zone-1-Bereichen.</p> <ul style="list-style-type: none">  Technische Information TI01418S ▪ Betriebsanleitung BA01923S ▪ Produktseite: www.endress.com/smt77

15.3 Servicespezifisches Zubehör

Zubehör	Beschreibung
Applicator	<p>Software für die Auswahl und Auslegung von Endress+Hauser Messgeräten:</p> <ul style="list-style-type: none"> ▪ Auswahl von Messgeräten mit industriespezifischen Anforderungen ▪ Berechnung aller notwendigen Daten zur Bestimmung des optimalen Durchflussmessgeräts: z.B. Nennweite, Druckabfall, Fließgeschwindigkeit und Messgenauigkeiten. ▪ Grafische Darstellung von Berechnungsergebnissen ▪ Ermittlung des partiellen Bestellcodes Verwaltung, Dokumentation und Abrufbarkeit aller projektrelevanten Daten und Parameter über die gesamte Lebensdauer eines Projekts. <p>Applicator ist verfügbar: Über das Internet: https://portal.endress.com/webapp/applicator</p>
Netilion	<p>IIoT-Ökosystem: Unlock knowledge</p> <p>Mit dem Netilion IIoT-Ökosystem ermöglicht Ihnen Endress+Hauser, Ihre Anlagenleistung zu optimieren, Arbeitsabläufe zu digitalisieren, Wissen weiterzugeben und die Zusammenarbeit zu verbessern.</p> <p>Auf der Grundlage jahrzehntelanger Erfahrung in der Prozessautomatisierung bietet Endress+Hauser der Prozessindustrie ein IIoT-Ökosystem, mit dem Sie Erkenntnisse aus Daten gewinnen. Diese Erkenntnisse können zur Optimierung von Prozessen eingesetzt werden, was zu einer höheren Anlagenverfügbarkeit, Effizienz und Zuverlässigkeit führt – und letztlich zu einer profitableren Anlage.</p> <p>www.netilion.endress.com</p>

Zubehör	Beschreibung
FieldCare	<p>FDT-basiertes Anlagen-Asset-Management-Tool von Endress+Hauser. Es kann alle intelligenten Feldeinrichtungen in Ihrer Anlage konfigurieren und unterstützt Sie bei deren Verwaltung. Durch Verwendung von Statusinformationen stellt es darüber hinaus ein einfaches, aber wirkungsvolles Mittel dar, deren Zustand zu kontrollieren.</p> <p> Betriebsanleitung BA00027S und BA00059S</p>
DeviceCare	<p>Tool zum Verbinden und Konfigurieren von Endress+Hauser Feldgeräten.</p> <p> Innovation-Broschüre IN01047S</p>

15.4 Systemkomponenten

Zubehör	Beschreibung
Bildschirmschreiber Memograph M	<p>Der Bildschirmschreiber Memograph M liefert Informationen über alle relevanten Messgrößen. Messwerte werden sicher aufgezeichnet, Grenzwerte überwacht und Messstellen analysiert. Die Datenspeicherung erfolgt im 256 MB großen internen Speicher und zusätzlich auf SD-Karte oder USB-Stick.</p> <p> <ul style="list-style-type: none"> ▪ Technische Information TI00133R ▪ Betriebsanleitung BA00247R </p>
iTEMP	<p>Die Temperaturtransmitter sind universal einsetzbar und zur Messung von Gasen, Dämpfen und Flüssigkeiten geeignet. Sie können für das Einlesen der Messstofftemperatur verwendet werden.</p> <p> Dokument "Fields of Activity" FA00006T</p>

16 Technische Daten

16.1 Anwendungsbereich

Das Messgerät ist nur für die Durchflussmessung von Flüssigkeiten und Gasen bestimmt.

Je nach bestellter Ausführung kann das Messgerät auch explosionsgefährliche, entzündliche, giftige und brandfördernde Messstoffe messen.

Um den einwandfreien Zustand des Geräts für die Betriebszeit zu gewährleisten: Gerät nur für Messstoffe einsetzen, gegen welche die prozessberührenden Materialien hinreichend beständig sind.

16.2 Arbeitsweise und Systemaufbau

Messprinzip

Massedurchflussmessung nach dem Coriolis-Messprinzip

Messeinrichtung

Das Gerät besteht aus Messumformer und Messaufnehmer.

Das Gerät ist als Kompaktausführung verfügbar:

Messumformer und Messaufnehmer bilden eine mechanische Einheit.

Zum Aufbau des Messgeräts →  12

16.3 Eingang

Messgröße

Direkte Messgrößen

- Massefluss
- Dichte
- Temperatur

Berechnete Messgrößen

- Volumenfluss
- Normvolumenfluss
- Normdichte

Messbereich

Messbereich für Flüssigkeiten

DN		Messbereich-Endwerte $\dot{m}_{\min(F)} \dots \dot{m}_{\max(F)}$	
[mm]	[in]	[kg/h]	[lb/min]
8	$\frac{3}{8}$	0 ... 2 000	0 ... 73,50
15	$\frac{1}{2}$	0 ... 6 500	0 ... 238,9
25	1	0 ... 18 000	0 ... 661,5
40	$1\frac{1}{2}$	0 ... 45 000	0 ... 1 654
50	2	0 ... 70 000	0 ... 2 573
80	3	0 ... 180 000	0 ... 6 615
100	4	0 ... 350 000	0 ... 12 860
150	6	0 ... 800 000	0 ... 29 400
250	10	0 ... 2 200 000	0 ... 80 850

Messbereich für Gase

Der Endwert ist abhängig von der Dichte und der Schallgeschwindigkeit des verwendeten Gases. Der Endwert kann mit folgenden Formeln berechnet werden:

$$\dot{m}_{\max(G)} = (\rho_G \cdot c_G/m) \cdot d_i^2 \cdot (\pi/4) \cdot 3600 \cdot n$$

$\dot{m}_{\max(G)}$	Maximaler Endwert für Gas [kg/h]
ρ_G	Gasdichte in [kg/m ³] bei Prozessbedingungen
c_G	Schallgeschwindigkeit (Gas) [m/s]
d_i	Messrohrinnendurchmesser [m]
π	Kreiszahl Pi
$n = 2$	Anzahl der Messrohre
$m = 2$	Für alle Gase außer reinem H ₂ und He Gas
$m = 3$	Für reines H ₂ und He Gas

Empfohlener Messbereich

 Durchflussgrenze →  137

Durchflüsse oberhalb des eingestellten Endwerts übersteuern die Elektronik nicht, so dass die aufsummierte Durchflussmenge korrekt erfasst wird.

Eingangssignal

Eingelesene Messwerte

Um die Messgenauigkeit bestimmter Messgrößen zu erhöhen oder für Gase den Normvolumenfluss zu berechnen, kann das Automatisierungssystem kontinuierlich verschiedene Messwerte in das Messgerät schreiben:

- Betriebsdruck zur Steigerung der Messgenauigkeit (Endress+Hauser empfiehlt die Verwendung eines Druckmessgeräts für Absolutdruck, z.B. Cerabar M oder Cerabar S)
- Messstofftemperatur zur Steigerung der Messgenauigkeit (z.B. iTEMP)
- Referenzdichte zur Berechnung des Normvolumenflusses für Gase



Bei Endress+Hauser sind verschiedene Druck- und Temperaturmessgeräte bestellbar: Kapitel "Zubehör" → 123

Das Einlesen externer Messwerte wird zur Berechnung folgender Messgrößen empfohlen:

- Massefluss
- Normvolumenfluss

HART-Protokoll

Das Schreiben der Messwerte vom Automatisierungssystem zum Messgerät erfolgt über das HART-Protokoll. Das Druckmessgerät muss folgende protokollspezifische Funktionen unterstützen:

- HART-Protokoll
- Burst-Modus

16.4 Ausgang



Ausgangssignal

Stromausgang

Stromausgang	4-20 mA HART (aktiv)
Maximale Ausgangswerte	<ul style="list-style-type: none"> ▪ DC 24 V (bei Leerlauf) ▪ 22,5 mA
Bürde	0 ... 700 Ω
Auflösung	0,38 μA
Dämpfung	Einstellbar: 0,07 ... 999 s
Zuordenbare Messgrößen	<ul style="list-style-type: none"> ▪ Massefluss ▪ Volumenfluss ▪ Normvolumenfluss ▪ Dichte ▪ Normdichte ▪ Temperatur Verfügt das Messgerät über ein oder mehrere Anwendungspakete, erweitert sich die Auswahl.

Impuls-/Frequenz-/Schaltausgang

Funktion	Als Impuls-, Frequenz- oder Schaltausgang wahlweise einstellbar
Ausführung	Passiv, Open-Collector
Maximale Eingangswerte	<ul style="list-style-type: none"> ▪ DC 30 V ▪ 25 mA
Spannungsabfall	Bei 25 mA: ≤ DC 2 V
Impulsausgang	

Impulsbreite	Einstellbar: 0,05 ... 2 000 ms
Maximale Impulsrate	10 000 Impulse/s
Impulswertigkeit	Einstellbar
Zuordenbare Messgrößen	<ul style="list-style-type: none"> ■ Massefluss ■ Volumenfluss ■ Normvolumenfluss
Frequenzausgang	
Ausgangsfrequenz	Einstellbar: 0 ... 12 500 Hz
Dämpfung	Einstellbar: 0 ... 999 s
Impuls-Pausen-Verhältnis	1:1
Zuordenbare Messgrößen	<ul style="list-style-type: none"> ■ Massefluss ■ Volumenfluss ■ Normvolumenfluss ■ Dichte ■ Normdichte ■ Temperatur <p> Verfügt das Messgerät über ein oder mehrere Anwendungspakete, erweitert sich die Auswahl.</p>
Schaltausgang	
Schaltverhalten	Binär, leitend oder nicht leitend
Schaltverzögerung	Einstellbar: 0 ... 100 s
Anzahl Schaltzyklen	Unbegrenzt
Zuordenbare Funktionen	<ul style="list-style-type: none"> ■ Aus ■ An ■ Diagnoseverhalten ■ Grenzwert <ul style="list-style-type: none"> ■ Massefluss ■ Volumenfluss ■ Normvolumenfluss ■ Dichte ■ Normdichte ■ Temperatur ■ Summenzähler 1...3 ■ Überwachung Durchflussrichtung ■ Status <ul style="list-style-type: none"> ■ Überwachung teilgefülltes Rohr ■ Schleichmengenunterdrückung <p> Verfügt das Messgerät über ein oder mehrere Anwendungspakete, erweitert sich die Auswahl.</p>

Ausfallsignal

Ausfallinformationen werden abhängig von der Schnittstelle wie folgt dargestellt.

Stromausgang 4...20 mA

4...20 mA

Fehlerverhalten	<p>Wählbar:</p> <ul style="list-style-type: none"> ■ 4 ... 20 mA gemäß NAMUR-Empfehlung NE 43 ■ 4 ... 20 mA gemäß US ■ Min. Wert: 3,59 mA ■ Max. Wert: 22,5 mA ■ Definierbarer Wert zwischen: 3,59 ... 22,5 mA ■ Aktueller Wert ■ Letzter gültiger Wert
------------------------	--

Impuls-/Frequenz-/Schaltausgang

Impulsausgang	
Fehlerverhalten	Wählbar: <ul style="list-style-type: none"> ▪ Aktueller Wert ▪ Keine Impulse
Frequenzausgang	
Fehlerverhalten	Wählbar: <ul style="list-style-type: none"> ▪ Aktueller Wert ▪ 0 Hz ▪ Definierbarer Wert zwischen: 0 ... 12 500 Hz
Schaltausgang	
Fehlerverhalten	Wählbar: <ul style="list-style-type: none"> ▪ Aktueller Status ▪ Offen ▪ Geschlossen

Vor-Ort-Anzeige

Klartextanzeige	Mit Hinweis zu Ursache und Behebungsmaßnahmen
Hintergrundbeleuchtung	Rote Farbbeleuchtung signalisiert Gerätefehler.



Statussignal gemäß NAMUR-Empfehlung NE 107

Schnittstelle/Protokoll

- Via digitale Kommunikation:
HART-Protokoll
- Via Serviceschnittstelle
Serviceschnittstelle CDI-RJ45

Klartextanzeige	Mit Hinweis zu Ursache und Behebungsmaßnahmen
-----------------	---

Webbrowser

Klartextanzeige	Mit Hinweis zu Ursache und Behebungsmaßnahmen
-----------------	---

Leuchtdioden (LED)

Statusinformationen	Statusanzeige durch verschiedene Leuchtdioden Je nach Geräteausführung werden folgende Informationen angezeigt: <ul style="list-style-type: none"> ▪ Versorgungsspannung aktiv ▪ Datenübertragung aktiv ▪ Gerätealarm/-störung vorhanden Diagnoseinformation via Leuchtdioden
---------------------	---

Schleimengenunterdrückung

Die Schaltpunkte für die Schleimengenunterdrückung sind frei wählbar.

Galvanische Trennung

Die folgenden Anschlüsse sind galvanisch voneinander getrennt:

- Ausgänge
- Spannungsversorgung

Protokollspezifische Daten **Protokollspezifische Daten**

- Zu den Gerätebeschreibungsdateien
- Zu den dynamischen Variablen und Messgrößen (HART-Gerätevariablen) →  51

16.5 Energieversorgung

Klemmenbelegung **▪** →  29

▪

Versorgungsspannung Das Netzteil muss sicherheitstechnisch geprüft sein (z.B. PELV, SELV).

Messumformer

DC 20 ... 30 V

Leistungsaufnahme **Messumformer**

Bestellmerkmal "Ausgang"	Maximale Leistungsaufnahme
Option B: 4-20mA HART mit Impuls-/Frequenz-/Schaltausgang	3,5 W

Stromaufnahme **Messumformer**

Bestellmerkmal "Ausgang"	Maximale Stromaufnahme	Maximaler Einschaltstrom
Option B: 4-20mA HART, Imp.-/Freq.-/Schaltausgang	145 mA	18 A (< 0,125 ms)

Gerätesicherung Feinsicherung (träge) T2A

Versorgungsausfall

- Summenzähler bleiben auf dem zuletzt ermittelten Wert stehen.
- Konfiguration bleibt je nach Geräteausführung im Gerätespeicher oder im steckbaren Datenspeicher (HistoROM DAT) erhalten.
- Fehlermeldungen inklusive Stand des Betriebsstundenzählers werden abgespeichert.

Elektrischer Anschluss →  31

Potenzialausgleich →  33

Klemmen **Messumformer**
 Federkraftklemmen für Aderquerschnitte 0,5 ... 2,5 mm² (20 ... 14 AWG)

Kabeleinführungen

- Kabelverschraubung: M20 × 1,5 mit Kabel Ø 6 ... 12 mm (0,24 ... 0,47 in)
- Gewinde für Kabeleinführung:
 - M20
 - G ½"
 - NPT ½"

Kabelspezifikation →  28

16.6 Leistungsmerkmale

Referenzbedingungen

- Fehlergrenzen in Anlehnung an ISO 11631
- Wasser
 - +15 ... +45 °C (+59 ... +113 °F)
 - 2 ... 6 bar (29 ... 87 psi)
- Angaben gemäß Kalibrierprotokoll
- Angaben zur Messabweichung basierend auf akkreditierten Kalibrieranlagen gemäß ISO 17025

 Zum Erhalt der Fehlermesswerte: Produktauswahlhilfe *Applicator* →  122

Maximale Messabweichung v.M. = vom Messwert; $1 \text{ g/cm}^3 = 1 \text{ kg/l}$; T = Messstofftemperatur

Grundgenauigkeit

 Berechnungsgrundlagen →  134

Masse- und Volumenfluss (Flüssigkeiten)

- $\pm 0,05 \%$ v.M. (Optional für Massefluss: PremiumCal; Bestellmerkmal "Kalibration Durchfluss", Option D)
- $\pm 0,10 \%$ v.M. (Standard)

Massefluss (Gase)

$\pm 0,25 \%$ v.M.

Dichte (Flüssigkeiten)

Unter Referenzbedingungen	Standarddichte-Kalibrierung	Wide-Range-Dichtespezifikation ^{1) 2)}	Erweiterte Dichtekalibrierung ^{3) 4)}
[g/cm ³]	[g/cm ³]	[g/cm ³]	[g/cm ³]
$\pm 0,0005$	$\pm 0,0005$	$\pm 0,001$	$\pm 0,0005$

1) Gültiger Bereich für Sonderdichtekalibrierung: 0 ... 2 g/cm³, +5 ... +80 °C (+41 ... +176 °F)

2) Bestellmerkmal "Anwendungspaket", Option EE "Sonderdichte" (Für Nenndurchmesser $\leq 100 \text{ DN}$)

3) Gültiger Bereich für die erweiterte Dichtekalibrierung: 0 ... 2 g/cm³, +20 ... +60 °C (+68 ... +140 °F)

4) Bestellmerkmal "Anwendungspaket", Option E1 "Erweiterte Dichte"

Temperatur

$\pm 0,5 \text{ °C} \pm 0,005 \cdot T \text{ °C}$ ($\pm 0,9 \text{ °F} \pm 0,003 \cdot (T - 32) \text{ °F}$)

Nullpunktstabilität

DN		Nullpunktstabilität	
[mm]	[in]	[kg/h]	[lb/min]
8	$\frac{3}{8}$	0,030	0,001
15	$\frac{1}{2}$	0,200	0,007
25	1	0,540	0,019
40	$1\frac{1}{2}$	2,25	0,083
50	2	3,50	0,129
80	3	9,0	0,330

DN		Nullpunktstabilität	
[mm]	[in]	[kg/h]	[lb/min]
100	4	14,0	0,514
150	6	32,0	1,17
250	10	88,0	3,23

Durchflusswerte

Durchflusswerte als Turndown-Kennzahlen abhängig von der Nennweite.

SI-Einheiten

DN	1:1	1:10	1:20	1:50	1:100	1:500
[mm]	[kg/h]	[kg/h]	[kg/h]	[kg/h]	[kg/h]	[kg/h]
8	2 000	200	100	40	20	4
15	6 500	650	325	130	65	13
25	18 000	1 800	900	360	180	36
40	45 000	4 500	2 250	900	450	90
50	70 000	7 000	3 500	1 400	700	140
80	180 000	18 000	9 000	3 600	1 800	360
100	350 000	35 000	17 500	7 000	3 500	700
150	800 000	80 000	40 000	16 000	8 000	1 600
250	2 200 000	220 000	110 000	44 000	22 000	4 400

US-Einheiten

DN	1:1	1:10	1:20	1:50	1:100	1:500
[inch]	[lb/min]	[lb/min]	[lb/min]	[lb/min]	[lb/min]	[lb/min]
$\frac{3}{8}$	73,50	7,350	3,675	1,470	0,735	0,147
$\frac{1}{2}$	238,9	23,89	11,95	4,778	2,389	0,478
1	661,5	66,15	33,08	13,23	6,615	1,323
1½	1 654	165,4	82,70	33,08	16,54	3,308
2	2 573	257,3	128,7	51,46	25,73	5,146
3	6 615	661,5	330,8	132,3	66,15	13,23
4	12 860	1 286	643,0	257,2	128,6	25,72
6	29 400	2 940	1 470	588	294	58,80
10	80 850	8 085	4 043	1 617	808,5	161,7

Genauigkeit der Ausgänge

 Bei analogen Ausgängen muss die Ausgangsgenauigkeit für die Messabweichung mit betrachtet werden; bei Feldbus-Ausgängen hingegen nicht (z.B. Modbus RS485, EtherNet/IP).

Die Ausgänge weisen die folgende Grundgenauigkeit auf:

Stromausgang



Genauigkeit	Max. $\pm 5 \mu\text{A}$
-------------	--------------------------

Impuls-/Frequenzausgang

v.M. = vom Messwert

Genauigkeit	Max. ± 50 ppm v.M. (über den kompletten Umgebungstemperaturbereich)
--------------------	---

Wiederholbarkeit

v.M. = vom Messwert; $1 \text{ g/cm}^3 = 1 \text{ kg/l}$; T = Messstofftemperatur**Grund-Wiederholbarkeit**
 Berechnungsgrundlagen →  134
Masse- und Volumenfluss (Flüssigkeiten) $\pm 0,025$ % v.M. (PremiumCal) $\pm 0,05$ % v.M.*Massefluss (Gase)* $\pm 0,20$ % v.M.*Dichte (Flüssigkeiten)* $\pm 0,00025 \text{ g/cm}^3$ *Temperatur* $\pm 0,25 \text{ }^\circ\text{C} \pm 0,0025 \cdot T \text{ }^\circ\text{C}$ ($\pm 0,45 \text{ }^\circ\text{F} \pm 0,0015 \cdot (T-32) \text{ }^\circ\text{F}$)

Reaktionszeit

Die Reaktionszeit ist abhängig von der Parametrierung (Dämpfung).

Einfluss Umgebungstemperatur

Stromausgang

v.M. = vom Messwert

Temperaturkoeffizient	Max. $\pm 0,005$ % v.M./ $^\circ\text{C}$
------------------------------	---

Impuls-/Frequenzausgang

Temperaturkoeffizient	Kein zusätzlicher Effekt. In Genauigkeit enthalten.
------------------------------	---

Einfluss Messstofftemperatur

Massefluss

v.E. = vom Endwert

Bei einer Temperaturdifferenz zwischen der Temperatur bei der Nullpunktjustierung und der Prozesstemperatur, beträgt die zusätzliche Messabweichung der Messaufnahme typisch $\pm 0,0002$ % v.E./ $^\circ\text{C}$ ($\pm 0,0001$ % v. E./ $^\circ\text{F}$).

Bei einer Durchführung der Nullpunktjustierung bei Prozesstemperatur wird der Einfluss verringert.

Dichte

Bei einer Temperaturdifferenz zwischen der Dichte-Kalibriertemperatur und der Prozesstemperatur, beträgt die Messabweichung der Messaufnahme typisch $\pm 0,00005 \text{ g/cm}^3/^\circ\text{C}$ ($\pm 0,000025 \text{ g/cm}^3/^\circ\text{F}$). Felddichtejustierung ist möglich. Auch anwendbar für Bestellmerkmal "Messrohr Material", Option LA bis zu $-100 \text{ }^\circ\text{C}$ ($-148 \text{ }^\circ\text{F}$).

Wide-Range-Dichtespezifikation (Sonderdichtekalibrierung)

Befindet sich die Prozesstemperatur außerhalb des gültigen Bereiches (→  130) beträgt die Messabweichung $\pm 0,00005 \text{ g/cm}^3 / ^\circ\text{C}$ ($\pm 0,000025 \text{ g/cm}^3 / ^\circ\text{F}$)

Erweiterte Dichtespezifikation

Befindet sich die Prozesstemperatur außerhalb des gültigen Bereiches (→  130) beträgt die Messabweichung $\pm 0,000025 \text{ g/cm}^3 / ^\circ\text{C}$ ($\pm 0,0000125 \text{ g/cm}^3 / ^\circ\text{F}$)

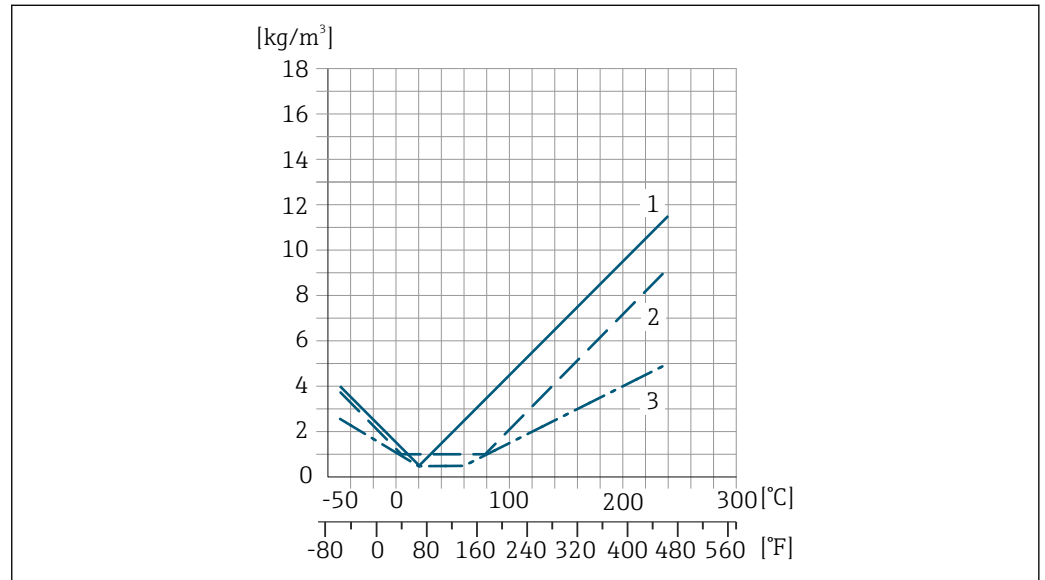

- 1 Felddichtejustierung, Beispiel bei +20 °C (+68 °F)
- 2 Sonderdichtekalibrierung
- 3 Erweiterte Dichtekalibrierung

Temperatur

$\pm 0,005 \cdot T \text{ } ^\circ\text{C}$ ($\pm 0,005 \cdot (T - 32) \text{ } ^\circ\text{F}$)

Einfluss Messstoffdruck

Nachfolgend wird gezeigt, wie sich der Prozessdruck (Relativdruck) auf die Genauigkeit des Masseflusses auswirkt.

v.M. = vom Messwert

-  Der Effekt kann kompensiert werden durch:
 - Einlesen des aktuellen Druckmesswerts über den Stromeingang oder einen digitalen Eingang.
 - Vorgabe eines festen Werts für den Druck in den Geräteparametern.

 Betriebsanleitung .

DN		[% v.M./bar]	[% v.M./psi]
[mm]	[in]		
8	3/8	Kein Einfluss	
15	½	-0,002	-0,0001
25	1	Kein Einfluss	
40	1½	-0,003	-0,0002
50	2	-0,008	-0,0006
80	3	-0,009	-0,0006
100	4	-0,007	-0,0005

DN		[% v.M./bar]	[% v.M./psi]
[mm]	[in]		
150	6	-0,009	-0,0006
250	10	-0,009	-0,0006

Berechnungsgrundlagen

v.M. = vom Messwert, v.E. = vom Endwert

BaseAccu = Grundgenauigkeit in % v.M., BaseRepeat = Grund-Wiederholbarkeit in % v.M.

MeasValue = Messwert; ZeroPoint = Nullpunktstabilität

Berechnung der maximalen Messabweichung in Abhängigkeit von der Durchflussrate

Durchflussrate	maximale Messabweichung in % v.M.
$\geq \frac{\text{ZeroPoint}}{\text{BaseAccu}} \cdot 100$ <small>A0021332</small>	$\pm \text{BaseAccu}$ <small>A0021339</small>
$< \frac{\text{ZeroPoint}}{\text{BaseAccu}} \cdot 100$ <small>A0021333</small>	$\pm \frac{\text{ZeroPoint}}{\text{MeasValue}} \cdot 100$ <small>A0021334</small>

Berechnung der maximalen Wiederholbarkeit in Abhängigkeit von der Durchflussrate

Durchflussrate	maximale Wiederholbarkeit in % v.M.
$\geq \frac{1/2 \cdot \text{ZeroPoint}}{\text{BaseRepeat}} \cdot 100$ <small>A0021335</small>	$\pm \text{BaseRepeat}$ <small>A0021340</small>
$< \frac{1/2 \cdot \text{ZeroPoint}}{\text{BaseRepeat}} \cdot 100$ <small>A0021336</small>	$\pm 1/2 \cdot \frac{\text{ZeroPoint}}{\text{MeasValue}} \cdot 100$ <small>A0021337</small>

Beispiel maximale Messabweichung

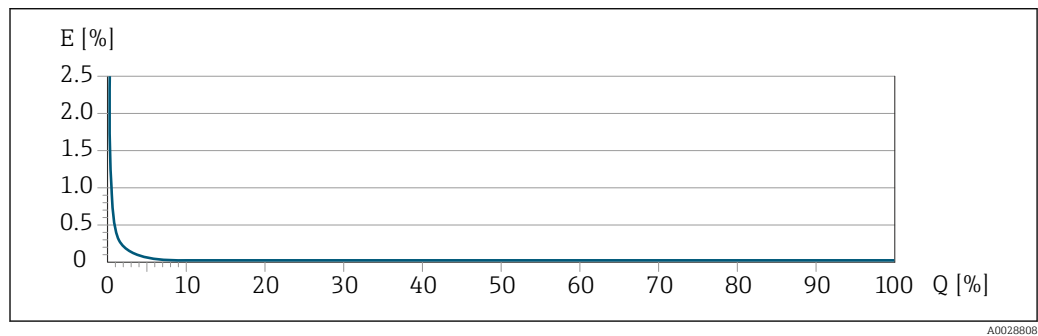

E Maximale Messabweichung in % v.M. (Beispiel mit PremiumCal)
 Q Durchflussrate in % vom maximalen Endwert



16.7 Montage

Montagebedingungen



→ 19

16.8 Umgebung

Umgebungstemperaturbereich

→  21 →  21

Temperaturtabellen

-  Für den Einsatz im explosionsgefährdeten Bereich die Abhängigkeit von zulässiger Umgebungs- und Messstofftemperatur beachten.
-  Detaillierte Angaben zu den Temperaturtabellen: Separates Dokument "Sicherheitshinweise" (XA) zum Gerät.

Lagerungstemperatur

-40 ... +80 °C (-40 ... +176 °F), vorzugsweise bei +20 °C (+68 °F) (Standardausführung)
-50 ... +80 °C (-58 ... +176 °F) (Bestellmerkmal "Test, Zeugnis", Option JM)

Klimaklasse

DIN EN 60068-2-38 (Prüfung Z/AD)

Schutzart

Messumformer und Messaufnehmer

- Standardmäßig: IP66/67, Type 4X enclosure, geeignet für Verschmutzungsgrad 4
- Bei Bestellmerkmal "Sensoroptionen", Option CM: Zusätzlich IP69 bestellbar
- Bei geöffnetem Gehäuse: IP20, Type 1 enclosure, geeignet für Verschmutzungsgrad 2
- Anzeigemodul: IP20, Type 1 enclosure, geeignet für Verschmutzungsgrad 2

Vibrations- und Schockfestigkeit

Schwingen sinusförmig in Anlehnung an IEC 60068-2-6

- 2 ... 8,4 Hz, 7,5 mm peak
- 8,4 ... 2.000 Hz, 2 g peak

Schwingen Breitbandrauschen in Anlehnung an IEC 60068-2-64

- 10 ... 200 Hz, 0,01 g²/Hz
- 200 ... 2.000 Hz, 0,003 g²/Hz
- Total: 2,70 g rms

Schocks Halbsinus in Anlehnung an IEC 60068-2-27

6 ms 50 g

Stoß durch raue Handhabung in Anlehnung an IEC 60068-2-31

Innenreinigung

- CIP-Reinigung
- SIP-Reinigung

Optionen

- Öl- und fettfreie Ausführung für medienberührende Teile, ohne Erklärung
Bestellmerkmal "Dienstleistung", Option HA ³⁾
- Öl- und fettfreie Ausführung für medienberührende Teile nach IEC/TR 60877-2.0 und BOC 50000810-4, mit Erklärung
Bestellmerkmal "Dienstleistung", Option HB ³⁾

3) Die Reinigung bezieht sich nur auf das Messgerät. Gegebenenfalls mitgelieferte Zubehörartikel werden nicht gereinigt.

Elektromagnetische Ver-
träglichkeit (EMV)

- Nach IEC/EN 61326 und NAMUR-Empfehlung 21 (NE 21)
- Nach IEC/EN 61000-6-2 und IEC/EN 61000-6-4
- Erfüllt Emissionsgrenzwerte für Industrie nach EN 55011 (Klasse A)



Details sind in der Konformitätserklärung ersichtlich.



Diese Einrichtung ist nicht dafür vorgesehen, in Wohnbereichen verwendet zu werden, und kann einen angemessenen Schutz des Funkempfangs in solchen Umgebungen nicht sicherstellen.

16.9 Prozess

Messstofftemperaturbe-
reich

Standardausführung	-50 ... +150 °C (-58 ... +302 °F)	Bestellmerkmal "Messrohr Mat., Oberfläche mediumberührt", Option HA, SA, SB, SC
Erweiterte Temperatureausführung	-50 ... +240 °C (-58 ... +464 °F)	Bestellmerkmal "Messrohr Mat., Oberfläche mediumberührt", Option SD, SE, SF, TH

Druck-Temperatur-Kurven



Eine Übersicht zu den Druck-Temperatur-Kurven für die Prozessanschlüsse: Technische Information

Gehäuse Messaufnehmer

Bei Standardausführungen mit dem Temperaturbereich -50 ... +150 °C (-58 ... +302 °F) ist das Gehäuse des Messaufnehmers mit trockenem Stickstoff gefüllt und schützt die innenliegende Elektronik und Mechanik.

Bei allen anderen Temperatureausführungen ist das Gehäuse des Messaufnehmers mit trockenem Inertgas gefüllt.



Wenn ein Messrohr ausfällt (z.B. aufgrund von Prozesseigenschaften wie korrosiven oder abrasiven Messstoffen), wird der Messstoff vom Messaufnehmergehäuse zunächst zurückgehalten.

Sollte es zu einem Ausfall eines Messrohrs kommen, steigt der Druck im Messaufnehmergehäuse entsprechend dem Betriebsdruck an. Wenn der Betreiber entscheidet, dass der Berstdruck des Messaufnehmergehäuses keine ausreichende Sicherheit bietet, kann das Messgerät mit einer Berstscheibe ausgestattet werden. Dadurch wird verhindert, dass sich im Inneren des Messaufnehmergehäuses ein zu hoher Druck aufbaut. Die Verwendung einer Berstscheibe wird daher in Anwendungen mit hohen Gasdrücken dringend empfohlen und insbesondere in Anwendungen, in denen der Prozessdruck höher ist als 2/3 des Berstdrucks des Messaufnehmergehäuses.

Falls der austretende Messstoff kontrolliert abgeführt werden muss, ist ein Sensor mit Berstscheibe zu verwenden. Der Ablauf ist an die zusätzliche Verschraubung anzuschließen .

Soll der Sensor mit Gas gespült werden (Gasdetektion), ist er mit Spülanschlüssen auszustatten.



Spülanschlüsse nur öffnen, wenn anschließend sofort mit einem trockenen, inerten Gas befüllt werden kann. Nur mit niedrigem Druck spülen.

Maximaldruck:

- DN 08...150 (3/8...6"): 5 bar (72,5 psi)
- DN 250 (10"):
 - Messstofftemperatur ≤ 100 °C (212 °F): 5 bar (72,5 psi)
 - Messstofftemperatur > 100 °C (212 °F): 3 bar (43,5 psi)

Berstdruck des Messaufnehmergehäuses

Nachfolgende Berstdrücke des Messaufnehmergehäuses gelten nur für Standardmessgeräte und/oder Messgeräte mit geschlossenen Spülanschlüssen (nicht geöffnet/wie ab Werk ausgeliefert).

Ist ein Messgerät mit Spülanschlüssen (Bestellmerkmal "Sensoroption", Option CH "Spülanschluss") an das Spülsystem angeschlossen, dann hängt der maximale Druck vom Spülsystem selbst oder vom Messgerät ab, je nachdem, welche Komponente die niedrigere Druckklassifizierung hat.

Wenn das Messgerät mit einer Berstscheibe ausgestattet ist (Bestellmerkmal "Sensoroption", Option CA "Berstscheibe"), dann ist der Auslösedruck der Berstscheibe entscheidend.

Der Berstdruck des Messaufnehmergehäuses bezieht sich auf einen typischen Innendruck, der vor einem mechanischen Ausfall des Messaufnehmergehäuses erreicht wird und während der Typprüfung bestimmt wurde. Die entsprechende Erklärung zur Typprüfung kann zusammen mit dem Messgerät bestellt werden (Bestellmerkmal "Weitere Zulassung", Option LN "Berstdruck Sensorgehäuse, Typenprüfung").

DN		Berstdruck Messaufnehmergehäuse	
[mm]	[in]	[bar]	[psi]
8	$\frac{3}{8}$	400	5 800
15	$\frac{1}{2}$	350	5 070
25	1	280	4 060
40	$1\frac{1}{2}$	260	3 770
50	2	180	2 610
80	3	120	1 740
100	4	95	1 370
150	6	75	1 080
250	10	50	720



Angaben zu den Abmessungen: Dokument "Technische Information", Kapitel "Konstruktiver Aufbau"

Berstscheibe

Um die Sicherheit zu erhöhen, kann eine Geräteausführung mit Berstscheibe mit einem Auslösedruck von 10 ... 15 bar (145 ... 217,5 psi) verwendet werden (Bestellmerkmal "Sensoroption", Option CA "Berstscheibe").

Der Einsatz von Berstscheiben kann nicht mit dem separat erhältlichen Heizmantel kombiniert werden.





Angaben zu den Abmessungen der Berstscheibe: Dokument "Technische Information", Kapitel "Konstruktiver Aufbau"

Durchflussgrenze



Die geeignete Nennweite wird ermittelt, indem zwischen dem Durchfluss und dem zulässigen Druckabfall optimiert wird.



Zur Übersicht der Messbereich-Endwerte: Kapitel "Messbereich" → 125

- Der minimal empfohlene Endwert beträgt ca. 1/20 des maximalen Endwerts
 - Für die häufigsten Anwendungen sind 20 ... 50 % des maximalen Endwerts als ideal anzusehen
 - Bei abrasiven Medien (z.B. feststoffbeladenen Flüssigkeiten) ist ein tiefer Endwert zu wählen: Strömungsgeschwindigkeit < 1 m/s (< 3 ft/s).
 - Bei Gasmessungen gilt:
 - Die Strömungsgeschwindigkeit in den Messrohren sollte die halbe Schallgeschwindigkeit (0,5 Mach) nicht überschreiten
 - Der maximale Massefluss ist abhängig von der Dichte des Gases: Formel
-  Zur Berechnung der Durchflussgrenze: Produktauswahlhilfe *Applicator* →  122

Druckverlust

 Zur Berechnung des Druckverlusts: Produktauswahlhilfe *Applicator* →  122

Promass F mit reduziertem Druckverlust: Bestellmerkmal "Sensoroption", Option CE "Reduzierter Druckverlust"

Systemdruck

→  21

16.10 Konstruktiver Aufbau

Bauform, Maße



Angaben zu den Abmessungen und Einbaulängen des Geräts: Dokument "Technische Information", Kapitel "Konstruktiver Aufbau"

Gewicht

Alle Werte (Gewicht ohne Verpackungsmaterial) beziehen sich auf Geräte mit EN/DIN PN 40-Flanschen. Gewichtsangaben inklusive Messumformer: Bestellmerkmal "Gehäuse", Option A "Kompakt beschichtet Alu".

Gewicht in SI-Einheiten

DN [mm]	Gewicht [kg]
8	9
15	10
25	12
40	17
50	28
80	53
100	94
150	152
250	398

Gewicht in US-Einheiten

DN [in]	Gewicht [lbs]
3/8	20
1/2	22
1	26
1 1/2	37
2	62
3	117
4	207
6	335
10	878

Werkstoffe

Gehäuse Messumformer

- Bestellmerkmal "Gehäuse", Option **A** "Kompakt, Alu beschichtet":
Aluminium, AlSi10Mg, beschichtet
- Bestellmerkmal "Gehäuse", Option **B** "Kompakt, hygienisch, rostfrei":
 - Hygieneausführung, rostfreier Stahl 1.4301 (304)
 - Optional: Bestellmerkmal "Sensormerkmal", Option CC
Hygieneausführung, für höchste Korrosionsbeständigkeit: rostfreier Stahl 1.4404 (316L)
- Bestellmerkmal "Gehäuse", Option **C** "Ultrakompakt, hygienisch, rostfrei":
 - Hygieneausführung, rostfreier Stahl 1.4301 (304)
 - Optional: Bestellmerkmal "Sensormerkmal", Option CC
Hygieneausführung, für höchste Korrosionsbeständigkeit: rostfreier Stahl 1.4404 (316L)
- Fensterwerkstoff bei optionaler Vor-Ort-Anzeige (→ 142):
 - Bei Bestellmerkmal "Gehäuse", Option **A**: Glas
 - Bei Bestellmerkmal "Gehäuse", Option **B** und **C**: Kunststoff

Kabeleinführungen/-verschraubungen

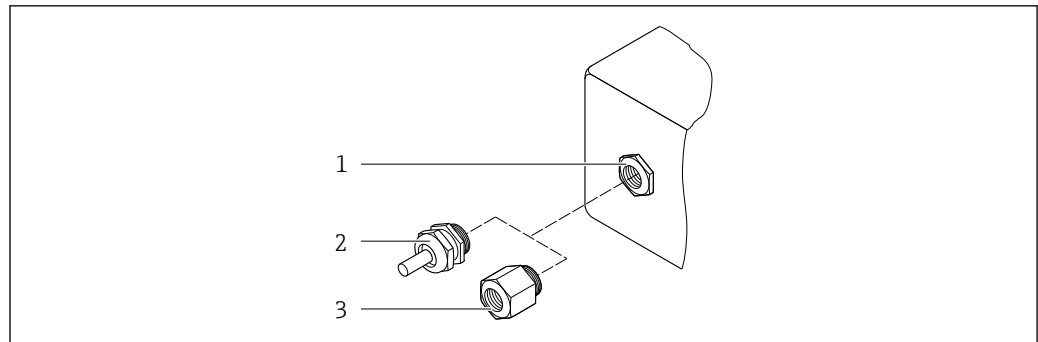

A0020640

19 Mögliche Kabeleinführungen/-verschraubungen

- 1 Innengewinde M20 × 1,5
- 2 Kabelverschraubung M20 × 1,5
- 3 Adapter für Kabeleinführung mit Innengewinde G ½" oder NPT ½"

Bestellmerkmal "Gehäuse", Option A "Kompakt, Alu, beschichtet"

Die verschiedenen Kabeleinführungen sind für den explosionsgefährdeten und nicht explosionsgefährdeten Bereich geeignet.

Kabeleinführung/-verschraubung	Werkstoff
Kabelverschraubung M20 × 1,5	Messing vernickelt
Adapter für Kabeleinführung mit Innengewinde G ½"	
Adapter für Kabeleinführung mit Innengewinde NPT ½"	

Bestellmerkmal "Gehäuse", Option B "Kompakt, hygienisch, rostfrei"

Die verschiedenen Kabeleinführungen sind für den explosionsgefährdeten und nicht explosionsgefährdeten Bereich geeignet.

Kabeleinführung/-verschraubung	Werkstoff
Kabelverschraubung M20 × 1,5	Rostfreier Stahl, 1.4404 (316L)
Adapter für Kabeleinführung mit Innengewinde G ½"	
Adapter für Kabeleinführung mit Innengewinde NPT ½"	

Gerätestecker

Elektrischer Anschluss	Werkstoff
Stecker M12x1	<ul style="list-style-type: none"> ▪ Buchse: Rostfreier Stahl, 1.4404 (316L) ▪ Kontaktträger: Polyamid ▪ Kontakte: Messing vergoldet

Gehäuse Messaufnehmer

 Der Werkstoff des Messaufnehmergehäuses ist abhängig von der im Bestellmerkmal "Messrohr Mat., Oberfläche mediumberührt" gewählten Option.



Bestellmerkmal "Messrohr Mat., Oberfläche mediumberührt"	Werkstoff
Option HA, SA, SD, TH	<ul style="list-style-type: none"> ▪ Säure- und laugenbeständige Außenoberfläche ▪ Rostfreier Stahl, 1.4301 (304) <p> Bei Bestellmerkmal "Sensoroption", Option CC "316L Sensorgehäuse": Rostfreier Stahl, 1.4404 (316L)</p>
Option SB, SC, SE, SF	<ul style="list-style-type: none"> ▪ Säure- und laugenbeständige Außenoberfläche ▪ Rostfreier Stahl, 1.4301 (304)

Messrohre

- DN 8...100 (3/8...4"): Rostfreier Stahl, 1.4539 (904L); Verteilerstück: Rostfreier Stahl, 1.4404 (316/316L)
- DN 150 (6"), DN 250 (10"): Rostfreier Stahl, 1.4404 (316/316L); Verteilerstück: Rostfreier Stahl, 1.4404 (316/316L)
- DN 8...250 (3/8... 10"): Alloy C22, 2.4602 (UNS N06022); Verteilerstück: Alloy C22, 2.4602 (UNS N06022)

Prozessanschlüsse

- Flansche in Anlehnung an EN 1092-1 (DIN2501) / in Anlehnung an ASME B 16.5 / nach JIS B2220:
 - Rostfreier Stahl, 1.4404 (F316/F316L)
 - Alloy C22, 2.4602 (UNS N06022)
 - Losflansche: Rostfreier Stahl, 1.4301 (F304); mediumsberührende Teile Alloy C22
- Alle anderen Prozessanschlüsse: Rostfreier Stahl, 1.4404 (316/316L)

 Verfügbare Prozessanschlüsse →  142

Dichtungen

Geschweißte Prozessanschlüsse ohne innenliegende Dichtungen

Prozessanschlüsse

- Festflanschanschlüsse:
 - EN 1092-1 (DIN 2501) Flansch
 - EN 1092-1 (DIN 2512N) Flansch
 - Namur-Einbaulängen gemäß NE 132
 - ASME B16.5 Flansch
 - JIS B2220 Flansch
 - DIN 11864-2 Form A Flansch, DIN 11866 Reihe A, Bundflansch
- Klemmverbindungen:
 - Tri-Clamp (OD-Tubes), DIN 11866 Reihe C
- Gewindestutzen:
 - DIN 11851 Gewindestutzen, DIN 11866 Reihe A
 - SMS 1145 Gewindestutzen
 - ISO 2853 Gewindestutzen, ISO 2037
 - DIN 11864-1 Form A Gewindestutzen, DIN 11866 Reihe A
- VCO-Anschlüsse:
 - 8-VCO-4
 - 12-VCO-4



Werkstoffe der Prozessanschlüsse

Oberflächenrauheit

Alle Angaben beziehen sich auf messstoffberührende Teile.

Folgende Oberflächenrauheitskategorien sind bestellbar:

Kategorie	Methode	Option(en) Bestellmerkmal "Messrohr Mat., Oberfläche medi- umberührt"
Nicht poliert	–	HA, LA, SA, SD, TH, TS, TT, TU
$Ra \leq 0,76 \mu\text{m}$ (30 μin) ¹⁾	Mechanisch poliert ²⁾	SB, SE
$Ra \leq 0,76 \mu\text{m}$ (30 μin) ¹⁾	Mechanisch poliert ²⁾ , Schweißnähte unbehandelt	SJ, SL
$Ra \leq 0,38 \mu\text{m}$ (15 μin) ¹⁾	Mechanisch poliert ²⁾	SC, SF
$Ra \leq 0,38 \mu\text{m}$ (15 μin) ¹⁾	Mechanisch poliert ²⁾ , Schweißnähte unbehandelt	SK, SM
$Ra \leq 0,38 \mu\text{m}$ (15 μin) ¹⁾	Mechanisch ²⁾ und elektropoliert	BC
$Ra \leq 0,38 \mu\text{m}$ (15 μin) ¹⁾	Mechanisch ²⁾ und elektropoliert, Schweißnähte unbehandelt	BG

1) Ra nach ISO 21920

2) Ausgeschlossen unzugängliche Schweißnähte zwischen Rohr und Verteiler

16.11 Anzeige und Bedienoberfläche

Vor-Ort-Anzeige

Die Vor-Ort-Anzeige ist nur bei folgendem Bestellmerkmal vorhanden:

Bestellmerkmal "Anzeige; Bedienung", Option **B**: 4-zeilig, beleuchtet; via Kommunikation

Anzeigeelement

- 4-zeilige Flüssigkristall-Anzeige mit je 16 Zeichen.
- Hintergrundbeleuchtung weiß, bei Gerätefehler rot.
- Anzeige für die Darstellung von Messgrößen und Statusgrößen individuell konfigurierbar.
- Zulässige Umgebungstemperatur für die Anzeige: $-20 \dots +60 \text{ }^\circ\text{C}$ ($-4 \dots +140 \text{ }^\circ\text{F}$). Außerhalb des Temperaturbereichs kann die Ablesbarkeit der Anzeige beeinträchtigt sein.

Vor-Ort-Anzeige vom Hauptelektronikmodul trennen

i Die Vor-Ort-Anzeige muss nur bei der Gehäuseausführung "Kompakt, Alu beschichtet" von Hand vom Hauptelektronikmodul getrennt werden. Bei den Gehäuseausführungen "Kompakt, hygienisch, rostfrei" und "Ultrakompakt, hygienisch, rostfrei" ist die Vor-Ort-Anzeige im Gehäusedeckel integriert und wird beim Öffnen des Gehäusedeckels vom Hauptelektronikmodul gezogen.

Gehäuseausführung "Kompakt, Alu beschichtet"

Die Vor-Ort-Anzeige ist auf das Hauptelektronikmodul gesteckt. Die elektronische Verbindung zwischen Vor-Ort-Anzeige und Hauptelektronikmodul erfolgt über ein Verbindungskabel.

Bei einigen Arbeiten am Messgerät (z.B. elektrischer Anschluß) ist es sinnvoll die Vor-Ort-Anzeige vom Hauptelektronikmodul zu trennen:

1. Seitliche Verriegelungstasten der Vor-Ort-Anzeige zusammendrücken.
2. Vor-Ort-Anzeige vom Hauptelektronikmodul ziehen. Dabei auf die Länge des Verbindungskabels achten.

Nach Abschluss der Arbeit Vor-Ort-Anzeige wieder aufstecken.

Fernbedienung

Via HART-Protokoll

Diese Kommunikationsschnittstelle ist bei Geräteausführungen mit HART-Ausgang verfügbar.

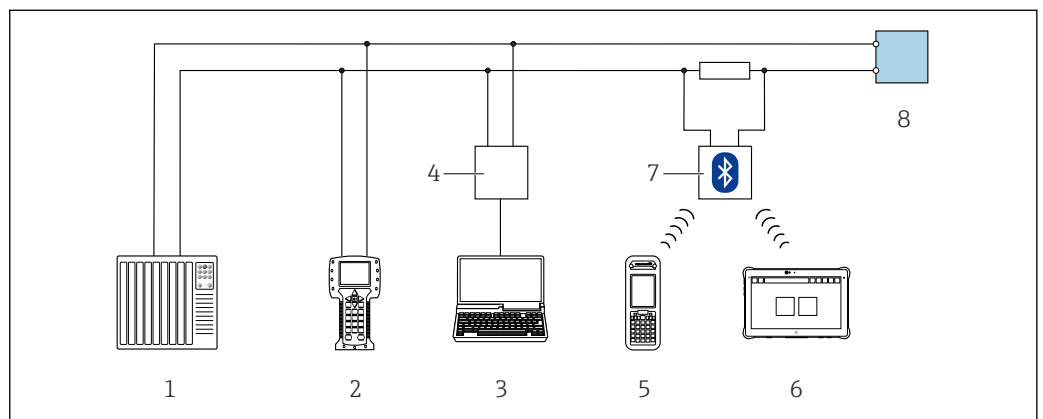

20 Möglichkeiten der Fernbedienung via HART-Protokoll

- 1 Automatisierungssystem (z.B. SPS)
- 2 Field Communicator 475
- 3 Computer mit Bedientool (z.B. FieldCare, AMS Device Manager, SIMATIC PDM)
- 4 Commubox FXA195 (USB)
- 5 Field Xpert SFX350 oder SFX370
- 6 Field Xpert SMT70
- 7 VIATOR Bluetooth-Modem mit Anschlusskabel
- 8 Messumformer

Serviceschnittstelle

Via Service-Schnittstelle (CDI-RJ45)

HART

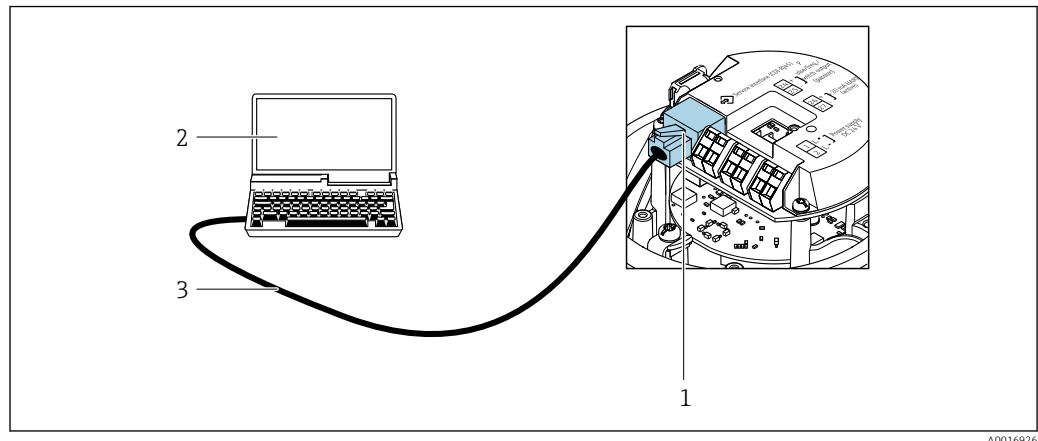

21 Anschluss bei Bestellmerkmal "Ausgang", Option B: 4-20 mA HART, Impuls-/Frequenz-/Schaltausgang

- 1 Service-Schnittstelle (CDI-RJ45) des Messgeräts mit Zugriff auf integrierten Webserver
- 2 Computer mit Webbrowser (z.B. Internet Explorer) zum Zugriff auf integrierten Webserver oder mit Bedientool "FieldCare" mit COM DTM "CDI Communication TCP/IP"
- 3 Standard-Ethernet-Verbindungskabel mit RJ45-Stecker

Sprachen

Bedienung in folgenden Landessprachen möglich:

- Via Bedientool "FieldCare": Englisch, Deutsch, Französisch, Spanisch, Italienisch, Chinesisch, Japanisch
- Via Webbrowser
Englisch, Deutsch, Französisch, Spanisch, Italienisch, Niederländisch, Portugiesisch, Polnisch, Russisch, Türkisch, Chinesisch, Japanisch, Bahasa (Indonesisch), Vietnamesisch, Tschechisch, Schwedisch, Koreanisch

16.12 Zertifikate und Zulassungen

Aktuelle Zertifikate und Zulassungen zum Produkt stehen unter www.endress.com auf der jeweiligen Produktseite zur Verfügung:

1. Produkt mit Hilfe der Filter und Suchmaske auswählen.
2. Produktseite öffnen.
3. **Downloads** auswählen.

CE-Kennzeichnung



Das Gerät erfüllt die gesetzlichen Anforderungen der anwendbaren EU-Richtlinien. Diese sind zusammen mit den angewandten Normen in der entsprechenden EU-Konformitätserklärung aufgeführt.

Endress+Hauser bestätigt die erfolgreiche Prüfung des Geräts mit der Anbringung der CE-Kennzeichnung.

UKCA-Kennzeichnung

Das Gerät erfüllt die gesetzlichen Anforderungen der anwendbaren UK-Rechtsverordnungen (Statutory Instruments). Diese sind zusammen mit den zugewiesenen Normen in der entsprechenden UKCA-Konformitätserklärung aufgeführt. Durch Selektion der Bestelloption zur UKCA-Kennzeichnung bestätigt Endress+Hauser die erfolgreiche Prüfung und Bewertung des Geräts mit der Anbringung der UKCA-Kennzeichnung.

Kontaktadresse Endress+Hauser UK:
 Endress+Hauser Ltd.
 Floats Road
 Manchester M23 9NF
 United Kingdom
www.uk.endress.com



RCM-Kennzeichnung	Das Messsystem stimmt überein mit den EMV-Anforderungen der Behörde "Australian Communications and Media Authority (ACMA)".
Ex-Zulassung	Die Geräte sind zum Einsatz im explosionsgefährdeten Bereich zertifiziert und die zu beachtenden Sicherheitshinweise im separaten Dokument "Safety Instructions" (XA) beige-fügt. Dieses ist auf dem Typenschild referenziert.
Lebensmitteltauglichkeit	<ul style="list-style-type: none"> ■ 3-A-Zulassung <ul style="list-style-type: none"> ■ Nur Messgeräte mit dem Bestellmerkmal "Weitere Zulassung", Option LP "3A" verfügen über eine 3-A-Zulassung. ■ Die 3-A-Zulassung bezieht sich auf das Messgerät. ■ Bei der Installation des Messgeräts darauf achten, dass sich außen am Messgerät keine Flüssigkeitsansammlung bilden kann. Die Installation eines abgesetzten Anzeigemoduls muss gemäß 3-A-Norm erfolgen. ■ Die Installation von Zubehör (z.B Heizmantel, Wetterschutzhaube, Wandhalterung) muss gemäß 3-A-Norm erfolgen. Jedes Zubehör ist reinigbar. Demontage unter Umständen notwendig. ■ EHEDG-geprüft Nur Geräte mit dem Bestellmerkmal "Weitere Zulassung", Option LT "EHEDG" wurden geprüft und erfüllen die EHEDG-Anforderungen. Um die Anforderungen an die EHEDG-Zertifizierung zu erfüllen, muss das Gerät mit Prozessanschlüssen gemäß des EHEDG-Positionspapiers "Easy cleanable Pipe couplings and Process connections" eingesetzt werden (www.ehedg.org). Um die Anforderungen an die EHEDG-Zertifizierung zu erfüllen, muss das Gerät in einer Ausrichtung installiert werden, welche Entleerbarkeit gewährleistet. <p> Spezielle Montagehinweise beachten →  23</p>
Pharmatauglichkeit	<ul style="list-style-type: none"> ■ FDA 21 CFR 177 ■ USP <87> ■ USP <88> Class VI 121 °C ■ TSE/BSE Eignungs-Zertifikat
Zertifizierung HART	<p>HART Schnittstelle</p> <p>Das Messgerät ist von der FieldComm Group zertifiziert und registriert. Das Gerät erfüllt alle Anforderungen der folgenden Spezifikationen:</p> <ul style="list-style-type: none"> ■ Zertifiziert gemäß HART 7 ■ Das Gerät kann auch mit zertifizierten Geräten anderer Hersteller betrieben werden (Interoperabilität)



Druckgerätezulassung	<ul style="list-style-type: none"> ■ Mit der Kennzeichnung <ul style="list-style-type: none"> a) PED/G1/x (x = Kategorie) oder b) PESR/G1/x (x = Kategorie) auf dem Messaufnehmer-Typenschild bestätigt Endress+Hauser die Konformität mit den "Grundlegenden Sicherheitsanforderungen" <ul style="list-style-type: none"> a) des Anhangs I der Druckgeräterichtlinie 2014/68/EU oder b) des Schedule 2 der Statutory Instruments 2016 no. 1105. ■ Geräte ohne diese Kennzeichnung (ohne PED oder PESR) sind nach guter Ingenieurspraxis ausgelegt und hergestellt. Sie entsprechen den Anforderungen von <ul style="list-style-type: none"> a) Art. 4 Abs. 3 der Druckgeräterichtlinie 2014/68/EU oder b) Part 1, Abs. 8 der Statutory Instruments 2016 no. 1105. Ihr Einsatzbereich ist <ul style="list-style-type: none"> a) in den Diagrammen 6 bis 9 im Anhang II der Druckgeräterichtlinie 2014/68/EU oder b) im Schedule 3, Abs. 2 der Statutory Instruments 2016 no. 1105 dargestellt.
Externe Normen und Richtlinien	<ul style="list-style-type: none"> ■ EN 60529 Schutzarten durch Gehäuse (IP-Code) ■ IEC/EN 60068-2-6 Umgebungseinflüsse: Prüfverfahren - Prüfung Fc: Schwingen (sinusförmig). ■ IEC/EN 60068-2-31 Umgebungseinflüsse: Prüfverfahren - Prüfung Ec: Schocks durch raue Handhabung, vornehmlich für Geräte. ■ EN 61010-1 Sicherheitsbestimmungen für elektrische Mess-, Steuer-, Regel- und Laborgeräte - Allgemeine Anforderungen ■ EN 61326-1/-2-3 EMV-Anforderungen für elektrische Mess-, Steuer-, Regel- und Laborgeräte ■ NAMUR NE 21 Elektromagnetische Verträglichkeit von Betriebsmitteln der Prozess- und Labortechnik ■ NAMUR NE 32 Sicherung der Informationsspeicherung bei Spannungsausfall bei Feld- und Leitgeräten mit Mikroprozessoren ■ NAMUR NE 43 Vereinheitlichung des Signalpegels für die Ausfallinformation von digitalen Messumformern mit analogem Ausgangssignal. ■ NAMUR NE 53 Software von Feldgeräten und signalverarbeitenden Geräten mit Digitalelektronik ■ NAMUR NE 80 Anwendung der Druckgeräte-Richtlinie auf PLT-Geräte ■ NAMUR NE 105 Anforderungen an die Integration von Feldbus-Geräten in Engineering-Tools für Feldgeräte ■ NAMUR NE 107 Selbstüberwachung und Diagnose von Feldgeräten ■ NAMUR NE 131 Anforderungen an Feldgeräte für Standardanwendungen ■ NAMUR NE 132 Coriolis-Massemesser ■ NACE MR0103 Materials resistant to sulfide stress cracking in corrosive petroleum refining environments. ■ NACE MR0175/ISO 15156-1 Materials for use in H₂S-containing Environments in Oil and Gas Production. ■ ETSI EN 300 328 Vorschriften für 2,4-GHz-Funkkomponenten. ■ EN 301489 Elektromagnetische Verträglichkeit und Funkspektrumangelegenheiten (ERM).

16.13 Anwendungspakete

Um die Funktionalität des Geräts je nach Bedarf zu erweitern, sind für das Gerät verschiedene Anwendungspakete lieferbar: z.B. aufgrund von Sicherheitsaspekten oder spezifischer Anforderungen von Applikationen.

Die Anwendungspakete können bei Endress+Hauser mit dem Gerät bestellt oder nachbestellt werden. Ausführliche Angaben zum betreffenden Bestellcode sind bei Ihrer Endress+Hauser Vertriebszentrale erhältlich oder auf der Produktseite der Endress+Hauser Website: www.endress.com.

 Detaillierte Informationen zu den Anwendungspaketen: Sonderdokumentationen →  149

Heartbeat Technology	<p>Bestellmerkmal "Anwendungspaket", Option EB "Heartbeat Verification + Monitoring"</p> <p>Heartbeat Verification Erfüllt die Anforderung an die rückführbare Verifizierung nach DIN ISO 9001:2008 Kapitel 7.6 a) "Lenkung von Überwachungs- und Messmitteln".</p> <ul style="list-style-type: none"> ▪ Funktionsprüfung im eingebauten Zustand ohne Prozessunterbrechung. ▪ Rückverfolgbare Verifizierungsergebnisse auf Anforderung, inklusive Bericht. ▪ Einfacher Prüfablauf über Vor-Ort-Bedienung oder weitere Bedienschnittstellen. ▪ Eindeutige Messstellenbewertung (Bestanden / Nicht bestanden) mit hoher Testabdeckung im Rahmen der Herstellerspezifikation. ▪ Verlängerung von Kalibrationsintervallen gemäß Risikobewertung durch Betreiber. <p>Heartbeat Monitoring Liefert kontinuierlich für das Messprinzip charakteristische Daten an ein externes Condition Monitoring System zum Zweck der vorbeugenden Wartung oder der Prozessanalyse. Diese Daten ermöglichen:</p> <ul style="list-style-type: none"> ▪ Im Kontext mit weiteren Informationen, Rückschlüsse auf die zeitliche Beeinträchtigung der Messleistung durch Prozesseinflüsse (z. B. Korrosion, Abrasion, Belagsbildung). ▪ Die rechtzeitige Planung von Serviceeinsätzen. ▪ Die Überwachung der Prozess- oder Produktqualität, z. B. Gaseinschlüsse. <p> Detaillierte Angaben: Sonderdokumentation zum Gerät.</p>
Konzentrationsmessung	<p>Bestellmerkmal "Anwendungspaket", Option ED "Konzentration"</p> <p>Zur Berechnung und Ausgabe von Fluidkonzentrationen.</p> <p>Die gemessene Dichte wird mit Hilfe des Anwendungspakets „Konzentration“ in die Konzentration einer Substanz eines binären Gemisches umgerechnet:</p> <ul style="list-style-type: none"> ▪ Auswahl vordefinierter Fluide (z.B. diverser Zuckerlösungen, Säuren, Laugen, Salze, Ethanol etc.). ▪ Allgemein gebräuchliche oder benutzerdefinierte Einheiten (°Brix, °Plato, % Masse, % Volumen, mol/l etc.) für Standardanwendungen. ▪ Konzentrationsberechnung aus benutzerdefinierten Tabellen. <p>Die Ausgabe der Messwerte erfolgt über die digitalen und analogen Ausgänge des Messgeräts.</p> <p> Detaillierte Angaben: Sonderdokumentation zum Gerät.</p>
Sonderdichte	<p>Bestellmerkmal "Anwendungspaket", Option EE "Sonderdichte"</p> <p>In vielen Anwendungen wird die Dichte als wichtiger Messwert zur Qualitätsüberwachung oder zur Prozesssteuerung verwendet. Das Messgerät misst standardmässig die Dichte des Fluides und stellt diesen Wert dem Kontrollsystem zur Verfügung.</p>

Insbesondere für Anwendungen unter wechselnden Prozessbedingungen bietet das Anwendungspaket „Sonderdichte“ eine hochgenaue Dichtemessung über einen weiten Dichte- und Temperaturbereich.

Im mitgelieferten Kalibrierungszertifikat sind folgende Angaben zu finden:

- Dichteleistung in Luft
- Dichteleistung in Flüssigkeiten mit unterschiedlicher Dichte
- Dichteleistung in Wasser mit unterschiedlichen Temperaturen



Detaillierte Angaben: Betriebsanleitung zum Gerät.

Erweiterte Dichte

Bestellmerkmal "Anwendungspaket", Option E1 "Erweiterte Dichte"

Bei volumenbasierten Anwendungen kann das Gerät einen Volumendurchfluss durch Berechnung ermitteln und ausgeben, indem es den Massendurchfluss durch die gemessene Dichte dividiert.

Dieses Anwendungspaket ist die Standardkalibrierung für eichpflichtige Anwendungen nach nationalen und internationalen Normen (z.B. OIML, MID) und wird für volumenbasierte fiskalische Dosieranwendungen über einen weiten Temperaturbereich empfohlen.

Das mitgelieferte Kalibrierungszertifikat beschreibt detailliert die Dichteleistung in Luft und Wasser bei verschiedenen Temperaturen.



Detaillierte Angaben: Betriebsanleitung zum Gerät.

16.14 Zubehör



Überblick zum bestellbaren Zubehör →  121

16.15 Ergänzende Dokumentation



Eine Übersicht zum Umfang der zugehörigen Technischen Dokumentation bieten:

- *Device Viewer* (www.endress.com/deviceviewer): Seriennummer vom Typenschild eingeben
- *Endress+Hauser Operations App*: Seriennummer vom Typenschild eingeben oder Matrixcode auf dem Typenschild einscannen

Standarddokumentation

Kurzanleitung

Kurzanleitung zum Messaufnehmer

Messgerät	Dokumentationscode
Proline Promass F	KA01261D

Kurzanleitung zum Messumformer

Messgerät	Dokumentationscode
Proline Promass 100	KA01334D

Technische Information

Messgerät	Dokumentationscode
Proline Promass F 100	TI01034D

Beschreibung Geräteparameter

Messgerät	Dokumentationscode
Proline Promass 100	GP01033D

Geräteabhängige Zusatzdokumentation



Safety Instructions

Inhalt	Dokumentationscode
ATEX/IECEX Ex i	XA00159D
ATEX/IECEX Ex nA	XA01029D
cCSAus IS	XA00160D
INMETRO Ex i	XA01219D
INMETRO Ex nA	XA01220D
NEPSI Ex i	XA01249D
NEPSI Ex nA	XA01262D

Sonderdokumentation

Inhalt	Dokumentationscode
Angaben zur Druckgeräterichtlinie	SD00142D
Konzentrationsmessung	SD01152D
Heartbeat Technology	SD01153D
Webserver	SD01820D

Einbauanleitung

Inhalt	Bemerkung
Einbauanleitung für Ersatzteilsets und Zubehör	<ul style="list-style-type: none"> ▪ Übersicht aller verfügbaren Ersatzteilsets über <i>Device Viewer</i> aufrufen →  119 ▪ Bestellbares Zubehör mit Einbauanleitung →  121

Stichwortverzeichnis

0 ... 9	
3-A-Zulassung	145
A	
AMS Device Manager	50
Funktion	50
Anforderungen an Personal	9
Anschluss	
siehe Elektrischer Anschluss	
Anschlusskabel	28
Anschlusskontrolle	56
Anschlusskontrolle (Checkliste)	36
Anschlussvorbereitungen	30
Anschlusswerkzeug	28
Anwenderrollen	39
Anwendungsbereich	124
Anwendungspakete	147
Anzeige	
Aktuelles Diagnoseereignis	111
Letztes Diagnoseereignis	111
Anzeigebereich	
Bei Betriebsanzeige	40
Anzeigemodul drehen	26
Anzeigewerte	
Zum Status Verriegelung	87
Applicator	125
Arbeitssicherheit	10
Assistent	
Ausgangsverhalten	68
Dichteabgleich	78
Freigabecode definieren	84
Schleimengenunterdrückung	71
Überwachung teilgefülltes Rohr	72
Aufbau	
Bedienmenü	38
Messgerät	12
Ausfallsignal	127
Ausgangskenngrößen	126
Ausgangssignal	126
Auslaufstrecken	21
Außenreinigung	118
Austausch	
Gerätekomponenten	119
B	
Bedienmenü	
Aufbau	38
Menüs, Untermenüs	38
Untermenüs und Anwenderrollen	39
Bedienphilosophie	39
Bediensprache einstellen	56
Bedienungsmöglichkeiten	37
Beheizung Messaufnehmer	22
Berechnungsgrundlagen	
Messabweichung	134
Wiederholbarkeit	134
Berstscheibe	
Auslösedruck	137
Sicherheitshinweise	23
Bestellcode (Order code)	14, 15
Bestimmungsgemäße Verwendung	9
Betrieb	87
Betriebsanzeige	40
Betriebssicherheit	10
Burst Mode	53
C	
CE-Kennzeichnung	144
CE-Zeichen	10
cGMP	145
Checkliste	
Anschlusskontrolle	36
Montagekontrolle	26
CIP-Reinigung	135
D	
Device Viewer	119
DeviceCare	49
Gerätebeschreibungsdatei	51
Diagnoseinformation	
Aufbau, Erläuterung	105, 107
DeviceCare	106
FieldCare	106
Leuchtdioden	103
Webbrowser	104
Diagnoseinformationen	
Behebungsmaßnahmen	108
Übersicht	108
Diagnoseliste	112
Diagnoseverhalten anpassen	107
Dichtejustierung	77
Dichtejustierung durchführen	78
DIP-Schalter	
siehe Verriegelungsschalter	
Dokument	
Funktion	6
Symbole	6
Dokumentfunktion	6
Druck-Temperatur-Kurven	136
Druckgerätezulassung	146
Druckverlust	138
Durchflussgrenze	137
Durchflussrichtung	20, 25
E	
EHEDG-geprüft	145
Einbaulage (vertikal, horizontal)	20
Einbaumaße	21
Einfluss	
Messstoffdruck	133
Messstofftemperatur	132
Umgebungstemperatur	132
Eingangskenngrößen	125

Eingetragene Marken	8	FDA	145
Einlaufstrecken	21	Fehlermeldungen	
Einsatz Messgerät		siehe Diagnosemeldungen	
Fehlgebrauch	9	Fernbedienung	143
Grenzfälle	9	Field Communicator	
siehe Bestimmungsgemäße Verwendung		Funktion	50
Einsatzgebiet		Field Communicator 475	50
Restrisiken	10	Field Xpert	
Einstellungen		Funktion	48
Administration	82	Field Xpert SFX350	48
Ausgangsverhalten	68	FieldCare	48
Bediensprache	56	Bedienoberfläche	49
Gerät zurücksetzen	114	Funktion	48
HART-Eingang	66	Gerätebeschreibungsdatei	51
Impuls-/Frequenz-/Schaltausgang	61, 63	Verbindungsaufbau	48
Impulsausgang	62	Firmware	
Messgerät an Prozessbedingungen anpassen	99	Freigabedatum	51
Messstellenbezeichnung	56	Version	51
Messstoff	58	Firmware-Historie	117
Schaltausgang	65	Food Contact Materials Regulation	145
Schleichmengenunterdrückung	71	Freigabecode	41
Sensorabgleich	77	Falsche Eingabe	41
Simulation	82	Freigabecode definieren	85
Stromausgang	60	Funktionen	
Summenzähler	81	siehe Parameter	
Summenzähler zurücksetzen	99	Funktionsumfang	
Summenzähler-Reset	99	AMS Device Manager	50
Systemeinheiten	73	Field Communicator	50
Überwachung der Rohrfüllung	72	Field Communicator 475	50
Elektrischer Anschluss		Field Xpert	48
Bedientool (z.B. FieldCare, AMS Device Manager,		SIMATIC PDM	50
SIMATIC PDM)	47, 143	G	
Bedientools		Galvanische Trennung	128
Via HART-Protokoll	47, 143	Gerät anschließen	31
Via Service-Schnittstelle (CDI-RJ45)	47, 143	Gerätebeschreibungsdateien	51
Commubox FXA195 (USB)	47, 143	Gerätekomponenten	12
Field Communicator 475	47, 143	Gerätename	
Field Xpert SFX350/SFX370	47, 143	Messaufnehmer	15
Messgerät	28	Messumformer	14
Schutzart	35	Gerätereparatur	119
VIATOR Bluetooth-Modem	47, 143	Geräterevision	51
Webserver	47, 143	Gerätesicherung	129
Elektromagnetische Verträglichkeit	136	Gerätetypkennung	51
Endress+Hauser Dienstleistungen		Geräteverriegelung, Status	87
Reparatur	119	Gewicht	
Wartung	118	SI-Einheiten	139
Entsorgung	120	Transport (Hinweise)	17
Ereignis-Logbuch	112	US-Einheiten	139
Ereignis-Logbuch filtern	113	H	
Ereignisliste	112	Hardwareschreibschutz	85
Ersatzteil	119	HART-Eingang	
Ersatzteile	119	Einstellungen	66
Erweiterter Bestellcode		HART-Protokoll	
Messaufnehmer	15	Gerätevariablen	51
Messumformer	14	Messgrößen	51
Ex-Zulassung	145	Hauptelektronikmodul	12
F		Hersteller-ID	51
Falleitung	19		

Herstellungsdatum	14, 15	Messgerät identifizieren	13
I		Messgrößen	
I/O-Elektronikmodul	12, 31	siehe Prozessgrößen	
Inbetriebnahme	56	Messprinzip	124
Erweiterte Einstellungen	73	Messstoffdruck	
Messgerät konfigurieren	56	Einfluss	133
Informationen zum Dokument	6	Messstofftemperatur	
Innenreinigung	118, 135	Einfluss	132
K		Messumformer	
Kabeleinführung		Anzeigemodul drehen	26
Schutzart	35	Signalkabel anschließen	31
Kabeleinführungen		Messwerte ablesen	87
Technische Daten	129	Montage	19
Klemmen	129	Montagebedingungen	
Klemmenbelegung	29, 31	Beheizung Messaufnehmer	22
Klimaklasse	135	Berstscheibe	23
Kommunikationsspezifische Daten	51	Ein- und Auslaufstrecken	21
Konformitätserklärung	10	Einbaulage	20
L		Einbaumaße	21
Lagerbedingungen	17	Fallleitung	19
Lagerungstemperatur	17	Montageort	19
Lagerungstemperaturbereich	135	Systemdruck	21
Lebensmitteltauglichkeit	145	Vibrationen	23
Leistungsaufnahme	129	Wärmeisolation	22
Leistungsmerkmale	130	Montagekontrolle	56
Lesezugriff	41	Montagekontrolle (Checkliste)	26
M		Montagemaße	
Maximale Messabweichung	130	siehe Einbaumaße	
Menü		Montageort	19
Betrieb	87	Montagevorbereitungen	25
Diagnose	111	Montagewerkzeug	25
Setup	56	N	
Menüs		Netilion	118
Zu spezifischen Einstellungen	73	Normen und Richtlinien	146
Zur Messgerätkonfiguration	56	O	
Mess- und Prüfmittel	118	Oberflächenrauheit	142
Messaufnehmer		P	
Montieren	25	Parametereinstellungen	
Messaufnehmergehäuse	136	Administration (Untermenü)	82
Messbereich		Ausgangsverhalten (Assistent)	68
Für Flüssigkeiten	125	Ausgangswerte (Untermenü)	98
Für Gase	125	Burst-Konfiguration 1 ... n (Untermenü)	53
Messbereich, empfohlen	137	Diagnose (Menü)	111
Messdynamik	125	Dichteabgleich (Assistent)	78
Messeinrichtung	124	Erweitertes Setup (Untermenü)	73
Messgenauigkeit	130	Geräteinformation (Untermenü)	114
Messgerät		HART-Eingang (Untermenü)	66
Aufbau	12	Impuls-/Frequenz-/Schaltausgang 1 (Untermenü)	
Demontieren	120	62, 63, 65
Entsorgen	120	Messgrößen (Untermenü)	87
Konfigurieren	56	Messstoffwahl (Untermenü)	58
Messaufnehmer montieren	25	Normvolumenfluss-Berechnung (Untermenü)	76
Reparatur	119	Nullpunktgleich (Untermenü)	80
Umbau	119	Schleichmengenunterdrückung (Assistent)	71
Vorbereiten für elektrischen Anschluss	30	Sensorabgleich (Untermenü)	77
Vorbereiten für Montage	25	Setup (Menü)	56

Simulation (Untermenü)	82	Störungsbehebungen	
Stromausgang 1 (Untermenü)	60	Allgemeine	102
Summenzähler (Untermenü)	97	Stromaufnahme	129
Summenzähler 1 ... n (Untermenü)	81	Summenzähler	
Summenzähler-Bedienung (Untermenü)	99	Konfigurieren	81
Systemeinheiten (Untermenü)	73	Symbole	
Überwachung teilgefülltes Rohr (Assistent)	72	Für Diagnoseverhalten	40
Webserver (Untermenü)	46	Für Kommunikation	40
Parametereinstellungen schützen	84	Für Messgröße	40
Pharmatauglichkeit	145	Für Messkanalnummer	40
Potenzialausgleich	33	Für Statussignal	40
Produktsicherheit	10	Für Verriegelung	40
Prozessanschlüsse	142	Im Statusbereich der Vor-Ort-Anzeige	40
Prozessgrößen		Systemaufbau	
Berechnete	125	Messeinrichtung	124
Gemessene	125	siehe Messgerät Aufbau	
Prüfkontrolle		Systemdruck	21
Anschluss	36	Systemintegration	51
Erhaltene Ware	13	T	
Montage	26	Technische Daten, Übersicht	124
R		Temperaturbereich	
RCM-Kennzeichnung	145	Lagerungstemperatur	17
Re-Kalibrierung	118	Messstofftemperatur	136
Reaktionszeit	132	Transport Messgerät	17
Referenzbedingungen	130	TSE/BSE Eignungs-Zertifikat	145
Reinigung		Typenschild	
Außenreinigung	118	Messaufnehmer	15
CIP-Reinigung	118	Messumformer	14
Innenreinigung	118	U	
SIP-Reinigung	118	UKCA-Kennzeichnung	144
Reparatur	119	Umgebungsbedingungen	
Hinweise	119	Lagerungstemperatur	135
Reparatur eines Geräts	119	Vibrations- und Schockfestigkeit	135
Rücksendung	119	Umgebungstemperatur	
S		Einfluss	132
Schleimengenunterdrückung	128	Untermenü	
Schreibschutz		Administration	82
Via Freigabecode	84	Ausgangswerte	98
Via Verriegelungsschalter	85	Berechnete Prozessgrößen	75
Schreibschutz aktivieren	84	Burst-Konfiguration 1 ... n	53
Schreibschutz deaktivieren	84	Ereignisliste	112
Schreibzugriff	41	Erweitertes Setup	73
Schutzart	35, 135	Geräteinformation	114
Seriennummer	14, 15	HART-Eingang	66
Sicherheit	9	Impuls-/Frequenz-/Schaltausgang 1	61, 62, 63, 65
SIMATIC PDM	50	Messgrößen	87
Funktion	50	Messstoffwahl	58
SIP-Reinigung	135	Messwerte	87
Softwarefreigabe	51	Normvolumenfluss-Berechnung	76
Spezielle Anschlusshinweise	33	Nullpunktabgleich	80
Spezielle Montagehinweise		Prozessgrößen	75
Lebensmitteltauglichkeit	23	Sensorabgleich	77
Sprachen, Bedienungsmöglichkeiten	144	Simulation	82
Statusbereich		Stromausgang 1	60
Bei Betriebsanzeige	40	Summenzähler	97
Statussignal anpassen	108	Summenzähler 1 ... n	81
Statussignale	105, 106	Summenzähler-Bedienung	99

Systemeinheiten	73
Übersicht	39
Webserver	46
USP Class VI	145

V

Verpackungsentsorgung	18
Verriegelungsschalter	85
Versionsdaten zum Gerät	51
Versorgungsausfall	129
Versorgungsspannung	129
Vibrationen	23
Vibrations- und Schockfestigkeit	135
Vor-Ort-Anzeige siehe Betriebsanzeige	

W

W@M Device Viewer	13
Warenannahme	13
Wärmeisolation	22
Wartungsarbeiten	118
Werkstoffe	140
Werkzeug Elektrischen Anschluss	28
Für Montage	25
Transport	17
Wiederholbarkeit	132

Z

Zertifikate	144
Zertifizierung HART	145
Zugriffsrechte auf Parameter Lesezugriff	41
Schreibzugriff	41
Zulassungen	144



71689704

www.addresses.endress.com
