

Betriebsanleitung Proline Promag H 100 EtherNet/IP

Magnetisch-induktives Durchflussmessgerät

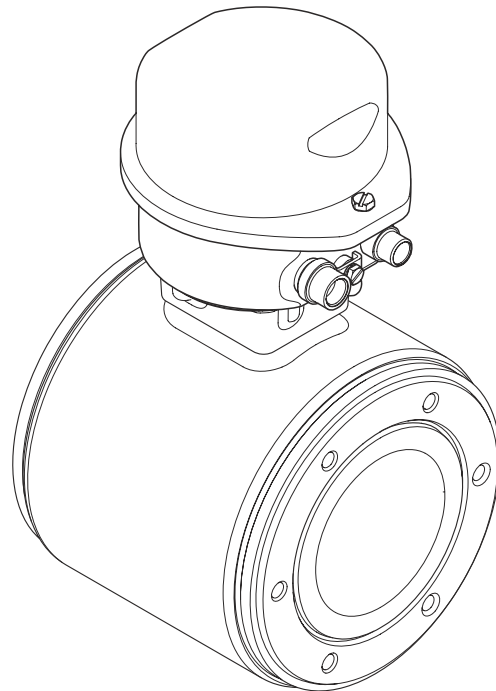

- Dokument so aufbewahren, dass das Dokument bei Arbeiten am und mit dem Gerät jederzeit verfügbar ist.
- Um eine Gefährdung für Personen oder die Anlage zu vermeiden: Kapitel "Grundlegende Sicherheitshinweise" sowie alle anderen, arbeitsspezifischen Sicherheitshinweise im Dokument sorgfältig lesen.
- Der Hersteller behält sich vor, technische Daten ohne spezielle Ankündigung dem entwicklungstechnischen Fortschritt anzupassen. Über die Aktualität und eventuelle Erweiterungen dieser Anleitung gibt Ihre Endress+Hauser Vertriebszentrale Auskunft.

Inhaltsverzeichnis

1	Hinweise zum Dokument	6			
1.1	Dokumentfunktion	6			
1.2	Verwendete Symbole	6			
1.2.1	Warnhinweissymbole	6			
1.2.2	Elektrische Symbole	6			
1.2.3	Werkzeugsymbole	6			
1.2.4	Symbole für Informationstypen	7			
1.2.5	Symbole in Grafiken	7			
1.3	Dokumentation	7			
1.3.1	Standarddokumentation	8			
1.3.2	Geräteabhängige Zusatzdokumentation	8			
1.4	Eingetragene Marken	8			
2	Grundlegende Sicherheitshinweise	9			
2.1	Anforderungen an das Personal	9			
2.2	Bestimmungsgemäße Verwendung	9			
2.3	Arbeitssicherheit	10			
2.4	Betriebsicherheit	10			
2.5	Produktsicherheit	10			
2.6	IT-Sicherheit	11			
3	Produktbeschreibung	12			
3.1	Produktaufbau	12			
3.1.1	Geräteausführung mit Kommunikationsart EtherNet/IP	12			
4	Warenannahme und Produktidentifizierung	13			
4.1	Warenannahme	13			
4.2	Produktidentifizierung	13			
4.2.1	Messumformer-Typenschild	14			
4.2.2	Messaufnehmer-Typenschild	15			
4.2.3	Symbole auf Messgerät	16			
5	Lagerung und Transport	17			
5.1	Lagerbedingungen	17			
5.2	Produkt transportieren	17			
5.2.1	Messgeräte ohne Hebeösen	17			
5.2.2	Messgeräte mit Hebeösen	18			
5.2.3	Transport mit einem Gabelstapler	18			
5.3	Verpackungsentsorgung	18			
6	Montage	19			
6.1	Montagebedingungen	19			
6.1.1	Montageposition	19			
6.1.2	Anforderungen aus Umgebung und Prozess	21			
6.2	Messgerät montieren	23			
6.2.1	Benötigtes Werkzeug	23			
6.2.2	Messgerät vorbereiten	23			
6.2.3	Messaufnehmer montieren	23			
6.2.4	Anzeigemodul drehen	24			
6.3	Montagekontrolle	25			
7	Elektrischer Anschluss	26			
7.1	Elektrische Sicherheit	26			
7.2	Anschlussbedingungen	26			
7.2.1	Benötigtes Werkzeug	26			
7.2.2	Anforderungen an Anschlusskabel	26			
7.2.3	Klemmenbelegung	27			
7.2.4	Pinbelegung Gerätestecker	28			
7.2.5	Messgerät vorbereiten	28			
7.3	Gerät anschließen	28			
7.3.1	Messumformer anschließen	29			
7.4	Potenzialausgleich sicherstellen	31			
7.4.1	Anforderungen	31			
7.4.2	Anschlussbeispiel Standardfall	31			
7.4.3	Anschlussbeispiele Sonderfälle	31			
7.5	Spezielle Anschlusshinweise	33			
7.5.1	Anschlussbeispiele	33			
7.6	Hardwareeinstellungen	33			
7.6.1	Geräteadresse einstellen	33			
7.7	Schutzart sicherstellen	34			
7.8	Anschlusskontrolle	35			
8	Bedienungsmöglichkeiten	36			
8.1	Übersicht zu Bedienungsmöglichkeiten	36			
8.2	Aufbau und Funktionsweise des Bedienmenüs	37			
8.2.1	Aufbau des Bedienmenüs	37			
8.2.2	Bedienphilosophie	38			
8.3	Zugriff auf Bedienmenü via Webbrowser	39			
8.3.1	Funktionsumfang	39			
8.3.2	Voraussetzungen	39			
8.3.3	Verbindungsaufbau	40			
8.3.4	Einloggen	42			
8.3.5	Bedienoberfläche	42			
8.3.6	Webserver deaktivieren	43			
8.3.7	Ausloggen	44			
8.4	Zugriff auf Bedienmenü via Bedientool	44			
8.4.1	Bedientool anschließen	44			
8.4.2	FieldCare	45			
8.4.3	DeviceCare	47			
9	Systemintegration	48			
9.1	Übersicht zu Gerätebeschreibungsdateien	48			
9.1.1	Aktuelle Versionsdaten zum Gerät	48			
9.1.2	Bedientools	48			
9.2	Übersicht zu Systemdateien	48			
9.3	Messgerät in System einbinden	49			
9.4	Zyklische Datenübertragung	49			
9.4.1	Blockmodell	49			
9.4.2	Ein- und Ausgangsgruppen	49			

10	Inbetriebnahme	53	12.6	Diagnoseinformationen anpassen	81
10.1	Installations- und Funktionskontrolle	53	12.6.1	Diagnoseverhalten anpassen	81
10.2	Verbindungsaufbau via FieldCare	53	12.7	Übersicht zu Diagnoseinformationen	81
10.3	Geräteadresse über Software einstellen	53	12.7.1	Diagnose zum Sensor	81
10.3.1	Ethernet-Netzwerk und Webserver ..	53	12.7.2	Diagnose zur Elektronik	82
10.4	Bediensprache einstellen	53	12.7.3	Diagnose zur Konfiguration	85
10.5	Messgerät konfigurieren	53	12.7.4	Diagnose zum Prozess	88
10.5.1	Messstellenbezeichnung festlegen ...	54	12.8	Anstehende Diagnoseereignisse	90
10.5.2	Systemeinheiten einstellen	54	12.9	Diagnoseliste	90
10.5.3	Kommunikationsschnittstelle konfi- gurieren	56	12.10	Ereignis-Logbuch	91
10.5.4	Vor-Ort-Anzeige konfigurieren	57	12.10.1	Ereignis-Logbuch auslesen	91
10.5.5	Schleichmenge konfigurieren	58	12.10.2	Ereignis-Logbuch filtern	91
10.5.6	Leerrohrüberwachung konfigurieren .	60	12.10.3	Übersicht zu Informationsereignis- sen	91
10.6	Erweiterte Einstellungen	61	12.11	Messgerät zurücksetzen	92
10.6.1	Sensorabgleich durchführen	61	12.11.1	Funktionsumfang von Parameter "Gerät zurücksetzen"	92
10.6.2	Summenzähler konfigurieren	61	12.12	Geräteinformationen	93
10.6.3	Weitere Anzeigenkonfigurationen durchführen	63	12.13	Firmware-Historie	95
10.6.4	Elektrodenreinigung durchführen ...	65	13	Wartung	96
10.6.5	Parameter zur Administration des Geräts nutzen	66	13.1	Wartungsarbeiten	96
10.7	Simulation	67	13.1.1	Außenreinigung	96
10.8	Einstellungen schützen vor unerlaubtem Zugriff	68	13.1.2	Innenreinigung	96
10.8.1	Schreibschutz via Freigabecode	68	13.1.3	Austausch von Dichtungen	96
10.8.2	Schreibschutz via Verriegelungs- schalter	69	13.2	Mess- und Prüfmittel	96
11	Betrieb	70	13.3	Endress+Hauser Dienstleistungen	96
11.1	Aktuelle Ethernet-Einstellungen auslesen und ändern	70	14	Reparatur	97
11.2	Status der Geräteverriegelung ablesen	70	14.1	Allgemeine Hinweise	97
11.3	Messwerte ablesen	71	14.1.1	Reparatur- und Umbaukonzept	97
11.3.1	Untermenü "Prozessgrößen"	71	14.1.2	Hinweise zu Reparatur und Umbau ..	97
11.3.2	Untermenü "Summenzähler"	72	14.2	Ersatzteile	97
11.4	Messgerät an Prozessbedingungen anpassen .	73	14.3	Endress+Hauser Dienstleistungen	97
11.5	Summenzähler-Reset durchführen	73	14.4	Rücksendung	97
11.5.1	Funktionsumfang von Parameter "Steuerung Summenzähler"	74	14.5	Entsorgung	98
11.5.2	Funktionsumfang von Parameter "Alle Summenzähler zurücksetzen" ...	74	14.5.1	Messgerät demontieren	98
14.5.2	Messgerät entsorgen	98	15	Zubehör	99
12	Diagnose und Störungsbehebung ...	75	15.1	Gerätespezifisches Zubehör	99
12.1	Allgemeine Störungsbehebungen	75	15.1.1	Zum Messumformer	99
12.2	Diagnoseinformation via Leuchtdioden	77	15.1.2	Zum Messaufnehmer	99
12.2.1	Messumformer	77	15.2	Kommunikationsspezifisches Zubehör	99
12.3	Diagnoseinformation im Webbrowser	78	15.3	Servicespezifisches Zubehör	100
12.3.1	Diagnosemöglichkeiten	78	15.4	Systemkomponenten	100
12.3.2	Behebungsmaßnahmen aufrufen	79	16	Technische Daten	101
12.4	Diagnoseinformation in FieldCare oder Devi- ceCare	79	16.1	Anwendungsbereich	101
12.4.1	Diagnosemöglichkeiten	79	16.2	Arbeitsweise und Systemaufbau	101
12.4.2	Behebungsmaßnahmen aufrufen	80	16.3	Eingang	101
12.5	Diagnoseinformation via Kommunikations- schnittstelle	80	16.4	Ausgang	103
12.5.1	Diagnoseinformation auslesen	80	16.5	Energieversorgung	107
			16.6	Leistungsmerkmale	108
			16.7	Montage	109
			16.8	Umgebung	109

16.9	Prozess	110
16.10	Konstruktiver Aufbau	112
16.11	Bedienbarkeit	112
16.12	Zertifikate und Zulassungen	114
16.13	Anwendungspakete	116
16.14	Zubehör	116
16.15	Ergänzende Dokumentation	116
Stichwortverzeichnis		118





1 Hinweise zum Dokument

1.1 Dokumentfunktion





Diese Anleitung liefert alle Informationen, die in den verschiedenen Phasen des Lebenszyklus des Geräts benötigt werden: Von der Produktidentifizierung, Warenannahme und Lagerung über Montage, Anschluss, Bedienungsgrundlagen und Inbetriebnahme bis hin zur Störungsbeseitigung, Wartung und Entsorgung.

1.2 Verwendete Symbole



1.2.1 Warnhinweissymbole

Symbol	Bedeutung
	GEFAHR! Dieser Hinweis macht auf eine gefährliche Situation aufmerksam, die, wenn sie nicht vermieden wird, zu Tod oder schwerer Körperverletzung führen wird.
	WARNUNG! Dieser Hinweis macht auf eine gefährliche Situation aufmerksam, die, wenn sie nicht vermieden wird, zu Tod oder schwerer Körperverletzung führen kann.
	VORSICHT! Dieser Hinweis macht auf eine gefährliche Situation aufmerksam, die, wenn sie nicht vermieden wird, zu leichter oder mittelschwerer Körperverletzung führen kann.
	HINWEIS! Dieser Hinweis enthält Informationen zu Vorgehensweisen und weiterführenden Sachverhalten, die keine Körperverletzung nach sich ziehen.













1.2.2 Elektrische Symbole

Symbol	Bedeutung
	Gleichstrom
	Wechselstrom
	Gleich- und Wechselstrom
	Erdanschluss Eine geerdete Klemme, die vom Gesichtspunkt des Benutzers über ein Erdungssystem geerdet ist.
	Schutzerde (PE: Protective earth) Erdungsklemmen, die geerdet werden müssen, bevor andere Anschlüsse hergestellt werden dürfen. Die Erdungsklemmen befinden sich innen und außen am Gerät: <ul style="list-style-type: none"> ▪ Innere Erdungsklemme: Schutzerde wird mit dem Versorgungsnetz verbunden. ▪ Äußere Erdungsklemme: Gerät wird mit dem Erdungssystem der Anlage verbunden.







1.2.3 Werkzeugsymbole

Symbol	Bedeutung
	Innensechskantschlüssel
	Gabelschlüssel



1.2.4 Symbole für Informationstypen

Symbol	Bedeutung
	Erlaubt Abläufe, Prozesse oder Handlungen, die erlaubt sind.
	Zu bevorzugen Abläufe, Prozesse oder Handlungen, die zu bevorzugen sind.
	Verboten Abläufe, Prozesse oder Handlungen, die verboten sind.
	Tipp Kennzeichnet zusätzliche Informationen.
	Verweis auf Dokumentation
	Verweis auf Seite
	Verweis auf Abbildung
	Zu beachtender Hinweis oder einzelner Handlungsschritt
	Handlungsschritte
	Ergebnis eines Handlungsschritts
	Hilfe im Problemfall
	Sichtkontrolle

1.2.5 Symbole in Grafiken

Symbol	Bedeutung
	Positionsnummern
	Handlungsschritte
	Ansichten
	Schnitte
	Explosionsgefährdeter Bereich
	Sicherer Bereich (nicht explosionsgefährdeter Bereich)
	Durchflussrichtung

1.3 Dokumentation

-  Eine Übersicht zum Umfang der zugehörigen Technischen Dokumentation bieten:
 - Der *W@M Device Viewer*: Seriennummer vom Typenschild eingeben (www.endress.com/deviceviewer)
 - Die *Endress+Hauser Operations App*: Seriennummer vom Typenschild eingeben oder den 2-D-Matrixcode (QR-Code) auf dem Typenschild scannen.
-  Zur detaillierten Auflistung der einzelnen Dokumente inklusive Dokumentationscode

1.3.1 Standarddokumentation

Dokumenttyp	Zweck und Inhalt des Dokuments
Technische Information	Planungshilfe für Ihr Gerät Das Dokument liefert alle technischen Daten zum Gerät und gibt einen Überblick, was rund um das Gerät bestellt werden kann.
Kurzanleitung Messaufnehmer	Schnell zum 1. Messwert - Teil 1 Die Kurzanleitung Messaufnehmer richtet sich an Fachspezialisten, die für die Montage des Messgeräts verantwortlich sind. <ul style="list-style-type: none"> ▪ Warenannahme und Produktidentifizierung ▪ Lagerung und Transport ▪ Montage
Kurzanleitung Messumformer	Schnell zum 1. Messwert - Teil 2 Die Kurzanleitung Messumformer richtet sich an Fachspezialisten, die für die Inbetriebnahme, Konfiguration und Parametrierung des Messgeräts (bis zum ersten Messwert) verantwortlich sind. <ul style="list-style-type: none"> ▪ Produktbeschreibung ▪ Montage ▪ Elektrischer Anschluss ▪ Bedienungsmöglichkeiten ▪ Systemintegration ▪ Inbetriebnahme ▪ Diagnoseinformationen
Beschreibung Geräteparameter	Referenzwerk für Ihre Parameter Das Dokument liefert detaillierte Erläuterungen zu jedem einzelnen Parameter des Experten-Bedienmenü. Die Beschreibung richtet sich an Personen, die über den gesamten Lebenszyklus mit dem Gerät arbeiten und dabei spezifische Konfigurationen durchführen.

1.3.2 Geräteabhängige Zusatzdokumentation

Je nach bestellter Geräteausführung werden weitere Dokumente mitgeliefert: Anweisungen der entsprechenden Zusatzdokumentation konsequent beachten. Die Zusatzdokumentation ist fester Bestandteil der Dokumentation zum Gerät.

1.4 Eingetragene Marken

EtherNet/IP™

Zeichen der ODVA, Inc.

Microsoft®

Eingetragene Marke der Microsoft Corporation, Redmond, Washington, USA

2 Grundlegende Sicherheitshinweise

2.1 Anforderungen an das Personal

Das Personal für Installation, Inbetriebnahme, Diagnose und Wartung muss folgende Bedingungen erfüllen:

- ▶ Ausgebildetes Fachpersonal: Verfügt über Qualifikation, die dieser Funktion und Tätigkeit entspricht.
- ▶ Vom Anlagenbetreiber autorisiert.
- ▶ Mit den nationalen Vorschriften vertraut.
- ▶ Vor Arbeitsbeginn: Anweisungen in Anleitung und Zusatzdokumentation sowie Zertifikate (je nach Anwendung) lesen und verstehen.
- ▶ Anweisungen und Rahmenbedingungen befolgen.

Das Bedienpersonal muss folgende Bedingungen erfüllen:

- ▶ Entsprechend den Aufgabenanforderungen vom Anlagenbetreiber eingewiesen und autorisiert.
- ▶ Anweisungen in dieser Anleitung befolgen.

2.2 Bestimmungsgemäße Verwendung

Anwendungsbereich und Messstoffe

Das in dieser Anleitung beschriebene Messgerät ist nur für die Durchflussmessung von Flüssigkeiten bestimmt, die eine Mindestleitfähigkeit von 5 $\mu\text{S}/\text{cm}$ aufweisen.

Je nach bestellter Ausführung kann das Messgerät auch potentiell explosionsgefährliche, entzündliche, giftige und brandfördernde Messstoffe messen.

Messgeräte zum Einsatz im explosionsgefährdeten Bereich, in hygienischen Anwendungen oder bei erhöhten Risiken durch Prozessdruck sind auf dem Typenschild speziell gekennzeichnet.

Um den einwandfreien Zustand des Messgeräts für die Betriebszeit zu gewährleisten:

- ▶ Spezifizierten Druck- und Temperaturbereich einhalten.
- ▶ Messgerät nur unter Einhaltung der Daten auf dem Typenschild und der in Anleitung und Zusatzdokumentation aufgelisteten Rahmenbedingungen einsetzen.
- ▶ Anhand des Typenschildes überprüfen, ob das bestellte Gerät für den vorgesehenen Gebrauch im zulassungsrelevanten Bereich eingesetzt werden kann (z.B. Explosionsschutz, Druckgerätesicherheit).
- ▶ Messgerät nur für Messstoffe einsetzen, gegen welche die prozessberührenden Materialien hinreichend beständig sind.
- ▶ Beim Einsatz des Messgeräts außerhalb der atmosphärischen Temperatur: Die relevanten Randbedingungen gemäß der zugehörigen Gerätedokumentation zwingend beachten: Kapitel "Dokumentation" →  7.
- ▶ Messgerät dauerhaft vor Korrosion durch Umwelteinflüsse schützen.

Fehlgebrauch

Eine nicht bestimmungsgemäße Verwendung kann die Sicherheit beeinträchtigen. Der Hersteller haftet nicht für Schäden, die aus unsachgemäßer oder nicht bestimmungsgemäßer Verwendung entstehen.

WARNUNG

Bruchgefahr durch korrosive oder abrasive Messstoffe!

- ▶ Kompatibilität des Prozessmessstoffs mit dem Messaufnehmer abklären.
- ▶ Beständigkeit aller messstoffberührender Materialien im Prozess sicherstellen.
- ▶ Spezifizierten Druck- und Temperaturbereich einhalten.

HINWEIS**Klärung bei Grenzfällen:**

- ▶ Bei speziellen Messstoffen und Medien für die Reinigung: Endress+Hauser ist bei der Abklärung der Korrosionsbeständigkeit messstoffberührender Materialien behilflich, übernimmt aber keine Garantie oder Haftung, da kleine Veränderungen der Temperatur, Konzentration oder des Verunreinigungsgrads im Prozess Unterschiede in der Korrosionsbeständigkeit bewirken können.

Restrisiken**⚠ WARNUNG**

Die Oberflächen können durch die Elektronik und den Messstoff erwärmt werden. Es besteht dadurch eine Verbrennungsgefahr!

- ▶ Bei erhöhter Messstofftemperatur: Berührungsschutz sicherstellen.

2.3 Arbeitssicherheit

Bei Arbeiten am und mit dem Gerät:

- ▶ Erforderliche persönliche Schutzausrüstung gemäß nationaler Vorschriften tragen.

Bei Schweißarbeiten an der Rohrleitung:

- ▶ Schweißgerät nicht über das Messgerät erden.

Bei Arbeiten am und mit dem Gerät mit feuchten Händen:

- ▶ Aufgrund der erhöhten Stromschlaggefahr Handschuhe tragen.

2.4 Betriebssicherheit

Verletzungsgefahr!

- ▶ Das Gerät nur in technisch einwandfreiem und betriebssicherem Zustand betreiben.
- ▶ Der Betreiber ist für den störungsfreien Betrieb des Geräts verantwortlich.

Umbauten am Gerät

Eigenmächtige Umbauten am Gerät sind nicht zulässig und können zu unvorhersehbaren Gefahren führen:

- ▶ Wenn Umbauten trotzdem erforderlich sind: Rücksprache mit Endress+Hauser halten.

Reparatur

Um die Betriebssicherheit weiterhin zu gewährleisten:

- ▶ Nur wenn die Reparatur ausdrücklich erlaubt ist, diese am Gerät durchführen.
- ▶ Die nationalen Vorschriften bezüglich Reparatur eines elektrischen Geräts beachten.
- ▶ Nur Original-Ersatzteile und Zubehör von Endress+Hauser verwenden.

2.5 Produktsicherheit

Dieses Messgerät ist nach dem Stand der Technik und guter Ingenieurspraxis betriebssicher gebaut und geprüft und hat das Werk in sicherheitstechnisch einwandfreiem Zustand verlassen.

Es erfüllt die allgemeinen Sicherheitsanforderungen und gesetzlichen Anforderungen. Zudem ist es konform zu den EU-Richtlinien, die in der gerätespezifischen EU-Konformitätserklärung aufgelistet sind. Mit der Anbringung des CE-Zeichens bestätigt Endress+Hauser diesen Sachverhalt.

2.6 IT-Sicherheit

Eine Gewährleistung unsererseits ist nur gegeben, wenn das Gerät gemäß der Betriebsanleitung installiert und eingesetzt wird. Das Gerät verfügt über Sicherheitsmechanismen, um es gegen versehentliche Veränderung der Einstellungen zu schützen.

IT-Sicherheitsmaßnahmen gemäß dem Sicherheitsstandard des Betreibers, die das Gerät und dessen Datentransfer zusätzlich schützen, sind vom Betreiber selbst zu implementieren.

3 Produktbeschreibung

Das Gerät besteht aus Messumformer und Messaufnehmer.

Das Gerät ist als Kompaktausführung verfügbar:
Messumformer und Messaufnehmer bilden eine mechanische Einheit.

3.1 Produktaufbau

3.1.1 Geräteausführung mit Kommunikationsart EtherNet/IP

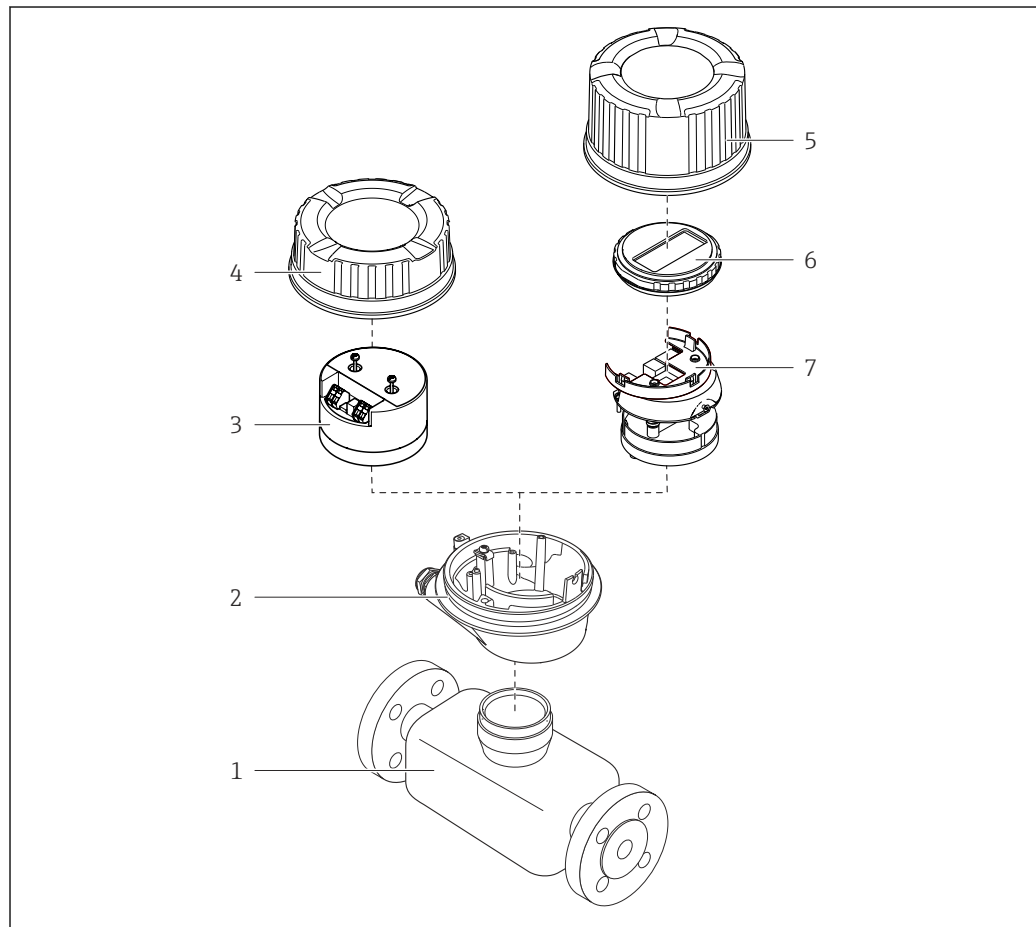

A0023153

1 Wichtige Komponenten eines Messgeräts

- 1 Messaufnehmer
- 2 Messumformergehäuse
- 3 Hauptelektronikmodul
- 4 Messumformer-Gehäusedeckel
- 5 Messumformer-Gehäusedeckel (Ausführung für optionale Vor-Ort-Anzeige)
- 6 Vor-Ort-Anzeige (optional)
- 7 Hauptelektronikmodul (mit Halterung für optionale Vor-Ort-Anzeige)

4 Warenannahme und Produktidentifizierung

4.1 Warenannahme

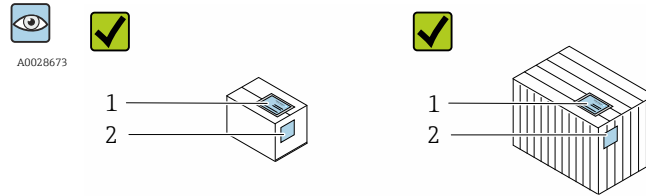

Bestellcode auf Lieferschein (1) und auf Produktaufkleber (2) identisch?

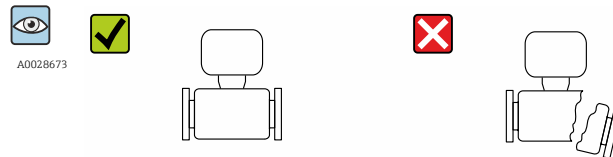
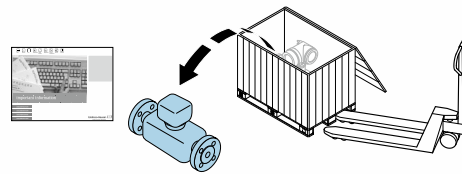

Ware unbeschädigt?

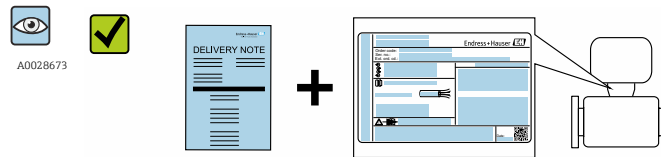

Entsprechen Typenschilddaten den Bestellangaben auf dem Lieferschein?

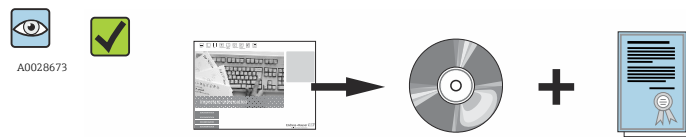

CD-ROM mit Technischer Dokumentation (von Geräteausführung abhängig) und Dokumenten vorhanden?



- i** ■ Wenn eine der Bedingungen nicht erfüllt ist: Wenden Sie sich an Ihre Endress+Hauser Vertriebszentrale.
- Je nach Geräteausführung ist die CD-ROM nicht Teil des Lieferumfangs! Die Technische Dokumentation ist über Internet oder die *Endress+Hauser Operations App* verfügbar, siehe Kapitel "Produktidentifikation" → 14.

4.2 Produktidentifizierung

Folgende Möglichkeiten stehen zur Identifizierung des Messgeräts zur Verfügung:

- Typenschildangaben
- Bestellcode (Order code) mit Aufschlüsselung der Gerätemerkmale auf dem Lieferschein
- Seriennummer von Typenschildern in *W@M Device Viewer* eingeben (www.endress.com/deviceviewer): Alle Angaben zum Messgerät werden angezeigt.
- Seriennummer von Typenschildern in die *Endress+Hauser Operations App* eingeben oder mit der *Endress+Hauser Operations App* den 2-D-Matrixcode (QR-Code) auf dem Typenschild scannen: Alle Angaben zum Messgerät werden angezeigt.

Eine Übersicht zum Umfang der zugehörigen Technischen Dokumentation bieten:

- Die Kapitel "Weitere Standarddokumentation zum Gerät" →  8 und "Geräteabhängige Zusatzdokumentation" →  8
- Der *W@M Device Viewer*: Seriennummer vom Typenschild eingeben (www.endress.com/deviceviewer)
- Die *Endress+Hauser Operations App*: Seriennummer vom Typenschild eingeben oder den 2-D-Matrixcode (QR-Code) auf dem Typenschild scannen.

4.2.1 Messumformer-Typenschild

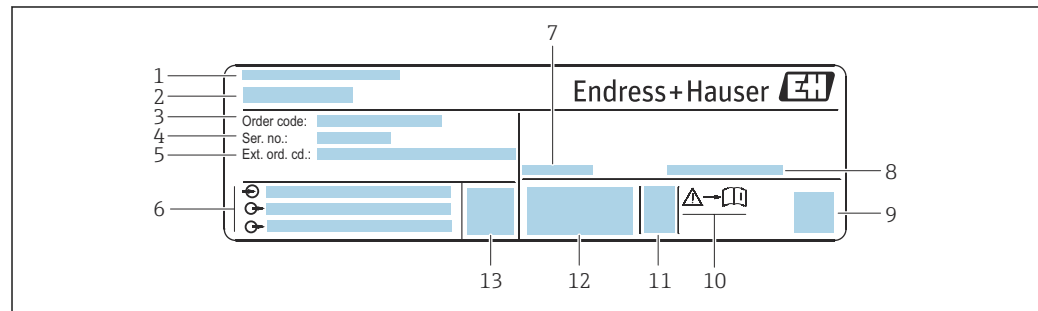

A0030222

 2 Beispiel für ein Messumformer-Typenschild

- 1 Herstellungsort
- 2 Name des Messumformers
- 3 Bestellcode (Order code)
- 4 Seriennummer (Ser. no.)
- 5 Erweiterter Bestellcode (Ext. ord. cd.)
- 6 Elektrische Anschlussdaten: z.B. verfügbare Ein- und Ausgänge, Versorgungsspannung
- 7 Zulässige Umgebungstemperatur (T_a)
- 8 Schutzart
- 9 2-D-Matrixcode
- 10 Dokumentnummer sicherheitsrelevanter Zusatzdokumentation
- 11 Herstellungsdatum: Jahr-Monat
- 12 CE-Zeichen, C-Tick
- 13 Firmware-Version (FW)

4.2.2 Messaufnehmer-Typenschild

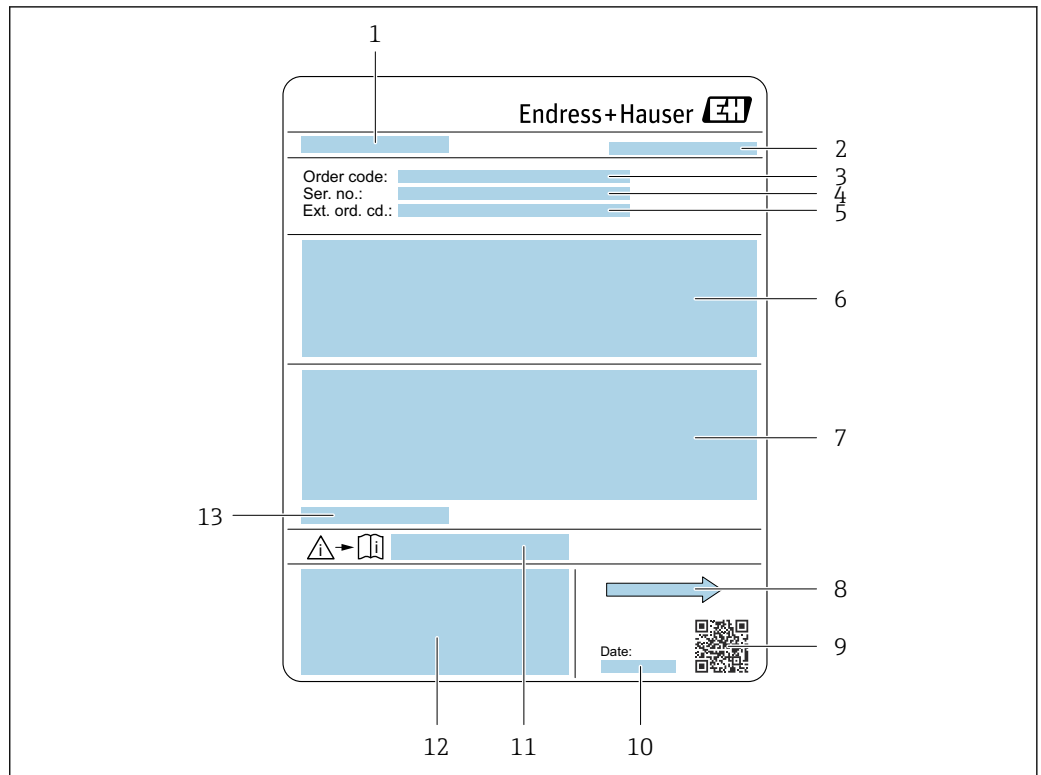

A0029204

3 Beispiel für Messaufnehmer-Typenschild

- 1 Name des Messaufnehmers
- 2 Herstellungsort
- 3 Bestellcode (Order code)
- 4 Seriennummer (Ser. no.)
- 5 Erweiterter Bestellcode (Ext. ord. cd.) → 15
- 6 Durchfluss; Nennweite des Messaufnehmers; Druckstufe; Nominaldruck; Systemdruck; Messstoff-Temperaturbereich; Werkstoff von Messrohrkleidung und Elektroden
- 7 Zulassungsinformationen zu Explosionsschutz, Druckgeräterichtlinie und Schutzart
- 8 Durchflussrichtung
- 9 2-D-Matrixcode
- 10 Herstellungsdatum: Jahr-Monat
- 11 Dokumentnummer sicherheitsrelevanter Zusatzdokumentation → 117
- 12 CE-Zeichen, C-Tick
- 13 Zulässige Umgebungstemperatur (T_a)



Bestellcode

Die Nachbestellung des Messgeräts erfolgt über den Bestellcode (Order code).

Erweiterter Bestellcode

- Gerätetyp (Produktwurzel) und Grundspezifikationen (Muss-Merkmale) werden immer aufgeführt.
- Von den optionalen Spezifikationen (Kann-Merkmale) werden nur die sicherheits- und zulassungsrelevanten Spezifikationen aufgeführt (z.B. LA). Wurden noch andere optionale Spezifikationen bestellt, werden diese gemeinsam durch das Platzhaltersymbol # dargestellt (z.B. #LA#).
- Enthalten die bestellten optionalen Spezifikationen keine sicherheits- und zulassungsrelevanten Spezifikationen, werden sie durch das Platzhaltersymbol + dargestellt (z.B. XXXXXX-AACCCAAD2S1+).

4.2.3 Symbole auf Messgerät

Symbol	Bedeutung
	WARNUNG! Dieser Hinweis macht auf eine gefährliche Situation aufmerksam, die, wenn sie nicht vermieden wird, zu Tod oder schwerer Körperverletzung führen kann.
	Verweis auf Dokumentation Verweist auf die entsprechende Dokumentation zum Gerät.
	Schutzleiteranschluss Eine Klemme, die geerdet werden muss, bevor andere Anschlüsse hergestellt werden dürfen.

5 Lagerung und Transport

5.1 Lagerbedingungen

Folgende Hinweise bei der Lagerung beachten:

- ▶ Um Stoßsicherheit zu gewährleisten, in Originalverpackung lagern.
- ▶ Auf Prozessanschlüsse montierte Schutzscheiben oder Schutzkappen nicht entfernen. Sie verhindern mechanische Beschädigungen an den Dichtflächen sowie Verschmutzungen im Messrohr.
- ▶ Vor Sonneneinstrahlung schützen, um unzulässig hohe Oberflächentemperaturen zu vermeiden.
- ▶ Lagerplatz wählen, an dem eine Betauung des Messgerätes ausgeschlossen ist, da Pilz- und Bakterienbefall die Auskleidung beschädigen kann.
- ▶ Trocken und staubfrei lagern.
- ▶ Nicht im Freien aufbewahren.

Lagerungstemperatur → 📄 109

5.2 Produkt transportieren

Messgerät in Originalverpackung zur Messstelle transportieren.

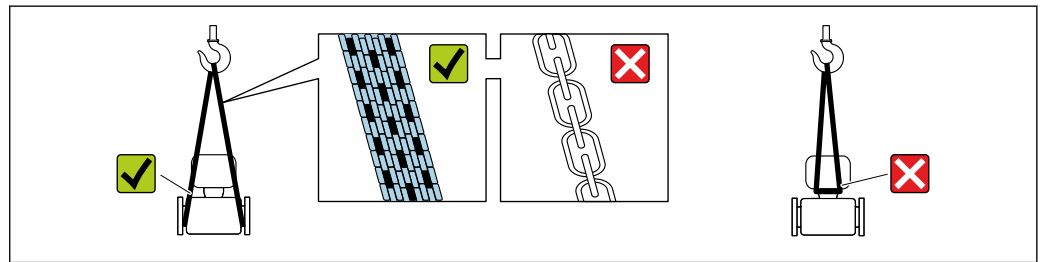

A0029252

- i** Auf Prozessanschlüssen montierte Schutzscheiben oder -kappen nicht entfernen. Sie verhindern mechanische Beschädigungen an den Dichtflächen sowie Verschmutzungen im Messrohr.

5.2.1 Messgeräte ohne Hebeösen

⚠️ WARNUNG

Schwerpunkt des Messgeräts liegt über den Aufhängepunkten der Tragriemen

Verletzungsgefahr durch abrutschendes Messgerät!

- ▶ Messgerät vor Drehen oder Abrutschen sichern.
- ▶ Gewichtsangabe auf der Verpackung beachten (Aufkleber).

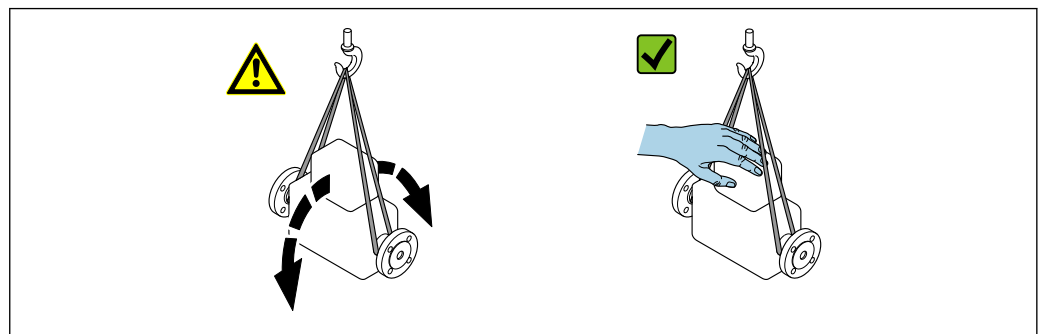

A0029214

5.2.2 Messgeräte mit Hebeösen

⚠ VORSICHT

Spezielle Transporthinweise für Geräte mit Hebeösen

- ▶ Für den Transport ausschließlich die am Gerät oder an den Flanschen angebrachten Hebeösen verwenden.
- ▶ Das Gerät muss immer an mindestens zwei Hebeösen befestigt werden.

5.2.3 Transport mit einem Gabelstapler

Beim Transport in einer Holzbox erlaubt die Bodenstruktur, dass die Holzbox längs- oder beidseitig durch einen Gabelstapler angehoben werden kann.

⚠ VORSICHT

Gefahr von Beschädigung der Magnetspule

- ▶ Beim Transport mit Gabelstaplern den Messaufnehmer nicht am Mantelblech anheben.
- ▶ Ansonsten wird das Mantelblech eingedrückt und die innenliegenden Magnetspulen beschädigt.

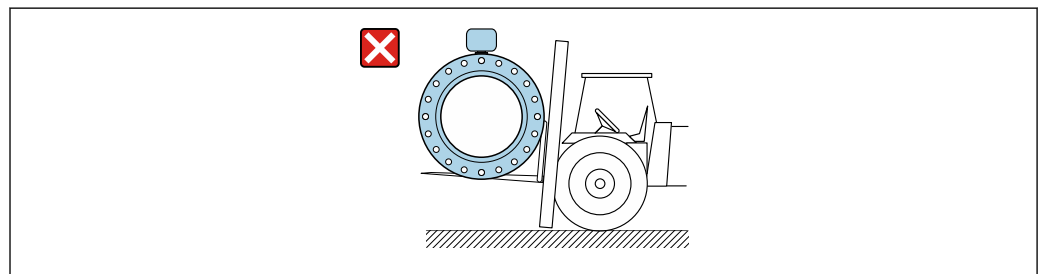

A0029319

5.3 Verpackungsentsorgung

Alle Verpackungsmaterialien sind umweltverträglich und 100% recycelbar:

- Messgerät-Umverpackung: Stretchfolie aus Polymer, die der EU Richtlinie 2002/95/EC (RoHS) entspricht.
- Verpackung:
 - Holzbox, behandelt gemäß Standard ISPM 15, was durch das angebrachte IPPC-Logo bestätigt wird.
 - oder
 - Karton gemäß europäische Verpackungsrichtlinie 94/62EG; Recyclebarkeit wird durch das angebrachte Resy-Symbol bestätigt.
- Seemäßige Verpackung (optional): Holzbox, behandelt gemäß Standard ISPM 15, was durch das angebrachte IPPC-Logo bestätigt wird.
- Träger- und Befestigungsmaterial:
 - Kunststoff-Einwegpalette
 - Kunststoffbänder
 - Kunststoff-Klebestreifen
- Auffüllmaterial: Papierpolster

6 Montage

6.1 Montagebedingungen

6.1.1 Montageposition

Montageort

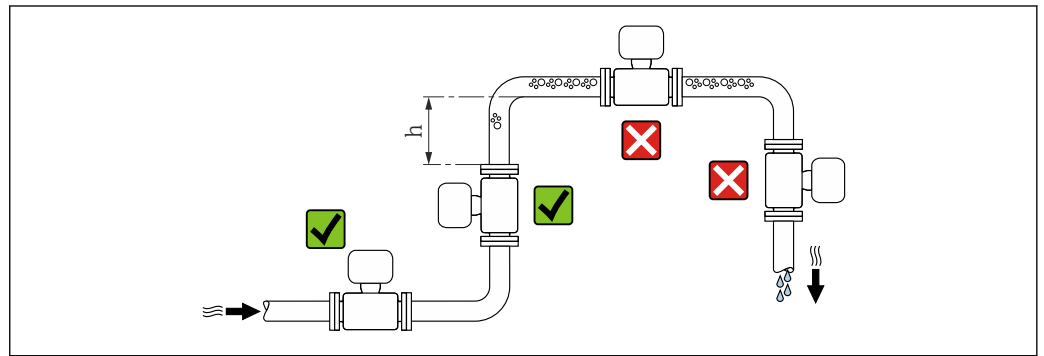

A0029343

Den Einbau des Messaufnehmers in eine Steigleitung bevorzugen. Dabei auf einen ausreichenden Abstand zum nächsten Rohrbogen achten: $h \geq 2 \times DN$

Bei Fallleitung

Bei Fallleitungen mit einer Länge $h \geq 5 \text{ m}$ (16,4 ft): Nach dem Messaufnehmer ein Siphon mit einem Belüftungsventil vorsehen. Dadurch wird die Gefahr eines Unterdruckes vermieden und somit mögliche Schäden am Messrohr. Diese Maßnahme verhindert zudem ein Abreißen des Flüssigkeitsstroms in der Rohrleitung.

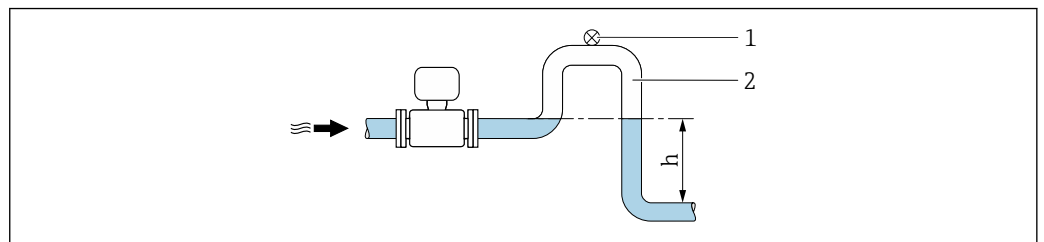

A0028981

4 Einbau in eine Fallleitung

- 1 Belüftungsventil
- 2 Rohrleitungssiphon
- h Länge der Fallleitung

Bei teilgefülltem Rohr



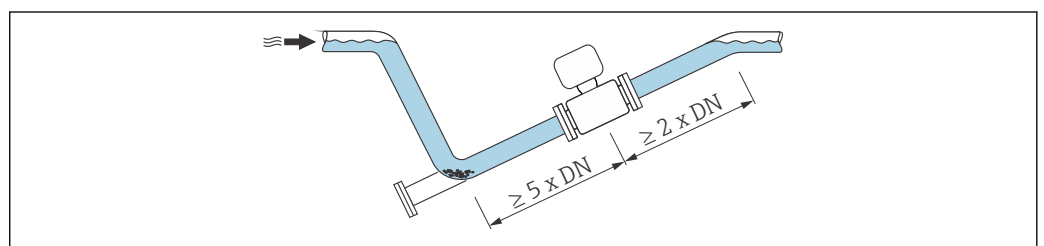

Bei teilgefüllter Rohrleitung mit Gefälle: Dükerähnliche Einbauweise vorsehen.



A0029257

Einbaulage

Die Pfeilrichtung auf dem Messaufnehmer-Typenschild hilft, den Messaufnehmer entsprechend der Durchflussrichtung einzubauen (Fließrichtung des Messstoffs durch die Rohrleitung).

Einbaulage		Empfehlung
A	Vertikale Einbaulage	
B	Horizontale Einbaulage Messumformer oben	 1)
C	Horizontale Einbaulage Messumformer unten	 2) 3)
D	Horizontale Einbaulage Messumformer seitlich	

- 1) Anwendungen mit tiefen Prozesstemperaturen können die Umgebungstemperatur senken. Um die minimale Umgebungstemperatur für den Messumformer einzuhalten, wird diese Einbaulage empfohlen.
- 2) Anwendungen mit hohen Prozesstemperaturen können die Umgebungstemperatur erhöhen. Um die maximale Umgebungstemperatur für den Messumformer einzuhalten, wird diese Einbaulage empfohlen.
- 3) Um eine Überhitzung der Elektronik bei starker Erwärmung (z.B. CIP- oder SIP-Reinigungsprozess) zu vermeiden, das Messgerät mit dem Messumformerteil nach unten gerichtet einbauen.

Horizontal

- Die Messelektrodenachse sollte vorzugsweise waagrecht liegen. Dadurch wird eine kurzzeitige Isolierung der beiden Messelektroden infolge mitgeführter Luftblasen vermieden.
- Die Leerrohrüberwachung funktioniert nur, wenn das Messumformergehäuse nach oben gerichtet ist. Ansonsten ist nicht gewährleistet, dass die Leerrohrüberwachung bei teilgefülltem oder leerem Messrohr wirklich anspricht.

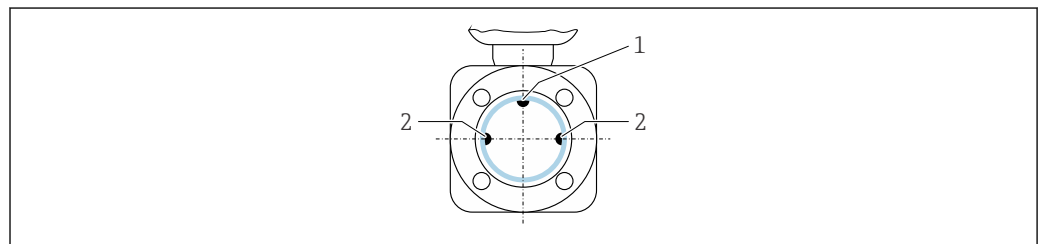

A0028998

- 1 MSÜ-Elektrode für die Leerrohrüberwachung (ab DN > 15 mm (1/2 in) verfügbar)
- 2 Messelektroden für die Signalerfassung

 Messgeräte mit einem Nenndurchmesser < DN 15 mm (1/2 in) verfügen über keine MSÜ-Elektrode. In dem Fall erfolgt die Leerrohrüberwachung über die Messelektroden.

Ein- und Auslaufstrecken

Den Messaufnehmer nach Möglichkeit vor Armaturen wie Ventilen, T-Stücken oder Krümmern montieren.

Zur Einhaltung der Messgenauigkeitsspezifikationen folgende Ein- und Auslaufstrecken beachten:

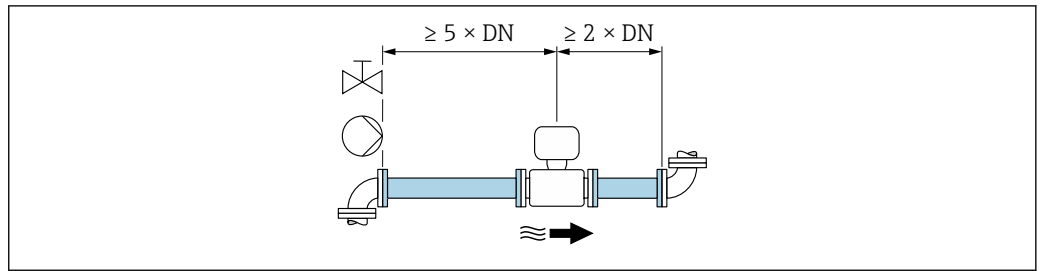

A0028997

- 5 Bestellmerkmal "Bauart", Option A "Einbaulänge kurz, ISO/DVGW bis DN400, DN450-2000 1:1" und Bestellmerkmal "Bauart", Option B "Einbaulänge lang, ISO/DVGW bis DN400, DN450-2000 1:1.3"

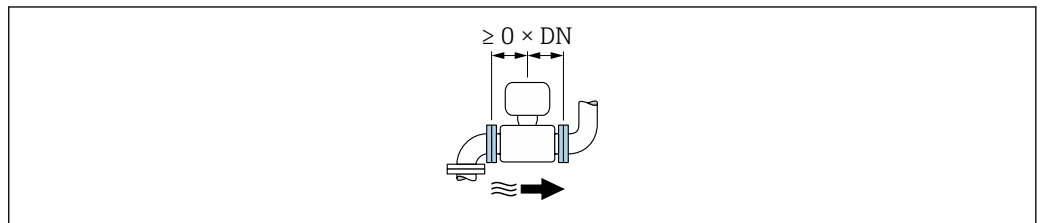

A0032859

- 6 Bestellmerkmal "Bauart", Option C "Einbaulänge kurz ISO/DVGW bis DN300, ohne Ein-/Auslaufstrecken, Messrohr eingeschnürt"

Einbaumaße

- Angaben zu den Abmessungen und Einbaulängen des Geräts: Dokument "Technische Information", Kapitel "Konstruktiver Aufbau" .

6.1.2 Anforderungen aus Umgebung und Prozess

Umgebungstemperaturbereich

Messumformer	-40 ... +60 °C (-40 ... +140 °F)
Vor-Ort-Anzeige	-20 ... +60 °C (-4 ... +140 °F), außerhalb des Temperaturbereichs kann die Ablesbarkeit der Vor-Ort-Anzeige beeinträchtigt sein.
Messaufnehmer	-40 ... +60 °C (-40 ... +140 °F)
Messrohrauskleidung	Den zulässigen Temperaturbereich der Messrohrauskleidung nicht über- oder unterschreiten .

Bei Betrieb im Freien:

- Messgerät an einer schattigen Stelle montieren.
- Direkte Sonneneinstrahlung vermeiden, besonders in wärmeren Klimaregionen.
- Starke Bewitterung vermeiden.

Systemdruck

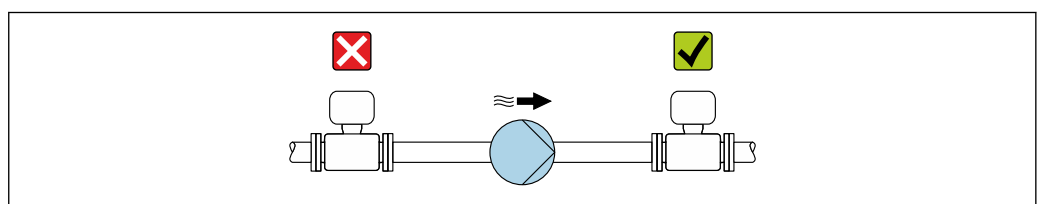

A0028777

Um die Gefahr eines Unterdrucks zu vermeiden und somit mögliche Schäden an der Messrohrauskleidung, Messaufnehmer nicht auf der ansaugenden Seite von Pumpen einbauen.

i Zusätzlich beim Einsatz von Kolben-, Kolbenmembran- oder Schlauchpumpen: Pulsationsdämpfer einsetzen.

- i** ■ Angaben zur Unterdruckfestigkeit der Messrohrauskleidung → 111
- Angaben zur Stoßfestigkeit des Messsystems → 109
- Angaben zur Vibrationsfestigkeit des Messsystems → 109

Vibrationen

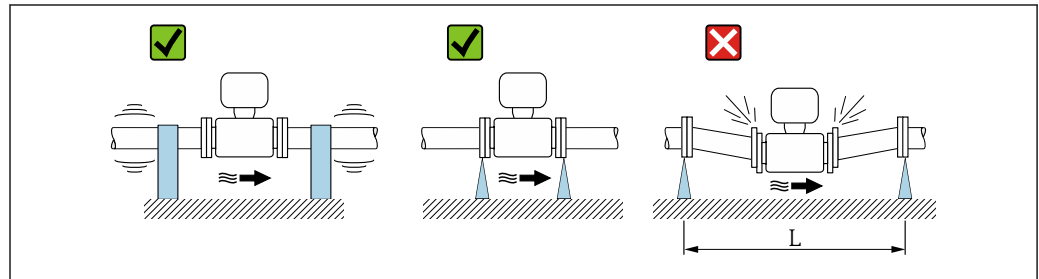

7 Maßnahmen zur Vermeidung von Gerätevibrationen ($L > 10\text{ m}$ (33 ft))

Bei sehr starken Vibrationen müssen Rohrleitung und Messaufnehmer abgestützt und fixiert werden.

- i** ■ Angaben zur Stoßfestigkeit des Messsystems → 109
- Angaben zur Vibrationsfestigkeit des Messsystems → 109

Anpassungsstücke

Der Messaufnehmer kann mit Hilfe entsprechender Anpassungsstücke nach DIN EN 545 (Doppelflansch-Übergangsstücke) auch in eine Rohrleitung größerer Nennweite eingebaut werden. Die dadurch erreichte Erhöhung der Strömungsgeschwindigkeit verbessert bei sehr langsam fließendem Messstoff die Messgenauigkeit. Das abgebildete Nomogramm dient zur Ermittlung des verursachten Druckabfalls durch Konfusoren und Diffusoren.

- i** ■ Das Nomogramm gilt nur für Flüssigkeiten mit wasserähnlicher Viskosität.
- Bei hoher Viskosität des Messstoffs kann ein größerer Messrohrdurchmesser in Betracht gezogen werden, um den Druckverlust zu reduzieren.

1. Durchmesser Verhältnis d/D ermitteln.
2. Druckverlust in Abhängigkeit von der Strömungsgeschwindigkeit (nach der Einschnürung) und dem d/D -Verhältnis aus dem Nomogramm ablesen.

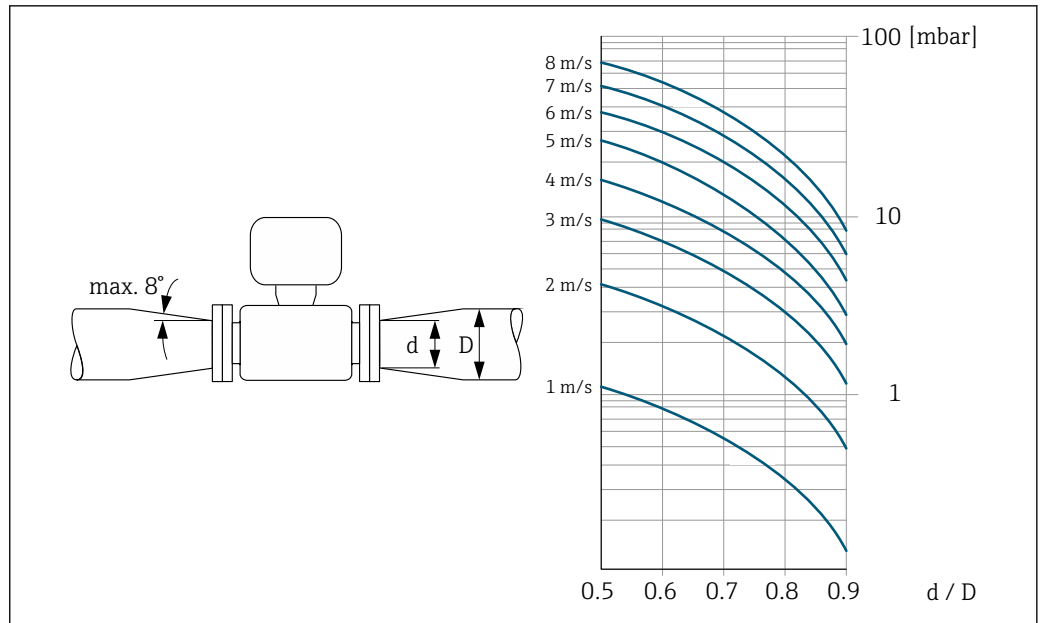

A0029002

6.2 Messgerät montieren

6.2.1 Benötigtes Werkzeug

Für Messaufnehmer

Für Flansche und andere Prozessanschlüsse: Entsprechendes Montagewerkzeug

6.2.2 Messgerät vorbereiten

1. Sämtliche Reste der Transportverpackung entfernen.
2. Vorhandene Schutzscheiben oder Schutzkappen vom Messaufnehmer entfernen.
3. Aufkleber auf dem Elektronikraumdeckel entfernen.

6.2.3 Messaufnehmer montieren

⚠️ WARNUNG

Gefahr durch mangelnde Prozessdichtheit!

- ▶ Darauf achten, dass der Innendurchmesser der Dichtungen gleich oder größer ist als derjenige von Prozessanschluss und Rohrleitung.
 - ▶ Darauf achten, dass die Dichtungen unbeschädigt und sauber sind.
 - ▶ Dichtungen korrekt befestigen.
1. Sicherstellen, dass die Pfeilrichtung auf dem Messaufnehmer mit der Durchflussrichtung des Messstoffs übereinstimmt.
 2. Um die Einhaltung der Gerätespezifikation sicherzustellen: Messgerät zwischen die Rohrleitungsflansche zentriert in die Messstrecke einbauen.
 3. Bei Verwendung von Erdungsscheiben: Beiliegende Einbauanleitung beachten.
 4. Erforderliche Schrauben-Anziehdrehmomente beachten .

5. Messgerät so einbauen oder Messumformergehäuse drehen, dass die Kabeleinführungen nicht nach oben weisen.

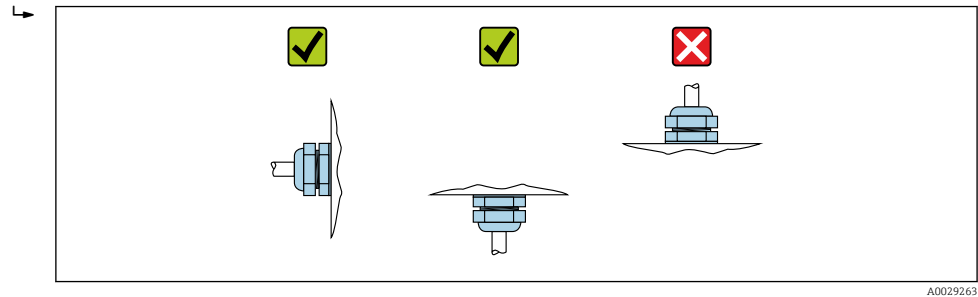

A0029263

Dichtungen montieren

⚠ VORSICHT

Bildung einer elektrisch leitenden Schicht auf der Messrohr-Innenseite möglich!

Kurzschlussgefahr des Messsignals.

- ▶ Keine elektrisch leitenden Dichtungsmassen wie Graphit verwenden.

Bei der Montage von Dichtungen folgende Punkte beachten:

1. Bei Verwendung von DIN-Flanschen: Nur Dichtungen nach DIN EN 1514-1 verwenden.
2. Bei Messrohrauskleidung "PTFE": Grundsätzlich **keine** zusätzlichen Dichtungen erforderlich.

Erdungskabel/Erdungsscheiben montieren

Informationen zum Potenzialausgleich und detaillierte Montagehinweise für den Einsatz von Erdungskabeln/Erdungsscheiben beachten .

6.2.4 Anzeigemodul drehen

Die Vor-Ort-Anzeige ist nur bei folgender Geräteausführung vorhanden:

Bestellmerkmal "Anzeige; Bedienung", Option **B**: 4-Zeilen, beleuchtet, via Kommunikation

Um die Ablesbarkeit zu erleichtern kann das Anzeigemodul gedreht werden.

Gehäuseausführung Aluminium, AlSi10Mg, beschichtet

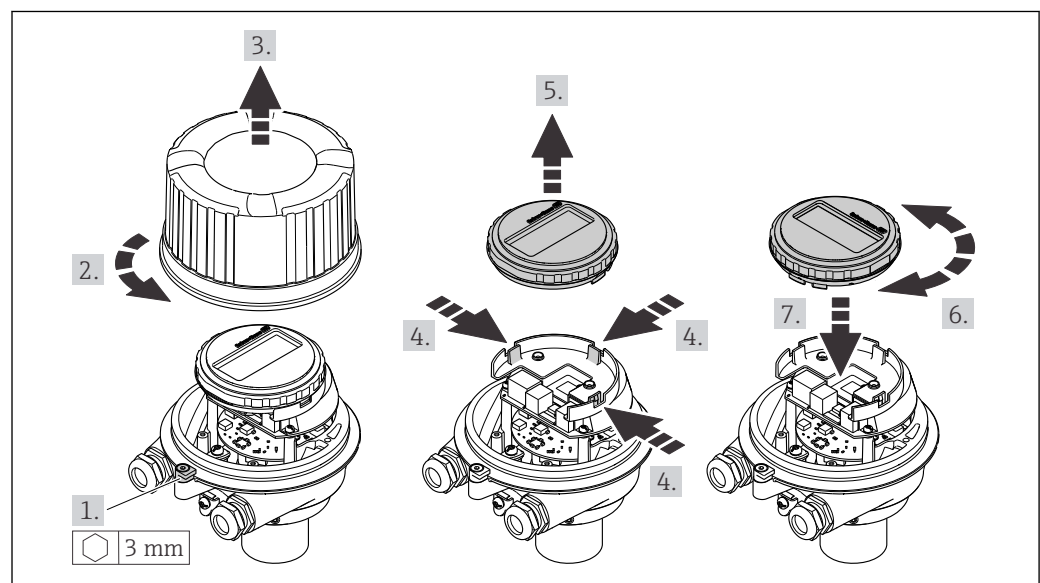

A0023192

Gehäuseausführungen Kompakt und Ultrakompakt, hygienisch, rostfrei

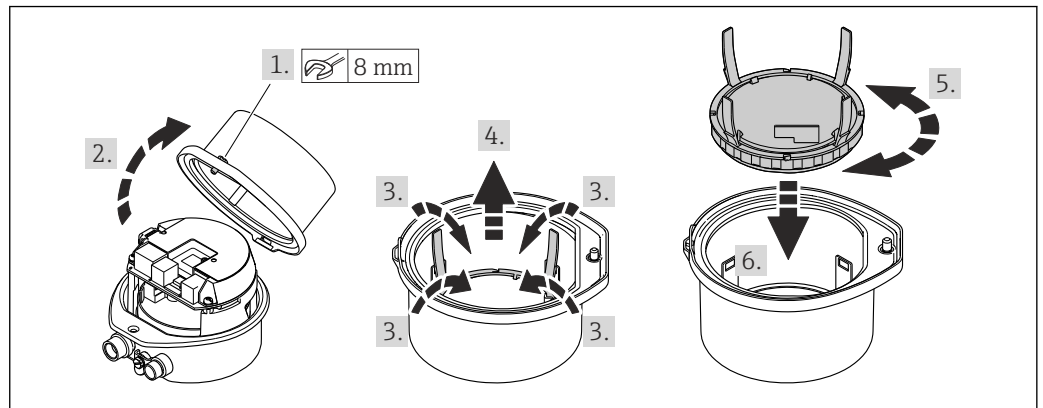

A0023195

6.3 Montagekontrolle

Ist das Messgerät unbeschädigt (Sichtkontrolle)?	<input type="checkbox"/>
Erfüllt das Messgerät die Messstellenspezifikationen? Zum Beispiel: <ul style="list-style-type: none"> ▪ Prozesstemperatur ▪ Prozessdruck (siehe Dokument "Technische Information, Kapitel "Druck-Temperatur-Kurven") ▪ Umgebungstemperatur ▪ Messbereich 	<input type="checkbox"/>
Wurde die richtige Einbaulage für den Messaufnehmer gewählt ? <ul style="list-style-type: none"> ▪ Gemäß Messaufnehmertyp ▪ Gemäß Messstofftemperatur ▪ Gemäß Messstoffeigenschaften (ausgasend, feststoffbeladen) 	<input type="checkbox"/>
Stimmt die Pfeilrichtung auf dem Messaufnehmer-Typenschild mit der tatsächlichen Messstoff-Fließrichtung in der Rohrleitung überein ?	<input type="checkbox"/>
Sind Messstellenkennzeichnung und Beschriftung korrekt (Sichtkontrolle)?	<input type="checkbox"/>
Sind die Befestigungsschrauben mit dem korrekten Anziehdrehmoment angezogen?	<input type="checkbox"/>

7 Elektrischer Anschluss

WARNUNG

Spannungsführende Bauteile! Unsachgemäße Arbeiten an elektrischen Anschlüssen können zu einem Stromschlag führen.

- ▶ Trennvorrichtung (Schalter oder Leistungsschalter) einrichten, mit der das Gerät leicht von der Versorgungsspannung getrennt werden kann.
- ▶ Zusätzlich zur Gerätesicherung eine Überstromschutzeinrichtung mit max. 16 A in die Anlageninstallation einfügen.

7.1 Elektrische Sicherheit

Gemäß national gültigen Vorschriften.

7.2 Anschlussbedingungen

7.2.1 Benötigtes Werkzeug

- Für Kabeleinführungen: Entsprechendes Werkzeug verwenden
- Für Sicherungskralle (bei Aluminiumgehäuse): Innensechskantschlüssel 3 mm
- Für Befestigungsschraube (bei rostfreiem Stahlgehäuse): Gabelschlüssel 8 mm
- Abisolierzange
- Bei Verwendung von Litzenkabeln: Quetschzange für Aderendhülse

7.2.2 Anforderungen an Anschlusskabel

Die kundenseitig bereitgestellten Anschlusskabel müssen die folgenden Anforderungen erfüllen.

Zulässiger Temperaturbereich

- Die im jeweiligen Land geltenden Installationsrichtlinien sind zu beachten.
- Die Kabel müssen für die zu erwartenden Minimal- und Maximaltemperaturen geeignet sein.

Energieversorgungskabel (inkl. Leiter für die innere Erdungsklemme)

Normales Installationskabel ausreichend.

Signalkabel

-  Für den eichpflichtigen Verkehr müssen alle Signalleitungen mit geschirmten Leitungen (Kupfer-Geflecht verzinkt, optische Abdeckung $\geq 85\%$) ausgeführt werden. Der Kabelschirm muss beidseitig aufgelegt werden.

Impuls-/Frequenz-/Schaltausgang

Normales Installationskabel ausreichend.

EtherNet/IP

Twisted-Pair Ethernet CAT 5 oder besser.

-  Siehe <https://www.odva.org> "EtherNet/IP Media Planning & Installation Manual"

Kabeldurchmesser

- Mit ausgelieferte Kabelverschraubungen:
M20 × 1,5 mit Kabel Ø 6 ... 12 mm (0,24 ... 0,47 in)
- Federkraftklemmen:
Aderquerschnitte 0,5 ... 2,5 mm² (20 ... 14 AWG)



7.2.3 Klemmenbelegung

Messumformer

Anschlussvariante EtherNet/IP

Bestellmerkmal "Ausgang", Option N

Je nach Gehäuseausführung können die Messumformer mit Klemmen oder Gerätesteckern bestellt werden.

Bestellmerkmal "Gehäuse"	Verfügbare Anschlussarten		Mögliche Auswahl Bestellmerkmal "Elektrischer Anschluss"
	Ausgang	Energieversorgung	
Optionen A, B	Gerätestecker →  28	Klemmen	<ul style="list-style-type: none"> ■ Option L: Stecker M12x1 + Gewinde NPT ½" ■ Option N: Stecker M12x1 + Verschraubung M20 ■ Option P: Stecker M12x1 + Gewinde G ½" ■ Option U: Stecker M12x1 + Gewinde M20
Optionen A, B, C	Gerätestecker →  28	Gerätestecker →  28	Option Q: 2 x Stecker M12x1

Bestellmerkmal "Gehäuse":

- Option A: Kompakt, beschichtet Alu
- Option C: Ultrakompakt, hygienisch, rostfrei

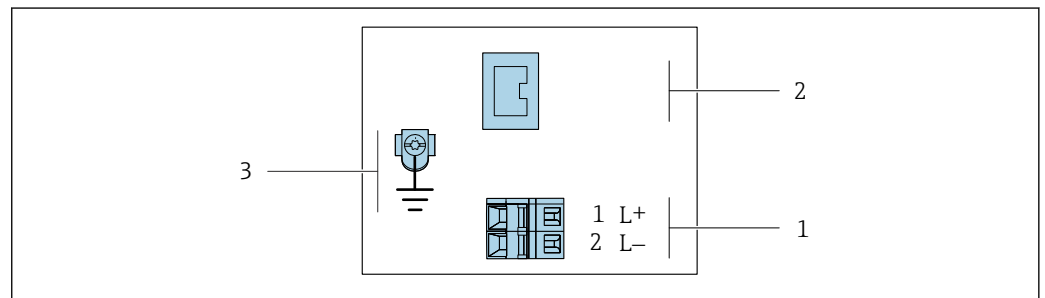

A0017054

 8 Klemmenbelegung EtherNet/IP

- 1 Energieversorgung: DC 24 V
- 2 EtherNet/IP
- 3 Anschluss für Kabelschirm (IO-Signale) wenn vorhanden und/oder Schutzleiter von der Versorgungsspannung wenn vorhanden. Nicht bei Option C "Ultrakompakt, hygienisch, rostfrei".

Bestellmerkmal "Ausgang"	Klemmennummer		Ausgang Gerätestecker M12x1
	Energieversorgung 2 (L-)	1 (L+)	
Option N	DC 24 V		EtherNet/IP

Bestellmerkmal "Ausgang":
Option N: EtherNet/IP

7.2.4 Pinbelegung Gerätestecker

Versorgungsspannung

	Pin	Belegung	
	1	L+	DC 24 V
	2		Nicht belegt
	3		Nicht belegt
	4	L-	DC 24 V
	5		Erdung/Schirmung ¹⁾
	Codierung	Stecker/Buchse	
	A	Stecker	

- 1) Anschluss für Schutzleiter und oder Schirmung von der Versorgungsspannung wenn vorhanden. Nicht bei Option C "Ultrakompakt, hygienisch, rostfrei". Hinweis: Die Überwurfmutter des M12-Kabels ist metallisch mit dem Umformergehäuse verbunden.

Gerätestecker für Signalübertragung (geräteseitig)

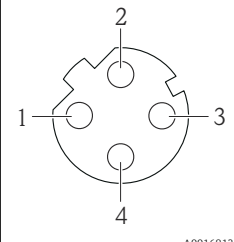
	Pin	Belegung	
	1	+	Tx
	2	+	Rx
	3	-	Tx
	4	-	Rx
		Codierung	Stecker/Buchse
	D	Buchse	

7.2.5 Messgerät vorbereiten

HINWEIS

Mangelnde Gehäusedichtheit!

Aufheben der Funktionstüchtigkeit des Messgeräts möglich.

- ▶ Passende, der Schutzart entsprechende Kabelverschraubungen verwenden.

1. Wenn vorhanden: Blindstopfen entfernen.
2. Wenn das Messgerät ohne Kabelverschraubungen ausgeliefert wird:
Passende Kabelverschraubung für entsprechendes Anschlusskabel bereitstellen.
3. Wenn das Messgerät mit Kabelverschraubungen ausgeliefert wird:
Anforderungen an Anschlusskabel beachten → 26.

7.3 Gerät anschließen

HINWEIS

Einschränkung der elektrischen Sicherheit durch falschen Anschluss!

- ▶ Elektrische Anschlussarbeiten nur von entsprechend ausgebildetem Fachpersonal ausführen lassen.
- ▶ National gültige Installationsvorschriften beachten.
- ▶ Die örtlichen Arbeitsschutzvorschriften einhalten.
- ▶ Vor dem Anschluss weiterer Kabel: Immer erst das Schutzleiterkabel ⊕ anschließen.
- ▶ Bei Einsatz im explosionsgefährdeten Bereich: Hinweise in der gerätespezifischen Ex-Dokumentation beachten.

7.3.1 Messumformer anschließen

Der Anschluss des Messumformers ist von folgenden Bestellmerkmalen abhängig:

- Gehäuseausführung: Kompakt oder ultrakompakt
- Anschlussvariante: Gerätestecker oder Anschlussklemmen

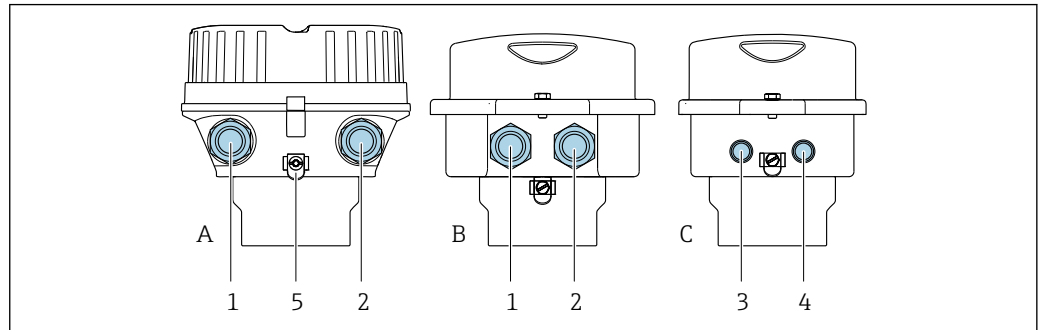

A0016924

9 Gehäuseausführungen und Anschlussvarianten

- A Gehäuseausführung: Kompakt, beschichtet, Alu
 B Gehäuseausführung: Kompakt, hygienisch, rostfrei
 C Gehäuseausführung: Ultrakompakt hygienisch, rostfrei
 1 Kabeleinführung oder Gerätestecker für Signalübertragung
 2 Kabeleinführung oder Gerätestecker für Versorgungsspannung
 3 Gerätestecker für Signalübertragung
 4 Gerätestecker für Versorgungsspannung
 5 Erdungsklemme. Zur Optimierung des Erdungs-/Schirmungskonzepts sind z.B. Kabelschuhe, Rohrschellen oder Erdungsscheiben empfohlen.

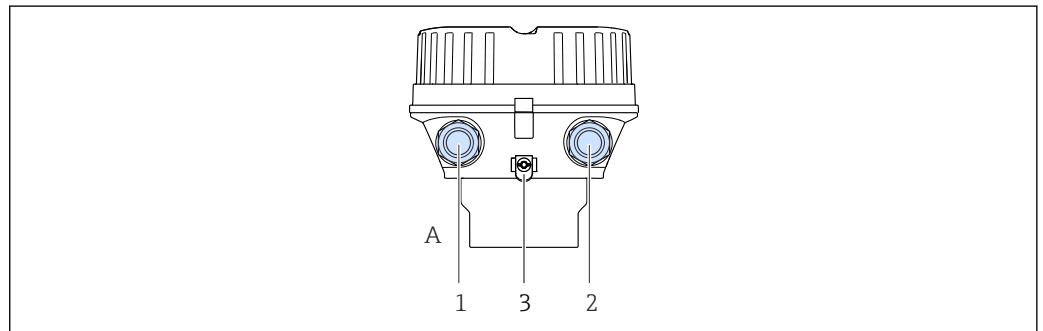

A0019824

10 Gehäuseausführungen und Anschlussvarianten

- A Gehäuseausführung: Kompakt, beschichtet, Alu
 1 Kabeleinführung oder Gerätestecker für Signalübertragung
 2 Kabeleinführung oder Gerätestecker für Versorgungsspannung
 3 Erdungsklemme. Zur Optimierung des Erdungs-/Schirmungskonzepts sind z.B. Kabelschuhe, Rohrschellen oder Erdungsscheiben empfohlen.

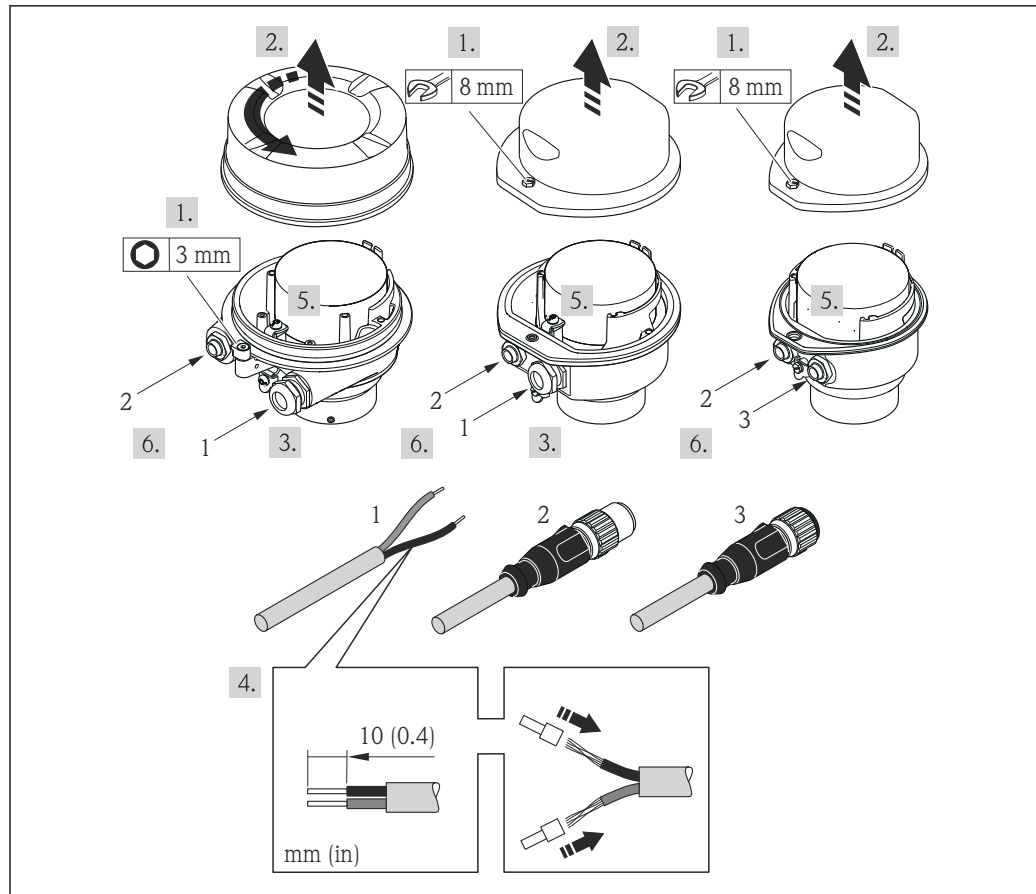

A0017844

11 Geräteausführungen mit Anschlussbeispielen

- 1 Kabel
- 2 Gerätestecker für Signalübertragung
- 3 Gerätestecker für Versorgungsspannung

Bei Geräteausführung mit Gerätestecker: Nur Schritt 6 beachten.

1. Je nach Gehäuseausführung: Sicherungskralle oder Befestigungsschraube des Gehäusedeckels lösen.
2. Je nach Gehäuseausführung: Gehäusedeckel abschrauben oder öffnen und gegebenenfalls Vor-Ort-Anzeige vom Hauptelektronikmodul trennen → 112.
3. Kabel durch die Kabeleinführung schieben. Um Dichtheit zu gewährleisten, Dichtungsring nicht aus der Kabeleinführung entfernen.
4. Kabel und Kabelenden abisolieren. Bei Litzenkabeln: Zusätzlich Aderendhülsen anbringen.
5. Kabel gemäß Klemmenbelegung oder Pinbelegung Gerätestecker anschließen.
6. Je nach Geräteausführung: Kabelverschraubungen fest anziehen oder Gerätestecker einstecken und fest anziehen .
7. **⚠ WARNUNG**
Aufhebung der Gehäuseschutzart durch mangelnde Gehäusedichtheit!
 ► Schraube ohne Verwendung von Fett eindrehen. Die Deckelgewinde sind mit einer Trockenschmierung beschichtet.

Messumformer in umgekehrter Reihenfolge wieder zusammenbauen.

7.4 Potenzialausgleich sicherstellen

7.4.1 Anforderungen

Beim Potenzialausgleich:

- Betriebsinterne Erdungskonzepte beachten
- Einsatzbedingungen wie Material und Erdung der Rohrleitung berücksichtigen
- Messstoff, Messaufnehmer und Messumformer auf dasselbe elektrische Potenzial legen
- Für die Potenzialausgleichsverbindungen ein Erdungskabel mit dem Mindestquerschnitt von 6 mm² (10 AWG) und einem Kabelschuh verwenden

7.4.2 Anschlussbeispiel Standardfall

Prozessanschlüsse aus Metall

Der Potenzialausgleich erfolgt in der Regel über die metallischen, messstoffberührenden Prozessanschlüsse, welche direkt auf den Messaufnehmer montiert sind. Damit entfällt in der Regel der Einsatz von weiteren Potenzialausgleichs-Maßnahmen.

7.4.3 Anschlussbeispiele Sonderfälle

Prozessanschlüsse aus Kunststoff

Bei Prozessanschlüssen aus Kunststoff ist der Potenzialausgleich zwischen Messaufnehmer und Messstoff über zusätzliche Erdungsringe oder Prozessanschlüsse mit integrierter Erdungselektrode sicherzustellen. Ein Fehlen des Potenzialausgleichs kann die Messgenauigkeit beeinflussen oder zur Zerstörung des Messaufnehmers durch elektrochemischen Abbau von Elektroden führen.

Beim Einsatz von Erdungsringen folgende Punkte beachten:

- Je nach Bestelloption werden bei Prozessanschlüssen anstelle von Erdungsringen entsprechende Kunststoffscheiben eingesetzt. Diese Kunststoffscheiben dienen nur als "Platzhalter" und besitzen keinerlei Potenzialausgleichsfunktion. Sie übernehmen zudem eine entscheidende Dichtungsfunktion an der Schnittstelle Sensor/Anschluss. Bei Prozessanschlüssen ohne metallische Erdungsringe dürfen diese Kunststoffscheiben/Dichtungen deshalb nicht entfernt werden bzw. diese sind immer zu montieren!
- Erdungsringe können bei Endress+Hauser als Zubehörteil DK5HR* separat bestellt werden (enthält keine Dichtungen). Bei der Bestellung darauf achten, dass die Erdungsringe kompatibel zum Elektrodenwerkstoff sind. Ansonsten besteht die Gefahr, dass die Elektroden durch elektrochemische Korrosion zerstört werden!
- Falls Dichtungen benötigt werden, können diese zusätzlich mit dem Dichtungsset DK5G* bestellt werden.
- Erdungsringe inkl. Dichtungen werden innerhalb der Prozessanschlüsse montiert. Die Einbaulänge wird dadurch nicht beeinflusst.

Potenzialausgleich über zusätzlichen Erdungsring

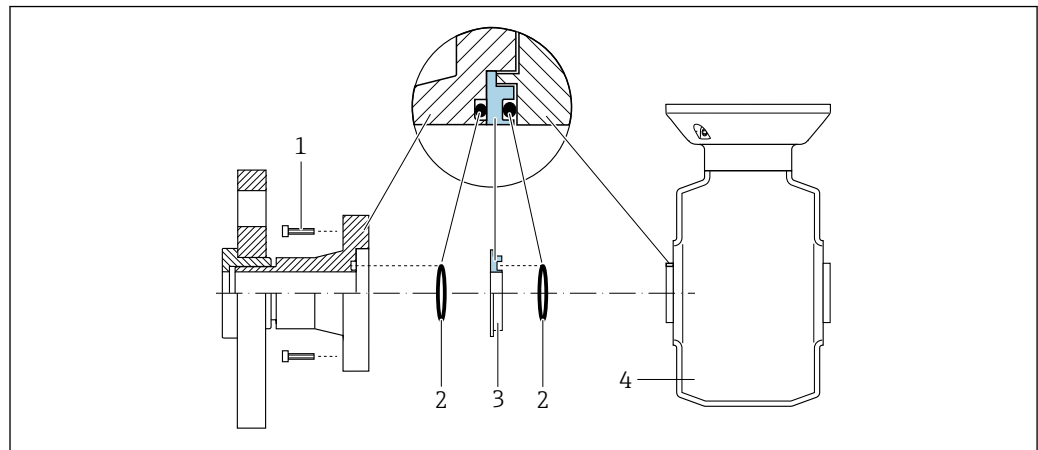

A0028971

- 1 Sechskantschrauben Prozessanschluss
- 2 O-Ring-Dichtungen
- 3 Kunststoffscheibe (Platzhalter) bzw. Erdungsring
- 4 Messaufnehmer

Potenzialausgleich über Erdungselektroden am Prozessanschluss

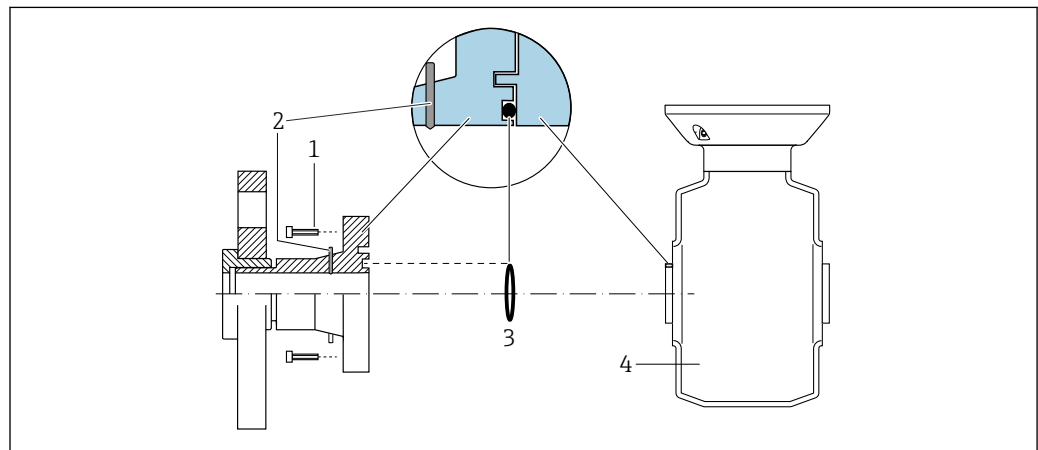

A0028972

- 1 Sechskantschrauben Prozessanschluss
- 2 Integrierte Erdungselektroden
- 3 O-Ring-Dichtung
- 4 Messaufnehmer

7.5 Spezielle Anschlussinweise

7.5.1 Anschlussbeispiele

EtherNet/IP

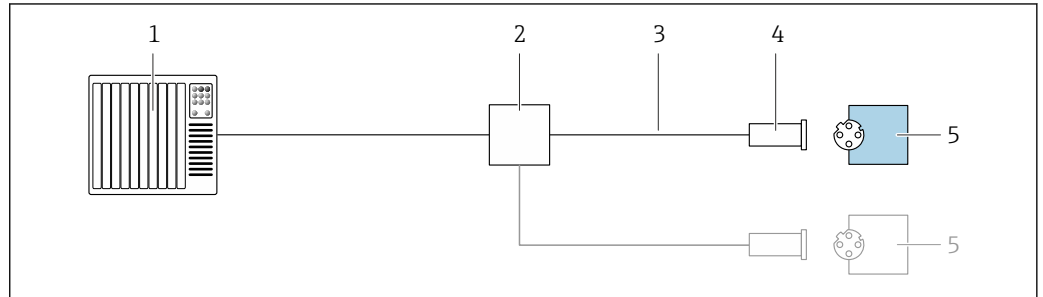

12 Anschlussbeispiel für EtherNet/IP

- 1 Automatisierungssystem (z.B. SPS)
- 2 Ethernet-Switch
- 3 Kabelspezifikation beachten
- 4 Gerätestecker
- 5 Messumformer

7.6 Hardwareeinstellungen

7.6.1 Geräteadresse einstellen

EtherNet/IP

Die IP-Adresse des Messgeräts ist für das Netzwerk via DIP-Schalter konfigurierbar.

Adressierungsdaten

IP-Adresse und ihre Konfigurationsmöglichkeiten			
1. Oktett	2. Oktett	3. Oktett	4. Oktett
192.	168.	1.	XXX
	↓		↓
	Nur via Softwareadressierung konfigurierbar		Via Software- und Hardwareadressierung konfigurierbar

IP-Adressbereich	1 ... 254 (4. Oktett)
IP-Adresse Broadcast	255
Adressierungsart ab Werk	Softwareadressierung; alle DIP-Schalter der Hardwareadressierung stehen auf OFF.
IP-Adresse ab Werk	DHCP Server aktiv

 Zur Geräteadressierung via Software

Adresse einstellen

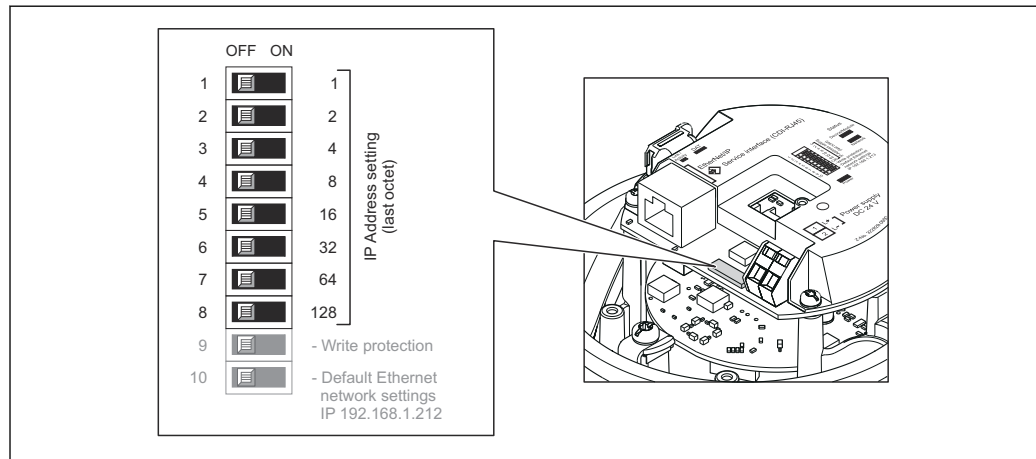

A0017913

1. Je nach Gehäuseausführung: Sicherungskralle oder Befestigungsschraube des Gehäusesdeckels lösen.
2. Je nach Gehäuseausführung: Gehäusesdeckel abschrauben oder öffnen und gegebenenfalls Vor-Ort-Anzeige vom Hauptelektronikmodul trennen → 112.
3. Gewünschte IP-Adresse über die entsprechenden DIP-Schalter auf dem I/O-Elektronikmodul einstellen.
↳ Nach 10 s ist die Hardwareadressierung mit der eingestellten IP-Adresse aktiviert.
4. Messumformer in umgekehrter Reihenfolge wieder zusammenbauen.

7.7 Schutzart sicherstellen

Das Messgerät erfüllt alle Anforderungen gemäß der Schutzart IP66/67, Type 4X enclosure.

Um die Schutzart IP66/67, Type 4X enclosure zu gewährleisten, folgende Schritte nach dem elektrischen Anschluss durchführen:



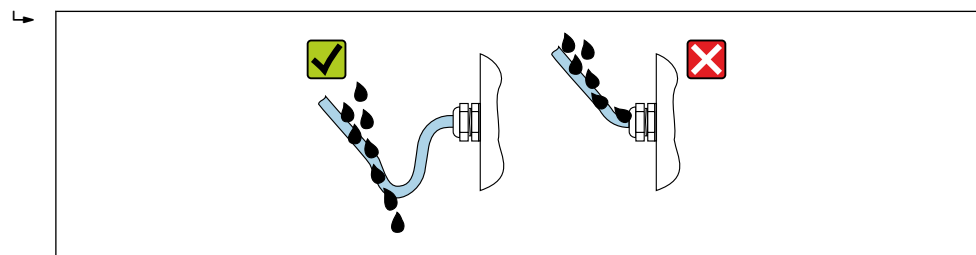



1. Prüfen, ob die Gehäusedichtungen sauber und richtig eingelegt sind.
2. Gegebenenfalls die Dichtungen trocknen, reinigen oder ersetzen.
3. Sämtliche Gehäuseschrauben und Schraubdeckel fest anziehen.
4. Kabelverschraubungen fest anziehen.
5. Damit auftretende Feuchtigkeit nicht zur Einführung gelangt: Mit dem Kabel vor der Kabeleinführung eine nach unten hängende Schlaufe bilden ("Wassersack").



A0029278

6. Die mitgelieferten Kabelverschraubungen bieten keinen Gehäuseschutz, wenn sie nicht verwendet werden. Sie müssen daher durch Blindstopfen ersetzt werden, die dem Gehäuseschutz entsprechen.

7.8 Anschlusskontrolle

Sind Gerät und Kabel unbeschädigt (Sichtprüfung)?	<input type="checkbox"/>
Entsprechen die verwendeten Kabel den Anforderungen →  26?	<input type="checkbox"/>
Sind die montierten Kabel zugentlastet und fest verlegt?	<input type="checkbox"/>
Sind alle Kabelverschraubungen montiert, fest angezogen und dicht? Kabelführung mit "Wassersack" →  34?	<input type="checkbox"/>
Je nach Geräteausführung: Sind alle Gerätestecker fest angezogen →  29?	<input type="checkbox"/>
Stimmt die Versorgungsspannung mit den Angaben auf dem Messumformer-Typenschild überein →  107?	<input type="checkbox"/>
Ist die Klemmenbelegung →  27 oder Pinbelegung Gerätestecker →  28 korrekt?	<input type="checkbox"/>
Wenn Versorgungsspannung vorhanden: Leuchtet die Power-Leuchtdiode auf dem Elektronikmodul des Messumformers grün →  12?	<input type="checkbox"/>
Ist der Potenzialausgleich korrekt durchgeführt ?	<input type="checkbox"/>
Je nach Geräteausführung: <ul style="list-style-type: none"> ▪ Sind die Befestigungsschrauben mit dem korrekten Anziehdrehmoment angezogen? ▪ Ist die Sicherungskralle fest angezogen? 	<input type="checkbox"/>

8 Bedienungsmöglichkeiten

8.1 Übersicht zu Bedienungsmöglichkeiten

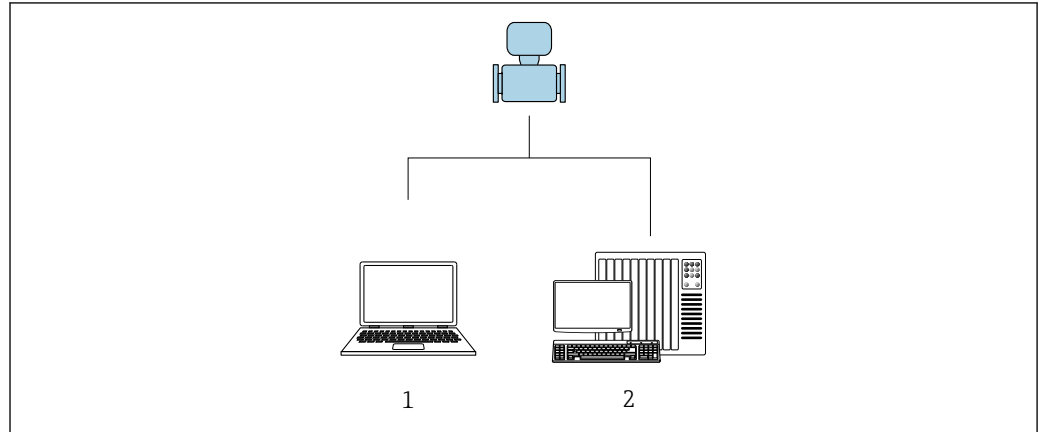

- 1 Computer mit Webbrowser (z.B. Internet Explorer) oder mit Bedientool "FieldCare"
- 2 Automatisierungssystem, z.B. "RSLogix" (Rockwell Automation) und Workstation zur Messgerätbedienung mit Add-on-Profil Level 3 für Software "RSLogix 5000" (Rockwell Automation)

8.2 Aufbau und Funktionsweise des Bedienmenüs

8.2.1 Aufbau des Bedienmenüs

 Zur Bedienmenü-Übersicht für Experten: Dokument "Beschreibung Geräteparameter" zum Gerät

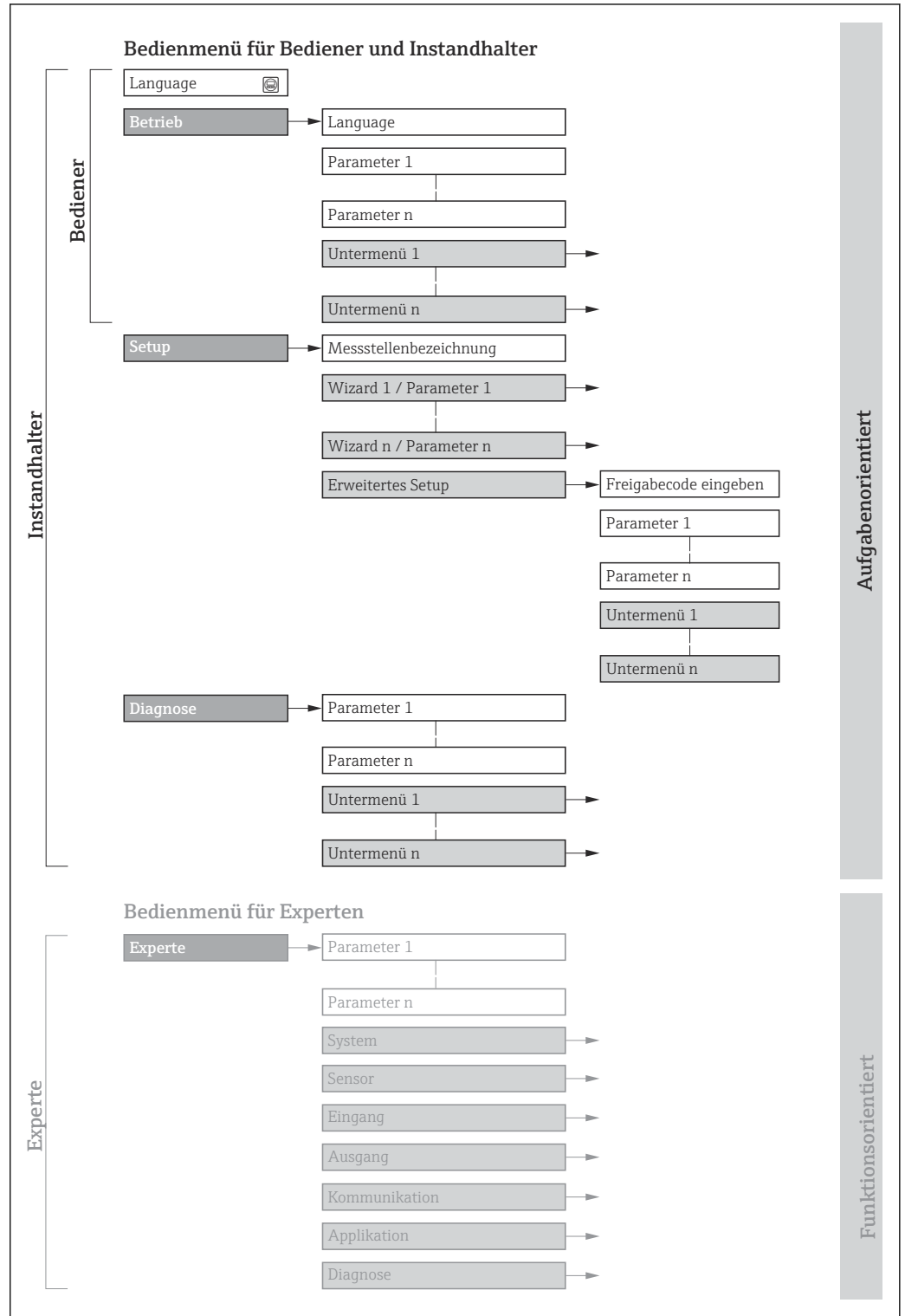

 13 Schematischer Aufbau des Bedienmenüs

A0018237-DE

8.2.2 Bedienphilosophie



Die einzelnen Teile des Bedienmenüs sind bestimmten Anwenderrollen zugeordnet (Bediener, Instandhalter etc.). Zu jeder Anwenderrolle gehören typische Aufgaben innerhalb des Gerätelebenszyklus.

Menü/Parameter		Anwenderrolle und Aufgaben	Inhalt/Bedeutung
Lang- uage	aufgabenorientiert	Rolle "Bediener", "Instandhalter" Aufgaben im laufenden Messbetrieb: <ul style="list-style-type: none"> ■ Konfiguration der Betriebsanzeige ■ Ablesen von Messwerten 	<ul style="list-style-type: none"> ■ Festlegen der Bediensprache ■ Festlegen der Webserver-Bediensprache ■ Zurücksetzen und Steuern von Summenzählern
Betrieb			<ul style="list-style-type: none"> ■ Konfiguration der Betriebsanzeige (z.B. Anzeigeformat, Anzeigekontrast) ■ Zurücksetzen und Steuern von Summenzählern
Setup		Rolle "Instandhalter" Inbetriebnahme: <ul style="list-style-type: none"> ■ Konfiguration der Messung ■ Konfiguration der Kommunikationsschnittstelle 	Untermenü zur schnellen Inbetriebnahme: <ul style="list-style-type: none"> ■ Einstellen der Systemeinheiten ■ Konfiguration der digitalen Kommunikationsschnittstelle ■ Konfiguration der Betriebsanzeige ■ Einstellen der Schleichmengenunterdrückung ■ Leerrohrüberwachung Erweitertes Setup <ul style="list-style-type: none"> ■ Zur genaueren Konfiguration der Messung (Anpassung an besondere Messbedingungen) ■ Konfiguration der Summenzähler ■ Konfiguration der Elektrodenreinigung (optional) ■ Konfiguration der WLAN- Einstellungen ■ Administration (Definition Freigabecode, Messgerät zurücksetzen)
Diag- nose		Rolle "Instandhalter" Fehlerbehebung: <ul style="list-style-type: none"> ■ Diagnose und Behebung von Prozess- und Gerätefehlern ■ Messwertsimulation 	Enthält alle Parameter zur Fehlerermittlung und -analyse von Prozess- und Gerätefehlern: <ul style="list-style-type: none"> ■ Diagnoseliste Enthält bis zu 5 aktuell anstehende Diagnosemeldungen. ■ Ereignis-Logbuch Enthält aufgetretene Ereignismeldungen. ■ Geräteinformation Enthält Informationen zur Identifizierung des Geräts. ■ Messwerte Enthält alle aktuellen Messwerte. ■ Heartbeat Überprüfung der Gerätefunktionalität auf Anforderung und Dokumentation der Verifikationsergebnisse. ■ Simulation Dient zur Simulation von Messwerten oder Ausgangswerten.
Experte	funktionsorientiert	Aufgaben, die detaillierte Kenntnisse über die Funktionsweise des Geräts erfordern: <ul style="list-style-type: none"> ■ Inbetriebnahme von Messungen unter schwierigen Bedingungen ■ Optimale Anpassung der Messung an schwierige Bedingungen ■ Detaillierte Konfiguration der Kommunikationsschnittstelle ■ Fehlerdiagnose in schwierigen Fällen 	Enthält alle Parameter des Geräts und ermöglicht diese durch einen Zugriffscode direkt anzuspringen. Dieses Menü ist nach den Funktionsblöcken des Geräts aufgebaut: <ul style="list-style-type: none"> ■ System Enthält alle übergeordneten Geräteparameter, die weder die Messung noch die Messwertkommunikation betreffen. ■ Sensor Konfiguration der Messung. ■ Kommunikation Konfiguration der digitalen Kommunikationsschnittstelle und des Webserver. ■ Applikation Konfiguration der Funktionen, die über die eigentliche Messung hinausgehen (z.B. Summenzähler). ■ Diagnose Fehlerermittlung und -analyse von Prozess- und Gerätefehlern, zur Gerätesimulation sowie zur Heartbeat Technology.

8.3 Zugriff auf Bedienmenü via Webbrowser

8.3.1 Funktionsumfang

Aufgrund des integrierten Webservers kann das Gerät über einen Webbrowser und via Serviceschnittstelle (CDI-RJ45) bedient und konfiguriert werden. Neben den Messwerten werden auch Statusinformationen zum Gerät dargestellt und ermöglichen eine Kontrolle des Gerätezustands. Zusätzlich können die Daten vom Gerät verwaltet und die Netzwerkparameter eingestellt werden.

 Weitere Informationen zum Webserver: Sonderdokumentation zum Gerät →  117

8.3.2 Voraussetzungen

Computer Hardware

Schnittstelle	Der Computer muss über eine RJ45-Schnittstelle verfügen.
Verbindung	Standard-Ethernet-Kabel mit RJ45-Stecker.
Bildschirm	Empfohlene Größe: ≥ 12" (abhängig von der Auflösung des Bildschirms)

Computer Software





Empfohlene Betriebssysteme	Microsoft Windows 7 oder höher.  Microsoft Windows XP wird unterstützt.
Einsetzbare Webbrowser	<ul style="list-style-type: none"> ▪ Microsoft Internet Explorer 8 oder höher ▪ Microsoft Edge ▪ Mozilla Firefox ▪ Google Chrome ▪ Safari

Computer Einstellungen

Benutzerrechte	Entsprechende Benutzerrechte (z.B. Administratorenrechte) für TCP/IP- und Proxyservereinstellungen sind erforderlich (für Anpassung der IP-Adresse, Subnet mask etc.).
Proxyservereinstellungen des Webbrowsers	Die Einstellung des Webbrowsers <i>Proxyserver für LAN verwenden</i> muss deaktiviert sein .
JavaScript	JavaScript muss aktiviert sein.  Wenn JavaScript nicht aktivierbar: http://XXX.XXX.X.XXX/basic.html in Adresszeile des Webbrowsers eingeben, z.B. http://192.168.1.212/basic.html. Eine voll funktionsfähige, aber vereinfachte Darstellung der Bedienmenüstruktur im Webbrowser startet.
Netzwerkverbindungen	Es sollte nur die aktive Netzwerkverbindungen zum Messgerät genutzt werden. Alle weiteren Netzwerkverbindungen wie z.B. WLAN ausschalten.

 Bei Verbindungsproblemen: →  76

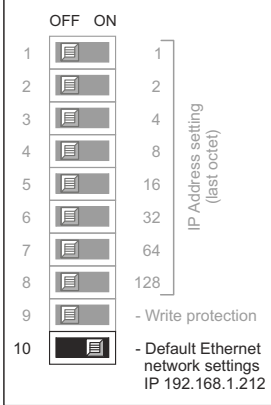
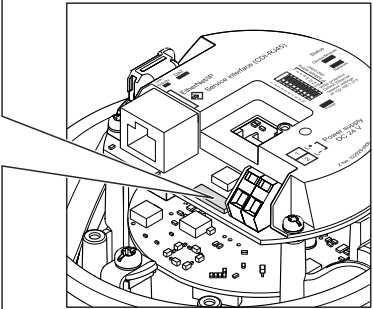
Messgerät: Via Serviceschnittstelle CDI-RJ45

Gerät	Serviceschnittstelle CDI-RJ45
Messgerät	Das Messgerät verfügt über eine RJ45-Schnittstelle.
Webserver	Webserver muss aktiviert sein; Werkseinstellung: An  Zum Aktivieren des Webserver →  43
IP-Adresse	<p>Ist die IP-Adresse des Gerätes nicht bekannt, kann der Aufbau der Kommunikation zum Webserver über die Default-IP-Adresse 192.168.1.212 erfolgen. Ab Werk ist DHCP-Funktion im Gerät aktiviert, d.h. das Gerät erwartet die Zuweisung einer IP-Adresse durch das Netzwerk. Diese Funktion kann deaktiviert werden und das Gerät kann auf die Default-IP-Adresse 192.168.1.212 umgestellt werden: DIP-Schalter Nr. 10 von OFF → ON setzen.</p> <div style="display: flex; align-items: center;">   </div> <p style="text-align: right; font-size: small;">A0017965</p> <p> ■ Nach Aktivieren des DIP-Schalters muss das Gerät erst neu gestartet werden, bevor das Gerät die Default-IP-Adresse verwendet. ■ Bei Verwendung der Default-IP-Adresse (DIP-Schalter Nr. 10 = ON) besteht keine Verbindung zum EtherNet/IP-Netzwerk.</p>

8.3.3 Verbindungsaufbau

Via Serviceschnittstelle (CDI-RJ45)

Messgerät vorbereiten

Internetprotokoll vom Computer konfigurieren

Die IP-Adresse kann dem Messgerät auf unterschiedliche Weise zugeordnet werden:

- Dynamic Host Configuration Protocol (DHCP), Werkseinstellung:
Die IP-Adresse wird dem Messgerät vom Automatisierungssystem (DHCP-Server) automatisch zugewiesen.
- Hardwareadressierung:
Die IP-Adresse wird über DIP-Schalter eingestellt .
- Softwareadressierung:
Die IP-Adresse wird über den Parameter **IP-Adresse** (→  57) eingegeben .
- DIP-Schalter für "Default IP-Adresse":
Für den Aufbau der Netzwerkverbindung über die Serviceschnittstelle (CDI-RJ45): Die fest zugewiesene IP-Adresse 192.168.1.212 wird verwendet .

Ab Werk arbeitet das Messgerät mit dem Dynamic Host Configuration Protocol (DHCP), d.h. die IP-Adresse des Messgeräts wird vom Automatisierungssystem (DHCP-Server) automatisch zugewiesen.

Für den Aufbau einer Netzwerkverbindung über die Serviceschnittstelle (CDI-RJ45): DIP-Schalter "Default IP-Adresse" auf **ON** gesetzt werden. Anschließend besitzt das Messgerät die fest zugewiesene IP-Adresse: 192.168.1.212. Diese kann nun zum Aufbau der Netzwerkverbindung verwendet werden kann.

1. Über den DIP-Schalter 2 die Default-IP-Adresse 192.168.1.212 aktivieren: .
2. Messgerät einschalten.
3. Über Kabel mit Computer verbinden → 113.
4. Wenn keine 2. Netzwerkkarte verwendet wird: Alle Anwendungen auf Notebook schließen.
 - ↳ Anwendungen, die Internet oder Netzwerk benötigen, wie z.B. Email, SAP-Anwendungen, Internet oder Windows Explorer.
5. Alle offenen Internet-Browser schließen.
6. Eigenschaften vom Internetprotokoll (TCP/IP) gemäß Tabelle konfigurieren:

IP-Adresse	192.168.1.XXX; für XXX alle Zahlenfolgen außer: 0, 212 und 255 → z.B. 192.168.1.213
Subnet mask	255.255.255.0
Default gateway	192.168.1.212 oder Zellen leer lassen

Webbrowser starten

1. Webbrowser auf dem Computer starten.
2. IP-Adresse des Webservers in der Webbrowser-Adresszeile eingeben: 192.168.1.212
 - ↳ Die Login-Webseite erscheint.

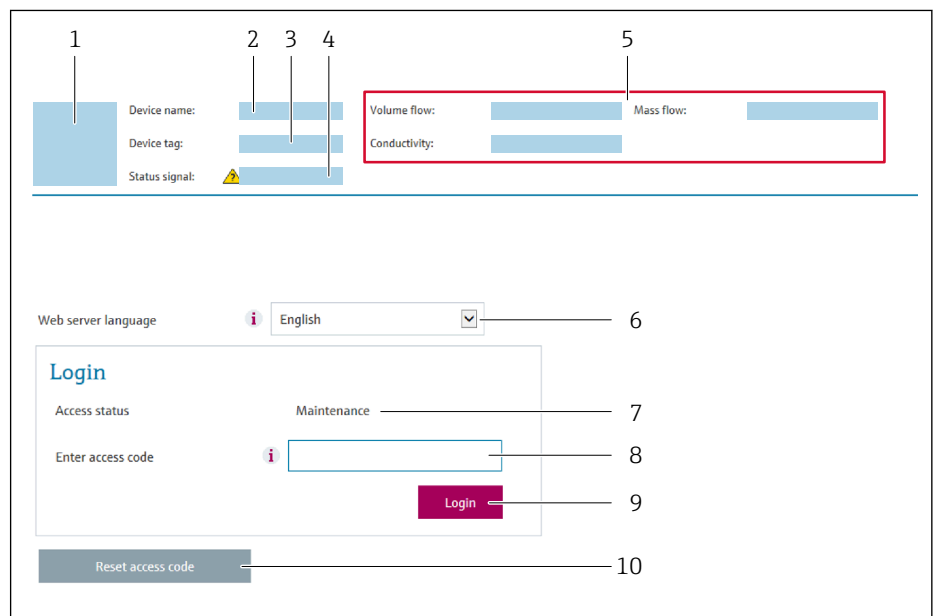

A0029417

- 1 Gerätebild
- 2 Gerätename
- 3 Messstellenbezeichnung
- 4 Statussignal
- 5 Aktuelle Messwerte
- 6 Bediensprache
- 7 Anwenderrolle
- 8 Freigabecode
- 9 Login
- 10 Freigabecode zurücksetzen

 Wenn keine oder nur eine unvollständige Login-Webseite erscheint → 76

8.3.4 Einloggen

1. Gewünschte Bediensprache für den Webbrowser wählen.
2. Anwenderspezifischen Freigabecode eingeben.
3. Eingabe mit **OK** bestätigen.

Freigabecode	0000 (Werkseinstellung); vom Kunden änderbar
--------------	--

i Wenn 10 Minuten lang keine Aktion durchgeführt wird, springt der Webbrowser automatisch auf die Login-Webseite zurück.

8.3.5 Bedienoberfläche

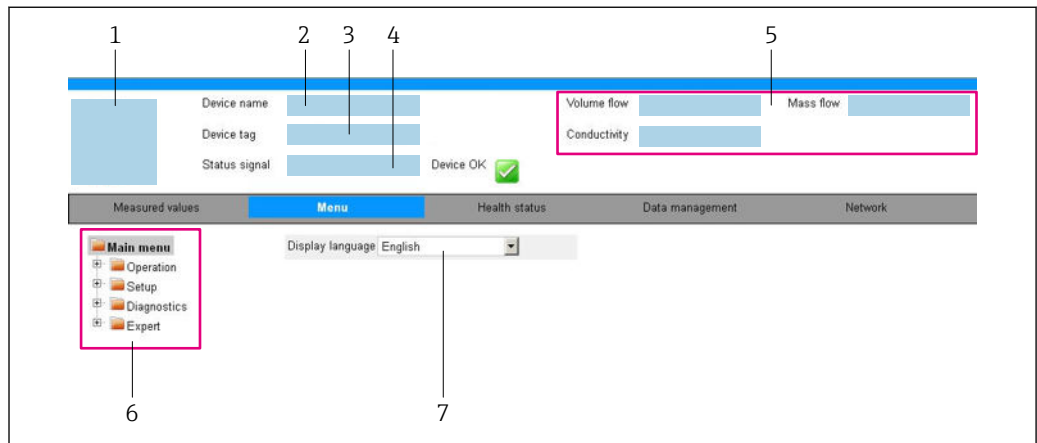

A0032879

- 1 Gerätebild
- 2 Gerätename
- 3 Messstellenbezeichnung
- 4 Statussignal
- 5 Aktuelle Messwerte
- 6 Navigationsbereich
- 7 Bediensprache auf der Vor-Ort-Anzeige

Kopfzeile

In der Kopfzeile erscheinen folgende Informationen:

- Messstellenbezeichnung
- Gerätestatus mit Statussignal → 78
- Aktuelle Messwerte

Funktionszeile

Funktionen	Bedeutung
Messwerte	Anzeige der Messwerte vom Messgerät
Menü	<ul style="list-style-type: none"> ■ Zugriff auf das Bedienmenü vom Messgerät ■ Aufbau des Bedienmenüs ist derselbe wie bei den Bedientools Detaillierte Angaben zum Aufbau des Bedienmenüs: Betriebsanleitung zum Messgerät
Gerätestatus	Anzeige der aktuell anstehenden Diagnosemeldungen, gelistet nach ihrer Priorität

Funktionen	Bedeutung
Datenmanagement	Datenaustausch zwischen PC und Messgerät: <ul style="list-style-type: none"> ▪ Gerätekonfiguration: <ul style="list-style-type: none"> ▪ Einstellungen vom Gerät laden (XML-Format, Konfiguration sichern) ▪ Einstellungen ins Gerät speichern (XML-Format, Konfiguration wiederherstellen) ▪ Logbuch - Ereignislogbuch exportieren (.csv-Datei) ▪ Dokumente - Dokumente exportieren: <ul style="list-style-type: none"> ▪ Backup-Datensatz exportieren (.csv-Datei, Dokumentation der Konfiguration der Messstelle erstellen) ▪ Verifikationsbericht (PDF-Datei, nur mit dem Anwendungspaket "Heartbeat Verification" verfügbar) ▪ Datei für Systemintegration - Beim Einsatz von Feldbussen Gerätetreiber für Systemintegration vom Messgerät laden: EtherNet/IP: EDS Datei
Netzwerkeinstellung	Konfiguration und Überprüfung aller notwendigen Parameter für den Verbindungsaufbau zum Messgerät: <ul style="list-style-type: none"> ▪ Netzwerkeinstellungen (z.B. IP-Adresse, MAC-Adresse) ▪ Geräteinformationen (z.B. Seriennummer, Firmware-Version)
Logout	Beenden des Bedienvorgangs und Aufruf der Login-Seite

Navigationsbereich

Wenn eine Funktion in der Funktionszeile gewählt wird, öffnen sich im Navigationsbereich ihre Untermenüs. Der User kann nun innerhalb der Struktur navigieren.

Arbeitsbereich

Abhängig von der gewählten Funktion und ihren Untermenüs können in diesem Bereich verschiedene Aktionen durchgeführt werden:

- Einstellung von Parametern
- Ablesen von Messwerten
- Aufrufen von Hilfetexten
- Starten eines Up-/Downloads

8.3.6 Webserver deaktivieren

Der Webserver des Messgeräts kann über den Parameter **Webserver Funktionalität** je nach Bedarf ein- und ausgeschaltet werden.

Navigation

Menü "Experte" → Kommunikation → Webserver

Parameterübersicht mit Kurzbeschreibung

Parameter	Beschreibung	Auswahl
Webserver Funktionalität	Webserver ein- und ausschalten.	<ul style="list-style-type: none"> ▪ Aus ▪ An

Funktionsumfang von Parameter "Webserver Funktionalität"

Option	Beschreibung
Aus	<ul style="list-style-type: none"> ▪ Der Webserver ist komplett deaktiviert. ▪ Der Port 80 ist gesperrt.
An	<ul style="list-style-type: none"> ▪ Die komplette Webserver-Funktionalität steht zur Verfügung. ▪ JavaScript wird genutzt. ▪ Das Passwort wird verschlüsselt übertragen. ▪ Eine Änderung des Passworts wird ebenfalls verschlüsselt übertragen.

Webserver aktivieren

Wenn der Webserver deaktiviert ist, kann dieser über den Parameter **Webserver Funktionalität** nur über folgende Bedienungsmöglichkeiten wieder aktiviert werden:

- Via Bedientool "FieldCare"
- Via Bedientool "DeviceCare"

8.3.7 Ausloggen

i Bei Bedarf vor dem Ausloggen: Datensicherung über Funktion **Datenmanagement** durchführen (Konfiguration vom Gerät laden).

1. In der Funktionszeile Eintrag **Logout** wählen.
↳ Startseite mit dem Login erscheint.
2. Webbrowser schließen.
3. Wenn nicht mehr benötigt:
Geänderte Eigenschaften vom Internetprotokoll (TCP/IP) zurücksetzen → 40.

i Wenn der Aufbau der Kommunikation zum Webserver über die Standard-IP-Adresse 192.168.1.212 erfolgt ist, muss der DIP-Schalter Nr. 10 zurückgesetzt werden (von **ON** → **OFF**). Danach ist die IP-Adresse des Geräts für die Netzwerkkommunikation wieder aktiv.

8.4 Zugriff auf Bedienmenü via Bedientool

8.4.1 Bedientool anschließen

Via EtherNet/IP-Netzwerk

Diese Kommunikationsschnittstelle ist bei Geräteausführungen mit EtherNet/IP verfügbar.

Sterntopologie

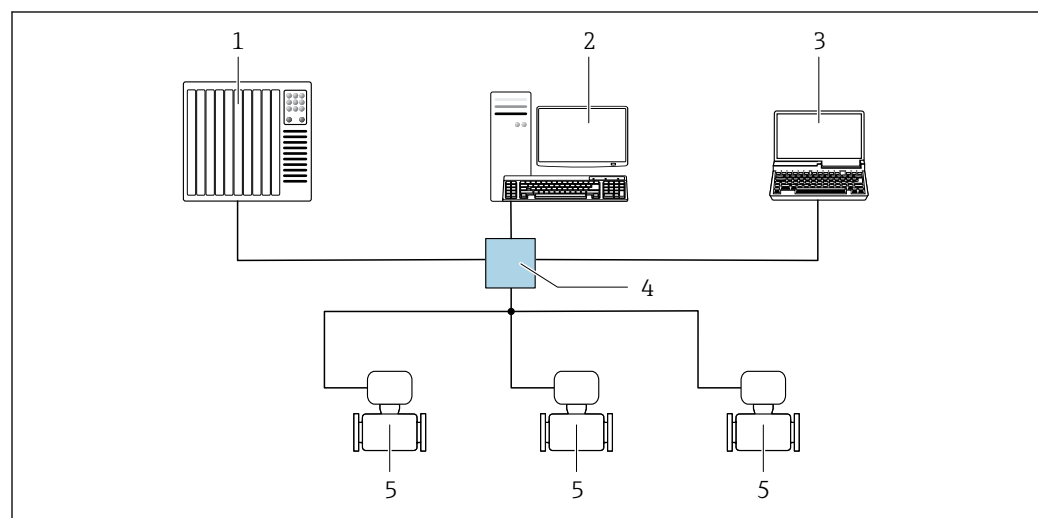

14 Möglichkeiten der Fernbedienung via EtherNet/IP-Netzwerk: Sterntopologie

- 1 Automatisierungssystem, z.B. "RSLogix" (Rockwell Automation)
- 2 Workstation zur Messgerätbedienung: Mit Custom Add-On Profile für "RSLogix 5000" (Rockwell Automation) oder mit Electronic Data Sheet (EDS)
- 3 Computer mit Webbrowser (z.B. Internet Explorer) zum Zugriff auf integrierten Gerätewebserver oder Computer mit Bedientool (z.B. FieldCare, DeviceCare) mit COM DTM "CDI Communication TCP/IP"
- 4 Ethernet-Switch
- 5 Messgerät

Via Serviceschnittstelle (CDI)

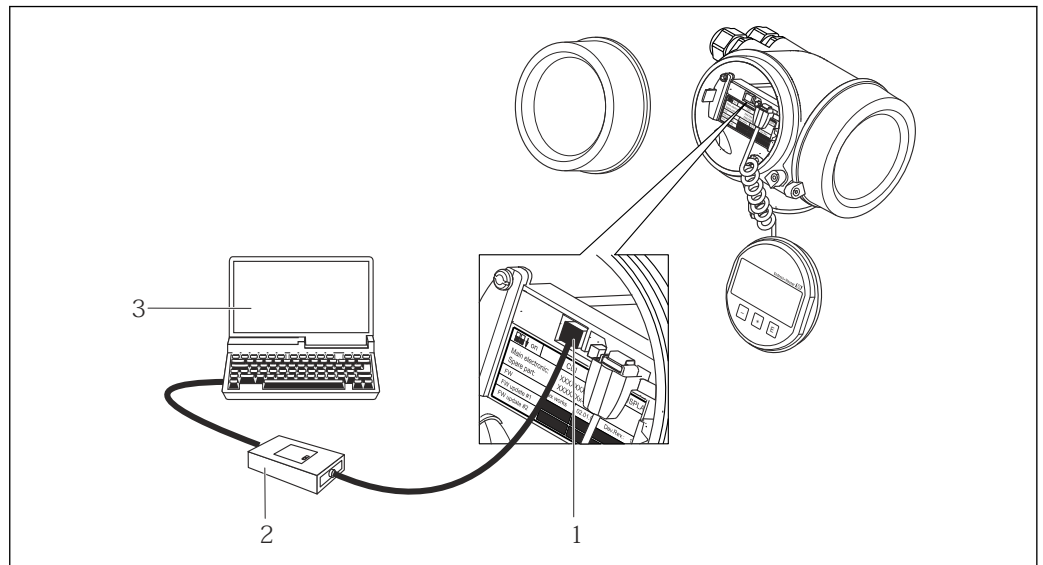

A0014019

- 1 Serviceschnittstelle (CDI = Endress+Hauser Common Data Interface) des Messgeräts
- 2 Commubox FXA291
- 3 Computer mit Bedientool FieldCare mit COM DTM CDI Communication FXA291

Via Service-Schnittstelle (CDI-RJ45)

EtherNet/IP

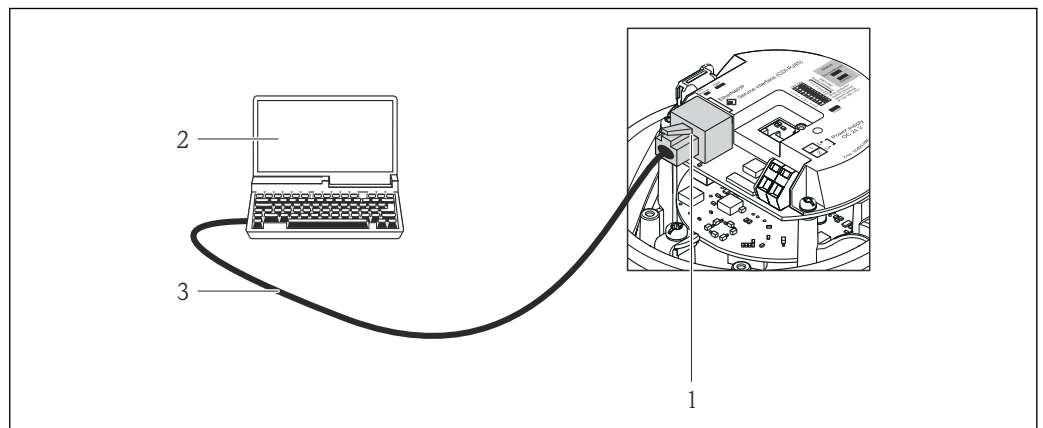

A0016940

15 Anschluss bei Bestellmerkmal "Ausgang", Option N: EtherNet/IP

- 1 Service-Schnittstelle (CDI-RJ45) und EtherNet/IP-Schnittstelle des Messgeräts mit Zugriff auf integrierten Webserver
- 2 Computer mit Webbrowser (z.B. Internet Explorer) zum Zugriff auf integrierten Geräteserver oder mit Bedientool "FieldCare" mit COM DTM "CDI Communication TCP/IP"
- 3 Standard-Ethernet-Verbindungskabel mit RJ45-Stecker

8.4.2 FieldCare

Funktionsumfang

FDT-basiertes Anlagen-Asset-Management-Tool von Endress+Hauser. Es kann alle intelligenten Feldeinrichtungen in einer Anlage konfigurieren und unterstützt bei deren Verwaltung. Durch Verwendung von Statusinformationen stellt es darüber hinaus ein einfaches, aber wirkungsvolles Mittel dar, deren Zustand zu kontrollieren.

Der Zugriff erfolgt via:
Serviceschnittstelle CDI-RJ45

Typische Funktionen:

- Parametrierung von Messumformern
- Laden und Speichern von Gerätedaten (Upload/Download)
- Dokumentation der Messstelle
- Visualisierung des Messwertspeichers (Linienschreiber) und Ereignis-Logbuchs



Weitere Informationen zu FieldCare: Betriebsanleitung BA00027S und BA00059S

Bezugsquelle für Gerätebeschreibungsdateien

Siehe Angaben →  48

Verbindungsaufbau

1. FieldCare starten und Projekt aufrufen.
2. Im Netzwerk: Neues Gerät hinzufügen.
 - ↳ Fenster **Neues Gerät hinzufügen** öffnet sich.
3. Option **CDI Communication TCP/IP** aus Liste wählen und mit **OK** bestätigen.
4. Rechter Mausklick auf **CDI Communication TCP/IP** und im geöffneten Kontextmenü Eintrag **Gerät hinzufügen** wählen.
5. Gewünschtes Gerät aus Liste wählen und mit **OK** bestätigen.
 - ↳ Fenster **CDI Communication TCP/IP (Configuration)** öffnet sich.
6. Geräteadresse im Feld **IP-Adresse** eingeben und mit **Enter** bestätigen:
192.168.1.212 (Werkseinstellung); wenn IP-Adresse nicht bekannt →  70.
7. Online-Verbindung mit Gerät aufbauen.



Weitere Informationen: Betriebsanleitung BA00027S und BA00059S

Bedienoberfläche

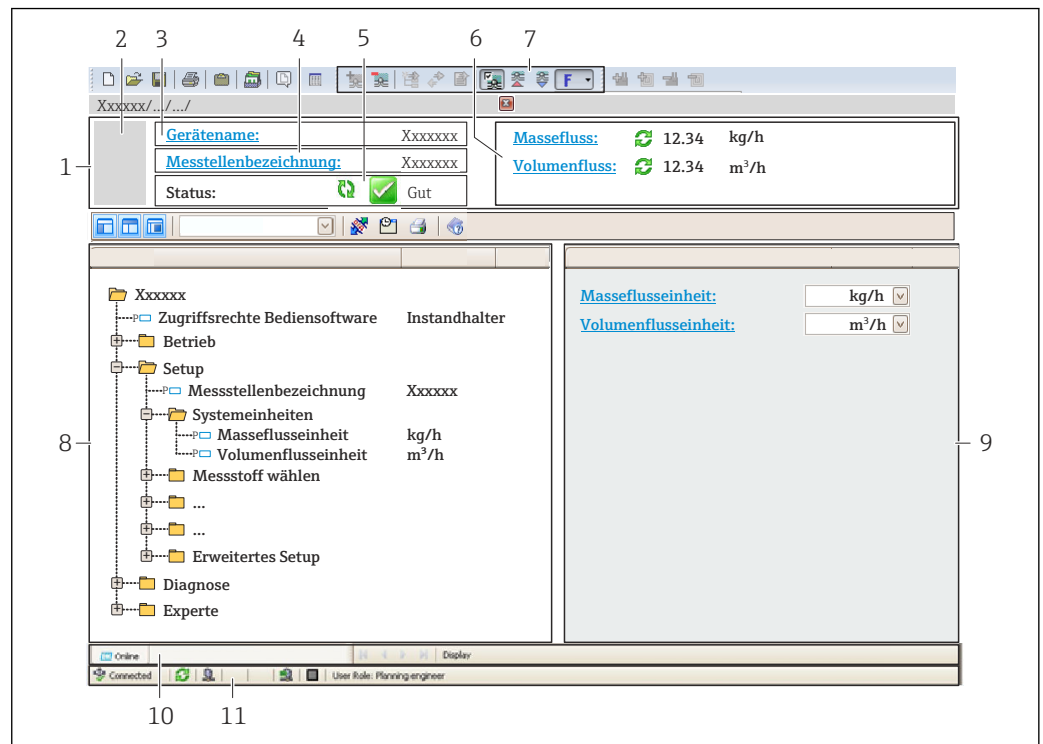

A0021051-DE

- 1 Kopfzeile
- 2 Gerätebild
- 3 Gerätename
- 4 Messstellenbezeichnung
- 5 Statusbereich mit Statussignal → 78
- 6 Anzeigebereich für aktuelle Messwerte
- 7 Bearbeitungsleiste mit weiteren Funktionen wie Speichern/Laden, Ereignisliste und Dokumentationserstellung
- 8 Navigationsbereich mit Bedienmenüstruktur
- 9 Arbeitsbereich
- 10 Aktionsbereich
- 11 Statusbereich

8.4.3 DeviceCare

Funktionsumfang

Tool zum Verbinden und Konfigurieren von Endress+Hauser Feldgeräten.

Am schnellsten lassen sich Feldgeräte von Endress+Hauser mit dem dedizierten Tool „DeviceCare“ konfigurieren. Es stellt zusammen mit den DTMs (Device Type Managers) eine komfortable und umfassende Lösung dar.



Zu Einzelheiten: Innovation-Broschüre IN01047S

Bezugsquelle für Gerätebeschreibungsdateien

Siehe Angaben → 48

9 Systemintegration

9.1 Übersicht zu Gerätebeschreibungsdateien

9.1.1 Aktuelle Versionsdaten zum Gerät

Firmware-Version	01.01.zz	<ul style="list-style-type: none"> ▪ Auf Titelseite der Anleitung ▪ Auf Messumformer-Typenschild ▪ Parameter Parameter Firmware-Version Diagnose → Geräteinformation → Firmware-Version
Freigabedatum Firmware-Version	10.2014	---
Hersteller-ID	0x49E	Parameter Parameter Hersteller-ID Diagnose → Geräteinformation → Hersteller-ID
Gerätetypkennung	0x103A	Parameter Parameter Gerätetyp Diagnose → Geräteinformation → Gerätetyp
Geräteversion	<ul style="list-style-type: none"> ▪ Major Revision 2 ▪ Minor Revision 1 	<ul style="list-style-type: none"> ▪ Auf Messumformer-Typenschild ▪ Parameter Parameter Geräteversion Diagnose → Geräteinformation → Geräteversion
Geräteprofil	Generisches Gerät (Product type: 0x2B)	



Zur Übersicht der verschiedenen Firmware-Versionen zum Gerät

9.1.2 Bedientools

Im Folgenden ist für die einzelnen Bedientools die passende Gerätebeschreibungsdatei mit Bezugsquelle aufgelistet.

Bedientool via Service-Schnittstelle (CDI)	Bezugsquellen der Gerätebeschreibungen
FieldCare	<ul style="list-style-type: none"> ▪ www.endress.com → Download-Area ▪ CD-ROM (Endress+Hauser kontaktieren) ▪ DVD (Endress+Hauser kontaktieren)
DeviceCare	<ul style="list-style-type: none"> ▪ www.endress.com → Download-Area ▪ CD-ROM (Endress+Hauser kontaktieren) ▪ DVD (Endress+Hauser kontaktieren)

9.2 Übersicht zu Systemdateien

Systemdateien	Version	Beschreibung	Bezugsquellen
Electronic Datasheet (EDS-Systemdatei)	2.1	Zertifiziert nach folgenden ODVA-Richtlinien: <ul style="list-style-type: none"> ▪ Conformance-Test ▪ Performance-Test ▪ PlugFest Embedded EDS Support (File Object 0x37)	<ul style="list-style-type: none"> ▪ www.endress.com → Download-Area ▪ EDS-Systemdatei im Gerät integriert: Via Webbrowser downloadbar
Add-on Profile Level 3	<ul style="list-style-type: none"> ▪ Major Revision 2 ▪ Minor Revision 1 	Systemdatei für Software "RSLogix 5000" (Rockwell Automation)	www.endress.com → Download-Area

9.3 Messgerät in System einbinden

 Eine detaillierte Beschreibung zur Geräteintegration in ein Automatisierungssystem (z.B. von Rockwell Automation) ist als separate Dokumentation verfügbar: www.endress.com → Land wählen → Automatisierung → Digitale Kommunikation → Feldbus-Geräteintegration → EtherNet/IP



 Zu den protokollspezifischen Daten von EtherNet/IP

9.4 Zyklische Datenübertragung

Zyklische Datenübertragung bei Verwendung der Gerätstammdatei (GSD).

9.4.1 Blockmodell

Das Blockmodell zeigt welche Ein- und Ausgangsdaten das Messgerät für das "implizite Messaging" zur Verfügung stellt. Der zyklische Datenaustausch erfolgt mit einem EtherNet/IP Scanner, z.B. einem Leitsystem etc.

Messgerät				Leitsystem
Transducer Block	Input Assembly Fix (Assem100) 44 Byte	→  50	Fest zugeordnete Eingangsgruppe	→
	Output Assembly Fix (Assem102) 64 Byte	→  51	Fest zugeordnete Ausgangsgruppe	←
	Input Assembly Fix (Assem101) 88 Byte	→  51	Konfigurierbare Eingangsgruppe	→
				EtherNet/IP

9.4.2 Ein- und Ausgangsgruppen

Mögliche Konfigurationen

Konfiguration 1: Exclusive Owner Multicast

Input Assembly Fix		Instanz	Größe (Byte)	min. RPI (ms)
Input Assembly Configurable	Konfiguration	0 x 64	398	-
Output Assembly Fix	O → T Konfiguration	0 x 66	64	5
Input Assembly Fix	T → O Konfiguration	0 x 64	44	5

Konfiguration 2: Input Only Multicast

Input Assembly Fix		Instanz	Größe (Byte)	min. RPI (ms)
Input Assembly Configurable	Konfiguration	0 x 68	398	-
Output Assembly Fix	O → T Konfiguration	0 x C7	-	-
Input Assembly Fix	T → O Konfiguration	0 x 64	44	5

Konfiguration 3: Exclusive Owner Multicast

Input Assembly Configurable		Instanz	Größe (Byte)	min. RPI (ms)
Input Assembly Configurable	Konfiguration	0 x 68	398	-
Output Assembly Fix	O → T Konfiguration	0 x 66	64	5
Input Assembly Fix	T → O Konfiguration	0 x 65	88	5

Konfiguration 4: Input Only Multicast

Input Assembly Configurable		Instanz	Größe (Byte)	min. RPI (ms)
Input Assembly Configurable	Konfiguration	0 x 68	398	-
Output Assembly Fix	O → T Konfiguration	0 x C7	-	-
Input Assembly Fix	T → O Konfiguration	0 x 64	88	5

Konfiguration 5: Exclusive Owner Multicast

Input Assembly Fix		Instanz	Größe (Byte)	min. RPI (ms)
Input Assembly Configurable	Konfiguration	0 x 69	-	-
Output Assembly Fix	O → T Konfiguration	0 x 66	64	5
Input Assembly Fix	T → O Konfiguration	0 x 64	44	5

Konfiguration 6: Input Only Multicast

Input Assembly Fix		Instanz	Größe (Byte)	min. RPI (ms)
Input Assembly Configurable	Konfiguration	0 x 69	-	-
Output Assembly Fix	O → T Konfiguration	0 x C7	-	-
Input Assembly Fix	T → O Konfiguration	0 x 65	44	5

Konfiguration 7: Exclusive Owner Multicast

Input Assembly Configurable		Instanz	Größe (Byte)	min. RPI (ms)
Input Assembly Configurable	Konfiguration	0 x 69	-	-
Output Assembly Fix	O → T Konfiguration	0 x 66	64	5
Input Assembly Fix	T → O Konfiguration	0 x 64	88	5

Konfiguration 8: Input Only Multicast

Input Assembly Configurable		Instanz	Größe (Byte)	min. RPI (ms)
Input Assembly Configurable	Konfiguration	0 x 69	-	-
Output Assembly Fix	O → T Konfiguration	0 x C7	-	-
Input Assembly Fix	T → O Konfiguration	0 x 65	88	5

Fest zugeordnete Eingangsgruppe

Input Assembly Fix (Assem100) 44 Byte

Bezeichnung	Beschreibung	Byte
Input Assembly Fix	1. Dateikopf (nicht sichtbar)	1...4
	2. Aktuelle Diagnose ¹⁾	5...8
	3. Massefluss	9...12
	4. Volumenfluss	13...16
	5. Normvolumenfluss	17...20
	6. Temperatur	21...24
	7. Dichte	25...28
	8. Referenzdichte	29...32
	9. Summenzähler 1	33...36

Bezeichnung	Beschreibung	Byte
	10. Summenzähler 2	37...40
	11. Summenzähler 3	41...44

1) Aufbau: Code, Nummer, Beschreibung (z.B.: 16777265 F882 Input Signal)



Detaillierte Beschreibung:

- Diagnoseinformationen (Verweisziel existiert nicht, aber @y.link.required=true)
- Informationsereignisse → 91

Konfigurierbare Eingangsgruppe

Input Assembly Configurable (Assem101) 88 Byte

Bezeichnung	Beschreibung	Format
Input Assembly Configurable	1. - 10. Eingangswerte 1...10	Real
	11. - 20. Eingangswerte 11...20	Double Integer

Mögliche Eingangswerte

Mögliche Eingangswerte 1...10:		
▪ Aus	▪ Temperatur	▪ Schwankung Rohrdämpfung 0
▪ Massefluss	▪ Elektroniktemperatur	▪ Erregerstrom 0
▪ Volumenfluss	▪ Schwingungsfrequenz 0	▪ Überwachung Erregerstrom 0
▪ Normvolumenfluss	▪ Schwingungsamplitude 0	▪ Summenzähler 1
▪ Zielmassefluss ¹⁾	▪ Schwingungsfrequenz 0	▪ Summenzähler 2
▪ Trägermassefluss ¹⁾	▪ Schwingungsdämpfung 0	▪ Summenzähler 3
▪ Dichte	▪ Signalverschiebung	
▪ Referenzdichte		
▪ Konzentration ¹⁾		

1) Nur verfügbar mit Anwendungspaket Konzentration

Mögliche Eingangswerte 11...20:		
▪ Aus	▪ Einheit Temperatur	▪ Einheit Summenzähler 1
▪ Aktuelle Diagnose	▪ Einheit Dichte	▪ Einheit Summenzähler 2
▪ Vorgehende Diagnose	▪ Einheit Referenzdichte	▪ Einheit Summenzähler 3
▪ Einheit Massefluss	▪ Einheit Konzentration	▪ Ergebnis Verifikation
▪ Einheit Volumenfluss	▪ Einheit Strom	
▪ Einheit Normvolumenfluss	▪ Status Verifikation	

Fest zugeordnete Ausgangsgruppe

Output Assembly Fix (Assem102) 64 Byte



Bezeichnung	Beschreibung (Format)	Byte	Bit	Wert
Output Assembly Fix	1. Summenzähler 1	1	1	<ul style="list-style-type: none"> ▪ 0: Aktivierung ▪ 1: Deaktivierung
	2. Summenzähler 2		2	
	3. Summenzähler 3		3	
	4. Druckkompensation		4	
	5. Kompensation Referenzdichte		5	
	6. Temperaturkompensation		6	
	7. Verifikation		7	
	8. Nicht verwendet		8	

Bezeichnung	Beschreibung (Format)	Byte	Bit	Wert
	9. Nicht verwendet	2...4	0...8	–
	10. Steuerung Summenzähler 1 (Integer)	5...6	0...8	<ul style="list-style-type: none"> ▪ 32226: Aufsummieren ▪ 32490: Reset und Anhalten ▪ 32228: Vorgabewert und Anhalten ▪ 198: Reset und Aufsummieren ▪ 199: Vorgabewert und Aufsummieren
	11. Nicht verwendet	7...8	0...8	–
	12. Steuerung Summenzähler 2 (Integer)	9...10	0...8	Siehe Summenzähler 1
	13. Nicht verwendet	11...12	0...8	–
	14. Steuerung Summenzähler 3 (Integer)	13...14	0...8	Siehe Summenzähler 1
	15. Nicht verwendet	15...16	0...8	–
	16. Externer Druck (Real)	17...20	0...8	Datenformat: Byte 1...4: Externer Druck Gleitkommazahl (IEEE754)
	17. Einheit externer Druck (Integer)	21...22	0...8	<ul style="list-style-type: none"> ▪ 2165: Pa a ▪ 2116: kPa a ▪ 2137: MPa a ▪ 4871: bar a ▪ 2166: Pa g ▪ 2117: kPa a ▪ 2138: MPa a ▪ 2053: bar g ▪ 2182: Psi a ▪ 2183: Psi g ▪ 2244: Kundenspezifisch
	18. Nicht verwendet	23...24	0...8	–
	19. Externe Referenzdichte (Real)	25...28	0...8	Datenformat: Byte 1...4: Externer Ref.-dichte Gleitkommazahl (IEEE754)
	20. Einheit externe Referenzdichte (Integer)	29...30	0...8	<ul style="list-style-type: none"> ▪ 2112: kg/Nm³ ▪ 2113: kg/Nl ▪ 2092: g/Scm³ ▪ 2114: kg/Scm³ ▪ 2181: lb/Sft³
	21. Nicht verwendet	31...32	0...8	–
	22. Externe Temperatur (Real)	33...36	0...8	Datenformat: Byte 1...4: Externer Temperatur Gleitkommazahl (IEEE754)
	23. Einheit externe Temperatur (Integer)	37...38	0...8	<ul style="list-style-type: none"> ▪ 4608: °C ▪ 4609: °F ▪ 4610: K ▪ 4611: °R
	24. Nicht verwendet	39...40	0...8	–
	25. Start Verifikation (Integer)	41...42	0...8	<ul style="list-style-type: none"> ▪ 32378: Start ▪ 32713: Abbruch
	26. Nicht verwendet	43...64	0...8	–



10 Inbetriebnahme

10.1 Installations- und Funktionskontrolle

Vor der Inbetriebnahme des Messgeräts:

- ▶ Sicherstellen, dass die Einbau- und Anschlusskontrolle durchgeführt sind.
- Checkliste "Montagekontrolle" →  25
- Checkliste "Anschlusskontrolle" →  35

10.2 Verbindungsaufbau via FieldCare

- Zum Anschließen von FieldCare
- Zum Verbindungsaufbau via FieldCare →  46
- Zur Bedienoberfläche von FieldCare →  47

10.3 Geräteadresse über Software einstellen

Im **Untermenü "Kommunikation"** kann die Geräteadresse eingestellt werden.



Navigation

Menü "Setup" → Kommunikation → Geräteadresse

10.3.1 Ethernet-Netzwerk und Webserver

Bei Auslieferung besitzt das Messgerät folgende Werkseinstellungen:

IP-Adresse	192.168.1.212
Subnet mask	255.255.255.0
Default gateway	192.168.1.212

-  Bei aktiver Hardware-Adressierung ist die Software-Adressierung gesperrt.
- Bei einer Umstellung auf Hardware-Adressierung bleibt die in der Software-Adressierung eingestellte Adresse für die ersten 9 Stellen (ersten drei Oktett) erhalten.
- Wenn IP-Adresse des Geräts nicht bekannt: Aktuell eingestellte Geräteadresse ist auslesbar →  70.

10.4 Bediensprache einstellen

Werkseinstellung: Englisch oder bestellte Landessprache

Die Bediensprache kann in FieldCare, DeviceCare oder über den Webserver eingestellt werden: Betrieb → Display language

10.5 Messgerät konfigurieren

Das Menü **Setup** mit seinen Untermenüs enthält alle Parameter, die für den Standard-Messbetrieb benötigt werden.

Navigation
Menü "Setup"

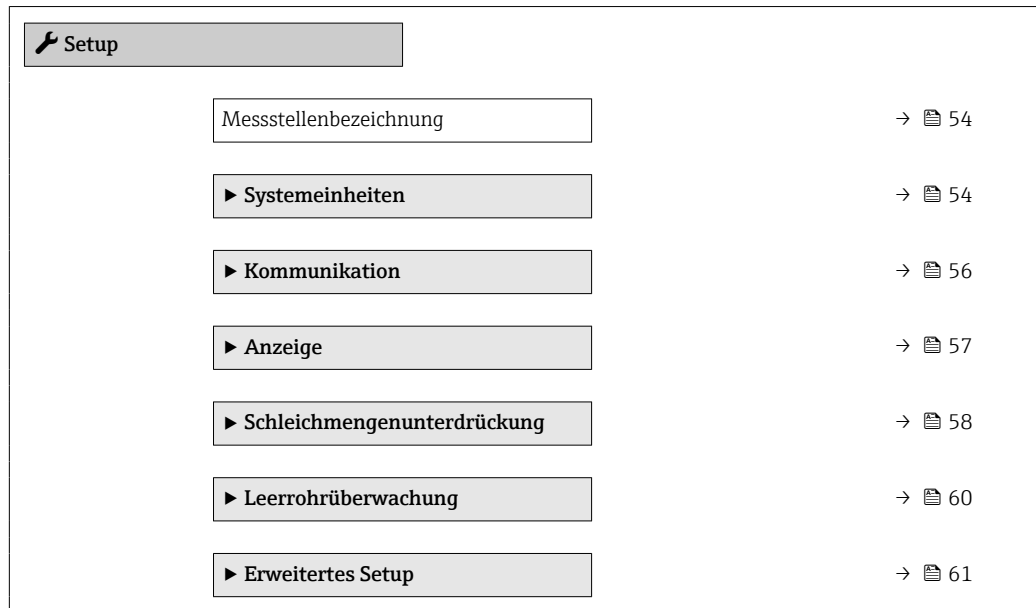

10.5.1 Messstellenbezeichnung festlegen

Um die Messstelle innerhalb der Anlage schnell identifizieren zu können, kann mithilfe von Parameter **Messstellenbezeichnung** eine eindeutige Bezeichnung eingegeben und damit die Werkseinstellung geändert werden.

 Eingabe der Messstellenbezeichnung im Bedientool "FieldCare" → 47

Navigation
Menü "Setup" → Messstellenbezeichnung

Parameterübersicht mit Kurzbeschreibung

Parameter	Beschreibung	Eingabe	Werkseinstellung
Messstellenbezeichnung	Bezeichnung für Messstelle eingeben.	Max. 32 Zeichen wie Buchstaben, Zahlen oder Sonderzeichen (z.B. @, %, /).	Promag 100







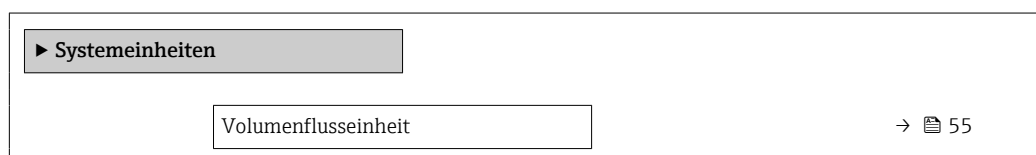

10.5.2 Systemeinheiten einstellen

Im Untermenü **Systemeinheiten** können die Einheiten aller Messwerte eingestellt werden.

 Abhängig von der Geräteausführung sind nicht alle Untermenüs und Parameter in jedem Gerät verfügbar. Je nach Bestellmerkmal kann die Auswahl variieren.

Navigation
Menü "Setup" → Erweitertes Setup → Systemeinheiten



Volumeneinheit	→  55
Leitfähigkeitseinheit	→  55
Temperatureinheit	→  55
Masseflusseinheit	→  55
Masseinheit	→  56
Dichteinheit	→  56
Normvolumenfluss-Einheit	→  56
Normvolumeneinheit	→  56

Parameterübersicht mit Kurzbeschreibung

Parameter	Voraussetzung	Beschreibung	Auswahl	Werkseinstellung
Volumenflusseinheit	–	Einheit für Volumenfluss wählen. <i>Auswirkung</i> Die gewählte Einheit gilt für: <ul style="list-style-type: none"> ▪ Ausgang ▪ Schleichmenge ▪ Simulationswert Prozessgröße 	Einheiten-Auswahl-liste	Abhängig vom Land: <ul style="list-style-type: none"> ▪ l/h ▪ gal/min (us)
Volumeneinheit	–	Einheit für Volumen wählen.	Einheiten-Auswahl-liste	Abhängig vom Land: <ul style="list-style-type: none"> ▪ m³ ▪ gal (us)
Leitfähigkeitseinheit	In Parameter Leitfähigkeitsmessung ist die Option An ausgewählt.	Einheit für Leitfähigkeit wählen. <i>Auswirkung</i> Die gewählte Einheit gilt für: Simulationswert Prozessgröße	Einheiten-Auswahl-liste	–
Temperatureinheit	–	Einheit für Temperatur wählen. <i>Auswirkung</i> Die gewählte Einheit gilt für: <ul style="list-style-type: none"> ▪ Parameter Temperatur ▪ Parameter Maximaler Wert ▪ Parameter Minimaler Wert ▪ Parameter Externe Temperatur ▪ Parameter Maximaler Wert ▪ Parameter Minimaler Wert 	Einheiten-Auswahl-liste	Abhängig vom Land: <ul style="list-style-type: none"> ▪ °C ▪ °F
Masseflusseinheit	–	Einheit für Massefluss wählen. <i>Auswirkung</i> Die gewählte Einheit gilt für: <ul style="list-style-type: none"> ▪ Ausgang ▪ Schleichmenge ▪ Simulationswert Prozessgröße 	Einheiten-Auswahl-liste	Abhängig vom Land: <ul style="list-style-type: none"> ▪ kg/h ▪ lb/min

Parameter	Voraussetzung	Beschreibung	Auswahl	Werkseinstellung
Masseinheit	–	Einheit für Masse wählen.	Einheiten-Auswahl- liste	Abhängig vom Land: <ul style="list-style-type: none"> ▪ kg ▪ lb
Dichteeinheit	–	Einheit für Messstoffdichte wählen. <i>Auswirkung</i> Die gewählte Einheit gilt für: <ul style="list-style-type: none"> ▪ Ausgang ▪ Simulationswert Prozessgröße 	Einheiten-Auswahl- liste	Abhängig vom Land: <ul style="list-style-type: none"> ▪ kg/l ▪ lb/ft³
Normvolumenfluss-Einheit	–	Einheit für Normvolumenfluss wählen. <i>Auswirkung</i> Die gewählte Einheit gilt für: Parameter Normvolumenfluss (→ 72)	Einheiten-Auswahl- liste	Abhängig vom Land: <ul style="list-style-type: none"> ▪ NI/h ▪ Sft³/h
Normvolumeneinheit	–	Einheit für Normvolumen wählen.	Einheiten-Auswahl- liste	Abhängig vom Land: <ul style="list-style-type: none"> ▪ Nm³ ▪ Sft³

10.5.3 Kommunikationsschnittstelle konfigurieren

Das Untermenü **Kommunikation** führt den Anwender systematisch durch alle Parameter, die für die Auswahl und das Einstellen der Kommunikationsschnittstelle konfiguriert werden müssen.

Navigation

Menü "Setup" → Kommunikation

► Kommunikation	
MAC-Adresse	→ 56
Default-Netzwerkeinstellungen	→ 56
DHCP client	→ 57
IP-Adresse	→ 57
Subnet mask	→ 57
Default gateway	→ 57

Parameterübersicht mit Kurzbeschreibung

Parameter	Beschreibung	Anzeige / Auswahl / Eingabe	Werkseinstellung
MAC-Adresse	Zeigt MAC-Adresse des Messgeräts. MAC = Media-Access-Control	Eindeutige 12-stellige Zeichenfolge aus Zahlen und Buchstaben, z.B.: 00:07:05:10:01:5F	Jedes Messgerät erhält eine individuelle Adresse.
Default-Netzwerkeinstellungen	Wiederherstellungsmöglichkeit der Netzwerkeinstellungen wählen.	<ul style="list-style-type: none"> ▪ Aus ▪ An 	–

Parameter	Beschreibung	Anzeige / Auswahl / Eingabe	Werkseinstellung
DHCP client	Aktivierung/Deaktivierung der DHCP-Client-Funktionalität wählen. Auswirkung Bei Aktivierung der DHCP-Client-Funktionalität des Webserver werden IP-Adresse, Subnet mask und Default gateway automatisch gesetzt.  Die Identifizierung erfolgt über die MAC-Adresse des Messgeräts.	<ul style="list-style-type: none"> ▪ Aus ▪ An 	-
IP-Adresse	Anzeige der IP-Adresse vom Webserver des Messgeräts.	4 Oktett: 0...255 (im jeweiligen Oktett)	-
Subnet mask	Anzeige der Subnetzmaske.	4 Oktett: 0...255 (im jeweiligen Oktett)	-
Default gateway	Anzeige des Default Gateway.	4 Oktett: 0...255 (im jeweiligen Oktett)	-









10.5.4 Vor-Ort-Anzeige konfigurieren

Der Assistent **Anzeige** führt den Anwender systematisch durch alle Parameter, die für die Konfiguration der Vor-Ort-Anzeige eingestellt werden können.

Navigation

Menü "Setup" → Anzeige

▶ Anzeige

Format Anzeige	→  58
1. Anzeigewert	→  58
1. Wert 0%-Bargraph	→  58
1. Wert 100%-Bargraph	→  58
2. Anzeigewert	→  58
3. Anzeigewert	→  58
3. Wert 0%-Bargraph	→  58
3. Wert 100%-Bargraph	→  58
4. Anzeigewert	→  58

Parameterübersicht mit Kurzbeschreibung

Parameter	Voraussetzung	Beschreibung	Auswahl / Eingabe	Werkseinstellung
Format Anzeige	Eine Vor-Ort-Anzeige ist vorhanden.	Darstellung der Messwerte für Vor-Ort-Anzeige wählen.	<ul style="list-style-type: none"> ■ 1 Wert groß ■ 1 Bargraph + 1 Wert ■ 2 Werte ■ 1 Wert groß + 2 Werte ■ 4 Werte 	–
1. Anzeigewert	Eine Vor-Ort-Anzeige ist vorhanden.	Messwert wählen, der auf der Vor-Ort-Anzeige dargestellt wird.	<ul style="list-style-type: none"> ■ Volumenfluss ■ Massefluss ■ Normvolumenfluss ■ Fließgeschwindigkeit ■ Korrigierte Leitfähigkeit* ■ Temperatur* ■ Elektroniktemperatur ■ Summenzähler 1 ■ Summenzähler 2 ■ Summenzähler 3 ■ Keine 	–
1. Wert 0%-Bargraph	Eine Vor-Ort-Anzeige ist vorhanden.	0%-Wert für Bargraph-Anzeige eingeben.	Gleitkommazahl mit Vorzeichen	Abhängig vom Land: <ul style="list-style-type: none"> ■ 0 l/h ■ 0 gal/min (us)
1. Wert 100%-Bargraph	Eine Vor-Ort-Anzeige ist vorhanden.	100%-Wert für Bargraph-Anzeige eingeben.	Gleitkommazahl mit Vorzeichen	Abhängig von Land und Nennweite
2. Anzeigewert	Eine Vor-Ort-Anzeige ist vorhanden.	Messwert wählen, der auf der Vor-Ort-Anzeige dargestellt wird.	Auswahlliste siehe Parameter 1. Anzeigewert	–
3. Anzeigewert	Eine Vor-Ort-Anzeige ist vorhanden.	Messwert wählen, der auf der Vor-Ort-Anzeige dargestellt wird.	Auswahlliste siehe Parameter 1. Anzeigewert (→ 58)	–
3. Wert 0%-Bargraph	In Parameter 3. Anzeigewert wurde eine Auswahl getroffen.	0%-Wert für Bargraph-Anzeige eingeben.	Gleitkommazahl mit Vorzeichen	Abhängig vom Land: <ul style="list-style-type: none"> ■ 0 l/h ■ 0 gal/min (us)
3. Wert 100%-Bargraph	In Parameter 3. Anzeigewert wurde eine Auswahl getroffen.	100%-Wert für Bargraph-Anzeige eingeben.	Gleitkommazahl mit Vorzeichen	–
4. Anzeigewert	Eine Vor-Ort-Anzeige ist vorhanden.	Messwert wählen, der auf der Vor-Ort-Anzeige dargestellt wird.	Auswahlliste siehe Parameter 1. Anzeigewert (→ 58)	–

* Sichtbar in Abhängigkeit von Bestelloptionen oder Geräteeinstellungen

10.5.5 Schleichmenge konfigurieren

Das Untermenü **Sleichmengenunterdrückung** enthält Parameter, die für die Konfiguration der Schleichmengenunterdrückung eingestellt werden müssen.

Navigation

Menü "Setup" → Schleichmengenunterdrückung

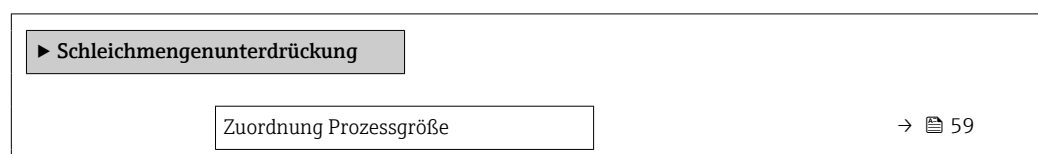

Einschaltpunkt Schleichmengenunterdrück.	→ 59
Ausschaltpunkt Schleichmengenunterdrück.	→ 59
Druckstoßunterdrückung	→ 59

Parameterübersicht mit Kurzbeschreibung

Parameter	Voraussetzung	Beschreibung	Auswahl / Eingabe	Werkseinstellung
Zuordnung Prozessgröße	–	Prozessgröße für Schleichmengenunterdrückung wählen.	<ul style="list-style-type: none"> ■ Aus ■ Volumenfluss ■ Massefluss ■ Normvolumenfluss 	–
Einschaltpunkt Schleichmengenunterdrück.	In Parameter Zuordnung Prozessgröße (→ 59) ist eine der folgenden Optionen ausgewählt: <ul style="list-style-type: none"> ■ Volumenfluss ■ Massefluss ■ Normvolumenfluss 	Einschaltpunkt für Schleichmengenunterdrückung eingeben.	Gleitkommazahl mit Vorzeichen	Abhängig von Land und Nennweite
Ausschaltpunkt Schleichmengenunterdrück.	In Parameter Zuordnung Prozessgröße (→ 59) ist eine der folgenden Optionen ausgewählt: <ul style="list-style-type: none"> ■ Volumenfluss ■ Massefluss ■ Normvolumenfluss 	Ausschaltpunkt für Schleichmengenunterdrückung eingeben.	0 ... 100,0 %	–
Druckstoßunterdrückung	In Parameter Zuordnung Prozessgröße (→ 59) ist eine der folgenden Optionen ausgewählt: <ul style="list-style-type: none"> ■ Volumenfluss ■ Massefluss ■ Normvolumenfluss 	Zeitspanne für Signalunterdrückung eingeben (= aktive Druckstoßunterdrückung).	0 ... 100 s	–

10.5.6 Leerrohrüberwachung konfigurieren

Das Untermenü **Leerrohrüberwachung** enthält Parameter, die für die Konfiguration der Leerrohrüberwachung eingestellt werden müssen.

Navigation

Menü "Setup" → Leerrohrüberwachung

▶ Leerrohrüberwachung	
Leerrohrüberwachung	→ 60
Neuer Abgleich	→ 60
Schaltpunkt Leerrohrüberwachung	→ 60
Ansprechzeit Leerrohrüberwachung	→ 60

Parameterübersicht mit Kurzbeschreibung

Parameter	Voraussetzung	Beschreibung	Auswahl / Anzeige / Eingabe	Werkseinstellung
Leerrohrüberwachung	–	Leerrohrüberwachung ein- und ausschalten.	<ul style="list-style-type: none"> ▪ Aus ▪ An 	–
Neuer Abgleich	In Parameter Leerrohrüberwachung ist die Option An ausgewählt.	Art des Abgleichs wählen.	<ul style="list-style-type: none"> ▪ Abbrechen ▪ Leerrohrabgleich ▪ Vollrohrabgleich 	–
Fortschritt	In Parameter Leerrohrüberwachung ist die Option An ausgewählt.	Zeigt Fortschritt an.	<ul style="list-style-type: none"> ▪ Ok ▪ In Arbeit ▪ Nicht in Ordnung 	–
Schaltpunkt Leerrohrüberwachung	In Parameter Leerrohrüberwachung ist die Option An ausgewählt.	Hysterese in % eingeben, bei deren Unterschreitung die Messrohrfüllung als leer detektiert wird.	0 ... 100 %	10 %
Ansprechzeit Leerrohrüberwachung	In Parameter Leerrohrüberwachung (→ 60) ist die Option An ausgewählt.	Eingabe der Zeitspanne, bis Diagnosemeldung S862 "Rohr leer" bei einem leeren Messrohr erscheint.	0 ... 100 s	–

10.6 Erweiterte Einstellungen

Das Untermenü **Erweitertes Setup** mit seinen Untermenüs enthält Parameter für spezifische Einstellungen.

Navigation

Menü "Setup" → Erweitertes Setup



10.6.1 Sensorabgleich durchführen

Das Untermenü **Sensorabgleich** enthält Parameter, die die Funktionalität des Sensors betreffen.

Navigation

Menü "Setup" → Erweitertes Setup → Sensorabgleich

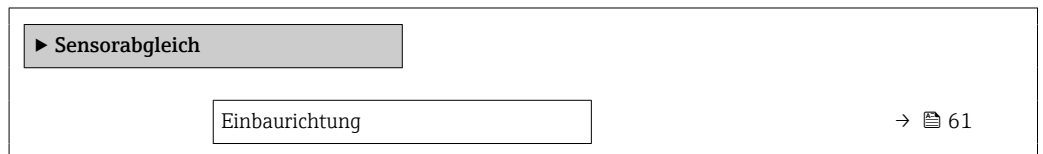

Parameterübersicht mit Kurzbeschreibung

Parameter	Beschreibung	Auswahl
Einbaurichtung	Vorzeichen der Messstoff-Fließrichtung an Pfeilrichtung auf dem Aufnehmer anpassen.	<ul style="list-style-type: none"> ■ Durchfluss in Pfeilrichtung ■ Durchfluss gegen Pfeilrichtung

10.6.2 Summenzähler konfigurieren

Im Untermenü **"Summenzähler 1 ... n"** kann der jeweilige Summenzähler konfiguriert werden.

Navigation

Menü "Setup" → Erweitertes Setup → Summenzähler 1 ... n

▶ **Summenzähler 1 ... n**

Zuordnung Prozessgröße	→ ⓘ 62
Einheit Summenzähler	→ ⓘ 62
Betriebsart Summenzähler	→ ⓘ 62
Fehlerverhalten	→ ⓘ 62

Parameterübersicht mit Kurzbeschreibung

Parameter	Voraussetzung	Beschreibung	Auswahl	Werkseinstellung
Zuordnung Prozessgröße	-	Prozessgröße für Summenzähler wählen.	<ul style="list-style-type: none"> ▪ Aus ▪ Volumenfluss ▪ Massefluss ▪ Normvolumenfluss 	-
Einheit Summenzähler	In Parameter Zuordnung Prozessgröße (→ ⓘ 62) von Untermenü Summenzähler 1 ... n ist eine der folgenden Optionen ausgewählt: <ul style="list-style-type: none"> ▪ Volumenfluss ▪ Massefluss ▪ Normvolumenfluss 	Einheit für Prozessgröße vom Summenzähler wählen.	Einheiten-Auswahl-liste	Abhängig vom Land: <ul style="list-style-type: none"> ▪ 1 ▪ gal (us)
Betriebsart Summenzähler	In Parameter Zuordnung Prozessgröße (→ ⓘ 62) von Untermenü Summenzähler 1 ... n ist eine der folgenden Optionen ausgewählt: <ul style="list-style-type: none"> ▪ Volumenfluss ▪ Massefluss ▪ Normvolumenfluss 	Für Summenzähler festlegen, wie der Durchfluss aufsummiert wird.	<ul style="list-style-type: none"> ▪ Nettomenge ▪ Menge Förderrichtung ▪ Rückflussmenge 	-
Fehlerverhalten	In Parameter Zuordnung Prozessgröße (→ ⓘ 62) von Untermenü Summenzähler 1 ... n ist eine der folgenden Optionen ausgewählt: <ul style="list-style-type: none"> ▪ Volumenfluss ▪ Massefluss ▪ Normvolumenfluss 	Summenzählerverhalten bei Gerätealarm festlegen.	<ul style="list-style-type: none"> ▪ Anhalten ▪ Aktueller Wert ▪ Letzter gültiger Wert 	-

10.6.3 Weitere Anzeigenkonfigurationen durchführen

Im Untermenü **Anzeige** können alle Parameter rund um die Konfiguration der Vor-Ort-Anzeige eingestellt werden.

Navigation

Menü "Setup" → Erweitertes Setup → Anzeige

► Anzeige	
Format Anzeige	→ 64
1. Anzeigewert	→ 64
1. Wert 0%-Bargraph	→ 64
1. Wert 100%-Bargraph	→ 64
1. Nachkommastellen	→ 64
2. Anzeigewert	→ 64
2. Nachkommastellen	→ 64
3. Anzeigewert	→ 64
3. Wert 0%-Bargraph	→ 64
3. Wert 100%-Bargraph	→ 64
3. Nachkommastellen	→ 64
4. Anzeigewert	→ 64
4. Nachkommastellen	→ 65
Display language	→ 65
Intervall Anzeige	→ 65
Dämpfung Anzeige	→ 65
Kopfzeile	→ 65
Kopfzeilentext	→ 65
Trennzeichen	→ 65
Hintergrundbeleuchtung	

Parameterübersicht mit Kurzbeschreibung

Parameter	Voraussetzung	Beschreibung	Auswahl / Eingabe	Werkseinstellung
Format Anzeige	Eine Vor-Ort-Anzeige ist vorhanden.	Darstellung der Messwerte für Vor-Ort-Anzeige wählen.	<ul style="list-style-type: none"> ■ 1 Wert groß ■ 1 Bargraph + 1 Wert ■ 2 Werte ■ 1 Wert groß + 2 Werte ■ 4 Werte 	–
1. Anzeigewert	Eine Vor-Ort-Anzeige ist vorhanden.	Messwert wählen, der auf der Vor-Ort-Anzeige dargestellt wird.	<ul style="list-style-type: none"> ■ Volumenfluss ■ Massefluss ■ Normvolumenfluss ■ Fließgeschwindigkeit ■ Korrigierte Leitfähigkeit* ■ Temperatur* ■ Elektroniktemperatur ■ Summenzähler 1 ■ Summenzähler 2 ■ Summenzähler 3 ■ Keine 	–
1. Wert 0%-Bargraph	Eine Vor-Ort-Anzeige ist vorhanden.	0%-Wert für Bargraph-Anzeige eingeben.	Gleitkommazahl mit Vorzeichen	Abhängig vom Land: <ul style="list-style-type: none"> ■ 0 l/h ■ 0 gal/min (us)
1. Wert 100%-Bargraph	Eine Vor-Ort-Anzeige ist vorhanden.	100%-Wert für Bargraph-Anzeige eingeben.	Gleitkommazahl mit Vorzeichen	Abhängig von Land und Nennweite
1. Nachkommastellen	In Parameter 1. Anzeigewert ist ein Messwert festgelegt.	Anzahl Nachkommastellen für Anzeigewert wählen.	<ul style="list-style-type: none"> ■ x ■ x.x ■ x.xx ■ x.xxx ■ x.xxxx 	–
2. Anzeigewert	Eine Vor-Ort-Anzeige ist vorhanden.	Messwert wählen, der auf der Vor-Ort-Anzeige dargestellt wird.	Auswahlliste siehe Parameter 1. Anzeigewert	–
2. Nachkommastellen	In Parameter 2. Anzeigewert ist ein Messwert festgelegt.	Anzahl Nachkommastellen für Anzeigewert wählen.	<ul style="list-style-type: none"> ■ x ■ x.x ■ x.xx ■ x.xxx ■ x.xxxx 	–
3. Anzeigewert	Eine Vor-Ort-Anzeige ist vorhanden.	Messwert wählen, der auf der Vor-Ort-Anzeige dargestellt wird.	Auswahlliste siehe Parameter 1. Anzeigewert (→ 58)	–
3. Wert 0%-Bargraph	In Parameter 3. Anzeigewert wurde eine Auswahl getroffen.	0%-Wert für Bargraph-Anzeige eingeben.	Gleitkommazahl mit Vorzeichen	Abhängig vom Land: <ul style="list-style-type: none"> ■ 0 l/h ■ 0 gal/min (us)
3. Wert 100%-Bargraph	In Parameter 3. Anzeigewert wurde eine Auswahl getroffen.	100%-Wert für Bargraph-Anzeige eingeben.	Gleitkommazahl mit Vorzeichen	–
3. Nachkommastellen	In Parameter 3. Anzeigewert ist ein Messwert festgelegt.	Anzahl Nachkommastellen für Anzeigewert wählen.	<ul style="list-style-type: none"> ■ x ■ x.x ■ x.xx ■ x.xxx ■ x.xxxx 	–
4. Anzeigewert	Eine Vor-Ort-Anzeige ist vorhanden.	Messwert wählen, der auf der Vor-Ort-Anzeige dargestellt wird.	Auswahlliste siehe Parameter 1. Anzeigewert (→ 58)	–

Parameter	Voraussetzung	Beschreibung	Auswahl / Eingabe	Werkseinstellung
4. Nachkommastellen	In Parameter 4. Anzeigewert ist ein Messwert festgelegt.	Anzahl Nachkommastellen für Anzeigewert wählen.	<ul style="list-style-type: none"> ■ x ■ x.x ■ x.xx ■ x.xxx ■ x.xxxx 	–
Display language	Eine Vor-Ort-Anzeige ist vorhanden.	Sprache der Vor-Ort-Anzeige einstellen.	<ul style="list-style-type: none"> ■ English ■ Deutsch * ■ Français * ■ Español * ■ Italiano * ■ Nederlands * ■ Portuguesa * ■ Polski * ■ русский язык (Russian) * ■ Svenska * ■ Türkçe * ■ 中文 (Chinese) * ■ 日本語 (Japanese) * ■ 한국어 (Korean) * ■ العربية (Arabic) * ■ Bahasa Indonesia * ■ ภาษาไทย (Thai) * ■ tiếng Việt (Vietnamese) * ■ čeština (Czech) * 	English (alternativ ist die bestellte Sprache voreingestellt)
Intervall Anzeige	Eine Vor-Ort-Anzeige ist vorhanden.	Anzeigedauer von Messwerten auf Vor-Ort-Anzeige einstellen, wenn diese im Wechsel angezeigt werden.	1 ... 10 s	–
Dämpfung Anzeige	Eine Vor-Ort-Anzeige ist vorhanden.	Reaktionszeit der Vor-Ort-Anzeige auf Messwertschwankungen einstellen.	0,0 ... 999,9 s	–
Kopfzeile	Eine Vor-Ort-Anzeige ist vorhanden.	Inhalt für Kopfzeile der Vor-Ort-Anzeige wählen.	<ul style="list-style-type: none"> ■ Messstellenbezeichnung ■ Freitext 	–
Kopfzeilentext	In Parameter Kopfzeile ist die Option Freitext ausgewählt.	Text für Kopfzeile der Vor-Ort-Anzeige eingeben.	Max. 12 Zeichen wie Buchstaben, Zahlen oder Sonderzeichen (z.B. @, %, /)	–
Trennzeichen	Eine Vor-Ort-Anzeige ist vorhanden.	Trennzeichen für Dezimaldarstellung von Zahlenwerten wählen.	<ul style="list-style-type: none"> ■ . (Punkt) ■ , (Komma) 	. (Punkt)

* Sichtbar in Abhängigkeit von Bestelloptionen oder Geräteeinstellungen

10.6.4 Elektrodenreinigung durchführen

Das Untermenü **Elektrodenreinigung** enthält Parameter, die für die Konfiguration der Elektrodenreinigung eingestellt werden müssen.



Das Untermenü ist nur vorhanden, wenn das Gerät mit Elektrodenreinigung bestellt wurde.

Navigation

Menü "Setup" → Erweitertes Setup → Elektrodenreinigung



Parameterübersicht mit Kurzbeschreibung

Parameter	Voraussetzung	Beschreibung	Auswahl / Eingabe / Anzeige	Werkseinstellung
Elektrodenreinigung	Bei folgendem Bestellmerkmal: "Anwendungspaket", Option EC "ECC Elektrodenreinigung"	Zyklische Elektrodenreinigung aktivieren.	<ul style="list-style-type: none"> ▪ Aus ▪ An 	–
ECC-Reinigungsdauer	Bei folgendem Bestellmerkmal: "Anwendungspaket", Option EC "ECC Elektrodenreinigung"	Dauer der Elektrodenreinigung in Sekunden eingeben.	0,01 ... 30 s	–
ECC-Erholzeit	Bei folgendem Bestellmerkmal: "Anwendungspaket", Option EC "ECC Elektrodenreinigung"	Erholdauer nach der Elektrodenreinigung festlegen, um Störungen der Signalausgänge vorzubeugen. Die aktuellen Ausgabewerte werden derweil eingefroren.	Positive Gleitkommazahl	–
ECC-Reinigungszyklus	Bei folgendem Bestellmerkmal: "Anwendungspaket", Option EC "ECC Elektrodenreinigung"	Pausendauer bis zur nächsten Elektrodenreinigung eingeben.	0,5 ... 168 h	–
ECC Polarität	Bei folgendem Bestellmerkmal: "Anwendungspaket", Option EC "ECC Elektrodenreinigung"	Polarität der Elektrodenreinigung wählen.	<ul style="list-style-type: none"> ▪ Positiv ▪ Negativ 	Abhängig vom Elektroden-Material: <ul style="list-style-type: none"> ▪ Platin: Option Negativ ▪ Tantal, Alloy C22, Rostfreier Stahl: Option Positiv

10.6.5 Parameter zur Administration des Geräts nutzen

Das Untermenü **Administration** führt den Anwender systematisch durch alle Parameter, die für die Administration des Geräts genutzt werden können.

Navigation

Menü "Setup" → Erweitertes Setup → Administration

▶ Administration

Freigabecode definieren

→ 67

Gerät zurücksetzen

→ 67

Parameterübersicht mit Kurzbeschreibung

Parameter	Beschreibung	Eingabe / Auswahl
Freigabecode definieren	Freigabecode für Schreibzugriff auf Parameter definieren.	0 ... 9999
Gerät zurücksetzen	Gesamte Gerätekonfiguration oder ein Teil der Konfiguration auf einen definierten Zustand zurücksetzen.	<ul style="list-style-type: none"> ■ Abbrechen ■ Auf Auslieferungszustand ■ Gerät neu starten

10.7 Simulation

Das Untermenü **Simulation** ermöglicht es ohne reale Durchflusssituation unterschiedliche Prozessgrößen im Prozess und das Gerätealarmverhalten zu simulieren sowie nachgeschaltete Signalketten zu überprüfen (Schalten von Ventilen oder Regelkreisen).

Navigation

Menü "Diagnose" → Simulation

▶ Simulation

Zuordnung Simulation Prozessgröße

→ 68

Wert Prozessgröße

→ 68

Simulation Gerätealarm

→ 68

Simulation Diagnoseereignis

→ 68

Parameterübersicht mit Kurzbeschreibung

Parameter	Voraussetzung	Beschreibung	Auswahl / Eingabe
Zuordnung Simulation Prozessgröße	-	Prozessgröße für Simulation wählen, die dadurch aktiviert wird.	<ul style="list-style-type: none"> ■ Aus ■ Volumenfluss ■ Massefluss ■ Normvolumenfluss ■ Leitfähigkeit* ■ Korrigierte Leitfähigkeit* ■ Temperatur*
Wert Prozessgröße	In Parameter Zuordnung Simulation Prozessgröße (→ 68) ist eine der folgenden Optionen ausgewählt: <ul style="list-style-type: none"> ■ Volumenfluss ■ Massefluss ■ Normvolumenfluss ■ Leitfähigkeit* ■ Korrigierte Leitfähigkeit* ■ Temperatur* 	Simulationswert für gewählte Prozessgröße eingeben.	Abhängig von der ausgewählten Prozessgröße
Simulation Gerätealarm	-	Gerätealarm ein- und ausschalten.	<ul style="list-style-type: none"> ■ Aus ■ An
Kategorie Diagnoseereignis	-	Kategorie des Diagnoseereignis auswählen.	<ul style="list-style-type: none"> ■ Sensor ■ Elektronik ■ Konfiguration ■ Prozess
Simulation Diagnoseereignis	-	Diagnoseereignis für Simulation wählen, die dadurch aktiviert wird.	<ul style="list-style-type: none"> ■ Aus ■ Auswahlliste Diagnoseereignisse (abhängig von der ausgewählten Kategorie)

* Sichtbar in Abhängigkeit von Bestelloptionen oder Geräteeinstellungen

10.8 Einstellungen schützen vor unerlaubtem Zugriff

Um nach der Inbetriebnahme die Konfiguration des Messgeräts gegen unbeabsichtigtes Ändern zu schützen, gibt es folgende Möglichkeiten:

- Schreibschutz via Freigabecode für Webbrowser → 68
- Schreibschutz via Verriegelungsschalter → 69

10.8.1 Schreibschutz via Freigabecode

Mithilfe des kundenspezifischen Freigabecodes ist der Zugriff auf das Messgerät via Webbrowser geschützt und dadurch auch die Parameter für die Messgerätkonfiguration.

Navigation

Menü "Setup" → Erweitertes Setup → Administration → Freigabecode definieren

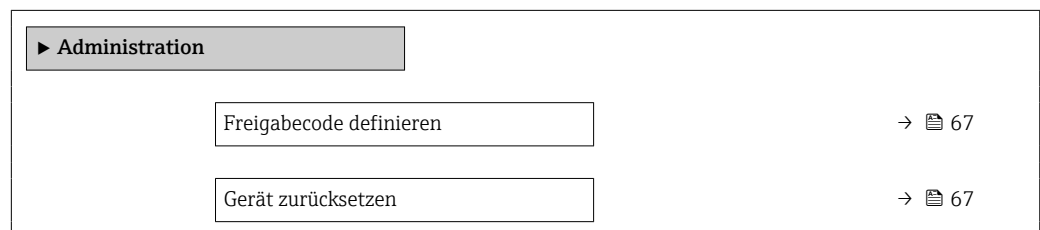

Freigabecode definieren via Webbrowser

1. Zum Parameter **Freigabecode definieren** navigieren.

2. Max. 16-stelligen Zahlencode als Freigabecode festlegen.
 3. Freigabecode durch wiederholte Eingabe im bestätigen.
 - ↳ Der Webbrowser wechselt zur Login-Webseite.
- i** Wenn 10 Minuten lang keine Aktion durchgeführt wird, springt der Webbrowser automatisch auf die Login-Webseite zurück.
- i** ■ Wenn der Parameterschreibschutz via Freigabecode aktiviert ist, kann er auch nur über diesen wieder deaktiviert werden .
- Mit welcher Anwenderrolle der Benutzer aktuell via Webbrowser angemeldet ist, zeigt Parameter **Zugriffsrechte Bedienssoftware**. Navigationspfad: Betrieb → Zugriffsrechte Bedienssoftware

10.8.2 Schreibschutz via Verriegelungsschalter

Mit dem Verriegelungsschalter lässt sich der Schreibzugriff auf das gesamte Bedienmenü mit Ausnahme der folgenden Parameter sperren:

- Externer Druck
- Externe Temperatur
- Referenzdichte
- Alle Parameter zur Konfiguration der Summenzähler

Die Werte der Parameter sind nur noch sichtbar/lesbar, aber nicht mehr änderbar:

- Via Serviceschnittstelle (CDI-RJ45)
- Via Ethernet-Netzwerk

1. Je nach Gehäuseausführung: Sicherungskralle oder Befestigungsschraube des Gehäusesdeckels lösen.
2. Je nach Gehäuseausführung: Gehäusesdeckel abschrauben oder öffnen und gegebenenfalls Vor-Ort-Anzeige vom Hauptelektronikmodul trennen → 112.
- 3.

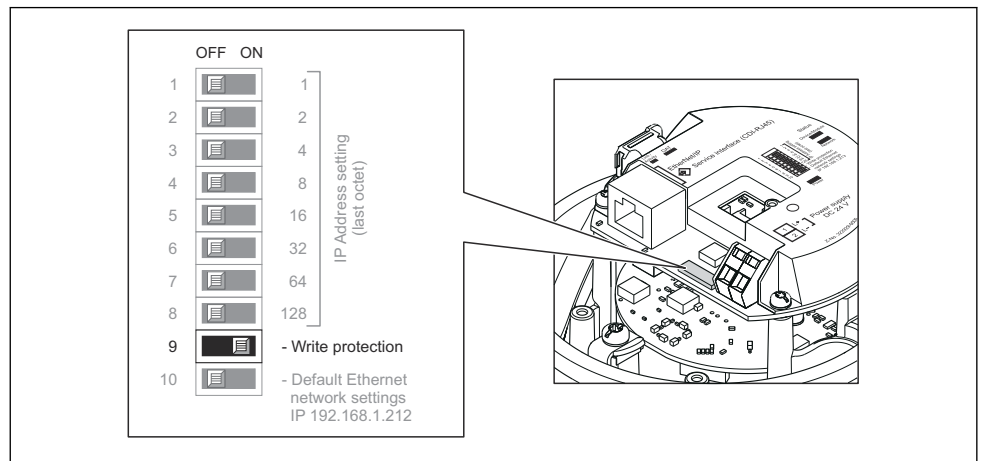

Verriegelungsschalter auf dem I/O-Elektronikmodul in Position **ON** bringen: Hardware-Schreibschutz aktiviert. Verriegelungsschalter auf dem I/O-Elektronikmodul in Position **OFF** (Werkseinstellung) bringen: Hardware-Schreibschutz deaktiviert.

- ↳ Wenn Hardware-Schreibschutz aktiviert: In Parameter **Status Verriegelung** wird die Option **Hardware-verriegelt** angezeigt ; wenn deaktiviert: In Parameter **Status Verriegelung** wird keine Option angezeigt .

4. Messumformer in umgekehrter Reihenfolge wieder zusammenbauen.

11 Betrieb

11.1 Aktuelle Ethernet-Einstellungen auslesen und ändern

Wenn die Ethernet-Einstellungen wie die IP-Adresse des Messgeräts unbekannt sind, können sie wie am folgenden Beispiel der IP-Adresse ausgelesen und geändert werden.

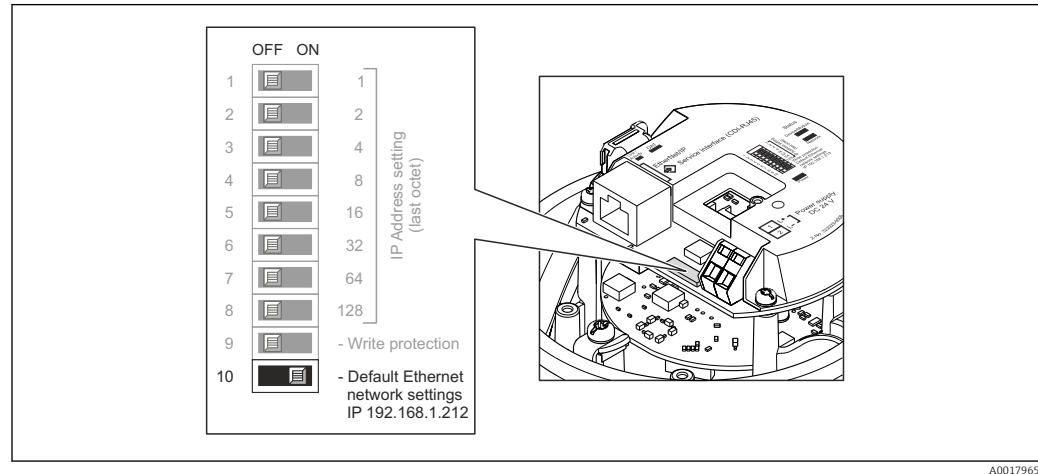

A0017965

Voraussetzung

- Softwareadressierung ist aktiv: Alle DIP-Schalter der Hardwareadressierung sind auf **OFF**.
- Messgerät ist eingeschaltet.

1. DIP-Schalter "Default Ethernet network settings, IP 192.168.1.212" von **OFF** → **ON** setzen.
2. Gerät neu starten.
 - ↳ Die Ethernet-Einstellungen des Geräts werden auf ihre Werkseinstellung gesetzt: IP-Adresse: 192.168.1.212; Subnet mask: 255.255.255.0; Default gateway: 192.168.1.212
3. IP-Adresse ab Werk in der Webbrowser-Adresszeile eingeben.
4. Im Bedienmenü zu Parameter **IP-Adresse** navigieren: Setup → Kommunikation → IP-Adresse
 - ↳ Der Parameter zeigt die eingestellte IP-Adresse.
5. IP-Adresse des Geräts nach Bedarf ändern.
6. DIP-Schalter "Default Ethernet network settings, IP 192.168.1.212" von **ON** → **OFF** setzen.
7. Gerät neu starten.
 - ↳ Die geänderte IP-Adresse des Geräts ist nun aktiviert.

11.2 Status der Geräteverriegelung ablesen

Anzeige aktiver Schreibschutz: Parameter **Status Verriegelung**

Navigation

Menü "Betrieb" → Status Verriegelung

Funktionsumfang von Parameter "Status Verriegelung"

Optionen	Beschreibung
Hardware-verriegelt	Der Verriegelungsschalter (DIP-Schalter) für die Hardware-Verriegelung ist auf dem I/O-Elektronikmodul aktiviert. Dadurch ist der Schreibzugriff auf die Parameter gesperrt .
Vorübergehend verriegelt	Aufgrund interner Verarbeitungen im Gerät (z.B. Up-/Download von Daten, Reset) ist der Schreibzugriff auf die Parameter kurzzeitig gesperrt. Nach Abschluss der Verarbeitung sind die Parameter wieder änderbar.

11.3 Messwerte ablesen

Mithilfe des Untermenü **Messwerte** können alle Messwerte abgelesen werden.

Navigation

Menü "Diagnose" → Messwerte

▶ Messwerte

▶ Prozessgrößen → 📄 71

▶ Summenzähler → 📄 72

11.3.1 Untermenü "Prozessgrößen"

Das Untermenü **Prozessgrößen** enthält alle Parameter, um die aktuellen Messwerte zu jeder Prozessgröße anzuzeigen.

Navigation

Menü "Diagnose" → Messwerte → Prozessgrößen

▶ Prozessgrößen

Volumenfluss → 📄 72

Massefluss → 📄 72







Leitfähigkeit → 📄 72

Normvolumenfluss → 📄 72

Temperatur → 📄 72

Korrigierte Leitfähigkeit → 📄 72

Parameterübersicht mit Kurzbeschreibung



Parameter	Voraussetzung	Beschreibung	Anzeige
Volumenfluss	–	Zeigt aktuell gemessenen Volumenfluss an. <i>Abhängigkeit</i> Die Einheit wird übernommen aus: Parameter Volumenflusseinheit (→  55)	Gleitkommazahl mit Vorzeichen
Massefluss	–	Zeigt aktuell berechneten Massefluss an. <i>Abhängigkeit</i> Die Einheit wird übernommen aus: Parameter Masseflusseinheit (→  55)	Gleitkommazahl mit Vorzeichen
Normvolumenfluss	–	Zeigt aktuell berechneten Normvolumenfluss an. <i>Abhängigkeit</i> Die Einheit wird übernommen aus: Parameter Normvolumenfluss-Einheit (→  56)	Gleitkommazahl mit Vorzeichen
Leitfähigkeit	In Parameter Leitfähigkeitsmessung ist die Option An ausgewählt.	Zeigt aktuell gemessene Leitfähigkeit an. <i>Abhängigkeit</i> Die Einheit wird übernommen aus: Parameter Leitfähigkeitseinheit (→  55)	Gleitkommazahl mit Vorzeichen
Korrigierte Leitfähigkeit	Eine der folgenden Bedingungen ist erfüllt: <ul style="list-style-type: none"> ▪ Bestellmerkmal "Sensoroption", Option CI "Messstoff-Temperaturfühler" oder ▪ Die Temperatur wird von extern ins Gerät eingelesen. 	Zeigt aktuell korrigierte Leitfähigkeit an. <i>Abhängigkeit</i> Die Einheit wird übernommen aus: Parameter Leitfähigkeitseinheit (→  55)	Positive Gleitkommazahl
Temperatur	Bei folgendem Bestellmerkmal: "Sensoroption", Option CI "Messstoff-Temperaturfühler"	Zeigt aktuell berechnete Temperatur an. <i>Abhängigkeit</i> Die Einheit wird übernommen aus: Parameter Temperatureinheit (→  55)	Positive Gleitkommazahl

11.3.2 Untermenü "Summenzähler"



Das Untermenü **Summenzähler** enthält alle Parameter, um die aktuellen Messwerte zu jedem Summenzähler anzuzeigen.

Navigation

Menü "Diagnose" → Messwerte → Summenzähler

▶ Summenzähler	
Summenzählerwert 1 ... n	→  73
Summenzählerüberlauf 1 ... n	→  73

Parameterübersicht mit Kurzbeschreibung

Parameter	Voraussetzung	Beschreibung	Anzeige
Summenzählerwert 1 ... n	In Parameter Zuordnung Prozessgröße (→  62) von Untermenü Summenzähler 1 ... n ist eine der folgenden Optionen ausgewählt: <ul style="list-style-type: none"> ▪ Volumenfluss ▪ Massefluss ▪ Normvolumenfluss 	Zeigt aktuellen Zählerstand vom Summenzähler.	Gleitkommazahl mit Vorzeichen
Summenzählerüberlauf 1 ... n	In Parameter Zuordnung Prozessgröße (→  62) von Untermenü Summenzähler 1 ... n ist eine der folgenden Optionen ausgewählt: <ul style="list-style-type: none"> ▪ Volumenfluss ▪ Massefluss ▪ Normvolumenfluss 	Zeigt aktuellen Überlauf vom Summenzähler.	Ganzzahl mit Vorzeichen

11.4 Messgerät an Prozessbedingungen anpassen



Dazu stehen zur Verfügung:

- Grundeinstellungen mithilfe des Menü **Setup** (→  53)
- Erweiterte Einstellungen mithilfe des Untermenü **Erweitertes Setup** (→  61)





11.5 Summenzähler-Reset durchführen

Navigation

Menü "Betrieb" → Summenzähler-Bedienung

► Summenzähler-Bedienung	
Steuerung Summenzähler 1 ... n	→  74
Vorwahlmenge 1 ... n	→  74
Alle Summenzähler zurücksetzen	→  74

Parameterübersicht mit Kurzbeschreibung

Parameter	Voraussetzung	Beschreibung	Auswahl / Eingabe
Steuerung Summenzähler 1 ... n	In Parameter Zuordnung Prozessgröße (→  62) von Untermenü Summenzähler 1 ... n ist eine der folgenden Optionen ausgewählt: <ul style="list-style-type: none"> ■ Volumenfluss ■ Massefluss ■ Normvolumenfluss 	Summenzählerwert steuern.	<ul style="list-style-type: none"> ■ Totalisieren ■ Zurücksetzen + Anhalten ■ Vorwahlmenge + Anhalten ■ Zurücksetzen + Starten ■ Vorwahlmenge + Starten
Vorwahlmenge 1 ... n	In Parameter Zuordnung Prozessgröße (→  62) von Untermenü Summenzähler 1 ... n ist eine der folgenden Optionen ausgewählt: <ul style="list-style-type: none"> ■ Volumenfluss ■ Massefluss ■ Normvolumenfluss 	Startwert für Summenzähler vorgeben. <i>Abhängigkeit</i>  Für den Summenzähler wird die Einheit der ausgewählten Prozessgröße in Parameter Einheit Summenzähler (→  62) festgelegt.	Gleitkommazahl mit Vorzeichen
Alle Summenzähler zurücksetzen	-	Alle Summenzähler auf Wert 0 zurücksetzen und starten.	<ul style="list-style-type: none"> ■ Abbrechen ■ Zurücksetzen + Starten

11.5.1 Funktionsumfang von Parameter "Steuerung Summenzähler"

Optionen	Beschreibung
Totalisieren	Der Summenzähler wird gestartet oder läuft weiter.
Zurücksetzen + Anhalten	Die Summierung wird angehalten und der Summenzähler auf Wert 0 zurückgesetzt.
Vorwahlmenge + Anhalten	Die Summierung wird angehalten und der Summenzähler auf seinen definierten Startwert aus Parameter Vorwahlmenge gesetzt.
Zurücksetzen + Starten	Der Summenzähler wird auf Wert 0 zurückgesetzt und die Summierung erneut gestartet.
Vorwahlmenge + Starten	Der Summenzähler wird auf seinen definierten Startwert aus Parameter Vorwahlmenge gesetzt und die Summierung erneut gestartet.





11.5.2 Funktionsumfang von Parameter "Alle Summenzähler zurücksetzen"

Optionen	Beschreibung
Abbrechen	Der Parameter wird ohne Aktion verlassen.
Zurücksetzen + Starten	Zurücksetzen aller Summenzähler auf den Wert 0 und Neustart der Summierung. Alle bisherigen aufsummierten Durchflussmengen werden dadurch gelöscht.

12 Diagnose und Störungsbehebung

12.1 Allgemeine Störungsbehebungen

Zur Vor-Ort-Anzeige

Fehler	Mögliche Ursachen	Behebung
Vor-Ort-Anzeige dunkel und keine Ausgangssignale	Versorgungsspannung stimmt nicht mit der Angabe auf dem Typenschild überein.	Richtige Versorgungsspannung anlegen → 29.
Vor-Ort-Anzeige dunkel und keine Ausgangssignale	Versorgungsspannung ist falsch gepolt.	Versorgungsspannung umpolen.
Vor-Ort-Anzeige dunkel und keine Ausgangssignale	Anschlusskabel haben keinen Kontakt zu den Anschlussklemmen.	Kontaktierung der Kabel prüfen und gegebenenfalls korrigieren.
Vor-Ort-Anzeige dunkel und keine Ausgangssignale	Anschlussklemmen sind auf I/O-Elektronikmodul nicht korrekt gesteckt.	Anschlussklemmen kontrollieren.
Vor-Ort-Anzeige dunkel und keine Ausgangssignale	I/O-Elektronikmodul ist defekt.	Ersatzteil bestellen → 97.
Vor-Ort-Anzeige dunkel, aber Signalausgabe innerhalb des gültigen Bereichs	Anzeige ist zu hell oder zu dunkel eingestellt.	<ul style="list-style-type: none"> ▪ Anzeige heller einstellen durch gleichzeitiges Drücken von  + . ▪ Anzeige dunkler einstellen durch gleichzeitiges Drücken von  + .
Vor-Ort-Anzeige dunkel, aber Signalausgabe innerhalb des gültigen Bereichs	Kabel des Anzeigemoduls ist nicht richtig eingesteckt.	Stecker korrekt auf Hauptelektronikmodul und Anzeigemodul einstecken.
Vor-Ort-Anzeige dunkel, aber Signalausgabe innerhalb des gültigen Bereichs	Anzeigemodul ist defekt.	Ersatzteil bestellen → 97.
Hintergrundbeleuchtung der Vor-Ort-Anzeige rot	Diagnoseereignis mit Diagnoseverhalten "Alarm" eingetreten.	Behebungsmaßnahmen durchführen
Meldung auf Vor-Ort-Anzeige: "Communication Error" "Check Electronics"	Die Kommunikation zwischen Anzeigemodul und Elektronik ist unterbrochen.	<ul style="list-style-type: none"> ▪ Kabel und Verbindungsstecker zwischen Hauptelektronikmodul und Anzeigemodul prüfen. ▪ Ersatzteil bestellen → 97.

Zu Ausgangssignalen

Fehler	Mögliche Ursachen	Behebung
Grüne Power-Leuchtdiode auf Hauptelektronikmodul des Messumformers dunkel	Versorgungsspannung stimmt nicht mit der Angabe auf dem Typenschild überein.	Richtige Versorgungsspannung anlegen → 29.
Gerät misst falsch.	Parametrierfehler oder Gerät wird außerhalb des Anwendungsbereichs betrieben.	<ol style="list-style-type: none"> 1. Parametrierung prüfen und korrigieren. 2. Angegebene Grenzwerte in den "Technischen Daten" einhalten.

Zum Zugriff

Fehler	Mögliche Ursachen	Behebung
Kein Schreibzugriff auf Parameter möglich	Hardware-Schreibschutz aktiviert	Verriegelungsschalter auf Hauptelektronikmodul in Position OFF bringen → 69.
Keine Verbindung via EtherNet/IP	Gerätestecker falsch angeschlossen	Pinbelegung der Gerätestecker prüfen .
Kein Verbindungsaufbau zum Webserver	Webserver deaktiviert	Via Bedientool "FieldCare" oder "DeviceCare" prüfen, ob Webserver des Messgeräts aktiviert ist, und gegebenenfalls aktivieren → 43.
	Falsche Einstellungen der Ethernet-Schnittstelle vom Computer	1. Eigenschaften vom Internetprotokoll (TCP/IP) prüfen → 40. 2. Netzwerkeinstellungen mit IT-Verantwortlichem prüfen.
Kein Verbindungsaufbau zum Webserver	<ul style="list-style-type: none"> ■ Falsche IP-Adresse ■ IP-Adresse nicht bekannt 	1. Bei Hardwareadressierung: Messumformer öffnen und eingestellte IP-Adresse prüfen (Letztes Oktett). 2. IP-Adresse des Messgeräts mit Netzwerkverantwortlichem prüfen. 3. Wenn IP-Adresse nicht bekannt: Auf dem I/O-Elektronikmodul DIP-Schalter Nr. 10 auf ON setzen, Gerät neu starten und IP-Adresse ab Werk 192.168.1.212 eingeben.  Die EtherNet/IP-Kommunikation wird durch das Aktivieren des DIP-Schalters unterbrochen.
	Webbrowsereinstellung "Proxyserver für LAN verwenden" aktiv	Die Verwendung des Proxyserver in den Web-Browser-Einstellungen des Computers deaktivieren. Am Beispiel MS Internet Explorer: 1. Unter <i>Systemsteuerung</i> die <i>Internetoptionen</i> aufrufen. 2. Registerkarte <i>Verbindungen</i> auswählen und dort <i>LAN-Einstellungen</i> doppelklicken. 3. In den <i>LAN-Einstellungen</i> die Verwendung des Proxyserver deaktivieren und mit <i>OK</i> bestätigen.
	Neben der aktiven Netzwerkverbindung zum Messgerät werden weitere Netzwerkverbindungen genutzt.	<ul style="list-style-type: none"> ■ Sicherstellen, dass keine weiteren Netzwerkverbindungen vom Computer (auch nicht WLAN) existieren und andere Programme mit Netzwerkzugriff auf dem Computer schließen. ■ Bei Verwendung einer "Docking station" für Notebooks darauf achten, dass keine Netzwerkverbindung zu einem anderen Netzwerk aktiv ist.
Webbrowser eingefroren und keine Bedienung mehr möglich	Datentransfer aktiv	Warten, bis Datentransfer oder laufende Aktion abgeschlossen ist.
	Verbindungsabbruch	1. Kabelverbindung und Spannungsversorgung prüfen. 2. Webbrowser refreshen und gegebenenfalls neu starten.

Fehler	Mögliche Ursachen	Behebung
Anzeige der Inhalte im Webbrowser schlecht lesbar oder unvollständig	Verwendete Webbrowserversion ist nicht optimal.	1. Korrekte Webbrowserversion verwenden → 39. 2. Zwischenspeicher des Webbrowsers leeren und Webbrowser neu starten.
	Ansichtseinstellungen sind nicht passend.	Schriftgröße/Anzeigeverhältnis vom Webbrowser anpassen.
Keine oder unvollständige Darstellung der Inhalte im Webbrowser	<ul style="list-style-type: none"> ■ JavaScript nicht aktiviert ■ JavaScript nicht aktivierbar 	1. JavaScript aktivieren. 2. Als IP-Adresse http://XXX.XXX.X.XXX/basic.html eingeben.
Bedienung mit FieldCare oder DeviceCare via Serviceschnittstelle CDI-RJ45 (Port 8000)	Firewall des Computers oder Netzwerks verhindert Kommunikation	Je nach Einstellungen der verwendeten Firewall auf dem Computer bzw. im Netzwerk, muss die Firewall für den FieldCare-/DeviceCare-Zugriff deaktiviert oder angepasst werden.
Flashen der Firmware mit FieldCare oder DeviceCare via Serviceschnittstelle CDI-RJ45 (via Port 8000 oder TFTP-Ports)	Firewall des Computers oder Netzwerks verhindert Kommunikation	Je nach Einstellungen der verwendeten Firewall auf dem Computer bzw. im Netzwerk, muss die Firewall für den FieldCare-/DeviceCare-Zugriff deaktiviert oder angepasst werden.

12.2 Diagnoseinformation via Leuchtdioden

12.2.1 Messumformer

Verschiedene Leuchtdioden (LED) im Messumformer liefern Informationen zum Gerätestatus.

LED	Farbe	Bedeutung
Versorgungsspannung	Aus	Versorgungsspannung ist aus oder zu niedrig
	Grün	Versorgungsspannung ist ok
Gerätestatus	Grün	Gerätestatus ist ok
	Rot blinkend	Eine Gerätestörung vom Diagnoseverhalten "Warnung" ist aufgetreten
	Rot	Eine Gerätestörung vom Diagnoseverhalten "Alarm" ist aufgetreten
	Rot/grün abwechselnd blinkend	Boot-Loader ist aktiv
Netzwerk-Status	Aus	Gerät hat keine EtherNet/IP-Adresse
	Grün	EtherNet/IP-Verbindung des Geräts ist aktiv
	Grün blinkend	Gerät hat eine EtherNet/IP-Adresse, aber keine EtherNet/IP-Verbindung
	Rot	EtherNet/IP-Adresse des Geräts ist doppelt vergeben
	Rot blinkend	EtherNet/IP-Verbindung des Geräts ist im Modus Timeout
Link/Activity	Orange	Link vorhanden, aber keine Aktivität
	Orange blinkend	Aktivität vorhanden

12.3 Diagnoseinformation im Webbrowser

12.3.1 Diagnosemöglichkeiten

Störungen, die das Messgeräts erkennt, werden im Webbrowser nach dem Einloggen auf der Startseite angezeigt.

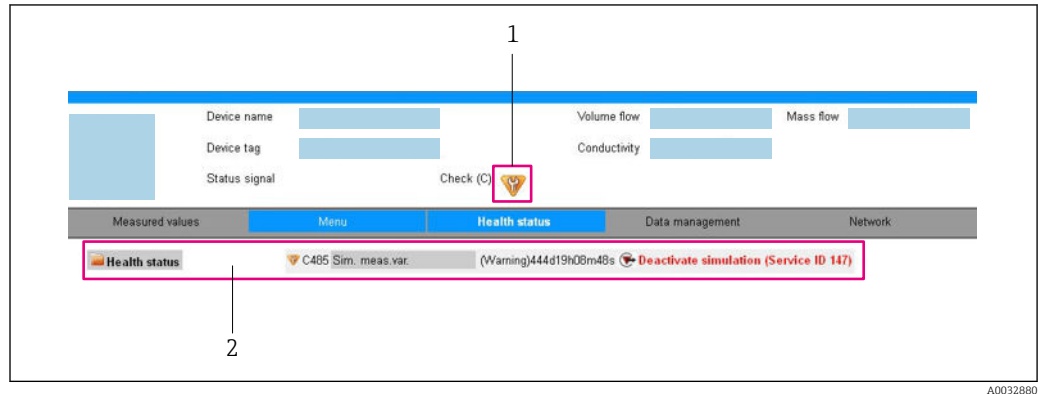

1 Statusbereich mit Statussignal

2 Diagnoseinformation → 78 und Behebungsmaßnahmen mit Service-ID

i Zusätzlich lassen sich im Menü **Diagnose** aufgetretene Diagnoseereignisse anzeigen:

- Via Parameter
- Via Untermenü → 90

Statussignale

Die Statussignale geben Auskunft über den Zustand und die Verlässlichkeit des Geräts, indem sie die Ursache der Diagnoseinformation (Diagnoseereignis) kategorisieren.

Symbol	Bedeutung
	Ausfall Es liegt ein Gerätefehler vor. Der Messwert ist nicht mehr gültig.
	Funktionskontrolle Das Gerät befindet sich im Service-Modus (z.B. während einer Simulation).
	Außerhalb der Spezifikation Das Gerät wird betrieben: Außerhalb seiner technischen Spezifikationsgrenzen (z.B. außerhalb des Prozesstemperaturbereichs)
	Wartungsbedarf Es ist eine Wartung erforderlich. Der Messwert ist weiterhin gültig.

i Die Statussignale sind gemäß VDI/VDE 2650 und NAMUR-Empfehlung NE 107 klassifiziert.

Diagnoseinformation

Die Störung kann mithilfe der Diagnoseinformation identifiziert werden. Der Kurztext hilft dabei, indem er einen Hinweis zur Störung liefert.

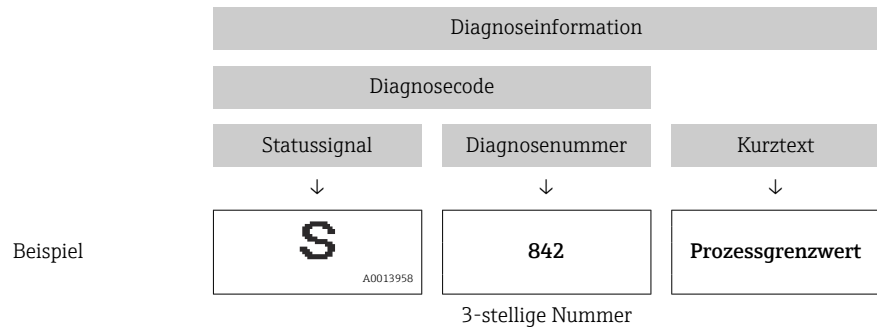

12.3.2 Behebungsmaßnahmen aufrufen

Um Störungen schnell beseitigen zu können, stehen zu jedem Diagnoseereignis Behebungsmaßnahmen zur Verfügung. Diese werden neben dem Diagnoseereignis mit seiner dazugehörigen Diagnoseinformation in roter Farbe angezeigt.

12.4 Diagnoseinformation in FieldCare oder DeviceCare

12.4.1 Diagnosemöglichkeiten

Störungen, die das Messgerät erkennt, werden im Bedientool nach dem Verbindungsaufbau auf der Startseite angezeigt.

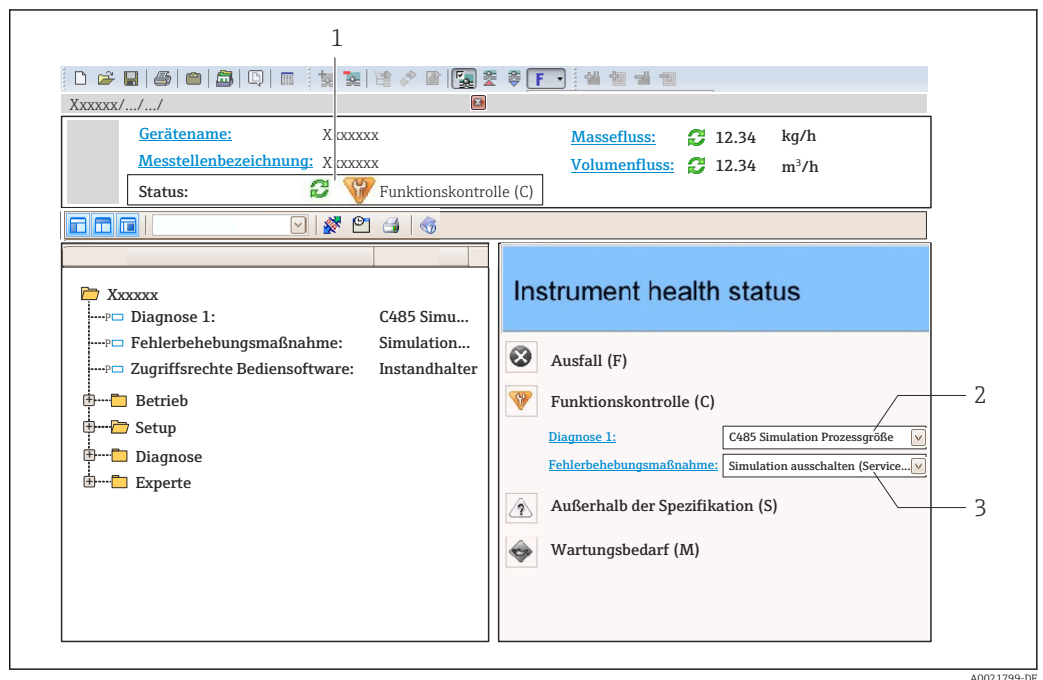

- 1 Statusbereich mit Statussignal
- 2 Diagnoseinformation → 78
- 3 Behebungsmaßnahmen mit Service-ID

-  Zusätzlich lassen sich im Menü **Diagnose** aufgetretene Diagnoseereignisse anzeigen:
 - Via Parameter
 - Via Untermenü → 90

Diagnoseinformation

Die Störung kann mithilfe der Diagnoseinformation identifiziert werden. Der Kurztext hilft dabei, indem er einen Hinweis zur Störung liefert.

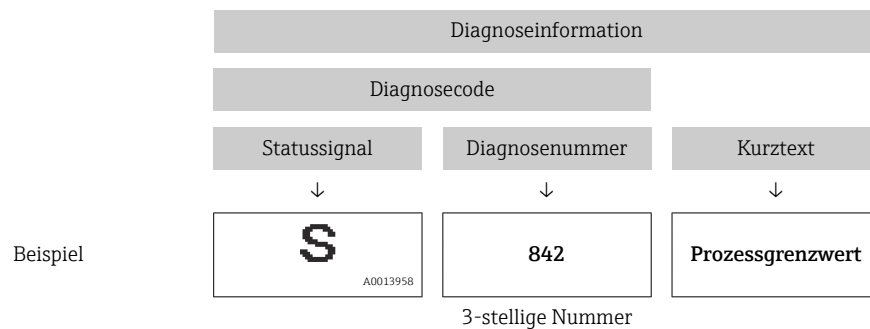

12.4.2 Behebungsmaßnahmen aufrufen

Um Störungen schnell beseitigen zu können, stehen zu jedem Diagnoseereignis Behebungsmaßnahmen zur Verfügung:

- Auf der Startseite
Behebungsmaßnahmen werden unterhalb der Diagnoseinformation in einem separaten Feld angezeigt.
- Im Menü **Diagnose**
Behebungsmaßnahmen sind im Arbeitsbereich der Bedienoberfläche abrufbar.

Der Anwender befindet sich innerhalb des Menü **Diagnose**.

1. Den gewünschten Parameter aufrufen.
2. Rechts im Arbeitsbereich mit dem Cursor über den Parameter fahren.
 - ↳ Ein Tooltip mit Behebungsmaßnahmen zum Diagnoseereignis erscheint.

12.5 Diagnoseinformation via Kommunikationsschnittstelle

12.5.1 Diagnoseinformation auslesen

Das aktuelle Diagnoseereignis mit der dazugehörigen Diagnoseinformation kann über die Input Assembly (Fix Assembly) ausgelesen werden:

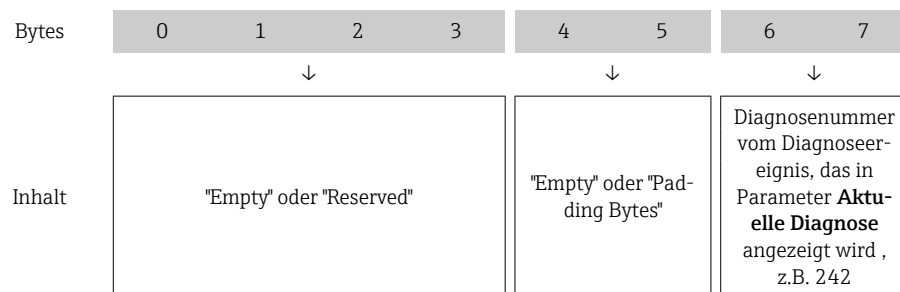

 Zum Inhalt der Bytes 8 ... 16

12.6 Diagnoseinformationen anpassen

12.6.1 Diagnoseverhalten anpassen



Jeder Diagnoseinformation ist ab Werk ein bestimmtes Diagnoseverhalten zugeordnet. Diese Zuordnung kann der Anwender bei bestimmten Diagnoseinformationen im Untermenü **Diagnoseverhalten** ändern.

Experte → System → Diagnoseeinstellungen → Diagnoseverhalten

Folgende Optionen können der Diagnosenummer als Diagnoseverhalten zugeordnet werden:

Optionen	Beschreibung
Alarm	Das Gerät unterbricht die Messung. Die Summenzähler nehmen den definierten Alarmzustand an. Eine Diagnosemeldung wird generiert.
Warnung	Das Gerät misst weiter. Die Summenzähler werden nicht beeinflusst. Es wird eine Diagnosemeldung generiert.
Nur Logbucheintrag	Das Gerät misst weiter. Die Diagnosemeldung wird nur im Untermenü Ereignis-Logbuch (Untermenü Ereignisliste) eingetragen und nicht im Wechsel zur Messwertanzeige angezeigt.
Aus	Das Diagnoseereignis wird ignoriert und weder eine Diagnosemeldung generiert noch eingetragen.

12.7 Übersicht zu Diagnoseinformationen

-  Verfügt das Messgerät über ein oder mehrere Anwendungspakete, erweitert sich die Anzahl der Diagnoseinformationen und der betroffenen Messgrößen.
-  Bei einigen Diagnoseinformationen ist das Diagnoseverhalten veränderbar. Diagnoseinformation anpassen →  81

12.7.1 Diagnose zum Sensor

Nr.	Diagnoseinformation		Behebungsmaßnahmen	Codierung der Diagnoseinformation (hex)
	Kurztext			
004	Sensor		1. Sensor tauschen 2. Service kontaktieren	0x800011D
	Statussignal	S		
	Diagnoseverhalten	Alarm		

Nr.	Diagnoseinformation		Behebungsmaßnahmen	Codierung der Diagnoseinformation (hex)
	Kurztext			
022	Sensortemperatur		1. Hauptelektronikmodul tauschen 2. Sensor tauschen	<ul style="list-style-type: none"> ■ 0x1000D5 ■ 0x1000D6
	Statussignal	F		
	Diagnoseverhalten	Alarm		

Diagnoseinformation		Behebungsmaßnahmen	Codierung der Diagnoseinformation (hex)	
Nr.	Kurztext			
043	Sensor Kurzschluss	1. Sensor und Kabel prüfen 2. Sensor bzw. Kabel tauschen	0x8000153	
	Statussignal			S
	Diagnoseverhalten			Warning

Diagnoseinformation		Behebungsmaßnahmen	Codierung der Diagnoseinformation (hex)	
Nr.	Kurztext			
062	Sensorverbindung	1. Sensorverbindungen prüfen 2. Service kontaktieren	0x100011C	
	Statussignal			F
	Diagnoseverhalten			Alarm

Diagnoseinformation		Behebungsmaßnahmen	Codierung der Diagnoseinformation (hex)	
Nr.	Kurztext			
082	Datenspeicher	1. Modulverbindungen prüfen 2. Service kontaktieren	0x10000E7	
	Statussignal			F
	Diagnoseverhalten			Alarm

Diagnoseinformation		Behebungsmaßnahmen	Codierung der Diagnoseinformation (hex)	
Nr.	Kurztext			
083	Speicherinhalt	1. Gerät neu starten 2. Service kontaktieren	0x10000A0	
	Statussignal			F
	Diagnoseverhalten			Alarm

Diagnoseinformation		Behebungsmaßnahmen	Codierung der Diagnoseinformation (hex)	
Nr.	Kurztext			
190	Special event 1	Contact service	0x10000EA	
	Statussignal			F
	Diagnoseverhalten			Alarm

12.7.2 Diagnose zur Elektronik

Diagnoseinformation		Behebungsmaßnahmen	Codierung der Diagnoseinformation (hex)	
Nr.	Kurztext			
201	Gerätestörung	1. Gerät neu starten 2. Service kontaktieren	0x100014B	
	Statussignal			F
	Diagnoseverhalten			Alarm

Diagnoseinformation		Behebungsmaßnahmen	Codierung der Diagnoseinformation (hex)	
Nr.	Kurztext			
222	Elektronikdrift	Hauptelektronikmodul tauschen	0x1000119	
	Statussignal			F
	Diagnoseverhalten			Alarm

Diagnoseinformation		Behebungsmaßnahmen	Codierung der Diagnoseinformation (hex)	
Nr.	Kurztext			
242	Software inkompatibel	1. Software prüfen 2. Hauptelektronik flashen oder tauschen	0x1000067	
	Statussignal			F
	Diagnoseverhalten			Alarm

Diagnoseinformation		Behebungsmaßnahmen	Codierung der Diagnoseinformation (hex)	
Nr.	Kurztext			
252	Module inkompatibel	1. Elektronikmodule prüfen 2. Elektronikmodule tauschen	0x100006B	
	Statussignal			F
	Diagnoseverhalten			Alarm

Diagnoseinformation		Behebungsmaßnahmen	Codierung der Diagnoseinformation (hex)	
Nr.	Kurztext			
262	Modulverbindung	1. Modulverbindungen prüfen 2. Hauptelektronik tauschen	0x1000149	
	Statussignal			F
	Diagnoseverhalten			Alarm

Diagnoseinformation		Behebungsmaßnahmen	Codierung der Diagnoseinformation (hex)	
Nr.	Kurztext			
270	Hauptelektronik-Fehler	Hauptelektronikmodul tauschen	<ul style="list-style-type: none"> ■ 0x100007C ■ 0x100007F ■ 0x1000080 ■ 0x100009F 	
	Statussignal			F
	Diagnoseverhalten			Alarm

Diagnoseinformation		Behebungsmaßnahmen	Codierung der Diagnoseinformation (hex)	
Nr.	Kurztext			
271	Hauptelektronik-Fehler	1. Gerät neu starten 2. Hauptelektronikmodul tauschen	0x100007D	
	Statussignal			F
	Diagnoseverhalten			Alarm

Diagnoseinformation		Behebungsmaßnahmen	Codierung der Diagnoseinformation (hex)	
Nr.	Kurztext			
272	Hauptelektronik-Fehler	1. Gerät neu starten 2. Service kontaktieren	0x1000079	
	Statussignal			F
	Diagnoseverhalten			Alarm

Diagnoseinformation		Behebungsmaßnahmen	Codierung der Diagnoseinformation (hex)	
Nr.	Kurztext			
273	Hauptelektronik-Fehler	Elektronik tauschen	<ul style="list-style-type: none"> ■ 0x1000098 ■ 0x10000E5 ■ 0x100010B 	
	Statussignal			F
	Diagnoseverhalten			Alarm

Diagnoseinformation		Behebungsmaßnahmen	Codierung der Diagnoseinformation (hex)	
Nr.	Kurztext			
281	Elektronikinitialisierung	Firmware-Update aktiv, bitte warten!	0x100003C	
	Statussignal			F
	Diagnoseverhalten			Alarm

Diagnoseinformation		Behebungsmaßnahmen	Codierung der Diagnoseinformation (hex)	
Nr.	Kurztext			
283	Speicherinhalt	1. Gerät rücksetzen 2. Service kontaktieren	0x100016F	
	Statussignal			F
	Diagnoseverhalten			Alarm

Diagnoseinformation		Behebungsmaßnahmen	Codierung der Diagnoseinformation (hex)	
Nr.	Kurztext			
302	Verifikation Gerät aktiv	Geräteverifikation aktiv, bitte warten.	0x20001EE	
	Statussignal			C
	Diagnoseverhalten			Warning

Diagnoseinformation		Behebungsmaßnahmen	Codierung der Diagnoseinformation (hex)	
Nr.	Kurztext			
311	Elektronikfehler	1. Gerät rücksetzen 2. Service kontaktieren	0x10000E1	
	Statussignal			F
	Diagnoseverhalten			Alarm

Diagnoseinformation		Behebungsmaßnahmen	Codierung der Diagnoseinformation (hex)	
Nr.	Kurztext			
311	Elektronikfehler	1. Gerät nicht rücksetzen 2. Service kontaktieren	0x4000E2	
	Statussignal			M
	Diagnoseverhalten			Warning

Diagnoseinformation		Behebungsmaßnahmen	Codierung der Diagnoseinformation (hex)	
Nr.	Kurztext			
322	Elektronikdrift	1. Verifikation manuell ausführen 2. Elektronik tauschen	<ul style="list-style-type: none"> ■ 0x8000157 ■ 0x8000158 	
	Statussignal			S
	Diagnoseverhalten			Warning

Diagnoseinformation		Behebungsmaßnahmen	Codierung der Diagnoseinformation (hex)	
Nr.	Kurztext			
382	Datenspeicher	1. DAT-Modul einstecken 2. DAT-Modul tauschen	0x100016D	
	Statussignal			F
	Diagnoseverhalten			Alarm

Diagnoseinformation		Behebungsmaßnahmen	Codierung der Diagnoseinformation (hex)	
Nr.	Kurztext			
383	Speicherinhalt	1. Gerät neu starten 2. DAT-Modul prüfen oder tauschen 3. Service kontaktieren	0x100016E	
	Statussignal			F
	Diagnoseverhalten			Alarm

Diagnoseinformation		Behebungsmaßnahmen	Codierung der Diagnoseinformation (hex)	
Nr.	Kurztext			
390	Special event 2	Contact service	0x1000112	
	Statussignal			F
	Diagnoseverhalten			Alarm

12.7.3 Diagnose zur Konfiguration

Diagnoseinformation		Behebungsmaßnahmen	Codierung der Diagnoseinformation (hex)	
Nr.	Kurztext			
410	Datenübertragung	1. Verbindung prüfen 2. Datenübertragung wiederholen	0x100008B	
	Statussignal			F
	Diagnoseverhalten			Alarm

Diagnoseinformation		Behebungsmaßnahmen	Codierung der Diagnoseinformation (hex)	
Nr.	Kurztext			
411	Up-/Download aktiv	Up-/Download aktiv, bitte warten	<ul style="list-style-type: none"> ■ 0x2000068 ■ 0x2000069 ■ 0x200006C 	
	Statussignal			C
	Diagnoseverhalten			Warning

Diagnoseinformation		Behebungsmaßnahmen	Codierung der Diagnoseinformation (hex)	
Nr.	Kurztext			
437	Konfiguration inkompatibel	<ol style="list-style-type: none"> 1. Gerät neu starten 2. Service kontaktieren 	0x1000060	
	Statussignal			F
	Diagnoseverhalten			Alarm

Diagnoseinformation		Behebungsmaßnahmen	Codierung der Diagnoseinformation (hex)	
Nr.	Kurztext			
438	Datensatz	<ol style="list-style-type: none"> 1. Datensatzdatei prüfen 2. Geräteparametrierung prüfen 3. Up- und Download der neuen Konf. 	0x400006A	
	Statussignal			M
	Diagnoseverhalten			Warning

Diagnoseinformation		Behebungsmaßnahmen	Codierung der Diagnoseinformation (hex)	
Nr.	Kurztext			
453	Messwertunterdrückung	Messwertunterdrückung ausschalten	0x2000094	
	Statussignal			C
	Diagnoseverhalten			Warning

Diagnoseinformation		Behebungsmaßnahmen	Codierung der Diagnoseinformation (hex)	
Nr.	Kurztext			
484	Simulation Fehlermodus	Simulation ausschalten	0x2000090	
	Statussignal			C
	Diagnoseverhalten			Alarm

Diagnoseinformation		Behebungsmaßnahmen	Codierung der Diagnoseinformation (hex)	
Nr.	Kurztext			
485	Simulation Prozessgröße	Simulation ausschalten	0x2000093	
	Statussignal			C
	Diagnoseverhalten			Warning

Diagnoseinformation		Behebungsmaßnahmen	Codierung der Diagnoseinformation (hex)
Nr.	Kurztext		
495	Simulation Diagnoseereignis		Simulation ausschalten 0x200015E
	Statussignal	C	
	Diagnoseverhalten	Warning	

Diagnoseinformation		Behebungsmaßnahmen	Codierung der Diagnoseinformation (hex)
Nr.	Kurztext		
500	Potenzial Elektrode 1 überschritten		1. Prozessbedingungen prüfen 2. Systemdruck erhöhen ■ 0x100015B ■ 0x100015C
	Statussignal	F	
	Diagnoseverhalten	Alarm	

Diagnoseinformation		Behebungsmaßnahmen	Codierung der Diagnoseinformation (hex)
Nr.	Kurztext		
500	Differenzspannung Elektroden zu hoch		1. Prozessbedingungen prüfen 2. Systemdruck erhöhen 0x100015D
	Statussignal	F	
	Diagnoseverhalten	Alarm	

Diagnoseinformation		Behebungsmaßnahmen	Codierung der Diagnoseinformation (hex)
Nr.	Kurztext		
530	Elektrodenreinigung im Betrieb		1. Prozessbedingungen prüfen 2. Systemdruck erhöhen 0x200015A
	Statussignal	C	
	Diagnoseverhalten	Warning	

Diagnoseinformation		Behebungsmaßnahmen	Codierung der Diagnoseinformation (hex)
Nr.	Kurztext		
531	Leerrohrüberwachung		Abgleich Leerrohrüberwachung durchführen 0x800016B
	Statussignal	S	
	Diagnoseverhalten	Warning	

Diagnoseinformation		Behebungsmaßnahmen	Codierung der Diagnoseinformation (hex)
Nr.	Kurztext		
537	Konfiguration		1. IP-Adressen im Netzwerk prüfen 2. IP-Adresse ändern 0x100014A
	Statussignal	F	
	Diagnoseverhalten	Warning	

Diagnoseinformation		Behebungsmaßnahmen	Codierung der Diagnoseinformation (hex)	
Nr.	Kurztext			
590	Special event 3	Contact service	0x1000124	
	Statussignal			F
	Diagnoseverhalten			Alarm

12.7.4 Diagnose zum Prozess

Diagnoseinformation		Behebungsmaßnahmen	Codierung der Diagnoseinformation (hex)	
Nr.	Kurztext			
832	Elektroniktemperatur zu hoch	Umgebungstemperatur reduzieren	0x80000C3	
	Statussignal			S
	Diagnoseverhalten [ab Werk] ¹⁾			Warning

1) Diagnoseverhalten ist änderbar.

Diagnoseinformation		Behebungsmaßnahmen	Codierung der Diagnoseinformation (hex)	
Nr.	Kurztext			
833	Elektroniktemperatur zu niedrig	Umgebungstemperatur erhöhen	0x80000C1	
	Statussignal			S
	Diagnoseverhalten [ab Werk] ¹⁾			Warning

1) Diagnoseverhalten ist änderbar.

Diagnoseinformation		Behebungsmaßnahmen	Codierung der Diagnoseinformation (hex)	
Nr.	Kurztext			
834	Prozesstemperatur zu hoch	Prozesstemperatur reduzieren	0x80000C5	
	Statussignal			S
	Diagnoseverhalten [ab Werk] ¹⁾			Warning

1) Diagnoseverhalten ist änderbar.

Diagnoseinformation		Behebungsmaßnahmen	Codierung der Diagnoseinformation (hex)	
Nr.	Kurztext			
835	Prozesstemperatur zu niedrig	Prozesstemperatur erhöhen	0x80000C6	
	Statussignal			S
	Diagnoseverhalten [ab Werk] ¹⁾			Warning

1) Diagnoseverhalten ist änderbar.

Diagnoseinformation		Behebungsmaßnahmen	Codierung der Diagnoseinformation (hex)	
Nr.	Kurztext			
842	Prozessgrenzwert	Schleichmengenüberwachung aktiv! 1. Einstellungen Schleichmengenunterdrückung prüfen	0x8000091	
	Statussignal			S
	Diagnoseverhalten			Warning

Diagnoseinformation		Behebungsmaßnahmen	Codierung der Diagnoseinformation (hex)	
Nr.	Kurztext			
862	Rohr leer	1. Prozess auf Gas prüfen 2. Leerrohrabgleich durchführen	0x8000092	
	Statussignal			S
	Diagnoseverhalten			Warning

Diagnoseinformation		Behebungsmaßnahmen	Codierung der Diagnoseinformation (hex)	
Nr.	Kurztext			
882	Eingangssignal	1. I/O-Konfiguration prüfen 2. Externes Gerät oder Prozessdruck prüfen	0x1000031	
	Statussignal			F
	Diagnoseverhalten			Alarm

Diagnoseinformation		Behebungsmaßnahmen	Codierung der Diagnoseinformation (hex)	
Nr.	Kurztext			
937	EMV Störung	Hauptelektronikmodul tauschen	0x8000154	
	Statussignal			S
	Diagnoseverhalten [ab Werk] ¹⁾			Warning

1) Diagnoseverhalten ist änderbar.



Diagnoseinformation		Behebungsmaßnahmen	Codierung der Diagnoseinformation (hex)	
Nr.	Kurztext			
938	EMV Störung	1. Umgebungsbedingungen bezüglich EMV-Einflüsse prüfen 2. Hauptelektronikmodul tauschen	0x100011B	
	Statussignal			F
	Diagnoseverhalten			Alarm



Diagnoseinformation		Behebungsmaßnahmen	Codierung der Diagnoseinformation (hex)	
Nr.	Kurztext			
990	Special event 4	Contact service	0x1000125	
	Statussignal			F
	Diagnoseverhalten			Alarm

12.8 Anstehende Diagnoseereignisse

Das Menü **Diagnose** bietet die Möglichkeit, sich das aktuelle und zuletzt aufgetretene Diagnoseereignis separat anzeigen zu lassen.

 Zum Aufrufen der Behebungsmaßnahmen eines Diagnoseereignisses:

- Via Webbrowser →  79
- Via Bedientool "FieldCare" →  80
- Via Bedientool "DeviceCare" →  80

 Weitere anstehende Diagnoseereignisse sind im Untermenü **Diagnoseliste** anzeigbar →  90

Navigation

Menü "Diagnose"

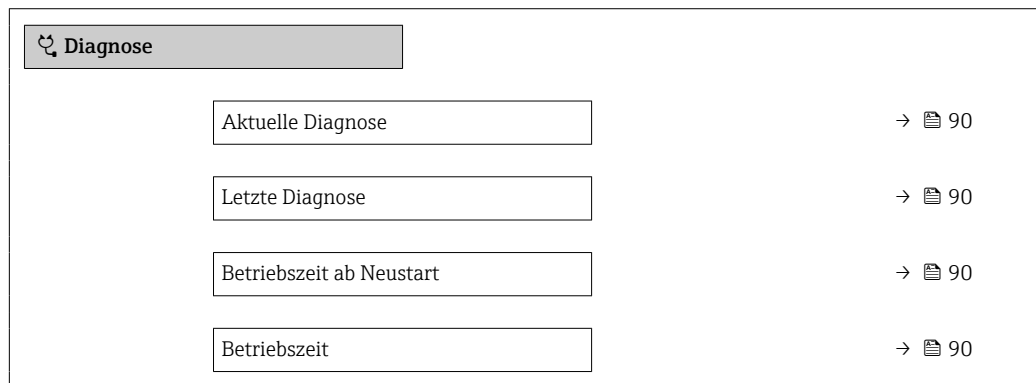

Parameterübersicht mit Kurzbeschreibung





Parameter	Voraussetzung	Beschreibung	Anzeige
Aktuelle Diagnose	Ein Diagnoseereignis ist aufgetreten.	Zeigt das aktuell aufgetretene Diagnoseereignis mit seiner Diagnoseinformation.  Wenn mehrere Meldungen gleichzeitig auftreten, wird die Meldung mit der höchsten Priorität angezeigt.	Symbol für Diagnoseverhalten, Diagnosecode und Kurztext.
Letzte Diagnose	Zwei Diagnoseereignisse sind bereits aufgetreten.	Zeigt das vor dem aktuellen Diagnoseereignis zuletzt aufgetretene Diagnoseereignis mit seiner Diagnoseinformation.	Symbol für Diagnoseverhalten, Diagnosecode und Kurztext.
Betriebszeit ab Neustart	-	Zeigt die Betriebszeit, die seit dem letzten Gerätesteuerstart vergangen ist.	Tage (d), Stunden (h), Minuten (m) und Sekunden (s)
Betriebszeit	-	Zeigt, wie lange das Gerät bis zum jetzigen Zeitpunkt in Betrieb ist.	Tage (d), Stunden (h), Minuten (m) und Sekunden (s)

12.9 Diagnoseliste

Im Untermenü **Diagnoseliste** können bis zu 5 aktuell anstehende Diagnoseereignisse mit der dazugehörigen Diagnoseinformation angezeigt werden. Wenn mehr als 5 Diagnoseereignisse anstehen, werden diejenigen mit der höchsten Priorität angezeigt.

Navigationspfad

Diagnose → Diagnoseliste

-  Zum Aufrufen der Behebungsmaßnahmen eines Diagnoseereignisses:
 - Via Webbrowser →  79
 - Via Bedientool "FieldCare" →  80
 - Via Bedientool "DeviceCare" →  80

12.10 Ereignis-Logbuch

12.10.1 Ereignis-Logbuch auslesen

Eine chronologische Übersicht zu den aufgetretenen Ereignismeldungen bietet das Untermenü **Ereignisliste**.



NavigationspfadMenü **Diagnose** → Untermenü **Ereignis-Logbuch** → Ereignisliste





Max. 20 Ereignismeldungen können chronologisch angezeigt werden.

Die Ereignishistorie umfasst Einträge zu:

- Diagnoseereignissen →  81
- Informationsereignissen →  91

Jedem Ereignis ist neben der Betriebszeit seines Auftretens noch ein Symbol zugeordnet, ob das Ereignis aufgetreten oder beendet ist:

- Diagnoseereignis
 - : Auftreten des Ereignisses
 - : Ende des Ereignisses
- Informationsereignis
 - : Auftreten des Ereignisses

-  Zum Aufrufen der Behebungsmaßnahmen eines Diagnoseereignisses:
 - Via Webbrowser →  79
 - Via Bedientool "FieldCare" →  80
 - Via Bedientool "DeviceCare" →  80

-  Zum Filtern der angezeigten Ereignismeldungen →  91

12.10.2 Ereignis-Logbuch filtern

Mithilfe von Parameter **Filteroptionen** kann bestimmt werden, welche Kategorie von Ereignismeldungen im Untermenü **Ereignisliste** angezeigt werden.

Navigationspfad

Diagnose → Ereignis-Logbuch → Filteroptionen

Filterkategorien

- Alle
- Ausfall (F)
- Funktionskontrolle (C)
- Außerhalb der Spezifikation (S)
- Wartungsbedarf (M)
- Information (I)

12.10.3 Übersicht zu Informationsereignissen

Ein Informationsereignis wird im Gegensatz zum Diagnoseereignis nur im Ereignis-Logbuch angezeigt und nicht in der Diagnoseliste.

Informationsereignis	Ereignistext
I1000	----- (Gerät i.O.)
I1089	Gerätstart
I1090	Konfiguration rückgesetzt
I1091	Konfiguration geändert
I1110	Schreibschutzschalter geändert
I1137	Elektronik getauscht
I1151	Historie rückgesetzt
I1155	Elektroniktemperatur rückgesetzt
I1157	Speicherfehler Ereignisliste
I1185	Gerät in Anzeige gesichert
I1186	Gerät mit Anzeige wiederhergestellt
I1187	Messstelle kopiert über Anzeige
I1188	Displaydaten gelöscht
I1189	Gerätesicherung verglichen
I1256	Anzeige: Zugriffsrechte geändert
I1264	Sicherheitssequenz abgebrochen
I1335	Firmware geändert
I1351	Fehler bei Leerrohrüberwachungsabgleich
I1353	Leerrohrüberwachungsabgleich Ok
I1361	Webserver-Login falsch
I1397	Fieldbus: Zugriffsrechte geändert
I1398	CDI: Zugriffsrechte geändert
I1444	Verifikation Gerät bestanden
I1445	Verifikation Gerät nicht bestanden
I1457	Nicht bestanden: Verifikat. Messabweichung
I1459	Nicht bestanden: Verifikation I/O-Modul
I1461	Nicht bestanden: Verifikation Sensor
I1462	Nicht bestanden: Verifik. Sensor-Elekt.

12.11 Messgerät zurücksetzen

Mithilfe von Parameter **Gerät zurücksetzen** (→  67) lässt sich die gesamte Gerätekonfiguration oder ein Teil der Konfiguration auf einen definierten Zustand zurücksetzen.

12.11.1 Funktionsumfang von Parameter "Gerät zurücksetzen"

Optionen	Beschreibung
Abbrechen	Der Parameter wird ohne Aktion verlassen.
Auf Auslieferungszustand	Jeder Parameter, für den eine kundenspezifische Voreinstellung bestellt wurde, wird auf diesen kundenspezifischen Wert zurückgesetzt; alle anderen Parameter auf ihre Werkseinstellung.  Wenn keine kundenspezifischen Einstellungen bestellt wurden, ist diese Option nicht sichtbar.
Gerät neu starten	Durch den Neustart wird jeder Parameter, dessen Daten sich im flüchtigen Speicher (RAM) befinden, auf seine Werkseinstellung zurückgesetzt (z.B. Messwertdaten). Die Gerätekonfiguration bleibt unverändert.

12.12 Geräteinformationen

Das Untermenü **Geräteinformation** enthält alle Parameter, die verschiedene Informationen zur Geräteidentifizierung anzeigen.

Navigation



Menü "Diagnose" → Geräteinformation

▶ Geräteinformation

Messstellenbezeichnung	→ ⓘ 93
Seriennummer	→ ⓘ 93
Firmware-Version	→ ⓘ 93
Gerätename	
Bestellcode	→ ⓘ 93
Erweiterter Bestellcode 1	→ ⓘ 94
Erweiterter Bestellcode 2	→ ⓘ 94
Erweiterter Bestellcode 3	→ ⓘ 94
ENP-Version	→ ⓘ 94
IP-Adresse	→ ⓘ 94
Subnet mask	→ ⓘ 94
Default gateway	→ ⓘ 94



Parameterübersicht mit Kurzbeschreibung

Parameter	Beschreibung	Anzeige / Eingabe	Werkseinstellung
Messstellenbezeichnung	Zeigt Bezeichnung für Messstelle an.	Max. 32 Zeichen wie Buchstaben, Zahlen oder Sonderzeichen (z.B. @, %, /).	-
Seriennummer	Zeigt die Seriennummer vom Messgerät.	Max. 11-stellige Zeichenfolge aus Buchstaben und Zahlen.	-
Firmware-Version	Zeigt installierte Gerätefirmware-Version.	Zeichenfolge im Format: xx.yy.zz	-
Gerätename	Zeigt den Namen vom Messumformer. Befindet sich auch auf Typenschild vom Messumformer.	Promass300/500	-
Bestellcode	Zeigt den Gerätebestellcode. Befindet sich auch auf Typenschild von Messaufnehmer und Messumformer im Feld "Order code".	Zeichenfolge aus Buchstaben, Zahlen und bestimmten Satzzeichen (z.B. /).	-

Parameter	Beschreibung	Anzeige / Eingabe	Werkseinstellung
Erweiterter Bestellcode 1	Zeigt den 1. Teil vom erweiterten Bestellcode.  Befindet sich auch auf Typenschild von Messaufnehmer und Messumformer im Feld "Ext. ord. cd."	Zeichenfolge	-
Erweiterter Bestellcode 2	Zeigt den 2. Teil vom erweiterten Bestellcode.  Befindet sich auch auf Typenschild von Messaufnehmer und Messumformer im Feld "Ext. ord. cd."	Zeichenfolge	-
Erweiterter Bestellcode 3	Zeigt den 3. Teil vom erweiterten Bestellcode.  Befindet sich auch auf Typenschild von Messaufnehmer und Messumformer im Feld "Ext. ord. cd."	Zeichenfolge	-
ENP-Version	Zeigt die Version vom elektronischen Typenschild (Electronic Name Plate).	Zeichenfolge	-
IP-Adresse	Anzeige der IP-Adresse vom Webserver des Messgeräts.	4 Oktett: 0...255 (im jeweiligen Oktett)	-
Subnet mask	Anzeige der Subnetzmaske.	4 Oktett: 0...255 (im jeweiligen Oktett)	-
Default gateway	Anzeige des Default Gateway.	4 Oktett: 0...255 (im jeweiligen Oktett)	-

12.13 Firmware-Historie

Freigabedatum	Firmware-Version	Bestellmerkmal "Firmware Version"	Firmware-Änderungen	Dokumentationstyp	Dokumentation
06.2012	01.00.00	–	Original-Firmware	–	–
04.2013	01.01.zz	Option 73	Update	Betriebsanleitung	BA01173D/06/DE/01.13
10.2014	01.01.zz	Option 71	<ul style="list-style-type: none"> ▪ Integration der optionalen Vor-Ort-Anzeige ▪ Heartbeat-Funktionalität für Rockwell AOP ▪ Neue Einheit "Beer Barrel (BBL)" ▪ Simulation von Diagnoseereignissen 	Betriebsanleitung	BA01173D/06/DE/02.14

-  Das Flashen der Firmware auf die aktuelle Version oder auf die Vorgängerversion ist via Serviceschnittstelle möglich.
-  Zur Kompatibilität der Firmwareversion mit der Vorgängerversion, den installierten Gerätebeschreibungsdateien und Bedientools: Angaben im Dokument "Herstellerinformation" zum Gerät beachten.
-  Die Herstellerinformation ist verfügbar:
 - Im Download-Bereich der Endress+Hauser Internetseite: www.endress.com → Downloads
 - Folgende Details angeben:
 - Produktwurzel: z.B. 5H1B
Die Produktwurzel ist der erste Teil des Bestellcodes (Order code): Siehe Typenschild am Gerät.
 - Textsuche: Herstellerinformation
 - Suchbereich: Dokumentation – Technische Dokumentationen

13 Wartung

13.1 Wartungsarbeiten

Es sind grundsätzlich keine speziellen Wartungsarbeiten erforderlich.

13.1.1 Außenreinigung

Bei der Außenreinigung von Messgeräten darauf achten, dass das verwendete Reinigungsmittel die Gehäuseoberfläche und Dichtungen nicht angreift.

13.1.2 Innenreinigung

Reinigung mit Molchen

Bei der Reinigung mit Molchen sind unbedingt die Innendurchmesser von Messrohr und Prozessanschluss zu beachten. Alle Abmessungen und Einbaulängen des Messaufnehmers und -umformers finden Sie in der separaten Dokumentation "Technische Information".

13.1.3 Austausch von Dichtungen

Dichtungen (insbesondere aseptische Formdichtungen) des Messaufnehmers müssen periodisch ausgetauscht werden.

Die Zeitspanne zwischen den Auswechslungen hängt von der Häufigkeit der Reinigungszyklen sowie von der Messstoff- und Reinigungstemperatur ab.

Ersatzdichtungen (Zubehörteil) →  116

13.2 Mess- und Prüfmittel

Endress+Hauser bietet eine Vielzahl von Mess- und Prüfmitteln an wie W@M oder Gerätetests.

 Ausführliche Angaben zu den Dienstleistungen erhalten Sie bei Ihrer Endress+Hauser Vertriebszentrale.

Auflistung einiger Mess- und Prüfmittel: →  99

13.3 Endress+Hauser Dienstleistungen

Endress+Hauser bietet eine Vielzahl von Dienstleistungen zur Wartung an wie Re-Kalibrierung, Wartungsservice oder Gerätetests.

 Ausführliche Angaben zu den Dienstleistungen erhalten Sie bei Ihrer Endress+Hauser Vertriebszentrale.

14 Reparatur

14.1 Allgemeine Hinweise

14.1.1 Reparatur- und Umbaukonzept

Das Endress+Hauser Reparatur- und Umbaukonzept sieht Folgendes vor:

- Die Messgeräte sind modular aufgebaut.
- Ersatzteile sind jeweils zu sinnvollen Kits mit einer zugehörigen Einbauanleitung zusammengefasst.
- Reparaturen werden durch den Endress+Hauser Service oder durch entsprechend geschulte Kunden durchgeführt.
- Der Umbau eines zertifizierten Gerätes in eine andere zertifizierte Variante darf nur durch den Endress+Hauser Service oder im Werk durchgeführt werden.

14.1.2 Hinweise zu Reparatur und Umbau

Bei Reparatur und Umbau eines Messgeräts folgende Hinweise beachten:

- ▶ Nur Original-Ersatzteile von Endress+Hauser verwenden.
- ▶ Reparatur gemäß Einbauanleitung durchführen.
- ▶ Die entsprechenden einschlägigen Normen, nationalen Vorschriften, Ex-Dokumentation (XA) und Zertifikate beachten.
- ▶ Jede Reparatur und jeden Umbau dokumentieren und im Life Cycle Management W@M-Datenbank eintragen.

14.2 Ersatzteile

W@M Device Viewer (www.endress.com/deviceviewer):

Dort werden alle Ersatzteile zum Messgerät inklusive Bestellcode aufgelistet und lassen sich bestellen. Wenn vorhanden steht auch die dazugehörige Einbauanleitung zum Download zur Verfügung.



Messgerät-Seriennummer:

- Befindet sich auf dem Gerätetypenschild.
- Lässt sich über Parameter **Seriennummer** (→  93) im Untermenü **Geräteinformation** auslesen.

14.3 Endress+Hauser Dienstleistungen

Endress+Hauser bietet eine Vielzahl von Dienstleistungen an.



Ausführliche Angaben zu den Dienstleistungen erhalten Sie bei Ihrer Endress+Hauser Vertriebszentrale.

14.4 Rücksendung

Im Fall einer Reparatur, Werkskalibrierung, falschen Lieferung oder Bestellung muss das Messgerät zurückgesendet werden. Als ISO-zertifiziertes Unternehmen und aufgrund gesetzlicher Bestimmungen ist Endress+Hauser verpflichtet, mit allen zurückgesendeten Produkten, die mediumsberührend sind, in einer bestimmten Art und Weise umzugehen.

Um eine sichere, fachgerechte und schnelle Rücksendung Ihres Geräts sicherzustellen: Informieren Sie sich über Vorgehensweise und Rahmenbedingungen auf der Endress+Hauser Internetseite <http://www.endress.com/support/return-material>

14.5 Entsorgung

14.5.1 Messgerät demontieren

1. Gerät ausschalten.

WARNUNG

Personengefährdung durch Prozessbedingungen!

- ▶ Auf gefährliche Prozessbedingungen wie Druck im Messgerät, hohe Temperaturen oder aggressive Messstoffe achten.

2. Die Montage- und Anschlusschritte aus den Kapiteln "Messgerät montieren" und "Messgerät anschließen" in sinngemäß umgekehrter Reihenfolge durchführen. Sicherheitshinweise beachten.

14.5.2 Messgerät entsorgen

WARNUNG

Gefährdung von Personal und Umwelt durch gesundheitsgefährdende Messstoffe!

- ▶ Sicherstellen, dass das Messgerät und alle Hohlräume frei von gesundheits- oder umweltgefährdenden Messstoffresten sind, z.B. in Ritzen eingedrungene oder durch Kunststoff diffundierte Stoffe.

Folgende Hinweise zur Entsorgung beachten:

- ▶ Die national gültigen Vorschriften beachten.
- ▶ Auf eine stoffliche Trennung und Verwertung der Gerätekomponenten achten.

15 Zubehör

Für das Gerät sind verschiedene Zubehörteile lieferbar, die bei Endress+Hauser mit dem Gerät bestellt oder nachbestellt werden können. Ausführliche Angaben zum betreffenden Bestellcode sind bei Ihrer Endress+Hauser Vertriebszentrale erhältlich oder auf der Produktseite der Endress+Hauser Webseite: www.endress.com.

15.1 Gerätespezifisches Zubehör

15.1.1 Zum Messumformer



Zubehör	Beschreibung
---------	--------------

15.1.2 Zum Messaufnehmer



Zubehör	Beschreibung
Adapterset	Adapteranschlüsse für den Einbau von Promag H anstelle eines Promag 30/33 A oder Promag 30/33 H (DN 25). Bestehend aus: <ul style="list-style-type: none"> ▪ 2 Prozessanschlüsse ▪ Schrauben ▪ Dichtungen
Dichtungsset	Für den regelmäßigen Austausch von Dichtungen beim Messaufnehmer.
Distanzstück	Bei einem Austausch eines Messaufnehmers DN 80/100 in einer bestehenden Installation ist ein Distanzstück notwendig, wenn der neue Messaufnehmer kürzer ist.
Einschweißhilfe	Schweißstutzen als Prozessanschluss: Einschweißhilfe für den Einbau in die Rohrleitung.
Erdungsringe	Werden dazu verwendet, den Messstoff in ausgekleideten Messrohren zu erden, um eine einwandfreie Messung zu gewährleisten.  Für Einzelheiten: Einbauanleitung EA00070D
Montageset	Bestehend aus: <ul style="list-style-type: none"> ▪ 2 Prozessanschlüsse ▪ Schrauben ▪ Dichtungen
Wandmontageset	Wandmontageset für Messgerät (nur DN 2...25 (1/12...1"))

15.2 Kommunikationsspezifisches Zubehör

Zubehör	Beschreibung
Commubox FXA291	Verbindet Endress+Hauser Feldgeräte mit CDI-Schnittstelle (= Endress+Hauser Common Data Interface) und der USB-Schnittstelle eines Computers oder Laptops.  Für Einzelheiten: Dokument "Technische Information" TI405C/07

Field Xpert SFX350	Field Xpert SFX350 ist ein mobiler Computer für die Inbetriebnahme und Wartung. Er ermöglicht eine effiziente Gerätekonfiguration und Diagnose für und kann im nicht explosionsgefährdeten Bereich eingesetzt werden.  Für Einzelheiten: Betriebsanleitung BA01202S
Field Xpert SFX370	Field Xpert SFX370 ist ein mobiler Computer für die Inbetriebnahme und Wartung. Er ermöglicht eine effiziente Gerätekonfiguration und Diagnose für und kann sowohl im nicht explosionsgefährdeten Bereich als auch im explosionsgefährdeten Bereich eingesetzt werden.  Für Einzelheiten: Betriebsanleitung BA01202S

15.3 Servicespezifisches Zubehör

Zubehör	Beschreibung
Applicator	Software für die Auswahl und Auslegung von Endress+Hauser Messgeräten: <ul style="list-style-type: none"> ▪ Auswahl von Messgeräten industriespezifischen Anforderungen ▪ Berechnung aller notwendigen Daten zur Bestimmung des optimalen Durchflussmessgeräts: z.B. Nennweite, Druckabfall, Durchflussgeschwindigkeit und Messgenauigkeiten. ▪ Grafische Darstellung von Berechnungsergebnissen ▪ Ermittlung des partiellen Bestellcodes Verwaltung, Dokumentation und Abrufbarkeit aller projektrelevanten Daten und Parameter über die gesamte Lebensdauer eines Projekts. Applicator ist verfügbar: <ul style="list-style-type: none"> ▪ Über das Internet: https://wapps.endress.com/applicator ▪ Als downloadbare DVD für die lokale PC-Installation.
W@M	W@M Life Cycle Management Mehr Produktivität durch stets verfügbare Informationen. Daten zu einer Anlage und ihren Komponenten werden bereits während der Planung und später während des gesamten Lebenszyklus der Komponente erzeugt. W@M Life Cycle Management ist eine offene und flexible Informationsplattform mit Online- und Vor-Ort-Tools. Ihre Mitarbeiter haben direkten Zugriff auf aktuelle detaillierte Daten, wodurch sich Engineering-Zeiten verkürzen, Beschaffungsprozesse beschleunigen und Betriebszeiten der Anlage steigern lassen. Zusammen mit den richtigen Services führt W@M Life Cycle Management in jeder Phase zu mehr Produktivität. Hierzu mehr unter: www.endress.com/lifecyclemanagement
FieldCare	FDT-basiertes Anlagen-Asset-Management-Tool von Endress+Hauser. Es kann alle intelligenten Feldeinrichtungen in Ihrer Anlage konfigurieren und unterstützt Sie bei deren Verwaltung. Durch Verwendung von Statusinformationen stellt es darüber hinaus ein einfaches, aber wirkungsvolles Mittel dar, deren Zustand zu kontrollieren.  Zu Einzelheiten: Betriebsanleitung BA00027S und BA00059S
DeviceCare	Tool zum Verbinden und Konfigurieren von Endress+Hauser Feldgeräten.  Zu Einzelheiten: Innovation-Broschüre IN01047S

15.4 Systemkomponenten

Zubehör	Beschreibung
Bildschirmschreiber Memograph M	Der Bildschirmschreiber Memograph M liefert Informationen über alle relevanten Messgrößen. Messwerte werden sicher aufgezeichnet, Grenzwerte überwacht und Messstellen analysiert. Die Datenspeicherung erfolgt im 256 MB großen internen Speicher und zusätzlich auf SD-Karte oder USB-Stick.  Zu Einzelheiten: Dokument "Technische Information" TI00133R und Betriebsanleitung BA00247R

16 Technische Daten

16.1 Anwendungsbereich

Das Messgerät ist nur für die Durchflussmessung von Flüssigkeiten bestimmt, die eine Mindestleitfähigkeit von 5 $\mu\text{S}/\text{cm}$ aufweisen.

Je nach bestellter Ausführung kann das Messgerät auch explosionsgefährliche, entzündliche, giftige und brandfördernde Messstoffe messen.

Um den einwandfreien Zustand des Geräts für die Betriebszeit zu gewährleisten: Gerät nur für Messstoffe einsetzen, gegen welche die prozessberührenden Materialien hinreichend beständig sind.

16.2 Arbeitsweise und Systemaufbau

Messprinzip Magnetisch-induktive Durchflussmessung nach dem *Faraday'schen Induktionsgesetz*.

Messeinrichtung Das Gerät besteht aus Messumformer und Messaufnehmer.
Das Gerät ist als Kompaktausführung verfügbar:
Messumformer und Messaufnehmer bilden eine mechanische Einheit.
Zum Aufbau des Messgeräts →  12

16.3 Eingang

Messgröße **Direkte Messgrößen**

- Volumenfluss (proportional zur induzierten Spannung)
- Temperatur (DN 15...150 (1/2...6"))
- Elektrische Leitfähigkeit

Berechnete Messgrößen

- Massefluss
- Normvolumenfluss
- Korrigierte elektrische Leitfähigkeit

Messbereich Typisch $v = 0,01 \dots 10 \text{ m/s}$ (0,03 ... 33 ft/s) mit der spezifizierten Messgenauigkeit
Elektrische Leitfähigkeit: $\geq 5 \mu\text{S}/\text{cm}$ für Flüssigkeiten im Allgemeinen

Durchflusskennwerte in SI-Einheiten

Nennweite		Empfohlene Durchflussmenge min./max. Endwert ($v \sim 0,3/10 \text{ m/s}$) [dm ³ /min]	Werkseinstellungen Schleichmenge ($v \sim 0,04 \text{ m/s}$) [dm ³ /min]
[mm]	[in]		
2	1/12	0,06 ... 1,8	0,01
4	1/8	0,25 ... 7	0,05
8	3/8	1 ... 30	0,1
15	1/2	4 ... 100	0,5
25	1	9 ... 300	1

Nennweite		Empfohlene Durchflussmenge min./max. Endwert (v ~ 0,3/10 m/s) [dm ³ /min]	Werkseinstellungen Schleichmenge (v ~ 0,04 m/s) [dm ³ /min]
[mm]	[in]		
40	1 ½	25 ... 700	3
50	2	35 ... 1 100	5
65	–	60 ... 2 000	8
80	3	90 ... 3 000	12
100	4	145 ... 4 700	20
125	5	220 ... 7 500	30
150	6	20 ... 600 m ³ /h	2,5 m ³ /h

Durchflusskennwerte in US-Einheiten

Nennweite		Empfohlene Durchflussmenge min./max. Endwert (v ~ 0,3/10 m/s) [gal/min]	Werkseinstellungen Schleichmenge (v ~ 0,04 m/s) [gal/min]
[in]	[mm]		
1/12	2	0,015 ... 0,5	0,002
1/8	4	0,07 ... 2	0,008
3/8	8	0,25 ... 8	0,025
½	15	1 ... 27	0,1
1	25	2,5 ... 80	0,25
1 ½	40	7 ... 190	0,75
2	50	10 ... 300	1,25
3	80	24 ... 800	2,5
4	100	40 ... 1 250	4
5	125	60 ... 1 950	7
6	150	90 ... 2 650	12

Empfohlener Messbereich

Kapitel "Durchflussgrenze" →  111

Messdynamik

Über 1000 : 1

Eingangssignal

Eingelesene Messwerte

Um die Messgenauigkeit bestimmter Messgrößen zu erhöhen oder den Normvolumenfluss zu berechnen, kann das Automatisierungssystem kontinuierlich verschiedene Messwerte in das Messgerät schreiben:

- Betriebsdruck zur Steigerung der Messgenauigkeit (Endress+Hauser empfiehlt die Verwendung eines Druckmessgeräts für Absolutdruck, z.B. Cerabar M oder Cerabar S)
- Messstofftemperatur zur Steigerung der Messgenauigkeit (z.B. iTEMP)
- Referenzdichte zur Berechnung des Normvolumenflusses

 Bei Endress+Hauser sind verschiedene Druck- und Temperaturmessgeräte bestellbar: Kapitel "Zubehör" →  100

Das Einlesen externer Messwerte wird zur Berechnung folgender Messgrößen empfohlen: Normvolumenfluss

Digitale Kommunikation

Das Schreiben der Messwerte vom Automatisierungssystem zum Messgerät erfolgt über EtherNet/IP.

16.4 Ausgang

Ausgangssignal

EtherNet/IP

Standards	Gemäß IEEE 802.3
------------------	------------------

Ausfallsignal

Ausfallinformationen werden abhängig von der Schnittstelle wie folgt dargestellt.

Stromausgang 4...20 mA

4...20 mA

Fehlerverhalten	Wählbar: <ul style="list-style-type: none"> ▪ 4 ... 20 mA gemäß NAMUR-Empfehlung NE 43 ▪ 4 ... 20 mA gemäß US ▪ Min. Wert: 3,59 mA ▪ Max. Wert: 22,5 mA ▪ Frei definierbarer Wert zwischen: 3,59 ... 22,5 mA ▪ Aktueller Wert ▪ Letzter gültiger Wert
------------------------	--

Impuls-/Frequenz-/Schaltausgang

Impulsausgang	
Fehlerverhalten	Wählbar: <ul style="list-style-type: none"> ▪ Aktueller Wert ▪ Keine Impulse
Frequenzausgang	
Fehlerverhalten	Wählbar: <ul style="list-style-type: none"> ▪ Aktueller Wert ▪ 0 Hz ▪ Definierter Wert: 0 ... 12 500 Hz
Schaltausgang	
Fehlerverhalten	Wählbar: <ul style="list-style-type: none"> ▪ Aktueller Status ▪ Offen ▪ Geschlossen

EtherNet/IP

Gerätediagnose	Gerätezustand auslesbar im Input Assembly
-----------------------	---

Vor-Ort-Anzeige

Klartextanzeige	Mit Hinweis zu Ursache und Behebungsmaßnahmen
Hintergrundbeleuchtung	Rote Farbbeleuchtung signalisiert Gerätefehler.

 Statussignal gemäß NAMUR-Empfehlung NE 107

Schnittstelle/Protokoll

- Via digitale Kommunikation:
EtherNet/IP
- Via Serviceschnittstelle
Serviceschnittstelle CDI-RJ45

Klartextanzeige	Mit Hinweis zu Ursache und Behebungsmaßnahmen
------------------------	---

Webserver

Klartextanzeige	Mit Hinweis zu Ursache und Behebungsmaßnahmen
------------------------	---

Leuchtdioden (LED)

Statusinformationen	<p>Statusanzeige durch verschiedene Leuchtdioden</p> <p>Je nach Geräteausführung werden folgende Informationen angezeigt:</p> <ul style="list-style-type: none"> ■ Versorgungsspannung aktiv ■ Datenübertragung aktiv ■ Gerätealarm/-störung vorhanden ■ EtherNet/IP-Netzwerk verfügbar ■ EtherNet/IP-Verbindung hergestellt <p> Diagnoseinformation via Leuchtdioden</p>
----------------------------	---

Schleichmengenunterdrückung

Die Schaltpunkte für die Schleichmengenunterdrückung sind frei wählbar.

Galvanische Trennung

Die folgenden Anschlüsse sind galvanisch voneinander getrennt:

- Ausgänge
- Spannungsversorgung

Protokollspezifische Daten

Protokollspezifische Daten

Protokoll	<ul style="list-style-type: none"> ■ The CIP Networks Library Volume 1: Common Industrial Protocol ■ The CIP Networks Library Volume 2: EtherNet/IP Adaptation of CIP
Kommunikationstyp	<ul style="list-style-type: none"> ■ 10Base-T ■ 100Base-TX
Geräteprofil	Generisches Gerät (Product type: 0x2B)
Hersteller-ID	0x49E
Gerätetypkennung	0x103A
Baudraten	Automatische ¹⁰ / ₁₀₀ Mbit mit Halbduplex- und Vollduplex-Erkennung
Polarität	Auto-Polarität für die automatische Korrektur von gekreuzten TxD- und RxD-Paaren

Unterstützte CIP-Verbindungen	Max. 3 Verbindungen		
Explizite Verbindungen	Max. 6 Verbindungen		
I/O-Verbindungen	Max. 6 Verbindungen (Scanner)		
Konfigurationsmöglichkeiten für Messgerät	<ul style="list-style-type: none"> ■ DIP-Schalter auf dem Elektronikmodul für IP-Adressierung ■ Herstellerspezifische Software (FieldCare) ■ Add-On-Profile Level 3 für Rockwell Automation Leitsysteme ■ Webbrowser ■ Electronic Data Sheet (EDS) im Messgerät integriert 		
Konfiguration der EtherNet-Schnittstelle	<ul style="list-style-type: none"> ■ Geschwindigkeit: 10 MBit, 100 MBit, Auto (Werkeinstellung) ■ Duplex: Halbduplex, Vollduplex, Auto (Werkeinstellung) 		
Konfiguration der Geräteadresse	<ul style="list-style-type: none"> ■ DIP-Schalter auf dem Elektronikmodul für IP-Adressierung (letztes Oktett) ■ DHCP ■ Herstellerspezifische Software (FieldCare) ■ Add-On-Profile Level 3 für Rockwell Automation Leitsysteme ■ Webbrowser ■ EtherNet/IP-Tools, z.B. RSLinx (Rockwell Automation) 		
Device Level Ring (DLR)	Nein		
Fix Input			
RPI	5 ms...10 s (Werkeinstellung: 20 ms)		
Exclusive Owner Multicast		Instanz	Größe [Byte]
	Konfiguration Instanz:	0x68	398
	O → T Konfiguration:	0x66	56
	T → O Konfiguration:	0x64	32
Exclusive Owner Multicast		Instanz	Größe [Byte]
	Konfiguration Instanz:	0x69	-
	O → T Konfiguration:	0x66	56
	T → O Konfiguration:	0x64	32
Input only Multicast		Instanz	Größe [Byte]
	Konfiguration Instanz:	0x68	398
	O → T Konfiguration:	0xC7	-
	T → O Konfiguration:	0x64	32
Input only Multicast		Instanz	Größe [Byte]
	Konfiguration Instanz:	0x69	-
	O → T Konfiguration:	0xC7	-
	T → O Konfiguration:	0x64	32
Input Assembly	<ul style="list-style-type: none"> ■ Aktuelle Gerätediagnose ■ Volumenfluss ■ Massefluss ■ Normvolumenfluss ■ Summenzähler 1 ■ Summenzähler 2 ■ Summenzähler 3 		
Configurable Input			
RPI	5 ms...10 s (Werkeinstellung: 20 ms)		
Exclusive Owner Multicast		Instanz	Größe [Byte]
	Konfiguration Instanz:	0x68	398
	O → T Konfiguration:	0x66	56
	T → O Konfiguration:	0x65	88
Exclusive Owner Multicast		Instanz	Größe [Byte]

	Konfiguration Instanz:	0x69	-
	O → T Konfiguration:	0x66	56
	T → O Konfiguration:	0x65	88
Input only Multicast		Instanz	Größe [Byte]
	Konfiguration Instanz:	0x68	398
	O → T Konfiguration:	0xC7	-
	T → O Konfiguration:	0x65	88
Input only Multicast		Instanz	Größe [Byte]
	Konfiguration Instanz:	0x69	-
	O → T Konfiguration:	0xC7	-
	T → O Konfiguration:	0x65	88
Configurable Input Assembly	<ul style="list-style-type: none"> ▪ Volumenfluss ▪ Normvolumenfluss ▪ Massefluss ▪ Elektroniktemperatur ▪ Summenzähler 1...3 ▪ Fließgeschwindigkeit ▪ Einheit Volumenfluss ▪ Einheit Normvolumenfluss ▪ Einheit Massefluss ▪ Einheit Temperatur ▪ Einheit Summenzähler 1...3 ▪ Einheit Fließgeschwindigkeit ▪ Verifikationsergebnis ▪ Verifikationsstatus <p> Verfügt das Messgerät über ein oder mehrere Anwendungspakete, erweitert sich die Auswahl.</p>		
Fix Output			
Output Assembly	<ul style="list-style-type: none"> ▪ Aktivierung Rücksetzen Summenzähler 1...3 ▪ Aktivierung Referenzdichte-Kompensation ▪ Aktivierung Temperatur-Kompensation ▪ Summenzähler 1...3 rücksetzen ▪ Externe Dichte ▪ Dichteeinheit ▪ Externe Temperatur ▪ Aktivierung Verifikation ▪ Verifikation starten 		
Configuration			
Configuration Assembly	<p>Nachfolgend sind nur die gängigsten Konfigurationen aufgelistet.</p> <ul style="list-style-type: none"> ▪ Software-Schreibschutz ▪ Masseflusseinheit ▪ Masseeinheit ▪ Volumenflusseinheit ▪ Volumeneinheit ▪ Normvolumenfluss-Einheit ▪ Normvolumeneinheit ▪ Dichteeinheit ▪ Normdichteeinheit ▪ Temperatureinheit ▪ Druckeinheit ▪ Länge ▪ Summenzähler 1...3: <ul style="list-style-type: none"> ▪ Zuordnung ▪ Einheit ▪ Betriebsart ▪ Fehlerverhalten ▪ Alarmverzögerung 		

16.5 Energieversorgung

Klemmenbelegung →  27

Pinbelegung Gerätestecker →  28

Versorgungsspannung Das Netzteil muss sicherheitstechnisch geprüft sein (z.B. PELV, SELV).

Messumformer

DC 20 ... 30 V

Leistungsaufnahme **Messumformer**

Bestellmerkmal "Ausgang"	Maximale Leistungsaufnahme
Option N: EtherNet/IP	3,5 W

Stromaufnahme **Messumformer**

Bestellmerkmal "Ausgang"	Maximale Stromaufnahme	Maximaler Einschaltstrom
Option N: EtherNet/IP	145 mA	18 A (< 0,125 ms)

Versorgungsausfall

- Summenzähler bleiben auf dem zuletzt ermittelten Wert stehen.
- Konfiguration bleibt je nach Geräteausführung im Gerätespeicher oder im steckbaren Datenspeicher (HistoROM DAT) erhalten.
- Fehlermeldungen inklusive Stand des Betriebsstundenzählers werden abgespeichert.

Elektrischer Anschluss →  28

Potentialausgleich

Klemmen **Messumformer**
Federkraftklemmen für Aderquerschnitte 0,5 ... 2,5 mm² (20 ... 14 AWG)

Kabeleinführungen

- Kabelverschraubung: M20 × 1,5 mit Kabel ϕ 6 ... 12 mm (0,24 ... 0,47 in)
- Gewinde für Kabeleinführung:
 - M20
 - G 1/2"
 - NPT 1/2"

Kabelspezifikation →  26

16.6 Leistungsmerkmale

Referenzbedingungen

- Fehlergrenzen in Anlehnung an DIN EN 29104, zukünftig ISO 20456
- Wasser, typisch +15 ... +45 °C (+59 ... +113 °F); 0,5 ... 7 bar (73 ... 101 psi)
- Angaben gemäß Kalibrierprotokoll
- Angaben zur Messabweichung basierend auf akkreditierten Kalibrieranlagen gemäß ISO 17025

Maximale Messabweichung

Fehlergrenzen unter Referenzbedingungen

v.M. = vom Messwert

Volumenfluss

- $\pm 0,5\%$ v.M. ± 1 mm/s (0,04 in/s)
- Optional: $\pm 0,2\%$ v.M. ± 2 mm/s (0,08 in/s)

i Schwankungen der Versorgungsspannung haben innerhalb des spezifizierten Bereichs keinen Einfluss.

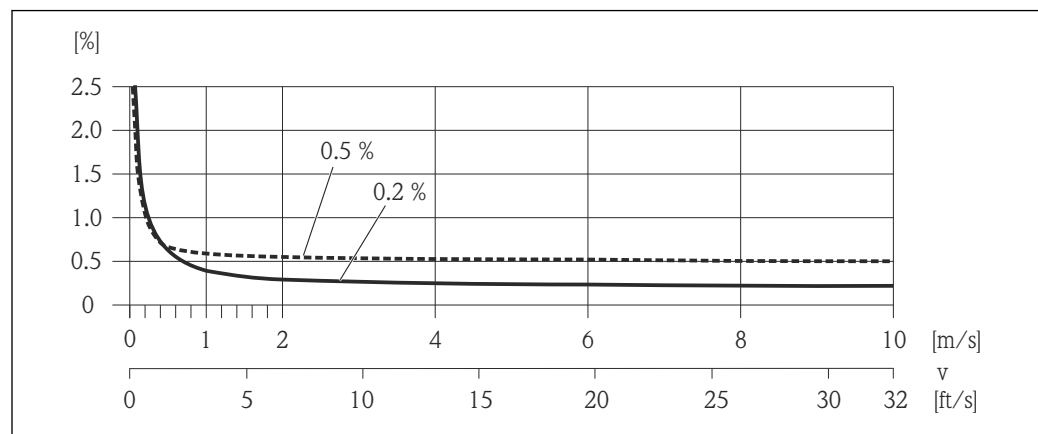

A0005531

16 Maximale Messabweichung in % v.M.

Temperatur

± 3 °C ($\pm 5,4$ °F)

Elektrische Leitfähigkeit

Max. Messabweichung nicht spezifiziert.

Wiederholbarkeit

v.M. = vom Messwert

Volumenfluss

max. $\pm 0,1\%$ v.M. $\pm 0,5$ mm/s (0,02 in/s)

Temperatur

$\pm 0,5$ °C ($\pm 0,9$ °F)

Elektrische Leitfähigkeit

Max. $\pm 5\%$ v.M.

Ansprechzeit Temperaturmessung

$T_{90} < 15$ s

Einfluss Umgebungstemperatur

Stromausgang

v.M. = vom Messwert

Temperaturkoeffizient	Max. $\pm 0,005$ % v.M./°C
------------------------------	----------------------------

Impuls-/Frequenzausgang

Temperaturkoeffizient	Kein zusätzlicher Effekt. In Genauigkeit enthalten.
------------------------------	---

16.7 Montage

Kapitel "Montagebedingungen"

16.8 Umgebung

Umgebungstemperaturbereich →  21

Temperaturtabellen

 Für den Einsatz im explosionsgefährdeten Bereich die Abhängigkeit von zulässiger Umgebungs- und Messstofftemperatur beachten.

 Detaillierte Angaben zu den Temperaturtabellen: Separates Dokument "Sicherheitshinweise" (XA) zum Gerät.

Lagerungstemperatur Die Lagerungstemperatur entspricht dem Umgebungstemperaturbereich von Messumformer und Messaufnehmer. →  21

- Um unzulässig hohe Oberflächentemperaturen zu vermeiden: Messgerät während der Lagerung nicht direkter Sonneneinstrahlung aussetzen.
- Lagerplatz wählen, an dem eine Betauung des Messgeräts ausgeschlossen ist, da ein Pilz- oder Bakterienbefall die Auskleidung beschädigen kann.
- Wenn Schutzkappen oder Schutzscheiben montiert sind: Diese vor der Montage des Messgeräts nie entfernen.

Schutzart

Messumformer und Messaufnehmer

- Standardmäßig: IP66/67, Type 4X enclosure
- Bei Bestellmerkmal "Sensoroptionen", Option **CM**: Zusätzlich IP69 bestellbar
- Bei geöffnetem Gehäuse: IP20, Type 1 enclosure
- Anzeigemodul: IP20, Type 1 enclosure

Vibrationsfestigkeit

- Schwingen sinusförmig in Anlehnung an IEC 60068-2-6
 - 2 ... 8,4 Hz, 3,5 mm peak
 - 8,4 ... 2 000 Hz, 1 g peak
- Schwingen Breitbandrauschen in Anlehnung an IEC 60068-2-64
 - 10 ... 200 Hz, 0,003 g²/Hz
 - 200 ... 2 000 Hz, 0,001 g²/Hz
 - Total: 1,54 g rms

Schockfestigkeit

Schock halbsinus in Anlehnung an IEC 60068-2-27
6 ms 30 g

Stoßfestigkeit

Stoß durch raue Handhabung in Anlehnung an IEC 60068-2-31

Mechanische Belastung

- Messumformergehäuse vor mechanischen Einflüssen wie Stößen oder Schlägen schützen.
- Messumformergehäuse nicht als Steighilfe verwenden.

Innenreinigung

- CIP-Reinigung
- SIP-Reinigung

Elektromagnetische Verträglichkeit (EMV)

- Nach IEC/EN 61326 und NAMUR-Empfehlung 21 (NE 21)
- Erfüllt Emissionsgrenzwerte für Industrie nach EN 55011 (Klasse A)



Details sind in der Konformitätserklärung ersichtlich.

16.9 Prozess

Messstofftemperaturbereich

-20 ... +150 °C (-4 ... +302 °F)

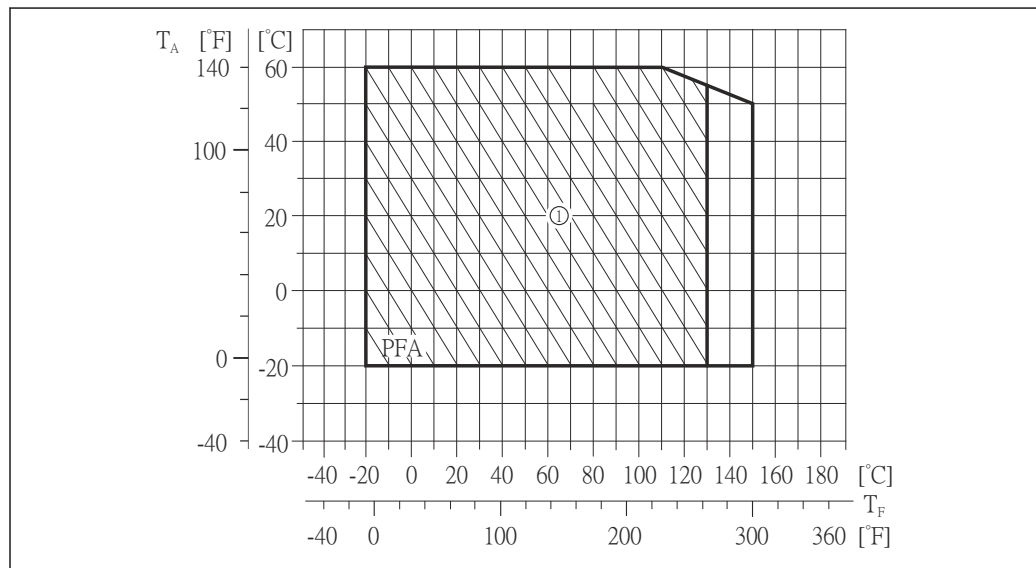

A0019805

T_A Umgebungstemperatur

T_F Messstofftemperatur

1 Raue Umgebung und IP68 nur bis +130 °C (+266 °F)

Leitfähigkeit

$\geq 5 \mu\text{S/cm}$ für Flüssigkeiten im Allgemeinen. Bei sehr niedrigen Leitfähigkeiten ist eine stärkere Filterdämpfung notwendig.

Druck-Temperatur-Kurven



Eine Übersicht zu den Druck-Temperatur-Kurven für die Prozessanschlüsse: Technische Information

Unterdruckfestigkeit

Messrohrauskleidung: PFA

Nennweite		Grenzwerte für Absolutdruck in [mbar] ([psi]) bei Messstofftemperatur:				
[mm]	[in]	+25 °C (+77 °F)	+80 °C (+176 °F)	+100 °C (+212 °F)	+130 °C (+266 °F)	+150 °C (+302 °F)
2 ... 150	1/12 ... 6	0 (0)	0 (0)	0 (0)	0 (0)	0 (0)

Durchflussgrenze

Der Rohrlungsdurchmesser und die Durchflussmenge bestimmen die Nennweite des Messaufnehmers. Die optimale Fließgeschwindigkeit liegt zwischen 2 ... 3 m/s (6,56 ... 9,84 ft/s). Die Durchflussgeschwindigkeit (v) zusätzlich auf die physikalischen Eigenschaften des Messstoffs abstimmen:

- v < 2 m/s (6,56 ft/s): Bei kleinen Leitfähigkeiten
- v > 2 m/s (6,56 ft/s): Bei belagsbildenden Messstoffen (z.B. fettreiche Milch)

i Eine notwendige Erhöhung der Durchflussgeschwindigkeit erfolgt durch die Reduktion der Messaufnehmer-Nennweite.

i Zur Übersicht der Messbereich-Endwerte: Kapitel "Messbereich" → 101

Druckverlust

- Ab Nennweite DN 8 (5/16") entsteht kein Druckverlust, wenn der Einbau des Messaufnehmers in eine Rohrleitung mit gleicher Nennweite erfolgt.
- Druckverlustangaben bei der Verwendung von Anpassungsstücken nach DIN EN 545 → 22

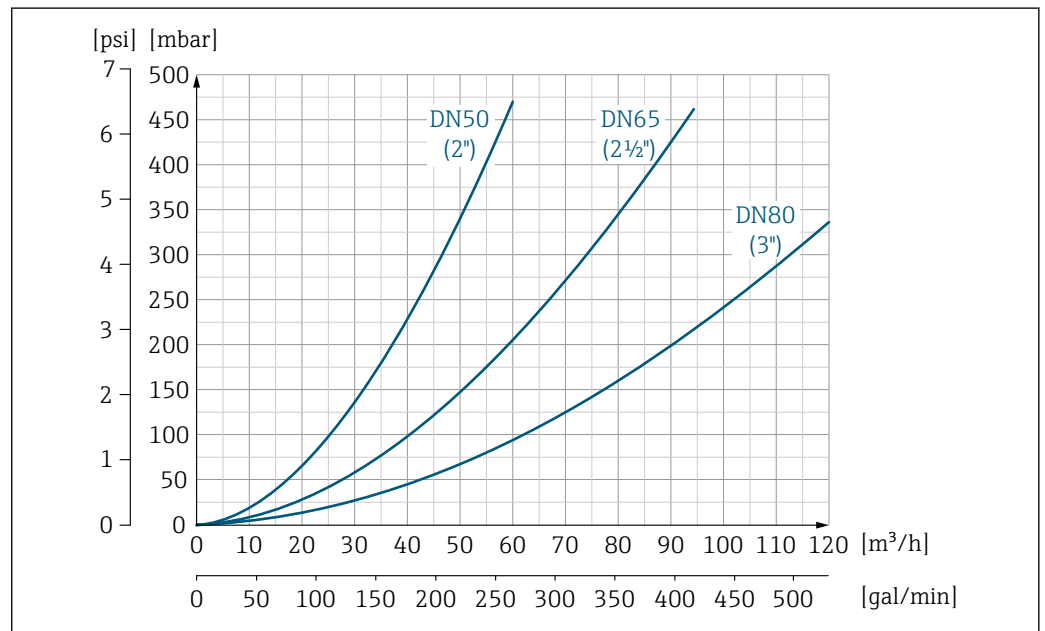

17 Druckverlust DN 50...80 (2...3") bei Bestellmerkmal "Bauart", Option C "Einbaulänge kurz ISO/DVGW bis DN300, ohne Ein-/Auslaufstrecken, Messrohr eingeschnürt"

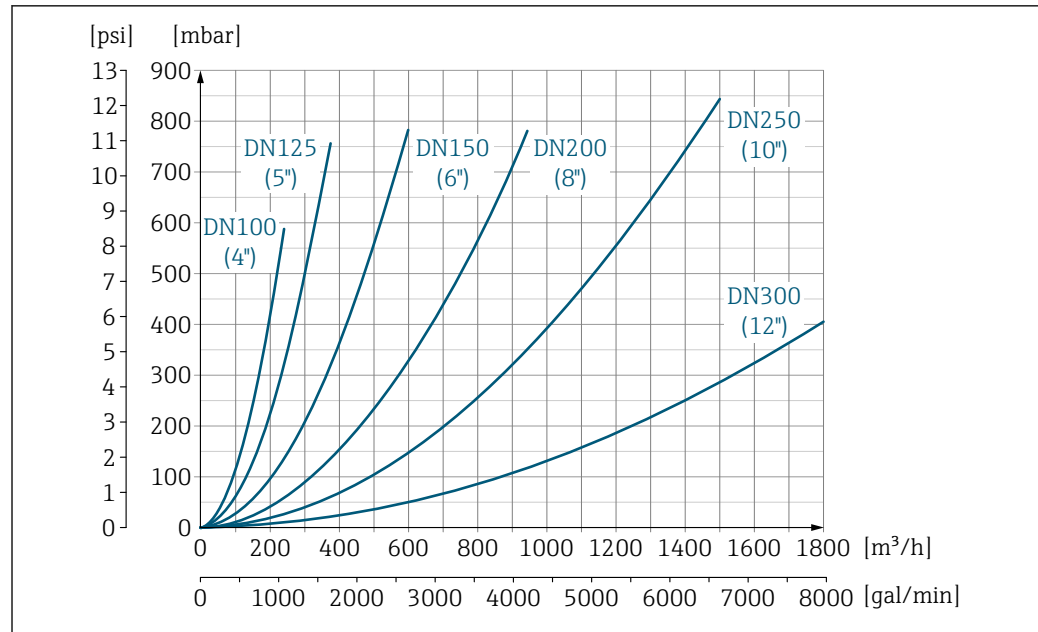

18 Druckverlust DN 100...300 (4...12") bei Bestellmerkmal "Bauart", Option C "Einbaulänge kurz ISO/DVGW bis DN300, ohne Ein-/Auslaufstrecken, Messrohr eingeschnürt"

Systemdruck → 21

Vibrationen → 22

16.10 Konstruktiver Aufbau

Bauform, Maße

Angaben zu den Abmessungen und Einbaulängen des Geräts: Dokument "Technische Information", Kapitel "Konstruktiver Aufbau".

16.11 Bedienbarkeit

Vor-Ort-Anzeige

Die Vor-Ort-Anzeige ist nur bei folgendem Bestellmerkmal vorhanden:
Bestellmerkmal "Anzeige; Bedienung", Option **B**: 4-zeilig, beleuchtet; via Kommunikation

Anzeigeelement

- 4-zeilige Flüssigkristall-Anzeige mit je 16 Zeichen.
- Hintergrundbeleuchtung weiß, bei Gerätefehler rot.
- Anzeige für die Darstellung von Messgrößen und Statusgrößen individuell konfigurierbar.
- Zulässige Umgebungstemperatur für die Anzeige: $-20 \dots +60 \text{ °C}$ ($-4 \dots +140 \text{ °F}$). Außerhalb des Temperaturbereichs kann die Ablesbarkeit der Anzeige beeinträchtigt sein.

Vor-Ort-Anzeige vom Hauptelektronikmodul trennen

Die Vor-Ort-Anzeige muss nur bei der Gehäuseausführung "Kompakt, Alu beschichtet" von Hand vom Hauptelektronikmodul getrennt werden. Bei den Gehäuseausführungen "Kompakt, hygienisch, rostfrei" und "Ultrakompakt, hygienisch, rostfrei" ist die Vor-Ort-Anzeige im Gehäusedeckel integriert und wird beim Öffnen des Gehäusedeckels vom Hauptelektronikmodul gezogen.

Gehäuseausführung "Kompakt, Alu beschichtet"

Die Vor-Ort-Anzeige ist auf das Hauptelektronikmodul gesteckt. Die elektronische Verbindung zwischen Vor-Ort-Anzeige und Hauptelektronikmodul erfolgt über ein Verbindungskabel.

Bei einigen Arbeiten am Messgerät (z.B. elektrischer Anschluß) ist es sinnvoll die Vor-Ort-Anzeige vom Hauptelektronikmodul zu trennen:

1. Seitliche Verriegelungstasten der Vor-Ort-Anzeige zusammendrücken.
2. Vor-Ort-Anzeige vom Hauptelektronikmodul ziehen. Dabei auf die Länge des Verbindungskabels achten.

Nach Abschluss der Arbeit Vor-Ort-Anzeige wieder aufstecken.

Fernbedienung

Via EtherNet/IP-Netzwerk

Diese Kommunikationsschnittstelle ist bei Geräteausführungen mit EtherNet/IP verfügbar.

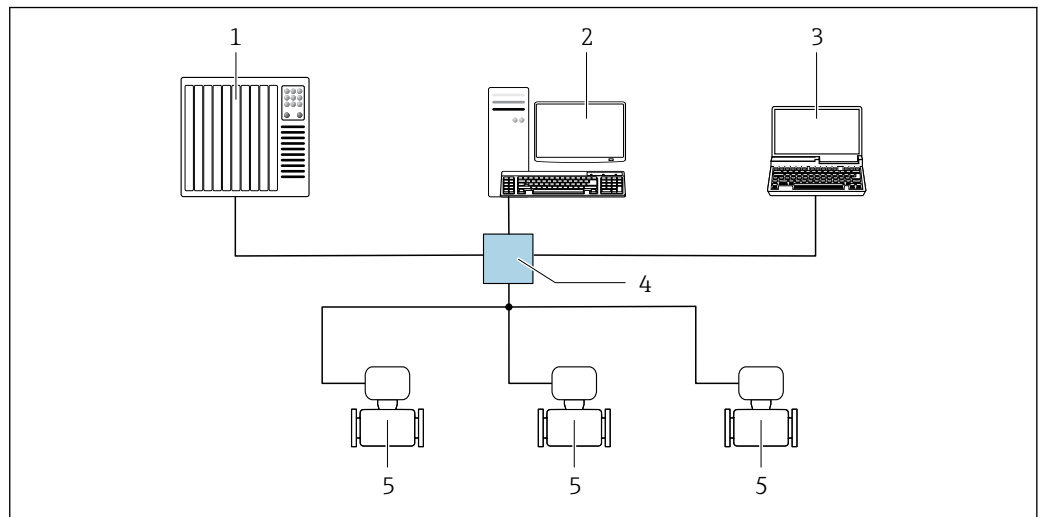
Sterntopologie

19 Möglichkeiten der Fernbedienung via EtherNet/IP-Netzwerk: Sterntopologie

- 1 Automatisierungssystem, z.B. "RSLogix" (Rockwell Automation)
- 2 Workstation zur Messgerätbedienung: Mit Custom Add-On Profile für "RSLogix 5000" (Rockwell Automation) oder mit Electronic Data Sheet (EDS)
- 3 Computer mit Webbrowser (z.B. Internet Explorer) zum Zugriff auf integrierten Gerätewebsserver oder Computer mit Bedientool (z.B. FieldCare, DeviceCare) mit COM DTM "CDI Communication TCP/IP"
- 4 Ethernet-Switch
- 5 Messgerät

Serviceschnittstelle

Via Service-Schnittstelle (CDI-RJ45)

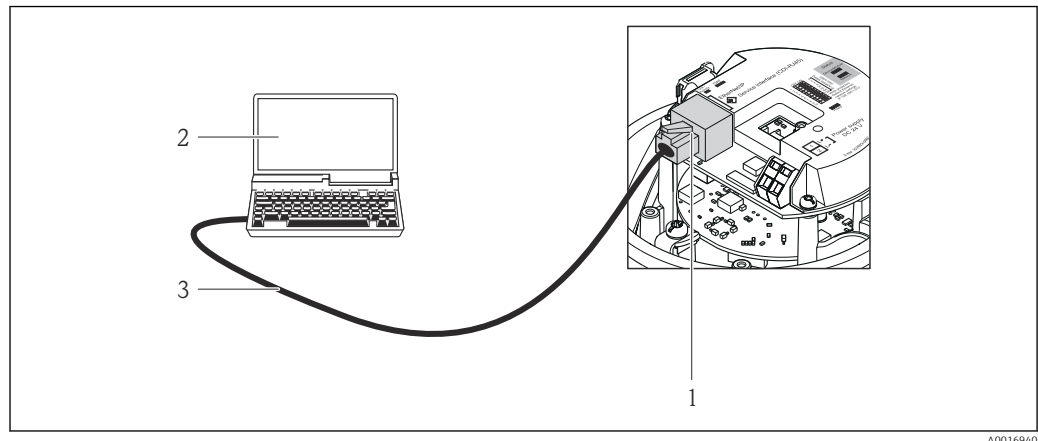
EtherNet/IP

☐ 20 Anschluss bei Bestellmerkmal "Ausgang", Option N: EtherNet/IP

- 1 Service-Schnittstelle (CDI-RJ45) und EtherNet/IP-Schnittstelle des Messgeräts mit Zugriff auf integrierten Webserver
- 2 Computer mit Webbrowser (z.B. Internet Explorer) zum Zugriff auf integrierten Gerätewebserver oder mit Bedientool "FieldCare" mit COM DTM "CDI Communication TCP/IP"
- 3 Standard-Ethernet-Verbindungskabel mit RJ45-Stecker

Sprachen

Bedienung in folgenden Landessprachen möglich:

- Via Bedientool "FieldCare": Englisch, Deutsch, Französisch, Spanisch, Italienisch, Chinesisch, Japanisch
- Via Webbrowser
Englisch, Deutsch, Französisch, Spanisch, Italienisch, Niederländisch, Portugiesisch, Polnisch, Russisch, Türkisch, Chinesisch, Japanisch, Bahasa (Indonesisch), Vietnamesisch, Tschechisch, Schwedisch, Koreanisch

16.12 Zertifikate und Zulassungen

CE-Zeichen

Das Messsystem erfüllt die gesetzlichen Anforderungen der anwendbaren EU-Richtlinien. Diese sind zusammen mit den angewandten Normen in der entsprechenden EU-Konformitätserklärung aufgeführt.

Endress+Hauser bestätigt die erfolgreiche Prüfung des Geräts mit der Anbringung des CE-Zeichens.

C-Tick Zeichen

Das Messsystem stimmt überein mit den EMV-Anforderungen der Behörde "Australian Communications and Media Authority (ACMA)".

Ex-Zulassung

Die Geräte sind zum Einsatz im explosionsgefährdeten Bereich zertifiziert und die zu beachtenden Sicherheitshinweise im separaten Dokument "Safety Instructions" (XA) beigelegt. Dieses ist auf dem Typenschild referenziert.

Lebensmitteltauglichkeit	<ul style="list-style-type: none"> ■ 3-A-Zulassung Nur Geräte mit dem Bestellmerkmal "Weitere Zulassung", Option LP "3A" verfügen über eine 3-A-Zulassung. ■ EHEDG-geprüft Nur Geräte mit dem Bestellmerkmal "Weitere Zulassung", Option LT "EHEDG" wurden geprüft und erfüllen die EHEDG Anforderungen. Um die Anforderungen an die EHEDG Zertifizierung zu erfüllen, muss das Gerät mit Prozessanschlüssen gemäß des EHEDG Positionspapiers "Easy cleanable Pipe couplings and Process connections" eingesetzt werden (www.ehedg.org). ■ Dichtungen FDA-konform (außer Kalrez-Dichtungen)
Zertifizierung EtherNet/IP	<p>Das Messgerät ist von der ODVA (Open Device Vendor Association) zertifiziert und registriert. Das Gerät erfüllt alle Anforderungen der folgenden Spezifikationen:</p> <ul style="list-style-type: none"> ■ Zertifiziert gemäß dem ODVA Conformance Test ■ EtherNet/IP Performance Test ■ EtherNet/IP PlugFest Konform ■ Das Gerät kann auch mit zertifizierten Geräten anderer Hersteller betrieben werden (Interoperabilität)
Druckgerätezulassung	<ul style="list-style-type: none"> ■ Mit der Kennzeichnung PED/G1/x (x = Kategorie) auf dem Messaufnehmer-Typenschild bestätigt Endress+Hauser die Konformität mit den "Grundlegenden Sicherheitsanforderungen" des Anhangs I der Druckgeräte-richtlinie 2014/68/EU. ■ Geräte ohne diese Kennzeichnung (ohne PED) sind nach guter Ingenieurspraxis ausgelegt und hergestellt. Sie entsprechen den Anforderungen von Art. 4 Abs. 3 der Druckgeräte-richtlinie 2014/68/EU. Ihr Einsatzbereich ist in den Diagrammen 6 bis 9 im Anhang II der Druckgeräte-richtlinie 2014/68/EU dargestellt.
Externe Normen und Richtlinien	<ul style="list-style-type: none"> ■ EN 60529 Schutzarten durch Gehäuse (IP-Code) ■ EN 61010-1 Sicherheitsbestimmungen für elektrische Mess-, Steuer-, Regel- und Laborgeräte - Allgemeine Anforderungen ■ IEC/EN 61326 Emission gemäß Anforderungen für Klasse A. Elektromagnetische Verträglichkeit (EMV-Anforderungen). ■ NAMUR NE 21 Elektromagnetische Verträglichkeit von Betriebsmitteln der Prozess- und Labortechnik ■ NAMUR NE 32 Sicherung der Informationsspeicherung bei Spannungsausfall bei Feld- und Leitgeräten mit Mikroprozessoren ■ NAMUR NE 43 Vereinheitlichung des Signalpegels für die Ausfallinformation von digitalen Messumformern mit analogem Ausgangssignal. ■ NAMUR NE 53 Software von Feldgeräten und signalverarbeitenden Geräten mit Digitalelektronik ■ NAMUR NE 105 Anforderungen an die Integration von Feldbus-Geräten in Engineering-Tools für Feldgeräte ■ NAMUR NE 107 Selbstüberwachung und Diagnose von Feldgeräten ■ NAMUR NE 131 Anforderungen an Feldgeräte für Standardanwendungen

16.13 Anwendungspakete

Um die Funktionalität des Geräts je nach Bedarf zu erweitern, sind für das Gerät verschiedene Anwendungspakete lieferbar: z.B. aufgrund von Sicherheitsaspekten oder spezifischer Anforderungen von Applikationen.

Die Anwendungspakete können bei Endress+Hauser mit dem Gerät bestellt oder nachbestellt werden. Ausführliche Angaben zum betreffenden Bestellcode sind bei Ihrer Endress+Hauser Vertriebszentrale erhältlich oder auf der Produktseite der Endress+Hauser Website: www.endress.com.

Reinigung	Paket	Beschreibung
	Elektrodenreinigung (ECC)	Die Elektrodenreinigungsfunktion (ECC) wurde entwickelt, um eine Lösung für Anwendungen zu haben, bei denen häufig Magnetit-Ablagerungen (Fe_3O_4) auftreten (z.B. heißes Wasser). Da Magnetit sehr leitfähig ist, führen diese Ablagerungen zu Messfehlern und schlussendlich zum Signalverlust. Das Anwendungspaket ist so konzipiert, dass es den Aufbau sehr leitfähiger Substanzen und dünner Schichten (typisch für Magnetit) VERMEIDET.

Heartbeat Technology	Paket	Beschreibung
	Heartbeat Verification +Monitoring	<p>Heartbeat Verification Erfüllt die Anforderung an die rückführbare Verifikation nach DIN ISO 9001:2008 Kapitel 7.6 a) "Lenkung von Überwachungs- und Messmitteln".</p> <ul style="list-style-type: none"> ▪ Funktionsprüfung im eingebauten Zustand ohne Prozessunterbrechung. ▪ Rückverfolgbare Verifikationsergebnisse auf Anforderung, inklusive Bericht. ▪ Einfacher Prüfablauf über Vor-Ort-Bedienung oder weitere Bedienschnittstellen. ▪ Eindeutige Messstellenbewertung (Bestanden / Nicht bestanden) mit hoher Testabdeckung im Rahmen der Herstellerspezifikation. ▪ Verlängerung von Kalibrationsintervallen gemäß Risikobewertung durch Betreiber. <p>Heartbeat Monitoring Liefert kontinuierlich für das Messprinzip charakteristische Daten an ein externes Condition Monitoring System zum Zweck der vorbeugenden Wartung oder der Prozessanalyse. Diese Daten ermöglichen:</p> <ul style="list-style-type: none"> ▪ Im Kontext mit weiteren Informationen, Rückschlüsse auf die zeitliche Beeinträchtigung der Messleistung durch Prozesseinflüsse (etwa Korrosion, Abrasion, Belagsbildung etc.). ▪ Die rechtzeitige Planung von Serviceeinsätzen. ▪ Die Überwachung der Prozess- oder Produktqualität, z.B. Gaseinschlüsse.

16.14 Zubehör

 Überblick zum bestellbaren Zubehör →  99

16.15 Ergänzende Dokumentation

-  Eine Übersicht zum Umfang der zugehörigen Technischen Dokumentation bieten:
- Der *W@M Device Viewer*: Seriennummer vom Typenschild eingeben (www.endress.com/deviceviewer)
 - Die *Endress+Hauser Operations App*: Seriennummer vom Typenschild eingeben oder den 2-D-Matrixcode (QR-Code) auf dem Typenschild scannen.

Standarddokumentation

Kurzanleitung

 Dem Gerät ist eine Kurzanleitung beigelegt, die alle wesentlichen Angaben zur Standardinbetriebnahme enthält.

Betriebsanleitung

Messgerät	Dokumentationscode				
	HART	PROFIBUS DP	Modbus RS485	EtherNet/IP	PROFINET
Promag H 100	BA01171D	BA01237D	BA01175D	BA01173D	BA01421D

Beschreibung Geräteparameter

Messgerät	Dokumentationscode				
	HART	PROFIBUS DP	Modbus RS485	EtherNet/IP	PROFINET
Promag 100	GP01038D	GP01039D	GP01040D	GP01041D	GP01042D

Geräteabhängige Zusatzdokumentation



Sicherheitshinweise

Inhalt	Dokumentationscode
ATEX/IECEX Ex nA	XA01090D

Sonderdokumentation

Inhalt	Dokumentationscode
Heartbeat Technology	SD01149D

Einbauanleitung

Inhalt	Bemerkung
Einbauanleitung für Ersatzteilsets und Zubehör	<ul style="list-style-type: none"> ▪ Übersicht aller verfügbaren Ersatzteilsets über <i>W@M Device Viewer</i> aufrufen →  97 ▪ Bestellbares Zubehör mit Einbauanleitung →  99

Stichwortverzeichnis

A

Anforderungen an Personal	9
Anpassungsstücke	22
Anschluss	
siehe Elektrischer Anschluss	
Anschlussbeispiele Potenzialausgleich	31
Anschlusskabel	26
Anschlusskontrolle (Checkliste)	35
Anschlussvorbereitungen	28
Anschlusswerkzeug	26
Ansprechzeit Temperaturmessung	108
Anwenderrollen	38
Anwendungsbereich	101
Anzeige	
Aktuelles Diagnoseereignis	90
Letztes Diagnoseereignis	90
Anzeigemodul drehen	24
Anzeigewerte	
Zum Status Verriegelung	70
Applicator	101
Arbeitssicherheit	10
Assistent	
Anzeige	57
Freigabecode definieren	68
Leerrohrüberwachung	60
Schleimengenunterdrückung	58
Aufbau	
Bedienmenü	37
Messgerät	12
Ausfallsignal	103
Ausgangskenngrößen	103
Ausgangssignal	103
Auslaufstrecken	20
Außenreinigung	96
Austausch	
Gerätekomponenten	97
Austausch von Dichtungen	96

B

Bedienmenü	
Aufbau	37
Menüs, Untermenüs	37
Untermenüs und Anwenderrollen	38
Bedienphilosophie	38
Bediensprache einstellen	53
Bedienungsmöglichkeiten	36
Bestellcode (Order code)	14, 15
Bestimmungsgemäße Verwendung	9
Betrieb	70
Betriebssicherheit	10

C

C-Tick Zeichen	114
CE-Zeichen	10, 114
Checkliste	
Anschlusskontrolle	35

Montagekontrolle	25
CIP-Reinigung	110

D

DeviceCare	47
Diagnoseinformation	
Aufbau, Erläuterung	78, 80
DeviceCare	79
FieldCare	79
Kommunikationsschnittstelle	80
Leuchtdioden	77
Webbrowser	78
Diagnoseinformation auslesen, EtherNet/IP	80
Diagnoseinformationen	
Behebungsmaßnahmen	81
Übersicht	81
Diagnoseliste	90
Diagnoseverhalten anpassen	81
DIP-Schalter	
siehe Verriegelungsschalter	
Dokument	
Funktion	6
Verwendete Symbole	6
Dokumentfunktion	6
Druck-Temperatur-Kurven	110
Druckgerätezulassung	115
Druckverlust	111
Durchflussgrenze	111
Durchflussrichtung	20

E

ECC	65
Einbaulage (vertikal, horizontal)	20
Einbaumaße	21
Einfluss	
Umgebungstemperatur	108
Eingang	101
Eingetragene Marken	8
Einlaufstrecken	20
Einsatz Messgerät	
Fehlgebrauch	9
Grenzfälle	9
siehe Bestimmungsgemäße Verwendung	
Einsatzgebiet	
Restrisiken	10
Einstellungen	
Administration	66
Bediensprache	53
Elektrodenreinigung (ECC)	65
Erweiterte Anzeigenkonfigurationen	63
Gerät zurücksetzen	92
Kommunikationsschnittstelle	56
Leerrohrüberwachung (MSÜ)	60
Messgerät an Prozessbedingungen anpassen	73
Messstellenbezeichnung	54
Schleimengenunterdrückung	58

Sensorabgleich	61	Gerätedokumentation	
Simulation	67	Zusatzdokumentation	8
Summenzähler	61	Gerätekomponenten	12
Summenzähler zurücksetzen	73	Gerätename	
Summenzähler-Reset	73	Messaufnehmer	15
Systemeinheiten	54	Messumformer	14
Vor-Ort-Anzeige	57	Gerätereparatur	97
Elektrischer Anschluss		Geräterevision	48
Bedientools		Gerätetypkennung	48
Via Ethernet-Netzwerk	44, 113	Geräteverriegelung, Status	70
Via Service-Schnittstelle (CDI-RJ45)	45, 113	Gewicht	
Via Service-Schnittstelle (CDI)	45	Transport (Hinweise)	17
Commubox FXA291	45	H	
Messgerät	26	Hardwareschreibschutz	69
RSLogix 5000	44, 113	Hauptelektronikmodul	12
Schutzart	34	Hersteller-ID	48
Webserver	45, 113	Herstellungsdatum	14, 15
Elektromagnetische Verträglichkeit	110	I	
Endress+Hauser Dienstleistungen		I/O-Elektronikmodul	12, 29
Reparatur	97	Inbetriebnahme	53
Wartung	96	Erweiterte Einstellungen	61
Entsorgung	98	Messgerät konfigurieren	53
Ereignis-Logbuch	91	Informationen zum Dokument	6
Ereignis-Logbuch filtern	91	Innenreinigung	96, 110
Ereignisliste	91	Installationskontrolle	53
Ergänzende Dokumentation	116	K	
Ersatzteil	97	Kabeleinführung	
Ersatzteile	97	Schutzart	34
Erweiterter Bestellcode		Kabeleinführungen	
Messaufnehmer	15	Technische Daten	107
Messumformer	14	Klemmen	107
EtherNet/IP		Klemmenbelegung	27, 29
Diagnoseinformation	80	Konformitätserklärung	10
Ex-Zulassung	114	L	
F		Lagerbedingungen	17
Falleitung	19	Lagerungstemperatur	17
Fehlermeldungen		Lagerungstemperaturbereich	109
siehe Diagnosemeldungen		Lebensmitteltauglichkeit	115
Fernbedienung	113	Leistungsaufnahme	107
FieldCare	45	Leistungsmerkmale	108
Bedienoberfläche	47	Leitfähigkeit	110
Funktion	45	M	
Gerätebeschreibungsdatei	48	Maximale Messabweichung	108
Verbindungsaufbau	46	Mechanische Belastung	110
Firmware		Menü	
Freigabedatum	48	Betrieb	70
Version	48	Diagnose	90
Firmware-Historie	95	Setup	53, 54
Fix Assembly	80	Menüs	
Freigabecode definieren	68	Zu spezifischen Einstellungen	61
Funktionen		Zur Messgerätkonfiguration	53
siehe Parameter		Mess- und Prüfmittel	96
Funktionskontrolle	53	Messaufnehmer	
G		Montieren	23
Galvanische Trennung	104	Messbereich	101
Gerät anschließen	28		
Gerätebeschreibungsdateien	48		

Messdynamik	102
Messeinrichtung	101
Messgerät	
Aufbau	12
Demontieren	98
Entsorgen	98
Konfigurieren	53
Messaufnehmer montieren	23
Dichtungen montieren	24
Erdungskabel/Erdungsscheiben montieren	24
Reinigung mit Molchen	96
Reparatur	97
Umbau	97
Via Kommunikationsprotokoll-Protokoll einbin-	
den	48
Vorbereiten für elektrischen Anschluss	28
Vorbereiten für Montage	23
Messgerät identifizieren	13
Messgrößen	
Berechnete	101
Gemessene	101
siehe Prozessgrößen	
Messprinzip	101
Messstofftemperaturbereich	110
Messumformer	
Anzeigemodul drehen	24
Signalkabel anschließen	29
Messwerte ablesen	71
Montage	19
Montagebedingungen	
Anpassungsstücke	22
Ein- und Auslaufstrecken	20
Einbaulage	20
Einbaumaße	21
Falleitung	19
Montageort	19
Systemdruck	21
Teilgefülltes Rohr	19
Vibrationen	22
Montagekontrolle (Checkliste)	25
Montagemaße	
siehe Einbaumaße	
Montageort	19
Montagevorbereitungen	23
Montagewerkzeug	23
N	
Normen und Richtlinien	115
P	
Parametereinstellungen	
Administration (Untermenü)	66
Anzeige (Assistent)	57
Anzeige (Untermenü)	63
Diagnose (Menü)	90
Elektrodenreinigung (Untermenü)	65
Geräteinformation (Untermenü)	93
Kommunikation (Untermenü)	56
Leerrohrüberwachung (Assistent)	60

Prozessgrößen (Untermenü)	71
Schleichmengenunterdrückung (Assistent)	58
Sensorabgleich (Untermenü)	61
Setup (Menü)	54
Simulation (Untermenü)	67
Summenzähler (Untermenü)	72
Summenzähler 1 ... n (Untermenü)	61
Summenzähler-Bedienung (Untermenü)	73
Systemeinheiten (Untermenü)	54
Webserver (Untermenü)	43
Parametereinstellungen schützen	68
Potenzialausgleich	31
Produktsicherheit	10
Prozessbedingungen	
Druckverlust	111
Durchflussgrenze	111
Leitfähigkeit	110
Messstofftemperatur	110
Unterdruckfestigkeit	111
Prüfkontrolle	
Anschluss	35
Erhaltene Ware	13
Montage	25

R

Re-Kalibrierung	96
Referenzbedingungen	108
Reinigung	
Außenreinigung	96
Innenreinigung	96
Reparatur	97
Hinweise	97
Reparatur eines Geräts	97
Rücksendung	97

S

Schleichmengenunterdrückung	104
Schockfestigkeit	109
Schreibschutz	
Via Freigabecode	68
Via Verriegelungsschalter	69
Schreibschutz aktivieren	68
Schreibschutz deaktivieren	68
Schutzart	34, 109
Seriennummer	14, 15
Sicherheit	9
SIP-Reinigung	110
Softwarefreigabe	48
Spezielle Anschluss Hinweise	33
Sprachen, Bedienungsmöglichkeiten	114
Statussignale	78
Störungsbehebungen	
Allgemeine	75
Stoßfestigkeit	109
Stromaufnahme	107
Summenzähler	
Konfigurieren	61
Systemaufbau	
Messeinrichtung	101

siehe Messgerät Aufbau	
Systemdatei	
Bezugsquelle	48
Freigabedatum	48
Version	48
Systemdruck	21
Systemintegration	48
T	
Technische Daten, Übersicht	101
Teilgefülltes Rohr	19
Temperaturbereich	
Lagerungstemperatur	17
Transport Messgerät	17
Typenschild	
Messaufnehmer	15
Messumformer	14
U	
Umgebungsbedingungen	
Lagerungstemperatur	109
Mechanische Belastung	110
Schockfestigkeit	109
Stoßfestigkeit	109
Umgebungstemperatur	21
Vibrationsfestigkeit	109
Umgebungstemperatur	
Einfluss	108
Umgebungstemperaturbereich	21
Unterdruckfestigkeit	111
Untermenü	
Administration	66
Anzeige	63
Elektrodenreinigung	65
Ereignisliste	91
Erweitertes Setup	61
Geräteinformation	93
Kommunikation	53, 56
Messwerte	71
Prozessgrößen	71
Sensorabgleich	61
Simulation	67
Summenzähler	72
Summenzähler 1 ... n	61
Summenzähler-Bedienung	73
Systemeinheiten	54
Übersicht	38
Webserver	43
V	
Verpackungsentsorgung	18
Verriegelungsschalter	69
Versionsdaten zum Gerät	48
Versorgungsausfall	107
Versorgungsspannung	107
Vibrationen	22
Vibrationsfestigkeit	109
W	
W@M	96, 97
W@M Device Viewer	13, 97
Warenannahme	13
Wartungsarbeiten	96
Austausch von Dichtungen	96
Werkzeug	
Elektrischen Anschluss	26
Für Montage	23
Transport	17
Wiederholbarkeit	108
Z	
Zertifikate	114
Zertifizierung EtherNet/IP	115
Zulassungen	114
Zyklische Datenübertragung	49



71689681

www.addresses.endress.com
