

# Instruções de operação

## Proservo NMS80

Tancagem





A0023555

## Sumário

<b>1</b>	<b>Sobre este documento</b> .....	<b>5</b>	<b>9</b>	<b>Comissionamento</b> .....	<b>87</b>
1.1	Função do documento .....	5	9.1	Termos relativos à tancagem .....	87
1.2	Símbolos .....	5	9.2	Configurações iniciais .....	88
1.3	Documentação .....	7	9.3	Calibração .....	90
1.4	Marcas registradas .....	7	9.4	Configuração do medidor .....	98
<b>2</b>	<b>Instruções de segurança básicas</b> .....	<b>8</b>	9.5	Configurar a aplicação da tancagem .....	111
2.1	Especificações para o pessoal .....	8	9.6	Configurações avançadas .....	135
2.2	Uso indicado .....	8	9.7	Simulação .....	135
2.3	Segurança do ambiente de trabalho .....	9	9.8	Proteção das configurações contra acesso não autorizado .....	135
2.4	Segurança operacional .....	9	<b>10</b>	<b>Operação</b> .....	<b>136</b>
2.5	Segurança do produto .....	9	10.1	Ler o status de bloqueio do equipamento ...	136
<b>3</b>	<b>Descrição do produto</b> .....	<b>11</b>	10.2	Leitura dos valores medidos .....	136
3.1	Design do produto .....	11	10.3	Comandos do medidor .....	137
<b>4</b>	<b>Recebimento e identificação do produto</b> .....	<b>12</b>	10.4	Confirmação de tabelas de tambor e densidade por meio do FieldCare .....	143
4.1	Recebimento .....	12	<b>11</b>	<b>Diagnóstico e localização de falhas</b> .....	<b>146</b>
4.2	Identificação do produto .....	12	11.1	Resolução de falhas gerais .....	146
4.3	Armazenamento e transporte .....	14	11.2	Informações de diagnóstico no display local ..	148
<b>5</b>	<b>Instalação</b> .....	<b>15</b>	11.3	Informações de diagnóstico em FieldCare ...	151
5.1	Requisitos .....	15	11.4	Visão geral das mensagens de diagnóstico ..	153
5.2	Instalação do equipamento .....	35	11.5	Lista de diagnóstico .....	160
5.3	Verificação pós instalação .....	45	11.6	Redefina o equipamento .....	160
<b>6</b>	<b>Conexão elétrica</b> .....	<b>47</b>	11.7	Informações do equipamento .....	160
6.1	Esquema de ligação elétrica .....	47	11.8	Histórico do firmware .....	160
6.2	Requisitos de conexão .....	67	<b>12</b>	<b>Manutenção</b> .....	<b>161</b>
6.3	Garantia do grau de proteção .....	68	12.1	Tarefas de manutenção .....	161
6.4	Verificação pós conexão .....	68	12.2	Assistência técnica da Endress+Hauser .....	161
<b>7</b>	<b>Operabilidade</b> .....	<b>69</b>	<b>13</b>	<b>Reparo</b> .....	<b>162</b>
7.1	Visão geral das opções de operação .....	69	13.1	Informações gerais sobre reparos .....	162
7.2	Estrutura e função do menu de operação .....	70	13.2	Peças de reposição .....	163
7.3	Acesso ao menu de operação através do display local ou remoto e módulo de operação .....	71	13.3	Assistência técnica da Endress+Hauser .....	163
7.4	Acesso ao menu de operação através da interface de operação e FieldCare .....	83	13.4	Devolução .....	163
7.5	Acesso ao menu de operação através do scanner do tanque Tankvision NXA820 e FieldCare .....	83	13.5	Descarte .....	163
<b>8</b>	<b>Integração do sistema</b> .....	<b>86</b>	<b>14</b>	<b>Acessórios</b> .....	<b>164</b>
8.1	Visão geral dos arquivos de descrição do equipamento (DD) .....	86	14.1	Acessórios específicos do equipamento .....	164
			14.2	Acessórios específicos de comunicação .....	169
			14.3	Acessórios específicos do serviço .....	169
			14.4	Componentes do sistema .....	170
			<b>15</b>	<b>Menu de operação</b> .....	<b>171</b>
			15.1	Características gerais do menu de operação ..	171
			15.2	Menu "Operação" .....	184
			15.3	Menu "Configuração" .....	201
			15.4	Menu "Diagnóstico" .....	338

**Índice** ..... 355



# 1 Sobre este documento

## 1.1 Função do documento

Estas Instruções de Operação contêm todas as informações necessárias nas diversas fases do ciclo de vida do equipamento: da identificação do produto, recebimento e armazenamento à instalação, conexão, operação e comissionamento até a localização de falhas, manutenção e descarte.

## 1.2 Símbolos

### 1.2.1 Símbolos de segurança



**PERIGO**

Este símbolo alerta sobre uma situação perigosa. Se esta situação não for evitada, poderão ocorrer ferimentos sérios ou fatais.



**ATENÇÃO**

Este símbolo alerta sobre uma situação perigosa. A falha em evitar esta situação pode resultar em sérios danos ou até morte.



**CUIDADO**

Este símbolo alerta sobre uma situação perigosa. A falha em evitar esta situação pode resultar em danos pequenos ou médios.



**AVISO**

Este símbolo contém informações sobre procedimentos e outros dados que não resultam em danos pessoais.

### 1.2.2 Símbolos de elétrica



Corrente alternada



Corrente contínua e corrente alternada



Corrente contínua



Conexão de aterramento

Um terminal aterrado que, pelo conhecimento do operador, está aterrado através de um sistema de aterramento.

#### **Aterramento de proteção (PE)**

Terminais de terra devem ser conectados ao terra antes de estabelecer quaisquer outras conexões.

Os terminais de terra são localizados dentro e fora do equipamento:

- Terminal interno de terra: conecta o aterramento de proteção à rede elétrica.
- Terminal de terra externo: conecta o equipamento ao sistema de aterramento da fábrica.

### 1.2.3 Símbolos de ferramentas



Chave Phillips



Chave de fenda



Chave de fenda Torx



Chave Allen



Chave de boca

#### 1.2.4 Símbolos para determinados tipos de informações e gráficos



##### **Permitido**

Procedimentos, processos ou ações que são permitidos



##### **Preferido**

Procedimentos, processos ou ações que são recomendados



##### **Proibido**

Procedimentos, processos ou ações que são proibidos



##### **Dica**

Indica informação adicional



Consulte a documentação



Referência ao gráfico



Aviso ou etapa individual a ser observada

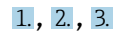

Série de etapas



Resultado de uma etapa



Inspeção visual



Operação através da ferramenta de operação



Parâmetro protegido contra gravação

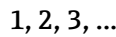

Números de itens

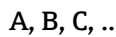

Visualizações



##### **Instruções de segurança**

Observe as instruções de segurança contidas nas instruções de operação correspondentes



##### **Resistência à temperatura dos cabos de conexão**

Especifica o valor mínimo da resistência à temperatura dos cabos de conexão

## 1.3 Documentação

Os seguintes tipos de documentação estão disponíveis na área de downloads do site da Endress+Hauser ([www.endress.com/downloads](http://www.endress.com/downloads)):

-  Para uma visão geral do escopo da respectiva Documentação técnica, consulte:
  - *Device Viewer* ([www.endress.com/deviceviewer](http://www.endress.com/deviceviewer)): insira o número de série da etiqueta de identificação
  - *Aplicativo de Operações da Endress+Hauser*: Insira o número de série da etiqueta de identificação ou escaneie o código de matriz na etiqueta de identificação.

### 1.3.1 Informações técnicas (TI)

#### Auxílio de planejamento

O documento contém todos os dados técnicos do equipamento e fornece uma visão geral dos acessórios e outros produtos que podem ser solicitados para o equipamento.

### 1.3.2 Resumo das instruções de operação (KA)

#### Guia que leva rapidamente ao primeiro valor medido

O Resumo das instruções de operação contém todas as informações essenciais desde o recebimento até o comissionamento inicial.

### 1.3.3 Instruções de operação (BA)

As instruções de operação contêm todas as informações necessárias em várias fases do ciclo de vida do equipamento: desde a identificação do produto, recebimento e armazenamento, até a instalação, conexão, operação e comissionamento, incluindo a localização de falhas, manutenção e descarte.

Elas também contêm uma explicação detalhada de cada parâmetro individual no menu de operação (exceto o menu **Especialista**). A descrição destina-se àqueles que trabalham com o equipamento em todo seu ciclo de vida e executam configurações específicas.

### 1.3.4 Descrição dos parâmetros do equipamento (GP)

A descrição dos parâmetros do equipamento fornece uma explicação detalhada de cada parâmetro individual na 2ª parte do menu de operação: o menu **Especialista**. Ela contém todos os parâmetros do equipamento e permite o acesso direto aos parâmetros pela inserção de um código específico. A descrição destina-se àqueles que trabalham com o equipamento em todo seu ciclo de vida e executam configurações específicas.

### 1.3.5 Instruções de segurança (XA)

Dependendo da aprovação, as seguintes Instruções de segurança (XA) são fornecidas juntamente com o equipamento. Elas são parte integrante das instruções de operação.

-  A etiqueta de identificação indica as Instruções de segurança (XA) que são relevantes ao equipamento.

### 1.3.6 Instruções de instalação (EA)

As instruções de instalação são usadas para substituir uma unidade defeituosa por uma unidade funcional do mesmo tipo.

## 1.4 Marcas registradas

#### Modbus®

Marca registrada da SCHNEIDER AUTOMATION, INC.

## 2 Instruções de segurança básicas

### 2.1 Especificações para o pessoal

O pessoal para a instalação, comissionamento, diagnósticos e manutenção deve preencher as seguintes especificações:

- ▶ Especialistas treinados e qualificados devem ter qualificação relevante para esta função e tarefa específica.
- ▶ Estejam autorizados pelo dono/operador da planta.
- ▶ Estejam familiarizados com as regulamentações federais/nacionais.
- ▶ Antes de iniciar o trabalho, leia e entenda as instruções no manual e documentação complementar, bem como nos certificados (dependendo da aplicação).
- ▶ Siga as instruções e esteja em conformidade com condições básicas.

O pessoal de operação deve preencher as seguintes especificações:

- ▶ Ser instruído e autorizado de acordo com as especificações da tarefa pelo proprietário-operador das instalações.
- ▶ Siga as instruções desse manual.

### 2.2 Uso indicado

#### Aplicação e materiais medidos

Dependendo da versão solicitada, o medidor pode também medir meios potencialmente explosivos, inflamáveis, venenosos e oxidantes.

Os medidores para uso em áreas classificadas, em aplicações higiênicas ou em aplicações onde há um risco maior devido à pressão de processo, estão etiquetados de acordo na etiqueta de identificação.

Para garantir que o medidor permaneça em condições adequadas durante o tempo de operação:

- ▶ Apenas utilize o medidor em total conformidade com os dados na etiqueta de identificação e condições gerais listadas nas Instruções de Operação e documentação complementar.
- ▶ Verifique na etiqueta de identificação se o equipamento solicitado pode ser colocado em seu uso pretendido na área relacionada à aprovação (ex. proteção contra explosões, segurança de tanque pressurizado).
- ▶ Use o medidor apenas para meios cujas partes molhadas do processo sejam adequadamente resistentes.
- ▶ Se o medidor não for operado em temperatura atmosférica, é absolutamente imprescindível a observância das condições básicas relevantes especificadas na documentação associada do equipamento.
- ▶ Proteja o medidor permanentemente contra a corrosão de influências ambientais.
- ▶ Observe os valores-limite nas "Informações técnicas".

O fabricante não é responsável por danos causados pelo uso incorreto ou não indicado.

#### Risco residual

Durante a operação o sensor pode assumir uma temperatura próxima àquela do material medido.

Risco de queimadura devido à superfícies quentes!

- ▶ Para altas temperaturas de processo: instale proteção contra o contato para evitar queimaduras.

## 2.3 Segurança do ambiente de trabalho

Para o trabalho no e com o equipamento:

- ▶ Use o equipamento de proteção individual necessário de acordo com as regulamentações federais e nacionais.

## 2.4 Segurança operacional

Risco de ferimento!

- ▶ Opere o equipamento apenas se estiver em condição técnica adequada, sem erros e falhas.
- ▶ O operador é responsável pela operação livre de interferências do equipamento.

### Modificações aos equipamentos

Não são permitidas modificações não autorizadas no equipamento, pois podem causar riscos imprevistos:

- ▶ Se, mesmo assim, for necessário fazer modificações, consulte o fabricante.

### Reparos

Para garantir a contínua segurança e confiabilidade da operação:

- ▶ Faça reparos no equipamento apenas se eles forem expressamente permitidos.
- ▶ Observe as regulamentações nacionais/federais referentes ao reparo de um equipamento elétrico.
- ▶ Use apenas peças de reposição e acessórios originais do fabricante.

### Área classificada

Para eliminar riscos a pessoas ou às instalações quando o equipamento for usado em áreas classificadas (por ex. proteção contra explosão):

- ▶ Verifique na etiqueta de identificação se o equipamento solicitado pode ser usado como indicado na área classificada.
- ▶ Observe as especificações na documentação adicional separada que é parte integral destas Instruções.

## 2.5 Segurança do produto

Esse medidor foi projetado de acordo com boas práticas de engenharia para atender as especificações de segurança de última geração, foi testado e deixou a fábrica em uma condição segura para operação. Ele atende os padrões de segurança gerais e as especificações legais.

### AVISO

#### Perda de grau de proteção ao abrir o equipamento em ambientes úmidos

- ▶ Se o equipamento estiver aberto em um ambiente úmido, o grau de proteção indicado na etiqueta de identificação não é mais válido. Isso também pode prejudicar a operação segura do equipamento.

### 2.5.1 Identificação CE

O sistema de medição atende aos requisitos legais das diretrizes EU aplicáveis. Elas estão listadas na Declaração de Conformidade EU correspondente junto com as normas aplicadas.

O fabricante confirma que o equipamento foi testado com sucesso com base na identificação CE fixada no produto.

### **2.5.2 Conformidade EAC**

O sistema de medição atende aos requisitos legais das diretrizes EAC aplicáveis. Elas estão listadas na Declaração de Conformidade EAC correspondente junto com as normas aplicadas.

O fabricante confirma que o equipamento foi testado com sucesso com base na identificação EAC fixada no produto.

### 3 Descrição do produto

#### 3.1 Design do produto

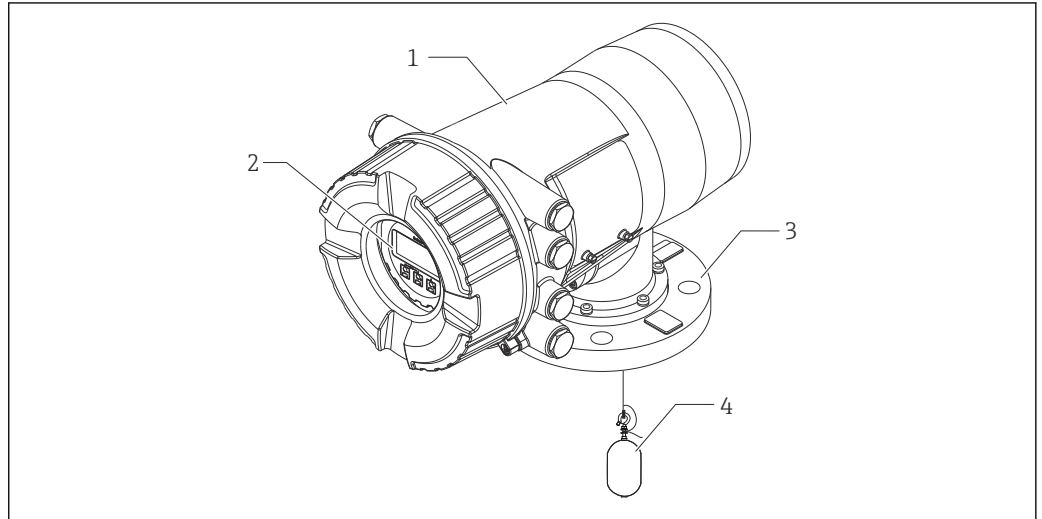

A0030104

1 Design do Proservo NMS80

- 1 Invólucro
- 2 Display e módulo de operação (pode ser operado sem abrir a tampa)
- 3 Conexão de processo (flange)
- 4 Deslocador

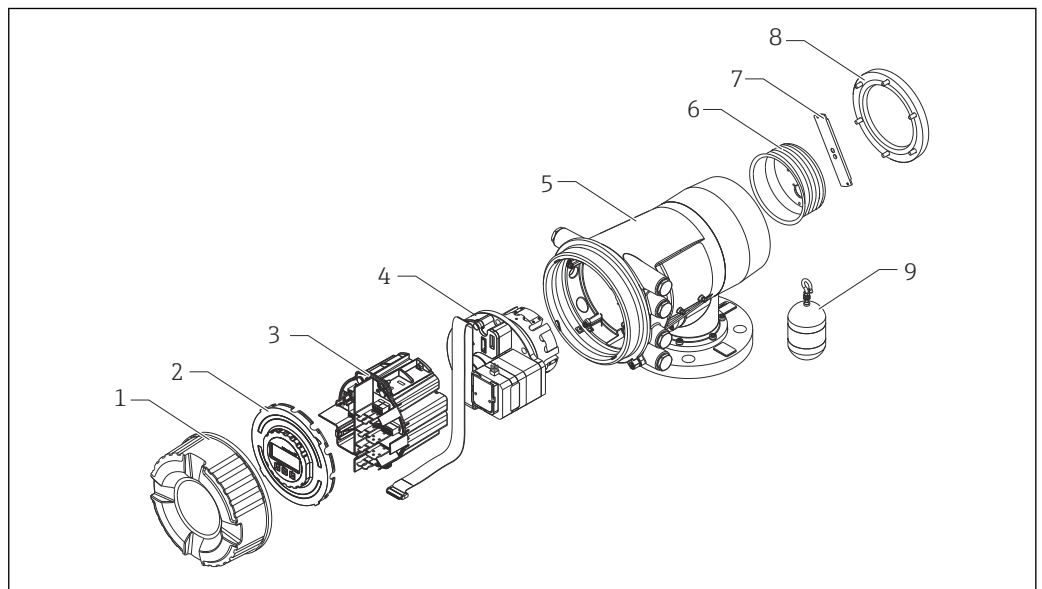

A0030105

2 Configuração do NMS80

- 1 Tampa frontal
- 2 Display
- 3 Módulos
- 4 Unidade do sensor (unidade do detector e cabo)
- 5 Invólucro
- 6 Carretel de fio
- 7 Suporte
- 8 Tampa do invólucro
- 9 Deslocador

## 4 Recebimento e identificação do produto

### 4.1 Recebimento

Após o recebimento das mercadorias, verifique o seguinte:

- Os códigos de pedidos na nota de entrega e na etiqueta do produto são idênticos?
- As mercadorias estão em perfeito estado?
- Os dados na etiqueta de identificação correspondem às informações para pedido na nota de entrega?
- Se necessário (consulte a etiqueta de identificação): as instruções de segurança (XA) estão presentes?

 Se uma dessas condições não estiver de acordo, entre em contato com o escritório de venda da Endress+Hauser.

### 4.2 Identificação do produto

As seguintes opções estão disponíveis para identificação do equipamento:

- Especificações da etiqueta de identificação
- Insira o número de série da etiqueta de identificação no *Device Viewer* ([www.endress.com/deviceviewer](http://www.endress.com/deviceviewer)): todos os dados relacionados ao equipamento e uma visão geral da Documentação Técnica fornecida com o equipamento são exibidos.
- Insira o número de série na etiqueta de identificação no *Aplicativo de Operações da Endress+Hauser* ou escaneie o código da matriz 2-D (QR code) na etiqueta de identificação com o *Aplicativo de Operações da Endress+Hauser*: todas as informações sobre o equipamento e a documentação técnica referente ao equipamento serão exibidas.

 Para uma visão geral do escopo da respectiva Documentação técnica, consulte:

- *Device Viewer* ([www.endress.com/deviceviewer](http://www.endress.com/deviceviewer)): insira o número de série da etiqueta de identificação
- *Aplicativo de Operações da Endress+Hauser*: Insira o número de série da etiqueta de identificação ou escaneie o código de matriz na etiqueta de identificação.



### 4.2.1 Etiqueta de identificação

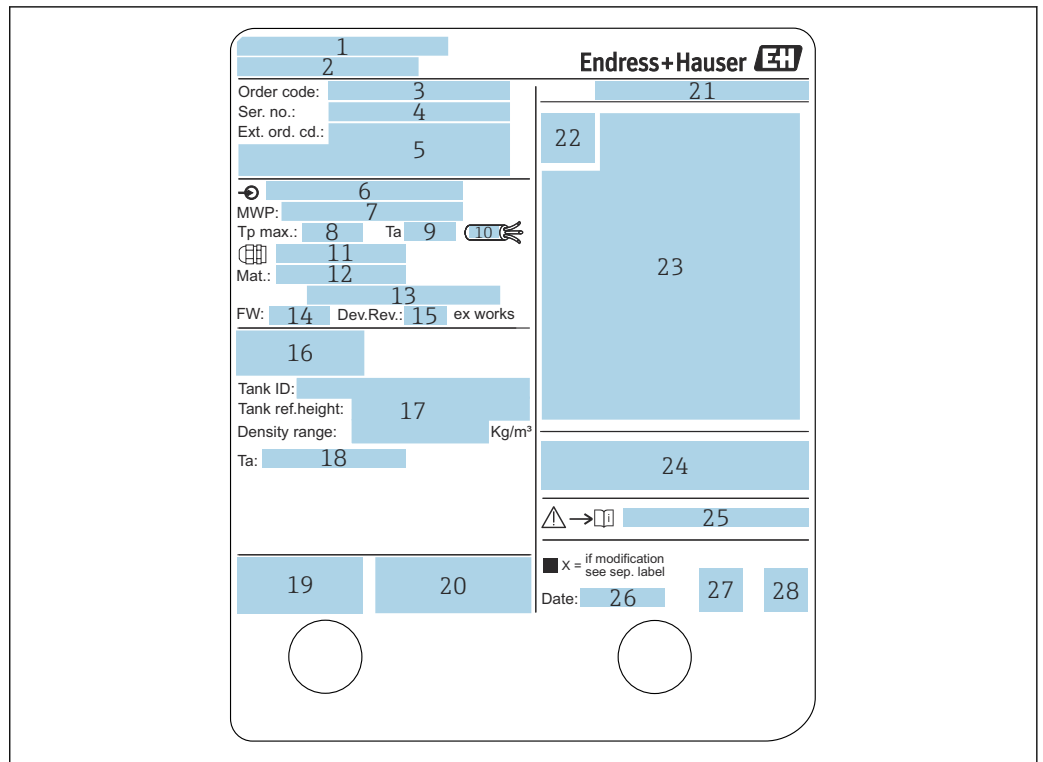

A0027791

#### 3 Etiqueta de identificação

- 1 Endereço do fabricante
- 2 Nome do equipamento
- 3 Código de pedido
- 4 Número de série
- 5 Código do pedido estendido
- 6 Fonte de alimentação
- 7 Pressão máxima de processo
- 8 Temperatura máxima do processo
- 9 Temperatura ambiente permitida ( $T_a$ )
- 10 Resistência à temperatura do cabo
- 11 Rosca para entrada para cabo
- 12 Material em contato com o processo
- 13 Não usado
- 14 Versão do firmware
- 15 Revisão do equipamento
- 16 Números do certificado de metrologia
- 17 Dados de parametrização customizada
- 18 Faixa de temperatura ambiente
- 19 Marca CE / marca RCM
- 20 Informação adicional sobre a versão do equipamento
- 21 Grau de proteção
- 22 Símbolo de certificado
- 23 Dados relativos à aprovação Ex
- 24 Certificado geral de aprovação
- 25 Instruções de segurança associadas (XA)
- 26 Data de fabricação
- 27 Marca RoHS da China
- 28 Código QR para o aplicativo de operações da Endress+Hauser

### 4.2.2 Endereço de contato do fabricante

Endress+Hauser Yamanashi Co., Ltd.  
 406-0846  
 862-1 Mitsukunugi, Sakaigawa-cho, Fuefuki-shi, Yamanashi

## 4.3 Armazenamento e transporte

### 4.3.1 Condições de armazenamento

- Temperatura de armazenamento: -50 para +80 °C (-58 para +176 °F)
- Armazene o equipamento em sua embalagem original.

### 4.3.2 Transporte

**⚠ CUIDADO**

**Risco de ferimentos**











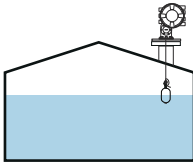

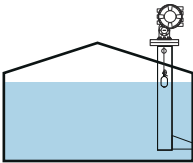

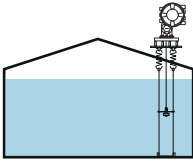



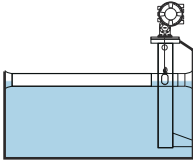





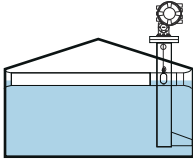

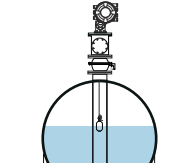

- ▶ Transporte o medidor até o ponto de medição em sua embalagem original.
- ▶ Leve em consideração o centro de gravidade do equipamento para evitar inclinação indesejada.
- ▶ Esteja em conformidade com as instruções de segurança, condições de transporte para equipamento acima de 18 kg (39.6 lb) (IEC 61010).

## 5 Instalação

### 5.1 Requisitos

#### 5.1.1 Tipo de tanques

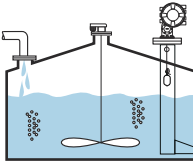
Dependendo do tipo de tanque e aplicação, diferentes procedimentos de instalação são recomendados para o NMS8x.

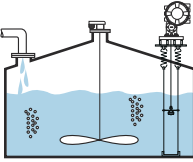
Tipo de tanques	Sem sistema-guia	Com tubo de calma	Com fios-guia
Tanque que teto fixo	 	 	 
Tanque de teto flutuante	 	 	 
Tanque que teto flutuante coberto	 	 	 
Tanque pressurizado ou cilindro de gás	 	 	 
Tanque com agitação ou turbulência alta	 	 	 

 Um tubo de calma é necessário em um tanque de teto flutuante e em um tanque de teto flutuante coberto.

- Cabos guia não podem ser instalados em um tanque de teto flutuante. Quando o fio de medição é exposto em espaço livre, ele pode quebrar devido a um choque externo.
- A instalação de fios guia não é permitida em tanques pressurizados porque os fios impediriam o fechamento da válvula para substituir o fio, o carretel de fio o deslocador. A posição de instalação do NMS8x é importante para aplicações sem o sistema de fio-guia, a fim de evitar que o fio de medição seja quebrado →  22.

Instalação típica em tanque

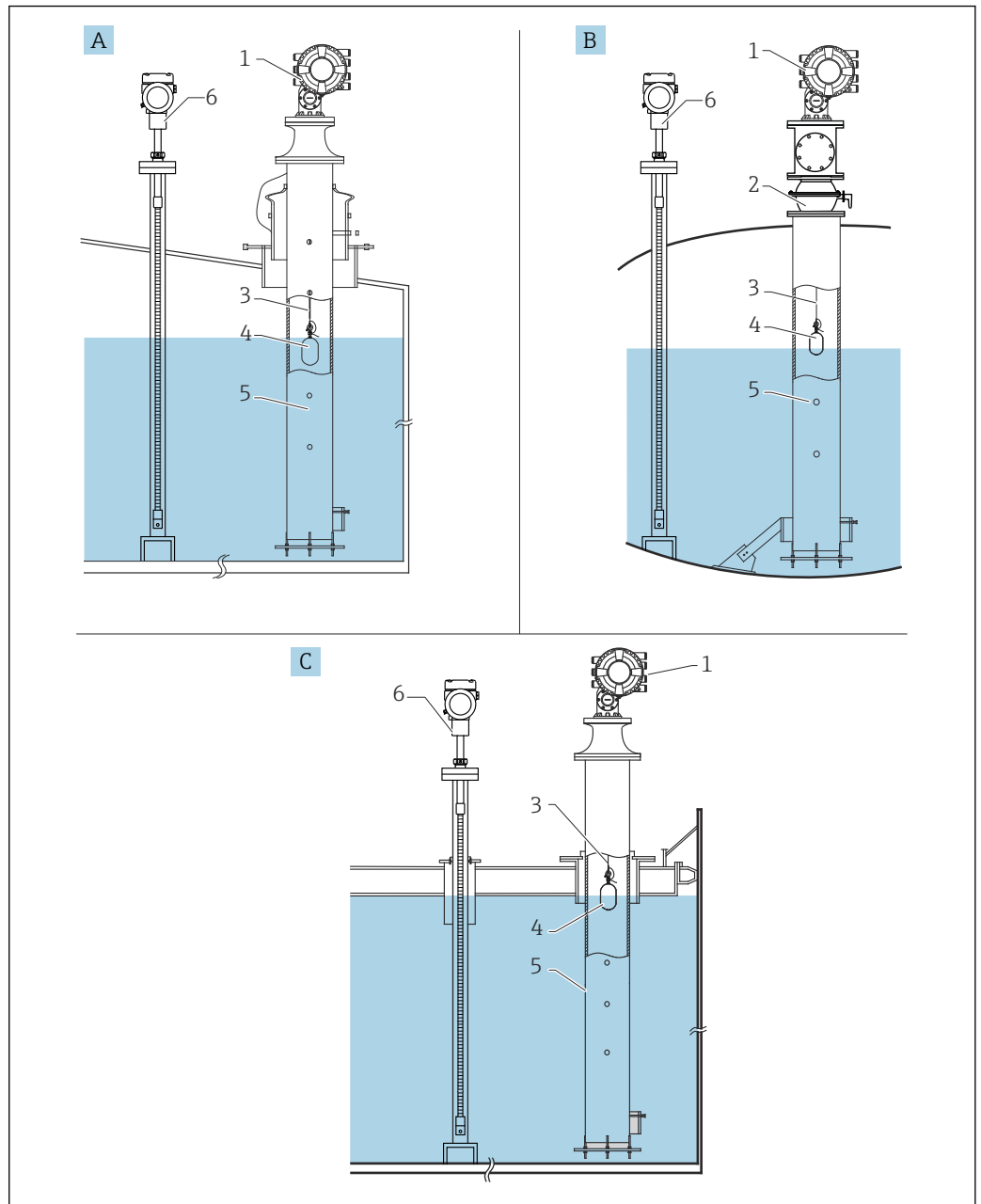

A0026725

4 Instalação típica em tanque

- A Tanque que teto fixo
- B Tanque de alta pressão
- C Tanque de teto flutuante com tubo de calma
- 1 NMS8x
- 2 Válvula de esfera
- 3 Fio de medição
- 4 Deslocador
- 5 Tubo de calma
- 6 Prothermo NMT81

### 5.1.2 Guia de seleção do deslocador

Uma ampla variedade de deslocadores está disponível para se adequar a diferentes aplicações. A seleção adequada do deslocador garante ótimo desempenho e longevidade. As diretrizes a seguir irão lhe auxiliar na seleção do deslocador mais adequado para a sua aplicação.

#### Tipos de deslocador

Os deslocadores NMS8x a seguir estão disponíveis.

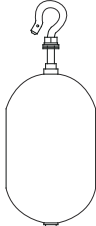
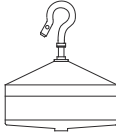
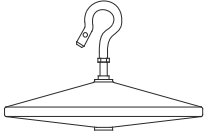
30 mm (1.18 in)	50 mm (1.97 in)	70 mm (2.76 in)	110 mm (4.33 in)
316L/PTFE	316L/Liga C276/PTFE	316 L	316 L
			

Dimensões do deslocador

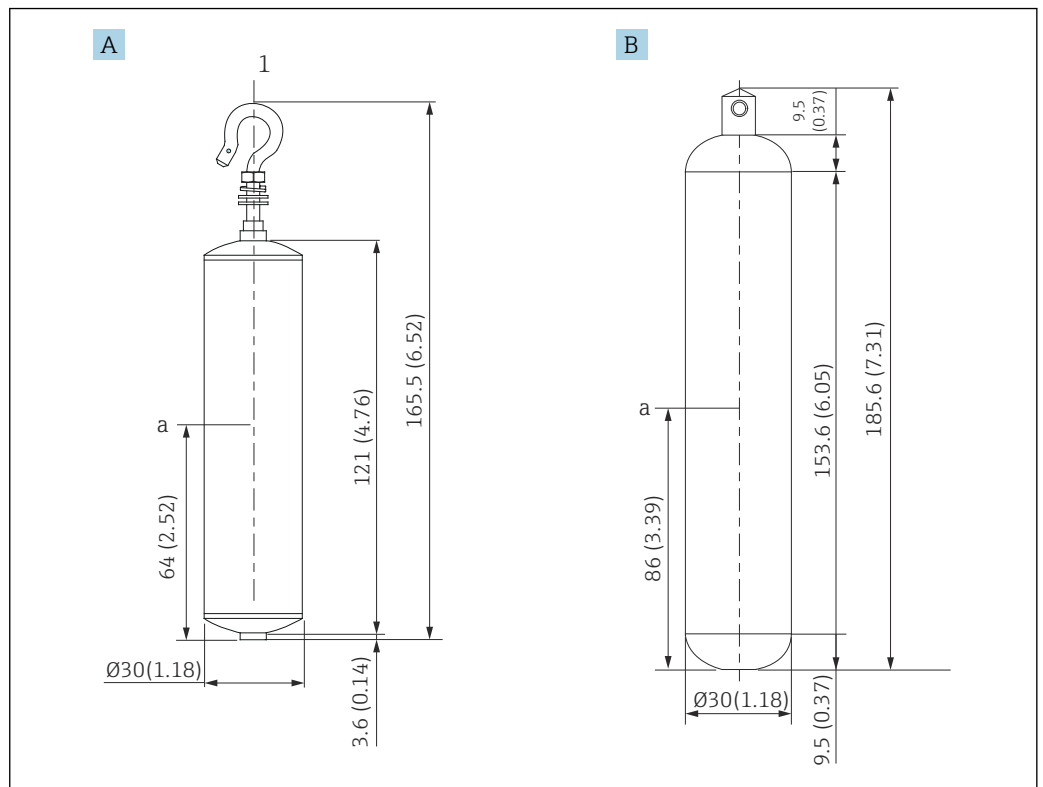

A0029579

- A Deslocador cilíndrico de Ø30 mm (1.18 in) 316L
- B Deslocador cilíndrico de Ø30 mm (1.18 in) PTFE
- a Ponto de imersão

Item	Ø30 mm (1.18 in) 316L deslocador cilíndrico	Ø30 mm (1.18 in) PTFE deslocador cilíndrico
Peso (g)	261	250
Volume (ml)	84.3	118
Volume de balanço (ml)	41.7	59

**i** O peso, o volume e o volume de balanço são determinados individualmente por cada deslocador e podem variar dependendo dos valores determinados acima.

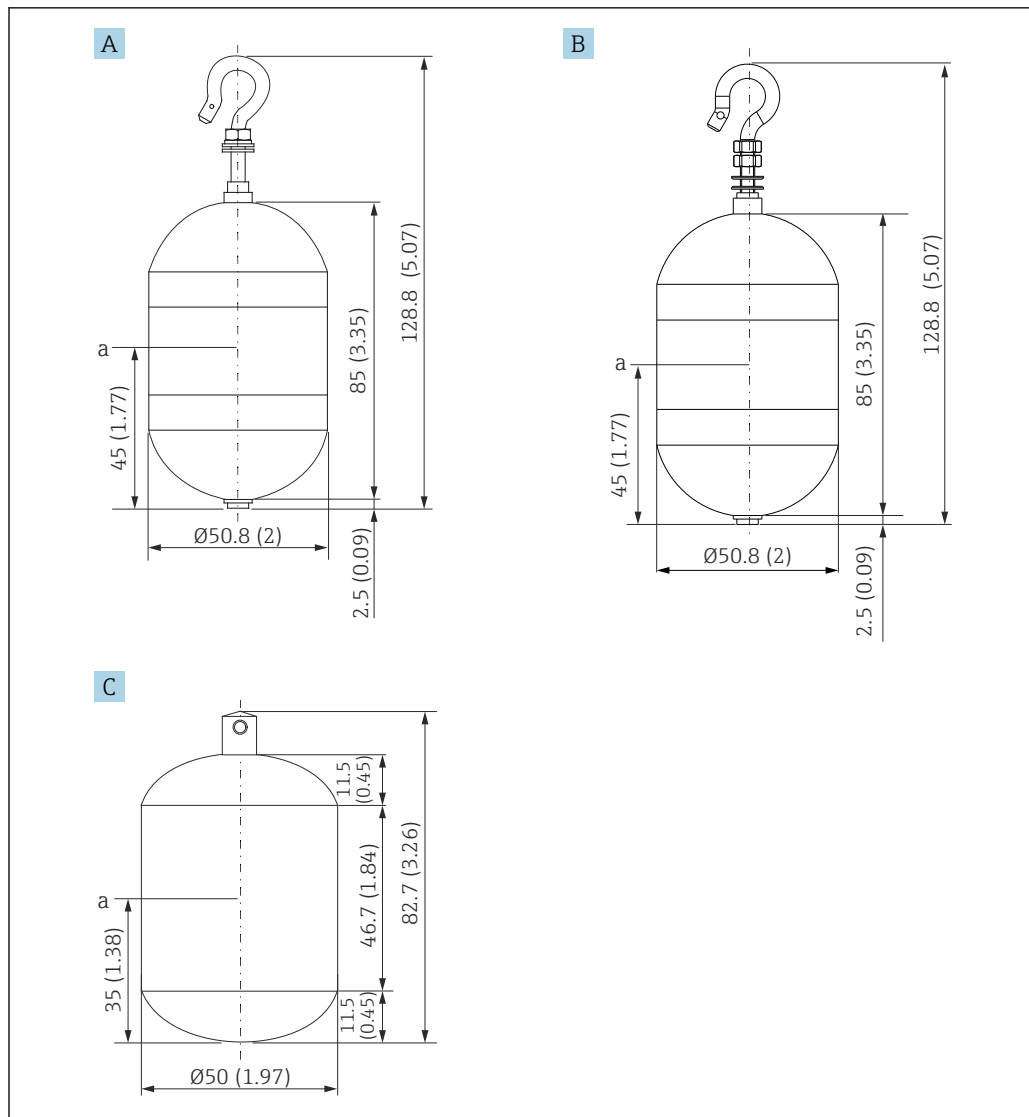

A0029580

- A Deslocador cilíndrico de Ø50 mm (1.97 in) 316L
- B Ø50 mm (1.97 in) Liga C276 deslocador cilíndrico
- C Deslocador cilíndrico de Ø50 mm (1.97 in) PTFE condutivo (preto)
- a Ponto de imersão

Item	Ø50 mm (1.97 in) 316L deslocador cilíndrico	Ø50 mm (1.97 in) Liga C276 deslocador cilíndrico	Ø50 mm (1.97 in) PTFE deslocador cilíndrico
Peso (g)	253	253	250
Volume (ml)	143	143	118
Volume de balanço (ml)	70.7	70.7	59

**i** O peso, o volume e o volume de balanço são determinados individualmente por cada deslocador e podem variar dependendo dos valores determinados acima.



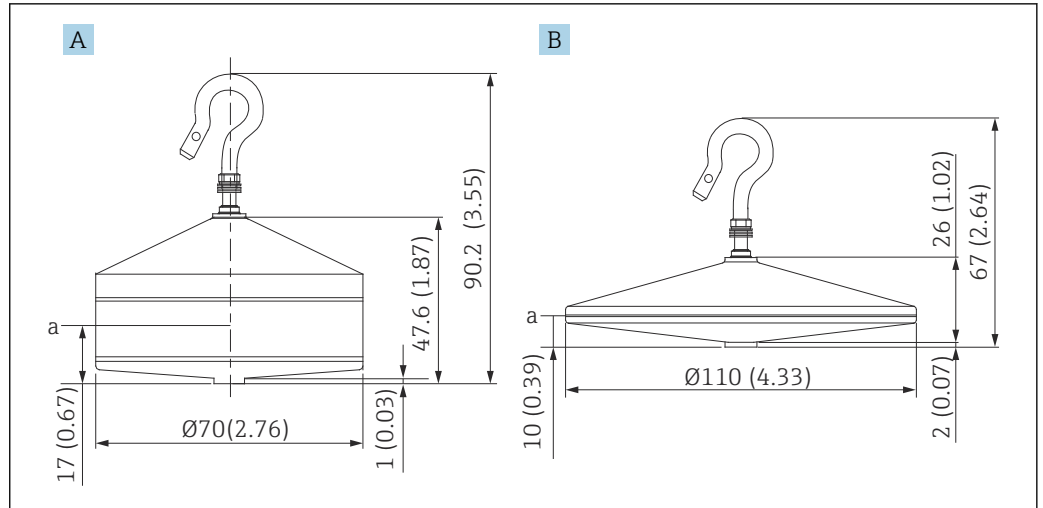

A0029582

- A Deslocador cônico de  $\varnothing 70$  mm (2.76 in) 316L
- B Deslocador cônico de  $\varnothing 110$  mm (4.33 in) 316L
- a Ponto de imersão

Item	Deslocador cônico de $\varnothing 70$ mm (2.76 in) 316L	Deslocador cônico de $\varnothing 110$ mm (4.33 in) 316L
Peso (g)	245	223
Volume (ml)	124	108
Volume de balanço (ml)	52.8	36.3

**i** O peso, o volume e o volume de balanço são determinados individualmente por cada deslocador e podem variar dependendo dos valores determinados acima.

*Deslocador recomendado de acordo com a aplicação*

Aplicação	Nível do produto	Nível de interface	Densidade
Líquido viscoso	50 mm (1.97 in) PTFE	Não recomendado	Não recomendado
Óleo preto (por exemplo, petróleo bruto, óleo pesado)	50 mm (1.97 in) 316L	50 mm (1.97 in) 316L	50 mm (1.97 in) 316L
	50 mm (1.97 in) PTFE	50 mm (1.97 in) PTFE	50 mm (1.97 in) PTFE
Óleo branco (por ex. gasolina, diesel, óleo de aquecimento)	50 mm (1.97 in) ou 70 mm (2.76 in) 316L	50 mm (1.97 in) ou 70 mm (2.76 in) 316L	50 mm (1.97 in) ou 70 mm (2.76 in) 316L
Gás liquefeito, GLP/GNL	50 mm (1.97 in) ou 70 mm (2.76 in) 316L	50 mm (1.97 in) ou 70 mm (2.76 in) 316L	50 mm (1.97 in) ou 70 mm (2.76 in) 316L
Líquido corrosivo	50 mm (1.97 in) Liga C276	50 mm (1.97 in) Liga C276	50 mm (1.97 in) Liga C276
	50 mm (1.97 in) PTFE	50 mm (1.97 in) PTFE	50 mm (1.97 in) PTFE

### 5.1.3 Instalação sem o sistema-guia

NMS8x é instalado em um bocal no teto do tanque sem um sistema guia. É necessária uma folga suficiente dentro do bocal para permitir que o deslocador se mova sem atingir as paredes internas (para mais detalhes de D, →  23).

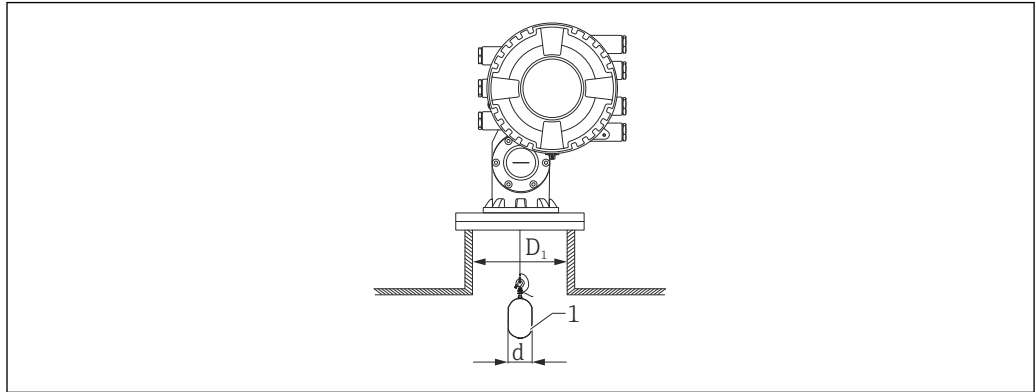

A0026734

 5 Sem sistema-guia

$D_1$  Diâmetro interno do bocal do tanque

$d$  Diâmetro do deslocador

1 Deslocador

### 5.1.4 Instalação com o tubo de calma

O diâmetro do tubo de calma que é necessário para proteger o fio de medição sem interferir em seu funcionamento varia de acordo com a altura do tanque. O tubo de calma pode ser de diâmetro constante ou mais estreito na parte superior e mais largo na parte inferior. A figura a seguir mostra dois exemplos do último caso, ou seja, um tubo de calma concêntrico e um tubo de calma assimétrico.

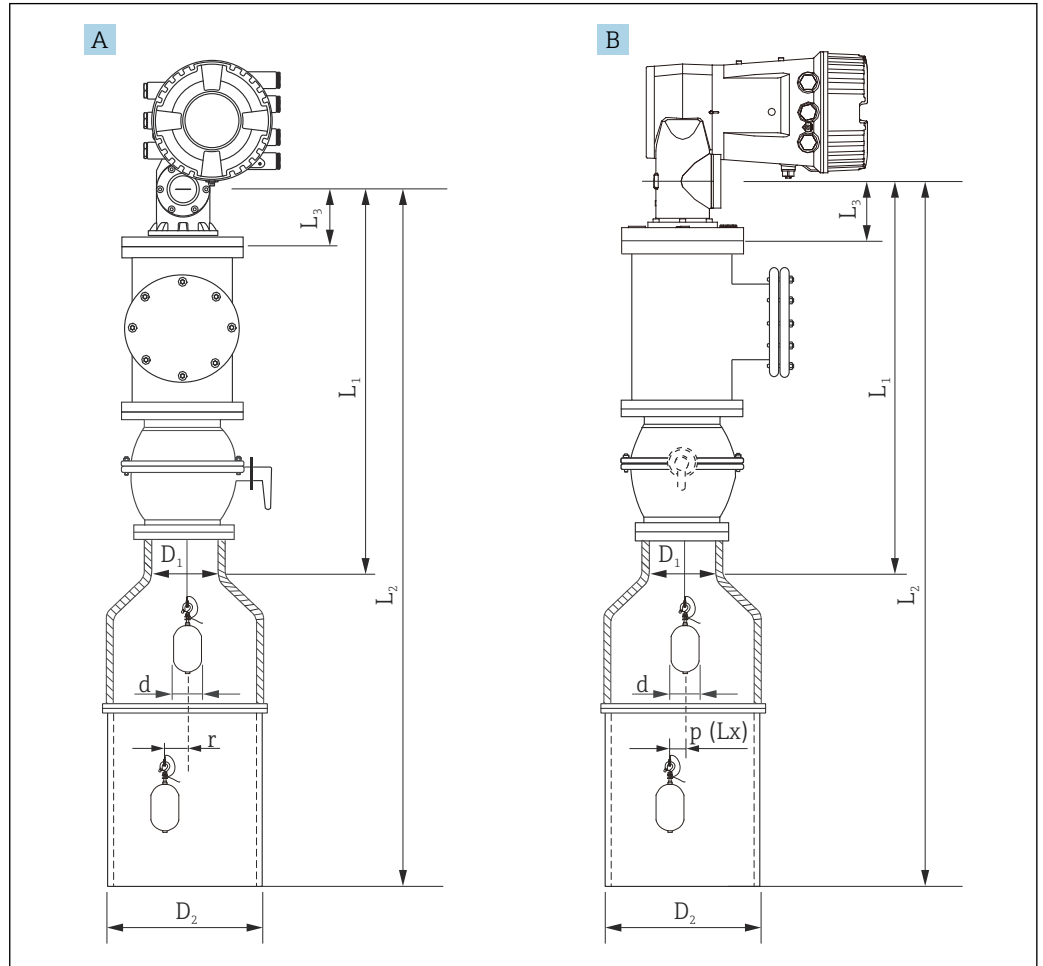

A0029577

6 Instalação com o tubo de calma concêntrico

A Vista frontal

B Vista lateral

$L_1$  Comprimento do centro da janela de calibração para a parte superior do tubo de calma

$L_2$  Comprimento do centro da janela de calibração para a base do tubo de calma

$L_3$  Comprimento do centro da janela de calibração para a base da flange

$D_1$  Diâmetro da parte superior do tubo de calma

$D_2$  Diâmetro do tubo de calma

$d$  Diâmetro do deslocador

$p$  Posição de fio longitudinal a partir do centro da flange  
( $Lx$ )

$r$  Deslocamento na direção radial

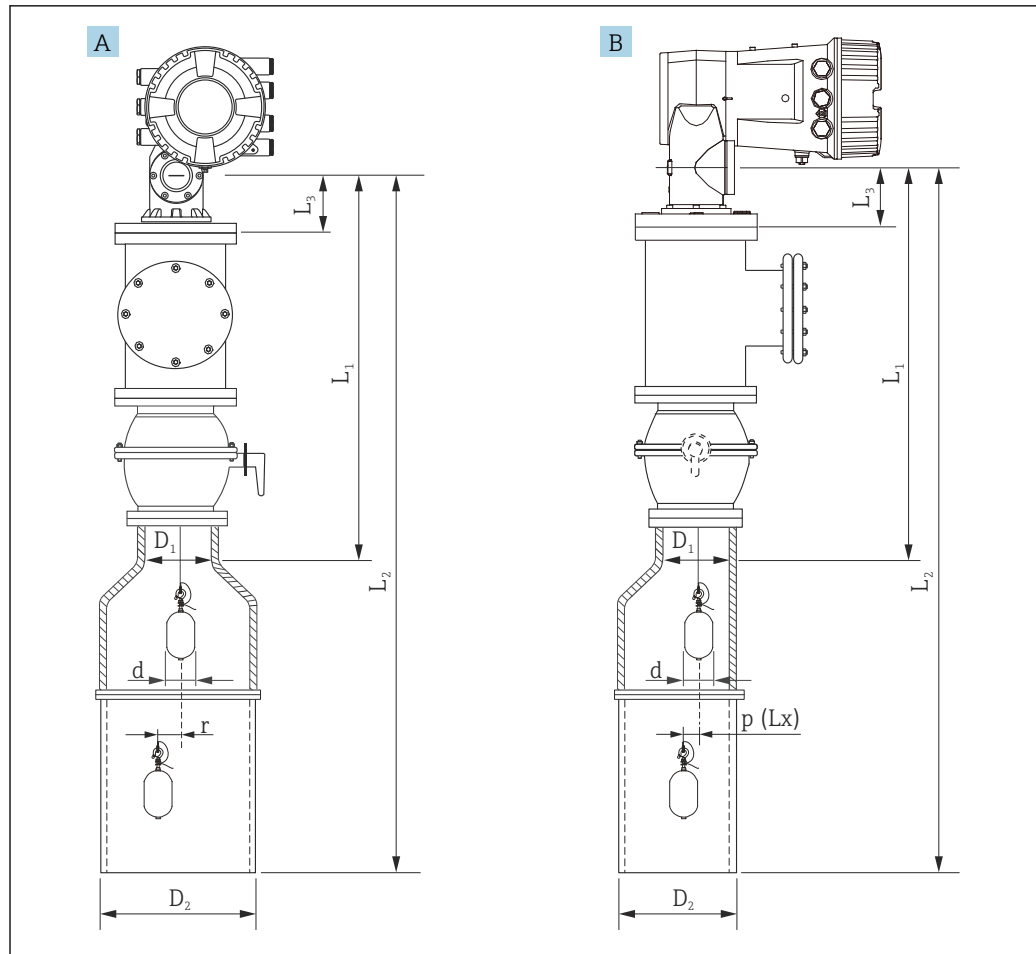

A0029576

7 Instalação com o tubo de calma assimétrico

A Vista frontal

B Vista lateral

L<sub>1</sub> Comprimento do centro da janela de calibração para a parte superior do tubo de calma

L<sub>2</sub> Comprimento do centro da janela de calibração para a base do tubo de calma

L<sub>3</sub> Comprimento do centro da janela de calibração para a base da flange

D<sub>1</sub> Diâmetro da parte superior do tubo de calma

D<sub>2</sub> Diâmetro do tubo de calma

d Diâmetro do deslocador

p Posição de fio longitudinal a partir do centro da flange

(Lx)

r Deslocamento na direção radial

- i** L<sub>3</sub>: comprimento do centro da janela de calibração para a base do flange embutida (77 mm (3.03 in) + espessura do flange).  
Para JIS 10K 150A RF, a espessura da flange é 22 mm (0.87 in).
- Ao usar um tubo de calma assimétrico, leve em consideração o deslocamento lateral do deslocador e siga a direção de instalação do NMS8x como mostrado na figura.
- Para calcular os diâmetros do tubo de calma necessários, a fórmula abaixo deve ser utilizada. As tabelas a seguir contêm os parâmetros necessários para calcular as dimensões do tubo de calma. Certifique-se de ter as dimensões apropriadas do tubo de calma de acordo com cada dimensão na tabela.
- O deslocamento de direção radial (r) é necessário somente para os carretéis de 47 m (154.20 ft) e 55 m (180.45 ft). Para todos os demais carretéis, o desvio é de 0 mm/in.

Recurso: 110	Descrição (Faixa de medição; Fio; Diâmetro)	NMS80	NMS81	NMS83	r
G1	47 m (154.20 ft); 316L; 0.15 mm (0.00591 in)		<input checked="" type="checkbox"/>		6 mm (0.24 in)
H1	55 m (180.45 ft); 316L 0.15 mm (0.00591 in)		<input checked="" type="checkbox"/>		6 mm (0.24 in)

Recurso: 120	Descrição (Material do deslocador; Tipo)	NMS80	NMS81	NMS83	d
1AA	316L; 30 mm (1.18 in) cilíndrico	<input checked="" type="checkbox"/>	<input checked="" type="checkbox"/>		30 mm (1.18 in)
1AC	316L; 50 mm (1.97 in) cilíndrico	<input checked="" type="checkbox"/>	<input checked="" type="checkbox"/>		50 mm (1.97 in)
1BE	316L; 70 mm (2.76 in) cônico	<input checked="" type="checkbox"/>	<input checked="" type="checkbox"/>		70 mm (2.76 in)
1BJ	316L; 110 mm (4.33 in) cônico	<input checked="" type="checkbox"/>	<input checked="" type="checkbox"/>		110 mm (4.33 in)
2AA	PTFE; 30 mm (1.18 in) cilíndrico	<input checked="" type="checkbox"/>	<input checked="" type="checkbox"/>		30 mm (1.18 in)
2AC	PTFE; 50 mm (1.97 in) cilíndrico	<input checked="" type="checkbox"/>	<input checked="" type="checkbox"/>		50 mm (1.97 in)
3AC	Liga C276; 50 mm (1.97 in) cilíndrico	<input checked="" type="checkbox"/>	<input checked="" type="checkbox"/>		50 mm (1.97 in)
4AC	316L polido; 50 mm (1.97 in) cilíndrico			<input checked="" type="checkbox"/>	50 mm (1.97 in)
4AE	316L polido; 70 mm (2.76 in) cônico			<input checked="" type="checkbox"/>	70 mm (2.76 in)
5AC	PTFE; 50 mm (1.97 in) cilíndrico, branco higiênico			<input checked="" type="checkbox"/>	50 mm (1.97 in)

Parâmetros	Descrição
d	Diâmetro do deslocador
p(Lx)	Posição de fio longitudinal a partir do centro da flange O valor pode ser determinado usando o seguinte gráfico.
r	Deslocamento na direção radial
s	Fator de segurança recomendado: 5 mm (0.197 in)

O gráfico a seguir mostra o deslocamento lateral do deslocador, dependendo da distância medida para os diferentes carretéis de fio.

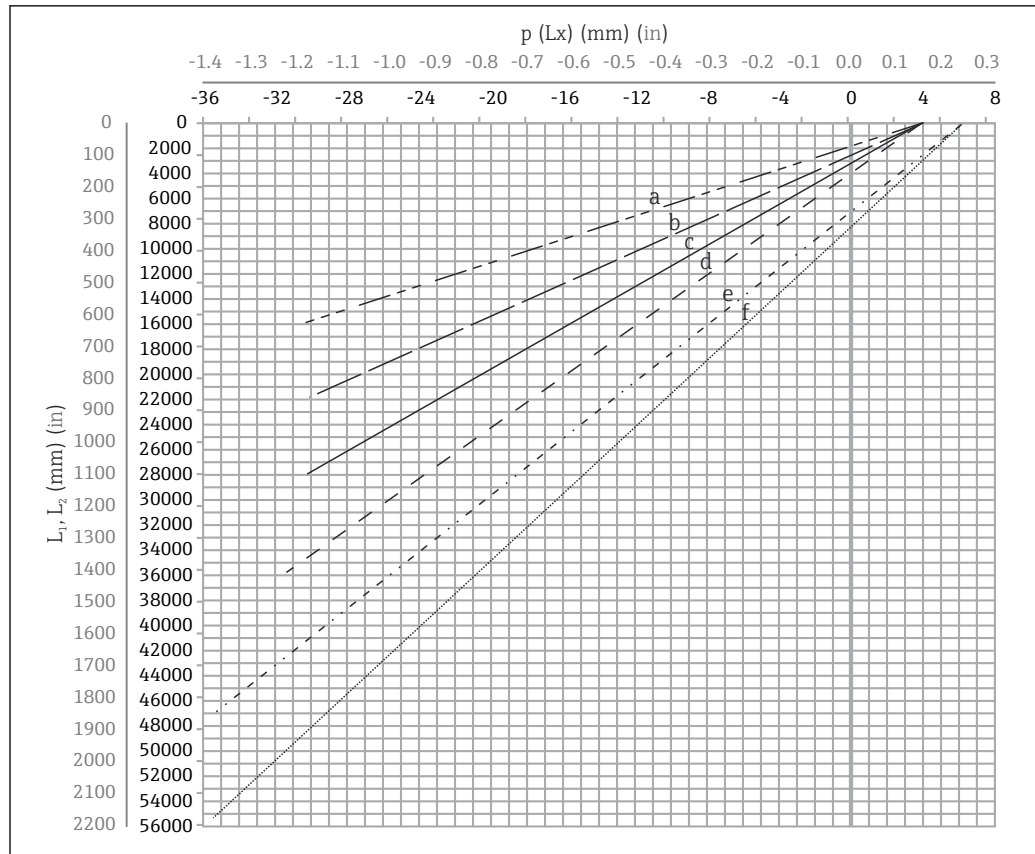

A0027997

8 Deslocamento lateral do deslocador de acordo com a faixa de medição

- a 16 m (A3) (NMS80/NMS81/NMS83)
- b 22 m (C2) (NMS80/NMS81/NMS83)
- c 28 m (D1) (NMS80/NMS81)
- d 36 m (F1) (NMS80/NMS81)
- e 47 m (G1) (NMS81)
- f 55 m (H1) (NMS81)

### Diâmetro superior do tubo de calma

A dimensão de  $D_1$  deve ser o maior valor das dimensões  $D_{1a}$ ,  $D_{1b}$ ,  $D_{1c}$  e  $D_{1d}$  de acordo com a fórmula a seguir.

Dimensão $D_1$ (exemplo)	Dimensão $D_{1x}$		Descrição	Fórmula
	Exemplo	Parâmetros		
>68.1 mm (2.68 in)	68.1 mm (2.68 in)	$D_{1a}$	$D_1$ dimensão quando o deslocador está no centro da janela de calibração	$= 2 \times (  p(0)  + d/2 + s )$
	65.6 mm (2.58 in)	$D_{1b}$	$D_1$ dimensão quando o deslocador está na porção superior do tubo de calma	$= 2 \times (  p(L_1)  + d/2 + s )$

Dimensão D <sub>1</sub> (exemplo)	Dimensão D <sub>1x</sub>		Descrição	Fórmula
	Exemplo	Parâmetros		
	50.9 mm (2.00 in)	D <sub>1c</sub>	D <sub>1</sub> dimensão quando o deslocador está na base do tubo de calma	$= 2 \times (  p (L_2)  + s )$
		D <sub>1d</sub>	D <sub>1</sub> dimensão quando o deslocamento na direção radial é considerado. Esse cálculo é usado somente com o tambor de fio 47 m (154.20 ft) (G1 no recurso 110) e 55 m (180.45 ft) (H1 no recurso 110)	$= 2 \times ( d/2 + r + s )$

 Exemplo: L<sub>1</sub> = 1 000 mm, L<sub>2</sub> = 20 000 mm, d = 50 mm, s = 5,0, tambor de 28 m

### Diâmetro inferior do tubo de calma

A dimensão de D<sub>2</sub> deve ser o maior valor das dimensões D<sub>1</sub> e D<sub>2b</sub>.

Veja a tabela abaixo.

#### Tubo concêntrico

Dimensão D <sub>2</sub> (exemplo)	Dimensão D <sub>2x</sub>		Descrição	Fórmula
	Exemplo	Parâmetros		
>100.9 mm (3.97 in)	68.1 mm (2.68 in)	D <sub>1</sub>	Valor D <sub>1</sub> calculado	
	100.9 mm (3.97 in)	D <sub>2b</sub>	Dimensão D <sub>2</sub> quando o deslocador está no comprimento L <sub>2</sub>	$= 2 \times (  p (L_2)  + d/2 + s )$

 Exemplo: L<sub>2</sub> = 20 000 mm, d = 50 mm, s = 5,0, tambor de 28 m

#### Tubo assimétrico

Dimensão D <sub>2</sub> (exemplo)	Dimensão D <sub>2x</sub>		Descrição	Fórmula
	Exemplo	Parâmetros		
>84.5 mm (3.33 in)	68.1 mm (2.68 in)	D <sub>1</sub>	Valor D <sub>1</sub> calculado	
	84.5 mm (3.33 in)	D <sub>2b</sub>	Dimensão D <sub>2</sub> que o deslocador pode passar (enésima ranhura)	$=  p (L_2)  + d/2 + s + D_1/2$

 Exemplo: L<sub>2</sub> = 20 000 mm, d = 50 mm, s = 5,0, tambor de 28 m

**Recomendações para instalação NMS8x com um tubo de calma**

Siga as recomendações para instalar o NMS8x com tubo de calma.

- Mantenha as soldas de conexão da tubulação lisas.
- Ao fazer um furo no tubo, mantenha a superfície interior dos furos livre de cavacos e rebarbas.
- Cubra ou pinte a superfície interior do tubo para prevenir corrosão.
- Mantenha o tubo o mais vertical possível. Verifique usando um prumo.
- Instale o tubo assimétrico sob a válvula e alinhe os centros do NMS8x e da válvula.
- Coloque o centro da parte inferior do tubo assimétrico na direção do movimento lateral.
- Observe as recomendações de acordo com o API MPMS capítulo 3.1B.
- Confirme o aterramento entre o NMS8x e o bocal do tanque.



### 5.1.5 Instalação com o fios-guia

Também é possível guiar o deslocador com fios-guia para evitar oscilações.

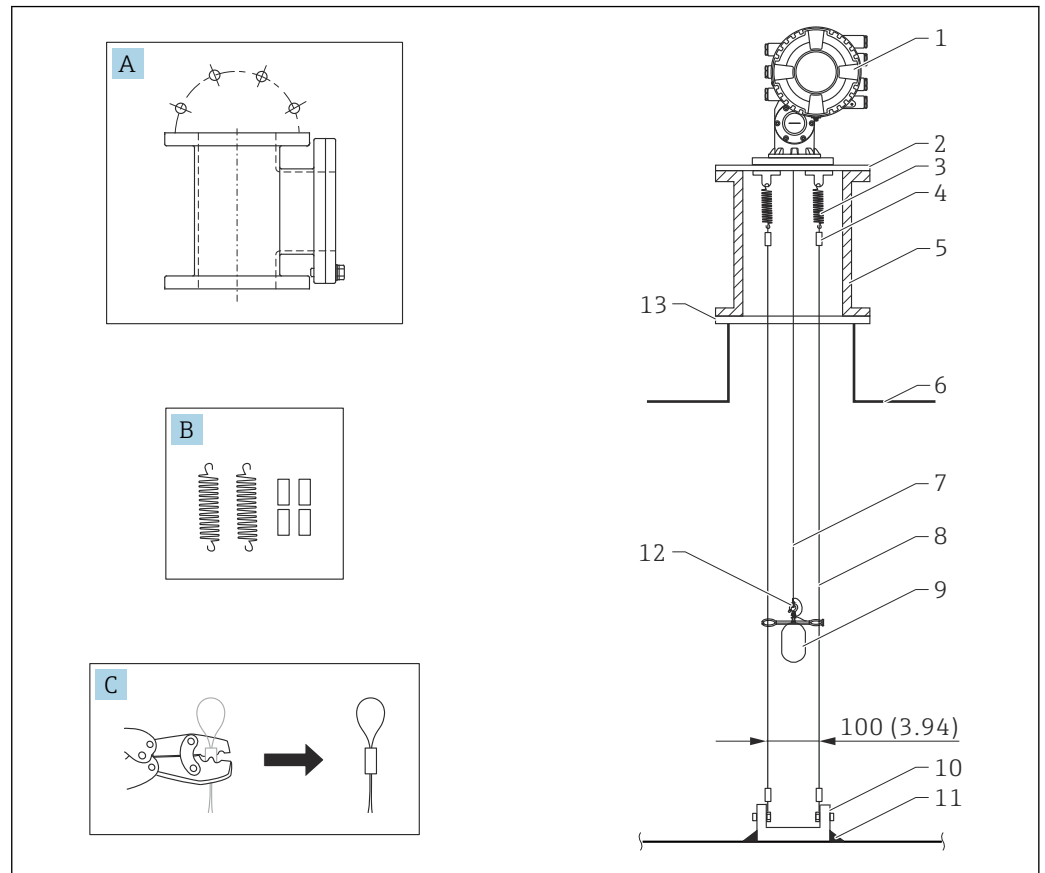

A0026819

9 Fio-guia; dimensões em mm (pol.)

Nº.	Descrição
A	Câmara de manutenção
B	Mola e luva
C	Ferramenta de crimpagem e luva de fio-guia
1	NMS8x
2	3 para 6" Placa redutora (incluindo a opção de fio-guia)
3	Mola, 304 (incluindo a opção de fio-guia)
4	Luva, 316 (incluindo opção de fio-guia)
5	Câmara de manutenção
6	Tanque
7	Fio de medição
8	Fio-guia, 316 (incluindo a opção de fio-guia)
9	Deslocador com anéis (incluindo a opção de fiação guiada)
10	Placa de gancho de ancoragem, 304 (incluindo a opção de fio-guia) <ul style="list-style-type: none"> <li>▪ 100 mm (3.94 in) para D50 mm (1.97 in)</li> <li>▪ 110 mm (4.33 in) para D70 mm (2.76 in)</li> </ul>
11	Ponto de solda
12	Anel de fio, 316L
13	Flange

### Dimensão do anel-guia

A dimensão do anel-guia é mostrada abaixo.

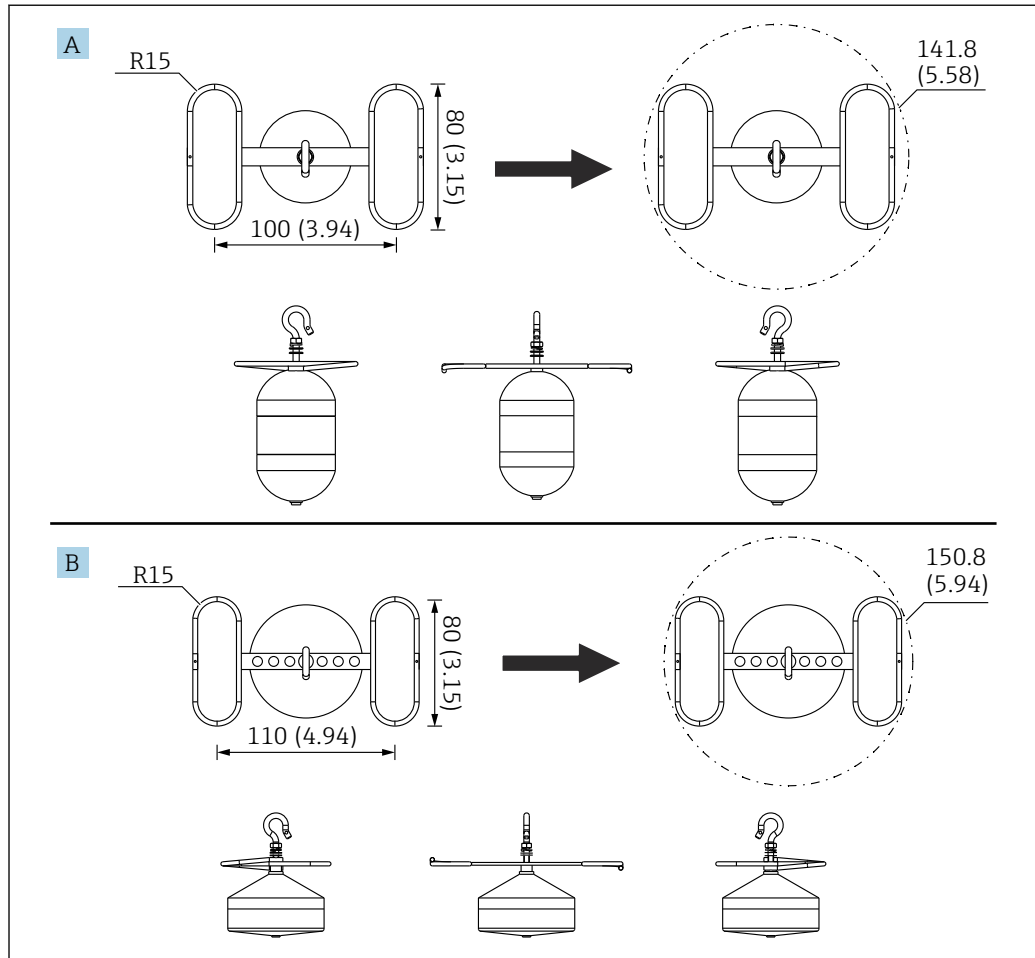

A0055638

#### 10 Anel guia

A Deslocador cilíndrico de  $\varnothing 50$  mm (1.97 in) 316L

B Deslocador cônico de  $\varnothing 70$  mm (2.76 in) 316L

### Procedimento de instalação do fio-guia

1. Instale o NMS8x [1] na placa redutora [2].

↳ A dimensão a seguir mostra ASME 3" e 6". As dimensões de JIS, DIN e JPI variam de acordo com suas especificações.

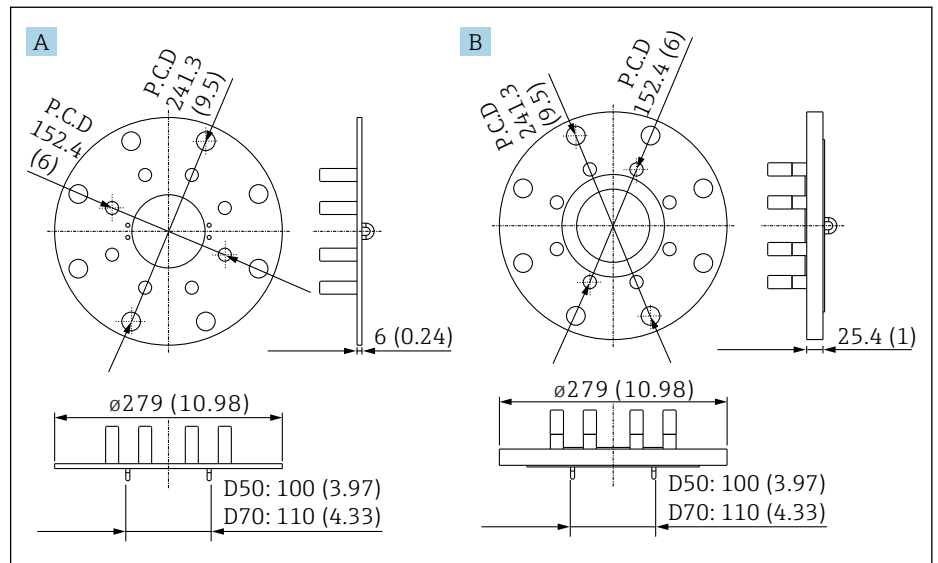

11 Dimensão da placa redutora

A Placa redutora para baixa pressão

B Placa redutora para pressão média e alta

2. Realize as etapas de calibração (→ 90) antes que o deslocador [3] seja fixado aos fios-guia.

↳ Certifique-se de que o deslocador não toque os fios-guia durante a calibração. Isso pode ser feito montando o NMS8x na placa redutora antes de instalar os fios-guia [4].

**i** Execute os passos da calibração de tal forma que o deslocador não toque os fios-guia caso os fios-guia já tenham sido instalados à placa redutora.

3. Prenda os fios-guia aos ganchos das molas [5].
4. Prenda as molas à placa redutora.
5. Coloque os fios-guia através do anel-guia do deslocador [6] e ajuste o deslocador.

Isso conclui o procedimento de instalação do fio-guia.

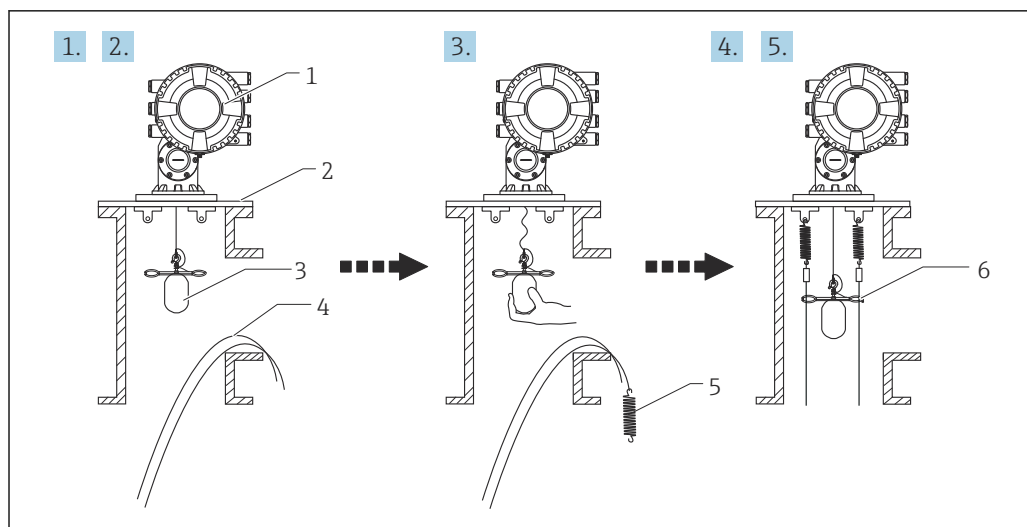

A0026887

12 Instalação do fio-guia

- 1 NMS8x
- 2 Placa redutora
- 3 Deslocador
- 4 Fios-guia
- 5 Molas
- 6 Anel-guia do deslocador

### 5.1.6 Alinhamento de flange do NMS8x

Confirme se o tamanho do bocal e da flange corresponde antes da montagem do NMS8x no tanque. O tamanho da flange e a classificação do NMS8x varia, dependendo das especificações do cliente.

- i** ■ Verifique o tamanho da flange de NMS8x.
- Monte a flange na parte superior do tanque. O desvio da flange do plano horizontal não deve exceder +/- 1 grau.
- Ao montar o NMS8x em um bocal longo, certifique-se de que o deslocador não toque a parede interna do bocal.

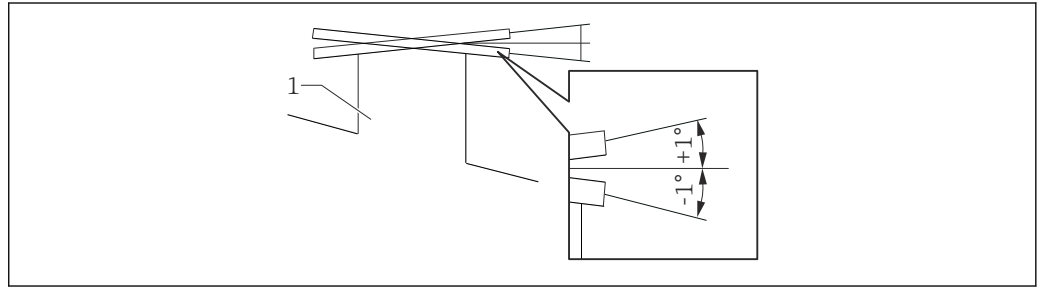

A0026889

**13** Inclinação permitida de instalação da flange

1 Bocal

- i** Quando o NMS8x é instalado sem um sistema-guia, siga as recomendações abaixo:
  - Confirme se o bocal de montagem está no setor entre 45 e 90 graus (ou -45 e -90 graus) de distância do tubo de entrada do tanque. Isso previne movimentos bruscos do deslocador, causado por ondas ou turbulência do líquido que entra.
  - Confirme que o bocal de instalação está a 500 mm (19.69 in) ou mais de distância da parede do tanque.
  - Confirme se o nível de medição mínimo está em 500 mm (19.69 in) ou mais acima do alto da tubulação de admissão ajustando o batente inferior (para mais detalhes sobre a configuração do batente inferior, → **100**). Isso protege o deslocador da vazão direta do líquido na admissão.
  - Caso o tubo de calma não possa ser montado no tanque devido ao formato ou condição do tanque, a instalação de um sistema-guia é recomendada. Consulte a assistência técnica da E+H para maiores informações.

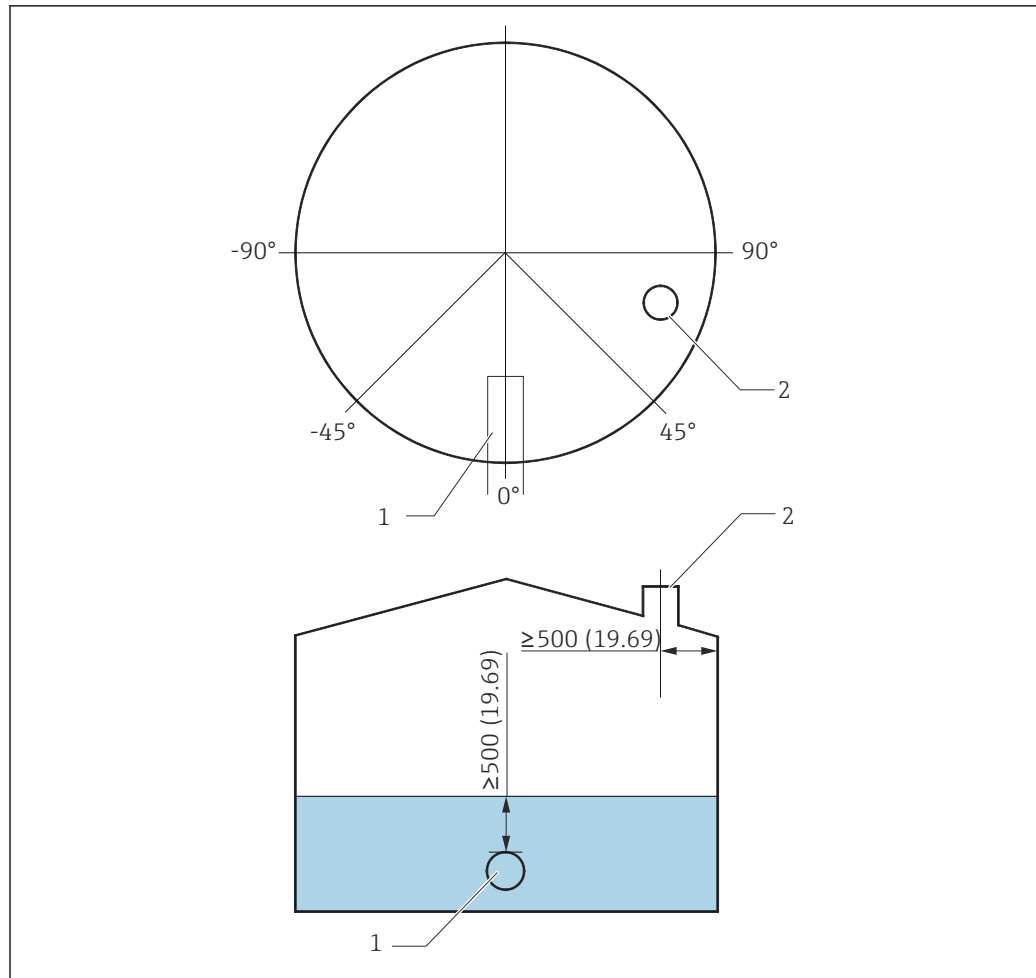

14 Posição recomendada para a instalação do NMS8x e nível de medição mínimo; dimensões mm (pol.)

- 1 Tubo de entrada  
2 Bocal do tanque

- i** Antes de despejar o líquido no tanque, confirme se a vazão de líquido através da entrada do tubo não contactará o deslocador diretamente.
- Ao descarregar o líquido para fora do tanque, certifique-se de que o deslocador não ficará preso na corrente de líquido e sugada para dentro do tubo de saída.

### 5.1.7 Carga eletrostática

Quando o líquido medido pelo NMS8x possui uma condutividade de 1 uS/m ou menos, ele é quase não condutor. Nesse caso, a utilização de um tubo de calma ou fio-guia é recomendada. Isso dissipa a carga eletrostática na superfície do líquido.

## 5.2 Instalação do equipamento

O NMS8x é entregue em dois estilos diferentes de embalagem, dependendo do método de montagem do deslocador.

- Para o método multifuncional, o deslocador é montado no fio de medição do NMS8x.
- Para o método do deslocador enviado separadamente, é necessário instalar o deslocador no fio de medição, na parte interna do NMS8x.

### 5.2.1 Instalações disponíveis

Os procedimentos de instalação a seguir estão disponíveis para NMS8x.

- Instalação sem o sistema-guia
- Instalação com o tubo de calma
- Instalação com o fio-guia

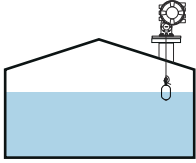
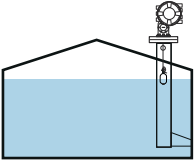
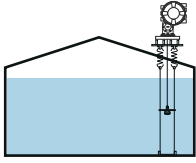
Opções de montagem	Sem sistema-guia (montagem em espaço livre)	Com tubo de calma	Com fio-guia
Tipo de tanques			
Tipo de instalações	<ul style="list-style-type: none"> <li>■ Multifuncional</li> <li>■ Deslocador enviado separadamente</li> <li>■ Instalação do deslocador através da janela de calibração</li> </ul>	<ul style="list-style-type: none"> <li>■ Multifuncional</li> <li>■ Deslocador enviado separadamente</li> <li>■ Instalação do deslocador através da janela de calibração</li> </ul>	Deslocador enviado separadamente

### 5.2.2 Verificação do deslocador e do carretel de fio

Antes da instalação do NMS8x, confirme se os números de série do deslocador e do carretel de fio correspondem aos números impressos na etiqueta presa no invólucro.

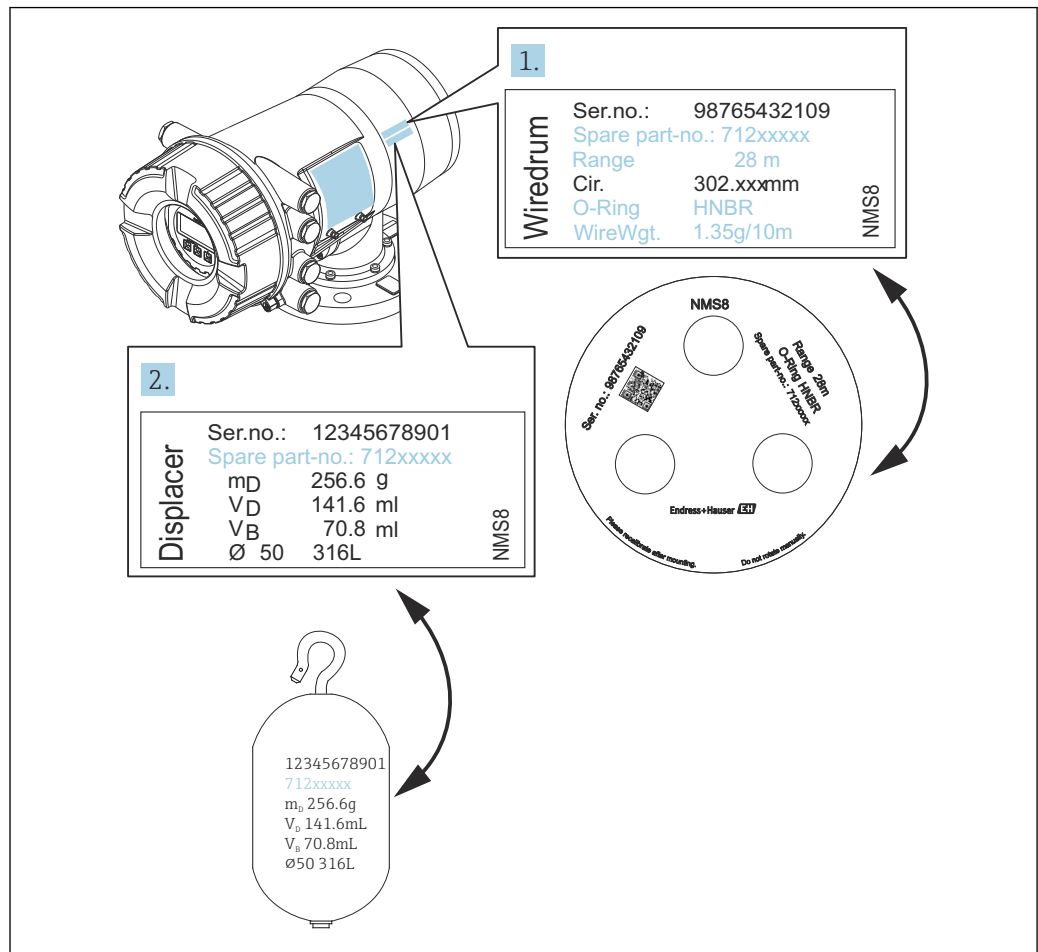



A0030106

15 Verificação do deslocador e do carretel de fio

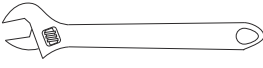

### 5.2.3 Ferramentas que são necessárias para a instalação

As ferramentas a seguir são necessárias na instalação do NMS8x.

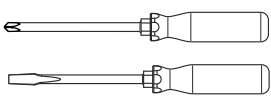
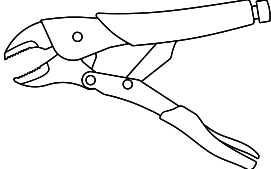
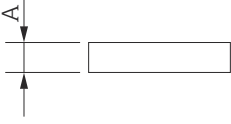
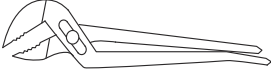
Ferramentas	Valores	Notas
Chave Inglesa		Use o tamanho de 350 mm (13.78 in)
Chave Allen		Use o tamanho de 3 mm (0.12 in) ou 5 mm (0.17 in)
Parafusadeiras <ul style="list-style-type: none"> <li>▪ Chave de fenda Phillips</li> <li>▪ Chave de fenda plana</li> </ul>		
Cortadores de fio ou alicate de terminal		
Terminal de crimpagem		A: Sinal e fonte de alimentação: 0.2 para 2.5 mm <sup>2</sup> (24 para 13 AWG) <ul style="list-style-type: none"> <li>▪ Terminal de terra no compartimento do terminal: máx. 2.5 mm<sup>2</sup> (13 AWG)</li> <li>▪ Terminal de terra no invólucro: máx. 4 mm<sup>2</sup> (11 AWG)</li> </ul>
Alicate bico de papagaio		

### 5.2.4 Instalação para o multifuncional

O equipamento pode ser entregue pelo método tudo-em-um.

**i** No caso das especificações a seguir, o equipamento não pode ser entregue pelo método tudo-em-um. O deslocador é enviado separadamente.

- Deslocador de 316L 30 mm (1.18 in)
- Deslocador de 316L 110 mm (4.33 in)
- Deslocador de 30 mm (1.18 in) PTFE
- Deslocador de 50 mm (1.97 in) PTFE
- Conjunto do fio-guia
- Limpeza de opção óleo+graxa

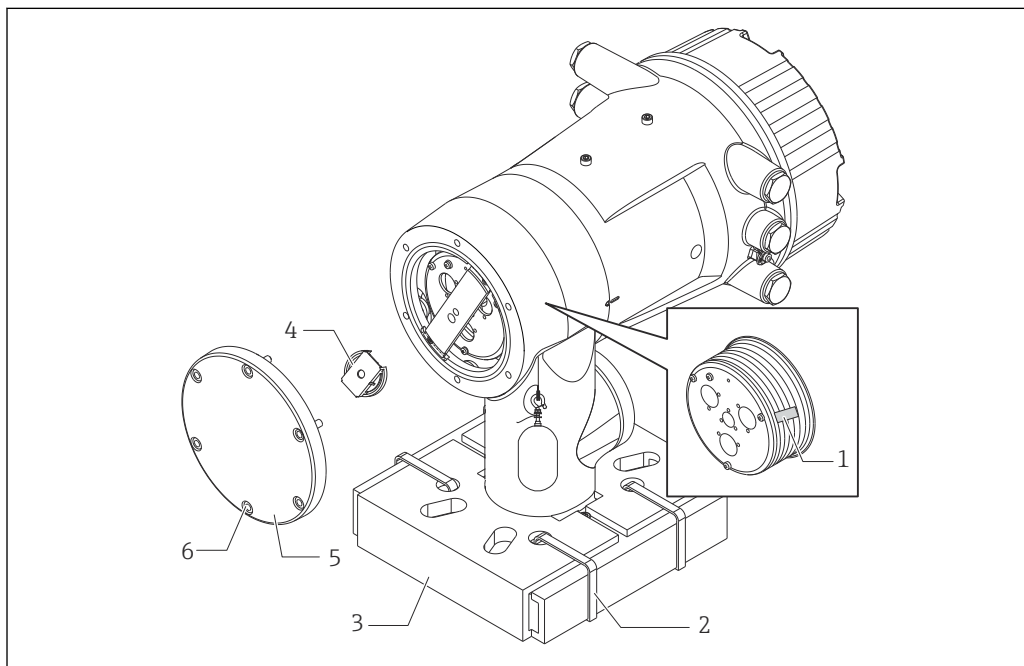

A0030108

#### **16** Remoção dos materiais da embalagem

- 1 Fita adesiva
- 2 Fita de fixação
- 3 Suporte do deslocador
- 4 Batente do carretel de fio
- 5 Tampa do invólucro do tambor
- 6 Parafusos e porcas

Procedimentos	Notas
<ol style="list-style-type: none"> <li>1. Segure o instrumento de tal forma que ele permaneça horizontal contra o flange.</li> <li>2. Corte as fitas de fixação [2].</li> <li>3. Retire o suporte do deslocador [3] e o material de embalagem do deslocador.</li> </ol>	<ul style="list-style-type: none"> <li>▪ Execute esses passos antes da instalação do NMS8x no bocal.</li> <li>▪ Não incline o NMS8x após a remoção do suporte do deslocador.</li> </ul>
<ol style="list-style-type: none"> <li>4. Monte o NMS8x no bocal.</li> </ol>	<ul style="list-style-type: none"> <li>▪ Certifique-se de que o fio de medição esteja pendurado verticalmente.</li> <li>▪ Verifique se não há dobras ou outros defeitos no fio de medição.</li> </ul>
<ol style="list-style-type: none"> <li>5. Retire as porcas e os parafusos M6 [6] (parafusos M10 para invólucro em aço inoxidável) para remover a tampa do invólucro do tambor [5].</li> <li>6. Afrouxe dois parafusos e remova o batente do carretel de fio [4].</li> </ol>	<p>Certifique-se de não soltar o anel O-ring e os parafusos de fixação para a tampa e o invólucro do tambor.</p>

Procedimentos	Notas
7. Retire a fita adesiva [1] do carretel de fio cuidadosamente.	<ul style="list-style-type: none"><li>▪ Retire a fita adesiva com as mãos para evitar a danificação do tambor de fio.</li><li>▪ Certifique-se de que o fio de medição esteja enrolado de tal forma que se ajuste corretamente nas estrias.</li></ul>
8. Monte a tampa do invólucro do tambor.	Confirme se o anel O-ring está na tampa do invólucro do tambor.
9. Ligue a energia do NMS8x.	 As etapas de calibração do sensor, da referência e do tambor não são necessárias porque todas elas foram executadas antes da entrega.

### 5.2.5 Método de instalação para o deslocador enviado separadamente

É necessário remover o tambor de fio do NMS8x, remover a fita no tambor de fio, montar o tambor de fio no invólucro do tambor e instalar o deslocador no fio de medição.

Utilize blocos ou um pedestal para fixar o NMS8x e fornecer um ambiente em que a energia elétrica possa ser fornecida ao NMS8x.

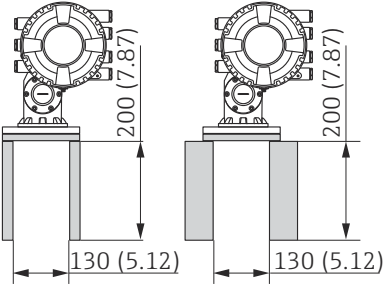
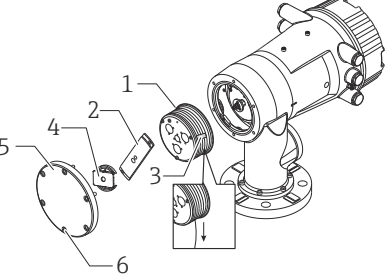
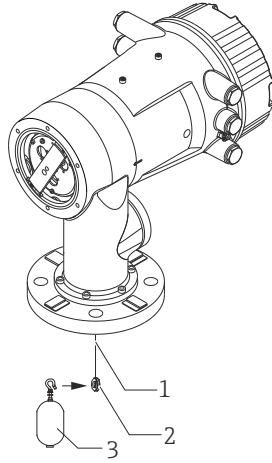
Procedimentos	Valores
<ol style="list-style-type: none"> <li>1. Prenda o NMS8x aos blocos ou ao pedestal.</li> <li>2. Confirme se há espaço suficiente sob o NMS8x.</li> </ol> <p><b>i</b> Tome cuidado para não deixar cair o NMS8x.</p>	 <p style="text-align: center;">Dimensões em mm (pol.)</p>
<ol style="list-style-type: none"> <li>3. Retire as porcas e parafusos M6 [6] (parafusos M10 para invólucro de aço inoxidável).</li> <li>4. Retire a tampa do carretel de fio [5], o batente do carretel de fio [4] e o suporte [2].</li> <li>5. Retire o tambor do fio [1] do invólucro do tambor.</li> <li>6. Retire a fita adesiva [3] no carretel de fio.</li> <li>7. Desenrole o fio de medição aproximadamente 250 mm (9.84 in) de forma que o anel do fio esteja posicionado sob o flange.</li> <li>8. Monte o carretel de fio no NMS8x.</li> <li>9. Monte o suporte.</li> </ol> <p><b>i</b></p> <ul style="list-style-type: none"> <li>▪ Muito cuidado para não bater o carretel de fios contra o invólucro devido à força magnética.</li> <li>▪ Manuseie o fio de medição com cuidado. Ele pode torcer.</li> <li>▪ Certifique-se de que o fio esteja enrolado corretamente nas estrias.</li> </ul>	 <p style="text-align: right; font-size: small;">A0030109</p>
<ol style="list-style-type: none"> <li>10. Enganche o deslocador [3] no anel [2].</li> </ol> <p><b>i</b></p> <ul style="list-style-type: none"> <li>▪ Certifique-se de que o fio esteja enrolado corretamente nas estrias.</li> <li>▪ Caso não esteja, retire o deslocador e o carretel de fio e repita o passo 7.</li> </ul>	 <p style="text-align: right; font-size: small;">A0030110</p>

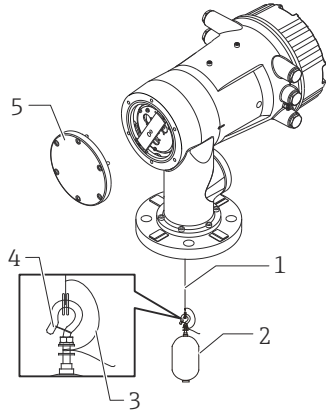
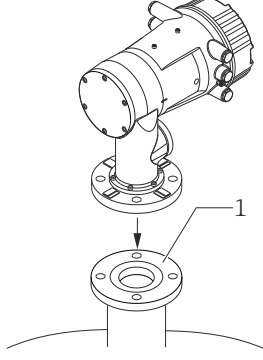
Procedimentos	Valores
<p>11. Ligue a energia do NMS8x.</p> <p>12. Execute a calibração do sensor</p> <p>13. Prenda o deslocador [2] ao fio de medição [1], usando o cabo de segurança [4].</p> <p>14. Instale o fio de aterramento [3] do deslocador (para mais detalhes sobre a instalação do fio de aterramento do deslocador → 44).</p> <p>15. Execute a calibração de referência.</p> <p>16. Desligue a energia.</p> <p>17. Monte a tampa do carretel de fio [5].</p> <p><b>i</b> Para calibração do sensor, → 92                  Para calibração de referência, → 94.</p>	 <p style="text-align: right;">A0030111</p>
<p>18. Monte o NMS8x no bocal do tanque [1].</p> <p>19. Certifique-se de que o deslocador não toque a parede interna do bocal.</p> <p>20. Ligue a energia.</p> <p>21. Execute a calibração do tambor.</p> <p><b>i</b> Para calibração do tambor, → 95</p>	 <p style="text-align: right;">A0030112</p>

### 5.2.6 Instalação através da janela de calibração

No caso de um deslocador de diâmetro 50 mm (1.97 in), o deslocador pode ser instalado através da janela de calibração.

**i** Somente é possível instalar os seguintes deslocadores através da janela de calibração: 50 mm 316L, 50 mm liga C276, 50 mm PTFE

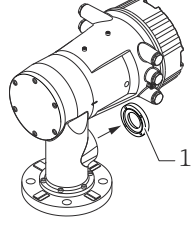
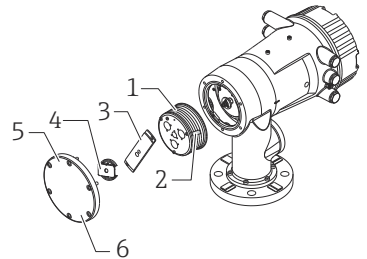
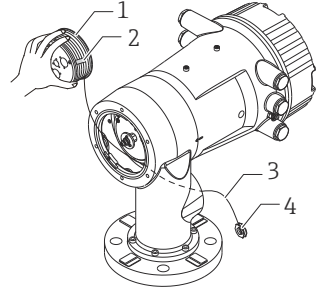
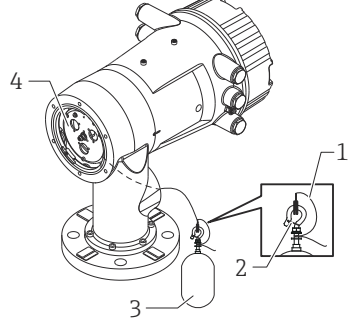
Procedimentos	Valores
<p>1. Retire a tampa da janela de calibração [1].</p>	 <p style="text-align: right;">A0030113</p>
<p>2. Retire as porcas e parafusos M6 [6] (parafusos M10 para invólucro de aço inoxidável).</p> <p>3. Remova a tampa [5], o batente do carretel de fio [4] e o suporte [3].</p> <p>4. Retire o tambor do fio [1] do invólucro do tambor.</p> <p>5. Retire a fita adesiva [2] que está prendendo o fio.</p> <p><b>i</b> Manuseie o fio de medição com cuidado. Ele pode torcer.</p>	 <p style="text-align: right;">A0030114</p>
<p>6. Segurando o carretel de fio [1] com uma mão, desenrole o fio de medição [3] aproximadamente 500 mm (19.69 in).</p> <p>7. Prenda o fio [3] temporariamente com a fita adesiva [2].</p> <p>8. Insira o anel do fio [4] dentro do invólucro do tambor.</p> <p>9. Puxe o terminal do anel para fora pela janela de calibração.</p> <p><b>i</b> Manuseie o fio de medição com cuidado.</p>	 <p style="text-align: right;">A0030115</p>
<p>10. Insira o tambor do fio [4] temporariamente dentro do invólucro do tambor.</p> <p>11. Enganche o deslocador [3] no anel do fio.</p> <p>12. Prenda o deslocador ao fio de medição, usando o cabo de segurança [2].</p> <p>13. Instale o fio de aterramento [1] do deslocador (para mais detalhes sobre a instalação do fio de aterramento do deslocador → 44).</p> <p><b>i</b></p> <ul style="list-style-type: none"> <li>▪ Muito cuidado para não bater o carretel de fios contra o invólucro devido à força magnética.</li> <li>▪ Manuseie o fio de medição com cuidado. Ele pode torcer.</li> </ul>	 <p style="text-align: right;">A0030116</p>

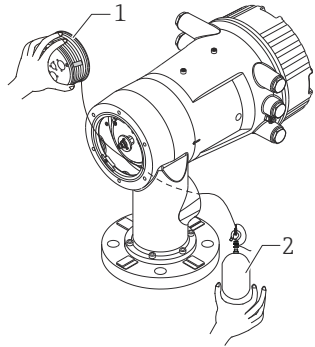
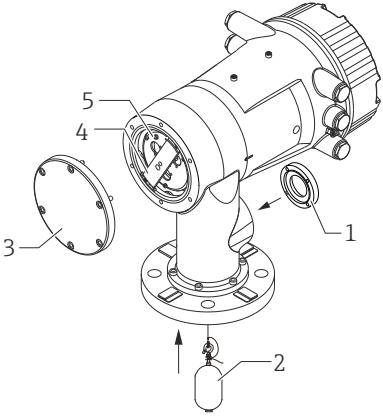
Procedimentos	Valores
<p>14. Remova o tambor de fio do invólucro do tambor e desenrole o fio de medição aproximadamente 500 mm (19.69 in).</p> <p>15. Erga o carretel de fio [1] e posicione o deslocador [2] dentro da janela de calibração.</p> <p>16. Fixe o deslocador no centro da janela de calibração.</p> <p>17. Mantenha a outra mão (carretel de fio) para cima para adicionar tensão ao fio de medição, para evitar uma queda brusca do deslocador.</p>	 <p style="text-align: right; font-size: small;">A0030117</p>
<p>18. Libere o deslocador [2].</p> <p>19. Retire a fita adesiva do carretel de fio [5].</p> <p>20. Insira o tambor do fio dentro do invólucro do tambor.</p> <p>21. Monte o suporte [4].</p> <p><b>i</b> Certifique-se de que o fio esteja enrolado corretamente nas estrias.</p> <p>22. Ligue a alimentação do NMS8x e mova o deslocador usando o Move displacer → 91 até que o anel do fio possa ser visto na janela de calibração.</p> <p><b>i</b> <ul style="list-style-type: none"> <li>▪ Verifique se não há dobras ou outros defeitos no fio de medição.</li> <li>▪ Certifique-se de que o deslocador não toque a parede interna do bocal.</li> </ul> </p> <p>23. Execute a calibração do sensor.</p> <p><b>i</b> Para calibração do sensor, → 92</p> <p>24. Execute a calibração de referência.</p> <p><b>i</b> Para calibração de referência, → 94.</p> <p>25. Instale a tampa do invólucro do carretel [3] e a tampa da janela de calibração [1].</p> <p>26. Execute a calibração do tambor.</p> <p><b>i</b> Para calibração do tambor, → 95</p>	 <p style="text-align: right; font-size: small;">A0030118</p>

### 5.2.7 Instalação do fio-terra do deslocador

Dependendo da aplicação e requisitos Ex, o aterramento elétrico do deslocador pode ser necessário. Existem diferentes procedimentos, dependendo do tipo de deslocador, que estão descritos abaixo.

**i** Para mais detalhes sobre a instalação do deslocador →  35

#### Instalação padrão do deslocador

1. Monte o deslocador [3] no terminal do anel [1].
2. Enrole o fio de segurança [4] no gancho do fio.
3. Enrole o fio terra [2] duas vezes entre as arruelas [5].
  - ↳ Se o aterramento não for necessário para aplicações que não sejam à prova de explosão, pule esta etapa.
4. Prenda a porca [6] com uma chave inglesa [7].

Isso conclui o procedimento de instalação do deslocador.

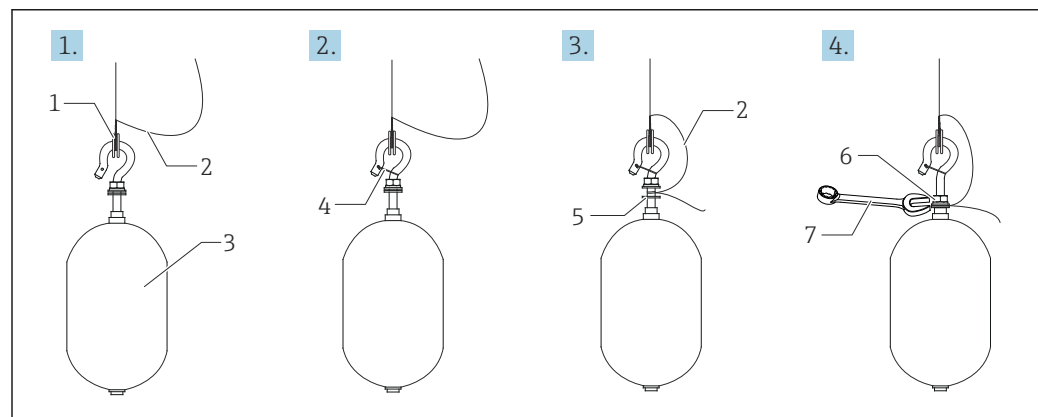

A0028694

 17 Instalação do deslocador

- 1 Terminal do anel
- 2 Fio-terra
- 3 Deslocador
- 4 Cabo de segurança
- 5 Arruela
- 6 Porca
- 7 Chave inglesa

#### Instalação do deslocador PTFE

1. Retire o parafuso [1] utilizando uma chave de fenda.
2. Monte o deslocador [4] no anel de Teflon [2].
3. Remova o fio coberto em PFA aproximadamente 3.5 para 4.0 mm (0.14 para 0.16 in) para condutividade.
  - ↳ **Fio de PTFE:** Instale o fio terra [6] no deslocador a partir do slot de inserção de fio [3] até que o fio terra entre em contato com a parede do buraco do parafuso [5].
  - Fio de SUS:** Instale o fio terra [6] no deslocador a partir do slot de inserção de fio [3] até que o fio terra entre em contato com a parede do buraco do parafuso [5]. Então instale o fio terra a 10 mm (0.39 in) de distância.
4. Instale o fio terra [6] no deslocador a partir do slot de inserção de fio [3] até que o fio terra entre em contato com a parede do buraco do parafuso [5].



5. Aperte o parafuso [1].
  - ↳ Segure o fio terra com a ponta dos dedos de tal forma que evite que o fio saia do slot.
6. Levante o deslocador, utilizando uma chave de fenda e certifique-se de que o fio terra não esteja saindo do slot.

Isso conclui a instalação do deslocador PTFE.

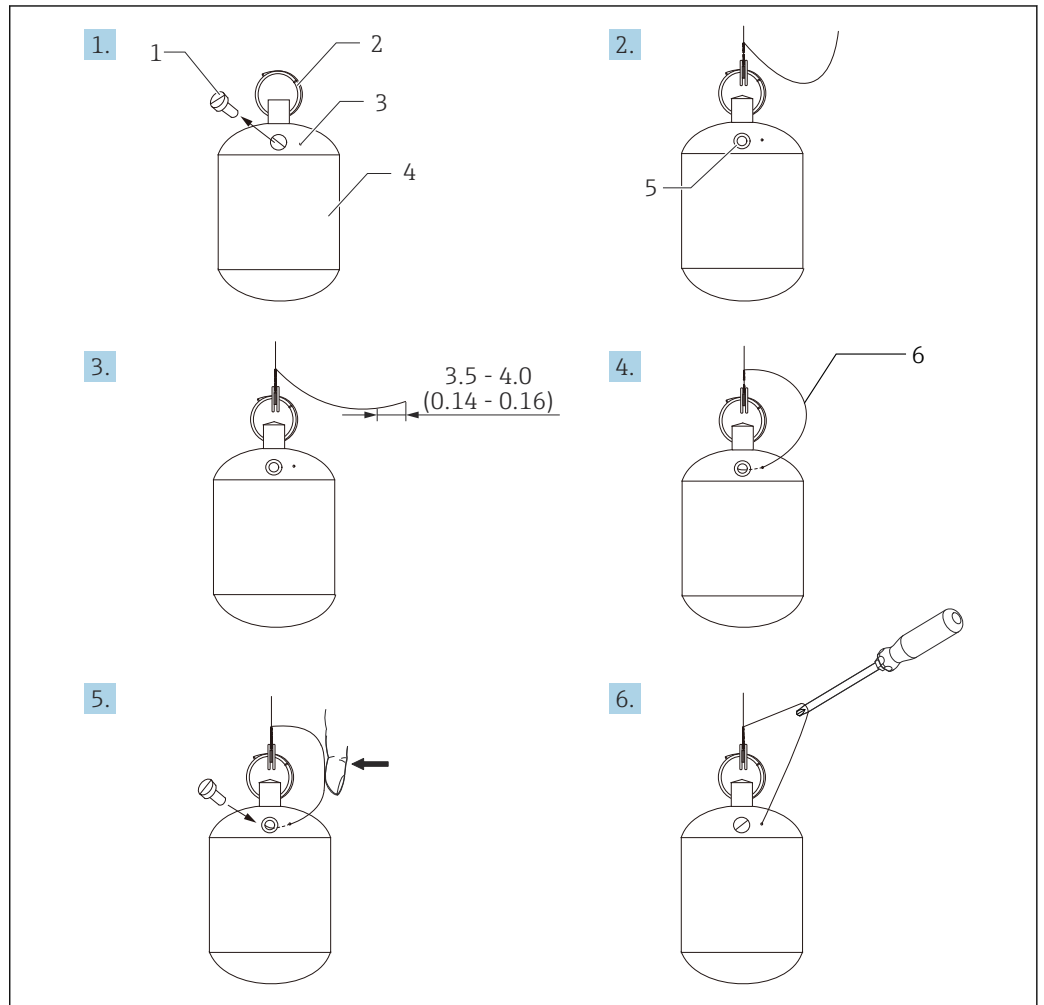

18 Instalação do deslocador PTFE; dimensões mm (pol.)

- 1 Parafuso
- 2 Anel PFA coberto
- 3 Slot de inserção do fio
- 4 Deslocador
- 5 Buraco do parafuso
- 6 Fio-terra

### 5.3 Verificação pós instalação

<input type="radio"/>	Há algum dano no equipamento (inspeção visual)?
<input type="radio"/>	O equipamento está em conformidade com as especificações do ponto de medição? Por exemplo: <ul style="list-style-type: none"> <li>▪ Temperatura do processo</li> <li>▪ Pressão do processo (consulte o capítulo sobre "Curvas de carga de material" do documento "Informações técnicas")</li> <li>▪ Faixa de temperatura ambiente</li> <li>▪ Faixa de medição</li> </ul>

<input type="radio"/>	A identificação e rotulagem do ponto de medição estão corretas (inspeção visual)?
<input type="radio"/>	O equipamento está adequadamente protegido de precipitação e luz solar direta?

## 6 Conexão elétrica

### 6.1 Esquema de ligação elétrica

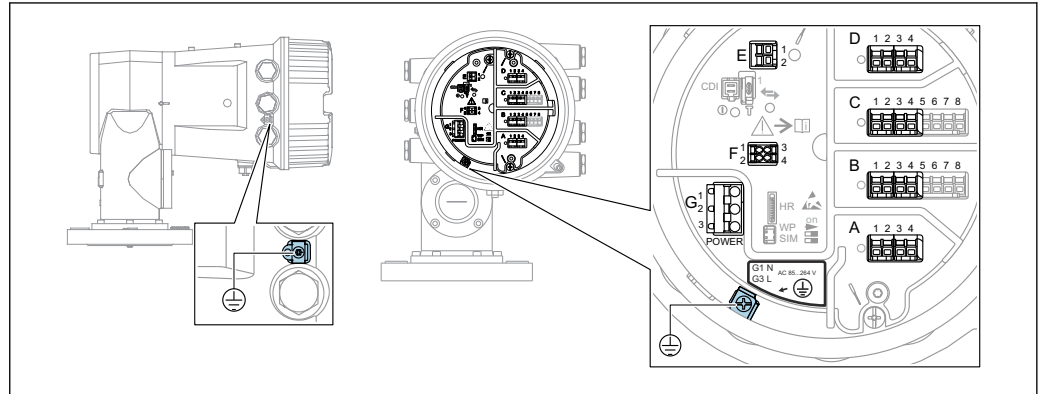

19 Compartimento do terminal (exemplo típico) e terminais de terra

#### **i** Rosca do invólucro

As roscas do compartimento dos componentes eletrônicos e de conexão podem ser revestidas com um revestimento anti-fricção.

O seguinte se aplica para todos os materiais de invólucro:

**✗ Não lubrifique as roscas do invólucro.**

#### Áreas do terminal A/B/C/D (slots para módulos E/S)

Módulo: Até quatro módulos E/S, dependendo do código do pedido

- Os módulos com quatro terminais podem estar em qualquer um desses slots.
- Os módulos com oito terminais podem estar no slot B ou C.

**i** A atribuição exata dos módulos para os slots depende da versão do equipamento  
→ 50.

#### Área do terminal E

Módulo: Interface HART Ex i/IS

- E1: H+
- E2: H-

#### Área do terminal F

Display remoto

- F1:  $V_{CC}$  (conectar ao terminal 81 do display remoto)
- F2: Sinal B (conectar ao terminal 84 do display remoto)
- F3: Sinal A (conectar ao terminal 83 do display remoto)
- F4: Gnd (conectar ao terminal 82 do display remoto)

#### Área do terminal G (para fonte de alimentação de corrente alternada de alta tensão e fonte de alimentação de corrente alternada de baixa tensão)

- G1: N
- G2: não conectado
- G3: L

#### Área do terminal G (para fonte de alimentação de corrente contínua de baixa tensão)

- G1: L-
- G2: não conectado
- G3: L+

#### Área do terminal: terra de proteção

Módulo: conexão de aterramento de proteção (parafuso M4)

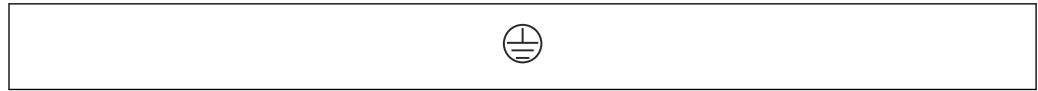

A0018339

20 Área do terminal: terra de proteção

### 6.1.1 Fonte de alimentação

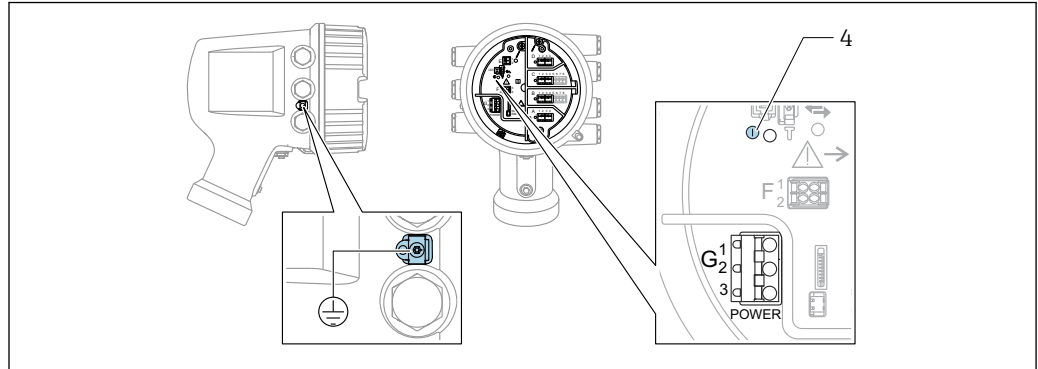

A0033413

- G1 N
- G2 não conectado
- G3 L
- 4 LED verde: indica a fonte de alimentação

**i** A fonte de alimentação também está indicada na etiqueta de identificação.

#### Fonte de alimentação

##### Fonte de alimentação de corrente alternada de alta tensão:

Valor operacional:

100 para 240 V<sub>AC</sub> (- 15 % + 10 %) = 85 para 264 V<sub>AC</sub>, 50/60 Hz

##### Fonte de alimentação de corrente alternada de baixa tensão:

Valor operacional:

65 V<sub>AC</sub> (- 20 % + 15 %) = 52 para 75 V<sub>AC</sub>, 50/60 Hz

##### Fonte de alimentação de corrente contínua de baixa tensão:

Valor operacional:

24 para 55 V<sub>DC</sub> (- 20 % + 15 %) = 19 para 64 V<sub>DC</sub>

#### Consumo de energia

A potência máxima varia com a configuração dos módulos. Como um valor de mostra potência aparente, selecione os cabos aplicáveis de acordo. A energia atual efetivamente consumida é 12 W.

##### Fonte de alimentação de corrente alternada de alta tensão:

28.8 VA

##### Fonte de alimentação de corrente alternada de baixa tensão:

21.6 VA

##### Fonte de alimentação de corrente contínua de baixa tensão:

13.4 W

### 6.1.2 Display remoto e módulo de operação DKX001

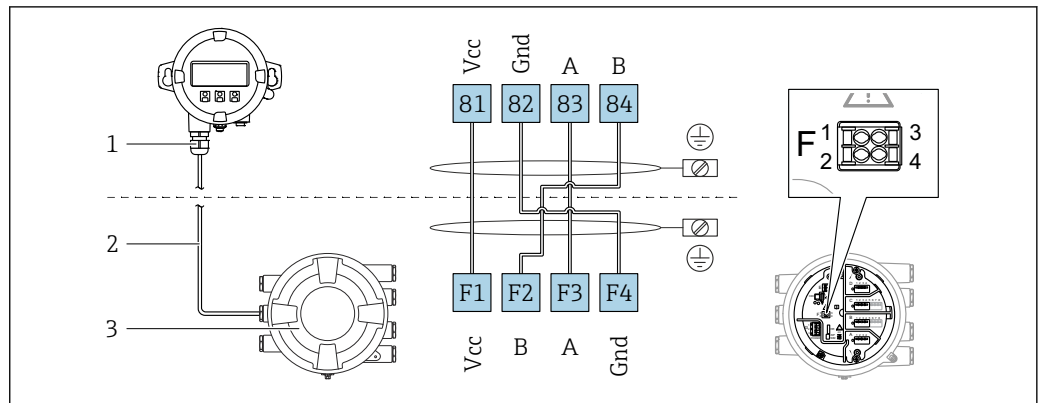

21 Conexão do display remoto e do módulo de operação DKX001 para o equipamento de tancagem (NMR8x, NMS8x ou NRF8x)

- 1 Display remoto e módulo de operação
- 2 Cabo de conexão
- 3 Equipamento de tancagem (NMR8x, NMS8x ou NRF8x)

- i** O display remoto e o módulo de operação DKX001 estão disponíveis como um acessório. Para mais detalhes, consulte SD01763D.
- i**
  - O valor medido é indicado no DKX001, no display local e no módulo de operação simultaneamente.
  - O menu de operação não pode ser acessado em ambos os módulos ao mesmo tempo. Se o menu de operação for inserido em um dos módulos, o outro módulo é automaticamente bloqueado. Esse bloqueio permanece ativo até que o menu seja fechado no primeiro módulo (volta ao display de valor medido).

### 6.1.3 Interface HART Ex i/IS

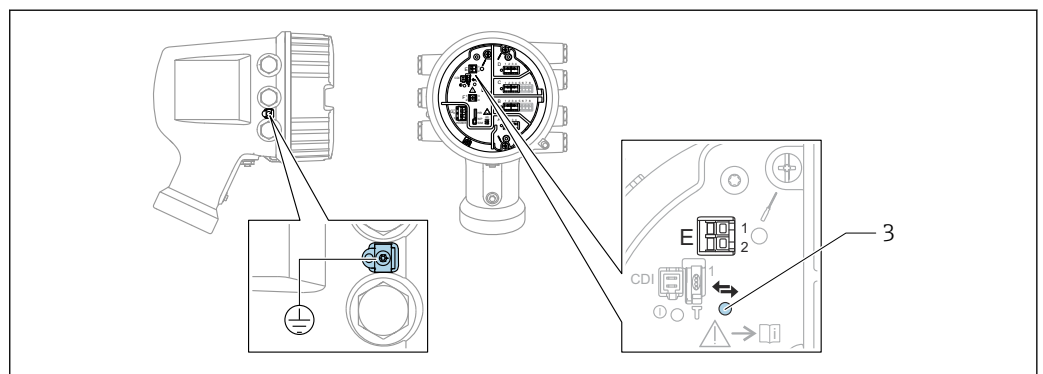

- E1 H+
- E2 H-
- 3 LED laranja: indica comunicação de dados

- i** Essa interface sempre opera como o mestre HART principal para os transmissores HART escravos conectados. Por outro lado, os módulos de E/S analógica podem ser configurados como um HART mestre ou escravo → 62 → 64.

### 6.1.4 Slots para os módulos E/S

O compartimento do terminal contém quatro slots (A, B, C e D) para os módulos E/S. Dependendo da versão do equipamento (recursos de emissão de pedido 040, 050 e 060), esses slots contêm módulos E/S diferentes. A tabela abaixo mostra qual módulo está localizado em qual slot para uma versão específica do equipamento.

**i** A atribuição do slot para o equipamento também é indicada em uma etiqueta anexa à tampa traseira do módulo do display.

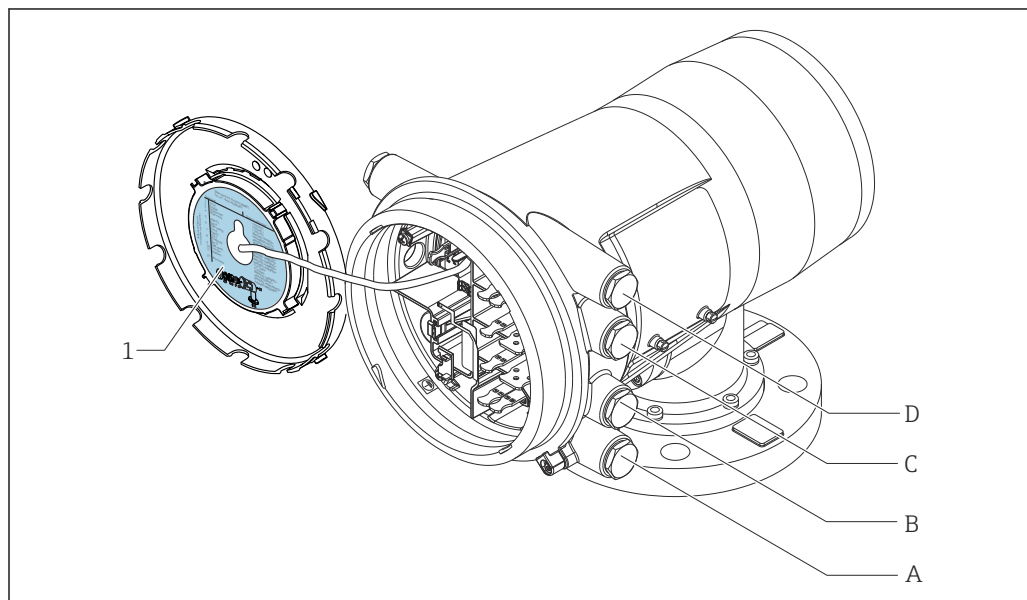

A0030119

- 1 Etiqueta mostrando (dentre outras coisas), os módulos nos slots A a D.  
 A Entrada para cabo para o slot A  
 B Entrada para cabo para o slot B  
 C Entrada para cabo para o slot C  
 D Entrada para cabo para o slot D

#### Lista de abreviações usada na tabela "Saída primária" (040) = "Modbus" (A1)

- O - Recurso de emissão de pedido
- T - Área do terminal
- 040 - Saída primária
- 050 - IO secundário analógico
- 060 - IO secundário digital Ex d/XP
- M - Modbus
- D - Digital
- A/XP - Ex d/XP analógico
- A/IS - Ex i/IS analógico

"Saída primária" (O40) = "Modbus" (A1)

O <sup>1)</sup>			T <sup>2)</sup>			
NMx8x - xxxx <u>XX</u> <u>XX</u> <u>XX</u> ... 040 050 060						
040 <sup>3)</sup>	050 <sup>4)</sup>	060 <sup>5)</sup>	A	B	C	D
A1	X0	X0	M	-	-	-
A1	X0	A1	M	-	-	D
A1	X0	A2	M	-	D	D
A1	X0	A3	M	D	D	D
A1	X0	B1	M	M	-	-
A1	X0	B2	M	M	-	D
A1	X0	B3	M	M	D	D
A1	X0	C1	M	V1	-	-
A1	X0	C2	M	V1	-	D
A1	X0	C3	M	V1	D	D
A1	X0	E1	M	W	-	-
A1	X0	E2	M	W	-	D
A1	X0	E3	M	W	D	D
A1	A1	X0	M	A/XP	-	-
A1	A1	A1	M	A/XP	-	D
A1	A1	A2	M	A/XP	D	D
A1	A1	B1	M	M	A/XP	-
A1	A1	B2	M	M	A/XP	D
A1	A1	C1	M	V1	A/XP	-
A1	A1	C2	M	V1	A/XP	D
A1	A1	E1	M	W	A/XP	-
A1	A1	E2	M	W	A/XP	D
A1	A2	X0	M	A/XP	A/XP	-
A1	A2	A1	M	A/XP	A/XP	D
A1	A2	B1	M	A/XP	A/XP	M
A1	A2	C1	M	A/XP	A/XP	V1
A1	A2	E1	M	A/XP	A/XP	W
A1	B1	X0	M	A/IS	-	-
A1	B1	A1	M	A/IS	-	D
A1	B1	A2	M	A/IS	D	D

O <sup>1)</sup>			T <sup>2)</sup>			
NMx8x - xxxx <u>XX</u> <u>XX</u> <u>XX</u> ... 040 050 060						
040 <sup>3)</sup>	050 <sup>4)</sup>	060 <sup>5)</sup>				
A1	B1	B1	M	M	A/IS	-
A1	B1	B2	M	M	A/IS	D
A1	B1	C1	M	V1	A/IS	-
A1	B1	C2	M	V1	A/IS	D
A1	B1	E1	M	W	A/IS	-
A1	B1	E2	M	W	A/IS	D
A1	B2	X0	M	A/IS	A/IS	-
A1	B2	A1	M	A/IS	A/IS	D
A1	B2	B1	M	A/IS	A/IS	M
A1	B2	C1	M	A/IS	A/IS	V1
A1	B2	E1	M	A/IS	A/IS	W
A1	C2	X0	M	A/IS	A/XP	-
A1	C2	A1	M	A/IS	A/XP	D
A1	C2	B1	M	A/IS	A/XP	M
A1	C2	C1	M	A/IS	A/XP	V1
A1	C2	E1	M	A/IS	A/XP	W

- 1) Recurso de emissão de pedido
- 2) Área do terminal
- 3) Saída primária
- 4) IO secundário analógico
- 5) IO secundário digital Ex d/XP

**Lista de abreviações usada na tabela "Saída primária" (040) = "V1" (B1)**

- O - Recurso de emissão de pedido
- T - Área do terminal
- 040 - Saída primária
- 050 - IO secundário analógico
- 060 - IO secundário digital Ex d/XP
- V1 - Sakura V1
- M - Modbus
- W - Whessoe WM550
- D - Digital
- A/XP - Ex d/XP analógico
- A/IS - Ex i/IS analógico



"Saída primária" (040) = "V1" (B1)

O <sup>1)</sup>			T <sup>2)</sup>			
NMx8x - xxxx <u>XX</u> <u>XX</u> <u>XX</u> ... 040 050 060						
040 <sup>3)</sup>	050 <sup>4)</sup>	060 <sup>5)</sup>				
B1	X0	X0	V1	-	-	-
B1	X0	A1	V1	-	-	D
B1	X0	A2	V1	-	D	D
B1	X0	A3	V1	D	D	D
B1	X0	B1	V1	M	-	-
B1	X0	B2	V1	M	-	D
B1	X0	B3	V1	M	D	D
B1	X0	C1	V1	V1	-	-
B1	X0	C2	V1	V1	-	D
B1	X0	C3	V1	V1	D	D
B1	X0	E1	V1	W	-	-
B1	X0	E2	V1	W	-	D
B1	X0	E3	V1	W	D	D
B1	A1	X0	V1	A/XP	-	-
B1	A1	A1	V1	A/XP	-	D
B1	A1	A2	V1	A/XP	D	D
B1	A1	B1	V1	M	A/XP	-
B1	A1	B2	V1	M	A/XP	D
B1	A1	C1	V1	V1	A/XP	-
B1	A1	C2	V1	V1	A/XP	D
B1	A1	E1	V1	W	A/XP	-
B1	A1	E2	V1	W	A/XP	D
B1	A2	X0	V1	A/XP	A/XP	-
B1	A2	A1	V1	A/XP	A/XP	D
B1	A2	B1	V1	A/XP	A/XP	M
B1	A2	C1	V1	A/XP	A/XP	V1
B1	A2	E1	V1	A/XP	A/XP	W
B1	B1	X0	V1	A/IS	-	-
B1	B1	A1	V1	A/IS	-	D
B1	B1	A2	V1	A/IS	D	D

O <sup>1)</sup>			T <sup>2)</sup>			
NMx8x - xxxx <u>XX</u> <u>XX</u> <u>XX</u> ... 040 050 060						
040 <sup>3)</sup>	050 <sup>4)</sup>	060 <sup>5)</sup>				
B1	B1	B1	V1	M	A/IS	-
B1	B1	B2	V1	M	A/IS	D
B1	B1	C1	V1	V1	A/IS	-
B1	B1	C2	V1	V1	A/IS	D
B1	B1	E1	V1	W	A/IS	-
B1	B1	E2	V1	W	A/IS	D
B1	B2	X0	V1	A/IS	A/IS	-
B1	B2	A1	V1	A/IS	A/IS	D
B1	B2	B1	V1	A/IS	A/IS	M
B1	B2	C1	V1	A/IS	A/IS	V1
B1	B2	E1	V1	A/IS	A/IS	W
B1	C2	X0	V1	A/IS	A/XP	-
B1	C2	A1	V1	A/IS	A/XP	D
B1	C2	B1	V1	A/IS	A/XP	M
B1	C2	C1	V1	A/IS	A/XP	V1
B1	C2	E1	V1	A/IS	A/XP	W

- 1) Recurso de emissão de pedido
- 2) Área do terminal
- 3) Saída primária
- 4) IO secundário analógico
- 5) IO secundário digital Ex d/XP

**Lista de abreviações usada na tabela "Saída primária" (040) = "V1" (B1)**

- O - Recurso de emissão de pedido
- T - Área do terminal
- 040 - Saída primária
- 050 - IO secundário analógico
- 060 - IO secundário digital Ex d/XP
- V1 - Sakura V1
- M - Modbus
- W - Whessoe WM550
- D - Digital
- A/XP - Ex d/XP analógico
- A/IS - Ex i/IS analógico

"Saída primária" (040) = "WM550" (C1)

O <sup>1)</sup>			T <sup>2)</sup>			
NMx8x - xxxx <u>XX</u> <u>XX</u> <u>XX</u> ... 040 050 060						
040 <sup>3)</sup>	050 <sup>4)</sup>	060 <sup>5)</sup>				
C1	X0	X0	W	-	-	-
C1	X0	A1	W	-	-	D
C1	X0	A2	W	-	D	D
C1	X0	A3	W	D	D	D
C1	X0	B1	W	M	-	-
C1	X0	B2	W	M	-	D
C1	X0	B3	W	M	D	D
C1	X0	C1	W	V1	-	-
C1	X0	C2	W	V1	-	D
C1	X0	C3	W	V1	D	D
C1	X0	E1	W	W	-	-
C1	X0	E2	W	W	-	D
C1	X0	E3	W	W	D	D
C1	A1	X0	W	A/XP	-	-
C1	A1	A1	W	A/XP	-	D
C1	A1	A2	W	A/XP	D	D
C1	A1	B1	W	M	A/XP	-
C1	A1	B2	W	M	A/XP	D
C1	A1	C1	W	V1	A/XP	-
C1	A1	C2	W	V1	A/XP	D
C1	A1	E1	W	W	A/XP	-
C1	A1	E2	W	W	A/XP	D
C1	A2	X0	W	A/XP	A/XP	-
C1	A2	A1	W	A/XP	A/XP	D
C1	A2	B1	W	A/XP	A/XP	M
C1	A2	C1	W	A/XP	A/XP	V1
C1	A2	E1	W	A/XP	A/XP	W
C1	B1	X0	W	A/IS	-	-
C1	B1	A1	W	A/IS	-	D
C1	B1	A2	W	A/IS	D	D

O <sup>1)</sup>			T <sup>2)</sup>			
NMx8x - xxxx <u>XX</u> <u>XX</u> <u>XX</u> ... 040 050 060						
040 <sup>3)</sup>	050 <sup>4)</sup>	060 <sup>5)</sup>				
C1	B1	B1	W	M	A/IS	-
C1	B1	B2	W	M	A/IS	D
C1	B1	C1	W	V1	A/IS	-
C1	B1	C2	W	V1	A/IS	D
C1	B1	E1	W	W	A/IS	-
C1	B1	E2	W	W	A/IS	D
C1	B2	X0	W	A/IS	A/IS	-
C1	B2	A1	W	A/IS	A/IS	D
C1	B2	B1	W	A/IS	A/IS	M
C1	B2	C1	W	A/IS	A/IS	V1
C1	B2	E1	W	A/IS	A/IS	W
C1	C2	X0	W	A/IS	A/XP	-
C1	C2	A1	W	A/IS	A/XP	D
C1	C2	B1	W	A/IS	A/XP	M
C1	C2	C1	W	A/IS	A/XP	V1
C1	C2	E1	W	A/IS	A/XP	W

- 1) Recurso de emissão de pedido
- 2) Área do terminal
- 3) Saída primária
- 4) IO secundário analógico
- 5) IO secundário digital Ex d/XP

**Lista de abreviações usada na tabela "Saída primária" (040) = "V1" (B1)**

- O - Recurso de emissão de pedido
- T - Área do terminal
- 040 - Saída primária
- 050 - IO secundário analógico
- 060 - IO secundário digital Ex d/XP
- V1 - Sakura V1
- M - Modbus
- W - Whessoe WM550
- D - Digital
- A/XP - Ex d/XP analógico
- A/IS - Ex i/IS analógico

"Saída primária" (040) = "4-20mA HART Ex d" (E1)

O <sup>1)</sup>			T <sup>2)</sup>			
NMx8x - xxxx <u>XX</u> <u>XX</u> <u>XX</u> ... 040 050 060						
040 <sup>3)</sup>	050 <sup>4)</sup>	060 <sup>5)</sup>				
E1	X0	X0	-	A/XP	-	-
E1	X0	A1	-	A/XP	-	D
E1	X0	A2	-	A/XP	D	D
E1	X0	A3	D	A/XP	D	D
E1	X0	B1	M	A/XP	-	-
E1	X0	B2	M	A/XP	-	D
E1	X0	B3	M	A/XP	D	D
E1	A1	X0	-	A/XP	A/XP	-
E1	A1	A1	-	A/XP	A/XP	D
E1	A1	A2	D	A/XP	A/XP	D
E1	A1	B1	M	A/XP	A/XP	-
E1	A1	B2	M	A/XP	A/XP	D
E1	B1	X0	-	A/XP	A/IS	-
E1	B1	A1	-	A/XP	A/IS	D
E1	B1	A2	D	A/XP	A/IS	D
E1	B1	B1	M	A/XP	A/IS	-
E1	B1	B2	M	A/XP	A/IS	D

- 1) Recurso de emissão de pedido
- 2) Área do terminal
- 3) Saída primária
- 4) IO secundário analógico
- 5) IO secundário digital Ex d/XP

**Lista de abreviações usada na tabela "Saída primária" (040) = "V1" (B1)**

- O - Recurso de emissão de pedido
- T - Área do terminal
- 040 - Saída primária
- 050 - IO secundário analógico
- 060 - IO secundário digital Ex d/XP
- V1 - Sakura V1
- M - Modbus
- W - Whessoe WM550

- D - Digital
- A/XP - Ex d/XP analógico
- A/IS - Ex i/IS analógico

"Saída primária" (040) = "4-20mA HART Ex i" (H1)

O <sup>1)</sup>			T <sup>2)</sup>			
NMx8x - xxxx <u>XX</u> <u>XX</u> <u>XX</u> ... 040 050 060						
040 <sup>3)</sup>	050 <sup>4)</sup>	060 <sup>5)</sup>				
H1	X0	X0	-	A/IS	-	-
H1	X0	A1	-	A/IS	-	D
H1	X0	A2	-	A/IS	D	D
H1	X0	A3	D	A/IS	D	D
H1	X0	B1	M	A/IS	-	-
H1	X0	B2	M	A/IS	-	D
H1	X0	B3	M	A/IS	D	D
H1	A1	X0	-	A/IS	A/XP	-
H1	A1	A1	-	A/IS	A/XP	D
H1	A1	A2	D	A/IS	A/XP	D
H1	A1	B1	M	A/IS	A/XP	-
H1	A1	B2	M	A/IS	A/XP	D
H1	B1	X0	-	A/IS	A/IS	-
H1	B1	A1	-	A/IS	A/IS	D
H1	B1	A2	D	A/IS	A/IS	D
H1	B1	B1	M	A/IS	A/IS	-
H1	B1	B2	M	A/IS	A/IS	D

- 1) Recurso de emissão de pedido
- 2) Área do terminal
- 3) Saída primária
- 4) IO secundário analógico
- 5) IO secundário digital Ex d/XP

**Lista de abreviações usada na tabela "Saída primária" (040) = "V1" (B1)**

- O - Recurso de emissão de pedido
- T - Área do terminal
- 040 - Saída primária
- 050 - IO secundário analógico
- 060 - IO secundário digital Ex d/XP
- V1 - Sakura V1

- M - Modbus
- W - Whessoe WM550
- D - Digital
- A/XP - Ex d/XP analógico
- A/IS - Ex i/IS analógico

### 6.1.5 Terminais do módulo "Modbus", módulo "V1" ou módulo "WM550"

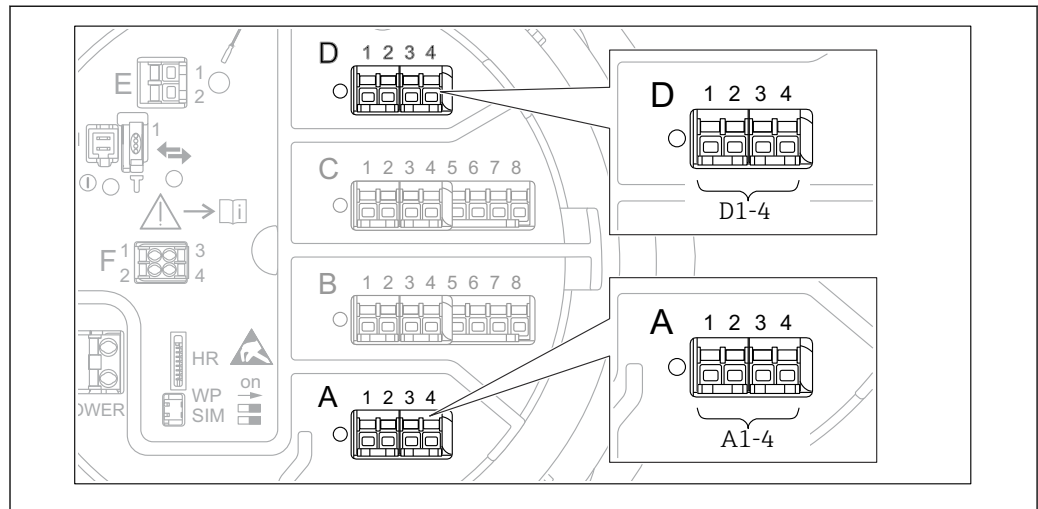

22 Designação dos módulos "Modbus", "V1" ou "WM550" (exemplos); dependendo da versão do equipamento, esses módulos também podem estar no slot B ou C.

Dependendo da versão do equipamento, o módulo "Modbus" e/ou "V1" ou "WM550" pode estar em diferentes slots do compartimento do terminal. No menu de operação, as interfaces "Modbus" e "V1" ou "WM550" são designadas pelo respectivo slot e os terminais dentro desse slot: **A1-4**, **B1-4**, **C1-4**, **D1-4**.

#### Terminais do módulo "Modbus"

Designação do módulo no menu de operação: **Modbus X1-4**; (X = A, B, C ou D)

- X1<sup>1)</sup>
  - Nome do terminal: S
  - Descrição: Blindagem de cabo conectada através de um capacitor a EARTH
- X2<sup>1)</sup>
  - Nome do terminal: 0V
  - Descrição: Referência comum
- X3<sup>1)</sup>
  - Nome do terminal: B-
  - Descrição: Linha de sinal não-inversor
- X4<sup>1)</sup>
  - Nome do terminal: A+
  - Descrição: Linha de sinal inversor

#### Terminais do módulo "V1" e "WM550"

Designação do módulo no menu de operação: **V1 X1-4** ou **WM550 X1-4**; (X = A, B, C ou D)

- X1<sup>2)</sup>
  - Nome do terminal: S
  - Descrição: Blindagem de cabo conectada através de um capacitor a EARTH
- X2<sup>1)</sup>
  - Nome do terminal: -
  - Descrição: não conectado
- X3<sup>1)</sup>
  - Nome do terminal: B-
  - Descrição: Sinal do ciclo do protocolo
- X4<sup>1)</sup>
  - Nome do terminal: A+
  - Descrição: Sinal + do ciclo de protocolo

1) Aqui, "X" representa um dos slots "A", "B", "C" ou "D".

2) Aqui, "X" representa um dos slots "A", "B", "C" ou "D".



### 6.1.6 Terminais do módulo "E/S analógica" (Ex d /XP ou Ex i/IS)

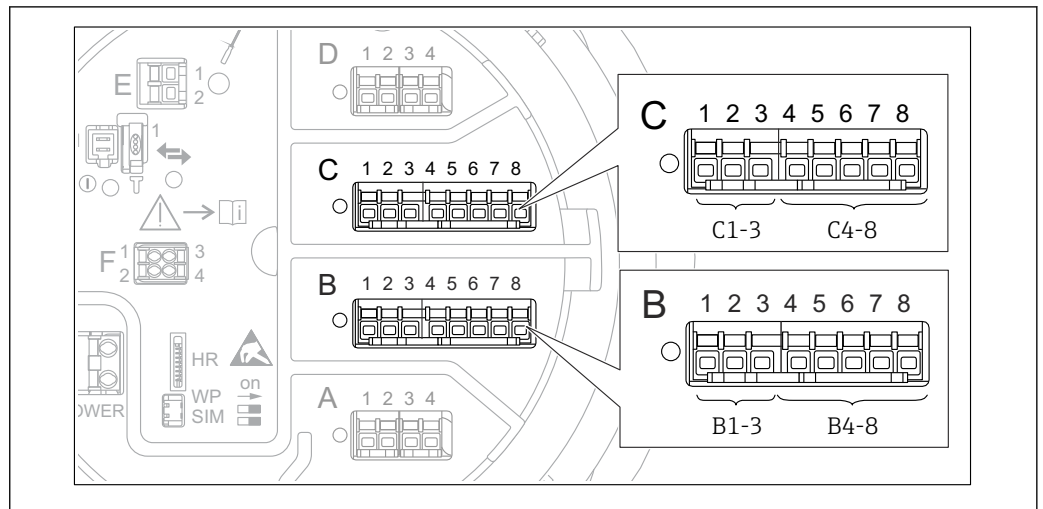

A0031168

#### Terminal: B1-3

Função: Entrada ou saída analógica (configurável)

- Utilização passiva: → 62
- Utilização ativa: → 64
- Designação no menu de operação:  
E/S B1-3 analógica (→ 231)

#### Terminal: C1-3

Função: Entrada ou saída analógica (configurável)

- Utilização passiva: → 62
- Utilização ativa: → 64
- Designação no menu de operação:  
E/S C1-3 analógica (→ 231)

#### Terminal: B4-8

Função: Entrada analógica

- RTD: → 65
- Designação no menu de operação:  
IP B4-8 analógico (→ 225)

#### Terminal: C4-8

Função: Entrada analógica

- RTD: → 65
- Designação no menu de operação:  
IP C4-8 analógico (→ 225)

### 6.1.7 Conexão do módulo "E/S analógica" para utilização passiva

- i** Na utilização passiva, a fonte de alimentação para a linha de comunicação deve ser alimentada por uma fonte externa.
- A ligação elétrica deve estar de acordo com o modo de operação desejado do módulo E/S analógica; observe os desenhos abaixo.

"Modo de operação" = "4..20mA output" ou "HART slave +4..20mA output"

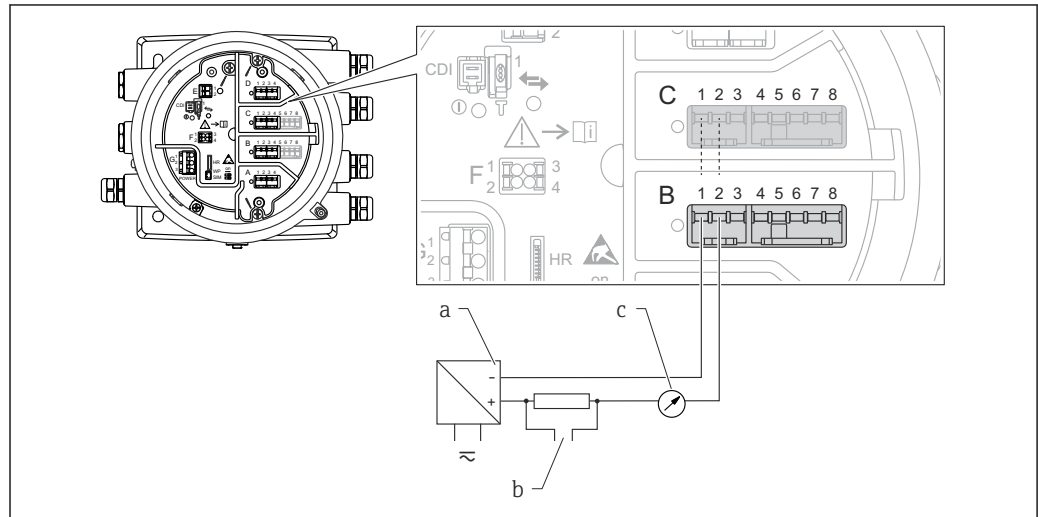

A0027931

23 Utilização passiva do módulo de E/S analógica no modo de saída

- a Fonte de alimentação
- b Saída do sinal HART
- c Avaliação de sinal analógico

"Modo de operação" = "4..20mA input" ou "HART master+4..20mA input"

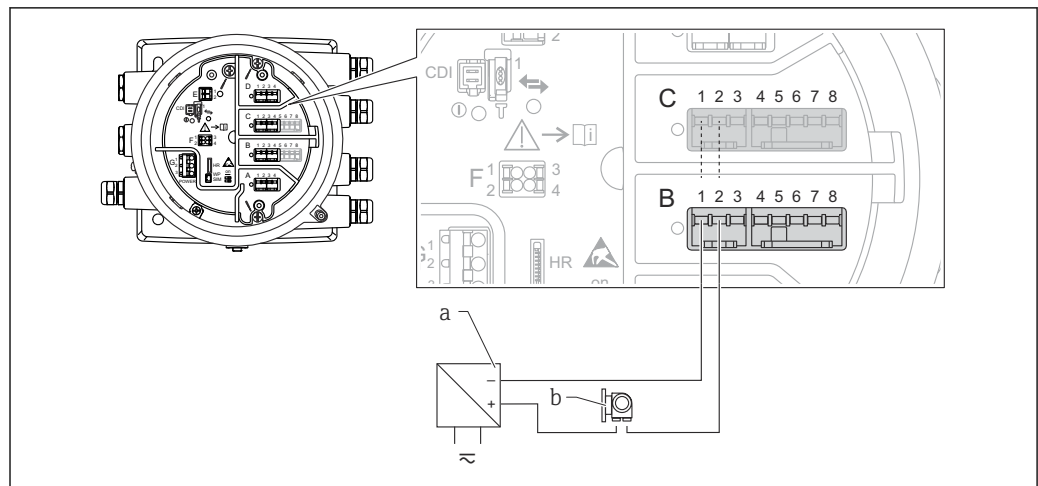

A0027933

24 Utilização passiva do módulo de E/S analógica no modo de entrada

- a Fonte de alimentação
- b Equipamento externo com 4...20mA e/ou saída do sinal HART

**"Modo de operação" = "HART mestre"**

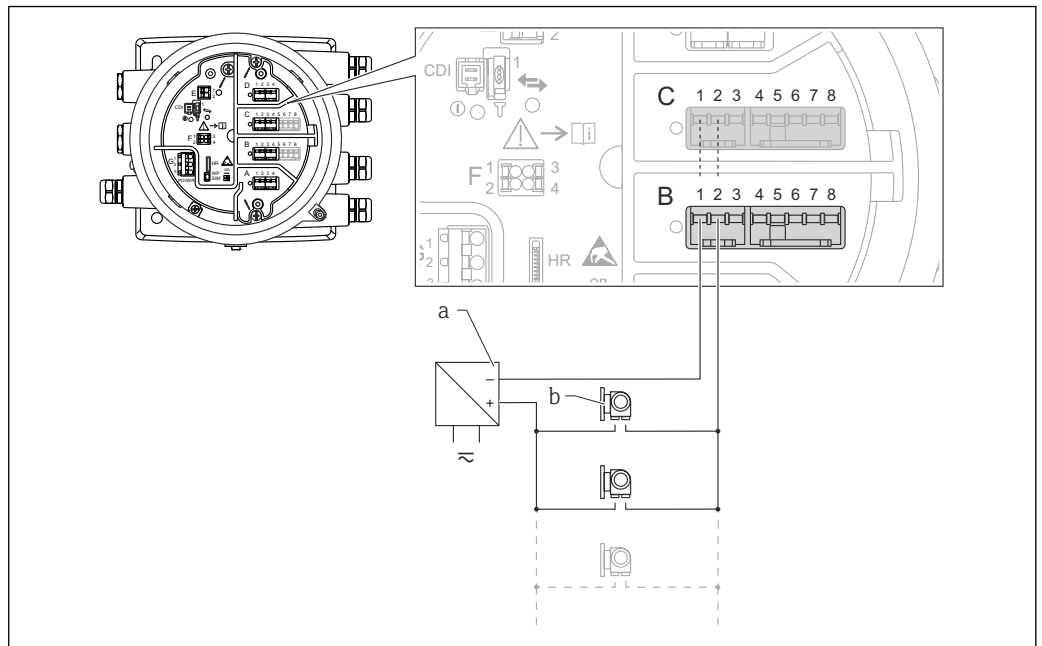

A0027934

25 Utilização passiva do módulo de E/S analógica no modo mestre HART

a Fonte de alimentação

b Até 6 equipamentos externos com saída do sinal HART

### 6.1.8 Conexão do módulo de "E/S analógica" para utilização ativa

- i** ■ No uso ativo, a fonte de alimentação para a linha de comunicação é alimentada pelo próprio equipamento. Não há necessidade de uma fonte de alimentação externa.
- A ligação elétrica deve estar de acordo com o modo de operação desejado do módulo E/S analógica; observe os desenhos abaixo.
- i** ■ O consumo máximo de corrente dos equipamentos HART conectados: 24 mA (ou seja, 4 mA por equipamento se 6 equipamentos estiverem conectados).
- Tensão de saída do módulo Ex-d: 17.0 V@4 mA a 10.5 V@22 mA
- Tensão de saída do módulo Ex-ia: 18.5 V@4 mA a 12.5 V@22 mA

"Modo de operação" = "4..20mA output" ou "HART slave +4..20mA output"

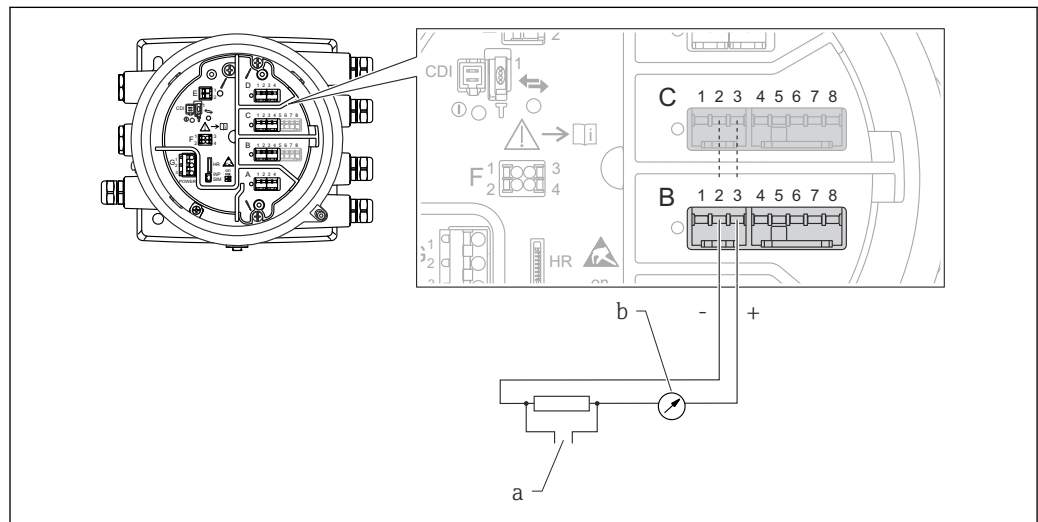

A0027932

26 Utilização ativa do módulo de E/S analógica no modo de saída

- a Saída do sinal HART
- b Avaliação de sinal analógico

"Modo de operação" = "4..20mA input" ou "HART master+4..20mA input"

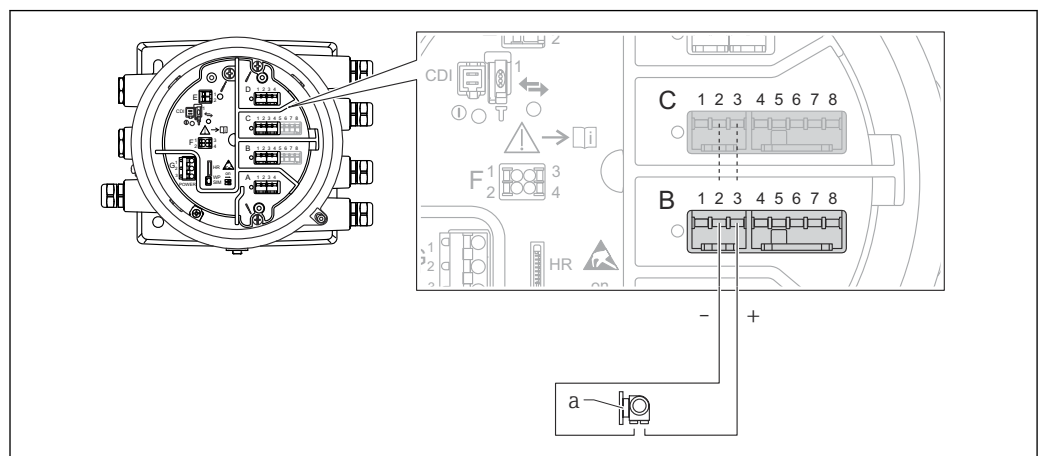

A0027935

27 Utilização ativa do módulo de E/S analógica no modo de entrada

- a Equipamento externo com 4...20mA e/ou saída do sinal HART

**"Modo de operação" = "HART mestre"**

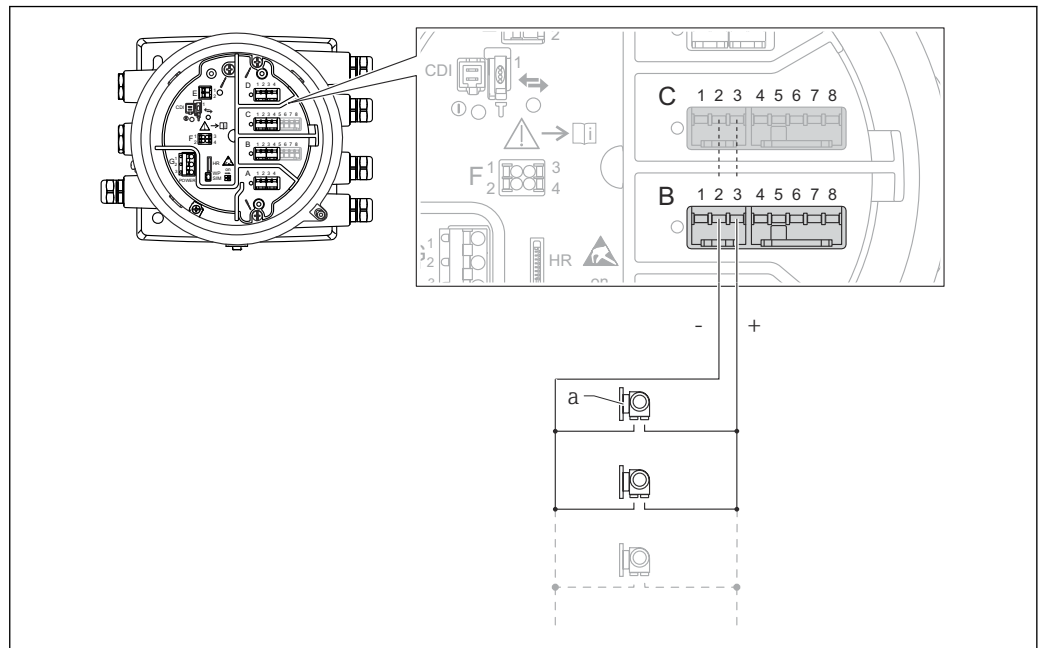

A0027936

**28** Utilização ativa do módulo de E/S analógica no modo mestre HART

a Até 6 equipamentos externos com saída do sinal HART

**i** O consumo de corrente máximo para os equipamentos HART conectados é 24 mA (isto é, 4 mA por equipamento, se 6 equipamentos estão conectados).

**6.1.9 Conexão de um RTD**

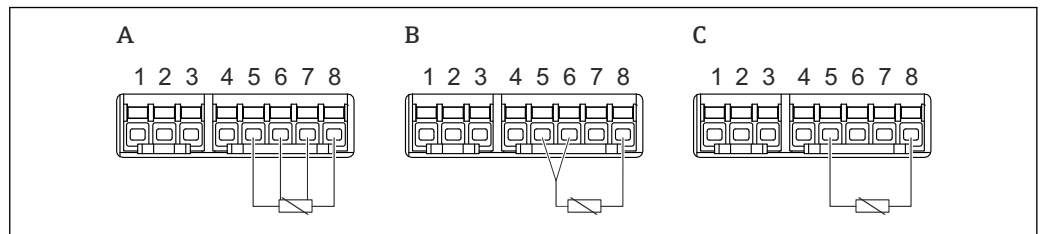

A0026371

A Conexão RTD de 4 fios

B Conexão RTD de 3 fios

C Conexão RTD de 2 fios

### 6.1.10 Terminais do módulo "E/S digital"

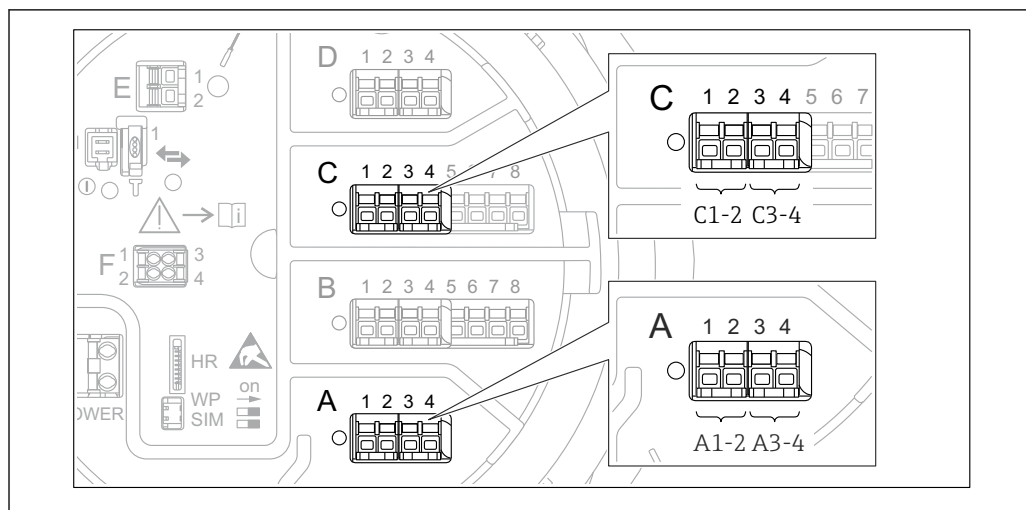

A0026424

29 Designação das entradas ou saídas digitais (exemplos)

- Cada módulo digital IO fornece duas entradas ou saídas digitais.
- No menu de operação, cada entrada ou saída é designada pelo slot respectivo e dois terminais dentro deste slot. **A1-2**, por exemplo, denota os terminais 1 e 2 do slot **A**. O mesmo é válido para os slots **B**, **C** e **D** se eles contiverem um módulo de ES Digital.
- Para cada um desses pares de terminais, um dos seguintes modos de operação pode ser selecionado no menu de operação:
  - Desabilitar
  - Saída passiva
  - Entrada passiva
  - Entrada ativa

## 6.2 Requisitos de conexão

### 6.2.1 Especificação do cabo

#### Terminais

##### **Seção transversal do fio 0.2 para 2.5 mm<sup>2</sup> (24 para 13 AWG)**

Uso para terminais com função: sinal e fonte de alimentação

- Terminais da mola (NMx8x-xx1...)
- Terminais de parafuso (NMx8x-xx2...)

##### **Seção transversal máx. do fio. 2.5 mm<sup>2</sup> (13 AWG)**

Use para terminais com função: Terminal de terra no compartimento de terminais

##### **Seção transversal máx. do fio. 4 mm<sup>2</sup> (11 AWG)**

Use para terminais com função: Terminal de terra no invólucro

#### Linha de fonte de alimentação

O cabo padrão do equipamento é suficiente para a linha de energia.

#### Linha de comunicação HART

- O cabo padrão do equipamento é suficiente somente se o sinal analógico for utilizado.
- Recomenda-se cabo blindado se estiver utilizando um protocolo HART. Observe o conceito de aterramento da planta.

#### Linha de comunicação Modbus

- Observe as condições do cabo da TIA-485-A, Telecommunications Industry Association.
- Condições adicionais: Utilize cabo blindado.

#### Linha de comunicação V1

- Par enrolado de 2 fios; cabo com blindagem ou sem blindagem
- Resistência em um cabo:  $\leq 120 \Omega$
- Capacitância entre linhas:  $\leq 0.3 \mu\text{F}$

#### Linha de comunicação WM550

- Par enrolado de 2 fios; cabo sem blindagem
- Seção transversal mínima 0.5 mm<sup>2</sup> (20 AWG)
- Resistência total máxima do cabo:  $\leq 250 \Omega$
- Cabo com baixa capacitância

### 6.3 Garantia do grau de proteção

Para garantir o grau de proteção especificado, execute as etapas a seguir após a conexão elétrica:

1. Verifique se as vedações do invólucro estão limpas e devidamente encaixadas. Seque, limpe ou substitua as vedações, se necessário.
2. Aperte todos os parafusos do invólucro e as tampas dos parafusos.
3. Aperte firmemente os prensa-cabos.
4. Para garantir que a umidade não entre na entrada para cabos, direcione o cabo de maneira a formar um loop antes da entrada para cabos ("armadilha d'água").

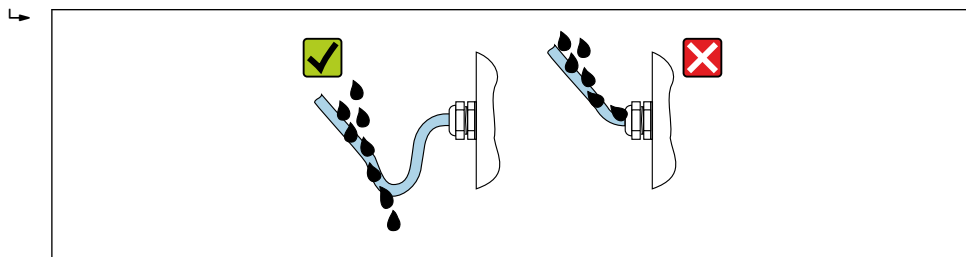

A0029278

5. Insira o conector cego apropriado para a classificação de segurança do equipamento (ex. Ex d/XP).

### 6.4 Verificação pós conexão





<input type="radio"/>	Os cabos ou o equipamento estão sem danos (inspeção visual)?
<input type="radio"/>	Os cabos cumprem com os requisitos?
<input type="radio"/>	Os cabos possuem alívio de tensão adequado?
<input type="radio"/>	Todos os prensa-cabos estão instalados, firmemente apertados e corretamente vedados?
<input type="radio"/>	A tensão de alimentação corresponde às especificações na etiqueta de identificação do transmissor?
<input type="radio"/>	A ligação elétrica está correta → 47?
<input type="radio"/>	Se necessário: o aterramento de proteção está conectado corretamente?
<input type="radio"/>	Caso haja fonte de alimentação: o equipamento está pronto para funcionar e os valores aparecem no módulo do display?
<input type="radio"/>	Todas as tampas dos invólucros estão instaladas corretamente e firmemente apertadas?
<input type="radio"/>	A braçadeira de fixação está apertada corretamente?



## 7 Operabilidade

### 7.1 Visão geral das opções de operação

O equipamento é operado através de um menu de operação (→  70). Este menu pode ser acessado pelas seguintes interfaces:

- O display e módulo de operação no equipamento ou o display remoto e módulo de operação DKX001 (→  71).
- FieldCare conectado através da interface de serviço no compartimento de terminais do equipamento (→  83).
- FieldCare conectado através do Tankvision Tank Scanner NXA820 (operação remota; →  83).
- FieldCare conectado através da Commubox FXA195 (→  169) a uma interface HART do equipamento.



Confirme a parada do servomotor antes de alterar os parâmetros para um uso seguro.



## 7.2 Estrutura e função do menu de operação

Menu	Submenu / parâmetro	Significado
<b>Operação</b>	Parâmetros Proservo	Contém parâmetros para operar o Proservo (p. ex., comando do medidor).
	<b>Nível</b>	Exibe os valores de nível medidos e calculados.
	<b>Temperatura</b>	Exibe os valores de temperatura medidos e calculados.
	<b>Densidade</b>	Exibe os valores de densidade medidos e calculados.
	<b>Pressão</b>	Exibe os valores de pressão medidos e calculados.
	<b>GP values</b>	Exibe os valores de uso geral.
<b>Configuração</b>	Parâmetros padrão	Parâmetros de comissionamento padrão
	<b>Calibração</b>	Calibração da medição
	<b>Configuração avançada</b>	Contém outros parâmetros e submenus: <ul style="list-style-type: none"> <li>▪ para adaptar o equipamento a condições especiais de medição.</li> <li>▪ para processar o valor medido.</li> <li>▪ para configurar a saída do sinal.</li> </ul>
<b>Diagnóstico</b>	Parâmetros de diagnóstico	Indica: <ul style="list-style-type: none"> <li>▪ As mensagens de diagnóstico mais recentes e os registros de data e hora.</li> <li>▪ O tempo de operação (tempo geral e tempo desde a última reinicialização).</li> <li>▪ O tempo de acordo com o relógio em tempo real.</li> </ul>
	<b>Lista de diagnóstico</b>	Contém até 5 mensagens de erro atualmente ativas.
	<b>Informações do equipamento</b>	Contém informações necessárias para identificar o equipamento.
	<b>Simulação</b>	Usado para simular os valores medidos ou valores de saída.
	<b>Verificação do aparelho</b>	Contém todos os parâmetros necessários para verificar a capacidade de medição do equipamento.
<b>Especialista</b> <sup>1)</sup> Contém todos os parâmetros do equipamento (incluindo aqueles que já estão em um dos outros menus). Este menu é organizado de acordo com os blocos de funções do equipamento.  Os parâmetros do menu <b>Especialista</b> são descritos em: GP01074G (NMS80)	<b>Sistema</b>	Contém todos os parâmetros gerais do equipamento que não afetam a medição ou a interface de comunicação.
	<b>Sensor</b>	Contém todos os parâmetros necessários para configurar a medição.
	<b>Input/output</b>	Contém submenus para configurar os módulos E/S analógicos e discretos e os equipamentos HART conectados.
	<b>Comunicação</b>	Contém todos os parâmetros necessários para configurar a interface de comunicação digital.
	<b>Aplicação</b>	Contém submenus para configurar <ul style="list-style-type: none"> <li>▪ a aplicação de tancagem</li> <li>▪ os cálculos do tanque</li> <li>▪ os alarmes.</li> </ul>

Menu	Submenu / parâmetro	Significado
	Tank values	Exibe valores de tanque medidos e calculados
	Diagnóstico	Contém todos os parâmetros necessários para detectar e analisar erros operacionais.

- 1) Ao entrar no menu "Especialista", um código de acesso é sempre solicitado. Se não tiver sido definido um código de acesso específico do cliente, inserir "0000".

## 7.3 Acesso ao menu de operação através do display local ou remoto e módulo de operação

-  A operação através do display remoto e módulo de operação DKX001 (→  49) ou display local e módulo de operação no equipamento é equivalente.
- O valor medido é indicado no DKX001, no display local e no módulo de operação simultaneamente.
- O menu de operação não pode ser acessado em ambos os módulos ao mesmo tempo. Se o menu de operação for inserido em um dos módulos, o outro módulo é automaticamente bloqueado. Esse bloqueio permanece ativo até que o menu seja fechado no primeiro módulo (volta ao display de valor medido).

### 7.3.1 Display e elementos de operação

O equipamento possui um **display de cristal líquido (LCD)** iluminado que exibe valores medidos e calculados, bem como o status do equipamento na visualização padrão. Outras visualizações são usadas para navegar pelo menu de operação e definir valores de parâmetro.

O equipamento é operado por **três teclas óticas** "-", "+" e "E". Elas são acionadas quando o campo apropriado do vidro de proteção da frente é tocado **levemente** com o dedo ("controle por toque").

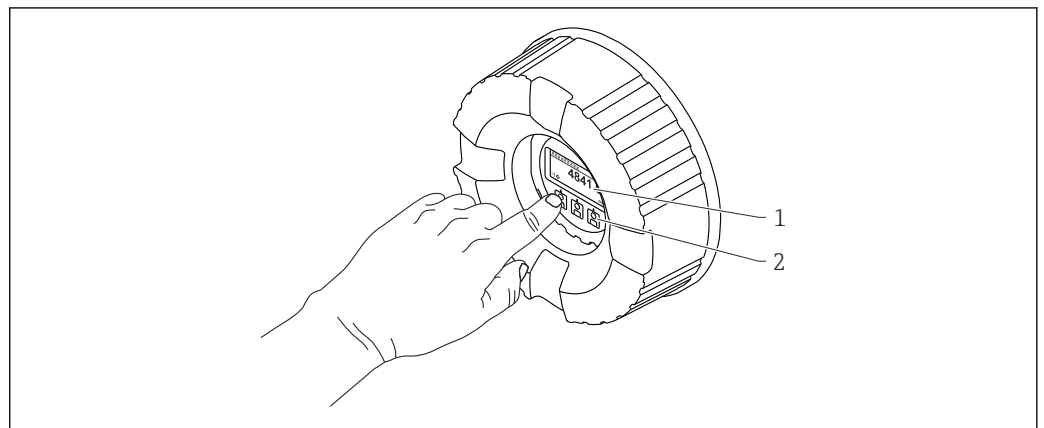

A0028345

 30 Display e elementos de operação

- 1 Display de cristal líquido (LCD)
- 2 Teclas óticas; pode ser operado através do vidro da tampa. Se usado sem o vidro da tampa, posicione seu dedo delicadamente em frente ao sensor óptico para ativação. Não pressione com força.

### 7.3.2 Visualização padrão (display do valor medido)

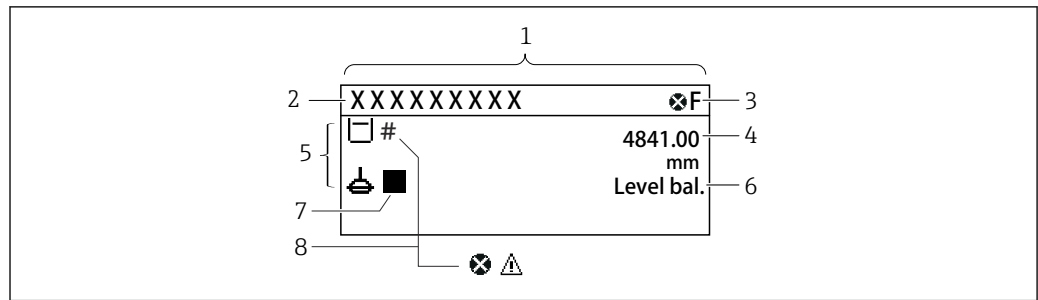

A0028702

Fig. 31 Aparência típica da visualização padrão (display do valor medido)





























- 1 Módulo do display
- 2 Tag do equipamento
- 3 Área de status
- 4 Área de display para valores de medidos
- 5 Área de display para o valor medido e os símbolos de status
- 6 Indicação de status do medidor
- 7 Símbolo de status do medidor
- 8 Valor medido e símbolo de status

#### Símbolos de status











Símbolo	Significado
<b>F</b> A0013956	"Falha" Existe um erro de equipamento. O valor medido não é mais válido.
<b>C</b> A0013959	"Verificação da função" O equipamento está em modo de serviço (por exemplo, durante uma simulação).
<b>S</b> A0013958	"Fora da especificação" O equipamento é operado: <ul style="list-style-type: none"> <li>▪ Fora de suas especificações técnicas (por ex. durante a inicialização ou limpeza)</li> <li>▪ fora da configuração realizada pelo usuário (por exemplo, nível fora da amplitude configurada)</li> </ul>
<b>M</b> A0013957	"Manutenção necessária" A manutenção é necessária. O valor medido ainda é válido.

#### Símbolos de valor medido





Símbolo 1	Símbolo 2	Valor medido
 A0028148		<ul style="list-style-type: none"> <li>▪ Tank level</li> <li>▪ Measured level</li> <li>▪ Tank level %</li> </ul>
 A0028149		Water level
<b>T</b> A0028528		Liquid temperature
<b>T</b> A0028528	<b>U</b> A0027990	Vapor temperature
<b>T</b> A0028528	<b>A</b> A0027991	Air temperature
 A0027993		<ul style="list-style-type: none"> <li>▪ Tank ullage</li> <li>▪ Tank ullage %</li> </ul>
<b>P</b> A0028150		Observed density value

Símbolo 1	Símbolo 2	Valor medido
 A0028150	 A0027991	Average profile density
 A0028151	 A0028141	P1 (bottom)
 A0028151	 A0028142	P2 (middle)
 A0028151	 A0028146	P3 (top)
 A0027992	 A0028141	GP 1 value Isso é usado para um equipamento externo.
 A0027992	 A0028142	GP 2 value Isso é usado para um equipamento externo.
 A0027992	 A0028146	GP 3 value Isso é usado para um equipamento externo.
 A0027992	 A0028147	GP 4 value Isso é usado para um equipamento externo.
 A0028149	 A0028529	Upper I/F level
 A0028149	 A0027989	Lower I/F level
 A0028150	 A0028529	Upper density
 A0028150	 A0013957	Middle density
 A0028150	 A0027989	Lower density
 A0028145		Bottom level
 A0027994		Displacer position



Comando do medidor e símbolos de status do medidor

Símbolo 1	Símbolo 2	Significado
 A0028139		Gauge command Isso exhibe o comando atual.
 A0028143	 A0028144	Gauge status  : Deslocador desequilibrado (nível/interface não encontrado ainda).  : Deslocador equilibrado (medição de nível/interface válida).  : Deslocador se movendo para cima.  : Deslocador se movendo para baixo.  : Deslocador parado.
 A0027995	 A0028138	
 A0028140		

*Símbolos de status do valor medido*

Símbolo	Significado
 A0012102	<b>Status "Alarme"</b> A medição é interrompida. A saída assume o valor definido do alarme. É gerada uma mensagem de diagnóstico.
 A0012103	<b>Status "Aviso"</b> O equipamento continua medindo. É gerada uma mensagem de diagnóstico.
 A0031169	<b>Calibração para padrões regulatórios alterada</b> É exibido nas seguintes situações: <ul style="list-style-type: none"> <li>▪ A chave de proteção contra gravação está DESLIGADA. →  81</li> <li>▪ A chave de proteção contra gravação está LIGADA, mas o valor de nível atualmente não pode ser garantido, porque o deslocador não está equilibrado.</li> </ul>

*Símbolos de bloqueio de estado*

Símbolo	Significado
 A0011978	<b>Parâmetro do display</b> Identifica somente parâmetros de exibição que não podem ser editados.
 A0011979	<b>Equipamento bloqueado</b> <ul style="list-style-type: none"> <li>▪ Em frente ao nome de um parâmetro: o equipamento está bloqueado através do software e/ou hardware.</li> <li>▪ No cabeçalho da tela do valor medido: O equipamento está bloqueado através do hardware.</li> </ul>

*Significado das teclas na visualização padrão*

Tecla	Significado
 A0028326	<b>Tecla Enter</b> <ul style="list-style-type: none"> <li>▪ Pressionar a tecla rapidamente abre o menu de operação.</li> <li>▪ Pressionar a tecla por 2 s abre o menu de contexto: <ul style="list-style-type: none"> <li>▪ <b>Nível</b> (visível se a chave de bloqueio estiver inativa): Exibe os níveis medidos.</li> <li>▪ <b>Chave de bloqueio ativada</b> (visível se a chave de bloqueio estiver inativa): Ativa a chave de bloqueio.</li> <li>▪ <b>Chave de bloqueio desativado</b> (visível se a chave de bloqueio estiver ativa): Desativa a chave de bloqueio.</li> </ul> </li> </ul>

### 7.3.3 Visualização de navegação

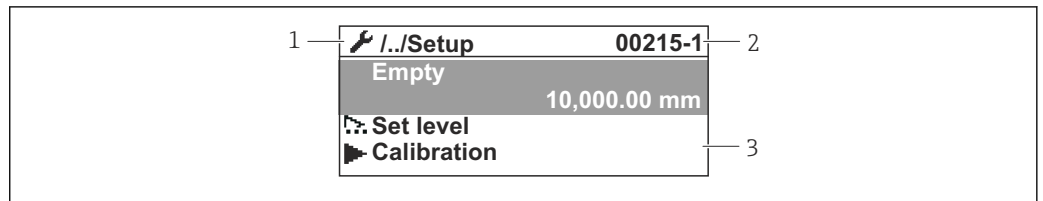







A0047115





32 Visualização de navegação

- 1 Submenu ou assistente atual
- 2 Código de acesso rápido
- 3 Área do display para navegação

#### Símbolos de navegação

Símbolo	Significado
 A0011975	<b>Operação</b> É exibido: <ul style="list-style-type: none"> <li>▪ No menu principal próximo à seleção <b>Operação</b></li> <li>▪ No cabeçalho, se você estiver no menu <b>Operação</b>.</li> </ul>
 A0011974	<b>Configuração</b> É exibido: <ul style="list-style-type: none"> <li>▪ No menu principal próximo à seleção <b>Configuração</b></li> <li>▪ No cabeçalho, se você estiver no menu <b>Configuração</b></li> </ul>
 A0011976	<b>Especialista</b> É exibido: <ul style="list-style-type: none"> <li>▪ No menu principal próximo à seleção <b>Especialista</b></li> <li>▪ No cabeçalho, se você estiver no menu <b>Especialista</b></li> </ul>
 A0011977	<b>Diagnóstico</b> É exibido: <ul style="list-style-type: none"> <li>▪ No menu principal próximo à seleção <b>Diagnóstico</b></li> <li>▪ No cabeçalho, se você estiver no menu <b>Diagnóstico</b></li> </ul>
 A0013967	<b>Submenu</b>
 A0013968	<b>Assistente</b>
 A0013963	<b>Parâmetro bloqueado</b> Quando exibido na frente de uma denominação do parâmetro, indica que o parâmetro está bloqueado.

## Significado das teclas na visualização de navegação

Tecla	Significado
 A0028324	<b>Tecla "menos"</b> Move a barra de seleção para cima em uma lista de opções.
 A0028325	<b>Tecla mais</b> Move a barra de seleção para baixo em uma lista de opções.
 A0028326	<b>Tecla Enter</b> <ul style="list-style-type: none"> <li>Pressionar ligeiramente a tecla abre o menu, submenu ou parâmetro selecionados.</li> <li>Para parâmetros: pressionar a tecla por 2 s abre o texto de ajuda para a função do parâmetro (se presente).</li> </ul>
 A0028327	<b>Combinação da tecla "Esc" (pressionar teclas simultaneamente)</b> <ul style="list-style-type: none"> <li>Ao pressionar ligeiramente as teclas               <ul style="list-style-type: none"> <li>Sai do nível de menu atual e vai para o próximo nível mais alto.</li> <li>Se o texto de ajuda estiver aberto, fecha o texto de ajuda do parâmetro.</li> </ul> </li> <li>Ao pressionar as teclas por 2 s você retorna à exibição do valor medido ("visualização padrão").</li> </ul>

## 7.3.4 Assistente de visualização

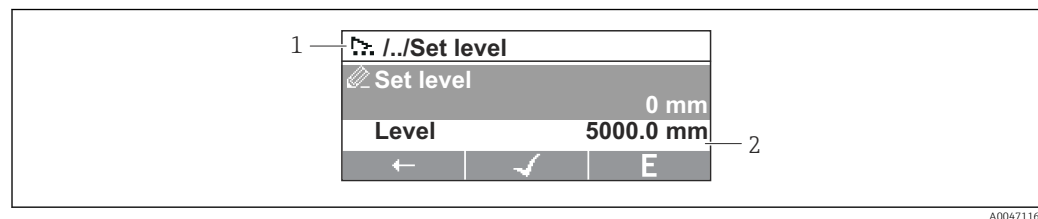





A0047116

 33 Assistente de visualização no módulo do display

1 Assistente atual

2 Área do display para navegação

## Símbolos do assistente de navegação

Símbolo	Significado
 A0013972	Parâmetros junto ao assistente
 A0013978	Alterna para o parâmetro anterior.
 A0013976	Confirma o valor de parâmetro e alterna para o parâmetro seguinte.
 A0013977	Abre a visualização de edição do parâmetro.

 No assistente de navegação, o significado das teclas é indicado pelo símbolo de navegação diretamente acima da respectiva tecla (funcionalidade da tecla de função).





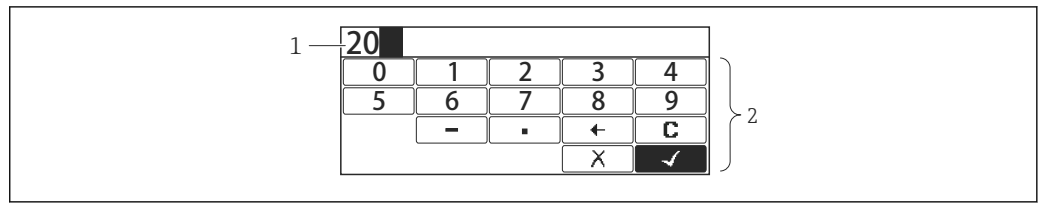



### 7.3.5 Editor numérico















A0028341

34 Editor numérico no módulo do display

- 1 Área do display do valor inseridos
- 2 Máscara de entrada

Símbolo	Significado
 <small>A0013998</small>	Seleção de números de 0 a 9.
 <small>A0016619</small>	Insere um separador decimal na posição de entrada.
 <small>A0016620</small>	Insere um sinal de menos na posição de entrada.
 <small>A0013985</small>	Confirma seleção.
 <small>A0016621</small>	Movê a posição de entrada uma posição para a esquerda.
 <small>A0013986</small>	Sai da entrada sem aplicar as alterações.
 <small>A0014040</small>	Limpa todos os caracteres inseridos.

#### Significado das teclas do editor numérico

Tecla	Significado
   <small>A0028324</small>	<b>Tecla "menos"</b> Na máscara de entrada, move a barra de seleção para a esquerda (para trás).
   <small>A0028325</small>	<b>Tecla mais</b> Na máscara de entrada, move a barra de seleção para a direita (para frente).
   <small>A0028326</small>	<b>Tecla Enter</b> <ul style="list-style-type: none"> <li>▪ Ao pressionar ligeiramente a tecla adiciona o número selecionado à posição decimal atual ou executa a ação selecionada.</li> <li>▪ Pressionar a tecla por 2 s confirma o valor do parâmetro editado.</li> </ul>
   <small>A0028327</small>	<b>Combinação da tecla "Esc" (pressionar teclas simultaneamente)</b> Fecha o editor de texto ou numérico sem aplicar as mudanças.

### 7.3.6 Editor de texto

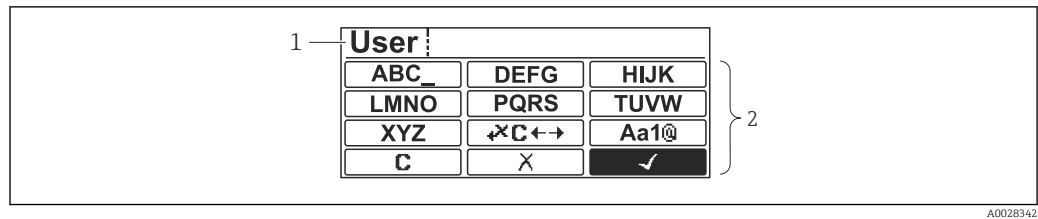





A0028342



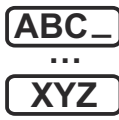
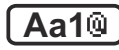

Fig. 35 Editor de texto no módulo do display

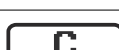
- 1 Área do display do texto inserido  
2 Máscara de entrada





#### Símbolos do editor de texto

Símbolo	Significado
 A0013997	Seleção de letras de A a Z
 A0013981	Alternar <ul style="list-style-type: none"> <li>Entre letras minúsculas e maiúsculas</li> <li>Para inserir números</li> <li>Para inserir caracteres especiais</li> </ul>
 A0013985	Confirma seleção.
 A0013987	Alterna para a seleção das ferramentas de correção.
 A0013986	Sai da entrada sem aplicar as alterações.
 A0014040	Limpa todos os caracteres inseridos.

#### Símbolos de correção em ✕C↔

 A0013989	Limpa todos os caracteres inseridos.
 A0013991	Move a posição de entrada uma posição para a direita.
 A0013990	Move a posição de entrada uma posição para a esquerda.
 A0013988	Exclui um caractere imediatamente à esquerda da posição de entrada.

Significado das teclas no editor de texto

Tecla	Significado
 <small>A002B324</small>	<b>Tecla "menos"</b> Na máscara de entrada, move a barra de seleção para a esquerda (para trás).
 <small>A002B325</small>	<b>Tecla mais</b> Na máscara de entrada, move a barra de seleção para a direita (para frente).
 <small>A002B326</small>	<b>Tecla Enter</b> <ul style="list-style-type: none"> <li>▪ Pressionar a tecla brevemente                             <ul style="list-style-type: none"> <li>▪ Abre o grupo selecionado.</li> <li>▪ Executa a ação selecionada.</li> </ul> </li> <li>▪ Pressionar a tecla por 2 s confirma o valor do parâmetro editado.</li> </ul>
 <small>A002B327</small>	<b>Combinação da tecla "Esc" (pressionar teclas simultaneamente)</b> Fecha o editor de texto ou numérico sem aplicar as mudanças.

### 7.3.7 Bloqueio do teclado

#### Bloqueio automático do teclado

Operação através do display local é automaticamente bloqueado:

- depois de uma inicialização ou reinicialização do equipamento.
- se o equipamento não foi operado através do display por > 1 minuto.

 Ao tentar acessar o menu de operação enquanto o bloqueio do teclado está habilitado, a **Chave de bloqueio ativada** mensagem aparece.

#### Desabilitando o bloqueio de teclado

1. O bloqueio de teclado é habilitado.  
 Pressione  por pelo menos 2 segundos.  
 ↳ Aparece o menu de contexto.
2. Selecione **Chave de bloqueio desativado** do menu de contexto.  
 ↳ O bloqueio de teclado é desabilitado.

#### Ativação manual do bloqueio de teclado

Após comissionamento do equipamento, o bloqueio do teclado pode ser ativado manualmente.

1. O equipamento está na exibição do valor medido.  
 Pressione  por pelo menos 2 segundos.  
 ↳ Aparece o menu de contexto.
2. Selecione **Chave de bloqueio ativada** do menu de contexto.  
 ↳ O bloqueio de teclado é habilitado.

### 7.3.8 Código de acesso e funções de usuário

#### Significado do código de acesso

Um código de acesso pode ser definido para distinguir as seguintes funções de usuário:

Função do usuário	Definição
<b>Manutenção</b>	<ul style="list-style-type: none"> <li>▪ Sabe o código de acesso.</li> <li>▪ Tem o direito para gravação para todos os parâmetros (exceto parâmetros de serviço).</li> </ul>
<b>Operador</b>	<ul style="list-style-type: none"> <li>▪ Não sabe o código de acesso.</li> <li>▪ Tem o direito para gravação para apenas alguns parâmetros.</li> </ul>



-  ▪ A descrição dos parâmetros determina qual função é necessária pelo menos para leitura e direito para gravação para cada parâmetro.
- A função de usuário atual é indicada pelo Display de status de acesso.
- Se o código de acesso for "0000", todo usuário possui a função **Manutenção**. Esta é a configuração padrão do equipamento na entrega do equipamento.

#### Definindo um código de acesso

1. Navegue para: Configuração → Configuração avançada → Administração → Definir código de acesso → Definir código de acesso
2. Insira o código de acesso desejado (máx. 4 dígitos).
3. Repita o mesmo código em Confirmar código de acesso.
  - ↳ O usuário possui a função **Operador**. O símbolo  aparece em frente a todos os parâmetros protegidos contra gravação.

#### Trocar para a função "Manutenção"

Se o símbolo  aparecer no display local em frente a um parâmetro, o parâmetro está protegido contra gravação porque o usuário possui a função **Operador**. Para trocar para a função **Manutenção**, faça o seguinte:

1. Pressione .
  - ↳ O prompt de entrada para o código de acesso aparece.
2. Insira o código de acesso.
  - ↳ O usuário possui a função **Manutenção**. O símbolo  em frente aos parâmetros desaparece; todos os parâmetros anteriormente protegidos contra gravação são agora habilitados novamente.

#### Trocar novamente para a função "Operador" automaticamente

O usuário troca automaticamente para a função **Operador**:

- se nenhuma tecla for pressionada por 10 minutos no modo navegação e edição.
- 60 s após voltar da navegação e modo de edição para a visualização padrão (exibição do valor medido).

### 7.3.9 Chave de proteção contra gravação

O menu de operação pode ser bloqueado por uma chave de hardware no compartimento de conexão. Neste bloqueio de estado W&M, os parâmetros relacionados são somente leitura.

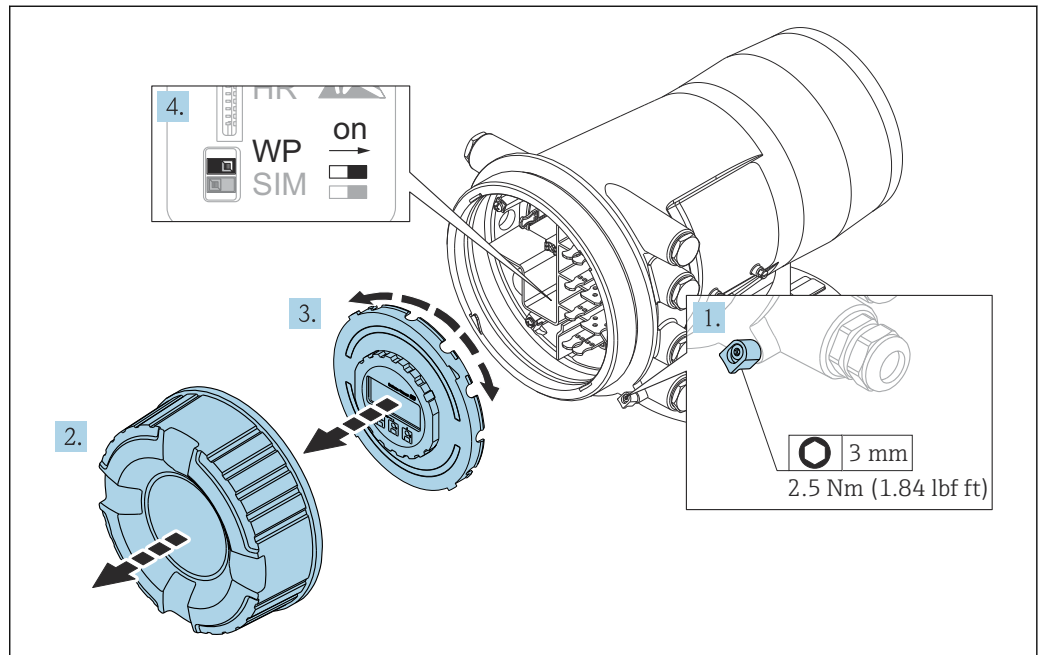

A0030122

- i** O módulo de display é instalado na borda do compartimento de componentes eletrônicos. Isso torna mais fácil o acesso da chave de bloqueio.
  - 1. Solte a braçadeira de fixação.
  - 2. Desaperte a tampa do invólucro.
  - 3. Retire o módulo do display com um suave movimento de rotação.
  - 4. Usando uma chave de fenda ou uma ferramenta similar, posicione a proteção contra gravação (**WP**) na posição desejada. **LIGADO**: o menu de operação está bloqueado; **DESLIGADO**: o menu de operação está desbloqueado.
  - 5. Ponha o módulo do display no compartimento de conexão, rosqueie a tampa e aperte a braçadeira de fixação.
- i** Para evitar o acesso à proteção contra gravação, a tampa do compartimento de conexão pode ser fixada por uma vedação de chumbo.

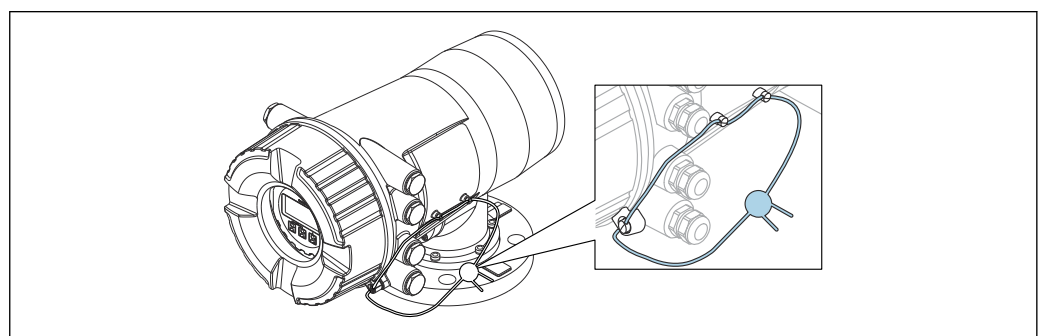

A0033284

**36** A vedação da tampa do compartimento da conexão

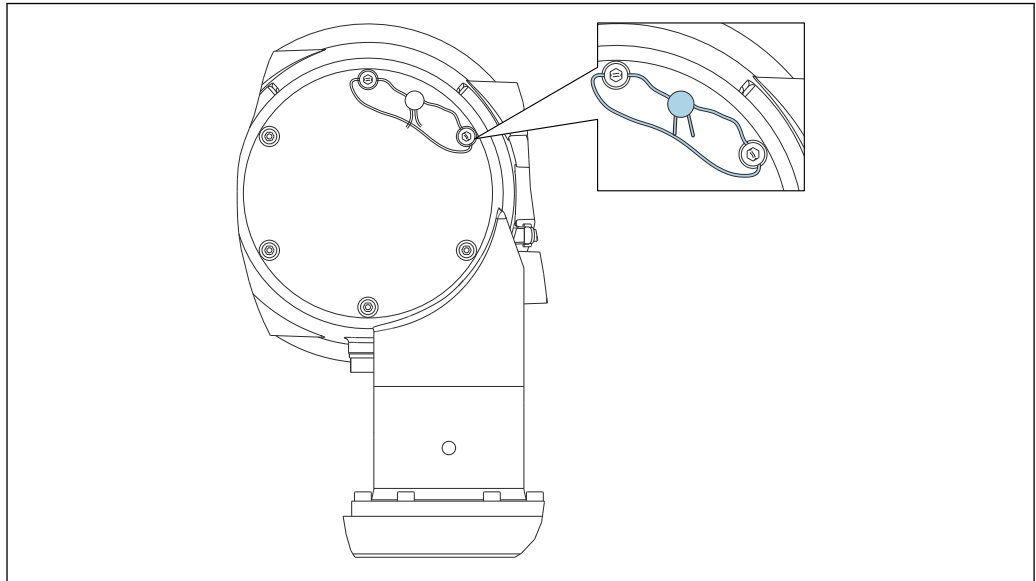

A0033451

37 Vedação da tampa traseira (por ex. NMS80)

**i** Para aprovação LNE, parafusos na flange embutida adicionalmente deve ser fixados com uma vedação de chumbo.

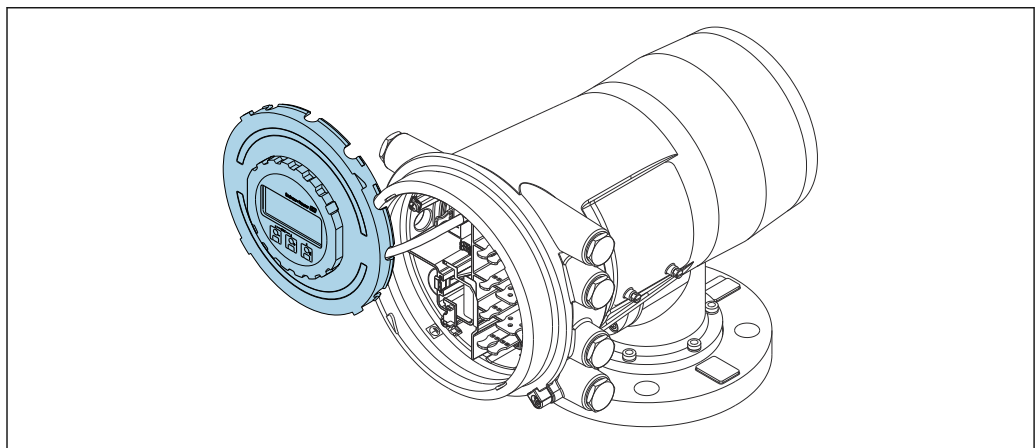

A0033571

38 NMS80: Módulo de display instalado na borda do compartimento de terminal

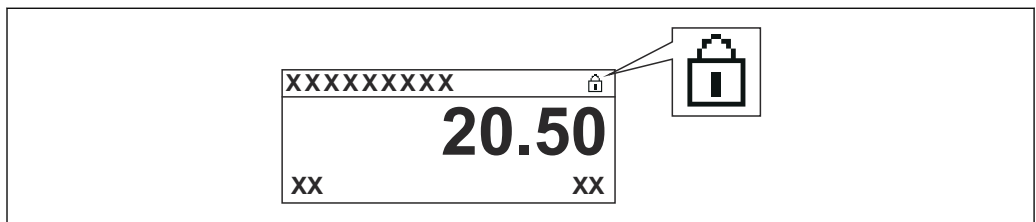

### Indicação do estado de bloqueio



A0015870

39 Símbolo da proteção contra gravação no cabeçalho do display

Proteção contra gravação através da chave de bloqueio é indicado da seguinte forma:

- **Status de bloqueio** (→  216) = **Hardware bloqueado**
-  aparece no cabeçalho do display.

## 7.4 Acesso ao menu de operação através da interface de operação e FieldCare

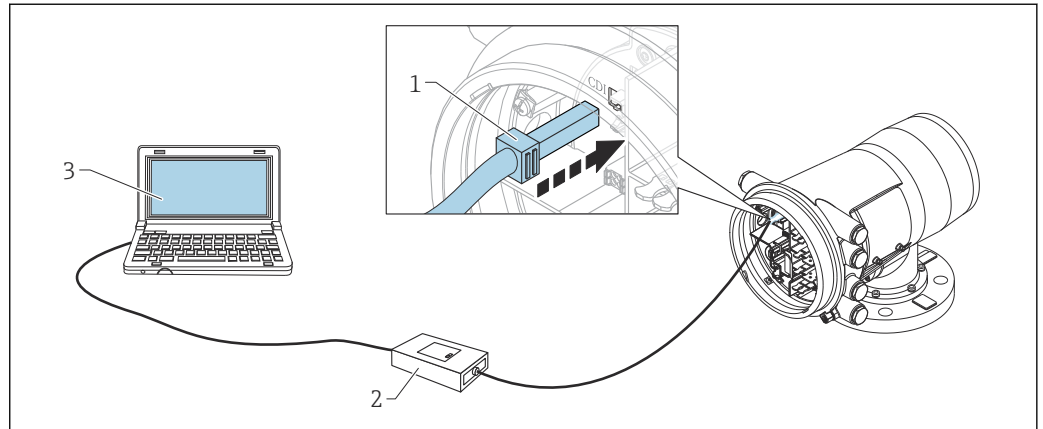

40 Operação através da interface de operação

- 1 Interface de operação (CDI = Interface de dados comuns da Endress+Hauser)
- 2 Commbox FXA291
- 3 Computador com ferramenta de operação "FieldCare" e "CDI Communication FXA291" COM DTM

### **i** A função "Save/Restore"

Após uma configuração do equipamento ter sido salva em um computador e restaurada em um equipamento usando a função **Save/Restore** do FieldCare, o equipamento deve ser reiniciado de acordo com a seguinte configuração: **Configuração → Configuração avançada → Administração → Reset do equipamento = Reiniciar aparelho.** Isso garante a operação correta do equipamento após o restauro.

## 7.5 Acesso ao menu de operação através do scanner do tanque Tankvision NXA820 e FieldCare

### 7.5.1 Esquema da ligação elétrica

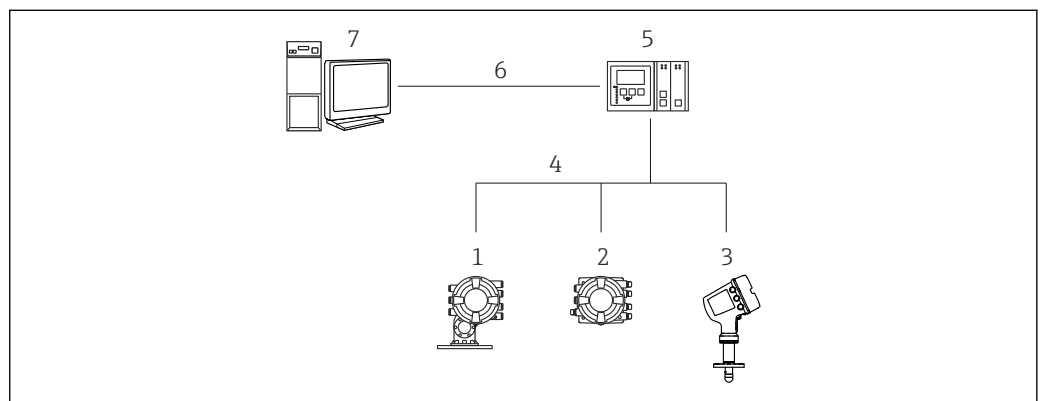

41 Conexão dos equipamentos da tancagem ao FieldCare através do scanner do tanque Tankvision NXA820

- 1 Proservo NMS8x
- 2 Monitor lateral do tanque NRF81
- 3 Micropilot NMR8x
- 4 Protocolo de campo (por ex. Modbus, V1)
- 5 Tankvision Tank Scanner NXA820
- 6 Ethernet
- 7 Computador com FieldCare instalado

## 7.5.2 Estabelecendo a conexão entre FieldCare e do equipamento

1. Certifique-se de que o **HART CommDTM NXA** está instalado e a atualize o catálogo DTM, se necessário.
2. Crie um novo projeto no FieldCare.
- 3.

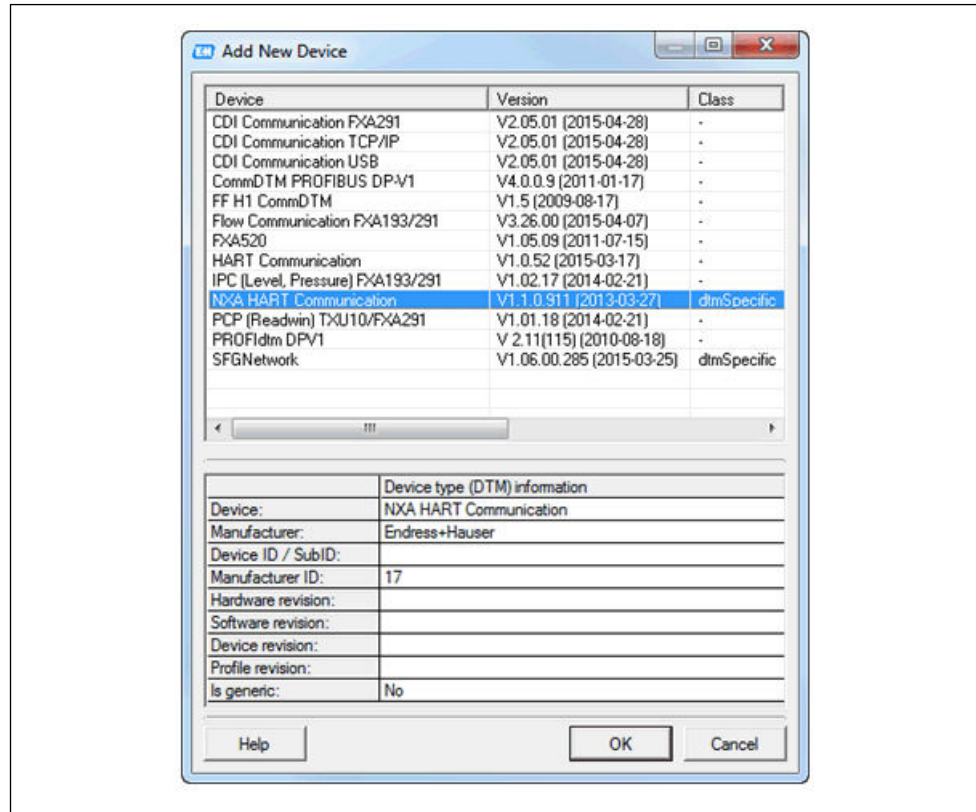

A0028515

Adicione um novo equipamento: **NXA HART Communication**

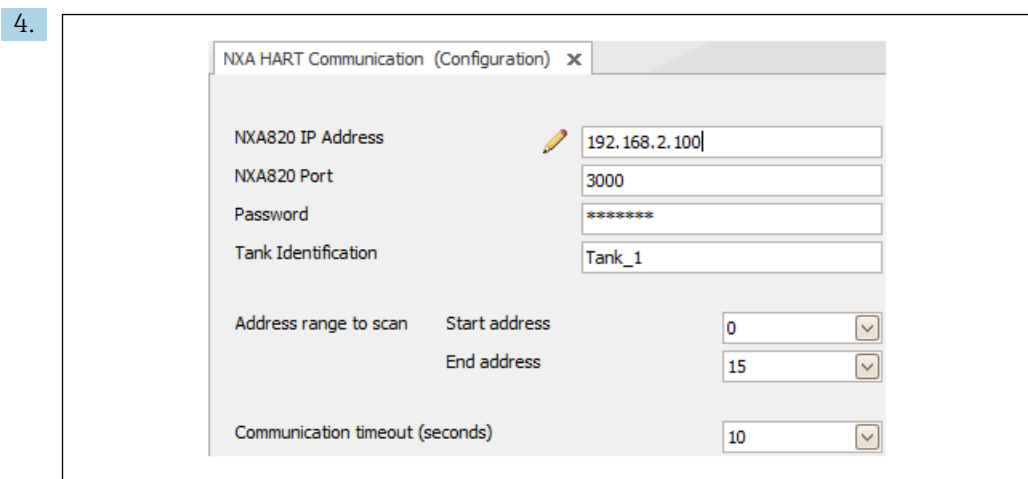

A0028516

Abra a configuração do DTM e insira os dados necessários (endereço de IP do NXA820; "Password" = "hart"; "Tank identification" apenas com NXA V1.05 ou maior)



5.

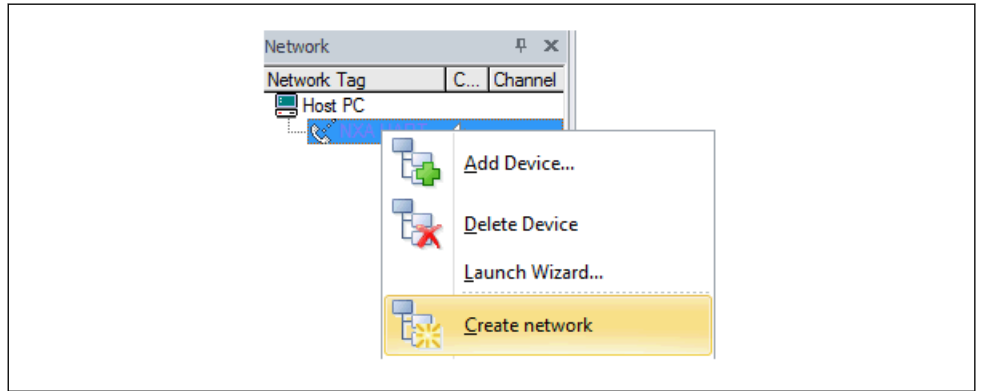

A0028517

Selecione **Create network** do menu de contexto.

↳ O equipamento está detectado e o DTM está especificado.

6.

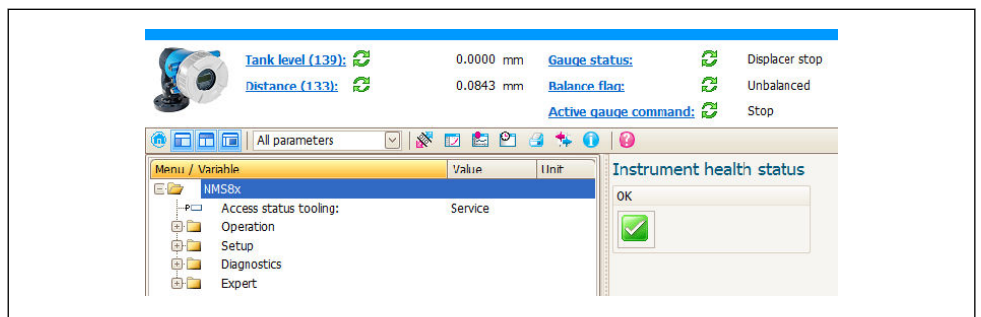

A0032427

↳ O equipamento pode ser configurado.



**A função "Save/Restore"**

Após uma configuração do equipamento ter sido salva em um computador e restaurada em um equipamento usando a função **Save/Restore** do FieldCare, o equipamento deve ser reiniciado de acordo com a seguinte configuração: **Configuração** → **Configuração avançada** → **Administração** → **Reset do equipamento** = **Reiniciar aparelho**.

Isso garante a operação correta do equipamento após o restauro.

## 8 Integração do sistema

### 8.1 Visão geral dos arquivos de descrição do equipamento (DD)

Ao integrar o equipamento através do HART no FieldCare, é necessário um arquivo com a descrição do equipamento (DTM), de acordo com as seguintes especificações:

ID do fabricante	0x11
Tipo de equipamento (NMS8x)	0x112D
Especificação HART	7.0
Arquivos DD	Para informações e arquivos, consulte: <a href="http://www.endress.com">www.endress.com</a>

## 9 Comissionamento

### 9.1 Termos relativos à tancagem

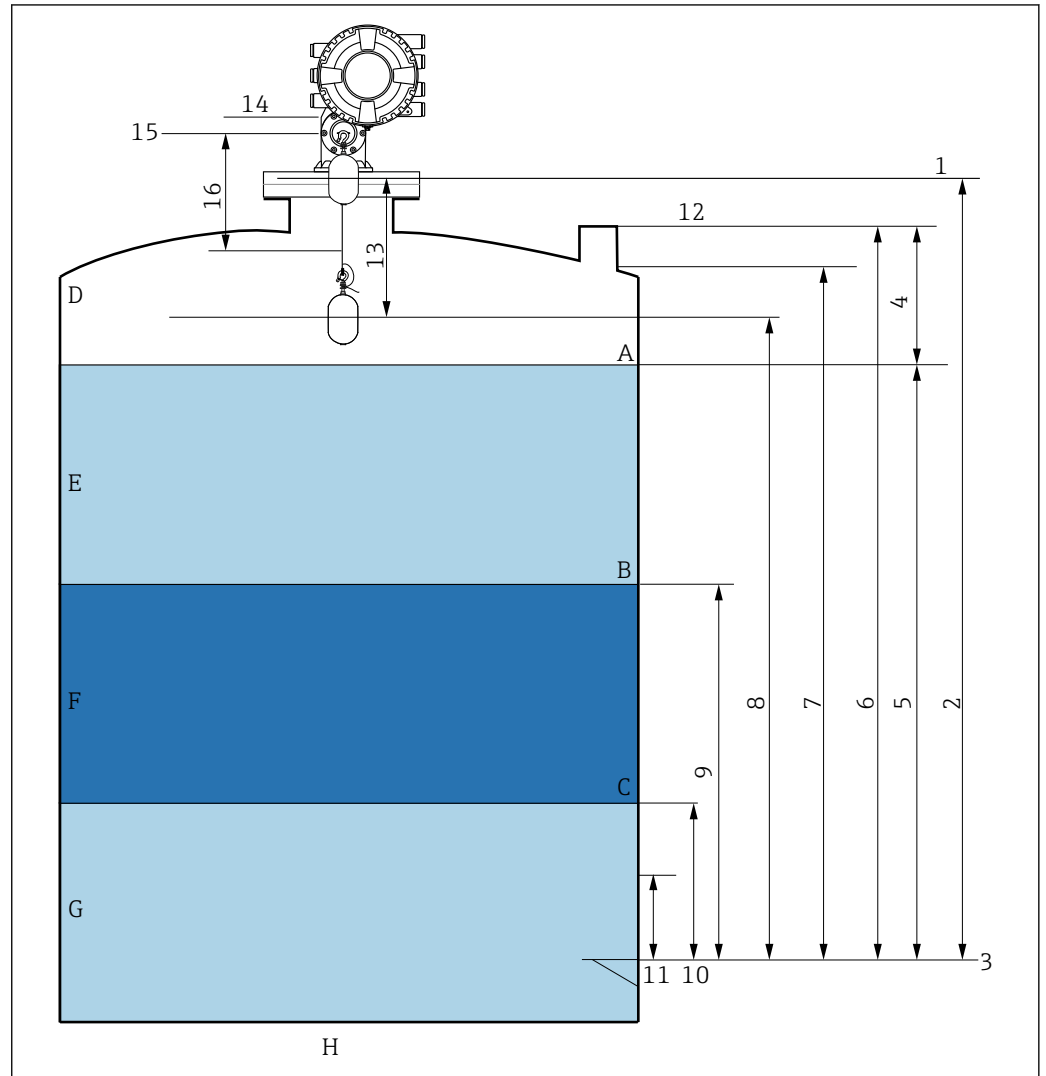

42 Termos relativos à instalação do NMS8x (ex. NMS81)

- A *Nível do líquido*
- B *Interface superior*
- C *Interface inferior*
- D *Fase gasosa*
- E *Fase superior*
- F *Fase intermediária*
- G *Fase inferior*
- H *Base do tanque*
- 1 *Altura manométrica de referência*
- 2 *Empty*
- 3 *Placa de dados*
- 4 *Tank ullage*
- 5 *Tank level*
- 6 *Tank reference height*
- 7 *High stop level (ajustável)*
- 8 *Displacer position*
- 9 *Upper interface level*
- 10 *Lower interface level*
- 11 *Low stop level (ajustável)*
- 12 *Referência de imersão*
- 13 *Distância*

- 14 Parada mecânica
- 15 Posição de referência
- 16 Slow hoist zone

## 9.2 Configurações iniciais

Dependendo da especificação do NMS8x, algumas das configurações iniciais descritas abaixo podem não ser necessárias.

### 9.2.1 Configuração do idioma do display

#### Configuração do idioma do display através do módulo de display

1. Na visualização padrão (→  72), pressione "E". Se necessário, selecione **Chave de bloqueio desativado** no menu de contexto e pressione "E" novamente.
  - ↳ O Language aparece.
2. Abra Language e selecione o idioma do display.

#### Ajuste o idioma do display através de uma ferramenta de operação (ex. FieldCare)

1. Navegue para: Configuração → Configuração avançada → Exibição → Language
2. Selecione o idioma do display.

 Essa configuração afeta somente o idioma no modelo de display. Para configurar o idioma na ferramenta de operação, utilize a funcionalidade de configuração de idioma do FieldCare ou DeviceCare, respectivamente.

### 9.2.2 Configurar o relógio em tempo real

#### Configurar o relógio em tempo real através do módulo de display

1. Navegue para: Configuração → Configuração avançada → Date / time → Set date
2. Use os seguintes parâmetros para definir o relógio em tempo real com a data e hora atuais: **Year, Month, Day, Hour, Minutes**.



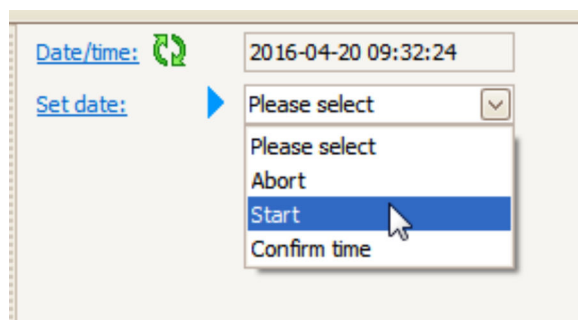

#### Configurar o relógio em tempo real através de uma ferramenta de operação (p. ex. FieldCare)

1. Navegue para: Configuração → Configuração avançada → Date / time
- 2.







Vá para Set date e selecione Iniciar.

3.

Date/time:		2016-04-20 09:34:25
Set date:	 	Please select 
Year:		2016
Month:		4
Day:		20
Hour:		9
Minute:		34

Use os seguintes parâmetros para definir a data e hora: **Year, Month, Day, Hour, Minutes.**

4.

Date/time:		2016-04-20 09:35:49
Set date:	 	Please select 
Year:		
Month:		
Day:		
Hour:		9
Minute:		34

The dropdown menu for 'Set date' is open, showing the following options: Please select, Abort, Start, and Confirm time. A mouse cursor is pointing at 'Confirm time'.

Vá para Set date e selecione Confirm time.

↳ O relógio em tempo real está configurado para a data e hora atual.

## 9.3 Calibração

Após instalar ou substituir o NMS8x ou suas peças (módulo do sensor, unidade do detector, tambor do fio ou fio de medição), realize as seguintes calibrações nesta ordem.

1. Calibração do sensor
2. Calibração de referência
3. Calibração do tambor

Todas as etapas de calibração podem não ser necessárias, dependendo se o equipamento está sendo instalado, ajustado ou substituído (observe a tabela abaixo).

Tipo de instalação/substituição		Etapa de calibração		
		1. Calibração do sensor	2. Calibração de referência	3. Calibração do tambor
Multifuncional		Não é exigido	Não é exigido	Não é exigido
Deslocador enviado separadamente		Exigido	Exigido	Exigido
Instalação do deslocador através da janela de calibração		Exigido	Exigido	Exigido
Substituição/ manutenção	Carretel de fio	Exigido	Exigido	Exigido
	Deslocador	Não é exigido	Exigido	Exigido
	Módulo do sensor/ Unidade do detector	Exigido	Exigido	Exigido

### 9.3.1 Verificação do deslocador e do carretel de fio

Antes da instalação do NMS8x, confirme se todos os seguintes dados do deslocador e do tambor do fio na etiqueta de identificação correspondem àqueles dados programados no equipamento.

#### Parâmetros a ser confirmados

Parâmetros	Navegue para:
Displacer diameter	Configuração → Configuração avançada → Sensor config → Displacer → Displacer diameter
Displacer weight	Configuração → Configuração avançada → Sensor config → Displacer → Displacer weight
Displacer volume	Configuração → Configuração avançada → Sensor config → Displacer → Displacer volume
Displacer balance volume	Configuração → Configuração avançada → Sensor config → Displacer → Displacer balance volume
Drum circumference	Configuração → Configuração avançada → Sensor config → Wiredrum
Wire weight	Especialista → Sensor → Sensor config → Wiredrum → Wire weight

## Verificação dos dados

### Procedimento de verificação dos dados

1. Verifique o diâmetro, peso, volume e volume de equilíbrio do deslocador para o Displacer diameter, Displacer weight, Displacer volume e Displacer balance volume.
2. Verifique a circunferência do carretel e o peso dos fios para Drum circumference e Wire weight.

Isso conclui o procedimento de verificação dos dados.

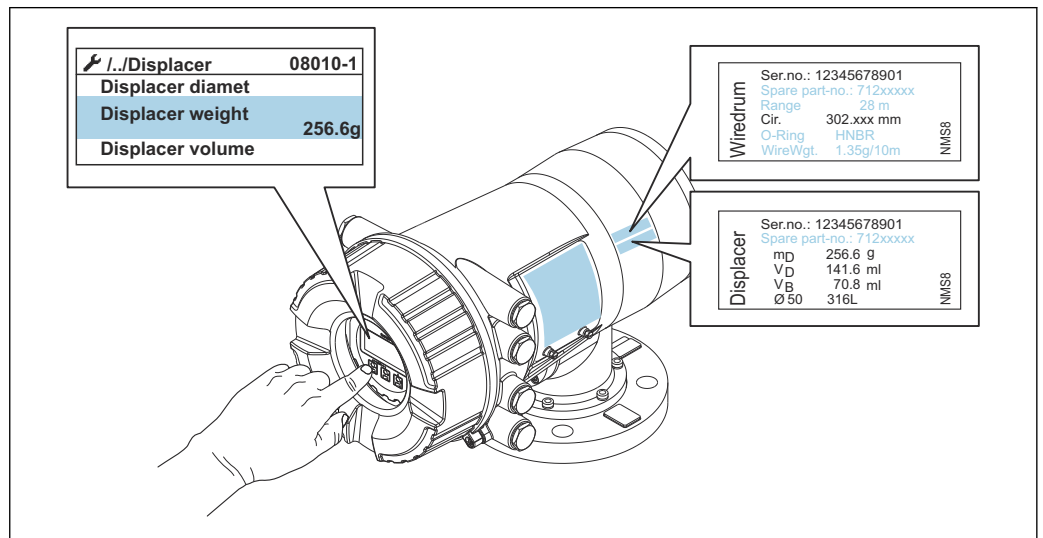

A0030107

43 Verificação dos dados

### 9.3.2 Mover o deslocador

A operação de mover o deslocador é opcional e pode ser utilizada para mudar a posição atual do deslocador para que se possa executar as etapas de calibração mais facilmente.

1. Certifique-se de que o batente do carretel de fio foi removido.
2. Navegue para: Configuração → Calibração → Move displacer → Move distance
3. Insira a distância relativa de movimentação para o Move distance.
4. Selecione o Move down ou o Move up
5. Selecione o **Sim**.

Isso conclui os comandos do procedimento de mover o deslocador.

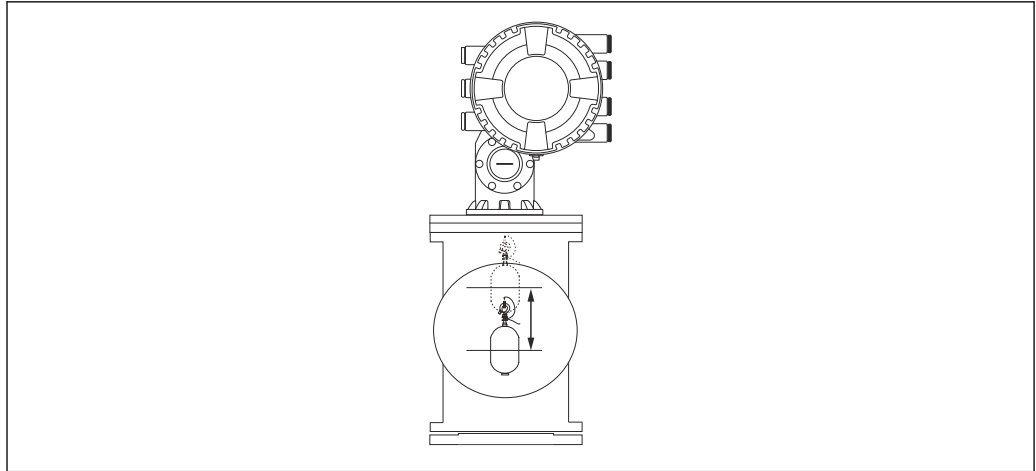

A0029119

44 Mover o deslocador

### 9.3.3 Calibração do sensor

A calibração do sensor ajusta a medição de peso da unidade do detector. A calibração consiste em três passos, como segue.

- Calibração zero ADC
- Calibração offset ADC
- Calibração span ADC

Para a calibração de peso de offset do ADC, ou 0 g ou um peso offset (0 a 100 g) pode ser utilizado.

**i** A utilização de um peso offset que não seja 0 g é recomendada para a medição de densidade.

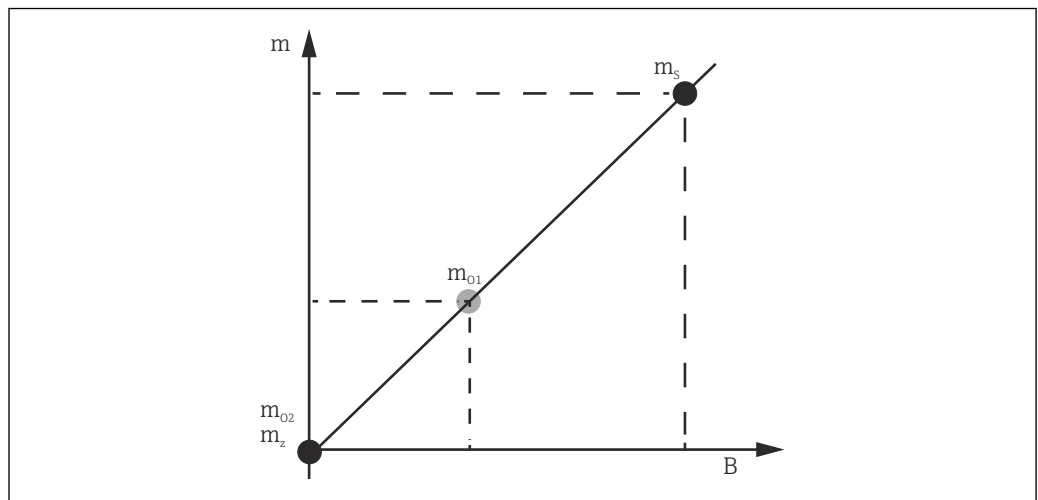









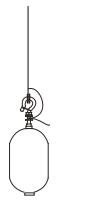
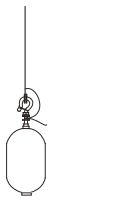

A0029472

45 Conceito da calibração do sensor

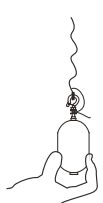
- $m$  Peso do deslocador  
 $B$  Valor binário do conversor AD  
 $m_s$  Peso do span  
 $m_{o1}$  Peso offset em caso de 0 para 100 g (50 g é recomendado.)  
 $m_{o2}$  Peso offset em caso de 0 g  
 $m_z$  Peso zero



**Procedimento de calibração**

Etapa	Utilização do deslocador	Utilização do peso offset	Descrição
1.			<ul style="list-style-type: none"> <li>▪ Navegue para: Configuração → Calibração → Calibração do sensor</li> <li>▪ Insira o peso offset para o Offset weight utilizado no passo 3 (0.0 g somente em caso de utilização do deslocador).</li> <li>▪ Insira o valor para o Span weight utilizado no passo 4 (peso do deslocador indicado na etiqueta de identificação).</li> </ul>
2.			<ul style="list-style-type: none"> <li>▪ Erga ou remova o deslocador.</li> <li>▪ Selecione <input checked="" type="checkbox"/> para o próximo parâmetro.</li> <li>▪ Measuring zero weight é exibido no display.</li> <li>▪ Aguarde até que a Zero calibration mostre Concluída e o status de calibração mostre Ocioso.</li> </ul> <p> Quando o deslocador está erguido, não o solte até que esta etapa esteja concluída.</p>
3.			<ul style="list-style-type: none"> <li>▪ Confirme se o Offset calibration exibe o Place offset weight.</li> <li>▪ Erga o deslocador ou instale o peso de deslocamento.</li> <li>▪ Selecione <input checked="" type="checkbox"/> para o próximo parâmetro.</li> <li>▪ Measuring offset weight é exibido no display.</li> <li>▪ Aguarde até que a Offset calibration mostre Concluída e o status de calibração mostre Ocioso.</li> </ul> <p> Quando o deslocador está erguido, não o solte até que esta etapa esteja concluída.</p>
4.			<ul style="list-style-type: none"> <li>▪ Libere o deslocador ou monte-o no anel de medição se um peso de deslocamento foi utilizado na etapa anterior.</li> <li>▪ Selecione <input checked="" type="checkbox"/> para o próximo parâmetro.</li> <li>▪ Measuring span weight é exibido no display.</li> <li>▪ Confirme se a Span calibration mostra Concluída e o status de calibração mostra Livre.</li> <li>▪ Selecione Avançar.</li> <li>▪ Confirme se a Calibração do sensor mostra Concluída e o status de calibração mostra Ocioso.</li> </ul> <p>Isso conclui o procedimento de calibração do sensor.</p> <p> Não balance o deslocador e mantenha-o em uma posição tão estável quanto possível.</p>

### 9.3.4 Calibração de referência

#### Procedimento de calibração de referência

A calibração de referência define a posição de distância zero do deslocador a partir da parada mecânica.

1. Navegue para: Configuração → Calibração → Reference calibration → Reference calibration
2. Selecione Iniciar
3. Verifique a posição de referência (ex. 70 mm (2.76 in)).  
↳ A posição de referência é pré-definida antes da entrega.
4. Confirme se o deslocador está instalado corretamente ao fio de medição.
5. A calibração de referência inicia automaticamente.

Isso conclui a calibração de referência.

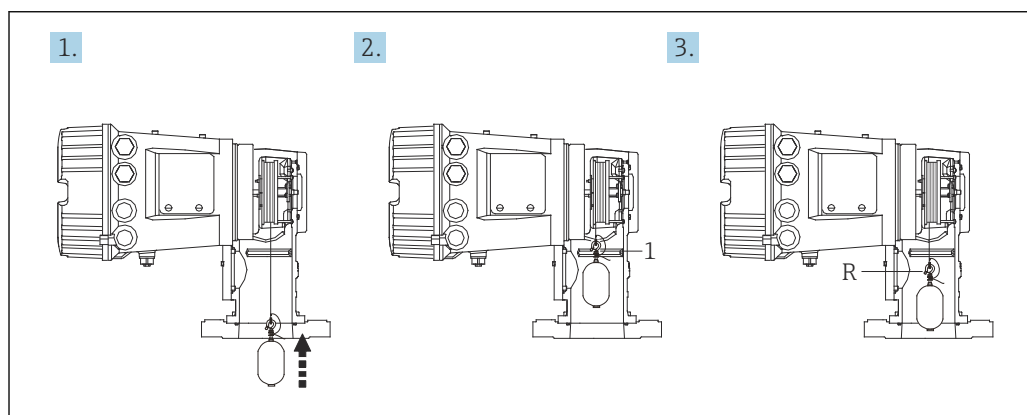

46 Sequência da calibração de referência

1 Parada mecânica

R Posição de referência

### 9.3.5 Calibração do tambor

#### Tabela do tambor

Como mostrado na ilustração a seguir, ocorre um erro de medição de peso ( $e_0$  e  $e_1$ ) dependendo da posição do batente do tambor do fio, mesmo que o mesmo peso seja medido. Para realizar a medição de peso com mais precisão, uma tabela de tambor para corrigir o erro devido à posição do batente do tambor do fio foi medida e salva no equipamento na fábrica. Devido às diferenças individuais dos valores, o tambor do fio é medido para todos os equipamentos. Não é necessário conhecer essa tabela do tambor para a operação.

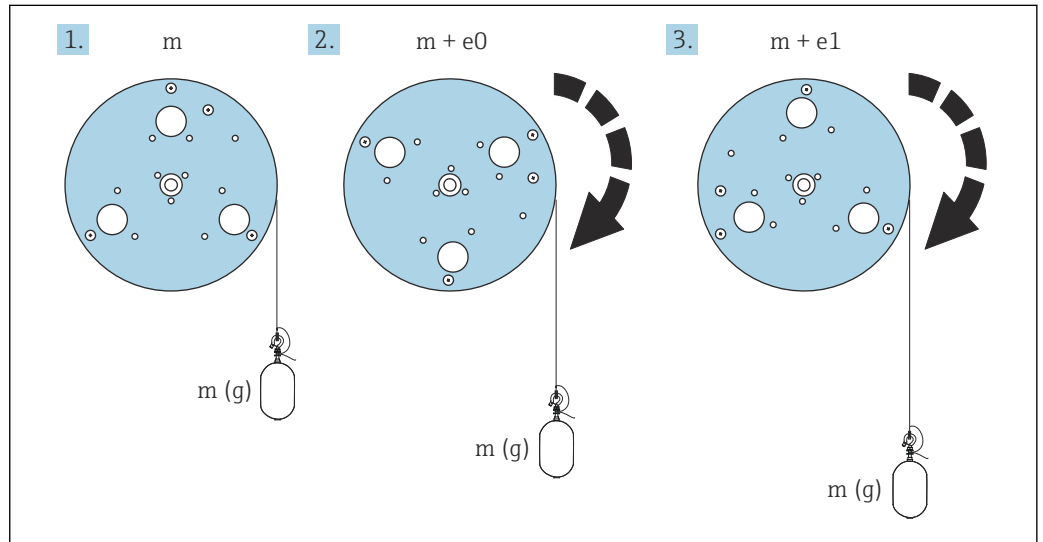

47 Peso da medição

$e$  Erro  
 $m$  Peso

#### Procedimento de calibração

1. Navegue para: Configuração → Calibração → Drum calibration → Drum calibration
2. Garanta uma distância de 500 mm (19.69 in) ou mais da base do deslocador ao nível de líquido.
3. Confirme se o peso do deslocador está correto para o Set high weight.
4. Selecione Iniciar.
  - ↳ A calibração do tambor inicia automaticamente. A calibração do tambor registra cinquenta pontos, o que levará aproximadamente onze minutos.
5. Selecione o Não, como de praxe, para o Make low table.
  - ↳ Para fazer uma tabela baixa para aplicações especiais, selecione **Sim** e use peso 50 g.

Isso conclui o procedimento de calibração do tambor.

**i** Para cancelar quaisquer calibrações, pressione  $\square + \oplus$  simultaneamente. Se a calibração do tambor for cancelada enquanto a nova tabela estiver sendo criada, a tabela antiga permanecerá efetiva. Se a criação de uma nova tabela falhar devido a uma obstrução, o NMS8x não aceitará a nova tabela e exibirá uma mensagem de erro.

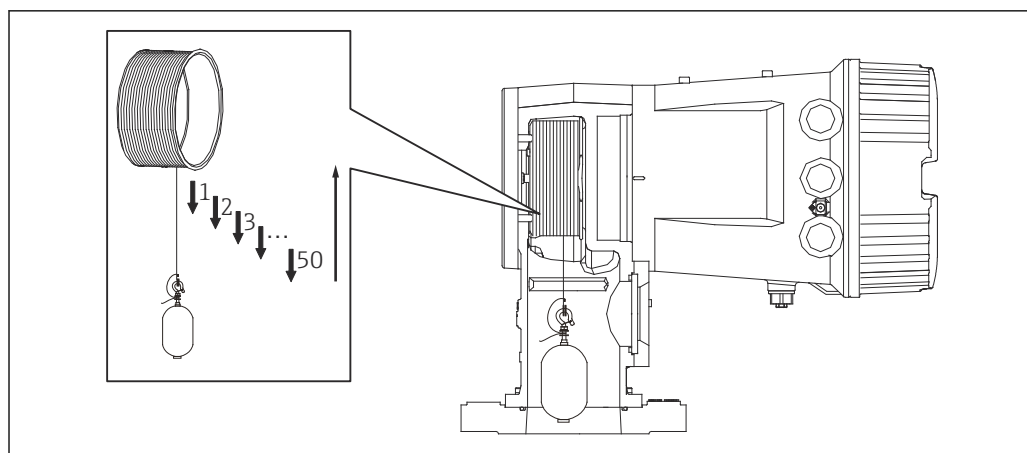

A0030163

48 Criação da tabela do tambor

### 9.3.6 Verificação do comissionamento

Este procedimento serve para confirmar que todas as etapas da calibração foram concluídas adequadamente.

A verificação de comissionamento começa na posição em que a calibração anterior do tambor foi realizada. Execute a calibração do tambor se a posição de referência tiver sido alterada.

Ao ignorar a calibração do tambor, é necessário garantir que não haja obstruções ou objetos interferentes antes da verificação de comissionamento.

A verificação de comissionamento tem um total de onze etapas, como segue.

Os itens de verificação para a verificação de comissionamento devem ser realizados na seguinte ordem.

- O peso do deslocador no primeiro ponto está dentro do limite (dentro do valor especificado): 5 g (0.01 lb)).
- Dez pontos dentre cinquenta, quando a tabela do tambor anterior foi criada, são selecionados e comparados com o resultado da tabela de peso atual, e o peso detectado será confirmado.
- Confirme se o peso do deslocador está dentro do limite (dentro do valor especificado: 5 g (0.01 lb)) em cada ponto.

Se o peso do deslocador exceder o limite nas dez etapas, a verificação de comissionamento será interrompida e o status do medidor mudará para Parar.

Para continuar a medição do nível, execute o comando do medidor.

Os três itens a seguir são confirmados na última etapa.

- A diferença entre os dois pontos adjacentes está dentro do limite (dentro do valor especificado): 2 g (0.004 lb)).
- O pico a pico do valor de compensação na tabela do tambor está dentro de 20 g (0.04 lb).
- O valor máximo de compensação na tabela do tambor está dentro de 40 g (0.09 lb).











A sobretensão não é confirmada durante a execução da verificação de comissionamento.

Antes da calibração do tambor, verifique se não há nada interferindo no local onde a calibração anterior do tambor foi realizada.

1. Navegue para: Diagnóstico → Verificação do aparelho → Commissioning check → Commissioning check
2. Selecione Iniciar.  
↳ Executando é mostrado na tabela de verificação do carretel.
3. Selecione Iniciar.
4. Confirme se o Commissioning check exibe o Concluída.
5. Confirme se a verificação Result drum check foi bem-sucedida.

Isso conclui o procedimento de verificação do comissionamento.

## 9.4 Configuração do medidor

Tarefa de configuração	Descrição	
Configurar o nível e a medição da interface	Definir densidade	→  98
	Definir altura do tanque	→  99
	Definir parada alta e baixa	→  100
Nível de calibração	Definição para tanque aberto com líquido	→  101
	Definição para tanque aberto sem líquido	→  102
	Definição para tanque fechado	→  103
	Definir condição do processo	→  105
Configurar a medição de densidade	Definir densidade do spot	→  106
	Definir perfil do tanque	→  108
	Definir perfil da interface	→  109
	Definir perfil manual	→  110

### 9.4.1 Configurar o nível e a medição da interface

A medição do nível é para medir a posição onde o deslocador esteja equilibrado (ponto de imersão) no líquido. Quando a superfície do líquido muda, o deslocador segue continuamente a posição para medir o nível do líquido. Para definir a medição apropriada do nível, as seguintes definições são necessárias antes da operação.

A medição da interface pode determinar a interface entre líquidos diferentes em um tanque (p. ex., água e óleo). Até duas interfaces diferentes podem determinadas dentro de um limite de três fases em um tanque.

#### Definir a densidade da aplicação

Valores de densidade para três fases de líquido são configuradas antes da entrega, como segue.

- Densidade superior: 800 kg/m<sup>3</sup>
- Densidade média: 1 000 kg/m<sup>3</sup>
- Densidade inferior: 1 200 kg/m<sup>3</sup>

Altere os dados para refletir os valores de densidade reais. Para tanques com apenas uma fase de líquido, configure a densidade superior. Para tanques com duas ou três fases, configure as densidades central e superior também.

Número de fases	Parâmetros a serem definidos
1 fase	Densidade superior
2 fases	Densidade superior/central
3 fases	Densidade superior/central/inferior

 Ao realizar uma medição da interface, a diferença da densidade mínima entre as fases deve ser de pelo menos 100 kg/m<sup>3</sup>.

#### Configurar a densidade

1. Navegue para: Configuração → Upper density , Configuração → Middle density e Configuração → Lower density
2. Insira o valor adequado para as densidades superior, central e inferior.

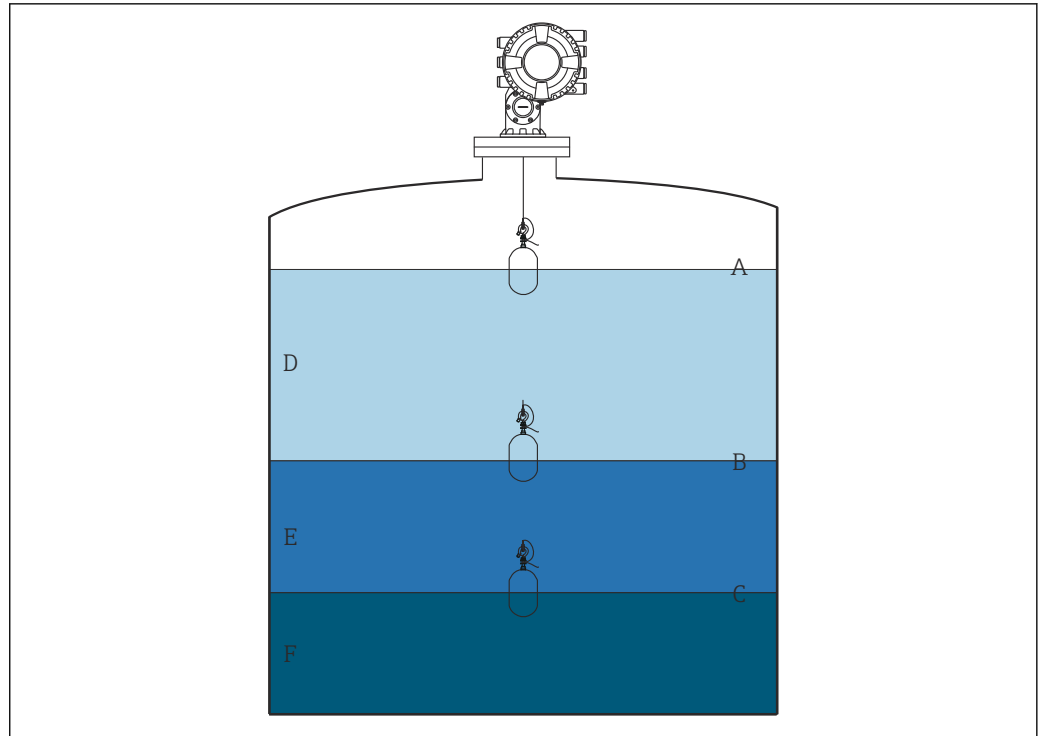

A0026983

#### 49 Configuração do tanque

- A *Nível do líquido*
- B *Interface superior*
- C *Interface inferior*
- D *Fase superior (densidade)*
- E *Fase central (densidade)*
- F *Fase inferior (densidade)*

### Configurar a altura do tanque

Para medir corretamente o nível do tanque, a referência de altura e de vazio do tanque (distância do ponto de referência da placa de dado) deve ser configurado com antecedência.

- i** A altura de referência do tanque: definido pelo cliente para representar a altura do tanque. Distância entre a referência de imersão e a placa de dado. Usadas para cálculo de porcentagem e como referência para o nível de esvaziamento.
- Vazio: distância entre ponto zero do equipamento e a placa de dado. O vazio é ajustado automaticamente pelo Set level.
- Consulte a Calibração de nível para mais detalhes sobre como determinar o parâmetro vazio com precisão. → 101

### Configurar a referência de altura e vazio do tanque

1. Navegue para: Configuração → Empty
2. Insira o valor vazio.
3. Navegue para: Configuração → Tank reference height
4. Insira o valor de referência de altura do tanque.

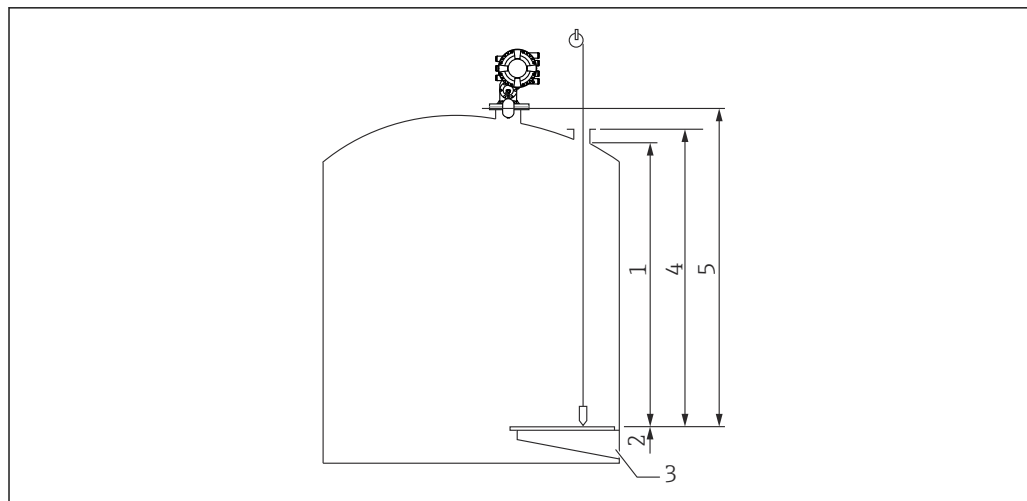

A0028032

#### 50 Altura do tanque

- 1 Parada alta
- 2 Parada baixa
- 3 Placa de dados
- 4 Altura de referência do tanque
- 5 Vazio

### Definir parada alta e parada baixa

A parada alta e parada baixa determina os pontos mais altos e mais baixos do movimento do deslocador. Definir esses dados para os valores reais de limite superior e inferior desejados.

**i** Se um deslocador deveria ser capaz de determinar a base do tanque que está abaixo da placa de dados, definir a parada baixa para um valor negativo. Para se certificar que o deslocador passa para a posição de referência, definir a parada alta para um valor maior ou igual a vazio.

### Procedimento de configuração de parada alta e parada baixa

1. Navegue para: Configuração → High stop level
2. Inserir o valor real para parada alta.
3. Navegue para: Configuração → Low stop level
4. Inserir o valor real para parada baixa.

Isso completa o procedimento de configuração de parada alta e parada baixa.



### 9.4.2 Nível de calibração

A tabela seguinte exhibe as opções mais prováveis para definir o nível de calibração.

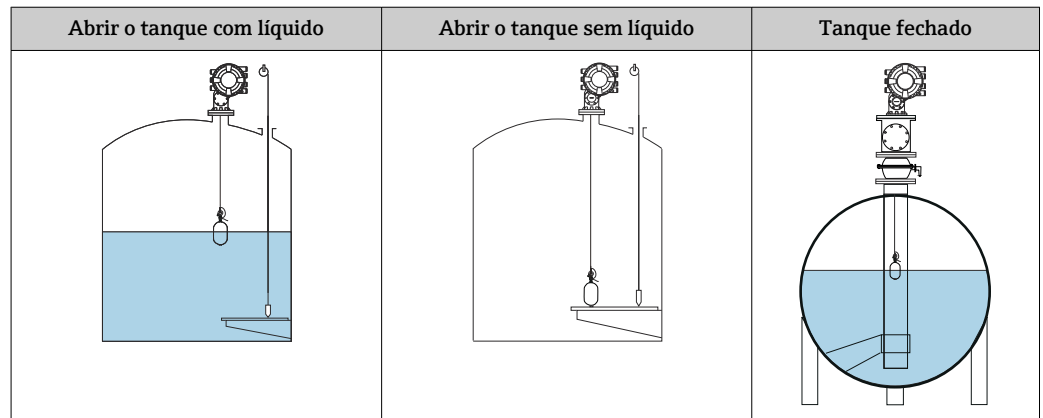

#### Definição para um tanque aberto com líquido

##### Procedimento de configuração de nível

1. Navegue para: Configuração → Gauge command
2. Selecione o Nível para o Gauge command.
  - ↳ O deslocador automaticamente procura pelos pontos onde se equilibra.
3. Aguarde até que o deslocador esteja equilibrado no líquido.
4. Execute a imersão para determinar o nível do líquido (L) no tanque.
5. Navegue para: Configuração → Set level
6. Insira o valor de nível desejado para o Set level.

 O Set level ajusta Empty para refletir o novo valor de nível.

Isso completa o processo de definição para o tanque aberto com líquido.

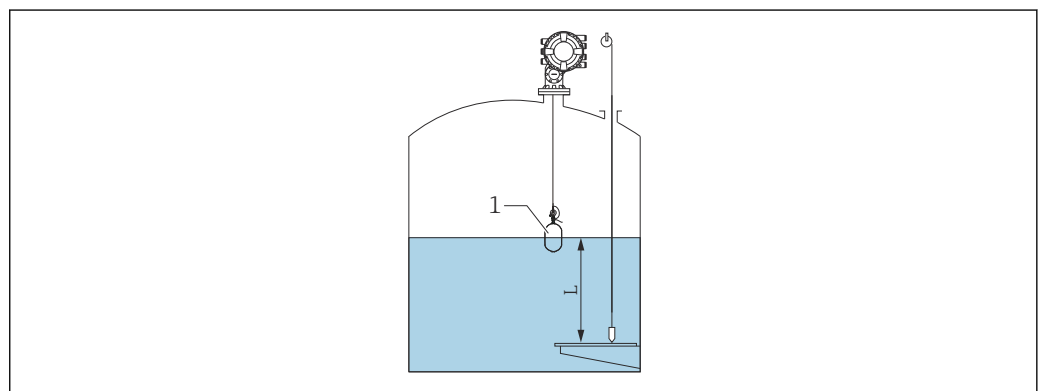

A0028033

 51 Definir o nível para tanque aberto

- 1 Deslocador  
L Valor medido

### Definição para abrir o tanque sem líquido

Se não tiver líquido no tanque, o processo seguinte pode ser usado para definir o fundo do tanque ou placa de dado para 0 mm o nível do tanque.

#### Procedimento de configuração de nível

1. Navegue para: Operação → Gauge command → Gauge command
2. Selecione o Bottom level para medir o fundo do tanque.
3. Navegue para: Operação → One-time command status
4. Aguarde até Concluída ser exibida.
5. Navegue para: Operação → Nível → Bottom level
6. Leia o Bottom level (Bv).
7. Navegue para: Configuração → Empty
8. Ler o valor real de vazio (Ea).
9. Calcular o valor de vazio usando a fórmula seguinte.  
↳  $En = Ea - Bv - Z0$
10. Insira o valor calculado para o Empty.  
↳

Example:  $Ea = 28m$ ,  $Bv = 10.5m$ ,  $Z0 = 0.5m$   
 $En = 28m - 10.5m = 17m$

A0029473

- i** O parâmetro Z0 define a distância entre o valor de nível 0 mm desejado e o fundo físico do tanque (se o deslocador medir a placa de referência,  $Z0 = 0$  mm (0 in)).
- A operação de nível de fundo considera a profundidade de imersão do deslocador na medição.

Isso completa a definição de nível para o procedimento de abrir o tanque sem líquido.

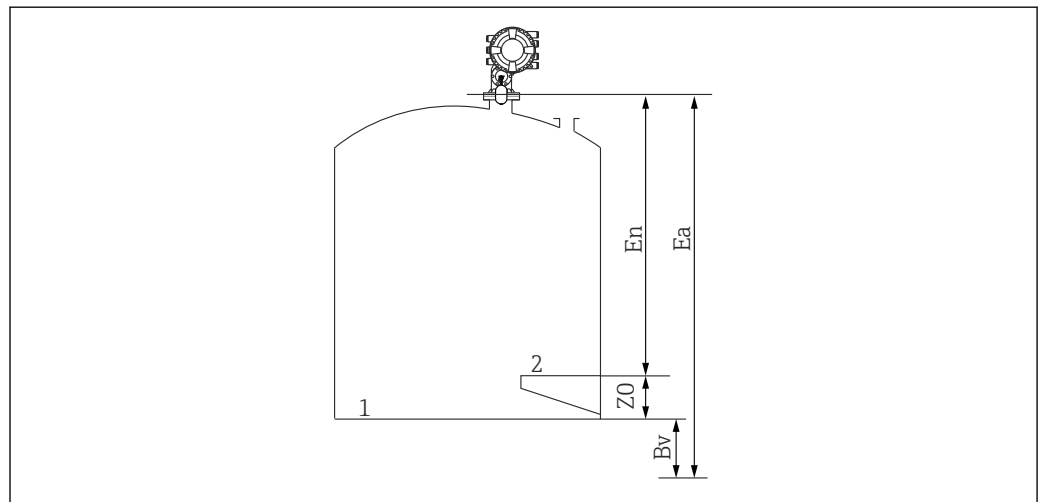

A0028133

**52** Abrir o tanque sem líquido

- 1 Base do tanque
- 2 Placa de dados
- Ea Definição de vazio inicial
- Bv Nível inicial de fundo
- En Vazio novo
- Z0 Distância do fundo do tanque até a placa de dado

- i** Recomendamos repetir a calibração de nível quando há líquido no tanque (→ **101**).

### Definição para tanque fechado

Para tanques que não são manualmente imersos, seguir o procedimento exibido abaixo.

#### Procedimento de configuração de nível

1. Navegue para: Operação → Gauge command → Gauge command
2. Selecione o Bottom level para medir o fundo do tanque.
  - ↳ NMS8x mede o fundo do tanque e retorne ao nível se o comando do medidor posterior estiver configurado para o nível (padrão).
3. Navegue para: Operação → One-time command status
4. Aguarde até Concluída ser exibida.
5. Navegue para: Operação → Nível → Bottom level
6. Ler o valor do (Bv).
7. Navegue para: Operação → Nível → Tank level (a)
8. Calcule o valor do nível (L) usando a fórmula seguinte.
  - ↳  $L = a - Bv$
9. Navegue para: Configuração → Set level
10. Insira o valor L para o Set level.

Isso completa a definição de nível para o procedimento.

- i** Se a placa de dado não for zero (p. ex. Z mm), ajustar o valor definido de nível (L) subtraindo Z do valor L ( $L = a - Bv - Z$ ).

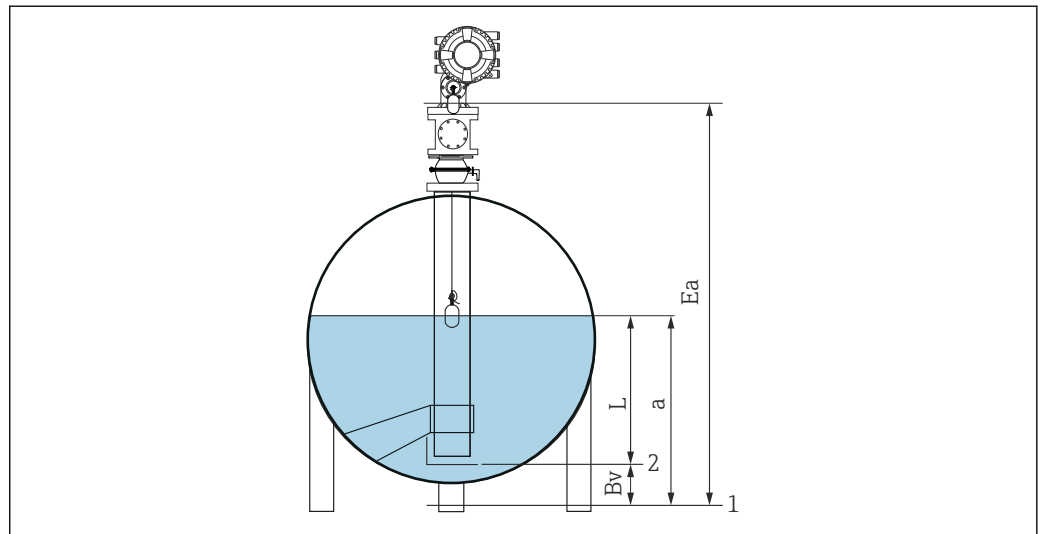

A0028137

**53** Tanque fechado para NMS80 e NMS81

- 1 Posição inicial de nível zero  
 2 Placa de dados  
 Ea Definição inicial de Vazio  
 Bv Nível de fundo  
 a Nível do tanque  
 L Valor definido de nível

### Ajuste para um tanque fechado sem placa de referência

Para tanques que não podem ser manualmente imersos e que não tenham placas de referência, seguir o procedimento exibido abaixo.

#### Procedimento de configuração de nível de acordo com vazio

Em casos onde não é possível fazer a imersão manual e não há placas de referência planas como referência de fundo, é possível usar o vazio como opção em vez de definir o nível. Nesse caso em particular, o vazio precisa ser ajustado uma vez que não é a altura de referência do medidor mas a profundidade de imersão do deslocador.

O nível é calculado automaticamente pela seguinte fórmula.

#### Vazio - Distância = Nível

O valor absoluto da distância é atualizado de acordo com o movimento do deslocador e o nível pode ser determinado.

1. Navegue para: Configuração → Empty
2. Defina vazio como a profundidade de imersão do deslocador.
3. Navegue para: Configuração → Gauge command
4. Selecione a opção **Nível** para o parâmetro de comando do medidor.
  - ↳ O deslocador automaticamente procura pelos pontos onde se equilibra.
5. Aguarde até que o deslocador esteja equilibrado na superfície do líquido.

Isso completa a definição de nível para o procedimento.

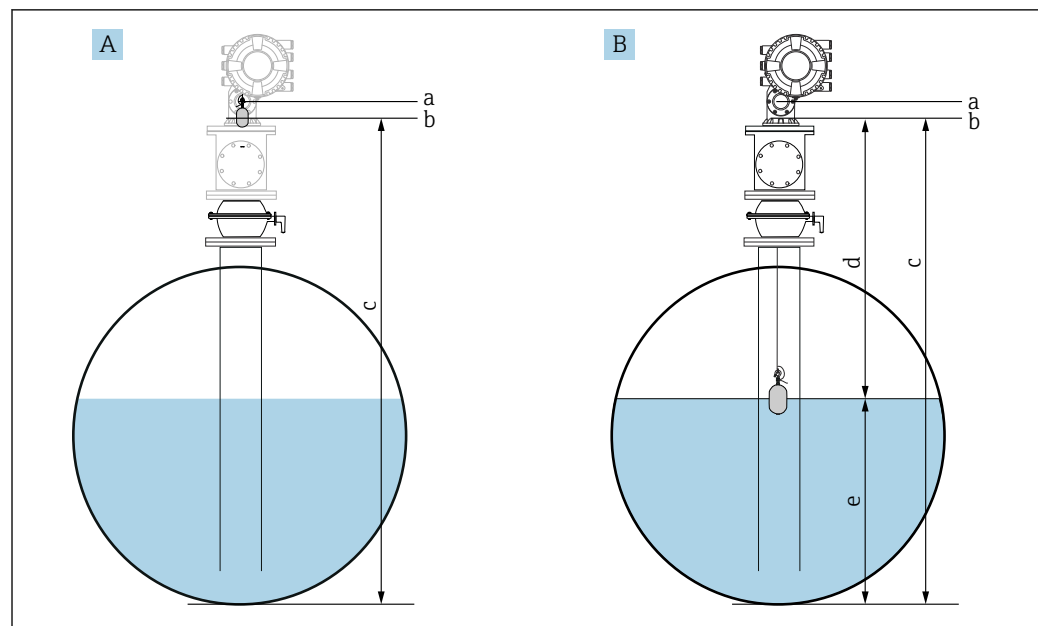

A0039926

54 Ajuste do nível no caso de vazio (NMS80/81)

- A Ajustar como vazio  
 B Como o nível é determinado  
 a Posição de referência  
 b Altura manométrica de referência  
 c Vazio  
 d Distância  
 e Nível

### Selecione a condição do processo

A condição do processo é usada para ajustar o equipamento para a aplicação. Ao alterar este parâmetro, diversos parâmetros de equilíbrio são automaticamente ajustados para facilitar a configuração.

1. Navegue para: Configuração → Condição de processo
2. Selecione uma condição apropriada para a Condição de processo.

 A configuração padrão da condição do processo varia de acordo com seu pedido.

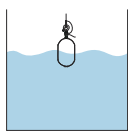
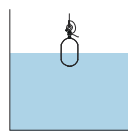
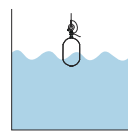
Denominação do parâmetro	Condição de processo		
Definição do parâmetro	Universal	Calm surface	Turbulent surface
Descrição			
	Fornecer resultados confiáveis em várias aplicações e líquidos.	Para tanques de armazenamento com uma superfície calma e com foco na medição mais precisa.	Para aplicações onde a superfície é turbulenta.

### 9.4.3 Configurar a medição de densidade

A medição de densidade é executada para confirmar e manter a qualidade do líquido.

A medição de densidade é amplamente dividida em dois métodos, como exibida abaixo.

Métodos de densidade	Gauge command	Descrição
Densidade pontual	Upper density Middle density Lower density	Uma medição da densidade do spot para a camada designada <ul style="list-style-type: none"> <li>▪ A densidade superior é para a camada superior.</li> <li>▪ A densidade central é para a camada central.</li> <li>▪ A densidade inferior é para a camada inferior.</li> </ul>
Densidade do perfil	Tank profile	Perfil entre o fundo do tanque e a posição do nível <ul style="list-style-type: none"> <li>▪ Modo normal</li> <li>▪ Modo de compensação</li> </ul>
	Interface profile	Perfil entre a interface superior (I/F) e a posição de nível <ul style="list-style-type: none"> <li>▪ Modo normal</li> <li>▪ Modo de compensação</li> </ul>
	Manual profile	Perfil entre o ponto de início desejado e a posição de nível <ul style="list-style-type: none"> <li>▪ Modo normal</li> <li>▪ Modo de compensação</li> </ul>

### Medição de densidade do spot

Os três comandos do medidor de densidade do spot estão disponíveis, como exibido abaixo.

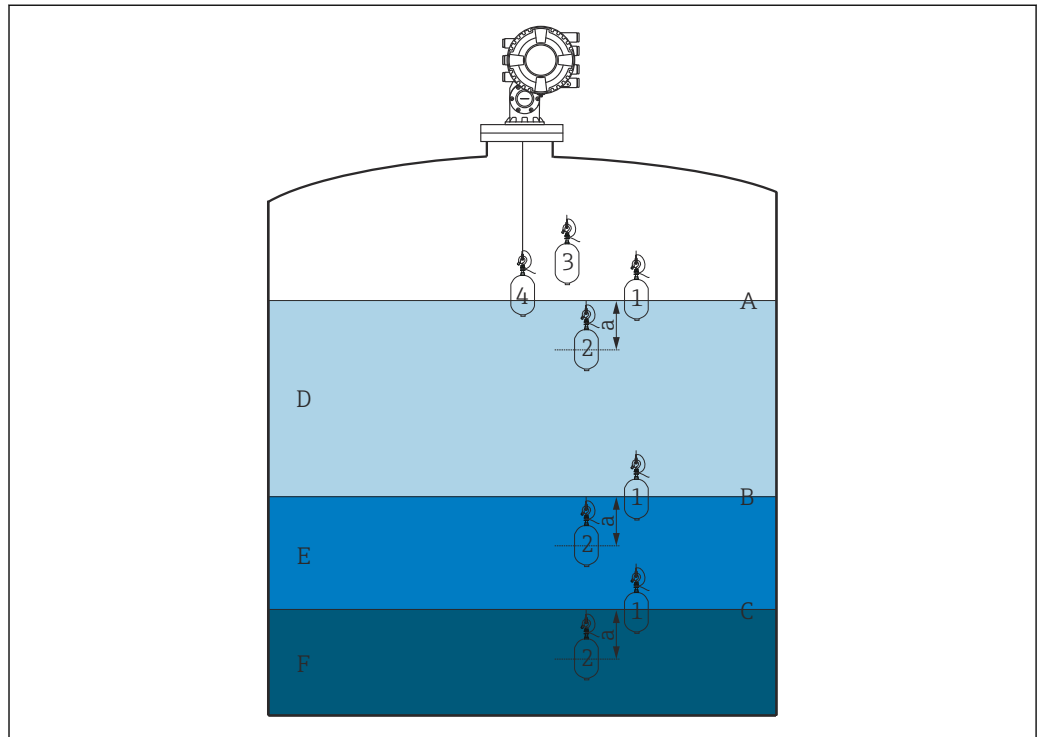

A0029468

55 Densidade do spot (os números exibem a ordem de movimento do deslocador.)

- A *Nível do líquido*
- B *Interface superior*
- C *Interface inferior*
- D *Upper density*
- E *Middle density*
- F *Lower density*
- a *Submersion depth*

A profundidade de imersão (a) é ajustada como 150 mm (5.91 in) antes da entrega. Para alterar a profundidade de imersão, execute os seguintes passos.

1. Navegue para: Configuração → Configuração avançada → Sensor config → Spot density → Submersion depth
2. Insira o valor desejado para o Submersion depth.

#### Definir a densidade do spot

1. Navegue para: Operação → Gauge command → Gauge command
2. Selecione a Upper density, a Middle density ou a Lower density para Gauge command.
3. Confirmar o valor que foi examinado em um laboratório e valor real que foi medido no tanque são os mesmos ou dentro de uma faixa permitida.
4. Ajuste o valor, se necessário.
  - ↳ Navegue para: Configuração → Configuração avançada → Sensor config → Spot density
  - Selecione o Upper density offset, o Middle density offset e o Lower density offset e insira os valores desejados para cada deslocamento.

Isso completa a definição do procedimento da densidade do spot.

### Medição de densidade do perfil

A densidade do perfil tem três comandos do medidor, como exibido abaixo.

**i** NMS8x mede um perfil de densidade, de acordo com um intervalo definido de até 50 pontos.

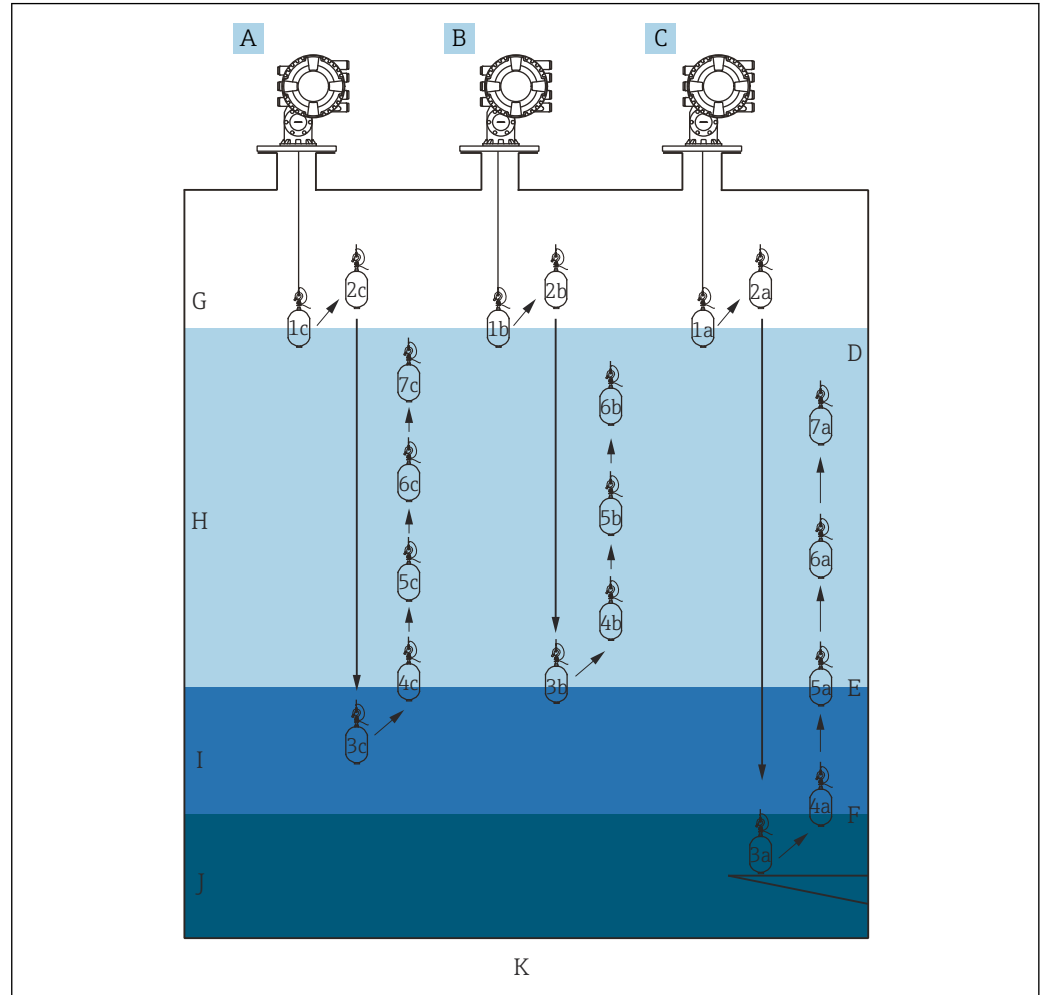

A0029105

56 Visão geral da densidade do perfil (1ª, 2ª, 3ª... exibe a ordem dos movimentos do deslocador.)

- A Manual profile
- B Interface profile
- C Tank profile
- D Nivel do líquido
- E Interface superior
- F Interface inferior
- G Fase gasosa
- H Upper density
- I Middle density
- J Lower density
- K Base do tanque

**i** Medição da densidade tem dois tipos de modos.

- Normal measure mode: os pontos do perfil são medidos exatamente nas posições configuradas.
- Compensation mode: os pontos do perfil são medidos em vários pontos da circunferência do tambor do fio para melhorar a precisão.

Selecione o modo normal, como de costume. No entanto, ao selecionar o modo de compensação, o NMS8x ajusta automaticamente as posições de medição para onde a medição de densidade pode ser mais precisa.

## Medição do perfil do tanque

### Definição do procedimento do perfil do tanque

A operação do perfil do tanque mede um perfil, começando pelo fundo do tanque físico até o nível do líquido.

1. Navegue para: Configuração → Configuração avançada → Sensor config → Profile density → Profile density offset distance
2. Insira o valor desejado para o Profile density offset distance.
  - ↳ O valor da distância de deslocamento da densidade do perfil define a distância entre o ponto de início (placa datum ou fundo do tanque) e o primeiro ponto de medição.
3. Navegue para: Configuração → Configuração avançada → Sensor config → Profile density → Profile density interval
4. Insira o valor desejado para o Profile density interval.
5. Ajuste o Tank profile em Gauge command para iniciar a medição.

Isso completa a definição de nível para o procedimento.

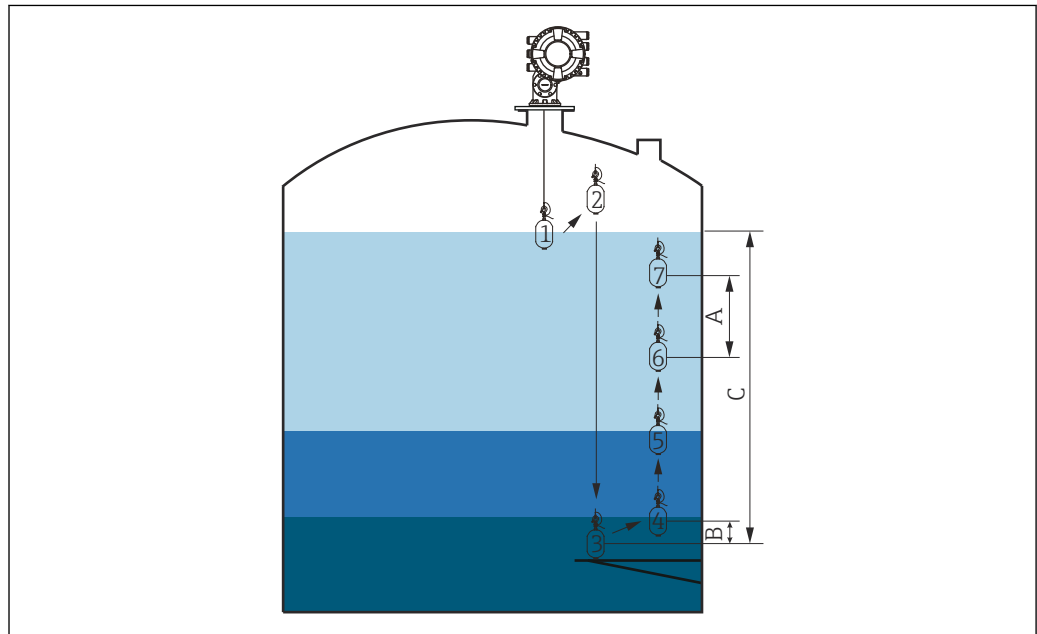

A0029107

57 Movimento da densidade do spot (os números exibem a ordem de movimento do deslocador.)

- A Profile density interval
- B Profile density offset distance
- C Placa de dados
- D Faixa de perfil do tanque



## Medição de interface do perfil

### Definir o procedimento do perfil da interface

A operação do perfil do tanque mede um perfil, começando pelo fundo do tanque físico até o nível do líquido.

1. Navegue para: Configuração → Configuração avançada → Sensor config → Profile density → Profile density offset distance
2. Insira o valor desejado para o Profile density offset distance.
  - ↳ O valor da distância de deslocamento da densidade do perfil define a distância entre o ponto de início (interface superior) e o primeiro ponto de medição.
3. Navegue para: Configuração → Configuração avançada → Sensor config → Profile density → Profile density interval
4. Insira o valor desejado para o Profile density interval.
5. Ajuste o Interface profile em Gauge command para iniciar a medição.

Isso completa o procedimento de definição de perfil da interface.

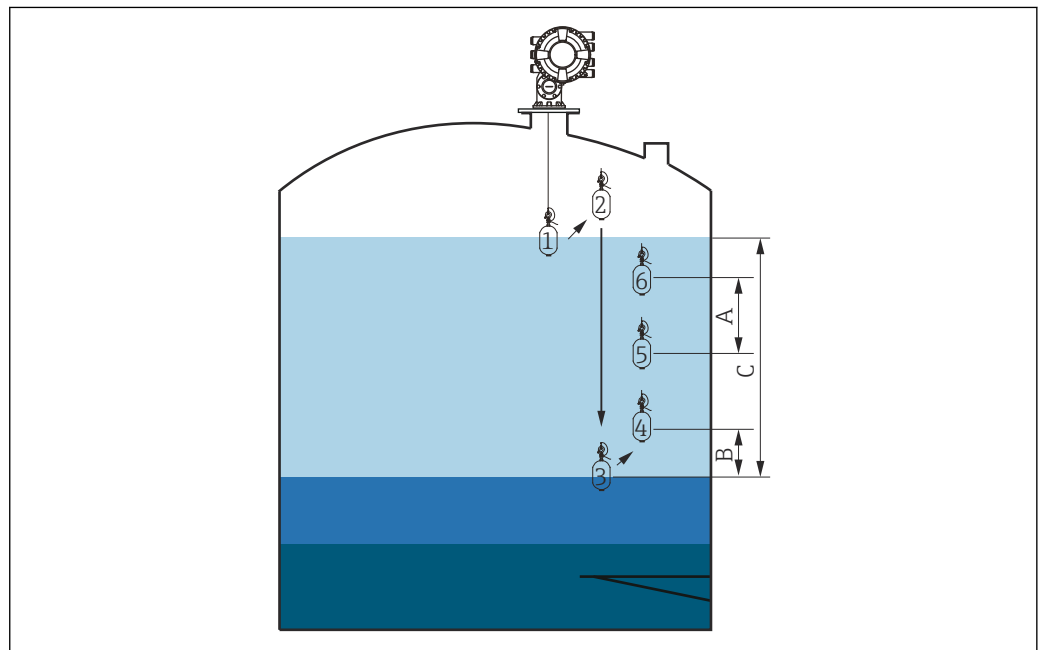

A0029109

58 Movimento do perfil da interface (os números exibem a ordem do movimento do deslocador.)

- A Profile density interval
- B Profile density offset distance
- C Faixa de perfil do tanque

## Medição do perfil manual

### Definir procedimento do perfil manual

A operação do perfil manual mede um perfil a partir de um nível manualmente especificado até o nível do líquido.

1. Navegue para: Configuração → Configuração avançada → Sensor config → Profile density → Manual profile level
2. Insira o valor desejado para o Manual profile level.
3. Navegue para: Configuração → Configuração avançada → Sensor config → Profile density → Profile density offset distance
  - ↳ Para o perfil manual, o deslocamento do nível pode ser definido a 0, de tal forma que o primeiro ponto pode ser medido no nível do perfil manual.
4. Insira o valor desejado para o Profile density offset distance.
  - ↳ O valor da distância de deslocamento da densidade do perfil define a distância entre o ponto de início (perfil manual) e o primeiro ponto de medição.
5. Navegue para: Configuração → Configuração avançada → Sensor config → Profile density → Profile density interval
6. Insira o valor desejado para o Profile density interval.
7. Ajuste o Manual profile em Gauge command para iniciar a medição.

Isso completa a definição do perfil manual.

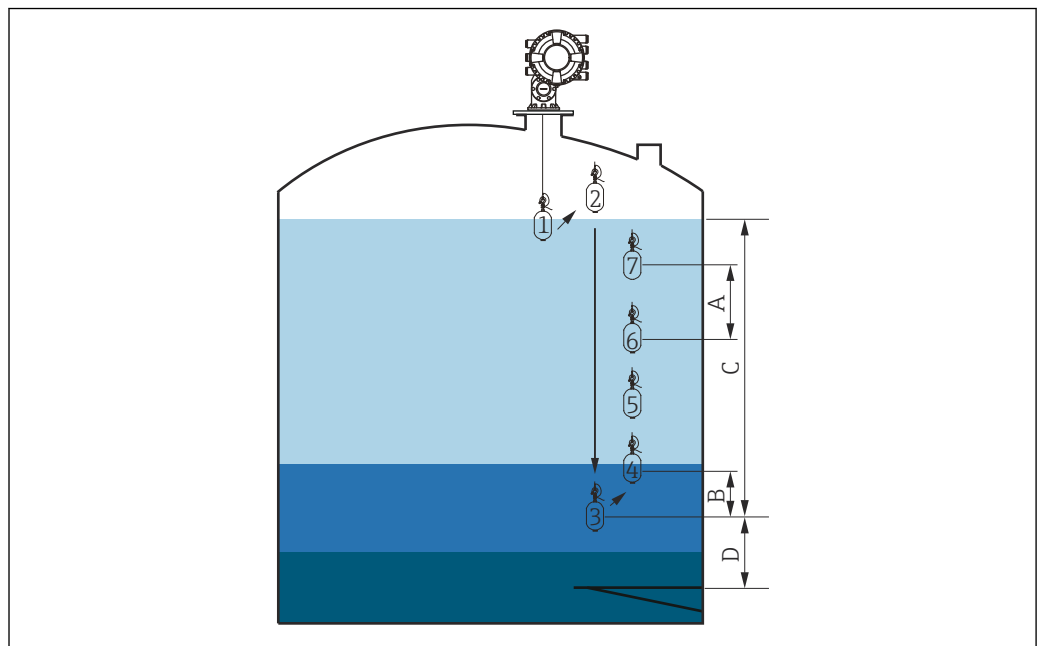

A0029111

59 Movimento do perfil manual (os números exibem a ordem do movimento do deslocador.)

- A Profile density interval
- B Profile density offset distance
- C Faixa do perfil manual
- D Manual profile level

## 9.5 Configurar a aplicação da tancagem

<b>Configuração das entradas:</b>	<b>Descrição</b>
Entradas HART	→  112
NMT532/539/81 conectado via HART	→  114
Entrada 4-20mA	→  116
Entrada RTD	→  118
Entradas digitais	→  120
<b>Configuração do processamento dos dados no equipamento:</b>	<b>Descrição</b>
Ligando os valores medidos às variáveis do tanque	→  121
Cálculo do tanque: Medição do Nível Direto	→  122
Cálculo do tanque: Sistema de Tancagem Híbrido (HTMS)	→  123
Cálculo do tanque: Correção da Deformação da Tancagem Hidrostática (HyTD)	→  124
Cálculo do tanque: correção da Carcaça do Tanque Térmico (CTSh)	→  125
Alarmes (avaliação de limite)	→  129
<b>Configuração de saída do sinal:</b>	<b>Descrição</b>
Saída 4-20mA	→  130
HART escravo + saída 4-20mA	→  131
Modbus	→  132
V1	→  133
Saídas digitais	→  134
WM550	→  133

## 9.5.1 Configuração das entradas HART

### Conectar e endereçar equipamentos HART

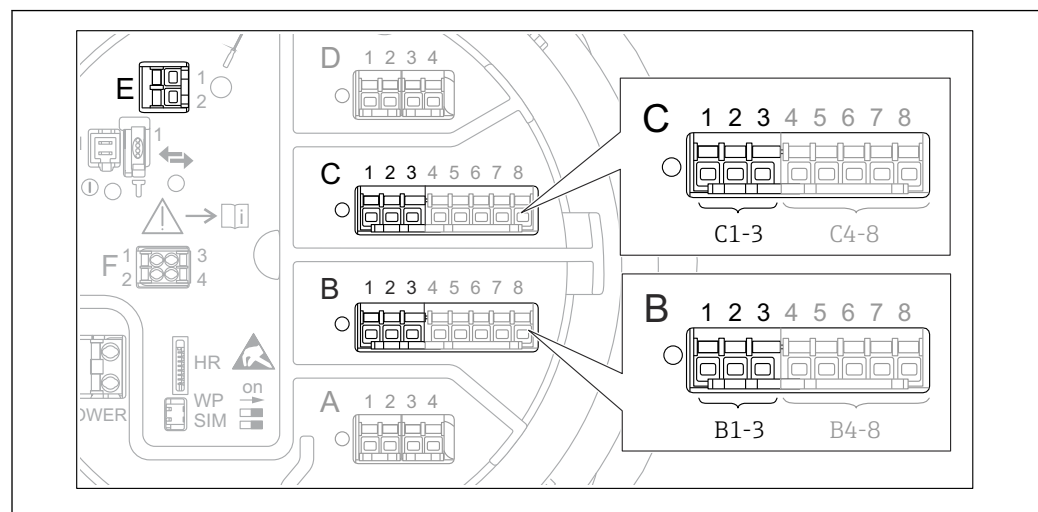

60 Possíveis terminais para malhas HART

- B* Módulo de E/S analógica no slot B (disponibilidade de acordo com a versão do equipamento → 50)  
*C* Módulo de E/S analógica no slot C (disponibilidade de acordo com a versão do equipamento → 50)  
*E* HART Ex é a saída (disponível em todas as versões do equipamento)

**i** Os equipamentos HART devem ser configurados e receber um endereço HART exclusivo na faixa de 1 a 15 através de sua própria interface do usuário antes de serem conectados ao Proservo NMS8x<sup>3)</sup>. Certifique-se de que eles sejam conectados conforme definido pelo esquema de ligação elétrica → 61. Os equipamentos com um endereço maior que 15 não são reconhecidos pelo Proservo.

#### Slot B ou C: definir o modo de operação do módulo E/S



**i** Esta seção não é relevante para o HART Ex é saída (Slot E). Essa saída sempre funciona como um HART mestre para os HART escravos conectados.

Se os equipamentos HART estiverem conectados a um módulo E/S analógicos (slot B ou C no compartimento do terminal), este módulo deve ser configurado como segue:





1. Navegue para o submenu do respectivo módulo E/S analógico: Configuração → Configuração avançada → Input/output → Analog I/O X1-3
2. Vá para Modo de operação (→ 231).
3. Se apenas um equipamento HART estiver conectado neste ciclo: Selecione HART master+4..20mA input. Neste caso, o sinal 4-20mA pode ser utilizado adicionalmente ao sinal HART. Para a configuração da entrada 4-20mA: → 116.
4. Se até 6 equipamentos HART estiverem conectados neste ciclo: Selecione HART mestre.

3) O software atual não é compatível com equipamentos HART com endereço 0 (zero).

### Definir o tipo de valor medido

-  Essa configuração pode ser ignorada para um Prothermo NMT53x e o NMT8x conectados, porque nesse caso, o tipo de valor medido é reconhecido automaticamente pelo Proservo NMS8x .
- 
  - Os valores medidos podem ser usados no sistema apenas se a unidade variável HART especificada se ajusta ao tipo de valor medido. A variável HART atribuída à **Output temperature**, por exemplo, precisa ser em °C ou °F.
  - Uma variável HART com uma unidade "%" não pode ser selecionada para **Output level**. Em vez disso, a variável HART deve ser em mm, m, pés ou pol.

O tipo de valor medido deve ser especificado para cada variável HART (PV, SV, TV e QV). Para isso, proceda da seguinte forma:

1. Navegue para: Configuração → Configuração avançada → Input/output → HART devices
  - ↳ Existe um submenu para cada equipamento HART conectado.
2. Para cada equipamento, vá para o submenu correspondente.
3. Se o equipamento mede a pressão:  
Vá para Output pressure (→  221) e especifique qual das quatro variáveis HART contém a pressão medida. Apenas uma variável HART com uma unidade de pressão pode ser selecionada.
4. Se o equipamento mede uma densidade:  
Vá para Output density (→  221) e especifique qual das quatro variáveis HART contém a densidade medida. Apenas uma variável HART com uma unidade de pressão pode ser selecionada.
5. Se o equipamento mede uma temperatura:  
Vá para Output temperature (→  222) e especifique qual das quatro variáveis HART contém a temperatura medida. Apenas uma variável HART com uma unidade de temperatura pode ser selecionada.
6. Se o equipamento mede a temperatura do vapor:  
Vá para Output vapor temperature (→  222) e especifique qual das quatro variáveis HART contém a temperatura do vapor medida. Apenas uma variável HART com uma unidade de temperatura pode ser selecionada.
7. Se o equipamento mede um nível:  
Vá para Output level (→  223) e especifique qual das quatro variáveis HART contém o nível medido. Apenas uma variável HART com uma unidade de nível (não "%") pode ser selecionada.

### Desconexão dos equipamentos HART

Quando um equipamento HART é desconectado do equipamento, ele também deve ser removido logicamente, da seguinte maneira:

1. Navegue para Configuração → Configuração avançada → Input/output → HART devices → Forget device → Forget device
  2. Selecione o equipamento HART a ser removido.
-  Esse procedimento também é necessário no caso de substituição de um equipamento com defeito.

### 9.5.2 Configuração de um transmissor de temperatura Prothermo conectado

Se um transmissor de temperatura Prothermo NMT532, NMT539 ou NMT8x for conectado através do HART, ele pode ser configurado da seguinte maneira:

1. Navegue para: Especialista → Input/output → HART devices → HART Device(s) → NMT device config; neste caso, **HART Device(s)** é o nome do Prothermo conectado.
2. Vá para Configure device? e selecione **Sim**.
- 3.

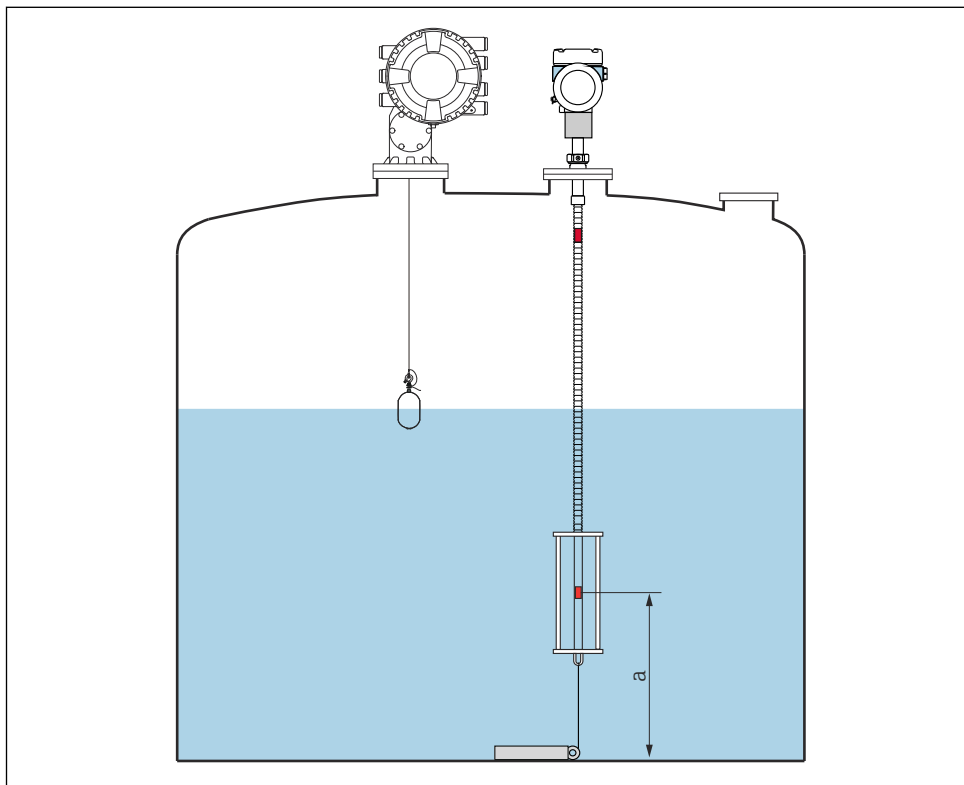

61 Prothermo NMT53x: Posição do elemento de temperatura de fundo

*a* Distância do elemento da temperatura de fundo até a referência zero (fundo do tanque ou placa de dado).

Para configurar um **Prothermo NMT53x**: Vá até Bottom point e insira a posição no fundo do elemento de temperatura (consulte a imagem acima).

↳ O valor inserido em Bottom point no equipamento de tancagem é transmitido para o Bottom point no Prothermo NMT53x conectado.

4.

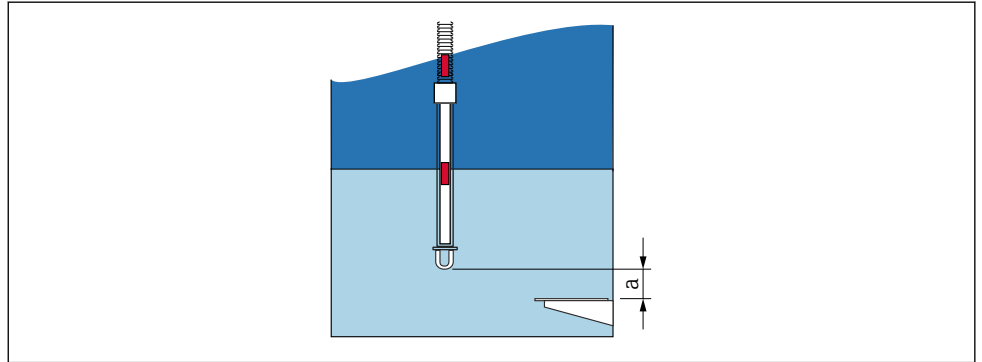

A0047111

 62 Prothermo NMT8x: Distância entre a extremidade física da sonda e o valor de nível zero

a Distância entre a extremidade física da sonda e o valor de nível zero no tanque (fundo do tanque ou placa datum).

Para configurar um **Prothermo NMT8x**: Vá até Bottom point e insira a distância entre a extremidade física da sonda e o valor de nível zero no tanque (fundo do tanque ou placa datum).

↳ O valor inserido em Bottom point no equipamento de tancagem é transmitido para o End of probe to zero distance no Prothermo NMT8x conectado.

 Para verificar as temperaturas medidas pelos elementos individuais, vá para o submenu seguinte: Operação → Temperatura → NMT element values → Element temperature

Há uma Element temperature X para cada elemento do Prothermo.

### 9.5.3 Configuração das entradas de 4-20mA

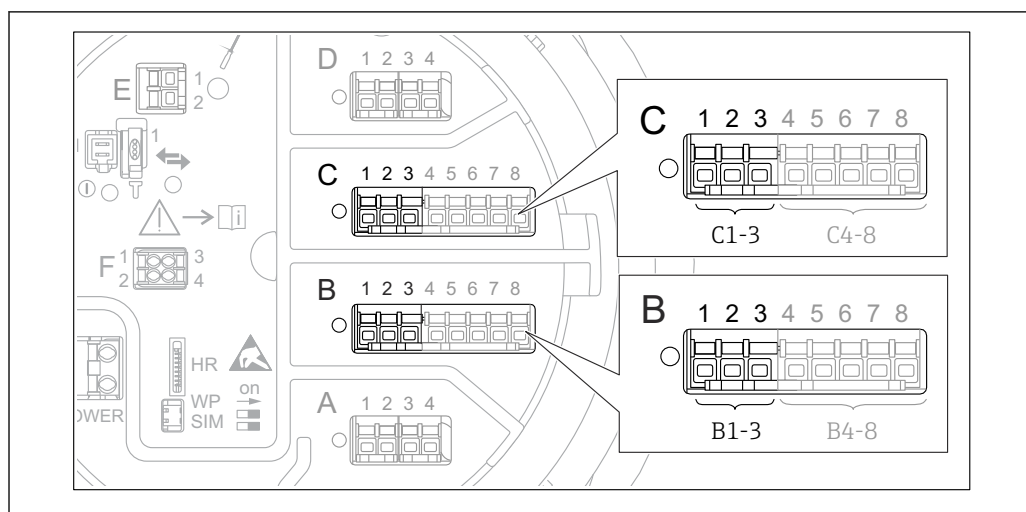

A0032464

63 Possíveis locais dos módulos de E/S analógica que podem ser usados com uma entrada 4-20 mA. O código de pedido do equipamento determina quais desses módulos está efetivamente presente → 50.

Para cada módulo E/S analógico conectado a um equipamento 4-20mA, proceda da seguinte forma:



1. Certifique-se de que os equipamentos 4-20mA sejam conectados conforme definido pelo esquema de ligação elétrica → 61.
2. Navegue para o submenu do respectivo módulo E/S analógico: Configuração → Configuração avançada → Input/output → Analog I/O X1-3
3. Vá para Modo de operação (→ 231) e selecione **4..20mA input** ou **HART master +4..20mA input**.
4. Vá para Process value (→ 238) e especifique qual variável de processo é transmitida pelo equipamento conectado.
5. Vá para Analog input 0% value (→ 237) e defina qual valor da variável de processo corresponde a uma corrente de entrada de 4 mA (consulte o diagrama abaixo).
6. Vá para Analog input 100% value (→ 237) e defina qual valor da variável de processo corresponde a uma corrente de entrada de 20 mA (consulte o diagrama abaixo).
7. Vá para Process value (→ 238) e verifique se o valor indicado corresponde ao valor real da variável de processo.

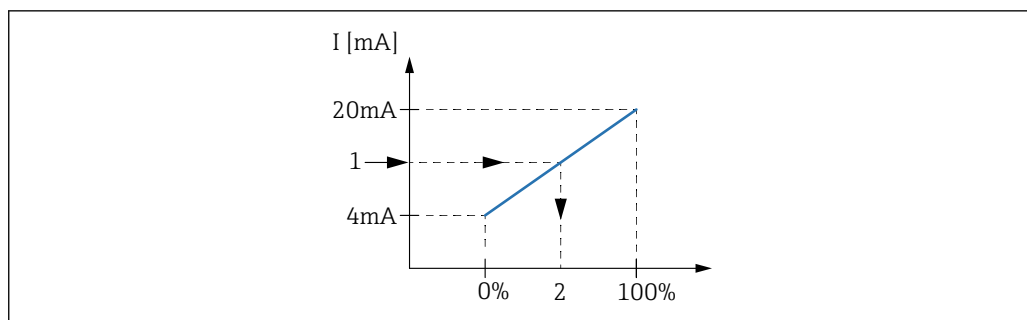



64 Escalada da entrada 4-20 mA para a variável do processo

- 1 Input value in mA
- 2 Process value

 A submenu **Analog I/O** contém parâmetros adicionais para uma configuração mais detalhada da entrada analógica. Para uma descrição, consulte: →  231

### 9.5.4 Configuração de um RTD conectado

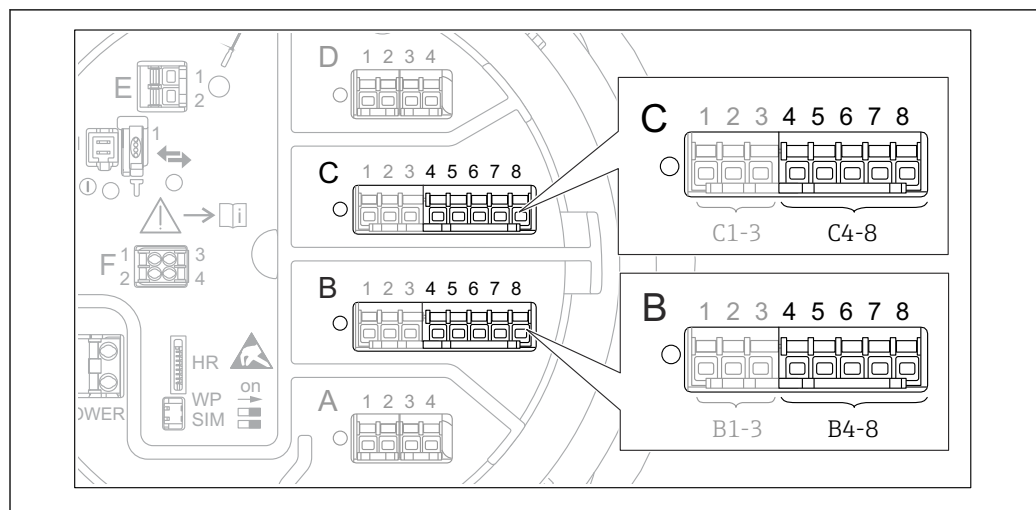

A0032465

65 Possíveis locais dos módulos de E/S analógica aos quais um RTD pode ser conectado. O código de pedido do equipamento determina quais desses módulos está efetivamente presente → 50.

1. Certifique-se de que o RTD seja conectado conforme definido pelo esquema de ligação elétrica → 65.
2. Navegue para o submenu do respectivo módulo E/S analógico: Configuração → Configuração avançada → Input/output → Analog IP X4-8.
3. Vá para RTD type (→ 225) e especifique o tipo de RTD conectado.

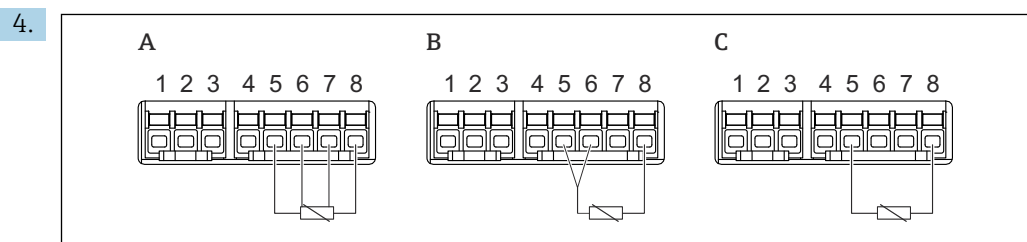

A0026371

66 Tipos de conexão RTD

- A 4 wire RTD connection
- B 3 wire RTD connection
- C 2 wire RTD connection

Vá para RTD connection type (→ 226) e especifique o tipo de conexão do RTD (2, 3 ou 4 fios).

5. Vá para Input value (→ 228) e verifique se a temperatura indicada corresponde à temperatura real.
6. Vá para Minimum probe temperature (→ 228) e especifique a temperatura mínima aprovada do RTD conectado.
7. Vá para Maximum probe temperature (→ 229) e especifique a temperatura máxima aprovada do RTD conectado.

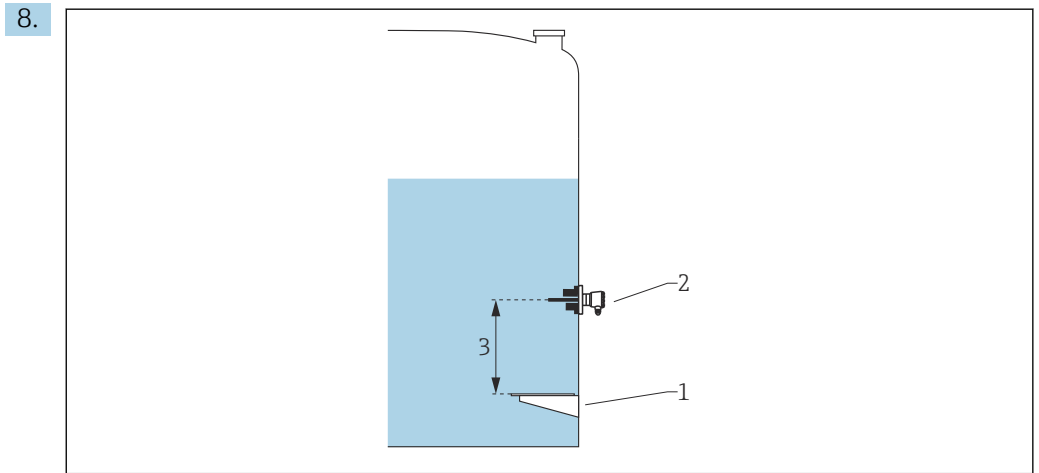

A0042773

- 1 Placa de dados
- 2 RTD
- 3 Probe position (→ 229)

Vá para Probe position (→ 229) e insira a posição de instalação do RTD (medido a partir da placa de referência).

↳ Este parâmetro, em conjunto com o nível medido, determina se a temperatura é referente ao produto ou à fase gasosa.

**Deslocamento para resistência e /ou temperatura**

**i** É possível definir um deslocamento para a resistência ou a temperatura no seguinte submenu: Especialista → Input/output → Analog IP X4-8.

- **Ohms offset** é adicionado à resistência medida antes do cálculo da temperatura.
- **Temperature offset after conversion** é adicionado à temperatura medida.

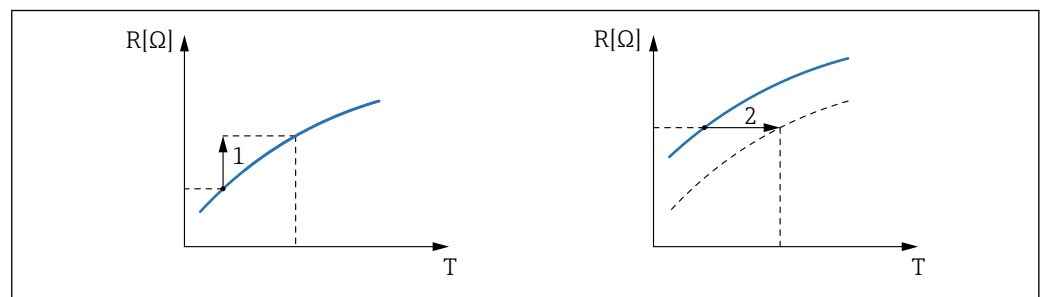

A0029265

- 1 Ohms offset
- 2 Temperature offset after conversion

## 9.5.5 Configuração das entradas digitais

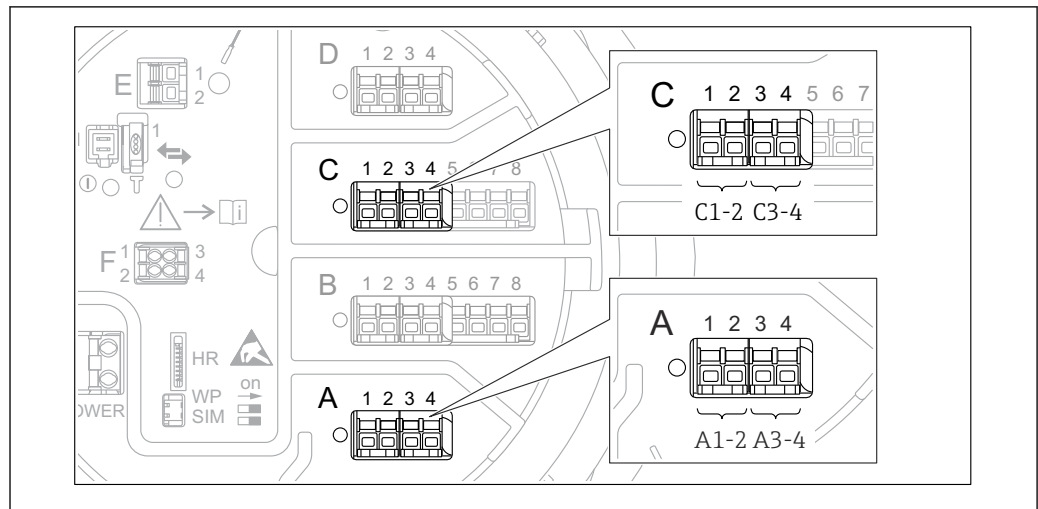

A0026424

67 Possíveis locais dos módulos de E/S digitais (exemplos); o código de pedido define o número e o local dos módulos de entrada digitais → 50.

Há um submenu **Digital Xx-x** para cada módulo de E/S digital do equipamento. "X" indica o slot no compartimento de terminal, "x-x" os terminais nesse slot. Os parâmetros mais importantes desse submenu são **Modo de operação** e **Contact type**.

### o Modo de operação

Configuração → Configuração avançada → Input/output → Digital Xx-x → Modo de operação

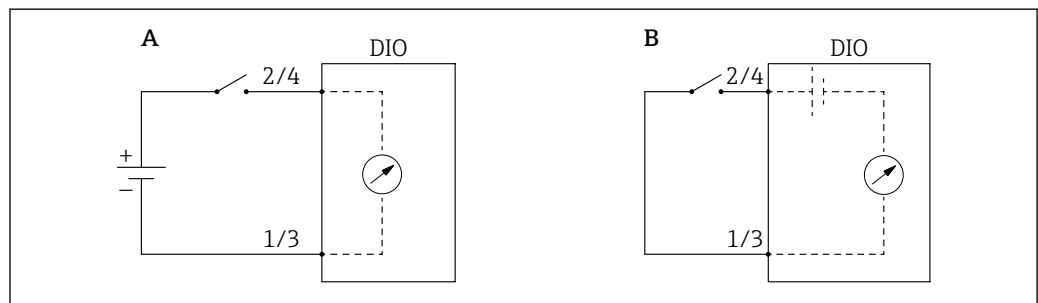

A0029262

A "Modo de operação" = "Input passive"

B "Modo de operação" = "Input active"

### Significado das opções

#### ▪ Input passive

O módulo DIO mede a tensão fornecida por uma fonte externa. Dependendo do status da seletora externa, essa tensão é 0 na entrada (seletora aberta) ou excede uma determinada tensão limite (seletora fechada). Esses dois estados representam o sinal digital.

#### ▪ Input active



O módulo DIO fornece uma tensão e usa-a para detectar se a seletora externa está aberta ou fechada.

### o Contact type

Configuração → Configuração avançada → Input/output → Digital Xx-x → Contact type

Este parâmetro determina como o estado da seletora externa é mapeado aos estados internos do módulo DIO:

Estado da seletora externa	Estado interno do módulo DIO	
	Contact type = Normally open	Contact type = Normally closed
Aberto	Inativo	Ativo
Fechado	Ativo	Inativo
<b>Comportamento em situações especiais:</b>		
Durante a inicialização	Desconhecido	Desconhecido
Erro na medição	Erro	Erro

-  O estado interno da Entrada Digital pode ser transferido para uma Saída Digital ou pode ser usado para controlar a medição.
- A submenu **Digital Xx-x** contém parâmetros adicionais para uma configuração mais detalhada da entrada digital. Para uma descrição, consulte. →  241

### 9.5.6 Ligando os valores medidos às variáveis do tanque

Os valores medidos devem estar ligados às variáveis do tanque antes que eles possam ser utilizados na aplicação de tancagem. Isso é feito ao definir a fonte de cada variável do tanque nos seguintes parâmetros:

Variável do tanque	Parâmetro define a fonte dessa variável
Nível do produto	<ul style="list-style-type: none"> <li>▪ Configuração → Level source</li> <li>▪ Configuração → Configuração avançada → Aplicação → Tank configuration → Nível → Level source</li> </ul>
Nível de água no fundo	Configuração → Configuração avançada → Aplicação → Tank configuration → Nível → Water level source
Temperatura média ou em um ponto do produto	<ul style="list-style-type: none"> <li>▪ Configuração → Liquid temp source</li> <li>▪ Configuração → Configuração avançada → Aplicação → Tank configuration → Temperatura → Liquid temp source</li> </ul>
Temperatura do ar ao redor do tanque	Configuração → Configuração avançada → Aplicação → Tank configuration → Temperatura → Air temperature source
Temperatura do vapor acima do produto	Configuração → Configuração avançada → Tank configuration → Temperatura → Vapor temp source
Densidade do produto	Configuração → Configuração avançada → Aplicação → Tank configuration → Densidade → Observed density source
Pressão na base (P1)	Configuração → Configuração avançada → Aplicação → Tank configuration → Pressão → P1 (bottom) source
Pressão superior (P3)	Configuração → Configuração avançada → Aplicação → Tank configuration → Pressão → P3 (top) source

-  Dependendo da aplicação, nem todos esses parâmetros serão relevantes em uma dada situação.

### 9.5.7 Cálculo do tanque: medição do nível direto

Se nenhum cálculo do tanque for configurado, o nível e a temperatura são medidos diretamente.

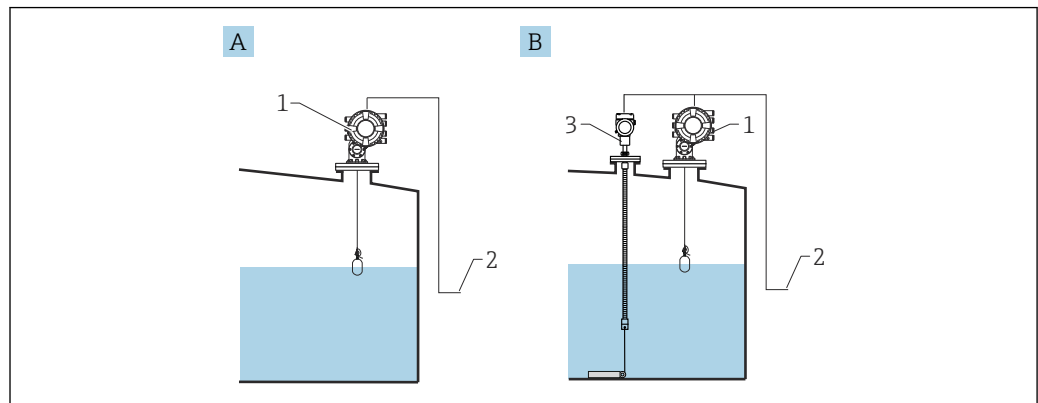

A0029274

- A *Medição do nível direto (sem temperatura)*  
B *Medição do nível e temperatura diretos*  
1 *NMS8x*  
2 *Para o sistema de gestão de estoque*  
3 *Transmissor de temperatura*

1. Navegue para: "Configuração → Level source" e especifique de qual equipamento o nível é obtido.
2. Se o transmissor de temperatura estiver conectado:  
Navegue para: "Configuração → Liquid temp source" e especifique de qual equipamento a temperatura é obtida.

### 9.5.8 Cálculo do tanque: Sistema de Tancagem Híbrido (HTMS)

HTMS usa a medição de nível e temperatura para calcular a densidade do meio.

**i** Em tanques não atmosféricos (por exemplo, pressurizados), recomendamos o uso do modo **HTMS P1+P3**. Dois sensores de pressão são necessários neste caso. Em tanques atmosféricos (por exemplo, não pressurizados), basta o **HTMS P1** com apenas um sensor de pressão.

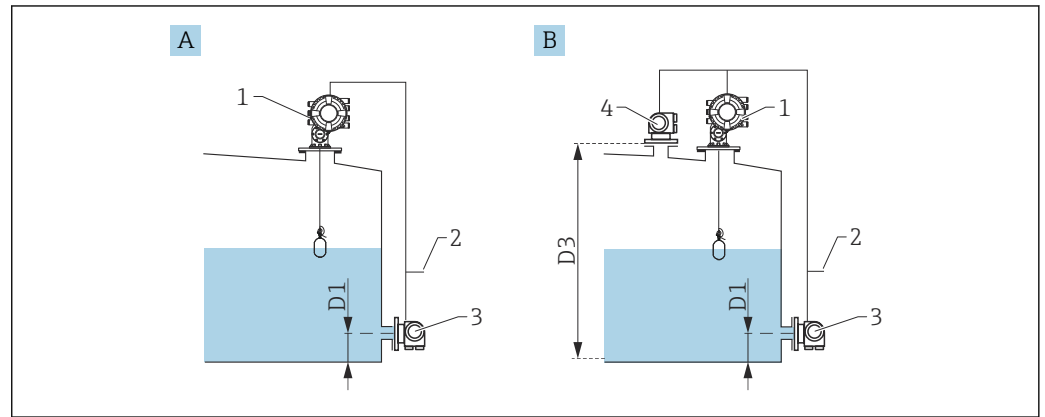

- A O modo de medição "HTMS P1"  
 B O modo de medição "HTMS P1+P3"  
 D1 P1 position  
 D3 P3 position  
 1 NMS8x  
 2 Para o sistema de gestão de estoque  
 3 Sensor de pressão (inferior)  
 4 Sensor de pressão (superior)

1. Navegue para Configuração → Configuração avançada → Aplicação → Tank configuration → Nível
2. Vá para **Level source** (→ ⓘ 205) e especifique a partir de qual equipamento o nível é obtido.
3. Navegue para Configuração → Configuração avançada → Aplicação → Tank configuration → Pressão
4. Vá para **P1 (bottom) source** (→ ⓘ 281) e especifique a partir de qual equipamento a pressão de fundo (P1) é obtida.
5. Se um transmissor de pressão superior (P3) é conectado:  
 Vá até **P3 (top) source** (→ ⓘ 283) e especifique de qual equipamento a pressão superior (P3) é obtida.
6. Navegue para: Configuração → Configuração avançada → Aplicação → Tank calculation → HTMS
7. Vá para **HTMS mode** (→ ⓘ 298) e especifique o modo HTMS.
8. Navegue para Configuração → Configuração avançada → Aplicação → Tank configuration → Densidade
9. Vá para **Observed density source** (→ ⓘ 279) e selecione **HTMS**.
10. Use os outros parâmetros do HTMS para configurar o cálculo. Para uma descrição detalhada: → ⓘ 296

### 9.5.9 Cálculo do tanque: Deformação do Tanque Hidrostático (HyTD)

A Deformação do Tanque Hidrostático pode ser usada para compensar o movimento vertical da Altura Manométrica de Referência (GRH), devido a saliência da carcaça do tanque, causada pela pressão hidrostática exercida pelo líquido armazenado no tanque. A compensação é baseada na aproximação linear obtida através de imersões manuais em diversos níveis divididos em toda a faixa do tanque.

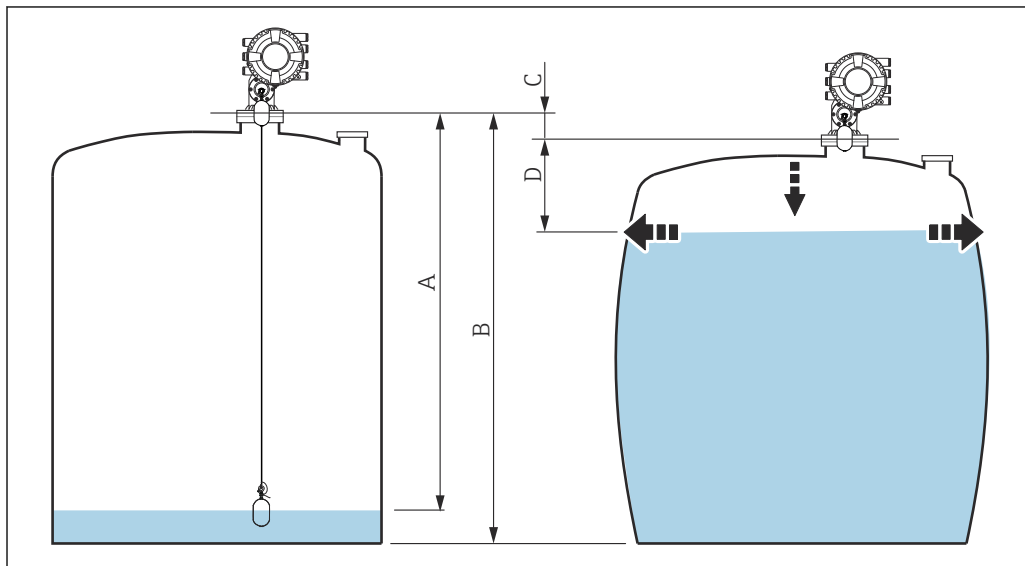

A0030164

68 Correção da deformação hidrostática do tanque (HyTD)



- A "Distância" (tanque quase vazio)
- B Altura Manométrica de Referência (GRH)
- C HyTD correction value
- D "Distância" (tanque cheio)

**i** A correção da deformação hidrostática do tanque está configurada no HyTD  
(→ 288)



### 9.5.10 Cálculo do tanque: correção da Carcaça do Tanque Térmico (CTSh)

A CTSh (correção da expansão térmica da carcaça do tanque) compensa os efeitos na altura de referência do medidor (GRH) e da expansão ou contração do fio de medição devido aos efeitos da temperatura na carcaça do tanque ou no tubo de calma. Os efeitos da temperatura são separados em duas partes, afetando respectivamente a parte 'seca' e 'úmida' da carcaça do tanque ou do tubo de calma. A função de correção baseia-se nos coeficientes de expansão térmicos do aço e nos fatores de isolamento tanto para as partes 'secas' quanto 'úmidas' do fio e da carcaça do tanque. A temperatura usada para a correção pode ser selecionada a partir de valores manuais ou medidos.

-  Essa correção é recomendada para as seguintes situações:
  - se a temperatura de operação diverge consideravelmente da temperatura durante a calibração ( $\Delta T > 10\text{ °C}$  ( $18\text{ °F}$ ))
  - para tanques extremamente altos
  - para aplicações refrigeradas, criogênicas ou aquecidas
-  Como o uso dessa correção influenciará a leitura do volume de nível, recomendamos garantir que a imersão manual e os procedimentos de verificação de nível estejam sendo conduzidos corretamente antes de habilitar esse método de correção.
-  Esse modo não deve ser usado em conjunto com HTG porque o nível não é medido em relação à altura de referência do medidor com HTG.

### 9.5.11 Configuração da função de verificação de referência de nível (LRC)

Para tanques em que não é possível realizar uma imersão manual, o medidor de nível pode ser verificado por meio da função LRC.

-  Essa verificação de referência é recomendada para aplicações de gás liquefeito.

Há diferentes opções para essa função:

- LRC com nível de referência
- LRC com chave de referência

#### LRC com nível de referência

O equipamento de radar compara sua própria leitura de nível com a leitura de nível de outro medidor de nível (por ex. Proservo NMS8x). Com base em um valor de desvio configurável (parâmetro **Allowed difference**), é realizada uma verificação contínua.

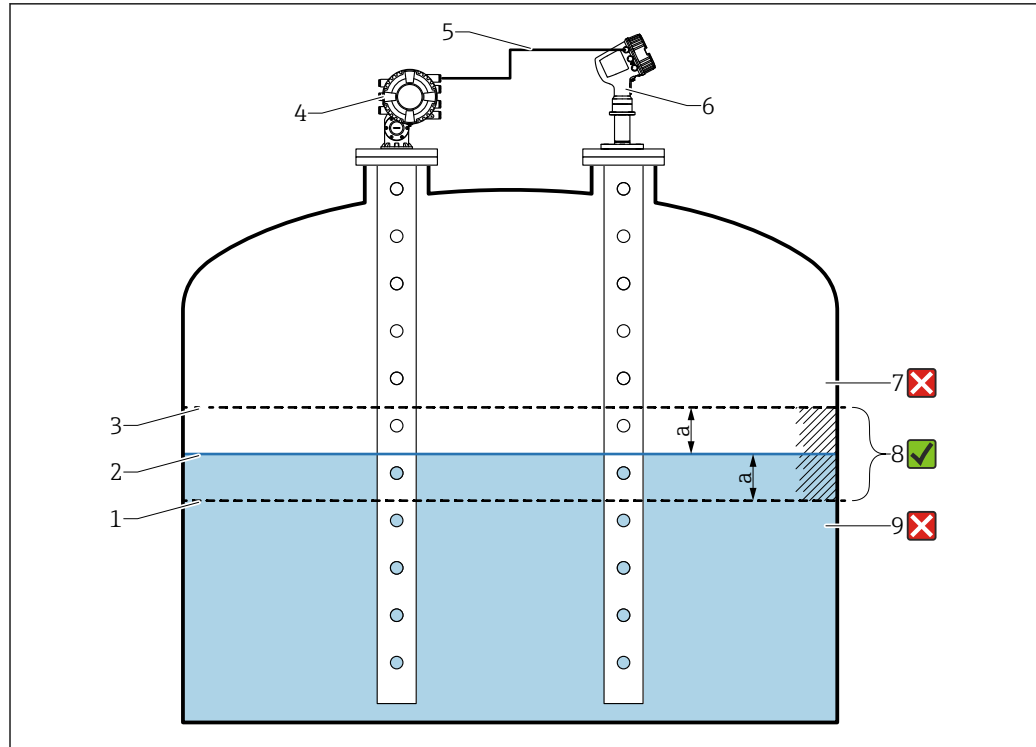

A0053872

#### 69 Exemplo de aplicação com o Proservo NMS8x

- 1 Limite inferior do valor de desvio "a", conforme configurado no medidor de nível por radar
- 2 Valor de referência: Nível medido conforme fornecido pelo medidor de nível Proservo NMS8x
- 3 Limite superior do desvio
- 4 O Proservo NMS8x fornece o valor de referência
- 5 Os medidores de nível são interconectados através da interface HART
- 6 Medidor de nível de radar com valor de desvio configurado "a" para parâmetro "Allowed difference"
- 7 O nível medido é maior que o valor de referência mais o valor de desvio "a": O valor do nível não é verificado
- 8 O nível medido está dentro ou é igual aos limites definidos pelo valor de desvio "a": O valor do nível é verificado
- 9 O nível medido é menor que o valor de referência menos o valor de desvio "a": O valor do nível não é verificado

#### Propriedades

- Frequência: A verificação de referência é realizada continuamente a cada 60 segundos.
- Tolerância: Através do parâmetro **Check fail threshold**, um número configurável de falhas é permitido antes que o status mude para falha.
- Conexão: O equipamento de referência de nível é conectado através de uma placa de E/S HART opcional.

#### Configuração do LRC com nível de referência

1. Navegue para Diagnóstico → LRC → LRC 1 para 2

2.

LRC Mode:	Compare with level device
Allowed difference:	10.0 mm
Check fail threshold:	3
Reference level source:	No input value
Reference level:	0.0 mm
Check level:	0.0 mm
Check status:	not executed
Check timestamp:	-----

Vá até parâmetro **LRC Mode** e selecione opção **Compare with level device**.

3. Vá para parâmetro **Allowed difference** e especifique o valor para a diferença permitida entre o nível do tanque e a referência.

4. Vá para parâmetro **Check fail threshold** e defina a quantidade tolerada de falhas antes que um alarme seja acionado. Como a verificação de referência é realizada continuamente a cada 60 segundos, esse número é semelhante ao número de minutos até que um alarme seja acionado.
5. Vá para parâmetro **Reference level source** e defina a fonte do nível de referência.

**LRC com chave de referência**

Uma chave de nível (por ex. Liquiphant FTLx) pode ser instalada dentro do tanque. A verificação pode ser realizada continuamente, sempre que a chave de nível for ativada ou desativada. O nível medido deve permanecer dentro de um desvio configurável.

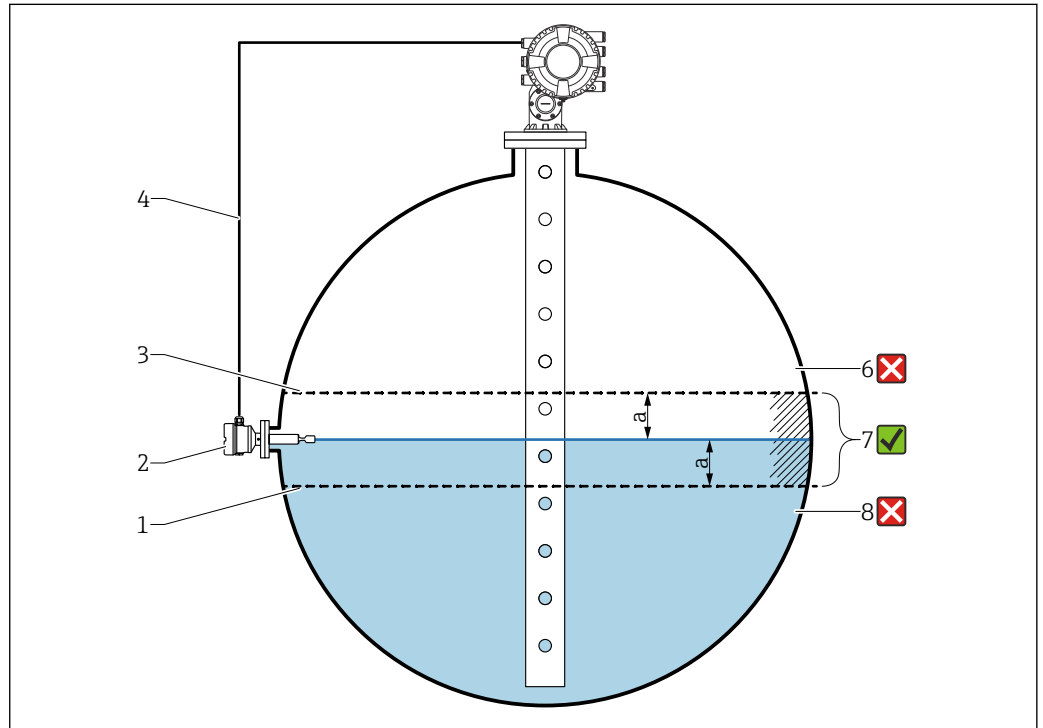

A0054210

70 Exemplo de aplicação com chave de nível

- 1 Limite inferior do valor de desvio "a", conforme configurado no medidor de nível por radar
- 2 Valor de referência: O ponto de comutação de uma chave de nível instalada representa o valor de referência para verificação
- 3 Limite superior do desvio
- 4 A chave de nível e o medidor de nível são interconectados através de uma placa de E/S digital
- 5 Medidor de nível de radar com valor de desvio configurado "a" para parâmetro "Allowed difference"
- 6 O nível medido é maior que o valor de referência mais o valor de desvio "a": O valor do nível não é verificado
- 7 O nível medido está dentro ou é igual aos limites definidos pelo valor de desvio "a": O valor do nível é verificado
- 8 O nível medido é menor que o valor de referência menos o valor de desvio "a": O valor do nível não é verificado

**Propriedades**

- Modos: O equipamento pode ser configurado para monitorar o ponto de comutação durante o enchimento ou a drenagem do tanque.
- Conexão: A chave de nível é conectada através de uma placa de E/S digital.

**Configuração do LRC com chave de referência**

1. Navegue para Diagnóstico → LRC → LRC 1 para 2

2.

LRC Mode:	Compare with level switch
Allowed difference:	10.0 mm
Reference switch source:	None
Reference switch mode:	Inactive -> Active
Reference switch level:	17740.0 mm
Reference switch state:	Unknown
Check level:	0.0 mm
Check status:	not executed
Check timestamp:	-----

Vá até parâmetro **LRC Mode** e selecione opção **Compare with level switch**.

3. Vá para parâmetro **Allowed difference** e especifique o valor para a diferença permitida entre o nível do tanque e a referência.
4. Vá para parâmetro **Reference switch source** e selecione a fonte da chave de referência.
5. Vá para parâmetro **Reference switch mode**. Selecione opção **Active -> Inactive** para definir a direção da chave para a verificação de referência a ser executada quando o status da chave mudar de **Ativo** para **Inativo**. Ou selecione opção **Inactive -> Active** para definir a direção da chave para a verificação de referência a ser executada quando o status da chave mudar de **Inativo** para **Ativo**.
6. Vá para parâmetro **Reference switch level** e insira a posição da chave de referência, inserindo um valor com uma unidade de comprimento. Esse parâmetro depende da escolha feita para a parâmetro **Unidade de distância**.
- ↳ Isso define a posição da chave de referência como nível.

### 9.5.12 Configuração dos alarmes (avaliação de limite)

Uma avaliação de limite pode ser configurada para até 4 variáveis do tanque. A avaliação de limite gera um alarme se o valor ultrapassar um limite superior ou cair abaixo do limite inferior, respectivamente. Os valores de limite podem ser definidos pelo usuário.

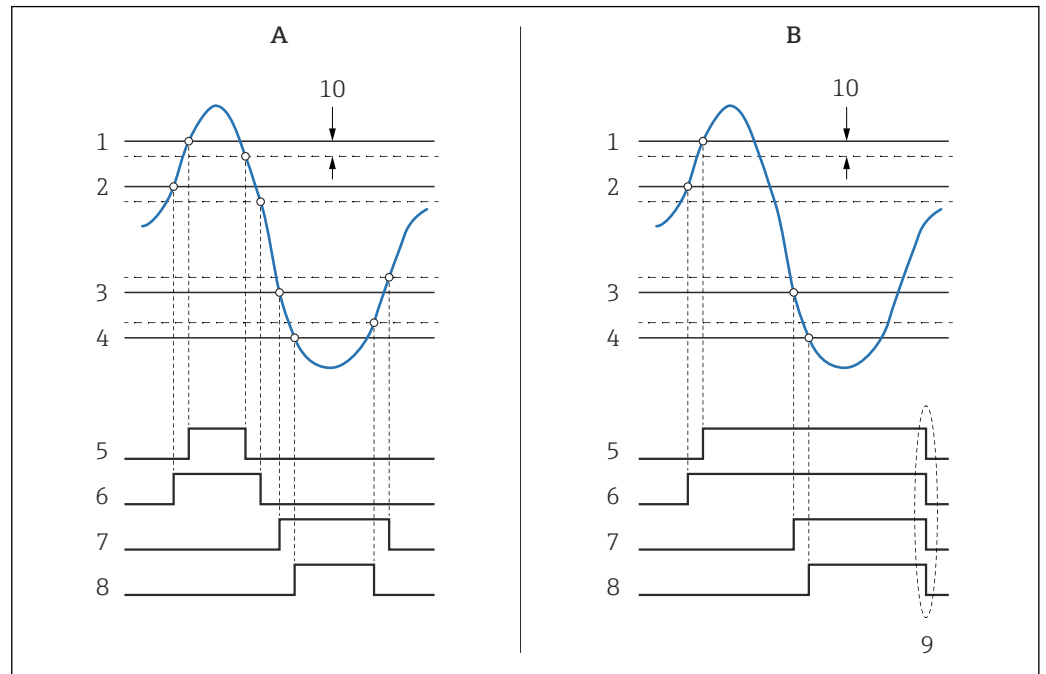

71 Princípio da avaliação de limite

- A Alarm mode = Ligado
- B Alarm mode = Latching
- 1 HH alarm value
- 2 H alarm value
- 3 L alarm value
- 4 LL alarm value
- 5 HH alarm
- 6 H alarm
- 7 L alarm
- 8 LL alarm
- 9 "Clear alarm" = "Sim" ou liga e desliga
- 10 Hysteresis

A avaliação de limite é configurada nos submenus **Alarm 1 para 4**.

Caminho de navegação: Configuração → Configuração avançada → Alarm → Alarm 1 para 4

- i** Para **Alarm mode = Latching**, todos os alarmes permanecem ativos até que o usuário selecione **Clear alarm = Sim** ou a alimentação seja ligada e desligada.
- i** Certifique-se também de configurar o parâmetro **Hysteresis** de acordo, dependendo da variável do tanque e a unidade usada.

### 9.5.13 Configuração da saída 4-20mA

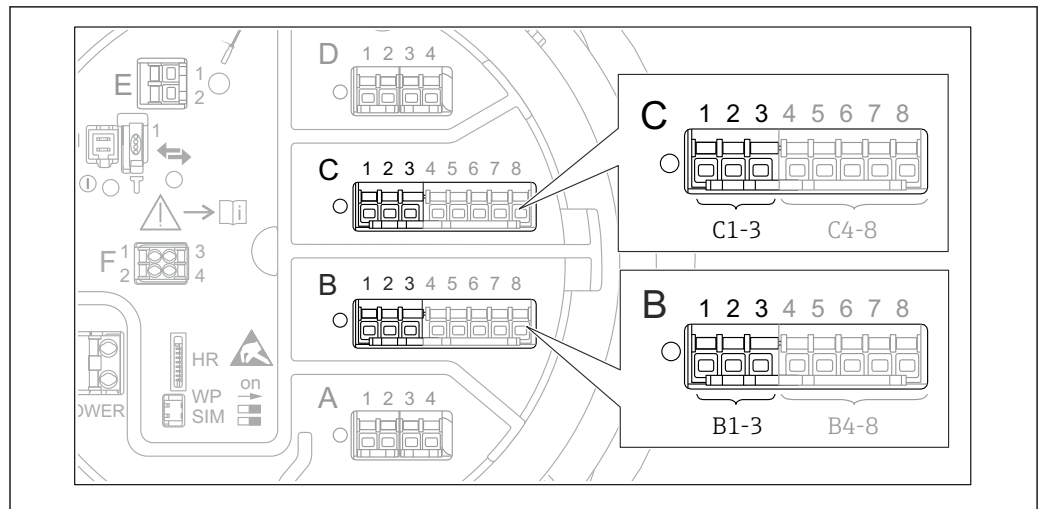

A0032464

72 Possíveis locais dos módulos E/S analógicas, que podem ser usados como saída 4-20mA. O código de pedido do equipamento determina quais desses módulos está efetivamente presente → 50.

Cada módulo E/S analógico do equipamento pode ser configurado como uma saída 4...20mA analógica. Para isso, proceda da seguinte forma:

1. Navegue para: Configuração → Configuração avançada → Input/output → Analog I/O X1-3.
2. Vá para Modo de operação e selecione **4..20mA output** ou **HART slave +4..20mA output** <sup>4)</sup>.
3. Vá para Analog input source e selecione a variável do tanque que deve ser transmitida através da saída 4...20mA.
4. Vá para 0 % value e insira o valor da variável do tanque selecionada que será mapeada para 4 mA.
5. Vá para 100 % value e insira o valor da variável do tanque selecionada que será mapeada para 20 mA.

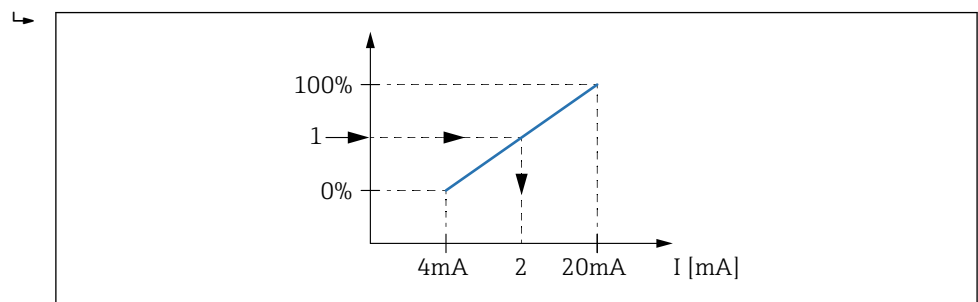

A0032953

73 Escala da variável do tanque para a corrente de saída

- 1 Variável do tanque
- 2 Corrente de saída

**i** Após a inicialização do equipamento, contanto que a variável do tanque atribuída ainda não esteja disponível, a corrente de saída assume o valor de erro definido.

**i** A Analog I/O contém mais parâmetros que podem ser usados para uma configuração mais detalhada da saída analógica. Para uma descrição, consulte → 231

4) "HART slave +4..20mA output" significa que o módulo de E/S analógico atue como um HART escravo que envia ciclicamente até quatro variáveis HART para um HART mestre. Para configuração da saída HART: → 131

### 9.5.14 Configuração do HART escravo + saída 4 para 20 mA

Se **Modo de operação = HART slave + 4..20mA output** tiver sido selecionado para um módulo de E/S analógica, ele atuará como um HART escravo que envia até quatro variáveis HART para um HART mestre.

**i** O sinal 4 para 20 mA também pode ser usado nesse caso. Para sua configuração:  
→ 130

#### Caso padrão: PV = sinal 4 para 20 mA

Pelo padrão, a Variável Primária (PV) é idêntica à variável do tanque transmitida pela saída 4-20mA. Para definir as outras variáveis HART e configurar mais detalhadamente a saída HART, proceda da seguinte forma:

1. Navegue para: Configuração → Configuração avançada → Comunicação → HART output → Configuração
2. Vá para System polling address e defina o endereço do HART escravo do equipamento.
3. Use os seguintes parâmetros para atribuir variáveis de tanque da segunda à quarta variável HART: **Atribuir SV, Atribuir TV, Atribuir QV**.  
↳ As quatro variáveis HART são transmitidas para um HART mestre conectado.

#### Caso especial: PV ≠ 4 para 20 mA sinal

Em casos excepcionais, pode ser necessário que a Variável Primária (PV) transmita uma variável do tanque diferente da saída 4-20mA. É configurada da seguinte forma.

1. Navegue para: Configuração → Configuração avançada → Comunicação → HART output → Configuração
2. Vá para PV source e selecione **Custom**.  
↳ Os seguintes parâmetros adicionais aparecem no submenu: **Atribuir PV, 0 % value, 100 % value e PV mA selector**.
3. Vá para Atribuir PV e selecione a variável do tanque a ser transmitida como a Variável Primária (PV).
4. Use os parâmetros **0 % value** e **100 % value** para definir uma faixa para a PV. A Porcentagem da faixa indica a porcentagem para o valor real da PV. Está incluída na saída cíclica para o HART mestre.  
↳

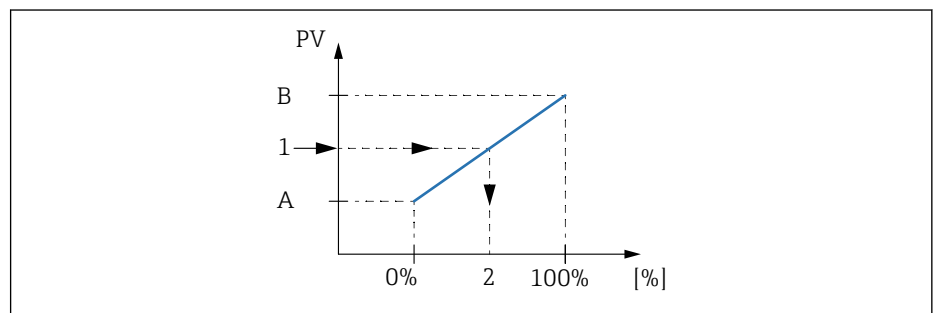

74 Escala da variável do tanque para a porcentagem

- A 0 % value
- B 100 % value
- 1 Variável primária (PV)
- 2 Porcentagem da faixa

5. Use o PV mA selector para definir se a corrente de saída de um módulo de E/S analógico deve ser incluído na saída HART cíclica.

- i** Após a inicialização do equipamento, contanto que a variável do tanque atribuída ainda não esteja disponível, a corrente de saída assume o valor de erro definido.
- i** O PV mA selector não influencia a corrente de saída nos terminais do módulo de E/S analógico. Ele apenas define se o valor dessa corrente é parte da saída HART ou não.

### 9.5.15 Configuração da saída Modbus

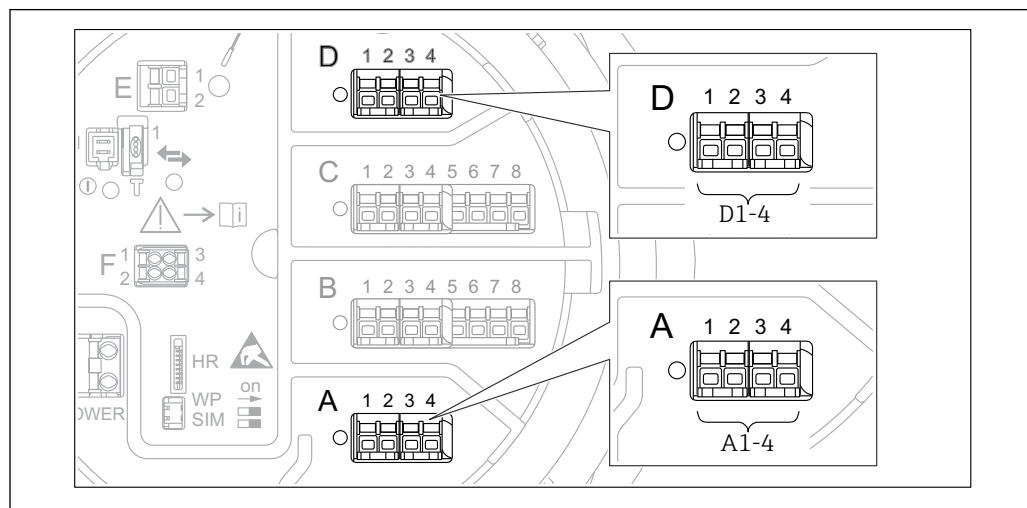

- 75** Os locais possíveis para os módulos Modbus (exemplos); dependendo da versão do equipamento, esses módulos também podem estar no slot B ou C → 50.

O Proservo NMS8x age como um Modbus escravo. Valores medidos ou calculados do tanque são armazenados em registros que podem ser solicitados por um Modbus mestre.

O submenu seguinte é usado para configurar a comunicação entre o equipamento e o Modbus mestre:

Configuração → Configuração avançada → Comunicação → Modbus X1-4 → Configuração (→ 251)



### 9.5.16 Configuração da saída V1

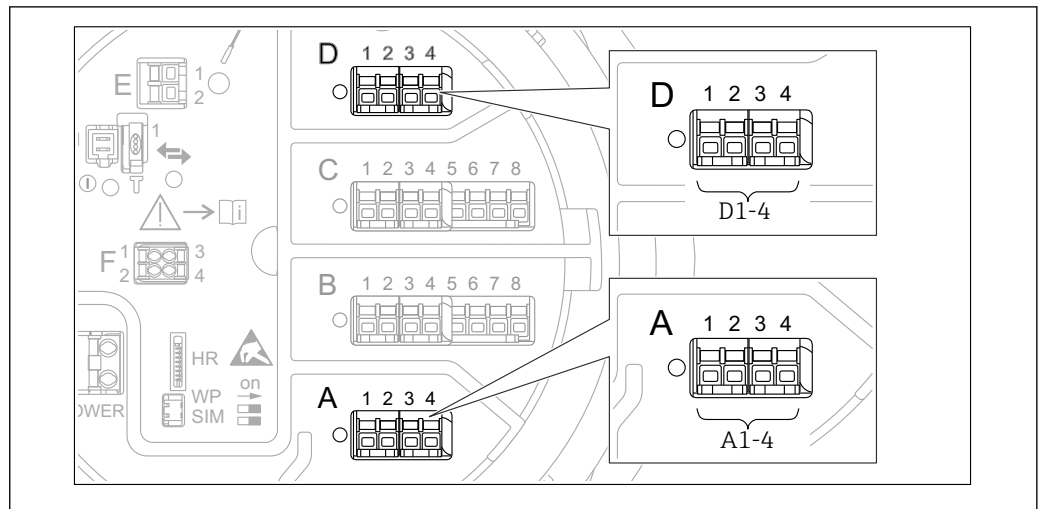

A0031200

76 Os locais possíveis para os módulos V1 (exemplos); dependendo da versão do equipamento, esses módulos também podem estar no slot B ou C → 50.

Os submenus seguintes são usados para configurar a comunicação V1 entre o equipamento e o sistema de controle:

- Configuração → Configuração avançada → Comunicação → V1 X1-4 → Configuração → 254
- Configuração → Configuração avançada → Comunicação → V1 X1-4 → V1 input selector → 257

### 9.5.17 Configuração da saída WM550

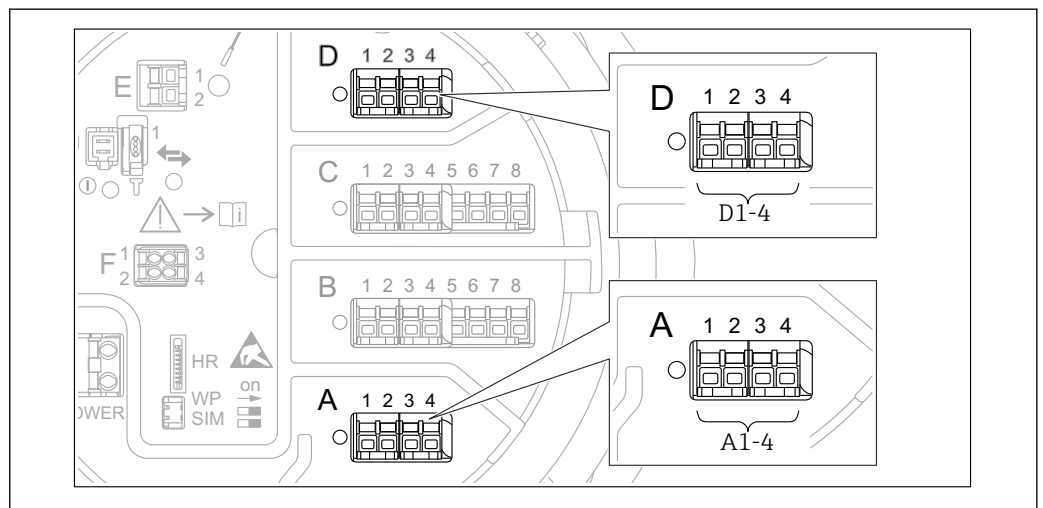

A0031200

77 Os locais possíveis para os módulos WM550 (exemplos); dependendo da versão do equipamento, esses módulos também podem estar no slot B ou C → 50.

Os submenus seguintes são usados para configurar a comunicação WM550 entre o equipamento e o sistema de controle:

- Configuração → Configuração avançada → Comunicação → WM550 X1-4 → Configuração → 250
- Configuração → Configuração avançada → Comunicação → WM550 X1-4 → WM550 input selector → 259

### 9.5.18 Configuração das saídas digitais

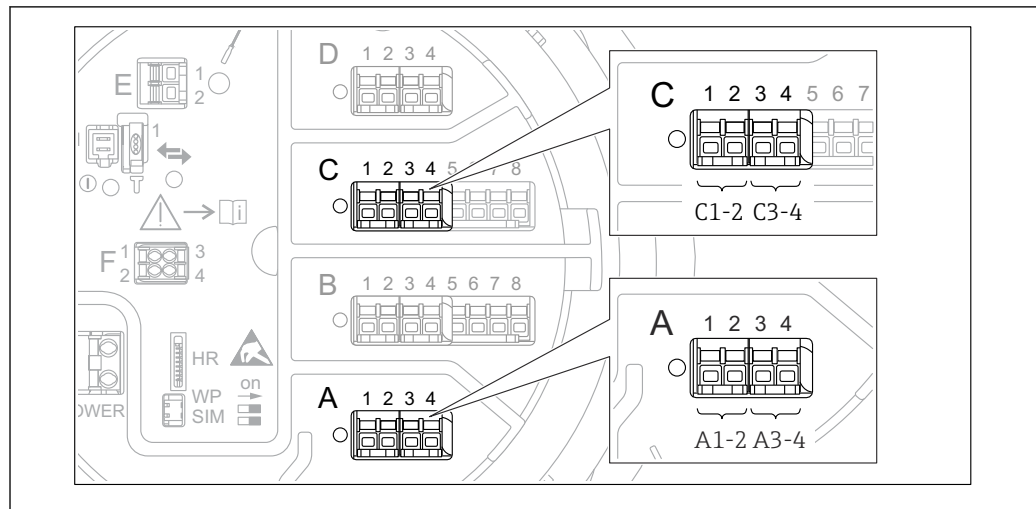

A0026424

78 Possíveis locais dos módulos de E/S digitais (exemplos); o código de pedido define o número e o local dos módulos de E/S digitais → 50.

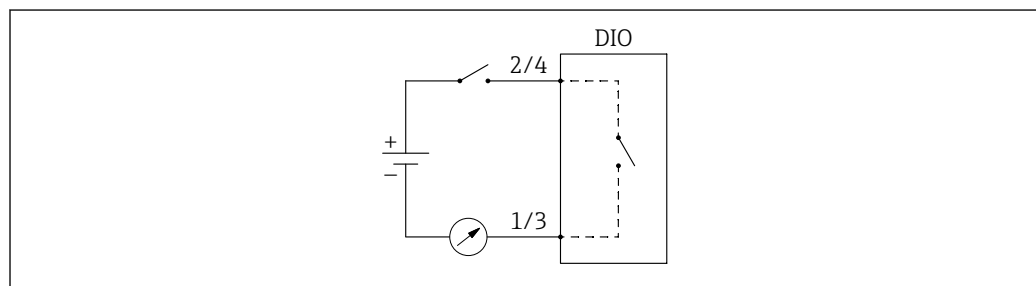

A0033029

79 Utilização do módulo E/S digital como uma saída digital

Há um submenu **Digital Xx-x** para cada módulo de E/S digital do equipamento. "X" indica o slot no compartimento de terminal, "x-x" os terminais nesse slot. Os parâmetros mais importantes desse submenu são **Modo de operação**, **Digital input source** e **Contact type**.



Uma saída digital pode ser usada para

- emitir o status de um alarme (se tiver sido configurado um alarme → 129)
- transmitir o status de uma entrada digital (se tiver sido configurada uma entrada digital → 120)

Para configurar uma saída digital, proceda da seguinte forma:

1. Navegue para Configuração → Configuração avançada → Input/output → Digital Xx-x, onde Xx-x designa o módulo E/S digital a ser configurado.
2. Vá para Modo de operação e selecione Output passive.
3. Vá para Digital input source e selecione o alarme ou a entrada digital a ser transmitido.
4. Vá para Contact type e selecione como o status interno do alarme ou da entrada digital deve ser mapeado para a saída digital (consulte a tabela abaixo).

<ul style="list-style-type: none"> <li>▪ Estado do alarme</li> <li>▪ Estado interno da entrada digital</li> </ul>	Estado de comutação da saída digital	
	Contact type = Normally open	Contact type = Normally closed
Inativo	Aberto	Fechado
Ativo	Fechado	Aberto

- 
  - Para aplicações SIL, **Contact type** é definido automaticamente como **Normally closed** pelo equipamento ao iniciar o procedimento de confirmação SIL.
  - Em caso de uma falha na fonte de alimentação, o estado de comutação está sempre "open", independente da opção selecionada.
  - A Digital Xx-x contém parâmetros adicionais para uma configuração mais detalhada da entrada digital. Para uma descrição, consulte. →  241

## 9.6 Configurações avançadas



Para uma configuração mais detalhada das entradas de sinal, dos cálculos do tanque e das saídas do sinal, consulte Configuração avançada (→  216).

## 9.7 Simulação

Para verificar a configuração correta do equipamento e do sistema de controle, é possível simular diferentes situações (valores medidos, mensagens de diagnósticos, etc.). Consulte a Simulação (→  345) para mais detalhes.

## 9.8 Proteção das configurações contra acesso não autorizado





Existem duas possibilidades para proteger as configurações de acesso não autorizado:

- Por meio de um código de acesso (→  80)  
Ele bloqueia o acesso através do display e o módulo de operação.
- Por meio de uma seletora de proteção (→  81)  
Isso bloqueia o acesso aos parâmetros relacionados a peso e medida (W&M) por qualquer interface de usuário (display e módulo de operação), FieldCare, ferramentas de configuração).

## 10 Operação

### 10.1 Ler o status de bloqueio do equipamento

Dependendo do estado de bloqueio do equipamento, algumas operações podem ser bloqueadas. O status de bloqueio atual está indicado em: Configuração → Configuração avançada → Status de bloqueio. A tabela seguinte resume os diferentes status de bloqueio:

Status de bloqueio	Significado	Procedimento de desbloqueio
Hardware bloqueado	O equipamento está bloqueado pela chave de proteção contra gravação no compartimento terminal.	→  81
SIL bloqueado	O equipamento está no modo SIL-bloqueado.	 Para informações detalhadas sobre esse tópico consulte o manual Segurança SIL
Transferência de custódia ativa	O modo de pesos e medidas (W&M) está ativo.	→  81
WHG bloqueado	O equipamento está no modo WHG-bloqueado.	 Para informações detalhadas sobre esse tópico consulte o manual Segurança SIL
Temporariamente bloqueado	Acesso a gravação dos parâmetros está temporariamente bloqueado devido ao processo interno do equipamento (p. ex., upload/download de dados, reinicialização). Uma vez que o processamento interno estiver completo, os parâmetros podem ser alterados novamente.	Aguardar o processo completo do equipamento interno.

Um bloqueio é indicado pelo símbolo de proteção contra gravação no cabeçalho do display:

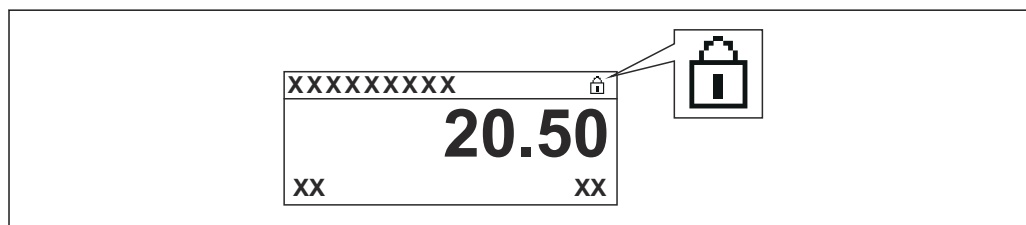

A0015870

### 10.2 Leitura dos valores medidos

Valores do tanque podem ser lidos nos submenus seguintes:

- Operação → Nível
- Operação → Temperatura
- Operação → Densidade
- Operação → Pressão

## 10.3 Comandos do medidor

### 10.3.1 Visão geral das funções disponíveis do equipamento

Comandos do medidor são especialmente divididos em duas categorias.

- Comando do medidor de modo contínuo
- Comando do medidor de modo único (não-contínuo)

**i** Comandos do medidor de modo único têm um estado final definido. Depois da conclusão de um comando único do medidor, outro comando do medidor é executado, o qual é definido pelo Post gauge command. Se **Post gauge command** for definido como **Nenhum**, a operação irá parar.

O comando do medidor pode ser escolhido ao navegar pelo Operação → Gauge command. O status da execução do comando do medidor é exibido em Gauge status. O status do medidor é exibido na tela inicial por padrão.

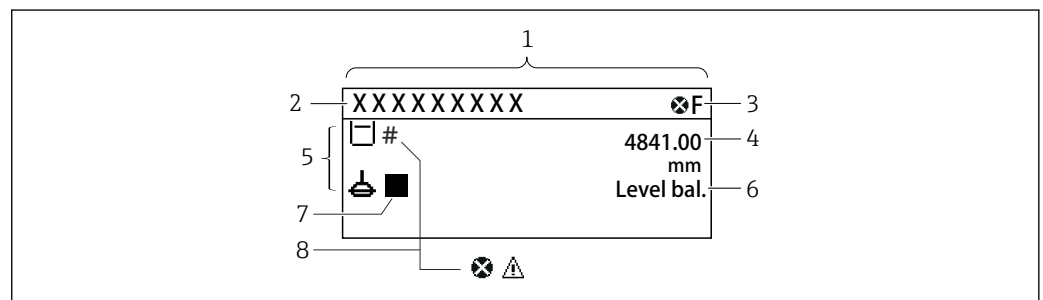

A0028702

**80** Aparência típica da visualização padrão (display do valor medido)

- 1 Módulo do display
- 2 Tag do equipamento
- 3 Área de status
- 4 Área de display para valores de medidos
- 5 Área de display para o valor medido e os símbolos de status
- 6 Indicação de status do medidor
- 7 Símbolo de status do medidor
- 8 Valor medido e símbolo de status

Para mais detalhes sobre os símbolos de status → [71](#)

Quando é executado um comando único do medidor, são exibidas informações adicionais em One-time command status no menu de operação.



### 10.3.2 Descrições do comando do medidor

A seguinte tabela exhibe os comandos do medidor disponíveis e as funções do NMS8x.

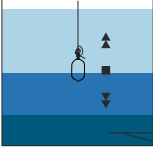
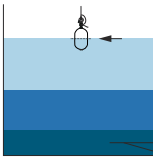
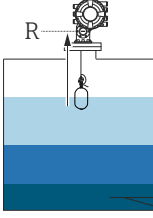
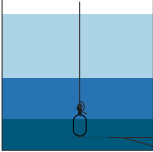
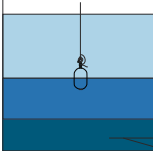
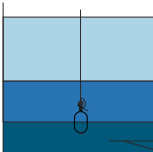
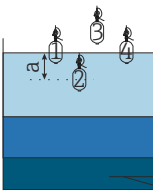
 Os números nas figuras exibem a sequência do movimento do deslocador.

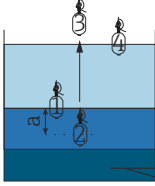
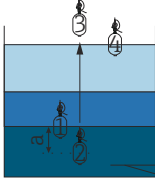
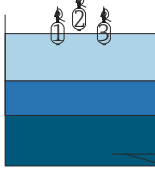
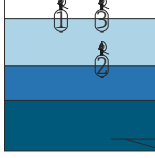
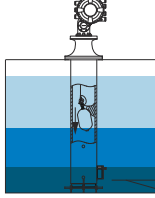
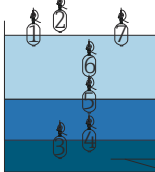
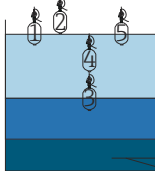
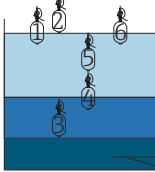
Comando do medidor	Descrições		Comando do medidor posterior
Stop	O deslocador para.		Indisponível
Level	O deslocador procura pela superfície do nível do líquido e lá se equilibra.		Indisponível
Up	O deslocador se move até a posição de referência.	 <i>R Posição de referência</i>	Indisponível
Bottom level	O deslocador procura pelo fundo do tanque. Após determinar o valor de fundo, o comando do medidor posterior é executado.		Valor de definição do cliente
Upper I/F level	O deslocador procura pelo nível superior da interface e lá se equilibra.		Indisponível
Lower I/F level	O deslocador procura pelo nível mais baixo da interface e lá se equilibra.		Indisponível
Upper density	O NMS8x executa uma medição da densidade do spot na fase superior do tanque. Após completar a medição, o comando do medidor posterior é executado.	 <i>a Profundidade de imersão</i>	Valor de definição do cliente

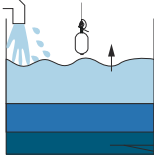
Comando do medidor	Descrições		Comando do medidor posterior
Middle density	O NMS8x executa uma medição da densidade do spot na fase central do tanque. Após completar a medição, o comando do medidor posterior é executado.	 <p><i>a Profundidade de imersão</i></p>	Valor de definição do cliente
Lower density	O NMS8x executa uma medição da densidade do spot na fase inferior do tanque. Após completar a medição, o comando do medidor posterior é executado.	 <p><i>a Profundidade de imersão</i></p>	Valor de definição do cliente
Repeatability	O deslocador se move para cima do líquido. Em seguida, o deslocador retorna à medição de nível. Pode ser usado para uma verificação da função. <b>i</b> Este comando do medidor deve ser usado apenas se o comando do medidor estiver nivelado.		Level
Water dip	O deslocador procura pelo nível superior da interface. Após equilibrar no líquido, o comando do medidor posterior é executado.		Valor de definição do cliente
Release overtension	Quando o deslocador atinge algum obstáculo no tanque e fica preso (Mensagem de erro: Sobretensão), esse comando liberará a tensão no fio ao se mover para baixo em uma distância curta. <b>i</b> Durante um erro de sobretensão, nenhum outro comando do medidor será executado.		Stop
Tank profile	Medição do perfil da densidade do tanque (fundo do tanque a nivelar)		Valor de definição do cliente
Interface profile	Medição do perfil da densidade da interface superior (I/F superior nível a nível)		Valor de definição do cliente
Manual profile	Medição do perfil da densidade a partir de uma posição definida manualmente para o nível		Valor de definição do cliente

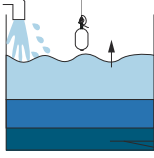
Comando do medidor	Descrições		Comando do medidor posterior
Level standby	<p>O deslocador se move para definir a posição e ali fica até que o nível do tanque alcance essa posição. Em seguida, o comando do medidor retorna ao nível.</p> <p> Essa função pode ser usada ao fornecer ou descarregar o líquido.</p>		Level
Offset standby	<p>O deslocador se move para a distância que foi definida da posição atual e permanece ali até que o nível do tanque alcance essa posição. Em seguida, o comando do medidor retorna ao nível.</p> <p> Essa função pode ser usada ao fornecer ou descarregar o líquido.</p>		Level



### 10.3.3 Fontes para os comandos do medidor

Os comandos do medidor podem ser enviados através de várias fontes.

- Displays ou CDI (por exemplo, FieldCare)
- Entrada digital (por exemplo, seletora de controle)
- Fieldbus (Modbus, V1, HART)

O último comando recebido do medidor através de quaisquer fontes será executado normalmente.

**i** Durante a calibração, os comandos do medidor não são aceitos de nenhuma fonte.

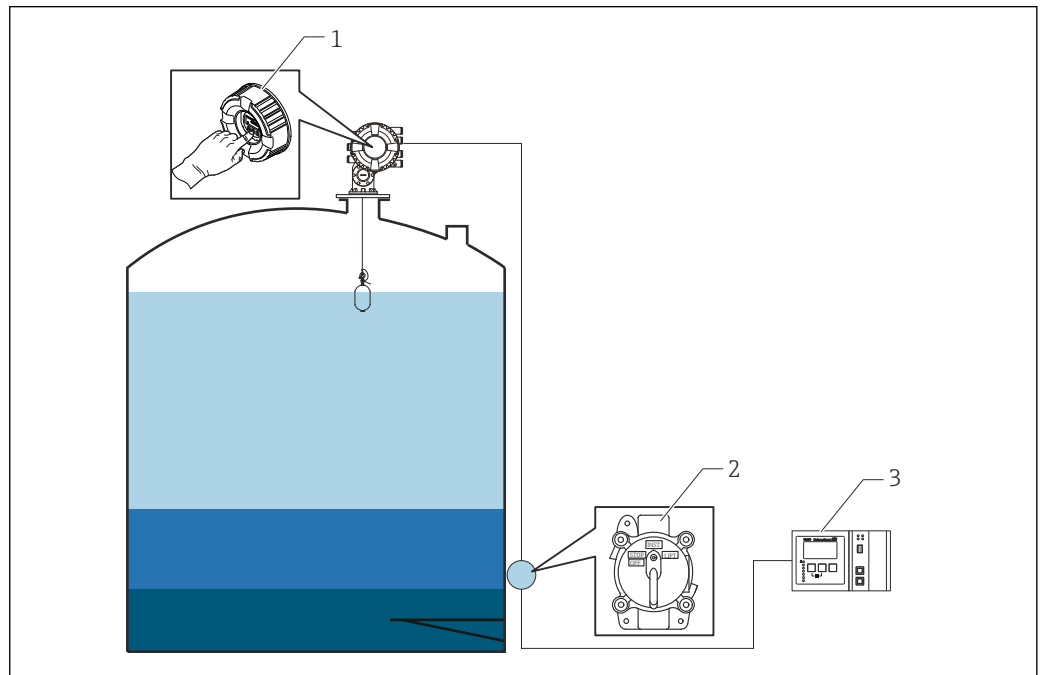

- 1 Operação do display
- 2 Entrada digital (por exemplo, seletora de controle)
- 3 Tankvision

#### Prioridades de comando do medidor

A prioridade de comando do medidor para o NMS8x é muito simples. O último comando recebido do medidor através de quaisquer fontes será executado para assumir o último comando do medidor. No entanto, a prioridade varia dependendo dos equipamentos. Ao substituir o equipamento com o NMS8x, verifique as prioridades exibidas abaixo.

**AVISO**

**O comando indesejado do medidor será executado.**

Se a definição não for alterada, será executado um comando indesejado do medidor (por exemplo, o comando de Nível através do Fieldbus substituiria o comando Parar para manutenção.).

- ▶ Se o sistema tiver sido programado automaticamente ou de forma semiautomática para operação, manutenção ou outros fins, a configuração deverá ser alterada de acordo com o uso.

#### Proservo NMS8x

Pelo display		Da entrada digital		A partir do Fieldbus	
Comando	Prioridade	Comando	Prioridade	Comando	Prioridade
Nível	1	Nível	1	Nível	1

Pelo display		Da entrada digital		A partir do Fieldbus	
Interface	1	Interface	1	Interface	1
Base do tanque	1	Base do tanque	1	Base do tanque	1
Densidade pontual	1	Densidade pontual	1	Densidade pontual	1
Densidade do perfil	1	Densidade do perfil	1	Densidade do perfil	1
Para cima	1	Para cima	1	Para cima	1
Parar	1	Parar	1	Parar	1

**Proservo NMS5/NMS7**

Pelo display		A partir de NRF560		Da entrada digital		A partir do Fieldbus	
Comando	Prioridade	Comando	Prioridade	Comando	Prioridade	Comando	Prioridade
Nível	4	Nível	4	Nível	4	Nível	4
Interface	2	Interface	3	Interface	1	Interface	4
Base do tanque	2	Base do tanque	3	N/A	N/A	Base do tanque	4
Densidade pontual	2	Densidade pontual	3	N/A	N/A	Densidade pontual	4
Densidade do perfil	2	Densidade do perfil	3	N/A	N/A	Densidade do perfil	4
Para cima	2	Para cima	3	Para cima	1	Para cima	4
Parar	2	Parar	3	Parar	1	Parar	4

**Medidor de nível servo TGM5**

Pelo display		A partir de NRF560		A partir de DRM9700		Da entrada digital		A partir do Fieldbus	
Comando	Prioridade	Comando	Prioridade	Comando	Prioridade	Comando	Prioridade	Comando	Prioridade
Nível	4	Nível	4	Nível	4	Nível	4	Nível	4
Interface	2	Interface	3	N/A	N/A	N/A	N/A	Interface	4
Base do tanque	2	Base do tanque	3	N/A	N/A	N/A	N/A	Base do tanque	4
Densidade pontual	2	Densidade pontual	3	N/A	N/A	N/A	N/A	Densidade pontual	4
Densidade do perfil	2	Densidade do perfil	3	N/A	N/A	N/A	N/A	Densidade do perfil	4
Para cima	2	Para cima	3	Para cima	1	Para cima	1	Para cima	4
Parar	2	Parar	3	N/A	N/A	Parar	1	Parar	4

**Medidor de nível servo TGM4000**

Pelo display		A partir de DRM9700		Da entrada digital		A partir do Fieldbus	
Comando	Prioridade	Comando	Prioridade	Comando	Prioridade	Comando	Prioridade
Nível	4	Nível	4	Nível	4	Nível	4
Interface	2	Interface	1	N/A	N/A	Interface	4
Base do tanque	2	N/A	N/A	N/A	N/A	Base do tanque	4
Densidade pontual	2	N/A	N/A	N/A	N/A	Densidade pontual	4

Pelo display		A partir de DRM9700		Da entrada digital		A partir do Fieldbus	
Densidade do perfil	2	N/A	N/A	N/A	N/A	Densidade do perfil	4
Para cima	2	Para cima	1	Para cima	1	Para cima	4
Parar	2	Parar	N/A	Parar	1	Parar	4

## 10.4 Confirmação de tabelas de tambor e densidade por meio do FieldCare

### 10.4.1 Tabela do tambor no FieldCare

A tabela do tambor é medida em até 50 pontos espaçados em intervalos iguais em uma volta. A tabela do tambor tem duas tabelas chamadas Tabela alta (peso: 250 g) e Tabela baixa (peso: 50 g) e elas podem ser verificadas como um gráfico clicando nos seguintes ícones no FieldCare.

1. Abra a tabela clicando no ícone da tabela.
  - ↳ A tabela gráfica é mostrada.

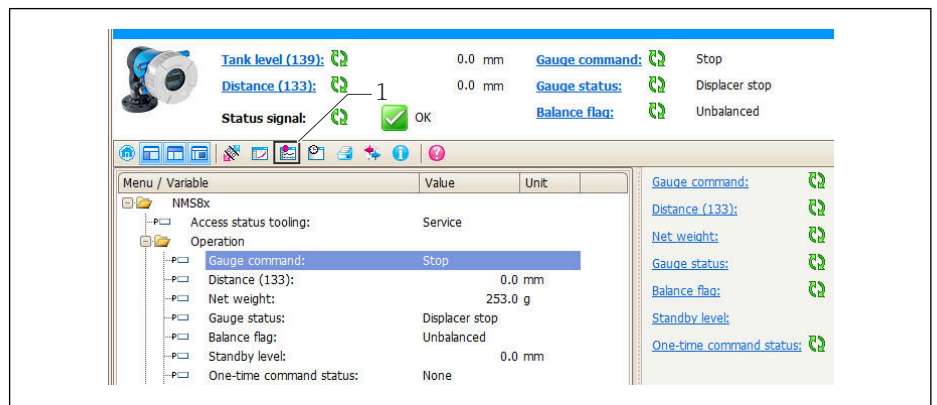

1 Ícone de tabela; abre a tabela.

A0030170

2. Pressione o ícone de curva de leitura.
  - ↳ A tabela do tambor alta e baixa é exibida.

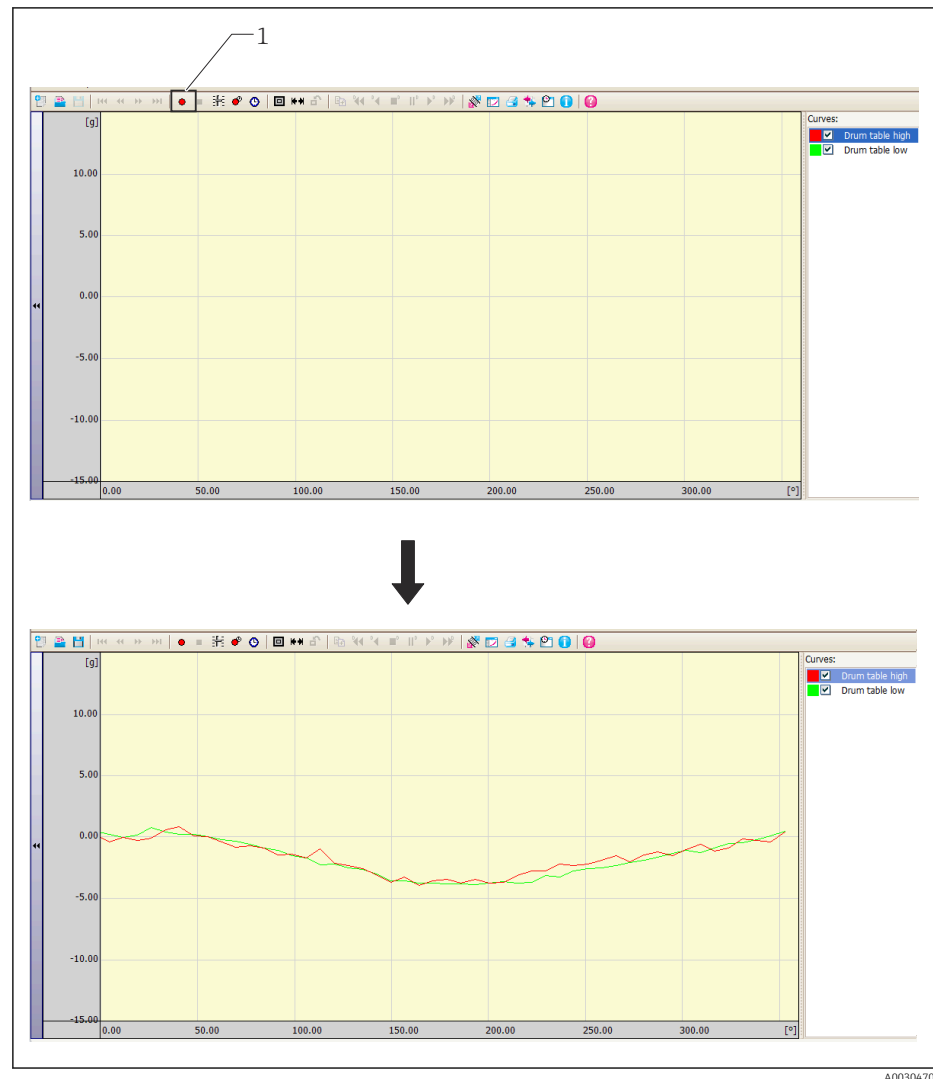

1 Curva de leitura

Isso conclui a confirmação da tabela do tambor.

**i** Quando uma calibração de referência for executada, os dados salvos da tabela do tambor serão descartados e todos os pesos exibirão 0 g. Quando uma calibração de tambor for executada, a tabela do tambor salva será atualizada.

#### 10.4.2 Tabela de densidade

Quando o comando de perfil é executado, um perfil de densidade é obtido e salvo. Há três tipos de perfil, como segue.

- Perfil do tanque
- Perfil da interface
- Perfil manual

Dados de perfil de até 50 pontos podem ser obtidos e salvos. Para obter detalhes sobre as configurações de comando de perfil, consulte as Instruções de operação (BA) do respectivo equipamento.

### 10.4.3 Tabela de densidade no FieldCare

Os dados salvos do perfil de densidade podem ser confirmados no FieldCare de duas maneiras, como segue.

#### Confirmação de densidade no menu principal do FieldCare

1. Navegue para: Operação → Densidade → Profile density → Profile density 1 para 50
  - ↳ A densidade do perfil para cada ponto é exibida.
2. Navegue para: Operação → Densidade → Profile density → Profile density position 1 para 50
  - ↳ A posição da densidade do perfil é exibida.

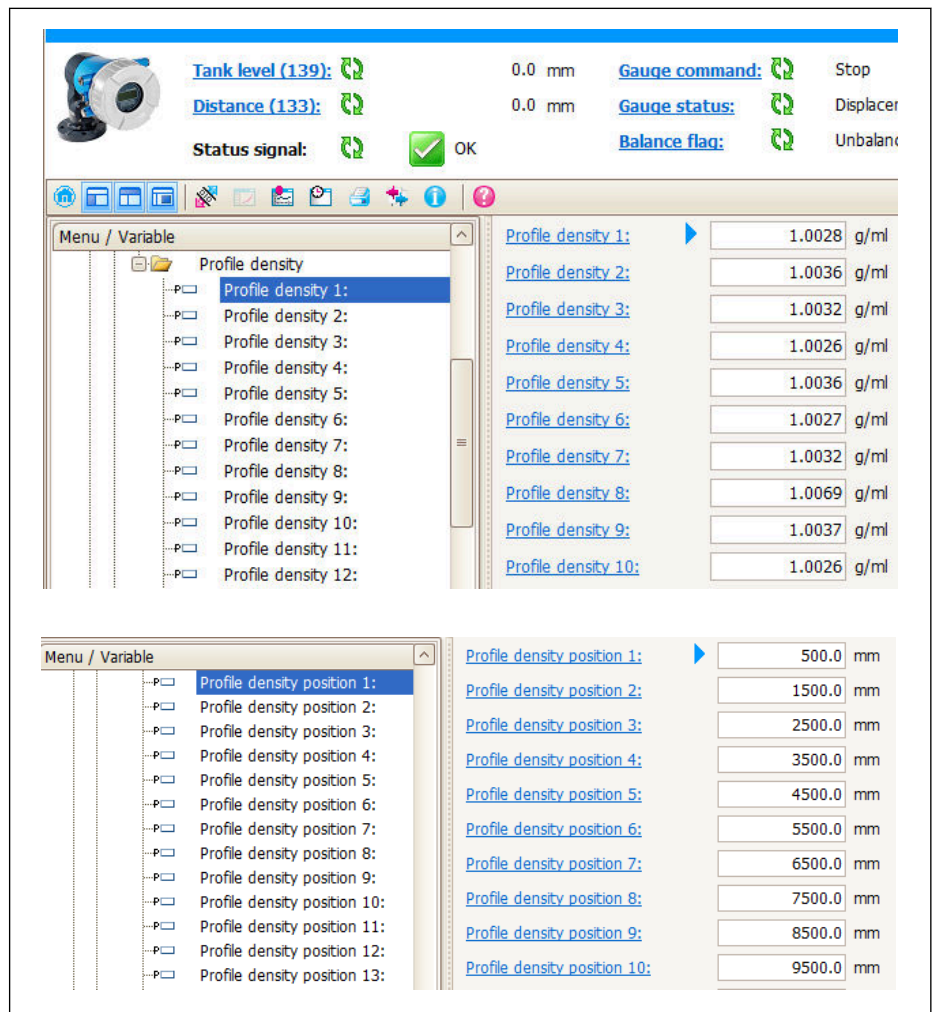

Isso conclui o procedimento de confirmação no menu principal do FieldCare.

## 11 Diagnóstico e localização de falhas

### 11.1 Resolução de falhas gerais

#### 11.1.1 Erros gerais

Erro	Possível causa	Medida corretiva
O equipamento não responde.	Fonte de alimentação não conectada.	Conecte a tensão correta.
	Há mau contato entre os cabos e os terminais.	Certifique-se de que haja contato elétrico entre o cabo e o terminal.
Valores no display invisíveis	O conector do cabo do display não está conectado de modo correto.	Conecte o conector corretamente.
	O display está com falha.	Substitua o display.
	Contraste muito baixo do display.	Definir Configuração → Configuração avançada → Exibição → Contraste da tela para um valor $\geq 60\%$ .
"Erro de comunicação" é indicado no display ao iniciar o equipamento ou conectar o display	Interferência eletromagnética	Verifique o aterramento do equipamento.
	Conector do cabo do display ou plugue do display quebrado(s).	Troque o display.
A comunicação CDI não funciona.	Configuração errada da porta COM no computador.	Verifique a configuração da porta COM no computador (p. ex., FieldCare) e mude, se necessário.
O equipamento mede incorretamente.	Erro de parametrização	Verifique e ajuste a parametrização.

#### 11.1.2 Erros específicos da medição

Erro	Causa possível	Solução
Deslocador desequilibrado	Sem água no tanque	
	Superfície do líquido instável	Mude as condições do processo.
	Configuração incorreta da densidade	Verifique as configurações de densidade.
O deslocador não se move para a posição de referência	Nível de parada alta	Verifique o status do medidor.
	Sobre tensão	Verifique o status do medidor e comando do medidor.  A função, Liberar sobretensão, só pode ser realizada.
Deslocador não mede o nível inferior	Nível de parada baixa	Verifique o status do medidor.
	Sob tensão	Verifique o status do medidor.
	Peso da detecção inferior incorreto	Verifique o peso da detecção inferior no Modo de serviço.
Status do medidor não funciona nos seguintes níveis. <ul style="list-style-type: none"> <li>▪ Interface superior/inferior</li> <li>▪ Densidade média/inferior</li> <li>▪ Perfil IF (Interface)</li> <li>▪ Mergulhado em água</li> </ul>	Essas configurações de densidade superior, média e inferior são definidas para o mesmo valor.	Densidade superior < densidade média < densidade inferior A diferença de valor 0.2 g/ml ou mais é necessária para configurar do seguinte modo. <por ex.> <ul style="list-style-type: none"> <li>▪ 0.8 g/ml</li> <li>▪ 1.0 g/ml</li> <li>▪ 1.2 g/ml</li> </ul>

Erro	Causa possível	Solução
Após ligar a energia, o comando anterior do medidor não é efetivo.	O status do medidor de entrada digital é efetivo.	Verifique o mapeamento da Entrada digital.
Configuração de nível inválida	Comando do medidor de Equilibrado não é válido quando o Nível definido foi emitido.	Verifique o comando do medidor e configure o nível novamente.
Temperatura do líquido inválida	Fonte de temperatura do líquido incorreta	Verifique a fonte de temp do líquido.
	Equipamento HART desconectado	Verifique o equipamento HART
Temperatura do vapor inválida	Fonte de temperatura do líquido incorreta	Verifique a fonte de temp do líquido.
	Equipamento HART desconectado	Verifique o equipamento HART
Nível do líquido inválido	Fonte do nível de água incorreta	Verifique a fonte do nível de água
	Equipamento HART desconectado	Verifique o equipamento HART
O status não está em modo SIL	O status do Comando do medidor não está no modo Nível.	Verifique se o comando do medido está em Nível.
	Configuração do parâmetro AIO incorreta	Verifique o modo de operação, saída 4 para 20 mA
		Verifique se o uso para SIL é válido.
	Configuração do parâmetro DIO incorreta	Verifique o modo de operação, saída passiva.
Verifique se o Tipo de contato está Normalmente fechado.		
		Verifique se o uso para SIL é válido.

## 11.2 Informações de diagnóstico no display local

### 11.2.1 Mensagem de diagnóstico

Erros detectados pelo sistema de automonitoramento do medidor são exibidos como uma mensagem de diagnóstico alternadamente com a exibição do valor medido.

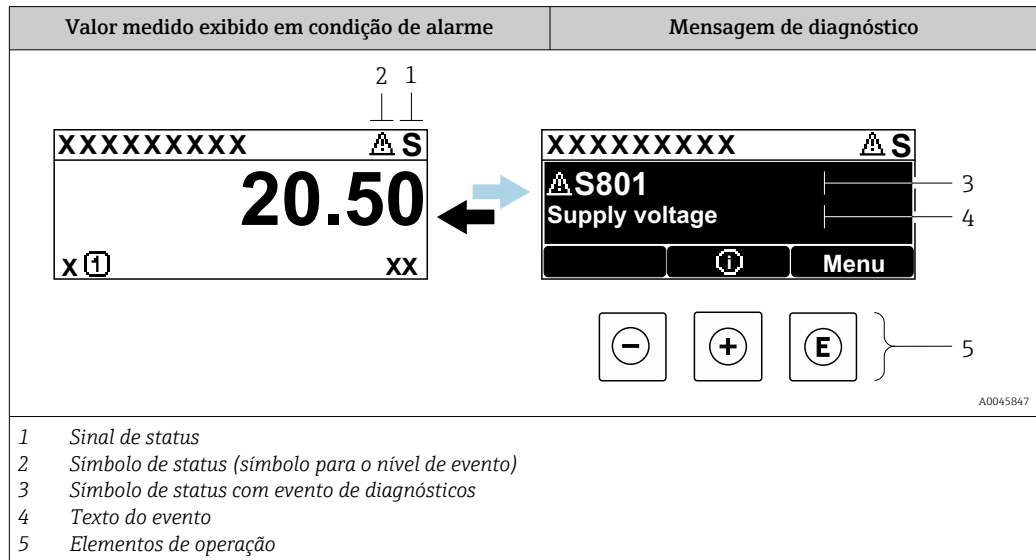

### Sinais de status

<b>F</b> <small>A0013956</small>	<b>"Falha"</b> Existe um erro de equipamento. O valor medido não é mais válido.
<b>C</b> <small>A0013959</small>	<b>"Verificação da função"</b> O equipamento está em modo de serviço (p. ex., durante uma simulação de aviso).
<b>S</b> <small>A0013958</small>	<b>"Fora da especificação"</b> O equipamento é operado: <ul style="list-style-type: none"> <li>▪ Fora de suas especificações técnicas (por ex. durante a inicialização ou limpeza)</li> <li>▪ fora da configuração realizada pelo usuário (por exemplo, nível fora da amplitude configurada)</li> </ul>
<b>M</b> <small>A0013957</small>	<b>"Manutenção necessária"</b> A manutenção é necessária. O valor medido ainda é válido.

### Símbolo de status (símbolo para o nível de evento)

 <small>A0013961</small>	<b>Status "Alarm"</b> A medição é interrompida. As saídas do sinal assumem a condição de alarme definida. É gerada uma mensagem de diagnóstico.
 <small>A0013962</small>	<b>Status "Aviso"</b> O equipamento continua a medir. É gerada uma mensagem de diagnóstico.



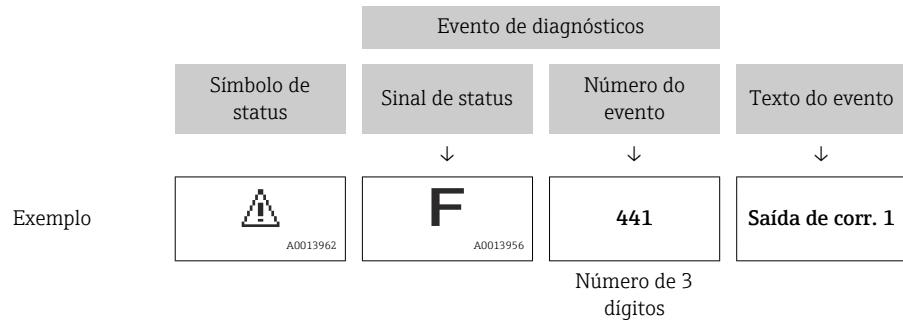

### Evento de diagnóstico e texto de evento

A falha pode ser identificada usando o evento de diagnósticos. O texto de evento auxilia oferecendo informações sobre o erro. Além disso, o símbolo correspondente é exibido antes do evento de diagnósticos.



Se duas ou mais mensagens de diagnóstico estiverem pendentes simultaneamente, apenas a mensagem com a prioridade mais alta é mostrada. Mensagens de diagnóstico pendentes adicionais podem ser exibidas em submenu **Lista de diagnóstico** (→  341).

### Elementos de operação

Funções de operação no menu, submenu	
 <small>A0013970</small>	<b>Tecla mais</b> Abre a mensagem sobre medidas corretivas.
 <small>A0013952</small>	<b>Tecla Enter</b> Abre o menu de operações.

## 11.2.2 Recorrendo a medidas corretivas

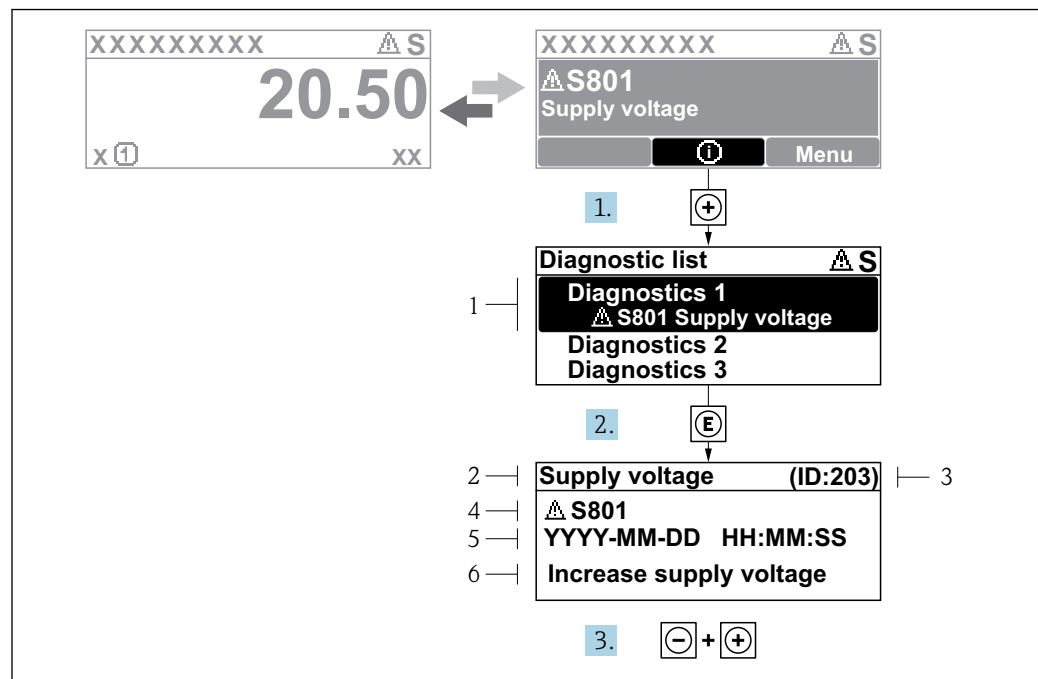

81 Mensagem para medidas corretivas

- 1 Informações de diagnóstico
- 2 Texto curto
- 3 Identificação do Serviço
- 4 Comportamento de diagnóstico com código de diagnóstico
- 5 Horário da ocorrência da operação
- 6 Medidas corretivas

Uma mensagem de diagnóstico aparece na visualização padrão (valor medido do display).

1. Pressione  $\oplus$  (símbolo  $\text{ⓘ}$ ).
  - ↳ A submenu **Lista de diagnóstico** se abre.
2. Selecione o evento de diagnóstico desejado com  $\oplus$  ou  $\ominus$  e pressione  $\text{ⓔ}$ .
  - ↳ Abre a mensagem para medidas corretivas para o evento de diagnóstico selecionado.
3. Pressione  $\ominus + \oplus$  simultaneamente.
  - ↳ A mensagem para medidas corretivas fecha.

Os usuários está no menu **Diagnóstico** na entrada para um evento de diagnóstico, por exemplo no submenu **Lista de diagnóstico** ou no **Diagnóstico anterior**.

1. Pressione  $\text{ⓔ}$ .
  - ↳ Abre a mensagem para medidas corretivas para o evento de diagnóstico selecionado.
2. Pressione  $\ominus + \oplus$  simultaneamente.
  - ↳ A mensagem para medidas corretivas fecha.

### 11.3 Informações de diagnóstico em FieldCare

Qualquer falha detectada pelo medidor é exibida na página inicial da ferramenta de operação, uma vez que a conexão seja estabelecida.

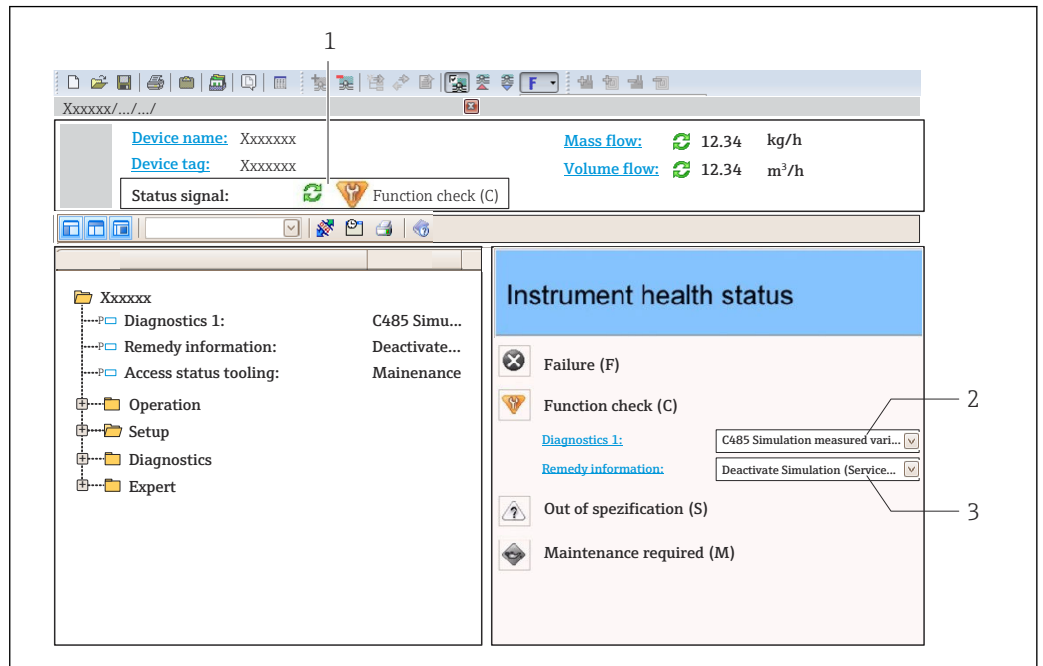

- 1 Área de status com sinal de status
- 2 Informações de diagnóstico
- 3 Medidas corretivas com ID de serviço

**i** Além disso, eventos de diagnóstico que ocorreram podem ser visualizados em Lista de diagnóstico.

#### 11.3.1 Sinais de status

Os sinais de status fornecem informações sobre o estado e confiabilidade do equipamento, categorizando o motivo da informação de diagnóstico (evento de diagnóstico).

Símbolo	Significado
 A0017271	<b>Falha</b> Ocorreu um erro no equipamento. O valor medido não é mais válido.
 A0017278	<b>Verificação de função</b> O equipamento está em modo de serviço (p. ex., durante uma simulação de aviso).
 A0017277	<b>Fora da especificação</b> O equipamento é operado fora de seus limites de especificações técnicas (p. ex., fora da faixa de temperatura de processo)
 A0017276	<b>Manutenção necessária</b> A manutenção é necessária. O valor medido ainda é válido.

**i** Os sinais de status são categorizados de acordo com VDI/VDE 2650 e Recomendação NAMUR NE 107.

### 11.3.2 Acessar informações de correção

A informação de correção fornecida é fornecida para cada evento de diagnósticos para garantir que problemas podem ser rapidamente corrigidos:

- Na página inicial  
A informação de correção é exibida em um campo separado abaixo da informação de diagnósticos.
- No menu **Diagnóstico**  
A informação de correção pode ser acessada na área de trabalho na interface de usuário.

O usuário está no menu **Diagnóstico**.

1. Acesse o parâmetro desejado.
2. À direita na área de trabalho, posicione o mouse sobre o parâmetro.
  - ↳ Aparece uma dica com informação de correção para o evento de diagnósticos.

## 11.4 Visão geral das mensagens de diagnóstico

Número do diagnóstico	Texto resumido	Ação de reparo	Sinal de status [da fábrica]	Comportamento do diagnóstico [da fábrica]
<b>Diagnóstico do sensor</b>				
102	Erro de sensor incompatível	1. Reiniciar aparelho 2. Contactar suporte	F	Alarm
150	Detector error	1. Restart device 2. Check electrical connections of detector 3. Replace detector unit	F	Alarm
151	Falha na eletrônica do sensor	Substitua o módulo eletrônico do sensor.	F	Alarm
<b>Diagnóstico dos componentes eletrônicos</b>				
242	Software incompatível	1. Verificar software 2. Atualizar ou alterar módulo eletrônico principal	F	Alarm
252	Módulos incompatíveis	1. Checar se o módulo eletrônico correto está plugado 2. Substituir módulo eletrônico	F	Alarm
261	Módulos eletrônicos	1. Reiniciar aparelho 2. Verificar módulos eletrônicos 3. Alterar módulo E/S ou eletrônico principal	F	Alarm
262	Módulo de conexão	1. Verificar as conexões do módulo 2. Trocar os módulos eletrônicos	F	Alarm
270	Falha eletrônica principal	Substitua a eletrônica principal	F	Alarm
271	Falha eletrônica principal	1. Reiniciar equip. 2. Alterar módulo eletrônico principal	F	Alarm
272	Falha eletrônica principal	Reiniciar o dispositivo	F	Alarm
272	Falha eletrônica principal	1. Reiniciar aparelho 2. Contactar suporte	F	Alarm
273	Falha eletrônica principal	1. Operação de emergência via display 2. Alterar eletrônicas principais	F	Alarm
275	Falha do módulo de E/S	1. Reiniciar aparelho 2. Alterar módulo de E/S	F	Alarm
276	Modulo I/O falha	1. Reiniciar aparelho 2. Alterar módulo de E/S	F	Alarm
282	Armazenamento de dados	1. Reiniciar aparelho 2. Contactar suporte	F	Alarm
283	Conteúdo da memória	1. Transferir dados ou resetar o aparelho 2. Contatar suporte	F	Alarm
284	Detector SW update in progress	Atualização de firmware ativa, por favor espere!	F	Alarm

Número do diagnóstico	Texto resumido	Ação de reparo	Sinal de status [da fábrica]	Comportamento do diagnóstico [da fábrica]
311	Falha da eletrônica	Manutenção necessária! 1. Não executar reset 2. Contatar manutenção	M	Warning
333	System recovery required	HW change detected System configuration recovery required Go to menu on device and perform recovery	F	Alarm
334	System recovery failure	HW changed, system recovery failure. Return to factory	F	Alarm
381	Displacer distance invalid	1. Calibrate sensor 2. Restart device 3. Replace sensor electronics	F	Alarm
382	Sensor communication	1. Check connection of sensor electronics 2. Restart device 3. Replace sensor electronics	F	Alarm
<b>Diagnóstico de configuração</b>				
400	AIO simulation output	Deactivate simulation AIO output	C	Warning
401	DIO simulation output	Deactivate simulation DIO output	C	Warning
403	Calibration AIO	1. Reiniciar aparelho 2. Alterar módulo de E/S	F	Alarm
404	Calibration AIP	1. Reiniciar aparelho 2. Alterar módulo de E/S	F	Alarm
405	COMM timeout DIO 1 para 8	1. Verificar fiação 2. Alterar módulo de E/S	F	Alarm
406	IOM offline	1. Verificar fiação 2. Alterar módulo de E/S	F	Alarm
407	COMM timeout AIO 1 para 2	1. Verificar fiação 2. Alterar módulo de E/S	F	Alarm
408	Invalid range AIO 1 para 2	1. Check device configuration. 2. Check wiring.	C	Warning
409	RTD temp out of range 1 para 2	1. Verificar módulos eletrônicos 2. Alterar módulo de E/S ou módulo eletrônico principal	C	Warning
410	Transferência de dados	1. Tentar transferência de dados 2. Verificar conexão	F	Alarm
411	Hart device 1 para 15 has malfunction	1. Check HART device 2. Change HART device	F	Alarm <sup>1)</sup>
412	Processamento de download	Download ativo, favor aguarde	C	Warning
413	NMT 1 para 15: element is open or short	1. Check NMT wiring connection 2. Replace NMT	C	Warning
415	Hart device 1 para 15 offline	1. Check HART device 2. Change HART device	C	Warning

Número do diagnóstico	Texto resumido	Ação de reparo	Sinal de status [da fábrica]	Comportamento do diagnóstico [da fábrica]
416	Warning occurred for HART device 1 para 15	Check connected HART device	M	Warning
434	Relógio de tempo real defeituoso	Substitua a eletrônica principal	C	Warning
436	Data/hora incorreta	Verifique as configurações de data e hora.	M	Warning
437	Configuração incompatível	1. Reiniciar aparelho 2. Contactar suporte	F	Alarm
438	Conjunto de dados	1. Verificar arquivo de conjunto de dados 2. Verificar configuração do equipamento 3. Up- e download uma nova configuração	M	Warning
441	AIO 1 para 2 current output alarm	1. Verificar o processo 2. Verificar as configurações da saída de corrente	F	Alarm
442	AIO 1 para 2 current output warning	1. Verificar o processo 2. Verificar as configurações da saída de corrente	C	Warning
443	AIO 1 para 2 Input not HART compatible	Change PV source or AIO input source.	C	Warning
484	Modo de simulação de falha	Desativar simulação	C	Alarm
495	Evento do diagnóstico de simulação	Desativar simulação	C	Warning
500	AIO C1-3 source no longer valid	Change input source	C	Warning
501	Level source no longer valid	Change input source	C	Warning
502	GP1 source no longer valid	Change input source	C	Warning
503	GP2 source no longer valid	Change input source	C	Warning
504	GP3 source no longer valid	Change input source	C	Warning
505	GP4 source no longer valid	Change input source	C	Warning
506	Water level source no longer valid	Change input source	C	Warning
507	Liquid temp source no longer valid	Change input source	C	Warning
508	Vapor temperatur source no longer valid	Change input source	C	Warning
509	Air temperature source no longer valid	Change input source	C	Warning
510	P1 source no longer valid	Change input source	C	Warning
511	P2 source no longer valid	Change input source	C	Warning
512	P3 source no longer valid	Change input source	C	Warning
513	Upper density source no longer valid	Change input source	C	Warning
514	Middle density source no longer valid	Change input source	C	Warning
515	Lower density source no longer valid	Change input source	C	Warning

Número do diagnóstico	Texto resumido	Ação de reparo	Sinal de status [da fábrica]	Comportamento do diagnóstico [da fábrica]
516	Gauge command source no longer valid	Change input source	C	Warning
517	Gauge status source no longer valid	Change input source	C	Warning
518	Average density source no longer valid	Change input source	C	Warning
519	Upper interface source no longer valid	Change input source	C	Warning
520	Lower interface source no longer valid	Change input source	C	Warning
521	Bottom level source no longer valid	Change input source	C	Warning
522	Displacer position source not valid	Change input source	C	Warning
523	Distance source no longer valid	Change input source	C	Warning
524	Balance flag source no longer valid	Change input source	C	Warning
525	One time cmd source no longer valid	Change input source	C	Warning
526	Alarm 1 para 4 source no longer valid	Change input source	C	Warning
527	AIO B1-3 source no longer valid	Change input source	C	Warning
528	CTSh	1. Check device configuration. 2. Check wiring.	C	Warning
529	HTG	1. Check device configuration. 2. Check wiring.	C	Warning
530	HTMS	1. Check device configuration. 2. Check wiring.	C	Warning
531	HyTD correction value	1. Check device configuration. 2. Check wiring.	C	Warning
532	HART output: PV source not valid	Change input source	C	Warning
533	HART output: SV source not valid	Change input source	C	Warning
534	HART output: QV source not valid	Change input source	C	Warning
535	HART output: TV source not valid	Change input source	C	Warning
536	Display: source no longer valid	Change input source	C	Warning
537	Trend: source no longer valid	Change input source	C	Warning
538	HART output: PV mA source not valid	Change input source	C	Warning



Número do diagnóstico	Texto resumido	Ação de reparo	Sinal de status [da fábrica]	Comportamento do diagnóstico [da fábrica]
539	Modbus 1-4 SP source invalid	Set valid SP input selector	C	Warning
540	V1 1-4 SP source invalid	Set valid SP input selector	C	Warning
541	Modbus 1-4 alarm source invalid	Set valid alarm input selector	C	Warning
542	V1 1-4 alarm source invalid	Set valid alarm input selector	C	Warning
543	Modbus 1-4 analog source invalid	Set valid analog input selector	C	Warning
544	V1 1-4 analog source invalid	Set valid analog input selector	C	Warning
545	Modbus 1-4 user value source invalid	Set valid user value input selector	C	Warning
546	Modbus 1-4 discrete value source invalid	Set valid user discrete input selector	C	Warning
547	V1 1-4 user value source invalid	Set valid user value input selector	C	Warning
548	V1 1-4 discrete value source invalid	Set valid user discrete input selector	C	Warning
549	Modbus 1-4 percent source invalid	Set valid percentage input selector	C	Warning
550	V1 1-4 percent source invalid	Set valid percentage input selector	C	Warning
560	Calibration mandatory	1. Carry out weight calibration 2. Carry out reference calibration 3. Carry out drum calibration	C	Alarm
564	DIO B1-2 source no longer valid	Change input source	C	Warning
565	DIO B3-4 source not valid	Change input source	C	Warning
566	DIO C1-2 source no longer valid	Change input source	C	Warning
567	DIO C3-4 source no longer valid	Change input source	C	Warning
568	DIO D1-2 source no longer valid	Change input source	C	Warning
569	DIO D3-4 source no longer valid	Change input source	C	Warning
572	LRC 1 para 2 not possible	1. Check device configuration. 2. Check wiring.	C	Warning
585	Distância de simulação	Desativar simulação	C	Warning
586	Gravar mapa	Gravando mapeamento por favor aguarde	C	Warning
598	DIO A1-2 source no longer valid	Change input source	C	Warning
599	DIO A3-4 source no longer valid	Change input source	C	Warning

Número do diagnóstico	Texto resumido	Ação de reparo	Sinal de status [da fábrica]	Comportamento do diagnóstico [da fábrica]
<b>Diagnóstico do processo</b>				
801	Energia muito baixa	Tensão de alimentação muito baixa, aumentar tensão de alimentação	S	Warning
803	Loop de corrente	1. Check device configuration. 2. Check wiring.	F	Alarm
803	Loop de corrente 1 para 2		M	Warning
803	Loop de corrente		C	Warning
825	System temperature	1. Verificar temperatura ambiente 2. Verificar temperatura do processo	S	Warning
825	System temperature		F	Alarm
826	Temp. do sensor	1. Verificar temperatura ambiente 2. Verificar temperatura do processo	S	Warning
826	Temp. do sensor		F	Alarm
844	Valor de processo fora das especific.	1. Check process value 2. Check application 3. Check sensor	S	Warning <sup>1)</sup>
844	Valor de processo fora das especific.		S	Warning
901	Level held	Normal state while Dip Freeze is turned on, otherwise check configuration	S	Warning
903	Loop de corrente 1 para 2	1. Check device configuration. 2. Check wiring.	F	Alarm
904	Saída digital 1 para 8	1. Check device configuration. 2. Check wiring.	F	Alarm
941	Eco perdido	1. Check process value 2. Check application 3. Check sensor	S	Warning
942	Na distância de segurança	1. Verificar nível 2. Verificar distância de segurança 3. Reset de autorretenção	S	Warning
943	Na banda morta	Precisão reduzida Verificar nível	S	Warning
950	Diagnósticos avançados	Manter evento de diagnóstico	M	Warning
961	Alarm 1 para 4 HighHigh	1. Check alarm source 2. Check configuration settings	C	Warning
962	Alarm 1 para 4 High	1. Check alarm source 2. Check configuration settings	C	Warning
963	Alarm 1 para 4 Low	1. Check alarm source 2. Check configuration settings	C	Warning
964	Alarm 1 para 4 LowLow	1. Check alarm source 2. Check configuration settings	C	Warning
965	Alarm 1 para 4 HighHigh	1. Check alarm source 2. Check configuration settings	F	Alarm

Número do diagnóstico	Texto resumido	Ação de reparo	Sinal de status [da fábrica]	Comportamento do diagnóstico [da fábrica]
966	Alarm 1 para 4 High	1. Check alarm source 2. Check configuration settings	F	Alarm
967	Alarm 1 para 4 Low	1. Check alarm source 2. Check configuration settings	F	Alarm
968	Alarm 1 para 4 LowLow	1. Check alarm source 2. Check configuration settings	F	Alarm
970	Overtension	1. Check displacer and process conditions 2. Release overtension	C	Alarm
971	Undertension	Check displacer and process.	C	Alarm
974	LRC 1 para 2 failed	1. Check process value 2. Check application 3. Check sensor	C	Warning

1) O comportamento de diagnóstico pode ser alterado.

 Os parâmetros N.º 941, 942, e 943 só são usados para o NMR8x e NRF81.



## 11.5 Lista de diagnóstico

No submenu Lista de diagnóstico, até 5 mensagens de diagnóstico atualmente pendentes podem ser exibidas. Se mais de 5 mensagens estiverem pendentes, o display exibe as de prioridade máxima.

### Caminho de navegação

Diagnóstico → Lista de diagnóstico

### Recorrendo e encerrando as medidas corretivas

1. Pressione .
  - ↳ Abre a mensagem para medidas corretivas para o evento de diagnóstico selecionado.
2. Pressione  +  simultaneamente.
  - ↳ A mensagem sobre medidas corretivas fecha.

## 11.6 Redefina o equipamento

Para redefinir o equipamento para um estado definido use o Reset do equipamento (→  336).

## 11.7 Informações do equipamento

Informações sobre o equipamento (código de pedido, versão do hardware e software dos módulos individuais, etc.) podem ser encontradas em Informações do equipamento (→  342).

## 11.8 Histórico do firmware

Data	Versão do software	Modificações	Documentação (NMS80)		
			Instruções de Operação	Descrição de parâmetros	Informações técnicas
04.2016	01.00.zz	Software original	BA01456G/00/EN/01.16	GP01074G/00/EN/01.16	TI01248G/00/EN/01.16
12.2016	01.02.zz	Correções de bug e aperfeiçoamentos	BA01456G/00/EN/02.17	GP01074G/00/EN/02.17	TI01248G/00/EN/02.17
07.2018	01.03.zz	Atualização do software	BA01456G/00/EN/04.18	GP01074G/00/EN/02.18	TI01248G/00/EN/04.18
10.2020	01.04.zz	Atualização do software	BA01456G/00/EN/05.20	GP01074G/00/EN/03.18	TI01248G/00/EN/05.20
09.2022	01.06.zz	Atualização do software	BA01456G/00/EN/06.22	GP01074G/00/EN/04.22	TI01248G/00/EN/06.22
10.2023	01.07.zz	Atualização do software	BA01456G/00/EN/ 07.23-00		TI01248G/00/EN/07.23-00

## 12 Manutenção

### 12.1 Tarefas de manutenção

Nenhum trabalho de manutenção especial é exigido.

#### 12.1.1 Limpeza externa

Ao limpar a parte externa do medidor, use sempre agentes de limpeza que não ataquem a superfície do invólucro ou as vedações.

### 12.2 Assistência técnica da Endress+Hauser

A Endress+Hauser oferece uma ampla variedade de serviços para manutenção, como recalibração, serviço de manutenção ou testes de equipamento.

 Sua Central de vendas Endress+Hauser pode fornecer informações detalhadas sobre os serviços.

## 13 Reparo

### 13.1 Informações gerais sobre reparos

#### 13.1.1 Conceito de reparo

O conceito de reparo da Endress+Hauser assume que os equipamentos possuem um projeto modular e que os reparos podem ser feitos pelo serviço da Endress+Hauser ou por clientes especialmente treinados.

Peças sobressalentes estão contidas em kits adequados, que contêm as instruções de substituição relacionadas.

Para mais informações sobre manutenção e peças sobressalentes, contate o Departamento de Serviço na Endress+Hauser.

#### 13.1.2 Reparos em equipamento com aprovação Ex

##### ATENÇÃO

##### **Um reparo incorreto pode comprometer a segurança elétrica!**



Perigo de explosão!

- ▶ Somente profissionais especializados ou a equipe de Assistência Técnica do fabricante pode realizar reparos em equipamentos certificados Ex de acordo com as regulamentações nacionais.
- ▶ As normas e regulamentações nacionais relevantes sobre áreas classificadas, Instruções de segurança e certificados devem ser observadas.
- ▶ Utilize apenas peças de reposição originais do fabricante.
- ▶ Observe a denominação do equipamento na etiqueta de identificação. Apenas peças idênticas devem ser usadas nas substituições.
- ▶ Faça os reparos de acordo com as instruções.
- ▶ Somente a equipe de Assistência Técnica do fabricante está autorizada a modificar um equipamento certificado e convertê-lo em outra versão certificada.

#### 13.1.3 Substituição de equipamento ou módulo eletrônico

Após uma substituição completa do aparelho ou módulo eletrônico, os parâmetros podem ser baixados para o instrumento novamente através do FieldCare.

Condição: A configuração do equipamento antigo foi memorizada no computador através do FieldCare.

 Se um módulo eletrônico do sensor ou outras partes do sensor tiverem sido substituídas, será necessário repetir a servo calibração. Consulte →  90.

##### A função "Save/Restore"

Após uma configuração do equipamento ter sido salva em um computador e restaurada em um equipamento usando a função **Save/Restore** do FieldCare, o equipamento deve ser reiniciado de acordo com a seguinte configuração:

**Configuração → Configuração avançada → Administração → Reset do equipamento = Reiniciar aparelho.**

Isso garante a operação correta do equipamento após o restauro.

## 13.2 Peças de reposição

Alguns componentes intercambiáveis do medidor estão listados em uma etiqueta de descrição na tampa do compartimento de conexão.

A etiqueta de descrição da peça de reposição contém as seguintes informações:

- Uma lista das peças de reposição mais importantes para o medidor, incluindo suas informações para colocação do pedido.
- A URL para o *W@M Device Viewer* ([www.endress.com/deviceviewer](http://www.endress.com/deviceviewer)):  
Todas as peças de reposição do medidor, junto com o código de pedido, são listadas aqui e podem ser solicitados. Se estiver disponível, os usuários também podem fazer o download das Instruções de Instalação associadas.

## 13.3 Assistência técnica da Endress+Hauser

A Endress+Hauser oferece uma grande abrangência de serviços.

-  Sua Central de vendas Endress+Hauser pode fornecer informações detalhadas sobre os serviços.

## 13.4 Devolução

As especificações para devolução segura do equipamento podem variar, dependendo do tipo do equipamento e legislação nacional.

1. Consulte a página na web para informações:  
<http://www.endress.com/support/return-material>  
↳ Selecione a região.
2. Devolva o equipamento caso sejam necessários reparos ou calibração de fábrica ou caso o equipamento errado tenha sido solicitado ou entregue.

## 13.5 Descarte



Se solicitado pela Diretriz 2012/19/ da União Europeia sobre equipamentos elétricos e eletrônicos (WEEE), o produto é identificado com o símbolo exibido para reduzir o descarte de WEEE como lixo comum. Não descartar produtos que apresentam esse símbolo como lixo comum. Ao invés disso, devolva-os ao fabricante para descarte sob as condições aplicáveis.

## 14 Acessórios

### 14.1 Acessórios específicos do equipamento

#### 14.1.1 Tampa de proteção contra tempo

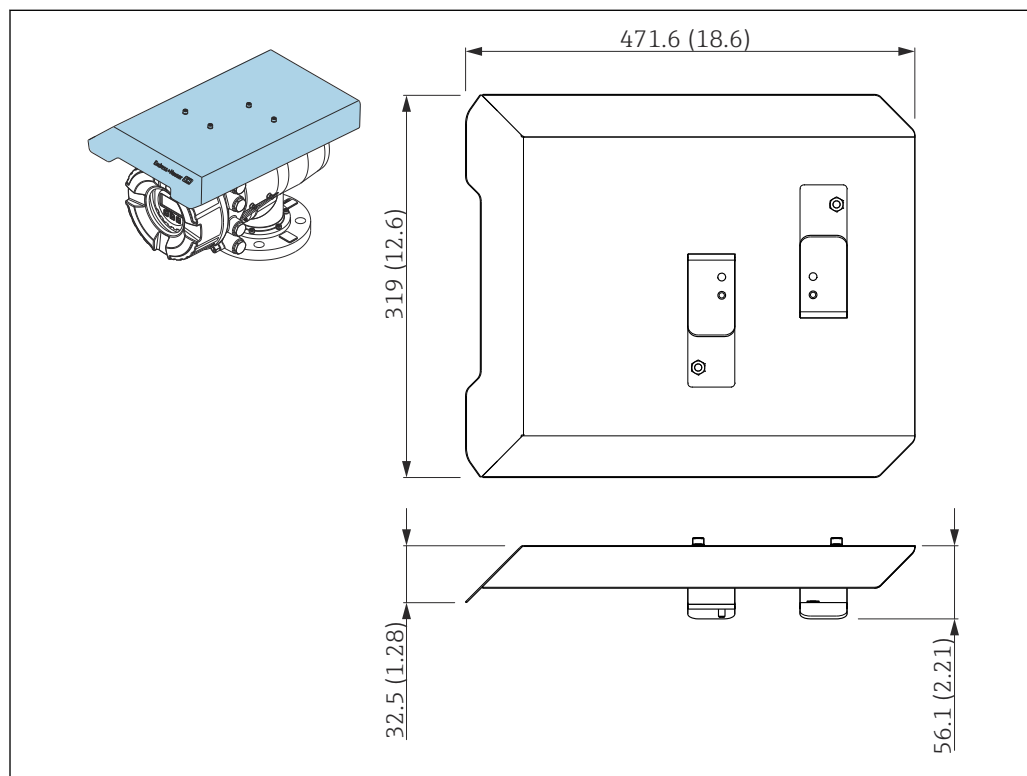

82 Tampa de proteção contra tempo, dimensões: mm (pol.)

A0029585

#### Materiais

- Tampa de proteção e suporte de montagem

Material

316L (1.4404)

- Parafusos e arruelas

Material

A4

- i
  - A tampa de proteção contra tempo pode ser solicitada junto com o equipamento: Recurso de emissão de pedido 620 "Acompanha acessório", opção PA "Tampa de proteção contra tempo")
  - Também pode ser solicitada como acessório: Código de pedido: 71305035 (para NMS8x)



### 14.1.2 Câmara de manutenção

Recomendamos uma câmara de manutenção para uso com os medidores de nível de tanque para permitir a manutenção (removendo o deslocador 70 mm (2.76 in) ou maior), enquanto o tanque está em serviço. Entre em contato com sua Central de vendas Endress+Hauser se necessário.

### 14.1.3 Válvula de esfera

Válvulas de esfera são recomendadas para uso com medidores de nível de tanque para permitir a manutenção, como a remoção do deslocador enquanto o tanque está em uso. Entre em contato com sua Central de vendas Endress+Hauser se necessário.

### 14.1.4 Chave de controle

Uma chave de controle é utilizada para medidores de tanque instalados em campo. Isso propicia um comando adicional de operação do medidor para controlar a operação do medidor, como o levantamento do deslocador. Entre em contato com sua Central de vendas Endress+Hauser se necessário.

### 14.1.5 Válvula de alívio e medidor de pressão

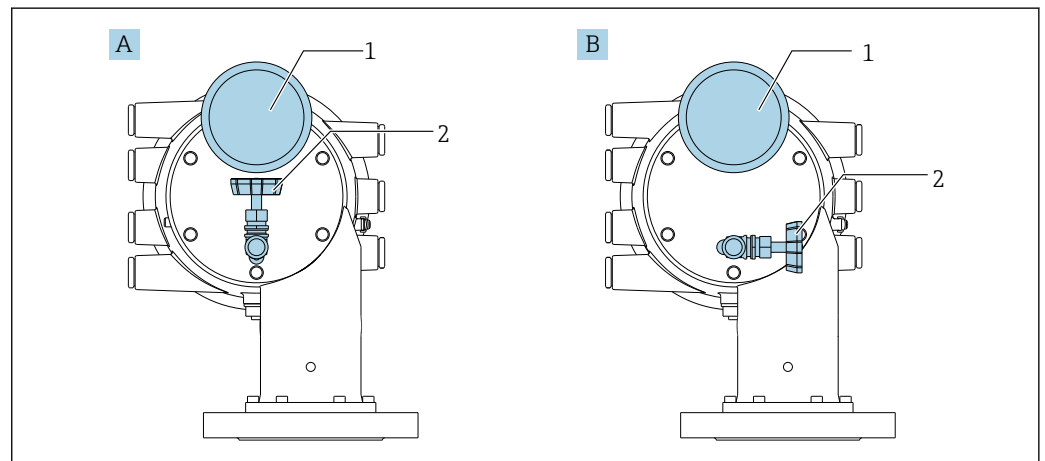

83 Posição de instalação da válvula de alívio e do medidor de pressão

- A Versão padrão
- B Rotação de 90 ° graus (opcional)
- 1 Medidor de pressão
- 2 Válvula de alívio

### Válvula de alívio

Uma válvula de alívio é utilizada para liberar a pressão dentro do invólucro do NMS8x antes da manutenção.

Temperatura do processo: -20 para 150 °C (-4 para 302 °F)

**i** Entre em contato com seu Centro de Vendas da Endress+Hauser ao aplicar pressão em uma atmosfera de amônia.

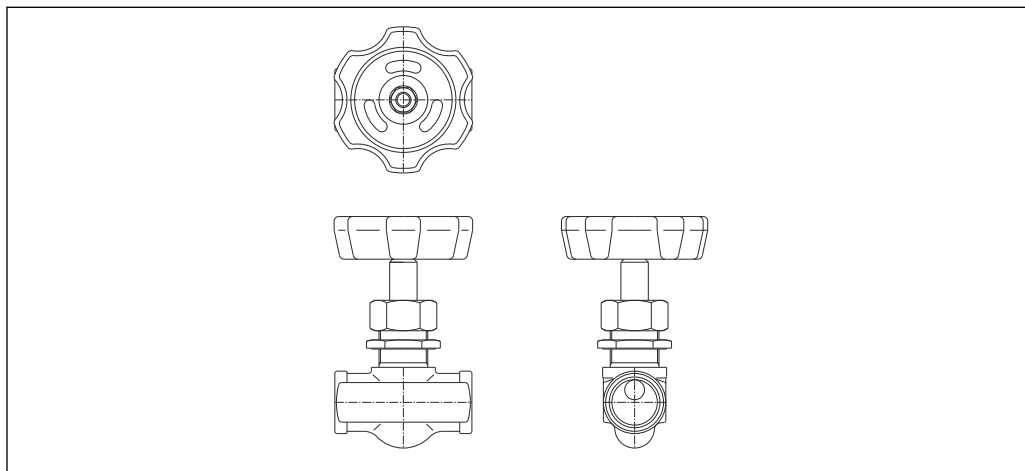

A0028881

**84** Válvula de alívio

### Medidor de pressão

Um medidor de pressão é utilizado para verificar a pressão do processo dentro do invólucro. A faixa da escala do medidor de pressão varia de acordo com a pressão.

- Baixa pressão: 0 para 1 MPa
- Alta pressão: 0 para 4 MPa

Temperatura do processo: -5 para 45 °C (23 para 113 °F)

**i** Entre em contato com seu Centro de Vendas da Endress+Hauser ao aplicar pressão em uma atmosfera de amônia.

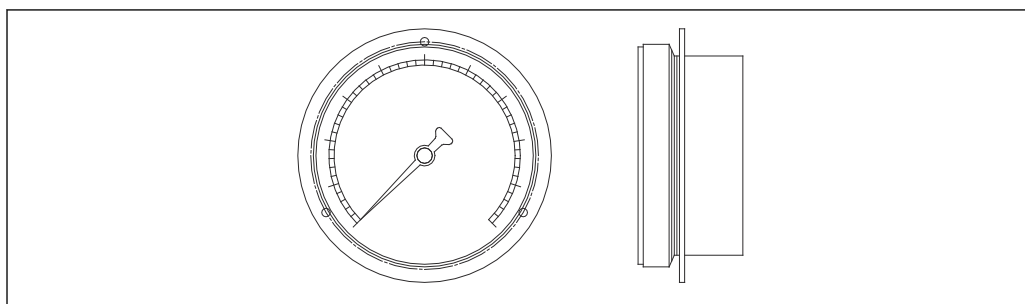

A0028882

**85** Medidor de pressão

### 14.1.6 Bocal de limpeza e bocal de purga de gás

Um bocal de limpeza usado para lavar dentro do invólucro é especialmente recomendado para aplicações que envolvam alimentos e bebidas ou álcool.

Um bico de purga de gás usado para purgar gás dentro do invólucro é especialmente recomendado para formar uma manta de nitrogênio em aplicações petroquímicas ou químicas.

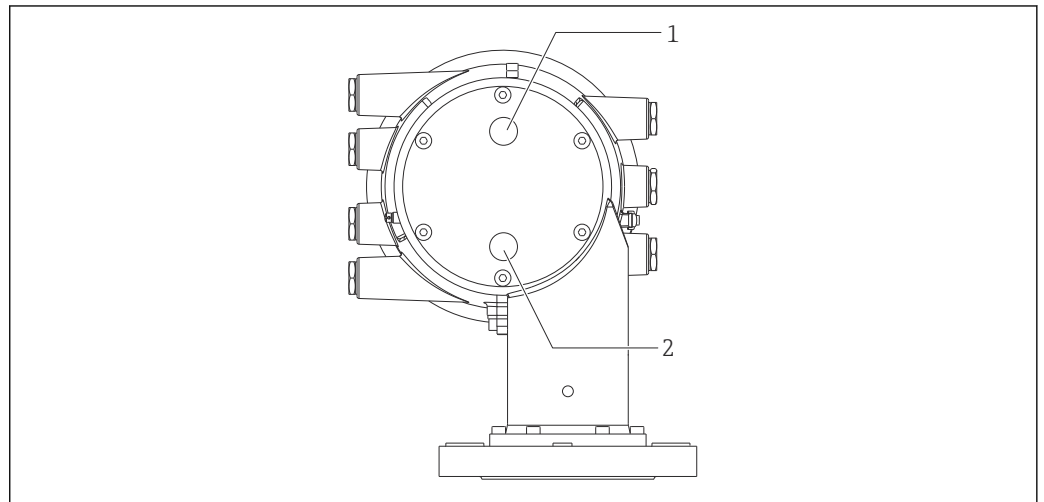

A0030103

86 Furos para o bocal de limpeza e bocal de purga de gás

- 1 Bico de limpeza
- 2 Bocal de purga de gás

### 14.1.7 Outras combinações para válvula de alívio, medidor de pressão, bocal de limpeza e bocal de purga de gás

#### Bocal de limpeza e válvula de alívio

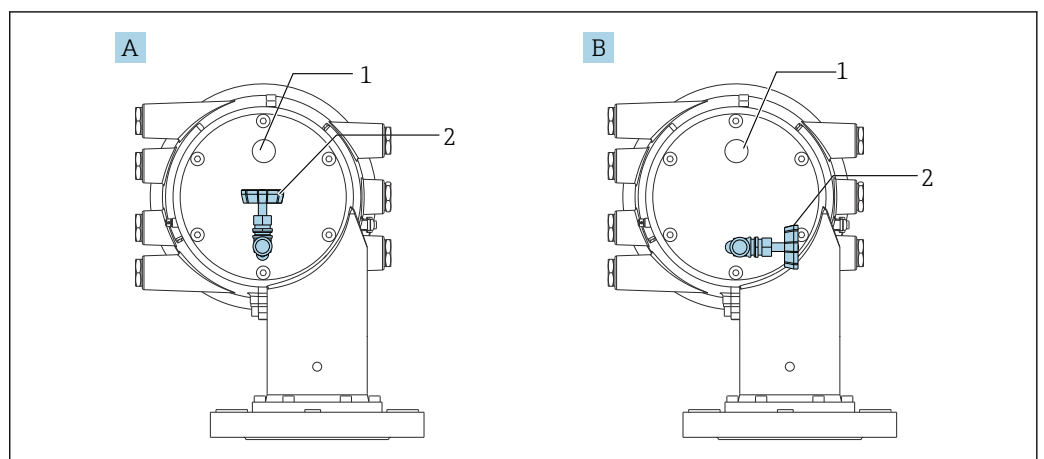

A0051205

87 Bocal de limpeza e válvula de alívio

- A Versão padrão
- B Rotação de 90 °graus (opcional)
- 1 Bico de limpeza
- 2 Válvula de alívio

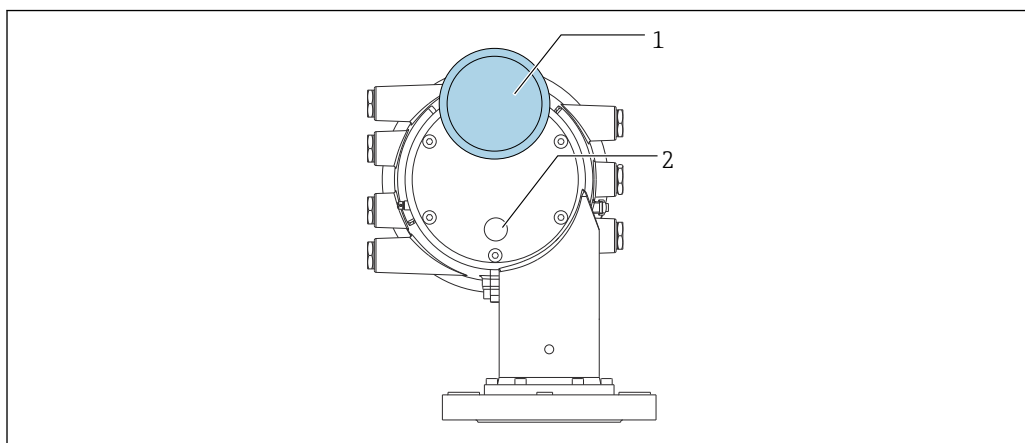
**Medidor de pressão e bocal de purga de gás**

A0051270

88 Medidor de pressão e bocal de purga de gás

1 Medidor de pressão

2 Bocal de purga de gás

## 14.2 Acessórios específicos de comunicação

### Adaptador WirelessHART SWA70

- É usado para conexão sem fio dos equipamentos de campo
- O adaptador WirelessHART pode ser facilmente integrado aos equipamentos de campo e às infraestruturas existentes, pois oferece proteção de dados e segurança na transmissão, podendo também ser operado em paralelo a outras redes sem fio



Para mais detalhes, consulte Instruções de operação BA00061S

### Gauge Emulator, Modbus a BPM

- Usando o conversor de protocolo, é possível integrar um equipamento de campo em um sistema host, mesmo que o equipamento de campo não conheça o protocolo de comunicação do sistema host. Elimina a trava do vendedor para equipamentos de campo.
- Protocolo de comunicação de campo (equipamento de campo): Modbus RS485
- Protocolo de comunicação do host (sistema host): Enraf BPM
- 1 medidor por Gauge Emulator
- Fonte de alimentação separada: 100 para 240 V<sub>AC</sub>, 50 para 60 Hz, 0.375 A, 15 W
- Várias aprovações para a área classificada

### Gauge Emulator, Modbus a TRL/2

- Usando o conversor de protocolo, é possível integrar um equipamento de campo em um sistema host, mesmo que o equipamento de campo não conheça o protocolo de comunicação do sistema host. Elimina a trava do vendedor para equipamentos de campo.
- Protocolo de comunicação de campo (equipamento de campo): Modbus RS485
- Protocolo de comunicação do host (sistema host): Saab TRL/2
- 1 medidor por Gauge Emulator
- Fonte de alimentação separada: 100 para 240 V<sub>AC</sub>, 50 para 60 Hz, 0.375 A, 15 W
- Várias aprovações para a área classificada

## 14.3 Acessórios específicos do serviço

### Commubox FXA195 HART

Para comunicação HART intrinsecamente segura com FieldCare através da interface USB



Para detalhes, veja as "Informações técnicas" TI00404F

### Commubox FXA291

Conecta os equipamentos de campo da Endress+Hauser com uma interface CDI (= Common Data Interface = Interface de Dados Comuns da Endress+Hauser) e a porta USB de um computador ou laptop

Número de pedido: 51516983



Para detalhes, veja as "Informações técnicas" TI00405C

### DeviceCare SFE100

Ferramenta de configuração para equipamentos de campo HART, PROFIBUS e FOUNDATION Fieldbus

DeviceCare está disponível para download em [www.software-products.endress.com](http://www.software-products.endress.com). Você precisa se registrar no portal do software da Endress+Hauser para fazer o download do aplicativo.



Informações técnicas TI01134S

### FieldCare SFE500

Ferramenta de gerenciamento de ativos de fábrica baseada em FDT

É possível configurar todas as unidades de campo inteligentes em seu sistema e ajudá-lo a gerenciá-las. Através do uso das informações de status, é também um modo simples e eficaz de verificar o status e a condição deles.



Informações técnicas TI00028S

## 14.4 Componentes do sistema

### RIA15

A unidade compacta do indicador de processo com queda de tensão muito baixa para uso geral a fim de exibir os sinais de 4 a 20 mA/HART



Informações técnicas TI01043K



### Scanner de tanque Tankvision NXA820 / Tankvision Concentrador de dados NXA821 / Link de host Tankvision NXA822

Sistema de gerenciamento de estoque com software totalmente integrado para operação através do navegador web padrão





Informações técnicas TI00419G

## 15 Menu de operação















-  : sequência de navegação para o módulo de operação no equipamento
-  : sequência de navegação para ferramenta de operação (por exemplo, FieldCare)
-  : O parâmetro pode ser bloqueado através do bloqueio do software

























### 15.1 Características gerais do menu de operação

- Essa seção lista os parâmetros dos menus seguintes:
  - Operação (→  184)
  - Configuração (→  201)
  - Diagnóstico (→  338)
- Para o menu **Especialista**, consulte a "Descrição dos Parâmetros do Equipamento" (GP) do equipamento respectivo.
- Dependendo da versão do equipamento e da parametrização, alguns parâmetros não estarão disponíveis em uma determinada situação. Para detalhes, consulte a categoria "Pré-requisito" na descrição do respectivo parâmetro.
- A representação corresponde essencialmente ao menu em uma ferramenta de operação (p. ex., FieldCare). No display local pode haver diferenças menores na estrutura do menu. Detalhes são mencionados na descrição do respectivo submenu.



























Navegação

























  Ferramenta de operação

<b>Operação</b>	→  184
Gauge command	→  184
Distância	→  184
Net weight	→  185
Gauge status	→  185
Balance flag	→  185
Standby level	→  185
Offset standby distance	→  186
One-time command status	→  187
► <b>Nível</b>	→  187
Dip Freeze	→  187
Tank level	→  188
Tank Level %	→  188
Tank ullage	→  188
Tank ullage %	→  189

Upper interface level	→  189
Upper interface level timestamp	→  189
Lower interface level	→  189
Lower interface level timestamp	→  190
Bottom level	→  190
Bottom level timestamp	→  190
Water level	→  190
Measured level	→  191
Distância	→  184
Displacer position	→  191
<b>► Temperatura</b>	→  191
Air temperature	→  191
Liquid temperature	→  192
Vapor temperature	→  192
<b>► NMT element values</b>	→  192
<b>► Element temperature</b>	→  192
Element temperature 1 para 24	→  192
<b>► Element position</b>	→  193
Element position 1 para 24	→  193
<b>► Densidade</b>	→  193
Observed density	→  193
Observed density temperature	→  193
Vapor density	→  194
Air density	→  194
Measured upper density	→  194



Upper density timestamp	→  194
Measured middle density	→  195
Middle Density Timestamp	→  195
Measured lower density	→  195
Lower density timestamp	→  195
Profile point	→  196
Profile average density	→  196
Profile density timestamp	→  196
<b>► Profile density</b>	→  197
Profile density 0 para 49	→  197
Profile density position 0 para 49	→  197
<b>► Pressão</b>	→  197
P1 (bottom)	→  197
P3 (top)	→  198
<b>► GP values</b>	→  199
GP 1 para 4 name	→  199
GP Value 1	→  199
GP Value 2	→  199
GP Value 3	→  199
GP Value 4	→  200
<b> Configuração</b>	→  201
Tag do equipamento	→  201
Units preset	→  201
Upper density	→  202
Middle density	→  202

Lower density	→  202
Gauge command	→  184
Condição de processo	→  203
Empty	→  204
Tank reference height	→  204
Tank level	→  188
Set level	→  205
Level source	→  205
High stop level	→  205
Low stop level	→  206
Distância	→  184
Liquid temp source	→  206
<b>► Calibração</b>	→  208
<b>► Move displacer</b>	→  208
Move distance	→  208
Distância	→  184
Move displacer	→  208
Motor status	→  209
Move displacer	→  209
<b>► Calibração do sensor</b>	→  210
Calibração do sensor	→  210
Offset weight	→  210
Span weight	→  210
Zero calibration	→  211
Calibration status	→  211

Offset calibration	→ 211
Span calibration	→ 211
<b>► Reference calibration</b>	→ 212
Reference calibration	→ 212
Reference position	→ 212
Progress	→ 212
Calibration status	→ 211
<b>► Drum calibration</b>	→ 214
Drum calibration	→ 214
Set high weight	→ 214
Make drum table	→ 214
Drum table point	→ 214
Calibration status	→ 211
Make low table	→ 215
Set low weight	→ 215
<b>► Configuração avançada</b>	→ 216
Status de bloqueio	→ 216
Papel do usuário	→ 216
Inserir código de acesso	→ 216
<b>► Input/output</b>	→ 217
<b>► HART devices</b>	→ 217
Number of devices	→ 217
<b>► HART Device(s)</b>	→ 218
<b>► Forget device</b>	→ 224

► Analog IP	→ 225
Modo de operação	→ 225
Thermocouple type	→ 226
RTD type	→ 225
RTD connection type	→ 226
Process value	→ 227
Process variable	→ 227
0 % value	→ 227
100 % value	→ 228
Input value	→ 228
Minimum probe temperature	→ 228
Maximum probe temperature	→ 229
Probe position	→ 229
Damping factor	→ 230
Gauge current	→ 230
► Analog I/O	→ 231
Modo de operação	→ 231
Span de corrente	→ 232
Corrente fixa	→ 233
Analog input source	→ 233
Modo de falha	→ 234
Error value	→ 235
Input value	→ 235
0 % value	→ 235
100 % value	→ 236

Input value %	→ 236
Valores de saída	→ 236
Process variable	→ 237
Analog input 0% value	→ 237
Analog input 100% value	→ 237
Error event type	→ 238
Process value	→ 238
Input value in mA	→ 238
Input value percent	→ 239
Damping factor	→ 239
Used for SIL/WHG	→ 239
Expected SIL/WHG chain	→ 240
<b>► Digital Xx-x</b>	→ 241
Modo de operação	→ 241
Digital input source	→ 242
Input value	→ 243
Contact type	→ 243
Output simulation	→ 243
Valores de saída	→ 244
Readback value	→ 244
Used for SIL/WHG	→ 245
Expected SIL/WHG chain	→ 245
<b>► Digital input mapping</b>	→ 246
Digital input source 1	→ 246
Digital input source 2	→ 246





















	Gauge command 0	→ 247
	Gauge command 1	→ 247
	Gauge command 2	→ 248
	Gauge command 3	→ 249
	► Comunicação	→ 250
	► Communication interface 1 para 2	
	Communication interface protocol	
	► Configuração	→ 251
	► Configuração	→ 254
	► Configuração	→ 258
	► V1 input selector	→ 257
	► WM550 input selector	→ 259
	► HART output	→ 261
	► Configuração	→ 261
	► Informação	→ 269
	► Aplicação	→ 271
	► Tank configuration	→ 271
	► Nível	→ 271
	► Temperatura	→ 275
	► Densidade	→ 279
	► Pressão	→ 281
	► Tank calculation	→ 286
	► HyTD	→ 288

▶ CTSh	→ 293
▶ HTMS	→ 298
▶ Alarm	→ 301
▶ Alarm 1 para 4	→ 301
▶ Safety settings	→ 310
Output out of range	→ 310
High stop level	→ 310
Low stop level	→ 311
Slow hoist zone	→ 311
Overtension weight	→ 311
Undertension weight	→ 312
▶ Sensor config	→ 313
Post gauge command	→ 313
▶ Displacer	→ 314
Displacer type	→ 314
Displacer diameter	→ 314
Displacer weight	→ 314
Displacer volume	→ 315
Displacer balance volume	→ 315
Displacer height	→ 315
Immersion depth	→ 316
▶ Wiredrum	→ 317
Drum circumference	→ 317
Wire weight	→ 317

▶ Spot density	→ 318
Upper density offset	→ 318
Middle density offset	→ 318
Lower density offset	→ 318
Submersion depth	→ 319
▶ Profile density	→ 320
Density measurement mode	→ 320
Manual profile level	→ 320
Profile density offset distance	→ 320
Profile density interval	→ 321
Profile density offset	→ 321
▶ Exibição	→ 322
Language	→ 322
Formato de exibição	→ 322
Exibir valor 1 para 4	→ 323
ponto decimal em 1 para 4	→ 324
Separador	→ 325
Formato do número	→ 325
Cabeçalho	→ 326
Texto do cabeçalho	→ 326
Intervalo exibição	→ 326
Amortecimento display	→ 327
Luz de fundo	→ 327
Contraste da tela	→ 327



▶ System units	→ 329
Units preset	→ 201
Unidade de distância	→ 329
Unidade de pressão	→ 330
Unidade de temperatura	→ 330
Unidade de densidade	→ 330
▶ Date / time	→ 332
Data/Hora	→ 332
Set date	→ 332
Ano	→ 332
Mês	→ 333
Dia	→ 333
Hora	→ 333
Minuto	→ 334
▶ Confirmação SIL	→ 335
▶ SIL/WHG desactivado	→ 335
▶ Administração	→ 336
Definir código de acesso	→ 336
Reset do equipamento	→ 336
🔍 Diagnóstico	→ 338
Diagnóstico atual	→ 338
Reg. de data e hora	→ 338
Diagnóstico anterior	→ 338
Reg. de data e hora	→ 339
Tempo de operação desde reinício	→ 339

Tempo de operação	→  339
Data/Hora	→  332
<b>► Lista de diagnóstico</b>	→  341
Diagnóstico 1 para 5	→  341
Reg. de data e hora 1 para 5	→  341
<b>► Informações do equipamento</b>	→  342
Tag do equipamento	→  342
Número de série	→  342
Versão do firmware	→  342
Firmware CRC	→  343
Weight and measures configuration CRC	→  343
Nome do equipamento	→  343
Código do equipamento	→  343
Código estendido do equipamento 1 para 3	→  344
<b>► Simulação</b>	→  345
Simulação de alarme	→  345
Evento do diagnóstico de simulação	→  345
Distância simulada on	→  345
Distância de simulação	→  346
Simulação saída de corrente 1	→  346
Valor da simulação	→  346

▶ Verificação do aparelho	→ 348
Result drum check	→ 348
▶ Commissioning check	→ 349
Commissioning check	→ 349
Result drum check	→ 348
Step X / 11	→ 349
▶ LRC	→ 350
▶ LRC 1 para 2	→ 350
LRC Mode	→ 350
Allowed difference	→ 350
Check fail threshold	→ 351
Reference level source	→ 351
Reference switch source	→ 352
Reference switch mode	→ 352
Reference level	→ 352
Reference switch level	→ 353
Reference switch state	→ 353
Check level	→ 353
Check status	→ 354
Check timestamp	→ 354

## 15.2 Menu "Operação"

A menu **Operação** (→  184) mostra os valores mais importantes medidos e permite emitir um comando do medidor.

Navegação  Operação

---

### Gauge command

---

**Navegação**  Operação → Gauge command

**Descrição** Gauge operation command to choose the measurement mode of the device.

**Seleção**

- Stop \*
- Level
- Up \*
- Bottom level \*
- Upper I/F level \*
- Lower I/F level \*
- Upper density \*
- Middle density \*
- Lower density \*
- Repeatability \*
- Water dip \*
- Release overtension \*
- Tank profile \*
- Interface profile \*
- Manual profile \*
- Level standby \*
- Offset standby \*

**Ajuste de fábrica** Stop

**Informações adicionais**

Acesso de leitura	Operador
Acesso à gravação	Manutenção

---

### Distância

---

**Navegação**  Operação → Distância

**Descrição** Shows measured distance from reference position.

**Informações adicionais**

Acesso à leitura	Operador
Acesso à gravação	-

\* Visibilidade depende das opções ou configurações do equipamento.

---

**Net weight**

---

**Navegação**  Operação → Net weight

**Descrição** Shows the corrected weight data from the detector, as compensated by the drum table, This weight is used for measurement.

**Informações adicionais**

Acesso à leitura	Operador
Acesso à gravação	-

---

**Gauge status**

---

**Navegação**  Operação → Gauge status

**Descrição** Indicates the current status of the device gauge command.

**Informações adicionais**

Acesso à leitura	Operador
Acesso à gravação	-

---

**Balance flag**

---

**Navegação**  Operação → Balance flag

**Descrição** Indicates the validity of the Measurement. If balanced, corresponding Value (Liquid Level, Upper Interface, Lower Interface, Tank Bottom ) is updated.

**Informações adicionais**

Acesso à leitura	Operador
Acesso à gravação	-

---

**Standby level**

---



**Navegação**  Operação → Standby level

**Descrição** Defines the position in the tank where the displacer waits for the liquid level to rise during standby level gauge command.

**Entrada do usuário** -999 999.9 para 999 999.9 mm

**Ajuste de fábrica** 0 mm

**Informações adicionais**

Acesso de leitura	Operador
Acesso de gravação	Manutenção

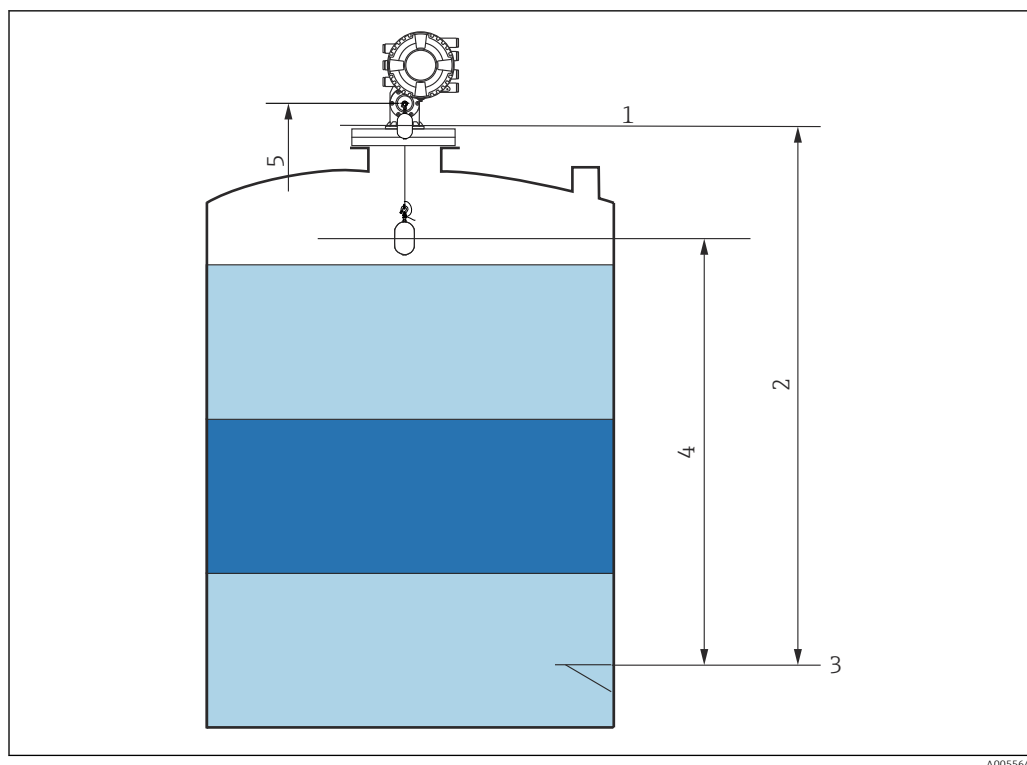

89 Deslocador aguardando que o nível do líquido suba durante o comando do medidor de nível de espera

- 1 Altura manométrica de referência
- 2 Vazio
- 3 Placa de dados
- 4 Standby level (→ 185)
- 5 Posição de referência

## Offset standby distance

### Navegação

☰☰ Operação → Offset distance

### Descrição

Defines the distance from the current position where the displacer waits for the liquid level to rise during offset standby gauge command.

### Entrada do usuário

0 para 999999.9 mm

### Ajuste de fábrica

500 mm

**Informações adicionais**

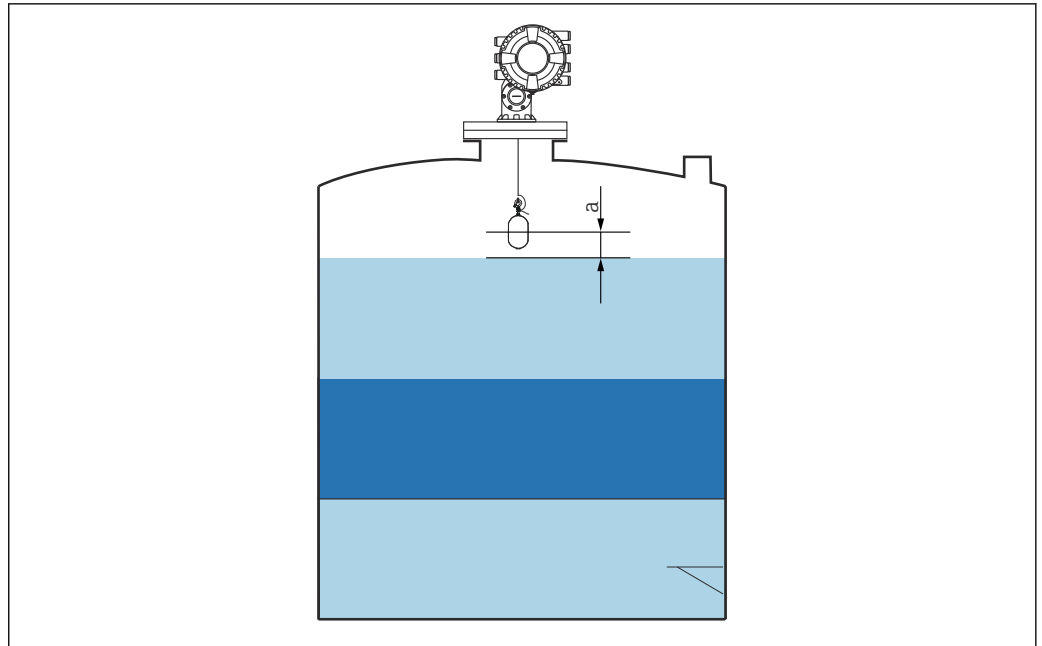

A0051202

90 a: Offset standby distance

**One-time command status**

**Navegação**

📄📄 Operação → One-time Cmd

**Descrição**

Indicates the status of the last executed one-time gauge command.

**Informações adicionais**

Acesso à leitura	Operador
Acesso à gravação	-

**Informações adicionais**

📘 Comandos de modo único estão disponíveis para todos os comandos do medidor, exceto nível, parar, subir e interface.

**15.2.1 Submenu "Nível"**

Navegação 📄📄 Operação → Nível

**Dip Freeze**



**Navegação**

📄📄 Operação → Nível → Dip Freeze

**Descrição**

Se ativado os valores de nível são congelados e um aviso é exibido.

<b>Seleção</b>	<ul style="list-style-type: none"> <li>■ Desl.</li> <li>■ Ligado</li> </ul>
<b>Ajuste de fábrica</b>	Desl.
<b>Informações adicionais</b>	 Esta função pode ser usada ao realizar uma imersão manual no mesmo tubo de calma ou bocal onde o equipamento de radar está instalado.

---

**Tank level**



---

<b>Navegação</b>	 Operação → Nível → Tank level				
<b>Descrição</b>	Shows the distance from the zero position (tank bottom or datum plate) to the product surface.				
<b>Informações adicionais</b>	<table border="1"> <tr> <td>Acesso à leitura</td> <td>Operador</td> </tr> <tr> <td>Acesso à gravação</td> <td>-</td> </tr> </table>	Acesso à leitura	Operador	Acesso à gravação	-
Acesso à leitura	Operador				
Acesso à gravação	-				

---

**Tank Level %**



---

<b>Navegação</b>	 Operação → Nível → Tank Level %				
<b>Descrição</b>	Shows the level as a percentage of the full measuring range.				
<b>Informações adicionais</b>	<table border="1"> <tr> <td>Acesso à leitura</td> <td>Operador</td> </tr> <tr> <td>Acesso à gravação</td> <td>-</td> </tr> </table>	Acesso à leitura	Operador	Acesso à gravação	-
Acesso à leitura	Operador				
Acesso à gravação	-				

---

**Tank ullage**

---

<b>Navegação</b>	 Operação → Nível → Tank ullage				
<b>Descrição</b>	Shows the remaining empty space in the tank.				
<b>Informações adicionais</b>	<table border="1"> <tr> <td>Acesso à leitura</td> <td>Operador</td> </tr> <tr> <td>Acesso à gravação</td> <td>-</td> </tr> </table>	Acesso à leitura	Operador	Acesso à gravação	-
Acesso à leitura	Operador				
Acesso à gravação	-				



---

**Tank ullage %**

---

**Navegação**
 Operação → Nível → Tank ullage %
**Descrição**

Shows the remaining empty space in percentage related to parameter tank reference height.

**Informações adicionais**

Acesso à leitura	Operador
Acesso à gravação	-

---

**Upper interface level**

---

**Navegação**
 Operação → Nível → Upper I/F level
**Descrição**

Shows measured interface level from zero position (tank bottom or datum plate). Value is updated when device generates a valid Interface measurement.

**Informações adicionais**

Acesso à leitura	Manutenção
Acesso à gravação	-

---

**Upper interface level timestamp**

---

**Navegação**
 Operação → Nível → Up I/F timestamp
**Descrição**

Shows timestamp for the last measured upper interface level.

**Informações adicionais**

Acesso à leitura	Operador
Acesso à gravação	-

---

**Lower interface level**

---

**Navegação**
 Operação → Nível → Lower I/F level
**Descrição**

Shows measured interface level from zero position (tank bottom or datum plate). Value is updated when device generates a valid interface measurement.

**Informações adicionais**

Acesso à leitura	Manutenção
Acesso à gravação	-

---

**Lower interface level timestamp**

---

**Navegação**  Operação → Nível → LowI/F timestamp

**Descrição** Shows timestamp of the last measured lower interface level.

**Informações adicionais**

Acesso à leitura	Operador
Acesso à gravação	-

---

**Bottom level**

---

**Navegação**  Operação → Nível → Bottom level

**Descrição** Shows the bottom level.

**Informações adicionais**

Acesso à leitura	Operador
Acesso à gravação	-

---

**Bottom level timestamp**

---

**Navegação**  Operação → Nível → BotLev timestamp

**Descrição** Shows the timestamp for measured bottom level.

**Informações adicionais**

Acesso à leitura	Operador
Acesso à gravação	-

---

**Water level**

---

**Navegação**  Operação → Nível → Water level

**Descrição** Shows the bottom water level.

**Informações adicionais**

Acesso à leitura	Operador
Acesso à gravação	-

---

**Measured level**

---

**Navegação**
 Operação → Nível → Measured level
**Descrição**

Shows the measured level without any correction from the tank calculations.

**Informações adicionais**

Acesso à leitura	Operador
Acesso à gravação	-

---

**Distância**

---

**Navegação**
 Operação → Nível → Distância
**Descrição**

Shows measured distance from reference position.

**Informações adicionais**

Acesso à leitura	Operador
Acesso à gravação	-

---

**Displacer position**

---

**Navegação**
 Operação → Nível → Displacer pos
**Descrição**

Shows the displacer position.

**Informações adicionais**

Acesso à leitura	Operador
Acesso à gravação	-

## 15.2.2 Submenu "Temperatura"

*Navegação*       Operação → Temperatura

---

**Air temperature**

---

**Navegação**
 Operação → Temperatura → Air temp.
**Descrição**

Shows the air temperature.

**Informações adicionais**

Acesso à leitura	Operador
Acesso à gravação	-

---

**Liquid temperature**

---

**Navegação**
 Operação → Temperatura → Liquid temp.
**Descrição**

Shows the average or spot temperature of the measured liquid.

**Informações adicionais**

Acesso à leitura	Operador
Acesso à gravação	-

---

**Vapor temperature**



---

**Navegação**
 Operação → Temperatura → Vapor temp.
**Descrição**

Shows the measured vapor temperature.

**Informações adicionais**

Acesso à leitura	Operador
Acesso à gravação	-

**Submenu "NMT element values"**
 Esse submenu está visível apenas se um Prothermo NMT está conectado.

*Navegação*       Operação → Temperatura → NMT elem. values
*Submenu "Element temperature"*
*Navegação*       Operação → Temperatura → NMT elem. values → Element temp.

---

**Element temperature 1 para 24**

---

**Navegação**
 Operação → Temperatura → NMT elem. values → Element temp. → Element temp 1 para 24
**Descrição**

Shows the temperature of an element in the NMT.

**Informações adicionais**

Acesso à leitura	Operador
Acesso à gravação	-

*Submenu "Element position"*

*Navegação*  Operação → Temperatura → NMT elem. values → Element position

**Element position 1 para 24**

**Navegação**  Operação → Temperatura → NMT elem. values → Element position → Element pos. 1 para 24

**Descrição** Shows the position of the selected element in the NMT.

**Informações adicionais**

Acesso à leitura	Operador
Acesso à gravação	-

**15.2.3 Submenu "Densidade"**

*Navegação*   Operação → Densidade

**Observed density**

**Navegação**   Operação → Densidade → Observed density

**Descrição** Calculated density of the product.

**Informações adicionais**

Acesso à leitura	Operador
Acesso à gravação	-

 Esse valor é calculado a partir de diferentes variáveis medidas, dependendo do método de cálculo selecionado.

**Observed density temperature**

**Navegação**   Operação → Densidade → Obs. dens. temp.

**Descrição** Corresponding temperature of measured density. Can be used for reference density calculation.

**Interface do usuário** Número do ponto flutuante assinado

**Ajuste de fábrica** 0 °C

---

**Vapor density**

**Navegação** Operação → Densidade → Vapor density

**Descrição** Defines the density of the gas phase in the tank.

**Entrada do usuário** 0.0 para 500.0 kg/m<sup>3</sup>

**Ajuste de fábrica** 1.2 kg/m<sup>3</sup>

**Informações adicionais**

Acesso à leitura	Operador
Acesso à gravação	Manutenção

---

**Air density**

**Navegação** Operação → Densidade → Air density

**Descrição** Defines the density of the air surrounding the tank.

**Entrada do usuário** 0.0 para 500.0 kg/m<sup>3</sup>

**Ajuste de fábrica** 1.2 kg/m<sup>3</sup>

**Informações adicionais**

Acesso à leitura	Operador
Acesso à gravação	Manutenção

---

**Measured upper density**

**Navegação** Operação → Densidade → Meas upper dens.

**Descrição** Shows the density of the upper phase.

**Informações adicionais**

Acesso à leitura	Operador
Acesso à gravação	-

---

**Upper density timestamp**

**Navegação** Operação → Densidade → UpDens timestamp

**Descrição** Shows timestamp of the last measured upper density.

**Informações adicionais**

Acesso à leitura	Operador
Acesso à gravação	-

**Measured middle density**

**Navegação**

 Operação → Densidade → Meas middle dens

**Descrição**

Density of the middle phase.

**Informações adicionais**

Acesso à leitura	Operador
Acesso à gravação	-

**Middle Density Timestamp**

**Navegação**

 Operação → Densidade → MidDensTimestamp

**Descrição**

Shows the timestamp of the last measured middle density.

**Informações adicionais**

Acesso à leitura	Operador
Acesso à gravação	-

**Measured lower density**

**Navegação**

 Operação → Densidade → Meas lower dens.

**Descrição**

Density of the lower phase.

**Informações adicionais**

Acesso à leitura	Manutenção
Acesso à gravação	-

**Lower density timestamp**

**Navegação**

 Operação → Densidade → LowerDensTimestamp

**Descrição**

Shows timestamp of last measured lower density.

**Informações adicionais**

Acesso à leitura	Operador
Acesso à gravação	-

---

**Profile point**

---

**Navegação**  Operação → Densidade → Profile point

**Descrição** Shows actual number of Density Points measured so far in current operation, and the total Number of Points after Density Profile Operation is complete.

**Informações adicionais**

Acesso à leitura	Operador
Acesso à gravação	-

---

**Profile average density**

---

**Navegação**  Operação → Densidade → Profile avg dens

**Descrição** Shows the average density calculated after a profile density measurement is complete.

**Informações adicionais**

Acesso à leitura	Operador
Acesso à gravação	-

---

**Profile density timestamp**

---

**Navegação**  Operação → Densidade → Profil dens time

**Descrição** Shows the timestamp when the last average density profile was finished.

**Informações adicionais**

Acesso à leitura	Operador
Acesso à gravação	-



**Submenu "Profile density"**

*Navegação*  Operação → Densidade → Profile density

**Profile density 0 para 49**

**Navegação**  Operação → Densidade → Profile density → Profile dens 0 para 49

**Descrição** Shows the density measurement at the corresponding profile density position.

**Informações adicionais**

Acesso à leitura	Operador
Acesso à gravação	-

**Profile density position 0 para 49**

**Navegação**  Operação → Densidade → Profile density → Profile pos 0 para 49

**Descrição** Shows the position where the corresponding density was measured.

**Informações adicionais**

Acesso à leitura	Operador
Acesso à gravação	-

**15.2.4 Submenu "Pressão"**

*Navegação*   Operação → Pressão

**P1 (bottom)**

**Navegação**   Operação → Pressão → P1 (bottom)

**Descrição** Shows the pressure at the tank bottom.

**Informações adicionais**

Acesso à leitura	Operador
Acesso à gravação	-

---

**P3 (top)**

---

**Navegação** Operação → Pressão → P3 (top)**Descrição**

Shows the pressure (P3) at the top transmitter.

**Informações adicionais**

Acesso à leitura	Operador
Acesso à gravação	-

### 15.2.5 Submenu "GP values"

Navegação  Operação → GP values

---

#### GP 1 para 4 name

---

**Navegação**  Operação → GP values → GP 1 name

**Descrição** Defines the label associated with the respective GP value.

**Entrada do usuário** Sequência de caracteres contendo números, letras e caracteres especiais (15)

**Ajuste de fábrica** GP Value 1

**Informações adicionais**

Acesso à leitura	Operador
Acesso à gravação	Manutenção

---

#### GP Value 1

---

**Navegação**  Operação → GP values → GP Value 1

**Descrição** Displays the value that will be used as general purpose value.

**Informações adicionais**

Acesso à leitura	Operador
Acesso à gravação	-

---

#### GP Value 2

---

**Navegação**  Operação → GP values → GP Value 2

**Descrição** Displays the value that will be used as general purpose value.

**Informações adicionais**

Acesso à leitura	Operador
Acesso à gravação	-

---

#### GP Value 3

---

**Navegação**  Operação → GP values → GP Value 3

**Descrição** Displays the value that will be used as general purpose value.

**Informações adicionais**

Acesso à leitura	Operador
Acesso à gravação	-

---

**GP Value 4**

---

**Navegação** Operação → GP values → GP Value 4**Descrição**



Displays the value that will be used as general purpose value.

**Informações adicionais**

Acesso à leitura	Operador
Acesso à gravação	-

## 15.3 Menu "Configuração"

Navegação

  Configuração

### Tag do equipamento

Navegação

  Configuração → Tag

Descrição

Insira um único nome para o ponto de medição para identificação rápida do dispositivo na planta.

Entrada do usuário

Sequência de caracteres contendo números, letras e caracteres especiais (32)

Ajuste de fábrica



NMS8x

Informações adicionais

Acesso à leitura	Operador
Acesso à gravação	Manutenção

### Units preset

Navegação

  Configuração → Units preset

Descrição

Defines a set of units for length, pressure and temperature.

Seleção

- mm, bar, °C
- m, bar, °C
- mm, PSI, °C
- ft, PSI, °F
- ft-in-16, PSI, °F
- ft-in-8, PSI, °F
- Valor do cliente



Ajuste de fábrica

mm, bar, °C

Informações adicionais



Acesso à leitura	Operador
Acesso à gravação	Manutenção

Se a opção **Valor do cliente** for selecionado, as unidades são definidas nos seguintes parâmetros. Em qualquer outro caso, esses parâmetros somente leitura são usados para indicar a respectiva unidade:

- Unidade de distância (→  329)
- Unidade de pressão (→  330)
- Unidade de temperatura (→  330)

Upper density 

## Navegação

  Configuração → Upper density

## Descrição

Sets the density of the upper phase of the liquid.

## Entrada do usuário

50 para 2 000 kg/m<sup>3</sup>

## Ajuste de fábrica



800 kg/m<sup>3</sup>

## Informações adicionais

Acesso à leitura	Operador
Acesso à gravação	Manutenção

Middle density 

## Navegação

  Configuração → Middle density

## Descrição

Sets Density of Middle Phase in the Tank if three Phases are available. Otherwise used for the Lower Phase in the Tank if two Phases are available.

## Entrada do usuário

50 para 2 000 kg/m<sup>3</sup>

## Ajuste de fábrica



1 000 kg/m<sup>3</sup>

## Informações adicionais

Acesso à leitura	Operador
Acesso à gravação	Manutenção

Lower density 

## Navegação

  Configuração → Lower density

## Descrição

Sets the density of the lower Phase in the tank if three phases are available.

## Entrada do usuário

50 para 2 000 kg/m<sup>3</sup>

## Ajuste de fábrica

1 200 kg/m<sup>3</sup>

## Informações adicionais

Acesso à leitura	Operador
Acesso à gravação	Manutenção

## Gauge command



## Navegação

Configuração → Gauge command

## Descrição

Gauge operation command to choose the measurement mode of the device.

## Seleção

- Stop \*
- Level
- Up \*
- Bottom level \*
- Upper I/F level \*
- Lower I/F level \*
- Upper density \*
- Middle density \*
- Lower density \*
- Repeatability \*
- Water dip \*
- Release overtension \*
- Tank profile \*
- Interface profile \*
- Manual profile \*
- Level standby \*
- Offset standby \*

## Ajuste de fábrica

Stop

## Informações adicionais

Acesso de leitura	Operador
Acesso à gravação	Manutenção

## Condição de processo



## Navegação

Configuração → Condição process

## Descrição

Select the liquid condition of the tank.

## Seleção

- Universal
- Calm surface
- Turbulent surface

## Ajuste de fábrica

Universal

## Informações adicionais

 Para W&M, a definição para a opção **Superfície calma** é recomendada.

Acesso à leitura	Operador
Acesso à gravação	Manutenção



\* Visibilidade depende das opções ou configurações do equipamento.

---

**Empty**



---

**Navegação**   Configuração → Empty

**Descrição** Distance from reference point to zero position (tank bottom or datum plate).

**Entrada do usuário** 0 para 10 000 000 mm

**Ajuste de fábrica** Depende da versão do equipamento

**Informações adicionais**

Acesso de leitura	Operador
Acesso à gravação	Manutenção

 O ponto de referência é a linha de referência da janela de calibração.

---

**Tank reference height**



---

**Navegação**   Configuração → Tank ref height

**Descrição** Defines the distance from the dipping reference point to the zero position (tank bottom or datum plate).

**Entrada do usuário** 0 para 10 000 000 mm

**Ajuste de fábrica** Depende da versão do equipamento

**Informações adicionais**

Acesso de leitura	Operador
Acesso à gravação	Manutenção

---

**Tank level**

---

**Navegação**   Configuração → Tank level

**Descrição** Shows the distance from the zero position (tank bottom or datum plate) to the product surface.

**Informações adicionais**

Acesso à leitura	Operador
Acesso à gravação	-



Set level 

## Navegação

 Configuração → Set level

## Descrição

If the level measured by the device does not match the actual level obtained by a manual dip, enter the correct level into this parameter.

## Entrada do usuário

0 para 10 000 000 mm

## Ajuste de fábrica

0 mm



## Informações adicionais

Acesso de leitura	Operador
Acesso à gravação	Manutenção

O equipamento ajusta o parâmetro **Empty** (→  204) de acordo com o valor inserido, de modo que o nível medido corresponda ao nível real.

Level source 

## Navegação

  Configuração → Level source

## Descrição

Defines the source of the level value.

## Seleção

- No input value
- HART device 1 ... 15 level
- Nível SR\*
- Level\*
- Displacer position\*
- AIO B1-3 value\*
- AIO C1-3 value\*
- AIP B4-8 value\*
- AIP C4-8 value\*

## Ajuste de fábrica



Depende da versão do equipamento

## Informações adicionais

Acesso à leitura	Operador
Acesso à gravação	Manutenção

High stop level 

## Navegação

  Configuração → High stop level

## Descrição

Position of the displacer high stop as measured from defined zero position (tank bottom or datum plate).

\* Visibilidade depende das opções ou configurações do equipamento.

**Entrada do usuário** -999 999.9 para 999 999.9 mm

**Ajuste de fábrica** 20 000 mm

**Informações adicionais**

Acesso à leitura	Operador
Acesso à gravação	Manutenção

---

### Low stop level

---

**Navegação**   Configuração → Low stop level

**Descrição** Position of the displacer low stop as measured from defined zero position (tank bottom or datum plate).

**Entrada do usuário** -999 999.9 para 999 999.9 mm

**Ajuste de fábrica** 0 mm

**Informações adicionais**

Acesso à leitura	Operador
Acesso à gravação	Manutenção

---

### Distância

---

**Navegação**   Configuração → Distância

**Descrição** Shows measured distance from reference position.

**Informações adicionais**

Acesso à leitura	Operador
Acesso à gravação	-

---

### Liquid temp source

---

**Navegação**   Configuração → Liq temp source

**Descrição** Defines source from which the liquid temperature is obtained.

**Seleção**

- Manual value
- HART device 1 ... 15 temperature
- AIO B1-3 value
- AIO C1-3 value
- AIP B4-8 value
- AIP C4-8 value

**Ajuste de fábrica** Manual value

**Informações adicionais**

Acesso à leitura	Operador
Acesso à gravação	Manutenção

### 15.3.1 Submenu "Calibração"

Acesso de leitura	Manutenção
-------------------	------------

Navegação  Configuração → Calibração

#### Assistente "Move displacer"

Navegação  Configuração → Calibração → Move displacer

#### Move distance

Navegação  Configuração → Calibração → Move displacer → Move distance

Descrição Up or down movement of displacer in mm.

Entrada do usuário 0 para 999 999.9 mm

Ajuste de fábrica 0 mm

Informações adicionais

Acesso à leitura	Operador
Acesso à gravação	Manutenção

#### Distância

Navegação  Configuração → Calibração → Move displacer → Distância

Descrição Shows measured distance from reference position.

Informações adicionais

Acesso à leitura	Operador
Acesso à gravação	-

#### Move displacer

Navegação  Configuração → Calibração → Move displacer → Move displacer

Seleção

- Parar
- Move down
- Move up

Ajuste de fábrica Parar

**Informações adicionais**

Acesso à leitura	Operador
Acesso à gravação	Manutenção

**Motor status**

**Navegação**

 Configuração → Calibração → Move displacer → Motor status

**Descrição**

Shows the current moving Direction of the Motor.

**Informações adicionais**

Acesso à leitura	Operador
Acesso à gravação	-

**Move displacer**



**Navegação**

 Configuração → Calibração → Move displacer → Move displacer

**Seleção**

- Não
- Sim

**Ajuste de fábrica**

Não

**Informações adicionais**

Acesso à leitura	Operador
Acesso à gravação	Manutenção

**Assistente "Calibração do sensor"**

Navegação  Configuração → Calibração → Calib. do sensor

**Calibração do sensor** **Navegação**

 Configuração → Calibração → Calib. do sensor → Calib. do sensor

**Descrição**

This sequence calibrates the sensor of the servo.

**Informações adicionais**

Acesso à leitura	Operador
Acesso à gravação	Manutenção

**Offset weight** **Navegação**

 Configuração → Calibração → Calib. do sensor → Offset wgt.

**Descrição**

Sets the weight that is used for the lower point sensor calibration. Changing the value will delete the calibration data.

**Entrada do usuário**

0 para 150 g

**Ajuste de fábrica**

Depende da versão do equipamento

**Informações adicionais**

Acesso à leitura	Operador
Acesso à gravação	Manutenção

 Para a aplicação da medição de temperatura, é recomendado aplicar 50 g.

**Span weight** **Navegação**

 Configuração → Calibração → Calib. do sensor → Span wgt.

**Descrição**

Sets the weight that is used for the middle point sensor calibration. Changing the value will delete the calibration data.

**Entrada do usuário**

10 para 999.9 g

**Ajuste de fábrica**

Depende da versão do equipamento

**Informações adicionais**

Acesso à leitura	Operador
Acesso à gravação	Manutenção

**Zero calibration****Navegação**

Configuração → Calibração → Calib. do sensor → Zero calibration

**Descrição**

In this step the sensor calibration zero weight will be done.

**Informações adicionais**

Acesso à leitura	Operador
Acesso à gravação	Manutenção

**Calibration status****Navegação**

Configuração → Calibração → Calib. do sensor → Status

**Descrição**

Gives feedback on the latest status of the calibration process.

**Informações adicionais**

Acesso à leitura	Operador
Acesso à gravação	-

**Offset calibration****Navegação**

Configuração → Calibração → Calib. do sensor → Offset cal.

**Descrição**

In this step the sensor calibration with offset weight will be done.

**Informações adicionais**

Acesso à leitura	Operador
Acesso à gravação	Manutenção

**Span calibration****Navegação**

Configuração → Calibração → Calib. do sensor → Span calibration

**Descrição**

In this step the sensor calibration with span weight will be done.

**Informações adicionais**

Acesso à leitura	Operador
Acesso à gravação	Manutenção

**Assistente "Reference calibration"**

Navegação  Configuração → Calibração → Reference cal.

**Reference calibration** 

**Navegação**  Configuração → Calibração → Reference cal. → Reference cal.

**Descrição** This sequence will move the displacer to the mechanical stop and set the reference position.

**Informações adicionais**

Acesso à leitura	Operador
Acesso à gravação	Manutenção

**Reference position** 

**Navegação**  Configuração → Calibração → Reference cal. → Ref. position

**Descrição** Defines in mm, during reference calibration, the distance between mechanical stop inside the drum housing and the middle of the wire ring.

**Entrada do usuário** 0 para 9999.9 mm

**Ajuste de fábrica** Depende da versão do equipamento

**Informações adicionais**

Acesso à leitura	Operador
Acesso à gravação	Manutenção

**Progress** 

**Navegação**  Configuração → Calibração → Reference cal. → Progress

**Descrição** Gives feedback on the latest status of the reference calibration process.

**Informações adicionais**

Acesso à leitura	Operador
Acesso à gravação	Manutenção



---

**Calibration status**

---

**Navegação** Configuração → Calibração → Reference cal. → Status**Descrição**

Gives feedback on the latest status of the calibration process.

**Informações adicionais**

Acesso à leitura	Operador
Acesso à gravação	-

**Assistente "Drum calibration"**

Navegação  Configuração → Calibração → Drum cal.

**Drum calibration** 

Navegação  Configuração → Calibração → Drum cal. → Drum cal.

Descrição This sequence will perform a drum calibration.

**Informações adicionais**

Acesso à leitura	Operador
Acesso à gravação	Manutenção

**Set high weight** 

Navegação  Configuração → Calibração → Drum cal. → Set high weight

Descrição High weight that is used for a drum calibration (normally it is the displacer weight).

Entrada do usuário 10 para 999.9 g

Ajuste de fábrica Depende da versão do equipamento

**Informações adicionais**

Acesso à leitura	Operador
Acesso à gravação	Manutenção

**Make drum table** 

Navegação  Configuração → Calibração → Drum cal. → Make drum table

Descrição This will perform a drum calibration.

**Informações adicionais**

Acesso à leitura	Operador
Acesso à gravação	Manutenção

**Drum table point**

Navegação  Configuração → Calibração → Drum cal. → Drum table point

Descrição Shows the currently measured point of the drum calibration. Maximum number of measured points is 50.

**Informações adicionais**

Acesso à leitura	Operador
Acesso à gravação	-

**Calibration status****Navegação**
 Configuração → Calibração → Drum cal. → Status
**Descrição**

Gives feedback on the latest status of the calibration process.

**Informações adicionais**

Acesso à leitura	Operador
Acesso à gravação	-

**Make low table****Navegação**
 Configuração → Calibração → Drum cal. → Make low table
**Descrição**

For additional accuracy it is possible to perform a second drum calibration with low weight. Choose "Yes" or "No" to start/stop calibration.

**Seleção**

- Não
- Sim

**Ajuste de fábrica**

Não

**Informações adicionais**

Acesso à leitura	Operador
Acesso à gravação	Manutenção

**Set low weight****Navegação**
 Configuração → Calibração → Drum cal. → Set low weight
**Descrição**

Set weight for additional drum calibration sequence.

**Entrada do usuário**

10 para 999.9 g

**Ajuste de fábrica**

Depende da versão do equipamento

**Informações adicionais**

Acesso à leitura	Operador
Acesso à gravação	Manutenção

### 15.3.2 Submenu "Configuração avançada"

Navegação  Configuração → Config. avançada

---

#### Status de bloqueio

---

##### Navegação

 Configuração → Config. avançada → Status bloqueio

##### Descrição

Indica o tipo de bloqueio.

"Hardware bloqueado" (HW)

O equipamento está bloqueado pela chave "WP" no módulo de eletrônica principal. Para desbloquear, configure a chave na posição OFF.

"Bloqueado por WHG" (SW)

Desbloqueie o equipamento inserindo o código apropriado em "Insira o código de acesso".

"Bloqueado por SIL" (SW)

Desbloqueie o equipamento inserindo o código apropriado em "Insira o código de acesso".

"Temporariamente bloqueado" (SW)

O equipamento está temporariamente bloqueado por processos dele mesmo (p.ex., upload/download de dados, reset). O equipamento será automaticamente desbloqueado ao final desse processo.

##### Informações adicionais

Acesso à leitura	Operador
Acesso à gravação	-

---

#### Papel do usuário

---

##### Navegação

 Configuração → Config. avançada → Papel do usuário

##### Descrição

Mostra a autorização de acesso aos parâmetros através da ferramenta de operação

##### Informações adicionais

Acesso à leitura	Operador
Acesso à gravação	-

---

#### Inserir código de acesso

---

##### Navegação

 Configuração → Config. avançada → Inserir cód aces

##### Descrição

Inserir código de acesso para desabilitar a proteção contra escrita dos parâmetros.

##### Informações adicionais

Acesso à leitura	Operador
Acesso à gravação	Operador

**Submenu "Input/output"**

*Navegação*       Configuração → Config. avançada → Input/output

*Submenu "HART devices"*

*Navegação*       Configuração → Config. avançada → Input/output → HART devices

---

**Number of devices**

---

**Navegação**

 Configuração → Config. avançada → Input/output → HART devices → Number devices

**Descrição**

Shows the number of devices on the HART bus.

**Informações adicionais**

Acesso à leitura	Operador
Acesso à gravação	-

*Submenu "HART Device(s)"*

 Há um submenu **HART Device(s)** para cada equipamento HART escravo encontrado no circuito HART.

*Navegação*  Configuração → Config. avançada → Input/output → HART devices → HART Device(s)

**Nome do equipamento****Navegação**

 Configuração → Config. avançada → Input/output → HART devices → HART Device(s) → Nome do equip.

**Descrição**

Mostra o nome do transmissor.

**Informações adicionais**

Acesso à leitura	Operador
Acesso à gravação	-

**Polling address****Navegação**

 Configuração → Config. avançada → Input/output → HART devices → HART Device(s) → Polling address

**Descrição**

Shows the polling address of the transmitter.

**Informações adicionais**

Acesso à leitura	Operador
Acesso à gravação	-

**Tag do equipamento****Navegação**

 Configuração → Config. avançada → Input/output → HART devices → HART Device(s) → Tag

**Descrição**

Shows the device tag of the transmitter.

**Informações adicionais**

Acesso à leitura	Operador
Acesso à gravação	-

**Modo de operação**



<b>Navegação</b>	Configuração → Config. avançada → Input/output → HART devices → HART Device(s) → Modo de operação				
<b>Pré-requisitos</b>	Não disponível se o equipamento HART for um Prothermo NMT.				
<b>Descrição</b>	Selection of the operation mode PV only or PV,SV,TV,QV. Devines which values are polled from the connected HART Device.				
<b>Seleção</b>	<ul style="list-style-type: none"> <li>■ PV only</li> <li>■ PV,SV,TV &amp; QV</li> <li>■ Nível <sup>5)</sup></li> <li>■ Measured level <sup>5)</sup></li> </ul>				
<b>Ajuste de fábrica</b>	PV,SV,TV & QV				
<b>Informações adicionais</b>	<table border="1" style="width: 100%; border-collapse: collapse;"> <tr> <td style="width: 50%;">Acesso à leitura</td> <td>Operador</td> </tr> <tr> <td>Acesso à gravação</td> <td>Manutenção</td> </tr> </table>	Acesso à leitura	Operador	Acesso à gravação	Manutenção
Acesso à leitura	Operador				
Acesso à gravação	Manutenção				

**Communication status**

<b>Navegação</b>	Configuração → Config. avançada → Input/output → HART devices → HART Device(s) → Comm. status				
<b>Descrição</b>	Shows the operating status of the transmitter.				
<b>Interface do usuário</b>	<ul style="list-style-type: none"> <li>■ Operating normally</li> <li>■ Device offline</li> </ul>				
<b>Informações adicionais</b>	<table border="1" style="width: 100%; border-collapse: collapse;"> <tr> <td style="width: 50%;">Acesso à leitura</td> <td>Operador</td> </tr> <tr> <td>Acesso à gravação</td> <td>-</td> </tr> </table>	Acesso à leitura	Operador	Acesso à gravação	-
Acesso à leitura	Operador				
Acesso à gravação	-				

**Sinal de Status**

<b>Navegação</b>	Configuração → Config. avançada → Input/output → HART devices → HART Device(s) → Sinal de Status
<b>Descrição</b>	Indica o status atual do dispositivo de acordo com VDI / VDE 2650 e recomendação NAMUR NE 107.
<b>Interface do usuário</b>	<ul style="list-style-type: none"> <li>■ OK</li> <li>■ Falha (F)</li> <li>■ Verificação da função (C)</li> <li>■ Fora de especificação (S)</li> </ul>

5) visível apenas se o equipamento conectado for um Micropilot

- Necessário Manutenção (M)
- ---
- Sem efeito (N)
- ---

Ajuste de fábrica ---

---

#### #blank# ( HART PV - designação depende do equipamento)

---

**Navegação**  Configuração → Config. avançada → Input/output → HART devices → HART Device(s) → #blank#

**Descrição** Shows the first HART variable (PV).

**Informações adicionais**

Acesso à leitura	Operador
Acesso à gravação	-

---

#### #blank# (HART PV - designação depende do equipamento)

---

**Navegação**  Configuração → Config. avançada → Input/output → HART devices → HART Device(s) → #blank#

**Pré-requisitos** Para equipamentos HART que não sejam NMT: **Modo de operação** (→  219) = PV,SV,TV & QV

**Descrição** Shows the second HART variable (SV).

**Informações adicionais**

Acesso à leitura	Operador
Acesso à gravação	-

---

#### #blank# (HART TV - designação depende do equipamento)

---

**Navegação**  Configuração → Config. avançada → Input/output → HART devices → HART Device(s) → #blank#

**Pré-requisitos** Para equipamentos HART que não sejam NMT: **Modo de operação** (→  219) = PV,SV,TV & QV

**Descrição** Shows the third HART variable (TV).

**Informações adicionais**

Acesso à leitura	Operador
Acesso à gravação	-



**#blank# (HART QV - designação depende do equipamento)**

**Navegação**  Configuração → Config. avançada → Input/output → HART devices → HART Device(s) → #blank#

**Pré-requisitos** Para equipamentos HART que não sejam NMT: **Modo de operação (→  219)= PV,SV,TV & QV**

**Descrição** Shows the fourth HART variable (QV).

**Informações adicionais**

Acesso à leitura	Operador
Acesso à gravação	-

**Output pressure** 

**Navegação**  Configuração → Config. avançada → Input/output → HART devices → HART Device(s) → Output pressure

**Pré-requisitos** Não disponível para Micropilot S FMR5xx, Prothermo NMT53x e Prothermo NMT8x. Nesses casos as variáveis medidas são alocadas automaticamente.

**Descrição** Defines which HART variable is the pressure.

- Seleção**
- No value
  - Variável primária (PV)
  - Variável Secundária (SV)
  - Variável Terciária (TV)
  - Variável Quartenária (QV)

**Ajuste de fábrica** No value

**Informações adicionais**

Acesso de leitura	Operador
Direito de gravação	Manutenção

**Output density** 

**Navegação**  Configuração → Config. avançada → Input/output → HART devices → HART Device(s) → Output density

**Pré-requisitos** Não disponível para Micropilot S FMR5xx, Prothermo NMT53x e Prothermo NMT8x. Nesses casos as variáveis medidas são alocadas automaticamente.

**Descrição** Defines which HART variable is the density.

- Seleção**
- No value
  - Variável primária (PV)
  - Variável Secundária (SV)
  - Variável Terciária (TV)
  - Variável Quartenária (QV)

**Ajuste de fábrica** No value

**Informações adicionais**

Acesso de leitura	Operador
Direito de gravação	Manutenção

---

## Output temperature

**Navegação**   Configuração → Config. avançada → Input/output → HART devices → HART Device(s) → Output temp.

**Pré-requisitos** Não disponível para Micropilot S FMR5xx, Prothermo NMT53x e Prothermo NMT8x. Nesses casos as variáveis medidas são alocadas automaticamente.

**Descrição** Defines which HART variable is the temperature.

- Seleção**
- No value
  - Variável primária (PV)
  - Variável Secundária (SV)
  - Variável Terciária (TV)
  - Variável Quartenária (QV)

**Ajuste de fábrica** No value

**Informações adicionais**

Acesso de leitura	Operador
Direito de gravação	Manutenção

---

## Output vapor temperature

**Navegação**   Configuração → Config. avançada → Input/output → HART devices → HART Device(s) → Output vapor tmp

**Pré-requisitos** Não disponível para Micropilot S FMR5xx, Prothermo NMT53x e Prothermo NMT8x. Nesses casos as variáveis medidas são alocadas automaticamente.

**Descrição** Defines which HART variable is the vapor temperature.

- Seleção**
- No value
  - Variável primária (PV)
  - Variável Secundária (SV)
  - Variável Terciária (TV)
  - Variável Quartenária (QV)

**Ajuste de fábrica** No value

**Informações adicionais**

Acesso de leitura	Operador
Direito de gravação	Manutenção

**Output level****Navegação**

Configuração → Config. avançada → Input/output → HART devices → HART Device(s) → Output level

**Pré-requisitos**

Não disponível para Micropilot S FMR5xx, Prothermo NMT53x e Prothermo NMT8x. Nesses casos as variáveis medidas são alocadas automaticamente.

**Descrição**

Defines which HART variable is the level.

**Seleção**

- No value
- Variável primária (PV)
- Variável Secundária (SV)
- Variável Terciária (TV)
- Variável Quartenária (QV)

**Ajuste de fábrica**

No value

**Informações adicionais**

Acesso de leitura	Operador
Direito de gravação	Manutenção

*Assistente "Forget device"*

Acesso de leitura	Manutenção
-------------------	------------

 Este submenu fica visível somente se **Number of devices** (→  217) ≥ 1.

*Navegação*  Configuração → Config. avançada → Input/output → HART devices → Forget device

**Forget device**

**Navegação**  Configuração → Config. avançada → Input/output → HART devices → Forget device → Forget device

**Descrição** With this function an offline device can be deleted from the device list.

**Seleção**

- HART Device 1 \*
- HART Device 2 \*
- HART Device 3 \*
- HART Device 4 \*
- HART Device 5 \*
- HART Device 6 \*
- HART Device 7 \*
- HART Device 8 \*
- HART Device 9 \*
- HART Device 10 \*
- HART Device 11 \*
- HART Device 12 \*
- HART Device 13 \*
- HART Device 14 \*
- HART Device 15 \*
- Nenhum

**Ajuste de fábrica** Nenhum

**Informações adicionais**

Acesso à leitura	Operador
Acesso à gravação	Manutenção

\* Visibilidade depende das opções ou configurações do equipamento.

Submenu "Analog IP"

**i** Há um submenu **Analog IP** para cada módulo de E/S analógica do equipamento. Esse submenu se refere aos terminais 4 a 8 desse módulo (a entrada analógica). São usados principalmente para conectar um RTD. Para terminais 1 a 3 (entrada ou saída analógica) consulte → 231.

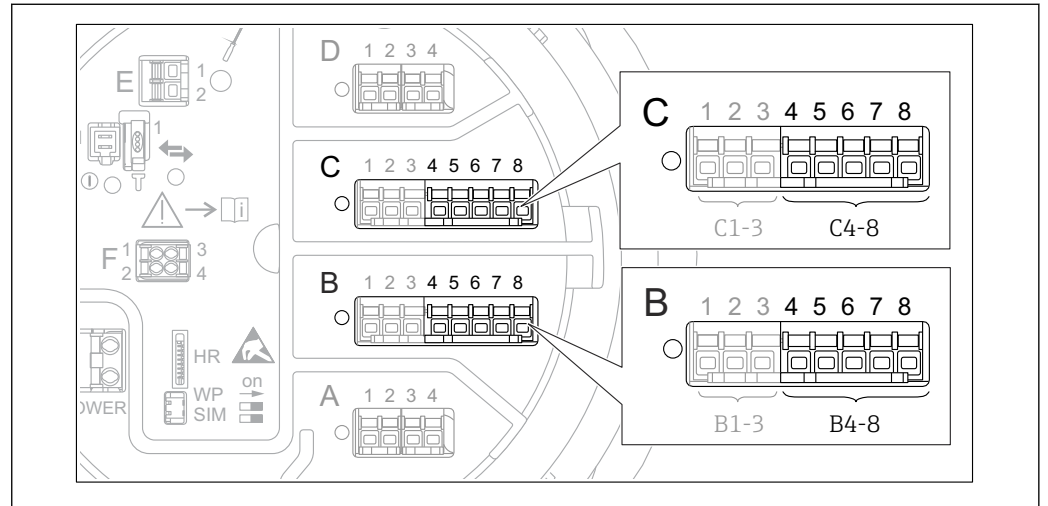

91 Terminais para a submenu "Analog IP" ("B4-8" ou "C4-8", respectivamente)

Navegação Configuração → Config. avançada → Input/output → Analog IP

<b>Modo de operação</b>					
Navegação	Configuração → Config. avançada → Input/output → Analog IP → Modo de operação				
Descrição	Defines the operating mode of the analog input.				
Seleção	<ul style="list-style-type: none"> <li>▪ Desabilitar</li> <li>▪ RTD temperature input</li> <li>▪ Gauge power supply</li> </ul>				
Ajuste de fábrica	Desabilitar				
Informações adicionais	<table border="1"> <tr> <td>Acesso à leitura</td> <td>Operador</td> </tr> <tr> <td>Acesso à gravação</td> <td>Manutenção</td> </tr> </table>	Acesso à leitura	Operador	Acesso à gravação	Manutenção
Acesso à leitura	Operador				
Acesso à gravação	Manutenção				

<b>RTD type</b>	
Navegação	Configuração → Config. avançada → Input/output → Analog IP → RTD type
Pré-requisitos	<b>Modo de operação (→ 225) = RTD temperature input</b>
Descrição	Defines the type of the connected RTD.

- Seleção**
- Cu50 (w=1.428, GOST)
  - Cu53 (w=1.426, GOST)
  - Cu90; 0°C (w=1.4274, GOST)
  - Cu100; 25°C (w=1.4274, GOST)
  - Cu100; 0°C(w=1.4274, GOST)
  - Pt46 (w=1.391, GOST)
  - Pt50 (w=1.391, GOST)
  - Pt100(385) (a=0.00385, IEC751)
  - Pt100(389) (a=0.00389, Canadian)
  - Pt100(391) (a=0.003916, JIS1604)
  - Pt100 (w=1.391, GOST)
  - Pt500(385) (a=0.00385, IEC751)
  - Pt1000(385) (a=0.00385, IEC751)
  - Ni100(617) (a=0.00617, DIN43760)
  - Ni120(672) (a=0.00672, DIN43760)
  - Ni1000(617) (a=0.00617, DIN43760)

**Ajuste de fábrica** Pt100(385) (a=0.00385, IEC751)

**Informações adicionais**

Acesso à leitura	Operador
Acesso à gravação	Manutenção

---

**Thermocouple type**



**Navegação** Configuração → Config. avançada → Input/output → Analog IP → Thermocouple typ

**Descrição** Defines the type of the connected thermocouple.

- Seleção**
- N type
  - B type
  - C type
  - D type
  - J type
  - K type
  - L type
  - L GOST type
  - R type
  - S type
  - T type
  - U type

**Ajuste de fábrica** N type

---

**RTD connection type**



**Navegação** Configuração → Config. avançada → Input/output → Analog IP → RTD connect type

**Pré-requisitos** **Modo de operação (→ 225) = RTD temperature input**

**Descrição** Defines the connection type of the RTD.

- Seleção**
- 4 wire RTD connection
  - 2 wire RTD connection
  - 3 wire RTD connection

**Ajuste de fábrica** 4 wire RTD connection



**Informações adicionais**

Acesso à leitura	Operador
Acesso à gravação	Manutenção

---

**Process value**

---

**Navegação**   Configuração → Config. avançada → Input/output → Analog IP → Process value

**Pré-requisitos** **Modo de operação (→  225) ≠ Desabilitar**

**Descrição** Shows the measured value received via the analog input.

**Informações adicionais**



Acesso à leitura	Operador
Acesso à gravação	-

---

**Process variable**

---



**Navegação**   Configuração → Config. avançada → Input/output → Analog IP → Process variable

**Pré-requisitos** **Modo de operação (→  225) ≠ RTD temperature input**

**Descrição** Determines type of measured value.

- Seleção**
- Nível linearizado
  - Temperatura
  - Pressão
  - Densidade

**Ajuste de fábrica** Nível linearizado

**Informações adicionais**

Acesso à leitura	Operador
Acesso à gravação	Manutenção

---

**0 % value**

---



**Navegação**   Configuração → Config. avançada → Input/output → Analog IP → 0 % value

**Pré-requisitos** **Modo de operação (→  225) = 4..20mA input**

**Descrição** Defines the value represented by a current of 4mA.

**Entrada do usuário** Número do ponto flutuante assinado

**Ajuste de fábrica** 0 mm

**Informações adicionais**

Acesso à leitura	Operador
Acesso à gravação	Manutenção

---

**100 % value** 

**Navegação**   Configuração → Config. avançada → Input/output → Analog IP → 100 % value

**Pré-requisitos** **Modo de operação (→  225) = 4..20mA input**

**Descrição** Defines the value represented by a current of 20mA.

**Entrada do usuário** Número do ponto flutuante assinado

**Ajuste de fábrica** 0 mm

**Informações adicionais**

Acesso à leitura	Operador
Acesso à gravação	Manutenção

---

**Input value**

**Navegação**   Configuração → Config. avançada → Input/output → Analog IP → Input value

**Pré-requisitos** **Modo de operação (→  225) ≠ Desabilitar**



**Descrição** Shows the value received via the analog input.

**Informações adicionais**

Acesso à leitura	Operador
Acesso à gravação	-

---

**Minimum probe temperature** 

**Navegação**   Configuração → Config. avançada → Input/output → Analog IP → Min. probe temp

**Pré-requisitos** **Modo de operação (→  225) = RTD temperature input**

**Descrição** Minimum approved temperature of the connected probe.  
If the temperature falls below this value, the W&M status will be "invalid".



**Entrada do usuário** -213 para 927 °C

**Ajuste de fábrica** -100 °C



**Informações adicionais**

Acesso à leitura	Operador
Acesso à gravação	Manutenção

---

### Maximum probe temperature

**Navegação**

  Configuração → Config. avançada → Input/output → Analog IP → Max. probe temp

**Pré-requisitos**

**Modo de operação (→  225) = RTD temperature input**

**Descrição**

Maximum approved temperature of the connected probe.  
If the temperature rises above this value, the W&M status will be "invalid".

**Entrada do usuário** -213 para 927 °C

**Ajuste de fábrica** 250 °C



**Informações adicionais**

Acesso à leitura	Operador
Acesso à gravação	Manutenção

---

### Probe position

**Navegação**

  Configuração → Config. avançada → Input/output → Analog IP → Probe position

**Pré-requisitos**

**Modo de operação (→  225) = RTD temperature input**

**Descrição**

Position of the temperature probe, measured from zero position (tank bottom or datum plate). This parameter, in conjunction with the measured level, determines whether the temperature probe is still covered by the product. If this is no longer the case, the status of the temperature value will be "invalid".

**Entrada do usuário** -5 000 para 30 000 mm

**Ajuste de fábrica** 5 000 mm

**Informações adicionais**

Acesso à leitura	Operador
Acesso à gravação	Manutenção

**Damping factor**

**Navegação**  Configuração → Config. avançada → Input/output → Analog IP → Damping factor

**Pré-requisitos** **Modo de operação (→  225) ≠ Desabilitar**

**Descrição** Defines the damping constant (in seconds).

**Entrada do usuário** 0 para 999.9 s

**Ajuste de fábrica** 0 s

**Informações adicionais**

Acesso à leitura	Operador
Acesso à gravação	Manutenção

**Gauge current**

**Navegação**  Configuração → Config. avançada → Input/output → Analog IP → Gauge current

**Pré-requisitos** **Modo de operação (→  225) = Gauge power supply**

**Descrição** Shows the current on the power supply line for the connected device.

**Informações adicionais**

Acesso à leitura	Operador
Acesso à gravação	-

Submenu "Analog I/O"

**i** Há um submenu **Analog I/O** para cada módulo de E/S analógica do equipamento. Esse submenu se refere aos terminais 1 a 3 desse módulo (a entrada analógica). Para terminais 4 a 8 (sempre uma entrada analógica) consulte → **225**.

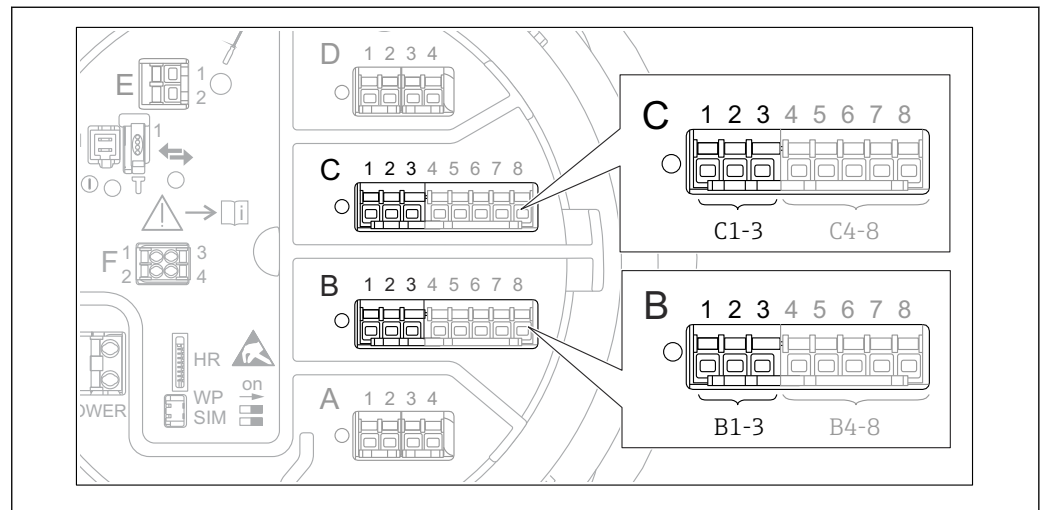

**92** Terminais para a submenu "Analog I/O" ("B1-3" ou "C1-3", respectivamente)

Navegação **Configuração** → Config. avançada → Input/output → Analog I/O

**Modo de operação** **f**

**Navegação** **Configuração** → Config. avançada → Input/output → Analog I/O → Modo de operação

**Descrição** Defines the operating mode of the analog I/O module.

- Seleção**
- Desabilitar
  - 4..20mA input
  - HART master+4..20mA input
  - HART mestre
  - 4..20mA output
  - HART slave +4..20mA output

**Ajuste de fábrica** Desabilitar

**Informações adicionais**

Acesso à leitura	Operador
Acesso à gravação	Manutenção

*Significado das opções*

Modo de operação (→ <b>231</b> )	Direção do sinal	Tipo do sinal
Desabilitar	-	-
4..20mA input	Entrada de 1 equipamento externo	Analógico (4...20mA)
HART master+4..20mA input	Entrada de 1 equipamento externo	<ul style="list-style-type: none"> <li>▪ Analógico (4...20mA)</li> <li>▪ HART</li> </ul>



Modo de operação (→ ⓘ 231)	Direção do sinal	Tipo do sinal
HART mestre	Entrada de até 6 equipamentos externos	HART
4..20mA output	Saída para unidade de nível mais alto	Analógico (4...20mA)
HART slave +4..20mA output	Saída para unidade de nível mais alto	<ul style="list-style-type: none"> <li>■ Analógico (4...20mA)</li> <li>■ HART</li> </ul>

Dependendo dos terminais usados, o módulo E/S analógico é usado no modo passivo ou ativo.

Modo	Terminais do módulo E/S		
	1	2	3
Passivo (fonte de alimentação externa)	-	+	Não usado
Ativo (fonte de alimentação do próprio equipamento)	Não usado	-	+

-  No modo ativo, as seguintes condições devem ser respeitadas:
- O consumo máximo de corrente dos equipamentos HART conectados: 24 mA (ou seja, 4 mA por equipamento se 6 equipamentos estiverem conectados).
  - Tensão de saída do módulo Ex-d: 17.0 V@4 mA a 10.5 V@22 mA
  - Tensão de saída do módulo Ex-ia: 18.5 V@4 mA a 12.5 V@22 mA

## Span de corrente

<b>Navegação</b>	  Configuração → Config. avançada → Input/output → Analog I/O → Span corrente				
<b>Pré-requisitos</b>	Parâmetro <b>Modo de operação</b> (→ ⓘ 231) ≠ opção <b>Desabilitar</b> ou opção <b>HART mestre</b>				
<b>Descrição</b>	Defines the current range for the measured value transmission.				
<b>Seleção</b>	<ul style="list-style-type: none"> <li>■ 4...20 mA NE (3.8...20.5 mA)</li> <li>■ 4...20 mA US (3.9...20.8 mA)</li> <li>■ 4...20 mA (4...20.5 mA)</li> <li>■ Valor Fixo*</li> </ul>				
<b>Ajuste de fábrica</b>	4...20 mA NE (3.8...20.5 mA)				
<b>Informações adicionais</b>	<table border="1"> <tr> <td>Acesso à leitura</td> <td>Operador</td> </tr> <tr> <td>Acesso à gravação</td> <td>Manutenção</td> </tr> </table>	Acesso à leitura	Operador	Acesso à gravação	Manutenção
Acesso à leitura	Operador				
Acesso à gravação	Manutenção				



\* Visibilidade depende das opções ou configurações do equipamento.

*Significado das opções*

Opção	Faixa de corrente para variável do processo	Mínimo valor	Alarme inferior Nível de sinal	Nível do sinal de alarme mais alto	Máximo valor
4...20 mA (4...20.5 mA)	4 para 20.5 mA	3.5 mA	< 3.6 mA	> 21.95 mA	22.6 mA
4...20 mA NE (3.8...20.5 mA)	3.8 para 20.5 mA	3.5 mA	< 3.6 mA	> 21.95 mA	22.6 mA
4...20 mA US (3.9...20.8 mA)	3.9 para 20.8 mA	3.5 mA	< 3.6 mA	> 21.95 mA	22.0 mA
Corrente fixa	Corrente constante, definida na parâmetro <b>Corrente fixa</b> (→  233).				

 Em caso de erro, a corrente de saída assume o valor definido no parâmetro **Modo de falha** (→  234).

**Corrente fixa** 

**Navegação**   Configuração → Config. avançada → Input/output → Analog I/O → Corrente fixa

**Pré-requisitos** **Span de corrente** (→  232) = **Corrente fixa**

**Descrição** Define o valor fixado para saída de corrente.



**Entrada do usuário** 4 para 22.5 mA

**Ajuste de fábrica** 4 mA



**Informações adicionais**

Acesso à leitura	Operador
Acesso à gravação	Manutenção

**Analog input source** 

**Navegação**   Configuração → Config. avançada → Input/output → Analog I/O → Analog source

**Pré-requisitos**

- **Modo de operação** (→  231) = **4..20mA output** ou **HART slave +4..20mA output**
- **Span de corrente** (→  232) ≠ **Corrente fixa**

**Descrição** Defines the process variable transmitted via the AIO.

**Seleção**

- Nenhum
- Tank level
- Tank level %
- Tank ullage
- Tank ullage %
- Measured level
- Distance
- Displacer position
- Water level

- Upper interface level
- Lower interface level
- Bottom level
- Tank reference height
- Liquid temperature
- Vapor temperature
- Air temperature
- Observed density value
- Average profile density <sup>6)</sup>
- Upper density
- Middle density
- Lower density
- P1 (bottom)
- P2 (middle)
- P3 (top)
- GP 1 ... 4 value
- AIO B1-3 value <sup>6)</sup>
- AIO B1-3 value mA <sup>6)</sup>
- AIO C1-3 value <sup>6)</sup>
- AIO C1-3 value mA <sup>6)</sup>
- AIP B4-8 value <sup>6)</sup>
- AIP C4-8 value <sup>6)</sup>
- Element temperature 1 ... 24 <sup>6)</sup>
- HART device 1...15 PV <sup>6)</sup>
- HART device 1 ... 15 PV mA <sup>6)</sup>
- HART device 1 ... 15 PV % <sup>6)</sup>
- HART device 1 ... 15 SV <sup>6)</sup>
- HART device 1 ... 15 TV <sup>6)</sup>
- HART device 1 ... 15 QV <sup>6)</sup>

**Ajuste de fábrica**

Tank level

**Informações adicionais**

Acesso à leitura	Operador
Acesso à gravação	Manutenção

**Modo de falha****Navegação**

Configuração → Config. avançada → Input/output → Analog I/O → Modo de falha

**Pré-requisitos**
**Modo de operação (→ 231) =4..20mA output ou HART slave +4..20mA output**
**Descrição**

Defines the output behavior in case of an error.

**Seleção**

- Mín.
- Máx.
- Último valor válido
- Valor atual
- Valor definido

**Ajuste de fábrica**

Máx.

6) Visibilidade depende das opções ou configurações do equipamento.

## Informações adicionais

Acesso à leitura	Operador
Acesso à gravação	Manutenção

## Error value



## Navegação

Configuração → Config. avançada → Input/output → Analog I/O → Error value

## Pré-requisitos

**Modo de falha (→ 234) = Valor definido**

## Descrição

Defines the output value in case of an error.

## Entrada do usuário

3.4 para 22.6 mA

## Ajuste de fábrica

22 mA

## Informações adicionais

Acesso à leitura	Operador
Acesso à gravação	Manutenção

## Input value

## Navegação

Configuração → Config. avançada → Input/output → Analog I/O → Input value

## Pré-requisitos

- **Modo de operação (→ 231) =4..20mA output ou HART slave +4..20mA output**
- **Span de corrente (→ 232) ≠ Corrente fixa**

## Descrição

Shows the input value of the analog I/O module.

## Informações adicionais

Acesso à leitura	Operador
Acesso à gravação	-

## 0 % value



## Navegação

Configuração → Config. avançada → Input/output → Analog I/O → 0 % value

## Pré-requisitos

- **Modo de operação (→ 231) =4..20mA output ou HART slave +4..20mA output**
- **Span de corrente (→ 232) ≠ Corrente fixa**

## Descrição

Value corresponding to an output current of 0% (4mA).

## Entrada do usuário

Número do ponto flutuante assinado

## Ajuste de fábrica

0 Unitless

**Informações adicionais**

Acesso à leitura	Operador
Acesso à gravação	Manutenção

**100 % value****Navegação**

Configuração → Config. avançada → Input/output → Analog I/O → 100 % value

**Pré-requisitos**

- **Modo de operação** (→ 231) =4..20mA output ou **HART slave +4..20mA output**
- **Span de corrente** (→ 232) ≠ **Corrente fixa**

**Descrição**

Value corresponding to an output current of 100% (20mA).

**Entrada do usuário**

Número do ponto flutuante assinado

**Ajuste de fábrica**

0 Unitless

**Informações adicionais**

Acesso à leitura	Operador
Acesso à gravação	Manutenção

**Input value %****Navegação**

Configuração → Config. avançada → Input/output → Analog I/O → Input value %

**Pré-requisitos**

- **Modo de operação** (→ 231) =4..20mA output ou **HART slave +4..20mA output**
- **Span de corrente** (→ 232) ≠ **Corrente fixa**

**Descrição**

Shows the output value as a percentage of the complete 4...20mA range.

**Informações adicionais**

Acesso à leitura	Operador
Acesso à gravação	-

**Valores de saída****Navegação**

Configuração → Config. avançada → Input/output → Analog I/O → Valores de saída

**Pré-requisitos**

**Modo de operação** (→ 231) =4..20mA output ou **HART slave +4..20mA output**

**Descrição**

Shows the output value in mA.

**Informações adicionais**

Acesso à leitura	Operador
Acesso à gravação	-



**Process variable**



**Navegação** Configuração → Config. avançada → Input/output → Analog I/O → Process variable

**Pré-requisitos** **Modo de operação (→ 231) =4..20mA input ou HART master+4..20mA input**

**Descrição** Defines the type of measuring variable.

- Seleção**
- Nível linearizado
  - Temperatura
  - Pressão
  - Densidade

**Ajuste de fábrica** Nível linearizado

**Informações adicionais**

Acesso à leitura	Operador
Acesso à gravação	Manutenção

**Analog input 0% value**



**Navegação** Configuração → Config. avançada → Input/output → Analog I/O → AI 0% value

**Pré-requisitos** **Modo de operação (→ 231) =4..20mA input ou HART master+4..20mA input**

**Descrição** Valor corresponde a uma corrente de entrada de 0% (4mA).

**Entrada do usuário** Número do ponto flutuante assinado

**Ajuste de fábrica** 0 mm

**Informações adicionais**

Acesso à leitura	Operador
Acesso à gravação	Manutenção

**Analog input 100% value**



**Navegação** Configuração → Config. avançada → Input/output → Analog I/O → AI 100% value

**Pré-requisitos** **Modo de operação (→ 231) =4..20mA input ou HART master+4..20mA input**

**Descrição** Valor corresponde a uma corrente de entrada de 100% (20mA).

**Entrada do usuário** Número do ponto flutuante assinado

**Ajuste de fábrica** 0 mm

**Informações adicionais**

Acesso à leitura	Operador
Acesso à gravação	Manutenção

**Error event type****Navegação**

Configuração → Config. avançada → Input/output → Analog I/O → Error event type

**Pré-requisitos**

**Modo de operação** (→ 231) ≠ **Desabilitar** ou **HART mestre**

**Descrição**

Defines the type of event message (alarm/warning) in case of an error or output out of range in the analog I/O module.

**Seleção**

- Nenhum
- Advertência
- Alarme

**Ajuste de fábrica**

Advertência

**Informações adicionais**

Acesso à leitura	Operador
Acesso à gravação	Manutenção

**Process value****Navegação**

Configuração → Config. avançada → Input/output → Analog I/O → Process value

**Pré-requisitos**

**Modo de operação** (→ 231) = **4..20mA input** ou **HART master+4..20mA input**

**Descrição**

Shows the input value scaled to customer units.

**Informações adicionais**

Acesso à leitura	Operador
Acesso à gravação	-

**Input value in mA****Navegação**

Configuração → Config. avançada → Input/output → Analog I/O → Input val. in mA

**Pré-requisitos**

**Modo de operação** (→ 231) = **4..20mA input** ou **HART master+4..20mA input**

**Descrição**

Shows the input value in mA.

**Informações adicionais**

Acesso à leitura	Operador
Acesso à gravação	-

**Input value percent**

<b>Navegação</b>	☰☰ Configuração → Config. avançada → Input/output → Analog I/O → Input value [%]				
<b>Pré-requisitos</b>	<b>Modo de operação (→ ☰ 231) =4..20mA input ou HART master+4..20mA input</b>				
<b>Descrição</b>	Shows the input value as a percentage of the complete 4...20mA current range.				
<b>Informações adicionais</b>	<table border="1" style="width: 100%; border-collapse: collapse;"> <tr> <td style="width: 50%;">Acesso à leitura</td> <td>Operador</td> </tr> <tr> <td>Acesso à gravação</td> <td>-</td> </tr> </table>	Acesso à leitura	Operador	Acesso à gravação	-
Acesso à leitura	Operador				
Acesso à gravação	-				

**Damping factor**



<b>Navegação</b>	☰☰ Configuração → Config. avançada → Input/output → Analog I/O → Damping factor				
<b>Pré-requisitos</b>	<b>Modo de operação (→ ☰ 231) ≠Desabilitar ou HART mestre</b>				
<b>Descrição</b>	Defines the damping constant (in seconds).				
<b>Entrada do usuário</b>	0 para 999.9 s				
<b>Ajuste de fábrica</b>	0 s				
<b>Informações adicionais</b>	<table border="1" style="width: 100%; border-collapse: collapse;"> <tr> <td style="width: 50%;">Acesso à leitura</td> <td>Operador</td> </tr> <tr> <td>Acesso à gravação</td> <td>Manutenção</td> </tr> </table>	Acesso à leitura	Operador	Acesso à gravação	Manutenção
Acesso à leitura	Operador				
Acesso à gravação	Manutenção				

**Used for SIL/WHG**



<b>Navegação</b>	☰☰ Configuração → Config. avançada → Input/output → Analog I/O → Used for SIL/WHG				
<b>Pré-requisitos</b>	<ul style="list-style-type: none"> <li>▪ <b>Modo de operação (→ ☰ 231) =4..20mA output ou HART slave +4..20mA output</b></li> <li>▪ O equipamento tem aprovação SIL.</li> </ul>				
<b>Descrição</b>	Determines whether the discrete I/O module is in SIL/WHG mode.				
<b>Seleção</b>	<ul style="list-style-type: none"> <li>▪ Habilitado</li> <li>▪ Desabilitar</li> </ul>				
<b>Ajuste de fábrica</b>	Desabilitar				
<b>Informações adicionais</b>	<table border="1" style="width: 100%; border-collapse: collapse;"> <tr> <td style="width: 50%;">Acesso à leitura</td> <td>Operador</td> </tr> <tr> <td>Acesso à gravação</td> <td>Manutenção</td> </tr> </table>	Acesso à leitura	Operador	Acesso à gravação	Manutenção
Acesso à leitura	Operador				
Acesso à gravação	Manutenção				

---

**Expected SIL/WHG chain**

---

**Navegação**

 Configuração → Config. avançada → Input/output → Analog I/O → SIL/WHG chain

**Pré-requisitos**

- **Modo de operação (→  231) =4..20mA output ou HART slave +4..20mA output**
- O equipamento tem aprovação SIL.

**Informações adicionais**

Acesso à leitura	Operador
Acesso à gravação	-

Submenu "Digital Xx-x"

- i
 No menu de operação, cada entrada ou saída digital é designada pelo respectivo slot e dois terminais dentro deste slot. **A1-2**, por exemplo, denota os terminais 1 e 2 do slot **A**. O mesmo é válido para os slots **B**, **C** e **D** se eles contiverem um módulo de ES Digital.
- Este documento **Xx-x** indica qualquer desses submenus. A estrutura de todos esses submenus é a mesma.

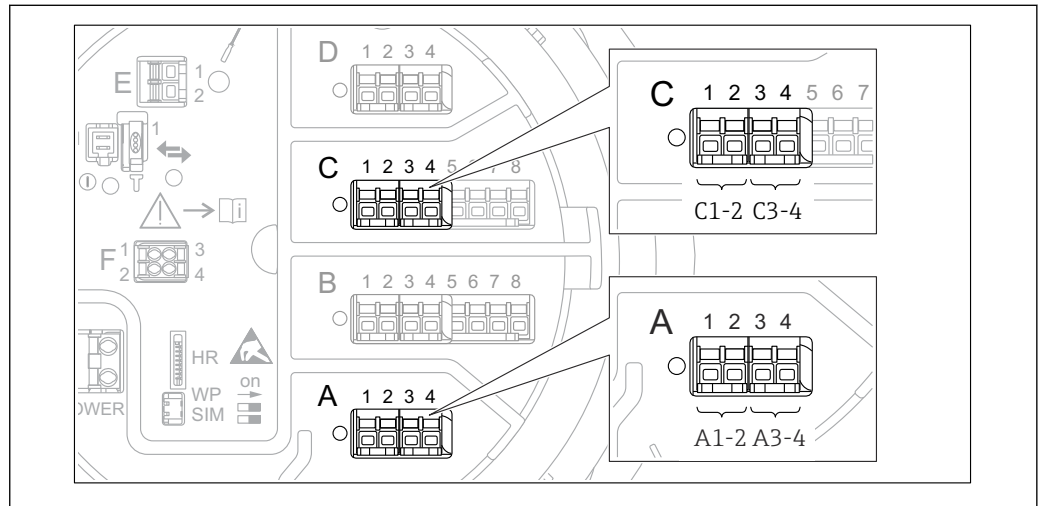

93 Designação das entradas ou saídas digitais (exemplos)

Navegação Configuração → Config. avançada → Input/output → Digital Xx-x

Modo de operação	
Navegação	Configuração → Config. avançada → Input/output → Digital Xx-x → Modo de operação
Descrição	Defines the operating mode of the discrete I/O module.
Seleção	<ul style="list-style-type: none"> <li>▪ Desabilitar</li> <li>▪ Output passive</li> <li>▪ Input passive</li> <li>▪ Input active</li> </ul>
Ajuste de fábrica	Desabilitar

## Informações adicionais

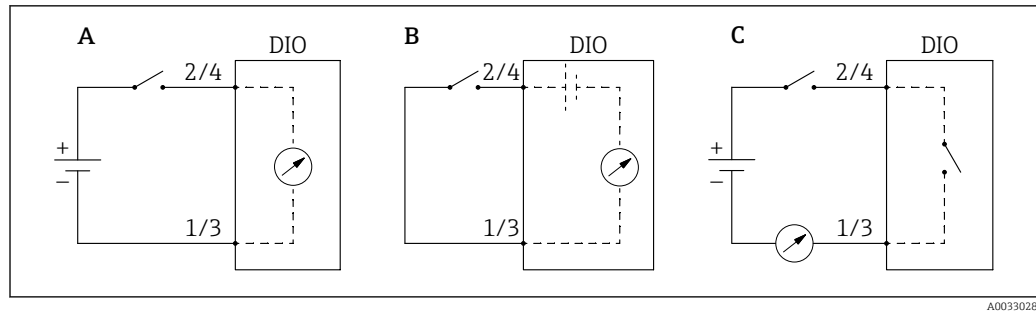

94 Modos de operação do módulo digital E/S

- A Input passive  
 B Input active  
 C Output passive

## Digital input source



## Navegação

Configuração → Config. avançada → Input/output → Digital Xx-x → Digital source

## Pré-requisitos

Modo de operação (→ 241) = Output passive

## Descrição

Defines which device state is indicated by the digital output.

## Seleção

- Nenhum
- Balance flag
- Alarm x any
- Alarm x High
- Alarm x HighHigh
- Alarm x High or HighHigh
- Alarm x Low
- Alarm x LowLow
- Alarm x Low or LowLow
- Digital Xx-x
- Primary Modbus x
- Secondary Modbus x

## Ajuste de fábrica

Nenhum

## Informações adicionais

## Significado das opções

- Alarm x any, Alarm x High, Alarm x HighHigh, Alarm x High or HighHigh, Alarm x Low, Alarm x LowLow, Alarm x Low or LowLow

A saída digital indica se o alarme selecionado está atualmente ativo. Os alarmes são definidos nos submenus **Alarm 1 para 4**.

- Digital Xx-x<sup>7)</sup>

O sinal digital presente na entrada digital Xx-x atravessa para a saída digital.

- Modbus A1-4 Discrete x
- Modbus B1-4 Discrete x
- Modbus C1-4 Discrete x
- Modbus D1-4 Discrete x

O valor digital escrito pelo equipamento Modbus Master para o parâmetro **Modbus discrete x**<sup>8)</sup> é passado para a saída digital. Para mais detalhes consulte a documentação especial SD02066G.

7) Presente apenas se "Modo de operação (→ 241)" = "Input passive" ou "Input active" para o respectivo módulo digital E/S.

8) Especialista → Comunicação → Modbus Xx-x → Modbus discrete x

**Input value**

**Navegação**  Configuração → Config. avançada → Input/output → Digital Xx-x → Input value

**Pré-requisitos** **Modo de operação (→  241) = opção "Input passive" ou opção "Input active"**

**Descrição** Shows the digital input value.

**Informações adicionais**

Acesso de leitura	Operador
Acesso à gravação	-

**Contact type**



**Navegação**  Configuração → Config. avançada → Input/output → Digital Xx-x → Contact type

**Pré-requisitos** **Modo de operação (→  241) ≠ Desabilitar**

**Descrição** Determines the switching behavior of the input or output.

**Seleção**

- Normally open
- Normally closed

**Ajuste de fábrica** Normally open

**Output simulation**



**Navegação**  Configuração → Config. avançada → Input/output → Digital Xx-x → Output sim

**Pré-requisitos** **Modo de operação (→  241) = Output passive**

**Descrição** Define a saída para um valor específico simulado.

**Seleção**

- Desabilitar
- Simulating active
- Simulating inactive
- Fault 1
- Fault 2

**Ajuste de fábrica** Desabilitar

**Informações adicionais**

Acesso de leitura	Operador
Acesso à gravação	Manutenção

A saída digital consiste em dois relés conectados em série:

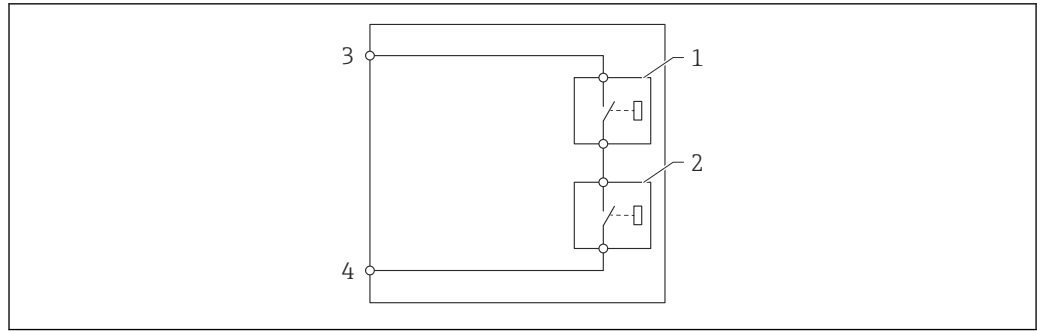

A0028602

95 Os dois relés de uma saída digital

1/2 Os relés

3/4 Os terminais da saída digital

O estado de comutação desses relés é definido pela parâmetro **Output simulation**, como segue:

Output simulation	Estado do relé 1	Estado do relé 2	Resultados esperados dos terminais do módulo E/S
Simulating active	Fechado	Fechado	Fechado
Simulating inactive	Aberto	Aberto	Aberto
Fault 1	Fechado	Aberto	Aberto
Fault 2	Aberto	Fechado	Aberto

**i** As opções **Fault 1** e **Fault 2** podem ser usadas para verificar o comportamento correto da comutação dos dois relés.

## Valores de saída

### Navegação

Configuração → Config. avançada → Input/output → Digital Xx-x → Output values

### Pré-requisitos

**Modo de operação (→ 241) = Output passive**

### Descrição

Shows the digital output value.

### Informações adicionais

Acesso de leitura	Operador
Acesso à gravação	-

## Readback value

### Navegação

Configuração → Config. avançada → Input/output → Digital Xx-x → Readback value

### Pré-requisitos

**Modo de operação (→ 241) = Output passive**

### Descrição

Shows the value read back from the output.



**Informações adicionais**

Acesso de leitura	Operador
Acesso à gravação	-

**Used for SIL/WHG****Navegação**

Configuração → Config. avançada → Input/output → Digital Xx-x → Used for SIL/WHG

**Pré-requisitos**

- **Modo de operação (→ 241) = Output passive**
- O equipamento tem um certificado SIL.

**Descrição**

Determines whether the discrete I/O module is in SIL/WHG mode.

**Seleção**

- Habilitado
- Desabilitar

**Ajuste de fábrica**

Desabilitar

**Informações adicionais**

Acesso de leitura	Operador
Acesso à gravação	Manutenção

**Expected SIL/WHG chain****Navegação**

Configuração → Config. avançada → Input/output → Digital C3-4 → SIL/WHG chain

**Pré-requisitos**

**Modo de operação (→ 241) = Output passive**

**Informações adicionais**

Acesso de leitura	Serviço
Acesso à gravação	-

## Submenu "Digital input mapping"

Navegação  Configuração → Config. avançada → Input/output → DI mapping

---

**Digital input source 1** 

**Navegação**  Configuração → Config. avançada → Input/output → DI mapping → Digital source 1

**Descrição** Selects the source of digital input #1 (for gauge command).

- Seleção**
- Nenhum
  - Digital A1-2 \*
  - Digital A3-4 \*
  - Digital B1-2 \*
  - Digital B3-4 \*
  - Digital C1-2 \*
  - Digital C3-4 \*
  - Digital D1-2 \*
  - Digital D3-4 \*

**Ajuste de fábrica** Nenhum

**Informações adicionais**

Acesso à leitura	Operador
Acesso à gravação	Manutenção

---

**Digital input source 2** 

**Navegação**  Configuração → Config. avançada → Input/output → DI mapping → Digital source 2

**Descrição** Selects the source of digital input #2 (for gauge command).

- Seleção**
- Nenhum
  - Digital A1-2 \*
  - Digital A3-4 \*
  - Digital B1-2 \*
  - Digital B3-4 \*
  - Digital C1-2 \*
  - Digital C3-4 \*
  - Digital D1-2 \*
  - Digital D3-4 \*

**Ajuste de fábrica** Nenhum

**Informações adicionais**

Acesso à leitura	Operador
Acesso à gravação	Manutenção

---

\* Visibilidade depende das opções ou configurações do equipamento.

**Gauge command 0**



**Navegação** Configuração → Config. avançada → Input/output → DI mapping → Gauge command 0

**Pré-requisitos** **Digital input source 1 (→ 246) ≠ Nenhum**

**Descrição** Gauge command assigned to digital input combination 0 (DI2=0, DI1=0).

- Seleção**
- Stop \*
  - Level
  - Up \*
  - Bottom level \*
  - Upper I/F level \*
  - Lower I/F level \*
  - Upper density \*
  - Middle density \*
  - Lower density \*
  - Repeatability \*
  - Water dip \*
  - Release overtension \*
  - Tank profile \*
  - Interface profile \*
  - Manual profile \*
  - Level standby \*
  - Offset standby \*

**Ajuste de fábrica** Level

**Informações adicionais**

Acesso à leitura	Operador
Acesso à gravação	Manutenção

**Gauge command 1**



**Navegação** Configuração → Config. avançada → Input/output → DI mapping → Gauge command 1

**Pré-requisitos** **Digital input source 1 (→ 246) ≠ Nenhum**

**Descrição** Gauge command assigned to digital input combination 1 (DI2=0, DI1=1).

- Seleção**
- Stop \*
  - Level
  - Up \*
  - Bottom level \*
  - Upper I/F level \*
  - Lower I/F level \*
  - Upper density \*
  - Middle density \*
  - Lower density \*

\* Visibilidade depende das opções ou configurações do equipamento.

- Repeatability \*
- Water dip \*
- Release overtension \*
- Tank profile \*
- Interface profile \*
- Manual profile \*
- Level standby \*
- Offset standby \*

## Ajuste de fábrica

Up

## Informações adicionais

Acesso à leitura	Operador
Acesso à gravação	Manutenção

## Gauge command 2



## Navegação

Configuração → Config. avançada → Input/output → DI mapping → Gauge command 2

## Pré-requisitos

- **Digital input source 1** (→ 246) ≠ Nenhum
- **Digital input source 2** (→ 246) ≠ Nenhum

## Descrição

Gauge command assigned to digital Input combination 2 (DI2=1, DI1=0).

## Seleção

- Stop \*
- Level
- Up \*
- Bottom level \*
- Upper I/F level \*
- Lower I/F level \*
- Upper density \*
- Middle density \*
- Lower density \*
- Repeatability \*
- Water dip \*
- Release overtension \*
- Tank profile \*
- Interface profile \*
- Manual profile \*
- Level standby \*
- Offset standby \*

## Ajuste de fábrica

Stop

## Informações adicionais

Acesso à leitura	Operador
Acesso à gravação	Manutenção

\* Visibilidade depende das opções ou configurações do equipamento.

**Gauge command 3**



**Navegação** Configuração → Config. avançada → Input/output → DI mapping → Gauge command 3

**Pré-requisitos**

- Digital input source 1 (→ 246) ≠ Nenhum
- Digital input source 2 (→ 246) ≠ Nenhum

**Descrição** Gauge command assigned to digital input combination 3 (DI2=1, DI1=1).

**Seleção**

- Stop \*
- Level
- Up \*
- Bottom level \*
- Upper I/F level \*
- Lower I/F level \*
- Upper density \*
- Middle density \*
- Lower density \*
- Repeatability \*
- Water dip \*
- Release overtension \*
- Tank profile \*
- Interface profile \*
- Manual profile \*
- Level standby \*
- Offset standby \*

**Ajuste de fábrica** Upper I/F level

**Informações adicionais**

Acesso à leitura	Operador
Acesso à gravação	Manutenção

\* Visibilidade depende das opções ou configurações do equipamento.

### Submenu "Comunicação"

Esse menu contém um submenu para cada interface de comunicação digital do equipamento. As interfaces de comunicação são designadas por "X1-4" onde "X" especifica o slot no compartimento de terminais e "1-4" os terminais nesse slot.

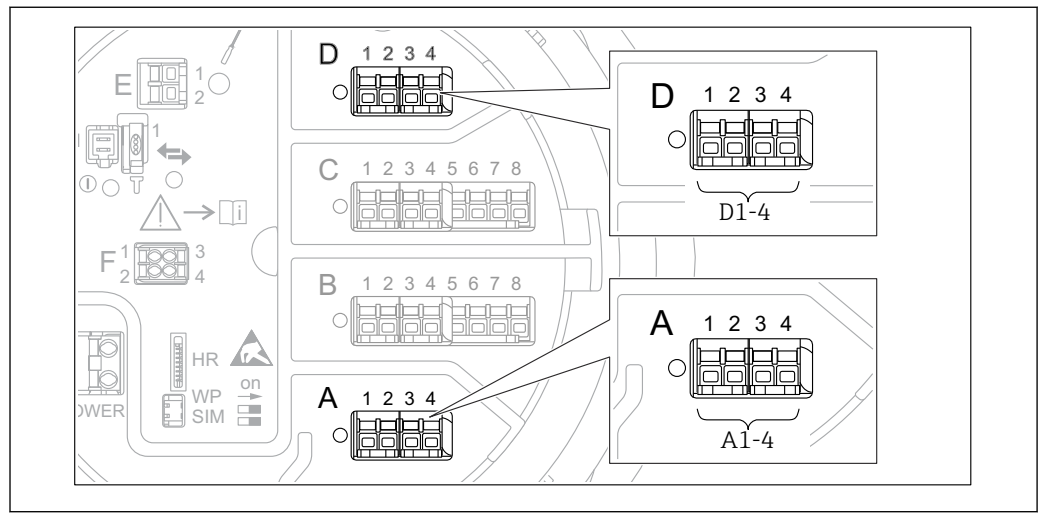

96 Designação dos módulos "Modbus", "V1" ou "WM550" (exemplos); dependendo da versão do equipamento, esses módulos também podem estar no slot B ou C.

Navegação Configuração → Config. avançada → Comunicação

#### Submenu "Modbus X1-4", "V1 X1-4" e "WM550 X1-4"

Esse submenu só está presente para equipamentos com interface de comunicação **MODBUS** e/ou **V1** e/ou opção **"WM550"**. Existe um submenu desse tipo para cada interface de comunicação.

Navegação Configuração → Config. avançada → Comunicação → Modbus X1-4

Navegação Configuração → Config. avançada → Comunicação → V1 X1-4

Navegação Configuração → Config. avançada → Comunicação → WM550 X1-4

### Communication interface protocol

Navegação Configuração → Config. avançada → Comunicação → Modbus X1-4 / V1 X1-4 / WM550 X1-4 → Commu I/F protoc

Descrição Shows the type of communication protocol.

#### Informações adicionais

Acesso à leitura	Operador
Acesso à gravação	-

*Submenu "Configuração"*

Esse submenu só está presente para equipamentos com uma interface de comunicação **MODBUS**.

Navegação  Configuração → Config. avançada → Comunicação → Modbus X1-4 → Configuração

**Baudrate** 

Navegação  Configuração → Config. avançada → Comunicação → Modbus X1-4 → Configuração → Baudrate

Pré-requisitos **Communication interface protocol (→  250) = MODBUS**

Descrição Defines the baud rate of the communication.

- Seleção
- 600 BAUD
  - 1200 BAUD
  - 2400 BAUD
  - 4800 BAUD
  - 9600 BAUD \*
  - 19200 BAUD \*

Ajuste de fábrica 9600 BAUD

Informações adicionais

Acesso à leitura	Operador
Acesso à gravação	Manutenção

**Paridade** 

Navegação  Configuração → Config. avançada → Comunicação → Modbus X1-4 → Configuração → Paridade

Pré-requisitos **Communication interface protocol (→  250) = MODBUS**

Descrição Defines the parity of the Modbus communication.

- Seleção
- Impar
  - Par
  - Nenhum / 1 stop bit
  - Nenhum/2 Stop bits

Ajuste de fábrica Nenhum / 1 stop bit

Informações adicionais

Acesso à leitura	Operador
Acesso à gravação	Manutenção

\* Visibilidade depende das opções ou configurações do equipamento.

**Modbus address**

<b>Navegação</b>	Configuração → Config. avançada → Comunicação → Modbus X1-4 → Configuração → ID do equip.				
<b>Pré-requisitos</b>	<b>Communication interface protocol (→  250) = MODBUS</b>				
<b>Descrição</b>	Defines the Modbus address of the device.				
<b>Entrada do usuário</b>	1 para 247				
<b>Ajuste de fábrica</b>	1				
<b>Informações adicionais</b>	<table border="1"> <tr> <td>Acesso à leitura</td> <td>Operador</td> </tr> <tr> <td>Acesso à gravação</td> <td>Manutenção</td> </tr> </table>	Acesso à leitura	Operador	Acesso à gravação	Manutenção
Acesso à leitura	Operador				
Acesso à gravação	Manutenção				

**Float swap mode**

<b>Navegação</b>	Configuração → Config. avançada → Comunicação → Modbus X1-4 → Configuração → Float swap mode				
<b>Pré-requisitos</b>	<b>Communication interface protocol (→  250) = MODBUS</b>				
<b>Descrição</b>	Sets the format of how the floating point value is transferred on Modbus.				
<b>Seleção</b>	<ul style="list-style-type: none"> <li>▪ Normal 3-2-1-0</li> <li>▪ Swap 0-1-2-3</li> <li>▪ WW Swap 1-0-3-2</li> <li>▪ WW Swap 2-3-0-1</li> </ul>				
<b>Ajuste de fábrica</b>	Swap 0-1-2-3				
<b>Informações adicionais</b>	<table border="1"> <tr> <td>Acesso à leitura</td> <td>Operador</td> </tr> <tr> <td>Acesso à gravação</td> <td>Manutenção</td> </tr> </table>	Acesso à leitura	Operador	Acesso à gravação	Manutenção
Acesso à leitura	Operador				
Acesso à gravação	Manutenção				

**Terminação do tronco**

<b>Navegação</b>	Configuração → Config. avançada → Comunicação → Modbus X1-4 → Configuração → Termin. tronco
<b>Pré-requisitos</b>	<b>Communication interface protocol (→  250) = MODBUS</b>
<b>Descrição</b>	Activates or deactivates the bus termination at the device. Should only be activated on the last device in a loop.
<b>Seleção</b>	<ul style="list-style-type: none"> <li>▪ Desl.</li> <li>▪ Ligado</li> </ul>



**Ajuste de fábrica**

Desl.

**Informações adicionais**

Acesso à leitura	Operador
Acesso à gravação	Manutenção

*Submenu "Configuração"*

Esse submenu só está presente para equipamentos com uma interface de comunicação **V1**.

*Navegação*  Configuração → Config. avançada → Comunicação → V1 X1-4 → Configuração

**Communication interface protocol variant**

**Navegação**  Configuração → Config. avançada → Comunicação → V1 X1-4 → Configuração → Protocol variant

**Descrição** Determines which variant of the V1 protocol is used.

**Interface do usuário**

- Nenhum
- V1 \*

**Ajuste de fábrica** Nenhum

**Informações adicionais**

Acesso à leitura	Operador
Acesso à gravação	Manutenção

**V1 address**

**Navegação**  Configuração → Config. avançada → Comunicação → V1 X1-4 → Configuração → V1 address

**Pré-requisitos** **Communication interface protocol variant (→  254) = V1**

**Descrição** Identifier of the device for the V1 communication.

**Entrada do usuário** 0 para 99



**Ajuste de fábrica** 1

**Informações adicionais**



Acesso à leitura	Operador
Acesso à gravação	Manutenção

\* Visibilidade depende das opções ou configurações do equipamento.

V1 address 

<b>Navegação</b>	  Configuração → Config. avançada → Comunicação → V1 X1-4 → Configuração → V1 address				
<b>Pré-requisitos</b>	<b>Communication interface protocol variant</b> (→  254)				
<b>Descrição</b>	Identifier of the previous device for V1 communication.				
<b>Entrada do usuário</b>	0 para 255				
<b>Ajuste de fábrica</b>	1				
<b>Informações adicionais</b>	<table border="1"> <tr> <td>Acesso à leitura</td> <td>Operador</td> </tr> <tr> <td>Acesso à gravação</td> <td>Manutenção</td> </tr> </table>	Acesso à leitura	Operador	Acesso à gravação	Manutenção
Acesso à leitura	Operador				
Acesso à gravação	Manutenção				

Level mapping 

<b>Navegação</b>	  Configuração → Config. avançada → Comunicação → V1 X1-4 → Configuração → Level mapping				
<b>Pré-requisitos</b>	<b>Communication interface protocol</b> (→  250) = V1				
<b>Descrição</b>	Determines the transmittable range of levels.				
<b>Seleção</b>	<ul style="list-style-type: none"> <li>■ +ve</li> <li>■ +ve &amp; -ve</li> </ul>				
<b>Ajuste de fábrica</b>	+ve				
<b>Informações adicionais</b>	<table border="1"> <tr> <td>Acesso à leitura</td> <td>Operador</td> </tr> <tr> <td>Acesso à gravação</td> <td>Manutenção</td> </tr> </table>	Acesso à leitura	Operador	Acesso à gravação	Manutenção
Acesso à leitura	Operador				
Acesso à gravação	Manutenção				

Em V1, o nível sempre é representado por um número na faixa de 0 a 999 999. Esse número corresponde a um nível, como segue:

"Level mapping" = "+ve"

Número	Nível correspondente
0	0.0 mm
999 999	99 999.9 mm

"Level mapping" = "+ve & -ve"

Número	Nível correspondente
0	0.0 mm
500 000	50 000.0 mm

Número	Nível correspondente
500 001	-0.1 mm
999 999	-49 999.9 mm

## Line impedance

**Navegação**   Configuração → Config. avançada → Comunicação → V1 X1-4 → Configuração → Line impedance

**Pré-requisitos** **Communication interface protocol (→  250) = V1**

**Descrição** Adjusts the impedance of the communication line.

**Entrada do usuário** 0 para 15



**Ajuste de fábrica** 15

### Informações adicionais

Acesso à leitura	Operador
Acesso à gravação	Manutenção

 A impedância de linha afeta a diferença de voltagem entre uma lógica 0 e uma lógica 1 na mensagem do equipamento para o barramento. A configuração padrão é adequada para a maior parte das aplicações.

## Compatibility mode

**Navegação**   Configuração → Config. avançada → Comunicação → Modbus Xx-x / V1 Xx-x → Configuração → Comp. mode

**Descrição** Defines the compatibility mode.

**Seleção**

- Nxx5xx
- Nxx8x

**Ajuste de fábrica** Nxx8x

**Informações adicionais** No modo **NMS5x**: somente valores que também existiram no status do medidor NMS5x são emitidos para o barramento.

No modo **NMS8x**: todos os status do medidor estão disponíveis neste parâmetro.

Acesso de leitura	Operador
Acesso à gravação	Manutenção

*Submenu "V1 input selector"*

Esse submenu só está presente para equipamentos com uma interface de comunicação **V1**.

*Navegação*       Configuração → Config. avançada → Comunicação → V1 X1-4 → V1 input select.

**Alarm 1 input source** 

**Navegação**       Configuração → Config. avançada → Comunicação → V1 X1-4 → V1 input select. → Alarm1 input src

**Descrição**      Determines which discrete value will be transmitted as V1 alarm 1 status.

- Seleção**
- Nenhum
  - Alarm 1-4 any
  - Alarm 1-4 HighHigh
  - Alarm 1-4 High or HighHigh
  - Alarm 1-4 High
  - Alarm 1-4 Low
  - Alarm 1-4 Low or LowLow
  - Alarm 1-4 LowLow

**Ajuste de fábrica**      Nenhum

**Informações adicionais**

Acesso à leitura	Operador
Acesso à gravação	Manutenção

**Alarm 2 input source** 

**Navegação**       Configuração → Config. avançada → Comunicação → V1 X1-4 → V1 input select. → Alarm2 input src

**Descrição**      Determines which discrete value will be transmitted as V1 alarm 2 status.

- Seleção**
- Nenhum
  - Alarm 1-4 any
  - Alarm 1-4 HighHigh
  - Alarm 1-4 High or HighHigh
  - Alarm 1-4 High
  - Alarm 1-4 Low
  - Alarm 1-4 Low or LowLow
  - Alarm 1-4 LowLow



**Ajuste de fábrica**      Nenhum

**Informações adicionais**

Acesso à leitura	Operador
Acesso à gravação	Manutenção

Value percent selector 

## Navegação

  Configuração → Config. avançada → Comunicação → V1 X1-4 → V1 input select.  
→ Value % select

## Descrição

Selects which value shall be transmitted as a 0..100% value in the V1 Z0/Z1 message.

## Seleção

- Nenhum
- Tank level %
- Tank ullage %
- AIO B1-3 value % \*
- AIO C1-3 value % \*

## Ajuste de fábrica

Nenhum



## Informações adicionais

Acesso à leitura	Operador
Acesso à gravação	Manutenção

*Submenu "Configuração"*



Esse submenu só está presente para equipamentos com uma interface de comunicação opção "WM550".

*Navegação*

  Configuração → Config. avançada → Comunicação → WM550 X1-4 → Configuração

Baudrate 

## Navegação

  Configuração → Config. avançada → Comunicação → WM550 X1-4 → Configuração  
→ Baudrate

## Pré-requisitos

**Communication interface protocol (→  250) = opção "WM550"**

## Descrição

Define a taxa de transmissão da comunicação WM550.

## Seleção

- 600 BAUD
- 1200 BAUD
- 2400 BAUD
- 4800 BAUD

## Ajuste de fábrica

2400 BAUD

## Informações adicionais

Acesso à leitura	Operador
Acesso à gravação	Manutenção

\* Visibilidade depende das opções ou configurações do equipamento.

---

**WM550 address**

---



<b>Navegação</b>	Configuração → Config. avançada → Comunicação → WM550 X1-4 → Configuração → WM550 address
<b>Descrição</b>	Descreve o endereço WM550 do equipamento.
<b>Entrada do usuário</b>	0 para 63
<b>Ajuste de fábrica</b>	1

---

**ID do software**

---



<b>Navegação</b>	Configuração → Config. avançada → Comunicação → WM550 X1-4 → Configuração → ID do software
<b>Pré-requisitos</b>	<b>Communication interface protocol (→  250) = opção "WM550"</b>
<b>Descrição</b>	Define o conteúdo do Task 32 do WM550. Informações detalhadas do conteúdo para o Task 32 do WM550, documentação especial SD02567G.
<b>Entrada do usuário</b>	0 para 9999
<b>Ajuste de fábrica</b>	2000

*Submenu "WM550 input selector"*

Esse submenu só está presente para equipamentos com uma interface de comunicação **opção "WM550"**.

*Navegação*      Configuração → Config. avançada → Comunicação → WM550 X1-4 → WM550 inp select

---

**Discrete 1 selector**

---



<b>Navegação</b>	Configuração → Config. avançada → Comunicação → WM550 X1-4 → WM550 inp select → Discrete 1select
<b>Descrição</b>	Determina a fonte de entrada que é transferida como valor de bit de alarme [n] nas tarefas WM550 correspondentes.
<b>Seleção</b>	<ul style="list-style-type: none"> <li>▪ Nenhum</li> <li>▪ Opção <b>Balance flag</b> Visibilidade depende das opções ou configurações do equipamento.</li> <li>▪ Alarm 1...4 any</li> </ul>

- Alarm 1...4 HighHigh
- Alarm 1...4 High or HighHigh
- Alarm 1...4 High
- Alarm 1...4 Low
- Alarm 1...4 Low or LowLow
- Alarm 1...4 LowLow
- Digital Xx-x

**Ajuste de fábrica**

Nenhum

**Informações adicionais**

Acesso à leitura	Operador
Acesso à gravação	Manutenção



*Submenu "HART output"*

Navegação  Configuração → Config. avançada → Comunicação → HART output

*Submenu "Configuração"*

Navegação  Configuração → Config. avançada → Comunicação → HART output → Configuração

---

**System polling address** 

**Navegação**  Configuração → Config. avançada → Comunicação → HART output → Configuração → Polling address

**Descrição** Device address for HART communication.

**Entrada do usuário** 0 para 63

**Ajuste de fábrica** 15

**Informações adicionais**

Acesso à leitura	Operador
Acesso à gravação	Manutenção

---

**Nº de preâmbulos** 

**Navegação**  Configuração → Config. avançada → Comunicação → HART output → Configuração → Nº de preâmbulos

**Descrição** Define o número de preâmbulos no telegrama HART.

**Entrada do usuário** 5 para 20



**Ajuste de fábrica** 5

**Informações adicionais**

Acesso à leitura	Operador
Acesso à gravação	Manutenção

PV source 

## Navegação

  Configuração → Config. avançada → Comunicação → HART output → Configuração → PV source

## Descrição

Decides, if the PV configuration is according to an analog output (HART slave) or customized (in case of HART tunneling only).

## Seleção

- AIO B1-3 \*
- AIO C1-3 \*
- Custom

## Ajuste de fábrica



Custom

## Informações adicionais

Acesso à leitura	Manutenção
Acesso à gravação	Manutenção

Atribuir PV 

## Navegação

  Configuração → Config. avançada → Comunicação → HART output → Configuração → Atribuir PV

## Pré-requisitos

**PV source (→  262) = Custom**

## Descrição

Atribua uma variável medida à variável dinâmica primária (PV).

Informações adicionais:

A variável medida atribuída também é usada pela saída de corrente.

## Seleção

- Nenhum
- Tank level
- Tank ullage
- Measured level
- Distance
- Displacer position
- Water level
- Upper interface level
- Lower interface level
- Bottom level
- Tank reference height
- Liquid temperature
- Vapor temperature
- Air temperature
- Observed density value
- Average profile density
- Upper density
- Middle density
- Lower density
- P1 (bottom)
- P2 (middle)
- P3 (top)

\* Visibilidade depende das opções ou configurações do equipamento.

- GP 1 value
- GP 2 value
- GP 3 value
- GP 4 value

**Ajuste de fábrica**

Tank level

**Informações adicionais**

Acesso à leitura	Operador
Acesso à gravação	Manutenção

 O opção **Measured level** não contém uma unidade. Se uma unidade é solicitada, selecione o opção **Tank level**.

**0 % value**



**Navegação**

 Configuração → Config. avançada → Comunicação → HART output → Configuração → 0 % value

**Pré-requisitos**

**PV source = Custom**

**Descrição**

0% value of the primary variable (PV).

**Entrada do usuário**

Número do ponto flutuante assinado

**Ajuste de fábrica**

0 mm

**Informações adicionais**

Acesso à leitura	Operador
Acesso à gravação	Manutenção

**100 % value**



**Navegação**

 Configuração → Config. avançada → Comunicação → HART output → Configuração → 100 % value

**Pré-requisitos**

**PV source = Custom**

**Descrição**

100% value of the primary variable (PV).

**Entrada do usuário**

Número do ponto flutuante assinado

**Ajuste de fábrica**

0 mm

**Informações adicionais**

Acesso à leitura	Operador
Acesso à gravação	Manutenção

---

**PV mA selector**

**Navegação** Configuração → Config. avançada → Comunicação → HART output → Configuração → PV mA selector

**Pré-requisitos** **PV source = Custom**

**Descrição** Assigns a current to the primary HART variable (PV).

**Seleção**

- Nenhum
- AIO B1-3 value mA \*
- AIO C1-3 value mA \*

**Ajuste de fábrica** Nenhum

**Informações adicionais**

Acesso à leitura	Operador
Acesso à gravação	Manutenção

---

**Variável primária (PV)**

**Navegação** Configuração → Config. avançada → Comunicação → HART output → Configuração → Var primária(PV)

**Descrição** Exibe o valor atualmente medido da variável dinâmica primária (PV)

**Informações adicionais**

Acesso à leitura	Operador
Acesso à gravação	-

---

**Porcentagem da faixa**

**Navegação** Configuração → Config. avançada → Comunicação → HART output → Configuração → Porcent da faixa

**Descrição** Mostra o valor da variável primária (PV) como uma saída definida entre 0% e 100%.

**Informações adicionais**

Acesso à leitura	Operador
Acesso à gravação	-

---

\* Visibilidade depende das opções ou configurações do equipamento.

---

**Atribuir SV**
**Navegação**

Configuração → Config. avançada → Comunicação → HART output → Configuração → Atribuir SV

**Descrição**

Atribua uma variável medida à segunda variável dinâmica (SV).

**Seleção**

- Nenhum
- Tank level
- Tank ullage
- Measured level
- Distance
- Displacer position
- Water level
- Upper interface level
- Lower interface level
- Bottom level
- Tank reference height
- Liquid temperature
- Vapor temperature
- Air temperature
- Observed density value
- Average profile density
- Upper density
- Middle density
- Lower density
- P1 (bottom)
- P2 (middle)
- P3 (top)
- GP 1 value
- GP 2 value
- GP 3 value
- GP 4 value

**Ajuste de fábrica**

Liquid temperature

**Informações adicionais**

Acesso à leitura	Operador
Acesso à gravação	Manutenção



O opção **Measured level** não contém uma unidade. Se uma unidade é solicitada, selecione o opção **Tank level**.

---

**Variável Secundária (SV)**
**Navegação**

Configuração → Config. avançada → Comunicação → HART output → Configuração → Var Secund(SV)

**Pré-requisitos**

**Atribuir SV** (→ 265) ≠ **Nenhum**

**Descrição**

Exibe o valor medido atual da variável dinâmica secundária (SV)

## Informações adicionais

Acesso à leitura	Operador
Acesso à gravação	-

## Atribuir TV



## Navegação

Configuração → Config. avançada → Comunicação → HART output → Configuração → Atribuir TV

## Descrição

Atribua uma variável medida à variável dinâmica terciária (TV).

## Seleção

- Nenhum
- Tank level
- Tank ullage
- Measured level
- Distance
- Displacer position
- Water level
- Upper interface level
- Lower interface level
- Bottom level
- Tank reference height
- Liquid temperature
- Vapor temperature
- Air temperature
- Observed density value
- Average profile density
- Upper density
- Middle density
- Lower density
- P1 (bottom)
- P2 (middle)
- P3 (top)
- GP 1 value
- GP 2 value
- GP 3 value
- GP 4 value

## Ajuste de fábrica

Water level

## Informações adicionais



Acesso à leitura	Operador
Acesso à gravação	Manutenção

O opção **Measured level** não contém uma unidade. Se uma unidade é solicitada, selecione o opção **Tank level**.

---

**Variável Terciária (TV)**

---



<b>Navegação</b>	  Configuração → Config. avançada → Comunicação → HART output → Configuração → VarTerciária(TV)				
<b>Pré-requisitos</b>	<b>Atribuir TV (→  266) ≠ Nenhum</b>				
<b>Descrição</b>	Exibe o valor atualmente medido para a variável dinâmica terciária (TV)				
<b>Informações adicionais</b>	<table border="1"> <tr> <td>Acesso à leitura</td> <td>Operador</td> </tr> <tr> <td>Acesso à gravação</td> <td>-</td> </tr> </table>	Acesso à leitura	Operador	Acesso à gravação	-
Acesso à leitura	Operador				
Acesso à gravação	-				

---

**Atribuir QV**



---



<b>Navegação</b>	  Configuração → Config. avançada → Comunicação → HART output → Configuração → Atribuir QV
<b>Descrição</b>	Atribua uma variável medida à variável dinâmica quaternária (QV).
<b>Seleção</b>	<ul style="list-style-type: none"> <li>■ Nenhum</li> <li>■ Tank level</li> <li>■ Tank ullage</li> <li>■ Measured level</li> <li>■ Distance</li> <li>■ Displacer position</li> <li>■ Water level</li> <li>■ Upper interface level</li> <li>■ Lower interface level</li> <li>■ Bottom level</li> <li>■ Tank reference height</li> <li>■ Liquid temperature</li> <li>■ Vapor temperature</li> <li>■ Air temperature</li> <li>■ Observed density value</li> <li>■ Average profile density</li> <li>■ Upper density</li> <li>■ Middle density</li> <li>■ Lower density</li> <li>■ P1 (bottom)</li> <li>■ P2 (middle)</li> <li>■ P3 (top)</li> <li>■ GP 1 value</li> <li>■ GP 2 value</li> <li>■ GP 3 value</li> <li>■ GP 4 value</li> </ul>
<b>Ajuste de fábrica</b>	Observed density value

**Informações adicionais**

Acesso à leitura	Operador
Acesso à gravação	Manutenção

 O opção **Measured level** não contém uma unidade. Se uma unidade é solicitada, selecione o opção **Tank level**.

**Variável Quartenária (QV)****Navegação**

 Configuração → Config. avançada → Comunicação → HART output → Configuração → Var. Quart. (QV)

**Pré-requisitos**

**Atribuir QV (→  267) ≠ Nenhum**

**Descrição**

Exibe o valor medido atualmente para a quarta variável dinâmica (QV)

**Informações adicionais**

Acesso à leitura	Operador
Acesso à gravação	-



*Submenu "Informação"*

Navegação  Configuração → Config. avançada → Comunicação → HART output → Informação

**Nome curto HART** 

**Navegação**  Configuração → Config. avançada → Comunicação → HART output → Informação → Nome curto HART

**Descrição** Define o Tag resumido para o ponto de medição.  
Comprimento máximo: 8 caracteres  
Caracteres permitidos: A-Z, 0-9, outros caracteres especiais

**Entrada do usuário** Sequência de caracteres contendo números, letras e caracteres especiais (8)

**Ajuste de fábrica** NMS8x

**Informações adicionais**

<b>Acesso à leitura</b>	Operador
<b>Acesso à gravação</b>	Manutenção

**Tag do equipamento** 

**Navegação**  Configuração → Config. avançada → Comunicação → HART output → Informação → Tag

**Descrição** Insira um único nome para o ponto de medição para identificação rápida do dispositivo na planta.

**Entrada do usuário** Sequência de caracteres contendo números, letras e caracteres especiais (32)

**Ajuste de fábrica** NMS8x

**Informações adicionais**

<b>Acesso à leitura</b>	Operador
<b>Acesso à gravação</b>	Manutenção

**Descritor HART** 

**Navegação**  Configuração → Config. avançada → Comunicação → HART output → Informação → Descritor HART

**Descrição** Insira a descrição para o ponto de medição

**Entrada do usuário** Sequência de caracteres contendo números, letras e caracteres especiais (16)



**Ajuste de fábrica**

NMS8x

**Informações adicionais**

Acesso à leitura	Operador
Acesso à gravação	Manutenção

**Mensagem HART****Navegação**

  Configuração → Config. avançada → Comunicação → HART output → Informação → Mensagem HART

**Descrição**

Use esta função para definir uma mensagem HART a qual é enviada através do protocolo HART quando solicitado pelo mestre.

Comprimento máximo: 32 caracteres

Caracteres permitidos: A-Z, 0-9, alguns caracteres especiais

**Entrada do usuário**

Sequência de caracteres contendo números, letras e caracteres especiais (32)



**Ajuste de fábrica**

NMS8x

**Informações adicionais**

Acesso à leitura	Operador
Acesso à gravação	Manutenção

**Código de data HART****Navegação**

  Configuração → Config. avançada → Comunicação → HART output → Informação → Código data HART

**Descrição**

Digite a data da última de alteração de configuração. Use o formato aaaa-mm-dd

**Entrada do usuário**

Sequência de caracteres contendo números, letras e caracteres especiais (10)

**Ajuste de fábrica**

2009-07-20

**Informações adicionais**

Acesso à leitura	Operador
Acesso à gravação	Manutenção

**Submenu "Aplicação"**

Navegação  Configuração → Config. avançada → Aplicação

*Submenu "Tank configuration"*

Navegação  Configuração → Config. avançada → Aplicação → Tank config

*Submenu "Nível"*

Navegação  Configuração → Config. avançada → Aplicação → Tank config → Nível

---

**Level source**



**Navegação**  Configuração → Config. avançada → Aplicação → Tank config → Nível → Level source

**Descrição** Defines the source of the level value.

- Seleção**
- No input value
  - HART device 1 ... 15 level
  - Nível SR\*
  - Level\*
  - Displacer position\*
  - AIO B1-3 value\*
  - AIO C1-3 value\*
  - AIP B4-8 value\*
  - AIP C4-8 value\*

**Ajuste de fábrica** Depende da versão do equipamento

**Informações adicionais**

Acesso à leitura	Operador
Acesso à gravação	Manutenção

---

**Empty**



**Navegação**  Configuração → Config. avançada → Aplicação → Tank config → Nível → Empty

**Descrição** Distance from reference point to zero position (tank bottom or datum plate).

**Entrada do usuário** 0 para 10 000 000 mm

**Ajuste de fábrica** Depende da versão do equipamento

---

\* Visibilidade depende das opções ou configurações do equipamento.

**Informações adicionais**

Acesso de leitura	Operador
Acesso à gravação	Manutenção

 O ponto de referência é a linha de referência da janela de calibração.

**Tank reference height****Navegação**

 Configuração → Config. avançada → Aplicação → Tank config → Nível → Tank ref height

**Descrição**

Defines the distance from the dipping reference point to the zero position (tank bottom or datum plate).

**Entrada do usuário**

0 para 10 000 000 mm

**Ajuste de fábrica**

Depende da versão do equipamento

**Informações adicionais**

Acesso de leitura	Operador
Acesso à gravação	Manutenção

**Tank level****Navegação**

 Configuração → Config. avançada → Aplicação → Tank config → Nível → Tank level

**Descrição**

Shows the distance from the zero position (tank bottom or datum plate) to the product surface.

**Informações adicionais**

Acesso à leitura	Operador
Acesso à gravação	-

**Set level****Navegação**

 Configuração → Config. avançada → Aplicação → Tank config → Nível → Set level

**Descrição**

If the level measured by the device does not match the actual level obtained by a manual dip, enter the correct level into this parameter.

**Entrada do usuário**

0 para 10 000 000 mm

**Ajuste de fábrica**

0 mm

**Informações adicionais**

Acesso de leitura	Operador
Acesso à gravação	Manutenção



O equipamento ajusta o parâmetro **Empty** (→  204) de acordo com o valor inserido, de modo que o nível medido corresponda ao nível real.

---

**Water level source**





---

<b>Navegação</b>	  Configuração → Config. avançada → Aplicação → Tank config → Nível → Water level src				
<b>Descrição</b>	Defines the source of the bottom water level.				
<b>Seleção</b>	<ul style="list-style-type: none"> <li>■ Manual value</li> <li>■ Bottom level</li> <li>■ HART device 1 ... 15 level</li> <li>■ AIO B1-3 value</li> <li>■ AIO C1-3 value</li> <li>■ AIP B4-8 value</li> <li>■ AIP C4-8 value</li> </ul>				
<b>Ajuste de fábrica</b>	Manual value				
<b>Informações adicionais</b>	<table border="1"> <tr> <td>Acesso à leitura</td> <td>Operador</td> </tr> <tr> <td>Acesso à gravação</td> <td>Manutenção</td> </tr> </table>	Acesso à leitura	Operador	Acesso à gravação	Manutenção
Acesso à leitura	Operador				
Acesso à gravação	Manutenção				

---

**Manual water level**





---

<b>Navegação</b>	  Configuração → Config. avançada → Aplicação → Tank config → Nível → Man. water level				
<b>Pré-requisitos</b>	<b>Water level source</b> (→  273) = <b>Manual value</b>				
<b>Descrição</b>	Defines the manual value of the bottom water level.				
<b>Entrada do usuário</b>	-2 000 para 5 000 mm				
<b>Ajuste de fábrica</b>	0 mm				
<b>Informações adicionais</b>	<table border="1"> <tr> <td>Acesso à leitura</td> <td>Operador</td> </tr> <tr> <td>Acesso à gravação</td> <td>Manutenção</td> </tr> </table>	Acesso à leitura	Operador	Acesso à gravação	Manutenção
Acesso à leitura	Operador				
Acesso à gravação	Manutenção				

---

**Water level**

---

<b>Navegação</b>	  Configuração → Config. avançada → Aplicação → Tank config → Nível → Water level
<b>Descrição</b>	Shows the bottom water level.

**Informações adicionais**

Acesso à leitura	Operador
Acesso à gravação	-

*Submenu "Temperatura"*

Acesso de leitura	Manutenção
-------------------	------------

Navegação  Configuração → Config. avançada → Aplicação → Tank config → Temperatura

**Liquid temp source** 

**Navegação**  Configuração → Config. avançada → Aplicação → Tank config → Temperatura → Liq temp source

**Descrição** Defines source from which the liquid temperature is obtained.

- Seleção**
- Manual value
  - HART device 1 ... 15 temperature
  - AIO B1-3 value
  - AIO C1-3 value
  - AIP B4-8 value
  - AIP C4-8 value

**Ajuste de fábrica** Manual value

**Informações adicionais**

Acesso à leitura	Operador
Acesso à gravação	Manutenção

**Manual liquid temperature** 

**Navegação**  Configuração → Config. avançada → Aplicação → Tank config → Temperatura → Man. liquid temp

**Pré-requisitos** **Liquid temp source (→  206) = Manual value**

**Descrição** Defines the manual value of the liquid temperature.

**Entrada do usuário** -50 para 300 °C

**Ajuste de fábrica** 25 °C

**Informações adicionais**

Acesso à leitura	Operador
Acesso à gravação	Manutenção

---

**Liquid temperature**

---

**Navegação**  Configuração → Config. avançada → Aplicação → Tank config → Temperatura → Liquid temp.

**Descrição** Shows the average or spot temperature of the measured liquid.

**Informações adicionais**

Acesso à leitura	Operador
Acesso à gravação	-

---

**Air temperature source**

---



**Navegação**  Configuração → Config. avançada → Aplicação → Tank config → Temperatura → Air temp. source

**Descrição** Defines source from which the air temperature is obtained.

**Seleção**

- Manual value
- HART device 1 ... 15 temperature
- AIO B1-3 value
- AIO C1-3 value
- AIP B4-8 value
- AIP C4-8 value

**Ajuste de fábrica**

Manual value

**Informações adicionais**

Acesso à leitura	Operador
Acesso à gravação	Manutenção

---

**Manual air temperature**

---



**Navegação**  Configuração → Config. avançada → Aplicação → Tank config → Temperatura → Manual air temp.

**Pré-requisitos** **Air temperature source** (→  276) = **Manual value**

**Descrição** Defines the manual value of the air temperature.

**Entrada do usuário** -50 para 300 °C

**Ajuste de fábrica** 25 °C

**Informações adicionais**

Acesso à leitura	Operador
Acesso à gravação	Manutenção



---

**Air temperature**

---

**Navegação**  Configuração → Config. avançada → Aplicação → Tank config → Temperatura → Air temp.

**Descrição** Shows the air temperature.

**Informações adicionais**

Acesso à leitura	Operador
Acesso à gravação	-

---

**Vapor temp source**

---



**Navegação**  Configuração → Config. avançada → Aplicação → Tank config → Temperatura → Vapor temp src

**Descrição** Defines the source from which the vapor temperature is obtained.

**Seleção**

- Manual value
- HART device 1 ... 15 vapor temp
- AIO B1-3 value
- AIO C1-3 value
- AIP B4-8 value
- AIP C4-8 value

**Ajuste de fábrica**

Manual value

**Informações adicionais**

Acesso à leitura	Operador
Acesso à gravação	Manutenção

---

**Manual vapor temperature**

---



**Navegação**  Configuração → Config. avançada → Aplicação → Tank config → Temperatura → Man. vapor temp.

**Pré-requisitos** **Vapor temp source (→  277) = Manual value**

**Descrição** Defines the manual value of the vapor temperature.

**Entrada do usuário** -50 para 300 °C

**Ajuste de fábrica** 25 °C

**Informações adicionais**

Acesso à leitura	Operador
Acesso à gravação	Manutenção

---

**Vapor temperature**

---

**Navegação**

 Configuração → Config. avançada → Aplicação → Tank config → Temperatura  
→ Vapor temp.

**Descrição**

Shows the measured vapor temperature.

**Informações adicionais**

Acesso à leitura	Operador
Acesso à gravação	-

*Submenu "Densidade"*

Navegação  Configuração → Config. avançada → Aplicação → Tank config → Densidade

**Observed density source** 

**Navegação**  Configuração → Config. avançada → Aplicação → Tank config → Densidade → Density source

**Descrição** Determines how the density is obtained.

- Seleção**
- HTG \*
  - HTMS \*
  - Average profile density \*
  - Upper density
  - Middle density
  - Lower density

**Ajuste de fábrica** Depende da versão do equipamento

**Informações adicionais**

Acesso à leitura	Operador
Acesso à gravação	Manutenção

**Observed density**

**Navegação**  Configuração → Config. avançada → Aplicação → Tank config → Densidade → Observed density

**Descrição** Shows the measured or calculated density.

**Informações adicionais**

Acesso à leitura	Operador
Acesso à gravação	-

**Air density** 

**Navegação**  Configuração → Config. avançada → Aplicação → Tank config → Densidade → Air density

**Descrição** Defines the density of the air surrounding the tank.

**Entrada do usuário** 0.0 para 500.0 kg/m<sup>3</sup>

\* Visibilidade depende das opções ou configurações do equipamento.

**Ajuste de fábrica** 1.2 kg/m<sup>3</sup>

**Informações adicionais**



Acesso à leitura	Operador
Acesso à gravação	Manutenção

---

**Vapor density**



**Navegação**

  Configuração → Config. avançada → Aplicação → Tank config → Densidade → Vapor density

**Descrição**

Defines the density of the gas phase in the tank.

**Entrada do usuário**

0.0 para 500.0 kg/m<sup>3</sup>

**Ajuste de fábrica**

1.2 kg/m<sup>3</sup>

**Informações adicionais**

Acesso à leitura	Operador
Acesso à gravação	Manutenção

*Submenu "Pressão"*

Navegação  Configuração → Config. avançada → Aplicação → Tank config → Pressão

**P1 (bottom) source** 

**Navegação**  Configuração → Config. avançada → Aplicação → Tank config → Pressão → P1 (bot) source

**Descrição** Defines the source of the bottom pressure (P1).

- Seleção**
- Manual value
  - HART device 1 ... 15 pressure
  - AIO B1-3 value
  - AIO C1-3 value
  - AIP B4-8 value
  - AIP C4-8 value

**Ajuste de fábrica** Manual value

**Informações adicionais**

Acesso à leitura	Operador
Acesso à gravação	Manutenção

**P1 (bottom)**

**Navegação**  Configuração → Config. avançada → Aplicação → Tank config → Pressão → P1 (bottom)

**Descrição** Shows the pressure at the tank bottom.

**Informações adicionais**

Acesso à leitura	Operador
Acesso à gravação	-

**P1 (bottom) manual pressure** 

**Navegação**  Configuração → Config. avançada → Aplicação → Tank config → Pressão → P1 (bot) manual

**Pré-requisitos** P1 (bottom) source (→  281) = Manual value

**Descrição** Defines the manual value of the bottom pressure (P1).

**Entrada do usuário** -1.01325 para 25 bar

**Ajuste de fábrica** 0 bar

**Informações adicionais**

Acesso à leitura	Operador
Acesso à gravação	Manutenção

---

**P1 position**



**Navegação**

Configuração → Config. avançada → Aplicação → Tank config → Pressão → P1 position

**Descrição**

Defines the position of the bottom pressure transmitter (P1), measured from zero position (tank bottom or datum plate).

**Entrada do usuário**

-10 000 para 100 000 mm

**Ajuste de fábrica**

5 000 mm

**Informações adicionais**

Acesso à leitura	Operador
Acesso à gravação	Manutenção

---

**P1 offset**



**Navegação**

Configuração → Config. avançada → Aplicação → Tank config → Pressão → P1 offset

**Descrição**

Offset for the bottom pressure (P1).  
The offset is added to the measured pressure prior to any tank calculation.

**Entrada do usuário**

-25 para 25 bar

**Ajuste de fábrica**

0 bar

**Informações adicionais**

Acesso à leitura	Operador
Acesso à gravação	Manutenção

---

**P1 absolute / gauge**



**Navegação**

Configuração → Config. avançada → Aplicação → Tank config → Pressão → P1 absolut/gauge

**Descrição**

Defines whether the connected pressure transmitter measures an absolute or a gauge pressure.

**Seleção**

- Absolute
- Gauge

**Ajuste de fábrica**

Gauge

**Informações adicionais**

Acesso à leitura	Operador
Acesso à gravação	Manutenção

**P3 (top) source****Navegação**

  Configuração → Config. avançada → Aplicação → Tank config → Pressão → P3 (top) source

**Descrição**

Defines the source of the top pressure (P3).

**Seleção**

- Manual value
- HART device 1 ... 15 pressure
- AIO B1-3 value
- AIO C1-3 value
- AIP B4-8 value
- AIP C4-8 value

**Ajuste de fábrica**

Manual value

**Informações adicionais**

Acesso à leitura	Operador
Acesso à gravação	Manutenção

**P3 (top)****Navegação**

  Configuração → Config. avançada → Aplicação → Tank config → Pressão → P3 (top)

**Descrição**

Shows the pressure (P3) at the top transmitter.

**Informações adicionais**

Acesso à leitura	Operador
Acesso à gravação	-

**P3 (top) manual pressure****Navegação**

  Configuração → Config. avançada → Aplicação → Tank config → Pressão → P3 (top) manual

**Pré-requisitos**

**P3 (top) source (→  283) = Manual value**

**Descrição**

Defines the manual value of the top pressure (P3).

**Entrada do usuário**

-1.01325 para 25 bar

**Ajuste de fábrica**

0 bar

**Informações adicionais**

Acesso à leitura	Operador
Acesso à gravação	Manutenção

**P3 position****Navegação**

Configuração → Config. avançada → Aplicação → Tank config → Pressão → P3 position

**Descrição**

Defines the position of the top pressure transmitter (P3), measured from zero position (tank bottom or datum plate).

**Entrada do usuário**

0 para 100 000 mm

**Ajuste de fábrica**

20 000 mm

**Informações adicionais**

Acesso à leitura	Operador
Acesso à gravação	Manutenção

**P3 offset****Navegação**

Configuração → Config. avançada → Aplicação → Tank config → Pressão → P3 offset

**Descrição**

Offset for the top pressure (P3).

The offset is added to the measured pressure prior to any tank calculation.

**Entrada do usuário**

-25 para 25 bar

**Ajuste de fábrica**

0 bar

**Informações adicionais**

Acesso à leitura	Operador
Acesso à gravação	Manutenção

**P3 absolute / gauge****Navegação**

Configuração → Config. avançada → Aplicação → Tank config → Pressão → P3 absolut/gauge

**Descrição**

Defines whether the connected pressure transmitter measures an absolute or a gauge pressure.

**Seleção**

- Absolute
- Gauge

**Ajuste de fábrica**

Gauge



**Informações adicionais**

Acesso à leitura	Operador
Acesso à gravação	Manutenção

**Ambient pressure**



**Navegação**

Configuração → Config. avançada → Aplicação → Tank config → Pressão → Ambient pressure

**Descrição**

Defines the manual value of the ambient pressure.

**Entrada do usuário**

0 para 2.5 bar

**Ajuste de fábrica**

1 bar

**Informações adicionais**

Acesso à leitura	Operador
Acesso à gravação	Manutenção

## Submenu "Tank calculation"

Navegação  Configuração → Config. avançada → Aplicação → Tank calculation

## Submenu "HyTD"

## Visão geral

A Deformação do Tanque Hidrostático pode ser usada para compensar o movimento vertical da Altura Manométrica de Referência (GRH), devido a saliência da carcaça do tanque, causada pela pressão hidrostática exercida pelo líquido armazenado no tanque. A compensação é baseada na aproximação linear obtida através de imersões manuais em diversos níveis distribuído em toda a faixa do tanque.

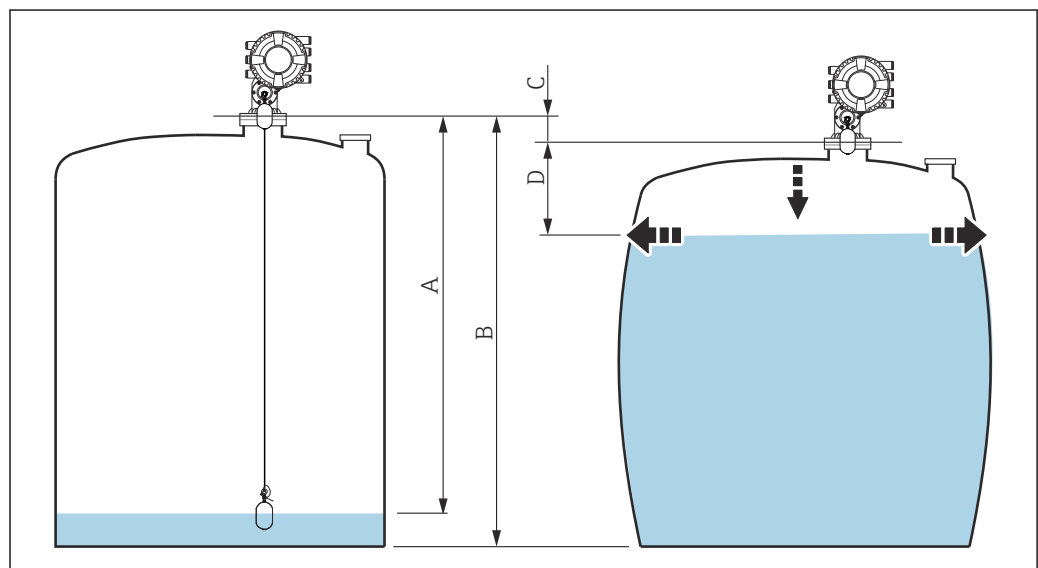

 97 Correção da deformação hidrostática do tanque (HyTD)

- A "Distância" (nível abaixo de  $L_0$  → "HyTD correction value" = 0)
- B Altura Manométrica de Referência (GRH)
- C HyTD correction value
- D "Distância" (nível acima de  $L_0$  → "HyTD correction value" > 0)

*Aproximação linear da correção de HyTD*

A quantidade real de deformação varia não-linearmente com o nível devido à construção do tanque. No entanto, como os valores de correção são tipicamente pequenos comparados ao nível medido, um método simples e direto pode ser usado com bons resultados.

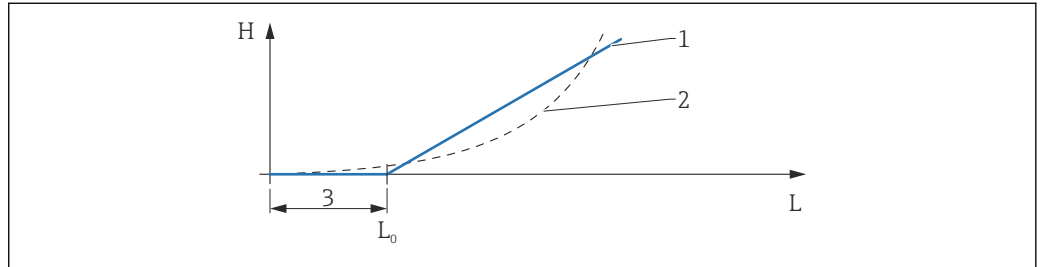

A0028724

98 Cálculo da correção de HyTD

- 1 Correção linear de acordo com "Deformation factor (→ 289)"
- 2 Correção real
- 3 Starting level (→ 288)
- L Measured level (→ 191)
- H HyTD correction value (→ 288)

*Cálculo da correção de HyTD*

$$L \leq L_0 \Rightarrow C_{HyTD} = 0$$

$$L > L_0 \Rightarrow C_{HyTD} = - (L - L_0) \times D$$

A0028715

<b>L</b>	Measured level
<b>L<sub>0</sub></b>	Starting level
<b>C<sub>HyTD</sub></b>	HyTD correction value
<b>D</b>	Deformation factor

*Descrição de parâmetros*

**Navegação**  Configuração → Config. avançada → Aplicação → Tank calculation → HyTD

**HyTD correction value**

**Navegação**  Configuração → Config. avançada → Aplicação → Tank calculation → HyTD → HyTD corr. value

**Descrição** Shows the correction value from the Hydrostatic Tank Deformation.

**Informações adicionais**

Acesso à leitura	Operador
Acesso à gravação	-

**HyTD mode**

**Navegação**  Configuração → Config. avançada → Aplicação → Tank calculation → HyTD → HyTD mode

**Descrição** Activates or deactivates the calculation of the Hydrostatic Tank Deformation.

**Seleção**

- Não
- Sim

**Ajuste de fábrica** Não

**Informações adicionais**

Acesso à leitura	Operador
Acesso à gravação	Manutenção

**Starting level**

**Navegação**  Configuração → Config. avançada → Aplicação → Tank calculation → HyTD → Starting level

**Descrição** Defines the starting level for the Hydrostatic Tank Deformation. Levels below this value are not corrected.

**Entrada do usuário** 0 para 5 000 mm

**Ajuste de fábrica** 500 mm

**Informações adicionais**

Acesso à leitura	Operador
Acesso à gravação	Manutenção

**Deformation factor****Navegação**

Configuração → Config. avançada → Aplicação → Tank calculation → HyTD  
→ Deform factor

**Descrição**

Defines the deformation factor for the HyTD (change of device position per change of level).

**Entrada do usuário**

-1.0 para 1.0 %

**Ajuste de fábrica**

0.2 %



**Informações adicionais**

Acesso à leitura	Operador
Acesso à gravação	Manutenção

### Submenu "CTSh"

#### Visão geral

A CTSh (correção da expansão térmica da carcaça do tanque) compensa os efeitos na altura de referência do medidor (GRH) e da expansão ou contração do fio de medição devido aos efeitos da temperatura na carcaça do tanque ou no tubo de calma. Os efeitos da temperatura são separados em duas partes, afetando respectivamente a parte 'seca' e 'úmida' da carcaça do tanque ou do tubo de calma. A função de correção baseia-se nos coeficientes de expansão térmicos do aço e nos fatores de isolamento tanto para as partes 'secas' quanto 'úmidas' do fio e da carcaça do tanque. A temperatura usada para a correção pode ser selecionada a partir de valores manuais ou medidos.

-  Essa correção é recomendada para as seguintes situações:
  - se a temperatura de operação diverge consideravelmente da temperatura durante a calibração ( $\Delta T > 10\text{ °C}$  ( $18\text{ °F}$ ))
  - para tanques extremamente altos
  - para aplicações refrigeradas, criogênicas ou aquecidas
-  Como o uso dessa correção influenciará a leitura do volume de nível, recomendamos garantir que a imersão manual e os procedimentos de verificação de nível estejam sendo conduzidos corretamente antes de habilitar esse método de correção.
-  Esse modo não deve ser usado em conjunto com HTG porque o nível não é medido em relação à altura de referência do medidor com HTG.

*CTSh: Cálculo da temperatura da parede*

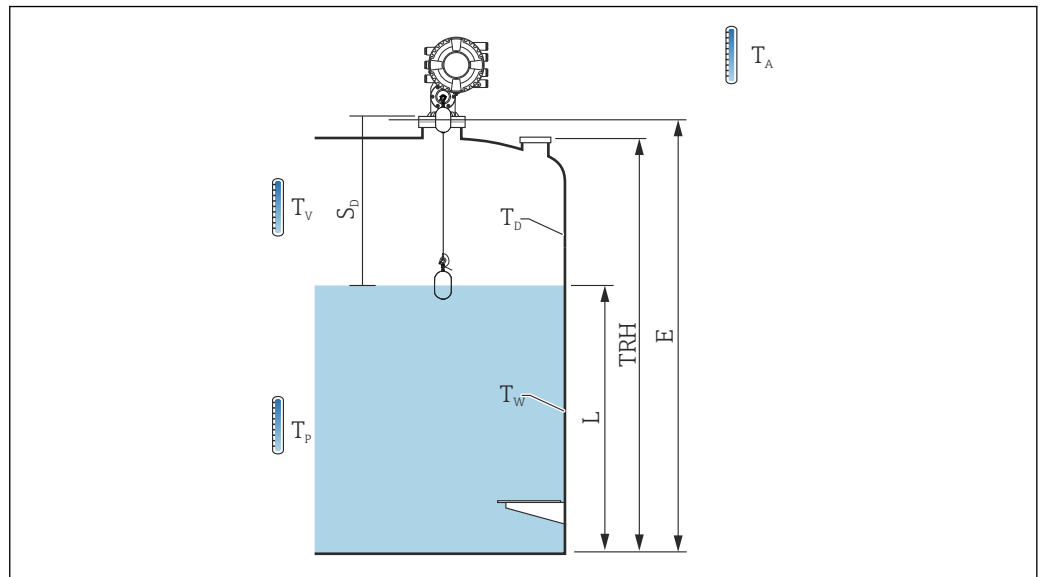

A0028713

99 Parâmetros para o cálculo CTSh

$T_W$	Temperatura da parte úmida da carcaça do tanque
$T_D$	Temperatura da parte seca da carcaça do tanque
$T_P$	Temperatura do produto
$T_V$	Temperatura do vapor (no tanque)
$T_A$	Temperatura ambiente (atmosfera ao redor do tanque)
$S_d$	Distância medida (Vazio até Nível)
<b>TRH</b>	Altura de referência do tanque
<b>E</b>	Vazio
<b>L</b>	Nível

*CTSh: Cálculo da temperatura da parede*

Dependendo dos parâmetros **Covered tank** (→ 293) e **Tubo de calma** (→ 294), as temperaturas  $T_W$  da parte úmida e  $T_D$  da parte seca da parede do tanque são calculadas da seguinte maneira:

Covered tank (→ 293)	Tubo de calma (→ 294)	$T_W$	$T_D$
Covered	Sim <sup>1)</sup>	$T_P$	$T_V$
	Não	$(7/8) T_P + (1/8) T_A$	$(1/2) T_V + (1/2) T_A$
Open top	Sim	$T_P$	$T_A$
	Não	$(7/8) T_P + (1/8) T_A$	$T_A$

1) Essa opção também é válida para tanques isolados sem um tubo de calma. Isso ocorre devido a temperatura dentro e fora da carcaça do tanque ser a mesma, por causa do isolamento do tanque.

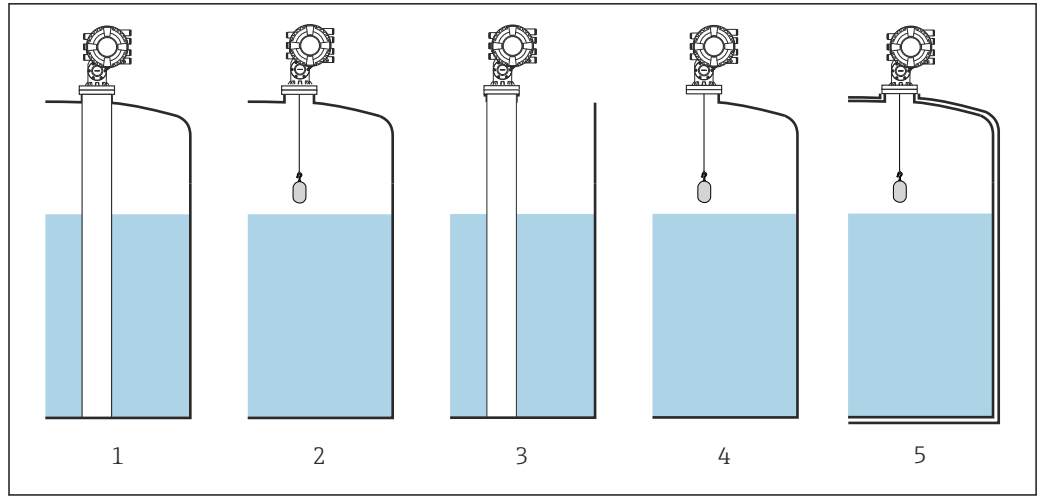

- 1 Covered tank (→ 293) = Covered; Tubo de calma (→ 294) = Sim
- 2 Covered tank (→ 293) = Covered; Tubo de calma (→ 294) = Não
- 3 Covered tank (→ 293) = Open top; Tubo de calma (→ 294) = Sim
- 4 Covered tank (→ 293) = Open top; Tubo de calma (→ 294) = Não
- 5 Tanque isolado: Covered tank (→ 293) = Open top; Tubo de calma (→ 294) = Sim

*CTSh: Cálculo da correção*

$$C_{CTSh} = \alpha_{\text{tanque}} (TRH - L)(T_D - T_{\text{cal}}) + \alpha_{\text{tanque}} L (T_W - T_{\text{cal}}) - \alpha_{\text{wire}} S_D (T_v - T_{\text{cal}})$$

<b>TRH</b>	Altura de referência do tanque
<b>L</b>	Nível
<b>T<sub>D</sub></b>	Temperatura da parte seca da carcaça do tanque (calculado de T <sub>p</sub> , T <sub>v</sub> e T <sub>A</sub> )
<b>T<sub>W</sub></b>	Temperatura da parte úmida da carcaça do tanque (calculado de T <sub>p</sub> , T <sub>v</sub> e T <sub>A</sub> )
<b>T<sub>cal</sub></b>	Temperatura na qual a medição foi calibrada
<b>α<sub>tanque</sub></b>	Linear expansion coefficient do tanque
<b>α<sub>fio</sub></b>	Linear expansion coefficient do fio
<b>C<sub>CTSh</sub></b>	CTSh correction value



*Descrição de parâmetros*

**Navegação**  Configuração → Config. avançada → Aplicação → Tank calculation → CTSh

**CTSh correction value**

**Navegação**  Configuração → Config. avançada → Aplicação → Tank calculation → CTSh → CTSh corr value

**Descrição** Shows the CTSh correction value.

**Informações adicionais**

Acesso à leitura	Operador
Acesso à gravação	-

**CTSh mode**



**Navegação**  Configuração → Config. avançada → Aplicação → Tank calculation → CTSh → CTSh mode

**Descrição** Activates or deactivates the CTSh.

**Seleção**

- Não
- Sim
- With wire \*
- Only wire \*

**Ajuste de fábrica** Não

**Informações adicionais**

Acesso à leitura	Operador
Acesso à gravação	Manutenção

**Covered tank**



**Navegação**  Configuração → Config. avançada → Aplicação → Tank calculation → CTSh → Covered tank

**Descrição** Determines whether the tank is covered.

**Seleção**

- Open top
- Covered

**Ajuste de fábrica** Open top

\* Visibilidade depende das opções ou configurações do equipamento.

## Informações adicionais

Acesso à leitura	Operador
Acesso à gravação	Manutenção

 O opção **Covered** é válido apenas para coberturas fixas do tanque. Para selecionar uma cobertura flutuante **Open top**.

Tubo de calma 

## Navegação

 Configuração → Config. avançada → Aplicação → Tank calculation → CTSh → Tubo de calma

## Descrição

Determines whether the device is mounted on a stilling well.

## Seleção

- Não
- Sim

## Ajuste de fábrica

Não

## Informações adicionais

Acesso à leitura	Operador
Acesso à gravação	Manutenção

Calibration temperature 

## Navegação

 Configuração → Config. avançada → Aplicação → Tank calculation → CTSh → Calibration temp

## Descrição

Specify temperature at which the measurement has been calibrated.

## Entrada do usuário

-50 para 250 °C

## Ajuste de fábrica

25 °C

## Informações adicionais

Acesso à leitura	Operador
Acesso à gravação	Manutenção

Linear expansion coefficient 

## Navegação

 Configuração → Config. avançada → Aplicação → Tank calculation → CTSh → Linear exp coeff

## Descrição

Defines the linear expansion coefficient of the tank shell material.

## Entrada do usuário

0 para 100 ppm

**Ajuste de fábrica** 15 ppm

**Informações adicionais**

Acesso à leitura	Operador
Acesso à gravação	Manutenção

---

**Wire expansion coefficient**



**Navegação**

Configuração → Config. avançada → Aplicação → Tank calculation → CTSh → Wire exp coeff

**Descrição**

Defines the expansion coefficient of the wire material of the drum. Value is programmed in factory.

**Entrada do usuário**

0 para 100 ppm

**Ajuste de fábrica**

15 ppm

Submenu "HTMS"

Visão geral

O Sistema de Medição de Tanque Híbrido (HTMS) é um método para calcular a densidade de um produto em um tanque baseado em um nível (top mounted) e pelo menos uma medição de pressão (bottom mounted). Um sensor de pressão pode ser instalado no topo do tanque para fornecer informações sobre a pressão do vapor e para obter um cálculo de densidade mais preciso. O método de cálculo também considera um nível possível de água no fundo do tanque para fazer cálculos de densidade com o máximo de precisão possível.

Parâmetros HTMS

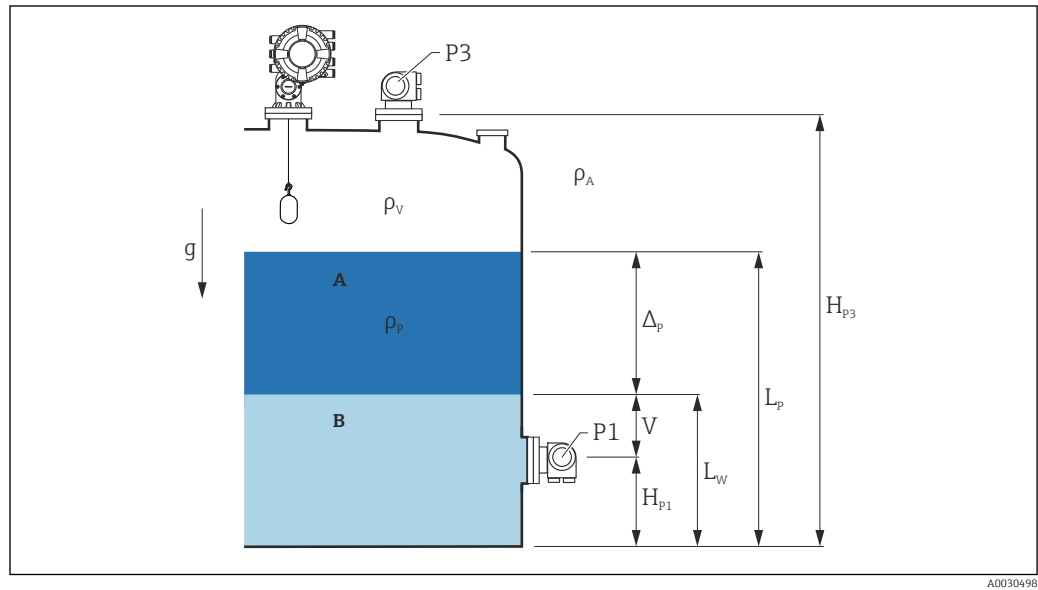

100 Parâmetros HTMS

- A Produto
- B Água

Parâmetros	Caminho de navegação
P1 (pressão inferior)	Configuração → Configuração avançada → Tank configuration → Pressão → P1 (bottom)
H <sub>p1</sub> (posição do transmissor P1)	Configuração → Configuração avançada → Tank configuration → Pressão → P1 position
P3 (pressão superior)	Configuração → Configuração avançada → Tank configuration → Pressão → P3 (top)
H <sub>p3</sub> (posição do transmissor P3)	Configuração → Configuração avançada → Tank configuration → Pressão → P3 position
ρ <sub>p</sub> (Densidade do produto <sup>1)</sup> )	<ul style="list-style-type: none"> <li>■ Valor medido: Configuração → Configuração avançada → Calculation → HTMS → Density value</li> <li>■ Valor de usuário definido: Configuração → Configuração avançada → Calculation → HTMS → Manual upper density</li> </ul>
ρ <sub>v</sub> (densidade do vapor)	Especialista → Aplicação → Tank configuration → Densidade → Vapor density
ρ <sub>A</sub> (temperatura do ar ambiente)	Configuração → Configuração avançada → Tank configuration → Densidade → Air density
g (gravidade local)	Especialista → Aplicação → Tank Calculation → Local gravity
L <sub>p</sub> (nível do produto)	Operação → Tank level
L <sub>w</sub> (nível de água no fundo)	Operação → Water level
$V = L_w - H_{p1}$	
$\Delta_p = L_p - L_w = L_p - V - H_{p1}$	

1) Dependendo da situação, esse parâmetro é um valor medido ou definido pelo usuário.

*Modos HTMS*

É possível selecionar dois modos HTMS no parâmetro **HTMS mode** (→  298). O modo determina se um ou dois valores de pressão são usados. Dependendo do modo selecionado, diversos parâmetros adicionais são solicitados para o cálculo de densidade do produto.

 O opção **HTMS P1+P3** deve ser usado em tanques pressurizados a fim de compensar a pressão da fase de vapor.

HTMS mode (→  298)	Variáveis medidas	Parâmetros adicionais necessários	Variáveis calculadas
HTMS P1	<ul style="list-style-type: none"> <li>▪ P<sub>1</sub></li> <li>▪ L<sub>p</sub></li> </ul>	<ul style="list-style-type: none"> <li>▪ g</li> <li>▪ H<sub>p1</sub></li> <li>▪ L<sub>w</sub> (opcional)</li> </ul>	ρ <sub>p</sub>
HTMS P1+P3	<ul style="list-style-type: none"> <li>▪ P<sub>1</sub></li> <li>▪ P<sub>3</sub></li> <li>▪ L<sub>p</sub></li> </ul>	<ul style="list-style-type: none"> <li>▪ ρ<sub>v</sub></li> <li>▪ ρ<sub>A</sub></li> <li>▪ g</li> <li>▪ H<sub>p1</sub></li> <li>▪ H<sub>p3</sub></li> <li>▪ L<sub>w</sub> (opcional)</li> </ul>	ρ <sub>p</sub> (cálculo mais preciso para tanques pressurizados)

*Nível mínimo*

A densidade do produto só pode ser calculada se o produto tiver uma espessura mínima:

$$\Delta_p \geq \Delta_{p, \min}$$

A0028864

É equivalente à seguinte condição do nível do produto:

$$L_p - V \geq \Delta_{p, \min} + H_{p1} = L_{\min}$$

A0028863

L<sub>min</sub> é definido em parâmetro **Minimum level** (→  299). Como pode ser visto a partir da fórmula, sempre deve ser maior que H<sub>p1</sub>.

Se L<sub>p</sub> - V cair abaixo desse limite, a densidade é calculada da seguinte forma:

- Se um valor previamente calculado estiver disponível, esse valor será mantido, caso não seja possível fazer um novo cálculo.
- Se nenhum valor foi calculado anteriormente, será usado o valor manual (definido na parâmetro **Manual upper density**) .

*Histerese*

O nível do produto em um tanque não é constante, mas varia ligeiramente, devido a distúrbios de enchimento, por exemplo. Se o nível oscilar em torno do nível de troca (**Minimum level** (→  299)), o algoritmo alternará constantemente entre o cálculo do valor e em manter o resultado anterior. Para evitar esse efeito, uma histerese posicional é definida ao redor do ponto de transição.

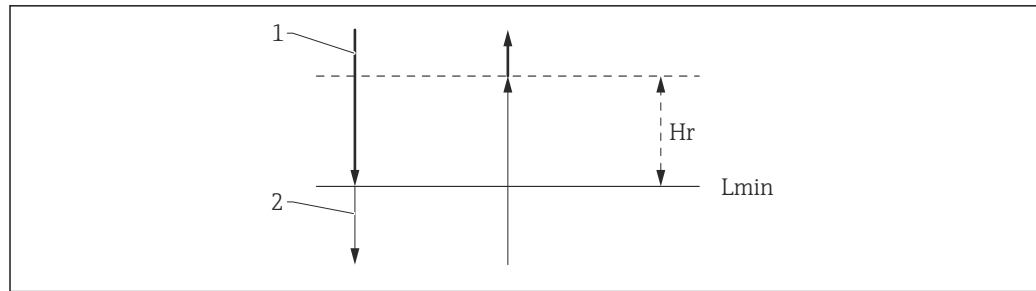

A0029148

#### 101 Histerese HTMS

- 1 Valor calculado
- 2 Valor mantido/manual
- $L_{min}$  Minimum level (→ 299)
- $H_r$  Histerese (→ 300)

#### Descrição de parâmetros

Navegação Configuração → Config. avançada → Aplicação → Tank calculation → HTMS

## HTMS mode

<b>Navegação</b>	Configuração → Config. avançada → Aplicação → Tank calculation → HTMS → HTMS mode				
<b>Descrição</b>	Defines the HTMS mode. Depending on the mode one or two pressure transmitters are used.				
<b>Seleção</b>	<ul style="list-style-type: none"> <li>■ HTMS P1</li> <li>■ HTMS P1+P3</li> </ul>				
<b>Ajuste de fábrica</b>	HTMS P1				
<b>Informações adicionais</b>	<table border="1" style="width: 100%; border-collapse: collapse;"> <tr> <td style="padding: 2px;">Acesso à leitura</td> <td style="padding: 2px;">Operador</td> </tr> <tr> <td style="padding: 2px;">Acesso à gravação</td> <td style="padding: 2px;">Manutenção</td> </tr> </table>	Acesso à leitura	Operador	Acesso à gravação	Manutenção
Acesso à leitura	Operador				
Acesso à gravação	Manutenção				

#### Significado das opções

- HTMS P1  
Apenas um transmissor de pressão inferior (P1) é usado.
- HTMS P1+P3  
Transmissores de pressão inferior (P1) e superior (P3) são usados. Essa opção deve ser selecionada para tanques pressurizados.

## Manual density

<b>Navegação</b>	Configuração → Config. avançada → Aplicação → Tank calculation → HTMS → Manual density
<b>Descrição</b>	Defines the manual density.

**Entrada do usuário** 0 para 3 000 kg/m<sup>3</sup>

**Ajuste de fábrica** 800 kg/m<sup>3</sup>

**Informações adicionais**

Acesso à leitura	Manutenção
Acesso à gravação	Manutenção

---

### Density value

---

**Navegação**  Configuração → Config. avançada → Aplicação → Tank calculation → HTMS → Density value

**Descrição** Shows the calculated product density.

**Informações adicionais**

Acesso à leitura	Operador
Acesso à gravação	-

---

### Minimum level

---

**Navegação**  Configuração → Config. avançada → Aplicação → Tank calculation → HTMS → Min. level

**Descrição** Defines the minimum product level for a HTMS calculation.  
If Lp - V falls below the limit defined in this parameter, the density retains its last value or the manual value is used instead.

**Entrada do usuário** 0 para 20 000 mm

**Ajuste de fábrica** 7 000 mm

**Informações adicionais**

Acesso à leitura	Operador
Acesso à gravação	Manutenção

---

### Minimum pressure

---

**Navegação**  Configuração → Config. avançada → Aplicação → Tank calculation → HTMS → Minimum pressure

**Descrição** Defines the minimum pressure for a HTMS calculation.  
If the pressure P1 (or the difference P1 - P3) falls below the limit defined in this parameter, the density retains its last value or the manual value is used instead.

**Entrada do usuário** 0 para 100 bar

**Ajuste de fábrica** 0.1 bar



**Informações adicionais**

Acesso à leitura	Operador
Acesso à gravação	Manutenção

---

**Distância segurança** 

**Navegação**

  Configuração → Config. avançada → Aplicação → Tank calculation → HTMS → Dist. segurança

**Descrição**

Defines the minimum level which must be present above the bottom pressure sensor before its signal is used for the calculation.

**Entrada do usuário** 0 para 10 000 mm

**Ajuste de fábrica** 2 000 mm



**Informações adicionais**

Acesso à leitura	Operador
Acesso à gravação	Manutenção

---

**Histerese** 

**Navegação**

  Configuração → Config. avançada → Aplicação → Tank calculation → HTMS → Histerese

**Descrição**

Defines the hysteresis for the HTMS calculation. Prevents constant switching if the level is near the switch-over point.

**Entrada do usuário** 0 para 2 000 mm

**Ajuste de fábrica** 50 mm

**Informações adicionais**

Acesso à leitura	Operador
Acesso à gravação	Manutenção

---

**Densidade da água** 

**Navegação**

  Configuração → Config. avançada → Aplicação → Tank calculation → HTMS → Dens. da água

**Descrição**

Density of the water in the tank.

**Entrada do usuário** Número do ponto flutuante assinado



**Ajuste de fábrica**

1 000 kg/m<sup>3</sup>

**Informações adicionais**

Acesso à leitura	Operador
Acesso à gravação	Manutenção















*Submenu "Alarm"*



*Navegação*       Configuração → Config. avançada → Aplicação → Alarm

*Submenu "Alarm"*

*Navegação*       Configuração → Config. avançada → Aplicação → Alarm  
→ Alarm



▶ Alarm

Alarm mode	→  302
Error value	→  303
Seletor de entrada	→  304
Alarm value	→  305
HH alarm value	→  305
H alarm value	→  305
L alarm value	→  306
LL alarm value	→  306
HH alarm	→  306
H alarm	→  307
HH+H alarm	→  307
L alarm	→  307
LL alarm	→  307
LL+L alarm	→  308
Any error	→  308

Clear alarm	→  308
Alarm hysteresis	→  309
Damping factor	→  309

## Alarm mode

### Navegação

  Configuração → Config. avançada → Aplicação → Alarm → Alarm → Alarm mode

### Descrição

Defines the alarm mode of the selected alarm.

### Seleção

- Desl.
- Ligado
- Latching

### Ajuste de fábrica

Desl.

### Informações adicionais

Acesso de leitura	Operador
Acesso à gravação	Manutenção

#### *Significado das opções*

- **Desl.**  
Nenhum alarme é gerado.
- **Ligado**  
O alarme desaparece se a condição do alarme não estiver mais presente (levando em consideração a histerese).
- **Latching**  
Todos os alarmes permanecem ativos até que o usuário selecione **Clear alarm** (→  308) = **Sim** ou a fonte de energia é desligada e ligada.

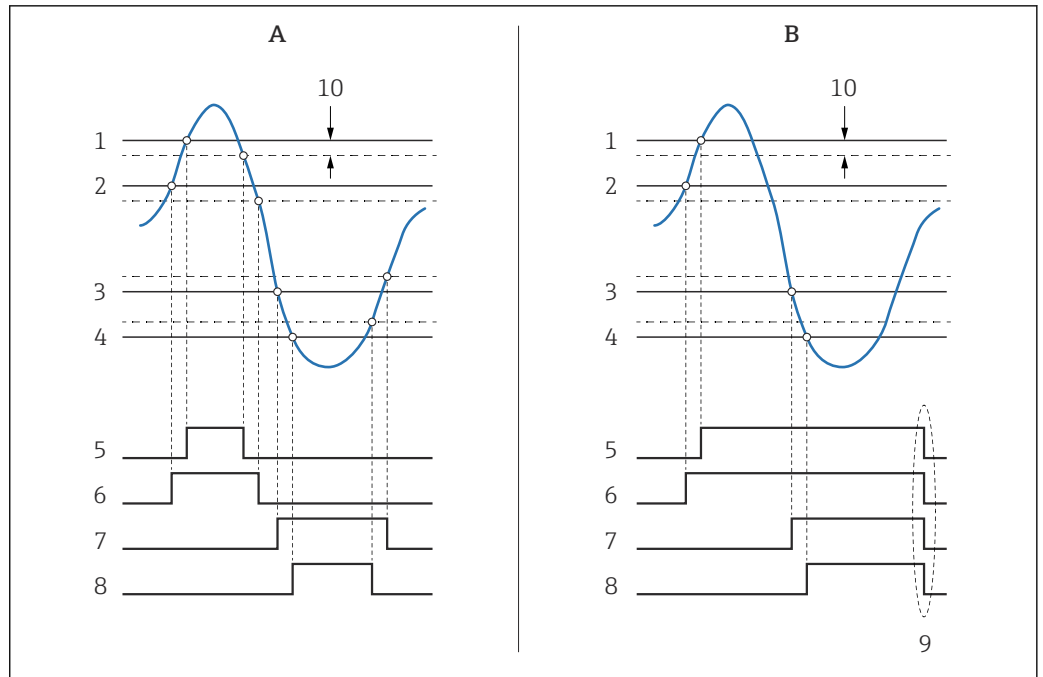

A0029539

102 Princípio da avaliação de limite

- A Alarm mode (→ 302) = Ligado
- B Alarm mode (→ 302) = Latching
- 1 HH alarm value (→ 305)
- 2 H alarm value (→ 305)
- 3 L alarm value (→ 306)
- 4 LL alarm value (→ 306)
- 5 HH alarm (→ 306)
- 6 H alarm (→ 307)
- 7 L alarm (→ 307)
- 8 LL alarm (→ 307)
- 9 "Clear alarm (→ 308)" = "Sim" ou liga e desliga
- 10 Hysteresis (→ 309)

Error value



Navegação

Configuração → Config. avançada → Aplicação → Alarm → Alarm → Error value

Pré-requisitos

Alarm mode (→ 302) ≠ Desl.

Descrição

Defines the alarm to be issued if the input value is invalid.

Seleção

- No alarm
- HH+H alarm
- H alarm
- L alarm
- LL+L alarm
- All alarms

Ajuste de fábrica

All alarms

Informações adicionais

Acesso à leitura	Operador
Acesso à gravação	Manutenção

---

**Seletor de entrada**

**Navegação** Configuração → Config. avançada → Aplicação → Alarm → Alarm → Seletor entrada

**Pré-requisitos** **Alarm mode (→ 302) ≠ Desl.**

**Descrição** Determines the process variable to be monitored.

- Seleção**
- Tank level
  - Liquid temperature
  - Vapor temperature
  - Water level
  - P1 (bottom)
  - P2 (middle)
  - P3 (top)
  - Observed density value
  - Volume
  - Velocidade de vazão
  - Vazão volumétrica
  - Vapor density
  - Middle density
  - Upper density
  - Correction
  - Tank level %
  - GP 1...4 value
  - Measured level
  - P3 position
  - Tank reference height
  - Local gravity
  - P1 position
  - Manual density
  - Tank ullage
  - Average profile density
  - Lower density
  - Upper interface level
  - Lower interface level
  - Bottom level
  - Displacer position
  - HART device 1...15 PV
  - HART device 1...15 SV
  - HART device 1...15 TV
  - HART device 1...15 QV
  - HART device 1...15 PV mA
  - HART device 1...15 PV %
  - Element temperature 1...24
  - AIO B1-3 value
  - AIO C1-3 value
  - AIP B4-8 value
  - AIP C4-8 value
  - Nenhum

**Ajuste de fábrica** Nenhum



**Informações adicionais**

Acesso à leitura	Operador
Acesso à gravação	Manutenção

---

**Alarm value**



---



<b>Navegação</b>	 Configuração → Config. avançada → Aplicação → Alarm → Alarm → Alarm value				
<b>Pré-requisitos</b>	<b>Alarm mode (→  302) ≠ Desl.</b>				
<b>Descrição</b>	Shows the current value of the process variable being monitored.				
<b>Interface do usuário</b>	Número do ponto flutuante assinado				
<b>Ajuste de fábrica</b>	0 None				
<b>Informações adicionais</b>	<table border="1"> <tr> <td>Acesso à leitura</td> <td>Operador</td> </tr> <tr> <td>Acesso à gravação</td> <td>-</td> </tr> </table>	Acesso à leitura	Operador	Acesso à gravação	-
Acesso à leitura	Operador				
Acesso à gravação	-				

---

**HH alarm value**

---





<b>Navegação</b>	 Configuração → Config. avançada → Aplicação → Alarm → Alarm → HH alarm value				
<b>Pré-requisitos</b>	<b>Alarm mode (→  302) ≠ Desl.</b>				
<b>Descrição</b>	Defines the high-high(HH) limit value.				
<b>Entrada do usuário</b>	Número do ponto flutuante assinado				
<b>Ajuste de fábrica</b>	0 None				
<b>Informações adicionais</b>	<table border="1"> <tr> <td>Acesso à leitura</td> <td>Operador</td> </tr> <tr> <td>Acesso à gravação</td> <td>Manutenção</td> </tr> </table>	Acesso à leitura	Operador	Acesso à gravação	Manutenção
Acesso à leitura	Operador				
Acesso à gravação	Manutenção				

---

**H alarm value**

---



<b>Navegação</b>	 Configuração → Config. avançada → Aplicação → Alarm → Alarm → H alarm value				
<b>Pré-requisitos</b>	<b>Alarm mode (→  302) ≠ Desl.</b>				
<b>Descrição</b>	Defines the high(H) limit value.				
<b>Entrada do usuário</b>	Número do ponto flutuante assinado				
<b>Ajuste de fábrica</b>	0 None				
<b>Informações adicionais</b>	<table border="1"> <tr> <td>Acesso à leitura</td> <td>Operador</td> </tr> <tr> <td>Acesso à gravação</td> <td>Manutenção</td> </tr> </table>	Acesso à leitura	Operador	Acesso à gravação	Manutenção
Acesso à leitura	Operador				
Acesso à gravação	Manutenção				

**L alarm value**

**Navegação** Configuração → Config. avançada → Aplicação → Alarm → Alarm → L alarm value

**Pré-requisitos** **Alarm mode (→ 302) ≠ Desl.**

**Descrição** Defines the low limit value.

**Entrada do usuário** Número do ponto flutuante assinado

**Ajuste de fábrica** 0 None

**Informações adicionais**

Acesso à leitura	Operador
Acesso à gravação	Manutenção

**LL alarm value**

**Navegação** Configuração → Config. avançada → Aplicação → Alarm → Alarm → LL alarm value

**Pré-requisitos** **Alarm mode (→ 302) ≠ Desl.**

**Descrição** Defines the low-low(LL) limit value.

**Entrada do usuário** Número do ponto flutuante assinado

**Ajuste de fábrica** 0 None

**Informações adicionais**

Acesso à leitura	Operador
Acesso à gravação	Manutenção

**HH alarm**

**Navegação** Configuração → Config. avançada → Aplicação → Alarm → Alarm → HH alarm

**Pré-requisitos** **Alarm mode (→ 302) ≠ Desl.**

**Descrição** Shows whether an HH alarm is currently active.



**Informações adicionais**

Acesso à leitura	Operador
Acesso à gravação	-

---

**H alarm**

---

**Navegação**   Configuração → Config. avançada → Aplicação → Alarm → Alarm → H alarm

**Pré-requisitos** **Alarm mode (→  302) ≠ Desl.**

**Descrição** Shows whether an H alarm is currently active.



**Informações adicionais**

Acesso à leitura	Operador
Acesso à gravação	-

---

**HH+H alarm**

---

**Navegação**   Configuração → Config. avançada → Aplicação → Alarm → Alarm → HH+H alarm

**Pré-requisitos** **Alarm mode (→  302) ≠ Desl.**

**Descrição** Shows whether an HH or H alarm is currently active.

**Informações adicionais**

Acesso à leitura	Operador
Acesso à gravação	-

---

**L alarm**

---

**Navegação**   Configuração → Config. avançada → Aplicação → Alarm → Alarm → L alarm

**Pré-requisitos** **Alarm mode (→  302) ≠ Desl.**

**Descrição** Shows whether an L alarm is currently active.

**Informações adicionais**

Acesso à leitura	Operador
Acesso à gravação	-

---

**LL alarm**

---

**Navegação**   Configuração → Config. avançada → Aplicação → Alarm → Alarm → LL alarm



**Pré-requisitos** **Alarm mode (→  302) ≠ Desl.**

**Descrição** Shows whether an LL alarm is currently active.

**Informações adicionais**

Acesso à leitura	Operador
Acesso à gravação	-

**LL+L alarm****Navegação**

  Configuração → Config. avançada → Aplicação → Alarm → Alarm → LL+L alarm

**Pré-requisitos**

**Alarm mode (→  302) ≠ Desl.**



**Descrição**

Shows whether an LL or L alarm is currently active.

**Informações adicionais**

Acesso à leitura	Operador
Acesso à gravação	-

**Any error****Navegação**

  Configuração → Config. avançada → Aplicação → Alarm → Alarm → Any error

**Pré-requisitos**

**Alarm mode (→  302) ≠ Desl.**

**Descrição**

Show whether any alarm is currently active.

**Interface do usuário**

- Desconhecido
- Inativo
- Ativo
- Erro



**Ajuste de fábrica**

Desconhecido

**Informações adicionais**

Acesso à leitura	Operador
Acesso à gravação	-

**Clear alarm****Navegação**

  Configuração → Config. avançada → Aplicação → Alarm → Alarm → Clear alarm

**Pré-requisitos**

**Alarm mode (→  302) = Latching**

**Descrição**

Deletes an alarm which is still active although the alarm condition is no longer present.

**Seleção**

- Não
- Sim

**Ajuste de fábrica**

Não



**Informações adicionais**

Acesso à leitura	Operador
Acesso à gravação	Manutenção

**Alarm hysteresis****Navegação**

Configuração → Config. avançada → Aplicação → Alarm → Alarm → Alarm hysteresis

**Pré-requisitos**

**Alarm mode (→ 302) ≠ Desl.**

**Descrição**

Defines the hysteresis for the limit values. The hysteresis prevents constant changes of the alarm state if the level is near one of the limit values.

**Entrada do usuário**

Número do ponto flutuante assinado

**Ajuste de fábrica**

0.001

**Informações adicionais**

Acesso à leitura	Manutenção
Acesso à gravação	Manutenção

**Damping factor****Navegação**

Configuração → Config. avançada → Aplicação → Alarm → Alarm → Damping factor

**Descrição**

Defines the damping constant (in seconds).

**Entrada do usuário**

0 para 999.9 s

**Ajuste de fábrica**

0 s

**Informações adicionais**

Acesso à leitura	Operador
Acesso à gravação	Manutenção

**Submenu "Safety settings"**

Navegação  Configuração → Config. avançada → Safety settings

**Output out of range** **Navegação**

 Configuração → Config. avançada → Safety settings → Output out range

**Descrição**

Selection of behavior between Alarm or Last valid value when displacer reached HighStoplevel, LowStopLevel or ReferencePosition.

**Seleção**

- Último valor válido
- Alarme
- Nenhum

**Ajuste de fábrica**

Último valor válido

**Informações adicionais**

Acesso à leitura	Operador
Acesso à gravação	Manutenção

**Output out of range** **Navegação**

 Configuração → Config. avançada → Safety settings → Output out range

**Descrição**

Seleção de comportamento ao atingir o deslocador **High stop level** (→  205), **Low stop level** ou **Reference position**.

**Seleção**

- Último valor válido
- Alarme
- Nenhum

**Ajuste de fábrica**

Último valor válido

**Informações adicionais**

Acesso à leitura	Operador
Acesso à gravação	Manutenção

**High stop level** **Navegação**

 Configuração → Config. avançada → Safety settings → High stop level

**Descrição**

Position of the displacer high stop as measured from defined zero position (tank bottom or datum plate).

**Entrada do usuário**

-999 999.9 para 999 999.9 mm

**Ajuste de fábrica** Depende da versão do equipamento

**Informações adicionais**

Acesso à leitura	Operador
Acesso à gravação	Manutenção

**Low stop level****Navegação**

Configuração → Config. avançada → Safety settings → Low stop level

**Descrição**

Position of the displacer low stop as measured from defined zero position (tank bottom or datum plate).

**Entrada do usuário**

-999 999.9 para 999 999.9 mm

**Ajuste de fábrica**

0 mm

**Informações adicionais**

Acesso à leitura	Operador
Acesso à gravação	Manutenção

**Slow hoist zone****Navegação**

Configuração → Config. avançada → Safety settings → Slow hoist zone

**Descrição**

Defines the interval in millimeters, measured down from the Reference Position, in which the Displacer reduces moving speed.

**Entrada do usuário**

10 para 999 999.9 mm

**Ajuste de fábrica**

70 mm

**Informações adicionais**

Acesso à leitura	Operador
Acesso à gravação	Manutenção

**Overtension weight****Navegação**

Configuração → Config. avançada → Safety settings → Overtension wgt

**Descrição**

Sets the minimum Weight in grams when Overtension Alarm will be set.

**Entrada do usuário**

100 para 999.9 g



**Ajuste de fábrica**

350 g

**Informações adicionais**

Acesso à leitura	Operador
Acesso à gravação	Manutenção

**Undertension weight****Navegação**

  Configuração → Config. avançada → Safety settings → Undertension wgt

**Descrição**

Defines the undertension error weight. Undertension error will be issued if displacer weight is below this value longer than 7 seconds.

**Entrada do usuário**

0 para 300 g

**Ajuste de fábrica**

10 g

**Informações adicionais**

Acesso à leitura	Operador
Acesso à gravação	Manutenção

**Submenu "Sensor config"**

*Navegação*       Configuração → Config. avançada → Sensor config

---

**Post gauge command**



**Navegação**

 Configuração → Config. avançada → Sensor config → Post gauge cmd

**Descrição**

Defines the gauge command that will be executed after a one-time gauge command has finished.

**Seleção**

- Stop
- Level
- Up
- Upper I/F level
- Lower I/F level
- Nenhum

**Ajuste de fábrica**

Level

**Informações adicionais**

Acesso à leitura	Operador
Acesso à gravação	Manutenção

*Submenu "Displacer"*

Navegação  Configuração → Config. avançada → Sensor config → Displacer

**Displacer type** 

**Navegação**  Configuração → Config. avançada → Sensor config → Displacer → Displacer type

**Descrição** Chooses the type of displacer used.

**Seleção**

- Custom diameter
- Diameter 30 mm
- Diameter 50 mm
- Diameter 70 mm
- Diameter 110 mm

**Ajuste de fábrica** Depende da versão do equipamento

**Informações adicionais**

Acesso à leitura	Operador
Acesso à gravação	Manutenção

**Displacer diameter** 

**Navegação**  Configuração → Config. avançada → Sensor config → Displacer → Displacer diamet

**Pré-requisitos** **Displacer type (→  314) = Custom diameter**

**Descrição** Sets the diameter of the cylindrical part of displacer.

**Entrada do usuário** 0 para 999.9 mm

**Ajuste de fábrica** Veja a etiqueta no equipamento.

**Informações adicionais**

Acesso à leitura	Operador
Acesso à gravação	Manutenção

**Displacer weight** 

**Navegação**  Configuração → Config. avançada → Sensor config → Displacer → Displacer weight

**Descrição** Set the weight of the displacer in air. Indicated on the displacer in grams.

**Entrada do usuário** 10 para 999.9 g

**Ajuste de fábrica** Veja a etiqueta no equipamento.

**Informações adicionais**

Acesso à leitura	Operador
Acesso à gravação	Manutenção

**Displacer volume****Navegação**

Configuração → Config. avançada → Sensor config → Displacer → Displacer volume

**Descrição**

Displacer volume indicated on displacer in milliliter.

**Entrada do usuário**

10 para 999.9 ml

**Ajuste de fábrica**

Veja a etiqueta no equipamento.

**Informações adicionais**

Acesso à leitura	Operador
Acesso à gravação	Manutenção

**Displacer balance volume****Navegação**

Configuração → Config. avançada → Sensor config → Displacer → Balance volume

**Descrição**

Defines the balance volume of the displacer as the lower part of displacer immersed in liquid. Units in milliliters. Indicated on displacer.

**Entrada do usuário**

10 para 999.9 ml

**Ajuste de fábrica**

Veja a etiqueta no equipamento.

**Informações adicionais**

Acesso à leitura	Operador
Acesso à gravação	Manutenção

**Displacer height****Navegação**

Configuração → Config. avançada → Sensor config → Displacer → Displacer height

**Descrição**

Sets the displacer height in mm. Used for density measurement as minimum distance between last profile point and liquid level.

**Entrada do usuário**

10 para 300 mm

**Ajuste de fábrica**

Depende da versão do equipamento

**Informações adicionais**

Acesso à leitura	Operador
Acesso à gravação	Manutenção

---

**Immersion depth**

---

**Navegação**

Configuração → Config. avançada → Sensor config → Displacer → Immersion depth

**Descrição**

Defines distance (mm) from displacer bottom to balancing line defined by balanced volume. Value is needed for correct bottom level measurement.

**Entrada do usuário**

0 para 99.9 mm

**Ajuste de fábrica**

Depende da versão do equipamento

**Informações adicionais**

Acesso à leitura	Operador
Acesso à gravação	Manutenção



*Submenu "Wiredrum"*

Navegação  Configuração → Config. avançada → Sensor config → Wiredrum

**Drum circumference** 

**Navegação**  Configuração → Config. avançada → Sensor config → Wiredrum → Drum circumfer

**Descrição** Sets the circumference of the wire drum. Indicated in Label.

**Entrada do usuário** 100 para 999.9 mm

**Ajuste de fábrica** Veja a etiqueta no equipamento.

**Informações adicionais**

Acesso à leitura	Operador
Acesso à gravação	Manutenção

**Wire weight** 

**Navegação**  Configuração → Config. avançada → Sensor config → Wiredrum → Wire weight

**Descrição** Defines the weight of the measuring wire in g/10m. Indicated on Label.

**Entrada do usuário** 0 para 999.9 g

**Ajuste de fábrica** Veja a etiqueta no equipamento.

**Informações adicionais**

Acesso à leitura	Operador
Acesso à gravação	Manutenção

*Submenu "Spot density"*

Navegação  Configuração → Config. avançada → Sensor config → Spot density

**Upper density offset** 

**Navegação**  Configuração → Config. avançada → Sensor config → Spot density → Up dens. offset

**Descrição** Defines an offset value which is added to the measured upper density value.

**Entrada do usuário** -999.99 para 999.99 kg/m<sup>3</sup>

**Ajuste de fábrica** 0 kg/m<sup>3</sup>

**Informações adicionais**

Acesso à leitura	Operador
Acesso à gravação	Manutenção

**Middle density offset** 

**Navegação**  Configuração → Config. avançada → Sensor config → Spot density → Mid dens. offset

**Descrição** Defines an Offset Value which is added to the measured Middle Density Value.

**Entrada do usuário** -999.99 para 999.99 kg/m<sup>3</sup>

**Ajuste de fábrica** 0 kg/m<sup>3</sup>

**Informações adicionais**

Acesso à leitura	Operador
Acesso à gravação	Manutenção

**Lower density offset** 

**Navegação**  Configuração → Config. avançada → Sensor config → Spot density → Low dens. offset

**Descrição** Defines an offset value which is added to the measured lower density value.

**Entrada do usuário** -999.99 para 999.99 kg/m<sup>3</sup>

**Ajuste de fábrica** 0 kg/m<sup>3</sup>

**Informações adicionais**

Acesso à leitura	Operador
Acesso à gravação	Manutenção

---

**Submersion depth**

---

**Navegação**

Configuração → Config. avançada → Sensor config → Spot density → Submersion depth

**Descrição**

Sets the displacer submersion depth (mm) for spot density operations.

**Entrada do usuário**

50 para 99 999.9 mm

**Ajuste de fábrica**

150 mm

**Informações adicionais**

Acesso à leitura	Operador
Acesso à gravação	Manutenção

*Submenu "Profile density"*

Navegação  Configuração → Config. avançada → Sensor config → Profile density

**Density measurement mode** 

**Navegação**  Configuração → Config. avançada → Sensor config → Profile density → Density mode

**Descrição** In normal measure mode, measures at specified positions. In compensation mode measures using next integer value of drum turns to improve accuracy.

**Seleção**

- Normal measure mode
- Compensation mode

**Ajuste de fábrica** Normal measure mode

**Informações adicionais**

Acesso à leitura	Operador
Acesso à gravação	Manutenção

 No modo normal, mede densidades pontuais nas posições solicitadas. No modo de compensação, o Proservo mede as densidades pontuais em múltiplos da circunferência do tambor de arame (por ex. a cada ~ 150 mm (5.91 in))

**Manual profile level** 

**Navegação**  Configuração → Config. avançada → Sensor config → Profile density → Man profile lvl

**Descrição** Sets the level position in the tank where the manual profile density operation starts.

**Entrada do usuário** -999 999.9 para 999 999.9 mm

**Ajuste de fábrica** 1 000 mm

**Informações adicionais**

Acesso à leitura	Operador
Acesso à gravação	Manutenção

**Profile density offset distance** 

**Navegação**  Configuração → Config. avançada → Sensor config → Profile density → Dens offset dist

**Descrição** Profile density offset distance [mm] is the distance between start point and first measurement point.

**Entrada do usuário** 0 para 999 999.9 mm

**Ajuste de fábrica** 500 mm



**Informações adicionais**

Acesso à leitura	Operador
Acesso à gravação	Manutenção

---

### Profile density interval

---

**Navegação**   Configuração → Config. avançada → Sensor config → Profile density → Density interval

**Descrição** Sets the interval between two measurement points in profile density operation.

**Entrada do usuário** 1 para 100 000 mm

**Ajuste de fábrica** 1 000 mm



**Informações adicionais**

Acesso à leitura	Operador
Acesso à gravação	Manutenção

---

### Profile density offset

---

**Navegação**   Configuração → Config. avançada → Sensor config → Profile density → Prof dens offset

**Descrição** Defines an offset value which is added to the measured profile density value.

**Entrada do usuário** -999.99 para 999.99 kg/m<sup>3</sup>

**Ajuste de fábrica** 0 kg/m<sup>3</sup>

**Informações adicionais**

Acesso à leitura	Operador
Acesso à gravação	Manutenção

**Submenu "Exibição"**

Este menu é visível somente se o equipamento tiver um display local.

Navegação  Configuração → Config. avançada → Exibição

**Language****Navegação**

 Configuração → Config. avançada → Exibição → Language

**Pré-requisitos**

O equipamento tem um display local .

**Descrição**

Definir idioma do display.

**Seleção**

- English
- Deutsch
- русский язык (Russian)
- 日本語 (Japanese)
- Español
- 中文 (Chinese)

**Ajuste de fábrica**

English

**Informações adicionais**

Acesso de leitura	Operador
Acesso à gravação	Operador

**Formato de exibição****Navegação**

 Configuração → Config. avançada → Exibição → Formato exibição

**Pré-requisitos**

O equipamento tem um display local .

**Descrição**

Selecionar como os valores medidos são exibidos no display.

**Seleção**

- 1 valor, tamanho máx.
- 1 gráfico de barras + 1 valor
- 2 valores
- 1 valor grande + 2 valores
- 4 valores

**Ajuste de fábrica**

2 valores

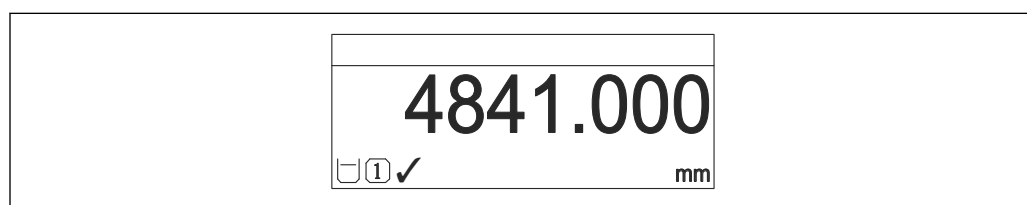
**Informações adicionais**

 103 "Formato de exibição" = "1 valor, tamanho máx."

A0019963

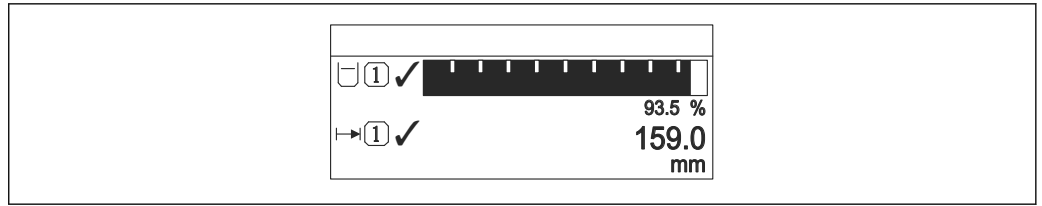

A0019964

104 "Formato de exibição" = "1 gráfico de barras + 1 valor"

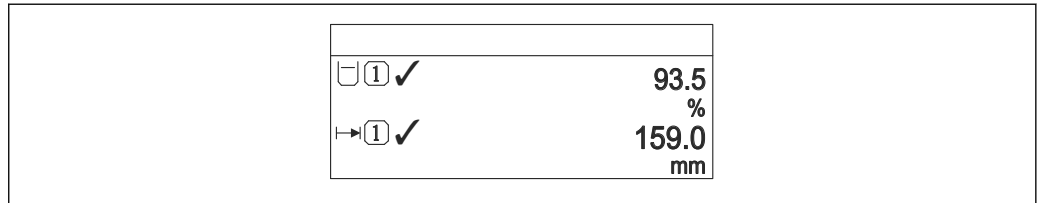

A0019965

105 "Formato de exibição" = "2 valores"

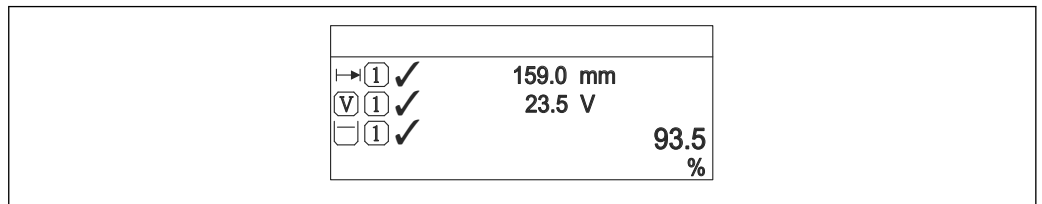

A0019966

106 "Formato de exibição" = "1 valor grande + 2 valores"

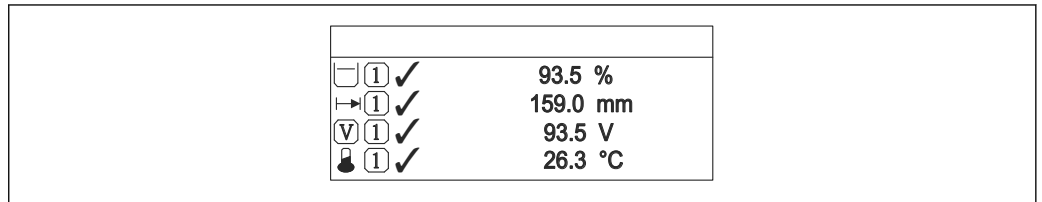

A0019968

107 "Formato de exibição" = "4 valores"

Acesso à leitura	Operador
Acesso à gravação	Operador

- Os parâmetros **Exibir valor 1 para 4** (→ 323) especificam quais valores medidos são mostrados no display e em qual ordem.
- Se for especificado um número maior de valores medidos que o permitido pelo display selecionado, os valores se alternam no display do equipamento. O tempo de exibição até a última alteração é configurado no parâmetro **Intervalo exibição** (→ 326).

**Exibir valor 1 para 4**



**Navegação**

Configuração → Config. avançada → Exibição → Exibir valor 1

**Pré-requisitos**

O equipamento tem um display local .

**Descrição** Selecionar o valor medido que é mostrado no display local.

- Seleção**
- Nenhum <sup>9)</sup>
  - Tank level
  - Measured level
  - Nível linearizado
  - Tank level %
  - Water level <sup>9)</sup>
  - Liquid temperature <sup>9)</sup>
  - Vapor temperature <sup>9)</sup>
  - Air temperature <sup>9)</sup>
  - Tank ullage
  - Tank ullage %
  - Observed density value <sup>9)</sup>
  - P1 (bottom) <sup>9)</sup>
  - P2 (middle) <sup>9)</sup>
  - P3 (top) <sup>9)</sup>
  - GP 1 value <sup>9)</sup>
  - GP 2 value <sup>9)</sup>
  - GP 3 value <sup>9)</sup>
  - GP 4 value <sup>9)</sup>
  - Gauge command <sup>9)</sup>
  - Gauge status <sup>9)</sup>
  - AIO B1-3 value <sup>9)</sup>
  - AIO B1-3 value mA <sup>9)</sup>
  - AIO B1-3 value % <sup>9)</sup>
  - AIO C1-3 value <sup>9)</sup>
  - AIO C1-3 value mA <sup>9)</sup>
  - AIO C1-3 value % <sup>9)</sup>
  - AIP B4-8 value <sup>9)</sup>
  - AIP B4-8 value mA <sup>9)</sup>
  - AIP B4-8 value % <sup>9)</sup>
  - AIP C4-8 value <sup>9)</sup>
  - AIP C4-8 value mA <sup>9)</sup>
  - AIP C4-8 value % <sup>9)</sup>

**Ajuste de fábrica** Dependendo da versão do equipamento

**Informações adicionais**

Acesso de leitura	Operador
Direito de gravação	Manutenção

ponto decimal em 1 para 4



**Navegação**  Configuração → Config. avançada → Exibição → Posic. dec. 1

**Pré-requisitos** O equipamento tem um display local .

**Descrição** Essa seleção não afeta a medição e a precisão do equipamento.

<sup>9)</sup> não disponível para parâmetro **Exibir valor 1**



- Seleção**
- X
  - X.X
  - X.XX
  - X.XXX
  - X.XXXX



**Ajuste de fábrica** x.x

**Informações adicionais**  A configuração não afeta a precisão da medição ou de processamento do equipamento.

Acesso à leitura	Operador
Acesso à gravação	Manutenção

---

**Separador** 

**Navegação**   Configuração → Config. avançada → Exibição → Separador

**Pré-requisitos** O equipamento tem um display local .

**Descrição** Selecionar separador decimal para exibição de valores numéricos.

- Seleção**
- .
  - ,



**Ajuste de fábrica** .

**Informações adicionais**

Acesso à leitura	Operador
Acesso à gravação	Manutenção

---

**Formato do número** 

**Navegação**   Configuração → Config. avançada → Exibição → Formato número

**Pré-requisitos** O equipamento tem um display local .

**Descrição** Escolher formato do número para o display.

- Seleção**
- Decimal
  - ft-in-1/16"

**Ajuste de fábrica** Decimal

**Informações adicionais**



Acesso à leitura	Operador
Acesso à gravação	Manutenção

 O opção **ft-in-1/16"** é válido apenas para valores de distância.

---

**Cabeçalho**



---

**Navegação**   Configuração → Config. avançada → Exibição → Cabeçalho

**Pré-requisitos** O equipamento tem um display local .

**Descrição** Selecionar conteúdo do cabeçalho no display local.

**Seleção**



- Tag do equipamento
- Texto livre

**Ajuste de fábrica** Tag do equipamento

**Informações adicionais**

Acesso à leitura	Operador
Acesso à gravação	Manutenção



**Significado das opções**

- **Tag do equipamento**  
O conteúdo do cabeçalho é definido em parâmetro **Tag do equipamento** (→  201).
- **Texto livre**  
O conteúdo do cabeçalho é definido em parâmetro **Texto do cabeçalho** (→  326).

---

**Texto do cabeçalho**



---

**Navegação**   Configuração → Config. avançada → Exibição → Texto cabeçalho

**Pré-requisitos** **Cabeçalho** (→  326) = **Texto livre**

**Descrição** Inserir texto do cabeçalho do display.

**Entrada do usuário** Sequência de caracteres contendo números, letras e caracteres especiais (11)

**Ajuste de fábrica** TG-Platform



**Informações adicionais**

Acesso à leitura	Operador
Acesso à gravação	Manutenção

---

**Intervalo exibição**

---

**Navegação**   Configuração → Config. avançada → Exibição → Interv. exibição

**Descrição** Determina o tempo que as variáveis são mostradas no display, se o display altera entre diferentes valores.

**Entrada do usuário** 1 para 10 s

**Ajuste de fábrica** 5 s

**Informações adicionais**

 Este parâmetro só é relevante se o número de valores de medição selecionados exceder o número de valores que o formato de exibição selecionado pode exibir simultaneamente.

Acesso à leitura	Operador
Acesso à gravação	Operador

**Amortecimento display**



**Navegação**

 Configuração → Config. avançada → Exibição → Amortec. display

**Pré-requisitos**

O equipamento tem um display local .

**Descrição**

Ajustar tempo de reação do display para flutuações no valor medido.

**Entrada do usuário**

0.0 para 999.9 s

**Ajuste de fábrica**

0.0 s

**Informações adicionais**

Acesso à leitura	Operador
Acesso à gravação	Manutenção

**Luz de fundo**

**Navegação**

 Configuração → Config. avançada → Exibição → Luz de fundo

**Pré-requisitos**

O equipamento tem um display local .

**Descrição**

Ligar/Desligar a luz de fundo do display.

**Seleção**

- Desabilitar
- Habilitar

**Ajuste de fábrica**

Habilitar

**Informações adicionais**

Acesso à leitura	Operador
Acesso à gravação	Operador

**Contraste da tela**

**Navegação**

 Configuração → Config. avançada → Exibição → Contraste tela

**Pré-requisitos**

O equipamento tem um display local .

**Descrição** Ajustar contraste do display local para as condições ambientes (ex.: iluminação ou ângulo de leitura)

**Entrada do usuário** 20 para 80 %

**Ajuste de fábrica** 30 %

**Informações adicionais**

Acesso à leitura	Operador
Acesso à gravação	Operador

**Submenu "System units"**

Navegação  Configuração → Config. avançada → System units

**Units preset** 

**Navegação**  Configuração → Config. avançada → System units → Units preset

**Descrição** Defines a set of units for length, pressure and temperature.



- Seleção**
- mm, bar, °C
  - m, bar, °C
  - mm, PSI, °C
  - ft, PSI, °F
  - ft-in-16, PSI, °F
  - ft-in-8, PSI, °F
  - Valor do cliente

**Ajuste de fábrica** mm, bar, °C

**Informações adicionais**

Acesso à leitura	Operador
Acesso à gravação	Manutenção

Se a opção **Valor do cliente** for selecionado, as unidades são definidas nos seguintes parâmetros. Em qualquer outro caso, esses parâmetros somente leitura são usados para indicar a respectiva unidade:

- Unidade de distância (→  329)
- Unidade de pressão (→  330)
- Unidade de temperatura (→  330)

**Unidade de distância** 

**Navegação**  Configuração → Config. avançada → System units → Unid distância

**Descrição** Select distance unit.

- Seleção**
- |  |  |
|--|--|
| <p><i>Unidade SI</i></p> <ul style="list-style-type: none"> <li>■ m</li> <li>■ mm</li> <li>■ cm</li> </ul> | <p><i>Unidade US</i></p> <ul style="list-style-type: none"> <li>■ ft</li> <li>■ in</li> <li>■ ft-in-16</li> <li>■ ft-in-8</li> </ul> |
|--|--|

**Ajuste de fábrica** mm

**Informações adicionais**

Acesso à leitura	Operador
Acesso à gravação	Manutenção (seUnits preset (→  201) = Valor do cliente)

---

**Unidade de pressão**



---

**Navegação**

 Configuração → Config. avançada → System units → Unidade pressão
**Seleção***Unidade SI*

- bar
- Pa
- kPa
- MPa
- mbar a

*Unidade US*

psi

*Outra unidade*

- inH<sub>2</sub>O
- inH<sub>2</sub>O (68°F)
- ftH<sub>2</sub>O (68°F)
- mmH<sub>2</sub>O
- mmHg

**Ajuste de fábrica**

bar

**Informações adicionais**

Acesso à leitura	Operador
Acesso à gravação	Manutenção (seUnits preset (→  201) = Valor do cliente)

---

**Unidade de temperatura**



---

**Navegação**

 Configuração → Config. avançada → System units → Unid temperatura
**Descrição**

Selecionar a unidade de temperatura.

**Seleção***Unidade SI*

- °C
- K

*Unidade US*

- °F
- °R

**Ajuste de fábrica**

°C

**Informações adicionais**

Acesso à leitura	Operador
Acesso à gravação	Manutenção (seUnits preset (→  201) = Valor do cliente)

---

**Unidade de densidade**



---

**Navegação**

 Configuração → Config. avançada → System units → Unid densidade
**Descrição**

Selecionar unidade de densidade.

**Seleção***Unidade SI*

- g/cm<sup>3</sup>
- g/ml
- g/l
- kg/l
- kg/dm<sup>3</sup>
- kg/m<sup>3</sup>

*Unidade US*

- lb/ft<sup>3</sup>
- lb/gal (us)
- lb/in<sup>3</sup>
- STon/yd<sup>3</sup>

*Outra unidade*

- °API
- SGU

**Ajuste de fábrica**kg/m<sup>3</sup>

**Informações adicionais**

Acesso à leitura	Operador
Acesso à gravação	Manutenção (seUnits preset (→ 201) = Valor do cliente)

**Submenu "Date / time"**

Navegação  Configuração → Config. avançada → Date / time

**Data/Hora****Navegação**

 Configuração → Config. avançada → Date / time → Data/Hora

**Descrição**

Displays the device internal real time clock.

**Informações adicionais**

Acesso à leitura	Operador
Acesso à gravação	-

**Set date****Navegação**

 Configuração → Config. avançada → Date / time → Set date

**Descrição**

Controla a configuração do relógio em tempo real.

**Seleção**

- Seleccionar
- Abortar
- Iniciar
- Confirm time

**Ajuste de fábrica**

Selecione

**Informações adicionais**

Acesso à leitura	Operador
Acesso à gravação	Manutenção

**Significado das opções**

- **Selecione**  
Incentiva o usuário a selecionar uma ação.
- **Abortar**  
Descarta data e hora inseridas.
- **Iniciar**  
Inicia a configuração do relógio em tempo real.
- **Confirm time**  
Configura o relógio em tempo real para a data e hora inseridas.

**Ano****Navegação**

 Configuração → Config. avançada → Date / time → Ano

**Pré-requisitos**

Set date (→  332) = Iniciar



**Descrição** Insira o ano corrente.

**Entrada do usuário** 2016 para 2079

**Ajuste de fábrica** 2016

**Informações adicionais**

Acesso à leitura	Operador
Acesso à gravação	Manutenção

---

## Mês



**Navegação** Configuração → Config. avançada → Date / time → Mês

**Pré-requisitos** Set date (→ 332) = Iniciar

**Descrição** Insira o mês corrente.

**Entrada do usuário** 1 para 12

**Ajuste de fábrica** 1

**Informações adicionais**

Acesso à leitura	Operador
Acesso à gravação	Manutenção

---

## Dia



**Navegação** Configuração → Config. avançada → Date / time → Dia

**Pré-requisitos** Set date (→ 332) = Iniciar

**Descrição** Insira o dia corrente.

**Entrada do usuário** 1 para 31

**Ajuste de fábrica** 1

**Informações adicionais**

Acesso à leitura	Operador
Acesso à gravação	Manutenção

---

## Hora



**Navegação** Configuração → Config. avançada → Date / time → Hora

**Pré-requisitos** Set date (→ 332) = Iniciar

**Descrição** Insira a hora corrente.

**Entrada do usuário** 0 para 23

**Ajuste de fábrica** 0

**Informações adicionais**

Acesso à leitura	Operador
Acesso à gravação	Manutenção

---

## Minuto

---

**Navegação**  Configuração → Config. avançada → Date / time → Minuto

**Pré-requisitos** Set date (→  332) = Iniciar

**Descrição** Insira o minuto corrente.

**Entrada do usuário** 0 para 59

**Ajuste de fábrica** 0

**Informações adicionais**

Acesso à leitura	Operador
Acesso à gravação	Manutenção

### Assistente "Confirmação SIL"

- A assistente **Confirmação SIL** está disponível apenas para equipamentos com aprovação SIL ou WHG (recurso 590: "Aprovação adicional", opção LA: "SIL" ou LC: "WHG prevenção contra transbordamento" ), os quais **não** estão no momento no status de bloqueio SIL ou WHG.
- A assistente **Confirmação SIL** é necessária para bloquear o equipamento de acordo com SIL ou WHG. Para detalhes, consulte o "Functional Safety Manual" do equipamento, que descreve o procedimento de bloqueio e os parâmetros do assistente.

Navegação  Configuração → Config. avançada → Confirmação SIL

### Assistente "SIL/WHG desactivado"

- A assistente **SIL/WHG desactivado** está disponível apenas para equipamentos com aprovação SIL ou WHG (recurso 590: "Aprovação adicional", opção LA: "SIL" ou LC: "WHG prevenção contra transbordamento" ), os quais não estão no momento no status de bloqueio SIL ou WHG.
- A assistente **SIL/WHG desactivado** é necessária para desfazer o bloqueio do equipamento de acordo com SIL ou WHG. Para detalhes, consulte o "Functional Safety Manual" do equipamento, que descreve o procedimento de bloqueio e os parâmetros do assistente.

Navegação  Configuração → Config. avançada → SIL/WHG desactiv

**Submenu "Administração"**

Navegação  Configuração → Config. avançada → Administração

**Definir código de acesso** **Navegação**

 Configuração → Config. avançada → Administração → Definir cód aces

**Descrição**

Definir código de liberação para acesso à escrita aos parâmetros.

**Entrada do usuário**

0 para 9999



**Ajuste de fábrica**



0

**Informações adicionais**

Acesso de leitura	Operador
Direito de gravação	Manutenção

 Se o ajuste de fábrica não for alterado ou 0 for definido como o código de acesso, os parâmetros não são protegidos contra gravação e os dados da configuração do equipamento poderão sempre ser modificados. O usuário está conectado com a função *Manutenção* .

 A proteção contra gravação afeta todos os parâmetros marcados com o símbolo  nesse documento.

 Uma vez definido o código de acesso, os parâmetros protegidos contra gravação somente podem ser modificados se o código de acesso for inserido em parâmetro **Inserir código de acesso** (→  216).

**Reset do equipamento** **Navegação**

  Configuração → Config. avançada → Administração → Reset do equip

**Descrição**

Restabelece a configuração do dispositivo - totalmente ou em parte - para uma condição definida

**Seleção**

- Cancelar
- Para padrões de fábrica
- Reiniciar aparelho

**Ajuste de fábrica**

Cancelar

**Informações adicionais****Significado das opções**

- **Cancelar**  
Sem ação
- **Para padrões de fábrica**  
Todos os parâmetros são redefinidos com o ajuste de fábrica específico do código do produto.
- **Reiniciar aparelho**  
A reinicialização redefine todos os parâmetros que estão armazenados na memória volátil (RAM) para o ajuste de fábrica (por exemplo, dados dos valores medidos). A configuração do equipamento permanece inalterada.

Acesso à leitura	Operador
Acesso à gravação	Manutenção

## 15.4 Menu "Diagnóstico"

Navegação  Diagnóstico

---

### Diagnóstico atual

---

#### Navegação

 Diagnóstico → Diag. Atual

#### Descrição

Mostra a mensagem atual de diagnóstico.

Se muitas mensagens estão ativas ao mesmo tempo, as que possuem maior prioridade serão exibidas.



#### Informações adicionais

Acesso à leitura	Operador
Acesso à gravação	-

O display consiste em:

- Símbolo para o comportamento de evento
- Código para comportamento de diagnóstico
- Horário da ocorrência da operação
- Texto de evento

 Se várias mensagens estiverem ativas ao mesmo tempo, as mensagens com prioridade máxima são exibidas.

 As informações sobre o que está gerando a mensagem, bem como as medidas a serem tomadas, podem ser visualizadas através do símbolo  no display.

---

### Reg. de data e hora

---

#### Navegação

 Diagnóstico → Reg DataHora

#### Descrição

Exibe o carimbo de data e hora da mensagem de diagnóstico ativa no momento.

#### Informações adicionais

Acesso à leitura	Operador
Acesso à gravação	-

---

### Diagnóstico anterior

---

#### Navegação

 Diagnóstico → Diag. anterior

#### Descrição

Exibe a mensagem de diagnóstico para o último evento de diagnóstico que terminou.

#### Informações adicionais

Acesso à leitura	Operador
Acesso à gravação	-

O display consiste em:

- Símbolo para o comportamento de evento
- Código para comportamento de diagnóstico
- Horário da ocorrência da operação
- Texto de evento

 Se várias mensagens estiverem ativas ao mesmo tempo, as mensagens com prioridade máxima são exibidas.

 As informações sobre o que está gerando a mensagem, bem como as medidas a serem tomadas, podem ser visualizadas através do símbolo ⓘ no display.

### Reg. de data e hora

**Navegação**

 Diagnóstico → Reg DataHora

**Descrição**

Exibe o carimbo de data e hora da mensagem de diagnóstico gerada para o último evento de diagnóstico que terminou.

**Informações adicionais**

Acesso à leitura	Operador
Acesso à gravação	-

### Tempo de operação desde reinício

**Navegação**

 Diagnóstico → Tempo operação

**Descrição**

Indica há quanto tempo o equipamento está em operação desde a última vez que o equipamento foi reiniciado.

**Informações adicionais**

Acesso à leitura	Operador
Acesso à gravação	-

### Tempo de operação

**Navegação**

 Diagnóstico → Tempo operação

**Descrição**

Indica por quanto tempo o equipamento esteve em operação.

**Informações adicionais**

Acesso à leitura	Operador
Acesso à gravação	-

---

**Data/Hora**

---

**Navegação** Diagnóstico → Data/Hora**Descrição**

Displays the device internal real time clock.

**Informações adicionais**

Acesso à leitura	Operador
Acesso à gravação	-



### 15.4.1 Submenu "Lista de diagnóstico"

Navegação  Diagnóstico → Lista diagnóstic

---

#### Diagnóstico 1 para 5

---

<b>Navegação</b>	 Diagnóstico → Lista diagnóstic → Diagnóstico 1 para 5
<b>Descrição</b>	Exibe a atual mensagem de diagnostico com maior prioridade.
<b>Informações adicionais</b>	O display consiste em: <ul style="list-style-type: none"><li>■ Símbolo para o comportamento de evento</li><li>■ Código para comportamento de diagnóstico</li><li>■ Horário da ocorrência da operação</li><li>■ Texto do evento</li></ul>

---

#### Reg. de data e hora 1 para 5

---

<b>Navegação</b>	 Diagnóstico → Lista diagnóstic → Reg DataHora 1 para 5
<b>Descrição</b>	Registro de hora da mensagem de diagnóstico.

## 15.4.2 Submenu "Informações do equipamento"

Navegação  Diagnóstico → Info do equip

### Tag do equipamento

**Navegação**  Diagnóstico → Info do equip → Tag

**Descrição** Mostra a etiqueta do equipamento.

**Interface do usuário** Sequência de caracteres contendo números, letras e caracteres especiais

**Ajuste de fábrica** - none -

**Informações adicionais**

Acesso à leitura	Operador
Acesso à gravação	-

### Número de série

**Navegação**  Diagnóstico → Info do equip → Número de série

**Descrição** O número de série é um código alfanumérico exclusivo que identifica o dispositivo. Está impresso na placa de identificação. Em combinação com o aplicativo Operations, é possível acessar toda a documentação relacionada ao dispositivo.

**Informações adicionais**

Acesso à leitura	Operador
Acesso à gravação	-

### Versão do firmware

**Navegação**  Diagnóstico → Info do equip → Versão firmware



**Descrição** Exibe a versão do firmware do equipamento instalado.

**Informações adicionais**

Acesso à leitura	Operador
Acesso à gravação	-

**Firmware CRC**

**Navegação**

  Diagnóstico → Info do equip → Firmware CRC

**Descrição**



Result of the cyclic redundancy check of the firmware.

**Informações adicionais**

Acesso à leitura	Operador
Acesso à gravação	-

**Weight and measures configuration CRC**

**Navegação**

  Diagnóstico → Info do equip → W&M config CRC

**Descrição**



Result of the cyclic redundancy check of the weights and measure relevant parameters.

**Informações adicionais**

Acesso à leitura	Operador
Acesso à gravação	-

**Nome do equipamento**

**Navegação**

  Diagnóstico → Info do equip → Nome do equip.

**Descrição**

Use esta função para exibir o nome do dispositivo. Também pode ser encontrado na placa de identificação.



**Informações adicionais**

Acesso à leitura	Operador
Acesso à gravação	-

**Código do equipamento**



**Navegação**

  Diagnóstico → Info do equip → Código equip.

**Descrição**

Mostra o order code do equipamento.

**Informações adicionais**

Acesso à leitura	Operador
Acesso à gravação	Serviço

---

**Código estendido do equipamento 1 para 3**

---

**Navegação** Diagnóstico → Info do equip → Cód.estend.eq. 1**Descrição**

Exibe as três partes do código do pedido estendido.

**Interface do usuário**

Sequência de caracteres contendo números, letras e caracteres especiais

**Informações adicionais**

Acesso à leitura	Operador
Acesso à gravação	Serviço

O código do pedido estendido indica a opção selecionada de todos recursos pedidos e então identifica unicamente o equipamento.

### 15.4.3 Submenu "Simulação"

Acesso de leitura	Manutenção
-------------------	------------

Navegação  Diagnóstico → Simulação

---

#### Simulação de alarme

Navegação  Diagnóstico → Simulação → Simulação alarme

Descrição Liga/Desliga o alarme do equipamento.

Seleção

- Desl.
- Ligado

Ajuste de fábrica Desl.

Informações adicionais

Acesso à leitura	Operador
Acesso à gravação	Manutenção

---

#### Evento do diagnóstico de simulação

Navegação  Diagnóstico → Simulação → Evnt diag sim

Descrição Selecione um evento de diagnóstico para simular esse evento.

Seleção Os eventos de diagnóstico do equipamento

Ajuste de fábrica Desl.

Informações adicionais

Acesso à leitura	Operador
Acesso à gravação	Manutenção

 Para finalizar a simulação, selecione **Desl.**

---

#### Distância simulada on

Navegação  Diagnóstico → Simulação → Dist. simu. on

Descrição Switches the distance simulation on or off.

Seleção

- Desl.
- Ligado

**Ajuste de fábrica** Desl.

**Informações adicionais**

Acesso à leitura	Operador
Acesso à gravação	Manutenção

**Distância de simulação**



**Navegação**

Diagnóstico → Simulação → Dist simulação

**Pré-requisitos**

**Distância simulada on (→ 345) = Ligado**

**Descrição**

Defines the distance value to be simulated.

**Entrada do usuário**

Número do ponto flutuante assinado

**Ajuste de fábrica**

0 mm

**Informações adicionais**

Acesso à leitura	Operador
Acesso à gravação	Manutenção

**Simulação saída de corrente N**



**Navegação**

Diagnóstico → Simulação → Sim.saída.cor N

**Pré-requisitos**

- O equipamento tem um módulo analógico E/S.
- **Modo de operação (→ 231) =4..20mA output ou HART slave +4..20mA output**

**Descrição**

Switches the simulation of the current on or off.

**Seleção**

- Desl.
- Ligado

**Ajuste de fábrica**

Desl.

**Informações adicionais**

Acesso à leitura	Operador
Acesso à gravação	Manutenção

**Valor da simulação**



**Navegação**

Diagnóstico → Simulação → Valor simulação

**Pré-requisitos**

**Simulação saída de corrente (→ 346) = Ligado**

**Descrição**

Defines the current to be simulated.

**Entrada do usuário**            3.4 para 23 mA

**Ajuste de fábrica**            A corrente no momento da simulação foi iniciada.

**Informações adicionais**

Acesso à leitura	Operador
Acesso à gravação	Manutenção

### 15.4.4 Submenu "Verificação do aparelho"

Navegação  Diagnóstico → Verif aparelho

---

#### Result drum check

---

**Navegação**

 Diagnóstico → Verif aparelho → Result drum chk

**Descrição**



Gives feedback on the latest status of the commissioning check.

**Informações adicionais**

Acesso à leitura	Operador
Acesso à gravação	-



**Assistente "Commissioning check"**

Navegação   Diagnóstico → Verif aparelho → Commission check

**Commissioning check**



**Navegação**   Diagnóstico → Verif aparelho → Commission check → Commission check

**Descrição** This sequence supports checking of the hardware on sensor side and correct installation of the sensor.

**Informações adicionais**

Acesso à leitura	Operador
Acesso à gravação	Manutenção

**Result drum check**



**Navegação**   Diagnóstico → Verif aparelho → Commission check → Result drum chk

**Descrição** Gives feedback on the latest status of the commissioning check.

**Informações adicionais**

Acesso à leitura	Operador
Acesso à gravação	-

**Step X / 11**



**Navegação**   Diagnóstico → Verif aparelho → Commission check → Step X / 11

**Descrição** Indica qual etapa da verificação de comissionamento está sendo executada.

**Informações adicionais**

Acesso à leitura	Operador
Acesso à gravação	-

## 15.4.5 Submenu "LRC 1 para 2"

 Configuração da função de verificação de referência de nível (LRC) →  125

Navegação  Diagnóstico → LRC → LRC 1 para 2

---

### LRC Mode

#### Navegação

 Diagnóstico → LRC → LRC 1 para 2 → LRC Mode

#### Descrição

Activates or deactivates one of the level reference check (LRC) modes.

#### Seleção

- Desl.
- Compare with level device
- Compare with level switch
- Measure reference point \*

#### Ajuste de fábrica

Desl.

#### Informações adicionais

Acesso de leitura	Operador
Acesso à gravação	Manutenção

#### Informações adicionais

A opção do Measure reference point não está disponível para o NMS8x.

---

### Allowed difference

#### Navegação

 Diagnóstico → LRC → LRC 1 para 2 → Allowed diff.

#### Descrição

Defines the allowed difference between the tank level and the reference.

#### Entrada do usuário

1 para 1 000 mm

#### Ajuste de fábrica

10 mm

#### Informações adicionais

Acesso de leitura	Operador
Acesso à gravação	Manutenção

---

\* Visibilidade depende das opções ou configurações do equipamento.

**Check fail threshold**



**Navegação**

Diagnóstico → LRC → LRC 1 para 2 → Fail threshold

**Descrição**

Defines how many minutes the comparison has to fail before the check is failed. Note: Only for mode "Compare with level device".

**Entrada do usuário**

1 para 60

**Ajuste de fábrica**

3

**Informações adicionais**

Acesso de leitura	Operador
Acesso à gravação	Manutenção

**Reference level source**



**Navegação**

Diagnóstico → LRC → LRC 1 para 2 → Reference source

**Descrição**

Defines the source for the reference level. Note: Only for mode "Compare with level device".

**Seleção**

- No input value
- HART device 1 level \*
- HART device 2 level \*
- HART device 3 level \*
- HART device 4 level \*
- HART device 5 level \*
- HART device 6 level \*
- HART device 7 level \*
- HART device 8 level \*
- HART device 9 level \*
- HART device 10 level \*
- HART device 11 level \*
- HART device 12 level \*
- HART device 13 level \*
- HART device 14 level \*
- HART device 15 level \*

**Ajuste de fábrica**

No input value

**Informações adicionais**

Acesso de leitura	Operador
Acesso à gravação	Manutenção

\* Visibilidade depende das opções ou configurações do equipamento.

## Reference switch source



## Navegação

Diagnóstico → LRC → LRC 1 para 2 → Reference source

## Descrição

Defines the source for the reference switch. Note: Only for mode "Compare with level switch".

## Seleção

- Nenhum
- Digital A1-2
- Digital A3-4
- Digital B1-2
- Digital B3-4
- Digital C1-2
- Digital C3-4
- Digital D1-2
- Digital D3-4

## Ajuste de fábrica

Nenhum

## Informações adicionais

Acesso de leitura	Operador
Acesso à gravação	Manutenção

## Reference switch mode



## Navegação

Diagnóstico → LRC → LRC 1 para 2 → Ref. switch mode

## Descrição

Defines the switch direction for which the reference check is executed. Note: Only for mode "Compare with level switch".

## Seleção

- Active -> Inactive
- Inactive -> Active

## Ajuste de fábrica

Active -> Inactive

## Informações adicionais

Acesso de leitura	Operador
Acesso à gravação	Manutenção

## Reference level

## Navegação

Diagnóstico → LRC → LRC 1 para 2 → Reference level

## Descrição

Shows the current reference level. Note: Only for mode "Compare with level device".

## Interface do usuário

Número do ponto flutuante assinado

## Ajuste de fábrica

0 mm

**Informações adicionais**

Acesso de leitura	Operador
Acesso à gravação	-

**Reference switch level****Navegação**

Diagnóstico → LRC → LRC 1 para 2 → Reference level

**Descrição**

Defines the position of the reference switch as level. Note: Only for mode "Compare with level switch".

**Entrada do usuário**

0 para 10 000.00 mm

**Ajuste de fábrica**

0 mm

**Informações adicionais**

Acesso de leitura	Operador
Acesso à gravação	Manutenção

**Reference switch state****Navegação**

Diagnóstico → LRC → LRC 1 para 2 → Ref.switch state

**Descrição**

Shows the current state of the reference switch (e.g. "active"). Note: Only for mode "Compare with level switch".

**Interface do usuário**

- Desconhecido
- Inativo
- Ativo
- Erro

**Ajuste de fábrica**

Desconhecido

**Informações adicionais**

Acesso de leitura	Operador
Acesso à gravação	-

**Check level****Navegação**

Diagnóstico → LRC → LRC 1 para 2 → Check level

**Descrição**

Shows the tank level at which the reference check has been executed.

**Interface do usuário**

Número do ponto flutuante assinado



**Ajuste de fábrica**

0 mm

**Informações adicionais**

Acesso de leitura	Operador
Acesso à gravação	Desenvolvimento

**Check status****Navegação**

  Diagnóstico → LRC → LRC 1 para 2 → Check status

**Descrição**

Shows the status of the reference check execution (e.g. "passed").

**Interface do usuário**

- not executed
- Passou
- Falha
- Not possible

**Ajuste de fábrica**

not executed

**Informações adicionais**

Acesso de leitura	Operador
Acesso à gravação	Desenvolvimento

**Check timestamp****Navegação**

  Diagnóstico → LRC → LRC 1 para 2 → Check timestamp

**Descrição**

Shows the timestamp at which the reference check has been executed.

**Interface do usuário**

Sequência de caracteres contendo números, letras e caracteres especiais

**Ajuste de fábrica****Informações adicionais**

Acesso de leitura	Operador
Acesso à gravação	-

# Índice

## Símbolos

#blank# (Parâmetro) . . . . . 220, 221

## 0 ... 9

0 % value (Parâmetro) . . . . . 227, 235, 263  
 100 % value (Parâmetro) . . . . . 228, 236, 263

## A

Abrir o tanque com líquido . . . . . 101  
 Abrir o tanque sem líquido . . . . . 102  
 Acesso ao menu de operação . . . . . 71  
 Acessórios  
     Específicos da comunicação . . . . . 169  
     Específicos do serviço . . . . . 169  
 Administração (Submenu) . . . . . 336  
 Air density (Parâmetro) . . . . . 194, 279  
 Air temperature (Parâmetro) . . . . . 191, 277  
 Air temperature source (Parâmetro) . . . . . 276  
 Alarm (Submenu) . . . . . 301  
 Alarm 1 input source (Parâmetro) . . . . . 257  
 Alarm 2 input source (Parâmetro) . . . . . 257  
 Alarm hysteresis (Parâmetro) . . . . . 309  
 Alarm mode (Parâmetro) . . . . . 302  
 Alarm value (Parâmetro) . . . . . 305  
 Alarmes (avaliação de limite) . . . . . 129  
 Allowed difference (Parâmetro) . . . . . 350  
 Altura do tanque . . . . . 99  
 Ambient pressure (Parâmetro) . . . . . 285  
 Amortecimento display (Parâmetro) . . . . . 327  
 Analog I/O (Submenu) . . . . . 231  
 Analog input 0% value (Parâmetro) . . . . . 237  
 Analog input 100% value (Parâmetro) . . . . . 237  
 Analog input source (Parâmetro) . . . . . 233  
 Analog IP (Submenu) . . . . . 225  
 Ano (Parâmetro) . . . . . 332  
 Any error (Parâmetro) . . . . . 308  
 Aplicação . . . . . 8  
     Risco residual . . . . . 8  
 Aplicação (Submenu) . . . . . 271  
 Aplicação de tancagem . . . . . 111  
 Armazenamento . . . . . 14  
 Assistência técnica da Endress+Hauser  
     Manutenção . . . . . 161  
     Reparos . . . . . 163  
 Assistente  
     Calibração do sensor . . . . . 210  
     Commissioning check . . . . . 349  
     Confirmação SIL . . . . . 335  
     Drum calibration . . . . . 214  
     Forget device . . . . . 224  
     Move displacer . . . . . 208  
     Reference calibration . . . . . 212  
     SIL/WHG desactivado . . . . . 335  
 Assistente de visualização . . . . . 76  
 Atribuir PV (Parâmetro) . . . . . 262  
 Atribuir QV (Parâmetro) . . . . . 267

Atribuir SV (Parâmetro) . . . . . 265  
 Atribuir TV (Parâmetro) . . . . . 266

## B

Balance flag (Parâmetro) . . . . . 185  
 Baudrate (Parâmetro) . . . . . 251, 258  
 Bloqueio do teclado . . . . . 79  
 Bottom level (Parâmetro) . . . . . 190  
 Bottom level timestamp (Parâmetro) . . . . . 190

## C

Cabeçalho (Parâmetro) . . . . . 326  
 Cálculo do tanque  
     Correção da carcaça do tanque térmico (CTSh) . . . . . 125  
     Deformação hidrostática do tanque (HyTD) . . . . . 124  
     Medição direta de nível . . . . . 122  
     Sistemas híbridos de medição em tanques (HTMS)  
         . . . . . 123  
 Calibração . . . . . 90  
     Calibração de referência . . . . . 94  
     Calibração do sensor . . . . . 92  
     Calibração do tambor . . . . . 95  
     Nível de calibração . . . . . 101  
     Procedimento de calibração . . . . . 93  
 Calibração (Submenu) . . . . . 208  
 Calibração do sensor (Assistente) . . . . . 210  
 Calibração do sensor (Parâmetro) . . . . . 210  
 Calibration status (Parâmetro) . . . . . 211, 213, 215  
 Calibration temperature (Parâmetro) . . . . . 294  
 Câmara de manutenção . . . . . 165  
 Carga eletrostática . . . . . 34  
 Carretel de fio . . . . . 90  
 Chave de controle . . . . . 165  
 Chave de proteção contra gravação . . . . . 81  
 Check fail threshold (Parâmetro) . . . . . 351  
 Check level (Parâmetro) . . . . . 353  
 Check status (Parâmetro) . . . . . 354  
 Check timestamp (Parâmetro) . . . . . 354  
 Clear alarm (Parâmetro) . . . . . 308  
 Código de acesso . . . . . 80  
 Código de data HART (Parâmetro) . . . . . 270  
 Código do equipamento (Parâmetro) . . . . . 343  
 Código estendido do equipamento 1 (Parâmetro) . . . . . 344  
 Comando do medidor . . . . . 73  
 Comandos do medidor . . . . . 137, 138, 141  
 Comissionamento . . . . . 87  
 Commissioning check (Assistente) . . . . . 349  
 Commissioning check (Parâmetro) . . . . . 349  
 Communication interface protocol (Parâmetro) . . . . . 250  
 Communication interface protocol variant  
     (Parâmetro) . . . . . 254  
 Communication status (Parâmetro) . . . . . 219  
 Compatibility mode (Parâmetro) . . . . . 256  
 Componentes do sistema . . . . . 170  
 Comunicação (Submenu) . . . . . 250  
 Conceito de reparo . . . . . 162

Condição de processo (Parâmetro) . . . . .	203
Condição do processo . . . . .	105
Configuração (Menu) . . . . .	201
Configuração (Submenu) . . . . .	251, 254, 258, 261
Configuração avançada (Submenu) . . . . .	216
Configurações avançadas . . . . .	135
Configurações iniciais . . . . .	88
Confirmação SIL (Assistente) . . . . .	335
Contact type (Parâmetro) . . . . .	243
Contraste da tela (Parâmetro) . . . . .	327
Corrente fixa (Parâmetro) . . . . .	233
Covered tank (Parâmetro) . . . . .	293
CTSh (Submenu) . . . . .	293
CTSh correction value (Parâmetro) . . . . .	293
CTSh mode (Parâmetro) . . . . .	293

**D**

Damping factor (Parâmetro) . . . . .	230, 239, 309
Data/Hora (Parâmetro) . . . . .	332, 340
Date / time (Submenu) . . . . .	332
DD . . . . .	86
Definir código de acesso (Parâmetro) . . . . .	336
Definir o tipo de valor medido . . . . .	113
Deformation factor (Parâmetro) . . . . .	289
Densidade (Submenu) . . . . .	193, 279
Densidade da água (Parâmetro) . . . . .	300
Densidade da aplicação . . . . .	98
Density measurement mode (Parâmetro) . . . . .	320
Density value (Parâmetro) . . . . .	299
Descarte . . . . .	163
Desconexão dos equipamentos HART . . . . .	113
Descrições do equipamento . . . . .	86
Descritor HART (Parâmetro) . . . . .	269
Deslocador . . . . .	90
Deslocador recomendado . . . . .	21
Devolução . . . . .	163
Dia (Parâmetro) . . . . .	333
Diagnóstico (Menu) . . . . .	338
Diagnóstico 1 para 5 (Parâmetro) . . . . .	341
Diagnóstico anterior (Parâmetro) . . . . .	338
Diagnóstico atual (Parâmetro) . . . . .	338
Diagnósticos . . . . .	146
Símbolos . . . . .	148
Digital input mapping (Submenu) . . . . .	246
Digital input source (Parâmetro) . . . . .	242
Digital input source 1 (Parâmetro) . . . . .	246
Digital input source 2 (Parâmetro) . . . . .	246
Digital Xx-x (Submenu) . . . . .	241
Dimensões do deslocador . . . . .	19
Dip Freeze (Parâmetro) . . . . .	187
Discrete 1 selector (Parâmetro) . . . . .	259
Displacer (Submenu) . . . . .	314
Displacer balance volume (Parâmetro) . . . . .	315
Displacer diameter (Parâmetro) . . . . .	314
Displacer height (Parâmetro) . . . . .	315
Displacer position (Parâmetro) . . . . .	191
Displacer type (Parâmetro) . . . . .	314
Displacer volume (Parâmetro) . . . . .	315
Displacer weight (Parâmetro) . . . . .	314

Display . . . . .	71
Display local	
ver Mensagem de diagnósticos	
ver Na condição de alarme	
Distância (Parâmetro) . . . . .	184, 191, 206, 208
Distância de simulação (Parâmetro) . . . . .	346
Distância segurança (Parâmetro) . . . . .	300
Distância simulada on (Parâmetro) . . . . .	345
Documento	
Função . . . . .	5
Drum calibration (Assistente) . . . . .	214
Drum calibration (Parâmetro) . . . . .	214
Drum circumference (Parâmetro) . . . . .	317
Drum table point (Parâmetro) . . . . .	214

**E**

Editor de texto . . . . .	78
Editor numérico . . . . .	77
Element position (Submenu) . . . . .	193
Element position 1 para 24 (Parâmetro) . . . . .	193
Element temperature (Submenu) . . . . .	192
Element temperature 1 para 24 (Parâmetro) . . . . .	192
Elementos de operação . . . . .	71
Mensagem de diagnósticos . . . . .	149
Empty (Parâmetro) . . . . .	204, 271
Entrada 4-20mA . . . . .	116
Entradas digitais . . . . .	120
Entradas HART . . . . .	112
Error event type (Parâmetro) . . . . .	238
Error value (Parâmetro) . . . . .	235, 303
Erros . . . . .	146
Erros específicos . . . . .	146
Especificações para o pessoal . . . . .	8
Esquema da ligação elétrica . . . . .	83
Estabelecendo a conexão entre FieldCare e do	
equipamento . . . . .	84
Etiqueta de identificação . . . . .	13
Evento de diagnósticos . . . . .	149
Evento do diagnóstico de simulação (Parâmetro) . . . . .	345
Eventos de diagnóstico . . . . .	148
Exibição (Submenu) . . . . .	322
Exibir valor 1 (Parâmetro) . . . . .	323
Expected SIL/WHG chain (Parâmetro) . . . . .	240, 245

**F**

Ferramentas que são necessárias para a instalação . . . . .	37
Firmware CRC (Parâmetro) . . . . .	343
Flange . . . . .	33
Float swap mode (Parâmetro) . . . . .	252
Forget device (Assistente) . . . . .	224
Forget device (Parâmetro) . . . . .	224
Formato de exibição (Parâmetro) . . . . .	322
Formato do número (Parâmetro) . . . . .	325
Função do documento . . . . .	5
Funções do equipamento . . . . .	137
Funções do usuário . . . . .	80

**G**

Gauge command (Parâmetro) . . . . .	184, 203
-------------------------------------	----------



Gauge command 0 (Parâmetro) . . . . . 247  
 Gauge command 1 (Parâmetro) . . . . . 247  
 Gauge command 2 (Parâmetro) . . . . . 248  
 Gauge command 3 (Parâmetro) . . . . . 249  
 Gauge current (Parâmetro) . . . . . 230  
 Gauge status (Parâmetro) . . . . . 185  
 GP 1 name (Parâmetro) . . . . . 199  
 GP Value 1 (Parâmetro) . . . . . 199  
 GP Value 2 (Parâmetro) . . . . . 199  
 GP Value 3 (Parâmetro) . . . . . 199  
 GP Value 4 (Parâmetro) . . . . . 200  
 GP values (Submenu) . . . . . 199

**H**

H alarm (Parâmetro) . . . . . 307  
 H alarm value (Parâmetro) . . . . . 305  
 HART Device(s) (Submenu) . . . . . 218  
 HART devices (Submenu) . . . . . 217  
 HART escravo + saída 4-20mA . . . . . 131  
 HART output (Submenu) . . . . . 261  
 HH alarm (Parâmetro) . . . . . 306  
 HH alarm value (Parâmetro) . . . . . 305  
 HH+H alarm (Parâmetro) . . . . . 307  
 High stop level (Parâmetro) . . . . . 205, 310  
 Histerese (Parâmetro) . . . . . 300  
 Histórico do firmware . . . . . 160  
 Hora (Parâmetro) . . . . . 333  
 HTMS (Submenu) . . . . . 298  
 HTMS mode (Parâmetro) . . . . . 298  
 HyTD (Submenu) . . . . . 288  
 HyTD correction value (Parâmetro) . . . . . 288  
 HyTD mode (Parâmetro) . . . . . 288

**I**

ID do equipamento (Parâmetro) . . . . . 252  
 ID do software (Parâmetro) . . . . . 259  
 Idioma do display . . . . . 88  
 Immersion depth (Parâmetro) . . . . . 316  
 Informação (Submenu) . . . . . 269  
 Informação corretiva . . . . . 152  
 Informações de diagnóstico  
     FieldCare . . . . . 151  
 Informações do equipamento (Submenu) . . . . . 342  
 Input value (Parâmetro) . . . . . 228, 235, 243  
 Input value % (Parâmetro) . . . . . 236  
 Input value in mA (Parâmetro) . . . . . 238  
 Input value percent (Parâmetro) . . . . . 239  
 Input/output (Submenu) . . . . . 217  
 Inserir código de acesso (Parâmetro) . . . . . 216  
 Instalação  
     Alinhamento de NMS8x . . . . . 33  
     Guia de seleção do deslocador . . . . . 18  
     Instalação com o fios-guia . . . . . 29  
     Instalação com o tubo de calma . . . . . 23  
     Instalação do fio-guia . . . . . 31  
     Instalação sem o sistema-guia . . . . . 22  
     Instalação típica em tanque . . . . . 17  
     Requisitos . . . . . 15  
 Instalação através da janela de calibração . . . . . 42

Instalação do equipamento . . . . . 35  
 Instalação do fio-terra do deslocador . . . . . 44  
 Instalação para o método multifuncional . . . . . 38  
 Instalações disponíveis . . . . . 35  
 Instruções de segurança  
     Básica . . . . . 8  
 Instruções de segurança (XA) . . . . . 7  
 Intervalo exibição (Parâmetro) . . . . . 326

**L**

L alarm (Parâmetro) . . . . . 307  
 L alarm value (Parâmetro) . . . . . 306  
 Language (Parâmetro) . . . . . 322  
 Level mapping (Parâmetro) . . . . . 255  
 Level source (Parâmetro) . . . . . 205, 271  
 Limpeza  
     Limpeza externa . . . . . 161  
 Limpeza externa . . . . . 161  
 Line impedance (Parâmetro) . . . . . 256  
 Linear expansion coefficient (Parâmetro) . . . . . 294  
 Liquid temp source (Parâmetro) . . . . . 206, 275  
 Liquid temperature (Parâmetro) . . . . . 192, 276  
 Lista de diagnóstico . . . . . 160  
 Lista de diagnóstico (Submenu) . . . . . 341  
 LL alarm (Parâmetro) . . . . . 307  
 LL alarm value (Parâmetro) . . . . . 306  
 LL+L alarm (Parâmetro) . . . . . 308  
 Low stop level (Parâmetro) . . . . . 206, 311  
 Lower density (Parâmetro) . . . . . 202  
 Lower density offset (Parâmetro) . . . . . 318  
 Lower density timestamp (Parâmetro) . . . . . 195  
 Lower interface level (Parâmetro) . . . . . 189  
 Lower interface level timestamp (Parâmetro) . . . . . 190  
 LRC 1 para 2 (Submenu) . . . . . 350  
 LRC Mode (Parâmetro) . . . . . 350  
 Luz de fundo (Parâmetro) . . . . . 327

**M**

Make drum table (Parâmetro) . . . . . 214  
 Make low table (Parâmetro) . . . . . 215  
 Manual air temperature (Parâmetro) . . . . . 276  
 Manual density (Parâmetro) . . . . . 298  
 Manual liquid temperature (Parâmetro) . . . . . 275  
 Manual profile level (Parâmetro) . . . . . 320  
 Manual vapor temperature (Parâmetro) . . . . . 277  
 Manual water level (Parâmetro) . . . . . 273  
 Manutenção . . . . . 161  
 Materiais medidos . . . . . 8  
 Maximum probe temperature (Parâmetro) . . . . . 229  
 Measured level (Parâmetro) . . . . . 191  
 Measured lower density (Parâmetro) . . . . . 195  
 Measured middle density (Parâmetro) . . . . . 195  
 Measured upper density (Parâmetro) . . . . . 194  
 Medição de densidade . . . . . 105  
 Medição de densidade do perfil . . . . . 107  
 Medição de densidade do spot . . . . . 106  
 Medição de interface do perfil . . . . . 109  
 Medição de nível e interface . . . . . 98  
 Medição do perfil do tanque . . . . . 108

Medição do perfil manual	110
Medidas corretivas	
Fechamento	150
Recorrer	150
Mensagem de diagnóstico	148
Mensagem HART (Parâmetro)	270
Mensagens	153
Mensagens de diagnóstico	153
Menu	
Configuração	201
Diagnóstico	338
Operação	184
Menu de operação	
Interface de serviço e FieldCare	83
Tankvision Tank Scanner NXA820 e FieldCare	83
Mês (Parâmetro)	333
Método de instalação para o deslocador enviado separadamente	40
Middle density (Parâmetro)	202
Middle density offset (Parâmetro)	318
Middle Density Timestamp (Parâmetro)	195
Minimum level (Parâmetro)	299
Minimum pressure (Parâmetro)	299
Minimum probe temperature (Parâmetro)	228
Minisseletora	
ver Chave de proteção contra gravação	
Minuto (Parâmetro)	334
Modo de falha (Parâmetro)	234
Modo de operação (Parâmetro)	219, 225, 231, 241
Módulo de E/S analógico	112
Motor status (Parâmetro)	209
Move displacer (Assistente)	208
Move displacer (Parâmetro)	208, 209
Move distance (Parâmetro)	208
Mover o deslocador	91
<b>N</b>	
Net weight (Parâmetro)	185
Nível (Submenu)	187, 271
Nível de calibração	101
Nível de evento	
Explicação	148
Símbolos	148
NMT element values (Submenu)	192
Nº de preâmbulos (Parâmetro)	261
Nome curto HART (Parâmetro)	269
Nome do equipamento (Parâmetro)	218, 343
Number of devices (Parâmetro)	217
Número de série (Parâmetro)	342
<b>O</b>	
Observed density (Parâmetro)	193, 279
Observed density source (Parâmetro)	279
Observed density temperature (Parâmetro)	193
Offset calibration (Parâmetro)	211
Offset standby distance (Parâmetro)	186
Offset weight (Parâmetro)	210
One-time command status (Parâmetro)	187
Operabilidade	69

Operação (Menu)	184
Output density (Parâmetro)	221
Output level (Parâmetro)	223
Output out of range (Parâmetro)	310
Output pressure (Parâmetro)	221
Output simulation (Parâmetro)	243
Output temperature (Parâmetro)	222
Output values (Parâmetro)	244
Output vapor temperature (Parâmetro)	222
Overtension weight (Parâmetro)	311

**P**

P1 (bottom) (Parâmetro)	197, 281
P1 (bottom) manual pressure (Parâmetro)	281
P1 (bottom) source (Parâmetro)	281
P1 absolute / gauge (Parâmetro)	282
P1 offset (Parâmetro)	282
P1 position (Parâmetro)	282
P3 (top) (Parâmetro)	198, 283
P3 (top) manual pressure (Parâmetro)	283
P3 (top) source (Parâmetro)	283
P3 absolute / gauge (Parâmetro)	284
P3 offset (Parâmetro)	284
P3 position (Parâmetro)	284
Papel do usuário (Parâmetro)	216
Parada alta e parada baixa	100
Parâmetros	90
Paridade (Parâmetro)	251
Polling address (Parâmetro)	218
ponto decimal em 1 (Parâmetro)	324
Porcentagem da faixa (Parâmetro)	264
Post gauge command (Parâmetro)	313
Pressão (Submenu)	197, 281
Probe position (Parâmetro)	229
Process value (Parâmetro)	227, 238
Process variable (Parâmetro)	227, 237
Profile average density (Parâmetro)	196
Profile density (Submenu)	197, 320
Profile density 0 para 49 (Parâmetro)	197
Profile density interval (Parâmetro)	321
Profile density offset (Parâmetro)	321
Profile density offset distance (Parâmetro)	320
Profile density position 0 para 49 (Parâmetro)	197
Profile density timestamp (Parâmetro)	196
Profile point (Parâmetro)	196
Progress (Parâmetro)	212
Proteção contra gravação	
Por meio da chave de proteção contra gravação	81
Proteção contra gravação de hardware	81
Proteção das configurações	135
Prothermo temperatura	114
PV mA selector (Parâmetro)	264
PV source (Parâmetro)	262

**R**

Readback value (Parâmetro)	244
Recalibração	161
Reference calibration (Assistente)	212
Reference calibration (Parâmetro)	212

Reference level (Parâmetro) . . . . . 352  
 Reference level source (Parâmetro) . . . . . 351  
 Reference position (Parâmetro) . . . . . 212  
 Reference switch level (Parâmetro) . . . . . 353  
 Reference switch mode (Parâmetro) . . . . . 352  
 Reference switch source (Parâmetro) . . . . . 352  
 Reference switch state (Parâmetro) . . . . . 353  
 Reg. de data e hora (Parâmetro) . . . . . 338, 339  
 Reg. de data e hora 1 para 5 (Parâmetro) . . . . . 341  
 Relógio em tempo real . . . . . 88  
 Reset do equipamento (Parâmetro) . . . . . 336  
 Resolução de falhas . . . . . 146  
 Result drum check (Parâmetro) . . . . . 348, 349  
 RTD . . . . . 118  
 RTD connection type (Parâmetro) . . . . . 226  
 RTD type (Parâmetro) . . . . . 225

**S**

Safety settings (Submenu) . . . . . 310  
 Saída 4-20mA . . . . . 130  
 Saída Modbus . . . . . 132  
 Saída V1 . . . . . 133  
 Saída WM550 . . . . . 133  
 Saídas digitais . . . . . 134  
 Segurança do ambiente de trabalho . . . . . 9  
 Segurança do produto . . . . . 9  
 Segurança operacional . . . . . 9  
 Seletor de entrada (Parâmetro) . . . . . 304  
 Sensor config (Submenu) . . . . . 313  
 Separador (Parâmetro) . . . . . 325  
 Set date (Parâmetro) . . . . . 332  
 Set high weight (Parâmetro) . . . . . 214  
 Set level (Parâmetro) . . . . . 205, 272  
 Set low weight (Parâmetro) . . . . . 215  
 Significado das teclas . . . . . 74, 76  
 SIL/WHG desactivado (Assistente) . . . . . 335  
 Símbolos de bloqueio de estado . . . . . 74  
 Símbolos de navegação . . . . . 75  
 Símbolos de status do medidor . . . . . 73  
 Símbolos de status do valor medido . . . . . 74  
 Símbolos do assistente de navegação . . . . . 76  
 Simulação . . . . . 135  
 Simulação (Submenu) . . . . . 345  
 Simulação de alarme (Parâmetro) . . . . . 345  
 Simulação saída de corrente N (Parâmetro) . . . . . 346  
 Sinais de status . . . . . 148, 151  
 Sinal de Status (Parâmetro) . . . . . 219  
 Slot B ou C . . . . . 112  
 Slow hoist zone (Parâmetro) . . . . . 311  
 Span calibration (Parâmetro) . . . . . 211  
 Span de corrente (Parâmetro) . . . . . 232  
 Span weight (Parâmetro) . . . . . 210  
 Spot density (Submenu) . . . . . 318  
 Standby level (Parâmetro) . . . . . 185  
 Starting level (Parâmetro) . . . . . 288  
 Status de bloqueio (Parâmetro) . . . . . 216  
 Step X / 11 (Parâmetro) . . . . . 349  
 Submenu  
     Administração . . . . . 336

Alarm . . . . . 301  
 Analog I/O . . . . . 231  
 Analog IP . . . . . 225  
 Aplicação . . . . . 271  
 Calibração . . . . . 208  
 Comunicação . . . . . 250  
 Configuração . . . . . 251, 254, 258, 261  
 Configuração avançada . . . . . 216  
 CTS . . . . . 293  
 Date / time . . . . . 332  
 Densidade . . . . . 193, 279  
 Digital input mapping . . . . . 246  
 Digital Xx-x . . . . . 241  
 Displacer . . . . . 314  
 Element position . . . . . 193  
 Element temperature . . . . . 192  
 Exibição . . . . . 322  
 GP values . . . . . 199  
 HART Device(s) . . . . . 218  
 HART devices . . . . . 217  
 HART output . . . . . 261  
 HTMS . . . . . 298  
 HyTD . . . . . 288  
 Informação . . . . . 269  
 Informações do equipamento . . . . . 342  
 Input/output . . . . . 217  
 Lista de diagnóstico . . . . . 341  
 LRC 1 para 2 . . . . . 350  
 Nível . . . . . 187, 271  
 NMT element values . . . . . 192  
 Pressão . . . . . 197, 281  
 Profile density . . . . . 197, 320  
 Safety settings . . . . . 310  
 Sensor config . . . . . 313  
 Simulação . . . . . 345  
 Spot density . . . . . 318  
 System units . . . . . 329  
 Tank calculation . . . . . 286  
 Tank configuration . . . . . 271  
 Temperatura . . . . . 191, 275  
 V1 input selector . . . . . 257  
 Verificação do aparelho . . . . . 348  
 Wiredrum . . . . . 317  
 WM550 input selector . . . . . 259  
 Submersion depth (Parâmetro) . . . . . 319  
 Substituição de equipamento . . . . . 162  
 Substituição de um equipamento . . . . . 162  
 System polling address (Parâmetro) . . . . . 261  
 System units (Submenu) . . . . . 329

**T**

Tag do equipamento (Parâmetro) . . . . . 201, 218, 269, 342  
 Tank calculation (Submenu) . . . . . 286  
 Tank configuration (Submenu) . . . . . 271  
 Tank level (Parâmetro) . . . . . 188, 204, 272  
 Tank Level % (Parâmetro) . . . . . 188  
 Tank reference height (Parâmetro) . . . . . 204, 272  
 Tank ullage (Parâmetro) . . . . . 188  
 Tank ullage % (Parâmetro) . . . . . 189

Tanque fechado . . . . .	103
Tanque fechado sem a placa datum . . . . .	104
Temperatura (Submenu) . . . . .	191, 275
Tempo de operação (Parâmetro) . . . . .	339
Tempo de operação desde reinício (Parâmetro) . . . . .	339
Terminação do tronco (Parâmetro) . . . . .	252
Termos relativos à tancagem . . . . .	87
Texto do cabeçalho (Parâmetro) . . . . .	326
Texto do evento . . . . .	149
Thermocouple type (Parâmetro) . . . . .	226
Tipos de deslocador . . . . .	18
Transporte . . . . .	14
Tubo de calma (Parâmetro) . . . . .	294

**U**

Undertension weight (Parâmetro) . . . . .	312
Unidade de densidade (Parâmetro) . . . . .	330
Unidade de distância (Parâmetro) . . . . .	329
Unidade de pressão (Parâmetro) . . . . .	330
Unidade de temperatura (Parâmetro) . . . . .	330
Units preset (Parâmetro) . . . . .	201, 329
Upper density (Parâmetro) . . . . .	202
Upper density offset (Parâmetro) . . . . .	318
Upper density timestamp (Parâmetro) . . . . .	194
Upper interface level (Parâmetro) . . . . .	189
Upper interface level timestamp (Parâmetro) . . . . .	189
Used for SIL/WHG (Parâmetro) . . . . .	239, 245
Uso indicado . . . . .	8

**V**

V1 address (Parâmetro) . . . . .	254, 255
V1 input selector (Submenu) . . . . .	257
Valor da simulação (Parâmetro) . . . . .	346
Valores de saída (Parâmetro) . . . . .	236, 244
Value percent selector (Parâmetro) . . . . .	258
Válvula de esfera . . . . .	165
Vapor density (Parâmetro) . . . . .	194, 280
Vapor temp source (Parâmetro) . . . . .	277
Vapor temperature (Parâmetro) . . . . .	192, 278
Variável primária (PV) (Parâmetro) . . . . .	264
Variável Quartenária (QV) (Parâmetro) . . . . .	268
Variável Secundária (SV) (Parâmetro) . . . . .	265
Variável Terciária (TV) (Parâmetro) . . . . .	267
Verificação . . . . .	90
Verificação do aparelho (Submenu) . . . . .	348
Verificação do comissionamento . . . . .	97
Verificação do deslocador e do carretel de fio . . . . .	36
Verificação dos dados . . . . .	91
Versão do firmware (Parâmetro) . . . . .	342
Vinculando valores de entrada . . . . .	121
Visão padrão	
Exibição do valor medido . . . . .	72
Visualização de navegação . . . . .	75

**W**

Water level (Parâmetro) . . . . .	190, 273
Water level source (Parâmetro) . . . . .	273
Weight and measures configuration CRC (Parâmetro)	
. . . . .	343

Wire expansion coefficient (Parâmetro) . . . . .	295
Wire weight (Parâmetro) . . . . .	317
Wiredrum (Submenu) . . . . .	317
WM550 address (Parâmetro) . . . . .	259
WM550 input selector (Submenu) . . . . .	259

**Z**

Zero calibration (Parâmetro) . . . . .	211
--	-----





[www.addresses.endress.com](http://www.addresses.endress.com)

---