

Çalıştırma Talimatları Field Xpert SMT70B

Ex Bölge 2 ve Ex olmayan alanlarda cihaz konfigürasyonu için üniversal, yüksek performanslı tablet PC



Revizyon gemiři

Yazılım versiyonu	Kullanım Talimatları	Deęiřiklikler
1.08.xx	BA02390S/04/TR/ 01.24	İlk versiyon

İçindekiler

1	Bu doküman hakkında	4	9	İletişim sürücülerinin ve cihaz sürücülerinin yüklenmesi	25
1.1	Doküman fonksiyonu	4	9.1	DTM	26
1.2	Semboller	4	9.2	FDI – FDI Package Manager	27
1.3	Kullanılan kısaltmalar	6	9.3	IODD – IODD DTM Configurator	28
1.4	Dokümantasyon	7			
1.5	Kayıtlı ticari markalar	7			
2	Temel güvenlik talimatları	8	10	Çalıştırma	29
2.1	Personel için gereksinimler	8	10.1	Field Xpert yazılımını başlatma	29
2.2	Kullanım amacı	8	10.2	Bağlantı türlerine, protokollere ve arayüzlere genel bakış	31
2.3	İşyeri güvenliği	8	10.3	"Otomatik" bağlantı kurma	32
2.4	Çalışma güvenliği	8	10.4	"Sihirbaz" aracılığıyla bağlantı kurma ...	33
2.5	Ürün güvenliği	9	10.5	"Kablosuz" Bluetooth üzerinden bağlantı kurma	35
2.6	IT güvenliği	9	10.6	"Kablosuz" yerel alan ağı üzerinden bağlantı kurulması	37
3	Ürün açıklaması	9	10.7	Menü sayfaları	41
3.1	Uygulama	13	10.8	Ayarlar	44
3.2	Lisans modeli	13	10.9	Bilgi sayfaları	48
4	Teslimatın kabul edilmesi ve ürünün tanımlanması	15	10.10	RFID	51
4.1	Teslimatın kabul edilmesi	15	11	Bakım	52
4.2	Ürün tanımlaması	16	11.1	Pil	52
4.3	Saklama ve taşıma	17	11.2	Temizlik	55
5	Kurulum	17	12	Onarım	55
5.1	Sistem gereksinimleri	17	12.1	Genel bilgiler	55
5.2	Yazılımın güncellenmesi	18	12.2	Yedek parçalar	55
5.3	Yazılımın kaldırılması	18	12.3	İade	55
6	Çalıştırma	18	12.4	İmha	55
6.1	Durum göstergeleri	19	13	Aksesuarlar	56
6.2	Tablet PCnin kapatılması	19	14	Teknik bilgi	56
6.3	Tablet PCnin kapatılması	19	15	Ek	56
6.4	Güvenlik ekranı	20	15.1	Mobil cihazların korunması	56
7	Devreye alma	20	15.2	Federal Haberleşme Komisyonu (FCC) ..	57
7.1	Pilin takılması	21	15.3	Warning Explosion Hazard	57
7.2	Pilin şarj edilmesi	22	15.4	SINIF 2 LAZER ÜRÜNÜ	58
7.3	Tablet PCnin açılması	22			
7.4	AC adaptörün bağlanması	22			
8	Field Xpert yazılımının açıklaması	23			
8.1	"Connection" başlangıç ekranı	23			
8.2	Menü sayfaları	24			
8.3	Bilgi sayfaları	25			

1 Bu doküman hakkında

1.1 Doküman fonksiyonu

Bu Çalıştırma Talimatları, cihazın yaşam döngüsünün çeşitli aşamalarında gerekli olan tüm bilgileri içerir: ürün tanımlama, teslimatın kabul edilmesi ve depolama adımlarından kurulum, bağlantı, çalıştırma ve devreye alma aşamalarına ve ayrıca sorun giderme, bakım ve imhaya kadar.

1.2 Semboller

1.2.1 Güvenlik sembolleri

TEHLİKE

Bu sembol sizi tehlikeli bir durum konusunda uyarır. Bu durumun giderilememesi, ciddi veya ölümcül yaralanma ile sonuçlanacaktır.

UYARI

Bu sembol sizi potansiyel bir tehlikeli durum konusunda uyarır. Bu durumun giderilememesi, ciddi veya ölümcül yaralanma ile sonuçlanabilir.







DİKKAT





Bu sembol sizi potansiyel bir tehlikeli durum konusunda uyarır. Bu durumun giderilememesi, düşük veya orta şiddette bir yaralanma ile sonuçlanabilir.

DUYURU















Bu sembol sizi potansiyel bir zararlı durum konusunda uyarır. Bu durumdan kaçınılması, ürünün veya çevresindeki bir şeyin hasar görmesine neden olabilir.

















1.2.2 Belirli bilgi türleri için semboller

Sembol	Anlamı
	İzin verilen İzin verilen prosedürler, süreçler veya işlemler.
	Tercih edilen Tercih edilen prosedürler, süreçler veya işlemler.
	Yasak Yasak olan prosedürler, süreçler veya işlemler.
	İpucu Daha fazla bilgi olduğunu belirtir.
	Dokümantasyon referansı
	Sayfa referansı
	Grafik referansı

Sembol	Anlamı
	Not veya bağımsız adım incelenmelidir
	Adım serisi
	Adım sonucu
	Problem durumunda yardım
	Gözle kontrol

1.2.3 Field Xpert ikonları

Sembol	Anlamı
	Tableti açın ve kapatın.
	Windows butonu
	Kablosuz haberleşme (WLAN, WWAN, GPS, Bluetooth)
	Pil
	Çevrimdışı Dinamik Kurulu Sistem Analizi (DIBA) fonksiyonunu açma.
	Field Xpert yazılımı ana ekranını çağırma.
	Açılan son sayfaya geri gidin.
	Field Xpert yazılımı menü sayfasını çağırma.
	Field Xpert yazılımı bilgi sayfasını çağırma.
	Görüntüyü küçült.
	Tam ekran devreye al.
	Tam ekranı devreden çıkar.
	Field Xpert yazılımını kapatma.
	Yukarı kaydır

Sembol	Anlamı
	Aşağı kaydır
	Güncelleme
	FDI Package Manager öğesini açma.
	Bilgileri genişlet.
	Bilgileri kapat.
	Otomatik bağlan
	Sihirbaz ile bağlan (manuel bağlantı)
	Endress+Hauser kablosuz yerel alan ağı (WLAN) ve Bluetooth saha cihazları ile bağlantı
	RFID
	Netilion (Bulut)
	Favoriler
	Tuş Takımı
	Kamera
	Netilion Kütüphanesine bağlantı kısayolu
	Netilion kütüphanesindeki bir varlığa fotoğraflar ve PDF'ler ekle
	Fonksiyon çalıştırma.
	Sil

1.3 Kullanılan kısaltmalar

Kısaltmalar	Tanım
DTM	Cihaz Tipi Yöneticisi
FCC	Federal Haberleşme Komisyonu

Kısaltmalar	Tanım
FDI	Saha cihazı Entegrasyonu
HF	Yüksek frekans [RF = radio frequency]
IODD	Giriş Çıkış Veri Tanımı
MSD	Menü Yapısı Açıklaması
SD	Güvenli Dijital
WWAN	Kablosuz Geniş Alan Ağı

1.4 Dokümantasyon



İlgili Teknik Dokümantasyonun kapsamına genel bir bakış için aşağıdakilere göz atın:

- *Device Viewer* (www.endress.com/deviceviewer): İsim plakasından seri numarasını girin
- *Endress+Hauser Operations uygulaması*: İsim plakasından seri numarasını girin veya isim plakasındaki matris kodu taratın.

Field Xpert SMT70B

- Teknik Bilgiler TIO1814S
- Kullanım Talimatları BA02390S

1.5 Kayıtlı ticari markalar

Windows 10 IoT Enterprise® Microsoft Corporation, Redmond, Washington, ABD'ye ait tescilli bir ticari markadır.

Intel® Core™ Intel Corporation, Santa Clara, ABD'ye ait tescilli bir ticari markadır.

Durabook Twinhead International Corp., Tayvan'a ait tescilli bir ticari markadır.

FOUNDATION™ Fieldbus FieldComm Group, Austin, TX 78759, ABD'ye ait bir ticari markadır.

HART®, WirelessHART® FieldComm Group, Austin, TX 78759, ABD'ye ait tescilli bir ticari markadır.

PROFIBUS® PROFIBUS User Organization, Karlsruhe/Almanya'ya ait tescilli bir ticari markadır.

PROFIBUS® PROFIBUS User Organization (PNO), Karlsruhe/Almanya'ya ait tescilli bir ticari markadır

Modbus Modicon, Incorporated'e ait tescilli bir ticari markadır.

IO-Link®, IO-Link Community c/o PROFIBUS User Organization, (PNO) Karlsruhe/ Germany'ye ait tescilli bir ticari markadır - www.io-link.com

Tüm diğer marka ve ürün isimleri ilgili şirketlere ve organizasyonlara ait ticari ve tescilli ticari markalardır.

2 Temel güvenlik talimatları

 Cihaz ile birlikte verilen Kullanım Talimatları ve tablet PC üreticisinin güvenlik talimatlarına uyulmalıdır.

2.1 Personel için gereksinimler

Kurulum, devreye alma, hata teşhisi ve bakım personeli şu gereksinimleri karşılamalıdır:

- ▶ Eğitimli kalifiye uzmanlar, bu işlev ve görev için gereken niteliklere ve ehliyete sahip olmalıdır.
- ▶ Tesis sahibi/operatörü tarafından yetkilendirilmiş olmalıdır.
- ▶ Ulusal yasal düzenlemeler konusunda bilgi sahibi olmalıdır.
- ▶ Çalışmaya başlamadan önce kılavuzdaki talimatlar ve tamamlayıcı dokümantasyonun yanı sıra sertifikaların (uygulamaya bağlı olarak) da okunup anlaşılması gerekir.
- ▶ Talimatlara ve temel şartlara uyulmalıdır.

Operasyon personeli şu gereksinimleri karşılamalıdır:

- ▶ Tesisin sahibi veya operatörü tarafından yetkilendirilmiş ve gerekli eğitim sağlanmış olmalıdır.
- ▶ Bu kılavuzdaki talimatlara uyun.

2.2 Kullanım amacı

Cihaz konfigürasyonu için tablet PC tehlikeli bölgelerde ve güvenli bölgelerde mobil tesis varlığı yönetimine imkan tanır. Devreye alma ve bakım personeli için dijital haberleşme arayüzü ile saha enstrümanlarının yönetimi ve ilerlemenin kaydedilmesi için uygundur. Bu tablet PC eksiksiz bir komple olarak tasarlanmıştır ve saha enstrümanlarının tüm kullanım ömürleri boyunca yönetimi için kullanılabilir. Kullanımı kolay, dokunmatik bir araçtır. Kapsamlı, önceden kurulmuş sürücü kütüphanelerine sahiptir ve cihazın kullanım ömrü boyunca "Endüstriyel Nesnelerin İnterneti" ile birlikte bilgi ve dokümantasyona erişim sunar. Tablet PC modern bir yazılım kullanıcı arayüzü ile birlikte güvenli bir Microsoft Windows çok fonksiyonlu ortamını baz alan online güncelleme seçeneği sunar.

2.3 İşyeri güvenliği

Cihaz üzerinde veya cihaz ile çalışırken:

- ▶ Ulusal düzenlemelere uygun şekilde gereken kişisel koruyucu ekipmanı giyin.

2.4 Çalışma güvenliği

Cihazda hasar!

- ▶ Cihaz yalnızca sağlam teknik koşulda ve güvenli durumda çalıştırılmalıdır.
- ▶ Cihazın parazitsiz bir şekilde çalışması operatörün sorumluluğundadır.

Cihaz üzerindeki değişiklikler

Cihaz üzerinde izin verilmeyen modifikasyonların yapılması yasaktır ve öngörülemeyen tehlikelere neden olabilir!

- ▶ Yine de değişiklikler gerekiyorsa, üreticiye danışın.

Onarım

Sürekli iş güvenliği ve güvenilirlik için:

- ▶ Cihazın onarımını sadece açıkça izin verildiği durumlarda gerçekleştirin.
- ▶ Elektrikli cihazların onarımıyla ilgili federal/ulusal düzenlemelere göre hareket edin.
- ▶ Sadece orijinal yedek parça ve aksesuarlar kullanın.

2.5 Ürün güvenliği

Bu ölçüm cihazı en son güvenlik gereksinimlerini karşılamak için ileri mühendislik uygulamalarına uygun şekilde tasarlanmış, test edilmiş ve fabrikadan çalıştırılması güvenli bir durumda sevk edilmiştir.

Genel güvenlik standartlarını ve yasal gereksinimleri karşılar. Cihaza özel AB Uygunluk Beyanında listelenen AB direktiflerine de uygundur. Üretici, cihaza CE işaretini yapıştirarak bu uygunluğu doğrular.

2.6 IT güvenliği

Üretici garantisini sadece ürün kurulduğunda ve Kullanım Talimatlarında belirtildiği şekilde kullanıldığında geçerlidir. Ürün üzerinde ayarların yanlışlıkla değiştirilmesini engelleyen güvenlik mekanizmaları mevcuttur.

Ürün ve ilgili veri transferi için ilave güvenlik sağlayan IT güvenliği önlemleri operatörler tarafından güvenlik standartlarına uygun şekilde uygulanmalıdır.

3 Ürün açıklaması

Ultra kompakt bir form faktörüne sahip tablet PC katı cisimlere karşı koruma (IP65) ve darbe koruması (4-foot düşme testi ve MIL-STD 810G) gibi en zorlu gereksinimleri karşılar. Ek ekran koruyucu zorlu çalışma ortamlarında komple koruma sağlar. Tablet PC'nin yüksek ergonomik özellikleri aynı zamanda çalışan sağlığını korur, fiziksel eforu minimuma indirir.

Tehlikeli alanlarda 4G/LTE'nin artan popülerliği sayesinde tablet PC veriye hızlı ve kesintisiz erişim sunar. Bununla birlikte, yalnızca kablosuz bir yerel alan ağının bulunduğu veya muhtemelen kablosuz bir yerel alan ağının bile bulunmadığı durumlarda, Ethernet arabirimine sahip isteğe bağlı yerleştirme istasyonu, tablet PC'ye mevcut ağ altyapısına bağlanmak için gerekli esnekliği sağlar. Ek olarak, en güncel Bluetooth standartları da desteklenmektedir.

Sahada kullanım sonrasında tablet PC, opsiyonel ofis yerleştirme istasyonu ile bir ofis bilgisayarı olarak kullanılabilir, tabletin ofis ve iş ağlarına kesintisiz şekilde entegre olmasına imkan tanır.

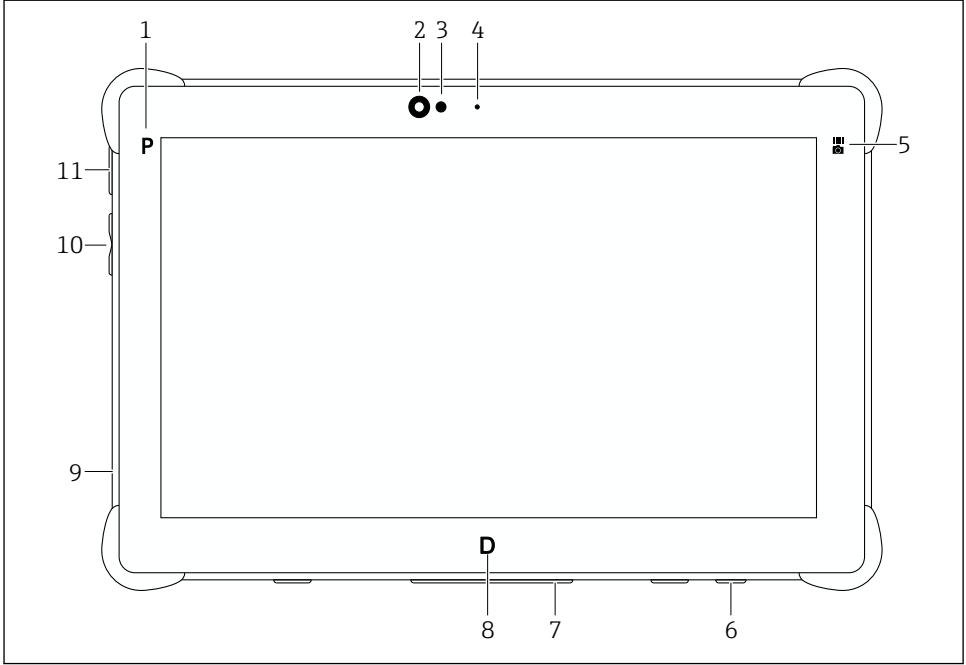

1 Tablet PC'nin önden görünümü

- 1 Program butonu
- 2 Ön kamera
- 3 Ortam ışık sensörü
- 4 Mikrofon
- 5 Fonksiyon tuşu
- 6 DC soketi (alt kısım)
- 7 Yerleştirme konektörü (alt kısım)
- 8 Program butonu
- 9 Kensington kilidi için yuva (sol taraf)
- 10 Ses seviyesi veya parlaklık düğmesi (sol taraf)
- 11 Açma/kapatma butonu (sol taraf)

Parça	Açıklama
Program butonu P	Kullanıcı tanımlı program çağırma.
Ön kamera	-
Ortam ışık sensörü	Mevcut ortam aydınlatma koşullarını ölçer
Mikrofon	-
Fonksiyon tuşu	<p>"Hızlı Menü" aracılığıyla yapılandırılan işlevi gerçekleştirme.</p> <ul style="list-style-type: none"> ■ Barkod tarayıcıyı başlatma ■ Kamera uygulamasını başlatma ■ Atanmış programı çağırma

Parça	Açıklama
DC soketi	Ağ bağıdaştırıcı bağlantısı
Yerleştirme konektörü	Tablet PCnin bir yerleştirme istasyonuna bağlanması
Program butonu D	“Hızlı Menü” aracılığıyla yapılandırılan işlevi gerçekleştirme. <ul style="list-style-type: none">▪ Dokunmatik ekran modunu çağırma▪ Atanmış programı çağırma
Kensington kilidi için yuva	Kensington uyumlu bir güvenlik kilidi bağlama
Ses seviyesi veya parlaklık düğmesi	Ses seviyesini ya da parlaklığı ayarlama. Fonksiyon Hızlı Menü aracılığıyla yapılandırılabilir.
Açma/kapatma butonu	Tablet PCyi açma ve kapatma.

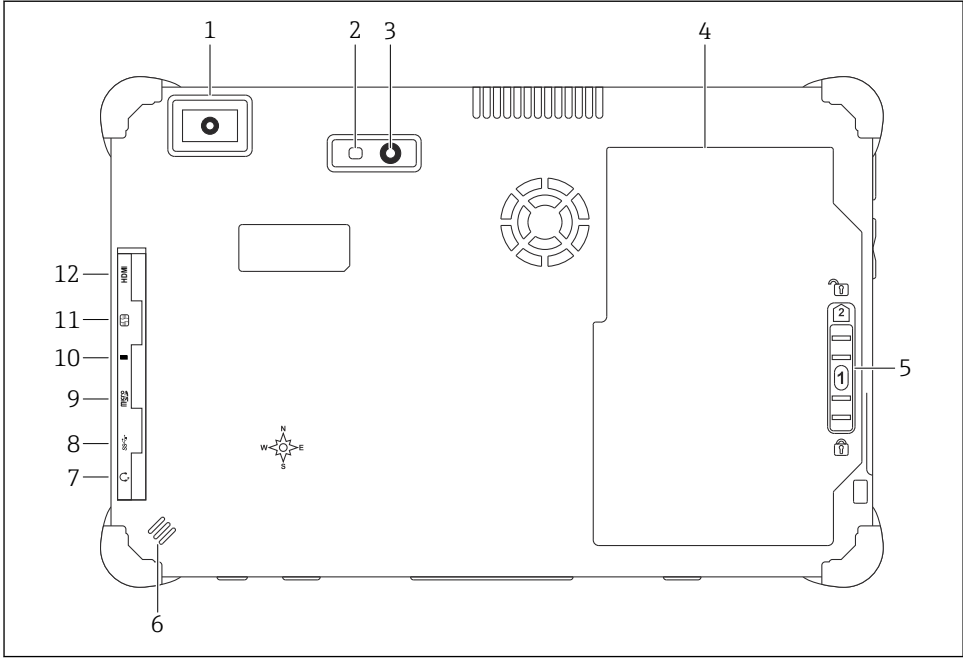

2 Tablet PC'nin arkadan görünümü

- 1 Barkod tarayıcı
- 2 Kamera LED flaşı
- 3 Kamera
- 4 Pil bölmesi
- 5 Pil bölmesinin kilidini açmak için buton
- 6 Hoparlör
- 7 Ses girişi/çıkışı (kombine soket) (yan)
- 8 USB 3.2 Gen 2 Tip A bağlantı noktası (yan)
- 9 microSD bellek kartı için yuva (yan)
- 10 Thunderbolt® 4 bağlantı noktası (yan)
- 11 SIM kart için yuva (yan)
- 12 Mikro HDMI bağlantı noktası (yan)

Parça	Açıklama
Barkod tarayıcı	Barkodları tarama.
Kamera LED flaşı	Kötü aydınlatmada ek ışık için
Kamera	-
Pil bölmesi	-
Pil bölmesinin kilidini açmak için buton	Pil bölmesinin kilidini açmak için butona basılı tutun.
Hoparlör	Ses için

Parça	Açıklama
Ses girişi/çıkışı (kombine soket)	Kulaklık, harici hoparlör veya mikrofon bağlantısı
USB 3.2 bağlantı noktası	Bir USB A çevresel cihazının bağlanması  UYARI Tehlikeli alanda bir USB bağlantısının kullanılması. Patlama ihtimali mevcuttur. ► Tehlikeli alanlarda her zaman Ex tablet ile birlikte MACTek VIATOR Bluetooth HART modem veya FieldPort SFP50 kullanın.
Thunderbolt® 4 bağlantı noktası	Bir Thunderbolt çevresel cihazının veya bir USB C çevresel cihazının bağlanması
microSD bellek kartı için yuva	microSD bellek kartları için (microSDXC)
SIM kart yuvası	WWAN (LTE + GPS) SIM kartları için
Mikro HDMI bağlantı noktası	Mikro HDMI destekli bir HDMI çevre cihazının bağlanması

3.1 Uygulama

Cihaz konfigürasyonu için tablet PC tehlikeli bölgelerde ve güvenli bölgelerde mobil tesis varlığı yönetimine imkan tanır. Devreye alma ve bakım personeli için dijital haberleşme arayüzü ile saha enstrümanlarının yönetimi ve ilerlemenin kaydedilmesi için uygundur. Bu tablet PC eksiksiz bir komple olarak tasarlanmıştır ve saha enstrümanlarının tüm kullanım ömürleri boyunca yönetimi için kullanılabilir. Kullanımı kolay, dokunmatik bir araçtır. Önceden kurulmuş sürücü kütüphanelerine sahiptir ve cihazın kullanım ömrü boyunca "Endüstriyel Nesnelerin İnterneti" ile birlikte bilgi ve dokümantasyona erişim sunar.

Tablet PC modern bir yazılım kullanıcı arayüzü ile birlikte güvenli bir Microsoft Windows çok fonksiyonlu ortamını baz alan online güncelleme seçeneği sunar.

3.2 Lisans modeli

Field Xpert yazılımı, teslimat esnasında tablet PC içerisine kurulmuştur.

Yazılımı amacına uygun olarak kullanabilmek için öncelikle etkinleştirmeniz gerekir. Bu amaçla Endress+Hauser yazılım portalında bir kullanıcı hesabı gereklidir.



Endress+Hauser yazılım portalı: <https://www.software-products.endress.com/>

Field Xpert yazılımını etkinleştirme

1. Tablet PC'nin başlangıç ekranındaki **Field Xpert** kısayoluna dokunun.
 - ↳ Lisans henüz etkinleştirilmemişse, yazılımı etkinleştirme sayfası açılır.

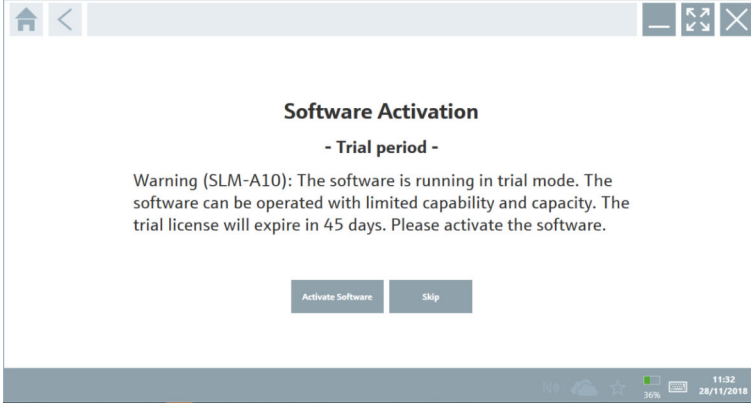

2. **Activate Software** üzerine dokunun.
 - ↳ Aşağıdaki sayfa görüntülenir:

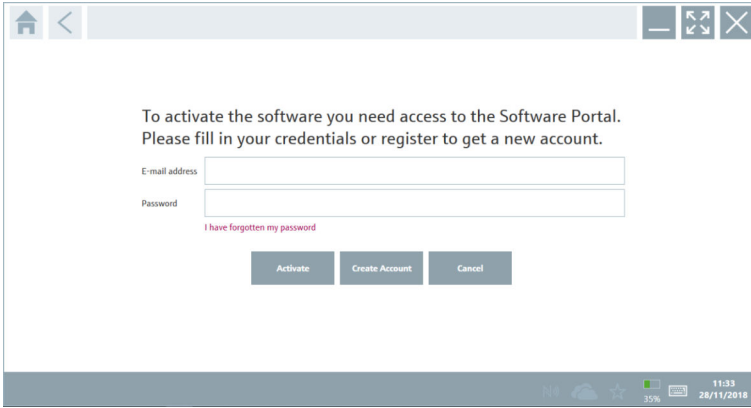

3. **E-mail address** ve **Password** girin ve **Activate** üzerine dokunun.
 - ↳ "The application has been activated successfully." mesajının görüntülediği bir iletişim kutusu açılır.
4. **Show license** üzerine dokunun.
 - ↳ Lisans hakkında bilgi içeren bir iletişim kutusu açılır.
5. **Close** üzerine dokunun.
 - ↳ Field Xpert yazılımının başlangıç ekranı açılır.

4 Teslimatın kabul edilmesi ve ürünün tanımlanması

4.1 Teslimatın kabul edilmesi

Gözle kontrol

- Paketi nakliye nedeniyle oluşan görünür hasarlara karşı kontrol edin
- Paketi dikkatli şekilde açın
- İçindekileri görünür hasara karşı kontrol edin
- Teslimatın eksiksiz olduğundan ve eksik parça olmadığından emin olun
- Birlikte verilen tüm dokümanları saklayın



İçindekilerin öncesinde hasar gördüğünün belirlenmesi halinde cihaz çalıştırılmaz. Bu durumda lütfen Endress+Hauser Satış Merkezi ile irtibata geçin:

www.addresses.endress.com

Mümkün olan yerlerde cihazı Endress+Hauser'e orijinal paketinde iade edin.

Teslimat kapsamı

- Kollu Field Xpert SMT70B tablet PC
- Siparişe uygun bağlantı kablosu bulunan AC şarj cihazı (100 ... 240 V_{AC}, 1,5 A, 50 ... 60 Hz)
- Siparişe göre yazılım ve arayüzler/modem
- Ecom'dan gelen güvenlik talimatları bulunan Kullanım Talimatları

4.2 Ürün tanımlaması

4.2.1 İsim plakası

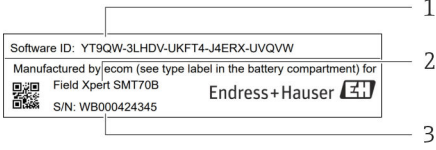

- 1 Endress+Hauser yazılım ID
- 2 Endress+Hauser ürün ismi
- 3 Endress+Hauser seri numarası
- 4 Üretici isim plakası
- 5 Üretici model numarası
- 6 Üretici teknik bilgileri
- 7 Üretici seri numarası

4.2.2 Üretici adresi



Pepperl+Fuchs SE tablet donanımından sorumludur ve bu donanımı Endress+Hauser için özel olarak üretmektedir.

Donanım

Pepperl+Fuchs SE

Lilienthalstrasse 200

68307 Mannheim

Almanya

www.pepperl-fuchs.com

Yazılım

Endress+Hauser Process Solutions AG

Christoph Merian-Ring 12

4153 Reinach

İsviçre

www.endress.com

4.3 Saklama ve taşıma



Ürünü taşırken her zaman orijinal paketini kullanın.

4.3.1 Saklama sıcaklığı

-10 ... 55 °C (14 ... 131 °F)

5 Kurulum

5.1 Sistem gereksinimleri

Field Xpert yazılımı, teslimat esnasında tablet PC içerisine kurulmuştur. Yazılım etkinleştirilmelidir.



Lisans modeli → 📄 13

5.2 Yazılımın güncellenmesi

i Yazılım güncelleme hizmeti

Kapsamlı bakım süresi, lisansın oluşturulmasıyla başlar ve bir yıl sonra otomatik olarak sona erer.

Yazılım güncellemeleri, yazılım sürümünün geçerli ve aktif bir bakım dönemi içinde yayınlanmış olması halinde daha sonraki bir aşamada da yüklenebilir.

i Güncellemeleri aramak için tablet PC'nin İnternet'e bağlı olması gerekir.

1. Field Xpert yazılımı başlangıç ekranında  simgesine dokunun.
 - ↳ "License" sayfası görüntülenir.
2. **Update** sekmesine dokunun.
 - ↳ Aşağıdaki sayfa görüntülenir:

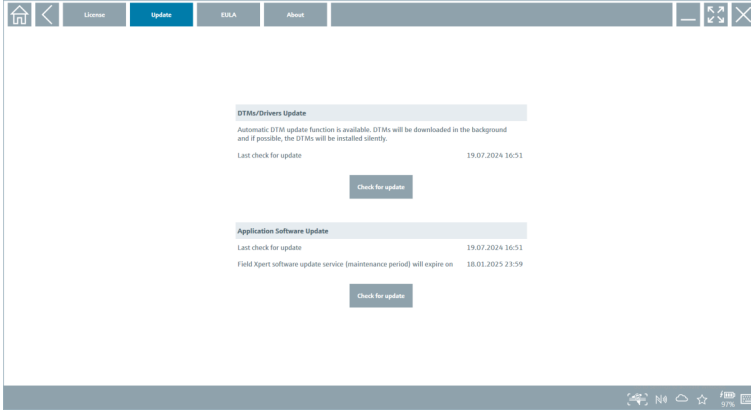

3. "Application Software Update" içinde **Check for updates** ögesine dokunun.
 - ↳ Field Xpert yazılımı güncellemeleri aramaya başlar.

5.3 Yazılımın kaldırılması

DUYURU

Field Xpert yazılımının yüklemesini kaldırma.

Field Xpert artık amacına uygun olarak kullanılamaz.

► Field Xpert yazılımını tablet PC'den **kaldırmayın**.

6 Çalıştırma

Muhafaza ve parçalarının hasar görmesini önleyin:

- Cihazı her zaman dengeli bir yüzeye yerleştirin.
- Havalandırma açıklığını kapatmayın veya diğer nesnelere engellemeyin.

- ▶ Cihazı sıvılardan uzak tutun.
- ▶ Cihazı doğrudan güneş ışığına veya çok tozlu ortamlara maruz bırakmayın.
- ▶ Cihazı aşırı ısı veya neme maruz bırakmayın.

6.1 Durum göstergeleri

Tablet PC arayüzü üzerindeki durum göstergeleri karşılık gelen fonksiyonlar aktif hale geldiği anda yanar.



3 Durum göstergesi

Sembol	Anlamı	Açıklama
	Güç	Sistem çalışır durumdayken LED yeşil renkte yanar. Sistem uyku modundayken LED yanıp söner.
	Kablosuz haberleşme	Kablosuz haberleşme durumunu gösterir (WLAN, WWAN veya Bluetooth). Kablosuz haberleşme seçeneklerinden biri aktif olduğunda LED mavi renkte yanar. "Hızlı Menü" uygulaması kablosuz haberleşme durumunu görüntüleyebilmek için kurulu olmalıdır.
	Pil	Pil şarj durumunu gösterir: <ul style="list-style-type: none"> ▪ Yeşil, pil tamamen şarj olmuştur ▪ Sarı, pil şarj edilmektedir ▪ Yanıp sönen sarı, şarj sırasında hata ▪ Kırmızı, pil 10 % altında şarja sahiptir ▪ Kapalı, pil boştur

6.2 Tablet PC'nin kapatılması

Tablet PC'nin doğru kapatıldığından emin olun, çünkü kaydedilmemiş verileri kaybetmemenin tek yolu budur.

- ▶ **Windows ikonu** → → **Kapat** üzerine dokunun.

Tablet PC kapanır.

Tablet PC tamamen kapatılana kadar güç kaynağı ile bağlantısını kesmeyin.

6.3 Tablet PC'nin kapatılması

- ▶ Güç LED'i yanıp sönene kadar butonuna basılı tutun.

Tablet PC uyku moduna girer.

6.4 Güvenlik ekranı

i Tablet PC harici klavye olmadan kullanılıyorsa, Ctrl+Alt+Del tuş kombinasyonunun yerini aynı anda basılan **⏻** ve **⌘** tuş kombinasyonu alır.

1. **⏻** ve **⌘** tuşlarına aynı anda basın.
↳ Tablet PC Windows güvenlik ekranına geçer.

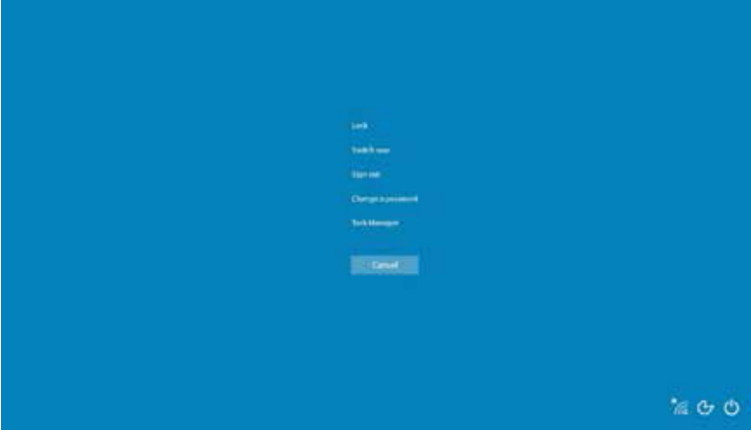

2. Bir aksiyon seçin.

Olası aksiyonlar:

- Cihazı kilitle
- Başka bir kullanıcıya geç
- Çıkış yap
- Şifreyi değiştir
- Görev Yöneticisini Aç
- Cihazı kapatın veya yeniden başlatın

7 Devreye alma

Tablet PC, AC adaptör veya lityum iyon pilden güç alabilir.

7.1 Pilin takılması

1.

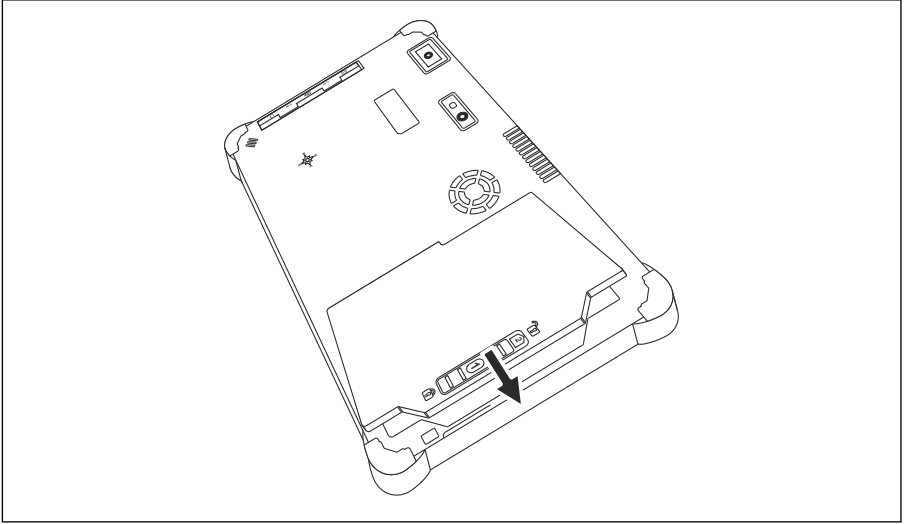

Pili, pil bölgesine takın.

2. Pil yerine oturana kadar aşağı doğru bastırın.

3.

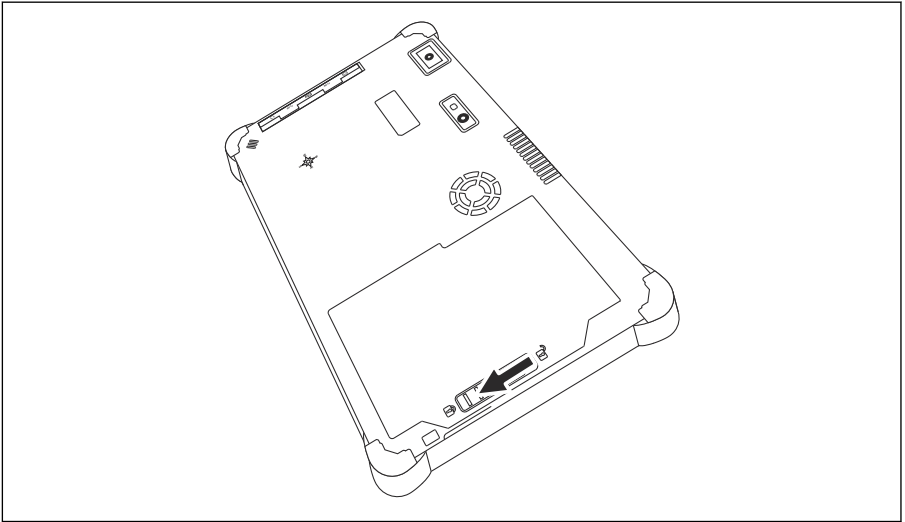

Pil kilitini "Kilitli" pozisyona kaydırın.

Pil takılır.



Pilin değiştirilmesi: → 53

7.2 Pilin şarj edilmesi

 Nakliye güvenlik düzenlemeleri nedeniyle, lityum iyon pil satın alındığında tamamen şarj edilmiş değildir.

1. Pilin takılması gereklidir.
AC adaptörü tablet PC'nin DC soketine bağlayın.
2. AC adaptörü güç kablosuna bağlayın.
3. Güç kablosunu bir prize takın.

7.3 Tablet PC'nin açılması

► Güç LED'i yanana kadar  butonuna basılı tutun.

Tablet PC açılır.

7.4 AC adaptörün bağlanması

AC adaptör tablet PC'ye güç verir ve pili şarj eder.

 AC adaptör kullanılırken:

Cihazı güç kablosu prize ulaşabilecek mesafede olacak şekilde cihazı bir prize yeterince yakın yerleştirin.

Cihazı sadece cihaz isim plakası üzerinde gösterilen güç kaynağı tipi ile çalıştırın.

Cihaz uzun bir süre boyunca kullanılmıyorsa AC adaptörü prizden çıkarın.

1. AC adaptörü tablet PC'nin DC soketine bağlayın.
2. AC adaptörü güç kablosuna bağlayın.
3. Güç kablosunu bir prize takın.

 Tablet PC sadece uygun AC adaptörü ile birlikte kullanılabilir.

Eğer tablet PC bir prize bağlanmışsa ve pil takılmışsa, tablet PC prizden beslenir.

8 Field Xpert yazılımının açıklaması

8.1 "Connection" başlangıç ekranı

- ▶ Tablet PC'nin başlangıç ekranındaki **Field Xpert** kısayoluna dokunun.
 - ↳ Field Xpert yazılımı başlatıldı. Başlangıç ekranı görüntülenir:

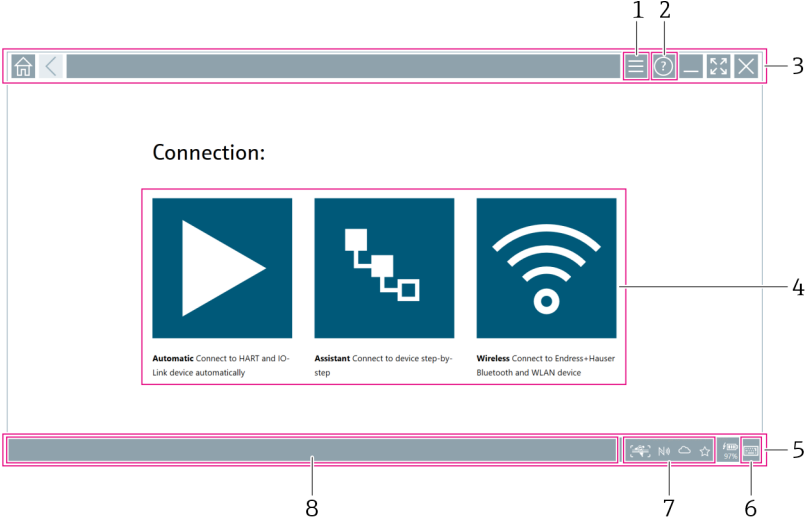









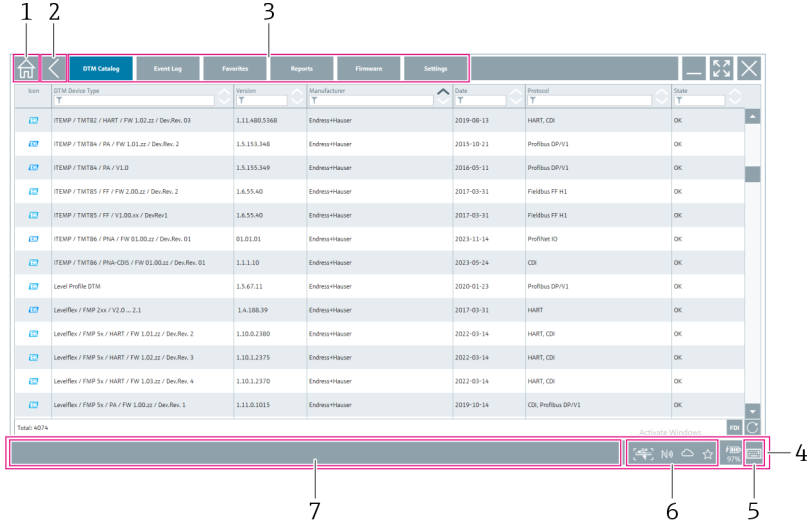





4 Başlangıç ekranı örneği

- 1 Menü sayfasını çağırma
- 2 Bilgi sayfasını çağırma
- 3 Başlık
- 4 Saha cihazına bağlantı kurma sihirbazları
- 5 Altbilgi/Durum çubuğu
- 6 Tuş takımını açma
- 7 Tablet PC sürümüne bağlı olarak diğer işlemlere erişim
- 8 "Event Log" sayfasını açma

8.2 Menü sayfaları

- ▶ Başlangıç ekranındaki başlıkta yer alan  simgesine dokunun.
- ↳ Aşağıdaki sayfa görüntülenir:





Item	OTM Device Type	Version	Manufacturer	Date	Protocol	Status
	ITEMP / TMT82 / HART / FW 1.02.zt / Dev.Rev. 03	1.11.480.3368	Endress+Hauser	2019-08-19	HART, CD	OK
	ITEMP / TMT84 / PA / FW 1.01.zt / Dev.Rev. 2	1.5.153.348	Endress+Hauser	2015-10-21	Profibus DPV1	OK
	ITEMP / TMT84 / PA / V1.0	1.5.153.349	Endress+Hauser	2016-05-11	Profibus DPV2	OK
	ITEMP / TMT85 / FF / FW 2.00.zt / Dev.Rev. 2	1.6.55.40	Endress+Hauser	2017-03-31	Fieldbus FF H1	OK
	ITEMP / TMT85 / FF / V1.00.zt / Dev.Rev.1	1.6.55.40	Endress+Hauser	2017-03-31	Fieldbus FF H1	OK
	ITEMP / TMT86 / PNA / FW 01.00.zt / Dev.Rev. 01	01.01.01	Endress+Hauser	2013-11-14	Profinet IO	OK
	ITEMP / TMT86 / PNA-CDS / FW 01.00.zt / Dev.Rev. 01	1.1.1.10	Endress+Hauser	2023-05-24	CD	OK
	Level Profile DTM	1.6.67.11	Endress+Hauser	2020-01-23	Profibus DPV1	OK
	LevelRef / FMP 2xx / V1.0... 2.1	1.A.186.39	Endress+Hauser	2017-03-31	HART	OK
	LevelRef / FMP 5x / HART / FW 1.01.zt / Dev.Rev. 2	1.10.0.2360	Endress+Hauser	2012-03-14	HART, CD	OK
	LevelRef / FMP 5x / HART / FW 1.02.zt / Dev.Rev. 3	1.10.1.2375	Endress+Hauser	2012-03-14	HART, CD	OK
	LevelRef / FMP 5x / HART / FW 1.03.zt / Dev.Rev. 4	1.10.1.2370	Endress+Hauser	2012-03-14	HART, CD	OK
	LevelRef / FMP 5x / PA / FW 1.00.zt / Dev.Rev. 1	1.11.0.1015	Endress+Hauser	2019-10-14	CD, Profibus DPV1	OK

Total: 4074

5 Menü sayfası örneği

- 1 "Connection" başlangıç ekranını açma
- 2 Önceki sayfaya dönüş
- 3 Diğer menü sayfaları
- 4 Altbilgi/Durum çubuğu
- 5 Tuş takımını açma
- 6 Tablet PC sürümüne bağlı olarak diğer işlevlere erişim
- 7 "Event Log" sayfasını açma

 Menü sayfalarına ilişkin ayrıntılı bilgiler: →  41

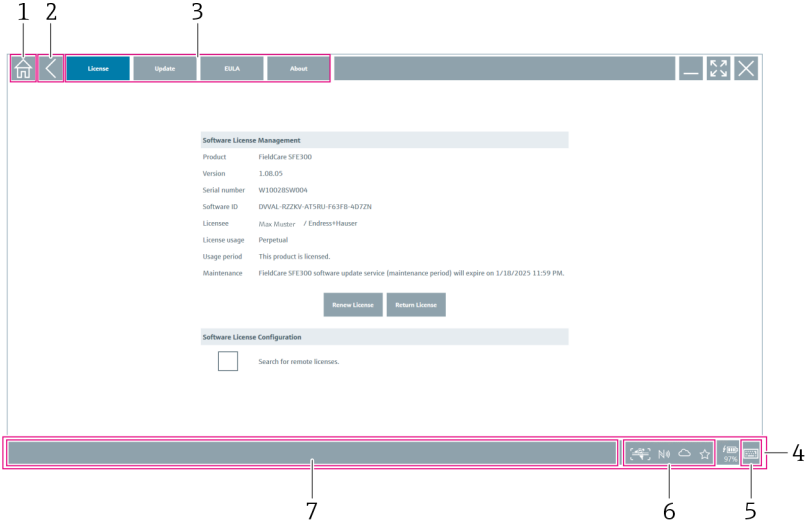

8.3 Bilgi sayfaları

- ▶ Başlangıç ekranındaki başlıkta yer alan  simgesine dokunun.
- ↳ Aşağıdaki sayfa görüntülenir:



6 Bilgi sayfası örneği

- 1 "Connection" başlangıç ekranını açma
- 2 Önceki sayfaya dönüş
- 3 Ek bilgi sayfaları
- 4 Altbilgi/Durum çubuğu
- 5 Tuş takımını açma
- 6 Tablet PC sürümüne bağlı olarak diğer işlemlere erişim
- 7 "Event Log" sayfasını açma

 Bilgi sayfalarına ilişkin ayrıntılı bilgiler: →  48

9 İletişim sürücülerinin ve cihaz sürücülerinin yüklenmesi

Tablet PC ve saha cihazı arasındaki iletişimi sağlamak için gerekli tüm iletişim sürücülerini ve cihaz sürücülerini Field Xpert yazılımında mevcut olmalıdır. İletişim protokolüne ve saha cihazına bağlı olarak, bu sürücüler DTM, FDI veya IODD olarak mevcuttur.

9.1 DTM

Field Xpert yazılımını başlatırsanız ve tablet PC internete bağlıysa, yazılım otomatik olarak yeni DTM'leri arar. Yeni DTM'ler tablet PC'ye indirilir ve otomatik olarak yüklenir.









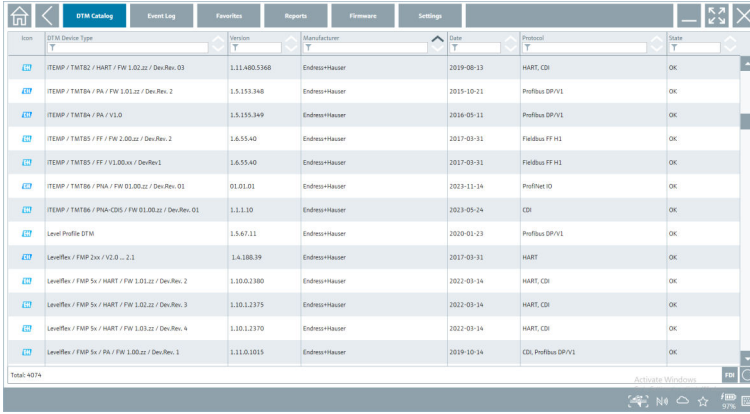



 FDI'ları manuel olarak indirmeli ve FDI Package Manager →  27 kullanarak tablet PC'ye yüklemelisiniz.

IODD'leri manuel olarak indirmeli ve IODD DTM Configurator →  28 kullanarak tablet PC'ye yüklemelisiniz.

DTM kataloğunu açın



- ▶ Field Xpert yazılımının başlangıç ekranında başlıktaki  simgesine dokununuz.
 - ↳ "DTM Catalog" sayfası görüntülenir:



İsim	DTM Device Type	Version	Manufacturer	Date	Protocol	State
	TEMP / TMTB2 / HART / FW 3.02.22 / Dev.Rev. 01	1.11.490.5368	Endress+Hauser	2019-08-13	HART, CDI	OK
	TEMP / TMTB4 / PA / FW 1.01.22 / Dev.Rev. 2	1.5.153.348	Endress+Hauser	2019-10-21	Profibus DPV1	OK
	TEMP / TMTB4 / PA / V1.0	1.5.155.349	Endress+Hauser	2018-09-11	Profibus DPV1	OK
	TEMP / TMTB5 / FF / FW 2.00.22 / Dev.Rev. 2	1.6.55.40	Endress+Hauser	2017-03-31	Fieldbus FF H1	OK
	TEMP / TMTB5 / FF / V1.00.22 / Dev.Rev.1	1.6.55.40	Endress+Hauser	2017-03-31	Fieldbus FF H1	OK
	TEMP / TMTB6 / PNA / FW 01.00.22 / Dev.Rev. 01	01.01.01	Endress+Hauser	2023-11-14	Profinet IO	OK
	TEMP / TMTB6 / PNA-CD5 / FW 01.00.22 / Dev.Rev. 01	1.1.1.10	Endress+Hauser	2023-09-24	CDI	OK
	Level Profile DTM	1.5.67.11	Endress+Hauser	2020-01-23	Profibus DPV1	OK
	LevelRes / FMP 2w / V1.0 ... 2.1	1.4.108.39	Endress+Hauser	2017-03-31	HART	OK
	LevelRes / FMP 5s / HART / FW 1.03.22 / Dev.Rev. 2	1.10.0.2.800	Endress+Hauser	2022-03-14	HART, CDI	OK
	LevelRes / FMP 5s / HART / FW 1.02.22 / Dev.Rev. 3	1.10.1.2375	Endress+Hauser	2022-03-14	HART, CDI	OK
	LevelRes / FMP 5s / HART / FW 1.03.22 / Dev.Rev. 4	1.10.1.2370	Endress+Hauser	2022-03-14	HART, CDI	OK
	LevelRes / FMP 5s / PA / FW 1.00.22 / Dev.Rev. 1	1.11.0.1015	Endress+Hauser	2019-10-14	CDI, Profibus DPV1	OK

DTM kataloğunu güncelleme

- ▶ "DTM Catalog" sayfasındaki  simgesine dokununuz.
 - ↳ Field Xpert yazılımı, tablet PC'ye yakın zamanda yüklenmiş olan sürücülerini arar. "DTM catalog refresh is running" mesajı görüntülenir. Mavi bir ilerleme çubuğu ve altbilgideki dönen daire ilerlemeyi gösterir. DTM kataloğunun güncellenmesi birkaç dakika sürebilir.

 Sunucuda yeni DTM'ler aramak için "Update" sayfasını kullanabilirsiniz. →  49

Field Xpert yazılımı içinden FDI Package Manager ögesini başlatın

- ▶ "DTM Catalog" sayfasında  simgesine dokununuz.

Cihaz sürücüsünün çevrimdışı görünümü açılır

- ▶ İstediğiniz cihaz sürücüsünün bulunduğu satıra dokununuz.
 - ↳ Cihaz sürücüsünün çevrimdışı görünümü görüntülenir.



Bu fonksiyon sadece cihaz sürücüsü çevrimdışı görünümdeyse mümkündür.

9.2 FDI – FDI Package Manager

Gereksinimler

Gerekli sürücüler tablet PC'ye indirilmiştir.



Endress+Hauser saha cihazlarına ait cihaz sürücülerini ilgili ürün sayfasından veya Endress+Hauser yazılım portalı üzerinden indirebilirsiniz. Yazılım portalına kayıt yaptırmanız gerekecektir.

Yazılım portalı: <https://www.software-products.endress.com>

1. Tablet PC'nin başlangıç ekranında **FDI Package Manager** kısayoluna dokununuz.
 - ↳ Tablet PC'de önceden yüklenmiş tüm FDI dosyalarına genel bir bakış görüntülenir.

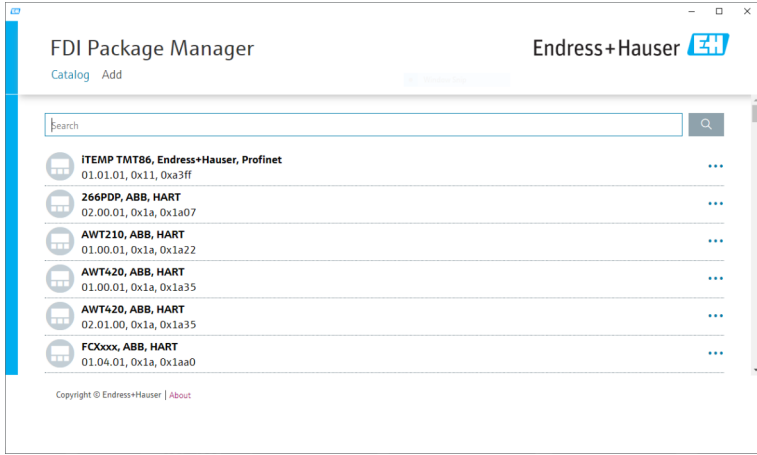

2. Başlıktaki **Add** öğesine dokunun.

↳ "Add" sayfası görüntülenir.

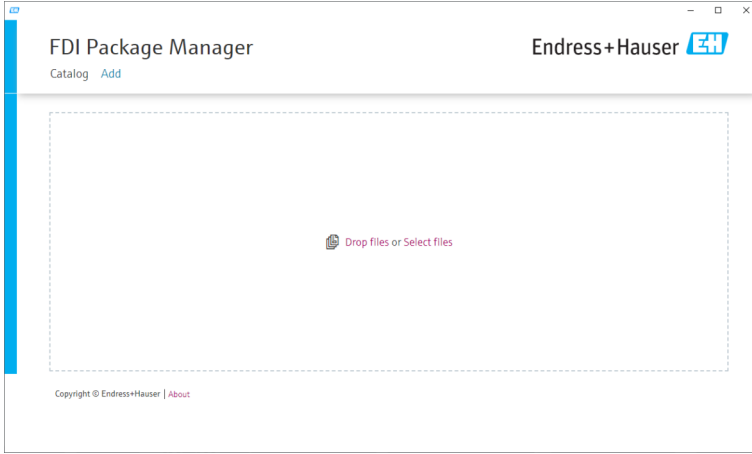

3. **Drop files or Select files** öğesine dokunun ve FDI dosyasını seçin.

↳ FDI dosyası tablet PC'ye otomatik olarak yüklenir.

Yeni sürücü "Catalog" sayfasında görüntülenir.

Field Xpert yazılımında, DTM kataloğunu güncelledikten sonra yeni sürücü "DTM Catalog" sayfasında görüntülenir. → 📄 26

9.3 IOOD – IOOD DTM Configurator

Gereksinimler

Gerekli sürücüler tablet PC'ye indirilmiştir.

i Endress+Hauser saha cihazlarına ait cihaz sürücülerini ilgili ürün sayfasından veya Endress+Hauser yazılım portalı üzerinden indirebilirsiniz. Yazılım portalına kayıt yaptırmanız gerekecektir.

Yazılım portalı: <https://www.software-products.endress.com>

Alternatif olarak, cihaz sürücülerini IOOD sunucusunun "Add IOODs from IOODfinder" işlevini kullanarak "IOOD DTM Configurator" üzerinden de indirebilirsiniz.

1. Tablet PC'nin başlangıç ekranında **IODD DTM Configurator** kısayoluna dokunun.
 - ↳ Aşağıdaki görünüm ekrana gelir:

Installed IODDs									
Vendor	Device	Vendor ID	Device ID	File version	Release date	IO-Link revision	IODD file	CRC stamp	
<input type="checkbox"/>	Endress+Hauser	Liquiphant FTL3i	17	1024	V01.00.00	2018-12-19	1.1	EHPFTL3i-20181219-IODD1.1.xml	✓
<input type="checkbox"/>	Endress+Hauser	Liquipoint FTW33	17	1280	V01.00.00	2019-02-22	1.1	EHPFTW33-20190222-IODD1.1.xml	✓
<input type="checkbox"/>	Endress+Hauser	Sinatec CLD18	17	131329	V01.00.03	2021-07-09	1.1	EHCCLD18-20210709-IODD1.1.xml	✓
<input type="checkbox"/>	Endress+Hauser	Liquitend QMW43	17	1536	V01.00.00	2019-12-06	1.1	EHQMW43-20191206-IODD1.1.xml	✓
<input type="checkbox"/>	Endress+Hauser	Ceraphant PTK3i	17	1782	V01.00.02	2020-02-18	1.1	EHPPTK3i-20200218-IODD1.1.xml	✓
<input type="checkbox"/>	Endress+Hauser	Ceraphant PTK3i	17	1783	V01.00.03	2023-07-19	1.1	EHPPTK3i-20230719-IODD1.1.xml	✓
<input type="checkbox"/>	Endress+Hauser	THERM CompactLine TM311	17	196864	V01.00.03	2022-09-30	1.1	EHTM311-20220930-IODD1.1.xml	✓
<input type="checkbox"/>	Endress+Hauser	Cerabar PMA5i	17	2048	V01.00.01	2021-10-06	1.1	EHPMA5i-20211006-IODD1.1.xml	✓
<input type="checkbox"/>	Endress+Hauser	Detaplor FMB50	17	2304	V01.00.01	2021-10-06	1.1	EHPMB50-20211006-IODD1.1.xml	✓
<input type="checkbox"/>	Endress+Hauser	Cerabar PMP23	17	256	V01.00.02	2017-10-23	1.1	EHPMP23-20171023-IODD1.1.xml	✓
<input type="checkbox"/>	Endress+Hauser	Cerabar PMP23	17	257	V01.00.04	2019-06-26	1.1	EHPMP23-20190626-IODD1.1.xml	✓
<input type="checkbox"/>	Endress+Hauser	Cerabar PMP23	17	258	V01.00.05	2023-08-10	1.1	EHPMP23-20230810-IODD1.1.xml	✓
<input type="checkbox"/>	Endress+Hauser	Cerabar PMA21	17	3841	V01.00.00	2023-08-10	1.1	EHPMA21-20230810-IODD1.1.xml	✓
<input type="checkbox"/>	Endress+Hauser	Liquipoint FTW23	17	512	V01.00.00	2017-10-19	1.1	EHPFTW23-20171019-IODD1.1.xml	✓
<input type="checkbox"/>	Endress+Hauser	PicoMag	17	65792	V01.00.00	2017-11-30	1.1	EHPICOMAG-20171130-IODD1.1.xml	✓
<input type="checkbox"/>	Endress+Hauser	PicoMag	17	65793	V01.01.02	2021-11-17	1.1	EHPICOMAG-20211117-IODD1.1.xml	✓

2. **Add IODD**, **Add IODD collection (Folder)** veya **Add IODD collection (Zip)** öğelerinden birine dokunun.
3. Dosyayı (*.xml veya *.zip) veya klasörü seçin.
 - ↳ Dosya otomatik olarak tablet PC'ye yüklenir. Yeni sürücü "Installed IODDs" tablosunda görüntülenir. Field Xpert yazılımında, DTM kataloğunu güncelledikten sonra yeni sürücü "DTM Catalog" sayfasında görüntülenir. → 26

10 Çalıştırma

10.1 Field Xpert yazılımını başlatma



Kullanıcı, Field Xpert yazılımı ilk kez başlatıldığında kullanım şartlarını kabul etmelidir.

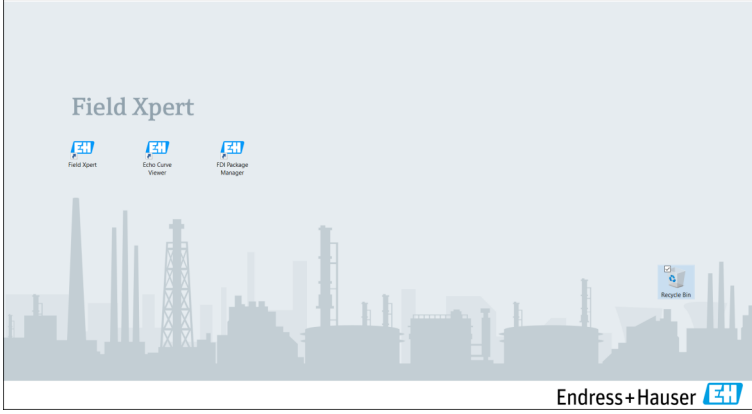

- Tablet PC'nin başlangıç ekranındaki **Field Xpert** kısayoluna dokununuz.
 - ↳ Field Xpert yazılımı başlatıldı. Başlangıç ekranı görüntülenir:

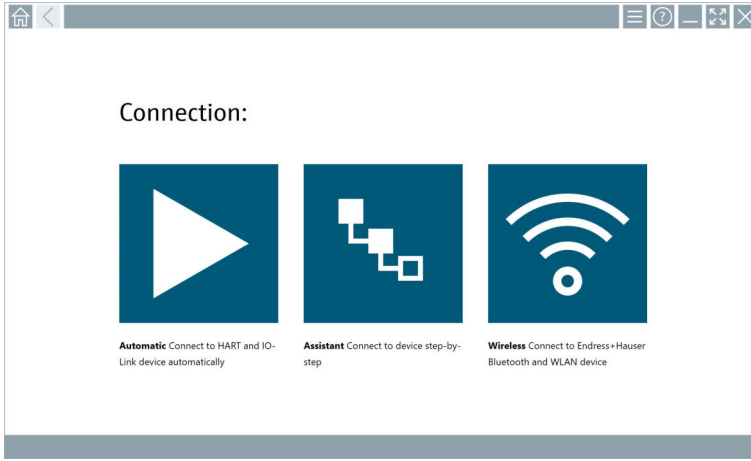



i Field Xpert yazılımı saha cihazıyla bağlantı kurmak için üç farklı yöntem sunar. Mümkün olan sürüm protokole, arayüze (modem/ağ geçidi) ve saha cihazına bağlıdır.

- "Bağlantı türleri, protokoller ve arayüzler" hakkında ayrıntılı bilgi: → 📖 31
- "Bağlantı kurma" hakkında ayrıntılı bilgi: → 📖 32 ile → 📖 37 arasında

10.2 Bağlantı türlerine, protokollere ve arayüzlere genel bakış

10.2.1 Bağlantı türlerine genel bakış

Field Xpert yazılımı saha cihazıyla bağlantı kurmak için üç farklı yöntem sunar. Mümkün olan sürüm protokole, arayüze (modem/ağ geçidi) ve saha cihazına bağlıdır.

Bağlantı tipi	Açıklama	Protokoller
	Otomatik Saha cihazına bağlantı (modem) / saha cihazı otomatik olarak kurulur.	<ul style="list-style-type: none"> ■ HART ■ IO-Link ■ Endress+Hauser servis arayüzleri
	Sihirbaz Arayüze (modem/ağ geçidi) ve saha cihazına adım adım bağlantı kurarsınız.	<ul style="list-style-type: none"> ■ HART ■ PROFIBUS ■ FOUNDATION Fieldbus ■ Modbus ■ IO-Link ■ Endress+Hauser servis arayüzleri
	Kablosuz Bir Endress+Hauser Bluetooth veya kablosuz yerel alan ağı saha cihazına bağlantı kurmak istiyorsanız bu seçeneği seçin.	<ul style="list-style-type: none"> ■ Bluetooth ■ WLAN

10.2.2 Bağlantı türüne bağlı olarak protokollere ve arayüzlere genel bakış

"Otomatik" bağlantı

Protokol	Arayüz (Arayüz/modem)
HART	<ul style="list-style-type: none"> ■ Commubox FXA195 ■ Viator Bluetooth IS modem ■ Viator USB modem ve PowerXpress ■ FieldPort SFP50
IO-Link	FieldPort SFP20
Endress+Hauser servis arayüzleri	<ul style="list-style-type: none"> ■ Commubox FXA291 CDI ■ TXU10 V2 PCP ■ CDI USB

"Sihirbaz" bağlantısı

Protokol	Arayüz (arayüz, modem, ağ geçidi)
HART	<ul style="list-style-type: none"> ▪ Commubox FXA195 ▪ Viator Bluetooth IS modem ▪ Viator USB modem ve PowerXpress ▪ FieldPort SFP50 ▪ Fieldgate SFG250 ▪ Memograph RSG45 ▪ Tank Tarayıcı NXA820 ▪ FieldGate SWG50 ▪ Fieldgate SWG70
PROFIBUS	<ul style="list-style-type: none"> ▪ Softing PROFIusb ▪ Softing PBpro USB ▪ FieldPort SFP50 ve PROFIBUS lisansı ▪ Fieldgate SFG500
PROFINET	PROFINET Comm DTM
FOUNDATION Fieldbus	<ul style="list-style-type: none"> ▪ NI USB ▪ FieldPort SFP50 ve FOUNDATION Fieldbus lisansı ▪ Softing FFusb
Modbus	Modbus seri
IO-Link	FieldPort SFP20
Endress+Hauser servis arayüzleri	<ul style="list-style-type: none"> ▪ Commubox FXA291 CDI ▪ Commubox FXA291 IPC, ISS, PCP ▪ Commubox FXA193 IPC, ISS ▪ TXU10 V2 CDI ▪ TXU10 V2 PCP ▪ TXU10 V1 PCP, CDI ▪ CDI USB ▪ CDI TCP/IP

"Kablosuz" bağlantı

Protokol	Arayüz (radyo sinyali)
Bluetooth	Bluetooth fonksiyonlu Endress+Hauser saha cihazları
WLAN	Endress+Hauser WLAN saha cihazları

10.3 "Otomatik" bağlantı kurma**Gereksinimler**

- Gerekli tüm iletişim sürücülere ve cihaz sürücülere Field Xpert yazılımına entegre edilmiştir.
- Saha cihazı, bir arayüz (modem) aracılığıyla tablet PC'nin uygun arayüzüne bağlanır.

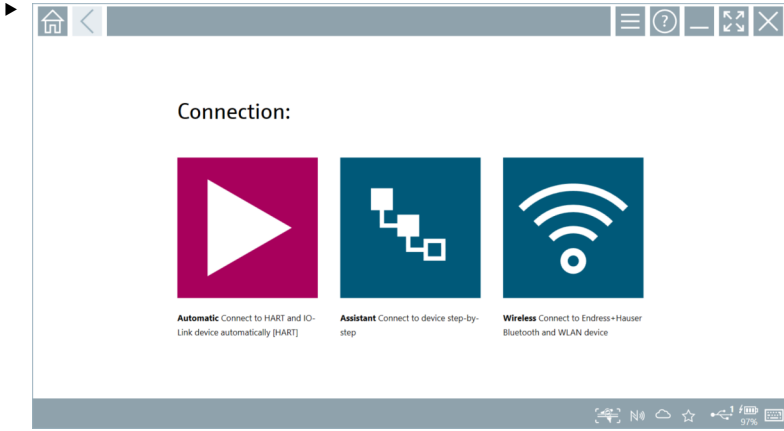

▶ simgesine dokunun.

↳ Field Xpert yazılımı, bağlı saha cihazına arayüz (modem) üzerinden bir bağlantı kurar.

Saha cihazı DTM'sinin sayfası görüntülenir.

10.4 "Sihirbaz" aracılığıyla bağlantı kurma

Gereksinimler

- Gerekli tüm iletişim sürücüler ve cihaz sürücüler Field Xpert yazılımına entegre edilmiştir.
- Saha cihazı, bir arayüz (modem/ağ geçidi) aracılığıyla tablet PC'nin uygun arayüzüne bağlanır.

1.

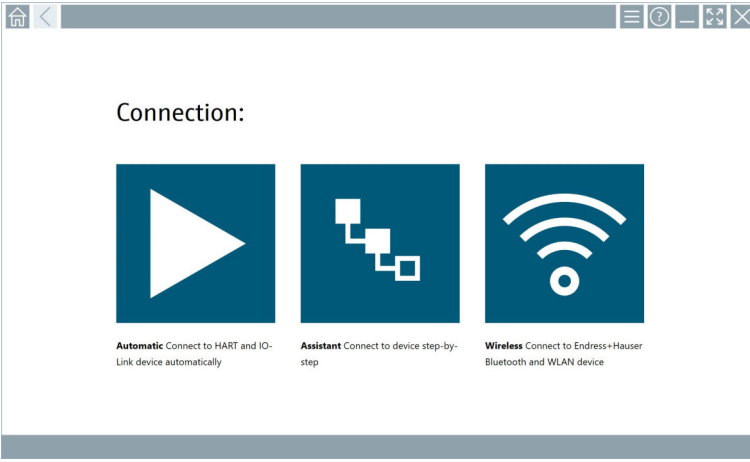

 ikonuna dokunun.

↳ Mevcut tüm protokollere genel bir bakış görüntülenir.

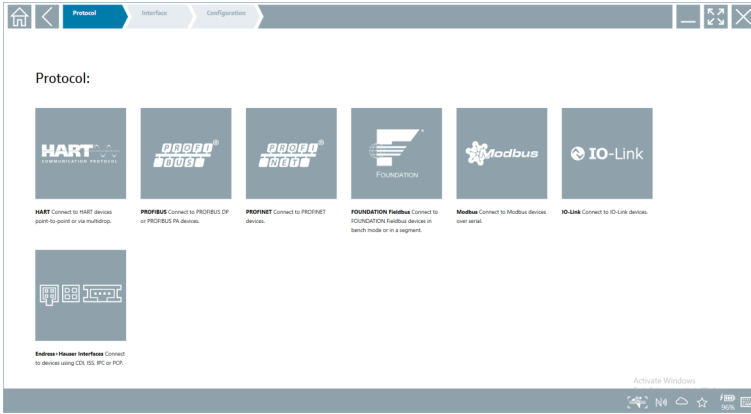

2. Bir protokol seçin.

- ↳ Desteklenen tüm arayüzlere (modemler/ağ geçitleri) genel bir bakış görüntülenir.

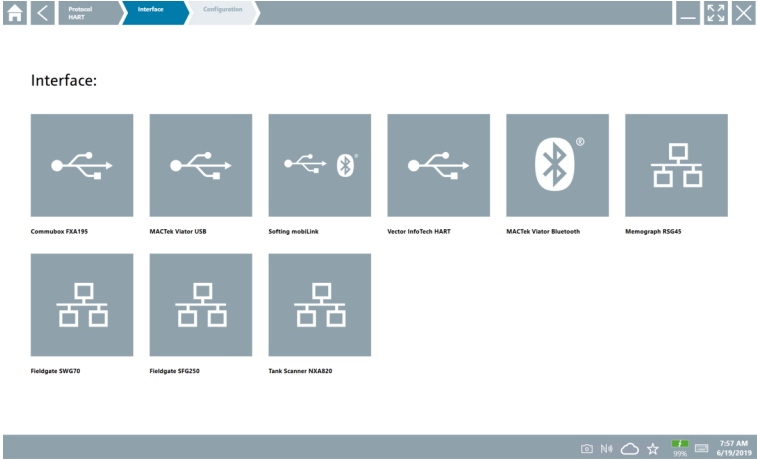

3. Bir arayüz seçin.

- ↳ Kalan adımlar seçilen arayüze bağlıdır. Field Xpert yazılımı gerekli adımlar sırasında size rehberlik eder. Bir sayfada aşağıdaki simge  görüntüleniyorsa, bir sonraki adım için bu simgeye dokunmanız gerekir.

4. Gerektiğinde, arayüzü (modem/ağ geçidi) yapılandırın.

5. Gerektiğinde DTM'yi seçin.

6. Gerektiğinde saha cihazı DTM'sini seçin.

Saha cihazı DTM'sinin sayfası görüntülenir.

10.5 "Kablosuz" Bluetooth üzerinden bağlantı kurma

Gereksinimler

Gerekli tüm iletişim sürücülere ve cihaz sürücülere Field Xpert yazılımına entegre edilmiştir.

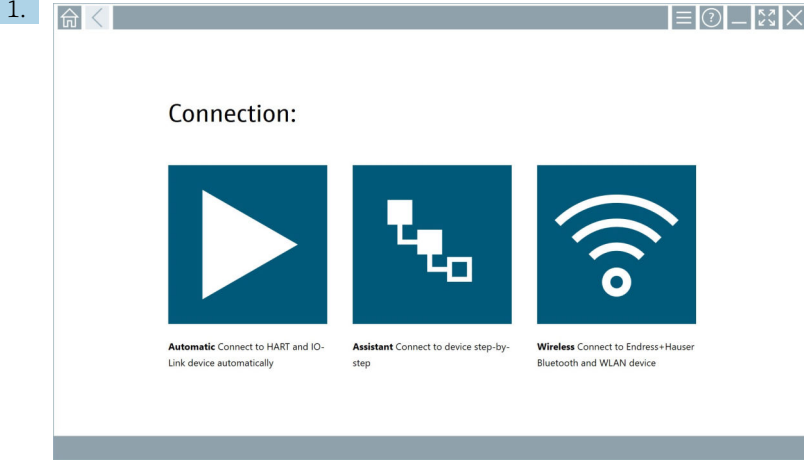

📶 ikonuna dokunun.

↳ Mevcut tüm Endress+Hauser Bluetooth ve WLAN saha cihazlarının canlı bir listesi görüntülenir.

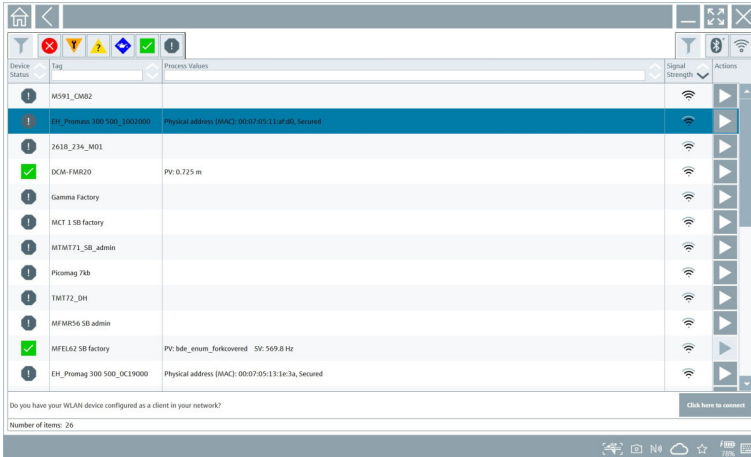

📄 Canlı listede Bluetooth ve WLAN saha cihazlarına göre filtreleme yapabilirsiniz. 📄 simgesine dokunulduğunda Bluetooth saha cihazlarına yönelik filtre açılır veya kapatılır. 📶 simgesine dokunulduğunda WLAN saha cihazlarına yönelik filtre açılır veya kapatılır.

2. Yapılandırılacak saha cihazının yanındaki  simgesine dokunun.
 - ↳ Saha cihazının oturum açma sayfası görüntülenir.

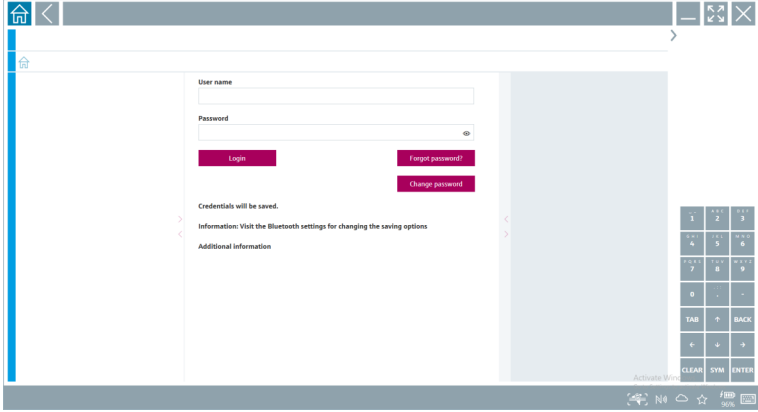

3. **User Name** (admin) ve **Password** girerek **Login** üzerine dokunun.

Saha cihazı DTM'sinin (varsayılan) veya saha cihazının MSD'sinin sayfası görüntülenir.



 İlk şifre, saha cihazının seri numarasına karşılık gelir.

Sıfırlama kodu için Endress+Hauser Servisi ile iletişime geçin.

10.6 "Kablosuz" yerel alan ağı üzerinden bağlantı kurulması

Gereksinimler

Gerekli tüm iletişim sürücülere ve cihaz sürücülere Field Xpert yazılımına entegre edilmiştir.

 WLAN saha cihazı önceden bir istemci olarak WLAN ağına entegre edilmişse, WLAN saha cihazına doğrudan erişebilirsiniz. →  40

WLAN saha cihazı WLAN ağına istemci olarak entegre edilmemişse uygulanacak prosedür

1.

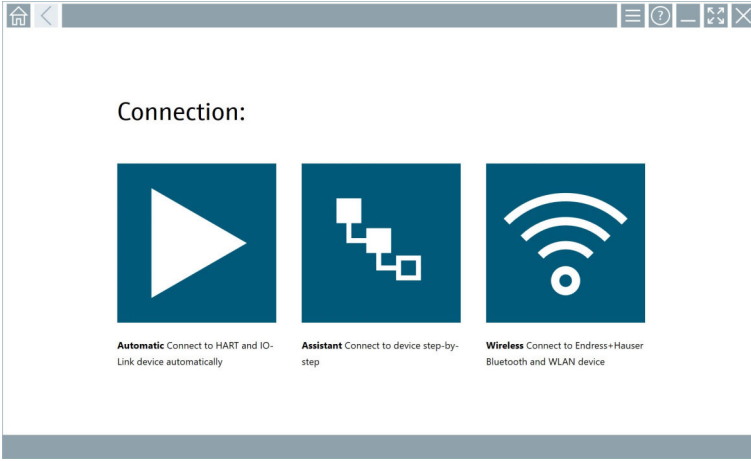

📶 simgesine dokununuz.

↳ Mevcut tüm Endress+Hauser Bluetooth ve WLAN saha cihazlarının canlı bir listesi görüntülenir.

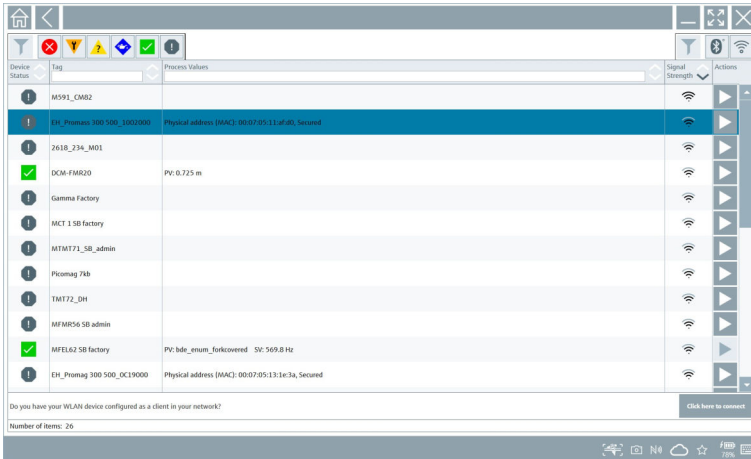



📶 Canlı listede Bluetooth ve WLAN saha cihazlarına göre filtreleme yapabilirsiniz. 📶 simgesine dokunulduğunda Bluetooth saha cihazlarına yönelik filtre açılır veya kapatılır.

📶 simgesine dokunulduğunda WLAN saha cihazlarına yönelik filtre açılır veya kapatılır.

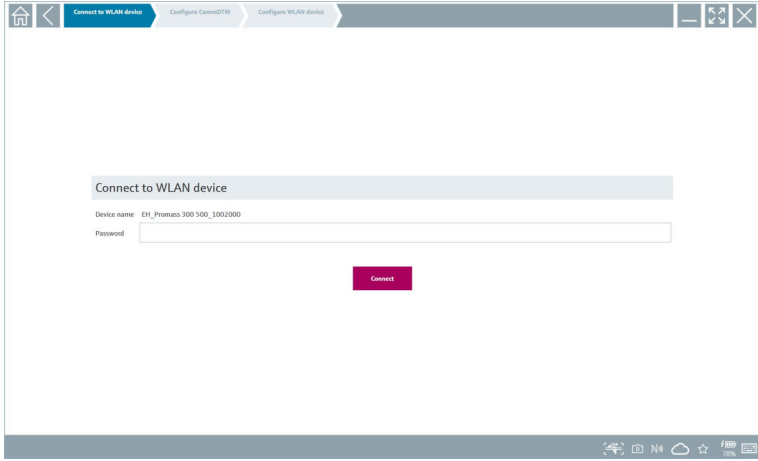
2. Yapılandırmak istediğiniz cihazın yanındaki  ikonuna dokunun.
 - ↳ Saha cihazı WLAN bağlantısının sayfası görüntülenir.



 İlk şifre, saha cihazının seri numarasına karşılık gelir.

3. **Password** girerek **Connect** üzerine dokunun.
 - ↳ IP adresi yapılandırma sayfası görüntülenir.
4. IP adresini değiştirmeyin - olduğu gibi bırakın.
5.  simgesine dokunun.
 - ↳ "Device DTM" sayfası görüntülenir.
6. "DTM Seç" bölümünde, saha cihazı için istediğiniz DTM'yi seçin.
Saha cihazı DTM'sinin sayfası görüntülenir.

WLAN saha cihazı WLAN ağına istemci olarak zaten entegre edilmişse uygulanacak prosedür

1.

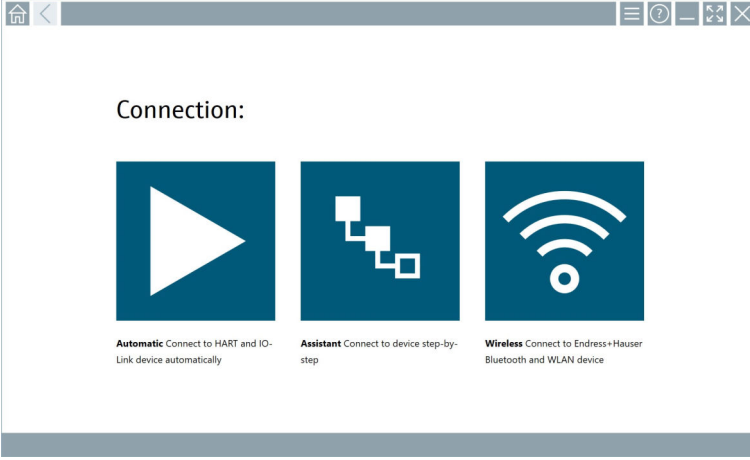

📶 simgesine dokunun.

↳ Mevcut tüm Endress+Hauser Bluetooth ve WLAN saha cihazlarının canlı bir listesi görüntülenir.

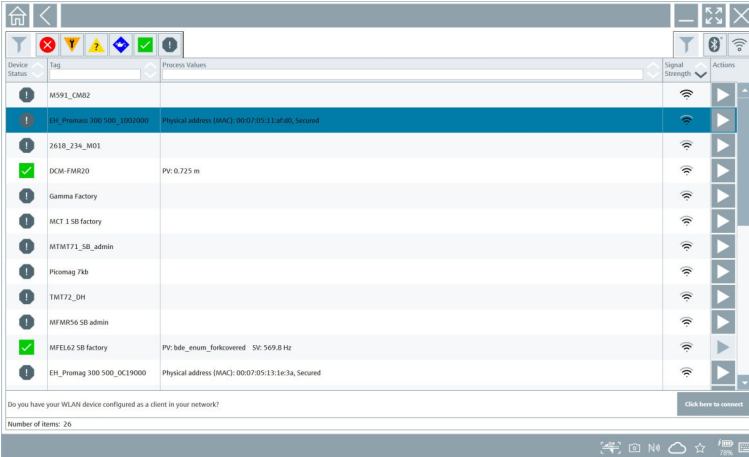

2. Bağlantı kurulacak WLAN saha cihazını seçin.

3. Listenin altındaki **Bağlanmak için buraya tıklayın** ögesine dokununuz.

4. Saha cihazının IP adresini girin.

5. 📶 simgesine dokununuz.













↳ "Device DTM" sayfası görüntülenir.

Saha cihazı DTM'sinin sayfası görüntülenir.

10.7 Menü sayfaları

10.7.1 DTM kataloğu

- ▶ Başlangıç ekranındaki başlıkta yer alan  simgesine dokunun.
 - ↳ "DTM Catalog" sayfasında mevcut tüm DTM'ler, FDI'lar ve IODD'lere genel bir bakış görüntülenir.

Icon	DTM Device Type	Version	Manufacturer	Date	Protocol	State
	TEMP / TMT82 / HART / FW 1.02.22 / Dev.Rev. 03	1.11.480.9368	Endress+Hauser	2019-08-18	HART_CDI	OK
	TEMP / TMT84 / PA / FW 1.01.22 / Dev.Rev. 2	1.5.153.348	Endress+Hauser	2015-10-21	Profibus DPV1	OK
	TEMP / TMT84 / PA / V2.0	1.5.155.349	Endress+Hauser	2016-05-11	Profibus DPV1	OK
	TEMP / TMT85 / FF / FW 2.00.22 / Dev.Rev. 2	1.6.55.40	Endress+Hauser	2017-03-31	Fieldbus FF H1	OK
	TEMP / TMT85 / FF / V1.00.0x / Dev.Rev.1	1.6.55.40	Endress+Hauser	2017-03-31	Fieldbus FF H1	OK
	TEMP / TMT86 / PA / FW 01.00.22 / Dev.Rev. 01	01.01.01	Endress+Hauser	2023-11-14	ProfNet ID	OK
	TEMP / TMT86 / PA / CDS / FW 01.00.22 / Dev.Rev. 01	1.1.1.10	Endress+Hauser	2023-05-24	CDI	OK
	Level Profile DTM	1.5.67.11	Endress+Hauser	2020-01-23	Profibus DPV1	OK
	LevelFlex / FMP 2xx / V2.0 ... 2.1	1.4.188.39	Endress+Hauser	2017-03-31	HART	OK
	LevelFlex / FMP 5x / HART / FW 1.01.22 / Dev.Rev. 2	1.10.0.1360	Endress+Hauser	2022-03-14	HART_CDI	OK
	LevelFlex / FMP 5x / HART / FW 1.02.22 / Dev.Rev. 3	1.10.1.2375	Endress+Hauser	2022-03-14	HART_CDI	OK
	LevelFlex / FMP 5x / HART / FW 1.03.22 / Dev.Rev. 4	1.10.1.2370	Endress+Hauser	2022-03-14	HART_CDI	OK
	LevelFlex / FMP 5x / PA / FW 1.00.22 / Dev.Rev. 1	1.11.0.1015	Endress+Hauser	2019-10-14	CDI, Profibus DPV1	OK

 Detaylı bilgi "DTM Catalog" sayfasında: →  26

10.7.2 Olay günlüğü

1. Başlangıç ekranındaki başlıkta yer alan  simgesine dokunun.
 - ↳ "DTM Catalog" sayfası görüntülenir.

2. Event Log sekmesine dokunun.

↳ Etkinliklere genel bir bakış görüntülenir.

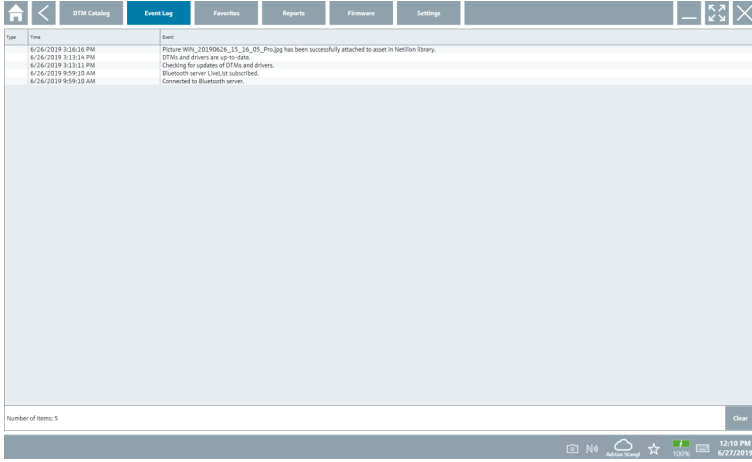

i Alternatif olarak, altbilginin gri alanına dokunarak "Event log" bölümünü de açabilirsiniz. Görüntülenen etkinlikleri silmek için **Clear** düğmesini kullanabilirsiniz.

10.7.3 Favoriler

1. Başlangıç ekranındaki başlıkta yer alan simgesine dokunun.

↳ "DTM Catalog" sayfası görüntülenir.

2. Favorites sekmesine dokunun.

- ↳ Tüm favorilere genel bir bakış görüntülenir.

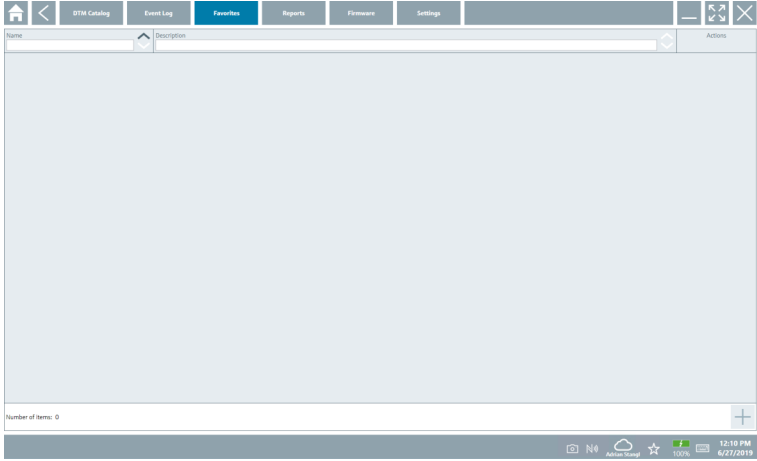

Alternatif olarak, "Favorites" sayfasına erişmek için altbilgideki ☆ simgesine de dokunabilirsiniz.

10.7.4 Raporların yönetimi

1. Başlangıç ekranındaki başlıkta yer alan ☰ simgesine dokununuz.

- ↳ "DTM Catalog" sayfası görüntülenir.

2. Reports sekmesine dokununuz.

- ↳ "Manage saved device reports" klasörüyle birlikte bir genel bakış görüntülenir.

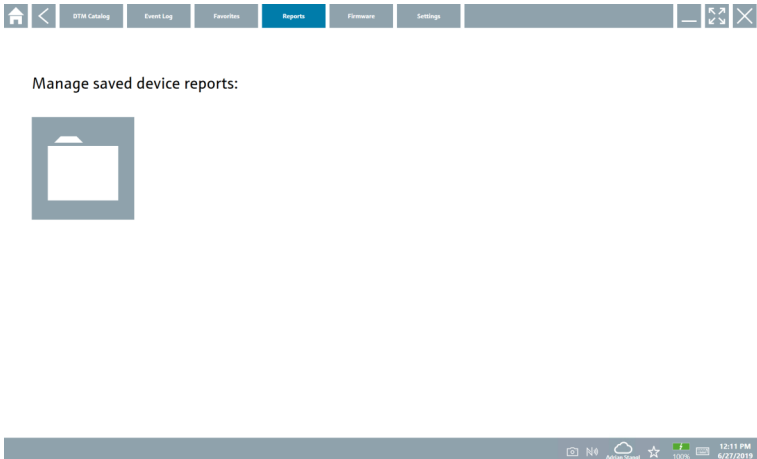

3. "Manage saved device reports" klasörüne dokunun.

- ↳ Kaydedilen tüm cihaz raporlarının bulunduğu klasör Internet Explorer'da görüntülenir.

10.7.5 Aygıt Yazılımı

Saha cihazlarını yazmak için "Firmware" sayfasını kullanabilirsiniz. Saha cihazı bu amaçla belirtilen servis arayüzlerinden biri üzerinden bağlanmalıdır.

1. Başlangıç ekranındaki başlıkta yer alan ☰ simgesine dokunun.

- ↳ "DTM Catalog" sayfası görüntülenir.

2. **Firmware** sekmesine dokunun.

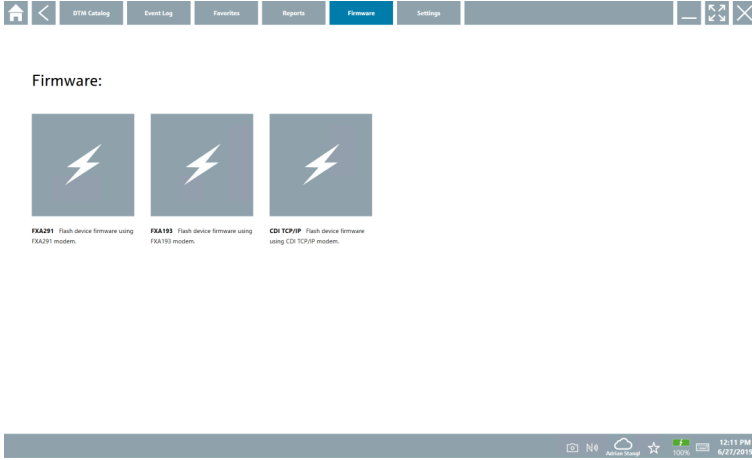

- ↳ Mevcut hizmet arayüzlerine genel bir bakış görüntülenir.



3. Kullanılan servis arayüzüne dokunun.

4. Saha cihazına talimatlara uygun olarak yazın.

10.7.6 Ayarlar

 Ayarlar hakkında bilgi: →  44

10.8 Ayarlar

10.8.1 Dil

1. Başlangıç ekranındaki başlıkta yer alan ☰ simgesine dokunun.

- ↳ "DTM Catalog" sayfası görüntülenir.

2. **Settings** sekmesine dokununuz.

- ↳ Mevcut dillere genel bir bakış görüntülenir.



3. İsteddiğiniz dile dokununuz.

- ↳ Komut istemi içeren bir iletişim kutusu görüntülenir.

4. Dili değiştirmek istiyorsanız **Evet** öğesini seçin. Dili değiştirmek istemiyorsanız **Hayır** öğesini seçin.

- ↳ "Yes" seçeneğini seçerseniz, Field Xpert yazılımı yeniden başlatılır. Seçilen dil aktiftir.

10.8.2 Bağlantı

1. Başlangıç ekranındaki başlıkta yer alan ☰ simgesine dokununuz.

- ↳ "DTM Catalog" sayfası görüntülenir.

2. **Settings** sekmesine dokununuz.

- ↳ "Language" sayfası görüntülenir.

3. **Connectivity** sekmesine dokunun.

- ↳ Tüm güncel bağlantılara ve silinmemiş bağlantılara genel bir bakış görüntülenir.

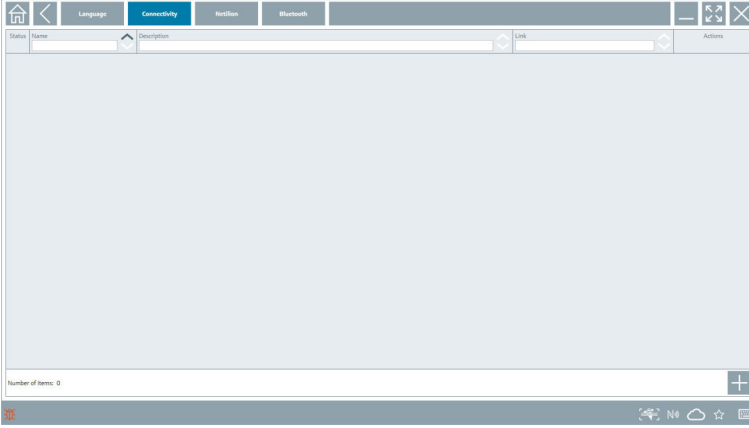

10.8.3 Netilion

1. Başlangıç ekranındaki başlıkta yer alan ☰ simgesine dokunun.

- ↳ "DTM Catalog" sayfası görüntülenir.

2. **Settings** sekmesine dokunun.

- ↳ "Language" sayfası görüntülenir.

3. **Netilion** sekmesine dokunun.

- ↳ Veri depolama ayarları görüntülenir.

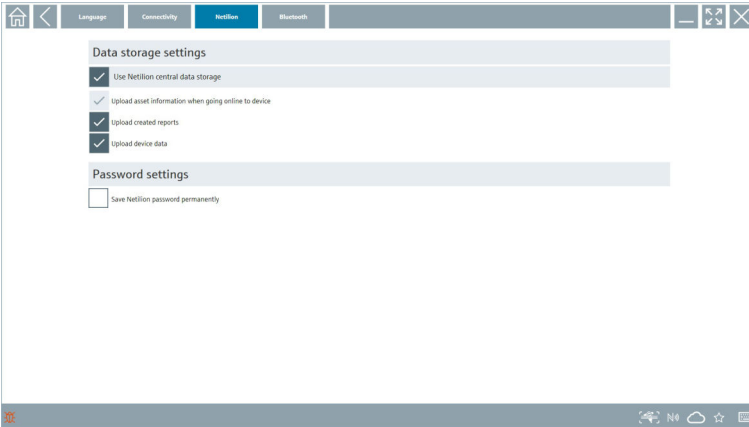

10.8.4 Bluetooth

1. Başlangıç ekranındaki başlıkta yer alan  simgesine dokunun.
 - ↳ "DTM Catalog" sayfası görüntülenir.
2. **Settings** sekmesine dokunun.
 - ↳ "Language" sayfası görüntülenir.
3. **Bluetooth** sekmesine dokunun.
 - ↳ Bluetooth ayarları görüntülenir.

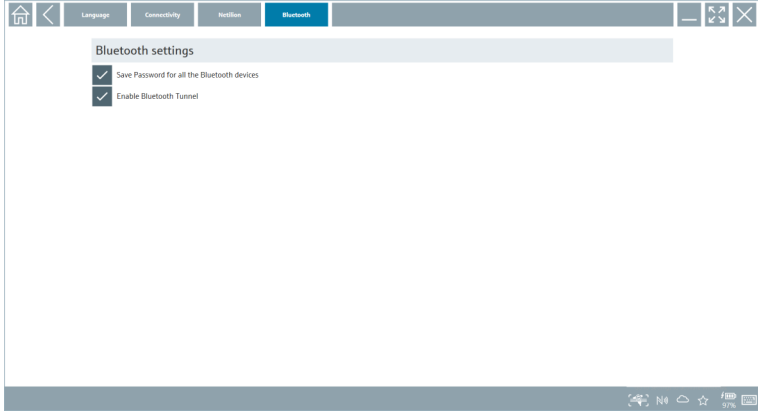

10.9 Bilgi sayfaları

10.9.1 Lisans

- ▶ Başlangıç ekranındaki başlıkta yer alan  simgesine dokunun.
 - ↳ Lisansla ilgili bilgileri içeren "License" sayfası görüntülenir.

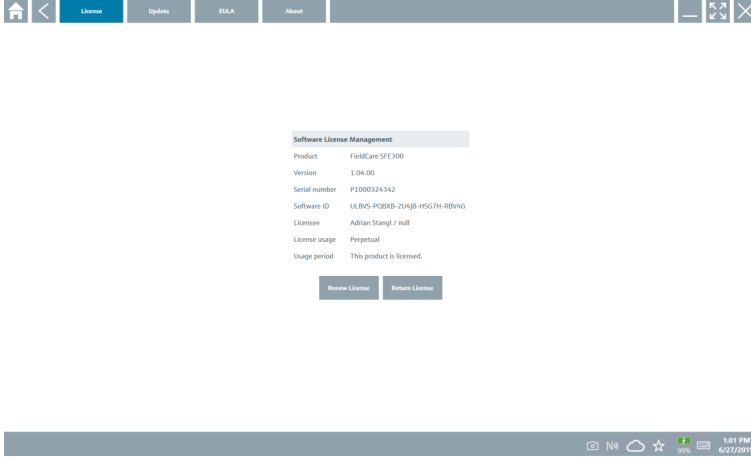

Lisans yenileme

 "Field Xpert SMT71" bakım sözleşmesinin süresi dolmuşsa bir bakım sözleşmesi uzatması siparişi edilmelidir.

 Lisansı yenilemek için tablet PC'nin İnternet'e bağlı olması gerekir.

Yazılım sürümü 1.05 ve sonrası için lisans yenileme

Field Xpert yazılımı başlatıldığında lisans durumu çevrimiçi olarak kontrol edilir. Müşteri için bir lisans güncellemesi mevcutsa, lisans otomatik olarak güncellenir. Ardından müşteriye bildirim gönderilir.

1.04'e kadar olan yazılım sürümleri için lisans yenileme

"Field Xpert SMT71" bakım sözleşmesi uzatma siparişi başarıyla tamamlandığında:

1. **Lisans** sekmesine dokunun.

2. Lisansı Etkinleştir öğesine dokunun.

↳ Aşağıdaki sayfa görüntülenir:

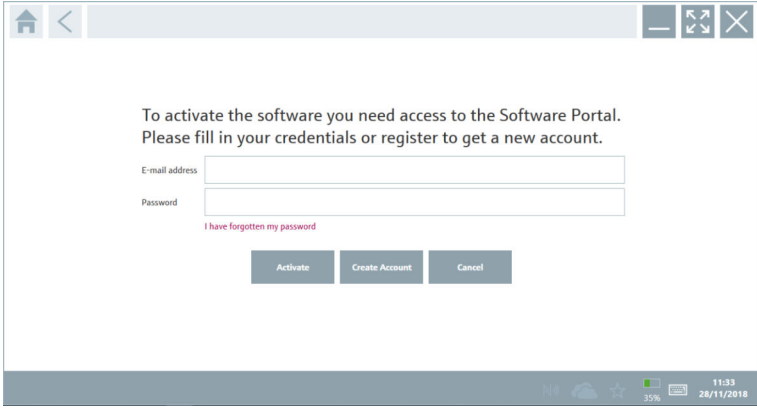

3. E-mail address ve Password girin ve Activate üzerine dokunun.

4. Lisansı Etkinleştir öğesine dokunun.

↳ Lisans yenilenmiştir.

10.9.2 Update

1. Başlangıç ekranındaki başlıkta yer alan simgesine dokunun.

↳ "License" sayfası görüntülenir.

2. Update sekmesine dokunun.

↳ En son güncellemeler hakkındaki bilgiler görüntülenir. Ayrıca yeni güncellemeleri de arayabilirsiniz.

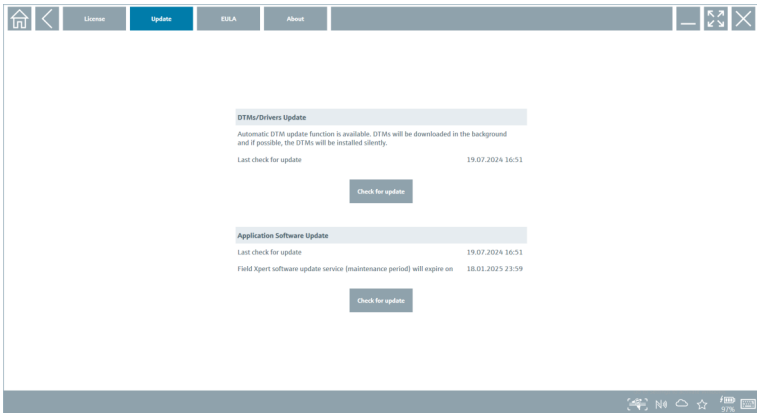

10.9.3 EULA

1. Başlangıç ekranındaki başlıkta yer alan  simgesine dokunun.
 - ↳ "License" sayfası görüntülenir.
2. **EULA** sekmesine dokunun.
 - ↳ Endress+Hauser'in iş ve lisanslama koşullarını içeren bir sayfa görüntülenir.

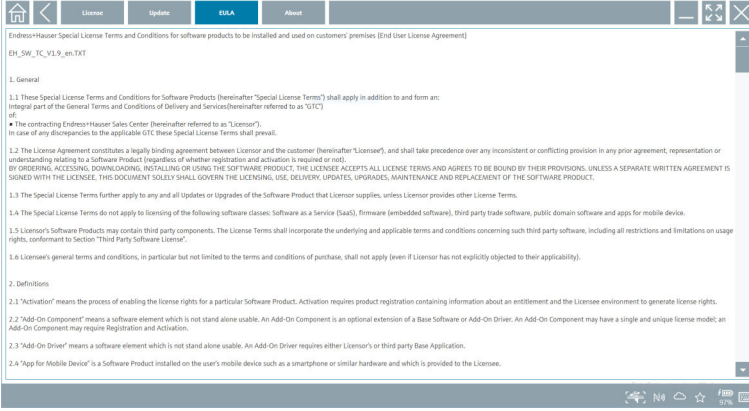

10.9.4 Bilgi

Bu sayfada mevcut Field Xpert yazılımına ait künye, kaynak metinler, sürüm ve güncel sürüm notları gibi bilgiler gösterilir.

1. Başlangıç ekranındaki başlıkta yer alan  simgesine dokunun.
 - ↳ "License" sayfası görüntülenir.
2. **About** sekmesine dokunun.
 - ↳ Bilgiler ait bir genel bakış görüntülenir.

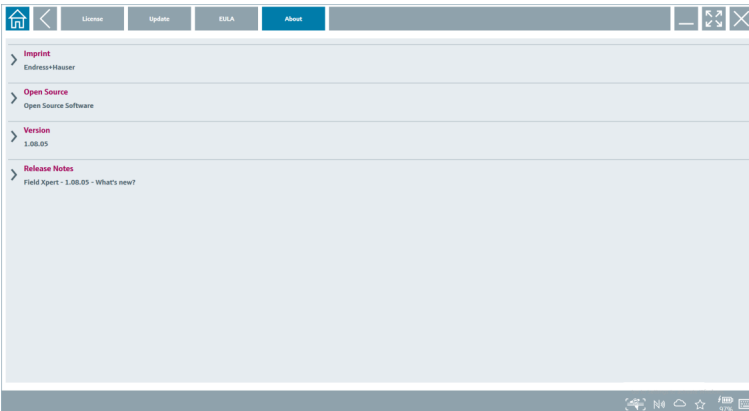

3. Bir konu hakkında daha fazla bilgi için > simgesine dokununuz.

10.10 RFID

1. RFID okuyucuyu tablet PC'ye bağlayınız.
2. Field Xpert yazılımının altbilgisindeki  simgesine dokununuz.
 - ↳ "RFID TAG Editor" sayfası görüntülenir.

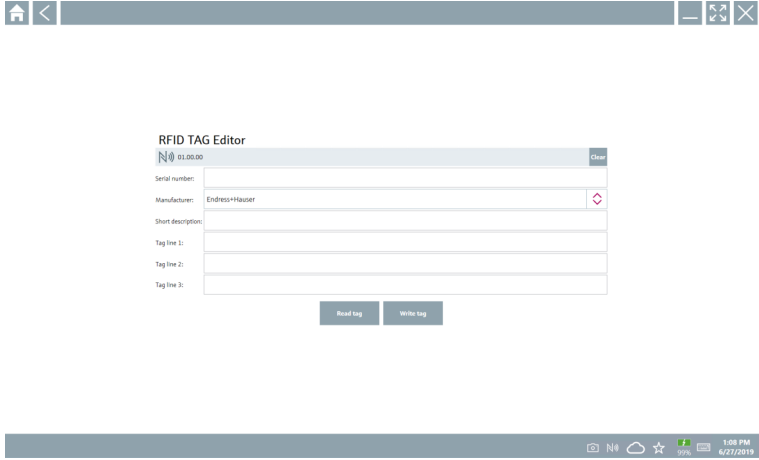

3. RFID etiketini RFID okuyucuya yerleştirin.
4. **Read tag** üzerine dokununuz.
 - ↳ "Device Viewer" düğmesi görüntülenir.
5. Seri numarasına özgü cihaz bilgileri ve belgeleri için **Device Viewer** üzerine dokununuz.
 - ↳ Device Viewer Internet Explorer'da açılır.
6. Verileri değiştirdikten sonra **Write tag** öğesine dokununuz.
 - ↳ Değişiklikler RFID etiketine yazılır.

11 Bakım

11.1 Pil

Pili kullanırken lütfen aşağıdakilere dikkat edin:

- Pilin şarj ve deşarj işlemleri oda sıcaklığında yapılmalıdır
- Pilin çalışma ömrü birkaç faktöre bağlıdır:
 - Şarj ve deşarj döngülerinin sayısı
 - Ortam koşulları
 - Depolama sırasında şarj durumu
 - Pil üzerinde oluşan talep
- Ağırıklı pil kullanımı cihaz performansını olumsuz etkiler
- Piller cihazın dışındayken deşarj olabilir

 Pilin çalışma ömrü içinde günlük şarj ve deşarj işlemlerinin oluşturduğu strese bağlı olarak performans kaybı artabilir.

Li-ion piller genellikle 300 ila 500 şarj döngüsünden sonra (tam şarj/deşarj döngüleri) veya pil kapasitesi 70 ... 80 % seviyesine ulaştığında değiştirilebilir.

Gerçek döngü sayısı, kullanım şekline, sıcaklığa, yaşa ve diğer faktörlere bağlı olarak değişir.

 Kendi kendine deşarj nedeniyle pil kapasitesinin kalıcı olarak zarar görmesini önlemek için piller kesinlikle 5 % seviyesinin altına kadar deşarj edilmemelidir.

UYARI

Pilin düşürülmesi, ezilmesi veya başka herhangi bir şekilde yanlış kullanılması yangına veya kimyasal yanıklara neden olabilir.

- ▶ Pili her zaman doğru şekilde kullanın.

DUYURU

Sıcaklıklar çok düşük veya çok yüksekse pil şarj edilemez.

Böylece pilde ortaya çıkabilecek hasarlar önlenmiş olur.

- ▶ Pili yalnızca yaklaşık 20 °C (68 °F) sıcaklıkta şarj edin.

DİKKAT

Hasarlı veya sızıntı yapmış piller

kişisel yaralanmaya neden olabilir.

- ▶ Pili kullanırken dikkatli olun.

DİKKAT

Şarj işlemi sırasında pil aşırı ısınır veya yanık kokusu oluşursa, hemen alanı terk edin.

- ▶ Güvenlik personeline derhal haber verin.

Pili kullanırken lütfen aşağıdakilere dikkat edin:

- Çalışma süresi kısalsa pili değiştirin
- Pilin üzerine herhangi bir cisim veya malzeme koymayın
- Pili iletken veya yanıcı maddelerden uzak tutun

- Pili çocukların erişemeyeceği bir yerde saklayın
- Sadece orijinal pil kullanın
- Pili sadece orijinal cihazlarla veya orijinal şarj istasyonlarıyla şarj edin
- Pili sudan uzak tutun
- Pili ateşe atmayın
- Pili 0 °C (32 °F) altındaki veya 46 °C (115 °F) üzerindeki sıcaklıklara maruz bırakmayın



Pil aşırı sıcaklıklara maruz kalırsa, 100 % pil kapasitesine ulaşamaz. Pil yaklaşık 20 °C (68 °F) sıcaklık aralığına geri dönerse kapasite geri kazanılabilir.

- Havalandırma serbest olmalıdır
- Pili yaklaşık 20 °C (68 °F) sıcaklığa sahip bir yerde şarj edin
- Pili mikrodalga fırına koymayın
- Pili parçalara ayırmayın veya sivri bir nesneyle dokunmayın
- Pili cihazdan keskin bir cisimle çıkarmayın



Piller, cihazla birlikte Ex onayına sahiptir. Sertifikada listelenmeyen pillerin kullanılması Ex sertifikasını geçersiz kılar.



Pil enerjisinin korunması

- Windows 10 Creators Güncellemesi
 - Pil ömrünü iyileştirme
 - Pil boşalmasının kontrolü
- Kullanmadığınız kablosuz modülleri kapatın
- Kablosuz cihazların ayarlarını kontrol edin ve optimize edin
- Ekranın parlaklığını azaltın
- Servis programında kullanılmayan tüm modülleri kapatın, ör. GPS, tarayıcı, kamera
- Ekran koruyucuyu açın
- Microsoft yönergelerine göre bir güç planı oluşturun
- Güç seçeneklerinin konfigürasyonunu Microsoft yönergelerine göre yapın
- Uyku ayarlarının konfigürasyonunu Microsoft yönergelerine göre yapın

11.1.1 Pilin değiştirilmesi



Pilin hatalı değiştirilmesi

patlamaya neden olabilir.

- ▶ Pili her zaman aynı pil ile veya üretici tarafından tavsiye edilen eşdeğer tipte bir pille değiştirin.



Pil kapasitesi, pilin nasıl kullanıldığına bağlı olarak zaman içerisinde düşer. Pil 18 ila 24 ay sonra değiştirilebilir.

Kullanılmış pilleri üreticinin talimatlarına uygun şekilde imha edin.

Pilin çıkarılması

1.

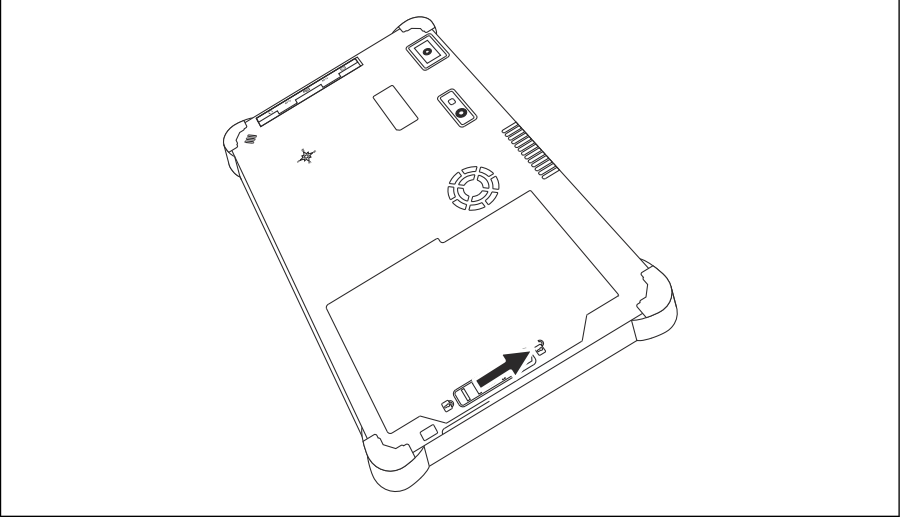

Pil kilidini "Kilitli Deđi" pozisyona kaydırın.

2.

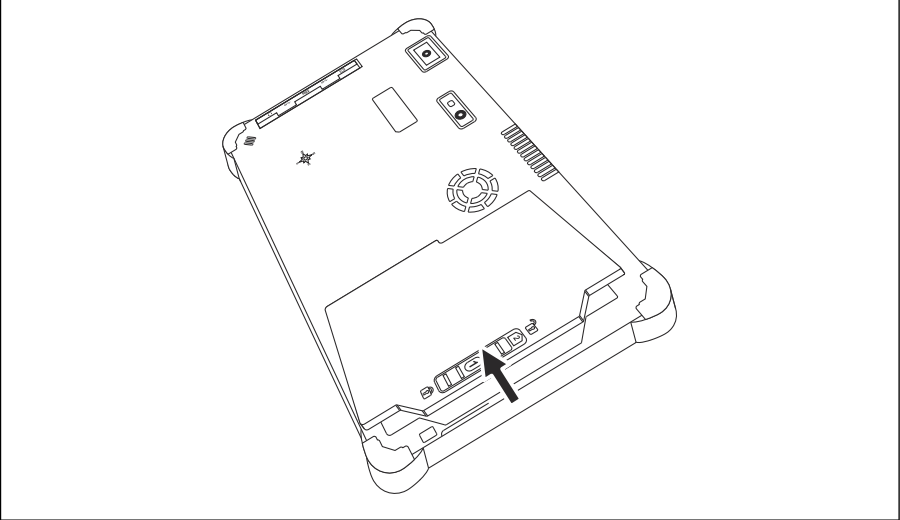

Pil bölmesini açın ve pili çıkarın.



Pilin takılması hakkında bilgi için →  21

11.2 Temizlik



Cihaz temizlenirken:

Cihazı doğru şekilde kapatın ve AC adaptörün bağlantısını kesin.

Cihazı temiz, kuru bir bezle silin.

Cihazı temizlemek için kesinlikle aşındırıcı bir temizlik maddesi kullanmayın.

12 Onarım

12.1 Genel bilgiler

DUYURU

Cihazda izin verilmemiş onarımlar

Cihaz hasarı ve/veya garantinin geçersiz olması.

- ▶ Onarım çalışması sadece Endress+Hauser tarafından yapılabilir. Onarımlar için her zaman Endress+Hauser satış merkezi ile irtibat kurun: www.addresses.endress.com

12.2 Yedek parçalar



Ürün için mevcut olan yedek parçalar için çevrimiçi olarak buradan bakabilirsiniz: <https://www.endress.com/deviceviewer> (→ Seri numarasını girin)

12.3 İade

Güvenli cihaz iadesi için gereksinimler cihaz tipine ve ulusal düzenlemelere göre değişkenlik gösterebilir.

1. Bilgi için web sayfasına bakın: <https://www.endress.com/support/return-material>
 - ↳ Bölgeyi seçin.
2. Cihazı iade edilecekse, depolama ve nakliye sırasında darbelerle ve dış etkilere karşı güvenilir bir şekilde korunacak şekilde paketlenin. Bu amaçla en iyi korumayı orijinal paket sağlar.

12.4 İmha



Elektrik ve elektronik ekipmanlar hakkındaki 2012/19/EU Direktifi (WEEE) gerektiriyorsa, WEEE'nin ayrılmamış kentsel atık olarak imha edilmesini en aza indirmek için ürünler, gösterilen sembolle işaretlenmiştir. Bu işareti taşıyan ürünleri sınıflandırılmamış genel atık şeklinde imha etmeyin. Bunun yerine, uygun koşullar altında imha edilmesi için üreticiye iade edin.

12.4.1 Pilin imha edilmesi

Bu ürün lityum iyon pile veya nikel-metal hibrit pile sahiptir. Bu piller doğru bir şekilde imha edilmelidir. Ülkenizdeki geri dönüşüm ve imha düzenlemeleri hakkında bilgi için lütfen yerel çevre koruma birimi ile irtibata geçin.

13 Aksesuarlar

Ürün için şu anda kullanılabilen aksesuarların seçimi www.endress.com adresinden yapılabilir:

1. Filtreleri ve arama alanını kullanarak ürünü seçin.
2. Ürün sayfasını açın.
3. **Yedek parçalar ve Aksesuarlar** başlığını seçin.

14 Teknik bilgi



"Teknik bilgi" hakkında detaylı bilgi için Teknik Bilgiler kısmına bakın. →  7

15 Ek

15.1 Mobil cihazların korunması

Günümüzde mobil teknoloji, modern işletmelerin önemli bir parçasıdır, çünkü giderek daha fazla verimiz mobil cihazlarda depolanmaktadır. Ayrıca, bu cihazlar artık geleneksel bilgisayarlar kadar güçlüdür. Bu mobil cihazlar iş yerlerinden sıklıkla dışarı çıkarıldığından, bu

cihazların masaüstü cihazlardan daha fazla korunması gerekir. Aşağıda, mobil cihazların ve bunların içinde bulunan bilgilerin korunması için dört hızlı ipucu bulabilirsiniz.



Şifre korumasını açın

Yeterince karmaşık bir şifre veya bir PIN kullanın.



Güvenlik güncellemelerini çalıştırın

Tüm üreticiler, cihazı korumak için düzenli olarak güvenlik güncellemeleri yayınlar. Bu işlem hızlı, kolay ve ücretsizdir. Ayarlarınız altında, güncellemelerin otomatik olarak yüklendiğinden emin olun. Üretici, cihaz için artık başka güncelleme yayınlamayacağını planlamıyorsa cihazın güncel bir versiyonla değiştirilmesi gerekir.



Uygulama ve işletim sistemi güncellemelerini çalıştırın

Kurulu tüm uygulamaları ve işletim sistemini, yazılım geliştiriciler tarafından yayınlanan yamalar ile düzenli olarak güncelleyin. Bu güncellemeler sadece yeni fonksiyonlar eklemekle kalmaz, aynı zamanda tespit edilen tüm güvenlik açıklarını da giderir. Endress+Hauser yazılım güncelleme fonksiyonu yeni güncellemeleri otomatik olarak bildirir. Bunun için İnternet erişimi gerekir. Personel, güncellemelerin ne zaman sunulduğunu, nasıl yüklendiğini ve yüklemenin olabildiğince çabuk yapılması gerektiğini bilmelidir.



Bilinmeyen WLAN erişim noktalarına bağlanmayın

Alınabilecek en kolay önlem, İnternet'e hiçbir zaman bilinmeyen erişim noktalarından bağlanmamak ve bunun yerine 3G veya 4G hücresel ağı kullanmaktır. Sanal özel ağlarda (VPN'ler), verileriniz İnternet üzerinden iletilmeden önce şifrelenir.

15.2 Federal Haberleşme Komisyonu (FCC)

This device has been tested and complies with the limit values for Class B digital devices in accordance with Part 15 of the FCC regulations. These limit values ensure adequate protection against electromagnetic interference when operating in residential areas. This device generates, uses and can emit radio frequency energy and can interfere with wireless communication if it is not installed and used as specified in the Operating Instructions. However, it is not possible to guarantee that interference will not occur in certain installations. If the device causes interference with radio and television reception - which can be determined by switching the device off and on again - it is the responsibility of the user to rectify the problem.

15.3 Warning Explosion Hazard

Class I, Division 2, Groups A-D T4

Model Model Pad-Ex 01 P12 DZ12, Rugged Tablet PC, Battery Powered (Battery P/N R11AH7-M or R11AH7-H rechargeable lithium-ion battery pack), Ambient Temperature Range: -10 ... +55 °C (+14 ... +131 °F)

Conditions of Safe Use

- Charged by the supplied charging adaptor, type FSP065-RAB or FSP065- REBN2 or FSP065-RBBN3, manufactured by FSP Group, in Non-Hazardous Location only.
- The battery may only be charged / replaced outside the Ex-area.
- Before entering the classified Hazardous Location, the I/O port cover must be closed.
- The impact test according to IEC 60079-0 was performed with reduced height. The equipment shall be protected from impacts with high impact energy, against excessive UV light emission and high electrostatic charge generating processes. External connections shall never be used in hazardous areas. The interface cover shall be closed in hazardous areas. Only use a damp cloth to clean the device.
- Müşteri, Kuzey Amerika için olağan konum uyumluluğunun sorumluluğunu üstlenir.

15.4 SINIF 2 LAZER ÜRÜNÜ

EN 60825 UYUMLU SINIF 2 LAZER ÜRÜNÜ

UYARI (DİKKAT)

BU CİHAZ BİR LAZER SİSTEMİ İÇERİR VE "SINIF 2 LAZER ÜRÜNÜ" OLARAK SINIFLANDIRILMIŞTIR BU MODELİ DOĞRU KULLANMAK İÇİN KULLANIM KILAVUZUNU DİKKATLİCE OKUYUN VE BU KILAVUZU İLERİDE BAŞVURMAK ÜZERE SAKLAYIN. BU MODELLE İLGİLİ HERHANGİ BİR SORUNLA KARŞILAŞTIĞINIZDA, LÜTFEN EN YAKIN "YETKİLİ SERVİS İSTASYONU"NA BAŞVURUN LAZER IŞINA DOĞRUDAN MARUZ KALMAMAK İÇİN BU MUHAFAZAYI AÇMAYA ÇALIŞMAYIN.



- Lazer ışını hiçbir zaman insanlara yöneltmeyin
- Lazerden veya bir el aletinden doğrudan ya da yansıyarak gelen ışına hiçbir zaman bakmayın



71686124

www.addresses.endress.com
