

Instrucțiuni de utilizare Field Xpert SMT70B

Tabletă universală, de înaltă performanță, pentru configurarea dispozitivelor în Zona Ex 2 și zone non-Ex



Istoric revizuirii

Versiunea de software	Instrucțiuni de operare	Modificări
1.08.xx	BA02390S/04/RO/ 01.24	Versiune inițială

Cuprins

1	Despre acest document	4	8.2	Pagini de meniu	24
1.1	Funcția documentului	4	8.3	Pagini de informații	25
1.2	Simboluri	4	9	Instalarea driverelor de comunicație și a driverelor de dispozitiv	25
1.3	Acronime utilizate	6	9.1	DTM	26
1.4	Documentația	7	9.2	FDI – FDI Package Manager	27
1.5	Mărci comerciale înregistrate	7	9.3	IODD – IODD DTM Configurator	28
2	Instrucțiuni de siguranță de bază	8	10	Funcționare	29
2.1	Cerințe pentru personal	8	10.1	Pornirea software-ului Field Xpert	29
2.2	Utilizarea prevăzută	8	10.2	Prezentare generală a tipurilor de conexiune, protocoalelor și interfețelor	31
2.3	Siguranța la locul de muncă	8	10.3	Stabilirea unei conexiuni „automate”	32
2.4	Siguranța operațională	8	10.4	Stabilirea unei conexiuni prin „Expert”	33
2.5	Siguranța produsului	9	10.5	Stabilirea unei conexiuni prin Bluetooth „fără fir”	35
2.6	Securitate IT	9	10.6	Stabilirea unei conexiuni prin intermediul rețelei locale „fără fir”	37
3	Descrierea produsului	9	10.7	Pagini de meniu	41
3.1	Aplicație	13	10.8	Setări	44
3.2	Model de licențiere	13	10.9	Pagini de informații	48
4	Recepția la livrare și identificarea produsului	15	10.10	RFID	51
4.1	Recepția la livrare	15	11	Întreținere	52
4.2	Identificarea produsului	16	11.1	Baterie	52
4.3	Depozitare și transport	17	11.2	Curățare	55
5	Instalarea	17	12	Reparații	55
5.1	Cerințe de sistem	17	12.1	Informații generale	55
5.2	Actualizarea software-ului	18	12.2	Piese de schimb	55
5.3	Eliminarea software-ului	18	12.3	Returnarea	55
6	Operarea	18	12.4	Eliminare	56
6.1	Indicatori de stare	19	13	Accesoriile	56
6.2	Închiderea PC-ului tabletă	19	14	Date tehnice	56
6.3	Dezactivarea PC-ului tabletă	19	15	Anexă	56
6.4	Ecran de securitate	20	15.1	Protejarea dispozitivelor mobile	56
7	Punere în funcțiune	20	15.2	Comisia Federală de Comunicații (FCC)	57
7.1	Introducerea bateriei	21	15.3	Warning Explosion Hazard	57
7.2	Încărcarea bateriei	22	15.4	PRODUS LASER DE CLASĂ 2	58
7.3	Activarea PC-ului tabletă	22			
7.4	Conectarea adaptorului c.a.	22			
8	Descrierea software-ului Field Xpert	23			
8.1	Ecran de pornire „Connection”	23			

1 Despre acest document

1.1 Funcția documentului

Prezentele instrucțiuni de operare conțin toate informațiile necesare în diferite faze ale ciclului de viață al dispozitivului: de la identificarea produsului, recepția la livrare și depozitare, până la instalare, conectare, operare și punere în funcțiune, precum și depanare, întreținere și eliminare.

1.2 Simboluri

1.2.1 Simboluri de siguranță

PERICOL

Acest simbol vă avertizează cu privire la o situație periculoasă. Neevitarea acestei situații va avea ca rezultat vătămări corporale grave sau decesul.

AVERTISMENT

Acest simbol vă avertizează cu privire la o situație potențial periculoasă. Neevitarea acestei situații poate avea ca rezultat vătămări corporale grave sau decesul.







PRECAUȚIE





Acest simbol vă avertizează cu privire la o situație potențial periculoasă. Neevitarea acestei situații poate avea ca rezultat o vătămare corporală minoră sau medie.

NOTĂ

Acest simbol vă avertizează cu privire la o situație potențial periculoasă. Neevitarea acestei situații poate avea ca rezultat deteriorarea produsului sau a împrejurimilor acestuia.

















1.2.2 Simboluri pentru anumite tipuri de informații

Simbol	Semnificație
	Permis Proceduri, procese sau acțiuni care sunt permise.
	Preferat Proceduri, procese sau acțiuni care sunt preferate.
	Interzis Proceduri, procese sau acțiuni care sunt interzise.
	Recomandare Indică informații suplimentare.
	Trimitere la documentație
	Trimitere la pagină
	Trimitere la grafic

Simbol	Semnificație
	Mesaj de atenționare sau pas individual care trebuie respectat
	Serie de etape
	Rezultatul unui pas
	Ajutor în eventualitatea unei probleme
	Inspecție vizuală

1.2.3 Pictograme Field Xpert

Simbol	Semnificație
	Deschideți și închideți tableta.
	Buton Windows
	Comunicație wireless (WLAN, WWAN, GPS, Bluetooth)
	Baterie
	Deschideți funcția de analiză de bază dinamică instalată offline (DIBA).
	Apelați ecranul principal al software-ului Field Xpert.
	Reveniți la ultima pagină deschisă.
	Apelați pagina de meniu a software-ului Field Xpert.
	Apelați pagina de informații a software-ului Field Xpert.
	Minimizati vizualizarea.
	Activați modul ecran complet.
	Dezactivați modul ecran complet.
	Închideți software-ul Field Xpert.
	Defilare în sus

Simbol	Semnificație
	Derulare în jos
	Actualizare
	Deschideți FDI Package Manager.
	Extindeți informațiile.
	Restrângeți informațiile.
	Conectare automată
	Conectare cu expert (conexiune manuală)
	Conectați-vă cu rețeaua locală fără fir (WLAN) Endress+Hauser și dispozitivele de teren Bluetooth
	RFID
	Netilion (Cloud)
	Preferințe
	Tastatură
	Cameră
	Comandă rapidă către biblioteca Netilion
	Atașați fotografii și fișiere PDF la un activ în biblioteca Netilion
	Executați funcția.
	Ștergere

1.3 Acronime utilizate

Acronime	Explicație
DTM	Manager tip de dispozitiv
FCC	Federal Communications Commission (Comisia Federală de Comunicații)

Acronime	Explicație
FDI	Integrare dispozitiv de teren
HF	Frecvență înaltă [RF = radio frequency]
IODD	Definirea datelor de intrare-ieșire
MSD	Menu Structure Description (Descrierea structurii meniului)
SD	Securitate digitală
WWAN	Rețea de arie largă fără fir

1.4 Documentația



Pentru o prezentare generală a domeniului documentației tehnice asociate, consultați următoarele:

- *Device Viewer* (www.endress.com/deviceviewer): Introduceți numărul de serie de pe plăcuța de identificare
- *Aplicația Endress+Hauser Operations*: Introduceți numărul de serie de pe plăcuța de identificare sau scanați codul matricei de pe plăcuța de identificare.

Field Xpert SMT70B

- Informații tehnice TIO1814S
- Instrucțiuni de operare BAO2390S

1.5 Mărci comerciale înregistrate

Windows 10 IoT Enterprise® este marcă comercială înregistrată a Microsoft Corporation, Redmond, Washington, SUA.

Intel® Core™ este marcă comercială înregistrată a Intel Corporation, Santa Clara, SUA.

Durabook este marcă comercială înregistrată a Twinhead International Corp., Taiwan.

FOUNDATION™ Fieldbus este marcă comercială înregistrată a FieldComm Group, Austin, TX 78759, SUA.

HART®, WirelessHART® este marca comercială înregistrată a FieldComm Group, Austin, TX 78759, SUA.

PROFIBUS® este marcă comercială înregistrată a Organizației utilizatorilor PROFIBUS, Karlsruhe, Germania.

PROFINET® este marcă comercială înregistrată a Organizației utilizatorilor PROFIBUS (PNO), Karlsruhe/Germania

Modbus este marcă comercială înregistrată a Modicon, Incorporated.

IO-Link® este marcă comercială înregistrată a comunității IO-Link c/o a Organizației utilizatorilor PROFIBUS, (PNO) Karlsruhe/Germania - www.io-link.com

Toate celelalte mărci și nume de produse sunt mărci comerciale și mărci comerciale înregistrate ale companiilor și organizațiilor vizate.

2 Instrucțiuni de siguranță de bază



Respectați instrucțiunile de operare furnizate împreună cu dispozitivul, care cuprind instrucțiunile de siguranță ale producătorului tabletei.

2.1 Cerințe pentru personal

Personalul de instalare, punere în funcțiune, diagnosticări și întreținere trebuie să îndeplinească următoarele cerințe:

- ▶ Specialiștii instruiți calificați trebuie să aibă o calificare relevantă pentru această funcție și sarcină specifică.
- ▶ Sunt autorizați de către proprietarul/operatorul unității.
- ▶ Sunt familiarizați cu reglementările federale/naționale.
- ▶ Înainte de a începe activitatea, citiți și încercați să înțelegeți instrucțiunile din manual și din documentația suplimentară, precum și certificatele (în funcție de aplicație).
- ▶ Urmați instrucțiunile și respectați condițiile de bază.

Personalul de operare trebuie să îndeplinească următoarele cerințe:

- ▶ Este instruit și autorizat în conformitate cu cerințele sarcinii de către proprietarul/operatorul unității.
- ▶ Respectă instrucțiunile din acest manual.

2.2 Utilizarea prevăzută

Tableta pentru configurarea dispozitivelor permite gestionarea mobilă a activelor instalației în zone periculoase și în zone care nu prezintă pericol. Este adecvată pentru gestionarea instrumentelor de teren de către personalul de punere în funcțiune și întreținere, prin intermediul unei interfețe de comunicație digitală și pentru înregistrarea progresului. Această tabletă este proiectată ca soluție completă și este un instrument tactil, ușor de utilizat, care poate fi folosit pentru a gestiona instrumente de teren de-a lungul ciclului lor de viață. Asigură biblioteci de drivere ample, preinstalate, și oferă acces la „internetul industrial al obiectelor”, precum și la informații și documentații de-a lungul ciclului de viață al dispozitivului. Tableta oferă o interfață modernă a software-ului pentru utilizatori și opțiunea de actualizări online bazată pe un mediu multifuncțional Microsoft Windows securizat.

2.3 Siguranța la locul de muncă

Pentru intervențiile asupra dispozitivului și lucrul cu dispozitivul:

- ▶ Purtați echipamentul individual de protecție necesar în conformitate cu reglementările naționale.

2.4 Siguranța operațională

Pericol de deteriorare a dispozitivului!

- ▶ Utilizați dispozitivul numai în stare tehnică corespunzătoare și cu protecție intrinsecă.
- ▶ Operatorul este responsabil pentru funcționarea fără interferențe a dispozitivului.

Modificările aduse dispozitivului

Modificarea neautorizată a dispozitivului nu este permisă și poate duce la pericole care nu pot fi prevăzute!

- ▶ Dacă totuși sunt necesare modificări, consultați-vă cu producătorul.

Reparare

Pentru a garanta siguranța operațională continuă și fiabilitatea:

- ▶ Efectuați reparații ale dispozitivului numai dacă acestea sunt permise în mod expres.
- ▶ Respectați reglementările federale/naționale referitoare la repararea unui dispozitiv electric.
- ▶ Utilizați numai piese de schimb și accesorii originale.

2.5 Siguranța produsului

Dispozitivul de măsurare este proiectat în conformitate cu buna practică tehnologică pentru a respecta cele mai recente cerințe de siguranță; acesta a fost testat, iar la ieșirea din fabrică, starea acestuia asigură funcționarea în condiții de siguranță.

Acesta îndeplinește standardele de siguranță și cerințele legale generale. De asemenea, acesta este în conformitate cu directivele UE menționate în declarația de conformitate UE specifică dispozitivului. Producătorul confirmă acest fapt prin aplicarea marcatului CE pe dispozitiv.

2.6 Securitate IT

Garanția producătorului este validă numai dacă produsul este instalat și utilizat conform descrierii din instrucțiunile de operare. Produsul este echipat cu mecanisme de securitate pentru protecție împotriva oricăror modificări accidentale ale setărilor.

Măsurile de securitate IT, care asigură protecție suplimentară pentru produs și transferul de date asociat, trebuie să fie implementate chiar de operatori și să respecte standardele de securitate.

3 Descrierea produsului

Cu un factor de formă ultra-compactă, tableta satisface cele mai exigente cerințe, cum ar fi protecția împotriva factorilor externi și rezistența la șocuri (încercare la șoc prin cădere de la o înălțime de 4 picioare și MIL-STD 810G). Protectorul de ecran suplimentar asigură protecție completă în medii de lucru dificile. Caracteristicile ergonomice eficiente ale tabletei protejează, de asemenea, sănătatea lucrătorilor, menținând la minimum nivelul de solicitare fizică.

Datorită popularității tot mai mari a conectivității 4G/LTE în zone periculoase, tableta asigură accesul rapid și direct la date. Cu toate acestea, în situațiile în care este disponibilă doar o rețea locală fără fir sau, eventual, nici măcar o rețea locală fără fir, stația de andocare opțională cu o interfață Ethernet oferă tabletei flexibilitatea necesară pentru a se conecta la infrastructurile de rețea existente. În plus, sunt acceptate, de asemenea, cele mai noi standarde Bluetooth.

După utilizare pe teren, tableta poate fi utilizată ca un PC de birou cu stația de andocare opțională pentru birou, permițând integrarea unitară a tabletei în rețelele de birou și de întreprindere.

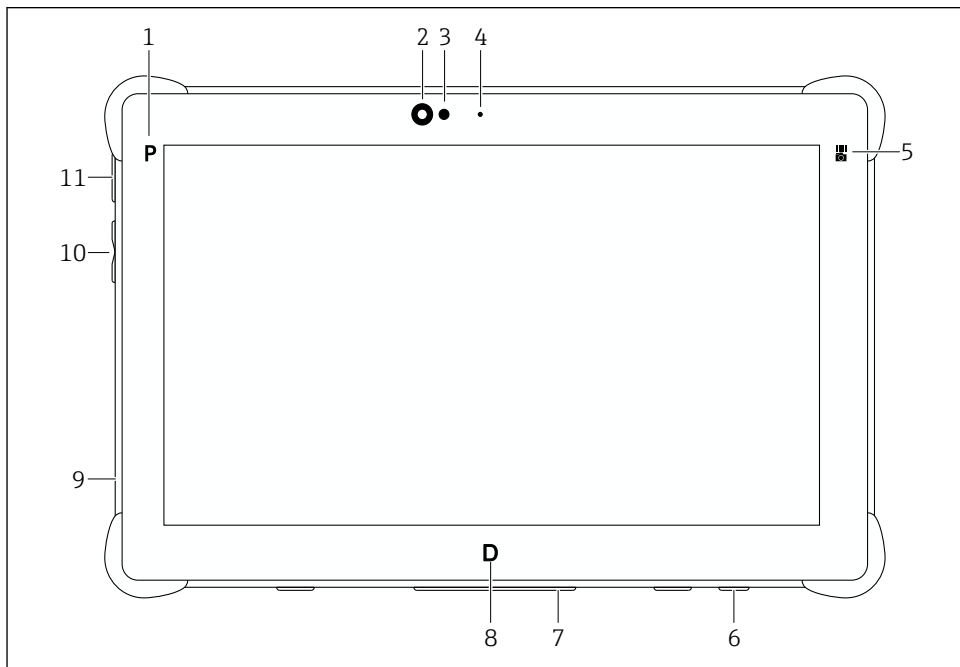

1 Vedere din față a tabletei

- 1 Buton de program
- 2 Cameră frontală
- 3 Senzor de lumină ambientală
- 4 Microfon
- 5 Tastă de funcții
- 6 Priză c.c. (partea inferioară)
- 7 Conector de andocare (partea inferioară)
- 8 Buton de program
- 9 Fantă pentru lacăt Kensington (partea stângă)
- 10 Buton pentru volum sau luminozitate (partea stângă)
- 11 Buton de pornire/oprire (partea stângă)

Componentă	Descriere
Buton de program P	Accesarea programului definit de utilizator.
Cameră frontală	-
Senzor de lumină ambientală	Măsoară condițiile de lumină ambientală
Microfon	-

Componentă	Descriere
Tastă de funcții	Execută funcția care a fost configurată prin „Meniul rapid”. <ul style="list-style-type: none">▪ Inițiază scannerul de coduri de bare▪ Porniți aplicația camerei▪ Accesarea programului atribuit
Priză de c.c.	Conectarea adaptorului de rețea
Conector de andocare	Conectarea tabletei la o stație de andocare
Buton de program D	Execută funcția care a fost configurată prin „Meniul rapid”. <ul style="list-style-type: none">▪ Accesarea modului pentru ecranul tactil▪ Accesarea programului atribuit
Slot pentru lacăt Kensington	Conectați o blocare de siguranță compatibilă cu Kensington
Buton pentru volum sau luminozitate	Setați fie volumul, fie luminozitatea. Funcția poate fi configurată prin meniul rapid.
Buton de pornire/oprire	Deschideți și închideți tableta.

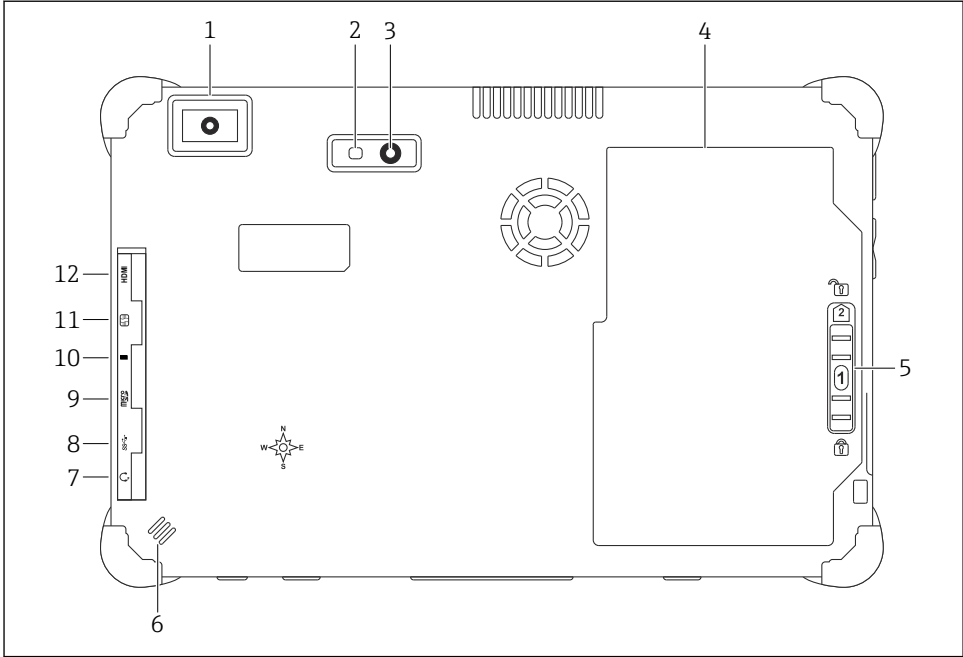

2 Vedere din spate a tabletei

- 1 Scaner de cod de bare
- 2 Flash LED cameră
- 3 Cameră
- 4 Compartiment baterie
- 5 Buton de deblocare a compartimentului bateriei
- 6 Difuzor
- 7 Intrare/Ieșire audio (mufă combinată) (lateral)
- 8 Port USB 3.2 Gen 2 tip A (lateral)
- 9 Slot pentru card de memorie microSD (lateral)
- 10 Port Thunderbolt® 4 (lateral)
- 11 Slot pentru cartela SIM (lateral)
- 12 Port micro HDMI (lateral)

Componentă	Descriere
Scaner de cod de bare	Scanarea codurilor de bare.
Flash LED cameră	Pentru iluminare suplimentară în caz de lumină slabă
Cameră	–
Compartiment baterie	–
Buton de deblocare a compartimentului bateriei	Apăsăți și mențineți apăsat butonul pentru a debloca compartimentul bateriei.

Componentă	Descriere
Difuzor	Pentru sunet
Intrare/Ieșire audio (mufă combinată)	Conexiune pentru căști, difuzoare externe sau microfon
Port USB 3.2	<p>Conectarea unui dispozitiv periferic USB A</p> <p>⚠️ AVERTISMENT</p> <p>Utilizarea unei conexiuni USB în zona periculoasă. Explozie posibilă.</p> <ul style="list-style-type: none"> ▶ În zona periculoasă, utilizați întotdeauna o tabletă Ex cu modemul HART Bluetooth MACTek VIATOR sau FieldPort SFP50.
Port Thunderbolt® 4	Conectarea unui dispozitiv periferic Thunderbolt sau a unui dispozitiv periferic USB C
Slot pentru card de memorie microSD	Pentru carduri de memorie microSD (microSDXC)
Slot pentru cartela SIM	Pentru cartela SIM pentru WWAN (LTE + GPS)
Port micro HDMI	Conectarea unui dispozitiv periferic HDMI cu suport micro HDMI

3.1 Aplicație

Tableta pentru configurarea dispozitivelor permite gestionarea mobilă a activelor instalației în zone periculoase și în zone care nu prezintă pericol. Este adecvată pentru gestionarea instrumentelor de teren de către personalul de punere în funcțiune și întreținere, prin intermediul unei interfețe de comunicație digitală și pentru înregistrarea progresului. Această tabletă este proiectată ca soluție completă și este un instrument tactil, ușor de utilizat, care poate fi folosit pentru a gestiona instrumente de teren de-a lungul ciclului lor de viață. Asigură biblioteci de drivere preinstalate și oferă acces la „internetul industrial al obiectelor”, precum și la informații și documentații de-a lungul ciclului de viață al dispozitivului.

Tableta oferă o interfață modernă a software-ului pentru utilizatori și opțiunea de actualizări online bazată pe un mediu multifuncțional Microsoft Windows securizat.

3.2 Model de licențiere

Software-ul Field Xpert este deja instalat pe PC-ul tabletă după livrare.

Trebuie mai întâi să activați software-ul pentru a-l putea utiliza în scopul pentru care a fost conceput. În acest scop este necesar un cont de utilizator în portalul software-ului Endress+Hauser.



Portalul software Endress+Hauser: <https://www.software-products.endress.com/>

Activarea software-ului Field Xpert

1. Atingeți comanda rapidă **Field Xpert** de pe ecranul de pornire al tabletei.
 - ↳ Dacă licența nu a fost încă activată, se deschide pagina pentru activarea software-ului.

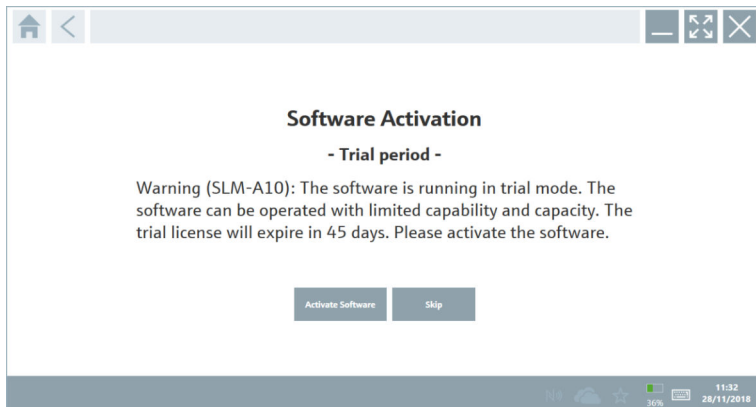

2. Atingeți **Activate Software**.
 - ↳ Este afișată următoarea pagină:

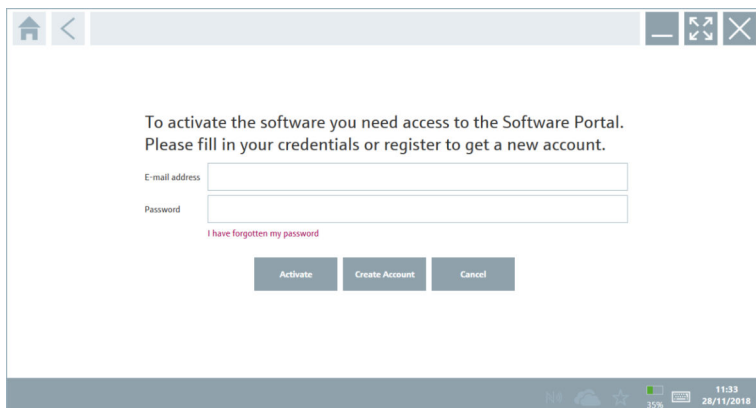

3. Introduceți **E-mail address** și **Password**, iar apoi atingeți **Activate**.
 - ↳ Se deschide o casetă de dialog cu mesajul "The application has been activated successfully."
4. Atingeți **Show license**.
 - ↳ Se deschide o casetă de dialog cu informații despre licență.
5. Atingeți **Close**.
 - ↳ Se deschide ecranul de pornire al software-ului Field Xpert.

4 Recepția la livrare și identificarea produsului

4.1 Recepția la livrare

Inspecție vizuală

- Verificați dacă ambalajul prezintă deteriorări vizibile rezultate în urma transportului
- Deschideți cu atenție ambalajul
- Verificați dacă conținutul prezintă deteriorări vizibile
- Verificați dacă pachetul livrat este complet și asigurați-vă că nu lipsește nimic
- Păstrați toate documentele însoțitoare



Dispozitivul nu trebuie pus în funcțiune dacă s-au depistat deteriorări în prealabil. În acest caz, vă rugăm să contactați centrul de vânzări Endress+Hauser local:
www.addresses.endress.com

Returnați dispozitivul la Endress+Hauser în ambalajul original în măsura în care este posibil.

Conținutul pachetului livrat

- Tabletă Field Xpert SMT70B cu mâner
- Încărcător c.a. (100 la 240 V_{AC}, 1,5 A, 50 la 60 Hz) cu cablu de conectare conform comenzii
- Software și interfețe/Modem conform comenzii
- Instrucțiuni de utilizare cu instrucțiuni de siguranță de la Ecom

4.2 Identificarea produsului

4.2.1 Plăcuță de identificare

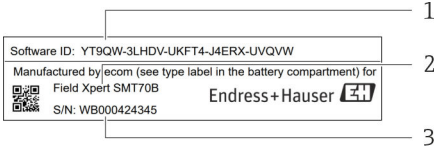

- 1 ID software Endress+Hauser
- 2 Nume produs Endress+Hauser
- 3 Număr de serie Endress+Hauser
- 4 Plăcuță de identificare producător
- 5 Număr model producător
- 6 Informații tehnice de la producător
- 7 Număr de serie producător

4.2.2 Adresa producătorului



Pepperl+Fuchs SE este responsabilă pentru hardware-ul tabletei și îl produce exclusiv pentru Endress+Hauser.

Hardware

Pepperl+Fuchs SE

Lilienthalstrasse 200

68307 Mannheim

Germania

www.pepperl-fuchs.com

Software

Endress+Hauser Process Solutions AG

Christoph Merian-Ring 12

4153 Reinach

Elveția

www.endress.com

4.3 Depozitare și transport



Transportați întotdeauna produsul în ambalajul original.

4.3.1 Temperatura de depozitare

-10 la 55 °C (14 la 131 °F)

5 Instalarea

5.1 Cerințe de sistem

Software-ul Field Xpert este deja instalat pe PC-ul tabletă după livrare. Software-ul trebuie să fie activat.



Model de licențiere →  13

5.2 Actualizarea software-ului

Serviciul de actualizare a software-ului

Perioada de întreținere inclusă începe odată cu crearea licenței și se încheie automat după un an.

Actualizările de software pot fi încărcate și ulterior, dacă versiunea de software a fost publicată într-o perioadă de întreținere valabilă și activă.

 Pentru a căuta actualizări, tableta va trebui să fie conectată la internet.

1. Atingeți pictograma  de pe ecranul de pornire al software-ului Field Xpert.
 - ↳ Este afișată pagina „License”.
2. Atingeți fila **Update**.
 - ↳ Este afișată următoarea pagină:

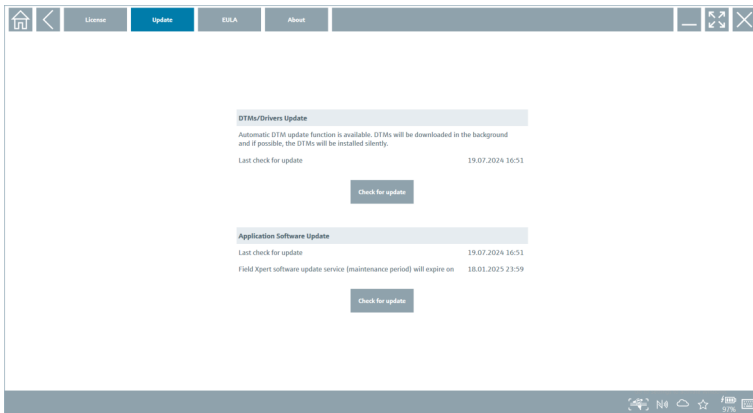

3. Pe „Application Software Update” atingeți **Check for updates**.
 - ↳ Software-ul Field Xpert începe căutarea actualizărilor.

5.3 Eliminarea software-ului

NOTĂ

Dezinstalarea software-ului Field Xpert.

Field Xpert nu mai poate fi utilizat în scopul prevăzut.

- ▶ **Nu** dezinstalați software-ul Field Xpert de pe tabletă.

6 Operarea

Aveți grijă să nu deteriorați carcasa și componentele:

- ▶ Așezați întotdeauna dispozitivul pe o suprafață stabilă.
- ▶ Nu acoperiți orificiul pentru ventilație și nu îl blocați cu alte obiecte.

- ▶ Feriți dispozitivul de lichide.
- ▶ Nu expuneți dispozitivul la lumina directă a soarelui sau la condiții cu mult praful.
- ▶ Nu expuneți dispozitivul la căldură sau umiditate în exces.

6.1 Indicatori de stare

Indicatorii de stare de pe interfața PC-ului tabletă se aprind imediat ce funcțiile corespunzătoare sunt active.



3 Indicator de stare

Simbol	Semnificație	Descriere
	Alimentare	LED-ul se aprinde în verde când sistemul este în funcțiune. LED-ul se aprinde intermitent când sistemul este în starea de repaus.
	Comunicare wireless	Indică starea comunicării wireless (WLAN, WWAN sau Bluetooth). LED-ul se aprinde în albastru dacă cel puțin o opțiune de comunicare wireless este activă. Pentru a se putea afișa starea comunicării wireless, trebuie instalată aplicația „Quick Menu” (Meniu rapid).
	Baterie	Indică nivelul de încărcare a bateriei: <ul style="list-style-type: none"> ▪ Verde: bateria este încărcată complet ▪ Chihlimbar: bateria se încarcă ▪ Chihlimbar în mod intermitent: eroare în timpul încărcării ▪ Roșu: nivelul de încărcare a bateriei este sub 10 % ▪ Stins: bateria este descărcată

6.2 Închiderea PC-ului tabletă

Aveți grijă să închideți în mod corect PC-ul tabletă deoarece acesta este singurul mod de a evita pierderea datelor nesalvate.

- ▶ Atingeți pictograma Windows → → Shut down.

PC-ul tabletă se închide.

Nu deconectați sursa de alimentare decât după ce PC-ul tabletă s-a oprit complet.



6.3 Dezactivarea PC-ului tabletă

- ▶ Apăsați și mențineți apăsat butonul până când LED-ul de alimentare se aprinde intermitent.

PC-ul tabletă este în starea de repaus.

6.4 Ecran de securitate



Dacă tableta este utilizată fără o tastatură externă, combinația de taste Ctrl+Alt+Del este înlocuită cu combinația de taste care constă în apăsarea simultană a tastelor  și .

1. Apăsați simultan tastele  și 
 - ↳ Tableta afișează ecranul de securitate Windows.

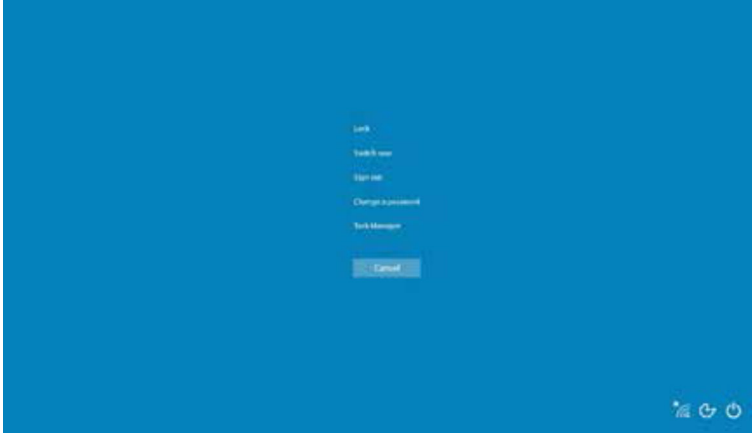

2. Selectați o acțiune.

Acțiuni posibile:

- Blocați dispozitivul
- Comutați la un alt utilizator
- Deconectați-vă
- Modificați parola
- Deschideți Managerul de activități
- Închideți sau reporniți dispozitivul

7 Punere în funcțiune

Tableta poate fi alimentată prin adaptorul de c.a. sau bateria cu ioni de litiu.

7.1 Introducerea bateriei

1.

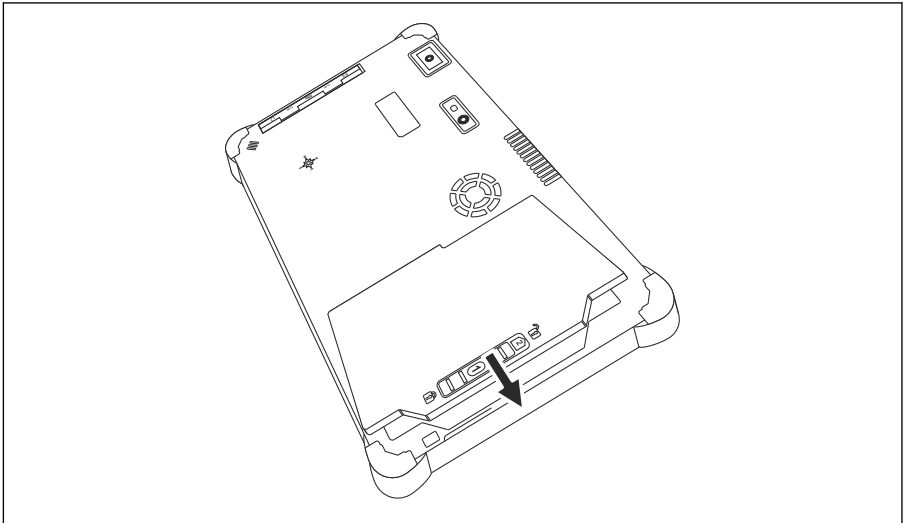

Introduceți bateria în compartimentul bateriei.

2. Apăsați până când bateria se fixează în poziție.

3.

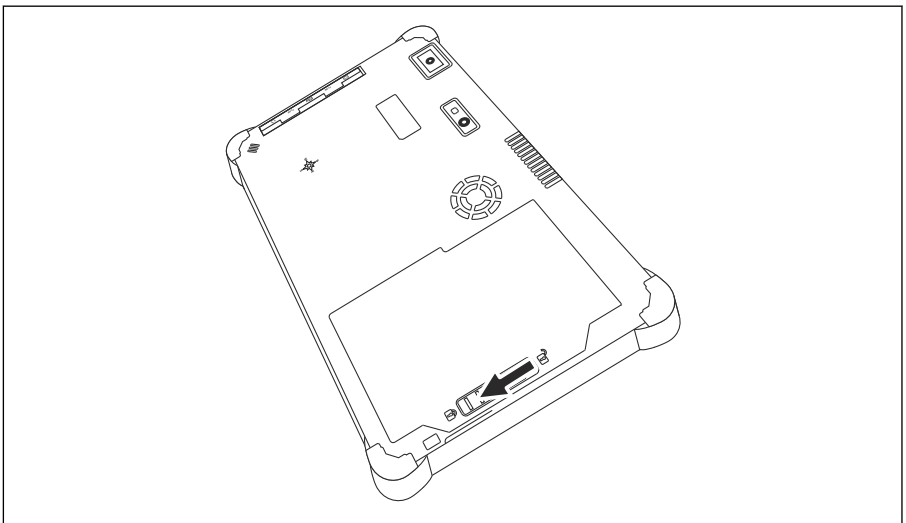

Glișați mecanismul de blocare a bateriei în poziția „Blocat”.

Bateria este introdusă.



Înlocuirea bateriei: → 53

7.2 Încărcarea bateriei

 Având în vedere reglementările privind siguranța transportului, bateria cu ioni de litiu nu este încărcată complet în momentul achiziționării.

1. Bateria trebuie introdusă.
Conectați adaptorul de c.a. la mufa de c.c. a PC-ului tabletă.
2. Conectați adaptorul de c.a. la cablul de alimentare.
3. Conectați cablul de alimentare la o priză.

7.3 Activarea PC-ului tabletă

▶ Apăsați și mențineți apăsat butonul  până când LED-ul de alimentare se aprinde.
PC-ul tabletă pornește.

7.4 Conectarea adaptorului c.a.

Adaptorul c.a. alimentează PC-ul tabletă și încarcă bateria.

 Atunci când utilizați adaptorul c.a.:

Așezați dispozitivul suficient de aproape de o priză astfel încât cablul de alimentare să ajungă la priză.

Utilizați dispozitivul numai cu tipul de sursă de alimentare indicat pe plăcuța de identificare a dispozitivului.

Deconectați adaptorul de c.a. de la priză dacă dispozitivul nu va fi utilizat o perioadă mai lungă.

1. Conectați adaptorul de c.a. la mufa de c.c. a PC-ului tabletă.
2. Conectați adaptorul de c.a. la cablul de alimentare.
3. Conectați cablul de alimentare la o priză.

 PC-ul tabletă poate fi utilizat numai cu adaptorul de c.a. corespunzător.

Dacă PC-ul tabletă este conectat la o priză și bateria este introdusă, PC-ul tabletă este alimentat prin intermediul prizei.

8 Descrierea software-ului Field Xpert

8.1 Ecran de pornire „Connection”

- ▶ Atingeți comanda rapidă **Field Xpert** de pe ecranul de pornire al tabletei.
 - ↳ Este pornit software-ul Field Xpert. Este afișat ecranul de pornire:

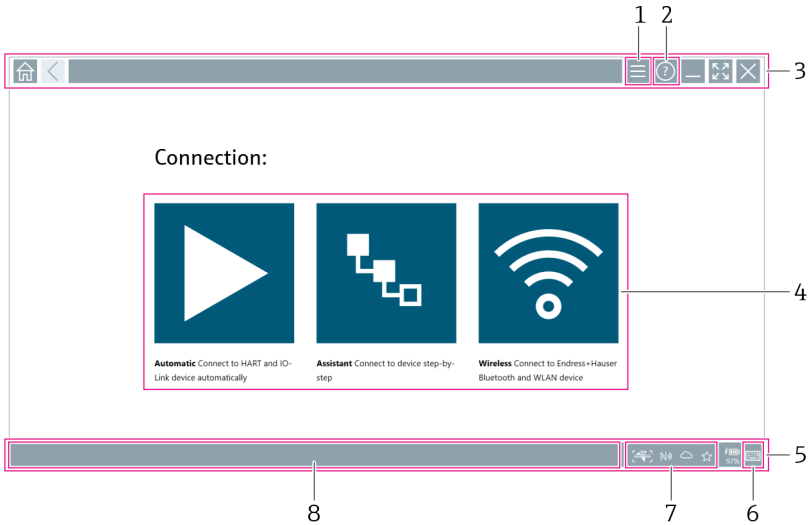

Exemplu de ecran de pornire

- 1 Accesarea paginii de meniu
- 2 Accesarea paginii de informații
- 3 Antet
- 4 Experți pentru stabilirea conexiunii la dispozitivul de teren
- 5 Subsol/Bară de stare
- 6 Deschidere tastatură
- 7 Acces la alte funcții, în funcție de versiunea tabletei
- 8 Deschideți pagina „Event Log”

8.2 Pagini de meniu

► Atingeți pictograma  din antet pe ecranul de pornire.

↳ Este afișată următoarea pagină:

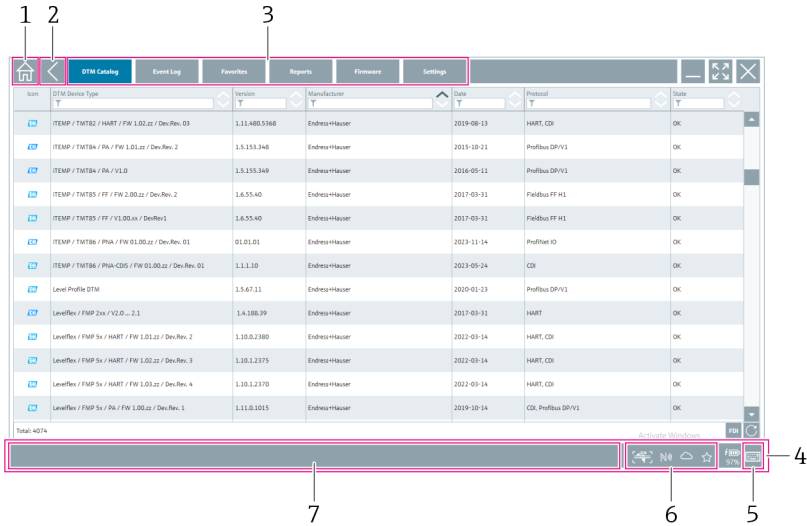

The screenshot shows the 'OTM Catalog' page. At the top, there is a navigation bar with tabs: 'OTM Catalog', 'Event Log', 'Favorites', 'Reports', 'Flameout', and 'Settings'. Below this is a table with columns: 'Icon', 'OTM Device Type', 'Version', 'Manufacturer', 'Date', 'Protocol', and 'Status'. The table contains 14 rows of device information. At the bottom of the screen, there is a dark grey bar with several icons: a home icon, a back icon, a search icon, a refresh icon, a star icon, and a battery icon showing 97% charge. A red box highlights the bottom bar and the table area. Numbered callouts 1 through 7 point to specific elements: 1 points to the home icon, 2 to the back icon, 3 to the 'Event Log' tab, 4 to the bottom bar area, 5 to the battery icon, 6 to the search icon, and 7 to the table area.

Icon	OTM Device Type	Version	Manufacturer	Date	Protocol	Status
	ITEMP / TMT82 / HART / FW 1.02.zt / Dev.Rev. 03	1.11.480.3368	Endress+Hauser	2019-08-19	HART, CD	OK
	ITEMP / TMT84 / PA / FW 1.01.zt / Dev.Rev. 2	1.5.153.348	Endress+Hauser	2015-10-21	Profibus DPV1	OK
	ITEMP / TMT84 / PA / V1.0	1.5.153.349	Endress+Hauser	2016-05-11	Profibus DPV2	OK
	ITEMP / TMT85 / FF / FW 2.00.zt / Dev.Rev. 2	1.6.55.40	Endress+Hauser	2017-03-31	Fieldbus FF H1	OK
	ITEMP / TMT85 / FF / V1.00.zt / Dev.Rev.1	1.6.55.40	Endress+Hauser	2017-03-31	Fieldbus FF H1	OK
	ITEMP / TMT86 / PNA / FW 01.00.zt / Dev.Rev. 01	01.01.01	Endress+Hauser	2013-11-14	Profibus IO	OK
	ITEMP / TMT86 / PNA-CDS / FW 01.00.zt / Dev.Rev. 01	1.1.1.10	Endress+Hauser	2023-05-24	CD	OK
	Level Profile DTM	1.5.67.11	Endress+Hauser	2020-01-23	Profibus DPV1	OK
	LevelFlex / FMP 2xx / V2.0... 2.1	1.A.188.39	Endress+Hauser	2017-03-31	HART	OK
	LevelFlex / FMP 5x / HART / FW 1.01.zt / Dev.Rev. 2	1.10.0.2360	Endress+Hauser	2012-03-14	HART, CD	OK
	LevelFlex / FMP 5x / HART / FW 1.02.zt / Dev.Rev. 3	1.10.1.2375	Endress+Hauser	2012-03-14	HART, CD	OK
	LevelFlex / FMP 5x / HART / FW 1.03.zt / Dev.Rev. 4	1.10.1.2370	Endress+Hauser	2012-03-14	HART, CD	OK
	LevelFlex / FMP 5x / PA / FW 1.00.zt / Dev.Rev. 1	1.11.0.1015	Endress+Hauser	2019-10-14	CD, Profibus DPV1	OK

 5 Exemplet de pagină de meniu

- 1 Deschideți ecranul de pornire „Connection”
- 2 Înapoi la pagina anterioară
- 3 Alte pagini de meniu
- 4 Subsol/Bară de stare
- 5 Deschidere tastatură
- 6 Acces la alte funcții, în funcție de versiunea tabletei
- 7 Deschideți pagina „Event Log”

 Informații detaliate privind paginile de meniu: →  41

8.3 Pagini de informații



► Atingeți pictograma  din antet pe ecranul de pornire.

↳ Este afișată următoarea pagină:



 6 Exemplet de pagină de informații

- 1 Deschideți ecranul de pornire „Connection”
- 2 Înapoi la pagina anterioară
- 3 Pagini de informații suplimentare
- 4 Subsol/Bară de stare
- 5 Deschidere tastatură
- 6 Acces la alte funcții, în funcție de versiunea tabletei
- 7 Deschideți pagina „Event Log”



 Informații detaliate privind paginile de informații: →  48

9 Instalarea driverelor de comunicație și a driverelor de dispozitiv

Toate driverele de comunicație și driverele de dispozitiv necesare trebuie să fie disponibile în software-ul Field Xpert pentru a permite comunicația dintre tabletă și dispozitivul de teren. În funcție de protocolul de comunicație și de dispozitivul de teren, aceste drivere sunt disponibile ca DTM, FDI sau IODD.

9.1 DTM

Dacă porniți software-ul Field Xpert și tableta este conectată la internet, software-ul caută automat noi DTM-uri. Noile DTM-uri sunt descărcate pe tabletă și instalate automat.









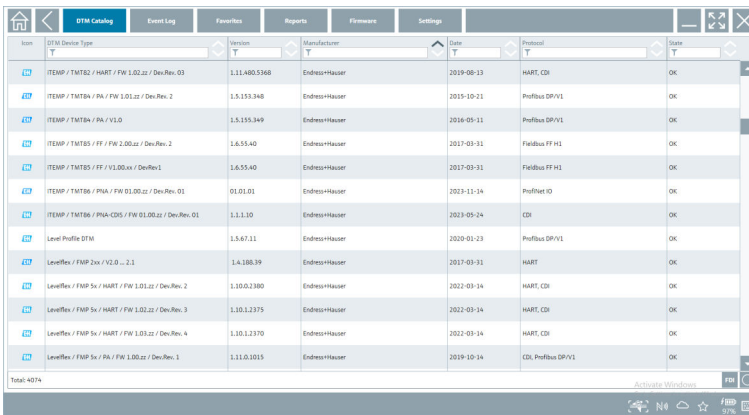



 Trebuie să descărcați manual FDI-urile și să le instalați pe tabletă utilizând aplicația FDI Package Manager →  27.

Trebuie să descărcați manual IODD-urile și să le instalați pe tabletă utilizând IODD DTM Configurator →  28.

Deschideți catalogul DTM



- ▶ Atingeți pictograma  din antet pe ecranul de pornire al software-ului Field Xpert.
 - ↳ Este afișată pagina „DTM Catalog”:



Item	DTM Device Type	Version	Manufacturer	Date	Protocol	State
	TEMP / TMTB2 / HART / FW 3.02.22 / Dev.Rev. 01	1.11.490.5368	Endress+Hauser	2019-08-13	HART, CDI	OK
	TEMP / TMTB4 / PA / FW 1.01.22 / Dev.Rev. 2	1.5.153.348	Endress+Hauser	2019-10-21	Profibus DPV1	OK
	TEMP / TMTB4 / PA / V1.0	1.5.155.349	Endress+Hauser	2018-09-11	Profibus DPV1	OK
	TEMP / TMTB5 / FF / FW 2.00.22 / Dev.Rev. 2	1.6.55.40	Endress+Hauser	2017-03-31	Fieldbus FF H1	OK
	TEMP / TMTB5 / FF / V1.00.22 / Dev.Rev.1	1.6.55.40	Endress+Hauser	2017-03-31	Fieldbus FF H1	OK
	TEMP / TMTB6 / PNA / FW 01.00.22 / Dev.Rev. 01	01.01.01	Endress+Hauser	2023-11-14	Profinet IO	OK
	TEMP / TMTB6 / PNA-CD5 / FW 01.00.22 / Dev.Rev. 01	1.1.1.10	Endress+Hauser	2023-09-24	CDI	OK
	Level Profile DTM	1.5.67.11	Endress+Hauser	2020-01-23	Profibus DPV1	OK
	LevelRes / FMP 2xx / V1.0 ... 2.1	1.4.108.39	Endress+Hauser	2017-03-31	HART	OK
	LevelRes / FMP 5x / HART / FW 1.03.22 / Dev.Rev. 2	1.10.0.2380	Endress+Hauser	2022-03-14	HART, CDI	OK
	LevelRes / FMP 5x / HART / FW 1.02.22 / Dev.Rev. 3	1.10.1.2375	Endress+Hauser	2022-03-14	HART, CDI	OK
	LevelRes / FMP 5x / HART / FW 1.03.22 / Dev.Rev. 4	1.10.1.2370	Endress+Hauser	2022-03-14	HART, CDI	OK
	LevelRes / FMP 5x / PA / FW 1.00.22 / Dev.Rev. 1	1.11.0.1015	Endress+Hauser	2019-10-14	CDI, Profibus DPV1	OK

Actualizarea catalogului DTM

- ▶ Atingeți pictograma  de pe pagina „DTM Catalog”.
 - ↳ Software-ul Field Xpert caută drivere care au fost instalate recent pe tabletă. Este afișat mesajul „DTM catalog refresh is running”. O bară de progres albastră și un cerc rotativ în subsol indică progresul. Actualizarea catalogului DTM poate dura câteva minute.

 Puteți utiliza pagina „Update” pentru a căuta noi DTM-uri pe server. →  49

Porniți FDI Package Manager din software-ul Field Xpert

- ▶ Pe pagina „DTM Catalog”, atingeți pictograma .

Se deschide vizualizarea offline a driverului dispozitivului

- ▶ Atingeți pe linia cu driverul de dispozitiv dorit.
 - ↳ Se afișează vizualizarea offline a driverului de dispozitiv.

 Această funcție este posibilă numai dacă driverul de dispozitiv suportă vizualizarea offline.

9.2 FDI – FDI Package Manager

Cerințe

Driverele necesare au fost descărcate pe tabletă.

 Pentru dispozitivele de teren Endress+Hauser, puteți descărca driverele dispozitivului fie de pe pagina produsului relevant, fie prin intermediul portalului software Endress+Hauser. Va trebui să vă înregistrați pentru portalul software.

Portal software: <https://www.software-products.endress.com>

1. Atingeți comanda rapidă **FDI Package Manager** de pe ecranul de pornire al tabletei.
 - ↳ Se afișează o prezentare generală a tuturor fișierelor FDI deja instalate pe tabletă.

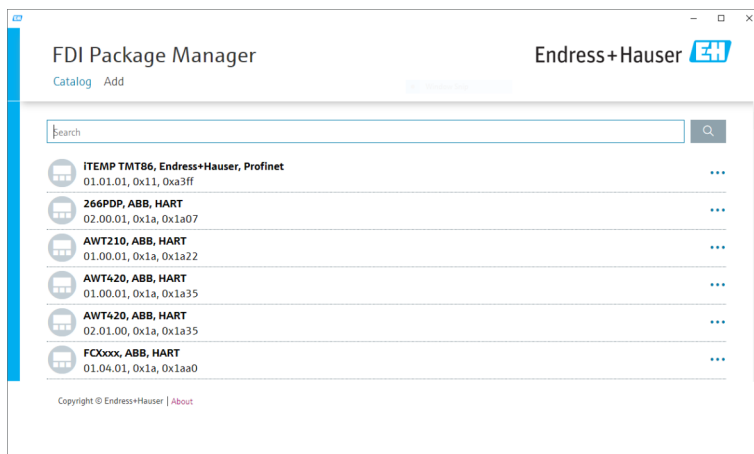

2. Atingeți **Add** în antet.

- ↳ Este afișată pagina „Add”.

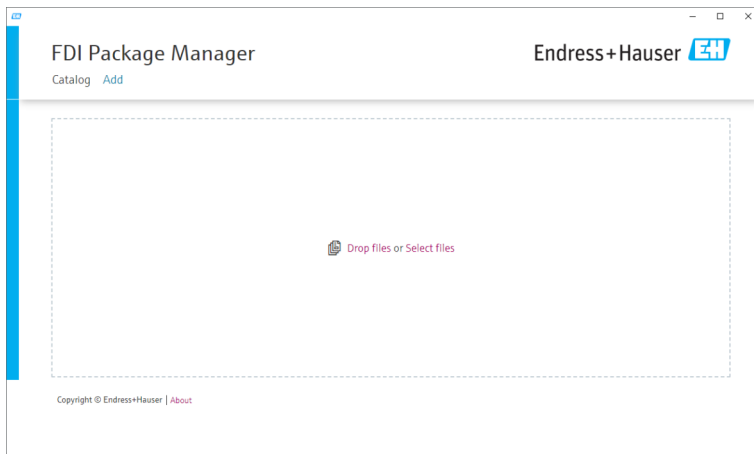

3. Atingeți **Drop files or Select files** și selectați fișierul FDI.

- ↳ Fișierul FDI este instalat automat pe tabletă.
Noul driver este afișat pe pagina „Catalog”.
- În software-ul Field Xpert, noul driver este afișat pe pagina „DTM Catalog” după ce ați actualizat catalogul DTM. → 📄 26

9.3 IODD – IODD DTM Configurator

Cerințe

Driverule necesare au fost descărcate pe tabletă.

i Pentru dispozitivele de teren Endress+Hauser, puteți descărca driverule dispozitivului fie de pe pagina produsului relevant, fie prin intermediul portalului software Endress+Hauser. Va trebui să vă înregistrați pentru portalul software.

Portal software: <https://www.software-products.endress.com>

Alternativ, puteți descărca driverule dispozitivului și prin intermediul „IODD DTM Configurator” utilizând funcția „Add IODDs from IODDfinder” de pe serverul IODD.

1. Atingeți comanda rapidă **IODD DTM Configurator** de pe ecranul de pornire al tabletei.
 - ↳ Se afișează următoarea vizualizare:

Installed IODDs								
Vendor	Device	Vendor ID	Device ID	File version	Release date	IO-Link revision	IODD file	CRC stamp
Endress+Hauser	Liquiphant FTL3x	17	1024	V01.00.00	2018-12-19	1.1	EH-FTL3x-20181219-IODD1.1.xml	✓
Endress+Hauser	Liquipoint FTW33	17	1280	V01.00.00	2019-02-22	1.1	EH-FTW33-20190222-IODD1.1.xml	✓
Endress+Hauser	Sinatrac CLD18	17	131329	V01.00.03	2021-07-09	1.1	EH-CLD18-20210709-IODD1.1.xml	✓
Endress+Hauser	Liquiphant QMW43	17	1536	V01.00.00	2019-12-06	1.1	EH-QMW43-20191206-IODD1.1.xml	✓
Endress+Hauser	Ceraphant PFX3x	17	1792	V01.00.02	2020-02-18	1.1	EH-PFX3x-20200218-IODD1.1.xml	✓
Endress+Hauser	Ceraphant PFX3x	17	1793	V01.00.03	2023-07-19	1.1	EH-PFX3x-20230719-IODD1.1.xml	✓
Endress+Hauser	ITHERM CompactLine TM311	17	196864	V01.00.03	2022-09-30	1.1	EH-TM311-20220930-IODD1.1.xml	✓
Endress+Hauser	Cerabar PMA5x	17	2048	V01.00.01	2021-10-06	1.1	EH-PMA5x-20211006-IODD1.1.xml	✓
Endress+Hauser	Detapilot PMS50	17	2304	V01.00.01	2021-10-06	1.1	EH-PMS50-20211006-IODD1.1.xml	✓
Endress+Hauser	Cerabar PMP23	17	256	V01.00.02	2017-10-23	1.1	EH-PMP23-20171023-IODD1.1.xml	✓
Endress+Hauser	Cerabar PMP23	17	257	V01.00.04	2019-06-26	1.1	EH-PMP23-20190626-IODD1.1.xml	✓
Endress+Hauser	Cerabar PMP23	17	258	V01.00.05	2023-08-10	1.1	EH-PMP23-20230810-IODD1.1.xml	✓
Endress+Hauser	Cerabar PMA21	17	3841	V01.00.00	2023-08-10	1.1	EH-PMA21-20230810-IODD1.1.xml	✓
Endress+Hauser	Liquipoint FTW23	17	512	V01.00.00	2017-10-19	1.1	EH-FTW23-20171019-IODD1.1.xml	✓
Endress+Hauser	Ploomag	17	65792	V01.00.00	2017-11-30	1.1	EH-PCOMAG-20171130-IODD1.1.xml	✓
Endress+Hauser	Ploomag	17	65793	V01.01.02	2021-11-17	1.1	EH-PCOMAG-20211117-IODD1.1.xml	✓

2. Atingeți **Add IODD**, **Add IODD collection (Folder)** sau **Add IODD collection (Zip)**.
3. Selectați fișierul (*.xml sau *.zip) sau folderul.
 - ↳ Fișierul este instalat automat pe tabletă.
Noul driver este afișat în tabelul „Installed IODDs”.
În software-ul Field Xpert, noul driver este afișat pe pagina „DTM Catalog” după ce ați actualizat catalogul DTM. → 📄 26

10 Funcționare

10.1 Pornirea software-ului Field Xpert



Utilizatorul trebuie să accepte termenii de utilizare la prima pornire a software-ului Field Xpert.

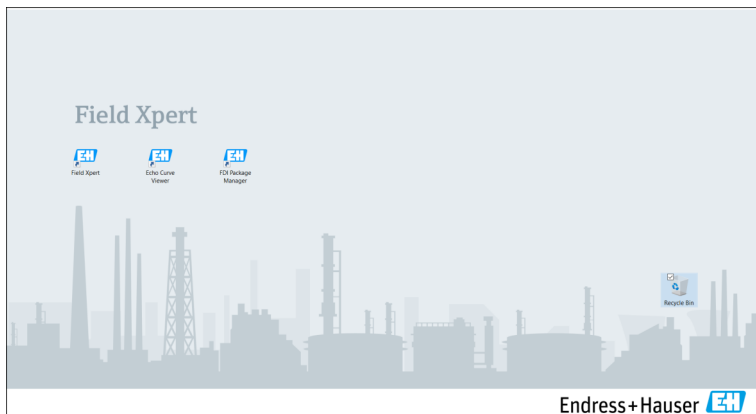

- ▶ Atingeți comanda rapidă **Field Xpert** de pe ecranul de pornire al tabletei.
 - ↳ Este pornit software-ul Field Xpert. Este afișat ecranul de pornire:

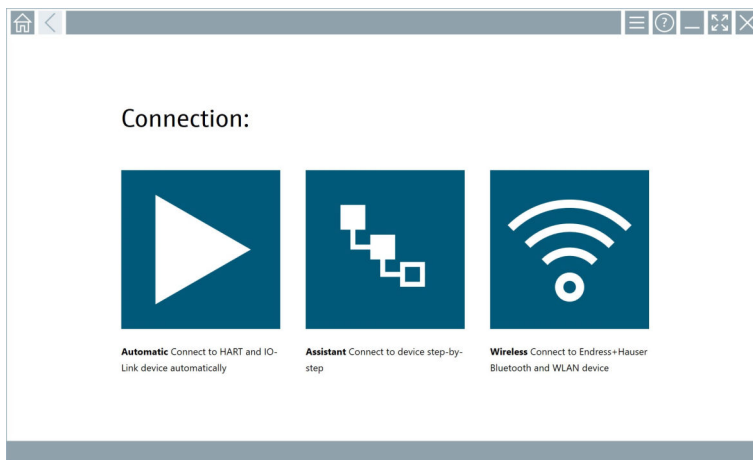



i Software-ul Field Xpert oferă trei metode diferite de a stabili o conexiune la dispozitivul de teren. Versiunea posibilă depinde de protocol, de interfață (modem/gateway) și de dispozitivul de teren.

- Informații detaliate privind „Tipuri de conexiuni, protocoale și interfețe”: → 📖 31
- Informații detaliate privind „Stabilirea unei conexiuni”: → 📖 32 la → 📖 37

10.2 Prezentare generală a tipurilor de conexiune, protocoalelor și interfețelor

10.2.1 Prezentare generală a tipurilor de conexiune

Software-ul Field Xpert oferă trei metode diferite de a stabili o conexiune la dispozitivul de teren. Versiunea posibilă depinde de protocol, de interfață (modem/gateway) și de dispozitivul de teren.

Tip de conexiune	Descriere	Protocoale
	Automat Conexiunea la dispozitivul de teren (modem)/dispozitivul de teren este stabilită automat.	<ul style="list-style-type: none"> ■ HART ■ IO-Link ■ Interfețe de service Endress+Hauser
	Expert Stabiliți o conexiune la interfață (modem/gateway) și la dispozitivul de teren pas cu pas.	<ul style="list-style-type: none"> ■ HART ■ PROFIBUS ■ FOUNDATION Fieldbus ■ Modbus ■ IO-Link ■ Interfețe de service Endress+Hauser
	Wireless Selectați această opțiune dacă doriți să stabiliți o conexiune la un dispozitiv de teren Endress+Hauser sau la o rețea locală fără fir.	<ul style="list-style-type: none"> ■ Bluetooth ■ WLAN

10.2.2 Prezentare generală a protocoalelor și interfețelor în funcție de tipul de conexiune

Conexiune „automată”

Protocol	Interfață (interfață/modem)
HART	<ul style="list-style-type: none"> ■ Commubox FXA195 ■ Modem Viator Bluetooth IS ■ Modem Viator USB cu PowerXpress ■ FieldPort SFP50
IO-Link	FieldPort SFP20
Interfețe de service Endress+Hauser	<ul style="list-style-type: none"> ■ Commubox FXA291 CDI ■ TXU10 V2 PCP ■ CDI USB

Conexiune „Expert”

Protocol	Interfață (interfață, modem, gateway)
HART	<ul style="list-style-type: none"> ▪ Commubox FXA195 ▪ Modem Viator Bluetooth IS ▪ Modem Viator USB cu PowerXpress ▪ FieldPort SFP50 ▪ Fieldgate SFG250 ▪ Memograph RSG45 ▪ Scanner de rezervor NXA820 ▪ FieldGate SWG50 ▪ Fieldgate SWG70
PROFIBUS	<ul style="list-style-type: none"> ▪ Softing PROFIusb ▪ Softing PBpro USB ▪ FieldPort SFP50 cu licență PROFIBUS ▪ Fieldgate SFG500
PROFINET	DTM de comunicație PROFINET
FOUNDATION Fieldbus	<ul style="list-style-type: none"> ▪ NI USB ▪ FieldPort SFP50 cu licență FOUNDATION Fieldbus ▪ Softing FFusb
Modbus	Modbus serial
IO-Link	FieldPort SFP20
Interfețe de service Endress+Hauser	<ul style="list-style-type: none"> ▪ Commubox FXA291 CDI ▪ Commubox FXA291 IPC, ISS, PCP ▪ Commubox FXA193 IPC, ISS ▪ TXU10 V2 CDI ▪ TXU10 V2 PCP ▪ TXU10 V1 PCP, CDI ▪ CDI USB ▪ CDI TCP/IP

Conexiune „wireless”

Protocol	Interfață (semnal radio)
Bluetooth	Dispozitive de teren Endress+Hauser cu funcție Bluetooth
WLAN	Dispozitive de teren WLAN Endress+Hauser

10.3 Stabilirea unei conexiuni „automate”

Cerințe

- Toate driverele de comunicație și driverele de dispozitiv necesare au fost integrate în software-ul Field Xpert.
- Dispozitivul de teren este conectat la interfața corespunzătoare a tabletei prin intermediul unei interfețe (modem).



Atingeți pictograma .

- ↳ Software-ul Field Xpert stabilește o conexiune prin intermediul interfeței (modem) la dispozitivul de teren conectat.

Se afișează pagina pentru dispozitivul de teren DTM.

10.4 Stabilirea unei conexiuni prin „Expert”

Cerințe

- Toate driverele de comunicație și driverele de dispozitiv necesare au fost integrate în software-ul Field Xpert.
- Dispozitivul de teren este conectat la interfața corespunzătoare a tabletei prin intermediul unei interfețe (modem/gateway).

1.

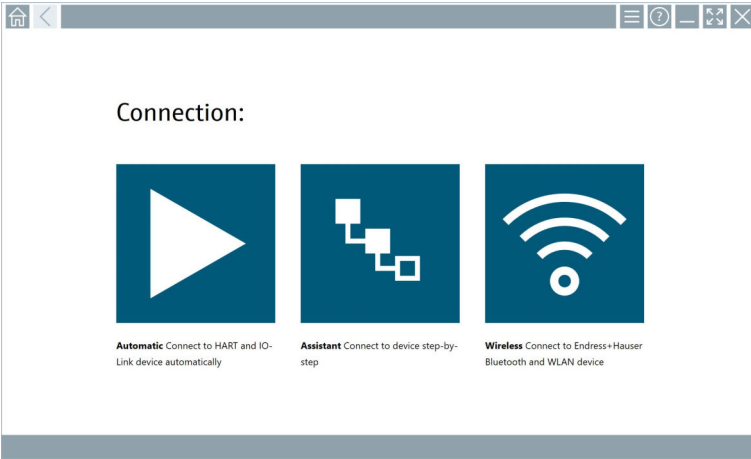

Atingeți pictograma .

↳ Este afișată o prezentare generală a tuturor protocoalelor disponibile.

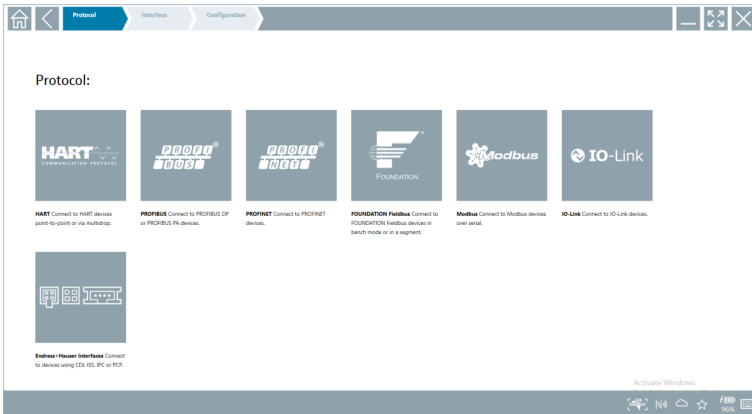

2. Selectați un protocol.

- ↳ Este afișată o prezentare generală a tuturor interfețelor acceptate (modeme/gateway-uri).

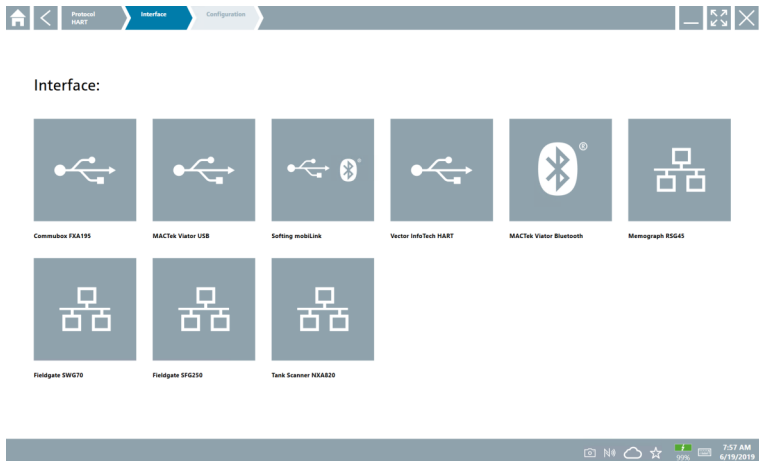

3. Selectați o interfață.

- ↳ Etapele rămase depind de interfața selectată. Software-ul Field Xpert vă ghidează prin pașii necesari. Dacă următoarea pictogramă  este afișată pe o pagină, trebuie să apăsați pe aceasta pentru pasul următor.

4. Acolo unde este necesar, configurați interfața (modem/gateway).

5. Acolo unde este necesar, selectați DTM.

6. Acolo unde este necesar, selectați DTM-ul dispozitivului de teren.

Se afișează pagina pentru dispozitivul de teren DTM.

10.5 Stabilirea unei conexiuni prin Bluetooth „fără fir”

Cerințe

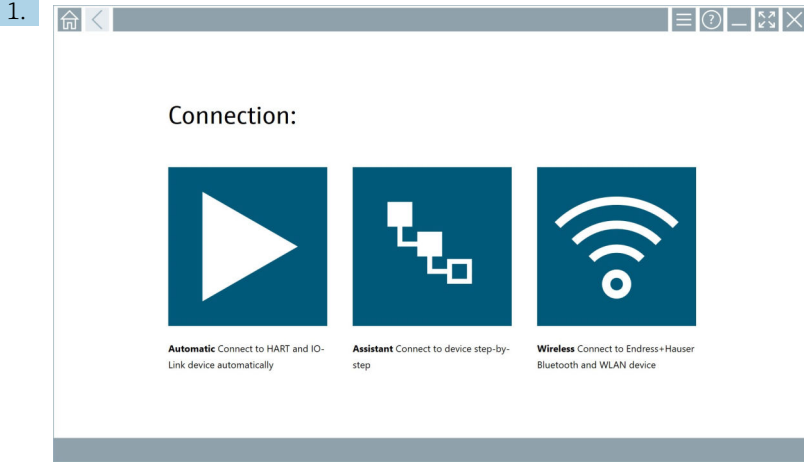

Toate driverele de comunicație și driverele de dispozitiv necesare au fost integrate în software-ul Field Xpert.

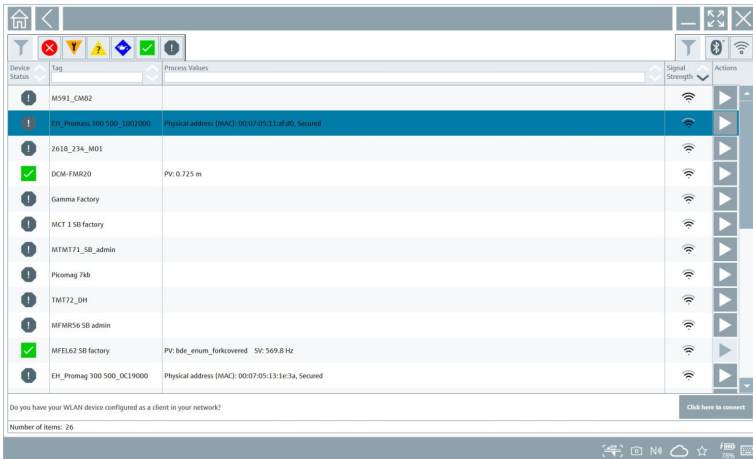

Atingeți pictograma .

↳ Este afișată o listă actualizată a tuturor dispozitivelor de teren Endress+Hauser Bluetooth și WLAN disponibile.



 Puteți filtra în funcție de dispozitivele Bluetooth și WLAN din lista activă. Atingerea pictogramei  activează sau dezactivează filtrul pentru dispozitivele de teren Bluetooth. Atingerea pictogramei  activează sau dezactivează filtrul pentru dispozitivele de teren WLAN.

2. Atingeți pictograma ▶ de lângă dispozitivul de teren care trebuie configurat.
 - ↳ Se afișează pagina de conectare a dispozitivului de teren.

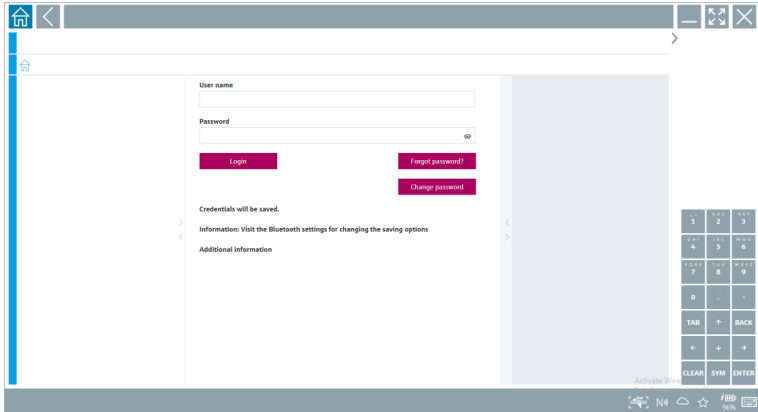

3. Introduceți **User Name** (admin) și **Password**, iar apoi atingeți **Login**.
Se afișează pagina dispozitivului de teren DTM (implicit) sau MSD-ul dispozitivului de teren.



Parola inițială corespunde cu numărul de serie al dispozitivului de teren.

Contactați departamentul de service Endress+Hauser pentru codul de resetare.

10.6 Stabilirea unei conexiuni prin intermediul rețelei locale „fără fir”

Cerințe

Toate driverele de comunicație și driverele de dispozitiv necesare au fost integrate în software-ul Field Xpert.



Dacă dispozitivul de teren WLAN este deja integrat în rețeaua WLAN drept client, puteți accesa direct dispozitivul de teren WLAN. → 📄 40

Procedură în cazul în care dispozitivul de teren WLAN nu este integrat în rețeaua WLAN drept client

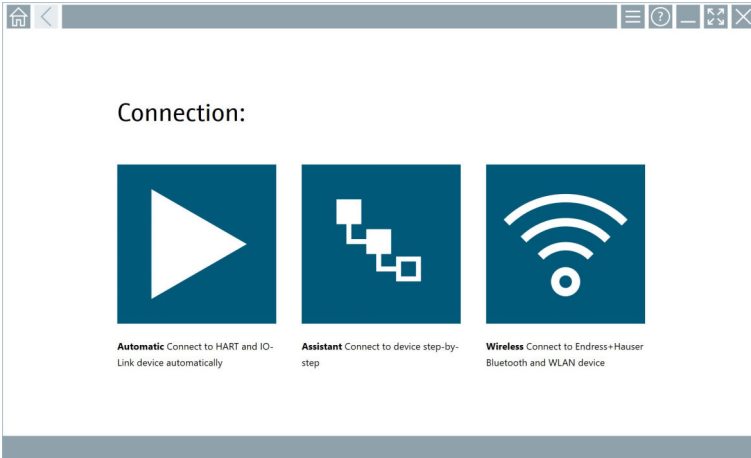

1.

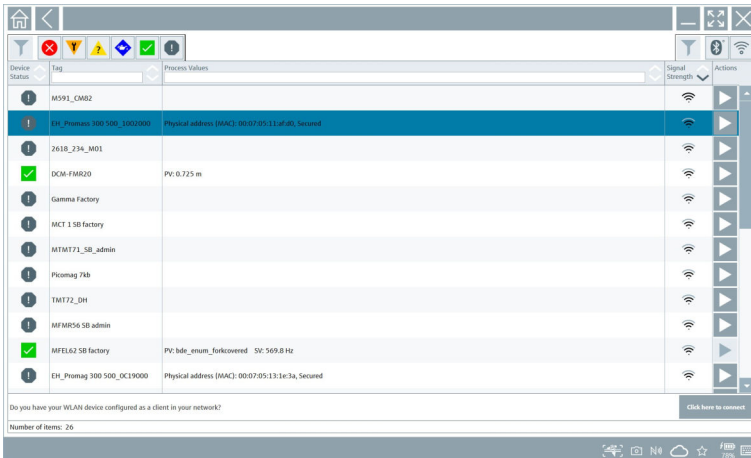

Atingeți pictograma .

- ↳ Este afișată o listă actualizată a tuturor dispozitivelor de teren Endress+Hauser Bluetooth și WLAN disponibile.



 Puteți filtra în funcție de dispozitivele Bluetooth și WLAN din lista activă. Atingerea pictogramei  activează sau dezactivează filtrul pentru dispozitivele de teren Bluetooth. Atingerea pictogramei  activează sau dezactivează filtrul pentru dispozitivele de teren WLAN.

2. Atingeți pictograma ▶ de lângă dispozitivul de teren pe care doriți să-l configurați.
 - ↳ Se afișează pagina pentru conexiunea WLAN la dispozitivul de teren.

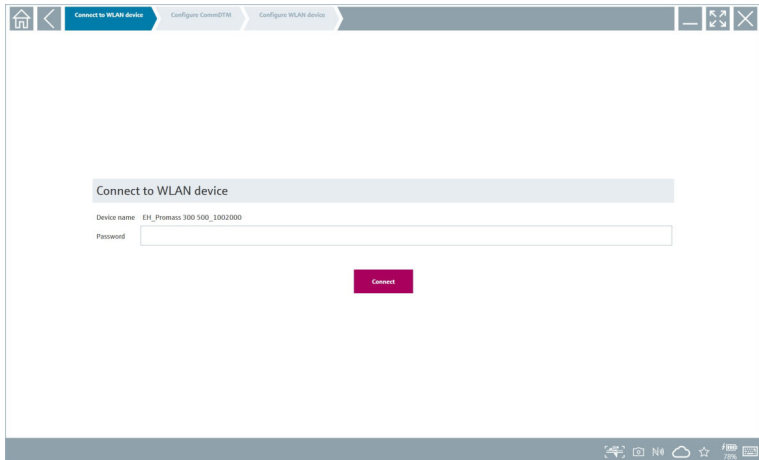

 Parola inițială corespunde cu numărul de serie al dispozitivului de teren.

3. Introduceți **Password** și atingeți **Connect**.
 - ↳ Se afișează pagina pentru configurarea adresei IP.
4. Nu modificați adresa IP, ci lăsați-o așa cum este.
5. Atingeți pictograma ▶.
 - ↳ Este afișată pagina „Device DTM”.
6. În secțiunea „Select DTM”, selectați DTM-ul dorit pentru dispozitivul de teren. Se afișează pagina pentru dispozitivul de teren DTM.

Procedură în cazul în care dispozitivul de teren WLAN este deja integrat în rețeaua WLAN drept client

1.

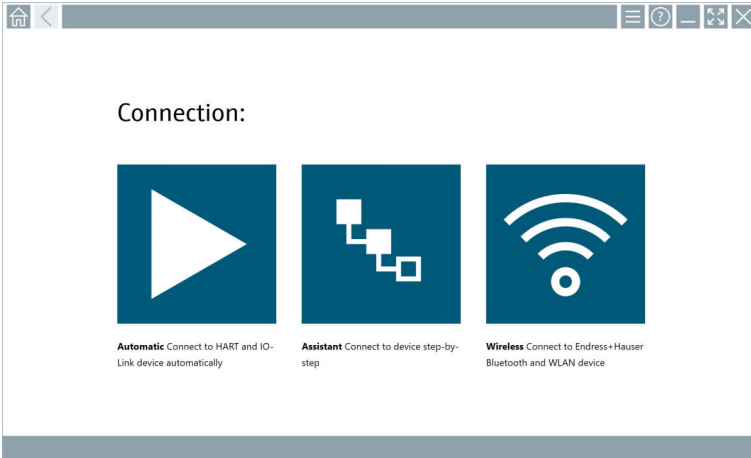

Atingeți pictograma .

- ↳ Este afișată o listă actualizată a tuturor dispozitivelor de teren Endress+Hauser Bluetooth și WLAN disponibile.

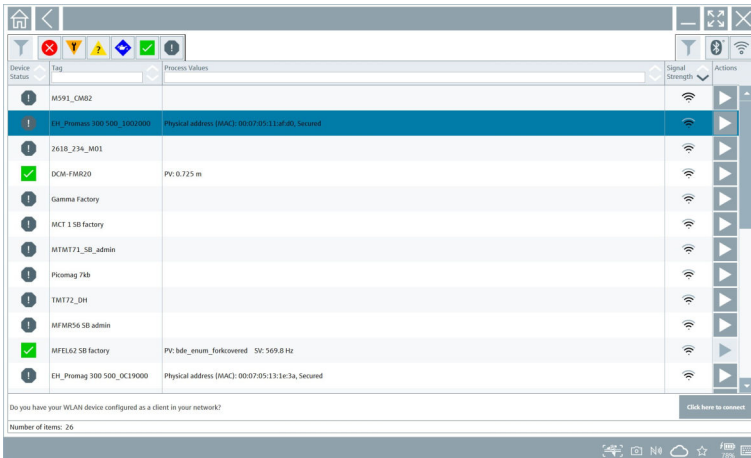

2. Selectați dispozitivul de teren WLAN la care trebuie stabilită conexiunea.

3. Atingeți **Click here to connect** (Clic aici pentru conectare) sub listă.

4. Introduceți adresa IP a dispozitivului de teren.

5. Atingeți pictograma .

- ↳ Este afișată pagina „Device DTM”.









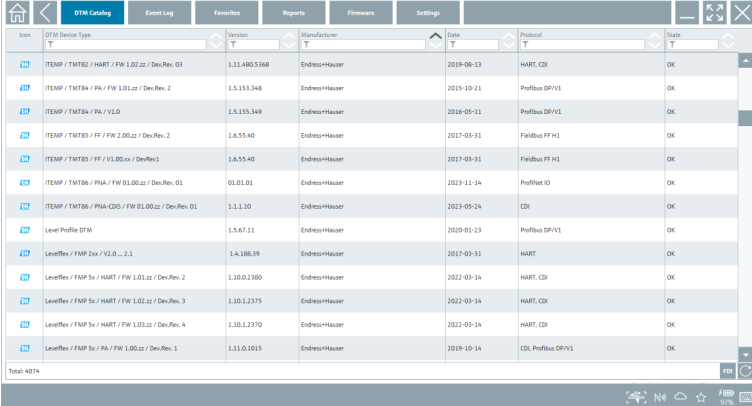



Se afișează pagina pentru dispozitivul de teren DTM.

10.7 Pagini de meniu



10.7.1 Catalog DTM

- ▶ Atingeți pictograma  din antet pe ecranul de pornire.
 - ↳ Este afișată pagina „DTM Catalog” cu o prezentare generală a tuturor DTM-urilor, FDI-urilor și IODD-urilor disponibile.



Icon	DTM Device Type	Version	Manufacturer	Date	Protocol	State
	TEMP / TMT82 / HART / FW 1.02.22 / Dev/Rev. 03	1.11.1480.9368	Endress+Hauser	2019-09-18	HART, CD	OK
	TEMP / TMT84 / PA / FW 1.01.22 / Dev/Rev. 2	1.5.153.348	Endress+Hauser	2015-10-21	Profibus DP/V1	OK
	TEMP / TMT84 / PA / V2.0	1.5.155.349	Endress+Hauser	2016-05-11	Profibus DP/V1	OK
	TEMP / TMT85 / FF / FW 2.00.22 / Dev/Rev. 2	1.6.55.40	Endress+Hauser	2017-03-31	Fieldbus FF H1	OK
	TEMP / TMT85 / FF / V1.00.0x / Dev/Rev.1	1.6.55.40	Endress+Hauser	2017-03-31	Fieldbus FF H1	OK
	TEMP / TMT86 / PA / FW 01.00.22 / Dev/Rev. 01	01.01.01	Endress+Hauser	2023-11-14	ProfNet ID	OK
	TEMP / TMT86 / PA / CDS / FW 01.00.22 / Dev/Rev. 01	1.1.1.10	Endress+Hauser	2023-05-24	CD	OK
	Level Profile DTM	1.5.67.11	Endress+Hauser	2020-01-23	Profibus DP/V1	OK
	LevelFlex / FMP 2xx / V2.0 ... 2.1	1.4.188.39	Endress+Hauser	2017-03-31	HART	OK
	LevelFlex / FMP 5x / HART / FW 1.01.22 / Dev/Rev. 2	1.10.0.1360	Endress+Hauser	2022-03-14	HART, CD	OK
	LevelFlex / FMP 5x / HART / FW 1.02.22 / Dev/Rev. 3	1.10.1.2375	Endress+Hauser	2022-03-14	HART, CD	OK
	LevelFlex / FMP 5x / HART / FW 1.03.22 / Dev/Rev. 4	1.10.1.1370	Endress+Hauser	2022-03-14	HART, CD	OK
	LevelFlex / FMP 5x / PA / FW 1.00.22 / Dev/Rev. 1	1.11.0.1015	Endress+Hauser	2019-10-14	CD, Profibus DP/V1	OK

Total: 4074

 Informații detaliate pe pagina „DTM Catalog”: →  26

10.7.2 Jurnal de evenimente

1. Atingeți pictograma  din antet pe ecranul de pornire.
 - ↳ Este afișată pagina „DTM Catalog”.

2. Atingeți fila **Event Log**.

- ↳ Este afișată o prezentare generală a evenimentelor.

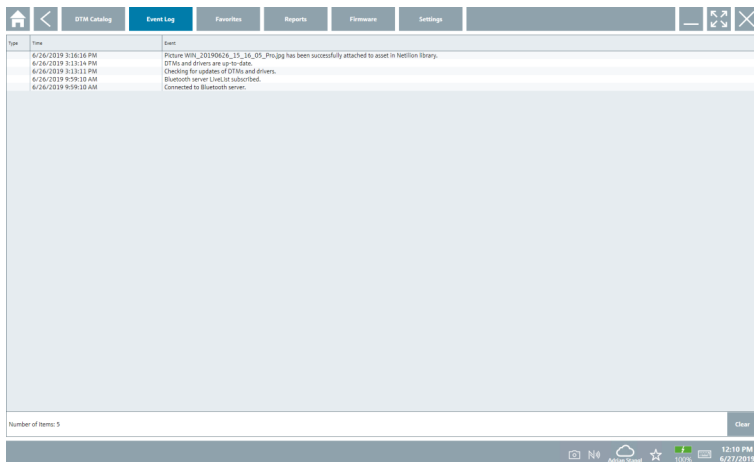

- i** Alternativ, puteți atinge și în zona gri a subsolului pentru a deschide pagina „Event log”.
Puteți utiliza butonul **Clear** pentru a șterge evenimentele afișate.

10.7.3 Preferințe

1. Atingeți pictograma  din antet pe ecranul de pornire.
↳ Este afișată pagina „DTM Catalog”.

2. Atingeți fila **Favorites**.

- ↳ Este afișată o prezentare generală a tuturor preferințelor.

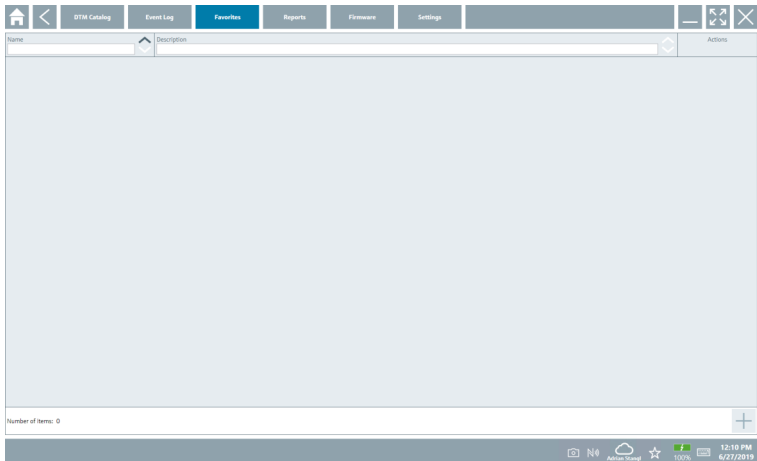

-  Alternativ, puteți atinge și pictograma  din subsolul paginii pentru a accesa pagina „Favorites”.

10.7.4 Gestionarea rapoartelor

1. Atingeți pictograma din antet pe ecranul de pornire.

- ↳ Este afișată pagina „DTM Catalog”.

2. Atingeți fila **Reports**.

- ↳ Este afișată o prezentare generală cu folderul "Manage saved device reports".

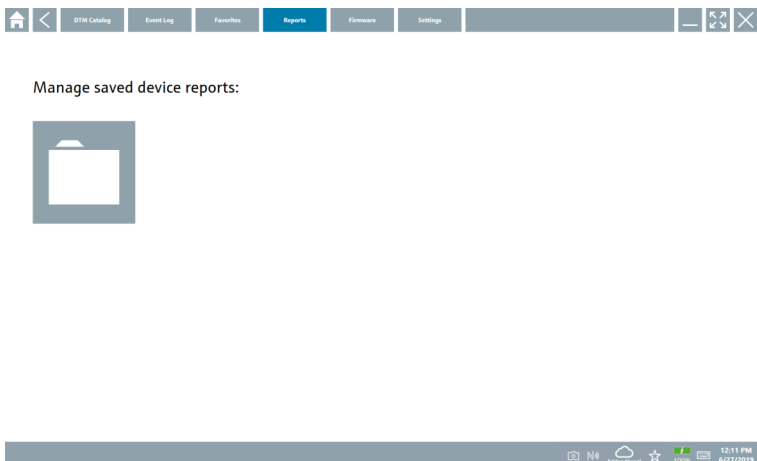

3. Atingeți folderul "Manage saved device reports".
 - ↳ Dosarul cu toate rapoartele de dispozitiv salvate este afișat în Internet Explorer.

10.7.5 Firmware

Puteți utiliza pagina „Firmware” pentru ca dispozitivele de teren să se aprindă intermitent. Dispozitivul de teren trebuie să fie conectat prin intermediul uneia dintre interfețele de service specificate în acest scop.

1. Atingeți pictograma  din antet pe ecranul de pornire.
 - ↳ Este afișată pagina „DTM Catalog”.
2. Atingeți fila **Firmware**.
 - ↳ Este afișată o prezentare generală a interfețelor de service posibile.

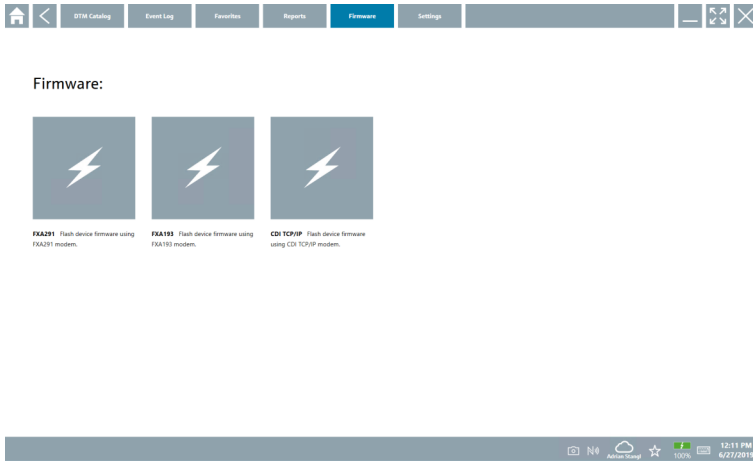

3. Atingeți interfața de service utilizată.
4. Activați aprinderea intermitentă a dispozitivului de teren în conformitate cu instrucțiunile.

10.7.6 Setări

 Informații privind setările: →  44

10.8 Setări

10.8.1 Limbă

1. Atingeți pictograma  din antet pe ecranul de pornire.
 - ↳ Este afișată pagina „DTM Catalog”.

2. Atingeți fila **Settings**.

- ↳ Este afișată o prezentare generală a tuturor limbilor disponibile.



3. Atingeți limba dorită.

- ↳ Se afișează o casetă de dialog cu un mesaj.

4. Selectați **Da** dacă doriți să schimbați limba. Selectați **Nu** pentru a nu schimba limba.

- ↳ Dacă selectați „Yes”, software-ul Field Xpert este repornit. Limba selectată este activă.

10.8.2 Conectare

1. Atingeți pictograma ☰ din antet pe ecranul de pornire.

- ↳ Este afișată pagina „DTM Catalog”.

2. Atingeți fila **Settings**.

- ↳ Este afișată pagina „Language”.

3. Atingeți fila **Connectivity**.

- ↳ Este afișată o prezentare generală a tuturor conexiunilor de până acum și a conexiunilor care nu au fost șterse.

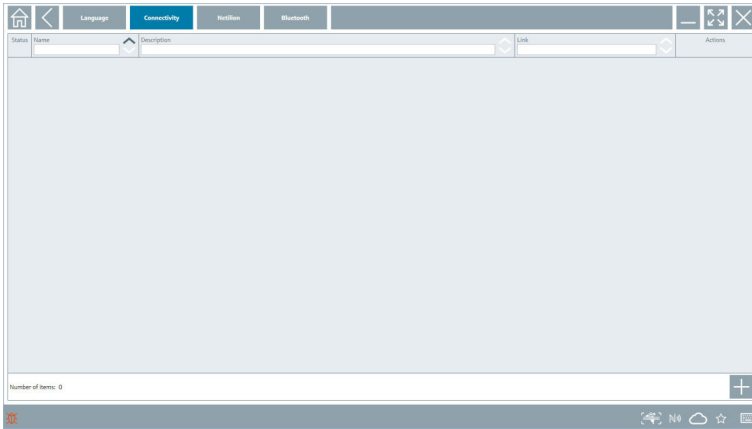

10.8.3 Netilion

1. Atingeți pictograma ☰ din antet pe ecranul de pornire.

- ↳ Este afișată pagina „DTM Catalog”.

2. Atingeți fila **Settings**.

- ↳ Este afișată pagina „Language”.

3. Atingeți fila **Netilion**.

- ↳ Sunt afișate setările pentru stocarea datelor.

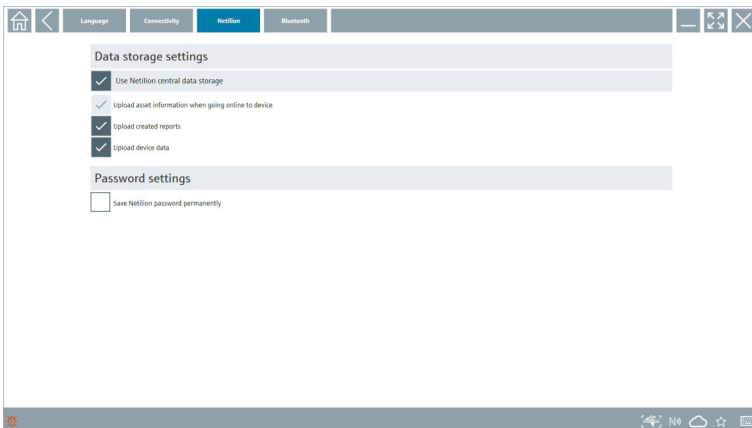

10.8.4 Bluetooth

1. Atingeți pictograma ☰ din antet pe ecranul de pornire.
 - ↳ Este afișată pagina „DTM Catalog”.
2. Atingeți fila **Settings**.
 - ↳ Este afișată pagina „Language”.
3. Atingeți fila **Bluetooth**.
 - ↳ Sunt afișate setările Bluetooth.

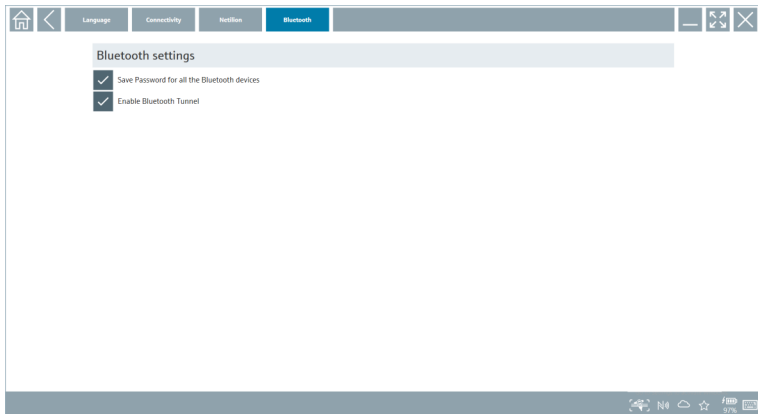

10.9 Pagini de informații

10.9.1 Licență

- ▶ Atingeți pictograma  din antet pe ecranul de pornire.
 - ↳ Se afișează pagina „License” cu informații despre licență.

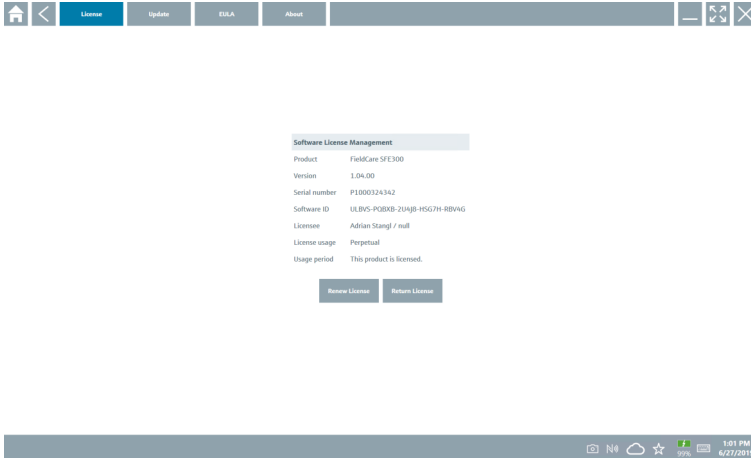

Reînnoirea licenței

 Trebuie comandată o prelungire a contractului de întreținere dacă contractul de întreținere „Field Xpert SMT71” a expirat.

 Pentru a prelungi licența, tableta trebuie să fie conectată la internet.

Reînnoirea licenței pentru versiunea software 1.05 și alte versiuni ulterioare

Starea licenței este verificată online atunci când software-ul Field Xpert este pornit. Dacă este disponibilă o actualizare a licenței pentru client, licența este actualizată automat. Clientul primește apoi o notificare.

Reînnoirea licenței pentru versiunile de software până la 1.04

La finalizarea cu succes a comenzii de prelungire a contractului de întreținere „Field Xpert SMT71”:

1. Atingeți fila **License** (Licență).

2. Atingeți **Activate License** (Activare licență).

- ↳ Este afișată următoarea pagină:

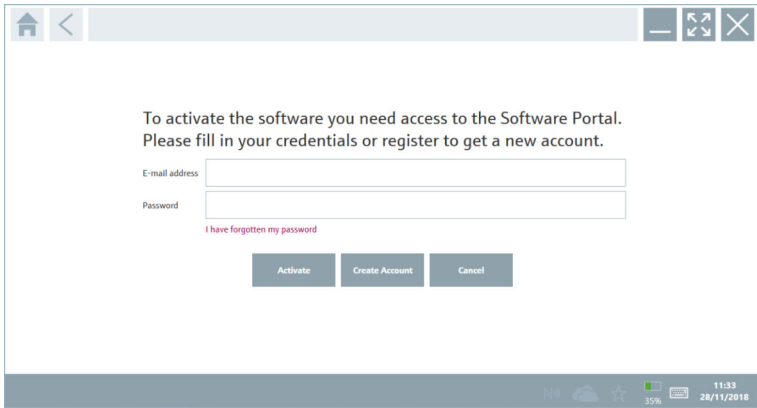

3. Introduceți **E-mail address** și **Password**, iar apoi atingeți **Activate**.

4. Atingeți **Activate License** (Activare licență).

- ↳ Licența a fost reînnoită.

10.9.2 Update

1. Atingeți pictograma din antet pe ecranul de pornire.

- ↳ Este afișată pagina „License”.

2. Atingeți fila **Update**.

- ↳ Sunt afișate informații despre cele mai recente actualizări. De asemenea, puteți căuta actualizări noi.

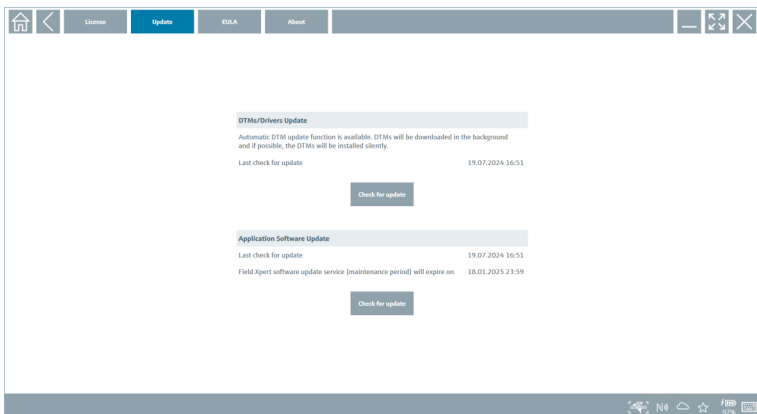

10.9.3 EULA

1. Atingeți pictograma  din antet pe ecranul de pornire.
 - ↳ Este afișată pagina „License”.
2. Atingeți fila **EULA**.
 - ↳ Se afișează o pagină conținând condițiile comerciale și de licențiere Endress+Hauser.

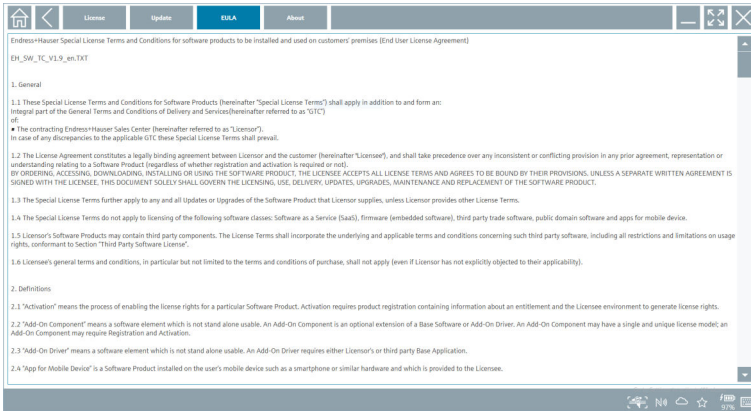

10.9.4 Informații

Această pagină afișează informații despre software-ul curent Field Xpert, cum ar fi amprenta, textele sursă, versiunea și notele de lansare curente.

1. Atingeți pictograma  din antet pe ecranul de pornire.
 - ↳ Este afișată pagina „License”.
2. Atingeți fila **About**.
 - ↳ Este afișată o prezentare generală cu informații.

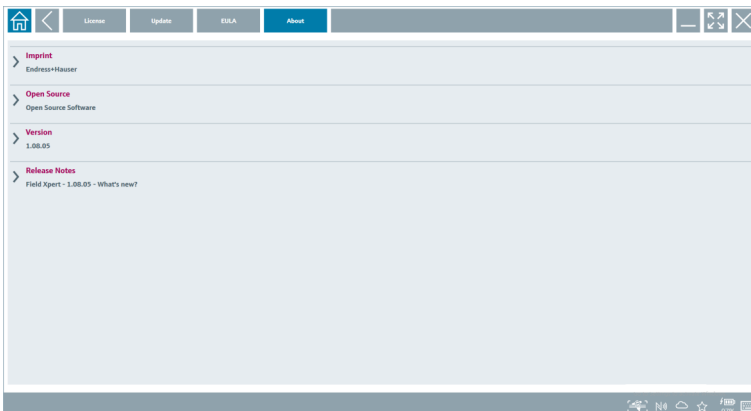

3. Pentru mai multe informații despre un subiect, atingeți pictograma >.

10.10 RFID

1. Conectați cititorul RFID la tabletă.
2. Atingeți pictograma  din subsolul software-ului Field Xpert.
 - ↳ Este afișată pagina „RFID TAG Editor”.

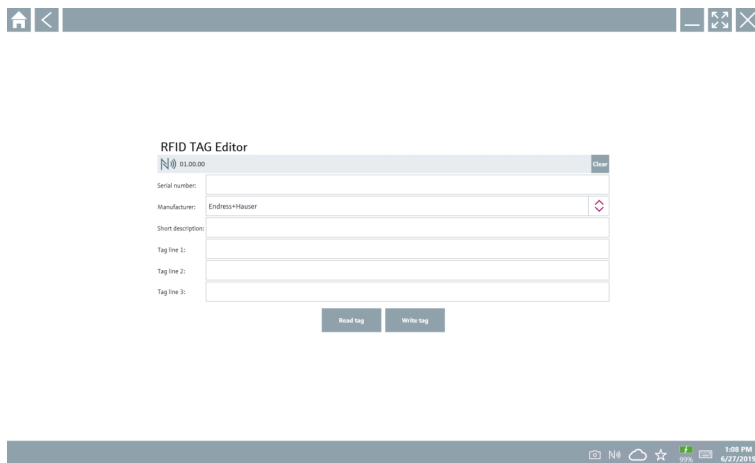

3. Așezați eticheta RFID pe cititorul RFID.
4. Atingeți **Read tag**.
 - ↳ Este afișat butonul „Device Viewer”.
5. Atingeți **Device Viewer** pentru informații și documentație specifice numărului de serie al dispozitivului.
 - ↳ Device Viewer se deschide în Internet Explorer.
6. După ce modificați datele, atingeți **Write tag**.
 - ↳ Modificările sunt scrise pe eticheta RFID.

11 Întreținere

11.1 Baterie

La utilizarea bateriei, vă rugăm să rețineți următoarele:

- Încărcați și descărcați bateria la temperatura camerei
- Durata de viață a bateriei depinde de mai mulți factori:
 - Numărul ciclurilor de încărcare și descărcare
 - Condițiile ambientale
 - Starea de încărcare în timpul depozitării
 - Cerințe pentru baterie
- Utilizarea predominantă a bateriei va afecta performanța dispozitivului
- Bateriile se pot descărca în afara dispozitivului

 Deteriorarea performanței poate crește odată cu durata de viață a bateriei din cauza solicitării de la încărcarea și descărcarea zilnică.

Bateriile litiu-ion sunt înlocuite de obicei după 300 până la 500 de cicluri de încărcare (cicluri de încărcare/descărcare completă) sau dacă capacitatea bateriei a atins 70 la 80 %.

Numărul actual de cicluri variază în funcție de modelul de utilizare, temperatură, vârstă și alți factori.

 Pentru a evita degradarea permanentă a capacității bateriei din cauza descărcării automate, bateriile nu trebuie să fie descărcate niciodată sub 5 %.

AVERTISMENT

Căderea, strivirea sau orice altă manevrare necorespunzătoare a bateriei poate cauza un incendiu sau arsuri cu substanțe chimice.

- ▶ Utilizați întotdeauna bateria în mod corespunzător.

NOTĂ

Bateria nu poate fi încărcată dacă temperaturile sunt prea scăzute sau prea ridicate.

Acest lucru previne deteriorarea potențială a bateriei.

- ▶ Încărcați bateria numai la o temperatură de aproximativ 20 °C (68 °F).

PRECAUȚIE

Bateriile deteriorate sau care prezintă scurgeri

pot cauza vătămări corporale.

- ▶ Manevrați bateria cu cea mai mare grijă.

PRECAUȚIE

Dacă bateria se supraîncălzește sau dacă există un miros de arsură în timpul procesului de încărcare,

părăsiți imediat zona.

- ▶ Anunțați imediat personalul responsabil cu siguranța.

La utilizarea bateriei, vă rugăm să rețineți următoarele:

- Înlocuiți bateria dacă durata de funcționare devine mai scurtă
- Nu amplasați obiecte sau materiale pe baterie
- Țineți bateria la distanță de materialele conductoare sau inflamabile
- Nu lăsați bateria la îndemâna copiilor
- Utilizați numai baterii originale
- Încărcați bateria numai cu dispozitive originale sau stații de încărcare originale
- Țineți bateria departe de apă
- Nu ardeți bateria
- Nu expuneți bateria la temperaturi sub 0 °C (32 °F) sau peste 46 °C (115 °F)



Dacă bateria este expusă la temperaturi extreme, nu poate fi atinsă capacitatea de 100 % a bateriei. Capacitatea poate fi restabilită dacă bateria revine la un interval de temperatură de aproximativ 20 °C (68 °F).

- Mențineți ventilația liberă
- Încărcați bateria într-un loc cu temperaturi de aproximativ 20 °C (68 °F)
- Nu introduceți bateria într-un cuptor cu microunde
- Nu dezamblați bateria sau nu o atingeți cu un obiect ascuțit
- Nu scoateți bateria din dispozitiv cu ajutorul unui obiect ascuțit



Bateriile sunt certificate Ex împreună cu dispozitivul. Utilizarea bateriilor care nu sunt enumerate în certificat, va invalida certificarea Ex.



Conservarea energiei bateriei

- Actualizarea Windows 10 Creators
 - Îmbunătățiți durata de viață a bateriei
 - Verificați consumul bateriei
- Opriți modulele wireless pe care nu le utilizați
- Verificați și optimizați setările dispozitivelor wireless
- Reduceți luminozitatea afișajului
- Opriți toate modulele care nu sunt utilizate în programul de servicii, de exemplu, GPS, scanner, cameră
- Porniți economizorul de ecran
- Creați un plan de energie conform instrucțiunilor Microsoft
- Configurați opțiunile de energie conform instrucțiunilor Microsoft
- Configurați setările de repaus conform instrucțiunilor Microsoft

11.1.1 Înlocuirea bateriei



Înlocuirea incorectă a bateriei

poate cauza o explozie.

- ▶ Înlocuiți întotdeauna bateria cu o baterie identică sau cu un tip echivalent de baterie recomandat de producător.



Cu timpul, capacitatea bateriei se reduce treptat, în funcție de modul în care este utilizată bateria. Bateria poate fi înlocuită după 18-24 de luni.

Eliminați bateriile uzate conform instrucțiunilor producătorului.

Scoaterea bateriei

1.

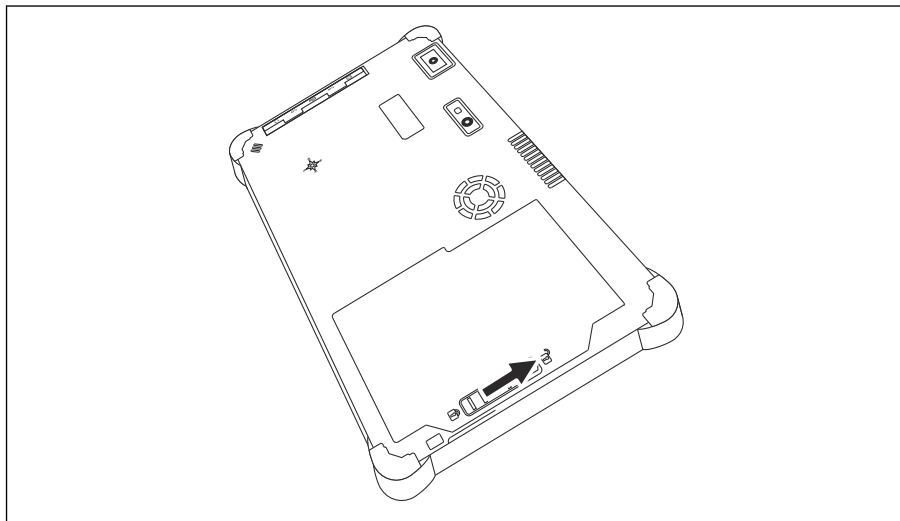

Glisați mecanismul de blocare a bateriei în poziția „Deblocat”.

2.

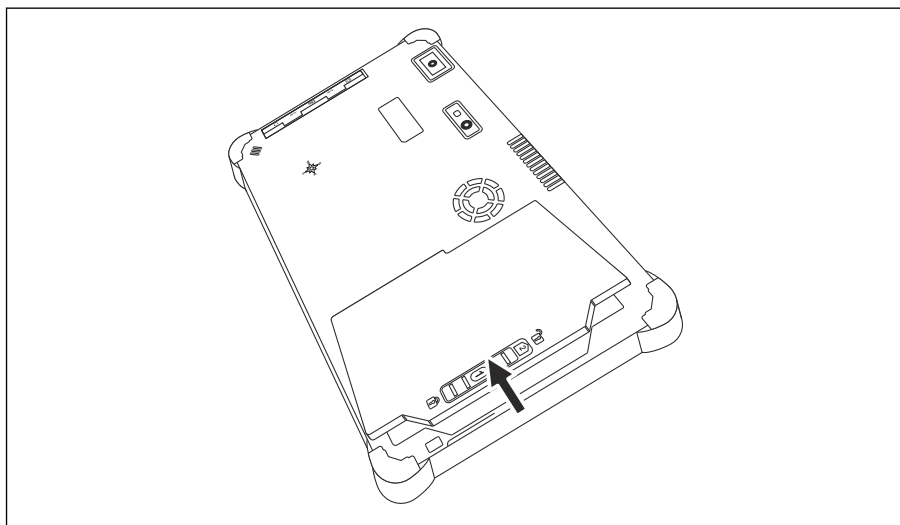

Deschideți compartimentul bateriei și scoateți bateria.



Pentru informații despre introducerea bateriei →  21

11.2 Curățare



Atunci când curățați dispozitivul:

Opriiți în mod corect dispozitivul și deconectați adaptorul c.a.

Ștergeți dispozitivul cu o lavetă curată și uscată.

Nu utilizați niciodată agenți de curățare abrazivi pentru a curăța dispozitivul.

12 Reparații

12.1 Informații generale

NOTĂ

Reparații neautorizate la nivelul dispozitivului

Deteriorarea dispozitivului și/sau anularea garanției.

- Lucrările de reparație pot fi efectuate numai de Endress+Hauser. Pentru reparații, contactați întotdeauna organizația de vânzări Endress+Hauser:
www.addresses.endress.com

12.2 Piese de schimb



Pentru piesele de schimb disponibile în prezent pentru produs, consultați online la: <https://www.endress.com/deviceviewer> (→ Introduceți numărul de serie)

12.3 Returnarea

Cerințele pentru returnarea dispozitivului în condiții de siguranță pot varia în funcție de tipul de dispozitiv și de legislația națională.

1. Consultați pagina web pentru informații:
<https://www.endress.com/support/return-material>
↳ Selectați regiunea.
2. Dacă returnați dispozitivul, împachetați-l astfel încât să fie protejat în mod fiabil împotriva șocurilor și influențelor externe. Ambalajul original oferă cea mai bună protecție.

12.4 Eliminare

 Dacă este solicitat de Directiva 2012/19/UE privind deșeurile de echipamente electrice și electronice (DEEE), produsul este marcat cu simbolul ilustrat pentru a reduce eliminarea DEEE ca deșeuri municipale nesortate. Nu eliminați ca deșeuri municipale nesortate produsele care au acest marcaj. În schimb, returnați-le la producător în vederea eliminării în conformitate cu condițiile aplicabile.

12.4.1 Eliminarea bateriei

Acest produs conține o baterie cu ioni de litiu sau o baterie cu hidruură metalică de nichel. Aceste baterii trebuie eliminate într-un mod corect. Contactați autoritatea locală de protecție a mediului pentru informații despre programele de reciclare și eliminare din țara dvs.

13 Accesoriiile

Accesoriiile disponibile în prezent pentru produs pot fi selectate la adresa www.endress.com:

1. Selectați produsul utilizând filtrele și câmpul de căutare.
2. Deschideți pagina de produs.
3. Selectați **Piese de schimb și accesorii**.

14 Date tehnice

 Pentru informații detaliate despre „datele tehnice”: consultați Informațiile tehnice.
→  7

15 Anexă

15.1 Protejarea dispozitivelor mobile

În zilele noastre, tehnologia mobilă reprezintă o parte importantă din întreprinderile comerciale moderne, deoarece din ce în ce mai multe date sunt stocate pe dispozitive mobile. În plus, aceste dispozitive sunt acum la fel de puternice ca și computerele convenționale. Deoarece aceste dispozitive mobile părăsesc în mod frecvent spațiile comerciale, acestea au nevoie de mai multă protecție decât dispozitivele desktop. Mai jos puteți găsi patru sfaturi

rapide care vă vor ajuta să vă protejați dispozitivele mobile și informațiile pe care le conțin acestea.



Porniți protecția parolei

Utilizați o parolă suficient de complexă sau un cod PIN.



Executați actualizările de securitate

Toți producătorii lansează periodic actualizări de securitate pentru a proteja dispozitivul. Acest proces este rapid, ușor și gratuit. În setările dumneavoastră, asigurați-vă că actualizările sunt instalate automat. Dacă producătorul nu intenționează să mai lanseze alte actualizări pentru dispozitiv, acesta trebuie înlocuit cu o versiune actualizată.



Executați actualizări pentru aplicație și pentru sistemul de operare

Actualizați periodic toate aplicațiile instalate și sistemul de operare cu corecții lansate de dezvoltatorii de software. Aceste actualizări nu numai că adaugă noi funcții, ci și remediază toate vulnerabilitățile de securitate care ar fi putut fi detectate. Funcția de actualizare a software-ului Endress+Hauser asigură notificarea automată a noilor actualizări. Aceasta necesită acces la internet. Pentru personal este important să știe când sunt disponibile actualizările, cum sunt instalate și că acest lucru trebuie făcut cât mai repede posibil.



Nu conectați hotspoturi WLAN necunoscute

Cea mai simplă măsură de precauție care trebuie luată este de a nu vă conecta niciodată la internet prin intermediul hotspoturilor necunoscute și de a utiliza în schimb rețeaua celulară 3G sau 4G. Prin intermediul rețelelor private virtuale (VPN), datele dumneavoastră sunt criptate înainte de a fi transmise prin internet.

15.2 Comisia Federală de Comunicații (FCC)

This device has been tested and complies with the limit values for Class B digital devices in accordance with Part 15 of the FCC regulations. These limit values ensure adequate protection against electromagnetic interference when operating in residential areas. This device generates, uses and can emit radio frequency energy and can interfere with wireless communication if it is not installed and used as specified in the Operating Instructions. However, it is not possible to guarantee that interference will not occur in certain installations. If the device causes interference with radio and television reception - which can be determined by switching the device off and on again - it is the responsibility of the user to rectify the problem.

15.3 Warning Explosion Hazard

Class I, Division 2, Groups A-D T4

Model Model Pad-Ex 01 P12 DZ12, Rugged Tablet PC, Battery Powered (Battery P/N R11AH7-M or R11AH7-H rechargeable lithium-ion battery pack), Ambient Temperature Range: -10 la +55 °C (+14 la +131 °F)

Conditions of Safe Use

- Charged by the supplied charging adaptor, type FSP065-RAB or FSP065-REBN2 or FSP065-RBBN3, manufactured by FSP Group, in Non-Hazardous Location only.
- The battery may only be charged / replaced outside the Ex-area.
- Before entering the classified Hazardous Location, the I/O port cover must be closed.
- The impact test according to IEC 60079-0 was performed with reduced height. The equipment shall be protected from impacts with high impact energy, against excessive UV light emission and high electrostatic charge generating processes. External connections shall never be used in hazardous areas. The interface cover shall be closed in hazardous areas. Only use a damp cloth to clean the device.
- Clientul își asumă responsabilitatea pentru conformitatea locației obișnuite pentru America de Nord.

15.4 PRODUS LASER DE CLASĂ 2

PRODUS LASER DE CLASĂ 2 CONFORM CU STANDARDUL EN 60825

ATENȚIE

ACEST APARAT CONȚINE UN SISTEM LASER ȘI INTRĂ ÎN CATEGORIA „PRODUS LASER DIN CLASA 2”. PENTRU A UTILIZA ACEST MODEL ÎN MOD CORESPUNZĂTOR, CITIȚI CU ATENȚIE MANUALUL DE INSTRUCȚIUNI ȘI PĂSTRAȚI MANUALUL PENTRU CONSULTARE ULTERIOARĂ. ÎN CAZUL ÎN CARE ÎNTÂMPINAȚI PROBLEME CU ACEST MODEL, VĂ RUGĂM SĂ CONTACTAȚI CEA MAI APROPIATĂ „STAȚIE DE SERVICE AUTORIZATĂ”. PENTRU A PREVENI EXPUNEREA DIRECTĂ LA FASCICULUL LASER, NU ÎNCERCAȚI SĂ DESCHIDEȚI CARCASA.

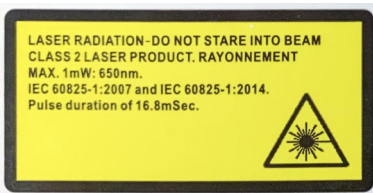

- Nu îndreptați niciodată fasciculul laser către persoane
- Nu vă uitați niciodată la fasciculul direct de la laser sau de la o piesă de mână sau la una dintre reflexiile sale



71686114

www.addresses.endress.com
