

Pokyny k obsluze Field Xpert SMT70B

Univerzální, vysoce výkonný počítač typu tablet PC pro nastavení přístroje v zóně 2 prostředí s nebezpečím výbuchu a v prostředí bez nebezpečí výbuchu



Historie revizí

Verze softwaru	Návod k obsluze	Změny
1.08.xx	BA02390S/04/EN/ 01.24	Počáteční verze

Obsah

1	O tomto dokumentu	4	9	Instalace komunikačních ovladačů a ovladačů přístroje	25
1.1	Úkol dokumentu	4	9.1	DTM	26
1.2	Použité symboly	4	9.2	FDI – FDI Package Manager	27
1.3	Použité zkratky	6	9.3	IODD – IODD DTM Configurator	28
1.4	Dokumentace	7			
1.5	Registrované ochranné známky	7			
2	Obecné bezpečnostní pokyny	8	10	Provoz	29
2.1	Požadavky na personál	8	10.1	Spuštění softwaru Field Xpert	29
2.2	Určené použití	8	10.2	Přehled typů připojení, protokolů a rozhraní	31
2.3	Bezpečnost na pracovišti	8	10.3	Navázání „automatického“ připojení ...	32
2.4	Bezpečnost provozu	8	10.4	Navázání připojení pomocí „Průvodce“ .	33
2.5	Bezpečnost produktu	9	10.5	Navázání spojení přes „Wireless“ Bluetooth	35
2.6	IT bezpečnost	9	10.6	Navázání připojení prostřednictvím „Bezdrátové“ místní sítě	37
3	Popis výrobku	9	10.7	Stránky nabídky	41
3.1	Aplikace	13	10.8	Settings (nastavení)	44
3.2	Licenční model	13	10.9	Informační stránky	48
4	Přejímka a identifikace výrobku	15	10.10	RFID	51
4.1	Vstupní přejímka	15	11	Údržba	52
4.2	Identifikace výrobku	16	11.1	Baterie	52
4.3	Skladování a přeprava	17	11.2	Čištění	55
5	Instalace	17	12	Opravy	55
5.1	Požadavky na systém	17	12.1	Všeobecné informace	55
5.2	Aktualizace softwaru	18	12.2	Náhradní díly	55
5.3	Odstranění softwaru	18	12.3	Vrácení	55
6	Provoz	18	12.4	Likvidace	55
6.1	Stavové kontrolky	19	13	Příslušenství	56
6.2	Vypnutí tabletu PC	19	14	Technická data	56
6.3	Vypnutí tabletu PC	19	15	Dodatek	56
6.4	Bezpečnostní obrazovka	19	15.1	Ochrana mobilních zařízení	56
7	Uvedení do provozu	20	15.2	Federal Communication Commission (FCC)	57
7.1	Vložení akumulátoru	21	15.3	Warning Explosion Hazard	57
7.2	Nabíjení akumulátoru	22	15.4	LASEROVÝ PRODUKT TŘ. 2	58
7.3	Zapnutí tabletu PC	22			
7.4	Připojení síťového adaptéru	22			
8	Popis softwaru Field Xpert	23			
8.1	Úvodní obrazovka „Connection“	23			
8.2	Stránky nabídky	24			
8.3	Informační stránky	25			

1 O tomto dokumentu

1.1 Úkol dokumentu

Tento Návod k obsluze obsahuje všechny informace, které jsou potřebné v různých fázích životního cyklu přístroje: od identifikace výrobku, vstupní přejímky a uskladnění po instalaci, připojení, provoz a uvedení do provozu přes řešení závad a likvidaci.

1.2 Použité symboly

1.2.1 Bezpečnostní symboly

NEBEZPEČÍ

Tento symbol upozorňuje na nebezpečnou situaci. Pokud se této situaci nevyhnete, bude to mít za následek vážné nebo smrtelné zranění.

VAROVÁNÍ

Tento symbol upozorňuje na potenciálně nebezpečnou situaci. Pokud se této situaci nevyhnete, bude to mít za následek vážné nebo smrtelné zranění.









UPOZORNĚNÍ





Tento symbol upozorňuje na potenciálně nebezpečnou situaci. Pokud se této situaci nevyhnete, bude to mít za následek menší nebo střední zranění.

OZNÁMENÍ















Tento symbol upozorňuje na potenciálně nebezpečnou situaci. Pokud se této situaci nevyhnete, může dojít k poškození výrobku nebo něčeho v jeho blízkosti.

















1.2.2 Symboly pro určité typy informací

Symbol	Význam
	Povoleno Procedury, postupy a kroky, které jsou povolené.
	Upřednostňované Procedury, postupy a kroky, které jsou upřednostňované.
	Zakázáno Procedury, postupy a kroky, které jsou zakázané.
	Tip Nabízí doplňující informace.
	Odkaz na dokumentaci
	Odkaz na stránku
	Odkaz na obrázek
	Poznámka nebo jednotlivý krok, které je třeba dodržovat

Symbol	Význam
	Řada kroků
	Výsledek kroku
	Nápověda v případě problémů
	Vizuální inspekce

1.2.3 Symboly Field Xpert

Symbol	Význam
	Zapněte a vypněte tablet.
	Tlačítko Windows
	Bezdrátová komunikace (WLAN, WWAN, GPS, Bluetooth)
	Baterie
	Otevřete funkci offline dynamické instalované základní analýzy (DIBA).
	Vyvolejte domovskou obrazovku softwaru Field Xpert.
	Přeskočte zpět na poslední otevřenou stránku.
	Vyvolejte stránku nabídky softwaru Field Xpert.
	Vyvolejte informační stránku softwaru Field Xpert.
	Minimalizovat náhled.
	Povolit režim celé obrazovky.
	Zakázat režim celé obrazovky.
	Zavřete software Field Xpert.
	Posunout nahoru

Symbol	Význam
	Pohyb dolů
	Aktualizovat
	Otevřete FDI Package Manager.
	Rozbalit informace.
	Sbalit informace.
	Připojit automaticky
	Připojit s průvodcem (ruční připojení)
	Připojte se k bezdrátové místní síti Endress+Hauser (WLAN) a polní instrumentaci Bluetooth
	RFID
	Netilion (cloud)
	Oblíbené
	Klávesnice
	Fotoaparát
	Zástupce knihovny Netilion
	Připojit fotografie a soubory PDF k určitému zdroji v knihovně Netilion
	Provést funkci.
	Mazání

1.3 Použité zkratky

Zkratky	Vysvětlení
DTM	Správce typu přístroje
FCC	Federal Communications Commission – federální komise pro komunikaci

Zkratky	Vysvětlení
FDI	Integrace polních instrumentací
HF	Vysoká frekvence [RF = radio frequency]
IODD	Definice vstupních/výstupních dat
MSD	Popis struktury nabídky
SD	Secure Digital
WWAN	Wireless Wide Area Network

1.4 Dokumentace



Přehled rozsahu související technické dokumentace naleznete zde:

- *Device Viewer* (www.endress.com/deviceviewer): Zadejte sériové číslo z typového štítku.
- *Aplikace Endress+Hauser Operations*: Zadejte výrobní číslo ze štítku nebo naskenujte kód matice na štítku.

Field Xpert SMT70B

- Technické informace TIO1814S
- Návod k obsluze BA02390S

1.5 Registrované ochranné známky

Windows 10 IoT Enterprise® je registrovaná ochranná známka společnosti Microsoft Corporation, Redmond, Washington, USA.

Intel® Core™ je registrovaná ochranná známka společnosti Intel Corporation, Santa Clara, USA.

Durabook je registrovaná ochranná známka společnosti Twinhead International Corp., Taiwan.

FOUNDATION™ Fieldbus je ochranná známka skupiny FieldComm, Austin, TX 78759, USA.

HART®, WirelessHART® je registrovaná ochranná známka skupiny FieldComm, Austin, TX 78759, USA.

PROFIBUS® je registrovaná ochranná známka společnosti PROFIBUS User Organization, Karlsruhe, Německo.

PROFINET® je registrovaná ochranná známka společnosti PROFIBUS User Organization (PNO), Karlsruhe / Německo

Modbus je registrovaná ochranná známka společnosti Modicon, Incorporated.

IO-Link® je registrovaná ochranná známka společnosti IO-Link Community c/o PROFIBUS User Organization, (PNO) Karlsruhe, Německo – www.io-link.com.

Veškeré ostatní značky a názvy produktů jsou ochranné známky nebo registrované ochranné známky příslušných společností a organizací.

2 Obecné bezpečnostní pokyny



Je nutné dodržovat Návod k obsluze dodaný s přístrojem a obsahující bezpečnostní pokyny výrobce PC tabletů.

2.1 Požadavky na personál

Pracovníci provádějící instalaci, uvádění do provozu, diagnostiku a údržbu musí splňovat následující požadavky:

- ▶ Vyškolení a kvalifikovaní odborníci musí mít pro tuto konkrétní funkci a úkol odpovídající vzdělání.
- ▶ Musí mít pověření vlastníka/provozovatele závodu.
- ▶ Musí být obeznámeni s národními předpisy.
- ▶ Před zahájením práce si přečtete pokyny uvedené v návodu k použití, doplňkové dokumentaci i na certifikátech (podle aplikace) a ujistěte se, že jim rozumíte.
- ▶ Řiďte se pokyny a dodržujte základní podmínky.

Pracovníci obsluhy musí splňovat následující požadavky:

- ▶ Musí být poučeni a pověřeni podle požadavků pro daný úkol vlastníkem/provozovatelem závodu.
- ▶ Musí dodržovat pokyny v tomto návodu.

2.2 Určené použití

Tablet PC pro nastavování přístrojů umožňuje vykonávat mobilní správu provozních aktiv v prostředí s nebezpečím i bez nebezpečí výbuchu. Je vhodný pro pracovníky pověřené uváděním do provozu a údržbou pro správu polních instrumentací s digitálním komunikačním rozhraním a pro zaznamenávání pokroku. Tento tablet PC je navržen jako kompletní řešení a jeho používání je velmi snadné. Je vybaven dotykovým rozhraním umožňujícím správu polní instrumentace po celou dobu jejich životního cyklu. Obsahuje rozsáhlé předinstalované knihovny ovladačů a poskytuje přístup k „průmyslovému internetu věcí“ i k informacím a dokumentaci celého životního cyklu přístroje. Tablet PC nabízí moderní softwarové uživatelské rozhraní a také možnost on-line aktualizací prostřednictvím důkladně zabezpečeného multifunkčního prostředí Microsoft Windows.

2.3 Bezpečnost na pracovišti

Při práci na zařízení a se zařízením:

- ▶ Použijte požadované osobní ochranné prostředky podle národních předpisů.

2.4 Bezpečnost provozu

Poškození přístroje!

- ▶ Přístroj provozujte pouze v řádném technickém a bezporuchovém stavu.
- ▶ Za bezporuchový provoz přístroje odpovídá provozovatel.

Úpravy přístroje

Svévolné úpravy přístroje nejsou povoleny a mohou vést k nepředvídatelným nebezpečím!

- ▶ Pokud bude přesto nutné provést úpravy, vyžádejte si konzultace u výrobce.

Opravy

Pro zaručení provozní bezpečnosti a spolehlivosti:

- ▶ Opravy na přístroji provádějte pouze tehdy, jsou-li výslovně povoleny.
- ▶ Dodržujte federální/národní předpisy týkající se opravy elektrického přístroje.
- ▶ Používejte pouze originální náhradní díly a příslušenství.

2.5 Bezpečnost produktu

Tento měřicí přístroj byl navržen v souladu s osvědčeným technickým postupem tak, aby splňoval nejnovější bezpečnostní požadavky. Byl otestován a odeslán z výroby ve stavu, ve kterém je schopný bezpečně pracovat.

Splňuje všeobecné bezpečnostní normy a příslušné zákonné požadavky. Splňuje také směrnice EU uvedené v prohlášení o shodě EU specifickém pro daný přístroj. Výrobce potvrzuje tuto skutečnost značkou CE na přístroji.

2.6 IT bezpečnost

Záruka výrobce je platná pouze v případě, že je výrobek instalován a používán tak, jak je popsáno v Návodu k obsluze. Výrobek je vybaven bezpečnostními mechanismy, které jej chrání před jakékoli neúmyslné změně nastavení.

Bezpečnostní opatření IT, která poskytují dodatečnou ochranu výrobku a souvisejícímu přenosu dat, musí zavést sami operátoři v souladu se svými bezpečnostními normami.

3 Popis výrobku

Díky svým vysoce kompaktním rozměrům splňuje tento tablet PC nejnáročnější požadavky, jako například stupeň krytí a odolnost proti nárazu (test pádu z výšky čtyř stop a norma MIL-STD 810G). Doplnková ochrana displeje nabízí úplnou ochranu v nepříznivém pracovním prostředí. Dobré ergonomické vlastnosti počítače typu tablet PC také chrání zdraví pracovníků a omezují fyzickou námahu na minimum.

Vzhledem k rostoucí oblíbenosti připojení 4G/LTE v prostředích s nebezpečím výbuchu zajišťuje tablet rychlý a plynulý přístup k datům. Avšak v situacích, kdy je k dispozici pouze bezdrátová místní síť nebo možná ani bezdrátová místní síť, volitelná dokovací stanice s rozhraním Ethernet poskytuje počítači Tablet PC nezbytnou flexibilitu pro připojení ke stávající síťové infrastruktuře. Mimoto jsou podporovány rovněž nejnovější normy připojení Bluetooth.

Po dokončení práce v terénu je možné tablet PC používat v kombinaci s volitelnou dokovací stanicí, která umožní jeho plnou integraci do kancelářských a podnikových sítí.

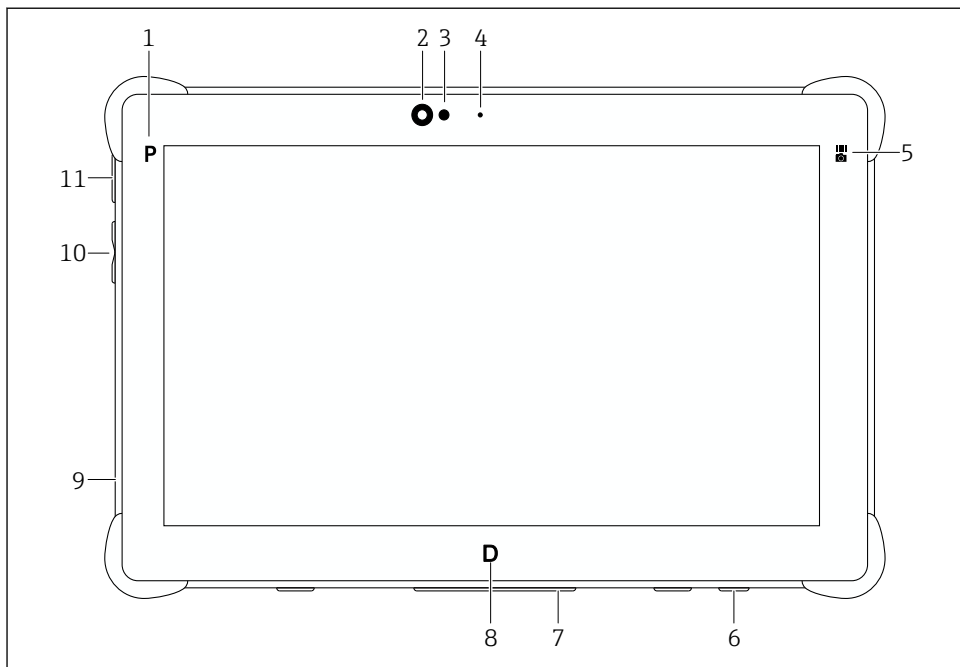

1 Čelní pohled na tablet PC

- 1 Programové tlačítko
- 2 Čelní fotoaparát
- 3 Senzor okolního světla
- 4 Mikrofon
- 5 Funkční klávesa
- 6 Napájecí konektor (vespodu)
- 7 Dokovací konektor (vespodu)
- 8 Programové tlačítko
- 9 Štěrba pro zámek typu Kensington (levá strana)
- 10 Tlačítko volby hlasitosti nebo jasu (levá strana)
- 11 Vypínací a zapínací tlačítko (levá strana)

Komponent	Popis
Programovací tlačítko P	Vyvolejte uživatelsky definovaný program.
Čelní fotoaparát	–
Senzor okolního světla	Měří okolní světelné podmínky
Mikrofon	–
Funkční klávesa	Provedte funkci, která byla nakonfigurována prostřednictvím „Rychlé nabídky“. <ul style="list-style-type: none"> ▪ Spusťte čtečku čárových kódů ▪ Spusťte aplikaci fotoaparátu ▪ Vyvolejte přiřazený program

Komponent	Popis
Napájecí konektor	Připojení síťového adaptéru
Dokovací konektor	Připojení tabletu k dokovací stanici
Programovací tlačítko D	Proveďte funkci, která byla nakonfigurována prostřednictvím „Rychlé nabídky“. <ul style="list-style-type: none">▪ Vyvolejte režim dotykové obrazovky▪ Vyvolejte přiřazený program
Štěrba pro zámeček typu Kensington	Připojte bezpečnostní zámeček kompatibilní s Kensington
Tlačítko hlasitosti nebo jasů	Nastavte hlasitost nebo jas. Funkci lze konfigurovat prostřednictvím rychlé nabídky.
Tlačítko zapnuto/vypnuto	Zapnutí a vypnutí počítače Tablet PC.

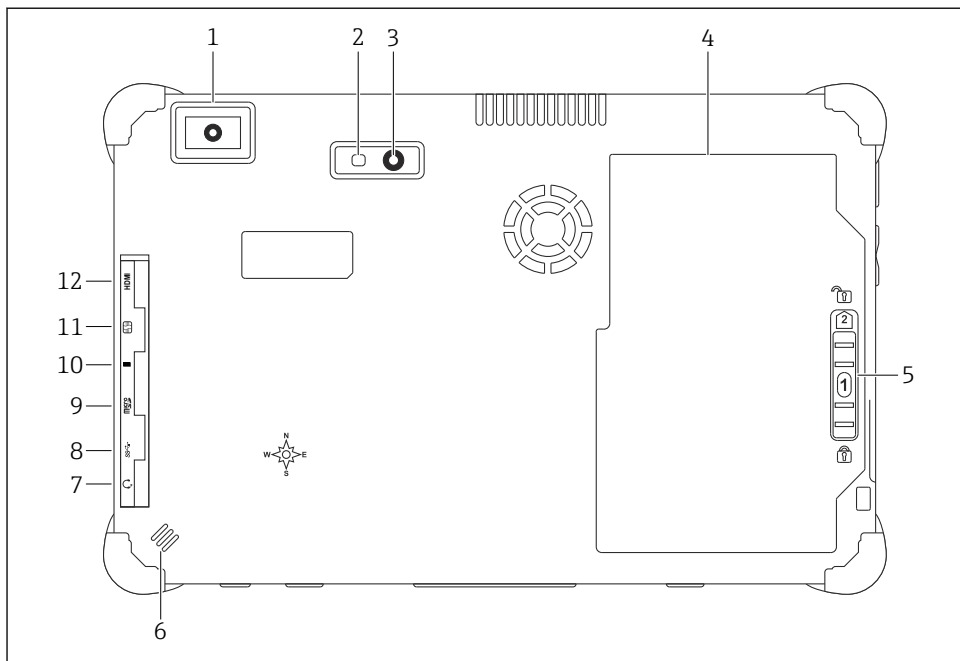

2 Zadní pohled na tablet PC

- 1 Skener čárového kódu
- 2 LED blesk fotoaparátu
- 3 Fotoaparát
- 4 Prostor pro akumulátor
- 5 Tlačítko pro odemknutí prostoru pro akumulátor
- 6 Reproduktor
- 7 Audiovstup/audiovýstup (kombinovaná zásuvka) (boční)
- 8 Port USB 3.2 Gen 2 typu A (boční)
- 9 Slot pro paměťovou kartu microSD (boční)
- 10 Port Thunderbolt® 4 (boční)
- 11 Slot pro SIM kartu (boční)
- 12 Micro HDMI port (boční)

Komponent	Popis
Skener čárového kódu	Skenuje čárové kódy.
LED blesk fotoaparátu	Pro dodatečné osvětlení při špatném osvětlení
Fotoaparát	–
Prostor pro akumulátor	–
Tlačítko pro odemknutí prostoru pro akumulátor	Stiskněte a podržte tlačítko pro odemknutí prostoru pro akumulátor.

Komponent	Popis
Reproduktor	Pro přehrávání zvuků
Audiovstup/audiiovýstup (kombinovaná zásuvka)	Připojení pro sluchátka, externí reproduktory nebo mikrofon
Port USB 3.2	Připojení periferního zařízení VAROVÁNÍ Použití připojení USB v prostředí s nebezpečím výbuchu. Výbuch možný. ► V prostředí s nebezpečím výbuchu vždy používejte Ex tablet s modemem MACTek VIATOR Bluetooth HART nebo FieldPort SFP50.
Port Thunderbolt® 4	Připojení periferního zařízení Thunderbolt nebo periferního zařízení USB C
Slot pro paměťovou kartu microSD	Pro paměťové karty microSD (microSDXC)
Slot pro SIM kartu	Pro SIM kartu pro WWAN (LTE + GPS)
Micro HDMI port	Připojení periferního zařízení HDMI s podporou micro HDMI

3.1 Aplikace

Tablet PC pro nastavování přístrojů umožňuje vykonávat mobilní správu provozních aktiv v prostředí s nebezpečím i bez nebezpečí výbuchu. Je vhodný pro pracovníky pověřené uváděním do provozu a údržbou pro správu polních instrumentací s digitálním komunikačním rozhraním a pro zaznamenávání pokroku. Tento tablet PC je navržen jako kompletní řešení a jeho používání je velmi snadné. Je vybaven dotykovým rozhraním umožňujícím správu polní instrumentace po celou dobu jejich životního cyklu. Obsahuje předinstalované knihovny ovladačů a poskytuje přístup k „průmyslovému internetu věcí“ i k informacím a dokumentaci celého životního cyklu přístroje.

Tablet PC nabízí moderní softwarové uživatelské rozhraní a také možnost on-line aktualizací prostřednictvím důkladně zabezpečeného multifunkčního prostředí Microsoft Windows.

3.2 Licenční model

Software Field Xpert je v počítači Tablet PC již při dodání nainstalován.

Chcete-li software používat k určenému účelu, musíte jej nejprve aktivovat. Za tím účelem je nutno mít zřízený účet na softwarovém portálu Endress+Hauser.



Endress+Hauser softwarový portál: <https://www.software-products.endress.com/>

Aktivace softwaru Field Xpert

1. Klepněte na zástupce **Field Xpert** na úvodní obrazovce počítače Tablet PC.
 - ↳ Pokud licence ještě nebyla aktivována, otevře se stránka pro aktivaci softwaru.

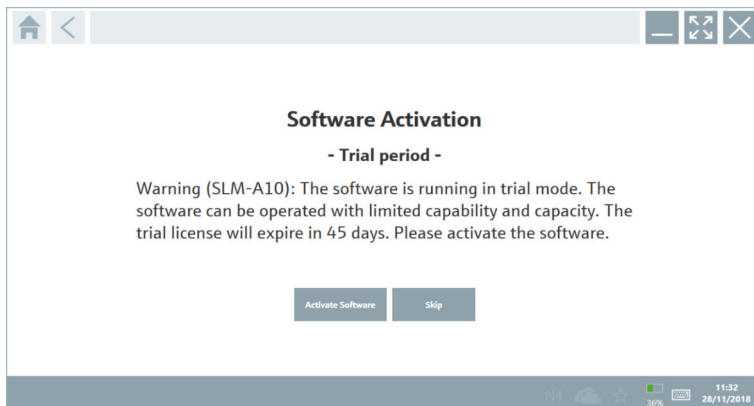

2. Klepněte na **Activate Software**.
 - ↳ Zobrazí se následující stránka:

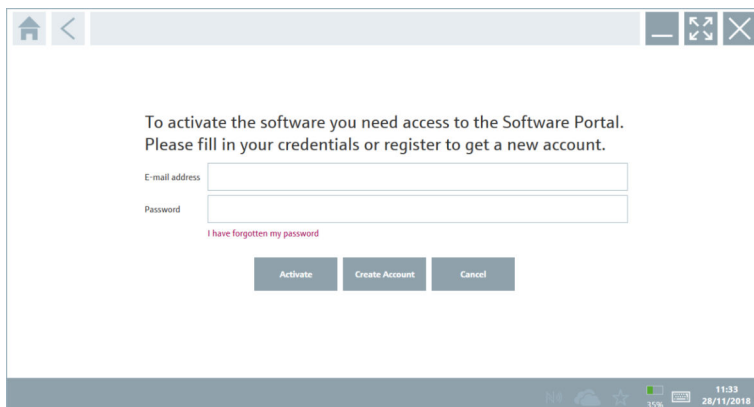

3. Zadejte **E-mail address** a **Password** a klepněte na **Activate**.
 - ↳ Otevře se dialogové okno se zprávou "The application has been activated successfully."
4. Klepněte na **Show license**.
 - ↳ Otevře se dialogové okno s informacemi o licenci.
5. Klepněte na **Close**.
 - ↳ Otevře se úvodní obrazovka softwaru Field Xpert.

4 Přejímka a identifikace výrobku

4.1 Vstupní přejímka

Vizuální kontrola

- Zkontrolujte, zda obal nebyl během přepravy viditelně poškozen
- Opatrně obal otevřete
- Zkontrolujte, zda není obsah viditelně poškozen
- Zkontrolujte, zda je rozsah dodávky kompletní a nic nechybí
- Uchovejte všechny doprovodné dokumenty



Přístroj nesmí být uváděn do provozu, pokud se zjistí, že je obsah poškozen. V takovém případě se obraťte na své prodejní centrum Endress+Hauser:

www.addresses.endress.com

Je-li to možné, vraťte přístroj společnosti Endress+Hauser v původním obalu.

Rozsah dodávky

- PC tablet Field Xpert SMT70B s rukojetí
- AC nabíječka (100 ... 240 V_{AC}, 1,5 A, 50 ... 60 Hz) s připojovacím kabelem podle objednávky
- Software a rozhraní/modem podle objednávky
- Návod k použití od Ecom

4.2 Identifikace výrobku

4.2.1 Typový štítek

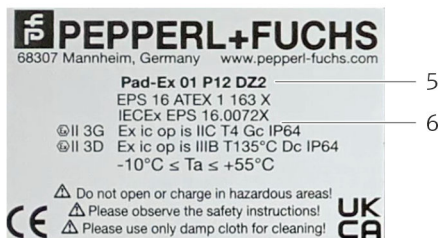
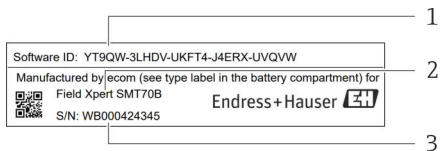

- 1 ID softwaru Endress+Hauser
- 2 Název produktu podle Endress+Hauser
- 3 Výrobní číslo Endress+Hauser
- 4 Typový štítek výrobce
- 5 Označení modelu výrobce
- 6 Technické informace výrobce
- 7 Výrobní číslo výrobce

4.2.2 Adresa výrobce

 Za hardware tabletu je zodpovědná společnost Pepperl+Fuchs SE, která jej vyrábí výhradně pro Endress+Hauser.

Hardware

Pepperl+Fuchs SE

Lilienthalstrasse 200

68307 Mannheim

Německo

www.pepperl-fuchs.com

Software

Endress+Hauser Process Solutions AG

Christoph Merian-Ring 12

4153 Reinach

Švýcarsko

www.endress.com

4.3 Skladování a přeprava

 Při přepravě výrobku vždy používejte originální obal.



4.3.1 Skladovací teplota

-10 ... 55 °C (14 ... 131 °F)

5 Instalace

5.1 Požadavky na systém

Software Field Xpert je v počítači Tablet PC již při dodání nainstalován. Software musí být aktivován.

 Licenční model →  13

5.2 Aktualizace softwaru

Služba aktualizace softwaru

Souhrnné období údržby začíná vytvořením licence a končí automaticky po jednom roce. Aktualizace softwaru lze také načíst později, pokud bylo vydání softwaru zveřejněno v platném období aktivní údržby.

 Chcete-li hledat aktualizace, musí být počítač Tablet PC připojen k internetu.

1. Klepněte na ikonu  na úvodní obrazovce softwaru Field Xpert.

↳ Zobrazí se stránka „License“.

2. Klepněte na kartu **Update**.

↳ Zobrazí se následující stránka:

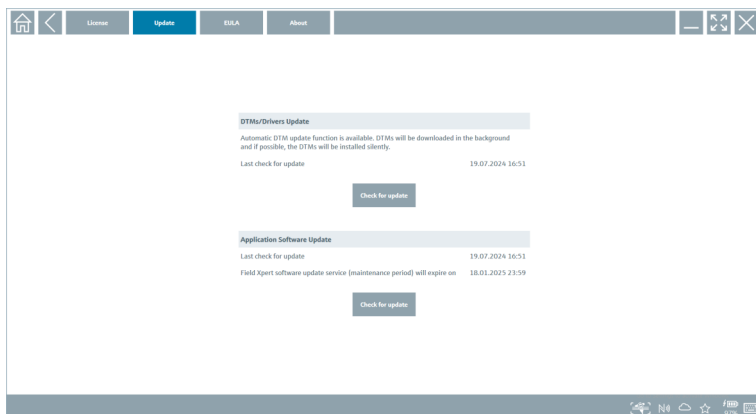

3. V „Application Software Update“ klepněte na **Check for updates**.

↳ Software Field Xpert začne vyhledávat aktualizace.

5.3 Odstranění softwaru

OZNÁMENÍ

Odinstalování softwaru Field Xpert.

Field Xpert již nelze používat k zamýšlenému účelu.

▶ **Neodinstalujte** Field Xpert software z počítače Tablet PC.

6 Provoz

Zabraňte poškození krytu a součástí:

- ▶ Vždy umístíte zařízení na pevný, rovný povrch.
- ▶ Nezakrývejte větrací otvor ani ho neblokujte předměty.
- ▶ Chraňte zařízení před kapalinami.





- ▶ Nevystavujte zařízení přímému slunečnímu světlu ani velmi prašnému prostředí.
- ▶ Nevystavujte zařízení nadměrným teplotám či vlhkosti.

6.1 Stavové kontrolky

Stavové kontrolky na rozhraní tabletu PC se rozsvítí, jakmile jsou příslušné funkce aktivní.



 3 Stavová kontrolka

Symbol	Význam	Popis
	Zapnuto	Zelená LED se zobrazí, je-li systém v provozu. LED bliká, pokud je systém v režimu spánku.
	Bezdrátová komunikace	Označuje stav bezdrátové komunikace (WLAN, WWAN či Bluetooth). LED svítí modře, pokud je aktivní nejméně jedna bezdrátová možnost.  Aby se mohl zobrazovat stav bezdrátové komunikace, musí být nainstalována aplikace „Quick Menu“.
	Akumulátor	Označuje stav nabití akumulátoru: <ul style="list-style-type: none"> ▪ Zelená – akumulátor plně nabitý ▪ Oranžová – akumulátor se nabíjí ▪ Oranžová bliká – chyba při nabíjení ▪ Červená – akumulátor není zcela 10 % nabitý ▪ Nic – akumulátor je plně vybitý

6.2 Vypnutí tabletu PC

 Přesvědčte se, že je tablet PC správně vypnutý, protože jen tak lze předejít ztrátě neuložených dat.

- ▶ Poklepejte na ikonu **Windows** →  → **Vypnout**.

Tablet PC se vypne.



 Neodpojujte zdroj napájení, dokud není tablet PC plně vypnutý.

6.3 Vypnutí tabletu PC

- ▶ Stiskněte a podržte tlačítko , dokud LED nezačne blikat.

Tablet PC je v režimu spánku.

6.4 Bezpečnostní obrazovka

 Pokud je tablet PC používán bez externí klávesnice, je kombinace kláves Ctrl+Alt+Del nahrazena kombinací kláves se současným stisknutím kláves  a .

1. Stiskněte současně klávesy  a .

↳ Tento tablet PC přepne na bezpečnostní obrazovku Windows.

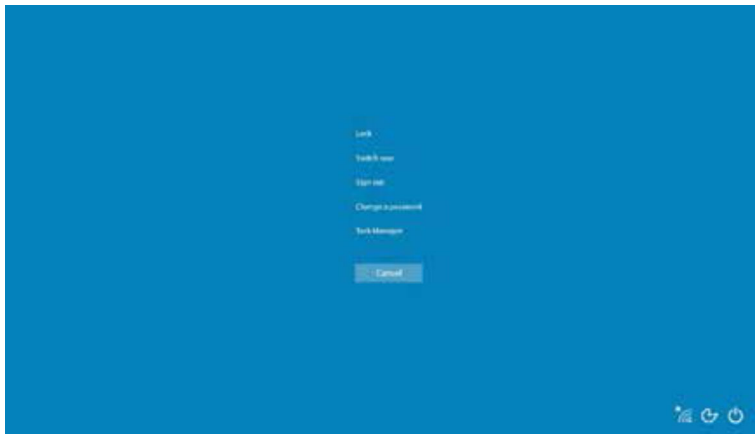

2. Zvolit krok.

Možné kroky:

- Uzamknout přístroj
- Přepnout uživatele
- Odhlásit se
- Změnit heslo
- Otevřít správce úloh
- Vypnout či restartovat

7 Uvedení do provozu

Tablet PC může být napájen jak síťovým adaptérem, tak Li-Ion akumulátorem.

7.1 Vložení akumulátoru

1.

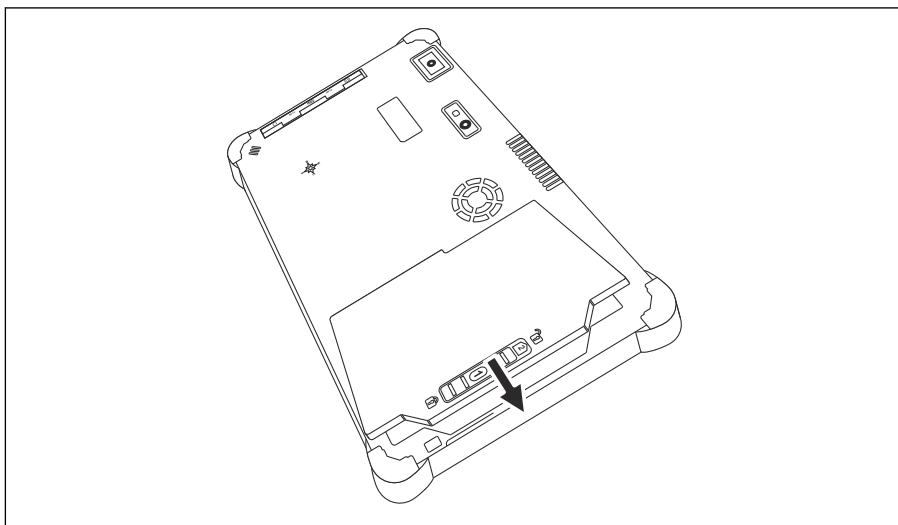

Vložte akumulátor do příslušného místa.

2. Zatlačte ho dolů, až s cvaknutím zapadne.

3.

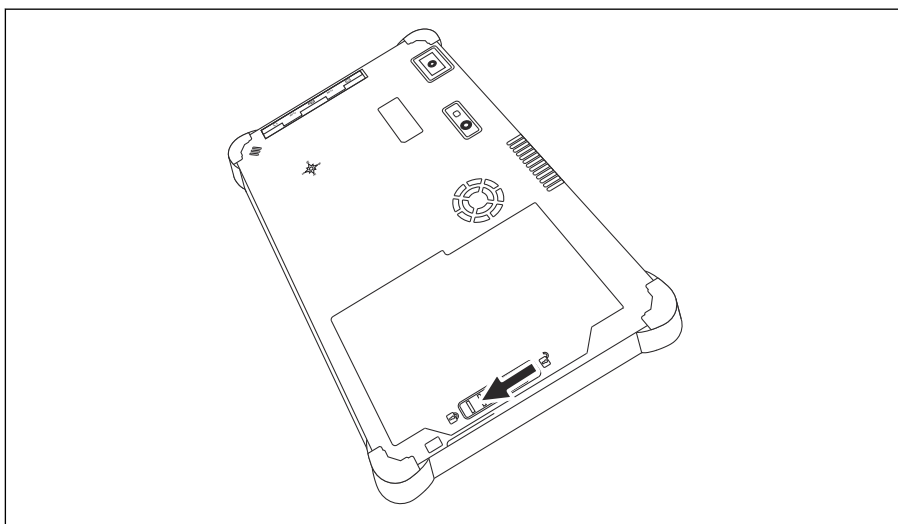

Posuňte zámek akumulátoru do polohy „Locked“.

Akumulátor byl vložen.



Výměna baterie: → 53

7.2 Nabíjení akumulátoru

 Vzhledem k bezpečnostním předpisům pro přepravu není Li-Ion akumulátor při dodání plně nabitý.

1. Je třeba akumulátor vložit do zařízení.
Připojte síťový adaptér do konektoru napájení tabletu PC.
2. Připojte napájecí kabel do adaptéru.
3. Připojte napájecí kabel do elektrické sítě.

7.3 Zapnutí tabletu PC

► Stiskněte a podržte tlačítko , dokud se nerozsvítí LED napájení.

Tablet PC se spustí.

7.4 Připojení síťového adaptéru

Síťový adaptér napájí tablet PC a zároveň nabíjí akumulátor.

 Při použití síťového adaptéru:

Umístěte zařízení dostatečně blízko elektrické zásuvce tak, aby do ní dosáhl přírodní kabel.

Zařízení napájejte pouze napájecím zdrojem uvedeným na typovém štítku.

Nebude-li zařízení delší dobu používáno, odpojte síťový adaptér od napájecího zdroje.

1. Připojte síťový adaptér do konektoru napájení tabletu PC.
2. Připojte napájecí kabel do adaptéru.
3. Připojte napájecí kabel do elektrické sítě.

 Tablet PC se může používat výhradně s odpovídajícím síťovým adaptérem.

Je-li tablet PC připojen k zdroji napájení a je do něj vložen akumulátor, tablet PC je napájen síťovým zdrojem.

8 Popis softwaru Field Xpert

8.1 Úvodní obrazovka „Connection“.

- ▶ Klepněte na zástupce **Field Xpert** na úvodní obrazovce počítače Tablet PC.
 - ↳ Spustí se software Field Xpert. Zobrazí se úvodní obrazovka:

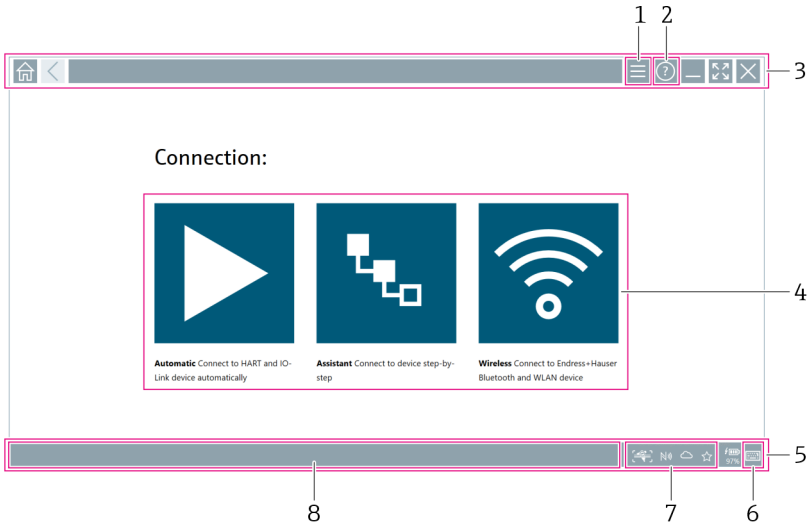

4 Příklad úvodní obrazovky

- 1 Vyvolejte stránku menu
- 2 Vyvolejte informační stránku
- 3 Záhleví
- 4 Průvodci pro navázání spojení s polní instrumentací
- 5 Zápati/stavový řádek
- 6 Otevřete klávesnici
- 7 Přístup k dalším funkcím v závislosti na verzi počítače tablet PC
- 8 Otevřete stránku „Event Log“.

8.2 Stránky nabídky

► Klepněte na ikonu  v záhlaví úvodní obrazovky.

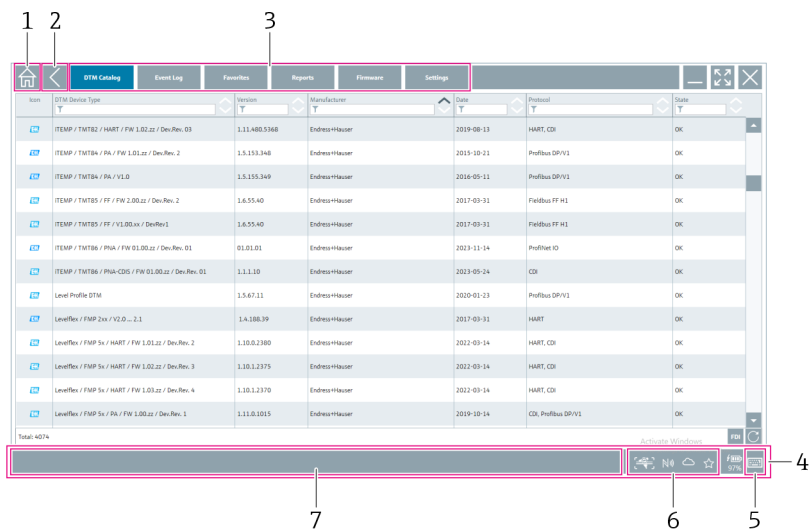

↳ Zobrazí se následující stránka:



Item	OTM Device Type	Version	Manufacturer	Date	Protocol	Status
	ITEMP / TMT82 / HART / FW 1.02.zr / Dev.Rev. 03	1.11.480.9368	Endress+Hauser	2019-08-19	HART, CD	OK
	ITEMP / TMT84 / PA / FW 1.01.zr / Dev.Rev. 2	1.5.153.348	Endress+Hauser	2015-10-21	Profibus DPV1	OK
	ITEMP / TMT84 / PA / V1.0	1.5.153.349	Endress+Hauser	2016-05-11	Profibus DPV2	OK
	ITEMP / TMT85 / FF / FW 2.00.zr / Dev.Rev. 2	1.6.55.40	Endress+Hauser	2017-03-31	Fieldbus FF H1	OK
	ITEMP / TMT85 / FF / V1.00.zr / Dev.Rev.1	1.6.55.40	Endress+Hauser	2017-03-31	Fieldbus FF H1	OK
	ITEMP / TMT86 / PA / FW 01.00.zr / Dev.Rev. 01	01.01.01	Endress+Hauser	2013-11-14	Profibus IO	OK
	ITEMP / TMT86 / PA/4-CDS / FW 01.00.zr / Dev.Rev. 01	1.1.1.10	Endress+Hauser	2023-05-24	CD	OK
	Level Profile DTM	1.6.67.11	Endress+Hauser	2020-01-23	Profibus DPV1	OK
	LevelFlex / FMP 2xx / V2.0... 2.1	1.A.106.39	Endress+Hauser	2017-03-31	HART	OK
	LevelFlex / FMP 5x / HART / FW 1.01.zr / Dev.Rev. 2	1.10.0.2360	Endress+Hauser	2012-03-14	HART, CD	OK
	LevelFlex / FMP 5x / HART / FW 1.02.zr / Dev.Rev. 3	1.10.1.2375	Endress+Hauser	2012-03-14	HART, CD	OK
	LevelFlex / FMP 5x / HART / FW 1.03.zr / Dev.Rev. 4	1.10.1.2370	Endress+Hauser	2012-03-14	HART, CD	OK
	LevelFlex / FMP 5x / PA / FW 1.00.zr / Dev.Rev. 1	1.11.0.1015	Endress+Hauser	2019-10-14	CD, Profibus DPV2	OK

 5 Příklad stránky menu

- 1 Otevřete úvodní obrazovku „Connection“.
- 2 Zpět na předchozí stránku
- 3 Další stránky nabídky
- 4 Zápatí/stavový řádek
- 5 Otevřete klávesnici
- 6 Přístup k dalším funkcím v závislosti na verzi počítače tablet PC
- 7 Otevřete stránku „Event Log“.

 Podrobné informace na stránkách menu: →  41



8.3 Informační stránky

- ▶ Klepněte na ikonu ⓘ v záhlaví úvodní obrazovky.
- ↳ Zobrazí se následující stránka:



6 Příklad informační stránky

- 1 Otevřete úvodní obrazovku „Connection“.
- 2 Zpět na předchozí stránku
- 3 Stránky s dalšími informacemi
- 4 Zápati/stavový řádek
- 5 Otevřete klávesnici
- 6 Přístup k dalším funkcím v závislosti na verzi počítače tablet PC
- 7 Otevřete stránku „Event Log“.

 Podrobné informace na informačních stránkách: →  48

9 Instalace komunikačních ovladačů a ovladačů přístroje

Všechny požadované komunikační ovladače a ovladače přístroje musí být k dispozici v softwaru Field Xpert, aby byla umožněna komunikace mezi počítačem Tablet PC a polní instrumentací. V závislosti na komunikačním protokolu a polní instrumentací jsou tyto ovladače k dispozici jako DTM, FDI nebo IODD.

9.1 DTM

Pokud spustíte software Field Xpert a počítač Tablet PC je připojen k internetu, software automaticky vyhledá nové DTM. Nové DTM se stáhnou do tabletu a nainstalují se automaticky.

 FDI musíte stáhnout ručně a nainstalovat je do počítače Tablet PC pomocí FDI Package Manager →  27.

IODD musíte stáhnout ručně a nainstalovat je do počítače Tablet PC pomocí IODD DTM Configurator →  28.

Otevřete katalog DTM

► Klepněte na ikonu  v záhlaví na úvodní obrazovce softwaru Field Xpert.

↳ Zobrazí se stránka „DTM Catalog“:

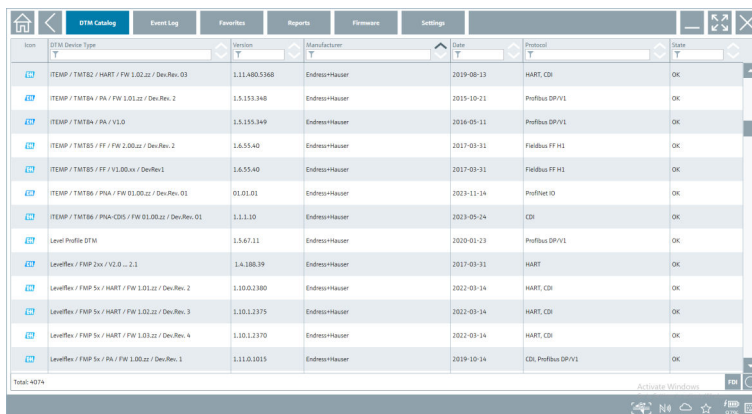

Name	Device Type	Version	Manufacturer	Date	Protocol	State
TEMP / TMT2 / HART / FW 1.02.22 / Dev.Rev. 03		1.11.480.5368	Endress+Hauser	2019-08-13	HART, CDI	OK
TEMP / TMT8 / PA / FW 1.01.22 / Dev.Rev. 2		1.5.153.348	Endress+Hauser	2015-10-21	Profibus DPV1	OK
TEMP / TMT8 / PA / V1.0		1.5.155.349	Endress+Hauser	2016-09-11	Profibus DPV1	OK
TEMP / TMT8 / FF / FW 2.00.22 / Dev.Rev. 2		1.6.55.40	Endress+Hauser	2017-03-31	Profibus FF H1	OK
TEMP / TMT8 / FF / V1.00.xx / Dev.Rev.1		1.6.55.40	Endress+Hauser	2017-03-31	Profibus FF H1	OK
TEMP / TMT8 / PISA / FW 01.00.22 / Dev.Rev. 01		01.01.01	Endress+Hauser	2021-11-14	Profibus ID	OK
TEMP / TMT8 / PISA-CDS / FW 01.00.22 / Dev.Rev. 01		1.1.1.30	Endress+Hauser	2021-09-24	CDI	OK
Level Profile DTM		1.6.67.11	Endress+Hauser	2020-01-23	Profibus DPV1	OK
LevelRef / FMP 3xx / V2.0...2.1		1.6.108.39	Endress+Hauser	2017-03-31	HART	OK
LevelRef / FMP 3x / HART / FW 1.03.22 / Dev.Rev. 2		1.10.02.380	Endress+Hauser	2022-03-14	HART, CDI	OK
LevelRef / FMP 3x / HART / FW 1.02.22 / Dev.Rev. 3		1.10.1.2375	Endress+Hauser	2022-03-14	HART, CDI	OK
LevelRef / FMP 3x / HART / FW 1.03.22 / Dev.Rev. 4		1.10.1.2370	Endress+Hauser	2022-03-14	HART, CDI	OK
LevelRef / FMP 3x / PA / FW 1.00.22 / Dev.Rev. 1		1.11.0.1015	Endress+Hauser	2019-10-14	CDI, Profibus DPV1	OK

Aktualizace katalogu DTM



► Klepněte na ikonu  na stránce „DTM Catalog“.

↳ Software Field Xpert vyhledává ovladače, které byly nedávno nainstalovány do počítače Tablet PC.

Zobrazí se zpráva „DTM catalog refresh is running“.

Modrý ukazatel průběhu a rotující kruh v zápatí ukazují postup.

Aktualizace katalogu DTM může trvat několik minut.

 K vyhledání nových DTM na serveru můžete použít stránku „Update“. →  49

Spusťte FDI Package Manager ze softwaru Field Xpert

► Na stránce „DTM Catalog“ klepněte na ikonu .

Otevře se offline zobrazení ovladače přístroje

- ▶ Klepněte na řádek s požadovaným ovladačem přístroje.
 - ↳ Zobrazí se offline zobrazení ovladače přístroje.



Tato funkce je možná pouze v případech, kdy ovladač zařízení podporuje off-line zobrazení.

9.2 FDI – FDI Package Manager

Požadavky

Potřebné ovladače byly staženy do počítače Tablet PC.



Pro polní instrumentace Endress+Hauser si můžete stáhnout ovladače zařízení buď z příslušné stránky produktu, nebo prostřednictvím Softwarového portálu Endress+Hauser. Budete se muset zaregistrovat na softwarovém portálu.

Softwarový portál: <https://www.software-products.endress.com>

1. Klepněte na zástupce **FDI Package Manager** na úvodní obrazovce počítače Tablet PC.
 - ↳ Zobrazí se přehled všech souborů FDI již nainstalovaných v počítači Tablet PC.

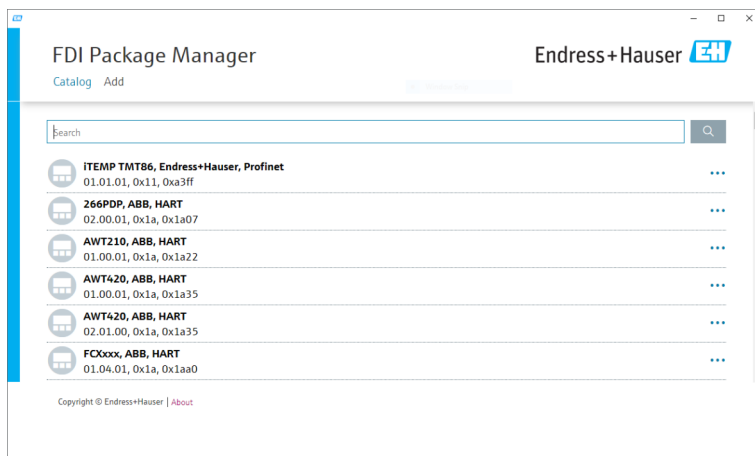

2. Klepněte na **Add** v záhlaví.
 - ↳ Zobrazí se stránka „Add“.

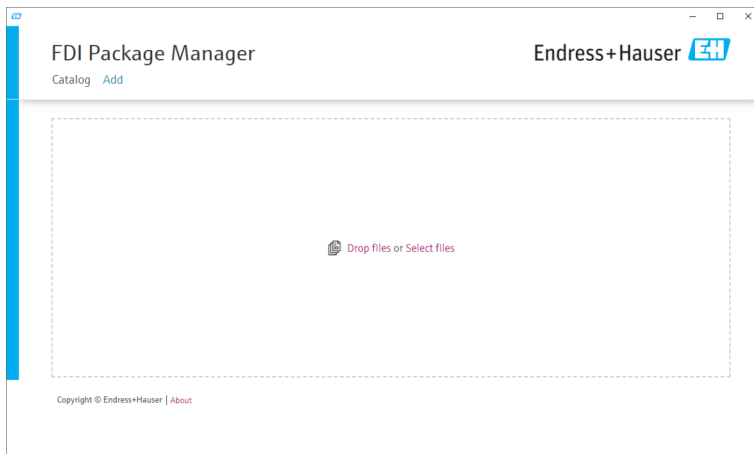

3. Klepněte na **Drop files or Select files** a vyberte soubor FDI.
 - ↳ Soubor FDI se na tablet PC automaticky nainstaluje. Nový ovladač se zobrazí na stránce „Catalog“.
 - V softwaru Field Xpert se nový ovladač zobrazí na stránce „DTM Catalog“ po aktualizaci katalogu DTM. → 📄 26

9.3 IODD – IODD DTM Configurator

Požadavky

Potřebné ovladače byly staženy do počítače Tablet PC.

i Pro plnění instrumentace Endress+Hauser si můžete stáhnout ovladače zařízení buď z příslušné stránky produktu, nebo prostřednictvím Softwarového portálu Endress+Hauser. Budete se muset zaregistrovat na softwarovém portálu.

Softwarový portál: <https://www.software-products.endress.com>

Alternativně si také můžete stáhnout ovladače přístroje přes „IODD DTM Configurator“ pomocí funkce „Add IODDs from IODDfinder“ serveru IODD.

1. Klepněte na zástupce **IODD DTM Configurator** na úvodní obrazovce počítače Tablet PC.
↳ Zobrazí se následující okno:

Installed IODDs									
Vendor	Device	Vendor ID	Device ID	File version	Release date	IO-Link revision	IODD file	CRC stamp	
<input type="checkbox"/>	Endress+Hauser	Liquiphant FTL3x	17	1024	V01.00.00	2018-12-19	1.1	EHF.FTL3x-20181219-IODD01.1.xml	✓
<input type="checkbox"/>	Endress+Hauser	Liquipoint FTW33	17	1280	V01.00.00	2019-02-22	1.1	EHF.FTW33-20190222-IODD01.1.xml	✓
<input type="checkbox"/>	Endress+Hauser	Snarotec CLD18	17	131329	V01.00.03	2021-07-09	1.1	EH.CLD18-20210709-IODD01.1.xml	✓
<input type="checkbox"/>	Endress+Hauser	Liquitrend QMW43	17	1536	V01.00.00	2019-12-06	1.1	EH.QMW43-20191206-IODD01.1.xml	✓
<input type="checkbox"/>	Endress+Hauser	Ceraphant PFX3x	17	1782	V01.00.02	2020-02-18	1.1	EHP.PFX3x-20200218-IODD01.1.xml	✓
<input type="checkbox"/>	Endress+Hauser	Ceraphant PFX3x	17	1783	V01.00.03	2023-07-19	1.1	EHP.PFX3x-20230719-IODD01.1.xml	✓
<input type="checkbox"/>	Endress+Hauser	ITHERM CompactLine TM311	17	196864	V01.00.03	2022-09-30	1.1	EHT.M311-20220930-IODD01.1.xml	✓
<input type="checkbox"/>	Endress+Hauser	Cerabar PMA5x	17	2048	V01.00.01	2021-10-06	1.1	EHP.PMA5x-20211006-IODD01.1.xml	✓
<input type="checkbox"/>	Endress+Hauser	Detaplot FMB50	17	2304	V01.00.01	2021-10-06	1.1	EHP.FMB50-20211006-IODD01.1.xml	✓
<input type="checkbox"/>	Endress+Hauser	Cerabar PMP23	17	256	V01.00.02	2017-10-23	1.1	EHP.PMP23-20171023-IODD01.1.xml	✓
<input type="checkbox"/>	Endress+Hauser	Cerabar PMP23	17	257	V01.00.04	2019-06-26	1.1	EHP.PMP23-20190626-IODD01.1.xml	✓
<input type="checkbox"/>	Endress+Hauser	Cerabar PMP23	17	258	V01.00.05	2023-08-10	1.1	EHP.PMP23-20230810-IODD01.1.xml	✓
<input type="checkbox"/>	Endress+Hauser	Cerabar PMA21	17	3841	V01.00.00	2023-08-10	1.1	EHP.PMA21-20230810-IODD01.1.xml	✓
<input type="checkbox"/>	Endress+Hauser	Liquipoint FTW23	17	512	V01.00.00	2017-10-19	1.1	EHF.FTW23-20171019-IODD01.1.xml	✓
<input type="checkbox"/>	Endress+Hauser	Piocomag	17	65792	V01.00.00	2017-11-30	1.1	EHP.PCOMAG-20171130-IODD01.1.xml	✓
<input type="checkbox"/>	Endress+Hauser	Piocomag	17	65793	V01.01.02	2021-11-17	1.1	EHP.PCOMAG-20211117-IODD01.1.xml	✓

Buttons on the right sidebar: Add IODD, Add IODD collection (Folder) ..., Add IODD collection (Zip) ..., Add IODDs from IODDIndex ..., Create, Refresh, Settings..., About..., Close.

2. Klepněte buď na **Add IODD**, **Add IODD collection (Folder)**, nebo **Add IODD collection (Zip)**.

3. Vyberte soubor (*.xml nebo *.zip) nebo složku.

↳ Soubor se automaticky nainstaluje do počítače Tablet PC.

Nový ovladač se zobrazí v tabulce „Installed IODDs“.

V softwaru Field Xpert se nový ovladač zobrazí na stránce „DTM Catalog“ po aktualizaci katalogu DTM. → 26

10 Provoz

10.1 Spuštění softwaru Field Xpert



Při prvním spuštění softwaru Field Xpert musí uživatel přijmout podmínky použití.

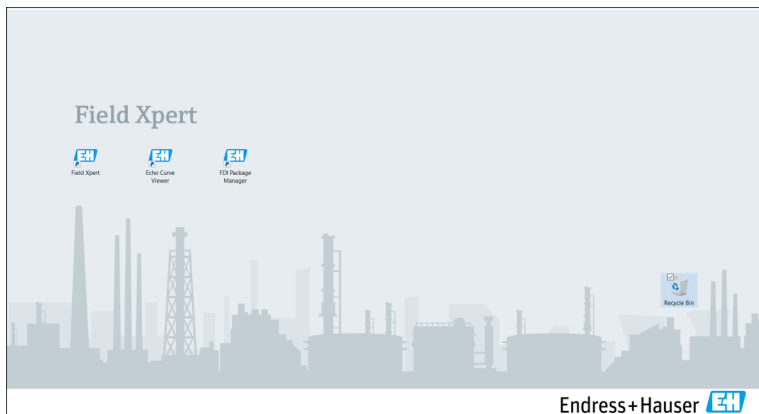

- ▶ Klepněte na zástupce **Field Xpert** na úvodní obrazovce počítače Tablet PC.
 - ↳ Spustí se software Field Xpert. Zobrazí se úvodní obrazovka:

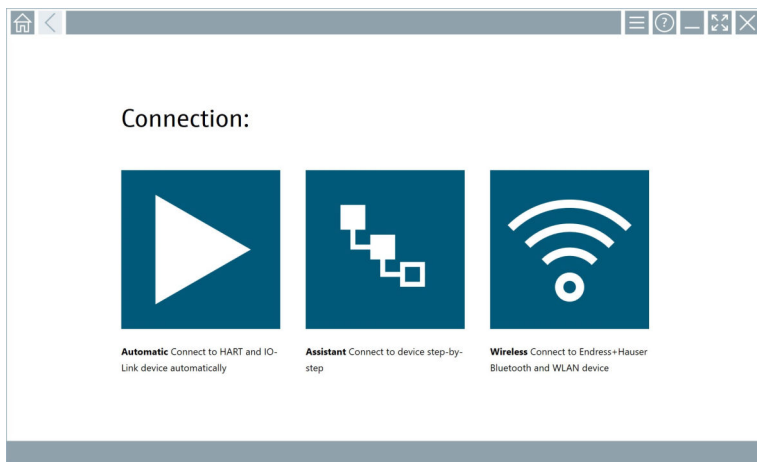



i Software Field Xpert poskytuje tři různé způsoby pro navázání spojení s polní instrumentací. Verze, která je možná, závisí na protokolu, rozhraní (modem/brána) a polní instrumentaci.

- Podrobné informace o „typech připojení, protokolech a rozhraních“: → 📄 31
- Podrobné informace o „Navázání připojení“: → 📄 32 až → 📄 37

10.2 Přehled typů připojení, protokolů a rozhraní

10.2.1 Přehled typů připojení

Software Field Xpert poskytuje tři různé způsoby pro navázání spojení s polní instrumentací. Verze, která je možná, závisí na protokolu, rozhraní (modem/brána) a polní instrumentaci.

Typ připojení	Popis	Protokoly
	Automaticky Spojení s polní instrumentací (modem)/polní instrumentací se vytvoří automaticky.	<ul style="list-style-type: none"> ■ HART ■ IO-Link ■ Servisní rozhraní Endress+Hauser
	Průvodce Spojení s rozhraním (modem/brána) a polní instrumentací vytvoříte krok za krokem.	<ul style="list-style-type: none"> ■ HART ■ PROFIBUS ■ FOUNDATION Fieldbus ■ Modbus ■ IO-Link ■ Servisní rozhraní Endress+Hauser
	Bezdrátový Tuto možnost vyberte, pokud chcete navázat připojení k Endress+Hauser Bluetooth nebo bezdrátové místní síti polní instrumentace.	<ul style="list-style-type: none"> ■ Bluetooth ■ WLAN

10.2.2 Přehled protokolů a rozhraní v závislosti na typu připojení

„Automatické“ připojení

Protokol	Rozhraní (rozhraní/modem)
HART	<ul style="list-style-type: none"> ■ Commubox FXA195 ■ Viator Bluetooth IS modem ■ Viator USB modem s PowerXpress ■ FieldPort SFP50
IO-Link	FieldPort SFP20
Servisní rozhraní Endress+Hauser	<ul style="list-style-type: none"> ■ Commubox FXA291 CDI ■ TXU10 V2 PCP ■ CDI USB

Připojení s průvodcem

Protokol	Rozhraní (rozhraní, modem, brána)
HART	<ul style="list-style-type: none"> ▪ Commubox FXA195 ▪ Viator Bluetooth IS modem ▪ Viator USB modem s PowerXpress ▪ FieldPort SFP50 ▪ Fieldgate SFG250 ▪ Memograph RSG45 ▪ Skener nádrží NXA820 ▪ FieldGate SWG50 ▪ Fieldgate SWG70
PROFIBUS	<ul style="list-style-type: none"> ▪ Softing PROFIusb ▪ Softing PBpro USB ▪ FieldPort SFP50 s licencí PROFIBUS ▪ Fieldgate SFG500
PROFINET	PROFINET Comm DTM
FOUNDATION Fieldbus	<ul style="list-style-type: none"> ▪ NI USB ▪ FieldPort SFP50 s licencí FOUNDATION Fieldbus ▪ Softing FFusb
Modbus	Modbus sériový
IO-Link	FieldPort SFP20
Servisní rozhraní Endress+Hauser	<ul style="list-style-type: none"> ▪ Commubox FXA291 CDI ▪ Commubox FXA291 IPC, ISS, PCP ▪ Commubox FXA193 IPC, ISS ▪ TXU10 V2 CDI ▪ TXU10 V2 PCP ▪ TXU10 V1 PCP, CDI ▪ CDI USB ▪ CDI TCP/IP

„Bezdrátové“ připojení

Protokol	Rozhraní (rádiový signál)
Bluetooth	Polní instrumentace Endress+Hauser s funkcí Bluetooth
WLAN	Endress+Hauser polní instrumentace WLAN

10.3 Navázání „automatického“ připojení

Požadavky

- Všechny požadované komunikační ovladače a ovladače přístroje byly integrovány do softwaru Field Xpert.
- Polní instrumentace je připojena k příslušnému rozhraní tablet PC přes rozhraní (modem).



Klepněte na ikonu .

- ↳ Software Field Xpert naváže spojení přes rozhraní (modem) s připojenou polní instrumentací.

Zobrazí se stránka pro polní instrumentaci DTM.

10.4 Navázání připojení pomocí „Průvodce“

Požadavky

- Všechny požadované komunikační ovladače a ovladače přístroje byly integrovány do softwaru Field Xpert.
- Polní instrumentace je připojeno k příslušnému rozhraní tablet PC přes rozhraní (modem/ brána).

1.

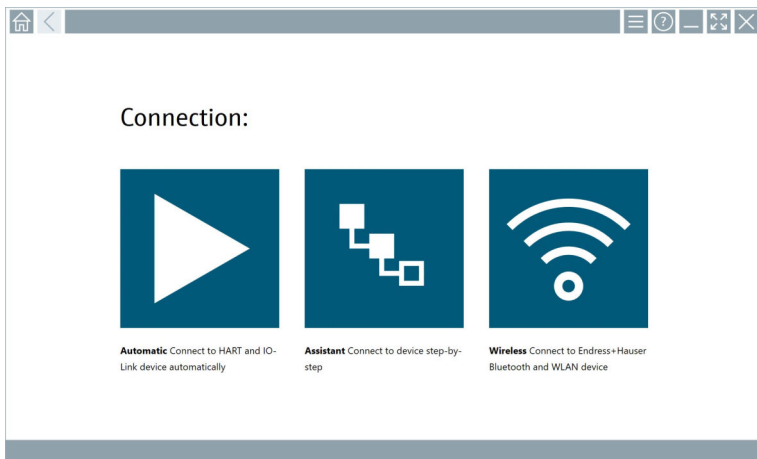

Klepněte na ikonu .

↳ Zobrazí se přehled všech dostupných protokolů.

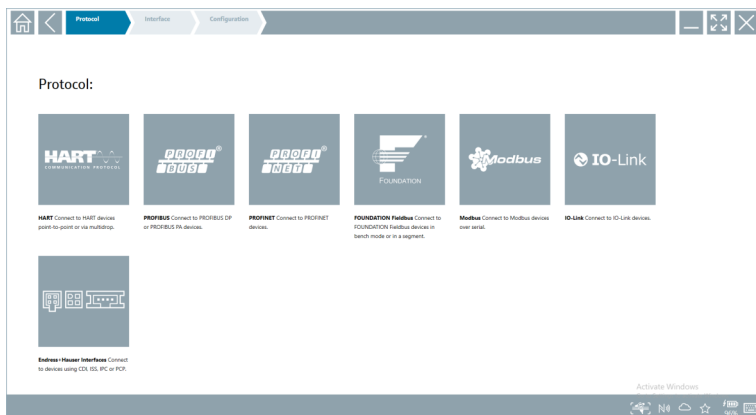

2. Vyberte protokol.

- ↳ Zobrazí se přehled všech podporovaných rozhraní (modemů/brán).

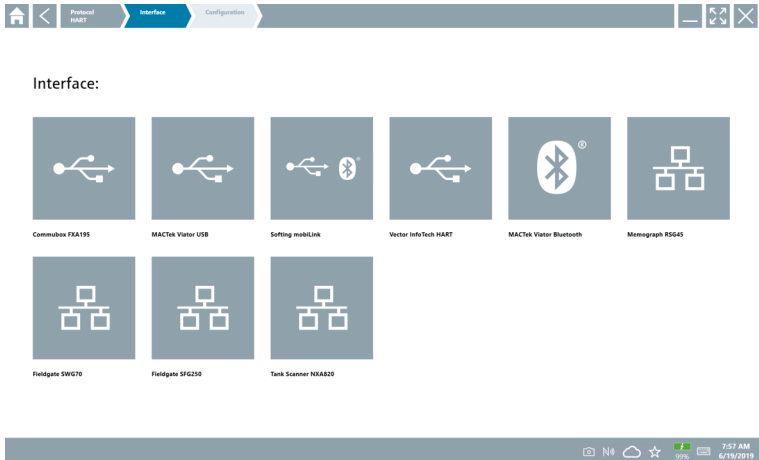

3. Vyberte rozhraní.

- ↳ Zbývající kroky závisí na zvoleném rozhraní. Software Field Xpert vás provede nezbytnými kroky. Pokud se na jedné stránce zobrazí následující ikona , musíte na ni v dalším kroku klepnout.

4. V případě potřeby nakonfigurujte rozhraní (modem/brána).

5. V případě potřeby vyberte DTM.

6. V případě potřeby vyberte polní instrumentaci DTM.

Zobrazí se stránka pro polní instrumentaci DTM.

10.5 Navázání spojení přes „Wireless“ Bluetooth

Požadavky

Všechny požadované komunikační ovladače a ovladače přístroje byly integrovány do softwaru Field Xpert.

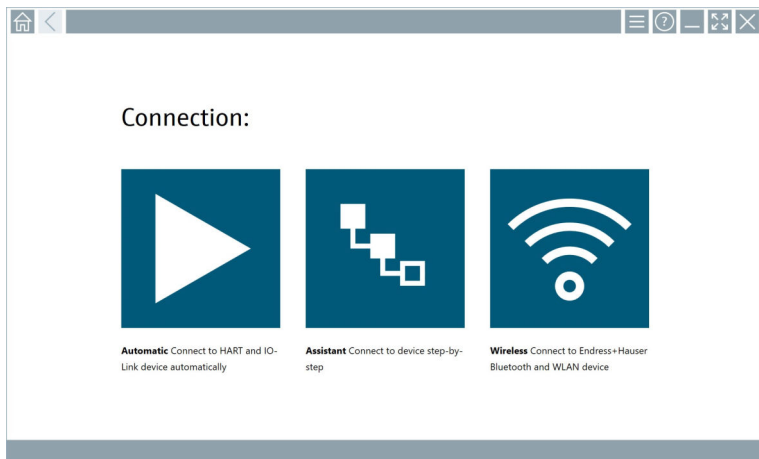

1.

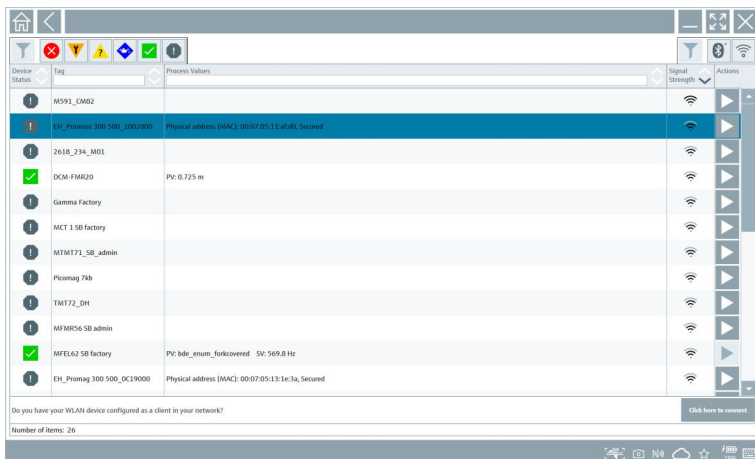

Klepněte na ikonu .

- ↳ Zobrazí se aktuální seznam všech dostupných polních instrumentací Endress+Hauser Bluetooth a WLAN.



 V živém seznamu můžete filtrovat podle přístroje Bluetooth a WLAN. Klepnutím na ikonu  zapnete nebo vypnete filtr pro polní instrumentaci Bluetooth. Klepnutím na ikonu  se zapíná nebo vypíná filtr pro polní instrumentaci WLAN.

2. Klepněte na ikonu ▶ vedle polní instrumentace, kterou chcete konfigurovat.
 - ↳ Zobrazí se přihlašovací stránka polní instrumentace.

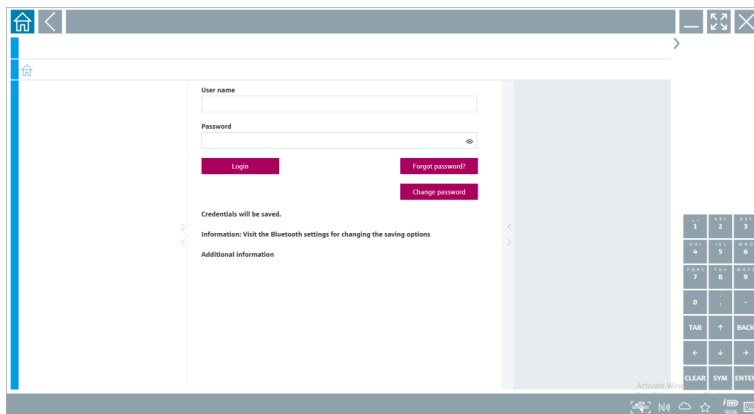

3. Zadejte **User Name** (admin) a **Password** a klepněte na **Login**.



Zobrazí se stránka polní instrumentace DTM (výchozí) nebo MSD polní instrumentace.

-  Počáteční heslo odpovídá výrobnímu číslu polní instrumentace.
Pro resetovací kód kontaktujte servis Endress+Hauser.

10.6 Navázání připojení prostřednictvím „Bezdrátové“ místní sítě

Požadavky

Všechny požadované komunikační ovladače a ovladače přístroje byly integrovány do softwaru Field Xpert.

-  Pokud je polní instrumentace WLAN již integrována do sítě WLAN jako klient, můžete k polní instrumentaci WLAN přistupovat přímo. →  40

Postup, pokud polní instrumentace WLAN není integrována do sítě WLAN jako klient

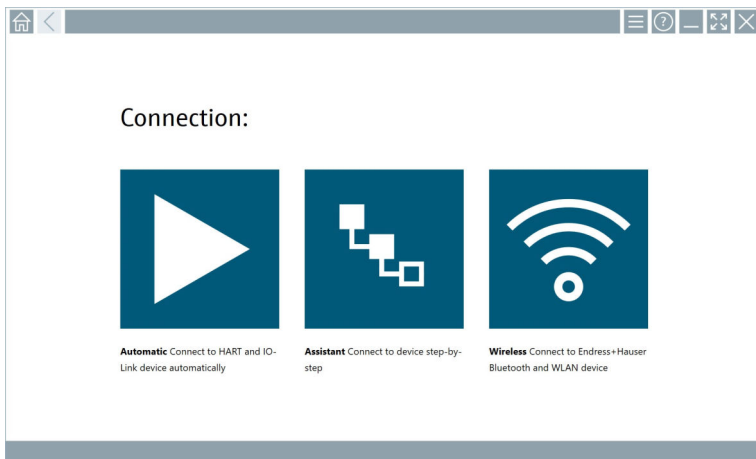

1.

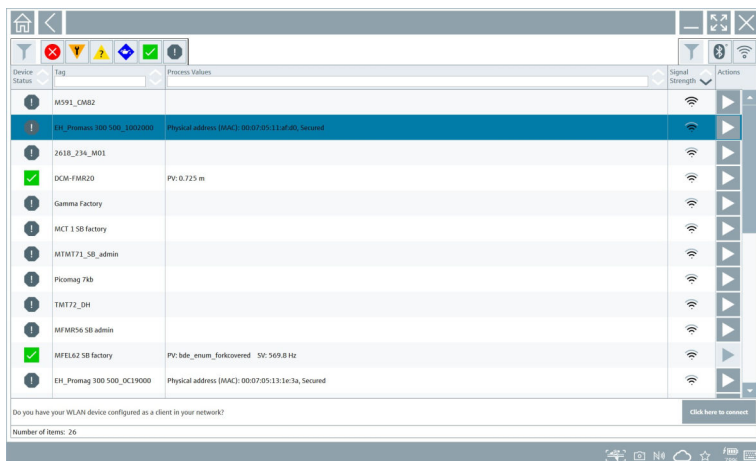

Klepněte na ikonu .

- ↳ Zobrazí se aktuální seznam všech dostupných polních instrumentací Endress+Hauser Bluetooth a WLAN.



 V živém seznamu můžete filtrovat podle přístroje Bluetooth a WLAN. Klepnutím na ikonu  zapnete nebo vypnete filtr pro polní instrumentaci Bluetooth. Klepnutím na ikonu  se zapíná nebo vypíná filtr pro polní instrumentaci WLAN.

2. Klepněte na ikonu ▶ vedle polní instrumentace, které chcete nakonfigurovat.
 - ↳ Zobrazí se stránka pro připojení WLAN k polní instrumentaci.

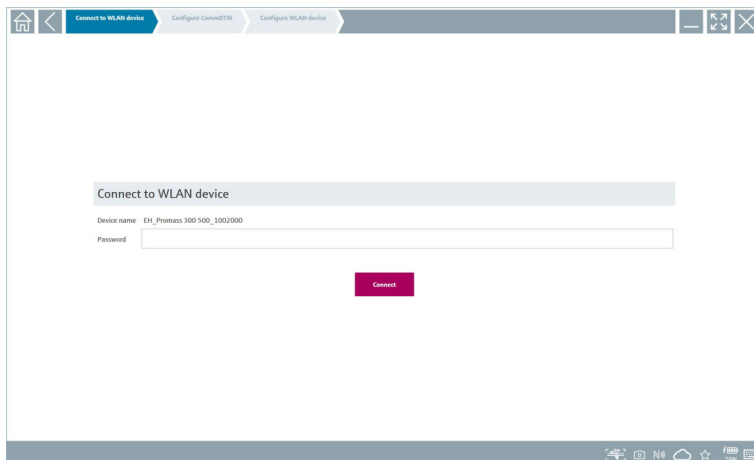



 Počáteční heslo odpovídá výrobnímu číslu polní instrumentace.

3. Zadejte **Password** a klepněte na **Connect**.
 - ↳ Zobrazí se stránka pro konfiguraci IP adresy.
4. Neměňte adresu IP – ponechte ji beze změn.
5. Klepněte na ikonu ▶.
 - ↳ Zobrazí se stránka „Device DTM“.
6. V části „Zvolit DTM“ vyberte požadovaný DTM pro polní instrumentaci.
Zobrazí se stránka pro polní instrumentaci DTM.

Postup, pokud je polní instrumentace WLAN již integrována do sítě WLAN jako klient

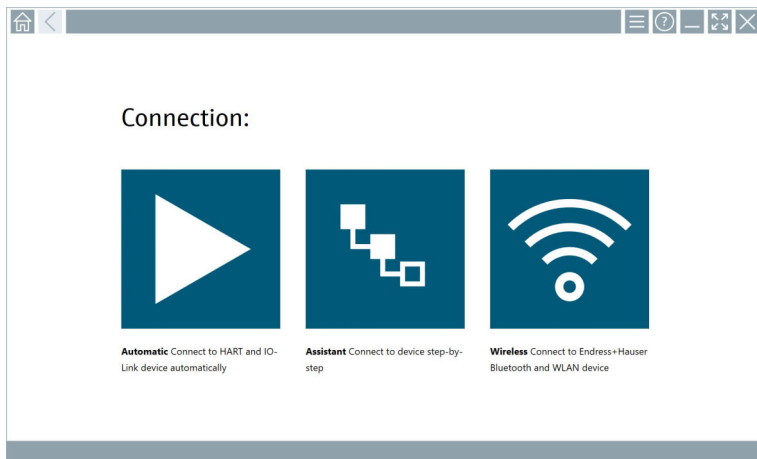
1.



Klepněte na ikonu .

- ↳ Zobrazí se aktuální seznam všech dostupných polních instrumentací Endress+Hauser Bluetooth a WLAN.

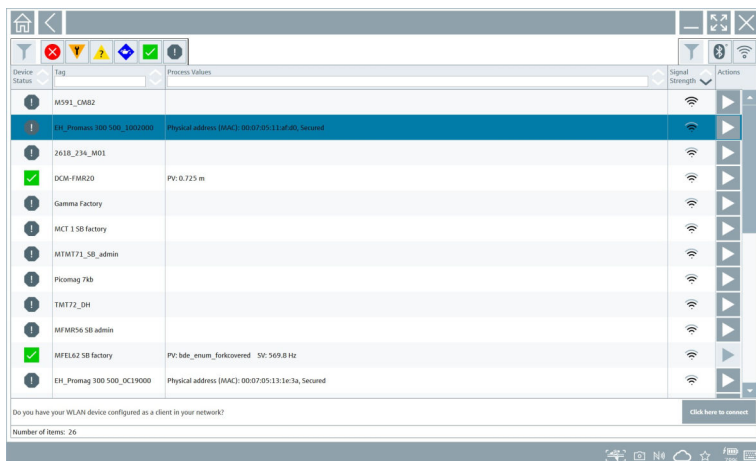

2. Vyberte polní instrumentaci WLAN, ke kterému má být navázáno spojení.

3. Klepněte na **Klikněte sem a připojte se** pod seznamem.

4. Zadejte IP adresu polní instrumentace.

5. Klepněte na ikonu .

- ↳ Zobrazí se stránka „Device DTM“.









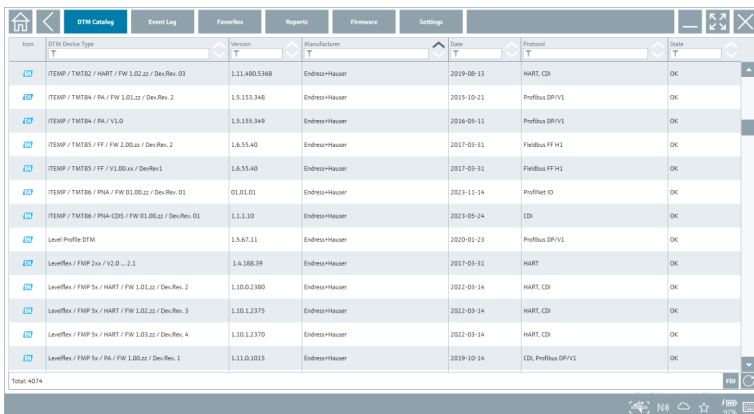



Zobrazí se stránka pro polní instrumentaci DTM.



10.7 Stránky nabídky

10.7.1 Katalog DTM

- ▶ Klepněte na ikonu  v záhlaví úvodní obrazovky.
 - ↳ Zobrazí se stránka „DTM Catalog“ s přehledem všech dostupných DTM, FDI a IODD.



Icon	DTM Device Type	Version	Manufacturer	Date	Protocol	State
	TEMP / TMT52 / HART / FW 1.02.22 / Dev.Rev. 03	1.11.480.5368	Endress+Hauser	2019-08-13	HART, CDI	OK
	TEMP / TMT54 / PA / FW 1.01.02 / Dev.Rev. 2	1.5.153.348	Endress+Hauser	2015-10-21	Profibus DP/V1	OK
	TEMP / TMT54 / PA / V1.0	1.5.155.349	Endress+Hauser	2016-05-11	Profibus DP/V1	OK
	TEMP / TMT55 / FF / FW 2.00.22 / Dev.Rev. 2	1.6.55.40	Endress+Hauser	2017-03-31	Fieldbus FF H1	OK
	TEMP / TMT55 / FF / V1.00.xx / Dev.Rev.1	1.6.55.40	Endress+Hauser	2017-03-31	Fieldbus FF H1	OK
	TEMP / TMT56 / PNA / FW 01.00.22 / Dev.Rev. 01	01.01.01	Endress+Hauser	2023-11-14	ProfNet IO	OK
	TEMP / TMT56 / PNA-CDS / FW 01.00.22 / Dev.Rev. 01	1.1.1.10	Endress+Hauser	2023-05-24	CDI	OK
	Level Profile DTM	1.5.67.11	Endress+Hauser	2010-01-23	Profibus DP/V1	OK
	LevelFlex / FMP 2xx / V2.0...2.1	1.4.188.39	Endress+Hauser	2017-03-31	HART	OK
	LevelFlex / FMP 5x / HART / FW 1.01.02 / Dev.Rev. 2	1.10.0.2380	Endress+Hauser	2012-03-14	HART, CDI	OK
	LevelFlex / FMP 5x / HART / FW 1.02.22 / Dev.Rev. 3	1.10.1.2375	Endress+Hauser	2012-03-14	HART, CDI	OK
	LevelFlex / FMP 5x / HART / FW 1.03.02 / Dev.Rev. 4	1.10.1.2370	Endress+Hauser	2012-03-14	HART, CDI	OK
	LevelFlex / FMP 5x / PA / FW 1.00.22 / Dev.Rev. 1	1.11.0.1015	Endress+Hauser	2019-10-14	CDI, Profibus DP/V1	OK

 Podrobné informace na stránce „DTM Catalog“: →  26

10.7.2 Záznam událostí

1. Klepněte na ikonu  v záhlaví úvodní obrazovky.
 - ↳ Zobrazí se stránka „DTM Catalog“.

2. Klepněte na kartu **Event Log**.
 - ↳ Zobrazí se přehled událostí.

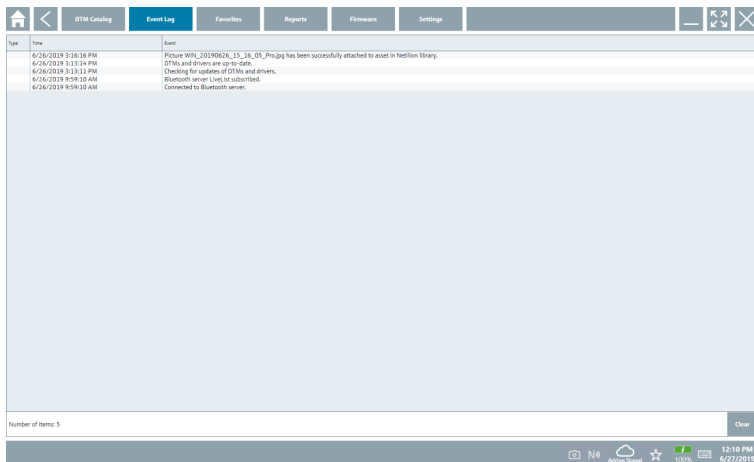



- i** Případně můžete také klepnout do šedé oblasti zápatí a otevřít „Event log“.
- Pomocí tlačítka **Clear** můžete zobrazené události smazat.

10.7.3 Oblíbené

1. Klepněte na ikonu  v záhlaví úvodní obrazovky.
 - ↳ Zobrazí se stránka „DTM Catalog“.

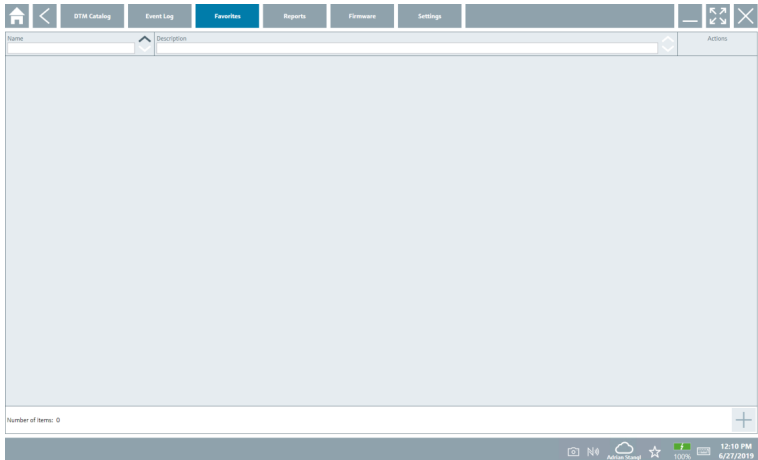
2. Klepněte na kartu **Favorites**.
 - ↳ Zobrazí se přehled všech oblíbených položek.



 Případně můžete také klepnout na ikonu  v zápatí a otevřít stránku „Favorites“.

10.7.4 Práce se zprávami

1. Klepněte na ikonu  v záhlaví úvodní obrazovky.
 - ↳ Zobrazí se stránka „DTM Catalog“.
2. Klepněte na kartu **Reports**.
 - ↳ Zobrazí se přehled se složkou "Manage saved device reports".

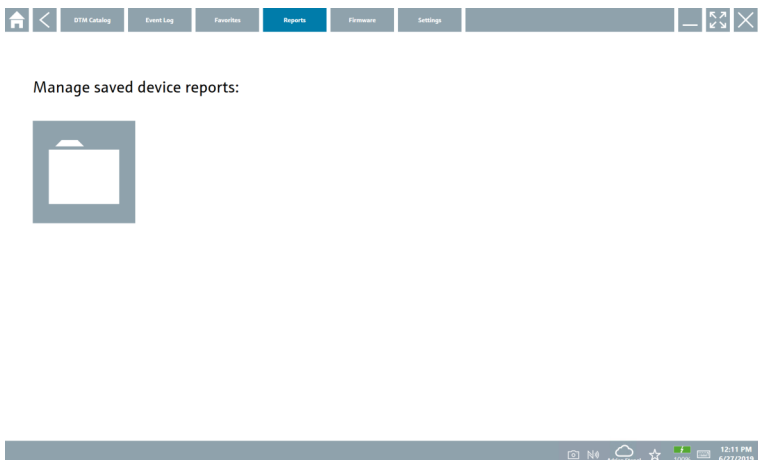

3. Klepněte na složku "Manage saved device reports".
 - ↳ V aplikaci Internet Explorer se zobrazí složka se všemi uloženými zprávami o přístroji.

10.7.5 Firmware

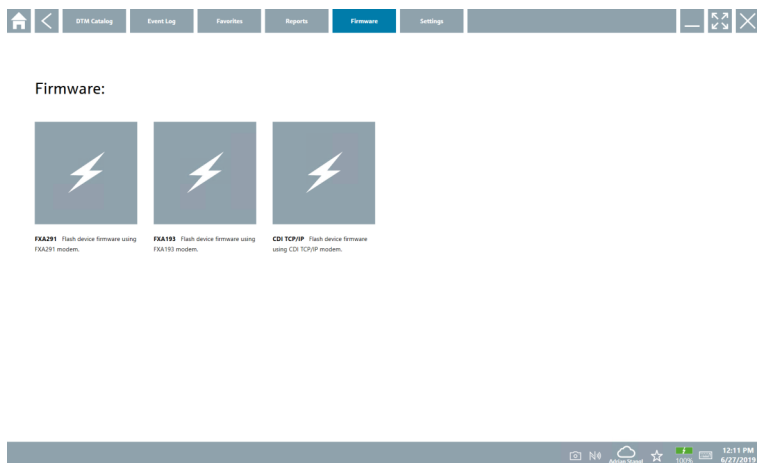

Stránku „Firmware“ můžete použít k flashování polní instrumentace. Polní instrumentace musí být pro tento účel připojena přes jedno ze specifikovaných servisních rozhraní.

1. Klepněte na ikonu ☰ v záhlaví úvodní obrazovky.
 - ↳ Zobrazí se stránka „DTM Catalog“.
2. Klepněte na kartu **Firmware**.
 - ↳ Zobrazí se přehled možných servisních rozhraní.



3. Klepněte na použité servisní rozhraní.
4. Zapněte polní instrumentaci podle pokynů.

10.7.6 Settings (nastavení)

 Informace o nastavení: →  44

10.8 Settings (nastavení)

10.8.1 Jazyk

1. Klepněte na ikonu ☰ v záhlaví úvodní obrazovky.
 - ↳ Zobrazí se stránka „DTM Catalog“.

2. Klepněte na kartu **Settings**.

- ↳ Zobrazí se přehled všech dostupných jazyků.



3. Klepněte na požadovaný jazyk.

- ↳ Zobrazí se dialogové okno s výzvou.

4. Chcete-li změnit jazyk, vyberte **Ano**. Chcete-li jazyk neměnit, vyberte **Ne**.

- ↳ Pokud vyberete „Yes“, software Field Xpert se restartuje. Vybraný jazyk je aktivní.

10.8.2 Připojení

1. Klepněte na ikonu ☰ v záhlaví úvodní obrazovky.

- ↳ Zobrazí se stránka „DTM Catalog“.

2. Klepněte na kartu **Settings**.

- ↳ Zobrazí se stránka „Language“.

3. Klepněte na kartu **Connectivity**.

- ↳ Zobrazí se přehled všech dosavadních spojení a spojení, která nebyla smazána.

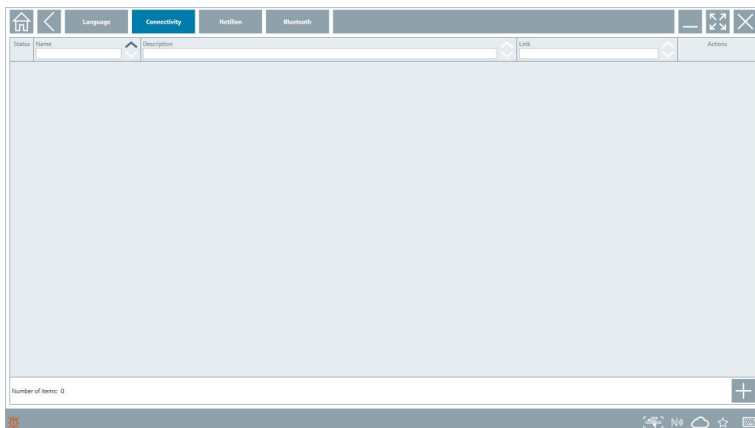

10.8.3 Netilion

1. Klepněte na ikonu ☰ v záhlaví úvodní obrazovky.

- ↳ Zobrazí se stránka „DTM Catalog“.

2. Klepněte na kartu **Settings**.

- ↳ Zobrazí se stránka „Language“.

3. Klepněte na kartu **Netilion**.

- ↳ Zobrazí se nastavení pro ukládání dat.

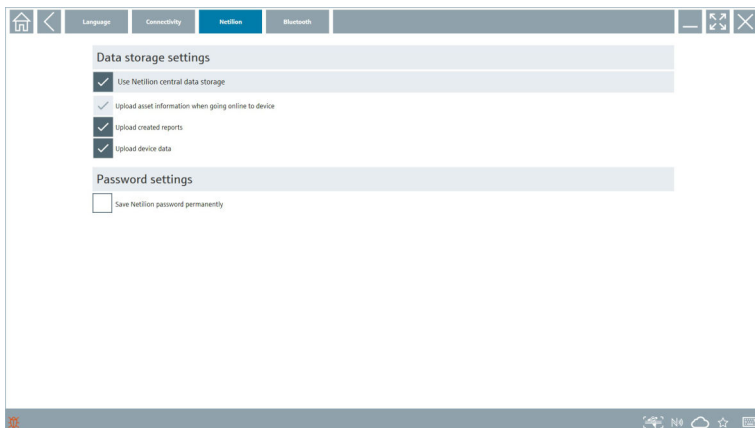

10.8.4 Bluetooth

1. Klepněte na ikonu ☰ v záhlaví úvodní obrazovky.
↳ Zobrazí se stránka „DTM Catalog“.
2. Klepněte na kartu **Settings**.
↳ Zobrazí se stránka „Language“.
3. Klepněte na kartu **Bluetooth**.
↳ Zobrazí se nastavení Bluetooth.

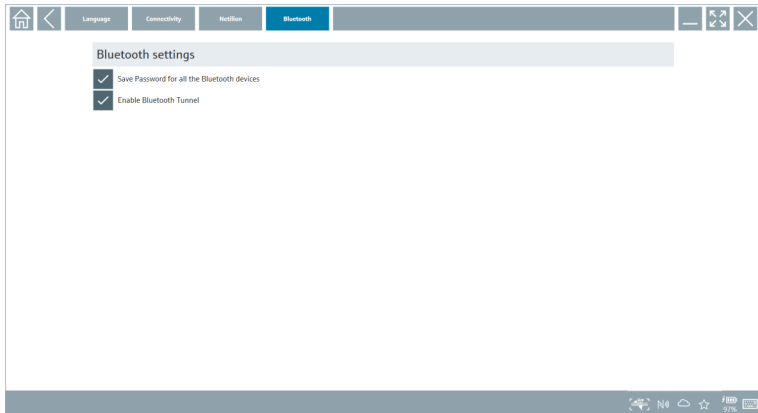

10.9 Informační stránky

10.9.1 Licence

- ▶ Klepněte na ikonu  v záhlaví úvodní obrazovky.
 - ↳ Zobrazí se stránka „License“ s informacemi o licenci.

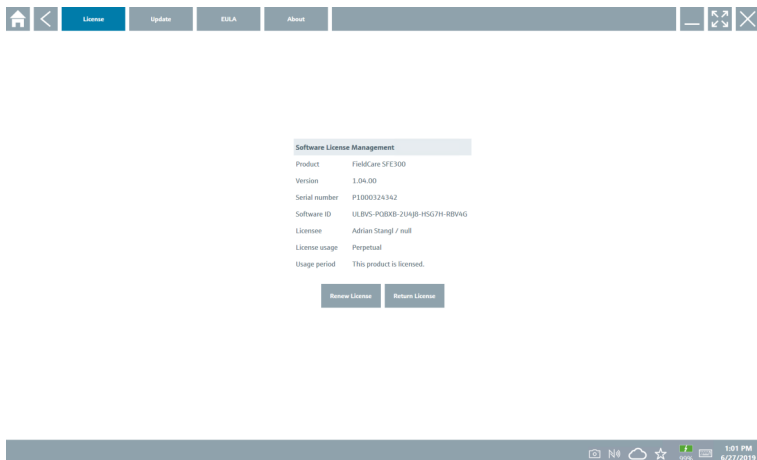

Obnovení licence

 Pokud smlouva o údržbě „Field Xpert SMT71“ vypršela, je nutné objednat prodloužení smlouvy o údržbě.

 Pro obnovení licence musí být počítač Tablet PC připojen k internetu.

Obnovení licence pro verzi softwaru 1.05 a novější

Stav licence se kontroluje online při spuštění softwaru Field Xpert. Pokud je pro zákazníka dostupná aktualizace licence, licence se aktualizuje automaticky. Zákazník poté obdrží oznámení.

Obnovení licence pro verze softwaru do 1.04

Po úspěšném dokončení objednávky prodloužení smlouvy o údržbě „Field Xpert SMT71“:

1. Klepněte na kartu **License**.

2. Klepněte na **Aktivovat licenci**.
 - ↳ Zobrazí se následující stránka:

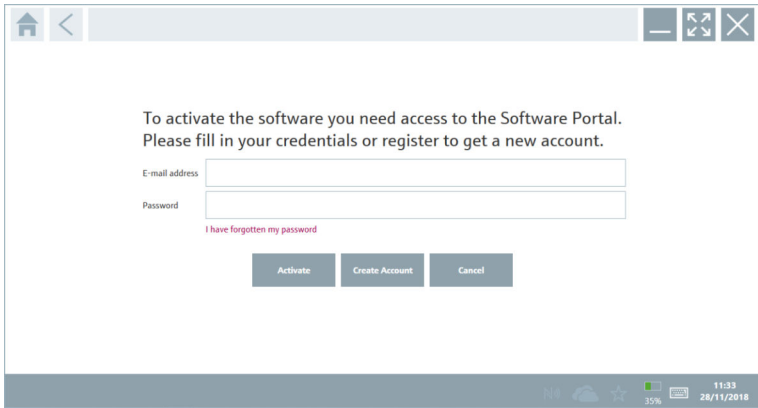

3. Zadejte **E-mail address** a **Password** a klepněte na **Activate**.
4. Klepněte na **Aktivovat licenci**.
 - ↳ Licence byla obnovena.

10.9.2 Update

1. Klepněte na ikonu  v záhlaví úvodní obrazovky.
 - ↳ Zobrazí se stránka „License“.
2. Klepněte na kartu **Update**.
 - ↳ Informace se zobrazují u nejnovějších aktualizací. Můžete také hledat nové aktualizace.

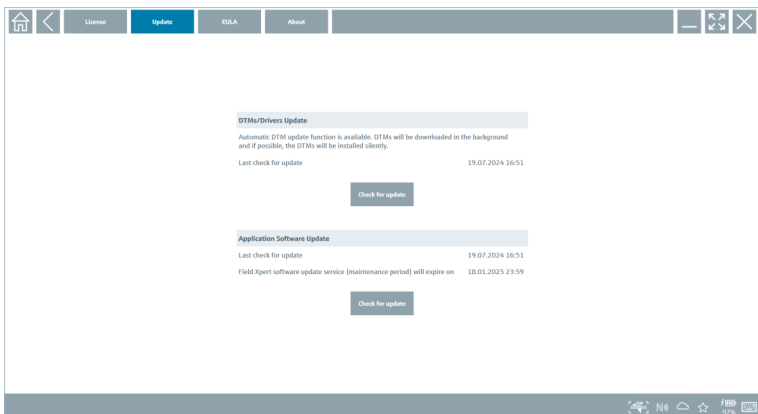

10.9.3 EULA

1. Klepněte na ikonu  v záhlaví úvodní obrazovky.
 - ↳ Zobrazí se stránka „License“.
2. Klepněte na kartu **EULA**.
 - ↳ Zobrazí se stránka s obchodními a licenčními podmínkami společnosti Endress+Hauser.

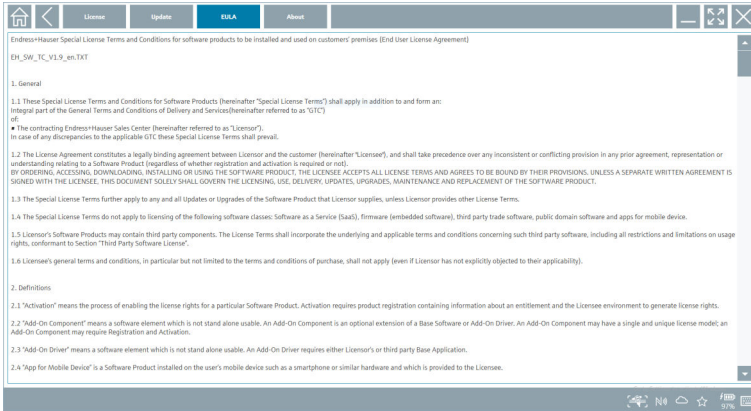

10.9.4 Info

Tato stránka zobrazuje informace o aktuálním Field Xpert softwaru, jako je tiráž, zdrojové texty, verze a aktuální poznámky k vydání.

1. Klepněte na ikonu  v záhlaví úvodní obrazovky.
 - ↳ Zobrazí se stránka „License“.
2. Klepněte na kartu **About**.
 - ↳ Zobrazí se přehled s informacemi.

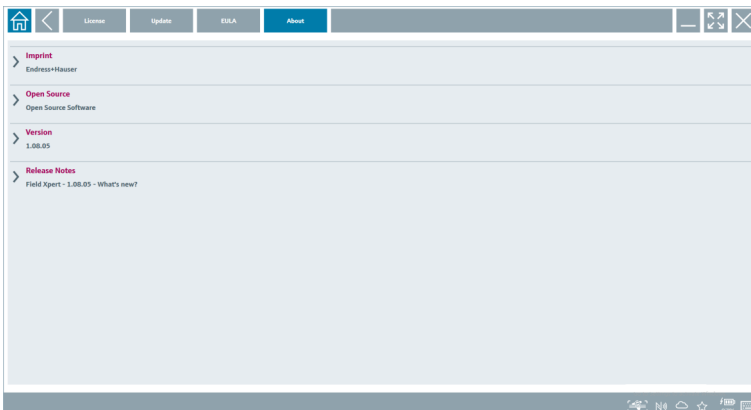

3. Další informace o tématu získáte klepnutím na ikonu >.

10.10 RFID

1. Připojte čtečku RFID k tabletu PC.
2. Klepněte na ikonu  v zápatí softwaru Field Xpert.
 - ↳ Zobrazí se stránka „RFID TAG Editor“.

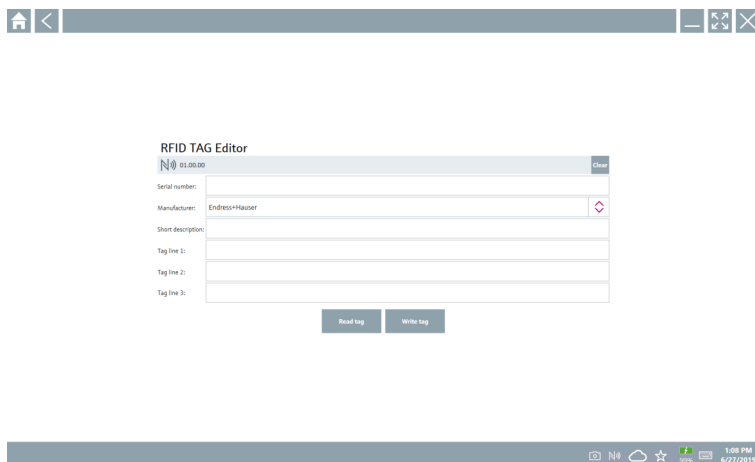

3. Umístěte štítek RFID na čtečku RFID.
4. Klepněte na **Read tag**.
 - ↳ Zobrazí se tlačítko „Device Viewer“.
5. Klepnutím na **Device Viewer** zobrazíte informace o přístroji a dokumentaci specifické pro sériové číslo.
 - ↳ Device Viewer se otevře v aplikaci Internet Explorer.
6. Po změně dat klepněte na **Write tag**.
 - ↳ Změny se zapisují do štítku RFID.

11 Údržba

11.1 Baterie

Při používání baterie mějte na paměti následující:

- Baterii nabíjejte a vybíjejte při pokojové teplotě
- Životnost baterie závisí na několika faktorech:
 - počet cyklů nabíjení a vybíjení
 - okolní podmínky
 - stav nabití během skladování
 - požadavky kladené na baterii
- Nadměrné používání baterie negativně ovlivní výkon zařízení
- Baterie se mohou vybit mimo zařízení

 Zhoršení výkonu se může zvyšovat s provozní životností baterie v důsledku zatížení z každodenního nabíjení a vybíjení.

Li-ion baterie se obvykle vyměňují po 300 až 500 nabíjecích cyklech (úplné nabití/vybití), nebo pokud kapacita baterie dosáhne 70 ... 80 %.

Skutečný počet cyklů se liší v závislosti na způsobu používání, teplotě, stáří a dalších faktorech.

 Aby nedošlo k trvalému snížení kapacity baterie samovybitím, baterie se nikdy nesmí vybit pod 5 %.

VAROVÁNÍ

Pád, poškození nebo jiná nesprávná manipulace s baterií může způsobit požár nebo chemické popáleniny.

- ▶ Vždy používejte baterii správně.

OZNÁMENÍ

Baterii nelze nabíjet, pokud jsou teploty příliš nízké nebo příliš vysoké.

Tím se zabrání možnému poškození baterie.

- ▶ Baterii nabíjejte pouze při teplotě přibližně 20 °C (68 °F).

UPOZORNĚNÍ

Poškozená nebo vytékající baterie

může způsobit zranění osob.

- ▶ S baterií zacházejte s maximální opatrností.

UPOZORNĚNÍ

Pokud se baterie během nabíjení přehřeje nebo ucítíte zápach spáleniny, okamžitě opusťte oblast.

- ▶ Okamžitě informujte bezpečnostní personál.

Při používání baterie mějte na paměti následující:

- Pokud se provozní doba zkrátí, vyměňte baterii
- Na baterii nepokládejte žádné předměty ani materiály
- Udržujte baterii mimo dosah vodivých nebo hořlavých materiálů

- Uchovávejte baterii mimo dosah dětí
- Používejte pouze originální baterie
- Baterii nabíjete pouze originálními zařízeními nebo originálními nabíjecími stanicemi
- Udržujte baterii mimo dosah vody
- Baterii nevystavujte působení ohně
- Nevystavujte baterii teplotám nižším než 0 °C (32 °F) nebo vyšším než 46 °C (115 °F)



Pokud je baterie vystavena extrémním teplotám, nelze dosáhnout kapacity baterie 100 %. Kapacita může být obnovena, pokud se baterie vrátí do teplotního rozsahu přibližně 20 °C (68 °F).

- Udržujte volné větrání
- Baterii nabíjete v místech, kde je teplota přibližně 20 °C (68 °F)
- Nevkládejte baterii do mikrovlnné trouby
- Baterii nerozebírejte ani se jí nedotýkejte špičatým předmětem
- Nevyjímejte baterii ze zařízení ostrým předmětem



Baterie mají certifikaci Ex v kombinaci se zařízením. Použití baterií, které nejsou uvedeny na certifikátu, zneplatní Ex certifikaci.



Úspora energie baterie

- Aktualizace Windows 10 Creators Update
 - Zlepšete životnost baterie
 - Zkontrolujte vybití baterie
- Vypněte bezdrátové moduly, které nepoužíváte
- Zkontrolujte a optimalizujte nastavení bezdrátových zařízení
- Snižte jas displeje
- Vypněte všechny moduly nepoužívané v servisním programu, např. GPS, skener, fotoaparát
- Zapněte spořič obrazovky
- Vytvořte plán napájení podle pokynů společnosti Microsoft
- Nakonfigurujte možnosti napájení podle pokynů společnosti Microsoft
- Nakonfigurujte úsporný režim podle pokynů společnosti Microsoft

11.1.1 Výměna akumulátoru



Nesprávná výměna akumulátoru
může vyvolat výbuch.

- ▶ Akumulátor vyměňujte vždy za identický typ nebo ekvivalent doporučený výrobcem.



Kapacita akumulátoru se postupem času snižuje v závislosti na jeho používání. Akumulátor je možno vyměnit po uplynutí 18 až 24 měsíců.

Použité akumulátory likvidujte v souladu s pokyny výrobce.

Vyměňte akumulátor

1.

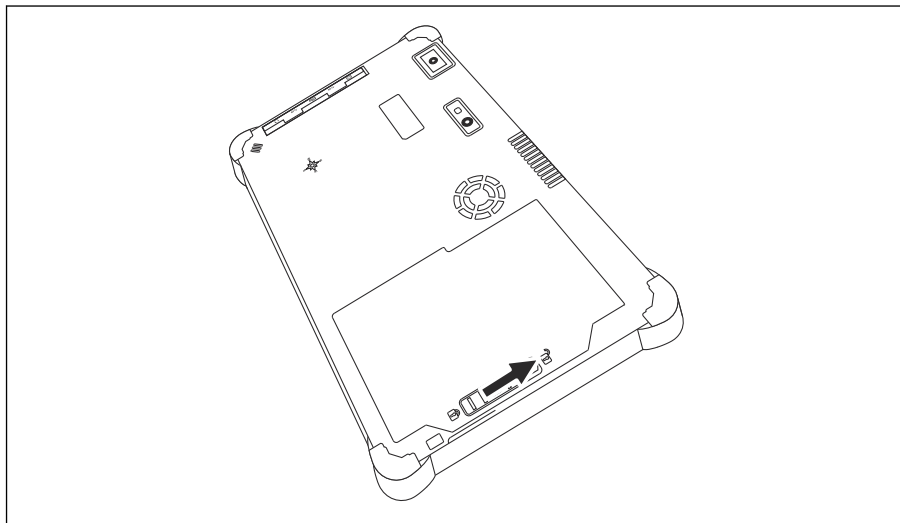

Posuňte zámek akumulátoru do polohy „Unlocked“.

2.

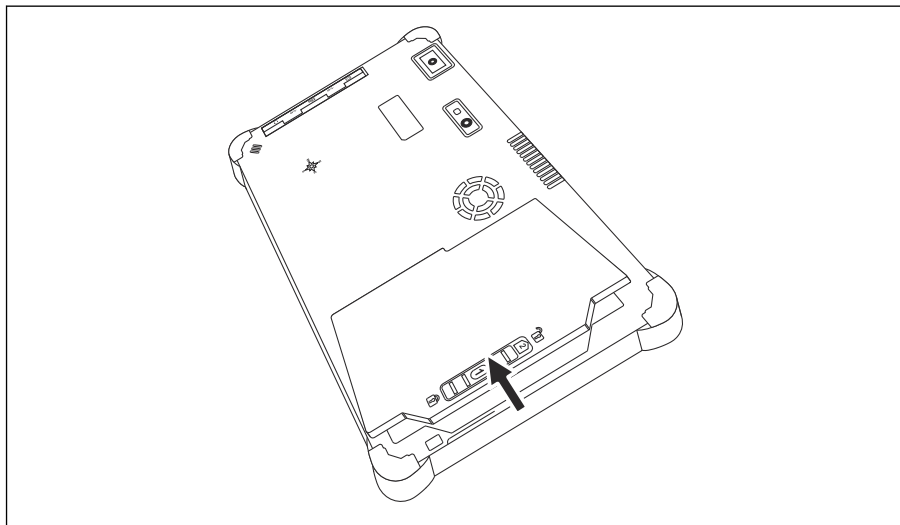

Otevřete kryt akumulátoru a vyjměte ho.



Informace o vkládání akumulátoru →  21

11.2 Čištění



Při čištění zařízení:

Řádně zařízení vypněte a odpojte napájecí adaptér.

Otřete zařízení měkkým, suchým hadrem.

Nikdy nepoužívejte k čištění zařízení abrazivní čisticí prostředky.

12 Opravy

12.1 Všeobecné informace

OZNÁMENÍ

Neautorizované opravy přístroje

Poškození přístroje a/nebo ztráta záruky.

- ▶ Opravy smí provádět pouze Endress+Hauser. Pro opravy vždy kontaktujte prodejní organizaci Endress+Hauser: www.addresses.endress.com

12.2 Náhradní díly



Náhradní díly aktuálně dostupné pro výrobek naleznete online na adrese: <https://www.endress.com/deviceviewer> (→ Zadejte sériové číslo)

12.3 Vrácení

Požadavky na bezpečné zpětné zaslání se mohou lišit v závislosti na typu zařízení a národní legislativě.

1. Informace naleznete na webové stránce: <https://www.endress.com/support/return-material>
 - ↳ Vyberte region.
2. V případě vrácení přístroje zabalte přístroj tak, aby bylo spolehlivě chráněno před nárazy a vnějšími vlivy. Originální obal nabízí nejlepší ochranu.

12.4 Likvidace



Pokud je vyžadováno směrnicí 2012/19/EU o odpadních elektrických a elektronických zařízeních (WEEE), výrobek je označen zde uvedeným symbolem, aby mohlo být minimalizováno množství materiálu likvidovaného jako netříděný komunální odpad WEEE. Výrobky, které jsou označeny tímto symbolem, nepatří do netříděného komunálního odpadu. Místo toho je vraťte výrobci k likvidaci za příslušných podmínek.

12.4.1 Likvidace akumulátoru

Tento výrobek obsahuje lithium-iontový nebo metal-hydridový akumulátor. Tyto akumulátory je třeba likvidovat řádným způsobem. S dotazem ohledně planých místních zásad recyklace se prosím obraťte na místní úřady odpovědné za ochranu životního prostředí.

13 Příslušenství

Příslušenství aktuálně dostupné pro výrobek lze vybrat na www.endress.com:

1. Vyberte produkt pomocí filtrů a vyhledávacího pole.
2. Otevřete stránku produktu.
3. Vyberte **Náhradní díly a příslušenství**.

14 Technická data



Podrobné informace o „technických údajích“: viz Technické informace. →  7

15 Dodatek

15.1 Ochrana mobilních zařízení

V dnešní době jsou mobilní technologie důležitou součástí moderních obchodních společností, protože stále více našich dat je uloženo v mobilních zařízeních. Navíc jsou tato zařízení nyní stejně výkonná jako běžné počítače. Jelikož tato mobilní zařízení často opouštějí firemní

prostory, potřebují ještě větší ochranu než stolní zařízení. Niže naleznete čtyři rychlé tipy, které vám pomohou chránit mobilní zařízení, a informace, které obsahují.



Zapněte ochranu heslem

Použijte dostatečně složité heslo nebo PIN.



Aktualizujte zabezpečení

Všichni výrobci vydávají pravidelné bezpečnostní aktualizace, které mají zařízení chránit. Tento proces je rychlý, snadný a bezplatný. V nastavení se ujistěte, že se aktualizace instalují automaticky. Pokud výrobce neplánuje vydat další aktualizace pro zařízení, je nutné zařízení vyměnit za aktuální verzi.



Aktualizujte aplikace a operační systém

Pravidelně aktualizujte všechny nainstalované aplikace a operační systém pomocí patchů vydaných vývojáři softwaru. Tyto aktualizace nejen přidávají nové funkce, ale zejména opravují případné zjištěné chyby zabezpečení. Funkce aktualizace softwaru Endress +Hauser poskytuje automatické upozornění na nové aktualizace. Tato funkce vyžaduje přístup k internetu. Pro zaměstnance je důležité vědět, kdy jsou aktualizace k dispozici, jak se instalují a také, že to musí být provedeno co nejrychleji.



Nepřipojujte se k neznámým hotspotům WLAN

Nejjednodušší preventivní opatření je nikdy se nepřipojovat k internetu přes neznámé hotspoty a místo toho používat mobilní síť 3G nebo 4G. Prostřednictvím virtuálních privátních sítí (VPN) jsou vaše data před přenosem přes internet zašifrována.

15.2 Federal Communication Commission (FCC)

This device has been tested and complies with the limit values for Class B digital devices in accordance with Part 15 of the FCC regulations. These limit values ensure adequate protection against electromagnetic interference when operating in residential areas. This device generates, uses and can emit radio frequency energy and can interfere with wireless communication if it is not installed and used as specified in the Operating Instructions. However, it is not possible to guarantee that interference will not occur in certain installations. If the device causes interference with radio and television reception - which can be determined by switching the device off and on again - it is the responsibility of the user to rectify the problem.

15.3 Warning Explosion Hazard

Class I, Division 2, Groups A-D T4

Model Model Pad-Ex 01 P12 DZ12, Rugged Tablet PC, Battery Powered (Battery P/N R11AH7-M or R11AH7-H rechargeable lithium-ion battery pack), Ambient Temperature Range: -10 ... +55 °C (+14 ... +131 °F)

Conditions of Safe Use

- Charged by the supplied charging adaptor, type FSP065-RAB or FSP065-REBN2 or FSP065-RBBN3, manufactured by FSP Group, in Non-Hazardous Location only.
- The battery may only be charged / replaced outside the Ex-area.
- Before entering the classified Hazardous Location, the I/O port cover must be closed.
- The impact test according to IEC 60079-0 was performed with reduced height. The equipment shall be protected from impacts with high impact energy, against excessive UV light emission and high electrostatic charge generating processes. External connections shall never be used in hazardous areas. The interface cover shall be closed in hazardous areas. Only use a damp cloth to clean the device.
- Zákazník přebírá odpovědnost za dodržování běžného umístění v Severní Americe.

15.4 LASEROVÝ PRODUKT TŘ. 2

LASEROVÝ PRODUKT TŘ. 2 PODLE EN 60825

VAROVÁNÍ (VÝSTRAHA)

TENTO SPOTŘEBIČ OBSAHUJE LASEROVÝ SYSTÉM A JE KLASIFIKOVANÝ JAKO „LASEROVÝ VÝROBEK TŘ. 2“. ABYSTE TENTO MODEL POUŽÍVALI SPRÁVNĚ, PŘEČTĚTE SI PEČLIVĚ NÁVOD K POUŽITÍ A USCHOVEJTE TENTO NÁVOD PRO BUDOUČÍ POUŽITÍ. V PŘÍPADĚ JAKÝCHKOLI PROBLÉMŮ S TÍMTO MODELEM KONTAKTUJTE NEJBLIŽŠÍ „AUTORIZOVANÝ SERVIS“. ABYSTE ZABRÁNILI PŘÍMÉMU VYSTAVENÍ LASEROVÉMU PAPERSKU, NEPOKOUŠEJTE SE TENTO POUZDRO OTEVŘÍT.

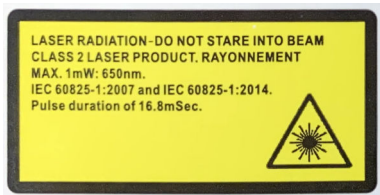

- Nikdy nesměřujte laserový paprsek na lidi.
- Nikdy se nedívejte na přímý paprsek z laseru či držadla nebo na jeden z odrazů paprsku.



71686096

www.addresses.endress.com
