

Istruzioni di funzionamento

Field Xpert SMT50

Tablet PC universale e con prestazioni elevate per la configurazione dei dispositivi



Cronologia delle revisioni

Versione del software	Istruzioni di funzionamento	Modifiche
1.05.xx	BA02053S/04/IT/ 01.20	Versione iniziale
1.05.xx	BA02053S/04/IT/ 02.21	Correzioni
1.06.xx	BA02053S/04/IT/ 03.22	<ul style="list-style-type: none"> ▪ Screenshot in Inglese da questa versione ▪ Sezione 5.3: Servizio aggiornamento software ▪ Rimossa sezione 8.5 "Fieldgate PAM SFG600 tramite PROFINET" ▪ Sezione 9.1: Manutenzione batteria ▪ Appendice: Protezione dei dispositivi mobili
1.07.xx	BA02053S/04/IT/ 04.22	<ul style="list-style-type: none"> ▪ Sezione 1.2.3: Spiegazione dei simboli aggiornata ▪ Sezione 1.3: Acronimi utilizzati ▪ Sezione 8: Screenshot adattati ▪ Sezione 8.3.6: Bluetooth nuovo
1.08.xx	BA02053S/04/IT/ 05.24	<ul style="list-style-type: none"> ▪ Aggiornata sezione 1.2.3 "Icone Field Xpert" ▪ Sezione 1.4: Revisione ▪ Sezione 3.1: Revisione figura ▪ Sezione 5.3: Revisione ▪ Rimossa sezione 8.8 "Scanner app"
1.08.xx	BA02053S/04/IT/ 06.24	<ul style="list-style-type: none"> ▪ Aggiornata sezione 1.2.3 "Icone Field Xpert" ▪ Sezione 3: Rimossa figura "Architettura di rete" ▪ Revisione sezione 3.2 "Modello di licenza" ▪ Revisione sezione 4.2.1 "Targhetta" ▪ Revisione sezione 5 "Installazione" ▪ Aggiunta nuova sezione 8 "Descrizione del software Field Xpert" ▪ Aggiunta nuova sezione 9 "Installazione dei driver di comunicazione e driver del dispositivo" (DTM, FDT, IODD) ▪ Revisione e riorganizzazione sezione 10 "Funzionamento"

Indice

1	Informazioni su questo documento	4	8.2	Pagine dei menu	22
1.1	Funzione del documento	4	8.3	Pagine delle informazioni	23
1.2	Simboli	4	9	Installazione dei driver di comunicazione e dei driver del dispositivo	23
1.3	Acronimi utilizzati	6	9.1	DTM	24
1.4	Documentazione	7	9.2	FDI – FDI Package Manager	25
1.5	Marchi registrati	7	9.3	IODD – IODD DTM Configurator	26
2	Istruzioni di sicurezza di base	8	10	Funzionamento	27
2.1	Requisiti per il personale	8	10.1	Avvio del software Field Xpert	27
2.2	Uso previsto	8	10.2	Panoramica dei tipi di connessione, dei protocolli e delle interfacce	29
2.3	Sicurezza sul lavoro	8	10.3	Stabilire una connessione "automatica"	30
2.4	Sicurezza operativa	8	10.4	Realizzazione di una connessione mediante la "Procedura guidata"	31
2.5	Sicurezza del prodotto	9	10.5	Realizzazione di una connessione mediante Bluetooth "Wireless"	33
2.6	Sicurezza informatica	9	10.6	Realizzazione di una connessione tramite rete WLAN	35
3	Descrizione del prodotto	9	10.7	Pagine dei menu	39
3.1	Campo applicativo	12	10.8	Impostazioni	42
3.2	Attivazione della licenza	12	10.9	Pagine delle informazioni	46
4	Controllo alla consegna e identificazione del prodotto	14	10.10	RFID	49
4.1	Controllo alla consegna	14	11	Manutenzione	50
4.2	Identificazione del prodotto	15	11.1	Batteria	50
4.3	Stoccaggio e trasporto	16	12	Riparazione	51
5	Installazione	16	12.1	Informazioni generali	51
5.1	Requisiti di sistema	16	12.2	Parti di ricambio	52
5.2	Aggiornamento del software	16	12.3	Restituzione	52
5.3	Disinstallazione del software	17	12.4	Smaltimento	52
6	Funzionamento	17	13	Accessori	52
6.1	Arresto del tablet PC	17	14	Dati tecnici	53
6.2	Spegnimento del tablet PC	18	15	Appendice	53
6.3	Schermata di sicurezza	18	15.1	Protezione dei dispositivi mobili	53
7	Messa in servizio	18			
7.1	Inserimento della batteria	19			
7.2	Ricarica della batteria	20			
7.3	Accensione del tablet PC	20			
7.4	Collegamento dell'alimentatore	20			
8	Descrizione del software Field Xpert	21			
8.1	Schermata iniziale "Connection"	21			

1 Informazioni su questo documento

1.1 Funzione del documento

Queste Istruzioni di funzionamento riportano tutte le informazioni richieste nelle varie fasi del ciclo di vita del dispositivo: a partire da identificazione del prodotto, controlli alla consegna e immagazzinamento fino a installazione, connessione, funzionamento e messa in servizio, comprese le fasi di ricerca guasti, manutenzione e smaltimento.

1.2 Simboli

1.2.1 Simboli di sicurezza

PERICOLO

Questo simbolo segnala una situazione pericolosa, che causa lesioni gravi o mortali se non evitata.

AVVERTENZA

Questo simbolo segnala una situazione potenzialmente pericolosa, che può causare lesioni gravi o mortali se non evitata.







ATTENZIONE





Questo simbolo segnala una situazione potenzialmente pericolosa, che può causare lesioni di lieve o media entità se non evitata.

AVVISO













Questo simbolo segnala una situazione potenzialmente dannosa, che può causare danni al prodotto o a qualcos'altro nelle vicinanze se non evitata.

















1.2.2 Simboli per alcuni tipi di informazioni

Simbolo	Significato
	Ammessi Procedure, processi o interventi consentiti.
	Preferenziali Procedure, processi o interventi preferenziali.
	Vietato Procedure, processi o interventi vietati.
	Suggerimento Indica informazioni aggiuntive.
	Riferimento alla documentazione
	Riferimento alla pagina
	Riferimento al grafico

Simbolo	Significato
	Avviso o singolo passaggio da rispettare
	Serie di passaggi
	Risultato di un passaggio
	Aiuto in caso di problema
	Ispezione visiva

1.2.3 Icone Field Xperti

Simbolo	Significato
	Accensione/spengimento del tablet.
	Pulsante di Windows
	Comunicazione wireless (WLAN, WWAN, GPS, Bluetooth)
	Batteria
	Aprire la funzione Offline Dynamic Installed Base Analysis (DIBA).
	Richiamare la schermata home del software Field Xpert.
	Ritorno all'ultima pagina aperta.
	Richiamare la pagina del menu del software Field Xpert.
	Richiamare la pagina delle informazioni del software Field Xpert.
	Iconizza la schermata.
	Visualizza a schermo intero.
	Disattiva visualizzazione a schermo intero.
	Chiudi il software Field Xpert.
	Scorrimento verso l'alto

Simbolo	Significato
	Scorrimento verso il basso
	Aggiornamento
	Aprire FDI Package Manager.
	Espandi informazioni.
	Comprimi informazioni.
	Collegamento automatico
	Collegamento con procedura guidata (connessione manuale)
	Collegamento con dispositivi da campo WLAN e Bluetooth di Endress+Hauser
	RFID
	Netilion (Cloud)
	Preferiti
	Tastiera
	Macchina fotografica
	Collegamento rapido alla libreria Netilion
	Allega foto e PDF a un asset nella libreria Netilion
	Esegui la funzione.
	Cancella

1.3 Acronimi utilizzati

Acronimi	Spiegazione
DTM	Device Type Manager
FCC	Federal Communications Commission, agenzia governativa degli Stati Uniti

Acronimi	Spiegazione
FDI	Field Device Integration
HF	High frequency, alta frequenza [RF = radio frequency]
IODD	Definizione dati in ingresso/uscita
MSD	Descrizione della struttura del menu
SD	Secure Digital, formato di schede di memoria
WWAN,	Wireless Wide Area Network, tipo di rete wireless

1.4 Documentazione



Per una descrizione del contenuto della documentazione tecnica associata, consultare:

- *Device Viewer* (www.endress.com/deviceviewer): inserire il numero di serie riportato sulla targhetta
- *Endress+Hauser Operations app*: inserire il numero di serie indicato sulla targhetta oppure effettuare la scansione del codice matrice presente sulla targhetta.

Field Xpert SMT50

- Informazioni tecniche TI01555S
- Istruzioni di funzionamento BA02053S

1.5 Marchi registrati

Windows 10 IoT Enterprise® è un marchio registrato di Microsoft Corporation, Redmond, Washington, Stati Uniti.

Intel® Core™ è un marchio registrato di Intel Corporation, Santa Clara, Stati Uniti.

FOUNDATION™ Fieldbus è un marchio commerciale del FieldComm Group, Austin, TX 78759, Stati Uniti.

HART®, WirelessHART® è un marchio registrato del FieldComm Group, Austin, TX 78759, Stati Uniti.

PROFIBUS® è un marchio registrato della PROFIBUS User Organization, Karlsruhe/Germania.

PROFINET® è un marchio registrato della PROFIBUS User Organization (PNO), Karlsruhe/Germania

Modbus è il marchio registrato di Modicon, Incorporated.

IO-Link® è un marchio registrato della Community IO-Link della PROFIBUS User Organization (PNO) Karlsruhe/Germania - www.io-link.com

Tutti gli altri nomi di marche e prodotti sono marchi o marchi registrati delle relative aziende e organizzazioni.

2 Istruzioni di sicurezza di base



L'utilizzatore è tenuto a rispettare le Istruzioni di funzionamento ricevute con lo strumento e contenenti le istruzioni di sicurezza fornite dal produttore del tablet PC.

2.1 Requisiti per il personale

Il personale addetto a installazione, messa in servizio, diagnostica e manutenzione deve soddisfare i seguenti requisiti:

- ▶ Gli specialisti addestrati e qualificati devono possedere una qualifica pertinente per la funzione e il compito specifici.
- ▶ Deve essere autorizzato dall'operatore/responsabile dell'impianto.
- ▶ Deve conoscere approfonditamente le normative locali/nazionali.
- ▶ Prima di cominciare il lavoro, leggere attentamente e assicurarsi di aver compreso le istruzioni contenute nel manuale e nella documentazione supplementare e i certificati (in funzione dell'applicazione).
- ▶ Seguire le istruzioni e rispettare le condizioni.

Il personale operativo, nell'eseguire i propri compiti, deve soddisfare i seguenti requisiti:

- ▶ Essere istruito e autorizzato in base ai requisiti del compito dal proprietario/operatore dell'impianto.
- ▶ Seguire le istruzioni contenute nel presente manuale.

2.2 Uso previsto

Il tablet per la configurazione dei dispositivi consente la gestione mobile delle risorse dell'impianto. È uno strumento utile per il personale che si occupa di messa in servizio e manutenzione che permette di gestire la strumentazione da campo con un'interfaccia di comunicazione digitale e di registrare il progresso. Questo tablet PC è stato progettato per offrire uno strumento completo, facile da usare e con funzionalità "touch", e può essere impiegato per gestire gli strumenti da campo durante tutta la loro vita utile. Include ampie raccolte di driver preinstallati, oltre a permettere l'accesso a funzionalità IIoT (Industrial Internet of Things), a informazioni e alla documentazione durante tutto il ciclo di vita dei dispositivi. Il tablet PC ha un'interfaccia utente moderna e, se lo si desidera, può ricevere aggiornamenti on-line basati sull'ambiente multifunzione di Microsoft Windows 10.

2.3 Sicurezza sul lavoro

Quando si interviene sul dispositivo o si lavora con il dispositivo:

- ▶ indossare dispositivi di protezione personale adeguati come da normativa nazionale.

2.4 Sicurezza operativa

Possibili danni al dispositivo.

- ▶ Azionare il dispositivo soltanto se in perfette condizioni tecniche e in assenza di anomalie.
- ▶ L'operatore deve garantire che il funzionamento del dispositivo sia privo di interferenze.

Modifiche al dispositivo

Modifiche non autorizzate del dispositivo non sono consentite e possono provocare pericoli imprevisti!

- ▶ Se, in ogni caso, fossero richieste delle modifiche, consultare il produttore.

Riparazione

Per garantire sicurezza e affidabilità operative continue:

- ▶ Eseguire le riparazioni sul dispositivo solo se sono espressamente consentite.
- ▶ Attenersi alle normative federali/nazionali relative alla riparazione di un dispositivo elettrico.
- ▶ Utilizzare esclusivamente parti di ricambio e accessori originali.

2.5 Sicurezza del prodotto

Il misuratore è stato sviluppato secondo le procedure di buona ingegneria per soddisfare le attuali esigenze di sicurezza, è stato collaudato e ha lasciato la fabbrica in condizioni tali da poter essere usato in completa sicurezza.

Soddisfa gli standard generali di sicurezza e i requisiti legali. Rispetta anche le direttive UE elencate nella Dichiarazione di conformità UE specifica del dispositivo. Il costruttore conferma il superamento di tutte le prove apponendo il marchio CE sul dispositivo.

2.6 Sicurezza informatica

La garanzia del produttore è valida solo se il prodotto è installato e utilizzato come descritto nelle Istruzioni di funzionamento. Il prodotto è dotato di un meccanismo di sicurezza che protegge le sue impostazioni da modifiche involontarie.

Delle misure di sicurezza IT, che forniscono una protezione addizionale al prodotto e al trasferimento dei dati associati, devono essere implementate dagli stessi operatori secondo i loro standard di sicurezza.

3 Descrizione del prodotto

Questo tablet PC, estremamente compatto, soddisfa i requisiti più complessi, ad esempio in termini di grado di protezione (IP65) e resistenza agli urti (MIL-STD 810G). La protezione per schermo aggiuntiva assicura una protezione completa negli ambienti più gravosi. Le caratteristiche di ergonomia di questo tablet PC sono state pensate per proteggere la salute degli operatori, riducendo al minimo gli sforzi fisici.

Questo tablet PC assicura un accesso ai dati rapido e coordinato, tenendo conto che la connettività 4G/LTE è sempre più diffusa. Tuttavia, in situazioni in cui è disponibile soltanto una rete WLAN, oppure non è disponibile nemmeno una rete WLAN è possibile utilizzare la docking station opzionale con un'interfaccia Ethernet, che assicura la flessibilità necessaria per connettere il tablet PC alle infrastrutture di rete disponibili. Inoltre, sono supportati anche gli standard Bluetooth più recenti.

Oltre all'uso in campo, il tablet PC può essere impiegato come un normale PC da ufficio utilizzando l'apposita docking station opzionale, che consente un'integrazione ottimale nelle reti aziendali e degli uffici.

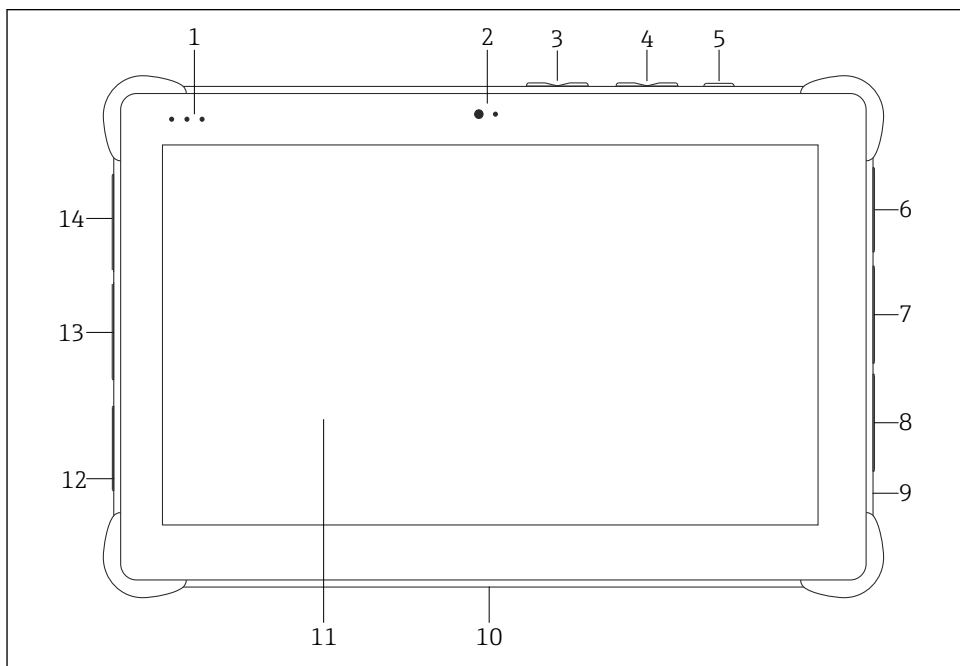

1 Vista frontale del tablet PC

- 1 LED di stato: (indicatore di alimentazione/carica / WLAN)
- 2 Fotocamera anteriore
- 3 Pulsanti programmabili P1/P2
- 4 Pulsanti del volume
- 5 Pulsante on/off
- 6 USB 2.0
- 7 COM 2 seriale DB-9: RS-485 fissa (pin 1: D+/pin 2: D-/pin 5: GND)
- 8 COM 1 seriale DB-9: RS-232 fissa (standard)
- 9 Slot per lucchetto Kensington
- 10 Connettore per docking station
- 11 Corning® Gorilla® Glass
- 12 Ingresso LAN/CC
- 13 USB 3.0/USB 2.0
- 14 Uscita audio 3,5 mm/USB tipo C/mini HDMI

Componente	Description
Pulsanti programmabili	Visualizzazione del programma personalizzato
Fotocamera anteriore	Per registrazioni video (ad es. durante videoconferenze)

Componente	Description
Ingresso CC	Per collegare l'alimentatore
Connettore per docking station	Permette di collegare il tablet PC a una docking station
Slot per lucchetto Kensington	Consente di collegare un lucchetto di sicurezza compatibile con Kensington
Pulsanti del volume	Per impostare il volume
Pulsante on/off	Permette di accendere e spegnere il tablet PC

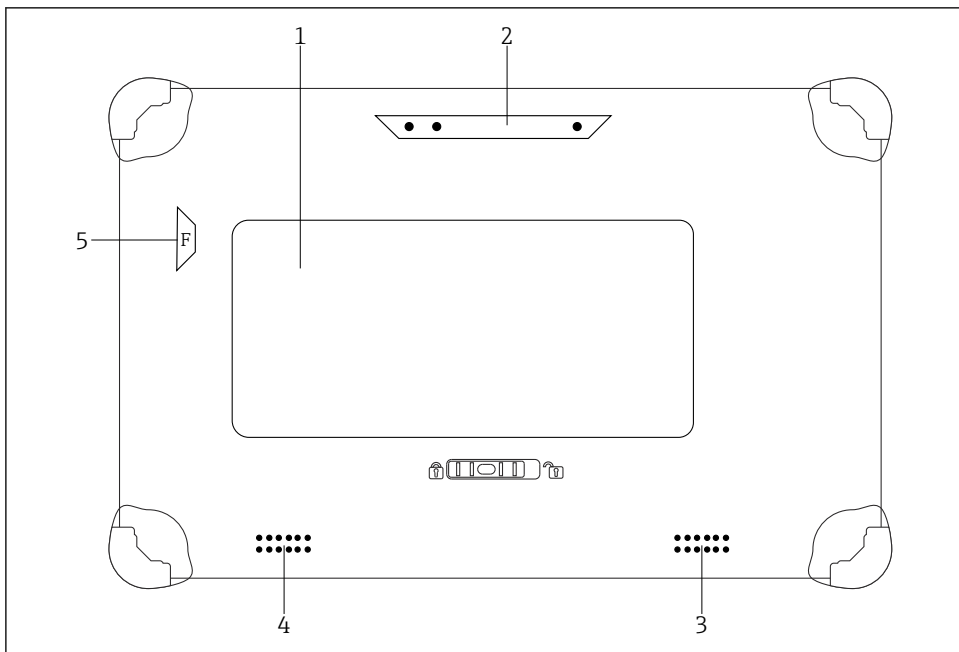

2 Vista posteriore del tablet PC

- 1 Batteria sostituibile (lo slot per le schede SIM ed SD si trova sotto la batteria)
- 2 Fotocamera posteriore
- 3 Altoparlante, lato sinistro
- 4 Altoparlante, lato destro
- 5 Pulsante F: torcia

Componente	Description
Flash fotocamera	Permette di illuminare il soggetto delle foto in condizioni di scarsa illuminazione - premere il pulsante F.
Macchina fotografica	Per scattare foto.
Vano batteria	Contiene la batteria.

Componente	Description
Pulsante di sblocco del vano batteria	Tenere premuto il pulsante per sbloccare il vano batteria.
Altoparlante	Per riprodurre i suoni
Slot per scheda SIM	Consente di inserire una scheda SIM per reti WWAN (LTE+GPS).
Slot per schede di memoria	Permette di inserire schede di memoria Micro SD. È inoltre possibile inserire schede SD, SDXC, SDHC utilizzando un apposito adattatore.

3.1 Campo applicativo

Il tablet per la configurazione dei dispositivi consente la gestione mobile delle risorse dell'impianto. È uno strumento utile per il personale che si occupa di messa in servizio e manutenzione che permette di gestire la strumentazione da campo con un'interfaccia di comunicazione digitale e di registrare il progresso. Questo tablet PC è stato progettato per offrire uno strumento completo, facile da usare e con funzionalità "touch", e può essere impiegato per gestire gli strumenti da campo durante tutta la loro vita utile. Include delle raccolte di driver preinstallati, oltre a permettere l'accesso a funzionalità IIoT (Industrial Internet of Things), a informazioni e alla documentazione durante tutto il ciclo di vita dei dispositivi. Il tablet PC ha un'interfaccia utente moderna e, se lo si desidera, può ricevere aggiornamenti on-line basati sull'ambiente multifunzione di Microsoft Windows 10.

3.2 Attivazione della licenza

Il software Field Xpert è preinstallato sul tablet PC alla consegna.

Per poter utilizzare il software per l'uso previsto occorre prima attivarlo. A questo scopo, è necessario disporre di un account utente sul portale software di Endress+Hauser.



Portale software di Endress+Hauser: <https://www.software-products.endress.com/>

Attivazione del software Field Xpert

1. Premere il collegamento rapido **Field Xpert** sulla schermata di avvio del tablet PC.
 - ↳ Se la licenza non è ancora stata attivata, si aprirà la pagina per l'attivazione del software.

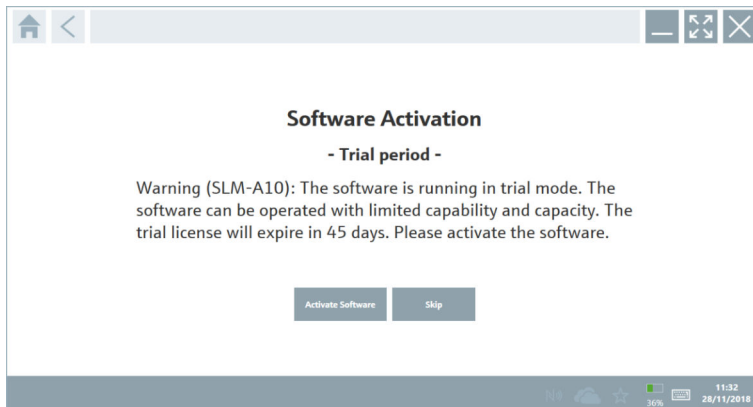

2. Premere **Activate Software**.
 - ↳ Viene visualizzata la pagina seguente:

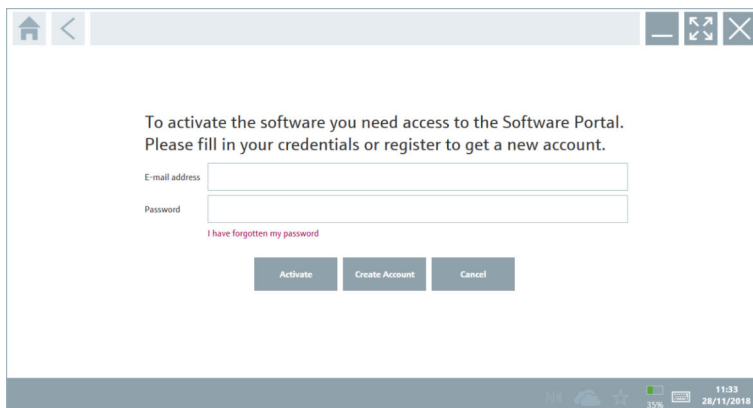

3. Inserire **E-mail address** e **Password** e premere **Activate**.
 - ↳ Si apre una finestra di dialogo con il messaggio "The application has been activated successfully."
4. Premere **Show license**.
 - ↳ Si apre una finestra di dialogo con informazioni sulla licenza.
5. Premere **Close**.
 - ↳ Si apre la schermata iniziale del software Field Xpert.

4 Controllo alla consegna e identificazione del prodotto

4.1 Controllo alla consegna

Ispezione visiva

- Controllare che la confezione non sia stata danneggiata durante il trasporto
- Aprire con attenzione la confezione
- Controllare tutti i contenuti assicurandosi che non siano presenti danni evidenti
- Verificare che la fornitura sia completa e che non manchi nulla
- Conservare tutti i documenti di accompagnamento



Il dispositivo non deve essere messo in funzione se il contenuto risulta danneggiato. In tal caso, contattare l'ufficio commerciale Endress+Hauser all'indirizzo:

www.it.endress.com

Se possibile, restituire il dispositivo a Endress+Hauser nella confezione originale.

Contenuto della fornitura

- Tablet PC Field Xpert SMT50
- Caricabatterie c.a. con cavo del dispositivo come ordinato
- Software e interfacce/modem come da ordine
- Istruzioni di funzionamento con istruzioni di sicurezza fornite da Bressner

4.2 Identificazione del prodotto

4.2.1 Targhetta

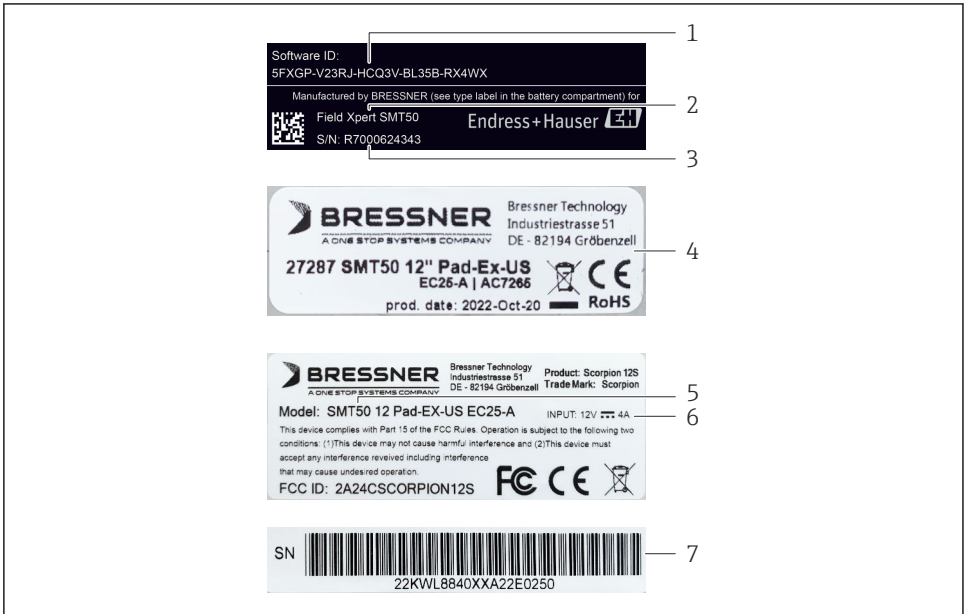

A0056831

- 1 *ID software Endress+Hauser*
- 2 *Nome del prodotto Endress+Hauser*
- 3 *Numero di serie Endress+Hauser*
- 4 *Targhetta del produttore*
- 5 *Numero di modello del produttore*
- 6 *Informazioni tecniche del produttore*
- 7 *Numero di serie del produttore*

4.2.2 Indirizzo del produttore

Hardware

Bressner Technology GmbH

Industriestrasse 51D

82194 Groebenzell

Germania

www.bressner.de

Software

Endress+Hauser Process Solutions AG

Christoph Merian-Ring 12

4153 Reinach

Svizzera

www.endress.com

4.3 Stoccaggio e trasporto



Per trasportare il prodotto utilizzare sempre gli imballaggi originali.

4.3.1 Temperatura di immagazzinamento

-20 ... 60 °C (-4 ... 140 °F)

5 Installazione

5.1 Requisiti di sistema

Il software Field Xpert è preinstallato sul tablet PC alla consegna. Il software deve essere attivato.



Attivazione della licenza → 📄 12

5.2 Aggiornamento del software



Servizio aggiornamento software

Il periodo di manutenzione inclusa decorre dalla creazione della licenza e termina dopo un anno.

Gli aggiornamenti software possono essere caricati anche in un secondo tempo se sono stati rilasciati durante il periodo di validità della manutenzione.



Per cercare gli aggiornamenti, il tablet PC dovrà essere collegato a Internet.

1. Premere l'icona  sulla schermata di avvio del software Field Xpert.
 - ↳ Si apre la pagina "License".
2. Premere la scheda **Update**.
 - ↳ Viene visualizzata la pagina seguente:

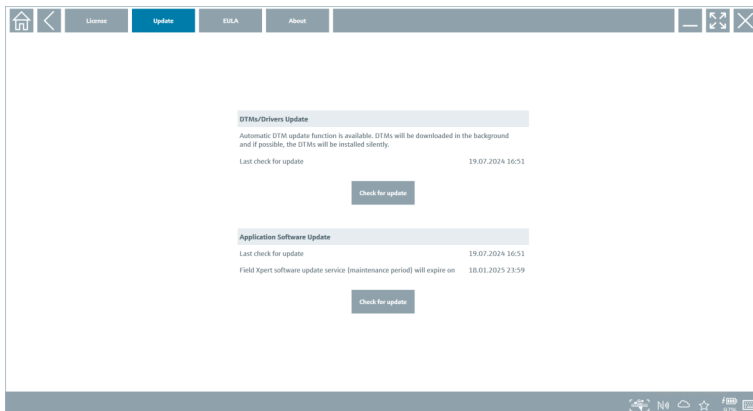

3. In "Application Software Update" premere **Check for updates**.
 - ↳ Il software Field Xpert avvia la ricerca degli aggiornamenti.

5.3 Disinstallazione del software

AVISO

Disinstallazione del software Field Xpert.

Field Xpert non può più essere utilizzato per l'uso previsto.

- ▶ **Non** disinstallare il software Field Xpert dal tablet PC.

6 Funzionamento

Prestare attenzione a non danneggiare la custodia esterna e i componenti:

- ▶ Collocare sempre il dispositivo su una superficie stabile.
- ▶ Non coprire le aperture di ventilazione, e controllare che non siano coperte da altri oggetti.
- ▶ Mantenere il dispositivo lontano dai liquidi.
- ▶ Non esporre il dispositivo alla luce solare diretta o ad ambienti molto polverosi.
- ▶ Non esporre il dispositivo a calore o umidità eccessivi.

6.1 Arresto del tablet PC

 Si raccomanda di arrestare il tablet PC seguendo la procedura corretta, diversamente si rischia la perdita di dati non salvati.

- ▶ Toccare l'icona di **Windows** →  → **Arresto del sistema**.

Il tablet PC viene si arresta.

i Non scollegare la sorgente di alimentazione finché il tablet PC non si sarà arrestato completamente.

6.2 Spegnimento del tablet PC

► Mantenere premuto il pulsante **⏻** finché il LED di alimentazione lampeggia.

Il tablet PC è in modalità sospensione.

6.3 Schermata di sicurezza

1. Premere la combinazione di tasti Ctrl +Alt+Del
 - ↳ Si apre la schermata di Windows Security

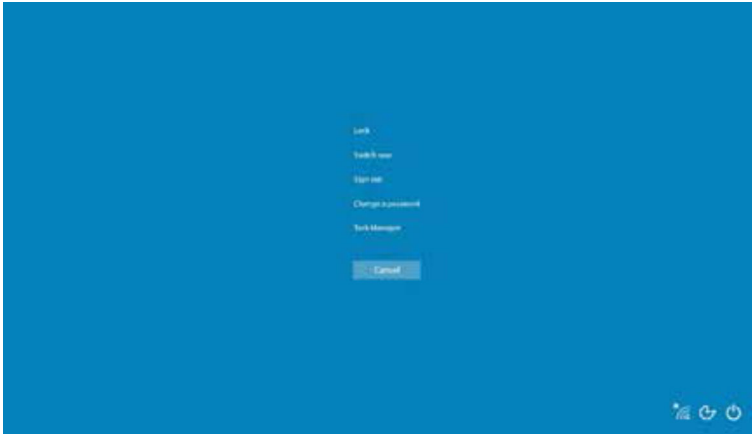

2. Selezionare un'azione.

Azioni possibili:

- Blocco del dispositivo
- Passaggio a un altro utente
- Disconnessione
- Modifica della password
- Apertura di Gestione attività
- Spegnimento o riavvio del dispositivo

7 Messa in servizio

Il tablet PC può essere alimentato mediante l'alimentatore o la batteria agli ioni di litio.

7.1 Inserimento della batteria

1.

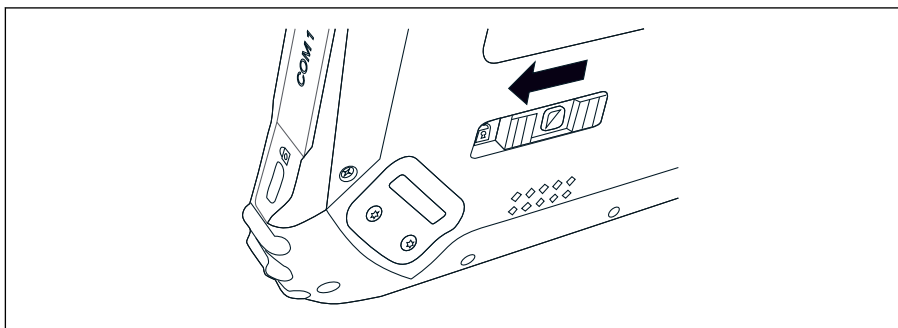

Sbloccare il coperchio della batteria spostando a sinistra il cursore sul retro del tablet.

2.

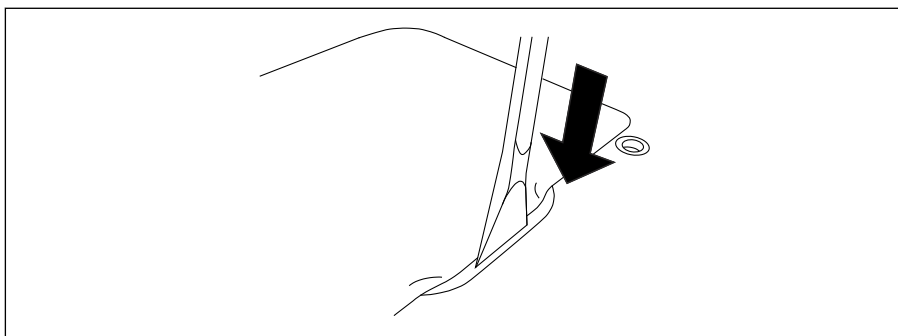

Aprire il coperchio della batteria con la levetta di plastica in dotazione.

3.

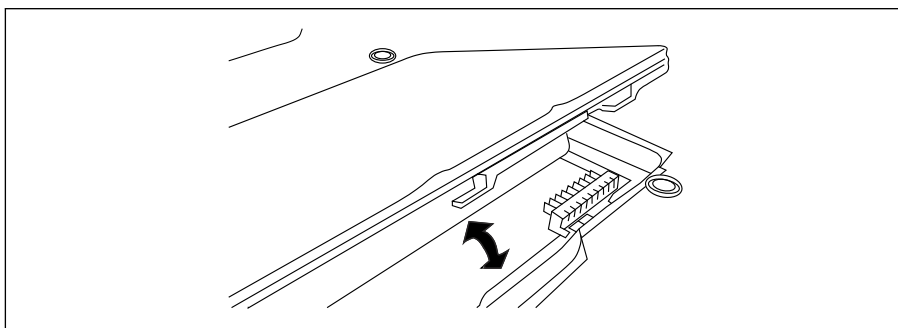

Inserire la batteria, riposizionare il coperchio e bloccarlo spostando a destra il cursore.
La batteria è inserita.

7.2 Ricarica della batteria

 Come previsto dalle normative sulla sicurezza dei trasporti, la batteria agli ioni di litio non è completamente carica al momento dell'acquisto.

1. È necessario inserire la batteria.
Collegare l'alimentatore all'ingresso CC del tablet PC.
2. Collegare l'alimentatore al cavo di alimentazione.
3. Collegare il cavo di alimentazione a una presa elettrica.

7.3 Accensione del tablet PC

► Mantenere premuto il pulsante  finché il LED di alimentazione si accende.
Il tablet PC viene avviato.

7.4 Collegamento dell'alimentatore

L'alimentatore serve ad alimentare il tablet PC e a ricaricare la batteria.

 Quando si utilizza l'alimentatore:

Collocare il dispositivo in una posizione sufficientemente vicina a una presa di corrente per poter raggiungere la presa con il cavo di alimentazione.

Utilizzare il dispositivo solo con il tipo di sorgente di alimentazione indicata sulla targhetta.

Se si prevede di non utilizzare il dispositivo per periodi prolungati, scollegare l'alimentatore dalla presa di corrente.

1. Collegare l'alimentatore all'ingresso CC del tablet PC.
2. Collegare l'alimentatore al cavo di alimentazione.
3. Collegare il cavo di alimentazione a una presa elettrica.

 Il tablet PC può essere utilizzato solo con l'alimentatore corrispondente.

Se viene collegato a una presa elettrica mentre la batteria è inserita, il tablet PC viene alimentato dalla presa elettrica.

8 Descrizione del software Field Xpert

8.1 Schermata iniziale "Connection"

- ▶ Premere il collegamento rapido **Field Xpert** sulla schermata di avvio del tablet PC.
 - ↳ Il software Field Xpert si avvia. Viene visualizzata la schermata iniziale:

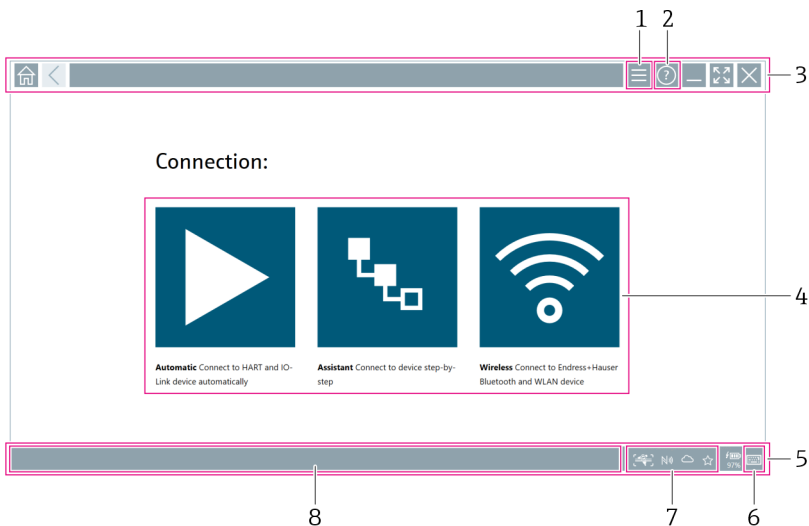

 3 Esempio di schermata iniziale

- 1 Richiamare la pagina del menu
- 2 Richiamare la pagina delle informazioni
- 3 Intestazione
- 4 Procedure guidate per stabilire una connessione con il dispositivo da campo
- 5 Piè di pagina/Barra di stato
- 6 Aprire la tastiera
- 7 Accesso ad altre funzioni, a seconda della versione del tablet PC
- 8 Aprire la pagina "Event Log"

8.2 Pagine dei menu

► Premere l'icona  nell'intestazione della schermata iniziale.

↳ Viene visualizzata la pagina seguente:

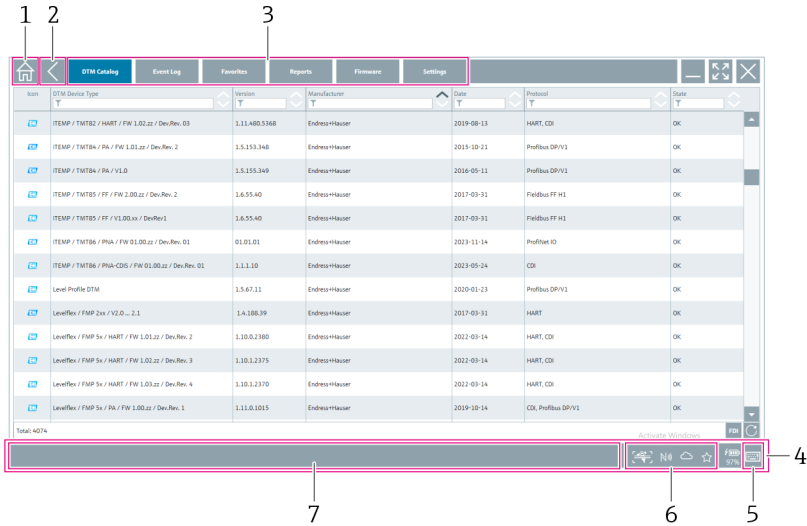

Icon	OTM Device Type	Version	Manufacturer	Date	Protocol	Status
	ITEMP / TMT82 / HART / FW 1.02.zt / Dev.Rev. 03	1.11.480.3368	Endress+Hauser	2019-08-13	HART, CD	OK
	ITEMP / TMT84 / PA / FW 1.01.zt / Dev.Rev. 2	1.5.153.348	Endress+Hauser	2015-10-21	Profibus DPV1	OK
	ITEMP / TMT84 / PA / V1.0	1.5.153.349	Endress+Hauser	2016-05-11	Profibus DPV2	OK
	ITEMP / TMT85 / FF / FW 2.00.zt / Dev.Rev. 2	1.6.55.40	Endress+Hauser	2017-03-31	Fieldbus FF H1	OK
	ITEMP / TMT85 / FF / V1.00.zt / Dev.Rev. 2	1.6.55.40	Endress+Hauser	2017-03-31	Fieldbus FF H1	OK
	ITEMP / TMT86 / PNA / FW 01.00.zt / Dev.Rev. 01	01.01.01	Endress+Hauser	2013-11-14	Profibus IO	OK
	ITEMP / TMT86 / PNA-CDS / FW 01.00.zt / Dev.Rev. 01	1.1.1.10	Endress+Hauser	2023-05-24	CD	OK
	Level Profile DTM	1.5.67.11	Endress+Hauser	2020-01-23	Profibus DPV1	OK
	LevelFlex / FMP 2xx / V2.0... 2.1	1.A.188.39	Endress+Hauser	2017-03-31	HART	OK
	LevelFlex / FMP 5x / HART / FW 1.01.zt / Dev.Rev. 2	1.10.0.2380	Endress+Hauser	2012-03-14	HART, CD	OK
	LevelFlex / FMP 5x / HART / FW 1.02.zt / Dev.Rev. 3	1.10.1.2375	Endress+Hauser	2012-03-14	HART, CD	OK
	LevelFlex / FMP 5x / HART / FW 1.03.zt / Dev.Rev. 4	1.10.1.2370	Endress+Hauser	2012-03-14	HART, CD	OK
	LevelFlex / FMP 5x / PA / FW 1.00.zt / Dev.Rev. 1	1.11.0.1015	Endress+Hauser	2019-10-14	CD, Profibus DPV2	OK

 4 Esempio di pagina del menu

- 1 Aprire la schermata iniziale "Connection"
- 2 Tornare alla pagina precedente
- 3 Altre pagine di menu
- 4 Piè di pagina/Barra di stato
- 5 Aprire la tastiera
- 6 Accesso ad altre funzioni, a seconda della versione del tablet PC
- 7 Aprire la pagina "Event Log"



Informazioni dettagliate sulle pagine dei menu: →  39

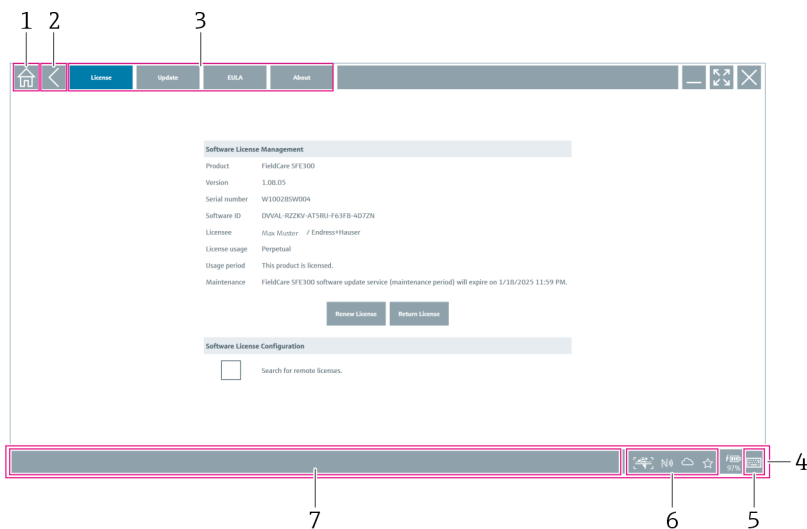

8.3 Pagine delle informazioni

- ▶ Premere l'icona  nell'intestazione della schermata iniziale.
- ↳ Viene visualizzata la pagina seguente:



 5 *Esempio di pagina delle informazioni*

- 1 *Aprire la schermata iniziale "Connection"*
- 2 *Tornare alla pagina precedente*
- 3 *Pagine con informazioni aggiuntive*
- 4 *Piè di pagina/Barra di stato*
- 5 *Aprire la tastiera*
- 6 *Accesso ad altre funzioni, a seconda della versione del tablet PC*
- 7 *Aprire la pagina "Event Log"*



 Informazioni dettagliate sulle pagine delle informazioni: →  46

9 Installazione dei driver di comunicazione e dei driver del dispositivo

Tutti i driver di comunicazione richiesti e i driver del dispositivo devono essere disponibili nel software Field Xpert per abilitare la comunicazione tra PC tablet e dispositivo da campo. A seconda del protocollo di comunicazione e del dispositivo da campo, questi driver sono disponibili come DTM, FDI o IODD.

9.1 DTM

Quando si avvia il software Field Xpert con il tablet PC collegato a Internet, il software cerca automaticamente nuovi DTM. I nuovi DTM vengono scaricati e installati automaticamente sul tablet PC.

 Gli FDI devono essere scaricati e installati manualmente sul tablet PC con il FDI Package Manager →  25.

Gli IODD devono essere scaricati e installati manualmente sul tablet PC con il IODD DTM Configurator →  26.

Aprire il catalogo DTM

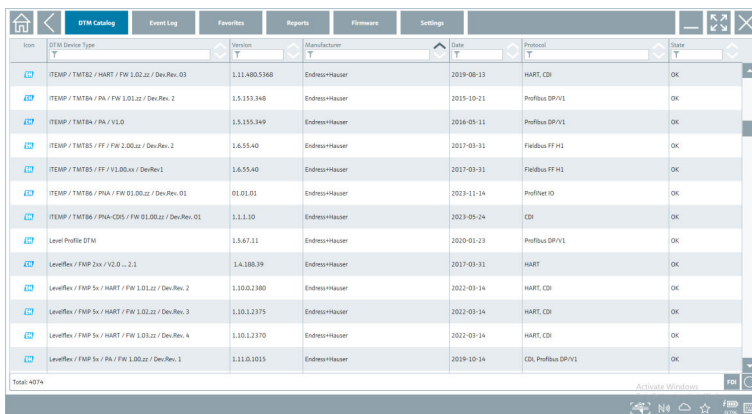

- ▶ Premere l'icona  nell'intestazione della schermata iniziale del software Field Xpert.
 - ↳ Si apre la pagina "DTM Catalog":



Name	Device Type	Version	Manufacturer	Date	Protocol	State
TEMP / TMT2 / HART / FW 1.02.2 / Dev.Rev. 03		1.11.480.5368	Endress+Hauser	2019-08-13	HART, CDI	OK
TEMP / TMT8 / PA / FW 1.01.2 / Dev.Rev. 2		1.5.153.348	Endress+Hauser	2015-10-21	Profibus DPV1	OK
TEMP / TMT8 / PA / V1.0		1.5.155.349	Endress+Hauser	2016-09-11	Profibus DPV1	OK
TEMP / TMT8 / FF / FW 2.00.2 / Dev.Rev. 2		1.6.55.40	Endress+Hauser	2017-03-31	Profibus FF H1	OK
TEMP / TMT8 / FF / V1.00.x / Dev.Rev.1		1.6.55.40	Endress+Hauser	2017-03-31	Profibus FF H1	OK
TEMP / TMT8 / PNA / FW 01.00.2 / Dev.Rev. 01		01.01.01	Endress+Hauser	2021-11-14	Profibus ID	OK
TEMP / TMT8 / PNA-CDS / FW 01.00.2 / Dev.Rev. 01		1.1.1.30	Endress+Hauser	2023-09-24	CDI	OK
Level Profile DTM		1.6.67.11	Endress+Hauser	2020-01-23	Profibus DPV1	OK
LevelRes / FMP 3x / V2.0...2.1		1.6.108.39	Endress+Hauser	2017-03-31	HART	OK
LevelRes / FMP 3x / HART / FW 1.03.2 / Dev.Rev. 2		1.10.0.2380	Endress+Hauser	2022-03-14	HART, CDI	OK
LevelRes / FMP 3x / HART / FW 1.02.2 / Dev.Rev. 3		1.10.1.2375	Endress+Hauser	2022-03-14	HART, CDI	OK
LevelRes / FMP 3x / HART / FW 1.03.2 / Dev.Rev. 4		1.10.1.2370	Endress+Hauser	2022-03-14	HART, CDI	OK
LevelRes / FMP 3x / PA / FW 1.00.2 / Dev.Rev. 1		1.11.0.1015	Endress+Hauser	2019-10-14	CDI, Profibus DPV1	OK

Aggiornamento del catalogo DTM

- ▶ Premere l'icona  sulla pagina "DTM Catalog".
 - ↳ Il software Field Xpert cerca i driver installati di recente sul tablet PC. Viene visualizzato il messaggio "DTM catalog refresh is running". L'avanzamento è indicato da una barra di avanzamento blu e da un cerchio che ruota nel piè di pagina. L'aggiornamento del catalogo DTM può richiedere alcuni minuti.

 Per cercare nuovi DTM sul server si può utilizzare la pagina "Update". →  47

Avviare FDI Package Manager dal software Field Xpert

- ▶ Nella pagina "DTM Catalog", premere l'icona .

Si apre la visualizzazione offline del driver del dispositivo

- ▶ Premere la linea con il driver del dispositivo desiderato.
 - ↳ Si apre la visualizzazione offline del driver del dispositivo.

 Questa funzione può essere utilizzata solo se il driver del dispositivo supporta la visualizzazione offline.

9.2 FDI – FDI Package Manager

Requisiti

I driver richiesti sono stati scaricati sul tablet PC.

 Per i dispositivi da campo Endress+Hauser, è possibile scaricare i driver del dispositivo dalla pagina del prodotto interessata o dal portale software Endress+Hauser. È necessario registrarsi per il portale software.

Portale software: <https://www.software-products.endress.com>

1. Premere il collegamento rapido **FDI Package Manager** sulla schermata di avvio del tablet PC.
 - ↳ Viene visualizzata una panoramica di tutti i file FDI già installati sul tablet PC.

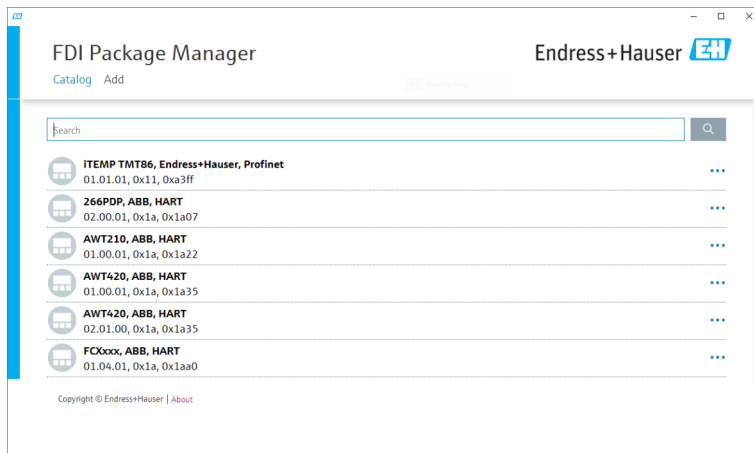

2. Premere **Add** nell'intestazione.

- ↳ Si apre la pagina "Add".

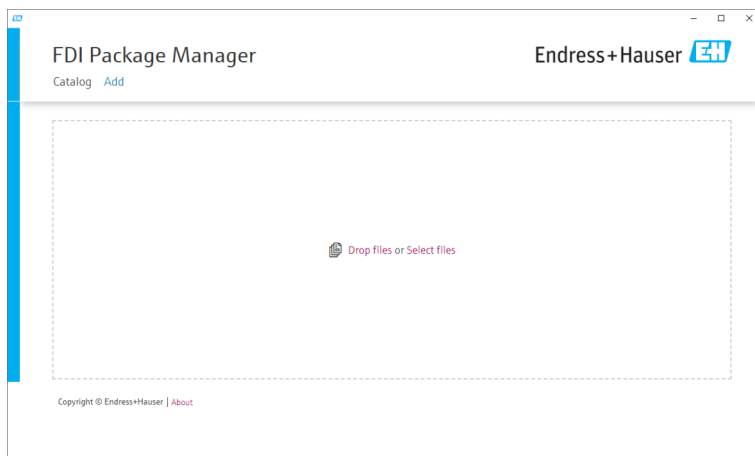
**3.** Premere **Drop files or Select files** e selezionare il file FDI.

- ↳ Il file FDI viene installato automaticamente sul tablet PC.
Il nuovo driver viene visualizzato nella pagina "Catalog".
Nel software Field Xpert, il nuovo driver viene visualizzato nella pagina "DTM Catalog" dopo aver aggiornato il catalogo DTM. → 📄 24

9.3 IODD – IODD DTM Configurator

Requisiti

I driver richiesti sono stati scaricati sul tablet PC.



Per i dispositivi da campo Endress+Hauser, è possibile scaricare i driver del dispositivo dalla pagina del prodotto interessata o dal portale software Endress+Hauser. È necessario registrarsi per il portale software.

Portale software: <https://www.software-products.endress.com>

In alternativa è possibile scaricare i driver tramite "IODD DTM Configurator" con la funzione "Add IODDs from IODDfinder" del server IODD.

1. Premere il collegamento rapido **IODD DTM Configurator** sulla schermata di avvio del tablet PC.

↳ Viene visualizzata la seguente schermata:

Vendor	Device	Vendor ID	Device ID	File version	Release date	IO-Link revision	IODD file	CRC stamp
Endress+Hauser	Liquiphant FTL3x	17	1024	V01.00.00	2018-12-18	1.1	EHFTL3x-20181218-IODD1.1.xml	✓
Endress+Hauser	Liquipoint FTW33	17	1280	V01.00.00	2019-02-22	1.1	EHFTW33-20190222-IODD1.1.xml	✓
Endress+Hauser	Smartec CLD18	17	131329	V01.00.03	2021-07-09	1.1	EHCLD18-20210709-IODD1.1.xml	✓
Endress+Hauser	Liquitrend QMW43	17	1536	V01.00.00	2019-12-06	1.1	EHQMW43-20191206-IODD1.1.xml	✓
Endress+Hauser	Ceraphant PTK3x	17	1792	V01.00.02	2020-02-18	1.1	EHPTK3x-20200218-IODD1.1.xml	✓
Endress+Hauser	Ceraphant PTK3x	17	1793	V01.00.03	2023-07-19	1.1	EHPTK3x-20230719-IODD1.1.xml	✓
Endress+Hauser	ITHERM CompactLine TM311	17	196864	V01.00.03	2022-09-30	1.1	EHITM311-20220930-IODD1.1.xml	✓
Endress+Hauser	Cerabar PMA5x	17	2048	V01.00.01	2021-10-06	1.1	EHPMa5x-20211006-IODD1.1.xml	✓
Endress+Hauser	Detaplot FMB50	17	2304	V01.00.01	2021-10-06	1.1	EHFMB50-20211006-IODD1.1.xml	✓
Endress+Hauser	Cerabar PMP23	17	256	V01.00.02	2017-10-23	1.1	EHMPMP23-20171023-IODD1.1.xml	✓
Endress+Hauser	Cerabar PMP23	17	257	V01.00.04	2019-06-26	1.1	EHMPMP23-20190626-IODD1.1.xml	✓
Endress+Hauser	Cerabar PMP23	17	258	V01.00.05	2023-08-10	1.1	EHMPMP23-20230810-IODD1.1.xml	✓
Endress+Hauser	Cerabar PMA21	17	3841	V01.00.00	2023-08-10	1.1	EHPMa21-20230810-IODD1.1.xml	✓
Endress+Hauser	Liquipoint FTW23	17	512	V01.00.00	2017-10-19	1.1	EHFTW23-20171019-IODD1.1.xml	✓
Endress+Hauser	PicoMag	17	65792	V01.00.00	2017-11-30	1.1	EHPICOMAG-20171130-IODD1.1.xml	✓
Endress+Hauser	PicoMag	17	65793	V01.01.02	2021-11-17	1.1	EHPICOMAG-20211117-IODD1.1.xml	✓

2. Premere **Add IODD**, **Add IODD collection (Folder)** o **Add IODD collection (Zip)**.

3. Selezionare il file (*.xml o *.zip) o la cartella.

↳ Il file viene installato automaticamente sul tablet PC.

Il nuovo driver è visualizzato nella tabella "Installed IODDs".

Nel software Field Xpert, il nuovo driver viene visualizzato nella pagina "DTM Catalog" dopo aver aggiornato il catalogo DTM. → 📄 24

10 Funzionamento

AVVISO

Funzionamento con oggetti non idonei.

Danni allo schermo.

- ▶ Non usare oggetti appuntiti sullo schermo.

10.1 Avvio del software Field Xpert



Al primo utilizzo del software Field Xpert è necessario accettare i termini di utilizzo.

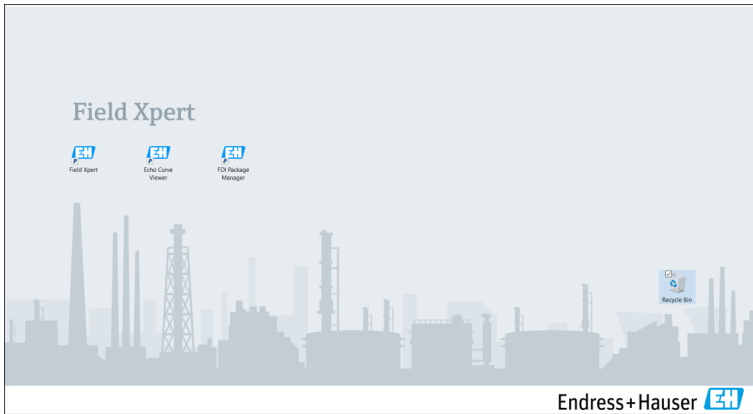

- ▶ Premere il collegamento rapido **Field Xpert** sulla schermata di avvio del tablet PC.
 - ↳ Il software Field Xpert si avvia. Viene visualizzata la schermata iniziale:

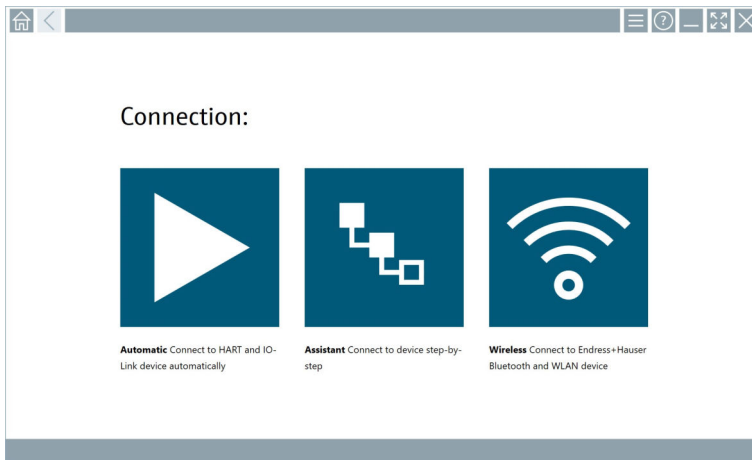



i Il software Field Xpert offre tre metodi diversi per la connessione al dispositivo da campo. La versione applicabile dipende dal protocollo, dall'interfaccia (modem/gateway) e dal dispositivo.

- Informazioni dettagliate su "Tipi di connessione, protocolli e interfacce": → 29
- Informazioni dettagliate su "Stabilire una connessione": da → 30 a → 35

10.2 Panoramica dei tipi di connessione, dei protocolli e delle interfacce

10.2.1 Panoramica dei tipi di connessione

Il software Field Xpert offre tre metodi diversi per la connessione al dispositivo da campo. La versione applicabile dipende dal protocollo, dall'interfaccia (modem/gateway) e dal dispositivo.

Tipo di connessione	Descrizione	Protocolli
	Automaticamente La connessione al dispositivo da campo (modem) / dispositivo da campo viene stabilita automaticamente.	<ul style="list-style-type: none"> ▪ HART ▪ IO-Link ▪ Interfacce service Endress+Hauser
	Procedura guidata Connessione passo passo a interfaccia (modem/gateway) e dispositivo da campo.	<ul style="list-style-type: none"> ▪ HART ▪ PROFIBUS ▪ FOUNDATION Fieldbus ▪ Modbus ▪ IO-Link ▪ Interfacce service Endress+Hauser
	Wireless Selezionare questa opzione se si desidera stabilire una connessione a un dispositivo da campo WLAN o Bluetooth di Endress+Hauser.	<ul style="list-style-type: none"> ▪ Bluetooth ▪ WLAN

10.2.2 Panoramica dei protocolli e delle interfacce in base al tipo di connessione

Connessione "automatica"

Protocollo	Interfaccia (Interfaccia/modem)
HART	<ul style="list-style-type: none"> ▪ CommuboxFXA195 ▪ Modem Viator Bluetooth IS ▪ Modem USB Viator con PowerXpress ▪ FieldPort SFP50
IO-Link	FieldPort SFP20
Interfacce service Endress+Hauser	<ul style="list-style-type: none"> ▪ CDICommubox FXA291 ▪ TXU10 V2 PCP ▪ CDI USB

Connessione mediante procedura guidata

Protocollo	Interfaccia (interfaccia, modem, gateway)
HART	<ul style="list-style-type: none"> ▪ CommuboxFXA195 ▪ Modem Viator Bluetooth IS ▪ Modem USB Viator con PowerXpress ▪ FieldPort SFP50 ▪ Fieldgate SFG250 ▪ Memograph RSG45 ▪ Tank Scanner NXA820 ▪ FieldGate SWG50 ▪ Fieldgate SWG70
PROFIBUS	<ul style="list-style-type: none"> ▪ Softing PROFIusb ▪ Softing PBpro USB ▪ FieldPort SFP50 con licenza PROFIBUS ▪ Fieldgate SFG500
PROFINET	PROFINET Comm DTM
FOUNDATION Fieldbus	<ul style="list-style-type: none"> ▪ NI USB ▪ FieldPort SFP50 con licenza FOUNDATION Fieldbus ▪ Softing FFusb
Modbus	Seriale Modbus
IO-Link	FieldPort SFP20
Interfacce service Endress+Hauser	<ul style="list-style-type: none"> ▪ CDICommubox FXA291 ▪ Commubox FXA291 IPC, ISS, PCP ▪ Commubox FXA193 IPC, ISS ▪ TXU10 V2 CDI ▪ TXU10 V2 PCP ▪ TXU10 V1 PCP, CDI ▪ CDI USB ▪ CDI TCP/IP

Connessione "wireless"

Protocollo	Interfaccia (segnale radio)
Bluetooth	Dispositivi da campo Endress+Hauser con funzione Bluetooth
WLAN	Dispositivi da campo WLAN Endress+Hauser

10.3 Stabilire una connessione "automatica"

Requisiti

- Tutti i driver di comunicazione e del dispositivo necessari sono stati integrati nel software Field Xpert.
- Il dispositivo da campo è collegato all'interfaccia appropriata del tablet PC tramite un'interfaccia (modem).



Premere l'icona .

↳ Il software Field Xpert stabilisce una connessione con il dispositivo connesso tramite l'interfaccia (modem).

Viene visualizzata la pagina del DTM del dispositivo da campo.

10.4 Realizzazione di una connessione mediante la "Procedura guidata"

Requisiti

- Tutti i driver di comunicazione e del dispositivo necessari sono stati integrati nel software Field Xpert.
- Il dispositivo da campo è connesso all'interfaccia idonea del tablet PC tramite un'interfaccia (modem/gateway).

1.

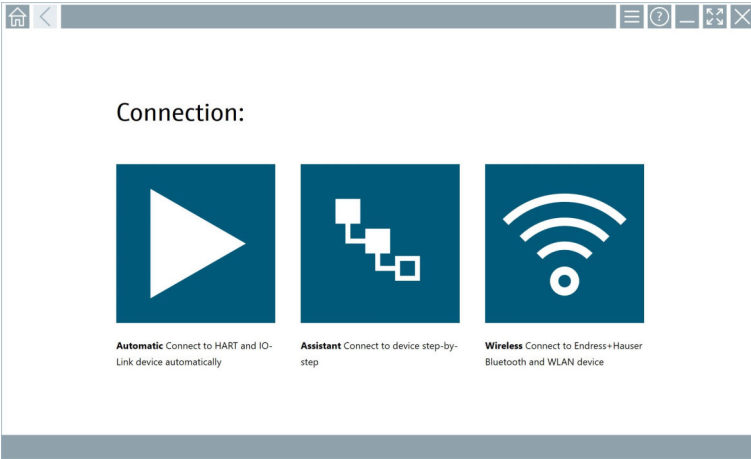

Premere l'icona .

↳ Viene visualizzata una panoramica di tutti i protocolli disponibili.

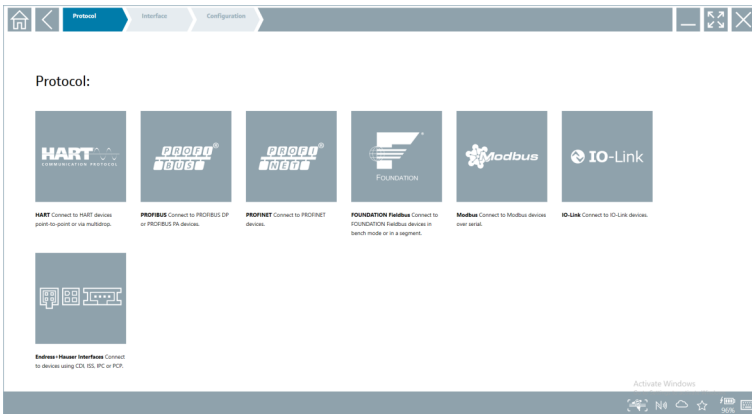

2. Selezionare un protocollo.

- ↳ Viene visualizzata una panoramica di tutte le interfacce supportate (modem/gateway).

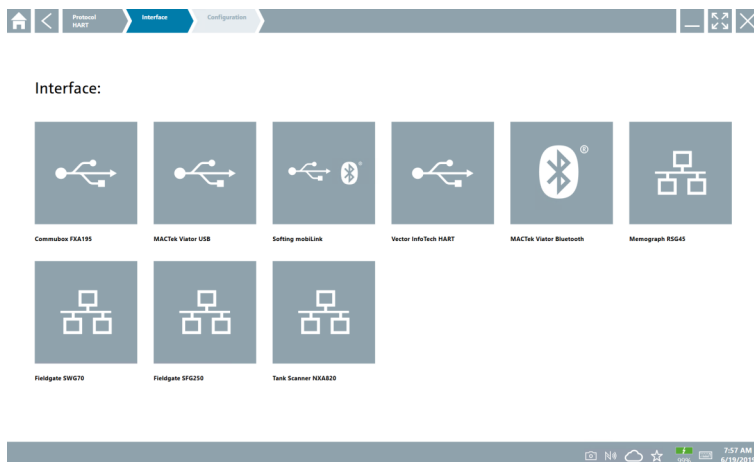

3. Selezionare un'interfaccia.

- ↳ I passaggi restanti dipendono dall'interfaccia selezionata. Il software Field Xpert guida l'utente attraverso i passaggi necessari. Se su una pagina compare l'icona ▶, premerla per andare al passaggio successivo.

4. Se necessario, configurare l'interfaccia (modem/gateway).

5. Se necessario, selezionare il DTM.

6. Se necessario, selezionare il dispositivo da campo DTM.

Viene visualizzata la pagina del DTM del dispositivo da campo.

10.5 Realizzazione di una connessione mediante Bluetooth "Wireless"

Requisiti

Tutti i driver di comunicazione e del dispositivo necessari sono stati integrati nel software Field Xpert.

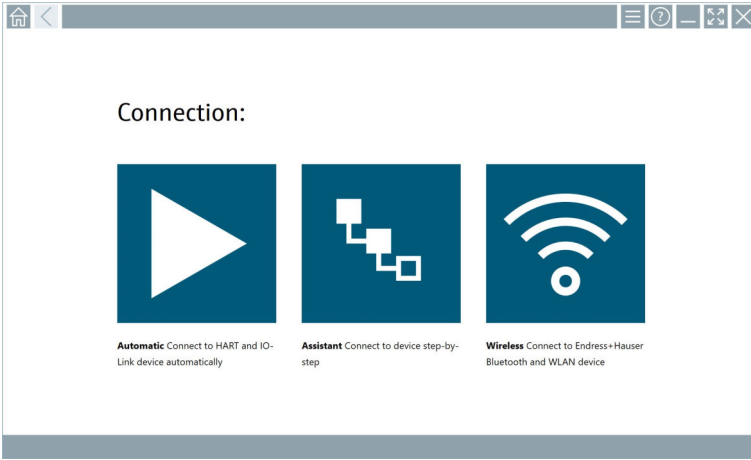

1.

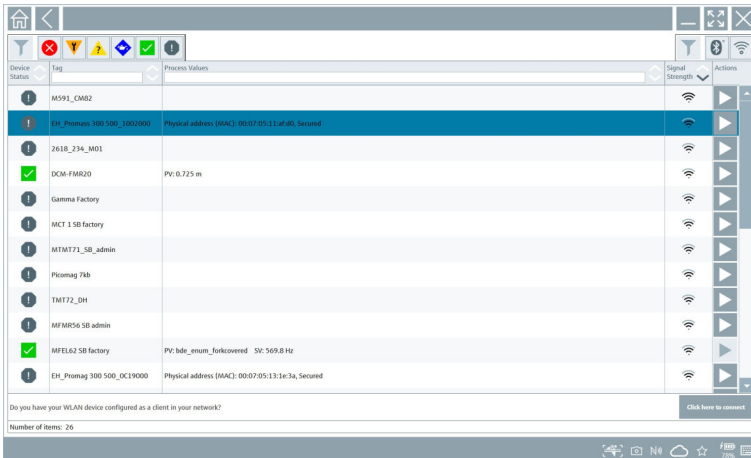

Premere l'icona .

↳ Viene visualizzato un elenco di tutti i dispositivi da campo WLAN e Bluetooth Endress+Hauser disponibili.



 Nella live list è possibile filtrare per dispositivi Bluetooth e WLAN. Premendo l'icona  è possibile attivare o disattivare il filtro per i dispositivi Bluetooth. Premendo l'icona  è possibile attivare o disattivare il filtro per i dispositivi WLAN.

2. Toccare l'icona  accanto al dispositivo da campo da configurare.
 - ↳ Viene visualizzata la pagina di accesso al dispositivo da campo.

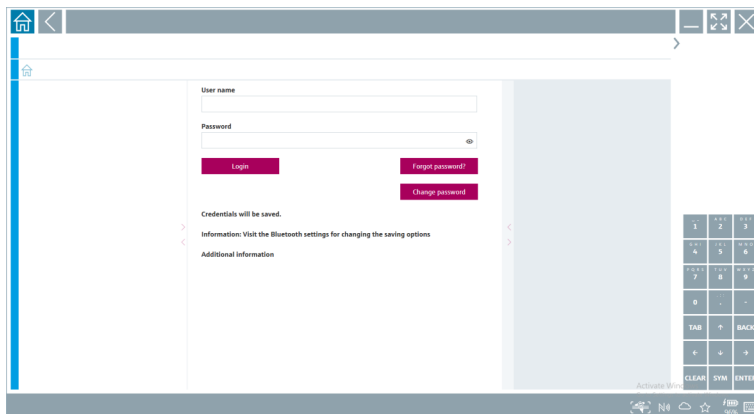

3. Inserire **User Name** (admin) e **Password** e premere **Login**.

Viene visualizzata la pagina del DTM (impostazione predefinita) o dell'MSD del dispositivo da campo.

-  La password iniziale corrisponde al numero di serie del dispositivo da campo.
Contattare l'Organizzazione di assistenza Endress+Hauser per il codice di reset.

10.6 Realizzazione di una connessione tramite rete WLAN

Requisiti

Tutti i driver di comunicazione e del dispositivo necessari sono stati integrati nel software Field Xpert.

-  Se il dispositivo da campo WLAN è già integrato nella rete WLAN come client, è possibile accedere direttamente al dispositivo. →  38

Procedura da seguire se il dispositivo da campo WLAN non è integrato alla rete WLAN come client

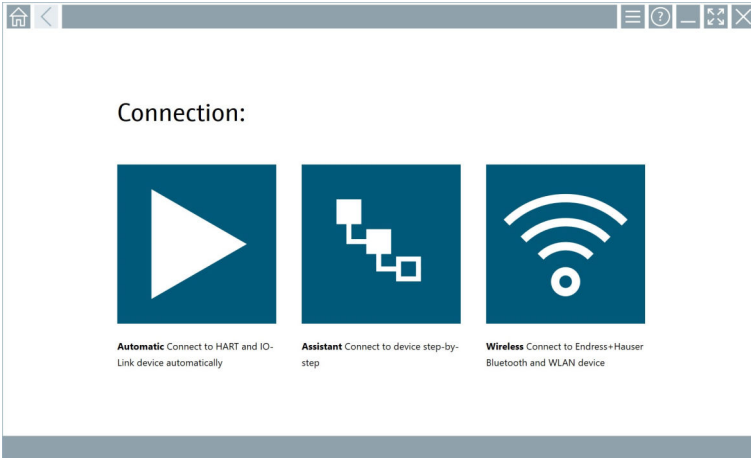

1.

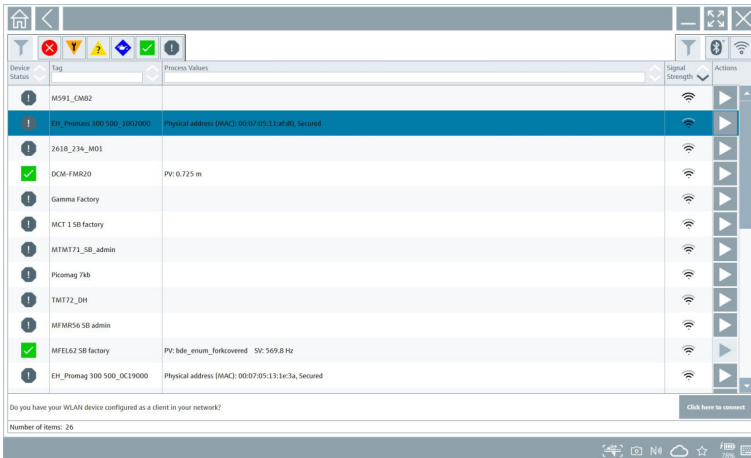

Premere l'icona .

- Viene visualizzato un elenco di tutti i dispositivi da campo WLAN e Bluetooth Endress+Hauser disponibili.



Nella live list è possibile filtrare per dispositivi Bluetooth e WLAN. Premendo l'icona  è possibile attivare o disattivare il filtro per i dispositivi Bluetooth. Premendo l'icona  è possibile attivare o disattivare il filtro per i dispositivi WLAN.

2. Toccare l'icona  accanto al dispositivo da campo che si desidera configurare.
 - ↳ Viene visualizzata la pagina per la connessione WLAN al dispositivo da campo.

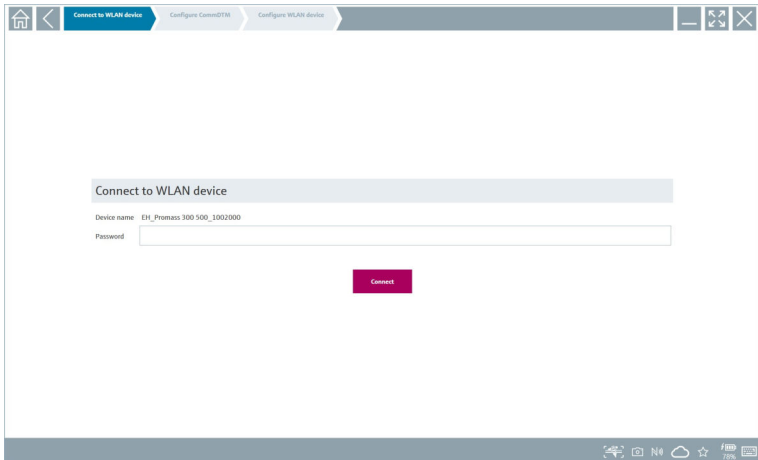

- i La password iniziale corrisponde al numero di serie del dispositivo da campo.
3. Inserire la **Password** e premere **Connect**.
 - ↳ Viene visualizzata la pagina per la configurazione dell'indirizzo IP.
4. Non modificare l'indirizzo IP - lasciarlo com'è.
5. Premere l'icona .
 - ↳ Si apre la pagina "Device DTM".
6. Nella sezione "Select DTM", selezionare il DTM richiesto per il dispositivo da campo. Viene visualizzata la pagina del DTM del dispositivo da campo.

Procedura da seguire se il dispositivo da campo WLAN è già integrato alla rete WLAN come client

1.

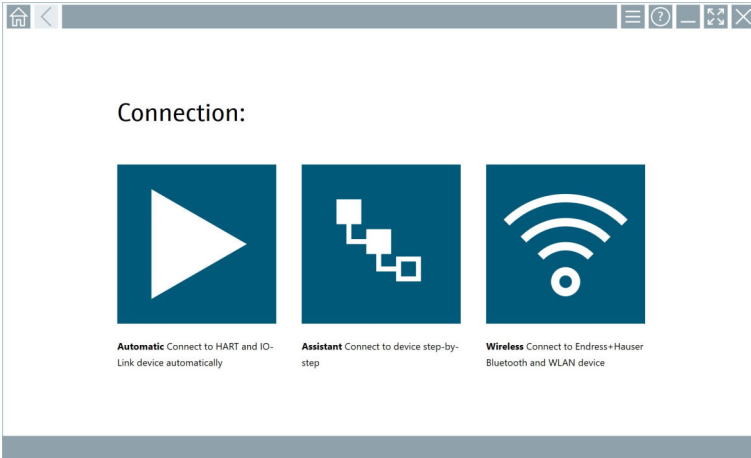

Premere l'icona .

- Viene visualizzato un elenco di tutti i dispositivi da campo WLAN e Bluetooth Endress+Hauser disponibili.

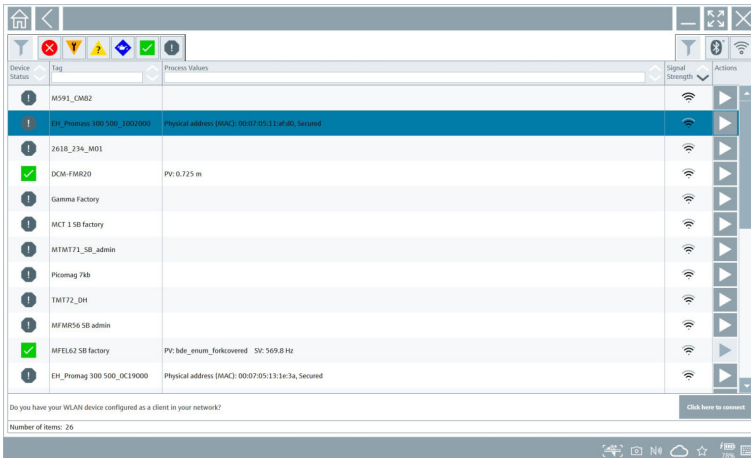

- Selezionare il dispositivo da campo WLAN che si desidera connettere.
- Premere **Click here to connect** sotto la lista.
- Inserire l'indirizzo IP del dispositivo da campo.
- Premere l'icona .
- Si apre la pagina "Device DTM".









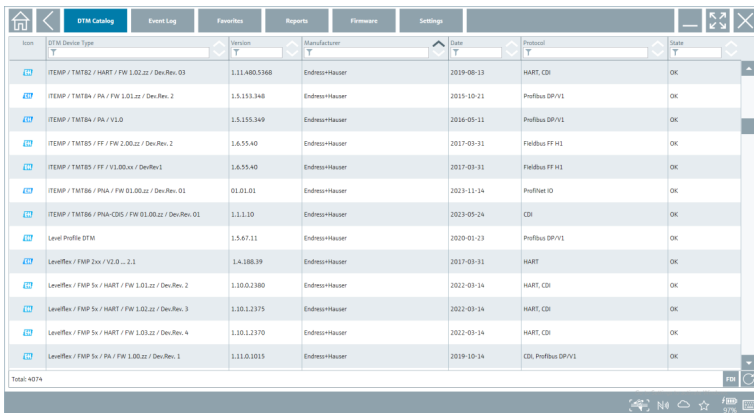



Viene visualizzata la pagina del DTM del dispositivo da campo.

10.7 Pagine dei menu



10.7.1 Catalogo DTM

- ▶ Premere l'icona  nell'intestazione della schermata iniziale.
 - ↳ Viene visualizzata la pagina "DTM Catalog" con una panoramica di tutti i DTM, FDI e IODD disponibili.



Icon	DTM Device Type	Version	Manufacturer	Date	Protocol	State
	TEMP / TMT82 / HART / FW 1.02.22 / Dev.Rev. 03	1.11.480.9368	Endress+Hauser	2019-08-18	HART_CDI	OK
	TEMP / TMT84 / PA / FW 1.01.22 / Dev.Rev. 2	1.5.153.348	Endress+Hauser	2015-10-21	Profibus DPV1	OK
	TEMP / TMT84 / PA / V2.0	1.5.155.349	Endress+Hauser	2016-05-11	Profibus DPV1	OK
	TEMP / TMT85 / FF / FW 2.00.22 / Dev.Rev. 2	1.6.55.40	Endress+Hauser	2017-03-31	Fieldbus FF H1	OK
	TEMP / TMT85 / FF / V1.00.0x / Dev.Rev.1	1.6.55.40	Endress+Hauser	2017-03-31	Fieldbus FF H1	OK
	TEMP / TMT86 / PA / FW 01.00.22 / Dev.Rev. 01	01.01.01	Endress+Hauser	2023-11-14	ProfNet ID	OK
	TEMP / TMT86 / PA / CDS / FW 01.00.22 / Dev.Rev. 01	1.1.1.10	Endress+Hauser	2023-05-24	CDI	OK
	Level Profile DTM	1.5.67.11	Endress+Hauser	2020-01-23	Profibus DPV1	OK
	LevelFlex / FMP 2xx / V2.0 ... 2.1	1.4.188.39	Endress+Hauser	2017-03-31	HART	OK
	LevelFlex / FMP 5x / HART / FW 1.01.22 / Dev.Rev. 2	1.10.0.1360	Endress+Hauser	2022-03-14	HART_CDI	OK
	LevelFlex / FMP 5x / HART / FW 1.02.22 / Dev.Rev. 3	1.10.1.2375	Endress+Hauser	2022-03-14	HART_CDI	OK
	LevelFlex / FMP 5x / HART / FW 1.03.22 / Dev.Rev. 4	1.10.1.2370	Endress+Hauser	2022-03-14	HART_CDI	OK
	LevelFlex / FMP 5x / PA / FW 1.00.22 / Dev.Rev. 1	1.11.0.1015	Endress+Hauser	2019-10-14	CDI, Profibus DPV1	OK

Total: 4074

 Informazioni dettagliate sulla pagina "DTM Catalog": →  24

10.7.2 Registro eventi

1. Premere l'icona  nell'intestazione della schermata iniziale.
 - ↳ Si apre la pagina "DTM Catalog".

2. Premere la scheda **Event Log**.
 - ↳ Viene visualizzata una panoramica degli eventi.

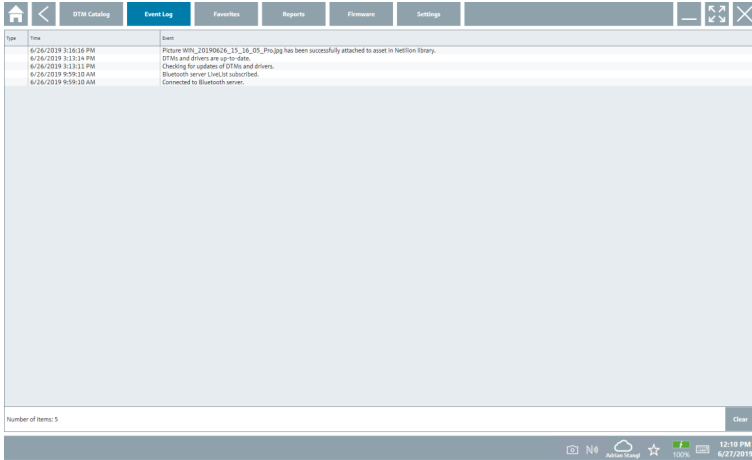

- i** In alternativa, è possibile premere l'area grigia del piè di pagina per aprire "Event log".
 Per eliminare gli eventi visualizzati, servirsi del pulsante **Clear**.



10.7.3 Preferiti

1. Premere l'icona  nell'intestazione della schermata iniziale.
 - ↳ Si apre la pagina "DTM Catalog".

2. Premere la scheda **Favorites**.

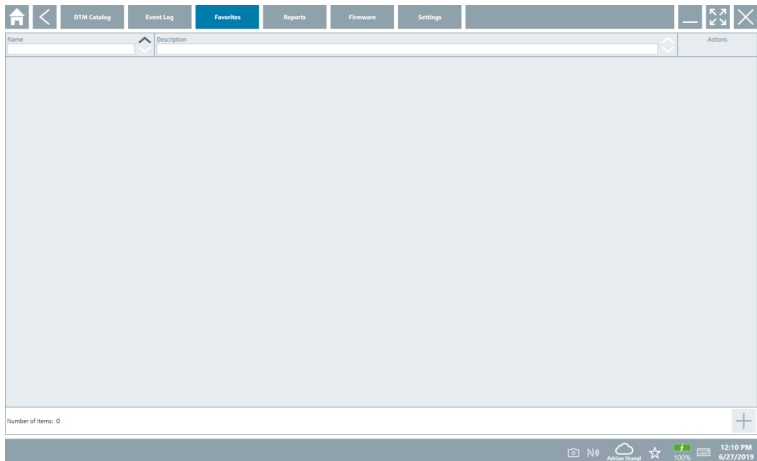
- ↳ Viene visualizzata una panoramica dei preferiti.



 In alternativa, è possibile premere l'icona  nel piè di pagina per aprire "Favorites".

10.7.4 Gestione dei report

1. Premere l'icona  nell'intestazione della schermata iniziale.

- ↳ Si apre la pagina "DTM Catalog".

2. Premere la scheda **Reports**.

- ↳ Viene visualizzata una panoramica con la cartella "Manage saved device reports".

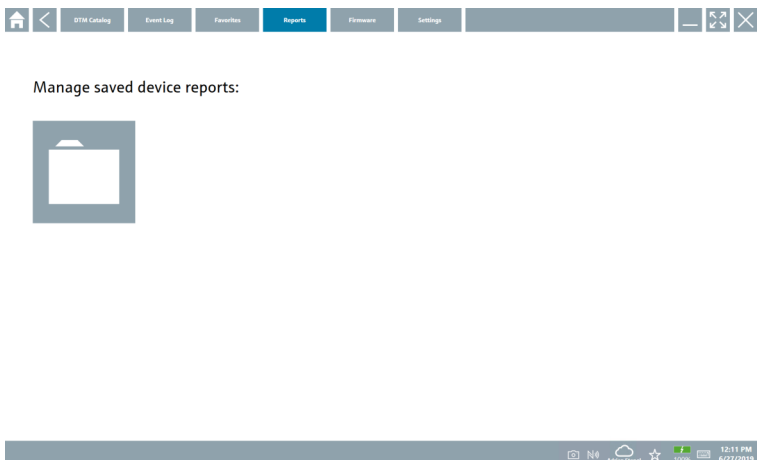

3. Premere la cartella "Manage saved device reports".

↳ La cartella con tutti i report del dispositivo salvati è visualizzata in Internet Explorer.

10.7.5 Firmware

Si può utilizzare la pagina "Firmware" per aggiornare i dispositivi da campo. A questo fine, il dispositivo da campo deve essere connesso mediante una delle interfacce service specificate.

1. Premere l'icona ☰ nell'intestazione della schermata iniziale.

↳ Si apre la pagina "DTM Catalog".

2. Premere la scheda **Firmware**.

↳ Viene visualizzata una panoramica delle possibili interfacce service.

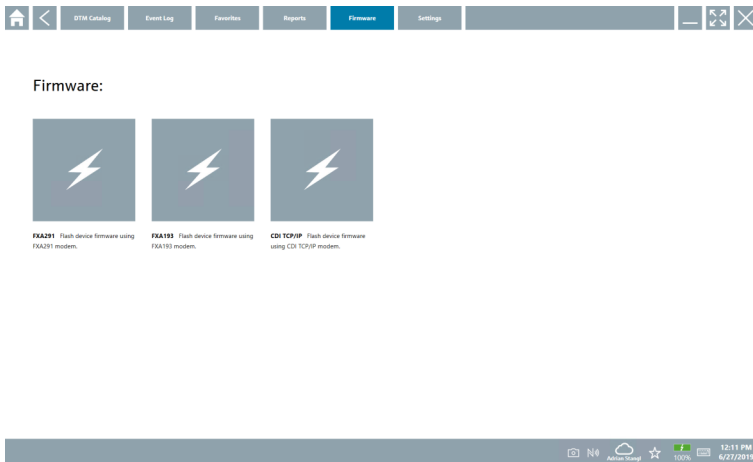

3. Premere l'interfaccia service utilizzata.

4. Aggiornare il dispositivo da campo in base alle istruzioni.

10.7.6 Impostazioni

 Informazioni sulle impostazioni: →  42

10.8 Impostazioni

10.8.1 Lingua

1. Premere l'icona ☰ nell'intestazione della schermata iniziale.

↳ Si apre la pagina "DTM Catalog".

2. Premere la scheda **Settings**.

- ↳ Viene visualizzata una panoramica di tutte le lingue disponibili.



3. Premere la lingua desiderata.

- ↳ Viene visualizzata una finestra di dialogo con un messaggio.

4. Selezionare **Si** se si desidera modificare la lingua. Selezionare **No** per non modificare la lingua.

- ↳ Selezionando "Yes", il software Field Xpert si riavvia. La lingua selezionata è attiva.

10.8.2 Collegamento

1. Premere l'icona ☰ nell'intestazione della schermata iniziale.

- ↳ Si apre la pagina "DTM Catalog".

2. Premere la scheda **Settings**.

- ↳ Si apre la pagina "Language".

3. Premere la scheda **Connectivity**.

- ↳ Viene visualizzata una panoramica di tutte le connessioni fino a quel momento e delle connessioni che non sono state cancellate.

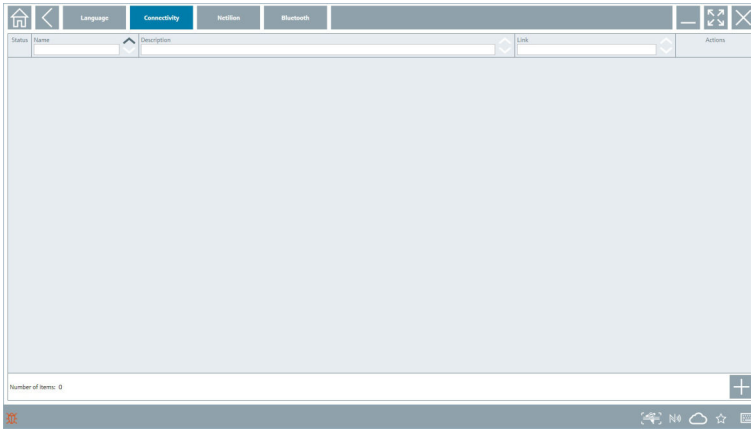

10.8.3 Netilion

1. Premere l'icona  nell'intestazione della schermata iniziale.

- ↳ Si apre la pagina "DTM Catalog".

2. Premere la scheda **Settings**.

- ↳ Si apre la pagina "Language".

3. Premere la scheda **Netilion**.

- ↳ Vengono visualizzare le impostazioni per l'archiviazione dei dati.

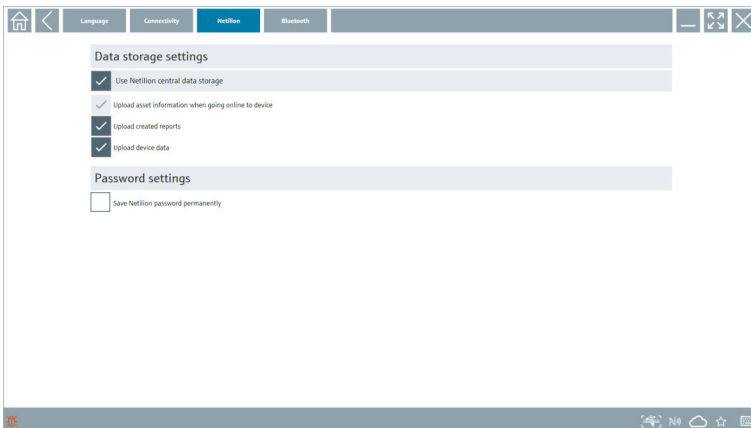

10.8.4 Bluetooth

1. Premere l'icona  nell'intestazione della schermata iniziale.
 - ↳ Si apre la pagina "DTM Catalog".
2. Premere la scheda **Settings**.
 - ↳ Si apre la pagina "Language".
3. Premere la scheda **Bluetooth**.
 - ↳ Vengono visualizzate le impostazioni Bluetooth.

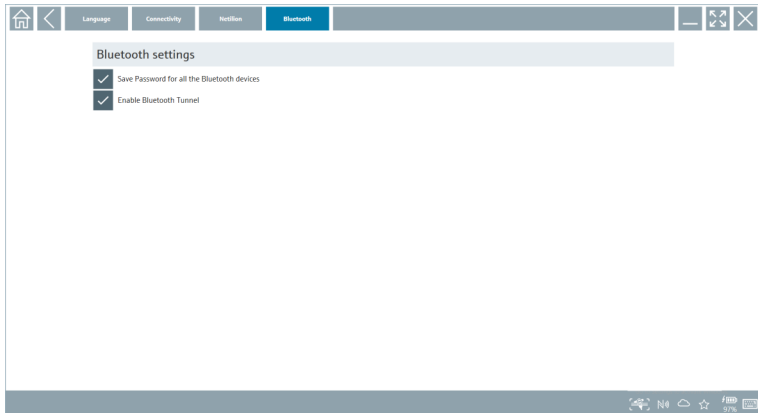

10.9 Pagine delle informazioni

10.9.1 Licenza

- ▶ Premere l'icona  nell'intestazione della schermata iniziale.
 - ↳ Viene visualizzata la pagina "License" con le informazioni sulla licenza.

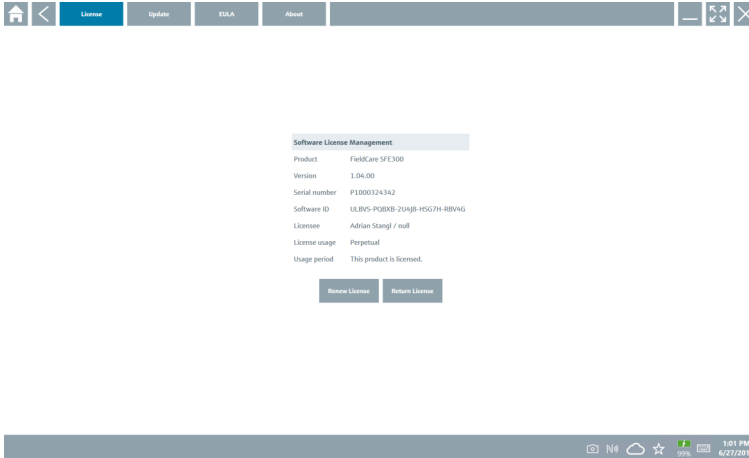

Rinnovo della licenza

 Se il contratto di manutenzione "Field Xpert SMT71" è scaduto, occorre ordinarne un'estensione.

 Per rinnovare la licenza, il tablet PC deve essere collegato a Internet.

Rinnovo della licenza per la versione software 1.05 e successiva

Lo stato della licenza viene controllato on line quando si avvia il software Field Xpert. Se è disponibile un aggiornamento della licenza per il cliente, la licenza viene aggiornata automaticamente. Il cliente riceve quindi la notifica.

Rinnovo della licenza per versioni software fino a 1.04

Dopo il positivo completamento dell'ordine di estensione del contratto di manutenzione "Field Xpert SMT71":

1. Premere la scheda **Licence**.

2. Premere **Activate License**.

↳ Viene visualizzata la pagina seguente:

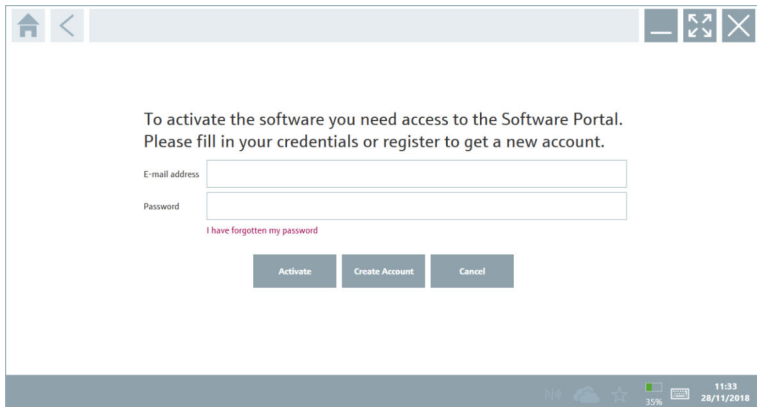

3. Inserire **E-mail address** e **Password** e premere **Activate**.

4. Premere **Activate License**.

↳ La licenza è stata rinnovata.

10.9.2 Update

1. Premere l'icona ⓘ nell'intestazione della schermata iniziale.

↳ Si apre la pagina "License".

2. Premere la scheda **Update**.

↳ Vengono visualizzate le informazioni sugli aggiornamenti più recenti. È inoltre possibile ricercare nuovi aggiornamenti.

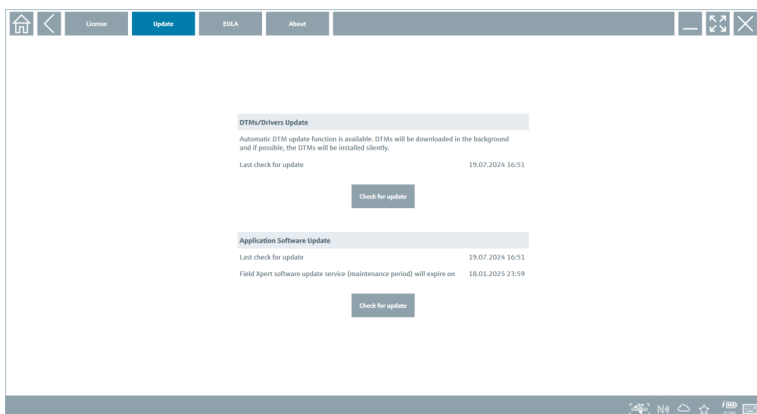

10.9.3 EULA

1. Premere l'icona  nell'intestazione della schermata iniziale.
 - ↳ Si apre la pagina "License".
2. Premere la scheda **EULA**.
 - ↳ Viene visualizzata una pagina con le condizioni commerciali e di licenza di Endress+Hauser.

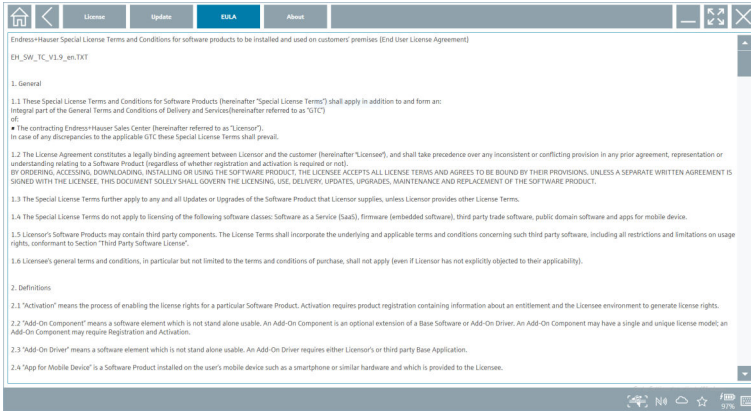

10.9.4 Info

Questa pagina mostra informazioni sul software Field Xpert attuale, come marchio, testi sorgente, versione e note di rilascio correnti.

1. Premere l'icona  nell'intestazione della schermata iniziale.
 - ↳ Si apre la pagina "License".
2. Premere la scheda **About**.
 - ↳ Viene visualizzata una panoramica con le informazioni.

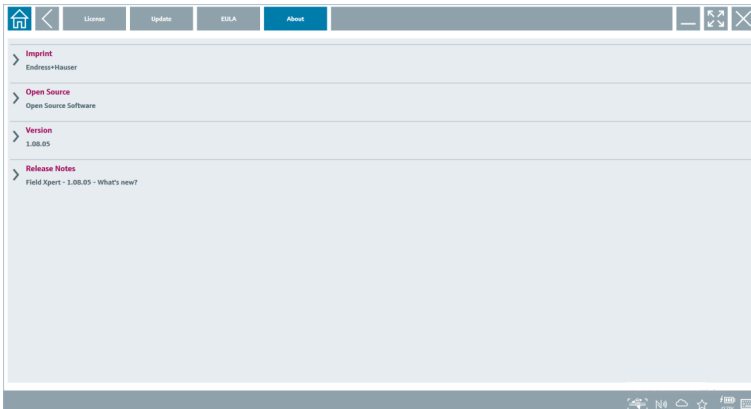

3. Per ulteriori informazioni su un argomento, premere l'icona >.

10.10 RFID

1. Collegare il lettore RFID al tablet PC.
2. Premere l'icona  nel piè di pagina del software Field Xpert.
 - ↳ Si apre la pagina "RFID TAG Editor".

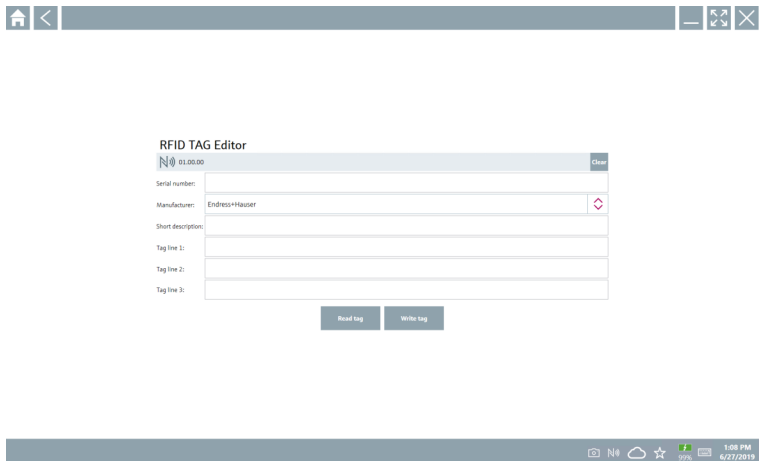

3. Posizionare il tag RFID sul lettore RFID.
4. Premere **Read tag**.
 - ↳ Viene visualizzato il pulsante "Device Viewer".
5. Premere **Device Viewer** per ottenere informazioni e documentazione sul dispositivo specifiche per il numero di serie.
 - ↳ Device Viewer si apre in Internet Explorer.
6. Dopo aver modificato i dati premere **Write tag**.
 - ↳ Le modifiche vengono scritte sul tag RFID.

11 Manutenzione

11.1 Batteria

Quando si utilizza la batteria, tenere conto di quanto segue:

- Caricare e scaricare la batteria a temperatura ambiente
- La vita di servizio della batteria dipende da diversi fattori:
 - Numero di cicli di carica e scarica
 - Condizioni ambiente
 - Stato di carica durante l'immagazzinamento
 - Utilizzo della batteria
- L'uso predominante della batteria incide negativamente sulle prestazioni del dispositivo
- Le batterie fuori dal dispositivo possono scaricarsi

 Il deterioramento delle prestazioni può aumentare col tempo a causa delle sollecitazioni dovute alle operazioni quotidiane di carica e scarica.

Le batterie Li-ion vengono generalmente sostituite dopo 300-500 cicli di carica (cicli completi di carica/scarica) o se la capacità della batteria ha raggiunto il 70 ... 80 %.

Il numero effettivo di cicli varia a seconda del tipo di utilizzo, della temperatura, dell'età e di altri fattori.

 Per evitare il degrado permanente della capacità della batteria per autoscarica, le batterie non devono mai essere scaricate al di sotto del 5 %.

AVVERTENZA

La caduta, lo schiacciamento o qualsiasi altra manipolazione impropria della batteria può provocare un incendio o ustioni chimiche.

- ▶ Utilizzare sempre la batteria in modo corretto.

AVVISO

La batteria non può essere caricata se le temperature sono troppo basse o troppo alte.

In questo modo si evitano potenziali danni alla batteria.

- ▶ Caricare la batteria solo a una temperatura di 20 °C (68 °F) circa.

ATTENZIONE

Batterie danneggiate o che perdono

possono causare lesioni personali.

- ▶ Maneggiare la batteria con la massima attenzione.

ATTENZIONE

Se la batteria si surriscalda o emette un odore di bruciato durante il processo di carica, allontanarsi immediatamente dall'area.

- ▶ Avvisare immediatamente il personale addetto alla sicurezza.

Quando si utilizza la batteria, tenere conto di quanto segue:

- Sostituire la batteria se l'autonomia si riduce
- Non appoggiare oggetti o materiali sulla batteria
- Tenere la batteria lontana da materiali conduttivi o infiammabili

- Tenere la batteria fuori dalla portata dei bambini
- Utilizzare solo batterie originali
- Caricare la batteria solo con dispositivi o stazioni di ricarica originali
- Tenere la batteria lontana dall'acqua
- Non bruciare la batteria
- Non esporre la batteria a temperature inferiori a 0 °C (32 °F) o superiori a 46 °C (115 °F)

 Se la batteria viene esposta a temperature estreme, è impossibile raggiungere una capacità del 100 %. La capacità può essere ripristinata se la batteria ritorna a una temperatura di 20 °C (68 °F) circa.

- Assicurare una libera ventilazione
- Caricare la batteria in un luogo con temperature di 20 °C (68 °F) circa
- Non inserire la batteria in un forno a microonde
- Non smontare la batteria e non toccarla con un oggetto appuntito
- Non rimuovere la batteria dal dispositivo con un oggetto affilato

 Le batterie sono certificate Ex in combinazione con il dispositivo. L'uso di batterie non elencate nel certificato rende nulla la certificazione Ex.

 Conservazione dell'energia della batteria

- Windows 10 Creators Update
 - Miglioramento della durata della batteria
 - Controllo della perdita di carica della batteria
- Spegnerne i moduli wireless non utilizzati
- Controllare e ottimizzare le impostazioni dei dispositivi wireless
- Ridurre la luminosità del display
- Spegnerne tutti i moduli non utilizzati nel programma di servizio, ad es. GPS, scanner, telecamera
- Attivare il salvaschermo
- Creare un piano di alimentazione facendo riferimento alle linee guida Microsoft
- Configurare le opzioni di alimentazione facendo riferimento alle linee guida Microsoft
- Configurare le opzioni di standby facendo riferimento alle linee guida Microsoft

12 Riparazione

12.1 Informazioni generali

AVISO

Riparazioni non autorizzate al dispositivo

Danno al dispositivo e/o invalidazione della garanzia legale/commerciale.

- ▶ L'intervento di riparazione può essere eseguito solo da Endress+Hauser. Per riparazioni, contattare sempre l'ufficio commerciale Endress+Hauser: www.addresses.endress.com

12.2 Parti di ricambio



Per le parti di ricambio attualmente disponibili per il prodotto, vedere il sito: <https://www.endress.com/deviceviewer> (→ Inserire il numero di serie)

12.3 Restituzione

I requisiti per rendere il dispositivo in modo sicuro dipendono dal tipo di dispositivo e dalla legislazione nazionale.

1. Per informazioni fare riferimento alla pagina web: <https://www.endress.com/support/return-material>
 - ↳ Selezionare la regione.
2. In caso di restituzione del dispositivo, imballarlo in modo da proteggerlo adeguatamente dagli urti e dalle influenze esterne. Gli imballaggi originali garantiscono una protezione ottimale.

12.4 Smaltimento

 Se richiesto dalla Direttiva 2012/19/UE sui rifiuti di apparecchiature elettriche ed elettroniche (RAEE), il prodotto è contrassegnato con il simbolo raffigurato per minimizzare lo smaltimento di RAEE come rifiuti civili indifferenziati. I prodotti con questo contrassegno non devono essere smaltiti come rifiuti civili indifferenziati. Renderli, invece, al produttore per essere smaltiti in base alle condizioni applicabili.

12.4.1 Smaltimento della batteria

Questo prodotto contiene una batteria agli ioni di litio oppure a nichel-metallo idruro. Queste batterie devono essere smaltite in modo corretto. Si prega di contattare le autorità locali per informazioni sui programmi di riciclo e smaltimento in vigore nel proprio paese.

13 Accessori

Gli accessori attualmente disponibili per il prodotto possono essere selezionati su www.endress.com:

1. Selezionare il prodotto utilizzando i filtri e il campo di ricerca.
2. Aprire la pagina del prodotto.
3. Selezionare **Parti di ricambio & accessori**.

14 Dati tecnici



Per informazioni dettagliate sui "dati tecnici", consultare le Informazioni tecniche. →  7

15 Appendice

15.1 Protezione dei dispositivi mobili

Oggi, la tecnologia mobile è una parte importante delle aziende moderne, dato che un sempre maggior numero di dati viene memorizzato su dispositivi mobili. Inoltre, questi dispositivi sono ormai potenti quanto i computer tradizionali. Uscendo spesso dalla sede aziendale, questi dispositivi mobili hanno bisogno di una protezione ancora maggiore rispetto ai dispositivi desktop. Di seguito sono riportati quattro consigli per aiutarvi a proteggere i dispositivi mobili e le informazioni che contengono.



Attivare la protezione con password

Utilizzare una password o un PIN sufficientemente complessi.



Installare gli aggiornamenti di protezione

Tutti i produttori rilasciano regolarmente aggiornamenti di protezione per proteggere il dispositivo. Questo processo è rapido, semplice e gratuito. Nelle impostazioni, verificare che gli aggiornamenti vengano installati automaticamente. Se il produttore non prevede di rilasciare altri aggiornamenti per il dispositivo, questo deve essere sostituito con una versione aggiornata.



Aggiornare le applicazioni e il sistema operativo

Aggiornare regolarmente tutte le applicazioni installate e il sistema operativo con le patch rilasciate dagli sviluppatori del software. Questi aggiornamenti, oltre ad aggiungere nuove funzioni, risolvono tutte le vulnerabilità di sicurezza eventualmente rilevate. La funzione di aggiornamento software di Endress+Hauser assicura la notifica automatica dei nuovi aggiornamenti. Ciò richiede l'accesso a Internet. È importante che il personale sappia quando sono disponibili gli aggiornamenti, come si installano e che ciò deve avvenire il più rapidamente possibile.



Non connettersi a hotspot WLAN sconosciuti

La precauzione più semplice da adottare è quella di non connettersi mai a Internet attraverso hotspot sconosciuti e di utilizzare la rete cellulare 3G o 4G. Tramite le reti private virtuali (VPN), i dati vengono crittografati prima di essere trasmessi su Internet.



71688147

www.addresses.endress.com
