

# Upute za rad Field Xpert SMT50

Univerzalno tabletno računalo visokih performansi  
za konfiguraciju uređaja



## Povijest revizija

Verzija softvera	Upute za uporabu	Promjene
1,05.xx	BA02053S/04/EN/ 01.20	Početna verzija
1,05.xx	BA02053S/04/EN/ 02.21	Ispravke
1,06.xx	BA02053S/04/EN/ 03.22	<ul style="list-style-type: none"> <li>▪ Snimke zaslona na engleskom iz ove verzije</li> <li>▪ Odjeljak 5.3: Usluga ažuriranja softvera</li> <li>▪ Odjeljak 8.5 "Fieldgate PAM SFG600 putem PROFINET" uklonjen</li> <li>▪ Odjeljak 9.1: Održavanje baterije</li> <li>▪ Dodatak: Zaštita mobilnih uređaja</li> </ul>
1,07.xx	BA02053S/04/EN/ 04.22	<ul style="list-style-type: none"> <li>▪ Odjeljak 1.2.3: Objašnjenje ažuriranih simbola</li> <li>▪ Odjeljak 1.3: Upotrijebljeni akronimi</li> <li>▪ Odjeljak 8: Prilagođene snimke zaslona</li> <li>▪ Odjeljak 8.3.6: Bluetooth novo</li> </ul>
1,08.xx	BA02053S/04/EN/ 05.24	<ul style="list-style-type: none"> <li>▪ Odjeljak 1.2.3 "Field Xpert ikone" ažuriran</li> <li>▪ Odjeljak 1.4: Revidiran</li> <li>▪ Odjeljak 3.1: Slika revidirana</li> <li>▪ Odjeljak 5.3: Revidirano</li> <li>▪ Odjeljak 8.8: Uklonjena aplikacija "Skener"</li> </ul>
1,08.xx	BA02053S/04/EN/ 06.24	<ul style="list-style-type: none"> <li>▪ Odjeljak 1.2.3 "Field Xpert ikone" ažuriran</li> <li>▪ Odjeljak 3: Slika "Arhitektura mreže" uklonjen</li> <li>▪ Odjeljak 3.2: Revidiran "Model licenciranja"</li> <li>▪ Odjeljak 4.2.1: Revidirana "Pločica s nazivom"</li> <li>▪ Odjeljak 5: "Instalacija" revidirana</li> <li>▪ Novi odjeljak 8: "Opis softvera Field Xpert" dodan</li> <li>▪ Novi odjeljak 9: "Instaliranje komunikacijskih pokretačkih programa i pokretačkih programa uređaja" (DTM, FDT, IODD) dodan</li> <li>▪ Odjeljak 10 "Operacija" revidiran i reorganiziran</li> </ul>

# Sadržaji

<b>1</b>	<b>Informacije o dokumentu</b> .....	<b>4</b>	<b>9</b>	<b>Instalacija upravljačkih programa za komunikaciju i upravljačkih programa uređaja</b> .....	<b>22</b>
1.1	Funkcija dokumenta .....	4	9.1	DTM .....	23
1.2	Simboli .....	4	9.2	FDI – FDI Package Manager .....	24
1.3	Upotrijebljeni akronimi .....	6	9.3	IODD – IODD DTM Configurator .....	25
1.4	Dokumentacija .....	7			
1.5	Registrirani zaštitni znak .....	7			
<b>2</b>	<b>Osnovne sigurnosne upute</b> .....	<b>8</b>	<b>10</b>	<b>Rad</b> .....	<b>26</b>
2.1	Zahtjevi za osoblje .....	8	10.1	Pokretanje softvera Field Xpert .....	26
2.2	Namjena .....	8	10.2	Pregled vrsta veze, protokola i sučelja ..	28
2.3	Sigurnost na radnom mjestu .....	8	10.3	Uspostavljanje "Automatske" veze .....	29
2.4	Sigurnost rada .....	8	10.4	Uspostava veze putem "Čarobnjaka" ....	30
2.5	Sigurnost proizvoda .....	9	10.5	Uspostava veze putem "bežičnog" Bluetootha .....	32
2.6	IT sigurnost .....	9	10.6	Uspostava veze putem "bežične" lokalne mreže .....	34
<b>3</b>	<b>Opis proizvoda</b> .....	<b>9</b>	10.7	Stranice izbornika .....	38
3.1	Područje primjene .....	12	10.8	Postavke .....	41
3.2	Model licenciranja .....	12	10.9	Stranice s informacijama .....	45
<b>4</b>	<b>Preuzimanje robe i identifikacija proizvoda</b> .....	<b>13</b>	10.10	RFID .....	48
4.1	Preuzimanje robe .....	13	<b>11</b>	<b>Održavanje</b> .....	<b>49</b>
4.2	Identifikacija proizvoda .....	14	11.1	Baterija .....	49
4.3	Skladištenje i transport .....	15	<b>12</b>	<b>Popravlak</b> .....	<b>50</b>
<b>5</b>	<b>Instalacija</b> .....	<b>15</b>	12.1	Opće informacije .....	50
5.1	Zahtjevi sustava .....	15	12.2	Rezervni dijelovi .....	51
5.2	Ažuriranje softvera .....	15	12.3	Povrat .....	51
5.3	Uklanjanje softvera .....	16	12.4	Odlaganje .....	51
<b>6</b>	<b>Rad</b> .....	<b>16</b>	<b>13</b>	<b>Dodatna oprema</b> .....	<b>51</b>
6.1	Isključivanje tablet računala .....	16	<b>14</b>	<b>Tehnički podaci</b> .....	<b>52</b>
6.2	Isključivanje tablet računala .....	17	<b>15</b>	<b>Dodatak</b> .....	<b>52</b>
6.3	Sigurnosni zaslon .....	17	15.1	Zaštita mobilnih uređaja .....	52
<b>7</b>	<b>Puštanje u pogon</b> .....	<b>17</b>			
7.1	Umetanje baterije .....	18			
7.2	Punjenje baterije .....	19			
7.3	Uključivanje tablet računala .....	19			
7.4	Spajanje AC adaptera .....	19			
<b>8</b>	<b>Opis softvera Field Xpert</b> .....	<b>20</b>			
8.1	"Connection" početni zaslon .....	20			
8.2	Stranice izbornika .....	21			
8.3	Stranice s informacijama .....	22			

# 1 Informacije o dokumentu

## 1.1 Funkcija dokumenta

Ove Upute za uporabu sadrže sve potrebne informacije potrebne u raznim fazama vijeka trajanja uređaja: od identifikacije proizvoda, preuzimanja i skladištenja, preko ugradnje, priključivanja, rukovanja i puštanja u pogon do uklanjanja smetnji, održavanja i zbrinjavanja.

## 1.2 Simboli

### 1.2.1 Simboli sigurnosti

#### **⚠ OPASNOST**

Ovaj simbol vas upozorava na opasnu situaciju. Ako se ova situacija ne izbjegne, to će rezultirati ozbiljnim ili smrtonosnim ozljedama.

#### **⚠ UPOZORENJE**

Ovaj simbol upozorava vas na potencijalno opasnu situaciju. Ako se ova situacija ne izbjegne, može doći do ozbiljnih ili smrtonosnih ozljeda.









#### **⚠ OPREZ**





Ovaj simbol upozorava vas na potencijalno opasnu situaciju. Ako se ova situacija ne izbjegne, može doći do lakših ili umjerenih ozljeda.

#### **NAPOMENA**















Ovaj simbol upozorava vas na potencijalno štetnu situaciju. Ako je ne izbjegnute, to bi moglo rezultirati oštećenjem proizvoda ili nečega u njegovoj blizini.

















### 1.2.2 Simboli za određene vrste informacija

Simbol	Značenje
	<b>Dozvoljeno</b> Označava postupke, procese ili radnje koje su dozvoljene.
	<b>Preporučeno</b> Označava postupke, procese ili radnje koje su preporučene.
	<b>Zabranjeno</b> Označava postupke, procese ili radnje koje su zabranjene.
	<b>Savjet</b> Označava dodatne informacije.
	Referenca na dokumentaciju
	Referenca na stranicu
	Referenca na sliku
	Treba poštivati obavijest ili pojedinačni korak

Simbol	Značenje
	Koraci radova
	Rezultat koraka rada
	Pomoć u slučaju problema
	Vizualna provjera

### 1.2.3 Field Xpert ikonice

Simbol	Značenje
	Uključite i isključite tablet.
	Gumb Windows
	Bežična komunikacija (WLAN, WWAN, GPS, Bluetooth)
	Baterija
	Otvorite funkciju Offline Dynamic Installed Base Analysis (DIBA).
	Pozovite početni zaslon softvera Field Xpert.
	Povratak na zadnju otvorenu stranicu.
	Pozovite stranicu izbornika softvera Field Xpert.
	Pozovite stranicu s informacijama softvera Field Xpert.
	Minimizirajte prikaz.
	Omogućiti puni prikaz.
	Onemogućiti puni prikaz.
	Zatvorite Field Xpert.
	Pomicanje prema gore

Simbol	Značenje
	Pomicanje prema dolje
	Ažuriranje
	Otvorite FDI Package Manager.
	Proširite informacije.
	Sažmite informacije.
	Priključite se automatski
	Priključite se na čarobnjaka (ručni priključak)
	Povežite se s bežičnom lokalnom mrežom (WLAN) i Bluetooth uređajima na terenu tvrtke Endress+Hauser
	RFID
	Netilion (oblak)
	Omiljeni
	Tipkovnica
	Kamera
	Prečac do Netilion knjižnice
	Priložite fotografije i PDF na aktivu u Netilion knjižnici
	Izvrši funkciju.
	Brisanje

### 1.3 Upotrijebljeni akronimi

Akronimi	Objašnjenje
DTM	Device Type Manager (Upravljanje tipom uređaja)
FCC	Federalna komisija za komunikacije

Akronimi	Objašnjenje
FDI	Integracija terenskog uređaja
HF	Visoka frekvencija [RF = radio frequency]
IODD	Definicija ulaznim i izlaznih podataka
MSD	Opis strukture izbornika
SD	Sigurna digitalna
WWAN	Bežična mreža širokog područja

## 1.4 Dokumentacija



Za pregled opsega pridružene tehničke dokumentacije, pogledajte sljedeće:

- *Device Viewer* ([www.endress.com/deviceviewer](http://www.endress.com/deviceviewer)): unesite serijski broj s natpisne pločice s oznakom tipa
- *Aplikacija Endress+Hauser Operations*: unesite serijski broj s natpisne pločice s oznakom tipa ili skenirajte kod matrice na natpisnoj pločici.

### Field Xpert SMT50

- Tehničke informacije TI01555S
- Upute za uporabu BA02053S

## 1.5 Registrirani zaštitni znak

Windows 10 IoT Enterprise® je registrirani zaštitni znak tvrtke Microsoft Corporation, Redmond, Vašington, SAD.

Intel® Core™ je registrirani zaštitni znak tvrtke Intel Corporation, Santa Klara, SAD.

FOUNDATION™ Fieldbus je zaštitni znak tvrtke FieldComm Group, Ostin, Teksas 78759, SAD.

HART®, WirelessHART® je registrirani zaštitni znak tvrtke FieldComm Group, Ostin, Teksas 78759, SAD.

PROFIBUS® je registrirani zaštitni znak korisničke organizacije PROFIBUS, Karlsruhe/Njemačka.

PROFIBUS® je registrirani zaštitni znak korisničke organizacije PROFIBUS (PNO), Karlsruhe/Njemačka

Modbus je registrirani zaštitni znak tvrtke Modicon, Incorporated.

IO-Link® je registrirani zaštitni znak c/o korisničke organizacije PROFIBUS IO-Link Community, (PNO) Karlsruhe/Njemačka - [www.io-link.com](http://www.io-link.com)

Svi drugi nazivi robnih marki i proizvoda su zaštitni znakovi ili registrirani zaštitni znaci tih tvrtki i organizacija.

## 2 Osnovne sigurnosne upute



Upute za uporabu isporučene s uređajem koje sadrže sigurnosne upute proizvođača tablet računala se moraju poštivati.

### 2.1 Zahtjevi za osoblje

Osoblje koje će provoditi ugradnju, puštanje u pogon, dijagnostiku i održavanje mora ispunjavati sljedeće uvjete:

- ▶ Školovano stručno osoblje: mora raspolagati s kvalifikacijom, koja odgovara toj funkciji i zadacima.
- ▶ mora biti ovlašteno od strane vlasnika sustava/operatera.
- ▶ mora biti upoznato s nacionalnim propisima.
- ▶ prije početka rada: moraju pročitati i razumjeti upute u priručniku i dodatnu dokumentaciju kao i certifikate (ovisne o primjeni).
- ▶ slijediti upute i ispuniti osnovne uvjete.

Osoblje mora za svoj rad ispuniti sljedeće uvjete:

- ▶ Operator postrojenja mora ovlastiti i uputiti osoblje na potrebe zadatka.
- ▶ Slijediti upute ovog priručnika.

### 2.2 Namjena

Ttabletno računalo za konfiguraciju uređaja vam omogućuje mobilno upravljanje postrojenjem. Pogodan je za puštanje u rad i održavanje osoblja za upravljanje terenskim instrumentima s digitalnim komunikacijskim sučeljem i za bilježenje napretka. Ovaj tablet računalo je dizajnirano kao cjelovito rješenje i jednostavan je za korištenje, alat s mogućnošću dodira koji se može koristiti za upravljanje terenskim instrumentima tijekom cijelog životnog ciklusa. Ono pruža opsežne, unaprijed instalirane upravljačke biblioteke i nudi pristup "industrijskom internetu stvari", kao i informacijama i dokumentaciji tijekom cijelog životnog ciklusa uređaja. Tablet računalo nudi suvremeno softversko korisničko sučelje i mogućnost mrežnih ažuriranja temeljenih na sigurnom Microsoft Windows 10 multifunkcionalnom okruženju.

### 2.3 Sigurnost na radnom mjestu

Prilikom rada na i s uređajem:

- ▶ Nosite potrebnu osobnu zaštitnu opremu prema nacionalnim propisima.

### 2.4 Sigurnost rada

Oštećenja na uređaju!

- ▶ Uređaj se pušta u pogon samo ako je u tehnički besprijekornom i sigurnom stanju.
- ▶ Rukvoatelj je odgovoran za rad uređaja bez smetnji.

#### Promjene na uređaju

Neovlaštene izmjene na uređaju nisu dopuštene i mogu dovesti do nepredvidivih opasnosti!

- ▶ Ako su ipak potrebne izmjene, obratite se proizvođaču.



## Popravak

Kako bi sigurnost i pouzdanost rada bile stalno omogućene:

- ▶ Popravke na uređaju izvodite samo ako su izričito dopušteni.
- ▶ Uvažavajte nacionalne propise koji se odnose na popravke električnih uređaja.
- ▶ Koristite samo originalne rezervne dijelove i pribor.

## 2.5 Sigurnost proizvoda

Proizvod je konstruiran tako da je siguran za rad prema najnovijem stanju tehnike, provjeren je te je napustio tvornicu u besprijekornom stanju što se tiče tehničke sigurnosti.

Proizvod ispunjava opće sigurnosne zahtjeve i zakonske zahtjeve. Uz to je usklađen s EZ smjernicama, koje su navedene u EZ izjavi o suglasnosti specifičnoj za uređaj. Proizvođač to potvrđuje stavljanjem oznake CE na uređaj.

## 2.6 IT sigurnost

Jamstvo proizvođača vrijedi samo ako je proizvod instaliran i korišten kako je opisano u uputama za uporabu. Proizvod je opremljen sigurnosnim mehanizmima koji ga štite od bilo kakvih nenamjernih promjena postavki.

Mjere sigurnosti IT-a, koje pružaju dodatnu zaštitu za proizvod i pripadajući prijenos podataka, moraju provoditi sami operatori u skladu sa svojim sigurnosnim standardima.

# 3 Opis proizvoda

Uz ultra-kompaktan oblik, tablet računalo zadovoljava i najzahtjevnije zahtjeve, kao što su zaštita od prodiranja (IP65) i otpornost na udarce (MIL-STD 810G). Dodatni zaštitnik zaslona pruža potpunu zaštitu u teškim radnim okruženjima. Dobre ergonomske značajke tablet računala također štite zdravlje radnika, održavajući fizičku napetost na minimumu.

Tablet računalo osigurava brz i nesmetan pristup podacima uz sve veću popularnost 4G/LTE povezivosti. Međutim, u situacijama u kojima nije dostupan barem WLAN, opcionalna priključna stanica s ethernet sučeljem daje tablet računalo potrebnu fleksibilnost za povezivanje s postojećom mrežnom infrastrukturom. Osim toga, podržani su i najnoviji Bluetooth standardi.

Nakon uporabe na terenu, tablet računalo se može koristiti kao uredsko računalo s opsijskom uredskom stanicom za spajanje, što omogućuje da se tablet nevidljivo integrira u uredske i poslovne mreže.

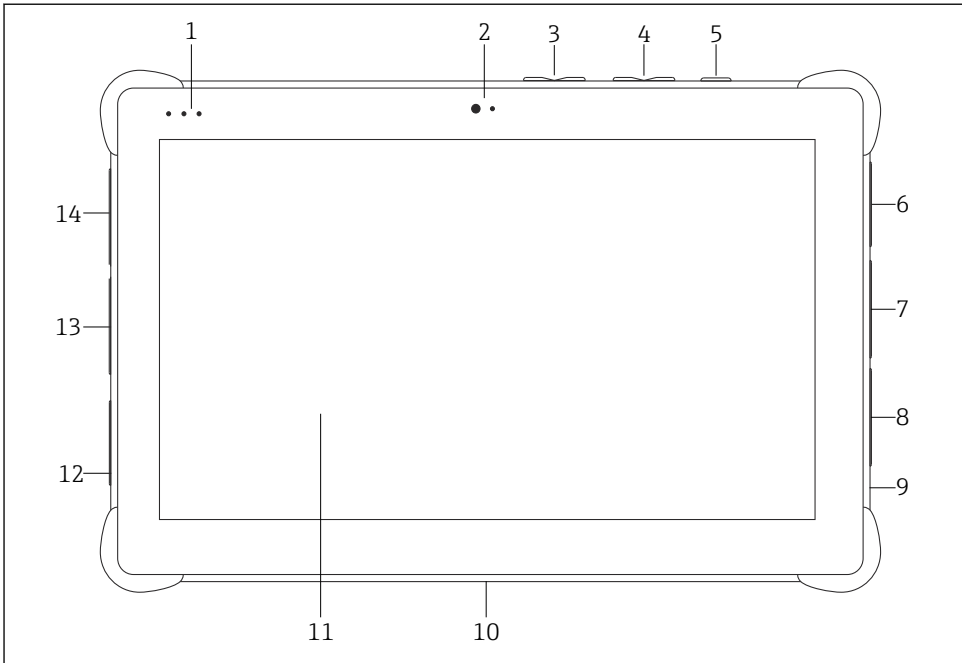

1 Pogled s prednje strane tablet računala

- 1 LED dioda za status: (napajanje/indikator punjenja/WLAN)
- 2 Prednja kamera
- 3 Programabilni gumbi P1/P2
- 4 Gumbi za glasnoću
- 5 Gumb za uključivanje/isključivanje
- 6 USB 2,0
- 7 DB-9 serijski COM 2: RS-485 fiksirani (Igla: D+/Igla2: D-/Igla5: GND)
- 8 DB-9 serijski COM 1: RS-232 fiksirani (standardi)
- 9 Utor za Kensington bravu
- 10 Priključak za priključnu stanicu
- 11 Corning® Gorilla® staklo
- 12 LAN/DC utičnica
- 13 USB 3,0/USB 2,0
- 14 Izlaz za zvuk od 3,5mm/USB vip C/mini HDMI

Komponenta	Opis
Programabilni gumbi	Idite na korisnički definirani program
Prednja kamera	Za video snimke (npr. na videokonferencijama)
DC utičnica	Za priključivanje adaptera napajanja
Priključak za priključnu stanicu	Za priključivanje tablet računala na priključnu stanicu
Utor za Kensington bravu	Za priključivanje sigurnosne brave koju podržava Kensington

Komponenta	Opis
Gumbi za glasnoću	Za podešavanje glasnoće
Gumb za uključivanje/isključivanje	Za uključivanje ili isključivanje tablet računala

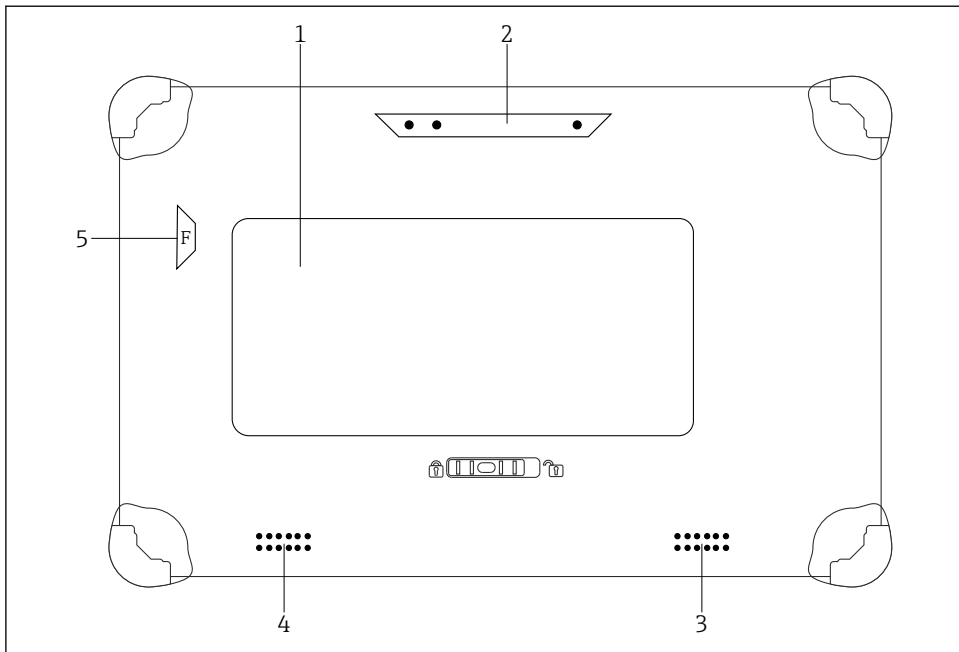

2 Stražnji prikaz tablet računala

- 1 Zamjenjiva baterija (utor za SIM i SD karticu nalazi se ispod baterije)
- 2 Stražnja kamera
- 3 Zvučnik, lijeva strana
- 4 Zvučnik, desna strana
- 5 Gumb F: Torch

Komponenta	Opis
Blic kamere	Za dodatno osvjetljenje u slabom svjetlu - pritisnite gumb F.
Kamera	Za snimanje fotografija.
Odjeljak za bateriju	Sadrži bateriju.
Gumb za otključavanje odjeljka za baterije	Pritisnite gumb i držite ga kako biste otključali odjeljak za bateriju.
Zvučnik	Za zvuk

Komponenta	Opis
Utor za SIM karticu	Za umetanje SIM kartice za WWAN (LTE+GPS).
Utor za memorijsku karticu	Za umetanje Micro SD memorijskih kartica i SD, SDXC, SDHC memorijskih kartica pomoću adaptera.

### 3.1 Područje primjene

Tabletno računalo za konfiguraciju uređaja vam omogućuje mobilno upravljanje postrojenjem. Pogodan je za puštanje u rad i održavanje osoblja za upravljanje terenskim instrumentima s digitalnim komunikacijskim sučeljem i za bilježenje napretka. Ovaj tablet računalo je dizajnirano kao cjelovito rješenje i jednostavan je za korištenje, alat s mogućnošću dodira koji se može koristiti za upravljanje terenskim instrumentima tijekom cijelog životnog ciklusa. Pruža unaprijed instalirane biblioteke upravljačkih programa i nudi pristup "industrijskom internetu stvari", kao i informacijama i dokumentaciji tijekom cijelog životnog ciklusa uređaja. Tablet računalo nudi suvremeno softversko korisničko sučelje i mogućnost mrežnih ažuriranja temeljenih na sigurnom Microsoft Windows 10 multifunkcionalnom okruženju.

### 3.2 Model licenciranja

Softver Field Xpert je već instaliran na tablet računalo nakon isporuke.

Prvo morate aktivirati softver kako biste ga koristiti u za to predviđenu svrhu. Korisnički račun potreban je u portalu softvera Endress+Hauser u tu svrhu.



Endress+Hauser portal softvera: <https://www.software-products.endress.com/>

#### Aktiviranje softvera Field Xpert

1. Dodirnite prečac **Field Xpert** na početnom zaslonu tablet računala.
  - ↳ Ako licenca nije aktivirana, otvara se stranica za aktiviranje softvera.

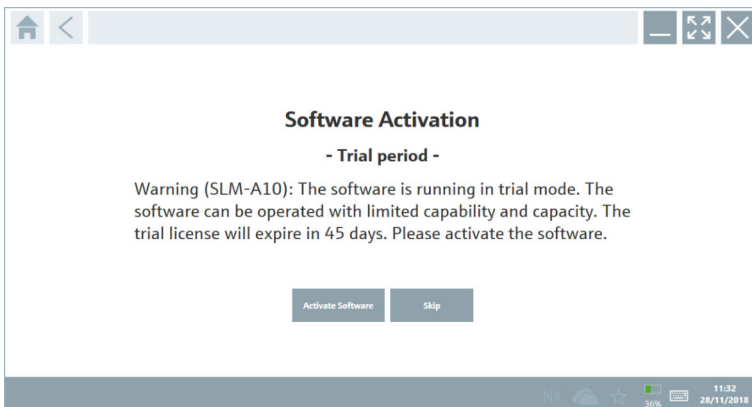

## 2. Dodirnite **Activate Software**.

- ↳ Prikazuje se sljedeća stranica:

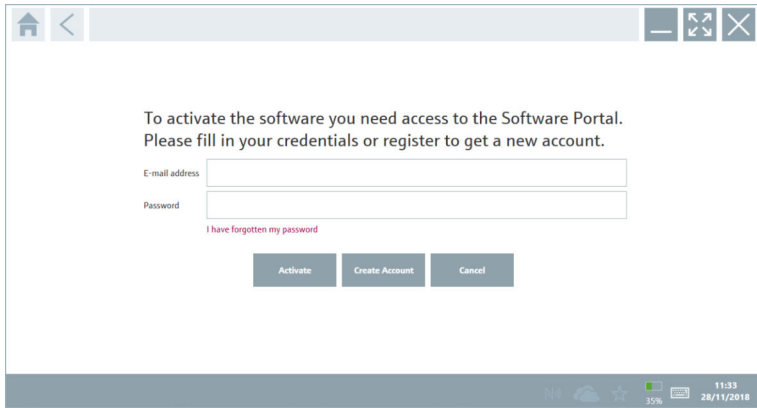

## 3. Unesite **E-mail address** i **Password** i dodirnite **Activate**.

- ↳ Otvara se dijaloški okvir s porukom "The application has been activated successfully."

## 4. Dodirnite **Show license**.

- ↳ Otvara se dijaloški okvir s informacijama o licenci.

## 5. Dodirnite **Close**.

- ↳ Otvara se početni zaslon softvera Field Xpert.

# 4 Preuzimanje robe i identifikacija proizvoda

## 4.1 Preuzimanje robe

### Vizualna provjera

- Provjerite jesu li na pakovanju vidljiva oštećenja nastala tijekom transporta
- Pažljivo otvorite pakovanje
- Provjerite ima li vidljivih oštećenja na sadržaju
- Provjerite da je narudžba potpuna i da ništa ne nedostaje
- Zadržite sve popratne dokumente



Uređaj se ne smije puštati u rad ako se utvrdi da je sadržaj oštećen. U tom slučaju, obratite se svom Endress+Hauser prodajnom centru: [www.addresses.endress.com](http://www.addresses.endress.com)

Vratite uređaj Endress+Hauser u originalnom pakovanju gdje je to moguće.

## Opseg isporuke

- Field Xpert SMT50 tabletno računalo
- Punjač izmjenične struje s priključnim kabelom uređaja po narudžbi
- Softver i sučelja / modem po narudžbi
- Upute za uporabu s sigurnosnim uputama od tvrtke Bressner

## 4.2 Identifikacija proizvoda

### 4.2.1 Pločica s oznakom tipa



A0056831

- 1 ID proizvoda Endress+Hauser software
- 2 Ime proizvoda Endress+Hauser
- 3 Serijski broj Endress+Hauser
- 4 Oznaka proizvođača
- 5 Broj modela proizvođača
- 6 Tehničke informacije proizvođača
- 7 Serijski broj proizvođača

## 4.2.2 Adresa proizvođača

### Hardver

Bressner Technology GmbH

Industriestrasse 51D

82194 Groebenzell

Germany

[www.bressner.de](http://www.bressner.de)

### Softver

Endress+Hauser Process Solutions AG

Christoph Merian-Ring 12

4153 Reinach

Švicarska

[www.endress.com](http://www.endress.com)

## 4.3 Skladištenje i transport



Prilikom transporta proizvoda uvijek koristite originalno pakovanje.

### 4.3.1 Temperatura skladišta

-20 do 60 °C (-4 do 140 °F)

## 5 Instalacija

### 5.1 Zahtjevi sustava

Softver Field Xpert je već instaliran na tablet računalu nakon isporuke. Softver se mora aktivirati.



Model licenciranja → 📄 12

### 5.2 Ažuriranje softvera



**Usluga ažuriranja softvera**

Uključivo razdoblje održavanja počinje stvaranjem licence i završava automatski nakon jedne godine.

Ažuriranja softvera mogu se učitati i u kasnijoj fazi ako je izdanje softvera objavljeno unutar valjanog, aktivnog razdoblja održavanja.



Za pretraživanje ažuriranja tablet računalo mora biti povezano s internetom.

1. Dodirnite ikonu  na početnom zaslonu softvera Field Xpert.
  - ↳ Prikazuje se stranica "License".
2. Dodirnite karticu **Update**.
  - ↳ Prikazuje se sljedeća stranica:

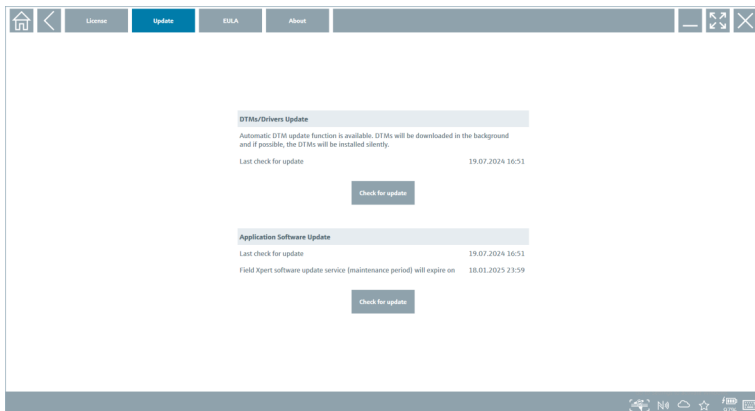

3. U "Application Software Update" dodirnite **Check for updates**.
  - ↳ Softver Field Xpert počinje pretraživati ažuriranja.

## 5.3 Uklanjanje softvera

### NAPOMENA

#### Deinstaliranje softvera Field Xpert.

Field Xpert više se ne može koristiti u namjeravanu svrhu.

- ▶ **Nemojte** deinstalirati Field Xpert softver s tablet računala.

## 6 Rad

Izbjegavajte oštećenja kućišta i dijelova:

- ▶ Uređaj uvijek postavite na stabilnu površinu.
- ▶ Nemojte pokrivati otvor za ventilaciju ili ga blokirati drugim objektima.
- ▶ Držite uređaj dalje od tekućina.
- ▶ Ne izlažite uređaj izravnoj sunčevoj svjetlosti ili vrlo prašnjavim uvjetima.
- ▶ Ne izlažite uređaj višku topline ili vlage.

### 6.1 Isključivanje tablet računala

 Proverite jeste li ispravno ugasili tablet računalo jer je to jedini način da izbjegnute gubitak nesprenjenih podataka.

- ▶ Dodirnite ikonicu **Windows** →  **Isključi**.



Tablet računalo se isključuje.



Nemojte odspajati izvor napajanja dok se tablet računalo ne isključi u potpunosti.

## 6.2 Isključivanje tablet računala

► Pritisnite i držite gumb  dok LED lampica napajanja treperi.

Tablet računalo je u stanju mirovanja.

## 6.3 Sigurnosni zaslon

1. Pritisnite kombinaciju gumba Ctrl+Alt+Del

↳ Pojavljuje se zaslon zaštite sustava Windows

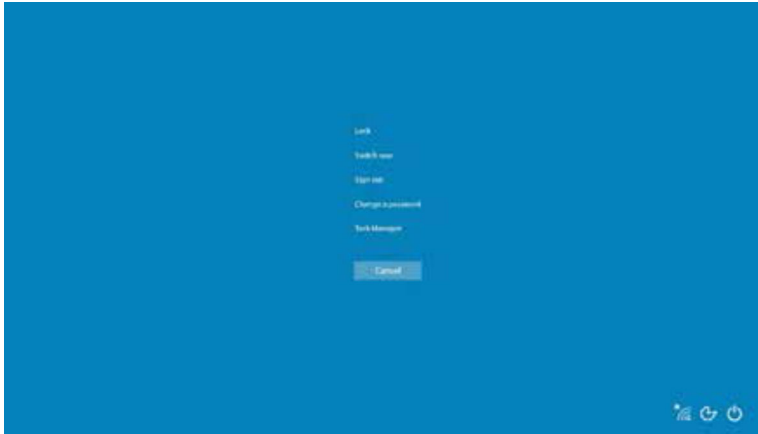

2. Odaberite radnju.

Moguće radnje:

- Zaključaj uređaj
- Promijeni na drugog korisnika
- Odjavi se
- Promijeni zaporku
- Otvori upravitelj zadataka
- Isključi ili ponovno pokreni uređaj

## 7 Puštanje u pogon

Tablet računalo može se napajati putem AC adaptera ili litij-ionske baterije.

## 7.1 Umetanje baterije

1.

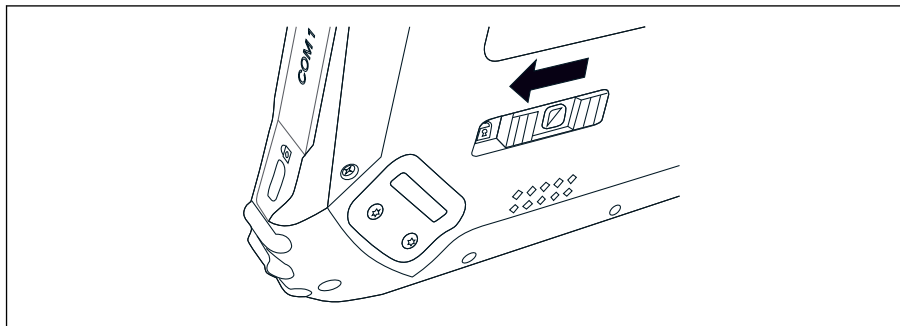

Otpustite bravu na poklopcu baterije tako što ćete pritisnuti klizač na stražnjoj strani tableta ulijevo.

2.

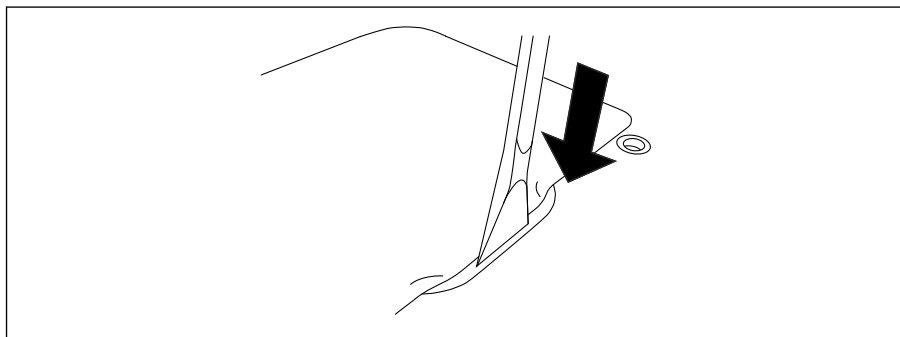

Uzmite dostavljenu plastičnu polugu i pomoću nje otvorite poklopac baterije.

3.

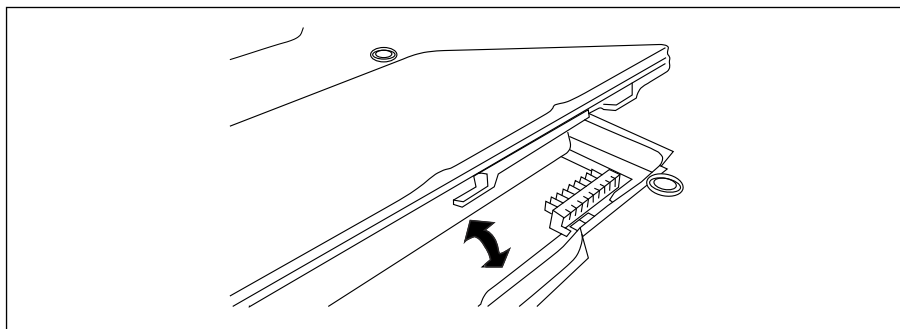

Umetnite bateriju, vratite poklopac baterije i zatvorite bravu pritiskom na klizač udesno. Baterija je umetnuta.

## 7.2 Punjenje baterije



Zbog sigurnosnih propisa o transportu, litij-ionska baterija nije potpuno napunjena kada se kupi.

1. Baterija se mora umetnuti.  
Spojite AC adapter na DC utičnicu tablet računala.
2. Spojite AC adapter na kabel za napajanje.
3. Spojite kabel napajanja u zidnu utičnicu.

## 7.3 Uključivanje tablet računala

- ▶ Pritisnite i držite gumb  dok se LED lampica napajanja ne upali.

Tablet računalo se pokreće.

## 7.4 Spajanje AC adaptera

AC adapter napaja tablet računalo i puni bateriju.



Kada koristite AC adapter:

Uređaj postavite dovoljno blizu utičnice da strujni kabel i dalje može doći do utičnice.

Upravlajte uređajem samo s tipom izvora napajanja koji je naveden na natpisnoj pločici uređaja.

Isključite AC adapter iz utičnice ako uređaj nećete koristiti dulje vrijeme.

1. Spojite AC adapter na DC utičnicu tablet računala.
2. Spojite AC adapter na kabel za napajanje.
3. Spojite kabel napajanja u zidnu utičnicu.



The tablet PC may only be used with the corresponding AC adapter.

Ako je tablet računalo priključeno na utičnicu i baterija je umetnuta, tablet računalo se napaja preko utičnice.

## 8 Opis softvera Field Xpert

### 8.1 "Connection" početni zaslon

- ▶ Dodirnite prečac **Field Xpert** na početnom zaslonu tablet računala.
- ↳ Softver Field Xpert je pokrenut. Početni zaslon je prikazan:

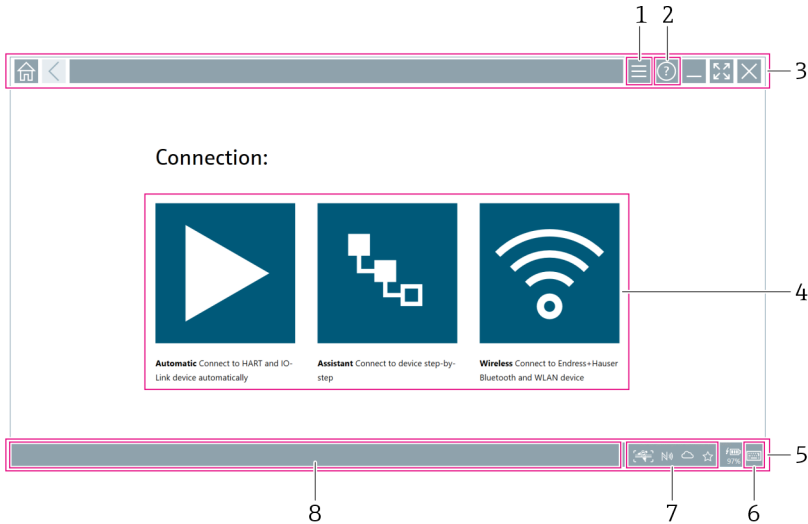

 3 *Primjer početnog zaslona*

- 1 *Pozivanje stranice izbornika*
- 2 *Pozivanje stranice s informacijama*
- 3 *Zaglavlje*
- 4 *Čarobnjaci za uspostavu veze s uređajem na terenu*
- 5 *Podnožje/Traka statusa*
- 6 *Otvori tipkovnicu*
- 7 *Pristupite drugim funkcijama, ovisno o verziji tablet računala*
- 8 *Otvorite stranicu "Event Log"*

## 8.2 Stranice izbornika

► Dodirnite ikonu ☰ u zaglavlju na početnom zaslonu.

↳ Prikazuje se sljedeća stranica:

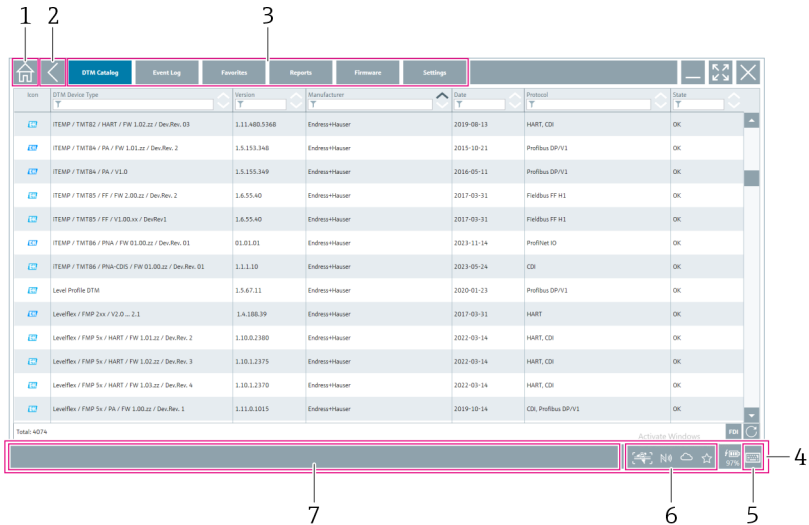

🔍 4 *Primjer stranice izbornika*

1 *Otvorite početni zaslon "Connection"*

2 *Povratak na prethodnu stranicu*

3 *Stranice drugih izbornika*

4 *Podnožje/Traka statusa*

5 *Otvori tipkovnicu*

6 *Pristupite drugim funkcijama, ovisno o verziji tablet računala*

7 *Otvorite stranicu "Event Log"*





Detaljne informacije o stranicama izbornika: → 📄 38

## 8.3 Stranice s informacijama

► Dodirnite ikonu  u zaglavlju na početnom zaslonu.

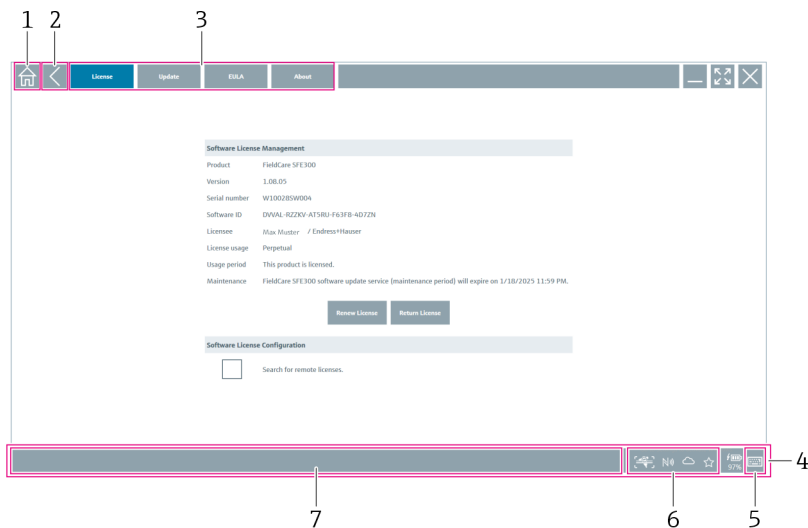
↳ Prikazuje se sljedeća stranica:



 5 *Primjer stranice s informacijama*

1 *Otvorite početni zaslon "Connection"*

2 *Povratak na prethodnu stranicu*

3 *Dodatne stranice s informacijama*

4 *Podnožje/Traka statusa*

5 *Otvori tipkovnicu*

6 *Pristupite drugim funkcijama, ovisno o verziji tablet računala*

7 *Otvorite stranicu "Event Log"*

 Detaljne informacije o stranicama s informacijama: →  45

## 9 Instalacija upravljačkih programa za komunikaciju i upravljačkih programa uređaja

Svi potrebni upravljački programi za komunikaciju i upravljački programi uređaja moraju biti dostupni u softveru Field Xpert kako bi se omogućila komunikacija između tablet računala i uređaja na terenu. Ovisno o komunikacijskom protokolu i uređaju na terenu, ti su upravljački programi dostupni kao DTM, FDI ili IODD.

## 9.1 DTM

Ako pokrenete softver Field Xpert, a tablet računalo povezano je s internetom, softver automatski pretražuje nove DTM-ove. Novi DTM-ovi preuzimaju se na tablet računalo i automatski se instaliraju.



Morate ručno preuzeti FDI-jeve i instalirati ih na tablet računalo koristeći FDI Package Manager → 24.

Morate ručno preuzeti IOODD-ijeve i instalirati ih na tablet računalo koristeći IOODD DTM Configurator → 25.

### Otvorite DTM katalog

▶ Dodirnite ikonu u zaglavlju na početnom zaslonu softvera Field Xpert.

↳ Prikazuje se stranica "DTM Catalog":

Item	DTM Device Type	Version	Manufacturer	Date	Protocol	State
	TEMP / TMTS2 / HART / FW 1.02.22 / Dev.Rev. 03	1.1.140.5368	Endress+Hauser	2019-09-13	HART, CDB	OK
	TEMP / TMTS6 / PA / FW 1.01.22 / Dev.Rev. 2	1.5.153.348	Endress+Hauser	2015-10-21	Profibus DP/V1	OK
	TEMP / TMTS6 / PA / V1.0	1.5.155.349	Endress+Hauser	2016-09-11	Profibus DP/V1	OK
	TEMP / TMTS5 / FF / FW 2.00.22 / Dev.Rev. 2	1.6.55.40	Endress+Hauser	2017-03-31	FieldBus FF H1	OK
	TEMP / TMTS5 / FF / V1.00.22 / Dev.Rev.2	1.6.55.40	Endress+Hauser	2017-03-31	FieldBus FF H1	OK
	TEMP / TMTS6 / PA / FW 01.00.22 / Dev.Rev. 01	01.01.01	Endress+Hauser	2023-11-14	ProfNet ID	OK
	TEMP / TMTS6 / PA-CDS / FW 01.00.22 / Dev.Rev. 01	1.1.1.10	Endress+Hauser	2023-05-24	CDB	OK
	Level Profile DTM	1.5.67.11	Endress+Hauser	2020-01-23	Profibus DP/V1	OK
	LevelFlex / FMP 2xx / V1.0 ... 2.1	1.4.188.39	Endress+Hauser	2017-03-31	HART	OK
	LevelFlex / FMP 5x / HART / FW 1.01.22 / Dev.Rev. 2	1.10.0.380	Endress+Hauser	2022-03-14	HART, CDB	OK
	LevelFlex / FMP 5x / HART / FW 1.02.22 / Dev.Rev. 3	1.10.1.2375	Endress+Hauser	2022-03-14	HART, CDB	OK
	LevelFlex / FMP 5x / HART / FW 1.03.22 / Dev.Rev. 4	1.10.1.2370	Endress+Hauser	2022-03-14	HART, CDB	OK
	LevelFlex / FMP 5x / PA / FW 1.00.22 / Dev.Rev. 1	1.11.0.1015	Endress+Hauser	2019-10-14	GD, Profibus DP/V1	OK

### Ažuriranje DTM kataloga

▶ Dodirnite ikonu na stranici "DTM Catalog".

↳ Softver Field Xpert pretražuje upravljačke programe koji su nedavno instalirani na tablet računalo.

Prikazuje se poruka "DTM catalog refresh is running".

Plava traka sa statusom napretka o rotirajući krug ukazuju na napredak.

Ažuriranje DTM kataloga može trajati nekoliko minuta.



Možete koristiti stranicu "Update" za pretraživanje novih DTM-ova na poslužitelju.  
→ 46

### Pokrenite FDI Package Manager sa softvera Field Xpert

▶ Na stranici "DTM Catalog" dodirnite ikonu .

## Otvara se izvanmrežni prikaz upravljačkog programa uređaja

- ▶ Dodirnite red sa željenim upravljačkim programom.
  - ↳ Prikazuje se izvanmrežni prikaz upravljačkog programa.

 Ova je funkcija moguća samo ako upravljački program uređaja podržava izvanmrežni prikaz.

## 9.2 FDI – FDI Package Manager

### Potrebni uvjeti

Potrebni upravljački programi preuzeti su na tablet računalo.

 Za uređaje na terenu Endress+Hauser upravljačke programe možete preuzeti s relevantne stranice proizvođača ili putem portala softvera Endress+Hauser. Trebat ćete se registrirati na portal softvera.

Portal softvera: <https://www.software-products.endress.com>

1. Dodirnite prečac **FDI Package Manager** na početnom zaslonu tablet računala.
  - ↳ Prikazuje se pregled svih FDI datoteka koje su već instalirane na tablet računalo.

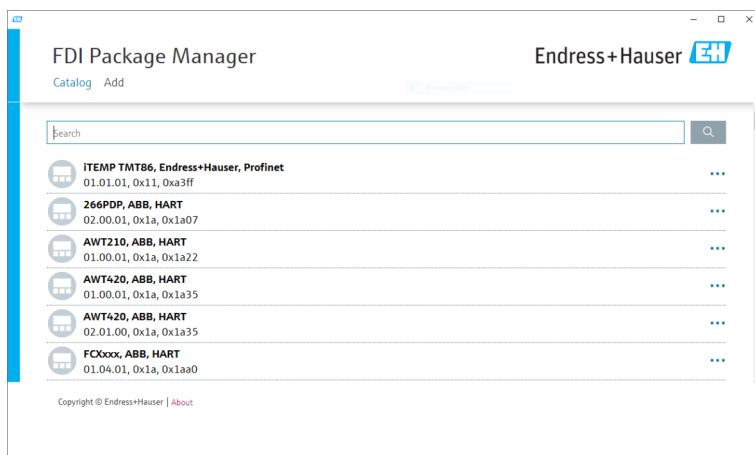



2. Dodirnite **Add** u zaglavlju.
  - ↳ Prikazuje se stranica "Add".

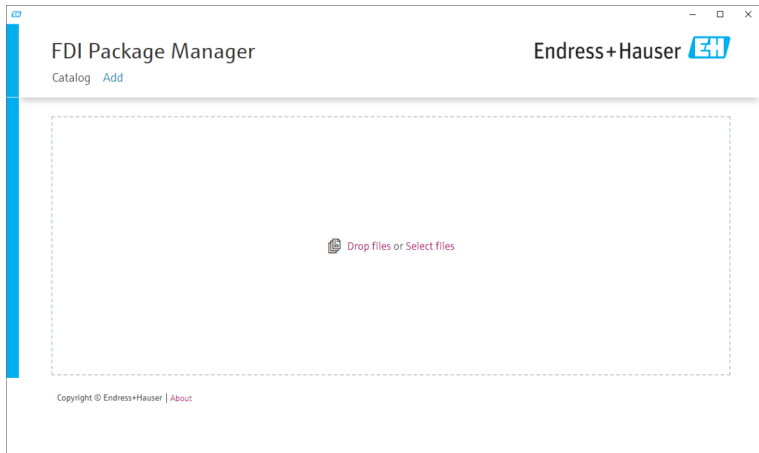

3. Dodirnite **Drop files or Select files** i odaberite FDI datoteku.
  - ↳ FDI datoteka automatski je instalirana na tablet računalo. Novi upravljački program prikazuje se na stranici "Catalog". U softveru Field Xpert, novi upravljački program prikazuje se na stranici "DTM Catalog" nakon što ažurirate DTM katalog. → 📄 23

## 9.3 IODD – IODD DTM Configurator

### Potrebni uvjeti

Potrebni upravljački programi preuzeti su na tablet računalo.

 Za uređaje na terenu Endress+Hauser upravljačke programe možete preuzeti s relevantne stranice proizvođača ili putem portala softvera Endress+Hauser. Trebat ćete se registrirati na portal softvera.

Portal softvera: <https://www.software-products.endress.com>

Ili možete preuzeti upravljačke programe uređaja putem "IODD DTM Configurator" koristeći funkciju "Add IODDs from IODDfinder" ODD poslužitelja.

1. Dodirnite prečac **IODD DTM Configurator** na početnom zaslonu tablet računala.
  - ↳ Prikazuje se sljedeći prikaz:

Vendor	Device	Vendor ID	Device ID	File version	Release date	IO-Link revision	IODD file	CRC stamp
Endress+Hauser	Liquiphant FT13i	17	1024	V01.00.00	2018-12-18	1.1	EH-FT13i-20181218-IODD1.1.xml	✓
Endress+Hauser	Liquiphant FTW33	17	1280	V01.00.00	2019-02-22	1.1	EH-FTW33-20190222-IODD1.1.xml	✓
Endress+Hauser	Smartec CLD18	17	131329	V01.00.03	2021-07-09	1.1	EH-CLD18-20210709-IODD1.1.xml	✓
Endress+Hauser	Liquiphant GMV43	17	1536	V01.00.00	2019-12-06	1.1	EH-GMV43-20191206-IODD1.1.xml	✓
Endress+Hauser	Coraphant FT13i	17	1792	V01.00.02	2020-02-18	1.1	EH-FT13i-20200218-IODD1.1.xml	✓
Endress+Hauser	Coraphant FT13i	17	1793	V01.00.03	2023-07-19	1.1	EH-FT13i-20230719-IODD1.1.xml	✓
Endress+Hauser	THERM CompactLine TM311	17	196864	V01.00.03	2022-09-30	1.1	EH-TM311-20220930-IODD1.1.xml	✓
Endress+Hauser	Corabar PMA5i	17	2048	V01.00.01	2021-10-06	1.1	EH-PMA5i-20211006-IODD1.1.xml	✓
Endress+Hauser	Deltalet PMS50	17	2304	V01.00.01	2021-10-06	1.1	EH-FMS50-20211006-IODD1.1.xml	✓
Endress+Hauser	Corabar PMP23	17	256	V01.00.02	2017-10-23	1.1	EH-PMP23-20171023-IODD1.1.xml	✓
Endress+Hauser	Corabar PMP23	17	257	V01.00.04	2019-06-26	1.1	EH-PMP23-20190626-IODD1.1.xml	✓
Endress+Hauser	Corabar PMP23	17	258	V01.00.05	2023-08-10	1.1	EH-PMP23-20230810-IODD1.1.xml	✓
Endress+Hauser	Corabar PMA21	17	3841	V01.00.00	2023-08-10	1.1	EH-PMA21-20230810-IODD1.1.xml	✓
Endress+Hauser	Liquiphant FTW23	17	512	V01.00.00	2017-10-19	1.1	EH-FTW23-20171019-IODD1.1.xml	✓
Endress+Hauser	PicoMag	17	65792	V01.00.00	2017-11-30	1.1	EH-PICOMAG-20171130-IODD1.1.xml	✓
Endress+Hauser	PicoMag	17	65793	V01.01.02	2021-11-17	1.1	EH-PICOMAG-20211117-IODD1.1.xml	✓

2. Dodirnite ili **Add IODD**, **Add IODD collection (Folder)** ili **Add IODD collection (Zip)**.
3. Odaberite datoteku (\*.xml ili \*.zip) ili mapu.

- ↳ Datoteka se automatski instalira na tablet računalo. Novi upravljački program se prikazuje u tablici "Installed IODDs". U softveru Field Xpert, novi upravljački program prikazuje se na stranici "DTM Catalog" nakon što ažurirate DTM katalog. → 23

## 10 Rad

### NAPOMENA

Rad s neprikladnim predmetima.

Oštećenje zaslona.

- ▶ Nemojte koristiti oštre predmete za zaslon.

### 10.1 Pokretanje softvera Field Xpert



Korisnik mora prihvatiti uvjete korištenja prilikom prvog pokretanja softvera Field Xpert.

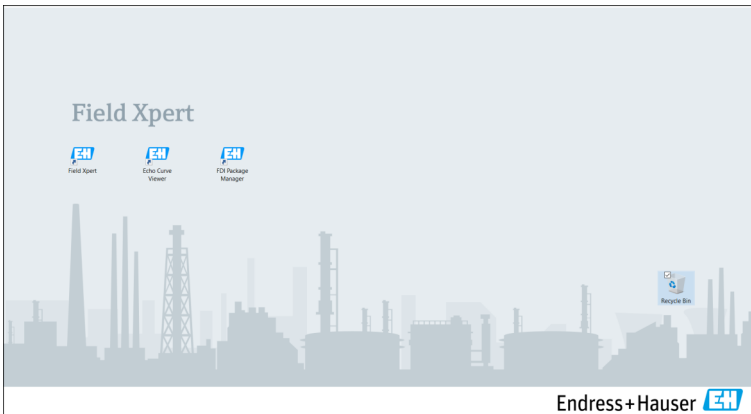

- ▶ Dodirnite prečac **Field Xpert** na početnom zaslonu tablet računala.
  - ↳ Softver Field Xpert je pokrenut. Početni zaslon je prikazan:

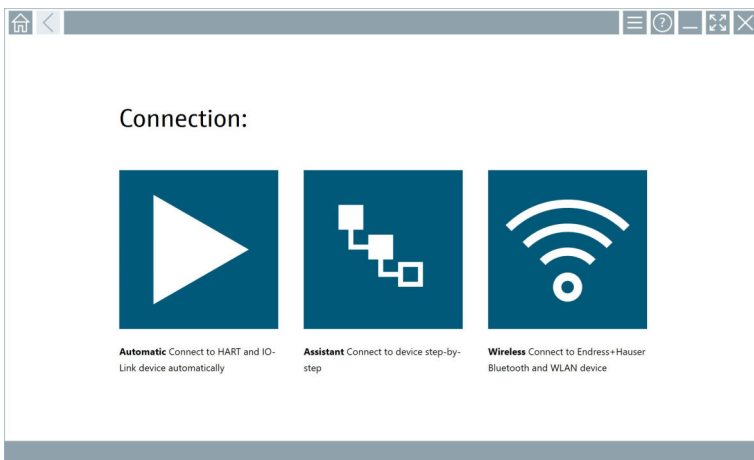



**i** Softver Field Xpert omogućuje tri različita načina za uspostavu vezu s uređajem na terenu. Moguća verzija ovisi o protokolu, sučelju (modem/pristupnik) i uređaju na terenu.

- Više informacija o "Vrstama veze, protokolima i sučeljima": → 📄 28
- Više informacija o "Uspostavljanju veze": → 📄 29 s → 📄 34

## 10.2 Pregled vrsta veze, protokola i sučelja

### 10.2.1 Pregled vrsta veze

Softver Field Xpert omogućuje tri različita načina za uspostavu vezu s uređajem na terenu. Moguća verzija ovisi o protokolu, sučelju (modem/pristupnik) i uređaju na terenu.

Vrsta priključka	Opis	Protokoli
	<b>Automatski</b> Veza s uređajem (modemom) na terenu/ uređajem na terenu uspostavlja se automatski.	<ul style="list-style-type: none"> <li>▪ HART</li> <li>▪ IO-Link</li> <li>▪ Endress+Hauser servisna sučelja</li> </ul>
	<b>Čarobnjak</b> Veza sa sučeljem (modem/pristupnik) i uređajem na terenu uspostavlja se korak po korak.	<ul style="list-style-type: none"> <li>▪ HART</li> <li>▪ PROFIBUS</li> <li>▪ FOUNDATION sabirnica</li> <li>▪ Modbus</li> <li>▪ IO-Link</li> <li>▪ Endress+Hauser servisna sučelja</li> </ul>
	<b>Bežično</b> Odaberite ovu opciju ako želite uspostaviti vezu s Endress+Hauser uređajem na terenu spojenim na Bluetooth ili bežičnu lokalnu mrežu.	<ul style="list-style-type: none"> <li>▪ Bluetooth</li> <li>▪ WLAN</li> </ul>

### 10.2.2 Pregled protokola i sučelja ovisno o vrsti veze

#### "Automatska" veza

Protokol	Sučelje (sučelje/modem)
HART	<ul style="list-style-type: none"> <li>▪ Commubox FXA195</li> <li>▪ Viator Bluetooth IS modem</li> <li>▪ Viator USB modem s PowerXpress</li> <li>▪ FieldPort SFP50</li> </ul>
IO-Link	FieldPort SFP20
Endress+Hauser servisna sučelja	<ul style="list-style-type: none"> <li>▪ Commubox FXA291 CDI</li> <li>▪ TXU10 V2 PCP</li> <li>▪ CDI USB</li> </ul>

**"Wizard" veza**

Protokol	Sučelje (sučelje, modem, pristupnik)
HART	<ul style="list-style-type: none"> <li>■ Commubox FXA195</li> <li>■ Viator Bluetooth IS modem</li> <li>■ Viator USB modem s PowerXpress</li> <li>■ FieldPort SFP50</li> <li>■ Fieldgate SFG250</li> <li>■ Memograph RSG45</li> <li>■ Skener spremnika NXA820</li> <li>■ FieldGate SWG50</li> <li>■ Fieldgate SWG70</li> </ul>
PROFIBUS	<ul style="list-style-type: none"> <li>■ Softing PROFlusb</li> <li>■ Softing PBpro USB</li> <li>■ FieldPort SFP50 s PROFIBUS licencom</li> <li>■ Fieldgate SFG500</li> </ul>
PROFINET	PROFINET Comm DTM
FOUNDATION sabirnica	<ul style="list-style-type: none"> <li>■ NI USB</li> <li>■ FieldPort SFP50 s FOUNDATION Fieldbus licencom</li> <li>■ Softing FFusb</li> </ul>
Modbus	Serijski broj Modbus-a
IO-Link	FieldPort SFP20
Endress+Hauser servisna sučelja	<ul style="list-style-type: none"> <li>■ Commubox FXA291 CDI</li> <li>■ Commubox FXA291 IPC, ISS, PCP</li> <li>■ Commubox FXA193 IPC, ISS</li> <li>■ TXU10 V2 CDI</li> <li>■ TXU10 V2 PCP</li> <li>■ TXU10 V1 PCP, CDI</li> <li>■ CDI USB</li> <li>■ CDI TCP/IP</li> </ul>

**„Bežična“ veza**

Protokol	Sučelje (radijski signal)
Bluetooth	Endress+Hauser uređaji na terenu s Bluetooth funkcijom
WLAN	Endress+Hauser WLAN uređaji na terenu

**10.3 Uspostavljanje "Automatske" veze****Potrebni uvjeti**

- Svi potrebni komunikacijski upravljački programi i upravljački programi uređaja integrirani su u softver Field Xpert.
- Uređaj na terenu povezan je s odgovarajućim sučeljem tablet računala putem sučelja (modem).



Dodirnite ikonu .

- ↳ Softver Field Xpert uspostavlja vezu putem sučelja (modema) sa spojenim uređajem na terenu.

Prikazuje se stranica za uređaj na terenu DTM.

## 10.4 Uspostava veze putem "Čarobnjaka"

### Potrebni uvjeti

- Svi potrebni komunikacijski upravljački programi i upravljački programi uređaja integrirani su u softver Field Xpert.
- Uređaj na terenu povezan je s odgovarajućim sučeljem tableta računala putem sučelja (modem/pristupnik).

1.

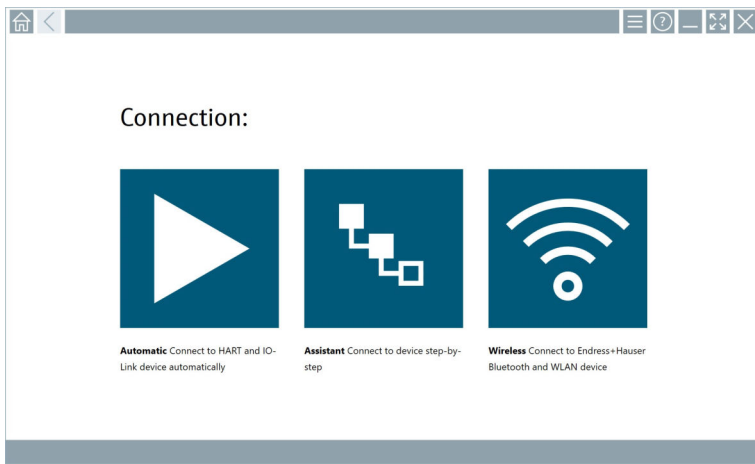

Dodirnite ikonu .

↳ Prikazuje se pregled svih dostupnih protokola.

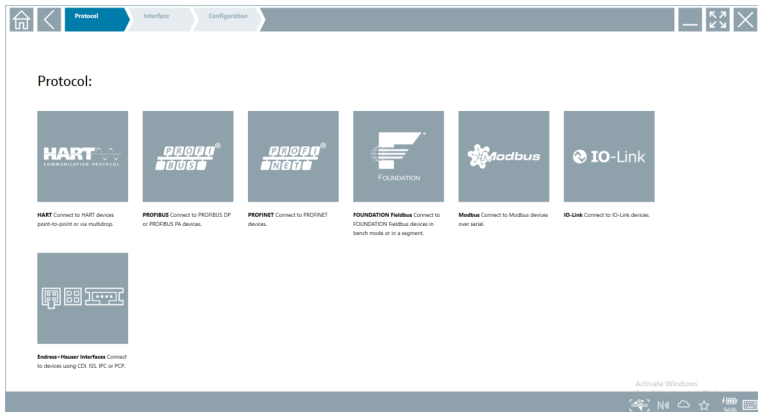

## 2. Odaberite protokol.

- ↳ Prikazuje se pregled svih podržanih sučelja (modema/pristupnika).

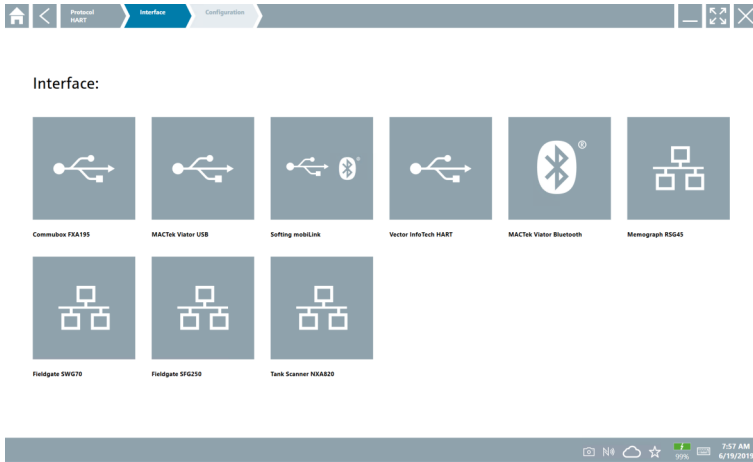

## 3. Odaberite sučelja.

- ↳ Preostali koraci ovise o odabranom sučelju. Softver Field Xpert vas usmjerava kroz potrebne korake. Sljedeća ikona  prikazuje se na jednoj stranici, morate je dodirnuti za sljedeći korak.

## 4. Po potrebi, konfigurirajte sučelje (modem/pristupnik).

## 5. Po potrebi, odaberite DTM.

## 6. Po potrebi, odaberite uređaj na terenu DTM.

Prikazuje se stranica za uređaj na terenu DTM.

# 10.5 Uspostava veze putem "bežičnog" Bluetootha

## Potrebni uvjeti

Svi potrebni komunikacijski upravljački programi i upravljački programi uređaja integrirani su u softver Field Xpert.



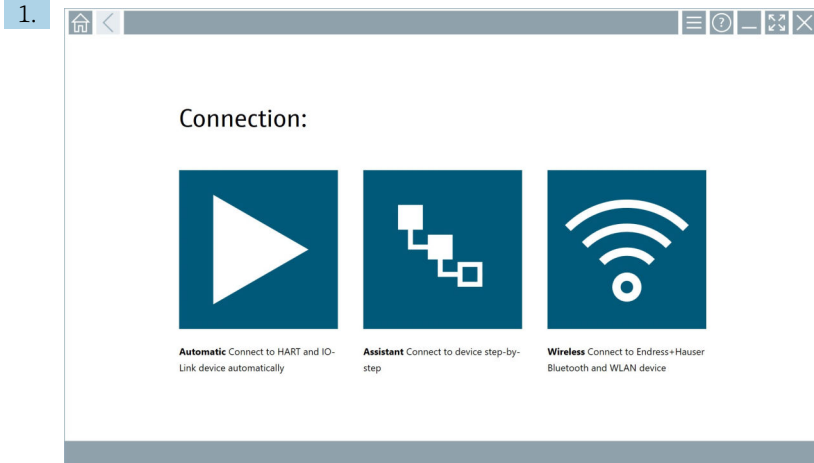

Dodirnite ikonu .

- Prikazuje se popis svih dostupnih Endress+Hauser uređaja na terenu spojenih na Bluetooth i WLAN.

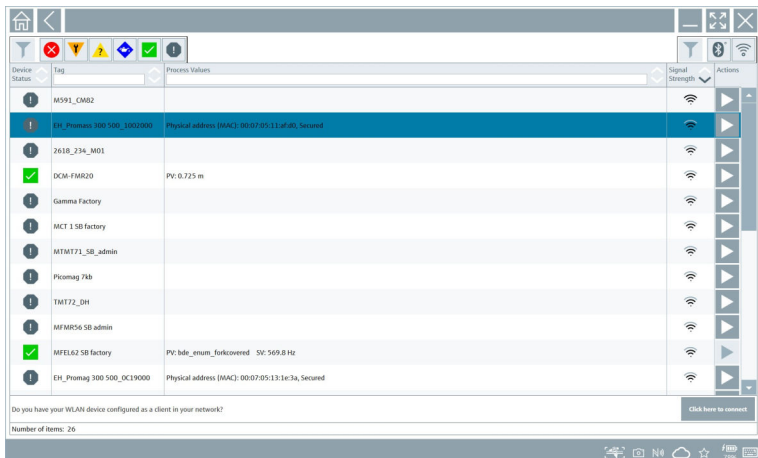

 Možete filtrirati putem Bluetooth ili WLAN uređaja na terenu u popisu uživo. Dodirivanje ikona  uključuje i isključuje filter za Bluetooth uređaje na terenu. Dodirivanje ikona  uključuje i isključuje WLAN uređaje na terenu.

2. Dodirnite ikonu ▶ pored uređaja na terenu koji treba konfigurirati.
  - ↳ Prikazuje se stranica uređaja na terenu.

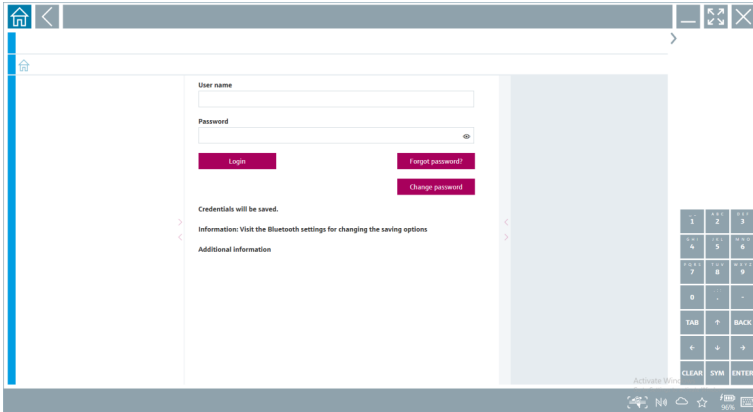

3. Unesite **User Name** (administrator) i **Password** dodirnite **Login**.

Prikazuje se stranica uređaja na terenu DTM (zadano) ili uređaja na terenu MSD uređaja na terenu.

-  Početna zaporka odgovara serijskom broju uređaja na terenu.  
Obratite se servisnoj službi Endress+Hauser za resetiranje koda.

## 10.6 Uspostava veze putem "bežične" lokalne mreže

### Potrebni uvjeti

Svi potrebni komunikacijski upravljački programi i upravljački programi uređaja integrirani su u softver Field Xpert.

-  Ako je WLAN uređaj na terenu već integriran u WLAN mrežu kao klijent, možete izravno pristupiti WLAN uređaju na terenu. →  37

## Procedura ako WLAN uređaj na terenu nije integriran u WLAN mrežu kao klijent

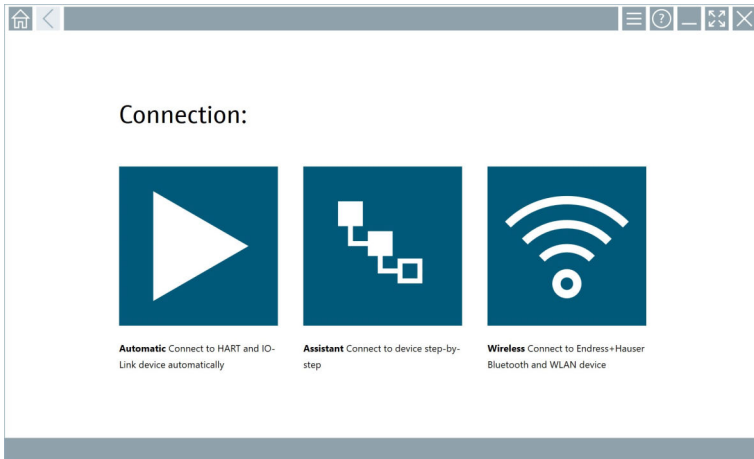

1.

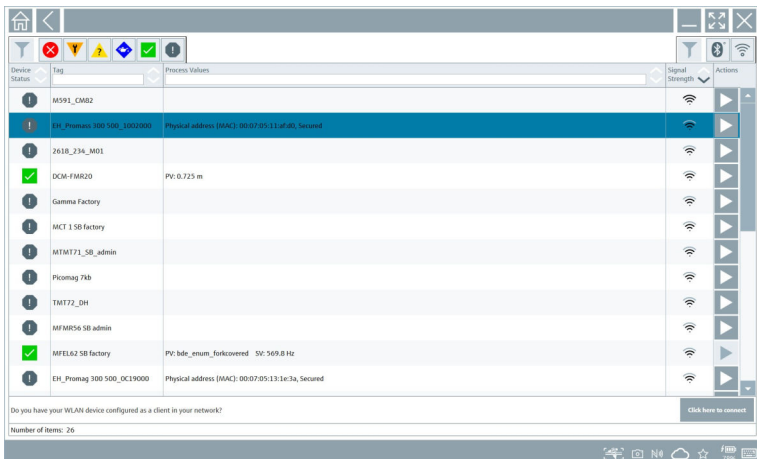

Dodirnite ikonu .

- ↳ Prikazuje se popis svih dostupnih Endress+Hauser uređaja na terenu spojenih na Bluetooth i WLAN.



Možete filtrirati putem Bluetooth ili WLAN uređaja na terenu u popisu uživo. Dodirivanje ikona  uključuje i isključuje filter za Bluetooth uređaje na terenu. Dodirivanje ikona  uključuje i isključuje WLAN uređaje na terenu.

2. Dodirnite ikonu ▶ pored uređaja na terenu koji želite konfigurirati.
  - ↳ Prikazuje se stranica za WLAN vezu s uređajem na terenu.

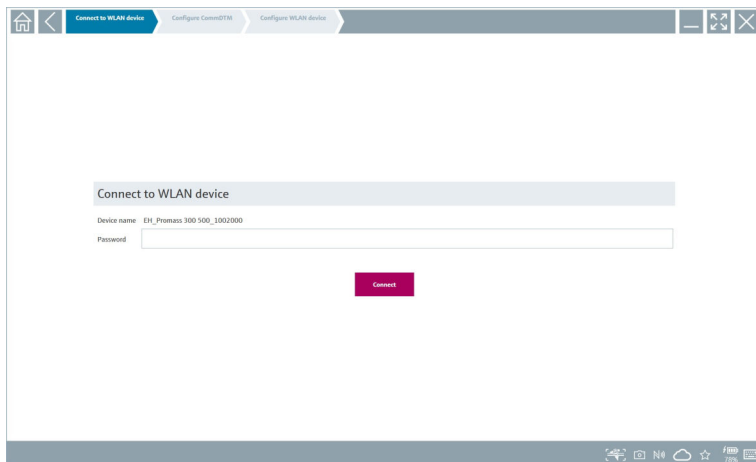



 Početna zaporka odgovara serijskom broju uređaja na terenu.

3. Unesite **Password** i dodirnite **Connect**.
  - ↳ Prikazuje se stranica za konfiguraciju IP adrese.
4. Ne mijenjajte IP adresu - ostavite je onakvu kakva jest.
5. Dodirnite ikonu ▶.
  - ↳ Prikazuje se stranica "Device DTM".
6. U odjeljku "Odaberite DTM", odaberite željeni DTM za uređaj na terenu.  
Prikazuje se stranica za uređaj na terenu DTM.

## Procedura ako je WLAN uređaj na terenu već integriran u WLAN mrežu kao klijent

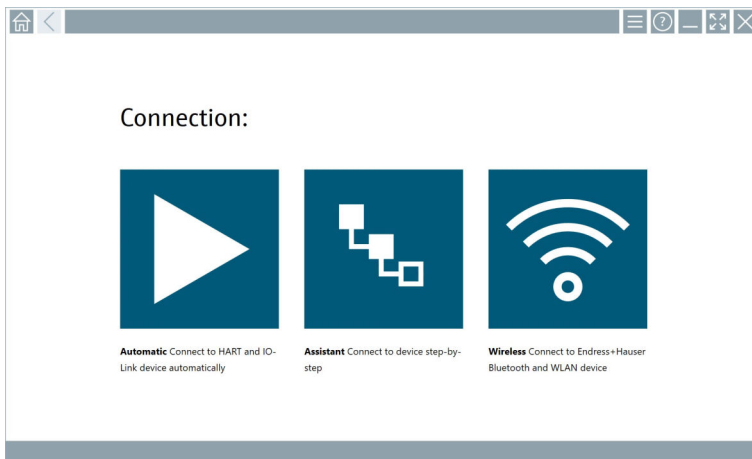
1.



Dodirnite ikonu .

- ↳ Prikazuje se popis svih dostupnih Endress+Hauser uređaja na terenu spojenih na Bluetooth i WLAN.

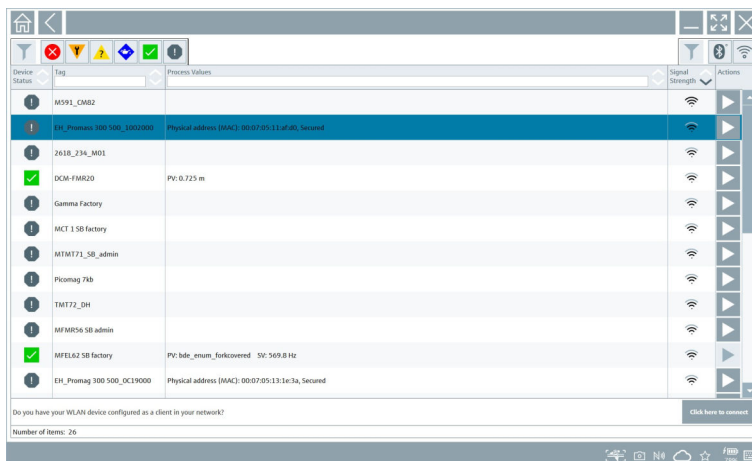

2. Odaberite WLAN uređaj na terenu s kojim treba uspostaviti vezu.

3. Dodirnite **Kliknite ovdje za povezivanje** s popisa.

4. Unesite IP adresu uređaja na terenu.

5. Dodirnite ikonu .













- ↳ Prikazuje se stranica "Device DTM".

Prikazuje se stranica za uređaj na terenu DTM.



## 10.7 Stranice izbornika

### 10.7.1 DTM katalog

- ▶ Dodirnite ikonu  u zaglavlju na početnom zaslonu.
  - ↳ Stranica "DTM Catalog" se prikazuje s pregledom svih dostupnih DTM-ova, FDI-jeva i IODD-ova.

Icon	DTM Device Type	Version	Manufacturer	Date	Protocol	Status
	TEMP / TMTB2 / HART / FW 1.02.22 / Dev.Rev. 03	1.11.490.5368	Endress+Hauser	2019-08-13	HART, CDI	OK
	TEMP / TMTB4 / PA / FW 1.01.22 / Dev.Rev. 2	1.5.153.3448	Endress+Hauser	2019-10-21	Profibus DPV1	OK
	TEMP / TMTB4 / PA / VLD	1.5.155.3449	Endress+Hauser	2016-05-11	Profibus DPV1	OK
	TEMP / TMTB5 / FF / FW 1.00.22 / Dev.Rev. 2	1.6.55.40	Endress+Hauser	2017-03-31	Fieldbus FF H1	OK
	TEMP / TMTB5 / FF / VLD.Lux / Dev.Rev.1	1.6.55.40	Endress+Hauser	2017-03-31	Fieldbus FF H1	OK
	TEMP / TMTB6 / PNA / FW 01.00.22 / Dev.Rev. 01	01.01.01	Endress+Hauser	2023-11-14	Profibus IO	OK
	TEMP / TMTB6 / PNA-CDS / FW 01.00.22 / Dev.Rev. 01	1.1.1.10	Endress+Hauser	2023-05-24	CDI	OK
	Level Profile DTM	1.5.67.11	Endress+Hauser	2020-01-23	Profibus DPV1	OK
	LevelFlex / FMP 2xx / VLD...2.1	1.4.108.39	Endress+Hauser	2017-03-31	HART	OK
	LevelFlex / FMP 5x / HART / FW 1.03.22 / Dev.Rev. 2	1.10.0.2380	Endress+Hauser	2022-03-14	HART, CDI	OK
	LevelFlex / FMP 5x / HART / FW 1.02.22 / Dev.Rev. 3	1.10.1.2375	Endress+Hauser	2022-03-14	HART, CDI	OK
	LevelFlex / FMP 5x / HART / FW 1.03.22 / Dev.Rev. 4	1.10.1.2370	Endress+Hauser	2022-03-14	HART, CDI	OK
	LevelFlex / FMP 5x / PA / FW 1.00.22 / Dev.Rev. 1	1.11.0.3015	Endress+Hauser	2019-10-14	CDI, Profibus DP-V1	OK

Total: 42/4

 Detaljne informacije o stranici "DTM Catalog": →  23

### 10.7.2 Dnevnik događaja

1. Dodirnite ikonu  u zaglavlju na početnom zaslonu.
  - ↳ Prikazuje se stranica "DTM Catalog".

2. Dodirnite karticu **Event Log**.
  - ↳ Prikazuje se pregled događaja.

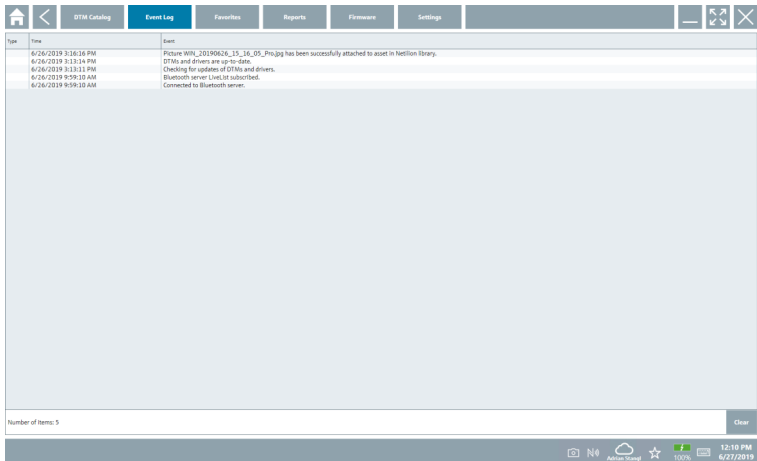

Ili možete dodirnuti na sivo područje podnožja za otvaranje "Event log".

Možete koristiti gumb **Clear** za brisanje prikazanih događaja.

### 10.7.3 Omiljeni

1. Dodirnite ikonu ☰ u zaglavlju na početnom zaslonu.
  - ↳ Prikazuje se stranica "DTM Catalog".

2. Dodirnite karticu **Favorites**.
  - ↳ Prikazuje se pregled svih omiljenih stavki.

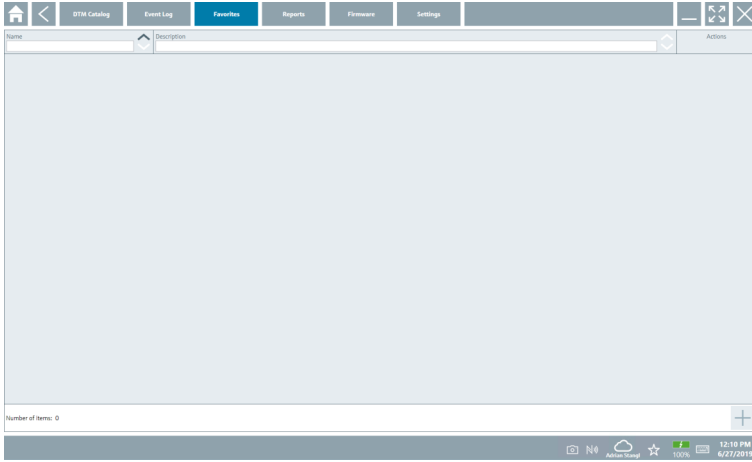

Ili možete dodimuti ikonu ☆ u podnožju za pristup stranici "Favorites".

#### 10.7.4 Upravljanje izvješćima

1. Dodirnite ikonu ☰ u zaglavlju na početnom zaslonu.
  - ↳ Prikazuje se stranica "DTM Catalog".
2. Dodirnite karticu **Reports**.
  - ↳ Pregled se prikazuje s mapom "Manage saved device reports".

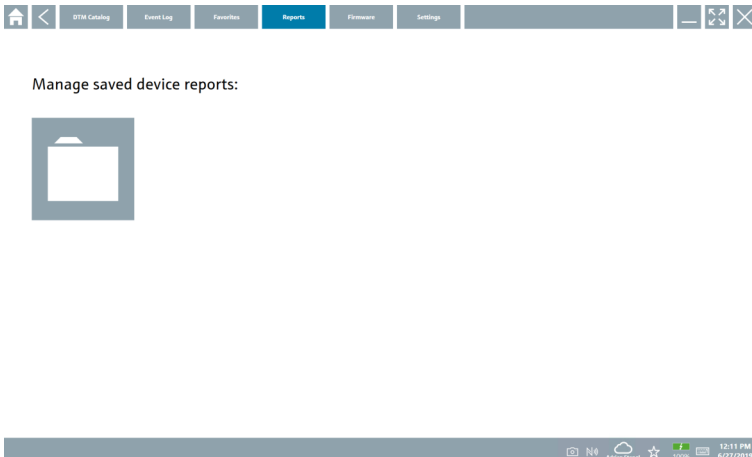



### 3. Dodirnite mapu "Manage saved device reports".

- ↳ Mapa sa svim spremljenim izvješćima uređaja prikazuje se u Internet Exploreru.

## 10.7.5 Firmver

Možete koristiti stranicu "Firmware" za treperenje uređaja na terenu. Uređaj na terenu mora biti spojen putem jednog od navedenih servisnih sučelja u tu svrhu.

### 1. Dodirnite ikonu ☰ u zaglavlju na početnom zaslonu.

- ↳ Prikazuje se stranica "DTM Catalog".

### 2. Dodirnite karticu **Firmware**.

- ↳ Prikazuje se pregled mogućih servisnih sučelja.

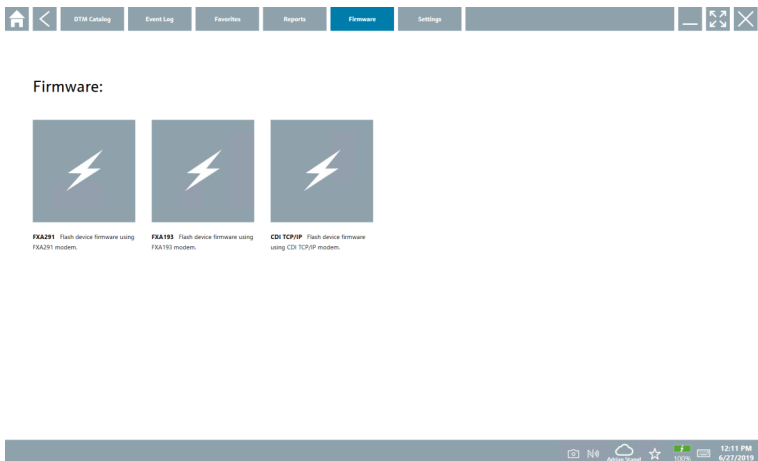

### 3. Dodirnite korišteno servisno sučelje.

### 4. Prikažite uređaj na terenu u skladu s uputama.

## 10.7.6 Postavke

 Informacije o postavkama: →  41

## 10.8 Postavke

### 10.8.1 Jezik

### 1. Dodirnite ikonu ☰ u zaglavlju na početnom zaslonu.

- ↳ Prikazuje se stranica "DTM Catalog".

2. Dodirnite karticu **Settings**.
  - ↳ Prikazuje se pregled svih dostupnih jezika.



3. Dodirnite na željeni jezik.
  - ↳ Prikazuje se dijaloški okvir s naredbom.
4. Odaberite **Da** ako želite promijeniti jezik. Odaberite **Ne** kako ne biste promijenili jezik.
  - ↳ Ako odaberete "Yes", softver Field Xpert se ponovno pokreće. Odabrani jezik je aktivan.

## 10.8.2 Veza

1. Dodirnite ikonu ☰ u zaglavlju na početnom zaslonu.
  - ↳ Prikazuje se stranica "DTM Catalog".
2. Dodirnite karticu **Settings**.
  - ↳ Prikazuje se stranica "Language".

### 3. Dodirnite karticu **Connectivity**.

- ↳ Prikazuje pregled svih veza po datumu i veza koje nisu izbrisane.

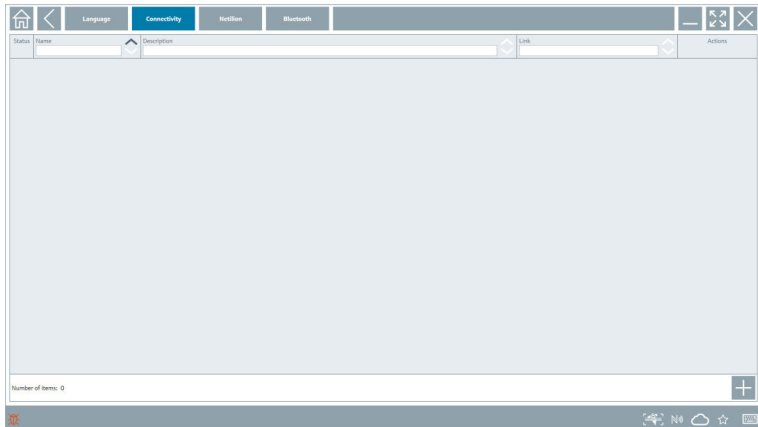

## 10.8.3 Netilion

### 1. Dodirnite ikonu ☰ u zaglavlju na početnom zaslonu.

- ↳ Prikazuje se stranica "DTM Catalog".

### 2. Dodirnite karticu **Settings**.

- ↳ Prikazuje se stranica "Language".

### 3. Dodirnite karticu **Netilion**.

- ↳ Prikazuju se postavke za pohranu podataka.

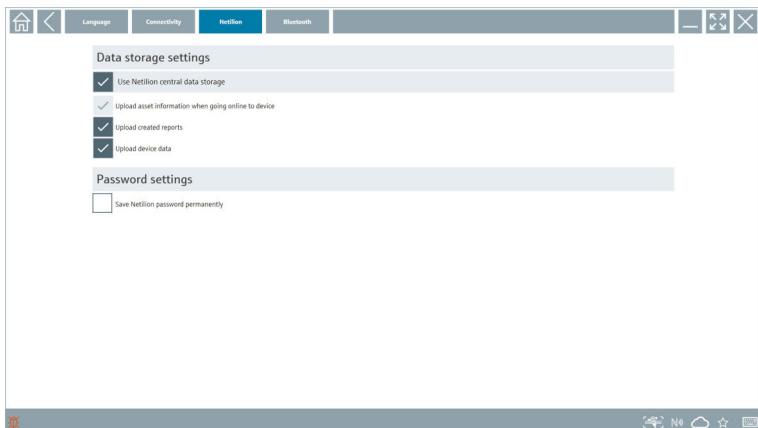

## 10.8.4 Bluetooth

1. Dodirnite ikonu  u zaglavlju na početnom zaslonu.
  - ↳ Prikazuje se stranica "DTM Catalog".
2. Dodirnite karticu **Settings**.
  - ↳ Prikazuje se stranica "Language".
3. Dodirnite karticu **Bluetooth**.
  - ↳ Prikazuju se Bluetooth postavke.

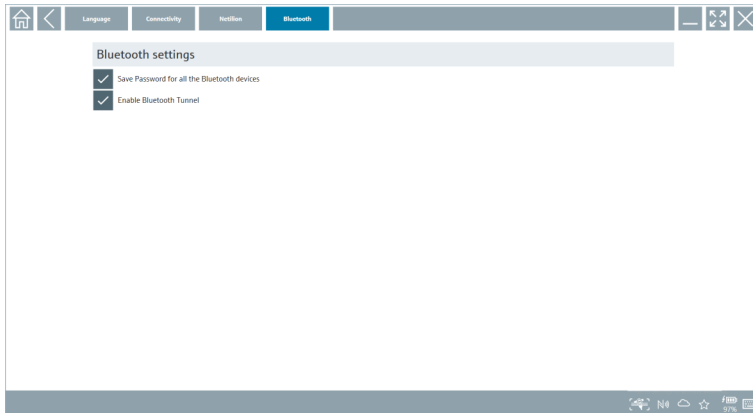

## 10.9 Stranice s informacijama

### 10.9.1 Licenca

- ▶ Dodirnite ikonu ⓘ u zaglavlju na početnom zaslonu.
  - ↳ Stranica "License" prikazuju se s informacijama o licenci.

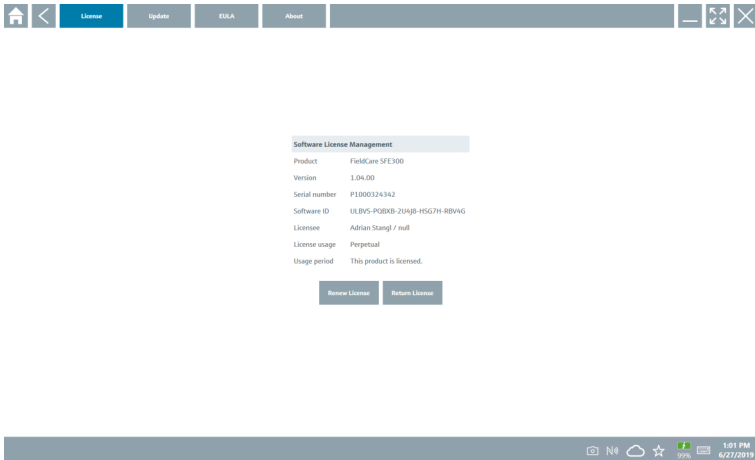

### Obnavljanje licence

**i** Mora se naručiti produljenje ugovora o održavanju ako je istekao "Field Xpert SMT71" ugovoro o održavanju.

**i** Za obnovu licence tablet računalo mora biti povezano s internetom.

### Obnova licence za verziju softvera 1.05 i kasniju

Status licence provjerava se online kad se pokreće softver Field Xpert. Ako je korisniku dostupno ažuriranje licence, licenca se automatski ažurira. Korisnik zatim prima obavijest.

### Obnova licence za verzije softvera 1.04

O uspješnom dovršetku narudžbe produljenja ugovora o održavanju "Field Xpert SMT71":

1. Dodirnite karticu **Licenca**.

2. Dodirnite **Aktiviraj licencu**.

↳ Prikazuje se sljedeća stranica:

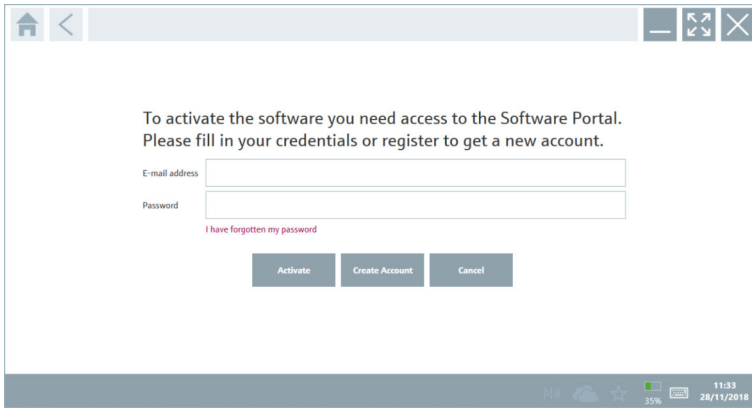

3. Unesite **E-mail address** i **Password** i dodirnite **Activate**.

4. Dodirnite **Aktiviraj licencu**.

↳ Licenca je obnovljena.

## 10.9.2 Update

1. Dodirnite ikonu ⓘ u zaglavlju na početnom zaslону.

↳ Prikazuje se stranica "License".

2. Dodirnite karticu **Update**.

↳ Prikazuju se informacije o najnovijim ažuriranjima. Možete i pretraživati nova ažuriranja.

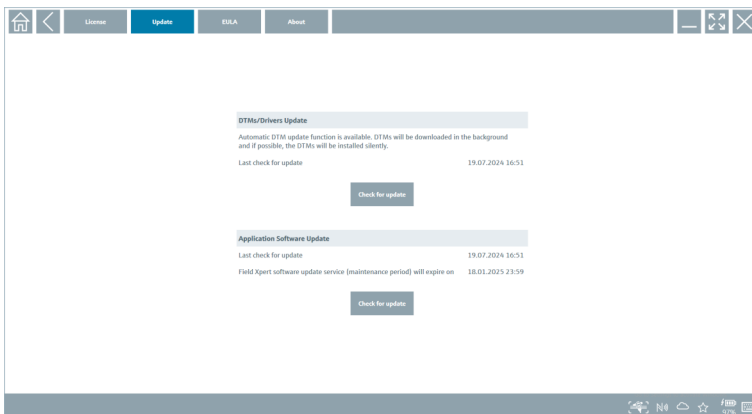

### 10.9.3 EULA

1. Dodirnite ikonu  u zaglavlju na početnom zaslonu.
  - ↳ Prikazuje se stranica "License".
2. Dodirnite karticu **EULA**.
  - ↳ Prikazuje se stranica s uvjetima poslovanja i dobivanje licence tvrtke Endress+Hauser.

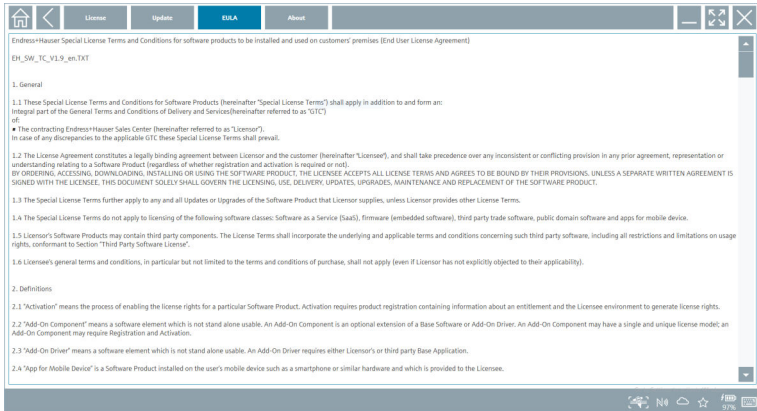

### 10.9.4 Informacija

Ova stranica prikazuje informacije o trenutnom softveru Field Xpert kao što su žig, izvorni tekstovi, verzija i bilješke o trenutnom objavama.

1. Dodirnite ikonu  u zaglavlju na početnom zaslonu.
  - ↳ Prikazuje se stranica "License".
2. Dodirnite karticu **About**.
  - ↳ Prikazuje se pregled s inofrmacijama.

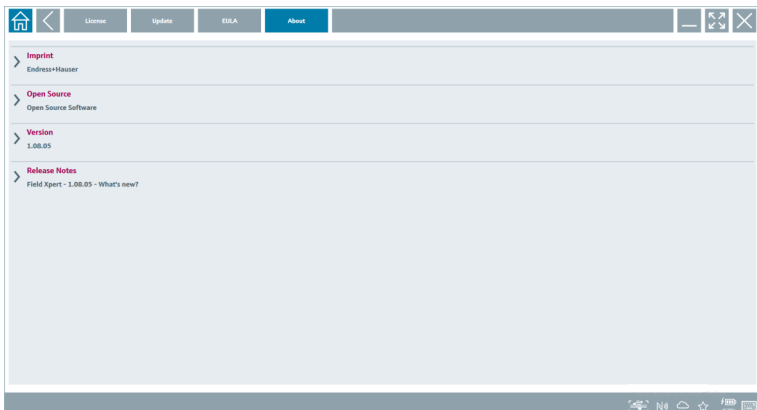

3. Za više informacija o temi, dodirnite ikonu >.

## 10.10 RFID

1. Povežite RFID čitač s tabletom računala.
2. Dodirnite ikonu  u podnožju softvera Field Xpert.
  - ↳ Prikazuje se stranica "RFID TAG Editor".

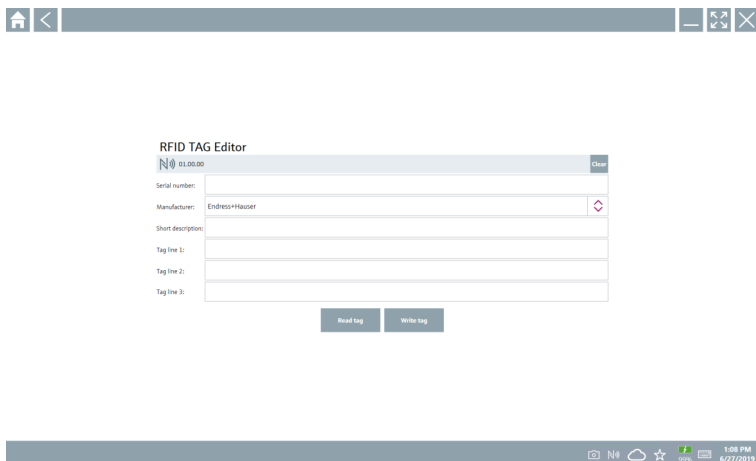

3. Postavite RFID oznaku na RFID čitač.
4. Dodirnite **Read tag**.
  - ↳ Prikazuje se gumb "Device Viewer".
5. Dodirnite **Device Viewer** za serijski broj - specifične informacije i dokumentaciju o uređaju.
  - ↳ Device Viewer se otvara u Internet Exploreru.
6. Dodirnite **Write tag** nakon što ste izmijenile podatke.
  - ↳ Promjene se upisuju RFID oznaku.



# 11 Održavanje

## 11.1 Baterija

Prilikom korištenja baterije obratite pozornost na sljedeće:

- Napunite i ispraznite bateriju na sobnoj temperaturi
- Vijek trajanja baterije ovisi o nekoliko čimbenika:
  - Broj ciklusa punjenja i pražnjenja
  - Uvjeti okoline
  - Stanje napunjenosti tijekom skladištenja
  - Zahtjevi postavljeni za bateriju
- Pretežno korištenje baterije negativno će utjecati na performanse uređaja
- Baterije se mogu prazniti izvan uređaja



Pogoršanje performansi može se povećati s radnim vijekom baterije zbog stresa od svakodnevnog punjenja i pražnjenja.

Litij jonske baterije se obično mijenjaju nakon 300 do 500 ciklusa punjenja (potpuni ciklusi punjenja/pražnjenja) ili ako je kapacitet baterije dosegao 70 do 80 %.

Stvarni broj ciklusa varira ovisno o obrascu uporabe, temperaturi, dobi i drugim čimbenicima.



Kako biste izbjegli trajnu degradaciju kapaciteta baterije zbog samopražnjenja, baterije se nikada ne smiju prazniti ispod 5 %.

### **UPOZORENJE**

**Ispuštanje, drobljenje ili bilo koje drugo nepravilno rukovanje baterijom** može izazvati požar ili kemijske opekline.

- ▶ Uvijek pravilno koristite bateriju.

### **NAPOMENA**

**Baterija se ne može puniti ako su temperature preniske ili previsoke.**

To sprječava potencijalno oštećenje baterije.

- ▶ Bateriju puniti samo na temperaturi od približno 20 °C (68 °F).

### **OPREZ**

**Oštećene baterije ili baterije koje cure** mogu uzrokovati osobne ozljede.

- ▶ Baterijom rukujte s najvećom pažnjom.

### **OPREZ**

**Ako se baterija pregrije ili osjetite miris paljevine tijekom procesa punjenja,** odmah napustite područje.

- ▶ Odmah obavijestite sigurnosno osoblje.

Prilikom korištenja baterije obratite pozornost na sljedeće:

- Zamijenite bateriju ako se vrijeme rada skрати
- Ne stavljajte nikakve predmete ili materijale na bateriju
- Držite bateriju podalje od vodljivih ili zapaljivih materijala

- Držite bateriju izvan dohvata djece
- Koristite samo originalne baterije
- Bateriju punite samo originalnim uređajima ili originalnim stanicama za punjenje
- Držite bateriju podalje od vode
- Nemojte spaljivati bateriju
- Ne izlažite bateriju temperaturama ispod 0 °C (32 °F) ili iznad 46 °C (115 °F)

 Ako je baterija izložena ekstremnim temperaturama, ne može se postići 100 % kapacitet baterije. Kapacitet se može vratiti ako se baterija vrati na temperaturni raspon od približno 20 °C (68 °F).

- Održavajte slobodnu ventilaciju
- Bateriju punite na mjestu s temperaturom od približno 20 °C (68 °F)
- Ne stavljajte bateriju u mikrovalnu pećnicu
- Nemojte rastavljati bateriju niti je dodirivati šiljatim predmetom
- Nemojte vaditi bateriju iz uređaja oštrim predmetom

 Baterije su Ex certificirane u kombinaciji s uređajem. Korištenje baterija koje nisu navedene u certifikatu poništiti će Ex-certifikat.

 Ušteda energije baterije

- Windows 10 Creators Update
  - Poboljšajte vijek trajanja baterije
  - Provjerite pražnjenje baterije
- Isključite bežične module koje ne koristite
- Provjerite i optimizirajte postavke bežičnih uređaja
- Smanjite svjetlinu zaslona
- Isključite sve module koji se ne koriste u servisnom programu, npr. GPS, skener, kamera
- Uključite čuvar zaslona
- Napravite plan napajanja prema Microsoftovim smjernicama
- Konfigurirajte opcije napajanja prema Microsoftovim smjernicama
- Konfigurirajte postavke mirovanja prema Microsoftovim smjernicama

## 12 Popravak

### 12.1 Opće informacije

#### **NAPOMENA**

#### **Neovlašteni popravci uređaja**

Oštećenje uređaja i/ili poništenje jamstva/garancije.

- ▶ Popravke može obavljati jedino Endress+Hauser. Za popravke uvijek se obratite prodajnoj organizaciji tvrtke Endress+Hauser: [www.addresses.endress.com](http://www.addresses.endress.com)

## 12.2 Rezervni dijelovi



Za rezervne dijelove koji su trenutno dostupni za proizvod pogledajte na internetu na: <https://www.endress.com/deviceviewer> (→ Unijeti serijski broj)

## 12.3 Povrat

Zahtjevi za sigurno vraćanje uređaja mogu se razlikovati ovisno o vrsti uređaja i nacionalnom zakonodavstvu.

1. Za informacije pogledajte web stranicu: <https://www.endress.com/support/return-material>
  - ↳ Odaberite regiju.
2. U slučaju vraćanja uređaja, zapakirajte uređaj na način da bude pouzdano zaštićen od udara i vanjskih utjecaja. Originalno pakiranje nudi najbolju zaštitu.

## 12.4 Odlaganje



Ako se to zahtijeva Direktivom 2012/19/EU o otpadnoj električnoj i elektroničkoj opremi (WEEE), proizvod je označen simbolom opasnosti kako bi se smanjilo odlaganje WEEE kao nerazvrstanog komunalnog otpada. Ne odlažite proizvode koji nose ovu oznaku kao nesortirani komunalni otpad. Umjesto toga, vratite ih proizvođaču na odlaganje pod primjenjivim uvjetima.

### 12.4.1 Uklanjanje baterije

Ovaj proizvod sadrži litij-ionsku bateriju ili nikal-metal-hidridnu bateriju. Te se baterije moraju zbrinuti na ispravan način. Za informacije o programima recikliranja i odlaganja u vašoj zemlji obratite se lokalnom tijelu za zaštitu okoliša.

## 13 Dodatna oprema

Rezervni dijelovi trenutno dostupni za uređaj mogu se naći na mreži na [www.endress.com](http://www.endress.com):

1. Odaberite proizvod pomoću filtara i polja za pretraživanje.
2. Otvorite stranicu proizvoda.
3. Odaberite **Rezervni dijelovi i dodatna oprema**.

## 14 Tehnički podaci



Za detaljne informacije o "tehničkim podacima" pogledajte tehničke podatke. →  7

## 15 Dodatak

### 15.1 Zaštita mobilnih uređaja

Ovih dana je mobilna tehnologija važan dio modernog poslovanja budući da se sve više naših podataka pohranjuje na mobilnim uređajima. Štoviše, ovi su uređaji danas jednako moćni kao i konvencionalna računala. Kako ovi mobilni uređaji često napuštaju poslovne prostore, potrebna im je čak i veća zaštita od desktop uređaja. U nastavku možete pronaći četiri brza savjeta koji će vam pomoći u zaštiti mobilnih uređaja i informacija koje oni sadrže.



#### Uključite zaštitu lozinkom

Koristite dovoljno složenu lozinku ili PIN.



#### Pokrenite sigurnosna ažuriranja

Svi proizvođači objavljuju redovita sigurnosna ažuriranja kako bi zaštitili uređaj. Ovaj proces je brz, jednostavan i besplatan. U svojim postavkama provjerite jesu li ažuriranja automatski instalirana. Ako proizvođač ne planira izdati više ažuriranja za uređaj, uređaj se mora zamijeniti ažuriranom verzijom.



#### Pokrenite ažuriranja aplikacija i operativnog sustava

Redovito ažurirajte sve instalirane aplikacije i operativni sustav zakrpama koje su izdali programeri softvera. Ova ažuriranja ne samo da dodaju nove funkcije, već sva popravljaju sve sigurnosne ranjivosti koje su možda otkrivene. Funkcija ažuriranja softvera tvrtke Endress+Hauser omogućuje automatsku obavijest o novim ažuriranjima. Za to je potreban pristup internetu. Za osoblje je važno znati kada su ažuriranja dostupna, kako se instaliraju i da se to mora učiniti što je prije moguće.



#### Nemojte se povezivati na nepoznate WLAN pristupne točke

Najlakša mjera opreza je da se nikada ne povežete s internetom preko nepoznatih pristupni točaka i umjesto toga koristite 3G ili 4G mobilnu komunikacijsku mrežu. Putem virtualnih privatnih mreža (VPN-ova), vaši se podaci šifriraju prije prijenosa putem interneta.









71688137

[www.addresses.endress.com](http://www.addresses.endress.com)

---