

Användarinstruktioner

Field Xpert SMT50

Universell datorplatta med höga prestanda för enhetskonfigurering



Ändringshistorik

Programvaruversion	Användarinstruktioner	Ändringar
1.05.xx	BA02053S/04/EN/01.20	Ursprunglig version
1.05.xx	BA02053S/04/EN/02.21	Korrigeringar
1.06.xx	BA02053S/04/EN/03.22	<ul style="list-style-type: none"> ▪ Skärmdumpar på engelska från denna version ▪ Avsnitt 5.3: Uppdateringstjänst för programvara ▪ Avsnitt 8.5 "Fieldgate PAM SFG600 via PROFINET" borttaget ▪ Avsnitt 9.1: Batteriunderhåll ▪ Bilaga: Skydda mobila enheter
1.07.xx	BA02053S/04/EN/04.22	<ul style="list-style-type: none"> ▪ Avsnitt 1.2.3: Förklaring av symboler uppdaterad ▪ Avsnitt 1.3: Akronymen som används ▪ Avsnitt 8: Skärmdumpar justerade ▪ Avsnitt 8.3.6: Bluetooth ny
1.08.xx	BA02053S/04/EN/05.24	<ul style="list-style-type: none"> ▪ Avsnitt 1.2.3 "Field Xpert-symboler" uppdaterat ▪ Avsnitt 1.4: Omarbetad ▪ Avsnitt 3.1: Bild omarbetad ▪ Avsnitt 5.3: Omarbetad ▪ Avsnitt 8.8 "Skannerapp" borttaget
1.08.xx	BA02053S/04/EN/06.24	<ul style="list-style-type: none"> ▪ Avsnitt 1.2.3 "Field Xpert-symboler" uppdaterat ▪ Avsnitt 3: Bild "Nätverksarkitektur" borttaget ▪ Avsnitt 3.2 "Licensmodell" omarbetad ▪ Avsnitt 4.2.1 "Märkskylt" omarbetad ▪ Avsnitt 5 "Installation" omarbetad ▪ Nytt avsnitt 8 "Beskrivning av Field Xpert-programvara" tillagt ▪ Nytt avsnitt 9 "Installera kommunikationsdrivrutin och enhetsdrivrutiner" (DTM, FDT, IODD) ▪ Avsnitt 10 "Drift" omarbetad och omorganiserat

Innehållsförteckning

1	Om det här dokumentet	4	8.3	Informationssidor	22
1.1	Dokumentets funktion	4	9	Installation av	
1.2	Symboler	4		kommunikationsdrivrutiner	
1.3	Förkortningar som används	6		och enhetsdrivrutiner	22
1.4	Dokumentation	7	9.1	DTM	23
1.5	Registrerade varumärken	7	9.2	FDI – FDI Package Manager	24
2	Allmänna		9.3	IODD – IODD DTM Configurator	25
	säkerhetsinstruktioner	8	10	Användning	26
2.1	Krav på personal	8	10.1	Start av Field Xpert-programvaran	26
2.2	Avsedd användning	8	10.2	Översikt över anslutningstyper, protokoll och gränssnitt	28
2.3	Arbets säkerhet	8	10.3	Upprätta en automatisk anslutning	29
2.4	Driftsäkerhet	8	10.4	Upprätta en anslutning via guide	30
2.5	Produktsäkerhet	9	10.5	Upprätta en anslutning via trådlös Bluetooth	32
2.6	IT-säkerhet	9	10.6	Upprätta en anslutning via trådlöst lokalt nätverk	34
3	Produktbeskrivning	9	10.7	Menysidor	38
3.1	Applikation	12	10.8	Inställningar	41
3.2	Licensmodell	12	10.9	Informationssidor	45
4	Godkännande av leverans och		10.10	RFID	48
	produktidentifiering	13	11	Underhåll	49
4.1	Godkännande av leverans	13	11.1	Batteri	49
4.2	Produktidentifiering	14	12	Reparation	50
4.3	Förvaring och transport	15	12.1	Allmän information	50
5	Installation	15	12.2	Reservdelar	51
5.1	Systemkrav	15	12.3	Retur	51
5.2	Uppdatera programvaran	15	12.4	Avfallshantering	51
5.3	Ta bort programvaran	16	13	Tillbehör	51
6	Drift	16	14	Teknisk information	52
6.1	Stänga av datorplattan	16	15	Bilaga	52
6.2	Sätta datorplattan i viloläge	17	15.1	Skydda mobila enheter	52
6.3	Säkerhetsskärm	17			
7	Driftsättning	17			
7.1	Sätta in batterier	18			
7.2	Ladda batteriet	19			
7.3	Slå på datorplattan	19			
7.4	Ansluta strömadaptern	19			
8	Beskrivning av Field Xpert-				
	programvaran	20			
8.1	"Connection"-startskärm	20			
8.2	Menysidor	21			

1 Om det här dokumentet

1.1 Dokumentets funktion

Dessa användarinstruktioner innehåller all information som krävs för de olika faserna av enhetens livscykel: från produktidentifiering, godkännande av leverans och förvaring till installation, anslutning, drift och driftsättning, samt felsökning, underhåll och avfallshantering.

1.2 Symboler

1.2.1 Säkerhetssymboler



Symbolen varnar för en farlig situation. Om denna situation inte undviks kommer det att leda till personskador med allvarlig eller dödlig utgång.



Symbolen varnar för en potentiellt farlig situation. Om denna situation inte undviks kan det leda till personskador med allvarlig eller dödlig utgång.















Symbolen varnar för en potentiellt farlig situation. Om denna situation inte undviks kan det leda till mindre eller måttligt allvarliga personskador.















Symbolen varnar för en potentiellt skadlig situation. Om situationen inte undviks kan det leda till skador på produkten eller föremål i dess närhet.

















1.2.2 Symboler för särskilda typer av information

Symbol	Betydelse
	Tillåtet Förfaranden, processer eller åtgärder som är tillåtna.
	Föredraget Förfaranden, processer eller åtgärder som är föredragna.
	Förbjudet Förfaranden, processer eller åtgärder som är förbjudna.
	Tips Indikerar ytterligare information.
	Referens till dokumentation
	Referens till sida
	Referens till grafik

Symbol	Betydelse
	Anmärkning eller enskilt arbetsmoment som ska iakttas
	Arbetsmoment
	Ett moments resultat
	Hjälp i händelse av problem
	Okulär besiktning

1.2.3 Field Xpert-ikoner

Symbol	Innebörd
	Slå av datorplattan och slå på den igen.
	Windows-knapp
	Trådlös kommunikation (WLAN, WWAN, GPS, Bluetooth)
	Batteri
	Öppna funktionen Dynamic Installed Base Analysis (DIBA) i offline-läge.
	Öppna Field Xpert-programvarans startsida.
	Gå tillbaka till den senast öppnade sidan.
	Öppna Field Xpert-programvarans menysida.
	Öppna Field Xpert-programvarans informationssida.
	Minimera vyn.
	Aktivera fullskärmsvisning.
	Avaktivera fullskärmsvisning.
	Stäng Field Xpert-programvaran.
	Rulla uppåt

Symbol	Innebörd
	Rulla nedåt
	Uppdatera
	Öppna FDI Package Manager.
	Expandera informationen.
	Komprimera informationen.
	Anslut automatiskt
	Anslut med guide (manuell anslutning)
	Anslut till WLAN- och Bluetooth-fältenheter från Endress+Hauser
	RFID
	Netilion (moln)
	Favoriter
	Knappsats
	Kamera
	Genväg till Netilion-biblioteket
	Fäst foton och PDF-filer i en post i Netilion-biblioteket
	Utför funktion.
	Ta bort

1.3 Förkortningar som används

Förkortning	Förklaring
DTM	Enhetshanterare
FCC	Federal Communications Commission

Förkortning	Förklaring
FDI	Field Device Integration
HF	Hög frekvens [RF = radio frequency]
IODD	Input Output Data Definition
MSD	Beskrivning av menystruktur
SD	Secure Digital
WWAN	Wireless Wide-Area Network

1.4 Dokumentation



För en översikt över omfattningen av tillhörande teknisk dokumentation, se följande:

- *Device Viewer* (www.endress.com/deviceviewer): ange serienumret på märkskylten
- *Appen Endress+Hauser Operations*: ange serienumret på märkskylten eller skanna QR-koden på märkskylten.

Field Xpert SMT50

- Teknisk information TI01555S
- Användarinstruktioner BA02053S

1.5 Registrerade varumärken

Windows 10 IoT Enterprise® är ett registrerat varumärke som tillhör Microsoft Corporation, Redmond, Washington, USA.

Intel® Core™ är ett registrerat varumärke som tillhör Intel Corporation, Santa Clara, USA.

FOUNDATION™ Fieldbus är ett varumärke som tillhör FieldComm Group, Austin, TX 78759, USA.

HART®, WirelessHART® är ett registrerat varumärke som tillhör FieldComm Group, Austin, TX 78759, USA.

PROFIBUS® är ett registrerat varumärke som tillhör PROFIBUS User Organization, Karlsruhe/Tyskland.

PROFINET® är ett registrerat varumärke som tillhör PROFIBUS User Organization (PNO), Karlsruhe/Tyskland

Modbus är ett registrerat varumärke som tillhör Modicon, Incorporated.

IO-Link® är ett registrerat varumärke som tillhör IO-Link Community c/o PROFIBUS User Organization, Karlsruhe/Tyskland – www.io-link.com

Alla andra varumärken och produktnamn är varumärken eller registrerade varumärken som tillhör nämnda företag och organisationer.

2 Allmänna säkerhetsinstruktioner



Användarinstruktionerna med säkerhetsinstruktioner som medföljer enheten från datorplattans tillverkare måste följas.

2.1 Krav på personal

Personal som utför installation, driftsättning, diagnostik och underhåll måste uppfylla följande krav:

- ▶ De ska vara utbildade, kvalificerade specialister som är behöriga för den här specifika funktionen och uppgiften.
- ▶ De ska vara auktoriserade av anläggningens ägare/operatör.
- ▶ De ska ha god kännedom om lokala/nationella förordningar.
- ▶ Innan arbetet startas ska de ha läst och förstått instruktionerna i manualen och tilläggsdokumentationen, liksom certifikaten (beroende på applikation).
- ▶ De ska följa anvisningarna och efterleva grundläggande villkor.

Driftpersonalen måste uppfylla följande krav:

- ▶ De ska ha mottagit anvisningar och behörighet enligt uppgiftens krav från anläggningens ägare/operatör.
- ▶ Följ instruktionerna i denna manual.

2.2 Avsedd användning

Datorplattan för enhetskonfigurering ger möjlighet till mobil Plant Asset Management. Den passar driftsättnings- och underhållspersonal som hanterar fältinstrument med ett digitalt kommunikationsgränssnitt och som registrerar förlopp. Den här datorplattan är utformad som en fullständig lösning och är ett lättanvänt, tryckkänsligt verktyg som kan användas för att hantera fältinstrument under hela deras livscykel. Den tillhandahåller omfattande, förinstallerade drivrutinsbibliotek och ger åtkomst till "sakernas internet för industrin" liksom till information och dokumentation under enhetens hela livscykel. Datorplattan har ett modernt programvarugränssnitt och möjlighet till online-uppdateringar baserat på en säker flerfunktionsmiljö i Microsoft Windows 10.

2.3 Arbets säkerhet

Vid arbete på och med enheten:

- ▶ Bär personlig skyddsutrustning enligt nationella föreskrifter.

2.4 Drifts säkerhet

Skador på enheten!

- ▶ Använd enheten endast om den är i korrekt tekniskt skick och under felsäkra villkor.
- ▶ Operatören ansvarar för störningsfri drift av enheten.

Ändringar av enheten

Obehöriga ändringar av enheten är förbjudna och kan orsaka oförutsägbara faror!

- ▶ Konsultera tillverkaren om ändringar ändå skulle krävas.

Reparation

För att säkerställa fortsatt driftsäkerhet och tillförlitlighet bör du:

- ▶ Endast utföra reparationer på enheten som är uttryckligen tillåtna.
- ▶ Observera regionala och nationella föreskrifter som gäller vid reparation av en elektrisk enhet.
- ▶ Använd endast originaltillverkade reservdelar och tillbehör.

2.5 Produktsäkerhet

Denna mätenhet är utformad enligt god teknisk praxis för att uppfylla moderna och avancerade säkerhetskrav. Den har testats och har lämnat fabriken i ett skick där den är säker att använda.

Den uppfyller allmänna säkerhetsstandarder och lagstadgade krav. Den uppfyller också de EU-direktiv som står på den enhetsspecifika EU-försäkran om överensstämmelse. Tillverkaren bekräftar detta genom CE-märkningen.

2.6 IT-säkerhet

Tillverkarens garanti gäller endast under förutsättning att produkten installeras och används enligt vad som beskrivs i användarinstruktionerna. Produkten är försedd med säkerhetsmekanismer som skydd mot oavsiktliga ändringar av inställningarna.

IT-säkerhetsåtgärder, som innebär ytterligare skydd av produkten och tillhörande dataöverföring, ska implementeras av operatörerna på plats i enlighet med gällande säkerhetsstandarder.

3 Produktbeskrivning

Den ultrakompakta utformningen gör att datorplattan uppfyller de hårdaste kraven, som kapslingsklass (IP65) och stöttålighet (MIL-STD 810G). Det extra skärmskyddet ger fullständigt skydd i tuffa arbetsmiljöer. Datorplattans goda ergonomiska egenskaper skyddar också användarens hälsa och håller den fysiska ansträngningen till ett minimum.

Med den ökade populariteten hos 4G/LTE-uppkopplingar ger datorplattan snabb och sömlös dataåtkomst. Men i situationer där endast ett WLAN eller inget WLAN är tillgängligt ger dockningstillvalet med Ethernet-gränssnitt datorplattan den flexibilitet som behövs för att ansluta till befintliga nätverksstrukturer. Dessutom hanteras även de senaste Bluetooth-standarderna.

Efter användning i fält kan datorplattan användas som en kontorsdator med hjälp av dockningstillvalet, som gör att datorplattan kan integreras sömlöst i kontors- och företagsnätverk.

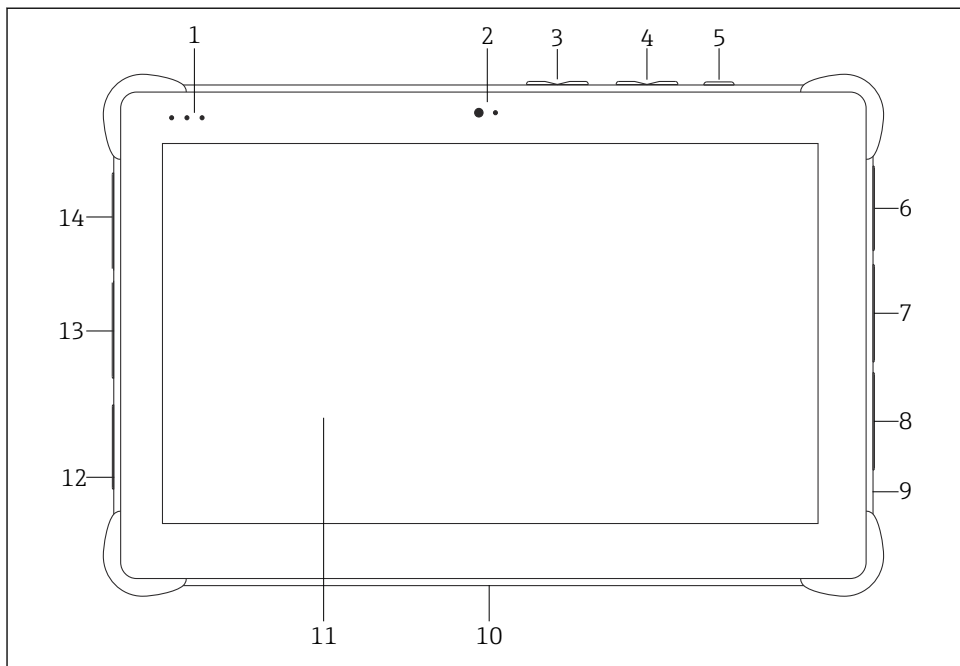

1 Datorplattan sedd framifrån

- 1 Lysdioder för statusvisning: (ström/laddningsindikering/WLAN)
- 2 Frontkamera
- 3 Programmerbara knappar P1/P2
- 4 Volymknappar
- 5 Strömbrytare
- 6 USB 2.0
- 7 DB-9 serial COM 2: RS-485 fast (Pin1: D+/Pin2: D-/Pin5: GND)
- 8 DB-9 serial COM 1: RS-232 fast (standard)
- 9 Plats för Kensingtonlås
- 10 Dockningsanslutning
- 11 Corning® Gorilla® Glass
- 12 LAN-/likströmsuttag
- 13 USB 3.0/USB 2.0
- 14 Ljuduttag 3,5 mm/USB-C/mini-HDMI

Komponent	Beskrivning
Programmerbara knappar	Gå till användardefinierat program
Frontkamera	För videoinspelning (t.ex. videokonferenser)
Likströmsuttag	För anslutning av eladapter
Dockningsanslutning	För att ansluta datorplattan till en dockningsstation
Plats för Kensingtonlås	För koppling av ett Kensingtonkompatibelt säkerhetslås

Komponent	Beskrivning
Volymknappar	För inställning av volymen
Strömbrytare	För att slå på eller av datorplattan

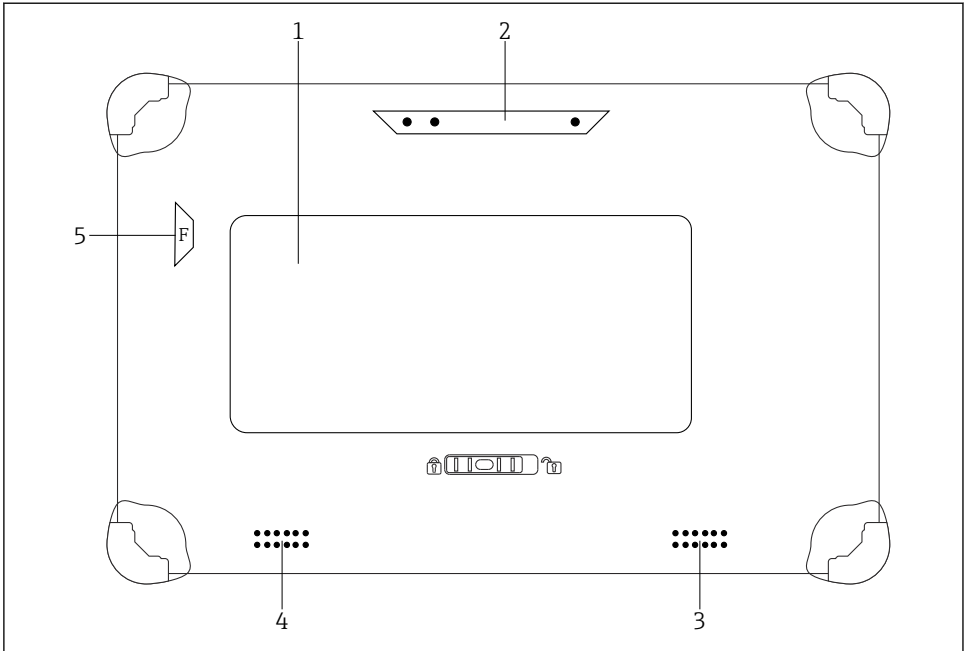

2 Datorplattan sedd bakifrån

- 1 Bytbart batteri (fack för SIM- och SD-kort sitter under batteriet)
- 2 Bakre kamera
- 3 Högtalare, vänster
- 4 Högtalare, höger
- 5 Knapp F: lampa

Komponent	Beskrivning
Kamerablixt	För extra ljus vid dålig belysning, tryck på knapp F.
Kamera	Tar bilder.
Batterifack	Innehåller batteriet.
Batterifackets upplåsningsknapp	Håll knappen intryckt för att låsa upp batterifacket.
Högtalare	För ljud
SIM-kortplats	Plats för SIM-kort för WWAN (LTE+GPS).
Minneskortplats	Plats för Micro SD-minneskort, eller SD-, SDXC-, SDHC-minneskort med adapter.

3.1 Applikation

Datorplattan för enhetskonfigurering ger möjlighet till mobil Plant Asset Management. Den passar driftsättnings- och underhållspersonal som hanterar fältinstrument med ett digitalt kommunikationsgränssnitt och som registrerar förlopp. Den här datorplattan är utformad som en fullständig lösning och är ett lättanvänt, tryckkänsligt verktyg som kan användas för att hantera fältinstrument under hela deras livscykel. Den tillhandahåller förinstallerade drivrutinsbibliotek och ger åtkomst till "sakernas internet för industrin" liksom till information och dokumentation under enhetens hela livscykel. Datorplattan har ett modernt programvarugränssnitt och möjlighet till online-uppdateringar baserat på en säker flerfunktionsmiljö i Microsoft Windows 10.

3.2 Licensmodell

Field Xpert-programvaran är redan installerad på datorplattan vid leverans.

Du måste först aktivera programvaran för att använda den i dess avsedda syfte. Ett användarkonto krävs i Endress+Hauser-portalen för programvara.



Endress+Hauser-portalen för programvara:

<https://www.software-products.endress.com/>

Aktivering av Field Xpert-programvaran

1. Tryck på **Field Xpert**-genvägen på datorplattans startskärm.
 - ↳ Om licensen ännu inte har aktiverats öppnas sidan för programvaruaktivering.

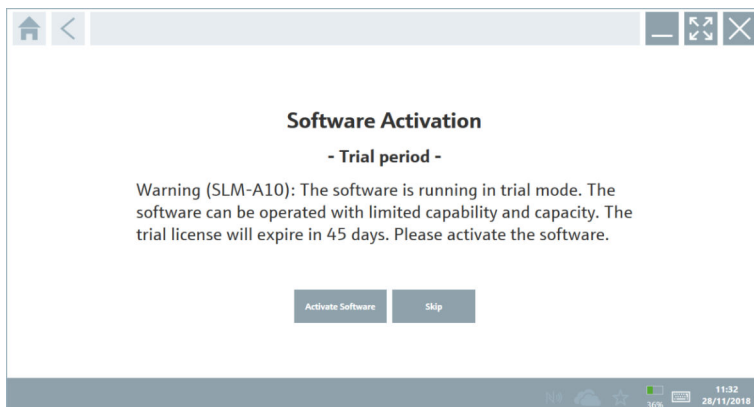

2. Tryck på **Activate Software**.

- ↳ Följande sida visas:

3. Ange **E-mail address** och **Password** och tryck på **Activate**.

- ↳ En dialogruta med meddelandet "The application has been activated successfully." öppnas.

4. Tryck på **Show license**.

- ↳ En dialogruta med information om licensen öppnas.

5. Tryck på **Close**.

- ↳ Startskärmen för Field Xpert-programvaran öppnas.

4 Godkännande av leverans och produktidentifiering

4.1 Godkännande av leverans

Okulär besiktning

- Kontrollera förpackningen efter tecken på synliga skador som kan ha uppkommit under transporten
- Öppna förpackningen försiktigt
- Kontrollera om innehållet har några synliga skador
- Kontrollera att leveransen är fullständig och att ingenting saknas
- Behåll alla medföljande dokument



Enheten får inte användas om innehållet är skadat. Kontakta i så fall ditt

Endress+Hauser-försäljningscenter genom att besöka: www.addresses.endress.com

Returnera enheten till Endress+Hauser i originalförpackningen i den mån det är möjligt.

Leveransomfattning

- Field Xpert SMT50 datorplatta
- Växelströmsladdare med enhetskabel enligt beställning
- Programvara och gränssnitt/modem enligt order
- Bruksanvisning med säkerhetsinstruktioner från Bressner

4.2 Produktidentifiering

4.2.1 Märkskylt



A0056631

- 1 Endress+Hauser programvaruidentifiering
- 2 Endress+Hauser-produktnamn
- 3 Endress+Hauser-serienummer
- 4 Tillverkarens märkskylt
- 5 Tillverkarens modellnummer
- 6 Teknisk information från tillverkaren
- 7 Tillverkarens serienummer

4.2.2 Tillverkarens adress

Hårdvara

Bressner Technology GmbH

Industriestrasse 51D

82194 Groebenzell

Tyskland

www.bressner.de

Programvara

Endress+Hauser Process Solutions AG

Christoph Merian-Ring 12

4153 Reinach

Schweiz

www.endress.com

4.3 Förvaring och transport



Transportera alltid produkten i originalförpackningen.

4.3.1 Förvaringstemperatur

-20 ... 60 °C (-4 ... 140 °F)

5 Installation

5.1 Systemkrav

Field Xpert-programvaran är redan installerad på datorplattan vid leverans. Programvaran måste aktiveras.



Licensmodell → 📄 12

5.2 Uppdatera programvaran



Uppdateringstjänst för programvara

Underhållsperioden som ingår börjar då licensen skapas och avslutas automatiskt efter ett år.

Programvaruuppdateringar kan även installeras i ett senare skede om programvaruversionen har utkommit inom en giltig aktiv underhållsperiod.



För sökning av uppdateringar måste datorplattan vara ansluten till Internet.

1. Tryck på -symbolen på Field Xpert-programvarans startskärm.
 - ↳ Sidan "License" visas.
2. Tryck på fliken **Update**.
 - ↳ Följande sida visas:

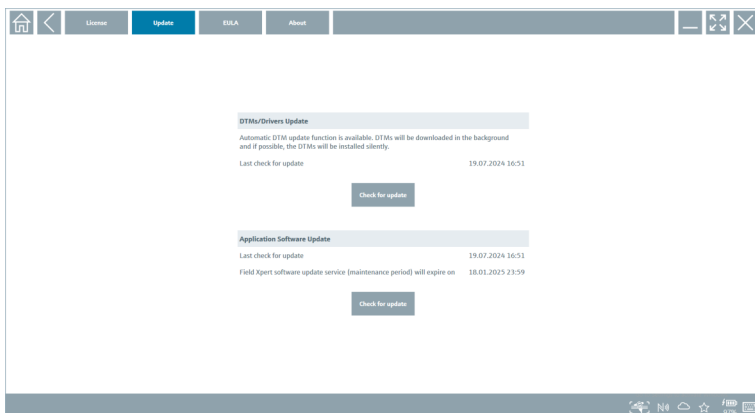

3. I "Application Software Update", tryck på **Check for updates**.
 - ↳ Field Xpert-programvaran börjar söka efter uppdateringar.

5.3 Ta bort programvaran

OBS

Avinstallation av Field Xpert-programvaran.

Field Xpert kan inte längre användas i dess avsedda syfte.

- ▶ Avinstallera **inte** Field Xpert-programvaran från datorplattan.

6 Drift

Undvik skador på huset och komponenterna:

- ▶ Placera alltid enheten på en stadig yta.
- ▶ Tapp inte för ventilationsöppningen, och täck den inte med några föremål.
- ▶ Håll enheten borta från vätskor.
- ▶ Utsätt inte enheten för direkt solljus eller mycket dammiga förhållanden.
- ▶ Utsätt inte enheten för hög värme eller luftfuktighet.

6.1 Stänga av datorplattan

 Var noga med att stänga av datorplattan, eftersom data som inte har sparats annars går förlorade.

- ▶ Knacka på **Windows-ikonen** →  → **Shut down**.

Datorplattan stängs av.



Koppla inte bort strömkällan förrän datorplattan har stängts av helt.

6.2 Sätta datorplattan i viloläge

► Håll in knappen  tills strömlampan blinkar.

Datorplattan är i viloläge.

6.3 Säkerhetsskärm

1. Tryck ner Ctrl + Alt + Del samtidigt
 - ↳ Windows säkerhetsskärm visas

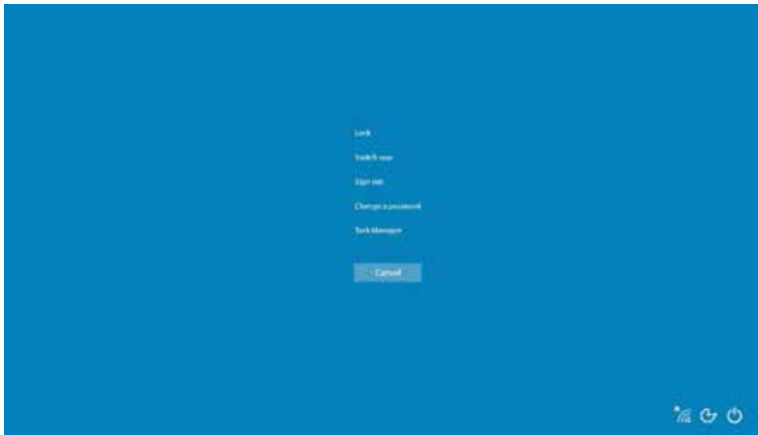

2. Välj en åtgärd.

Möjliga åtgärder:

- Lås enheten
- Växla till en annan användare
- Logga ut
- Byt lösenord
- Öppna Aktivitetshanteraren
- Stäng av eller starta om enheten

7 Driftsättning

Datorplattan kan drivas med strömadaptern eller litiumjonbatteriet.

7.1 Sätta in batterier

1.

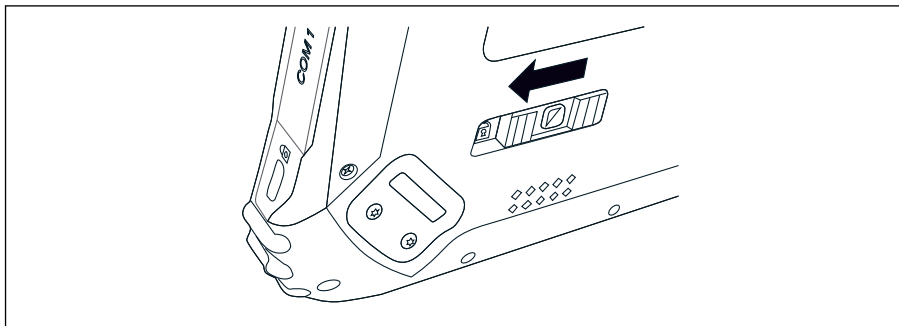

Lossa spärren på batterilocket genom att trycka reglaget på baksidan av datorplattan till vänster.

2.

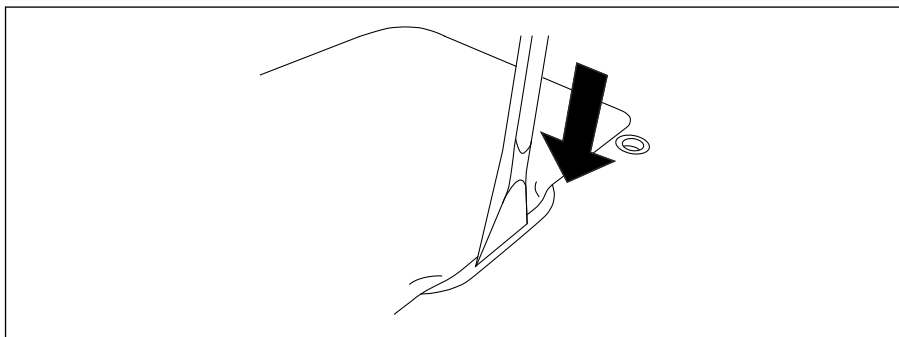

Använd den medföljande plastspaken för att öppna batterilocket.

3.

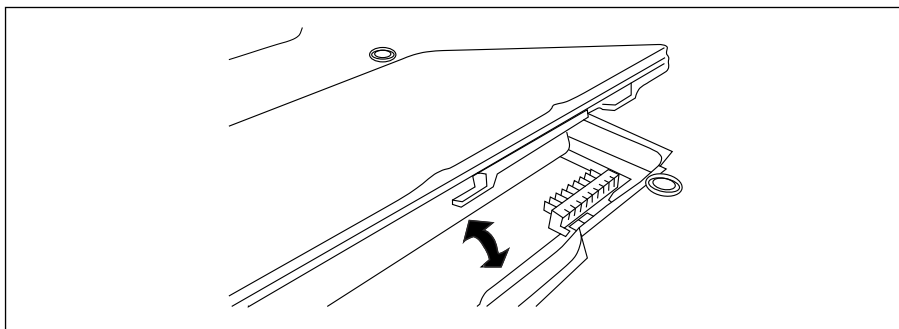

Sätt i batteriet, sätt tillbaka locket och säkra spärren genom att trycka reglaget åt höger. Batteriet är isatt.

7.2 Ladda batteriet

 Av transportsäkerhetsskäl är litiumjonbatteriet inte fulladdat vid inköp.

1. Batteriet måste sättas in.
Anslut strömadaptern till datorplattans elkontakt.
2. Anslut strömadaptern till elkabeln.
3. Anslut elkabeln till ett eluttag.

7.3 Slå på datorplattan

► Håll in knappen  tills strömlampan tänds.

Datorplattan startar.

7.4 Ansluta strömadaptern

Strömadaptern driver datorplattan och laddar batteriet.

 Tänk på när du använder strömadaptern:

Placera enheten så nära ett eluttag att elkabeln når uttaget.

Använd endast enheten med den typ av strömkälla som anges på enhetens märkskylt.

Koppla bort strömadaptern från eluttaget om enheten inte ska användas under en längre period.

1. Anslut strömadaptern till datorplattans elkontakt.
2. Anslut strömadaptern till elkabeln.
3. Anslut elkabeln till ett eluttag.

 Datorplattan får endast användas med tillhörande strömadapter.

Om datorplattan är ansluten till ett eluttag och batteriet sätts in, drivs datorplattan från eluttaget.

8 Beskrivning av Field Xpert-programvaran

8.1 "Connection"-startskärm

- ▶ Tryck på **Field Xpert**-genvägen på datorplattans startskärm.
 - ↳ Field Xpert-programvaran startas. Startskärmen visas:

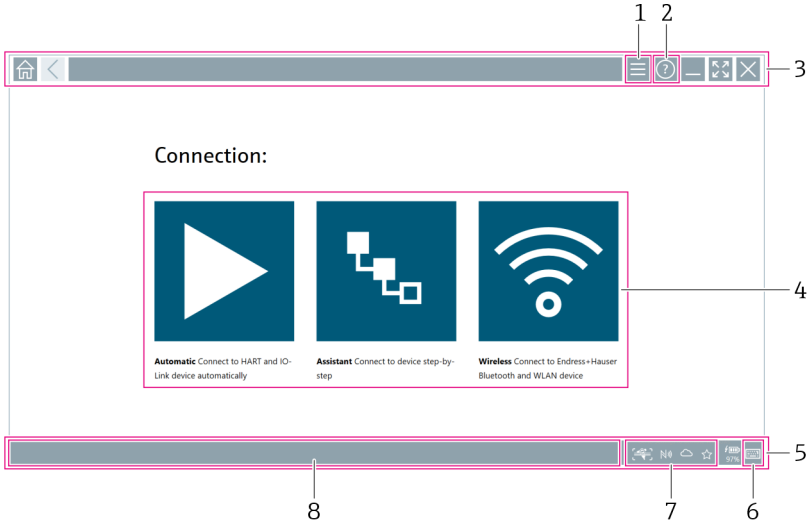

3 Exempel på startskärm













- 1 Öppna menysidan
- 2 Öppna informationssidan
- 3 Rubrik
- 4 Guider för att upprätta anslutning till fältenheten
- 5 Sidfot/statusfält
- 6 Öppna knappsats
- 7 Åtkomst till andra funktioner, beroende på datorplattans version
- 8 Öppna sidan "Event Log"

8.2 Menyidor

▶ Tryck på symbolen  i rubrikfältet på startskärmen.

↳ Följande sida visas:



Icon	DTM Device Type	Version	Manufacturer	Date	Protocol	State
	ITEMP / TMTB2 / HART / FW 1.02.22 / Dev.Rev. 03	1.11.4805368	Endress+Hauser	2019-08-13	HART, CBI	OK
	ITEMP / TMTB6 / PA / FW 1.01.22 / Dev.Rev. 2	1.5.153.348	Endress+Hauser	2015-10-21	Profibus DPV1	OK
	ITEMP / TMTB4 / PA / VLD	1.5.155.349	Endress+Hauser	2016-05-11	Profibus DPV1	OK
	ITEMP / TMTB5 / FF / FW 2.00.22 / Dev.Rev. 2	1.6.55.40	Endress+Hauser	2017-03-31	Fieldbus FF H1	OK
	ITEMP / TMTB5 / FF / V1.00.22 / Dev.Rev.1	1.6.55.40	Endress+Hauser	2017-03-31	Fieldbus FF H1	OK
	ITEMP / TMTB6 / PA / FW 01.00.22 / Dev.Rev. 01	01.01.01	Endress+Hauser	2023-11-14	Profibus IO	OK
	ITEMP / TMTB6 / PA/IC-CSI5 / FW 01.00.22 / Dev.Rev. 01	1.1.1.10	Endress+Hauser	2023-05-24	CBI	OK
	Level Profile DTM	1.5.47.11	Endress+Hauser	2020-01-23	Profibus DPV1	OK
	LevelRev / FMP 2ex / V1.0... 1.1	1.4.108.39	Endress+Hauser	2017-03-31	HART	OK
	LevelRev / FMP 5x / HART / FW 1.01.22 / Dev.Rev. 2	1.10.02380	Endress+Hauser	2022-03-14	HART, CBI	OK
	LevelRev / FMP 5x / HART / FW 1.02.22 / Dev.Rev. 3	1.10.12375	Endress+Hauser	2022-03-14	HART, CBI	OK
	LevelRev / FMP 5x / HART / FW 1.01.22 / Dev.Rev. 4	1.10.12370	Endress+Hauser	2022-03-14	HART, CBI	OK
	LevelRev / FMP 5x / PA / FW 1.00.22 / Dev.Rev. 1	1.11.0.1015	Endress+Hauser	2019-10-14	CBI, Profibus DPV1	OK

Total: 4074

 4 Exempel på menysida

1 Öppna "Connection"-startskärmen

2 Tillbaka till föregående sida

3 Andra menysidor

4 Sidfot/statusfält

5 Öppna knappsats

6 Åtkomst till andra funktioner, beroende på datorplattans version

7 Öppna sidan "Event Log"





Detaljerad information om menysidor: →  38

8.3 Informationssidor

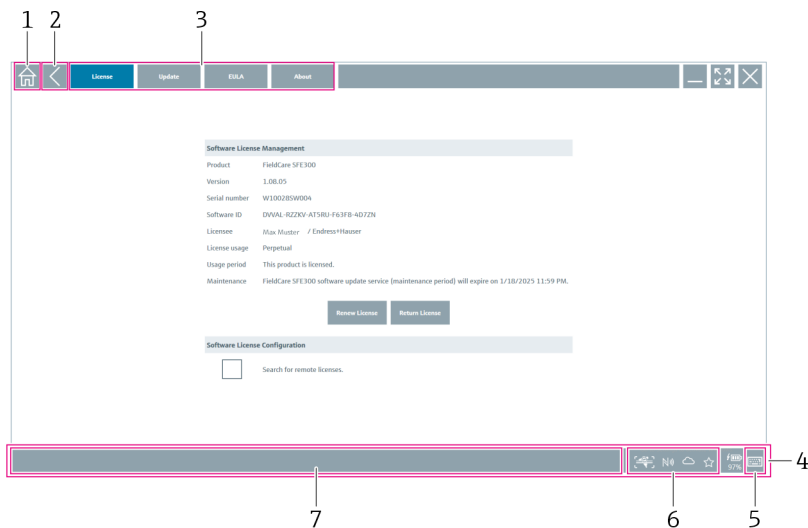

► Tryck på symbolen  i rubrikfältet på startskärmen.

↳ Följande sida visas:



 5 *Exempel på informationssida*

- 1 Öppna "Connection"-startskärmen
- 2 Tillbaka till föregående sida
- 3 Ytterligare informationssidor
- 4 Sidfot/statusfält
- 5 Öppna knappsats
- 6 Åtkomst till andra funktioner, beroende på datorplattans version
- 7 Öppna sidan "Event Log"

 Detaljerad information om informationssidor: →  45

9 Installation av kommunikationsdrivrutiner och enhetsdrivrutiner

Alla kommunikationsdrivrutiner och enhetsdrivrutiner som krävs måste finnas tillgängliga i Field Xpert-programvaran för att möjliggöra kommunikation mellan datorplattan och fältenheten. Beroende på kommunikationsprotokollet och fältenheten finns dessa drivrutiner tillgängliga som DTM, FDI eller IODD.

9.1 DTM

Om du startar Field Xpert-programvaran och datorplattan är ansluten till Internet söker programvaran automatiskt efter nya DTM. Nya DTM laddas ner till datorplattan och installeras automatiskt.



Du måste ladda ner FDI manuellt och installera dem på datorplattan med hjälp av FDI Package Manager → 24.

Du måste ladda ner IODD manuellt och installera dem på datorplattan med hjälp av IODD DTM Configurator → 25.

Öppna DTM-katalogen

- ▶ Tryck på symbolen i rubrikfältet på Field Xpert-programvarans startskärm.
 - ↳ Sidan "DTM Catalog" visas:

Item	DTM Device Type	Version	Manufacturer	Date	Protocol	Status
124	TEMP / TMTS2 / HART / FW 1.02.22 / Dev.Rev. 03	1.1.1405.5368	Endress+Hauser	2019-09-13	HART, CDB	OK
127	TEMP / TMTS6 / PA / FW 1.01.22 / Dev.Rev. 2	1.5.153.348	Endress+Hauser	2015-10-21	Profibus DP/V1	OK
128	TEMP / TMTS6 / PA / V1.0	1.5.155.349	Endress+Hauser	2016-09-11	Profibus DP/V1	OK
129	TEMP / TMTS5 / FF / FW 2.00.22 / Dev.Rev. 2	1.6.55.40	Endress+Hauser	2017-03-31	FieldBus FF H1	OK
130	TEMP / TMTS5 / FF / V1.00.22 / Dev.Rev.2	1.6.55.40	Endress+Hauser	2017-03-31	FieldBus FF H1	OK
131	TEMP / TMTS6 / PA / FW 01.00.22 / Dev.Rev. 01	01.01.01	Endress+Hauser	2023-11-14	ProfNet ID	OK
132	TEMP / TMTS6 / PNA-CDS / FW 01.00.22 / Dev.Rev. 01	1.1.1.10	Endress+Hauser	2023-05-24	CDB	OK
133	Level Profile DTM	1.5.67.11	Endress+Hauser	2020-01-23	Profibus DP/V1	OK
134	LevelFlex / FMP 2xx / V1.0 ... 2.1	1.4.188.39	Endress+Hauser	2017-03-31	HART	OK
135	LevelFlex / FMP 5x / HART / FW 1.01.22 / Dev.Rev. 2	1.10.0.300	Endress+Hauser	2022-03-14	HART, CDB	OK
136	LevelFlex / FMP 5x / HART / FW 1.02.22 / Dev.Rev. 3	1.10.1.2375	Endress+Hauser	2022-03-14	HART, CDB	OK
137	LevelFlex / FMP 5x / HART / FW 1.03.22 / Dev.Rev. 4	1.10.1.2370	Endress+Hauser	2022-03-14	HART, CDB	OK
138	LevelFlex / FMP 5x / PA / FW 1.00.22 / Dev.Rev. 1	1.11.0.1015	Endress+Hauser	2019-10-14	GD, Profibus DP/V1	OK

Uppdatering av DTM-katalogen

- ▶ Tryck på symbolen på sidan "DTM Catalog".
 - ↳ Field Xpert-programvaran söker efter drivrutiner som nyligen har installerats på datorplattan. Meddelandet "DTM catalog refresh is running" visas. En blå förloppsindikator och roterande cirkel i sidfotsfältet visar förloppet. Uppdatering av DTM-katalogen kan ta ett antal minuter.



Du kan använda sidan "Update" för att söka efter nya DTM på servern. → 46

Starta FDI Package Manager från Field Xpert-programvaran

- ▶ På sidan "DTM Catalog", tryck på symbolen .

Offline-vyn för enhetsdrivrutinen öppnas

- ▶ Tryck på raden med den önskade enhetsdrivrutinen.
 - ↳ Offline-vyn för enhetsdrivrutinen visas.

 Denna funktion kan endast väljas om enhetsdrivrutinen hanterar offline-vyn.

9.2 FDI – FDI Package Manager

Krav

Drivrutinerna som krävs har laddats ner till datorplattan.

 Endress+Hausers enhetsdrivrutiner kan laddas ner antingen från den relevanta produktsidan eller via Endress+Hausers programvaruportal. Du behöver registrera dig för programvaruportalen.

Programvaruportal: <https://www.software-products.endress.com>

1. Tryck på **FDI Package Manager**-genvägen på datorplattans startskärm.
 - ↳ En översikt över alla FDI-filer som redan är installerade på datorplattan visas.

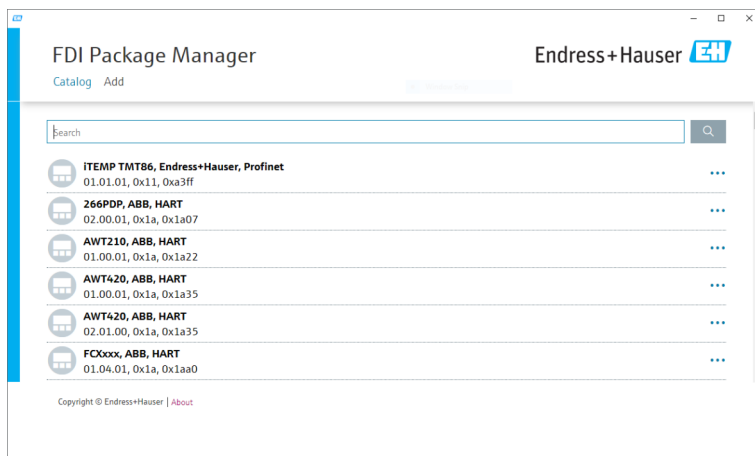

- Tryck på **Add** i rubrikfältet.
 - Sidan "Add" visas.

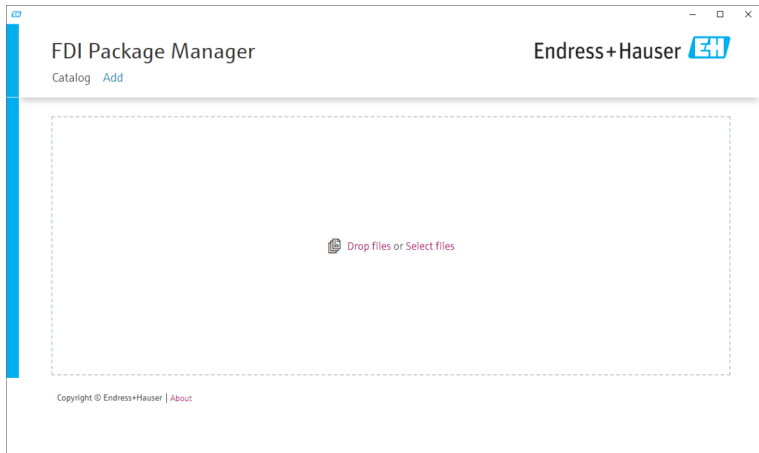

- Tryck på **Drop files or Select files** och välj FDI-filen.
 - FDI-filen installeras automatiskt på datorplattan. Den nya drivrutinen visas på sidan "Catalog". I Field Xpert-programvaran visas den nya drivrutinen på sidan "DTM Catalog" när du har uppdaterat DTM-katalogen. →  23

9.3 IODD – IODD DTM Configurator

Krav

Drivrutinerna som krävs har laddats ner till datorplattan.

-  Endress+Hausers enhetsdrivrutiner kan laddas ner antingen från den relevanta produktsidan eller via Endress+Hausers programvaruportal. Du behöver registrera dig för programvaruportalen.

Programvaruportal: <https://www.software-products.endress.com>

Du kan även ladda ner enhetsdrivrutinerna via "IODD DTM Configurator" med hjälp av IODD-serverns "Add IODDs from IODDfinder"-funktion.

- Tryck på **IODD DTM Configurator**-genvägen på datorplattans startskärm.
↳ Följande vy visas:

Vendor	Device	Vendor ID	Device ID	File version	Release date	IO-Link revision	IODD file	CRC stamp
Endress+Hauser	Liquiphant FTx3s	17	1024	V01.00.00	2018-12-18	1.1	EH-FTx3s-20181218-IODD1.1.xml	✓
Endress+Hauser	Liquiphant FTW33	17	1280	V01.00.00	2019-02-22	1.1	EH-FTW33-20190222-IODD1.1.xml	✓
Endress+Hauser	Smartec CLD18	17	131329	V01.00.03	2021-07-09	1.1	EH-CLD18-20210709-IODD1.1.xml	✓
Endress+Hauser	Liquiphant GMV43	17	1536	V01.00.00	2019-12-06	1.1	EH-GMV43-20191206-IODD1.1.xml	✓
Endress+Hauser	Ceraphant FTx3s	17	1792	V01.00.02	2020-02-18	1.1	EH-FTx3s-20200218-IODD1.1.xml	✓
Endress+Hauser	Ceraphant FTx3s	17	1793	V01.00.03	2023-07-19	1.1	EH-FTx3s-20230719-IODD1.1.xml	✓
Endress+Hauser	THERM CompactLine TM311	17	196864	V01.00.03	2022-09-30	1.1	EH-TM311-20220930-IODD1.1.xml	✓
Endress+Hauser	Cerabar PMA5s	17	2048	V01.00.01	2021-10-06	1.1	EH-PMA5s-20211006-IODD1.1.xml	✓
Endress+Hauser	Deltaflo FMB50	17	2304	V01.00.01	2021-10-06	1.1	EH-FMB50-20211006-IODD1.1.xml	✓
Endress+Hauser	Cerabar PMP23	17	256	V01.00.02	2017-10-23	1.1	EH-PMP23-20171023-IODD1.1.xml	✓
Endress+Hauser	Cerabar PMP23	17	257	V01.00.04	2019-06-26	1.1	EH-PMP23-20190626-IODD1.1.xml	✓
Endress+Hauser	Cerabar PMP23	17	258	V01.00.05	2023-08-10	1.1	EH-PMP23-20230810-IODD1.1.xml	✓
Endress+Hauser	Cerabar PMA21	17	3841	V01.00.00	2023-08-10	1.1	EH-PMA21-20230810-IODD1.1.xml	✓
Endress+Hauser	Liquiphant FTW23	17	512	V01.00.00	2017-10-19	1.1	EH-FTW23-20171019-IODD1.1.xml	✓
Endress+Hauser	PicoMag	17	65792	V01.00.00	2017-11-30	1.1	EH-PICOMAG-20171130-IODD1.1.xml	✓
Endress+Hauser	PicoMag	17	65793	V01.01.02	2021-11-17	1.1	EH-PICOMAG-20211117-IODD1.1.xml	✓

- Tryck antingen på **Add IODD**, **Add IODD collection (Folder)** eller **Add IODD collection (Zip)**.

- Välj filen (*.xml eller *.zip) eller mappen.

↳ Filen installeras automatiskt på datorplattan.

Den nya drivrutinen visas i tabellen "Installed IODDs".

I Field Xpert-programvaran visas den nya drivrutinen på sidan "DTM Catalog" när du har uppdaterat DTM-katalogen. → 23

10 Användning

OBS

Användning med olämpliga föremål.

Skador på skärmen.

- ▶ Använd inte spetsiga föremål på skärmen.

10.1 Start av Field Xpert-programvaran



Användaren måste godkänna användningsvillkoren första gången som Field Xpert-programvaran startas.

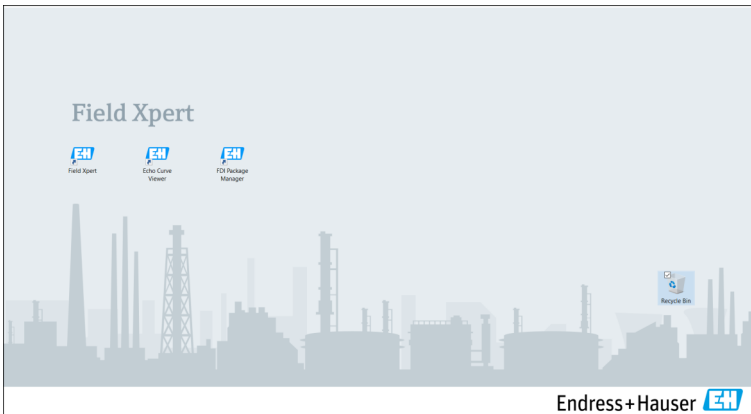

- ▶ Tryck på **Field Xpert**-genvägen på datorplattans startskärm.
 - ↳ Field Xpert-programvaran startas. Startskärmen visas:

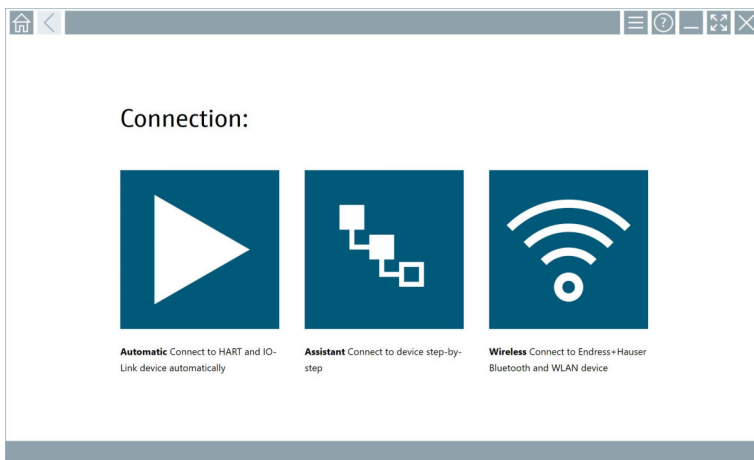



- i** Field Xpert-programvaran erbjuder tre olika metoder för att upprätta anslutning till fältenheten. Vilken version som är möjlig beror på protokollet, gränssnittet (modem/gateway) och fältenheten.
 - Detaljerad information om "Anslutningstyper, protokoll och gränssnitt": → 📖 28
 - Detaljerad information om "Upprätta en anslutning": → 📖 29 till → 📖 34

10.2 Översikt över anslutningstyper, protokoll och gränssnitt

10.2.1 Översikt över anslutningstyper

Field Xpert-programvaran erbjuder tre olika metoder för att upprätta anslutning till fältenheten. Vilken version som är möjlig beror på protokollet, gränssnittet (modem/gateway) och fältenheten.

Anslutningstyp	Beskrivning	Protokoll
	Automatiskt Anslutning till fältenheten (modem)/ fältenhet upprättas automatiskt.	<ul style="list-style-type: none"> ▪ HART ▪ IO-Link ▪ Endress+Hauser servicegränssnitt
	Guide Du upprättar en anslutning till gränssnittet (modem/gateway) och fältenheten stegvis.	<ul style="list-style-type: none"> ▪ HART ▪ PROFIBUS ▪ FOUNDATION Fieldbus ▪ Modbus ▪ IO-Link ▪ Endress+Hauser servicegränssnitt
	Trådlöst Välj detta alternativ om du vill upprätta anslutning till en Endress+Hauser Bluetooth- eller WLAN-fältenhet.	<ul style="list-style-type: none"> ▪ Bluetooth ▪ WLAN

10.2.2 Översikt över protokoll och gränssnitt beroende på anslutningstyp

Automatisk anslutning

Protokoll	Gränssnitt (gränssnitt/modem)
HART	<ul style="list-style-type: none"> ▪ Commubox FXA195 ▪ Viator Bluetooth IS-modem ▪ Viator USB-modem med PowerXpress ▪ FieldPort SFP50
IO-Link	FieldPort SFP20
Endress+Hauser servicegränssnitt	<ul style="list-style-type: none"> ▪ Commubox FXA291 CDI ▪ TXU10 V2 PCP ▪ CDI USB

Anslutning med guide

Protokoll	Gränssnitt (gränssnitt, modem, gateway)
HART	<ul style="list-style-type: none"> ■ Commubox FXA195 ■ Viator Bluetooth IS-modem ■ Viator USB-modem med PowerXpress ■ FieldPort SFP50 ■ Fieldgate SFG250 ■ Memograph RSG45 ■ Tank Scanner NXA820 ■ FieldGate SWG50 ■ Fieldgate SWG70
PROFIBUS	<ul style="list-style-type: none"> ■ Softing PROFlusb ■ Softing PBpro USB ■ FieldPort SFP50 med PROFIBUS-licens ■ Fieldgate SFG500
PROFINET	PROFINET Comm DTM
FOUNDATION Fieldbus	<ul style="list-style-type: none"> ■ NI USB ■ FieldPort SFP50 med FOUNDATION Fieldbus-licens ■ Softing FFusb
Modbus	Modbus seriell
IO-Link	FieldPort SFP20
Endress+Hauser servicegränssnitt	<ul style="list-style-type: none"> ■ Commubox FXA291 CDI ■ Commubox FXA291 IPC, ISS, PCP ■ Commubox FXA193 IPC, ISS ■ TXU10 V2 CDI ■ TXU10 V2 PCP ■ TXU10 V1 PCP, CDI ■ CDI USB ■ CDI TCP/IP

Trådlös anslutning

Protokoll	Gränssnitt (radiosignal)
Bluetooth	Endress+Hauser fältenheter med Bluetooth-funktion
WLAN	Endress+Hauser WLAN-fältenheter

10.3 Upprätta en automatisk anslutning

Krav

- Alla kommunikationsdrivrutiner och enhetsdrivrutiner som krävs har integrerats i Field Xpert-programvaran.
- Fältenheten är ansluten till det tillämpliga gränssnittet för datorplattan via ett gränssnitt (modem).



Tryck på symbolen .

- ↳ Field Xpert-programvaran upprättar en anslutning via gränssnittet (modem) till den anslutna fältenheten.

Sidan för fältenhetens DTM visas.

10.4 Upprätta en anslutning via guide

Krav

- Alla kommunikationsdrivrutiner och enhetsdrivrutiner som krävs har integrerats i Field Xpert-programvaran.
- Fältenheten är ansluten till det tillämpliga gränssnittet för datorplattan via ett gränssnitt (modem/gateway).

1.

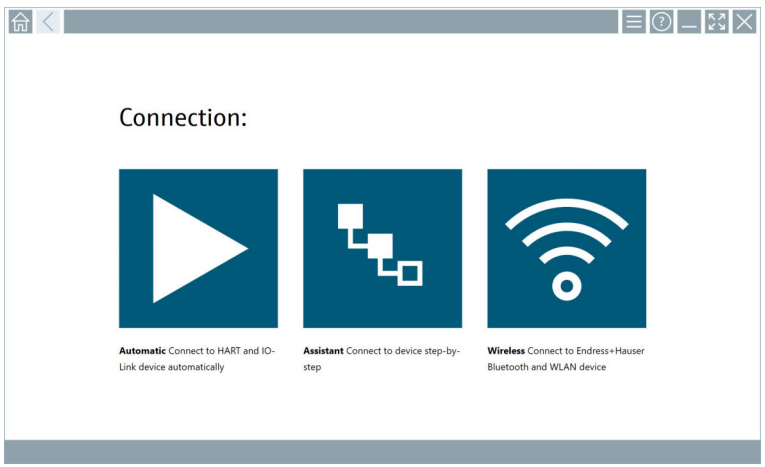

Tryck på symbolen .

↳ En översikt över alla tillgängliga protokoll visas.

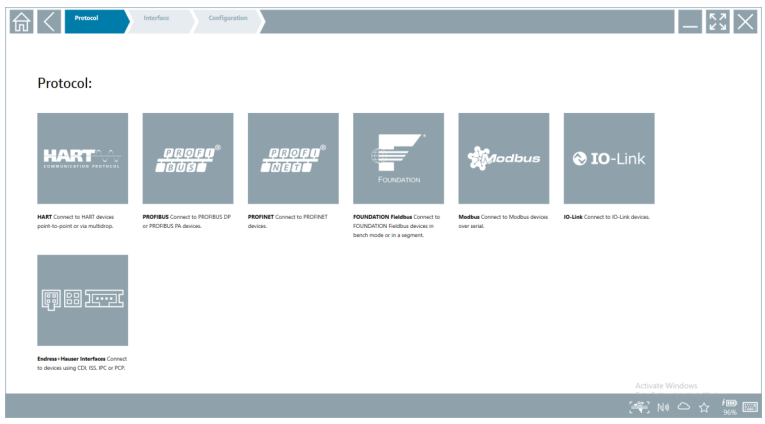

2. Välj ett protokoll.

- ↳ En översikt över alla gränssnitt (modem/gateways) som stöds visas.

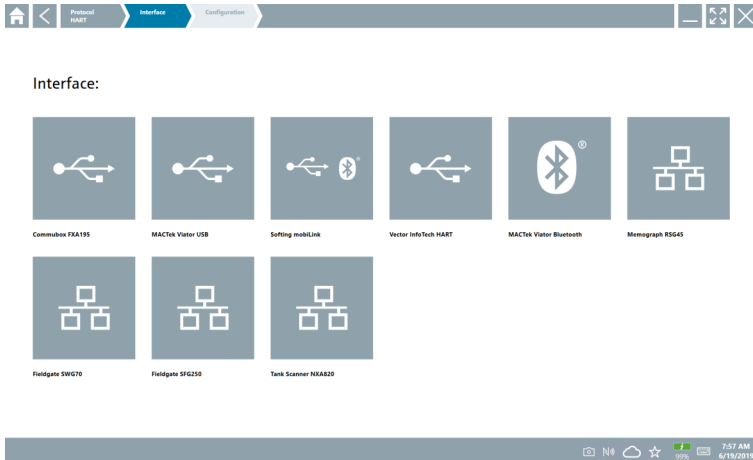

3. Välj ett gränssnitt.

- ↳ De återstående stegen beror på det valda gränssnittet. Field Xpert-programvaran guidar dig genom de nödvändiga stegen. Om följande symbol  visas på en sida måste du trycka på den för nästa steg.

4. Konfigurera gränssnittet (modem/gateway) där detta krävs.

5. Välj DTM där detta krävs.

6. Välj fältenheten DTM där detta krävs.

Sidan för fältenhetens DTM visas.

10.5 Upprätta en anslutning via trådlös Bluetooth

Krav

Alla kommunikationsdrivrutiner och enhetsdrivrutiner som krävs har integrerats i Field Xpert-programvaran.

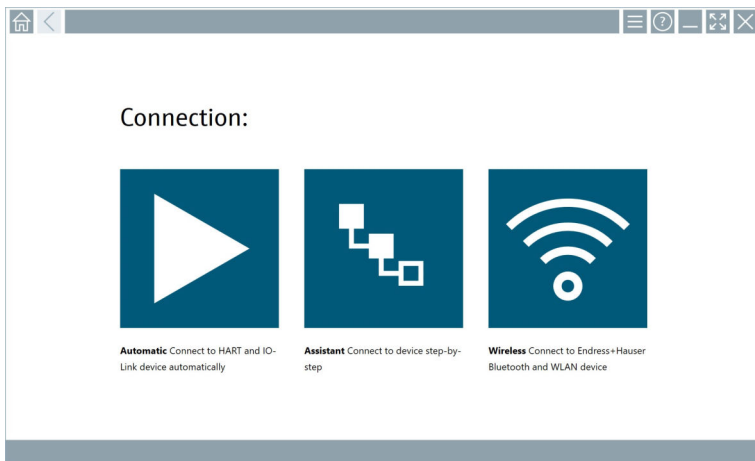

1.

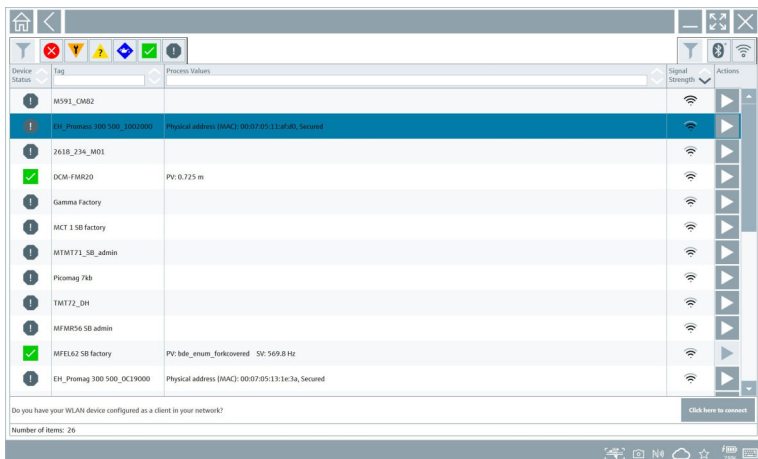

Tryck på symbolen .

- En aktuell lista med alla tillgängliga Endress+Hauser Bluetooth- och WLAN-fältenheter visas.



Du kan filtrera efter Bluetooth- och WLAN-fältenheter i den aktuella listan. Om man trycker på symbolen  slås filtret för Bluetooth-fältenheter på eller av. Om man trycker på symbolen  slås filtret för WLAN-fältenheter på eller av.

- Tryck på symbolen  bredvid fältenheten som ska konfigureras.
 - Inloggningssidan för fältenheten visas.

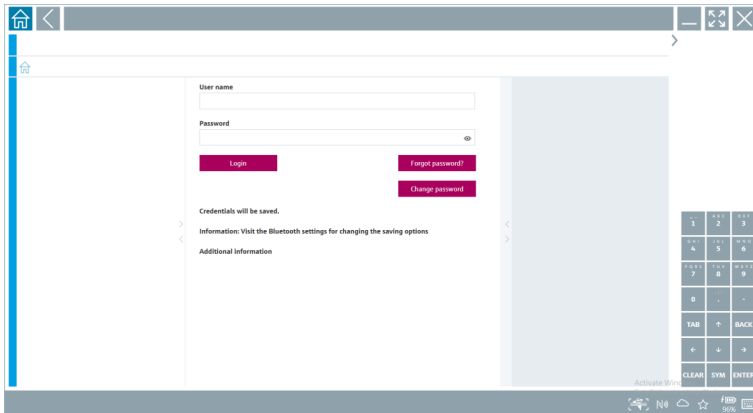

- Ange **User Name** (admin) och **Password** och tryck på **Login**.



Sidan för fältenheten DTM (standardinställning) eller fältenheten MSD för fältenheten visas.

-  Lösenordet för första inloggningen motsvarar fältenhetens serienummer.
Kontakta Endress+Hausers serviceavdelning beträffande återställningskod.

10.6 Upprätta en anslutning via trådlöst lokalt nätverk

Krav

Alla kommunikationsdrivrutiner och enhetsdrivrutiner som krävs har integrerats i Field Xpert-programvaran.

-  Om WLAN-fältenheten redan är integrerad i WLAN-nätverket som klient kan du få direktåtkomst till WLAN-fältenheten. →  37

Procedur om WLAN-fältenheten inte är integrerad i WLAN-nätverket som klient

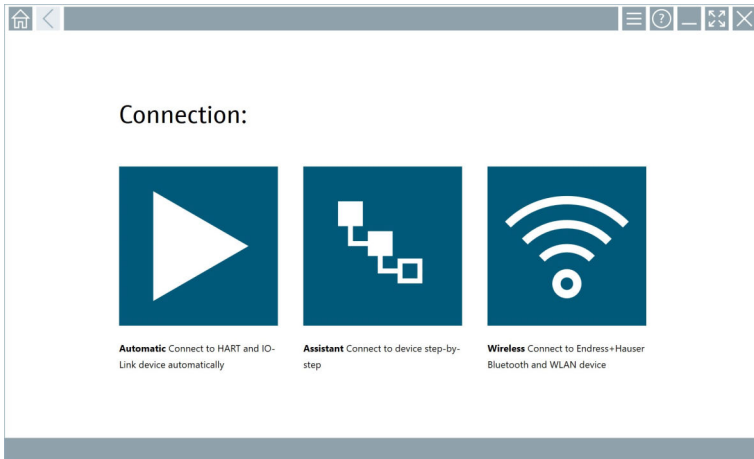

1.

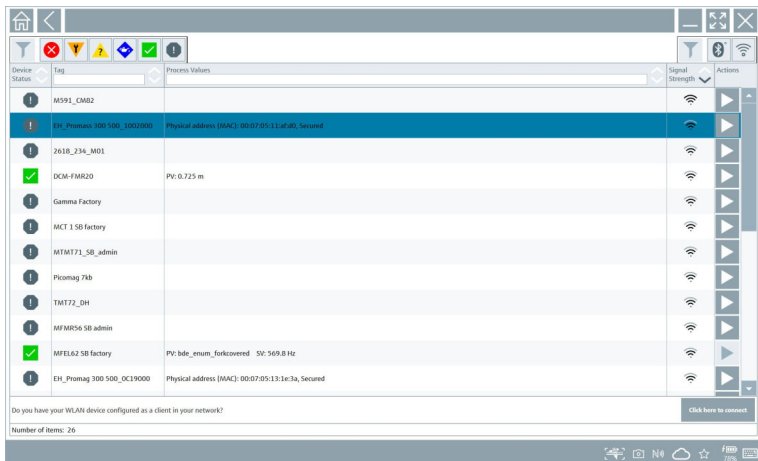

Tryck på symbolen .

- En aktuell lista med alla tillgängliga Endress+Hauser Bluetooth- och WLAN-fältenheter visas.



Du kan filtrera efter Bluetooth- och WLAN-fältenheter i den aktuella listan. Om man trycker på symbolen  slås filtret för Bluetooth-fältenheter på eller av. Om man trycker på symbolen  slås filtret för WLAN-fältenhet på eller av.

- Tryck på symbolen  bredvid fältenheten som du vill konfigurera.
 - Sidan för WLAN-anslutningen till fältenheten visas.

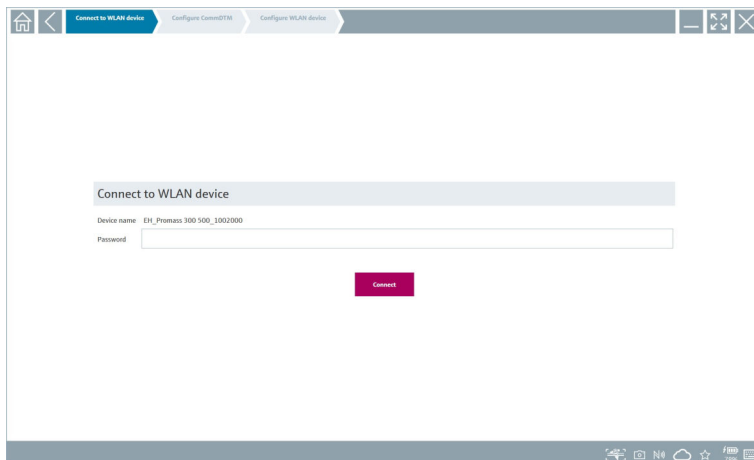



 Lösenordet för första inloggningen motsvarar fältenhetens serienummer.

- Ange **Password** och tryck på **Connect**.
 - Sidan för IP-adressens konfiguration visas.
- Ändra inte IP-adressen – låt den vara orörd.
- Tryck på symbolen .
 - Sidan "Device DTM" visas.
- I avsnittet Välj DTM välj önskad DTM för fältenheten.
Sidan för fältenhetens DTM visas.

Procedur om WLAN-fältenheten redan är integrerad i WLAN-nätverket som klient

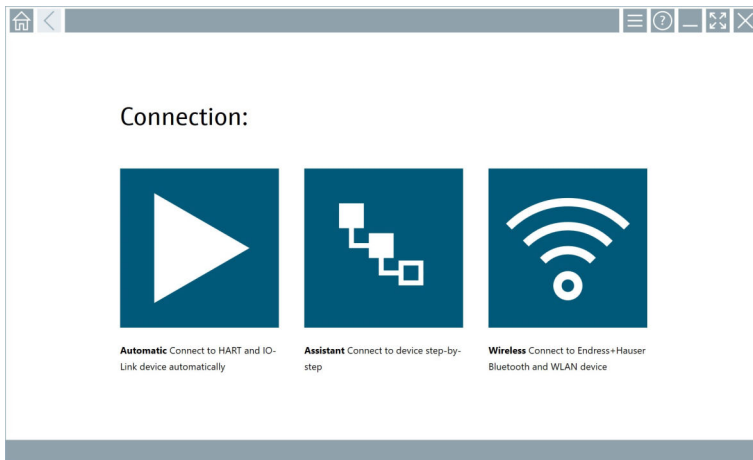
1.



Tryck på symbolen .

- ↳ En aktuell lista med alla tillgängliga Endress+Hauser Bluetooth- och WLAN-fältenheter visas.

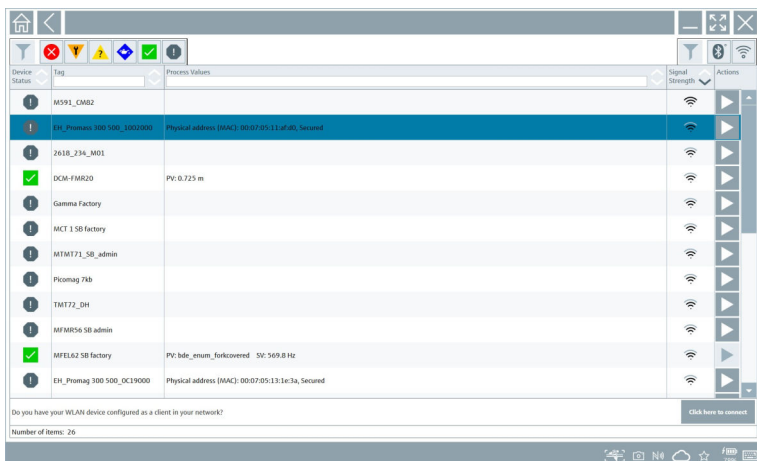

2. Välj den WLAN-fältenhet som anslutningen ska upprättas till.

3. Tryck på **Klicka här för att ansluta** under listan.

4. Ange fältenhetens IP-adress.

5. Tryck på symbolen .

- ↳ Sidan "Device DTM" visas.









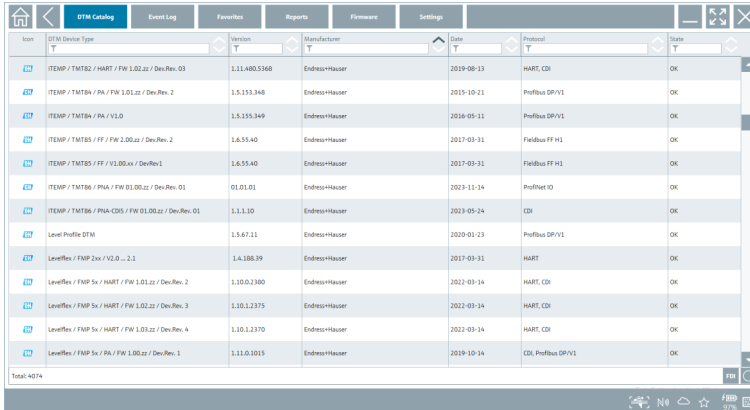



Sidan för fältenhetens DTM visas.



10.7 Menysidor

10.7.1 DTM-katalog

- ▶ Tryck på symbolen  i rubrikfältet på startskärmen.
 - ↳ Sidan "DTM Catalog" visas med en översikt över alla tillgängliga DTM, FDI och IODD.



Icon	DTM Device Type	Version	Manufacturer	Date	Protocol	State
	TEMP / TMTB2 / HART / FW 1.02.zz / Dev.Rev. 03	1.11.480.5368	Endress+Hauser	2019-08-13	HART, CDI	OK
	TEMP / TMTB4 / PA / FW 1.01.zz / Dev.Rev. 2	1.5.153.348	Endress+Hauser	2015-10-21	Profibus DPV1	OK
	TEMP / TMTB4 / PA / V1.0	1.5.155.349	Endress+Hauser	2016-05-11	Profibus DPV1	OK
	TEMP / TMTB5 / FF / FW 2.00.zz / Dev.Rev. 2	1.6.55.40	Endress+Hauser	2017-03-31	FieldBus FF H1	OK
	TEMP / TMTB5 / FF / V1.00.Lux / Dev.Rev.1	1.6.55.40	Endress+Hauser	2017-03-31	FieldBus FF H1	OK
	TEMP / TMTB6 / PA / FW 01.00.zz / Dev.Rev. 01	01.01.01	Endress+Hauser	2013-11-14	Profinet IO	OK
	TEMP / TMTB6 / PNA-CDS / FW 01.00.zz / Dev.Rev. 01	1.1.1.10	Endress+Hauser	2013-05-24	CDI	OK
	Level Profile DTM	1.5.67.11	Endress+Hauser	2020-01-23	Profibus DPV1	OK
	LevelRef / FMP 2xx / V2.0 ... 2.1	1.A.108.99	Endress+Hauser	2017-03-31	HART	OK
	LevelRef / FMP 3x / HART / FW 1.03.zz / Dev.Rev. 2	1.10.0.2180	Endress+Hauser	2012-03-14	HART, CDI	OK
	LevelRef / FMP 3x / HART / FW 1.02.zz / Dev.Rev. 3	1.10.1.2375	Endress+Hauser	2012-03-14	HART, CDI	OK
	LevelRef / FMP 3x / HART / FW 1.03.zz / Dev.Rev. 4	1.10.1.2370	Endress+Hauser	2012-03-14	HART, CDI	OK
	LevelRef / FMP 3x / PA / FW 1.00.zz / Dev.Rev. 1	1.11.0.3015	Endress+Hauser	2019-10-14	CDI, Profibus DPV1	OK

 Detaljerad information om "DTM Catalog"-sidan: →  23

10.7.2 Händelselogg

1. Tryck på symbolen  i rubrikfältet på startskärmen.
 - ↳ Sidan "DTM Catalog" visas.

2. Tryck på fliken **Event Log**.
 - ↳ En översikt över händelser visas.

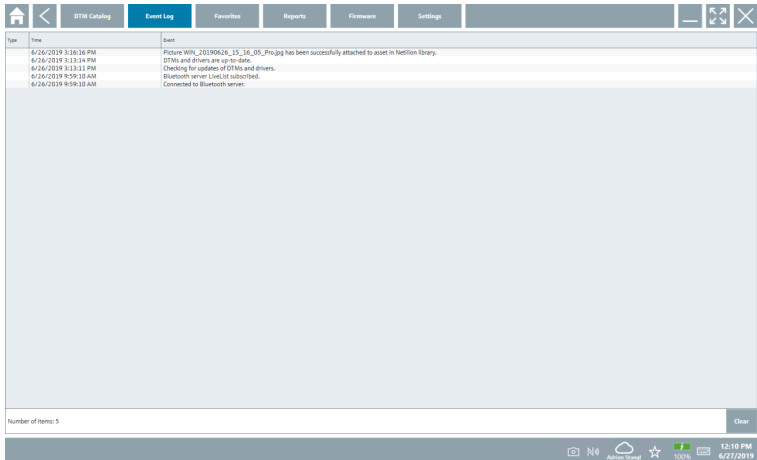

Du kan även trycka i det grå området i sidfotsfältet för att öppna "Event log".



Du kan använda knappen **Clear** för att ta bort de visade händelserna.

10.7.3 Favoriter

1. Tryck på symbolen ☰ i rubrikfältet på startskärmen.
 - ↳ Sidan "DTM Catalog" visas.

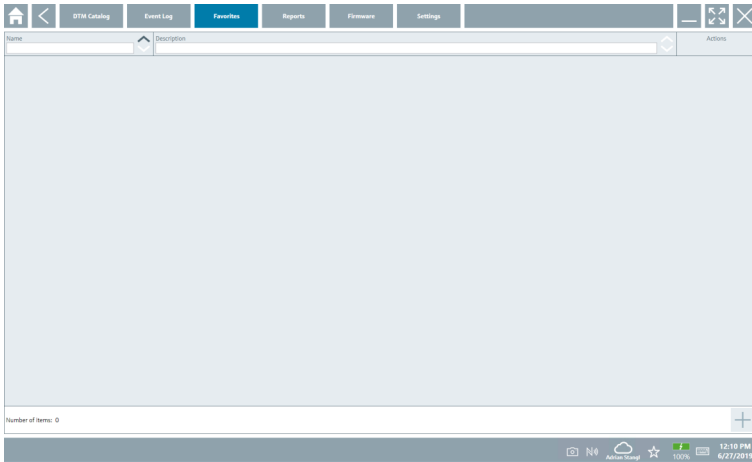
2. Tryck på fliken **Favorites**.
 - ↳ En översikt över alla favoriter visas.



 Du kan även trycka på symbolen  i sidfotsfältet för åtkomst till sidan "Favorites".

10.7.4 Hantera rapporter

1. Tryck på symbolen  i rubrikfältet på startskärmen.
 - ↳ Sidan "DTM Catalog" visas.
2. Tryck på fliken **Reports**.
 - ↳ En översikt visas med mappen "Manage saved device reports".

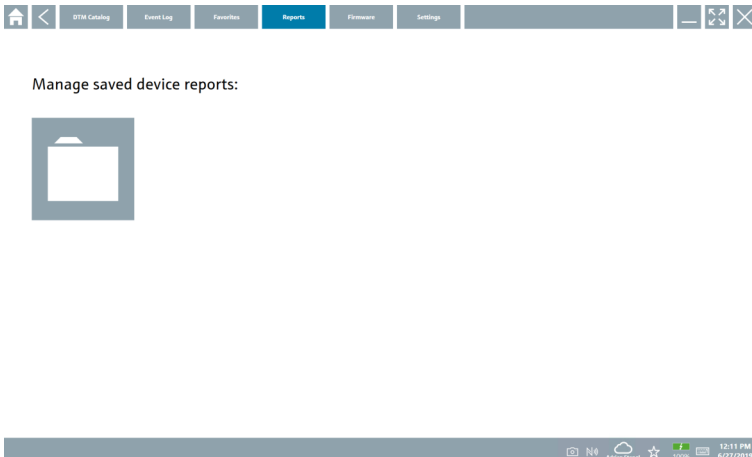

3. Tryck på mappen "Manage saved device reports".
 - ↳ Mappen med alla sparade enhetsrapporter visas i Internet Explorer.

10.7.5 Firmware

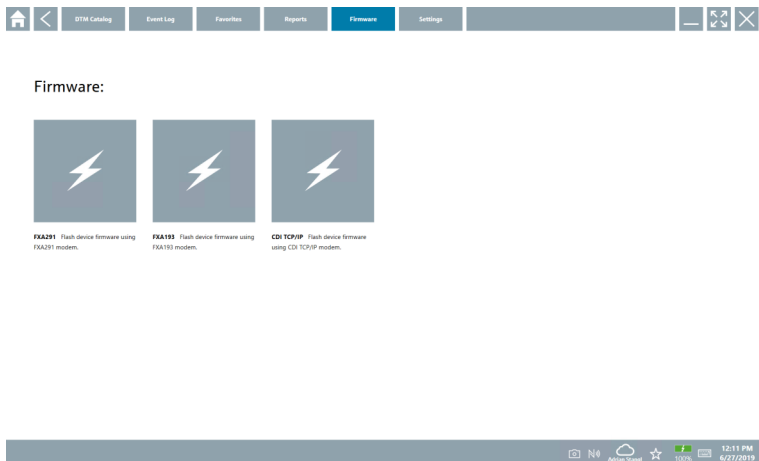

Du kan använda sidan "Firmware" för att uppdatera fältenheter. Fältenheten måste då vara ansluten via något av de specificerade servicegränssnitten.

1. Tryck på symbolen ☰ i rubrikfältet på startskärmen.
 - ↳ Sidan "DTM Catalog" visas.
2. Tryck på fliken **Firmware**.
 - ↳ En översikt över möjliga servicegränssnitt visas.



3. Tryck på servicegränssnittet som används.
4. Uppdatera fältenheten enligt instruktionerna.

10.7.6 Inställningar

 Information om inställningar: →  41

10.8 Inställningar

10.8.1 Språk

1. Tryck på symbolen ☰ i rubrikfältet på startskärmen.
 - ↳ Sidan "DTM Catalog" visas.

2. Tryck på fliken **Settings**.
 - ↳ En översikt över alla tillgängliga språk visas.



3. Tryck på önskat språk.
 - ↳ En dialogruta visas med en uppmaning.
4. Välj **Ja** om du vill ändra språk. Välj **Nej** för att inte ändra språk.
 - ↳ Om du väljer "Yes" startas Field Xpert-programvaran om. Det valda språket är aktivt.

10.8.2 Anslutning

1. Tryck på symbolen  i rubrikfältet på startskärmen.
 - ↳ Sidan "DTM Catalog" visas.
2. Tryck på fliken **Settings**.
 - ↳ Sidan "Language" visas.

3. Tryck på fliken **Connectivity**.

- ↳ En översikt över alla aktuella anslutningar och anslutningar som inte tagits bort visas.

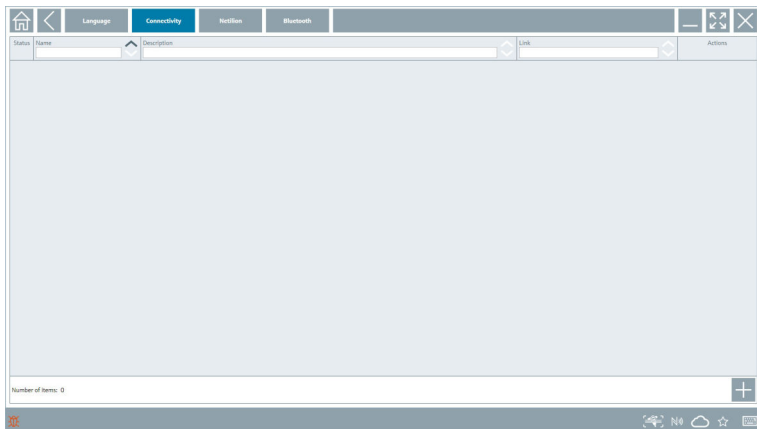

10.8.3 Netilion

1. Tryck på symbolen ☰ i rubrikfältet på startskärmen.

- ↳ Sidan "DTM Catalog" visas.

2. Tryck på fliken **Settings**.

- ↳ Sidan "Language" visas.

3. Tryck på fliken **Netilion**.

- ↳ Inställningarna för datalagring visas.

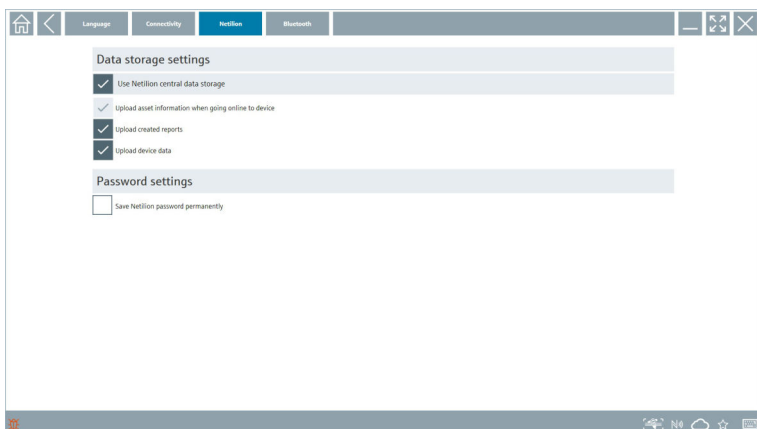

10.8.4 Bluetooth

1. Tryck på symbolen  i rubrikfältet på startskärmen.
 - ↳ Sidan "DTM Catalog" visas.
2. Tryck på fliken **Settings**.
 - ↳ Sidan "Language" visas.
3. Tryck på fliken **Bluetooth**.
 - ↳ Bluetooth-inställningarna visas.

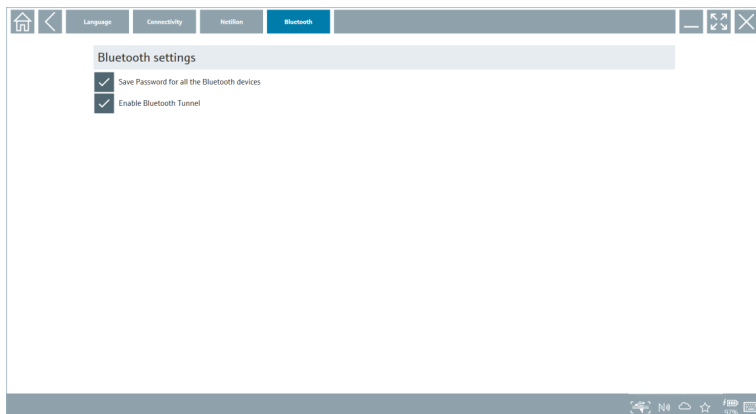

10.9 Informationssidor

10.9.1 Licens

- ▶ Tryck på symbolen ⓘ i rubrikfältet på startskärmen.
 - ↳ "License"-sidan visas med information om licensen.

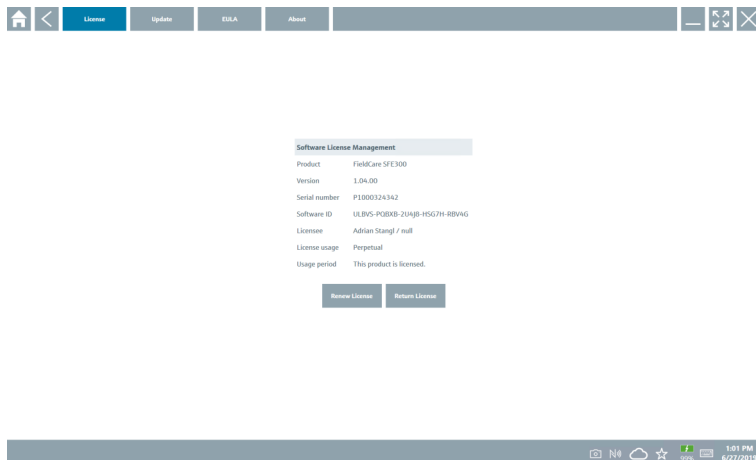

Förnya licensen

i En förlängning av underhållsavtalet måste beställas om "Field Xpert SMT71"-underhållsavtalet har löpt ut.

i För förnyelse av licensen måste datorplattan vara ansluten till Internet.

Förnyelse av licens för programvaruversion 1.05 och senare

Licensstatusen kontrolleras online när Field Xpert-programvaran startas. Om en licensuppdatering finns tillgänglig för kunden så uppdateras licensen automatiskt. Därefter meddelas kunden.

Förnyelse av licens för programvaruversioner upp till 1.04

När en förlängning av "Field Xpert SMT71"-underhållsavtalet har beställts:

1. Tryck på fliken **Licens**.

2. Tryck på **Aktivera licens**.

↳ Följande sida visas:

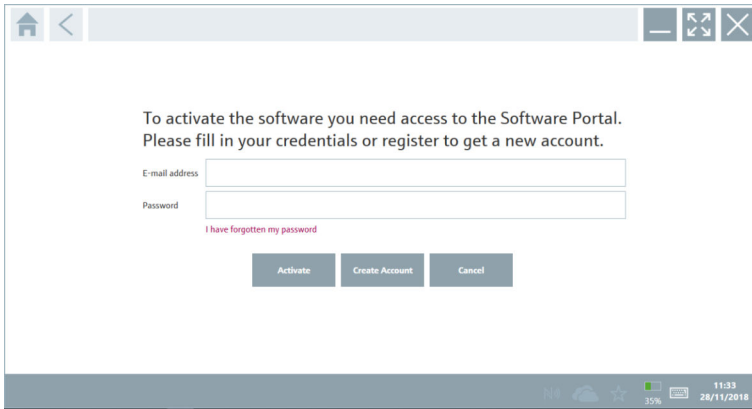

3. Ange **E-mail address** och **Password** och tryck på **Activate**.

4. Tryck på **Aktivera licens**.

↳ Licensen har förnyats.

10.9.2 Update

1. Tryck på symbolen ⓘ i rubrikfältet på startskärmen.

↳ Sidan "License" visas.

2. Tryck på fliken **Update**.

↳ Information om de senaste uppdateringarna visas. Du kan även söka efter nya uppdateringar.

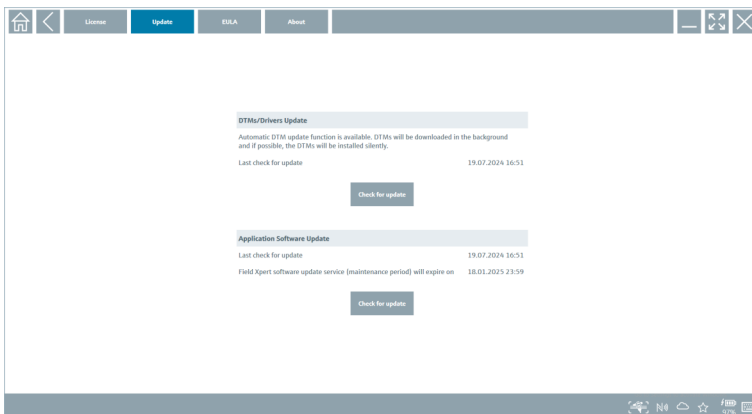

10.9.3 Slut användaravtal

1. Tryck på symbolen ⓘ i rubrikfältet på startskärmen.
 - ↳ Sidan "License" visas.
2. Tryck på fliken **EULA**.
 - ↳ En sida med Endress+Hausers affärs- och licensvillkor visas.

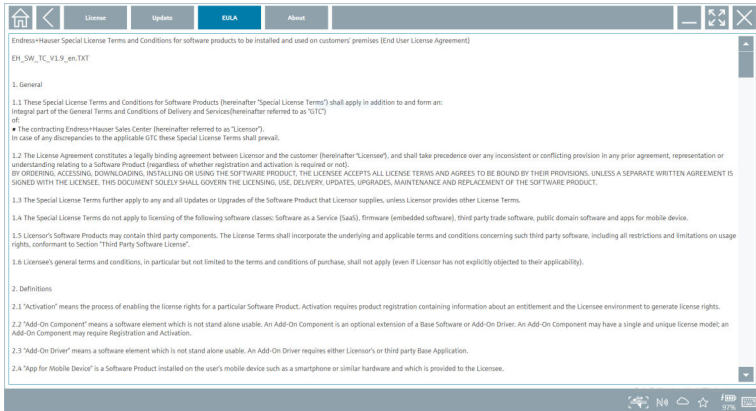

10.9.4 Info

På denna sida visas information om den aktuella Field Xpert-programvaran, med t.ex. information om webbplatsen, källtexter, version och aktuell utgivningsinformation.

1. Tryck på symbolen ⓘ i rubrikfältet på startskärmen.
 - ↳ Sidan "License" visas.
2. Tryck på fliken **About**.
 - ↳ En översikt med information visas.

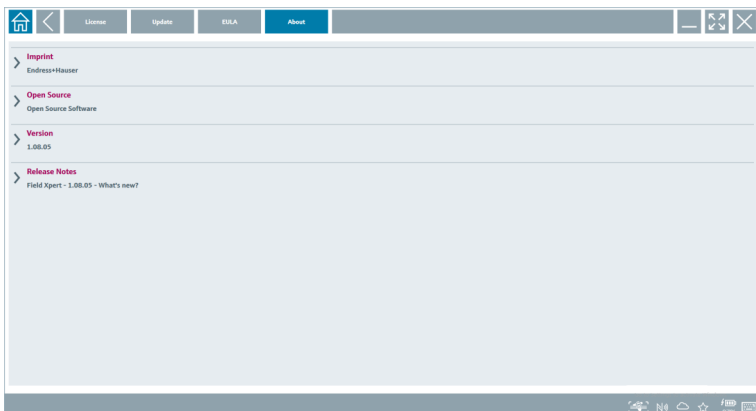

3. För mer information om ett ämne, tryck på symbolen >.

10.10 RFID

1. Anslut RFID-läsaren till datorplattan.
2. Tryck på **N0** i sidfotsfältet i Field Xpert-programvaran.
 - ↳ Sidan "RFID TAG Editor" visas.

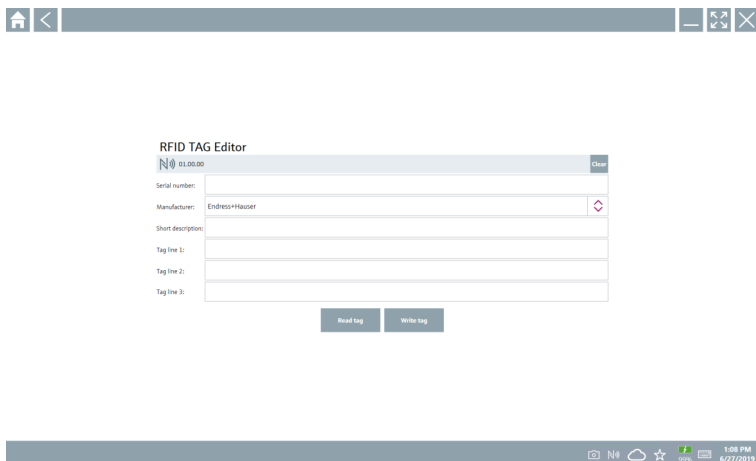

3. Placera RFID-taggen på RFID-läsaren.
4. Tryck på **Read tag**.
 - ↳ Knappen "Device Viewer" visas.
5. Tryck på **Device Viewer** för serienummerspecifik enhetsinformation och dokumentation.
 - ↳ Device Viewer öppnas i Internet Explorer.
6. Tryck på **Write tag** när du har ändrat data.
 - ↳ Ändringarna skrivs in till RFID-taggen.

11 Underhåll

11.1 Batteri

Observera följande när batteriet används:

- Batteriet ska laddas och laddas ur i rumstemperatur
- Batteriets livslängd beror på flera faktorer:
 - Antalet laddnings- och urladdningscykler
 - Omgivningsförhållanden
 - Laddningstillstånd under förvaring
 - Batteribelastningen
- Om enheten huvudsakligen används med batteri påverkas dess prestanda negativt
- Batterier kan laddas ur när de inte sitter i enheten



Batteriets prestanda kan försämrans i takt med batteriets livslängd, eftersom det slits av daglig laddning och urladdning.

Litiumjonbatterier byts vanligtvis ut efter 300 till 500 laddningscykler (fullständiga laddnings-/urladdningscykler) eller om batterikapaciteten har uppnått 70 ... 80 %.

Det faktiska antalet cykler varierar beroende på användning, temperatur, ålder och andra faktorer.



För att undvika permanent försämring av batterikapaciteten på grund av självurladdning får batterierna aldrig laddas ur till under 5 %.

⚠ VARNING

Om batteriet tappas, krossas eller på annat sätt hanteras felaktigt, kan det orsaka brand eller frätskador.

- ▶ Använd alltid batteriet på rätt sätt.

OBS

Batteriet kan inte laddas om temperaturen är för låg eller för hög.

Detta förhindrar att batteriet skadas.

- ▶ Ladda bara batteriet vid en temperatur på cirka 20 °C (68 °F).

⚠ OBSERVERA

Skadade eller läckande batterier

kan orsaka personskador.

- ▶ Hantera batteriet med största försiktighet.

⚠ OBSERVERA

Om batteriet blir överhettat eller om det luktar bränt när det laddas lämna området omedelbart.

- ▶ Underrätta säkerhetspersonal omgående.

Observera följande när batteriet används:

- Byt ut batteriet om drifttiden blir kortare
- Lägg inga föremål eller material på batteriet
- Håll batteriet borta från ledande eller brännbara material

- Förvara batteriet utom räckhåll för barn
- Använd bara originalbatterier
- Ladda bara batteriet med enheter eller laddningsstationer av originalfabrikat
- Håll batteriet borta från vatten
- Bränn inte batteriet
- Utsätt inte batteriet för temperaturer under 0 °C (32 °F) eller över 46 °C (115 °F)

 Om batteriet utsätts för extrema temperaturer, kan 100 % batterikapacitet inte uppnås. Batterikapaciteten kan återställas om temperaturen återgår till cirka 20 °C (68 °F).

- Sörj för god ventilation
- Ladda batteriet på en plats med en temperatur på cirka 20 °C (68 °F)
- Placera inte batteriet i en mikrovågsugn
- Ta inte isär batteriet eller vidrör det med ett spetsigt föremål
- Ta inte ut batteriet ur enheten med ett spetsigt föremål

 Batterier är Ex-certifierade när de används med enheten. Ex-certifieringen blir ogiltig om andra batterier än de som anges i certifikatet används.

 Spara batterienergi

- Windows 10 Creators Update
 - Förbättra batteriets livslängd
 - Kontrollera batteriförbrukningen
- Stäng av trådlösa moduler som du inte använder
- Kontrollera och optimera inställningarna för de trådlösa enheterna
- Minska displayens ljusstyrka
- Stäng av alla moduler som inte används i serviceprogrammet, t.ex. GPS, skanner, kamera
- Aktivera skärmläckaren
- Skapa ett energischema enligt Microsofts riktlinjer
- Konfigurera energialternativ enligt Microsofts riktlinjer
- Konfigurera viloinställningar enligt Microsofts riktlinjer

12 Reparation

12.1 Allmän information

OBS

Oauktoriserade reparationer av enheten

Skada på enheten och/eller ogiltig garanti.

- ▶ Reparationsarbeten får endast utföras av Endress+Hauser. För reparationer, kontakta Endress+Hauser-försäljningsorganisation: www.addresses.endress.com

12.2 Reservdelar



Vilka reservdelar som finns tillgängliga för produkten kan ses online på: <https://www.endress.com/deviceviewer> (→ Ange serienummer)

12.3 Retur

Kraven på säker enhetsretur kan variera beroende på enhetstyp och nationell lagstiftning.

1. Se hemsidan för mer information: <https://www.endress.com/support/return-material>
↳ Välj marknad/region.
2. Om enheten ska returneras ska den förpackas så att den är tillförlitligt skyddad mot stötar och yttre påverkan. Originalförpackningen ger bäst skydd.

12.4 Avfallshantering



Om så krävs enligt EU-direktiv 2012/19 om avfall som utgörs av eller innehåller elektrisk och elektronisk utrustning (WEEE) är produkten märkt med symbolen på bilden i syfte att så lite WEEE som möjligt ska avfallshanteras som osorterat kommunalt avfall. Kassera inte produkter som har denna märkning som osorterat kommunalt avfall. Returnera dem istället till tillverkaren för avfallshantering under tillämpliga villkor.

12.4.1 Kassera batteriet

Produkten innehåller ett litiumjonbatteri eller nickel-metallhydridbatteri. Dessa batterier måste kasseras på rätt sätt. Kontakta lokala miljömyndigheter för information om gällande regler för återvinning och kassering.

13 Tillbehör

Tillbehören som finns tillgängliga just nu kan väljas på www.endress.com:

1. Välj produkt med hjälp av filtren och sökfältet.
2. Öppna produktsidan.
3. Välj **Reservdelar & Tillbehör**.

14 Teknisk information

 För detaljerad information om tekniska data, se Teknisk information. →  7

15 Bilaga

15.1 Skydda mobila enheter

I och med att vi sparar mer och mer data på mobila enheter i dag är mobilteknik en viktig del av ett modernt företags verksamhet. Dessa enheter är dessutom lika kraftfulla som traditionella datorer numera. Mobila enheter lämnar ofta företagets lokaler, och därför är behovet att skydda dem ännu större än för stationära enheter. Nedan får du fyra snabba tips på hur du kan skydda mobila enheter och informationen på dem.

Aktivera lösenordsskydd

Använd ett tillräckligt svårt lösenord eller en pinkod.

Installera säkerhetsuppdateringar

Alla tillverkare tillhandahåller regelbundet säkerhetsuppdateringar för att skydda enheten. Att installera dem är snabbt gjort och kostar ingenting. Kontrollera i inställningarna att uppdateringar installeras automatiskt. Om tillverkaren inte längre tillhandahåller uppdateringar för enheten behöver den ersättas med en senare version.

Uppdatera appar och operativsystem

Uppdatera operativsystemet och alla installerade appar regelbundet med de uppdateringar som programutvecklarna tillhandahåller. Sådana uppdateringar lägger inte bara till nya funktioner, utan åtgärdar även kända säkerhetsrisker. Endress+Hausers uppdateringsfunktion för programvara meddelar automatiskt när det finns nya uppdateringar. För detta krävs internetanslutning. Det är viktigt att personalen får veta när uppdateringar finns tillgängliga, hur man installerar dem och att det behöver göras så fort som möjligt.

Anslut inte till okända WLAN-surfzoner

Den enklaste försiktighetsåtgärden är att aldrig ansluta till internet via okända surfzoner utan att ansluta till ett 3G- eller 4G-mobilnät i stället. I ett virtuellt privat nätverk (VPN) krypteras data innan de överförs via internet.



71688160

www.addresses.endress.com
