

# Istruzioni di funzionamento brevi **Proline 500 – digital**

Trasmettitore con sensore Coriolis  
PROFINET su Ethernet-APL



Il presente manuale contiene istruzioni di funzionamento brevi; esse **non** sostituiscono le Istruzioni di funzionamento relative al dispositivo.

## **Istruzioni di funzionamento brevi parte 2 di 2: Trasmettitore**

Questo manuale contiene informazioni sul trasmettitore.

Istruzioni di funzionamento brevi parte 1 di 2: Sensore

→  3



A0023555

## Istruzioni di funzionamento brevi Misuratore di portata

Il dispositivo comprende un trasmettitore e un sensore.

Il processo di messa in servizio di questi due componenti è riportato in due manuali separati che insieme formano le Istruzioni di funzionamento brevi del misuratore di portata:

- Istruzioni di funzionamento brevi parte 1: Sensore
- Istruzioni di funzionamento brevi parte 2: Trasmettitore

Consultare ambedue le Istruzioni di funzionamento brevi per la messa in servizio del misuratore di portata poiché i contenuti dei due manuali sono tra loro complementari:

### Istruzioni di funzionamento brevi parte 1: Sensore

Le Istruzioni di funzionamento brevi del sensore sono rivolte ai tecnici specializzati incaricati dell'installazione del misuratore.

- Controllo alla consegna e identificazione del prodotto
- Immagazzinamento e trasporto
- Procedura di montaggio

### Istruzioni di funzionamento brevi parte 2: Trasmettitore

Le Istruzioni di funzionamento brevi del trasmettitore sono rivolte ai tecnici specializzati incaricati della messa in servizio, della configurazione e parametrizzazione del misuratore (fino al primo valore misurato).

- Descrizione del prodotto
- Procedura di montaggio
- Collegamento elettrico
- Opzioni operative
- Integrazione di sistema
- Messa in servizio
- Informazioni diagnostiche

## Documentazione aggiuntiva del dispositivo



Queste Istruzioni di funzionamento brevi sono le **Istruzioni di funzionamento brevi parte 2: Trasmettitore**.

Le "Istruzioni di funzionamento brevi parte 1: Sensore" sono disponibili mediante:

- Internet: [www.endress.com/deviceviewer](http://www.endress.com/deviceviewer)
- Smartphone/tablet: *Operations App di Endress+Hauser*

Informazioni dettagliate sul dispositivo sono riportate nelle Istruzioni di funzionamento e nella documentazione aggiuntiva:

- Internet: [www.endress.com/deviceviewer](http://www.endress.com/deviceviewer)
- Smartphone/tablet: *Operations App di Endress+Hauser*

# Indice

<b>1</b>	<b>Informazioni su questo documento</b>	<b>5</b>
1.1	Simboli	5
<b>2</b>	<b>Istruzioni di sicurezza</b>	<b>7</b>
2.1	Requisiti per il personale	7
2.2	Uso previsto	7
2.3	Sicurezza sul lavoro	8
2.4	Sicurezza operativa	8
2.5	Sicurezza del prodotto	8
2.6	Sicurezza IT	8
2.7	Funzioni informatiche di sicurezza specifiche del dispositivo	8
<b>3</b>	<b>Descrizione del prodotto</b>	<b>9</b>
<b>4</b>	<b>Montaggio</b>	<b>10</b>
4.1	Montaggio del sensore	10
4.2	Montaggio della custodia del trasmettitore: Proline 500 – digitale	10
4.3	Verifica finale dell'installazione del trasmettitore	11
<b>5</b>	<b>Collegamento elettrico</b>	<b>12</b>
5.1	Sicurezza elettrica	12
5.2	Requisiti di collegamento	12
5.3	Collegamento del dispositivo	15
5.4	Impostazioni hardware	21
5.5	Garantire l'equalizzazione del potenziale	23
5.6	Garantire la classe di protezione	23
5.7	Verifica finale delle connessioni	24
<b>6</b>	<b>Opzioni operative</b>	<b>25</b>
6.1	Panoramica delle opzioni operative	25
6.2	Struttura e funzionamento del menu operativo	26
6.3	Accesso al menu operativo mediante display locale	27
6.4	Accesso al menu operativo mediante tool operativo	30
6.5	Accesso al menu operativo mediante web server	30
<b>7</b>	<b>Integrazione di sistema</b>	<b>30</b>
<b>8</b>	<b>Messa in servizio</b>	<b>31</b>
8.1	Installazione e verifica funzionale	31
8.2	Impostazione della lingua operativa	31
8.3	Configurazione del misuratore	32
8.4	Protezione delle impostazioni da accessi non autorizzati	32
<b>9</b>	<b>Informazioni diagnostiche</b>	<b>32</b>

# 1 Informazioni su questo documento

## 1.1 Simboli

### 1.1.1 Simboli di sicurezza

#### **PERICOLO**

Questo simbolo segnala una situazione pericolosa, che causa lesioni gravi o mortali se non evitata.

#### **AVVERTENZA**

Questo simbolo segnala una situazione potenzialmente pericolosa, che può causare lesioni gravi o mortali se non evitata.











#### **ATTENZIONE**

Questo simbolo segnala una situazione potenzialmente pericolosa, che può causare lesioni di lieve o media entità se non evitata.





#### **AVVISO**

Questo simbolo segnala una situazione potenzialmente dannosa, che può causare danni al prodotto o a qualcos'altro nelle vicinanze se non evitata.

### 1.1.2 Simboli per alcuni tipi di informazioni





Simbolo	Significato	Simbolo	Significato
	<b>Ammessi</b> Procedure, processi o interventi consentiti.		<b>Preferenziali</b> Procedure, processi o interventi preferenziali.
	<b>Vietato</b> Procedure, processi o interventi vietati.		<b>Suggerimento</b> Indica informazioni aggiuntive.
	Riferimento alla documentazione		Riferimento alla pagina
	Riferimento al grafico		Serie di passaggi
	Risultato di un passaggio		Ispezione visiva

### 1.1.3 Simboli elettrici





Simbolo	Significato	Simbolo	Significato
	Corrente continua		Corrente alternata
	Corrente continua e corrente alternata		<b>Messa a terra</b> Un morsetto di terra che, per quanto concerne l'operatore, è messo a terra tramite un sistema di messa a terra.

Simbolo	Significato
	<p><b>Connessione di equipotenzialità (PE: punto a terra di protezione)</b></p> <p>Morsetti di terra che devono essere collegati alla messa a terra, prima di eseguire qualsiasi altra connessione.</p> <p>I morsetti di terra sono posizionati all'interno e all'esterno del dispositivo:</p> <ul style="list-style-type: none"> <li>▪ Morsetto di terra interno: la connessione di equipotenzialità deve essere collegata alla rete di alimentazione.</li> <li>▪ Morsetto di terra esterno: il dispositivo è collegato al sistema di messa a terra dell'impianto.</li> </ul>





### 1.1.4 Simboli specifici della comunicazione

Simbolo	Significato	Simbolo	Significato
	<p><b>LED</b></p> <p>Il LED è acceso.</p>		<p><b>LED</b></p> <p>Il LED è spento.</p>
	<p><b>LED</b></p> <p>Il LED lampeggia.</p>		<p><b>WLAN (Wireless Local Area Network)</b></p> <p>Comunicazione tramite una rete locale wireless.</p>

### 1.1.5 Simboli degli utensili

Simbolo	Significato	Simbolo	Significato
	Cacciavite Torx		Cacciavite a testa piatta
	Cacciavite a testa a croce		Chiave a brugola
	Chiave fissa		

### 1.1.6 Simboli nei grafici

Simbolo	Significato	Simbolo	Significato
1, 2, 3,...	Riferimenti		Serie di passaggi
A, B, C, ...	Viste	A-A, B-B, C-C, ...	Sezioni
	Area pericolosa		Area sicura (area non pericolosa)
	Direzione del flusso		

## 2 Istruzioni di sicurezza

### 2.1 Requisiti per il personale

Il personale, nell'eseguire i propri compiti, deve soddisfare i seguenti requisiti:

- ▶ Gli specialisti addestrati e qualificati devono possedere una qualifica pertinente per la funzione e il compito specifici.
- ▶ Deve essere autorizzato dall'operatore/responsabile dell'impianto.
- ▶ Deve conoscere approfonditamente le normative locali/nazionali.
- ▶ Prima di cominciare il lavoro, leggere attentamente e assicurarsi di aver compreso le istruzioni contenute nel manuale e nella documentazione supplementare e i certificati (in funzione dell'applicazione).
- ▶ Seguire le istruzioni e rispettare le condizioni.

### 2.2 Uso previsto

#### Applicazione e fluidi

Il misuratore descritto in questo manuale è destinato esclusivamente alla misura di portata di prodotti liquidi.

Per garantire le perfette condizioni del misuratore durante il funzionamento:

- ▶ Utilizzare soltanto misuratori pienamente conformi ai dati riportati sulla targhetta e alle condizioni generali elencate nelle Istruzioni di funzionamento e nella documentazione supplementare.
- ▶ Impiegare il dispositivo solo per i fluidi contro i quali i materiali delle parti bagnate offrono sufficiente resistenza.
- ▶ Rispettare i campi di pressione e temperatura specificati.
- ▶ Rispettare il campo di temperatura ambiente specificato.
- ▶ Il misuratore deve essere protetto in modo permanente dalla corrosione provocata dalle condizioni ambientali.

#### Uso non corretto

Un uso improprio può compromettere la sicurezza. Il costruttore non è responsabile degli eventuali danni causati da un uso improprio o diverso da quello previsto.

#### **AVVERTENZA**

#### **Pericolo di rottura dovuta a fluidi corrosivi o abrasivi e alle condizioni ambiente!**

- ▶ Verificare la compatibilità del fluido di processo con il materiale del sensore.
- ▶ Verificare la resistenza nei confronti di tutti i materiali delle parti bagnate.
- ▶ Rispettare i campi di pressione e temperatura specificati.

#### **AVVISO**

#### **Verifica per casi limite:**

- ▶ Nel caso di fluidi speciali e detergenti, Endress+Hauser è disponibile per verificare la resistenza alla corrosione dei materiali delle parti bagnate, ma non può fornire garanzie, né assumersi alcuna responsabilità poiché anche minime variazioni di temperatura, concentrazione o grado di contaminazione nel processo possono alterare le caratteristiche di resistenza alla corrosione.

## 2.3 Sicurezza sul lavoro

Quando si interviene sul dispositivo o si lavora con il dispositivo:

- ▶ indossare dispositivi di protezione personale adeguati come da normativa nazionale.

## 2.4 Sicurezza operativa

Possibili danni al dispositivo.

- ▶ Azionare il dispositivo soltanto se in perfette condizioni tecniche e in assenza di anomalie.
- ▶ L'operatore deve garantire che il funzionamento del dispositivo sia privo di interferenze.

## 2.5 Sicurezza del prodotto

Il misuratore è stato sviluppato secondo le procedure di buona ingegneria per soddisfare le attuali esigenze di sicurezza, è stato collaudato e ha lasciato la fabbrica in condizioni tali da poter essere usato in completa sicurezza.

Soddisfa gli standard generali di sicurezza e i requisiti legali. Rispetta anche le direttive UE elencate nella Dichiarazione di conformità UE specifica del dispositivo. Il costruttore conferma il superamento di tutte le prove apponendo il marchio CE sul dispositivo..

## 2.6 Sicurezza IT

La garanzia è valida solo se il prodotto è installato e impiegato come descritto nelle Istruzioni di funzionamento. Il prodotto è dotato di un meccanismo di sicurezza che protegge le sue impostazioni da modifiche involontarie.

Delle misure di sicurezza IT, che forniscono una protezione addizionale al prodotto e al trasferimento dei dati associati, devono essere implementate dagli stessi operatori secondo i loro standard di sicurezza.

## 2.7 Funzioni informatiche di sicurezza specifiche del dispositivo

Il dispositivo offre varie funzioni specifiche per favorire la sicurezza dell'operatore. Queste funzioni possono essere configurate dall'utente e, se utilizzate correttamente, garantiscono una maggiore sicurezza operativa.



Per informazioni dettagliate sulla sicurezza IT specifica per il dispositivo, consultare le Istruzioni di funzionamento del dispositivo.

### 2.7.1 Accesso mediante interfaccia service (CDI-RJ45)

Il dispositivo può essere collegato a una rete mediante l'interfaccia service (CDI-RJ45). Delle funzioni specifiche del dispositivo garantiscono il suo funzionamento sicuro in rete.

Si raccomanda il rispetto degli standard e delle direttive industriali rilevanti, definiti dai comitati di sicurezza nazionali e internazionali, come secondo IEC/ISA62443 o IEEE.

Comprendono misure di sicurezza organizzative, come l'assegnazione delle autorizzazioni di accesso e, anche, interventi tecnici, come la segmentazione della rete.



### 3 Descrizione del prodotto

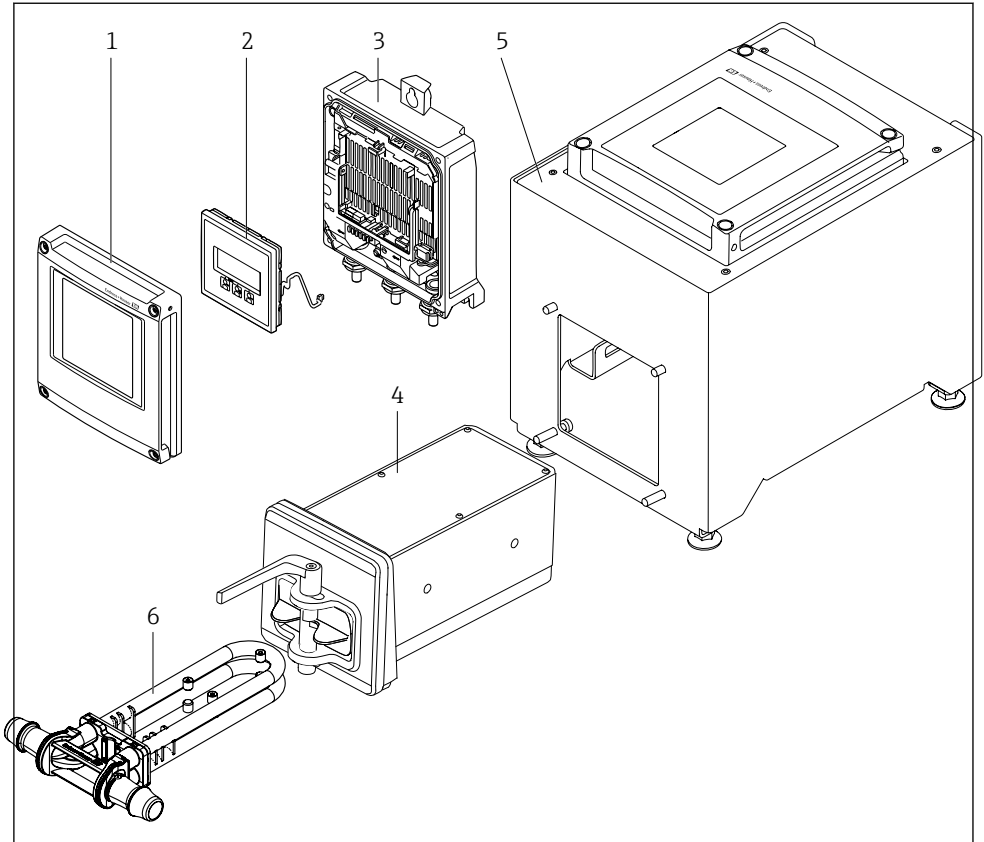

A0053177

#### 1 Componenti importanti di un misuratore

- 1 Coperchio del vano dell'elettronica
- 2 Modulo display
- 3 Custodia trasmettitore
- 4 Sensore con elettronica ISEM integrata
- 5 Versione da tavolo con trasmettitore integrato
- 6 Tubo di misura monouso



Per informazioni dettagliate sulla descrizione del prodotto, consultare le Istruzioni di funzionamento del dispositivo → 3

## 4 Montaggio

### 4.1 Montaggio del sensore



Per informazioni dettagliate sul montaggio del sensore, consultare le relative Istruzioni di funzionamento brevi → 3

### 4.2 Montaggio della custodia del trasmettitore: Proline 500 – digitale

#### **⚠ ATTENZIONE**

**La temperatura ambiente è troppo elevata!**

Pericolo di surriscaldamento dell'elettronica e di deformazione della custodia.

- ▶ Non superare la temperatura ambiente massima consentita.

#### **⚠ ATTENZIONE**

**Una forza eccessiva può danneggiare la custodia!**

- ▶ Evitare le sollecitazioni meccaniche eccessive.

#### 4.2.1 Montaggio a parete

*Attrezzi necessari:*

Eseguire il foro con una punta da trapano  $\varnothing 6,0$  mm

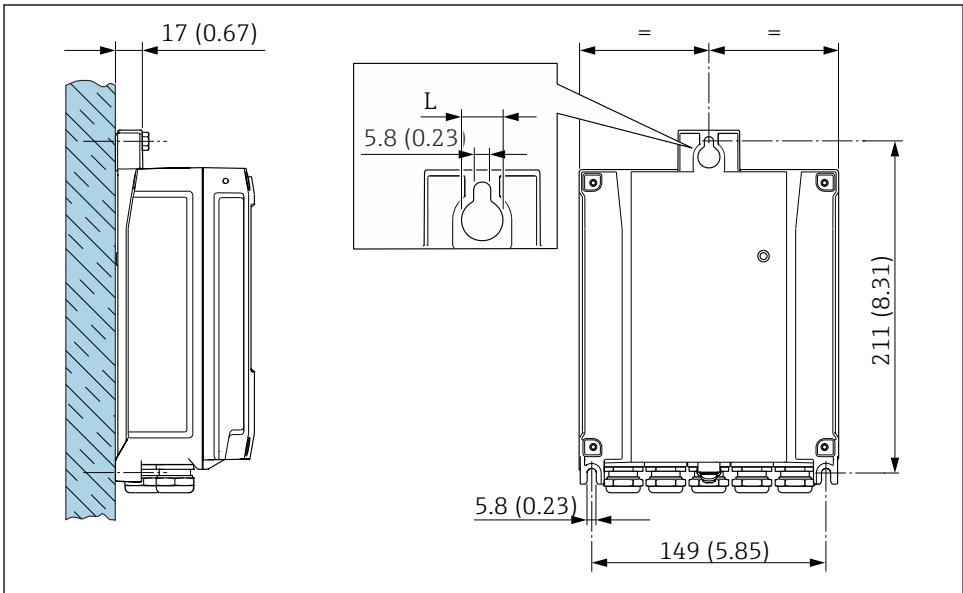

A0029054

2 Unità ingegneristica mm (in)

L Dipende dal codice d'ordine per "Custodia del trasmettitore"

Codice d'ordine per "Custodia del trasmettitore"  
 Opzione **A**, alluminio, rivestito: L = 14 mm (0,55 in)

### 4.3 Verifica finale dell'installazione del trasmettitore

In seguito alle seguenti operazioni, è necessario eseguire sempre la verifica finale dell'installazione:

Montaggio della custodia del trasmettitore:

Montaggio a parete

Il misuratore è integro (controllo visivo)?	<input type="checkbox"/>
Installazione su palina: Le viti di fissaggio sono state serrate con la corretta coppia di serraggio?	<input type="checkbox"/>
Montaggio a parete: Le viti di fissaggio sono serrate saldamente?	<input type="checkbox"/>

## 5 Collegamento elettrico

### **⚠️ AVVERTENZA**

**Componenti in tensione! Gli interventi eseguiti non correttamente sui collegamenti elettrici possono causare scosse elettriche.**

- ▶ Prevedere un dispositivo di disinserimento (interruttore di potenza automatico o interruttore di protezione) per scollegare facilmente il misuratore dalla tensione di alimentazione.
- ▶ Oltre al fusibile del dispositivo, prevedere un'unità di protezione da sovracorrente con max 10 A nell'installazione sul campo.

### 5.1 Sicurezza elettrica

In conformità alle normative nazionali applicabili.

### 5.2 Requisiti di collegamento

#### 5.2.1 Utensili richiesti

- Per gli ingressi cavo: utilizzare l'utensile adatto
- Spellafili
- Se si usano cavi intrecciati: pinza a crimpare per ferrula
- Per togliere i cavi dal morsetto: cacciavite a testa piatta  $\leq 3$  mm (0,12 in)

#### 5.2.2 Requisiti del cavo di collegamento

I cavi di collegamento forniti dal cliente devono possedere i seguenti requisiti.

#### **Cavo di messa a terra di protezione per il morsetto di terra esterno**

Sezione del conduttore  $2,1 \text{ mm}^2$  (14 AWG)

L'uso di un capocorda consente il collegamento di sezioni più grandi.

L'impedenza di messa a terra deve essere inferiore a  $2 \Omega$ .

#### **Campo di temperatura consentito**

- Devono essere rispettate le direttive di installazione vigenti nel paese dove è eseguita l'installazione.
- I cavi devono essere adatti alle temperature minime e massime previste.

#### **Cavo di alimentazione (incl. conduttore per il morsetto di terra interno)**

Il cavo di installazione standard è sufficiente.

#### **Diametro del cavo**

- Pressacavi forniti:
  - M20  $\times$  1,5 con cavo  $\varnothing 6 \dots 12$  mm (0,24 ... 0,47 in)
- Morsetti caricati a molla: adatti per trefoli e trefoli con terminale.
  - Sezione del conduttore  $0,2 \dots 2,5 \text{ mm}^2$  (24 ... 12 AWG).

## Cavo segnali

### *PROFINET con Ethernet-APL*

Il tipo di cavo di riferimento per i segmenti APL è il cavo per bus di campo di tipo A, MAU tipo 1 e 3 (specificato in IEC 61158-2). Questo cavo risponde ai requisiti per le applicazioni a sicurezza intrinseca secondo IEC TS 60079-47 e può essere utilizzato anche in applicazioni non a sicurezza intrinseca.

Ulteriori dettagli sono forniti in "Linee guida di sviluppo di Ethernet-APL" (<https://www.ethernet-apl.org>).

### *Uscita in corrente 0/4 ... 20 mA*

È sufficiente il cavo di installazione standard

### *Impulsi /frequenza /uscita id commutazione*

È sufficiente il cavo di installazione standard

### *Uscita a relè*

Il cavo di installazione standard è sufficiente.

### *Ingresso in corrente 0/4 ... 20 mA*

È sufficiente il cavo di installazione standard

### *Ingresso di stato*

È sufficiente il cavo di installazione standard

## 5.2.3 Assegnazione morsetti

### **Trasmettitore: tensione di alimentazione, ingressi/uscite**

L'assegnazione dei morsetti di ingresso e uscita dipende dalla versione del dispositivo ordinata. L'assegnazione dei morsetti specifica per il dispositivo è riportata su un'etichetta adesiva nel vano morsetti.

### **Vano collegamenti per trasmettitore e sensore: cavo di collegamento**

Il sensore e il trasmettitore, che sono montati in posizioni separate, sono collegati tra loro per mezzo di un cavo di collegamento. Il cavo viene collegato attraverso il vano collegamenti del sensore e la custodia del trasmettitore.



Assegnazione dei morsetti e collegamento del cavo di collegamento .

## 5.2.4 /SPE Assegnazione pin del connettore dispositivo

	Pin	Assegnazione	Codifica	Connettore/ingresso
	1	Segnale APL -	A	Ingresso
	2	Segnale APL +		
	3	Schermatura cavo <sup>1</sup>		
	4	Non utilizzato		

	Corpo connettore in metallo	Schermatura del cavo		
<sup>1</sup> Se si utilizza un cavo schermato				

### 5.2.5 Preparazione del misuratore

Eeguire la procedura nel seguente ordine:

1. Montare il sensore e il trasmettitore.
2. Vano collegamenti sensori: collegare cavo di collegamento.
3. Trasmettitore: collegare cavo di collegamento.
4. Trasmettitore: collegare il cavo segnali e il cavo della tensione di alimentazione.

#### AVVISO

#### Tenuta non sufficiente della custodia!

L'affidabilità operativa del misuratore potrebbe essere compromessa.

- Utilizzare pressacavi adatti corrispondenti al grado di protezione.

1. Se presente, rimuovere il tappo cieco.
2. Se il misuratore è fornito senza pressacavi:  
Procurarsi il pressacavo adatto per il relativo cavo di collegamento.
3. Se il misuratore è fornito con pressacavi:  
Rispettare i requisiti previsti per i cavi di collegamento →  12.

## 5.3 Collegamento del dispositivo

### AVVISO

#### Un collegamento non corretto compromette la sicurezza elettrica!

- ▶ I lavori di collegamento elettrico possono essere eseguiti solo da personale specializzato adeguatamente formato.
- ▶ Attenersi alle normative e ai codici di installazione federali/nazionali applicabili.
- ▶ Attenersi alle norme di sicurezza vigenti presso il luogo di lavoro.
- ▶ Collegare sempre il cavo di messa a terra ⊕ prima di collegare altri cavi.

### 5.3.1 Montaggio del cavo di collegamento

#### ⚠ AVVERTENZA

#### Rischio di danneggiamento dei componenti elettronici!

- ▶ Effettuare un collegamento di equipotenzialità tra il sensore e il trasmettitore.
- ▶ Il sensore può essere collegato solo al trasmettitore con il medesimo numero di serie.

#### Connessione del cavo di collegamento: Proline 500 – digitale

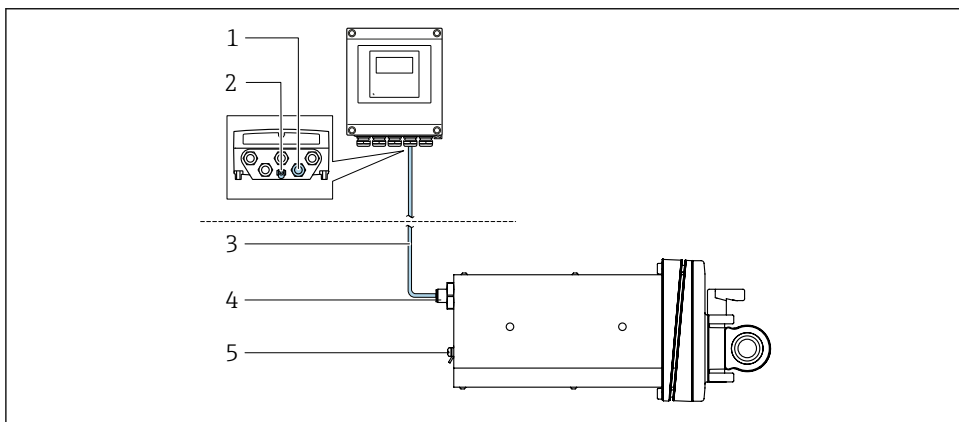

A0053068

☑ 3 Codice d'ordine per "Versione del dispositivo", opzione NA "Montaggio a fronte quadro anteriore"

- 1 Ingresso M12 per il collegamento del cavo di collegamento alla custodia del trasmettitore del sensore
- 2 Collegamento del morsetto per equalizzazione di potenziale (PE)
- 3 Cavo di collegamento con connettore M12 e ingresso M12
- 4 Connettore M12 per il collegamento del cavo di collegamento sul sensore
- 5 Collegamento del morsetto per equalizzazione di potenziale (PE)

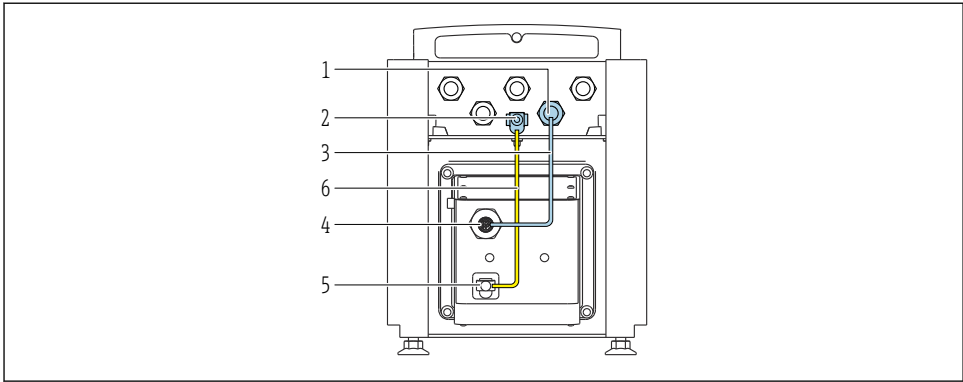

A0053744

4 Codice d'ordine per "Versione del dispositivo", opzione NE "Versione da tavolo"

- 1 Ingresso M12 per il collegamento del cavo di collegamento alla custodia del trasmettitore del sensore
- 2 Collegamento del morsetto per equalizzazione di potenziale (PE)
- 3 Cavo di collegamento con connettore M12 e ingresso M12
- 4 Connettore M12 per il collegamento del cavo di collegamento sul sensore
- 5 Collegamento del morsetto per equalizzazione di potenziale (PE)
- 6 Connessione fissa tra l'equalizzazione di potenziale (PE)

### Assegnazione dei pin, connettore del dispositivo

#### Collegamento su trasmettitore

Pin	Colore <sup>1)</sup>	Assegnazione		Connessione al morsetto
1	Marrone	+	Tensione di alimentazione	61
2	Bianco	-		62
3	Blu	A	Comunicazione ISEM	64
4	Nero	B		63
5	-		-	-
<b>Codifica</b>		<b>Connettore/ingresso</b>		
A		Ingresso		

- 1) Colori del cavo di collegamento

#### Collegamento su sensore

Pin	Colore <sup>1)</sup>	Assegnazione	
1	Marrone	+	Tensione di alimentazione
2	Bianco	-	
3	Blu	A	Comunicazione ISEM
4	Nero	B	
5	-		-
<b>Codifica</b>		<b>Connettore/ingresso</b>	
A		Connettore	

- 1) Colori del cavo di collegamento



### 5.3.2 Connessione del trasmettitore

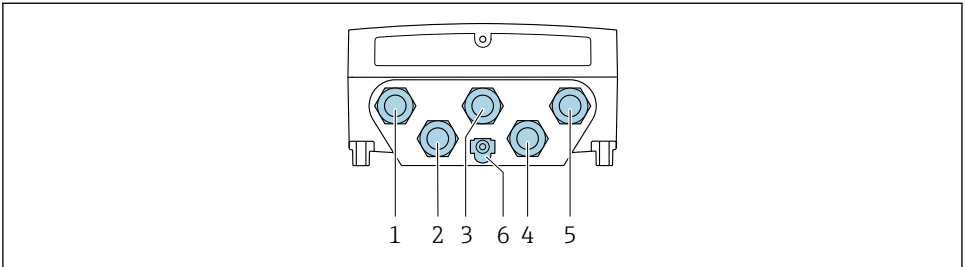

A0028200

- 1 Connessione del morsetto per la tensione di alimentazione
- 2 Connessione del morsetto per trasmissione del segnale, ingresso/uscita
- 3 Connessione del morsetto per trasmissione del segnale, ingresso/uscita
- 4 Connessione del morsetto per cavo di collegamento tra sensore e trasmettitore
- 5 Connessione morsetti per trasmissione segnali, ingresso/uscita; opzionale: connessione per antenna WLAN esterna
- 6 Messa a terra protettiva (PE)



In aggiunta alla connessione del dispositivo tramite e agli ingressi/uscite disponibili, sono disponibili anche connessioni opzionali aggiuntive:  
Integrazione in una rete tramite l'interfaccia service (CDI-RJ45) →  20.

## Connessione

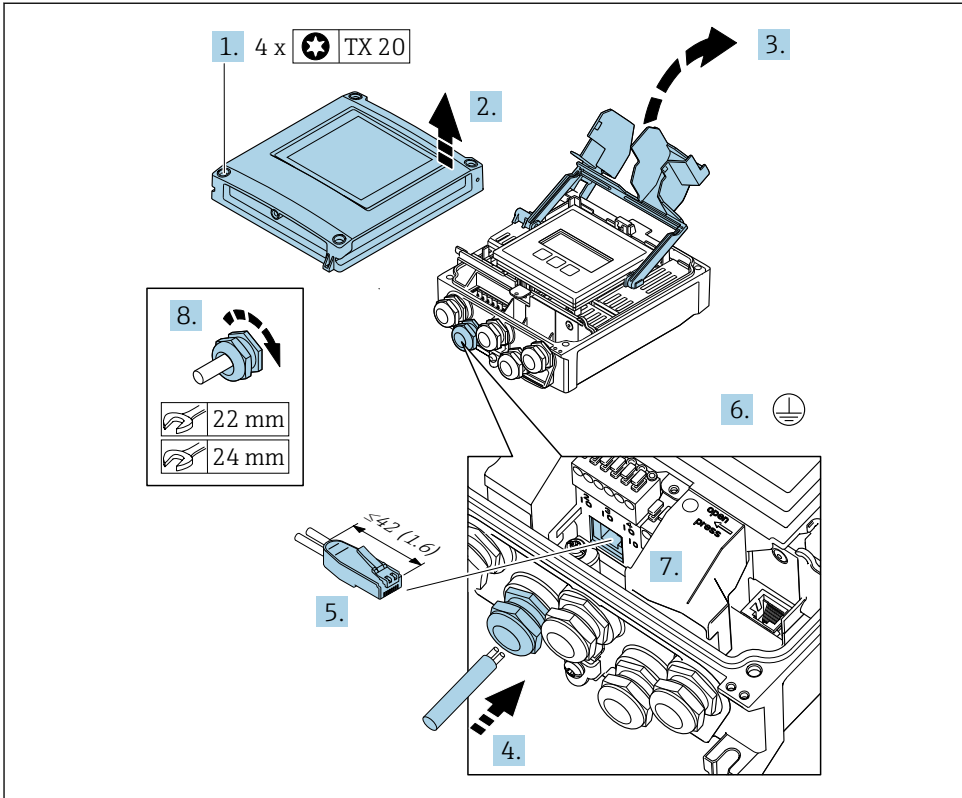

A0033987

1. Liberare le 4 viti di fissaggio sul coperchio della custodia.
2. Aprire il coperchio della custodia.
3. Aprire il vano morsetti.
4. Spingere il cavo attraverso l'ingresso cavo. Per garantire la tenuta stagna, non togliere l'anello di tenuta dall'ingresso cavo.
5. Spellare il cavo e le sue estremità e collegarlo al connettore RJ45.
6. Collegare la messa a terra di protezione.
7. Inserire il connettore RJ45.
8. Serrare saldamente i pressacavi.
  - ↳ Termina così il processo di connessione .

## Collegamento della tensione di alimentazione e di ingressi/uscite aggiuntivi

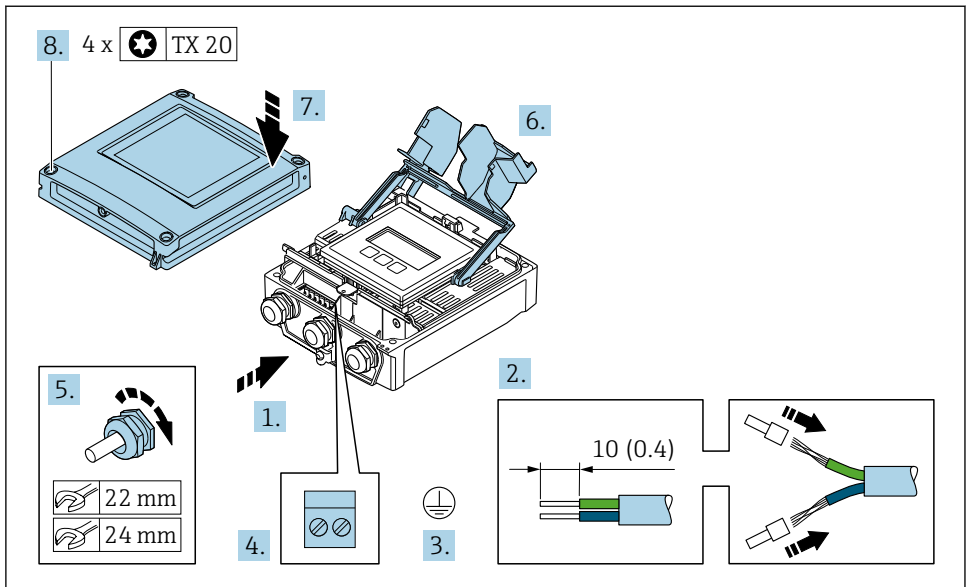

1. Spingere il cavo attraverso l'ingresso cavo. Per garantire la tenuta stagna, non togliere l'anello di tenuta dall'ingresso cavo.
2. Spelare il cavo e le relative estremità. Nel caso di cavi intrecciati, inserire le ferrule.
3. Collegare la messa a terra di protezione.
4. Collegare il cavo in base all'assegnazione dei morsetti.
  - ↳ **Assegnazione dei morsetti del cavo segnali:** L'assegnazione dei morsetti specifica per il dispositivo è riportata su un'etichetta adesiva nel vano morsetti.
  - Assegnazione dei morsetti per la tensione di alimentazione:** etichetta adesiva nel coperchio del vano morsetti oppure → 13.
5. Serrare saldamente i pressacavi.
  - ↳ La procedura di collegamento del cavo è così completata.
6. Chiudere il vano morsetti.
7. Chiudere il coperchio della custodia.

### **AVVERTENZA**

**Grado di protezione della custodia compromesso a causa di insufficiente tenuta della custodia.**

- ▶ Serrare la vite senza usare lubrificanti.

8. Serrare le 4 viti di fissaggio sul coperchio della custodia.

### 5.3.3 Integrazione del trasmettitore nella rete

Questo paragrafo descrive solo le opzioni di base per integrare il dispositivo in una rete.

#### Integrazione mediante interfaccia service

Il dispositivo può essere integrato collegandolo all'interfaccia service (CDI-RJ45).

Per la connessione, considerare quanto segue:

- Cavo raccomandato: CAT5e, CAT6 o CAT7, con connettore schermato (ad es. marchio: YAMAICHI; codice componente Y-ConProfixPlug63/ID prodotto: 82-006660)
- Spessore del cavo max: 6 mm
- Lunghezza del connettore, inclusa protezione di curvatura: 42 mm
- Raggio di curvatura: 5 x spessore del cavo

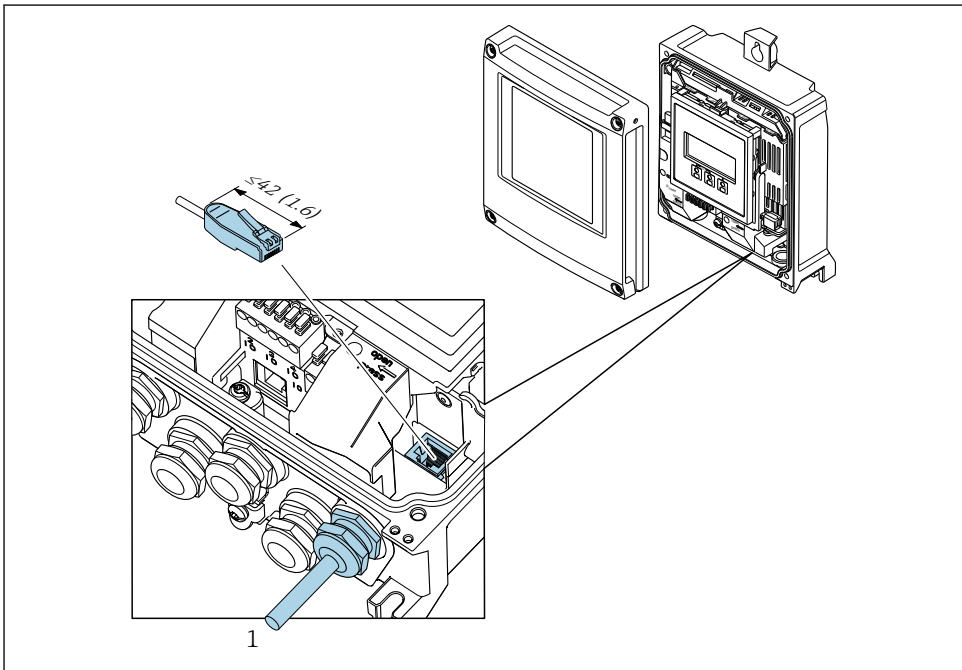

A0033832

1 Interfaccia service (CDI-RJ45)



Codice d'ordine per "Accessori", opzione **NB**: "Adattatore RJ45 M12 (interfaccia service)"

L'adattatore collega l'interfaccia service (CDI-RJ45) a un connettore M12 montato nell'ingresso cavo. La connessione all'interfaccia service può quindi essere realizzata mediante un connettore M12 senza aprire il dispositivo.

## 5.4 Impostazioni hardware

### 5.4.1 Impostazione del nome del dispositivo

Un punto di misura può essere identificato rapidamente all'interno dell'impianto sulla base della sua descrizione tag. La descrizione tag corrisponde al nome del dispositivo. Il nome assegnato in fabbrica al dispositivo può essere modificato mediante i DIP switch o il sistema di automazione.

Esempio di nome del dispositivo (impostazione di fabbrica): EH-Promass500-XXXX

<b>EH</b>	Endress+Hauser
<b>Promass</b>	Famiglia dello strumento
<b>500</b>	Trasmettitore
<b>XXXX</b>	Numero di serie del dispositivo

Il nome del dispositivo utilizzato attualmente è visualizzato nel menu Configurazione → Nome della stazione.

### Impostazione del nome del dispositivo mediante DIP switch

L'ultima parte del nome del dispositivo può essere impostata utilizzando i DIP switch 1-8. Il range di indirizzi è tra 1 e 254 (impostazione di fabbrica: numero di serie del dispositivo )

#### Panoramica dei DIP switch

DIP switch	Bit	Descrizione
1	128	Parte configurabile del nome del dispositivo
2	64	
3	32	
4	16	
5	8	
6	4	
7	2	
8	1	

*Esempio: impostazione del nome del dispositivo EH-PROMASS500-065*

DIP switch	ON/OFF	Bit	Nome dispositivo
1	OFF	–	
2	ON	64	
3...7	OFF	–	

DIP switch	ON/OFF	Bit	Nome dispositivo
8	ON	1	EH-PROMASS500-065
Numero di serie del dispositivo:		065	

### Impostazione del nome del dispositivo

Rischio di scosse elettriche all'apertura della custodia del trasmettitore.

- ▶ Prima di aprire la custodia del trasmettitore:
- ▶ Scollegare il dispositivo dall'alimentazione.

 L'indirizzo IP predefinito potrebbe **non** essere attivo .

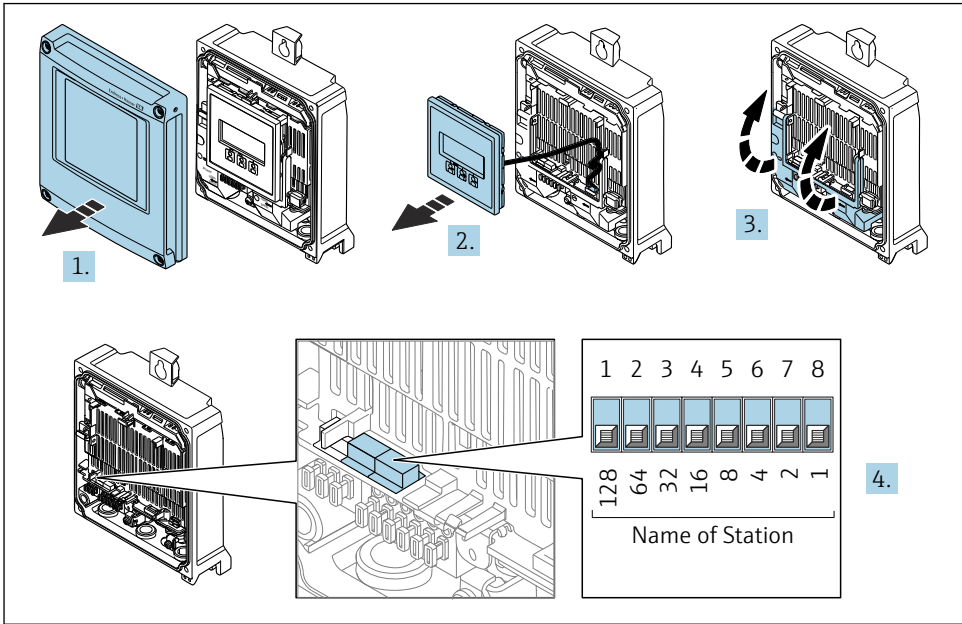

A0034497

- ▶ Impostare l'indirizzo IP richiesto utilizzando i relativi DIP switch sul modulo dell'elettronica I/O.

### Impostazione del nome del dispositivo mediante sistema automazione

Per impostare il nome del dispositivo mediante il sistema di automazione, i DIP switch da 1 a 8 devono essere impostati tutti su **OFF** (impostazione di fabbrica) o tutti su **ON**.

Il nome completo del dispositivo (nome della stazione) può essere personalizzato mediante il sistema di automazione.



- Il numero di serie, impostato in fabbrica come parte del nome del dispositivo, non è salvato. Il nome del dispositivo non può essere ripristinato all'impostazione di fabbrica con il numero di serie. Al posto del numero di serie è utilizzato il valore "0".
- Se si imposta il nome del dispositivo mediante il sistema automazione: assegnare il nome del dispositivo in lettere minuscole.

#### 5.4.2 Attivazione dell'indirizzo IP predefinito

L'indirizzo IP predefinito 192.168.1.212 può essere attivato mediante DIP switch.

##### Attivazione dell'indirizzo IP predefinito mediante DIP switch

Rischio di scosse elettriche all'apertura della custodia del trasmettitore.

- ▶ Prima di aprire la custodia del trasmettitore:
- ▶ Scollegare il dispositivo dall'alimentazione.

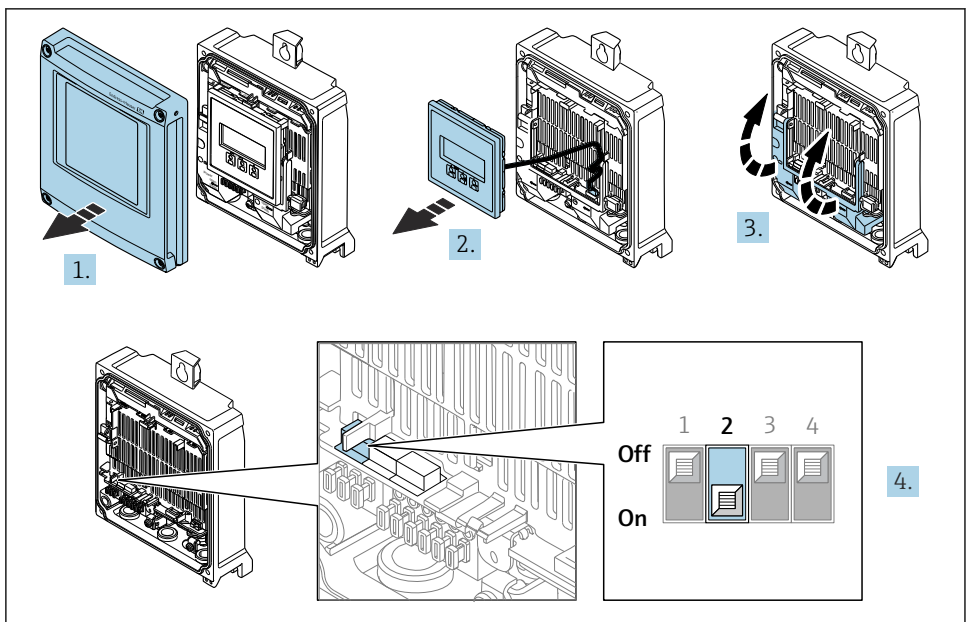

A0034500

- ▶ Impostare il DIP switch n. 2 sul modulo dell'elettronica I/O da **OFF** → **ON**.

## 5.5 Garantire l'equalizzazione del potenziale

## 5.6 Garantire la classe di protezione

Il misuratore soddisfa tutti i requisiti della classe di protezione IP66/67, custodia Type 4X.

Terminato il collegamento elettrico, attenersi alla seguente procedura per garantire la classe di protezione IP66/67, custodia Type 4X:

1. Controllare che le tenute della custodia siano pulite e inserite correttamente.
2. Se necessario, asciugare, pulire o sostituire le guarnizioni.
3. Serrare tutte le viti della custodia e avvitare i coperchi.
4. Serrare saldamente i pressacavi.
5. Per evitare che l'umidità penetri nell'ingresso cavo: Instradare il cavo in modo che formi un'ansa verso il basso prima dell'ingresso cavo ("trappola per l'acqua").

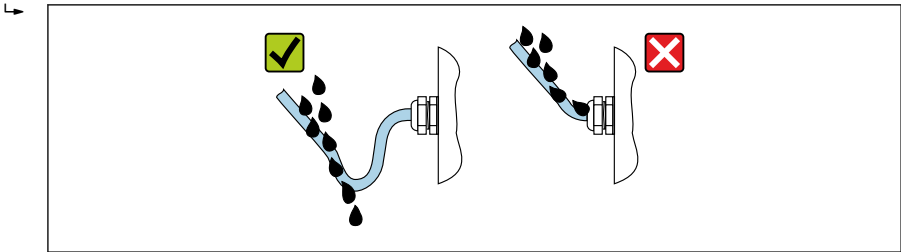

A0029278

6. I pressacavi forniti non garantiscono la protezione della custodia quando lo strumento non è in uso. Quindi è necessario sostituirli con tappi ciechi corrispondenti alla protezione della custodia.

## 5.7 Verifica finale delle connessioni

Il misuratore o i cavi sono esenti da danni (controllo visivo)?	<input type="checkbox"/>
La messa a terra di protezione è stata realizzata correttamente?	<input type="checkbox"/>
I cavi usati rispettano i requisiti ?	<input type="checkbox"/>
I cavi sono stesi in modo da non essere sottoposti a trazione?	<input type="checkbox"/>
Tutti i pressacavi sono montati, serrati saldamente e a tenuta stagna? Tratto di cavo con "sifone" → 23?	<input type="checkbox"/>
L'assegnazione dei morsetti è corretta ?	<input type="checkbox"/>
I tappi ciechi sono inseriti negli ingressi cavo non utilizzati e i tappi di trasporto sono stati sostituiti con tappi ciechi?	<input type="checkbox"/>



## 6 Opzioni operative

### 6.1 Panoramica delle opzioni operative

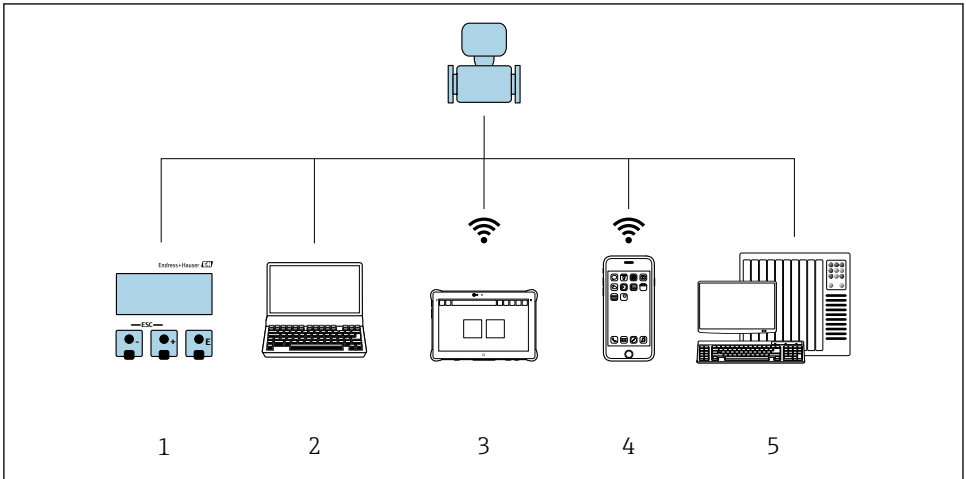

A0046226

- 1 *Controllo locale mediante modulo display*
- 2 *Computer con web browser o con tool operativo (ad es FieldCare, DeviceCare, SIMATIC PDM)*
- 3 *Field Xpert SMT70*
- 4 *Terminale portatile mobile*
- 5 *Sistema di automazione (ad es. PLC)*

## 6.2 Struttura e funzionamento del menu operativo

### 6.2.1 Struttura del menu operativo

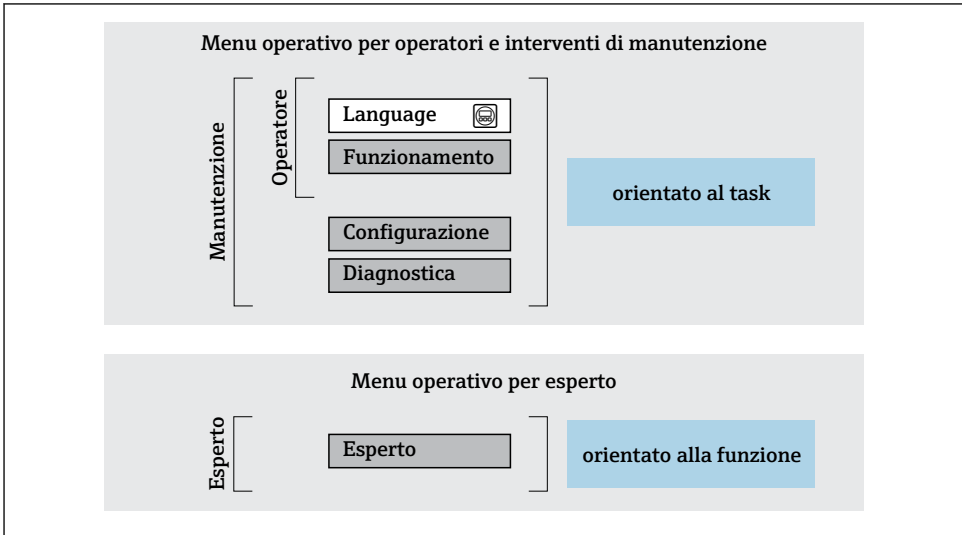



A0014058-IT

5 *Struttura schematica del menu operativo*

### 6.2.2 Filosofia operativa

I singoli elementi del menu operativo sono assegnati a determinati ruoli utente (ad es. operatore, addetto alla manutenzione, ecc.). Ogni ruolo utente contiene attività tipiche nel ciclo di vita del dispositivo.

 Per informazioni dettagliate sulla filosofia operativa, consultare le Istruzioni di funzionamento del dispositivo. →  3

## 6.3 Accesso al menu operativo mediante display locale

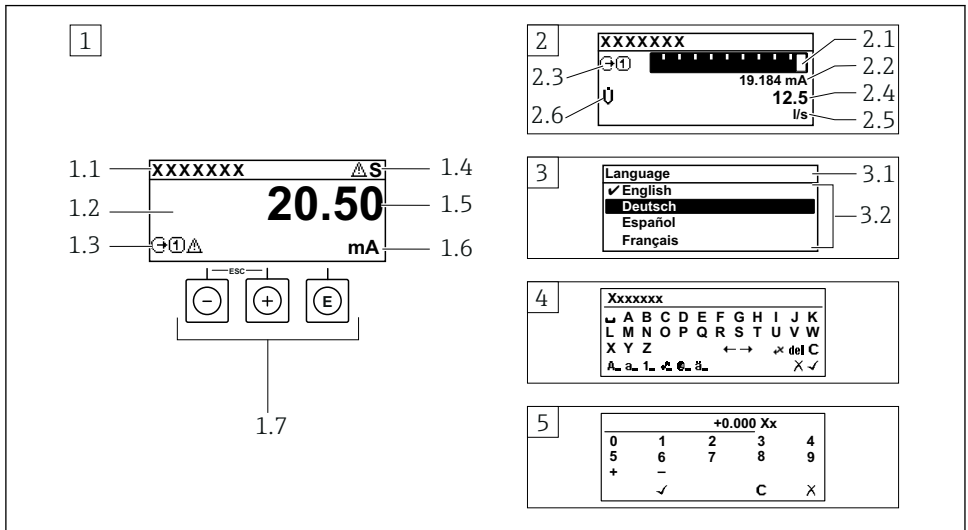

A0014013

- 1 Visualizzazione operativa con il valore misurato indicato come "1 val.Car.Gran." (esempio)
  - 1.1 Tag dispositivo
  - 1.2 Area di visualizzazione per i valori misurati (a 4 righe)
  - 1.3 Simboli esplicativi per il valore misurato: tipo di valore misurato, numero del canale di misura, simbolo per il comportamento diagnostico
  - 1.4 Area di stato
  - 1.5 Valore di misura
  - 1.6 Unità per il valore misurato
  - 1.7 Elementi operativi
- 2 Visualizzazione operativa con valore misurato indicato come "1 bargraph + 1 valore" (esempio)
  - 2.1 Visualizzazione del bargraph per il valore misurato 1
  - 2.2 Valore misurato 1 con unità ingegneristica
  - 2.3 Simboli esplicativi per il valore misurato 1: tipo di valore misurato, numero del canale di misura
  - 2.4 Valore misurato 2
  - 2.5 Unità per il valore misurato 2
  - 2.6 Simboli esplicativi per il valore misurato 2: tipo di valore misurato, numero del canale di misura
- 3 Visualizzazione della navigazione: picklist per un parametro
  - 3.1 Percorso di navigazione e area di stato
  - 3.2 Area di visualizzazione per la navigazione: ✓ identifica il valore del parametro attuale
- 4 Visualizzazione di modifica: editor di testo con maschera di immissione
- 5 Visualizzazione di modifica: editor numerico con maschera di immissione

### 6.3.1 Display operativo

Simboli esplicativi per il valore misurato	Area di stato
<ul style="list-style-type: none"> <li>▪ Dipende dalla versione del dispositivo, ad es.:               <ul style="list-style-type: none"> <li>▪ : portata volumetrica</li> <li>▪ : portata massica</li> <li>▪ : densità</li> <li>▪ : conducibilità</li> <li>▪ : temperatura</li> </ul> </li> <li>▪ : totalizzatore</li> <li>▪ : uscita</li> <li>▪ : ingresso</li> <li>▪ ...: numero del canale di misura <sup>1)</sup></li> <li>▪ Comportamento diagnostico <sup>2)</sup> <ul style="list-style-type: none"> <li>▪ : allarme</li> <li>▪ : avviso</li> </ul> </li> </ul>	<p>I seguenti simboli appaiono in alto a destra nell'area di stato della visualizzazione operativa:</p> <ul style="list-style-type: none"> <li>▪ Segnali di stato               <ul style="list-style-type: none"> <li>▪ : guasto</li> <li>▪ : verifica funzionale</li> <li>▪ : fuori specifica</li> <li>▪ : richiesta manutenzione</li> </ul> </li> <li>▪ Comportamento diagnostico               <ul style="list-style-type: none"> <li>▪ : allarme</li> <li>▪ : avviso</li> </ul> </li> <li>▪ : bloccaggio (bloccato tramite hardware))</li> <li>▪ : la comunicazione è attiva mediante funzionamento a distanza.</li> </ul>

1) Se è presente più di un canale per il medesimo tipo di variabile misurata (totalizzatore, uscita, ecc.).







2) Per un evento diagnostico relativo alla variabile misurata visualizzata.

### 6.3.2 Schermata di navigazione



Area di stato	Area di visualizzazione
<p>Quando segue appare in alto a destra nell'area di stato della schermata di navigazione:</p> <ul style="list-style-type: none"> <li>▪ Nel sottomenu               <ul style="list-style-type: none"> <li>▪ Il codice per l'accesso diretto al parametro che si vuole esplorare (ad es. 0022-1)</li> <li>▪ Se è presente un evento di diagnostica, il comportamento diagnostico e il segnale di stato</li> </ul> </li> <li>▪ Nella procedura guidata               <ul style="list-style-type: none"> <li>▪ Se è presente un evento di diagnostica, il comportamento diagnostico e il segnale di stato</li> </ul> </li> </ul>	<ul style="list-style-type: none"> <li>▪ Icone dei menu               <ul style="list-style-type: none"> <li>▪ : operatività</li> <li>▪ : configurazione</li> <li>▪ : diagnostica</li> <li>▪ : esperto</li> </ul> </li> <li>▪ : sottomenu</li> <li>▪ : procedure guidate</li> <li>▪ : parametri all'interno di una procedura guidata</li> <li>▪ : parametro bloccato</li> </ul>



### 6.3.3 Modifica della visualizzazione

Editor di testo	Simboli di correzione testo in
Conferma la selezione.	Annulla tutti i caratteri inseriti.
Esce dall'inserimento senza applicare le modifiche.	Sposta la posizione di immissione di una posizione verso destra.
Annulla tutti i caratteri inseriti.	Sposta la posizione di immissione di una posizione verso sinistra.
Commuta alla selezione degli strumenti di correzione.	Cancella il primo carattere a sinistra della posizione di immissione.
Commutazione <ul style="list-style-type: none"> <li>▪ Tra lettere maiuscole e minuscole</li> <li>▪ Per l'immissione di numeri</li> <li>▪ Per l'immissione di caratteri speciali</li> </ul>	

Editor numerico	
 Conferma la selezione.	 Sposta la posizione di immissione di una posizione verso sinistra.
 Esce dall'inserimento senza applicare le modifiche.	 Inserisce il separatore decimale in corrispondenza del cursore.
 Inserisce il segno meno in corrispondenza del cursore.	 Annulla tutti i caratteri inseriti.

### 6.3.4 Elementi operativi

Tasto operativo	Significato
	<p><b>Tasto meno</b></p> <p><i>In menu, sottomenu</i> Sposta verso l'alto la barra di selezione all'interno di una picklist</p> <p><i>In procedure guidate</i> Passa al parametro precedente</p> <p><i>Nell'editor di testo e numerico</i> Sposta la posizione di inserimento verso sinistra.</p>
	<p><b>Tasto più</b></p> <p><i>In menu, sottomenu</i> Sposta verso il basso la barra di selezione all'interno di una picklist</p> <p><i>In procedure guidate</i> Passa al parametro successivo</p> <p><i>Nell'editor di testo e numerico</i> Sposta la posizione di inserimento verso destra.</p>
	<p><b>Tasto Enter</b></p> <p><i>Nel display operativo</i> Premendo brevemente il tasto si apre il menu operativo.</p> <p><i>In menu, sottomenu</i></p> <ul style="list-style-type: none"> <li>▪ Premendo brevemente il tasto: <ul style="list-style-type: none"> <li>▪ Apre il menu, il sottomenu o il parametro selezionato.</li> <li>▪ Avvia la procedura guidata.</li> <li>▪ Se il testo di aiuto è aperto, chiude il testo di aiuto del parametro.</li> </ul> </li> <li>▪ Premendo il tasto per 2 s all'interno di un parametro: Se presente, si apre il testo di aiuto del parametro.</li> </ul> <p><i>In procedure guidate</i> Apre la schermata di modifica del parametro e conferma il valore del parametro</p> <p><i>Nell'editor di testo e numerico</i></p> <ul style="list-style-type: none"> <li>▪ Premendo brevemente il tasto conferma la selezione.</li> <li>▪ Premendo il tasto per 2 s viene confermata l'immissione effettuata.</li> </ul>

Tasto operativo	Significato
	<p><b>Combinazione di tasti Escape (premere i tasti contemporaneamente)</b></p> <p><i>In menu, sottomenu</i></p> <ul style="list-style-type: none"> <li>▪ Premendo brevemente il tasto: <ul style="list-style-type: none"> <li>▪ Esce dal livello corrente del menu e porta al successivo livello superiore.</li> <li>▪ Se il testo di aiuto è aperto, chiude il testo di aiuto del parametro.</li> </ul> </li> <li>▪ Premendo il tasto per 2 s si ritorna alla visualizzazione operativa ("posizione HOME").</li> </ul> <p><i>In procedure guidate</i></p> <p>Esce dalla procedura guidata e accede al successivo livello superiore del menu</p> <p><i>Nell'editor di testo e numerico</i></p> <p>Esce dalla schermata di modifica senza applicare le modifiche.</p>
	<p><b>Combinazione dei tasti meno/Enter (premere i tasti contemporaneamente)</b></p> <ul style="list-style-type: none"> <li>▪ Se è attivo il blocco della tastiera: <ul style="list-style-type: none"> <li>▪ Premendo il tasto per 3 s: si disattiva il blocco della tastiera.</li> </ul> </li> <li>▪ Se non è attivo il blocco della tastiera: <ul style="list-style-type: none"> <li>▪ Premendo il tasto per 3 s viene aperto il menu contestuale, che include l'opzione per attivare il blocco della tastiera.</li> </ul> </li> </ul>

### 6.3.5 Approfondimenti



Altre informazioni sui seguenti argomenti:

- Richiamo del testo di istruzioni
- Ruoli utente e autorizzazioni di accesso correlate
- Disattivazione della protezione scrittura tramite codice di accesso
- Abilitazione e disabilitazione del blocco tastiera

Istruzioni di funzionamento per il dispositivo →  3

## 6.4 Accesso al menu operativo mediante tool operativo



Per informazioni dettagliate sull'accesso mediante FieldCare e DeviceCare, v. Istruzioni di funzionamento del dispositivo →  3

## 6.5 Accesso al menu operativo mediante web server



Si può accedere al menu operativo anche mediante il web server. Vedere le Istruzioni di funzionamento per il dispositivo. →  3

# 7 Integrazione di sistema



Per informazioni dettagliate sull'integrazione di sistema, v. le Istruzioni di funzionamento del dispositivo →  3

## 8 Messa in servizio

### 8.1 Installazione e verifica funzionale

Prima di eseguire la messa in servizio del dispositivo:

- ▶ controllare che siano stato eseguite correttamente le verifiche finali dell'installazione e delle connessioni.
- Checklist "Verifica finale del montaggio" → 📄 11
- Checklist "Verifica finale delle connessioni" → 📄 24

### 8.2 Impostazione della lingua operativa

Impostazione di fabbrica: inglese o lingua locale ordinata

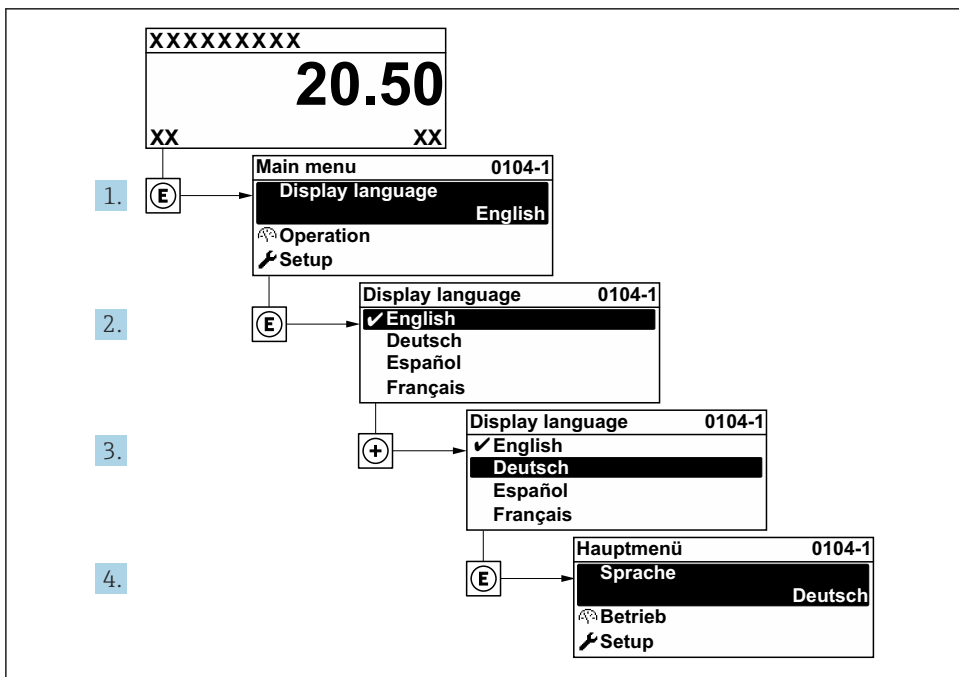

A0029420

📄 6 Esempio con il display locale

## 8.3 Configurazione del misuratore

Il menu **Configurazione** con i relativi sottomenu e le varie procedure guidate serve per eseguire una rapida messa in servizio del misuratore. Essi contengono tutti i parametri richiesti per la configurazione, come quelli per le misure o la comunicazione.



Il numero di sottomenu e parametri può variare in base alla versione del dispositivo. La selezione può variare a secondo del codice d'ordine.

Esempio: sottomenu, procedure guidate disponibili	Significato
Unità di sistema	Configurazione delle unità ingegneristiche per tutti i valori misurati
Selezione del fluido	Definizione del fluido
Display	Configurazione del formato di visualizzazione sul display locale
Taglio di bassa portata	Configurazione del taglio di bassa portata
Rilevamento tubo parzialmente pieno	Configurazione del controllo di tubi parzialmente vuoti e pieni
Impost. avanzate	Parametri di configurazione supplementari: <ul style="list-style-type: none"> <li>▪ Variabili di processo calcolate</li> <li>▪ Regolazione del sensore</li> <li>▪ Totalizzatore</li> <li>▪ Display</li> <li>▪ Impostazioni WLAN</li> <li>▪ Backup dei dati</li> <li>▪ Amministrazione</li> </ul>

## 8.4 Protezione delle impostazioni da accessi non autorizzati

Per proteggere la configurazione del misuratore da modifiche involontarie, sono disponibili le seguenti opzioni di protezione scrittura:

- Proteggere l'accesso ai parametri mediante codice di accesso
- Proteggere l'accesso al controllo locale mediante blocco dei tasti
- Proteggere l'accesso al misuratore mediante interruttore di protezione scrittura



Per informazioni dettagliate sulle impostazioni di protezione contro l'accesso non autorizzato, consultare le Istruzioni di funzionamento del dispositivo. → 3

## 9 Informazioni diagnostiche

Gli errori rilevati dal sistema di automonitoraggio del misuratore sono visualizzati in un messaggio di diagnostica che si alterna al display operativo. Il messaggio con i rimedi può essere richiamato dal messaggio di diagnostica e fornisce importanti informazioni sul guasto.



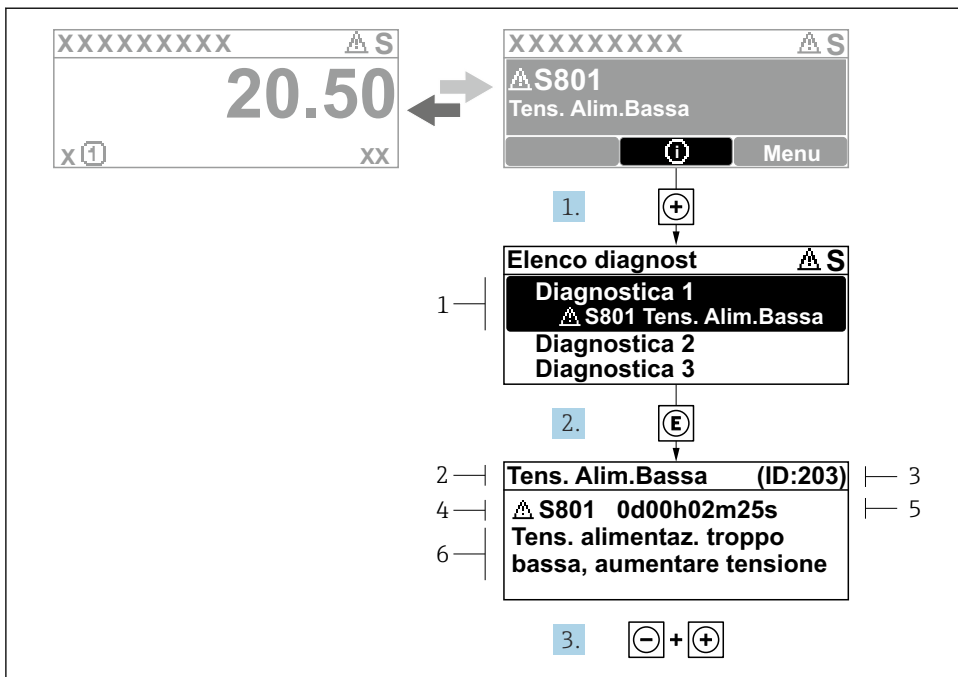

A0029431-IT

### 7 Messaggi per le soluzioni

- 1 Informazioni diagnostiche
- 2 Testo breve
- 3 ID assistenza
- 4 Comportamento di diagnostica con codice di diagnostica
- 5 Tempo operativo al momento dell'errore
- 6 Rimedi

1. L'utente visualizza il messaggio di diagnostica.  
Premere **+** (simbolo **+**).

  - ↳ Si apre sottomenu **Elenco di diagnostica**.

2. Selezionare l'evento di diagnostica desiderato con **+** o **-** e premere **E**.

  - ↳ Si apre il messaggio con i rimedi.

3. Premere contemporaneamente **-** + **+**.

  - ↳ Il messaggio con riferimento alle soluzioni si chiude.







71690105

[www.addresses.endress.com](http://www.addresses.endress.com)

---