

Instructions condensées

Proline 500 – numérique

Transmetteur avec capteur Coriolis
PROFINET sur Ethernet-APL



Ce manuel est un manuel d'Instructions condensées, il ne remplace **pas** le manuel de mise en service correspondant.

Instructions condensées partie 2 sur 2 : Transmetteur

Contiennent des informations sur le transmetteur.

Instructions condensées partie 1 sur 2 : Capteur → 📄 3



A0023555

Instructions condensées Débitmètre

L'appareil se compose d'un transmetteur et d'un capteur.

Le processus de mise en service de ces deux composants est décrit dans deux manuels séparés, qui forment ensemble les Instructions condensées pour le débitmètre :

- Instructions condensées Partie 1 : Capteur
- Instructions condensées Partie 2 : Transmetteur

Se référer aux deux parties des Instructions condensées lors de la mise en service de l'appareil, celles-ci étant complémentaires :

Instructions condensées Partie 1 : Capteur

Les Instructions condensées du capteur sont destinées aux spécialistes en charge de l'installation de l'appareil de mesure.

- Réception des marchandises et identification du produit
- Stockage et transport
- Procédure de montage

Instructions condensées Partie 2 : Transmetteur

Les Instructions condensées du transmetteur sont destinées aux spécialistes en charge de la mise en service, de la configuration et du paramétrage de l'appareil de mesure (jusqu'à la première valeur mesurée).

- Description du produit
- Procédure de montage
- Raccordement électrique
- Options de configuration
- Intégration système
- Mise en service
- Informations de diagnostic

Documentation complémentaire relative à l'appareil



Ces Instructions condensées sont les **Instructions condensées Partie 2 : Transmetteur**.

Les "Instructions condensées Partie 1 : Capteur" sont disponibles via :

- Internet : www.endress.com/deviceviewer
- Smartphone/tablette : *App Opérations Endress+Hauser*

Pour des informations détaillées sur l'appareil, voir le manuel de mise en service correspondant et les autres documentations :

- Internet : www.endress.com/deviceviewer
- Smartphone/tablette : *App Opérations Endress+Hauser*

Sommaire

1	Informations relatives au document	5
1.1	Symboles	5
2	Consignes de sécurité	7
2.1	Exigences imposées au personnel	7
2.2	Utilisation conforme	7
2.3	Sécurité au travail	8
2.4	Sécurité de fonctionnement	8
2.5	Sécurité du produit	8
2.6	Sécurité informatique	8
2.7	Sécurité informatique spécifique à l'appareil	8
3	Description du produit	10
4	Montage	11
4.1	Montage du capteur	11
4.2	Montage du boîtier du transmetteur : Proline 500 – numérique	11
4.3	Contrôle du montage du transmetteur	12
5	Raccordement électrique	13
5.1	Sécurité électrique	13
5.2	Exigences de raccordement	13
5.3	Raccordement de l'appareil	16
5.4	Réglages hardware	23
5.5	Garantir la compensation de potentiel	25
5.6	Garantir l'indice de protection	25
5.7	Contrôle du raccordement	26
6	Options de configuration	27
6.1	Aperçu des options de configuration	27
6.2	Structure et principe de fonctionnement du menu de configuration	28
6.3	Accès au menu de configuration via l'afficheur local	29
6.4	Accès au menu de configuration via l'outil de configuration	32
6.5	Accès au menu de configuration via le serveur web	32
7	Intégration système	32
8	Mise en service	33
8.1	Contrôle du montage et du fonctionnement	33
8.2	Réglage de la langue d'interface	33
8.3	Configuration de l'appareil de mesure	33
8.4	Protection des réglages contre l'accès non autorisé	34
9	Informations de diagnostic	34

1 Informations relatives au document

1.1 Symboles

1.1.1 Symboles d'avertissement

DANGER

Ce symbole signale une situation dangereuse. Si cette situation n'est pas évitée, cela entraînera des blessures graves ou mortelles.

AVERTISSEMENT

Ce symbole signale une situation potentiellement dangereuse. Si cette situation n'est pas évitée, cela peut entraîner des blessures graves ou mortelles.











ATTENTION

Ce symbole signale une situation potentiellement dangereuse. Si cette situation n'est pas évitée, cela peut entraîner des blessures mineures ou moyennes.





AVIS

Ce symbole signale une situation potentiellement dangereuse. Si cette situation n'est pas évitée, le produit ou un objet situé à proximité peut être endommagé.

1.1.2 Symboles pour certains types d'information





Symbole	Signification	Symbole	Signification
	Autorisé Procédures, processus ou actions qui sont autorisés.		Préférez Procédures, processus ou actions qui sont préférés.
	Interdit Procédures, processus ou actions qui sont interdits.		Conseil Indique des informations complémentaires.
	Renvoi à la documentation		Renvoi à la page
	Renvoi au graphique		Série d'étapes
	Résultat d'une étape		Contrôle visuel

1.1.3 Symboles électriques





Symbole	Signification	Symbole	Signification
	Courant continu		Courant alternatif
	Courant continu et alternatif		Borne de terre Une borne qui, du point de vue de l'utilisateur, est reliée à un système de mise à la terre.

Symbole	Signification
	<p>Borne de compensation de potentiel (PE : terre de protection)</p> <p>Les bornes de terre doivent être raccordées à la terre avant de réaliser d'autres raccordements.</p> <p>Les bornes de terre se trouvent à l'intérieur et à l'extérieur de l'appareil :</p> <ul style="list-style-type: none"> ▪ Borne de terre interne : la compensation de potentiel est raccordée au réseau d'alimentation électrique. ▪ Borne de terre externe : l'appareil est raccordé au système de mise à la terre de l'installation.





1.1.4 Symboles spécifiques à la communication

Symbole	Signification	Symbole	Signification
	<p>LED</p> <p>La diode électroluminescente est allumée.</p>		<p>LED</p> <p>La diode électroluminescente est éteinte.</p>
	<p>LED</p> <p>La LED clignote.</p>		<p>Wireless Local Area Network (WLAN)</p> <p>Communication via un réseau local sans fil.</p>

1.1.5 Symboles d'outils

Symbole	Signification	Symbole	Signification
	Tournevis Torx		Tournevis plat
	Tournevis cruciforme		Clé à six pans
	Clé à fourche		

1.1.6 Symboles utilisés dans les graphiques

Symbole	Signification	Symbole	Signification
1, 2, 3, ...	Repères		Série d'étapes
A, B, C, ...	Vues	A-A, B-B, C-C, ...	Coupes
	Zone explosible		Zone sûre (zone non explosible)
	Sens d'écoulement		

2 Consignes de sécurité

2.1 Exigences imposées au personnel

Le personnel doit remplir les conditions suivantes dans le cadre de ses activités :

- ▶ Le personnel qualifié et formé doit disposer d'une qualification qui correspond à cette fonction et à cette tâche.
- ▶ Etre habilité par le propriétaire / l'exploitant de l'installation.
- ▶ Etre familiarisé avec les réglementations nationales.
- ▶ Avant de commencer le travail, avoir lu et compris les instructions du présent manuel et de la documentation complémentaire ainsi que les certificats (selon l'application).
- ▶ Suivre les instructions et respecter les conditions de base.

2.2 Utilisation conforme

Domaine d'application et produits mesurés

L'appareil de mesure décrit dans le présent manuel est uniquement destiné à la mesure du débit de liquides.

Afin de garantir un état irréprochable de l'appareil de mesure pendant la durée de service :

- ▶ N'utiliser l'appareil de mesure que dans le respect total des données figurant sur la plaque signalétique et des conditions générales énumérées dans le manuel de mise en service et la documentation complémentaire.
- ▶ Utiliser l'appareil uniquement pour des produits contre lesquels les matériaux en contact avec le process sont suffisamment résistants.
- ▶ Respecter les gammes de pression et de température spécifiée.
- ▶ Respecter la gamme de température ambiante spécifiée.
- ▶ Protéger l'appareil de mesure en permanence contre la corrosion dues aux influences de l'environnement.

Utilisation non conforme

Une utilisation non conforme peut compromettre la sécurité. Le fabricant décline toute responsabilité quant aux dommages résultant d'une utilisation inappropriée ou non conforme à l'utilisation prévue.

AVERTISSEMENT

Risque de rupture due à la présence de fluides corrosifs ou abrasifs et aux conditions ambiantes !

- ▶ Vérifier la compatibilité du produit mesuré avec le capteur.
- ▶ Vérifier la résistance de l'ensemble des matériaux en contact avec le produit dans le process.
- ▶ Respecter les gammes de pression et de température spécifiée.

AVIS**Vérification en présence de cas limites :**

- ▶ Dans le cas de fluides corrosifs et/ou de produits de nettoyage spéciaux : Endress+Hauser se tient à votre disposition pour vous aider à déterminer la résistance à la corrosion des matériaux en contact avec le produit, mais décline cependant toute garantie ou responsabilité étant donné que d'infimes modifications de la température, de la concentration ou du degré d'encrassement en cours de process peuvent entraîner des différences significatives de la résistance à la corrosion.

2.3 Sécurité au travail

Lors des travaux sur et avec l'appareil :

- ▶ Porter l'équipement de protection individuelle requis conformément aux réglementations nationales.

2.4 Sécurité de fonctionnement

Endommagement de l'appareil !

- ▶ N'utiliser l'appareil que dans un état technique parfait et sûr.
- ▶ L'exploitant est responsable du fonctionnement sans défaut de l'appareil.

2.5 Sécurité du produit

Le présent appareil a été construit et testé d'après l'état actuel de la technique et les bonnes pratiques d'ingénierie, et a quitté nos locaux en parfait état.

Il répond aux normes générales de sécurité et aux exigences légales. Il est également conforme aux directives de l'UE énumérées dans la déclaration UE de conformité spécifique à l'appareil. Le fabricant le confirme en apposant la marque CE sur l'appareil..

2.6 Sécurité informatique

Notre garantie n'est valable que si le produit est monté et utilisé comme décrit dans le manuel de mise en service. Le produit dispose de mécanismes de sécurité pour le protéger contre toute modification involontaire des réglages.

Des mesures de sécurité informatique, permettant d'assurer une protection supplémentaire du produit et de la transmission de données associée, doivent être mises en place par les exploitants eux-mêmes conformément à leurs normes de sécurité.

2.7 Sécurité informatique spécifique à l'appareil

L'appareil propose toute une série de fonctions spécifiques permettant de soutenir des mesures de protection du côté utilisateur. Ces fonctions peuvent être configurées par l'utilisateur et garantissent une meilleure sécurité en cours de fonctionnement si elles sont utilisées correctement.



Pour plus d'informations sur la sécurité informatique spécifique à l'appareil, voir le manuel de mise en service relatif à l'appareil.

2.7.1 Accès via l'interface service (CDI-RJ45)

L'appareil peut être connecté à un réseau via l'interface service (CDI-RJ45). Les fonctions spécifiques à l'appareil garantissent un fonctionnement sûr de l'appareil dans un réseau.

Il est recommandé d'utiliser les normes industrielles et directives en vigueur, qui ont été définies par les comités de sécurité nationaux et internationaux, tels que l'IEC/ISA62443 ou l'IEEE. Cela comprend des mesures de sécurité organisationnelles comme l'attribution de droits d'accès ainsi que des mesures techniques comme la segmentation du réseau.

3 Description du produit

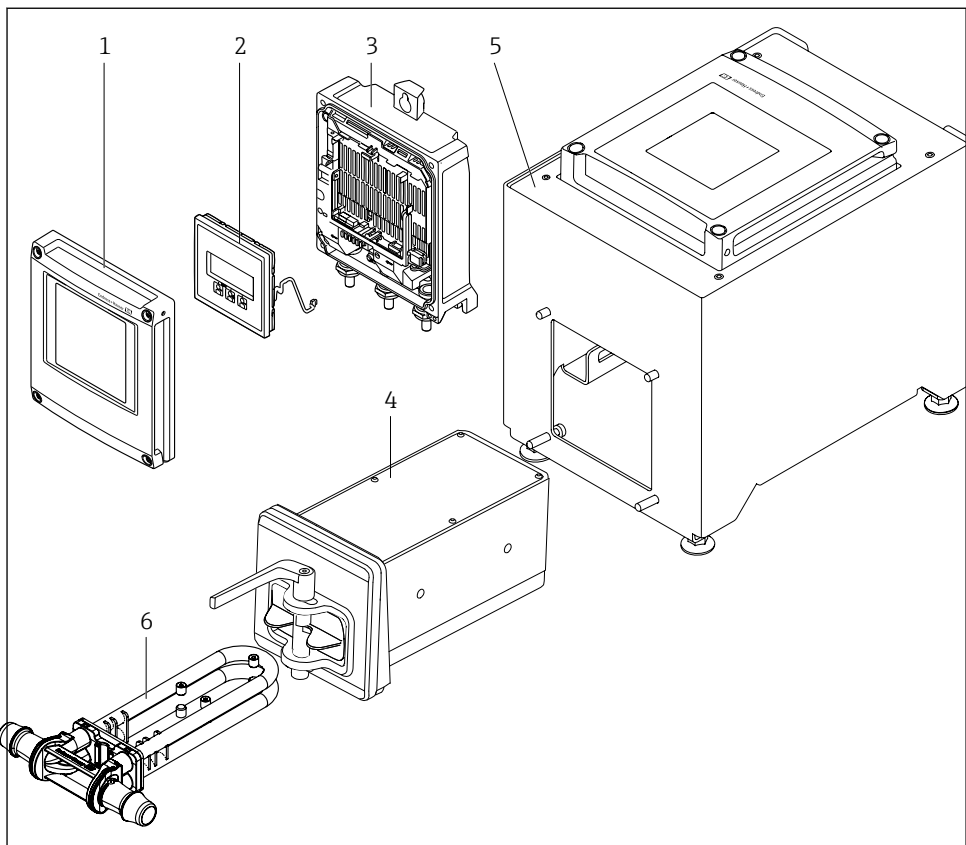

A0053177

1 Composants importants d'un appareil de mesure

- 1 Couverture du compartiment de l'électronique
- 2 Module d'affichage
- 3 Boîtier de transmetteur
- 4 Capteur avec électronique ISEM intégrée
- 5 Version de table avec transmetteur intégré
- 6 Mise au rebut du tube de mesure



Pour des informations détaillées sur la description du produit, voir le manuel de mise en service relatif à l'appareil → 3

4 Montage

4.1 Montage du capteur



Pour plus d'informations sur le montage du capteur, voir les Instructions condensées du capteur → 3

4.2 Montage du boîtier du transmetteur : Proline 500 – numérique

⚠ ATTENTION

Température ambiante trop élevée !

Risque de surchauffe de l'électronique et possibilité de déformation du boîtier.

- ▶ Ne pas dépasser la température ambiante maximale autorisée.

⚠ ATTENTION

Une contrainte trop importante peut endommager le boîtier !

- ▶ Éviter les contraintes mécaniques trop importantes.

4.2.1 Montage mural

Outils requis :

Percer avec un foret de $\varnothing 6,0$ mm

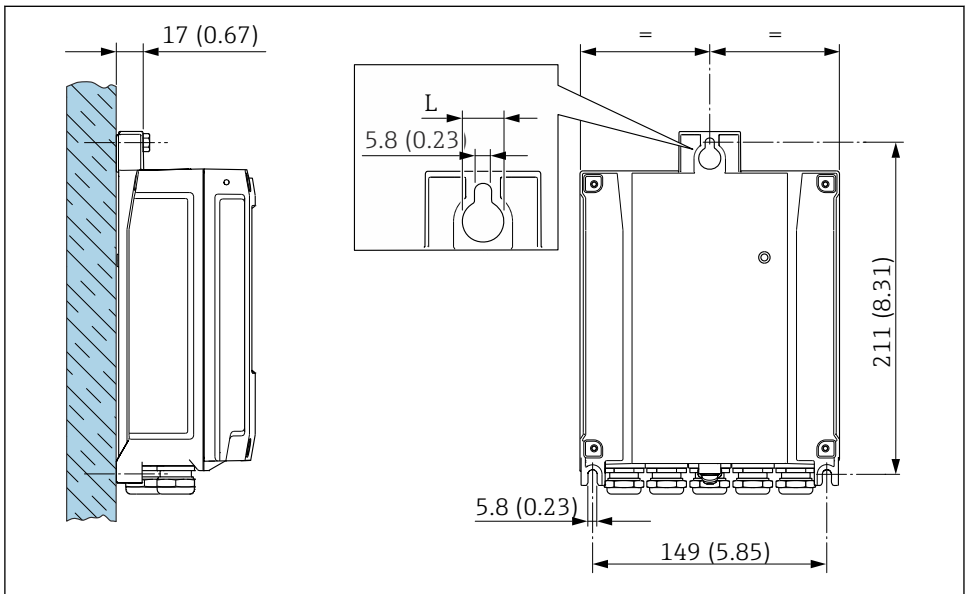

A0029054

2 Unité de mesure mm (in)

L Dépend de la caractéristique de commande "Boîtier du transmetteur"

Caractéristique de commande "Boîtier du transmetteur"
Option **A**, aluminium, revêtu : L = 14 mm (0,55 in)

4.3 Contrôle du montage du transmetteur

Il faut toujours effectuer un contrôle du montage après les tâches suivantes :

Montage du boîtier du transmetteur :

Montage sur paroi

L'appareil de mesure est-il intact (contrôle visuel) ?	<input type="checkbox"/>
Montage sur colonne : Les vis de fixation sont-elles serrées avec le couple de serrage correct ?	<input type="checkbox"/>
Montage sur paroi : Les vis de fixation sont-elles bien serrées ?	<input type="checkbox"/>

5 Raccordement électrique

AVERTISSEMENT

Composants sous tension ! Toute opération effectuée de manière incorrecte sur les connexions électriques peut provoquer une décharge électrique.

- ▶ Installer un dispositif de sectionnement (interrupteur ou disjoncteur de puissance) permettant de couper facilement l'appareil de la tension d'alimentation.
- ▶ En plus du fusible de l'appareil, inclure une protection contre les surintensités avec max. 10 A dans l'installation.

5.1 Sécurité électrique

Conformément aux réglementations nationales applicables.

5.2 Exigences de raccordement

5.2.1 Outils requis

- Pour les entrées de câble : utiliser un outil approprié
- Pince à dénuder
- En cas d'utilisation de câbles toronnés : pince à sertir pour extrémité préconfectionnée
- Pour retirer les câbles des bornes : tournevis plat ≤ 3 mm (0,12 in)

5.2.2 Exigences liées aux câbles de raccordement

Les câbles de raccordement mis à disposition par le client doivent satisfaire aux exigences suivantes.

Câble de terre de protection pour la borne de terre externe

Section de conducteur $< 2,1$ mm² (14 AWG)

L'utilisation d'une cosse de câble permet de raccorder des sections plus importantes.

L'impédance de la mise à la terre doit être inférieure à 2 Ω .

Gamme de température admissible

- Les directives d'installation en vigueur dans le pays d'installation doivent être respectées.
- Les câbles doivent être adaptés aux températures minimales et maximales attendues.

Câble d'alimentation électrique (y compris conducteur pour la borne de terre interne)

Câble d'installation normal suffisant.

Diamètre de câble

- Raccords de câble fournis :
M20 \times 1,5 avec câble \varnothing 6 ... 12 mm (0,24 ... 0,47 in)
- Bornes à ressort : Adaptées aux torons et torons avec extrémités préconfectionnées.
Section de câble 0,2 ... 2,5 mm² (24 ... 12 AWG).

Câble de signal

PROFINET avec Ethernet-APL

Le type de câble de référence pour les segments APL est le câble de bus de terrain type A, MAU types 1 et 3 (spécifié dans la norme IEC 61158-2). Ce câble répond aux exigences des applications à sécurité intrinsèque selon la norme IEC TS 60079-47 et peut également être utilisé dans des applications à sécurité non intrinsèque.

De plus amples détails sont fournis dans le guide d'ingénierie Ethernet-APL (<https://www.ethernet-apl.org>).

Sortie courant 0/4 à 20 mA

Un câble d'installation standard est suffisant

Sortie impulsion/fréquence /tout ou rien

Un câble d'installation standard est suffisant

Sortie relais

Câble d'installation standard suffisant

Entrée courant 0/4 à 20 mA

Un câble d'installation standard est suffisant

Entrée état

Un câble d'installation standard est suffisant

5.2.3 Affectation des bornes

Transmetteur : tension d'alimentation, E/S

L'affectation des bornes des entrées et des sorties dépend de la version d'appareil commandée. L'affectation des bornes spécifique à l'appareil est indiquée sur l'autocollant dans le cache-bornes.

Boîtier de raccordement du transmetteur et du capteur : câble de raccordement

Le capteur et le transmetteur, qui sont montés dans des emplacements différents, sont interconnectés par un câble de raccordement. Le câble est connecté via le boîtier de raccordement du capteur et le boîtier du transmetteur.



Occupation des bornes et connexion du câble de raccordement .

5.2.4 /SPE Affectation des broches du connecteur de l'appareil

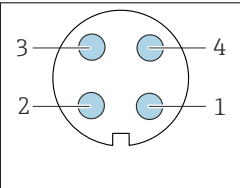
	Broche	Affectation	Codage	Connecteur mâle/femelle
	1	Signal APL -	A	Connecteur femelle
	2	Signal APL +		
	3	Blindage de câble ¹		
	4	Libre		

	Boîtier de connecteur métallique	Blindage de câble		
¹ En cas d'utilisation d'un blindage de câble				

5.2.5 Préparation de l'appareil de mesure

Effectuer les étapes dans l'ordre suivant :

1. Monter le capteur et le transmetteur.
2. Boîtier de raccordement capteur : raccorder le câble de raccordement.
3. Transmetteur : raccorder le câble de raccordement.
4. Transmetteur : raccorder le câble de signal et le câble pour la tension d'alimentation.

AVIS

Étanchéité insuffisante du boîtier !

Le bon fonctionnement de l'appareil de mesure risque d'être compromis.

► Utiliser des presse-étoupe appropriés, adaptés au degré de protection de l'appareil.

1. Retirer le bouchon aveugle le cas échéant.
2. Si l'appareil de mesure est fourni sans les presse-étoupe :
Mettre à disposition des presse-étoupe adaptés au câble de raccordement correspondant.
3. Si l'appareil de mesure est fourni avec les presse-étoupe :
Respecter les exigences relatives aux câbles de raccordement →  13.

5.3 Raccordement de l'appareil

AVIS

Un raccordement incorrect compromet la sécurité électrique !

- ▶ Seul le personnel spécialisé dûment formé est autorisé à effectuer des travaux de raccordement électrique.
- ▶ Respecter les prescriptions et réglementations nationales en vigueur.
- ▶ Respecter les règles de sécurité locales en vigueur sur le lieu de travail.
- ▶ Toujours raccorder le câble de terre de protection ⊕ avant de raccorder d'autres câbles.

5.3.1 Montage du câble de raccordement

⚠ AVERTISSEMENT

Risque d'endommagement de l'électronique !

- ▶ Raccorder le capteur et le transmetteur à la même compensation de potentiel.
- ▶ Ne relier ensemble que les capteurs et transmetteurs portant le même numéro de série.

Raccordement du câble de raccordement : Proline 500 – numérique

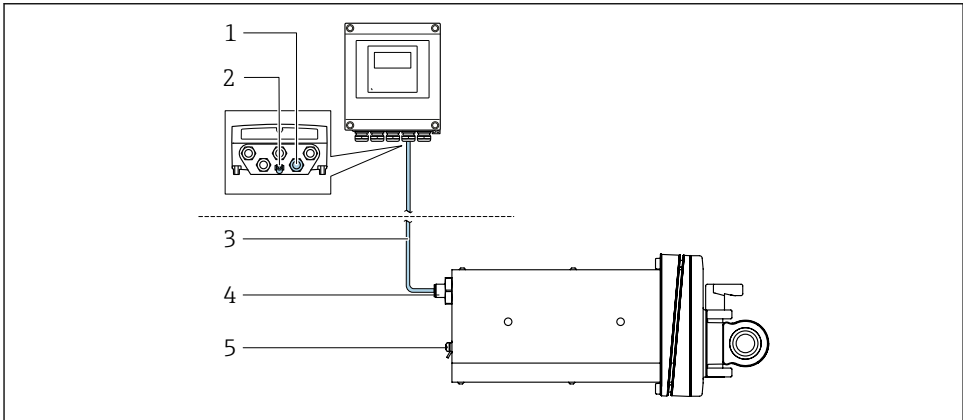

A0053068

☒ 3 Caractéristique de commande "Version de l'appareil", option NA "Montage sur panneau avant"

- 1 Connecteur M12 femelle pour le raccordement du câble au boîtier de transmetteur
- 2 Borne de raccordement pour la compensation de potentiel (PE)
- 3 Câble de raccordement avec connecteur M12 et douille M12
- 4 Connecteur M12 mâle pour le raccordement du câble au capteur
- 5 Borne de raccordement pour la compensation de potentiel (PE)

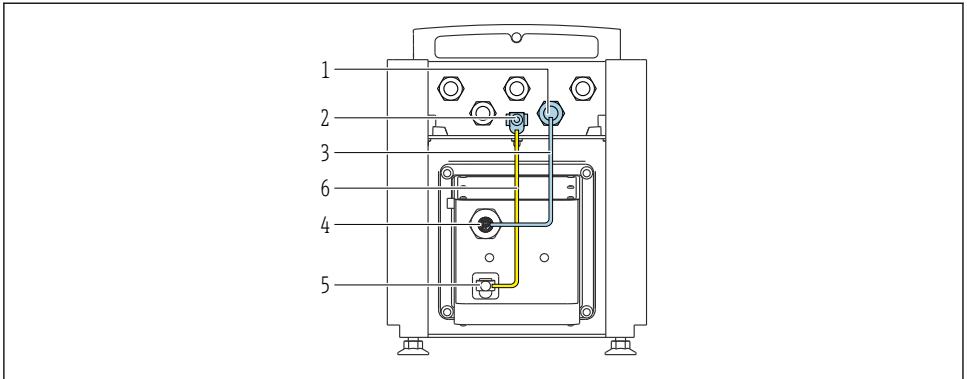

A0053744

4 Caractéristique de commande "Version de l'appareil", option NE "Version de table"

- 1 Connecteur M12 femelle pour le raccordement du câble au boîtier de transmetteur
- 2 Borne de raccordement pour la compensation de potentiel (PE)
- 3 Câble de raccordement avec connecteur M12 et douille M12
- 4 Connecteur M12 mâle pour le raccordement du câble au capteur
- 5 Borne de raccordement pour la compensation de potentiel (PE)
- 6 Raccordement fixe entre la compensation de potentiel (PE)

Affectation des broches, connecteur d'appareil

Raccordement sur le transmetteur

<p style="text-align: center;">A0053073</p>	Broche	Couleur ¹⁾	Affectation		Raccordement à la borne
	1	Brun	+	Tension d'alimentation	61
	2	Blanc	-		62
	3	Bleu	A	Communication ISEM	64
	4	Noir	B		63
	5	-		-	-
	Codage			Mâle/femelle	
A			Femelle		

1) Couleurs des fils du câble de raccordement

Raccordement sur le capteur

	Broche	Couleur ¹⁾	Affectation	
	1	Brun	+	Tension d'alimentation
	2	Blanc	-	
	3	Bleu	A	Communication ISEM
	4	Noir	B	
	5	-		-

	Codage	Mâle/femelle
	A	Mâle

- 1) Couleurs des fils du câble de raccordement

5.3.2 Raccordement du transmetteur

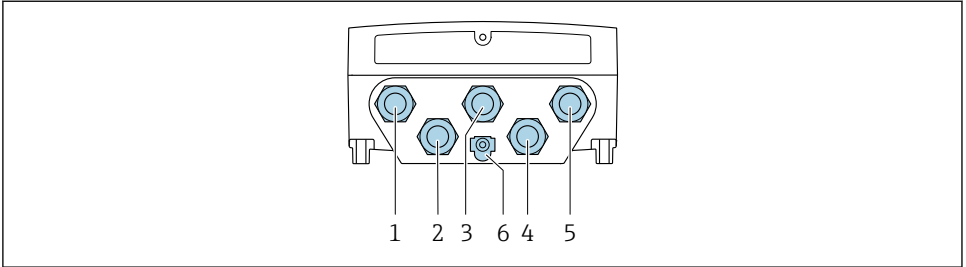

A0028200

- 1 *Borne de raccordement pour la tension d'alimentation*
- 2 *Borne de raccordement pour la transmission de signaux, entrée/sortie*
- 3 *Borne de raccordement pour la transmission de signaux, entrée/sortie*
- 4 *Borne de raccordement pour le câble de raccordement entre le capteur et le transmetteur*
- 5 *Borne de raccordement pour la transmission de signal, entrée/sortie ; en option : connexion pour antenne WLAN externe*
- 6 *Terre de protection (PE)*



Outre le raccordement de l'appareil via , et les entrées/sorties disponibles, des options de raccordement supplémentaires sont également disponibles :
Intégration dans un réseau via l'interface service (CDI-RJ45) →  22.

Raccordement du connecteur

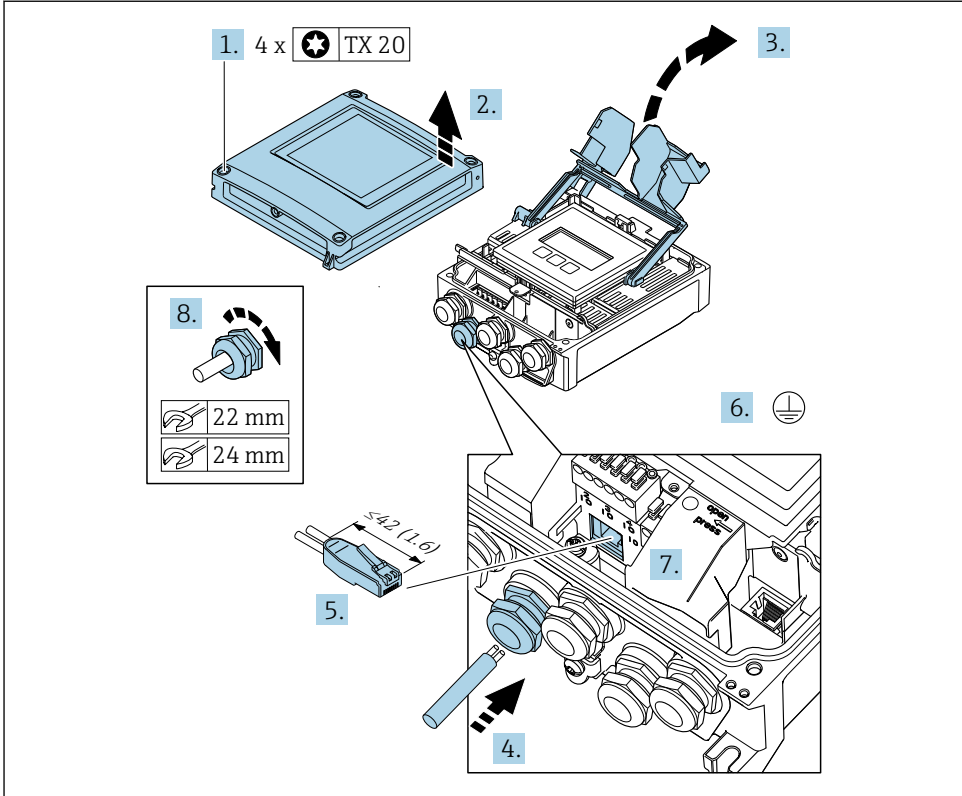

A0033987

1. Desserrer les 4 vis de fixation du couvercle du boîtier.
2. Ouvrir le couvercle du boîtier.
3. Ouvrir le cache-bornes.
4. Passer le câble à travers l'entrée de câble. Ne pas retirer la bague d'étanchéité de l'entrée de câble, afin de garantir l'étanchéité.
5. Dénuder le câble et ses extrémités et le raccorder au connecteur RJ45.
6. Raccorder la terre de protection.
7. Enficher le connecteur RJ45.
8. Serrer fermement les presse-étoupe.
 - ↳ Ainsi se termine le raccordement .

Raccordement de la tension d'alimentation et des entrées/sorties supplémentaires

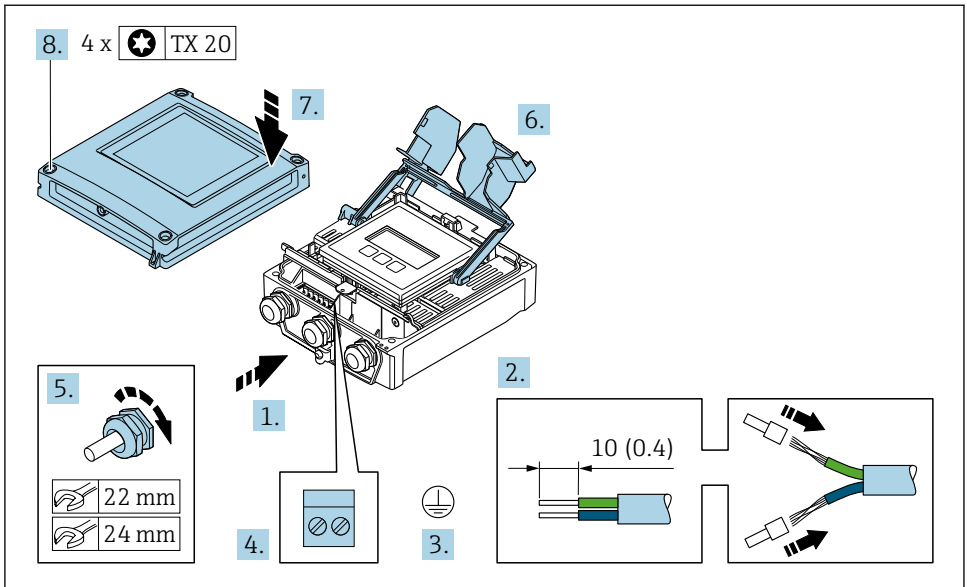

A0033831

1. Passer le câble à travers l'entrée de câble. Ne pas retirer la bague d'étanchéité de l'entrée de câble, afin de garantir l'étanchéité.
2. Dénuder le câble et ses extrémités. Dans le cas de câbles toronnés, sertir des extrémités préconfectionnées.
3. Raccorder la terre de protection.
4. Raccorder le câble conformément à l'affectation des bornes.
 - ↳ **Affectation des bornes du câble de signal** : L'affectation des bornes spécifique à l'appareil est indiquée sur l'autocollant dans le cache-bornes.
 - Affectation des bornes de l'alimentation** : autocollant dans cache-bornes ou → 14.
5. Serrer fermement les presse-étoupe.
 - ↳ Ainsi se termine le raccordement des câbles.
6. Fermer le cache-bornes.
7. Fermer le couvercle du boîtier.

⚠ AVERTISSEMENT

Suppression du degré de protection du boîtier en raison d'une étanchéité insuffisante de ce dernier !

- ▶ Visser la vis sans l'avoir graissée.

8. Serrer les 4 vis de fixation du couvercle du boîtier.

5.3.3 Intégration du transmetteur dans un réseau

Cette section présente uniquement les options de base pour l'intégration de l'appareil dans un réseau.

Intégration via l'interface service

L'appareil est intégré via le raccordement à l'interface service (CDI-RJ45).

Tenir compte de ce qui suit lors du raccordement :

- Câble recommandé : CAT5e, CAT6 ou CAT7, avec connecteur blindé (p. ex. marque : YAMAICHI ; réf. Y-ConProfixPlug63/Prod. ID produit : 82-006660)
- Épaisseur de câble maximale : 6 mm
- Longueur du connecteur, y compris protection anti-pli : 42 mm
- Rayon de courbure : 5 x épaisseur du câble

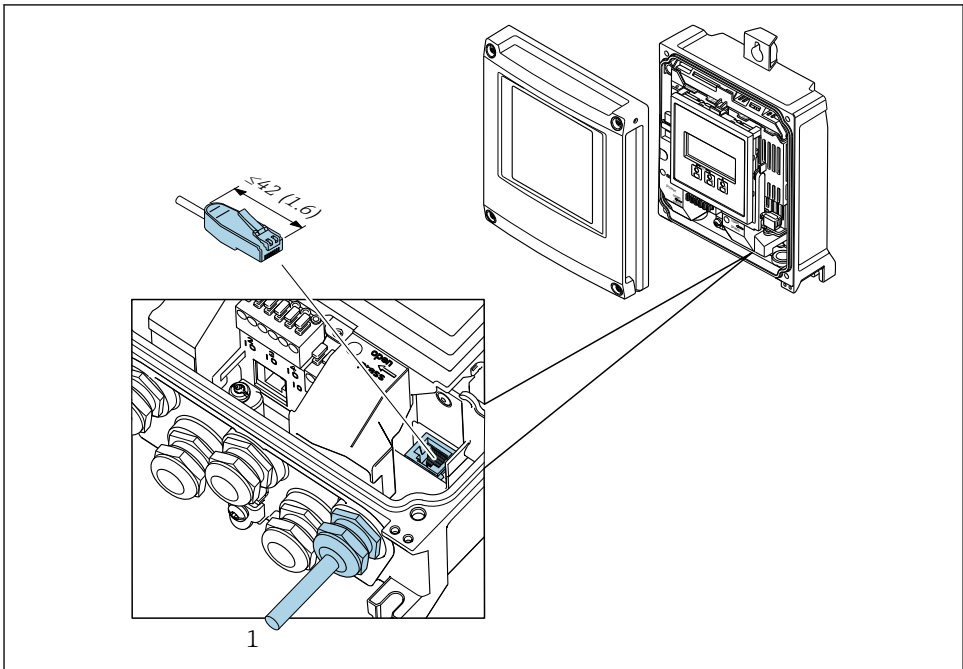

A0033832

1 Interface de service (CDI-RJ45)

i Caractéristique de commande "Accessoires", option **NB** : "Adaptateur RJ45 M12 (interface service)"

L'adaptateur connecte l'interface service (CDI-RJ45) à un connecteur M12 monté dans l'entrée de câble. Le raccordement à l'interface service peut ainsi être établi via un connecteur M12 sans ouvrir l'appareil.

5.4 Réglages hardware

5.4.1 Réglage du nom de l'appareil

Le nom de repère d'un point de mesure permet de l'identifier rapidement au sein d'une installation. Le nom de repère correspond au nom de l'appareil. Le nom d'appareil assigné en usine peut être changé à l'aide des commutateurs DIP ou du système d'automatisation.

Exemple de nom d'appareil (réglage par défaut) : EH-Promass500-XXXX

EH	Endress+Hauser
Promass	Famille d'appareils
500	Transmetteur
XXXX	Numéro de série de l'appareil

Le nom d'appareil actuellement utilisé est affiché dans Configuration → Nom de la station.

Réglage du nom de l'appareil à l'aide des commutateurs DIP

La dernière partie du nom de l'appareil peut être réglée à l'aide des commutateurs DIP 1-8. La plage d'adresses est comprise entre 1 et 254 (réglage par défaut : numéro de série de l'appareil)

Aperçu des commutateurs DIP

Commutateur DIP	Bit	Description
1	128	Partie configurable du nom de l'appareil
2	64	
3	32	
4	16	
5	8	
6	4	
7	2	
8	1	

Exemple : Réglage du nom de l'appareil EH-PROMASS500-065

Commutateur DIP	ON/OFF	Bit	Nom de l'appareil
1	OFF	–	EH-PROMASS500-065
2	ON	64	
3 à 7	OFF	–	
8	ON	1	
Numéro de série de l'appareil :		065	

Réglage du nom de l'appareil

Risque de choc électrique si le boîtier du transmetteur est ouvert.

- ▶ Avant d'ouvrir le boîtier du transmetteur :
- ▶ Déconnecter l'appareil de l'alimentation.

i L'adresse IP par défaut peut **ne pas** être activée .

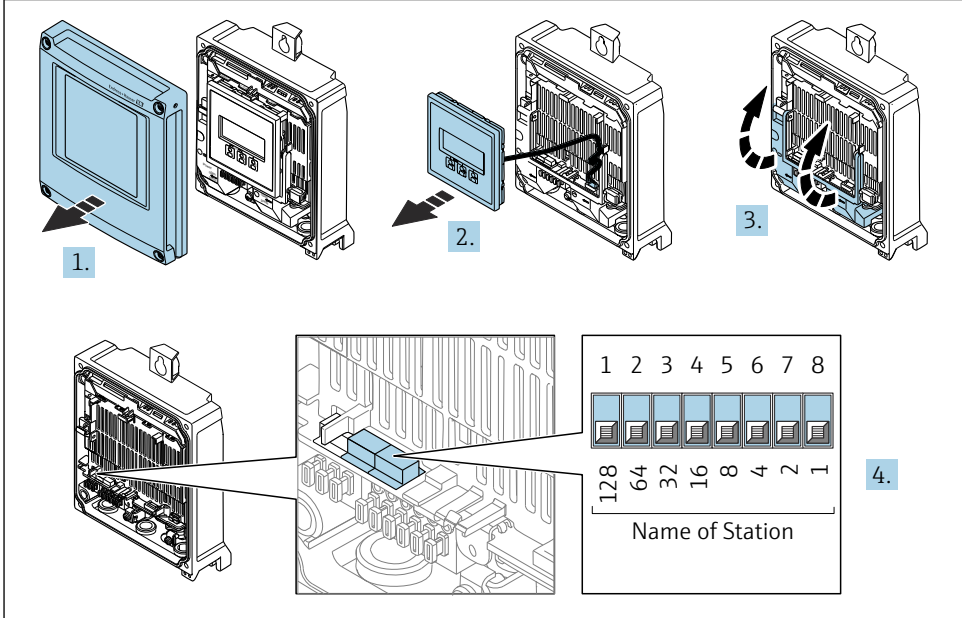

A0034497

- ▶ Régler le nom d'appareil souhaité à l'aide des commutateurs DIP correspondants sur le module électronique E/S.

Réglage du nom de l'appareil via le système d'automatisation

Les commutateurs DIP 1-8 doivent tous être réglés sur **OFF** (réglage par défaut) ou tous sur **ON** pour pouvoir régler le nom de l'appareil via le système d'automatisation.

Le nom d'appareil complet (nom de station) peut être modifié individuellement via le système d'automatisation.

- i**
 - Le numéro de série utilisé comme partie du nom de l'appareil dans le réglage usine n'est pas sauvegardé. Il n'est pas possible de remettre le nom de l'appareil au réglage usine avec le numéro de série. La valeur "0" est utilisée à la place du numéro de série.
 - Lors de l'attribution du nom d'appareil via le système d'automatisation : assigner le nom en lettres minuscules.

5.4.2 Activation de l'adresse IP par défaut

L'adresse IP par défaut 192.168.1.212 peut être activée par un commutateur DIP.

Activation de l'adresse IP par défaut via le commutateur DIP

Risque de choc électrique si le boîtier du transmetteur est ouvert.

- ▶ Avant d'ouvrir le boîtier du transmetteur :
- ▶ Déconnecter l'appareil de l'alimentation.

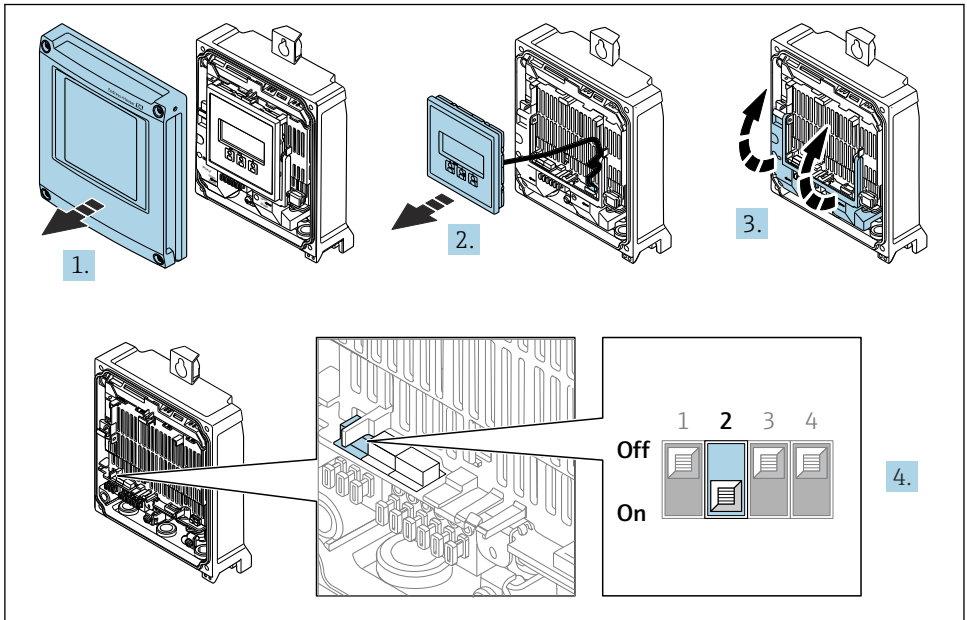

A0034500

- ▶ Passer le commutateur DIP n° 2 sur le module électronique E/S de **OFF** → **ON**.

5.5 Garantir la compensation de potentiel

5.6 Garantir l'indice de protection

L'appareil de mesure satisfait à toutes les exigences de l'indice de protection IP66/67, boîtier type 4X.

Afin de garantir l'indice de protection IP66/67, boîtier type 4X, exécuter les étapes suivantes après le raccordement électrique :

1. Vérifier que les joints du boîtier sont propres et correctement mis en place.
2. Le cas échéant, sécher les joints, les nettoyer ou les remplacer.
3. Serrer fermement toutes les vis du boîtier et les couvercles à visser.
4. Serrer fermement les presse-étoupe.

5. Afin d'empêcher la pénétration d'humidité dans l'entrée de câble :
- Poser le câble de sorte qu'il forme une boucle vers le bas avant l'entrée de câble ("piège à eau").

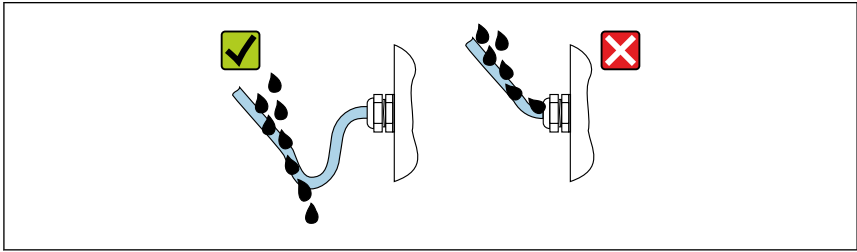

A0029278

6. Les presse-étoupe fournis ne garantissent pas la protection du boîtier en cas d'utilisation. Ils doivent par conséquent être remplacés par des bouchons aveugles correspondant à la protection du boîtier.

5.7 Contrôle du raccordement

Les câbles ou l'appareil sont-ils intacts (contrôle visuel) ?	<input type="checkbox"/>
La mise à la terre est-elle correctement réalisée ?	<input type="checkbox"/>
Les câbles utilisés satisfont-ils aux exigences ?	<input type="checkbox"/>
Les câbles montés sont-ils exempts de toute traction ?	<input type="checkbox"/>
Tous les presse-étoupes sont-ils montés, serrés fermement et étanches ? Chemin de câble avec "piège à eau" → 25 ?	<input type="checkbox"/>
L'affectation des bornes est-elle correcte ?	<input type="checkbox"/>
Des bouchons aveugles ont-ils été insérés dans les entrées de câble inutilisées et les bouchons de transport ont-ils été remplacés par des bouchons aveugles ?	<input type="checkbox"/>

6 Options de configuration

6.1 Aperçu des options de configuration

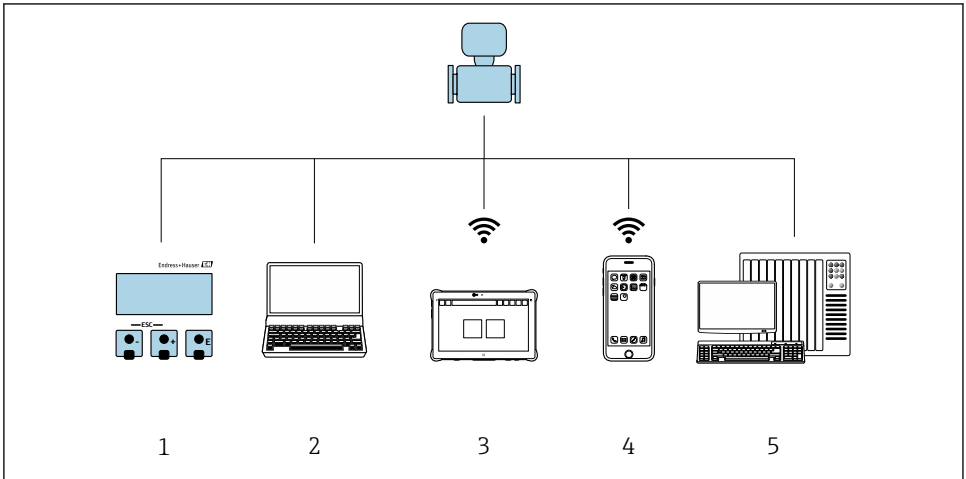

A0046226

- 1 Configuration sur site via le module d'affichage
- 2 Ordinateur avec navigateur web ou avec outil de configuration (p. ex. FieldCare, DeviceCare, SIMATIC PDM)
- 3 Field Xpert SMT70
- 4 Terminal portable mobile
- 5 Système d'automatisation (p. ex. API)

6.2 Structure et principe de fonctionnement du menu de configuration

6.2.1 Structure du menu de configuration

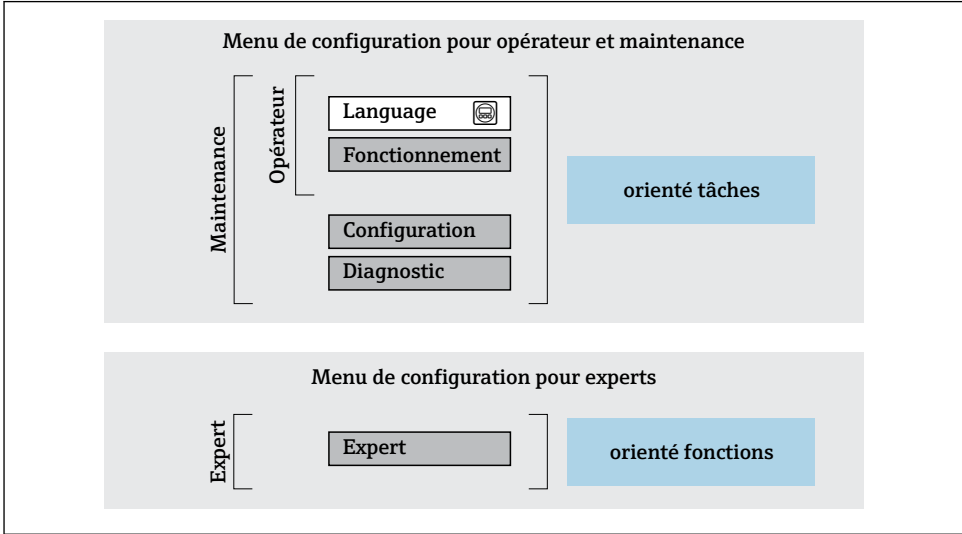



A0014058-FR

5 Structure schématique du menu de configuration

6.2.2 Concept de configuration

Les différentes parties du menu de configuration sont affectées à des rôles utilisateur déterminés (p. ex. utilisateur, maintenance, etc.). Chaque rôle utilisateur contient des tâches typiques au sein du cycle de vie de l'appareil.

 Indications détaillées sur le concept de configuration : voir le manuel de mise en service relatif à l'appareil. →  3

6.3 Accès au menu de configuration via l'afficheur local

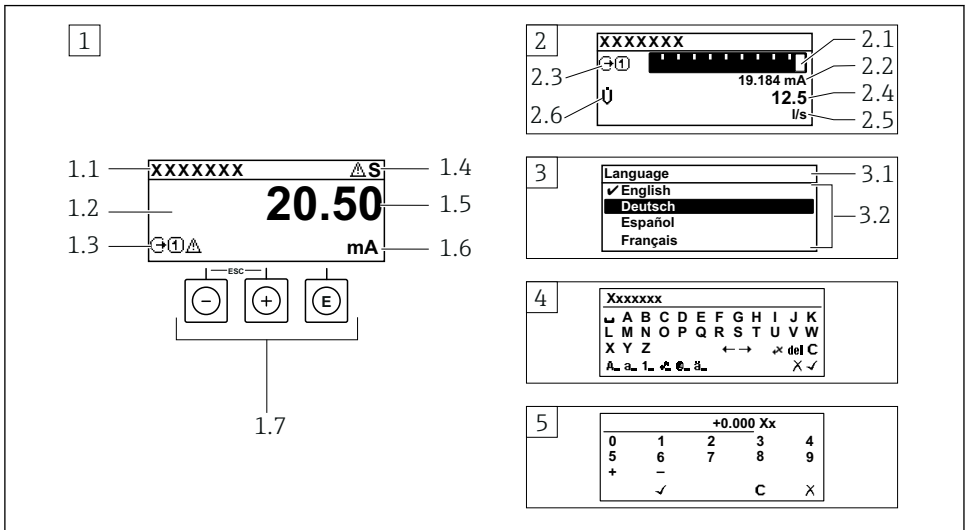

A0014013

- 1 Affichage opérationnel avec représentation "1 valeur, taille max." (exemple)
 - 1.1 Désignation de l'appareil
 - 1.2 Zone d'affichage des valeurs mesurées (4 lignes)
 - 1.3 Symboles explicatifs pour la valeur mesurée : type de valeur mesurée, numéro de voie, symbole pour le niveau diagnostic
 - 1.4 Zone d'état
 - 1.5 Valeur mesurée
 - 1.6 Unité de la valeur mesurée
 - 1.7 Éléments de configuration
- 2 Affichage opérationnel avec représentation "1 valeur + bargr." (exemple)
 - 2.1 Représentation par bargraph de la valeur mesurée 1
 - 2.2 Valeur mesurée 1 avec unité
 - 2.3 Symboles explicatifs pour la valeur mesurée 1 : type de valeur mesurée, numéro de voie
 - 2.4 Valeur mesurée 2
 - 2.5 Unité pour valeur mesurée 2
 - 2.6 Symboles explicatifs pour la valeur mesurée 2 : type de valeur mesurée, numéro de voie
- 3 Vue navigation : liste de sélection d'un paramètre
 - 3.1 Chemin de navigation et zone d'état
 - 3.2 Zone d'affichage pour la navigation : ✓ désigne la valeur de paramètre actuelle
- 4 Vue d'édition : éditeur de texte avec masque de saisie
- 5 Vue d'édition : éditeur numérique avec masque de saisie

6.3.1 Affichage de fonctionnement

Symboles explicatifs pour les valeurs mesurées	Zone d'état
<ul style="list-style-type: none"> ■ Dépend de la version d'appareil, p. ex. : <ul style="list-style-type: none"> ■ : Débit volumique ■ : Débit massique ■ : Masse volumique ■ : Conductivité ■ : Température ■ : Totalisateur ■ : Sortie ■ : Entrée ■ : Nombre de voies de mesure ¹⁾ ■ Comportement de diagnostic ²⁾ ■ : Alarme ■ : Avertissement 	<p>Dans la zone d'état de l'affichage de fonctionnement apparaissent en haut à droite les symboles suivants :</p> <ul style="list-style-type: none"> ■ Signaux d'état <ul style="list-style-type: none"> ■ : Défaut ■ : Contrôle de fonctionnement ■ : Hors spécifications ■ : Maintenance nécessaire ■ Comportement du diagnostic <ul style="list-style-type: none"> ■ : Alarme ■ : Avertissement ■ : Verrouillage (verrouillé via hardware) ■ : La communication via la configuration à distance est active.







- 1) S'il y a plus d'une voie pour le même type de grandeur mesurée (totalisateur, sortie, etc.).
 2) Pour un événement de diagnostic qui concerne la grandeur mesurée affichée.

6.3.2 Vue navigation



Zone d'état	Zone d'affichage
<p>Dans la zone d'état de la vue navigation apparaît en haut à droite :</p> <ul style="list-style-type: none"> ■ Dans le sous-menu <ul style="list-style-type: none"> ■ Le code d'accès direct au paramètre sélectionné (p. ex. 0022-1) ■ En cas d'événement de diagnostic, le comportement du diagnostic et le signal d'état ■ Dans l'assistant En cas d'événement de diagnostic, le comportement du diagnostic et le signal d'état 	<ul style="list-style-type: none"> ■ Symboles d'affichage pour les menus <ul style="list-style-type: none"> ■ : Fonctionnement ■ : Configuration ■ : Diagnostic ■ : Expert ■ : Sous-menus ■ : Assistants ■ : Paramètres au sein d'un assistant ■ : Paramètre verrouillé



6.3.3 Vue d'édition

Éditeur de texte	Symboles de correction de texte sous
Confirme la sélection.	Efface tous les caractères entrés.
Met fin à la saisie sans application des modifications.	Décale la position du curseur d'une position vers la droite.
Efface tous les caractères entrés.	Décale la position du curseur d'une position vers la gauche.
Permet d'accéder à la sélection des outils de correction.	Efface un caractère à gauche de la position du curseur.
Basculer <ul style="list-style-type: none"> ■ Entre majuscules et minuscules ■ Pour l'entrée de nombres ■ Pour l'entrée de caractères spéciaux 	

Éditeur numérique	
 Confirme la sélection.	 Décale la position du curseur d'une position vers la gauche.
 Met fin à la saisie sans application des modifications.	 Insère un séparateur décimal à la position du curseur.
 Insère un signe moins à la position du curseur.	 Efface tous les caractères entrés.

6.3.4 Éléments de configuration

Touche de configuration	Signification
	<p>Touche Moins</p> <p><i>Dans un menu, un sous-menu</i> Déplace la barre de sélection vers le haut dans une liste de sélection</p> <p><i>Dans les assistants</i> Revient au paramètre précédent</p> <p><i>Dans l'éditeur alphanumérique</i> Déplace la position d'entrée vers la gauche.</p>
	<p>Touche Plus</p> <p><i>Dans un menu, un sous-menu</i> Déplace la barre de sélection vers le bas dans une liste de sélection</p> <p><i>Dans les assistants</i> Passe au paramètre suivant</p> <p><i>Dans l'éditeur alphanumérique</i> Déplace la position d'entrée vers la droite.</p>
	<p>Touche Entrée</p> <p><i>Dans l'affichage de fonctionnement</i> Une pression brève sur la touche ouvre le menu de configuration.</p> <p><i>Dans un menu, un sous-menu</i></p> <ul style="list-style-type: none"> ■ Pression brève sur la touche : <ul style="list-style-type: none"> ■ Ouvre le menu, sous-menu ou paramètre sélectionné. ■ Démarre l'assistant. ■ Si un texte d'aide est ouvert, ferme le texte d'aide du paramètre. ■ Pression sur la touche pendant 2 s dans un paramètre : Si présent, ouvre le texte d'aide pour la fonction du paramètre. <p><i>Dans les assistants</i> Ouvre la vue d'édition du paramètre et confirme la valeur de ce dernier</p> <p><i>Dans l'éditeur alphanumérique</i></p> <ul style="list-style-type: none"> ■ Une pression brève sur la touche confirme la sélection. ■ Une pression sur la touche pendant 2 s confirme l'entrée.

Touche de configuration	Signification
	<p>Combinaison de touches Echap (presser simultanément les touches)</p> <p><i>Dans un menu, un sous-menu</i></p> <ul style="list-style-type: none"> ▪ Pression brève sur la touche : <ul style="list-style-type: none"> ▪ Ferme le niveau de menu actuel et permet d'accéder au niveau immédiatement supérieur. ▪ Si un texte d'aide est ouvert, ferme le texte d'aide du paramètre. ▪ Une pression sur la touche pendant 2 s permet de revenir à l'affichage de fonctionnement ("position HOME"). <p><i>Dans les assistants</i> Ferme l'assistant et permet d'accéder au niveau immédiatement supérieur</p> <p><i>Dans l'éditeur alphanumérique</i> Ferme la vue d'édition sans appliquer les modifications.</p>
	<p>Combinaison de touches Moins/Entrée (appuyer simultanément sur les touches et les maintenir enfoncées)</p> <ul style="list-style-type: none"> ▪ Si le verrouillage des touches est activé : Une pression sur la touche pendant 3 s désactive le verrouillage des touches. ▪ Si le verrouillage des touches n'est pas activé : Une pression sur la touche pendant 3 s ouvre le menu contextuel qui contient l'option permettant d'activer le verrouillage des touches.

6.3.5 Informations complémentaires



Informations complémentaires sur les sujets suivants :

- Affichage des textes d'aide
- Rôles utilisateur et leurs droits d'accès
- Désactivation de la protection en écriture via un code d'accès
- Activation et désactivation du verrouillage des touches

Manuel de mise en service pour l'appareil →  3

6.4 Accès au menu de configuration via l'outil de configuration



Pour des informations détaillées sur l'accès via FieldCare et DeviceCare, voir le manuel de mise en service relatif à l'appareil →  3

6.5 Accès au menu de configuration via le serveur web



Le menu de configuration est également accessible via le serveur web. Voir le manuel de mise en service de l'appareil. →  3

7 Intégration système



Pour des informations détaillées sur l'Intégration système, voir le manuel de mise en service relatif à l'appareil →  3

8 Mise en service

8.1 Contrôle du montage et du fonctionnement

Avant la mise en service de l'appareil :

- ▶ S'assurer que les contrôles du montage et du fonctionnement ont été réalisés avec succès.
- Liste de contrôle "Contrôle du montage" → 📄 12
- Liste de contrôle "Contrôle du raccordement" → 📄 26

8.2 Réglage de la langue d'interface

Réglage par défaut : anglais ou langue nationale commandée

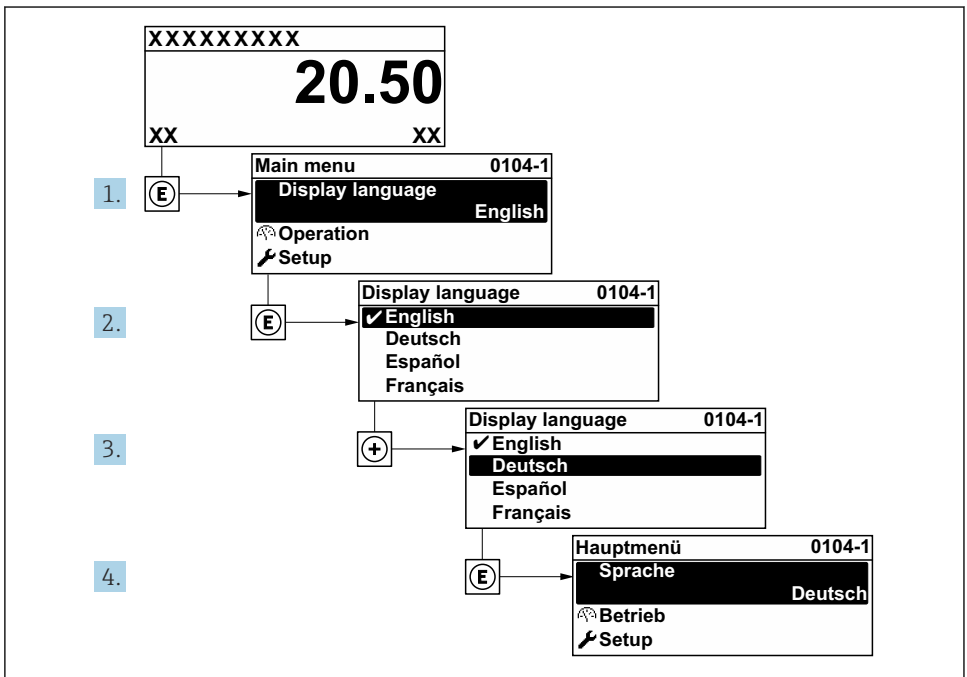

A0029420

📄 6 Exemple d'afficheur local

8.3 Configuration de l'appareil de mesure

Le menu **Configuration** avec ses sous-menus et ses différents assistants guidés est utilisé pour une mise en service rapide de l'appareil de mesure. Ils contiennent tous les paramètres nécessaires à la configuration, p. ex. mesure ou communication.

i Le nombre de sous-menus et de paramètres peut varier en fonction de la version de l'appareil. La sélection peut varier en fonction de la variante de commande.

Exemple : Sous-menus, assistants disponibles	Signification
Unités système	Configuration des unités de toutes les valeurs mesurées
Sélection du produit	Définition du produit
Afficheur	Configuration du format d'affichage sur l'afficheur local
Suppression des débits de fuite	Configuration de la suppression des débits de fuite
Surveillance de tube partiellement rempli	Configuration de la détection de tubes partiellement remplis ou vides
Configuration étendue	Paramètres supplémentaires pour la configuration : <ul style="list-style-type: none"> ■ Variables de process calculées ■ Ajustage du capteur ■ Totalisateur ■ Afficheur ■ Réglages WLAN ■ Sauvegarde des données ■ Administration

8.4 Protection des réglages contre l'accès non autorisé

Les options de protection en écriture suivantes sont disponibles pour protéger la configuration de l'appareil de mesure contre toute modification involontaire :

- Protéger l'accès aux paramètres via un code d'accès
- Protéger l'accès à la configuration sur site via le verrouillage des touches
- Protéger l'accès à l'appareil de mesure via le commutateur de protection en écriture



Pour plus d'informations sur la protection des réglages contre un accès non autorisé, voir le manuel de mise en service de l'appareil. → 3

9 Informations de diagnostic

Les défauts détectés par le système d'autosurveillance de l'appareil sont affichés sous forme de messages de diagnostic en alternance avec l'affichage opérationnel. Le message sur les mesures correctives peut être affiché à partir du message de diagnostic, et contient toutes les informations importantes sur le défaut.

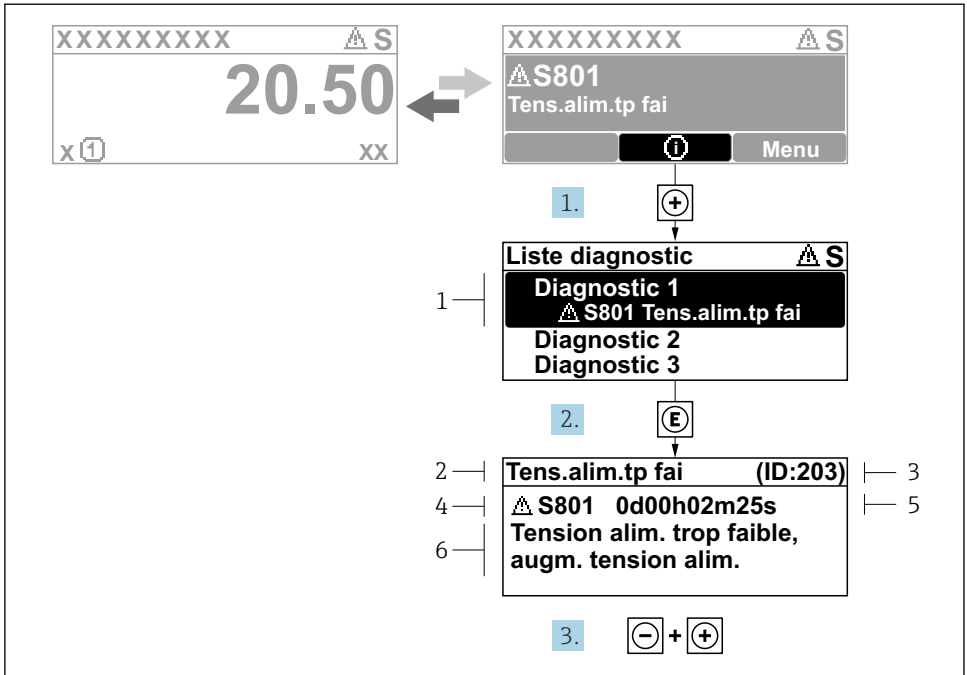

A0029431-FR

7 Message relatif aux mesures correctives

- 1 Informations de diagnostic
- 2 Texte court
- 3 ID service
- 4 Comportement du diagnostic avec code de diagnostic
- 5 Temps de fonctionnement lorsque l'erreur s'est produite
- 6 Mesures correctives

1. L'utilisateur se trouve dans le message de diagnostic.
Appuyer sur \oplus (symbole $\text{\textcircled{+}}$).
↳ Le sous-menu **Liste de diagnostic** s'ouvre.
2. Sélectionner l'événement diagnostic souhaité avec \oplus ou \ominus et appuyer sur $\text{\textcircled{E}}$.
↳ Le message relatif aux mesures correctives s'ouvre.
3. Appuyer simultanément sur \ominus + \oplus .
↳ Le message relatif aux mesures correctives se ferme.



71690104

www.addresses.endress.com
