

操作手册

Proline Promass U 500

科里奥利质量流量计

PROFINET + Ethernet-APL/SPE



- 请妥善保存文档，便于操作或使用设备时查看。
- 为了避免出现人员受伤或设备损坏危险，必须仔细阅读“基本安全指南”章节，以及针对特定操作步骤的文档中的所有其他安全指南。
- 制造商保留修改技术参数的权利，恕不另行通知。Endress+Hauser 当地经销商将向您提供最新文档信息和更新说明。

目录

1	文档信息	6			
1.1	文档功能	6			
1.2	信息图标	6			
1.2.1	安全图标	6			
1.2.2	电气图标	6			
1.2.3	通信图标	6			
1.2.4	工具图标	7			
1.2.5	特定信息图标	7			
1.2.6	图中的图标	7			
1.3	文档资料	7			
1.4	注册商标	8			
2	安全指南	9			
2.1	人员要求	9			
2.2	指定用途	9			
2.3	工作场所安全	9			
2.4	操作安全	9			
2.5	产品安全	10			
2.6	IT 安全	10			
2.7	设备的 IT 安全	10			
2.7.1	通过硬件写保护实现访问保护	10			
2.7.2	密码访问保护	11			
2.7.3	通过网页服务器访问	11			
2.7.4	通过服务接口 (CDI-RJ45) 访问	11			
3	产品描述	12			
3.1	产品设计	12			
3.1.1	Proline 500 (数字) 变送器	12			
4	到货验收和产品标识	13			
4.1	到货验收	13			
4.2	产品标识	13			
4.2.1	变送器铭牌	14			
4.2.2	传感器铭牌	15			
4.2.3	一次性测量管铭牌	17			
4.2.4	设备上的图标	17			
5	储存和运输	18			
5.1	储存条件	18			
5.2	运输产品	18			
5.2.1	运输一次性测量管	18			
5.3	包装处置	19			
6	安装	20			
6.1	安装要求	20			
6.1.1	安装位置	20			
6.1.2	环境条件和过程条件要求	21			
6.1.3	特殊安装指南	21			
6.2	安装设备	22			
6.2.1	所需工具	22			
6.2.2	准备测量仪表	22			
6.2.3	安装测量设备	22			
6.2.4	更换一次性测量管	24			
6.2.5	安装变送器外壳: Proline 500 (数字)	27			
6.3	安装后检查	28			
7	电气连接	29			
7.1	电气安全	29			
7.2	接线要求	29			
7.2.1	所需工具	29			
7.2.2	连接电缆要求	29			
7.2.3	接线端子分配	31			
7.2.4	设备插头	31			
7.2.5	/SPE 设备插头的针脚分配	31			
7.2.6	屏蔽和接地	31			
7.2.7	准备测量设备	32			
7.3	连接仪表: Proline 500 (数字) 变送器	34			
7.3.1	安装连接电缆	34			
7.3.2	连接变送器	36			
7.3.3	将变送器集成在网络中	39			
7.4	电势平衡	39			
7.4.1	要求	39			
7.5	特殊接线指南	40			
7.5.1	接线示例	40			
7.6	硬件设置	42			
7.6.1	设置设备名称	42			
7.6.2	启用缺省 IP 地址	44			
7.7	确保防护等级	44			
7.8	连接后检查	45			
8	操作方式	46			
8.1	操作方式概览	46			
8.2	操作菜单的结构和功能	47			
8.2.1	操作菜单的结构	47			
8.2.2	操作原理	48			
8.3	通过现场显示单元访问操作菜单	49			
8.3.1	操作显示	49			
8.3.2	菜单视图	51			
8.3.3	编辑视图	53			
8.3.4	操作部件	55			
8.3.5	打开文本菜单	55			
8.3.6	在列表中移动和选择	57			
8.3.7	直接查看参数	57			
8.3.8	查询帮助文本	58			
8.3.9	更改参数	58			
8.3.10	用户角色及其访问权限	59			
8.3.11	通过访问密码关闭写保护	59			
8.3.12	打开和关闭键盘锁	59			
8.4	通过网页浏览器访问操作菜单	60			
8.4.1	功能列表	60			
8.4.2	要求	60			
8.4.3	连接设备	62			
8.4.4	登陆	64			
8.4.5	用户界面	65			
8.4.6	关闭网页服务器	66			

8.4.7	退出	66	11	操作	142
8.5	通过调试软件访问操作菜单	67	11.1	读取设备锁定状态	142
8.5.1	连接调试软件	67	11.2	调整显示语言	142
8.5.2	FieldCare	70	11.3	设置显示单元	142
8.5.3	DeviceCare	71	11.4	读取测量值	142
8.5.4	SIMATIC PDM	71	11.4.1	“测量变量”子菜单	142
9	系统集成	72	11.4.2	累加器	145
9.1	设备描述文件概述	72	11.4.3	“输入值”子菜单	146
9.1.1	当前设备版本信息	72	11.4.4	输出值	147
9.1.2	调试软件	72	11.5	使测量仪表适应过程条件	149
9.2	设备描述文件 (GSD)	72	11.6	执行累加器复位	149
9.2.1	制造商设备描述文件 (GSD) 的 文件名	72	11.6.1	“设置累加器”参数的功能范围	150
9.2.2	PA Profile 设备描述文件 (GSD) 的 文件名	73	11.6.2	“所有累加器清零”参数的功能范围	150
9.3	的循环数据传输	74	11.7	显示历史测量值	150
9.3.1	块说明	74	11.8	气泡处理功能	153
9.3.2	块说明	75	11.8.1	“测量模式”子菜单	154
9.3.3	状态编码	82	11.8.2	“介质系数”子菜单	154
9.3.4	出厂设置	83	11.9	心跳自校验和心跳自监测	155
9.4	S2 系统冗余	84	11.9.1	产品特点	155
			11.9.2	系统集成	155
			11.9.3	心跳自校验	162
			11.9.4	心跳自监测	180
10	调试	85	12	诊断和故障排除	185
10.1	安装后检查和连接后检查	85	12.1	常规故障排除	185
10.2	开机	85	12.2	通过 LED 指示灯标识诊断信息	186
10.3	通过 FieldCare 连接	85	12.2.1	变送器	186
10.4	设置显示语言	85	12.3	现场显示单元上的诊断信息	189
10.5	初始化测量仪表	85	12.3.1	诊断信息	189
10.6	设置测量仪表	86	12.3.2	调用补救措施	191
10.6.1	设置设备位号	87	12.4	网页浏览器中的诊断信息	191
10.6.2	显示通信接口	87	12.4.1	诊断响应方式	191
10.6.3	设置系统单位	89	12.4.2	查看补救信息	192
10.6.4	选择和设置介质	92	12.5	FieldCare 或 DeviceCare 中的诊断信息	192
10.6.5	设置模拟量输入	93	12.5.1	诊断响应方式	192
10.6.6	显示输入/输出设置	95	12.5.2	查看补救信息	193
10.6.7	设置电流输入	95	12.6	调整诊断信息	193
10.6.8	设置状态输入	96	12.6.1	调整诊断响应	193
10.6.9	设置电流输出	97	12.7	诊断信息概述	195
10.6.10	设置脉冲/频率/开关量输出	101	12.7.1	传感器诊断	195
10.6.11	设置继电器输出	108	12.7.2	电子部件诊断	207
10.6.12	设置现场显示单元	111	12.7.3	配置诊断	235
10.6.13	设置小流量切除	115	12.7.4	进程诊断	246
10.6.14	设置非满管检测	116	12.8	现有诊断事件	260
10.7	高级设置	117	12.9	诊断信息列表	261
10.7.1	在此参数中输入访问密码。	118	12.10	事件日志	261
10.7.2	过程变量计算值	118	12.10.1	查看事件日志	261
10.7.3	执行传感器调节	119	12.10.2	筛选事件日志	262
10.7.4	设置累加器	124	12.10.3	信息事件概述	262
10.7.5	执行高级显示设置	126	12.11	复位测量设备	264
10.7.6	WLAN 设置	132	12.11.1	“设备复位”参数的功能范围	264
10.7.7	设置管理	134	12.12	设备信息	264
10.7.8	使用设备管理参数	135	12.13	固件更新历史	266
10.8	仿真	136	13	维护	267
10.9	进行写保护设置, 防止未经授权的访问	139	13.1	维护操作	267
10.9.1	通过访问密码设置写保护	139	13.1.1	外部清洗	267
10.9.2	通过写保护开关设置写保护	140			

13.2	测量和测试设备	267
13.3	Endress+Hauser 服务产品	267
14	维修	268
14.1	概述	268
14.1.1	修理和转换理念	268
14.1.2	维修和改装说明	268
14.2	备件	268
14.3	Endress+Hauser 服务	268
14.4	返厂	268
14.5	废弃	268
14.5.1	拆除测量仪表	269
14.5.2	废弃测量设备	269
14.5.3	一次性测量管的废弃处置	269
15	附件	270
15.1	设备专用附件	270
15.1.1	变送器	270
15.1.2	传感器	270
15.2	通信专用附件	270
15.3	服务专用附件	271
16	技术参数	272
16.1	应用	272
16.2	功能与系统设计	272
16.3	输入	273
16.4	输出	275
16.5	电源	280
16.6	性能参数	281
16.7	安装	284
16.8	环境条件	284
16.9	过程条件	285
16.10	机械结构	285
16.11	可操作性	286
16.12	证书和认证	289
16.13	应用软件包	291
16.14	附件	291
16.15	补充文档资料	291
索引	293	

1 文档信息

1.1 文档功能

《操作手册》包含设备生命周期内各个阶段所需的所有信息：从产品标识、到货验收和储存，至安装、电气连接、操作和调试，以及故障排除、维护和废弃。

1.2 信息图标

1.2.1 安全图标



危险

危险状况警示图标。若未能避免这种状况，会导致人员严重或致命伤害。



警告

危险状况警示图标。若未能避免这种状况，可能导致人员严重或致命伤害。



小心

危险状况警示图标。若未能避免这种状况，会导致人员轻微或中等伤害。



注意

操作和其他影响提示信息图标。不会导致人员伤害。



1.2.2 电气图标

图标	说明
	直流电
	交流电
	直流电和交流电
	接地连接 操作员默认此接地端已经通过接地系统可靠接地。
	等电势连接端 (PE: 保护性接地端) 建立任何其他连接之前，必须确保接地端子已经可靠接地。 设备内外部均有接地端： <ul style="list-style-type: none"> 内部接地端：等电势连接端已连接至电源。 外部接地端：设备已连接至工厂接地系统。

1.2.3 通信图标

图标	说明
	无线局域网 (WLAN) 无线局域网通信。
	LED 指示灯 发光二极管熄灭。
	LED 指示灯 发光二极管亮起。
	LED 指示灯 发光二极管闪烁。





1.2.4 工具图标

图标	说明
	梅花螺丝刀
	十字螺丝刀
	开口扳手

1.2.5 特定信息图标

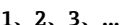
图标	说明
	允许 允许的操作、过程或动作。
	推荐 推荐的操作、过程或动作。
	禁止 禁止的操作、过程或动作。
	提示 附加信息。
	参考文档
	参考页面
	参考图
	提示信息或重要分步操作
	操作步骤
	操作结果
	帮助信息
	外观检查

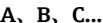
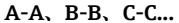
1.2.6 图中的图标

图标	说明
	部件号
	操作步骤
	视图
	章节
	流向

1.3 文档资料



配套技术文档资料的查询方式如下：

- 设备浏览器 (www.endress.com/deviceviewer)：输入铭牌上的序列号
- 在 Endress+Hauser Operations app 中：输入铭牌上的序列号或扫描铭牌上的二维码。

取决于订购设备型号，随箱提供以下文档资料：

文档资料类型	文档用途和内容
《技术资料》 (TI)	设备规划指南 文档包含设备的所有技术参数，以及可以随设备一起订购的附件和其他产品的简要说明。
《简明操作指南》 (KA)	引导用户快速获取首个测量值 文档包含从到货验收到初始调试的所有必要信息。
《操作手册》 (BA)	参考文档资料 文档包含设备生命周期内各个阶段所需的所有信息：从产品标识、到货验收和储存，再到安装、电气连接、操作和调试，以及故障排除、维护和废弃。
《仪表功能描述》 (GP)	菜单参数说明 文档详细介绍各个菜单参数。适用对象是在设备整个生命周期内执行操作和特定仪表设置的人员。
设备补充文档资料 (SD/FY)	必须始终严格遵守补充文档资料中的各项说明。补充文档是整套设备文档的组成部分。

1.4 注册商标

Ethernet-APL™

PROFIBUS 用户组织的注册商标 (德国卡尔斯鲁厄)

2 安全指南

2.1 人员要求

执行安装、调试、诊断和维护操作的人员必须符合下列要求:

- ▶ 经培训的合格专业人员必须具有执行特定功能和任务的资质。
- ▶ 经工厂厂方/操作员授权。
- ▶ 熟悉联邦/国家法规。
- ▶ 开始操作前, 专业人员必须事先阅读并理解《操作手册》、补充文档和证书中(取决于实际应用)的各项规定。
- ▶ 遵守操作指南和基本条件要求。

操作人员必须符合下列要求:

- ▶ 经工厂厂方/操作员针对任务要求的指导和授权。
- ▶ 遵守手册中的指南。

2.2 指定用途

应用和介质

本文档中介绍的测量设备仅可用于液体的流量测量。

为了保证测量设备能够始终正常工作:

- ▶ 仅当完全符合铭牌参数要求, 且满足《操作手册》和补充文档资料中列举的常规要求时, 才允许使用测量设备。
- ▶ 仅当接液部件材质能够耐受被测介质腐蚀时, 才允许使用测量设备。
- ▶ 始终在指定压力和温度范围内使用。
- ▶ 始终在指定环境温度范围内使用。
- ▶ 始终采取测量设备防腐保护措施。

使用错误

非指定用途危及安全。使用不当或用于非指定用途导致的设备损坏, 制造商不承担任何责任。

警告

腐蚀性或磨损性流体和环境条件可能导致测量管破裂!

- ▶ 核实过程流体与传感器材料的兼容性。
- ▶ 确保所有过程接液部件材料均具有足够高的耐腐蚀性。
- ▶ 始终在指定压力和温度范围内使用。

注意

核实临界工况:

- ▶ 测量特殊流体和清洗液时, Endress+Hauser 十分乐意帮助您核实接液部件材料的耐腐蚀性。但是, 过程中温度、浓度或物位的轻微变化可能会改变材料的耐腐蚀性。因此, Endress+Hauser 对此不承担任何担保和承担任何责任。

2.3 工作场所安全

使用设备时:

- ▶ 穿戴国家规定的个人防护装备。

2.4 操作安全

设备损坏!

- ▶ 只有完全满足技术规范且无错误和故障时才能操作设备。
- ▶ 运营方有责任确保设备无故障运行。

改装设备

如果未经授权，禁止改装设备，改装会导致不可预见的危险。

- ▶ 如需改装，请咨询制造商。

维修

为确保设备的操作安全性和测量可靠性：

- ▶ 未经明确许可，禁止修理设备。
- ▶ 遵守联邦/国家法规中的电气设备修理准则。
- ▶ 仅使用原装备件和附件。

2.5 产品安全

测量设备基于工程实践经验设计，符合最严格的安全要求。通过出厂测试，可以安全使用。

设备满足常规安全标准和法规要求。此外，还符合设备 EU 符合性声明中的 EU 准则要求。制造商通过粘贴 CE 标志确认设备满足此要求。

2.6 IT 安全

我们提供的质保服务仅在根据《操作手册》安装和使用产品时有效。产品配备安全防护机制，用于防止意外改动。

操作员必须根据相关安全标准执行 IT 安全措施，为产品和相关数据传输提供额外的防护。

2.7 设备的 IT 安全

设备配备多项专有功能，能够为操作员提供有效防护。上述功能由用户自行设置，正确设置后能够实现更高操作安全性。以下列表中详细介绍了最为重要的功能：

功能/接口	出厂设置	建议
硬件写保护开关设置写保护 → 10	禁用	基于风险评估结果进行相应设置
访问密码 (同样适用网页服务器登陆或 FieldCare 连接) → 11	禁用 (0000)	在调试过程中设置用户自定义访问密码
WLAN (显示单元的订购选项)	启用	基于风险评估结果进行相应设置
WLAN 安全模式	启用 (WPA2-PSK)	禁止修改
WLAN 密码 (密码) → 11	序列号	在调试过程中设置专用 WLAN 密码
WLAN 模式	接入点	基于风险评估结果进行相应设置
网页服务器 → 11	启用	基于风险评估结果进行相应设置
CDI-RJ45 服务接口 → 11	-	基于风险评估结果进行相应设置

2.7.1 通过硬件写保护实现访问保护

使用写保护开关（主电子模块上的 DIP 开关）禁用现场显示单元、网页浏览器或调试软件（例如 FieldCare、DeviceCare）对设备参数的写访问。硬件写保护功能打开时，仅允许读参数。

出厂时设备的硬件写保护功能关闭 → 140。

2.7.2 密码访问保护

可以设置多个不同的密码，实现仪表参数写保护或通过 WLAN 接口的仪表写保护。

- **用户自定义访问密码**
通过现场显示单元、网页浏览器或调试软件（例如 FieldCare、DeviceCare）实现设备参数写保护功能。通过用户自定义访问密码可以设置具体访问权限。
- **WLAN 密码**
网络密钥通过 WLAN 接口保护操作设备（例如笔记本电脑或台式机）和设备间的连接，WLAN 接口可以单独订购。
- **基础模式**
设备在基础模式下工作时，WLAN 密码与操作员设置的 WLAN 密码一致。

用户自定义访问密码

用户自定义访问密码可防止通过现场显示单元、网页浏览器或调试软件（例如 FieldCare、DeviceCare）对设备参数进行未经授权的写访问。（→ 139）。

设备的出厂缺省访问密码为 0000（公开）。

WLAN 密码：用作 WLAN 接入点

通过 WLAN 接口（→ 68）连接操作部件（例如笔记本电脑或平板电脑）和设备，WLAN 接口可以单独订购，带网络保护密钥。网络密钥的 WLAN 授权符合 IEEE 802.11 标准。

设备出厂时带预设置网络密钥，与仪表型号相关。在 **WLAN 设置** 子菜单（**WLAN 密码** 参数（→ 133））中更改。

基础模式

通过 SSID 和系统密码保护仪表和 WLAN 接入点的连接。访问密码请咨询系统管理员。

常规密码使用说明

- 基于安全性考虑，在设备调试过程中必须完成访问密码和网络密码的更改。
- 遵循安全密码设置通用准则设置和管理设备访问密码和网络密码。
- 用户应负责管理和正确使用设备访问密码和网络密码。
- 有关访问密码设置和密码丢失处理步骤等的详细信息，参见“通过访问密码实现写保护”章节→ 139。

2.7.3 通过网页服务器访问

通过内置网页服务器的网页浏览器操作和设置设备。通过服务接口（CDI-RJ45）、PROFINET + Ethernet-APL /SPE (IO1) 信号传输接线端子连接或 WLAN 接口连接。

出厂时设备的网页服务器已启用。如需要，可以在**网页服务器功能**参数中关闭网页服务器（例如完成调试后）。

允许在登陆页面中隐藏设备和状态信息，防止未经授权的信息访问。

 详细信息参见《仪表功能描述》：
《仪表功能描述》文档。

2.7.4 通过服务接口（CDI-RJ45）访问

设备可以通过服务接口（CDI-RJ45）接入网络。设备类功能参数保证设备在网络中安全工作。

建议遵守国家和国际安全委员会规定的相关工业标准和准则，例如 IEC/ISA62443 或 IEEE。这包括组织安全措施（例如设置访问权限）和技术安全措施（例如网络分区）。

3 产品描述

测量系统由变送器、传感器和一次性测量管组成。

- 设备提供前面板安装型号：
变送器 and 传感器分开安装，通过连接电缆连接。
- 设备还提供台面安装型号：
变送器和传感器组成一个整体机械单元。

3.1 产品设计

3.1.1 Proline 500 (数字) 变送器

传输信号：数字信号

适合在洁净室中使用。

由于电子部件安装在传感器内，仪表具备以下优势：
方便变送器更换。

不受外部电磁干扰（EMC）的影响。

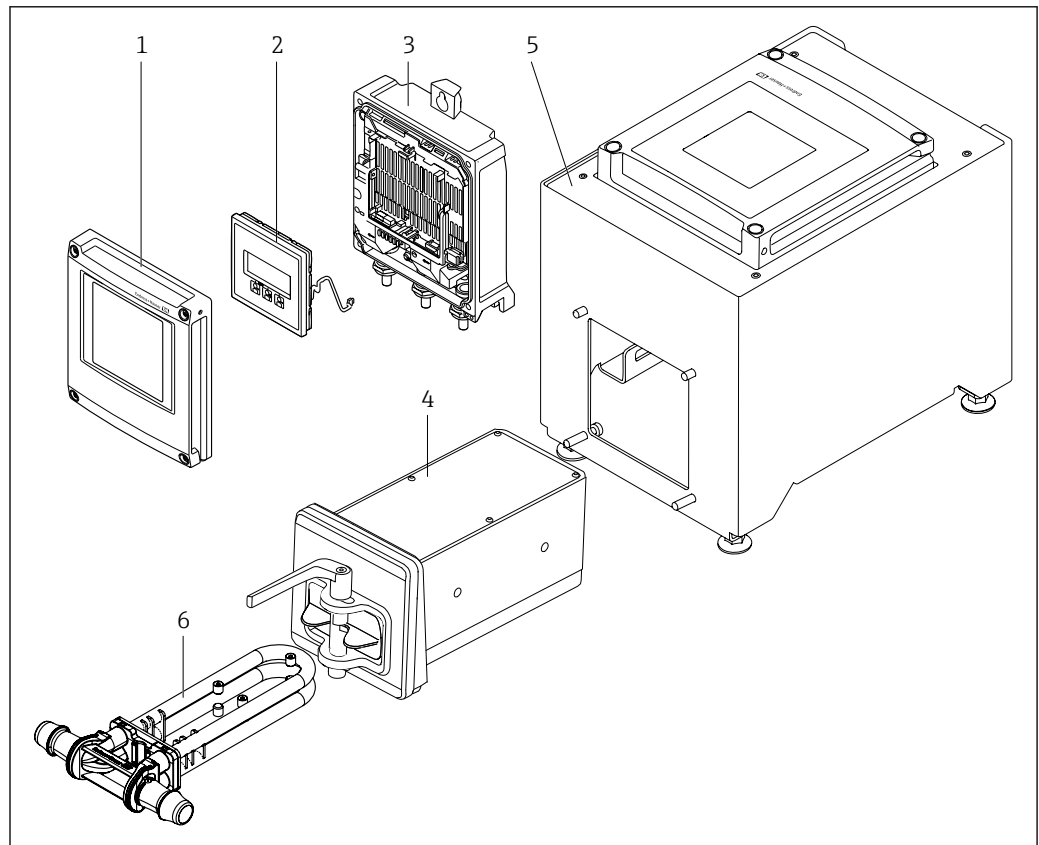

A0053177

图 1 仪表的主要组成部件

- 1 电子腔盖
- 2 显示单元
- 3 变送器外壳
- 4 传感器，内置智能传感器电子模块 (ISEM)
- 5 台面安装仪表，带一体型变送器
- 6 一次性测量管

4 到货验收和产品标识

4.1 到货验收

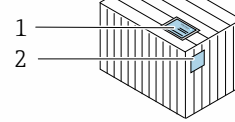
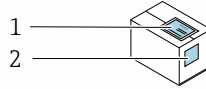

供货清单 (1) 上的订货号
是否与产品粘贴标签 (2)
上的订货号一致？

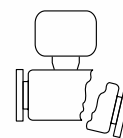
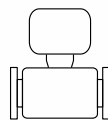
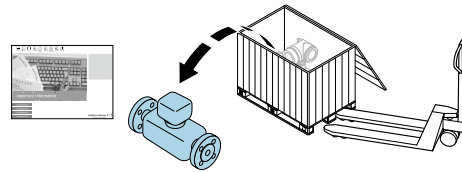

物品是否完好无损？

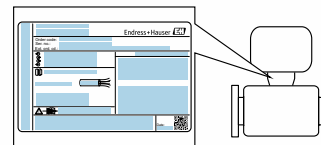

铭牌参数是否与发货清单上的
订购要求一致？



包装中是否提供配套文档资料？



一次性装置并非标准供货件，必须单独订购。



- 任一上述条件不满足时，请联系 Endress+Hauser 当地销售中心。
- 登陆网站或通过 Endress+Hauser Operations App 查看技术文档资料：产品标识 → 14

4.2 产品标识

设备标识信息如下：

- 铭牌
- 订货号，标识发货清单上的订购选项
- 在设备浏览器中输入铭牌上的序列号 (www.endress.com/deviceviewer)：显示完整设备信息。
- 在 Endress+Hauser Operations App 中输入铭牌上的序列号，或使用 Endress+Hauser Operations App 扫描铭牌上的二维码 (QR 码)：显示完整设备信息。

配套技术文档资料的查询方式如下：

- “设备的其他标准文档”和“设备补充文档资料”章节
- 在设备浏览器中：输入铭牌上的序列号 (www.endress.com/deviceviewer)
- 在 Endress+Hauser Operations App 中：输入铭牌上的序列号，或扫描铭牌上的二维码 (QR 码)。

4.2.1 变送器铭牌

Proline 500 (数字) 变送器



图 2 变送器的铭牌示意图

- 1 变送器名称
- 2 制造商地址/取证地
- 3 认证信息
- 4 防护等级
- 5 电气连接参数：可选输入和输出
- 6 环境温度范围 (T_a)
- 7 二维码
- 8 认证和证书，例如 CE 认证、RCM tick 认证
- 9 电缆允许温度范围
- 10 生产日期：年-月
- 11 出厂固件版本号和设备修订版本号
- 12 《安全指南》文档资料代号
- 13 特殊型产品附加信息
- 14 可选输入和输出、供电电压
- 15 电气连接参数：供电电压
- 16 扩展订货号
- 17 序列号
- 18 订货号

4.2.2 传感器铭牌

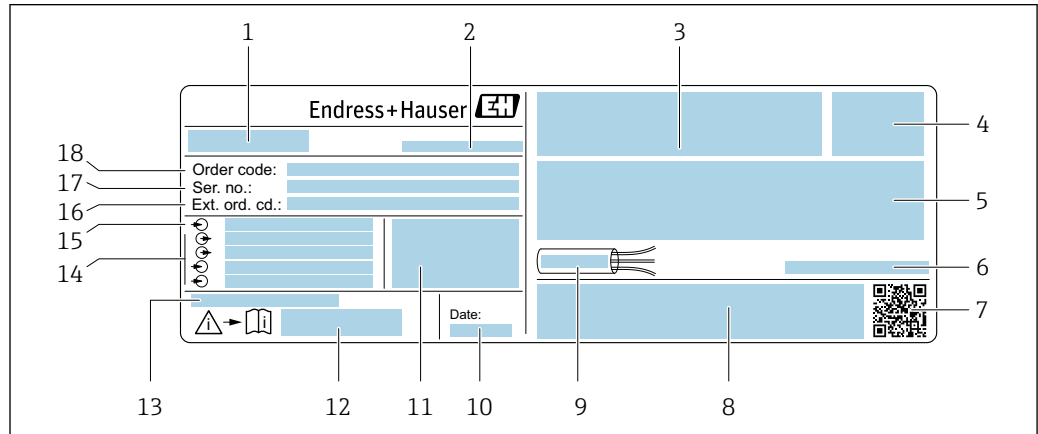
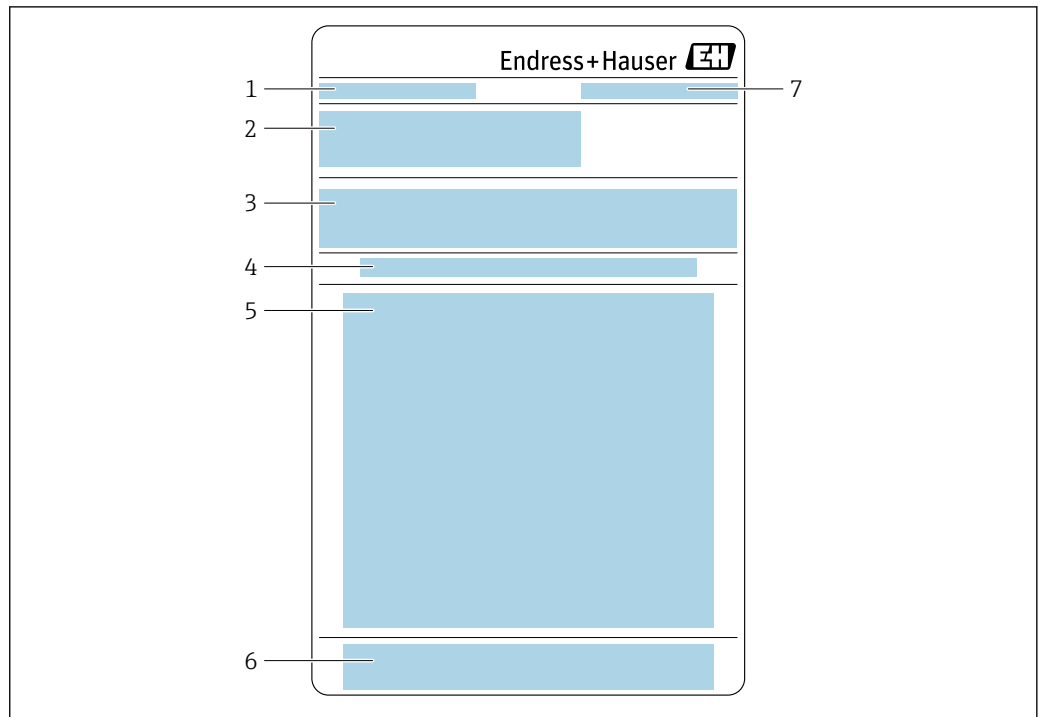

A0054698

- 1 型号
- 2 订货号、序列号、扩展订货号
- 3 材料清单、产品信息
- 4 安装/拆卸一次性测量管
- 5 说明：安装/拆卸一次性测量管
- 6 CE 认证和其他认证
- 7 制造商地址/取证地

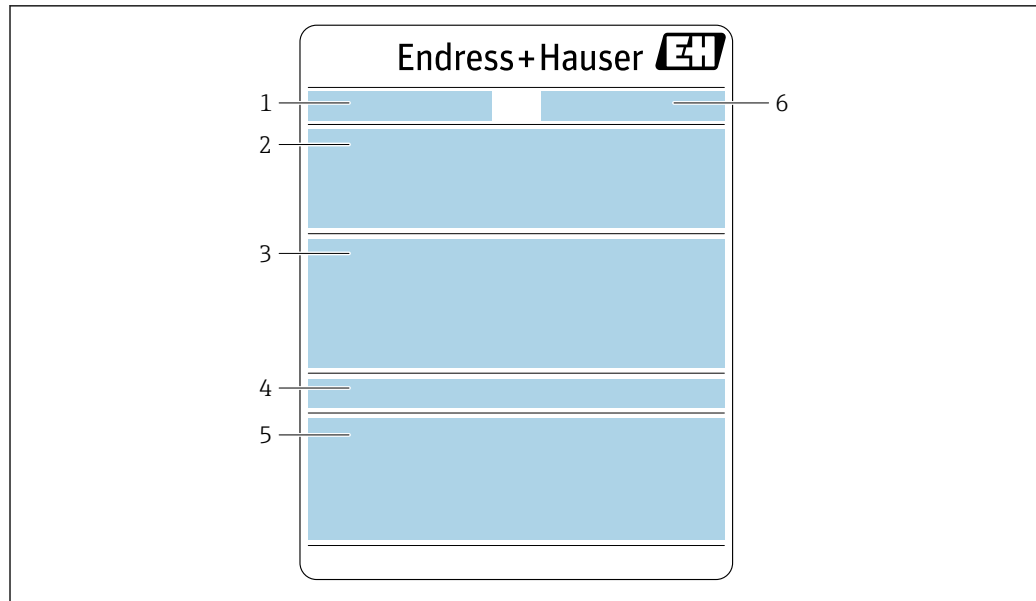

A0054699

- 1 型号
- 2 订货号、序列号、扩展订货号
- 3 材料清单、产品信息
- 4 防护等级
- 5 CE 认证和其他认证
- 6 制造商地址/取证地



订货号

提供订货号，可以重新订购测量设备。

扩展订货号

- 完整列举设备型号(产品类别)和基本参数(必选项)。
- 仅仅列举可选参数(可选项)中的安全参数和认证参数(例如: LA)。同时还订购其他可选参数时，使用占位符#统一表示(例如: #LA#)。
- 订购的可选参数中不包括安全参数和认证参数时，使用占位符+表示(例如: XXXXXX-ABCDE+)。

4.2.3 一次性测量管铭牌

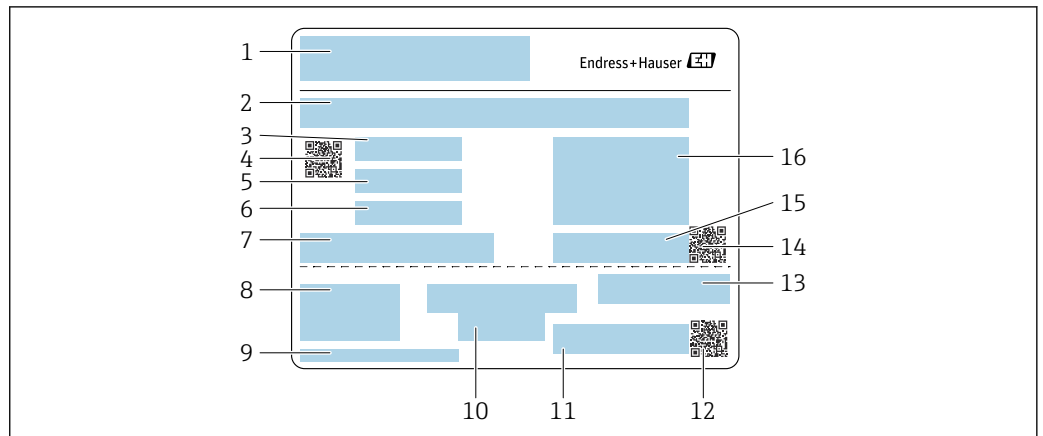

A0054484

- 1 型号
- 2 材料清单
- 3 批号
- 4 二维码, 包含批号/材料号信息
- 5 日期 1
- 6 日期 2 + 2 年
- 7 制造商信息
- 8 参考文档: 《操作手册》
- 9 制造商地址/取证地
- 10 储存信息
- 11 订货号 + 材料号
- 12 二维码, 包含 DK8014-xx/材料号
- 13 CE 认证和其他认证
- 14 二维码, 包含序列号
- 15 序列号
- 16 产品样图

4.2.4 设备上的图标

图标	说明
	警告! 危险状况警示图标。疏忽可能导致人员严重或致命伤害。请查阅测量设备文档资料, 了解潜在危险类型以及避免潜在危险的措施。
	参考文档 相关设备文档。
	保护性接地连接 进行后续电气连接前, 必须确保此接线端已经安全可靠接地。

5 储存和运输

5.1 储存条件

仪表储存注意事项:

- ▶ 使用原包装储存设备，原包装带冲击防护功能。
- ▶ 采取防护措施，避免仪表直接日晒。避免过高的表面温度。
- ▶ 存放在干燥、无尘环境中。
- ▶ 禁止户外存放。
- ▶ 纸板包装中最多可堆放 6 个一次性测量管。
- ▶ 一次性测量管的储存时间不得超过 2 年。

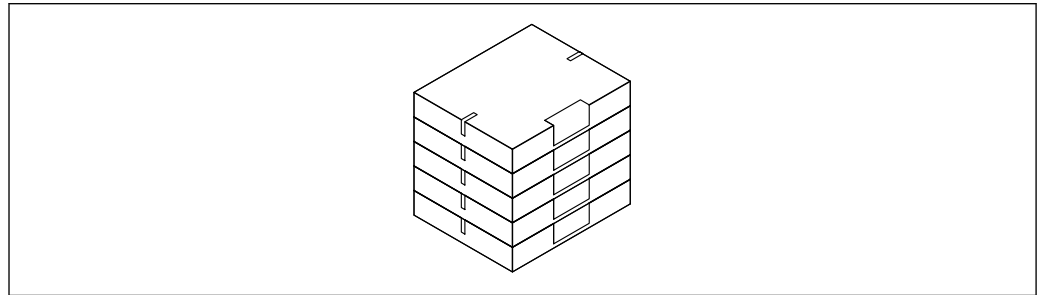

A0054168

储存温度 → 284

5.2 运输产品

使用原包装将测量设备运输至测量点。

5.2.1 运输一次性测量管

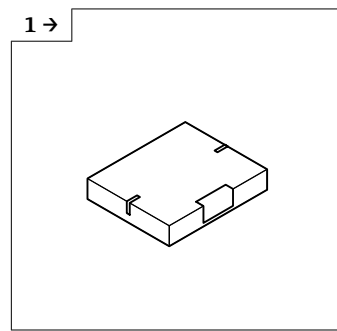

- ▶ 将含有一次性测量管的纸箱从仓库运输到气闸室。

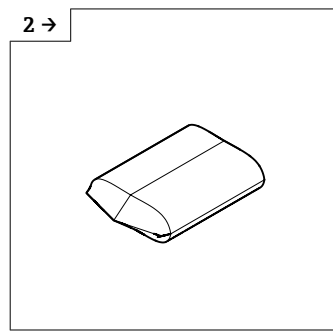

- ▶ 首次进入气闸室前取下纸箱。

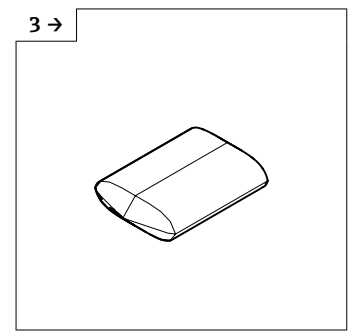

- ▶ 在气闸室中，去除第一层塑料包装。

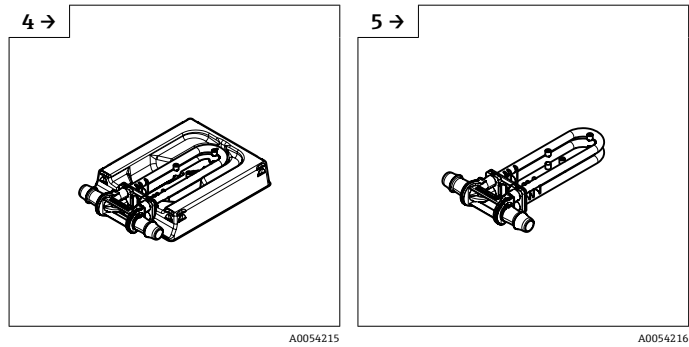

- 4 →
- A0054215
- ▶ 在洁净室中，去除最后一层塑料包装。
 - ▶ 调试之前，如果一次性测量管已集成至仪表总成，必须保留稳定性包装，从而起到保护测量管的作用。

- 5 →
- A0054216
- ▶ 将一次性测量管从稳定性包装中取出，并立即固定在传感器上。

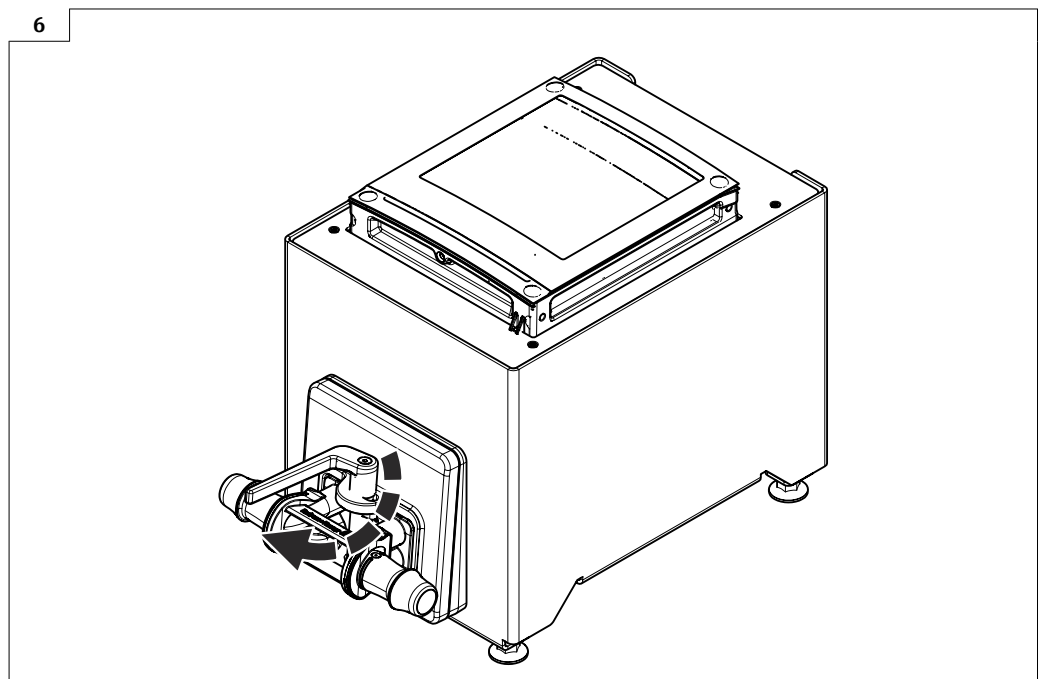

- 6
- A0054164
- ▶ 更换一次性测量管 → 24

5.3 包装处置

所有包装均采用环保材料，100%可回收再利用：

- 设备外包装
 - 聚合物缠绕膜：符合欧盟指令 2002/95/EC (RoHS)
- 包装
 - 木箱：符合国际贸易中木质包装材料管理准则 (ISPM 15)，带 IPPC 标识
 - 纸箱：符合欧盟包装和包装废物指令 94/62/EC，可回收再利用，带 Resy 标识
- 运输材料和固定装置
 - 一次性塑料托盘
 - 塑料带
 - 塑料胶条
- 填充物
 - 纸垫

6 安装

6.1 安装要求

6.1.1 安装位置

安装点

前面板安装

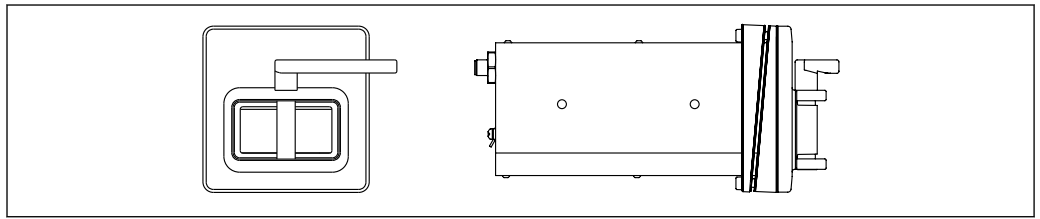

A0053021

图 3 订购选项“设备型号”，选型代号 NA“前面板安装”

台面安装

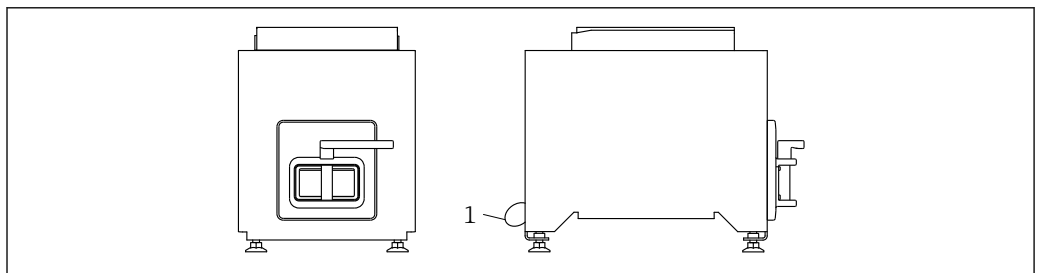



A0053020

图 4 订购选项“设备型号”，选型代号 NE“台面安装”

1 引导随箱电缆穿过背面的孔位，将设备固定在台面上。

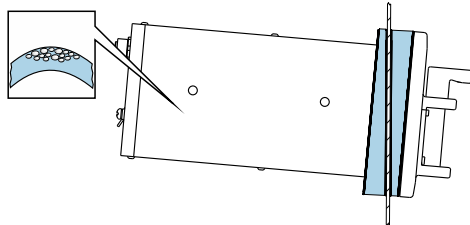
安装方向

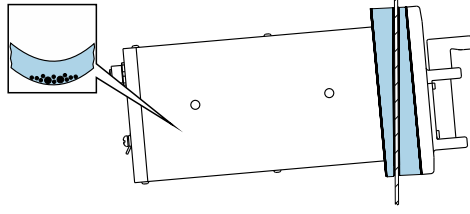
安装方向	
楔块朝上  测量管中可能有气体聚集。 执行自排空。	 <p style="text-align: right;">A0053028</p>
楔块朝下 推荐安装方向  测量管中可能有固体积聚。	 <p style="text-align: right;">A0053029</p>

6.1.2 环境条件和过程条件要求

环境温度范围

测量设备	+5 ... +40 °C (+41 ... +104 °F)
现场显示单元可读性	-20 ... +60 °C (-4 ... +140 °F) 如果超出上述温度范围，显示单元可能无法正常工作。

 环境温度和介质温度的相互关系 →  285

振动环境



测量系统可靠测量，不受装置振动的影响。

6.1.3 特殊安装指南



传感器自排空

楔块朝上安装仪表时，测量管能够完全自排空，避免出现沉积和黏附。

无菌应用

 在无菌应用场合中使用的仪表的安装要求参见“证书和认证/无菌应用”章节 →  289

生物技术应用

 在生物技术应用场合中使用的仪表的安装要求参见“证书和认证/生物技术应用”章节 →  289

零点校验和零点校正

所有测量仪表均采用先进技术进行校准。仪表校准在参考操作条件下进行 →  281。

调试过程中，两种部件（传感器和一次性测量管）首次组合成一台整机。调试期间自动使用心跳自校验功能，不仅可以确认一次性测量管的工厂校准有效性，还可在规定测试范围内验证整台流量计（包括传感器、变送器和已安装一次性部件）。

关键参数（例如一次性测量管的标定系数和工厂标定期间确定的其他设备信息）必须保持不变。调试内容还包括对注满液体的已安装测量仪表执行零点校正，以便补偿传感器的制造公差。

这会产生一个新零点（可能偏离工厂标定证书上注明的原始零点），并随后记录在心跳自校验报告中。

 为了在小流量测量时尽量保证最高测量精度，安装位置必须能够确保传感器在操作过程不受机械外力影响。

为了获取具有代表性的零点，必须注意以下几点：

- 执行零点校正时避免仪表内有任何介质流动
- 过程条件（例如压力、温度）稳定且具有代表性

禁止在下列过程条件下执行零点校验或零点校正：

- 气穴
 - 确保使用大量介质充分冲洗系统。反复冲洗有助于消除气穴。
- 热力循环
 - 存在温差时（例如测量管进水口和出水口之间），即使已经关闭阀门，仪表内部的热力循环仍会引发介质流动。
- 阀门泄漏
 - 如果阀门不能保证密封性，测定零点时无法充分阻止介质流动。

无法避免上述过程条件时，建议维持零点的出厂设置。

6.2 安装设备

6.2.1 所需工具

传感器

过程连接：使用合适的安装工具。

6.2.2 准备测量仪表

- ▶ 彻底去除运输包装。

6.2.3 安装测量设备

- 订购选项“设备型号”，选型代号 NE“台面安装”
此仪表型号采用整体安装方式。
- 订购选项“设备型号”，选型代号 NA“前面板安装”
此仪表型号安装在前面板上。

 传感器适合以下板材厚度：

- 3 mm
- 5 mm
- 7 mm

将传感器安装在前面板上。

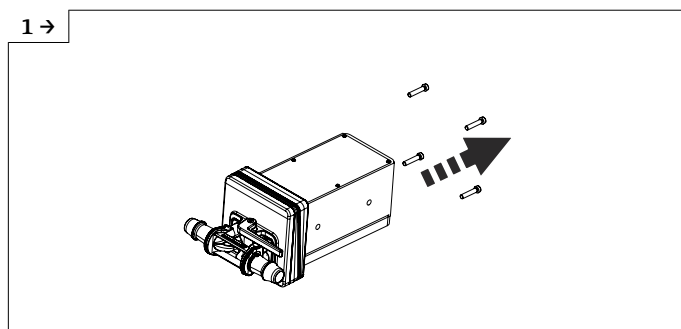

- ▶ 拆下螺丝。

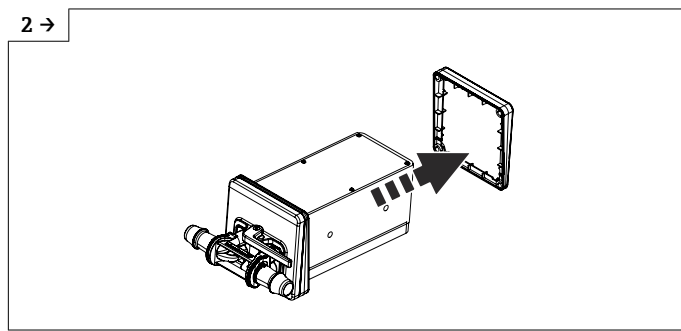

- ▶ 拆下内部楔块。根据安装方向转动外部楔块。安装方向参见 →  20

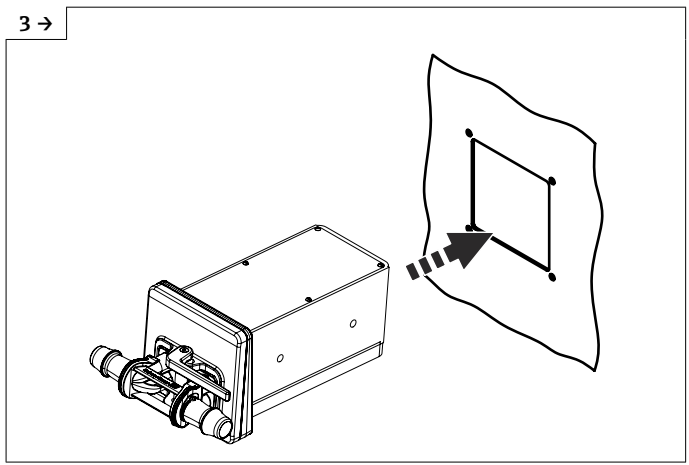

A0054239

▶ 将传感器（楔块向外）推入前面板上的预制开口。

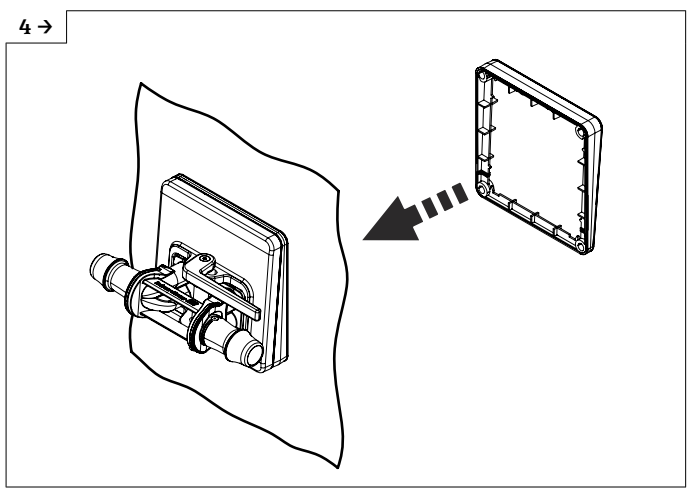

A0054240

▶ 从内侧将楔块套到传感器上。

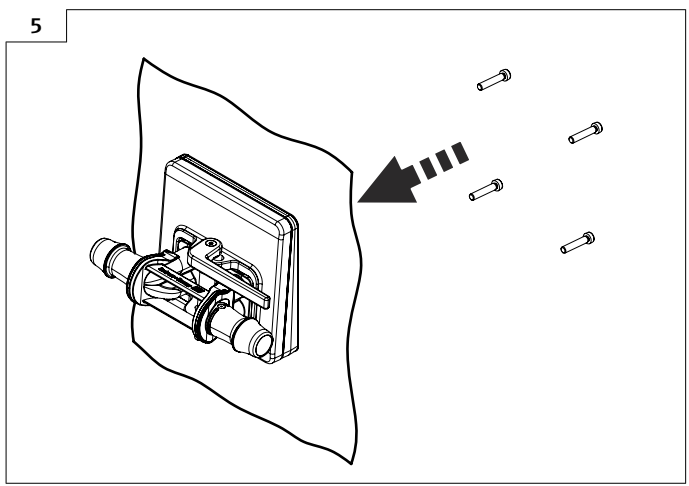

A0054241

▶ 使用螺丝将传感器安装在楔块上。

6.2.4 更换一次性测量管

i 选择选型代号 NE“台面安装”的仪表型号必须安装在带支架的工作台上。

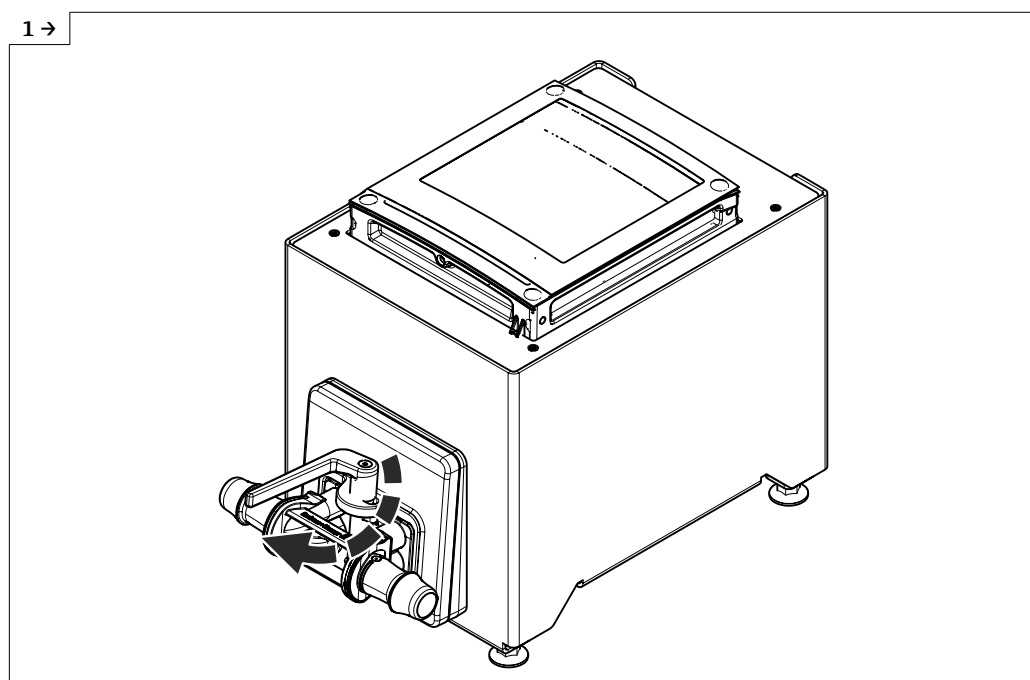

▶ 打开操作杆。

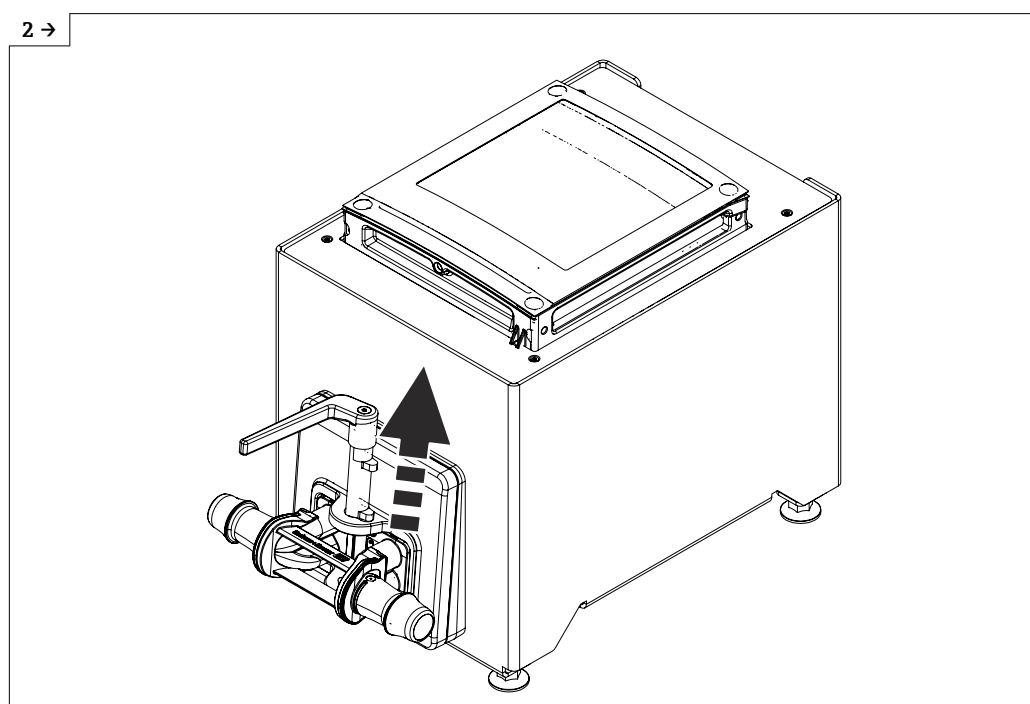

▶ 拉起操作杆。

3 →

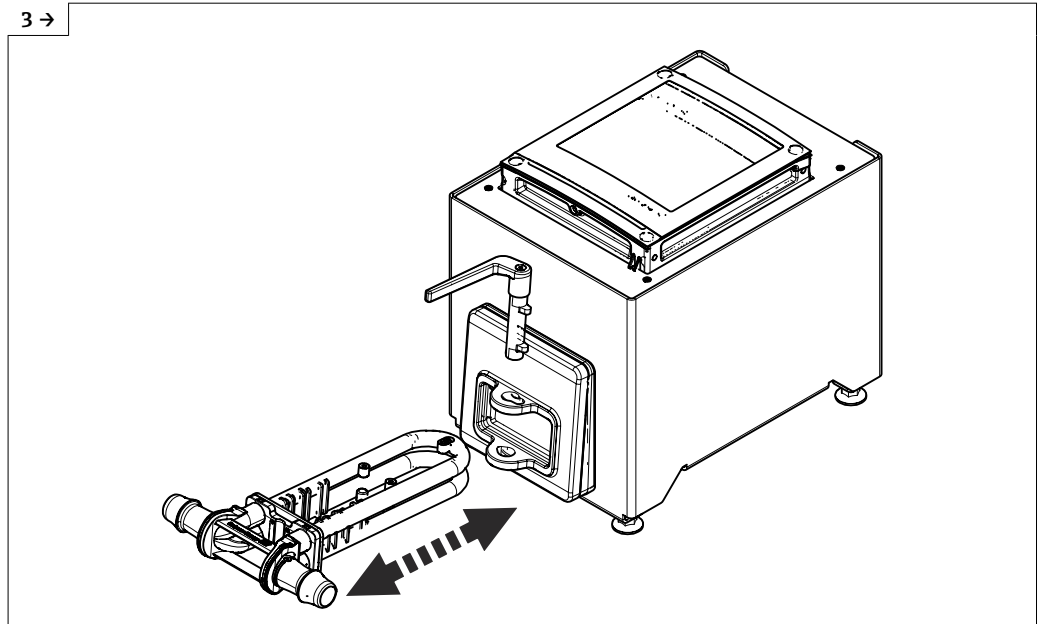

A0054166

- ▶ 拆除一次性测量管。
- ▶ 请等待，直至显示诊断信息“Sensor unknown”。
- ▶ 插入一次性测量管。

4 →

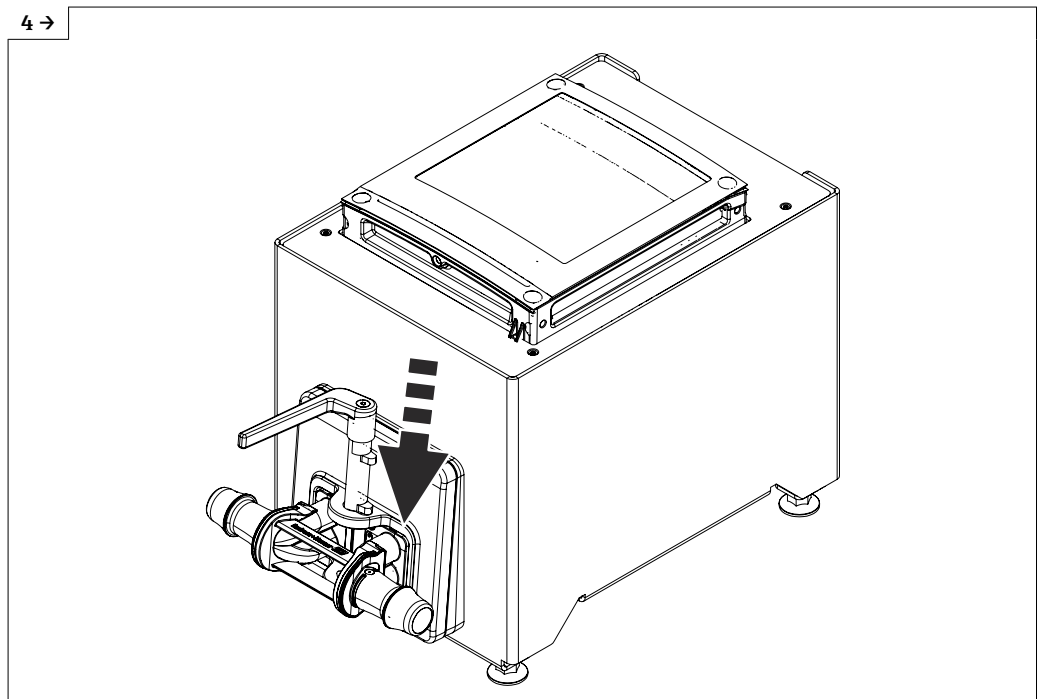

A0054685

- ▶ 按下操作杆。

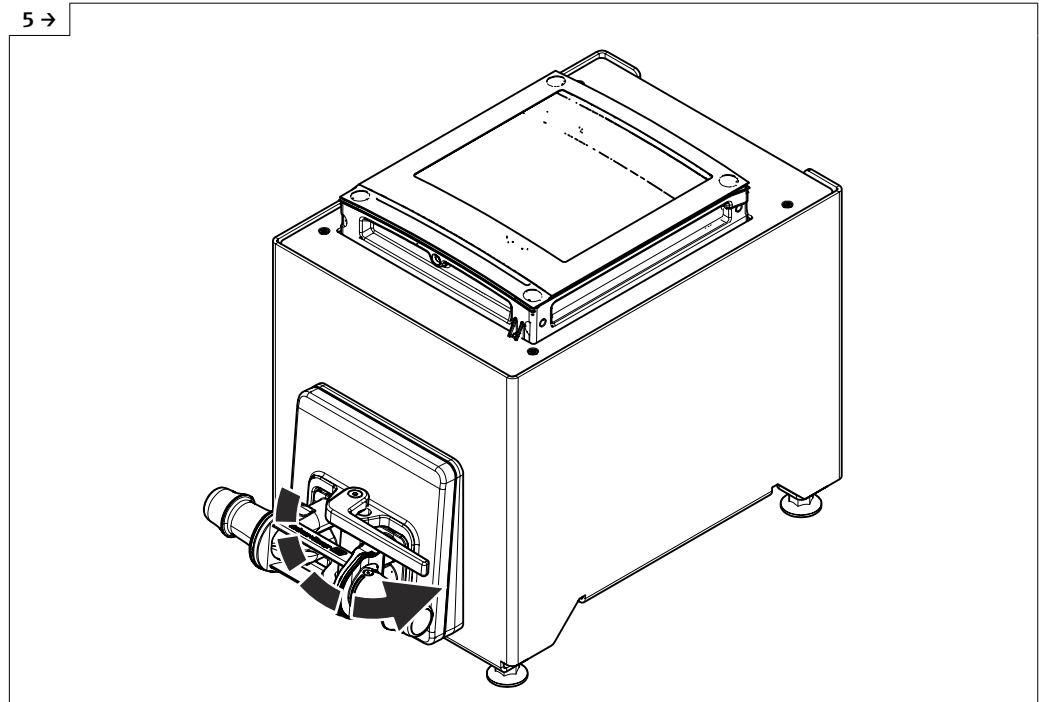

A0054163

- ▶ 将操作杆转到止动位。
- ▶ 插入一次性测量管后，最迟 30 秒后显示屏上会显示诊断信息“Device initialization active”。
- ▶ 自动执行心跳自校验和零点校正。在此过程中显示诊断消息“Device initialization active”。
- ▶ 已执行心跳自校验和零点校正：不显示诊断信息。

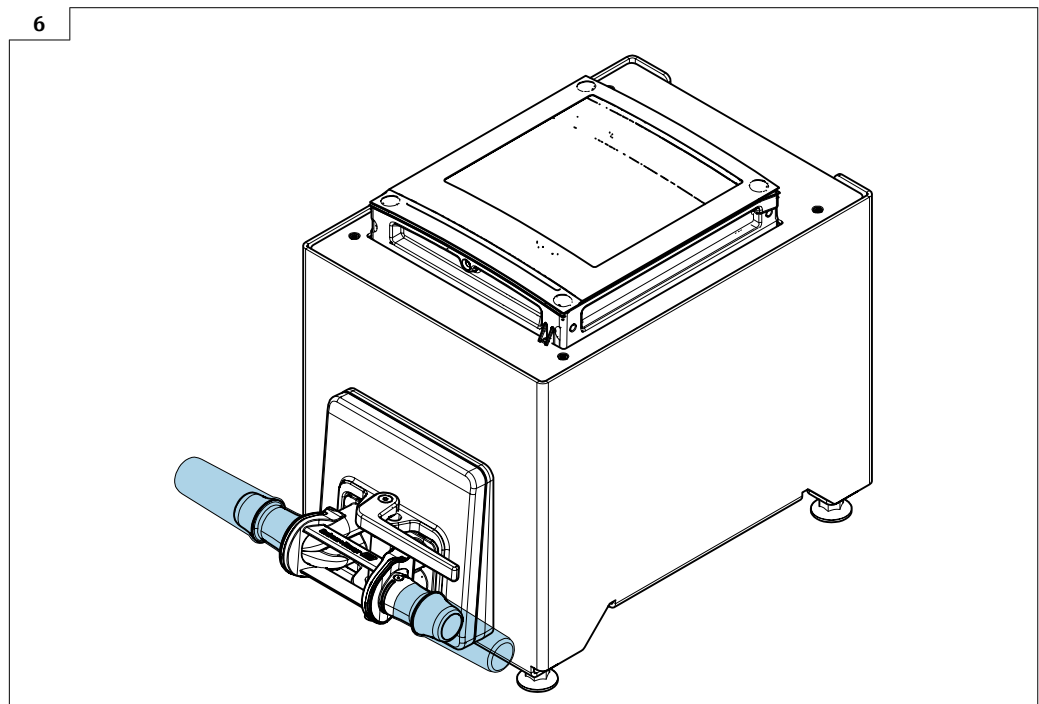

A0056826

- ▶ 为系统加注液体（密度：800 ... 1500 kg/m³ (1764 ... 3307 lb/cf)）。
- ▶ 避免液体流动。
- ▶ 反复冲洗有助于消除气穴。
- ▶ 重新初始化设备：专家 → 传感器 → 一次性组件 → 调试（显示单元上的菜单路径），使用 Modbus 寄存器 26321-1 或 Profinet。
- ▶ 执行心跳自校验和零点校正。在此过程中显示诊断消息“Device initialization active”。
- ▶ 已执行心跳自校验和零点校正：不显示诊断信息。
- ▶ 下载心跳自校验报告：数据管理的详细信息参见仪表的《操作手册》。
- ▶ 设备即可正常工作。

6.2.5 安装变送器外壳: Proline 500 (数字)

⚠️ 小心

环境温度过高!

存在电子部件过热和外壳变形的危险。

- ▶ 禁止超过最高允许环境温度。

⚠️ 小心

用力过大会损坏外壳!

- ▶ 避免出现过高机械应力。

墙装

所需工具:

电钻, 带 $\varnothing 6.0$ mm 钻头



图 5 单位: mm (in)

L 取决于订购选项“变送器外壳”

订购选项“变送器外壳”

选型代号 **A**, 铝, 带涂层: L = 14 mm (0.55 in)

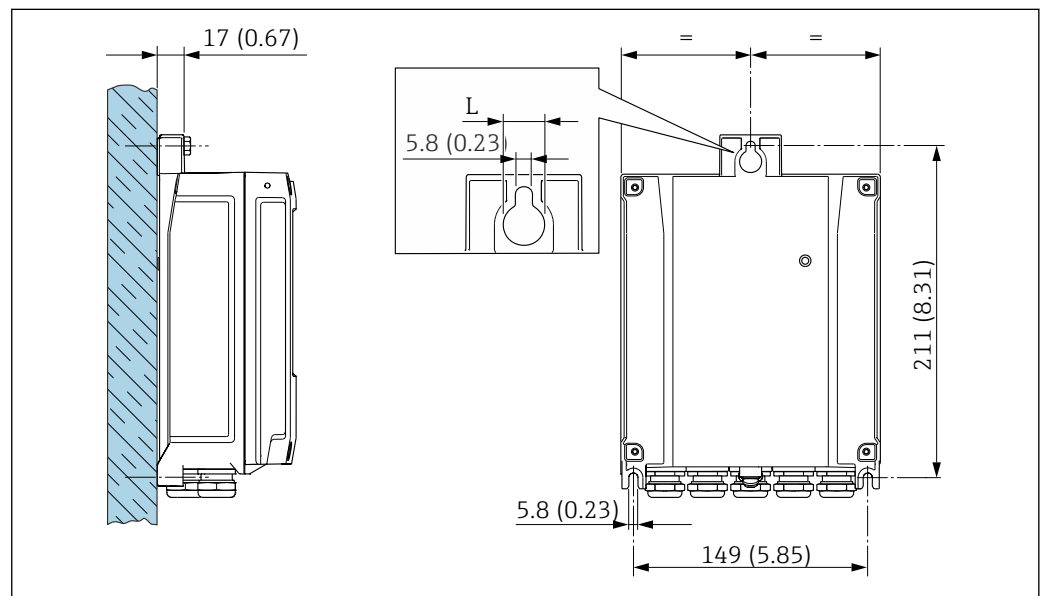
1. 钻孔。
2. 将定位销插入至钻好的孔中。
3. 轻轻拧入固定螺丝。
4. 使用固定螺丝将变送器外壳安装到位。
5. 拧紧固定螺栓。

6.3 安装后检查

设备是否完好无损（外观检查）？	<input type="checkbox"/>
测量仪表是否符合测量点技术规范？ 例如： <ul style="list-style-type: none"> ▪ 过程温度 → 见 285 ▪ 压力（参见《技术资料》中的“温压曲线”章节）。 ▪ 环境温度 ▪ 测量范围 	<input type="checkbox"/>
是否考虑以下因素正确选择传感器的安装方向？ <ul style="list-style-type: none"> ▪ 传感器类型 ▪ 介质温度 ▪ 介质性质（除气介质、含固介质） 	<input type="checkbox"/>
过程连接上的箭头指向是否与介质流向一致？	<input type="checkbox"/>
位号名和标签是否正确（外观检查）？	<input type="checkbox"/>
	<input type="checkbox"/>
锁定螺丝是否已牢固拧紧？	<input type="checkbox"/>

7 电气连接

警告

部件带电！电气连接错误会引发电击危险。

- ▶ 安装断路装置（专用开关或断路器），保证便捷断开设备电源。
- ▶ 除设备保险丝外，还应在设备安装位置安装过电流保护单元（不超过 10 A）。

7.1 电气安全

遵守适用国家法规。

7.2 接线要求

7.2.1 所需工具

- 电缆入口：使用合适的工具
- 剥线钳
- 使用线芯电缆时：卡扣钳，用于操作线芯末端的线鼻子
- 拆除接线端子中的电缆线芯：一字螺丝刀（ $\leq 3 \text{ mm}$ (0.12 in)）

7.2.2 连接电缆要求

用户自备连接电缆必须符合下列要求。

外部接地端的保护性接地电缆

导线横截面积 $< 2.1 \text{ mm}^2$ (14 AWG)

使用线鼻子可以连接更大横截面积的导线。

接地阻抗不超过 2Ω 。

允许温度范围

- 必须遵守安装点所在国家的安装指南要求。
- 电缆必须能够耐受可能出现的最低和最高温度。

供电电缆（包括内部接地端连接导线）

使用标准安装电缆即可。

信号电缆

 进行计量交接测量时，所有信号线路都必须采用屏蔽电缆（镀锡铜编织网，光学覆盖率 $\geq 85\%$ ）。电缆屏蔽层必须两端接地。

Ethernet-APL

屏蔽双绞线电缆。建议使用 A 类电缆。

 进入网站 <https://www.profibus.com> 查询 Ethernet-APL 白皮书

0 /4 ... 20 mA 电流输出（不包括 HART）

使用标准安装电缆即可。

脉冲 /频率 /开关量输出

使用标准安装电缆即可。

继电器输出

使用标准安装电缆即可。

4 ... 20 mA 电流输入

使用标准安装电缆即可。

状态输入

使用标准安装电缆即可。

电缆直径

- 缆塞(标准供货件):
M20 × 1.5, 安装Ø 6 ... 12 mm (0.24 ... 0.47 in) 电缆
- 压簧式接线端子: 适用线芯电缆和带线鼻子的线芯电缆。
导线横截面积 0.2 ... 2.5 mm² (24 ... 12 AWG)。

选择连接电缆, 连接变送器和传感器

A: 连接传感器和 Proline 500 (数字) 变送器的连接电缆

标准电缆

连接电缆可以使用满足以下规格参数要求的标准电缆。

设计	两芯 (2 组) 双绞线; 铜绞线带通用屏蔽层
屏蔽层	镀锡铜织网屏蔽层, 覆盖范围不小于 85 %
回路电阻	供电线 (+, -) : 不超过 10 Ω
电缆长度	不超过 300 m (900 ft), 参见下表。
设备插头, 第 1 侧	M12 插座, 5 针, A 编码。
设备插头, 第 2 侧	M12 插头, 5 针, A 编码。
针脚 1+2	连接芯线为双绞线。
针脚 3+4	连接芯线为双绞线。

电缆截面积	最大电缆长度
0.34 mm ² (AWG 22)	80 m (240 ft)
0.50 mm ² (AWG 20)	120 m (360 ft)
0.75 mm ² (AWG 18)	180 m (540 ft)
1.00 mm ² (AWG 17)	240 m (720 ft)
1.50 mm ² (AWG 15)	300 m (900 ft)

连接电缆

设计	2 × 2 × 0.34 mm ² PUR 电缆, 通用屏蔽层
阻燃性	符合 DIN EN 60332-1-2 标准 (60 秒)
耐油性	符合 DIN EN 60811-2-1 标准 (90°C 时: 168 小时)
屏蔽层	镀锡铜织网屏蔽层
连续工作温度	电缆固定安装时: -40 ... +105 °C (-40 ... +221 °F); 电缆未固定安装时: -25 ... +105 °C (-13 ... +221 °F)
可选电缆长度	固定: 2 m (6 ft)、5 m (15 ft)、10 m (30 ft)
设备插头, 第 1 侧	M12 插座, 5 针, A 编码
设备插头, 第 2 侧	M12 插头, 5 针, A 编码

7.2.3 接线端子分配

变送器：电源、输入/输出

输入和输出的接线端子分配与仪表的订购型号相关。接线腔盖板上带仪表接线端子分配的粘贴标签。

电源		输入/输出 1		输入/输出 2		输入/输出 3		输入/输出 4	
1 (+)	2 (-)	26 (+)	27 (-)	24 (+)	25 (-)	22 (+)	23 (-)	20 (+)	21 (-)
设备专用接线端子分配：参见接线腔盖板上的粘贴标签。									

变送器外壳和传感器接线盒：连接电缆

传感器和变送器分开安装，通过连接电缆连接。电缆接入传感器接线盒和变送器外壳中。

接线端子分配和连接电缆接线：

Proline 500 (数字) → 34

7.2.4 设备插头

订购选项“输入；输出 1”，选型代号 RB“PROFINET + Ethernet-APL/SPE”

订购选项 “电气连接”	电缆入口/连接	
	2	3
L、N、P、U	M12 插头 × 1	-

7.2.5 /SPE 设备插头的针脚分配

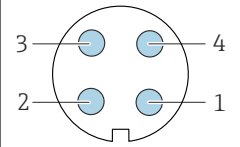
	针脚	分配	编码	插头/插座
	1	APL 信号 -	A	插座
2	APL 信号 +			
3	屏蔽电缆 ¹			
4	未使用			
金属插头外壳	电缆屏蔽层			
¹ 如使用屏蔽电缆				

7.2.6 屏蔽和接地

对系统组件（尤其是连接线）进行屏蔽处理，使得屏蔽层尽可能覆盖整个系统，才能确保现场总线系统具有最佳电磁兼容性（EMC）。

► 为了确保最佳屏蔽效果，屏蔽层和参考接地端之间的连接线应尽可能短。

为了满足上述两个要求，现场总线系统可以采用不同的屏蔽方式：

- 两端屏蔽
- 进线侧单端屏蔽，且现场设备端连接电容
- 进线侧单端屏蔽

在大多数情况下，进线侧单端屏蔽（现场设备端无需安装电容）即可保证最佳 EMC 防护效果。存在 EMC 干扰时，应正确采取防护措施，保证连接线不受干扰。本仪表设计已考虑相关措施，符合 NAMUR NE21 标准，确保存在扰动变量时仪表正常运行。

1. 遵守国家安装法规要求和安装指南。
2. 各个接地点的电势差值较大时，仅将屏蔽层的一端直接连接至参考接地端。
3. 在非电势平衡系统中使用时，现场总线系统的电缆屏蔽层只能单端接地，例如在现场总线电源或安全栅接地。

注意

在非等电势系统中，电缆屏蔽层多点接地会产生强匹配电流！
损坏总线电缆屏蔽层。

- ▶ 仅需将总线电缆屏蔽层单端连接至本地接地端或保护性接地端。
- ▶ 对未连接的屏蔽层进行绝缘处理。

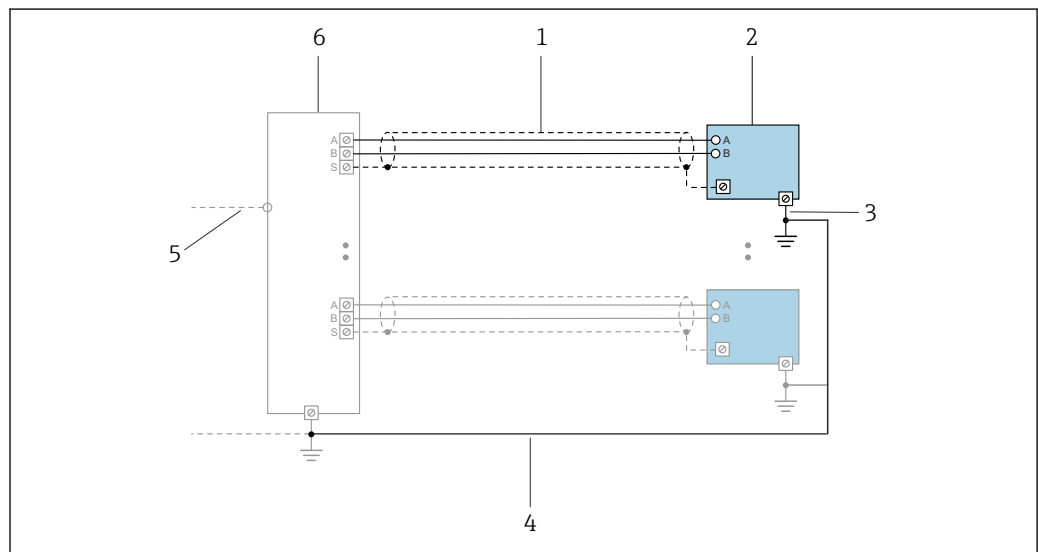

A0047536

图 6 接线示例：PROFINET + Ethernet-APL

- 1 电缆屏蔽层
- 2 测量设备
- 3 现场接地端
- 4 电势平衡
- 5 Trunk 或 TCP
- 6 现场交换机

7.2.7 准备测量设备

操作步骤如下：

1. 安装变送器和传感器。
2. 传感器接线盒：连接连接电缆。
3. 变送器：连接连接电缆。
4. 变送器：连接信号电缆和供电电缆。

注意

外壳未充分密封！

测量仪表的操作可靠性受影响。

- ▶ 使用满足防护等级要求的合适缆塞。

1. 安装有堵头时，拆下堵头。

2. 仪表包装内未提供缆塞：
准备合适的连接电缆配套缆塞。
3. 仪表包装内提供缆塞：
注意连接电缆的要求 →  29。

7.3 连接仪表：Proline 500（数字）变送器

注意

接线错误会影响电气安全!

- ▶ 只有经过适当培训的专业人员才能执行电气连接作业。
- ▶ 遵守适用联邦/国家安装准则和法规。
- ▶ 遵守当地工作场所安全法规。
- ▶ 进行其他电缆连接前，始终确保已连接保护性接地电缆⊖。

7.3.1 安装连接电缆

警告

存在电子部件损坏的风险!

- ▶ 传感器和变送器等电势连接。
- ▶ 仅允许连接具有相同序列号的传感器和变送器。

连接连接电缆：Proline 500（数字）变送器

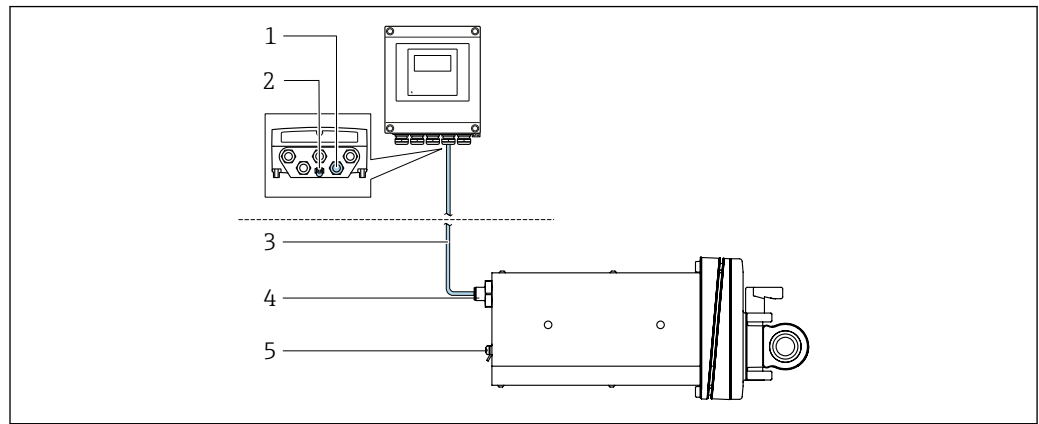

A0053068

图 7 订购选项“设备型号”，选型代号 NA“前面板安装”

- 1 M12 插座，用于将连接电缆连接到变送器外壳
- 2 接线端子：连接等势线（PE）
- 3 连接电缆，带 M12 插头和 M12 插座
- 4 M12 插头，用于将连接电缆连接到传感器
- 5 接线端子：连接等势线（PE）

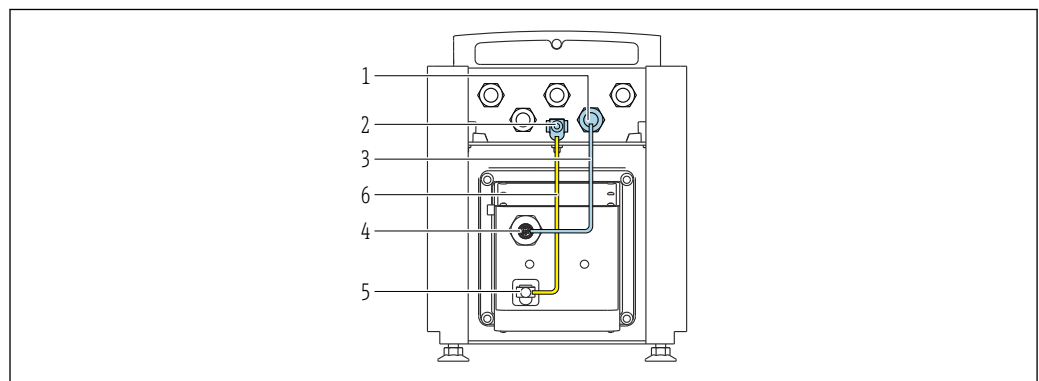

A0053744

图 8 订购选项“设备型号”，选型代号 NE“台面安装”

- 1 M12 插座，用于将连接电缆连接到变送器外壳
- 2 接线端子：连接等势线（PE）
- 3 连接电缆，带 M12 插头和 M12 插座
- 4 M12 插头，用于将连接电缆连接到传感器
- 5 接线端子：连接等势线（PE）
- 6 固定连接的等势线（PE）

针脚分配和设备插头

变送器端的连接

	针脚	颜色 ¹⁾	分配		连接端子
	1	棕色	+	电源	61
	2	白色	-		62
	3	蓝色	A	ISEM 通信	64
	4	黑色	B		63
	5	-		-	-
编码			插头/插座		
A			插座		

1) 连接电缆的线芯颜色

传感器端的连接

	针脚	颜色 ¹⁾	分配	
	1	棕色	+	电源
	2	白色	-	
	3	蓝色	A	ISEM 通信
	4	黑色	B	
	5	-		-
编码			插头/插座	
A			插头	

1) 连接电缆的线芯颜色

7.3.2 连接变送器

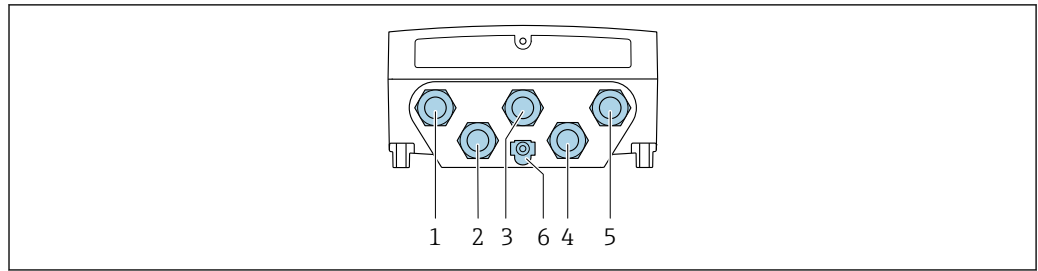

A0028200

- 1 接线端子: 连接电源
- 2 接线端子: 连接传输信号、输入/输出
- 3 接线端子: 连接传输信号、输入/输出
- 4 接线端子: 连接传感器和变送器间的连接电缆
- 5 接线端子: 连接传输信号、输入/输出; 可选: 连接外接 WLAN 天线
- 6 保护性接地端 (PE)

i 除了通过和可用输入/输出连接设备, 还可选其他连接方式: 通过服务接口 (CDI-RJ45) 集成至网络中 → 39。

连接插头

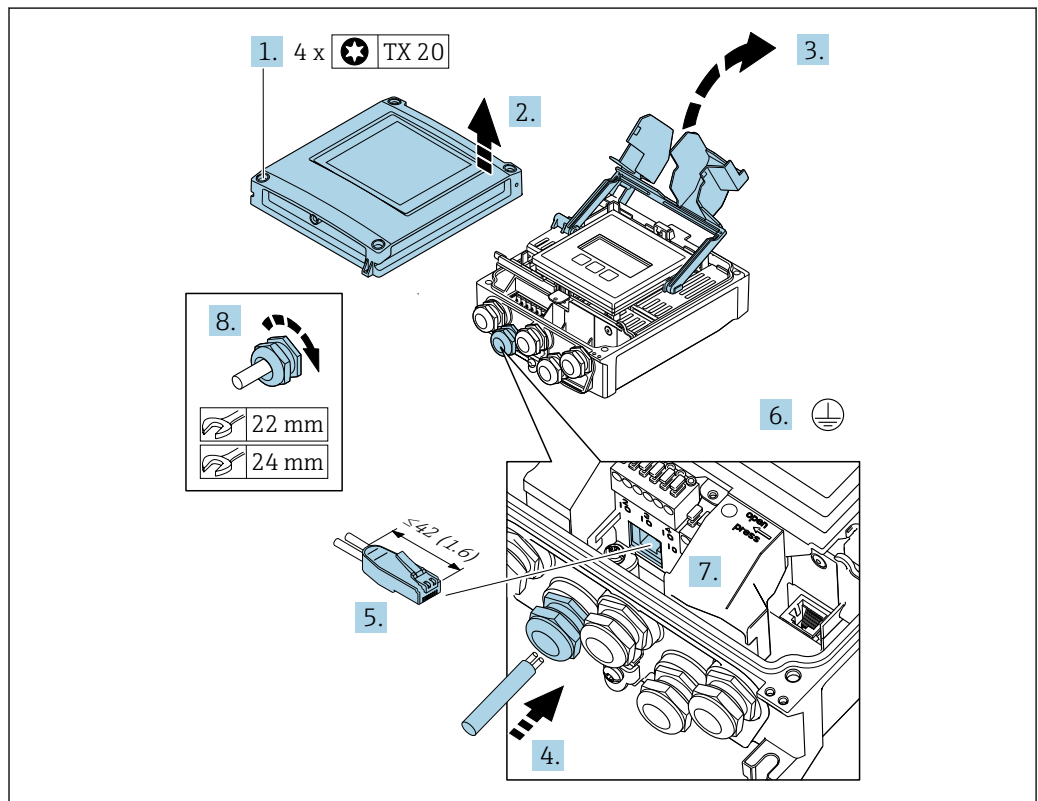

A0033987

1. 拧松外壳盖上的四颗固定螺丝。
2. 打开外壳盖。
3. 打开接线腔盖。
4. 将电缆插入至电缆入口中。为确保牢固密封, 禁止拆除电缆入口上的密封圈。
5. 去除电缆及电缆末端的外保护层, 并连接至 RJ45 连接头。
6. 连接保护性接地端。
7. 安装 RJ45 插头。

8. 拧紧缆塞。
↳ 完成接线操作。

连接电源和附加输入/输出

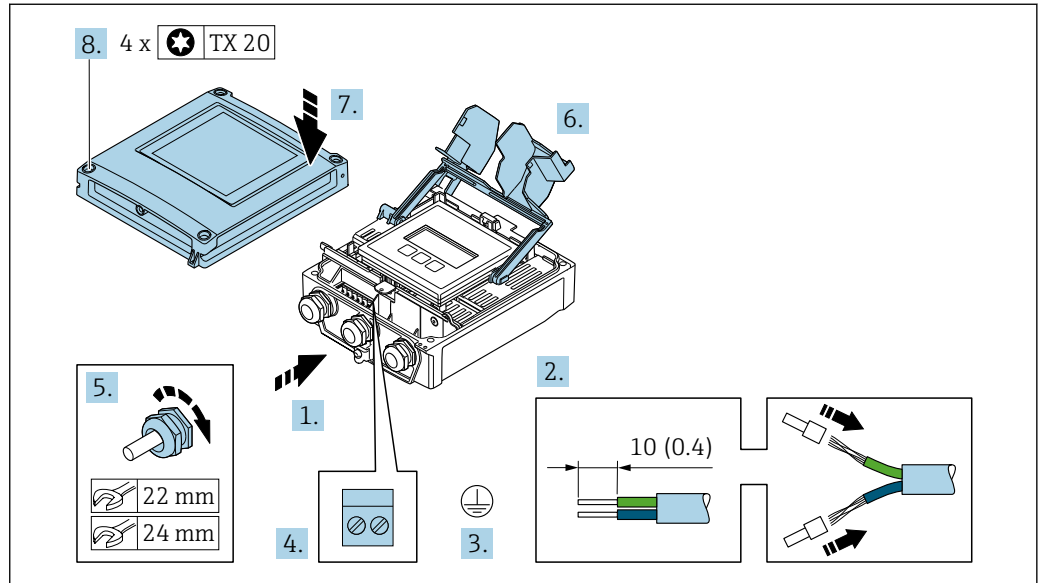

A0033831

1. 将电缆插入至电缆入口中。为确保牢固密封，禁止拆除电缆入口上的密封圈。
2. 去除电缆及电缆末端的外保护层。使用线芯电缆时，将电缆末端固定安装在线鼻子中。
3. 连接保护性接地端。
4. 参照接线端子分配接线。
↳ **信号电缆的接线端子分配：**接线腔盖上的粘贴标签标识有设备接线端子分配。
电源的接线端子分配：参见接线腔盖板上的粘贴标签或 → 31。
5. 拧紧缆塞。
↳ 完成接线操作。
6. 关闭接线腔盖板。
7. 关闭外壳盖。

⚠ 警告

未充分密封的外壳无法达到外壳防护等级。

- ▶ 无需使用任何润滑油，拧上螺丝。

8. 拧紧外壳盖上的四颗固定螺丝。

拆除电缆

从接线端子上拆除电缆线芯：

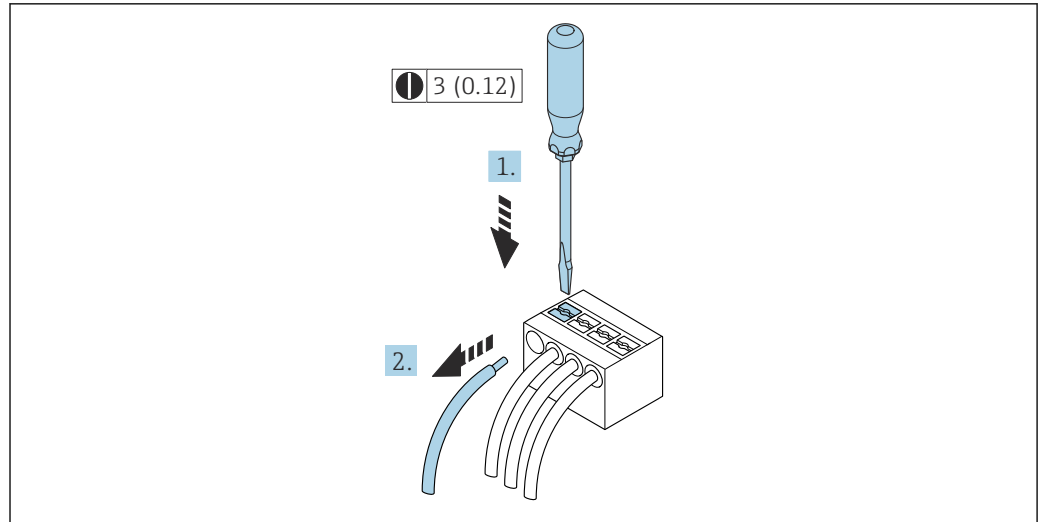

A0029598

图 9 单位: mm (in)

1. 将一字螺丝刀插入至两个接线端子间的孔隙中，并下压。
2. 从接线端子中拔出线芯末端。

7.3.3 将变送器集成在网络中

本章节仅介绍了在网络中进行设备集成的基本操作。

正确连接变送器的详细操作步骤。

通过服务接口集成

通过服务接口（CDI-RJ45）进行设备集成。

连接时请注意以下几点：

- 推荐电缆：CAT5e、CAT6 或 CAT7，带屏蔽连接头（例如 YAMAICHI 品牌电缆，型号 Y-ConProfixPlug63 / 订货号：82-006660）
- 最大电缆绝缘层厚度：6 mm
- 带抗弯曲保护的插头长度：42 mm
- 弯曲半径：5 倍电缆绝缘层厚度

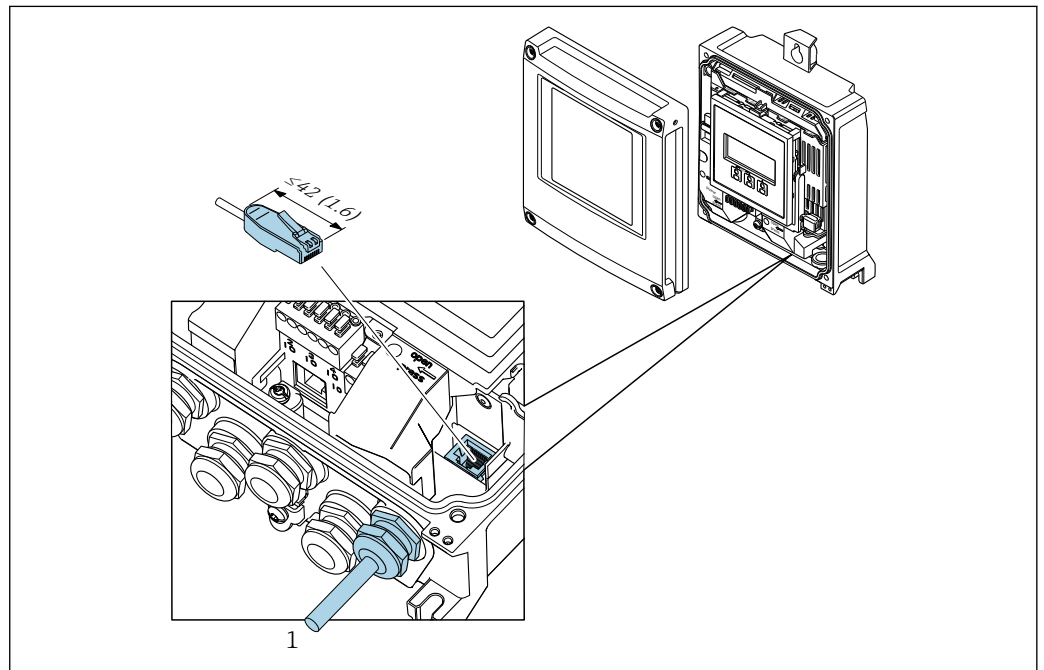

1 服务接口（CDI-RJ45）

i 订购选项“附件”，选型代号 **NB**：“RJ45 M12 转接头（服务接口）”

转接头连接服务接口（CDI-RJ45）和电缆入口上的 M12 插头。因此，无需打开设备即可通过 M12 插头连接服务接口。

7.4 电势平衡

7.4.1 要求

电势平衡：

- 注意内部接地规范
- 考虑管道材质、接地连接等操作条件
- 等电势连接介质、传感器和变送器
- 对于选择订购选项“设备类型”，选型代号 **NE**“桌面安装”的仪表型号，传感器和变送器在内部接线
- 使用线芯横截面积不小于 6 mm^2 (10 AWG) 的接地电缆以及线鼻子进行等电势连接

7.5 特殊接线指南

7.5.1 接线示例

4 ... 20 mA 电流输出 (不带 HART)

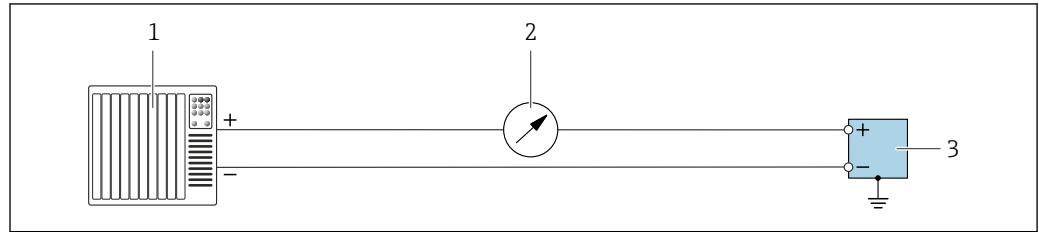

A0055851

图 10 接线实例: 4 ... 20 mA 电流输出 (有源)

- 1 自动化系统, 带电流输入 (例如 PLC)
- 2 可选附加显示单元: 注意最大负载
- 3 流量计, 带电流输出 (有源)

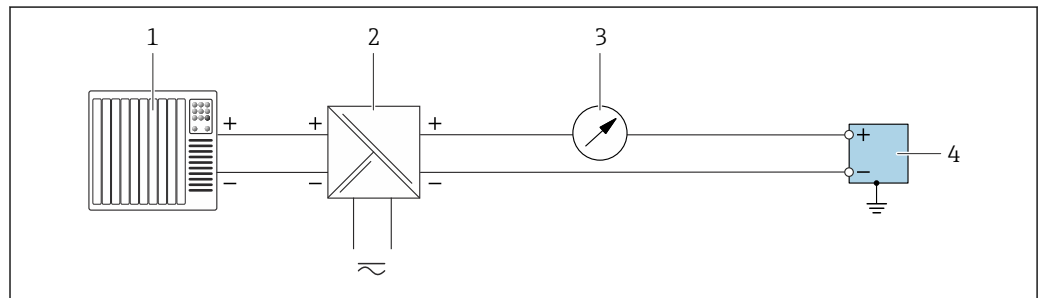

A0055852

图 11 接线实例: 4 ... 20 mA 电流输出 (无源)

- 1 自动化系统, 带电流输入 (例如 PLC)
- 2 电源
- 3 可选附加显示单元: 注意最大负载
- 4 变送器, 带电流输出 (无源)

4 ... 20 mA 电流输入

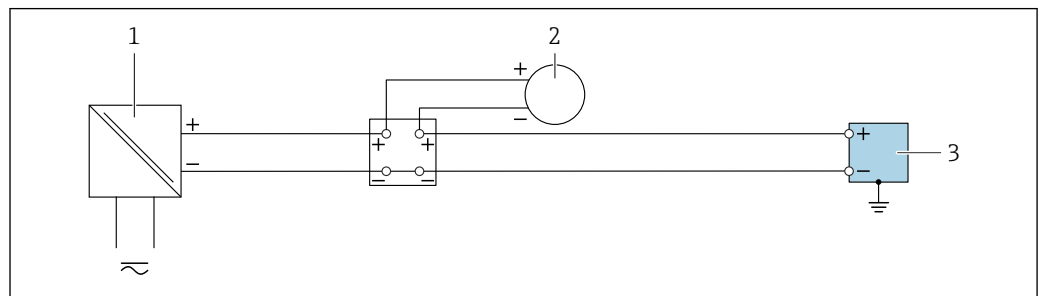

A0055853

图 12 接线实例: 4 ... 20 mA 电流输入

- 1 电源
- 2 外部测量仪表, 带 4 ... 20 mA 无源电流输出 (例如压力或温度测量仪表)
- 3 变送器, 带 4 ... 20 mA 电流输入

脉冲输出/频率输出/开关量输出

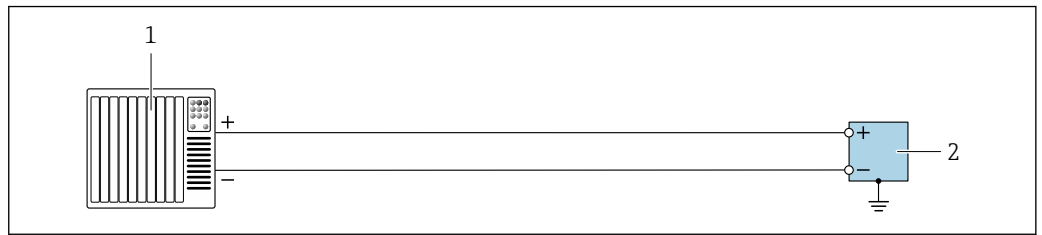

A0055856

13 接线实例：脉冲输出/频率输出/开关量输出（有源）

- 1 自动化系统，带脉冲输入/频率输入/开关量输入（例如 PLC）
- 2 变频器，带脉冲输出/频率输出/开关量输出（有源）

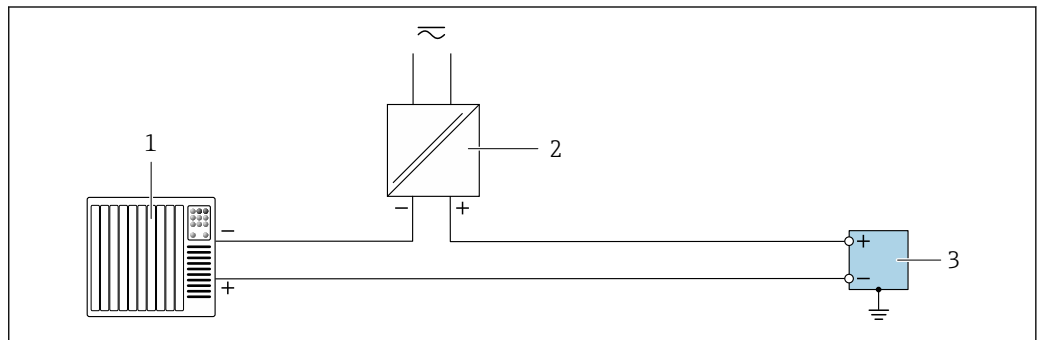

A0055856

14 接线实例：脉冲输出/频率输出/开关量输出（无源）

- 1 自动化系统，带脉冲输入/频率输入/开关量输入（例如 PLC）
- 2 电源
- 3 变频器，带脉冲输出/频率输出/开关量输出（无源）

继电器输出

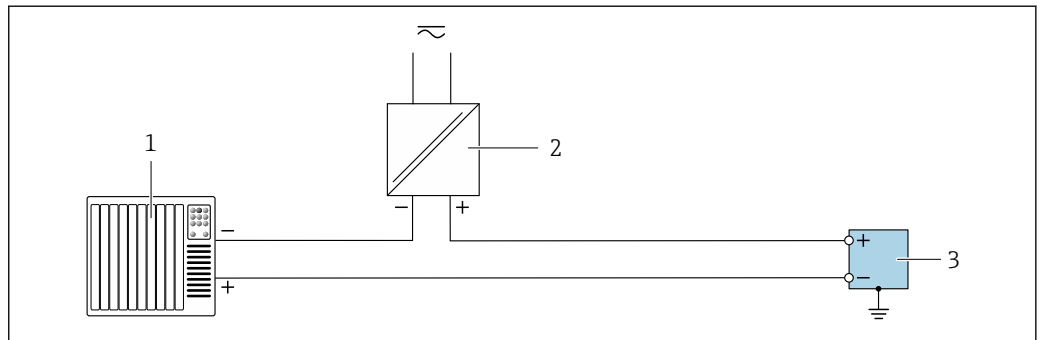

A0055859

15 接线实例：继电器输出

- 1 自动化系统，带开关量输入（例如 PLC）
- 2 电源
- 3 变频器，带继电器输出

状态输入



图 16 状态输入

- 1 自动化系统，带无源开关量输出（例如 PLC）
- 2 电源
- 3 变送器，带状态输入

Ethernet-APL

进入网站 <https://www.profibus.com>，查询“Ethernet-APL 白皮书”

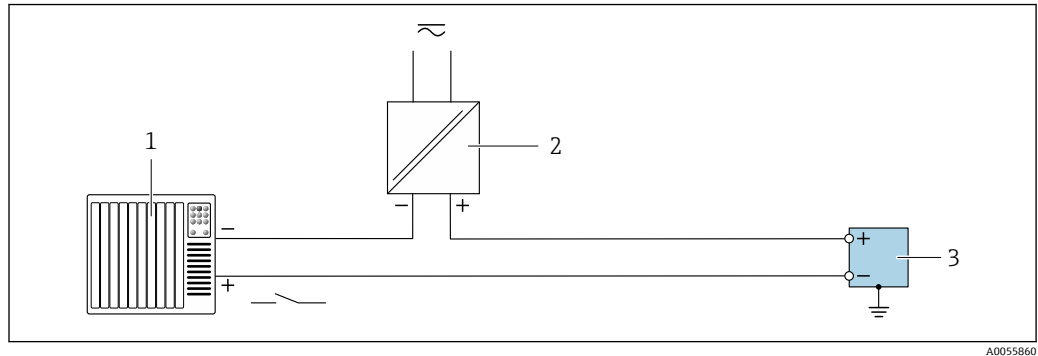
7.6 硬件设置

7.6.1 设置设备名称

通过位号名可以快速识别工厂中的测量点。使用 DIP 开关或通过自动化系统可以更改工厂中已设置的设备名称。

EH	Endress+Hauser
500	变送器
XXXX	设备序列号

查询当前设备名称：设置 → 站名。

使用 DIP 开关设置设备名称

使用 DIP 开关 1...8 设置设备名称的后半部分。地址范围为 1...254（出厂设置：设备序列号）

DIP 开关概览

DIP 开关	位	说明
1	128	设备名称的可设置部分
2	64	
3	32	
4	16	
5	8	
6	4	
7	2	
8	1	

DIP 开关	ON/OFF	位	设备名称
1	OFF	-	
2	ON	64	
3...7	OFF	-	
8	ON	1	
设备序列号:		065	

设置设备名称: Proline 500 (数字)

打开变送器外壳时存在电击风险。

- ▶ 打开变送器外壳之前:
- ▶ 切断设备电源。

i 缺省 IP 地址可能无法使用 → 44。

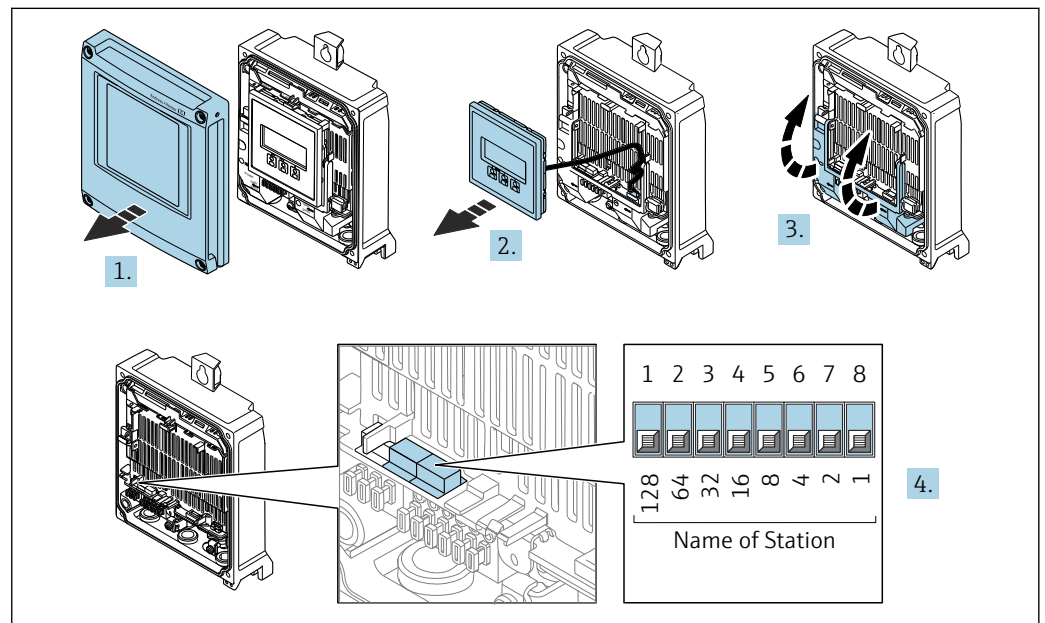

1. 拧松外壳盖上的四颗固定螺丝。
2. 打开外壳盖。
3. 打开接线腔盖。
4. 使用 I/O 电子模块上的相应 DIP 开关设置设备名称。
5. 变送器的装配步骤与上述拆卸步骤相反。
6. 重新接通设备电源。
 - ↳ 设备重启后，设置的设备地址立即生效。

通过自动化系统设置设备名称

DIP 开关 1...8 必须全部拨至 **OFF** (出厂设置) 或 **ON**，才能通过自动化系统设置设备名称。

通过自动化系统可以更改整个设备名称 (站名)。

- i** 出厂时，设备名称中包含序列号，将不再保存。无法通过序列号复位设备名称的出厂设置。复位后设备名称为空。
- 通过自动化系统设置设备名称时：用小写字母命名设备。

7.6.2 启用缺省 IP 地址

通过 DIP 开关启用缺省 IP 地址: Proline 500 (数字)

打开变送器外壳时存在电击风险。

- ▶ 打开变送器外壳之前:
- ▶ 切断设备电源。

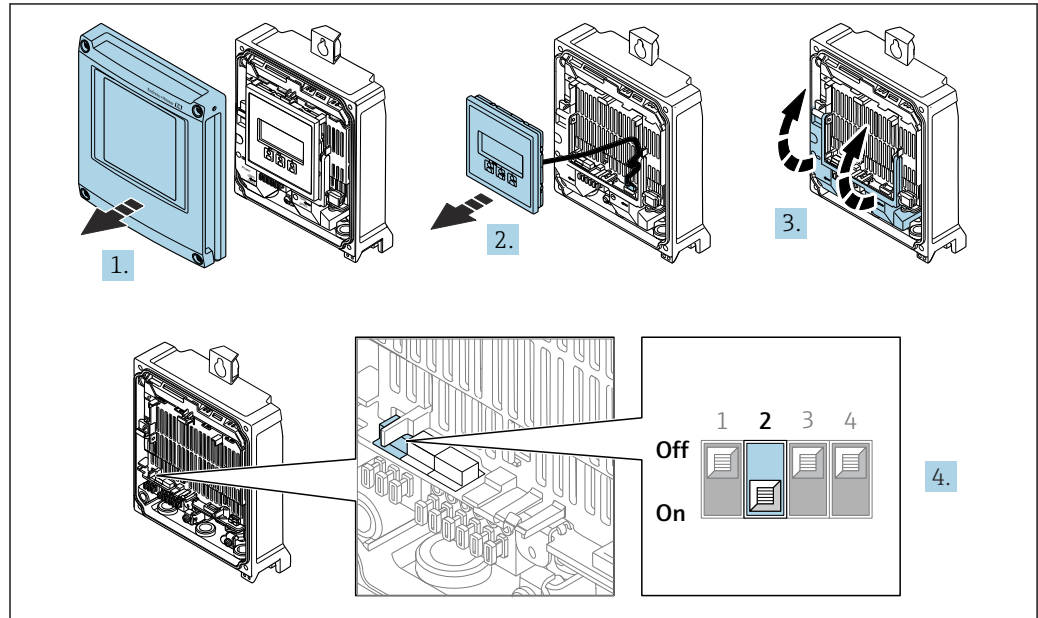

A0034500

1. 松开外壳盖上的四颗固定螺丝。
2. 打开外壳盖。
3. 打开接线腔盖板。
4. 将 I/O 电子模块上的 DIP 开关 2 从 **OFF** 拨至 **ON**。
5. 以相反顺序重新装配变送器。
6. 重新接通设备电源。
 - ↳ 设备重启后，缺省 IP 地址生效。

7.7 确保防护等级

测量仪表始终符合 IP66/67, Type 4X 防护等级要求。

完成电气连接后执行下列检查，确保满足 IP66/67, Type 4X 防护等级：

1. 检查外壳密封圈，确保洁净，且正确安装到位。
2. 保证密封圈干燥、洁净；如需要，更换密封圈。
3. 拧紧外壳上的所有螺丝，关闭螺纹外壳盖。
4. 拧紧缆塞。

5. 确保水汽不会通过电缆入口进入仪表内部：
插入电缆入口之前，向下弯曲电缆（“存水弯”）。

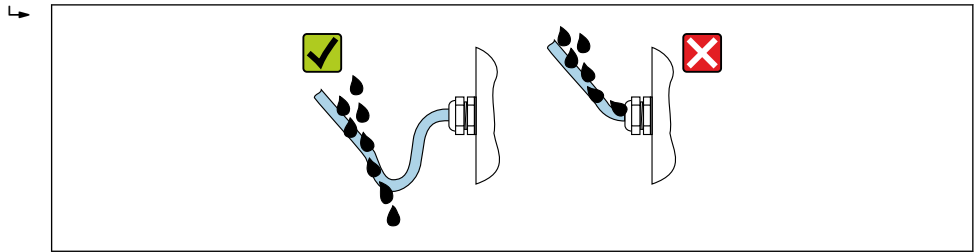

A0029278

6. 仪表不使用时，随箱提供的缆塞无法确保外壳防护等级。因此，必须使用满足外壳保护等级的堵头替换它们。

7.8 连接后检查

设备和电缆是否完好无损（外观检查）？	<input type="checkbox"/>
是否正确建立保护性接地？	<input type="checkbox"/>
所用电缆是否符合要求？	<input type="checkbox"/>
安装后的电缆是否不受外力影响，并且牢固敷设？	<input type="checkbox"/>
所有缆塞是否均已安装、牢固拧紧和密封？电缆是否呈向下弯曲状（引导水向下流）→ 图 44？	<input type="checkbox"/>
接线端子分配是否正确？	<input type="checkbox"/>
是否已使用堵头密封未使用的电缆入口，是否已使用专用堵头替代运输防护堵头？	<input type="checkbox"/>

8 操作方式

8.1 操作方式概览

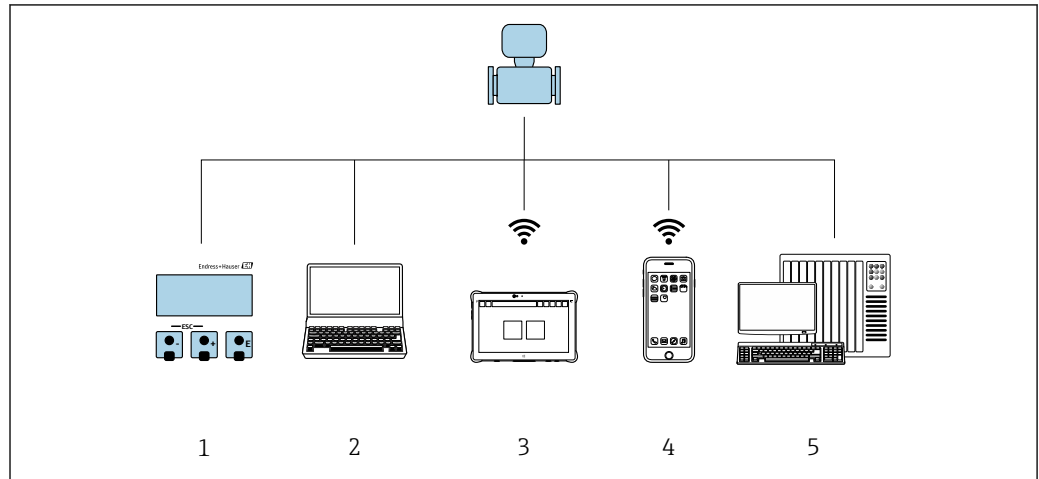



A0046226

- 1 通过显示单元现场操作
- 2 计算机，安装有网页浏览器（例如 Internet Explorer）或调试软件（例如 FieldCare、DeviceCare、SIMATIC PDM）
- 3 Field Xpert SMT70
- 4 移动手操器
- 5 自动化系统（例如 PLC）

8.2 操作菜单的结构和功能

8.2.1 操作菜单的结构

 专家菜单说明：参见设备随箱提供的《仪表功能描述》→  291

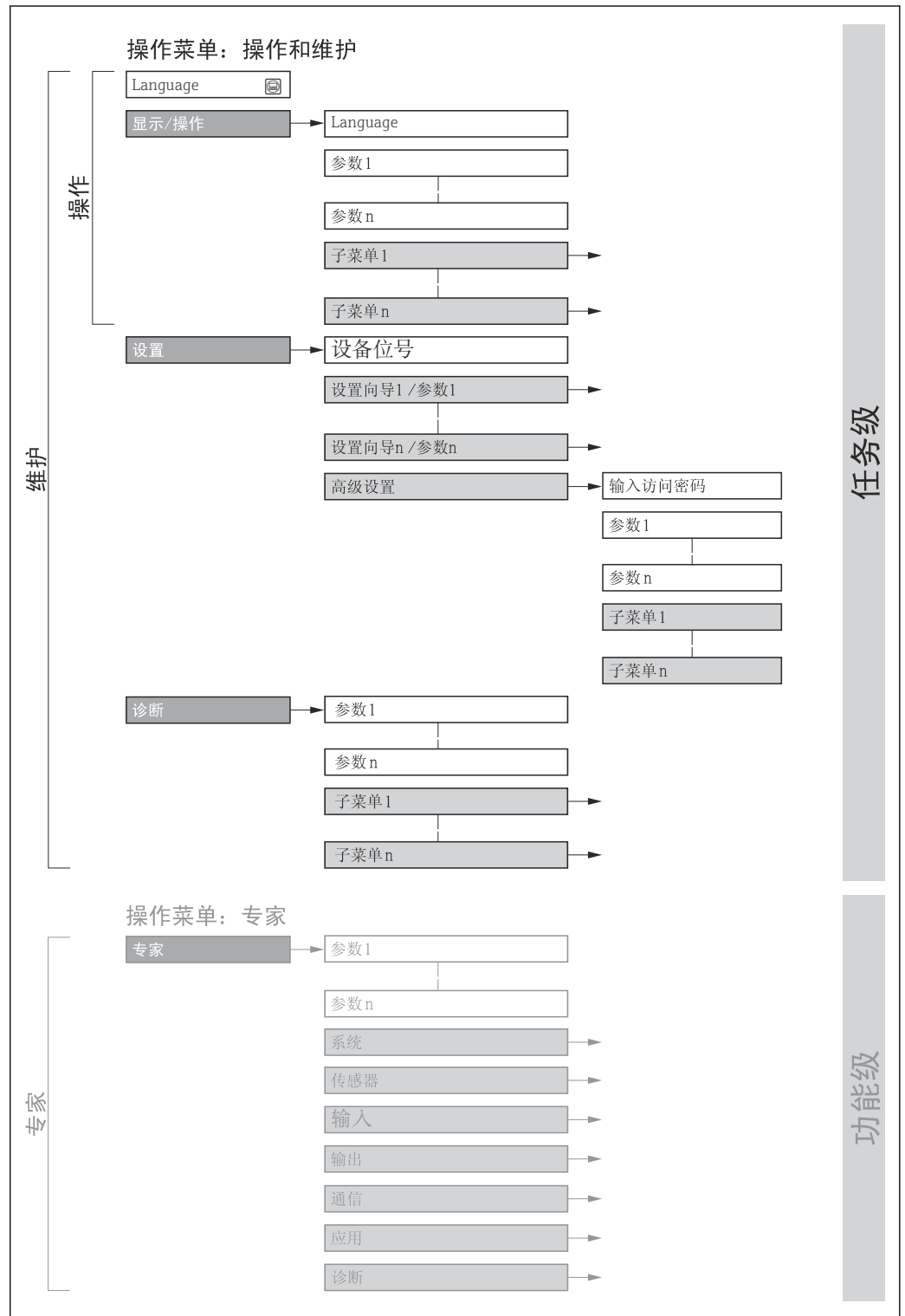

 17 操作菜单的结构示意图

A0018237-ZH

8.2.2 操作原理

操作菜单的各个部分均针对特定用户角色（例如操作员、维护等）。针对设备生命周期内的典型任务设计每个用户角色。

菜单/参数		用户角色和任务	内容/说明
Language	测量任务导向	角色：“操作员”、“维护” 操作任务： <ul style="list-style-type: none"> 设置操作显示 读取测量值 	<ul style="list-style-type: none"> 设置显示语言 设置网页服务器的显示语言 复位和控制累加器
操作			<ul style="list-style-type: none"> 设置操作显示（例如显示格式、显示对比度） 复位和控制累加器
设置		角色：“维护” 调试： <ul style="list-style-type: none"> 设置测量参数 设置输入和输出 设置通信接口 	快速调试设置向导： <ul style="list-style-type: none"> 设置系统单位 设置通信接口 确定介质 显示输入/输出设置 设置输入 设置输出 设置操作显示 设置小流量切除 设置非满管检测和空管检测 高级设置 <ul style="list-style-type: none"> 更多用户自定义测量设置（灵活适应特殊工况） 设置累加器 设置 WLAN 设置 管理（设置访问密码、复位测量设备）
诊断		角色：“维护” 故障排除： <ul style="list-style-type: none"> 诊断和排除过程和设备错误 仿真测量值 	包含错误检测、过程和设备错误分析的所有参数： <ul style="list-style-type: none"> 诊断列表 <ul style="list-style-type: none"> 包含最多 5 条当前待解决诊断信息。 事件日志 <ul style="list-style-type: none"> 包含已经发生的事件信息 设备信息 <ul style="list-style-type: none"> 包含设备标识信息 测量值 <ul style="list-style-type: none"> 包含所有当前测量值。 数据日志 子菜单，提供“扩展 HisROM”订购选项存储和显示测量值 Heartbeat Technology 心跳技术 <ul style="list-style-type: none"> 按需验证设备功能，归档记录验证结果 仿真 <ul style="list-style-type: none"> 用于仿真测量值或输出值。
专家	设备功能导向	测量任务需要具体了解设备功能： <ul style="list-style-type: none"> 严苛工况下的设备调试 严苛工况下的测量优化 通信接口的详细设置 严苛工况下的故障诊断 	包含所有设备参数，允许通过访问密码直接访问这些参数。菜单结构取决于设备的功能块： <ul style="list-style-type: none"> 系统 <ul style="list-style-type: none"> 包含所有高级设备参数，这些参数不影响测量或测量值通信 传感器 <ul style="list-style-type: none"> 设置测量参数。 输入 <ul style="list-style-type: none"> 设置状态输入 输出 <ul style="list-style-type: none"> 设置模拟量电流输出，以及脉冲/频率和开关量输出 通信 <ul style="list-style-type: none"> 设置数字通信接口和网页服务器 应用 <ul style="list-style-type: none"> 设置非关联实际测量任务的其他功能块（例如累加器）。 诊断 <ul style="list-style-type: none"> 错误检测，以及过程和设备错误分析，设备仿真和 Heartbeat Technology 心跳技术。

8.3 通过现场显示单元访问操作菜单

8.3.1 操作显示

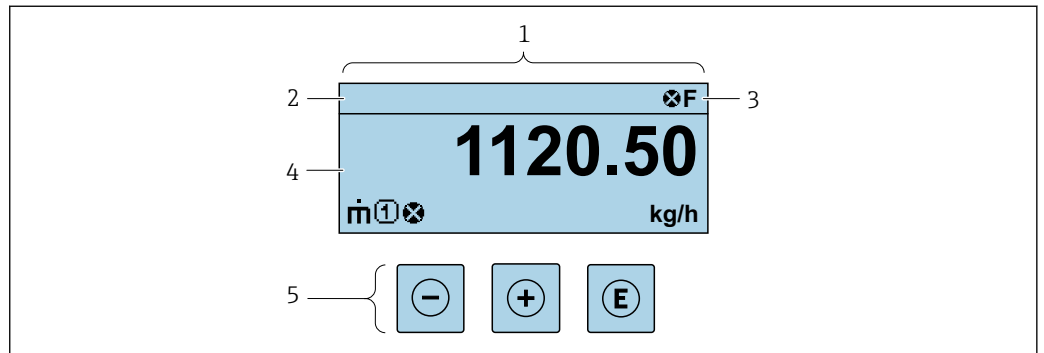

A0029348

- 1 操作显示
- 2 设备位号
- 3 状态区
- 4 测量值显示区 (最多四行)
- 5 操作部件→ 55

状态区

在顶部右侧的操作显示状态区中显示下列图标:

- 状态信号→ 189
 - **F**: 故障
 - **C**: 功能检查
 - **S**: 超出规范
 - **M**: 需要维护
- 诊断响应→ 190
 - : 报警
 - : 警告
- : 锁定(硬件锁定仪表)
- : 通信(允许通过远程操作通信)

显示区



在显示区中, 每个测量值前均显示特定图标, 详细说明如下:

测量变量

图标	说明
	质量流量
	<ul style="list-style-type: none"> ▪ 体积流量 ▪ 校正体积流量
	<ul style="list-style-type: none"> ▪ 密度 ▪ 参考密度
	温度

在**显示格式**参数(→ 112)中设置测量变量的数值和显示格式。



累加器

图标	说明
	累加器  测量通道号确定显示的累加器信息(三个累加器之一)。



输入

图标	说明
	状态输入

测量通道号

图标	说明
	测量通道 1...4  仅当同类测量变量出现在多个测量通道中时，显示测量通道号（例如累加器 1...3）。

诊断响应

图标	说明
	报警 <ul style="list-style-type: none"> ▪ 测量中断。 ▪ 输出信号和累加器均处于预设报警状态。 ▪ 生成诊断信息。
	警告 <ul style="list-style-type: none"> ▪ 继续测量。 ▪ 输出信号和累加器不受影响。 ▪ 生成诊断信息。

 显示测量值对应诊断事件的诊断响应。

8.3.2 菜单视图

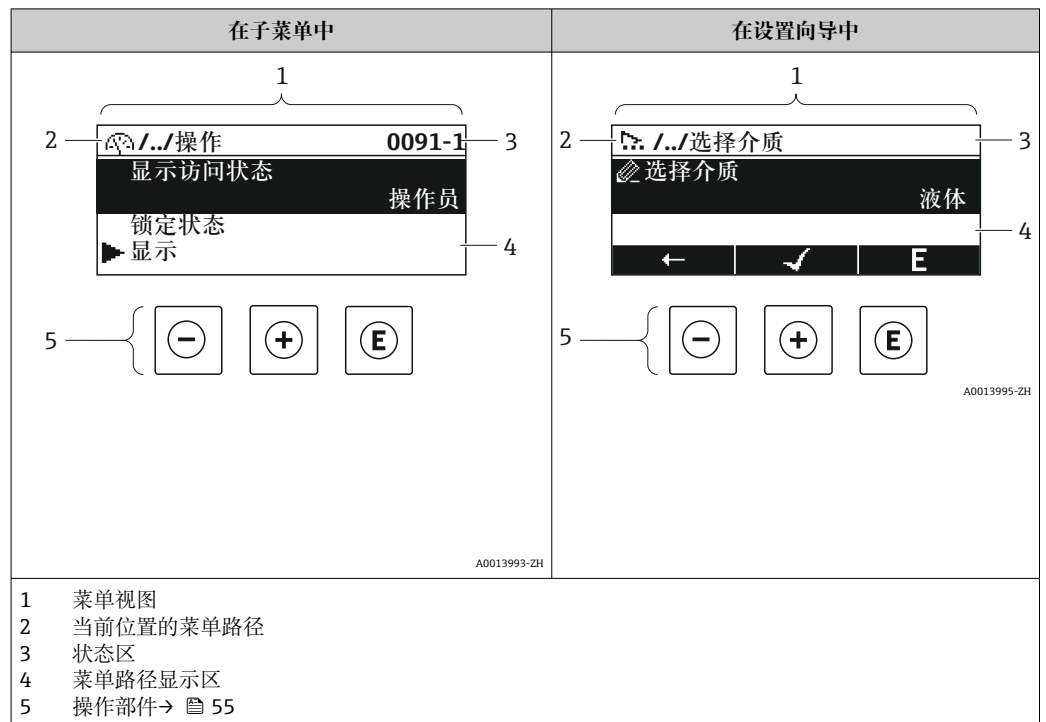

菜单路径

在菜单视图的左上方显示当前位置的菜单路径，包含以下部分：

- 菜单/子菜单 (▶) 或设置向导 (🔍) 的显示图标。
- 各级操作菜单间的省略图标 (/../)。
- 当前子菜单、设置向导或参数的名称

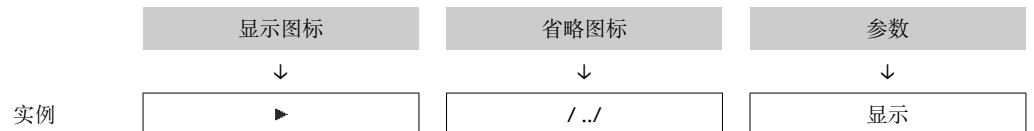

i 菜单中图标的详细信息请参考“显示区”章节 → 52

状态区

显示在右上角菜单视图的状态区中：

- 在子菜单中
 - 参数的直接访问密码 (例如 0022-1)
 - 发生诊断事件时，显示诊断响应和状态信号
- 在设置向导中
 - 发生诊断事件时，显示诊断响应和状态信号





- i** 诊断响应和状态信号的详细信息 → 189
- 直接访问密码的功能及输入的细节信息 → 57

显示区

菜单

图标	说明
	操作 显示位置: <ul style="list-style-type: none"> 在菜单中的“操作”选项前 在操作菜单路径的左侧
	设置 显示位置: <ul style="list-style-type: none"> 在菜单中的“设置”选项前 在设置菜单路径的左侧
	诊断 显示位置: <ul style="list-style-type: none"> 在菜单中的“诊断”选项前 在诊断菜单路径的左侧
	专家 显示位置: <ul style="list-style-type: none"> 在菜单中的“专家”选项前 在专家菜单路径的左侧



子菜单、设置向导、参数

图标	说明
	子菜单
	设置向导
	设置向导中的参数  子菜单中的参数无显示图标。

锁定程序

图标	说明
	参数被锁定 显示在参数名之前，表示参数被锁定。 <ul style="list-style-type: none"> 输入用户自定义访问密码 使用硬件写保护开关

设置向导

图标	说明
	切换至上一参数。
	确认参数值，切换至下一参数。
	打开参数编辑界面。

8.3.3 编辑视图

数字编辑器



图 18 输入参数数值（例如限定值）

- 1 输入显示区
- 2 输入界面
- 3 确认、删除或放弃输入
- 4 操作部件

文本编辑器



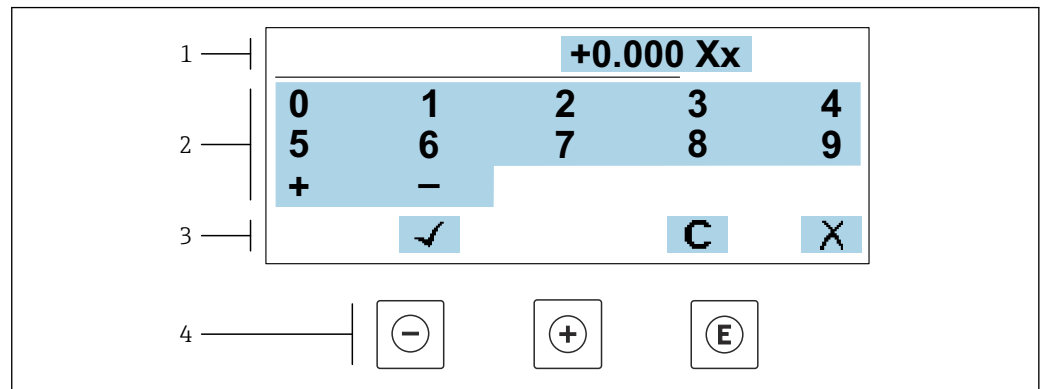

图 19 输入参数文本（例如设备位号）





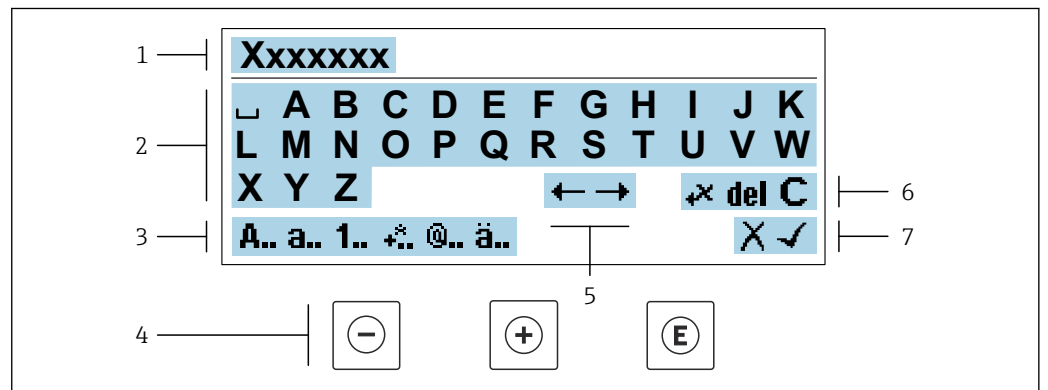

- 1 输入显示区
- 2 当前输入界面
- 3 更改输入界面
- 4 操作部件
- 5 移动输入位置
- 6 删除输入
- 7 放弃或确认输入

在编辑界面中使用操作部件





操作按键	说明
	减号键 左移一个位置。
	加号键 右移一个位置。

操作按键	说明
	回车键 <ul style="list-style-type: none"> 快速按下按键，确认选择。 按下按键，并保持 2 s，确认输入。
	退出组合键（同时按下） 关闭编辑视图，不保存修改。

输入界面

图标	说明
	大写字母
	小写字母
	数字
	标点符号和特殊字符: = + - * / ² ³ ¼ ½ ¾ () [] < > { }
	标点符号和特殊字符: ' " ^ . , ; : ? ! % μ ° € \$ £ ¥ § @ # / \ ~ & _
	变音符号和重音符号

控制数据输入

图标	说明
	移动输入位置
	放弃输入
	确认输入
	立即删除输入位置左侧的字符
	立即删除输入位置右侧的字符
	清除所有输入字符

8.3.4 操作部件

操作按键	说明
	<p>减号键</p> <p>在菜单、子菜单中 在选择列表中向上移动</p> <p>在设置向导中 进入上一参数</p> <p>在文本编辑器和数字编辑器中 左移一个位置。</p>
	<p>加号键</p> <p>在菜单、子菜单中 在选择列表中向下移动</p> <p>在设置向导中 进入下一参数</p> <p>在文本编辑器和数字编辑器中 右移一个位置。</p>
	<p>回车键</p> <p>在操作显示界面中 快速按下按键，打开操作菜单。</p> <p>在菜单、子菜单中</p> <ul style="list-style-type: none"> ▪ 快速按下按键： <ul style="list-style-type: none"> ▪ 打开所选菜单、子菜单或参数。 ▪ 启动设置向导。 ▪ 如果已经打开帮助菜单，关闭参数帮助信息。 ▪ 按下参数按键，并保持 2 s： 如需要，打开功能参数的帮助信息。 <p>在设置向导中 打开参数编辑界面并确认参数值</p> <p>在文本编辑器和数字编辑器中</p> <ul style="list-style-type: none"> ▪ 快速按下按键，确认选择。 ▪ 按下按键，并保持 2 s，确认输入。
	<p>退出组合键（同时按下）</p> <p>在菜单、子菜单中</p> <ul style="list-style-type: none"> ▪ 快速按下按键： <ul style="list-style-type: none"> ▪ 退出当前菜单，进入上一级菜单。 ▪ 如果已经打开帮助菜单，关闭参数帮助信息。 ▪ 按下按键，并保持 2 s，返回操作显示（主界面）。 <p>在设置向导中 退出设置向导，进入上一级菜单</p> <p>在文本编辑器和数字编辑器中 退出编辑界面，不应用修改。</p>
	<p>减号/回车组合键（同时按下按键，并保持一段时间）</p> <ul style="list-style-type: none"> ▪ 键盘锁定： 按下按键，并保持 3 s，关闭键盘锁。 ▪ 键盘未锁定： 按下按键，并保持 3 s，打开文本菜单，提供开启键盘锁选项。

8.3.5 打开文本菜单

用户使用文本菜单可以在操作界面中直接快速访问下列菜单：

- 设置
- 数据备份
- 仿真

查看和关闭文本菜单

用户处于操作界面。

1. 同时按下 \square 和 \square 键，并至少保持 3 秒。
 - ↳ 打开文本菜单。

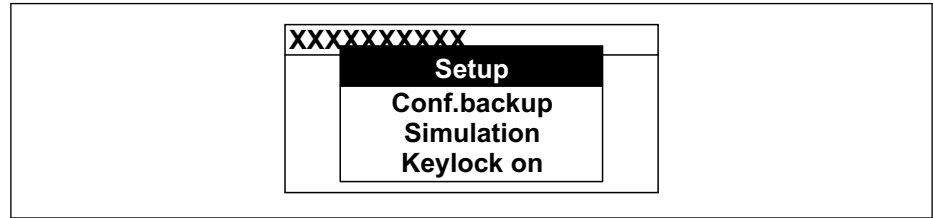



2. 同时按下 \square 键和 \square 键。
 - ↳ 关闭文本菜单，显示操作界面。

通过文本菜单查看菜单

1. 打开文本菜单。
2. 按下 \square 键，进入所需菜单。
3. 按下 \square 键，确认选择。
 - ↳ 打开所选菜单。

8.3.6 在列表中移动和选择

使用不同的操作按键浏览操作菜单。标题栏左侧显示菜单路径。每个菜单前均带显示图标。在浏览过程中，标题栏中显示图标。

 带图标的菜单路径和操作按键的详细说明 →  51

实例：将显示测量值数量设置为“2 个数值”

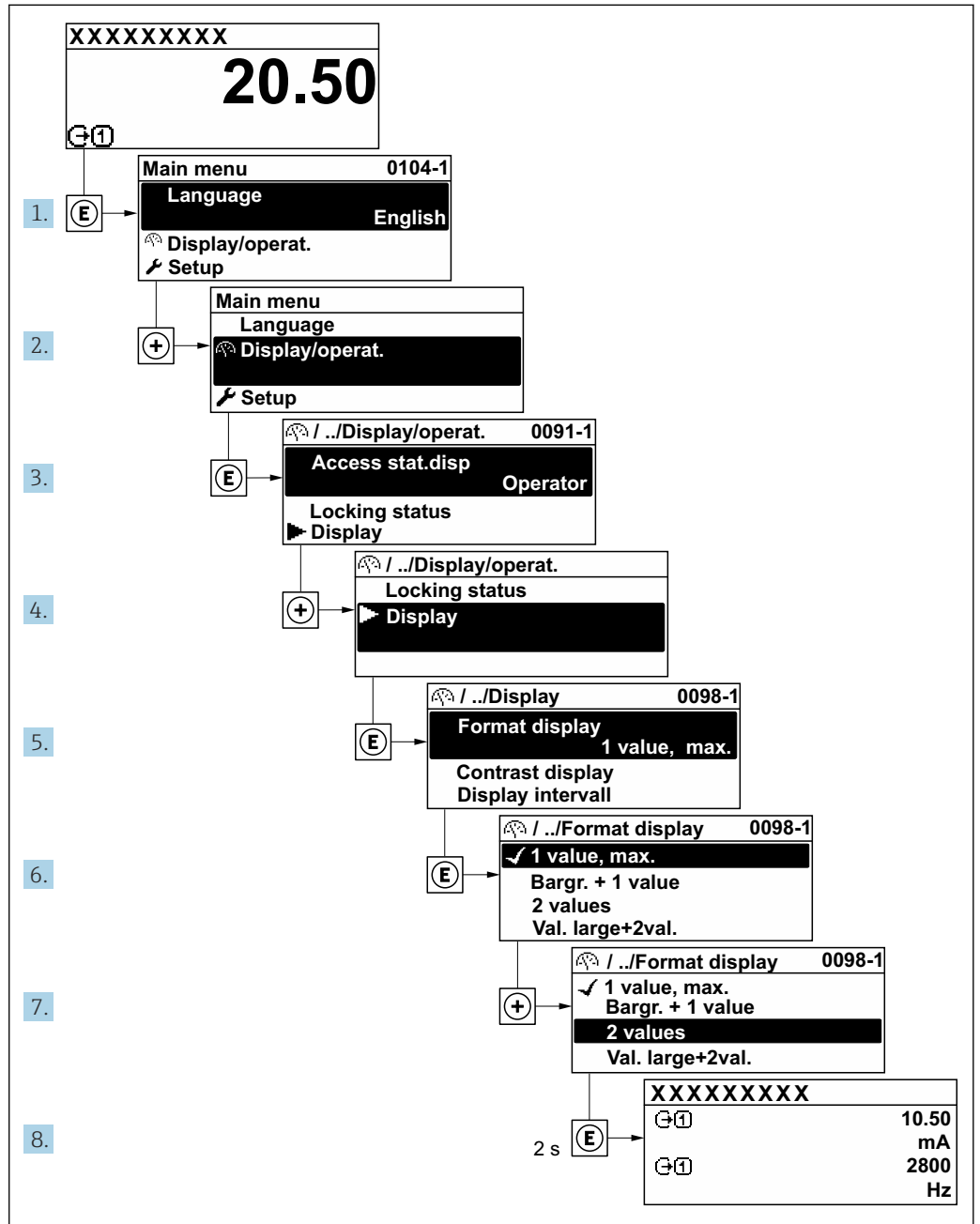

A0029562-ZH

8.3.7 直接查看参数

每个参数均有菜单号，可以通过现场显示直接访问参数。在**输入密码**参数中输入访问密码，直接查看参数。

菜单路径

专家 → 输入密码

直接访问密码由（最多）5 个数字和通道号组成，通道号标识过程变量所在的通道，例如 00914-2。在菜单视图中，显示在所选参数标题栏的右侧。

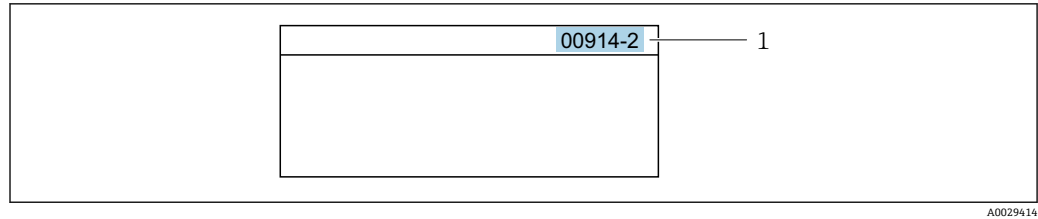

1 直接访问密码

输入直接访问密码时请注意以下几点：

- 输入直接访问密码时无需输入前导 0。
例如：输入“914”，而不是输入“00914”
- 如果没有输入通道号，则自动打开通道 1。
例如：输入 00914 → 分配过程变量 参数
- 如需打开其他通道：输入直接访问密码和相应的通道号。
例如：输入 00914-2 → 分配过程变量 参数



每个参数的直接访问密码请参考仪表的《仪表功能描述》

8.3.8 查询帮助文本

部分参数带帮助文本，可以通过菜单视图查看。帮助文本提供参数功能的简单说明，支持快速安全调试。

查询和关闭帮助文本。

用户正在查看菜单视图和选择参数。

1. 按下回键，并保持 2 s。
↳ 打开所选参数的帮助文本。



图 20 例如：“输入访问密码”参数的帮助文本

2. 同时按下回键+ 田键。
↳ 关闭帮助文本。

8.3.9 更改参数

可以在数字编辑器或文本编辑器中更改参数。

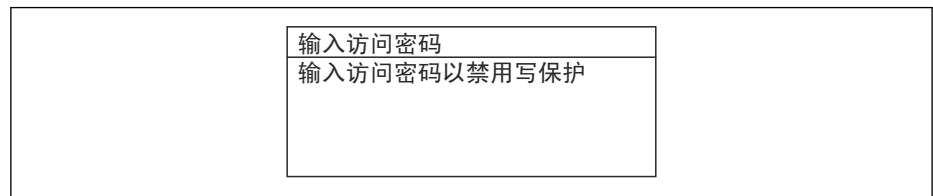
- 数字编辑器：更改参数的数值，例如限定值规格参数。
- 文本编辑器：输入参数的文本，例如位号名称。

输入值超出允许值范围时，显示信息。

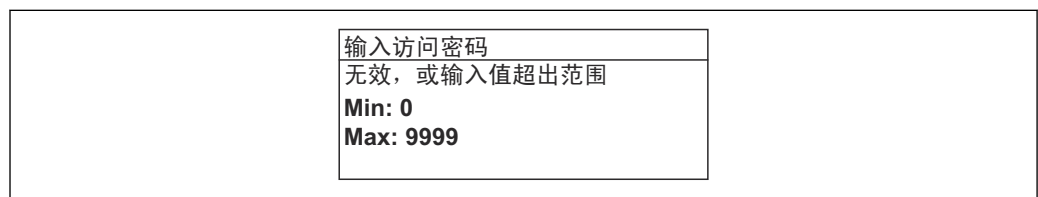

编辑界面的详细说明—包含文本编辑器和数字编辑器，带图标→ 图 53，操作部件说明→ 图 55

8.3.10 用户角色及其访问权限

用户设置访问密码后，“操作员”和“维护”两种用户角色具有不同的参数写访问权限。保护设备设置，防止通过现场显示单元进行未经授权的修改→ 139。

设置不同用户角色的访问权限

设备出厂时没有设置访问密码。设备的访问权限（读访问和写访问）不受限，对应“维护”用户角色。

▶ 设置访问密码。

- ↳ 除了“维护”用户角色外，还可重新设置“操作员”用户角色。两种用户角色的访问权限不同。

参数访问权限：“维护”用户角色

访问密码状态	读操作	写操作
未设置访问密码（工厂设置）。	✓	✓
已设置访问密码。	✓	✓ ¹⁾

- 1) 输入访问密码后用户只能进行写访问。

参数访问权限：“操作员”用户角色

访问密码状态	读操作	写操作
已设置访问密码。	✓	-- ¹⁾

- 1) 即使已设置访问密码，不影响测量的部分参数仍始终允许修改，不受写保护限制：通过访问密码→ 139 设置写保护。

 通过访问状态 参数中查询当前用户角色。菜单路径：操作 → 访问状态

8.3.11 通过访问密码关闭写保护

现场显示单元中的参数前显示图标时，表示参数已被用户密码锁定保护，不能通过现场显示单元更改参数值→ 139。

在输入访问密码 参数 (→ 118)中输入用户自定义访问密码可以关闭参数写保护。

1. 按下回键，立即显示密码输入提示。

2. 输入访问密码。

- ↳ 参数前的图标消失；所有先前写保护参数重新开启。

8.3.12 打开和关闭键盘锁

键盘锁定后无法通过现场操作访问整个操作菜单。因此，不能继续查看操作菜单或修改特定参数。用户只能在操作显示中查看测量值。



通过文本菜单打开或关闭键盘锁。

打开键盘锁

 自动打开键盘锁：



- 如果未通过显示单元操作设备的时间超过 1 分钟。
- 设备每次重启后。

手动打开键盘锁:

1. 设备上显示测量值。
同时按下  和  键，并至少保持 3 秒。
↳ 显示文本菜单。
2. 在文本菜单中选择 **键盘锁定** 选项。
↳ 打开键盘锁。

 如果用户尝试在键盘锁打开的状态下访问操作菜单，显示 **键盘锁定** 信息。

关闭键盘锁

- ▶ 打开键盘锁。
同时按下  和  键，并至少保持 3 秒。
↳ 关闭键盘锁。

8.4 通过网页浏览器访问操作菜单

8.4.1 功能列表

通过内置网页服务器的网页浏览器使用 Ethernet-APL，服务接口 (CDI-RJ45) 或 WLAN 接口操作和设置设备。操作菜单的结构与现场显示单元菜单结构相同。除了显示测量值外，还显示设备状态信息，可用于监测设备状态。此外还可以管理设备参数和设置网络参数。

建立 Ethernet-APL 连接需要联网。

WLAN 连接只适用带 WLAN 接口的设备 (可以单独订购)：订购选项“显示；操作”，选型代号 G “四行背光显示；光敏键操作+ WLAN”。设备相当于接入点，与计算机或移动手操器通信。

 网页服务器的详细信息参见设备的特殊文档。→  291

8.4.2 要求

计算机硬件



硬件	接口	
	CDI-RJ45	WLAN
接口	计算机必须带 RJ45 接口。 ¹⁾	操作单元必须带 WLAN 接口
连接	标准以太网电缆	通过无线局域网连接
屏幕	推荐尺寸: ≥12" (取决于屏幕分辨率)	



1) 推荐电缆: CAT5e、CAT6 或 CAT7，带屏蔽插头 (例如 YAMAICHI 品牌电缆; 零件号 Y-ConProfixPlug63 / 订货号: 82-006660)

计算机软件



软件	接口	
	CDI-RJ45	WLAN
推荐操作系统	<ul style="list-style-type: none"> ▪ Microsoft Windows 8 或更高版本 ▪ 手机操作系统: <ul style="list-style-type: none"> ▪ iOS ▪ Android <p> 支持 Microsoft Windows XP 和 Windows 7。</p>	
网页浏览器	<ul style="list-style-type: none"> ▪ Microsoft Internet Explorer 8 或更高版本 ▪ Microsoft Edge ▪ Mozilla Firefox ▪ Google Chrome ▪ Safari 	

计算机设置



设置	接口	
	CDI-RJ45	WLAN
用户权限	需要正确设置 TCP/IP 和代理服务器的用户权限（例如管理员权限，用于设置 IP 地址、子网掩码等）。	
网页浏览器的代理服务器设置	网页浏览器设置为 LAN 使用代理服务器必须 禁用 。	
JavaScript	<p>必须开启 JavaScript。</p> <p> 无法开启 JavaScript 时： 在网页浏览器的地址栏中输入 http://192.168.1.212/servlet/basic.html。网页浏览器中简化显示功能完整的操作菜单结构。</p> <p> 安装新版本固件时： 如要确保数据显示正常，应进入网页浏览器的 Internet 选项 清除临时内存文件（缓存）。</p>	<p>必须开启 JavaScript。</p> <p> WLAN 显示单元需要 JavaScript 支持。</p>
网络连接	仅使用当前测量设备的网络连接。	
	关闭其他所有网络连接，例如 WLAN。	关闭其他所有网络连接。

 出现连接问题时：→  185

测量设备：通过 CDI-RJ45 服务接口

设备	CDI-RJ45 服务接口
测量设备	测量设备带 RJ45 接口。
网页服务器	<p>必须打开网页服务器；出厂设置：ON</p> <p> 打开 Web 服务器的详细信息 →  66</p>

测量设备：通过 WLAN 接口操作

设备	WLAN 接口
测量设备	<p>测量设备带 WLAN 天线：</p> <ul style="list-style-type: none"> ▪ 变送器，内置 WLAN 天线 ▪ 变送器，外接 WLAN 天线
网页服务器	<p>必须打开网页服务器和 WLAN；出厂设置：ON</p> <p> 打开 Web 服务器的详细信息 →  66</p>

8.4.3 连接设备

通过服务接口 (CDI-RJ45)

准备测量设备

Proline 500 (数字)

1. 拧松外壳盖上的四颗固定螺钉。
2. 打开外壳盖。
3. 插槽位置与测量设备和通信方式相关。
使用带 RJ45 插头的标准以太网电缆连接计算机。

Proline 500

1. 取决于外壳类型：
松开外壳盖锁扣或固定螺钉。
2. 取决于外壳类型：
拧下或打开外壳盖。
3. 使用带 RJ45 插头的标准以太网电缆连接计算机。

设置计算机的 Internet 通信

以下说明针对仪表的缺省以太网设置。

仪表的 IP 地址：192.168.1.212 (工厂设置)

测量设备 IP 地址的设置方式如下：

- 软件地址设定：
在 **IP 地址** 参数 (→ 89) 中输入 IP 地址。
- “缺省 IP 地址”的 DIP 开关：
通过服务接口 (CDI-RJ45) 建立网络连接：使用固定 IP 地址 192.168.1.212。

通过服务接口 (CDI-RJ45) 建立网络连接：“缺省以太网网络设置”DIP 开关拨至 **ON**。测量设备使用固定 IP 地址：192.168.1.212。现在可以使用固定 IP 地址 192.168.1.212 建立网络连接。

1. 通过 DIP 开关 2 激活缺省 IP 地址 192.168.1.212: 。
2. 打开测量设备。
3. 使用带 RJ45 插头的标准以太网电缆连接计算机 → 67。
4. 未使用第 2 张网卡时，关闭笔记本电脑上的所有应用程序。
↳ 需要使用 Internet 或网络的应用程序，例如电子邮件、SAP、Internet 或 Windows Explorer。
5. 关闭所有打开的 Internet 浏览器。
6. 参照表格设置 Internet 协议的属性 (TCP/IP) 。

IP 地址	192.168.1.XXX; XXX 为除 0、212 和 255 之外任意数字组合 → 例如： 192.168.1.213
子网掩码	255.255.255.0
默认网关	192.168.1.212, 或不输入

通过 WLAN 接口

设置移动终端的互联网协议

注意

在设置过程中，如果 WLAN 连接丢失，设定值可能会丢失。

- ▶ 确保仪表设置过程中 WLAN 连接不会断开。

注意**为避免网络冲突，请注意以下事项：**

- ▶ 应避免通过服务接口(CDI-RJ45)和 WLAN 接口从同一移动终端同时访问测量设备。
- ▶ 仅使用一个服务接口 (CDI-RJ45 或 WLAN 接口)。
- ▶ 需要同时通信时：设置不同的 IP 地址范围，例如：192.168.0.1 (WLAN 接口) 和 192.168.1.212 (CDI-RJ45 服务接口)。

准备移动终端

- ▶ 开启移动终端设备上的 WLAN。

建立移动终端和测量设备之间的 WLAN 连接**1. 在移动终端的 WLAN 设置中：**

根据 SSID 名称 (例如 EH_500_A802000) 选择测量设备。

2. 如需要，选择 WPA2 加密方式。**3. 输入密码：**

出厂测量设备的序列号 (例如 L100A802000)。

↳ 显示单元上的 LED 闪烁。现在可以通过网页浏览器、FieldCare 或 DeviceCare 操作测量设备。

 铭牌上标识有序列号。

 为了确保安全快速地将 WLAN 网络分配给测量点，建议更改 SSID 名称。需要清晰地将新 SSID 名称分配给测量点 (例如位号名称)，因为它被显示为 WLAN 网络。

断开 WLAN 连接

- ▶ 完成设备设置后：
断开移动终端设备和测量设备的 WLAN 连接。

打开 Web 浏览器

1. 启动计算机的网页浏览器。

- 在地址栏中输入网页浏览器的 IP 地址：192.168.1.212。
↳ 显示登陆页面。

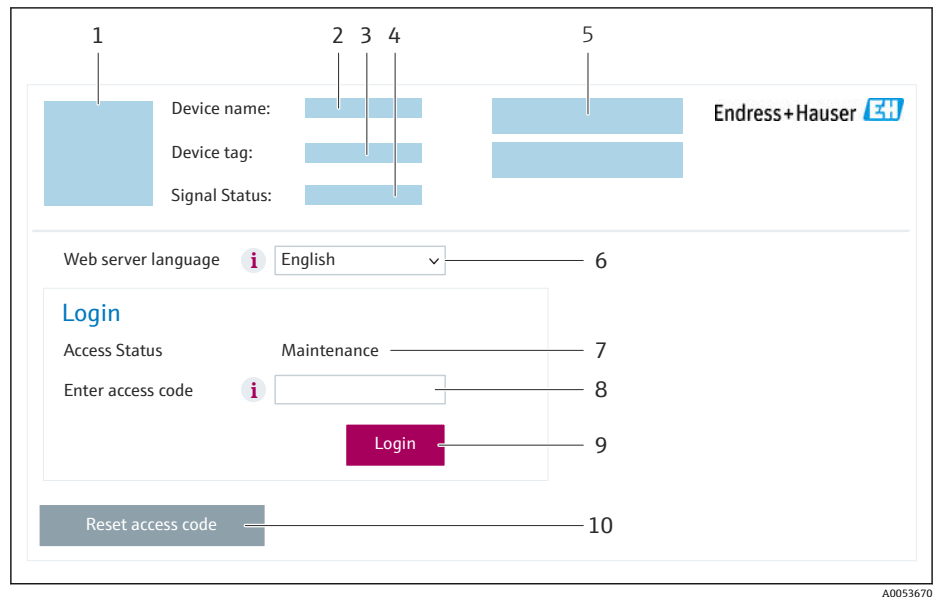

A0053670

- 设备简图
- 设备名称
- 设备位号
- 状态信号
- 当前测量值
- 显示语言
- 用户角色
- 访问密码
- 登陆
- 复位访问密码 (→ 136)

i 未显示登录界面或无法完成登录时 → 185

8.4.4 登陆

- 选择 Web 浏览器的操作语言。
- 输入用户自定义访问密码。
- 按下 **OK**，确认输入。

访问密码	0000 (出厂设置) ; 由用户更改
------	---------------------

i 10 min 内无任何操作，网页浏览器自动返回登录界面。

8.4.5 用户界面

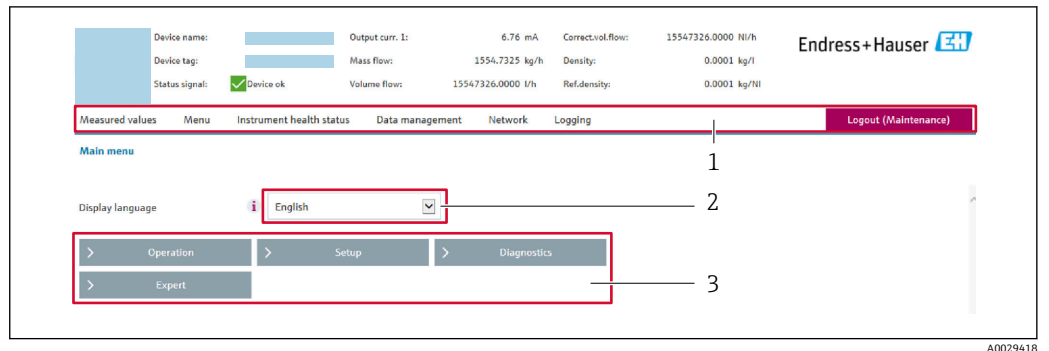

- 1 功能区
- 2 现场显示单元操作语言
- 3 菜单路径区

标题栏

标题栏中显示下列信息：

- 设备名称
- 设备位号
- 设备状态，含状态信号 → 192
- 当前测量值

功能区

功能	说明
测量值	显示设备的测量值
菜单	<ul style="list-style-type: none"> ■ 进入测量设备的操作菜单 ■ 操作菜单的结构与现场显示单元的菜单结构相同  操作菜单结构的详细信息参见《仪表功能描述》
设备状态	按优先级依次显示当前诊断信息
数据管理	计算机与测量设备间的数据交换： <ul style="list-style-type: none"> ■ 设备设置： <ul style="list-style-type: none"> ■ 上传设备设置 (XML 格式，保存设置) ■ 在设备中保存设置 (XML 格式，恢复设置) ■ 日志 - 导出事件日志 (.csv 文件) ■ 文档 - 导出文档： <ul style="list-style-type: none"> ■ 输出数据记录备份 (.csv 文件，生成测量点配置文件) ■ 验证报告 (PDF 文件，需要同时订购“心跳自校验”应用软件包) ■ 固件升级 - 刷新固件版本
网络	设置并检查所有测量设备连接参数： <ul style="list-style-type: none"> ■ 网络设置 (例如 IP 地址、MAC 地址) ■ 设备信息 (例如序列号、固件版本号)
退出	操作完成，返回登陆界面

菜单路径区

可以在菜单路径区中选择菜单、相关子菜单和参数。

工作区

取决于所选功能及相关子菜单，可以执行下列操作：

- 设置参数
- 读取测量值
- 查看帮助文本
- 启动上传/下载

8.4.6 关闭网页服务器

在**网页服务器功能**参数中按需打开和关闭测量仪表的 Web 服务器。

菜单路径

“专家”菜单 → 通信 → 以太网服务器

参数概览和简要说明

参数	说明	选择	出厂设置
网页服务器功能	网页服务器的开关切换。	<ul style="list-style-type: none"> ■ 关 ■ HTML Off ■ 开 	开

“网页服务器功能”参数的功能范围

选项	说明
关	<ul style="list-style-type: none"> ■ 完全禁用网页服务器 ■ 锁定端口 80
HTML Off	无网页服务器的 HTML 页面
开	<ul style="list-style-type: none"> ■ 网页服务器正常工作 ■ 使用 JavaScript ■ 密码加密传输 ■ 密码更改加密传输

打开 Web 服务器

Web 服务器关闭时，只能在**网页服务器功能**参数中通过以下方式重新打开：

- 通过现场显示单元
- 通过调试软件“FieldCare”
- 通过“DeviceCare”调试软件

8.4.7 退出

 退出前，如需要，通过**数据管理功能**参数(上传设备设置)执行数据备份。

1. 在功能行中选择 **Logout**。
↳ 显示带登录对话框的主界面。
2. 关闭网页浏览器。
3. 不再需要时：
重置 Internet 协议 (TCP/IP) 中的已修改属性参数 → 62。

 使用缺省 IP 地址 192.168.1.212 建立与 Web 服务器的通信时，必须复位 DIP 开关 10 (从 **ON** 切换至 **OFF**)。随后重新激活仪表的 IP 地址，进行网络通信。

8.5 通过调试软件访问操作菜单

调试工具中的操作菜单结构与通过现场显示操作的菜单结构相同。

8.5.1 连接调试软件

通过 APL 网络

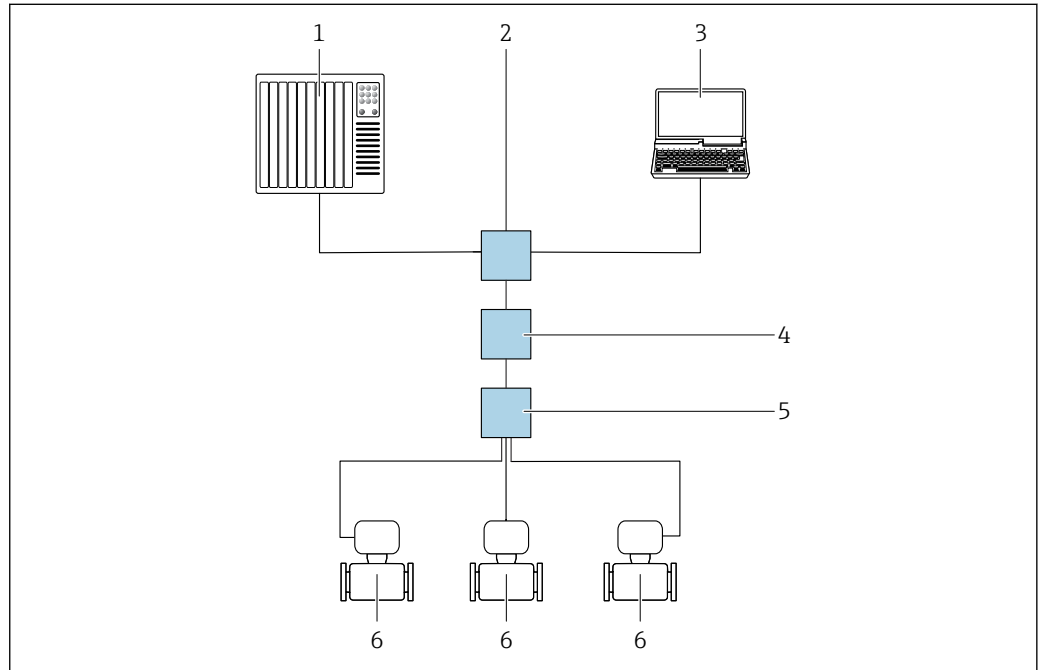

A0046117

图 21 通过 APL 网络进行远程操作

- 1 自动化系统，例如 Simatic S7（西门子）
- 2 以太网交换机，例如 Scalance X204（西门子）
- 3 计算机，安装有网页浏览器（例如 Internet Explorer），用于访问自带网页服务器；或安装有调试软件（例如 FieldCare、DeviceCare（带 PROFINET COM DTM）或 SIMATIC PDM（带 FDI 设备描述包））
- 4 APL 电源交换机（可选）
- 5 APL 现场交换机
- 6 测量设备

服务接口

通过服务接口（CDI-RJ45）

现场设置设备时可以建立点对点连接。外壳打开时，通过设备的服务接口（CDI-RJ45）直接建立连接。

 可以选购 RJ45-M12 插头转接头：

订购选项“附件”，选型代号 **NB**：“RJ45 M12 接头（服务接口）”

转接头连接服务接口（CDI-RJ45）和电缆入口上的 M12 插头。无需打开设备即可通过 M12 插头连接服务接口。

Proline 500 (数字) 变送器

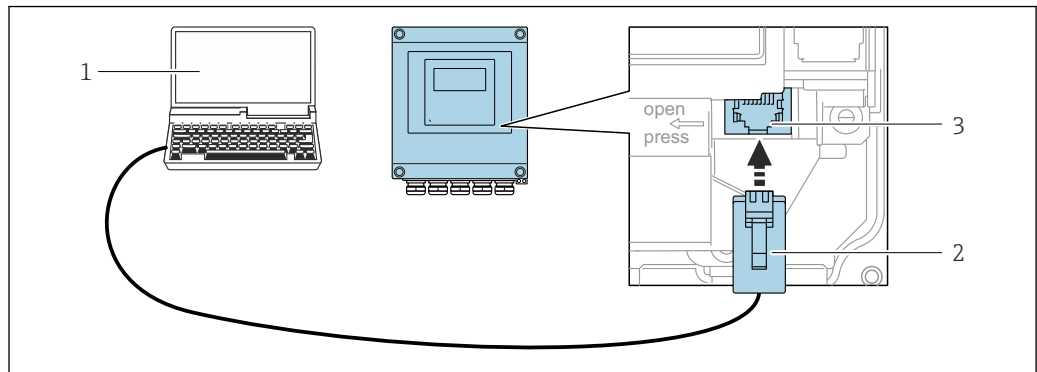

A0029163

图 22 通过服务接口 (CDI-RJ45) 连接

- 1 计算机，安装有网页浏览器（例如 Microsoft Internet Explorer、Microsoft Edge），用于访问设备自带网页服务器；或安装有“FieldCare”调试软件、“DeviceCare”，带 COM DTM 文件“CDI Communication TCP/IP”
- 2 标准以太网连接电缆，带 RJ45 插头
- 3 测量设备的服务接口 (CDI-RJ45)，内置网页服务器访问接口

通过 WLAN 接口

下列仪表型号可选配 WLAN 接口：

订购选项“显示；操作”，选型代号 G“四行背光图形显示；光敏键操作+ WLAN 接口”

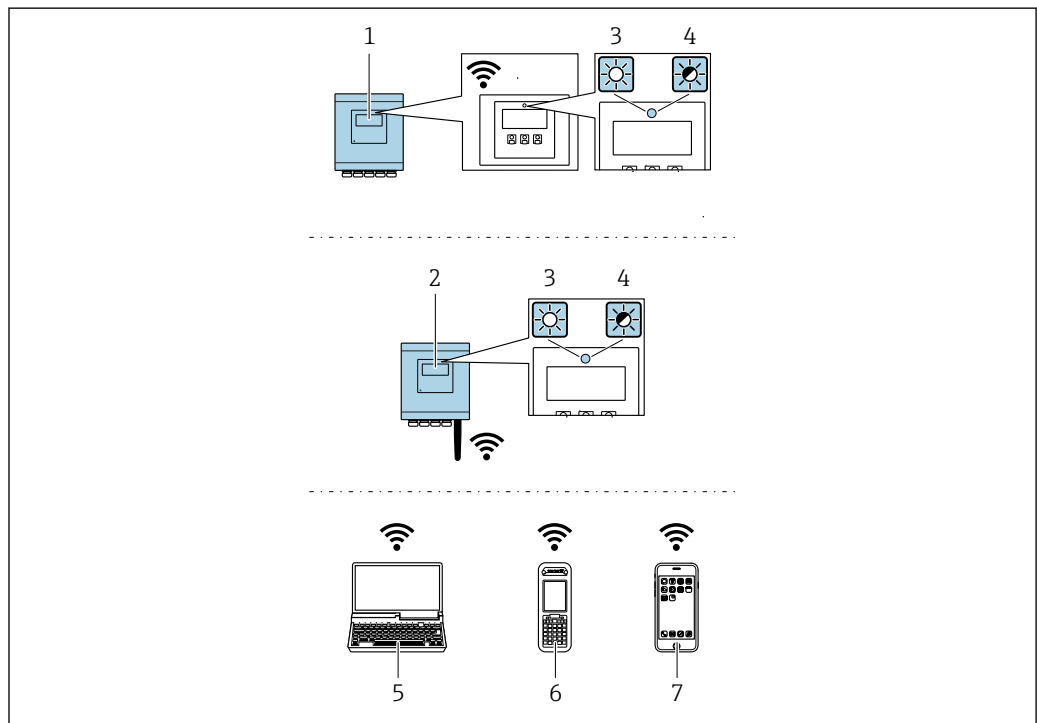

A0037682

- 1 变送器，自带 WLAN 天线
- 2 变送器，外接 WLAN 天线
- 3 LED 指示灯常亮：允许使用测量设备上的 WLAN 接口
- 4 LED 指示灯闪烁：操作单元与测量设备间的 WLAN 连接已建立
- 5 计算机，带 WLAN 接口，安装有网页浏览器（例如 Microsoft Internet Explorer、Microsoft Edge），用于访问设备自带网页服务器；或安装有调试软件（例如 FieldCare、DeviceCare）
- 6 移动手操器，带 WLAN 接口，安装有网页浏览器（例如 Microsoft Internet Explorer、Microsoft Edge），用于访问设备自带网页服务器；或安装有调试软件（例如 FieldCare、DeviceCare）
- 7 智能手机或平板电脑（例如 Field Xpert SMT70）

功能	WLAN: IEEE 802.11 b/g (2.4 GHz)
加密	WPA2-PSK AES-128 (符合 IEEE 802.11i 标准)
可设置 WLAN 数量	1...11
防护等级	IP67
可选天线	<ul style="list-style-type: none"> ▪ 自带天线 ▪ 外接天线 (可选) 安装位置处的传输/接收条件不佳时。  同一时间只有一根天线被启用!
覆盖范围	<ul style="list-style-type: none"> ▪ 自带天线: 通常为 10 m (32 ft) ▪ 外接天线: 通常为 50 m (164 ft)
材质 (外接天线)	<ul style="list-style-type: none"> ▪ 天线: ASA 塑料 (丙烯酸酯 - 苯乙烯 - 丙烯腈) 和镀镍黄铜 ▪ 转接头: 不锈钢和镀镍黄铜 ▪ 电缆: 聚乙烯 ▪ 插头: 镀镍黄铜 ▪ 角型支架: 不锈钢

设置移动终端的互联网协议

注意

在设置过程中, 如果 WLAN 连接丢失, 设定值可能会丢失。

- ▶ 确保仪表设置过程中 WLAN 连接不会断开。

注意

为避免网络冲突, 请注意以下事项:

- ▶ 应避免通过服务接口 (CDI-RJ45) 和 WLAN 接口从同一移动终端同时访问测量设备。
- ▶ 仅使用一个服务接口 (CDI-RJ45 或 WLAN 接口)。
- ▶ 需要同时通信时: 设置不同的 IP 地址范围, 例如: 192.168.0.1 (WLAN 接口) 和 192.168.1.212 (CDI-RJ45 服务接口)。

准备移动终端

- ▶ 开启移动终端设备上的 WLAN。

建立移动终端和测量设备之间的 WLAN 连接

1. 在移动终端的 WLAN 设置中:

根据 SSID 名称 (例如 EH__500_A802000) 选择测量设备。

2. 如需要, 选择 WPA2 加密方式。

3. 输入密码:

出厂测量设备的序列号 (例如 L100A802000)。

- ↳ 显示单元上的 LED 闪烁。现在可以通过网页浏览器、FieldCare 或 DeviceCare 操作测量设备。

 铭牌上标识有序列号。

 为了确保安全快速地将 WLAN 网络分配给测量点, 建议更改 SSID 名称。需要清晰地将新 SSID 名称分配给测量点 (例如位号名称), 因为它被显示为 WLAN 网络。

断开 WLAN 连接



- ▶ 完成设备设置后:
断开移动终端设备和测量设备的 WLAN 连接。

8.5.2 FieldCare

功能范围

Endress+Hauser 基于 FDT 技术的工厂资产管理工具。可以对系统中所有智能现场型设备进行设置，帮助用户进行设备管理。通过状态信息，FieldCare 还能简单有效地检查现场设备的状态和条件。

访问方式:

- CDI-RJ45 服务接口 →  67
- WLAN 接口 →  68

典型功能:

- 变送器参数设置
- 上传和保存设备参数 (上传/下载)
- 归档记录测量点
- 显示储存的测量值 (在线记录仪) 和事件日志



- 《操作手册》BA00027S
- 《操作手册》BA00059S



设备描述文件的获取途径 →  72

建立连接

1. 启动 FieldCare，创建项目。
2. 在网络中：添加设备。
 - ↳ 显示 **Add device** 窗口。
3. 从列表中选择 **CDI Communication TCP/IP** 选项，按下 **OK** 确认。
4. 右击 **CDI Communication TCP/IP**，在打开的文本菜单中选择 **Add device** 选项。
5. 从列表中选择所需设备，按下 **OK** 确认。
 - ↳ 显示 **CDI Communication TCP/IP (Configuration)** 窗口。
6. 在 **IP 地址** 栏中输入设备地址：192.168.1.212，按下回车键确认。
7. 建立设备连接。



- 《操作手册》BA00027S
- 《操作手册》BA00059S

用户界面

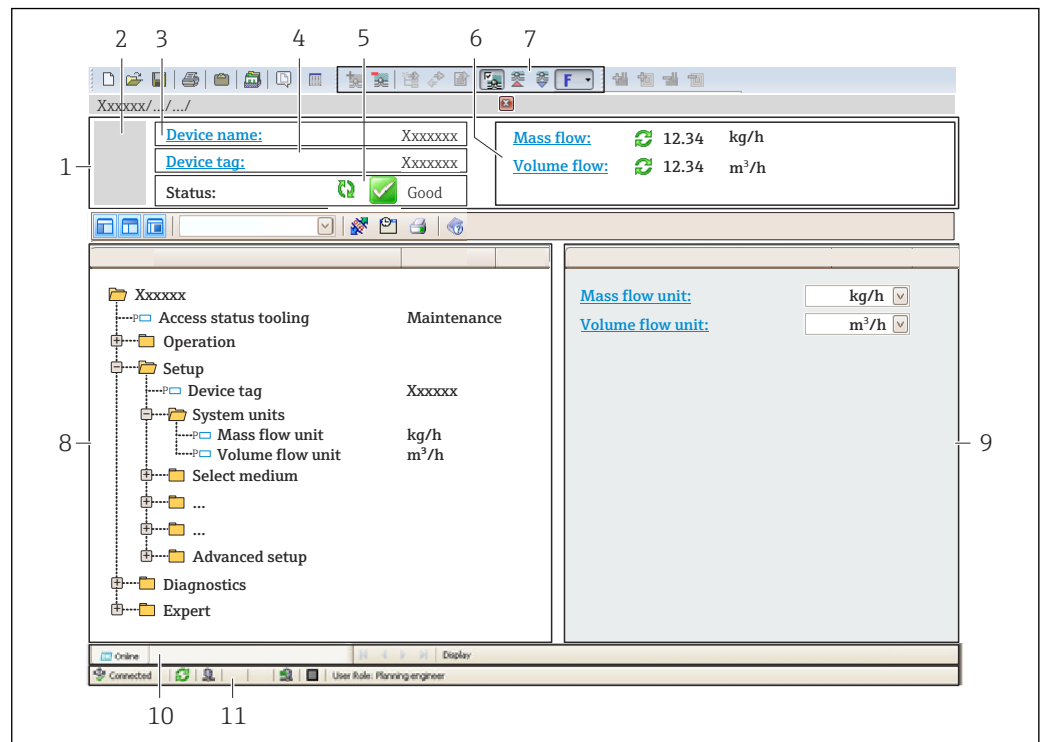

A0021051-ZH

- 1 标题栏
- 2 设备简图
- 3 设备名称
- 4 设备位号
- 5 状态显示区，显示状态信号 → 192
- 6 当前测量值显示区
- 7 编辑工具栏，提供附加功能，例如保存/加载、显示事件列表和创建文档
- 8 菜单路径区，显示操作菜单
- 9 工作区
- 10 操作区
- 11 状态区

8.5.3 DeviceCare

功能范围

用于连接和设置 Endress+Hauser 现场型设备的软件。

专用“DeviceCare”调试工具是设置 Endress+Hauser 现场设备的最便捷方式。与设备类型管理器（DTM）相结合，就是方便又全面的解决方案。

 《推广彩页》IN01047S

 设备描述文件的获取途径 → 72

8.5.4 SIMATIC PDM

功能范围

西门子提供的独立于制造商的标准化程序，通过 PROFINET 协议对智能现场设备进行操作、设置、维护和诊断。



 设备描述文件的获取途径 → 72

9 系统集成

9.1 设备描述文件概述

9.1.1 当前设备版本信息

固件版本号	01.00.zz	<ul style="list-style-type: none"> 见《操作手册》封面 见变送器铭牌 固件版本号 诊断 → 设备信息 → 固件版本号
制造商	17	制造商 专家 → 通信 → 物理块 → 制造商
设备 ID	0xA43B	-
设备类型 ID	Promass 500	设备类型 专家 → 通信 → 物理块 → 设备类型
设备修订版本号	1	-
PROFINET + Ethernet-APL 通信型	2.43	PROFINET 协议版本号

 不同版本号的设备固件 →  266

9.1.2 调试软件

下表中列举了各类调试软件使用的设备描述文件及其获取途径。

FieldCare	<ul style="list-style-type: none"> www.endress.com → 资料下载 U 盘 (联系 Endress+Hauser 当地销售中心) DVD 光盘 (联系 Endress+Hauser 当地销售中心)
DeviceCare	<ul style="list-style-type: none"> www.endress.com → 资料下载 CD 光盘 (联系 Endress+Hauser 当地销售中心) DVD 光盘 (联系 Endress+Hauser 当地销售中心)
SIMATIC PDM (西门子)	www.endress.com → 资料下载

9.2 设备描述文件 (GSD)

为了将现场设备集成至总线系统中，PROFINET 要求获取设备参数说明，例如输出参数、输入参数、数据格式和数据大小。

设备描述文件 (GSD) 提供上述信息，进行通信系统调试时将参数传输至自动化系统中。此外，还可以提供设备位图显示功能，以图标显示在网络结构中。

设备描述文件 (GSD) 采用 XML 格式，文件以 GSDML 描述语言创建。

使用 PA Profile 4.02 设备描述文件 (GSD) 可以替换不同制造商提供的现场设备，无需重新设置。

可以使用两种不同的设备描述文件 (GSD)：制造商 GSD 文件和 PA-Profile GSD 文件。

9.2.1 制造商设备描述文件 (GSD) 的文件名

设备描述文件 (GSD) 的文件名实例：

GSDML	描述语言
V2.43	PROFINET 协议版本号
EH	Endress+Hauser

300_500_APL	变送器
yyyymmdd	发布日期 (yyyy: 年, mm: 月, dd: 日)
.xml	文件扩展名 (XML 文件)

9.2.2 PA Profile 设备描述文件 (GSD) 的文件名

PA Profile 设备描述文件 (GSD) 的文件名实例:

GSDML-V2.43-PA_Profile_V4.02-B333-FLOW_CORIOLIS-yyyymmdd.xml

GSDML	描述语言
V2.43	PROFINET 协议版本号
PA_Profile_V4.02	PA Profile 协议版本号
B333	PA Profile 设备标识
FLOW	产品系列
CORIOLIS	流量测量原理
yyyymmdd	发布日期 (yyyy: 年, mm: 月, dd: 日)
.xml	文件扩展名 (XML 文件)

API	支持的模块	输入和输出变量
0x9700	模拟量输入	质量流量
	模拟量输入	密度
	模拟量输入	温度
	累加器	累积量: 质量/质量 累加器控制

设备描述文件 (GSD) 的获取途径:

制造商 GSD 文件:	www.endress.com → 资料下载
PA Profile GSD:	https://www.profibus.com/products/gsd-files/gsd-library-profile-for-process-control-devices-version-40 → 资料下载

9.3 的循环数据传输

9.3.1 块说明

下图显示了设备用于循环数据传输的模块。通过自动化系统进行循环数据传输。

API	测量设备		子插槽	方向 数据流	控制系统
	模块	插槽			
0x9700	模拟量输入 1 (质量流量)	1	1	→	PROFINET
	模拟量输入 2 (密度)	2	1	→	
	模拟量输入 3 (温度)	3	1	→	
	模拟量输入 4	20	1	→	
	模拟量输入 5	21	1	→	
	模拟量输入 6	22	1	→	
	模拟量输入 7	23	1	→	
	模拟量输入 8	24	1	→	
	模拟量输入 9	25	1	→	
	模拟量输入 10	26	1	→	
	模拟量输入 11	27	1	→	
	模拟量输入 12	28	1	→	
	模拟量输入 13	29	1	→	
	模拟量输入 14	30	1	→	
	模拟量输入 15	31	1	→	
	模拟量输入 16	32	1	→	
	累加器 1 (质量)	4	1	→ ←	
	累加器 2	70	1	→ →	
	累加器 3	71	1	→ ←	
	数字量输入 1 (心跳技术)	80	1	→	
	数字量输入 2	81	1	→	
	模拟量输出 1 (压力)	160	1	←	
	模拟量输出 2 (温度)	161	1	←	
	模拟量输出 3 (参考密度)	162	1	←	
	模拟量输出 4 (沉积物和水含量百分比)	163	1	←	
	模拟量输出 5 (含水比)	164	1	←	
	模拟量输出 6 (仪表超出规格参数范围 0)	165	1	←	
	模拟量输出 7 (仪表超出规格参数范围 1)	166	1	←	
	数字量输出 1 (心跳技术)	210	1	→	
	数字量输出 2	211	1	←	
枚举输出	240	1	←		

9.3.2 块说明

数据结构由相应的自动化系统确定：

- 输入数据：由测量设备发送至自动化系统。
- 输出数据：由自动化系统发送至测量设备。

模拟量输入块

自动化系统将输入变量传输至测量设备。

测量设备通过模拟量输入模块将选定输入变量及其状态循环传输至自动化系统中。输入变量由前四个字节描述，采用浮点数格式，符合 IEEE 754 标准。第五个字节提供输入变量相关的标准状态信息。

选项：输入变量

插槽	子插槽	输入变量
1	1	质量流量
2	1	密度
3	1	温度
20..32	1	<ul style="list-style-type: none"> ■ 质量流量 ■ 体积流量 ■ 校正体积流量 ■ 密度 ■ 参考密度 ■ 温度 ■ 电子模块温度 ■ 振动频率 ■ 频率波动 ■ 振动阻尼 ■ 测量管阻尼波动 ■ 非对称信号 ■ 励磁电流 ■ 专属应用输出 0 ■ 专属应用输出 1 ■ 非匀质介质指标 ■ 含气泡介质指标 ■ 非对称索引传感器 ■ 电流输出 1 ■ 电流输出 2 ■ 电流输出 3 <p>心跳自校验应用软件包的附加输入变量</p> <ul style="list-style-type: none"> ■ 第二腔室温度 ■ 振动阻尼 1 ■ 振动频率 1 ■ 振动幅值 0 ■ 振动幅值 1 ■ 频率波动 1 ■ 测量管阻尼波动 1 ■ 励磁电流 1 ■ HBSI <p>浓度测量应用软件包的附加输入变量</p> <ul style="list-style-type: none"> ■ 浓度 ■ 溶质质量流量 ■ 溶液质量流量 ■ 溶质体积流量 ■ 溶液体积流量 ■ 溶质校正体积流量 ■ 溶液校正体积流量

数据结构

模拟量输出的输出数据

字节 1	字节 2	字节 3	字节 4	字节 5
测量值: 浮点数 (IEEE 754)				状态 ¹⁾

1) 状态编码 → 82

专属应用输入块

将补偿值从测量设备传输至自动化系统。

专属应用输入块将补偿值及其状态从测量设备循环传输至传输至自动化系统中。补偿值由前四个字节描述，采用浮点数格式，符合 IEEE 754 标准。第五个字节提供补偿值的标准状态信息。

已分配的补偿值

 通过以下菜单设置：专家 → 应用 → 特定应用计算 → 过程变量

插槽	补偿值
20...32	专属应用输入块 0
20...32	专属应用输入块 1

数据结构

专属应用输入块的输入参数

字节 1	字节 2	字节 3	字节 4	字节 5
测量值: 浮点数 (IEEE 754)				状态 ¹⁾

1) 状态编码 → 82

数字量输入模块

将数字量输入变量从测量设备传输至自动化系统。

测量设备使用数字量输入变量，将设备状态传输至自动化系统。

测量设备通过数字量输入模块将数字量输入变量从测量设备循环传输至自动化系统中。数字量输入变量在第一个字节描述。第二个字节提供输入变量相关的标准状态信息。

选项：设备功能，数字量输入，插槽 80

插槽	子插槽	位	设备功能	状态 (说明)
80	1	0	未执行校验。	<ul style="list-style-type: none"> ▪ 0 (关闭设备功能) ▪ 1 (打开设备功能)
		1	仪表未通过校验。	
		2	正在执行校验。	
		3	校验已结束。	
		4	仪表未通过校验。	
		5	校验成功执行。	
		6	未执行校验。	
		7	保留	

选项：设备功能，数字量输入，插槽 81

插槽	子插槽	位	设备功能	状态 (说明)
81	1	0	非满管检测	<ul style="list-style-type: none"> ▪ 0 (关闭设备功能) ▪ 1 (打开设备功能)
		1	小流量切除	
		2	保留	
		3	保留	
		4	保留	
		5	保留	
		6	保留	
		7	保留	

数据结构

数字量输入的输入数据

字节 1	字节 2
数字量输入	状态 ¹⁾

1) 状态编码 → 82

质量模块

质量计数值从测量设备传输至自动化系统。

质量模块将质量及其状态从测量设备循环传输至自动化系统中。累积量由前四个字节描述，采用浮点数格式，符合 IEEE 754 标准。第五个字节提供输入变量相关的标准状态信息。

选项：输入变量

插槽	子插槽	输入变量
4	1	质量

数据结构

体积输入参数

字节 1	字节 2	字节 3	字节 4	字节 5
测量值：浮点数 (IEEE 754)				状态 ¹⁾

1) 状态编码 → 82

质量累加器控制模块

将累积量从测量设备传输至自动化系统。

质量累加器控制模块将累积量及其状态从测量设备循环传输至自动化系统中。累积量由前四个字节描述，采用浮点数格式，符合 IEEE 754 标准。第五个字节提供输入变量相关的标准状态信息。

选项：输入变量

插槽	子插槽	输入变量
4	1	质量

数据结构

质量累加器控制输入参数

字节 1	字节 2	字节 3	字节 4	字节 5
测量值: 浮点数 (IEEE 754)				状态 ¹⁾

1) 状态编码 → 82

选项: 输出变量

将控制值从自动化系统传输至测量设备。

插槽	子插槽	数值	输入变量
70...71	1	1	复位至“0”
		2	预设置值
		3	停止
		4	累积

数据结构

质量累加器控制输出参数

字节 1
控制变量

累加器模块

将累积量从测量设备传输至自动化系统。

累加器模块将累积量及其状态从测量设备循环传输至自动化系统中。累积量由前四个字节描述, 采用浮点数格式, 符合 IEEE 754 标准。第五个字节提供输入变量相关的标准状态信息。

选项: 输入变量

插槽	子插槽	输入变量
70...71	1	<ul style="list-style-type: none"> ■ 质量流量 ■ 体积流量 ■ 校正体积流量 ■ 溶质质量流量¹⁾ ■ 溶液质量流量 ■ 溶质体积流量 ■ 溶液体积流量 ■ 溶质校正体积流量 ■ 溶液校正体积流量 ■ 可选 GSV 流量 ■ NSV 流量 ■ 可选 NSV 流量 ■ S&W 体积流量 ■ 油的质量流量 ■ 水的质量流量 ■ 油的体积流量 ■ 水的体积流量 ■ 油的校正体积流量 ■ 质量流量原始数据

1) 需要同时订购浓度测量应用软件包

数据结构

累加器输入参数

字节 1	字节 2	字节 3	字节 4	字节 5
测量值: 浮点数 (IEEE 754)				状态 ¹⁾

1) 状态编码 → 82

累加器控制模块

将累积量从测量设备传输至自动化系统。

累加器控制模块将累积量及其状态从测量设备循环传输至自动化系统中。累积量由前四个字节描述, 采用浮点数格式, 符合 IEEE 754 标准。第五个字节提供输入变量相关的标准状态信息。

选项: 输入变量

插槽	子插槽	输入变量
70...71	1	<ul style="list-style-type: none"> ▪ 质量流量 ▪ 体积流量 ▪ 校正体积流量 ▪ 溶质质量流量¹⁾ ▪ 溶液质量流量 ▪ 溶质体积流量 ▪ 溶液体积流量 ▪ 溶质校正体积流量 ▪ 溶液校正体积流量 ▪ GSV 流量²⁾ ▪ 可选 GSD 流量²⁾ ▪ NSV 流量²⁾ ▪ 可选 NSV 流量²⁾ ▪ S&W 体积流量²⁾ ▪ 油的质量流量²⁾ ▪ 水的质量流量²⁾ ▪ 油的体积流量²⁾ ▪ 水的体积流量²⁾ ▪ 油的校正体积流量²⁾ ▪ 质量流量原始数据²⁾

1) 需要同时订购浓度测量应用软件包

2) 需要同时订购石油测量应用软件包

数据结构

累加器控制输入参数

字节 1	字节 2	字节 3	字节 4	字节 5
测量值: 浮点数 (IEEE 754)				状态 ¹⁾

1) 状态编码 → 82

选项: 输出变量

将控制值从自动化系统传输至测量设备。

插槽	子插槽	数值	输入变量
70...71	1	1	复位至“0”
		2	预设置值

插槽	子插槽	数值	输入变量
		3	停止
		4	累积

数据结构

累加器控制输出参数

字节 1
控制变量

模拟量输出模块

将补偿值从自动化系统传输至测量设备。

模拟量输出块将补偿值及其状态和单位从自动化系统循环传输至测量设备。补偿值由前四个字节描述，采用浮点数格式，符合 IEEE 754 标准。第五个字节提供补偿值的标准状态信息。

已分配的补偿值

 在以下菜单中选择：专家 → 传感器 → 外部补偿

插槽	子插槽	补偿值
160	1	压力
161		温度
162		参考密度
163		外部沉积物和水含量百分比 ¹⁾
164		外部水含量百分比 ¹⁾
165		设备超出规格参数 0
166		设备超出规格参数 1

1) 需要同时订购石油测量应用软件包。

数据结构

模拟量输出的输出数据

字节 1	字节 2	字节 3	字节 4	字节 5
测量值：浮点数 (IEEE 754)				状态 ¹⁾

1) 状态编码 →  82

失效安全模式

可以定义使用补偿值的失效安全模式。

状态良好或不确定时，使用通过自动化系统传输的补偿值。状态不良时，开启失效安全模式使用补偿值。

定义失效安全模式的每个补偿值的可选参数：专家 → 传感器 → 外部补偿

失效安全模式参数

- 失效安全值选项：使用失效安全值参数中定义的数值。
- 回退值选项：使用最近有效值。
- 关闭选项：关闭失效安全模式。

失效安全值参数

在失效安全类型参数中选择失效安全值选项时，在此参数中输入使用的补偿值。

数字量输出模块

将数字量输出值从测量设备传输至自动化系统。

自动化系统使用数字量输出值，控制设备功能的开关切换。

测量设备通过数字量输入模块将数字量输入值循环传输至自动化系统中。数字量输出值在第一个字节中传输。第二个字节包含输出值相关的标准状态信息。

选项：设备功能，数字量输出，插槽 210

插槽	子插槽	位	设备功能	状态 (说明)
210	1	0	启动仪表校验。	状态从 0 变更为 1 将启动心跳自校验 ¹⁾
		1	保留	
		2	保留	
		3	保留	
		4	保留	
		5	保留	
		6	保留	
		7	保留	

1) 需要同时订购心跳应用软件包

选项：设备功能，数字量输出，插槽 211

插槽	子插槽	位	设备功能	状态 (说明)	
211	1	0	超流量	<ul style="list-style-type: none"> ▪ 0 (关闭设备功能) ▪ 1 (打开设备功能) 	
		1	零点校正		
		2	继电器输出	继电器输出值:	
		3	继电器输出		<ul style="list-style-type: none"> ▪ 0 ▪ 1
		4	继电器输出		
		5	保留		
		6	保留		
		7	保留		

数据结构

二进制输出输入数据

字节 1	字节 2
数字量输出	状态 ^{1) 2)}

1) 状态编码 → 82

2) 状态不良时，不使用控制变量。

浓度块

 需要同时订购浓度测量应用软件包。

已分配的设备功能

插槽	输入变量
240	液体介质类型选择

数据结构

浓度输出值

字节 1
控制变量

液体介质类型	列表代号
无	0
蔗糖溶液	5
葡萄糖溶液	2
果糖溶液	1
转化糖浆	6
高果糖浆 (浓度 42%)	15
高果糖浆 (浓度 55%)	16
高果糖浆 (浓度 90%)	17
原麦汁	18
乙醇溶液	11
甲醇溶液	12
过氧化氢溶液	4
盐酸	24
硫酸	25
硝酸	7
磷酸	8
氢氧化钠	10
氢氧化钾	9
硝酸溶液	13
三氯化铁溶液	14
百分比质量/百分比体积	19
用户自定义系数组 1	21
用户自定义系数组 2	22
用户自定义系数组 3	23

9.3.3 状态编码

状态	编码 (十六进制)	说明
不良 - 维护报警	0x24...0x27	发生设备错误, 无测量值。
不良 - 过程相关	0x28...0x2B	过程条件超出设备的技术规格参数范围, 无测量值。
不良 - 功能检查	0x3C...0x03F	开启功能检查 (例如清洗或标定)
不确定 - 初始值	0x4F...0x4F	将输出预定义值, 直到测量值再次可用或已执行更改此状态的补救措施。

状态	编码 (十六进制)	说明
不确定 - 需要维护	0x68...0x6B	检测到测量设备磨损信号。需要短期维护，确保测量设备仍在工作。 测量值可能无效。测量值的使用取决于应用。
不确定 - 过程相关	0x78...0x7B	过程条件超出设备的技术规格参数范围。可能对测量值的质量和精度有负面影响。 测量值的使用取决于应用。
良好 - 正常	0x80...0x83	无诊断错误。
良好 - 需要维护	0xA4...0xA7	测量值有效。 设备在不久后需要维护。
良好 - 需要维护	0xA8...0xAB	测量值有效。 强烈建议近期维护设备。
良好 - 功能检查	0xBC...0xBF	测量值有效。 测量设备执行内部功能检查。功能检查对过程无明显影响。

9.3.4 出厂设置

已分配自动化系统中的插槽，用于初始调试。

已分配插槽

插槽	出厂设置
1	质量流量
2	密度
3	温度
4	质量
20...32	-
70...71	-
80...81	-
160...166	-
210...211	-
240	-

9.4 S2 系统冗余

连续工作过程条件需要两个自动化系统冗余布局。如果一个系统出现故障，另一个系统将确保继续、不间断运行。测量设备支持 S2 系统冗余，可同时与两个自动化系统通信。

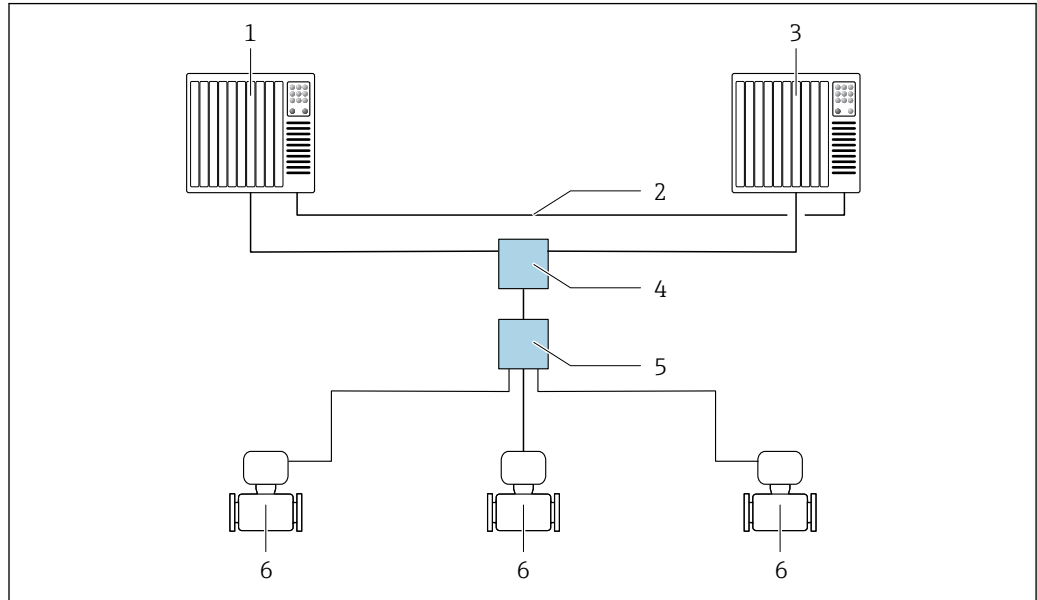

A0047362

图 23 S2 系统冗余布局实例：星形拓扑结构

- 1 自动化系统 1
- 2 自动化系统同步
- 3 自动化系统 2
- 4 以太网控制开关
- 5 APL 现场交换机
- 6 测量设备

 网络中所有仪表均支持 S2 系统冗余。

10 调试

10.1 安装后检查和连接后检查

调试设备之前:

- ▶ 确保已成功完成安装后检查和连接后检查。
- “安装后检查”的检查表 → 28
- “连接后检查”检查列表 → 45

10.2 开机

- ▶ 完成安装后检查和连接后检查后，启动测量设备。
 - ↳ 成功启动后，现场显示从启动显示自动切换至测量值显示。

i 现场显示单元上无显示或显示诊断信息时，参见“诊断和故障排除”章节 → 185。

10.3 通过 FieldCare 连接

- 用于连接 FieldCare → 67
- 通过 FieldCare 连接 → 70
- FieldCare 用户接口 → 71

10.4 设置显示语言

工厂设置：英文或订购的当地语言



图 24 现场显示示意图

A0029420

10.5 初始化测量仪表

1. 为系统加注液体（密度：800 ... 1500 kg/m³ (1764 ... 3307 lb/cf)）。

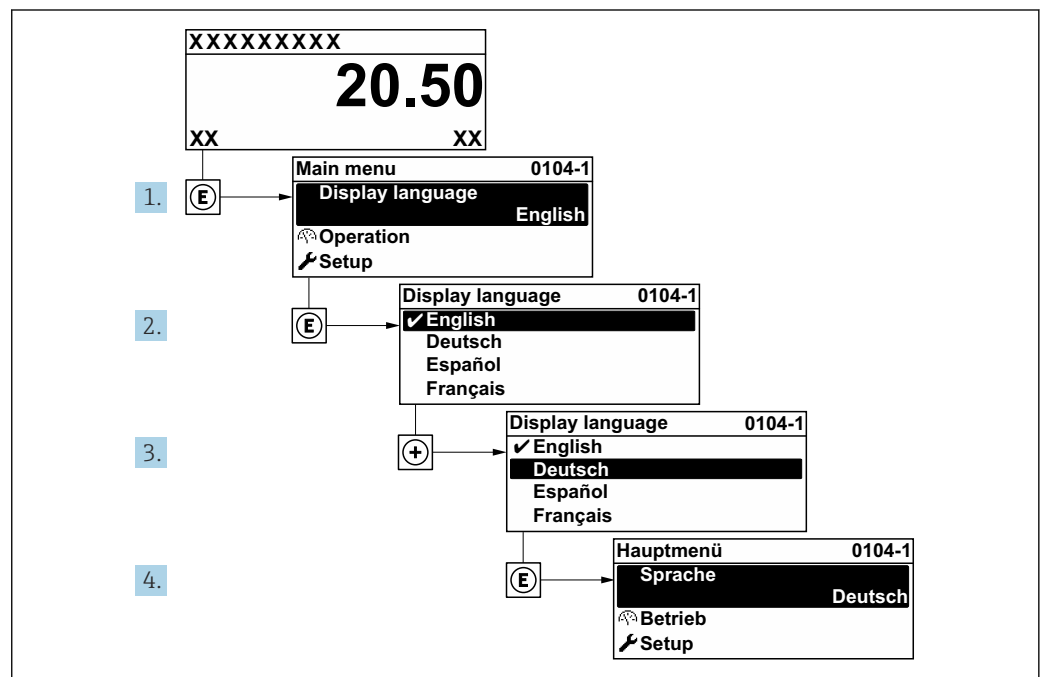
2. 避免液体流动。
3. 反复冲洗有助于消除气穴。
4. 执行设备初始化：专家 → 传感器 → 一次性组件 → 调试，使用 Modbus 寄存器 26321-1 或 Profinet。
5. 执行心跳自校验和零点校正。在此过程中显示诊断消息“Device initialization active”。
6. 已执行心跳自校验和零点校正：不显示诊断信息。

测量仪表完成初始化。

菜单路径

“专家” 菜单 → 传感器 → 一次性组件

参数概览和简要说明

参数	说明	选择	出厂设置
调试	如果传感器调试未自动启动，手动启动传感器调试。	<ul style="list-style-type: none"> ▪ 启动 ▪ 忙碌 ▪ 完成 ▪ 未执行 	未执行

10.6 设置测量仪表

设置 菜单及其设置向导中包含标准操作所需的所有参数。



图 25 “设置” 菜单菜单路径 (现场显示单元)

i 子菜单及菜单参数数量与设备具体型号相关。部分子菜单及其参数未在本《操作手册》中介绍，详细信息参见设备的《特殊文档》 (“补充文档资料”章节)。

🔧 设置

PROFINET 设备名词

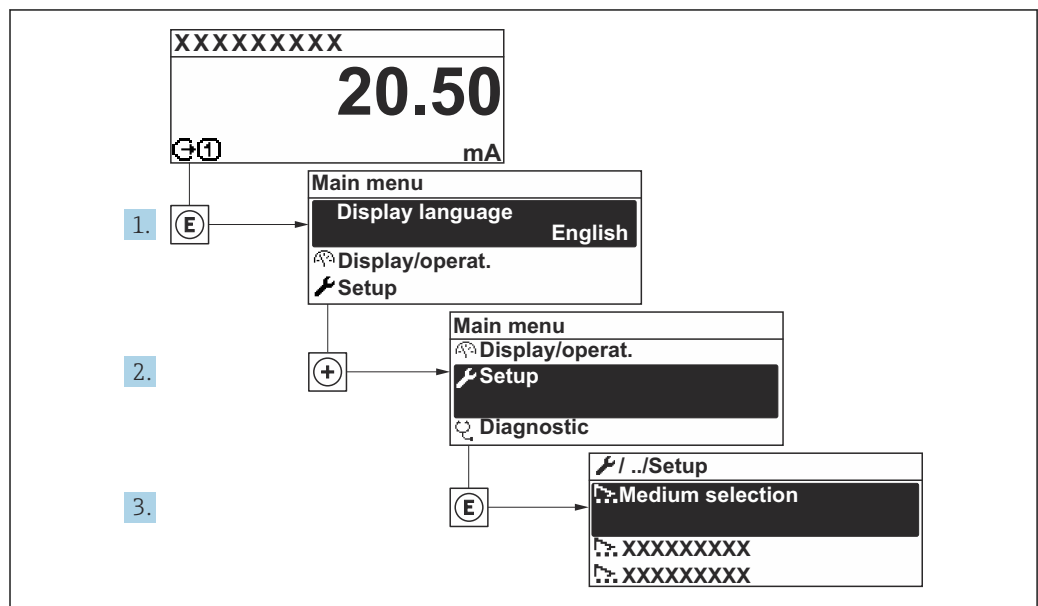
→ 📖 87

▶ 通信	→ 87
▶ 系统单位	→ 89
▶ 选择介质	→ 92
▶ Analog inputs	→ 93
▶ I/O 设置	→ 95
▶ 电流输入 1 ... n	→ 95
▶ 状态输入 1 ... n	→ 96
▶ 电流输出 1 ... n	→ 97
▶ 脉冲/频率/开关量输出 1 ... n	→ 101
▶ 继电器输出 1 ... n	→ 108
▶ 显示	→ 111
▶ 小流量切除	→ 115
▶ 非满管检测	→ 116
▶ 高级设置	→ 117

10.6.1 设置设备位号

通过设备位号可以快速识别工厂中的测量点。设备位号与 PROFINET 协议中的设备名称（站名）相同（数据长度：255 字节）

设备名称可通过 DIP 开关或自动化系统进行更改。

站名 参数中显示当前设备名称。

菜单路径

“设置” 菜单 → PROFINET 设备名词

参数概览和简要说明

参数	说明	用户界面	出厂设置
PROFINET 设备名词	测量点名称。	最多包含 32 个字符，例如字母和数字。	EH-PROMASS500 的设备序列号

10.6.2 显示通信接口

通信 子菜单中显示选择和设置通信接口的所有当前参数设置。

菜单路径

“设置” 菜单 → 通信

▶ 通信		
▶ APL 端口		→ 88
▶ 服务接口		→ 88
▶ 网络诊断		→ 89

“APL 端口” 子菜单**菜单路径**

“设置” 菜单 → 通信 → APL 端口

▶ APL 端口		
IP 地址 (7263)		→ 88
Subnet mask (7265)		→ 88
Default gateway (7264)		→ 88
MAC 地址 (7262)		→ 88

参数概览和简要说明

参数	说明	用户输入 / 用户界面	出厂设置
IP 地址	输入测量设备的 IP 地址。	由数字、字母和特殊字符组成的字符串 (15)	0.0.0.0
Default gateway	输入测量设备缺省网关的 IP 地址。	由数字、字母和特殊字符组成的字符串 (15)	0.0.0.0
Subnet mask	输入测量设备的子网掩码。	由数字、字母和特殊字符组成的字符串 (15)	255.255.255.0
MAC 地址	显示测量设备的 MAC 地址。	由数字、字母和特殊字符组成的字符串	

“服务接口” 子菜单**菜单路径**

“设置” 菜单 → 通信 → 服务接口

▶ 服务接口		
IP 地址 (7209)		→ 89

Subnet mask (7211)	→ 89
Default gateway (7210)	→ 89
MAC 地址 (7214)	→ 89

参数概览和简要说明

参数	说明	用户输入/用户界面	出厂设置
IP 地址	输入测量设备的 IP 地址。	4 个八字节: 0...255 (在专用八字节中)	192.168.1.212
Subnet mask	显示子网掩码。	4 个八字节: 0...255 (在专用八字节中)	255.255.255.0
Default gateway	显示缺省网关。	4 个八字节: 0...255 (在专用八字节中)	0.0.0.0
MAC 地址	显示测量设备的 MAC 地址。  MAC = 介质访问控制	唯一的 12 位数字字符串, 包含字母和数字, 例如: 00:07:05:10:01:5F	每台测量设备均有唯一的地址。

“网络诊断”子菜单

菜单路径

“设置”菜单 → 通信 → 网络诊断

▶ 网络诊断	
均方差 (7258)	→ 89
接收失败的数据包数 (7257)	→ 89

参数概览和简要说明

参数	说明	用户界面	出厂设置
均方差	提供链路信号质量的指示。	带符号浮点数	0 dB
接收失败的数据包数	显示接收失败的数据包数。	0 ... 65 535	0

10.6.3 设置系统单位

在系统单位子菜单中, 可以设置所有测量值的单位。

 子菜单及菜单参数数量与设备具体型号相关。部分子菜单及其参数未在本《操作手册》中介绍, 详细信息参见设备的《特殊文档》(“补充文档资料”章节)。

菜单路径

“设置” 菜单 → 系统单位

▶ 系统单位	
质量流量单位	→ 90
质量单位	→ 90
体积流量单位	→ 90
体积单位	→ 90
校正体积流量单位	→ 91
校正体积单位	→ 91
密度单位	→ 91
参考密度单位	→ 91
密度 2 单位	→ 91
温度单位	→ 91
压力单位	→ 91

参数概览和简要说明

参数	说明	选择	出厂设置
质量流量单位	选择质量流量单位。 结果 所选单位适用于： ▪ 输出 ▪ 小流量切断 ▪ 仿真过程变量	单位选择列表	kg/h
质量单位	选择质量单位。	单位选择列表	与所在国家相关： ▪ kg ▪ lb
体积流量单位	选择体积流量单位。 结果 所选单位适用于： ▪ 输出 ▪ 小流量切断 ▪ 仿真过程变量	单位选择列表	l/h
体积单位	选择体积单位。	单位选择列表	与所在国家相关： ▪ l ▪ gal (us)

参数	说明	选择	出厂设置
校正体积流量单位	选择校正体积流量单位。 结果 所选单位适用于： 校正体积流量 参数 (→ ☰ 143)	单位选择列表	NI/h
校正体积单位	选择校正体积单位。	单位选择列表	与所在国家相关： ▪ NI ▪ Sft ³
密度单位	选择密度单位。 结果 所选单位适用于： ▪ 输出 ▪ 仿真过程变量 ▪ 密度调节 (专家 菜单)	单位选择列表	kg/l
参考密度单位	选择参考密度单位。	单位选择列表	kg/NI
密度 2 单位	选择第二个密度单位。	单位选择列表	与所在国家相关： ▪ kg/l ▪ lb/ft ³
温度单位	选择温度单位。 结果 所选单位适用于： ▪ 电子模块温度 参数 (6053) ▪ 最大值 参数 (6051) ▪ 最小值 参数 (6052) ▪ 最大值 参数 (6108) ▪ 最小值 参数 (6109) ▪ 最大值 参数 (6029) ▪ 最小值 参数 (6030) ▪ 参考温度 参数 (1816) ▪ 温度 参数	单位选择列表	与所在国家相关： ▪ °C ▪ °F
压力单位	选择过程压力单位。 结果 单位： ▪ 压力值 参数 (→ ☰ 92) ▪ 外部压力 参数 (→ ☰ 92) ▪ 压力值	单位选择列表	bar

10.6.4 选择和设置介质

选择介质 向导子菜单中包含选择和设置介质时必须设置的参数。

菜单路径

“设置” 菜单 → 选择介质

▶ 选择介质	
选择介质类型	→ 92
压力补偿	→ 92
压力值	→ 92
外部压力	→ 92

参数概览和简要说明

参数	条件	说明	选择 / 用户输入 / 用户界面	出厂设置
选择介质类型	-	在此功能参数中选择介质类型：“Gas”或“Liquid”。特殊情况选择“Other”选项，手动输入介质性质（例如硫酸等高度压缩液体）。	<ul style="list-style-type: none"> ▪ 液体 ▪ 气体 ▪ 其他 	液体
压力补偿	-	选择压力补偿类型。	<ul style="list-style-type: none"> ▪ 关 ▪ 固定值 ▪ 外部值 ▪ 电流输入 1* ▪ 电流输入 2* ▪ 电流输入 3* 	关
压力值	在 压力补偿 参数中选择 固定值 选项。	输入用于压力校正的过程压力。	正浮点数	1.01325 bar
外部压力	在 压力补偿 参数中选择 外部值 选项或 电流输入 1...n 选项。	显示外部过程压力值。		-

* 显示与否取决于仪表选型和设置。

10.6.5 设置模拟量输入

Analog inputs 子菜单引导用户系统地完成各个 **Analog input 1 ... n** 子菜单设置。在此可以查看每个模拟量输入的参数。

菜单路径

“设置” 菜单 → Analog inputs

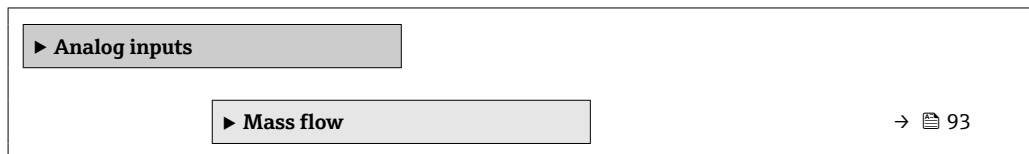

“Analog inputs” 子菜单

菜单路径

“设置” 菜单 → Analog inputs → Mass flow

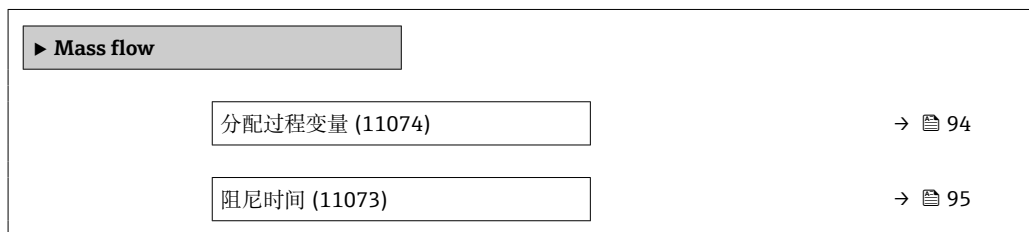

参数概览和简要说明

参数	说明	用户界面 / 用户输入	出厂设置
Parent class		0 ... 255	70
分配过程变量	选择过程变量。	<ul style="list-style-type: none"> ■ 质量流量 ■ 体积流量 ■ 密度 ■ 温度 ■ 第二腔室温度 ■ 电子模块温度 ■ 振动频率 0 ■ 振动频率 1 ■ 振动幅值 0 ■ 振动幅值 1 ■ 频率波动 0 ■ 频率波动 1 ■ 振动阻尼时间 0 ■ 振动阻尼时间 1 ■ 振动阻尼时间波动 0 ■ 振动阻尼时间波动 1 ■ 非对称信号 ■ 非对称扭转信号* ■ 励磁电流 0 ■ 励磁电流 1 ■ HBSI ■ 电流输入 1 ■ 电流输入 2 ■ 电流输入 3 ■ 特定应用输出 0 ■ 特定应用输出 1 ■ 非均匀介质指数 ■ 悬浮泡沫指数 ■ 测试点 0 ■ 测试点 1 ■ 传感器相位线圈不对称性 ■ 原始质量流量 ■ 校正体积流量 ■ 溶质质量流量 ■ 溶液质量流量 ■ 溶质体积流量 ■ 溶液体积流量 ■ 溶质校正体积流量 ■ 溶液校正体积流量 ■ 参考密度 ■ 替代参考密度 ■ GSV 流量 ■ 替代 GSV 流量 ■ NSV 流量 ■ 替代 NSV 流量* ■ S&W 体积流量 ■ Water cut* ■ 油密度 ■ 水密度 ■ 油的质量流量 ■ 水的质量流量 ■ 油的体积流量 ■ 水的体积流量 ■ 油的校正体积流量 ■ 水的校正体积流量 ■ 浓度 ■ 动力粘度 ■ 运动粘度 ■ 温度补偿后的动力粘度 ■ 温度补偿后的运动粘度 	质量流量

参数	说明	用户界面 / 用户输入	出厂设置
阻尼时间	输入阻尼时间的时间常数 (PT1 元件)。阻尼时间降低了测量值波动对输出信号的影响。	正浮点数	1.0 s

* 显示与否取决于仪表选型和设置。

10.6.6 显示输入/输出设置

I/O 设置 子菜单引导用户系统地完成显示设置输入/输出(I/O)设置的所有参数设置。

菜单路径

“设置” 菜单 → I/O 设置

► I/O 设置	
I/O 模块接线端子号 1 ... n	→ 95
I/O 模块信息 1 ... n	→ 95
I/O 模块类型 1 ... n	→ 95
接受 I/O 设置	→ 95
I/O 更改密码	→ 95

参数概览和简要说明

参数	说明	用户界面 / 选择 / 用户输入	出厂设置
I/O 模块接线端子号 1 ... n	显示 I/O 模块使用的接线端子号。	<ul style="list-style-type: none"> ▪ 未使用 ▪ 26-27 (I/O 1) ▪ 24-25 (I/O 2) ▪ 22-23 (I/O 3) ▪ 20-21 (I/O 4) 	-
I/O 模块信息 1 ... n	显示已安装 I/O 模块信息。	<ul style="list-style-type: none"> ▪ 未安装 ▪ 无效 ▪ 未设置 ▪ 可设置 ▪ PROFINET 	-
I/O 模块类型 1 ... n	显示 I/O 模块类型。	<ul style="list-style-type: none"> ▪ 关 ▪ 电流输出 * ▪ 电流输入 * ▪ 状态输入 * ▪ 脉冲/频率/开关量输出 * ▪ 双脉冲输出 * ▪ 继电器输出 * 	关
接受 I/O 设置	接受 I/O 模块的自定义设置。	<ul style="list-style-type: none"> ▪ 否 ▪ 是 	否
I/O 更改密码	输入更改 I/O 设置的密码。	正整数	0

* 显示与否取决于仪表选型和设置。

10.6.7 设置电流输入

“电流输入” 向导引导用户系统地完成设置电流输入所需的所有参数设置。

菜单路径

“设置”菜单 → 电流输入

▶ 电流输入 1 ... n		
接线端子号		→ 96
0/4mA 对应值		→ 96
20mA 对应值		→ 96
电流模式		→ 96
故障模式		→ 96
故障值		→ 96

参数概览和简要说明

参数	条件	说明	用户界面 / 用户输入 / 选择	出厂设置
接线端子号	-	显示当前输入模块的接线端子号。	<ul style="list-style-type: none"> ▪ 未使用 ▪ 24-25 (I/O 2) ▪ 22-23 (I/O 3) ▪ 20-21 (I/O 4) * 	-
0/4mA 对应值	-	输入 4 mA 值。	带符号浮点数	0
20mA 对应值	-	输入 20 mA 值。	带符号浮点数	取决于所在国家和公称口径
电流模式	-	选择过程值的电流输出模式以及报警信号的上限/下限。	<ul style="list-style-type: none"> ▪ 4...20 mA (4...20.5 mA) ▪ 4...20 mA NE (3.8...20.5 mA) ▪ 4...20 mA US (3.9...20.8 mA) ▪ 0...20 mA (0...20.5 mA) 	与所在国家相关: <ul style="list-style-type: none"> ▪ 4...20 mA NE (3.8...20.5 mA) ▪ 4...20 mA US (3.9...20.8 mA)
故障模式	-	定义输入的报警条件。	<ul style="list-style-type: none"> ▪ 报警 ▪ 最近有效值 ▪ 设定值 	报警
故障值	在 故障模式 参数中选择 设定值 选项。	当外接设备信号丢失时, 输入相应替代值。	带符号浮点数	0

* 显示与否取决于仪表选型和设置。

10.6.8 设置状态输入

状态输入子菜单引导用户系统地完成设置状态输入所需的所有参数设置。

菜单路径

“设置”菜单 → 状态输入 1 ... n

▶ 状态输入 1 ... n		
----------------	--	--

分配状态输入	→ 97
接线端子号	→ 97
触发电平	→ 97
接线端子号	→ 97
状态输入响应时间	→ 97
接线端子号	→ 97

参数概览和简要说明

参数	说明	选择 / 用户界面 / 用户输入	出厂设置
分配状态输入	选择状态输入功能。	<ul style="list-style-type: none"> ▪ 关 ▪ 复位累加器 1 ▪ 复位累加器 2 ▪ 复位累加器 3 ▪ 所有累加器清零 ▪ 流量超量程 ▪ 零点调节 ▪ 重置加权平均数* ▪ 重置加权平均数+累加器 3* 	关
接线端子号	显示状态输入的接线端子号。	<ul style="list-style-type: none"> ▪ 未使用 ▪ 24-25 (I/O 2) ▪ 22-23 (I/O 3) ▪ 20-21 (I/O 4)* 	-
触发电平	设置触发设置功能的输入信号水平。	<ul style="list-style-type: none"> ▪ 高 ▪ 低 	高
状态输入响应时间	设置触发所选功能所需输入信号电平的最短持续时间。	5 ... 200 ms	50 ms

* 显示与否取决于仪表选型和设置。

10.6.9 设置电流输出

电流输出 向导引导用户系统地完成设置电流输出所必需的所有参数设置。

菜单路径

“设置” 菜单 → 电流输出

▶ 电流输出 1 ... n	
接线端子号	→ 98
信号类型	→ 98
电流输出过程变量	→ 99
电流 i 输出范围	→ 100

LRV 输出值	→ 100
URV 输出值	→ 100
固定电流	→ 100
电流输出阻尼时间	→ 100
故障响应电流输出	→ 100
故障电流	→ 100

参数概览和简要说明

参数	条件	说明	用户界面 / 选择 / 用户输入	出厂设置
接线端子号	-	显示当前输出模块的接线端子号。	<ul style="list-style-type: none"> ▪ 未使用 ▪ 26-27 (I/O 1) ▪ 24-25 (I/O 2) ▪ 22-23 (I/O 3) * ▪ 20-21 (I/O 4) * 	-
信号类型	-	选择电流输出的信号类型。	<ul style="list-style-type: none"> ▪ 有源* ▪ 无源* 	有源

参数	条件	说明	用户界面 / 选择 / 用户输入	出厂设置
<p>电流输出过程变量</p>	<p>-</p>	<p>选择电流输出的过程变量。</p>	<ul style="list-style-type: none"> ■ 关* ■ 质量流量 ■ 体积流量 ■ 校正体积流量* ■ 密度 ■ 参考密度* ■ 温度 ■ 动力粘度* ■ 运动粘度* ■ 温度补偿后的动力粘度* ■ 温度补偿后的运动粘度* ■ GSV 流量* ■ 替代 GSV 流量* ■ NSV 流量* ■ 替代 NSV 流量* ■ S&W 体积流量* ■ 替代参考密度* ■ Water cut* ■ 油密度* ■ 水密度* ■ 油的质量流量* ■ 水的质量流量* ■ 油的体积流量* ■ 水的体积流量* ■ 油的校正体积流量* ■ 水的校正体积流量* ■ 溶质质量流量* ■ 溶液质量流量* ■ 溶质体积流量* ■ 溶液体积流量* ■ 溶质校正体积流量* ■ 溶液校正体积流量* ■ 浓度* ■ 特定应用输出 0* ■ 特定应用输出 1* ■ 非均匀介质指数 ■ 悬浮泡沫指数* ■ 原始质量流量 ■ 励磁电流 0 ■ 励磁电流 1* ■ 振动阻尼时间 0 ■ 振动阻尼时间 1* ■ 振动阻尼时间波动 0* ■ 振动阻尼时间波动 1* ■ 振动频率 0 ■ 振动频率 1* ■ 频率波动 0* ■ 频率波动 1* ■ 振动幅值 0* ■ HBSI* ■ 压力* ■ 振动幅值 1* ■ 非对称信号 ■ 非对称扭转信号* ■ 第二腔室温度* ■ 电子模块温度 ■ 传感器相位线圈不对称性 ■ 测试点 0 ■ 测试点 1 	<p>质量流量</p>

参数	条件	说明	用户界面 / 选择 / 用户输入	出厂设置
电流 i 输出范围	-	选择过程值的电流输出模式以及报警信号的上限/下限。	<ul style="list-style-type: none"> ▪ 4...20 mA NE (3.8...20.5 mA) ▪ 4...20 mA US (3.9...20.8 mA) ▪ 4...20 mA (4... 20.5 mA) ▪ 0...20 mA (0... 20.5 mA) ▪ 固定值 	取决于所在国家: <ul style="list-style-type: none"> ▪ 4...20 mA NE (3.8...20.5 mA) ▪ 4...20 mA US (3.9...20.8 mA)
LRV 输出值	在 电流模式 参数(→ 100)中选择下列选项之一: <ul style="list-style-type: none"> ▪ 4...20 mA NE (3.8...20.5 mA) ▪ 4...20 mA US (3.9...20.8 mA) ▪ 4...20 mA (4... 20.5 mA) ▪ 0...20 mA (0... 20.5 mA) 	输入量程下限值。	带符号浮点数	取决于所在国家: <ul style="list-style-type: none"> ▪ 0 kg/h ▪ 0 lb/min
URV 输出值	在 电流模式 参数(→ 100)中选择下列选项之一: <ul style="list-style-type: none"> ▪ 4...20 mA NE (3.8...20.5 mA) ▪ 4...20 mA US (3.9...20.8 mA) ▪ 4...20 mA (4... 20.5 mA) ▪ 0...20 mA (0... 20.5 mA) 	输入量程上限值。	带符号浮点数	取决于所在国家和公称口径
固定电流	选择 固定电流 选项(在 电流模式 参数(→ 100)中)。	设置固定输出电流。	0 ... 22.5 mA	22.5 mA
电流输出阻尼时间	在 分配电流输出 参数(→ 99)中选择过程变量,并在 电流模式 参数(→ 100)中选择下列选项之一: <ul style="list-style-type: none"> ▪ 4...20 mA NE (3.8...20.5 mA) ▪ 4...20 mA US (3.9...20.8 mA) ▪ 4...20 mA (4... 20.5 mA) ▪ 0...20 mA (0... 20.5 mA) 	测量波动时的输出响应时间。	0.0 ... 999.9 s	1.0 s
故障响应电流输出	在 分配电流输出 参数(→ 99)中选择过程变量,并在 电流模式 参数(→ 100)中选择下列选项之一: <ul style="list-style-type: none"> ▪ 4...20 mA NE (3.8...20.5 mA) ▪ 4...20 mA US (3.9...20.8 mA) ▪ 4...20 mA (4... 20.5 mA) ▪ 0...20 mA (0... 20.5 mA) 	设置报警输出响应。	<ul style="list-style-type: none"> ▪ 最小值 ▪ 最大值 ▪ 最近有效值 ▪ 实际值 ▪ 固定值 	最大值
故障电流	选择 设定值 选项(在 故障模式 参数中)。	输入报警状态下的电流输出值。	0 ... 22.5 mA	22.5 mA

* 显示与否却决于仪表选型和设置。

10.6.10 设置脉冲/频率/开关量输出

脉冲/频率/开关量输出 向导引导用户系统地完成设置所选输出类型所需的所有参数设置。

菜单路径

“设置” 菜单 → 高级设置 → 脉冲/频率/开关量输出

▶ 脉冲/频率/开关量输出 1 ... n

工作模式

→ ⓘ 101

参数概览和简要说明

参数	说明	选择	出厂设置
工作模式	将输出设置为脉冲、频率或开关输出。	<ul style="list-style-type: none"> ■ 脉冲 ■ 频率 ■ 开关量 	脉冲

设置脉冲输出

菜单路径

“设置” 菜单 → 脉冲/频率/开关量输出

▶ 脉冲/频率/开关量输出 1 ... n

工作模式

→ ⓘ 102

接线端子号

→ ⓘ 102

信号类型

→ ⓘ 102

分配脉冲输出

→ ⓘ 102

脉冲计数

→ ⓘ 102

脉冲宽度

→ ⓘ 102

故障模式

→ ⓘ 102

反转输出信号

→ ⓘ 102

参数概览和简要说明

参数	条件	说明	选择 / 用户界面 / 用户输入	出厂设置
工作模式	-	将输出设置为脉冲、频率或开关输出。	<ul style="list-style-type: none"> ▪ 脉冲 ▪ 频率 ▪ 开关量 	脉冲
接线端子号	-	显示脉冲/频率/开关量输出模块的接线端子号。	<ul style="list-style-type: none"> ▪ 未使用 ▪ 24-25 (I/O 2) ▪ 22-23 (I/O 3) ▪ 20-21 (I/O 4) * 	-
信号类型	-	请选择 PFS 输出的信号模式。	<ul style="list-style-type: none"> ▪ 无源 ▪ 有源 * ▪ Passive NE 	无源
分配脉冲输出	选择 脉冲 选项（在 工作模式 参数中）。	选择脉冲输出的过程变量。	<ul style="list-style-type: none"> ▪ 关 ▪ 质量流量 ▪ 体积流量 ▪ 校正体积流量 * ▪ 溶质质量流量 * ▪ 溶液质量流量 * ▪ 溶质体积流量 * ▪ 溶液体积流量 * ▪ 溶质校正体积流量 * ▪ 溶液校正体积流量 * ▪ GSV 流量 * ▪ 替代 GSV 流量 * ▪ NSV 流量 * ▪ 替代 NSV 流量 * ▪ S&W 体积流量 * ▪ 油的质量流量 * ▪ 水的质量流量 * ▪ 油的体积流量 * ▪ 水的体积流量 * ▪ 油的校正体积流量 * ▪ 水的校正体积流量 * 	关
脉冲计数	在 工作模式 参数（→ 101）中选择 脉冲 选项，并在 分配脉冲输出 参数（→ 102）中选择过程变量。	输入脉冲输出对应的测量值。	正浮点数	取决于所在国家和公称口径
脉冲宽度	在 工作模式 参数（→ 101）中选择 脉冲 选项，并在 分配脉冲输出 参数（→ 102）中选择过程变量。	设置脉冲输出的时间宽度。	0.05 ... 2 000 ms	100 ms
故障模式	选择 脉冲 选项（在 工作模式 参数（→ 101）中），并在 分配脉冲输出 参数（→ 102）中选择过程变量。	设置报警输出响应。	<ul style="list-style-type: none"> ▪ 实际值 ▪ 无脉冲 	无脉冲
反转输出信号	-	反转输出信号。	<ul style="list-style-type: none"> ▪ 否 ▪ 是 	否

* 显示与否取决于仪表选型和设置。

设置频率输出

菜单路径

“设置” 菜单 → 脉冲/频率/开关量输出

► 脉冲/频率/开关量输出 1 ... n	
工作模式	→ 103
接线端子号	→ 103
信号类型	→ 103
设置频率输出	→ 104
最低频率	→ 105
最高频率	→ 105
最低频率时的测量值	→ 105
最高频率时的测量值	→ 105
故障模式	→ 105
故障频率	→ 105
反转输出信号	→ 105

参数概览和简要说明

参数	条件	说明	选择 / 用户界面 / 用户输入	出厂设置
工作模式	-	将输出设置为脉冲、频率或开关输出。	<ul style="list-style-type: none"> ■ 脉冲 ■ 频率 ■ 开关量 	脉冲
接线端子号	-	显示脉冲/频率/开关量输出模块的接线端子号。	<ul style="list-style-type: none"> ■ 未使用 ■ 24-25 (I/O 2) ■ 22-23 (I/O 3) ■ 20-21 (I/O 4) * 	-
信号类型	-	请选择 PFS 输出的信号模式。	<ul style="list-style-type: none"> ■ 无源* ■ 有源* ■ Passive NE 	无源

参数	条件	说明	选择 / 用户界面 / 用户输入	出厂设置
设置频率输出	选择 频率 选项（在工作模式参数 (→ 101) 中）。	选择频率输出的自诊断。	<ul style="list-style-type: none"> ▪ 关 ▪ 质量流量 ▪ 体积流量 ▪ 校正体积流量* ▪ 密度 ▪ 参考密度* ▪ 时间周期信号频率 (TPS)* ▪ 温度 ▪ 压力 ▪ 动力粘度* ▪ 运动粘度* ▪ 温度补偿后的动力粘度* ▪ 温度补偿后的运动粘度* ▪ GSV 流量* ▪ 替代 GSV 流量* ▪ NSV 流量* ▪ 替代 NSV 流量* ▪ S&W 体积流量* ▪ 替代参考密度* ▪ Water cut* ▪ 油密度* ▪ 水密度* ▪ 油的质量流量* ▪ 水的质量流量* ▪ 油的体积流量* ▪ 水的体积流量* ▪ 油的校正体积流量* ▪ 水的校正体积流量* ▪ 浓度* ▪ 溶质质量流量* ▪ 溶液质量流量* ▪ 溶质体积流量* ▪ 溶液体积流量* ▪ 溶质校正体积流量* ▪ 溶液校正体积流量* ▪ 特定应用输出 0* ▪ 特定应用输出 1* ▪ 非均匀介质指数 ▪ 悬浮泡沫指数* ▪ HBSI* ▪ 原始质量流量 ▪ 励磁电流 0 ▪ 励磁电流 1* ▪ 振动阻尼时间 0 ▪ 振动阻尼时间 1* ▪ 振动阻尼时间波动 0* ▪ 振动阻尼时间波动 1* ▪ 振动频率 0 ▪ 振动频率 1* ▪ 频率波动 0* ▪ 频率波动 1* ▪ 振动幅值 0* ▪ 振动幅值 1* ▪ 非对称信号 ▪ 非对称扭转信号* ▪ 第二腔室温度* ▪ 电子模块温度 ▪ 传感器相位线圈不对称性 	关

参数	条件	说明	选择/用户界面/用户输入	出厂设置
			<ul style="list-style-type: none"> ■ 测试点 0 ■ 测试点 1 	
最低频率	在工作模式参数 (→ 101) 中选择频率选项, 并在设置频率输出参数 (→ 104) 中选择过程变量。	输入最小频率。	0.0 ... 10000.0 Hz	0.0 Hz
最高频率	选择频率选项 (在工作模式参数 (→ 101) 中), 并在设置频率输出参数 (→ 104) 中选择过程变量。	输入最高频率。	0.0 ... 10000.0 Hz	10000.0 Hz
最低频率时的测量值	选择频率选项 (在工作模式参数 (→ 101) 中), 并在设置频率输出参数 (→ 104) 中选择过程变量。	输入最小频率测量值。	带符号浮点数	取决于所在国家和公称口径
最高频率时的测量值	选择频率选项 (在工作模式参数 (→ 101) 中), 并在设置频率输出参数 (→ 104) 中选择过程变量。	输入最大频率的测量值。	带符号浮点数	取决于所在国家和公称口径
故障模式	选择频率选项 (在工作模式参数 (→ 101) 中), 并在设置频率输出参数 (→ 104) 中选择过程变量。	设置报警输出响应。	<ul style="list-style-type: none"> ■ 实际值 ■ 设定值 ■ 0 Hz 	0 Hz
故障频率	在工作模式参数 (→ 101) 中选择频率选项, 同时在设置频率输出参数 (→ 104) 中选择过程变量, 在故障模式参数中选择设定值选项。	输入报警状态下的频率输出。	0.0 ... 12500.0 Hz	0.0 Hz
反转输出信号	-	反转输出信号。	<ul style="list-style-type: none"> ■ 否 ■ 是 	否

* 显示与否取决于仪表选型和设置。

设置开关量输出

菜单路径

“设置” 菜单 → 脉冲/频率/开关量输出

▶ 脉冲/频率/开关量输出 1 ... n		
工作模式		→ 106
接线端子号		→ 106
信号类型		→ 106
开关量输出功能		→ 107
分配诊断响应		→ 107
设置限定值		→ 107
设置流向检查		→ 107
分配状态		→ 108
开启值		→ 108
关闭值		→ 108
开启延迟时间		→ 108
关闭延迟时间		→ 108
故障模式		→ 108
反转输出信号		→ 108

参数概览和简要说明

参数	条件	说明	选择/用户界面/用户输入	出厂设置
工作模式	-	将输出设置为脉冲、频率或开关输出。	<ul style="list-style-type: none"> ■ 脉冲 ■ 频率 ■ 开关量 	脉冲
接线端子号	-	显示脉冲/频率/开关量输出模块的接线端子号。	<ul style="list-style-type: none"> ■ 未使用 ■ 24-25 (I/O 2) ■ 22-23 (I/O 3) ■ 20-21 (I/O 4) * 	-
信号类型	-	请选择 PFS 输出的信号模式。	<ul style="list-style-type: none"> ■ 无源 ■ 有源 * ■ Passive NE 	无源

参数	条件	说明	选择 / 用户界面 / 用户输入	出厂设置
开关量输出功能	选择 开关量 选项（在 工作模式 参数中）。	选择开关量输出功能。	<ul style="list-style-type: none"> ■ 关 ■ 开 ■ 诊断响应 ■ 限定值 ■ 流向检查 ■ 状态 	关
分配诊断响应	<ul style="list-style-type: none"> ■ 在工作模式 参数中选择开关量 选项。 ■ 在开关量输出功能 参数中选择诊断响应 选项。 	选择开关量输出的诊断响应。	<ul style="list-style-type: none"> ■ 报警 ■ 报警或警告 ■ 警告 	报警
设置限定值	<ul style="list-style-type: none"> ■ 选择开关量 选项（在工作模式 参数中）。 ■ 选择限定值 选项（在开关量输出功能 参数中）。 	选择限流功能的过程变量。	<ul style="list-style-type: none"> ■ 质量流量 ■ 体积流量 ■ 校正体积流量* ■ 溶质质量流量* ■ 溶液质量流量* ■ 溶质体积流量* ■ 溶液体积流量* ■ 溶质校正体积流量* ■ 溶液校正体积流量* ■ 密度 ■ 参考密度* ■ 替代参考密度* ■ GSV 流量* ■ 替代 GSV 流量* ■ NSV 流量* ■ 替代 NSV 流量* ■ S&W 体积流量* ■ Water cut* ■ 油密度* ■ 水密度* ■ 油的质量流量* ■ 水的质量流量* ■ 油的体积流量* ■ 水的体积流量* ■ 油的校正体积流量* ■ 水的校正体积流量* ■ 动力粘度* ■ 浓度* ■ 运动粘度* ■ 温度补偿后的动力粘度* ■ 温度补偿后的运动粘度* ■ 温度 ■ 累加器 1 ■ 累加器 2 ■ 累加器 3 ■ 振动阻尼时间 ■ 压力 ■ 特定应用输出 0* ■ 特定应用输出 1* ■ 非均匀介质指数 ■ 悬浮泡沫指数* 	体积流量
设置流向检查	<ul style="list-style-type: none"> ■ 选择开关量 选项（在工作模式 参数中）。 ■ 选择流向检查 选项（在开关量输出功能 参数中）。 	选择用于流向检测的过程参数。		质量流量

参数	条件	说明	选择 / 用户界面 / 用户输入	出厂设置
分配状态	<ul style="list-style-type: none"> 选择开关量选项 (在工作模式参数中)。 选择状态选项 (在开关量输出功能参数中)。 	选择开关量输出的设备状态。	<ul style="list-style-type: none"> 非满管检测 小流量切除* 开关量输出* 开关量输出* 	非满管检测
开启值	<ul style="list-style-type: none"> 选择开关量选项 (在工作模式参数中)。 选择限定值选项 (在开关量输出功能参数中)。 	输入测量值开启点。	带符号浮点数	取决于所在国家: <ul style="list-style-type: none"> 0 kg/h 0 lb/min
关闭值	<ul style="list-style-type: none"> 选择开关量选项 (在工作模式参数中)。 选择限定值选项 (在开关量输出功能参数中)。 	输入关闭点测量值。	带符号浮点数	取决于所在国家: <ul style="list-style-type: none"> 0 kg/h 0 lb/min
开启延迟时间	<ul style="list-style-type: none"> 选择开关量选项 (在工作模式参数中)。 选择限定值选项 (在开关量输出功能参数中)。 	设置状态输出的开启延迟时间。	0.0 ... 100.0 s	0.0 s
关闭延迟时间	<ul style="list-style-type: none"> 选择开关量选项 (在工作模式参数中)。 选择限定值选项 (在开关量输出功能参数中)。 	设置状态输出的关闭延迟时间。	0.0 ... 100.0 s	0.0 s
故障模式	-	设置报警输出响应。	<ul style="list-style-type: none"> 当前状态 打开 关闭 	打开
反转输出信号	-	反转输出信号。	<ul style="list-style-type: none"> 否 是 	否

* 显示与否却决于仪表选型和设置。

10.6.11 设置继电器输出

继电器输出 向导引导用户系统地完成设置继电器输出所需的所有参数设置。

菜单路径

“设置” 菜单 → 继电器输出 1 ... n

► 继电器输出 1 ... n	
接线端子号	→ 109
继电器输出功能	→ 109
设置流向检查	→ 109
设置限定值	→ 110
分配诊断响应	→ 110
分配状态	→ 110
关闭值	→ 110
关闭延迟时间	→ 110

开启值	→ 110
开启延迟时间	→ 111
故障模式	→ 111
开关状态	→ 111
无功继电器状态	→ 111

参数概览和简要说明

参数	条件	说明	用户界面 / 选择 / 用户输入	出厂设置
接线端子号	-	显示继电器输出模块的接线端子号。	<ul style="list-style-type: none"> ▪ 未使用 ▪ 24-25 (I/O 2) ▪ 22-23 (I/O 3) ▪ 20-21 (I/O 4) 	-
继电器输出功能	-	选择继电器输出功能。	<ul style="list-style-type: none"> ▪ 关闭 ▪ 打开 ▪ 诊断响应 ▪ 限定值 ▪ 流向检查 ▪ 状态 	关闭
设置流向检查	选择 流向检查 选项（在 继电器输出功能 参数中）。	选择用于流向检测的过程参数。		质量流量

参数	条件	说明	用户界面 / 选择 / 用户输入	出厂设置
设置限定值	选择 限定值 选项（在 继电器输出功能 参数中）。	选择限流功能的过程变量。	<ul style="list-style-type: none"> ■ 质量流量 ■ 体积流量 ■ 校正体积流量* ■ 溶质质量流量* ■ 溶液质量流量* ■ 溶质体积流量* ■ 溶液体积流量* ■ 溶质校正体积流量* ■ 溶液校正体积流量* ■ 密度 ■ 参考密度* ■ 替代参考密度* ■ GSV 流量* ■ 替代 GSV 流量* ■ NSV 流量* ■ 替代 NSV 流量* ■ S&W 体积流量* ■ Water cut* ■ 油密度* ■ 水密度* ■ 油的质量流量* ■ 水的质量流量* ■ 油的体积流量* ■ 水的体积流量* ■ 油的校正体积流量* ■ 水的校正体积流量* ■ 动力粘度* ■ 浓度* ■ 运动粘度* ■ 温度补偿后的动力粘度* ■ 温度补偿后的运动粘度* ■ 温度 ■ 累加器 1 ■ 累加器 2 ■ 累加器 3 ■ 振动阻尼时间 ■ 压力 ■ 特定应用输出 0* ■ 特定应用输出 1* ■ 非均匀介质指数 ■ 悬浮泡沫指数* 	质量流量
分配诊断响应	在 继电器输出功能 参数中选择 诊断响应 选项。	选择开关量输出的诊断响应。	<ul style="list-style-type: none"> ■ 报警 ■ 报警或警告 ■ 警告 	报警
分配状态	在 继电器输出功能 参数中选择 数字量输出 选项。	选择开关量输出的设备状态。	<ul style="list-style-type: none"> ■ 非满管检测 ■ 小流量切除 ■ 开关量输出* ■ 开关量输出* ■ 开关量输出* 	非满管检测
关闭值	选择 限定值 选项（在 继电器输出功能 参数中）。	输入关闭点测量值。	带符号浮点数	取决于所在国家: <ul style="list-style-type: none"> ■ 0 kg/h ■ 0 lb/min
关闭延迟时间	在 继电器输出功能 参数中选择 限定值 选项。	设置状态输出的关闭延迟时间。	0.0 ... 100.0 s	0.0 s
开启值	选择 限定值 选项（在 继电器输出功能 参数中）。	输入测量值开启点。	带符号浮点数	取决于所在国家: <ul style="list-style-type: none"> ■ 0 kg/h ■ 0 lb/min

参数	条件	说明	用户界面 / 选择 / 用户输入	出厂设置
开启延迟时间	在继电器输出功能参数中选择限定值选项。	设置状态输出的开启延迟时间。	0.0 ... 100.0 s	0.0 s
故障模式	-	设置报警输出响应。	<ul style="list-style-type: none"> ■ 当前状态 ■ 打开 ■ 关闭 	打开
开关状态	-	显示当前继电器开关状态。	<ul style="list-style-type: none"> ■ 打开 ■ 关闭 	-
无功继电器状态	-	选择继电器静态。	<ul style="list-style-type: none"> ■ 打开 ■ 关闭 	打开

* 显示与否却决于仪表选型和设置。

10.6.12 设置现场显示单元

显示 向导引导用户系统地完成设置现场显示所必须的所有参数设置。

菜单路径

“设置” 菜单 → 显示

▶ 显示

显示格式	→ 112
显示值 1	→ 113
0%棒图对应值 1	→ 114
100%棒图对应值 1	→ 114
显示值 2	→ 114
显示值 3	→ 114
0%棒图对应值 3	→ 114
100%棒图对应值 3	→ 114
显示值 4	→ 114
显示值 5	→ 114
显示值 6	→ 114
显示值 7	→ 114
显示值 8	→ 114

参数概览和简要说明

参数	条件	说明	选择 / 用户输入	出厂设置
显示格式	安装有现场显示单元。	选择显示模块中测量值的显示方式。	<ul style="list-style-type: none"> ▪ 1 个数值(最大字体) ▪ 1 个棒图+1 个数值 ▪ 2 个数值 ▪ 1 个数值(大)+2 个数值 ▪ 4 个数值 	1 个数值(最大字体)

参数	条件	说明	选择/用户输入	出厂设置
显示值 1	安装有现场显示单元。	选择本地显示的测量值。	<ul style="list-style-type: none"> ■ 质量流量 ■ 体积流量 ■ 校正体积流量* ■ 密度 ■ 参考密度* ■ 密度 2* ■ 时间周期信号频率 (TPS)* ■ 时间周期信号 (TPS)* ■ 温度 ■ 压力 ■ 动力粘度* ■ 运动粘度* ■ 温度补偿后的动力粘度* ■ 温度补偿后的运动粘度* ■ 累加器 1 ■ 累加器 2 ■ 累加器 3 ■ GSV 流量* ■ 替代 GSV 流量* ■ NSV 流量* ■ 替代 NSV 流量* ■ S&W 体积流量* ■ 替代参考密度* ■ 密度加权平均数* ■ 温度加权平均数* ■ Water cut* ■ 油密度* ■ 水密度* ■ 油的质量流量* ■ 水的质量流量* ■ 油的体积流量* ■ 水的体积流量* ■ 油的校正体积流量* ■ 水的校正体积流量* ■ 浓度* ■ 溶质质量流量* ■ 溶液质量流量* ■ 溶质体积流量* ■ 溶液体积流量* ■ 溶质校正体积流量* ■ 溶液校正体积流量* ■ 特定应用输出 0* ■ 特定应用输出 1* ■ 非均匀介质指数 ■ 悬浮泡沫指数* ■ HBSI* ■ 原始质量流量 ■ 励磁电流 0 ■ 励磁电流 1* ■ 振动阻尼时间 0 ■ 振动阻尼时间 1* ■ 振动阻尼时间波动 0* ■ 振动阻尼时间波动 1* ■ 振动频率 0 ■ 振动频率 1* ■ 频率波动 0* ■ 频率波动 1* ■ 振动幅值 0* ■ 振动幅值 1* 	质量流量

参数	条件	说明	选择 / 用户输入	出厂设置
			<ul style="list-style-type: none"> ▪ 非对称信号 ▪ 非对称扭转信号* ▪ 第二腔室温度* ▪ 电子模块温度 ▪ 传感器相位线圈不对称性 ▪ 测试点 0 ▪ 测试点 1 ▪ 电流输出 1 ▪ 电流输出 2* ▪ 电流输出 3* ▪ 电流输出 4* 	
0%棒图对应值 1	安装有现场显示单元。	输入 0%棒图对应值。	带符号浮点数	与所在国家相关: <ul style="list-style-type: none"> ▪ 0 kg/h ▪ 0 lb/min
100%棒图对应值 1	提供现场显示。	输入 100%棒图对应值。	带符号浮点数	取决于所在国家和标称口径
显示值 2	安装有现场显示单元。	选择本地显示的测量值。	选项列表参见显示值 1 参数 (→ 113)	无
显示值 3	安装有现场显示单元。	选择本地显示的测量值。	选项列表参见显示值 1 参数 (→ 113)	无
0%棒图对应值 3	在显示值 3 参数中选择。	输入 0%棒图对应值。	带符号浮点数	与所在国家相关: <ul style="list-style-type: none"> ▪ 0 kg/h ▪ 0 lb/min
100%棒图对应值 3	在显示值 3 参数中选择。	输入 100%棒图对应值。	带符号浮点数	0
显示值 4	安装有现场显示单元。	选择本地显示的测量值。	选项列表参见显示值 1 参数 (→ 113)	无
显示值 5	安装有现场显示单元。	选择本地显示的测量值。	选项列表参见显示值 1 参数 (→ 113)	无
显示值 6	安装有现场显示单元。	选择本地显示的测量值。	选项列表参见显示值 1 参数 (→ 113)	无
显示值 7	安装有现场显示单元。	选择本地显示的测量值。	选项列表参见显示值 1 参数 (→ 113)	无
显示值 8	安装有现场显示单元。	选择本地显示的测量值。	选项列表参见显示值 1 参数 (→ 113)	无

* 显示与否却决于仪表选型和设置。

10.6.13 设置小流量切除

小流量切除 向导引导用户系统地完成小流量切除功能所需的所有参数设置。

菜单路径

“设置” 菜单 → 小流量切除

▶ 小流量切除	
分配过程变量	→ 115
小流量切除开启值	→ 115
小流量切除关闭值	→ 115
压力冲击抑制	→ 115

参数概览和简要说明

参数	条件	说明	选择 / 用户输入	出厂设置
分配过程变量	-	选择小流量切除的过程变量。	<ul style="list-style-type: none"> ■ 关 ■ 质量流量 ■ 体积流量 ■ 校正体积流量* 	质量流量
小流量切除开启值	在分配过程变量 参数 (→ 115) 中选择过程变量。	输入小流量切除的开启值。	正浮点数	取决于所在国家和公称口径
小流量切除关闭值	在分配过程变量 参数 (→ 115) 中选择过程变量。	输入小流量切除关闭值。	0 ... 100.0 %	50 %
压力冲击抑制	在分配过程变量 参数 (→ 115) 中选择过程变量。	输入信号抑制(压力冲击抑制启动)的持续时间。	0 ... 100 s	0 s

* 显示与否取决于仪表选型和设置。

10.6.14 设置非满管检测

非满管检测设置向导引导用户系统地完成设置管道非满管检测所必须的所有参数设置。

菜单路径

“设置” 菜单 → 非满管检测

▶ 非满管检测	
分配过程变量	→ 116
非满管检测下限值	→ 116
非满管检测上限值	→ 116
非满管检测响应时间	→ 116

参数概览和简要说明

参数	条件	说明	选择 / 用户输入	出厂设置
分配过程变量	-	选择非满管检测的过程变量。	<ul style="list-style-type: none"> ▪ 关 ▪ 密度 ▪ 计算参考密度 	密度
非满管检测下限值	在分配过程变量 参数 (→ 116) 中选择过程变量。	输入关闭非满管检测功能的下限值。	带符号浮点数	取决于所在国家: <ul style="list-style-type: none"> ▪ 200 kg/m³ ▪ 12.5 lb/ft³
非满管检测上限值	在分配过程变量 参数 (→ 116) 中选择过程变量。	输入取消非满管检测的上限值。	带符号浮点数	取决于所在国家: <ul style="list-style-type: none"> ▪ 6000 kg/m³ ▪ 374.6 lb/ft³
非满管检测响应时间	在分配过程变量 参数 (→ 116) 中选择过程变量。	在此功能参数中输入非满管或空管时触发诊断信息 S962 (“Pipe only partly filled”) 之前的最短信号保持时间 (保留时间)。	0 ... 100 s	1 s

10.7 高级设置

高级设置 子菜单及其子菜单中包含用于特定设置的参数。

“高级设置” 子菜单菜单路径

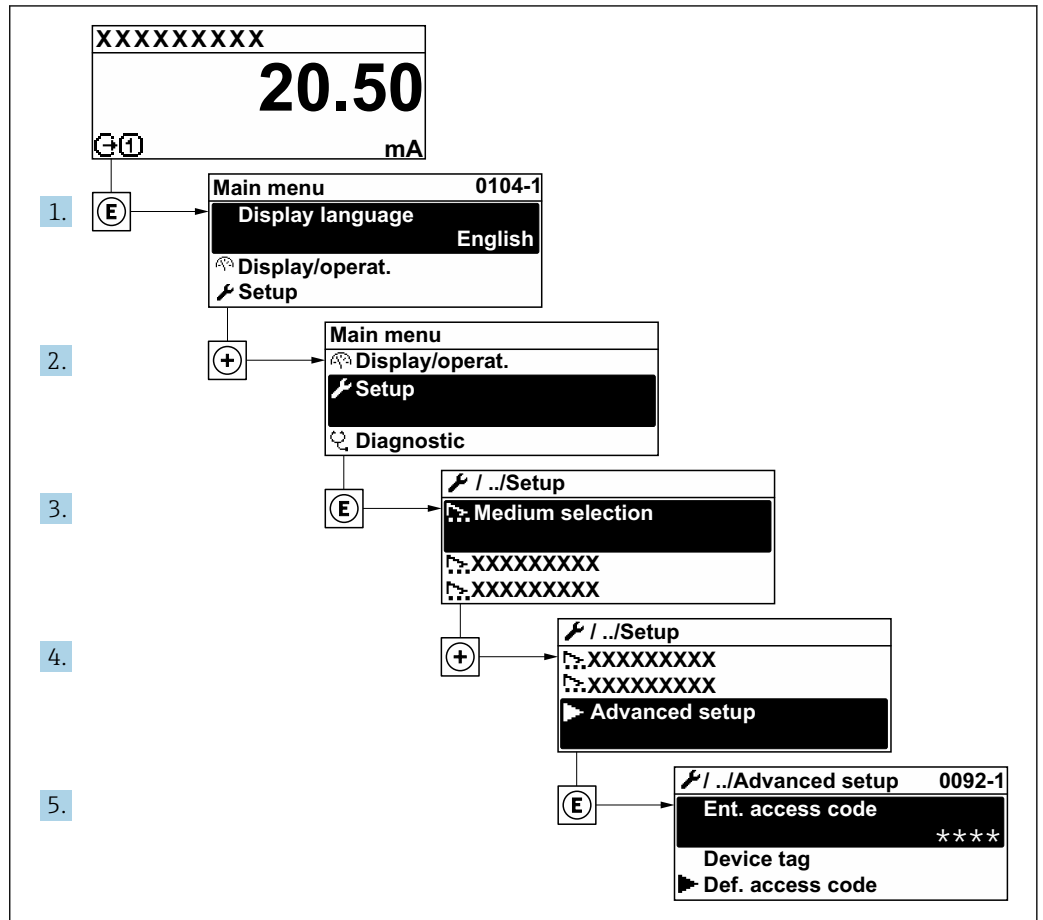

A003223-ZH

i 子菜单及菜单参数数量与设备具体型号和可用应用软件包相关。《特殊文档》（而非《操作手册》）中介绍了此类子菜单及菜单参数。

有关应用软件包参数说明的详细信息：参见设备的《特殊文档》→ 291

菜单路径

“设置” 菜单 → 高级设置

▶ 高级设置		
输入访问密码 (0003)		→ 118
▶ 计算值		→ 118
▶ 传感器调整		→ 119
▶ 累加器 1 ... n		→ 124
▶ 显示		→ 126

▶ WLAN 设置	→ 132
▶ 设置备份	→ 134
▶ 管理员	→ 135

10.7.1 在此参数中输入访问密码。

菜单路径

“设置” 菜单 → 高级设置

参数概览和简要说明

参数	说明	用户输入
输入访问密码	输入密码，关闭写保护。	最多 16 位字符串，包含数字、字母和特殊字符。

10.7.2 过程变量计算值

计算值子菜单包含计算校正体积流量的参数。

菜单路径

“设置” 菜单 → 高级设置 → 计算值

▶ 计算值	
▶ 校正体积流量计算值	→ 118

“校正体积流量计算值” 子菜单

菜单路径

“设置” 菜单 → 高级设置 → 计算值 → 校正体积流量计算值

▶ 校正体积流量计算值	
选择参考密度 (1812)	→ 119
外部参考密度 (6198)	→ 119
固定参考密度 (1814)	→ 119
参考温度 (1816)	→ 119
线性膨胀系数 (1817)	→ 119
平方膨胀系数 (1818)	→ 119

参数概览和简要说明

参数	条件	说明	选择 / 用户界面 / 用户输入	出厂设置
选择参考密度	-	选择用于校正体积流量计算的参考密度。	<ul style="list-style-type: none"> ■ 固定参考密度 ■ 计算参考密度 ■ 外部参考密度 ■ 电流输入 1[*] ■ 电流输入 2[*] ■ 电流输入 3[*] 	计算参考密度
外部参考密度	-	选择外部参考密度。	带符号的浮点数	-
固定参考密度	选择 固定参考密度 选项(在校正体积流量计算参数中)。	输入固定参考密度值。	正浮点数	1 kg/Nl
参考温度	在校正体积流量计算参数中选择 计算参考密度 选项。	输入用于计算参考密度的参考温度。	-273.15 ... 99999 °C	与所在国家相关: <ul style="list-style-type: none"> ■ +20 °C ■ +68 °F
线性膨胀系数	选择 计算参考密度 选项(在校正体积流量计算参数中)。	输入用于计算参考密度的介质线性膨胀系数。	带符号浮点数	0.0 1/K
平方膨胀系数	选择 计算参考密度 选项(在校正体积流量计算参数中)。	非线性膨胀系数的介质: 输入用于计算参考密度的介质平方膨胀系数。	带符号浮点数	0.0 1/K ²

* 显示与否取决于仪表选型和设置。

10.7.3 执行传感器调节

传感器调节子菜单中包含与传感器功能相关的参数。

菜单路径

“设置”菜单 → 高级设置 → 传感器调整

▶ 传感器调整		
安装方向		→ ⓘ 119
▶ 零点校验		→ ⓘ 122
▶ 零点调节		→ ⓘ 123

参数概览和简要说明

参数	说明	选择	出厂设置
安装方向	选择流向符号。	<ul style="list-style-type: none"> ■ 正向流量 ■ 反向流量 	正向流量

密度调节

i 如果使用密度调节，仅在调节点并满足相关密度和温度条件方可实现高测量精度。密度调节精度仅与所提供的参考测量数据的质量成正比。因此不能替代特殊密度标定。

执行密度调节

- i** 执行调节时，请注意以下几点：
- 仅在操作条件变化幅度较小并且处于操作条件下时，密度调节才有意义。
 - 基于根据用户自定义斜率和偏置量，密度调节功能对内部密度计算值进行比例换算。
 - 可以执行单点或两点密度调节。
 - 对于两点密度调节，两个目标密度值之间必须至少相差 0.2 kg/l。
 - 参考介质必须脱气或带压，以便可压缩所含气体。
 - 在这一过程中，参考密度测量必须在常用的相同介质温度下进行，否则密度调节将不准确。
 - 通过**恢复原始值**选项删除密度调节校正结果。

“单点调节”选项

1. 在**密度调节模式**参数中选择**单点调节**选项并确认。
2. 在**密度设定值 1**参数输入密度值并确认。
 - ↳ **执行密度调节**参数中提供下列选项：
 - Ok
 - 测量密度 1 选项
 - 恢复原始值
3. 选择**测量密度 1**选项并确认。
4. 选择**计算**选项并确认。

成功完成调节后，显示单元上显示**密度调节系数**参数、**密度调节偏置量**参数和相应计算值。

“两点调节”选项

1. 在**密度调节模式**参数中选择**两点调节**选项并确认。
2. 在**密度设定值 1**参数输入密度值并确认。
3. 在**密度设定值 2**参数输入密度值并确认。
 - ↳ **执行密度调节**参数中提供下列选项：
 - Ok
 - 测量密度 1
 - 恢复原始值
4. 选择**测量密度 1**选项并确认。
 - ↳ **执行密度调节**参数中提供下列选项：
 - Ok
 - 测量密度 2
 - 恢复原始值
5. 选择**测量密度 2**选项并确认。
 - ↳ **执行密度调节**参数中提供下列选项：
 - Ok
 - 计算
 - 取消
6. 选择**计算**选项并确认。

如果**执行密度调节**参数中显示**密度调节失败**选项，进入选项并选择**取消**选项。取消密度调节，可重复多次。

菜单路径

“专家” 菜单 → 传感器 → 传感器调整 → 密度调节

► 密度调节	
密度调节模式	→ 121
密度设定值 1	→ 121
密度设定值 2	→ 121
执行密度调节	→ 121
进行中	→ 121
密度调节系数	→ 121
密度调节偏置量	→ 121

参数概览和简要说明

参数	条件	说明	选择/用户输入/用户界面	出厂设置
密度调节模式	-	选择现场密度调节方法，用于校正工厂设置。	<ul style="list-style-type: none"> ■ 单点调节 ■ 两点调节 	单点调节
密度设定值 1	-	输入第一种参考介质的密度。	输入取决于 密度单位 参数 (0555)中选择的单位。	1 kg/l
密度设定值 2	在 密度调节模式 参数中选择 两点调节 选项。	输入第二种参考介质的密度。	输入取决于 密度单位 参数 (0555)中选择的单位。	1 kg/l
执行密度调节	-	选择执行密度调节的下一个操作。	<ul style="list-style-type: none"> ■ 取消* ■ 忙碌* ■ Ok* ■ 密度调节失败* ■ 测量密度 1* ■ 测量密度 2* ■ 计算* ■ 恢复原始值* 	Ok
进行中	-	显示进程。	0 ... 100 %	-
密度调节系数	-	显示密度调节系数计算值。	带符号浮点数	1
密度调节偏置量	-	显示密度调节偏置量计算值。	带符号浮点数	0

* 显示与否取决于仪表选型和设置。

零点校验和零点校正

所有测量仪表均采用先进技术进行校准。仪表校准在参考操作条件下进行→ 281。无特殊说明，无需现场零点校正。

经验表明，仅建议特殊工况应用的仪表执行零点校正：

- 在小流量测量时保证最高测量精度。
- 在严苛工况或操作条件下（例如极高过程温度或极高粘度流体）。
- 针对低压气体应用

i 为了在小流量测量时尽量保证最高测量精度，安装位置必须能够确保传感器在操作过程不受机械外力影响。

为了获取具有代表性的零点，必须注意以下几点：

- 执行零点校正时避免仪表内有任何介质流动
- 过程条件（例如压力、温度）稳定且具有代表性

禁止在下列过程条件下执行零点校验或零点校正：

- 气穴

确保使用大量介质充分冲洗系统。反复冲洗有助于消除气穴。

- 热力循环

存在温差时（例如测量管进水口和出水口之间），即使已经关闭阀门，仪表内部的热力循环仍会引发介质流动。

- 阀门泄漏

如果阀门不能保证密封性，测定零点时无法充分阻止介质流动。

无法避免上述过程条件时，建议维持零点的出厂设置。

零点校验

通过**零点校验**向导进行零点校验。

菜单路径

“设置”菜单 → 高级设置 → 传感器调整 → 零点校验

▶ 零点校验	
过程条件	→ 123
进行中	→ 123
状态	→ 123
附加信息	→ 123
建议:	→ 123
根本原因	→ 123
中止原因	→ 123
测量零点	→ 123
零点标准差	→ 123

参数概览和简要说明

参数	说明	选择/用户界面	出厂设置
过程条件	确保过程条件如下。	<ul style="list-style-type: none"> ▪ 管道满管 ▪ 应用过程操作压力 ▪ 无流量条件 (阀门关闭) ▪ 过程和环境温度稳定 	-
进行中	显示进程。	0 ... 100 %	-
状态	显示过程状态。	<ul style="list-style-type: none"> ▪ 忙碌 ▪ 失败 ▪ 完成 	-
附加信息	指示是否显示附加信息。	<ul style="list-style-type: none"> ▪ 隐藏 ▪ 显示 	隐藏
建议:	指示是否建议进行调节。仅当测量零点与当前零点显著偏离时才推荐。	<ul style="list-style-type: none"> ▪ 不要调整零点 ▪ 调节零点 	-
中止原因	指示向导中止原因。	<ul style="list-style-type: none"> ▪ 检查过程条件 ▪ 发生技术问题 	-
根本原因	显示诊断和改进措施。	<ul style="list-style-type: none"> ▪ 零点太高, 确保没流量。 ▪ 零点不稳定, 确保没流量。 ▪ 波动大, 避免双相流。 	-
测量零点	显示调节的测量零点。	带符号浮点数	-
零点标准差	显示测量零点的标准差。	正浮点数	-

零点校正

通过**零点调节**向导进行零点校正。

-  必须在执行零点校正前进行零点校验。
- 也可手动进行零点校正: 专家 → 传感器 → 校准

菜单路径

“设置”菜单 → 高级设置 → 传感器调整 → 零点调节

▶ 零点调节	
过程条件	→ 124
进行中	→ 124
状态	→ 124
根本原因	→ 124
中止原因	→ 124
根本原因	→ 124
测量零点可信度	→ 124
附加信息	→ 124
测量零点可信度	→ 124

测量零点	→ 124
零点标准差	→ 124
选择行动	→ 124

参数概览和简要说明

参数	说明	选择 / 用户界面	出厂设置
过程条件	确保过程条件如下。	<ul style="list-style-type: none"> ▪ 管道满管 ▪ 应用过程操作压力 ▪ 无流量条件 (阀门关闭) ▪ 过程和环境温度稳定 	-
进行中	显示进程。	0 ... 100 %	-
状态	显示过程状态。	<ul style="list-style-type: none"> ▪ 忙碌 ▪ 失败 ▪ 完成 	-
中止原因	指示向导中止原因。	<ul style="list-style-type: none"> ▪ 检查过程条件 ▪ 发生技术问题 	-
根本原因	显示诊断和改进措施。	<ul style="list-style-type: none"> ▪ 零点太高, 确保没流量。 ▪ 零点不稳定, 确保没流量。 ▪ 波动大, 避免双相流。 	-
测量零点可信度	显示测量零点可信度。	<ul style="list-style-type: none"> ▪ 未执行 ▪ 良好 ▪ 不确定的 	-
附加信息	指示是否显示附加信息。	<ul style="list-style-type: none"> ▪ 隐藏 ▪ 显示 	隐藏
测量零点	显示调节的测量零点。	带符号浮点数	-
零点标准差	显示测量零点的标准差。	正浮点数	-
选择行动	选择零点值。	<ul style="list-style-type: none"> ▪ 还原 ▪ 保持当前零点 ▪ 使用测量零点 ▪ 使用出厂零点* 	保持当前零点

* 显示与否却决于仪表选型和设置。



10.7.4 设置累加器

在“累加器 1 ... n”子菜单中设置特定累加器。

菜单路径

“设置”菜单 → 高级设置 → 累加器 1 ... n

► 累加器 1 ... n	
分配过程变量 1 ... n (11104-1 ... n)	→ 125
过程变量单位 1 ... n (11107-1 ... n)	→ 125
累加器 1 ... n 操作模式 (11102-1 ... n)	→ 125

累加器 1 ... n 控制 (11101-1 ... n)	→  125
累加器 1 ... n 故障行为 (11103-1 ... n)	→  125

参数概览和简要说明

参数	说明	选择	出厂设置
分配过程变量 1 ... n	选择累加器的过程变量。	<ul style="list-style-type: none"> ■ 质量流量 ■ 体积流量 ■ 校正体积流量* ■ 溶质质量流量* ■ 溶液质量流量* ■ 溶质体积流量* ■ 溶液体积流量* ■ 溶质校正体积流量* ■ 溶液校正体积流量* ■ GSV 流量* ■ 替代 GSV 流量* ■ NSV 流量* ■ 替代 NSV 流量* ■ S&W 体积流量* ■ 油的质量流量* ■ 水的质量流量* ■ 油的体积流量* ■ 水的体积流量* ■ 油的校正体积流量* ■ 水的校正体积流量* ■ 原始质量流量 	质量流量
过程变量单位 1 ... n	选择累加器累积的过程变量的单位。	单位选择列表	kg
累加器 1 ... n 操作模式	选择累加器的累积方式，例如仅累积正向流量或仅累积反向流量。	<ul style="list-style-type: none"> ■ 网 ■ 正向 ■ 反向 	正向
累加器 1 ... n 控制	操作累加器。	<ul style="list-style-type: none"> ■ 清零，停止累积 ■ 复位预设值，停止累积 ■ 停止累积 ■ 开始累积 	开始累积
累加器 1 ... n 故障行为	选择发生设备报警时累加器的响应方式。	<ul style="list-style-type: none"> ■ 停止累积 ■ 继续 ■ 最近的有效值+下一步 	继续

* 显示与否却决于仪表选型和设置。

10.7.5 执行高级显示设置

在**显示**子菜单中可以设置与现场显示相关的所有功能参数。

菜单路径

“设置”菜单 → 高级设置 → 显示

► 显示	
显示格式	→ 128
显示值 1	→ 129
0%棒图对应值 1	→ 130
100%棒图对应值 1	→ 130
小数位数 1	→ 130
显示值 2	→ 130
小数位数 2	→ 130
显示值 3	→ 130
0%棒图对应值 3	→ 130
100%棒图对应值 3	→ 130
小数位数 3	→ 130
显示值 4	→ 130
小数位数 4	→ 130
显示值 5	→ 130
0%棒图对应值 5	→ 130
100%棒图对应值 5	→ 131
小数位数 5	→ 131
显示值 6	→ 131
小数位数 6	→ 131
显示值 7	→ 131
0%棒图对应值 7	→ 131

100%棒图对应值 7	→ 131
小数位数 7	→ 131
显示值 8	→ 131
小数位数 8	→ 131
Display language	→ 131
显示间隔时间	→ 131
显示阻尼时间	→ 131
标题栏	→ 132
标题名称	→ 132
分隔符	→ 132
背光显示	→ 132

参数概览和简要说明

参数	条件	说明	选择 / 用户输入	出厂设置
显示格式	安装有现场显示单元。	选择显示模块中测量值的显示方式。	<ul style="list-style-type: none"> ▪ 1 个数值(最大字体) ▪ 1 个棒图+1 个数值 ▪ 2 个数值 ▪ 1 个数值(大)+2 个数值 ▪ 4 个数值 	1 个数值(最大字体)

参数	条件	说明	选择/用户输入	出厂设置
显示值 1	安装有现场显示单元。	选择本地显示的测量值。	<ul style="list-style-type: none"> ■ 质量流量 ■ 体积流量 ■ 校正体积流量* ■ 密度 ■ 参考密度* ■ 密度 2* ■ 时间周期信号频率 (TPS)* ■ 时间周期信号 (TPS)* ■ 温度 ■ 压力 ■ 动力粘度* ■ 运动粘度* ■ 温度补偿后的动力粘度* ■ 温度补偿后的运动粘度* ■ 累加器 1 ■ 累加器 2 ■ 累加器 3 ■ GSV 流量* ■ 替代 GSV 流量* ■ NSV 流量* ■ 替代 NSV 流量* ■ S&W 体积流量* ■ 替代参考密度* ■ 密度加权平均数* ■ 温度加权平均数* ■ Water cut* ■ 油密度* ■ 水密度* ■ 油的质量流量* ■ 水的质量流量* ■ 油的体积流量* ■ 水的体积流量* ■ 油的校正体积流量* ■ 水的校正体积流量* ■ 浓度* ■ 溶质质量流量* ■ 溶液质量流量* ■ 溶质体积流量* ■ 溶液体积流量* ■ 溶质校正体积流量* ■ 溶液校正体积流量* ■ 特定应用输出 0* ■ 特定应用输出 1* ■ 非均匀介质指数 ■ 悬浮泡沫指数* ■ HBSI* ■ 原始质量流量 ■ 励磁电流 0 ■ 励磁电流 1* ■ 振动阻尼时间 0 ■ 振动阻尼时间 1* ■ 振动阻尼时间波动 0* ■ 振动阻尼时间波动 1* ■ 振动频率 0 ■ 振动频率 1* ■ 频率波动 0* ■ 频率波动 1* ■ 振动幅值 0* ■ 振动幅值 1* 	质量流量

参数	条件	说明	选择 / 用户输入	出厂设置
			<ul style="list-style-type: none"> ■ 非对称信号 ■ 非对称扭转信号* ■ 第二腔室温度* ■ 电子模块温度 ■ 传感器相位线圈不对称性 ■ 测试点 0 ■ 测试点 1 ■ 电流输出 1 ■ 电流输出 2* ■ 电流输出 3* ■ 电流输出 4* 	
0%棒图对应值 1	安装有现场显示单元。	输入 0%棒图对应值。	带符号浮点数	与所在国家相关: <ul style="list-style-type: none"> ■ 0 kg/h ■ 0 lb/min
100%棒图对应值 1	提供现场显示。	输入 100%棒图对应值。	带符号浮点数	取决于所在国家和标称口径
小数位数 1	在 显示值 1 参数中设置测量值。	选择显示值的小数位数。	<ul style="list-style-type: none"> ■ x ■ x.x ■ x.xx ■ x.xxx ■ x.xxxx ■ x.xxxxx ■ x.xxxxxx 	x.xx
显示值 2	安装有现场显示单元。	选择本地显示的测量值。	选项列表参见 显示值 1 参数 (→ 113)	无
小数位数 2	在 显示值 2 参数中设置测量值。	选择显示值的小数位数。	<ul style="list-style-type: none"> ■ x ■ x.x ■ x.xx ■ x.xxx ■ x.xxxx ■ x.xxxxx ■ x.xxxxxx 	x.xx
显示值 3	安装有现场显示单元。	选择本地显示的测量值。	选项列表参见 显示值 1 参数 (→ 113)	无
0%棒图对应值 3	在 显示值 3 参数中选择。	输入 0%棒图对应值。	带符号浮点数	与所在国家相关: <ul style="list-style-type: none"> ■ 0 kg/h ■ 0 lb/min
100%棒图对应值 3	在 显示值 3 参数中选择。	输入 100%棒图对应值。	带符号浮点数	0
小数位数 3	在 显示值 3 参数中设置测量值。	选择显示值的小数位数。	<ul style="list-style-type: none"> ■ x ■ x.x ■ x.xx ■ x.xxx ■ x.xxxx ■ x.xxxxx ■ x.xxxxxx 	x.xx
显示值 4	安装有现场显示单元。	选择本地显示的测量值。	选项列表参见 显示值 1 参数 (→ 113)	无
小数位数 4	在 显示值 4 参数中设置测量值。	选择显示值的小数位数。	<ul style="list-style-type: none"> ■ x ■ x.x ■ x.xx ■ x.xxx ■ x.xxxx ■ x.xxxxx ■ x.xxxxxx 	x.xx
显示值 5	安装有现场显示单元。	选择本地显示的测量值。	选项列表参见 显示值 1 参数 (→ 113)	无
0%棒图对应值 5	在 显示值 5 参数中选择选项。	输入 0%棒图对应值。	带符号浮点数	取决于所在国家: <ul style="list-style-type: none"> ■ 0 kg/h ■ 0 lb/min

参数	条件	说明	选择/用户输入	出厂设置
100%棒图对应值 5	在显示值 5 参数中选择选项。	输入 100%棒图对应值。	带符号浮点数	0
小数位数 5	在显示值 5 参数中设置测量值。	选择显示值的小数位数。	<ul style="list-style-type: none"> ■ x ■ x.x ■ x.xx ■ x.xxx ■ x.xxxx ■ x.xxxxx ■ x.xxxxxx 	x.xx
显示值 6	安装有现场显示单元。	选择本地显示的测量值。	选项列表参见显示值 1 参数 (→ 113)	无
小数位数 6	在显示值 6 参数中设置测量值。	选择显示值的小数位数。	<ul style="list-style-type: none"> ■ x ■ x.x ■ x.xx ■ x.xxx ■ x.xxxx ■ x.xxxxx ■ x.xxxxxx 	x.xx
显示值 7	安装有现场显示单元。	选择本地显示的测量值。	选项列表参见显示值 1 参数 (→ 113)	无
0%棒图对应值 7	在显示值 7 参数中选择选项。	输入 0%棒图对应值。	带符号浮点数	取决于所在国家: <ul style="list-style-type: none"> ■ 0 kg/h ■ 0 lb/min
100%棒图对应值 7	在显示值 7 参数中选择选项。	输入 100%棒图对应值。	带符号浮点数	0
小数位数 7	在显示值 7 参数中设置测量值。	选择显示值的小数位数。	<ul style="list-style-type: none"> ■ x ■ x.x ■ x.xx ■ x.xxx ■ x.xxxx ■ x.xxxxx ■ x.xxxxxx 	x.xx
显示值 8	安装有现场显示单元。	选择本地显示的测量值。	选项列表参见显示值 1 参数 (→ 113)	无
小数位数 8	在显示值 8 参数中设置测量值。	选择显示值的小数位数。	<ul style="list-style-type: none"> ■ x ■ x.x ■ x.xx ■ x.xxx ■ x.xxxx ■ x.xxxxx ■ x.xxxxxx 	x.xx
Display language	安装有现场显示单元。	设置显示语言。	<ul style="list-style-type: none"> ■ English ■ Deutsch ■ Français ■ Español ■ Italiano ■ Nederlands ■ Portuguesa ■ Polski ■ русский язык (Russian) ■ Svenska ■ Türkçe ■ 中文 (Chinese) ■ 日本語 (Japanese) ■ 한국어 (Korean) ■ tiếng Việt (Vietnamese) ■ čeština (Czech) 	English (或订购设备语言)
显示间隔时间	安装有现场显示单元。	设置测量值交替显示的间隔。	1 ... 10 s	5 s
显示阻尼时间	安装有现场显示单元。	设置对测量值波动的显示响应时间。	0.0 ... 999.9 s	0.0 s

参数	条件	说明	选择 / 用户输入	出厂设置
标题栏	安装有现场显示单元。	选择现场显示的标题文本。	<ul style="list-style-type: none"> ■ 设备位号 ■ 自定义文本 	设备位号
标题名称	在 标题栏 参数中选择 自定义文本 选项。	输入显示标题名称。	最多 12 个字符，例如：字母、数字或特殊符号（例如：@、%、/）	-----
分隔符	提供现场显示。	选择显示数值的小数分隔符。	<ul style="list-style-type: none"> ■ . (点) ■ , (逗号) 	. (点)
背光显示	满足下列条件之一： <ul style="list-style-type: none"> ■ 订购选项“显示；操作”，选型代号 F “四行背光显示；触控键操作” ■ 订购选项“显示；操作”，选型代号 G “四行背光显示；触控键操作+ WLAN” 	打开/关闭现场显示单元的背光显示。	<ul style="list-style-type: none"> ■ 禁用 ■ 开启 	开启

* 显示与否取决于仪表选型和设置。

10.7.6 WLAN 设置

WLAN Settings 子菜单引导用户系统地完成设置 WLAN 设置所需的所有参数设置。

菜单路径

“设置”菜单 → 高级设置 → WLAN 设置

▶ WLAN 设置	
WLAN	→ 133
WLAN 模式	→ 133
SSID 名称	→ 133
网络安全性	→ 133
安全认证	→ 133
用户名	→ 133
WLAN 密码	→ 133
WLAN IP 地址	→ 133
WLAN MAC 地址	→ 133
WLAN 密码	→ 133
WLAN MAC 地址	→ 133
分配 SSID 名称	→ 133
SSID 名称	→ 133

连接状态	→ ⓘ 133
接收信号强度	→ ⓘ 133

参数概览和简要说明

参数	条件	说明	选择 / 用户输入 / 用户界面	出厂设置
WLAN	-	开启和关闭 WLAN。	<ul style="list-style-type: none"> ■ 禁用 ■ 开启 	开启
WLAN 模式	-	选择 WLAN 模式。	<ul style="list-style-type: none"> ■ WLAN 接入点 ■ WLAN 客户端 	WLAN 接入点
SSID 名称	打开客户端。	输入用户自定义 SSID 名称(最多 32 个字符)。	-	-
网络安全性	-	选择 WLAN 网络的安全等级。	<ul style="list-style-type: none"> ■ 无安全防护 ■ WPA2-PSK ■ EAP-PEAP with MSCHAPv2 * ■ EAP-PEAP MSCHAPv2 no server authentic. * ■ EAP-TLS * 	WPA2-PSK
安全认证	-	选择安全设定值, 通过菜单下载设定值: 数据管理> 安全性 > WLAN。	<ul style="list-style-type: none"> ■ Trusted issuer certificate ■ 设备证书 ■ Device private key 	-
用户名	-	输入用户名。	-	-
WLAN 密码	-	输入 WLAN 密码。	-	-
WLAN IP 地址	-	输入设备 WLAN 接口的 IP 地址。	4 个字节: 0..255 (在专用八字节中)	192.168.1.212
WLAN MAC 地址	-	输入设备的 WLAN 接口的 MAC 地址。	唯一的 12 位字符串, 包含字母和数字	每台测量设备均有唯一的地址。
WLAN 密码	在 Security type 参数中选择 WPA2-PSK 选项。	输入网络密码(8...32 位字符)。  从安全角度出发, 在调试过程中更改设备的出厂网络密码。	8...32 位字符串, 包含数字、字符和特殊符号 (不含空格)	测量设备的序列号 (例如 L100A802000)
分配 SSID 名称	-	选择 SSID 名称: 设备位号或用户自定义名称。	<ul style="list-style-type: none"> ■ 设备位号 ■ 用户自定义 	用户自定义
SSID 名称	<ul style="list-style-type: none"> ■ 在 分配 SSID 名称 参数中选择 用户自定义 选项。 ■ 选择 WLAN 接入点 选项 (在 WLAN 模式 参数中)。 	输入用户自定义 SSID 名称(最多 32 个字符)。  用户自定义 SSID 名称仅允许分配一次。重复分配 SSID 名称会导致设备相互干扰。	最多 32 位字符串, 包含数字、字母和特殊字符。	
连接状态	-	显示连接状态。	<ul style="list-style-type: none"> ■ Connected ■ Not connected 	Not connected
接收信号强度	-	显示接收到信号的强度。	<ul style="list-style-type: none"> ■ 低 ■ 中 ■ 高 	高

* 显示与否取决于仪表选型和设置。

10.7.7 设置管理

完成调试后，可以保存当前仪表设置或复位先前仪表设置。通过**设置管理** 参数管理设备设置。

菜单路径

“设置” 菜单 → 高级设置 → 设置备份

▶ 设置备份	
运行时间	→ 134
最近备份	→ 134
设置管理	→ 134
备份状态	→ 134
比对结果	→ 134

参数概览和简要说明

参数	说明	用户界面 / 选择	出厂设置
运行时间	显示设备累积工作时间。	天(d)、时(h)、分(m)和秒(s)	-
最近备份	显示 HistoROM 中存储的最新数据备份。	天(d)、时(h)、分(m)和秒(s)	-
设置管理	选择操作管理 HistoROM 存储的设备参数。	<ul style="list-style-type: none"> ▪ 取消 ▪ 生成备份 ▪ 还原* ▪ 比对* ▪ 清除备份 	取消
备份状态	显示当前数据保存或恢复状态。	<ul style="list-style-type: none"> ▪ 无 ▪ 备份中 ▪ 恢复中 ▪ 删除中 ▪ 比对中 ▪ 恢复失败 ▪ 备份失败 	无
比对结果	比较当前设备参数和 HistoROM 中的备份数据。	<ul style="list-style-type: none"> ▪ 设置一致 ▪ 设置不一致 ▪ 无可用备份 ▪ 备份文件损坏 ▪ 检测未完成 ▪ 数据集不兼容 	检测未完成

* 显示与否却决于仪表选型和设置。

“设置管理” 参数的功能范围

选项	说明
取消	不执行操作，用户退出参数。
生成备份	将内置 HistoROM 中保存的当前设备设置备份至设备的 储存单元中。备份包括设备的变送器参数。
还原	将设备的最近一次备份从 设备储存单元复制带 HistoROM 备份中。备份包括设备的变送器参数。

选项	说明
比对	比较设备 储存单元中保存的设备设置和内置 HistoROM 中的当前设备设置。
清除备份	删除 仪表储存单元中的仪表设置备份。

 **HistoROM 备份**
HistoROM 是“非易失性的”EEPROM 储存单元。



 在操作过程中无法通过现场显示单元编辑设置，显示、单元上显示处理中状态信息。

10.7.8 使用设备管理参数

管理员 子菜单引导用户系统地完成所有仪表管理参数设置。

菜单路径

“设置” 菜单 → 高级设置 → 管理员



▶ 管理员		
▶ 设置访问密码		→  135
▶ 复位访问密码		→  136
设备复位		→  136

在参数中设定访问密码

参照向导设置维护密码。

菜单路径

“设置” 菜单 → 高级设置 → 管理员 → 设置访问密码

▶ 设置访问密码		
设置访问密码		→  135
确认访问密码		→  135

参数概览和简要说明

参数	说明	用户输入
设置访问密码	参数写保护，防止未经授权修改设备设置。	最多 16 位字符串，包含数字、字母和特殊字符。
确认访问密码	确认输入的密码。	最多 16 位字符串，包含数字、字母和特殊字符。

在参数中复位访问密码

菜单路径

“设置” 菜单 → 高级设置 → 管理员 → 复位访问密码

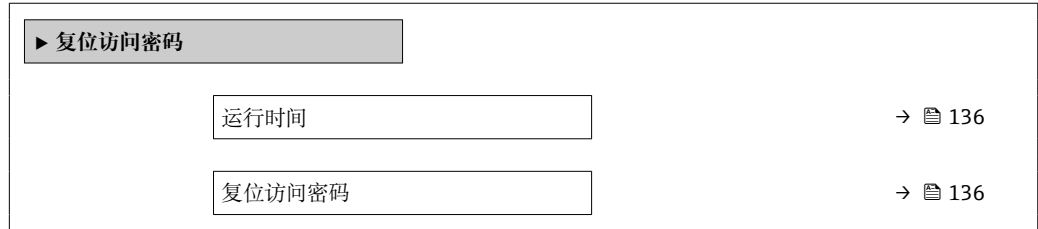

参数概览和简要说明

参数	说明	用户界面 / 用户输入	出厂设置
运行时间	显示设备累积工作时间。	天(d)、时(h)、分(m)和秒(s)	-
复位访问密码	<p>将访问密码复位至工厂设定值。</p> <p> 复位密码请咨询 Endress+Hauser 当地销售中心。</p> <p>仅通过下列方式输入复位密码:</p> <ul style="list-style-type: none"> ▪ 网页浏览器 ▪ DeviceCare、FieldCare (通过 CDI-RJ45 服务接口) ▪ 现场总线 	字符串, 包含数字、字母和特殊字符	0x00

使用参数复位设备

菜单路径

“设置” 菜单 → 高级设置 → 管理员

参数概览和简要说明

参数	说明	选择	出厂设置
设备复位	复位设备设置至设置状态-整体或部分。	<ul style="list-style-type: none"> ▪ 取消 ▪ 复位至出厂设置 ▪ 重启设备 ▪ 恢复 S-DAT 备份* 	取消

* 显示与否却决于仪表选型和设置。

10.8 仿真

通过**仿真**子菜单可以在过程条件下仿真各种过程变量和设备报警模式, 并验证下游信号(切换阀门或闭环控制回路)。无需实际测量数据(介质不流经仪表)即可进行仿真。

菜单路径

“诊断” 菜单 → 仿真

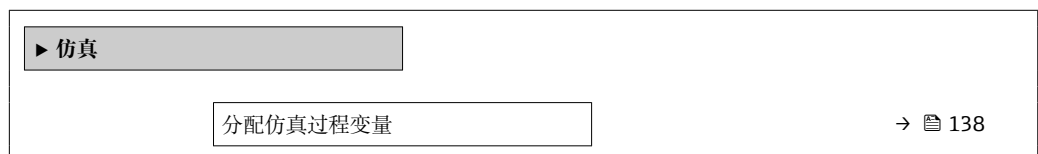

过程变量值	→ 138
电流输入仿真 1 ... n	→ 139
电流输入值 1 ... n	→ 139
状态输入 1 ... n 仿真	→ 139
输入信号电平 1 ... n	→ 139
电流输出 1 ... n 仿真	→ 138
电流输出值	→ 138
仿真频率输出 1 ... n	→ 138
频率输出值 1 ... n	→ 138
脉冲输出仿真 1 ... n	→ 138
脉冲值 1 ... n	→ 138
开关量输出仿真 1 ... n	→ 138
开关状态 1 ... n	→ 139
继电器输出仿真 1 ... n	→ 139
开关状态 1 ... n	→ 139
设备报警仿真	→ 139
自诊断事件分类	→ 139
自诊断事件仿真	→ 139

参数概览和简要说明



参数	条件	说明	选择 / 用户输入	出厂设置
分配仿真过程变量	-	选择开启仿真过程的过程变量。	<ul style="list-style-type: none"> ▪ 关 ▪ 质量流量 ▪ 体积流量 ▪ 校正体积流量* ▪ 溶质质量流量* ▪ 溶液质量流量* ▪ 溶质体积流量* ▪ 溶液体积流量* ▪ 溶质校正体积流量* ▪ 溶液校正体积流量* ▪ 密度 ▪ 参考密度* ▪ 替代参考密度* ▪ GSV 流量* ▪ 替代 GSV 流量* ▪ NSV 流量* ▪ 替代 NSV 流量* ▪ S&W 体积流量* ▪ Water cut* ▪ 油密度* ▪ 水密度* ▪ 油的质量流量* ▪ 水的质量流量* ▪ 油的体积流量* ▪ 水的体积流量* ▪ 油的校正体积流量* ▪ 水的校正体积流量* ▪ 温度 ▪ 动力粘度* ▪ 运动粘度* ▪ 温度补偿后的动力粘度* ▪ 温度补偿后的运动粘度* ▪ 浓度* ▪ 时间周期信号频率 (TPS)* 	关
过程变量值	在分配仿真过程变量 参数 (→ 138) 中选择过程变量。	输入所选过程变量的仿真值。	取决于所选过程变量。	0
电流输出 1 ... n 仿真	-	电流输出仿真的打开和关闭切换。	<ul style="list-style-type: none"> ▪ 关 ▪ 开 	关
电流输出值	在电流输出 1 ... n 仿真 参数中选择开 选项。	输入仿真电流值。	3.59 ... 22.5 mA	3.59 mA
仿真频率输出 1 ... n	在工作模式 参数中选择频率 选项。	频率输出仿真的打开和关闭切换。	<ul style="list-style-type: none"> ▪ 关 ▪ 开 	关
频率输出值 1 ... n	在仿真频率输出 1 ... n 参数中选择开 选项。	输入仿真频率值。	0.0 ... 12 500.0 Hz	0.0 Hz
脉冲输出仿真 1 ... n	在工作模式 参数中选择脉冲 选项。	设置和关闭脉冲输出仿真。  固定值 选项脉冲宽度 参数 (→ 102) 选择固定值选项时, 脉冲宽度参数确定脉冲输出的脉冲宽度。	<ul style="list-style-type: none"> ▪ 关 ▪ 固定值 ▪ 下降沿输出值 	关
脉冲值 1 ... n	在脉冲输出仿真 1 ... n 参数中选择下降沿输出值 选项。	输入仿真脉冲数。	0 ... 65 535	0
开关量输出仿真 1 ... n	在工作模式 参数中选择开关量 选项。	开关量输出仿真的打开和关闭切换。	<ul style="list-style-type: none"> ▪ 关 ▪ 开 	关

参数	条件	说明	选择/用户输入	出厂设置
开关状态 1 ... n	-	选择仿真状态输出的状态。	<ul style="list-style-type: none"> ■ 打开 ■ 关闭 	打开
继电器输出仿真 1 ... n	-	继电器输出仿真开关切换。	<ul style="list-style-type: none"> ■ 关 ■ 开 	关
开关状态 1 ... n	选择开选项(在开关量输出仿真 1 ... n 参数中)。	选择继电器输出状态。	<ul style="list-style-type: none"> ■ 打开 ■ 关闭 	打开
设备报警仿真	-	设备报警开启和关闭切换。	<ul style="list-style-type: none"> ■ 关 ■ 开 	关
自诊断事件分类	-	选择诊断事件类别。	<ul style="list-style-type: none"> ■ 传感器 ■ 电子模块 ■ 设置 ■ 过程 	过程
自诊断事件仿真	-	选择仿真诊断事件。	<ul style="list-style-type: none"> ■ 关 ■ 诊断事件选择列表 (取决于所选类别) 	关
电流输入仿真 1 ... n	-	电流输入开/关切换仿真。	<ul style="list-style-type: none"> ■ 关 ■ 开 	关
电流输入值 1 ... n	在 电流输入仿真 1 ... n 参数, 中选择 开 选项。	输入仿真电流值。	0 ... 22.5 mA	0 mA
状态输入 1 ... n 仿真	-	切换状态输入仿真开和关。	<ul style="list-style-type: none"> ■ 关 ■ 开 	关
输入信号电平 1 ... n	在 状态输入 仿真 参数中选择 开 选项。	选择状态输入仿真的信号水平。	<ul style="list-style-type: none"> ■ 高 ■ 低 	高

* 显示与否取决于仪表选型和设置。

10.9 进行写保护设置，防止未经授权的访问

写保护设置保护测量仪表设置，防止意外修改：



- 通过访问密码设置参数写保护 →  139
- 通过按键锁定设置现场操作的写保护 →  59
- 通过写保护开关设置测量仪表的写保护 →  140





10.9.1 通过访问密码设置写保护

用户自定义访问密码的作用如下：

- 实现测量设备的参数写保护，不允许通过现场操作更改参数值。
- 实现测量设备的参数写保护，不允许通过网页浏览器更改参数值。
- 实现测量设备的参数写保护，不允许通过 FieldCare 或 DeviceCare (通过 CDI-RJ45 服务接口) 更改参数值。

通过现场显示单元设置访问密码

1. 进入设置访问密码 参数 (→  135)。
2. 最多使用 16 位字符串，包含数字、字母和特殊字符。
3. 在确认访问密码 参数 (→  135)中再次输入密码，并确认。
↳ 所有写保护参数前均显示  图标。

-  ■ 通过访问密码 →  59 关闭写保护参数。
- 如果访问密码丢失：重置访问密码 →  140。
- 进入访问状态 参数查询当前用户角色。
 - 菜单路径：操作 → 访问状态
 - 用户角色及其访问权限 →  59

- 在菜单显示界面和编辑视图中，如果 10 分钟内无任何按键操作，设备自动锁定写保护参数。
- 用户从菜单和编辑模式返回操作显示界面，60 s 后设备自动锁定写保护参数。

始终可通过现场显示单元修改的参数

部分参数对测量无影响，不受现场显示单元设置的写保护限制。尽管通过写保护锁定其他参数，但是与测量无关的参数仍然可以被修改。

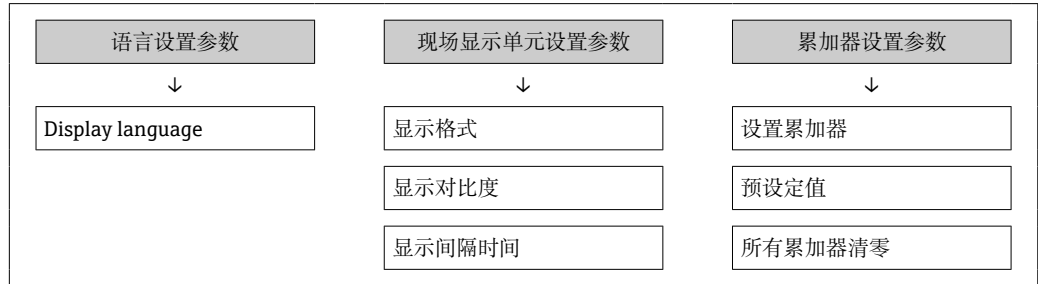

通过网页浏览器设置访问密码

1. 进入**设置访问密码**参数 (→ 135)。
2. 设置访问密码，最多可包含 16 位数字。
3. 在**确认访问密码**参数 (→ 135)中再次输入密码，并确认。
 - ↳ 网页浏览器切换至登陆界面。

- i** 通过访问密码 → 59 关闭写保护参数。
- 如果访问密码丢失：重置访问密码 → 140。
- 进入**访问状态**参数查询当前用户角色。
 - 菜单路径：操作 → 访问状态
 - 用户角色及其访问权限 → 59

10 分钟内无任何操作，网页浏览器自动返回登陆界面。

复位访问密码

错误输入访问密码时，可以将密码复位至工厂设置。此时必须输入复位密码。日后可以重新设置用户自定义访问密码。

通过 Web 浏览器、FieldCare、DeviceCare（通过 CDI-RJ45 服务接口）、现场总线

- i** 复位代码仅可从当地的 Endress+Hauser 服务机构获取。必须为每台设备详细计算该代码。

1. 记录设备的序列号。
2. 读取**运行时间**参数。
3. 与当地 Endress+Hauser 服务机构联系，告知序列号和运行时间。
 - ↳ 获取算得的复位代码。
4. 在**复位访问密码**参数 (→ 136)中输入复位代码：
 - ↳ 访问密码已复位至工厂设置 **0000**。可重新进行设置 → 139。

- i** 出于 IT 安全性原因，算得的复位代码自指定运行时间起仅对指定序列号在 96 小时内有效。如果无法在 96 小时内返回设备所在地，应在读取的运行时间基础上增加几天，或关闭设备。

10.9.2 通过写保护开关设置写保护

与通过用户自定义访问密码的参数写保护功能不同，硬件写保护功能可为用户锁定整个操作菜单的写访问 - “显示对比度”参数除外。

此时，参数值处于只读状态，不可编辑（“显示对比度”参数除外）：

- 通过现场显示单元
- 通过 PROFINET 通信

Proline 500 (数字)

打开/关闭写保护

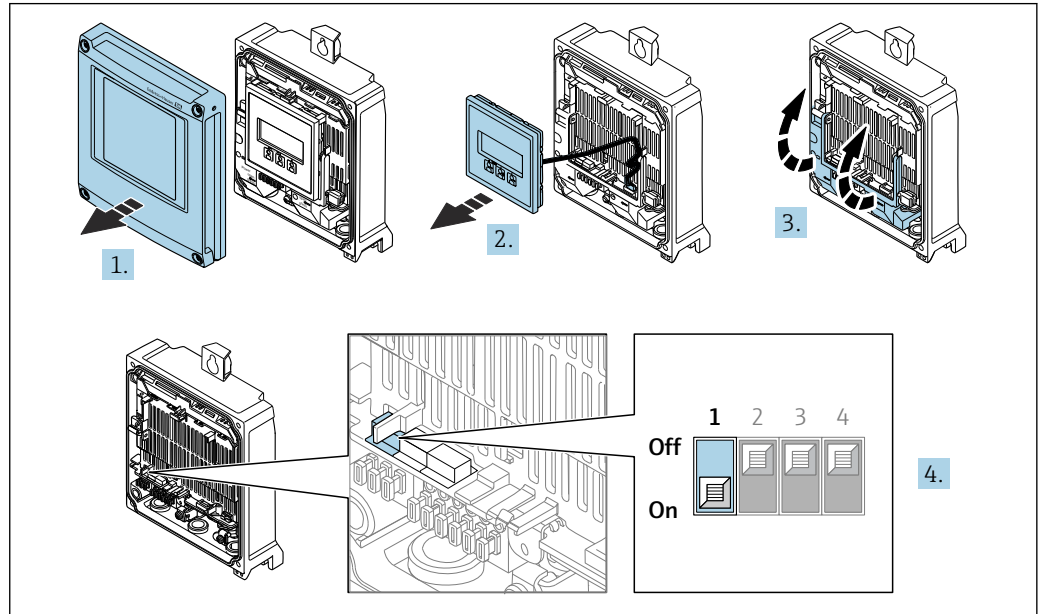

A0029673

1. 打开外壳盖。
2. 拆除显示单元。
3. 打开接线腔盖板。
4. 打开或关闭写保护：

将主电子模块上的写保护（WP）拨至 **ON** 位置打开硬件写保护；拨至 **OFF** 位置（出厂设置）关闭硬件写保护。

- ↳ **锁定状态** 参数中显示 **硬件锁定** 选项 → 142。硬件写保护打开时，测量值显示标题栏和参数菜单上出现🔒图标。

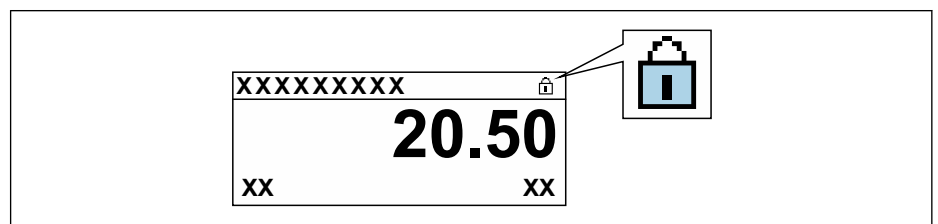

A0029425

5. 安装显示单元。
6. 关闭接线盒盖。
7. **注意**

固定螺丝的紧固扭矩过大!

塑料变送器存在损坏风险。

- ▶ 遵照紧固扭矩要求拧紧固定螺丝：2.5 Nm (1.8 lbf ft)

拧紧固定螺栓。

11 操作

11.1 读取设备锁定状态

设备打开写保护：锁定状态 参数

操作 → 锁定状态

“锁定状态”参数的功能范围

选项	说明
无	在访问状态 参数中显示访问权限 → 59。仅在现场显示单元上显示。
硬件锁定	打开印刷电路板上的硬件写保护开关 (DIP 开关)。禁止参数写访问 (例如通过现场显示单元或调试软件写参数) → 140。
临时锁定	内部程序运行过程中临时禁止参数写访问 (例如数据上传/下载、复位等)。内部进程完成后, 可以再次更改参数。

11.2 调整显示语言

i 详细信息:

- 设置显示语言 → 85
- 测量设备的显示语言信息 → 286

11.3 设置显示单元

详细信息:

- 现场显示单元的基本设置 → 111
- 现场显示单元的高级设置 → 126

11.4 读取测量值

通过测量值 子菜单可以读取所有测量值。

菜单路径

“诊断” 菜单 → 测量值

▶ 测量值	
▶ 测量变量	→ 142
▶ 累加器	→ 145
▶ 输入值	→ 146
▶ 输出值	→ 147

11.4.1 “测量变量”子菜单

测量变量 子菜单包含显示各个过程变量当前测量值所需的所有参数。





菜单路径





“诊断” 菜单 → 测量值 → 测量变量

▶ 测量变量	
质量流量	→ 143
体积流量	→ 143
校正体积流量	→ 143
密度	→ 144
参考密度	→ 144
温度	→ 144
压力	→ 144
浓度	→ 144
溶质质量流量	→ 144
溶液质量流量	→ 144
溶质校正体积流量	→ 144
溶液校正体积流量	→ 144
溶质体积流量	→ 145
溶液体积流量	→ 145

参数概览和简要说明

参数	条件	说明	用户界面
质量流量	-	显示当前质量流量测量值。 相互关系 使用 质量流量单位 参数 (→ 143)中的单位	带符号浮点数
体积流量	-	显示当前体积流量计算值。 关联 所选单位为 体积流量单位 参数 (→ 143)。	带符号浮点数
校正体积流量	-	显示当前校正体积流量计算值。 相互关系 使用 校正体积流量单位 参数 (→ 143)中的单位	带符号浮点数

参数	条件	说明	用户界面
密度	-	显示当前密度测量值。 关联 所选单位为 密度单位 参数 (→ 91)。	带符号浮点数
参考密度	-	显示当前参考密度计算值。 相互关系 使用 参考密度单位 参数 (→ 91)中的单位	带符号浮点数
温度	-	显示当前介质温度测量值。 关联 所选单位为 温度单位 参数 (→ 91)。	带符号浮点数
压力	-	显示固定压力值或外部压力值。 相互关系 所选单位为 压力单位 参数 (→ 91)。	带符号浮点数
浓度	适用下列订购选项: 订购选项“应用软件包”, 选型代号 ED “浓度测量”  当前开启的软件选项在 软件功能 参数中显示。	显示当前浓度计算值。 关联 使用 浓度单位 参数中的单位。	带符号浮点数
溶质质量流量	满足下列条件: 订购选项“应用软件包”, 选型代号 ED “浓度测量”  当前开启的软件选项在 软件功能 参数中显示。	显示当前溶质质量流量测量值。 关联 使用 质量流量单位 参数 (→ 90)中的单位	带符号浮点数
溶液质量流量	满足下列条件: 订购选项“应用软件包”, 选型代号 ED “浓度测量”  当前开启的软件选项在 软件功能 参数中显示。	显示当前溶液质量流量测量值。 关联 使用 质量流量单位 参数 (→ 90)中的单位	带符号浮点数
溶质校正体积流量	满足下列条件: ▪ 订购选项“应用软件包”, 选型代号 ED “浓度测量” ▪ 在 液体类型 参数中选择 Ethanol in water 选项或 %质量/%体积 选项。  当前开启的软件选项在 软件功能 参数中显示。	显示目标流体当前校正体积流量测量值。 关联 使用 体积流量单位 参数 (→ 90)中的单位。	带符号浮点数
溶液校正体积流量	满足下列条件: ▪ 订购选项“应用软件包”, 选型代号 ED “浓度测量” ▪ 在 液体类型 参数中选择 Ethanol in water 选项或 %质量/%体积 选项。  当前开启的软件选项在 软件功能 参数中显示。	显示当前溶质校正体积流量测量值。 关联 所选单位为 体积流量单位 参数 (→ 90)。	带符号浮点数





参数	条件	说明	用户界面
溶质体积流量	满足下列条件: <ul style="list-style-type: none"> 订购选项“应用软件包”, 选型代号 ED“浓度测量” 在液体类型 参数中选择 Ethanol in water 选项或%质量/%体积 选项。 选择%vol 选项 (在浓度单位 参数中)。  当前开启的软件选项在 软件功能 参数中显示。	显示当前溶质体积流量测量值。 关联 所选单位为 体积流量单位 参数 (→  90)。	带符号浮点数
溶液体积流量	满足下列条件: <ul style="list-style-type: none"> 订购选项“应用软件包”, 选型代号 ED“浓度测量” 在液体类型 参数中选择 Ethanol in water 选项或%质量/%体积 选项。 选择%vol 选项 (在浓度单位 参数中)。  当前开启的软件选项在 软件功能 参数中显示。	显示当前溶液体积流量测量值。 关联 所选单位为 体积流量单位 参数 (→  90)。	带符号浮点数

11.4.2 累加器

累加器 子菜单中包含显示每个累加器的当前测量值所需的所有功能参数。

菜单路径

“诊断” 菜单 → 测量值 → 累加器

► 累加器	
分配过程变量 1 ... n	→  146
累加器 1 ... n 值	→  146
累加器 1 ... n 状态	→  146
累加器 1 ... n 状态(十六进制)	→  146

参数概览和简要说明

参数	说明	选择 / 用户界面	出厂设置
分配过程变量 1 ... n	选择累加器的过程变量。	<ul style="list-style-type: none"> ■ 质量流量 ■ 体积流量 ■ 校正体积流量* ■ 溶质质量流量* ■ 溶液质量流量* ■ 溶质体积流量* ■ 溶液体积流量* ■ 溶质校正体积流量* ■ 溶液校正体积流量* ■ GSV 流量* ■ 替代 GSV 流量* ■ NSV 流量* ■ 替代 NSV 流量* ■ S&W 体积流量* ■ 油的质量流量* ■ 水的质量流量* ■ 油的体积流量* ■ 水的体积流量* ■ 油的校正体积流量* ■ 水的校正体积流量* ■ 原始质量流量 	质量流量
累加器 1 ... n 值	显示报告给控制器进行进一步处理的累加器值。	带符号浮点数	0 kg
累加器 1 ... n 状态	显示报告给控制器进行进一步处理的累加器值的状态 ('良好', '不确定的', '不良')。	<ul style="list-style-type: none"> ■ 良好 ■ 不确定的 ■ 不良 	良好
累加器 1 ... n 状态(十六进制)	显示报告给控制器进行进一步处理的累加器值的状态 (十六进制)。	0 ... 255	128

* 显示与否取决于仪表选型和设置。

11.4.3 “输入值”子菜单

输入值 子菜单引导用户系统地查看每个输入值。

菜单路径

“诊断” 菜单 → 测量值 → 输入值

▶ 输入值	
▶ 电流输入 1 ... n	→ 146
▶ 状态输入 1 ... n	→ 147

电流输入的输入值

电流输入 1 ... n 子菜单中包含显示每路电流输入的当前测量值所需的所有参数。

菜单路径

“诊断” 菜单 → 测量值 → 输入值 → 电流输入 1 ... n

▶ 电流输入 1 ... n

测量值 1 ... n	→ 147
电流测量值 1 ... n	→ 147

参数概览和简要说明

参数	说明	用户界面
测量值 1 ... n	显示当前输入值。	带符号浮点数
电流测量值 1 ... n	显示电流输入的当前值。	0 ... 22.5 mA

状态输入的输入值

状态输入 1 ... n 子菜单中包含显示每路状态输入的当前测量值所需的所有参数。

菜单路径

“诊断” 菜单 → 测量值 → 输入值 → 状态输入 1 ... n

▶ 状态输入 1 ... n	
状态输入值	→ 147

参数概览和简要说明

参数	说明	用户界面
状态输入值	显示电流输入信号电平。	<ul style="list-style-type: none"> ▪ 高 ▪ 低

11.4.4 输出值

输出值 子菜单中包含显示每路输出的当前测量值所需的所有功能参数。

菜单路径

“诊断” 菜单 → 测量值 → 输出值

▶ 输出值	
▶ 电流输出 1 ... n	→ 147
▶ 脉冲/频率/开关量输出 1 ... n	→ 148
▶ 继电器输出 1 ... n	→ 148

电流输入的输出值

电流输出值 子菜单中包含显示每路电流输出的当前测量值所需的所有参数。

菜单路径

“诊断” 菜单 → 测量值 → 输出值 → 电流输出值 1 ... n

▶ 电流输出 1 ... n		
输出电流		→ 148
电流测量值		→ 148

参数概览和简要说明

参数	说明	用户界面
输出电流	显示电流输出的当前计算值。	3.59 ... 22.5 mA
电流测量值	显示电流输出的当前测量值。	0 ... 30 mA

脉冲/频率/开关量输出的输出值

脉冲/频率/开关量输出 1 ... n 子菜单中包含显示每路脉冲/频率/开关量输出的当前测量值所需的所有参数。

菜单路径

“诊断” 菜单 → 测量值 → 输出值 → 脉冲/频率/开关量输出 1 ... n

▶ 脉冲/频率/开关量输出 1 ... n		
输出频率		→ 148
脉冲输出 1 ... n		→ 148
开关状态		→ 148

参数概览和简要说明

参数	条件	说明	用户界面
输出频率	在工作模式 参数中选择频率 选项。	显示频率输出的当前测量值。	0.0 ... 12 500.0 Hz
脉冲输出 1 ... n	选择脉冲 选项 (在工作模式 参数中)。	显示当前脉冲频率输出。	正浮点数
开关状态	选择开关量 选项(在工作模式 参数中)。	显示当前开关量输出状态。	<ul style="list-style-type: none"> ■ 打开 ■ 关闭

继电器输出的输出值

继电器输出 1 ... n 子菜单中包含显示每路继电器输出的当前测量值所需的所有参数。

菜单路径

“诊断” 菜单 → 测量值 → 输出值 → 继电器输出 1 ... n

▶ 继电器输出 1 ... n		
-----------------	--	--

开关状态	→ 149
开关次数	→ 149
最大开关次数	→ 149

参数概览和简要说明

参数	说明	用户界面
开关状态	显示当前继电器开关状态。	<ul style="list-style-type: none"> ▪ 打开 ▪ 关闭
开关次数	显示已执行切换周期数量。	正整数
最大开关次数	显示最大开关次数。	正整数

11.5 使测量仪表适应过程条件

方法如下:

- 使用**设置** 菜单 (→ 86)的基本设置
- 使用**高级设置** 子菜单 (→ 117)的高级设置

11.6 执行累加器复位

在**操作** 子菜单中复位累加器:

- 设置累加器
- 所有累加器清零

菜单路径

“操作” 菜单 → 累加器操作

► 累加器操作	
累加器 1 ... n 控制 (11101-1 ... n)	→ 149
预设值 1 ... n (11108-1 ... n)	→ 149
所有累加器清零 (2806)	→ 149

参数概览和简要说明

参数	说明	选择 / 用户输入	出厂设置
累加器 1 ... n 控制	操作累加器。	<ul style="list-style-type: none"> ▪ 清零, 停止累积 ▪ 复位预设值, 停止累积 ▪ 停止累积 ▪ 开始累积 	开始累积
预设值 1 ... n	设置累加器的起始值。	带符号浮点数	0 kg
所有累加器清零	将所有累加器清零并重新启动。	<ul style="list-style-type: none"> ▪ 取消 ▪ 清零, 重新开始累积 	取消

11.6.1 “设置累加器”参数的功能范围

选项	说明
开始累积	累加器开始累积或继续累积。
清零, 停止累积	停止累积, 累加器复位至 0。
复位预设值, 停止累积 ¹⁾	停止累积, 累加器使用 预设值 参数中设置的初始累积值。
清零, 重新开始累积	累加器复位至 0, 重新启动累积过程。
从预设置值开始累积 ¹⁾	累加器使用 预设值 参数中设置的初始累积值, 重新开始累积。
停止累积	停止累积。

1) 选择相应订购选项或设备设置后方可显示此选项

11.6.2 “所有累加器清零”参数的功能范围

选项	说明
取消	不执行任何操作, 用户退出此参数。
清零, 重新开始累积	将所有累加器复位至 0, 并重新开始累积。删除先前所有流量累积量。

11.7 显示历史测量值

必须激活设备中的**扩展 HistoROM** 应用软件包(订购选项), 用于显示**数据日志**子菜单。包含测量值历史的所有参数。

i 数据日志记录方式:

- 工厂资产管理工具 FieldCare →  70。
- 网页浏览器

功能列表

- 总共可以储存 1000 个测量值
- 4 个记录通道
- 可调节数据记录间隔时间
- 以图表形式显示每个日志通道的测量值变化趋势

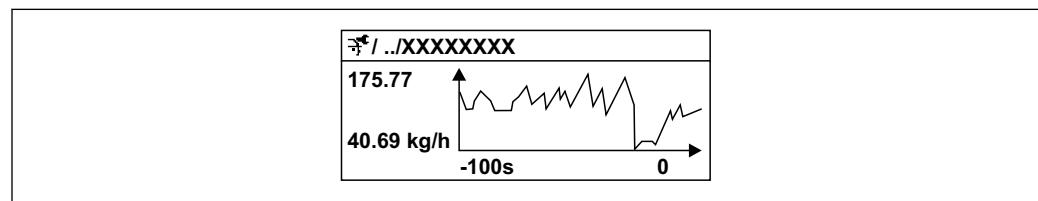

A0016357

 26 测量值趋势图

- x 轴: 取决于选择的通道数, 显示 250...1000 个过程变量测量值。
- y 轴: 显示合适测量值区间, 灵活适应当前测量。

i 记录间隔时间或过程变量分配通道改变时, 数据记录被删除。

菜单路径

“诊断” 菜单 → 数据日志

▶ 数据日志	
分配通道 1	→ 152
分配通道 2	→ 153
分配通道 3	→ 153
分配通道 4	→ 153
日志记录间隔时间	→ 153
清除日志数据	→ 153
数据日志记录	→ 153
记录延迟时间	→ 153
数据日志记录控制	→ 153
数据日志记录状态	→ 153
输入记录间隔时间	→ 153

参数概览和简要说明

参数	条件	说明	选择 / 用户输入 / 用户界面	出厂设置
分配通道 1	提供扩展 HistoROM 应用软件包。	分配过程变量给记录通道。	<ul style="list-style-type: none"> ▪ 关 ▪ 质量流量 ▪ 体积流量 ▪ 校正体积流量* ▪ 密度 ▪ 参考密度* ▪ 温度 ▪ 压力 ▪ 动力粘度* ▪ 运动粘度* ▪ 温度补偿后的动力粘度* ▪ 温度补偿后的运动粘度* ▪ GSV 流量* ▪ 替代 GSV 流量* ▪ NSV 流量* ▪ 替代 NSV 流量* ▪ S&W 体积流量* ▪ 替代参考密度* ▪ Water cut* ▪ 油密度* ▪ 水密度* ▪ 油的质量流量* ▪ 水的质量流量* ▪ 油的体积流量* ▪ 水的体积流量* ▪ 油的校正体积流量* ▪ 水的校正体积流量* ▪ 浓度* ▪ 溶质质量流量* ▪ 溶液质量流量* ▪ 溶质体积流量* ▪ 溶液体积流量* ▪ 溶质校正体积流量* ▪ 溶液校正体积流量* ▪ 特定应用输出 0* ▪ 特定应用输出 1* ▪ 非均匀介质指数 ▪ 悬浮泡沫指数* ▪ HBSI* ▪ 原始质量流量 ▪ 励磁电流 0 ▪ 励磁电流 1* ▪ 振动阻尼时间 0 ▪ 振动阻尼时间 1* ▪ 振动阻尼时间波动 0* ▪ 振动阻尼时间波动 1* ▪ 振动频率 0 ▪ 振动频率 1* ▪ 频率波动 0* ▪ 频率波动 1* ▪ 振动幅值* ▪ 振动幅值 1* ▪ 非对称信号 ▪ 非对称扭转信号* ▪ 第二腔室温度* ▪ 电子模块温度 ▪ 传感器相位线圈不对称性 	关

参数	条件	说明	选择 / 用户输入 / 用户界面	出厂设置
			<ul style="list-style-type: none"> ■ 测试点 0 ■ 测试点 1 ■ 电流输出 1 ■ 电流输出 2* ■ 电流输出 3* ■ 电流输出 4* 	
分配通道 2	提供扩展 HistoROM 应用软件包。  当前开启的软件选项在软件功能参数中显示。	为登录频道分配一个过程变量。	选项列表参见分配通道 1 参数 (→ 152)	关
分配通道 3	提供扩展 HistoROM 应用软件包。  当前开启的软件选项在软件功能参数中显示。	为登录频道分配一个过程变量。	选项列表参见分配通道 1 参数 (→ 152)	关
分配通道 4	提供扩展 HistoROM 应用软件包。  当前开启的软件选项在软件功能参数中显示。	为登录频道分配一个过程变量。	选项列表参见分配通道 1 参数 (→ 152)	关
日志记录间隔时间	提供扩展 HistoROM 应用软件包。	设置数据日志的记录间隔时间。此数值决定了储存单元中每个数据点的间隔时间。	0.1 ... 3600.0 s	1.0 s
清除日志数据	提供扩展 HistoROM 应用软件包。	清除所有日志数据。	<ul style="list-style-type: none"> ■ 取消 ■ 清除数据 	取消
数据日志记录	-	选择数据记录方式。	<ul style="list-style-type: none"> ■ 覆盖 ■ 不覆盖 	覆盖
记录延迟时间	在数据日志记录参数中选择不覆盖选项。	输入测量值记录延迟时间。	0 ... 999 h	0 h
数据日志记录控制	在数据日志记录参数中选择不覆盖选项。	启动和停止测量值记录。	<ul style="list-style-type: none"> ■ 无 ■ 删除并重新开始 ■ 停止 	无
数据日志记录状态	在数据日志记录参数中选择不覆盖选项。	显示测量值记录状态。	<ul style="list-style-type: none"> ■ 完成 ■ 延迟 ■ 激活 ■ 停止 	完成
输入记录间隔时间	在数据日志记录参数中选择不覆盖选项。	显示总记录时间。	正浮点数	0 s

* 显示与否取决于仪表选型和设置。

11.8 气泡处理功能

进行两相介质测量时，气泡处理功能可提升测量稳定性和重复性，并提供有价值的过程诊断信息。



由于第二相成分会影响流量和密度的输出值，此功能可以连续检测液体中的气泡和气体中的水滴。

对于两相介质，气泡处理功能可以稳定输出值，更方便操作员读取，也更易于分布式控制系统解译。根据第二相成分的扰动严重程度调整稳定等级。对于单相介质，气泡处理功能对输出值无任何影响。

气泡处理功能参数选项如下：

- **Off**: 关闭气泡处理功能。存在第二相成分时，流量和密度输出值会出现大幅波动。
- **Moderate**: 适用于第二相成分含量低或含量中等的應用。
- **Powerful**: 适用于第二相成分含量高的應用。

气泡处理功能会累加到应用于流量和密度（在仪表参数设置的其它选项中设置）的任何固定阻尼常数上。

 有关气泡处理功能参数说明的详细信息，参见仪表的《特殊文档》→  291

11.8.1 “测量模式”子菜单

菜单路径

“专家”菜单 → 传感器 → 测量模式

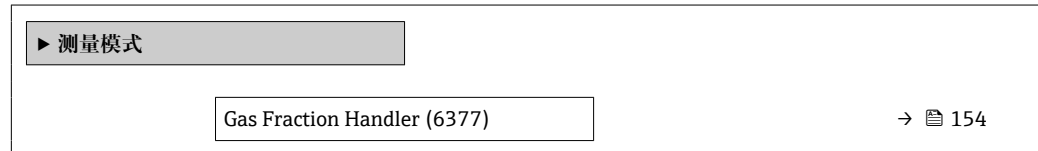

参数概览和简要说明

参数	说明	选择	出厂设置
Gas Fraction Handler	开启两相介质的气体成分分析功能。	<ul style="list-style-type: none"> ■ 关 ■ 中等 ■ 强 	中等

11.8.2 “介质系数”子菜单

菜单路径

“专家”菜单 → 应用 → 介质系数

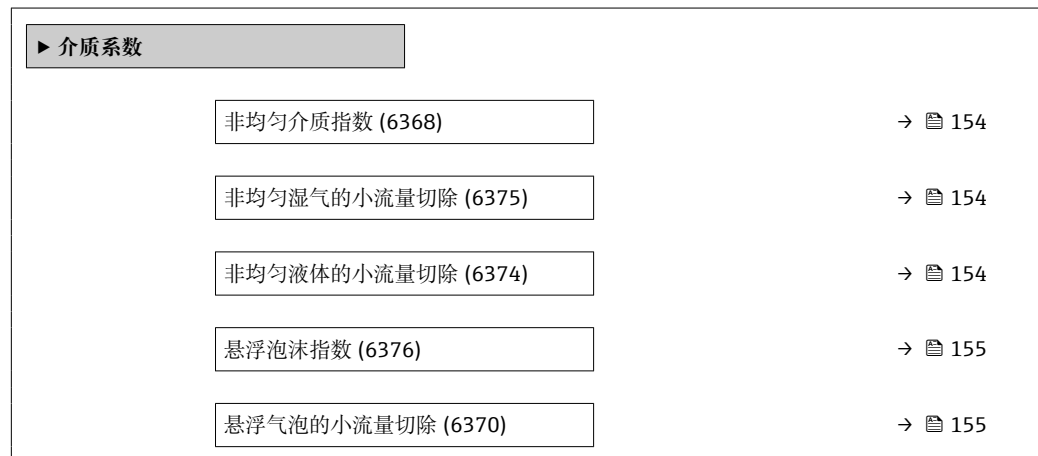

参数概览和简要说明

参数	条件	说明	用户界面/用户输入	出厂设置
非均匀介质指数	-	显示介质的非均匀度。	带符号浮点数	-
非均匀湿气的小流量切除	-	输入湿气应用的切除值。低于此值时，“非均匀介质指数”设置为 0。	正浮点数	0.25
非均匀液体的小流量切除	-	输入液体应用的切除值。低于此值时，“非均匀介质指数”设置为 0。	正浮点数	0.05

参数	条件	说明	用户界面 / 用户输入	出厂设置
悬浮泡沫指数	诊断指标仅适用于 Promass Q。	显示介质中悬浮气泡的相对数量。	带符号浮点数	-
悬浮气泡的小流量切除	参数仅适用于 Promass Q。	输入悬浮气泡切除值。低于此数值时，“悬浮气泡指标”设为 0。	正浮点数	0.05

11.9 心跳自校验和心跳自监测

11.9.1 产品特点

Heartbeat Technology 心跳技术支持连续设备自监测、向外部状态监测系统传输附加测量变量和在线测量设备校验，实现设备诊断。

诊断和校验测试范围统称为**总测试覆盖率 (TTC)**。基于以下随机误差公式计算 TTC (FMEDA 定量计算，符合 IEC 61508 标准)：

$$TTC = (\lambda_{TOT} - \lambda_{du}) / \lambda_{TOT}$$

λ_{TOT} : 理论总可能失效率

λ_{du} : 危险不可检测失效率

仅危险不可检测失效无法通过设备诊断进行检测，此类失效事件会导致显示测量值错误或中断测量值输出。

Heartbeat Technology 心跳技术支持设备功能检查，确保设备始终符合规格参数要求，且满足设定 TTC 要求。特定产品的 TÜV 证书 (TÜV = 技术检验协会) 上标识有规定 TTC。

 实际 TTC 取决于测量设备组态设置和设备集成。基本测定条件如下：

- 关闭仿真
- 故障响应设置 (输出电流设置为**低电流报警 (MIN)** 或**高电流报警 (MAX)**)，计算单元识别两类报警事件
- 诊断响应设置与出厂设置一致

11.9.2 系统集成

Heartbeat Technology 心跳技术功能通过现场显示单元模块和数字接口实现。通过资产管理系统、自动化系统 (例如 PLC) 或 Netilion 云生态系统使用心跳技术。

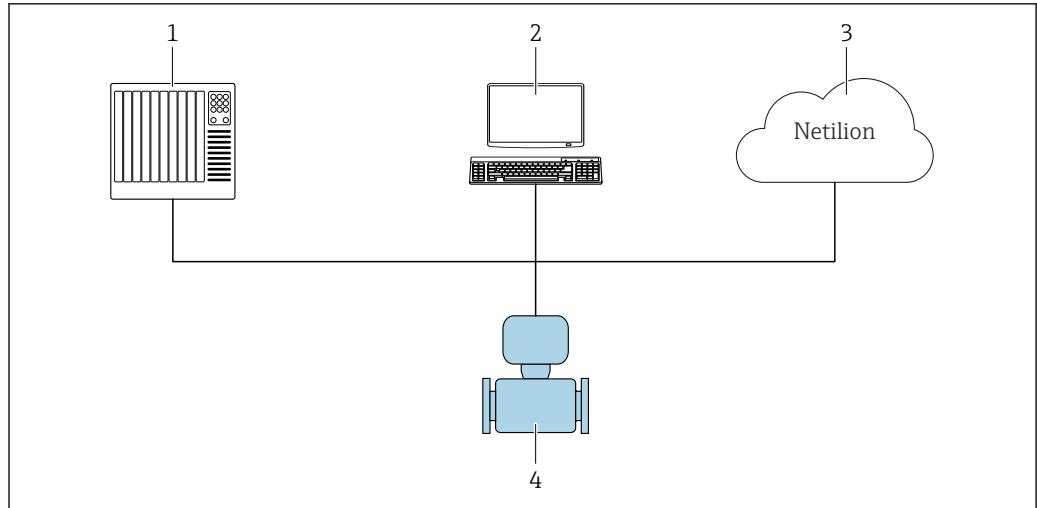

A0050211

图 27 概览页面的布局

- 1 PLC
- 2 资产管理系统
- 3 Netilion 云生态系统
- 4 测量设备

 Netilion 的详细信息登陆官方网站查询: www.endress.com → 资料下载

执行校验并创建校验报告

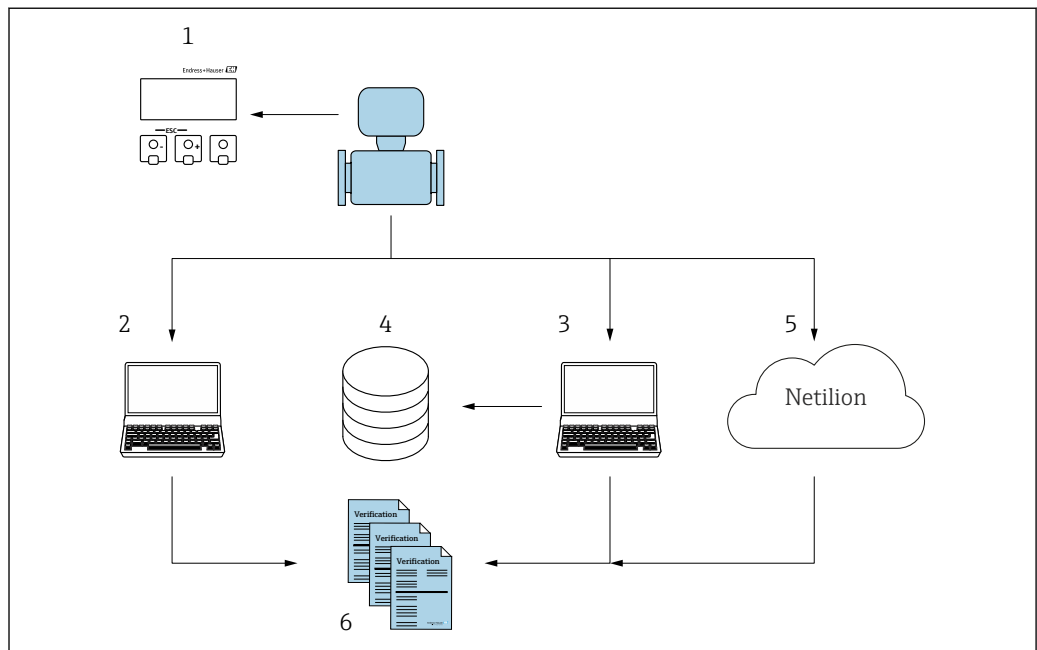

A0050212

- 1 现场显示单元
- 2 网页浏览器
- 3 FieldCare
- 4 数据归档 (通过流量校验 DTM 文件)
- 5 Netilion 云生态系统
- 6 校验报告

通过以下接口之一执行**心跳自校验**：

- 上层控制系统的系统集成接口
- 现场显示单元
- WLAN 接口
- CDI-RJ45 服务接口（CDI：通用数据接口）

在启动仪表校验，发送校验结果（通过或失败）之前，上层控制系统必须通过系统集成接口从外部访问设备。无法通过外部状态信号启动仪表校验，也无法通过状态输出将结果上传至上层控制系统。

详细仪表校验结果（8 条数据记录）保存在设备中，生成校验报告。

使用设备 DTM、测量设备自带的网页服务器或 Endress+Hauser 的 FieldCare 工厂资产管理软件生成校验报告。

借助流量校验 DTM，FieldCare 还可以进行数据管理并归档校验结果，创建可溯源文档。

使用流量校验 DTM 还可进行趋势分析，即监测、比较并跟踪设备校验结果。可用于评估目的，例如延长二次标定间隔时间。

数据交换自动执行或由用户触发。

集成至 PLC 系统

可通过控制系统启动测量设备校验功能并检查校验结果。

 “系统集成”详细信息参见《操作手册》（文档资料代号）

因此，必须执行以下程序：

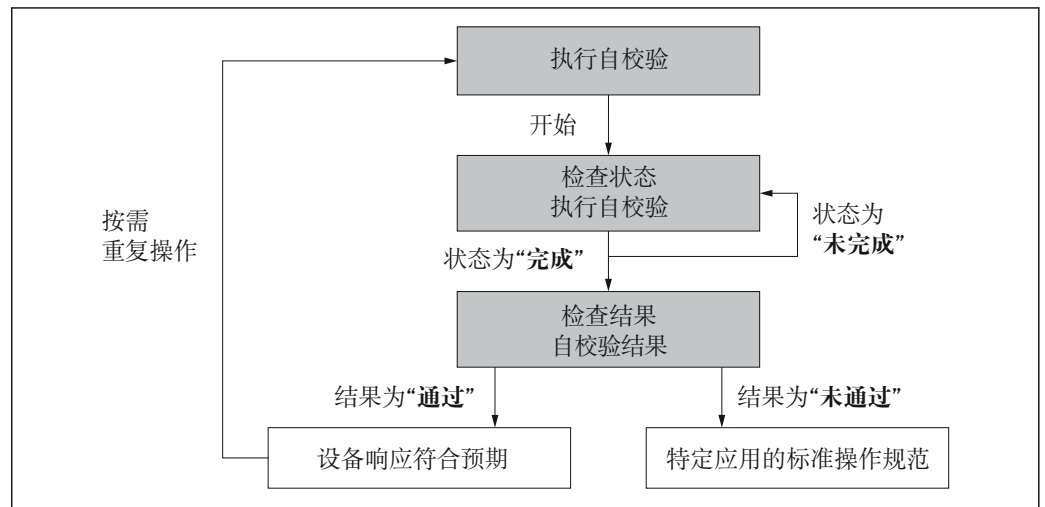

A0020258-ZH

校验结果：校验总体结果显示在**整体结果**参数中。根据结果，系统程序必须针对特定应用场合采取不同措施；例如，如果结果为**失败**则触发“需要维护”警报。

用户数据可用性

通过不同方式获取**心跳自监测**功能和**心跳自校验**功能数据。

设备

心跳自监测

用户可以使用操作菜单查看监测参数。

心跳自校验

- 开始校验。
- 读取最近一次校验结果。

资产管理系统

心跳自监测

设置监测功能：确定通过系统集成接口不间断传输的监测参数。

心跳自校验

- 在操作菜单中启动校验。
- 读取、归档并记录使用校验结果，包括流量校验 DTM 和设备 DTM 中的详细结果。

PLC 系统

心跳自监测

设置监测功能：确定通过系统集成接口不间断传输的监测参数。

心跳自校验

- 开始校验。
- 用户可以读取系统校验结果（通过/失败）。

Netilion 云生态系统

心跳自监测

设置监测功能：确定通过系统集成接口不间断传输的监测参数。

心跳自校验

- 开始校验。
- 读取、归档并记录校验结果，包括使用 Heartbeat Technology 心跳技术校验报告中的详细结果。

数据管理

心跳自校验结果保存在测量设备存储单元内的非易失性参数集中：

- 参数数据集有 8 个储存位置
- 校验结果遵循 FIFO¹⁾原则保存，新数据覆盖老数据

使用测量设备自带的网页浏览器 Endress+HauserFieldCare 资产管理软件和 Netilion Health 记录结果，生成校验报告。

FieldCare 还提供流量校验 DTM 附加功能：

- 归档校验结果
- 导出归档数据
- 校验结果趋势分析（在线记录仪功能）

通过网页浏览器进行数据管理

通过内置网页服务器操作设备被并执行**心跳自校验**。可以显示校验结果并创建校验报告。

打印校验报告

生成 PDF 格式的校验报告。

 前提：心跳自校验已成功执行。

在网页浏览器中通过以下方式登陆用户界面：

1) 先进先出

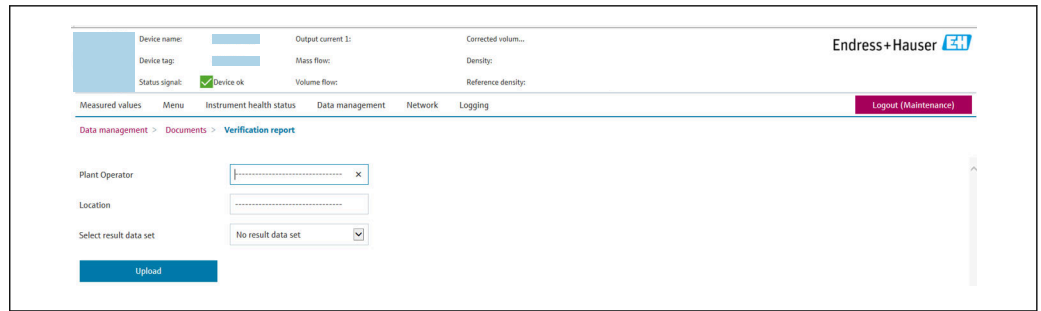

A0031439

1. 点击导航按钮 **Data management** → **Documents** → **Verification report**。
↳ 显示下载校验报告的输入区。
2. 在 **Plant operator** 和 **Location** 字段中输入必要信息。
↳ 此处输入的信息显示在校验报告中。
3. 选择结果数据集。
↳ 结果数据集在下拉列表中通过时间戳标识。
如果未执行校验，此处显示“No result data set”。
4. 点击 **Upload**。
↳ 网页服务器生成 PDF 格式的校验报告。

通过设备 DTM 进行数据管理

通过设备 DTM 操作设备并执行**心跳自校验**。可以显示校验结果并创建校验报告。

通过流量校验 DTM 进行数据管理

通过流量校验 DTM 执行**心跳自校验**。可以显示校验结果并创建校验报告。

流量校验 DTM 提供管理和查看结果的高级功能。

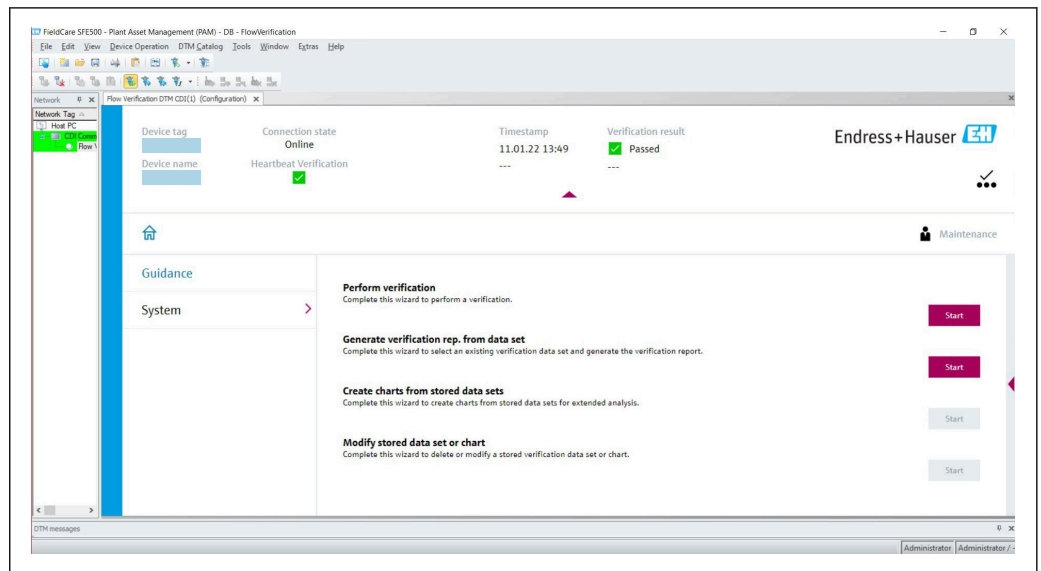

A0047634

图 28 FieldCare SFE500 中的“流量校验 DTM”主页

 设置向导通过帮助文本引导用户逐步完成四个不同过程。

起点	过程说明
执行校验  需要在线连接设备。	执行校验，生成校验报告。
使用校验数据集生成校验报告 <ul style="list-style-type: none"> ■ 来自设备（在线） ■ 来自归档数据（离线） 	选择现有校验数据集，创建校验报告。
根据存储的校验数据集为选定诊断参数创建图表	为归档的校验数据集的选定诊断参数创建图表，以便进行高级分析和趋势分析。
维护存储的校验数据集或图表模板	删除或修改已归档的校验数据集或图表模板。

执行校验

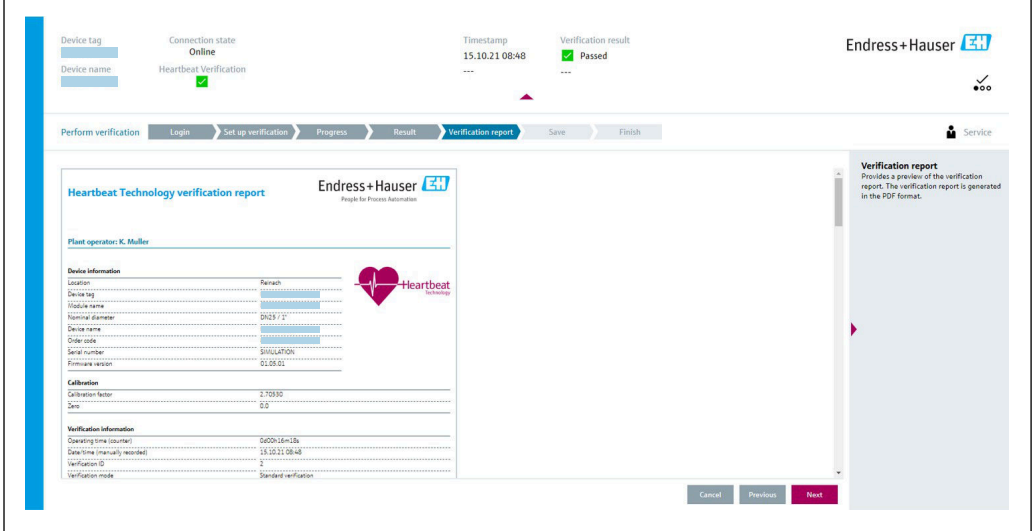

The screenshot displays the 'Heartbeat Technology verification report' interface. At the top, it shows the device tag 'Renech', connection state 'Online', timestamp '15.10.21 08:48', and verification result 'Passed'. Below this is a progress bar with steps: Perform verification, Login, Set up verification, Progress, Result, Verification report (current), Save, and Finish. The main report area contains the following data:

Device Information	
Location	Renech
Device tag	Renech
Module name	PROFINET
Nominal parameter	0h25 / 1"
Device name	PROFINET
Order code	PROFINET
Serial number	PROFINET
Firmware version	01.05.01

Calibration	
Calibration factor	1.70930
Zero	0.0

Verification Information	
Operating time (counter)	0600h16m18s
Data time (manually recorded)	15.10.21 08:48
Verification ID	1
Verification mode	Standard verification

At the bottom right, there are 'Cancel', 'Previous', and 'Next' buttons. A 'Verification report' preview pane on the right indicates that a PDF report is generated.

A0047643

 29 实例：执行校验后显示校验报告

 需要在线连接设备。

使用校验数据集生成校验报告

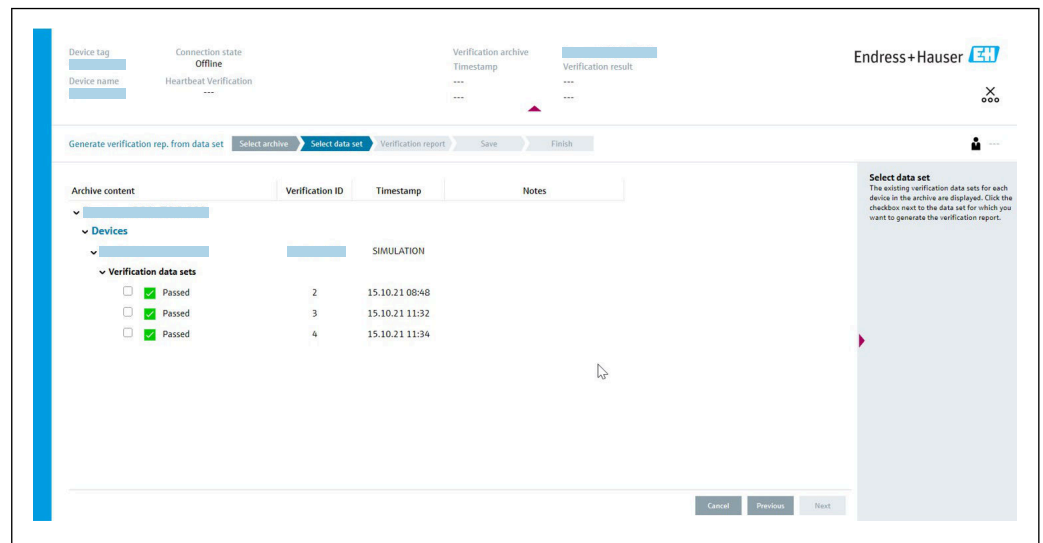

A0047644

30 实例：使用校验数据集生成校验报告

- i** 读取以下位置的校验数据集：
- 设备：需要在线连接设备。
 - 归档数据：离线操作即可。

为存储的校验数据集中选定的诊断参数创建图表



A0047645

31 实例：为存储的校验数据集中选定的诊断参数创建您自己编辑的图表

- i** 可以创建自己的模板。

维护存储的校验数据集或图表模板



图 32 实例：删除或修改存储的校验数据集或图表模板

11.9.3 心跳自校验

心跳自校验按需检查设备功能，保证符合设计规范。校验结果为“成功”或“失败”。

校验数据保存在设备中，可选择通过笔记本电脑上的资产管理软件 DeviceCare 或 FieldCare 将数据归档在电脑上。基于校验数据自动生成设备校验报告，确保校验结果报告可溯源。

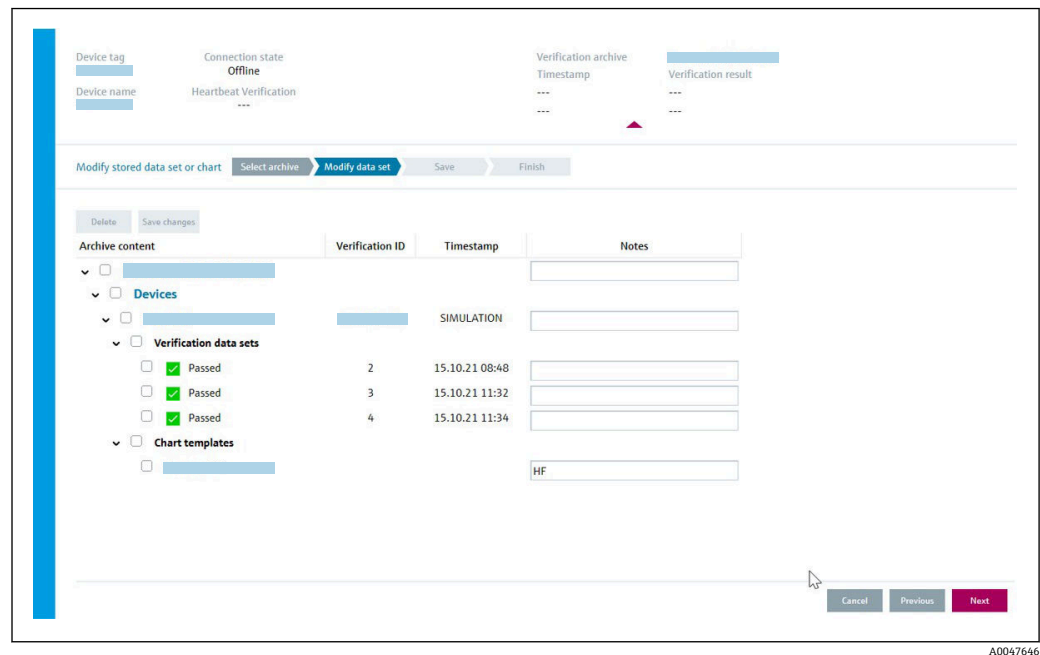
Heartbeat Technology 心跳技术提供两个选项，用于执行心跳自校验：

- 标准校验 → 图 164
无需手动检查外部测量变量即可执行设备校验。
- 扩展校验 → 图 167
校验包括输入外部测量变量。

性能参数

按需执行心跳自校验，与其他检查项目一起实现固定自监测。

标准校验还检查以下模拟量输入和输出：

- 4...20 mA 电流输出（有源和无源信号）
- 脉冲/频率输出（有源和无源信号）
- 4...20 mA 电流输入（有源和无源信号）
- 继电器输出

扩展校验支持使用外部测量设备并通过仿真和测量，对以下输出模块进行检查：

- 4...20 mA 电流输出（有源和无源信号）
- 脉冲/频率输出（有源和无源信号）



此测试基于测量设备的参考值，出厂时可追溯，并在设备中实现冗余。心跳自校验按需确认设备功能，保证达到总测试覆盖率（TTC）。

由独立机构评估：Heartbeat Technology 心跳技术满足 DIN EN ISO 9001:2015 第 7.1.5.2 a 条溯源校验及认证要求。根据此标准，用户应负责按照要求指定校验间隔时间。

调试

心跳自校验所需设置（出厂参考值）在出厂标定时进行记录，并永久保存在测量设备中。

在应用场合执行校验时，将当前设备测量状态与出厂参考值进行比较。

 **建议：**在测量设备调试过程中，在过程条件或参考条件下执行初始校验（以及生命周期内的所有附加校验）→  158。

结果作为初始状态保存在测量设备生命周期中，直到第 8 次校验。从第 9 次校验开始，建议使用流量校验 DTM 打印校验报告或上传数据，避免之前校验数据丢失。

记录参考数据

允许人工记录与操作员和位置相关的参考数据。参考数据可以出现在仪表校验报告中。



 在记录参考数据的过程中操作仍继续进行。

菜单路径

“设置”菜单 → 高级设置 → 心跳设置 → 心跳基本设置

菜单路径

“专家”菜单 → 诊断 → Heartbeat Technology → 心跳基本设置

▶ 心跳基本设置	
操作员	→  163
位置	→  163

参数概览和简要说明

参数	说明	用户输入
操作员	输入工厂操作员。	最多 32 个字符，例如：字母、数字或特殊符号（例如：@、%、/）。
位置	输入位置。	最多 32 个字符，例如：字母、数字或特殊符号（例如：@、%、/）。



操作

初始校验

▶ 调试测量设备时：

执行初始校验，将结果作为初始状态保存在测量设备生命周期中。从第 9 次校验开始，建议使用流量校验 DTM 打印校验报告或上传数据。

通过两种方式执行初始校验：

- 标准校验 →  164
- 扩展校验 →  167

设备响应及说明

结果为“通过”

所有测试结果符合规范。

如果标定系数和零点与出厂设置一致，可以高度确定测量设备符合流量和密度规格参数要求。

校验功能在大多数应用中的结果为通过。

结果为“失败”

一个或多个测试结果超出规范。

如果校验结果结果为“失败”，采取以下措施：

1. 创建明确且恒定的过程条件。
 - ↳ 确保恒定过程温度条件。
避免湿气、两相流、脉动流、压力冲击和极高流速。
2. 重复校验。
 - ↳ 重复校验“通过”
如果第二次校验的结果为“通过”，则可以忽略第一次的校验结果。为识别可能的偏差，将当前过程条件与之前校验的过程条件进行比较。

如果校验结果再次为“失败”，采取以下措施：

1. 基于校验结果和测量设备的诊断信息采取补救措施。
 - ↳ 找到校验结果为“失败”的测试组，即可缩小错误排查范围。
2. 向 Endress+Hauser 服务部门提供当前过程条件下的校验结果。
3. 检查标定功能或标定测量设备。
 - ↳ 标定的优势在于可以记录测量设备的“实际”状态，并确定实际测量误差。

标准校验

无需手动检查外部测量变量即可自动执行设备标准校验。

诊断响应

设备发出正在执行标准校验的信号：诊断消息 Δ C302 设备校验中

- 诊断响应出厂设置：警告
 - 设备继续测量。
 - 输出信号和累加器不受影响。
 - 测试持续时间：约 60 秒。
-  如需要，用户可以更改诊断响应：
专家 → 系统 → 诊断处理 → 诊断
选择**报警**作为诊断响应时，出现错误时测量值的输出中断，信号输出和累加器采用设置的报警状态。
- 将类别分配给**诊断设置**子菜单输出的相关诊断信息。
专家 → 通信 → 诊断设置
如果设备无输出，则输出为错误。为避免输出出错，将**无影响(N)**选项分配给设备不存在的输出。

 诊断和故障排除以及诊断信息和相关补救措施的详细信息，参见《操作手册》。

执行标准校验

在启动校验前

 日期和时间将与当前操作时间和校验结果一起保存，并显示在校验报告中。

在校验时，使用年参数、月、日、小时、AM/PM 和分钟手动记录数据。

1. 输入日期和时间。

选择校验模式

2. 在**验证模式**参数中选择**标准验证**选项。

启动校验测试





3. 在**开始验证**参数中选择**启动**选项。
 - ↳ 执行校验期间，校验过程以%（棒图）显示（在**进行中**参数中）。

显示校验状态和校验结果

在**状态**参数（→  167）中查询标准校验的当前状态：

- 完成
校验测试完成。
- 忙碌
正在进行校验测试。
- 未执行
尚未对此测量设备执行校验。
- 失败
尚未满足执行校验的前提条件，无法启动校验（例如，测量参数不稳定）→  163。

在**整体结果**参数（→  167）中查询校验结果：

- 通过
所有校验测试均成功。
 - 未执行
尚未对此测量设备执行校验。
 - 失败
一个或多个校验测试不成功→  163。
-  最近一次校验的总体结果可以在菜单中查询。
- 菜单路径：
诊断 → Heartbeat Technology → 校验结果
 - 有关校验结果（测试组和测试状态）和总体校验结果的详细信息显示在校验报告中→  176。
 - 如果设备未通过校验，则仍会保存结果并在校验报告中注明。
 - 这有助于用户有针对性地查找错误原因→  163。

“执行校验”子菜单







菜单路径



“诊断”菜单 → Heartbeat Technology → 执行校验

▶ 执行校验	
年	→  166
月	→  166
日	→  166
小时	→  166
AM/PM	→  166
分钟	→  166
验证模式	→  166
外接设备信息	→  172

开始验证	→ 166
进行中	→ 166
测量值	→ 173
输出值	→ 173
状态	→ 167
总体结果	→ 167

参数概览和简要说明

参数	条件	说明	用户输入 / 选择 / 用户界面	出厂设置
年	 如果心跳自校验 未激活则可编辑。	输入日期和时间 (字段 1) : 输入执行校验的年份。	9 ... 99	10
月	 如果心跳自校验 未激活则可编辑。	输入日期和时间 (字段 2) : 输入执行校验的月份。	<ul style="list-style-type: none"> ▪ 一月 ▪ 二月 ▪ 三月 ▪ 四月 ▪ 五月 ▪ 六月 ▪ 七月 ▪ 八月 ▪ 九月 ▪ 十月 ▪ 十一月 ▪ 十二月 	一月
日	 如果心跳自校验 未激活则可编辑。	输入日期和时间 (字段 3) : 输入执行校验的日期。	1 ... 31 d	1 d
小时	 如果心跳自校验 未激活则可编辑。	输入日期和时间 (字段 4) : 输入执行校验的小时数。	0 ... 23 h	12 h
AM/PM	 如果心跳自校验 未激活则可编辑。 选择 dd.mm.yy hh:mm am/pm 选项或 mm/dd/yy hh:mm am/pm 选项 (在日期/时间格式 参数 (2812) 中)。	输入日期和时间 (字段 5) : 输入上午或下午。	<ul style="list-style-type: none"> ▪ AM ▪ PM 	AM
分钟	 如果心跳自校验 未激活则可编辑。	输入日期和时间 (字段 6) : 输入执行校验的分钟数。	0 ... 59 min	0 min
验证模式	 如果心跳自校验 未激活则可编辑。	选择校验模式。 标准验证 无需手动检查外部测量变量即可自动执行设备校验。	标准验证	标准验证
开始验证	-	启动仪表校验。 通过 启动 选项启动校验。	<ul style="list-style-type: none"> ▪ 取消 ▪ 启动 	取消
进行中	-	显示进程。	0 ... 100 %	-

参数	条件	说明	用户输入 / 选择 / 用户界面	出厂设置
状态	-	显示校验当前状态。	<ul style="list-style-type: none"> ■ 完成 ■ 忙碌 ■ 失败 ■ 未执行 	-
校验结果	-	显示校验的总体结果。  结果分类详细说明: →  175	<ul style="list-style-type: none"> ■ 不提供 ■ 通过 ■ 未执行 ■ 失败 	未执行

扩展校验

扩展校验通过各种测量变量输出对标准校验进行补充。在校验过程中，借助外接测量设备手动记录这些测量变量，例如，输入至测量设备 →  171。由测量设备检查并校验输入值，确保其符合出厂规范。相应地发出状态（通过或失败），作为校验的单项结果进行记录，并计入总体结果。

在输出扩展校验过程中对永久预定义输出信号（不代表当前测量值）进行仿真。如要测量仿真信号，必须事先将更高级别的过程控制系统设置为安全状态。如需执行校验，必须启用脉冲/频率/开关量输出并将其分配给测量变量。

扩展校验测量变量

输出电流（电流输出）

- 对设备上实际存在的每个输出的测量值进行仿真
- 仿真“低值”和“高值”
- 测量两个数值
- 在校验界面输入两个测量值

输出频率（脉冲/频率输出）

- 对设备上实际存在的每个输出的测量值进行仿真
- 脉冲输出仿真值：仿真频率，取决于设置的脉冲宽度
- 频率输出仿真值：最大频率

 仿真的详细信息参见《操作手册》。

测量设备要求

测量设备建议

直流电流测量不确定性	±0.2 %
直流电流分辨率	10 μA
直流电压测量不确定性	±0.1 %
直流电压分辨率	1 mV
频率测量不确定性	±0.1 %
频率分辨率	1 Hz
温度系数	0.0075 %/°C

将测量设备连接到测量电路中

确定输出端接线端子分配

接线端子分配取决于具体设备型号。

如需确定设备专用接线端子分配:

- 参见接线腔盖板中的粘贴标签
- 通过现场显示单元、网页浏览器或调试软件检查操作菜单
 - 设置 → I/O 设置 → I/O 模块接线端子号 1 ... n
 - 专家 → I/O 设置 → I/O 模块接线端子号 1 ... n

 接线端子分配的详细信息参见设备的《操作手册》

有源电流输出

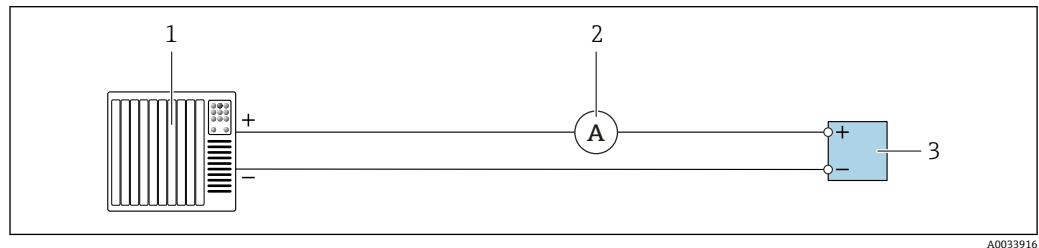

 33 有源电流输出扩展校验

- 1 自动化系统，带电流输入（例如 PLC）
- 2 电流计
- 3 变送器

有源电流输出扩展校验

- ▶ 将电流表串联到电路中，连接至变送器。

如果自动化系统关闭，可能导致测量回路中断。此时无法测量。在此情况下，按以下步骤进行：

1. 从自动化系统上断开电流输出 (+/-) 的输出电缆。
2. 短接电流输出 (+/-) 的输出电缆。
3. 将电流表串联到电路中，连接至变送器。

无源电流输出

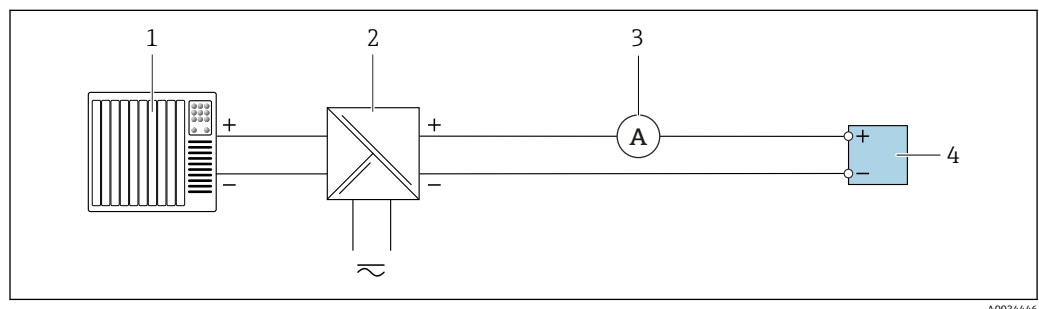

 34 无源电流输出的扩展校验

- 1 自动化系统，带电流输入（例如 PLC）
- 2 供电单元
- 3 电流计
- 4 变送器

无源电流输出的扩展校验

1. 将电流表串联到电路中，连接至变送器。
2. 连接供电单元。

有源脉冲/频率/开关量输出

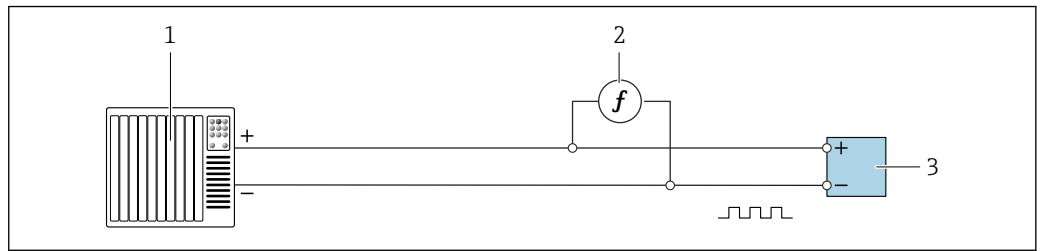

A0033911

35 有源脉冲/频率输出的扩展校验

- 1 自动化系统，带脉冲/频率输入（例如 PLC）
- 2 频率计
- 3 变频器

有源脉冲/频率输出的扩展校验

- ▶ 将频率计并联至变频器的脉冲/频率输出端

无源脉冲/频率/开关量输出

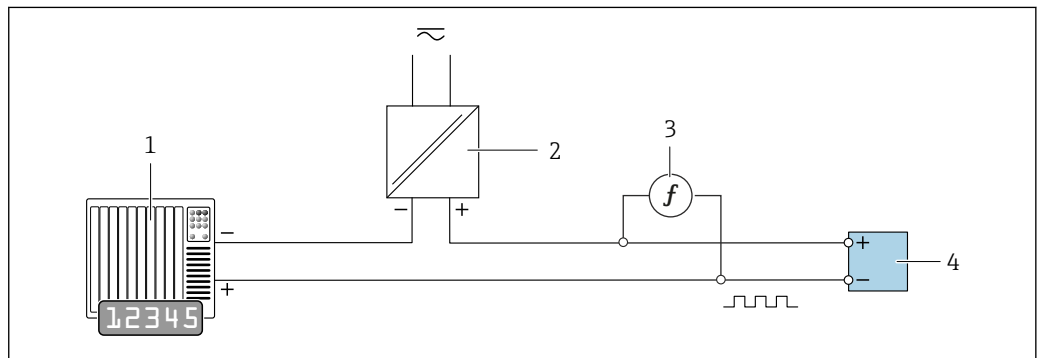

A0034445

36 无源脉冲/频率输出的扩展校验

- 1 自动化系统，带脉冲/频率输入（例如 PLC）
- 2 供电单元
- 3 频率计
- 4 变频器

无源脉冲/频率输出的扩展校验

1. 连接供电单元
2. 将频率计并联至变频器的脉冲/频率输出端

诊断响应

诊断事件发出正在执行扩展校验的信号：

- 交替显示状态信号“C”（功能检查）和操作显示界面：设备当前正在进行校验。
- 显示不同的诊断响应以及相关的诊断代码，具体取决于设备型号。任何情况下都会显示在**开始验证**参数中选择的输出，但以下选项除外：**输出谷值 1...n** 选项、**输出峰值 1...n** 选项

诊断代码	诊断响应	所含选项 开始验证
C491	电流输出仿真 1 ... n 正在进行	输出谷值 1...n 输出峰值 1...n
C492	仿真频率输出 1 ... n 正在进行	频率输出 1...n

诊断代码	诊断响应	所含选项 开始验证
C493	仿真脉冲输出 1 ... n 正在进行	脉冲输出 1...n
C302	△C302 设备校验中	

 仅在过程设备未处于自动模式时，方可启动扩展校验（仿真模式）。

如果选择**启动**选项（在**开始验证**参数中），显示单元上显示以下诊断时间（外部校验的第二部分）：诊断消息 **△C302 设备校验中**

- 诊断响应出厂设置：警告
- 设备继续测量。
- 累加器不受影响。
- 测试持续时间（所有输出开启）：约 60 秒。

-  如需要，用户可以更改诊断响应：
专家 → 系统 → 诊断处理 → 诊断
选择**报警**作为诊断响应时，出现错误时测量值的输出中断，信号输出和累加器采用设置的报警状态。
- 将类别分配给**诊断设置**子菜单输出的相关诊断信息。
专家 → 通信 → 诊断设置
如果设备无输出，则输出为错误。为避免输出出错，将**无影响(N)**选项分配给设备不存在的输出。

 诊断和故障排除以及诊断信息和相关补救措施的详细信息，参见《操作手册》。

执行扩展校验

在校验过程中执行完整的标准校验。检查输出的输入值和测量值的有效性。没有对输出进行额外的标准校验。

注意

如果尚未建立电气连接，且电流表在校验过程中未连接到回路中，则无法进行扩展校验。

- ▶ 启动扩展校验前建立电气连接。
- ▶ 在扩展校验启动前建立电流表回路。

在启动校验前

 日期和时间将与当前操作时间和校验结果一起保存，并显示在校验报告中。

在校验时，使用**年**参数、**月**、**日**、**小时**、**AM/PM**和**分钟**手动记录数据。

1. 输入日期和时间。



选择校验模式

2. 在**验证模式**参数中选择**高级验证**选项。

其他参数设置

3. 在**外接设备信息**参数中，输入使用测量设备的唯一 ID（例如序列号）（最多包含 32 个字符）。
4. 在**开始验证**参数中，选择其中一个选项（例如**输出谷值 1**选项）。
5. 在**测量值**参数中，输入外接测量设备显示的数值。
6. 重复步骤 4 和 5，直到检查所有输出选项。
7. 遵照指示顺序输入测量值。

过程持续时间和输出数量取决于设备设置，输出是否开启以及输出是有源还是无源信号。

输出值参数（→  173）中显示的数值表示设备在选定输出端仿真的数值 →  167

启动校验测试

8. 在**开始验证**参数中选择**启动**选项。
 - ↳ 执行校验期间，校验过程以%（棒图）显示（在**进行中**参数中）。

显示校验状态和校验结果

在**状态**参数（→ 167）中查询标准校验的当前状态：

- 完成
校验测试完成。
- 忙碌
正在进行校验测试。
- 未执行
尚未对此测量设备执行校验。
- 失败
尚未满足执行校验的前提条件，无法启动校验（例如，测量参数不稳定）→ 163。

在**整体结果**参数（→ 167）中查询校验结果：

- 通过
所有校验测试均成功。
- 未执行
尚未对此测量设备执行校验。
- 失败
一个或多个校验测试不成功→ 163。

- 最近一次校验的总体结果可以在菜单中查询。
- 菜单路径：
诊断 → Heartbeat Technology → 校验结果
- 有关校验结果（测试组和测试状态）和总体校验结果的详细信息显示在校验报告中→ 176。
- 如果设备未通过校验，则仍会保存结果并在校验报告中注明。
- 这有助于用户有针对性地查找错误原因→ 163。

“执行校验”子菜单

菜单路径

“诊断”菜单 → Heartbeat Technology → 执行校验

▶ 执行校验	
年	→ 172
月	→ 172
日	→ 172
小时	→ 172
AM/PM	→ 172
分钟	→ 172
验证模式	→ 172
外接设备信息	→ 172

开始验证	→ 173
进行中	→ 173
测量值	→ 173
输出值	→ 173
状态	→ 173
校验结果	→ 173

参数概览和简要说明

参数	条件	说明	用户输入 / 选择 / 用户界面	出厂设置
年	如果心跳自校验 未激活则可编辑。	输入日期和时间 (字段 1) : 输入执行校验的年份。	9 ... 99	10
月	如果心跳自校验 未激活则可编辑。	输入日期和时间 (字段 2) : 输入执行校验的月份。	<ul style="list-style-type: none"> ▪ 一月 ▪ 二月 ▪ 三月 ▪ 四月 ▪ 五月 ▪ 六月 ▪ 七月 ▪ 八月 ▪ 九月 ▪ 十月 ▪ 十一月 ▪ 十二月 	一月
日	如果心跳自校验 未激活则可编辑。	输入日期和时间 (字段 3) : 输入执行校验的日期。	1 ... 31 d	1 d
小时	如果心跳自校验 未激活则可编辑。	输入日期和时间 (字段 4) : 输入执行校验的小时数。	0 ... 23 h	12 h
AM/PM	如果心跳自校验 未激活则可编辑。 选择 dd.mm.yy hh:mm am/pm 选项或 mm/dd/yy hh:mm am/pm 选项 (在日期/时间格式 参数 (2812) 中)。	输入日期和时间 (字段 5) : 输入上午或下午。	<ul style="list-style-type: none"> ▪ AM ▪ PM 	AM
分钟	如果心跳自校验 未激活则可编辑。	输入日期和时间 (字段 6) : 输入执行校验的分钟数。	0 ... 59 min	0 min
验证模式	如果心跳自校验 未激活则可编辑。	选择校验模式。 高级验证 通过输入外部测量变量来扩展标准校验: 测量值 参数。	高级验证	标准验证
外接设备信息	满足下列条件: <ul style="list-style-type: none"> ▪ 选择高级验证选项 (在验证模式参数中)。 ▪ 如果心跳自校验未激活则可编辑。 	记录测量设备, 以便进行扩展校验。	输入任意文本	-

参数	条件	说明	用户输入 / 选择 / 用户界面	出厂设置
开始验证	-	启动仪表校验。 如需执行完整校验，单独选择选项参数。记录外部测量值后，通过启动选项启动校验。	<ul style="list-style-type: none"> ■ 取消 ■ 输出谷值 1* ■ 输出峰值 1* ■ 输出谷值 2* ■ 输出峰值 2* ■ 输出谷值 3* ■ 输出峰值 3* ■ 输出谷值 4* ■ 输出峰值 4* ■ 频率输出 1* ■ 脉冲输出 1* ■ 频率输出 2* ■ 脉冲输出 2* ■ 频率输出 3* ■ 双脉冲输出* ■ 启动 	取消
测量值	在开始验证参数(→ 166)中选择下列选项之一: <ul style="list-style-type: none"> ■ 输出谷值 1 ■ 输出峰值 1 ■ 输出谷值 2 ■ 输出峰值 2 ■ 频率输出 1 ■ 脉冲输出 1 	在此功能参数中输入外部测量变量的测量值(实际值):。 <ul style="list-style-type: none"> ■ 电流输出: 输出电流([mA]) ■ 脉冲/频率输出: 输出频率([Hz]) 	带符号浮点数	0
进行中	-	显示进程。	0 ... 100 %	-
输出值	-	显示外部测量变量的仿真输出值(目标值):。 <ul style="list-style-type: none"> ■ 电流输出: 输出电流([mA])。 ■ 脉冲/频率输出: 输出频率([Hz])。 	带符号浮点数	-
状态	-	显示校验当前状态。	<ul style="list-style-type: none"> ■ 完成 ■ 忙碌 ■ 失败 ■ 未执行 	-
校验结果	-	显示校验的总体结果。  结果分类详细说明: → 175	<ul style="list-style-type: none"> ■ 不提供 ■ 通过 ■ 未执行 ■ 失败 	未执行

* 显示与否取决于仪表选型和设置。

校验结果

获取校验结果:

在操作菜单中，通过现场显示单元、调试软件或网页浏览器获取结果

- 诊断 → Heartbeat Technology → 校验结果
- 专家 → 诊断 → Heartbeat Technology → 校验结果

菜单路径

“诊断”子菜单 → Heartbeat → 校验结果





菜单路径

“专家”菜单 → 诊断 → Heartbeat → 校验结果

▶ 校验结果	
日期/时间	→ 174
校验报告号	→ 174
运行时间	→ 174
整体结果	→ 174
传感器	→ 174
传感器电子模块(ISEM)	→ 174
I/O 模块	→ 175
系统状态	→ 175

参数概览和简要说明

参数	条件	说明	用户界面	出厂设置
日期/时间 (手动输入)	已执行校验。	日期和时间。	dd.mmmm.yyyy; hh:mm	1 January 2010; 12:00
校验报告号	已执行校验。	显示测量设备连续编号的校验结果。	0 ... 65535	0
运行时间	已执行校验。	标识截至校验前设备已运行的时间。	天 (d), 时 (h), 分 (m), 秒 (s)	-
校验结果	-	显示校验的总体结果。  结果分类详细说明: → 175	<ul style="list-style-type: none"> ▪ 不提供 ▪ 通过 ▪ 未执行 ▪ 失败 	未执行
传感器	失败 选项显示在 整体结果 参数中。	显示传感器结果。  结果分类详细说明: → 175	<ul style="list-style-type: none"> ▪ 不提供 ▪ 通过 ▪ 未执行 ▪ 失败 	未执行
传感器电子模块(ISEM)	失败 选项显示在 整体结果 参数中。	显示传感器电子模块 (ISEM) 的结果。  结果分类详细说明: → 175	<ul style="list-style-type: none"> ▪ 不提供 ▪ 通过 ▪ 未执行 ▪ 失败 	未执行

参数	条件	说明	用户界面	出厂设置
I/O 模块	失败 选项显示在整体结果 参数中。	<p>显示 I/O 模块监测结果。</p> <ul style="list-style-type: none"> ■ 电流输出: 电流测量精度 ■ 脉冲输出: 脉冲测量精度 ■ 频率输出: 频率测量精度 ■ 电流输入: 电流测量精度 ■ 双路脉冲输出: 脉冲测量精度 ■ 继电器输出: 开关动作次数 <p> 心跳自校验不会检查数字量输入和输出, 因此也不会生成相关结果。</p> <p> 结果分类详细说明: →  175</p>	<ul style="list-style-type: none"> ■ 不提供 ■ 通过 ■ 未执行 ■ 未安装 ■ 失败 	未执行
系统状态	失败 选项显示在整体结果 参数中。	<p>显示系统状态。测试测量设备是否存在激活的错误。</p> <p> 结果分类详细说明: →  175</p>	<ul style="list-style-type: none"> ■ 不提供 ■ 通过 ■ 未执行 ■ 失败 	未执行

校验结果

单项校验

结果	说明
失败	测试组中至少有一个单项校验结果超出规范。
通过	测试组中的所有单项校验结果均符合规范。如果仅有一项测试结果为“检查未完成”，所有其他校验结果均为“通过”，最终结果仍为“通过”。
未执行	此测试组未进行任何校验测试。例如，由于当前设备设置参数不可用。
不提供	结果用于内部目的。
未安装	如果插槽中未插入 I/O 模块，则显示结果。
关	如果将通用模块插入插槽，并且尚未设置，则显示结果。等同于相关插槽被“停用”。

整体校验



结果	说明
失败	至少有一个测试组的校验结果超出规范。
通过	所有完成校验的测试组的测试结果均符合规范（选择“通过”）。如果仅有一个测试组的校验结果为“检查未完成”，所有其他测试组的校验结果均为“通过”，最终结果仍为“通过”。
未执行	未对任何测试组进行校验（所有测试组的结果均为“检查未完成”）。

 **心跳自校验**按需确认设备功能是否符合设计规范。基于出厂时可追溯的设备冗余参考值，**Heartbeat Technology 心跳技术**符合 DIN EN ISO 9001:2015 第 7.1.5.2 a 条测量可追溯性的可追溯校验要求。根据此标准，用户应负责按照要求指定校验间隔时间。

测试组

测试组	说明
传感器	传感器电气部件（信号、回路和电缆）
HBSI	传感器（包括测量管）的电气、机电和机械部件
传感器电子模块（ISEM）	用于激活和转换传感器信号电子模块

测试组	说明
I/O 模块	测量设备上安装的输入和输出模块的结果
系统状态	测试运行的测量设备是否存在“报警”类诊断响应错误

 测试组和单项测试 →  176。

 测试组（例如传感器）的部分结果包含多个单项测试的结果。如需通过部分结果，必须通过所有单项测试。

这同样适用于总体校验结果：所有部分结果必须通过，整体校验结果才能通过。单项测试信息在校验报告以及测试组部分结果中提供，可通过流量校验 DTM 检索。

限值

I/O 模块

输出；输入	标准校验	扩展校验
电流输出 4 ... 20 mA，有源和无源信号	$\pm (100 \mu\text{A (偏置量)} + \text{读数的 } 1\%)$	<ul style="list-style-type: none"> ■ 下限值 4 mA: $\pm 1\%$ ■ 上限值 20 mA: $\pm 0.5\%$
脉冲/频率/开关量输出，有源和无源信号	$\pm 0.05\%$ ，带 120 s 循环	<ul style="list-style-type: none"> ■ 脉冲: $\pm 0.3\%$ ■ 频率: $\pm 0.3\%$
电流输入 4 ... 20 mA，有源和无源信号	<ul style="list-style-type: none"> ■ $-20\%: 24\text{ V} - 20\% = 19.2\text{ V}$ ■ 读回供电电压: $>24\text{ V} - 20\% - 5\% = 18\text{ V}$ (至少施加 18 V) 	-
双路脉冲输出 (有源和无源信号)	$\pm 0.05\%$ ，带 120 s 循环	仅可进行标准校验。
继电器输出	开关动作次数取决于硬件。	仅可进行标准校验。

详细的校验结果

按测试组划分的部分结果和详细的校验结果可在校验报告中查看，并可使用流程校验 DTM 进行检索。

这也适用于过程条件（校验期间）。

过程条件

为了提高结果的可比性，校验时适用的过程条件记录在校验报告的最后一页。

过程条件	说明
质量流量校验值	当前质量流量测量值
密度校验值	当前密度测量值
阻尼校验值	当前测量管阻尼测量值
过程压力校验值	当前介质温度测量值
电子模块温度	变送器当前电子模块温度测量值

单项测试组结果

以下列表提供了测试组内单项测试结果的信息。

传感器

参数/单项测试	说明	结果/限值	解释/原因/补救措施
入口传感器线圈	出口传感器线圈状态: 完好/有问题 (短路/开路)	无取值范围 ▪ 通过 ▪ 失败	▶ 检查传感器和变送器的连接电缆 ▶ 更换传感器
出口传感器线圈	出口传感器线圈状态: 完好/有问题 (短路/开路)	无取值范围 ▪ 通过 ▪ 失败	▶ 检查传感器和变送器的连接电缆 ▶ 更换传感器
测量管温度传感器	测量管温度传感器状态: 完好/有问题 (短路/开路)	无取值范围 ▪ 通过 ▪ 失败	▶ 检查传感器和变送器的连接电缆 ▶ 更换传感器
第二腔室温度传感器	第二腔室温度传感器状态: 完好/有问题 (短路/开路)	无取值范围 ▪ 通过 ▪ 失败	▶ 检查传感器和变送器的连接电缆 ▶ 更换传感器
传感器线圈对称性	监测入口和出口传感器的信号幅值	无取值范围 ▪ 通过 ▪ 失败	表示机械损坏或电子干扰 ▶ 检查传感器和变送器的连接电缆 ▶ 更换传感器
横向频率模式	监测测量管/管道的振动频率	无取值范围 ▪ 通过 ▪ 失败	▶ 检查传感器是否超出量程 ▶ 检查测量管是否损坏, 例如由于腐蚀 ▶ 检查传感器和变送器的连接电缆 ▶ 更换传感器

HBSI

参数/单项测试	说明	结果/限值	解释/原因/补救措施
HBSI	监测整个传感器的相对变化, 包括所有集成在传感器外壳中的电气、机械和机电部件 (包括测量管、电动传感器、励磁系统、电缆等), 以参考值的百分比 (%) 表示。	无取值范围 ▪ 通过 ▪ 失败	▶ HBSI 值出现偏差表示腐蚀、磨损或其他损坏, 例如振动或冲击。如果结果为“失败”, 则表示传感器严重损坏, 必须检查。



传感器电子模块 (ISEM)

参数/单项测试	说明	结果/限值	解释/原因/补救措施
供电电压	监测传感器电子模块的主供电电压 执行: 监测传感器电子模块的供电电压可确保系统运行正常。	无取值范围 ▪ 通过 ▪ 失败	传感器电子模块 (ISEM) 故障 ▶ 更换传感器电子模块 (ISEM)
零点监测	测试整个信号路径、幅值和零点。	无取值范围 ▪ 通过 ▪ 失败	传感器电子模块 (ISEM) 故障 ▶ 更换传感器电子模块 (ISEM)
参考时钟	监控流量和密度测量的参考时钟	无取值范围 ▪ 通过 ▪ 失败	传感器电子模块 (ISEM) 故障 ▶ 更换传感器电子模块 (ISEM)
参考温度	温度测量监测	无取值范围 ▪ 通过 ▪ 失败	传感器电子模块 (ISEM) 故障 ▶ 更换传感器电子模块 (ISEM)

系统状态

参数/单项测试	说明	结果/限值	解释/原因/补救措施
系统状态	系统状态监测	无取值范围 ▪ 通过 ▪ 失败 ▪ 未完成	原因 校验期间的系统错误 补救措施 ▶ 检查事件日志 子菜单中的诊断事件。

输入/输出模块

参数/单项测试	说明	结果/限值	解释/原因/补救措施
输出 1...n	检查安装至测量设备的所有输入和输出模块	无取值范围 <ul style="list-style-type: none"> ■ 通过 ■ 失败 ■ 未完成  限值 →  176	原因 <ul style="list-style-type: none"> ■ 输出值超出范围 ■ I/O 模块故障 措施 <ul style="list-style-type: none"> ▶ 检查电缆。 ▶ 检查连接。 ▶ 检查负载（电流输出）。 ▶ 更换 I/O 模块。

校验报告

通过网页服务器、DeviceCare 或 FieldCare 调试软件记录校验结果，并生成校验报告 →  158。校验完成后，基于测量设备内保存的数据生成校验报告。生成的校验报告中自动记录校验 ID 和时间，确保测量设备的校验报告可溯源。

第一页：标识

测量点标识、校验结果和完成确认：

- 工厂操作员：用户自定义参考
- 设备信息
 - 关于操作点（标签）和测量点当前配置的信息
 - 设备信息管理
 - 显示在校验报告上
- 标定
 - 传感器标定系数和零点设置信息
 - 这些值必须与上次标定或重复标定的值一致，以符合出厂规范
- 校验信息
 - 操作时间和校验 ID 用于为可追溯校验文档唯一分配校验结果
 - 在设备中存储和显示手动输入的日期和时间以及当前运行时间
 - 校验模式：扩展校验的标准校验
- 整体校验结果：
 - 整体校验结果“通过”：所有结果均已“通过”
 - 整体校验结果“失败”：一个或多个单项结果均已“失败”

第二页：测试结果

所有测试组的单项校验结果：

- 系统操作员
- 测试组 →  176
 - 传感器
 - HBSI
 - 系统状态
 - 输入/输出模块

第三页（以及后续页面，如适用）：测量值和可视化

所有记录值的数值及图示：



- 系统操作员
- 测试对象
- 单位
- 当前测量值
- 下限值
- 上限值
- 可视化：以图形方式显示测量值的上限值和下限值。

最后一页：过程条件

校验期间应用的过程条件信息：

- 流量
- 过程温度
- 电子模块温度
- 密度
- 阻尼

校验报告有效的前提条件：必须在相关测量设备上激活心跳自校验功能，且必须由负责此任务的操作员执行。此外，也可由 Endress+Hauser 服务工程师或 Endress+Hauser 授权的服务工程师执行校验。

 单项测试组和单项测试说明： →  176

解释并使用校验结果

心跳自校验使用 Proline 设备的自监测功能进行功能检查。在仪表校验过程中，系统检查测量设备的各个组成部件是否符合出厂规范。测试涵盖传感器和电子模块。

与直接评估流量测量性能（主要测量变量）的流量校验相比，“**心跳校验**”可检查从传感器至输出的测量回路的功能。

在此过程中，检查与流量测量相关的设备内部参数（第二测量变量、比较值）。工厂标定期间的检查基于参考值。



如果通过校验，则确认检查的比较值符合出厂规范，且测量设备运行正常。同时，可以通过校验报告跟踪传感器零点和标定系数。为确保测量设备符合出厂规范，上一次标定或重新标定值相符。

-  100 % 只有通过二次标定来校验主要测量变量（流量），才能确认是否符合测试覆盖范围的流量规范。
- 心跳自校验按需确认设备功能，保证符合设计规范且达到指定的总测试覆盖率 (TTC)。

如果校验结果为“失败”，建议采取措施

如果校验结果为**失败**，建议重复校验。

理想情况下，确保明确且恒定的过程条件，以尽可能排除具体过程的影响。重复校验时，建议将当前过程条件与之前校验的过程条件相比较，以确定任何偏差。

-  之前校验的过程条件记录在校验报告的最后一页，并可以使用流量校验 DTM 调用 →  176。

校验结果为“失败”时的补救措施

- 标定测量设备
标定的优势在于可以记录测量设备的“实际”状态，并确定实际测量误差。
- 直接补救措施
基于校验结果和测量设备的诊断信息采取补救措施。找到校验结果为“**失败**”的测试组，即可缩小错误排查范围。

 诊断和故障排除以及诊断信息和相关补救措施的详细信息，参见《操作手册》。

11.9.4 心跳自监测

通过心跳自监测连续输出附加测量值，并在外部参数监控系统中进行监测，从而及早发现测量设备和过程变化。通过在线设备校验解读测量变量。利用这种方式获得的信息可以帮助用户控制有关维护或流程优化的措施。状态监测的可能应用包含监测黏附成分或腐蚀导致的磨损。

调试

在调试过程中，将诊断参数分配给各路输出。在调试后，输出和参数可用，在数字式通信的情况下，通常可连续使用。

启动或关闭心跳自监测

HBSI 诊断参数和黏附指标在操作菜单中开启或关闭：
→  181

参数监测说明



将以下诊断参数分配给测量设备各路输出，。

-  使用某些测量变量，前提是测量设备**心跳自校验+心跳自监测**应用软件包已启动。

测量变量	说明	取值范围
电子模块温度	电子模块温度，采用设定的系统单位	-50 ... +90 °C ¹⁾
励磁电流 0	测量管的励磁电流 (mA)	±100 mA

测量变量	说明	取值范围
频率波动 0	测量管振动频率波动	1)
振动阻尼时间波动 0	测量管机械阻尼波动	1)
振动幅值 0	测量管的相对机械振动幅值，通过目标值的百分比 (%) 表示	0 ... 100 %  允许短时间超过 100%。
振动频率 0	测量管振动频率 (Hz)	1)
振动阻尼时间 0	测量管机械阻尼时间 (A/m)	0 ... 100 000 ¹⁾
非对称信号	入口和出口传感器的信号幅值相对偏差 (%)	0 ... 25 %
	传感器托架管温度 (设置系统单位)	取决于介质温度。 -200 ... +350 °C

1) 取决于传感器类型、型号和公称口径

 关于使用参数和解读测量结果的说明 →  182。

HBSI 监测



允许监测 **HBSI** 参数 (心跳传感器完整性)。此参数可监测传感器 (测量管、电动传感器、激励系统、电缆等) 变化，防止流量和密度测量出现偏差。

HBSI 对所有其他传感器进行定期监测。在调试期间必须启用此功能参数，以便使用附加测量变量。

启用和关闭 HBSI 监测

菜单路径

“设置” 菜单 → 高级设置 → 心跳设置 → Heartbeat Monitoring

► Heartbeat Monitoring	
开启监控	→  181
HBSI 周期	→  181

参数概览和简要说明

参数	条件	说明	选择 / 用户输入	出厂设置
开启监控	-	开启监测功能，进行 HBSI 测量值的循环传输。	时间控制 HBSI	开
HBSI 周期	在开启监控 参数中选择时间控制 HBSI 选项。	使用此参数设置循环时间，确定 HBSI 测量值。	0.5 ... 4 320 h	12 h

显示监测结果

HBSI 参数当前值在专家菜单中持续显示。

 使用带现场显示单元的测量设备时，可以将数值设置为显示值。

菜单路径

“诊断”子菜单 → Heartbeat → 监控结果

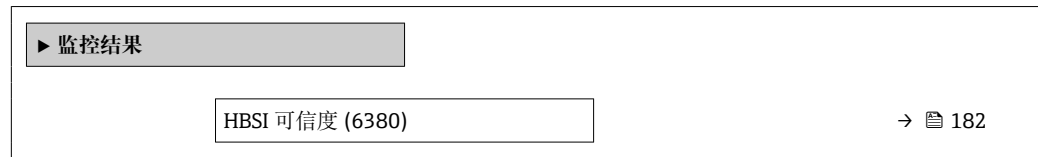
**参数概览和简要说明**

参数	说明	用户界面	出厂设置
HBSI	显示整个传感器的相对变化，包括所有集成在传感器外壳中的电气、机械和机电部件（包括测量管、电动拾音器、励磁系统、电缆等），以参考值的百分比（%）表示。	-100.0 ... 100.0 %	-
HBSI 可信度	显示 HBSI 值的状态。不确定或不良。长期处于严苛工况时，不能确定 HBSI 值。	<ul style="list-style-type: none"> ■ Good ■ Uncertain ■ Bad 	Uncertain

设置输出和现场显示

通过“心跳自校验+心跳自监测”应用软件包，用户可以使用附加监测参数 → 180。以下示例显示了如何将监测测量变量分配给电流输出或如何显示在现场显示单元上。

实例：设置电流输出**选择电流输出的监控测量变量**

1. 前提条件：
设置 → I/O 设置
↳ 设置 I/O 模块显示 **I/O 模块类型** 参数和 **电流输出** 选项
2. 设置 → 电流输出
3. 在 **分配电流输出** 参数中选择电流输出的监控测量变量

菜单路径

“设置”菜单 → 电流输出 → 分配电流输出

实例：设置现场显示单元**选择现场显示单元上显示的测量值**

1. 设置 → 显示 → 显示值 1
2. 选择测量值。

操作

心跳自监测的优势与记录的数据选项及其解释直接相关。有效的数据解释对于确定是否出现问题以及何时和如何安排或执行维护工作至关重要（需要充分了解应用）。还必须确保消除导致误导警告或解释的过程影响。因此，必须将记录数据与过程参考值进行比较。

使用心跳自监测，可以在连续运行期间输出其他特定监测测量值，供外部状态监控系统监测。

状态监测侧重于测量变量，这些变量表明设备性能因特定过程影响而发生变化。具体过程影响分为两类：

- 直接影响测量功能的临时特定过程因素，因此导致测量不确定度高于通常预期（如多相流体测量）。通常不会影响设备完整性的过程特定因素，但会暂时影响测量性能。
- 过程特定因素仅影响传感器在中期内的完整性，但也会导致测量性能逐渐变化（例如传感器中的磨损、腐蚀或黏附）。这些影响因素也会影响设备长期完整性。

配备**心跳自监测**的设备提供一系列参数，特别适合监测特定应用相关影响：

- 传感器中的黏附
- 腐蚀性或磨蚀性流体
- 多相流体（液体中的含气量）
- 湿气
- 传感器需要承受一定磨损量的应用。

必须始终在应用环境中解释状态监测的结果。

监测参数的可能解释

本章节介绍了某些监测参数与过程和应用的兼容性。

监测参数	偏差可能原因
质量流量	如果质量流量可以保持恒定并可以重复，与参考点的偏差表示零点偏移。
密度	测量管的共振频率发生变化，例如测量管内的涂层/黏附、腐蚀或磨损，可能会导致与参考值的偏差。
参考密度	参考密度值的解释方式与密度值相同。如果无法完全保持液体温度恒定，则可以分析参考密度（在恒定温度下的密度，例如 20 °C）而不是密度。确保已正确配置计算参考密度所需的参数。
温度	使用此诊断参数监测过程温度。
振动阻尼	与参考状态的偏差可能是由测量管阻尼的变化引起，例如，机械变化（形成涂层或黏附，脏污）。
非对称信号	偏差表示磨损或腐蚀。
频率波动	频率波动的偏差表示出现快速变化，例如液体介质中的含气量或水汽。
测量管阻尼波动	测量管阻尼波动偏差表示过程条件快速变化，例如液体介质中的含气量。
HBSI	HBSI 的偏差表示整个传感器发生了变化，包括传感器外壳中的所有电气、机械和机电部件（包括测量管、电动拾波器、激励系统、电缆等）。 <ul style="list-style-type: none"> ■ 出现沉积物/黏附时，表示传感器脏污： 或 传感器磨损或腐蚀时： 清洁传感器，必要时清洁测量管 ■ 发生机械损坏或传感器和励磁线圈老化时：更换传感器
电子模块温度	表明环境温度过高或过程热交换，例如由于安装条件（管道保温不正确）。

常见应用说明

测量管中涂层和沉积物聚积

如果过程导致测量设备测量管中出现涂层/黏附，则可以使用此应用的**心跳自监测**功能。

相关监测参数:

- 振动阻尼时间

振动阻尼时间 是用于定义励磁电流至测量管的振动幅度比率的数字。测量管中的涂层或沉积物聚积会对此数值有显著影响。注意: 液体介质的介质粘度和夹带气体也还会对振动阻尼时间 造成影响。

- HBSI

使用 Promass I 时, **HBSI** 参数还适用于检测测量管中的沉积物或黏附。与基准值的偏差取决于测量管上形成的是软质还是硬质黏附。

- 密度

管道机械变化会导致共振频率发生变化。形成的黏附和沉积物会降低共振频率。相对于参考值, 这会导致测量密度值增加。注意: 与参考值进行可靠比较需要参考条件, 即已知密度的介质或空测量管。

测量管腐蚀或磨损

如果有证据表明或怀疑加工过程导致测量设备的测量管腐蚀或磨损, 则在此应用中可以使用**心跳自监测**。

相关监测参数:

- HBSI

HBSI 参数增大表示传感器因腐蚀或磨损而导致磨损加重。

- 传感器不对称性

在测量管的整个长度上, 腐蚀或磨损很少是恒定的。磨损通常发生在入口处, 即流体速度较高的区域。腐蚀会侵蚀测量系统的弱点, 通常发生在焊缝处 (分流器等)。科里奥利质量流量计腐蚀和磨损会导致传感器对称性发生改变。

- 密度

管道机械变化会导致共振频率发生变化。如果密度与参考值相比发生了变化, 则表明测量管已被侵蚀或腐蚀。注意: 与参考值进行可靠比较需要参考条件, 即已知密度的介质或空测量管。

使用多相流体的应用

如果有证据表明或怀疑过程中存在多相条件, 则可以在应用中使用**心跳自监测**:

- 液体中夹带气体

- 湿气

相关监测参数:

- 频率波动

如果过程停止或存在恒定过程条件, 可以预期接近 0 的数值。在液体应用场合, 电流值增加表明流体中含有气体。在气态流体应用中, 频率波动是湿气的良好指标, 因为频率波动表示流体不均匀。

- 振动阻尼时间 和振动阻尼时间波动

振动阻尼的增加和振动阻尼时间 快速变化是工艺中多相条件 (尤其是液体流体中的气体含量) 的指标, 因为这些条件会导致测量管中的阻尼增加。振动阻尼时间 改变由液体中的气体浓度变化和气体分布造成。

12 诊断和故障排除

12.1 常规故障排除

现场显示

错误	可能的原因	补救措施
显示屏熄灭，输出信号仍有效	显示模块连接电缆接线错误。	在主要电子模块和显示模块间正确安装插头。
显示屏熄灭，无输出信号	供电电压与铭牌参数不一致。	正确接通电源。
显示屏熄灭，无输出信号	电源极性连接错误。	正确连接极性。
显示屏熄灭，无输出信号	连接电缆与接线端子接触不良。	保证电缆与接线端子良好接触。
显示屏熄灭，无输出信号	<ul style="list-style-type: none"> ■ 接线端子未正确插入至 I/O 电子模块中。 ■ 接线端子未正确插入至主要电子模块中。 	检查接线端子。
显示屏熄灭，无输出信号	<ul style="list-style-type: none"> ■ I/O 电子模块故障。 ■ 主要电子模块故障。 	订购备件 → 268。
显示屏熄灭，无输出信号	主要电子模块和显示模块间的连接头安装错误。	检查连接；如需要，重新安装连接头。
显示屏无法读取，输出信号仍有效	显示屏设置过亮或过暗。	<ul style="list-style-type: none"> ■ 同时按下 $\square + \square$，调亮显示屏。 ■ 同时按下 $\square + \square$，调暗显示屏。
显示屏熄灭，输出信号仍有效	显示模块故障。	订购备件 → 268。
显示屏红色背光显示	出现“报警”类诊断事件。	采取补救措施。→ 195
显示屏出现非设定语言显示，无法正确理解含义。	无法理解所选的显示语言。	<ol style="list-style-type: none"> 1. 按下 $\square + \square$ 键，并至少保持 2 s (“主界面”)。 2. 按下 \square。 3. 在 Display language 参数 (→ 131) 中设置所需语言。
显示屏上出现提示信息：“通信错误” “检查电子模块”	显示模块和电子模块间的通信中断。	<ul style="list-style-type: none"> ■ 检查连接主要电子模块和显示模块间的电缆和连接头。 ■ 订购备件 → 268。

输出信号

错误	可能的原因	补救措施
输出信号超出有效范围	主要电子模块故障。	订购备件 → 268。
设备现场显示单元上显示的数值正确，但是输出信号错误，尽管仍在有效范围内。	参数设置错误。	检查并调节参数设置。
设备测量结果错误。	设置错误或设备超出应用范围。	<ol style="list-style-type: none"> 1. 检查并修正参数设置。 2. 遵守“技术参数”章节中规定的限定值要求。

访问操作

错误	可能的原因	补救措施
禁止参数写访问。	硬件写保护开启。	将主要电子模块上的写保护开关拨至 OFF 位置 → 140。
禁止参数写访问。	当前用户角色无访问权限。	<ol style="list-style-type: none"> 1. 检查用户角色 → 59。 2. 正确输入用户自定义访问密码 → 59。
无法连接到网页服务器。	网页服务器关闭。	使用“FieldCare”或“DeviceCare”调试软件检查设备的网页服务器是否打开；如需要，打开网页服务器 → 66。
	个人计算机上的以太网接口设置不正确。	<ul style="list-style-type: none"> ▶ 检查 Internet 通信协议属性 (TCP/IP) → 62。 ▶ 向 IT 管理员核实网络设置。

错误	可能的原因	补救措施
无法连接到网页服务器。	WLAN 访问数据错误。	<ul style="list-style-type: none"> 检查 WLAN 网络状态。 使用 WLAN 访问数据重新登陆设备。 确保设备和操作设备上的 WLAN 打开 → 62。
	WLAN 通信禁用。	-
无法连接到网页服务器，FieldCare 或 DeviceCare。	WLAN 网络不可用。	<ul style="list-style-type: none"> 检查 WLAN 接收是否可用：显示单元上的 LED 指示灯蓝色点亮。 检查是否打开 WLAN 连接：显示单元上的 LED 指示灯蓝色闪烁。 打开仪表功能。
没有网络连接或网络连接不稳定。	WLAN 网络信号弱。	<ul style="list-style-type: none"> 操作设备超出接收范围：检查操作设备的网络状态。 使用外接 WLAN 天线提高网络性能。
	WLAN 和以太网通信同时打开。	<ul style="list-style-type: none"> 检查网络设置。 临时只打开 WLAN 接口。
网页浏览器冻结，无法继续操作。	数据传输中。	等待，直至完成数据传输或当前操作。
	连接丢失	<ul style="list-style-type: none"> 检查电缆连接和电源。 刷新网页浏览器；如需要，重启浏览器。
网页浏览器内容理解困难或显示不全。	所使用的网页浏览器版本不是最佳选择。	<ul style="list-style-type: none"> 使用正确的网页浏览器版本 → 60。 清空网页浏览器缓存。 重启网页浏览器。
	显示设置错误。	更改字体大小/网页浏览器的显示比例。
网页浏览器中没有显示任何内容或内容显示不全。	<ul style="list-style-type: none"> JavaScript 脚本未启用。 无法启用 JavaScript 脚本。 	<ul style="list-style-type: none"> 启用 JavaScript 脚本。 输入 IP 地址：<code>http://XXX.XXX.X.XX/servlet/basic.html</code>。
使用 FieldCare 或 DeviceCare 调试软件时，无法通过 CDI-RJ45 服务接口操作（端口 8000）。	个人计算机或网络的防火墙阻止通信。	取决于个人计算机或网络中的防火墙设置，必须关闭或调整防火墙，方可允许 FieldCare/DeviceCare 访问。
无法使用 FieldCare 或 DeviceCare 调试软件通过 CDI-RJ45 服务接口烧写固件（端口 8000 或 TFTP 端口）。	个人计算机或网络的防火墙阻止通信。	取决于个人计算机或网络中的防火墙设置，必须关闭或调整防火墙，方可允许 FieldCare/DeviceCare 访问。

系统集成

错误	可能的原因	补救措施
PROFINET 设备名称显示不正确且包含编码。	仪表名称中带一个或多个自动化系统专用下划线。	通过自动化系统设置正确仪表名称（无下划线）。

12.2 通过 LED 指示灯标识诊断信息

12.2.1 变送器

Proline 500 (数字) 变送器

变送器上的不同 LED 指示灯标识仪表状态。

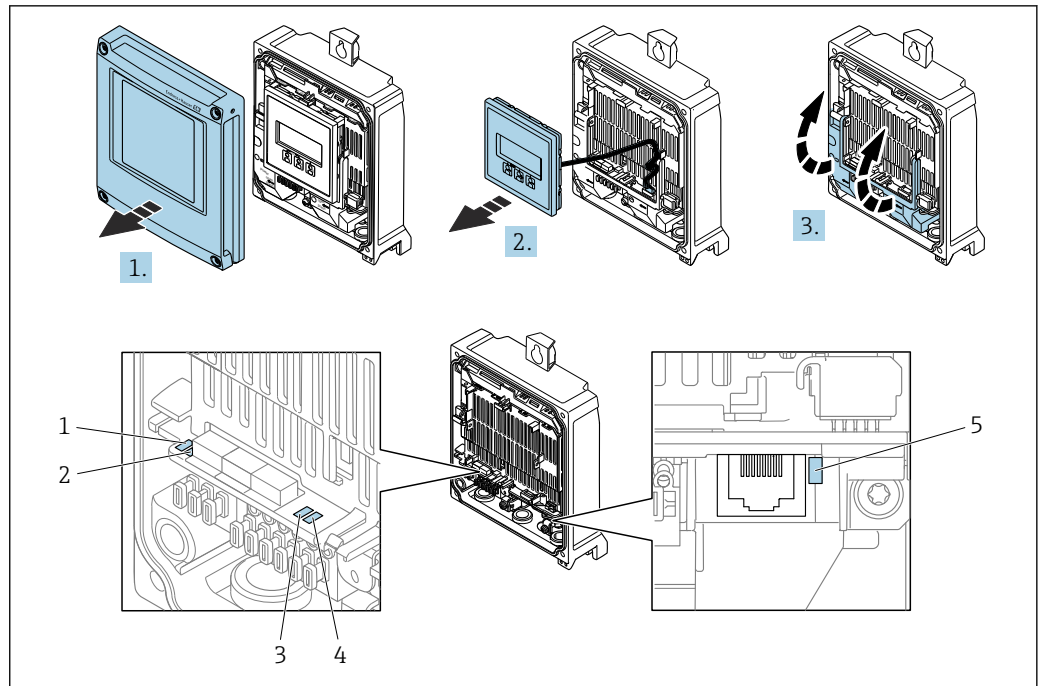

A0029689

- 1 电源
- 2 设备状态
- 3 闪烁/网络状态
- 4 端口 1 正常工作: PROFINET + Ethernet-APL
- 5 端口 2 正常工作: 服务接口 (CDI)

1. 打开外壳盖。
2. 拆除显示单元。
3. 打开接线腔盖板。

LED 指示灯	颜色	说明
1 电源	熄灭	未接通电源, 或供电电压不足。
	绿色	供电电压正常。
2 设备状态/模块状态 (正常工作)	熄灭	固件错误
	绿色	设备状态正常
	绿色闪烁	设备未完成设置。
	红色闪烁	发生“警告”类诊断事件。
	红色	发生“报警”类诊断事件。
3 闪烁/网络状态	绿色	进行循环数据交换。
	绿色闪烁	响应自动化系统请求: 闪烁频率: 1 Hz (闪烁方式: 500 ms 亮起, 500 ms 熄灭) 未进行循环数据交换, 无有效 IP 地址: 闪烁频率: 4 Hz
	红色	IP 地址有效, 但未连接至自动化系统
	红色闪烁	进行循环数据交换, 但连接已断开: 闪烁频率: 3 Hz
4 端口 1 正常工作: PROFINET + Ethernet-APL	熄灭	未连接。
	绿色	可连接, 无通信
	绿色闪烁	已连接, 通信中

LED 指示灯	颜色	说明
5 端口 2 正常工作: 服务接口 (CDI)	熄灭	未连接。
	橙色	可连接, 无活动。
	橙色闪烁	活动中。

12.3 现场显示单元上的诊断信息

12.3.1 诊断信息

测量设备的自监测系统定期进行故障检测，并交替显示故障诊断信息与操作界面。

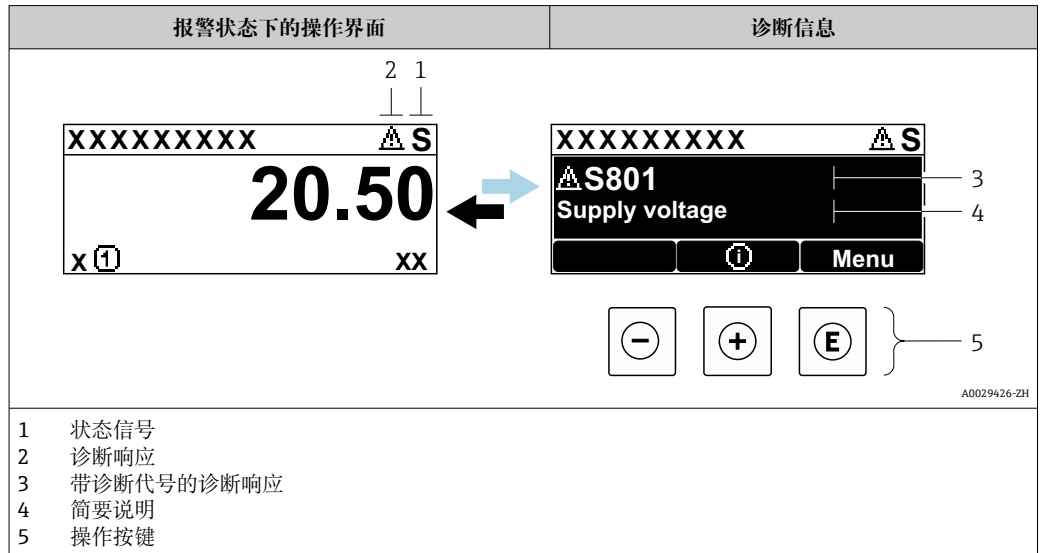

同时存在两个或多个诊断事件时，仅显示最高优先级的诊断信息。

i 诊断 菜单中显示发生的其他诊断事件：

- 通过参数 → 260
- 通过子菜单 → 261



状态信号

状态信号提供状态信息，通过分类诊断信息(诊断事件)的原因确保设备的可靠性。

i 状态信息分类符合 VDI/VDE 2650 和 NAMUR NE 107 标准：F =故障、C =功能检查、S =超出范围、M =需要维护

图标	说明
F	故障 发生设备错误。测量值不再有效。
C	功能检查 设备处于服务模式（例如在仿真过程中）。
S	超出规格参数 设备正在测量： 超出技术规格参数限定范围（例如超出过程温度范围）
M	需要维护 需要维护。测量值仍有效。



诊断响应

图标	说明
	报警 <ul style="list-style-type: none"> ▪ 测量中断。 ▪ 输出信号和累加器均处于预设报警状态。 ▪ 触发诊断信息。
	警告 <ul style="list-style-type: none"> ▪ 继续测量。 ▪ 输出信号和累加器不受影响。 ▪ 触发诊断信息。

诊断信息

通过诊断信息可以识别故障。短文本为用户提供故障信息。此外，现场显示单元上显示的诊断信息前带对应诊断事件的图标。

操作部件

操作按键	说明
	加号键 在菜单、子菜单中 打开补救措施信息。
	回车键 在菜单、子菜单中 打开操作菜单。

12.3.2 调用补救措施

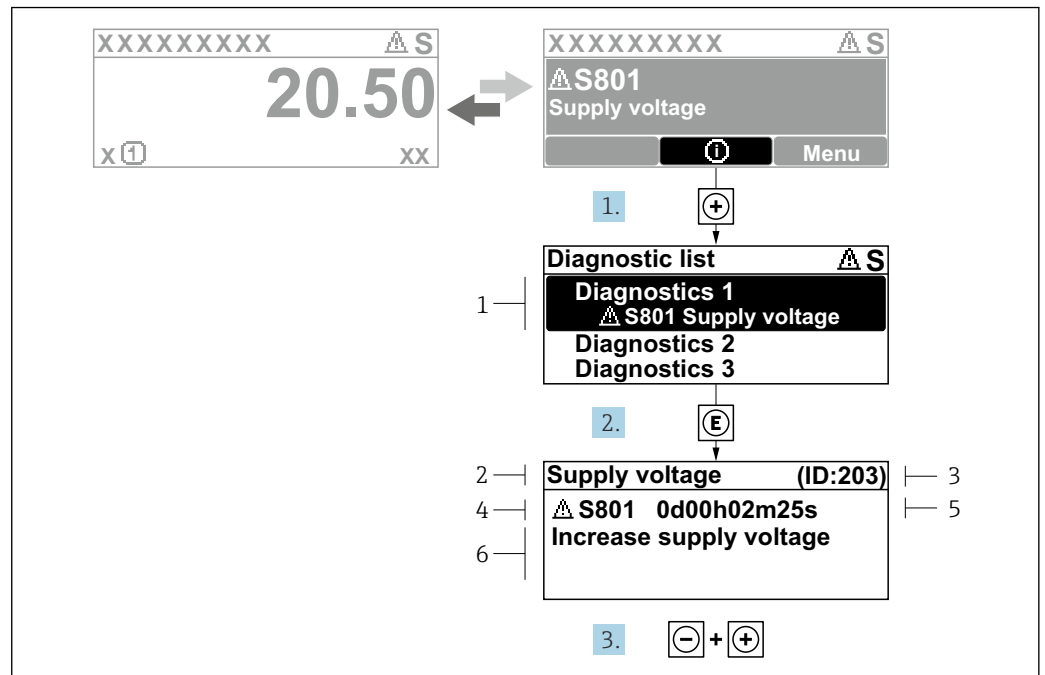

A0029431-ZH

图 37 补救措施信息

- 1 诊断信息
- 2 简要说明
- 3 服务 ID
- 4 诊断响应及诊断代码
- 5 错误时的工作时间
- 6 补救措施

1. 诊断信息的处置方法:

按下 \ominus 键 ($\textcircled{1}$ 图标)。
 ↳ 诊断列表 子菜单打开。

2. 使用 \ominus 或 $\omin�$ 键选择所需诊断事件，然后按下 $\omin�$ 键。

↳ 打开补救措施信息。

3. 同时按下 $\omin�$ 键 + \ominus 键。

↳ 关闭补救措施信息。

用户在**诊断**菜单中输入诊断事件，例如：在**诊断列表**子菜单或上一条**诊断信息**参数中。

1. 按下 $\omin�$ 键。

↳ 打开所选诊断事件的补救措施信息。

2. 同时按下 $\omin�$ 键 + $\omin�$ 键。

↳ 关闭补救措施信息。

12.4 网页浏览器中的诊断信息

12.4.1 诊断响应方式

用户登录后，Web 浏览器的主界面上显示测量仪表检测到的故障。

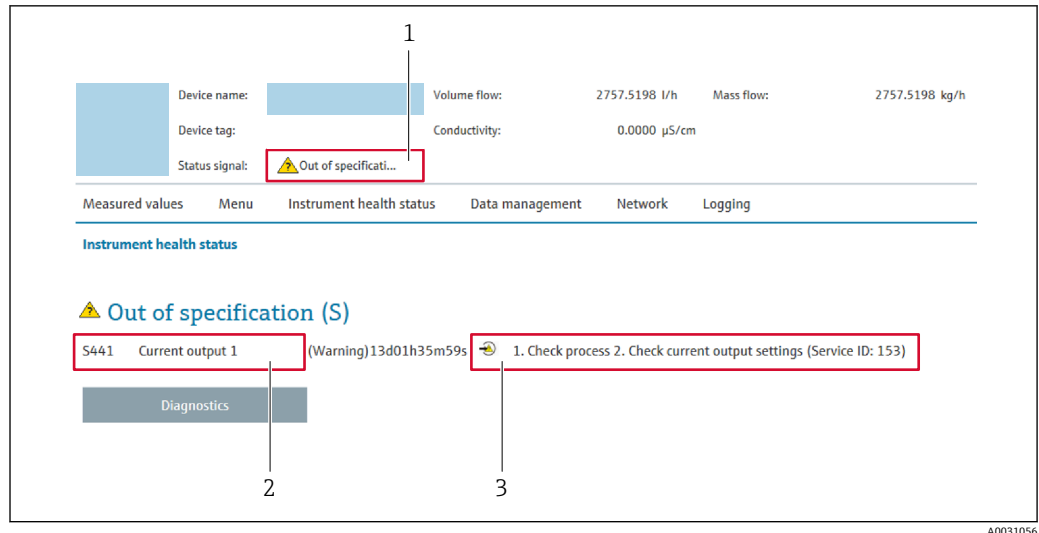

- 1 状态区，显示状态信号
- 2 诊断信息
- 3 补救措施，显示服务 ID

- i** 此外，**诊断** 菜单中显示发生的其他诊断事件：
- 通过参数 → 260
 - 通过子菜单 → 261

状态信号

状态信号提供状态信息，通过分类诊断信息(诊断事件)的原因确保设备的可靠性。

图标	说明
	故障 发生设备错误。测量值不再有效。
	功能检查 设备处于服务模式（例如在仿真过程中）。
	超出规格参数 设备正在测量： 超出技术规格参数限定范围（例如超出过程温度范围）
	需要维护 需要维护。测量值仍有效。

i 状态信号分类符合 VDI/VDE 2650 和 NAMUR 推荐的 NE 107 标准。

12.4.2 查看补救信息

提供每个诊断事件的补救措施，确保快速修正问题。红色显示这些措施，并同时显示诊断事件和相关诊断信息。

12.5 FieldCare 或 DeviceCare 中的诊断信息

12.5.1 诊断响应方式

建立连接后，调试软件的主界面上显示测量仪表检测到的故障。

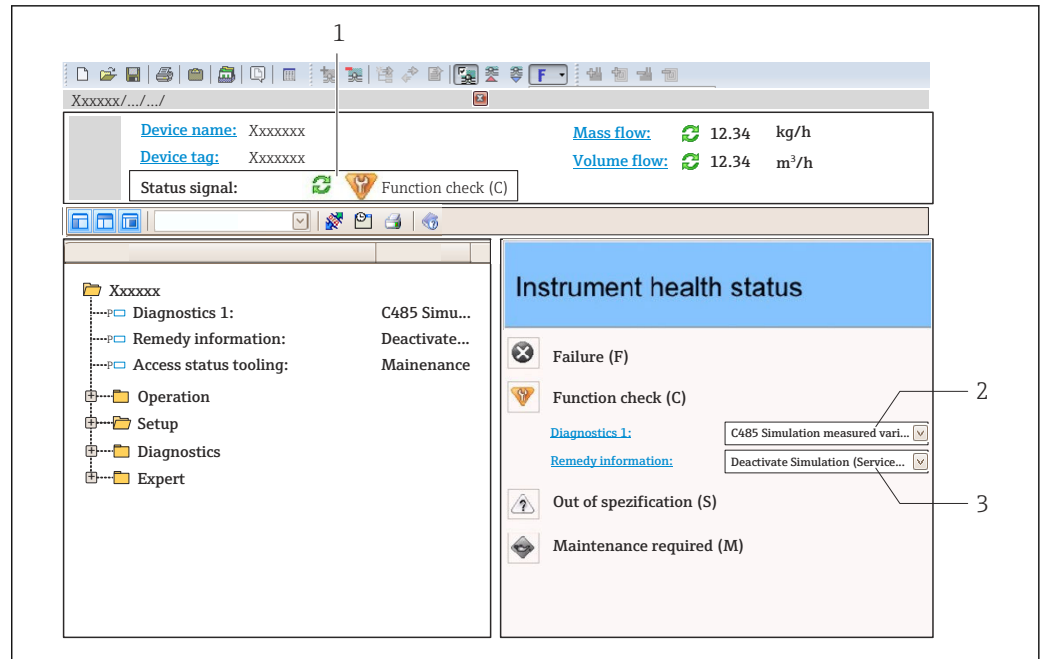

- 1 状态显示区，显示状态信号 → 189
 2 诊断信息 → 190
 3 补救措施，显示服务 ID

- i** 此外，**诊断** 菜单中显示发生的其他诊断事件：
- 通过参数 → 260
 - 通过子菜单 → 261

诊断信息

通过诊断信息可以识别故障。短文本为用户提供故障信息。此外，现场显示单元上显示的诊断信息前带对应诊断事件的图标。

12.5.2 查看补救信息

提供每个诊断事件的补救措施，确保快速修复问题。

- 在主页上
补救信息显示在诊断信息下方的独立区域中。
- 在**诊断** 菜单中
可以在用户界面的工作区中查看补救信息。

用户在**诊断** 菜单中。

1. 查看所需参数。
2. 在工作区右侧，将鼠标移动至参数上方。
↳ 显示带提示工具的诊断事件的补救措施。

12.6 调整诊断信息

12.6.1 调整诊断响应

在工厂中，每条诊断信息都被分配给特定诊断响应。在**诊断** 子菜单中用户可以更改特定诊断信息的分配。

专家 → 系统 → 诊断处理 → 诊断

可选诊断响应

可以设置下列诊断响应:

诊断响应	说明
报警	设备停止测量。累加器处于预设报警状态。生成诊断信息。
警告	设备继续测量。基于 PROFINET 通信的测量值输出和累加器不受影响。生成诊断信息。
仅在日志中记录	设备继续测量。诊断信息仅在事件日志子菜单 (事件列表子菜单) 中显示, 不会和操作显示交替显示。
关	忽略诊断事件, 不生成或输入诊断信息。

显示测量值状态

如果输入数据块 (例如模拟量输入块、数字量输入块、累加器块、心跳块) 被设置为循环数据传输方式, 测量值状态必须符合 PROFINET PA Profile 4 规范规定的位编码规则, 测量值及其状态信息以状态字节传输至 PROFINET 控制器。状态字节分成三个部分: 质量、质量子状态和限制位。





图 38 状态字节结构

状态字节内容取决于各个功能块中设置的故障模式。根据设置的故障模式, 符合 PROFINET PA Profile 4 规范的状态信息通过状态字节传输至 PROFINET + Ethernet-APL 控制器。代表限定值的两位始终为 0。

支持的状态信息

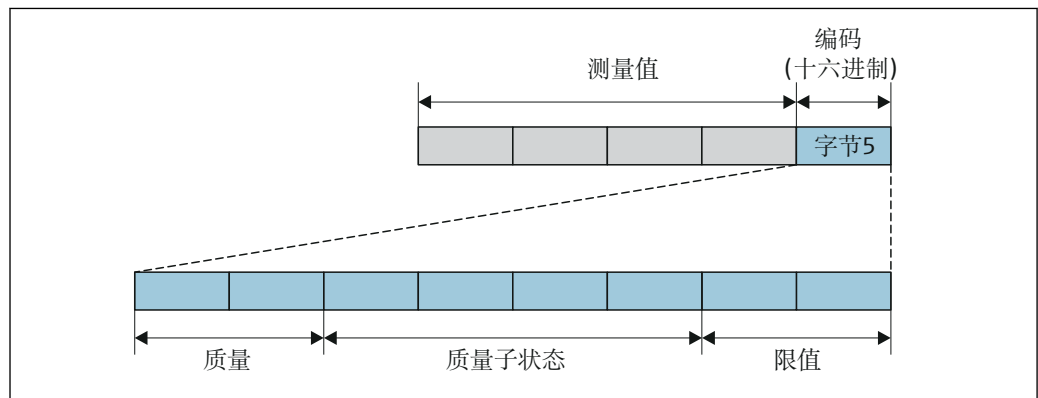
状态	编码 (十六进制)
不良 - 维护报警	0x24...0x27
不良 - 过程相关	0x28...0x2B
不良 - 功能检查	0x3C...0x3F
不确定 - 初始值	0x4C...0x4F
不确定 - 需要维护	0x68...0x6B
不确定 - 过程相关	0x78...0x7B
良好 - 正常	0x80...0x83
良好 - 需要维护	0xA4...0xA7
良好 - 需要维护	0xA8...0xAB
良好 - 功能检查	0xBC...0xBF

12.7 诊断信息概述

 部分诊断信息更改时，诊断响应改变。接收诊断信息 →  193

12.7.1 传感器诊断

诊断信息		维修指导	
编号	简述		
002	传感器未知	1. 检查是否安装了正确的传感器 2. 检查传感器上的二维码是否完好	
	测量变量状态		
	Quality		Good
	Quality substatus		Ok
	Coding (hex)		0x80 ... 0x83
	状态信号		F
	诊断行为		Alarm
受影响的测量变量			
<ul style="list-style-type: none"> ▪ 振动幅值 1 ▪ 振动幅值 2 ▪ 特定应用输出 ▪ 特定应用输出 ▪ 非对称信号 ▪ 溶液质量流量 ▪ 第二腔室温度 ▪ 溶质校正体积流量 ▪ 溶液校正体积流量 ▪ 传感器相位线圈不对称性 ▪ 浓度 ▪ 测量值 ▪ 振动阻尼时间 1 ▪ 振动阻尼时间 2 ▪ 密度 ▪ 油密度 ▪ 水密度 ▪ 测试点 ▪ 测试点 ▪ 动力粘度 ▪ 传感器电子模块温度(ISEM) ▪ GSV 流量 ▪ 替代 GSV 流量 ▪ 运动粘度 ▪ 质量流量 ▪ 油的质量流量 ▪ 水的质量流量 ▪ 非均匀介质指数 ▪ 悬浮泡沫指数 ▪ HBSI ▪ NSV 流量 ▪ 替代 NSV 流量 ▪ 外部压力 ▪ 励磁电流 1 ▪ 励磁电流 2 ▪ 振动频率 1 ▪ 振动频率 2 ▪ 原始质量流量 ▪ S&W 体积流量 ▪ 非对称扭转信号 ▪ 参考密度 ▪ 替代参考密度 ▪ 校正体积流量 ▪ 油的校正体积流量 ▪ 水的校正体积流量 ▪ 振动阻尼时间波动 1 ▪ 振动阻尼时间波动 2 ▪ 频率波动 1 ▪ 频率波动 2 ▪ 溶质质量流量 ▪ 溶液体积流量 ▪ 溶质体积流量 ▪ 温度补偿后的动力粘度 ▪ 温度补偿后的运动粘度 ▪ 温度 ▪ 体积流量 ▪ 油的体积流量 ▪ 水的体积流量 ▪ Water cut 			

诊断信息		维修指导	
编号	简述		
022	温度传感器故障	1. 可选: 检查传感器和变送器间的连接电缆 2. 检查或更换传感器电子模块(ISEM) 3. 更换传感器	
	测量变量状态		
	Quality		Good
	Quality substatus		Ok
	Coding (hex)		0x80 ... 0x83
	状态信号		F
	诊断行为		Alarm
	受影响的测量变量		
<ul style="list-style-type: none"> ■ 振幅值 1 ■ 振幅值 2 ■ 特定应用输出 ■ 特定应用输出 ■ 非对称信号 ■ 溶液质量流量 ■ 第二腔室温度 ■ 溶质校正体积流量 ■ 溶液校正体积流量 ■ 传感器相位线圈不对称性 ■ 浓度 ■ 振动阻尼时间 1 ■ 振动阻尼时间 2 ■ 密度 ■ 油密度 ■ 水密度 ■ 测试点 ■ 测试点 ■ 动力粘度 ■ 传感器电子模块温度(ISEM) 		<ul style="list-style-type: none"> ■ GSV 流量 ■ 替代 GSV 流量 ■ 运动粘度 ■ 质量流量 ■ 油的质量流量 ■ 水的质量流量 ■ 非均匀介质指数 ■ 悬浮泡沫指数 ■ HBSI ■ NSV 流量 ■ 替代 NSV 流量 ■ 外部压力 ■ 励磁电流 1 ■ 励磁电流 2 ■ 振动频率 1 ■ 振动频率 2 ■ 原始质量流量 ■ S&W 体积流量 ■ 非对称扭转信号 ■ 参考密度 	<ul style="list-style-type: none"> ■ 替代参考密度 ■ 校正体积流量 ■ 油的校正体积流量 ■ 水的校正体积流量 ■ 振动阻尼时间波动 1 ■ 振动阻尼时间波动 2 ■ 频率波动 1 ■ 频率波动 2 ■ 溶质质量流量 ■ 溶液体积流量 ■ 溶质体积流量 ■ 温度补偿后的动力粘度 ■ 温度补偿后的运动粘度 ■ 温度 ■ 体积流量 ■ 油的体积流量 ■ 水的体积流量 ■ Water cut

诊断信息		维修指导	
编号	简述		
046	传感器超限	1. 检查过程条件 2. 检查传感器	
	测量变量状态 [出厂] ¹⁾		
	Quality		Good
	Quality substatus		Ok
	Coding (hex)		0x80 ... 0x83
	状态信号		S
	诊断行为		Warning
	受影响的测量变量		
<ul style="list-style-type: none"> ▪ 振动幅值 1 ▪ 振动幅值 2 ▪ 特定应用输出 ▪ 特定应用输出 ▪ 非对称信号 ▪ 溶液质量流量 ▪ 第二腔室温度 ▪ 溶质校正体积流量 ▪ 溶液校正体积流量 ▪ 传感器相位线圈不对称性 ▪ 浓度 ▪ 振动阻尼时间 1 ▪ 振动阻尼时间 2 ▪ 密度 ▪ 油密度 ▪ 水密度 ▪ 测试点 ▪ 测试点 ▪ 动力粘度 ▪ 传感器电子模块温度 (ISEM) 		<ul style="list-style-type: none"> ▪ GSV 流量 ▪ 替代 GSV 流量 ▪ 运动粘度 ▪ 质量流量 ▪ 油的质量流量 ▪ 水的质量流量 ▪ 非均匀介质指数 ▪ 悬浮泡沫指数 ▪ HBSI ▪ NSV 流量 ▪ 替代 NSV 流量 ▪ 外部压力 ▪ 励磁电流 1 ▪ 励磁电流 2 ▪ 振动频率 1 ▪ 振动频率 2 ▪ 原始质量流量 ▪ S&W 体积流量 ▪ 非对称扭转信号 ▪ 参考密度 	<ul style="list-style-type: none"> ▪ 替代参考密度 ▪ 校正体积流量 ▪ 油的校正体积流量 ▪ 水的校正体积流量 ▪ 振动阻尼时间波动 1 ▪ 振动阻尼时间波动 2 ▪ 频率波动 1 ▪ 频率波动 2 ▪ 溶质质量流量 ▪ 溶液体积流量 ▪ 溶质体积流量 ▪ 温度补偿后的动力粘度 ▪ 温度补偿后的运动粘度 ▪ 温度 ▪ 体积流量 ▪ 油的体积流量 ▪ 水的体积流量 ▪ Water cut

1) 诊断操作可以更改。这会导致测量变量的整体状态发生变更。

诊断信息		维修指导	
编号	简述		
062	传感器连接故障	1. 可选: 检查传感器和变送器间的连接电缆 2. 检查或更换传感器电子模块(ISEM) 3. 更换传感器	
	测量变量状态		
	Quality		Good
	Quality substatus		Ok
	Coding (hex)		0x80 ... 0x83
	状态信号		F
	诊断行为		Alarm
	受影响的测量变量		
<ul style="list-style-type: none"> ■ 振幅值 1 ■ 振幅值 2 ■ 特定应用输出 ■ 特定应用输出 ■ 非对称信号 ■ 溶液质量流量 ■ 第二腔室温度 ■ 溶质校正体积流量 ■ 溶液校正体积流量 ■ 传感器相位线圈不对称性 ■ 浓度 ■ 振动阻尼时间 1 ■ 振动阻尼时间 2 ■ 密度 ■ 油密度 ■ 水密度 ■ 测试点 ■ 测试点 ■ 动力粘度 ■ 传感器电子模块温度(ISEM) 		<ul style="list-style-type: none"> ■ GSV 流量 ■ 替代 GSV 流量 ■ 运动粘度 ■ 质量流量 ■ 油的质量流量 ■ 水的质量流量 ■ 非均匀介质指数 ■ 悬浮泡沫指数 ■ HBSI ■ NSV 流量 ■ 替代 NSV 流量 ■ 外部压力 ■ 励磁电流 1 ■ 励磁电流 2 ■ 振动频率 1 ■ 振动频率 2 ■ 原始质量流量 ■ S&W 体积流量 ■ 非对称扭转信号 ■ 参考密度 	<ul style="list-style-type: none"> ■ 替代参考密度 ■ 校正体积流量 ■ 油的校正体积流量 ■ 水的校正体积流量 ■ 振动阻尼时间波动 1 ■ 振动阻尼时间波动 2 ■ 频率波动 1 ■ 频率波动 2 ■ 溶质质量流量 ■ 溶液体积流量 ■ 溶质体积流量 ■ 温度补偿后的动力粘度 ■ 温度补偿后的运动粘度 ■ 温度 ■ 体积流量 ■ 油的体积流量 ■ 水的体积流量 ■ Water cut

诊断信息		维修指导	
编号	简述		
063	励磁电流故障	1. 可选: 检查传感器和变送器间的连接电缆 2. 检查或更换传感器电子模块(ISEM) 3. 更换传感器	
	测量变量状态		
	Quality		Good
	Quality substatus		Ok
	Coding (hex)		0x80 ... 0x83
	状态信号		F
	诊断行为		Alarm
受影响的测量变量			
<ul style="list-style-type: none"> ▪ 振动幅值 1 ▪ 振动幅值 2 ▪ 特定应用输出 ▪ 特定应用输出 ▪ 非对称信号 ▪ 溶液质量流量 ▪ 第二腔室温度 ▪ 溶质校正体积流量 ▪ 溶液校正体积流量 ▪ 传感器相位线圈不对称性 ▪ 浓度 ▪ 振动阻尼时间 1 ▪ 振动阻尼时间 2 ▪ 密度 ▪ 油密度 ▪ 水密度 ▪ 测试点 ▪ 测试点 ▪ 动力粘度 ▪ 传感器电子模块温度(ISEM) 			
<ul style="list-style-type: none"> ▪ GSV 流量 ▪ 替代 GSV 流量 ▪ 运动粘度 ▪ 质量流量 ▪ 油的质量流量 ▪ 水的质量流量 ▪ 非均匀介质指数 ▪ 悬浮泡沫指数 ▪ HBSI ▪ NSV 流量 ▪ 替代 NSV 流量 ▪ 外部压力 ▪ 励磁电流 1 ▪ 励磁电流 2 ▪ 振动频率 1 ▪ 振动频率 2 ▪ 原始质量流量 ▪ S&W 体积流量 ▪ 非对称扭转信号 ▪ 参考密度 			
<ul style="list-style-type: none"> ▪ 替代参考密度 ▪ 校正体积流量 ▪ 油的校正体积流量 ▪ 水的校正体积流量 ▪ 振动阻尼时间波动 1 ▪ 振动阻尼时间波动 2 ▪ 频率波动 1 ▪ 频率波动 2 ▪ 溶质质量流量 ▪ 溶液体积流量 ▪ 溶质体积流量 ▪ 温度补偿后的动力粘度 ▪ 温度补偿后的运动粘度 ▪ 温度 ▪ 体积流量 ▪ 油的体积流量 ▪ 水的体积流量 ▪ Water cut 			

诊断信息		维修指导	
编号	简述		
082	数据存储器不一致	检查模块连接	
	测量变量状态		
	Quality		Good
	Quality substatus		Ok
	Coding (hex)		0x80 ... 0x83
	状态信号		F
	诊断行为		Alarm
受影响的测量变量			
<ul style="list-style-type: none"> ■ 振幅值 1 ■ 振幅值 2 ■ 特定应用输出 ■ 特定应用输出 ■ 非对称信号 ■ 溶液质量流量 ■ 第二腔室温度 ■ 溶质校正体积流量 ■ 溶液校正体积流量 ■ 传感器相位线圈不对称性 ■ 浓度 ■ 测量值 ■ 振动阻尼时间 1 ■ 振动阻尼时间 2 ■ 密度 ■ 油密度 ■ 水密度 ■ 测试点 ■ 测试点 ■ 动力粘度 ■ 传感器电子模块温度(ISEM) ■ GSV 流量 ■ 替代 GSV 流量 ■ 运动粘度 ■ 质量流量 ■ 油的质量流量 ■ 水的质量流量 ■ 非均匀介质指数 ■ 悬浮泡沫指数 ■ HBSI ■ NSV 流量 ■ 替代 NSV 流量 ■ 外部压力 ■ 励磁电流 1 ■ 励磁电流 2 ■ 振动频率 1 ■ 振动频率 2 ■ 原始质量流量 ■ S&W 体积流量 ■ 非对称扭转信号 ■ 参考密度 ■ 替代参考密度 ■ 校正体积流量 ■ 油的校正体积流量 ■ 水的校正体积流量 ■ 振动阻尼时间波动 1 ■ 振动阻尼时间波动 2 ■ 频率波动 1 ■ 频率波动 2 ■ 溶质质量流量 ■ 溶液体积流量 ■ 溶质体积流量 ■ 温度补偿后的动力粘度 ■ 温度补偿后的运动粘度 ■ 温度 ■ 体积流量 ■ 油的体积流量 ■ 水的体积流量 ■ Water cut 			

诊断信息		维修指导	
编号	简述		
083	存储容量不一致	1. 重启设备 2. 恢复 S-DAT 数据 3. 更换 S-DAT	
	测量变量状态		
	Quality		Good
	Quality substatus		Ok
	Coding (hex)		0x80 ... 0x83
	状态信号		F
	诊断行为		Alarm
受影响的测量变量			
<ul style="list-style-type: none"> ▪ 振动幅值 1 ▪ 振动幅值 2 ▪ 特定应用输出 ▪ 特定应用输出 ▪ 非对称信号 ▪ 溶液质量流量 ▪ 第二腔室温度 ▪ 溶质校正体积流量 ▪ 溶液校正体积流量 ▪ 传感器相位线圈不对称性 ▪ 浓度 ▪ 测量值 ▪ 振动阻尼时间 1 ▪ 振动阻尼时间 2 ▪ 密度 ▪ 油密度 ▪ 水密度 ▪ 测试点 ▪ 测试点 ▪ 动力粘度 ▪ 传感器电子模块温度(ISEM) ▪ GSV 流量 ▪ 替代 GSV 流量 ▪ 运动粘度 ▪ 质量流量 ▪ 油的质量流量 ▪ 水的质量流量 ▪ 非均匀介质指数 ▪ 悬浮泡沫指数 ▪ HBSI ▪ NSV 流量 ▪ 替代 NSV 流量 ▪ 外部压力 ▪ 励磁电流 1 ▪ 励磁电流 2 ▪ 振动频率 1 ▪ 振动频率 2 ▪ 原始质量流量 ▪ S&W 体积流量 ▪ 非对称扭转信号 ▪ 参考密度 ▪ 替代参考密度 ▪ 校正体积流量 ▪ 油的校正体积流量 ▪ 水的校正体积流量 ▪ 振动阻尼时间波动 1 ▪ 振动阻尼时间波动 2 ▪ 频率波动 1 ▪ 频率波动 2 ▪ 溶质质量流量 ▪ 溶液体积流量 ▪ 溶质体积流量 ▪ 温度补偿后的动力粘度 ▪ 温度补偿后的运动粘度 ▪ 温度 ▪ 体积流量 ▪ 油的体积流量 ▪ 水的体积流量 ▪ Water cut 			

诊断信息		维修指导	
编号	简述		
119	传感器初始化激活	传感器初始化正在进行, 请稍候	
	测量变量状态		
	Quality		Good
	Quality substatus		Ok
	Coding (hex)		0x80 ... 0x83
	状态信号		C
	诊断行为		Warning
受影响的测量变量			
<ul style="list-style-type: none"> ■ 振幅值 1 ■ 振幅值 2 ■ 特定应用输出 ■ 特定应用输出 ■ 非对称信号 ■ 溶液质量流量 ■ 第二腔室温度 ■ 溶质校正体积流量 ■ 溶液校正体积流量 ■ 传感器相位线圈不对称性 ■ 浓度 ■ 测量值 ■ 振动阻尼时间 1 ■ 振动阻尼时间 2 ■ 密度 ■ 油密度 ■ 水密度 ■ 测试点 ■ 测试点 ■ 动力粘度 ■ 传感器电子模块温度(ISEM) ■ GSV 流量 ■ 替代 GSV 流量 ■ 运动粘度 ■ 质量流量 ■ 油的质量流量 ■ 水的质量流量 ■ 非均匀介质指数 ■ 悬浮泡沫指数 ■ HBSI ■ NSV 流量 ■ 替代 NSV 流量 ■ 外部压力 ■ 励磁电流 1 ■ 励磁电流 2 ■ 振动频率 1 ■ 振动频率 2 ■ 原始质量流量 ■ S&W 体积流量 ■ 非对称扭转信号 ■ 参考密度 ■ 替代参考密度 ■ 校正体积流量 ■ 油的校正体积流量 ■ 水的校正体积流量 ■ 振动阻尼时间波动 1 ■ 振动阻尼时间波动 2 ■ 频率波动 1 ■ 频率波动 2 ■ 溶质质量流量 ■ 溶液体积流量 ■ 溶质体积流量 ■ 温度补偿后的动力粘度 ■ 温度补偿后的运动粘度 ■ 温度 ■ 体积流量 ■ 油的体积流量 ■ 水的体积流量 ■ Water cut 			

诊断信息		维修指导			
编号	简述				
140	非对称传感器信号	1. 可选: 检查传感器和变送器间的连接电缆 2. 检查或更换传感器电子模块(ISEM) 3. 更换传感器			
	测量变量状态 [出厂] ¹⁾				
	Quality		Good		
	Quality substatus		Ok		
	Coding (hex)		0x80 ... 0x83		
	状态信号		S		
	诊断行为		Alarm		
受影响的测量变量					
<table border="0"> <tr> <td style="vertical-align: top;"> <ul style="list-style-type: none"> ▪ 振动幅值 1 ▪ 振动幅值 2 ▪ 特定应用输出 ▪ 特定应用输出 ▪ 非对称信号 ▪ 溶液质量流量 ▪ 第二腔室温度 ▪ 溶质校正体积流量 ▪ 溶液校正体积流量 ▪ 传感器相位线圈不对称性 ▪ 浓度 ▪ 测量值 ▪ 振动阻尼时间 1 ▪ 振动阻尼时间 2 ▪ 密度 ▪ 油密度 ▪ 水密度 ▪ 测试点 ▪ 测试点 ▪ 动力粘度 </td> <td style="vertical-align: top;"> <ul style="list-style-type: none"> ▪ 传感器电子模块温度(ISEM) ▪ GSV 流量 ▪ 替代 GSV 流量 ▪ 运动粘度 ▪ 质量流量 ▪ 油的质量流量 ▪ 水的质量流量 ▪ 非均匀介质指数 ▪ 悬浮泡沫指数 ▪ HBSI ▪ NSV 流量 ▪ 替代 NSV 流量 ▪ 外部压力 ▪ 励磁电流 1 ▪ 励磁电流 2 ▪ 振动频率 1 ▪ 振动频率 2 ▪ 原始质量流量 ▪ S&W 体积流量 ▪ 非对称扭转信号 </td> <td style="vertical-align: top;"> <ul style="list-style-type: none"> ▪ 参考密度 ▪ 替代参考密度 ▪ 校正体积流量 ▪ 油的校正体积流量 ▪ 水的校正体积流量 ▪ 振动阻尼时间波动 1 ▪ 振动阻尼时间波动 2 ▪ 频率波动 1 ▪ 频率波动 2 ▪ 溶质质量流量 ▪ 溶液体积流量 ▪ 溶质体积流量 ▪ 温度补偿后的动力粘度 ▪ 温度补偿后的运动粘度 ▪ 温度 ▪ 体积流量 ▪ 油的体积流量 ▪ 水的体积流量 ▪ Water cut </td> </tr> </table>			<ul style="list-style-type: none"> ▪ 振动幅值 1 ▪ 振动幅值 2 ▪ 特定应用输出 ▪ 特定应用输出 ▪ 非对称信号 ▪ 溶液质量流量 ▪ 第二腔室温度 ▪ 溶质校正体积流量 ▪ 溶液校正体积流量 ▪ 传感器相位线圈不对称性 ▪ 浓度 ▪ 测量值 ▪ 振动阻尼时间 1 ▪ 振动阻尼时间 2 ▪ 密度 ▪ 油密度 ▪ 水密度 ▪ 测试点 ▪ 测试点 ▪ 动力粘度 	<ul style="list-style-type: none"> ▪ 传感器电子模块温度(ISEM) ▪ GSV 流量 ▪ 替代 GSV 流量 ▪ 运动粘度 ▪ 质量流量 ▪ 油的质量流量 ▪ 水的质量流量 ▪ 非均匀介质指数 ▪ 悬浮泡沫指数 ▪ HBSI ▪ NSV 流量 ▪ 替代 NSV 流量 ▪ 外部压力 ▪ 励磁电流 1 ▪ 励磁电流 2 ▪ 振动频率 1 ▪ 振动频率 2 ▪ 原始质量流量 ▪ S&W 体积流量 ▪ 非对称扭转信号 	<ul style="list-style-type: none"> ▪ 参考密度 ▪ 替代参考密度 ▪ 校正体积流量 ▪ 油的校正体积流量 ▪ 水的校正体积流量 ▪ 振动阻尼时间波动 1 ▪ 振动阻尼时间波动 2 ▪ 频率波动 1 ▪ 频率波动 2 ▪ 溶质质量流量 ▪ 溶液体积流量 ▪ 溶质体积流量 ▪ 温度补偿后的动力粘度 ▪ 温度补偿后的运动粘度 ▪ 温度 ▪ 体积流量 ▪ 油的体积流量 ▪ 水的体积流量 ▪ Water cut
<ul style="list-style-type: none"> ▪ 振动幅值 1 ▪ 振动幅值 2 ▪ 特定应用输出 ▪ 特定应用输出 ▪ 非对称信号 ▪ 溶液质量流量 ▪ 第二腔室温度 ▪ 溶质校正体积流量 ▪ 溶液校正体积流量 ▪ 传感器相位线圈不对称性 ▪ 浓度 ▪ 测量值 ▪ 振动阻尼时间 1 ▪ 振动阻尼时间 2 ▪ 密度 ▪ 油密度 ▪ 水密度 ▪ 测试点 ▪ 测试点 ▪ 动力粘度 	<ul style="list-style-type: none"> ▪ 传感器电子模块温度(ISEM) ▪ GSV 流量 ▪ 替代 GSV 流量 ▪ 运动粘度 ▪ 质量流量 ▪ 油的质量流量 ▪ 水的质量流量 ▪ 非均匀介质指数 ▪ 悬浮泡沫指数 ▪ HBSI ▪ NSV 流量 ▪ 替代 NSV 流量 ▪ 外部压力 ▪ 励磁电流 1 ▪ 励磁电流 2 ▪ 振动频率 1 ▪ 振动频率 2 ▪ 原始质量流量 ▪ S&W 体积流量 ▪ 非对称扭转信号 	<ul style="list-style-type: none"> ▪ 参考密度 ▪ 替代参考密度 ▪ 校正体积流量 ▪ 油的校正体积流量 ▪ 水的校正体积流量 ▪ 振动阻尼时间波动 1 ▪ 振动阻尼时间波动 2 ▪ 频率波动 1 ▪ 频率波动 2 ▪ 溶质质量流量 ▪ 溶液体积流量 ▪ 溶质体积流量 ▪ 温度补偿后的动力粘度 ▪ 温度补偿后的运动粘度 ▪ 温度 ▪ 体积流量 ▪ 油的体积流量 ▪ 水的体积流量 ▪ Water cut 			

1) 诊断操作可以更改。这会导致测量变量的整体状态发生变更。

诊断信息		维修指导			
编号	简述				
141	调零失败	1. 检查过程条件 2. 重复调试程序 3. 检查传感器			
	测量变量状态				
	Quality		Good		
	Quality substatus		Ok		
	Coding (hex)		0x80 ... 0x83		
	状态信号		F		
	诊断行为		Alarm		
受影响的测量变量					
<table border="0"> <tr> <td style="vertical-align: top;"> <ul style="list-style-type: none"> ■ 振幅值 1 ■ 振幅值 2 ■ 特定应用输出 ■ 特定应用输出 ■ 非对称信号 ■ 溶液质量流量 ■ 第二腔室温度 ■ 溶质校正体积流量 ■ 溶液校正体积流量 ■ 传感器相位线圈不对称性 ■ 浓度 ■ 测量值 ■ 振动阻尼时间 1 ■ 振动阻尼时间 2 ■ 密度 ■ 油密度 ■ 水密度 ■ 测试点 ■ 测试点 ■ 动力粘度 </td> <td style="vertical-align: top;"> <ul style="list-style-type: none"> ■ 传感器电子模块温度(ISEM) ■ GSV 流量 ■ 替代 GSV 流量 ■ 运动粘度 ■ 质量流量 ■ 油的质量流量 ■ 水的质量流量 ■ 非均匀介质指数 ■ 悬浮泡沫指数 ■ HBSI ■ NSV 流量 ■ 替代 NSV 流量 ■ 外部压力 ■ 励磁电流 1 ■ 励磁电流 2 ■ 振动频率 1 ■ 振动频率 2 ■ 原始质量流量 ■ S&W 体积流量 ■ 非对称扭转信号 </td> <td style="vertical-align: top;"> <ul style="list-style-type: none"> ■ 参考密度 ■ 替代参考密度 ■ 校正体积流量 ■ 油的校正体积流量 ■ 水的校正体积流量 ■ 振动阻尼时间波动 1 ■ 振动阻尼时间波动 2 ■ 频率波动 1 ■ 频率波动 2 ■ 溶质质量流量 ■ 溶液体积流量 ■ 溶质体积流量 ■ 温度补偿后的动力粘度 ■ 温度补偿后的运动粘度 ■ 温度 ■ 体积流量 ■ 油的体积流量 ■ 水的体积流量 ■ Water cut </td> </tr> </table>			<ul style="list-style-type: none"> ■ 振幅值 1 ■ 振幅值 2 ■ 特定应用输出 ■ 特定应用输出 ■ 非对称信号 ■ 溶液质量流量 ■ 第二腔室温度 ■ 溶质校正体积流量 ■ 溶液校正体积流量 ■ 传感器相位线圈不对称性 ■ 浓度 ■ 测量值 ■ 振动阻尼时间 1 ■ 振动阻尼时间 2 ■ 密度 ■ 油密度 ■ 水密度 ■ 测试点 ■ 测试点 ■ 动力粘度 	<ul style="list-style-type: none"> ■ 传感器电子模块温度(ISEM) ■ GSV 流量 ■ 替代 GSV 流量 ■ 运动粘度 ■ 质量流量 ■ 油的质量流量 ■ 水的质量流量 ■ 非均匀介质指数 ■ 悬浮泡沫指数 ■ HBSI ■ NSV 流量 ■ 替代 NSV 流量 ■ 外部压力 ■ 励磁电流 1 ■ 励磁电流 2 ■ 振动频率 1 ■ 振动频率 2 ■ 原始质量流量 ■ S&W 体积流量 ■ 非对称扭转信号 	<ul style="list-style-type: none"> ■ 参考密度 ■ 替代参考密度 ■ 校正体积流量 ■ 油的校正体积流量 ■ 水的校正体积流量 ■ 振动阻尼时间波动 1 ■ 振动阻尼时间波动 2 ■ 频率波动 1 ■ 频率波动 2 ■ 溶质质量流量 ■ 溶液体积流量 ■ 溶质体积流量 ■ 温度补偿后的动力粘度 ■ 温度补偿后的运动粘度 ■ 温度 ■ 体积流量 ■ 油的体积流量 ■ 水的体积流量 ■ Water cut
<ul style="list-style-type: none"> ■ 振幅值 1 ■ 振幅值 2 ■ 特定应用输出 ■ 特定应用输出 ■ 非对称信号 ■ 溶液质量流量 ■ 第二腔室温度 ■ 溶质校正体积流量 ■ 溶液校正体积流量 ■ 传感器相位线圈不对称性 ■ 浓度 ■ 测量值 ■ 振动阻尼时间 1 ■ 振动阻尼时间 2 ■ 密度 ■ 油密度 ■ 水密度 ■ 测试点 ■ 测试点 ■ 动力粘度 	<ul style="list-style-type: none"> ■ 传感器电子模块温度(ISEM) ■ GSV 流量 ■ 替代 GSV 流量 ■ 运动粘度 ■ 质量流量 ■ 油的质量流量 ■ 水的质量流量 ■ 非均匀介质指数 ■ 悬浮泡沫指数 ■ HBSI ■ NSV 流量 ■ 替代 NSV 流量 ■ 外部压力 ■ 励磁电流 1 ■ 励磁电流 2 ■ 振动频率 1 ■ 振动频率 2 ■ 原始质量流量 ■ S&W 体积流量 ■ 非对称扭转信号 	<ul style="list-style-type: none"> ■ 参考密度 ■ 替代参考密度 ■ 校正体积流量 ■ 油的校正体积流量 ■ 水的校正体积流量 ■ 振动阻尼时间波动 1 ■ 振动阻尼时间波动 2 ■ 频率波动 1 ■ 频率波动 2 ■ 溶质质量流量 ■ 溶液体积流量 ■ 溶质体积流量 ■ 温度补偿后的动力粘度 ■ 温度补偿后的运动粘度 ■ 温度 ■ 体积流量 ■ 油的体积流量 ■ 水的体积流量 ■ Water cut 			

诊断信息		维修指导	
编号	简述		
142	传感器相位线圈不对称性过高	检查传感器	
	测量变量状态 [出厂] ¹⁾		
	Quality		Good
	Quality substatus		Ok
	Coding (hex)		0x80 ... 0x83
	状态信号		S
	诊断行为		Warning
受影响的测量变量			
<ul style="list-style-type: none"> ▪ 振动幅值 1 ▪ 振动幅值 2 ▪ 特定应用输出 ▪ 特定应用输出 ▪ 非对称信号 ▪ 溶液质量流量 ▪ 第二腔室温度 ▪ 溶质校正体积流量 ▪ 溶液校正体积流量 ▪ 传感器相位线圈不对称性 ▪ 浓度 ▪ 测量值 ▪ 振动阻尼时间 1 ▪ 振动阻尼时间 2 ▪ 密度 ▪ 油密度 ▪ 水密度 ▪ 测试点 ▪ 测试点 ▪ 动力粘度 ▪ 传感器电子模块温度(ISEM) ▪ GSV 流量 ▪ 替代 GSV 流量 ▪ 运动粘度 ▪ 质量流量 ▪ 油的质量流量 ▪ 水的质量流量 ▪ 非均匀介质指数 ▪ 悬浮泡沫指数 ▪ HBSI ▪ NSV 流量 ▪ 替代 NSV 流量 ▪ 外部压力 ▪ 励磁电流 1 ▪ 励磁电流 2 ▪ 振动频率 1 ▪ 振动频率 2 ▪ 原始质量流量 ▪ S&W 体积流量 ▪ 非对称扭转信号 ▪ 参考密度 ▪ 替代参考密度 ▪ 校正体积流量 ▪ 油的校正体积流量 ▪ 水的校正体积流量 ▪ 振动阻尼时间波动 1 ▪ 振动阻尼时间波动 2 ▪ 频率波动 1 ▪ 频率波动 2 ▪ 溶质质量流量 ▪ 溶液体积流量 ▪ 溶质体积流量 ▪ 温度补偿后的动力粘度 ▪ 温度补偿后的运动粘度 ▪ 温度 ▪ 体积流量 ▪ 油的体积流量 ▪ 水的体积流量 ▪ Water cut 			

1) 诊断操作可以更改。这会导致测量变量的整体状态发生变更。

诊断信息		维修指导			
编号	简述				
144	测量误差过大	1. 检查过程条件 2. 检查或更换传感器			
	测量变量状态 [出厂] ¹⁾				
	Quality		Good		
	Quality substatus		Ok		
	Coding (hex)		0x80 ... 0x83		
	状态信号		F		
	诊断行为		Alarm		
受影响的测量变量					
<table border="0"> <tr> <td style="vertical-align: top;"> <ul style="list-style-type: none"> ■ 振幅值 1 ■ 振幅值 2 ■ 特定应用输出 ■ 特定应用输出 ■ 非对称信号 ■ 溶液质量流量 ■ 第二腔室温度 ■ 溶质校正体积流量 ■ 溶液校正体积流量 ■ 传感器相位线圈不对称性 ■ 浓度 ■ 振动阻尼时间 1 ■ 振动阻尼时间 2 ■ 密度 ■ 油密度 ■ 水密度 ■ 测试点 ■ 测试点 ■ 动力粘度 ■ 传感器电子模块温度 (ISEM) </td> <td style="vertical-align: top;"> <ul style="list-style-type: none"> ■ GSV 流量 ■ 替代 GSV 流量 ■ 运动粘度 ■ 质量流量 ■ 油的质量流量 ■ 水的质量流量 ■ 非均匀介质指数 ■ 悬浮泡沫指数 ■ HBSI ■ NSV 流量 ■ 替代 NSV 流量 ■ 外部压力 ■ 励磁电流 1 ■ 励磁电流 2 ■ 振动频率 1 ■ 振动频率 2 ■ 原始质量流量 ■ S&W 体积流量 ■ 非对称扭转信号 ■ 参考密度 </td> <td style="vertical-align: top;"> <ul style="list-style-type: none"> ■ 替代参考密度 ■ 校正体积流量 ■ 油的校正体积流量 ■ 水的校正体积流量 ■ 振动阻尼时间波动 1 ■ 振动阻尼时间波动 2 ■ 频率波动 1 ■ 频率波动 2 ■ 溶质质量流量 ■ 溶液体积流量 ■ 溶质体积流量 ■ 温度补偿后的动力粘度 ■ 温度补偿后的运动粘度 ■ 温度 ■ 体积流量 ■ 油的体积流量 ■ 水的体积流量 ■ Water cut </td> </tr> </table>			<ul style="list-style-type: none"> ■ 振幅值 1 ■ 振幅值 2 ■ 特定应用输出 ■ 特定应用输出 ■ 非对称信号 ■ 溶液质量流量 ■ 第二腔室温度 ■ 溶质校正体积流量 ■ 溶液校正体积流量 ■ 传感器相位线圈不对称性 ■ 浓度 ■ 振动阻尼时间 1 ■ 振动阻尼时间 2 ■ 密度 ■ 油密度 ■ 水密度 ■ 测试点 ■ 测试点 ■ 动力粘度 ■ 传感器电子模块温度 (ISEM) 	<ul style="list-style-type: none"> ■ GSV 流量 ■ 替代 GSV 流量 ■ 运动粘度 ■ 质量流量 ■ 油的质量流量 ■ 水的质量流量 ■ 非均匀介质指数 ■ 悬浮泡沫指数 ■ HBSI ■ NSV 流量 ■ 替代 NSV 流量 ■ 外部压力 ■ 励磁电流 1 ■ 励磁电流 2 ■ 振动频率 1 ■ 振动频率 2 ■ 原始质量流量 ■ S&W 体积流量 ■ 非对称扭转信号 ■ 参考密度 	<ul style="list-style-type: none"> ■ 替代参考密度 ■ 校正体积流量 ■ 油的校正体积流量 ■ 水的校正体积流量 ■ 振动阻尼时间波动 1 ■ 振动阻尼时间波动 2 ■ 频率波动 1 ■ 频率波动 2 ■ 溶质质量流量 ■ 溶液体积流量 ■ 溶质体积流量 ■ 温度补偿后的动力粘度 ■ 温度补偿后的运动粘度 ■ 温度 ■ 体积流量 ■ 油的体积流量 ■ 水的体积流量 ■ Water cut
<ul style="list-style-type: none"> ■ 振幅值 1 ■ 振幅值 2 ■ 特定应用输出 ■ 特定应用输出 ■ 非对称信号 ■ 溶液质量流量 ■ 第二腔室温度 ■ 溶质校正体积流量 ■ 溶液校正体积流量 ■ 传感器相位线圈不对称性 ■ 浓度 ■ 振动阻尼时间 1 ■ 振动阻尼时间 2 ■ 密度 ■ 油密度 ■ 水密度 ■ 测试点 ■ 测试点 ■ 动力粘度 ■ 传感器电子模块温度 (ISEM) 	<ul style="list-style-type: none"> ■ GSV 流量 ■ 替代 GSV 流量 ■ 运动粘度 ■ 质量流量 ■ 油的质量流量 ■ 水的质量流量 ■ 非均匀介质指数 ■ 悬浮泡沫指数 ■ HBSI ■ NSV 流量 ■ 替代 NSV 流量 ■ 外部压力 ■ 励磁电流 1 ■ 励磁电流 2 ■ 振动频率 1 ■ 振动频率 2 ■ 原始质量流量 ■ S&W 体积流量 ■ 非对称扭转信号 ■ 参考密度 	<ul style="list-style-type: none"> ■ 替代参考密度 ■ 校正体积流量 ■ 油的校正体积流量 ■ 水的校正体积流量 ■ 振动阻尼时间波动 1 ■ 振动阻尼时间波动 2 ■ 频率波动 1 ■ 频率波动 2 ■ 溶质质量流量 ■ 溶液体积流量 ■ 溶质体积流量 ■ 温度补偿后的动力粘度 ■ 温度补偿后的运动粘度 ■ 温度 ■ 体积流量 ■ 油的体积流量 ■ 水的体积流量 ■ Water cut 			

1) 诊断操作可以更改。这会导致测量变量的整体状态发生变更。

12.7.2 电子部件诊断

诊断信息		维修指导	
编号	简述		
201	电子部件错误	1. 重启设备 2. 更换电子部件	
	测量变量状态		
	Quality		Good
	Quality substatus		Ok
	Coding (hex)		0x80 ... 0x83
	状态信号		F
	诊断行为		Alarm
受影响的测量变量			
<ul style="list-style-type: none"> ▪ 振动幅值 1 ▪ 振动幅值 2 ▪ 特定应用输出 ▪ 特定应用输出 ▪ 非对称信号 ▪ 溶液质量流量 ▪ 第二腔室温度 ▪ 溶质校正体积流量 ▪ 溶液校正体积流量 ▪ 传感器相位线圈不对称性 ▪ 浓度 ▪ 测量值 ▪ 振动阻尼时间 1 ▪ 振动阻尼时间 2 ▪ 密度 ▪ 油密度 ▪ 水密度 ▪ 测试点 ▪ 测试点 ▪ 动力粘度 		<ul style="list-style-type: none"> ▪ 传感器电子模块温度(ISEM) ▪ GSV 流量 ▪ 替代 GSV 流量 ▪ 运动粘度 ▪ 质量流量 ▪ 油的质量流量 ▪ 水的质量流量 ▪ 非均匀介质指数 ▪ 悬浮泡沫指数 ▪ HBSI ▪ NSV 流量 ▪ 替代 NSV 流量 ▪ 外部压力 ▪ 励磁电流 1 ▪ 励磁电流 2 ▪ 振动频率 1 ▪ 振动频率 2 ▪ 原始质量流量 ▪ S&W 体积流量 ▪ 非对称扭转信号 	<ul style="list-style-type: none"> ▪ 参考密度 ▪ 替代参考密度 ▪ 校正体积流量 ▪ 油的校正体积流量 ▪ 水的校正体积流量 ▪ 振动阻尼时间波动 1 ▪ 振动阻尼时间波动 2 ▪ 频率波动 1 ▪ 频率波动 2 ▪ 溶质质量流量 ▪ 溶液体积流量 ▪ 溶质体积流量 ▪ 温度补偿后的动力粘度 ▪ 温度补偿后的运动粘度 ▪ 温度 ▪ 体积流量 ▪ 油的体积流量 ▪ 水的体积流量 ▪ Water cut

诊断信息		维修指导			
编号	简述				
242	固件不兼容	1. 检查固件版本号 2. 刷新或更换电子模块			
	测量变量状态				
	Quality		Good		
	Quality substatus		Ok		
	Coding (hex)		0x80 ... 0x83		
	状态信号		F		
	诊断行为		Alarm		
受影响的测量变量					
<table border="0"> <tr> <td style="vertical-align: top;"> <ul style="list-style-type: none"> ■ 振幅值 1 ■ 振幅值 2 ■ 特定应用输出 ■ 特定应用输出 ■ 非对称信号 ■ 溶液质量流量 ■ 第二腔室温度 ■ 溶质校正体积流量 ■ 溶液校正体积流量 ■ 传感器相位线圈不对称性 ■ 浓度 ■ 测量值 ■ 振动阻尼时间 1 ■ 振动阻尼时间 2 ■ 密度 ■ 油密度 ■ 水密度 ■ 测试点 ■ 测试点 ■ 动力粘度 </td> <td style="vertical-align: top;"> <ul style="list-style-type: none"> ■ 传感器电子模块温度(ISEM) ■ GSV 流量 ■ 替代 GSV 流量 ■ 运动粘度 ■ 质量流量 ■ 油的质量流量 ■ 水的质量流量 ■ 非均匀介质指数 ■ 悬浮泡沫指数 ■ HBSI ■ NSV 流量 ■ 替代 NSV 流量 ■ 外部压力 ■ 励磁电流 1 ■ 励磁电流 2 ■ 振动频率 1 ■ 振动频率 2 ■ 原始质量流量 ■ S&W 体积流量 ■ 非对称扭转信号 </td> <td style="vertical-align: top;"> <ul style="list-style-type: none"> ■ 参考密度 ■ 替代参考密度 ■ 校正体积流量 ■ 油的校正体积流量 ■ 水的校正体积流量 ■ 振动阻尼时间波动 1 ■ 振动阻尼时间波动 2 ■ 频率波动 1 ■ 频率波动 2 ■ 溶质质量流量 ■ 溶液体积流量 ■ 溶质体积流量 ■ 温度补偿后的动力粘度 ■ 温度补偿后的运动粘度 ■ 温度 ■ 体积流量 ■ 油的体积流量 ■ 水的体积流量 ■ Water cut </td> </tr> </table>			<ul style="list-style-type: none"> ■ 振幅值 1 ■ 振幅值 2 ■ 特定应用输出 ■ 特定应用输出 ■ 非对称信号 ■ 溶液质量流量 ■ 第二腔室温度 ■ 溶质校正体积流量 ■ 溶液校正体积流量 ■ 传感器相位线圈不对称性 ■ 浓度 ■ 测量值 ■ 振动阻尼时间 1 ■ 振动阻尼时间 2 ■ 密度 ■ 油密度 ■ 水密度 ■ 测试点 ■ 测试点 ■ 动力粘度 	<ul style="list-style-type: none"> ■ 传感器电子模块温度(ISEM) ■ GSV 流量 ■ 替代 GSV 流量 ■ 运动粘度 ■ 质量流量 ■ 油的质量流量 ■ 水的质量流量 ■ 非均匀介质指数 ■ 悬浮泡沫指数 ■ HBSI ■ NSV 流量 ■ 替代 NSV 流量 ■ 外部压力 ■ 励磁电流 1 ■ 励磁电流 2 ■ 振动频率 1 ■ 振动频率 2 ■ 原始质量流量 ■ S&W 体积流量 ■ 非对称扭转信号 	<ul style="list-style-type: none"> ■ 参考密度 ■ 替代参考密度 ■ 校正体积流量 ■ 油的校正体积流量 ■ 水的校正体积流量 ■ 振动阻尼时间波动 1 ■ 振动阻尼时间波动 2 ■ 频率波动 1 ■ 频率波动 2 ■ 溶质质量流量 ■ 溶液体积流量 ■ 溶质体积流量 ■ 温度补偿后的动力粘度 ■ 温度补偿后的运动粘度 ■ 温度 ■ 体积流量 ■ 油的体积流量 ■ 水的体积流量 ■ Water cut
<ul style="list-style-type: none"> ■ 振幅值 1 ■ 振幅值 2 ■ 特定应用输出 ■ 特定应用输出 ■ 非对称信号 ■ 溶液质量流量 ■ 第二腔室温度 ■ 溶质校正体积流量 ■ 溶液校正体积流量 ■ 传感器相位线圈不对称性 ■ 浓度 ■ 测量值 ■ 振动阻尼时间 1 ■ 振动阻尼时间 2 ■ 密度 ■ 油密度 ■ 水密度 ■ 测试点 ■ 测试点 ■ 动力粘度 	<ul style="list-style-type: none"> ■ 传感器电子模块温度(ISEM) ■ GSV 流量 ■ 替代 GSV 流量 ■ 运动粘度 ■ 质量流量 ■ 油的质量流量 ■ 水的质量流量 ■ 非均匀介质指数 ■ 悬浮泡沫指数 ■ HBSI ■ NSV 流量 ■ 替代 NSV 流量 ■ 外部压力 ■ 励磁电流 1 ■ 励磁电流 2 ■ 振动频率 1 ■ 振动频率 2 ■ 原始质量流量 ■ S&W 体积流量 ■ 非对称扭转信号 	<ul style="list-style-type: none"> ■ 参考密度 ■ 替代参考密度 ■ 校正体积流量 ■ 油的校正体积流量 ■ 水的校正体积流量 ■ 振动阻尼时间波动 1 ■ 振动阻尼时间波动 2 ■ 频率波动 1 ■ 频率波动 2 ■ 溶质质量流量 ■ 溶液体积流量 ■ 溶质体积流量 ■ 温度补偿后的动力粘度 ■ 温度补偿后的运动粘度 ■ 温度 ■ 体积流量 ■ 油的体积流量 ■ 水的体积流量 ■ Water cut 			

诊断信息		维修指导			
编号	简述				
252	模块不兼容	1. 检查电子模块 2. 检查是否使用了正确的电子模块（例如 NEx、Ex） 3. 更换电子模块			
	测量变量状态				
	Quality		Good		
	Quality substatus		Ok		
	Coding (hex)		0x80 ... 0x83		
	状态信号		F		
	诊断行为		Alarm		
受影响的测量变量					
<table border="0"> <tr> <td style="vertical-align: top;"> <ul style="list-style-type: none"> ▪ 振动幅值 1 ▪ 振动幅值 2 ▪ 特定应用输出 ▪ 特定应用输出 ▪ 非对称信号 ▪ 溶液质量流量 ▪ 第二腔室温度 ▪ 溶质校正体积流量 ▪ 溶液校正体积流量 ▪ 传感器相位线圈不对称性 ▪ 浓度 ▪ 测量值 ▪ 振动阻尼时间 1 ▪ 振动阻尼时间 2 ▪ 密度 ▪ 油密度 ▪ 水密度 ▪ 测试点 ▪ 测试点 ▪ 动力粘度 </td> <td style="vertical-align: top;"> <ul style="list-style-type: none"> ▪ 传感器电子模块温度(ISEM) ▪ GSV 流量 ▪ 替代 GSV 流量 ▪ 运动粘度 ▪ 质量流量 ▪ 油的质量流量 ▪ 水的质量流量 ▪ 非均匀介质指数 ▪ 悬浮泡沫指数 ▪ HBSI ▪ NSV 流量 ▪ 替代 NSV 流量 ▪ 外部压力 ▪ 励磁电流 1 ▪ 励磁电流 2 ▪ 振动频率 1 ▪ 振动频率 2 ▪ 原始质量流量 ▪ S&W 体积流量 ▪ 非对称扭转信号 </td> <td style="vertical-align: top;"> <ul style="list-style-type: none"> ▪ 参考密度 ▪ 替代参考密度 ▪ 校正体积流量 ▪ 油的校正体积流量 ▪ 水的校正体积流量 ▪ 振动阻尼时间波动 1 ▪ 振动阻尼时间波动 2 ▪ 频率波动 1 ▪ 频率波动 2 ▪ 溶质质量流量 ▪ 溶液体积流量 ▪ 溶质体积流量 ▪ 温度补偿后的动力粘度 ▪ 温度补偿后的运动粘度 ▪ 温度 ▪ 体积流量 ▪ 油的体积流量 ▪ 水的体积流量 ▪ Water cut </td> </tr> </table>			<ul style="list-style-type: none"> ▪ 振动幅值 1 ▪ 振动幅值 2 ▪ 特定应用输出 ▪ 特定应用输出 ▪ 非对称信号 ▪ 溶液质量流量 ▪ 第二腔室温度 ▪ 溶质校正体积流量 ▪ 溶液校正体积流量 ▪ 传感器相位线圈不对称性 ▪ 浓度 ▪ 测量值 ▪ 振动阻尼时间 1 ▪ 振动阻尼时间 2 ▪ 密度 ▪ 油密度 ▪ 水密度 ▪ 测试点 ▪ 测试点 ▪ 动力粘度 	<ul style="list-style-type: none"> ▪ 传感器电子模块温度(ISEM) ▪ GSV 流量 ▪ 替代 GSV 流量 ▪ 运动粘度 ▪ 质量流量 ▪ 油的质量流量 ▪ 水的质量流量 ▪ 非均匀介质指数 ▪ 悬浮泡沫指数 ▪ HBSI ▪ NSV 流量 ▪ 替代 NSV 流量 ▪ 外部压力 ▪ 励磁电流 1 ▪ 励磁电流 2 ▪ 振动频率 1 ▪ 振动频率 2 ▪ 原始质量流量 ▪ S&W 体积流量 ▪ 非对称扭转信号 	<ul style="list-style-type: none"> ▪ 参考密度 ▪ 替代参考密度 ▪ 校正体积流量 ▪ 油的校正体积流量 ▪ 水的校正体积流量 ▪ 振动阻尼时间波动 1 ▪ 振动阻尼时间波动 2 ▪ 频率波动 1 ▪ 频率波动 2 ▪ 溶质质量流量 ▪ 溶液体积流量 ▪ 溶质体积流量 ▪ 温度补偿后的动力粘度 ▪ 温度补偿后的运动粘度 ▪ 温度 ▪ 体积流量 ▪ 油的体积流量 ▪ 水的体积流量 ▪ Water cut
<ul style="list-style-type: none"> ▪ 振动幅值 1 ▪ 振动幅值 2 ▪ 特定应用输出 ▪ 特定应用输出 ▪ 非对称信号 ▪ 溶液质量流量 ▪ 第二腔室温度 ▪ 溶质校正体积流量 ▪ 溶液校正体积流量 ▪ 传感器相位线圈不对称性 ▪ 浓度 ▪ 测量值 ▪ 振动阻尼时间 1 ▪ 振动阻尼时间 2 ▪ 密度 ▪ 油密度 ▪ 水密度 ▪ 测试点 ▪ 测试点 ▪ 动力粘度 	<ul style="list-style-type: none"> ▪ 传感器电子模块温度(ISEM) ▪ GSV 流量 ▪ 替代 GSV 流量 ▪ 运动粘度 ▪ 质量流量 ▪ 油的质量流量 ▪ 水的质量流量 ▪ 非均匀介质指数 ▪ 悬浮泡沫指数 ▪ HBSI ▪ NSV 流量 ▪ 替代 NSV 流量 ▪ 外部压力 ▪ 励磁电流 1 ▪ 励磁电流 2 ▪ 振动频率 1 ▪ 振动频率 2 ▪ 原始质量流量 ▪ S&W 体积流量 ▪ 非对称扭转信号 	<ul style="list-style-type: none"> ▪ 参考密度 ▪ 替代参考密度 ▪ 校正体积流量 ▪ 油的校正体积流量 ▪ 水的校正体积流量 ▪ 振动阻尼时间波动 1 ▪ 振动阻尼时间波动 2 ▪ 频率波动 1 ▪ 频率波动 2 ▪ 溶质质量流量 ▪ 溶液体积流量 ▪ 溶质体积流量 ▪ 温度补偿后的动力粘度 ▪ 温度补偿后的运动粘度 ▪ 温度 ▪ 体积流量 ▪ 油的体积流量 ▪ 水的体积流量 ▪ Water cut 			

诊断信息		维修指导			
编号	简述				
262	模块连接中断	1. 检查或更换传感器电子模块(ISEM)和主要电子部件间的连接电缆 2. 检查或更换 ISEM 或主要电子部件			
	测量变量状态				
	Quality		Good		
	Quality substatus		Ok		
	Coding (hex)		0x80 ... 0x83		
	状态信号		F		
	诊断行为		Alarm		
受影响的测量变量					
<table border="0"> <tr> <td style="vertical-align: top;"> <ul style="list-style-type: none"> ■ 振幅值 1 ■ 振幅值 2 ■ 特定应用输出 ■ 特定应用输出 ■ 非对称信号 ■ 溶液质量流量 ■ 第二腔室温度 ■ 溶质校正体积流量 ■ 溶液校正体积流量 ■ 传感器相位线圈不对称性 ■ 浓度 ■ 测量值 ■ 振动阻尼时间 1 ■ 振动阻尼时间 2 ■ 密度 ■ 油密度 ■ 水密度 ■ 测试点 ■ 测试点 ■ 动力粘度 </td> <td style="vertical-align: top;"> <ul style="list-style-type: none"> ■ 传感器电子模块温度(ISEM) ■ GSV 流量 ■ 替代 GSV 流量 ■ 运动粘度 ■ 质量流量 ■ 油的质量流量 ■ 水的质量流量 ■ 非均匀介质指数 ■ 悬浮泡沫指数 ■ HBSI ■ NSV 流量 ■ 替代 NSV 流量 ■ 外部压力 ■ 励磁电流 1 ■ 励磁电流 2 ■ 振动频率 1 ■ 振动频率 2 ■ 原始质量流量 ■ S&W 体积流量 ■ 非对称扭转信号 </td> <td style="vertical-align: top;"> <ul style="list-style-type: none"> ■ 参考密度 ■ 替代参考密度 ■ 校正体积流量 ■ 油的校正体积流量 ■ 水的校正体积流量 ■ 振动阻尼时间波动 1 ■ 振动阻尼时间波动 2 ■ 频率波动 1 ■ 频率波动 2 ■ 溶质质量流量 ■ 溶液体积流量 ■ 溶质体积流量 ■ 温度补偿后的动力粘度 ■ 温度补偿后的运动粘度 ■ 温度 ■ 体积流量 ■ 油的体积流量 ■ 水的体积流量 ■ Water cut </td> </tr> </table>			<ul style="list-style-type: none"> ■ 振幅值 1 ■ 振幅值 2 ■ 特定应用输出 ■ 特定应用输出 ■ 非对称信号 ■ 溶液质量流量 ■ 第二腔室温度 ■ 溶质校正体积流量 ■ 溶液校正体积流量 ■ 传感器相位线圈不对称性 ■ 浓度 ■ 测量值 ■ 振动阻尼时间 1 ■ 振动阻尼时间 2 ■ 密度 ■ 油密度 ■ 水密度 ■ 测试点 ■ 测试点 ■ 动力粘度 	<ul style="list-style-type: none"> ■ 传感器电子模块温度(ISEM) ■ GSV 流量 ■ 替代 GSV 流量 ■ 运动粘度 ■ 质量流量 ■ 油的质量流量 ■ 水的质量流量 ■ 非均匀介质指数 ■ 悬浮泡沫指数 ■ HBSI ■ NSV 流量 ■ 替代 NSV 流量 ■ 外部压力 ■ 励磁电流 1 ■ 励磁电流 2 ■ 振动频率 1 ■ 振动频率 2 ■ 原始质量流量 ■ S&W 体积流量 ■ 非对称扭转信号 	<ul style="list-style-type: none"> ■ 参考密度 ■ 替代参考密度 ■ 校正体积流量 ■ 油的校正体积流量 ■ 水的校正体积流量 ■ 振动阻尼时间波动 1 ■ 振动阻尼时间波动 2 ■ 频率波动 1 ■ 频率波动 2 ■ 溶质质量流量 ■ 溶液体积流量 ■ 溶质体积流量 ■ 温度补偿后的动力粘度 ■ 温度补偿后的运动粘度 ■ 温度 ■ 体积流量 ■ 油的体积流量 ■ 水的体积流量 ■ Water cut
<ul style="list-style-type: none"> ■ 振幅值 1 ■ 振幅值 2 ■ 特定应用输出 ■ 特定应用输出 ■ 非对称信号 ■ 溶液质量流量 ■ 第二腔室温度 ■ 溶质校正体积流量 ■ 溶液校正体积流量 ■ 传感器相位线圈不对称性 ■ 浓度 ■ 测量值 ■ 振动阻尼时间 1 ■ 振动阻尼时间 2 ■ 密度 ■ 油密度 ■ 水密度 ■ 测试点 ■ 测试点 ■ 动力粘度 	<ul style="list-style-type: none"> ■ 传感器电子模块温度(ISEM) ■ GSV 流量 ■ 替代 GSV 流量 ■ 运动粘度 ■ 质量流量 ■ 油的质量流量 ■ 水的质量流量 ■ 非均匀介质指数 ■ 悬浮泡沫指数 ■ HBSI ■ NSV 流量 ■ 替代 NSV 流量 ■ 外部压力 ■ 励磁电流 1 ■ 励磁电流 2 ■ 振动频率 1 ■ 振动频率 2 ■ 原始质量流量 ■ S&W 体积流量 ■ 非对称扭转信号 	<ul style="list-style-type: none"> ■ 参考密度 ■ 替代参考密度 ■ 校正体积流量 ■ 油的校正体积流量 ■ 水的校正体积流量 ■ 振动阻尼时间波动 1 ■ 振动阻尼时间波动 2 ■ 频率波动 1 ■ 频率波动 2 ■ 溶质质量流量 ■ 溶液体积流量 ■ 溶质体积流量 ■ 温度补偿后的动力粘度 ■ 温度补偿后的运动粘度 ■ 温度 ■ 体积流量 ■ 油的体积流量 ■ 水的体积流量 ■ Water cut 			

诊断信息		维修指导	
编号	简述		
270	主要电子模块故障	1. 重启设备 2. 更换主电子模块	
	测量变量状态		
	Quality		Good
	Quality substatus		Ok
	Coding (hex)		0x80 ... 0x83
	状态信号		F
	诊断行为		Alarm
受影响的测量变量			
<ul style="list-style-type: none"> ▪ 振动幅值 1 ▪ 振动幅值 2 ▪ 特定应用输出 ▪ 特定应用输出 ▪ 非对称信号 ▪ 溶液质量流量 ▪ 第二腔室温度 ▪ 溶质校正体积流量 ▪ 溶液校正体积流量 ▪ 传感器相位线圈不对称性 ▪ 浓度 ▪ 测量值 ▪ 振动阻尼时间 1 ▪ 振动阻尼时间 2 ▪ 密度 ▪ 油密度 ▪ 水密度 ▪ 测试点 ▪ 测试点 ▪ 动力粘度 ▪ 传感器电子模块温度(ISEM) ▪ GSV 流量 ▪ 替代 GSV 流量 ▪ 运动粘度 ▪ 质量流量 ▪ 油的质量流量 ▪ 水的质量流量 ▪ 非均匀介质指数 ▪ 悬浮泡沫指数 ▪ HBSI ▪ NSV 流量 ▪ 替代 NSV 流量 ▪ 外部压力 ▪ 励磁电流 1 ▪ 励磁电流 2 ▪ 振动频率 1 ▪ 振动频率 2 ▪ 原始质量流量 ▪ S&W 体积流量 ▪ 非对称扭转信号 ▪ 参考密度 ▪ 替代参考密度 ▪ 校正体积流量 ▪ 油的校正体积流量 ▪ 水的校正体积流量 ▪ 振动阻尼时间波动 1 ▪ 振动阻尼时间波动 2 ▪ 频率波动 1 ▪ 频率波动 2 ▪ 溶质质量流量 ▪ 溶液体积流量 ▪ 溶质体积流量 ▪ 温度补偿后的动力粘度 ▪ 温度补偿后的运动粘度 ▪ 温度 ▪ 体积流量 ▪ 油的体积流量 ▪ 水的体积流量 ▪ Water cut 			

诊断信息		维修指导			
编号	简述				
271	主要电子模块故障	1. 重启设备 2. 更换主电子模块			
	测量变量状态				
	Quality		Good		
	Quality substatus		Ok		
	Coding (hex)		0x80 ... 0x83		
	状态信号		F		
	诊断行为		Alarm		
受影响的测量变量					
<table border="0"> <tr> <td style="vertical-align: top;"> <ul style="list-style-type: none"> ■ 振幅值 1 ■ 振幅值 2 ■ 特定应用输出 ■ 特定应用输出 ■ 非对称信号 ■ 溶液质量流量 ■ 第二腔室温度 ■ 溶质校正体积流量 ■ 溶液校正体积流量 ■ 传感器相位线圈不对称性 ■ 浓度 ■ 测量值 ■ 振动阻尼时间 1 ■ 振动阻尼时间 2 ■ 密度 ■ 油密度 ■ 水密度 ■ 测试点 ■ 测试点 ■ 动力粘度 </td> <td style="vertical-align: top;"> <ul style="list-style-type: none"> ■ 传感器电子模块温度(ISEM) ■ GSV 流量 ■ 替代 GSV 流量 ■ 运动粘度 ■ 质量流量 ■ 油的质量流量 ■ 水的质量流量 ■ 非均匀介质指数 ■ 悬浮泡沫指数 ■ HBSI ■ NSV 流量 ■ 替代 NSV 流量 ■ 外部压力 ■ 励磁电流 1 ■ 励磁电流 2 ■ 振动频率 1 ■ 振动频率 2 ■ 原始质量流量 ■ S&W 体积流量 ■ 非对称扭转信号 </td> <td style="vertical-align: top;"> <ul style="list-style-type: none"> ■ 参考密度 ■ 替代参考密度 ■ 校正体积流量 ■ 油的校正体积流量 ■ 水的校正体积流量 ■ 振动阻尼时间波动 1 ■ 振动阻尼时间波动 2 ■ 频率波动 1 ■ 频率波动 2 ■ 溶质质量流量 ■ 溶液体积流量 ■ 溶质体积流量 ■ 温度补偿后的动力粘度 ■ 温度补偿后的运动粘度 ■ 温度 ■ 体积流量 ■ 油的体积流量 ■ 水的体积流量 ■ Water cut </td> </tr> </table>			<ul style="list-style-type: none"> ■ 振幅值 1 ■ 振幅值 2 ■ 特定应用输出 ■ 特定应用输出 ■ 非对称信号 ■ 溶液质量流量 ■ 第二腔室温度 ■ 溶质校正体积流量 ■ 溶液校正体积流量 ■ 传感器相位线圈不对称性 ■ 浓度 ■ 测量值 ■ 振动阻尼时间 1 ■ 振动阻尼时间 2 ■ 密度 ■ 油密度 ■ 水密度 ■ 测试点 ■ 测试点 ■ 动力粘度 	<ul style="list-style-type: none"> ■ 传感器电子模块温度(ISEM) ■ GSV 流量 ■ 替代 GSV 流量 ■ 运动粘度 ■ 质量流量 ■ 油的质量流量 ■ 水的质量流量 ■ 非均匀介质指数 ■ 悬浮泡沫指数 ■ HBSI ■ NSV 流量 ■ 替代 NSV 流量 ■ 外部压力 ■ 励磁电流 1 ■ 励磁电流 2 ■ 振动频率 1 ■ 振动频率 2 ■ 原始质量流量 ■ S&W 体积流量 ■ 非对称扭转信号 	<ul style="list-style-type: none"> ■ 参考密度 ■ 替代参考密度 ■ 校正体积流量 ■ 油的校正体积流量 ■ 水的校正体积流量 ■ 振动阻尼时间波动 1 ■ 振动阻尼时间波动 2 ■ 频率波动 1 ■ 频率波动 2 ■ 溶质质量流量 ■ 溶液体积流量 ■ 溶质体积流量 ■ 温度补偿后的动力粘度 ■ 温度补偿后的运动粘度 ■ 温度 ■ 体积流量 ■ 油的体积流量 ■ 水的体积流量 ■ Water cut
<ul style="list-style-type: none"> ■ 振幅值 1 ■ 振幅值 2 ■ 特定应用输出 ■ 特定应用输出 ■ 非对称信号 ■ 溶液质量流量 ■ 第二腔室温度 ■ 溶质校正体积流量 ■ 溶液校正体积流量 ■ 传感器相位线圈不对称性 ■ 浓度 ■ 测量值 ■ 振动阻尼时间 1 ■ 振动阻尼时间 2 ■ 密度 ■ 油密度 ■ 水密度 ■ 测试点 ■ 测试点 ■ 动力粘度 	<ul style="list-style-type: none"> ■ 传感器电子模块温度(ISEM) ■ GSV 流量 ■ 替代 GSV 流量 ■ 运动粘度 ■ 质量流量 ■ 油的质量流量 ■ 水的质量流量 ■ 非均匀介质指数 ■ 悬浮泡沫指数 ■ HBSI ■ NSV 流量 ■ 替代 NSV 流量 ■ 外部压力 ■ 励磁电流 1 ■ 励磁电流 2 ■ 振动频率 1 ■ 振动频率 2 ■ 原始质量流量 ■ S&W 体积流量 ■ 非对称扭转信号 	<ul style="list-style-type: none"> ■ 参考密度 ■ 替代参考密度 ■ 校正体积流量 ■ 油的校正体积流量 ■ 水的校正体积流量 ■ 振动阻尼时间波动 1 ■ 振动阻尼时间波动 2 ■ 频率波动 1 ■ 频率波动 2 ■ 溶质质量流量 ■ 溶液体积流量 ■ 溶质体积流量 ■ 温度补偿后的动力粘度 ■ 温度补偿后的运动粘度 ■ 温度 ■ 体积流量 ■ 油的体积流量 ■ 水的体积流量 ■ Water cut 			

诊断信息		维修指导	
编号	简述		
272	主要电子模块故障	重启设备	
	测量变量状态		
	Quality		Good
	Quality substatus		Ok
	Coding (hex)		0x80 ... 0x83
	状态信号		F
	诊断行为		Alarm
受影响的测量变量			
<ul style="list-style-type: none"> ▪ 振动幅值 1 ▪ 振动幅值 2 ▪ 特定应用输出 ▪ 特定应用输出 ▪ 非对称信号 ▪ 溶液质量流量 ▪ 第二腔室温度 ▪ 溶质校正体积流量 ▪ 溶液校正体积流量 ▪ 传感器相位线圈不对称性 ▪ 浓度 ▪ 测量值 ▪ 振动阻尼时间 1 ▪ 振动阻尼时间 2 ▪ 密度 ▪ 油密度 ▪ 水密度 ▪ 测试点 ▪ 测试点 ▪ 动力粘度 ▪ 传感器电子模块温度(ISEM) ▪ GSV 流量 ▪ 替代 GSV 流量 ▪ 运动粘度 ▪ 质量流量 ▪ 油的质量流量 ▪ 水的质量流量 ▪ 非均匀介质指数 ▪ 悬浮泡沫指数 ▪ HBSI ▪ NSV 流量 ▪ 替代 NSV 流量 ▪ 外部压力 ▪ 励磁电流 1 ▪ 励磁电流 2 ▪ 振动频率 1 ▪ 振动频率 2 ▪ 原始质量流量 ▪ S&W 体积流量 ▪ 非对称扭转信号 ▪ 参考密度 ▪ 替代参考密度 ▪ 校正体积流量 ▪ 油的校正体积流量 ▪ 水的校正体积流量 ▪ 振动阻尼时间波动 1 ▪ 振动阻尼时间波动 2 ▪ 频率波动 1 ▪ 频率波动 2 ▪ 溶质质量流量 ▪ 溶液体积流量 ▪ 溶质体积流量 ▪ 温度补偿后的动力粘度 ▪ 温度补偿后的运动粘度 ▪ 温度 ▪ 体积流量 ▪ 油的体积流量 ▪ 水的体积流量 ▪ Water cut 			

诊断信息		维修指导			
编号	简述				
273	主要电子模块故障	1. 注意显示紧急操作 2. 更换电子模块			
	测量变量状态				
	Quality		Good		
	Quality substatus		Ok		
	Coding (hex)		0x80 ... 0x83		
	状态信号		F		
	诊断行为		Alarm		
受影响的测量变量					
<table border="0"> <tr> <td style="vertical-align: top;"> <ul style="list-style-type: none"> ■ 振幅值 1 ■ 振幅值 2 ■ 特定应用输出 ■ 特定应用输出 ■ 非对称信号 ■ 溶液质量流量 ■ 第二腔室温度 ■ 溶质校正体积流量 ■ 溶液校正体积流量 ■ 传感器相位线圈不对称性 ■ 浓度 ■ 测量值 ■ 振动阻尼时间 1 ■ 振动阻尼时间 2 ■ 密度 ■ 油密度 ■ 水密度 ■ 测试点 ■ 测试点 ■ 动力粘度 </td> <td style="vertical-align: top;"> <ul style="list-style-type: none"> ■ 传感器电子模块温度(ISEM) ■ GSV 流量 ■ 替代 GSV 流量 ■ 运动粘度 ■ 质量流量 ■ 油的质量流量 ■ 水的质量流量 ■ 非均匀介质指数 ■ 悬浮泡沫指数 ■ HBSI ■ NSV 流量 ■ 替代 NSV 流量 ■ 外部压力 ■ 励磁电流 1 ■ 励磁电流 2 ■ 振动频率 1 ■ 振动频率 2 ■ 原始质量流量 ■ S&W 体积流量 ■ 非对称扭转信号 </td> <td style="vertical-align: top;"> <ul style="list-style-type: none"> ■ 参考密度 ■ 替代参考密度 ■ 校正体积流量 ■ 油的校正体积流量 ■ 水的校正体积流量 ■ 振动阻尼时间波动 1 ■ 振动阻尼时间波动 2 ■ 频率波动 1 ■ 频率波动 2 ■ 溶质质量流量 ■ 溶液体积流量 ■ 溶质体积流量 ■ 温度补偿后的动力粘度 ■ 温度补偿后的运动粘度 ■ 温度 ■ 体积流量 ■ 油的体积流量 ■ 水的体积流量 ■ Water cut </td> </tr> </table>			<ul style="list-style-type: none"> ■ 振幅值 1 ■ 振幅值 2 ■ 特定应用输出 ■ 特定应用输出 ■ 非对称信号 ■ 溶液质量流量 ■ 第二腔室温度 ■ 溶质校正体积流量 ■ 溶液校正体积流量 ■ 传感器相位线圈不对称性 ■ 浓度 ■ 测量值 ■ 振动阻尼时间 1 ■ 振动阻尼时间 2 ■ 密度 ■ 油密度 ■ 水密度 ■ 测试点 ■ 测试点 ■ 动力粘度 	<ul style="list-style-type: none"> ■ 传感器电子模块温度(ISEM) ■ GSV 流量 ■ 替代 GSV 流量 ■ 运动粘度 ■ 质量流量 ■ 油的质量流量 ■ 水的质量流量 ■ 非均匀介质指数 ■ 悬浮泡沫指数 ■ HBSI ■ NSV 流量 ■ 替代 NSV 流量 ■ 外部压力 ■ 励磁电流 1 ■ 励磁电流 2 ■ 振动频率 1 ■ 振动频率 2 ■ 原始质量流量 ■ S&W 体积流量 ■ 非对称扭转信号 	<ul style="list-style-type: none"> ■ 参考密度 ■ 替代参考密度 ■ 校正体积流量 ■ 油的校正体积流量 ■ 水的校正体积流量 ■ 振动阻尼时间波动 1 ■ 振动阻尼时间波动 2 ■ 频率波动 1 ■ 频率波动 2 ■ 溶质质量流量 ■ 溶液体积流量 ■ 溶质体积流量 ■ 温度补偿后的动力粘度 ■ 温度补偿后的运动粘度 ■ 温度 ■ 体积流量 ■ 油的体积流量 ■ 水的体积流量 ■ Water cut
<ul style="list-style-type: none"> ■ 振幅值 1 ■ 振幅值 2 ■ 特定应用输出 ■ 特定应用输出 ■ 非对称信号 ■ 溶液质量流量 ■ 第二腔室温度 ■ 溶质校正体积流量 ■ 溶液校正体积流量 ■ 传感器相位线圈不对称性 ■ 浓度 ■ 测量值 ■ 振动阻尼时间 1 ■ 振动阻尼时间 2 ■ 密度 ■ 油密度 ■ 水密度 ■ 测试点 ■ 测试点 ■ 动力粘度 	<ul style="list-style-type: none"> ■ 传感器电子模块温度(ISEM) ■ GSV 流量 ■ 替代 GSV 流量 ■ 运动粘度 ■ 质量流量 ■ 油的质量流量 ■ 水的质量流量 ■ 非均匀介质指数 ■ 悬浮泡沫指数 ■ HBSI ■ NSV 流量 ■ 替代 NSV 流量 ■ 外部压力 ■ 励磁电流 1 ■ 励磁电流 2 ■ 振动频率 1 ■ 振动频率 2 ■ 原始质量流量 ■ S&W 体积流量 ■ 非对称扭转信号 	<ul style="list-style-type: none"> ■ 参考密度 ■ 替代参考密度 ■ 校正体积流量 ■ 油的校正体积流量 ■ 水的校正体积流量 ■ 振动阻尼时间波动 1 ■ 振动阻尼时间波动 2 ■ 频率波动 1 ■ 频率波动 2 ■ 溶质质量流量 ■ 溶液体积流量 ■ 溶质体积流量 ■ 温度补偿后的动力粘度 ■ 温度补偿后的运动粘度 ■ 温度 ■ 体积流量 ■ 油的体积流量 ■ 水的体积流量 ■ Water cut 			

诊断信息		维修指导	
编号	简述		
275	I/O 模块故障	更换 I/O 模块	
	测量变量状态		
	Quality		Good
	Quality substatus		Ok
	Coding (hex)		0x80 ... 0x83
	状态信号		F
	诊断行为		Alarm
受影响的测量变量			
<ul style="list-style-type: none"> ▪ 振动幅值 1 ▪ 振动幅值 2 ▪ 特定应用输出 ▪ 特定应用输出 ▪ 非对称信号 ▪ 溶液质量流量 ▪ 第二腔室温度 ▪ 溶质校正体积流量 ▪ 溶液校正体积流量 ▪ 传感器相位线圈不对称性 ▪ 浓度 ▪ 测量值 ▪ 振动阻尼时间 1 ▪ 振动阻尼时间 2 ▪ 密度 ▪ 油密度 ▪ 水密度 ▪ 测试点 ▪ 测试点 ▪ 动力粘度 		<ul style="list-style-type: none"> ▪ 传感器电子模块温度(ISEM) ▪ GSV 流量 ▪ 替代 GSV 流量 ▪ 运动粘度 ▪ 质量流量 ▪ 油的质量流量 ▪ 水的质量流量 ▪ 非均匀介质指数 ▪ 悬浮泡沫指数 ▪ HBSI ▪ NSV 流量 ▪ 替代 NSV 流量 ▪ 外部压力 ▪ 励磁电流 1 ▪ 励磁电流 2 ▪ 振动频率 1 ▪ 振动频率 2 ▪ 原始质量流量 ▪ S&W 体积流量 ▪ 非对称扭转信号 	
		<ul style="list-style-type: none"> ▪ 参考密度 ▪ 替代参考密度 ▪ 校正体积流量 ▪ 油的校正体积流量 ▪ 水的校正体积流量 ▪ 振动阻尼时间波动 1 ▪ 振动阻尼时间波动 2 ▪ 频率波动 1 ▪ 频率波动 2 ▪ 溶质质量流量 ▪ 溶液体积流量 ▪ 溶质体积流量 ▪ 温度补偿后的动力粘度 ▪ 温度补偿后的运动粘度 ▪ 温度 ▪ 体积流量 ▪ 油的体积流量 ▪ 水的体积流量 ▪ Water cut 	

诊断信息		维修指导			
编号	简述				
276	输入/输出模块故障	1. 重启设备 2. 更换 I/O 模块			
	测量变量状态				
	Quality		Good		
	Quality substatus		Ok		
	Coding (hex)		0x80 ... 0x83		
	状态信号		F		
	诊断行为		Alarm		
受影响的测量变量					
<table border="0"> <tr> <td style="vertical-align: top;"> <ul style="list-style-type: none"> ■ 振幅值 1 ■ 振幅值 2 ■ 特定应用输出 ■ 特定应用输出 ■ 非对称信号 ■ 溶液质量流量 ■ 第二腔室温度 ■ 溶质校正体积流量 ■ 溶液校正体积流量 ■ 传感器相位线圈不对称性 ■ 浓度 ■ 测量值 ■ 振动阻尼时间 1 ■ 振动阻尼时间 2 ■ 密度 ■ 油密度 ■ 水密度 ■ 测试点 ■ 测试点 ■ 动力粘度 </td> <td style="vertical-align: top;"> <ul style="list-style-type: none"> ■ 传感器电子模块温度(ISEM) ■ GSV 流量 ■ 替代 GSV 流量 ■ 运动粘度 ■ 质量流量 ■ 油的质量流量 ■ 水的质量流量 ■ 非均匀介质指数 ■ 悬浮泡沫指数 ■ HBSI ■ NSV 流量 ■ 替代 NSV 流量 ■ 外部压力 ■ 励磁电流 1 ■ 励磁电流 2 ■ 振动频率 1 ■ 振动频率 2 ■ 原始质量流量 ■ S&W 体积流量 ■ 非对称扭转信号 </td> <td style="vertical-align: top;"> <ul style="list-style-type: none"> ■ 参考密度 ■ 替代参考密度 ■ 校正体积流量 ■ 油的校正体积流量 ■ 水的校正体积流量 ■ 振动阻尼时间波动 1 ■ 振动阻尼时间波动 2 ■ 频率波动 1 ■ 频率波动 2 ■ 溶质质量流量 ■ 溶液体积流量 ■ 溶质体积流量 ■ 温度补偿后的动力粘度 ■ 温度补偿后的运动粘度 ■ 温度 ■ 体积流量 ■ 油的体积流量 ■ 水的体积流量 ■ Water cut </td> </tr> </table>			<ul style="list-style-type: none"> ■ 振幅值 1 ■ 振幅值 2 ■ 特定应用输出 ■ 特定应用输出 ■ 非对称信号 ■ 溶液质量流量 ■ 第二腔室温度 ■ 溶质校正体积流量 ■ 溶液校正体积流量 ■ 传感器相位线圈不对称性 ■ 浓度 ■ 测量值 ■ 振动阻尼时间 1 ■ 振动阻尼时间 2 ■ 密度 ■ 油密度 ■ 水密度 ■ 测试点 ■ 测试点 ■ 动力粘度 	<ul style="list-style-type: none"> ■ 传感器电子模块温度(ISEM) ■ GSV 流量 ■ 替代 GSV 流量 ■ 运动粘度 ■ 质量流量 ■ 油的质量流量 ■ 水的质量流量 ■ 非均匀介质指数 ■ 悬浮泡沫指数 ■ HBSI ■ NSV 流量 ■ 替代 NSV 流量 ■ 外部压力 ■ 励磁电流 1 ■ 励磁电流 2 ■ 振动频率 1 ■ 振动频率 2 ■ 原始质量流量 ■ S&W 体积流量 ■ 非对称扭转信号 	<ul style="list-style-type: none"> ■ 参考密度 ■ 替代参考密度 ■ 校正体积流量 ■ 油的校正体积流量 ■ 水的校正体积流量 ■ 振动阻尼时间波动 1 ■ 振动阻尼时间波动 2 ■ 频率波动 1 ■ 频率波动 2 ■ 溶质质量流量 ■ 溶液体积流量 ■ 溶质体积流量 ■ 温度补偿后的动力粘度 ■ 温度补偿后的运动粘度 ■ 温度 ■ 体积流量 ■ 油的体积流量 ■ 水的体积流量 ■ Water cut
<ul style="list-style-type: none"> ■ 振幅值 1 ■ 振幅值 2 ■ 特定应用输出 ■ 特定应用输出 ■ 非对称信号 ■ 溶液质量流量 ■ 第二腔室温度 ■ 溶质校正体积流量 ■ 溶液校正体积流量 ■ 传感器相位线圈不对称性 ■ 浓度 ■ 测量值 ■ 振动阻尼时间 1 ■ 振动阻尼时间 2 ■ 密度 ■ 油密度 ■ 水密度 ■ 测试点 ■ 测试点 ■ 动力粘度 	<ul style="list-style-type: none"> ■ 传感器电子模块温度(ISEM) ■ GSV 流量 ■ 替代 GSV 流量 ■ 运动粘度 ■ 质量流量 ■ 油的质量流量 ■ 水的质量流量 ■ 非均匀介质指数 ■ 悬浮泡沫指数 ■ HBSI ■ NSV 流量 ■ 替代 NSV 流量 ■ 外部压力 ■ 励磁电流 1 ■ 励磁电流 2 ■ 振动频率 1 ■ 振动频率 2 ■ 原始质量流量 ■ S&W 体积流量 ■ 非对称扭转信号 	<ul style="list-style-type: none"> ■ 参考密度 ■ 替代参考密度 ■ 校正体积流量 ■ 油的校正体积流量 ■ 水的校正体积流量 ■ 振动阻尼时间波动 1 ■ 振动阻尼时间波动 2 ■ 频率波动 1 ■ 频率波动 2 ■ 溶质质量流量 ■ 溶液体积流量 ■ 溶质体积流量 ■ 温度补偿后的动力粘度 ■ 温度补偿后的运动粘度 ■ 温度 ■ 体积流量 ■ 油的体积流量 ■ 水的体积流量 ■ Water cut 			

诊断信息		维修指导	
编号	简述		
283	存储容量不一致	重启设备	
	测量变量状态		
	Quality		Good
	Quality substatus		Ok
	Coding (hex)		0x80 ... 0x83
	状态信号		F
	诊断行为		Alarm
受影响的测量变量			
<ul style="list-style-type: none"> ▪ 振动幅值 1 ▪ 振动幅值 2 ▪ 特定应用输出 ▪ 特定应用输出 ▪ 非对称信号 ▪ 溶液质量流量 ▪ 第二腔室温度 ▪ 溶质校正体积流量 ▪ 溶液校正体积流量 ▪ 传感器相位线圈不对称性 ▪ 浓度 ▪ 测量值 ▪ 振动阻尼时间 1 ▪ 振动阻尼时间 2 ▪ 密度 ▪ 油密度 ▪ 水密度 ▪ 测试点 ▪ 测试点 ▪ 动力粘度 ▪ 传感器电子模块温度(ISEM) ▪ GSV 流量 ▪ 替代 GSV 流量 ▪ 运动粘度 ▪ 质量流量 ▪ 油的质量流量 ▪ 水的质量流量 ▪ 非均匀介质指数 ▪ 悬浮泡沫指数 ▪ HBSI ▪ NSV 流量 ▪ 替代 NSV 流量 ▪ 外部压力 ▪ 励磁电流 1 ▪ 励磁电流 2 ▪ 振动频率 1 ▪ 振动频率 2 ▪ 原始质量流量 ▪ S&W 体积流量 ▪ 非对称扭转信号 ▪ 参考密度 ▪ 替代参考密度 ▪ 校正体积流量 ▪ 油的校正体积流量 ▪ 水的校正体积流量 ▪ 振动阻尼时间波动 1 ▪ 振动阻尼时间波动 2 ▪ 频率波动 1 ▪ 频率波动 2 ▪ 溶质质量流量 ▪ 溶液体积流量 ▪ 溶质体积流量 ▪ 温度补偿后的动力粘度 ▪ 温度补偿后的运动粘度 ▪ 温度 ▪ 体积流量 ▪ 油的体积流量 ▪ 水的体积流量 ▪ Water cut 			

诊断信息		维修指导	
编号	简述		
302	开启设备校验	设备校验中，请稍后。	
	测量变量状态 [出厂]¹⁾		
	Quality		Good
	Quality substatus		Function check
	Coding (hex)		0xBC ... 0xBF
	状态信号		C
	诊断行为		Warning
受影响的测量变量			
<ul style="list-style-type: none"> ■ 振幅值 1 ■ 振幅值 2 ■ 特定应用输出 ■ 特定应用输出 ■ 非对称信号 ■ 溶液质量流量 ■ 第二腔室温度 ■ 溶质校正体积流量 ■ 溶液校正体积流量 ■ 传感器相位线圈不对称性 ■ 浓度 ■ 测量值 ■ 振动阻尼时间 1 ■ 振动阻尼时间 2 ■ 密度 ■ 油密度 ■ 水密度 ■ 测试点 ■ 测试点 ■ 动力粘度 ■ 传感器电子模块温度(ISEM) ■ GSV 流量 ■ 替代 GSV 流量 ■ 运动粘度 ■ 质量流量 ■ 油的质量流量 ■ 水的质量流量 ■ 非均匀介质指数 ■ 悬浮泡沫指数 ■ HBSI ■ NSV 流量 ■ 替代 NSV 流量 ■ 外部压力 ■ 励磁电流 1 ■ 励磁电流 2 ■ 振动频率 1 ■ 振动频率 2 ■ 原始质量流量 ■ S&W 体积流量 ■ 非对称扭转信号 ■ 参考密度 ■ 替代参考密度 ■ 校正体积流量 ■ 油的校正体积流量 ■ 水的校正体积流量 ■ 振动阻尼时间波动 1 ■ 振动阻尼时间波动 2 ■ 频率波动 1 ■ 频率波动 2 ■ 溶质质量流量 ■ 溶液体积流量 ■ 溶质体积流量 ■ 温度补偿后的动力粘度 ■ 温度补偿后的运动粘度 ■ 温度 ■ 体积流量 ■ 油的体积流量 ■ 水的体积流量 ■ Water cut 			

1) 诊断操作可以更改。这会导致测量变量的整体状态发生变更。

诊断信息		维修指导	
编号	简述		
303	I/O 1 ... n 设置已更改	1. 接受 I/O 模块设置(“接受 I/O 设置”参数) 2. 随后重新加载设备说明和检查接线	
	测量变量状态		
	Quality		Good
	Quality substatus		Ok
	Coding (hex)		0x80 ... 0x83
	状态信号		M
	诊断行为		Warning
受影响的测量变量			
-			

诊断信息		维修指导	
编号	简述		
304	设备校验失败	1. 检查校验报告 2. 重复调试程序 3. 检查传感器	
	测量变量状态 [出厂] ¹⁾		
	Quality		Good
	Quality substatus		Ok
	Coding (hex)		0x80 ... 0x83
	状态信号		F
	诊断行为		Alarm
受影响的测量变量			
<ul style="list-style-type: none"> ▪ 振动幅值 1 ▪ 振动幅值 2 ▪ 特定应用输出 ▪ 特定应用输出 ▪ 非对称信号 ▪ 溶液质量流量 ▪ 第二腔室温度 ▪ 溶质校正体积流量 ▪ 溶液校正体积流量 ▪ 传感器相位线圈不对称性 ▪ 浓度 ▪ 测量值 ▪ 振动阻尼时间 1 ▪ 振动阻尼时间 2 ▪ 密度 ▪ 油密度 ▪ 水密度 ▪ 测试点 ▪ 测试点 ▪ 动力粘度 ▪ 传感器电子模块温度(ISEM) ▪ GSV 流量 ▪ 替代 GSV 流量 ▪ 运动粘度 ▪ 质量流量 ▪ 油的质量流量 ▪ 水的质量流量 ▪ 非均匀介质指数 ▪ 悬浮泡沫指数 ▪ HBSI ▪ NSV 流量 ▪ 替代 NSV 流量 ▪ 外部压力 ▪ 励磁电流 1 ▪ 励磁电流 2 ▪ 振动频率 1 ▪ 振动频率 2 ▪ 原始质量流量 ▪ S&W 体积流量 ▪ 非对称扭转信号 ▪ 参考密度 ▪ 替代参考密度 ▪ 校正体积流量 ▪ 油的校正体积流量 ▪ 水的校正体积流量 ▪ 振动阻尼时间波动 1 ▪ 振动阻尼时间波动 2 ▪ 频率波动 1 ▪ 频率波动 2 ▪ 溶质质量流量 ▪ 溶液体积流量 ▪ 溶质体积流量 ▪ 温度补偿后的动力粘度 ▪ 温度补偿后的运动粘度 ▪ 温度 ▪ 体积流量 ▪ 油的体积流量 ▪ 水的体积流量 ▪ Water cut 			

1) 诊断操作可以更改。这会导致测量变量的整体状态发生变更。

诊断信息		维修指导	
编号	简述		
311	传感器电子模块(ISEM)故障	需要维护! 不要重置设备	
	测量变量状态		
	Quality		Good
	Quality substatus		Ok
	Coding (hex)		0x80 ... 0x83
	状态信号		M
	诊断行为		Warning
受影响的测量变量			
<ul style="list-style-type: none"> ■ 振幅值 1 ■ 振幅值 2 ■ 特定应用输出 ■ 特定应用输出 ■ 非对称信号 ■ 溶液质量流量 ■ 第二腔室温度 ■ 溶质校正体积流量 ■ 溶液校正体积流量 ■ 传感器相位线圈不对称性 ■ 浓度 ■ 测量值 ■ 振动阻尼时间 1 ■ 振动阻尼时间 2 ■ 密度 ■ 油密度 ■ 水密度 ■ 测试点 ■ 测试点 ■ 动力粘度 ■ 传感器电子模块温度(ISEM) ■ GSV 流量 ■ 替代 GSV 流量 ■ 运动粘度 ■ 质量流量 ■ 油的质量流量 ■ 水的质量流量 ■ 非均匀介质指数 ■ 悬浮泡沫指数 ■ HBSI ■ NSV 流量 ■ 替代 NSV 流量 ■ 外部压力 ■ 励磁电流 1 ■ 励磁电流 2 ■ 振动频率 1 ■ 振动频率 2 ■ 原始质量流量 ■ S&W 体积流量 ■ 非对称扭转信号 ■ 参考密度 ■ 替代参考密度 ■ 校正体积流量 ■ 油的校正体积流量 ■ 水的校正体积流量 ■ 振动阻尼时间波动 1 ■ 振动阻尼时间波动 2 ■ 频率波动 1 ■ 频率波动 2 ■ 溶质质量流量 ■ 溶液体积流量 ■ 溶质体积流量 ■ 温度补偿后的动力粘度 ■ 温度补偿后的运动粘度 ■ 温度 ■ 体积流量 ■ 油的体积流量 ■ 水的体积流量 ■ Water cut 			

诊断信息		维修指导	
编号	简述		
330	闪存文件无效	1. 更新设备固件 2. 重启设备	
	测量变量状态		
	Quality		Good
	Quality substatus		Ok
	Coding (hex)		0x80 ... 0x83
	状态信号		M
	诊断行为		Warning
受影响的测量变量			
<ul style="list-style-type: none"> ▪ 振动幅值 1 ▪ 振动幅值 2 ▪ 特定应用输出 ▪ 特定应用输出 ▪ 非对称信号 ▪ 溶液质量流量 ▪ 第二腔室温度 ▪ 溶质校正体积流量 ▪ 溶液校正体积流量 ▪ 传感器相位线圈不对称性 ▪ 浓度 ▪ 测量值 ▪ 振动阻尼时间 1 ▪ 振动阻尼时间 2 ▪ 密度 ▪ 油密度 ▪ 水密度 ▪ 测试点 ▪ 测试点 ▪ 动力粘度 ▪ 传感器电子模块温度(ISEM) ▪ GSV 流量 ▪ 替代 GSV 流量 ▪ 运动粘度 ▪ 质量流量 ▪ 油的质量流量 ▪ 水的质量流量 ▪ 非均匀介质指数 ▪ 悬浮泡沫指数 ▪ HBSI ▪ NSV 流量 ▪ 替代 NSV 流量 ▪ 外部压力 ▪ 励磁电流 1 ▪ 励磁电流 2 ▪ 振动频率 1 ▪ 振动频率 2 ▪ 原始质量流量 ▪ S&W 体积流量 ▪ 非对称扭转信号 ▪ 参考密度 ▪ 替代参考密度 ▪ 校正体积流量 ▪ 油的校正体积流量 ▪ 水的校正体积流量 ▪ 振动阻尼时间波动 1 ▪ 振动阻尼时间波动 2 ▪ 频率波动 1 ▪ 频率波动 2 ▪ 溶质质量流量 ▪ 溶液体积流量 ▪ 溶质体积流量 ▪ 温度补偿后的动力粘度 ▪ 温度补偿后的运动粘度 ▪ 温度 ▪ 体积流量 ▪ 油的体积流量 ▪ 水的体积流量 ▪ Water cut 			

诊断信息		维修指导			
编号	简述				
331	固件更新失败	1. 更新设备固件 2. 重启设备			
	测量变量状态				
	Quality		Good		
	Quality substatus		Ok		
	Coding (hex)		0x80 ... 0x83		
	状态信号		F		
	诊断行为		Warning		
受影响的测量变量					
<table border="0"> <tr> <td style="vertical-align: top;"> <ul style="list-style-type: none"> ■ 振幅值 1 ■ 振幅值 2 ■ 特定应用输出 ■ 特定应用输出 ■ 非对称信号 ■ 溶液质量流量 ■ 第二腔室温度 ■ 溶质校正体积流量 ■ 溶液校正体积流量 ■ 传感器相位线圈不对称性 ■ 浓度 ■ 测量值 ■ 振动阻尼时间 1 ■ 振动阻尼时间 2 ■ 密度 ■ 油密度 ■ 水密度 ■ 测试点 ■ 测试点 ■ 动力粘度 </td> <td style="vertical-align: top;"> <ul style="list-style-type: none"> ■ 传感器电子模块温度(ISEM) ■ GSV 流量 ■ 替代 GSV 流量 ■ 运动粘度 ■ 质量流量 ■ 油的质量流量 ■ 水的质量流量 ■ 非均匀介质指数 ■ 悬浮泡沫指数 ■ HBSI ■ NSV 流量 ■ 替代 NSV 流量 ■ 外部压力 ■ 励磁电流 1 ■ 励磁电流 2 ■ 振动频率 1 ■ 振动频率 2 ■ 原始质量流量 ■ S&W 体积流量 ■ 非对称扭转信号 </td> <td style="vertical-align: top;"> <ul style="list-style-type: none"> ■ 参考密度 ■ 替代参考密度 ■ 校正体积流量 ■ 油的校正体积流量 ■ 水的校正体积流量 ■ 振动阻尼时间波动 1 ■ 振动阻尼时间波动 2 ■ 频率波动 1 ■ 频率波动 2 ■ 溶质质量流量 ■ 溶液体积流量 ■ 溶质体积流量 ■ 温度补偿后的动力粘度 ■ 温度补偿后的运动粘度 ■ 温度 ■ 体积流量 ■ 油的体积流量 ■ 水的体积流量 ■ Water cut </td> </tr> </table>			<ul style="list-style-type: none"> ■ 振幅值 1 ■ 振幅值 2 ■ 特定应用输出 ■ 特定应用输出 ■ 非对称信号 ■ 溶液质量流量 ■ 第二腔室温度 ■ 溶质校正体积流量 ■ 溶液校正体积流量 ■ 传感器相位线圈不对称性 ■ 浓度 ■ 测量值 ■ 振动阻尼时间 1 ■ 振动阻尼时间 2 ■ 密度 ■ 油密度 ■ 水密度 ■ 测试点 ■ 测试点 ■ 动力粘度 	<ul style="list-style-type: none"> ■ 传感器电子模块温度(ISEM) ■ GSV 流量 ■ 替代 GSV 流量 ■ 运动粘度 ■ 质量流量 ■ 油的质量流量 ■ 水的质量流量 ■ 非均匀介质指数 ■ 悬浮泡沫指数 ■ HBSI ■ NSV 流量 ■ 替代 NSV 流量 ■ 外部压力 ■ 励磁电流 1 ■ 励磁电流 2 ■ 振动频率 1 ■ 振动频率 2 ■ 原始质量流量 ■ S&W 体积流量 ■ 非对称扭转信号 	<ul style="list-style-type: none"> ■ 参考密度 ■ 替代参考密度 ■ 校正体积流量 ■ 油的校正体积流量 ■ 水的校正体积流量 ■ 振动阻尼时间波动 1 ■ 振动阻尼时间波动 2 ■ 频率波动 1 ■ 频率波动 2 ■ 溶质质量流量 ■ 溶液体积流量 ■ 溶质体积流量 ■ 温度补偿后的动力粘度 ■ 温度补偿后的运动粘度 ■ 温度 ■ 体积流量 ■ 油的体积流量 ■ 水的体积流量 ■ Water cut
<ul style="list-style-type: none"> ■ 振幅值 1 ■ 振幅值 2 ■ 特定应用输出 ■ 特定应用输出 ■ 非对称信号 ■ 溶液质量流量 ■ 第二腔室温度 ■ 溶质校正体积流量 ■ 溶液校正体积流量 ■ 传感器相位线圈不对称性 ■ 浓度 ■ 测量值 ■ 振动阻尼时间 1 ■ 振动阻尼时间 2 ■ 密度 ■ 油密度 ■ 水密度 ■ 测试点 ■ 测试点 ■ 动力粘度 	<ul style="list-style-type: none"> ■ 传感器电子模块温度(ISEM) ■ GSV 流量 ■ 替代 GSV 流量 ■ 运动粘度 ■ 质量流量 ■ 油的质量流量 ■ 水的质量流量 ■ 非均匀介质指数 ■ 悬浮泡沫指数 ■ HBSI ■ NSV 流量 ■ 替代 NSV 流量 ■ 外部压力 ■ 励磁电流 1 ■ 励磁电流 2 ■ 振动频率 1 ■ 振动频率 2 ■ 原始质量流量 ■ S&W 体积流量 ■ 非对称扭转信号 	<ul style="list-style-type: none"> ■ 参考密度 ■ 替代参考密度 ■ 校正体积流量 ■ 油的校正体积流量 ■ 水的校正体积流量 ■ 振动阻尼时间波动 1 ■ 振动阻尼时间波动 2 ■ 频率波动 1 ■ 频率波动 2 ■ 溶质质量流量 ■ 溶液体积流量 ■ 溶质体积流量 ■ 温度补偿后的动力粘度 ■ 温度补偿后的运动粘度 ■ 温度 ■ 体积流量 ■ 油的体积流量 ■ 水的体积流量 ■ Water cut 			

诊断信息		维修指导	
编号	简述		
332	HistoROM 备份失败	1. 更换用户接口板 2. Ex d/XP: 更换变送器	
	测量变量状态		
	Quality		Good
	Quality substatus		Ok
	Coding (hex)		0x80 ... 0x83
	状态信号		F
	诊断行为		Alarm
受影响的测量变量			
<ul style="list-style-type: none"> ▪ 振动幅值 1 ▪ 振动幅值 2 ▪ 特定应用输出 ▪ 特定应用输出 ▪ 非对称信号 ▪ 溶液质量流量 ▪ 第二腔室温度 ▪ 溶质校正体积流量 ▪ 溶液校正体积流量 ▪ 传感器相位线圈不对称性 ▪ 浓度 ▪ 测量值 ▪ 振动阻尼时间 1 ▪ 振动阻尼时间 2 ▪ 密度 ▪ 油密度 ▪ 水密度 ▪ 测试点 ▪ 测试点 ▪ 动力粘度 		<ul style="list-style-type: none"> ▪ 传感器电子模块温度(ISEM) ▪ GSV 流量 ▪ 替代 GSV 流量 ▪ 运动粘度 ▪ 质量流量 ▪ 油的质量流量 ▪ 水的质量流量 ▪ 非均匀介质指数 ▪ 悬浮泡沫指数 ▪ HBSI ▪ NSV 流量 ▪ 替代 NSV 流量 ▪ 外部压力 ▪ 励磁电流 1 ▪ 励磁电流 2 ▪ 振动频率 1 ▪ 振动频率 2 ▪ 原始质量流量 ▪ S&W 体积流量 ▪ 非对称扭转信号 	<ul style="list-style-type: none"> ▪ 参考密度 ▪ 替代参考密度 ▪ 校正体积流量 ▪ 油的校正体积流量 ▪ 水的校正体积流量 ▪ 振动阻尼时间波动 1 ▪ 振动阻尼时间波动 2 ▪ 频率波动 1 ▪ 频率波动 2 ▪ 溶质质量流量 ▪ 溶液体积流量 ▪ 溶质体积流量 ▪ 温度补偿后的动力粘度 ▪ 温度补偿后的运动粘度 ▪ 温度 ▪ 体积流量 ▪ 油的体积流量 ▪ 水的体积流量 ▪ Water cut

诊断信息		维修指导			
编号	简述				
361	I/O 模块 1 ... n 故障	1. 重启设备 2. 检查电子模块 3. 更换 I/O 模块或电子模块			
	测量变量状态				
	Quality		Good		
	Quality substatus		Ok		
	Coding (hex)		0x80 ... 0x83		
	状态信号		F		
	诊断行为		Alarm		
受影响的测量变量					
<table border="0"> <tr> <td style="vertical-align: top;"> <ul style="list-style-type: none"> ■ 振幅值 1 ■ 振幅值 2 ■ 特定应用输出 ■ 特定应用输出 ■ 非对称信号 ■ 溶液质量流量 ■ 第二腔室温度 ■ 溶质校正体积流量 ■ 溶液校正体积流量 ■ 传感器相位线圈不对称性 ■ 浓度 ■ 测量值 ■ 振动阻尼时间 1 ■ 振动阻尼时间 2 ■ 密度 ■ 油密度 ■ 水密度 ■ 测试点 ■ 测试点 ■ 动力粘度 </td> <td style="vertical-align: top;"> <ul style="list-style-type: none"> ■ 传感器电子模块温度(ISEM) ■ GSV 流量 ■ 替代 GSV 流量 ■ 运动粘度 ■ 质量流量 ■ 油的质量流量 ■ 水的质量流量 ■ 非均匀介质指数 ■ 悬浮泡沫指数 ■ HBSI ■ NSV 流量 ■ 替代 NSV 流量 ■ 外部压力 ■ 励磁电流 1 ■ 励磁电流 2 ■ 振动频率 1 ■ 振动频率 2 ■ 原始质量流量 ■ S&W 体积流量 ■ 非对称扭转信号 </td> <td style="vertical-align: top;"> <ul style="list-style-type: none"> ■ 参考密度 ■ 替代参考密度 ■ 校正体积流量 ■ 油的校正体积流量 ■ 水的校正体积流量 ■ 振动阻尼时间波动 1 ■ 振动阻尼时间波动 2 ■ 频率波动 1 ■ 频率波动 2 ■ 溶质质量流量 ■ 溶液体积流量 ■ 溶质体积流量 ■ 温度补偿后的动力粘度 ■ 温度补偿后的运动粘度 ■ 温度 ■ 体积流量 ■ 油的体积流量 ■ 水的体积流量 ■ Water cut </td> </tr> </table>			<ul style="list-style-type: none"> ■ 振幅值 1 ■ 振幅值 2 ■ 特定应用输出 ■ 特定应用输出 ■ 非对称信号 ■ 溶液质量流量 ■ 第二腔室温度 ■ 溶质校正体积流量 ■ 溶液校正体积流量 ■ 传感器相位线圈不对称性 ■ 浓度 ■ 测量值 ■ 振动阻尼时间 1 ■ 振动阻尼时间 2 ■ 密度 ■ 油密度 ■ 水密度 ■ 测试点 ■ 测试点 ■ 动力粘度 	<ul style="list-style-type: none"> ■ 传感器电子模块温度(ISEM) ■ GSV 流量 ■ 替代 GSV 流量 ■ 运动粘度 ■ 质量流量 ■ 油的质量流量 ■ 水的质量流量 ■ 非均匀介质指数 ■ 悬浮泡沫指数 ■ HBSI ■ NSV 流量 ■ 替代 NSV 流量 ■ 外部压力 ■ 励磁电流 1 ■ 励磁电流 2 ■ 振动频率 1 ■ 振动频率 2 ■ 原始质量流量 ■ S&W 体积流量 ■ 非对称扭转信号 	<ul style="list-style-type: none"> ■ 参考密度 ■ 替代参考密度 ■ 校正体积流量 ■ 油的校正体积流量 ■ 水的校正体积流量 ■ 振动阻尼时间波动 1 ■ 振动阻尼时间波动 2 ■ 频率波动 1 ■ 频率波动 2 ■ 溶质质量流量 ■ 溶液体积流量 ■ 溶质体积流量 ■ 温度补偿后的动力粘度 ■ 温度补偿后的运动粘度 ■ 温度 ■ 体积流量 ■ 油的体积流量 ■ 水的体积流量 ■ Water cut
<ul style="list-style-type: none"> ■ 振幅值 1 ■ 振幅值 2 ■ 特定应用输出 ■ 特定应用输出 ■ 非对称信号 ■ 溶液质量流量 ■ 第二腔室温度 ■ 溶质校正体积流量 ■ 溶液校正体积流量 ■ 传感器相位线圈不对称性 ■ 浓度 ■ 测量值 ■ 振动阻尼时间 1 ■ 振动阻尼时间 2 ■ 密度 ■ 油密度 ■ 水密度 ■ 测试点 ■ 测试点 ■ 动力粘度 	<ul style="list-style-type: none"> ■ 传感器电子模块温度(ISEM) ■ GSV 流量 ■ 替代 GSV 流量 ■ 运动粘度 ■ 质量流量 ■ 油的质量流量 ■ 水的质量流量 ■ 非均匀介质指数 ■ 悬浮泡沫指数 ■ HBSI ■ NSV 流量 ■ 替代 NSV 流量 ■ 外部压力 ■ 励磁电流 1 ■ 励磁电流 2 ■ 振动频率 1 ■ 振动频率 2 ■ 原始质量流量 ■ S&W 体积流量 ■ 非对称扭转信号 	<ul style="list-style-type: none"> ■ 参考密度 ■ 替代参考密度 ■ 校正体积流量 ■ 油的校正体积流量 ■ 水的校正体积流量 ■ 振动阻尼时间波动 1 ■ 振动阻尼时间波动 2 ■ 频率波动 1 ■ 频率波动 2 ■ 溶质质量流量 ■ 溶液体积流量 ■ 溶质体积流量 ■ 温度补偿后的动力粘度 ■ 温度补偿后的运动粘度 ■ 温度 ■ 体积流量 ■ 油的体积流量 ■ 水的体积流量 ■ Water cut 			

诊断信息		维修指导
编号	简述	
369	二维码扫描器故障	更换二维码扫描器
测量变量状态		
Quality	Good	
Quality substatus	Ok	
Coding (hex)	0x80 ... 0x83	
状态信号	F	
诊断行为	Alarm	
受影响的测量变量		
<ul style="list-style-type: none"> ▪ 振动幅值 1 ▪ 振动幅值 2 ▪ 特定应用输出 ▪ 特定应用输出 ▪ 非对称信号 ▪ 溶液质量流量 ▪ 第二腔室温度 ▪ 溶质校正体积流量 ▪ 溶液校正体积流量 ▪ 传感器相位线圈不对称性 ▪ 浓度 ▪ 测量值 ▪ 振动阻尼时间 1 ▪ 振动阻尼时间 2 ▪ 密度 ▪ 油密度 ▪ 水密度 ▪ 测试点 ▪ 测试点 ▪ 动力粘度 		<ul style="list-style-type: none"> ▪ 传感器电子模块温度(ISEM) ▪ GSV 流量 ▪ 替代 GSV 流量 ▪ 运动粘度 ▪ 质量流量 ▪ 油的质量流量 ▪ 水的质量流量 ▪ 非均匀介质指数 ▪ 悬浮泡沫指数 ▪ HBSI ▪ NSV 流量 ▪ 替代 NSV 流量 ▪ 外部压力 ▪ 励磁电流 1 ▪ 励磁电流 2 ▪ 振动频率 1 ▪ 振动频率 2 ▪ 原始质量流量 ▪ S&W 体积流量 ▪ 非对称扭转信号
		<ul style="list-style-type: none"> ▪ 参考密度 ▪ 替代参考密度 ▪ 校正体积流量 ▪ 油的校正体积流量 ▪ 水的校正体积流量 ▪ 振动阻尼时间波动 1 ▪ 振动阻尼时间波动 2 ▪ 频率波动 1 ▪ 频率波动 2 ▪ 溶质质量流量 ▪ 溶液体积流量 ▪ 溶质体积流量 ▪ 温度补偿后的动力粘度 ▪ 温度补偿后的运动粘度 ▪ 温度 ▪ 体积流量 ▪ 油的体积流量 ▪ 水的体积流量 ▪ Water cut

诊断信息		维修指导	
编号	简述		
371	温度传感器故障	联系服务部门	
	测量变量状态		
	Quality		Good
	Quality substatus		Ok
	Coding (hex)		0x80 ... 0x83
	状态信号		M
	诊断行为		Warning
受影响的测量变量			
<ul style="list-style-type: none"> ■ 振幅值 1 ■ 振幅值 2 ■ 特定应用输出 ■ 特定应用输出 ■ 非对称信号 ■ 溶液质量流量 ■ 第二腔室温度 ■ 溶质校正体积流量 ■ 溶液校正体积流量 ■ 传感器相位线圈不对称性 ■ 浓度 ■ 测量值 ■ 振动阻尼时间 1 ■ 振动阻尼时间 2 ■ 密度 ■ 油密度 ■ 水密度 ■ 测试点 ■ 测试点 ■ 动力粘度 ■ 传感器电子模块温度(ISEM) ■ GSV 流量 ■ 替代 GSV 流量 ■ 运动粘度 ■ 质量流量 ■ 油的质量流量 ■ 水的质量流量 ■ 非均匀介质指数 ■ 悬浮泡沫指数 ■ HBSI ■ NSV 流量 ■ 替代 NSV 流量 ■ 外部压力 ■ 励磁电流 1 ■ 励磁电流 2 ■ 振动频率 1 ■ 振动频率 2 ■ 原始质量流量 ■ S&W 体积流量 ■ 非对称扭转信号 ■ 参考密度 ■ 替代参考密度 ■ 校正体积流量 ■ 油的校正体积流量 ■ 水的校正体积流量 ■ 振动阻尼时间波动 1 ■ 振动阻尼时间波动 2 ■ 频率波动 1 ■ 频率波动 2 ■ 溶质质量流量 ■ 溶液体积流量 ■ 溶质体积流量 ■ 温度补偿后的动力粘度 ■ 温度补偿后的运动粘度 ■ 温度 ■ 体积流量 ■ 油的体积流量 ■ 水的体积流量 ■ Water cut 			

诊断信息		维修指导			
编号	简述				
372	传感器电子模块(ISEM)故障	1. 重启设备 2. 检查故障是否复现 3. 更换传感器电子模块(ISEM)			
	测量变量状态				
	Quality		Good		
	Quality substatus		Ok		
	Coding (hex)		0x80 ... 0x83		
	状态信号		F		
	诊断行为		Alarm		
受影响的测量变量					
<table border="0"> <tr> <td style="vertical-align: top;"> <ul style="list-style-type: none"> ▪ 振动幅值 1 ▪ 振动幅值 2 ▪ 特定应用输出 ▪ 特定应用输出 ▪ 非对称信号 ▪ 溶液质量流量 ▪ 第二腔室温度 ▪ 溶质校正体积流量 ▪ 溶液校正体积流量 ▪ 传感器相位线圈不对称性 ▪ 浓度 ▪ 测量值 ▪ 振动阻尼时间 1 ▪ 振动阻尼时间 2 ▪ 密度 ▪ 油密度 ▪ 水密度 ▪ 测试点 ▪ 测试点 ▪ 动力粘度 </td> <td style="vertical-align: top;"> <ul style="list-style-type: none"> ▪ 传感器电子模块温度(ISEM) ▪ GSV 流量 ▪ 替代 GSV 流量 ▪ 运动粘度 ▪ 质量流量 ▪ 油的质量流量 ▪ 水的质量流量 ▪ 非均匀介质指数 ▪ 悬浮泡沫指数 ▪ HBSI ▪ NSV 流量 ▪ 替代 NSV 流量 ▪ 外部压力 ▪ 励磁电流 1 ▪ 励磁电流 2 ▪ 振动频率 1 ▪ 振动频率 2 ▪ 原始质量流量 ▪ S&W 体积流量 ▪ 非对称扭转信号 </td> <td style="vertical-align: top;"> <ul style="list-style-type: none"> ▪ 参考密度 ▪ 替代参考密度 ▪ 校正体积流量 ▪ 油的校正体积流量 ▪ 水的校正体积流量 ▪ 振动阻尼时间波动 1 ▪ 振动阻尼时间波动 2 ▪ 频率波动 1 ▪ 频率波动 2 ▪ 溶质质量流量 ▪ 溶液体积流量 ▪ 溶质体积流量 ▪ 温度补偿后的动力粘度 ▪ 温度补偿后的运动粘度 ▪ 温度 ▪ 体积流量 ▪ 油的体积流量 ▪ 水的体积流量 ▪ Water cut </td> </tr> </table>			<ul style="list-style-type: none"> ▪ 振动幅值 1 ▪ 振动幅值 2 ▪ 特定应用输出 ▪ 特定应用输出 ▪ 非对称信号 ▪ 溶液质量流量 ▪ 第二腔室温度 ▪ 溶质校正体积流量 ▪ 溶液校正体积流量 ▪ 传感器相位线圈不对称性 ▪ 浓度 ▪ 测量值 ▪ 振动阻尼时间 1 ▪ 振动阻尼时间 2 ▪ 密度 ▪ 油密度 ▪ 水密度 ▪ 测试点 ▪ 测试点 ▪ 动力粘度 	<ul style="list-style-type: none"> ▪ 传感器电子模块温度(ISEM) ▪ GSV 流量 ▪ 替代 GSV 流量 ▪ 运动粘度 ▪ 质量流量 ▪ 油的质量流量 ▪ 水的质量流量 ▪ 非均匀介质指数 ▪ 悬浮泡沫指数 ▪ HBSI ▪ NSV 流量 ▪ 替代 NSV 流量 ▪ 外部压力 ▪ 励磁电流 1 ▪ 励磁电流 2 ▪ 振动频率 1 ▪ 振动频率 2 ▪ 原始质量流量 ▪ S&W 体积流量 ▪ 非对称扭转信号 	<ul style="list-style-type: none"> ▪ 参考密度 ▪ 替代参考密度 ▪ 校正体积流量 ▪ 油的校正体积流量 ▪ 水的校正体积流量 ▪ 振动阻尼时间波动 1 ▪ 振动阻尼时间波动 2 ▪ 频率波动 1 ▪ 频率波动 2 ▪ 溶质质量流量 ▪ 溶液体积流量 ▪ 溶质体积流量 ▪ 温度补偿后的动力粘度 ▪ 温度补偿后的运动粘度 ▪ 温度 ▪ 体积流量 ▪ 油的体积流量 ▪ 水的体积流量 ▪ Water cut
<ul style="list-style-type: none"> ▪ 振动幅值 1 ▪ 振动幅值 2 ▪ 特定应用输出 ▪ 特定应用输出 ▪ 非对称信号 ▪ 溶液质量流量 ▪ 第二腔室温度 ▪ 溶质校正体积流量 ▪ 溶液校正体积流量 ▪ 传感器相位线圈不对称性 ▪ 浓度 ▪ 测量值 ▪ 振动阻尼时间 1 ▪ 振动阻尼时间 2 ▪ 密度 ▪ 油密度 ▪ 水密度 ▪ 测试点 ▪ 测试点 ▪ 动力粘度 	<ul style="list-style-type: none"> ▪ 传感器电子模块温度(ISEM) ▪ GSV 流量 ▪ 替代 GSV 流量 ▪ 运动粘度 ▪ 质量流量 ▪ 油的质量流量 ▪ 水的质量流量 ▪ 非均匀介质指数 ▪ 悬浮泡沫指数 ▪ HBSI ▪ NSV 流量 ▪ 替代 NSV 流量 ▪ 外部压力 ▪ 励磁电流 1 ▪ 励磁电流 2 ▪ 振动频率 1 ▪ 振动频率 2 ▪ 原始质量流量 ▪ S&W 体积流量 ▪ 非对称扭转信号 	<ul style="list-style-type: none"> ▪ 参考密度 ▪ 替代参考密度 ▪ 校正体积流量 ▪ 油的校正体积流量 ▪ 水的校正体积流量 ▪ 振动阻尼时间波动 1 ▪ 振动阻尼时间波动 2 ▪ 频率波动 1 ▪ 频率波动 2 ▪ 溶质质量流量 ▪ 溶液体积流量 ▪ 溶质体积流量 ▪ 温度补偿后的动力粘度 ▪ 温度补偿后的运动粘度 ▪ 温度 ▪ 体积流量 ▪ 油的体积流量 ▪ 水的体积流量 ▪ Water cut 			

诊断信息		维修指导	
编号	简述		
373	传感器电子模块(ISEM)故障	传输数据或复位设备	
	测量变量状态		
	Quality		Good
	Quality substatus		Ok
	Coding (hex)		0x80 ... 0x83
	状态信号		F
	诊断行为		Alarm
受影响的测量变量			
<ul style="list-style-type: none"> ■ 振幅值 1 ■ 振幅值 2 ■ 特定应用输出 ■ 特定应用输出 ■ 非对称信号 ■ 溶液质量流量 ■ 第二腔室温度 ■ 溶质校正体积流量 ■ 溶液校正体积流量 ■ 传感器相位线圈不对称性 ■ 浓度 ■ 测量值 ■ 振动阻尼时间 1 ■ 振动阻尼时间 2 ■ 密度 ■ 油密度 ■ 水密度 ■ 测试点 ■ 测试点 ■ 动力粘度 ■ 传感器电子模块温度(ISEM) ■ GSV 流量 ■ 替代 GSV 流量 ■ 运动粘度 ■ 质量流量 ■ 油的质量流量 ■ 水的质量流量 ■ 非均匀介质指数 ■ 悬浮泡沫指数 ■ HBSI ■ NSV 流量 ■ 替代 NSV 流量 ■ 外部压力 ■ 励磁电流 1 ■ 励磁电流 2 ■ 振动频率 1 ■ 振动频率 2 ■ 原始质量流量 ■ S&W 体积流量 ■ 非对称扭转信号 ■ 参考密度 ■ 替代参考密度 ■ 校正体积流量 ■ 油的校正体积流量 ■ 水的校正体积流量 ■ 振动阻尼时间波动 1 ■ 振动阻尼时间波动 2 ■ 频率波动 1 ■ 频率波动 2 ■ 溶质质量流量 ■ 溶液体积流量 ■ 溶质体积流量 ■ 温度补偿后的动力粘度 ■ 温度补偿后的运动粘度 ■ 温度 ■ 体积流量 ■ 油的体积流量 ■ 水的体积流量 ■ Water cut 			

诊断信息		维修指导			
编号	简述				
374	传感器电子模块(ISEM)故障	1. 重启设备 2. 检查故障是否复现 3. 更换传感器电子模块(ISEM)			
	测量变量状态 [出厂] ¹⁾				
	Quality		Good		
	Quality substatus		Ok		
	Coding (hex)		0x80 ... 0x83		
	状态信号		S		
	诊断行为		Warning		
受影响的测量变量					
<table border="0"> <tr> <td style="vertical-align: top;"> <ul style="list-style-type: none"> ▪ 振动幅值 1 ▪ 振动幅值 2 ▪ 特定应用输出 ▪ 特定应用输出 ▪ 非对称信号 ▪ 溶液质量流量 ▪ 第二腔室温度 ▪ 溶质校正体积流量 ▪ 溶液校正体积流量 ▪ 传感器相位线圈不对称性 ▪ 浓度 ▪ 振动阻尼时间 1 ▪ 振动阻尼时间 2 ▪ 密度 ▪ 油密度 ▪ 水密度 ▪ 测试点 ▪ 测试点 ▪ 动力粘度 ▪ 传感器电子模块温度(ISEM) </td> <td style="vertical-align: top;"> <ul style="list-style-type: none"> ▪ GSV 流量 ▪ 替代 GSV 流量 ▪ 运动粘度 ▪ 质量流量 ▪ 油的质量流量 ▪ 水的质量流量 ▪ 非均匀介质指数 ▪ 悬浮泡沫指数 ▪ HBSI ▪ NSV 流量 ▪ 替代 NSV 流量 ▪ 外部压力 ▪ 励磁电流 1 ▪ 励磁电流 2 ▪ 振动频率 1 ▪ 振动频率 2 ▪ 原始质量流量 ▪ S&W 体积流量 ▪ 非对称扭转信号 ▪ 参考密度 </td> <td style="vertical-align: top;"> <ul style="list-style-type: none"> ▪ 替代参考密度 ▪ 校正体积流量 ▪ 油的校正体积流量 ▪ 水的校正体积流量 ▪ 振动阻尼时间波动 1 ▪ 振动阻尼时间波动 2 ▪ 频率波动 1 ▪ 频率波动 2 ▪ 溶质质量流量 ▪ 溶液体积流量 ▪ 溶质体积流量 ▪ 温度补偿后的动力粘度 ▪ 温度补偿后的运动粘度 ▪ 温度 ▪ 体积流量 ▪ 油的体积流量 ▪ 水的体积流量 ▪ Water cut </td> </tr> </table>			<ul style="list-style-type: none"> ▪ 振动幅值 1 ▪ 振动幅值 2 ▪ 特定应用输出 ▪ 特定应用输出 ▪ 非对称信号 ▪ 溶液质量流量 ▪ 第二腔室温度 ▪ 溶质校正体积流量 ▪ 溶液校正体积流量 ▪ 传感器相位线圈不对称性 ▪ 浓度 ▪ 振动阻尼时间 1 ▪ 振动阻尼时间 2 ▪ 密度 ▪ 油密度 ▪ 水密度 ▪ 测试点 ▪ 测试点 ▪ 动力粘度 ▪ 传感器电子模块温度(ISEM) 	<ul style="list-style-type: none"> ▪ GSV 流量 ▪ 替代 GSV 流量 ▪ 运动粘度 ▪ 质量流量 ▪ 油的质量流量 ▪ 水的质量流量 ▪ 非均匀介质指数 ▪ 悬浮泡沫指数 ▪ HBSI ▪ NSV 流量 ▪ 替代 NSV 流量 ▪ 外部压力 ▪ 励磁电流 1 ▪ 励磁电流 2 ▪ 振动频率 1 ▪ 振动频率 2 ▪ 原始质量流量 ▪ S&W 体积流量 ▪ 非对称扭转信号 ▪ 参考密度 	<ul style="list-style-type: none"> ▪ 替代参考密度 ▪ 校正体积流量 ▪ 油的校正体积流量 ▪ 水的校正体积流量 ▪ 振动阻尼时间波动 1 ▪ 振动阻尼时间波动 2 ▪ 频率波动 1 ▪ 频率波动 2 ▪ 溶质质量流量 ▪ 溶液体积流量 ▪ 溶质体积流量 ▪ 温度补偿后的动力粘度 ▪ 温度补偿后的运动粘度 ▪ 温度 ▪ 体积流量 ▪ 油的体积流量 ▪ 水的体积流量 ▪ Water cut
<ul style="list-style-type: none"> ▪ 振动幅值 1 ▪ 振动幅值 2 ▪ 特定应用输出 ▪ 特定应用输出 ▪ 非对称信号 ▪ 溶液质量流量 ▪ 第二腔室温度 ▪ 溶质校正体积流量 ▪ 溶液校正体积流量 ▪ 传感器相位线圈不对称性 ▪ 浓度 ▪ 振动阻尼时间 1 ▪ 振动阻尼时间 2 ▪ 密度 ▪ 油密度 ▪ 水密度 ▪ 测试点 ▪ 测试点 ▪ 动力粘度 ▪ 传感器电子模块温度(ISEM) 	<ul style="list-style-type: none"> ▪ GSV 流量 ▪ 替代 GSV 流量 ▪ 运动粘度 ▪ 质量流量 ▪ 油的质量流量 ▪ 水的质量流量 ▪ 非均匀介质指数 ▪ 悬浮泡沫指数 ▪ HBSI ▪ NSV 流量 ▪ 替代 NSV 流量 ▪ 外部压力 ▪ 励磁电流 1 ▪ 励磁电流 2 ▪ 振动频率 1 ▪ 振动频率 2 ▪ 原始质量流量 ▪ S&W 体积流量 ▪ 非对称扭转信号 ▪ 参考密度 	<ul style="list-style-type: none"> ▪ 替代参考密度 ▪ 校正体积流量 ▪ 油的校正体积流量 ▪ 水的校正体积流量 ▪ 振动阻尼时间波动 1 ▪ 振动阻尼时间波动 2 ▪ 频率波动 1 ▪ 频率波动 2 ▪ 溶质质量流量 ▪ 溶液体积流量 ▪ 溶质体积流量 ▪ 温度补偿后的动力粘度 ▪ 温度补偿后的运动粘度 ▪ 温度 ▪ 体积流量 ▪ 油的体积流量 ▪ 水的体积流量 ▪ Water cut 			

1) 诊断操作可以更改。这会导致测量变量的整体状态发生变更。

诊断信息		维修指导	
编号	简述		
375	I/O 1 ... n 通信失败	1. 重启设备 2. 检查故障是否复现 3. 更换相关模块	
	测量变量状态		
	Quality		Good
	Quality substatus		Ok
	Coding (hex)		0x80 ... 0x83
	状态信号		F
	诊断行为		Alarm
受影响的测量变量			
<ul style="list-style-type: none"> ■ 振幅值 1 ■ 振幅值 2 ■ 特定应用输出 ■ 特定应用输出 ■ 非对称信号 ■ 溶液质量流量 ■ 第二腔室温度 ■ 溶质校正体积流量 ■ 溶液校正体积流量 ■ 传感器相位线圈不对称性 ■ 浓度 ■ 测量值 ■ 振动阻尼时间 1 ■ 振动阻尼时间 2 ■ 密度 ■ 油密度 ■ 水密度 ■ 测试点 ■ 测试点 ■ 动力粘度 		<ul style="list-style-type: none"> ■ 传感器电子模块温度(ISEM) ■ GSV 流量 ■ 替代 GSV 流量 ■ 运动粘度 ■ 质量流量 ■ 油的质量流量 ■ 水的质量流量 ■ 非均匀介质指数 ■ 悬浮泡沫指数 ■ HBSI ■ NSV 流量 ■ 替代 NSV 流量 ■ 外部压力 ■ 励磁电流 1 ■ 励磁电流 2 ■ 振动频率 1 ■ 振动频率 2 ■ 原始质量流量 ■ S&W 体积流量 ■ 非对称扭转信号 	<ul style="list-style-type: none"> ■ 参考密度 ■ 替代参考密度 ■ 校正体积流量 ■ 油的校正体积流量 ■ 水的校正体积流量 ■ 振动阻尼时间波动 1 ■ 振动阻尼时间波动 2 ■ 频率波动 1 ■ 频率波动 2 ■ 溶质质量流量 ■ 溶液体积流量 ■ 溶质体积流量 ■ 温度补偿后的动力粘度 ■ 温度补偿后的运动粘度 ■ 温度 ■ 体积流量 ■ 油的体积流量 ■ 水的体积流量 ■ Water cut

诊断信息		维修指导	
编号	简述		
378	ISEM 故障供电电压	1. 如果可以：检查传感器和变送器之间的连接电缆 2. 更换电子模块 3. 更换传感器电子模块 (ISEM)	
	测量变量状态		
	Quality		Good
	Quality substatus		Ok
	Coding (hex)		0x80 ... 0x83
	状态信号		F
	诊断行为		Alarm
受影响的测量变量			
<ul style="list-style-type: none"> ▪ 振动幅值 1 ▪ 振动幅值 2 ▪ 特定应用输出 ▪ 特定应用输出 ▪ 非对称信号 ▪ 溶液质量流量 ▪ 第二腔室温度 ▪ 溶质校正体积流量 ▪ 溶液校正体积流量 ▪ 传感器相位线圈不对称性 ▪ 浓度 ▪ 测量值 ▪ 振动阻尼时间 1 ▪ 振动阻尼时间 2 ▪ 密度 ▪ 油密度 ▪ 水密度 ▪ 测试点 ▪ 测试点 ▪ 动力粘度 		<ul style="list-style-type: none"> ▪ 传感器电子模块温度(ISEM) ▪ GSV 流量 ▪ 替代 GSV 流量 ▪ 运动粘度 ▪ 质量流量 ▪ 油的质量流量 ▪ 水的质量流量 ▪ 非均匀介质指数 ▪ 悬浮泡沫指数 ▪ HBSI ▪ NSV 流量 ▪ 替代 NSV 流量 ▪ 外部压力 ▪ 励磁电流 1 ▪ 励磁电流 2 ▪ 振动频率 1 ▪ 振动频率 2 ▪ 原始质量流量 ▪ S&W 体积流量 ▪ 非对称扭转信号 	<ul style="list-style-type: none"> ▪ 参考密度 ▪ 替代参考密度 ▪ 校正体积流量 ▪ 油的校正体积流量 ▪ 水的校正体积流量 ▪ 振动阻尼时间波动 1 ▪ 振动阻尼时间波动 2 ▪ 频率波动 1 ▪ 频率波动 2 ▪ 溶质质量流量 ▪ 溶液体积流量 ▪ 溶质体积流量 ▪ 温度补偿后的动力粘度 ▪ 温度补偿后的运动粘度 ▪ 温度 ▪ 体积流量 ▪ 油的体积流量 ▪ 水的体积流量 ▪ Water cut

诊断信息		维修指导	
编号	简述		
382	数据存储	1. 安装 T-DAT 2. 更换 T-DAT	
	测量变量状态		
	Quality		Good
	Quality substatus		Ok
	Coding (hex)		0x80 ... 0x83
	状态信号		F
	诊断行为		Alarm
受影响的测量变量			
<ul style="list-style-type: none"> ■ 振幅值 1 ■ 振幅值 2 ■ 特定应用输出 ■ 特定应用输出 ■ 非对称信号 ■ 溶液质量流量 ■ 第二腔室温度 ■ 溶质校正体积流量 ■ 溶液校正体积流量 ■ 传感器相位线圈不对称性 ■ 浓度 ■ 测量值 ■ 振动阻尼时间 1 ■ 振动阻尼时间 2 ■ 密度 ■ 油密度 ■ 水密度 ■ 测试点 ■ 测试点 ■ 动力粘度 ■ 传感器电子模块温度(ISEM) ■ GSV 流量 ■ 替代 GSV 流量 ■ 运动粘度 ■ 质量流量 ■ 油的质量流量 ■ 水的质量流量 ■ 非均匀介质指数 ■ 悬浮泡沫指数 ■ HBSI ■ NSV 流量 ■ 替代 NSV 流量 ■ 外部压力 ■ 励磁电流 1 ■ 励磁电流 2 ■ 振动频率 1 ■ 振动频率 2 ■ 原始质量流量 ■ S&W 体积流量 ■ 非对称扭转信号 ■ 参考密度 ■ 替代参考密度 ■ 校正体积流量 ■ 油的校正体积流量 ■ 水的校正体积流量 ■ 振动阻尼时间波动 1 ■ 振动阻尼时间波动 2 ■ 频率波动 1 ■ 频率波动 2 ■ 溶质质量流量 ■ 溶液体积流量 ■ 溶质体积流量 ■ 温度补偿后的动力粘度 ■ 温度补偿后的运动粘度 ■ 温度 ■ 体积流量 ■ 油的体积流量 ■ 水的体积流量 ■ Water cut 			

诊断信息		维修指导	
编号	简述		
383	存储容量	复位设备	
	测量变量状态		
	Quality		Good
	Quality substatus		Ok
	Coding (hex)		0x80 ... 0x83
	状态信号		F
	诊断行为		Alarm
受影响的测量变量			
<ul style="list-style-type: none"> ▪ 振动幅值 1 ▪ 振动幅值 2 ▪ 特定应用输出 ▪ 特定应用输出 ▪ 非对称信号 ▪ 溶液质量流量 ▪ 第二腔室温度 ▪ 溶质校正体积流量 ▪ 溶液校正体积流量 ▪ 传感器相位线圈不对称性 ▪ 浓度 ▪ 测量值 ▪ 振动阻尼时间 1 ▪ 振动阻尼时间 2 ▪ 密度 ▪ 油密度 ▪ 水密度 ▪ 测试点 ▪ 测试点 ▪ 动力粘度 ▪ 传感器电子模块温度(ISEM) ▪ GSV 流量 ▪ 替代 GSV 流量 ▪ 运动粘度 ▪ 质量流量 ▪ 油的质量流量 ▪ 水的质量流量 ▪ 非均匀介质指数 ▪ 悬浮泡沫指数 ▪ HBSI ▪ NSV 流量 ▪ 替代 NSV 流量 ▪ 外部压力 ▪ 励磁电流 1 ▪ 励磁电流 2 ▪ 振动频率 1 ▪ 振动频率 2 ▪ 原始质量流量 ▪ S&W 体积流量 ▪ 非对称扭转信号 ▪ 参考密度 ▪ 替代参考密度 ▪ 校正体积流量 ▪ 油的校正体积流量 ▪ 水的校正体积流量 ▪ 振动阻尼时间波动 1 ▪ 振动阻尼时间波动 2 ▪ 频率波动 1 ▪ 频率波动 2 ▪ 溶质质量流量 ▪ 溶液体积流量 ▪ 溶质体积流量 ▪ 温度补偿后的动力粘度 ▪ 温度补偿后的运动粘度 ▪ 温度 ▪ 体积流量 ▪ 油的体积流量 ▪ 水的体积流量 ▪ Water cut 			

诊断信息		维修指导	
编号	简述		
387	HistoROM 数据错误	联系服务机构	
	测量变量状态		
	Quality		Good
	Quality substatus		Ok
	Coding (hex)		0x80 ... 0x83
	状态信号		F
	诊断行为		Alarm
受影响的测量变量			
<ul style="list-style-type: none"> ■ 振幅值 1 ■ 振幅值 2 ■ 特定应用输出 ■ 特定应用输出 ■ 非对称信号 ■ 溶液质量流量 ■ 第二腔室温度 ■ 溶质校正体积流量 ■ 溶液校正体积流量 ■ 传感器相位线圈不对称性 ■ 浓度 ■ 测量值 ■ 振动阻尼时间 1 ■ 振动阻尼时间 2 ■ 密度 ■ 油密度 ■ 水密度 ■ 测试点 ■ 测试点 ■ 动力粘度 ■ 传感器电子模块温度(ISEM) ■ GSV 流量 ■ 替代 GSV 流量 ■ 运动粘度 ■ 质量流量 ■ 油的质量流量 ■ 水的质量流量 ■ 非均匀介质指数 ■ 悬浮泡沫指数 ■ HBSI ■ NSV 流量 ■ 替代 NSV 流量 ■ 外部压力 ■ 励磁电流 1 ■ 励磁电流 2 ■ 振动频率 1 ■ 振动频率 2 ■ 原始质量流量 ■ S&W 体积流量 ■ 非对称扭转信号 ■ 参考密度 ■ 替代参考密度 ■ 校正体积流量 ■ 油的校正体积流量 ■ 水的校正体积流量 ■ 振动阻尼时间波动 1 ■ 振动阻尼时间波动 2 ■ 频率波动 1 ■ 频率波动 2 ■ 溶质质量流量 ■ 溶液体积流量 ■ 溶质体积流量 ■ 温度补偿后的动力粘度 ■ 温度补偿后的运动粘度 ■ 温度 ■ 体积流量 ■ 油的体积流量 ■ 水的体积流量 ■ Water cut 			

12.7.3 配置诊断

诊断信息		维修指导	
编号	简述		
410	数据传输失败	1. 重新尝试数据传输 2. 检查连接	
	测量变量状态		
	Quality		Good
	Quality substatus		Ok
	Coding (hex)		0x80 ... 0x83
	状态信号		F
	诊断行为		Alarm
受影响的测量变量			
<ul style="list-style-type: none"> ▪ 振动幅值 1 ▪ 振动幅值 2 ▪ 特定应用输出 ▪ 特定应用输出 ▪ 非对称信号 ▪ 溶液质量流量 ▪ 第二腔室温度 ▪ 溶质校正体积流量 ▪ 溶液校正体积流量 ▪ 传感器相位线圈不对称性 ▪ 浓度 ▪ 测量值 ▪ 振动阻尼时间 1 ▪ 振动阻尼时间 2 ▪ 密度 ▪ 油密度 ▪ 水密度 ▪ 测试点 ▪ 测试点 ▪ 动力粘度 		<ul style="list-style-type: none"> ▪ 传感器电子模块温度(ISEM) ▪ GSV 流量 ▪ 替代 GSV 流量 ▪ 运动粘度 ▪ 质量流量 ▪ 油的质量流量 ▪ 水的质量流量 ▪ 非均匀介质指数 ▪ 悬浮泡沫指数 ▪ HBSI ▪ NSV 流量 ▪ 替代 NSV 流量 ▪ 外部压力 ▪ 励磁电流 1 ▪ 励磁电流 2 ▪ 振动频率 1 ▪ 振动频率 2 ▪ 原始质量流量 ▪ S&W 体积流量 ▪ 非对称扭转信号 	
		<ul style="list-style-type: none"> ▪ 参考密度 ▪ 替代参考密度 ▪ 校正体积流量 ▪ 油的校正体积流量 ▪ 水的校正体积流量 ▪ 振动阻尼时间波动 1 ▪ 振动阻尼时间波动 2 ▪ 频率波动 1 ▪ 频率波动 2 ▪ 溶质质量流量 ▪ 溶液体积流量 ▪ 溶质体积流量 ▪ 温度补偿后的动力粘度 ▪ 温度补偿后的运动粘度 ▪ 温度 ▪ 体积流量 ▪ 油的体积流量 ▪ 水的体积流量 ▪ Water cut 	

诊断信息		维修指导	
编号	简述		
412	下载中	下载进行中, 请等待	
	测量变量状态		
	Quality		Good
	Quality substatus		Ok
	Coding (hex)		0x80 ... 0x83
	状态信号		C
	诊断行为		Warning
	受影响的测量变量		
<ul style="list-style-type: none"> ■ 振动幅值 1 ■ 振动幅值 2 ■ 特定应用输出 ■ 特定应用输出 ■ 非对称信号 ■ 溶液质量流量 ■ 第二腔室温度 ■ 溶质校正体积流量 ■ 溶液校正体积流量 ■ 传感器相位线圈不对称性 ■ 浓度 ■ 测量值 ■ 振动阻尼时间 1 ■ 振动阻尼时间 2 ■ 密度 ■ 油密度 ■ 水密度 ■ 测试点 ■ 测试点 ■ 动力粘度 ■ 传感器电子模块温度(ISEM) ■ GSV 流量 ■ 替代 GSV 流量 ■ 运动粘度 ■ 质量流量 ■ 油的质量流量 ■ 水的质量流量 ■ 非均匀介质指数 ■ 悬浮泡沫指数 ■ HBSI ■ NSV 流量 ■ 替代 NSV 流量 ■ 外部压力 ■ 励磁电流 1 ■ 励磁电流 2 ■ 振动频率 1 ■ 振动频率 2 ■ 原始质量流量 ■ S&W 体积流量 ■ 非对称扭转信号 ■ 参考密度 ■ 替代参考密度 ■ 校正体积流量 ■ 油的校正体积流量 ■ 水的校正体积流量 ■ 振动阻尼时间波动 1 ■ 振动阻尼时间波动 2 ■ 频率波动 1 ■ 频率波动 2 ■ 溶质质量流量 ■ 溶液体积流量 ■ 溶质体积流量 ■ 温度补偿后的动力粘度 ■ 温度补偿后的运动粘度 ■ 温度 ■ 体积流量 ■ 油的体积流量 ■ 水的体积流量 ■ Water cut 			

诊断信息		维修指导	
编号	简述		
431	需要微调 1 ... n	执行微调	
	测量变量状态		
	Quality		Good
	Quality substatus		Ok
	Coding (hex)		0x80 ... 0x83
	状态信号		C
	诊断行为		Warning
	受影响的测量变量		
-			

诊断信息		维修指导	
编号	简述		
437	设置不兼容	1. 更新固件版本; 2. 返回出厂设置。	
	测量变量状态		
	Quality		Good
	Quality substatus		Ok
	Coding (hex)		0x80 ... 0x83
	状态信号		F
	诊断行为		Alarm
受影响的测量变量			
<ul style="list-style-type: none"> ▪ 振动幅值 1 ▪ 振动幅值 2 ▪ 特定应用输出 ▪ 特定应用输出 ▪ 非对称信号 ▪ 溶液质量流量 ▪ 第二腔室温度 ▪ 溶质校正体积流量 ▪ 溶液校正体积流量 ▪ 传感器相位线圈不对称性 ▪ 浓度 ▪ 测量值 ▪ 振动阻尼时间 1 ▪ 振动阻尼时间 2 ▪ 密度 ▪ 油密度 ▪ 水密度 ▪ 测试点 ▪ 测试点 ▪ 动力粘度 ▪ 传感器电子模块温度(ISEM) ▪ GSV 流量 ▪ 替代 GSV 流量 ▪ 运动粘度 ▪ 质量流量 ▪ 油的质量流量 ▪ 水的质量流量 ▪ 非均匀介质指数 ▪ 悬浮泡沫指数 ▪ HBSI ▪ NSV 流量 ▪ 替代 NSV 流量 ▪ 外部压力 ▪ 励磁电流 1 ▪ 励磁电流 2 ▪ 振动频率 1 ▪ 振动频率 2 ▪ 原始质量流量 ▪ S&W 体积流量 ▪ 非对称扭转信号 ▪ 参考密度 ▪ 替代参考密度 ▪ 校正体积流量 ▪ 油的校正体积流量 ▪ 水的校正体积流量 ▪ 振动阻尼时间波动 1 ▪ 振动阻尼时间波动 2 ▪ 频率波动 1 ▪ 频率波动 2 ▪ 溶质质量流量 ▪ 溶液体积流量 ▪ 溶质体积流量 ▪ 温度补偿后的动力粘度 ▪ 温度补偿后的运动粘度 ▪ 温度 ▪ 体积流量 ▪ 油的体积流量 ▪ 水的体积流量 ▪ Water cut 			

诊断信息		维修指导	
编号	简述		
438	数据集不一致	1. 检查数据集文件; 2. 检查设备参数设置; 3. 下载新的设备参数。	
	测量变量状态		
	Quality		Good
	Quality substatus		Ok
	Coding (hex)		0x80 ... 0x83
	状态信号		M
	诊断行为		Warning
	受影响的测量变量		
<ul style="list-style-type: none"> ■ 振动幅值 1 ■ 振动幅值 2 ■ 特定应用输出 ■ 特定应用输出 ■ 非对称信号 ■ 溶液质量流量 ■ 第二腔室温度 ■ 溶质校正体积流量 ■ 溶液校正体积流量 ■ 传感器相位线圈不对称性 ■ 浓度 ■ 测量值 ■ 振动阻尼时间 1 ■ 振动阻尼时间 2 ■ 密度 ■ 油密度 ■ 水密度 ■ 测试点 ■ 测试点 ■ 动力粘度 		<ul style="list-style-type: none"> ■ 传感器电子模块温度(ISEM) ■ GSV 流量 ■ 替代 GSV 流量 ■ 运动粘度 ■ 质量流量 ■ 油的质量流量 ■ 水的质量流量 ■ 非均匀介质指数 ■ 悬浮泡沫指数 ■ HBSI ■ NSV 流量 ■ 替代 NSV 流量 ■ 外部压力 ■ 励磁电流 1 ■ 励磁电流 2 ■ 振动频率 1 ■ 振动频率 2 ■ 原始质量流量 ■ S&W 体积流量 ■ 非对称扭转信号 	<ul style="list-style-type: none"> ■ 参考密度 ■ 替代参考密度 ■ 校正体积流量 ■ 油的校正体积流量 ■ 水的校正体积流量 ■ 振动阻尼时间波动 1 ■ 振动阻尼时间波动 2 ■ 频率波动 1 ■ 频率波动 2 ■ 溶质质量流量 ■ 溶液体积流量 ■ 溶质体积流量 ■ 温度补偿后的动力粘度 ■ 温度补偿后的运动粘度 ■ 温度 ■ 体积流量 ■ 油的体积流量 ■ 水的体积流量 ■ Water cut

诊断信息		维修指导	
编号	简述		
441	电流输出 1 ... n 饱和	1. 检查电流输出设置 2. 检查过程	
	测量变量状态		
	Quality		Good
	Quality substatus		Ok
	Coding (hex)		0x80 ... 0x83
	状态信号		S
	诊断行为		Warning
	受影响的测量变量		
-			

诊断信息		维修指导	
编号	简述		
442	频率输出 1 饱和	1. 检查频率输出设置 2. 检查过程	
	测量变量状态		
	Quality		Good
	Quality substatus		Ok
	Coding (hex)		0x80 ... 0x83
	状态信号		S
	诊断行为		Warning
	受影响的测量变量		-

诊断信息		维修指导	
编号	简述		
443	脉冲输出 1 饱和	1. 检查脉冲输出设置 2. 检测过程	
	测量变量状态 [出厂] ¹⁾		
	Quality		Good
	Quality substatus		Ok
	Coding (hex)		0x80 ... 0x83
	状态信号		S
	诊断行为		Warning
	受影响的测量变量		-

1) 诊断操作可以更改。这会导致测量变量的整体状态发生变更。

诊断信息		维修指导	
编号	简述		
444	电流输入 1 ... n 饱和	1. 检查电流输入设置 2. 检查连接设备 3. 检查过程	
	测量变量状态 [出厂] ¹⁾		
	Quality		Good
	Quality substatus		Ok
	Coding (hex)		0x80 ... 0x83
	状态信号		S
	诊断行为		Warning
	受影响的测量变量		测量值

1) 诊断操作可以更改。这会导致测量变量的整体状态发生变更。

诊断信息		维修指导	
编号	简述		
453	出现流量超量程	关闭强制归零	
	测量变量状态		
	Quality		Good
	Quality substatus		Ok
	Coding (hex)		0x80 ... 0x83
	状态信号		C
	诊断行为		Warning
受影响的测量变量			
<ul style="list-style-type: none"> ■ 振动幅值 1 ■ 振动幅值 2 ■ 特定应用输出 ■ 特定应用输出 ■ 非对称信号 ■ 溶液质量流量 ■ 第二腔室温度 ■ 溶质校正体积流量 ■ 溶液校正体积流量 ■ 传感器相位线圈不对称性 ■ 浓度 ■ 振动阻尼时间 1 ■ 振动阻尼时间 2 ■ 密度 ■ 油密度 ■ 水密度 ■ 测试点 ■ 测试点 ■ 动力粘度 ■ 传感器电子模块温度 (ISEM) ■ GSV 流量 ■ 替代 GSV 流量 ■ 运动粘度 ■ 质量流量 ■ 油的质量流量 ■ 水的质量流量 ■ 非均匀介质指数 ■ 悬浮泡沫指数 ■ HBSI ■ NSV 流量 ■ 替代 NSV 流量 ■ 外部压力 ■ 励磁电流 1 ■ 励磁电流 2 ■ 振动频率 1 ■ 振动频率 2 ■ 原始质量流量 ■ S&W 体积流量 ■ 非对称扭转信号 ■ 参考密度 ■ 替代参考密度 ■ 校正体积流量 ■ 油的校正体积流量 ■ 水的校正体积流量 ■ 振动阻尼时间波动 1 ■ 振动阻尼时间波动 2 ■ 频率波动 1 ■ 频率波动 2 ■ 溶质质量流量 ■ 溶液体积流量 ■ 溶质体积流量 ■ 温度补偿后的动力粘度 ■ 温度补偿后的运动粘度 ■ 温度 ■ 体积流量 ■ 油的体积流量 ■ 水的体积流量 ■ Water cut 			

诊断信息		维修指导	
编号	简述		
484	开启故障模式仿真	关闭仿真	
	测量变量状态		
	Quality	Good	
	Quality substatus	Ok	
	Coding (hex)	0x80 ... 0x83	
	状态信号	C	
	诊断行为	Alarm	
	受影响的测量变量		
	<ul style="list-style-type: none"> ▪ 振动幅值 1 ▪ 振动幅值 2 ▪ 特定应用输出 ▪ 特定应用输出 ▪ 非对称信号 ▪ 溶液质量流量 ▪ 第二腔室温度 ▪ 溶质校正体积流量 ▪ 溶液校正体积流量 ▪ 传感器相位线圈不对称性 ▪ 浓度 ▪ 振动阻尼时间 1 ▪ 振动阻尼时间 2 ▪ 密度 ▪ 油密度 ▪ 水密度 ▪ 测试点 ▪ 测试点 ▪ 动力粘度 ▪ 传感器电子模块温度 (ISEM) 	<ul style="list-style-type: none"> ▪ GSV 流量 ▪ 替代 GSV 流量 ▪ 运动粘度 ▪ 质量流量 ▪ 油的质量流量 ▪ 水的质量流量 ▪ 非均匀介质指数 ▪ 悬浮泡沫指数 ▪ HBSI ▪ NSV 流量 ▪ 替代 NSV 流量 ▪ 外部压力 ▪ 励磁电流 1 ▪ 励磁电流 2 ▪ 振动频率 1 ▪ 振动频率 2 ▪ 原始质量流量 ▪ S&W 体积流量 ▪ 非对称扭转信号 ▪ 参考密度 	<ul style="list-style-type: none"> ▪ 替代参考密度 ▪ 校正体积流量 ▪ 油的校正体积流量 ▪ 水的校正体积流量 ▪ 振动阻尼时间波动 1 ▪ 振动阻尼时间波动 2 ▪ 频率波动 1 ▪ 频率波动 2 ▪ 溶质质量流量 ▪ 溶液体积流量 ▪ 溶质体积流量 ▪ 温度补偿后的动力粘度 ▪ 温度补偿后的运动粘度 ▪ 温度 ▪ 体积流量 ▪ 油的体积流量 ▪ 水的体积流量 ▪ Water cut

诊断信息		维修指导	
编号	简述		
485	开启过程变量仿真	关闭仿真	
	测量变量状态		
	Quality		Good
	Quality substatus		Ok
	Coding (hex)		0x80 ... 0x83
	状态信号		C
	诊断行为		Warning
	受影响的测量变量		
<ul style="list-style-type: none"> ■ 振动幅值 1 ■ 振动幅值 2 ■ 特定应用输出 ■ 特定应用输出 ■ 非对称信号 ■ 溶液质量流量 ■ 第二腔室温度 ■ 溶质校正体积流量 ■ 溶液校正体积流量 ■ 传感器相位线圈不对称性 ■ 浓度 ■ 振动阻尼时间 1 ■ 振动阻尼时间 2 ■ 密度 ■ 油密度 ■ 水密度 ■ 测试点 ■ 测试点 ■ 动力粘度 ■ 传感器电子模块温度(ISEM) 		<ul style="list-style-type: none"> ■ GSV 流量 ■ 替代 GSV 流量 ■ 运动粘度 ■ 质量流量 ■ 油的质量流量 ■ 水的质量流量 ■ 非均匀介质指数 ■ 悬浮泡沫指数 ■ HBSI ■ NSV 流量 ■ 替代 NSV 流量 ■ 外部压力 ■ 励磁电流 1 ■ 励磁电流 2 ■ 振动频率 1 ■ 振动频率 2 ■ 原始质量流量 ■ S&W 体积流量 ■ 非对称扭转信号 ■ 参考密度 	<ul style="list-style-type: none"> ■ 替代参考密度 ■ 校正体积流量 ■ 油的校正体积流量 ■ 水的校正体积流量 ■ 振动阻尼时间波动 1 ■ 振动阻尼时间波动 2 ■ 频率波动 1 ■ 频率波动 2 ■ 溶质质量流量 ■ 溶液体积流量 ■ 溶质体积流量 ■ 温度补偿后的动力粘度 ■ 温度补偿后的运动粘度 ■ 温度 ■ 体积流量 ■ 油的体积流量 ■ 水的体积流量 ■ Water cut

诊断信息		维修指导	
编号	简述		
486	电流输入 1 ... n 模拟激活	关闭仿真	
	测量变量状态		
	Quality		Good
	Quality substatus		Ok
	Coding (hex)		0x80 ... 0x83
	状态信号		C
	诊断行为		Warning
	受影响的测量变量		
测量值			

诊断信息		维修指导	
编号	简述		
491	开启电流输出 1 ... n 仿真	关闭仿真	
	测量变量状态		
	Quality		Good
	Quality substatus		Ok
	Coding (hex)		0x80 ... 0x83
	状态信号		C
	诊断行为		Warning
	受影响的测量变量		
-			

诊断信息		维修指导	
编号	简述		
492	频率输出 1 ... n 模拟激活	关闭频率输出仿真	
	测量变量状态		
	Quality		Good
	Quality substatus		Ok
	Coding (hex)		0x80 ... 0x83
	状态信号		C
	诊断行为		Warning
	受影响的测量变量		
-			

诊断信息		维修指导	
编号	简述		
493	开启脉冲输出仿真	取消脉冲输出仿真	
	测量变量状态		
	Quality		Good
	Quality substatus		Ok
	Coding (hex)		0x80 ... 0x83
	状态信号		C
	诊断行为		Warning
	受影响的测量变量		
-			

诊断信息		维修指导	
编号	简述		
494	开关输出 1 ... n 模拟激活	关闭开关量输出仿真	
	测量变量状态		
	Quality		Good
	Quality substatus		Ok
	Coding (hex)		0x80 ... 0x83
	状态信号		C
	诊断行为		Warning
	受影响的测量变量		
-			

诊断信息		维修指导	
编号	简述		
495	开启诊断事件仿真	关闭仿真	
	测量变量状态		
	Quality		Good
	Quality substatus		Ok
	Coding (hex)		0x80 ... 0x83
	状态信号		C
	诊断行为		Warning
	受影响的测量变量		
-			

诊断信息		维修指导	
编号	简述		
496	状态输入 1 ... n 模拟激活	取消仿真	
	测量变量状态		
	Quality		Good
	Quality substatus		Ok
	Coding (hex)		0x80 ... 0x83
	状态信号		C
	诊断行为		Warning
	受影响的测量变量		
-			

诊断信息		维修指导	
编号	简述		
520	I/O 1 ... n 硬件设置无效	1. 检查 I/O 硬件设置 2. 更换错误 I/O 模块 3. 在正确卡槽中安装双路脉冲输出模块	
	测量变量状态		
	Quality		Good
	Quality substatus		Ok
	Coding (hex)		0x80 ... 0x83
	状态信号		F
	诊断行为		Alarm
	受影响的测量变量		
-			

诊断信息		维修指导	
编号	简述		
528	无法进行浓度计算	所选计算算法超出有效范围 1. 检查浓度设定值 2. 检查测量值，例如密度或温度	
	测量变量状态		
	Quality		Good
	Quality substatus		Ok
	Coding (hex)		0x80 ... 0x83
	状态信号		S
	诊断行为		Alarm
	受影响的测量变量		
<ul style="list-style-type: none"> ▪ 溶液质量流量 ▪ 溶质校正体积流量 ▪ 溶液校正体积流量 ▪ 浓度 ▪ 密度 ▪ 质量流量 ▪ 溶质质量流量 ▪ 溶液体积流量 ▪ 溶质体积流量 ▪ 体积流量 			

诊断信息		维修指导	
编号	简述		
529	浓度计算不准确	所选计算算法超出有效范围 1. 检查浓度设定值 2. 检查测量值，例如密度或温度	
	测量变量状态		
	Quality		Good
	Quality substatus		Ok
	Coding (hex)		0x80 ... 0x83
	状态信号		S
	诊断行为		Warning
	受影响的测量变量		
<ul style="list-style-type: none"> ▪ 溶液质量流量 ▪ 溶质校正体积流量 ▪ 溶液校正体积流量 ▪ 浓度 ▪ 密度 ▪ 质量流量 ▪ 溶质质量流量 ▪ 溶液体积流量 ▪ 溶质体积流量 ▪ 体积流量 			

诊断信息		维修指导	
编号	简述		
537	设置	1. 检查网络 IP 地址 2. 更换 IP 地址	
	测量变量状态		
	Quality		Good
	Quality substatus		Ok
	Coding (hex)		0x80 ... 0x83
	状态信号		F
	诊断行为		Warning
	受影响的测量变量		
-			

诊断信息		维修指导	
编号	简述		
594	继电器输出 1 ... n 模拟激活	关闭开关量输出仿真	
	测量变量状态		
	Quality		Good
	Quality substatus		Ok
	Coding (hex)		0x80 ... 0x83
	状态信号		C
	诊断行为		Warning
	受影响的测量变量		
-			

12.7.4 进程诊断

诊断信息		维修指导	
编号	简述		
803	电流回路 1 故障	1. 检查接线 2. 更换 I/O 模块	
	测量变量状态		
	Quality		Good
	Quality substatus		Ok
	Coding (hex)		0x80 ... 0x83
	状态信号		F
	诊断行为		Alarm
	受影响的测量变量		
-			

诊断信息		维修指导	
编号	简述		
830	环境温度过高	降低传感器外壳周围的环境温度	
	测量变量状态 [出厂]¹⁾		
	Quality	Good	
	Quality substatus	Ok	
	Coding (hex)	0x80 ... 0x83	
	状态信号	S	
	诊断行为	Warning	
	受影响的测量变量		
	<ul style="list-style-type: none"> ■ 振动幅值 1 ■ 振动幅值 2 ■ 特定应用输出 ■ 特定应用输出 ■ 非对称信号 ■ 溶液质量流量 ■ 第二腔室温度 ■ 溶质校正体积流量 ■ 溶液校正体积流量 ■ 传感器相位线圈不对称性 ■ 浓度 ■ 振动阻尼时间 1 ■ 振动阻尼时间 2 ■ 密度 ■ 油密度 ■ 水密度 ■ 测试点 ■ 测试点 ■ 动力粘度 ■ 传感器电子模块温度 (ISEM) 	<ul style="list-style-type: none"> ■ GSV 流量 ■ 替代 GSV 流量 ■ 运动粘度 ■ 质量流量 ■ 油的质量流量 ■ 水的质量流量 ■ 非均匀介质指数 ■ 悬浮泡沫指数 ■ HBSI ■ NSV 流量 ■ 替代 NSV 流量 ■ 外部压力 ■ 励磁电流 1 ■ 励磁电流 2 ■ 振动频率 1 ■ 振动频率 2 ■ 原始质量流量 ■ S&W 体积流量 ■ 非对称扭转信号 ■ 参考密度 	<ul style="list-style-type: none"> ■ 替代参考密度 ■ 校正体积流量 ■ 油的校正体积流量 ■ 水的校正体积流量 ■ 振动阻尼时间波动 1 ■ 振动阻尼时间波动 2 ■ 频率波动 1 ■ 频率波动 2 ■ 溶质质量流量 ■ 溶液体积流量 ■ 溶质体积流量 ■ 温度补偿后的动力粘度 ■ 温度补偿后的运动粘度 ■ 温度 ■ 体积流量 ■ 油的体积流量 ■ 水的体积流量 ■ Water cut

1) 诊断操作可以更改。这会导致测量变量的整体状态发生变更。

诊断信息		维修指导	
编号	简述		
831	环境温度过低	增高传感器外壳周围的环境温度	
	测量变量状态 [出厂] ¹⁾		
	Quality		Good
	Quality substatus		Ok
	Coding (hex)		0x80 ... 0x83
	状态信号		S
	诊断行为		Warning
受影响的测量变量			
<ul style="list-style-type: none"> ■ 振动幅值 1 ■ 振动幅值 2 ■ 特定应用输出 ■ 特定应用输出 ■ 非对称信号 ■ 溶液质量流量 ■ 第二腔室温度 ■ 溶质校正体积流量 ■ 溶液校正体积流量 ■ 传感器相位线圈不对称性 ■ 浓度 ■ 振动阻尼时间 1 ■ 振动阻尼时间 2 ■ 密度 ■ 油密度 ■ 水密度 ■ 测试点 ■ 测试点 ■ 动力粘度 ■ 传感器电子模块温度 (ISEM) ■ GSV 流量 ■ 替代 GSV 流量 ■ 运动粘度 ■ 质量流量 ■ 油的质量流量 ■ 水的质量流量 ■ 非均匀介质指数 ■ 悬浮泡沫指数 ■ HBSI ■ NSV 流量 ■ 替代 NSV 流量 ■ 外部压力 ■ 励磁电流 1 ■ 励磁电流 2 ■ 振动频率 1 ■ 振动频率 2 ■ 原始质量流量 ■ S&W 体积流量 ■ 非对称扭转信号 ■ 参考密度 ■ 替代参考密度 ■ 校正体积流量 ■ 油的校正体积流量 ■ 水的校正体积流量 ■ 振动阻尼时间波动 1 ■ 振动阻尼时间波动 2 ■ 频率波动 1 ■ 频率波动 2 ■ 溶质质量流量 ■ 溶液体积流量 ■ 溶质体积流量 ■ 温度补偿后的动力粘度 ■ 温度补偿后的运动粘度 ■ 温度 ■ 体积流量 ■ 油的体积流量 ■ 水的体积流量 ■ Water cut 			

1) 诊断操作可以更改。这会导致测量变量的整体状态发生变更。

诊断信息		维修指导	
编号	简述		
832	电子模块温度过高	降低环境温度	
	测量变量状态 [出厂] ¹⁾		
	Quality	Good	
	Quality substatus	Ok	
	Coding (hex)	0x80 ... 0x83	
	状态信号	S	
	诊断行为	Warning	
	受影响的测量变量		
	<ul style="list-style-type: none"> ▪ 振动幅值 1 ▪ 振动幅值 2 ▪ 特定应用输出 ▪ 特定应用输出 ▪ 非对称信号 ▪ 溶液质量流量 ▪ 第二腔室温度 ▪ 溶质校正体积流量 ▪ 溶液校正体积流量 ▪ 传感器相位线圈不对称性 ▪ 浓度 ▪ 测量值 ▪ 振动阻尼时间 1 ▪ 振动阻尼时间 2 ▪ 密度 ▪ 油密度 ▪ 水密度 ▪ 测试点 ▪ 测试点 ▪ 动力粘度 	<ul style="list-style-type: none"> ▪ 传感器电子模块温度(ISEM) ▪ GSV 流量 ▪ 替代 GSV 流量 ▪ 运动粘度 ▪ 质量流量 ▪ 油的质量流量 ▪ 水的质量流量 ▪ 非均匀介质指数 ▪ 悬浮泡沫指数 ▪ HBSI ▪ NSV 流量 ▪ 替代 NSV 流量 ▪ 外部压力 ▪ 励磁电流 1 ▪ 励磁电流 2 ▪ 振动频率 1 ▪ 振动频率 2 ▪ 原始质量流量 ▪ S&W 体积流量 ▪ 非对称扭转信号 	<ul style="list-style-type: none"> ▪ 参考密度 ▪ 替代参考密度 ▪ 校正体积流量 ▪ 油的校正体积流量 ▪ 水的校正体积流量 ▪ 振动阻尼时间波动 1 ▪ 振动阻尼时间波动 2 ▪ 频率波动 1 ▪ 频率波动 2 ▪ 溶质质量流量 ▪ 溶液体积流量 ▪ 溶质体积流量 ▪ 温度补偿后的动力粘度 ▪ 温度补偿后的运动粘度 ▪ 温度 ▪ 体积流量 ▪ 油的体积流量 ▪ 水的体积流量 ▪ Water cut

1) 诊断操作可以更改。这会导致测量变量的整体状态发生变更。

诊断信息		维修指导
编号	简述	
833	电子模块温度过低	升高环境温度
测量变量状态 [出厂] ¹⁾		
Quality	Good	
Quality substatus	Ok	
Coding (hex)	0x80 ... 0x83	
状态信号	S	
诊断行为	Warning	
受影响的测量变量		
<ul style="list-style-type: none"> ■ 振幅值 1 ■ 振幅值 2 ■ 特定应用输出 ■ 特定应用输出 ■ 非对称信号 ■ 溶液质量流量 ■ 第二腔室温度 ■ 溶质校正体积流量 ■ 溶液校正体积流量 ■ 传感器相位线圈不对称性 ■ 浓度 ■ 测量值 ■ 振动阻尼时间 1 ■ 振动阻尼时间 2 ■ 密度 ■ 油密度 ■ 水密度 ■ 测试点 ■ 测试点 ■ 动力粘度 ■ 传感器电子模块温度(ISEM) ■ GSV 流量 ■ 替代 GSV 流量 ■ 运动粘度 ■ 质量流量 ■ 油的质量流量 ■ 水的质量流量 ■ 非均匀介质指数 ■ 悬浮泡沫指数 ■ HBSI ■ NSV 流量 ■ 替代 NSV 流量 ■ 外部压力 ■ 励磁电流 1 ■ 励磁电流 2 ■ 振动频率 1 ■ 振动频率 2 ■ 原始质量流量 ■ S&W 体积流量 ■ 非对称扭转信号 ■ 参考密度 ■ 替代参考密度 ■ 校正体积流量 ■ 油的校正体积流量 ■ 水的校正体积流量 ■ 振动阻尼时间波动 1 ■ 振动阻尼时间波动 2 ■ 频率波动 1 ■ 频率波动 2 ■ 溶质质量流量 ■ 溶液体积流量 ■ 溶质体积流量 ■ 温度补偿后的动力粘度 ■ 温度补偿后的运动粘度 ■ 温度 ■ 体积流量 ■ 油的体积流量 ■ 水的体积流量 ■ Water cut 		

1) 诊断操作可以更改。这会导致测量变量的整体状态发生变更。

诊断信息		维修指导	
编号	简述		
834	过程温度过高	降低过程温度	
	测量变量状态 [出厂] ¹⁾		
	Quality		Good
	Quality substatus		Ok
	Coding (hex)		0x80 ... 0x83
	状态信号		S
	诊断行为		Warning
受影响的测量变量			
<ul style="list-style-type: none"> ▪ 振动幅值 1 ▪ 振动幅值 2 ▪ 特定应用输出 ▪ 特定应用输出 ▪ 非对称信号 ▪ 溶液质量流量 ▪ 第二腔室温度 ▪ 溶质校正体积流量 ▪ 溶液校正体积流量 ▪ 传感器相位线圈不对称性 ▪ 浓度 ▪ 振动阻尼时间 1 ▪ 振动阻尼时间 2 ▪ 密度 ▪ 油密度 ▪ 水密度 ▪ 测试点 ▪ 测试点 ▪ 动力粘度 ▪ 传感器电子模块温度 (ISEM) ▪ GSV 流量 ▪ 替代 GSV 流量 ▪ 运动粘度 ▪ 质量流量 ▪ 油的质量流量 ▪ 水的质量流量 ▪ 非均匀介质指数 ▪ 悬浮泡沫指数 ▪ HBSI ▪ NSV 流量 ▪ 替代 NSV 流量 ▪ 外部压力 ▪ 励磁电流 1 ▪ 励磁电流 2 ▪ 振动频率 1 ▪ 振动频率 2 ▪ 原始质量流量 ▪ S&W 体积流量 ▪ 非对称扭转信号 ▪ 参考密度 ▪ 替代参考密度 ▪ 校正体积流量 ▪ 油的校正体积流量 ▪ 水的校正体积流量 ▪ 振动阻尼时间波动 1 ▪ 振动阻尼时间波动 2 ▪ 频率波动 1 ▪ 频率波动 2 ▪ 溶质质量流量 ▪ 溶液体积流量 ▪ 溶质体积流量 ▪ 温度补偿后的动力粘度 ▪ 温度补偿后的运动粘度 ▪ 温度 ▪ 体积流量 ▪ 油的体积流量 ▪ 水的体积流量 ▪ Water cut 			

1) 诊断操作可以更改。这会导致测量变量的整体状态发生更改。

诊断信息		维修指导	
编号	简述		
835	过程温度过低	增高过程温度	
	测量变量状态 [出厂] ¹⁾		
	Quality		Good
	Quality substatus		Ok
	Coding (hex)		0x80 ... 0x83
	状态信号		S
	诊断行为		Warning
受影响的测量变量			
<ul style="list-style-type: none"> ■ 振幅值 1 ■ 振幅值 2 ■ 特定应用输出 ■ 特定应用输出 ■ 非对称信号 ■ 溶液质量流量 ■ 第二腔室温度 ■ 溶质校正体积流量 ■ 溶液校正体积流量 ■ 传感器相位线圈不对称性 ■ 浓度 ■ 振动阻尼时间 1 ■ 振动阻尼时间 2 ■ 密度 ■ 油密度 ■ 水密度 ■ 测试点 ■ 测试点 ■ 动力粘度 ■ 传感器电子模块温度 (ISEM) ■ GSV 流量 ■ 替代 GSV 流量 ■ 运动粘度 ■ 质量流量 ■ 油的质量流量 ■ 水的质量流量 ■ 非均匀介质指数 ■ 悬浮泡沫指数 ■ HBSI ■ NSV 流量 ■ 替代 NSV 流量 ■ 外部压力 ■ 励磁电流 1 ■ 励磁电流 2 ■ 振动频率 1 ■ 振动频率 2 ■ 原始质量流量 ■ S&W 体积流量 ■ 非对称扭转信号 ■ 参考密度 ■ 替代参考密度 ■ 校正体积流量 ■ 油的校正体积流量 ■ 水的校正体积流量 ■ 振动阻尼时间波动 1 ■ 振动阻尼时间波动 2 ■ 频率波动 1 ■ 频率波动 2 ■ 溶质质量流量 ■ 溶液体积流量 ■ 溶质体积流量 ■ 温度补偿后的动力粘度 ■ 温度补偿后的运动粘度 ■ 温度 ■ 体积流量 ■ 油的体积流量 ■ 水的体积流量 ■ Water cut 			

1) 诊断操作可以更改。这会导致测量变量的整体状态发生变更。

诊断信息		维修指导			
编号	简述				
842	过程值低于极限值	1. 减少过程变量 2. 检查应用 3. 检查传感器			
	测量变量状态 [出厂] ¹⁾				
	Quality		Good		
	Quality substatus		Ok		
	Coding (hex)		0x80 ... 0x83		
	状态信号		S		
	诊断行为		Warning		
受影响的测量变量					
<table border="0"> <tr> <td style="vertical-align: top;"> <ul style="list-style-type: none"> ▪ 振动幅值 1 ▪ 振动幅值 2 ▪ 特定应用输出 ▪ 特定应用输出 ▪ 非对称信号 ▪ 溶液质量流量 ▪ 第二腔室温度 ▪ 溶质校正体积流量 ▪ 溶液校正体积流量 ▪ 传感器相位线圈不对称性 ▪ 浓度 ▪ 振动阻尼时间 1 ▪ 振动阻尼时间 2 ▪ 密度 ▪ 油密度 ▪ 水密度 ▪ 测试点 ▪ 测试点 ▪ 动力粘度 ▪ 传感器电子模块温度 (ISEM) </td> <td style="vertical-align: top;"> <ul style="list-style-type: none"> ▪ GSV 流量 ▪ 替代 GSV 流量 ▪ 运动粘度 ▪ 质量流量 ▪ 油的质量流量 ▪ 水的质量流量 ▪ 非均匀介质指数 ▪ 悬浮泡沫指数 ▪ HBSI ▪ NSV 流量 ▪ 替代 NSV 流量 ▪ 外部压力 ▪ 励磁电流 1 ▪ 励磁电流 2 ▪ 振动频率 1 ▪ 振动频率 2 ▪ 原始质量流量 ▪ S&W 体积流量 ▪ 非对称扭转信号 ▪ 参考密度 </td> <td style="vertical-align: top;"> <ul style="list-style-type: none"> ▪ 替代参考密度 ▪ 校正体积流量 ▪ 油的校正体积流量 ▪ 水的校正体积流量 ▪ 振动阻尼时间波动 1 ▪ 振动阻尼时间波动 2 ▪ 频率波动 1 ▪ 频率波动 2 ▪ 溶质质量流量 ▪ 溶液体积流量 ▪ 溶质体积流量 ▪ 温度补偿后的动力粘度 ▪ 温度补偿后的运动粘度 ▪ 温度 ▪ 体积流量 ▪ 油的体积流量 ▪ 水的体积流量 ▪ Water cut </td> </tr> </table>			<ul style="list-style-type: none"> ▪ 振动幅值 1 ▪ 振动幅值 2 ▪ 特定应用输出 ▪ 特定应用输出 ▪ 非对称信号 ▪ 溶液质量流量 ▪ 第二腔室温度 ▪ 溶质校正体积流量 ▪ 溶液校正体积流量 ▪ 传感器相位线圈不对称性 ▪ 浓度 ▪ 振动阻尼时间 1 ▪ 振动阻尼时间 2 ▪ 密度 ▪ 油密度 ▪ 水密度 ▪ 测试点 ▪ 测试点 ▪ 动力粘度 ▪ 传感器电子模块温度 (ISEM) 	<ul style="list-style-type: none"> ▪ GSV 流量 ▪ 替代 GSV 流量 ▪ 运动粘度 ▪ 质量流量 ▪ 油的质量流量 ▪ 水的质量流量 ▪ 非均匀介质指数 ▪ 悬浮泡沫指数 ▪ HBSI ▪ NSV 流量 ▪ 替代 NSV 流量 ▪ 外部压力 ▪ 励磁电流 1 ▪ 励磁电流 2 ▪ 振动频率 1 ▪ 振动频率 2 ▪ 原始质量流量 ▪ S&W 体积流量 ▪ 非对称扭转信号 ▪ 参考密度 	<ul style="list-style-type: none"> ▪ 替代参考密度 ▪ 校正体积流量 ▪ 油的校正体积流量 ▪ 水的校正体积流量 ▪ 振动阻尼时间波动 1 ▪ 振动阻尼时间波动 2 ▪ 频率波动 1 ▪ 频率波动 2 ▪ 溶质质量流量 ▪ 溶液体积流量 ▪ 溶质体积流量 ▪ 温度补偿后的动力粘度 ▪ 温度补偿后的运动粘度 ▪ 温度 ▪ 体积流量 ▪ 油的体积流量 ▪ 水的体积流量 ▪ Water cut
<ul style="list-style-type: none"> ▪ 振动幅值 1 ▪ 振动幅值 2 ▪ 特定应用输出 ▪ 特定应用输出 ▪ 非对称信号 ▪ 溶液质量流量 ▪ 第二腔室温度 ▪ 溶质校正体积流量 ▪ 溶液校正体积流量 ▪ 传感器相位线圈不对称性 ▪ 浓度 ▪ 振动阻尼时间 1 ▪ 振动阻尼时间 2 ▪ 密度 ▪ 油密度 ▪ 水密度 ▪ 测试点 ▪ 测试点 ▪ 动力粘度 ▪ 传感器电子模块温度 (ISEM) 	<ul style="list-style-type: none"> ▪ GSV 流量 ▪ 替代 GSV 流量 ▪ 运动粘度 ▪ 质量流量 ▪ 油的质量流量 ▪ 水的质量流量 ▪ 非均匀介质指数 ▪ 悬浮泡沫指数 ▪ HBSI ▪ NSV 流量 ▪ 替代 NSV 流量 ▪ 外部压力 ▪ 励磁电流 1 ▪ 励磁电流 2 ▪ 振动频率 1 ▪ 振动频率 2 ▪ 原始质量流量 ▪ S&W 体积流量 ▪ 非对称扭转信号 ▪ 参考密度 	<ul style="list-style-type: none"> ▪ 替代参考密度 ▪ 校正体积流量 ▪ 油的校正体积流量 ▪ 水的校正体积流量 ▪ 振动阻尼时间波动 1 ▪ 振动阻尼时间波动 2 ▪ 频率波动 1 ▪ 频率波动 2 ▪ 溶质质量流量 ▪ 溶液体积流量 ▪ 溶质体积流量 ▪ 温度补偿后的动力粘度 ▪ 温度补偿后的运动粘度 ▪ 温度 ▪ 体积流量 ▪ 油的体积流量 ▪ 水的体积流量 ▪ Water cut 			

1) 诊断操作可以更改。这会导致测量变量的整体状态发生更改。

诊断信息		维修指导	
编号	简述		
862	非满管管道	1. 检查过程气体 2. 调节检测限值	
	测量变量状态 [出厂] ¹⁾		
	Quality		Good
	Quality substatus		Ok
	Coding (hex)		0x80 ... 0x83
	状态信号		S
	诊断行为		Warning
	受影响的测量变量		
<ul style="list-style-type: none"> ■ 特定应用输出 ■ 特定应用输出 ■ 溶液质量流量 ■ 溶质校正体积流量 ■ 溶液校正体积流量 ■ 浓度 ■ 密度 ■ 油密度 ■ 水密度 ■ 动力粘度 ■ 传感器电子模块温度(ISEM) ■ GSV 流量 ■ 替代 GSV 流量 ■ 运动粘度 ■ 质量流量 ■ 油的质量流量 ■ 水的质量流量 ■ 非均匀介质指数 ■ 悬浮泡沫指数 ■ HBSI ■ NSV 流量 ■ 替代 NSV 流量 ■ 外部压力 ■ S&W 体积流量 ■ 参考密度 ■ 替代参考密度 ■ 校正体积流量 ■ 油的校正体积流量 ■ 水的校正体积流量 ■ 溶质质量流量 ■ 溶液体积流量 ■ 溶质体积流量 ■ 温度补偿后的动力粘度 ■ 温度补偿后的运动粘度 ■ 温度 ■ 体积流量 ■ 油的体积流量 ■ 水的体积流量 ■ Water cut 			

1) 诊断操作可以更改。这会导致测量变量的整体状态发生更改。

诊断信息		维修指导	
编号	简述		
882	输入信号故障	1. 检查输入信号 2. 检查外部设备 3. 检查过程条件	
	测量变量状态		
	Quality		Bad
	Quality substatus		Maintenance alarm
	Coding (hex)		0x24 ... 0x27
	状态信号		F
	诊断行为		Alarm
	受影响的测量变量		
<ul style="list-style-type: none"> ■ 振动幅值 1 ■ 振动幅值 2 ■ 特定应用输出 ■ 特定应用输出 ■ 非对称信号 ■ 溶液质量流量 ■ 第二腔室温度 ■ 溶质校正体积流量 ■ 溶液校正体积流量 ■ 传感器相位线圈不对称性 ■ 浓度 ■ 测量值 ■ 振动阻尼时间 1 ■ 振动阻尼时间 2 ■ 密度 ■ 油密度 ■ 水密度 ■ 测试点 ■ 测试点 ■ 动力粘度 ■ 传感器电子模块温度(ISEM) ■ GSV 流量 ■ 替代 GSV 流量 ■ 运动粘度 ■ 质量流量 ■ 油的质量流量 ■ 水的质量流量 ■ 非均匀介质指数 ■ 悬浮泡沫指数 ■ HBSI ■ NSV 流量 ■ 替代 NSV 流量 ■ 外部压力 ■ 励磁电流 1 ■ 励磁电流 2 ■ 振动频率 1 ■ 振动频率 2 ■ 原始质量流量 ■ S&W 体积流量 ■ 非对称扭转信号 ■ 参考密度 ■ 替代参考密度 ■ 校正体积流量 ■ 油的校正体积流量 ■ 水的校正体积流量 ■ 振动阻尼时间波动 1 ■ 振动阻尼时间波动 2 ■ 频率波动 1 ■ 频率波动 2 ■ 溶质质量流量 ■ 溶液体积流量 ■ 溶质体积流量 ■ 温度补偿后的动力粘度 ■ 温度补偿后的运动粘度 ■ 温度 ■ 体积流量 ■ 油的体积流量 ■ 水的体积流量 ■ Water cut 			

诊断信息		维修指导	
编号	简述		
910	测量管不振动	1. 如果可以: 检查传感器和变送器之间的连接电缆 2. 检查或更换传感器电子模块 (ISEM) 3. 检查传感器	
	测量变量状态		
	Quality		Good
	Quality substatus		Ok
	Coding (hex)		0x80 ... 0x83
	状态信号		F
	诊断行为		Alarm
	受影响的测量变量		
-			

诊断信息		维修指导	
编号	简述		
912	介质不均匀	1. 检查过程条件 2. 增大系统压力	
	测量变量状态 [出厂] ¹⁾		
	Quality		Good
	Quality substatus		Ok
	Coding (hex)		0x80 ... 0x83
	状态信号		S
	诊断行为		Warning
	受影响的测量变量		
<ul style="list-style-type: none"> ▪ 振动幅值 1 ▪ 振动幅值 2 ▪ 特定应用输出 ▪ 特定应用输出 ▪ 非对称信号 ▪ 溶液质量流量 ▪ 第二腔室温度 ▪ 溶质校正体积流量 ▪ 溶液校正体积流量 ▪ 传感器相位线圈不对称性 ▪ 浓度 ▪ 振动阻尼时间 1 ▪ 振动阻尼时间 2 ▪ 密度 ▪ 油密度 ▪ 水密度 ▪ 测试点 ▪ 测试点 ▪ 动力粘度 ▪ 传感器电子模块温度 (ISEM) 		<ul style="list-style-type: none"> ▪ GSV 流量 ▪ 替代 GSV 流量 ▪ 运动粘度 ▪ 质量流量 ▪ 油的质量流量 ▪ 水的质量流量 ▪ 非均匀介质指数 ▪ 悬浮泡沫指数 ▪ HBSI ▪ NSV 流量 ▪ 替代 NSV 流量 ▪ 外部压力 ▪ 励磁电流 1 ▪ 励磁电流 2 ▪ 振动频率 1 ▪ 振动频率 2 ▪ 原始质量流量 ▪ S&W 体积流量 ▪ 非对称扭转信号 ▪ 参考密度 	<ul style="list-style-type: none"> ▪ 替代参考密度 ▪ 校正体积流量 ▪ 油的校正体积流量 ▪ 水的校正体积流量 ▪ 振动阻尼时间波动 1 ▪ 振动阻尼时间波动 2 ▪ 频率波动 1 ▪ 频率波动 2 ▪ 溶质质量流量 ▪ 溶液体积流量 ▪ 溶质体积流量 ▪ 温度补偿后的动力粘度 ▪ 温度补偿后的运动粘度 ▪ 温度 ▪ 体积流量 ▪ 油的体积流量 ▪ 水的体积流量 ▪ Water cut

1) 诊断操作可以更改。这会导致测量变量的整体状态发生变更。

诊断信息		维修指导			
编号	简述				
913	介质不适合	1. 检查过程条件 2. 检查电子模块或传感器			
	测量变量状态 [出厂]¹⁾				
	Quality		Good		
	Quality substatus		Ok		
	Coding (hex)		0x80 ... 0x83		
	状态信号		S		
	诊断行为		Warning		
受影响的测量变量					
<table border="0"> <tr> <td style="vertical-align: top;"> <ul style="list-style-type: none"> ■ 振动幅值 1 ■ 振动幅值 2 ■ 特定应用输出 ■ 特定应用输出 ■ 非对称信号 ■ 溶液质量流量 ■ 第二腔室温度 ■ 溶质校正体积流量 ■ 溶液校正体积流量 ■ 传感器相位线圈不对称性 ■ 浓度 ■ 振动阻尼时间 1 ■ 振动阻尼时间 2 ■ 密度 ■ 油密度 ■ 水密度 ■ 测试点 ■ 测试点 ■ 动力粘度 ■ 传感器电子模块温度 (ISEM) </td> <td style="vertical-align: top;"> <ul style="list-style-type: none"> ■ GSV 流量 ■ 替代 GSV 流量 ■ 运动粘度 ■ 质量流量 ■ 油的质量流量 ■ 水的质量流量 ■ 非均匀介质指数 ■ 悬浮泡沫指数 ■ HBSI ■ NSV 流量 ■ 替代 NSV 流量 ■ 外部压力 ■ 励磁电流 1 ■ 励磁电流 2 ■ 振动频率 1 ■ 振动频率 2 ■ 原始质量流量 ■ S&W 体积流量 ■ 非对称扭转信号 ■ 参考密度 </td> <td style="vertical-align: top;"> <ul style="list-style-type: none"> ■ 替代参考密度 ■ 校正体积流量 ■ 油的校正体积流量 ■ 水的校正体积流量 ■ 振动阻尼时间波动 1 ■ 振动阻尼时间波动 2 ■ 频率波动 1 ■ 频率波动 2 ■ 溶质质量流量 ■ 溶液体积流量 ■ 溶质体积流量 ■ 温度补偿后的动力粘度 ■ 温度补偿后的运动粘度 ■ 温度 ■ 体积流量 ■ 油的体积流量 ■ 水的体积流量 ■ Water cut </td> </tr> </table>			<ul style="list-style-type: none"> ■ 振动幅值 1 ■ 振动幅值 2 ■ 特定应用输出 ■ 特定应用输出 ■ 非对称信号 ■ 溶液质量流量 ■ 第二腔室温度 ■ 溶质校正体积流量 ■ 溶液校正体积流量 ■ 传感器相位线圈不对称性 ■ 浓度 ■ 振动阻尼时间 1 ■ 振动阻尼时间 2 ■ 密度 ■ 油密度 ■ 水密度 ■ 测试点 ■ 测试点 ■ 动力粘度 ■ 传感器电子模块温度 (ISEM) 	<ul style="list-style-type: none"> ■ GSV 流量 ■ 替代 GSV 流量 ■ 运动粘度 ■ 质量流量 ■ 油的质量流量 ■ 水的质量流量 ■ 非均匀介质指数 ■ 悬浮泡沫指数 ■ HBSI ■ NSV 流量 ■ 替代 NSV 流量 ■ 外部压力 ■ 励磁电流 1 ■ 励磁电流 2 ■ 振动频率 1 ■ 振动频率 2 ■ 原始质量流量 ■ S&W 体积流量 ■ 非对称扭转信号 ■ 参考密度 	<ul style="list-style-type: none"> ■ 替代参考密度 ■ 校正体积流量 ■ 油的校正体积流量 ■ 水的校正体积流量 ■ 振动阻尼时间波动 1 ■ 振动阻尼时间波动 2 ■ 频率波动 1 ■ 频率波动 2 ■ 溶质质量流量 ■ 溶液体积流量 ■ 溶质体积流量 ■ 温度补偿后的动力粘度 ■ 温度补偿后的运动粘度 ■ 温度 ■ 体积流量 ■ 油的体积流量 ■ 水的体积流量 ■ Water cut
<ul style="list-style-type: none"> ■ 振动幅值 1 ■ 振动幅值 2 ■ 特定应用输出 ■ 特定应用输出 ■ 非对称信号 ■ 溶液质量流量 ■ 第二腔室温度 ■ 溶质校正体积流量 ■ 溶液校正体积流量 ■ 传感器相位线圈不对称性 ■ 浓度 ■ 振动阻尼时间 1 ■ 振动阻尼时间 2 ■ 密度 ■ 油密度 ■ 水密度 ■ 测试点 ■ 测试点 ■ 动力粘度 ■ 传感器电子模块温度 (ISEM) 	<ul style="list-style-type: none"> ■ GSV 流量 ■ 替代 GSV 流量 ■ 运动粘度 ■ 质量流量 ■ 油的质量流量 ■ 水的质量流量 ■ 非均匀介质指数 ■ 悬浮泡沫指数 ■ HBSI ■ NSV 流量 ■ 替代 NSV 流量 ■ 外部压力 ■ 励磁电流 1 ■ 励磁电流 2 ■ 振动频率 1 ■ 振动频率 2 ■ 原始质量流量 ■ S&W 体积流量 ■ 非对称扭转信号 ■ 参考密度 	<ul style="list-style-type: none"> ■ 替代参考密度 ■ 校正体积流量 ■ 油的校正体积流量 ■ 水的校正体积流量 ■ 振动阻尼时间波动 1 ■ 振动阻尼时间波动 2 ■ 频率波动 1 ■ 频率波动 2 ■ 溶质质量流量 ■ 溶液体积流量 ■ 溶质体积流量 ■ 温度补偿后的动力粘度 ■ 温度补偿后的运动粘度 ■ 温度 ■ 体积流量 ■ 油的体积流量 ■ 水的体积流量 ■ Water cut 			

1) 诊断操作可以更改。这会导致测量变量的整体状态发生变更。

诊断信息		维修指导	
编号	简述		
915	粘度超限	1. 避免两相流 2. 增加系统压力 3. 验证粘度和密度是否在规定范围内 4. 检查过程条件	
	测量变量状态 [出厂] ¹⁾		
	Quality		Good
	Quality substatus		Ok
	Coding (hex)		0x80 ... 0x83
	状态信号		S
	诊断行为		Warning
受影响的测量变量			
<ul style="list-style-type: none"> ▪ 振动幅值 1 ▪ 振动幅值 2 ▪ 特定应用输出 ▪ 特定应用输出 ▪ 非对称信号 ▪ 溶液质量流量 ▪ 第二腔室温度 ▪ 溶质校正体积流量 ▪ 溶液校正体积流量 ▪ 传感器相位线圈不对称性 ▪ 浓度 ▪ 测量值 ▪ 振动阻尼时间 1 ▪ 振动阻尼时间 2 ▪ 密度 ▪ 油密度 ▪ 水密度 ▪ 测试点 ▪ 测试点 ▪ 动力粘度 ▪ 传感器电子模块温度(ISEM) ▪ GSV 流量 ▪ 替代 GSV 流量 ▪ 运动粘度 ▪ 质量流量 ▪ 油的质量流量 ▪ 水的质量流量 ▪ 非均匀介质指数 ▪ 悬浮泡沫指数 ▪ HBSI ▪ NSV 流量 ▪ 替代 NSV 流量 ▪ 外部压力 ▪ 励磁电流 1 ▪ 励磁电流 2 ▪ 振动频率 1 ▪ 振动频率 2 ▪ 原始质量流量 ▪ S&W 体积流量 ▪ 非对称扭转信号 ▪ 参考密度 ▪ 替代参考密度 ▪ 校正体积流量 ▪ 油的校正体积流量 ▪ 水的校正体积流量 ▪ 振动阻尼时间波动 1 ▪ 振动阻尼时间波动 2 ▪ 频率波动 1 ▪ 频率波动 2 ▪ 溶质质量流量 ▪ 溶液体积流量 ▪ 溶质体积流量 ▪ 温度补偿后的动力粘度 ▪ 温度补偿后的运动粘度 ▪ 温度 ▪ 体积流量 ▪ 油的体积流量 ▪ 水的体积流量 ▪ Water cut 			

1) 诊断操作可以更改。这会导致测量变量的整体状态发生变更。

诊断信息		维修指导	
编号	简述		
941	API/ASTM 温度超限	1. 使用选定的 API/ASTM 商品组检查过程温度 2. 检查 API/ASTM 相关参数	
	测量变量状态 [出厂] ¹⁾		
	Quality		Good
	Quality substatus		Ok
	Coding (hex)		0x80 ... 0x83
	状态信号		S
	诊断行为		Warning
受影响的测量变量			
<ul style="list-style-type: none"> ▪ 油密度 ▪ 水密度 ▪ GSV 流量 ▪ 替代 GSV 流量 ▪ 质量流量 ▪ 油的质量流量 ▪ 水的质量流量 ▪ NSV 流量 ▪ 替代 NSV 流量 ▪ S&W 体积流量 ▪ 替代参考密度 ▪ 校正体积流量 ▪ 油的校正体积流量 ▪ 水的校正体积流量 ▪ 油的体积流量 ▪ 水的体积流量 ▪ Water cut 			

1) 诊断操作可以更改。这会导致测量变量的整体状态发生变更。

诊断信息		维修指导	
编号	简述		
942	API/ASTM 密度超限	1. 使用选定的 API/ASTM 商品组检查过程密度 2. 检查 API/ASTM 相关参数	
	测量变量状态 [出厂] ¹⁾		
	Quality		Good
	Quality substatus		Ok
	Coding (hex)		0x80 ... 0x83
	状态信号		S
	诊断行为		Warning
	受影响的测量变量		
<ul style="list-style-type: none"> ▪ 油密度 ▪ 水密度 ▪ GSV 流量 ▪ 替代 GSV 流量 ▪ 质量流量 ▪ 油的质量流量 ▪ 水的质量流量 ▪ NSV 流量 ▪ 替代 NSV 流量 ▪ S&W 体积流量 ▪ 替代参考密度 ▪ 校正体积流量 ▪ 油的校正体积流量 ▪ 水的校正体积流量 ▪ 油的体积流量 ▪ 水的体积流量 ▪ Water cut 			

1) 诊断操作可以更改。这会导致测量变量的整体状态发生变更。

诊断信息		维修指导	
编号	简述		
943	API 压力超出规范	1. 检查过程压力 2. 检查相关 API 参数	
	测量变量状态 [出厂] ¹⁾		
	Quality		Good
	Quality substatus		Ok
	Coding (hex)		0x80 ... 0x83
	状态信号		S
	诊断行为		Warning
	受影响的测量变量		
<ul style="list-style-type: none"> ▪ 油密度 ▪ 水密度 ▪ GSV 流量 ▪ 替代 GSV 流量 ▪ 质量流量 ▪ 油的质量流量 ▪ 水的质量流量 ▪ NSV 流量 ▪ 替代 NSV 流量 ▪ S&W 体积流量 ▪ 替代参考密度 ▪ 校正体积流量 ▪ 油的校正体积流量 ▪ 水的校正体积流量 ▪ 油的体积流量 ▪ 水的体积流量 ▪ Water cut 			

1) 诊断操作可以更改。这会导致测量变量的整体状态发生变更。

诊断信息		维修指导	
编号	简述		
944	监测失效	检查心跳自监测功能的过程条件	
	测量变量状态 [出厂] ¹⁾		
	Quality		Good
	Quality substatus		Ok
	Coding (hex)		0x80 ... 0x83
	状态信号		S
	诊断行为		Warning
	受影响的测量变量		
<ul style="list-style-type: none"> ▪ 振动幅值 1 ▪ 振动幅值 2 ▪ 非对称信号 ▪ 第二腔室温度 ▪ 传感器相位线圈不对称性 ▪ 振动阻尼时间 1 ▪ 振动阻尼时间 2 ▪ 测试点 ▪ 测试点 		<ul style="list-style-type: none"> ▪ 动力粘度 ▪ 运动粘度 ▪ 非均匀介质指数 ▪ 悬浮泡沫指数 ▪ HBSI ▪ 励磁电流 1 ▪ 励磁电流 2 ▪ 振动频率 1 ▪ 振动频率 2 	<ul style="list-style-type: none"> ▪ 原始质量流量 ▪ 非对称扭转信号 ▪ 振动阻尼时间波动 1 ▪ 振动阻尼时间波动 2 ▪ 频率波动 1 ▪ 频率波动 2 ▪ 温度补偿后的动力粘度 ▪ 温度补偿后的运动粘度

1) 诊断操作可以更改。这会导致测量变量的整体状态发生更改。

诊断信息		维修指导	
编号	简述		
948	振动幅值过大	检查过程条件	
	测量变量状态 [出厂] ¹⁾		
	Quality		Good
	Quality substatus		Ok
	Coding (hex)		0x80 ... 0x83
	状态信号		S
	诊断行为		Warning
	受影响的测量变量		
<ul style="list-style-type: none"> ▪ 振动幅值 1 ▪ 振动幅值 2 ▪ 特定应用输出 ▪ 特定应用输出 ▪ 非对称信号 ▪ 溶液质量流量 ▪ 第二腔室温度 ▪ 溶质校正体积流量 ▪ 溶液校正体积流量 ▪ 传感器相位线圈不对称性 ▪ 浓度 ▪ 振动阻尼时间 1 ▪ 振动阻尼时间 2 ▪ 密度 ▪ 油密度 ▪ 水密度 ▪ 测试点 ▪ 测试点 ▪ 动力粘度 ▪ 传感器电子模块温度 (ISEM) 		<ul style="list-style-type: none"> ▪ GSV 流量 ▪ 替代 GSV 流量 ▪ 运动粘度 ▪ 质量流量 ▪ 油的质量流量 ▪ 水的质量流量 ▪ 非均匀介质指数 ▪ 悬浮泡沫指数 ▪ HBSI ▪ NSV 流量 ▪ 替代 NSV 流量 ▪ 外部压力 ▪ 励磁电流 1 ▪ 励磁电流 2 ▪ 振动频率 1 ▪ 振动频率 2 ▪ 原始质量流量 ▪ S&W 体积流量 ▪ 非对称扭转信号 ▪ 参考密度 	<ul style="list-style-type: none"> ▪ 替代参考密度 ▪ 校正体积流量 ▪ 油的校正体积流量 ▪ 水的校正体积流量 ▪ 振动阻尼时间波动 1 ▪ 振动阻尼时间波动 2 ▪ 频率波动 1 ▪ 频率波动 2 ▪ 溶质质量流量 ▪ 溶液体积流量 ▪ 溶质体积流量 ▪ 温度补偿后的动力粘度 ▪ 温度补偿后的运动粘度 ▪ 温度 ▪ 体积流量 ▪ 油的体积流量 ▪ 水的体积流量 ▪ Water cut

1) 诊断操作可以更改。这会导致测量变量的整体状态发生更改。

诊断信息		维修指导	
编号	简述		
984	冷凝风险	1. 降低环境温度 2. 提高介质温度	
	测量变量状态 [出厂] ¹⁾		
	Quality		Good
	Quality substatus		Ok
	Coding (hex)		0x80 ... 0x83
	状态信号		S
	诊断行为		Warning
受影响的测量变量			
<ul style="list-style-type: none"> ■ 振动幅值 1 ■ 振动幅值 2 ■ 特定应用输出 ■ 特定应用输出 ■ 非对称信号 ■ 溶液质量流量 ■ 第二腔室温度 ■ 溶质校正体积流量 ■ 溶液校正体积流量 ■ 传感器相位线圈不对称性 ■ 浓度 ■ 测量值 ■ 振动阻尼时间 1 ■ 振动阻尼时间 2 ■ 密度 ■ 油密度 ■ 水密度 ■ 测试点 ■ 测试点 ■ 动力粘度 ■ 传感器电子模块温度(ISEM) ■ GSV 流量 ■ 替代 GSV 流量 ■ 运动粘度 ■ 质量流量 ■ 油的质量流量 ■ 水的质量流量 ■ 非均匀介质指数 ■ 悬浮泡沫指数 ■ HBSI ■ NSV 流量 ■ 替代 NSV 流量 ■ 外部压力 ■ 励磁电流 1 ■ 励磁电流 2 ■ 振动频率 1 ■ 振动频率 2 ■ 原始质量流量 ■ S&W 体积流量 ■ 非对称扭转信号 ■ 参考密度 ■ 替代参考密度 ■ 校正体积流量 ■ 油的校正体积流量 ■ 水的校正体积流量 ■ 振动阻尼时间波动 1 ■ 振动阻尼时间波动 2 ■ 频率波动 1 ■ 频率波动 2 ■ 溶质质量流量 ■ 溶液体积流量 ■ 溶质体积流量 ■ 温度补偿后的动力粘度 ■ 温度补偿后的运动粘度 ■ 温度 ■ 体积流量 ■ 油的体积流量 ■ 水的体积流量 ■ Water cut 			

1) 诊断操作可以更改。这会导致测量变量的整体状态发生变更。

12.8 现有诊断事件

诊断 菜单允许用户分别查看当前诊断事件和上一个诊断事件。

- i** 查看诊断事件的补救措施:
- 通过现场显示单元 → 261
 - 通过网页浏览器 → 192
 - 通过“FieldCare”调试软件 → 193
 - 通过“DeviceCare”调试软件 → 193

i **诊断列表** 子菜单 → 261 中显示其他未解决诊断事件。

菜单路径
“诊断” 菜单

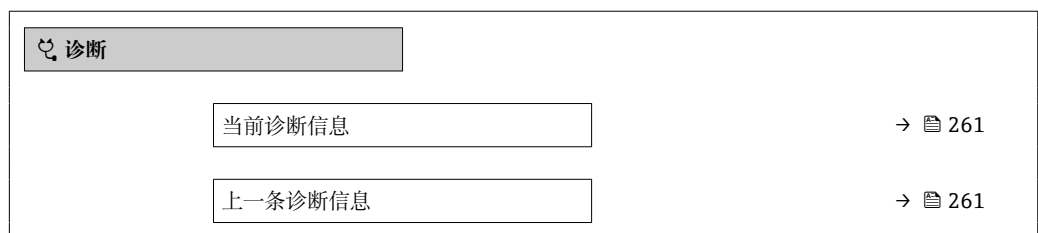

重启后的运行时间	→ ⓘ 261
运行时间	→ ⓘ 261

参数概览和简要说明

参数	条件	说明	用户界面
当前诊断信息	已发生诊断事件。	显示当前诊断事件及其诊断信息。  同时出现两条或多条信息时，显示屏上显示最高优先级的信息。	诊断响应、诊断代号和短信息图标。
上一条诊断信息	已发生 2 个诊断事件。	显示上一个诊断事件及其诊断信息。	诊断响应、诊断代号和短信息的图标。
重启后的运行时间	-	显示至上一次重启后的设备工作时间。	天(d)、时(h)、分(m)和秒(s)
运行时间	-	显示设备累积工作时间。	天(d)、时(h)、分(m)和秒(s)

12.9 诊断信息列表

诊断列表 子菜单中最多可以显示 5 个当前诊断事件及其相关的诊断信息。多于 5 个诊断事件时，显示屏上显示优先级最高的信息。

菜单路径

诊断 → 诊断列表



A0014006-ZH

图 39 现场显示示意图

查看诊断事件的补救措施:

- 通过现场显示单元 → ⓘ 191
- 通过网页浏览器 → ⓘ 192
- 通过“FieldCare”调试软件 → ⓘ 193
- 通过“DeviceCare”调试软件 → ⓘ 193

12.10 事件日志

12.10.1 查看事件日志

已发生事件信息按照时间顺序列举在**事件列表**子菜单中。

菜单路径

诊断 菜单 → 事件日志 子菜单 → 事件列表

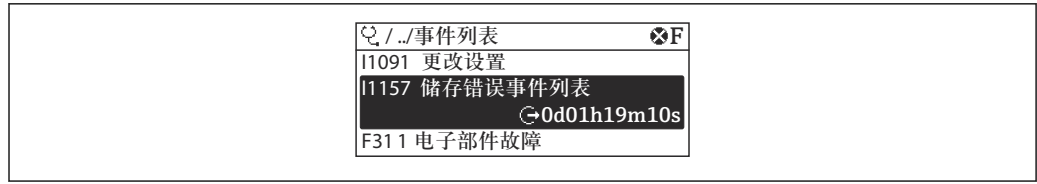

A0014008-ZH

图 40 现场显示示意图

- 按照时间顺序最多可以显示 20 条事件信息。
- 如果设备开启**扩展 HistoROM** 应用软件包（订购选项），时间列表中最多允许输入 100 条事件信息。

事件历史包含：

- 诊断事件 → 262
- 信息事件 → 262

除了事件发生时间外，每个事件还分配有图标，显示事件已经发生或已经结束：

- 诊断事件
 - ☹：事件发生
 - ⊖：事件结束
- 信息事件
 - ☺：事件发生

- i** 查看诊断事件的补救措施：
 - 通过现场显示单元 → 191
 - 通过网页浏览器 → 192
 - 通过“FieldCare”调试软件 → 193
 - 通过“DeviceCare”调试软件 → 193

- i** 筛选显示事件信息 → 262

12.10.2 筛选事件日志

通过**滤波选项** 参数可以设置**事件列表**子菜单中显示事件信息类别。

菜单路径

诊断 → 事件日志 → 滤波选项

筛选类别

- 全部
- 故障 (F)
- 功能检查 (C)
- 超出规格 (S)
- 需要维护 (M)
- 信息 (I)

12.10.3 信息事件概述

不同于诊断事件，信息时间仅在事件日志中显示，不会在诊断列表中显示。

信息编号	信息名称
I1000	----- (设备正常)
I1079	传感器已更换
I1089	上电
I1090	设置复位
I1091	设置已更改
I1092	HistoROM 备份文件已删除
I1111	密度调节失败

信息编号	信息名称
I11280	零点验证完, 推荐零点校正
I11281	零点校验完成, 不推荐零点校正
I1137	电子模块已更换
I1151	历史记录复位
I1155	复位电子模块温度
I1156	趋势存储错误
I1157	事件列表存储错误
I1209	密度校正正常
I1221	零点校正失败
I1222	零点校正正常
I1256	显示: 访问状态已更改
I1278	重启 I/O 模块
I1335	固件已变更
I1361	网页服务器: 登录失败
I1397	现场总线: 访问状态已变更
I1398	CDI: 访问状态已更改
I1444	设备校验成功
I1445	设备校验失败
I1447	记录应用参考数据
I1448	应用参考数据记录完成
I1449	应用参考数据记录失败
I1450	监控关闭
I1451	监控开启
I1457	测量误差校验失败
I1459	I/O 模块校验失败
I1460	HBSI 校验失败
I1461	传感器校验失败
I1462	传感器电子模块校验失败
I1512	开始下载
I1513	下载完成
I1514	开始上传
I1515	上传完成
I1618	I/O 模块 2 已更换
I1619	I/O 模块 3 已更换
I1621	I/O 模块 4 已更换
I1622	校准参数已更改
I1624	所有累加器归零
I1625	打开写保护
I1626	关闭写保护
I1627	网页服务器: 登录成功
I1628	显示: 登录成功
I1629	CDI: 登录成功
I1631	Web 服务器访问接口改变

信息编号	信息名称
I1632	显示: 登录失败
I1633	CDI: 登录失败
I1634	复位至工厂设置
I1635	复位至出厂设置
I1639	已达到最大开关次数
I1649	打开硬件写保护
I1650	关闭硬件写保护
I1712	收到新闪存文件
I1725	传感器电子模块(ISEM)已更改
I1726	设置备份失败

12.11 复位测量设备

通过**设备复位** 参数 (→  136) 将仪表的全部或部分设置复位至指定状态。

12.11.1 “设备复位” 参数的功能范围

选项	说明
取消	不执行任何操作, 用户退出此参数。
复位至出厂设置	将用户自定义参数的缺省设置复位至用户自定义设置, 所有其他参数复位至工厂设置。
重启设备	重启将 RAM 中存储参数复位至工厂设置 (例如测量值)。设备设置保持不变。



12.12 设备信息

设备信息 子菜单中包含显示不同仪表标识信息的所有参数。

菜单路径

“诊断” 菜单 → 设备信息

▶ 设备信息	
设备位号	→  265
序列号	→  265
固件版本号	→  265
设备名称	→  265
制造商	→  265
订货号	→  265
扩展订货号 1	→  265

扩展订货号 2	→  265
扩展订货号 3	→  265
电子铭牌版本号	→  265

参数概览和简要说明

参数	说明	用户界面	出厂设置
设备位号	显示测量点名称。	由数字、字母和特殊字符组成的字符串	Promass
序列号	显示测量设备的序列号。	最多 11 位字符串，包含字母和数字。	-
固件版本号	显示安装的设备固件版本号。	字符串，格式: xx.yy.zz	-
设备名称	显示变送器名称。  变送器铭牌上标识有名称。	由数字、字母和特殊字符组成的字符串	-
设备名称		由数字、字母和特殊字符组成的字符串	Prowirl
制造商	显示制造商。	由数字、字母和特殊字符组成的字符串	Endress+Hauser
订货号	显示设备订货号。	字符串由字符、数字和特殊标点符号组成（例如/）。	-
扩展订货号 1	显示扩展订货号的第 1 部分。	字符串	-
扩展订货号 2	显示扩展订货号的第 2 部分。  传感器和变送器铭牌上的“Ext. ord. cd”区中标识有扩展订货号。	字符串	-
扩展订货号 3	显示扩展订货号的第 3 部分。  传感器和变送器铭牌上的“Ext. ord. cd”区中标识有扩展订货号。	字符串	-
电子铭牌版本号	显示电子铭牌(ENP)的版本号。	字符串	2.02.00

12.13 固件更新历史

发布日期	固件版本号	订购选项 “固件版本号”	固件 变更内容	文档资料类型	文档资料代号
2023	01.00.zz	选型代号 61	原始固件	操作手册	

 通过服务接口可以将固件烧写至最新版本。

 固件版本与已安装的设备描述文件和调试工具的兼容性，请参考“制造商信息”文档。

 制造商信息的获取方式：

- 登陆 **Endress+Hauser** 公司网站下载文档资料：www.endress.com → 资料下载
- 提供下列具体信息：
 - 产品基本型号，例如 85B
产品基本型号是订货号的第一部分：参见设备铭牌。
 - 搜索词：制造商信息
 - 媒体类型：技术资料

13 维护

13.1 维护操作

无需特殊维护。

13.1.1 外部清洗

清洗测量设备的外表面时，应始终使用不会损伤外壳和密封圈表面的清洗剂清洗。

13.2 测量和测试设备

Endress+Hauser 提供多种测量和测试设备，例如 Netilion 或设备测试服务。

 详细信息请咨询 Endress+Hauser 当地销售中心。

部分测量和测试设备一览： →  271

13.3 Endress+Hauser 服务产品

Endress+Hauser 提供多种设备维护服务，例如、维护服务或设备测试。

 详细信息请咨询 Endress+Hauser 当地销售中心。

14 维修

14.1 概述

14.1.1 修理和转换理念

Endress+Hauser 的修理和改装理念如下：

- 测量仪表采用模块化设计。
- 备件按照逻辑套件分类，配备相应的安装指南。
- 由 Endress+Hauser 服务工程师或经过培训的合格用户进行修理操作。
- 仅允许 Endress+Hauser 服务工程师或在工厂中将认证一台仪表改装成另一台认证仪表。

14.1.2 维修和改装说明



关于测量设备的维修和改装，请遵循以下说明：

- ▶ 仅允许使用 Endress+Hauser 原装备件。
- ▶ 根据《安装指南》进行维修。
- ▶ 遵守适用标准、联邦/国家法规、防爆手册（XA）和证书要求。
- ▶ 记录所有维修和改装信息，并输入至 Netilion Analytics。

14.2 备件

设备浏览器 (www.endress.com/deviceviewer)：

列举了测量设备的所有备件及其订货号，支持直接订购备件。如需要，用户还可以下载配套《安装指南》。

-  测量设备序列号：
 - 位于设备铭牌上。
 - 可以通过序列号参数 (→  265) (在设备信息子菜单中) 查看。

14.3 Endress+Hauser 服务

Endress+Hauser 提供多项服务。

-  详细信息请咨询 Endress+Hauser 当地销售中心。

14.4 返厂

安全返厂要求与具体设备型号和国家法规相关。

1. 相关信息参见网页：<https://www.endress.com/support/return-material>
 - ↳ 选择地区。
2. 返厂时，请妥善包装，保护设备免受撞击等外部影响。原包装具有最佳防护效果。

14.5 废弃



为满足 2012/19/EU 指令关于废弃电气和电子设备（WEEE）的要求，Endress+Hauser 产品均带上述图标，尽量避免将废弃电气和电子设备作为未分类城市垃圾废弃处置。带此标志的产品不能列入未分类的城市垃圾处理。在满足适用条件的前提下，返厂报废。

14.5.1 拆除测量仪表

1. 关闭仪表。

警告

存在过程条件导致人员受伤的风险!

- ▶ 请留意危险的过程条件，例如测量仪表中的压力、高温或腐蚀性介质。

2. 以相反的顺序执行“安装测量仪表”和“连接测量仪表”中的安装和连接步骤。请遵循安全指南。

14.5.2 废弃测量设备

警告

存在有害健康流体危害人员和环境的危险。

- ▶ 确保测量设备和所有腔室内均无危害健康或环境的残液，例如：渗入裂缝或扩散至塑料中的物质。

废弃时，请注意以下几点：

- ▶ 遵守现行联邦/国家法规。
- ▶ 正确分类和循环再使用设备部件。

14.5.3 一次性测量管的废弃处置

废弃时请注意以下几点：







- ▶ 取决于介质类型：高压灭菌或焚烧。
- ▶ 高压灭菌或焚烧完成后回收钢件。

15 附件

Endress+Hauser 提供多种设备附件，以满足不同用户的需求。附件可以随设备一同订购，也可以单独订购。具体订货号信息请咨询 Endress+Hauser 当地销售中心，或登陆 Endress+Hauser 公司网站的产品主页查询：www.endress.com。

15.1 设备专用附件

15.1.1 变送器

附件	说明
变送器 Proline 500 (数字)	<p>替换或备用变送器。通过订货号确定以下规格参数信息：</p> <ul style="list-style-type: none"> ▪ 认证 ▪ 输出 ▪ 输入 ▪ 显示/操作 ▪ 外壳 ▪ 软件 <p> Proline 500 (数字) 变送器： 订货号：8X5BXX-*****A</p> <p> Proline 500 (数字) 变送器：《安装指南》EA01151D</p>
外接 WLAN 天线	<p>外接 WLAN 天线，带 1.5 m (59.1 in) 连接电缆和两个角型安装架。订购选项“安装附件”，选型代号 P8“宽域无线天线”。</p> <p> <ul style="list-style-type: none"> ▪ 卫生应用场合禁止使用外接 WLAN 天线。 ▪ WLAN 接口的其他信息 → 68。 </p> <p> 订货号：71351317</p> <p> 《安装指南》EA01238D</p>
连接电缆 Proline 500 (数字) 传感器 - 变送器	<p>连接电缆可以同测量设备一同订购（订购选项“传感器连接电缆”）或作为附件订购（订货号：DK8012）。</p> <p>提供下列电缆长度：订购选项“传感器连接电缆”</p> <ul style="list-style-type: none"> ▪ 选型代号 C：2 m (6 ft) ▪ 选型代号 J：5 m (15 ft) ▪ 选型代号 L：10 m (30 ft) <p> Proline 500 (数字) 变送器的最大允许电缆长度：300 m (1000 ft)</p>

15.1.2 传感器

附件	说明
一次性测量管	<p> 订货号：</p> <ul style="list-style-type: none"> ▪ DN 1/8": DK8014-04SBOAADA2 ▪ DN 1/4": DK8014-06SBOAADA2 ▪ DN 1/2": DK8014-15SBOAADA2 ▪ DN 1": DK8014-25SBOAADA2

15.2 通信专用附件

附件	说明
Fieldgate FXA42	<p>传输连接的 4...20 mA 模拟量测量设备和数字量测量设备的测量值</p> <p> <ul style="list-style-type: none"> ▪ 《技术资料》TI01297S ▪ 《操作手册》BA01778S ▪ 产品主页：www.endress.com/fxa42 </p>

Field Xpert SMT50	<p>Field Xpert SMT50 平板电脑用于设备组态设置，可以进行移动工厂资产管理。采用数字式通信方式，帮助调试人员和维护人员管理现场仪表和记录工艺过程。平板电脑提供整套解决方案，预安装了驱动程序库，在整个生命周期内均可通过触摸屏管理现场仪表，操作简单。</p> <ul style="list-style-type: none"> ▪ 《技术资料》TI01555S ▪ 《操作手册》BA02053S ▪ 产品主页: www.endress.com/smt50
Field Xpert SMT70	<p>Field Xpert SMT70 平板电脑用于设备组态设置，可以在危险区和非危险区中进行移动工厂资产管理。采用数字式通信方式，帮助调试人员和维护人员管理现场仪表和记录工艺过程。平板电脑提供整套解决方案，预安装了驱动程序库，在整个生命周期内均可通过触摸屏管理现场仪表，操作简单。</p> <ul style="list-style-type: none"> ▪ 《技术资料》TI01342S ▪ 《操作手册》BA01709S ▪ 产品主页: www.endress.com/smt70
Field Xpert SMT77	<p>Field Xpert SMT77 平板电脑用于设备组态设置，可以在防爆 1 区中进行移动工厂资产管理。</p> <ul style="list-style-type: none"> ▪ 《技术资料》TI01418S ▪ 《操作手册》BA01923S ▪ 产品主页: www.endress.com/smt77

15.3 服务专用附件

附件	说明
Applicator	<p>Endress+Hauser 测量设备的选型计算软件:</p> <ul style="list-style-type: none"> ▪ 选择符合工业要求的测量设备 ▪ 计算所有所需参数，优化流量计设计，例如公称口径、压损、流速和测量精度。 ▪ 计算结果的图形化显示 ▪ 确定部分订货号、管理、归档和访问项目整个生命周期内的所有相关项目数据和参数。 <p>Applicator 软件的获取途径:</p> <ul style="list-style-type: none"> ▪ 网址: https://portal.endress.com/webapp/applicator ▪ DVD 光盘介质下载，现场安装在个人计算机中。
Netilion	<p>IIoT 生态系统: 解锁知识</p> <p>Endress+Hauser 通过 Netilion IIoT 生态系统优化工厂绩效、实现工作流程数字化、共享知识以及提升协作能力。</p> <p>Endress+Hauser 在过程自动化领域拥有数十年丰富经验，为过程工业提供能够获得数据洞察力的 IIoT 生态系统。这些专业知识有助于优化过程，从而提升设备可用性、效率和可靠性，最终提高工厂盈利能力。</p> <p>www.netilion.endress.com</p>
FieldCare	<p>Endress+Hauser 基于 FDT 的工厂资产管理工具。设置系统中的所有智能现场设备，帮助用户进行设备管理。基于状态信息，简单高效地检查设备状态及状况。</p> <ul style="list-style-type: none"> ▪ 《操作手册》BA00027S 和 BA00059S
DeviceCare	<p>连接和设置 Endress+Hauser 现场设备的调试软件。</p> <ul style="list-style-type: none"> ▪ 《创新手册》IN01047S

16 技术参数

16.1 应用

为保证测量设备始终正常工作，确保测量设备的接液部件材质完全能够耐受介质腐蚀。

16.2 功能与系统设计

测量原理

基于科氏力测量原理进行质量流量测量。

测量系统

测量系统由变送器、传感器和一次性测量管组成。

- 仪表提供前面板安装型号：
变送器 and 传感器分开安装，通过连接电缆连接。
- 仪表还提供平面安装型号：
变送器和传感器组成一个整体机械单元。

关于测量仪表结构的信息 →  12

16.3 输入

测量变量

直接测量变量

- 质量流量
- 密度
- 温度

测量变量计算值

- 体积流量
- 校正体积流量
- 参考密度



测量范围

液体测量范围

压损达 0.2 bar 时定义的满量程值。

DN		满量程值范围: $\dot{m}_{\min(F)} \dots \dot{m}_{\max(F)}$	
[mm]	[in]	[kg/min]	[lb/min]
4	1/8	0 ... 2	0 ... 4.4
6	1/4	0 ... 4.8	0 ... 10.6
15	1/2	0 ... 28.6	0 ... 63.1
25	1	0 ... 75	0 ... 165.3

推荐测量范围

 限流值 →  285

量程比

大于 1000 : 1。

流量大于预设设定满量程值，但电子部件尚未溢出时，累加器继续正常工作。

输入信号

外部测量值

为了提高指定测量变量的测量精度，自动化系统连续向测量仪表输入不同的测量值：

- ，用于提高测量精度（Endress+Hauser 建议使用绝压测量设备，例如 Cerabar M 或 Cerabar S）
- 介质温度，用于提高测量精度

电流输入

自动化系统通过电流输入将测量值传输至测量设备中 →  273。

数字通信

自动化系统通过 PROFINET + Ethernet-APL/单对以太网写入测量值。

0/4...20 mA 电流输入

电流输入	0/4...20 mA (有源/无源信号)
电流范围	<ul style="list-style-type: none"> ▪ 4...20 mA (有源信号) ▪ 0/4...20 mA (无源信号)
分辨率	1 μ A
电压降	典型值: 0.6 ... 2 V (3.6 ... 22 mA (无源信号) 时)

最大输入电压	≤ 30 V (无源信号)
开路电压	28.8 V (有源信号)
允许输入变量	<ul style="list-style-type: none"> ▪ 压力 ▪ 温度 ▪ 密度

状态输入

最大输入值	<ul style="list-style-type: none"> ▪ -3 ... 30 V DC ▪ 打开状态输入时 (ON) : $R_i > 3 \text{ k}\Omega$
响应时间	设置范围: 5 ... 200 ms
输入信号电平	<ul style="list-style-type: none"> ▪ 低电平: -3 ... +5 V DC ▪ 高电平: 12 ... 30 V DC
可分配功能	<ul style="list-style-type: none"> ▪ 关 ▪ 分别复位每个累加器 ▪ 复位所有累加器 ▪ 超流量

16.4 输出

输出信号

PROFINET + Ethernet-APL

设备用途	<p>设备连接 APL 现场交换机</p> <p>使用设备时必须遵循下列 APL 端口分类： 在非防爆场合使用：SLAX</p> <p>设备与 SPE 交换机 的连接</p> <ul style="list-style-type: none"> ■ 在非防爆危险区，设备能够连接合适的 SPE 现场交换机使用：即最大电压 30 V_{DC}、最小输出功率 1.85 W 的 SPE 现场交换机。 ■ SPE 交换机必须支持 10BASE-T1L 标准和 PoDL 功率等级 10、11 或 12，并具有禁用功率等级检测的功能。
PROFINET	符合 IEC 61158 和 IEC 61784 标准
Ethernet-APL	符合 IEEE 802.3cg 标准，APL 端口配置文件规范 v1.0，电气隔离
数据传输	10 Mbit/s
电流消耗	<p>变送器</p> <ul style="list-style-type: none"> ■ 最大 400 mA (24 V) ■ 最大 200 mA (110 V, 50/60 Hz; 230 V, 50/60 Hz)
允许供电电压	9 ... 30 V
网络连接	内置极性反接保护

4...20 mA 电流输出

信号模式	<p>设置选项：</p> <ul style="list-style-type: none"> ■ 有源信号 ■ 无源信号
电流范围	<p>设置选项：</p> <ul style="list-style-type: none"> ■ 4...20 mA (NAMUR) ■ 4...20 mA (US) ■ 4...20 mA ■ 0...20 mA (需要事先选择有源信号) ■ 固定电流
最大输出值	22.5 mA
开路电压	28.8 V DC (有源信号)
最大输入电压	30 V DC (无源信号)
负载	0 ... 700 Ω
分辨率	0.38 μA
阻尼时间	设置范围：0 ... 999.9 s
可分配的测量变量	<ul style="list-style-type: none"> ■ 质量流量 ■ 体积流量 ■ 校正体积流量 ■ 密度 ■ 参考密度 ■ 温度 ■ 电子模块温度 ■ 振动频率 0 ■ 振动阻尼 0 ■ 非对称信号 ■ 励磁电流 0 <p> 带一个或多个应用软件包的测量仪表的选项范围将增大。</p>

脉冲/频率/开关量输出

功能	可设置为脉冲、频率或开关量输出
类型	集电极开路 设置选项: <ul style="list-style-type: none"> ▪ 有源信号 ▪ 无源信号 ▪ 无源信号 (NAMUR)  无源信号 (Ex i)
最大输入值	30 V DC, 250 mA 时 (无源信号)
开路电压	28.8 V DC (有源信号)
电压降	22.5 mA 时: ≤ 2 V DC
脉冲输出	
最大输入值	30 V DC, 250 mA 时 (无源信号)
最大输出电流	22.5 mA (有源信号)
开路电压	28.8 V DC (有源信号)
脉冲宽度	设置范围: 0.05 ... 2 000 ms
最大脉冲速率	10 000 Impulse/s
脉冲值	设置范围
可分配的测量变量	<ul style="list-style-type: none"> ▪ 质量流量 ▪ 体积流量 ▪ 校正体积流量  带一个或多个应用软件包的测量仪表的选项范围将增大。
频率输出	
最大输入值	30 V DC, 250 mA 时 (无源信号)
最大输出电流	22.5 mA (有源信号)
开路电压	28.8 V DC (有源信号)
输出频率	设置范围: 2 ... 10 000 Hz ($f_{\max} = 12\,500$ Hz)
阻尼时间	设置范围: 0 ... 999.9 s
占空比	1:1
可分配的测量变量	<ul style="list-style-type: none"> ▪ 质量流量 ▪ 体积流量 ▪ 校正体积流量 ▪ 密度 ▪ 参考密度 ▪ 温度 ▪ 电子模块温度 ▪ 振动频率 0 ▪ 振动阻尼 0 ▪ 非对称信号 ▪ 励磁电流 0  带一个或多个应用软件包的测量仪表的选项范围将增大。
开关量输出	
最大输入值	30 V DC, 250 mA 时 (无源信号)
开路电压	28.8 V DC (有源信号)
开关响应	数字量, 导通或截止
开关切换延迟时间	设置范围: 0 ... 100 s

开关动作次数	无限制
可分配功能	<ul style="list-style-type: none"> ▪ 关闭 ▪ 开启 ▪ 诊断响应 ▪ 限值 <ul style="list-style-type: none"> ▪ 质量流量 ▪ 体积流量 ▪ 校正体积流量 ▪ 密度 ▪ 参考密度 ▪ 温度 ▪ 累加器 1...3 ▪ 流向监测 ▪ 状态 <ul style="list-style-type: none"> ▪ 非满管检测 ▪ 小流量切除 <p> 带一个或多个应用软件包的测量仪表的选项范围将增大。</p>

继电器输出

功能	开关量输出
类型	继电器输出, 电气隔离
开关响应	设置选项: <ul style="list-style-type: none"> ▪ NO (常开), 出厂设置 ▪ NC (常闭)
最大开关容量 (无源信号)	<ul style="list-style-type: none"> ▪ 30 V DC, 0.1 A ▪ 30 V AC, 0.5 A
可分配功能	<ul style="list-style-type: none"> ▪ 关闭 ▪ 开启 ▪ 诊断响应 ▪ 限值 <ul style="list-style-type: none"> ▪ 质量流量 ▪ 体积流量 ▪ 校正体积流量 ▪ 密度 ▪ 参考密度 ▪ 温度 ▪ 累加器 1...3 ▪ 流向监测 ▪ 状态 <ul style="list-style-type: none"> ▪ 非满管检测 ▪ 小流量切除 <p> 带一个或多个应用软件包的测量仪表的选项范围将增大。</p>

可配置输入/输出

调试设备时可以将一路指定输入或输出设置为用户自定义输入/输出 (可配置输入/输出)。

可以设置下列输入和输出:

- 选择电流输出: 4...20 mA (有源信号)、0/4...20 mA (无源信号)
- 脉冲/频率/开关量输出
- 选择电流输入: 4...20 mA (有源信号)、0/4...20 mA (无源信号)
- 状态输入

报警信号

取决于接口类型, 显示下列故障信息:

PROFINET + Ethernet-APL/SPE

设备诊断	诊断符合 PROFINET PA Profile 4 规范
------	-------------------------------

电流输出 0/4...20 mA

4...20 mA

故障模式	选项: <ul style="list-style-type: none"> ▪ 4 ... 20 mA, 符合 NAMUR NE 43 标准 ▪ 4 ... 20 mA, 符合美国标准 ▪ 最小值: 3.59 mA ▪ 最大值: 22.5 mA ▪ 自定义值: 3.59 ... 22.5 mA ▪ 实际值 ▪ 最近有效值
------	---

0...20 mA

故障模式	选项: <ul style="list-style-type: none"> ▪ 最大报警电流: 22 mA ▪ 自定义值: 0 ... 20.5 mA
------	--

脉冲/频率/开关量输出

脉冲输出	
故障模式	选项: <ul style="list-style-type: none"> ▪ 实际值 ▪ 无脉冲
频率输出	
故障模式	选项: <ul style="list-style-type: none"> ▪ 实际值 ▪ 0 Hz ▪ 自定义值: 2 ... 12 500 Hz
开关量输出	
故障模式	选项: <ul style="list-style-type: none"> ▪ 当前状态 ▪ 打开 ▪ 关闭

继电器输出

故障模式	选项: <ul style="list-style-type: none"> ▪ 当前状态 ▪ 断开 ▪ 闭合
------	--

现场显示单元

纯文本显示	显示错误原因和补救措施
背光	红色背光标识设备错误。

 状态信号符合 NAMUR 推荐的 NE 107 标准

接口/协议

- 通过数字通信:
PROFINET + Ethernet-APL/SPE
- 通过服务接口
 - CDI-RJ45 服务接口
 - WLAN 接口

纯文本显示单元	诊断信息和补救措施
---------	-----------

网页浏览器

纯文本显示	显示错误原因和补救措施
-------	-------------

发光二极管 (LED)

状态信息	<p>通过多个发光二极管标识状态</p> <p>显示下列信息，取决于设备型号:</p> <ul style="list-style-type: none"> ▪ 已上电 ▪ 数据传输启用 ▪ 发生设备报警/故障 ▪ PROFINET 网络可用 ▪ 已建立 PROFINET 连接 ▪ PROFINET 闪烁功能 <p> 通过发光二极管显示诊断信息 → 186</p>
------	--

小流量切除 允许用户自定义小流量切除开关点。

电气隔离 输出与以下信号回路电气隔离:

- 电源
- 其他输出
- 等电势 (PE) 接线端

通信规范参数

通信协议	“外围分布设备和分布式自动化系统的应用层协议” (2.43 版)
通信类型	以太网高级物理层 10BASE-T1L
一致性类别	一致性类别 B (PA)
网络负载等级	PROFINET 网络负荷耐久性等级 2, 10 Mbit/s
波特率	10 Mbit/s 全双工
循环时间	64 ms
极性	“APL 信号+”和“APL 信号-”交叉线路自动校正
媒体冗余协议 (MRP)	不适用 (点对点连接至 APL 现场交换机)
系统冗余支持	S2 系统冗余 (2 个 AR, 1 个 NAP)
设备类型	PROFINET PA Profile 4 (应用接口标识 API: 0x9700)
制造商 ID	17
设备类型 ID	0xA43B
设备描述文件 (GSD、DTM、FDI)	<p>详细信息和文件登陆以下网址查询:</p> <ul style="list-style-type: none"> ▪ www.endress.com → 下载区 ▪ www.profibus.com
支持连接	<ul style="list-style-type: none"> ▪ 2 x AR (IO 控制器 AR) ▪ 2 x AR (允许连接 IO 监管设备 AR)

测量设备的设置选项	<ul style="list-style-type: none"> ▪ 电子模块上的 DIP 开关, 用于分配设备名称 (最后部分) ▪ 资产管理软件 (FieldCare、DeviceCare、Field Xpert) ▪ 设备自带网页服务器, 支持通过网页浏览器和 IP 地址进行操作 ▪ 设备数据库文件 (GSD), 通过测量设备自带网页服务器查询。 ▪ 现场操作
设备名称设置	<ul style="list-style-type: none"> ▪ 电子模块上的 DIP 开关, 用于分配设备名称 (最后部分) ▪ DCP 协议 ▪ 资产管理软件 (FieldCare、DeviceCare、Field Xpert) ▪ 内置网页服务器
支持功能	<ul style="list-style-type: none"> ▪ 通过下列方式标识、维护以及简单识别设备: <ul style="list-style-type: none"> ▪ 控制系统 ▪ 铭牌 ▪ 测量值状态 过程变量与测量值状态通信 ▪ 闪烁功能, 通过现场显示简单设备识别和分配 ▪ 通过资产管理软件 (例如 FieldCare、DeviceCare、SIMATIC PDM (含 FDI 数据包)) 操作设备
系统集成	<p>系统集成信息。</p> <ul style="list-style-type: none"> ▪ 循环数据传输 ▪ 模块概述和模块说明 ▪ 状态编码 ▪ 出厂设置

16.5 电源

接线端子分配 → 31

可用设备插头 → 31

可用设备插头 → 31

电源	订购选项 “电源”	端子电压		频率范围
	选型代号 I	24 V DC	±20%	-
		100 ... 240 V AC	-15...+10%	50/60 Hz

功率消耗 **变送器**
最大 10 W (有功功率)

启动电流	最大 36 A (<5 ms), 符合 NAMUR NE 21 标准
------	------------------------------------

电流消耗 **变送器**

- 最大 400 mA (24 V)
- 最大 200 mA (110 V, 50/60 Hz; 230 V, 50/60 Hz)

电源故障

- 累加器停止累积, 保持最近一次测量值。
- 取决于设备型号, 设置保存在设备存储单元或可插拔的数据存储单元中 (HistoROM DAT)。
- 储存错误信息 (包括总运行小时数)。

过电流保护元件	设备自身无 ON/OFF 开关，必须安装专用断路保护器。 <ul style="list-style-type: none"> ■ 断路保护器必须安装在便于操作的位置，并贴上相应标签。 ■ 断路保护器标称电流：2 A，不超过 10 A。
电气连接	→  34
电势平衡	→  39
接线端子	压簧式接线端子：连接线芯电缆和带线鼻子的线芯电缆。 导线横截面积为 0.2 ... 2.5 mm ² (24 ... 12 AWG)。
电缆入口	<ul style="list-style-type: none"> ■ 缆塞：M20 × 1.5，连接 6 ... 12 mm (0.24 ... 0.47 in) 直径电缆 ■ 螺纹电缆入口： <ul style="list-style-type: none"> ■ NPT ½" ■ G ½" ■ M20
电缆规格	→  29

过电压保护	供电电压波动	→  280
	过电压保护等级	II 级过电压保护
	短时间暂态过电压	电缆对地电压最高 1200 V，持续时间不超过 5 s
	长时间暂态过电压	电缆对地电压不超过 500 V

16.6 性能参数

参考工作条件	<ul style="list-style-type: none"> ■ 测量误差符合 ISO 11631 标准 ■ 水 <ul style="list-style-type: none"> ■ +15 ... +45 °C (+59 ... +113 °F) ■ 2 ... 6 bar (29 ... 87 psi) ■ 数据符合标定协议的要求 ■ 在认证标定设备上测定测量精度，符合 ISO 17025 标准  使用 Applicator 选型软件 →  271 计算测量误差
最大测量误差	<p>o.r. = 读数值的；1 g/cm³ = 1 kg/l；T = 介质温度</p>  非冷凝工况条件。 <p>基本测量精度</p>  设计准则 →  283 <p>质量流量和体积流量（液体）</p> <p>±0.5 % o.r.</p> <p>温度</p> <p>±2.5 °C (±4.5 °F)</p>

零点稳定性

DN		零点稳定性	
[mm]	[in]	[kg/min]	[lb/min]
4	1/8	0.0006	0.00132
6	1/4	0.0023	0.00507
15	1/2	0.0082	0.01808
25	1	0.0227	0.05004

流量

在不同量程比下，仪表公称口径与流量的对应表。

SI 单位

DN [mm]	1:1	1:10	1:20	1:50	1:100	1:500
	[kg/h]	[kg/h]	[kg/h]	[kg/h]	[kg/h]	[kg/h]
4	450	45	22.5	9	4.5	0.9
6	1000	100	50	20	10	2
15	6500	650	325	130	65	13
25	18000	1800	900	360	180	36

US 单位

DN [inch]	1:1	1:10	1:20	1:50	1:100	1:500
	[lb/min]	[lb/min]	[lb/min]	[lb/min]	[lb/min]	[lb/min]
1/8	16.54	1.654	0.827	0.331	0.165	0.033
1/4	36.75	3.675	1.838	0.735	0.368	0.074
1/2	238.9	23.89	11.95	4.778	2.389	0.478
1	661.5	66.15	33.08	13.23	6.615	1.323

输出精度

基本输出精度如下：

电流输出

测量精度	±5 µA
------	-------

脉冲/频率输出

o.r. = 读数值的

测量精度	最大±50 ppm o.r. (在整个环境温度范围内)
------	-----------------------------

重复性

o.r. = 读数值的; 1 g/cm³ = 1 kg/l; T = 介质温度

基本重复性

 设计准则 →  283

质量流量和体积流量 (液体)

±0.25 % o.r.

密度 (液体)

- 基本精度:
±0.01 g/cm³
- 重复性:
±0.005 g/cm³

温度

±0.125 °C (±0.225 °F)

响应时间 响应时间取决于仪表设置(阻尼时间)

环境温度的影响 **电流输出**

温度系数	Max. 1 µA/°C
------	--------------

脉冲/频率输出

温度系数	无其他影响。测量精度中已考虑温度系数。
------	---------------------

介质温度的影响 **质量流量**

o.f.s. =满量程值的
 过程温度不同于零点校正温度时，传感器附加测量误差通常为±0.0002 % o.f.s./°C (±0.0001 % o. f.s./°F)。
 如果在过程温度下执行零点校正，能够减少此效应的影响。

密度
 在整个温度范围内，密度测量性能相同。

温度
 ±0.005 · T °C (± 0.005 · (T - 32) °F)

介质压力的影响 过程压力不同于标定压力，不影响测量精度。

 压力必须大于 0.2 bar 方能确保准确测量。压力低于此值会导致气穴和气泡形成，从而导致测量结果不准确。

设计准则 o.r. =读数值的， o.f.s. =满量程值的

BaseAccu =基本测量精度(% o.r.)， BaseRepeat =基本重复性(% o.r.)

MeasValue =测量值； ZeroPoint =零点稳定性

基于流量计算最大测量误差

流量	最大测量误差(% o.r.)
$\geq \frac{\text{ZeroPoint}}{\text{BaseAccu}} \cdot 100$ <small>A0021332</small>	± BaseAccu <small>A0021339</small>
$< \frac{\text{ZeroPoint}}{\text{BaseAccu}} \cdot 100$ <small>A0021333</small>	± $\frac{\text{ZeroPoint}}{\text{MeasValue}} \cdot 100$ <small>A0021334</small>

基于流量计算最大重复性

流量	最大重复性 (% o.r.)
$\geq \frac{1}{2} \cdot \frac{\text{ZeroPoint}}{\text{BaseRepeat}} \cdot 100$ <small>A0021335</small>	$\pm \text{BaseRepeat}$ <small>A0021340</small>
$< \frac{1}{2} \cdot \frac{\text{ZeroPoint}}{\text{BaseRepeat}} \cdot 100$ <small>A0021336</small>	$\pm \frac{1}{2} \cdot \frac{\text{ZeroPoint}}{\text{MeasValue}} \cdot 100$ <small>A0021337</small>

16.7 安装

安装要求 → 20

16.8 环境条件

环境温度范围 → 21

储存温度范围 -40 ... +70 °C (-40 ... +158 °F)

气候等级 符合 DIN EN 60068-2-38 标准(Z/AD 测试)

相对湿度 设备可以安装在室内使用, 允许相对湿度为 5 ... 40 %.

海拔高度 符合 EN 61010-1 标准
 ■ ≤ 2 000 m (6 562 ft)
 ■ 额外提供过电压保护措施 (例如 Endress+Hauser HAW 系列) : > 2 000 m (6 562 ft)

防护等级 **变送器**
 ■ IP66/67, Type 4X, 允许在污染等级 4 级的工况下使用
 ■ 打开外壳后: IP20, Type 1, 允许在污染等级 2 级的工况下使用
 ■ 显示模块: IP20, Type 1, 允许在污染等级 2 级的工况下使用

传感器
 ■ IP54
 ■ 打开外壳后: IP20

外接 WLAN 天线
 IP67

抗冲击性和抗振性 **正弦波振动, 符合 IEC 60068-2-6 标准**
传感器
 ■ 2 ... 8.4 Hz, 3.5 mm 峰值
 ■ 8.4 ... 2 000 Hz, 1 g 峰值
变送器
 ■ 2 ... 8.4 Hz, 7.5 mm 峰值
 ■ 8.4 ... 2 000 Hz, 2 g 峰值

宽带随机振动，符合 IEC 60068-2-64 标准

变送器

- 10 ... 200 Hz, 0.01 g²/Hz
- 200 ... 2000 Hz, 0.003 g²/Hz
- 总计: 2.70 g rms

半正弦波冲击，符合 IEC 60068-2-27 标准

变送器

6 ms 50 g

粗处理冲击，符合 IEC 60068-2-31 标准

机械负载

变送器外壳、传感器和一次性测量管:

- 采取保护措施消除外力影响，例如振动或冲击
- 禁止用作登梯或攀爬辅助工具

电磁兼容性 (EMC)



详细信息参见符合性声明。



设备不适用于住宅区，无法确保在此类环境中采取充分的无线电接收保护措施。

16.9 过程条件

介质温度范围

3 ... 60 °C (37.4 ... 140 °F)

介质密度

800 ... 1500 kg/m³ (1764 ... 3307 lb/cf)

介质压力

6 bar (87 psi)

限流值

在所需流量范围和允许压损间择优选择公称口径。



满量程值参见“测量范围”章节 → 273

- 最小推荐满量程值约为最大满量程值的 1/20
- 在大多数应用场合中，满量程值的 20 ... 50 % 被视为理想限流值
- 测量磨损性介质时（例如含固液体），必须选择小满量程值：流速低于 1 m/s (3 ft/s)。



使用 Applicator 选型软件 → 271 计算限流值

压损



使用 Applicator 选型软件计算压损 → 271

16.10 机械结构

设计及外形尺寸



设备外形尺寸和安装长度参见《技术资料》中的“机械结构”章节

过程连接

软管接头:

Covestro Makrolon Rx1805 聚碳酸酯

表面光洁度 所有参数均针对液部件。
 可以订购以下表面光洁度：
 ■ 钢：
 Ra = 0.76 μm (30 μin)，机械抛光处理
 ■ 塑料：
 Ra = 0.76 μm (30 μin)

16.11 可操作性

语言 提供下列操作语言：
 ■ 通过现场操作
 英语、德语、法语、西班牙语、意大利语、荷兰语、葡萄牙语、波兰语、俄语、土耳其语、中文、日语、韩语、越南语、捷克语、瑞典语
 ■ 通过网页浏览器
 英语、德语、法语、西班牙语、意大利语、荷兰语、葡萄牙语、波兰语、俄语、土耳其语、中文、日语、越南语、捷克语、瑞典语
 ■ 通过“FieldCare”、“DeviceCare”调试软件操作时：英语、德语、法语、西班牙语、意大利语、中文、日语

现场操作 **通过显示单元操作**
 特点：
 ■ 订购选项“显示；操作”，选型代号 F“四行背光图形显示；光敏键操作”
 ■ 订购选项“显示；操作”，选型代号 G“四行背光图形显示；光敏键操作+WLAN 访问”
i WLAN 接口信息 → 68

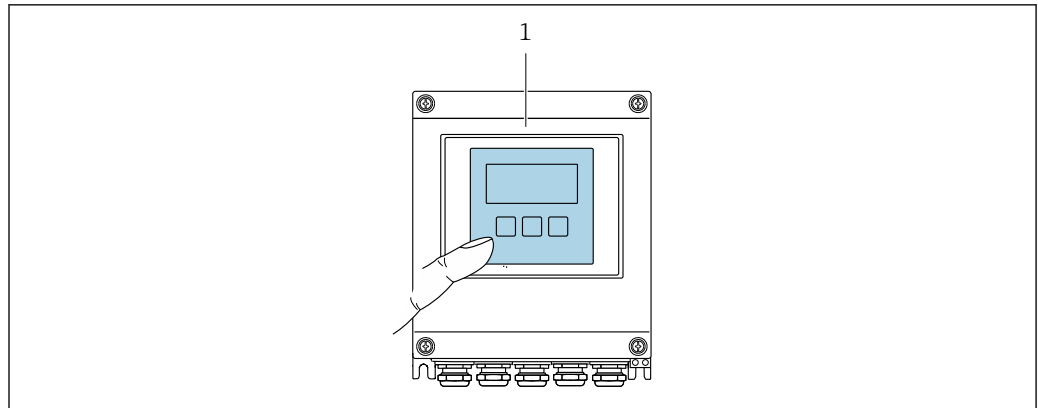

41 光敏键操作
 1 Proline 500 (数字) 变送器

显示单元

- 四行背光图形显示
- 白色背光显示；发生设备错误时切换至红色背光显示
- 可以分别设置测量变量和状态变量的显示格式

操作部件

通过 3 个光敏键进行外部操作，无需打开外壳：⊕、□、⊞

远程操作 → 67

服务接口

→ 67

配套调试工具

可以使用不同的调试工具现场或远程访问测量仪表。取决于使用的调试工具，可以使用不同操作单元和不同接口访问。

配套调试工具	操作设备	界面	附加信息
网页浏览器	笔记本电脑、个人计算机或平板电脑，安装有网页浏览器	<ul style="list-style-type: none"> ▪ CDI-RJ45 服务接口 ▪ WLAN 接口 	设备的《特殊文档》→ 291
DeviceCare SFE100	笔记本电脑、个人计算机或平板电脑，安装有 Microsoft Windows 系统	<ul style="list-style-type: none"> ▪ CDI-RJ45 服务接口 ▪ WLAN 接口 ▪ 现场总线通信 	→ 271
FieldCare SFE500	笔记本电脑、个人计算机或平板电脑，安装有 Microsoft Windows 系统	<ul style="list-style-type: none"> ▪ CDI-RJ45 服务接口 ▪ WLAN 接口 ▪ 现场总线通信 	→ 271
Field Xpert	SMT70/77/50	<ul style="list-style-type: none"> ▪ 所有总线接口 ▪ WLAN 接口 ▪ 蓝牙 ▪ CDI-RJ45 服务接口 	《操作手册》BA01202S 设备描述文件： 使用手操器的更新功能
SmartBlue App	智能手机或平板电脑，安装有 iOS 或 Android 系统	WLAN	→ 271

 可以使用基于 FDT 技术的其他调试软件操作仪表，带设备驱动，例如 DTM/iDTM 或 DD/EDD。上述调试软件来自不同的制造商。允许集成至下列调试软件中：

- 霍尼韦尔现场设备管理器 (FDM) → www.process.honeywell.com
- 横河 FieldMate → www.yokogawa.com
- PACTWare → www.pactware.com

登陆网站下载设备描述文件：www.endress.com → 资料下载区

网页服务器

通过内置网页服务器的网页浏览器使用 Ethernet-APL，服务接口 (CDI-RJ45) 或 WLAN 接口操作和设置设备。操作菜单的结构与现场显示单元菜单结构相同。除了显示测量值外，还显示设备状态信息，可用于监测设备状态。此外还可以管理设备参数和设置网络参数。

建立 Ethernet-APL 连接需要联网。

WLAN 连接只适用带 WLAN 接口的设备（可以单独订购）：订购选项“显示；操作”，选型代号 G “四行背光显示；光敏键操作+WLAN”。设备相当于接入点，与计算机或移动手操器通信。

支持功能

操作设备（例如笔记本电脑）与测量设备间的数据交换：

- 上传测量设备的设置 (XML 格式，备份设置)
- 在测量设备中保存设置 (XML 格式，复位设置)
- 输出事件列表 (.csv 文件)
- 输出参数设定值 (.csv 文件或 PDF 文件，归档记录测量点设置)
- 输出心跳验证日志 (PDF 文件，需要同时订购“心跳自校验”应用软件包)
- 烧录固件，例如进行设备固件升级
- 下载驱动程序，用于系统集成
- 最多显示 1000 个已保存的测量值（需要同时订购扩展 HistoROM 应用软件包）

HistoROM 数据管理

测量仪表具有 HistoROM 数据管理功能。HistoROM 数据管理包括储存和输入/输出关键设备和过程参数，使得操作和服务更加可靠、安全和高效。

 出厂时，设置参数的工厂设定值储存在仪表存储单元中，用于备份。更新后的数据记录可以覆盖此储存数据，例如调试后。

数据存储方式的详细说明

提供有四类数据存储单元，将参数存储在设备中：

	HistoROM 备份	T-DAT	S-DAT
适用数据	<ul style="list-style-type: none"> ■ 事件日志，例如诊断事件 ■ 参数值备份记录 ■ 设备固件应用软件包 ■ 系统集成驱动程序，通过网页服务器导出，例如： GSDML，适用于 PROFINET 	<ul style="list-style-type: none"> ■ 测量值日志（“扩展 HistoROM”订购选项） ■ 当前参数值记录（固件实时使用） ■ 指标（最小值/最大值） ■ 累积量 	<ul style="list-style-type: none"> ■ 传感器参数：例如公称口径 ■ 序列号 ■ 标定信息 ■ 设备设置（例如软件选项、固定 I/O 或多路 I/O）
存储位置	固定安装在计算机接线腔中的用户接口板上	可以插入计算机接线腔中的用户接口板上	安装在变送器颈部的传感器插头中

数据备份

自动

- 大多数重要设备参数（传感器和变送器）均自动保存在 DAT 模块中
- 更换变送器或测量设备时：一旦 T-DAT 中储存的先前设备参数被更改，新测量设备立即正常工作
- 更换传感器时：一旦传感器被替换，新传感器参数由测量设备的 S-DAT 中传输，测量设备立即再次正常工作
- 更换电子模块时（例如 I/O 电子模块）：一旦电子模块被更换，模块中的软件便会与当前设备固件进行比对。如需要，更新或降低模块中的软件版本号。随后即可使用电子模块，不会出现兼容性问题。

手动

内置设备存储单元 HistoROM 中备份其他参数记录（完整参数设定值）：

- 数据备份功能
备份和随后恢复设备存储单元 HistoROM 备份
- 数据比对功能
比对当前设备设置和设备存储单元 HistoROM 备份的设备的设置

数据传输

手动

- 通过指定调试软件的导出功能将设备设置传输至另一台设备中，例如使用 FieldCare、DeviceCare 或网页服务器：复制设置或归档储存（例如用于备份）
- 通过网页服务器传输驱动程序，用于系统集成，例如：
GSDML 文件，适用 PROFINET

事件列表

自动

- 在事件列表中按照时间先后顺序最多显示 20 条事件信息
- 使用扩展 HistoROM 应用软件包时(订购选项)：在事件列表中最多显示 100 条事件信息及其时间戳、纯文本说明和补救措施
- 通过不同的接口和调试工具(例如：DeviceCare、FieldCare 或 Web 服务器)可以导出和显示事件列表

数据日志

手动

使用扩展 **HistoROM** 应用软件包时（订购选项）：

- 记录 1...4 个通道，最多 1000 个测量值（每个通道最多 250 个测量值）
- 用户自定义记录间隔时间
- 通过不同的接口和调试软件（例如 FieldCare、DeviceCare 或网页服务器）可以输出测量值

16.12 证书和认证

产品证书与认证的最新信息进入产品主页查询 (www.endress.com)：

1. 点击“产品筛选”按钮，或在搜索栏中直接输入基本型号，选择所需产品。
2. 打开产品主页。
3. 选择资料下载。

CE 标志

设备符合欧盟指令的法律要求。详细信息参见相应 EU 符合性声明和适用标准。

Endress+Hauser 确保贴有 CE 标志的设备均成功通过了所需测试。

UKCA 认证

设备满足英国的适用法规要求（行政法规）。详细信息参见 UKCA 符合性声明和适用标准。Endress+Hauser 确保粘贴有 UKCA 标志的设备（在订购选项中选择 UKCA 认证）均成功通过了所需评估和测试。

Endress+Hauser 英国分公司的联系地址：

Endress+Hauser Ltd.
 Floats Road
 Manchester M23 9NF
 United Kingdom
www.uk.endress.com

材料证书

- 生物负荷
- 无机和有机残液
- 细胞毒性生长抑制
- 致敏
- 系统毒性
- GC/MS 指纹图谱提取
- 耐化学腐蚀性
- 塑料的生物相容性
- 水解
- ISO 7 级洁净室
- 医疗器械质量管理
- 合规性
- 橡胶部件成分
- 塑料部件成分
- 医疗包装
- Gamma 射线
- O 型圈标准
- FDA 认证

 有关特定序列号一次性测量管的完整列表，请参见生物制药行业一次性使用要求符合性证书。

PROFINET + Ethernet-APL/SPE 认证



PROFINET 接口

测量设备通过 PROFIBUS 用户组织 (PNO) 的认证和注册。测量系统完全满足以下标准的要求:

- 认证符合:
 - PROFINET 设备的测试规范
 - PROFINET PA Profile 4 规范
 - PROFINET 网络负荷耐久性等级 2 (10 Mbit/s)
 - APL 一致性测试
- 设备可以与其他供应商生产的认证型设备配套使用 (互操作性)
- 设备支持 PROFINET S2 系统冗余。

无线电认证

测量设备通过无线电认证。

 无线电认证的详细信息参见《特殊文档》→  291

其他证书

CRN 认证

部分设备型号通过 CRN 认证。CRN 认证设备必须订购经过 CSA 批准的 CRN 认证过程连接。

测试和证书



外部标准和准则

- EN 60529
外壳防护等级 (IP 代号)
- IEC/EN 60068-2-6
环境影响: 测试步骤 - Fc 测试: 振动 (正弦波)。
- IEC/EN 60068-2-31
环境影响: 试验步骤 - Ec 试验: 粗率操作造成的冲击 (主要用于设备型样品)。
- EN 61010-1
测量、控制和实验室使用电气设备的安全要求 - 常规要求
- EN 61326-1/-2-3
测量、控制和实验室使用电气设备的安全要求 - EMC 要求
- NAMUR NE 21
工业过程和实验室控制设备的电磁兼容性 (EMC)
- NAMUR NE 32
带微处理器的现场控制仪表在电源故障时的数据保留
- NAMUR NE 43
带模拟量输出信号的数字变送器故障信号水平标准
- NAMUR NE 53
带数字式电子插件的现场设备和信号处理设备的操作软件
- NAMUR NE 105
通过现场设备设计软件集成现场总线设备规范
- NAMUR NE 107
现场型设备的自监控和自诊断
- NAMUR NE 131
标准应用中现场型设备的要求
- NAMUR NE 132
科里奥利质量流量计
- ETSI EN 300 328
2.4 GHz 无线电部件的指南
- EN 301489
电磁兼容性和无线电频谱管理 (ERM)。
- 无动物成分 (ADI)



16.13 应用软件包

多种不同类型的应用软件包可选，以提升仪表的功能性。基于安全角度考虑，或为了满足特定应用条件要求，需要使用此类应用软件包。

可以随表订购 Endress+Hauser 应用软件包，也可以日后单独订购。附件的详细订购信息请咨询 Endress+Hauser 当地销售中心，或登录 Endress+Hauser 公司的产品主页订购：www.endress.com。

 应用软件包的详细信息参见：
《特殊文档》→  291

16.14 附件

 选配附件的详细信息→  270

16.15 补充文档资料

 配套技术文档资料的查询方式如下：

- 设备浏览器 (www.endress.com/deviceviewer)：输入铭牌上的序列号
- 在 Endress+Hauser Operations app 中：输入铭牌上的序列号或扫描铭牌上的二维码。

标准文档资料 简明操作指南

传感器的《简明操作指南》

测量仪表	文档资料代号
Proline Promass U	KA01686D

变送器的《简明操作指南》

测量设备	文档资料代号
Proline 500 (数字)	KA01521D

技术资料

仪表型号	文档资料代号
------	--------

仪表功能描述

测量仪表	文档资料代号
Promass 500	GP01173D

设备补充文档资料 特殊文档资料

内容	文档资料代号
压力设备指令	SD01614D
无线电认证 (A309/A310 显示单元的 WLAN 接口)	SD01793D

安装指南

内容	说明
备件套件和附件的安装指南	<ul style="list-style-type: none"> ▪ 使用设备浏览器 → 268 查询可选备件套件 ▪ 可以同时订购附件的《安装指南》 → 270

索引

A

安全	9
安装	20
安装点	20
安装方向 (垂直安装、水平安装)	20
安装工具	22
安装后检查	85
安装后检查 (检查列表)	28
安装连接电缆	
Proline 500 (数字) 变送器的接线端子分配	34
安装要求	
安装点	20
安装方向	20
振动环境	21
安装准备	22

B

帮助文本	
查看	58
关闭	58
说明	58
包装处置	19
报警信号	277
备件	268
编辑界面	
使用操作按键	54
输入界面	54
编辑视图	53
使用操作部件	53
标准和指南	290
表面光洁度	286
补救措施	
调用	191
关闭	191

C

菜单	
测量仪表设置	86
设置	87
诊断	260
自定义设置	117
菜单路径 (菜单视图)	51
菜单视图	
在设置向导中	51
在子菜单中	51
参考工作条件	281
参数	
更改	58
输入数值或文本	58
参数访问权限	
读操作	59
写操作	59
参数设置	
测量变量 (子菜单)	142
测量模式 (子菜单)	154
传感器调整 (子菜单)	119

电流输出	97, 182
电流输出 (向导)	97
电流输出值 1 ... n (子菜单)	147
电流输入	95
电流输入 (向导)	95
电流输入 1 ... n (子菜单)	146
仿真 (子菜单)	136
非满管检测 (向导)	116
服务接口 (子菜单)	88
复位访问密码 (子菜单)	136
高级设置 (子菜单)	118
管理员 (子菜单)	136
继电器输出	108
继电器输出 1 ... n (向导)	108
继电器输出 1 ... n (子菜单)	148
监控结果 (子菜单)	181
介质系数 (子菜单)	154
累加器 (子菜单)	145
累加器 1 ... n (子菜单)	124
累加器操作 (子菜单)	149
零点调节 (向导)	123
零点校验 (向导)	122
脉冲/频率/开关量输出	101
脉冲/频率/开关量输出 (向导)	101, 103, 106
脉冲/频率/开关量输出 1 ... n (子菜单)	148
密度调节 (向导)	120
设备信息 (子菜单)	264
设置 (菜单)	87
设置备份 (子菜单)	134
设置访问密码 (向导)	135
输入/输出设置	95
数据日志 (子菜单)	150
网络诊断 (子菜单)	89
系统单位 (子菜单)	89
显示 (向导)	111
显示 (子菜单)	126
小流量切除 (向导)	115
校验结果 (子菜单)	173
校正体积流量计算值 (子菜单)	118
心跳基本设置 (子菜单)	163
选择介质 (向导)	92
一次性组件 (子菜单)	85
以太网服务器 (子菜单)	66
诊断 (菜单)	260
执行校验 (子菜单)	165, 171
状态输入	96
状态输入 1 ... n (向导)	96
状态输入 1 ... n (子菜单)	147
APL 端口 (子菜单)	88
Heartbeat Monitoring (子菜单)	181
I/O 设置 (子菜单)	95
Mass flow (子菜单)	93
WLAN 设置 (向导)	132
参数设置写保护	139
操作	142
操作安全	9

- 操作按键
 - 参见 操作部件
- 操作部件 55, 190
- 操作菜单
 - 菜单、子菜单 47
 - 结构设计 47
 - 子菜单和用户角色 48
- 操作方式 46
- 操作显示 49
- 操作原理 48
- 测量变量
 - 参见 过程变量
- 测量范围
 - 液体测量 273
- 测量和测试设备 267
- 测量精度 281
- 测量设备
 - 安装传感器 22
 - 电气连接准备 32
 - 废弃 269
 - 开机 85
 - 设计 12
- 测量设备标识 13
- 测量系统 272
- 测量仪表
 - 安装一次性测量管 24
 - 安装准备 22
 - 拆除 269
 - 改装 268
 - 设置 86
 - 修理 268
- 测量原理 272
- 测试和证书 290
- 产品安全 10
- 初始化测量仪表 85
- 储存条件 18
- 储存温度 18
- 储存温度范围 284
- 传感器
 - 安装 22
- 存储方式 288
- 错误信息
 - 参见 诊断信息
- CE 标志 10, 289
- D**
- 打开或关闭键盘锁 59
- 到货验收 13
- 电磁兼容性 285
- 电缆入口
 - 防护等级 44
 - 技术参数 281
- 电流消耗 280
- 电气隔离 279
- 电气连接
 - 测量仪表 29
 - 调试软件
 - 通过服务接口 (CDI-RJ45) 67
 - 通过 APL 网络 67
 - 通过 WLAN 接口 68
- 防护等级 44
- 网页服务器 67
- RSLogix 5000 67
- WLAN 接口 68
- 电势平衡 39
- 电源 280
- 电源故障 280
- 电子模块 12
- 调试 85
 - 高级设置 117
 - 设置测量仪表 86
- 调整诊断响应 193
- 订货号 14, 15, 17
- 读操作 59
- 读取测量值 142
- DeviceCare 71
 - 设备描述文件 72
- DIP 开关
 - 参见 写保护开关
- E**
- 二次校准 267
- Endress+Hauser 服务
 - 修理 268
- Endress+Hauser 服务产品
 - 维护 267
- F**
- 返厂 268
- 防护等级 44, 284
- 访问密码 59
 - 输入错误 59
- 废弃 268
- 符合性声明 10
- FieldCare 70
 - 功能 70
 - 建立连接 70
 - 设备描述文件 72
 - 用户界面 71
- G**
- 更换
 - 仪表部件 268
- 工具
 - 安装 22
 - 电气连接用 29
 - 运输 18
- 工作场所安全 9
- 功率消耗 280
- 功能
 - 参见 参数
- 功能范围
 - SIMATIC PDM 71
- 固件
 - 版本号 72
 - 发布日期 72
 - 固件更新历史 266

- 故障排除
 常规 185
 关闭写保护功能 139
 管理设备设置 134
 过程变量
 测量 273
 计算值 273
 过程连接 285
- H**
 海拔高度 284
 环境条件
 储存温度范围 284
 海拔高度 284
 机械负载 285
 抗冲击性和抗振性 284
 相对湿度 284
 环境温度
 影响 283
 环境温度范围 284
 HistoROM 134
- J**
 机械负载 285
 技术参数, 概述 272
 检查
 安装 28
 连接 45
 收到的货物 13
 检查列表
 安装后检查 28
 连接后检查 45
 接线端子 281
 接线端子分配 31
 结构设计
 操作菜单 47
 介质密度 285
 介质温度
 影响 283
 介质压力
 影响 283
- K**
 开关量输出 277
 开启写保护功能 139
 抗冲击性和抗振性 284
 扩展订货号
 变送器 14
 传感器 15
- L**
 累加器
 分配过程变量 145
 设置 124
 累加器控制模块 79
 累加器模块 78
 连接
 参见 电气连接
 连接电缆 29
 连接工具 29
- 连接后检查 85
 连接后检查 (检查列表) 45
 连接信号电缆/供电电缆
 Proline 500 (数字) 变送器 36
 连接仪表
 Proline 500 (数字) 变送器 34
 连接准备 32
 量程比 273
 流向 20, 22
- M**
 密度调节 119
 铭牌
 变送器 14
 传感器 15
 一次性 17
 模块
 累加器
 累加器 78
 累加器控制 79
 模拟量输出 80
 数字量输出 81
 数字量输入 76
 质量 77
 质量累加器控制 77
 模拟量输出模块 80
- N**
 Netilion 267
- P**
 PROFINET + Ethernet-APL 认证 290
 Proline 500 (数字) 变送器
 连接信号电缆/供电电缆 36
- Q**
 其他证书 290
 气候等级 284
 气泡处理功能 153
 清洗
 外部清洗 267
- R**
 人员要求 9
 认证 289
 软件版本号 72
- S**
 筛选事件日志 262
 设备版本信息 72
 设备部件 12
 设备类型 ID 72
 设备浏览器 268
 设备描述文件 72
 GSD 72
 设备名称
 变送器 14
 传感器 15
 一次性 17
 设备锁定, 状态 142

设备维修	268
设备修订版本号	72
设计	
测量设备	12
设计准则	
测量误差	283
重复性	283
设置	
初始化测量仪表	85
传感器调节	119
电流输出	97, 182
电流输入	95
仿真	136
非满管检测	116
复位累加器	149
复位仪表	264
高级显示设置	126
管理	135
管理设备设置	134
继电器输出	108
介质	92
开关量输出	106
累加器	124
累加器复位	149
脉冲/频率/开关量输出	101, 103
脉冲输出	101
模拟量输入	93
设备位号	87
使测量仪表适应过程条件	149
输入/输出设置	95
通信接口	87
系统单位	89
显示语言	85
现场显示单元	111, 182
小流量切除	115
状态输入	96
WLAN	132
设置访问密码	139, 140
设置显示语言	85
生产日期	14, 15, 17
生物技术应用	289
使用测量设备	
参见 指定用途	
临界工况	9
使用错误	9
事件列表	261
事件日志	261
输出变量	275
输出信号	275
输入变量	273
数字编辑器	53
数字量输出模块	81
数字量输入模块	76
S2 系统冗余	84
SIMATIC PDM	71
功能	71

T

特殊安装指南	
生物技术应用	21
无菌应用	21
特殊接线指南	40
提示工具	
参见 帮助文本	
图标	
控制数据输入	54
输入界面	54
锁定	49
通信	49
现场显示单元的状态区	49
诊断	49
状态信号	49
推荐测量范围	285

U

UKCA 认证	289
---------	-----

W

外部清洗	267
维护操作	267
维修	268
说明	268
温度范围	
储存温度	18
介质温度	285
显示单元的环境温度范围	286
文本编辑器	53
文本菜单	
查看	55
关闭	55
解释	55
文档	
功能	6
文档功能	6
文档相关信息	6
文档资料	
信息图标	6
无线电认证	290
W@M 设备浏览器	13
WLAN 设置	132

X

系统集成	72
系统设计	
参见 测量设备设计	
测量系统	272
显示	
当前诊断事件	260
上一个诊断事件	260
显示单元	
参见 现场显示单元	
显示历史测量值	150
显示区	
操作显示	49
在菜单视图中	52

- 显示值
 锁定状态 142
现场显示单元 286
 菜单视图 51
 参见 报警状态下
 参见 操作显示
 参见 诊断信息
 数字编辑器 53
 文本编辑器 53
限值 285
响应时间 283
向导
 电流输出 97, 182
 电流输入 95
 非满管检测 116
 继电器输出 1 ... n 108
 零点调节 123
 零点校验 122
 脉冲/频率/开关量输出 101, 103, 106
 密度调节 120
 设置访问密码 135
 显示 111
 小流量切除 115
 选择介质 92
 状态输入 1 ... n 96
 WLAN 设置 132
小流量切除 279
写保护
 通过访问密码 139
 通过写保护开关 140
写保护开关 140
写操作 59
信息图标
 菜单 52
 参数 52
 操作部件 53
 测量变量 49
 测量通道号 49
 设置向导 52
 子菜单 52
性能参数 281
序列号 14, 15, 17
循环数据传输 74
- Y**
压力范围
 介质压力 285
压损 285
一次性测量管
 废弃 269
应用 272
应用软件包 291
影响
 环境温度 283
 介质温度 283
 介质压力 283
硬件写保护 140
用户角色 48
语言, 操作方式 286
- 远程操作 286
运输测量设备 18
- Z**
在线记录仪 150
诊断
 图标 189
诊断响应
 解释 190
 图标 190
诊断信息 189
 补救措施 195
 概述 195
 设计, 说明 190, 193
 网页浏览器 191
 现场显示单元 189
 DeviceCare 192
 FieldCare 192
 LED 指示灯 186
诊断信息列表 261
振动环境 21
证书 289
执行密度调节 120
直接访问 57
指定用途 9
制造商 ID 72
质量累加器控制模块 77
质量模块 77
重复性 282
重量
 运输 (说明) 18
主要电子模块 12
注册商标 8
状态区
 操作显示 49
 在菜单视图中 51
状态信号 189, 192
子菜单
 测量变量 142
 测量模式 154
 测量值 142
 传感器调整 119
 电流输出值 1 ... n 147
 电流输入 1 ... n 146
 仿真 136
 服务接口 88
 复位访问密码 136
 概述 48
 高级设置 117, 118
 管理员 135, 136
 过程变量 118
 计算值 118
 继电器输出 1 ... n 148
 监控结果 181
 介质系数 154
 累加器 145
 累加器 1 ... n 124
 累加器操作 149
 脉冲/频率/开关量输出 1 ... n 148

设备信息	264
设置备份	134
事件列表	261
输出值	147
输入值	146
数据日志	150
通信	87
网络诊断	89
系统单位	89
显示	126
校验结果	173
校正体积流量计算值	118
心跳基本设置	163
一次性组件	85
以太网服务器	66
执行校验	165, 171
状态输入 1 ... n	147
Analog inputs	93
APL 端口	88
Heartbeat Monitoring	181
I/O 设置	95
Mass flow	93
最大测量误差	281



www.addresses.endress.com
