

Инструкция по эксплуатации Proline Promag P 100 EtherNet/IP

Электромагнитный расходомер

EAC

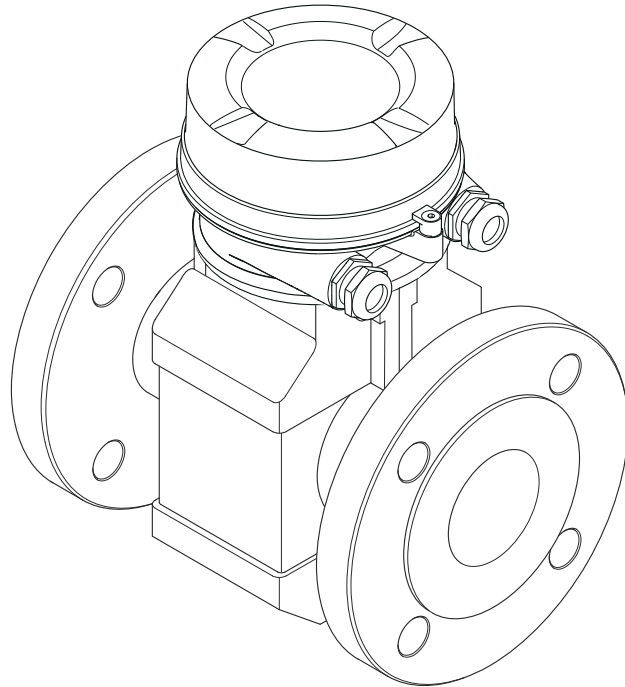

- Убедитесь в том, что документ хранится в безопасном месте и всегда доступен при работе с прибором.
- В целях предотвращения опасности для персонала и имущества внимательно ознакомьтесь с разделом "Основные правила техники безопасности", а также со всеми другими правилами техники безопасности, содержащимися в документе и имеющими отношение к рабочим процедурам.
- Изготовитель оставляет за собой право на изменение технических данных без предварительного уведомления. Актуальную информацию и обновления настоящего руководства по эксплуатации можно получить в региональном торговом представительстве Endress+Hauser.

Содержание

1	О настоящем документе	6	6	Монтаж	19
1.1	Функция документа	6	6.1	Условия монтажа	19
1.2	Условные обозначения	6	6.1.1	Монтажная позиция	19
1.2.1	Символы по технике безопасности	6	6.1.2	Требования, предъявляемые к условиям окружающей среды и параметрам технологического процесса	22
1.2.2	Электротехнические символы	6	6.2	Установка измерительного прибора	24
1.2.3	Символы для обозначения инструментов	7	6.2.1	Необходимые инструменты	24
1.2.4	Описание информационных символов	7	6.2.2	Подготовка измерительного прибора	24
1.2.5	Символы на рисунках	7	6.2.3	Монтаж датчика	24
1.3	Документация	8	6.2.4	Поворот дисплея	29
1.3.1	Стандартная документация	8	6.3	Проверка после монтажа	30
1.3.2	Дополнительная документация для различных приборов	8	7	Электрическое подключение	31
1.4	Зарегистрированные товарные знаки	8	7.1	Электробезопасность	31
2	Основные указания по технике безопасности	9	7.2	Требования, предъявляемые к подключению	31
2.1	Требования к работе персонала	9	7.2.1	Необходимые инструменты	31
2.2	Назначение	9	7.2.2	Требования к соединительному кабелю	31
2.3	Техника безопасности на рабочем месте	10	7.2.3	Назначение клемм	32
2.4	Безопасность при эксплуатации	10	7.2.4	Назначение контактов, разъем прибора	33
2.5	Безопасность продукции	11	7.2.5	Подготовка измерительного прибора	33
2.6	Безопасность информационных технологий	11	7.3	Подключение прибора	34
3	Описание изделия	12	7.3.1	Подключение преобразователя	34
3.1	Конструкция изделия	12	7.4	Обеспечение выравнивания потенциалов	36
3.1.1	Исполнение прибора с интерфейсом связи EtherNet/IP	12	7.4.1	Введение	36
4	Приемка и идентификация изделия	13	7.4.2	Примеры подключения в стандартных ситуациях	36
4.1	Приемка	13	7.4.3	38
4.2	Идентификация изделия	14	7.4.4	примеры подключения, в которых потенциал технологической среды не равен потенциалу защитного заземления, с опцией «Плавающее заземление»	39
4.2.1	Заводская табличка преобразователя	14	7.5	Специальные инструкции по подключению	40
4.2.2	Заводская табличка сенсора	15	7.5.1	Примеры подключения	40
4.2.3	Символы на измерительном приборе	16	7.6	Конфигурация аппаратного обеспечения	41
5	Хранение и транспортировка	17	7.6.1	Настройка адреса прибора	41
5.1	Условия хранения	17	7.7	Обеспечение требуемой степени защиты	42
5.2	Транспортировка изделия	17	7.8	Проверка после подключения	42
5.2.1	Измерительные приборы без проушин для подъема	17	8	Опции управления	43
5.2.2	Измерительные приборы с проушинами для подъема	18	8.1	Обзор опций управления	43
5.2.3	Транспортировка с использованием грузоподъемника	18	8.2	Структура и функции меню управления	44
5.3	Утилизация упаковки	19	8.2.1	Структура меню управления	44
			8.2.2	Принципы управления	45

8.3	Доступ к меню управления посредством веб-браузера	46	10.8	Защита параметров настройки от несанкционированного доступа	79
8.3.1	Диапазон функций	46	10.8.1	Защита от записи с помощью кода доступа	79
8.3.2	Предварительные условия	46	10.8.2	Защита от записи посредством переключателя защиты от записи	79
8.3.3	Установление соединения	47	11 Эксплуатация	81	
8.3.4	Вход в систему	49	11.1	Считывание и изменение текущих настроек Ethernet	81
8.3.5	Пользовательский интерфейс	49	11.2	Чтение состояния блокировки прибора	81
8.3.6	Деактивация веб-сервера	50	11.3	Считывание измеряемых значений	82
8.3.7	Выход из системы	51	11.3.1	Подменю "Переменные процесса"	82
8.4	Доступ к меню управления с помощью управляющей программы	51	11.3.2	Подменю "Сумматор"	83
8.4.1	Подключение программного обеспечения	51	11.4	Адаптация измерительного прибора к рабочим условиям процесса	84
8.4.2	FieldCare	53	11.5	Выполнение сброса сумматора	84
8.4.3	DeviceCare	54	11.5.1	Функции параметра параметр "Управление сумматора"	85
9 Системная интеграция	56		11.5.2	Функции параметра параметр "Сбросить все сумматоры"	85
9.1	Обзор файлов описания прибора	56	12 Диагностика и устранение неисправностей	86	
9.1.1	Данные о текущей версии для прибора	56	12.1	Поиск и устранение общих неисправностей	86
9.1.2	Управляющие программы	56	12.2	Диагностическая информация, отображаемая на светодиодных индикаторах	88
9.2	Обзор системных файлов	57	12.2.1	Преобразователь	88
9.3	Интеграция измерительного прибора в систему	57	12.3	Диагностическая информация в веб-браузере	89
9.4	Циклическая передача данных	57	12.3.1	Диагностические опции	89
9.4.1	Блочная модель;	57	12.3.2	Просмотр рекомендаций по устранению проблем	90
9.4.2	Входная и выходная группы	58	12.4	Диагностическая информация в DeviceCare или FieldCare	90
10 Ввод в эксплуатацию	62		12.4.1	Диагностические опции	90
10.1	Функциональная проверка	62	12.4.2	Просмотр рекомендаций по устранению проблем	91
10.2	Подключение посредством FieldCare	62	12.5	Вывод диагностической информации по протоколу связи	92
10.3	Конфигурация адреса прибора с помощью программного обеспечения	62	12.5.1	Считывание диагностической информации	92
10.3.1	Сеть Ethernet и веб-сервер	62	12.6	Адаптация диагностической информации	92
10.4	Установка языка управления	62	12.6.1	Адаптация поведения диагностики	92
10.5	Настройка измерительного прибора	62	12.7	Обзор диагностической информации	93
10.5.1	Определение обозначения прибора	63	12.7.1	Диагностика датчика	93
10.5.2	Настройка системных единиц измерения	63	12.7.2	Диагностика электроники	94
10.5.3	Конфигурация интерфейса связи	65	12.7.3	Диагностика конфигурации	97
10.5.4	Настройка локального дисплея	66	12.7.4	Диагностика процесса	100
10.5.5	Настройка отсечки при низком расходе	68	12.8	Необработанные события диагностики	102
10.5.6	Настройка определения пустой трубы	70	12.9	Перечень сообщений диагностики	103
10.6	Расширенные настройки	71	12.10	Журнал регистрации событий	103
10.6.1	Выполнение настройки сенсора	71	12.10.1	Чтение журнала регистрации событий	103
10.6.2	Настройка сумматора	71			
10.6.3	Выполнение дополнительной настройки дисплея	73			
10.6.4	Выполнение очистки электродов	76			
10.6.5	Использование параметров для администрирования прибора	77			
10.7	Моделирование	77			

12.10.2	Фильтрация журнала событий	104
12.10.3	Обзор информационных событий	104
12.11	Перезагрузка измерительного прибора	105
12.11.1	Функции меню параметр "Перезагрузка прибора"	105
12.12	Информация о приборе	105
12.13	Изменения программного обеспечения	108
13	Техническое обслуживание	109
13.1	Задачи техобслуживания	109
13.1.1	Наружная очистка	109
13.1.2	Внутренняя очистка	109
13.1.3	Замена уплотнений	109
13.2	Измерения и испытания по прибору	109
13.3	Служба поддержки Endress+Hauser	109
14	Ремонт	110
14.1	Общие указания	110
14.1.1	Принципы ремонта и переоборудования	110
14.1.2	Указания по ремонту и переоборудованию	110
14.2	Запасные части	110
14.3	Служба поддержки Endress+Hauser	110
14.4	Возврат	110
14.5	Утилизация	111
14.5.1	Демонтаж измерительного прибора	111
14.5.2	Утилизация измерительного прибора	111
15	Аксессуары	112
15.1	Аксессуары к прибору	112
15.1.1	Для преобразователя	112
15.1.2	Для датчика	112
15.2	Аксессуары для связи	112
15.3	Аксессуары для обслуживания	113
15.4	Системные компоненты	113
16	Технические данные	114
16.1	Приложение	114
16.2	Принцип действия и архитектура системы	114
16.3	Вход	114
16.4	Выход	116
16.5	Источник питания	120
16.6	Характеристики производительности	121
16.7	Установка	122
16.8	Условия окружающей среды	122
16.9	Процесс	124
16.10	Механическая конструкция	127
16.11	Управление	131
16.12	Сертификаты и нормативы	133
16.13	Пакеты прикладных программ	134
16.14	Аксессуары	135
16.15	Сопроводительная документация	135

Алфавитный указатель	137
---------------------------------------	------------





1 О настоящем документе

1.1 Функция документа





Это руководство по эксплуатации содержит информацию, необходимую на различных стадиях срока службы прибора: начиная с идентификации, приемки и хранения продукта, его монтажа, подключения, ввода в эксплуатацию и завершая устранением неисправностей, сервисным обслуживанием и утилизацией.

1.2 Условные обозначения



1.2.1 Символы по технике безопасности

Символ	Значение
	ОПАСНО! Этот символ предупреждает об опасной ситуации. Допущение такой ситуации приведет к серьезным или смертельным травмам.
	ОСТОРОЖНО! Этот символ предупреждает об опасной ситуации. Допущение такой ситуации может привести к серьезным или смертельным травмам.
	ВНИМАНИЕ! Этот символ предупреждает об опасной ситуации. Допущение такой ситуации может привести к травмам небольшой и средней тяжести.
	УКАЗАНИЕ! Этот символ указывает на информацию о процедуре и на другие действия, которые не приводят к травмам.













1.2.2 Электротехнические символы

Символ	Значение
	Постоянный ток
	Переменный ток
	Постоянный и переменный ток
	Заземление Клемма заземления, которая еще до подключения уже заземлена посредством системы заземления.
	Защитное заземление (PE) Клемма, которая должна быть подсоединена к заземлению перед выполнением других соединений. Клеммы заземления расположены на внутренней и наружной поверхности прибора: <ul style="list-style-type: none"> ▪ Внутренняя клемма заземления служит для подключения защитного заземления к линии электропитания; ▪ Наружная клемма заземления служит для подключения прибора к системе заземления установки.

1.2.3 Символы для обозначения инструментов

Символ	Значение
	Шестигранный ключ
	Рожковый гаечный ключ



1.2.4 Описание информационных символов

Символ	Значение
	Разрешено Обозначает разрешенные процедуры, процессы или действия.
	Предпочтительно Обозначает предпочтительные процедуры, процессы или действия.
	Запрещено Обозначает запрещенные процедуры, процессы или действия.
	Подсказка Указывает на дополнительную информацию.
	Ссылка на документацию.
	Ссылка на страницу.
	Ссылка на рисунок.
	Указание, обязательное для соблюдения.
	Серия шагов.
	Результат действия.
	Помощь в случае проблемы.
	Внешний осмотр.

1.2.5 Символы на рисунках

Символ	Значение
1, 2, 3, ...	Номера пунктов
	Серия шагов
A, B, C, ...	Виды
A-A, B-B, C-C, ...	Разделы
	Взрывоопасная зона
	Безопасная среда (невзрывоопасная зона)
	Направление потока

1.3 Документация

-  Обзор связанной технической документации:
 - *W@M Device Viewer* : введите серийный номер с паспортной таблички (www.endress.com/deviceviewer)
 - *Endress+Hauser Operations App*: введите серийный номер с паспортной таблички или просканируйте двумерный матричный код (QR-код) с паспортной таблички.
-  Подробный список отдельных документов и их кодов

1.3.1 Стандартная документация

Тип документа	Назначение и содержание документа
Техническое описание	Информация о технических характеристиках и комплектации прибора В документе содержатся технические характеристики прибора, а также обзор его комплектующих и дополнительного оборудования.
Краткое руководство по эксплуатации датчика	Информация по подготовке прибора к эксплуатации – часть 1 Краткое руководство по эксплуатации датчика предназначено для специалистов, ответственных за установку измерительного прибора. <ul style="list-style-type: none"> ▪ Приемка и идентификация изделия ▪ Хранение и транспортировка ▪ Монтаж
Краткое руководство по эксплуатации преобразователя	Информация по подготовке прибора к эксплуатации – часть 2 Краткое руководство по эксплуатации преобразователя предназначено для специалистов, ответственных за ввод в эксплуатацию, настройку и регулировку параметров измерительного прибора (до выполнения первого измерения). <ul style="list-style-type: none"> ▪ Описание изделия ▪ Монтаж ▪ Электрическое подключение ▪ Опции управления ▪ Системная интеграция ▪ Ввод в эксплуатацию ▪ Информация по диагностике
Описание параметров прибора	Справочник по параметрам Документ содержит подробное описание параметров меню управления Expert. Документ предназначен для лиц, работающих с прибором на протяжении всего срока службы и выполняющих его настройку.

1.3.2 Дополнительная документация для различных приборов

В зависимости от заказанного исполнения прибор поставляется с дополнительными документами: строго соблюдайте инструкции, приведенные в дополнительной документации. Дополнительная документация является неотъемлемой частью документации по прибору.

1.4 Зарегистрированные товарные знаки

EtherNet/IP™

Товарный знак принадлежит ODVA, Inc.

Microsoft®

Зарегистрированный товарный знак Microsoft Corporation, Редмонд, Вашингтон, США

2 Основные указания по технике безопасности

2.1 Требования к работе персонала

Требования к персоналу, выполняющему монтаж, ввод в эксплуатацию, диагностику и техобслуживание:

- ▶ Обученные квалифицированные специалисты должны иметь соответствующую квалификацию для выполнения конкретных функций и задач.
- ▶ Получить разрешение на выполнение данных работ от руководства предприятия.
- ▶ Ознакомиться с нормами федерального/национального законодательства.
- ▶ Перед началом работы внимательно ознакомиться с инструкциями, представленными в руководстве, с дополнительной документацией, а также с сертификатами (в зависимости от цели применения).
- ▶ Следовать инструкциям и соблюдать основные условия.

Обслуживающий персонал должен соответствовать следующим требованиям:

- ▶ Получить инструктаж и разрешение у руководства предприятия в соответствии с требованиями выполняемой задачи.
- ▶ Следовать инструкциям, представленным в данном руководстве.

2.2 Назначение

Назначение и рабочая среда

Измерительный прибор, описанный в данном кратком руководстве по эксплуатации, предназначен только для измерения расхода жидкостей с минимальной проводимостью 5 мкСм/см.

В зависимости от заказанного исполнения прибор также можно использовать для измерения в потенциально взрывоопасных, горючих, ядовитых и окисляющих средах.

Измерительные приборы, предназначенные для использования во взрывоопасных зонах, для гигиенических применений, а также для применений с повышенным риском, вызванным рабочим давлением, имеют соответствующую маркировку на заводской табличке.

Чтобы убедиться, что прибор остается в надлежащем состоянии в течение всего времени работы:

- ▶ Придерживайтесь указанного диапазона давления и температуры;
- ▶ Эксплуатируйте прибор в полном соответствии с данными на заводской табличке и общими условиями эксплуатации, приведенными в настоящем руководстве и в дополнительных документах;
- ▶ Проверьте, основываясь на данных заводской таблички, разрешено ли использовать прибор в опасных зонах (например, взрывозащита, безопасность резервуара под давлением);
- ▶ Используйте измерительный прибор только с теми средами, в отношении которых смачиваемые части прибора обладают достаточной стойкостью;
- ▶ Если измерительный прибор эксплуатируется при температуре, отличной от атмосферной, обеспечьте строгое соблюдение базовых условий, приведенных в сопутствующей документации по прибору: раздел «Документация» → 8;
- ▶ Обеспечьте постоянную защиту прибора от коррозии, вызываемой влиянием окружающей среды.

Использование не по назначению

Ненадлежащее использование может привести к снижению уровня безопасности. Изготовитель не несет ответственности за повреждения, вызванные неправильным использованием или использованием прибора не по назначению.

⚠ ОСТОРОЖНО

Опасность разрушения в результате воздействия агрессивных или абразивных жидкостей.

- ▶ Проверьте совместимость жидкости процесса с материалом датчика.
- ▶ Убедитесь, что все контактирующие с жидкостью материалы устойчивы к ее воздействию.
- ▶ Придерживайтесь указанного диапазона давления и температуры.

УВЕДОМЛЕНИЕ

Проверка критичных случаев:

- ▶ В отношении специальных жидкостей и жидкостей для очистки Endress+Hauser обеспечивает содействие при проверке коррозионной стойкости смачиваемых материалов, однако гарантии при этом не предоставляются, поскольку даже незначительные изменения в температуре, концентрации или степени загрязнения в условиях технологического процесса могут привести к изменению коррозионной стойкости.

Остаточные риски

⚠ ОСТОРОЖНО

Работа электронного модуля и воздействие продукта могут приводить к нагреву поверхностей. Риск получения ожога!

- ▶ При повышенной температуре жидкости обеспечьте защиту от прикосновения для предотвращения ожогов.

2.3 Техника безопасности на рабочем месте

При работе с прибором:

- ▶ в соответствии с федеральным/национальным законодательством персонал должен использовать средства индивидуальной защиты.

Во время проведения сварочных работ на трубопроводах:

- ▶ запрещается заземлять сварочный аппарат через измерительный прибор.

В случае работы с прибором мокрыми руками:

- ▶ вследствие повышения риска поражения электрическим током следует надевать перчатки.

2.4 Безопасность при эксплуатации

Опасность травмирования.

- ▶ При эксплуатации прибор должен находиться в технически исправном и отказоустойчивом состоянии.
- ▶ Ответственность за отсутствие помех при эксплуатации прибора несет оператор.

Модификация прибора

Несанкционированная модификация прибора запрещена и может привести к непредвиденным рискам.

- ▶ Если, несмотря на это, требуется модификация, обратитесь в компанию Endress +Hauser.

Ремонт

Условия непрерывной безопасности и надежности при эксплуатации:

- ▶ Проведение ремонта прибора только при наличии специального разрешения.
- ▶ Соблюдение федеральных/государственных нормативных требований в отношении ремонта электрических приборов.

- ▶ Использование только оригинальных запасных частей и аксессуаров Endress+Hauser.

2.5 Безопасность продукции

Благодаря тому, что прибор разработан в соответствии с передовой инженерно-технической практикой, он удовлетворяет современным требованиям безопасности, прошел испытания и поставляется с завода в состоянии, безопасном для эксплуатации.

Он отвечает основным стандартам безопасности и требованиям законодательства, как указано в «Декларации соответствия ЕС», и тем самым удовлетворяет требованиям нормативных документов ЕС. Endress+Hauser подтверждает указанное соответствие нанесением маркировки CE на прибор.

2.6 Безопасность информационных технологий

Гарантия действует только в том случае, если установка и использование устройства производится согласно инструкциям, изложенным в Руководстве по эксплуатации. Устройство оснащено механизмом обеспечения защиты, позволяющим не допустить внесение каких-либо непреднамеренных изменений в установки устройства.

Безопасность информационных технологий соответствует общепринятым стандартам безопасности оператора и разработана с целью предоставления дополнительной защиты устройства, в то время как передача данных прибора должна осуществляться операторами самостоятельно.

3 Описание изделия

Измерительная система состоит из преобразователя и датчика.

Прибор доступен в компактном исполнении:

Преобразователь и датчик находятся в одном корпусе.

3.1 Конструкция изделия

3.1.1 Исполнение прибора с интерфейсом связи EtherNet/IP

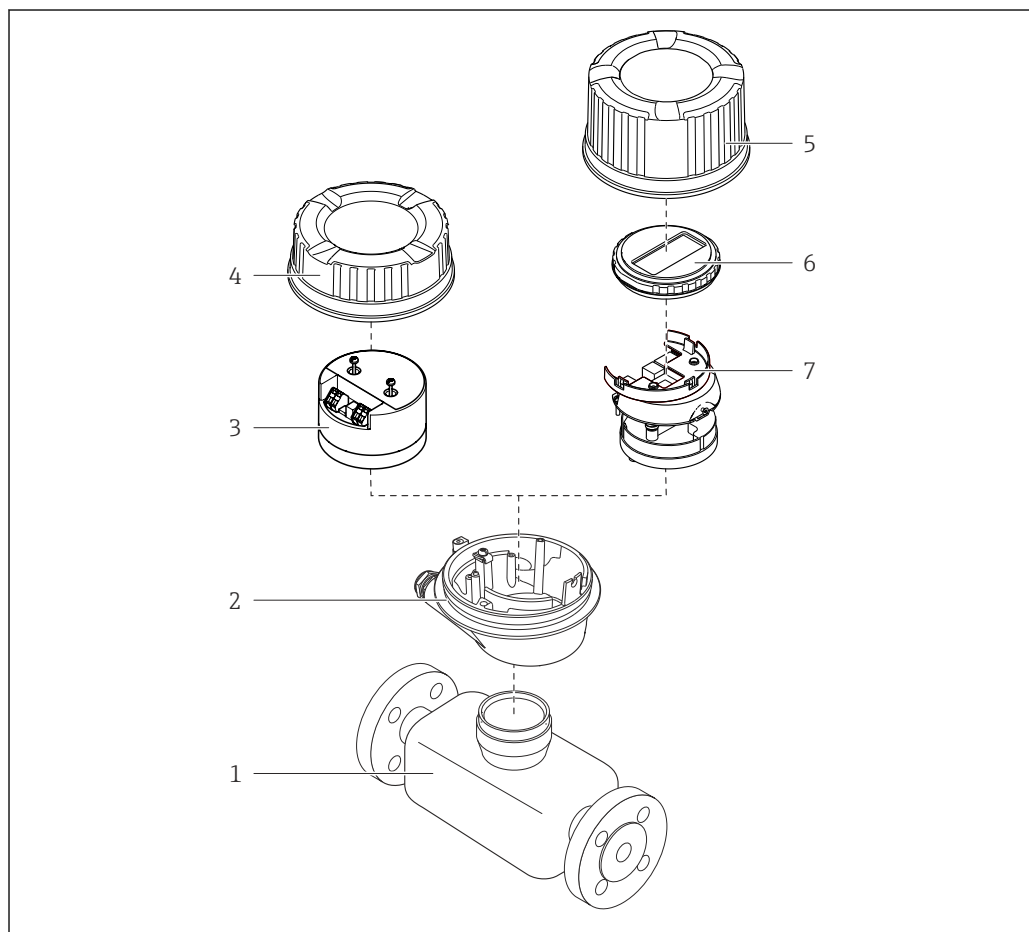

A0023153

1 Основные компоненты измерительного прибора

- 1 Сенсор
- 2 Корпус преобразователя
- 3 Главный модуль электроники
- 4 Крышка корпуса измерительного преобразователя
- 5 Крышка корпуса преобразователя (исполнение с локальным дисплеем)
- 6 Локальный дисплей (опционально)
- 7 Главный модуль электроники (с кронштейном для локального дисплея)

4 Приемка и идентификация изделия

4.1 Приемка

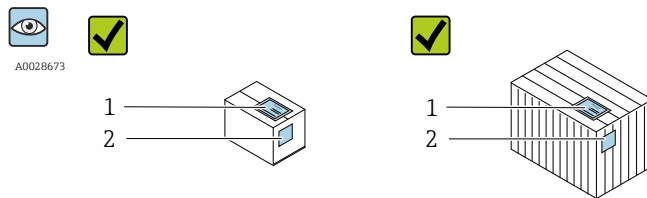

Совпадают ли коды заказа в транспортной накладной (1) с кодами заказа на наклейке прибора (2)?

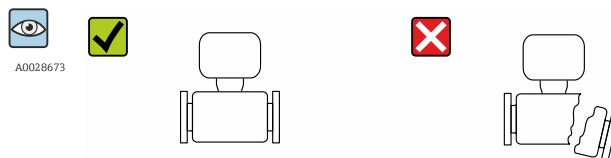
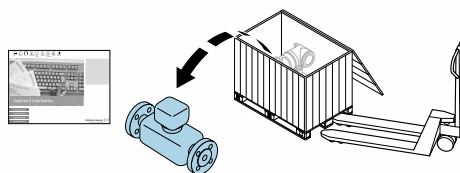

Не поврежден ли прибор?

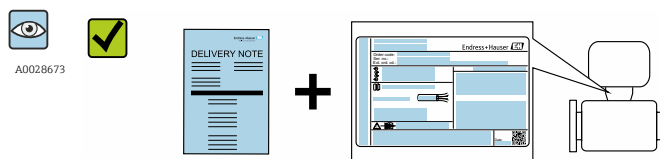

Совпадают ли данные на заводской табличке прибора с данными заказа в транспортной накладной?

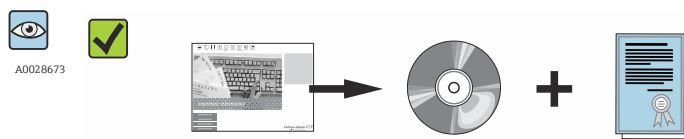

Присутствует ли в комплекте компакт-диск с технической документацией (зависит от исполнения прибора) и другими документами?

- i

 - При невыполнении одного из условий обратитесь в региональный офис продаж Endress+Hauser.
 - Компакт-диск CD-ROM может не входить в комплект поставки некоторых вариантов исполнения прибора! Техническая документация доступна через Интернет или в приложении *Operations on Endress+Hauser*, см. раздел "Идентификация прибора" → 14.

4.2 Идентификация изделия

Для идентификации измерительного прибора доступны следующие варианты:

- Данные на паспортной табличке (шильдике)
- Код заказа с подразделением функций и характеристик прибора в накладной
- Введите серийный номер, указанный на паспортной табличке в *W@M Device Viewer* (www.endress.com/deviceviewer): отобразится вся информация об измерительном приборе.
- Введите серийный номер, указанный на паспортной табличке в *приложении Operations om Endress+Hauser* или просканируйте двумерный штрих-код (QR-код) на паспортной табличке с помощью *приложения Operations om Endress+Hauser*: будет представлена вся информация об этом измерительном приборе.

Для получения информации о соответствующей технической документации см. следующие источники:

- Разделы "Дополнительная стандартная документация на прибор" → 8 и "Дополнительная документация для различных приборов" → 8
- *W@M Device Viewer*: введите серийный номер с паспортной таблички (www.endress.com/deviceviewer)
- *Приложение Operations om Endress+Hauser*: введите серийный номер с паспортной таблички или просканируйте двумерный штрих-код (QR-код) на паспортной табличке.

4.2.1 Заводская табличка преобразователя

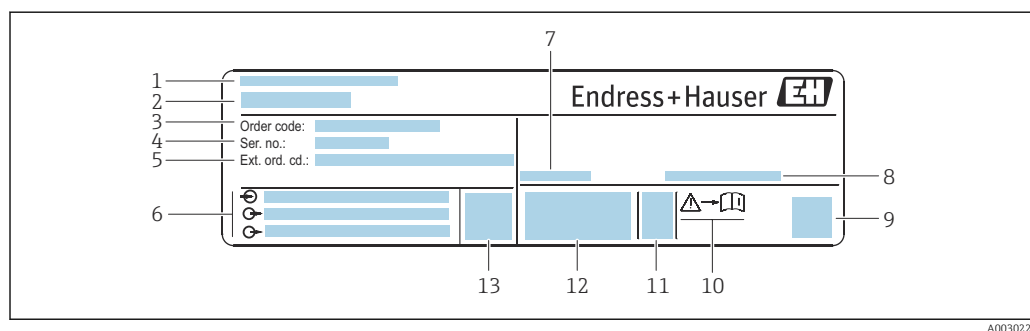

2 Пример заводской таблички преобразователя

- 1 Место изготовления
- 2 Название преобразователя
- 3 Код заказа
- 4 Серийный номер (Ser. no.)
- 5 Расширенный код заказа (Ext. ord. cd.)
- 6 Данные электрического подключения, например, доступные входы и выходы, напряжение питания
- 7 Допустимая температура окружающей среды (T_a)
- 8 Степень защиты
- 9 Двумерный штрих-код
- 10 Номер дополнительных документов, связанных с обеспечением безопасности
- 11 Дата изготовления: год-месяц
- 12 Маркировка ЕС, С-Tick
- 13 Версия программно-аппаратных средств (FW)

4.2.2 Заводская табличка сенсора

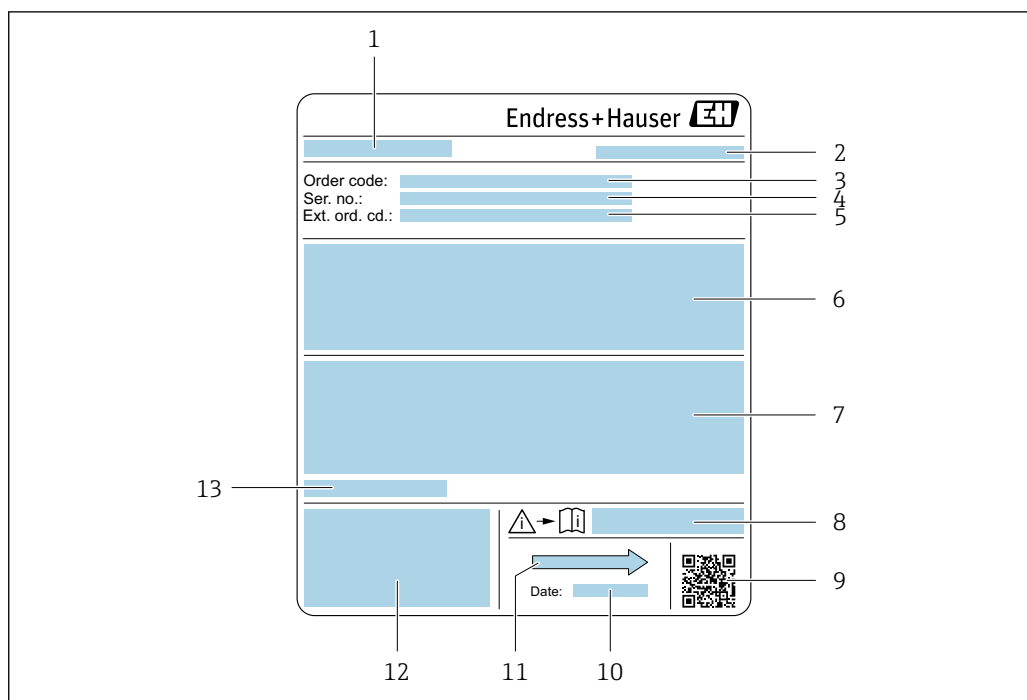

A0029205

3 Пример заводской таблички датчика

- 1 Название датчика
- 2 Место изготовления
- 3 Код заказа
- 4 Серийный номер (ser. no.)
- 5 Расширенный код заказа (Ext. ord. cd.)
- 6 Расход; номинальный диаметр датчика; расчетное давление; номинальное давление; давление в системе; диапазон температуры жидкости; материал футеровки и измерительных электродов
- 7 Сведения о сертификации в отношении взрывозащиты, директива для оборудования, работающего под давлением, а также степень защиты
- 8 Номер дополнительных документов, связанных с обеспечением безопасности → 136
- 9 Двухмерный штрих-код
- 10 Дата изготовления: год-месяц
- 11 Направление потока
- 12 Маркировки CE, C-Tick
- 13 Допустимая температура окружающей среды (T_a)



Номер заказа

Повторный заказ измерительного прибора осуществляется с использованием кода заказа.

Расширенный код заказа

- Всегда содержит тип прибора (основное изделие) и основные технические характеристики (обязательные позиции).
- Из числа дополнительных спецификаций (дополнительных характеристик) в расширенный код заказа включают только те характеристики, которые имеют отношение к обеспечению безопасности и сертификации (например, LA). При заказе дополнительных спецификаций они указываются обобщенно с использованием символа-заполнителя # (например, #LA#).
- Если в составе заказанных дополнительных технических характеристик отсутствуют характеристики, имеющие отношение к обеспечению безопасности и сертификации, они отмечаются + символом-заполнителем (например, XXXXXX-ABCDE+).

4.2.3 Символы на измерительном приборе

Символ	Значение
	ПРЕДУПРЕЖДЕНИЕ! Данный символ предупреждает о наличии опасной ситуации. Если не предотвратить эту ситуацию, она может привести к серьезной или смертельной травме.
	Ссылка на документ Ссылка на соответствующую документацию о приборе.
	Соединение с защитным заземлением Контакт, который перед подключением любого другого оборудования следует подключить к системе заземления.

5 Хранение и транспортировка

5.1 Условия хранения

Хранение должно осуществляться с учетом следующих требований:

- ▶ Храните прибор в оригинальной упаковке, обеспечивающей защиту от ударов.
- ▶ Удаление защитных крышек или колпачков, установленных на присоединениях к процессу, не допускается. Они предотвращают механическое повреждение поверхности уплотнений и проникновение загрязнений в измерительную трубку.
- ▶ Обеспечьте защиту от прямого солнечного света во избежание излишнего нагревания поверхности.
- ▶ Выберите такое место для хранения, чтобы в измерительном приборе не накапливалась влага, так как заражение грибком или бактериями может повредить внутреннюю поверхность.
- ▶ Прибор должен храниться в сухом и не содержащем пыль месте.
- ▶ Хранение на открытом воздухе не допускается.

Температура при хранении → 📄 123

5.2 Транспортировка изделия

Транспортировать измерительный прибор к точке измерения следует в оригинальной упаковке.

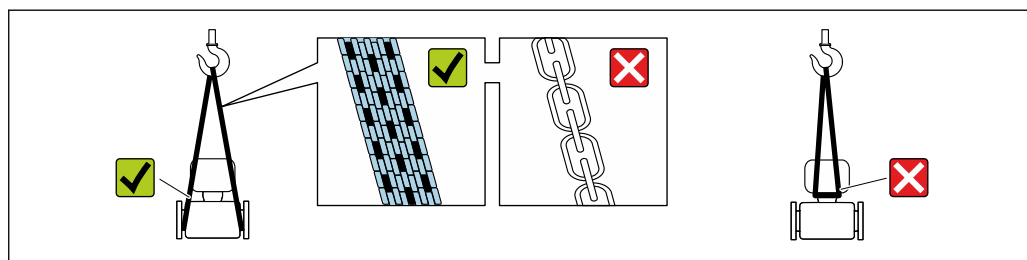

- i** Удаление защитных крышек или колпачков, установленных на присоединениях к процессу, не допускается. Они предотвращают механическое повреждение поверхности уплотнений и проникновение загрязнений в измерительную трубку.

5.2.1 Измерительные приборы без проушин для подъема

⚠ ОСТОРОЖНО

Центр тяжести измерительного прибора находится выше точек подвеса грузоподъемных строп.

Возможность травмы из-за выскальзывания измерительного прибора.

- ▶ Закрепите измерительный прибор для предотвращения его вращения или скольжения.
- ▶ Найдите значение массы, указанное на упаковке (на наклейке).

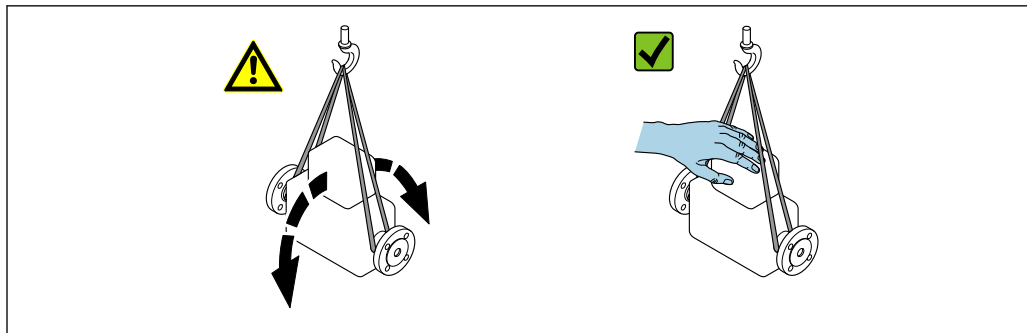

A0029214

5.2.2 Измерительные приборы с проушинами для подъема

⚠ ВНИМАНИЕ

Специальные инструкции по транспортировке приборов, оснащенных проушинами для подъема

- ▶ Для транспортировки прибора используйте только проушины для подъема, закрепленные на приборе или фланцах.
- ▶ В любой ситуации прибор должен быть закреплен не менее чем за две проушины.

5.2.3 Транспортировка с использованием грузоподъемника

При применении деревянных ящиков для транспортировки конструкция пола позволяет осуществлять погрузку с широкой или узкой стороны с помощью грузоподъемника.

⚠ ВНИМАНИЕ

Опасность повреждения магнитной катушки

- ▶ При транспортировке с помощью вилочного погрузчика не поднимайте датчик за металлический корпус.
- ▶ Это может привести к повреждению находящихся внутри магнитных катушек.

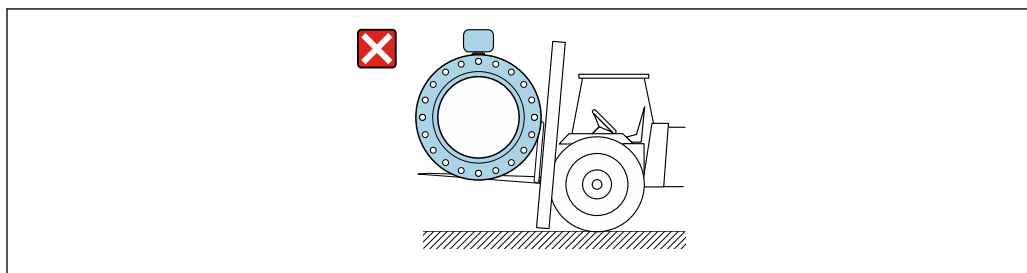

A0029319

5.3 Утилизация упаковки

Все упаковочные материалы экологически безопасны и полностью пригодны для вторичного использования:

- Вторичная упаковка измерительного прибора: полимерная растягивающаяся пленка, соответствующая директиве ЕС 2002/95/ЕС (RoHS).
- Упаковка:
 - деревянный ящик, переработка которого осуществляется в соответствии со стандартом ISPM 15, что подтверждается нанесением логотипа IPPC; или
 - картон, соответствующей Европейской директиве по упаковке 94/62ЕС; возможность переработки подтверждена путем нанесения символа RESY.
- Упаковка для перевозки морским транспортом (опция): деревянный ящик, переработка которого осуществляется в соответствии со стандартом ISPM 15, что подтверждается нанесением логотипа IPPC.
- Средства для переноса и монтажа:
 - Одноразовый пластмассовый поддон
 - Пластмассовые накладки
 - Пластмассовые клейкие полоски
- Подкладочный материал: упругая бумага

6 Монтаж

6.1 Условия монтажа

6.1.1 Монтажная позиция

Место монтажа

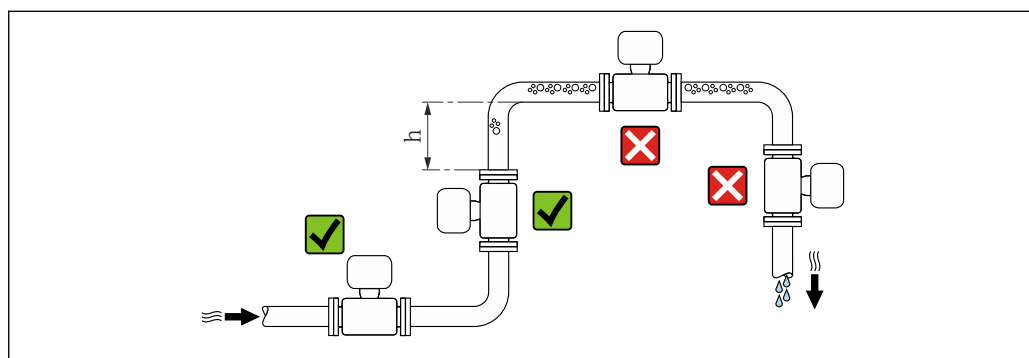

Предпочтительна установка датчика в восходящей трубе. Убедитесь, что до следующего изгиба трубы соблюдается достаточное расстояние: $h \geq 2 \times DN$

Монтаж в спускных трубах

В спускном трубопроводе, длина которого $h \geq 5$ м (16,4 фут), по направлению потока после датчика следует установить сифон или выпускной клапан. Эта мера позволяет предотвратить снижение давления и, соответственно, опасность повреждения измерительной трубки. Кроме того, эта мера предотвращает потерю силы нагнетания жидкости.

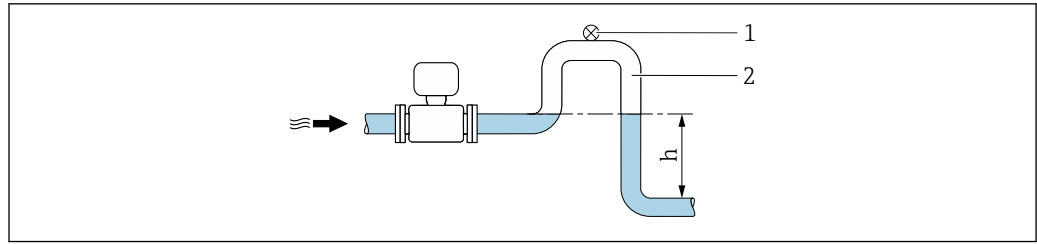

A0028981

4 Монтаж в спускном трубопроводе

- 1 Выпускной клапан
- 2 Сифон
- h Длина спускного трубопровода

Монтаж в частично заполненном трубопроводе

Для частично заполненных трубопроводов с уклоном требуется конфигурация дренажного типа.

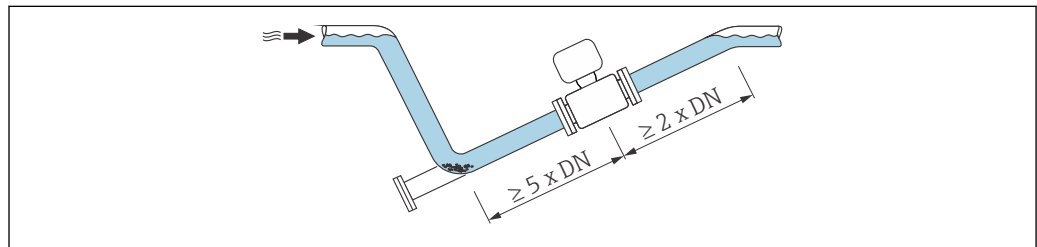

A0029257

Для тяжелых датчиков DN ≥ 350 (14 дюймов)

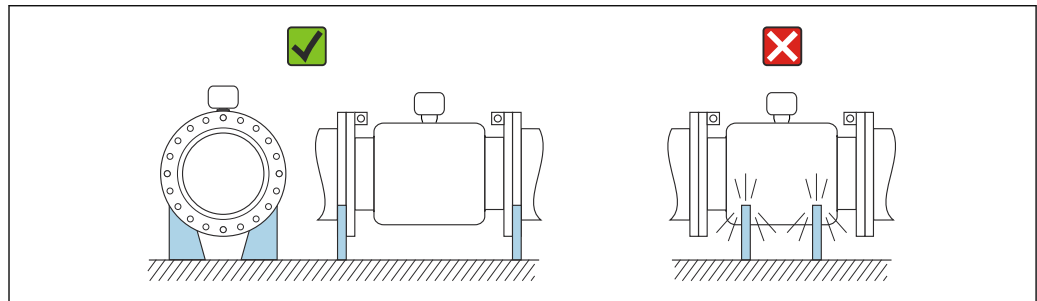



A0016276

Ориентация

Для правильного монтажа датчика убедитесь в том, что направление стрелки на заводской табличке датчика совпадает с направлением потока измеряемой среды (в трубопроводе).

Ориентация		Рекомендуется
A	Вертикальная ориентация	 A0015591
B	Горизонтальная ориентация, преобразователь направлен вверх	 A0015589

Ориентация		Рекомендуется
C	Горизонтальная ориентация, преобразователь направлен вниз	 ^{2) 3)}
D	Горизонтальная ориентация, преобразователь направлен вбок	

- 1) В областях применения с низкими температурами процесса возможно понижение температуры окружающей среды. Для поддержания температуры окружающей среды не ниже минимально допустимой для преобразователя рекомендуется такая ориентация прибора.
- 2) В областях применения с высокими температурами процесса возможно повышение температуры окружающей среды. Для поддержания температуры окружающей среды, не превышающей максимально допустимую для преобразователя, рекомендуется такая ориентация прибора.
- 3) Во избежание перегрева электронного модуля при резких скачках температуры (например, в процессах CIP или SIP), прибор следует устанавливать преобразователем вниз.

Горизонтальный монтаж

- Оптимально измерительные электроды должны находиться в горизонтальном положении. Такое расположение позволяет предотвратить кратковременную изоляцию двух измерительных электродов пузырьками воздуха, переносимыми жидкостью.
- Функция контроля заполнения трубопровода работает только в том случае, если корпус преобразователя направлен вверх. В противном случае выявление пустой или частично заполненной измерительной трубки не гарантировано.

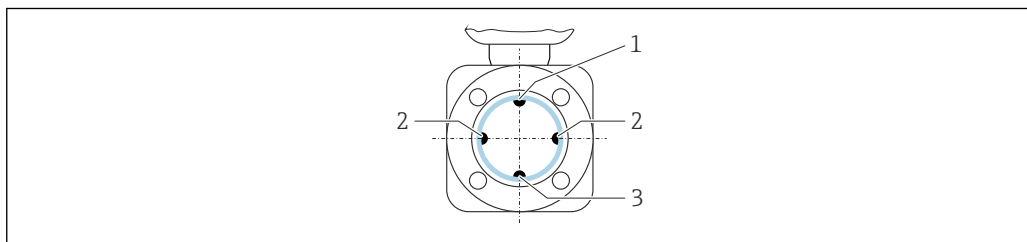

- 1 Электрод EPD для контроля заполнения трубопровода
- 2 Измерительные электроды для распознавания сигналов
- 3 Электрод сравнения для выравнивания потенциалов

-  Измерительные приборы с электродами из тантала или платины можно заказать в исполнении без электрода EPD. В этом случае контроль заполнения трубопровода осуществляется с помощью измерительных электродов.

Входные и выходные участки

По возможности датчик следует устанавливать выше по направлению потока от какой-либо арматуры: клапанов, тройников или колен.

Для обеспечения точности измерения необходимо выдерживать следующие длины входных и выходных участков:

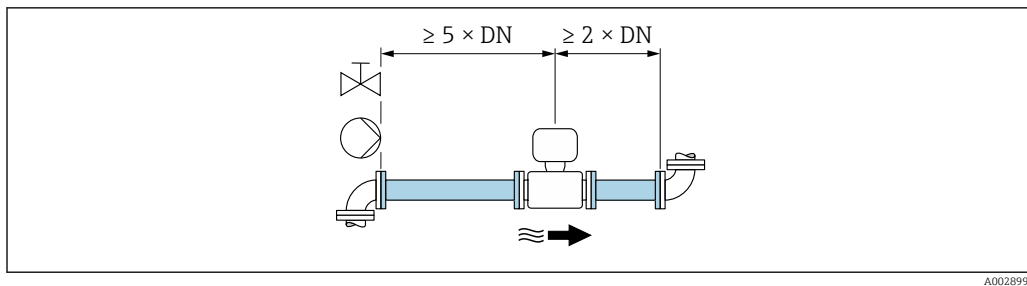

5 Код заказа для «Конструкция», опция А «Короткая монтажная длина, ISO/DVGW до DN400, DN450-2000 1:1» и код заказа для «Конструкция», опция В «Большая монтажная длина, ISO/DVGW до DN400, DN450-2000 1:1.3»

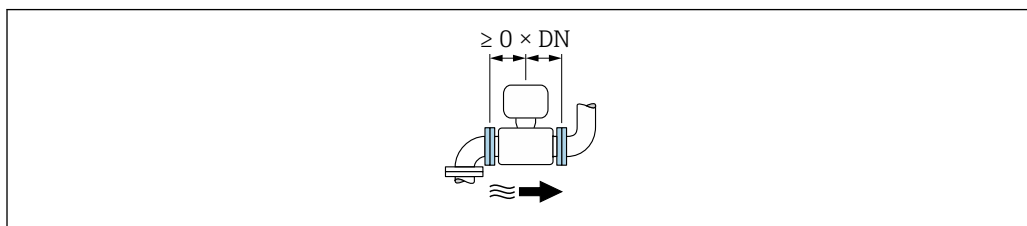

6 Код заказа для «Конструкция», опция С «Короткая монтажная длина ISO/DVGW до DN300, без входных и выходных участков, суженная измерительная трубка»

Размеры для установки

Данные о размерах и монтажных расстояниях прибора приведены в разделе "Механическая конструкция" документа "Техническое описание".

6.1.2 Требования, предъявляемые к условиям окружающей среды и параметрам технологического процесса

Диапазон температуры окружающей среды

Преобразователь	-40 до +60 °C (-40 до +140 °F)
Локальный дисплей	-20 до +60 °C (-4 до +140 °F), разборчивость информации, отображаемой на дисплее, может ухудшиться при температуре вне допустимого температурного диапазона.
Датчик	<ul style="list-style-type: none"> ■ Материал изготовления присоединения к процессу – углеродистая сталь: -10 до +60 °C (+14 до +140 °F) ■ Материал изготовления присоединения к процессу – нержавеющая сталь: -40 до +60 °C (-40 до +140 °F)
Футеровка	Запрещается допускать нарушения верхнего и нижнего пределов допустимого температурного диапазона для футеровки .

При эксплуатации вне помещений:

- Монтируйте прибор в затененном месте.
- Избегайте воздействия прямых солнечных лучей, особенно в регионах с теплым климатом.
- Не допускайте непосредственного воздействия погодных условий.

Давление в системе

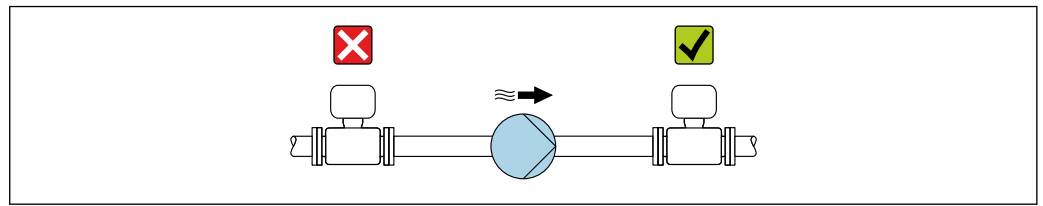

A0028777

Не устанавливайте датчик на стороне всасывания насоса во избежание риска понижения давления и, следовательно, повреждения футеровки.

- i** Кроме того, при использовании поршневых, перистальтических или диафрагменных насосов необходимо устанавливать компенсаторы пульсаций.
- i**
 - Информация об устойчивости футеровки к парциальному вакууму → [124](#)
 - Информация об ударопрочности измерительной системы → [123](#)
 - Информация об вибростойкости измерительной системы → [123](#)

Вибрации

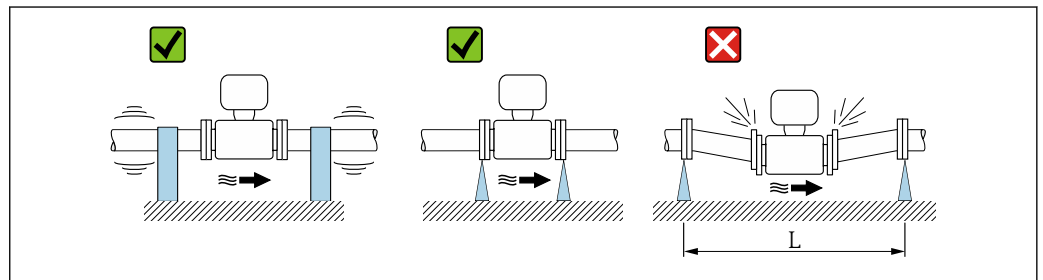

A0029004

- 7** Меры по предотвращению вибрации прибора ($L > 10$ м (33 фута))

При наличии особо сильных вибраций трубопровод и датчик необходимо установить на опоры и зафиксировать.

- i**
 - Информация об ударопрочности измерительной системы → [123](#)
 - Информация об вибростойкости измерительной системы → [123](#)

Адаптеры

Для установки сенсора в трубах большого диаметра можно использовать адаптеры DIN EN 545 (переходники с двойным фланцем). В результате при увеличении скорости потока снижается погрешность измерения медленнотекущих жидкостей. Приведенная ниже номограмма может применяться для расчета потери давления, обусловленной использованием переходников на сужение и расширение:

- i** Данная номограмма применима только для жидкостей, вязкость которых близка к вязкости воды.
1. Вычислите соотношения диаметров d/D .
 2. При помощи номограммы найдите значение потери давления, исходя из скорости потока (по ходу потока после сужения) и соотношения d/D .

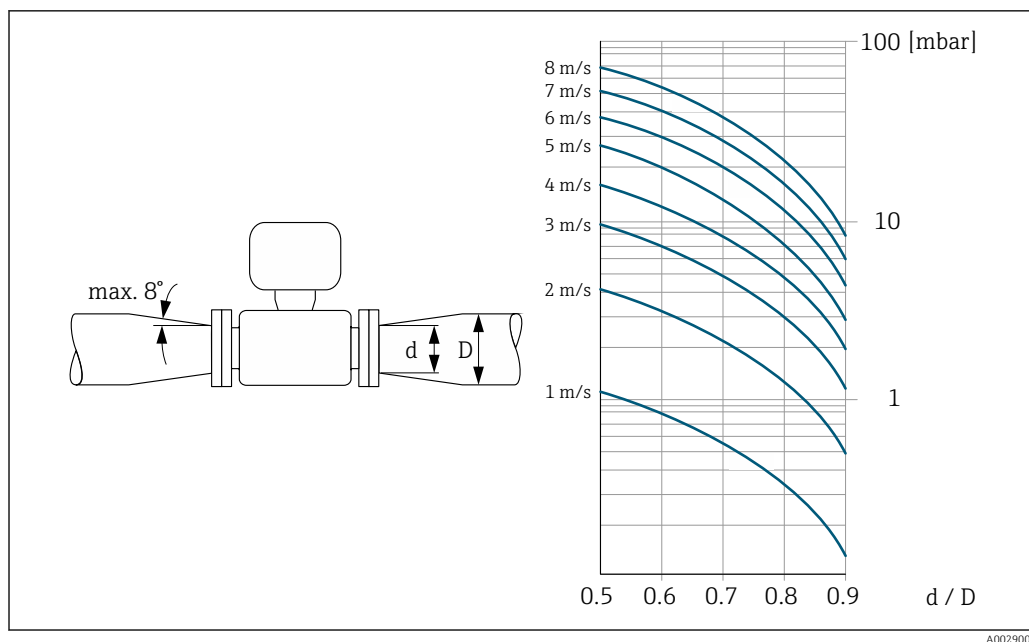

6.2 Установка измерительного прибора

6.2.1 Необходимые инструменты

Для датчика

Для монтажа фланцев и других соединений к технологическому оборудованию:
соответствующие монтажные инструменты

6.2.2 Подготовка измерительного прибора

1. Удалите всю оставшуюся транспортную упаковку.
2. Удалите все защитные крышки или колпаки с сенсора.
3. Снимите наклейку с крышки отсека электронного модуля.

6.2.3 Монтаж датчика

⚠ ОСТОРОЖНО

Плохое уплотнение в месте присоединения к процессу представляет опасность!

- ▶ Убедитесь в том, что внутренний диаметр прокладок больше или равен внутреннему диаметру присоединений к процессу и трубопровода.
 - ▶ Убедитесь в том, что прокладки чистые и не имеют повреждений.
 - ▶ Установите прокладки надлежащим образом.
1. Убедитесь в том, что направление стрелки на датчике соответствует направлению потока технологической среды.
 2. Чтобы обеспечить соответствие техническим условиям прибора, устанавливайте измерительный прибор между фланцами трубопровода так, чтобы он был отцентрован.
 3. При использовании заземляющих дисков соблюдайте прилагаемые инструкции по монтажу.
 4. Соблюдайте предписанные моменты затяжки резьбового крепежа → 25.

5. При установке измерительного прибора или поворачивании корпуса преобразователя следите за тем, чтобы кабельные вводы не были направлены вверх.

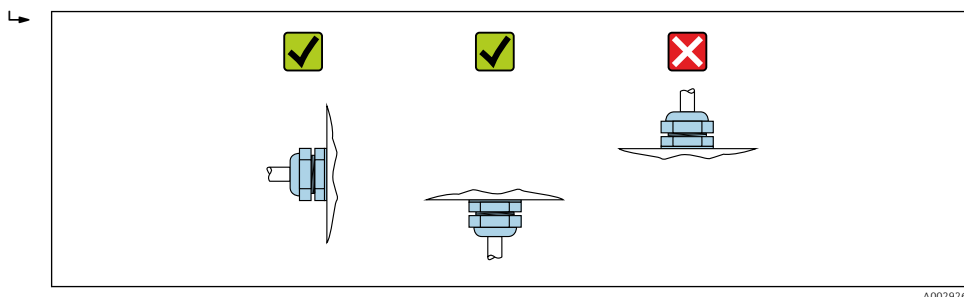

A0029263

Монтаж уплотнений

⚠ ВНИМАНИЕ

На внутренней поверхности измерительной трубы может образовываться проводящий слой!

Опасность короткого замыкания для сигнала измерения.

- ▶ Не используйте электропроводящие герметики, например, графит.

При установке уплотнений соблюдайте следующие инструкции:

1. При монтаже присоединений к процессу следите за тем, чтобы соответствующие уплотнения были чистыми и располагались по центру соединений.
2. Для фланцев, соответствующих стандарту DIN: используйте только уплотнения, соответствующие стандарту DIN EN 1514-1.
3. Футеровка из материала PFA: как правило, дополнительные уплотнения **не** требуются.
4. Футеровка из материала PTFE: как правило, дополнительные уплотнения **не** требуются.

Монтаж кабеля заземления/заземляющих дисков

При использовании кабелей заземления/заземляющих дисков соблюдайте указания по выравниванию потенциалов и подробные инструкции по монтажу.

Моменты затяжки резьбовых соединений

Учитывайте следующие особенности.

- Приведенные моменты затяжки винтов относятся только к смазанной резьбе и к трубам, не подверженным растягивающему напряжению.
- Затягивайте винты равномерно, в диагонально-противоположной последовательности.
- Избыточная затяжка болтов приведет к деформации уплотняемых поверхностей или повреждению уплотнений.

Моменты затяжки винтов по EN 1092-1 (DIN 2501), PN 10/16/25/40

Номинальный диаметр [мм]	Номинальное давление [бар]	Винты [мм]	Толщина фланца [мм]	Макс. момент затяжки винтов [Н·м]	
				PTFE	PFA
15	PN 40	4 × M12	16	11	–
25	PN 40	4 × M12	18	26	20
32	PN 40	4 × M16	18	41	35
40	PN 40	4 × M16	18	52	47
50	PN 40	4 × M16	20	65	59

Номинальный диаметр [мм]	Номинальное давление [бар]	Винты [мм]	Толщина фланца [мм]	Макс. момент затяжки винтов [Н·м]	
				PTFE	PFA
65 ¹⁾	PN 16	8 × M16	18	43	40
65	PN 40	8 × M16	22	43	40
80	PN 16	8 × M16	20	53	48
80	PN 40	8 × M16	24	53	48
100	PN 16	8 × M16	20	57	51
100	PN 40	8 × M20	24	78	70
125	PN 16	8 × M16	22	75	67
125	PN 40	8 × M24	26	111	99
150	PN 16	8 × M20	22	99	85
150	PN 40	8 × M24	28	136	120
200	PN 10	8 × M20	24	141	101
200	PN 16	12 × M20	24	94	67
200	PN 25	12 × M24	30	138	105
250	PN 10	12 × M20	26	110	-
250	PN 16	12 × M24	26	131	-
250	PN 25	12 × M27	32	200	-
300	PN 10	12 × M20	26	125	-
300	PN 16	12 × M24	28	179	-
300	PN 25	16 × M27	34	204	-
350	PN 10	16 × M20	26	188	-
350	PN 16	16 × M24	30	254	-
350	PN 25	16 × M30	38	380	-
400	PN 10	16 × M24	26	260	-
400	PN 16	16 × M27	32	330	-
400	PN 25	16 × M33	40	488	-
450	PN 10	20 × M24	28	235	-
450	PN 16	20 × M27	40	300	-
450	PN 25	20 × M33	46	385	-
500	PN 10	20 × M24	28	265	-
500	PN 16	20 × M30	34	448	-
500	PN 25	20 × M33	48	533	-
600	PN 10	20 × M27	28	345	-
600 ¹⁾	PN 16	20 × M33	36	658	-
600	PN 25	20 × M36	58	731	-

1) Изготовлены в соответствии с EN 1092-1 (не DIN 2501).

Моменты затяжки винтов по EN 1092-1 (DIN 2501), PN 10/16/25, P245GH/ нержавеющая сталь; рассчитываются в соответствии с EN 1591-1:2014 для фланцев по EN 1092-1:2013

Номинальный диаметр [мм]	Номинальное давление [бар]	Винты [мм]	Толщина фланца [мм]	Номинальный момент затяжки винтов [Н·м]	
				PTFE	
350	PN 10	16 × M20	26	60	
350	PN 16	16 × M24	30	115	
350	PN 25	16 × M30	38	220	
400	PN 10	16 × M24	26	90	
400	PN 16	16 × M27	32	155	
400	PN 25	16 × M33	40	290	
450	PN 10	20 × M24	28	90	
450	PN 16	20 × M27	34	155	
450	PN 25	20 × M33	46	290	
500	PN 10	20 × M24	28	100	
500	PN 16	20 × M30	36	205	
500	PN 25	20 × M33	48	345	
600	PN 10	20 × M27	30	150	
600	PN 16	20 × M33	40	310	
600	PN 25	20 × M36	48	500	

Моменты затяжки винтов по ASME B16.5, класс 150/300

Номинальный диаметр		Номинальное давление [фнт/кв. дюйм]	Винты [дюйм]	Макс. момент затяжки винтов [Н·м] ([фунт-сила-фут])	
[мм]	[дюйм]			PTFE	PFA
15	½	Класс 150	4 × ½	6 (4)	- (-)
15	½	Класс 300	4 × ½	6 (4)	- (-)
25	1	Класс 150	4 × ½	11 (8)	10 (7)
25	1	Класс 300	4 × 5/8	14 (10)	12 (9)
40	1 ½	Класс 150	4 × ½	24 (18)	21 (15)
40	1 ½	Класс 300	4 × ¾	34 (25)	31 (23)
50	2	Класс 150	4 × 5/8	47 (35)	44 (32)
50	2	Класс 300	8 × 5/8	23 (17)	22 (16)
80	3	Класс 150	4 × 5/8	79 (58)	67 (49)
80	3	Класс 300	8 × ¾	47 (35)	42 (31)
100	4	Класс 150	8 × 5/8	56 (41)	50 (37)
100	4	Класс 300	8 × ¾	67 (49)	59 (44)
150	6	Класс 150	8 × ¾	106 (78)	86 (63)
150	6	Класс 300	12 × ¾	73 (54)	67 (49)
200	8	Класс 150	8 × ¾	143 (105)	109 (80)
250	10	Класс 150	12 × 7/8	135 (100)	- (-)
300	12	Класс 150	12 × 7/8	178 (131)	- (-)
350	14	Класс 150	12 × 1	260 (192)	- (-)

Номинальный диаметр		Номинальное давление [фнт/кв. дюйм]	Винты [дюйм]	Макс. момент затяжки винтов [Н·м] ([фунт-сила-фут])	
[мм]	[дюйм]			PTFE	PFA
400	16	Класс 150	16 × 1	246 (181)	- (-)
450	18	Класс 150	16 × 1 1/8	371 (274)	- (-)
500	20	Класс 150	20 × 1 1/8	341 (252)	- (-)
600	24	Класс 150	20 × 1 ¼	477 (352)	- (-)

Моменты затяжки винтов по JIS B2220, 10/20K

Номинальный диаметр [мм]	Номинальное давление [бар]	Винты [мм]	Макс. момент затяжки винтов [Н·м]	
			PTFE	PFA
25	10K	4 × M16	32	27
25	20K	4 × M16	32	27
32	10K	4 × M16	38	-
32	20K	4 × M16	38	-
40	10K	4 × M16	41	37
40	20K	4 × M16	41	37
50	10K	4 × M16	54	46
50	20K	8 × M16	27	23
65	10K	4 × M16	74	63
65	20K	8 × M16	37	31
80	10K	8 × M16	38	32
80	20K	8 × M20	57	46
100	10K	8 × M16	47	38
100	20K	8 × M20	75	58
125	10K	8 × M20	80	66
125	20K	8 × M22	121	103
150	10K	8 × M20	99	81
150	20K	12 × M22	108	72
200	10K	12 × M20	82	54
200	20K	12 × M22	121	88
250	10K	12 × M22	133	-
250	20K	12 × M24	212	-
300	10K	16 × M22	99	-
300	20K	16 × M24	183	-

Моменты затяжки винтов по JIS B2220, 10/20K

Номинальный диаметр [мм]	Номинальное давление [бар]	Винты [мм]	Номинальный момент затяжки винтов [Н·м]	
			PUR	HG
350	10K	16 × M22	109	109
350	20K	16 × M30×3	217	217
400	10K	16 × M24	163	163

Номинальный диаметр [мм]	Номинальное давление [бар]	Винты [мм]	Номинальный момент затяжки винтов [Н·м]	
			PUR	HG
400	20К	16 × M30×3	258	258
450	10К	16 × M24	155	155
450	20К	16 × M30×3	272	272
500	10К	16 × M24	183	183
500	20К	16 × M30×3	315	315
600	10К	16 × M30	235	235
600	20К	16 × M36×3	381	381
700	10К	16 × M30	300	300
750	10К	16 × M30	339	339

Моменты затяжки винтов по AS 2129, таблица E

Номинальный диаметр [мм]	Винты [мм]	Макс. момент затяжки винтов [Н·м]
		PTFE
25	4 × M12	21
50	4 × M16	42

Моменты затяжки винтов по AS 4087, PN 16

Номинальный диаметр [мм]	Винты [мм]	Макс. момент затяжки винтов [Н·м]
		PTFE
50	4 × M16	42

6.2.4 Поворот дисплея

Локальный дисплей доступен только для следующих вариантов исполнения прибора: Код заказа «Дисплей; управление», опция **В**: 4-строчный; с подсветкой, передача данных по протоколу связи

Для улучшения читаемости дисплей можно повернуть.

Исполнение с алюминиевым корпусом, AlSi10Mg, с покрытием

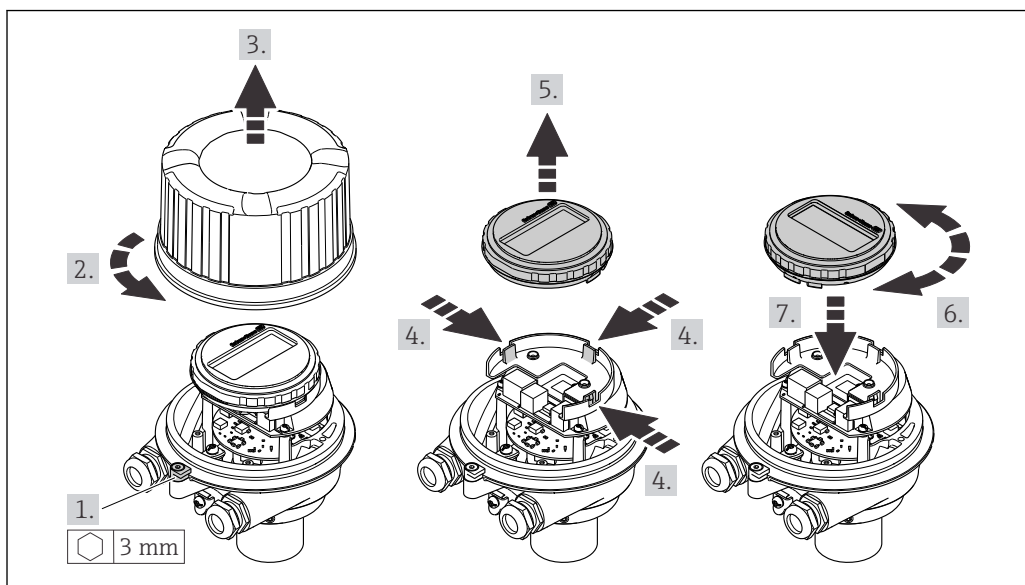

A0023192

6.3 Проверка после монтажа

Не поврежден ли прибор (внешний осмотр)?	<input type="checkbox"/>
Измерительный прибор соответствует техническим характеристикам точки измерения? Пример: <ul style="list-style-type: none"> ■ Температура процесса ■ Рабочее давление (см. раздел «Кривые зависимости температура/давление» документа «Техническое описание») ■ Температура окружающей среды ■ Диапазон измерения 	<input type="checkbox"/>
Выбрана правильная ориентация датчика ? <ul style="list-style-type: none"> ■ Соответствие типу датчика ■ Соответствие температуре среды ■ Соответствие свойствам среды (выделение газов, содержание твердых частиц) 	<input type="checkbox"/>
Стрелка на заводской табличке датчика соответствует направлению потока жидкости в трубопроводе ?	<input type="checkbox"/>
Правильная ли маркировка и идентификация точки измерения (внешний осмотр)?	<input type="checkbox"/>
Должным ли образом прибор защищен от осадков и прямых солнечных лучей?	<input type="checkbox"/>
Затянуты ли крепежные винты с соответствующим моментом затяжки?	<input type="checkbox"/>

7 Электрическое подключение

ОСТОРОЖНО

Токоведущие части! Ненадлежащая работа с электрическими подключениями может привести к поражению электрическим током.

- ▶ Установите отключающее устройство (размыкатель или автоматический выключатель), с тем чтобы можно было легко отключить прибор от источника питания.
- ▶ В дополнение к предохранителю прибора следует включить в схему установки блок защиты от перегрузки по току с номиналом не более 16 А.

7.1 Электробезопасность

В соответствии с применимыми национальными правилами.

7.2 Требования, предъявляемые к подключению

7.2.1 Необходимые инструменты

- Для кабельных вводов: используйте соответствующие инструменты.
- Для крепежного зажима (на алюминиевый корпус): установочный винт 3 мм.
- Для крепежного винта (на корпус из нержавеющей стали): рожковый гаечный ключ 8 мм.
- Устройство для снятия изоляции с проводов.
- При использовании многожильных кабелей: обжимной инструмент для концевых обжимных втулок.

7.2.2 Требования к соединительному кабелю

Соединительные кабели, предоставляемые заказчиком, должны соответствовать следующим требованиям.

Разрешенный диапазон температуры

- Необходимо соблюдать инструкции по монтажу, которые применяются в стране установки.
- Кабели должны быть пригодны для работы при предполагаемой минимальной и максимальной температуре.

Кабель источника питания (с проводником для внутренней клеммы заземления)

Подходит стандартный кабель.

Сигнальный кабель

-  Для коммерческого учета все сигнальные линии должны быть выполнены экранированными кабелями с оплеткой из луженой меди и оптическим покрытием не менее $\geq 85\%$. Экранированный кабель должен быть подключен с обеих сторон.

Импульсный/частотный/релейный выход

Подходит стандартный кабель.

EtherNet/IP

Витая пара Ethernet категории 5 или выше.

 См. <https://www.odva.org> «Руководство по планированию и установке среды EtherNet/IP».

Диаметр кабеля

- Поставляемые кабельные уплотнения:
M20 × 1,5 с кабелем диаметром 6 до 12 мм (0,24 до 0,47 дюйм).
- Пружинные клеммы:
Провода с поперечным сечением 0,5 до 2,5 мм² (20 до 14 AWG).



7.2.3 Назначение клемм

Преобразователь

Вариант подключения EtherNet/IP

Код заказа «Выход», опция **N**

В зависимости от исполнения корпуса можно заказать преобразователь с клеммами или разъемами.

Код заказа «Корпус»	Возможные способы подключения		Возможные опции кода заказа «Электрическое подключение»
	Выход	Источник питания	
Опция A	Разъем прибора →  33	Клеммы	<ul style="list-style-type: none"> ■ Опция L: разъем M12 x 1 + резьба NPT ½" ■ Опция N: разъем M12 x 1 + муфта M20 ■ Опция P: разъем M12 x 1 + резьба G ½" ■ Опция U: разъем M12 x 1 + резьба M20
Опция A	Разъем прибора →  33	Разъем прибора →  33	Опция Q : 2 разъема M12 x 1

Код заказа для "Housing":
Опция **A**: компактный, алюминий с покрытием

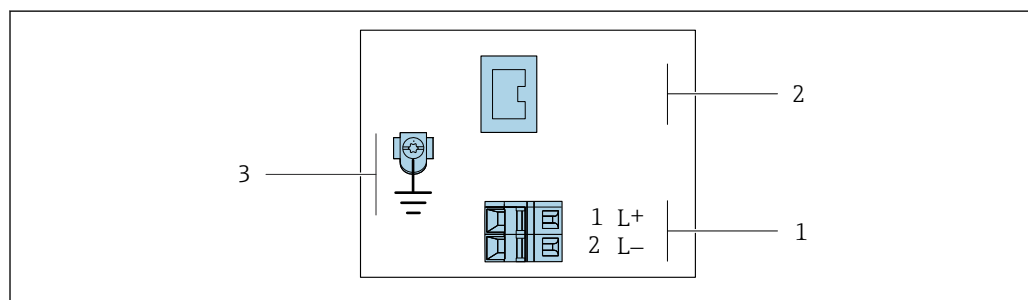

A0017054

 8 Назначение клемм EtherNet/IP

- 1 Источник питания: 24 В пост. тока
- 2 EtherNet/IP
- 3 Подключение кабельного экрана (сигналы входа-выхода) при наличии и/или защитного заземления от напряжения питания, если имеется. Не для опции C: сверхкомпактное гигиеническое исполнение, нержавеющая сталь.

Код заказа «Выход»	Номер клеммы	
	Источник питания 2 (L-)	1 (L+)
Опция N	24 В пост. тока	
	Выход Разъем прибора M12 x 1	
Код заказа для "Output": Опция N: EtherNet/IP		

7.2.4 Назначение контактов, разъем прибора

Напряжение питания

Контакт	Назначение	
	1	L+
2		Не используется
3		Не используется
4	L-	DC 24 В
5		Заземление/экранирование ¹⁾
Кодировка	Разъем/гнездо	
A	Разъем	

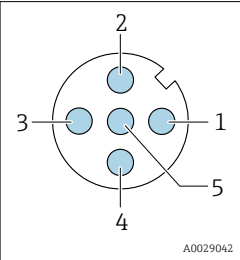

A0029042

- 1) Подключение к защитному заземлению и/или экранированию от напряжения питания, если таковое имеется. Не для опции C: сверхкомпактное гигиеническое исполнение, нержавеющая сталь.
Примечание: между соединительной гайкой кабеля M12 и корпусом преобразователя имеется металлическое соединение.

Разъем прибора для передачи сигналов (со стороны прибора)

Контакт	Назначение	
	1	+
2	+	Rx
3	-	Tx
4	-	Rx
Кодировка	Разъем/гнездо	
D	Гнездо	

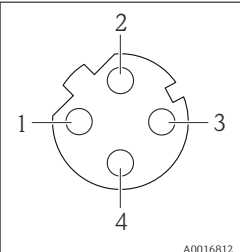

A0016812

7.2.5 Подготовка измерительного прибора

УВЕДОМЛЕНИЕ

Недостаточное уплотнение корпуса!

Возможно существенное снижение технической надежности измерительного прибора.

- ▶ Используйте подходящие кабельные уплотнители, соответствующие требуемой степени защиты.

1. Если установлена заглушка, удалите ее.
2. При поставке измерительного прибора без кабельных уплотнений:
Подберите подходящее кабельное уплотнение для соответствующего соединительного кабеля.

3. При поставке измерительного прибора с кабельными уплотнениями:
См. требования к соединительному кабелю → 31.

7.3 Подключение прибора

УВЕДОМЛЕНИЕ

Неправильное подключение нарушает электробезопасность!

- ▶ К выполнению работ по электрическому подключению допускаются только специалисты, имеющие надлежащую квалификацию.
- ▶ Обеспечьте соблюдение федеральных/национальных норм и правил.
- ▶ Обеспечьте соблюдение местных правил техники безопасности на рабочем месте.
- ▶ Перед подсоединением дополнительных кабелей всегда подключайте сначала защитное заземление ⊕.
- ▶ При использовании в потенциально взрывоопасных средах изучите информацию, приведенную для прибора в специальной документации по взрывозащите.

7.3.1 Подключение преобразователя

Подключение преобразователя зависит от следующих кодов заказа:

- Исполнение корпуса: компактный или сверхкомпактный
- Вариант подключения: разъем прибора или клеммы

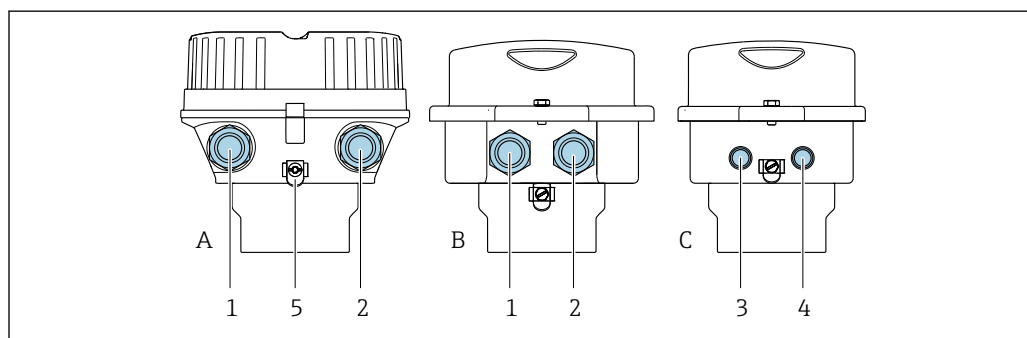

9 Варианты исполнения корпуса и подключения

- A Исполнение корпуса: компактное, алюминий с покрытием
 B Исполнение корпуса: компактное, гигиеническое, из нержавеющей стали
 C Исполнение корпуса: сверхкомпактное, гигиеническое, из нержавеющей стали
 1 Кабельный ввод или разъем прибора для кабеля передачи сигнала
 2 Кабельный ввод или разъем прибора для кабеля сетевого напряжения
 3 Разъем прибора для передачи сигнала
 4 Разъем прибора для сетевого напряжения
 5 Клеммы заземления. Для оптимизации заземления/экранирования рекомендуется использовать кабельные наконечники, трубные хомуты или заземляющие диски.

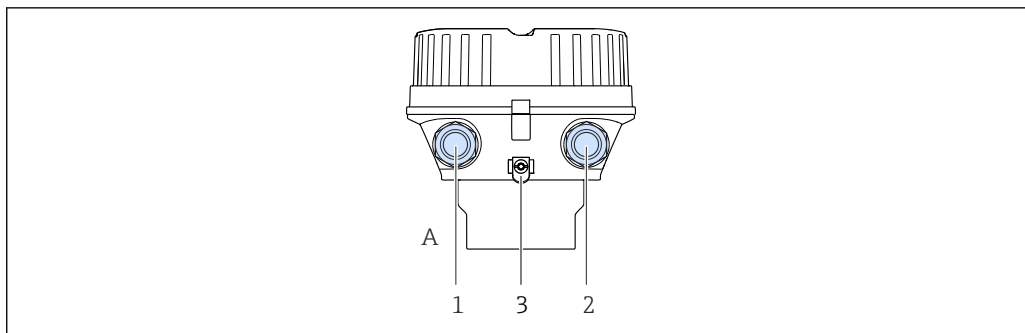

A0019824

10 Варианты исполнения корпуса и подключения

- A Исполнение корпуса: компактное, алюминий с покрытием
 1 Кабельный ввод или разъем прибора для кабеля передачи сигнала
 2 Кабельный ввод или разъем прибора для кабеля сетевого напряжения
 3 Клеммы заземления. Для оптимизации заземления/экранирования рекомендуется использовать кабельные наконечники, трубные хомуты или заземляющие диски.

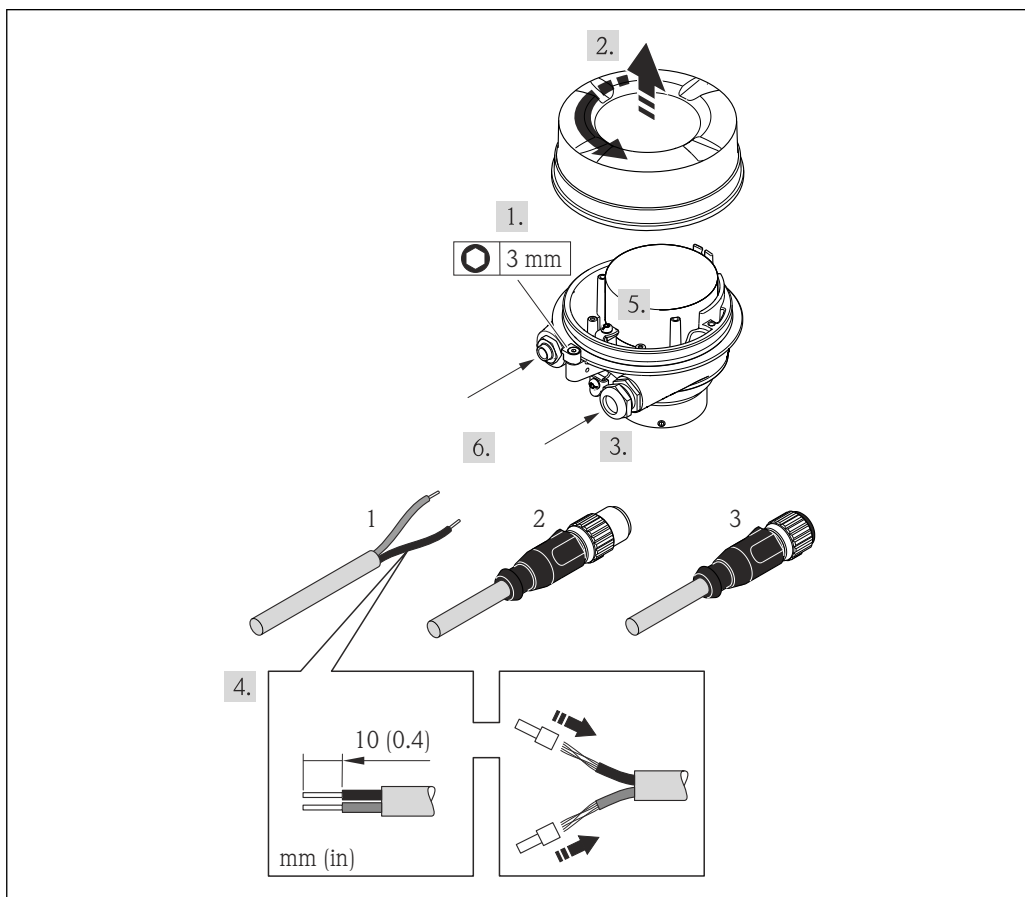

A0019823

11 Исполнения прибора с примерами подключения

- 1 Кабель
 2 Разъем прибора для передачи сигнала
 3 Разъем прибора для сетевого напряжения

Для прибора в исполнении с разъемом: выполните только этап 6.

1. В зависимости от исполнения корпуса ослабьте крепежный зажим или крепежный винт на крышке корпуса.
2. В зависимости от исполнения корпуса отверните или откройте крышку корпуса и отсоедините локальный дисплей от главного модуля электроники, если это необходимо → 131.

3. Пропустите кабель через кабельный ввод. Чтобы обеспечить непроницаемое уплотнение, не удаляйте уплотнительное кольцо из кабельного ввода.
4. Зачистите оболочку и концы проводов кабеля. При использовании многожильных кабелей закрепите на концах обжимные наконечники.
5. Подключите кабель в соответствии с назначением клемм или назначением контактов разъема прибора .
6. В зависимости от исполнения прибора затяните кабельные уплотнения или вставьте разъем прибора и затяните его .
7. **⚠ ОСТОРОЖНО**
При недостаточном уплотнении корпуса его степень защиты окажется ниже заявленной.
 - ▶ Заверните винт, не нанося смазку на резьбу. Резьба в крышке уже покрыта сухой смазкой.

Соберите передатчик в обратной последовательности.

7.4 Обеспечение выравнивания потенциалов

7.4.1 Введение

Надлежащее выравнивание потенциалов является необходимым условием для стабильного и надежного измерения расхода. Недостаточное полное или ошибочно выполненное выравнивание потенциалов может привести к отказу прибора и поставить под угрозу безопасность.

Для обеспечения надежного и бесперебойного измерения необходимо соблюдать следующие требования.

- Действует принцип, согласно которому электрический потенциал технологической среды, датчика и преобразователя должен быть одинаковым.
- Необходимо принимать во внимание правила заземления, действующие в компании, а также материалы, условия заземления и потенциальные условия эксплуатации трубопровода.
- В качестве соединений для выравнивания потенциалов следует использовать заземляющий кабель с площадью поперечного сечения не менее 6 мм^2 ($0,0093 \text{ дюйм}^2$) и кабельный наконечник.
- В приборах раздельного исполнения клемма заземления всегда относится к датчику, а не к преобразователю.

i Такие аксессуары, как заземляющие кабели и заземляющие диски, можно заказать в компании Endress+Hauser →  112.

📖 Для приборов, предназначенных для эксплуатации во взрывоопасных зонах, необходимо соблюдать требования, приведенные в документации по взрывозащите (XA).

Используемые аббревиатуры

- PE (Protective Earth): потенциал на клеммах защитного заземления прибора
- P_P (Potential Pipe): потенциал трубопровода, измеренный на фланцах
- P_M (Potential Medium): потенциал технологической среды

7.4.2 Примеры подключения в стандартных ситуациях

Металлический трубопровод без футеровки и без заземления

- Выравнивание потенциалов осуществляется через измерительную трубку.
- Для технологической среды устанавливается потенциал заземления.

Начальные условия

- Трубы должным образом заземлены на обоих концах.
- Трубы являются электропроводными, а их потенциал совпадает с потенциалом технологической среды

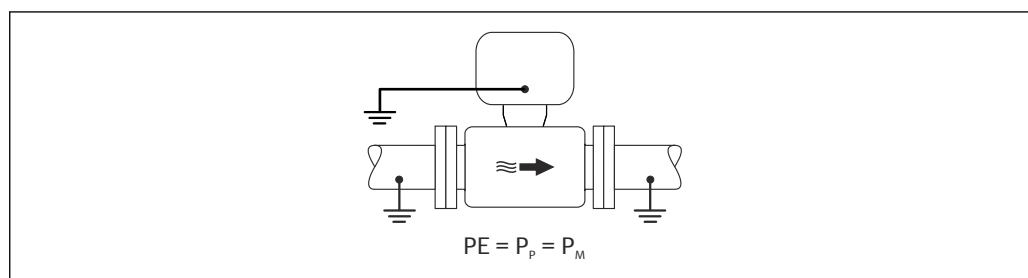

A0044854

- ▶ Подключите клеммный отсек преобразователя или датчика к потенциалу заземления с помощью предусмотренной для этого клеммы заземления.

металлический трубопровод без футеровки

- Выравнивание потенциалов осуществляется с помощью клеммы заземления и фланцев трубопровода.
- Для технологической среды устанавливается потенциал заземления.

Начальные условия

- Трубы заземлены в недостаточной мере.
- Трубы являются электропроводными, а их потенциал совпадает с потенциалом технологической среды

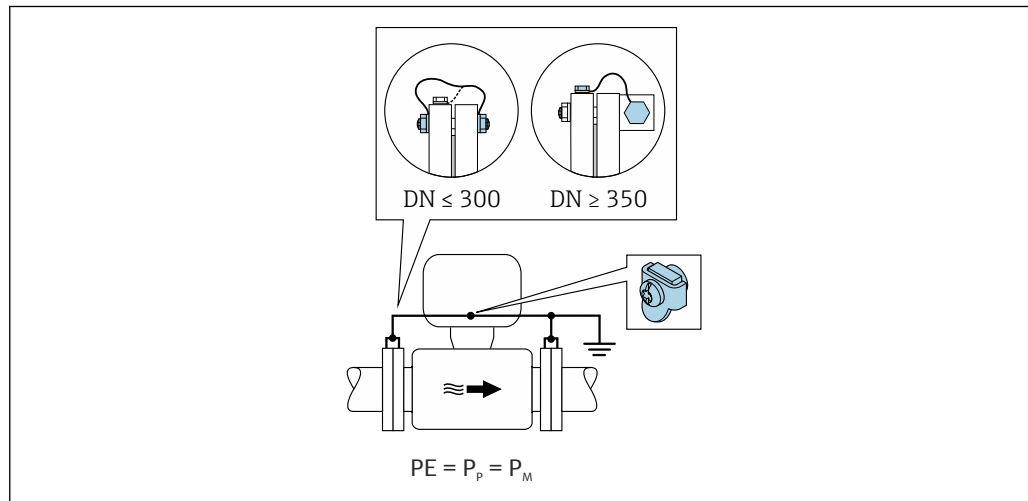

A0042089

1. Соедините оба фланца датчика с фланцем трубы с помощью кабеля заземления и заземлите их.
2. Подключите клеммный отсек преобразователя или датчика к потенциалу заземления с помощью предусмотренной для этого клеммы заземления.
3. Для $DN \leq 300$ (12 дюймов): присоедините заземляющий кабель непосредственно к проводящему покрытию фланца на датчике и закрепите его винтами фланца.
4. Для $DN \geq 350$ (14 дюймов): присоедините заземляющий кабель непосредственно к металлическому транспортировочному кронштейну. Соблюдайте предписанные моменты затяжки винтов: см. краткое руководство по эксплуатации датчика.

Пластмассовый трубопровод или трубопровод с изолирующей футеровкой

Для технологической среды устанавливается потенциал заземления.

Начальные условия

- Трубопровод характеризуется изолирующими свойствами.
- Низкоимпедансное заземление технологической среды поблизости от датчика не обеспечено.
- Не исключается прохождение уравнительного тока через технологическую среду.

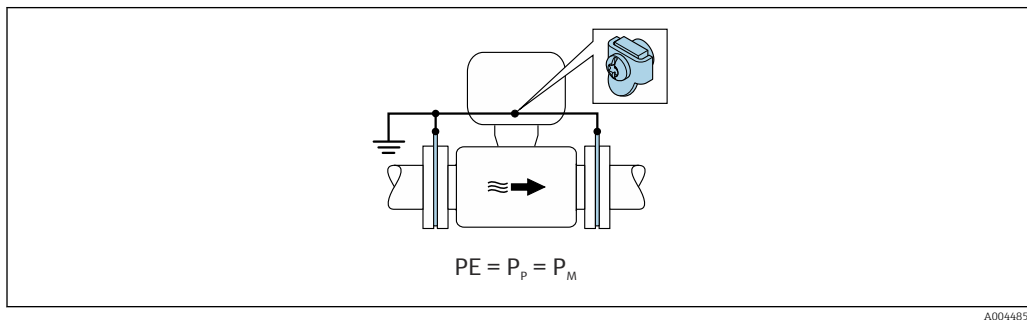

1. соедините заземляющие диски с клеммой заземления преобразователя или клеммного отсека датчика заземляющим кабелем.
2. Выполните соединение с потенциалом заземления.

7.4.3

В этих случаях потенциал технологической среды может отличаться от потенциала прибора.

Металлический трубопровод без заземления

Датчик и преобразователь устанавливаются так, чтобы обеспечить электрическую изоляцию от защитного заземления, например в условиях электролитических технологических процессов или в системах с катодной защитой.

Начальные условия

- Металлический трубопровод без футеровки
- Трубы с электропроводной футеровкой.

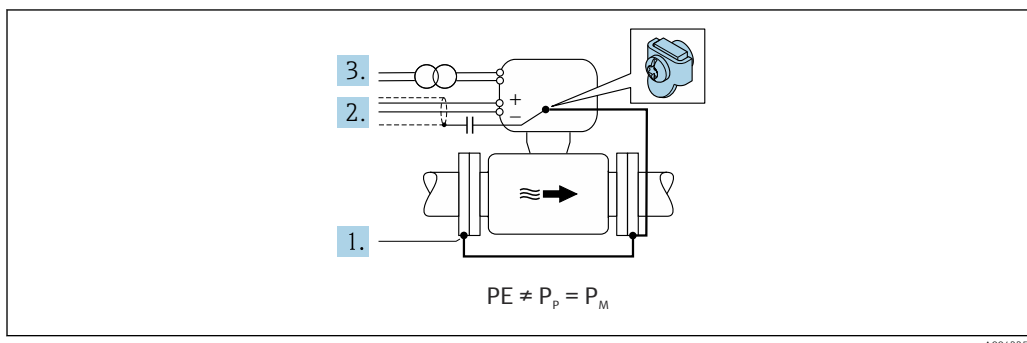

1. Соедините фланцы трубопровода и преобразователь заземляющим кабелем.
2. Подключите экраны сигнальных линий через конденсатор (рекомендуемые параметры – 1,5 мкФ/50 В).
3. Прибор подключается к источнику питания так, что становится «плавающим» относительно защитного заземления (через развязывающий трансформатор). Эта мера не обязательна при использовании системы питания постоянного тока с напряжением 24 В без защитного заземления (блок питания типа SELV).

7.4.4 примеры подключения, в которых потенциал технологической среды не равен потенциалу защитного заземления, с опцией «Плавающее заземление»

В этих случаях потенциал технологической среды может отличаться от потенциала прибора.

Введение

Опция «Плавающий режим измерения» обеспечивает гальваническую развязку измерительной системы от потенциала прибора. Это сводит к минимуму вредный уравнивающий ток, вызванный разницей между потенциалом технологической среды и потенциалом прибора. Прибор с опцией «Плавающий режим измерения» можно заказать по желанию: код заказа «Опции датчика», опция CV

Рабочие условия, которые необходимы для использования опции «Плавающий режим измерения»

Исполнение прибора	Компактное исполнение и отдельное исполнение (длина соединительного кабеля ≤ 10 м)
Различия в напряжении между потенциалом технологической среды и потенциалом прибора	Минимально возможные, обычно в милливольтном диапазоне
Частота переменного напряжения в технологической среде или на потенциале заземления (PE)	Ниже типичной частоты линии электропередачи в стране эксплуатации

i Для достижения заявленной точности измерения проводимости рекомендуется выполнить калибровку проводимости при установленном приборе.

При установленном приборе рекомендуется выполнить регулировку обнаружения заполненного трубопровода.

Пластмассовый трубопровод

Датчик и преобразователь надежно заземлены. Возможна разность потенциалов между технологической средой и защитным заземлением. Выравнивание потенциалов между технологической средой (P_M) и защитным заземлением (PE) через электрод сравнения сводится к минимуму при использовании опции «Плавающий режим измерения».

Начальные условия

- Трубопровод характеризуется изолирующими свойствами.
- Не исключается прохождение уравнивающего тока через технологическую среду.

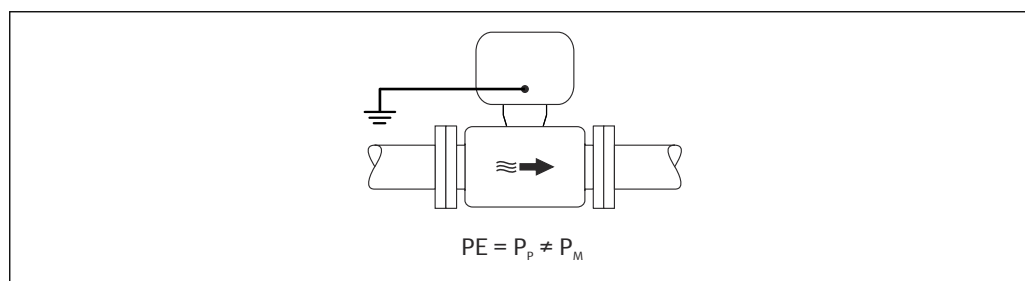

A0044855

1. Следует использовать опцию «Плавающий режим измерения», соблюдая необходимые для этого рабочие условия.
2. Подключите клеммный отсек преобразователя или датчика к потенциалу заземления с помощью предусмотренной для этого клеммы заземления.

Металлический трубопровод без заземления, с изолирующей футеровкой

Датчик и преобразователь устанавливаются так, чтобы обеспечить электрическую изоляцию от защитного заземления. Потенциал технологической среды отличается от потенциала трубопровода. Применение опции «Плавающий режим измерения» сводит к минимуму прохождение вредного уравнивающего тока между потенциалом технологической среды (P_M) и потенциалом трубопровода (P_P) через электрод сравнения.

Начальные условия

- Металлический трубопровод с изолирующей футеровкой
- Не исключается прохождение уравнивающего тока через технологическую среду.

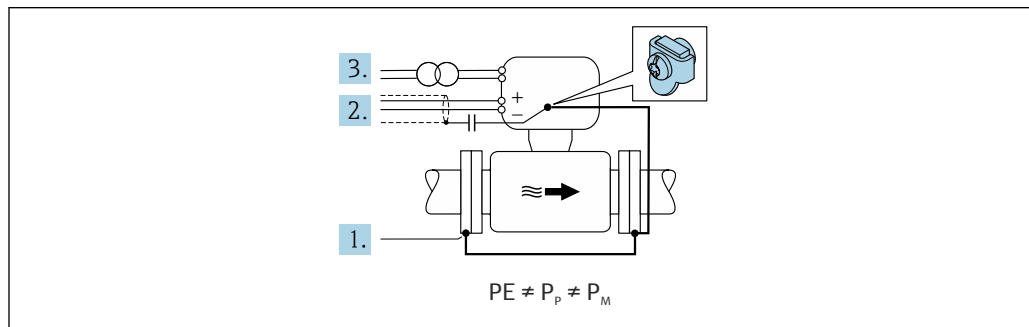

1. Соедините фланцы трубопровода и преобразователь заземляющим кабелем.
2. Подключите экраны сигнальных кабелей через конденсатор (рекомендуемые параметры – 1,5 мкФ/50 В).
3. Прибор подключается к источнику питания так, что становится «плавающим» относительно защитного заземления (через развязывающий трансформатор). Эта мера не обязательна при использовании системы питания постоянного тока с напряжением 24 В без защитного заземления (блок питания типа SELV).
4. Следует использовать опцию «Плавающий режим измерения», соблюдая необходимые для этого рабочие условия.

7.5 Специальные инструкции по подключению

7.5.1 Примеры подключения

EtherNet/IP

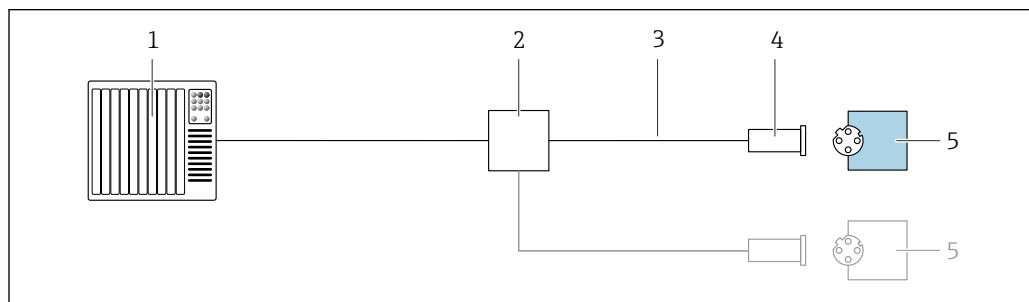

12 Пример подключения для EtherNet/IP

- 1 Система управления (например, ПЛК)
- 2 Коммутатор Ethernet
- 3 Соблюдайте спецификации кабелей
- 4 Разъем прибора
- 5 Преобразователь

7.6 Конфигурация аппаратного обеспечения

7.6.1 Настройка адреса прибора

EtherNet/IP

Сетевая конфигурация IP-адреса измерительного прибора возможна с помощью DIP-переключателей.

Адресные данные

IP-адрес и параметры конфигурации			
1-й октет	2-й октет	3-й октет	4-й октет
192.	168.	1.	XXX
	↓		↓
	Возможна настройка только с помощью программной адресации		Возможна настройка с помощью программной и аппаратной адресации

Диапазон IP-адресов	1 до 254 (4-й октет)
Широковещательный пакет IP-адресов	255
Режим адресации работ во взрывоопасных зонах	Программная адресация; все DIP-переключатели для аппаратной адресации установлены в выключенное положение.
IP-адрес для взрывоопасных зон	Активный DHCP-сервер

 Для программной адресации прибора

Настройка адреса

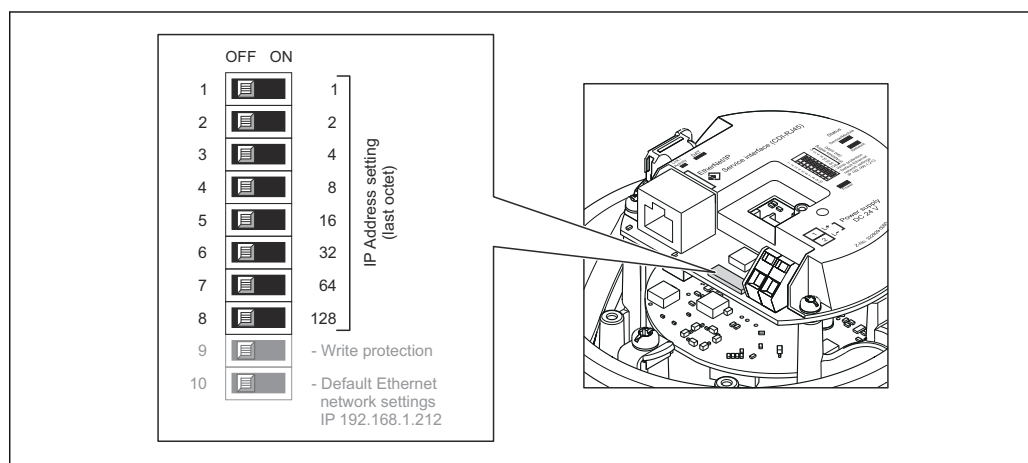

1. В зависимости от исполнения корпуса ослабьте зажим или крепежный винт на крышке корпуса.
2. В зависимости от исполнения корпуса отверните или откройте крышку корпуса; при необходимости отключите местный дисплей от главного электронного модуля →  131.
3. Настройте требуемый IP-адрес, используя соответствующие DIP-переключатели на электронном модуле ввода/вывода.
 - ↳ Аппаратная адресация по настроенному IP-адресу активируется через 10 с.

4. Соберите электронный преобразователь в порядке, обратном разборке.

7.7 Обеспечение требуемой степени защиты

Измерительный прибор соответствует всем требованиям по степени защиты IP66/67, корпус типа 4X.

Для гарантированного обеспечения степени защиты IP66/67, корпус типа 4X, после электрического подключения выполните следующие действия.

1. Убедитесь в том, что уплотнения корпуса чистые и закреплены правильно.
2. При необходимости просушите, очистите или замените уплотнения.
3. Затяните все винты на корпусе и прикрутите крышки.
4. Плотно затяните кабельные уплотнения.
5. Во избежание проникновения влаги через кабельный ввод примите следующие меры.

Проложите кабель с образованием провисающей петли («водяной ловушки») перед кабельным вводом.

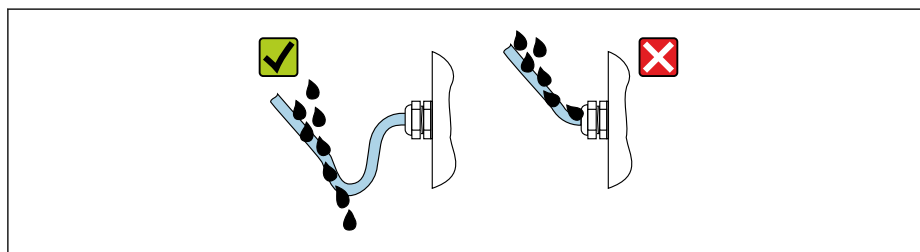

A0029278

6. Поставляемые кабельные вводы не обеспечивают защиту корпуса, когда он не используется. Поэтому их необходимо заменить заглушками, соответствующими степени защиты корпуса.

7.8 Проверка после подключения

Измерительный прибор и кабель не повреждены (внешний осмотр)?	<input type="checkbox"/>
Используемые кабели соответствуют техническим требованиям → 31?	<input type="checkbox"/>
Установленные кабели не натянуты и надежно проложены?	<input type="checkbox"/>
Все кабельные уплотнения установлены, плотно затянуты и герметичны? Кабель оснащен петлей для обеспечения водоотвода → 42?	<input type="checkbox"/>
Зависит от исполнения прибора: Все ли разъемы надежно затянуты → 34?	<input type="checkbox"/>
Сетевое напряжение соответствует техническим требованиям, указанным на заводской табличке преобразователя → 120?	<input type="checkbox"/>
Соответствует ли назначение клемм → 32 или назначение контактов в разьеме прибора → 33 предъявляемым требованиям?	<input type="checkbox"/>
При наличии напряжения питания Горит ли светодиод питания на электронном модуле преобразователя зеленым цветом → 12?	<input type="checkbox"/>
Правильно ли выполнен контур выравнивания потенциалов ?	<input type="checkbox"/>
Зависит от исполнения прибора: <ul style="list-style-type: none"> ■ Затянуты ли крепежные винты с соответствующим моментом затяжки? ■ Крепежный зажим плотно затянут? 	<input type="checkbox"/>

8 Опции управления

8.1 Обзор опций управления

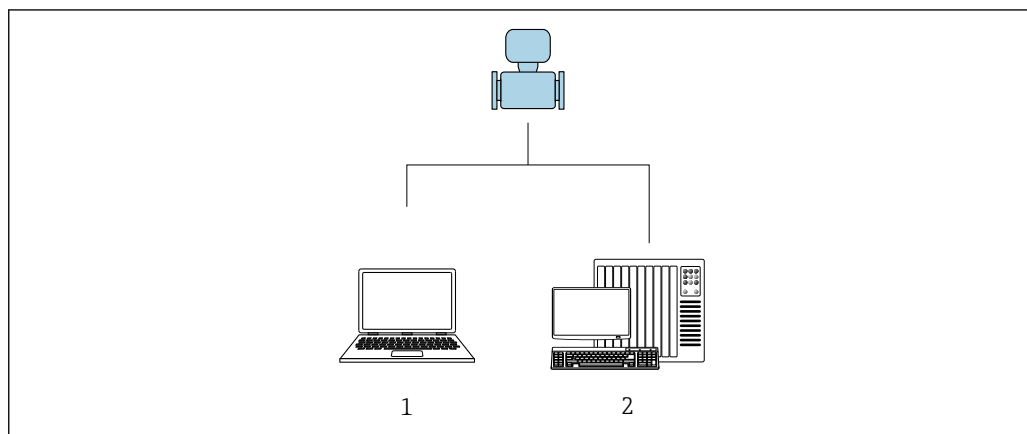



- 1 Компьютер с веб-браузером (например, Internet Explorer) или программным обеспечением FieldCare
- 2 Система автоматизации, например, RSLogix (Rockwell Automation), и рабочая станция для управления измерительными приборами со встроенным профилем 3-го уровня для RSLogix 5000 (Rockwell Automation)

8.2 Структура и функции меню управления

8.2.1 Структура меню управления

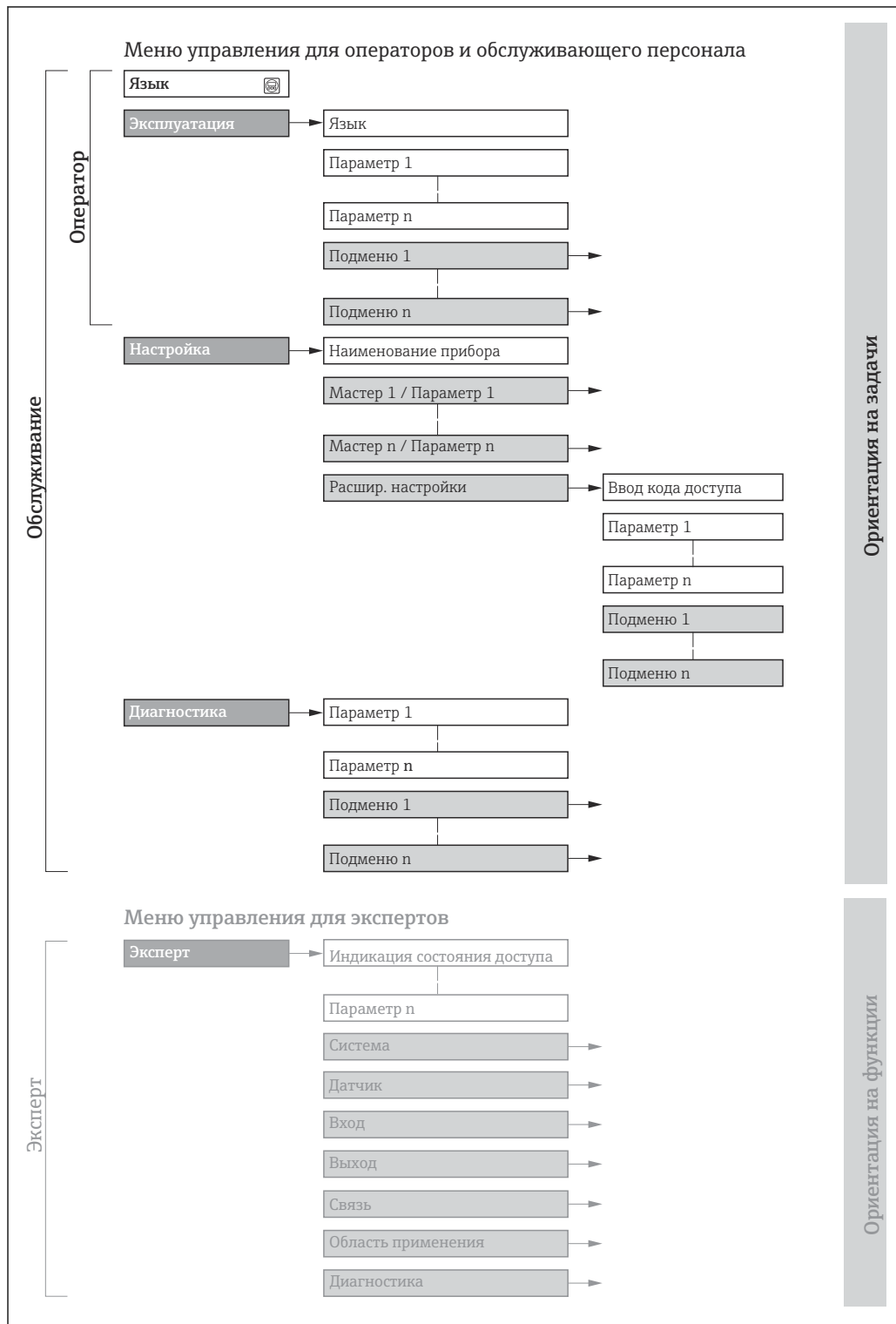
 Обзор экспертного раздела меню управления: документ "Описание параметров прибора", поставляемый в комплекте с прибором



 13 Структурная схема меню управления

A0018237-RU

8.2.2 Принципы управления

Некоторые части меню присвоены определенным ролям пользователей (оператор, специалист по обслуживанию и т.д.). Каждая роль пользователя соответствует стандартным задачам в рамках жизненного цикла прибора.

Меню/параметр		Роль пользователя и задачи	Содержание/значение
Language	Ориентация на задачи	Роль "Оператор", "Техобслуживание" Задачи во время эксплуатации: <ul style="list-style-type: none"> ■ Настройка основного экрана ■ Чтение измеренных значений 	<ul style="list-style-type: none"> ■ Установка языка управления ■ Установка языка управления веб-сервером ■ Сброс и управление сумматорами
Настройки			<ul style="list-style-type: none"> ■ Настройка основного экрана (в том числе формата отображения и контрастности дисплея) ■ Сброс и управление сумматорами
Настройка		Роль "Техобслуживание" Ввод в эксплуатацию: <ul style="list-style-type: none"> ■ Настройка измерения ■ Настройка интерфейса связи 	<p>Подменю для быстрого ввода в эксплуатацию:</p> <ul style="list-style-type: none"> ■ Настройка системных единиц измерения ■ Настройка интерфейса цифровой связи ■ Настройка основного экрана ■ Настройка отсечки при низком расходе ■ Контроль заполнения трубы <p>Расширенная настройка</p> <ul style="list-style-type: none"> ■ Для более точной настройки измерений (адаптация к особым условиям измерения) ■ Настройка сумматоров ■ Настройка очистки электродов (опция) ■ Настройка параметров WLAN ■ Администрирование (установка кода доступа, сброс измерительного прибора)
Диагностика			Роль "Техобслуживание" Устранение сбоев: <ul style="list-style-type: none"> ■ Диагностика и устранение ошибок процесса и ошибок прибора ■ Моделирование измеренного значения
Эксперт	Ориентация на функции	Задачи, для выполнения которых требуются подробные знания о приборе: <ul style="list-style-type: none"> ■ Ввод измерительного прибора в эксплуатацию в сложных условиях ■ Оптимальная адаптация измерений к сложным условиям ■ Детальная настройка интерфейса связи ■ Диагностика ошибок в сложных случаях 	<p>Содержит все параметры прибора и обеспечивает прямой доступ к ним по коду. Структура данного меню соответствует структуре функциональных блоков прибора:</p> <ul style="list-style-type: none"> ■ Система ■ Содержит общие параметры прибора, не влияющие на измерение или интерфейс связи. ■ Сенсор ■ Настройка измерения. ■ Связь ■ Настройка интерфейса цифровой связи и веб-сервера. ■ Применение ■ Настройка функций, не относящихся непосредственно к измерению (например, сумматора). ■ Диагностика ■ Обнаружение ошибок, анализ процессов и ошибок прибора, моделирование для прибора и использование функции Heartbeat Technology.

8.3 Доступ к меню управления посредством веб-браузера

8.3.1 Диапазон функций

Встроенный веб-сервер позволяет управлять прибором и настраивать его с помощью веб-браузера с подключением через сервисный интерфейс (CDI-RJ45) . Помимо значений измеряемой величины, отображается информация о состоянии прибора, что позволяет отслеживать состояние прибора. Кроме того, доступно управление данными прибора и настройка сетевых параметров.



Дополнительную информацию о веб-сервере см. в специальной документации к прибору → 136

8.3.2 Предварительные условия

Аппаратное обеспечение ПК

Интерфейс	Компьютер должен иметь интерфейс RJ45
Подключение	Стандартный соединительный кабель Ethernet с разъемом RJ45
Экран	Рекомендуемый размер: ≥12 дюймов (в зависимости от разрешения дисплея)

Программное обеспечение ПК

Рекомендуемые операционные системы	Microsoft Windows 7 или новее. Поддерживается Microsoft Windows XP.
Поддерживаемые веб-браузеры	<ul style="list-style-type: none"> ▪ Microsoft Internet Explorer 8 или новее ▪ Microsoft Edge ▪ Mozilla Firefox ▪ Google Chrome ▪ Safari



Настройки ПК

Права пользователя	Необходимо наличие прав пользователя, позволяющих настраивать параметры TCP/IP и прокси-сервера (для установки IP-адреса, маски подсети и т.д.) – например, прав администратора.
Настройка прокси-сервера в параметрах веб-браузера	Параметр веб-браузера <i>Use a Proxy Server for Your LAN</i> (Использовать прокси-сервер для локальных подключений) должен быть деактивирован .
JavaScript	Поддержка JavaScript должна быть активирована. Если активировать JavaScript невозможно: в адресной строке веб-браузера введите http://XXX.XXX.X.XXX/basic.html, например http://192.168.1.212/basic.html. В веб-браузере будет запущено полнофункциональное, но при этом упрощенное меню управления.
Сетевые соединения	При подключении к измерительному прибору должны использоваться только активные сетевые соединения. Все остальные сетевые соединения, такие как WLAN, необходимо деактивировать.

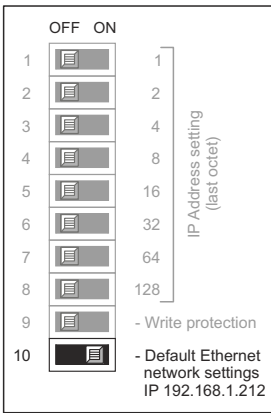
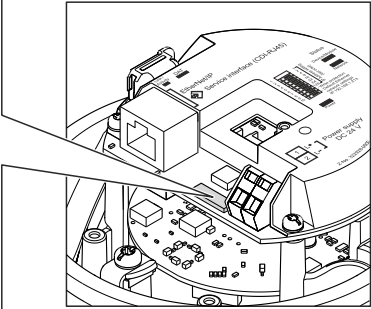

В случае проблем с подключением: → 87

Измерительный прибор: через сервисный интерфейс CDI-RJ45

Прибор	Сервисный интерфейс CDI-RJ45
Измерительный прибор	Измерительный прибор имеет интерфейс RJ45.
Веб-сервер	Веб-сервер должен быть активирован, заводская настройка: ВКЛ.  Информация об активации веб-сервера → 50
IP-адрес	<p>Если IP-адрес прибора неизвестен, связь с веб-сервером можно установить по IP-адресу по умолчанию 192.168.1.212.</p> <p>Функция DHCP активируется в приборе на заводе, т.е. прибор находится в режиме получения IP-адреса от сети. Эту функцию можно отключить и настроить прибор на IP-адрес по умолчанию 192.168.1.212: переведите DIP-переключатель 10 из положения ВЫКЛ. в положение ВКЛ.</p> <div style="display: flex; align-items: center;">   </div> <p style="text-align: right; font-size: small;">A0017965</p> <p> После активации DIP-переключателя прибор необходимо перезапустить, чтобы прибор перешел в режим использования IP-адреса по умолчанию.</p> <p>■ При использовании IP-адреса по умолчанию (DIP-переключатель № 10 = ВКЛ.) отсутствует подключение к сети EtherNet/IP.</p>

8.3.3 Установка соединения

Через сервисный интерфейс (CDI-RJ45)

Подготовка измерительного прибора

Настройка интернет-протокола на компьютере

Присвоить IP-адрес измерительному прибору можно различными способами:

- Протокол динамического конфигурирования хоста (DHCP), заводская настройка: IP-адрес автоматически назначается измерительному прибору автоматизированной системой (DHCP-сервер).
- Аппаратное назначение адреса: IP-адрес задается DIP-переключателями .
- Программное назначение адресов: IP-адрес вводится в поле параметр **IP-адрес** (→ 66) .
- DIP-переключатель для IP-адреса по умолчанию: Для установки сетевого соединения через сервисный интерфейс (CDI-RJ45): используется фиксированный IP-адрес 192.168.1.212 .

Измерительный прибор работает по протоколу динамического конфигурирования хоста (DHCP) при выпуске с завода. То есть IP-адрес измерительного прибора автоматически назначается системой автоматизации (DHCP-сервером).

Чтобы установить сетевое подключение через сервисный интерфейс (CDI-RJ45): DIP-переключатель IP-адреса по умолчанию должен находиться в положении **ВКЛ.** Тогда у измерительного прибора будет IP-адрес: 192.168.1.212. Теперь этот адрес может использоваться для установки сетевого соединения.

1. С помощью DIP-переключателя 2 активируйте IP-адрес по умолчанию 192.168.1.212: .
2. Включите измерительный прибор.
3. Подключите его к ПК кабелем → 📄 132.
4. Если не используется второй сетевой адаптер, закройте все приложения на портативном компьютере.
 - ↳ Приложения, требующие наличия сетевого соединения или доступа в интернет, такие как электронная почта, приложения SAP, Internet Explorer или Проводник.
5. Закройте все запущенные интернет-браузеры.
6. Настройте параметры интернет-протокола (TCP/IP) согласно таблице:

IP-адрес	192.168.1.XXX, где XXX – любое сочетание цифр кроме 0, 212, 255 и выше → например, 192.168.1.213
Маска подсети	255.255.255.0
Шлюз по умолчанию	192.168.1.212 или оставьте ячейки пустыми

Запуск веб-браузера

1. Запустите веб-браузер на компьютере.
2. Введите IP-адрес веб-сервера в адресной строке веб-браузера: 192.168.1.212
 - ↳ Появится страница входа в систему.

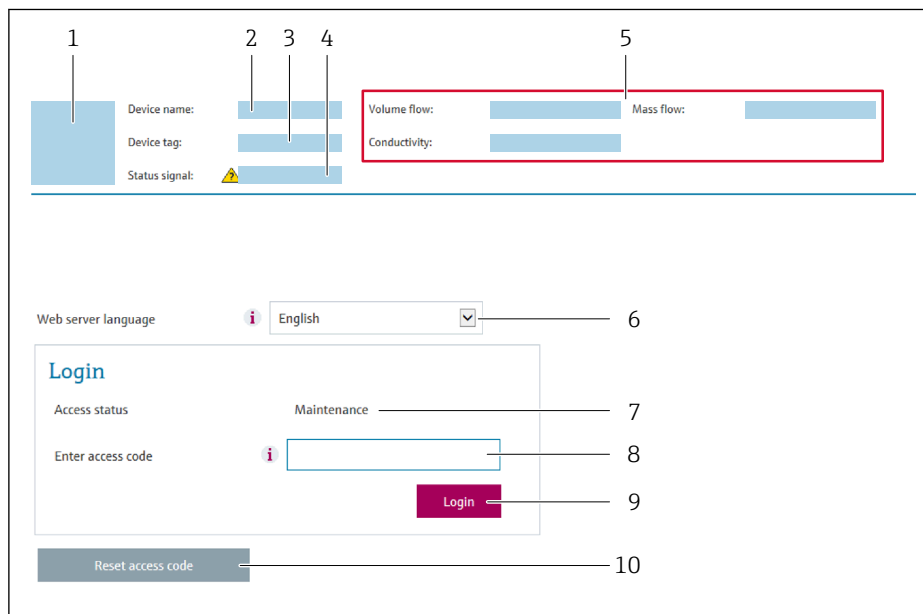

A0029417

- 1 Изображение прибора
- 2 Наименование прибора
- 3 Обозначение прибора
- 4 Сигнал состояния
- 5 Текущие значения измеряемых величин
- 6 Язык управления
- 7 Роль пользователя
- 8 Код доступа
- 9 Вход в систему
- 10 Reset access code

i Если страница входа в систему не появляется или появляется не полностью → 📄 87

8.3.4 Вход в систему

1. Выберите предпочтительный язык управления для веб-браузера.
2. Введите пользовательский код доступа.
3. Нажмите **ОК** для подтверждения введенных данных.

Код доступа	0000 (заводская настройка); может быть изменена заказчиком
-------------	--

i Если в течение 10 мин. не будут выполняться какие-либо действия, веб-браузер автоматически переходит к странице входа в систему.

8.3.5 Пользовательский интерфейс

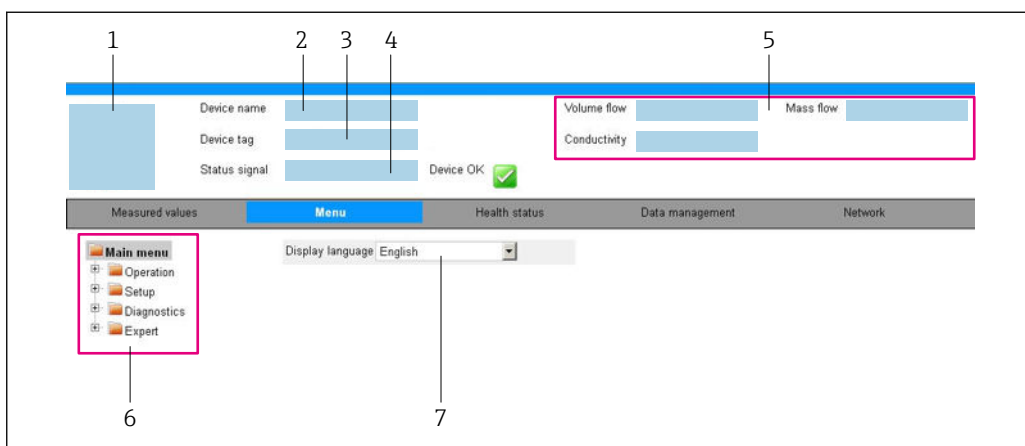

A0032879

- 1 Изображение прибора
- 2 Имя прибора
- 3 Обозначение прибора
- 4 Сигнал состояния
- 5 Текущие значения измеряемых величин
- 6 Область навигации
- 7 Язык местного дисплея

Заголовок

В заголовке отображается следующая информация:

- Обозначение прибора
- Состояние прибора с сигналом состояния → 89
- Текущие измеренные значения

Панель функций

Функции	Значение
Измеренные значения	Отображение измеренных значений, определяемых измерительным прибором.
Меню	<ul style="list-style-type: none"> ■ Вход в меню управления с измерительного прибора. ■ Меню управления имеет одинаковую структуру в программном обеспечении. Подробная информация о структуре меню управления приведена в руководстве по эксплуатации измерительного прибора
Состояние прибора	Отображение текущих сообщений о диагностике в порядке приоритета.

Функции	Значение
Управление данными	<p>Обмен данными между ПК и измерительным прибором</p> <ul style="list-style-type: none"> ■ Конфигурация прибора: <ul style="list-style-type: none"> ■ Загрузите настройки из прибора (формат XML, сохранение конфигурации); ■ Сохраните настройки на приборе (формат XML, восстановление конфигурации). ■ Журнал событий. Экспортируйте журнал событий (файл .csv). ■ Документы. Экспортируйте документы: <ul style="list-style-type: none"> ■ Экспортируйте записи резервного копирования данных (файл .csv, создание документации по конфигурации точки измерения); ■ Экспортируйте отчет о проверке (файл PDF, доступно только при наличии программного пакета «Heartbeat Verification»). ■ Файл для системной интеграции. При использовании полевых шин выгрузите драйверы прибора для системной интеграции из памяти прибора: EtherNet/IP: файл EDS
Конфигурация сети	<p>Настройка и проверка всех параметров, необходимых для установления соединения с измерительным прибором:</p> <ul style="list-style-type: none"> ■ Сетевые параметры (такие как IP-адрес, MAC-адрес); ■ Информация о приборе (например, серийный номер, версия программного обеспечения).
Выход из системы	Завершение работы и возврат к странице входа в систему.

Область навигации

Если выбрать функцию на панели функций, в области навигации появятся подменю этой функции. После этого можно выполнять навигацию по структуре меню.

Рабочая область

В зависимости от выбранной функции и соответствующих подменю в этой области можно выполнять различные действия, такие как:

- Настройка параметров
- Чтение измеренных значений
- Вызов справки
- Запуск выгрузки/загрузки

8.3.6 Деактивация веб-сервера

Веб-сервер измерительного прибора можно активировать и деактивировать по необходимости с помощью параметра **Функциональность веб-сервера**.

Навигация

Меню "Эксперт" → Связь → Веб-сервер

Обзор и краткое описание параметров

Параметр	Описание	Выбор
Функциональность веб-сервера	Активация и деактивация веб-сервера.	<ul style="list-style-type: none"> ■ Выключено ■ Включено

Функции меню параметр "Функциональность веб-сервера"

Опция	Описание
Выключено	<ul style="list-style-type: none"> ▪ Веб-сервер полностью выключен. ▪ Порт 80 заблокирован.
Включено	<ul style="list-style-type: none"> ▪ Все функции веб-сервера полностью доступны. ▪ Используется JavaScript. ▪ Пароль передается в зашифрованном виде. ▪ Любое изменение пароля также передается в зашифрованном виде.

Активация веб-сервера

Если веб-сервер деактивирован, то его можно активировать только с помощью параметра параметр **Функциональность веб-сервера** и с использованием следующих способов управления:

- С помощью управляющей программы "FieldCare"
- С помощью управляющей программы "DeviceCare"

8.3.7 Выход из системы

 Перед выходом из системы при необходимости выполните резервное копирование данных с помощью функции **Управление данными** (выполнив выгрузку конфигурации из прибора).

1. На панели функций выберите пункт **Выход из системы**.
↳ Появится начальная страница с полем входа в систему.
2. Закройте веб-браузер.
3. Если больше не требуется:
Выполните сброс измененных параметров интернет-протокола (TCP/IP)
→  47.

 Если связь с веб-сервером установлена по стандартному IP-адресу 192.168.1.212, необходимо перевести DIP-переключатель номер 10 (**ВКЛ** → **ВЫКЛ**). Затем IP-адрес снова активируется для сетевого соединения.

8.4 Доступ к меню управления с помощью управляющей программы

8.4.1 Подключение программного обеспечения

По сети EtherNet/IP

Этот интерфейс передачи данных доступен в исполнениях прибора с EtherNet/IP.

Топология «звезда»

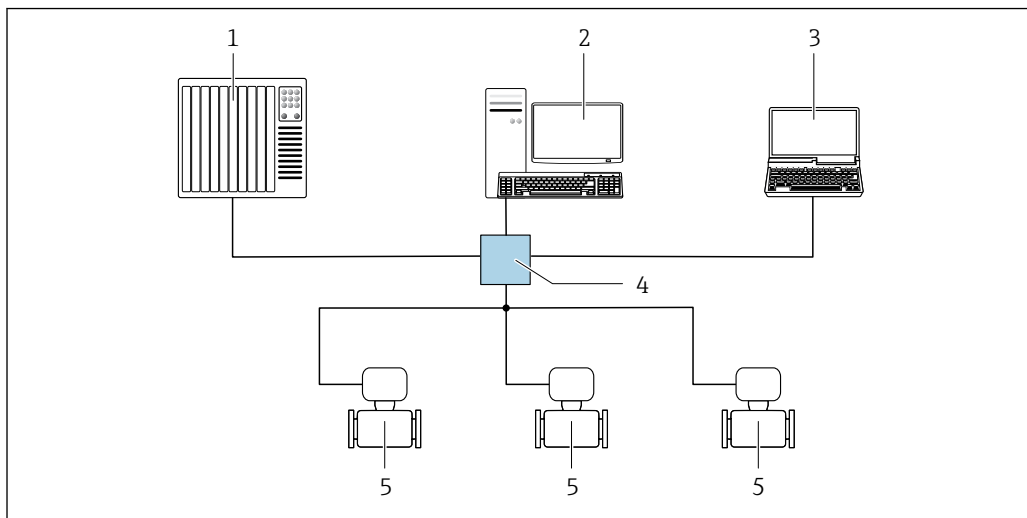

A0032078

14 Варианты для дистанционного управления по сети EtherNet/IP: топология «звезда»

- 1 Система автоматизации, например, RSLogix (Rockwell Automation)
- 2 Рабочая станция для управления измерительными приборами: с пользовательским дополнительным профилем для RSLogix 5000 (Rockwell Automation) или электронными техническими данными (EDS)
- 3 Компьютер с веб-браузером (например, Internet Explorer) для доступа к встроенному веб-серверу прибора или с программным обеспечением (например, FieldCare, DeviceCare) с COM DTM CDI Communication TCP/IP
- 4 Коммутатор Ethernet
- 5 Измерительный прибор

Через сервисный интерфейс (CDI)

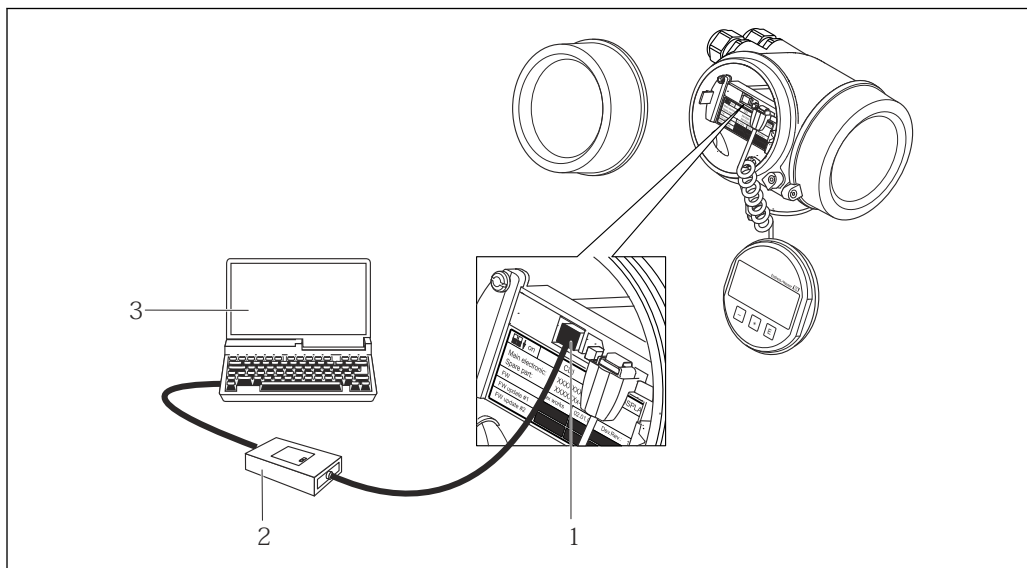

A0014019

- 1 Сервисный интерфейс (CDI = Common Data Interface, единый интерфейс данных Endress+Hauser) измерительного прибора
- 2 Comtibox FXA291
- 3 Компьютер с программным обеспечением FieldCare с COM DTM CDI Communication FXA291

Через сервисный интерфейс (CDI-RJ45)

EtherNet/IP

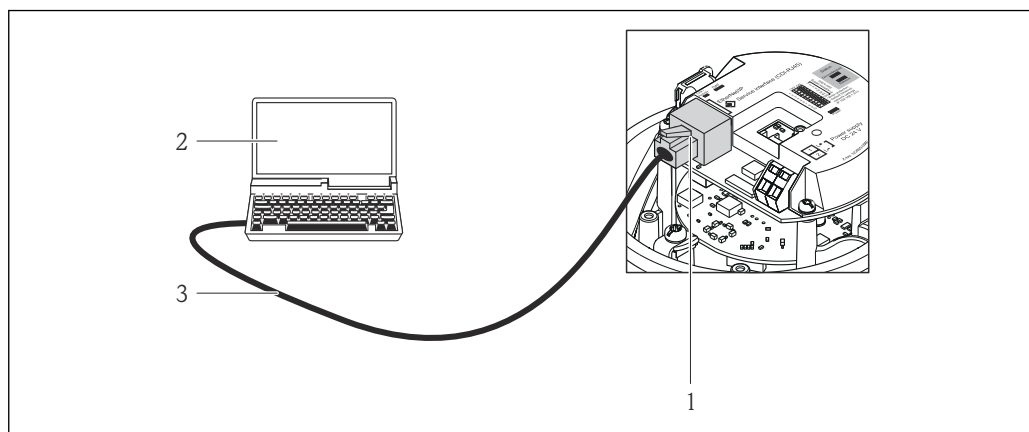

15 Подключение для кода заказа «Выход», опция N: EtherNet/IP

- 1 Сервисный интерфейс (CDI -RJ45) и интерфейс EtherNet/IP измерительного прибора с доступом к встроенному веб-серверу
- 2 Компьютер с веб-браузером (например, Internet Explorer) для доступа к встроенному веб-серверу прибора или с программным обеспечением FieldCare с COM DTM CDI Communication TCP/IP
- 3 Стандартный соединительный кабель Ethernet с разъемом RJ45

8.4.2 FieldCare

Функции

Инструментальное средство Endress+Hauser для управления парком приборов на базе стандарта FDT. С его помощью можно удаленно настраивать все интеллектуальные приборы в системе и управлять ими. Кроме того, получаемая информация о состоянии обеспечивает эффективный мониторинг состояния приборов.

Доступ через:

Служебный интерфейс CDI-RJ45

Типичные функции:

- Настройка параметров преобразователей
- Загрузка и сохранение данных прибора (выгрузка/загрузка)
- Документирование точки измерения
- Визуализация памяти измеренных значений (линейная запись) и журнала ошибок

Дополнительную информацию о FieldCare см. в руководствах по эксплуатации VA00027S и VA00059S

Способ получения файлов описания прибора

См. информацию → 56

Установка соединения

1. Запустите FieldCare и активируйте проект.
2. В сети: Добавление прибора.
 - ↳ Появится окно **Добавить прибор**.
3. В списке выберите опцию **CDI Communication TCP/IP** и нажмите **ОК** для подтверждения.
4. Щелкните правой кнопкой пункт **CDI Communication TCP/IP** и в появившемся контекстном меню выберите пункт **Добавить прибор**.
5. В списке выберите требуемый прибор и нажмите **ОК** для подтверждения.
 - ↳ Появится окно **CDI Communication TCP/IP (Настройка)**.

6. Введите адрес прибора в поле **IP-адрес** и нажмите **Ввод** для подтверждения: 192.168.1.212 (заводская настройка); если IP-адрес неизвестен → 81.
7. Установите рабочее соединение с прибором.

 Дополнительную информацию см. в руководствах по эксплуатации VA00027S и VA00059S

Пользовательский интерфейс

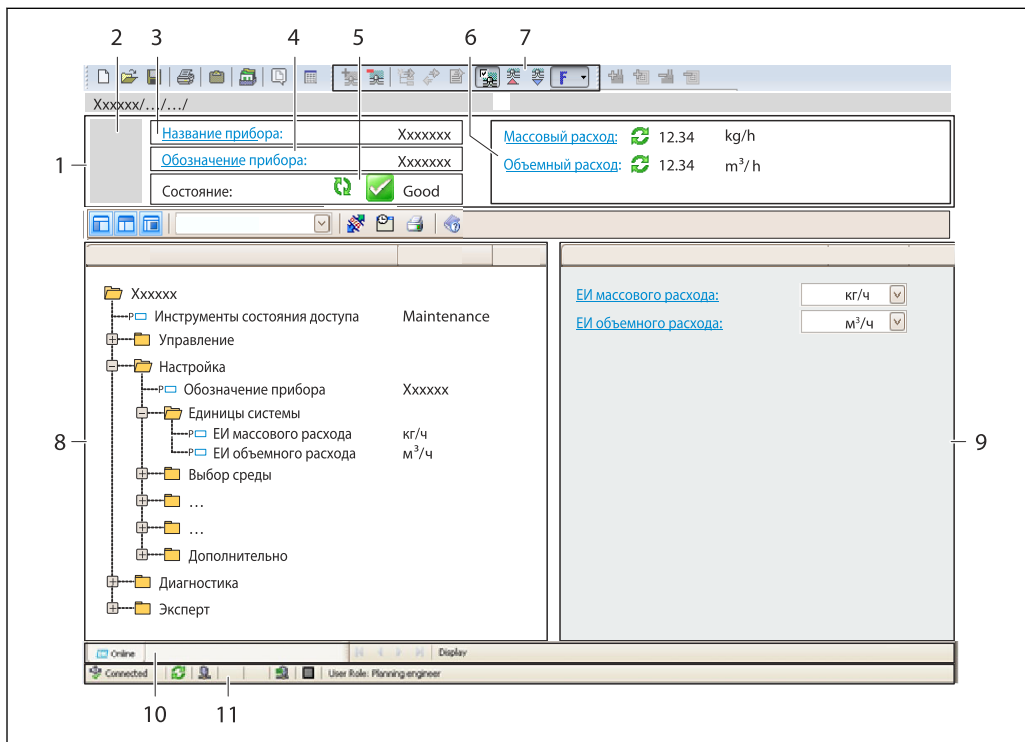

- 1 Заголовок
- 2 Изображение прибора
- 3 Наименование прибора
- 4 Название
- 5 Строка состояния с сигналом состояния → 89
- 6 Область индикации текущих измеренных значений
- 7 Панель редактирования с дополнительными функциями, такими как сохранение/восстановление, список событий и создание документации
- 8 Область навигации со структурой меню управления
- 9 Рабочая область
- 10 Набор действий
- 11 Строка состояния

8.4.3 DeviceCare

Функции

Инструмент для подключения к полевым приборам Endress+Hauser и их настройки.

Самый быстрый способ конфигурирования полевых приборов Endress+Hauser заключается в использовании специализированного инструмента «DeviceCare». В сочетании с менеджерами типов устройств (DTM) он представляет собой удобное комплексное решение.

 Подробнее см. в буклете «Инновации» IN01047S

Способ получения файлов описания прибора

См. информацию →  56

9 Системная интеграция

9.1 Обзор файлов описания прибора

9.1.1 Данные о текущей версии для прибора

Версия программного обеспечения	01.01.zz	<ul style="list-style-type: none"> ■ На титульном листе руководства по эксплуатации ■ На заводской табличке преобразователя ■ Версия программного обеспечения Диагностика → Информация о приборе → Версия программного обеспечения
Дата выпуска программного обеспечения	10.2014	---
ID изготовителя	0x49E	ID производителя Диагностика → Информация о приборе → ID производителя
ID типа прибора	0x103A	Тип прибора Диагностика → Информация о приборе → Тип прибора
Версия прибора	<ul style="list-style-type: none"> ■ Главная версия 2 ■ Модификация 1 	<ul style="list-style-type: none"> ■ На заводской табличке преобразователя ■ Версия прибора Диагностика → Информация о приборе → Версия прибора
Профиль прибора	Семейство приборов (тип продукта: 0x2B)	



Обзор различных версий программного обеспечения для прибора

9.1.2 Управляющие программы

В таблице ниже приведен список подходящих файлов описания прибора для каждой конкретной управляющей программы, а также информация об источнике, из которого можно получить этот файл.

Управляющая программа, работающая по служебному интерфейсу (CDI)	Способ получения файлов описания прибора
FieldCare	<ul style="list-style-type: none"> ■ www.endress.com → раздел "Документация/ПО" ■ Компакт-диск (обратитесь в региональное торговое представительство Endress+Hauser) ■ DVD-диск (обратитесь в региональное торговое представительство Endress+Hauser)
DeviceCare	<ul style="list-style-type: none"> ■ www.endress.com → раздел "Документация/ПО" ■ Компакт-диск (обратитесь в региональное торговое представительство Endress+Hauser) ■ DVD-диск (обратитесь в региональное торговое представительство Endress+Hauser)

9.2 Обзор системных файлов

Системные файлы	Версия	Описание	Как получить
Технические данные об электронных компонентах (системный файл EDS)	2.1	Сертификация согласно следующим инструкциям ODVA: <ul style="list-style-type: none"> ■ Проверка соответствия; ■ Проверка производительности; ■ PlugFest Встроенная поддержка EDS (файловый объект 0x37)	<ul style="list-style-type: none"> ■ www.endress.com → раздел "Документация/ПО" ■ Системный файл EDS, интегрированный в прибор: можно загрузить через веб-браузер
Встроенный профиль 3-го уровня	<ul style="list-style-type: none"> ■ Главная версия 2 ■ Модификация 1 	Системный файл для программного обеспечения "RSLogix 5000" (Rockwell Automation)	www.endress.com → раздел "Документация/ПО"

9.3 Интеграция измерительного прибора в систему

 Подробное описание процедуры интеграции прибора в систему автоматизации (например, производства Rockwell Automation) доступно в виде отдельного документа: www.endress.com → Выберите страну → Автоматизация → Цифровые средства связи → Интеграция прибора Fieldbus → EtherNet/IP



 Информация о данных EtherNet/IP, специфичных для этого протокола

9.4 Циклическая передача данных

Циклическая передача данных при использовании основного файла прибора (GSD).

9.4.1 Блочная модель;

Блочная модель показывает, какие входные и выходные данные измерительный прибор делает доступными для неявных сообщений. Циклический обмен данными выполняется с помощью сканера EtherNet/IP, например распределенной системы управления.

Измерительный прибор			Система управления
Блок преобразователя	Фиксированный входной узел (Assem100), 44 байта →  59	Постоянно назначенная входная группа →	EtherNet/IP
	Фиксированный выходной узел (Assem102), 64 байта →  60	Постоянно назначенная выходная группа ←	
	Фиксированный входной узел (Assem101), 88 байта →  60	Настраиваемая входная группа →	

9.4.2 Входная и выходная группы

Возможные варианты конфигурации

Вариант конфигурации 1: многоадресная передача для обладателей исключительных прав

Фиксированный входной узел		Назначение	Размер (байт)	Мин. RPI (мс)
Настраиваемый входной узел	Конфигурация	0 x 64	398	–
Фиксированный выходной узел	Конфигурация O → T	0 x 66	64	5
Фиксированный входной узел	Конфигурация T → O	0 x 64	44	5

Вариант конфигурации 2: только входная многоадресная передача

Фиксированный входной узел		Назначение	Размер (байт)	Мин. RPI (мс)
Настраиваемый входной узел	Конфигурация	0 x 68	398	–
Фиксированный выходной узел	Конфигурация O → T	0 x C7	–	–
Фиксированный входной узел	Конфигурация T → O	0 x 64	44	5

Вариант конфигурации 3: многоадресная передача для обладателей исключительных прав

Настраиваемый входной узел		Назначение	Размер (байт)	Мин. RPI (мс)
Настраиваемый входной узел	Конфигурация	0 x 68	398	–
Фиксированный выходной узел	Конфигурация O → T	0 x 66	64	5
Фиксированный входной узел	Конфигурация T → O	0 x 65	88	5

Вариант конфигурации 4: только входная многоадресная передача

Настраиваемый входной узел		Назначение	Размер (байт)	Мин. RPI (мс)
Настраиваемый входной узел	Конфигурация	0 x 68	398	–
Фиксированный выходной узел	Конфигурация O → T	0 x C7	–	–
Фиксированный входной узел	Конфигурация T → O	0 x 64	88	5

Вариант конфигурации 5: многоадресная передача для обладателей исключительных прав

Фиксированный входной узел		Назначение	Размер (байт)	Мин. RPI (мс)
Настраиваемый входной узел	Конфигурация	0 x 69	–	–
Фиксированный выходной узел	Конфигурация O → T	0 x 66	64	5
Фиксированный входной узел	Конфигурация T → O	0 x 64	44	5

Вариант конфигурации 6: только входная многоадресная передача

Фиксированный входной узел		Назначение	Размер (байт)	Мин. RPI (мс)
Настраиваемый входной узел	Конфигурация	0 x 69	–	–
Фиксированный выходной узел	Конфигурация O → T	0 x C7	–	–
Фиксированный входной узел	Конфигурация T → O	0 x 65	44	5

Вариант конфигурации 7: многоадресная передача для обладателей исключительных прав

Настраиваемый входной узел		Назначение	Размер (байт)	Мин. RPI (мс)
Настраиваемый входной узел	Конфигурация	0 x 69	–	–
Фиксированный выходной узел	Конфигурация O → T	0 x 66	64	5
Фиксированный входной узел	Конфигурация T → O	0 x 64	88	5

Вариант конфигурации 8: только входная многоадресная передача

Настраиваемый входной узел		Назначение	Размер (байт)	Мин. RPI (мс)
Настраиваемый входной узел	Конфигурация	0 x 69	–	–
Фиксированный выходной узел	Конфигурация O → T	0 x C7	–	–
Фиксированный входной узел	Конфигурация T → O	0 x 65	88	5

Постоянно назначенная входная группа

Фиксированный входной узел (Assem100), 44 байта

Назначение	Описание	Байт
Фиксированный входной узел	1. Заголовок файла (не отображается)	1...4
	2. Текущее диагностическое сообщение ¹⁾	5...8
	3. Массовый расход	9...12
	4. Объемный расход	13...16
	5. Скорректированный объемный расход	17...20
	6. Температура	21...24
	7. Плотность	25...28
	8. Приведенная плотность	29...32
	9. Сумматор 1	33...36
	10. Сумматор 2	37...40
	11. Сумматор 3	41...44

1) Структура: код, номер, описание (например, входной сигнал 16777265 F882)



Подробное описание:

- Диагностическая информация ([Verweisziel existiert nicht, aber @y.link.required=true](#));
- Информационные события → 104

Настраиваемая входная группа

Настраиваемый входной узел (Assem101), 88 байт

Назначение	Описание	Формат
Настраиваемый входной узел	1. – 10. Входные значения от 1 до 10	Real
	11. – 20. Входные значения от 11 до 20	Double integer

Возможные входные значения

Возможные входные значения от 1 до 10:		
<ul style="list-style-type: none"> ■ Выкл. ■ Массовый расход ■ Объемный расход ■ Скорректированный объемный расход ■ Целевой массовый расход ¹⁾ ■ Массовый расход жидкости-носителя ¹⁾ ■ Плотность ■ Приведенная плотность ■ Концентрация ¹⁾ 	<ul style="list-style-type: none"> ■ Температура ■ Температура электронного модуля ■ Частота колебаний 0 ■ Амплитуда колебаний 0 ■ Частота колебаний 0 ■ Демпфирование колебаний 0 ■ Смещение сигнала 	<ul style="list-style-type: none"> ■ Отклонение значений демпфирования трубы 0 ■ Ток катушки возбуждения 0 ■ Мониторинг тока катушки возбуждения 0 ■ Сумматор 1 ■ Сумматор 2 ■ Сумматор 3

1) Доступно только при наличии пакета прикладных программ "Концентрация"

Возможные входные значения от 11 до 20:		
<ul style="list-style-type: none"> ■ Выкл. ■ Текущее диагностическое сообщение ■ Предыдущее диагностическое сообщение ■ ЕИ массового расхода ■ ЕИ объемного расхода ■ ЕИ скорректированного объемного расхода 	<ul style="list-style-type: none"> ■ ЕИ температуры ■ ЕИ плотности ■ ЕИ приведенной плотности ■ ЕИ концентрации ■ ЕИ тока ■ Статус проверки 	<ul style="list-style-type: none"> ■ Блок сумматора 1 ■ Блок сумматора 2 ■ Блок сумматора 3 ■ Результат проверки

Фиксированно назначенная выходная группа

Фиксированный выходной узел (Assem102), 64 байта

Назначение	Описание (формат)	Байт	Бит	Значение
Фиксированный выходной узел	1. Сумматор 1	1	1	<ul style="list-style-type: none"> ■ 0: активно ■ 1: неактивно
	2. Сумматор 2		2	
	3. Сумматор 3		3	
	4. Компенсация давления		4	
	5. Компенсация приведенной плотности		5	
	6. Термокомпенсация		6	
	7. Проверка		7	
	8. Не используется		8	
	9. Не используется	2...4	0...8	–



Назначение	Описание (формат)	Байт	Бит	Значение
	10. Контрольный сумматор 1 (integer)	5...6	0...8	<ul style="list-style-type: none"> ■ 32226: добавление ■ 32490: сброс и останов ■ 32228: значение по умолчанию и останов ■ 198: сброс и добавление ■ 199: значение по умолчанию и добавление
	11. Не используется	7...8	0...8	–
	12. Контрольный сумматор 2 (integer)	9...10	0...8	См. сумматор 1
	13. Не используется	11...12	0...8	–
	14. Контрольный сумматор 3 (integer)	13...14	0...8	См. сумматор 1
	15. Не используется	15...16	0...8	–
	16. Внешнее давление (real)	17...20	0...8	Формат данных: Байты с 1 по 4: внешнее давление Число с плавающей десятичной точкой (IEEE 754)
	17. ЕИ внешнего давления (integer)	21...22	0...8	<ul style="list-style-type: none"> ■ 2165: Па абс. ■ 2116: кПа абс. ■ 2137: МПа абс. ■ 4871: бар абс. ■ 2166: Па изб. ■ 2117: кПа изб. ■ 2138: МПа изб. ■ 2053: бар изб. ■ 2182: psi абс. ■ 2183: psi изб. ■ 2244: по желанию пользователя
	18. Не используется	23...24	0...8	–
	19. Внешняя приведенная плотность (real)	25...28	0...8	Формат данных: Байты с 1 по 4: внешняя приведенная плотность Число с плавающей десятичной точкой (IEEE 754)
	20. ЕИ приведенной плотности (integer)	29...30	0...8	<ul style="list-style-type: none"> ■ 2112: кг/Нм³ ■ 2113: кг/Нл ■ 2092: г/Ссм³ ■ 2114: кг/Ссм³ ■ 2181: фнт/Сффт³
	21. Не используется	31...32	0...8	–
	22. Внешняя температура (real)	33...36	0...8	Формат данных: Байты с 1 по 4: внешняя температура Число с плавающей десятичной точкой (IEEE 754)
	23. ЕИ внешней температуры (integer)	37...38	0...8	<ul style="list-style-type: none"> ■ 4608: °C ■ 4609: °F ■ 4610: K ■ 4611: °R
	24. Не используется	39...40	0...8	–
	25. Начало проверки (integer)	41...42	0...8	<ul style="list-style-type: none"> ■ 32378: запуск ■ 32713: отмена
	26. Не используется	43...64	0...8	–

10 Ввод в эксплуатацию



10.1 Функциональная проверка

Перед вводом измерительного прибора в эксплуатацию:

► Убедитесь, что после монтажа и подключения были выполнены проверки.

- Контрольный список "Проверка после монтажа" →  30
- Контрольный список "Проверка после подключения" →  42

10.2 Подключение посредством FieldCare

- Для подключения посредством FieldCare
- Для подключения посредством FieldCare →  53
- Для пользовательского интерфейса FieldCare →  54

10.3 Конфигурация адреса прибора с помощью программного обеспечения

Адрес прибора устанавливается в разделе подменю "Связь".



Навигация

Меню "Настройка" → Связь → Адрес прибора

10.3.1 Сеть Ethernet и веб-сервер

После поставки измерительный прибор имеет следующие заводские настройки:

IP-адрес	192.168.1.212
Маска подсети	255.255.255.0
Шлюз по умолчанию	192.168.1.212

-  ▪ Если активна аппаратная адресация, то программная адресация неактивна.
- При переключении на аппаратную адресацию адрес, сконфигурированный программной адресацией, сохраняется для первых 9 мест (первые три октета).
- Если IP-адрес прибора не известен, может быть считан текущий настроенный адрес прибора →  81.

10.4 Установка языка управления

Заводская настройка: английский или региональный язык по заказу

Язык управления можно установить с помощью FieldCare, DeviceCare или посредством веб-сервера: Настройки → Display language

10.5 Настройка измерительного прибора

В меню меню **Настройка** и его подменю содержатся все параметры, необходимые для стандартной эксплуатации.

Навигация

Меню "Настройка"

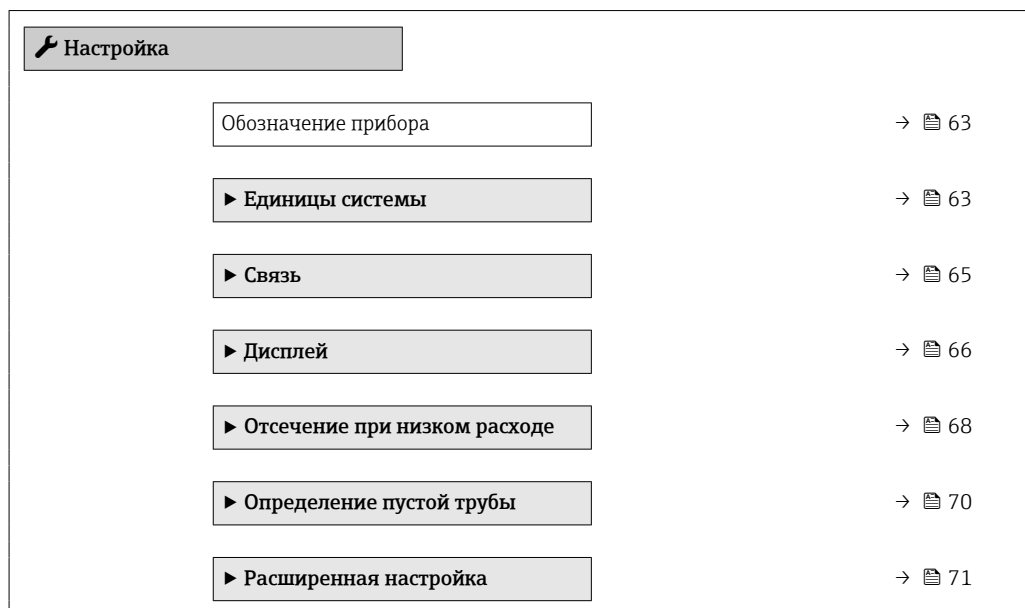
**10.5.1 Определение обозначения прибора**

Для обеспечения быстрой идентификации измерительной точки в системе используется параметр **Обозначение прибора**, с помощью которого можно задать уникальное обозначение прибора и изменить заводскую настройку.

 Введите название прибора в управляющей программе "FieldCare" → 54

Навигация

Меню "Настройка" → Обозначение прибора

Обзор и краткое описание параметров

Параметр	Описание	Ввод данных пользователем	Заводские настройки
Обозначение прибора	Введите имя для точки измерений.	Максимум 32 символа, такие как буквы, цифры или специальные символы (например @, %, /).	Promag 100

10.5.2 Настройка системных единиц измерения

Меню подменю **Единицы системы** можно использовать для определения единиц измерения всех измеряемых величин.

 В некоторых вариантах исполнения прибора определенные подменю и параметры могут быть недоступны. Доступные пункты меню/параметры зависят от кода заказа.

Навигация

Меню "Настройка" → Расширенная настройка → Единицы системы

► Единицы системы	
Единица объёмного расхода	→ 64
Единица объёма	→ 64
Ед.измер.проводимости	→ 64
Единицы измерения температуры	→ 65
Единица массового расхода	→ 65
Единица массы	→ 65
Единицы плотности	→ 65
Ед. откорректированного объёмного потока	→ 65
Откорректированная единица объёма	→ 65

Обзор и краткое описание параметров

Параметр	Требование	Описание	Выбор	Заводские настройки
Единица объёмного расхода	–	Выберите единицу объёмного расхода. <i>Результат</i> Выбранная единица измерения применяется для следующих величин: <ul style="list-style-type: none"> ▪ Выход ▪ Отсечка при низком расходе ▪ Переменная процесса моделирования 	Выбор единиц измерения	Зависит от страны: <ul style="list-style-type: none"> ▪ l/h ▪ gal/min (us)
Единица объёма	–	Выберите единицу объёма.	Выбор единиц измерения	Зависит от страны: <ul style="list-style-type: none"> ▪ m³ ▪ gal (us)
Ед.измер.проводимости	В области параметр Измерение проводимости выбран параметр опция Включено .	Выберите единицы измерения проводимости. <i>Влияние</i> Выбранная единица измерения применяется для следующих величин: Переменная процесса моделирования	Выбор единиц измерения	–

Параметр	Требование	Описание	Выбор	Заводские настройки
Единицы измерения температуры	–	<p>Выберите единицу измерения температуры.</p> <p><i>Результат</i></p> <p>Выбранная единица измерения применяется для следующих величин:</p> <ul style="list-style-type: none"> ▪ Параметр Температура ▪ Параметр Максимальное значение ▪ Параметр Минимальное значение ▪ Параметр Внешняя температура ▪ Параметр Максимальное значение ▪ Параметр Минимальное значение 	Выбор единиц измерения	<p>Зависит от страны:</p> <ul style="list-style-type: none"> ▪ °C ▪ °F
Единица массового расхода	–	<p>Выберите единицу массового расхода.</p> <p><i>Результат</i></p> <p>Выбранная единица измерения применяется для следующих величин:</p> <ul style="list-style-type: none"> ▪ Выход ▪ Отсечка при низком расходе ▪ Переменная процесса моделирования 	Выбор единиц измерения	<p>Зависит от страны:</p> <ul style="list-style-type: none"> ▪ kg/h ▪ lb/min
Единица массы	–	Выберите единицу массы.	Выбор единиц измерения	<p>Зависит от страны:</p> <ul style="list-style-type: none"> ▪ kg ▪ lb
Единицы плотности	–	<p>Выберите единицы плотности.</p> <p><i>Результат</i></p> <p>Выбранная единица измерения применяется для следующих величин:</p> <ul style="list-style-type: none"> ▪ Выход ▪ Моделируемая переменная процесса 	Выбор единиц измерения	<p>Зависит от страны:</p> <ul style="list-style-type: none"> ▪ kg/l ▪ lb/ft³
Ед. откорректированного объёмного потока	–	<p>Выберите откорректированную единицу объёмного расхода.</p> <p><i>Результат</i></p> <p>Выбранная единица измерения применяется для следующих величин:</p> <p>Параметр Скорректированный объёмный расход (→  83)</p>	Выбор единиц измерения	<p>Зависит от страны:</p> <ul style="list-style-type: none"> ▪ NI/h ▪ Sft³/h
Откорректированная единица объёма	–	Выберите единицу измерения приведенного расхода.	Выбор единиц измерения	<p>Зависит от страны:</p> <ul style="list-style-type: none"> ▪ Nm³ ▪ Sft³

10.5.3 Конфигурация интерфейса связи



Мастер подменю **Связь** предназначен для последовательной установки всех параметров, необходимых для выбора и настройки интерфейса связи.

Навигация

Меню "Настройка" → Связь

▶ Связь	
MAC-адрес	→ 66
Настройки по умолчанию	→ 66
DHCP client	→ 66
IP-адрес	→ 66
Subnet mask	→ 66
Default gateway	→ 66

Обзор и краткое описание параметров

Параметр	Описание	Интерфейс пользователя / Выбор / Ввод данных пользователем	Заводские настройки
MAC-адрес	Отображение MAC-адреса измерительного прибора.  MAC = Media Access Control (Управление доступом к среде)	Уникальная строка символов, состоящая из 12 букв и цифр, например: 00:07:05:10:01:5F	Каждому измерительному прибору присвоен индивидуальный адрес.
Настройки по умолчанию	Выбор восстановления настроек сети.	<ul style="list-style-type: none"> ■ Выключено ■ Включено 	–
DHCP client	Выбор для активации/деактивации функциональности клиента DHCP. Результат Если функциональность DHCP-клиента веб-сервера активирована, то параметры IP-адрес, Subnet mask и Default gateway устанавливаются автоматически.  Идентификация с помощью MAC-адреса измерительного прибора.	<ul style="list-style-type: none"> ■ Выключено ■ Включено 	–
IP-адрес	Отображение IP-адреса веб-сервера измерительного прибора.	4 октет: 0 ... 255 (в каждом октете)	–
Subnet mask	Отображение маски подсети.	4 октет: 0 ... 255 (в каждом октете)	–
Default gateway	Отображение шлюза по умолчанию.	4 октет: 0 ... 255 (в каждом октете)	–

10.5.4 Настройка локального дисплея

Мастер мастер **Дисплей** предназначен для последовательной установки всех параметров настройки локального дисплея.

Навигация

Меню "Настройка" → Дисплей

▶ Дисплей	
Форматировать дисплей	→ 67
Значение 1 дисплей	→ 67
0% значение столбцовой диаграммы 1	→ 67
100% значение столбцовой диаграммы 1	→ 68
Значение 2 дисплей	→ 68
Значение 3 дисплей	→ 68
0% значение столбцовой диаграммы 3	→ 68
100% значение столбцовой диаграммы 3	→ 68
Значение 4 дисплей	→ 68

Обзор и краткое описание параметров

Параметр	Требование	Описание	Выбор / Ввод данных пользователем	Заводские настройки
Форматировать дисплей	Установлен локальный дисплей.	Выберите способ отображения измеренных значений на дисплее.	<ul style="list-style-type: none"> ■ 1 значение, макс. размер ■ 1 гистограмма + 1 значение ■ 2 значения ■ 1 большое + 2 малых значения ■ 4 значения 	–
Значение 1 дисплей	Установлен локальный дисплей.	Выберите измеренное значение, отображаемое на локальном дисплее.	<ul style="list-style-type: none"> ■ Объемный расход ■ Массовый расход ■ Скорректированный объемный расход ■ Скорость потока ■ Температура электроники ■ Сумматор 1 ■ Сумматор 2 ■ Сумматор 3 ■ нет 	–
0% значение столбцовой диаграммы 1	Установлен локальный дисплей.	Введите значение 0% для отображения гистограммы.	Число с плавающей запятой со знаком	Зависит от страны: <ul style="list-style-type: none"> ■ 0 л/ч ■ 0 гал/мин (США)

Параметр	Требование	Описание	Выбор / Ввод данных пользователем	Заводские настройки
100% значение столбцовой диаграммы 1	Установлен локальный дисплей.	Введите значение 100% для отображения гистограммы.	Число с плавающей запятой со знаком	Зависит от страны и номинального диаметра
Значение 2 дисплей	Установлен локальный дисплей.	Выберите измеренное значение, отображаемое на локальном дисплее.	Список выбора см. в параметре параметр Значение 1 дисплей	–
Значение 3 дисплей	Установлен локальный дисплей.	Выберите измеренное значение, отображаемое на локальном дисплее.	Список выбора см. в параметре параметр Значение 1 дисплей (→ ⓘ 67)	–
0% значение столбцовой диаграммы 3	Выбрана опция в параметре параметр Значение 3 дисплей .	Введите значение 0% для отображения гистограммы.	Число с плавающей запятой со знаком	Зависит от страны: ■ 0 л/ч ■ 0 гал/мин (США)
100% значение столбцовой диаграммы 3	Выбрана опция в параметре параметр Значение 3 дисплей .	Введите значение 100% для отображения гистограммы.	Число с плавающей запятой со знаком	–
Значение 4 дисплей	Установлен локальный дисплей.	Выберите измеренное значение, отображаемое на локальном дисплее.	Список выбора см. в параметре параметр Значение 1 дисплей (→ ⓘ 67)	–

10.5.5 Настройка отсечки при низком расходе



Меню подменю **Отсечение при низком расходе** содержит все параметры, которые необходимо установить для настройки отсечки при низком расходе.

Навигация

Меню "Настройка" → Отсечение при низком расходе

▶ Отсечение при низком расходе	
Назначить переменную процесса	→ ⓘ 69
Значение вкл. отсеч. при низком расходе	→ ⓘ 69
Значение выкл. отсеч. при низком расходе	→ ⓘ 69
Подавление скачков давления	→ ⓘ 69

Обзор и краткое описание параметров

Параметр	Требование	Описание	Выбор / Ввод данных пользователем	Заводские настройки
Назначить переменную процесса	–	Выберите переменную для отсечения при малом расходе.	<ul style="list-style-type: none"> ■ Выключено ■ Объемный расход ■ Массовый расход ■ Скорректированный объемный расход 	–
Значение вкл. отсеч. при низком расходе	В пункте параметр Назначить переменную процесса (→  69) выбран один из следующих вариантов: <ul style="list-style-type: none"> ■ Объемный расход ■ Массовый расход ■ Скорректированный объемный расход 	Введите значение вкл. для отсечения при низком расходе.	Число с плавающей запятой со знаком	Зависит от страны и номинального диаметра
Значение выкл. отсеч. при низком расходе	В пункте параметр Назначить переменную процесса (→  69) выбран один из следующих вариантов: <ul style="list-style-type: none"> ■ Объемный расход ■ Массовый расход ■ Скорректированный объемный расход 	Введите значение выкл. для отсечения при низком расходе.	0 до 100,0 %	–
Подавление скачков давления	В параметре параметр Назначить переменную процесса (→  69) выбрана одна из следующих опций: <ul style="list-style-type: none"> ■ Объемный расход ■ Массовый расход ■ Скорректированный объемный расход 	Введите временной интервал для подавления сигнала (= активное подавление скачков давления).	0 до 100 с	–

10.5.6 Настройка определения пустой трубы

Меню "Определение заполненности трубы" подменю **Определение пустой трубы** содержит все параметры, которые необходимо установить для настройки определения заполненности трубы.

Навигация

Меню "Настройка" → Определение пустой трубы

▶ Определение пустой трубы	
Определение пустой трубы	→ 70
Новая настройка	→ 70
Точка срабатывания пустой трубы	→ 70
Время отклика определения пустой трубы	→ 70

Обзор и краткое описание параметров

Параметр	Требование	Описание	Выбор / Интерфейс пользователя / Ввод данных пользователем	Заводские настройки
Определение пустой трубы	–	Вкл и выкл обнаружение пустой трубы.	<ul style="list-style-type: none"> ▪ Выключено ▪ Включено 	–
Новая настройка	В области "Определение заполненности трубы" параметр Определение пустой трубы выбран параметр опция Включено .	Выберите тип настройки.	<ul style="list-style-type: none"> ▪ Отмена ▪ Настройка по пустой трубе ▪ Настройка по заполненной трубе 	–
Прогресс	В области "Определение заполненности трубы" параметр Определение пустой трубы выбран параметр опция Включено .	Отображение прогресса.	<ul style="list-style-type: none"> ▪ Ок ▪ Занят ▪ Неудовлетворительно 	–
Точка срабатывания пустой трубы	В области "Определение заполненности трубы" параметр Определение пустой трубы выбран параметр опция Включено .	Введите гистерезис в %, значение ниже указанного является индикатором пустой измерительной трубки.	0 до 100 %	10 %
Время отклика определения пустой трубы	В области параметр Определение пустой трубы (→ 70) выбран параметр опция Включено .	Введите время до отображения диагн. сообщения S862 "Pipe empty".	0 до 100 с	–

10.6 Расширенные настройки

Меню подменю **Расширенная настройка** и его подменю содержат параметры для специфичной настройки.

Навигация

Меню "Настройка" → Расширенная настройка

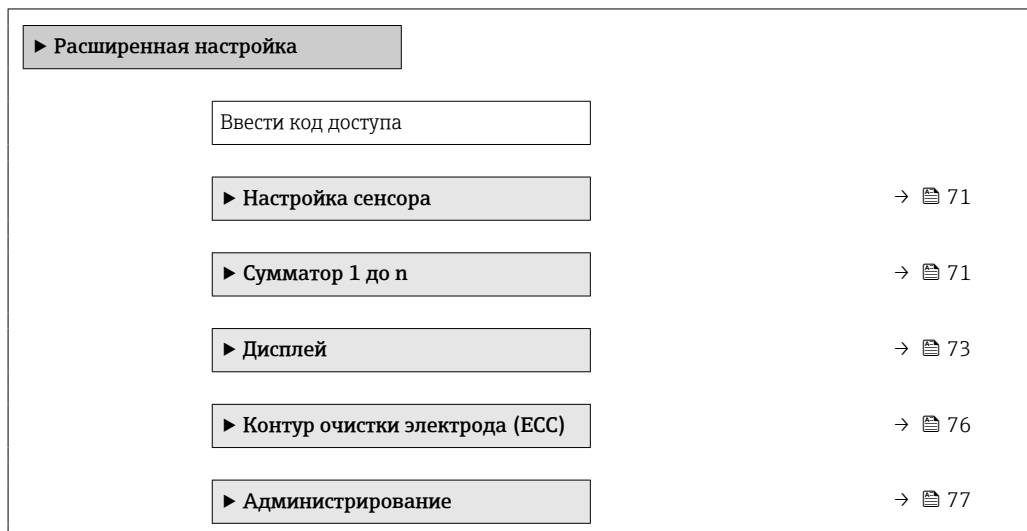

10.6.1 Выполнение настройки сенсора

Меню подменю **Настройка сенсора** содержит параметры, относящиеся к функциональным возможностям сенсора.

Навигация

Меню "Настройка" → Расширенная настройка → Настройка сенсора

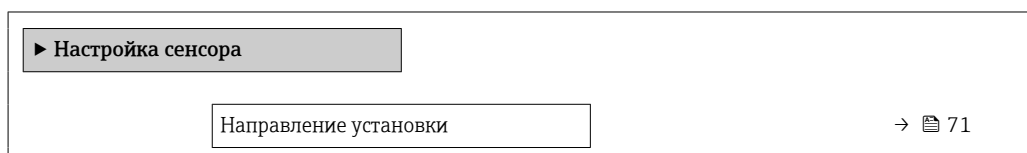

Обзор и краткое описание параметров

Параметр	Описание	Выбор
Направление установки	Установка значения направления потока для соответствия направлению стрелки на датчике.	<ul style="list-style-type: none"> ■ Направление потока по стрелке ■ Направление потока против стрелки

10.6.2 Настройка сумматора

Пункт подменю "Сумматор 1 до n" предназначен для настройки отдельных сумматоров.

Навигация

Меню "Настройка" → Расширенная настройка → Сумматор 1 до n

▶ Сумматор 1 до n	
Назначить переменную процесса	→ 72
Сумматор единиц	→ 72
Рабочий режим сумматора	→ 72
Режим отказа	→ 72

Обзор и краткое описание параметров

Параметр	Требование	Описание	Выбор	Заводские настройки
Назначить переменную процесса	–	Выберите переменную для сумматора.	<ul style="list-style-type: none"> ■ Выключено ■ Объемный расход ■ Массовый расход ■ Скорректированный объемный расход 	–
Сумматор единиц	В пункте параметр Назначить переменную процесса (→ 72) раздела подменю Сумматор 1 до n выбран один из следующих вариантов: <ul style="list-style-type: none"> ■ Объемный расход ■ Массовый расход ■ Скорректированный объемный расход 	Выберите технологическую переменную для сумматора.	Выбор единиц измерения	Зависит от страны: <ul style="list-style-type: none"> ■ l ■ gal (us)
Рабочий режим сумматора	В пункте параметр Назначить переменную процесса (→ 72) раздела подменю Сумматор 1 до n выбран один из следующих вариантов: <ul style="list-style-type: none"> ■ Объемный расход ■ Массовый расход ■ Скорректированный объемный расход 	Выберите режим вычисления сумматора.	<ul style="list-style-type: none"> ■ Чистый расход суммарный ■ Прямой поток сумма ■ Обратный расход суммарный 	–
Режим отказа	В пункте параметр Назначить переменную процесса (→ 72) раздела подменю Сумматор 1 до n выбран один из следующих вариантов: <ul style="list-style-type: none"> ■ Объемный расход ■ Массовый расход ■ Скорректированный объемный расход 	Выберите значение, при котором сумматор выходит в режим подачи аварийного сигнала.	<ul style="list-style-type: none"> ■ Останов ■ Текущее значение ■ Последнее значение 	–

10.6.3 Выполнение дополнительной настройки дисплея

В меню подменю **Дисплей** производится настройка всех параметров, связанных с конфигурацией локального дисплея.

Навигация

Меню "Настройка" → Расширенная настройка → Дисплей

▶ Дисплей	
Форматировать дисплей	→ 74
Значение 1 дисплей	→ 74
0% значение столбцовой диаграммы 1	→ 74
100% значение столбцовой диаграммы 1	→ 74
Количество знаков после запятой 1	→ 74
Значение 2 дисплей	→ 74
Количество знаков после запятой 2	→ 74
Значение 3 дисплей	→ 74
0% значение столбцовой диаграммы 3	→ 74
100% значение столбцовой диаграммы 3	→ 74
Количество знаков после запятой 3	→ 75
Значение 4 дисплей	→ 75
Количество знаков после запятой 4	→ 75
Display language	→ 75
Интервал отображения	→ 75
Демпфирование отображения	→ 75
Заголовок	→ 75
Текст заголовка	→ 75

Разделитель	→  75
Подсветка	

Обзор и краткое описание параметров

Параметр	Требование	Описание	Выбор / Ввод данных пользователем	Заводские настройки
Форматировать дисплей	Установлен локальный дисплей.	Выберите способ отображения измеренных значений на дисплее.	<ul style="list-style-type: none"> ■ 1 значение, макс. размер ■ 1 гистограмма + 1 значение ■ 2 значения ■ 1 большое + 2 малых значения ■ 4 значения 	–
Значение 1 дисплей	Установлен локальный дисплей.	Выберите измеренное значение, отображаемое на локальном дисплее.	<ul style="list-style-type: none"> ■ Объемный расход ■ Массовый расход ■ Скорректированный объемный расход ■ Скорость потока ■ Температура электроники ■ Сумматор 1 ■ Сумматор 2 ■ Сумматор 3 ■ нет 	–
0% значение столбцовой диаграммы 1	Установлен локальный дисплей.	Введите значение 0% для отображения гистограммы.	Число с плавающей запятой со знаком	Зависит от страны: <ul style="list-style-type: none"> ■ 0 л/ч ■ 0 гал/мин (США)
100% значение столбцовой диаграммы 1	Установлен локальный дисплей.	Введите значение 100% для отображения гистограммы.	Число с плавающей запятой со знаком	Зависит от страны и номинального диаметра
Количество знаков после запятой 1	Измеренное значение указывается в параметре параметр Значение 1 дисплей .	Выберите количество десятичных знаков после запятой для отображаемого значения.	<ul style="list-style-type: none"> ■ x ■ x.x ■ x.xx ■ x.xxx ■ x.xxxx 	–
Значение 2 дисплей	Установлен локальный дисплей.	Выберите измеренное значение, отображаемое на локальном дисплее.	Список выбора см. в параметре параметр Значение 1 дисплей	–
Количество знаков после запятой 2	Измеренное значение указано в параметре параметр Значение 2 дисплей .	Выберите количество десятичных знаков после запятой для отображаемого значения.	<ul style="list-style-type: none"> ■ x ■ x.x ■ x.xx ■ x.xxx ■ x.xxxx 	–
Значение 3 дисплей	Установлен локальный дисплей.	Выберите измеренное значение, отображаемое на локальном дисплее.	Список выбора см. в параметре параметр Значение 1 дисплей (→  67)	–
0% значение столбцовой диаграммы 3	Выбрана опция в параметре параметр Значение 3 дисплей .	Введите значение 0% для отображения гистограммы.	Число с плавающей запятой со знаком	Зависит от страны: <ul style="list-style-type: none"> ■ 0 л/ч ■ 0 гал/мин (США)
100% значение столбцовой диаграммы 3	Выбрана опция в параметре параметр Значение 3 дисплей .	Введите значение 100% для отображения гистограммы.	Число с плавающей запятой со знаком	–

Параметр	Требование	Описание	Выбор / Ввод данных пользователем	Заводские настройки
Количество знаков после запятой 3	Измеренное значение указано в параметре параметр Значение 3 дисплей .	Выберите количество десятичных знаков после запятой для отображаемого значения.	<ul style="list-style-type: none"> ■ x ■ x.x ■ x.xx ■ x.xxx ■ x.xxxx 	–
Значение 4 дисплей	Установлен локальный дисплей.	Выберите измеренное значение, отображаемое на локальном дисплее.	Список выбора см. в параметре параметр Значение 1 дисплей (→  67)	–
Количество знаков после запятой 4	Измеренное значение указано в параметре параметр Значение 4 дисплей .	Выберите количество десятичных знаков после запятой для отображаемого значения.	<ul style="list-style-type: none"> ■ x ■ x.x ■ x.xx ■ x.xxx ■ x.xxxx 	–
Display language	Установлен локальный дисплей.	Установите язык отображения.	<ul style="list-style-type: none"> ■ English ■ Deutsch * ■ Français * ■ Español * ■ Italiano * ■ Nederlands * ■ Portuguesa * ■ Polski * ■ русский язык (Russian) * ■ Svenska * ■ Türkçe * ■ 中文 (Chinese) * ■ 日本語 (Japanese) * ■ 한국어 (Korean) * ■ العربية (Arabic) * ■ Bahasa Indonesia * ■ ภาษาไทย (Thai) * ■ tiếng Việt (Vietnamese) * ■ čeština (Czech) * 	English (Английский) (либо предварительно выбран заказанный язык)
Интервал отображения	Установлен локальный дисплей.	Установите время отображения измеренных значений на дисплее, если дисплей чередует отображение значений.	1 до 10 с	–
Демпфирование отображения	Установлен локальный дисплей.	Установите время отклика дисплея на колебания измеренного значения.	0,0 до 999,9 с	–
Заголовок	Установлен локальный дисплей.	Выберите содержание заголовка на локальном дисплее.	<ul style="list-style-type: none"> ■ Обозначение прибора ■ Свободный текст 	–
Текст заголовка	В области параметр Заголовок выбран параметр опция Свободный текст .	Введите текст заголовка дисплея.	Макс. 12 буквенных, цифровых или специальных символов (например, @, %, /)	–
Разделитель	Установлен локальный дисплей.	Выберите десятичный разделитель для отображения цифровых значений.	<ul style="list-style-type: none"> ■ . (точка) ■ , (запятая) 	. (точка)

* Видимость зависит от опций заказа или настроек прибора

10.6.4 Выполнение очистки электродов

Меню подменю **Контур очистки электрода (ЕСС)** содержит все параметры, которые необходимо установить для настройки очистки электродов.

 Это подменю доступно только в том случае, если заказанный прибор оснащен функцией очистки электродов.

Навигация

Меню "Настройка" → Расширенная настройка → Контур очистки электрода (ЕСС)

► Контур очистки электрода (ЕСС)	
Контур очистки электрода (ЕСС)	→  76
ЕСС длительность	→  76
ЕСС время восстановления	→  76
ЕСС цикл очистки	→  77
ЕСС полярность	→  77

Обзор и краткое описание параметров

Параметр	Требование	Описание	Выбор / Ввод данных пользователем / Интерфейс пользователя	Заводские настройки
Контур очистки электрода (ЕСС)	Для следующего кода заказа: "Пакет прикладных программ", опция ЕС "ЕСС с функцией очистки электродов"	Включить цепь очистки электродов.	<ul style="list-style-type: none"> ■ Выключено ■ Включено 	–
ЕСС длительность	Для следующего кода заказа: "Пакет прикладных программ", опция ЕС "ЕСС с функцией очистки электродов"	Введите длительность очистки электродов в секундах.	0,01 до 30 с	–
ЕСС время восстановления	Для следующего кода заказа: "Пакет прикладных программ", опция ЕС "ЕСС с функцией очистки электродов"	Задать время восстановления после очистки электродов. В течение этого времени значение токового выхода будет удерживаться на последнем значении.	Положительное число с плавающей запятой	–

Параметр	Требование	Описание	Выбор / Ввод данных пользователем / Интерфейс пользователя	Заводские настройки
ЕСС цикл очистки	Для следующего кода заказа: "Пакет прикладных программ", опция ЕС "ЕСС с функцией очистки электродов"	Введите время паузы между циклами очистки электродов.	0,5 до 168 ч	–
ЕСС полярность	Для следующего кода заказа: "Пакет прикладных программ", опция ЕС "ЕСС с функцией очистки электродов"	Выберите полярность цепи очистки электродов.	<ul style="list-style-type: none"> ■ Положительн. ■ Отрицательн. 	Зависимость от материала электродов: <ul style="list-style-type: none"> ■ Платина: опция Отрицательн. ■ Тантал, сплав Alloy C22, нержавеющая сталь: опция Положительн.

10.6.5 Использование параметров для администрирования прибора

Мастер подменю **Администрирование** предназначен для последовательной установки всех параметров, используемых для администрирования прибора.

Навигация

Меню "Настройка" → Расширенная настройка → Администрирование

▶ Администрирование	
Определить новый код доступа	→ 📄 77
Перезагрузка прибора	→ 📄 77

Обзор и краткое описание параметров

Параметр	Описание	Ввод данных пользователем / Выбор
Определить новый код доступа	Определите код доступа к записи параметров.	0 до 9 999
Перезагрузка прибора	Reset the device configuration - either entirely or in part - to a defined state.	<ul style="list-style-type: none"> ■ Отмена ■ К настройкам поставки ■ Перезапуск прибора

10.7 Моделирование

Меню подменю **Моделирование** используется для моделирования переменных процесса в процессе, а также аварийного режима прибора, и проверки пути передачи сигналов к другим устройствам (переключающих клапанов и замкнутых цепей управления), без создания реальных ситуаций с потоком.

Навигация

Меню "Диагностика" → Моделирование

► Моделирование	
Назн.перем.смоделированного процесса	→ 78
Значение переменной тех. процесса	→ 78
Моделир. аварийный сигнал прибора	→ 78
Моделир. диагностическое событие	→ 78



Обзор и краткое описание параметров

Параметр	Требование	Описание	Выбор / Ввод данных пользователем
Назн.перем.смоделированного процесса	–	Выбрать переменную процесса для активированного смоделированного процесса.	<ul style="list-style-type: none"> ■ Выключено ■ Объемный расход ■ Массовый расход ■ Скорректированный объемный расход ■ Проводимость*
Значение переменной тех. процесса	В пункте параметр Назн.перем.смоделированного процесса (→ 78) выбран один из следующих вариантов: <ul style="list-style-type: none"> ■ Объемный расход ■ Массовый расход ■ Скорректированный объемный расход ■ Проводимость* ■ Скорректированная проводимость* ■ Температура* 	Введите значение моделирования для выбранной переменной процесса.	В зависимости от выбранной переменной процесса
Моделир. аварийный сигнал прибора	–	Включение и выключение сигнала тревоги прибора.	<ul style="list-style-type: none"> ■ Выключено ■ Включено
Категория событий диагностики	–	Выбор категории диагностического события.	<ul style="list-style-type: none"> ■ Сенсор ■ Электронная промышленность ■ Конфигурация ■ Процесс
Моделир. диагностическое событие	–	Выбрать сообщение о диагностике для активации моделирования процесса.	<ul style="list-style-type: none"> ■ Выключено ■ Список выбора диагностических событий (в зависимости от выбранной категории)

* Видимость зависит от опций заказа или настроек прибора

10.8 Защита параметров настройки от несанкционированного доступа

Для защиты конфигурации измерительного прибора от несанкционированного изменения после ввода в эксплуатацию предусмотрены следующие возможности.

- Защита от записи посредством кода доступа для веб-браузера →  79;
- Защита от записи посредством переключателя защиты от записи →  79

10.8.1 Защита от записи с помощью кода доступа

Установка пользовательского кода доступа позволяет защитить доступ к измерительному прибору через веб-браузер, а также параметры настройки измерительного прибора.

Навигация

Меню "Настройка" → Расширенная настройка → Администрирование → Определить новый код доступа

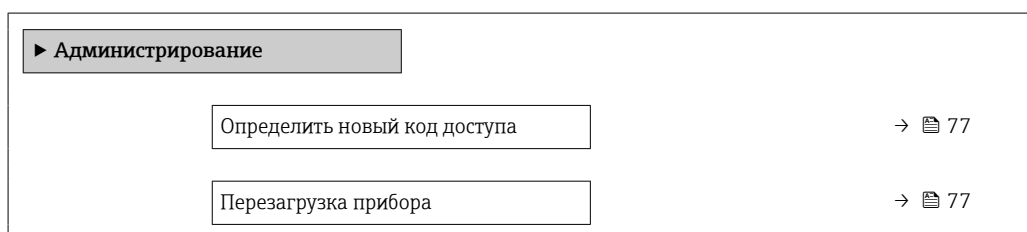

Установка кода доступа через веб-браузер

1. Перейдите к параметру параметр **Определить новый код доступа**.
2. Укажите код доступа, макс. 16 цифры.
3. Введите код доступа еще раз в поле для подтверждения.
 - ↳ В веб-браузере произойдет переход на страницу входа в систему.

 Если в течение 10 мин. не будут выполняться какие-либо действия, веб-браузер автоматически переходит к странице входа в систему.

- 
 - Если установлена защита параметров от записи с помощью кода доступа, деактивировать эту защиту можно только с помощью этого кода доступа .
 - Роль, под которой пользователь работает с системой в данный момент в веб-браузере, обозначается в параметре Параметр **Инструментарий статуса доступа**. Путь навигации: Настройки → Инструментарий статуса доступа

10.8.2 Защита от записи посредством переключателя защиты от записи

Переключатель защиты от записи позволяет заблокировать доступ для записи ко всему меню управления, за исключением следующих параметров:

- Внешнее давление
- Внешняя температура
- приведенная плотность
- Все параметры настройки сумматора

Значения параметров становятся доступными следующими способами только для чтения, их изменение при этом невозможно:

- Через сервисный интерфейс (CDI-RJ45)
- Через сеть Ethernet

1. В зависимости от исполнения корпуса ослабьте крепежный зажим или крепежный винт на крышке корпуса.
2. В зависимости от исполнения корпуса отверните или откройте крышку корпуса; при необходимости отключите локальный дисплей от главного модуля электроники → 131.

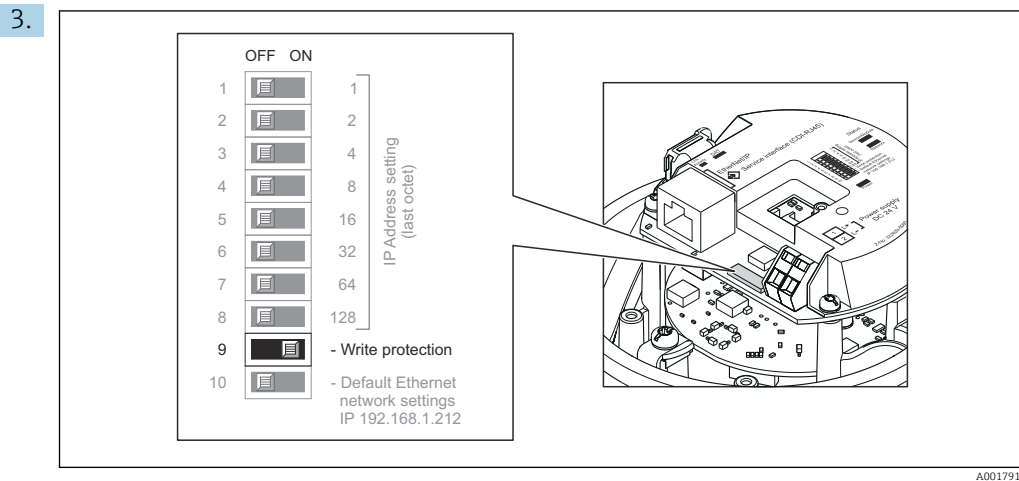

Для активации аппаратной блокировки установите переключатель защиты от записи в электронном модуле ввода/вывода в положение «ВКЛ.». Для деактивации аппаратной блокировки установите переключатель защиты от записи в электронном модуле ввода/вывода в положение «ВЫКЛ.» (заводская настройка).

- ↳ Если аппаратная блокировка активирована, в параметре параметр **Статус блокировки** отображается значение опция **Заблокировано Аппаратно** ; если защита деактивирована, то в параметре параметр **Статус блокировки** не отображается какой бы то ни было вариант .
4. Соберите электронный преобразователь в порядке, обратном разборке.

11 Эксплуатация

11.1 Считывание и изменение текущих настроек Ethernet

Если настройки Ethernet, такие как IP-адрес измерительного прибора, неизвестны, их можно считывать и изменять: см. описание следующего примера для IP-адреса.

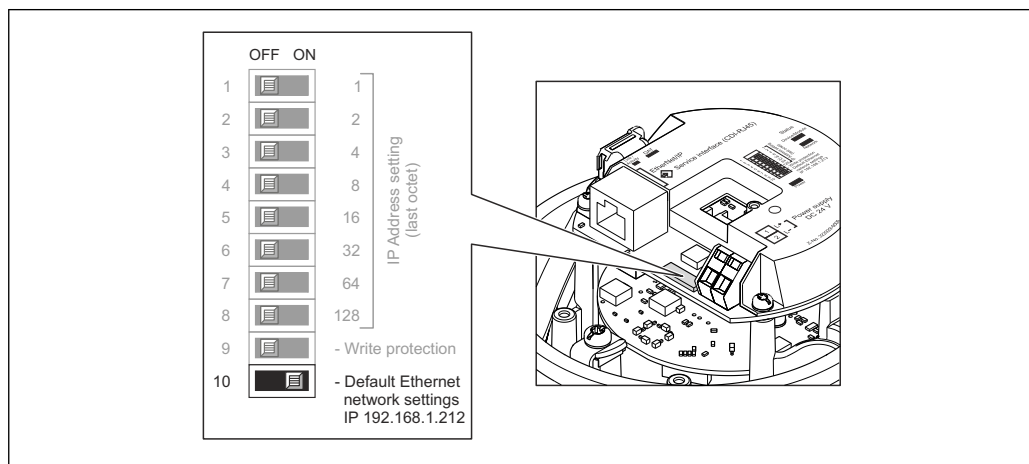

Предварительные условия

- Программная адресация активирована: все DIP-переключатели для аппаратной адресации установлены в положение **ВЫКЛ.**
- Измерительный прибор включен.

1. Переведите DIP-переключатель для параметра «Сетевые настройки Ethernet по умолчанию, IP 192.168.1.212» из положения **ВЫКЛ.** в положение **ВКЛ.**
2. Перезапустите прибор.
 - ↳ Все параметры Ethernet прибора сбрасываются на заводские настройки. IP-адрес 192.168.1.212; маска подсети 255.255.255.0; шлюз 192.168.1.212.
3. Введите IP-адрес по умолчанию в адресной строке веб-браузера: .
4. Перейдите к пункту параметр **IP-адрес** в меню управления: Настройка → Связь → IP-адрес
 - ↳ В этом параметре отображается настроенный IP-адрес.
5. При необходимости измените IP-адрес прибора.
6. Переведите DIP-переключатель для параметра «Сетевые настройки Ethernet по умолчанию, IP 192.168.1.212» из положения **ВКЛ.** в положение **ВЫКЛ.**
7. Перезапустите прибор.
 - ↳ Измененный IP-адрес прибора будет активирован.

11.2 Чтение состояния блокировки прибора

Активная защита от записи в приборе: параметр **Статус блокировки**

Навигация

Меню "Настройки" → Статус блокировки

Функции параметра параметр "Статус блокировки"

Опции	Описание
Аппаратная блокировка	DIP-переключатель защиты от записи для аппаратной блокировки активируется в электронном модуле ввода/вывода. При этом блокируется доступ к параметрам для записи .
Временная блокировка	Доступ к параметрам для записи временно заблокирован по причине выполнения внутренних процессов (например, при выгрузке/загрузке данных, перезапуске и т.д.). После завершения внутренних процессов обработки параметры вновь становятся доступными для записи.

11.3 Считывание измеряемых значений

Подменю подменю **Измеренное значение** позволяет прочесть все измеренные значения.

Навигация

Меню "Диагностика" → Измеренное значение

▶ Измеренное значение

▶ Переменные процесса → 📄 82

▶ Сумматор → 📄 83

11.3.1 Подменю "Переменные процесса"

В меню Подменю **Переменные процесса** объединены все параметры, необходимые для отображения текущих измеренных значений для каждой переменной процесса.

Навигация

Меню "Диагностика" → Измеренное значение → Переменные процесса

▶ Переменные процесса

Объемный расход → 📄 83

Массовый расход → 📄 83

Проводимость → 📄 83

Скорректированный объемный расход → 📄 83

Температура → 📄 83

Скорректированная проводимость → 📄 83

Обзор и краткое описание параметров

Параметр	Требование	Описание	Интерфейс пользователя
Объемный расход	–	Отображение текущего измеренного значения объемного расхода. <i>Зависимость</i> Единица измерения задается в параметре параметр Единица объемного расхода (→ 84).	Число с плавающей запятой со знаком
Массовый расход	–	Отображение текущего расчетного значения массового расхода. <i>Зависимость</i> Единица измерения задается в параметре параметр Единица массового расхода (→ 85).	Число с плавающей запятой со знаком
Скорректированный объемный расход	–	Отображение текущего расчетного значения скорректированного объемного расхода. <i>Зависимость</i> Единица измерения задается в параметре параметр Ед. откорректированного объемного потока (→ 85).	Число с плавающей запятой со знаком
Проводимость	Выбрана опция опция Включено в параметре параметр Измерение проводимости .	Отображение текущего измеренного значения проводимости. <i>Зависимость</i> Единица измерения задается в параметре параметр Ед.измер.проводимости (→ 84).	Число с плавающей запятой со знаком
Скорректированная проводимость	Выполнено одно из следующих условий: ▪ Код заказа для раздела "Опция датчика", опция С1 "Датчик температуры среды" или ▪ Температура считывается расходомером из внешнего устройства.	Отображение текущего скорректированного значения проводимости. <i>Зависимость</i> Единица измерения задается в параметре параметр Ед.измер.проводимости (→ 84).	Положительное число с плавающей запятой
Температура	Для следующего кода заказа: "Опция датчика", опция С1 "Датчик температуры среды"	Отображение текущего расчетного значения температуры. <i>Зависимость</i> Единица измерения задается в параметре параметр Единицы измерения температуры (→ 85).	Положительное число с плавающей запятой

11.3.2 Подменю "Сумматор"



В меню подменю **Сумматор** объединены все параметры, необходимые для отображения текущих измеренных значений для каждого сумматора.

Навигация

Меню "Диагностика" → Измеренное значение → Сумматор



▶ Сумматор	
Значение сумматора 1 до n	→ 84
Избыток сумматора 1 до n	→ 84

Обзор и краткое описание параметров

Параметр	Требование	Описание	Интерфейс пользователя
Значение сумматора 1 до n	В пункте параметр Назначить переменную процесса (→  72) раздела подменю Сумматор 1 до n выбран один из следующих вариантов: <ul style="list-style-type: none"> ■ Объемный расход ■ Массовый расход ■ Скорректированный объемный расход 	Отображение текущего значения счетчика сумматора.	Число с плавающей запятой со знаком
Избыток сумматора 1 до n	В пункте параметр Назначить переменную процесса (→  72) раздела подменю Сумматор 1 до n выбран один из следующих вариантов: <ul style="list-style-type: none"> ■ Объемный расход ■ Массовый расход ■ Скорректированный объемный расход 	Отображение текущего переполнения сумматора.	Целое число со знаком

11.4 Адаптация измерительного прибора к рабочим условиям процесса



Для этой цели используются следующие параметры:

- Базовые параметры настройки в меню меню **Настройка** (→  62)
- Дополнительные настройки в меню подменю **Расширенная настройка** (→  71)

11.5 Выполнение сброса сумматора

Навигация

Меню "Настройки" → Управление сумматором

▶ Управление сумматором	
Управление сумматора 1 до n	→  85
Предварительное значение 1 до n	→  85
Сбросить все сумматоры	→  85

Обзор и краткое описание параметров

Параметр	Требование	Описание	Выбор / Ввод данных пользователем
Управление сумматора 1 до n	В пункте параметр Назначить переменную процесса (→  72) раздела подменю Сумматор 1 до n выбран один из следующих вариантов: <ul style="list-style-type: none"> ▪ Объемный расход ▪ Массовый расход ▪ Скорректированный объемный расход 	Контроль значения сумматора.	<ul style="list-style-type: none"> ▪ Суммировать ▪ Сбросить + удерживать ▪ Предварительно задать + удерживать ▪ Сбросить + суммировать ▪ Предустановка + суммирование
Предварительное значение 1 до n	В пункте параметр Назначить переменную процесса (→  72) раздела подменю Сумматор 1 до n выбран один из следующих вариантов: <ul style="list-style-type: none"> ▪ Объемный расход ▪ Массовый расход ▪ Скорректированный объемный расход 	Задайте начальное значение для сумматора. <i>Зависимость</i>  Единица измерения выбранной переменной процесса для сумматора устанавливается в параметре параметр Сумматор единиц (→  72).	Число с плавающей запятой со знаком
Сбросить все сумматоры	–	Сбросьте значения всех сумматоров на 0 и запустите.	<ul style="list-style-type: none"> ▪ Отмена ▪ Сбросить + суммировать

11.5.1 Функции параметра параметр "Управление сумматора"

Опции	Описание
Суммировать	Запуск или продолжение работы сумматора.
Сбросить + удерживать	Остановка процесса суммирования и сброс сумматора на 0.
Предварительно задать + удерживать	Остановка процесса суммирования и установка сумматора на определенное начальное значение из параметра параметр Предварительное значение .
Сбросить + суммировать	Сброс сумматора на 0 и перезапуск процесса суммирования.
Предустановка + суммирование	установка сумматора на определенное начальное значение из параметра параметр Предварительное значение и перезапуск процесса суммирования.

11.5.2 Функции параметра параметр "Сбросить все сумматоры"

Опции	Описание
Отмена	Действие не выполняется, происходит выход из настройки параметра.
Сбросить + суммировать	Сброс всех сумматоров на 0 и перезапуск процесса суммирования. При этом все ранее просуммированные значения расхода удаляются.

12 Диагностика и устранение неисправностей

12.1 Поиск и устранение общих неисправностей





Для местного дисплея

Ошибка	Возможные причины	Решение
Местный дисплей не работает, отсутствуют выходные сигналы	Напряжение питания не соответствует номиналу, указанному на заводской табличке прибора.	Примените правильное напряжение питания →  34.
Местный дисплей не работает, отсутствуют выходные сигналы	Неверная полярность.	Измените полярность.
Местный дисплей не работает, отсутствуют выходные сигналы	Отсутствует контакт между соединительными кабелями и клеммами.	Проверьте подключение кабелей и исправьте его при необходимости.
Местный дисплей не работает, отсутствуют выходные сигналы	Клеммы неправильно подключены к электронному модулю ввода/вывода.	Проверьте клеммы.
Местный дисплей не работает, отсутствуют выходные сигналы	Электронный модуль ввода/вывода неисправен.	Закажите запасную часть →  110.
Местный дисплей не горит, но выходной сигнал находится в пределах допустимого диапазона	Изображение на дисплее слишком яркое или темное.	<ul style="list-style-type: none"> ■ Увеличьте яркость дисплея одновременным нажатием  + . ■ Уменьшите яркость дисплея одновременным нажатием  + .
Местный дисплей не горит, но выходной сигнал находится в пределах допустимого диапазона	Кабель дисплея подключен неправильно.	Правильно вставьте разъемы в главный электронный блок и дисплей.
Местный дисплей не горит, но выходной сигнал находится в пределах допустимого диапазона	Дисплей неисправен.	Закажите запасную часть →  110.
Подсветка местного дисплея имеет красный цвет	Возникло диагностическое событие с аварийным сигналом.	Примите требуемые меры по устранению
Сообщение на местном дисплее: «Ошибка связи»; «Проверьте электронную часть».	Прерван обмен данными между дисплеем и электронной частью.	<ul style="list-style-type: none"> ■ Проверьте кабель и разъем между главным электронным блоком и дисплеем. ■ Закажите запасную часть →  110.

Для выходных сигналов

Ошибка	Возможные причины	Решение
Не горит зеленый светодиодный индикатор на главном электронном модуле преобразователя	Напряжение питания не соответствует номиналу, указанному на заводской табличке прибора.	Примените правильное напряжение питания →  34.
Прибор неправильно измеряет величину.	Ошибка настройки или работа прибора вне области применения.	<ol style="list-style-type: none"> 1. Проверьте и исправьте настройку параметра. 2. Обеспечьте соблюдение предельных значений, приведенных в разделе «Технические данные».

Для доступа

Ошибка	Возможные причины	Решение
Отсутствует доступ к параметрам для записи	Активирована аппаратная защита от записи.	Установите переключатель защиты от записи на главном электронном блоке в положение ВЫКЛ. →  79.
Нет связи по протоколу EtherNet/IP	Неправильное подключение разъема прибора.	Проверьте назначение клемм в разъеме .
Нет связи с веб-сервером	Веб-сервер деактивирован.	По программному обеспечению FieldCare или DeviceCare проверьте, подключен ли веб-сервер измерительного прибора, и подключите его в случае необходимости →  50 .
	Неправильно настроен интерфейс Ethernet на компьютере.	1. Проверьте настройки интернет-протокола (TCP/IP) →  47. 2. Проверьте сетевые настройки совместно с IT-специалистом.
Нет связи с веб-сервером	<ul style="list-style-type: none"> ▪ Неправильный IP-адрес. ▪ IP-адрес неизвестен. 	1. При аппаратной настройке адреса: откройте преобразователь и проверьте настройку IP-адреса (последний октет). 2. Проверьте IP-адрес измерительного прибора совместно с администратором сети. 3. Если IP-адрес неизвестен, установите DIP-переключатель № 10 в положение «Вкл.», перезапустите прибор и введите заводской IP-адрес 192.168.1.212.  Связь по EtherNet/IP прерывается при включении DIP-переключателя.
	В веб-браузере активирован параметр «Использовать прокси-сервер для локальной сети».	Выключите использование прокси-сервера в параметрах веб-браузера компьютера. На примере MS Internet Explorer: 1. В разделе <i>Панель управления</i> откройте <i>Свойства браузера</i> ; 2. Перейдите на вкладку <i>Подключения</i> и щелкните <i>Настройка сети</i> ; 3. В окне <i>Настройка сети</i> выключите использование прокси-сервера и нажмите <i>ОК</i> для подтверждения.
	Используются другие сетевые соединения помимо активного соединения с измерительным прибором.	<ul style="list-style-type: none"> ▪ Убедитесь, что на компьютере не установлены никакие другие сетевые соединения (в том числе WLAN) и закройте другие программы с сетевым доступом к компьютеру. ▪ При использовании док-станции для ноутбуков убедитесь, что нет активных сетевых подключений к другим сетям.
Веб-браузер «завис», работа невозможна	Идет передача данных.	Дождитесь окончания передачи данных или завершения текущей операции.

Ошибка	Возможные причины	Решение
	Соединение прервано.	1. Проверьте подключение кабелей и источника питания. 2. Обновите страницу веб-браузера, при необходимости перезапустите его.
Содержание на странице веб-браузера неполное или трудночитаемое	Используется неоптимальная версия веб-браузера.	1. Используйте подходящую версию веб-браузера → 46. 2. Выполните очистку кэша веб-браузера и перезапустите веб-браузер.
	Неподходящие настройки вида.	Измените размер шрифта/соотношение сторон в веб-браузере.
Отсутствие или неполное отображение содержания в веб-браузере	<ul style="list-style-type: none"> ■ Не активирована поддержка JavaScript. ■ Невозможно активировать JavaScript. 	1. Активируйте JavaScript. 2. Введите http://XXX.XXX.X.XXX/basic.html в качестве IP-адреса.
Управление с помощью FieldCare или DeviceCare посредством сервисного интерфейса CDI-RJ45 (порт 8000)	Сетевой экран на компьютере или в сети препятствует установлению связи.	В зависимости от параметров сетевого экрана, используемого на компьютере или в сети, для обеспечения доступа FieldCare/DeviceCare может потребоваться его настройка или деактивация.
Установка программного обеспечения прибора с помощью FieldCare или посредством сервисного интерфейса CDI-RJ45 (порт 8000 или порты TFTP)	Сетевой экран на компьютере или в сети препятствует установлению связи.	В зависимости от параметров сетевого экрана, используемого на компьютере или в сети, для обеспечения доступа FieldCare/DeviceCare может потребоваться его настройка или деактивация.

12.2 Диагностическая информация, отображаемая на светодиодных индикаторах

12.2.1 Преобразователь

Светодиодные индикаторы на преобразователе дают информацию о состоянии прибора.

Светодиод	Цвет	Значение
Напряжение питания	Выкл.	Напряжение питания отсутствует или слишком низкое
	Зеленый	Нормальное напряжение питания
Состояние прибора	Зеленый	Прибор находится в нормальном рабочем состоянии
	Мигающий красный	Возникла ошибка прибора, соответствующая поведению диагностики "Предупреждение"
	Красный	Возникла ошибка прибора, соответствующая поведению диагностики "Аварийный сигнал"
	Попеременно мигающий красный/зеленый	Активен загрузчик
Состояние сети	Выкл.	Прибор не имеет адрес EtherNet/IP
	Зеленый	Активно соединение EtherNet/IP прибора
	Мигающий зеленый	Прибор имеет адрес EtherNet/IP, но нет соединения EtherNet/IP
	Красный	EtherNet/IP-адрес прибора присвоен дважды

Светодиод	Цвет	Значение
	Мигающий красный	Соединение EtherNet/IP прибора в режиме тайм-аута
Связь/активность	Оранжевый	Связь установлена, но неактивна
	Мигающий оранжевый	Есть активность

12.3 Диагностическая информация в веб-браузере

12.3.1 Диагностические опции

Любые сбои, обнаруженные измерительным прибором, отображаются в веб-браузере на начальной странице после входа пользователя в систему.

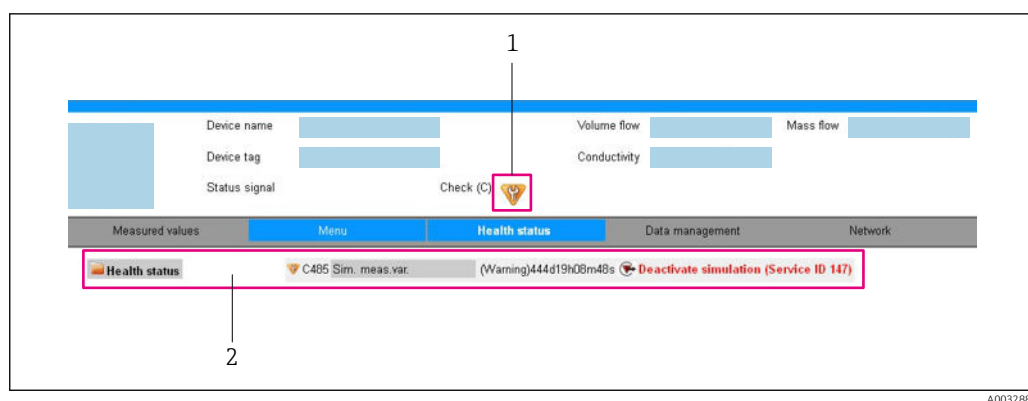

- 1 Строка состояния с сигналом состояния
- 2 Диагностическая информация → 90 и меры по устранению неисправностей с указанием идентификатора обслуживания

- i** Кроме того, произошедшие диагностические события можно просмотреть в разделе меню **Диагностика**:
- С помощью параметра
 - В подменю → 103

Сигналы состояния

Сигналы состояния содержат информацию о состоянии и надежности прибора по категориям, характеризующим причины появления диагностической информации (диагностическое событие).

Символ	Значение
	Сбой Произошла ошибка прибора. Измеренное значение недействительно.
	Функциональная проверка Прибор находится в сервисном режиме (например, в процессе моделирования).
	Выход за пределы спецификации Прибор используется: За пределами технических спецификаций (например, вне допустимых пределов рабочей температуры)
	Требуется техническое обслуживание Требуется техническое обслуживание. Измеренное значение действительно.

- i** Сигналы состояния классифицируются в соответствии с требованиями VDI/VDE 2650 и рекомендацией NAMUR NE 107.

Диагностическая информация

Сбой можно идентифицировать по диагностической информации. Краткое описание упрощает эту задачу, предоставляя информацию о сбое.



12.3.2 Просмотр рекомендаций по устранению проблем

Предоставление информации по устранению проблем для каждого диагностического события, что позволяет быстро разрешать эти проблемы. Эти меры отображаются красным цветом вместе с диагностическим событием и соответствующей диагностической информацией.

12.4 Диагностическая информация в DeviceCare или FieldCare

12.4.1 Диагностические опции

Информация о любых сбоях, обнаруженных измерительным прибором, отображается на начальной странице управляющей программы после установления соединения.

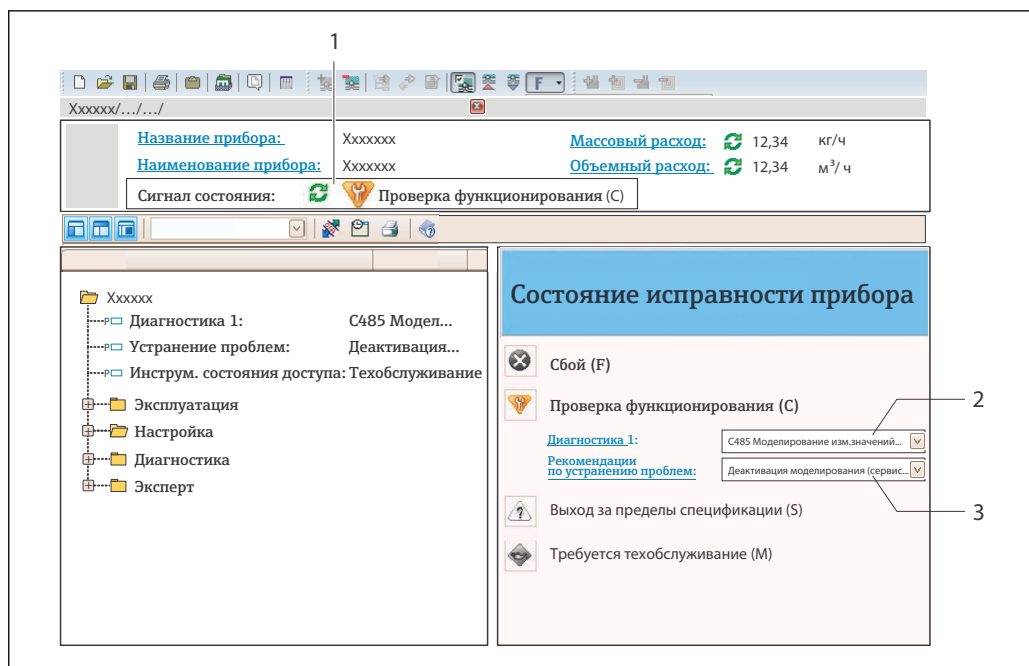

A0021799-RU

- 1 Строка состояния с сигналом состояния
- 2 Диагностическая информация → 90
- 3 Информация по устранению с идентификатором обслуживания

i Кроме того, произошедшие диагностические события можно просмотреть в разделе меню **Диагностика**:

- С помощью параметра
- В подменю → 103

Диагностическая информация

Сбой можно идентифицировать по диагностической информации. Краткое описание упрощает эту задачу, предоставляя информацию о сбое.



12.4.2 Просмотр рекомендаций по устранению проблем

Предоставление информации по устранению проблем для каждого диагностического события, что позволяет быстро разрешать эти проблемы:

- На начальной странице
Информация по устранению отображается в отдельном поле под диагностической информацией.
- В меню **Диагностика**
Информацию по устранению можно отобразить в рабочей области пользовательского интерфейса.

Пользователь находится в разделе меню **Диагностика**.

1. Откройте требуемый параметр.
2. В правой стороне рабочей области наведите курсор мыши на параметр.
 - ↳ Появится информация с мерами по устранению диагностического события.

12.5 Вывод диагностической информации по протоколу связи

12.5.1 Считывание диагностической информации

Текущее диагностическое событие и соответствующая диагностическая информация могут быть считаны через входной блок (фиксированный узел):

Байты	0	1	2	3	4	5	6	7
	↓				↓		↓	
Содержание	«Пусто» или «Зарезервировано»				«Пусто» или «Заполняющие байты»		Диагностический номер диагностического события, отображаемого в разделе параметр Текущее сообщение диагностики , например 242	

 Содержание байтов 8 до 16

12.6 Адаптация диагностической информации

12.6.1 Адаптация поведения диагностики

Каждой диагностической информации на заводе присваивается определенное поведение диагностики. Для некоторых диагностических событий это присвоенное поведение может быть изменено пользователем через подменю подменю **Уровень события**.



Эксперт → Система → Проведение диагностики → Уровень события

На уровне поведения диагностики номеру диагностики можно присвоить следующие параметры:

Опции	Описание
Тревога	Прибор останавливает измерение. Сумматоры переводятся в определенное для аварийной ситуации состояние. Выдается диагностическое сообщение.
Предупреждение	Измерение продолжается. Влияние на сумматоры отсутствует. Выдается диагностическое сообщение.
Ввод только события журнала	Измерение продолжается. Диагностическое сообщение регистрируется только в разделе подменю Журнал событий (подменю Перечень событий) и не выводится на дисплей попеременно с рабочими значениями.
Выключено	Диагностическое событие игнорируется, диагностическое сообщение не создается и не регистрируется.

12.7 Обзор диагностической информации

 Если в данном измерительном приборе используются несколько пакетов прикладных программ, объем диагностической информации и количество задействованных измеряемых величин увеличивается.

 Для некоторых объектов диагностической информации можно изменить поведение диагностики. Изменение диагностической информации →  92

12.7.1 Диагностика датчика

№	Диагностическая информация		Действия по восстановлению	Кодировка диагностической информации (шестнадцатерич.)
	Краткий текст			
004	Сенсор		1. Замените сенсор 2. Обратитесь в сервисный отдел	0x800011D
	Сигнал статуса	S		
	Характеристики диагностики	Alarm		

№	Диагностическая информация		Действия по восстановлению	Кодировка диагностической информации (шестнадцатерич.)
	Краткий текст			
022	Датчик температуры		1. Замените главный электронный модуль 2. Замените датчик	<ul style="list-style-type: none"> ■ 0x10000D5 ■ 0x10000D6
	Сигнал статуса	F		
	Характеристики диагностики	Alarm		

№	Диагностическая информация		Действия по восстановлению	Кодировка диагностической информации (шестнадцатерич.)
	Краткий текст			
043	Короткое замыкание сенсора		1. Проверьте сенсор и кабель 2. Замените сенсор или кабель	0x8000153
	Сигнал статуса	S		
	Характеристики диагностики	Warning		

№	Диагностическая информация		Действия по восстановлению	Кодировка диагностической информации (шестнадцатерич.)
	Краткий текст			
062	Подключение сенсора		1. Проверьте подключения сенсора 2. Обратитесь в отдел сервиса	0x100011C
	Сигнал статуса	F		
	Характеристики диагностики	Alarm		

Диагностическая информация		Действия по восстановлению	Кодировка диагностической информации (шестнадцатеричн.)	
№	Краткий текст			
082	Хранение данных	1. Проверьте подключение модуля 2. Обратитесь в сервисный отдел	0x10000E7	
	Сигнал статуса			F
	Характеристики диагностики			Alarm

Диагностическая информация		Действия по восстановлению	Кодировка диагностической информации (шестнадцатеричн.)	
№	Краткий текст			
083	Содержимое памяти	1. Перезапустите прибор 2. Обратитесь в сервисную службу	0x10000A0	
	Сигнал статуса			F
	Характеристики диагностики			Alarm

Диагностическая информация		Действия по восстановлению	Кодировка диагностической информации (шестнадцатеричн.)	
№	Краткий текст			
190	Special event 1	Contact service	0x10000EA	
	Сигнал статуса			F
	Характеристики диагностики			Alarm

12.7.2 Диагностика электроники

Диагностическая информация		Действия по восстановлению	Кодировка диагностической информации (шестнадцатеричн.)	
№	Краткий текст			
201	Поломка прибора	1. Перезапустите прибор 2. Обратитесь в сервисную службу	0x100014B	
	Сигнал статуса			F
	Характеристики диагностики			Alarm

Диагностическая информация		Действия по восстановлению	Кодировка диагностической информации (шестнадцатеричн.)	
№	Краткий текст			
222	Дрейф электроники	Замените основной электронный блок	0x1000119	
	Сигнал статуса			F
	Характеристики диагностики			Alarm

Диагностическая информация		Действия по восстановлению	Кодировка диагностической информации (шестнадцатеричн.)	
№	Краткий текст			
242	Несовместимое программное обеспечение	1. Проверьте программное обеспечение 2. Перепрограммируйте или замените основной электронный модуль	0x1000067	
	Сигнал статуса			F
	Характеристики диагностики			Alarm

Диагностическая информация		Действия по восстановлению	Кодировка диагностической информации (шестнадцатеричн.)	
№	Краткий текст			
252	Несовместимые модули	1. Проверьте эл. модули 2. Замените эл. модули	0x100006B	
	Сигнал статуса			F
	Характеристики диагностики			Alarm

Диагностическая информация		Действия по восстановлению	Кодировка диагностической информации (шестнадцатеричн.)	
№	Краткий текст			
262	Связь модулей	1. Проверьте подключения электроники 2. Замените главный эл. модуль	0x1000149	
	Сигнал статуса			F
	Характеристики диагностики			Alarm

Диагностическая информация		Действия по восстановлению	Кодировка диагностической информации (шестнадцатеричн.)	
№	Краткий текст			
270	Неисправен основной блок электроники	Замените основной электронный блок	<ul style="list-style-type: none"> ■ 0x100007C ■ 0x100007F ■ 0x1000080 ■ 0x100009F 	
	Сигнал статуса			F
	Характеристики диагностики			Alarm

Диагностическая информация		Действия по восстановлению	Кодировка диагностической информации (шестнадцатеричн.)	
№	Краткий текст			
271	Неисправен основной блок электроники	1. Перезапустите прибор 2. Замените основной электронный блок	0x100007D	
	Сигнал статуса			F
	Характеристики диагностики			Alarm

Диагностическая информация		Действия по восстановлению	Кодировка диагностической информации (шестнадцатеричн.)	
№	Краткий текст			
272	Неисправен основной блок электроники	1. Перезапустите прибор 2. Обратитесь в сервисную службу	0x1000079	
	Сигнал статуса			F
	Характеристики диагностики			Alarm

Диагностическая информация		Действия по восстановлению	Кодировка диагностической информации (шестнадцатеричн.)	
№	Краткий текст			
273	Неисправен основной блок электроники	Замените электронный модуль	<ul style="list-style-type: none"> ■ 0x1000098 ■ 0x10000E5 ■ 0x100010B 	
	Сигнал статуса			F
	Характеристики диагностики			Alarm

Диагностическая информация		Действия по восстановлению	Кодировка диагностической информации (шестнадцатеричн.)	
№	Краткий текст			
281	Электронная инициализация	Firmware update active, please wait!	0x100003C	
	Сигнал статуса			F
	Характеристики диагностики			Alarm

Диагностическая информация		Действия по восстановлению	Кодировка диагностической информации (шестнадцатеричн.)	
№	Краткий текст			
283	Содержимое памяти	1. Перезапустите прибор 2. Обратитесь в сервисный отдел	0x100016F	
	Сигнал статуса			F
	Характеристики диагностики			Alarm

Диагностическая информация		Действия по восстановлению	Кодировка диагностической информации (шестнадцатеричн.)	
№	Краткий текст			
302	Поверка прибора активна	Идет поверка прибора, подождите	0x20001EE	
	Сигнал статуса			C
	Характеристики диагностики			Warning

Диагностическая информация		Действия по восстановлению	Кодировка диагностической информации (шестнадцатеричн.)	
№	Краткий текст			
311	Электроника неисправна	1. Перезапустите прибор 2. Обратитесь в сервисный отдел	0x10000E1	
	Сигнал статуса			F
	Характеристики диагностики			Alarm

Диагностическая информация		Действия по восстановлению	Кодировка диагностической информации (шестнадцатеричн.)	
№	Краткий текст			
311	Электроника неисправна	1. Не перезапускайте прибор 2. Обратитесь в сервисный отдел	0x40000E2	
	Сигнал статуса			M
	Характеристики диагностики			Warning

№	Диагностическая информация		Действия по восстановлению	Кодировка диагностической информации (шестнадцатеричн.)
	Краткий текст			
322	Дрейф электроники		1. Проведите поверку вручную 2. Замените электронику	<ul style="list-style-type: none"> ■ 0x8000157 ■ 0x8000158
	Сигнал статуса	S		
	Характеристики диагностики	Warning		

№	Диагностическая информация		Действия по восстановлению	Кодировка диагностической информации (шестнадцатеричн.)
	Краткий текст			
382	Хранение данных		1. Вставьте DAT-модуль 2. Замените DAT-модуль	0x100016D
	Сигнал статуса	F		
	Характеристики диагностики	Alarm		

№	Диагностическая информация		Действия по восстановлению	Кодировка диагностической информации (шестнадцатеричн.)
	Краткий текст			
383	Содержимое памяти		1. Перезапустите прибор 2. Проверьте или замените DAT-модуль 3. Обратитесь в сервисный отдел	0x100016E
	Сигнал статуса	F		
	Характеристики диагностики	Alarm		

№	Диагностическая информация		Действия по восстановлению	Кодировка диагностической информации (шестнадцатеричн.)
	Краткий текст			
390	Special event 2		Contact service	0x1000112
	Сигнал статуса	F		
	Характеристики диагностики	Alarm		

12.7.3 Диагностика конфигурации

№	Диагностическая информация		Действия по восстановлению	Кодировка диагностической информации (шестнадцатеричн.)
	Краткий текст			
410	Передача данных		1. Проверьте присоединение 2. Повторите передачу данных	0x100008B
	Сигнал статуса	F		
	Характеристики диагностики	Alarm		

Диагностическая информация		Действия по восстановлению	Кодировка диагностической информации (шестнадцатеричн.)	
№	Краткий текст			
411	Загрузка активна	Загрузка активна, подождите	<ul style="list-style-type: none"> ■ 0x2000068 ■ 0x2000069 ■ 0x200006C 	
	Сигнал статуса			C
	Характеристики диагностики			Warning

Диагностическая информация		Действия по восстановлению	Кодировка диагностической информации (шестнадцатеричн.)	
№	Краткий текст			
437	Конфигурация несовместима	<ol style="list-style-type: none"> 1. Перезапустите прибор 2. Обратитесь в сервисную службу 	0x1000060	
	Сигнал статуса			F
	Характеристики диагностики			Alarm

Диагностическая информация		Действия по восстановлению	Кодировка диагностической информации (шестнадцатеричн.)	
№	Краткий текст			
438	Массив данных	<ol style="list-style-type: none"> 1. Проверьте файл данных 2. Проверьте конфигурацию прибора 3. Загрузите новую конфигурацию 	0x400006A	
	Сигнал статуса			M
	Характеристики диагностики			Warning

Диагностическая информация		Действия по восстановлению	Кодировка диагностической информации (шестнадцатеричн.)	
№	Краткий текст			
453	Блокировка расхода	Деактивируйте блокировку расхода	0x2000094	
	Сигнал статуса			C
	Характеристики диагностики			Warning

Диагностическая информация		Действия по восстановлению	Кодировка диагностической информации (шестнадцатеричн.)	
№	Краткий текст			
484	Неисправное моделирование	Деактивировать моделирование	0x2000090	
	Сигнал статуса			C
	Характеристики диагностики			Alarm

Диагностическая информация		Действия по восстановлению	Кодировка диагностической информации (шестнадцатеричн.)	
№	Краткий текст			
485	Симуляция измеряемой переменной	Деактивировать моделирование	0x2000093	
	Сигнал статуса			C
	Характеристики диагностики			Warning

№	Диагностическая информация		Действия по восстановлению	Кодировка диагностической информации (шестнадцатерич.)
	Краткий текст			
495	Моделир. диагностическое событие		Деактивировать моделирование	0x200015E
	Сигнал статуса	C		
	Характеристики диагностики	Warning		

№	Диагностическая информация		Действия по восстановлению	Кодировка диагностической информации (шестнадцатерич.)
	Краткий текст			
500	Электрод 1 потенц. превыш.		1. Проверьте условия процесса 2. Увеличьте давление системы	<ul style="list-style-type: none"> ■ 0x100015B ■ 0x100015C
	Сигнал статуса	F		
	Характеристики диагностики	Alarm		

№	Диагностическая информация		Действия по восстановлению	Кодировка диагностической информации (шестнадцатерич.)
	Краткий текст			
500	Разность потенц.на электр.слишком велика		1. Проверьте условия процесса 2. Увеличьте давление системы	0x100015D
	Сигнал статуса	F		
	Характеристики диагностики	Alarm		

№	Диагностическая информация		Действия по восстановлению	Кодировка диагностической информации (шестнадцатерич.)
	Краткий текст			
530	Идет очистка электродов		1. Проверьте условия процесса 2. Увеличьте давление системы	0x200015A
	Сигнал статуса	C		
	Характеристики диагностики	Warning		

№	Диагностическая информация		Действия по восстановлению	Кодировка диагностической информации (шестнадцатерич.)
	Краткий текст			
531	Определение пустой трубы		Выполнить настройку на пустой трубе	0x800016B
	Сигнал статуса	S		
	Характеристики диагностики	Warning		

№	Диагностическая информация		Действия по восстановлению	Кодировка диагностической информации (шестнадцатерич.)
	Краткий текст			
537	Конфигурация		1. Проверьте IP-адреса 2. Измените IP-адреса	0x100014A
	Сигнал статуса	F		
	Характеристики диагностики	Warning		

Диагностическая информация		Действия по восстановлению	Кодировка диагностической информации (шестнадцатерич.)	
№	Краткий текст			
590	Special event 3	Contact service	0x1000124	
	Сигнал статуса			F
	Характеристики диагностики			Alarm

12.7.4 Диагностика процесса

Диагностическая информация		Действия по восстановлению	Кодировка диагностической информации (шестнадцатерич.)	
№	Краткий текст			
832	Температура электроники слишком высокая	Снизьте температуру окружающей среды	0x80000C3	
	Сигнал статуса			S
	Характеристики диагностики [заводские] ¹⁾			Warning

1) Параметры диагностики могут быть изменены.

Диагностическая информация		Действия по восстановлению	Кодировка диагностической информации (шестнадцатерич.)	
№	Краткий текст			
833	Температура электроники слишком низкая	Увеличьте температуру окружающей среды	0x80000C1	
	Сигнал статуса			S
	Характеристики диагностики [заводские] ¹⁾			Warning

1) Параметры диагностики могут быть изменены.

Диагностическая информация		Действия по восстановлению	Кодировка диагностической информации (шестнадцатерич.)	
№	Краткий текст			
834	Слишком высокая температура процесса	Снизьте температуру процесса	0x80000C5	
	Сигнал статуса			S
	Характеристики диагностики [заводские] ¹⁾			Warning

1) Параметры диагностики могут быть изменены.

№	Диагностическая информация		Действия по восстановлению	Кодировка диагностической информации (шестнадцатеричн.)
	Краткий текст			
835	Слишком низкая температура процесса		Увеличение температуры процесса	0x80000C6
	Сигнал статуса	S		
	Характеристики диагностики [заводские] ¹⁾	Warning		

1) Параметры диагностики могут быть изменены.

№	Диагностическая информация		Действия по восстановлению	Кодировка диагностической информации (шестнадцатеричн.)
	Краткий текст			
842	Рабочее предельное значение		Активно отсечение при низком расходе! 1. Проверьте конфигурацию отсечения при низком расходе	0x8000091
	Сигнал статуса	S		
	Характеристики диагностики	Warning		

№	Диагностическая информация		Действия по восстановлению	Кодировка диагностической информации (шестнадцатеричн.)
	Краткий текст			
862	Пустая трубка		1. Проверьте наличие газа в процессе 2. Настройте обнаружение пустой трубы	0x8000092
	Сигнал статуса	S		
	Характеристики диагностики	Warning		

№	Диагностическая информация		Действия по восстановлению	Кодировка диагностической информации (шестнадцатеричн.)
	Краткий текст			
882	Входной сигнал		1. Проверка настроек входа 2. Проверка внешнего прибора или рабочих условий	0x1000031
	Сигнал статуса	F		
	Характеристики диагностики	Alarm		

№	Диагностическая информация		Действия по восстановлению	Кодировка диагностической информации (шестнадцатеричн.)
	Краткий текст			
937	ЭМС		Замените основной электронный блок	0x8000154
	Сигнал статуса	S		
	Характеристики диагностики [заводские] ¹⁾	Warning		

1) Параметры диагностики могут быть изменены.



Диагностическая информация		Действия по восстановлению	Кодировка диагностической информации (шестнадцатерич.)	
№	Краткий текст			
938	ЭМС	1. Проверьте окружающие условия по ЭМС 2. Замените главный электронный модуль	0x100011B	
	Сигнал статуса			F
	Характеристики диагностики			Alarm



Диагностическая информация		Действия по восстановлению	Кодировка диагностической информации (шестнадцатерич.)	
№	Краткий текст			
990	Special event 4	Contact service	0x1000125	
	Сигнал статуса			F
	Характеристики диагностики			Alarm

12.8 Необработанные события диагностики

Меню меню **Диагностика** позволяет просматривать текущие диагностические события отдельно от предыдущих.





 Вызов информации о мерах по устранению диагностического события:

- Посредством веб-браузера →  90
- Посредством управляющей программы "FieldCare" →  91
- Посредством управляющей программы "DeviceCare" →  91

 Прочие диагностические события, находящиеся в очереди, отображаются в меню подменю **Перечень сообщений диагностики** →  103

Навигация

Меню "Диагностика"

 Диагностика	
Текущее сообщение диагностики	→  103
Предыдущее диагн. сообщение	→  103
Время работы после перезапуска	→  103
Время работы	→  103

Обзор и краткое описание параметров

Параметр	Требование	Описание	Интерфейс пользователя
Текущее сообщение диагностики	Произошло диагностическое событие.	Показать текущие события диагностики среди остальной информации о диагностике.  При появлении двух или более сообщений одновременно на дисплей выводится сообщение с наивысшим приоритетом.	Символ для поведения диагностики, код диагностики и короткое сообщение.
Предыдущее диагн. сообщение	Произошло два диагностических события.	Показать приоритетные события диагностики среди текущих событий диагностики.	Символ для поведения диагностики, код диагностики и короткое сообщение.
Время работы после перезапуска	–	Показать время работы прибора с момента последнего перезапуска прибора.	Дни (d), часы (h), минуты (m) и секунды (s)
Время работы	–	Указывает какое время прибор находился в работе.	Дни (d), часы (h), минуты (m) и секунды (s)



12.9 Перечень сообщений диагностики

В разделе подменю **Перечень сообщений диагностики** отображается до 5 диагностических событий, находящихся в очереди, и соответствующая диагностическая информация. Если число необработанных диагностических событий больше 5, на дисплей выводятся события с наивысшим приоритетом.

Путь навигации

Диагностика → Перечень сообщений диагностики

 Вызов информации о мерах по устранению диагностического события:

- Посредством веб-браузера →  90
- Посредством управляющей программы "FieldCare" →  91
- Посредством управляющей программы "DeviceCare" →  91

12.10 Журнал регистрации событий

12.10.1 Чтение журнала регистрации событий



В подменю **Список событий** можно просмотреть хронологический обзор сообщений о произошедших событиях.

Путь навигации

Меню **Диагностика** → подменю **Журнал событий** → Список событий

В хронологическом порядке могут отображаться до 20 сообщений о событиях.

История событий содержит следующие типы записей:

- Диагностические события →  93
- Информационные события →  104

Помимо времени события, каждому событию также присваивается символ, указывающий на то, продолжается ли событие в данный момент или завершилось:

- **Диагностическое событие**
 - ☹: Возникновение события
 - ⌚: Окончание события
- **Информационное событие**
 - ☹: Возникновение события
- **Вызов информации о мерах по устранению диагностического события:**
 - Посредством веб-браузера → 📄 90
 - Посредством управляющей программы "FieldCare" → 📄 91
 - Посредством управляющей программы "DeviceCare" → 📄 91
- **Фильтр отображаемых сообщений о событиях** → 📄 104

12.10.2 Фильтрация журнала событий

С помощью параметра параметр **Опции фильтра** можно определить категории сообщений о событиях, которые должны отображаться в подменю **Список событий**.

Путь навигации

Диагностика → Журнал событий → Опции фильтра

Категории фильтра

- Все
- Отказ (F)
- Проверка функций (C)
- Не соответствует спецификации (S)
- Требуется техническое обслуживание (M)
- Информация (I)

12.10.3 Обзор информационных событий

В отличие от события диагностики, информационное событие отображается только в журнале событий и отсутствует в перечне сообщений диагностики.

Номер данных	Наименование данных
I1000	----- (Прибор ОК)
I1089	Питание включено
I1090	Сброс конфигурации
I1091	Конфигурация изменена
I1110	Переключатель защиты от записи изменен
I1137	Электроника заменена
I1151	Сброс истории
I1155	Сброс измерения температуры электроники
I1157	Перечень событий ошибок памяти
I1185	Резервирование данных завершено
I1186	Выполнено восстановление через дисплей
I1187	Настройки, загруженные с дисплея
I1188	Резервные данные очищены
I1189	Завершено сравнение резервной копии
I1256	Дисплей: статус доступа изменен
I1264	Безопасная последовательность прервана!
I1335	ПО изменено

Номер данных	Наименование данных
I1351	Ошибка определения
I1353	Настройка пустой трубы ок
I1361	Ошибка входа в веб-сервер
I1397	Fieldbus: статус доступа изменен
I1398	CDI: статус доступа изменен
I1444	Поверка прибора успешно завершена
I1445	Поверка прибора не удалась
I1457	Отказ: ошибка измерения
I1459	Отказ: поверка модуля I/O
I1461	Отказ: Ошибка поверки сенсора
I1462	Отказ: ошибка электронного модуля

12.11 Перезагрузка измерительного прибора

С помощью параметра **Параметр Перегрузка прибора** (→  77) можно сбросить конфигурацию прибора полностью или только для некоторых настроек до предопределенного состояния.

12.11.1 Функции меню параметр "Перезагрузка прибора"



Опции	Описание
Отмена	Действие не выполняется, происходит выход из настройки параметра.
К настройкам поставки	Каждый параметр, для которого была заказана индивидуальная настройка, сбрасывается на это индивидуально настроенное значение. Все прочие параметры сбрасываются на заводские настройки.  Если не были заказаны особые параметры прибора, устанавливаемые по требованию заказчика, эта опция не отображается.
Перезапуск прибора	При перезапуске происходит сброс всех параметров, данные которых находятся в энергозависимой памяти (RAM) (например, данные измеренных значений), на заводские настройки. Настройка прибора при этом не изменяется.

12.12 Информация о приборе

Меню подменю **Информация о приборе** содержит все параметры, в которых отображается различная информация, идентифицирующая прибор.





Навигация

Меню "Диагностика" → Информация о приборе

► Информация о приборе	
Обозначение прибора	→  106
Серийный номер	→  106
Версия программного обеспечения	→  106

Название прибора	
Заказной код прибора	→ ⓘ 106
Расширенный заказной код 1	→ ⓘ 106
Расширенный заказной код 2	→ ⓘ 106
Расширенный заказной код 3	→ ⓘ 107
Версия ENP	→ ⓘ 107
IP-адрес	→ ⓘ 107
Subnet mask	→ ⓘ 107
Default gateway	→ ⓘ 107

Обзор и краткое описание параметров

Параметр	Описание	Интерфейс пользователя / Ввод данных пользователем	Заводские настройки
Обозначение прибора	Просмотр имени точки измерения.	Максимум 32 символа, такие как буквы, цифры или специальные символы (например @, %, /).	–
Серийный номер	Показать серийный номер измерительного прибора.	Строка символов, состоящая максимум из 11 букв и цифр.	–
Версия программного обеспечения	Показать версию установленного программного обеспечения.	Строка символов в формате xx.yy.zz	–
Название прибора	Показать название преобразователя.  Это же имя указывается на заводской табличке преобразователя.	Promass300/500	–
Заказной код прибора	Показать код заказа прибора.  Этот же код заказа указывается на заводской табличке датчика и преобразователя в поле "Код заказа".	Строка символов, содержащая буквы, цифры и некоторые знаки препинания (например, /).	–
Расширенный заказной код 1	Показать первую часть расширенного кода заказа.  Этот же расширенный код заказа указывается на заводской табличке датчика и преобразователя в поле "Ext. ord. cd.".	Строка символов	–
Расширенный заказной код 2	Показать вторую часть расширенного кода заказа.  Этот же расширенный код заказа указывается на заводской табличке датчика и преобразователя в поле "Ext. ord. cd.".	Строка символов	–

Параметр	Описание	Интерфейс пользователя / Ввод данных пользователем	Заводские настройки
Расширенный заказной код 3	Показать третью часть расширенного кода заказа.  Этот же расширенный код заказа указывается на заводской табличке датчика и преобразователя в поле "Ext. ord. cd.".	Строка символов	–
Версия ENP	Показать версию именной таблицы электронной части (ENP).	Строка символов	–
IP-адрес	Отображение IP-адреса веб-сервера измерительного прибора.	4 октет: 0 ... 255 (в каждом октете)	–
Subnet mask	Отображение маски подсети.	4 октет: 0 ... 255 (в каждом октете)	–
Default gateway	Отображение шлюза по умолчанию.	4 октет: 0 ... 255 (в каждом октете)	–

12.13 Изменения программного обеспечения

Дата выпуска	Версия программного обеспечения	Код заказа «Версия программного обеспечения»	Изменения программного обеспечения	Тип документации	Документация
06.2012	01.00.00	–	Оригинальное программное обеспечение	–	–
04.2013	01.01.zz	Опция 73	Обновление	Руководство по эксплуатации	BA01174D/06/EN/01.13
10.2014	01.01.zz	Опция 71	<ul style="list-style-type: none"> ■ Интеграция опционального локального дисплея ■ Функционал Heartbeat для Rockwell AOP ■ Новая единица измерения «американский нефтяной баррель (BBL)» ■ Моделирование событий диагностики 	Руководство по эксплуатации	BA01174D/06/EN/02.14

 Программное обеспечение можно заменить на текущую или предыдущую версию посредством служебного интерфейса.

 Данные о совместимости версии программного обеспечения с предыдущей версией, установленными файлами описания прибора и управляющими программами см. в информации о приборе в документе "Информация изготовителя".

 Доступна следующая информация изготовителя:

- В разделе загрузки интернет-сайта Endress+Hauser: www.endress.com → Документация
- Укажите следующие данные:
 - Группа прибора: например, 5H1B
Первая часть кода заказа – группа прибора: см. заводскую табличку прибора.
 - Текстовый поиск: информация об изготовителе
 - Тип носителя: Документация – Техническая документация

13 Техническое обслуживание

13.1 Задачи техобслуживания

Специальное техобслуживание не требуется.

13.1.1 Наружная очистка

При очистке внешних поверхностей измерительного прибора необходимо применять чистящие средства, не оказывающие воздействия на поверхность корпуса и уплотнения.

13.1.2 Внутренняя очистка

Внутренняя очистка прибора не планируется.

13.1.3 Замена уплотнений

Уплотнения датчика (в частности, асептические литые уплотнения).

Периодичность замены уплотнений зависит от частоты выполнения циклов очистки, температуры очистки и температуры среды.

Сменные уплотнения (аксессуар) →  135

13.2 Измерения и испытания по прибору

Endress+Hauser предлагает широкую линейку оборудования для измерений и испытаний, в т.ч. для W@Mi тестирования приборов.

 Подробную информацию об этом оборудовании можно получить в региональном торговом представительстве Endress+Hauser.

Список некоторых видов измерительного и испытательного оборудования: →  112

13.3 Служба поддержки Endress+Hauser

Endress+Hauser предлагает большое количество различных услуг по обслуживанию, включая повторную калибровку, техобслуживание и тестирование приборов.

 Подробную информацию об этом оборудовании можно получить в региональном торговом представительстве Endress+Hauser.

14 Ремонт

14.1 Общие указания

14.1.1 Принципы ремонта и переоборудования

Необходимо придерживаться следующих принципов ремонта и переоборудования Endress+Hauser:

- Измерительные приборы имеют модульную структуру.
- Запасные части объединены в логические комплекты и снабжены соответствующими инструкциями по замене.
- Ремонт осуществляется службой поддержки Endress+Hauser или специалистами заказчика, прошедшими соответствующее обучение.
- Сертифицированные приборы могут быть переоборудованы в другие сертифицированные приборы только службой поддержки Endress+Hauser или на заводе.

14.1.2 Указания по ремонту и переоборудованию



При ремонте и переоборудовании измерительного прибора необходимо соблюдать следующие указания:

- ▶ Используйте только фирменные запасные части Endress+Hauser.
- ▶ Проводить ремонт необходимо строго в соответствии с инструкциями.
- ▶ Следите за соответствием применимым стандартам, федеральным/национальным нормам, документации и сертификатам по взрывозащищенному исполнению (XA).
- ▶ Документируйте все действия по ремонту и переоборудованию и вносите их в базу данных управления жизненным циклом *W@M*.

14.2 Запасные части

W@M Device Viewer (www.endress.com/deviceviewer):

Список содержит все доступные запасные части для измерительного прибора и их коды заказа. Кроме того, можно загрузить соответствующие инструкции по монтажу, если таковые предоставляются.

-  Серийный номер измерительного прибора:
 - Указан на заводской табличке прибора.
 - Доступен в параметре параметр **Серийный номер** (→  106) в меню подменю **Информация о приборе**.

14.3 Служба поддержки Endress+Hauser

Endress+Hauser предлагает широкий диапазон сервисных услуг.

-  Подробную информацию об этом оборудовании можно получить в региональном торговом представительстве Endress+Hauser.

14.4 Возврат

При необходимости проведения ремонта или заводской калибровки, а также в случае заказа или поставки неверного измерительного прибора измерительный прибор следует вернуть. В соответствии с требованиями законодательства компания Endress+Hauser, обладающая сертификатом ISO, обязана следовать определенным процедурам при работе с оборудованием, находившимся в контакте с различными средами.

Для обеспечения быстрого, безопасного и профессионального возврата приборов изучите процедуру и условия возврата, приведенные на веб-сайте Endress+Hauser по адресу <http://www.endress.com/support/return-material>

14.5 Утилизация

14.5.1 Демонтаж измерительного прибора

1. Выключите прибор.

⚠ ОСТОРОЖНО

Опасность для персонала в рабочих условиях.

- ▶ Следует соблюдать осторожность при работе в опасных рабочих условиях, например при наличии давления в измерительном приборе, высоких температурах и агрессивных жидкостях.

2. Выполняйте шаги по монтажу и подключению, описанные в разделах "Монтаж измерительного прибора" и "Подключение измерительного прибора" в обратной логической последовательности. Соблюдайте правила техники безопасности.

14.5.2 Утилизация измерительного прибора

⚠ ОСТОРОЖНО

Опасность для персонала и окружающей среды при работе в опасных для здоровья жидкостях.

- ▶ Убедитесь в том, что на измерительном приборе и внутри него отсутствуют остатки жидкости, опасные для здоровья и окружающей среды, в т.ч. отфильтрованные вещества, проникшие в щели или диффундировавшие в пластмассы.

Утилизация должна осуществляться с учетом следующих требований:

- ▶ Соблюдайте действующие федеральные/национальные стандарты.
- ▶ Обеспечьте надлежащее разделение и повторное использование компонентов прибора.

15 Аксессуары

Для этого прибора поставляются различные аксессуары, которые можно заказать в Endress+Hauser для поставки вместе с прибором или позднее. За подробной информацией о соответствующем коде заказа обратитесь в региональное торговое представительство Endress+Hauser или посетите страницу прибора на веб-сайте Endress+Hauser: www.endress.com.

15.1 Аксессуары к прибору



15.1.1 Для преобразователя

Аксессуары	Описание
Заземляющий кабель	Комплект из двух заземляющих кабелей для выравнивания потенциалов.



15.1.2 Для датчика

Аксессуары	Описание
Заземляющие диски	Используются для заземления среды в футерованных измерительных трубках для обеспечения правильности измерений.  Для получения подробной информации см. Инструкцию по монтажу EA00070D

15.2 Аксессуары для связи

Аксессуары	Описание
Commubox FXA291	Используется для подключения полевых приборов Endress+Hauser с интерфейсом CDI (= Endress+Hauser Common Data Interface, единый интерфейс данных) к USB-порту компьютера или ноутбука.  Более подробная информация приведена в техническом описании TI405C
Field Xpert SFX350	Field Xpert SFX350 – это промышленный коммуникатор для ввода оборудования в эксплуатацию и его обслуживания. Он обеспечивает эффективную настройку и диагностику и может использоваться в безопасных зонах.  Для получения дополнительной информации см. руководство по эксплуатации BA01202S
Field Xpert SFX370	Field Xpert SFX370 – это промышленный коммуникатор для ввода оборудования в эксплуатацию и его обслуживания. Он обеспечивает эффективную настройку и диагностику и может использоваться в безопасных и взрывоопасных зонах.  Для получения дополнительной информации см. руководство по эксплуатации BA01202S

15.3 Аксессуары для обслуживания

Аксессуары	Описание
Applicator	<p>Программное обеспечение для выбора и подбора размеров измерительных приборов Endress+Hauser:</p> <ul style="list-style-type: none"> Выбор измерительных приборов для промышленного применения Расчет всех необходимых данных для выбора оптимального расходомера: номинальный диаметр, потеря давления, скорость потока и погрешность. Графическое представление результатов расчета Определение частичного кода заказа, управление всеми связанными с проектом данными и параметрами на протяжении всего жизненного цикла проекта, документирование и доступ к этим данным и параметрам. <p>Applicator доступен:</p> <ul style="list-style-type: none"> В Интернете по адресу: https://wapps.endress.com/applicator Загружаемый DVD-диск для локальной установки на ПК.
W@M	<p>W@M Life Cycle Management</p> <p>Улучшенная производительность - вся информация под рукой. Данные, важные для предприятия и его элементов, генерируются с первых этапов планирования и в течение всего жизненного цикла.</p> <p>Система управления жизненным циклом W@M – это открытая и гибкая информационная платформа с онлайн-средствами и полевыми инструментами. Мгновенный доступ всего персонала к актуальным подробным данным сокращает время инженерных работ, ускоряет процесс закупок и уменьшает время простоя предприятия.</p> <p>В сочетании с подходящими услугами система управления жизненным циклом W@M повышает производительность на каждом этапе. Для получения дополнительной информации посетите веб-сайт www.endress.com/lifecyclemanagement</p>
FieldCare	<p>Инструментальное средство Endress+Hauser для управления парком приборов на базе стандарта FDT.</p> <p>С его помощью можно настраивать все интеллектуальные полевые приборы в системе и управлять ими. Кроме того, получаемая информация о состоянии обеспечивает эффективный мониторинг состояния приборов.</p> <p> Для получения дополнительной информации см. руководства по эксплуатации BA00027S и BA00059S</p>
DeviceCare	<p>Инструмент для подключения и конфигурирования полевых приборов Endress+Hauser.</p> <p> Подробную информацию см. в буклете "Инновации" IN01047S</p>

15.4 Системные компоненты

Аксессуары	Описание
Регистратор с графическим дисплеем MemographM	<p>Регистратор с графическим дисплеем MemographM предоставляет информацию обо всех переменных процесса. Обеспечивается корректная регистрация измеренных значений, контроль предельных значений и анализ точек измерения. Данные сохраняются во внутренней памяти объемом 256 Мб, на SD-карте или USB-накопителе.</p> <p> Для получения подробной информации см. техническое описание TI00133R и руководство по эксплуатации BA00247R</p>

16 Технические данные

16.1 Приложение

Измерительный прибор предназначен только для измерения расхода жидкостей с минимальной проводимостью 5 мкСм/см.

Также, в зависимости от заказанного исполнения, прибор можно использовать для измерения потенциально взрывоопасных, горючих, ядовитых и окисляющих веществ.

Чтобы обеспечить надлежащее рабочее состояние прибора на протяжении всего срока службы, используйте его только для работы с теми средами, к которым устойчивы материалы, соприкасающиеся со средой в процессе.

16.2 Принцип действия и архитектура системы

Принцип измерения	Электромагнитный способ измерения расхода на основе закона магнитной индукции Фарадея.
-------------------	--

Измерительная система	Измерительная система состоит из преобразователя и датчика. Прибор доступен в компактном исполнении: Преобразователь и датчик находятся в одном корпусе. Информация о структуре прибора →  12
-----------------------	---

16.3 Вход

Измеряемая переменная	Непосредственно измеряемые переменные
	<ul style="list-style-type: none"> ■ Объемный расход (пропорциональный индуцированному напряжению) ■ Электрическая проводимость

Расчетные измеряемые переменные

- Массовый расход
- Скорректированный объемный расход

Диапазон измерений	Измерение с заявленной погрешностью при скорости потока $v = 0,01$ до 10 м/с ($0,03$ до 33 фут/с) Электрическая проводимость: ≥ 5 $\mu\text{S}/\text{cm}$ для жидкостей в общем случае
--------------------	---

Характеристики расхода в единицах СИ

Номинальный диаметр		Рекомендуемый расход мин./макс. значение полного диапазона ($v \sim 0,3/10$ м/с) (дм ³ /мин)	Заводские настройки Отсечка при низком расходе ($v \sim 0,04$ м/с) (дм ³ /мин)
[мм]	[дюйм]		
15	½	4 до 100	0,5
25	1	9 до 300	1
32	–	15 до 500	2

Номинальный диаметр		Рекомендуемый расход мин./макс. значение полного диапазона ($v \sim 0,3/10$ м/с) (дм ³ /мин)	Заводские настройки Отсечка при низком расходе ($v \sim 0,04$ м/с) (дм ³ /мин)
[мм]	[дюйм]		
40	1 ½	25 до 700	3
50	2	35 до 1 100	5
65	–	60 до 2 000	8
80	3	90 до 3 000	12
100	4	145 до 4 700	20
125	–	220 до 7 500	30
150	6	20 до 600 м ³ /ч	2,5 м ³ /ч
200	8	35 до 1 100 м ³ /ч	5 м ³ /ч
250	10	55 до 1 700 м ³ /ч	7,5 м ³ /ч
300	12	80 до 2 400 м ³ /ч	10 м ³ /ч
350	14	110 до 3 300 м ³ /ч	15 м ³ /ч
400	16	140 до 4 200 м ³ /ч	20 м ³ /ч
450	18	180 до 5 400 м ³ /ч	25 м ³ /ч
500	20	220 до 6 600 м ³ /ч	30 м ³ /ч
600	24	310 до 9 600 м ³ /ч	40 м ³ /ч

Характеристики расхода в американских единицах измерения

Номинальный диаметр		Рекомендуемый расход мин./макс. значение полного диапазона ($v \sim 0,3/10$ м/с) галл./мин	Заводские настройки Отсечка при низком расходе ($v \sim 0,04$ м/с) галл./мин
[дюйм]	[мм]		
½	15	1,0 до 27	0,15
1	25	2,5 до 80	0,25
1 ½	40	7 до 190	0,75
2	50	10 до 300	1,25
3	80	24 до 800	2,5
4	100	40 до 1 250	4
6	150	90 до 2 650	12
8	200	155 до 4 850	15
10	250	250 до 7 500	30
12	300	350 до 10 600	45
14	350	500 до 15 000	60
16	400	600 до 19 000	60
18	450	800 до 24 000	90
20	500	1 000 до 30 000	120
24	600	1 400 до 44 000	180

Рекомендованный диапазон измеренийРаздел "Пределы расхода" →  125

Рабочий диапазон измерения расхода



Более 1000 : 1

Входной сигнал

Внешние измеряемые величины

Для повышения точности измерения определенных измеряемых величин или для расчета скорректированного объемного расхода в системе автоматизации может осуществляться непрерывная запись значений различных измеряемых величин в измерительный прибор:

- рабочее давление для повышения точности (специалисты Endress+Hauser рекомендуют использовать соответствующий измерительный прибор для измерения абсолютного давления, например Cerabar M или Cerabar S);
- температура среды для повышения точности (например, iTEMP);
- эталонная плотность для расчета скорректированного объемного расхода.

 В компании Endress+Hauser можно заказать различные преобразователи давления и приборы, предназначенные для измерения температуры, см. раздел «Аксессуары» →  113.

Рекомендуется выполнять считывание внешних измеренных значений для вычисления следующих измеряемых переменных;

Скорректированный объемный расход

Цифровая связь

Измеренные значения записываются из системы автоматизации в измерительный прибор по протоколу EtherNet/IP.

16.4 Выход

Выходной сигнал

Ethernet/IP

Стандарты	В соответствии с IEEE 802.3
-----------	-----------------------------

Аварийный сигнал

В зависимости от интерфейса информация о сбое отображается следующим образом.

Токовый выход 4...20 мА

4 ... 20 мА

Режим отказа	Варианты: <ul style="list-style-type: none"> ■ 4 до 20 мА в соответствии с рекомендацией NAMUR NE 43 ■ 4 до 20 мА в соответствии со стандартом US ■ Минимальное значение: 3,59 мА ■ Максимальное значение: 22,5 мА ■ Произвольно определяемое значение между: 3,59 до 22,5 мА ■ Фактическое значение ■ Последнее действительное значение
--------------	---

Импульсный/частотный/переключающий выход

Импульсный выход	
Режим отказа	Варианты: <ul style="list-style-type: none"> ■ Фактическое значение ■ Импульсы отсутствуют
Частотный выход	
Режим отказа	Варианты: <ul style="list-style-type: none"> ■ Фактическое значение ■ 0 Гц ■ Определенное значение: 0 до 12 500 Гц
Переключающий выход	
Режим отказа	Варианты: <ul style="list-style-type: none"> ■ Текущее состояние ■ Открытый ■ Закрытый

EtherNet/IP

Диагностика прибора	Состояние прибора считывается во входном блоке
---------------------	--

Локальный дисплей

Текстовый дисплей	Информация о причине и мерах по устранению неисправности
Подсветка	Красная подсветка указывает на неисправность прибора

 Сигнал состояния в соответствии с рекомендацией NAMUR NE 107

Интерфейс/протокол

- По системе цифровой связи: EtherNet/IP
- Через служебный интерфейс Служебный интерфейс CDI-RJ45

Текстовый дисплей	Информация о причине и мерах по устранению
-------------------	--

Веб-сервер

Текстовый дисплей	Информация о причине и мерах по устранению
-------------------	--

Светодиодные индикаторы (LED)

Информация о состоянии	<p>Различные светодиодные индикаторы отображают состояние</p> <p>Отображаемая информация зависит от выбранного исполнения прибора:</p> <ul style="list-style-type: none"> ■ Активна подача напряжения питания ■ Активна передача данных ■ Авария/ошибка прибора ■ Доступна сеть EtherNet/IP ■ Установлено соединение EtherNet/IP <p> Диагностическая информация, отображаемая на светодиодных индикаторах</p>
------------------------	---

Отсечка при низком расходе Точки переключения для отсечки при низком расходе выбираются пользователем.

Гальваническая изоляция Следующие соединения гальванически развязаны друг с другом:

- Выходы
- Источник питания

Данные протокола

Данные протокола

Протокол	<ul style="list-style-type: none"> ■ Библиотека сетей CIP, том 1: Общий промышленный протокол ■ Библиотека сетей CIP, том 2: Адаптация CIP в сети EtherNet/IP 		
Тип связи	<ul style="list-style-type: none"> ■ 10Base-T ■ 100Base-TX 		
Профиль прибора	Семейство приборов (тип продукта: 0x2B)		
ID изготовителя	0x49E		
ID типа прибора	0x103A		
Скорости передачи	Поддерживается автоматически: 10^{100} Mbit, с полдуплексным и полнодуплексным режимом отслеживания		
Полярность	Автоматическая настройка полярности для коррекции перекрещивающихся пар TxD и RxD		
Поддерживаемые CIP-подключения	Макс. 3 подключения		
Явные подключения	Макс. 6 подключений		
Подключения ввода/вывода	Макс. 6 подключений (сканер)		
Опции настройки измерительного прибора	<ul style="list-style-type: none"> ■ DIP-переключатели на модуле электроники для IP-адресации ■ Программное обеспечение для данного изготовителя (FieldCare) ■ Дополнительно Profile Level 3 для систем управления Rockwell Automation ■ Веб-браузер ■ Электронные технические данные (EDS), встроенные в измерительный прибор 		
Настройка интерфейса EtherNet	<ul style="list-style-type: none"> ■ Скорость: 10 Мбит, 100 Мбит, автовыбор (заводская настройка) ■ Дуплекс: полдуплексный, полнодуплексный, автовыбор (заводская настройка) 		
Настройка адреса прибора	<ul style="list-style-type: none"> ■ DIP-переключатели на модуле электроники для IP-адресации (последний октет) ■ DHCP ■ Программное обеспечение для данного изготовителя (FieldCare) ■ Дополнительно Profile Level 3 для систем управления Rockwell Automation ■ Веб-браузер ■ Инструменты EtherNet/IP, например, RSLinx (Rockwell Automation) 		
Топология Device Level Ring (DLR)	Нет		
Фиксированный ввод			
RPI	От 5 мс до 10 с (заводская настройка: 20 мс)		
Многоадресная передача для обладателей исключительных прав		Назначение	Размер (байт)
	Настройка назначений	0x68	398
	Настройка O → T	0x66	56
Многоадресная передача для обладателей исключительных прав		Назначение	Размер (байт)
	Настройка назначений	0x69	-
	Настройка O → T	0x66	56

	Настройка T → O	0x64	32
Многоадресная передача только для входных значений		Назначение	Размер (байт)
	Настройка назначений	0x68	398
	Настройка O → T	0xC7	–
	Настройка T → O	0x64	32
Многоадресная передача только для входных значений		Назначение	Размер (байт)
	Настройка назначений	0x69	–
	Настройка O → T	0xC7	–
	Настройка T → O	0x64	32
Входной блок	<ul style="list-style-type: none"> ■ Текущая диагностика прибора ■ Объемный расход ■ Массовый расход ■ Скорректированный объемный расход ■ Сумматор 1 ■ Сумматор 2 ■ Сумматор 3 		
Настраиваемый вход			
RPI	От 5 мс до 10 с (заводская настройка: 20 мс)		
Многоадресная передача для обладателей исключительных прав		Назначение	Размер (байт)
	Настройка назначений	0x68	398
	Настройка O → T	0x66	56
	Настройка T → O	0x65	88
Многоадресная передача для обладателей исключительных прав		Назначение	Размер (байт)
	Настройка назначений	0x69	–
	Настройка O → T	0x66	56
	Настройка T → O	0x65	88
Многоадресная передача только для входных значений		Назначение	Размер (байт)
	Настройка назначений	0x68	398
	Настройка O → T	0xC7	–
	Настройка T → O	0x65	88
Многоадресная передача только для входных значений		Назначение	Размер (байт)
	Настройка назначений	0x69	–
	Настройка O → T	0xC7	–
	Настройка T → O	0x65	88
Настраиваемый входной блок	<ul style="list-style-type: none"> ■ Объемный расход ■ Скорректированный объемный расход ■ Массовый расход ■ Температура электроники ■ Сумматор 1–3 ■ Скорость потока ■ ЕИ объемного расхода ■ ЕИ скорректированного объемного расхода ■ ЕИ массового расхода ■ ЕИ температуры ■ ЕИ в сумматоре 1–3 ■ ЕИ скорости потока ■ Результат проверки ■ Статус проверки <p> Если для данного измерительного прибора имеется несколько пакетов прикладных программ, выбор опций расширяется.</p>		

Фиксированный выход	
Выходной блок	<ul style="list-style-type: none"> ▪ Активация сброса сумматоров 1–3 ▪ Активация компенсации приведенной плотности ▪ Активация термокомпенсации ▪ Сброс сумматоров 1–3 ▪ Внешняя плотность ▪ ЕИ плотности ▪ Внешняя температура ▪ Активация проверки ▪ Запуск проверки
Конфигурация	
Блок настройки	<p>Ниже перечислены наиболее распространенные конфигурации.</p> <ul style="list-style-type: none"> ▪ Программная защита от записи ▪ ЕИ массового расхода ▪ ЕИ массы ▪ ЕИ объемного расхода ▪ ЕИ объема ▪ ЕИ скорректированного объемного расхода ▪ ЕИ скорректированного объема ▪ ЕИ плотности ▪ ЕИ приведенной плотности ▪ ЕИ температуры ▪ ЕИ давления ▪ Длина ▪ Сумматор 1–3: <ul style="list-style-type: none"> ▪ Назначение ▪ Единица измерения ▪ Режим работы ▪ Отказоустойчивый режим ▪ Задержка тревоги

16.5 Источник питания

Назначение клемм →  32

Назначение контактов, разъем прибора →  33

Сетевое напряжение Блок питания должен быть испытан на соответствие требованиям безопасности (таким как PELV, SELV).

Преобразователь

Пост. ток, 20 до 30 В

Потребляемая мощность **Преобразователь**

Код заказа «Выход»	Максимум Потребляемая мощность
Опция N: EtherNet/IP	3,5 Вт

Потребление тока **Преобразователь**

Код заказа «Выход»	Максимум Потребление тока	Максимум ток включения
Опция N: EtherNet/IP	145 мА	18 А (< 0,125 мс)

Сбой питания	<ul style="list-style-type: none"> ■ Сумматоры останавливают подсчет на последнем измеренном значении. ■ В зависимости от исполнения настройки хранятся в памяти прибора или на подключаемом накопителе (HistoROM DAT). ■ Сохраняются сообщения об ошибках (в т.ч. значение счетчика отработанного времени).
--------------	---

Электрическое подключение	→  34
---------------------------	--

Выравнивание потенциалов

Клеммы	<p>Преобразователь Пружинные клеммы для провода с поперечным сечением 0,5 до 2,5 мм² (20 до 14 AWG)</p>
--------	---

Кабельные вводы	<ul style="list-style-type: none"> ■ Кабельное уплотнение: M20 × 1,5 с кабелем Φ6 до 12 мм (0,24 до 0,47 дюйм) ■ Резьба кабельного ввода: <ul style="list-style-type: none"> ■ M20 ■ G ½" ■ NPT ½"
-----------------	--

Спецификация кабелей	→  31
----------------------	--

16.6 Характеристики производительности

Стандартные рабочие условия	<ul style="list-style-type: none"> ■ Пределы ошибок в соответствии с DIN EN 29104, в дальнейшем ISO 20456 ■ Вода, как правило, +15 до +45 °C (+59 до +113 °F); 0,5 до 7 бар (73 до 101 фунт/кв. дюйм) ■ Данные по протоколу калибровки ■ Проверка погрешности на аккредитованных поверочных стендах согласно стандарту ISO 17025
-----------------------------	--

Максимальная погрешность измерения	<p>Пределы погрешности в стандартных рабочих условиях ИЗМ. = от измеренного значения</p> <p>Объемный расход</p> <ul style="list-style-type: none"> ■ ±0,5 % ИЗМ ± 1 мм/с (0,04 дюйм/с) ■ Опционально: ±0,2 % ИЗМ ± 2 мм/с (0,08 дюйм/с) <p> Колебания напряжения питания не оказывают влияния в пределах указанного диапазона.</p>
------------------------------------	---

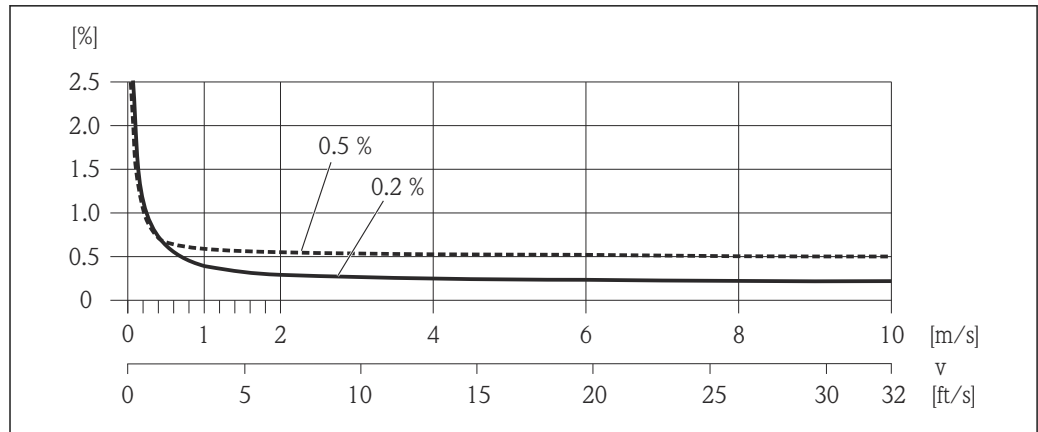

16 Максимальная погрешность измерения в % ИЗМ

Электрическая проводимость

Максимальная погрешность измерения не регламентирована.

Повторяемость

ИЗМ. = от измеренного значения

Объемный расход

Макс. ±0,1 % ИЗМ ± 0,5 мм/с (0,02 дюйм/с)

Электрическая проводимость

Макс. ±5 % ИЗМ

Время отклика при измерении температуры

$T_{90} < 15 \text{ c}$

Влияние температуры окружающей среды

Токовый выход

ИЗМ = от измеренного значения

Температурный коэффициент	Макс. ±0,005 % ИЗМ/°C
---------------------------	-----------------------

Импульсный/частотный выход

Температурный коэффициент	Дополнительное воздействие отсутствует. Включено в погрешность.
---------------------------	---

16.7 Установка

"Требования к монтажу"

16.8 Условия окружающей среды



Диапазон температур окружающей среды

→ 22

Таблицы температур

 При эксплуатации прибора во взрывоопасных зонах следует учитывать взаимосвязи между допустимой температурой окружающей среды и температурой жидкости.

 Детальная информация по температурным таблицам приведена в отдельном документе "Указания по технике безопасности" (XA) к прибору.

Температура хранения	<p>Температура хранения соответствует диапазону рабочих температур для преобразователя и соответствующих измерительных сенсоров. →  22</p> <ul style="list-style-type: none"> ■ Во избежание недопустимого нагревания поверхности следует предотвратить попадание прямых солнечных лучей на измерительный прибор во время хранения. ■ Для хранения прибора выберите такое место, в котором он будет защищен от попадания воды, так как плесень или бактерии могут повредить футеровку. ■ Если были установлены защитные колпаки или крышки, не допускайте их снятия перед монтажом измерительного прибора.
Степень защиты	<p>Преобразователь и сенсор</p> <ul style="list-style-type: none"> ■ Стандартно: IP66/67, защитная оболочка типа 4X ■ При использовании кода заказа «Опции датчика», опция СМ: также можно заказать IP69 ■ При открытом корпусе: IP20, защитная оболочка типа 1 ■ Дисплей: IP20, защитная оболочка типа 1
Вибростойкость	<ul style="list-style-type: none"> ■ Синусоидальные вибрации в соответствии с ГОСТ Р МЭК 60068-2-6 <ul style="list-style-type: none"> ■ 2 до 8,4 Гц, 3,5 мм пиковое значение ■ 8,4 до 2 000 Гц, 1 г пиковое значение ■ Случайные вибрации в широком диапазоне, в соответствии с ГОСТ Р МЭК 60068-2-64 <ul style="list-style-type: none"> ■ 10 до 200 Гц, 0,003 г²/Гц ■ 200 до 2 000 Гц, 0,001 г²/Гц ■ Суммарно: 1,54 г rms
Ударопрочность	<p>Удары полусинусоидальными импульсами, в соответствии с ГОСТ Р МЭК 60068-2-27 6 мс 30 г</p>
Ударопрочность	<p>Удары при манипуляциях, в соответствии с IEC 60068-2-31</p>
Механические нагрузки	<ul style="list-style-type: none"> ■ Необходимо обеспечить защиту корпуса преобразователя от механических воздействий, таких как удары или сотрясения. ■ Корпус преобразователя категорически запрещается использовать в качестве лестницы или подставки.
Электромагнитная совместимость (ЭМС)	<ul style="list-style-type: none"> ■ Согласно ГОСТ Р МЭК/EN 61326 и рекомендации NAMUR 21 (NE 21) ■ Соответствует ограничениям на излучения для данной отрасли согласно EN 55011 (класс A) <p> Подробные данные приведены в Декларации соответствия.</p>

16.9 Процесс

Диапазон рабочей температуры

- -20 до +150 °C (-4 до +302 °F) для PFA, DN 25–200 (1–8 дюймов)
- -20 до +180 °C (-4 до +356 °F) для высокотемпературного PFA, DN 25–200 (1–8 дюймов)
- -40 до +130 °C (-40 до +266 °F) для PTFE, DN 15–600 (½–24 дюйма)

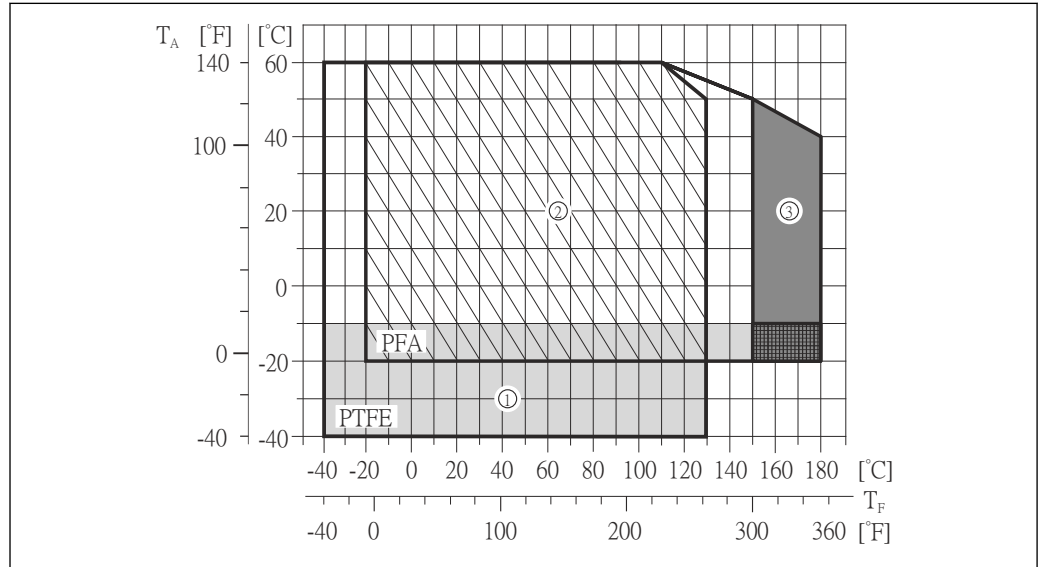

A0019742

- T_A Температура окружающей среды
 T_F Температура технологической среды
- 1 Серый участок: диапазон температуры окружающей среды и жидкости -10 до -40 °C (-14 до -40 °F) применяется только в отношении фланцев из нержавеющей стали
 - 2 Заштрихованный участок: сложные условия окружающей среды и степень защиты IP68 только до +130 °C (+266 °F)
 - 3 Темно-серый участок: высокотемпературное исполнение с изоляцией

Проводимость

≥ 5 μS/cm для жидкостей в целом. Для очень низких значений проводимости требуется более сильный фильтр демпфирования.

Зависимости "давление/ температура"

Обзор зависимости допустимых параметров температуры/давления для присоединений к процессу приведены в документе "Техническая информация"

Герметичность под давлением

«-» = спецификации отсутствуют

Футеровка: PFA

Номинальный диаметр		Предельные значения абсолютного давления [мбар] ([psi]) при температурах жидкости:		
[мм]	[дюйм]	+25 °C (+77 °F)	+80 °C (+176 °F)	+100 до +180 °C (+212 до +356 °F)
25	1	0 (0)	0 (0)	0 (0)
32	-	0 (0)	0 (0)	0 (0)
40	1 ½	0 (0)	0 (0)	0 (0)
50	2	0 (0)	0 (0)	0 (0)

Номинальный диаметр		Предельные значения абсолютного давления [мбар] ([psi]) при температурах жидкости:		
[мм]	[дюйм]	+25 °C (+77 °F)	+80 °C (+176 °F)	+100 до +180 °C (+212 до +356 °F)
65	–	0 (0)	–	0 (0)
80	3	0 (0)	–	0 (0)
100	4	0 (0)	–	0 (0)
125	–	0 (0)	–	0 (0)
150	6	0 (0)	–	0 (0)
200	8	0 (0)	–	0 (0)

Футоровка: PTFE



Номинальный диаметр		Предельные значения абсолютного давления [мбар] ([psi]) при температурах жидкости:			
[мм]	[дюйм]	+25 °C (+77 °F)	+80 °C (+176 °F)	+100 °C (+212 °F)	+130 °C (+266 °F)
15	½	0 (0)	0 (0)	0 (0)	100 (1,45)
25	1	0 (0)	0 (0)	0 (0)	100 (1,45)
32	–	0 (0)	0 (0)	0 (0)	100 (1,45)
40	1 ½	0 (0)	0 (0)	0 (0)	100 (1,45)
50	2	0 (0)	0 (0)	0 (0)	100 (1,45)
65	–	0 (0)	–	40 (0,58)	130 (1,89)
80	3	0 (0)	–	40 (0,58)	130 (1,89)
100	4	0 (0)	–	135 (1,96)	170 (2,47)
125	–	135 (1,96)	–	240 (3,48)	385 (5,58)
150	6	135 (1,96)	–	240 (3,48)	385 (5,58)
200	8	200 (2,90)	–	290 (4,21)	410 (5,95)
250	10	330 (4,79)	–	400 (5,80)	530 (7,69)
300	12	400 (5,80)	–	500 (7,25)	630 (9,14)
350	14	470 (6,82)	–	600 (8,70)	730 (10,6)
400	16	540 (7,83)	–	670 (9,72)	800 (11,6)
450	18	Отрицательное давление недопустимо!			
500	20				
600	24				

Пределы расхода

Номинальный диаметр датчика определяется в соответствии с диаметром трубы и расходом. Оптимальная скорость потока составляет 2 до 3 м/с (6,56 до 9,84 фут/с). Скорость потока (v) также должна соответствовать физическим свойствам жидкости:

- $v < 2$ м/с (6,56 фут/с): для абразивных жидкостей (например, гончарная глина, известковое молоко, рудный шлам)
- $v > 2$ м/с (6,56 фут/с): для жидкостей, вызывающих появление отложений (например, осадок сточных вод)

 При необходимости скорость потока можно увеличить путем уменьшения номинального диаметра датчика.

 Значения верхнего предела диапазона измерения приведены в разделе "Диапазон измерения" →  114

Потеря давления

- При установке датчика на трубопровод с аналогичным номинальным диаметром потери давления отсутствуют.
- Потери давления в конфигурациях с переходниками соответствуют DIN EN 545
→ 23

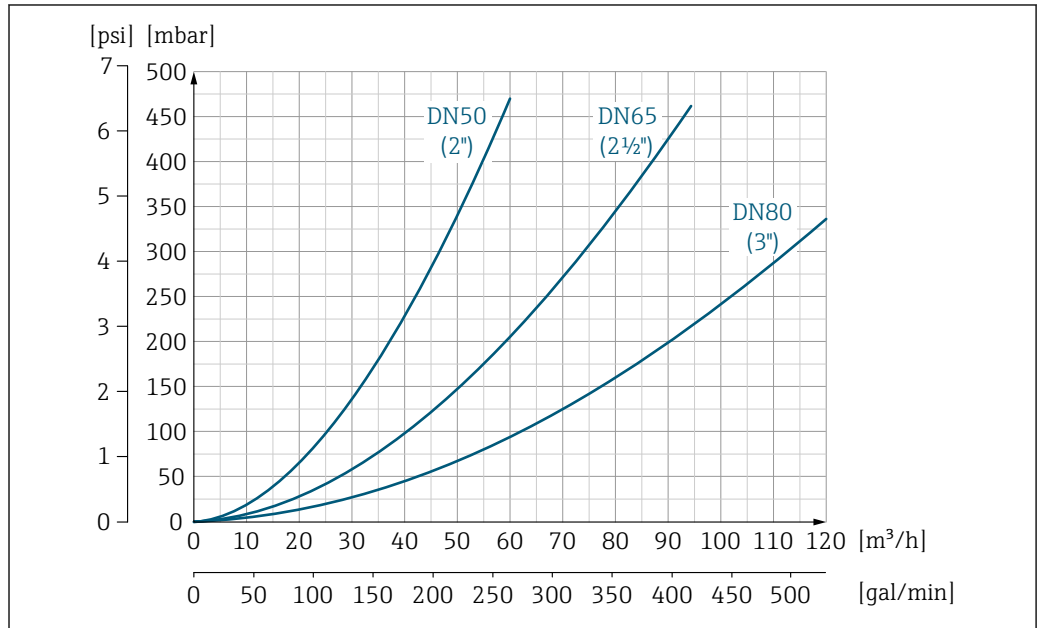

A0032667-RU

17 Потери давления DN 50 ... 80 (2 ... 3") для кода заказа "Конструкция", опция С "Малая длина вставки ISO/DVGW до DN300, без входных/выходных прямых участков, суженная измерительная труба"

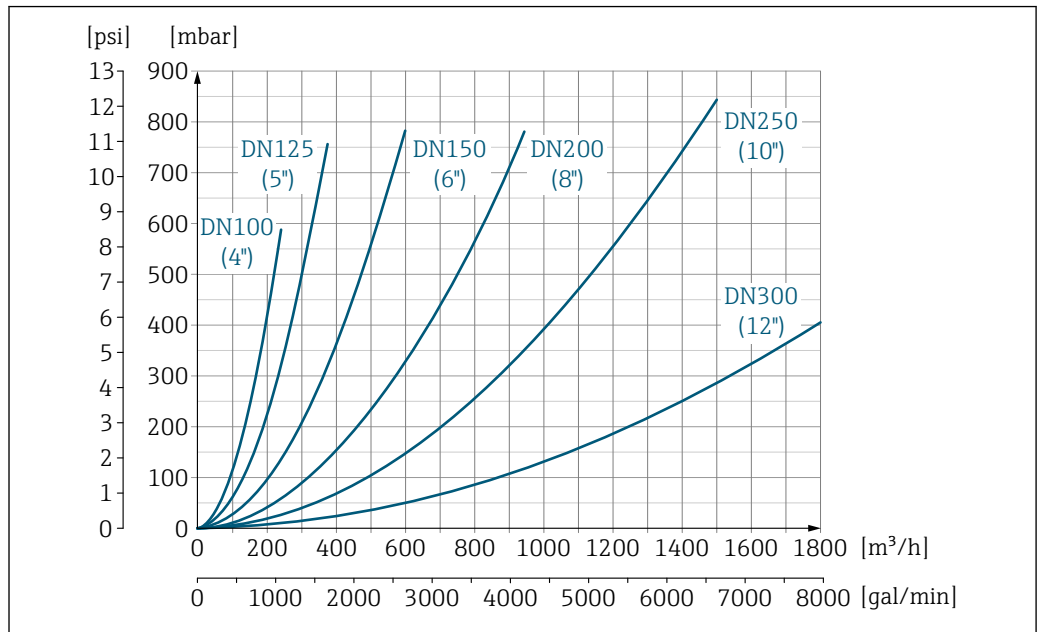

A0032668-RU

18 Потери давления DN 100 ... 300 (4 ... 12") для кода заказа "Конструкция", опция С "Малая длина вставки ISO/DVGW до DN300, без входных/выходных прямых участков, суженная измерительная труба"

Давление в системе

→ 23

Вибрации

→ 23

16.10 Механическая конструкция

Конструкция, размеры



Данные о размерах и монтажных расстояниях прибора приведены в разделе "Механическая конструкция" документа "Техническое описание".

Вес

Все значения (вес без учета материала упаковки) указаны для приборов, предназначенных для стандартных величин номинального давления. Спецификации веса с учетом преобразователя: код заказа "Корпус", опция А "Компактный, алюминий с покрытием".

Различные значения для различных исполнений преобразователя:

Компактное исполнение

- С преобразователем
- Высокотемпературное исполнение + 1,5 кг (3,31 фунт)
- Масса указана для приборов, эксплуатируемых при стандартном номинальном давлении; масса упаковочного материала не учитывается.

Масса в единицах измерения системы СИ

Номинальный диаметр		EN (DIN), AS ¹⁾		ASME		JIS	
[мм]	[дюйм]	Номинальное давление	(кг)	Номинальное давление	(кг)	Номинальное давление	(кг)
15	½	PN 40	4,5	Класс 150	4,5	10K	4,5
25	1	PN 40	5,3	Класс 150	5,3	10K	5,3
32	–	PN 40	6	Класс 150	–	10K	5,3
40	1 ½	PN 40	7,4	Класс 150	7,4	10K	6,3
50	2	PN 40	8,6	Класс 150	8,6	10K	7,3
65	–	PN 16	10	Класс 150	–	10K	9,1
80	3	PN 16	12	Класс 150	12	10K	10,5
100	4	PN 16	14	Класс 150	14	10K	12,7
125	–	PN 16	19,5	Класс 150	–	10K	19
150	6	PN 16	23,5	Класс 150	23,5	10K	22,5
200	8	PN 10	43	Класс 150	43	10K	39,9
250	10	PN 10	63	Класс 150	73	10K	67,4
300	12	PN 10	68	Класс 150	108	10K	70,3
350	14	PN 10	103	Класс 150	173	10K	79
400	16	PN 10	118	Класс 150	203	10K	100
450	18	PN 10	159	Класс 150	253	10K	128
500	20	PN 10	154	Класс 150	283	10K	142
600	24	PN 10	206	Класс 150	403	10K	188

1) Для фланцев по AS доступны только номинальные диаметры DN 25 и 50.

Масса в американских единицах измерения

Номинальный диаметр		ASME	
[мм]	[дюйм]	Номинальное давление	(фунты)
15	½	Класс 150	9,92
25	1	Класс 150	11,7
40	1 ½	Класс 150	16,3
50	2	Класс 150	19,0
80	3	Класс 150	26,5
100	4	Класс 150	30,9
150	6	Класс 150	51,8
200	8	Класс 150	94,8
250	10	Класс 150	161,0
300	12	Класс 150	238,1
350	14	Класс 150	381,5
400	16	Класс 150	447,6
450	18	Класс 150	557,9
500	20	Класс 150	624,0
600	24	Класс 150	888,6

Спецификация измерительной трубки

Номинальный диаметр		Номинальное давление					Внутренний диаметр присоединения к процессу			
		EN (DIN)	ASME	AS 2129	AS 4087	JIS	PFA		PTFE	
[мм]	[дюйм]	[бар]	[фунт/кв. дюйм]	[бар]	[бар]	[бар]	[мм]	[дюйм]	[мм]	[дюйм]
15	½	PN 40	Класс 150	-	-	20K	-	-	15	0,59
25	1	PN 40	Класс 150	Таблица E	-	20K	23	0,91	26	1,02
32	-	PN 40	-	-	-	20K	32	1,26	35	1,38
40	1 ½	PN 40	Класс 150	-	-	20K	36	1,42	41	1,61
50	2	PN 40	Класс 150	Таблица E	PN 16	10K	48	1,89	52	2,05
65	-	PN 16	-	-	-	10K	63	2,48	67	2,64
80	3	PN 16	Класс 150	-	-	10K	75	2,95	80	3,15
100	4	PN 16	Класс 150	-	-	10K	101	3,98	104	4,09
125	-	PN 16	-	-	-	10K	126	4,96	129	5,08
150	6	PN 16	Класс 150	-	-	10K	154	6,06	156	6,14
200	8	PN 10	Класс 150	-	-	10K	201	7,91	202	7,95
250	10	PN 10	Класс 150	-	-	10K	-	-	256	10,1

Номинальный диаметр		Номинальное давление					Внутренний диаметр присоединения к процессу			
		EN (DIN)	ASME	AS 2129	AS 4087	JIS	PFA		PTFE	
[мм]	[дюйм]	[бар]	[фунт/кв. дюйм]	[бар]	[бар]	[бар]	[мм]	[дюйм]	[мм]	[дюйм]
300	12	PN 10	Класс 150	-	-	10K	-	-	306	12,0
350	14	PN 10	Класс 150	-	-	10K	-	-	337	13,3
400	16	PN 10	Класс 150	-	-	10K	-	-	387	15,2
450	18	PN 10	Класс 150	-	-	10K	-	-	432	17,0
500	20	PN 10	Класс 150	-	-	10K	-	-	487	19,2
600	24	PN 10	Класс 150	-	-	10K	-	-	593	23,3

Материалы

Корпус преобразователя

- Код заказа «Корпус», опция **A** «Компактное исполнение, алюминий с покрытием»: Алюминий AlSi10Mg, с покрытием
- Материал окна для локального дисплея (→  131): Для кода заказа для раздела «Корпус», опция **A**: стекло

Кабельные вводы/уплотнения

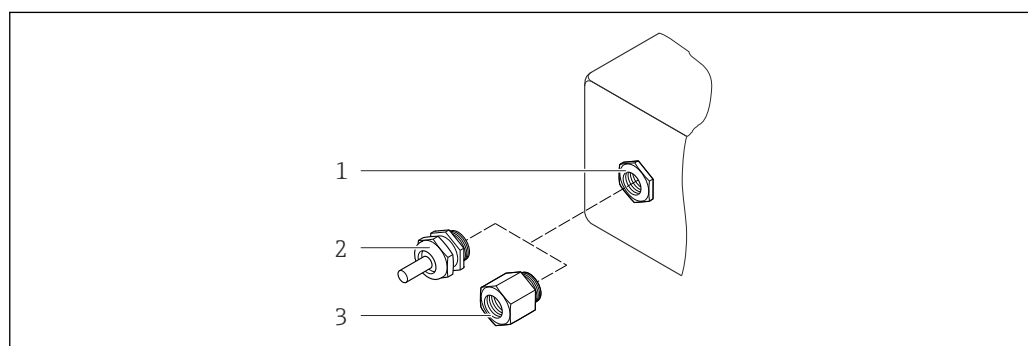

 19 Доступные кабельные вводы

- 1 Внутренняя резьба M20 × 1,5
- 2 Кабельный ввод M20 × 1,5
- 3 Переходник для кабельного ввода с внутренней резьбой G ½" или NPT ½"

Код заказа «Корпус», опция **A** «Компактное исполнение, алюминий с покрытием»

Для использования в опасных и безопасных зонах подходят различные кабельные вводы.

Кабельный ввод/уплотнение	Материал
Кабельное уплотнение M20 × 1,5	Никелированная латунь
Переходник для кабельного ввода с внутренней резьбой G ½ дюйма	
Переходник для кабельного ввода с внутренней резьбой NPT ½ дюйма	

Разъем прибора

Электрическое подключение	Материал
Разъем M12x1	<ul style="list-style-type: none"> ■ Разъем: нержавеющая сталь, 1.4404 (316L) ■ Контактные поверхности корпуса: полиамид ■ Контакты: позолоченная медь

Корпус датчика

- DN 15...300 (½...12"): алюминий AlSi10Mg с покрытием
- DN 350–600 (14–24 дюйма): углеродистая сталь с защитным лаком

Измерительные трубы

Нержавеющая сталь, 1.4301/304/1.4306/304L; для фланцев из углеродистой стали с алюминиево-цинковым защитным покрытием (DN 15...300 (½...12")) или защитным лаком (DN 350...600 (14...24"))

Футеровка

- PFA
- PTFE

Присоединения к процессу

EN 1092-1 (DIN 2501)

Нержавеющая сталь, 1.4571 (F316L); углеродистая сталь, E250C¹⁾/S235JRG2/P245GH

ASME B16.5

Нержавеющая сталь, F316L; углеродистая сталь, A105¹⁾

JIS B2220

Нержавеющая сталь, 1.0425 (F316L)¹⁾; углеродистая сталь, A105/A350 LF2

AS 2129 таблица E

- DN 25 (1 дюйм): углеродистая сталь, A105/S235JRG2
- DN 40 (1 ½ дюйма): углеродистая сталь, A105/S275JR

AS 4087 PN 16

Углеродистая сталь, A105/S275JR

Электроды

Нержавеющая сталь, 1.4435 (F316L); сплав C22, 2.4602 (UNS N06022); платина; тантал; титан



Уплотнения

Согласно стандарту DIN EN 1514-1, форма IBC

Вспомогательное оборудование**Заземляющие диски**

Нержавеющая сталь, 1.4435 (F316L); сплав C22, 2.4602 (UNS N06022); тантал; титан

1) DN 15–300 (½–12 дюймов) с алюминиево-цинковым защитным покрытием; DN 350–600 (14–24 дюймов) с защитным покрытием.

Установленные электроды	<p>Измерительные электроды, эталонные электроды и электроды для контроля заполнения трубы:</p> <ul style="list-style-type: none"> ■ Стандартное исполнение: нержавеющая сталь, 1.4435 (F316L); сплав C22, 2.4602 (UNS N06022); тантал; титан ■ Опционально: только платиновые измерительные электроды
Присоединения к процессу	<ul style="list-style-type: none"> ■ EN 1092-1 (DIN 2501): DN ≤ 300 (12") форм-фактор А, DN ≥ 350 (14") форм-фактор В; размеры DN 65 PN 16 и только согласно EN 1092-1 ■ ASME B16.5 ■ JIS B2220 ■ AS 2129 таблица E ■ AS 4087 PN 16 <p> Информация о материалах подключения к процессу →  130</p>
Шероховатость поверхности	<p>Электроды из нержавеющей стали, 1.4435 (F316L); сплав C22, 2.4602 (UNS N06022); платина; тантал; титан:</p> <p>≤ 0,3 до 0,5 мкм (11,8 до 19,7 микродюйм) (Все данные приведены для деталей, контактирующих с жидкостью)</p> <p>Футеровка с PFA:</p> <p>≤ 0,4 мкм (15,7 микродюйм) (Все данные приведены для деталей, контактирующих с жидкостью)</p>

16.11 Управление

Локальный дисплей	<p>Локальный дисплей доступен только для следующего кода заказа прибора: Код заказа для варианта «Дисплей; управление», опция В: 4-строчный; с подсветкой, по протоколу связи</p> <p>Элемент индикации</p> <ul style="list-style-type: none"> ■ 4-строчный жидкокристаллический дисплей, 16 символов в строке. ■ Белая фоновая подсветка, в случае неисправности прибора включается красная подсветка. ■ Возможности индивидуальной настройки формата индикации измеряемых переменных и переменных состояния. ■ Допустимая для дисплея температура окружающей среды: -20 до +60 °C (-4 до +140 °F). При температурах, выходящих за пределы этого диапазона, читаемость дисплея может понизиться. <p>Отключение локального дисплея от главного модуля электроники</p> <p> В случае исполнения корпуса «Компактный, алюминий с покрытием» локальный дисплей необходимо отключить от главного модуля электроники вручную. В исполнениях корпуса «Компактный, гигиенический, нержавеющая сталь» и «Сверхкомпактный, гигиенический, нержавеющая сталь» локальный дисплей выполнен встроенным в крышку корпуса и отключается от главного модуля электроники при открытии крышки корпуса.</p> <p><i>Исполнение корпуса «Компактный, алюминий с покрытием»</i></p> <p>Местный дисплей подключен к главному модулю электроники. Электрическое соединение локального дисплея с главным модулем электроники осуществляется посредством соединительного кабеля.</p>
-------------------	---

При выполнении ряда операций с измерительным прибором (таких как электрическое подключение) рекомендуется отключить локальный дисплей от главного модуля электроники:

1. Надавите на боковые защелки на локальном дисплее.
2. Отсоедините локальный дисплей от главного модуля электроники. При выполнении этого действия учитывайте длину соединительного кабеля.

По окончании работы вновь подключите локальный дисплей.

Дистанционное
управление

По сети EtherNet/IP

Этот интерфейс передачи данных доступен в исполнениях прибора с EtherNet/IP.

Топология «звезда»

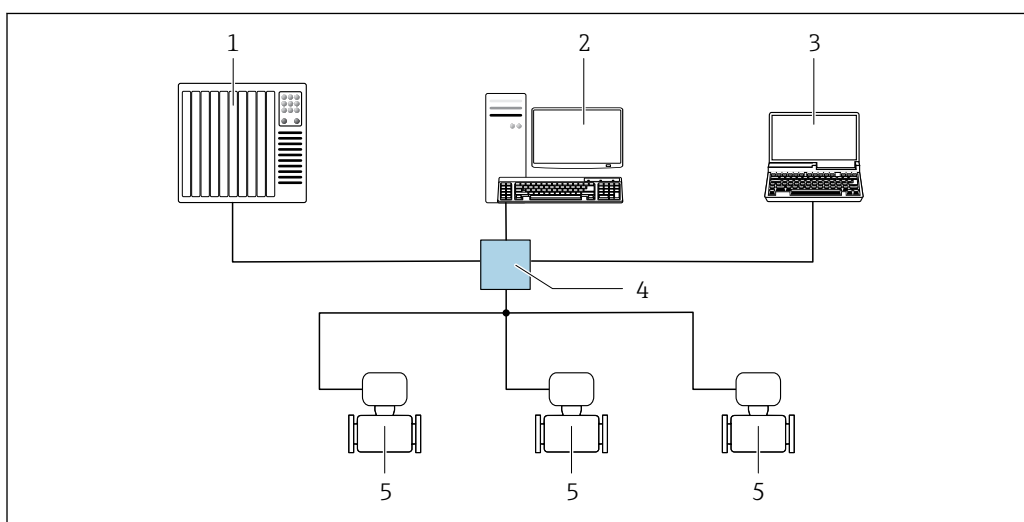

A0032078

20 Варианты для дистанционного управления по сети EtherNet/IP: топология «звезда»

- 1 Система автоматизации, например, RSLogix (Rockwell Automation)
- 2 Рабочая станция для управления измерительными приборами: с пользовательским дополнительным профилем для RSLogix 5000 (Rockwell Automation) или электронными техническими данными (EDS)
- 3 Компьютер с веб-браузером (например, Internet Explorer) для доступа к встроенному веб-серверу прибора или с программным обеспечением (например, FieldCare, DeviceCare) с COM DTM CDI Communication TCP/IP
- 4 Коммутатор Ethernet
- 5 Измерительный прибор

Сервисный интерфейс

Через сервисный интерфейс (CDI-RJ45)

EtherNet/IP

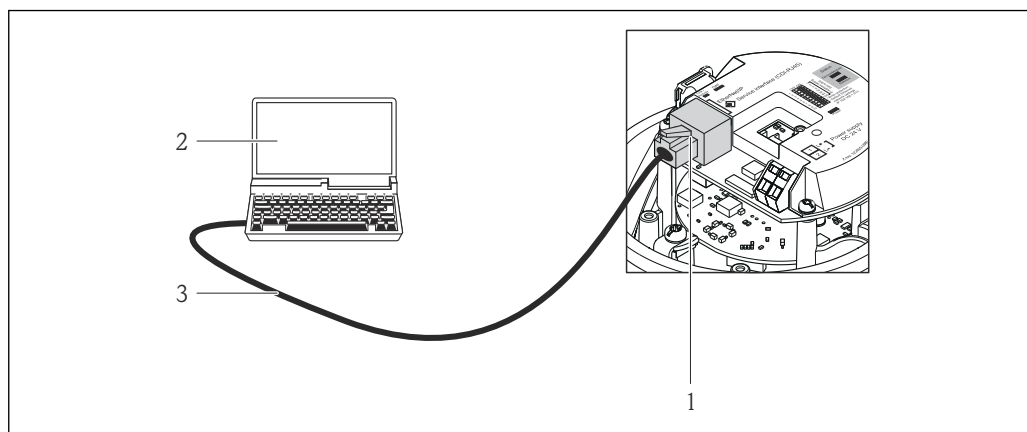

21 Подключение для кода заказа «Выход», опция N: EtherNet/IP

- 1 Сервисный интерфейс (CDI -RJ45) и интерфейс EtherNet/IP измерительного прибора с доступом к встроенному веб-серверу
- 2 Компьютер с веб-браузером (например, Internet Explorer) для доступа к встроенному веб-серверу прибора или с программным обеспечением FieldCare с COM DTM CDI Communication TCP/IP
- 3 Стандартный соединительный кабель Ethernet с разъемом RJ45

A0016940

Языки

Управление можно осуществлять на следующих языках:

- С помощью управляющей программы FieldCare: английский, немецкий, французский, испанский, итальянский, китайский, японский
- Через веб-браузер: английский, немецкий, французский, испанский, итальянский, голландский, португальский, польский, русский, турецкий, китайский, японский, бахаса (индонезийский), вьетнамский, чешский, шведский, корейский

16.12 Сертификаты и нормативы

Маркировка CE

Измерительная система полностью удовлетворяет требованиям соответствующих директив ЕС. Эти требования перечислены в декларации соответствия ЕС вместе с применимыми стандартами.

Endress+Hauser подтверждает успешное испытание прибора нанесением маркировки CE.

Знак "C-tick"

Измерительная система соответствует требованиям по ЭМС Австралийской службы по связи и телекоммуникациям (ACMA).

Сертификаты на взрывозащищенное исполнение

Приборы сертифицированы для использования во взрывоопасных зонах; соответствующие правила техники безопасности приведены в отдельном документе "Правила техники безопасности" (XA). Ссылка на этот документ указана на заводской табличке.

Сертификация
EtherNet/IP

Данный измерительный прибор сертифицирован и зарегистрирован ассоциацией изготовителей устройств для открытых систем (ODVA). Измерительная система соответствует всем требованиям следующих спецификаций:

- Сертификат по испытанию ODVA Conformance Test
- Испытание функций EtherNet/IP
- Соответствие по испытанию EtherNet/IP PlugFest
- Прибор также можно эксплуатировать совместно с сертифицированными приборами других изготовителей (функциональная совместимость)

Директива по
оборудованию,
работающему под
давлением

- Наличие на заводской табличке датчика маркировки PED/G1/x (x = категория) указывает на то, что Endress+Hauser подтверждает его соответствие базовым требованиям по безопасности в Приложении I Директивы по оборудованию, работающему под давлением, 2014/68/ЕС.
- Приборы без такой маркировки (PED) разработаны и изготовлены в соответствии с передовой инженерно-технической практикой. Они соответствуют требованиям статьи . 4, часть 3 Директивы по оборудованию, работающему под давлением, 2014/68/ЕС. Область их применения представлена в таблицах 6-9 в Приложении II Директивы по оборудованию, работающему под давлением, 2014/68/ЕС.

Другие стандарты и
директивы

- EN 60529
Степень защиты, обеспечиваемая корпусами (код IP)
- EN 61010-1
Требования по безопасности электрического оборудования для измерения, контроля и лабораторного применения – общие положения
- ГОСТ Р МЭК/EN 61326
Излучение в соответствии с требованиями класса А. Электромагнитная совместимость (требования ЭМС).
- NAMUR NE 21
Электромагнитная совместимость (ЭМС) производственного и лабораторного контрольного оборудования
- NAMUR NE 32
Сохранение данных в контрольно-измерительных и полевых приборах с микропроцессорами в случае отказа электропитания
- NAMUR NE 43
Стандартизация уровня аварийного сигнала цифровых преобразователей с аналоговым выходным сигналом.
- NAMUR NE 53
Программное обеспечение для полевых устройств и устройств обработки сигналов с цифровыми электронными модулями
- NAMUR NE 105
Спецификация по интеграции устройств Fieldbus с техническими средствами полевых приборов
- NAMUR NE 107
Самодиагностика и диагностика полевых приборов
- NAMUR NE 131
Требования к полевым приборам для использования в стандартных областях применения

16.13 Пакеты прикладных программ

Доступны различные пакеты приложений для расширения функциональности прибора. Такие пакеты могут потребовать применения специальных мер безопасности или выполнения требований, специфичных для приложений.

Пакеты приложений можно заказывать в компании Endress+Hauser вместе с прибором или позднее. Endress+Hauser. За подробной информацией о соответствующем коде заказа обратитесь в региональное торговое представительство

Endress+Hauser или посетите страницу прибора на веб-сайте Endress+Hauser: www.endress.com.

Очистка	Пакет	Описание
	Функция очистки электродов (ЕСС)	Функция очистки электродов (ЕСС) была разработана для процессов, в которых часто возникают налипания из магнетита (Fe ₃ O ₄) (например, для процессов с использованием горячей воды). Так как магнетит обладает высокой проводимостью, появление такого осадка приводит к ошибкам измерения и, в итоге, к потере сигнала. Пакет прикладных программ разработан для того, чтобы ИЗБЕЖАТЬ образования тонкого слоя осадка веществ с высокой проводимостью (обычно магнетита).

Технология Heartbeat	Пакет	Описание
	Проверка + мониторинг Heartbeat	<p>Проверка Heartbeat Соответствует требованиям к прослеживаемой верификации по DIN ISO 9001:2008, глава 7.6 а) "Контроль за оборудованием мониторинга и измерительными приборами".</p> <ul style="list-style-type: none"> ▪ Функциональное тестирование в установленном состоянии без прерывания процесса. ▪ Результаты прослеживаемой верификации, в том числе отчет, предоставляются по запросу. ▪ Простой процесс тестирования с использованием локального управления или других интерфейсов управления. ▪ Однозначная оценка точки измерения (соответствие/несоответствие) с большим охватом испытания на основе спецификаций изготовителя. ▪ Увеличение интервалов калибровки в соответствии с оценкой рисков, выполняемой оператором. <p>Мониторинг работоспособности Непрерывная передача данных, соответствующих принципу измерения, во внешнюю систему мониторинга состояния для проведения предупреждающего техобслуживания или анализа процесса. Эти данные позволяют оператору:</p> <ul style="list-style-type: none"> ▪ на основе этих данных и другой информации формировать заключения о влиянии процесса (коррозии, истирании, образовании отложений и т.д.) на эффективность измерения с течением времени; ▪ своевременно планировать обслуживание; ▪ вести мониторинг качества среды, например наличия газовых пузырей.

16.14 Аксессуары

 Обзор аксессуаров, доступных для заказа →  112

16.15 Сопроводительная документация

-  Обзор связанной технической документации:
- *W@M Device Viewer* : введите серийный номер с паспортной таблички (www.endress.com/deviceviewer)
 - *Endress+Hauser Operations App*: введите серийный номер с паспортной таблички или просканируйте двумерный матричный код (QR-код) с паспортной таблички.

Стандартная документация

Краткое руководство по эксплуатации

 Краткое руководство по эксплуатации, содержащее всю важную информацию для стандартного ввода в эксплуатацию, прилагается к прибору.

Инструкция по эксплуатации

Измерительный прибор	Код документации				
	HART	PROFIBUS DP	Modbus RS485	EtherNet/IP	PROFINET
Promag P 100	BA01172D	BA01238D	BA01176D	BA01174D	BA01422D

Описание параметров прибора

Измерительный прибор	Код документации				
	HART	PROFIBUS DP	Modbus RS485	EtherNet/IP	PROFINET
Promag 100	GP01038D	GP01039D	GP01040D	GP01041D	GP01042D

Сопроводительная документация для различных приборов

Указания по технике безопасности

Содержание	Код документации
ATEX/МЭК Ex Ex nA	XA01090D

Специальная документация

Содержание	Код документации
Информация о директиве для оборудования, работающего под давлением	SD01056D
Технология Heartbeat	SD01149D

Инструкции по монтажу

Содержание	Комментарии
Инструкция по монтажу для комплектов запасных частей и аксессуаров	<ul style="list-style-type: none"> ▪ Обзор всех доступных комплектов запасных частей доступен в <i>W@MDevice Viewer</i> → 📄 110 ▪ Аксессуары, доступные для заказа с руководством по монтажу → 📄 112

Алфавитный указатель

А

Аварийный сигнал	116
Адаптация поведения диагностики	92
Адаптеры	23
Активация защиты от записи	79
Аппаратная защита от записи	79
Архитектура оборудования	
см. Конструкция измерительного прибора	
Архитектура системы	
Измерительная система	114

Б

Безопасность	9
Безопасность при эксплуатации	10
Безопасность продукции	11
Блокировка прибора, состояние	81

В

Ввод в эксплуатацию	62
Настройка измерительного прибора	62
Расширенные настройки	71
Версия прибора	56
Версия программного обеспечения	56
Вес	
Компактное исполнение	127
Вибрации	23
Вибростойкость	123
Влияние	
Температура окружающей среды	122
Внутренняя очистка	109
Возврат	110
Время отклика при измерении температуры	122
Вход	114
Входные участки	21
Выравнивание потенциалов	36
Выход	116
Выходной сигнал	116
Выходные участки	21

Г

Гальваническая изоляция	118
Герметичность под давлением	124
Главный модуль электроники	12

Д

Давление в системе	23
Данные о версии для прибора	56
Дата изготовления	14, 15
Датчик	
Монтаж	24
Деактивация защиты от записи	79
Диагностическая информация	
Веб-браузер	89
Протокол связи	92
Светодиодные индикаторы	88
Структура, описание	90, 91
DeviceCare	90

FieldCare	90
Диапазон измерений	114
Диапазон рабочей температуры	124
Диапазон температур	
Температура хранения	17
Диапазон температур хранения	123
Диапазон температуры окружающей среды	22
Директива по оборудованию, работающему под давлением	134
Дистанционное управление	132
Документ	
Условные обозначения	6
Функционирование	6
Документация по прибору	
Дополнительная документация	8

Ж

Журнал регистрации событий	103
--------------------------------------	-----

З

Зависимости "давление/температура"	124
Заводская табличка	
Датчик	15
Преобразователь	14
Задачи техобслуживания	109
Замена уплотнений	109
Замена	
Компоненты прибора	110
Замена уплотнений	109
Запасная часть	110
Запасные части	110
Зарегистрированные товарные знаки	8
Защита настройки параметров	79
Защита от записи	
Посредством переключателя защиты от записи	79
С помощью кода доступа	79
Заявление о соответствии	11
Знак "C-tick"	133

И

Идентификация измерительного прибора	14
Изменения программного обеспечения	108
Измерения и испытания по прибору	109
Измеренные значения	
Измеряемые	114
Расчетные	114
см. Переменные процесса	
Измерительная система	114
Измерительный прибор	
Демонтаж	111
Интеграция по протоколу связи	56
Конструкция	12
Монтаж датчика	24
Моменты затяжки резьбовых соединений	25
Монтаж кабеля заземления/заземляющих дисков	25
Монтаж уплотнений	25

Настройка	62
Переоборудование	110
Подготовка к монтажу	24
Подготовка к электрическому подключению	33
Ремонт	110
Утилизация	111
Инструменты	
Для монтажа	24
Транспортировка	17
Электрическое подключение	31
Инструменты для подключения	31
Информация о документе	6
Информация по диагностике	
Меры по устранению ошибок	93
Обзор	93
Использование измерительного прибора	
Использование не по назначению	9
Критичные случаи	9
см. Назначение	
К	
Кабельные вводы	
Технические характеристики	121
Кабельный ввод	
Степень защиты	42
Клеммы	121
Код заказа	14, 15
Компоненты прибора	12
Конструкция	
Измерительный прибор	12
Контрольный список	
Проверка после монтажа	30
Проверка после подключения	42
М	
Максимальная погрешность измерения	121
Маркировка CE	11, 133
Масса	
Транспортировка (примечания)	17
Мастер	
Дисплей	66
Определение пустой трубы	70
Определить новый код доступа	79
Отсечение при низком расходе	68
Материалы	129
Меню	
Диагностика	102
Для настройки измерительного прибора	62
Для специальной настройки	71
Настройка	62, 63
Настройки	81
Меню нижнего уровня	
Обзор	45
Меню управления	
Меню, подменю	44
Подменю и роли пользователей	45
Структура	44
Место монтажа	19
Механические нагрузки	123

Моменты затяжки резьбовых соединений	25
Монтаж	19
Монтажные инструменты	24
Монтажные размеры	
см. Размеры для установки	
Н	
Назначение	9
Назначение клемм	32, 34
Наименование прибора	
Преобразователь	14
Направление потока	20
Наружная очистка	109
Настройки	
Адаптация измерительного прибора к рабочим условиям процесса	84
Администрирование	77
Дополнительная настройка дисплея	73
Интерфейс связи	65
Локальный дисплей	66
Моделирование	77
Настройка сенсора	71
Определение заполненности трубы (EPD)	70
Отметка прибора	63
Отсечка при низком расходе	68
Перезагрузка прибора	105
Сброс сумматора	84
Системные единицы измерения	63
Сумматор	71
Функция очистки электродов (ЕСС)	76
Язык управления	62
Настройки параметров	
Администрирование (Подменю)	77
Веб-сервер (Подменю)	50
Диагностика (Меню)	102
Дисплей (Мастер)	66
Дисплей (Подменю)	73
Единицы системы (Подменю)	63
Информация о приборе (Подменю)	105
Контур очистки электрода (ЕСС) (Подменю)	76
Моделирование (Подменю)	77
Настройка (Меню)	63
Настройка сенсора (Подменю)	71
Определение пустой трубы (Мастер)	70
Отсечение при низком расходе (Мастер)	68
Переменные процесса (Подменю)	82
Связь (Подменю)	65
Сумматор (Подменю)	83
Сумматор 1 до n (Подменю)	71
Управление сумматором (Подменю)	84
О	
Область применения	
Остаточные риски	10
Окружающая среда	
Вибростойкость	123
Механические нагрузки	123
Температура хранения	123
Ударопрочность	123

Опции управления	43	Проверка после монтажа (контрольный список)	30
Ориентация (вертикальная, горизонтальная)	20	Проверка после подключения (контрольный список)	42
Отображение значений		Проводимость	124
Для состояния блокировки	81	Программное обеспечение	
Отсечка при низком расходе	118	Версия	56
Очистка		Дата выпуска	56
Внутренняя очистка	109	Р	
Наружная очистка	109	Рабочий диапазон измерения расхода	116
П		Размеры для установки	22
Переключатель защиты от записи	79	Расширенный код заказа	
Перечень сообщений диагностики	103	Датчик	15
Поворот дисплея	29	Преобразователь	14
Повторная калибровка	109	Ремонт	110
Повторяемость	122	Указания	110
Подготовка к монтажу	24	Ремонт прибора	110
Подготовка к подключению	33	Роли пользователей	45
Подключение		С	
см. Электрическое подключение		Сбой питания	121
Подключение прибора	34	Серийный номер	14, 15
Подменю		Сертификаты	133
Администрирование	77	Сертификаты на взрывозащищенное исполнение	133
Веб-сервер	50	Сертификация EtherNet/IP	134
Дисплей	73	Сетевое напряжение	120
Единицы системы	63	Сигналы состояния	89
Измеренное значение	82	Системная интеграция	56
Информация о приборе	105	Системный файл	
Контур очистки электрода (ЕСС)	76	Версия	57
Моделирование	77	Дата выпуска	57
Настройка сенсора	71	Источник	57
Переменные процесса	82	Служба поддержки Endress+Hauser	
Расширенная настройка	71	Ремонт	110
Связь	62, 65	Техобслуживание	109
Список событий	103	Соединительный кабель	31
Сумматор	83	Сообщения об ошибках	
Сумматор 1 до n	71	см. Диагностические сообщения	
Управление сумматором	84	Сопроводительная документация	135
Поиск и устранение неисправностей		Специальные инструкции по подключению	40
Общие	86	Спецификация измерительной трубы	128
Пользовательский интерфейс		Список событий	103
Предыдущее событие диагностики	102	Спускная труба	19
Текущее событие диагностики	102	Стандартные рабочие условия	121
Потеря давления	126	Стандарты и директивы	134
Потребление тока	120	Степень защиты	42, 123
Потребляемая мощность	120	Структура	
Пределы расхода	125	Меню управления	44
Преобразователь		Сумматор	
Поворот дисплея	29	Настройка	71
Подключение сигнальных кабелей	34	Считывание диагностической информации, EtherNet/IP	92
Приемка	13	Считывание измеряемых значений	82
Приложение	114	Т	
Принцип измерения	114	Температура окружающей среды	
Принципы управления	45	Влияние	122
Присоединения к процессу	131	Температура хранения	17
Проверка		Техника безопасности на рабочем месте	10
Монтаж	30		
Подключение	42		
Полученные изделия	13		
Проверка после монтажа	62		

Технические характеристики, обзор	114
Транспортировка измерительного прибора	17
Требования к работе персонала	9
Тяжелые датчики	20

У

Ударопрочность	123
Условия монтажа	
Адаптеры	23
Вибрации	23
Входные и выходные участки	21
Давление в системе	23
Место монтажа	19
Ориентация	20
Спускная труба	19
Тяжелые датчики	20
Частично заполненный трубопровод	20
Условия окружающей среды	
Температура окружающей среды	22
Условия процесса	
Потеря давления	126
Пределы расхода	125
Условия технологического процесса	
Герметичность под давлением	124
Проводимость	124
Температура технологической среды	124
Условия установки	
Размеры для установки	22
Условия хранения	17
Установка кода доступа	79
Установка языка управления	62
Установленные электроды	131
Утилизация	111
Утилизация упаковки	19

Ф

Файлы описания прибора	56
Фиксированный узел	92
Фильтрация журнала событий	104
Функции	
см. Параметр	
Функциональная проверка	62
Функция документа	6

Х

Характеристики производительности	121
---	-----

Ц

Циклическая передача данных	57
---------------------------------------	----

Ч

Частично заполненный трубопровод	20
--	----

Ш

Шероховатость поверхности	131
-------------------------------------	-----

Э

Эксплуатация	81
Электрическое подключение	
Веб-сервер	52, 132

Измерительный прибор	31
Программное обеспечение	
Через сервисный интерфейс (CDI-RJ45)	52, 132
Через сервисный интерфейс (CDI)	52
Через сеть Ethernet	51, 132
Степень защиты	42
Commubox FXA291	52
RSLogix 5000	51, 132
Электромагнитная совместимость	123
Электронный модуль ввода/вывода	12, 34

Я

Языки, опции управления	133
-----------------------------------	-----

А

Applicator	114
----------------------	-----

D

Device name	
Датчик	15
DeviceCare	54
DIP-переключатели	
см. Переключатель защиты от записи	

E

ECC	76
EtherNet/IP	
Диагностическая информация	92

F

FieldCare	53
Пользовательский интерфейс	54
Установка соединения	53
Файл описания прибора	56
Функционирование	53

I

ID изготовителя	56
ID типа прибора	56

W

W@M	109, 110
W@M Device Viewer	14, 110



www.addresses.endress.com
