

# Manuel de mise en service

## Proline Promass O 500

Débitmètre Coriolis  
Modbus RS485

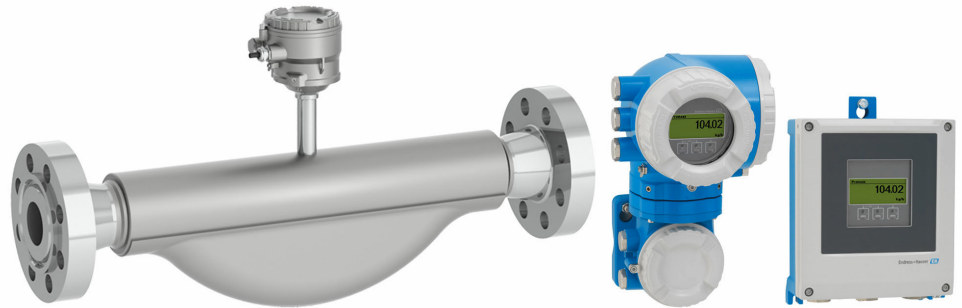

- Veiller à conserver le document à un endroit sûr de manière à ce qu'il soit toujours accessible lors des travaux sur ou avec l'appareil.
- Afin d'éviter tout risque pour les personnes ou l'installation, lire soigneusement le chapitre "Consignes de sécurité de base" ainsi que toutes les autres consignes de sécurité de ce document spécifiques aux procédures de travail.
- Le fabricant se réserve le droit de modifier les caractéristiques techniques sans avis préalable. Consulter Endress+Hauser pour obtenir les informations actuelles et les éventuelles mises à jour du présent manuel.

# Sommaire

<b>1</b>	<b>Informations relatives au document</b> .....	<b>6</b>		
1.1	Fonction du document .....	6		
1.2	Symboles .....	6		
1.2.1	Symboles d'avertissement .....	6		
1.2.2	Symboles électriques .....	6		
1.2.3	Symboles spécifiques à la communication .....	6		
1.2.4	Symboles d'outils .....	7		
1.2.5	Symboles pour certains types d'information .....	7		
1.2.6	Symboles utilisés dans les graphiques .....	7		
1.3	Documentation .....	8		
1.4	Marques déposées .....	8		
<b>2</b>	<b>Consignes de sécurité</b> .....	<b>9</b>		
2.1	Exigences imposées au personnel .....	9		
2.2	Utilisation conforme .....	9		
2.3	Sécurité au travail .....	10		
2.4	Sécurité de fonctionnement .....	10		
2.5	Sécurité du produit .....	11		
2.6	Sécurité informatique .....	11		
2.7	Sécurité informatique spécifique à l'appareil ..	11		
2.7.1	Protection de l'accès via protection en écriture du hardware .....	12		
2.7.2	Protection de l'accès via un mot de passe .....	12		
2.7.3	Accès via serveur web .....	13		
2.7.4	Accès via l'interface service (CDI-RJ45) .....	13		
<b>3</b>	<b>Description du produit</b> .....	<b>14</b>		
3.1	Construction du produit .....	14		
3.1.1	Proline 500 – numérique .....	14		
3.1.2	Proline 500 .....	15		
<b>4</b>	<b>Réception des marchandises et identification du produit</b> .....	<b>16</b>		
4.1	Réception des marchandises .....	16		
4.2	Identification du produit .....	16		
4.2.1	Plaque signalétique du transmetteur ..	17		
4.2.2	Plaque signalétique du capteur .....	19		
4.2.3	Symboles sur l'appareil .....	20		
<b>5</b>	<b>Stockage et transport</b> .....	<b>21</b>		
5.1	Conditions de stockage .....	21		
5.2	Transport du produit .....	21		
5.2.1	Appareils de mesure sans anneaux de suspension .....	21		
5.2.2	Appareils de mesure avec anneaux de suspension .....	22		
5.2.3	Transport avec un chariot élévateur ..	22		
5.3	Mise au rebut de l'emballage .....	22		
<b>6</b>	<b>Montage</b> .....	<b>22</b>		
6.1	Conditions de montage .....	22		
6.1.1	Position de montage .....	22		
6.1.2	Exigences en matière d'environnement et de process .....	25		
6.1.3	Instructions de montage spéciales ...	27		
6.2	Montage de l'appareil de mesure .....	30		
6.2.1	Outils requis .....	30		
6.2.2	Préparation de l'appareil de mesure ..	30		
6.2.3	Montage de l'appareil de mesure .....	30		
6.2.4	Montage du boîtier du transmetteur : Proline 500 – numérique .....	31		
6.2.5	Montage du boîtier du transmetteur : Proline 500 .....	33		
6.2.6	Rotation du boîtier de transmetteur : Proline 500 .....	34		
6.2.7	Rotation du module d'affichage : Proline 500 .....	34		
6.3	Contrôle du montage .....	35		
<b>7</b>	<b>Raccordement électrique</b> .....	<b>36</b>		
7.1	Sécurité électrique .....	36		
7.2	Exigences de raccordement .....	36		
7.2.1	Outils requis .....	36		
7.2.2	Exigences relatives au câble de raccordement .....	36		
7.2.3	Affectation des bornes .....	41		
7.2.4	Blindage et mise à la terre .....	41		
7.2.5	Préparation de l'appareil de mesure ..	42		
7.3	Raccordement de l'appareil de mesure: Proline 500 – numérique .....	43		
7.3.1	Branchement du câble de raccordement .....	43		
7.3.2	Raccordement du câble de signal et du câble d'alimentation .....	49		
7.4	Raccordement de l'appareil de mesure : Proline 500 .....	51		
7.4.1	Montage du câble de raccordement ..	51		
7.4.2	Raccordement du câble de signal et du câble d'alimentation .....	55		
7.5	Compensation de potentiel .....	57		
7.5.1	Exigences .....	57		
7.6	Instructions de raccordement spéciales .....	58		
7.6.1	Exemples de raccordement .....	58		
7.7	Réglages hardware .....	61		
7.7.1	Réglage de l'adresse d'appareil .....	61		
7.7.2	Activation de la résistance de terminaison .....	63		
7.8	Garantir l'indice de protection .....	64		
7.9	Contrôle du raccordement .....	65		

<b>8</b>	<b>Options de configuration</b>	<b>66</b>			
8.1	Aperçu des options de configuration	66		10.2	Mise sous tension de l'appareil de mesure
8.2	Structure et principe de fonctionnement du menu de configuration	67		10.3	Réglage de la langue d'interface
8.2.1	Structure du menu de configuration	67		10.4	Configuration de l'appareil de mesure
8.2.2	Concept de configuration	68		10.4.1	Définition de la désignation du point de mesure
8.3	Accès au menu de configuration via afficheur local	69		10.4.2	Réglage des unités système
8.3.1	Affichage de fonctionnement	69		10.4.3	Configuration de l'interface de communication
8.3.2	Vue navigation	72		10.4.4	Sélection et réglage du produit
8.3.3	Vue d'édition	74		10.4.5	Affichage de la configuration E/S
8.3.4	Éléments de configuration	76		10.4.6	Configuration de l'entrée courant
8.3.5	Ouverture du menu contextuel	76		10.4.7	Configuration de l'entrée d'état
8.3.6	Navigation et sélection dans une liste	78		10.4.8	Configuration de la sortie courant
8.3.7	Accès direct au paramètre	78		10.4.9	Configuration de la sortie impulsion/fréquence/tor
8.3.8	Affichage des textes d'aide	79		10.4.10	Configuration de la sortie relais
8.3.9	Modification des paramètres	79		10.4.11	Configuration de la double sortie impulsion
8.3.10	Rôles utilisateur et leurs droits d'accès	80		10.4.12	Configuration de l'afficheur local
8.3.11	Désactivation de la protection en écriture via un code d'accès	80		10.4.13	Configuration de la suppression des débits de fuite
8.3.12	Activer et désactiver le verrouillage des touches	81		10.4.14	Configuration de la surveillance de tube partiellement rempli
8.4	Accès au menu de configuration via le navigateur web	81		10.5	Configuration étendue
8.4.1	Étendue des fonctions	81		10.5.1	Utilisation du paramètre pour entrer le code d'accès
8.4.2	Configuration requise	82		10.5.2	Variables de process calculées
8.4.3	Raccordement de l'appareil	83		10.5.3	Exécution d'un ajustage capteur
8.4.4	Connexion	85		10.5.4	Configuration du totalisateur
8.4.5	Interface utilisateur	86		10.5.5	Réalisation de configurations étendues de l'affichage
8.4.6	Désactivation du serveur web	87		10.5.6	Configuration WLAN
8.4.7	Déconnexion	87		10.5.7	Gestion de la configuration
8.5	Accès au menu de configuration via l'outil de configuration	88		10.5.8	Utilisation des paramètres pour l'administration de l'appareil
8.5.1	Raccordement de l'outil de configuration	88		10.6	Simulation
8.5.2	FieldCare	91		10.7	Protection des réglages contre l'accès non autorisé
8.5.3	DeviceCare	92		10.7.1	Protection en écriture via code d'accès
<b>9</b>	<b>Intégration système</b>	<b>94</b>		10.7.2	Protection en écriture via commutateur de verrouillage
9.1	Aperçu des fichiers de description d'appareil	94		<b>11</b>	<b>Configuration</b>
9.1.1	Données relatives aux versions de l'appareil	94		11.1	Lecture de l'état de verrouillage de l'appareil
9.1.2	Outils de configuration	94		11.2	Définition de la langue de programmation
9.2	Compatibilité avec le modèle précédent	94		11.3	Configuration de l'afficheur
9.3	Informations sur Modbus RS485	95		11.4	Lecture des valeurs mesurées
9.3.1	Codes de fonction	95		11.4.1	Sous-menu "Variables mesurées"
9.3.2	Informations sur les registres	96		11.4.2	Sous-menu "Totalisateur"
9.3.3	Temps de réponse	96		11.4.3	Sous-menu "Valeurs d'entrées"
9.3.4	Types de données	96		11.4.4	Valeur de sortie
9.3.5	Séquence de transmission d'octets	97		11.5	Adaptation de l'appareil aux conditions de process
9.3.6	Modbus data map	97		11.6	Remise à zéro du totalisateur
<b>10</b>	<b>Mise en service</b>	<b>100</b>		11.6.1	Étendue des fonctions du paramètre "Contrôle totalisateur"
10.1	Contrôle du montage et contrôle du raccordement	100			

11.6.2	Étendue des fonctions du paramètre "RAZ tous les totalisateurs" . . . . .	186	<b>14</b>	<b>Réparation . . . . .</b>	<b>220</b>
11.7	Affichage de l'historique des valeurs mesurées . . . . .	186	14.1	Généralités . . . . .	220
11.8	Gas Fraction Handler . . . . .	191	14.1.1	Concept de réparation et de transformation . . . . .	220
11.8.1	Sous-menu "Mode de mesure" . . . . .	191	14.1.2	Remarques relatives à la réparation et à la transformation . . . . .	220
11.8.2	Sous-menu "Indice moyen" . . . . .	192	14.2	Pièces de rechange . . . . .	220
<b>12</b>	<b>Diagnostic et suppression des défauts . . . . .</b>	<b>193</b>	14.3	Services Endress+Hauser . . . . .	220
12.1	Suppression générale des défauts . . . . .	193	14.4	Retour de matériel . . . . .	220
12.2	Informations de diagnostic via les LED . . . . .	195	14.5	Mise au rebut . . . . .	221
12.2.1	Transmetteur . . . . .	195	14.5.1	Démontage de l'appareil de mesure . . . . .	221
12.2.2	Boîtier de raccordement capteur . . . . .	197	14.5.2	Mise au rebut de l'appareil . . . . .	221
12.3	Informations de diagnostic sur l'afficheur local . . . . .	198	<b>15</b>	<b>Accessoires . . . . .</b>	<b>222</b>
12.3.1	Message de diagnostic . . . . .	198	15.1	Accessoires spécifiques à l'appareil . . . . .	222
12.3.2	Appel de mesures correctives . . . . .	200	15.1.1	Pour le transmetteur . . . . .	222
12.4	Informations de diagnostic dans le navigateur web . . . . .	200	15.1.2	Pour le capteur . . . . .	223
12.4.1	Options de diagnostic . . . . .	200	15.2	Accessoires spécifiques au service . . . . .	224
12.4.2	Appeler les mesures correctives . . . . .	201	15.3	Composants système . . . . .	224
12.5	Informations de diagnostic dans FieldCare ou DeviceCare . . . . .	202	<b>16</b>	<b>Caractéristiques techniques . . . . .</b>	<b>226</b>
12.5.1	Options de diagnostic . . . . .	202	16.1	Domaine d'application . . . . .	226
12.5.2	Accès aux mesures correctives . . . . .	203	16.2	Principe de fonctionnement et architecture du système . . . . .	226
12.6	Informations de diagnostic via l'interface de communication . . . . .	203	16.3	Entrée . . . . .	227
12.6.1	Lire l'information de diagnostic . . . . .	203	16.4	Sortie . . . . .	229
12.6.2	Configurer le mode défaut . . . . .	203	16.5	Alimentation électrique . . . . .	234
12.7	Adaptation des informations de diagnostic . . . . .	204	16.6	Performances . . . . .	236
12.7.1	Adaptation du comportement de diagnostic . . . . .	204	16.7	Montage . . . . .	240
12.8	Aperçu des informations de diagnostic . . . . .	204	16.8	Environnement . . . . .	240
12.9	Messages de diagnostic en cours . . . . .	210	16.9	Process . . . . .	242
12.10	Liste de diagnostic . . . . .	211	16.10	Transactions commerciales . . . . .	245
12.11	Journal d'événements . . . . .	211	16.11	Construction mécanique . . . . .	245
12.11.1	Consulter le journal des événements . . . . .	211	16.12	Interface utilisateur . . . . .	248
12.11.2	Filtrage du journal événements . . . . .	212	16.13	Certificats et agréments . . . . .	252
12.11.3	Aperçu des événements d'information . . . . .	212	16.14	Packs application . . . . .	255
12.12	Réinitialisation de l'appareil de mesure . . . . .	214	16.15	Accessoires . . . . .	257
12.12.1	Étendue des fonctions du paramètre "Reset appareil" . . . . .	214	16.16	Documentation complémentaire . . . . .	257
12.13	Informations sur l'appareil . . . . .	214	<b>Index . . . . .</b>	<b>259</b>	
12.14	Historique du firmware . . . . .	216			
12.15	Historique des appareils et compatibilité . . . . .	218			
<b>13</b>	<b>Maintenance . . . . .</b>	<b>219</b>			
13.1	Travaux de maintenance . . . . .	219			
13.1.1	Nettoyage extérieur . . . . .	219			
13.2	Outils de mesure et de test . . . . .	219			
13.3	Services Endress+Hauser . . . . .	219			

# 1 Informations relatives au document

## 1.1 Fonction du document

Le présent manuel de mise en service contient toutes les informations nécessaires aux différentes phases du cycle de vie de l'appareil : de l'identification du produit, de la réception des marchandises et du stockage au dépannage, à la maintenance et à la mise au rebut en passant par le montage, le raccordement, la configuration et la mise en service.

## 1.2 Symboles

### 1.2.1 Symboles d'avertissement

#### DANGER

Ce symbole signale une situation dangereuse. Si cette situation n'est pas évitée, cela entraînera des blessures graves ou mortelles.

#### AVERTISSEMENT

Ce symbole signale une situation potentiellement dangereuse. Si cette situation n'est pas évitée, cela peut entraîner des blessures graves ou mortelles.





#### ATTENTION

Ce symbole signale une situation potentiellement dangereuse. Si cette situation n'est pas évitée, cela peut entraîner des blessures mineures ou moyennes.

#### AVIS

Ce symbole signale une situation potentiellement dangereuse. Si cette situation n'est pas évitée, le produit ou un objet situé à proximité peut être endommagé.



### 1.2.2 Symboles électriques

Symbole	Signification
	Courant continu
	Courant alternatif
	Courant continu et alternatif
	<b>Borne de terre</b> Une borne qui, du point de vue de l'utilisateur, est reliée à un système de mise à la terre.
	<b>Borne de compensation de potentiel (PE : terre de protection)</b> Les bornes de terre doivent être raccordées à la terre avant de réaliser d'autres raccordements.  Les bornes de terre se trouvent à l'intérieur et à l'extérieur de l'appareil : <ul style="list-style-type: none"> <li>▪ Borne de terre interne : la compensation de potentiel est raccordée au réseau d'alimentation électrique.</li> <li>▪ Borne de terre externe : l'appareil est raccordé au système de mise à la terre de l'installation.</li> </ul>

### 1.2.3 Symboles spécifiques à la communication

Symbole	Signification
	<b>Wireless Local Area Network (WLAN)</b> Communication via un réseau local sans fil.





### 1.2.4 Symboles d'outils

Symbole	Signification
	Tournevis Torx
	Tournevis cruciforme
	Clé à fourche

### 1.2.5 Symboles pour certains types d'information

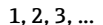
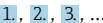
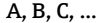
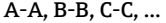
Symbole	Signification
	<b>Autorisé</b> Procédures, processus ou actions qui sont autorisés.
	<b>Préféré</b> Procédures, processus ou actions préférés.
	<b>Interdit</b> Procédures, processus ou actions qui sont interdits.
	<b>Conseil</b> Indique des informations complémentaires.
	Renvoi à la documentation
	Renvoi à la page
	Renvoi au graphique
	Remarque ou étape individuelle à respecter
	Série d'étapes
	Résultat d'une étape
	Aide en cas de problème
	Contrôle visuel

### 1.2.6 Symboles utilisés dans les graphiques

Symbole	Signification
	Repères
	Série d'étapes
	Vues
	Coupes
	Zone explosible
	Zone sûre (zone non explosible)
	Sens d'écoulement

## 1.3 Documentation

-  Pour une vue d'ensemble du champ d'application de la documentation technique associée, voir ci-dessous :
- *Device Viewer* ([www.endress.com/deviceviewer](http://www.endress.com/deviceviewer)) : entrer le numéro de série figurant sur la plaque signalétique
  - *Endress+Hauser Operations App* : entrer le numéro de série figurant sur la plaque signalétique ou scanner le code matriciel figurant sur la plaque signalétique.

La documentation suivante peut être disponible en fonction de la version de l'appareil commandée :

Type de document	But et contenu du document
Information technique (TI)	<b>Aide à la planification pour l'appareil</b> Le document fournit toutes les caractéristiques techniques relatives à l'appareil et donne un aperçu des accessoires et autres produits qui peuvent être commandés pour l'appareil.
Instructions condensées (KA)	<b>Prise en main rapide</b> Les instructions condensées fournissent toutes les informations essentielles, de la réception des marchandises à la première mise en service.
Manuel de mise en service (BA)	<b>Document de référence</b> Le présent manuel de mise en service contient toutes les informations nécessaires aux différentes phases du cycle de vie de l'appareil : de l'identification du produit, de la réception et du stockage, au montage, au raccordement, au fonctionnement et à la mise en service, jusqu'à la suppression des défauts, à la maintenance et à la mise au rebut.
Description des paramètres de l'appareil (GP)	<b>Ouvrage de référence pour les paramètres</b> Ce document contient des explications détaillées sur chaque paramètre. La description s'adresse à ceux qui travaillent avec l'appareil tout au long de son cycle de vie et effectuent des configurations spécifiques.
Conseils de sécurité (XA)	En fonction de l'agrément, des consignes de sécurité pour les équipements électriques en zone explosible sont également fournies avec l'appareil. Les Conseils de sécurité font partie intégrante du manuel de mise en service.  Des informations relatives aux Conseils de sécurité (XA) applicables à l'appareil figurent sur la plaque signalétique.
Documentation complémentaire spécifique à l'appareil (SD/FY)	Toujours respecter scrupuleusement les instructions figurant dans la documentation complémentaire correspondante. La documentation complémentaire fait partie intégrante de la documentation de l'appareil.

## 1.4 Marques déposées

### Modbus®

Marque déposée de SCHNEIDER AUTOMATION, INC.

### TRI-CLAMP®

Marque déposée de Ladish & Co., Inc., Kenosha, USA



## 2 Consignes de sécurité

### 2.1 Exigences imposées au personnel

Le personnel chargé de l'installation, la mise en service, le diagnostic et la maintenance doit remplir les conditions suivantes :

- ▶ Le personnel qualifié et formé doit disposer d'une qualification qui correspond à cette fonction et à cette tâche.
- ▶ Etre habilité par le propriétaire / l'exploitant de l'installation.
- ▶ Etre familiarisé avec les réglementations nationales.
- ▶ Avant de commencer le travail, avoir lu et compris les instructions du présent manuel et de la documentation complémentaire ainsi que les certificats (selon l'application).
- ▶ Suivre les instructions et respecter les conditions de base.

Le personnel d'exploitation doit remplir les conditions suivantes :

- ▶ Etre formé et habilité par le propriétaire / l'exploitant de l'installation conformément aux exigences liées à la tâche.
- ▶ Suivre les instructions du présent manuel.

### 2.2 Utilisation conforme

#### Domaine d'application et produits mesurés

L'appareil de mesure décrit dans ce manuel est uniquement destiné à la mesure du débit de liquides et de gaz.

Selon la version commandée, l'appareil de mesure peut également être utilisé pour mesurer des produits explosibles<sup>1)</sup>, inflammables, toxiques et oxydants.

Les appareils de mesure destinés à une utilisation en zone explosive, dans les applications hygiéniques ou dans des installations présentant des risques accrus dus à la pression, portent un marquage sur la plaque signalétique.

Pour garantir que l'appareil de mesure est en parfait état pendant la durée de service :

- ▶ N'utiliser l'appareil de mesure que dans le respect total des données figurant sur la plaque signalétique et des conditions générales énumérées dans le manuel de mise en service et la documentation complémentaire.
- ▶ Vérifier à l'aide de la plaque signalétique si l'appareil commandé peut être utilisé pour l'usage prévu dans la zone soumise à agrément (p. ex. protection antidéflagrante, directive des équipements sous pression).
- ▶ Utiliser l'appareil uniquement pour des produits contre lesquels les matériaux en contact avec le process sont suffisamment résistants.
- ▶ Respecter les gammes de pression et de température spécifiée.
- ▶ Respecter la gamme de température ambiante spécifiée.
- ▶ Protéger l'appareil de mesure en permanence contre la corrosion dues aux influences de l'environnement.

#### Utilisation non conforme

Une utilisation non conforme peut compromettre la sécurité. Le fabricant décline toute responsabilité quant aux dommages résultant d'une utilisation inappropriée ou non conforme à l'utilisation prévue.

---

1) Non applicable aux appareils de mesure IO-Link

**⚠ AVERTISSEMENT**

**Risque de rupture due à la présence de fluides corrosifs ou abrasifs et aux conditions ambiantes !**

- ▶ Vérifier la compatibilité du produit mesuré avec le capteur.
- ▶ Vérifier la résistance de l'ensemble des matériaux en contact avec le produit dans le process.
- ▶ Respecter les gammes de pression et de température spécifiée.

**AVIS**

**Vérification en présence de cas limites :**

- ▶ Dans le cas de fluides corrosifs et/ou de produits de nettoyage spéciaux : Endress +Hauser se tient à votre disposition pour vous aider à déterminer la résistance à la corrosion des matériaux en contact avec le produit, mais décline cependant toute garantie ou responsabilité étant donné que d'infimes modifications de la température, de la concentration ou du degré d'encrassement en cours de process peuvent entraîner des différences significatives de la résistance à la corrosion.

**Risques résiduels**

**⚠ ATTENTION**

**Risque de brûlures chaudes ou froides ! L'utilisation de produits et de composants électroniques présentant des températures élevées ou basses peut produire des surfaces chaudes ou froides sur l'appareil.**

- ▶ Installer une protection adaptée pour empêcher tout contact.

**⚠ AVERTISSEMENT**

**Risque de rupture du boîtier en raison d'une rupture du tube de mesure !**

En cas de rupture d'un tube de mesure, la pression à l'intérieur du boîtier du capteur augmente en fonction de la pression de process.

- ▶ Utiliser un disque de rupture.

**⚠ AVERTISSEMENT**

**Danger dû à une fuite de produit !**

Pour les versions d'appareil avec disque de rupture : une fuite de produit sous pression peut provoquer des blessures ou des dégâts matériels.

- ▶ Prendre des mesures préventives afin d'éviter les blessures et les dégâts matériels si le disque de rupture est actionné.

## 2.3 Sécurité au travail

Lors des travaux sur et avec l'appareil :

- ▶ Porter l'équipement de protection individuelle requis conformément aux réglementations nationales.

## 2.4 Sécurité de fonctionnement

Endommagement de l'appareil !

- ▶ N'utiliser l'appareil que dans un état technique parfait et sûr.
- ▶ L'exploitant est responsable du fonctionnement sans défaut de l'appareil.

**Transformations de l'appareil**

Toute modification non autorisée de l'appareil est interdite et peut entraîner des dangers imprévisibles !

- ▶ Si des transformations sont malgré tout nécessaires, consulter au préalable le fabricant.

## Réparation

Afin de garantir la sécurité et la fiabilité de fonctionnement :

- ▶ N'effectuer des réparations de l'appareil que dans la mesure où elles sont expressément autorisées.
- ▶ Respecter les prescriptions nationales relatives à la réparation d'un appareil électrique.
- ▶ Utiliser exclusivement des pièces de rechange et des accessoires d'origine.

## 2.5 Sécurité du produit

Le présent appareil a été construit et testé d'après l'état actuel de la technique et les bonnes pratiques d'ingénierie, et a quitté nos locaux en parfait état.

Il répond aux normes générales de sécurité et aux exigences légales. Il est également conforme aux directives de l'UE énumérées dans la déclaration UE de conformité spécifique à l'appareil. Le fabricant le confirme en apposant la marque CE sur l'appareil..

## 2.6 Sécurité informatique

La garantie du fabricant n'est valable que si le produit est monté et utilisé comme décrit dans le manuel de mise en service. Le produit dispose de mécanismes de sécurité pour le protéger contre toute modification involontaire des réglages.

Des mesures de sécurité informatique, permettant d'assurer une protection supplémentaire du produit et de la transmission de données associée, doivent être mises en place par les exploitants eux-mêmes conformément à leurs normes de sécurité.

## 2.7 Sécurité informatique spécifique à l'appareil

L'appareil propose toute une série de fonctions spécifiques permettant de soutenir des mesures de protection du côté utilisateur. Ces fonctions peuvent être configurées par l'utilisateur et garantissent une meilleure sécurité en cours de fonctionnement si elles sont utilisées correctement. La liste suivante donne un aperçu des principales fonctions :

Fonction/interface	Réglage par défaut	Recommandation
Protection en écriture via commutateur de verrouillage hardware → 12	Non activée	Sur une base individuelle après évaluation des risques
Code d'accès (s'applique également pour le login du serveur web ou la connexion FieldCare) → 12	Non activé (0000)	Attribuer un code d'accès personnalisé pendant la mise en service
WLAN (option de commande dans le module d'affichage)	Activé	Sur une base individuelle après évaluation des risques
Mode de sécurité WLAN	Activé (WPA2-PSK)	Ne pas modifier
Phrase de chiffrement WLAN (Mot de passe) → 12	Numéro de série	Affecter une phrase de chiffrement WLAN individuelle lors de la mise en service
Mode WLAN	Point d'accès	Sur une base individuelle après évaluation des risques
Serveur web → 13	Activé	Sur une base individuelle après évaluation des risques
Interface service CDI-RJ45 → 13	–	Sur une base individuelle après évaluation des risques

### 2.7.1 Protection de l'accès via protection en écriture du hardware

L'accès en écriture aux paramètres d'appareil via l'afficheur local, le navigateur web ou l'outil de configuration (p. ex. FieldCare, DeviceCare) peut être désactivé via un commutateur de protection en écriture (commutateur DIP sur le module électronique principal). Lorsque la protection en écriture du hardware est activée, les paramètres ne sont accessibles qu'en lecture.

À la livraison de l'appareil, la protection en écriture du hardware est désactivée →  166.

### 2.7.2 Protection de l'accès via un mot de passe

Différents mots de passe sont disponibles pour protéger l'accès en écriture aux paramètres de l'appareil ou accéder à l'appareil via l'interface WLAN.

- Code d'accès spécifique à l'utilisateur  
Protection de l'accès en écriture aux paramètres de l'appareil via l'afficheur local, le navigateur web ou l'outil de configuration (p. ex. FieldCare, DeviceCare). Les droits d'accès sont clairement réglementés par l'utilisation d'un code d'accès propre à l'utilisateur.
- Passphrase WLAN  
La clé de réseau protège une connexion entre une unité d'exploitation (p. ex. portable ou tablette) et l'appareil via l'interface WLAN qui peut être commandée en option.
- Mode infrastructure  
Lorsque l'appareil fonctionne en mode infrastructure, la phrase de chiffrement WLAN (WLAN passphrase) correspond à la phrase de chiffrement WLAN configurée du côté opérateur.

#### Code d'accès spécifique à l'utilisateur

L'accès en écriture aux paramètres de l'appareil via l'afficheur local, le navigateur web ou l'outil de configuration (p. ex. FieldCare, DeviceCare) peut être protégé par le code d'accès modifiable, spécifique à l'utilisateur (→  164).

À la livraison, l'appareil n'a pas de code d'accès ; il est équivalent à 0000 (ouvert).

#### Passphrase WLAN : Fonctionnement comme point d'accès WLAN

Une connexion entre une unité d'exploitation (par ex. portable ou tablette) et l'appareil via l'interface WLAN (→  89) qui peut être commandée en option, est protégée par la clé de réseau. L'authentification WLAN de la clé de réseau est conforme à la norme IEEE 802.11.

À la livraison, la clé de réseau est prédéfinie selon l'appareil. Elle peut être modifiée via le sous-menu **Paramètres WLAN** dans le paramètre **Passphrase WLAN** (→  157).

#### Mode infrastructure

Une connexion entre l'appareil et le point d'accès WLAN est protégée par un identifiant SSID et une phrase de chiffrement du côté système. Pour l'accès, contacter l'administrateur système correspondant.

#### Remarques générales sur l'utilisation des mots de passe

- Le code d'accès et la clé de réseau fournis avec l'appareil doivent être modifiés pendant la mise en service pour des raisons de sécurité.
- Lors de la définition et de la gestion du code d'accès et de la clé de réseau, suivre les règles générales pour la création d'un mot de passe fort.
- L'utilisateur est responsable de la gestion et du bon traitement du code d'accès et de la clé de réseau.
- Pour plus d'informations sur la configuration du code d'accès ou la procédure à suivre en cas de perte du mot de passe, par exemple, voir "Protection en écriture via un code d'accès" →  164.

### 2.7.3 Accès via serveur web

Le serveur web intégré peut être utilisé pour commander et configurer l'appareil via un navigateur web →  81. La connexion est établie via l'interface service (CDI-RJ45) ou l'interface WLAN.

À la livraison de l'appareil, le serveur web est activé. Le serveur web peut être désactivé via le paramètre **Fonctionnalité du serveur web** si nécessaire (p. ex., après la mise en service).

Les informations sur l'appareil et son état peuvent être masquées sur la page de connexion. Cela évite tout accès non autorisé à ces informations.



Informations détaillées sur les paramètres de l'appareil :  
Document "Description des paramètres de l'appareil" .

### 2.7.4 Accès via l'interface service (CDI-RJ45)

L'appareil peut être connecté à un réseau via l'interface service (CDI-RJ45). Les fonctions spécifiques à l'appareil garantissent un fonctionnement sûr de l'appareil dans un réseau.

Il est recommandé d'utiliser les normes industrielles et directives en vigueur, qui ont été définies par les comités de sécurité nationaux et internationaux, tels qu'IEC/ISA62443 ou l'IEEE. Cela comprend des mesures de sécurité organisationnelles comme l'attribution de droits d'accès ainsi que des mesures techniques comme la segmentation du réseau.



Les transmetteurs avec agrément Ex de ne doivent pas être raccordés via l'interface service (CDI-RJ45) !

Caractéristique de commande "Agrément transmetteur + capteur", options (Ex de) :  
BA, BB, C1, C2, GA, GB, MA, MB, NA, NB BB, C2, GB, MB, NB

### 3 Description du produit

L'ensemble de mesure se compose d'un transmetteur et d'un capteur. Le transmetteur et le capteur sont montés à des emplacements différents. Ils sont interconnectés par des câbles de raccordement.

#### 3.1 Construction du produit

Il existe deux versions du transmetteur.

##### 3.1.1 Proline 500 – numérique

Transmission de signal : numérique

Caractéristique de commande "Électronique ISEM intégrée", option **A** "Capteur"

Pour une utilisation dans des applications qui n'ont pas besoin de satisfaire à des exigences particulières en raison des conditions ambiantes et des conditions d'utilisation.

Étant donné que l'électronique se trouve dans le capteur, l'appareil est idéal :

Pour un remplacement simple du transmetteur.

- Un câble standard peut être utilisé comme câble de raccordement.
- Insensible aux interférences CEM externes.

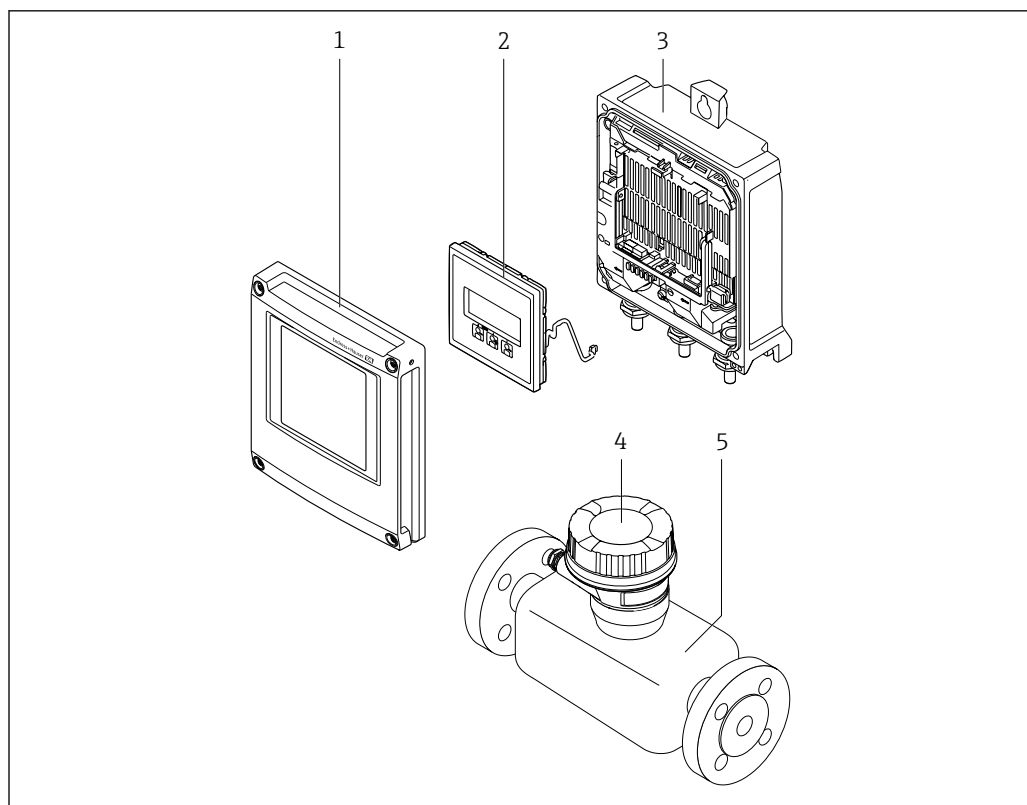

A0029593

#### 1 Principaux composants d'un appareil de mesure

- 1 Couvercle du compartiment de l'électronique
- 2 Module d'affichage
- 3 Boîtier du transmetteur
- 4 Boîtier de raccordement du capteur avec électronique ISEM intégrée : raccordement du câble de raccordement
- 5 Capteur

### 3.1.2 Proline 500

Transmission de signal : analogique

Caractéristique de commande "Électronique ISEM intégrée", option **B** "Transmetteur"

Pour une utilisation dans des applications qui doivent satisfaire à des exigences particulières en raison des conditions ambiantes et des conditions d'utilisation.

Etant donné que l'électronique se trouve dans le transmetteur, l'appareil est idéal en cas de :

- Fortes vibrations au niveau du capteur.
- Utilisation du capteur dans des installations souterraines.
- Utilisation permanente du capteur sous l'eau.

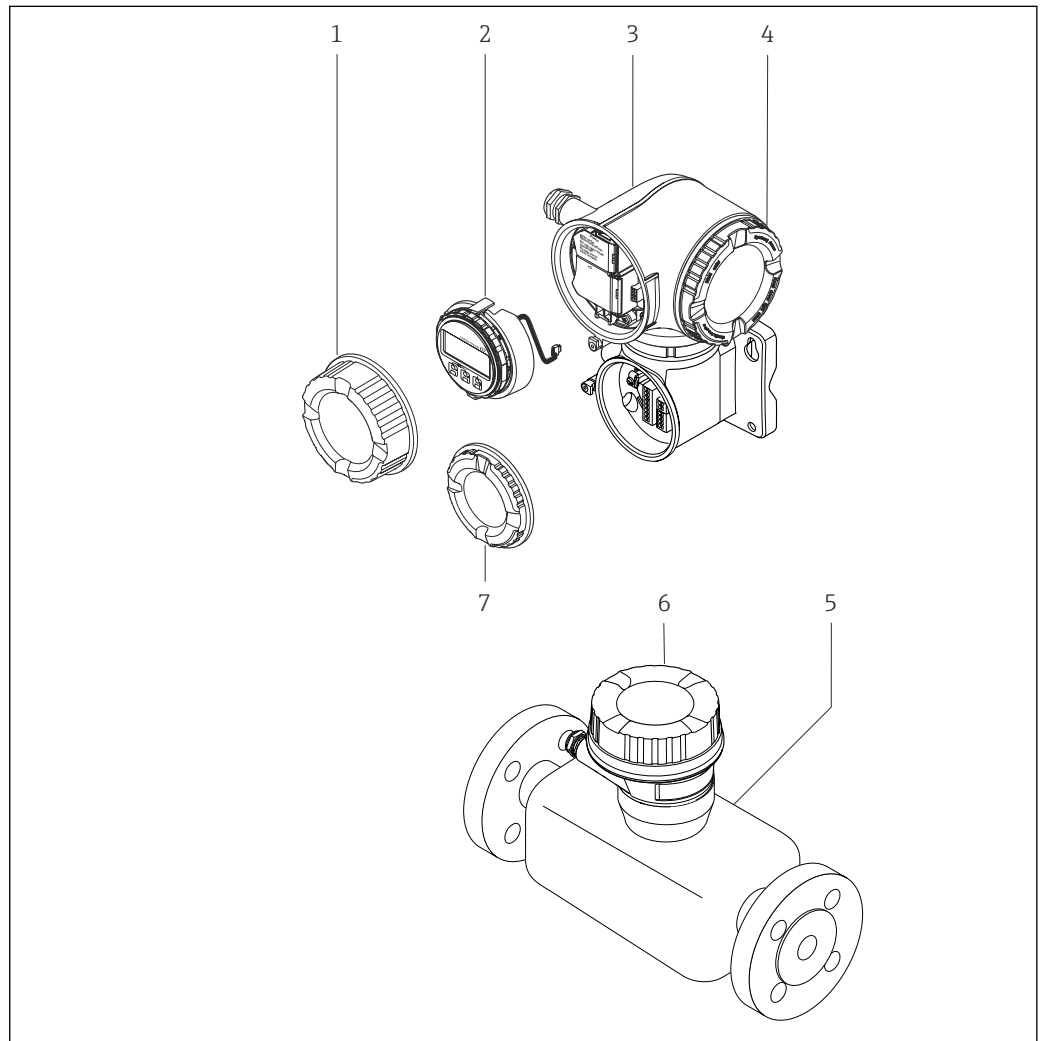

A0029589

#### 2 Principaux composants d'un appareil de mesure

- 1 Couverture du compartiment de raccordement
- 2 Module d'affichage
- 3 Boîtier du transmetteur avec électronique ISEM intégrée
- 4 Couverture du compartiment de l'électronique
- 5 Capteur
- 6 Boîtier de raccordement du capteur : raccordement du câble de raccordement
- 7 Couverture du compartiment de raccordement : raccordement du câble de raccordement

## 4 Réception des marchandises et identification du produit

### 4.1 Réception des marchandises

Dès réception de la livraison :

1. Vérifier que l'emballage n'est pas endommagé.
  - ↳ Signaler immédiatement tout dommage au fabricant.  
Ne pas installer des composants endommagés.
2. Vérifier le contenu de la livraison à l'aide du bordereau de livraison.
3. Comparer les données sur la plaque signalétique avec les spécifications de commande sur le bordereau de livraison.
4. Vérifier la documentation technique et tous les autres documents nécessaires, p. ex. certificats, pour s'assurer qu'ils sont complets.

 Si l'une des conditions n'est pas remplie, contacter le fabricant.

### 4.2 Identification du produit

L'appareil peut être identifié de la manière suivante :

- Plaque signalétique
- Référence de commande avec détails des caractéristiques de l'appareil sur le bordereau de livraison
- Entrer les numéros de série figurant sur les plaques signalétiques dans *Device Viewer* ([www.endress.com/deviceviewer](http://www.endress.com/deviceviewer)) : toutes les informations sur l'appareil de mesure sont affichées.
- Entrer les numéros de série figurant sur les plaques signalétiques dans l'*Endress+Hauser Operations App* ou scanner le code DataMatrix figurant sur la plaque signalétique à l'aide de l'*Endress+Hauser Operations App* : toutes les informations sur l'appareil sont affichées.

Pour un aperçu de l'étendue de la documentation technique correspondant à l'appareil, voir ci-dessous :

- La "documentation supplémentaire standard relative à l'appareil" et les sections "Documentation complémentaire dépendant de l'appareil"
- *Device Viewer* : entrer le numéro de série figurant sur la plaque signalétique ([www.endress.com/deviceviewer](http://www.endress.com/deviceviewer))
- *Endress+Hauser Operations App* : entrer le numéro de série figurant sur la plaque signalétique ou scanner le code DataMatrix figurant sur la plaque signalétique.



## 4.2.1 Plaque signalétique du transmetteur

### Proline 500 – numérique



A0029194

#### Exemple d'une plaque signalétique de transmetteur

- 1 Nom du transmetteur
- 2 Adresse du fabricant / titulaire du certificat
- 3 Espace réservé aux agréments : Utilisation en zone explosible
- 4 Indice de protection
- 5 Données de raccordement électrique : entrées et sorties disponibles
- 6 Température ambiante admissible ( $T_a$ )
- 7 Code matriciel 2D
- 8 Espace réservé aux agréments et certificats : p. ex. marquage CE, RCM tick
- 9 Gamme de température autorisée pour le câble
- 10 Date de fabrication : année-mois
- 11 Version de firmware (FW) et révision de l'appareil (Dev.Rev.) au départ usine
- 12 Numéro de la documentation complémentaire relative à la sécurité
- 13 Espace réservé aux informations supplémentaires dans le cas de produits spéciaux
- 14 Entrées et sorties disponibles, tension d'alimentation
- 15 Données de raccordement électrique : tension d'alimentation
- 16 Référence de commande étendue (ext. ord. cd.)
- 17 Numéro de série (Ser. no.)
- 18 Référence de commande

## Proline 500

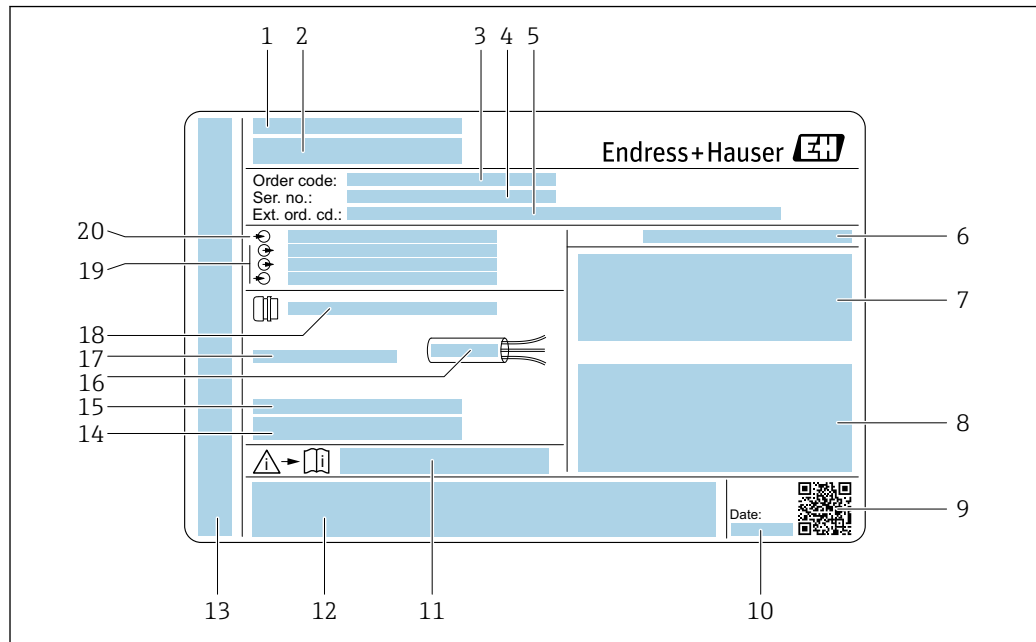

A0029192

4 Exemple d'une plaque signalétique de transmetteur

- 1 Adresse du fabricant / titulaire du certificat
- 2 Nom du transmetteur
- 3 Référence de commande
- 4 Numéro de série (Ser. no.)
- 5 Référence de commande étendue (ext. ord. cd.)
- 6 Indice de protection
- 7 Espace réservé aux agréments : utilisation en zone explosible
- 8 Données de raccordement électrique : entrées et sorties disponibles
- 9 Code matriciel 2D
- 10 Date de fabrication : année-mois
- 11 Numéro de la documentation complémentaire relative à la sécurité
- 12 Espace réservé aux agréments et certificats : p. ex. marquage CE, RCM tick
- 13 Espace réservé à l'indice de protection du compartiment de raccordement et de l'électronique lorsqu'il est utilisé en zone explosible
- 14 Version de firmware (FW) et révision de l'appareil (Dev.Rev.) au départ usine
- 15 Espace réservé aux informations supplémentaires dans le cas de produits spéciaux
- 16 Gamme de température autorisée pour le câble
- 17 Température ambiante admissible ( $T_a$ )
- 18 Informations sur le presse-étoupe
- 19 Entrées et sorties disponibles, tension d'alimentation
- 20 Données de raccordement électrique : tension d'alimentation

## 4.2.2 Plaque signalétique du capteur

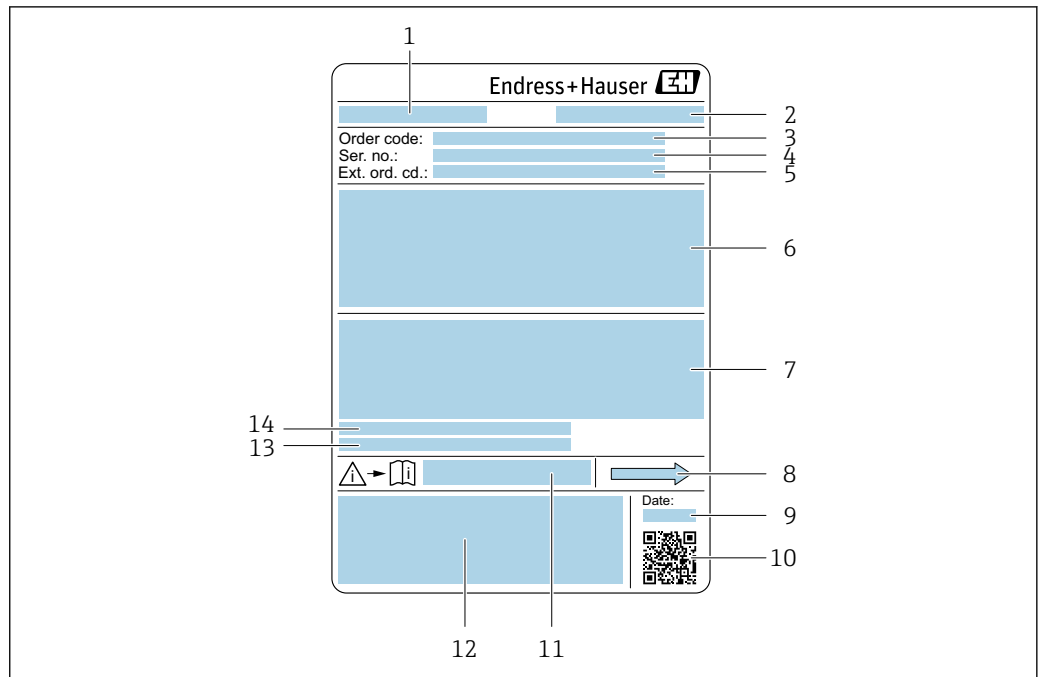

A0029199

5 Exemple d'une plaque signalétique de capteur

- 1 Nom du capteur
- 2 Adresse du fabricant / titulaire du certificat
- 3 Référence de commande
- 4 Numéro de série (Ser. no.)
- 5 Référence de commande étendue (Ext. ord. cd.)
- 6 Diamètre nominal du capteur ; diamètre nominal/pression nominale de la bride ; pression d'essai du capteur ; gamme de température du produit ; matériau du tube de mesure et du répartiteur ; informations spécifiques au capteur : par ex. gamme de pression du boîtier du capteur, spécification masse volumique wide-range (étalonnage spécial de la masse volumique)
- 7 Informations d'agrément sur la protection antidéflagrante, la directive sur les équipements sous pression et l'indice de protection
- 8 Sens d'écoulement
- 9 Date de fabrication : année-mois
- 10 Code matriciel 2D
- 11 Numéro de la documentation complémentaire relative à la sécurité
- 12 Marquage CE, marquage RCM-Tick
- 13 Rugosité de surface
- 14 Température ambiante admissible ( $T_a$ )



### Référence de commande

Le renouvellement de commande de l'appareil de mesure s'effectue par l'intermédiaire de la référence de commande (Order code).

#### Référence de commande étendue

- Le type d'appareil (racine du produit) et les spécifications de base (caractéristiques obligatoires) sont toujours indiqués.
- Parmi les spécifications optionnelles (caractéristiques facultatives), seules les spécifications pertinentes pour la sécurité et pour l'homologation sont indiquées (par ex. LA). Si d'autres spécifications optionnelles ont été commandées, celles-ci sont représentées globalement par le caractère générique # (par ex. #LA#).
- Si les spécifications optionnelles commandées ne contiennent pas de spécifications pertinentes pour la sécurité ou pour l'homologation, elles sont représentées par le caractère générique + (par ex. XXXXXX-AACCCAAD2S1+).

### 4.2.3 Symboles sur l'appareil

Symbole	Signification
	<b>AVERTISSEMENT !</b> Ce symbole signale une situation dangereuse. Si cette situation n'est pas évitée, cela peut entraîner des blessures graves ou mortelles. Consulter la documentation de l'appareil de mesure pour connaître le type de danger potentiel et les mesures à prendre pour l'éviter.
	<b>Renvoi à la documentation</b> Renvoie à la documentation d'appareil correspondante.
	<b>Borne de terre de protection</b> Une borne qui doit être mise à la terre avant de réaliser d'autres raccordements.

## 5 Stockage et transport

### 5.1 Conditions de stockage

Respecter les consignes suivantes lors du stockage :

- ▶ Conserver dans l'emballage d'origine en guise de protection contre les chocs.
- ▶ Ne pas enlever les disques ou capuchons de protection montés sur les raccords process. Ils empêchent un endommagement mécanique des surfaces d'étanchéité et un encrassement du tube de mesure.
- ▶ Protéger du rayonnement solaire. Éviter les températures de surface trop élevées.
- ▶ Stocker dans un endroit sec et sans poussière.
- ▶ Ne pas stocker à l'air libre.

Température de stockage → 📄 240

### 5.2 Transport du produit

Transporter l'appareil jusqu'au point de mesure dans son emballage d'origine.



A0029252

- i** Ne pas enlever les disques ou capots de protection montés sur les raccords process. Ils évitent d'endommager mécaniquement les surfaces d'étanchéité et d'encrasser le tube de mesure.

#### 5.2.1 Appareils de mesure sans anneaux de suspension

##### **⚠ AVERTISSEMENT**

**Le centre de gravité de l'appareil de mesure se situe au-dessus des points d'ancrage des courroies de suspension.**

Risque de blessure si l'appareil de mesure glisse.

- ▶ Protéger l'appareil de mesure contre la rotation ou le glissement.
- ▶ Respecter le poids indiqué sur l'emballage (étiquette autocollante).



A0029214

## 5.2.2 Appareils de mesure avec anneaux de suspension

### ⚠ ATTENTION

#### Conseils de transport spéciaux pour les appareils de mesure avec anneaux de transport

- ▶ Pour le transport, utiliser exclusivement les anneaux de suspension fixés sur l'appareil ou aux brides.
- ▶ L'appareil doit être fixé au minimum à deux anneaux de suspension.

## 5.2.3 Transport avec un chariot élévateur

Lors d'un transport dans une caisse en bois, la structure du fond permet de soulever la caisse dans le sens horizontal ou des deux côtés avec un chariot élévateur.

## 5.3 Mise au rebut de l'emballage

Tous les matériaux d'emballage sont écologiques et recyclables à 100 % :

- Emballage extérieur de l'appareil
  - Film étirable en polymère conforme à la directive UE 2002/95/CE (RoHS)
- Emballage
  - Caisse en bois traitée selon la norme ISPM 15, confirmée par le logo IPPC
  - Carton conforme à la directive européenne sur les emballages 94/62EC, recyclabilité confirmée par le symbole Resy
- Matériaux de transport et dispositifs de fixation
  - Palette jetable en matière plastique
  - Bandes en matière plastique
  - Ruban adhésif en matière plastique
- Matériau de remplissage
  - Rembourrage papier

## 6 Montage

### 6.1 Conditions de montage

#### 6.1.1 Position de montage

Point de montage

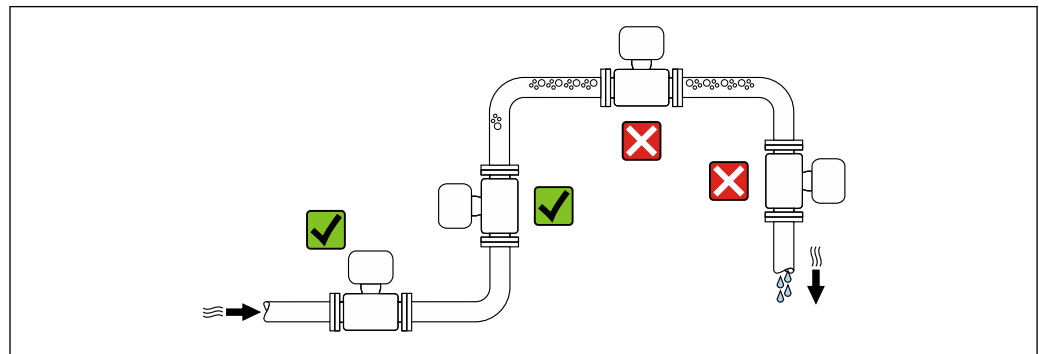

A0028772

Pour éviter les écarts de mesure dues à l'accumulation de bulles de gaz dans le tube de mesure, éviter les emplacements de montage suivants dans la conduite :

- Montage au plus haut point de la conduite
- Montage directement en sortie de conduite dans un écoulement gravitaire

*Montage dans un écoulement gravitaire*

La proposition d'installation suivante permet toutefois le montage dans une conduite verticale avec fluide descendant. Les restrictions de conduite ou l'utilisation d'un diaphragme avec une section plus faible évitent la vidange du capteur en cours de mesure.

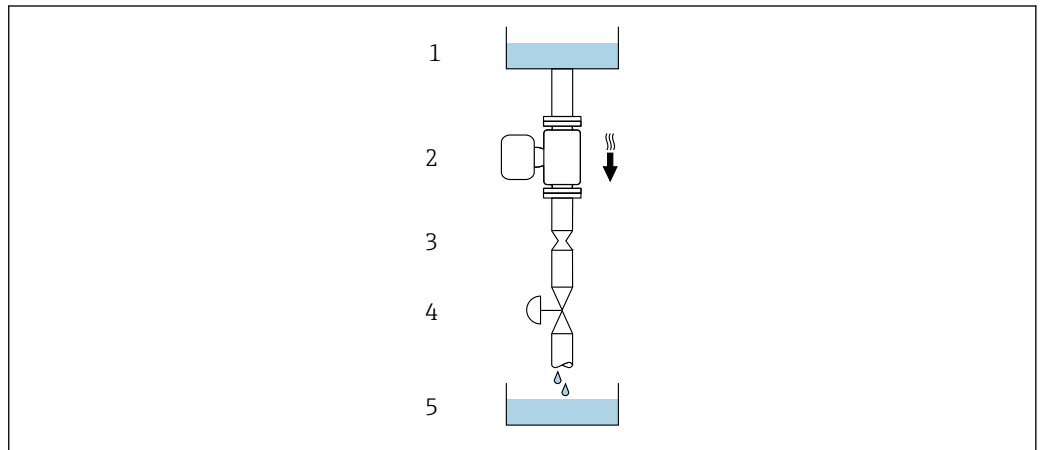

A0028773

6 Montage dans un écoulement gravitaire (p. ex. applications de dosage)







- 1 Réservoir d'alimentation
- 2 Capteur
- 3 Diaphragme, restriction
- 4 Vanne
- 5 Réservoir de remplissage

DN		Ø diaphragme, restriction de la conduite	
[mm]	[in]	[mm]	[in]
80	3	50	1,97
100	4	65	2,60
150	6	90	3,54
250	10	150	5,91

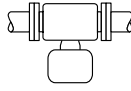
**Position de montage**

Le sens de la flèche sur la plaque signalétique du capteur permet de monter ce dernier conformément au sens d'écoulement (sens de passage du produit à travers la conduite).

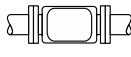
Position de montage		Recommandation
<b>A</b>	Position de montage verticale	 A0015591 ☑☑ <sup>1)</sup>
<b>B</b>	Position de montage horizontale, transmetteur en haut	 A0015589 ☑☑ <sup>2)</sup> Exception : → 7, 24

Position de montage		Recommandation
<b>C</b>	Position de montage horizontale, transmetteur en bas	 <small>A0015590</small>   <sup>3)</sup> Exception : →  , 
<b>D</b>	Position de montage horizontale, transmetteur sur le côté	 <small>A0015592</small> 

- 1) Cette position est recommandée pour assurer l'auto-vidange.
- 2) Les applications avec des températures de process basses peuvent réduire la température ambiante. Cette position est recommandée pour respecter la température ambiante minimale pour le transmetteur.
- 3) Les applications avec des températures de process hautes peuvent augmenter la température ambiante. Cette position est recommandée pour respecter la température ambiante maximale pour le transmetteur.

Si un capteur est monté à l'horizontale avec un tube de mesure coudé, adapter la position du capteur aux propriétés du produit.

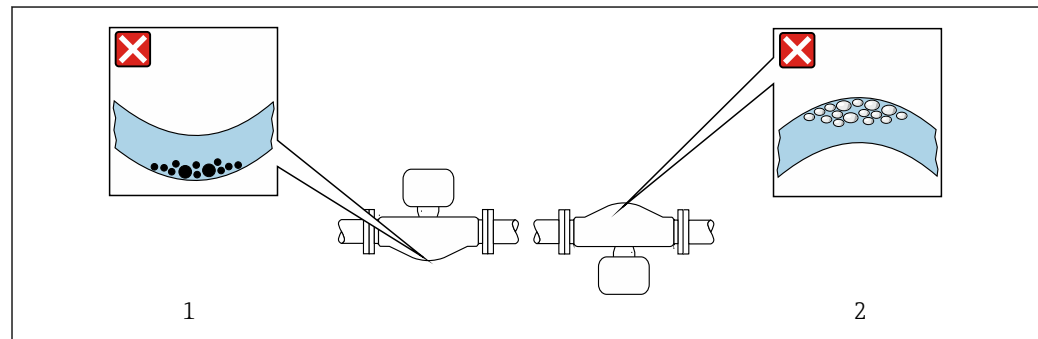

A0028774

#### 7 Position du capteur avec tube de mesure coudé

- 1 À éviter avec les produits chargés en particules solides : risque de colmatage
- 2 À éviter avec les produits ayant tendance à dégazer : risque d'accumulation de bulles de gaz

### Longueurs droites d'entrée et de sortie

Lors du montage, il n'est pas nécessaire de tenir compte d'éléments générateurs de turbulences (vannes, coudes ou T), tant qu'il n'y a pas de cavitation →  25.

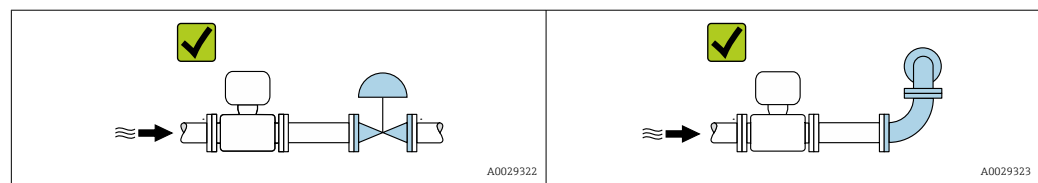

A0029322

A0029323

### Dimensions de montage



 Pour les dimensions et les longueurs de montage de l'appareil, voir la documentation "Information technique", section "Construction mécanique"



## 6.1.2 Exigences en matière d'environnement et de process

### Gamme de température ambiante

<b>Appareil de mesure</b>	<ul style="list-style-type: none"> <li>▪ -40 ... +60 °C (-40 ... +140 °F)</li> <li>▪ Caractéristique de commande "Test, certificat", option JP : -50 ... +60 °C (-58 ... +140 °F)</li> </ul>
<b>Lisibilité de l'afficheur local</b>	-20 ... +60 °C (-4 ... +140 °F) La lisibilité de l'affichage peut être altérée à des températures situées en dehors de la gamme de température.

 Dépendance entre la température ambiante et la température du produit →  242

- ▶ En cas d'utilisation en extérieur :  
Éviter l'ensoleillement direct, particulièrement dans les régions climatiques chaudes.

### Pression statique

Il est important de n'avoir aucune cavitation ni dégazage des gaz contenus dans les liquides.

Une cavitation survient lorsque la pression de la vapeur n'est pas atteinte :

- dans des liquides à point d'ébullition bas (p. ex. hydrocarbures, solvants, gaz liquides)
  - dans des conduites d'aspiration
- ▶ Pour éviter la cavitation et le dégazage, assurer une pression statique suffisante.

Les points de montage suivants sont de ce fait recommandés :

- au point le plus bas d'une colonne montante
- du côté refoulement des pompes (pas de risque de dépression)

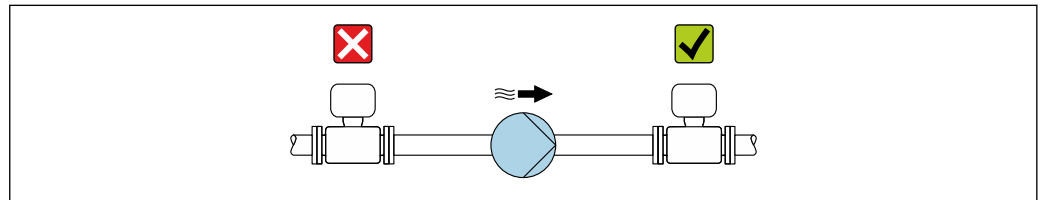

A0028777

### Isolation thermique

Pour certains produits, il est important que la chaleur de rayonnement du capteur vers le transmetteur reste aussi faible que possible. Une large gamme de matériaux peut être utilisée pour l'isolation requise.

Les versions d'appareil suivantes sont recommandées pour les versions avec isolation thermique :

Version avec tube prolongateur :

Caractéristique de commande "Matériau tube de mesure", option FA avec tube prolongateur de 105 mm (4,13 in).

**AVIS****Surchauffe de l'électronique en raison de l'isolation thermique !**

- ▶ Position de montage recommandée : position de montage horizontale, boîtier de raccordement du capteur orienté vers le bas.
- ▶ Ne pas isoler le boîtier de raccordement du capteur.
- ▶ Température maximale admissible à l'extrémité inférieure du boîtier de raccordement du capteur : 80 °C (176 °F)
- ▶ En ce qui concerne l'isolation thermique avec un tube prolongateur exposé : nous déconseillons l'isolation du tube prolongateur afin d'assurer une dissipation optimale de la chaleur.

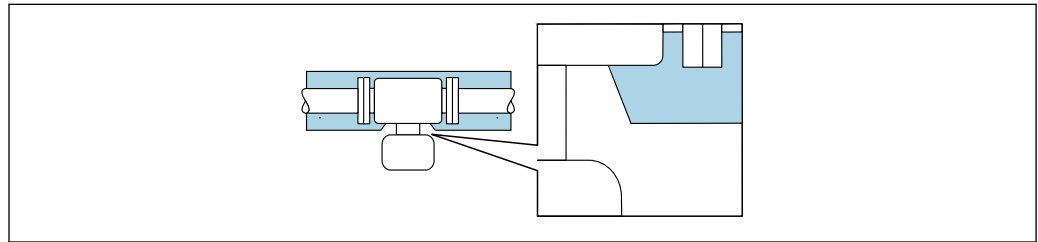

A0034391

8 Isolation thermique avec tube prolongateur exposé

**Chauffage****AVIS****Surchauffe de l'électronique de mesure en raison d'une température ambiante trop élevée !**

- ▶ Respecter la température ambiante maximale admissible pour le transmetteur.
- ▶ En fonction de la température du produit, tenir compte des exigences relatives à la position de montage de l'appareil.

**AVIS****Risque de surchauffe en cas de chauffage**

- ▶ S'assurer que la température à l'extrémité inférieure du boîtier du transmetteur ne dépasse pas 80 °C (176 °F).
- ▶ Veiller à ce que la convection soit suffisante au col du transmetteur.
- ▶ S'assurer qu'une surface suffisamment grande du col du transmetteur reste dégagée. La partie non recouverte sert à l'évacuation de la chaleur et protège l'électronique de mesure contre une surchauffe ou un refroidissement excessif.
- ▶ En cas d'utilisation en zone explosible, tenir compte des consignes de la documentation Ex spécifique à l'appareil. Pour plus d'informations sur les tableaux de températures, voir la documentation séparée "Conseils de sécurité" (XA) pour l'appareil.
- ▶ Tenir compte des diagnostics de process "830 Température ambiante trop élevée" et "832 Température de l'électronique trop élevée" si une surchauffe ne peut être exclue sur la base d'une construction appropriée du système.

*Options de chauffage*

Si, pour un produit donné, il ne doit y avoir aucune dissipation de chaleur au niveau du capteur, il existe les options de chauffage suivantes :

- Chauffage électrique, p. ex. avec des colliers chauffants électriques<sup>2)</sup>
- Via des conduites d'eau chaude ou de vapeur
- Via des enveloppes de réchauffage

2) L'utilisation de colliers chauffants électriques parallèles est généralement recommandée (flux électrique bidirectionnel). L'utilisation d'un câble chauffant monofilaire doit faire l'objet d'une attention particulière. Pour plus d'informations, voir EA01339D "Instructions de montage pour les systèmes de traçage électriques".

### Vibrations

Les vibrations de l'installation n'ont aucune influence sur le fonctionnement du débitmètre en raison de la fréquence de résonance élevée des tubes de mesure.

## 6.1.3 Instructions de montage spéciales

### Autovidangeabilité

Lorsque l'appareil est installé à la verticale, les tubes de mesure peuvent être vidangés complètement et protégés contre le colmatage.

### Compatibilité alimentaire



En cas d'installation dans des applications hygiéniques, voir les informations dans les "Certificats et agréments / compatibilité hygiénique", section

### Disque de rupture

Informations relatives au process : →  243.

#### **AVERTISSEMENT**

#### **Danger dû à une fuite de produit !**

Une fuite de produit sous pression peut provoquer des blessures ou des dégâts matériels.

- ▶ Prendre des précautions pour éviter tout danger pour les personnes et de dommages en cas de déclenchement du disque de rupture.
- ▶ Respecter les informations figurant sur l'autocollant du disque de rupture.
- ▶ Lors du montage de l'appareil, veiller à ce que le bon fonctionnement du disque de rupture ne soit pas compromis.
- ▶ Ne pas utiliser d'enveloppe de chauffage.
- ▶ Ne pas enlever ni endommager le disque de rupture.

La position du disque de rupture est indiquée par un autocollant apposé à côté.

Il faut retirer la protection de transport.

Les manchons de raccordement disponibles ne sont pas prévus pour une fonction de rinçage ou de surveillance de pression. Ils servent d'emplacement de montage du disque de rupture.

Si le disque de rupture ne fonctionne pas, il est possible de visser un dispositif de vidange sur le taraudage du disque de rupture afin que le produit puisse s'écouler en cas de fuite.

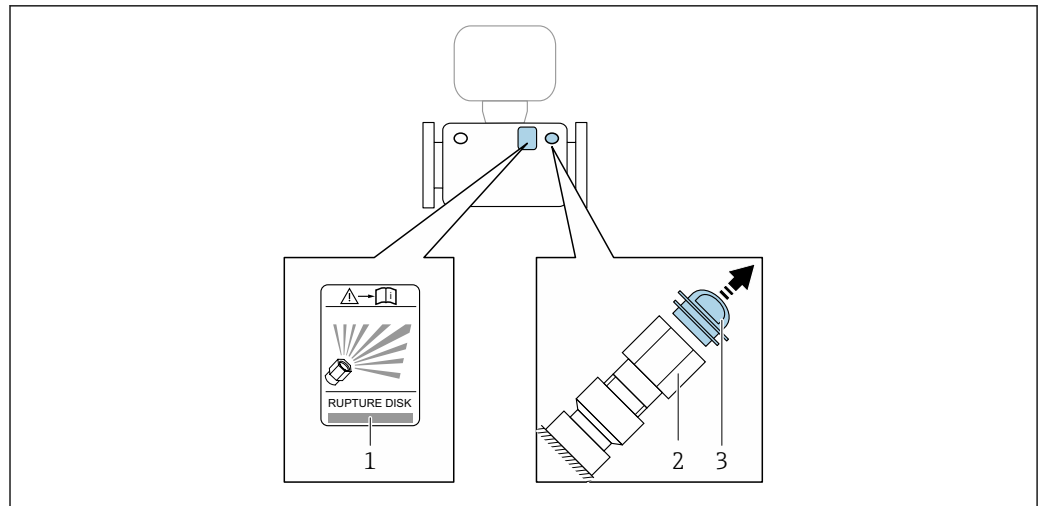

- 1 Autocollant du disque de rupture
- 2 Disque de rupture à taraudage 1/2" NPT et ouverture de clé 1"
- 3 Protection de transport



Pour plus d'informations sur les dimensions, voir le document "Information technique", section "Construction mécanique" (accessoires).

### Vérification du zéro et ajustage du zéro

Tous les appareils de mesure sont étalonnés d'après les derniers progrès techniques. L'étalonnage est réalisé dans les conditions de référence → 236. De ce fait, un étalonnage du zéro sur site n'est généralement pas nécessaire.

L'expérience montre que l'étalonnage du zéro n'est conseillé que dans des cas particuliers :

- Lorsqu'une précision de mesure maximale est exigée avec de faibles débits.
- Dans le cas de conditions de process ou de service extrêmes (p. ex. températures de process ou viscosité du produit très élevées).
- Pour les applications sur gaz avec basse pression



Pour obtenir la plus grande précision de mesure possible à faible débit, le capteur doit être protégé des contraintes mécaniques pendant le fonctionnement.

Pour obtenir un point zéro représentatif, veiller à :

- empêcher tout débit dans l'appareil pendant l'ajustage
- garantir des conditions de process (p. ex. pression, température) stables et représentatives

La vérification et l'ajustage du zéro sont impossibles en présence des conditions de process suivantes :

- Poches de gaz  
Veiller à ce que le système ait été suffisamment rincé avec le produit. Répéter le rinçage peut aider à éliminer les poches de gaz
- Circulation thermique  
En cas de différences de température (p. ex. entre l'entrée du tube de mesure et la section de sortie), un débit induit peut même se produire si les vannes sont fermées en raison de la circulation thermique dans l'appareil
- Fuites sur les vannes  
Si les vannes ne sont pas étanches, le débit n'est pas suffisamment limité lors de la détermination du point zéro

Si ces conditions ne peuvent pas être évitées, il est conseillé de conserver le réglage par défaut du point zéro.

### Capot de protection climatique

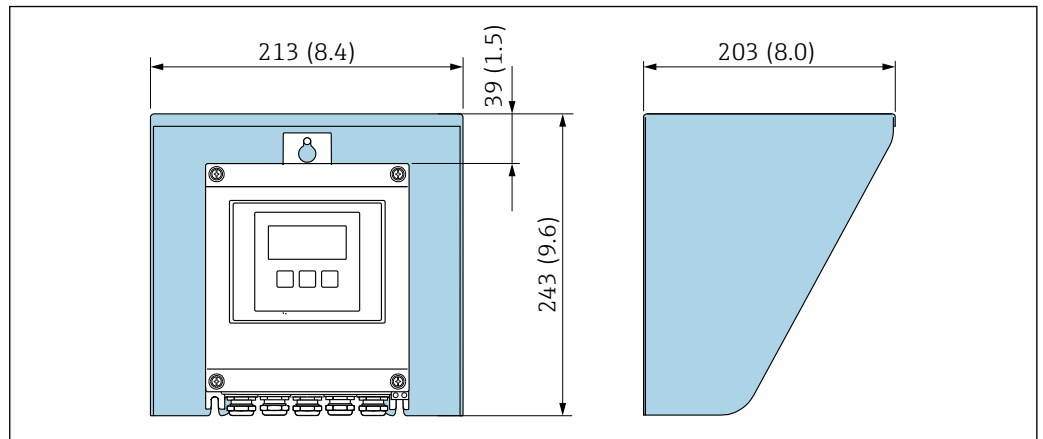

9 Capot de protection climatique pour Proline 500 – numérique ; unité de mesure mm (in)

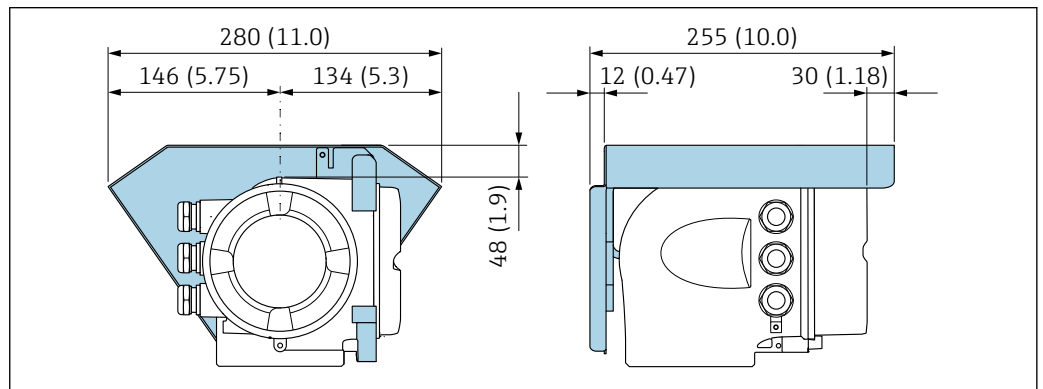

10 Capot de protection pour Proline 500 ; unité de mesure mm (in)

### Verrou de couvercle : Proline 500

#### AVIS

Référence de commande "Boîtier du transmetteur", option L "Inox moulé" : Les couvercles du boîtier du transmetteur sont dotés d'un perçage permettant de les verrouiller.

Le couvercle peut être verrouillé à l'aide de vis et d'une chaîne ou d'un câble fourni par le client sur place.

- ▶ L'utilisation de chaînes ou de câbles en inox est recommandée.
- ▶ En cas de revêtement protecteur, il est recommandé d'utiliser un tube thermorétractable pour protéger la peinture du boîtier.

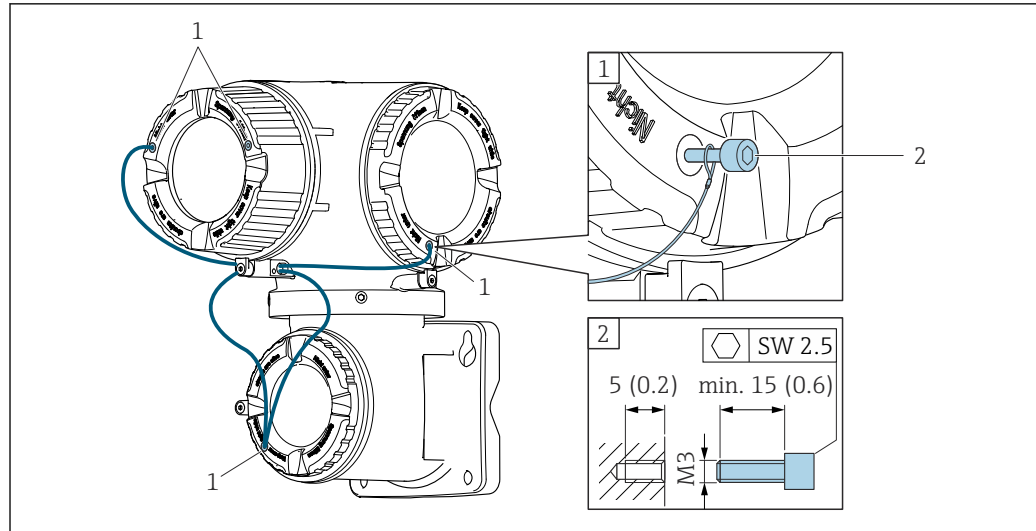

A0029799

- 1 Trou sur le couvercle pour la vis d'arrêt  
2 Vis d'arrêt pour verrouiller le couvercle

## 6.2 Montage de l'appareil de mesure

### 6.2.1 Outils requis

#### Pour le transmetteur

Pour montage sur une colonne :

- Proline 500 – transmetteur numérique
  - Clé à fourche de 10
  - Tournevis Torx TX 25
- Transmetteur Proline 500
  - Clé à fourche de 13

Pour montage mural :

Percer avec un foret de  $\varnothing$  6,0 mm

#### Pour le capteur

Pour les brides et les autres raccords process : utiliser un outil de montage approprié.

### 6.2.2 Préparation de l'appareil de mesure

1. Retirer tous les emballages de transport restants.
2. Enlever les disques ou capuchons de protection présents sur le capteur.
3. Enlever l'autocollant sur le couvercle du compartiment de l'électronique.

### 6.2.3 Montage de l'appareil de mesure

#### **AVERTISSEMENT**

##### **Danger dû à une étanchéité insuffisante du process !**

- ▶ Veiller à ce que les diamètres intérieurs des joints soient supérieurs ou égaux à ceux des raccords process et de la conduite.
- ▶ Veiller à ce que les joints soient intacts et propres.
- ▶ Fixer correctement les joints.

1. S'assurer que la direction de la flèche sur la plaque signalétique du capteur coïncide avec le sens d'écoulement du produit.

2. Monter l'appareil de mesure ou tourner le boîtier du transmetteur de manière à ce que les entrées de câble ne soient pas dirigées vers le haut.

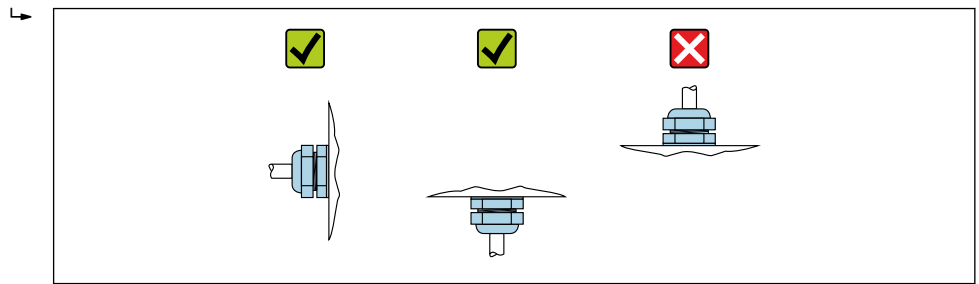

A0029263

#### 6.2.4 Montage du boîtier du transmetteur : Proline 500 – numérique

##### ⚠ ATTENTION

##### Température ambiante trop élevée !

Risque de surchauffe de l'électronique et possibilité de déformation du boîtier.

- ▶ Ne pas dépasser la température ambiante maximale autorisée.
- ▶ Lors de l'utilisation à l'extérieur : éviter le rayonnement solaire direct et les fortes intempéries, notamment dans les régions climatiques chaudes.

##### ⚠ ATTENTION

##### Une contrainte trop importante peut endommager le boîtier !

- ▶ Éviter les contraintes mécaniques trop importantes.

Le transmetteur peut être monté des façons suivantes :

- Montage sur colonne
- Montage mural

##### Montage sur tube

Outils nécessaires :

- Clé à fourche de 10
- Tournevis Torx TX 25

##### AVIS

##### Couple de serrage trop important pour les vis de fixation !

Risque de dommages sur le transmetteur en plastique.

- ▶ Serrer les vis de fixation avec le couple de serrage indiqué : 2,5 Nm (1,8 lbf ft)

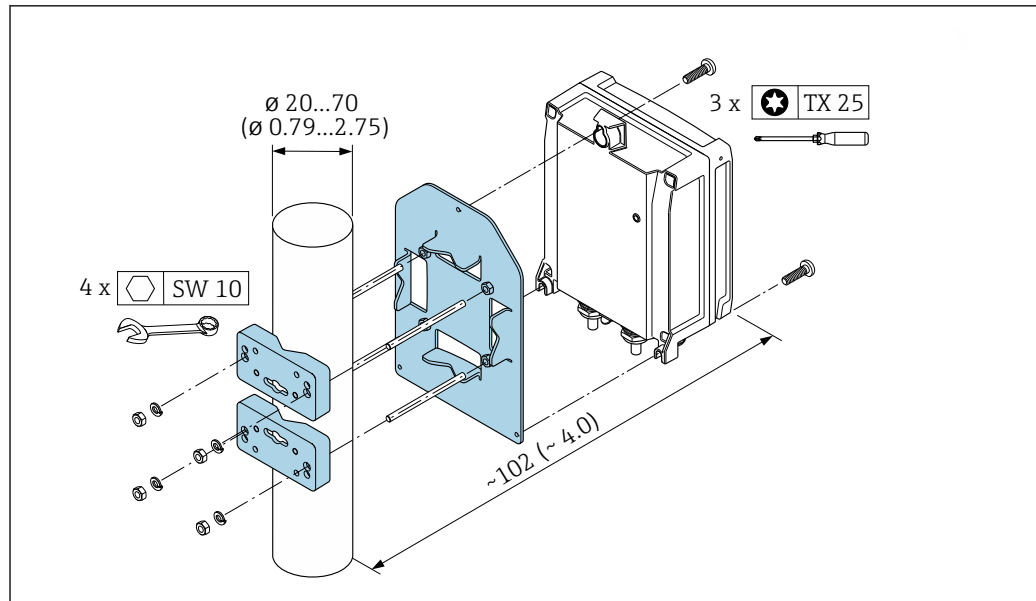

A0029051

11 Unité mm (in)

### Montage mural

Outils requis :

Percer avec un foret de  $\varnothing$  6,0 mm

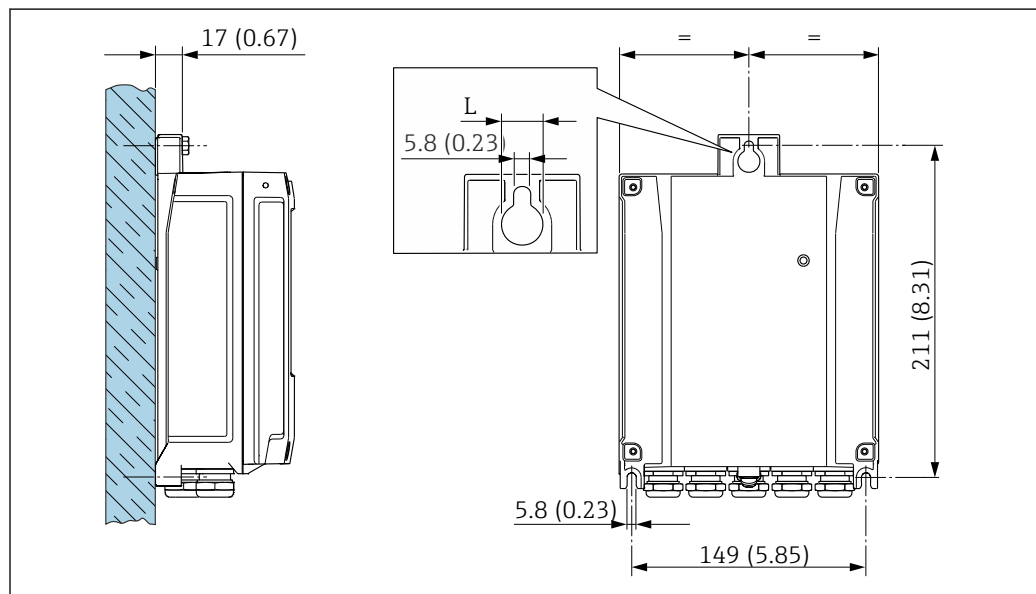

A0029054

12 Unité de mesure mm (in)

L Dépend de la caractéristique de commande "Boîtier du transmetteur"

Caractéristique de commande "Boîtier du transmetteur"

- Option A, aluminium, revêtu : L = 14 mm (0,55 in)
- Option D, polycarbonate : L = 13 mm (0,51 in)

1. Percer les trous.
2. Placer les chevilles dans les perçages.
3. Visser légèrement les vis de fixation.
4. Placer le boîtier de transmetteur sur les vis de fixation et l'accrocher.



5. Serrer les vis de fixation.

## 6.2.5 Montage du boîtier du transmetteur : Proline 500

### ⚠ ATTENTION

#### Température ambiante trop élevée !

Risque de surchauffe de l'électronique et possibilité de déformation du boîtier.

- ▶ Ne pas dépasser la température ambiante maximale autorisée.
- ▶ Lors de l'utilisation à l'extérieur : éviter le rayonnement solaire direct et les fortes intempéries, notamment dans les régions climatiques chaudes.

### ⚠ ATTENTION

#### Une contrainte trop importante peut endommager le boîtier !

- ▶ Éviter les contraintes mécaniques trop importantes.

Le transmetteur peut être monté des façons suivantes :

- Montage sur colonne
- Montage mural

### Montage mural

Outils requis

Perçer avec un foret de  $\varnothing$  6,0 mm

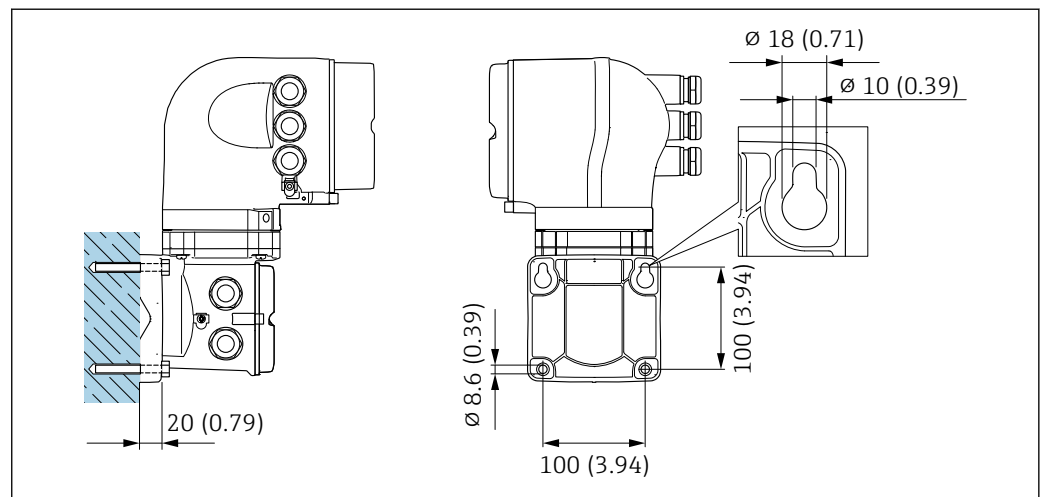

13 Unité de mesure mm (in)

1. Perçer les trous.
2. Placer les chevilles dans les perçages.
3. Visser légèrement les vis de fixation.
4. Placer le boîtier de transmetteur sur les vis de fixation et l'accrocher.
5. Serrer les vis de fixation.

### Montage sur tube

Outils requis

Clé à fourche de 13

**⚠ AVERTISSEMENT**

Caractéristique de commande "Boîtier du transmetteur", option L "Inox moulé" : les transmetteurs en inox sont très lourds.

Ils ne sont pas stables s'ils ne sont pas installés sur une colonne fixe sûre.

► Ne monter le transmetteur que sur une colonne fixe sûre sur une surface stable.

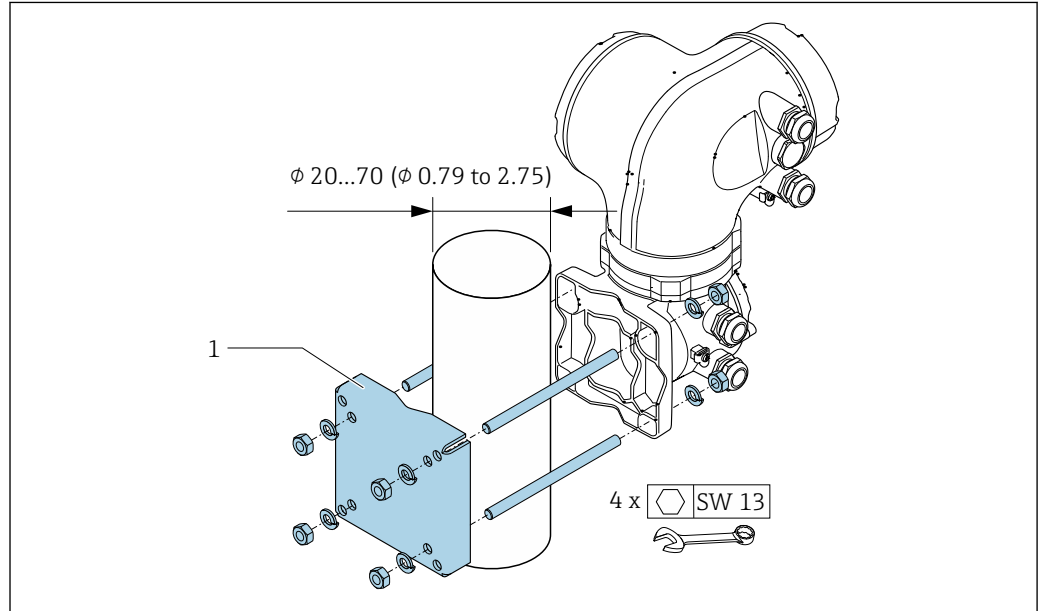

14 Unité de mesure mm (in)

A0029057

### 6.2.6 Rotation du boîtier de transmetteur : Proline 500

Pour faciliter l'accès au compartiment de raccordement ou à l'afficheur, le boîtier du transmetteur peut être tourné.

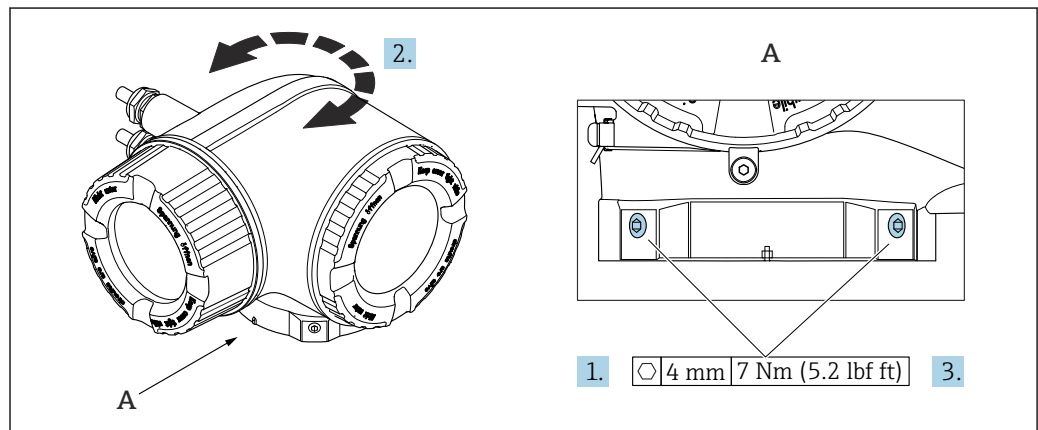

15 Boîtier Ex

A0043150

1. Desserrer les vis de fixation.
2. Tourner le boîtier dans la position souhaitée.
3. Serrer les vis de fixation.

### 6.2.7 Rotation du module d'affichage : Proline 500

Le module d'affichage peut être tourné afin de faciliter la lecture et la configuration.

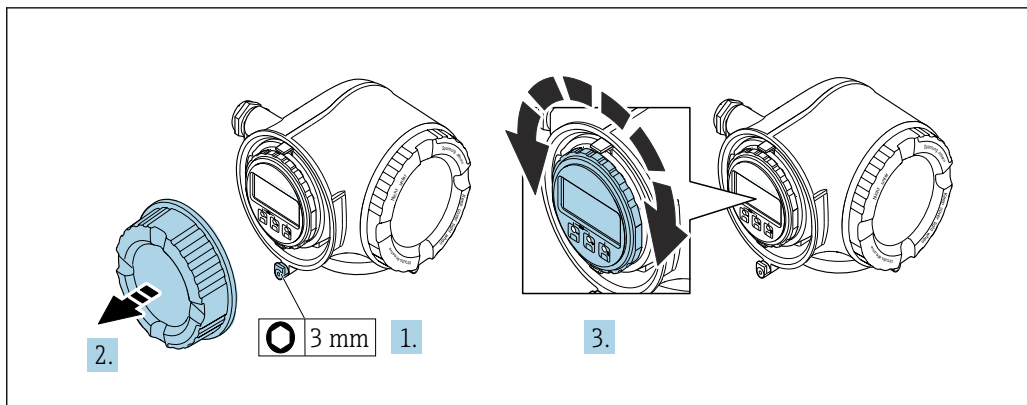

A0030035

1. Selon la version de l'appareil : desserrer le crampon de sécurité du couvercle du compartiment de raccordement.
2. Dévisser le couvercle du compartiment de raccordement.
3. Tourner le module d'affichage dans la position souhaitée : max. 8 × 45° dans chaque direction.
4. Visser le couvercle du compartiment de raccordement.
5. Selon la version de l'appareil : fixer le crampon de sécurité du couvercle du compartiment de raccordement.

### 6.3 Contrôle du montage

L'appareil est-il intact (contrôle visuel) ?	<input type="checkbox"/>
L'appareil de mesure correspond-il aux spécifications du point de mesure ? Par exemple : <ul style="list-style-type: none"> <li>▪ Température de process → 242</li> <li>▪ Pression (voir la section "Diagramme de pression et de température" du document "Information technique").</li> <li>▪ Température ambiante</li> <li>▪ Gamme de mesure</li> </ul>	<input type="checkbox"/>
La bonne position de montage a-t-elle été choisie pour le capteur → 23? <ul style="list-style-type: none"> <li>▪ Selon le type de capteur</li> <li>▪ Selon la température du produit à mesurer</li> <li>▪ Selon les propriétés du produit mesuré (dégazage, chargé de matières solides)</li> </ul>	<input type="checkbox"/>
La flèche sur le capteur correspond-elle au sens d'écoulement du produit ? → 23?	<input type="checkbox"/>
Le nom de repère et le marquage sont-ils corrects (contrôle visuel) ?	<input type="checkbox"/>
L'appareil est-il suffisamment protégé des précipitations et de la lumière directe du soleil ?	<input type="checkbox"/>
La vis de fixation et le crampon de sécurité sont-ils bien serrés ?	<input type="checkbox"/>

## 7 Raccordement électrique

### AVERTISSEMENT

**Composants sous tension ! Toute opération effectuée de manière incorrecte sur les connexions électriques peut provoquer une décharge électrique.**

- ▶ Installer un dispositif de sectionnement (interrupteur ou disjoncteur de puissance) permettant de couper facilement l'appareil de la tension d'alimentation.
- ▶ En plus du fusible de l'appareil, inclure une protection contre les surintensités avec max. 10 A dans l'installation.

### 7.1 Sécurité électrique

Conformément aux réglementations nationales applicables.

### 7.2 Exigences de raccordement

#### 7.2.1 Outils requis

- Pour les entrées de câble : utiliser un outil approprié
- Pour le crampon de sécurité : clé à six pans 3 mm
- Pince à dénuder
- En cas d'utilisation de câbles toronnés : pince à sertir pour extrémité préconfectionnée
- Pour retirer les câbles des bornes : tournevis plat  $\leq 3$  mm (0,12 in)

#### 7.2.2 Exigences relatives au câble de raccordement

Les câbles de raccordement mis à disposition par le client doivent satisfaire aux exigences suivantes.

##### **Câble de terre de protection pour la borne de terre externe**

Section de conducteur  $< 2,1 \text{ mm}^2$  (14 AWG)

L'utilisation d'une cosse de câble permet de raccorder des sections plus importantes.

L'impédance de la mise à la terre doit être inférieure à  $2 \Omega$ .

##### **Gamme de température admissible**

- Les directives d'installation en vigueur dans le pays d'installation doivent être respectées.
- Les câbles doivent être adaptés aux températures minimales et maximales attendues.

##### **Câble d'alimentation électrique (y compris conducteur pour la borne de terre interne)**

Câble d'installation normal suffisant.

##### **Câble de signal**

-  Pour les transactions commerciales, tous les câbles de signal doivent être blindés (tresse de cuivre étamée, couverture optique  $\geq 85 \%$ ). Le blindage de câble doit être raccordé des deux côtés.

*Ethernet-APL*

Câble blindé à paires torsadées. Le type de câble A est recommandé.

-  Voir <https://www.profibus.com> Livre blanc Ethernet-APL"

*Modbus RS485*

Câble blindé à paires torsadées.



Voir <https://modbus.org> "MODBUS over Serial Line Specification and Implementation Guide".

*Sortie courant 0 /4 ... 20 mA (sauf HART)*

Câble d'installation standard suffisant

*Sortie impulsion/fréquence /tor*

Câble d'installation standard suffisant

*Sortie relais*

Câble d'installation standard suffisant

*Entrée courant 4 ... 20 mA*

Câble d'installation standard suffisant

*Entrée état*

Câble d'installation standard suffisant

**Diamètre de câble**

- Raccords de câble fournis :  
M20 × 1,5 avec câble Ø 6 ... 12 mm (0,24 ... 0,47 in)
- Bornes à ressort : Adaptées aux torons et torons avec extrémités préconfectionnées.  
Section de câble 0,2 ... 2,5 mm<sup>2</sup> (24 ... 12 AWG).

**Choix du câble de raccordement entre le transmetteur et le capteur**

Dépend du type de transmetteur et des zones d'installation

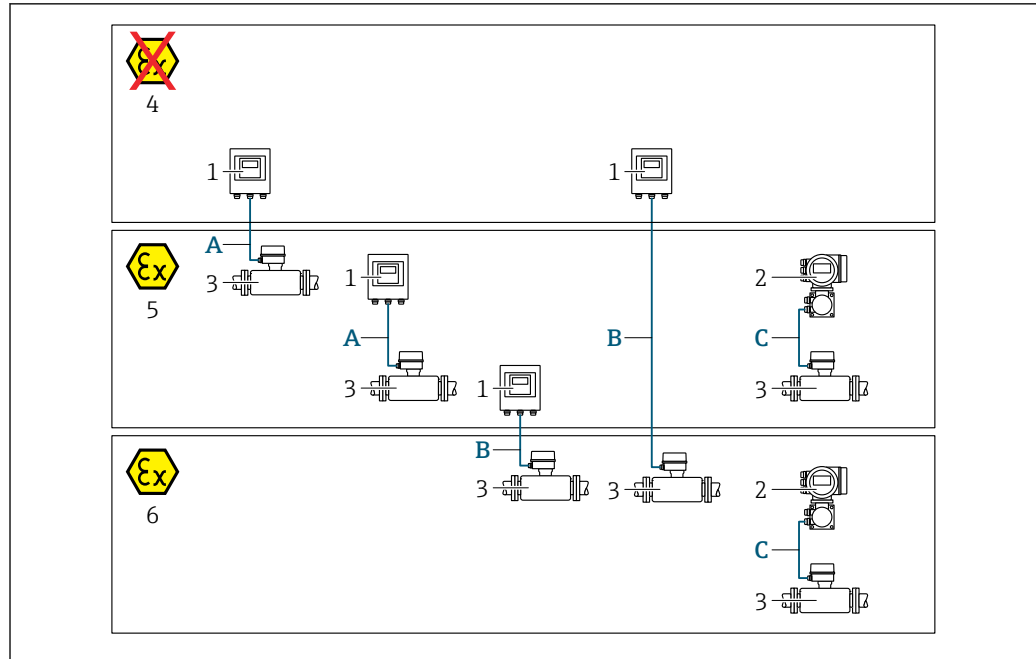

A0032476

- 1 Transmetteur Proline 500 numérique  
 2 Transmetteur Proline 500  
 3 Capteur Promass  
 4 Zone non explosible  
 5 Zone explosible : Zone 2 ; Class I, Division 2  
 6 Zone explosible : Zone 1 ; Class I, Division 1  
 A Câble standard vers le transmetteur 500 numérique → 38  
 Transmetteur installé en zone non explosible ou en zone explosible : Zone 2 ; Class I, Division 2 / capteur installé en zone explosible : Zone 2 ; Class I, Division 2  
 B Câble standard vers le transmetteur 500 numérique → 39  
 Transmetteur monté en zone explosible : Zone 2 ; Class I, Division 2 / capteur monté en zone explosible : Zone 1 ; Class I, Division 1  
 C Câble de signal vers le transmetteur 500 → 41  
 Transmetteur et capteur installés en zone explosible : Zone 2 ; Class I, Division 2 ou Zone 1 ; Class I, Division 1

A : Câble de raccordement entre le capteur et le transmetteur : Proline 500 – numérique  
 Câble standard

Un câble standard avec les spécifications suivantes peut être utilisé comme câble de raccordement.

<b>Construction</b>	4 fils (2 paires) ; fils CU toronnés dénudés ; paire toronnée avec blindage commun
<b>Blindage</b>	Tresse en cuivre étamée, couvercle optique $\geq 85\%$
<b>Résistance de boucle</b>	Câble d'alimentation (+, -) : maximum 10 $\Omega$
<b>Longueur de câble</b>	Maximum 300 m (900 ft), voir le tableau suivant.
<b>Connecteur d'appareil, côté 1</b>	Connecteur M12 femelle, 5 broches, codage A.
<b>Connecteur d'appareil, côté 2</b>	Connecteur M12 mâle, 5 broche, codage A.
<b>Broches 1+2</b>	Fils raccordés en paire torsadée.
<b>Broches 3+4</b>	Fils raccordés en paire torsadée.

Section	Longueur de câble [max.]
0,34 mm <sup>2</sup> (AWG 22)	80 m (240 ft)
0,50 mm <sup>2</sup> (AWG 20)	120 m (360 ft)
0,75 mm <sup>2</sup> (AWG 18)	180 m (540 ft)
1,00 mm <sup>2</sup> (AWG 17)	240 m (720 ft)
1,50 mm <sup>2</sup> (AWG 15)	300 m (900 ft)

*Câble de raccordement disponible en option*

<b>Construction</b>	2 × 2 × 0,34 mm <sup>2</sup> (AWG 22) câble PVC <sup>1)</sup> avec blindage commun (2 paires, fils CU toronnés dénudés ; paire toronnée)
<b>Résistance à la flamme</b>	Selon DIN EN 60332-1-2
<b>Résistance aux huiles</b>	Selon DIN EN 60811-2-1
<b>Blindage</b>	Tresse en cuivre étamée, couvercle optique ≥ 85 %
<b>Température de service continue</b>	Pose fixe : -50 ... +105 °C (-58 ... +221 °F) ; pose mobile : -25 ... +105 °C (-13 ... +221 °F)
<b>Longueur de câble disponible</b>	Fixe : 20 m (60 ft) ; variable : jusqu'à maximum 50 m (150 ft)

- 1) Le rayonnement UV peut détériorer la gaine extérieure du câble. Protéger le câble de l'exposition au soleil si possible.

*B : Câble de raccordement entre le capteur et le transmetteur : Proline 500 - numérique*

*Câble standard*

Un câble standard avec les spécifications suivantes peut être utilisé comme câble de raccordement.

<b>Construction</b>	4, 6, 8 fils (2, 3, 4 paires) ; fils CU toronnés dénudés ; paire toronnée avec blindage commun
<b>Blindage</b>	Tresse en cuivre étamée, couvercle optique ≥ 85 %
<b>Capacité C</b>	Maximum 760 nF IIC, maximum 4,2 µF IIB
<b>Inductance L</b>	Maximum 26 µH IIC, maximum 104 µH IIB
<b>Rapport inductance/résistance (L/R)</b>	Maximum 8,9 µH/Ω IIC, maximum 35,6 µH/Ω IIB (p. ex. conformément à IEC 60079-25)
<b>Résistance de boucle</b>	Câble d'alimentation (+, -) : maximum 5 Ω
<b>Longueur de câble</b>	Maximum 150 m (450 ft), voir le tableau suivant.

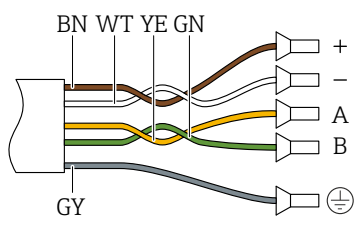
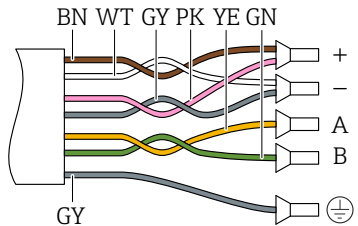
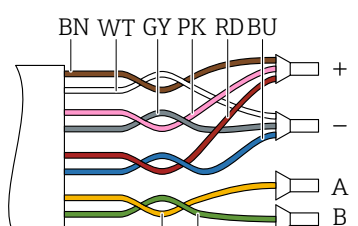
Section	Longueur de câble [max.]	Terminaison
2 x 2 x 0,50 mm <sup>2</sup> (AWG 20)	50 m (150 ft)	2 x 2 x 0,50 mm <sup>2</sup> (AWG 20)  <ul style="list-style-type: none"> <li>■ +, - = 0,5 mm<sup>2</sup></li> <li>■ A, B = 0,5 mm<sup>2</sup></li> </ul>
3 x 2 x 0,50 mm <sup>2</sup> (AWG 20)	100 m (300 ft)	3 x 2 x 0,50 mm <sup>2</sup> (AWG 20)  <ul style="list-style-type: none"> <li>■ +, - = 1,0 mm<sup>2</sup></li> <li>■ A, B = 0,5 mm<sup>2</sup></li> </ul>
4 x 2 x 0,50 mm <sup>2</sup> (AWG 20)	150 m (450 ft)	4 x 2 x 0,50 mm <sup>2</sup> (AWG 20)  <ul style="list-style-type: none"> <li>■ +, - = 1,5 mm<sup>2</sup></li> <li>■ A, B = 0,5 mm<sup>2</sup></li> </ul>

*Câble de raccordement disponible en option*

<b>Câble de raccordement pour</b>	Zone 1 ; Class I, Division 1
<b>Câble standard</b>	2 × 2 × 0,5 mm <sup>2</sup> (AWG 20) câble PVC <sup>1)</sup> avec blindage commun (2 paires, paire toronnée)
<b>Résistance à la flamme</b>	Selon DIN EN 60332-1-2
<b>Résistance aux huiles</b>	Selon DIN EN 60811-2-1
<b>Blindage</b>	Tresse en cuivre étamée, couvercle optique ≥ 85 %
<b>Température de service</b>	Pose fixe : -50 ... +105 °C (-58 ... +221 °F) ; pose mobile : -25 ... +105 °C (-13 ... +221 °F)
<b>Longueur de câble disponible</b>	Fixe : 20 m (60 ft) ; variable : jusqu'à maximum 50 m (150 ft)

- 1) Le rayonnement UV peut détériorer la gaine extérieure du câble. Protéger le câble de l'exposition au soleil si possible.



*C : câble de raccordement entre le capteur et le transmetteur : Proline 500*

<b>Design</b>	Câble PVC 6 × 0,38 mm <sup>2</sup> <sup>1)</sup> avec fils blindés individuellement et blindage cuivre commun
<b>Résistance de ligne</b>	≤ 50 Ω/km (0,015 Ω/ft)
<b>Capacité : fil/blindage</b>	≤ 420 pF/m (128 pF/ft)
<b>Longueur de câble (max.)</b>	20 m (60 ft)
<b>Longueurs de câble (disponibles à la commande)</b>	5 m (15 ft), 10 m (30 ft), 20 m (60 ft)
<b>Diamètre de câble</b>	11 mm (0,43 in) ± 0,5 mm (0,02 in)
<b>Température de service continue</b>	Max. 105 °C (221 °F)

- 1) Le rayonnement UV peut détériorer la gaine extérieure du câble. Si possible, protéger le câble contre l'exposition directe au soleil.

### 7.2.3 Affectation des bornes

#### Transmetteur : tension d'alimentation, E/S

L'affectation des bornes des entrées et des sorties dépend de la version d'appareil commandée. L'affectation des bornes spécifique à l'appareil est indiquée sur l'autocollant dans le cache-bornes.

Tension d'alimentation		Entrée/sortie 1		Entrée/sortie 2		Entrée/sortie 3		Entrée/sortie 4	
1 (+)	2 (-)	26 (B)	27 (A)	24 (+)	25 (-)	22 (+)	23 (-)	20 (+)	21 (-)
Affectation des bornes spécifique à l'appareil : étiquette autocollante dans cache-bornes.									

#### Boîtier de raccordement du transmetteur et du capteur : câble de raccordement

Le capteur et le transmetteur, qui sont montés dans des emplacements différents, sont interconnectés par un câble de raccordement. Le câble est connecté via le boîtier de raccordement du capteur et le boîtier du transmetteur.

Occupation des bornes et connexion du câble de raccordement :

- Proline 500 – numérique → 43
- Proline 500 → 51

### 7.2.4 Blindage et mise à la terre

#### Concept de blindage et de mise à la terre

1. Préserver la compatibilité électromagnétique (CEM).
2. Tenir compte du mode de protection antidéflagrant.
3. Veiller à la protection des personnes.
4. Respecter les réglementations et directives nationales en matière d'installation.
5. Respecter les spécifications de câble .
6. Veiller à ce que les portions de câble dénudées et torsadées jusqu'à la borne de terre soient aussi courtes que possibles.
7. Blinder totalement les câbles.

### Mise à la terre du blindage de câble

#### AVIS

**Dans les installations sans compensation de potentiel, une mise à la terre multiple du blindage de câble engendre des courants de compensation à fréquence de réseau !**

Endommagement du blindage du câble de bus.

- ▶ Mettre à la terre le câble de bus uniquement d'un côté avec la terre locale ou le fil de terre.
- ▶ Isoler le blindage non raccordé.

Afin de respecter les exigences CEM :

1. Procéder à une mise à la terre multiple du blindage de câble avec ligne d'équipotentialité.
2. Relier chaque borne de terre locale à la ligne d'équipotentialité.

### 7.2.5 Préparation de l'appareil de mesure

Effectuer les étapes dans l'ordre suivant :

1. Monter le capteur et le transmetteur.
2. Boîtier de raccordement capteur : raccorder le câble de raccordement.
3. Transmetteur : raccorder le câble de raccordement.
4. Transmetteur : raccorder le câble de signal et le câble pour la tension d'alimentation.

#### AVIS

**Étanchéité insuffisante du boîtier !**

Le bon fonctionnement de l'appareil de mesure risque d'être compromis.

- ▶ Utiliser des presse-étoupe appropriés, adaptés au degré de protection de l'appareil.

1. Retirer le bouchon aveugle le cas échéant.
2. Si l'appareil de mesure est fourni sans les presse-étoupe :  
Mettre à disposition des presse-étoupe adaptés au câble de raccordement correspondant.
3. Si l'appareil de mesure est fourni avec les presse-étoupe :  
Respecter les exigences relatives aux câbles de raccordement →  36.

## 7.3 Raccordement de l'appareil de mesure: Proline 500 – numérique

### AVIS

#### Un raccordement incorrect compromet la sécurité électrique !

- ▶ Seul le personnel spécialisé dûment formé est autorisé à effectuer des travaux de raccordement électrique.
- ▶ Respecter les prescriptions et réglementations nationales en vigueur.
- ▶ Respecter les règles de sécurité locales en vigueur sur le lieu de travail.
- ▶ Toujours raccorder le câble de terre de protection ⊕ avant de raccorder d'autres câbles.
- ▶ En cas d'utilisation en zone explosible, respecter les consignes de la documentation Ex spécifique à l'appareil.

### 7.3.1 Branchement du câble de raccordement

#### ⚠ AVERTISSEMENT

#### Risque d'endommagement de l'électronique !

- ▶ Raccorder le capteur et le transmetteur à la même compensation de potentiel.
- ▶ Ne relier ensemble que les capteurs et transmetteurs portant le même numéro de série.

#### Affectation des bornes du câble de raccordement

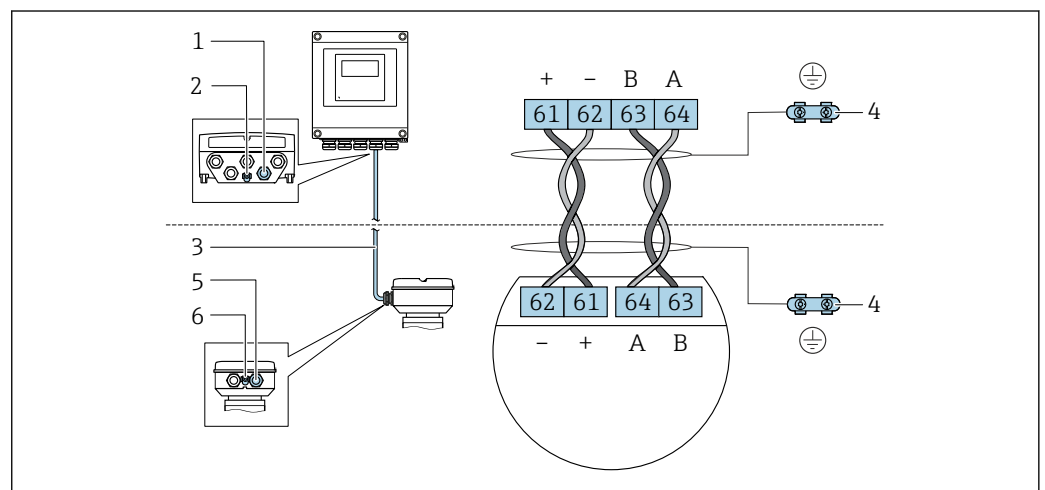

A0028198

- 1 Entrée pour le câble du boîtier du transmetteur
- 2 Terre de protection (PE)
- 3 Câble de raccordement communication ISEM
- 4 Mise à la terre via connexion de terre ; dans la version avec connecteur d'appareil, la mise à la terre est assurée par le connecteur lui-même
- 5 Entrée pour câble ou raccordement du connecteur d'appareil sur le boîtier de raccordement du capteur
- 6 Terre de protection (PE)

#### Branchement du câble de raccordement au boîtier de raccordement du capteur

- Raccordement via les bornes avec caractéristique de commande "Boîtier de raccordement du capteur" :
  - Option A "Aluminium, revêtu" → ☰ 45
  - Option B "Inox" → ☰ 46
  - Option L "Inox, moulé" → ☰ 45
- Raccordement via les connecteurs avec caractéristique de commande "Boîtier de raccordement du capteur" :
  - Option C : "Ultracompact, hygiénique, inox" → ☰ 47

**Branchement du câble de raccordement au transmetteur**

Le câble est raccordé au transmetteur via les bornes →  48.

### Raccordement du boîtier de raccordement du capteur via les bornes

Pour la version d'appareil avec caractéristique de commande "Boîtier de raccordement du capteur" :

- Option A "Aluminium, revêtu"
- Option L "Inox moulé"

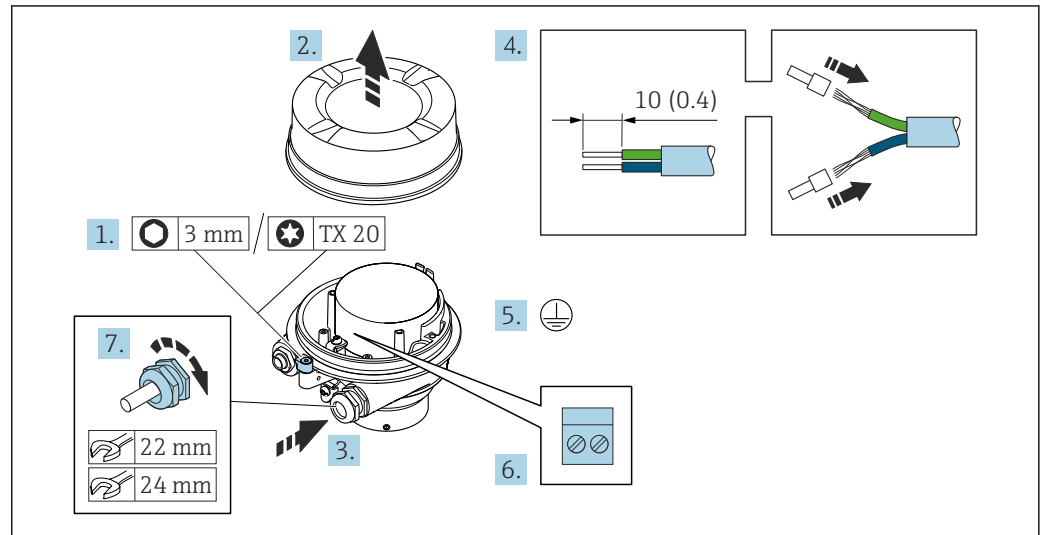

A0029616

1. Desserrer le crampon de sécurité du couvercle du boîtier.
2. Dévisser le couvercle du boîtier.
3. Passer le câble à travers l'entrée de câble. Ne pas retirer la bague d'étanchéité de l'entrée de câble, afin de garantir l'étanchéité.
4. Dénuder le câble et ses extrémités. Dans le cas de câbles toronnés, sertir des extrémités préconfectionnées.
5. Connecter la terre de protection.
6. Raccorder le câble conformément à l'occupation des bornes du câble de raccordement.
7. Serrer fermement les presse-étoupe.
  - ↳ Ainsi se termine le raccordement du câble de raccordement.

#### **⚠ AVERTISSEMENT**

**Suppression du mode de protection du boîtier en raison d'une étanchéité insuffisante du boîtier.**

- ▶ Visser le raccord fileté du couvercle sans utiliser de lubrifiant. Le raccord fileté du couvercle est enduit d'un lubrifiant sec.
8. Visser le couvercle du boîtier.
  9. Serrer le crampon de sécurité du couvercle du boîtier.

### Raccordement du boîtier de raccordement du capteur via les bornes

Pour la version d'appareil avec variante de commande "Boîtier de raccordement du capteur" :  
Option B "Inox"

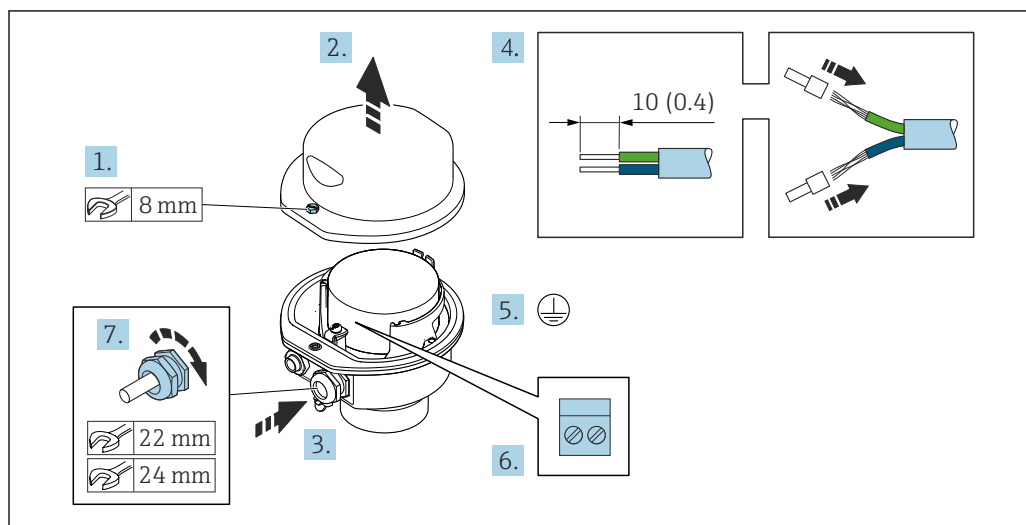

A0029613

1. Dévisser la vis d'arrêt du couvercle de boîtier.
2. Ouvrir le couvercle du boîtier.
3. Passer le câble à travers l'entrée de câble. Ne pas retirer la bague d'étanchéité de l'entrée de câble, afin de garantir l'étanchéité.
4. Dénuder le câble et ses extrémités. Dans le cas de câbles toronnés, sertir des extrémités préconfectionnées.
5. Connecter la terre de protection.
6. Raccorder le câble conformément à l'occupation des bornes du câble de raccordement.
7. Serrer fermement les presse-étoupe.
  - ↳ Ainsi se termine le raccordement du câble de raccordement.
8. Fermer le couvercle du boîtier.
9. Serrer la vis d'arrêt du couvercle de boîtier.

**Raccordement du boîtier de raccordement du capteur via le connecteur**

Pour la version d'appareil avec variante de commande "Boîtier de raccordement du capteur" :

Option C : "Ultracompact, hygiénique, inox"

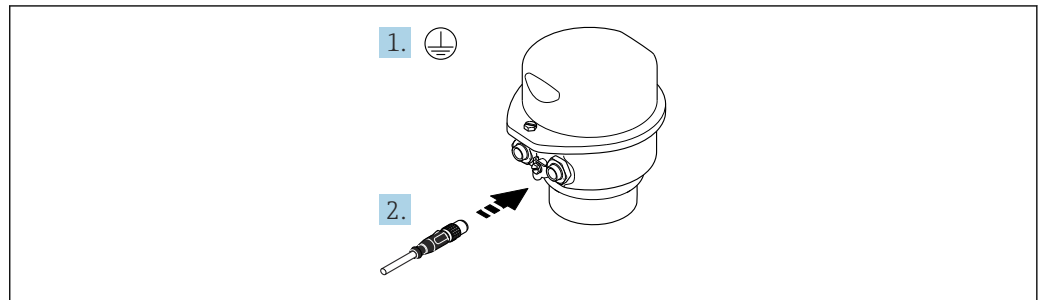

A0029615

1. Connecter la terre de protection.
2. Raccorder le connecteur.

## Branchement du câble de raccordement au transmetteur

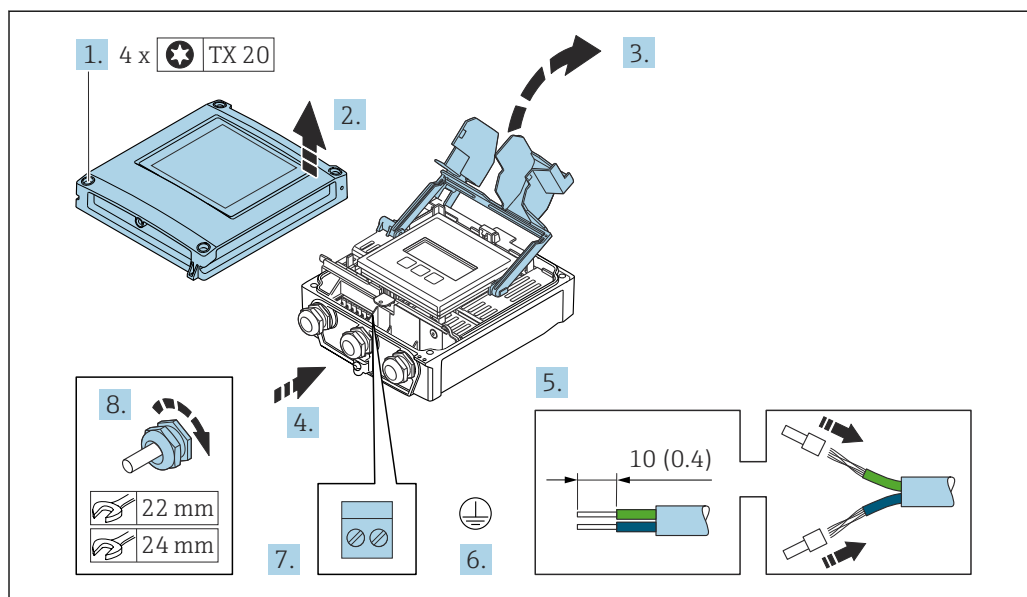

A0029597

1. Desserrer les 4 vis de fixation du couvercle du boîtier.
2. Ouvrir le couvercle du boîtier.
3. Ouvrir le cache-bornes.
4. Passer le câble à travers l'entrée de câble. Ne pas retirer la bague d'étanchéité de l'entrée de câble, afin de garantir l'étanchéité.
5. Dénuder le câble et ses extrémités. Dans le cas de câbles toronnés, sertir des embouts.
6. Raccorder la terre de protection.
7. Raccorder le câble conformément à l'affectation des bornes du câble de raccordement → 43.
8. Serrer fermement les presse-étoupes.  
↳ Le branchement du câble de raccordement est maintenant terminé.
9. Fermer le couvercle du boîtier.
10. Serrer la vis d'arrêt du couvercle de boîtier.
11. Une fois le branchement du câble de raccordement terminé :  
Raccorder le câble de signal et le câble d'alimentation → 49.



### 7.3.2 Raccordement du câble de signal et du câble d'alimentation

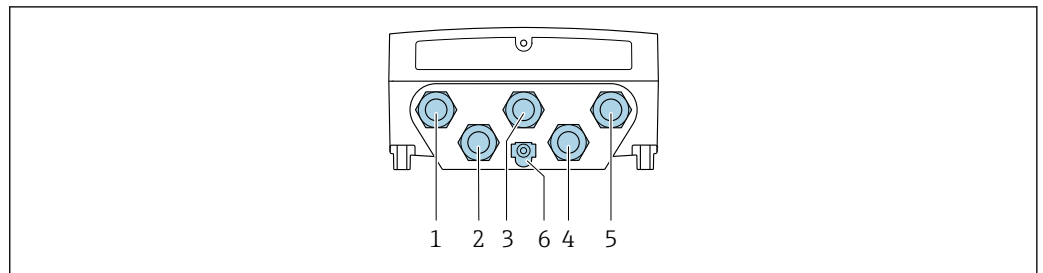

A0028200

- 1 Borne de raccordement pour la tension d'alimentation
- 2 Borne de raccordement pour la transmission de signaux, entrée/sortie
- 3 Borne de raccordement pour la transmission de signaux, entrée/sortie
- 4 Borne de raccordement pour le câble de raccordement entre le capteur et le transmetteur
- 5 Borne de raccordement pour la transmission de signaux, entrée/sortie ; en option : connexion pour antenne WLAN externe
- 6 Terre de protection (PE)

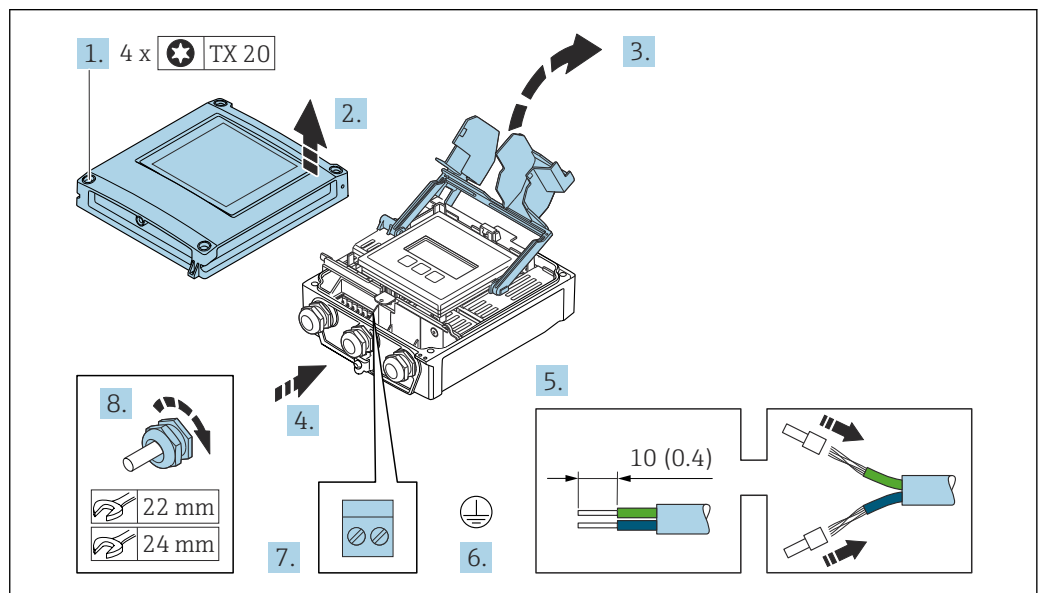

A0029597

1. Desserrer les 4 vis de fixation du couvercle du boîtier.
2. Ouvrir le couvercle du boîtier.
3. Ouvrir le cache-bornes.
4. Passer le câble à travers l'entrée de câble. Ne pas retirer la bague d'étanchéité de l'entrée de câble, afin de garantir l'étanchéité.
5. Dénuder le câble et ses extrémités. Dans le cas de câbles toronnés, sertir des extrémités préconfectionnées.
6. Raccorder la terre de protection.
7. Raccorder le câble conformément à l'affectation des bornes.
  - ↳ **Affectation des bornes du câble de signal** : L'affectation des bornes spécifique à l'appareil est indiquée sur l'autocollant dans le cache-bornes.
  - Affectation des bornes de l'alimentation** : autocollant dans le cache-bornes ou → 41.
8. Serrer fermement les presse-étoupe.
  - ↳ Ainsi se termine le raccordement des câbles.
9. Fermer le cache-bornes.

10. Fermer le couvercle du boîtier.

**⚠ AVERTISSEMENT**

**Suppression du degré de protection du boîtier en raison d'une étanchéité insuffisante de ce dernier !**

- ▶ Visser la vis sans l'avoir graissée.

**AVIS**

**Couple de serrage trop important pour les vis de fixation !**

Risque de dommages sur le transmetteur en plastique.

- ▶ Serrer les vis de fixation avec le couple de serrage indiqué : 2,5 Nm (1,8 lbf ft)

11. Serrer les 4 vis de fixation du couvercle du boîtier.

**Retrait d'un câble**

Pour retirer un câble de la borne :

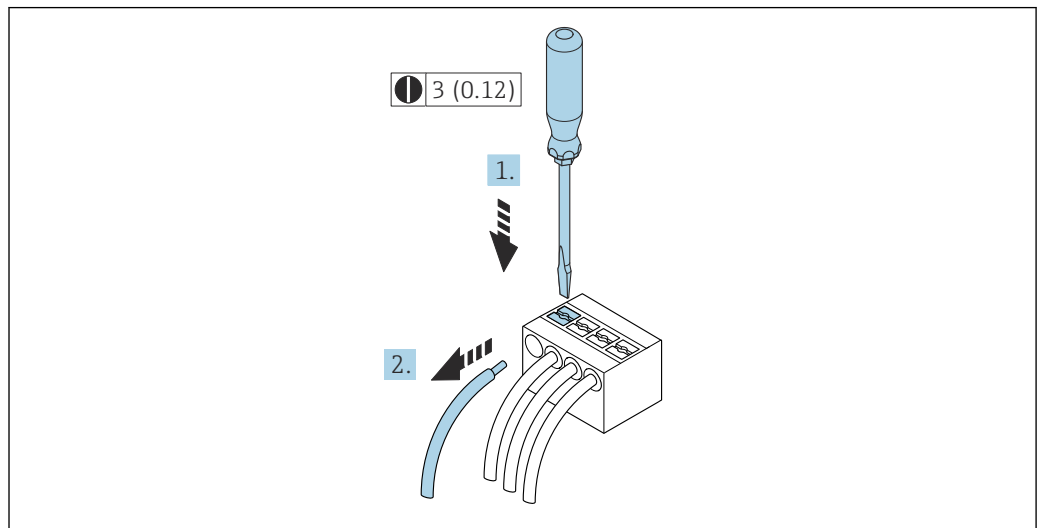

A0029596

16 Unité de mesure mm (in)

1. Utiliser un tournevis plat pour appuyer sur la fente entre les deux trous de borne.
2. Retirer l'extrémité du câble de la borne.

## 7.4 Raccordement de l'appareil de mesure : Proline 500

### AVIS

#### Un raccordement incorrect compromet la sécurité électrique !

- ▶ Seul le personnel spécialisé dûment formé est autorisé à effectuer des travaux de raccordement électrique.
- ▶ Respecter les prescriptions et réglementations nationales en vigueur.
- ▶ Respecter les règles de sécurité locales en vigueur sur le lieu de travail.
- ▶ Toujours raccorder le câble de terre de protection  $\oplus$  avant de raccorder d'autres câbles.
- ▶ En cas d'utilisation en zone explosible, respecter les consignes de la documentation Ex spécifique à l'appareil.

### 7.4.1 Montage du câble de raccordement

#### ⚠ AVERTISSEMENT

#### Risque d'endommagement de l'électronique !

- ▶ Raccorder le capteur et le transmetteur à la même compensation de potentiel.
- ▶ Ne relier ensemble que les capteurs et transmetteurs portant le même numéro de série.

#### ⚠ ATTENTION

#### Écart de mesure dû au raccourcissement du câble de raccordement

- ▶ Le câble de raccordement est prêt pour le montage et doit être utilisé dans la longueur fournie. Le raccourcissement du câble de raccordement peut affecter la précision de mesure du capteur.

#### Affectation des bornes du câble de raccordement

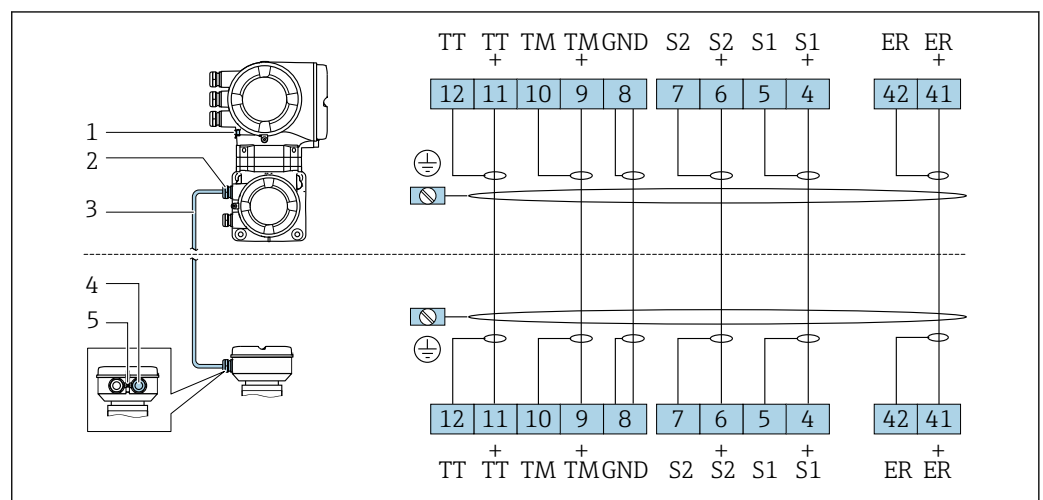

- 1 Terre de protection (PE)
- 2 Entrée de câble pour le câble de raccordement du boîtier de raccordement du transmetteur
- 3 Câble de raccordement
- 4 Entrée de câble pour le câble de raccordement du boîtier de raccordement du capteur
- 5 Terre de protection (PE)

#### Branchement du câble de raccordement au boîtier de raccordement du capteur

Raccordement via les bornes avec caractéristique de commande "Boîtier" :

- Option **A** "Aluminium, revêtu" → 52
- Option **B** "Inox" → 53
- Option **L** "Inox moulé" → 52

### Raccordement du boîtier de raccordement du capteur via les bornes

Pour la version d'appareil avec variante de commande "Boîtier" :

- Option A "Aluminium, revêtu"
- Option L "Inox, moulé"

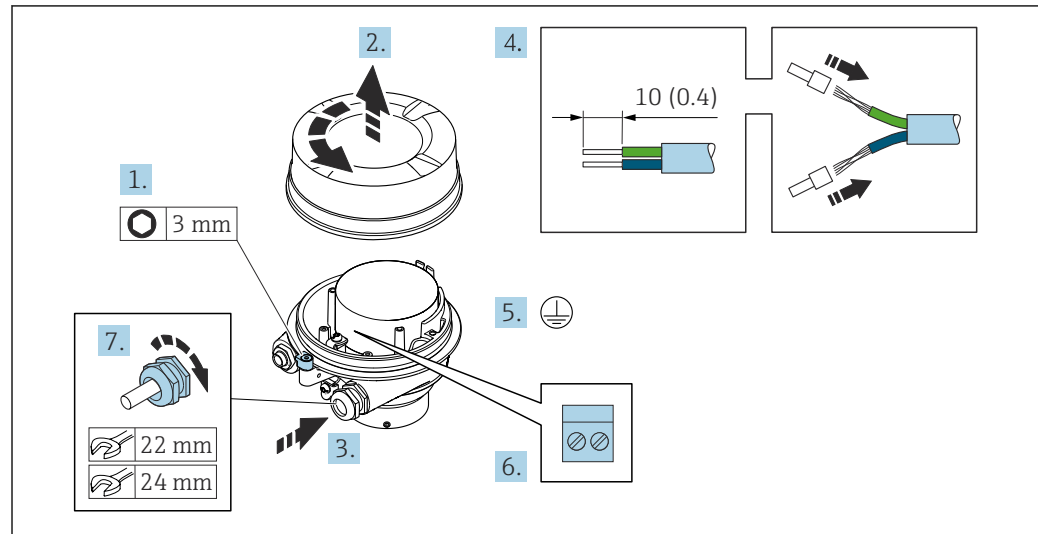

A0029612

1. Desserrer le crampon de sécurité du couvercle du boîtier.
2. Dévisser le couvercle du boîtier.
3. Passer le câble à travers l'entrée de câble. Pour garantir l'étanchéité, ne pas retirer la bague d'étanchéité de l'entrée de câble.
4. Dénuder le câble et ses extrémités. Dans le cas de câbles toronnés, sortir des extrémités préconfectionnées.
5. Raccorder la terre de protection.
6. Raccorder le câble conformément à l'affectation des bornes du câble de raccordement.
7. Serrer fermement les presse-étoupe.
  - ↳ La procédure du raccordement du câble de raccordement est à présent terminée.

#### **⚠ AVERTISSEMENT**

**Suppression du mode de protection du boîtier en raison d'une étanchéité insuffisante du boîtier.**

- ▶ Visser le raccord fileté du couvercle sans utiliser de lubrifiant. Le raccord fileté du couvercle est enduit d'un lubrifiant sec.
8. Visser le couvercle du boîtier.
  9. Serrer le crampon de sécurité du couvercle du boîtier.

### Raccordement du boîtier de raccordement du capteur via les bornes

Pour la version d'appareil avec variante de commande "Boîtier" :  
Option B "Inox"

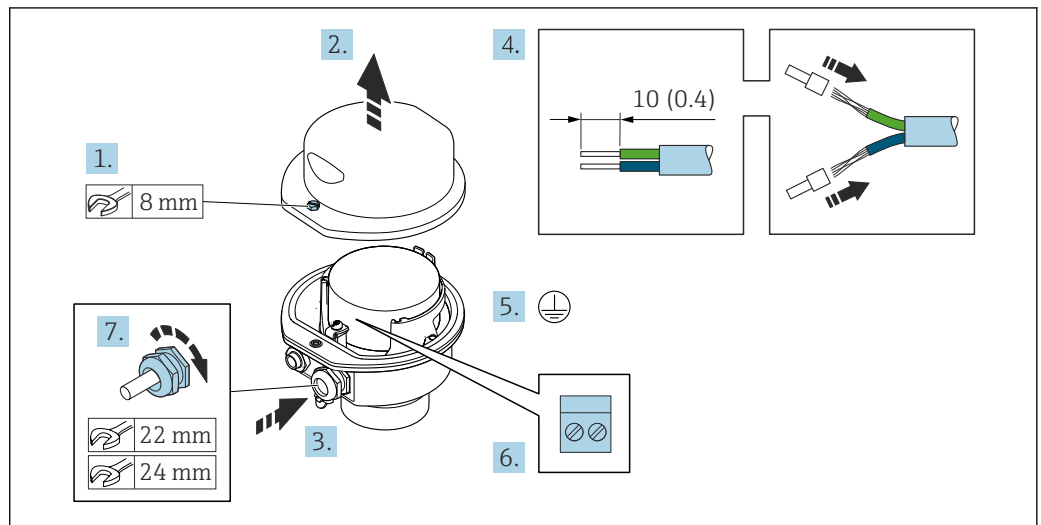

A0029613

1. Dévisser la vis d'arrêt du couvercle de boîtier.
2. Ouvrir le couvercle du boîtier.
3. Passer le câble à travers l'entrée de câble. Ne pas retirer la bague d'étanchéité de l'entrée de câble, afin de garantir l'étanchéité.
4. Dénuder le câble et ses extrémités. Dans le cas de câbles toronnés, sertir des extrémités préconfectionnées.
5. Connecter la terre de protection.
6. Raccorder le câble conformément à l'occupation des bornes du câble de raccordement.
7. Serrer fermement les presse-étoupe.
  - ↳ Ainsi se termine le raccordement du câble de raccordement.
8. Fermer le couvercle du boîtier.
9. Serrer la vis d'arrêt du couvercle de boîtier.

## Fixation du câble de raccordement au transmetteur

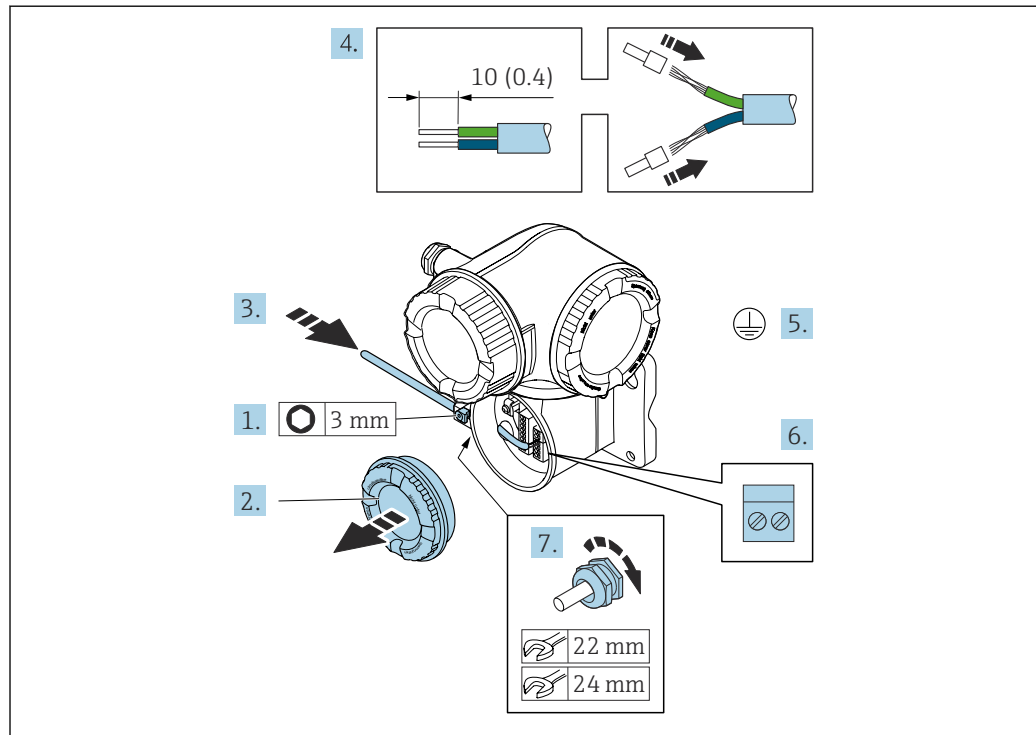

A0029592

1. Desserrer le crampon de sécurité du couvercle du compartiment de raccordement.
2. Dévisser le couvercle du compartiment de raccordement.
3. Passer le câble à travers l'entrée de câble. Ne pas retirer la bague d'étanchéité de l'entrée de câble, afin de garantir l'étanchéité.
4. Dénuder le câble et ses extrémités. Dans le cas de câbles toronnés, sertir en plus des extrémités préconfectionnées.
5. Connecter la terre de protection.
6. Raccorder le câble conformément à l'affectation des bornes du câble de raccordement → 51.
7. Serrer fermement les presse-étoupe.  
↳ Ainsi se termine le raccordement du câble de raccordement.
8. Visser le couvercle du compartiment de raccordement.
9. Serrer le crampon de sécurité du couvercle du compartiment de raccordement.
10. Après le raccordement du câble de raccordement :  
Raccorder le câble de signal et le câble d'alimentation → 55.

## 7.4.2 Raccordement du câble de signal et du câble d'alimentation

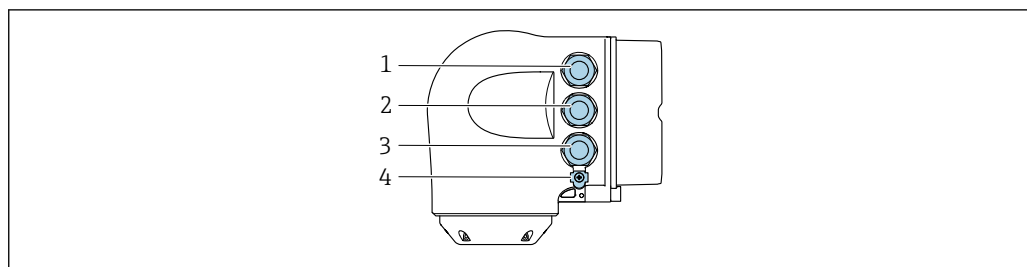

A0026781

- 1 Borne de raccordement pour la tension d'alimentation
- 2 Borne de raccordement pour la transmission de signaux, entrée/sortie
- 3 Borne de raccordement pour la transmission de signal, entrée/sortie ou borne de raccordement pour la connexion réseau via interface service (CDI-RJ45)
- 4 Terre de protection (PE)

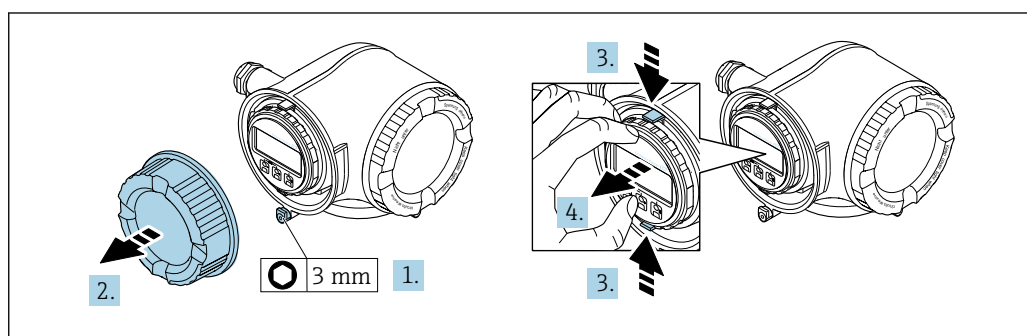

A0029813

1. Desserrer le crampon de sécurité du couvercle du compartiment de raccordement.
2. Dévisser le couvercle du compartiment de raccordement.
3. Pincer les pattes du support du module d'affichage.
4. Retirer le support du module d'affichage.

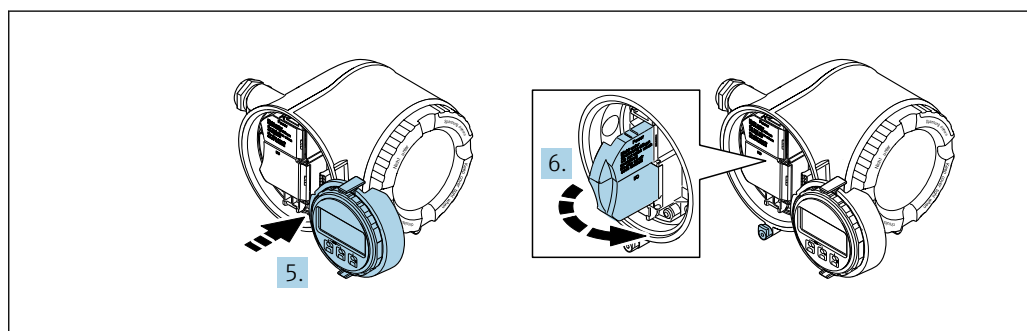

A0029814

5. Attacher le support au bord du compartiment de l'électronique.
6. Ouvrir le cache-bornes.

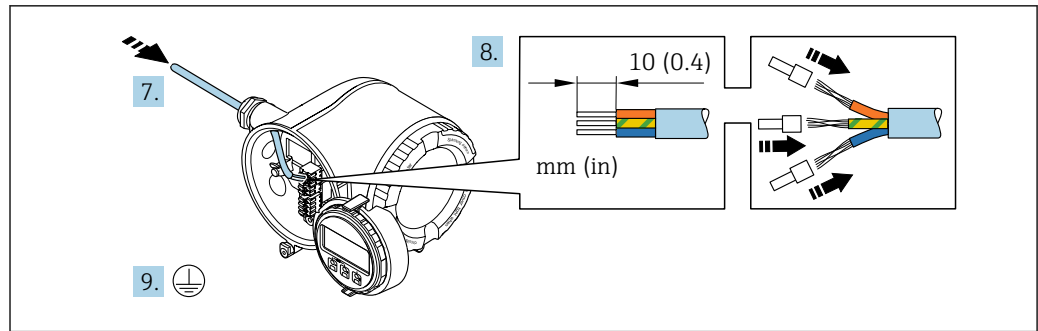

A0029815

7. Passer le câble à travers l'entrée de câble. Pour garantir l'étanchéité, ne pas retirer la bague d'étanchéité de l'entrée de câble.
8. Dénuder le câble et ses extrémités. Dans le cas de câbles torsadés, monter également des extrémités préconfectionnées.
9. Raccorder la terre de protection.

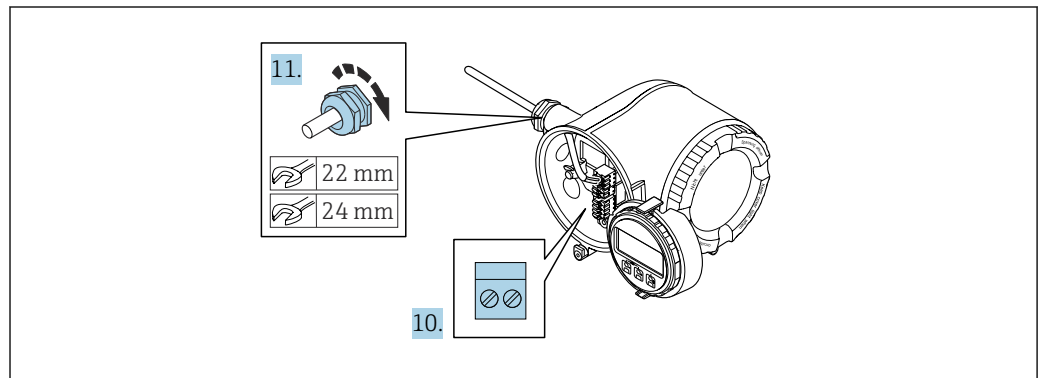

A0029816

10. Raccorder le câble conformément à l'affectation des bornes.
  - ↳ **Affectation des bornes du câble de signal** : l'affectation des bornes spécifique à l'appareil est indiquée sur l'autocollant dans le cache-bornes.
  - Affectation des bornes de l'alimentation** : autocollant dans le cache-bornes ou → 41.
11. Serrer fermement les presse-étoupes.
  - ↳ Ainsi se termine le raccordement des câbles.
12. Fermer le cache-bornes.
13. Insérer le support du module d'affichage dans le compartiment de l'électronique.
14. Visser le couvercle du compartiment de raccordement.
15. Fixer le crampon de sécurité du couvercle du compartiment de raccordement.

### Retrait d'un câble

Pour retirer un câble de la borne :



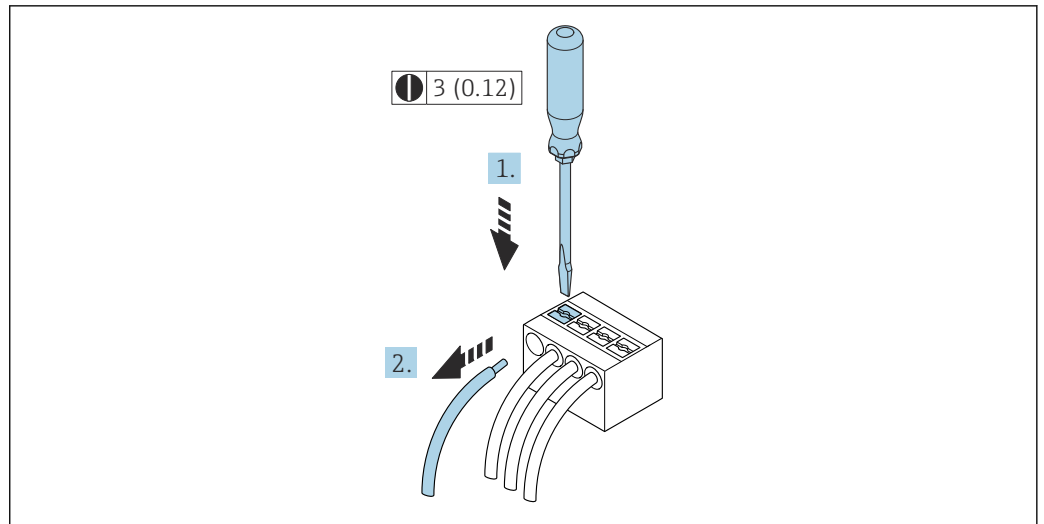

17 Unité de mesure mm (in)

1. Utiliser un tournevis plat pour appuyer sur la fente entre les deux trous de borne.
2. Retirer l'extrémité du câble de la borne.

## 7.5 Compensation de potentiel

### 7.5.1 Exigences

Pour la compensation de potentiel :

- Tenir compte des concepts de mise à la terre internes
- Tenir compte des conditions de fonctionnement, telles que le matériau de la conduite et la mise à la terre
- Raccorder le produit, le capteur et le transmetteur au même potentiel électrique
- Utiliser un câble de terre d'une section minimale de  $6 \text{ mm}^2$  (10 AWG) et une cosse de câble pour les raccords de compensation de potentiel

## 7.6 Instructions de raccordement spéciales

### 7.6.1 Exemples de raccordement

#### Modbus RS485

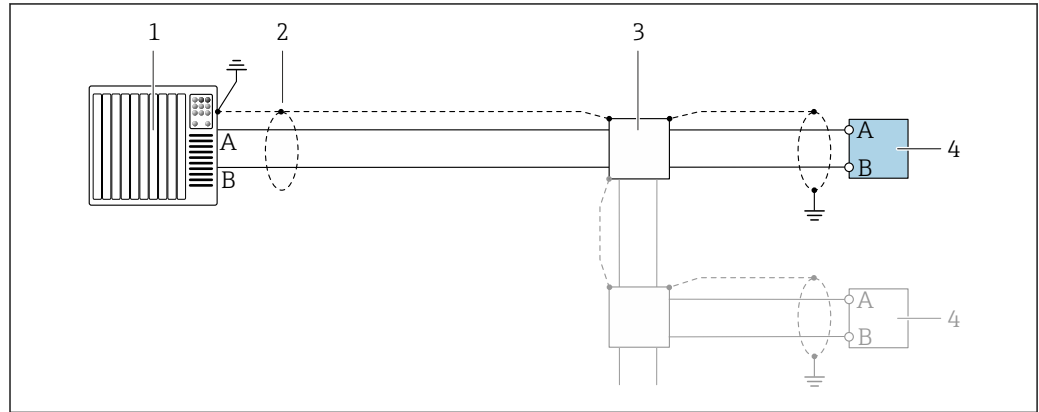

A0028765

18 Exemple de raccordement pour Modbus RS485, zone non explosible et Zone 2 ; Class I, Division 2

- 1 Système numérique de contrôle commande (p. ex. API)
- 2 Blindage de câble fourni à une extrémité. Le blindage de câble doit être mis à la terre aux deux extrémités pour satisfaire aux exigences de CEM ; respecter les spécifications de câble
- 3 Boîte de jonction
- 4 Transmetteur

#### Sortie courant 4-20 mA

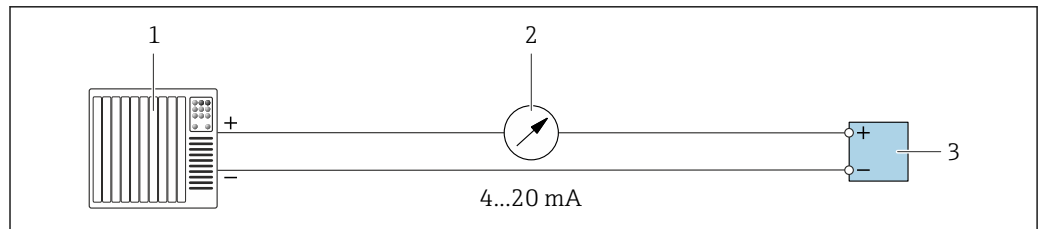

A0028758

19 Exemple de raccordement pour sortie courant 4-20 mA (active)

- 1 Système d'automatisation avec entrée courant (p. ex. API)
- 2 Unité d'affichage analogique : observer la charge maximale
- 3 Transmetteur

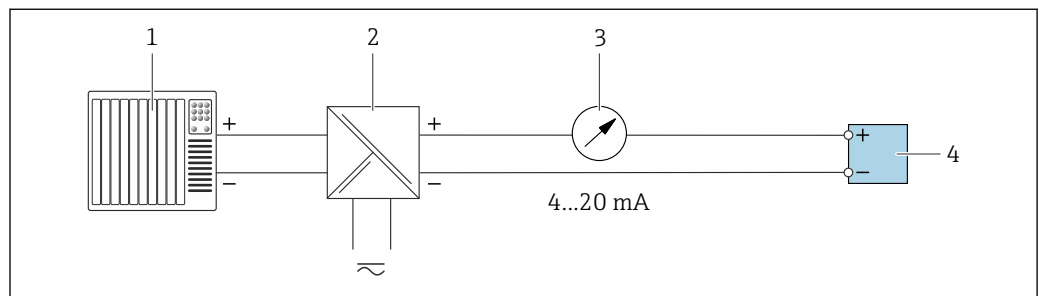

A0028759

20 Exemple de raccordement pour sortie courant 4-20 mA (passive)

- 1 Système d'automatisation avec entrée courant (p. ex. API)
- 2 Barrière active pour alimentation électrique (p. ex. RN221N)
- 3 Unité d'affichage analogique : observer la charge maximale
- 4 Transmetteur

### Impulsionimpulsion/fréquence

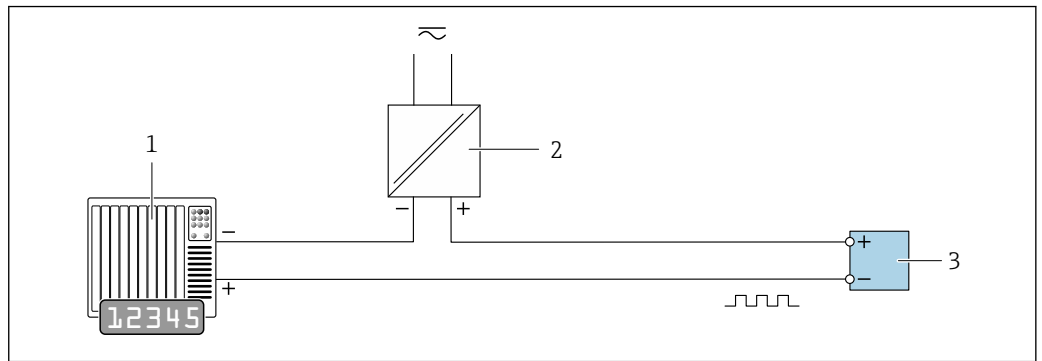

A0028761

21 Exemple de raccordement pour sortie impulsion/fréquence (passive)

- 1 Système d'automatisation avec entrée impulsion/fréquence (p. ex. API avec résistance pull-up ou pull-down 10 kΩ)
- 2 Alimentation électrique
- 3 Transmetteur : respecter les valeurs d'entrée → 229

### Sortie tout ou rien

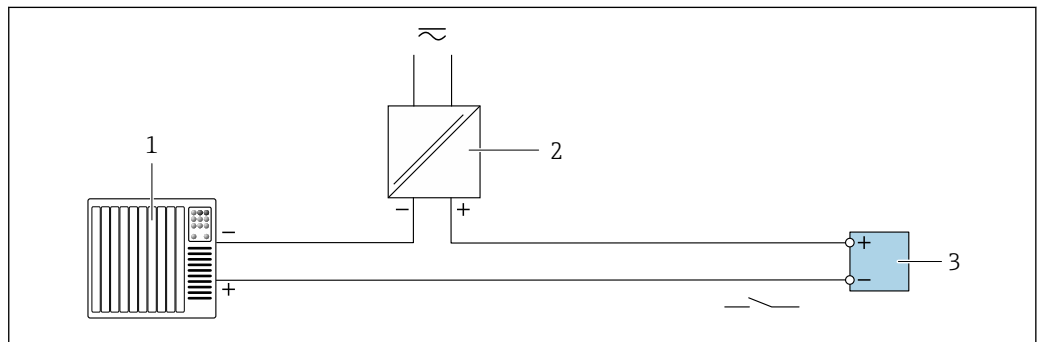

A0028760

22 Exemple de raccordement pour la sortie tout ou rien (passive)

- 1 Système d'automatisation avec entrée tor (p. ex. API avec résistance pull-up ou pull-down 10 kΩ)
- 2 Alimentation électrique
- 3 Transmetteur : respecter les valeurs d'entrée → 229

### Double sortie impulsion

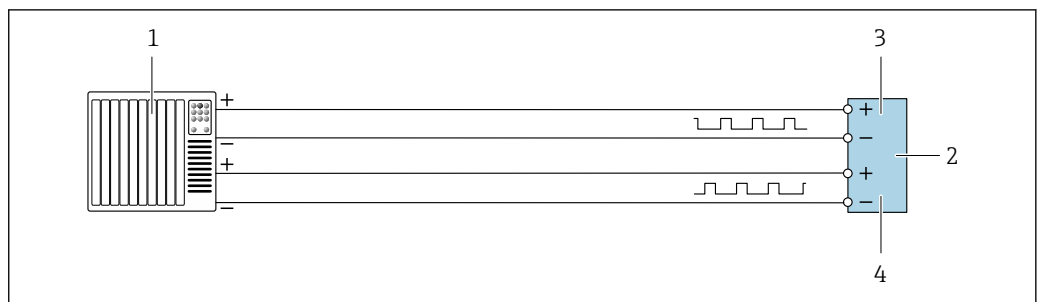

A0029280

23 Exemple de raccordement pour la double sortie impulsion (active)

- 1 Système/automate avec double entrée impulsion (p. ex. API)
- 2 Transmetteur : respecter les valeurs d'entrée → 231
- 3 Double sortie impulsion
- 4 Double sortie impulsion (esclave), déphasée

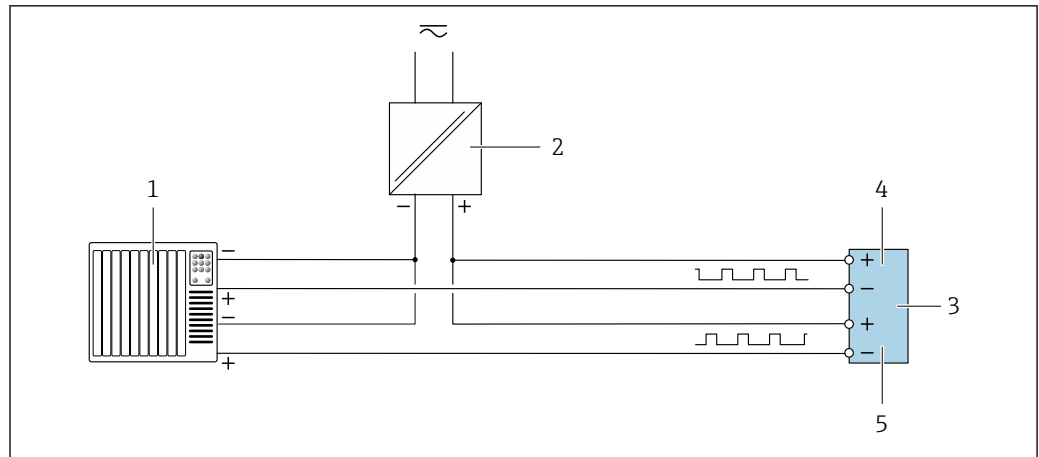

A0029279

▣ 24 Exemple de raccordement pour la double sortie impulsion (passive)

- 1 Système d'automatisation avec double entrée impulsion (p. ex. avec résistance pull-up ou pull-down 10 k $\Omega$ )
- 2 Alimentation électrique
- 3 Transmetteur : respecter les valeurs d'entrée → 231
- 4 Double sortie impulsion
- 5 Double sortie impulsion (esclave), déphasée

### Sortie relais

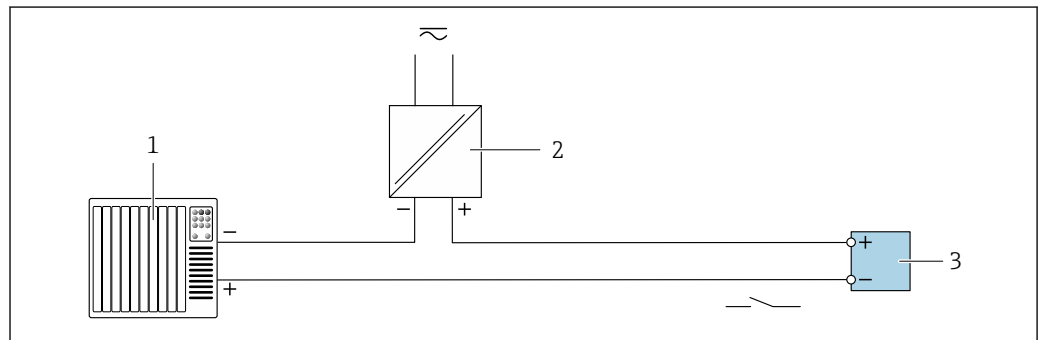

A0028760

▣ 25 Exemple de raccordement pour la sortie relais (passive)

- 1 Système/automate avec entrée relais (p. ex. API)
- 2 Alimentation électrique
- 3 Transmetteur : respecter les valeurs d'entrée → 231

### Entrée courant

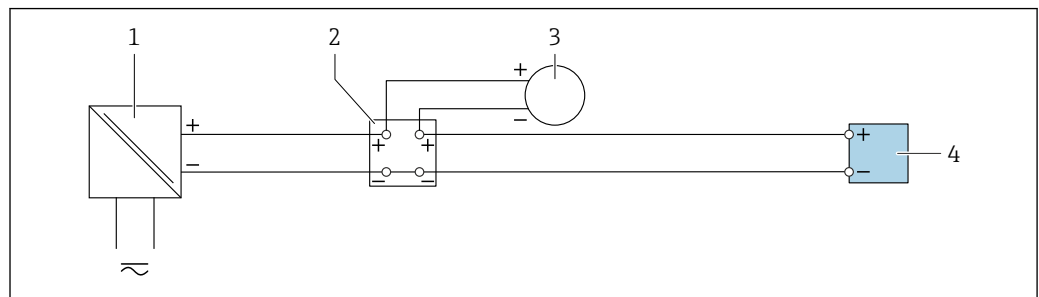

A0028915

▣ 26 Exemple de raccordement pour entrée courant 4...20 mA

- 1 Alimentation électrique
- 2 Boîtier de raccordement
- 3 Appareil de mesure externe (pour lire la pression ou la température, par exemple)
- 4 Transmetteur

### Entrée état

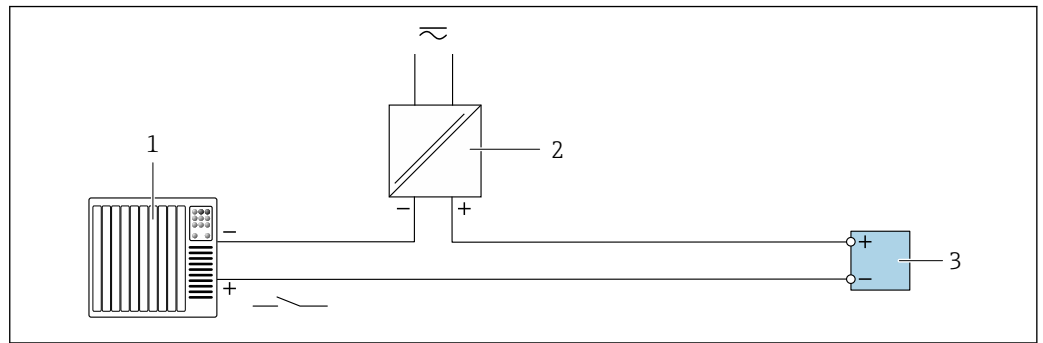

27 Exemple de raccordement pour l'entrée état

- 1 Système/automate avec sortie état (p. ex. API)
- 2 Alimentation électrique
- 3 Transmetteur

## 7.7 Réglages hardware

### 7.7.1 Réglage de l'adresse d'appareil

L'adresse de l'appareil doit toujours être configurée pour un esclave Modbus. Les adresses d'appareil valides se situent dans la gamme 1 ... 247. Chaque adresse ne doit être assignée qu'une seule fois dans un réseau Modbus RS485. Si une adresse n'est pas configurée correctement, l'appareil de mesure n'est pas reconnu par le maître Modbus. Tous les appareils sont livrés au départ usine avec l'adresse 247 et le mode "adressage software".

## Proline 500 – transmetteur numérique

### Adressage hardware

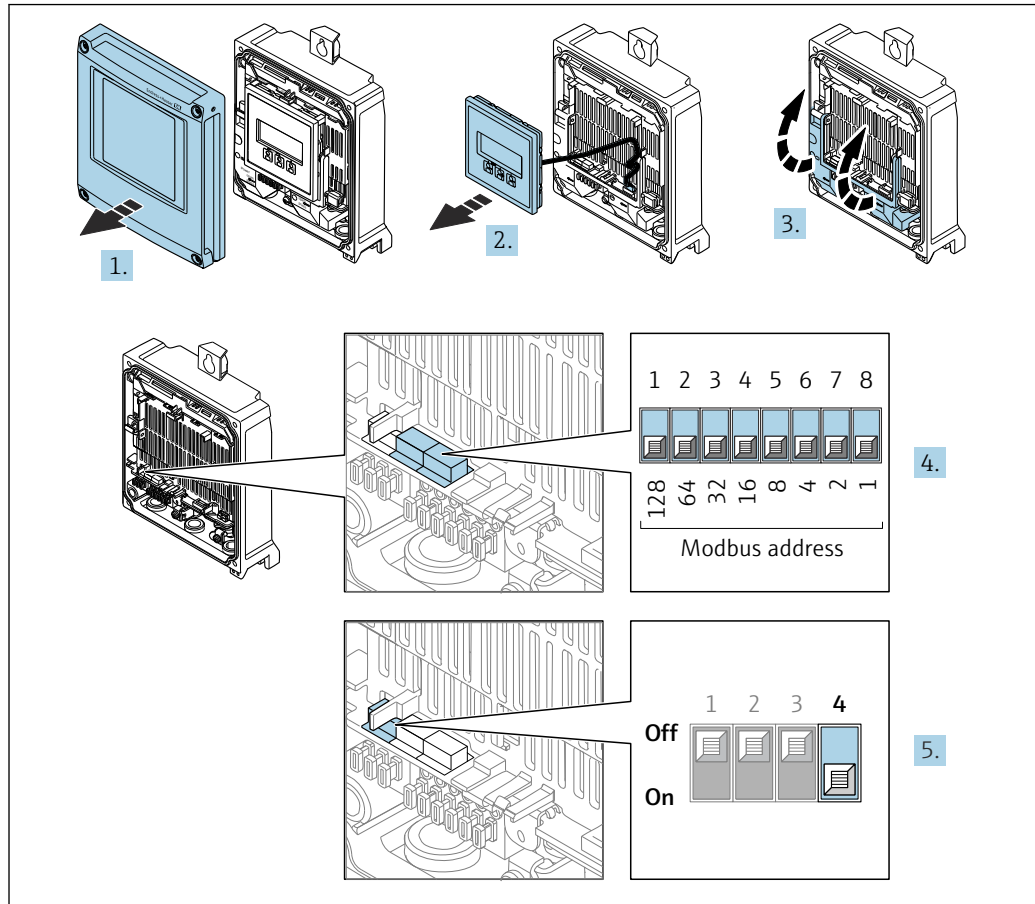

1. Ouvrir le couvercle du boîtier.
2. Retirer le module d'affichage.
3. Ouvrir le cache-bornes.
4. Régler l'adresse de l'appareil souhaitée à l'aide des commutateurs DIP correspondants.
5. Pour passer de l'adressage software à l'adressage hardware : régler le commutateur DIP sur **On**.
  - ↳ Le changement de l'adresse d'appareil est effectif après 10 secondes.

### Adressage software

- ▶ Pour passer de l'adressage hardware à l'adressage software : régler le commutateur DIP sur **Off**.
  - ↳ Le changement d'adresse réalisé dans le paramètre **Adresse capteur** est effectif après 10 secondes.

## Transmetteur Proline 500

### Adressage hardware

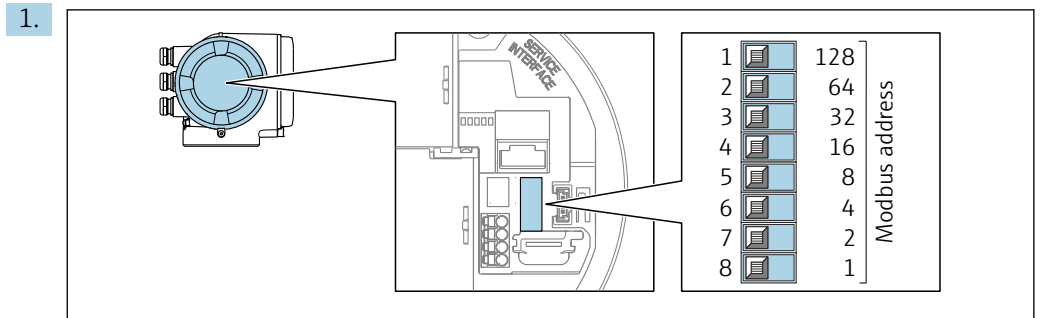

Régler l'adresse d'appareil souhaitée à l'aide des commutateurs DIP dans le compartiment de raccordement.

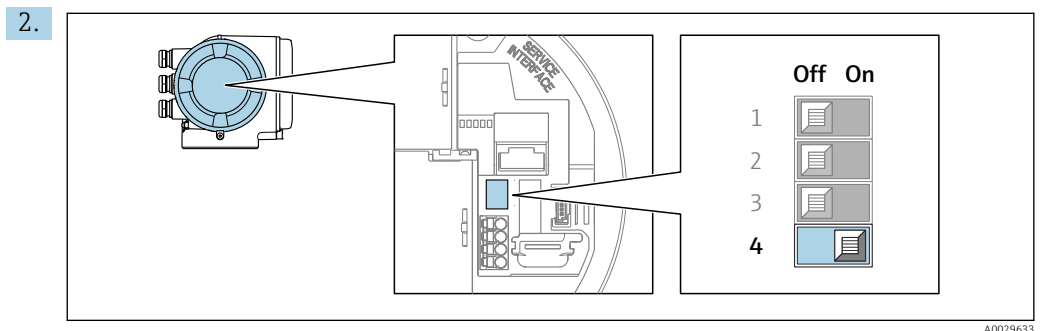

Pour passer de l'adressage software à l'adressage hardware : régler le commutateur DIP sur **On**.

↳ Le changement d'adresse est effectif après 10 secondes.

### Adressage software

► Pour passer de l'adressage hardware à l'adressage software : régler le commutateur DIP sur **Off**.

↳ Le changement d'adresse réalisé dans le paramètre **Adresse capteur** est effectif après 10 secondes.

## 7.7.2 Activation de la résistance de terminaison

Afin d'éviter une mauvaise transmission de communication suite à un défaut d'adaptation de l'impédance, terminer correctement le câble Modbus RS485 au début et à la fin du segment de bus.

## Proline 500 – transmetteur numérique

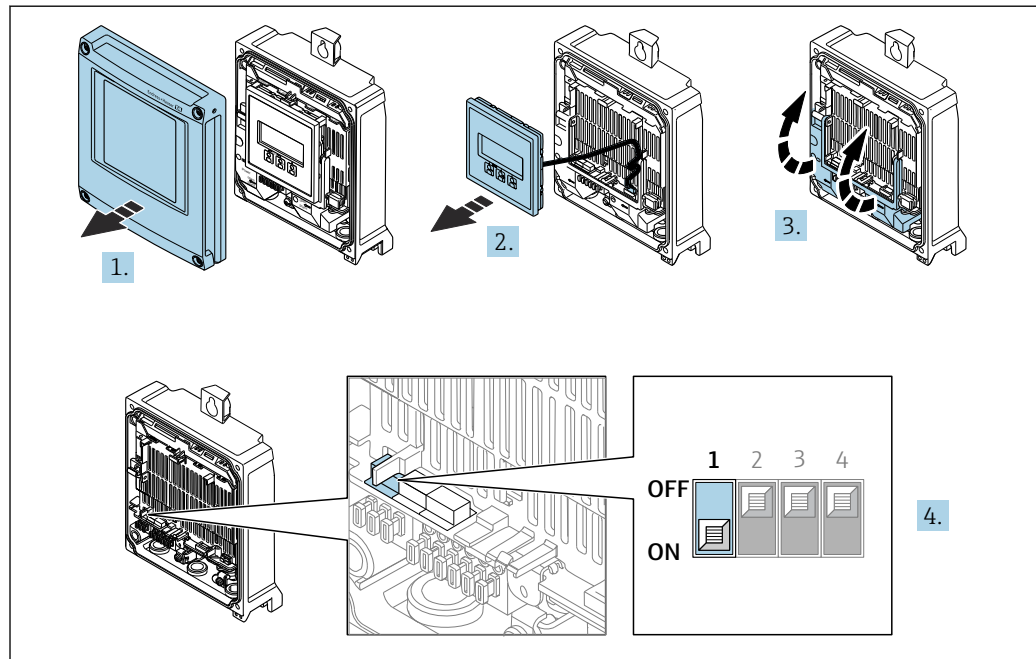

A0029675

1. Ouvrir le couvercle du boîtier.
2. Retirer le module d'affichage.
3. Ouvrir le cache-bornes.
4. Commuter le commutateur DIP n° 3 sur **On**.

## Transmetteur Proline 500

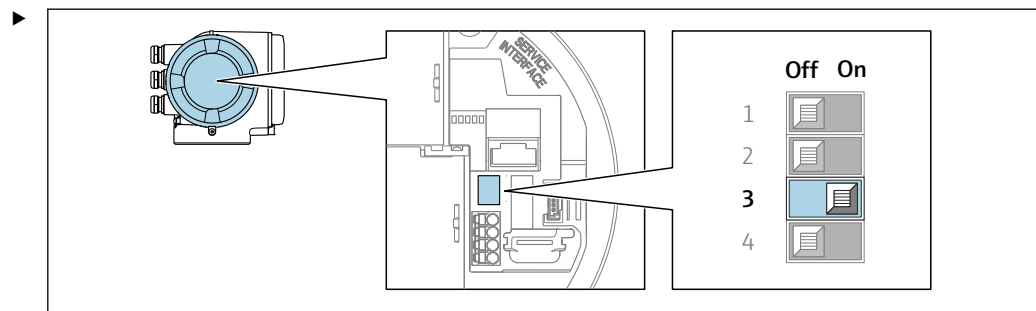

A0029632

Commuter le commutateur DIP n° 3 sur **On**.

## 7.8 Garantir l'indice de protection

L'appareil de mesure satisfait à toutes les exigences de l'indice de protection IP66/67, boîtier type 4X.

Afin de garantir l'indice de protection IP66/67, boîtier type 4X, exécuter les étapes suivantes après le raccordement électrique :

1. Vérifier que les joints du boîtier sont propres et correctement mis en place.
2. Le cas échéant, sécher les joints, les nettoyer ou les remplacer.
3. Serrer fermement toutes les vis du boîtier et les couvercles à visser.
4. Serrer fermement les presse-étoupe.



5. Afin d'empêcher la pénétration d'humidité dans l'entrée de câble : Poser le câble de sorte qu'il forme une boucle vers le bas avant l'entrée de câble ("piège à eau").

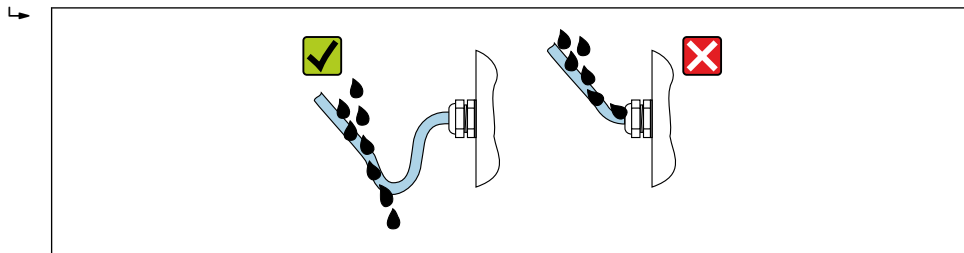

A0029278

6. Les presse-étoupe fournis ne garantissent pas la protection du boîtier en cas d'utilisation. Ils doivent par conséquent être remplacés par des bouchons aveugles correspondant à la protection du boîtier.

## 7.9 Contrôle du raccordement

L'appareil et le câble sont-ils intacts (contrôle visuel) ?	<input type="checkbox"/>
La mise à la terre est-elle correctement réalisée ?	<input type="checkbox"/>
Les câbles utilisés satisfont-ils aux exigences ?	<input type="checkbox"/>
Les câbles installés sont-ils exempts de toute contrainte et posés de façon sûre ?	<input type="checkbox"/>
Tous les presse-étoupe sont-ils montés, serrés fermement et étanches ? Chemin de câble avec "piège à eau" → 64 ?	<input type="checkbox"/>
L'affectation des bornes est-elle correcte ?	<input type="checkbox"/>
Des bouchons aveugles sont-ils insérés dans les entrées de câble non utilisées et les bouchons de transport ont-ils été remplacés par des bouchons aveugles ?	<input type="checkbox"/>

## 8 Options de configuration

### 8.1 Aperçu des options de configuration

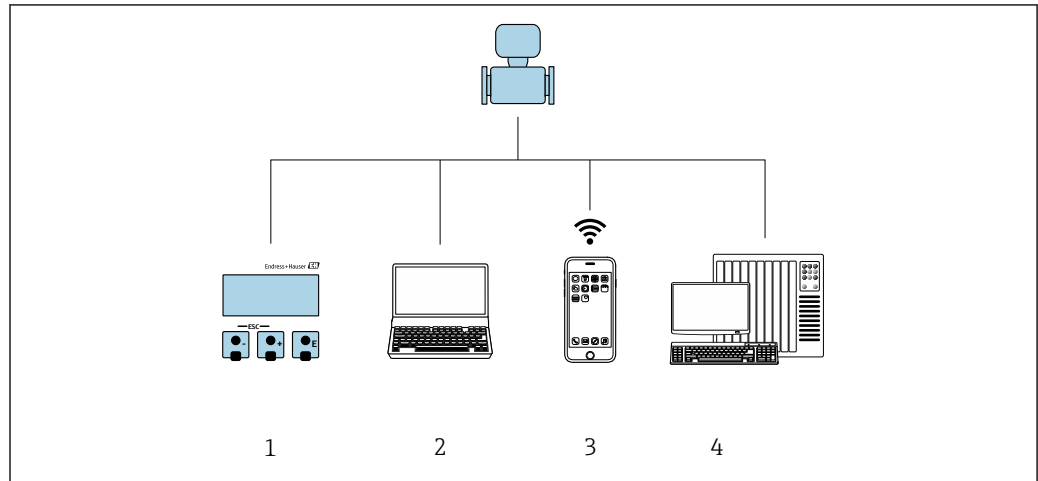



A0030213

- 1 Configuration sur site via le module d'affichage
- 2 Ordinateur avec navigateur web ou outil de configuration (p. ex. FieldCare, DeviceCare, AMS Device Manager, SIMATIC PDM)
- 3 Terminal portable mobile avec l'application SmartBlue
- 4 Système d'automatisation (p. ex. API)

## 8.2 Structure et principe de fonctionnement du menu de configuration

### 8.2.1 Structure du menu de configuration

 Pour un aperçu du menu de configuration pour les experts : voir le document "Description des paramètres de l'appareil" fourni avec l'appareil →  258

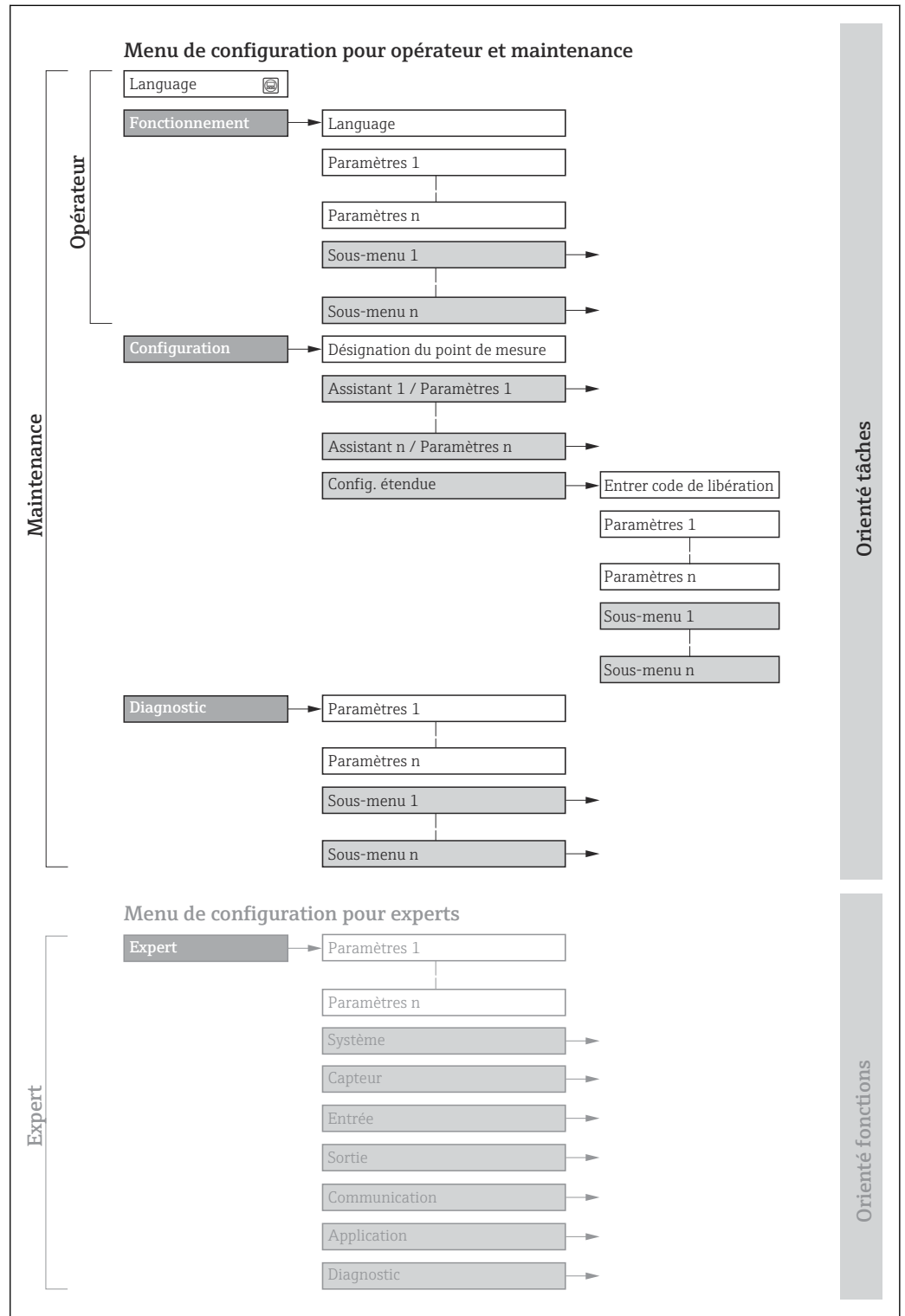

 28 Structure schématique du menu de configuration

A0018237-FR

## 8.2.2 Concept de configuration

Les différentes parties du menu de configuration sont affectées à des rôles utilisateur déterminés (p. ex. utilisateur, maintenance, etc.). Chaque rôle utilisateur contient des tâches typiques au sein du cycle de vie de l'appareil.



Pour les transactions commerciales, une fois que l'appareil a été mis en circulation ou scellé, son fonctionnement est restreint.

Menu/paramètre		Rôle utilisateur et tâches	Contenu/signification
Language	Orienté tâches	<b>Rôle "Opérateur", "Chargé de maintenance"</b> Tâches en cours de fonctionnement : <ul style="list-style-type: none"> <li>■ Configuration de l'affichage de fonctionnement</li> <li>■ Lecture des valeurs mesurées</li> </ul>	<ul style="list-style-type: none"> <li>■ Définition de la langue d'interface</li> <li>■ Définition de la langue de service du serveur Web</li> <li>■ Remise à zéro et contrôle de totalisateurs</li> </ul>
Fonctionnement			<ul style="list-style-type: none"> <li>■ Configuration de l'affichage de fonctionnement (p. ex. format d'affichage, contraste d'affichage)</li> <li>■ Remise à zéro et contrôle de totalisateurs</li> </ul>
Configuration		<b>Rôle "Chargé de maintenance"</b> Mise en service : <ul style="list-style-type: none"> <li>■ Configuration de la mesure</li> <li>■ Configuration des entrées et sorties</li> <li>■ Configuration de l'interface de communication</li> </ul>	Assistants pour une mise en service rapide : <ul style="list-style-type: none"> <li>■ Configuration des unités système</li> <li>■ Configuration de l'interface de communication</li> <li>■ Définition du produit</li> <li>■ Affichage de la configuration E/S</li> <li>■ Configuration des entrées</li> <li>■ Configuration des sorties</li> <li>■ Configuration de l'affichage de fonctionnement</li> <li>■ Configuration de la suppression des débits de fuite</li> <li>■ Configuration de la détection de tube partiellement rempli</li> </ul> Configuration étendue <ul style="list-style-type: none"> <li>■ Configuration plus précise de la mesure (adaptation aux conditions de mesure particulières)</li> <li>■ Configuration des totalisateurs</li> <li>■ Configuration des paramètres WLAN</li> <li>■ Administration (Définition code d'accès, remise à zéro de l'appareil de mesure)</li> </ul>
Diagnostic	<b>Rôle "Chargé de maintenance"</b> Suppression des défauts : <ul style="list-style-type: none"> <li>■ Diagnostic et suppression de défauts de process et d'appareil</li> <li>■ Simulation des valeurs mesurées</li> </ul>	Contient tous les paramètres pour la détermination et l'analyse des défauts de process et d'appareil : <ul style="list-style-type: none"> <li>■ Liste de diagnostic Contient jusqu'à 5 messages de diagnostic actuels.</li> <li>■ Journal d'événements Contient les messages d'événement apparus.</li> <li>■ Information appareil Contient des informations pour l'identification de l'appareil</li> <li>■ Valeur mesurée Contient toutes les valeurs mesurées actuelles.</li> <li>■ Sous-menu <b>Enregistrement des valeurs mesurées</b> avec l'option de commande "HistoROM étendue" Stockage et visualisation des valeurs mesurées</li> <li>■ Heartbeat Technology Vérification de la fonctionnalité de l'appareil sur demande et documentation des résultats de vérification</li> <li>■ Simulation Sert à la simulation des valeurs mesurées ou des valeurs de sortie.</li> </ul>	

Menu/paramètre		Rôle utilisateur et tâches	Contenu/signification
Expert	Orienté fonctions	<p>Tâches qui nécessitent des connaissances détaillées du principe de fonctionnement de l'appareil :</p> <ul style="list-style-type: none"> <li>▪ Mise en service de mesures dans des conditions difficiles</li> <li>▪ Adaptation optimale de la mesure à des conditions difficiles</li> <li>▪ Configuration détaillée de l'interface de communication</li> <li>▪ Diagnostic des défauts dans des cas difficiles</li> </ul>	<p>Contient tous les paramètres de l'appareil et permet un accès direct à ces derniers au moyen d'un code d'accès. Ce menu est organisé d'après les blocs de fonctions de l'appareil :</p> <ul style="list-style-type: none"> <li>▪ Système Contient tous les paramètres d'appareil d'ordre supérieur, qui n'affectent ni la mesure ni la communication des valeurs mesurées</li> <li>▪ Capteur Configuration de la mesure.</li> <li>▪ Entrée Configuration de l'entrée état</li> <li>▪ Sortie Configuration des sorties courant analogiques ainsi que de la sortie impulsion/fréquence et tor</li> <li>▪ Communication Configuration de l'interface de communication numérique et du serveur web</li> <li>▪ Application Configuration des fonctions qui vont au-delà de la mesure proprement dite (p. ex. totalisateur)</li> <li>▪ Diagnostic Détermination et analyse des défauts de process et d'appareil, simulation de l'appareil et Heartbeat Technology.</li> </ul>

## 8.3 Accès au menu de configuration via afficheur local

### 8.3.1 Affichage de fonctionnement

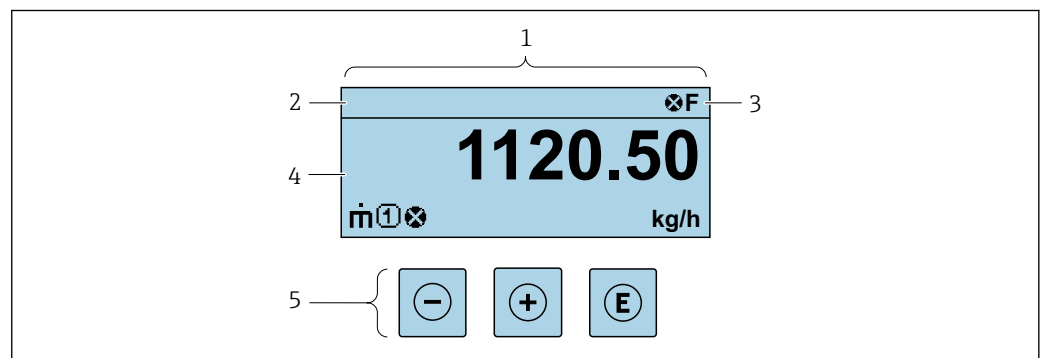

- 1 Affichage de fonctionnement  
 2 Désignation de l'appareil  
 3 Zone d'état  
 4 Zone d'affichage pour les valeurs mesurées (jusqu'à 4 lignes)  
 5 Éléments de configuration → 76

#### Zone d'état

Dans la zone d'état de l'affichage opérationnel apparaissent en haut à droite les symboles suivants :





- Signaux d'état → 198
  - **F** : Défaut
  - **C** : Test fonctionnement
  - **S** : Hors spécifications
  - **M** : Maintenance nécessaire
- Comportement diagnostic → 199
  - : Alarme
  - : Avertissement
  - : Verrouillage (l'appareil est verrouillé via le hardware)
  - : Communication (la communication via la configuration à distance est active)

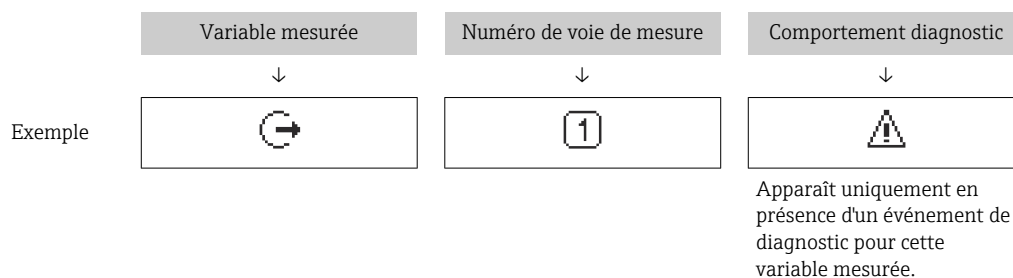

### Zone d'affichage

Dans la zone d'affichage, chaque valeur mesurée est précédée d'un type de symbole déterminé en guise d'explication détaillée :





### Variables mesurées



Symbole	Signification
	Débit massique
	<ul style="list-style-type: none"> <li>▪ Débit volumique</li> <li>▪ Débit volumique corrigé</li> </ul>
	<ul style="list-style-type: none"> <li>▪ Masse volumique</li> <li>▪ Masse volumique de référence</li> </ul>
	Température

 Le nombre et le format d'affichage des variables mesurées peuvent être configurés via le paramètre **Format d'affichage** (→  132).

### Totalisateur

Symbole	Signification
	Totalisateur  Par l'intermédiaire du numéro de voie est indiqué lequel des trois totalisateurs est affiché.



### Sortie

Symbole	Signification
	Sortie  Le numéro de la voie de mesure indique laquelle des sorties courant est affichée.



### Entrée

Symbole	Signification
	Entrée état

### Numéros de voies de mesure

Symbole	Signification
	Voie 1...4  Le numéro de la voie de mesure est affiché uniquement s'il existe plusieurs voies pour le même type de variable mesurée (p. ex. totalisateur 1 à 3).

*Comportement diagnostic*

Symbole	Signification
	<b>Alarme</b> <ul style="list-style-type: none"><li>▪ La mesure est interrompue.</li><li>▪ Les sorties signal et les totalisateurs prennent l'état d'alarme défini.</li><li>▪ Un message de diagnostic est généré.</li></ul>
	<b>Avertissement</b> <ul style="list-style-type: none"><li>▪ La mesure est reprise.</li><li>▪ Les sorties signal et les totalisateurs ne sont pas affectés.</li><li>▪ Un message de diagnostic est généré.</li></ul>

 Le comportement de diagnostic se rapporte à un événement de diagnostic qui est pertinent pour la variable mesurée affichée.

### 8.3.2 Vue navigation

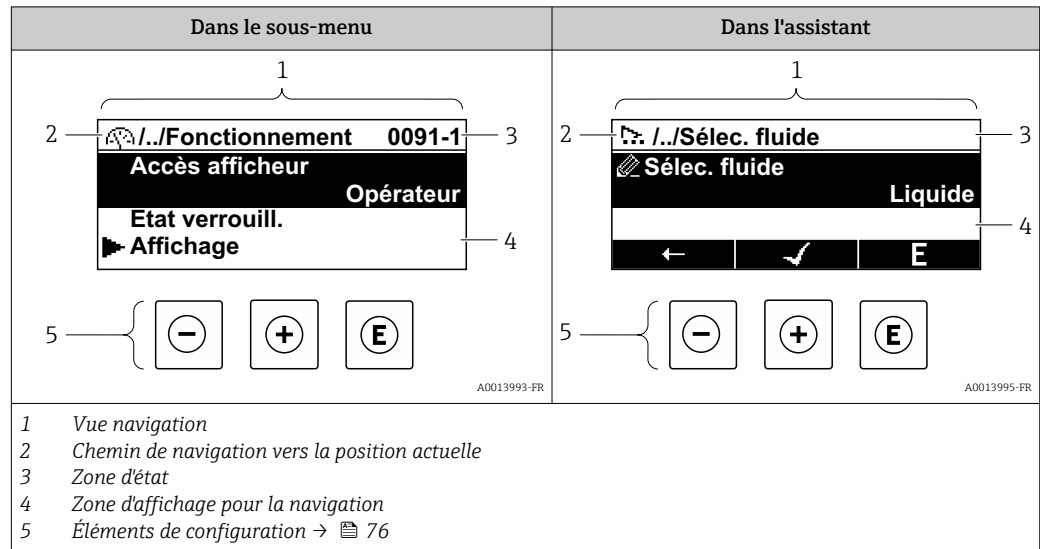

#### Chemin de navigation

Le chemin de navigation vers la position actuelle est affiché en haut à gauche dans la vue navigation et se compose des éléments suivants :

- Symbole d'affichage pour le menu/sous-menu (▶) ou l'assistant (☰).
- Symbole d'omission (/ ../) pour les niveaux intermédiaires du menu de configuration.
- Nom du sous-menu actuel, de l'assistant ou du paramètre

	Symbole d'affichage	Symbole d'omission	Paramètre
	↓	↓	↓
Exemple	▶	/ ../	Indication

 Pour plus d'informations sur les symboles dans le menu, voir le chapitre "Zone d'affichage" → 72

#### Zone d'état

Dans la zone d'état de la vue navigation apparaît en haut à droite :

- Dans le sous-menu
  - Le code d'accès direct au paramètre (p. ex. 0022-1)
  - En cas d'événement de diagnostic, le niveau diagnostic et le signal d'état
- Dans l'assistant
  - En cas d'événement de diagnostic, le niveau diagnostic et le signal d'état



-  Pour plus d'informations sur le niveau diagnostic et le signal d'état → 198
- Pour plus d'informations sur la fonction et l'entrée du code d'accès direct → 78

#### Zone d'affichage





##### Menus

Symbole	Signification
	<b>Fonctionnement</b> apparaît : <ul style="list-style-type: none"> <li>▪ Dans le menu à côté de la sélection "Fonctionnement"</li> <li>▪ À gauche dans le chemin de navigation, dans le menu <b>Fonctionnement</b></li> </ul>



	<b>Configuration</b> apparaît : <ul style="list-style-type: none"> <li>▪ Dans le menu à côté de la sélection "Configuration"</li> <li>▪ À gauche dans le chemin de navigation, dans le menu <b>Configuration</b></li> </ul>
	<b>Diagnostic</b> apparaît : <ul style="list-style-type: none"> <li>▪ Dans le menu à côté de la sélection "Diagnostic"</li> <li>▪ À gauche dans le chemin de navigation, dans le menu <b>Diagnostic</b></li> </ul>
	<b>Expert</b> apparaît : <ul style="list-style-type: none"> <li>▪ Dans le menu à côté de la sélection "Expert"</li> <li>▪ À gauche dans le chemin de navigation, dans le menu <b>Expert</b></li> </ul>



#### Sous-menus, assistants, paramètres

Symbole	Signification
	Sous-menu
	Assistants
	Paramètre au sein d'un assistant  Il n'existe pas de symbole d'affichage pour les paramètres au sein de sous-menus.

#### Procédure de verrouillage

Symbole	Signification
	<b>Paramètre verrouillé</b> S'il apparaît devant le nom du paramètre, cela signifie que le paramètre est verrouillé. <ul style="list-style-type: none"> <li>▪ Par un code d'accès spécifique à l'utilisateur</li> <li>▪ Par le commutateur de verrouillage hardware</li> </ul>

#### Assistants

Symbole	Signification
	Retour au paramètre précédent.
	Confirme la valeur du paramètre et passe au paramètre suivant.
	Ouvre la vue d'édition du paramètre.

### 8.3.3 Vue d'édition

#### Editeur numérique

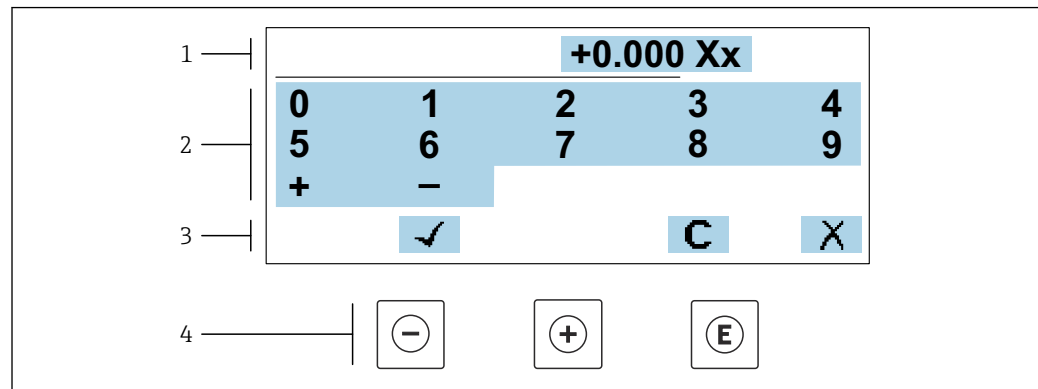

A0034250

☞ 29 Pour entrer des valeurs dans les paramètres (par ex. seuils)

- 1 Zone d'affichage de l'entrée
- 2 Masque de saisie
- 3 Confirmer, effacer ou rejeter l'entrée
- 4 Eléments de configuration

#### Éditeur de texte

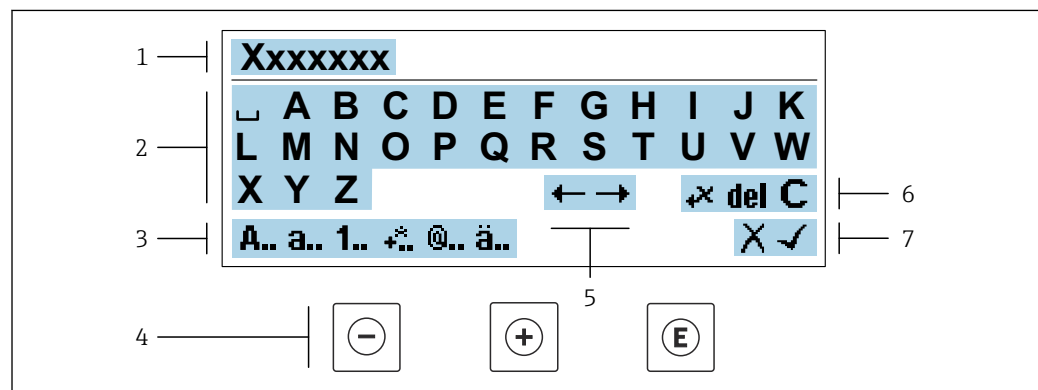



A0034114

☞ 30 Pour entrer du texte dans les paramètres (p. ex. désignation de l'appareil)

- 1 Zone d'affichage de l'entrée
- 2 Masque de saisie actuel
- 3 Changer le masque de saisie
- 4 Eléments de configuration
- 5 Déplacer la position de saisie
- 6 Effacer l'entrée
- 7 Rejeter ou confirmer l'entrée

A l'aide des éléments de configuration dans la vue édition





Touche de configuration	Signification
	<b>Touche Moins</b> Déplace la position d'entrée vers la gauche.
	<b>Touche Plus</b> Déplace la position d'entrée vers la droite.

Touche de configuration	Signification
	<b>Touche Enter</b> <ul style="list-style-type: none"> <li>▪ Un appui bref sur la touche confirme la sélection.</li> <li>▪ Une pression sur la touche pendant 2 s confirme l'entrée.</li> </ul>
	<b>Combinaison de touches Escape (appuyer simultanément sur les touches)</b> Ferme la vue d'édition sans accepter une modification.





### Masques de saisie

Symbole	Signification
<b>A..</b>	Majuscule
<b>a..</b>	Minuscule
<b>1..</b>	Nombres
<b>+..</b>	Signes de ponctuation et caractères spéciaux : = + - * / <sup>2</sup> <sup>3</sup> ¼ ½ ¾ ( )     < > { }
<b>@..</b>	Signes de ponctuation et caractères spéciaux : ' " ^ . , ; : ? ! % μ ° € \$ £ ¥ § @ # / \   ~ & _
<b>ä..</b>	Trémas et accents

### Contrôle de l'entrée des données

Symbole	Signification
	Déplacer la position de saisie
	Rejeter l'entrée
	Valider l'entrée
	Effacer immédiatement le caractère à gauche de la position de saisie
<b>del</b>	Effacer immédiatement le caractère à droite de la position de saisie
<b>C</b>	Effacer tous les caractères entrés

### 8.3.4 Éléments de configuration

Touche de configuration	Signification
	<p><b>Touche Moins</b></p> <p><i>Dans un menu, un sous-menu</i> Déplace la barre de sélection vers le haut dans une liste de sélection</p> <p><i>Dans les assistants</i> Revient au paramètre précédent</p> <p><i>Dans l'éditeur alphanumérique</i> Déplace la position d'entrée vers la gauche.</p>
	<p><b>Touche Plus</b></p> <p><i>Dans un menu, un sous-menu</i> Déplace la barre de sélection vers le bas dans une liste de sélection</p> <p><i>Dans les assistants</i> Passe au paramètre suivant</p> <p><i>Dans l'éditeur alphanumérique</i> Déplace la position d'entrée vers la droite.</p>
	<p><b>Touche Entrée</b></p> <p><i>Dans l'affichage de fonctionnement</i> Une pression brève sur la touche ouvre le menu de configuration.</p> <p><i>Dans un menu, un sous-menu</i></p> <ul style="list-style-type: none"> <li>▪ Pression brève sur la touche : <ul style="list-style-type: none"> <li>▪ Ouvre le menu, sous-menu ou paramètre sélectionné.</li> <li>▪ Démarre l'assistant.</li> <li>▪ Si un texte d'aide est ouvert, ferme le texte d'aide du paramètre.</li> </ul> </li> <li>▪ Pression sur la touche pendant 2 s dans un paramètre : Si présent, ouvre le texte d'aide pour la fonction du paramètre.</li> </ul> <p><i>Dans les assistants</i> Ouvre la vue d'édition du paramètre et confirme la valeur de ce dernier</p> <p><i>Dans l'éditeur alphanumérique</i></p> <ul style="list-style-type: none"> <li>▪ Une pression brève sur la touche confirme la sélection.</li> <li>▪ Une pression sur la touche pendant 2 s confirme l'entrée.</li> </ul>
	<p><b>Combinaison de touches Echap (presser simultanément les touches)</b></p> <p><i>Dans un menu, un sous-menu</i></p> <ul style="list-style-type: none"> <li>▪ Pression brève sur la touche : <ul style="list-style-type: none"> <li>▪ Ferme le niveau de menu actuel et permet d'accéder au niveau immédiatement supérieur.</li> <li>▪ Si un texte d'aide est ouvert, ferme le texte d'aide du paramètre.</li> </ul> </li> <li>▪ Une pression sur la touche pendant 2 s permet de revenir à l'affichage de fonctionnement ("position HOME").</li> </ul> <p><i>Dans les assistants</i> Ferme l'assistant et permet d'accéder au niveau immédiatement supérieur</p> <p><i>Dans l'éditeur alphanumérique</i> Ferme la vue d'édition sans appliquer les modifications.</p>
	<p><b>Combinaison de touches Moins/Entrée (appuyer simultanément sur les touches et les maintenir enfoncées)</b></p> <ul style="list-style-type: none"> <li>▪ Si le verrouillage des touches est activé : Une pression sur la touche pendant 3 s désactive le verrouillage des touches.</li> <li>▪ Si le verrouillage des touches n'est pas activé : Une pression sur la touche pendant 3 s ouvre le menu contextuel qui contient l'option permettant d'activer le verrouillage des touches.</li> </ul>

### 8.3.5 Ouverture du menu contextuel

À l'aide du menu contextuel, l'utilisateur peut appeler rapidement et directement à partir de l'affichage opérationnel les trois menus suivants :

- Configuration
- Sauvegarde des données
- Simulation

### Ouverture et fermeture du menu contextuel

L'utilisateur se trouve dans l'affichage opérationnel.

1. Appuyer sur les touches  $\square$  et  $\boxplus$  pendant plus de 3 secondes.
  - ↳ Le menu contextuel s'ouvre.

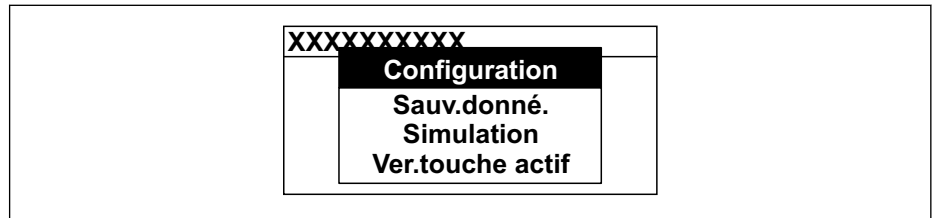

2. Appuyer simultanément sur  $\square$  +  $\boxplus$ .
  - ↳ Le menu contextuel est fermé et l'affichage opérationnel apparaît.

### Ouverture du menu via le menu contextuel

1. Ouvrir le menu contextuel.
2. Appuyer sur  $\boxplus$  pour naviguer vers le menu souhaité.
3. Appuyer sur  $\boxminus$  pour confirmer la sélection.
  - ↳ Le menu sélectionné s'ouvre.

### 8.3.6 Navigation et sélection dans une liste

Différents éléments de configuration servent à la navigation au sein du menu de configuration. Le chemin de navigation apparaît à gauche dans la ligne d'en-tête. Les différents menus sont caractérisés par les symboles placés devant, qui sont également affichés dans la ligne d'en-tête lors de la navigation.

**i** Pour une explication de la vue de navigation avec les symboles et les éléments de configuration → 72

**Exemple : Réglage du nombre de valeurs mesurées affichées sur "2 valeurs"**

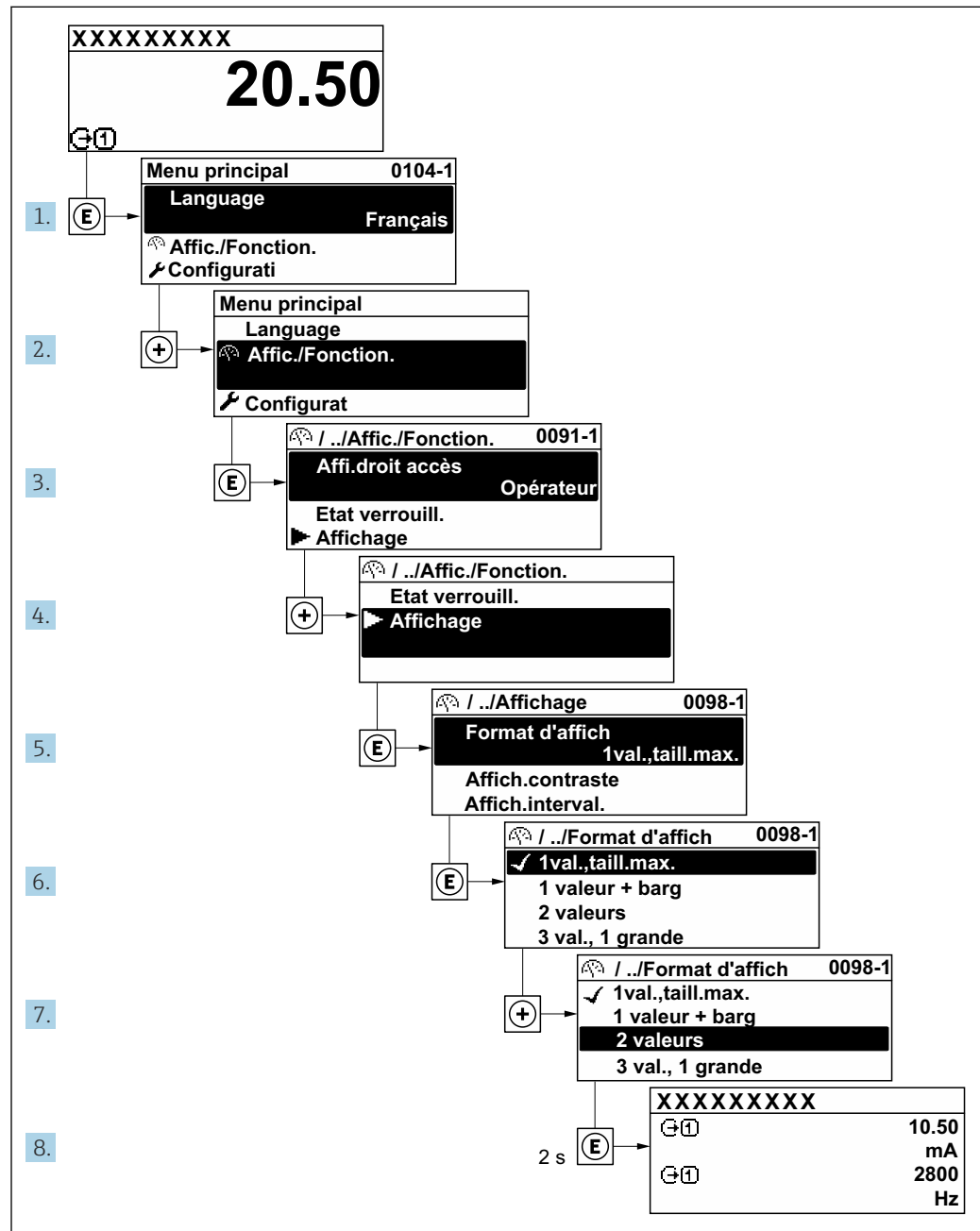

A0029562-FR

### 8.3.7 Accès direct au paramètre

Pour pouvoir accéder directement à un paramètre via l'affichage local, un numéro est affecté à chaque paramètre. En entrant ce code d'accès dans le paramètre **Accès direct**, on accède directement au paramètre souhaité.

### Chemin de navigation

Expert → Accès direct

Le code d'accès direct se compose d'un nombre à 5 chiffres (au maximum) et du numéro qui identifie la voie d'une variable de process : p. ex. 00914-2. Celui-ci apparaît pendant la vue navigation à droite dans la ligne d'en-tête du paramètre sélectionné.

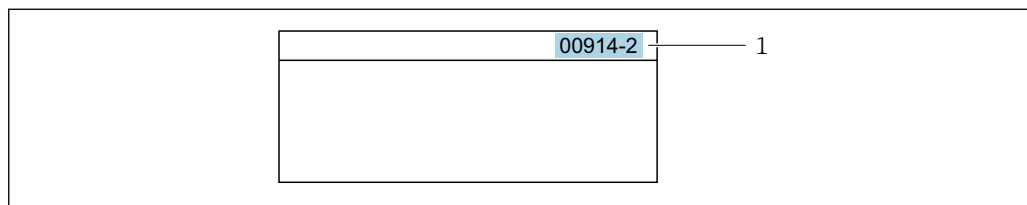

A0029414

1 Code d'accès direct

Lors de l'entrée du code d'accès direct, tenir compte des points suivants :

- Les premiers zéros du code d'accès direct ne doivent pas être saisis.  
Exemple : Entrer "914" au lieu de "00914"
- Si aucun numéro de voie n'est entré, la voie 1 est ouverte automatiquement.  
Exemple : Entrer 00914 → paramètre **Affecter variable process**
- Si une voie différente est ouverte : Entrer le code d'accès direct avec le numéro de voie correspondant.  
Exemple : Entrer 00914-2 → paramètre **Affecter variable process**

 Pour les codes d'accès directs de chaque paramètre, voir le manuel "Description des paramètres de l'appareil" pour l'appareil correspondant

### 8.3.8 Affichage des textes d'aide

Il existe pour certains paramètres des textes d'aide que l'utilisateur peut appeler à partir de la vue navigation. Ceux-ci décrivent brièvement la fonction du paramètre et contribuent ainsi à une mise en service rapide et sûre.

#### Ouverture et fermeture du texte d'aide

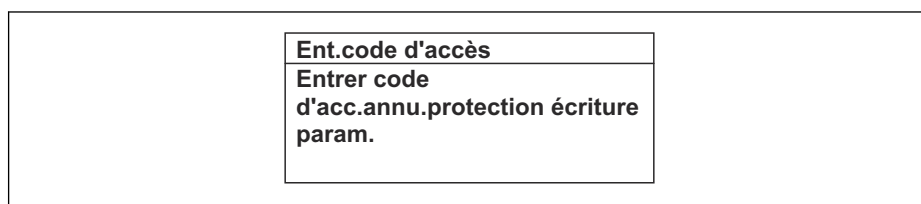

L'utilisateur se trouve dans la vue navigation et la barre de sélection se trouve sur un paramètre.

1. Appuyer sur  pendant 2 s.  
↳ Le texte d'aide relatif au paramètre sélectionné s'ouvre.



A0014002-FR

 31 Exemple : Texte d'aide pour le paramètre "Ent. code d'accès"

2. Appuyer simultanément sur  + .
- ↳ Le texte d'aide est fermé.

### 8.3.9 Modification des paramètres



Les paramètres peuvent être modifiés à l'aide de l'éditeur numérique ou de l'éditeur de texte.

- Editeur numérique : Modifier les valeurs dans un paramètre, par ex. spécifications pour les seuils.
- Editeur de texte : Entrer du texte dans un paramètre, par ex. désignation du repère.

Si la valeur entrée se situe en dehors de la plage de valeurs admissible, un message d'avertissement est émis.

<b>Ent.code d'accès</b> <b>Valeur rentrée invalide ou</b> <b>en dehors de la plage</b> <b>Min:0</b> <b>Max:9999</b>
---

A0014049-FR

 Pour une description de la vue édition - comprenant un éditeur de texte et un éditeur numérique - avec les symboles →  74, pour une description des éléments de configuration →  76

### 8.3.10 Rôles utilisateur et leurs droits d'accès

Les deux rôles utilisateur "Opérateur" et "Chargé de maintenance" ont un accès en écriture différent aux paramètres lorsque le client définit un code d'accès spécifique à l'utilisateur. Celui-ci protège la configuration de l'appareil via l'afficheur local contre les accès non autorisés →  164.

#### Définir les droits d'accès des rôles utilisateurs

À la livraison, aucun code d'accès n'est encore défini. Les droits d'accès (accès en lecture et en écriture) à l'appareil ne sont pas limités et correspondent au rôle utilisateur "Maintenance".

- ▶ Définir le code d'accès.
  - ↳ Le rôle utilisateur "Opérateur" est redéfini en plus du rôle utilisateur "Maintenance". Les droit d'accès différent pour les deux rôles utilisateurs.

*Droits d'accès aux paramètres : rôle utilisateur "Maintenance"*

Statut du code d'accès	Accès en lecture	Accès en écriture
Aucun code d'accès n'a encore été défini (réglage par défaut).	✓	✓
Une fois un code d'accès défini.	✓	✓ <sup>1)</sup>

- 1) L'utilisateur dispose uniquement d'un accès en écriture après avoir entré le code d'accès.



*Droits d'accès aux paramètres : rôle utilisateur "Opérateur"*

Statut du code d'accès	Accès en lecture	Accès en écriture
Une fois un code d'accès défini.	✓	_ <sup>1)</sup>

- 1) Malgré le code d'accès défini, certains paramètres peuvent toujours être modifiés et sont ainsi exclus de la protection en écriture, étant donné qu'ils n'influencent pas la mesure : protection en écriture via code d'accès →  164



 Le rôle utilisateur actuellement utilisé est indiqué dans le Paramètre **Droits d'accès**.  
Navigation : Fonctionnement → Droits d'accès

### 8.3.11 Désactivation de la protection en écriture via un code d'accès

Lorsque le symbole  apparaît sur l'afficheur local, devant un paramètre, cela signifie que ce dernier est protégé en écriture par un code d'accès spécifique à l'utilisateur et que sa valeur n'est actuellement pas modifiable via la configuration sur site →  164.



La protection en écriture des paramètres via la configuration sur site peut être désactivée en entrant le code d'accès spécifique à l'utilisateur dans le paramètre **Entrer code d'accès** (→  139) via l'option d'accès respective.

1. Après avoir appuyé sur , on est invité à entrer le code d'accès.
2. Entrer le code d'accès.
  - ↳ Le symbole  placé devant les paramètres disparaît ; tous les paramètres précédemment protégés en écriture sont à nouveau déverrouillés.

### 8.3.12 Activer et désactiver le verrouillage des touches



Le verrouillage des touches permet de verrouiller l'accès à l'intégralité du menu de configuration via la configuration locale. Une navigation au sein du menu de configuration ou une modification des valeurs de paramètres individuels n'est ainsi plus possible. Seules les valeurs de l'affichage opérationnel peuvent être lues.

Le verrouillage des touches est activé et désactivé via le menu contextuel.

#### Activer le verrouillage des touches



-  Le verrouillage des touches est activé automatiquement :
  - Si aucune commande n'a été réalisée sur l'appareil pendant > 1 minute.
  - Après chaque redémarrage de l'appareil.

#### Pour activer automatiquement le verrouillage des touches :

1. L'appareil se trouve dans l'affichage des valeurs mesurées. Appuyer sur les touches  et  pendant 3 secondes.
  - ↳ Un menu contextuel apparaît.
2. Dans le menu contextuel, sélectionner l'option **Verrouillage touche actif**.
  - ↳ Le verrouillage des touches est activé.

-  Si l'utilisateur essaie d'accéder au menu de configuration pendant que le verrouillage des touches est activé, le message **Verrouillage touche actif** apparaît.

#### Désactiver le verrouillage des touches

- ▶ Le verrouillage des touches est activé. Appuyer sur les touches  et  pendant 3 secondes.
  - ↳ Le verrouillage des touches est désactivé.

## 8.4 Accès au menu de configuration via le navigateur web

### 8.4.1 Étendue des fonctions

Avec le serveur web intégré, l'appareil peut être commandé et configuré via un navigateur web interface service (CDI-RJ45) ou l'interface WLAN. La structure du menu de configuration est la même que pour l'afficheur local. Outre les valeurs mesurées, des informations sur l'état de l'appareil sont affichées et peuvent être utilisées pour surveiller l'état de l'appareil. Par ailleurs, il est possible de gérer les données de l'appareil et de régler les paramètres de réseau.

Pour la connexion WLAN, un appareil doté d'une interface WLAN (à commander en option) est nécessaire : caractéristique de commande "Afficheur ; configuration", option G "4

lignes, rétroéclairé ; touches optiques + WLAN". L'appareil agit comme un Access Point et permet la communication par ordinateur ou par un terminal portable mobile.



Pour plus d'informations sur le serveur web, voir la Documentation spéciale pour l'appareil. → 258

## 8.4.2 Configuration requise

### Hardware ordinateur



Hardware	Interface	
	CDI-RJ45	WLAN
Interface	L'ordinateur doit avoir une interface RJ45. <sup>1)</sup>	L'unité d'exploitation doit être équipée d'une interface WLAN.
Raccordement	Câble Ethernet standard	Connexion via un réseau sans fil.
Écran	Taille recommandée : ≥12" (selon la résolution de l'écran)	

1) Câble recommandé : CAT5e, CAT6 ou CAT7, avec connecteur blindé (p. ex. produit YAMAICHI ; réf. Y-ConPrefixPlug63/Prod. ID : 82-006660)



### Logiciel informatique

Software	Interface	
	CDI-RJ45	WLAN
Systèmes d'exploitation recommandés	<ul style="list-style-type: none"> <li>▪ Microsoft Windows 8 ou plus récent.</li> <li>▪ Systèmes d'exploitation mobiles : <ul style="list-style-type: none"> <li>▪ iOS</li> <li>▪ Android</li> </ul> </li> </ul>  Microsoft Windows XP et Windows 7 sont pris en charge.	
Navigateurs web pris en charge	<ul style="list-style-type: none"> <li>▪ Microsoft Internet Explorer 8 ou plus récent</li> <li>▪ Microsoft Edge</li> <li>▪ Mozilla Firefox</li> <li>▪ Google Chrome</li> <li>▪ Safari</li> </ul>	



### Paramètres de l'ordinateur

Paramètres	Interface	
	CDI-RJ45	WLAN
Droits d'utilisateur	Des droits d'utilisateur appropriés (p. ex. droits d'administrateur) pour les paramètres TCP/IP et de serveur proxy sont nécessaires (p. ex. pour régler l'adresse IP, le masque de sous-réseau, etc.).	
Paramètres de serveur proxy du navigateur web	Le paramètre de navigateur web <i>Use a proxy server for your LAN</i> doit être <b>désactivé</b> .	
JavaScript	JavaScript doit être activé.  Si JavaScript ne peut pas être activé : Entrer <code>http://192.168.1.212/servlet/basic.html</code> dans la barre d'adresse du navigateur web. Une version simplifiée mais totalement fonctionnelle de la structure du menu de configuration démarre dans le navigateur web.  Lors de l'installation d'une nouvelle version de firmware : Pour activer l'affichage des données correct, effacer la mémoire temporaire (cache) sous les <b>Options Internet</b> dans le navigateur web.	JavaScript doit être activé.  L'affichage WLAN nécessite le support de JavaScript.



Paramètres	Interface	
	CDI-RJ45	WLAN
Connexions réseau	Utiliser uniquement des connexions réseau actives avec l'appareil de mesure.	
	Désactiver toutes les autres connexions réseau, telles que WLAN par exemple.	Désactiver toutes les autres connexions réseau.

 En cas de problèmes de connexion : →  194

*Appareil de mesure : Via interface service CDI-RJ45*

Appareil	Interface service CDI-RJ45
Appareil de mesure	L'appareil de mesure dispose d'une interface RJ45.
Serveur web	Le serveur Web doit être activé ; réglage usine : ON  Pour plus d'informations sur l'activation du serveur Web →  87

*Appareil de mesure : via interface WLAN*

Appareil	Interface WLAN
Appareil de mesure	L'appareil de mesure dispose d'une antenne WLAN : <ul style="list-style-type: none"> <li>▪ Transmetteur avec antenne WLAN intégrée</li> <li>▪ Transmetteur avec antenne WLAN externe</li> </ul>
Serveur web	Le serveur web et le WLAN doivent être activés ; réglage par défaut : ON  Pour plus d'informations sur l'activation du serveur Web →  87

### 8.4.3 Raccordement de l'appareil

#### Via l'interface service (CDI-RJ45)

*Préparation de l'appareil de mesure*

*Proline 500 – numérique*

1. Desserrer les 4 vis de fixation du couvercle du boîtier.
2. Ouvrir le couvercle du boîtier.
3. L'emplacement du connecteur dépend de l'appareil de mesure et de son protocole de communication.  
Raccorder l'ordinateur au connecteur RJ45 via le câble Ethernet standard .

*Proline 500*

1. Selon la version de boîtier :  
Desserrer le crampon de sécurité ou la vis de fixation du couvercle de boîtier.
2. Selon la version de boîtier :  
Dévisser ou ouvrir le couvercle du boîtier.
3. Raccorder l'ordinateur au connecteur RJ45 via le câble de raccordement Ethernet standard..

*Configuration du protocole Internet de l'ordinateur*

Les indications suivantes se rapportent aux réglages Ethernet par défaut de l'appareil.

Adresse IP de l'appareil : 192.168.1.212 (réglage usine)

1. Mettre l'appareil de mesure sous tension.

2. Raccorder l'ordinateur au connecteur RJ45 via le câble Ethernet standard → 88.
3. Si une seconde carte réseau n'est pas utilisée, fermer toutes les applications du notebook.
  - ↳ Applications nécessitant Internet ou un réseau, par ex. e-mail, applications SAP, Internet ou Windows Explorer.
4. Fermer tous les navigateurs Internet ouverts.
5. Configurer les propriétés du protocole Internet (TCP/IP) selon tableau :

Adresse IP	192.168.1.XXX ; pour XXX, toutes les séquences numériques sauf : 0, 212 et 255 → par ex. 192.168.1.213
Masque de sous-réseau	255.255.255.0
Passerelle par défaut	192.168.1.212 ou laisser les cases vides

### Via interface WLAN

#### Configuration du protocole Internet du terminal mobile

#### AVIS

**Si la connexion WLAN est interrompue pendant la configuration, il se peut que les réglages effectués soient perdus.**

- ▶ Veiller à ce que la connexion WLAN ne soit pas interrompue lors de la configuration de l'appareil.

#### AVIS

**Noter ce qui suit pour éviter un conflit de réseau :**

- ▶ Éviter d'accéder à l'appareil de mesure simultanément à partir du même terminal mobile via l'interface service (CDI-RJ45) et l'interface WLAN.
- ▶ N'activer qu'une seule interface service (CDI-RJ45 ou interface WLAN).
- ▶ Si une communication simultanée est nécessaire : configurer différentes plages d'adresse IP, p. ex. 192.168.0.1 (interface WLAN) et 192.168.1.212 (interface service CDI-RJ45).

#### Préparation du terminal mobile

- ▶ Activer le WLAN sur le terminal mobile.

#### Établissement d'une connexion WLAN entre le terminal mobile et l'appareil de mesure

1. Dans les réglages WLAN du terminal mobile :  
Sélectionner l'appareil de mesure à l'aide du SSID (p. ex. EH\_Promass\_500\_A802000).
2. Si nécessaire, sélectionner la méthode de cryptage WPA2.
3. Entrer le mot de passe :  
Numéro de série de l'appareil de mesure au départ usine (p. ex. L100A802000).
  - ↳ La LED sur le module d'affichage clignote. Il est maintenant possible d'utiliser l'appareil de mesure avec le navigateur web, FieldCare ou DeviceCare.



Le numéro de série se trouve sur la plaque signalétique.



Pour garantir une affectation sûre et rapide du réseau WLAN au point de mesure, il est conseillé de changer le nom SSID. Il doit être possible d'attribuer clairement le nom SSID au point de mesure (p. ex. nom de repère) tel qu'il est affiché dans le réseau WLAN.

#### Terminer la connexion WLAN

- ▶ Après la configuration de l'appareil :  
Terminer la connexion WLAN entre le terminal mobile et l'appareil de mesure.

### Démarrage du navigateur web

1. Démarrer le navigateur web sur le PC.
2. Entrer l'adresse IP du serveur web dans la ligne d'adresse du navigateur : 192.168.1.212  
 ↳ La page d'accès apparaît.

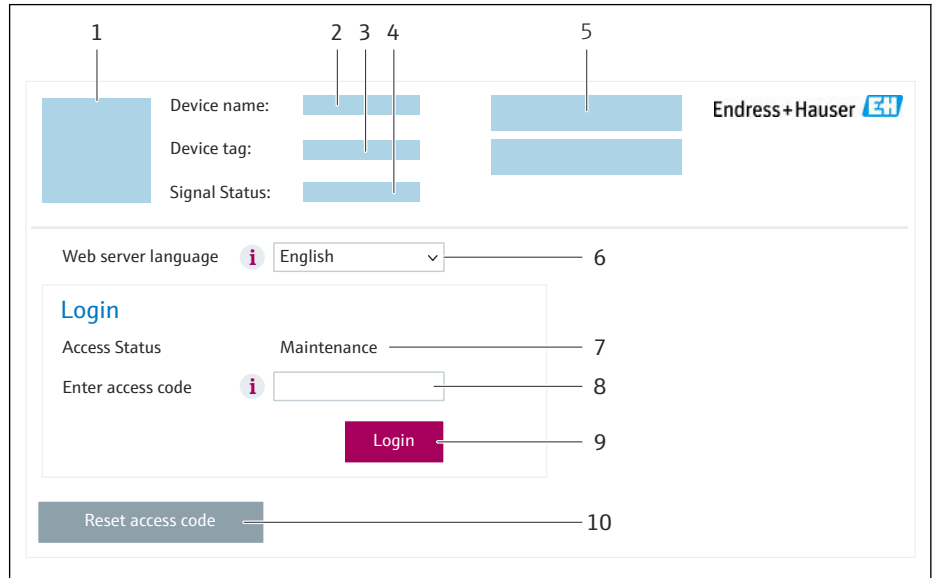

- 1 Image de l'appareil
- 2 Nom de l'appareil
- 3 Désignation du point de mesure
- 4 Signal d'état
- 5 Valeurs mesurées actuelles
- 6 Langue d'interface
- 7 Rôle utilisateur
- 8 Code d'accès
- 9 Login
- 10 Réinitialiser code d'accès (→ ⓘ 160)

**i** Si la page de connexion n'apparaît pas ou si elle est incomplète → ⓘ 194

#### 8.4.4 Connexion

1. Sélectionner la langue de service souhaitée pour le navigateur.
2. Entrer le code d'accès spécifique à l'utilisateur.
3. Appuyer sur **OK** pour confirmer l'entrée.

<b>Code d'accès</b>	0000 (réglage par défaut) ; modifiable par le client
---------------------	--

**i** Si pendant 10 minutes aucune action n'est effectuée, le navigateur revient automatiquement à la page d'accès.

## 8.4.5 Interface utilisateur

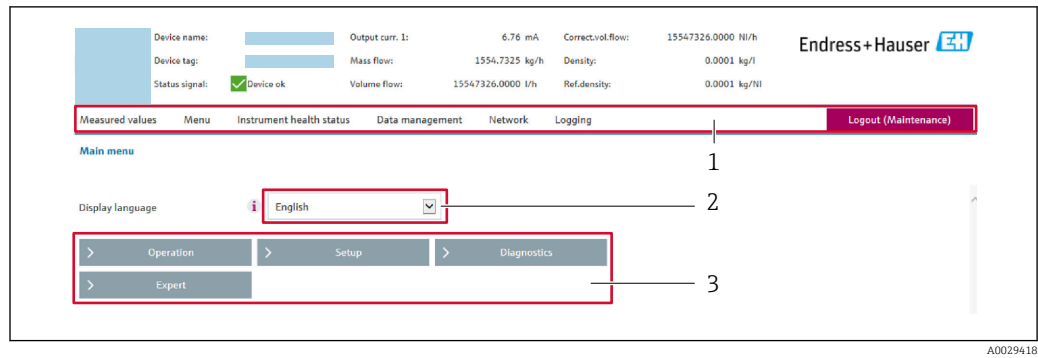

- 1 Ligne de fonctions  
2 Langue de l'afficheur local  
3 Zone de navigation

### Ligne d'en-tête

Les informations suivantes apparaissent dans la ligne d'en-tête :

- Nom de l'appareil
- Repère de l'appareil
- Etat de l'appareil avec signal d'état → 201
- Valeurs mesurées actuelles

### Ligne de fonctions

Fonctions	Signification
Valeurs mesurées	Affiche les valeurs mesurées de l'appareil
Menu	<ul style="list-style-type: none"> <li>■ Accès au menu de configuration de l'appareil de mesure</li> <li>■ La structure du menu de configuration est la même que pour l'afficheur local</li> <li>📄 Informations détaillées sur la structure du menu de configuration : Description des paramètres de l'appareil</li> </ul>
État de l'appareil	Affiche les messages de diagnostic actuels, listés en fonction de leur priorité
Gestion des données	<p>Échange de données entre l'ordinateur et l'appareil de mesure :</p> <ul style="list-style-type: none"> <li>■ Configuration de l'appareil : <ul style="list-style-type: none"> <li>■ Charger les réglages depuis l'appareil (format XML, sauvegarde de la configuration)</li> <li>■ Sauvegarder les réglages dans l'appareil (format XML, restauration de la configuration)</li> </ul> </li> <li>■ Journal des événements - Exporter le journal des événements (fichier .csv)</li> <li>■ Documents - Exporter les documents : <ul style="list-style-type: none"> <li>■ Exporter le bloc de données de sauvegarde (fichier .csv, création de la documentation du point de mesure)</li> <li>■ Rapport de vérification (fichier PDF, disponible uniquement avec le pack application "Heartbeat Verification")</li> </ul> </li> <li>■ Mise à jour du firmware - Flashage d'une version de firmware</li> </ul>
Réseau	<p>Configuration et vérification de tous les paramètres nécessaires à l'établissement d'une connexion avec l'appareil :</p> <ul style="list-style-type: none"> <li>■ Réglages du réseau (p. ex. adresse IP, adresse MAC)</li> <li>■ Informations sur l'appareil (p. ex. numéro de série, version logiciel)</li> </ul>
Logout	Termine l'opération et retourne à la page de connexion

### Zone de navigation

Les menus, les sous-menus et les paramètres associés peuvent être sélectionnés dans la zone de navigation.

### Zone de travail

Selon la fonction sélectionnée et ses sous-menus, il est possible de procéder à différentes actions dans cette zone :

- Réglage des paramètres
- Lecture des valeurs mesurées
- Affichage des textes d'aide
- Démarrage d'un téléchargement

### 8.4.6 Désactivation du serveur web

Le serveur Web de l'appareil de mesure peut être activé et désactivé si nécessaire à l'aide du paramètre **Fonctionnalité du serveur web**.

#### Navigation

Menu "Expert" → Communication → Serveur Web

#### Aperçu des paramètres avec description sommaire

Paramètre	Description	Sélection	Réglage usine
Fonctionnalité du serveur web	Activer et désactiver le serveur web.	<ul style="list-style-type: none"> <li>■ Arrêt</li> <li>■ HTML Off</li> <li>■ Marche</li> </ul>	Marche

#### Étendue des fonctions du paramètre "Fonctionnalité du serveur web"

Option	Description
Arrêt	<ul style="list-style-type: none"> <li>■ Le serveur web est complètement désactivé.</li> <li>■ Le port 80 est verrouillé.</li> </ul>
HTML Off	La version HTML du serveur web n'est pas disponible.
Marche	<ul style="list-style-type: none"> <li>■ La fonctionnalité complète du serveur Web est disponible.</li> <li>■ JavaScript est utilisé.</li> <li>■ Le mot de passe est transféré en mode crypté.</li> <li>■ Toute modification du mot de passe sera également transférée en mode crypté.</li> </ul>

#### Activation du serveur Web

Si le serveur Web est désactivé, il ne peut être réactivé qu'avec le paramètre **Fonctionnalité du serveur web** via les options de configuration suivantes :

- Via afficheur local
- Via outil de configuration "FieldCare"
- Via outil de configuration "DeviceCare"

### 8.4.7 Déconnexion

 Avant la déconnexion, sauvegarder les données via la fonction **Gestion données** (charger la configuration de l'appareil) si nécessaire.

1. Sélectionner l'entrée **Logout** dans la ligne de fonctions.  
↳ La page d'accueil avec la fenêtre de Login apparaît.
2. Fermer le navigateur web.
3. Si elles ne sont plus utilisées :  
Réinitialiser les propriétés modifiées du protocole Internet (TCP/IP) →  83.

## 8.5 Accès au menu de configuration via l'outil de configuration

La structure du menu de configuration dans les outils de configuration est la même que via l'afficheur local.

### 8.5.1 Raccordement de l'outil de configuration

#### Via protocole Modbus RS485

Cette interface de communication est disponible dans les versions d'appareil avec une sortie Modbus RS485.

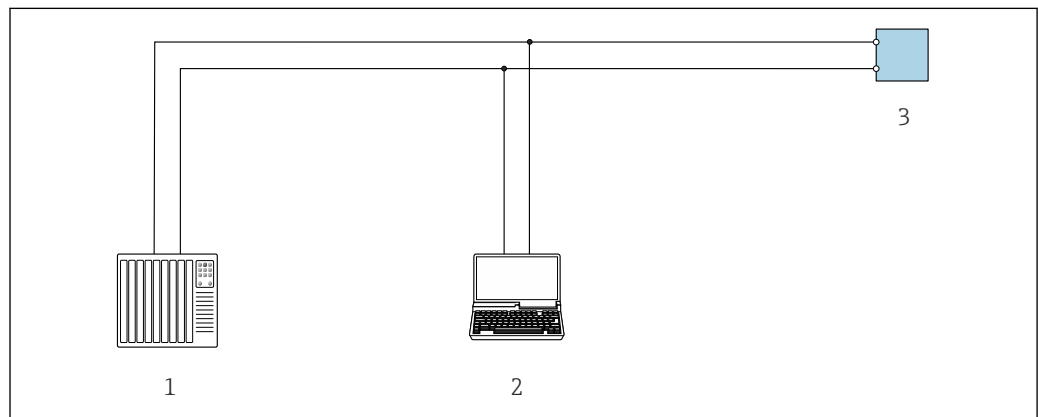

32 Options de configuration à distance via protocole Modbus RS485 (active)

- 1 Système numérique de contrôle commande (p. ex. API)
- 2 Ordinateur avec navigateur web (p. ex. Microsoft Edge) pour l'accès au serveur web intégré dans l'appareil ou avec outil de configuration (p. ex. FieldCare, DeviceCare) avec COM DTM "CDI Communication TCP/IP" ou Modbus DTM
- 3 Transmetteur

#### Interface service

##### Via l'interface service (CDI-RJ45)

Une connexion point-à-point peut être établie pour configurer l'appareil sur site. Avec le boîtier ouvert, la connexion est établie directement via l'interface service (CDI-RJ45) de l'appareil.

**i** Un adaptateur pour connecteur RJ45 vers M12 est disponible en option pour la zone non explosible :

Caractéristique de commande "Accessoires", option **NB** : "Adaptateur RJ45 M12 (interface service)"

L'adaptateur connecte l'interface service (CDI-RJ45) à un connecteur M12 monté dans l'entrée de câble. Le raccordement à l'interface service peut être établi via un connecteur M12 sans ouvrir l'appareil.



## Proline 500 – transmetteur numérique

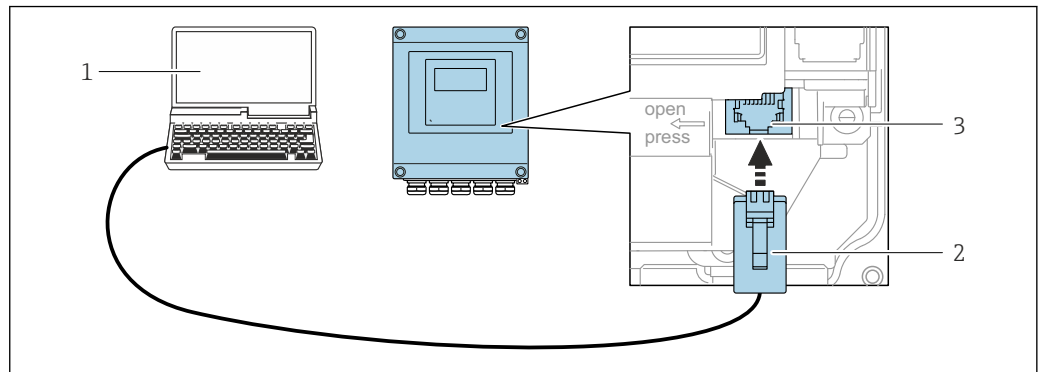

A0029163

33 Raccordement via interface service (CDI-RJ45)

- 1 Ordinateur avec navigateur web (p. ex. Microsoft Internet Explorer, Microsoft Edge) pour l'accès au serveur web intégré ou avec l'outil de configuration "FieldCare", "DeviceCare" avec COM DTM "CDI Communication TCP/IP" ou Modbus DTM
- 2 Câble de raccordement Ethernet standard avec connecteur RJ45
- 3 Interface service (CDI-RJ45) de l'appareil de mesure avec accès au serveur web intégré

## Transmetteur Proline 500

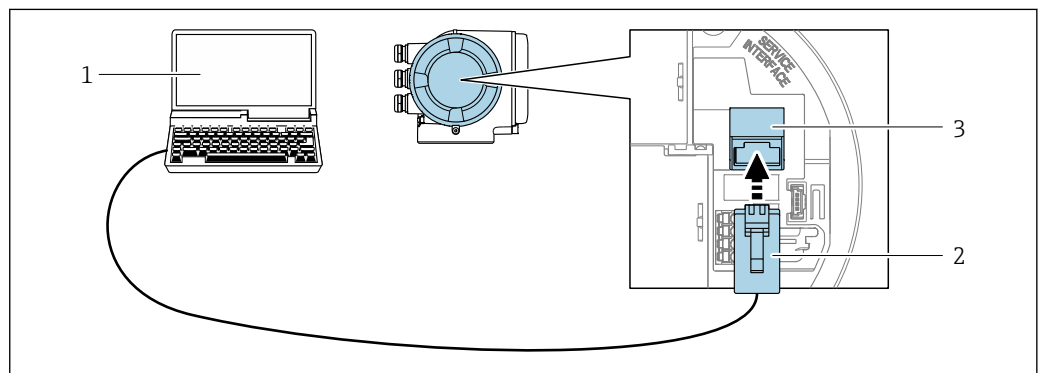

A0027563

34 Raccordement via interface service (CDI-RJ45)

- 1 Ordinateur avec navigateur web (p. ex. Microsoft Internet Explorer, Microsoft Edge) pour l'accès au serveur web intégré ou avec l'outil de configuration "FieldCare", "DeviceCare" avec COM DTM "CDI Communication TCP/IP" ou Modbus DTM
- 2 Câble de raccordement Ethernet standard avec connecteur RJ45
- 3 Interface service (CDI-RJ45) de l'appareil de mesure avec accès au serveur web intégré

## Via interface WLAN

L'interface WLAN en option est disponible sur la version d'appareil suivante :  
 Caractéristique de commande "Affichage ; configuration", option G "4 lignes, rétroéclairé ;  
 touches optiques + WLAN"

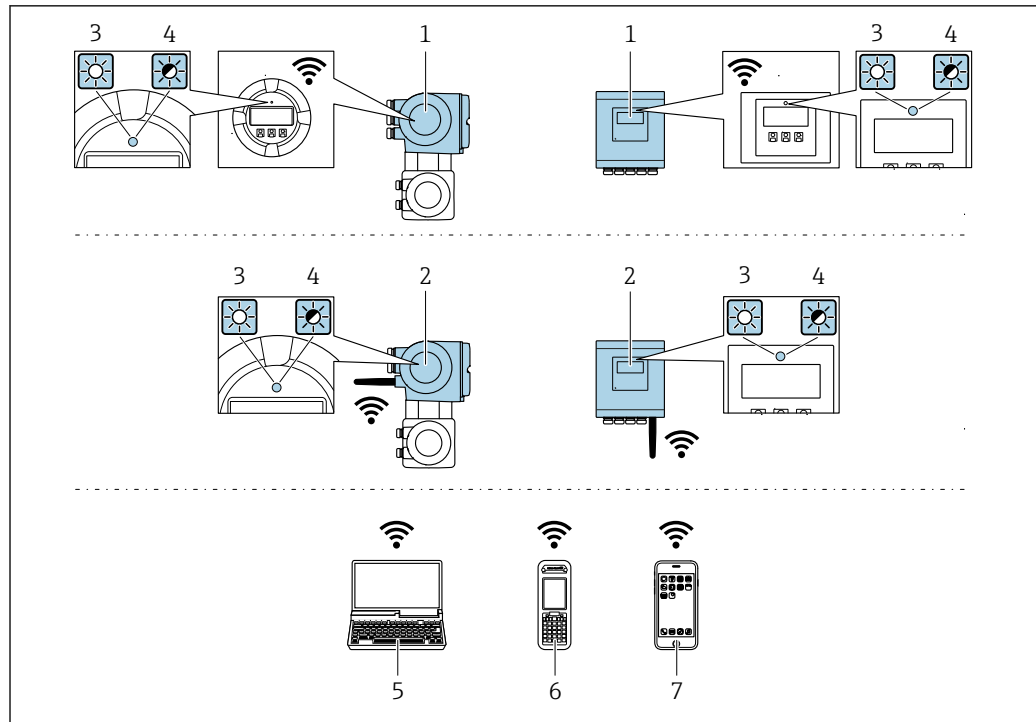

A0034569

- 1 Transmetteur avec antenne WLAN intégrée
- 2 Transmetteur avec antenne WLAN externe
- 3 LED allumée en permanence : la réception WLAN est activée sur l'appareil de mesure
- 4 LED clignotante : connexion WLAN établie entre l'unité d'exploitation et l'appareil de mesure
- 5 Ordinateur avec interface WLAN et navigateur web (p. ex. Microsoft Internet Explorer, Microsoft Edge) pour un accès au serveur web intégré ou avec outil de configuration (p. ex. FieldCare, DeviceCare)
- 6 Terminal portable mobile avec interface WLAN et navigateur web (p. ex. Microsoft Internet Explorer, Microsoft Edge) pour un accès au serveur web intégré ou outil de configuration (p. ex. FieldCare, DeviceCare)
- 7 Smartphone ou tablette (p. ex. Field Xpert SMT70)

Fonction	WLAN : IEEE 802.11 b/g (2,4 GHz)
Cryptage	WPA2-PSK AES-128 (selon IEEE 802.11i)
Voies WLAN configurables	1 à 11
Indice de protection	IP67
Antennes disponibles	<ul style="list-style-type: none"> <li>■ Antenne interne</li> <li>■ Antenne externe (en option) En cas de mauvaises conditions de transmission/réception à l'emplacement de montage.</li> </ul> <p> Seule 1 antenne est active à tout moment !</p>
Gamme	<ul style="list-style-type: none"> <li>■ Antenne interne : typiquement 10 m (32 ft)</li> <li>■ Antenne externe : typiquement 50 m (164 ft)</li> </ul>
Matériaux (antenne externe)	<ul style="list-style-type: none"> <li>■ Antenne : Plastique ASA (acrylonitrile styrène acrylate) et laiton nickelé</li> <li>■ Adaptateur : Inox et laiton nickelé</li> <li>■ Câble : Polyéthylène</li> <li>■ Connecteur : Laiton nickelé</li> <li>■ Équerre de montage : Inox</li> </ul>

*Configuration du protocole Internet du terminal mobile***AVIS**

**Si la connexion WLAN est interrompue pendant la configuration, il se peut que les réglages effectués soient perdus.**

- ▶ Veiller à ce que la connexion WLAN ne soit pas interrompue lors de la configuration de l'appareil.

**AVIS**

**Noter ce qui suit pour éviter un conflit de réseau :**

- ▶ Éviter d'accéder à l'appareil de mesure simultanément à partir du même terminal mobile via l'interface service (CDI-RJ45) et l'interface WLAN.
- ▶ N'activer qu'une seule interface service (CDI-RJ45 ou interface WLAN).
- ▶ Si une communication simultanée est nécessaire : configurer différentes plages d'adresse IP, p. ex. 192.168.0.1 (interface WLAN) et 192.168.1.212 (interface service CDI-RJ45).

*Préparation du terminal mobile*

- ▶ Activer le WLAN sur le terminal mobile.

*Établissement d'une connexion WLAN entre le terminal mobile et l'appareil de mesure*

1. Dans les réglages WLAN du terminal mobile :  
Sélectionner l'appareil de mesure à l'aide du SSID (p. ex. EH\_Promass\_500\_A802000).
2. Si nécessaire, sélectionner la méthode de cryptage WPA2.
3. Entrer le mot de passe :  
Numéro de série de l'appareil de mesure au départ usine (p. ex. L100A802000).  
↳ La LED sur le module d'affichage clignote. Il est maintenant possible d'utiliser l'appareil de mesure avec le navigateur web, FieldCare ou DeviceCare.

 Le numéro de série se trouve sur la plaque signalétique.

 Pour garantir une affectation sûre et rapide du réseau WLAN au point de mesure, il est conseillé de changer le nom SSID. Il doit être possible d'attribuer clairement le nom SSID au point de mesure (p. ex. nom de repère) tel qu'il est affiché dans le réseau WLAN.

*Terminer la connexion WLAN*



- ▶ Après la configuration de l'appareil :  
Terminer la connexion WLAN entre le terminal mobile et l'appareil de mesure.

## 8.5.2 FieldCare

**Étendue des fonctions**

Outil de gestion des équipements basé sur FDT (Field Device Technology) d'Endress+Hauser. Il est capable de configurer tous les équipements de terrain intelligents de l'installation et facilite leur gestion. Grâce à l'utilisation d'informations d'état, il constitue en outre un moyen simple, mais efficace, de contrôler leur état.

Accès via :

- Interface service CDI-RJ45 →  88
- Interface WLAN →  89

Fonctions typiques :

- Configuration des paramètres du transmetteur
- Chargement et sauvegarde de données d'appareil (upload/download)
- Documentation du point de mesure
- Visualisation de la mémoire de valeurs mesurées (enregistreur à tracé continu) et journal événement



- Manuel de mise en service BA00027S
- Manuel de mise en service BA00059S



Source pour les fichiers de description de l'appareil → 94

### Établissement d'une connexion



- Manuel de mise en service BA00027S
- Manuel de mise en service BA00059S

### Interface utilisateur

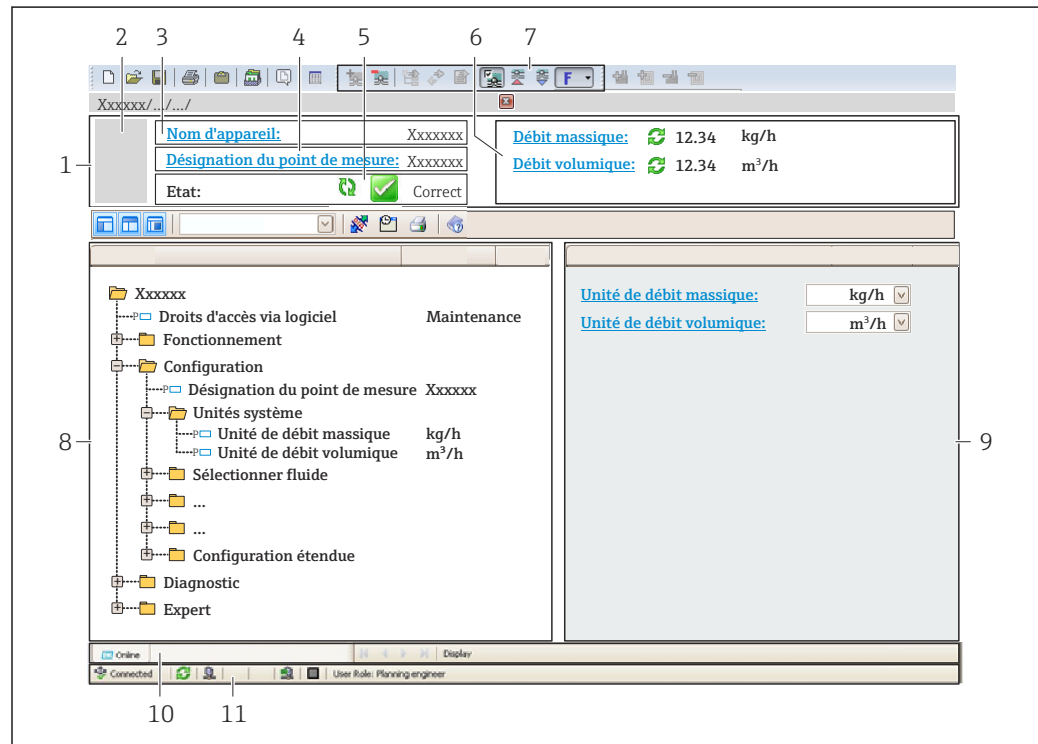

A0021051-FR

- 1 En-tête
- 2 Image de l'appareil
- 3 Nom de l'appareil
- 4 Désignation de l'appareil
- 5 Zone d'état avec signal d'état → 201
- 6 Zone d'affichage pour les valeurs mesurées actuelles
- 7 Barre d'outils d'édition avec fonctions additionnelles telles que enregistrer/charger, liste d'événements et créer documentation
- 8 Zone de navigation avec structure du menu de configuration
- 9 Zone de travail
- 10 Zone d'action
- 11 Zone d'état

## 8.5.3 DeviceCare

### Étendue des fonctions

Outil pour connecter et configurer les appareils de terrain Endress+Hauser.

Le moyen le plus rapide pour configurer les appareils de terrain Endress+Hauser est d'utiliser l'outil dédié "DeviceCare". Associé aux DTM, il constitue une solution pratique et complète.



Brochure Innovation IN01047S



Source pour les fichiers de description d'appareil →  94

## 9 Intégration système

### 9.1 Aperçu des fichiers de description d'appareil

#### 9.1.1 Données relatives aux versions de l'appareil

Version de firmware	01.06.zz	<ul style="list-style-type: none"> <li>▪ Sur la page de titre du manuel</li> <li>▪ Sur la plaque signalétique du transmetteur</li> <li>▪ Version logiciel Diagnostic → Information appareil → Version logiciel</li> </ul>
Date de sortie de la version de firmware	08.2022	---



Pour l'aperçu des différentes versions de logiciel de l'appareil → 216

#### 9.1.2 Outils de configuration

Le tableau ci-dessous présente le fichier de description d'appareil approprié pour les différents outils de configuration, ainsi que des informations sur l'endroit où le fichier peut être obtenu.

Outil de configuration via interface service (CDI) ou interface Modbus	Sources des descriptions d'appareil
FieldCare	<ul style="list-style-type: none"> <li>▪ <a href="http://www.endress.com">www.endress.com</a> → Espace téléchargement</li> <li>▪ Clé USB (contacter Endress+Hauser)</li> <li>▪ DVD (contacter Endress+Hauser)</li> </ul>
DeviceCare	<ul style="list-style-type: none"> <li>▪ <a href="http://www.endress.com">www.endress.com</a> → Espace téléchargement</li> <li>▪ CD-ROM (contacter Endress+Hauser)</li> <li>▪ DVD (contacter Endress+Hauser)</li> </ul>

## 9.2 Compatibilité avec le modèle précédent



En cas de remplacement de l'appareil, le Promass 500 permet la compatibilité des registres Modbus pour les variables de process et les informations de diagnostic avec le modèle précédent Promass 83. Il n'est pas nécessaire de changer les paramètres techniques dans le système d'automatisation.

*Registres Modbus compatibles : variables de process*

Variable de process	Registres Modbus compatibles
Débit massique	2007
Débit volumique	2009
Débit volumique corrigé	2011
Masse volumique	2013
Masse volumique de référence	2015
Température	2017
Totalisateur 1	2610
Totalisateur 2	2810
Totalisateur 3	3010

*Registres Modbus compatibles : informations de diagnostic*



Informations de diagnostic	Registres Modbus compatibles
Code de diagnostic (type de données : chaîne), par ex. F270	6821
Nombre de diagnostics (type de données : nombre entier), par ex. 270	6859



 Les registres Modbus sont compatibles mais les numéros de diagnostic ne le sont pas. Aperçu des nouveaux numéros de diagnostic →  204.

## 9.3 Informations sur Modbus RS485

### 9.3.1 Codes de fonction



Avec le code de fonction on détermine quelle action de lecture ou d'écriture via le protocole Modbus. L'appareil de mesure supporte les codes de fonction suivants :

Code	Nom	Description	Application
03	Read holding register	Le maître lit un ou plusieurs registres Modbus de l'appareil de mesure. Avec 1 télégramme il est possible de lire max. 125 successifs : 1 registre = 2 octets  L'appareil de mesure ne distingue pas entre les deux codes de fonction 03 et 04, si bien que ces deux codes donnent accès au même événement.	Lecture de paramètres d'appareil avec accès en lecture et en écriture Exemple : Lecture du débit massique
04	Read input register	Le maître lit un ou plusieurs registres Modbus de l'appareil de mesure. Avec 1 télégramme il est possible de lire max. 125 successifs : 1 registre = 2 octets  L'appareil de mesure ne distingue pas entre les deux codes de fonction 03 et 04, si bien que ces deux codes donnent accès au même événement.	Lecture de paramètres d'appareil avec accès en écriture Exemple : Lecture de la valeur de totalisateurs
06	Write single registers	Le maître décrit <b>un</b> registre Modbus de l'appareil de mesure avec une nouvelle valeur.  Par le biais du code de fonction 16 il est possible de décrire plusieurs registres via seulement 1 télégramme.	Description de seulement 1 paramètre d'appareil Exemple : remettre à zéro le totalisateur
08	Diagnostics	Le maître vérifie la liaison de communication vers l'appareil de mesure.  Les "Diagnostics codes" suivants sont supportés : <ul style="list-style-type: none"> <li>▪ Sub-fonction 00 = Return Query Data (Loopback-Test)</li> <li>▪ Sub-fonction 02 = Return Diagnostics Register</li> </ul>	

Code	Nom	Description	Application
16	Write multiple registers	Le maître décrit plusieurs registres Modbus de l'appareil de mesure avec une nouvelle valeur. Avec 1 télégramme il est possible de décrire max. 120 registres successifs.   Si les paramètres d'appareil souhaités ne sont pas disponibles comme groupe mais doivent tout de même être accessibles via un seul télégramme : utiliser Modbus-Data-Map →  97	Description de plusieurs paramètres d'appareil Exemple : <ul style="list-style-type: none"> <li>■ Unité de débit massique</li> <li>■ Unité de masse</li> </ul>
23	Read/Write multiple registers	Le maître lit et écrit simultanément max. 118 registres Modbus de l'appareil de mesure dans 1 télégramme. L'accès en écriture est effectué <b>avant</b> l'accès en lecture.	Description et lecture de plusieurs paramètres d'appareil Exemple : <ul style="list-style-type: none"> <li>■ Lecture du débit massique</li> <li>■ Remise à zéro du totalisateur</li> </ul>

 Les messages Broadcast ne sont admissibles qu'avec les codes de fonction 06, 16 et 23.

### 9.3.2 Informations sur les registres

 Pour un aperçu des paramètres de l'appareil avec leurs informations de registres Modbus respectifs, se référer au chapitre "Informations sur les registres Modbus RS485" dans la documentation "Description des paramètres de l'appareil" →  257.

### 9.3.3 Temps de réponse

Temps de réponse de l'appareil de mesure au télégramme de requête du maître Modbus : typiquement 3 ... 5 ms

### 9.3.4 Types de données

L'appareil de mesure prend en charge les types de données suivants :

FLOAT (nombre à virgule flottante IEEE 754) Longueur de données = 4 octets (2 registres)			
Octet 3	Octet 2	Octet 1	Octet 0
SEEEEEEE	EMMMMMMM	MMMMMMMM	MMMMMMMM
S = signe, E = exposant, M = mantisse			

INTEGER Longueur de données = 2 octets (1 registre)	
Octet 1	Octet 0
Octet le plus significatif (MSB)	Octet le moins significatif (LSB)

STRING Longueur de données = dépend du paramètre de l'appareil, p. ex. présentation d'un paramètre d'appareil avec une longueur de données = 18 octets (9 registres)				
Octet 17	Octet 16	...	Octet 1	Octet 0
Octet le plus significatif (MSB)		...		Octet le moins significatif (LSB)



### 9.3.5 Séquence de transmission d'octets

Dans la spécification Modbus, l'adressage des octets, c'est-à-dire la séquence de transmission des octets, n'est pas spécifiée. Pour cette raison, il est important d'harmoniser ou d'ajuster la méthode d'adressage entre le maître et l'esclave lors de la mise en service. Ceci peut être configuré dans l'appareil de mesure à l'aide du paramètre **Ordre des octets**.

Ces octets sont transmis en fonction de la sélection effectuée dans le paramètre **Ordre des octets** :

FLOAT				
	Séquence			
Options	1.	2.	3.	4.
1 - 0 - 3 - 2 *	Octet 1 (MMMMMMMM)	Octet 0 (MMMMMMMM)	Octet 3 (SEEEEEEE)	Octet 2 (EMMMMMMM)
0 - 1 - 2 - 3	Octet 0 (MMMMMMMM)	Octet 1 (MMMMMMMM)	Octet 2 (EMMMMMMM)	Octet 3 (SEEEEEEE)
2 - 3 - 0 - 1	Octet 2 (EMMMMMMM)	Octet 3 (SEEEEEEE)	Octet 0 (MMMMMMMM)	Octet 1 (MMMMMMMM)
3 - 2 - 1 - 0	Octet 3 (SEEEEEEE)	Octet 2 (EMMMMMMM)	Octet 1 (MMMMMMMM)	Octet 0 (MMMMMMMM)

\* = réglage usine, S = signe, E = exposant, M = mantisse

INTEGER		
	Séquence	
Options	1.	2.
1 - 0 - 3 - 2 * 3 - 2 - 1 - 0	Octet 1 (MSB)	Octet 0 (LSB)
0 - 1 - 2 - 3 2 - 3 - 0 - 1	Octet 0 (LSB)	Octet 1 (MSB)

\* = réglage usine, MSB = octet le plus significatif, LSB = octet le moins significatif

STRING					
Présentation prenant l'exemple d'un paramètre d'appareil avec une longueur de données de 18 octets.					
	Séquence				
Options	1.	2.	...	17.	18.
1 - 0 - 3 - 2 * 3 - 2 - 1 - 0	Octet 17 (MSB)	Octet 16	...	Octet 1	Octet 0 (LSB)
0 - 1 - 2 - 3 2 - 3 - 0 - 1	Octet 16	Octet 17 (MSB)	...	Octet 0 (LSB)	Octet 1

\* = réglage usine, MSB = octet le plus significatif, LSB = octet le moins significatif

### 9.3.6 Modbus data map

#### Fonction de la Modbus data map

Afin que l'interrogation de paramètres via Modbus RS485 ne porte pas uniquement sur certains paramètres ou un groupe de paramètres successifs, l'appareil de mesure offre une plage de mémorisation spéciale : la Modbus data map pour max. 16 paramètres.

Les paramètres peuvent être regroupés de manière flexible et le maître Modbus peut lire ou écrire l'ensemble du bloc de données par le biais d'un seul télégramme de requête.

### Structure de la Modbus data map

La Modbus data map comprend deux blocs de données :

- Scan list : gamme de configuration  
Les paramètres d'appareil à regrouper sont définis au sein d'une liste après avoir entré les adresses de registre Modbus RS485 dans la liste.
- Gamme de données  
L'appareil de mesure lit les adresses de registre figurant dans la scan list de manière cyclique et écrit les données d'appareil correspondantes (valeurs) dans la gamme de données.



Pour un aperçu des paramètres de l'appareil avec leurs informations de registres Modbus respectifs, se référer au chapitre "Informations sur les registres Modbus RS485" dans la documentation "Description des paramètres de l'appareil" → 257.

### Configuration de la scan list

Lors de la configuration, il faut entrer les adresses de registre Modbus RS485 des paramètres à regrouper dans la scan list. Tenir compte des exigences de base suivantes de la scan list :

<b>Entrées max.</b>	16 paramètres
<b>Paramètres supportés</b>	Seuls les paramètres avec les propriétés suivantes sont pris en charge : <ul style="list-style-type: none"> <li>■ Type d'accès : accès en lecture ou en écriture</li> <li>■ Type de données : à virgule flottante (Float) ou nombre entier (Integer)</li> </ul>

#### *Configuration de la scan list via FieldCare ou DeviceCare*

Effectuée à l'aide du menu de configuration de l'appareil de mesure :  
Expert → Communication → Modbus data map → Scan list register 0 to 15

Scan list	
N°	Registre de configuration
0	Registre 0 de la scan list
...	...
15	Registre 15 de la scan list

#### *Configuration de la scan list via Modbus RS485*

Réalisée via les adresses de registre 5001 - 5016

Scan list			
N°	Registre Modbus RS485	Type de données	Registre de configuration
0	5001	Integer	Registre 0 de la scan list
...	...	Integer	...
15	5016	Integer	Registre 15 de la scan list

### Lire les données via Modbus RS485

Pour lire les valeurs actuelles des paramètres d'appareil qui ont été définies dans la scan list, le maître Modbus a recours à la gamme de données de la Modbus data map.

<b>Accès maître à la gamme de données</b>	Via adresses de registre 5051-5081
---	------------------------------------

Gamme de données				
Valeur des paramètres d'appareil	Registre Modbus RS485		Type de données*	Accès**
	Registre de début	Registre de fin (Float uniquement)		
Valeur du registre 0 de la scan list	5051	5052	Integer/float	read/write
Valeur du registre 1 de la scan list	5053	5054	Integer/float	read/write
Valeur du registre... de la scan list	...	...	...	...
Valeur du registre 15 de la scan list	5081	5082	Integer/float	read/write

\* Type de données dépend du paramètre d'appareil intégré dans la scan list.  
 \* L'accès aux données dépend du paramètre d'appareil intégré dans la scan list. Si le paramètre d'appareil intégré supporte un accès en lecture et en écriture, on pourra également accéder au paramètre via la gamme de données.

## 10 Mise en service

### 10.1 Contrôle du montage et contrôle du raccordement

Avant la mise en service de l'appareil :

- ▶ S'assurer que les contrôles du montage et du fonctionnement ont été réalisés avec succès.
- Check-list "Contrôle du montage" → 35
- Check-list "Contrôle du raccordement" → 65

### 10.2 Mise sous tension de l'appareil de mesure

- ▶ Mettre l'appareil sous tension après avoir terminé les contrôles du montage et du raccordement.
  - ↳ Une fois le démarrage réussi, l'afficheur local passe automatiquement de l'affichage de démarrage à l'affichage opérationnel.

Si rien n'apparaît sur l'afficheur local ou si un message de diagnostic est affiché, voir chapitre "Diagnostic et suppression des défauts" → 193.

### 10.3 Réglage de la langue d'interface

Réglage par défaut : anglais ou langue nationale commandée

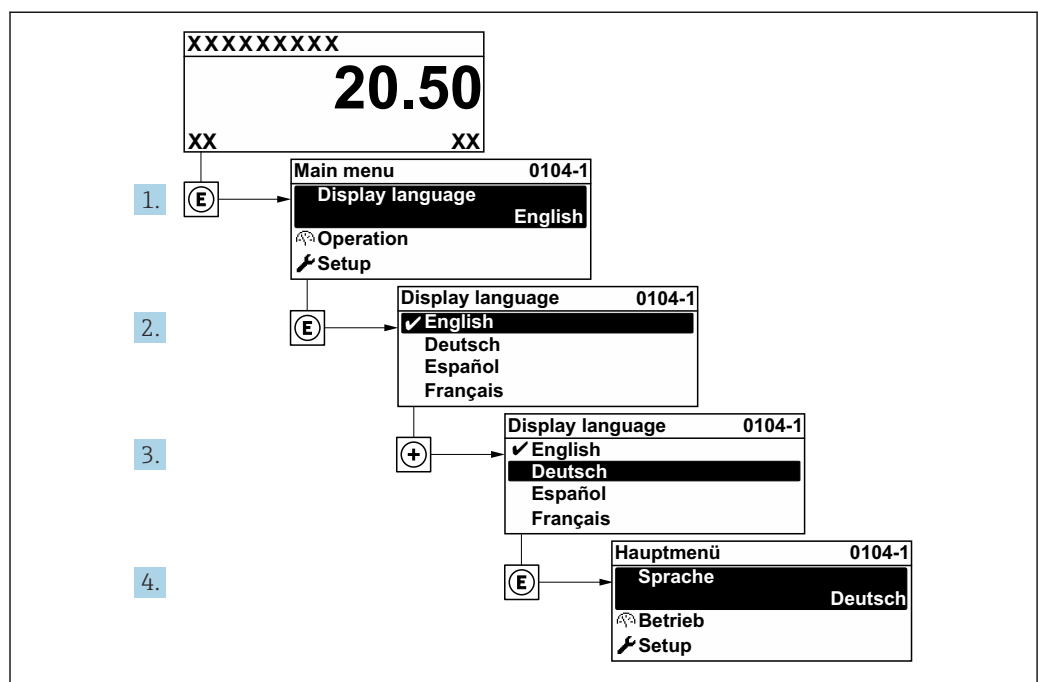

35 Exemple d'afficheur local

### 10.4 Configuration de l'appareil de mesure

Le menu **Configuration** avec ses assistants contient tous les paramètres nécessaires à une mesure standard.

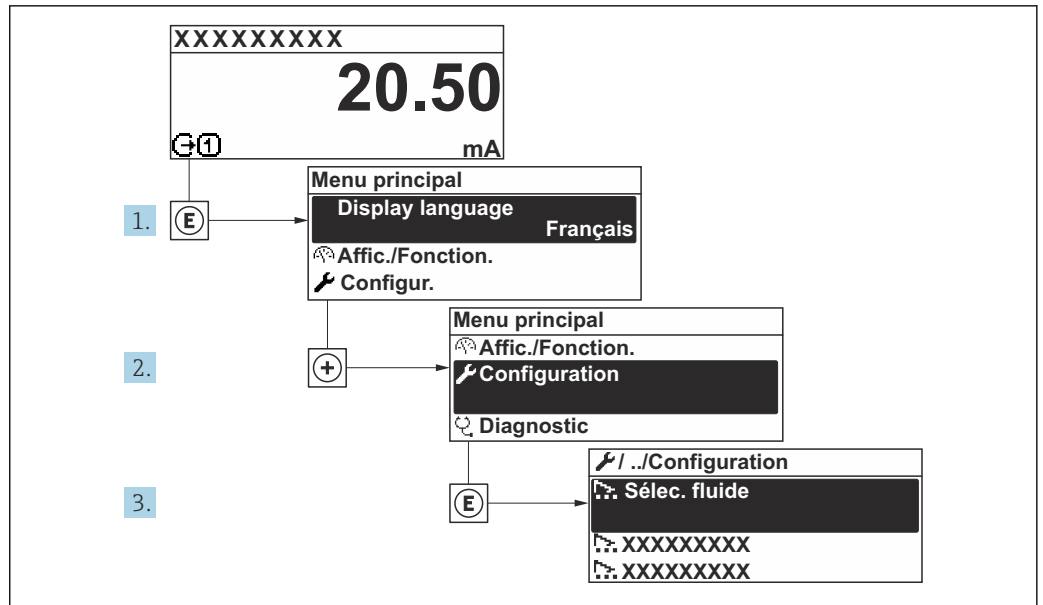

A0032222-FR

36 Navigation vers le menu "Configuration" à l'exemple de l'afficheur local

**i** Le nombre de sous-menus et de paramètres peut varier en fonction de la version de l'appareil. Certains sous-menus et paramètres de ces sous-menus ne sont pas décrits dans le manuel de mise en service. Une description est toutefois fournie dans la documentation spéciale de l'appareil ("Documentation complémentaire").

🔧 Configuration	
Désignation du point de mesure	
▶ Unités système	→ 📄 102
▶ Communication	→ 📄 104
▶ Sélectionnez fluide	→ 📄 106
▶ Configuration E/S	→ 📄 108
▶ Entrée courant 1 ... n	→ 📄 109
▶ Entrée état 1 ... n	→ 📄 110
▶ Sortie courant 1 ... n	→ 📄 111
▶ Sortie Tout Ou Rien/Impulsion/ Fréq. 1 ... n	→ 📄 116
▶ Sortie relais 1 ... n	→ 📄 126
▶ Double sortie impulsion	→ 📄 129
▶ Affichage	→ 📄 130

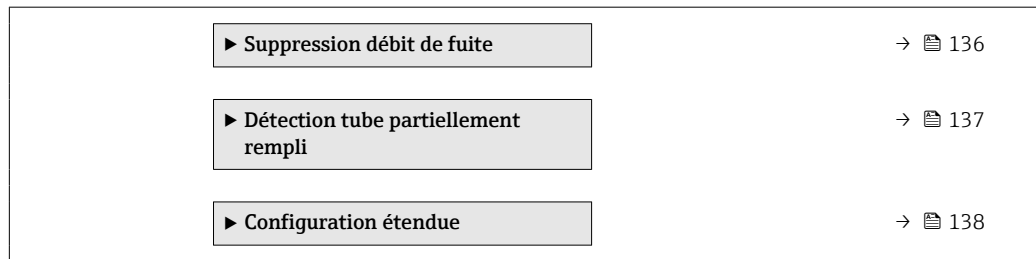

### 10.4.1 Définition de la désignation du point de mesure

Pour permettre une identification rapide du point de mesure au sein du système, entrer une désignation unique à l'aide du paramètre **Désignation du point de mesure**, puis modifier le réglage par défaut.

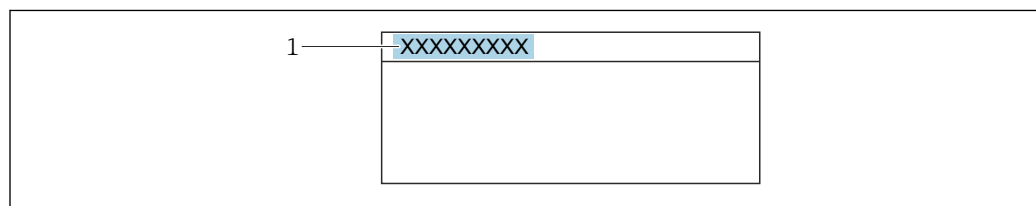

37 Ligne d'en-tête de l'affichage opérationnel avec désignation du point de mesure  
1 Désignation du point de mesure

**i** Entrer la désignation du point de repère dans l'outil de configuration "FieldCare"  
→ 92

#### Navigation

Menu "Configuration" → Désignation du point de mesure

#### Aperçu des paramètres avec description sommaire

Paramètre	Description	Entrée	Réglage usine
Désignation du point de mesure	Entrer la désignation du point de mesure.	Max. 32 caractères tels que des lettres, des chiffres ou des caractères spéciaux (par ex. @, %, /).	Promag

### 10.4.2 Réglage des unités système









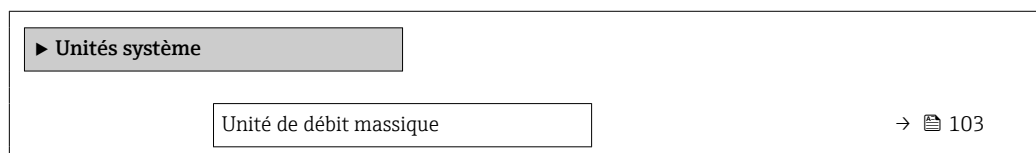

Dans le sous-menu **Unités système** il est possible de régler les unités de toutes les valeurs mesurées.

**i** Le nombre de sous-menus et de paramètres peut varier en fonction de la version de l'appareil. Certains sous-menus et paramètres de ces sous-menus ne sont pas décrits dans le manuel de mise en service. Une description est toutefois fournie dans la documentation spéciale de l'appareil ("Documentation complémentaire").

#### Navigation

Menu "Configuration" → Unités système



Unité de masse	→  103
Unité de débit volumique	→  103
Unité de volume	→  103
Unité du débit volumique corrigé	→  103
Unité de volume corrigé	→  103
Unité de densité	→  104
Unité de densité de référence	→  104
Densité 2 unités	→  104
Unité de température	→  104
Unité de pression	→  104

### Aperçu des paramètres avec description sommaire

Paramètre	Description	Sélection	Réglage usine
Unité de débit massique	Sélectionner l'unité de débit massique. <i>Effet</i> L'unité sélectionnée est valable pour : <ul style="list-style-type: none"> <li>▪ Sortie</li> <li>▪ Suppression débits fuite</li> <li>▪ Simulation variable process</li> </ul>	Liste de sélection des unités	En fonction du pays : <ul style="list-style-type: none"> <li>▪ kg/h</li> <li>▪ lb/min</li> </ul>
Unité de masse	Sélectionner l'unité de masse.	Liste de sélection des unités	En fonction du pays : <ul style="list-style-type: none"> <li>▪ kg</li> <li>▪ lb</li> </ul>
Unité de débit volumique	Sélectionner l'unité du débit volumique. <i>Effet</i> L'unité sélectionnée est valable pour : <ul style="list-style-type: none"> <li>▪ Sortie</li> <li>▪ Suppression débits fuite</li> <li>▪ Simulation variable process</li> </ul>	Liste de sélection des unités	En fonction du pays : <ul style="list-style-type: none"> <li>▪ l/h</li> <li>▪ gal/min (us)</li> </ul>
Unité de volume	Sélectionner l'unité de volume.	Liste de sélection des unités	En fonction du pays : <ul style="list-style-type: none"> <li>▪ l (DN &gt; 150 (6") : option <b>m<sup>3</sup></b>)</li> <li>▪ gal (us)</li> </ul>
Unité du débit volumique corrigé	Sélectionner l'unité du débit volumique corrigé. <i>Effet</i> L'unité sélectionnée est valable pour : Paramètre <b>Débit volumique corrigé</b> (→  171)	Liste de sélection des unités	En fonction du pays : <ul style="list-style-type: none"> <li>▪ NI/h</li> <li>▪ Sft<sup>3</sup>/min</li> </ul>
Unité de volume corrigé	Sélectionner l'unité du débit volumique corrigé.	Liste de sélection des unités	En fonction du pays : <ul style="list-style-type: none"> <li>▪ NI</li> <li>▪ Sft<sup>3</sup></li> </ul>

Paramètre	Description	Sélection	Réglage usine
Unité de densité	Sélectionner l'unité de densité. <i>Effet</i> L'unité sélectionnée est valable pour : <ul style="list-style-type: none"> <li>▪ Sortie</li> <li>▪ Simulation variable process</li> <li>▪ Ajustage de la masse volumique (menu <b>Expert</b>)</li> </ul>	Liste de sélection des unités	En fonction du pays : <ul style="list-style-type: none"> <li>▪ kg/l</li> <li>▪ lb/ft<sup>3</sup></li> </ul>
Unité de densité de référence	Sélectionner l'unité de la densité de référence.	Liste de sélection des unités	En fonction du pays <ul style="list-style-type: none"> <li>▪ kg/Nl</li> <li>▪ lb/Sft<sup>3</sup></li> </ul>
Densité 2 unités	Sélectionner la deuxième unité de densité.	Liste de sélection des unités	En fonction du pays : <ul style="list-style-type: none"> <li>▪ kg/l</li> <li>▪ lb/ft<sup>3</sup></li> </ul>
Unité de température	Sélectionner l'unité de température. <i>Effet</i> L'unité sélectionnée est valable pour : <ul style="list-style-type: none"> <li>▪ Paramètre <b>Température électronique</b> (6053)</li> <li>▪ Paramètre <b>Valeur maximale</b> (6051)</li> <li>▪ Paramètre <b>Valeur minimale</b> (6052)</li> <li>▪ Paramètre <b>Température externe</b> (6080)</li> <li>▪ Paramètre <b>Valeur maximale</b> (6108)</li> <li>▪ Paramètre <b>Valeur minimale</b> (6109)</li> <li>▪ Paramètre <b>Température enceinte de confinement</b> (6027)</li> <li>▪ Paramètre <b>Valeur maximale</b> (6029)</li> <li>▪ Paramètre <b>Valeur minimale</b> (6030)</li> <li>▪ Paramètre <b>Température de référence</b> (1816)</li> <li>▪ Paramètre <b>Température</b></li> </ul>	Liste de sélection des unités	En fonction du pays : <ul style="list-style-type: none"> <li>▪ °C</li> <li>▪ °F</li> </ul>
Unité de pression	Sélectionner l'unité de pression du process. <i>Effet</i> L'unité sélectionnée est reprise du : <ul style="list-style-type: none"> <li>▪ Paramètre <b>Valeur de pression</b> (→ ☰ 108)</li> <li>▪ Paramètre <b>Pression externe</b> (→ ☰ 108)</li> <li>▪ Valeur de pression</li> </ul>	Liste de sélection des unités	En fonction du pays : <ul style="list-style-type: none"> <li>▪ bar a</li> <li>▪ psi a</li> </ul>

### 10.4.3 Configuration de l'interface de communication

Le sous-menu **Communication** guide systématiquement l'utilisateur à travers tous les paramètres à configurer pour la sélection et le réglage de l'interface de communication.

#### Navigation

Menu "Configuration" → Communication

► Communication

Adresse Bus	→ ☰ 105
Baudrate	→ ☰ 105
Mode de transfert de données	→ ☰ 105
Parité	→ ☰ 105



Ordre des octets	→ 📄 105
Mode défaut	→ 📄 105

### Aperçu des paramètres avec description sommaire

Paramètre	Description	Entrée / Sélection	Réglage usine
Adresse Bus	Entrez adresse appareil.	1 ... 247	247
Baudrate	Définir la vitesse de transfert de données.	<ul style="list-style-type: none"> <li>▪ 1200 BAUD</li> <li>▪ 2400 BAUD</li> <li>▪ 4800 BAUD</li> <li>▪ 9600 BAUD</li> <li>▪ 19200 BAUD</li> <li>▪ 38400 BAUD</li> <li>▪ 57600 BAUD</li> <li>▪ 115200 BAUD</li> <li>▪ 230400 BAUD</li> </ul>	19200 BAUD
Mode de transfert de données	Sélectionnez le mode de transfert de données.	<ul style="list-style-type: none"> <li>▪ ASCII</li> <li>▪ RTU</li> </ul>	RTU
Parité	Sélectionnez bit de parité.	Liste de sélection option <b>ASCII</b> : <ul style="list-style-type: none"> <li>▪ 0 = option <b>Paire</b></li> <li>▪ 1 = option <b>Impair</b></li> </ul> Liste de sélection option <b>RTU</b> : <ul style="list-style-type: none"> <li>▪ 0 = option <b>Paire</b></li> <li>▪ 1 = option <b>Impair</b></li> <li>▪ 2 = option <b>Aucun / 1 bit d'arrêt</b></li> <li>▪ 3 = option <b>Aucun / 2 bits d'arrêt</b></li> </ul>	Paire
Ordre des octets	Sélectionner la séquence de transmission des octets.	<ul style="list-style-type: none"> <li>▪ 0-1-2-3</li> <li>▪ 3-2-1-0</li> <li>▪ 1-0-3-2</li> <li>▪ 2-3-0-1</li> </ul>	1-0-3-2
Mode défaut	Sélectionnez le comportement de la sortie en cas d'émission d'un message diagnostic via la communication Modbus. NaN <sup>1)</sup>	<ul style="list-style-type: none"> <li>▪ Valeur NaN</li> <li>▪ Dernière valeur valable</li> </ul>	Valeur NaN

1) Not a Number

### 10.4.4 Sélection et réglage du produit

L'assistant **Sélectionner fluide** contient les paramètres devant être configurés pour pouvoir sélectionner et régler le produit.

#### Navigation

Menu "Configuration" → Sélectionnez fluide

► Sélectionnez fluide	
MFT (Multi-Frequency Technology)	
Sélectionnez le type de fluide	→ ⓘ 107
Sélectionner type de gaz	→ ⓘ 107
Vitesse du son de référence	→ ⓘ 107
Vitesse du son de référence	→ ⓘ 107
Coefficient de température vitesse son	→ ⓘ 107
Coefficient de température vitesse son	→ ⓘ 108
Compensation de pression	→ ⓘ 108
Valeur de pression	→ ⓘ 108
Pression externe	→ ⓘ 108

## Aperçu des paramètres avec description sommaire

Paramètre	Prérequis	Description	Sélection / Entrée	Réglage usine
Sélectionnez le type de fluide	–	Cette fonction permet de sélectionner le type de produit : "Gaz" ou "Liquide". Sélectionner l'option "Autres" dans des cas exceptionnels afin de saisir manuellement les propriétés du produit (p. ex. pour les liquides à forte compressibilité comme l'acide sulfurique).	<ul style="list-style-type: none"> <li>■ Liquide</li> <li>■ Gaz</li> <li>■ Autres</li> </ul>	Liquide
Sélectionner type de gaz	Dans le sous-menu <b>Sélectionnez fluide</b> , l'option <b>Gaz</b> est sélectionnée.	Sélectionner le type de gaz mesuré.	<ul style="list-style-type: none"> <li>■ Air</li> <li>■ Ammoniac NH3</li> <li>■ Argon Ar</li> <li>■ Hexafluorure de soufre SF6</li> <li>■ Oxygène O2</li> <li>■ Ozone O3</li> <li>■ Oxyde nitrique NOx</li> <li>■ Azote N2</li> <li>■ Protoxyde d'azote N2O</li> <li>■ Méthane CH4</li> <li>■ Méthane CH4 + 10% d'hydrogène H2</li> <li>■ Méthane CH4 + 20% Hydrogène H2</li> <li>■ Méthane CH4 + 30% d'hydrogène H2</li> <li>■ Hydrogène H2</li> <li>■ Hélium He</li> <li>■ Chlorure d'hydrogène HCl</li> <li>■ Sulfure d'hydrogène H2S</li> <li>■ Ethylène C2H4</li> <li>■ Dioxyde de carbone CO2</li> <li>■ Monoxyde de carbone CO</li> <li>■ Chlore Cl2</li> <li>■ Butane C4H10</li> <li>■ Propane C3H8</li> <li>■ Propylène C3H6</li> <li>■ Ethane C2H6</li> <li>■ Autres</li> </ul>	Méthane CH4
Vitesse du son de référence	Dans le paramètre <b>Sélectionner type de gaz</b> , l'option <b>Autres</b> est sélectionnée.	Entrez la vitesse du son dans le gaz à 0 °C (32 °F).	1 ... 99 999,9999 m/s	415,0 m/s
Vitesse du son de référence	Dans le paramètre <b>Sélectionnez le type de fluide</b> , l'option option <b>Autres</b> est sélectionnée.	Entrez la vitesse du son du milieu à 0 °C (32 °F).	Nombre à virgule flottante avec signe	1 456 m/s
Coefficient de température vitesse son	Dans le paramètre <b>Sélectionner type de gaz</b> , l'option <b>Autres</b> est sélectionnée.	Entrez le coefficient de température pour la vitesse du son du gaz.	Nombre positif à virgule flottante	0,87 (m/s)/K

Paramètre	Prérequis	Description	Sélection / Entrée	Réglage usine
Coefficient de température vitesse son	Dans le paramètre <b>Sélectionnez le type de fluide</b> , l'option option <b>Autres</b> est sélectionnée.	Entrez le coefficient de température pour la vitesse du son du fluide.	Nombre à virgule flottante avec signe	1,3 (m/s)/K
Compensation de pression	-	Sélectionner le type de compensation en pression.	<ul style="list-style-type: none"> <li>■ Arrêt</li> <li>■ Valeur fixe</li> <li>■ Valeur externe</li> <li>■ Entrée courant 1 *</li> <li>■ Entrée courant 2 *</li> <li>■ Entrée courant 3 *</li> </ul>	Arrêt
Valeur de pression	Dans le paramètre <b>Compensation de pression</b> , l'option <b>Valeur fixe</b> est sélectionnée.	Entrez la pression de process à utiliser pour la correction de pression.	Nombre à virgule flottante positif	1,01325 bar
Pression externe	Dans le paramètre <b>Compensation de pression</b> , l'option <b>Valeur externe</b> ou l'option <b>Entrée courant 1...n</b> est sélectionnée.	Affiche la pression du process lue à partir du capteur externe.		-

\* Visualisation dépendant des options de commande ou de la configuration de l'appareil

### 10.4.5 Affichage de la configuration E/S

Le sous-menu **Configuration E/S** guide systématiquement l'utilisateur à travers tous les paramètres dans lesquels la configuration des modules E/S est affichée.

#### Navigation

Menu "Configuration" → Configuration E/S

► Configuration E/S	
Module E/S 1 ... n numéro de borne	→ ⓘ 108
Module E/S 1 ... n information	→ ⓘ 108
Module E/S 1 ... n type	→ ⓘ 109
Appliquer la configuration des E/S	→ ⓘ 109
Code de modification des E/S	→ ⓘ 109

#### Aperçu des paramètres avec description sommaire

Paramètre	Description	Affichage / Sélection / Entrée	Réglage usine
Module E/S 1 ... n numéro de borne	Indique les numéros de bornes utilisés par le module E/S.	<ul style="list-style-type: none"> <li>■ Non utilisé</li> <li>■ 26-27 (I/O 1)</li> <li>■ 24-25 (I/O 2)</li> <li>■ 22-23 (I/O 3)</li> <li>■ 20-21 (I/O 4) *</li> </ul>	-
Module E/S 1 ... n information	Affiche les informations du module E/S branché.	<ul style="list-style-type: none"> <li>■ Non branché</li> <li>■ Invalide</li> <li>■ Non configurable</li> <li>■ Configurable</li> <li>■ MODBUS</li> </ul>	-

Paramètre	Description	Affichage / Sélection / Entrée	Réglage usine
Module E/S 1 ... n type	Affiche le type de module E/S.	<ul style="list-style-type: none"> <li>■ Arrêt</li> <li>■ Sortie courant *</li> <li>■ Entrée courant *</li> <li>■ Entrée état *</li> <li>■ Sortie Tout Ou Rien/ Impulsion/Fréq. *</li> <li>■ Double sortie impulsion *</li> <li>■ Sortie relais *</li> </ul>	Arrêt
Appliquer la configuration des E/S	Appliquer le paramétrage du module librement configurable E/S.	<ul style="list-style-type: none"> <li>■ Non</li> <li>■ Oui</li> </ul>	Non
Code de modification des E/S	Entrez le code pour changer la configuration E/S.	Nombre entier positif	0

\* Visualisation dépendant des options de commande ou de la configuration de l'appareil

### 10.4.6 Configuration de l'entrée courant

L'assistant "**Entrée courant**" guide systématiquement l'utilisateur à travers tous les paramètres devant être réglés pour la configuration de l'entrée courant.

#### Navigation

Menu "Configuration" → Entrée courant

► Entrée courant 1 ... n	
Numéro de borne	→ ⓘ 109
Mode signal	→ ⓘ 109
Valeur 0/4 mA	→ ⓘ 109
Valeur 20 mA	→ ⓘ 110
Etendue de mesure courant	→ ⓘ 110
Mode défaut	→ ⓘ 110
Valeur de replis	→ ⓘ 110

#### Aperçu des paramètres avec description sommaire

Paramètre	Prérequis	Description	Affichage / Sélection / Entrée	Réglage usine
Numéro de borne	–	Indique les numéros de borne utilisés par le module entrée courant.	<ul style="list-style-type: none"> <li>■ Non utilisé</li> <li>■ 24-25 (I/O 2)</li> <li>■ 22-23 (I/O 3)</li> <li>■ 20-21 (I/O 4) *</li> </ul>	–
Mode signal	L'appareil de mesure n'est <b>pas</b> agréé pour une utilisation en zone explosible avec mode de protection Ex-i.	Sélectionnez le mode de signal pour l'entrée courant.	<ul style="list-style-type: none"> <li>■ Passif</li> <li>■ Active *</li> </ul>	Active
Valeur 0/4 mA	–	Entrer la valeur 4 mA.	Nombre à virgule flottante avec signe	0

Paramètre	Prérequis	Description	Affichage / Sélection / Entrée	Réglage usine
Valeur 20 mA	-	Entrer la valeur 20 mA.	Nombre à virgule flottante avec signe	En fonction du pays et du diamètre nominal
Etendue de mesure courant	-	Sélectionner la gamme de courant pour la sortie de la valeur process et le niveau supérieur/inférieur pour le signal d'alarme.	<ul style="list-style-type: none"> <li>■ 4...20 mA (4...20.5 mA)</li> <li>■ 4...20 mA NE (3.8...20.5 mA)</li> <li>■ 4...20 mA US (3.9...20.8 mA)</li> <li>■ 0...20 mA (0...20.5 mA)</li> </ul>	En fonction du pays : <ul style="list-style-type: none"> <li>■ 4...20 mA NE (3.8...20.5 mA)</li> <li>■ 4...20 mA US (3.9...20.8 mA)</li> </ul>
Mode défaut	-	Définir le comportement de l'entrée en état d'alarme.	<ul style="list-style-type: none"> <li>■ Alarme</li> <li>■ Dernière valeur valable</li> <li>■ Valeur définie</li> </ul>	Alarme
Valeur de replis	Dans le paramètre <b>Mode défaut</b> , l'option <b>Valeur définie</b> est sélectionnée.	Entrez la valeur à utiliser par l'appareil si la valeur de process externe est manquante.	Nombre à virgule flottante avec signe	0

\* Visualisation dépendant des options de commande ou de la configuration de l'appareil

### 10.4.7 Configuration de l'entrée d'état

Le sous-menu **Entrée état** guide systématiquement l'utilisateur à travers tous les paramètres devant être réglés pour la configuration de l'entrée d'état.

#### Navigation

Menu "Configuration" → Entrée état 1 ... n

▶ Entrée état 1 ... n	
Attribuez le statut d'entrée	→ 111
Numéro de borne	→ 111
Niveau actif	→ 111
Numéro de borne	→ 111
Temps de réponse de l'entrée état	→ 111
Numéro de borne	→ 111

### Aperçu des paramètres avec description sommaire

Paramètre	Description	Sélection / Affichage / Entrée	Réglage usine
Attribuez le statut d'entrée	Sélection de la fonction pour l'entrée état.	<ul style="list-style-type: none"> <li>■ Arrêt</li> <li>■ Réinitialisation du totalisateur 1</li> <li>■ Réinitialisation du totalisateur 2</li> <li>■ Réinitialisation du totalisateur 3</li> <li>■ RAZ tous les totalisateurs</li> <li>■ Dépassement débit</li> <li>■ Ajustage du zéro</li> <li>■ Réinitialiser les moyennes pondérées *</li> <li>■ RAZ moyennes pondérées + totalisateur 3 *</li> </ul>	Arrêt
Numéro de borne	Indique les numéros de bornes utilisés par le module d'entrée état.	<ul style="list-style-type: none"> <li>■ Non utilisé</li> <li>■ 24-25 (I/O 2)</li> <li>■ 22-23 (I/O 3)</li> <li>■ 20-21 (I/O 4) *</li> </ul>	–
Niveau actif	Définir le niveau de signal d'entrée à laquelle la fonction attribuée est déclenché.	<ul style="list-style-type: none"> <li>■ Haute</li> <li>■ Bas</li> </ul>	Haute
Temps de réponse de l'entrée état	Définir la durée minimum où le niveau du signal d'entrée doit être présent avant que la fonction sélectionnée soit déclenchée.	5 ... 200 ms	50 ms

\* Visualisation dépendant des options de commande ou de la configuration de l'appareil



### 10.4.8 Configuration de la sortie courant

L'assistant **Sortie courant** guide systématiquement l'utilisateur à travers tous les paramètres devant être réglés pour la configuration de la sortie courant.

#### Navigation

Menu "Configuration" → Sortie courant

► Sortie courant 1 ... n	
Numéro de borne	→ ⓘ 112
Mode signal	→ ⓘ 112
Variable de process sortie courant	→ ⓘ 113
Gamme de la sortie courant	→ ⓘ 114
Sortie plage inférieure	→ ⓘ 114
Sortie valeur limite supérieure	→ ⓘ 114
Valeur de courant fixe	→ ⓘ 114
Amortissement de la sortie de courant	→ ⓘ 115

Comportement défaut sortie courant	→  115
Défaut courant	→  115

### Aperçu des paramètres avec description sommaire

Paramètre	Prérequis	Description	Affichage / Sélection / Entrée	Réglage usine
Numéro de borne	-	Indique les numéros de borne utilisés par le module sortie courant.	<ul style="list-style-type: none"> <li>▪ Non utilisé</li> <li>▪ 24-25 (I/O 2)</li> <li>▪ 22-23 (I/O 3)</li> <li>▪ 20-21 (I/O 4) *</li> </ul>	-
Mode signal	-	Sélectionnez le mode de signal pour la sortie courant.	<ul style="list-style-type: none"> <li>▪ Active *</li> <li>▪ Passif *</li> </ul>	Active



Paramètre	Prérequis	Description	Affichage / Sélection / Entrée	Réglage usine
Variable de process sortie courant	-	Sélectionner la variable process pour la sortie courant.	<ul style="list-style-type: none"> <li>■ Arrêt *</li> <li>■ Débit massique</li> <li>■ Débit volumique</li> <li>■ Débit volumique corrigé *</li> <li>■ Densité</li> <li>■ Densité de référence *</li> <li>■ Température</li> <li>■ Débit massique cible *</li> <li>■ Débit massique fluide porteur *</li> <li>■ Débit volumique cible *</li> <li>■ Débit volumique du fluide porteur *</li> <li>■ Débit volumique corrigé cible *</li> <li>■ Débit volumique corrigé fluide porteur *</li> <li>■ Densité de référence alternative *</li> <li>■ Débit GSV *</li> <li>■ Débit GSV alternatif *</li> <li>■ Débit NSV *</li> <li>■ Débit NSV alternatif *</li> <li>■ Débit volumique S&amp;W *</li> <li>■ Water cut *</li> <li>■ Densité huile *</li> <li>■ Densité eau *</li> <li>■ Débit massique huile *</li> <li>■ Débit massique eau *</li> <li>■ Débit volumique huile *</li> <li>■ Débit volumique eau *</li> <li>■ Débit volumique corrigé huile *</li> <li>■ Débit volumique corrigé eau *</li> <li>■ Concentration *</li> <li>■ Sortie spécifique à l'application 0 *</li> <li>■ Sortie spécifique à l'application 1 *</li> <li>■ Indice de milieu inhomogène</li> <li>■ Indice de bulles en suspension *</li> <li>■ Valeur brut du débit massique</li> <li>■ Courant d'excitation 0</li> <li>■ Amortissement de l'oscillation 0</li> <li>■ Fluctuation amortissement oscillation 0 *</li> <li>■ Fréquence d'oscillation 0</li> </ul>	Débit massique

Paramètre	Prérequis	Description	Affichage / Sélection / Entrée	Réglage usine
			<ul style="list-style-type: none"> <li>■ Fluctuations fréquence 0*</li> <li>■ Asymétrie signal</li> <li>■ Signal torsion asymétrie*</li> <li>■ Température enceinte de confinement*</li> <li>■ Fluctuations fréquence 0*</li> <li>■ Amplitude de l'oscillation 0*</li> <li>■ Fluctuation amortissement oscillation 0*</li> <li>■ HBSI*</li> <li>■ Pression*</li> <li>■ Température électronique</li> <li>■ Index d'asymétrie de la bobine capteur</li> <li>■ Point d'essai 0</li> <li>■ Point d'essai 1</li> </ul>	
Gamme de la sortie courant	-	Sélectionner la gamme de courant pour la sortie de la valeur process et le niveau supérieur/inférieur pour le signal d'alarme.	<ul style="list-style-type: none"> <li>■ 4...20 mA NE (3.8...20.5 mA)</li> <li>■ 4...20 mA US (3.9...20.8 mA)</li> <li>■ 4...20 mA (4...20.5 mA)</li> <li>■ 0...20 mA (0...20.5 mA)</li> <li>■ Valeur fixe</li> </ul>	Dépend du pays : <ul style="list-style-type: none"> <li>■ 4...20 mA NE (3.8...20.5 mA)</li> <li>■ 4...20 mA US (3.9...20.8 mA)</li> </ul>
Sortie plage inférieure	Dans le paramètre <b>Etendue de mesure courant</b> (→ ⓘ 114), l'une des options suivantes est sélectionnée : <ul style="list-style-type: none"> <li>■ 4...20 mA NE (3.8...20.5 mA)</li> <li>■ 4...20 mA US (3.9...20.8 mA)</li> <li>■ 4...20 mA (4...20.5 mA)</li> <li>■ 0...20 mA (0...20.5 mA)</li> </ul>	Entrer la valeur inférieure de la plage de valeurs mesurées.	Nombre à virgule flottante avec signe	Dépend du pays : <ul style="list-style-type: none"> <li>■ 0 kg/h</li> <li>■ 0 lb/min</li> </ul>
Sortie valeur limite supérieure	Dans le paramètre <b>Etendue de mesure courant</b> (→ ⓘ 114), l'une des options suivantes est sélectionnée : <ul style="list-style-type: none"> <li>■ 4...20 mA NE (3.8...20.5 mA)</li> <li>■ 4...20 mA US (3.9...20.8 mA)</li> <li>■ 4...20 mA (4...20.5 mA)</li> <li>■ 0...20 mA (0...20.5 mA)</li> </ul>	Entrer la valeur supérieure de la plage de valeurs mesurées.	Nombre à virgule flottante avec signe	En fonction du pays et du diamètre nominal
Valeur de courant fixe	L'option <b>Valeur de courant fixe</b> est sélectionnée dans le paramètre <b>Etendue de mesure courant</b> (→ ⓘ 114).	Définissez le courant de sortie fixe.	0 ... 22,5 mA	22,5 mA

Paramètre	Prérequis	Description	Affichage / Sélection / Entrée	Réglage usine
Amortissement de la sortie de courant	Une variable de process est sélectionnée dans le paramètre <b>Affectation sortie courant</b> (→ 113) et l'une des options suivantes est sélectionnée dans le paramètre <b>Etendue de mesure courant</b> (→ 114) : <ul style="list-style-type: none"> <li>▪ 4...20 mA NE (3.8...20.5 mA)</li> <li>▪ 4...20 mA US (3.9...20.8 mA)</li> <li>▪ 4...20 mA (4...20.5 mA)</li> <li>▪ 0...20 mA (0...20.5 mA)</li> </ul>	Entrer la const. de temps pour l'amort. de la sortie (élém. PT1). L'amort. réduit l'effet des fluctuations de la valeur mes. sur le signal de sortie.	0,0 ... 999,9 s	1,0 s
Comportement défaut sortie courant	Une variable de process est sélectionnée dans le paramètre <b>Affectation sortie courant</b> (→ 113) et l'une des options suivantes est sélectionnée dans le paramètre <b>Etendue de mesure courant</b> (→ 114) : <ul style="list-style-type: none"> <li>▪ 4...20 mA NE (3.8...20.5 mA)</li> <li>▪ 4...20 mA US (3.9...20.8 mA)</li> <li>▪ 4...20 mA (4...20.5 mA)</li> <li>▪ 0...20 mA (0...20.5 mA)</li> </ul>	Sélectionner le comportement de la sortie en cas d'alarme de l'appareil.	<ul style="list-style-type: none"> <li>▪ Min.</li> <li>▪ Max.</li> <li>▪ Dernière valeur valable</li> <li>▪ Valeur actuelle</li> <li>▪ Valeur fixe</li> </ul>	Max.
Défaut courant	L'option <b>Valeur définie</b> est sélectionnée dans le paramètre <b>Mode défaut</b> .	Réglez la valeur de sortie courant pour l'état d'alarme.	0 ... 22,5 mA	22,5 mA

\* Visualisation dépendant des options de commande ou de la configuration de l'appareil

### 10.4.9 Configuration de la sortie impulsion/fréquence/tor

L'assistant **Sortie Tout Ou Rien/Impulsion/Fréq.** guide l'utilisateur systématiquement à travers tous les paramètres pouvant être réglés pour la configuration du type de sortie sélectionné.

#### Navigation

Menu "Configuration" → Configuration étendue → Sortie Tout Ou Rien/Impulsion/Fréq.

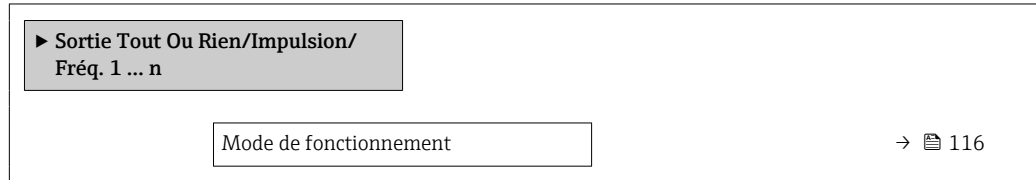

#### Aperçu des paramètres avec description sommaire

Paramètre	Description	Sélection	Réglage usine
Mode de fonctionnement	Définir la sortie comme une sortie impulsion, fréquence ou relais.	<ul style="list-style-type: none"> <li>■ Impulsion</li> <li>■ Fréquence</li> <li>■ Etat</li> </ul>	Impulsion

#### Configuration de la sortie impulsion

#### Navigation

Menu "Configuration" → Sortie Tout Ou Rien/Impulsion/Fréq.

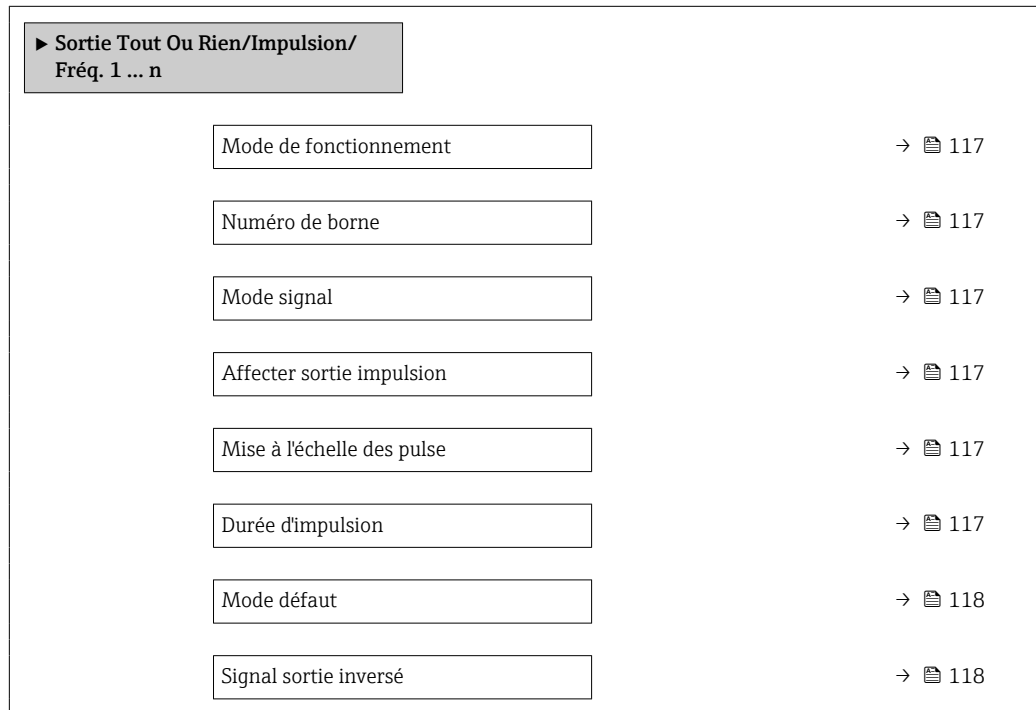

## Aperçu des paramètres avec description sommaire

Paramètre	Prérequis	Description	Sélection / Affichage / Entrée	Réglage usine
Mode de fonctionnement	–	Définir la sortie comme une sortie impulsion, fréquence ou relais.	<ul style="list-style-type: none"> <li>■ Impulsion</li> <li>■ Fréquence</li> <li>■ Etat</li> </ul>	Impulsion
Numéro de borne	–	Affiche les numéros de bornes utilisés par le module de sortie PFS.	<ul style="list-style-type: none"> <li>■ Non utilisé</li> <li>■ 24-25 (I/O 2)</li> <li>■ 22-23 (I/O 3)</li> <li>■ 20-21 (I/O 4)*</li> </ul>	–
Mode signal	–	Sélectionner le mode de signal pour la sortie PFS.	<ul style="list-style-type: none"> <li>■ Passif</li> <li>■ Active*</li> <li>■ Passive NE</li> </ul>	Passif
Affecter sortie impulsion	L'option <b>Impulsion</b> est sélectionnée dans le paramètre <b>Mode de fonctionnement</b> .	Sélectionner la variable process pour la sortie impulsion.	<ul style="list-style-type: none"> <li>■ Arrêt</li> <li>■ Débit massique</li> <li>■ Débit volumique</li> <li>■ Débit volumique corrigé*</li> <li>■ Débit massique cible*</li> <li>■ Débit massique fluide porteur*</li> <li>■ Débit volumique cible*</li> <li>■ Débit volumique du fluide porteur*</li> <li>■ Débit volumique corrigé cible*</li> <li>■ Débit volumique corrigé fluide porteur*</li> <li>■ Débit GSV*</li> <li>■ Débit GSV alternatif*</li> <li>■ Débit NSV*</li> <li>■ Débit NSV alternatif*</li> <li>■ Débit volumique S&amp;W*</li> <li>■ Débit massique huile*</li> <li>■ Débit massique eau*</li> <li>■ Débit volumique huile*</li> <li>■ Débit volumique eau*</li> <li>■ Débit volumique corrigé huile*</li> <li>■ Débit volumique corrigé eau*</li> </ul>	Arrêt
Mise à l'échelle des pulse	L'option <b>Impulsion</b> est sélectionnée dans le paramètre <b>Mode de fonctionnement</b> (→ 116) et une variable de process est sélectionnée dans le paramètre <b>Affecter sortie impulsion</b> (→ 117).	Entrer la quantité pour la valeur de mesure à laquelle une impulsion est émise.	Nombre positif à virgule flottante	En fonction du pays et du diamètre nominal
Durée d'impulsion	L'option <b>Impulsion</b> est sélectionnée dans le paramètre <b>Mode de fonctionnement</b> (→ 116) et une variable de process est sélectionnée dans le paramètre <b>Affecter sortie impulsion</b> (→ 117).	Définir la durée d'impulsion.	0,05 ... 2 000 ms	100 ms

Paramètre	Prérequis	Description	Sélection / Affichage / Entrée	Réglage usine
Mode défaut	L'option <b>Impulsion</b> est sélectionnée dans le paramètre <b>Mode de fonctionnement</b> (→ 116) et une variable de process est sélectionnée dans le paramètre <b>Affecter sortie impulsion</b> (→ 117).	Sélectionner le comportement de la sortie en cas d'alarme de l'appareil.	<ul style="list-style-type: none"> <li>▪ Valeur actuelle</li> <li>▪ Pas d'impulsions</li> </ul>	Pas d'impulsions
Signal sortie inversé	–	Inverser le signal de sortie.	<ul style="list-style-type: none"> <li>▪ Non</li> <li>▪ Oui</li> </ul>	Non

\* Visualisation dépendant des options de commande ou de la configuration de l'appareil

### Configuration de la sortie fréquence

#### Navigation

Menu "Configuration" → Sortie Tout Ou Rien/Impulsion/Fréq.

► Sortie Tout Ou Rien/Impulsion/ Fréq. 1 ... n	
Mode de fonctionnement	→ 119
Numéro de borne	→ 119
Mode signal	→ 119
Affecter sortie fréquence	→ 120
Valeur de fréquence minimale	→ 121
Valeur de fréquence maximale	→ 121
Valeur mesurée à la fréquence minimale	→ 121
Valeur mesurée à la fréquence maximale	→ 121
Mode défaut	→ 121
Fréquence de défaut	→ 122
Signal sortie inversé	→ 122

## Aperçu des paramètres avec description sommaire

Paramètre	Prérequis	Description	Sélection / Affichage / Entrée	Réglage usine
Mode de fonctionnement	–	Définir la sortie comme une sortie impulsion, fréquence ou relais.	<ul style="list-style-type: none"> <li>■ Impulsion</li> <li>■ Fréquence</li> <li>■ Etat</li> </ul>	Impulsion
Numéro de borne	–	Affiche les numéros de bornes utilisés par le module de sortie PFS.	<ul style="list-style-type: none"> <li>■ Non utilisé</li> <li>■ 24-25 (I/O 2)</li> <li>■ 22-23 (I/O 3)</li> <li>■ 20-21 (I/O 4) *</li> </ul>	–
Mode signal	–	Sélectionner le mode de signal pour la sortie PFS.	<ul style="list-style-type: none"> <li>■ Passif</li> <li>■ Active *</li> <li>■ Passive NE</li> </ul>	Passif

Paramètre	Prérequis	Description	Sélection / Affichage / Entrée	Réglage usine
Affecter sortie fréquence	L'option <b>Fréquence</b> est sélectionnée dans le paramètre <b>Mode de fonctionnement</b> (→ 116).	Sélectionner la variable process pour la sortie fréquence.	<ul style="list-style-type: none"> <li>▪ Arrêt</li> <li>▪ Débit massique</li> <li>▪ Débit volumique</li> <li>▪ Débit volumique corrigé *</li> <li>▪ Densité</li> <li>▪ Densité de référence *</li> <li>▪ Fréquence signal période de temps (TPS) *</li> <li>▪ Température</li> <li>▪ Pression</li> <li>▪ Débit GSV *</li> <li>▪ Débit GSV alternatif *</li> <li>▪ Débit NSV *</li> <li>▪ Débit NSV alternatif *</li> <li>▪ Débit volumique S&amp;W *</li> <li>▪ Densité de référence alternative *</li> <li>▪ Water cut *</li> <li>▪ Densité huile *</li> <li>▪ Densité eau *</li> <li>▪ Débit massique huile *</li> <li>▪ Débit massique eau *</li> <li>▪ Débit volumique huile *</li> <li>▪ Débit volumique eau *</li> <li>▪ Débit volumique corrigé huile *</li> <li>▪ Débit volumique corrigé eau *</li> <li>▪ Concentration *</li> <li>▪ Débit massique cible *</li> <li>▪ Débit massique fluide porteur *</li> <li>▪ Débit volumique cible *</li> <li>▪ Débit volumique du fluide porteur *</li> <li>▪ Débit volumique corrigé cible *</li> <li>▪ Débit volumique corrigé fluide porteur *</li> <li>▪ Sortie spécifique à l'application 0 *</li> <li>▪ Sortie spécifique à l'application 1 *</li> <li>▪ Indice de milieu inhomogène</li> <li>▪ Indice de bulles en suspension *</li> <li>▪ HBSI *</li> <li>▪ Valeur brut du débit massique</li> <li>▪ Courant d'excitation 0</li> <li>▪ Amortissement de l'oscillation 0</li> </ul>	Arrêt



Paramètre	Prérequis	Description	Sélection / Affichage / Entrée	Réglage usine
			<ul style="list-style-type: none"> <li>■ Fluctuation amortissement oscillation 0 *</li> <li>■ Fréquence d'oscillation 0</li> <li>■ Fluctuations fréquence 0 *</li> <li>■ Amplitude de l'oscillation 0 *</li> <li>■ Asymétrie signal</li> <li>■ Signal torsion asymétrie *</li> <li>■ Température enceinte de confinement *</li> <li>■ Température électronique</li> <li>■ Index d'asymétrie de la bobine capteur</li> <li>■ Point d'essai 0</li> <li>■ Point d'essai 1</li> </ul>	
Valeur de fréquence minimale	L'option <b>Fréquence</b> est sélectionnée dans le paramètre <b>Mode de fonctionnement</b> (→ ☰ 116) et une variable de process est sélectionnée dans le paramètre <b>Affecter sortie fréquence</b> (→ ☰ 120).	Entrer la fréquence minimum.	0,0 ... 10000,0 Hz	0,0 Hz
Valeur de fréquence maximale	L'option <b>Fréquence</b> est sélectionnée dans le paramètre <b>Mode de fonctionnement</b> (→ ☰ 116) et une variable de process est sélectionnée dans le paramètre <b>Affecter sortie fréquence</b> (→ ☰ 120).	Entrer la fréquence maximum.	0,0 ... 10000,0 Hz	10000,0 Hz
Valeur mesurée à la fréquence minimale	L'option <b>Fréquence</b> est sélectionnée dans le paramètre <b>Mode de fonctionnement</b> (→ ☰ 116) et une variable de process est sélectionnée dans le paramètre <b>Affecter sortie fréquence</b> (→ ☰ 120).	Entrer la valeur mesurée pour la fréquence minimum.	Nombre à virgule flottante avec signe	En fonction du pays et du diamètre nominal
Valeur mesurée à la fréquence maximale	L'option <b>Fréquence</b> est sélectionnée dans le paramètre <b>Mode de fonctionnement</b> (→ ☰ 116) et une variable de process est sélectionnée dans le paramètre <b>Affecter sortie fréquence</b> (→ ☰ 120).	Entrer la valeur mesurée pour la fréquence maximum.	Nombre à virgule flottante avec signe	En fonction du pays et du diamètre nominal
Mode défaut	L'option <b>Fréquence</b> est sélectionnée dans le paramètre <b>Mode de fonctionnement</b> (→ ☰ 116) et une variable de process est sélectionnée dans le paramètre <b>Affecter sortie fréquence</b> (→ ☰ 120).	Sélectionner le comportement de la sortie en cas d'alarme de l'appareil.	<ul style="list-style-type: none"> <li>■ Valeur actuelle</li> <li>■ Valeur définie</li> <li>■ 0 Hz</li> </ul>	0 Hz

Paramètre	Prérequis	Description	Sélection / Affichage / Entrée	Réglage usine
Fréquence de défaut	Dans le paramètre <b>Mode de fonctionnement</b> (→ 116), l'option <b>Fréquence</b> est sélectionnée, dans le paramètre <b>Affecter sortie fréquence</b> (→ 120), une variable de process est sélectionnée et dans le paramètre <b>Mode défaut</b> , l'option <b>Valeur définie</b> est sélectionnée.	Entrer la fréquence de sortie en cas d'alarme.	0,0 ... 12 500,0 Hz	0,0 Hz
Signal sortie inversé	–	Inverser le signal de sortie.	<ul style="list-style-type: none"> <li>■ Non</li> <li>■ Oui</li> </ul>	Non

\* Visualisation dépendant des options de commande ou de la configuration de l'appareil

## Configuration de la sortie tout ou rien

### Navigation

Menu "Configuration" → Sortie Tout Ou Rien/Impulsion/Fréq.

► Sortie Tout Ou Rien/Impulsion/ Fréq. 1 ... n	
Mode de fonctionnement	→ 123
Numéro de borne	→ 123
Mode signal	→ 123
Affectation sortie état	→ 124
Affecter niveau diagnostic	→ 124
Affecter seuil	→ 125
Affecter vérif. du sens d'écoulement	→ 126
Affecter état	→ 126
Seuil d'enclenchement	→ 126
Seuil de déclenchement	→ 126
Temporisation à l'enclenchement	→ 126
Temporisation au déclenchement	→ 126
Mode défaut	→ 126
Signal sortie inversé	→ 126

### Aperçu des paramètres avec description sommaire

Paramètre	Prérequis	Description	Sélection / Affichage / Entrée	Réglage usine
Mode de fonctionnement	–	Définir la sortie comme une sortie impulsion, fréquence ou relais.	<ul style="list-style-type: none"> <li>■ Impulsion</li> <li>■ Fréquence</li> <li>■ Etat</li> </ul>	Impulsion
Numéro de borne	–	Affiche les numéros de bornes utilisés par le module de sortie PFS.	<ul style="list-style-type: none"> <li>■ Non utilisé</li> <li>■ 24-25 (I/O 2)</li> <li>■ 22-23 (I/O 3)</li> <li>■ 20-21 (I/O 4)*</li> </ul>	–
Mode signal	–	Sélectionner le mode de signal pour la sortie PFS.	<ul style="list-style-type: none"> <li>■ Passif</li> <li>■ Active *</li> <li>■ Passive NE</li> </ul>	Passif

Paramètre	Prérequis	Description	Sélection / Affichage / Entrée	Réglage usine
Affectation sortie état	L'option <b>Etat</b> est sélectionnée dans le paramètre <b>Mode de fonctionnement</b> .	Choisissez une fonction pour la sortie relais.	<ul style="list-style-type: none"> <li>▪ Arrêt</li> <li>▪ Marche</li> <li>▪ Comportement du diagnostique</li> <li>▪ Seuil</li> <li>▪ Vérification du sens d'écoulement</li> <li>▪ État</li> </ul>	Arrêt
Affecter niveau diagnostic	<ul style="list-style-type: none"> <li>▪ Dans le paramètre <b>Mode de fonctionnement</b>, l'option <b>Etat</b> est sélectionnée.</li> <li>▪ Dans le paramètre <b>Affectation sortie état</b>, l'option <b>Comportement du diagnostique</b> est sélectionnée.</li> </ul>	The output is switched on (closed, conductive), if there is a pending diagnostic event of the assigned behavioral category.	<ul style="list-style-type: none"> <li>▪ Alarme</li> <li>▪ Alarme ou avertissement</li> <li>▪ Avertissement</li> </ul>	Alarme

Paramètre	Prérequis	Description	Sélection / Affichage / Entrée	Réglage usine
Affecter seuil	<ul style="list-style-type: none"> <li>■ L'option <b>Etat</b> est sélectionnée dans le paramètre <b>Mode de fonctionnement</b>.</li> <li>■ L'option <b>Seuil</b> est sélectionnée dans le paramètre <b>Affectation sortie état</b>.</li> </ul>	Select the variable to monitor in case the specified limit value is exceeded. If a limit value is exceeded, the output is switched on (conductive).	<ul style="list-style-type: none"> <li>■ Débit massique</li> <li>■ Débit volumique</li> <li>■ Débit volumique corrigé*</li> <li>■ Débit massique cible*</li> <li>■ Débit massique fluide porteur*</li> <li>■ Débit volumique cible*</li> <li>■ Débit volumique du fluide porteur*</li> <li>■ Débit volumique corrigé cible*</li> <li>■ Débit volumique corrigé fluide porteur*</li> <li>■ Densité</li> <li>■ Densité de référence*</li> <li>■ Densité de référence alternative*</li> <li>■ Débit GSV*</li> <li>■ Débit GSV alternatif*</li> <li>■ Débit NSV*</li> <li>■ Débit NSV alternatif*</li> <li>■ Débit volumique S&amp;W*</li> <li>■ Water cut*</li> <li>■ Densité huile*</li> <li>■ Densité eau*</li> <li>■ Débit massique huile*</li> <li>■ Débit massique eau*</li> <li>■ Débit volumique huile*</li> <li>■ Débit volumique eau*</li> <li>■ Débit volumique corrigé huile*</li> <li>■ Débit volumique corrigé eau*</li> <li>■ Concentration*</li> <li>■ Température</li> <li>■ Totalisateur 1</li> <li>■ Totalisateur 2</li> <li>■ Totalisateur 3</li> <li>■ Amortissement de l'oscillation</li> <li>■ Pression</li> <li>■ Sortie spécifique à l'application 0*</li> <li>■ Sortie spécifique à l'application 1*</li> <li>■ Indice de milieu inhomogène</li> <li>■ Indice de bulles en suspension*</li> </ul>	Débit volumique

Paramètre	Prérequis	Description	Sélection / Affichage / Entrée	Réglage usine
Affecter vérif. du sens d'écoulement	<ul style="list-style-type: none"> <li>▪ L'option <b>Etat</b> est sélectionnée dans le paramètre <b>Mode de fonctionnement</b>.</li> <li>▪ L'option <b>Vérification du sens d'écoulement</b> est sélectionnée dans le paramètre <b>Affectation sortie état</b>.</li> </ul>	Choisir la variable process en fonction de votre sens de débit.		Débit massique
Affecter état	<ul style="list-style-type: none"> <li>▪ L'option <b>Etat</b> est sélectionnée dans le paramètre <b>Mode de fonctionnement</b>.</li> <li>▪ L'option <b>État</b> est sélectionnée dans le paramètre <b>Affectation sortie état</b>.</li> </ul>	Select the device function for which to display the status. If the switch on point is reached, the output is switched on (closed, conductive).	<ul style="list-style-type: none"> <li>▪ Détection tube partiellement rempli</li> <li>▪ Suppression débit de fuite</li> </ul>	Détection tube partiellement rempli
Seuil d'enclenchement	<ul style="list-style-type: none"> <li>▪ L'option <b>Etat</b> est sélectionnée dans le paramètre <b>Mode de fonctionnement</b>.</li> <li>▪ L'option <b>Seuil</b> est sélectionnée dans le paramètre <b>Affectation sortie état</b>.</li> </ul>	Enter limit value for switch-on point (process variable > switch-on value = closed, conductive).	Nombre à virgule flottante avec signe	Dépend du pays : <ul style="list-style-type: none"> <li>▪ 0 kg/h</li> <li>▪ 0 lb/min</li> </ul>
Seuil de déclenchement	<ul style="list-style-type: none"> <li>▪ L'option <b>Etat</b> est sélectionnée dans le paramètre <b>Mode de fonctionnement</b>.</li> <li>▪ L'option <b>Seuil</b> est sélectionnée dans le paramètre <b>Affectation sortie état</b>.</li> </ul>	Enter limit value for switch-off point (process variable < switch-off value = open, nonconductive).	Nombre à virgule flottante avec signe	Dépend du pays : <ul style="list-style-type: none"> <li>▪ 0 kg/h</li> <li>▪ 0 lb/min</li> </ul>
Temporisation à l'enclenchement	<ul style="list-style-type: none"> <li>▪ L'option <b>Etat</b> est sélectionnée dans le paramètre <b>Mode de fonctionnement</b>.</li> <li>▪ L'option <b>Seuil</b> est sélectionnée dans le paramètre <b>Affectation sortie état</b>.</li> </ul>	Enter a delay before the output is switched on.	0,0 ... 100,0 s	0,0 s
Temporisation au déclenchement	<ul style="list-style-type: none"> <li>▪ L'option <b>Etat</b> est sélectionnée dans le paramètre <b>Mode de fonctionnement</b>.</li> <li>▪ L'option <b>Seuil</b> est sélectionnée dans le paramètre <b>Affectation sortie état</b>.</li> </ul>	Enter a delay before the output is switched off.	0,0 ... 100,0 s	0,0 s
Mode défaut	–	Sélectionner le comportement de la sortie en cas d'alarme de l'appareil.	<ul style="list-style-type: none"> <li>▪ Etat actuel</li> <li>▪ Ouvert</li> <li>▪ Fermé</li> </ul>	Ouvert
Signal sortie inversé	–	Inverser le signal de sortie.	<ul style="list-style-type: none"> <li>▪ Non</li> <li>▪ Oui</li> </ul>	Non

\* Visualisation dépendant des options de commande ou de la configuration de l'appareil

### 10.4.10 Configuration de la sortie relais

L'assistant **Sortie relais** guide systématiquement l'utilisateur à travers tous les paramètres devant être réglés pour la configuration de la sortie relais.

## Navigation

Menu "Configuration" → Sortie relais 1 ... n

► Sortie relais 1 ... n		
Numéro de borne		→ 127
fonction de sortie relais		→ 127
Affecter vérif. du sens d'écoulement		→ 127
Affecter seuil		→ 128
Affecter niveau diagnostic		→ 128
Affecter état		→ 129
Seuil de déclenchement		→ 129
Temporisation au déclenchement		→ 129
Seuil d'enclenchement		→ 129
Temporisation à l'enclenchement		→ 129
Mode défaut		→ 129
Changement d'état		→ 129
Etat du relais Powerless		→ 129

## Aperçu des paramètres avec description sommaire

Paramètre	Prérequis	Description	Affichage / Sélection / Entrée	Réglage usine
Numéro de borne	–	Affiche les numéros de bornes utilisés par le module de sortie relais.	<ul style="list-style-type: none"> <li>■ Non utilisé</li> <li>■ 24-25 (I/O 2)</li> <li>■ 22-23 (I/O 3)</li> <li>■ 20-21 (I/O 4)</li> </ul>	–
fonction de sortie relais	–	Sélectionnez la fonction pour la sortie relais.	<ul style="list-style-type: none"> <li>■ Fermé</li> <li>■ Ouvert</li> <li>■ Comportement du diagnostique</li> <li>■ Seuil</li> <li>■ Vérification du sens d'écoulement</li> <li>■ État</li> </ul>	Fermé
Affecter vérif. du sens d'écoulement	L'option <b>Vérification du sens d'écoulement</b> est sélectionnée dans le paramètre <b>fonction de sortie relais</b> .	Choisir la variable process en fonction de votre sens de débit.		Débit massique

Paramètre	Prérequis	Description	Affichage / Sélection / Entrée	Réglage usine
Affecter seuil	L'option <b>Seuil</b> est sélectionnée dans le paramètre <b>fonction de sortie relais</b> .	Select the variable to monitor in case the specified limit value is exceeded. If a limit value is exceeded, the output is switched on (conductive).	<ul style="list-style-type: none"> <li>▪ Débit massique</li> <li>▪ Débit volumique</li> <li>▪ Débit volumique corrigé *</li> <li>▪ Débit massique cible *</li> <li>▪ Débit massique fluide porteur *</li> <li>▪ Débit volumique cible *</li> <li>▪ Débit volumique du fluide porteur *</li> <li>▪ Débit volumique corrigé cible *</li> <li>▪ Débit volumique corrigé fluide porteur *</li> <li>▪ Densité</li> <li>▪ Densité de référence *</li> <li>▪ Densité de référence alternative *</li> <li>▪ Débit GSV *</li> <li>▪ Débit GSV alternatif *</li> <li>▪ Débit NSV *</li> <li>▪ Débit NSV alternatif *</li> <li>▪ Débit volumique S&amp;W *</li> <li>▪ Water cut *</li> <li>▪ Densité huile *</li> <li>▪ Densité eau *</li> <li>▪ Débit massique huile *</li> <li>▪ Débit massique eau *</li> <li>▪ Débit volumique huile *</li> <li>▪ Débit volumique eau *</li> <li>▪ Débit volumique corrigé huile *</li> <li>▪ Débit volumique corrigé eau *</li> <li>▪ Concentration *</li> <li>▪ Température</li> <li>▪ Totalisateur 1</li> <li>▪ Totalisateur 2</li> <li>▪ Totalisateur 3</li> <li>▪ Amortissement de l'oscillation</li> <li>▪ Pression</li> <li>▪ Sortie spécifique à l'application 0 *</li> <li>▪ Sortie spécifique à l'application 1 *</li> <li>▪ Indice de milieu inhomogène</li> <li>▪ Indice de bulles en suspension *</li> </ul>	Débit massique
Affecter niveau diagnostic	Dans le paramètre <b>fonction de sortie relais</b> , l'option <b>Comportement du diagnostique</b> est sélectionnée.	The output is switched on (closed, conductive), if there is a pending diagnostic event of the assigned behavioral category.	<ul style="list-style-type: none"> <li>▪ Alarme</li> <li>▪ Alarme ou avertissement</li> <li>▪ Avertissement</li> </ul>	Alarme



Paramètre	Prérequis	Description	Affichage / Sélection / Entrée	Réglage usine
Affecter état	Dans le paramètre <b>fonction de sortie relais</b> , l'option <b>Sortie Numérique</b> est sélectionnée.	Select the device function for which to display the status. If the switch on point is reached, the output is switched on (closed, conductive).	<ul style="list-style-type: none"> <li>■ Détection tube partiellement rempli</li> <li>■ Suppression débit de fuite</li> </ul>	Détection tube partiellement rempli
Seuil de déclenchement	L'option <b>Seuil</b> est sélectionnée dans le paramètre <b>fonction de sortie relais</b> .	Enter limit value for switch-off point (process variable < switch-off value = open, nonconductive).	Nombre à virgule flottante avec signe	Dépend du pays : <ul style="list-style-type: none"> <li>■ 0 kg/h</li> <li>■ 0 lb/min</li> </ul>
Temporisation au déclenchement	Dans le paramètre <b>fonction de sortie relais</b> , l'option <b>Seuil</b> est sélectionnée.	Enter a delay before the output is switched off.	0,0 ... 100,0 s	0,0 s
Seuil d'enclenchement	L'option <b>Seuil</b> est sélectionnée dans le paramètre <b>fonction de sortie relais</b> .	Entrer valeur mesurée pour point d'enclenchement.	Nombre à virgule flottante avec signe	Dépend du pays : <ul style="list-style-type: none"> <li>■ 0 kg/h</li> <li>■ 0 lb/min</li> </ul>
Temporisation à l'enclenchement	Dans le paramètre <b>fonction de sortie relais</b> , l'option <b>Seuil</b> est sélectionnée.	Enter a delay before the output is switched on.	0,0 ... 100,0 s	0,0 s
Mode défaut	–	Sélectionner le comportement de la sortie en cas d'alarme de l'appareil.	<ul style="list-style-type: none"> <li>■ Etat actuel</li> <li>■ Ouvert</li> <li>■ Fermé</li> </ul>	Ouvert
Changement d'état	–	Indique l'état de commutation actuel de la sortie.	<ul style="list-style-type: none"> <li>■ Ouvert</li> <li>■ Fermé</li> </ul>	–
Etat du relais Powerless	–	Sélectionner l'état de repos pour le relais.	<ul style="list-style-type: none"> <li>■ Ouvert</li> <li>■ Fermé</li> </ul>	Ouvert

\* Visualisation dépendant des options de commande ou de la configuration de l'appareil



### 10.4.11 Configuration de la double sortie impulsion

Le sous-menu **Double sortie impulsion** guide systématiquement l'utilisateur à travers tous les paramètres devant être réglés pour la configuration de la double sortie impulsion.

#### Navigation

Menu "Configuration" → Double sortie impulsion

► Double sortie impulsion	
Mode signal	→ 130
Numéro de borne maître	→ 130
Affecter sortie impulsion	→ 130
Mode de mesure	→ 130
Valeur par impulsion	→ 130
Durée d'impulsion	→ 130

Mode défaut	→  130
Signal sortie inversé	→  130

### Aperçu des paramètres avec description sommaire

Paramètre	Description	Sélection / Affichage / Entrée	Réglage usine
Mode signal	Sélectionnez le mode de signal pour la double sortie impulsion.	<ul style="list-style-type: none"> <li>■ Passif</li> <li>■ Active *</li> <li>■ Passive NE</li> </ul>	Passif
Numéro de borne maître	Affiche les numéros de bornes utilisés par le module de sortie maître double impulsion.	<ul style="list-style-type: none"> <li>■ Non utilisé</li> <li>■ 24-25 (I/O 2)</li> <li>■ 22-23 (I/O 3)</li> </ul>	–
Affecter sortie impulsion	Sélectionner la variable process pour la sortie impulsion.	<ul style="list-style-type: none"> <li>■ Arrêt</li> <li>■ Débit massique</li> <li>■ Débit volumique</li> <li>■ Débit volumique corrigé *</li> <li>■ Débit massique cible *</li> <li>■ Débit massique fluide porteur *</li> <li>■ Débit volumique cible *</li> <li>■ Débit volumique du fluide porteur *</li> <li>■ Débit volumique corrigé cible *</li> <li>■ Débit volumique corrigé fluide porteur *</li> <li>■ Débit GSV *</li> <li>■ Débit GSV alternatif *</li> <li>■ Débit NSV *</li> <li>■ Débit NSV alternatif *</li> <li>■ Débit volumique S&amp;W *</li> <li>■ Débit massique huile *</li> <li>■ Débit massique eau *</li> <li>■ Débit volumique huile *</li> <li>■ Débit volumique eau *</li> <li>■ Débit volumique corrigé huile *</li> <li>■ Débit volumique corrigé eau *</li> </ul>	Arrêt
Mode de mesure	Sélectionner le mode de mesure pour la sortie impulsions.	<ul style="list-style-type: none"> <li>■ Débit positif</li> <li>■ Débit bidirectionnel</li> <li>■ Débit négatif</li> <li>■ Compensation débit inverse</li> </ul>	Débit positif
Valeur par impulsion	Entrer la valeur mesurée pour chaque impulsion en sortie.	Nombre à virgule flottante avec signe	En fonction du pays et du diamètre nominal
Durée d'impulsion	Définir la durée d'impulsion.	0,5 ... 2 000 ms	0,5 ms
Mode défaut	Sélectionner le comportement de la sortie en cas d'alarme de l'appareil.	<ul style="list-style-type: none"> <li>■ Valeur actuelle</li> <li>■ Pas d'impulsions</li> </ul>	Pas d'impulsions
Signal sortie inversé	Inverser le signal de sortie.	<ul style="list-style-type: none"> <li>■ Non</li> <li>■ Oui</li> </ul>	Non

\* Visualisation dépendant des options de commande ou de la configuration de l'appareil

### 10.4.12 Configuration de l'afficheur local

L'assistant **Affichage** guide systématiquement l'utilisateur à travers tous les paramètres pouvant être réglés pour la configuration de l'afficheur local.

**Navigation**

Menu "Configuration" → Affichage



► Affichage	
Format d'affichage	→ 132
Affichage valeur 1	→ 133
Valeur bargraphe 0 % 1	→ 134
Valeur bargraphe 100 % 1	→ 134
Affichage valeur 2	→ 134
Affichage valeur 3	→ 134
Valeur bargraphe 0 % 3	→ 134
Valeur bargraphe 100 % 3	→ 134
Affichage valeur 4	→ 134
Affichage valeur 5	→ 134
Affichage valeur 6	→ 134
Affichage valeur 7	→ 135
Affichage valeur 8	→ 135

**Aperçu des paramètres avec description sommaire**

Paramètre	Prérequis	Description	Sélection / Entrée	Réglage usine
Format d'affichage	Un afficheur local est disponible.	Sélectionner la manière dont les valeurs mesurées sont affichées.	<ul style="list-style-type: none"> <li>■ 1 valeur, taille max.</li> <li>■ 1 valeur + bargr.</li> <li>■ 2 valeurs</li> <li>■ 3 valeurs, 1 grande</li> <li>■ 4 valeurs</li> </ul>	1 valeur, taille max.

Paramètre	Prérequis	Description	Sélection / Entrée	Réglage usine
Affichage valeur 1	Un afficheur local est disponible.	Sélectionner la valeur mesurée, qui est affichée sur l'afficheur local.	<ul style="list-style-type: none"> <li>■ Débit massique</li> <li>■ Débit volumique</li> <li>■ Débit volumique corrigé *</li> <li>■ Densité</li> <li>■ Densité de référence *</li> <li>■ Température</li> <li>■ Pression</li> <li>■ Totalisateur 1</li> <li>■ Totalisateur 2</li> <li>■ Totalisateur 3</li> <li>■ Débit GSV *</li> <li>■ Débit GSV alternatif *</li> <li>■ Débit NSV *</li> <li>■ Débit NSV alternatif *</li> <li>■ Débit volumique S&amp;W *</li> <li>■ Densité de référence alternative *</li> <li>■ Densité moyenne pondérée *</li> <li>■ Température moyenne pondérée *</li> <li>■ Water cut *</li> <li>■ Densité huile *</li> <li>■ Densité eau *</li> <li>■ Débit massique huile *</li> <li>■ Débit massique eau *</li> <li>■ Débit volumique huile *</li> <li>■ Débit volumique eau *</li> <li>■ Débit volumique corrigé huile *</li> <li>■ Débit volumique corrigé eau *</li> <li>■ Concentration *</li> <li>■ Débit massique cible *</li> <li>■ Débit massique fluide porteur *</li> <li>■ Débit volumique cible *</li> <li>■ Débit volumique du fluide porteur *</li> <li>■ Débit volumique corrigé cible *</li> <li>■ Débit volumique corrigé fluide porteur *</li> <li>■ Sortie spécifique à l'application 0 *</li> <li>■ Sortie spécifique à l'application 1 *</li> <li>■ Indice de milieu inhomogène</li> <li>■ Indice de bulles en suspension *</li> <li>■ HBSI *</li> <li>■ Valeur brut du débit massique</li> </ul>	Débit massique

Paramètre	Prérequis	Description	Sélection / Entrée	Réglage usine
			<ul style="list-style-type: none"> <li>■ Courant d'excitation 0</li> <li>■ Amortissement de l'oscillation 0</li> <li>■ Fluctuation amortissement oscillation 0 *</li> <li>■ Fréquence d'oscillation 0</li> <li>■ Fluctuations fréquence 0 *</li> <li>■ Amplitude de l'oscillation 0 *</li> <li>■ Asymétrie signal</li> <li>■ Signal torsion asymétrie *</li> <li>■ Température enceinte de confinement *</li> <li>■ Température électronique</li> <li>■ Index d'asymetrie de la bobine capteur</li> <li>■ Point d'essai 0</li> <li>■ Point d'essai 1</li> <li>■ Sortie courant 1</li> <li>■ Sortie courant 2 *</li> <li>■ Sortie courant 3 *</li> <li>■ Sortie courant 4 *</li> </ul>	
Valeur bargraphe 0 % 1	Un afficheur local est disponible.	Entrer la valeur 0 % pour l'affichage à bargraphe.	Nombre à virgule flottante avec signe	En fonction du pays : <ul style="list-style-type: none"> <li>■ 0 kg/h</li> <li>■ 0 lb/min</li> </ul>
Valeur bargraphe 100 % 1	Un afficheur local est disponible.	Entrer la valeur 100 % pour l'affichage à bargraphe.	Nombre à virgule flottante avec signe	En fonction du pays et du diamètre nominal
Affichage valeur 2	Un afficheur local est disponible.	Sélectionner la valeur mesurée, qui est affichée sur l'afficheur local.	Pour la liste de sélection, voir le paramètre <b>Affichage valeur 1</b> (→ 133)	Aucune
Affichage valeur 3	Un afficheur local est disponible.	Sélectionner la valeur mesurée, qui est affichée sur l'afficheur local.	Pour la liste de sélection, voir le paramètre <b>Affichage valeur 1</b> (→ 133)	Aucune
Valeur bargraphe 0 % 3	Une sélection a été effectuée dans le paramètre <b>Affichage valeur 3</b> .	Entrer la valeur 0 % pour l'affichage à bargraphe.	Nombre à virgule flottante avec signe	En fonction du pays : <ul style="list-style-type: none"> <li>■ 0 kg/h</li> <li>■ 0 lb/min</li> </ul>
Valeur bargraphe 100 % 3	Une sélection a été réalisée dans le paramètre <b>Affichage valeur 3</b> .	Entrer la valeur 100 % pour l'affichage à bargraphe.	Nombre à virgule flottante avec signe	0
Affichage valeur 4	Un afficheur local est disponible.	Sélectionner la valeur mesurée, qui est affichée sur l'afficheur local.	Pour la liste de sélection, voir le paramètre <b>Affichage valeur 1</b> (→ 133)	Aucune
Affichage valeur 5	Un afficheur local est disponible.	Sélectionner la valeur mesurée, qui est affichée sur l'afficheur local.	Pour la liste de sélection, voir le paramètre <b>Affichage valeur 1</b> (→ 133)	Aucune
Affichage valeur 6	Un afficheur local est disponible.	Sélectionner la valeur mesurée, qui est affichée sur l'afficheur local.	Pour la liste de sélection, voir le paramètre <b>Affichage valeur 1</b> (→ 133)	Aucune

Paramètre	Prérequis	Description	Sélection / Entrée	Réglage usine
Affichage valeur 7	Un afficheur local est disponible.	Sélectionner la valeur mesurée, qui est affichée sur l'afficheur local.	Pour la liste de sélection, voir le paramètre <b>Affichage valeur 1</b> (→  133)	Aucune
Affichage valeur 8	Un afficheur local est disponible.	Sélectionner la valeur mesurée, qui est affichée sur l'afficheur local.	Pour la liste de sélection, voir le paramètre <b>Affichage valeur 1</b> (→  133)	Aucune

\* Visualisation dépendant des options de commande ou de la configuration de l'appareil

### 10.4.13 Configuration de la suppression des débits de fuite

L'assistant **Suppression débit de fuite** guide systématiquement l'utilisateur à travers tous les paramètres devant être réglés pour la configuration de la suppression des débits de fuite.

#### Navigation

Menu "Configuration" → Suppression débit de fuite

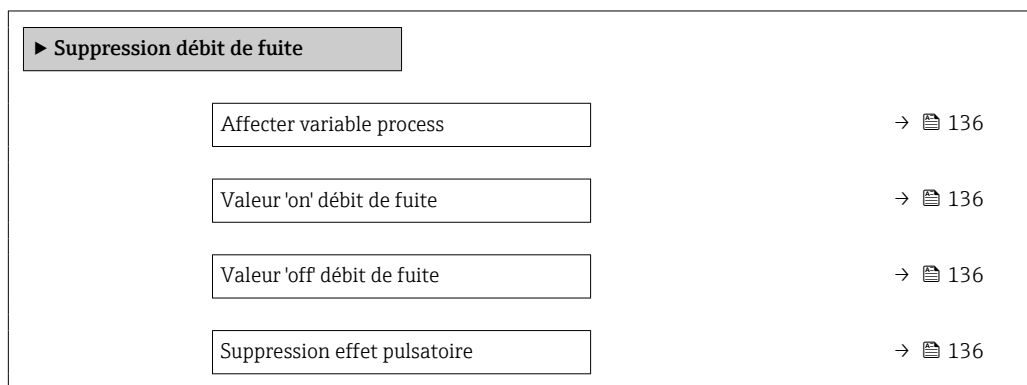

#### Aperçu des paramètres avec description sommaire

Paramètre	Prérequis	Description	Sélection / Entrée	Réglage usine
Affecter variable process	-	Sélectionner la variable de process pour la suppression des débits de fuite.	<ul style="list-style-type: none"> <li>■ Arrêt</li> <li>■ Débit massique</li> <li>■ Débit volumique</li> <li>■ Débit volumique corrigé*</li> </ul>	Débit massique
Valeur 'on' débit de fuite	Une variable de process est sélectionnée dans le paramètre <b>Affecter variable process</b> (→ 136).	Entrer la valeur 'on' pour la suppression des débits de fuite.	Nombre à virgule flottante positif	En fonction du pays et du diamètre nominal
Valeur 'off' débit de fuite	Une variable de process est sélectionnée dans le paramètre <b>Affecter variable process</b> (→ 136).	Entrer la valeur 'off' pour la suppression des débits de fuite.	0 ... 100,0 %	50 %
Suppression effet pulsatoire	Une variable de process est sélectionnée dans le paramètre <b>Affecter variable process</b> (→ 136).	Entrer le temps pour la suppression du signal (= suppression active des coups de bélier).	0 ... 100 s	0 s

\* Visualisation dépendant des options de commande ou de la configuration de l'appareil



### 10.4.14 Configuration de la surveillance de tube partiellement rempli

L'assistant **Détection tube partiellement rempli** guide l'utilisateur systématiquement à travers tous les paramètres à régler pour la configuration de la sortie courant correspondante.

#### Navigation

Menu "Configuration" → Détection tube partiellement rempli

► Détection tube partiellement rempli	
Affecter variable process	→ 137
Valeur basse détect. tube part. rempli	→ 137
Valeur haute détect. tube part. rempli	→ 137
Temps réponse détect. tube part. rempli	→ 137

#### Aperçu des paramètres avec description sommaire

Paramètre	Prérequis	Description	Sélection / Entrée	Réglage usine
Affecter variable process	–	Sélectionner la variable de process pour la détection tube partiellement rempli.	<ul style="list-style-type: none"> <li>■ Arrêt</li> <li>■ Densité</li> <li>■ Densité de référence calculée</li> </ul>	Densité
Valeur basse détect. tube part. rempli	Une variable de process est sélectionnée dans le paramètre <b>Affecter variable process</b> (→ 137).	Entrer la valeur de la limite inférieure pour la désactivation de la détection tube partiellement rempli.	Nombre à virgule flottante avec signe	Dépend du pays : <ul style="list-style-type: none"> <li>■ 200 kg/m<sup>3</sup></li> <li>■ 12,5 lb/ft<sup>3</sup></li> </ul>
Valeur haute détect. tube part. rempli	Une variable de process est sélectionnée dans le paramètre <b>Affecter variable process</b> (→ 137).	Entrer la valeur de la limite supérieure pour la désactivation de la détection tube partiellement rempli.	Nombre à virgule flottante avec signe	Dépend du pays : <ul style="list-style-type: none"> <li>■ 6 000 kg/m<sup>3</sup></li> <li>■ 374,6 lb/ft<sup>3</sup></li> </ul>
Temps réponse détect. tube part. rempli	Une variable de process est sélectionnée dans le paramètre <b>Affecter variable process</b> (→ 137).	Cette fonction permet d'entrer le temps minimum (temps de maintien) pendant lequel le signal doit être présent avant que le message de diagnostic S962 "Tube seulement partiellement rempli" ne soit déclenché en cas de tube de mesure partiellement rempli ou vide.	0 ... 100 s	1 s

## 10.5 Configuration étendue

Le sous-menu **Configuration étendue** avec ses sous-menus contient des paramètres pour des réglages spécifiques.

*Navigation vers le sous-menu "Configuration étendue"*

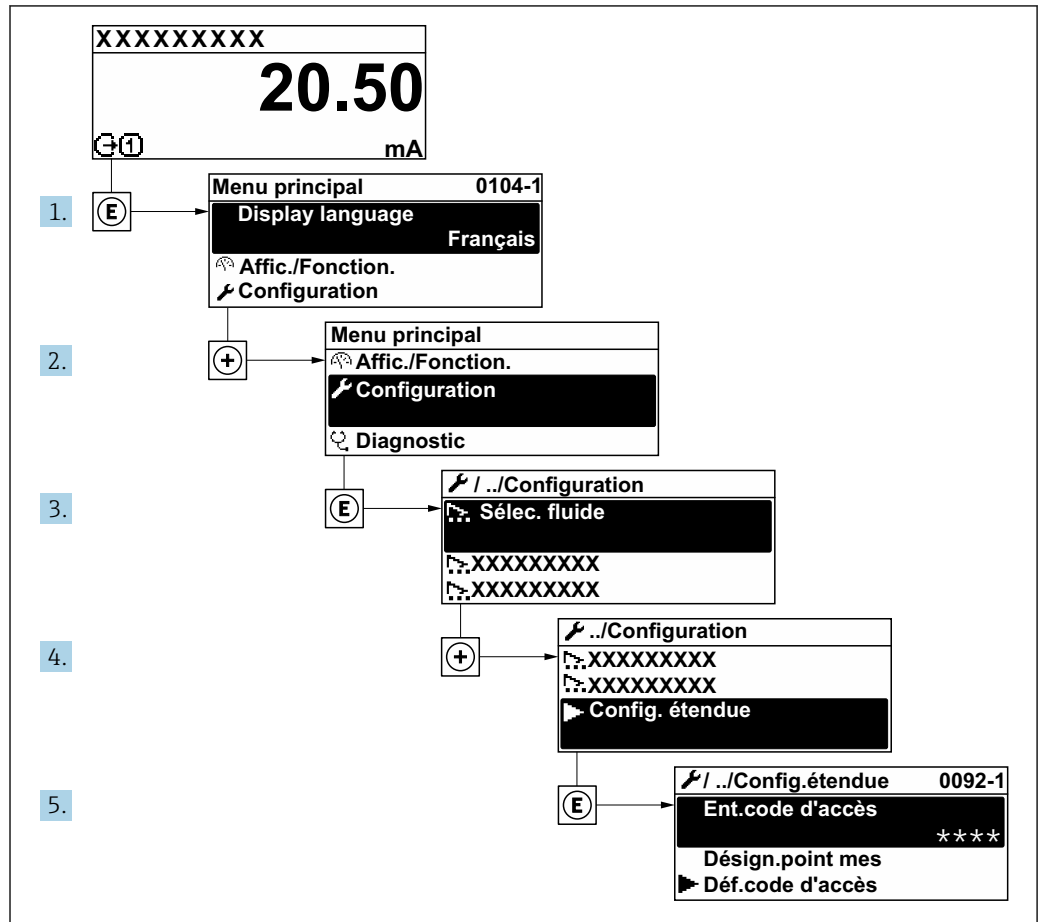

A0032223-FR

**i** Le nombre de sous-menus et de paramètres peut varier en fonction de la version de l'appareil et des packs application disponibles. Ces sous-menus et leurs paramètres sont décrits dans la Documentation Spéciale de l'appareil et non dans le manuel de mise en service.

Pour des informations détaillées sur les descriptions de paramètre pour les packs application ou pour la configuration en mode transactions commerciales:  
 Documentation spéciale pour l'appareil → 258

### Navigation

Menu "Configuration" → Configuration étendue

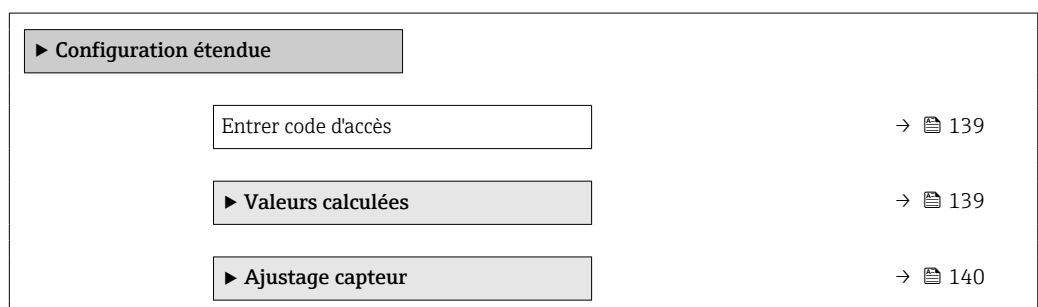

► Totalisateur 1 ... n	→ 147
► Affichage	→ 149
► Paramètres WLAN	→ 156
► Sauvegarde de la configuration	→ 157
► Administration	→ 158

### 10.5.1 Utilisation du paramètre pour entrer le code d'accès

#### Navigation

Menu "Configuration" → Configuration étendue

#### Aperçu des paramètres avec description sommaire

Paramètre	Description	Entrée
Entrer code d'accès	Entrer code d'accès pour annuler la protection en écriture des paramètres.	Chaîne de max. 16 caractères comprenant des chiffres, des lettres et des caractères spéciaux

### 10.5.2 Variables de process calculées

Le sous-menu **Valeurs calculées** contient les paramètres pour le calcul du débit volumique corrigé.

**i** Le sous-menu **Valeurs calculées** n'est **pas** disponible si l'une des options suivantes a été sélectionnée dans le paramètre **Mode pétrole** du "Pack application", option **EJ "Pétrole"** : option **Correction référencée par l'API**, option **Net oil & water cut** ou option **ASTM D4311**

#### Navigation

Menu "Configuration" → Configuration étendue → Valeurs calculées





► Valeurs calculées	
► Calcul du débit volumique corrigé	→ 139

#### Sous-menu "Calcul du débit volumique corrigé"

#### Navigation

Menu "Configuration" → Configuration étendue → Valeurs calculées → Calcul du débit volumique corrigé

► Calcul du débit volumique corrigé	
Sélectionner la densité de référence (1812)	→ 140

Densité de référence externe (6198)	→  140
Densité de référence fixe (1814)	→  140
Température de référence (1816)	→  140
Coefficient de dilation linéaire (1817)	→  140
Coefficient de dilatation au carré (1818)	→  140

### Aperçu des paramètres avec description sommaire

Paramètre	Prérequis	Description	Sélection / Affichage / Entrée	Réglage usine
Sélectionner la densité de référence	-	Sélectionner la densité de référence pour le calcul du débit volumique corrigé.	<ul style="list-style-type: none"> <li>■ Densité de référence fixe</li> <li>■ Densité de référence calculée</li> <li>■ Entrée courant 1*</li> <li>■ Entrée courant 2*</li> <li>■ Entrée courant 3*</li> </ul>	Densité de référence calculée
Densité de référence externe	Dans le paramètre <b>Calcul du débit volumique corrigé</b> , l'option <b>Densité de référence externe</b> est sélectionnée.	Indique la densité de référence externe.	Nombre à virgule flottante avec signe	-
Densité de référence fixe	L'option <b>Densité de référence fixe</b> est sélectionnée dans le paramètre paramètre <b>Calcul du débit volumique corrigé</b> .	Entrer la valeur fixe pour la densité de référence.	Nombre à virgule flottante positif	1 kg/Nl
Température de référence	L'option <b>Densité de référence calculée</b> est sélectionnée dans le paramètre <b>Calcul du débit volumique corrigé</b> .	Entrer la température de référence pour le calcul de la densité de référence.	-273,15 ... 99 999 °C	En fonction du pays : <ul style="list-style-type: none"> <li>■ +20 °C</li> <li>■ +68 °F</li> </ul>
Coefficient de dilation linéaire	L'option <b>Densité de référence calculée</b> est sélectionnée dans le paramètre paramètre <b>Calcul du débit volumique corrigé</b> .	Entrer le coefficient de dilatation linéaire, spécifique au fluide, nécessaire au calcul de la densité de référence.	Nombre à virgule flottante avec signe	0,0 1/K
Coefficient de dilatation au carré	L'option <b>Densité de référence calculée</b> est sélectionnée dans le paramètre paramètre <b>Calcul du débit volumique corrigé</b> .	Pour un fluide avec profil de dilatation non linéaire : entrer coefficient de dilatation quadratique nécessaire au calcul de densité de référence.	Nombre à virgule flottante avec signe	0,0 1/K <sup>2</sup>

\* Visualisation dépendant des options de commande ou de la configuration de l'appareil

### 10.5.3 Exécution d'un ajustage capteur

Le sous-menu **Ajustage capteur** contient des paramètres concernant les fonctionnalités du capteur.

## Navigation

Menu "Configuration" → Configuration étendue → Ajustage capteur

▶ Ajustage capteur

Sens de montage → ⓘ 141

▶ Ajustage densité

▶ Vérification zéro → ⓘ 144

▶ Ajustage du zéro → ⓘ 145

## Aperçu des paramètres avec description sommaire

Paramètre	Description	Sélection	Réglage usine
Sens de montage	Sélectionnez le signe du sens d'écoulement.	<ul style="list-style-type: none"> <li>■ Débit positif</li> <li>■ Débit négatif</li> </ul>	Débit positif

## Ajustage de la densité

 Avec l'ajustage de la densité, un niveau élevé de précision est atteint uniquement au point d'ajustage et à la densité et à la température correspondantes. Toutefois, l'exactitude d'un ajustage de la densité n'est jamais aussi bonne que la qualité des données de référence fournies. Par conséquent, l'ajustage ne peut pas se substituer à un étalonnage spécial de la densité.

### Réalisation de l'ajustage de la densité

-  Tenir compte des points suivants lors de la réalisation d'un ajustage :
- Un ajustage de la masse volumique n'a de sens que si les conditions de fonctionnement varient peu et que l'ajustage de la masse volumique est effectué dans ces conditions.
  - L'ajustage de la masse volumique met à l'échelle la valeur de masse volumique calculée en interne avec une pente et un décalage spécifiques à l'utilisateur.
  - Un ajustage de la masse volumique en 1 ou 2 points peut être réalisé.
  - Pour un ajustage de la masse volumique en 2 points, il doit y avoir une différence d'au moins 0,2 kg/l entre les deux valeurs de masse volumique cible.
  - Les produits de référence doivent être exempts de gaz ou pressurisés de manière à ce que tout gaz qu'ils contiennent soit comprimé.
  - Les mesures de masse volumique de référence doivent être effectuées à la même température du produit que celle qui prévaut dans le process, sinon l'ajustage de la masse volumique ne sera pas précis.
  - La correction résultant de l'ajustage de la masse volumique peut être supprimée à l'aide de la touche option **Restaurer original**.

### Option "Ajustage 1 point"

1. Dans le paramètre **Mode d'ajustage densité**, sélectionner l'option **Ajustage 1 point** et confirmer.

2. Dans le paramètre **Valeur de référence densité 1**, entrer la valeur de densité et confirmer.
  - ↳ Dans le paramètre **Ajustage densité**, les options suivantes sont à présent disponibles :
    - Ok
    - Option **Mesurer fluide 1**
    - Restaurer original
3. Sélectionner l'option **Mesurer fluide 1** et confirmer.
4. Si 100 % a été atteint dans le paramètre **En cours** sur l'affichage et si l'option **Ok** est affichée dans le paramètre **Ajustage densité**, confirmer.
  - ↳ Dans le paramètre **Ajustage densité**, les options suivantes sont à présent disponibles :
    - Ok
    - Calculer
    - Annuler
5. Sélectionner l'option **Calculer** et confirmer.

Si l'ajustage a été effectué avec succès, le paramètre **Facteur d'ajustage de densité** et le paramètre **Offset d'ajustage de densité** ainsi que les valeurs calculées pour ceux-ci sont affichés.

#### Option "Ajustage 2 points"

1. Dans le paramètre **Mode d'ajustage densité**, sélectionner l'option **Ajustage 2 points** et confirmer.
2. Dans le paramètre **Valeur de référence densité 1**, entrer la valeur de densité et confirmer.
3. Dans le paramètre **Valeur de référence densité 2**, entrer la valeur de densité et confirmer.
  - ↳ Dans le paramètre **Ajustage densité**, les options suivantes sont à présent disponibles :
    - Ok
    - Mesurer fluide 1
    - Restaurer original
4. Sélectionner l'option **Mesurer fluide 1** et confirmer.
  - ↳ Dans le paramètre **Ajustage densité**, les options suivantes sont à présent disponibles :
    - Ok
    - Mesurer fluide 2
    - Restaurer original
5. Sélectionner l'option **Mesurer fluide 2** et confirmer.
  - ↳ Dans le paramètre **Ajustage densité**, les options suivantes sont à présent disponibles :
    - Ok
    - Calculer
    - Annuler
6. Sélectionner l'option **Calculer** et confirmer.

Si l'option **Défaut d'ajustage densité** est affichée dans le paramètre **Ajustage densité**, appeler les options et sélectionner l'option **Annuler**. L'ajustage de la densité est annulé et peut être répété.

Si l'ajustage a été effectué avec succès, le paramètre **Facteur d'ajustage de densité** et le paramètre **Offset d'ajustage de densité** ainsi que les valeurs calculées pour ceux-ci sont affichés.

**Navigation**

Menu "Expert" → Capteur → Ajustage capteur → Ajustage densité

► Ajustage densité	
Mode d'ajustage densité	→ 143
Valeur de référence densité 1	→ 143
Valeur de référence densité 2	→ 143
Ajustage densité	→ 143
En cours	→ 143
Facteur d'ajustage de densité	→ 143
Offset d'ajustage de densité	→ 143

**Aperçu des paramètres avec description sommaire**

Paramètre	Prérequis	Description	Sélection / Entrée / Affichage	Réglage usine
Mode d'ajustage densité	–	Sélectionner la méthode de réglage de la densité terrain pour corriger le réglage d'usine.	<ul style="list-style-type: none"> <li>■ Ajustage 1 point</li> <li>■ Ajustage 2 points</li> </ul>	Ajustage 1 point
Valeur de référence densité 1	–	Entrer la densité pour le premier milieu de référence.	L'entrée dépend de l'unité sélectionnée dans le paramètre <b>Unité de densité</b> (0555).	1 000 kg/m <sup>3</sup>
Valeur de référence densité 2	Dans le paramètre <b>Mode d'ajustage densité</b> , l'option <b>Ajustage 2 points</b> est sélectionnée.	Entrer la densité pour le deuxième milieu de référence.	L'entrée dépend de l'unité sélectionnée dans le paramètre <b>Unité de densité</b> (0555).	1 000 kg/m <sup>3</sup>
Ajustage densité	–	Sélectionner l'étape suivante à effectuer pour le réglage de la densité.	<ul style="list-style-type: none"> <li>■ Annuler *</li> <li>■ Occupé *</li> <li>■ Ok *</li> <li>■ Défaut d'ajustage densité *</li> <li>■ Mesurer fluide 1 *</li> <li>■ Mesurer fluide 2 *</li> <li>■ Calculer *</li> <li>■ Restaurer original *</li> </ul>	Ok
En cours	–	Affiche la progression du processus.	0 ... 100 %	–
Facteur d'ajustage de densité	–	Indique le facteur de correction calculé pour la densité.	Nombre à virgule flottante avec signe	1
Offset d'ajustage de densité	–	Affiche le coefficient de correction calculé pour la densité.	Nombre à virgule flottante avec signe	0

\* Visualisation dépendant des options de commande ou de la configuration de l'appareil

### Vérification du zéro et ajustage du zéro

Tous les appareils de mesure sont étalonnés d'après les derniers progrès techniques. L'étalonnage est réalisé dans les conditions de référence →  236. De ce fait, un étalonnage du zéro sur site n'est généralement pas nécessaire.

L'expérience montre que l'étalonnage du zéro n'est conseillé que dans des cas particuliers :

- Lorsqu'une précision de mesure maximale est exigée avec de faibles débits.
- Dans le cas de conditions de process ou de service extrêmes (p. ex. températures de process ou viscosité du produit très élevées).
- Pour les applications sur gaz avec basse pression

 Pour obtenir la plus grande précision de mesure possible à faible débit, le capteur doit être protégé des contraintes mécaniques pendant le fonctionnement.

Pour obtenir un point zéro représentatif, veiller à :

- empêcher tout débit dans l'appareil pendant l'ajustage
- garantir des conditions de process (p. ex. pression, température) stables et représentatives

La vérification du zéro et l'ajustage du zéro sont impossibles en présence des conditions de process suivantes :

- Poches de gaz  
Veiller à ce que le système ait été suffisamment rincé avec le produit. Répéter le rinçage peut aider à éliminer les poches de gaz
- Circulation thermique  
En cas de différences de température (p. ex. entre l'entrée du tube de mesure et la section de sortie), un débit induit peut même se produire si les vannes sont fermées en raison de la circulation thermique dans l'appareil
- Fuites sur les vannes  
Si les vannes ne sont pas étanches, le débit n'est pas suffisamment limité lors de la détermination du point zéro

Si ces conditions ne peuvent pas être évitées, il est conseillé de conserver le réglage par défaut du point zéro.







#### Vérification du point zéro

Le point zéro peut être vérifié avec l'assistant **Vérification zéro**.

#### Navigation

Menu "Configuration" → Configuration étendue → Ajustage capteur → Vérification zéro

▶ Vérification zéro

Conditions de process	→  145
En cours	→  145
État	→  145
Informations complémentaires	→  145
Recommandation :	→  145
Cause profonde	→  145
Cause de l'abandon	→  145



Point zéro mesuré	→ ⓘ 145
Écart-type du point zéro	→ ⓘ 145

### Aperçu des paramètres avec description sommaire

Paramètre	Description	Sélection / Affichage	Réglage usine
Conditions de process	Assurer les conditions du process comme suit.	<ul style="list-style-type: none"> <li>▪ Les tubes sont complètement remplis</li> <li>▪ Pression du process appliquée</li> <li>▪ Cond pas de débit (vannes fermées)</li> <li>▪ Stabilité process et T° ambiantes</li> </ul>	–
En cours	Affiche la progression du processus.	0 ... 100 %	–
État	Indique l'état du process.	<ul style="list-style-type: none"> <li>▪ Occupé</li> <li>▪ Echec</li> <li>▪ Fait</li> </ul>	–
Informations complémentaires	Indiquez si vous souhaitez afficher des informations supplémentaires.	<ul style="list-style-type: none"> <li>▪ Cacher</li> <li>▪ Afficher</li> </ul>	Cacher
Recommandation :	Indique si un ajustement est recommandé. Recommandé uniquement si le point zéro mesuré s'écarte de manière significative du point zéro actuel.	<ul style="list-style-type: none"> <li>▪ Ne pas ajuster le point zéro</li> <li>▪ Ajuster le point zéro</li> </ul>	–
Cause de l'abandon	Indique pourquoi l'assistant a été interrompu.	<ul style="list-style-type: none"> <li>▪ Vérifiez les conditions du process !</li> <li>▪ Un problème technique s'est produit</li> </ul>	–
Cause profonde	Indique le diagnostic et le remède.	<ul style="list-style-type: none"> <li>▪ Point 0 trop élevé. Vérif si pas débit</li> <li>▪ Point 0 instable. Vérif si pas de débit</li> <li>▪ Fluctu élevée. Évitez fluide biphasique</li> </ul>	–
Point zéro mesuré	Indique le point zéro mesuré pour le réglage.	Nombre à virgule flottante avec signe	–
Écart-type du point zéro	Indique l'écart type du point zéro mesuré.	Nombre à virgule flottante positif	–

### Ajustage du zéro











Le point zéro peut être ajusté avec l'assistant **Ajustage du zéro**.

- i
  - Une vérification du point zéro doit être effectuée avant un ajustage du zéro.
  - Le point zéro peut également être réglé manuellement : Expert → Capteur → Étalonnage

### Navigation

Menu "Configuration" → Configuration étendue → Ajustage capteur → Ajustage du zéro

▶ Ajustage du zéro	
Conditions de process	→ ⓘ 146

En cours	→  146
État	→  146
Cause profonde	→  146
Cause de l'abandon	→  146
Cause profonde	→  146
Fiabilité du point zéro mesuré	→  146
Informations complémentaires	→  146
Fiabilité du point zéro mesuré	→  146
Point zéro mesuré	→  146
Écart-type du point zéro	→  147
Sélectionnez une action	→  147

### Aperçu des paramètres avec description sommaire

Paramètre	Description	Sélection / Affichage	Réglage usine
Conditions de process	Assurer les conditions du process comme suit.	<ul style="list-style-type: none"> <li>▪ Les tubes sont complètement remplis</li> <li>▪ Pression du process appliquée</li> <li>▪ Cond pas de débit (vannes fermées)</li> <li>▪ Stabilité process et T° ambiantes</li> </ul>	–
En cours	Affiche la progression du processus.	0 ... 100 %	–
État	Indique l'état du process.	<ul style="list-style-type: none"> <li>▪ Occupé</li> <li>▪ Echec</li> <li>▪ Fait</li> </ul>	–
Cause de l'abandon	Indique pourquoi l'assistant a été interrompu.	<ul style="list-style-type: none"> <li>▪ Vérifiez les conditions du process !</li> <li>▪ Un problème technique s'est produit</li> </ul>	–
Cause profonde	Indique le diagnostic et le remède.	<ul style="list-style-type: none"> <li>▪ Point 0 trop élevé. Vérif si pas débit</li> <li>▪ Point 0 instable. Vérif si pas de débit</li> <li>▪ Fluctu élevée. Évitez fluide biphasique</li> </ul>	–
Fiabilité du point zéro mesuré	Indique la fiabilité du point zéro mesuré.	<ul style="list-style-type: none"> <li>▪ Non fait</li> <li>▪ Correct</li> <li>▪ Incertain</li> </ul>	–
Informations complémentaires	Indiquez si vous souhaitez afficher des informations supplémentaires.	<ul style="list-style-type: none"> <li>▪ Cacher</li> <li>▪ Afficher</li> </ul>	Cacher
Point zéro mesuré	Indique le point zéro mesuré pour le réglage.	Nombre à virgule flottante avec signe	–

Paramètre	Description	Sélection / Affichage	Réglage usine
Écart-type du point zéro	Indique l'écart type du point zéro mesuré.	Nombre à virgule flottante positif	–
Sélectionnez une action	Sélectionnez la valeur du point zéro à appliquer.	<ul style="list-style-type: none"> <li>▪ Conserver le point zéro actuel</li> <li>▪ Appliquer le point zéro mesuré</li> <li>▪ Appliquer le point zéro d'usine*</li> </ul>	Conserver le point zéro actuel

\* Visualisation dépendant des options de commande ou de la configuration de l'appareil

### 10.5.4 Configuration du totalisateur

Dans le sous-menu "Totalisateur 1 ... n", il est possible de configurer le totalisateur spécifique.

#### Navigation

Menu "Configuration" → Configuration étendue → Totalisateur 1 ... n

► Totalisateur 1 ... n	
Assigner la variable de process 1 ... n	→ ⓘ 148
Unité de variable process 1 ... n	→ ⓘ 148
Mode fonctionnement totalisateur 1 ... n	→ ⓘ 148
Comp si défaillance totalisateur 1 ... n	→ ⓘ 148

**Aperçu des paramètres avec description sommaire**

Paramètre	Prérequis	Description	Sélection	Réglage usine
Assigner la variable de process 1 ... n	-	Affecter la variable de process pour le totalisateur.	<ul style="list-style-type: none"> <li>▪ Arrêt</li> <li>▪ Débit massique</li> <li>▪ Débit volumique</li> <li>▪ Débit volumique corrigé*</li> <li>▪ Débit massique cible*</li> <li>▪ Débit massique fluide porteur*</li> <li>▪ Débit volumique cible*</li> <li>▪ Débit volumique du fluide porteur*</li> <li>▪ Débit volumique corrigé cible*</li> <li>▪ Débit volumique corrigé fluide porteur*</li> <li>▪ Débit GSV*</li> <li>▪ Débit GSV alternatif*</li> <li>▪ Débit NSV*</li> <li>▪ Débit NSV alternatif*</li> <li>▪ Débit volumique S&amp;W*</li> <li>▪ Débit massique huile*</li> <li>▪ Débit massique eau*</li> <li>▪ Débit volumique huile*</li> <li>▪ Débit volumique eau*</li> <li>▪ Débit volumique corrigé huile*</li> <li>▪ Débit volumique corrigé eau*</li> <li>▪ Valeur brut du débit massique</li> </ul>	Débit massique
Unité de variable process 1 ... n	Une variable de process est sélectionnée dans le paramètre <b>Affecter variable process</b> (→ 148) du sous-menu <b>Totalisateur 1 ... n</b> .	Sélectionnez l'unité de la variable de processus du totalisateur.	Liste de sélection des unités	Dépend du pays : <ul style="list-style-type: none"> <li>▪ kg</li> <li>▪ lb</li> </ul>
Mode fonctionnement totalisateur 1 ... n	Une variable de process est sélectionnée dans le paramètre <b>Affecter variable process</b> (→ 148) du sous-menu <b>Totalisateur 1 ... n</b> .	Sélectionner le mode de fonctionnement du totalisateur, par exemple totaliser uniquement le débit positif ou totaliser uniquement le débit négatif.	<ul style="list-style-type: none"> <li>▪ Net</li> <li>▪ Positif</li> <li>▪ Négatif</li> </ul>	Net
Comp si défaillance totalisateur 1 ... n	Une variable de process est sélectionnée dans le paramètre <b>Affecter variable process</b> (→ 148) du sous-menu <b>Totalisateur 1 ... n</b> .	Sélectionner le comportement du totalisateur en cas d'alarme du dispositif.	<ul style="list-style-type: none"> <li>▪ Tenir</li> <li>▪ Continue</li> <li>▪ Dernière valeur valide + continuer</li> </ul>	Tenir

\* Visualisation dépendant des options de commande ou de la configuration de l'appareil













### 10.5.5 Réalisation de configurations étendues de l'affichage

Dans le sous-menu **Affichage**, vous pouvez régler tous les paramètres associés à la configuration de l'afficheur local.

#### Navigation

Menu "Configuration" → Configuration étendue → Affichage

► Affichage	
Format d'affichage	→ 151
Affichage valeur 1	→ 152
Valeur bargraphe 0 % 1	→ 153
Valeur bargraphe 100 % 1	→ 153
Nombre décimales 1	→ 153
Affichage valeur 2	→ 153
Nombre décimales 2	→ 153
Affichage valeur 3	→ 153
Valeur bargraphe 0 % 3	→ 153
Valeur bargraphe 100 % 3	→ 153
Nombre décimales 3	→ 154
Affichage valeur 4	→ 154
Nombre décimales 4	→ 154
Affichage valeur 5	→ 154
Valeur bargraphe 0 % 5	→ 154
Valeur bargraphe 100 % 5	→ 154
Nombre décimales 5	→ 154
Affichage valeur 6	→ 154
Nombre décimales 6	→ 154
Affichage valeur 7	→ 154



Valeur bargraphe 0 % 7	→  154
Valeur bargraphe 100 % 7	→  154
Nombre décimales 7	→  155
Affichage valeur 8	→  155
Nombre décimales 8	→  155
Display language	→  155
Affichage intervalle	→  155
Amortissement affichage	→  155
Ligne d'en-tête	→  155
Texte ligne d'en-tête	→  155
Caractère de séparation	→  156
Rétroéclairage	→  156

**Aperçu des paramètres avec description sommaire**

Paramètre	Prérequis	Description	Sélection / Entrée	Réglage usine
Format d'affichage	Un afficheur local est disponible.	Sélectionner la manière dont les valeurs mesurées sont affichées.	<ul style="list-style-type: none"><li>■ 1 valeur, taille max.</li><li>■ 1 valeur + bargr.</li><li>■ 2 valeurs</li><li>■ 3 valeurs, 1 grande</li><li>■ 4 valeurs</li></ul>	1 valeur, taille max.

Paramètre	Prérequis	Description	Sélection / Entrée	Réglage usine
Affichage valeur 1	Un afficheur local est disponible.	Sélectionner la valeur mesurée, qui est affichée sur l'afficheur local.	<ul style="list-style-type: none"> <li>■ Débit massique</li> <li>■ Débit volumique</li> <li>■ Débit volumique corrigé *</li> <li>■ Densité</li> <li>■ Densité de référence *</li> <li>■ Température</li> <li>■ Pression</li> <li>■ Totalisateur 1</li> <li>■ Totalisateur 2</li> <li>■ Totalisateur 3</li> <li>■ Débit GSV *</li> <li>■ Débit GSV alternatif *</li> <li>■ Débit NSV *</li> <li>■ Débit NSV alternatif *</li> <li>■ Débit volumique S&amp;W *</li> <li>■ Densité de référence alternative *</li> <li>■ Densité moyenne pondérée *</li> <li>■ Température moyenne pondérée *</li> <li>■ Water cut *</li> <li>■ Densité huile *</li> <li>■ Densité eau *</li> <li>■ Débit massique huile *</li> <li>■ Débit massique eau *</li> <li>■ Débit volumique huile *</li> <li>■ Débit volumique eau *</li> <li>■ Débit volumique corrigé huile *</li> <li>■ Débit volumique corrigé eau *</li> <li>■ Concentration *</li> <li>■ Débit massique cible *</li> <li>■ Débit massique fluide porteur *</li> <li>■ Débit volumique cible *</li> <li>■ Débit volumique du fluide porteur *</li> <li>■ Débit volumique corrigé cible *</li> <li>■ Débit volumique corrigé fluide porteur *</li> <li>■ Sortie spécifique à l'application 0 *</li> <li>■ Sortie spécifique à l'application 1 *</li> <li>■ Indice de milieu inhomogène</li> <li>■ Indice de bulles en suspension *</li> <li>■ HBSI *</li> <li>■ Valeur brut du débit massique</li> </ul>	Débit massique



Paramètre	Prérequis	Description	Sélection / Entrée	Réglage usine
			<ul style="list-style-type: none"> <li>■ Courant d'excitation 0</li> <li>■ Amortissement de l'oscillation 0</li> <li>■ Fluctuation amortissement oscillation 0 *</li> <li>■ Fréquence d'oscillation 0</li> <li>■ Fluctuations fréquence 0 *</li> <li>■ Amplitude de l'oscillation 0 *</li> <li>■ Asymétrie signal</li> <li>■ Signal torsion asymétrie *</li> <li>■ Température enceinte de confinement *</li> <li>■ Température électronique</li> <li>■ Index d'asymetrie de la bobine capteur</li> <li>■ Point d'essai 0</li> <li>■ Point d'essai 1</li> <li>■ Sortie courant 1</li> <li>■ Sortie courant 2 *</li> <li>■ Sortie courant 3 *</li> <li>■ Sortie courant 4 *</li> </ul>	
Valeur bargraphe 0 % 1	Un afficheur local est disponible.	Entrer la valeur 0 % pour l'affichage à bargraphe.	Nombre à virgule flottante avec signe	En fonction du pays : <ul style="list-style-type: none"> <li>■ 0 kg/h</li> <li>■ 0 lb/min</li> </ul>
Valeur bargraphe 100 % 1	Un afficheur local est disponible.	Entrer la valeur 100 % pour l'affichage à bargraphe.	Nombre à virgule flottante avec signe	En fonction du pays et du diamètre nominal
Nombre décimales 1	Une valeur mesurée est indiquée dans le paramètre <b>Affichage valeur 1</b> .	Sélectionner le nombre de décimales pour la valeur d'affichage.	<ul style="list-style-type: none"> <li>■ x</li> <li>■ x.x</li> <li>■ x.xx</li> <li>■ x.xxx</li> <li>■ x.xxxx</li> <li>■ x.xxxxx</li> <li>■ x.xxxxxx</li> </ul>	x.xx
Affichage valeur 2	Un afficheur local est disponible.	Sélectionner la valeur mesurée, qui est affichée sur l'afficheur local.	Pour la liste de sélection, voir le paramètre <b>Affichage valeur 1</b> (→  133)	Aucune
Nombre décimales 2	Une valeur mesurée est indiquée dans le paramètre <b>Affichage valeur 2</b> .	Sélectionner le nombre de décimales pour la valeur d'affichage.	<ul style="list-style-type: none"> <li>■ x</li> <li>■ x.x</li> <li>■ x.xx</li> <li>■ x.xxx</li> <li>■ x.xxxx</li> <li>■ x.xxxxx</li> <li>■ x.xxxxxx</li> </ul>	x.xx
Affichage valeur 3	Un afficheur local est disponible.	Sélectionner la valeur mesurée, qui est affichée sur l'afficheur local.	Pour la liste de sélection, voir le paramètre <b>Affichage valeur 1</b> (→  133)	Aucune
Valeur bargraphe 0 % 3	Une sélection a été effectuée dans le paramètre <b>Affichage valeur 3</b> .	Entrer la valeur 0 % pour l'affichage à bargraphe.	Nombre à virgule flottante avec signe	En fonction du pays : <ul style="list-style-type: none"> <li>■ 0 kg/h</li> <li>■ 0 lb/min</li> </ul>
Valeur bargraphe 100 % 3	Une sélection a été réalisée dans le paramètre <b>Affichage valeur 3</b> .	Entrer la valeur 100 % pour l'affichage à bargraphe.	Nombre à virgule flottante avec signe	0

Paramètre	Prérequis	Description	Sélection / Entrée	Réglage usine
Nombre décimales 3	Une valeur mesurée est indiquée dans le paramètre <b>Affichage valeur 3</b> .	Sélectionner le nombre de décimales pour la valeur d'affichage.	<ul style="list-style-type: none"> <li>■ x</li> <li>■ x.x</li> <li>■ x.xx</li> <li>■ x.xxx</li> <li>■ x.xxxx</li> <li>■ x.xxxxx</li> <li>■ x.xxxxxx</li> </ul>	x.xx
Affichage valeur 4	Un afficheur local est disponible.	Sélectionner la valeur mesurée, qui est affichée sur l'afficheur local.	Pour la liste de sélection, voir le paramètre <b>Affichage valeur 1</b> (→ 133)	Aucune
Nombre décimales 4	Une valeur mesurée est indiquée dans le paramètre <b>Affichage valeur 4</b> .	Sélectionner le nombre de décimales pour la valeur d'affichage.	<ul style="list-style-type: none"> <li>■ x</li> <li>■ x.x</li> <li>■ x.xx</li> <li>■ x.xxx</li> <li>■ x.xxxx</li> <li>■ x.xxxxx</li> <li>■ x.xxxxxx</li> </ul>	x.xx
Affichage valeur 5	Un afficheur local est disponible.	Sélectionner la valeur mesurée, qui est affichée sur l'afficheur local.	Pour la liste de sélection, voir le paramètre <b>Affichage valeur 1</b> (→ 133)	Aucune
Valeur bargraphe 0 % 5	Une option a été sélectionnée dans le paramètre <b>Affichage valeur 5</b> .	Entrer la valeur 0 % pour l'affichage à bargraphe.	Nombre à virgule flottante avec signe	Dépend du pays : <ul style="list-style-type: none"> <li>■ 0 kg/h</li> <li>■ 0 lb/min</li> </ul>
Valeur bargraphe 100 % 5	Une option a été sélectionnée dans le paramètre <b>Affichage valeur 5</b> .	Entrer la valeur 100 % pour l'affichage à bargraphe.	Nombre à virgule flottante avec signe	0
Nombre décimales 5	Une valeur mesurée est indiquée dans le paramètre <b>Affichage valeur 5</b> .	Sélectionner le nombre de décimales pour la valeur d'affichage.	<ul style="list-style-type: none"> <li>■ x</li> <li>■ x.x</li> <li>■ x.xx</li> <li>■ x.xxx</li> <li>■ x.xxxx</li> <li>■ x.xxxxx</li> <li>■ x.xxxxxx</li> </ul>	x.xx
Affichage valeur 6	Un afficheur local est disponible.	Sélectionner la valeur mesurée, qui est affichée sur l'afficheur local.	Pour la liste de sélection, voir le paramètre <b>Affichage valeur 1</b> (→ 133)	Aucune
Nombre décimales 6	Une valeur mesurée est indiquée dans le paramètre <b>Affichage valeur 6</b> .	Sélectionner le nombre de décimales pour la valeur d'affichage.	<ul style="list-style-type: none"> <li>■ x</li> <li>■ x.x</li> <li>■ x.xx</li> <li>■ x.xxx</li> <li>■ x.xxxx</li> <li>■ x.xxxxx</li> <li>■ x.xxxxxx</li> </ul>	x.xx
Affichage valeur 7	Un afficheur local est disponible.	Sélectionner la valeur mesurée, qui est affichée sur l'afficheur local.	Pour la liste de sélection, voir le paramètre <b>Affichage valeur 1</b> (→ 133)	Aucune
Valeur bargraphe 0 % 7	Une option a été sélectionnée dans le paramètre <b>Affichage valeur 7</b> .	Entrer la valeur 0 % pour l'affichage à bargraphe.	Nombre à virgule flottante avec signe	Dépend du pays : <ul style="list-style-type: none"> <li>■ 0 kg/h</li> <li>■ 0 lb/min</li> </ul>
Valeur bargraphe 100 % 7	Une option a été sélectionnée dans le paramètre <b>Affichage valeur 7</b> .	Entrer la valeur 100 % pour l'affichage à bargraphe.	Nombre à virgule flottante avec signe	0

Paramètre	Prérequis	Description	Sélection / Entrée	Réglage usine
Nombre décimales 7	Une valeur mesurée est indiquée dans le paramètre <b>Affichage valeur 7</b> .	Sélectionner le nombre de décimales pour la valeur d'affichage.	<ul style="list-style-type: none"> <li>■ x</li> <li>■ x.x</li> <li>■ x.xx</li> <li>■ x.xxx</li> <li>■ x.xxxx</li> <li>■ x.xxxxx</li> <li>■ x.xxxxxx</li> </ul>	x.xx
Affichage valeur 8	Un afficheur local est disponible.	Sélectionner la valeur mesurée, qui est affichée sur l'afficheur local.	Pour la liste de sélection, voir le paramètre <b>Affichage valeur 1</b> (→ 133)	Aucune
Nombre décimales 8	Une valeur mesurée est indiquée dans le paramètre <b>Affichage valeur 8</b> .	Sélectionner le nombre de décimales pour la valeur d'affichage.	<ul style="list-style-type: none"> <li>■ x</li> <li>■ x.x</li> <li>■ x.xx</li> <li>■ x.xxx</li> <li>■ x.xxxx</li> <li>■ x.xxxxx</li> <li>■ x.xxxxxx</li> </ul>	x.xx
Display language	Un afficheur local est disponible.	Régler la langue d'affichage.	<ul style="list-style-type: none"> <li>■ English</li> <li>■ Deutsch</li> <li>■ Français</li> <li>■ Español</li> <li>■ Italiano</li> <li>■ Nederlands</li> <li>■ Portuguesa</li> <li>■ Polski</li> <li>■ русский язык (Russian)</li> <li>■ Svenska</li> <li>■ Türkçe</li> <li>■ 中文 (Chinese)</li> <li>■ 日本語 (Japanese)</li> <li>■ 한국어 (Korean)</li> <li>■ tiếng Việt (Vietnamese)</li> <li>■ čeština (Czech)</li> </ul>	English (en alternative, la langue commandée est préréglée dans l'appareil)
Affichage intervalle	Un afficheur local est disponible.	Régler le temps pendant lequel les valeurs mesurées sont affichées lorsque l'afficheur alterne entre les valeurs.	1 ... 10 s	5 s
Amortissement affichage	Un afficheur local est disponible.	Régler le temps de réaction de l'afficheur par rapport aux fluctuations de la valeur mesurée.	0,0 ... 999,9 s	0,0 s
Ligne d'en-tête	Un afficheur local est disponible.	Sélectionner le contenu de l'en-tête sur l'afficheur local.	<ul style="list-style-type: none"> <li>■ Désignation du point de mesure</li> <li>■ Texte libre</li> </ul>	Désignation du point de mesure
Texte ligne d'en-tête	L'option <b>Texte libre</b> est sélectionnée dans le paramètre <b>Ligne d'en-tête</b> .	Entrer le texte de l'en-tête d'afficheur.	Max. 12 caractères tels que des lettres, des chiffres ou des caractères spéciaux (par ex. @, %, /)	-----

Paramètre	Prérequis	Description	Sélection / Entrée	Réglage usine
Caractère de séparation	Un afficheur local est disponible.	Sélectionner le séparateur décimal pour l'affichage des valeurs numériques.	<ul style="list-style-type: none"> <li>▪ . (point)</li> <li>▪ , (virgule)</li> </ul>	. (point)
Rétroéclairage	Une des conditions suivantes est remplie : <ul style="list-style-type: none"> <li>▪ Caractéristique de commande "Afficheur ; configuration", option <b>F</b> "4 lignes, rétroéclairé ; éléments de commande tactiles"</li> <li>▪ Caractéristique de commande "Afficheur ; configuration", option <b>G</b> "4 lignes, rétroéclairé ; éléments de commande tactiles + WLAN"</li> </ul>	Activer et désactiver le rétroéclairage de l'afficheur local.	<ul style="list-style-type: none"> <li>▪ Désactiver</li> <li>▪ Activer</li> </ul>	Activer

\* Visualisation dépendant des options de commande ou de la configuration de l'appareil

### 10.5.6 Configuration WLAN

Le sous-menu **WLAN Settings** guide systématiquement l'utilisateur à travers tous les paramètres devant être réglés pour la configuration WLAN.



#### Navigation

Menu "Configuration" → Configuration étendue → Paramètres WLAN

► Paramètres WLAN	
Adresse IP WLAN	→ ⓘ 156
Type de sécurité	→ ⓘ 156
Passphrase WLAN	→ ⓘ 157
Attribuer un nom SSID	→ ⓘ 157
Nom SSID	→ ⓘ 157
Appliquer les modifications	→ ⓘ 157

#### Aperçu des paramètres avec description sommaire

Paramètre	Prérequis	Description	Entrée / Sélection	Réglage usine
Adresse IP WLAN	-	Entrez l'adresse IP de l'interface WLAN de l'appareil.	4 octets : 0...255 (pour chaque octet)	192.168.1.212
Sécurité réseau	-	Sélectionner le type de sécurité du réseau WLAN.	<ul style="list-style-type: none"> <li>▪ Non sécurisé</li> <li>▪ WPA2-PSK</li> <li>▪ EAP-PEAP with MSCHAPv2 *</li> <li>▪ EAP-PEAP MSCHAPv2 no server authentic. *</li> <li>▪ EAP-TLS *</li> </ul>	WPA2-PSK

Paramètre	Prérequis	Description	Entrée / Sélection	Réglage usine
Passphrase WLAN	L'option <b>WPA2-PSK</b> est sélectionnée dans le paramètre <b>Security type</b> .	Entrez la clé de réseau (8 à 32 caractères).  La clé de réseau fournie avec l'appareil doit être modifiée au cours de la mise en service pour des raisons de sécurité.	Chaîne de 8 à 32 caractères comprenant des chiffres, des lettres et des caractères spéciaux (sans espaces)	Numéro de série de l'appareil de mesure (p. ex. L100A802000)
Attribuer un nom SSID	–	Sélectionnez le nom qui sera utilisé pour SSID: tag de l'appareil ou le nom défini par l'utilisateur.	<ul style="list-style-type: none"> <li>■ Désignation du point de mesure</li> <li>■ Défini par l'utilisateur</li> </ul>	Défini par l'utilisateur
Nom SSID	<ul style="list-style-type: none"> <li>■ L'option <b>Défini par l'utilisateur</b> est sélectionnée dans le paramètre <b>Attribuer un nom SSID</b>.</li> <li>■ L'option <b>Point d'accès WLAN</b> est sélectionnée dans le paramètre <b>Mode WLAN</b>.</li> </ul>	Entrez le nom du SSID défini par l'utilisateur (32 caractères max.).  Le nom SSID défini par l'utilisateur ne peut être affecté qu'une seule fois. Si le nom SSID est affecté plusieurs fois, les appareils peuvent interférer les uns avec les autres.	Chaîne de max. 32 caractères comprenant des chiffres, des lettres et des caractères spéciaux	EH_désignation de l'appareil_7 derniers chiffres du numéro de série (p. ex. EH_Promass_500_A 802000)
Appliquer les modifications	–	Utiliser les paramètres WLAN modifiés.	<ul style="list-style-type: none"> <li>■ Annuler</li> <li>■ Ok</li> </ul>	Annuler

\* Visualisation dépendant des options de commande ou de la configuration de l'appareil

### 10.5.7 Gestion de la configuration

Après la mise en service, il est possible de sauvegarder la configuration actuelle de l'appareil ou de restaurer la configuration précédente. La configuration de l'appareil est gérée via le paramètre **Gestion données**.

#### Navigation

Menu "Configuration" → Configuration étendue → Sauvegarde de la configuration

► Sauvegarde de la configuration	
Temps de fonctionnement	→ ⓘ 158
Dernière sauvegarde	→ ⓘ 158
Gestion données	→ ⓘ 158
État sauvegarde	→ ⓘ 158
Comparaison résultats	→ ⓘ 158

### Aperçu des paramètres avec description sommaire

Paramètre	Description	Affichage / Sélection	Réglage usine
Temps de fonctionnement	Indique la durée de fonctionnement de l'appareil.	Jours (d), heures (h), minutes (m) et secondes (s)	–
Dernière sauvegarde	Indique quand la dernière sauvegarde des données a été enregistré dans HistoROM.	Jours (d), heures (h), minutes (m) et secondes (s)	–
Gestion données	Sélectionner l'action pour la gestion des données de l'appareil dans la sauvegarde HistoROM.	<ul style="list-style-type: none"> <li>■ Annuler</li> <li>■ Sauvegarder</li> <li>■ Restaurer *</li> <li>■ Comparer *</li> <li>■ Effacer sauvegarde</li> </ul>	Annuler
État sauvegarde	Indique l'état actuel de la sauvegarde des données ou de la restauration.	<ul style="list-style-type: none"> <li>■ Aucune</li> <li>■ Enregistrement en cours</li> <li>■ Restauration en cours</li> <li>■ Suppression en cours</li> <li>■ Comparaison en cours</li> <li>■ Restauration échoué</li> <li>■ Échec de la sauvegarde</li> </ul>	Aucune
Comparaison résultats	Comparaison des données actuelles de l'appareil avec la sauvegarde HistoROM.	<ul style="list-style-type: none"> <li>■ Réglages identiques</li> <li>■ Réglages différents</li> <li>■ Aucun jeu de données disponible</li> <li>■ Jeu de données corrompu</li> <li>■ Non vérifié</li> <li>■ Set de données incompatible</li> </ul>	Non vérifié

\* Visualisation dépendant des options de commande ou de la configuration de l'appareil

### Etendue des fonctions du paramètre "Gestion données"

Options	Description
Annuler	Aucune action n'est exécutée et le paramètre est quitté.
Sauvegarder	Une copie de sauvegarde de la configuration d'appareil actuelle est sauvegardée à partir de l'HistoROM dans la mémoire de l'appareil. La copie de sauvegarde comprend les données du transmetteur de l'appareil.
Restaurer	La dernière copie de sauvegarde de la configuration de l'appareil est restaurée à partir de la mémoire d'appareil dans l'HistoROM de l'appareil. La copie de sauvegarde comprend les données du transmetteur de l'appareil.
Comparer	La configuration d'appareil mémorisée dans la mémoire de l'appareil est comparée à la configuration d'appareil actuelle dans l'HistoROM.
Effacer sauvegarde	La copie de sauvegarde de la configuration d'appareil est effacée de la mémoire de l'appareil.

#### Mémoire HistoROM

Il s'agit d'une mémoire "non volatile" sous la forme d'une EEPROM.



Pendant que cette action est en cours, la configuration via l'afficheur local est verrouillée et un message indique l'état de progression du processus sur l'afficheur.

### 10.5.8 Utilisation des paramètres pour l'administration de l'appareil

Le sous-menu **Administration** guide systématiquement l'utilisateur à travers tous les paramètres utilisés pour la gestion de l'appareil.

**Navigation**

Menu "Configuration" → Configuration étendue → Administration

▶ Administration	
▶ Définir code d'accès	→ ⓘ 159
▶ Réinitialiser code d'accès	→ ⓘ 159
Reset appareil	→ ⓘ 160

**Utilisation du paramètre pour définir le code d'accès**

Complétez cet assistant pour spécifier un code d'accès pour le rôle de maintenance.

**Navigation**

Menu "Configuration" → Configuration étendue → Administration → Définir code d'accès

▶ Définir code d'accès	
Définir code d'accès	→ ⓘ 159
Confirmer le code d'accès	→ ⓘ 159

**Aperçu des paramètres avec description sommaire**

Paramètre	Description	Entrée
Définir code d'accès	Specify an access code that is required to obtain the access rights for the Maintenance role.	Chaîne de max. 16 caractères comprenant des chiffres, des lettres et des caractères spéciaux
Confirmer le code d'accès	Confirm the access code entered for the Maintenance role.	Chaîne de max. 16 caractères comprenant des chiffres, des lettres et des caractères spéciaux

**Utilisation du paramètre pour réinitialiser le code d'accès****Navigation**

Menu "Configuration" → Configuration étendue → Administration → Réinitialiser code d'accès

▶ Réinitialiser code d'accès	
Temps de fonctionnement	→ ⓘ 160
Réinitialiser code d'accès	→ ⓘ 160

### Aperçu des paramètres avec description sommaire

Paramètre	Description	Affichage / Entrée	Réglage usine
Temps de fonctionnement	Indique la durée de fonctionnement de l'appareil.	Jours (d), heures (h), minutes (m) et secondes (s)	-
Réinitialiser code d'accès	<p>Enter the code provided by Endress+Hauser Technical Support to reset the Maintenance code.</p> <p> Pour un code de réinitialisation, contacter Endress+Hauser.</p> <p>Le code de réinitialisation ne peut être entré que via :</p> <ul style="list-style-type: none"> <li>▪ Navigateur web</li> <li>▪ DeviceCare, FieldCare (via l'interface service CDI-RJ45)</li> <li>▪ Bus de terrain</li> </ul>	Chaîne de caractères comprenant des chiffres, des lettres et des caractères spéciaux	0x00

### Utilisation du paramètre pour réinitialiser l'appareil

#### Navigation

Menu "Configuration" → Configuration étendue → Administration

### Aperçu des paramètres avec description sommaire

Paramètre	Description	Sélection	Réglage usine
Reset appareil	Réinitialiser la configuration de l'appareil - soit entièrement soit partiellement - à un état défini.	<ul style="list-style-type: none"> <li>▪ Annuler</li> <li>▪ État au moment de la livraison</li> <li>▪ Redémarrer l'appareil</li> <li>▪ Restaurer la sauvegarde S-DAT*</li> </ul>	Annuler





\* Visualisation dépendant des options de commande ou de la configuration de l'appareil

## 10.6 Simulation

Via le sous-menu **Simulation**, il est possible de simuler diverses variables de process dans le process et le mode alarme appareil et de vérifier les chaînes de signal en aval (vannes de commutation ou circuits de régulation). La simulation peut être réalisée sans mesure réelle (pas d'écoulement de produit à travers l'appareil).

#### Navigation

Menu "Diagnostic" → Simulation



▶ Simulation	
Affecter simulation variable process	→  162
Valeur variable mesurée	→  162
Simulation entrée courant 1 ... n	→  163
Valeur du courant d'entrée 1 ... n	→  163



Simulation de l'entrée état 1 ... n	→ 164
Niveau du signal d'entrée 1 ... n	→ 164
Simulation sortie courant 1 ... n	→ 162
Valeurs de la sortie courant	→ 162
Simulation sortie fréquence 1 ... n	→ 162
Valeur sortie fréquence 1 ... n	→ 163
Simulation sortie pulse 1 ... n	→ 163
Valeur d'impulsion 1 ... n	→ 163
Simulation sortie commutation 1 ... n	→ 163
Changement d'état 1 ... n	→ 163
Sortie relais 1 ... n simulation	→ 163
Changement d'état 1 ... n	→ 163
Simulation sortie pulse	→ 163
Valeur d'impulsion	→ 163
Simulation alarme appareil	→ 163
Catégorie d'événement diagnostic	→ 163
Simulation événement diagnostic	→ 163

**Aperçu des paramètres avec description sommaire**

Paramètre	Prérequis	Description	Sélection / Entrée	Réglage usine
Affecter simulation variable process	-	Sélectionner une variable de process pour le process de simulation qui est activé.	<ul style="list-style-type: none"> <li>▪ Arrêt</li> <li>▪ Débit massique</li> <li>▪ Débit volumique</li> <li>▪ Débit volumique corrigé<sup>*</sup></li> <li>▪ Débit massique cible<sup>*</sup></li> <li>▪ Débit massique fluide porteur<sup>*</sup></li> <li>▪ Débit volumique cible<sup>*</sup></li> <li>▪ Débit volumique du fluide porteur<sup>*</sup></li> <li>▪ Débit volumique corrigé cible<sup>*</sup></li> <li>▪ Débit volumique corrigé fluide porteur<sup>*</sup></li> <li>▪ Densité</li> <li>▪ Densité de référence<sup>*</sup></li> <li>▪ Densité de référence alternative<sup>*</sup></li> <li>▪ Débit GSV<sup>*</sup></li> <li>▪ Débit GSV alternatif<sup>*</sup></li> <li>▪ Débit NSV<sup>*</sup></li> <li>▪ Débit NSV alternatif<sup>*</sup></li> <li>▪ Débit volumique S&amp;W<sup>*</sup></li> <li>▪ Water cut<sup>*</sup></li> <li>▪ Densité huile<sup>*</sup></li> <li>▪ Densité eau<sup>*</sup></li> <li>▪ Débit massique huile<sup>*</sup></li> <li>▪ Débit massique eau<sup>*</sup></li> <li>▪ Débit volumique huile<sup>*</sup></li> <li>▪ Débit volumique eau<sup>*</sup></li> <li>▪ Débit volumique corrigé huile<sup>*</sup></li> <li>▪ Débit volumique corrigé eau<sup>*</sup></li> <li>▪ Température</li> <li>▪ Concentration<sup>*</sup></li> <li>▪ Fréquence signal période de temps (TPS)<sup>*</sup></li> </ul>	Arrêt
Valeur variable mesurée	Une variable de process est sélectionnée dans le paramètre <b>Affecter simulation variable process</b> (→ 162).	Entrez la valeur de simulation pour le paramètre sélectionné.	Dépend de la variable de process sélectionnée	0
Simulation sortie courant 1 ... n	-	Commuter en On/Off la simulation de courant.	<ul style="list-style-type: none"> <li>▪ Arrêt</li> <li>▪ Marche</li> </ul>	Arrêt
Valeurs de la sortie courant	Dans le Paramètre <b>Simulation sortie courant 1 ... n</b> , l'option <b>Marche</b> est sélectionnée.	Entrer valeur de courant pour simulation.	3,59 ... 22,5 mA	3,59 mA
Simulation sortie fréquence 1 ... n	Dans le paramètre <b>Mode de fonctionnement</b> , l'option <b>Fréquence</b> est sélectionnée.	Activer/désactiver la simulation de la sortie fréquence.	<ul style="list-style-type: none"> <li>▪ Arrêt</li> <li>▪ Marche</li> </ul>	Arrêt



Paramètre	Prérequis	Description	Sélection / Entrée	Réglage usine
Valeur sortie fréquence 1 ... n	Dans le Paramètre <b>Simulation fréquence 1 ... n</b> , l'option <b>Marche</b> est sélectionnée.	Entrez la valeur de fréquence pour la simulation.	0,0 ... 12 500,0 Hz	0,0 Hz
Simulation sortie pulse 1 ... n	Dans le paramètre <b>Mode de fonctionnement</b> , l'option <b>Impulsion</b> est sélectionnée.	Définir et arrêter la simulation de la sortie impulsion.  Pour l'option <b>Valeur fixe</b> : Le paramètre <b>Durée d'impulsion</b> (→  117) définit la durée d'impulsion de la sortie impulsion.	<ul style="list-style-type: none"> <li>■ Arrêt</li> <li>■ Valeur fixe</li> <li>■ Valeur du compte à rebours</li> </ul>	Arrêt
Valeur d'impulsion 1 ... n	Dans le Paramètre <b>Simulation sortie pulse 1 ... n</b> , l'option <b>Valeur du compte à rebours</b> est sélectionnée.	Entrer le nombre d'impulsion pour la simulation.	0 ... 65 535	0
Simulation sortie commutation 1 ... n	Dans le paramètre <b>Mode de fonctionnement</b> , l'option <b>Etat</b> est sélectionnée.	Commuter en On/Off la simulation de contact.	<ul style="list-style-type: none"> <li>■ Arrêt</li> <li>■ Marche</li> </ul>	Arrêt
Changement d'état 1 ... n	–	Sélectionner le status de l'état de la sortie de simulation.	<ul style="list-style-type: none"> <li>■ Ouvert</li> <li>■ Fermé</li> </ul>	Ouvert
Sortie relais 1 ... n simulation	–	Simulation de commutation de la sortie relais marche et arrêt.	<ul style="list-style-type: none"> <li>■ Arrêt</li> <li>■ Marche</li> </ul>	Arrêt
Changement d'état 1 ... n	L'option <b>Marche</b> est sélectionnée dans le paramètre paramètre <b>Simulation sortie commutation 1 ... n</b> .	Sélectionnez l'état de la sortie relais pour la simulation.	<ul style="list-style-type: none"> <li>■ Ouvert</li> <li>■ Fermé</li> </ul>	Ouvert
Simulation sortie pulse	–	Définir et arrêter la simulation de la sortie impulsion.  Pour l'option <b>Valeur fixe</b> : Le paramètre <b>Durée d'impulsion</b> définit la durée d'impulsion de la sortie impulsion.	<ul style="list-style-type: none"> <li>■ Arrêt</li> <li>■ Valeur fixe</li> <li>■ Valeur du compte à rebours</li> </ul>	Arrêt
Valeur d'impulsion	Dans le paramètre <b>Simulation sortie pulse</b> , l'option <b>Valeur du compte à rebours</b> est sélectionnée.	Définir et arrêter la simulation de la sortie impulsion.	0 ... 65 535	0
Simulation alarme appareil	–	Commuter en On/Off l'alarme capteur.	<ul style="list-style-type: none"> <li>■ Arrêt</li> <li>■ Marche</li> </ul>	Arrêt
Catégorie d'événement diagnostic	–	Sélectionner une catégorie d'événement de diagnostic.	<ul style="list-style-type: none"> <li>■ Capteur</li> <li>■ Electronique</li> <li>■ Configuration</li> <li>■ Process</li> </ul>	Process
Simulation événement diagnostic	–	Sélectionner un événement diagnostic pour simuler cet événement.	<ul style="list-style-type: none"> <li>■ Arrêt</li> <li>■ Liste de sélection des événements de diagnostic (en fonction de la catégorie sélectionnée)</li> </ul>	Arrêt
Simulation entrée courant 1 ... n	–	Activation et désactivation de la simulation de l'entrée courant.	<ul style="list-style-type: none"> <li>■ Arrêt</li> <li>■ Marche</li> </ul>	Arrêt
Valeur du courant d'entrée 1 ... n	Dans le Paramètre <b>Simulation entrée courant 1 ... n</b> , l'option <b>Marche</b> est sélectionnée.	Entrer la valeur de courant pour la simulation.	0 ... 22,5 mA	0 mA

Paramètre	Prérequis	Description	Sélection / Entrée	Réglage usine
Simulation de l'entrée état 1 ... n	-	Simulation de commutation de l'entrée état marche et arrêt.	<ul style="list-style-type: none"> <li>■ Arrêt</li> <li>■ Marche</li> </ul>	Arrêt
Niveau du signal d'entrée 1 ... n	Dans le paramètre <b>Simulation de l'entrée état</b> , l'option <b>Marche</b> est sélectionnée.	Sélectionner le niveau de signal pour la simulation de l'entrée d'état.	<ul style="list-style-type: none"> <li>■ Haute</li> <li>■ Bas</li> </ul>	Haute

\* Visualisation dépendant des options de commande ou de la configuration de l'appareil

## 10.7 Protection des réglages contre l'accès non autorisé

Les options de protection en écriture suivantes sont disponibles pour protéger la configuration de l'appareil de mesure contre toute modification involontaire :







- Protéger l'accès aux paramètres via un code d'accès →  164
- Protéger l'accès à la configuration sur site via le verrouillage des touches →  81
- Protéger l'accès à l'appareil de mesure via le commutateur de protection en écriture →  166

### 10.7.1 Protection en écriture via code d'accès

Le code d'accès spécifique à l'utilisateur a les effets suivants :

- Via la configuration locale, les paramètres pour la configuration de l'appareil de mesure sont protégés en écriture et leurs valeurs ne sont plus modifiables.
- L'accès à l'appareil est protégé via le navigateur web, comme le sont les paramètres pour la configuration de l'appareil de mesure.
- L'accès à l'appareil est protégé via FieldCare ou DeviceCare (via interface service CDI-RJ45), comme le sont les paramètres pour la configuration de l'appareil de mesure.

#### Définition du code d'accès via l'afficheur local



1. Naviguer jusqu'au Paramètre **Définir code d'accès** (→  159).
  2. 16 caractères max. comprenant des chiffres, des lettres et des caractères spéciaux comme code d'accès.
  3. Entrer une nouvelle fois le code d'accès dans le Paramètre **Confirmer le code d'accès** (→  159) pour confirmer.
    - ↳ Le symbole  apparaît devant tous les paramètres protégés en écriture.
-  ■ Désactivation de la protection en écriture des paramètres via le code d'accès →  80.
- Si le code d'accès est perdu : Réinitialiser le code d'accès →  165.
  - Le rôle utilisateur avec lequel l'utilisateur est actuellement connecté est affiché dans le Paramètre **Droits d'accès**.
    - Navigation : Fonctionnement → Droits d'accès
    - Rôles utilisateur et leurs droits d'accès →  80
  - L'appareil reverrouille automatiquement les paramètres protégés en écriture si aucune touche n'est actionnée pendant 10 minutes dans la vue navigation et édition.
  - L'appareil verrouille automatiquement les paramètres protégés en écriture après 60 s si l'utilisateur retourne au mode affichage opérationnel à partir de la vue navigation et édition.



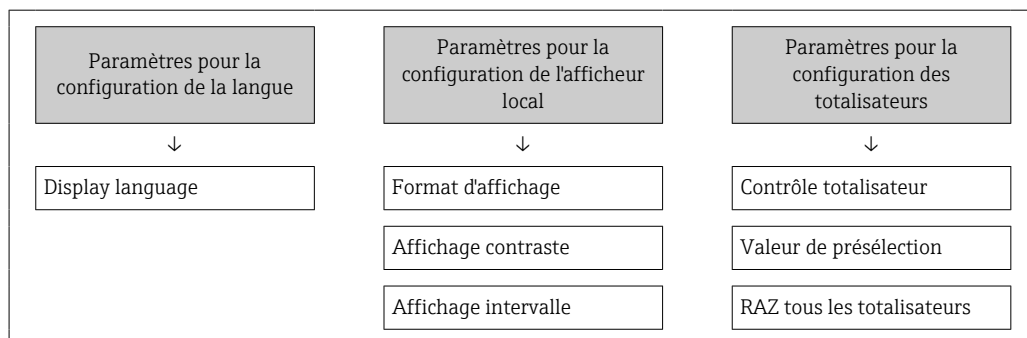

#### Paramètres toujours modifiables via l'afficheur local

Certains paramètres, qui n'affectent pas la mesure, sont exclus de la protection en écriture des paramètres via l'affichage local. Malgré le code d'accès défini par l'utilisateur, ces paramètres peuvent toujours être modifiés, même si les autres paramètres sont verrouillés.



### Définition du code d'accès via le navigateur web

1. Naviguer jusqu'au paramètre **Définir code d'accès** (→  159).
2. Définir comme code d'accès un code numérique à 16 chiffres (max.).
3. Entrer une nouvelle fois le code d'accès dans le Paramètre **Confirmer le code d'accès** (→  159) pour confirmer.
  - ↳ Le navigateur web passe à la page de connexion.

-  ■ Désactivation de la protection en écriture des paramètres via le code d'accès →  80.
  - Si le code d'accès est perdu : Réinitialiser le code d'accès →  165.
  - Le Paramètre **Droits d'accès** indique le rôle utilisateur avec lequel l'utilisateur est actuellement connecté.
    - Navigation : Fonctionnement → Droits d'accès
    - Rôles utilisateur et leurs droits d'accès →  80



Si pendant 10 minutes aucune action n'est effectuée, le navigateur revient automatiquement à la page d'accès.

### Réinitialisation du code d'accès

Si vous avez oublié votre code d'accès, il est possible de le réinitialiser aux réglages par défaut. Pour cela, il faut entrer un code de réinitialisation. Il est alors possible de redéfinir un code d'accès spécifique à l'utilisateur par la suite.

Via le navigateur web, FieldCare, DeviceCare (via l'interface service CDI-RJ45), bus de terrain

-  Un code de réinitialisation ne peut être obtenu qu'auprès du SAV local d'Endress+Hauser. Le code doit être calculé explicitement pour chaque appareil.

1. Noter le numéro de série de l'appareil.
2. Lire le paramètre **Temps de fonctionnement**.
3. Contacter le SAV local d'Endress+Hauser et lui indiquer le numéro de série et la durée de fonctionnement.
  - ↳ Obtenir le code de réinitialisation calculé.
4. Entrer le code de réinitialisation dans le paramètre **Réinitialiser code d'accès** (→  160).
  - ↳ Le code d'accès a été réinitialisé au réglage par défaut **0000**. Il peut être redéfini →  164.

-  Pour des raisons de sécurité informatique, le code de réinitialisation calculé n'est valable que pendant 96 heures à partir du temps de fonctionnement spécifié et pour le numéro de série spécifique. S'il n'est pas possible de retourner à l'appareil dans les 96 heures, il faut soit augmenter de quelques jours la durée d'utilisation indiquée, soit éteindre l'appareil.

### 10.7.2 Protection en écriture via commutateur de verrouillage

Contrairement à la protection en écriture des paramètres via un code d'accès spécifique à l'utilisateur, cela permet de verrouiller l'accès en écriture à l'ensemble du menu de configuration – à l'exception du **paramètre "Affichage contraste"**.

Les valeurs des paramètres sont à présent en lecture seule et ne peuvent plus être modifiées (à l'exception du **paramètre "Affichage contraste"**) :

- Via afficheur local
- Via protocole Modbus RS485

#### Proline 500 – numérique

##### Activer/désactiver la protection en écriture

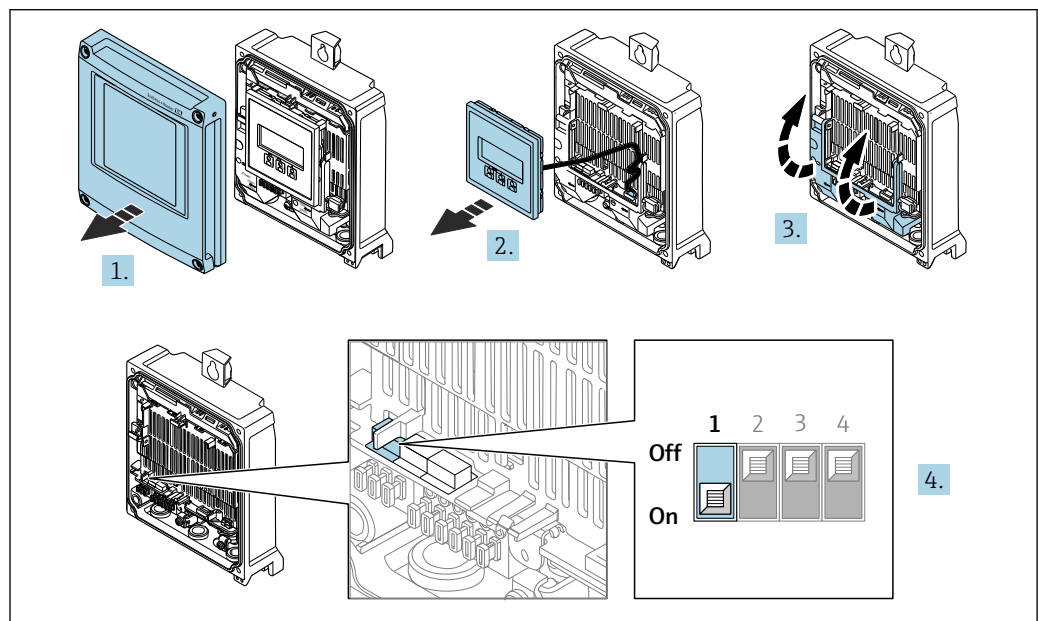

1. Ouvrir le couvercle du boîtier.
2. Retirer le module d'affichage.
3. Ouvrir le cache-bornes.
4. **Activer ou désactiver la protection en écriture :**

Un réglage du commutateur de verrouillage (WP) du module électronique principal sur la position **ON** permet la protection en écriture du hardware ; un réglage sur **OFF** (réglage par défaut) désactive la protection en écriture du hardware.

↳ Dans le paramètre **État verrouillage**, l'option **Protection en écriture hardware** est affichée → 168. Lorsque la protection en écriture du hardware est activée, le symbole  apparaît dans la ligne d'en-tête de l'affichage de la valeur mesurée et, dans la vue navigation, devant les paramètres.

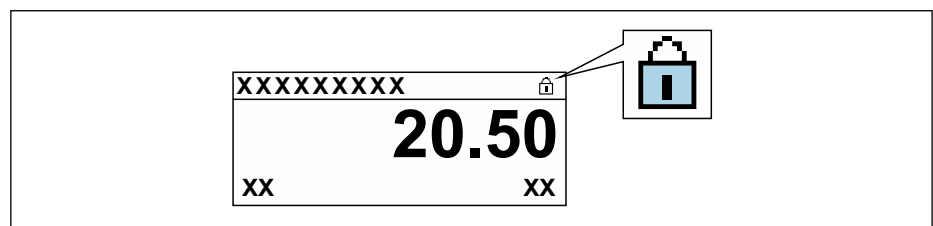

5. Insérer le module d'affichage.
6. Fermer le couvercle du boîtier.

**7. AVIS****Couple de serrage trop important pour les vis de fixation !**

Risque de dommages sur le transmetteur en plastique.

- ▶ Serrer les vis de fixation avec le couple de serrage indiqué : 2,5 Nm (1,8 lbf ft)

Serrer les vis de fixation.

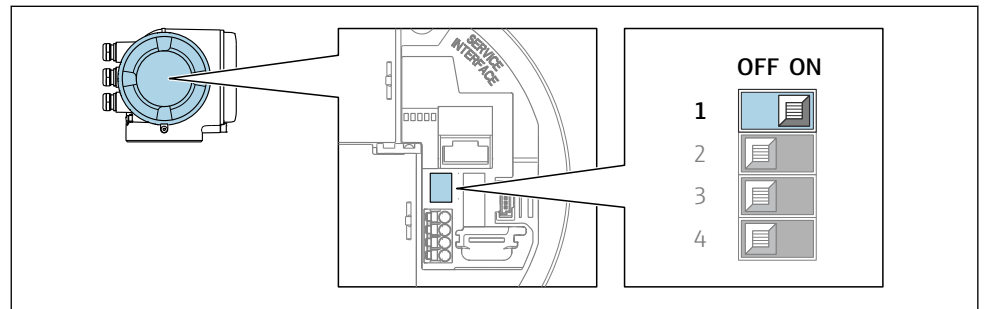
**Proline 500****1.**

A0029630

Mettre le commutateur de protection en écriture (WP) sur le module électronique principal sur **ON** permet d'activer la protection en écriture du hardware.

- ↳ Dans le paramètre **État verrouillage**, l'option **Protection en écriture hardware** est affichée → 168. En outre, sur l'afficheur local, le symbole  apparaît devant les paramètres dans l'en-tête de l'affichage de fonctionnement et dans la vue de navigation.

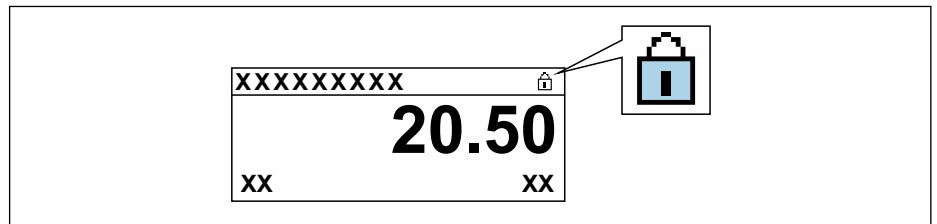

A0029425

- 2.** Mettre le commutateur de protection en écriture (WP) sur le module électronique principal sur **OFF** (réglage par défaut) permet de désactiver la protection en écriture du hardware.

- ↳ Aucune option n'est affichée dans le paramètre **État verrouillage** → 168. Sur l'afficheur local, le symbole  disparaît devant les paramètres dans l'en-tête de l'affichage de fonctionnement et dans la vue de navigation.





## 11 Configuration

### 11.1 Lecture de l'état de verrouillage de l'appareil

Protection en écriture active de l'appareil : paramètre **État verrouillage**



Fonctionnement → État verrouillage

*Étendue des fonctions du paramètre "État verrouillage"*

Options	Description
aucune	L'autorisation d'accès affichée dans le Paramètre <b>Droits d'accès</b> s'applique →  80. Apparait uniquement sur l'afficheur local.
Protection en écriture hardware	Le commutateur DIP pour le verrouillage du hardware est activé sur la carte PCB. Ceci verrouille l'accès en écriture aux paramètres (p. ex. via l'affichage local ou l'outil de configuration) →  166.
TC actif - tous les paramètres	Le commutateur DIP pour le mode transactions commerciales est activé sur la carte PCB. Verrouille les paramètres qui sont pertinents pour les transactions commerciales et également les paramètres prédéfinis par Endress+Hauser qui ne sont pas pertinents pour les transactions commerciales (p. ex. sur l'afficheur local ou l'outil de configuration).  Pour plus d'informations sur le mode transactions commerciales, voir la Documentation Spéciale pour l'appareil
TC actif - paramètres définis	Le commutateur DIP pour le mode transactions commerciales est activé sur la carte PCB. Ne verrouille que les paramètres qui sont pertinents pour les transactions commerciales (p. ex. sur l'afficheur local ou l'outil de configuration).  Pour plus d'informations sur le mode transactions commerciales, voir la Documentation Spéciale pour l'appareil
Temporairement verrouillé	En raison d'opérations internes dans l'appareil (p. ex. upload/download des données, reset, etc.), l'accès en écriture aux paramètres est temporairement bloqué. Dès la fin de ces opérations, les paramètres sont à nouveau modifiables.



### 11.2 Définition de la langue de programmation

 Informations détaillées :

- Pour configurer la langue de service →  100
- Pour plus d'informations sur les langues de service prises en charge par l'appareil →  248

### 11.3 Configuration de l'afficheur

Informations détaillées :

- Sur les réglages de base pour l'afficheur local →  130
- Sur les réglages avancés pour l'afficheur local →  149

### 11.4 Lecture des valeurs mesurées

Avec le sous-menu **Valeur mesurée**, il est possible de lire toutes les valeurs mesurées.



**Navigation**

Menu "Diagnostic" → Valeur mesurée

▶ Valeur mesurée	
▶ Variables mesurées	→ 📄 169
▶ Valeurs d'entrées	→ 📄 180
▶ Valeur de sortie	→ 📄 182
▶ Totalisateur	→ 📄 180

























**11.4.1 Sous-menu "Variables mesurées"**







Le Sous-menu **Variables mesurées** contient tous les paramètres nécessaires à l'affichage des valeurs mesurées actuelles de chaque variable de process.

**Navigation**







Menu "Diagnostic" → Valeur mesurée → Variables mesurées





▶ Variables mesurées	
Débit massique	→ 📄 171
Débit volumique	→ 📄 171
Débit volumique corrigé	→ 📄 171
Densité	→ 📄 171
Densité de référence	→ 📄 171
Température	→ 📄 171
Pression	→ 📄 172
Concentration	→ 📄 172
Débit massique cible	→ 📄 172
Débit massique fluide porteur	→ 📄 172
Débit volumique corrigé cible	→ 📄 172
Débit volumique corrigé fluide porteur	→ 📄 173
Débit volumique cible	→ 📄 173







Débit volumique du fluide porteur	→  173
CTL	→  173
CPL	→  174
CTPL	→  174
Débit volumique S&W	→  174
Valeur de correction S&W	→  174
Densité de référence alternative	→  175
Débit GSV	→  175
Débit GSV alternatif	→  175
Débit NSV	→  175
Débit NSV alternatif	→  176
Huile CTL	→  176
Huile CPL	→  176
Huile CTPL	→  176
Eau CTL	→  176
Alternative CTL	→  177
Alternative CPL	→  177
Alternative CTPL	→  177
Densité de référence de l'huile	→  177
Densité de référence eau	→  177
Densité huile	→  178
Densité eau	→  178
Water cut	→  178
Débit volumique huile	→  178
Débit volumique corrigé huile	→  178





Débit massique huile	→  179
Débit volumique eau	→  179
Débit volumique corrigé eau	→  179
Débit massique eau	→  179
Densité moyenne pondérée	→  180
Température moyenne pondérée	→  180





### Aperçu des paramètres avec description sommaire





Paramètre	Prérequis	Description	Affichage	Réglage usine
Débit massique	–	Indique le débit massique actuellement mesuré. <i>Dépendance</i> L'unité est reprise du paramètre <b>Unité de débit massique</b> (→  103)	Nombre à virgule flottante avec signe	–
Débit volumique	–	Indique le débit volumique actuellement calculé. <i>Dépendance</i> L'unité est tirée du paramètre <b>Unité de débit volumique</b> (→  103).	Nombre à virgule flottante avec signe	–
Débit volumique corrigé	–	Indique le débit volumique corrigé actuellement calculé. <i>Dépendance</i> L'unité est reprise du paramètre <b>Unité du débit volumique corrigé</b> (→  103)	Nombre à virgule flottante avec signe	–
Densité	–	Affiche la densité mesurée actuellement. <i>Dépendance</i> L'unité est tirée du paramètre <b>Unité de densité</b> (→  104).	Nombre à virgule flottante avec signe	–
Densité de référence	–	Indique la masse volumique de référence actuellement calculée. <i>Dépendance</i> L'unité est reprise du paramètre <b>Unité de densité de référence</b> (→  104)	Nombre à virgule flottante avec signe	–
Température	–	Affiche la température mesurée actuellement. <i>Dépendance</i> L'unité est reprise du paramètre <b>Unité de température</b> (→  104)	Nombre à virgule flottante avec signe	–

Paramètre	Prérequis	Description	Affichage	Réglage usine
Pression	–	Indique soit la valeur de pression fixée soit la valeur de pression externe. <i>Dépendance</i> L'unité est reprise du paramètre <b>Unité de pression</b> (→ ⓘ 104).	Nombre à virgule flottante avec signe	–
Concentration	Pour la caractéristique de commande suivante : Caractéristique de commande "Pack application", option <b>ED</b> "Concentration"  Les options logicielles actuellement activées sont affichées dans le paramètre <b>Aperçu des options logiciels</b> .	Indique la concentration actuellement calculée. <i>Dépendance</i> L'unité est reprise du paramètre <b>Unité de concentration</b> .	Nombre à virgule flottante avec signe	–
Débit massique cible	Avec les conditions suivantes : Caractéristique de commande "Pack application", option <b>ED</b> "Concentration"  Les options logicielles actuellement activées sont affichées dans le paramètre <b>Aperçu des options logiciels</b> .	Indique le débit massique actuellement mesuré pour le produit cible. <i>Dépendance</i> L'unité est reprise du paramètre <b>Unité de débit massique</b> (→ ⓘ 103)	Nombre à virgule flottante avec signe	–
Débit massique fluide porteur	Avec les conditions suivantes : Caractéristique de commande "Pack application", option <b>ED</b> "Concentration"  Les options logicielles actuellement activées sont affichées dans le paramètre <b>Aperçu des options logiciels</b> .	Indique le débit massique du produit porteur actuellement mesuré. <i>Dépendance</i> L'unité est reprise du paramètre <b>Unité de débit massique</b> (→ ⓘ 103)	Nombre à virgule flottante avec signe	–
Débit volumique corrigé cible	Avec les conditions suivantes : ▪ Caractéristique de commande "Pack application", option <b>ED</b> "Concentration" ▪ L'option <b>Ethanol in water</b> ou l'option <b>%Masse / %Volume</b> est sélectionnée dans le paramètre <b>Sélection du type de liquide</b> .  Les options logicielles actuellement activées sont affichées dans le paramètre <b>Aperçu des options logiciels</b> .	Indique le débit volumique corrigé actuellement mesuré pour le produit cible. <i>Dépendance</i> L'unité est reprise du paramètre <b>Unité de débit volumique</b> (→ ⓘ 103).	Nombre à virgule flottante avec signe	–





Paramètre	Prérequis	Description	Affichage	Réglage usine
Débit volumique corrigé fluide porteur	<p>Avec les conditions suivantes :</p> <ul style="list-style-type: none"> <li>▪ Variante de commande "Pack application", option ED "Concentration"</li> <li>▪ Dans le paramètre <b>Sélection du type de liquide</b>, l'option <b>Ethanol in water</b> ou l'option <b>%Masse / %Volume</b> est sélectionnée.</li> </ul> <p> Les options logicielles actuellement activées sont affichées dans le paramètre <b>Aperçu des options logiciels</b>.</p>	<p>Indique le débit volumique corrigé actuellement mesuré pour le fluide porteur.</p> <p><i>Dépendance</i> L'unité est reprise du paramètre <b>Unité de débit volumique</b> (→  103).</p>	Nombre à virgule flottante avec signe	-
Débit volumique cible	<p>Avec les conditions suivantes :</p> <ul style="list-style-type: none"> <li>▪ Variante de commande "Pack application", option ED "Concentration"</li> <li>▪ L'option <b>Ethanol in water</b> ou l'option <b>%Masse / %Volume</b> est sélectionnée dans le paramètre <b>Sélection du type de liquide</b>.</li> <li>▪ L'option <b>%vol</b> est sélectionnée dans le paramètre <b>Unité de concentration</b>.</li> </ul> <p> Les options logicielles actuellement activées sont affichées dans le paramètre <b>Aperçu des options logiciels</b>.</p>	<p>Indique le débit volumique actuellement mesuré pour le fluide cible.</p> <p><i>Dépendance</i> L'unité est reprise du paramètre <b>Unité de débit volumique</b> (→  103).</p>	Nombre à virgule flottante avec signe	-
Débit volumique du fluide porteur	<p>Avec les conditions suivantes :</p> <ul style="list-style-type: none"> <li>▪ Variante de commande "Pack application", option ED "Concentration"</li> <li>▪ L'option <b>Ethanol in water</b> ou l'option <b>%Masse / %Volume</b> est sélectionnée dans le paramètre <b>Sélection du type de liquide</b>.</li> <li>▪ L'option <b>%vol</b> est sélectionnée dans le paramètre <b>Unité de concentration</b>.</li> </ul> <p> Les options logicielles actuellement activées sont affichées dans le paramètre <b>Aperçu des options logiciels</b>.</p>	<p>Indique le débit volumique actuellement mesuré pour le fluide porteur.</p> <p><i>Dépendance</i> L'unité est reprise du paramètre <b>Unité de débit volumique</b> (→  103).</p>	Nombre à virgule flottante avec signe	-
CTL	<p>Pour la caractéristique de commande suivante :</p> <ul style="list-style-type: none"> <li>▪ "Pack application", option EJ "Pétrole"</li> <li>▪ L'option <b>Correction référencée par l'API</b> est sélectionnée dans le paramètre <b>Mode pétrole</b>.</li> </ul> <p> Les options logicielles actuellement activées sont affichées dans le paramètre <b>Aperçu des options logiciels</b>.</p>	<p>Indique le facteur d'étalonnage qui représente l'effet de la température sur le fluide. Il est utilisé pour convertir le débit volumique mesuré et la masse volumique mesurée en valeurs à la température de référence.</p>	Nombre à virgule flottante positif	-





Paramètre	Prérequis	Description	Affichage	Réglage usine
CPL	<p>Pour la caractéristique de commande suivante :</p> <ul style="list-style-type: none"> <li>▪ "Pack application", option EJ "Pétrole"</li> <li>▪ L'option <b>Correction référencée par l'API</b> est sélectionnée dans le paramètre <b>Mode pétrole</b>.</li> </ul> <p> Les options logicielles actuellement activées sont affichées dans le paramètre <b>Aperçu des options logiciels</b>.</p>	Indique le facteur d'étalonnage qui représente l'effet de pression sur le fluide. Il est utilisé pour convertir le débit volumique mesuré et la masse volumique mesurée en valeurs à la pression de référence.	Nombre à virgule flottante positif	-
CTPL	<p>Pour la caractéristique de commande suivante :</p> <ul style="list-style-type: none"> <li>▪ "Pack application", option EJ "Pétrole"</li> <li>▪ L'option <b>Correction référencée par l'API</b> est sélectionnée dans le paramètre <b>Mode pétrole</b>.</li> </ul> <p> Les options logicielles actuellement activées sont affichées dans le paramètre <b>Aperçu des options logiciels</b>.</p>	Indique le facteur d'étalonnage combiné qui représente l'effet de la température et de la pression sur le fluide. Il est utilisé pour convertir le débit volumique mesuré et la masse volumique mesurée en valeurs à la température de référence et à la pression de référence.	Nombre à virgule flottante positif	-
Débit volumique S&W	<p>Pour la caractéristique de commande suivante :</p> <ul style="list-style-type: none"> <li>▪ "Pack application", option EJ "Pétrole"</li> <li>▪ L'option <b>Correction référencée par l'API</b> est sélectionnée dans le paramètre <b>Mode pétrole</b>.</li> </ul> <p> Les options logicielles actuellement activées sont affichées dans le paramètre <b>Aperçu des options logiciels</b>.</p>	Indique le débit volumique sédiment et eau calculé à partir du débit volumique total mesuré moins le débit volumique net. <i>Dépendance</i> L'unité est reprise du paramètre <b>Unité de débit volumique</b>	Nombre à virgule flottante avec signe	-
Valeur de correction S&W	<p>Pour la caractéristique de commande suivante :</p> <ul style="list-style-type: none"> <li>▪ "Pack application", option EJ "Pétrole"</li> <li>▪ L'option <b>Valeur externe</b> ou l'option <b>Entrée courant 1...n</b> est sélectionnée dans le paramètre <b>Mode d'entrée S&amp;W</b>.</li> </ul> <p> Les options logicielles actuellement activées sont affichées dans le paramètre <b>Aperçu des options logiciels</b>.</p>	Indique la valeur de correction pour les sédiments et l'eau.	Nombre à virgule flottante positif	-





Paramètre	Prérequis	Description	Affichage	Réglage usine
Densité de référence alternative	<p>Pour la référence de commande suivante :</p> <ul style="list-style-type: none"> <li>▪ "Pack application", option EJ "Pétrole"</li> <li>▪ Dans le paramètre <b>Mode pétrole</b>, l'option <b>Correction référencée par l'API</b> est sélectionnée.</li> </ul> <p> Les options logicielles actuellement activées sont affichées dans le paramètre <b>Aperçu des options logiciels</b>.</p>	<p>Indique la masse volumique du produit à la température de référence alternative.</p> <p><i>Dépendance</i> L'unité est reprise du paramètre <b>Unité de densité de référence</b></p>	Nombre à virgule flottante avec signe	–
Débit GSV	<p>Pour la caractéristique de commande suivante :</p> <ul style="list-style-type: none"> <li>▪ "Pack application", option EJ "Pétrole"</li> <li>▪ L'option <b>Correction référencée par l'API</b> est sélectionnée dans le paramètre <b>Mode pétrole</b>.</li> </ul> <p> Les options logicielles actuellement activées sont affichées dans le paramètre <b>Aperçu des options logiciels</b>.</p>	<p>Indique le débit volumique total mesuré, corrigé à la température de référence et à la pression de référence.</p> <p><i>Dépendance</i> L'unité est reprise du paramètre <b>Unité du débit volumique corrigé</b></p>	Nombre à virgule flottante avec signe	–
Débit GSV alternatif	<p>Pour la référence de commande suivante :</p> <ul style="list-style-type: none"> <li>▪ "Pack application", option EJ "Pétrole"</li> <li>▪ Dans le paramètre <b>Mode pétrole</b>, l'option <b>Correction référencée par l'API</b> est sélectionnée.</li> </ul> <p> Les options logicielles actuellement activées sont affichées dans le paramètre <b>Aperçu des options logiciels</b>.</p>	<p>Indique le débit volumique total mesuré, corrigé à la température de référence alternative et à la pression de référence alternative.</p> <p><i>Dépendance</i> L'unité est reprise du paramètre <b>Unité du débit volumique corrigé</b></p>	Nombre à virgule flottante avec signe	–
Débit NSV	<p>Pour la caractéristique de commande suivante :</p> <ul style="list-style-type: none"> <li>▪ "Pack application", option EJ "Pétrole"</li> <li>▪ L'option <b>Correction référencée par l'API</b> est sélectionnée dans le paramètre <b>Mode pétrole</b>.</li> </ul> <p> Les options logicielles actuellement activées sont affichées dans le paramètre <b>Aperçu des options logiciels</b>.</p>	<p>Indique le débit volumique net calculé à partir du débit volumique total mesuré moins la valeur pour sédiments et eau et moins le rétrécissement.</p> <p><i>Dépendance</i> L'unité est reprise du paramètre <b>Unité du débit volumique corrigé</b></p>	Nombre à virgule flottante avec signe	–



Paramètre	Prérequis	Description	Affichage	Réglage usine
Débit NSV alternatif	<p>Pour la référence de commande suivante :</p> <ul style="list-style-type: none"> <li>▪ "Pack application", option EJ "Pétrole"</li> <li>▪ Dans le paramètre <b>Mode pétrole</b>, l'option <b>Correction référencée par l'API</b> est sélectionnée.</li> </ul> <p> Les options logicielles actuellement activées sont affichées dans le paramètre <b>Aperçu des options logiciels</b>.</p>	<p>Indique le débit volumique net, qui est calculé à partir du débit volumique total alternatif mesuré moins la valeur pour sédiments et eau, et moins le retrait.</p> <p><i>Dépendance</i> L'unité est reprise du paramètre <b>Unité du débit volumique corrigé</b></p>	Nombre à virgule flottante avec signe	-
Huile CTL	<p>Pour la référence de commande suivante :</p> <ul style="list-style-type: none"> <li>▪ "Pack application", option EJ "Pétrole"</li> <li>▪ Dans le paramètre <b>Mode pétrole</b>, l'option <b>Net oil &amp; water cut</b> est sélectionnée.</li> </ul> <p> Les options logicielles actuellement activées sont affichées dans le paramètre <b>Aperçu des options logiciels</b>.</p>	Indique le facteur de correction qui représente l'effet de la température sur l'huile. Celui-ci est utilisé pour convertir le débit volumique d'huile mesuré et la masse volumique d'huile mesurée en valeurs à la température de référence.	Nombre à virgule flottante positif	-
Huile CPL	<p>Pour la référence de commande suivante :</p> <ul style="list-style-type: none"> <li>▪ "Pack application", option EJ "Pétrole"</li> <li>▪ Dans le paramètre <b>Mode pétrole</b>, l'option <b>Net oil &amp; water cut</b> est sélectionnée.</li> </ul> <p> Les options logicielles actuellement activées sont affichées dans le paramètre <b>Aperçu des options logiciels</b>.</p>	Indique le facteur de correction qui représente l'effet de la pression sur l'huile. Celui-ci est utilisé pour convertir le débit volumique d'huile mesuré et la masse volumique d'huile mesurée en valeurs à la pression de référence.	Nombre à virgule flottante positif	-
Huile CTPL	<p>Pour la référence de commande suivante :</p> <ul style="list-style-type: none"> <li>▪ "Pack application", option EJ "Pétrole"</li> <li>▪ Dans le paramètre <b>Mode pétrole</b>, l'option <b>Net oil &amp; water cut</b> est sélectionnée.</li> </ul> <p> Les options logicielles actuellement activées sont affichées dans le paramètre <b>Aperçu des options logiciels</b>.</p>	Indique le facteur de correction combiné qui représente l'effet de la température et de la pression sur l'huile. Celui-ci est utilisé pour convertir le débit volumique d'huile mesuré et la masse volumique d'huile mesurée en valeurs à la température de référence et à la pression de référence.	Nombre à virgule flottante positif	-
Eau CTL	<p>Pour la référence de commande suivante :</p> <ul style="list-style-type: none"> <li>▪ "Pack application", option EJ "Pétrole"</li> <li>▪ Dans le paramètre <b>Mode pétrole</b>, l'option <b>Net oil &amp; water cut</b> est sélectionnée.</li> </ul> <p> Les options logicielles actuellement activées sont affichées dans le paramètre <b>Aperçu des options logiciels</b>.</p>	Indique le facteur de correction qui représente l'effet de la température sur l'eau. Celui-ci est utilisé pour convertir le débit volumique d'eau mesuré et la masse volumique d'eau mesurée en valeurs à la température de référence.	Nombre à virgule flottante positif	-



Paramètre	Prérequis	Description	Affichage	Réglage usine
Alternative CTL	<p>Pour la référence de commande suivante :</p> <ul style="list-style-type: none"> <li>▪ "Pack application", option <b>EJ</b> "Pétrole"</li> <li>▪ Dans le paramètre <b>Mode pétrole</b>, l'option <b>Correction référencée par l'API</b> est sélectionnée.</li> </ul> <p> Les options logicielles actuellement activées sont affichées dans le paramètre <b>Aperçu des options logiciels</b>.</p>	Indique le facteur de correction qui représente l'effet de la température sur le produit. Celui-ci est utilisé pour convertir le débit volumique mesuré et la masse volumique mesurée en valeurs à la température de référence alternative.	Nombre à virgule flottante positif	-
Alternative CPL	<p>Pour la référence de commande suivante :</p> <ul style="list-style-type: none"> <li>▪ "Pack application", option <b>EJ</b> "Pétrole"</li> <li>▪ Dans le paramètre <b>Mode pétrole</b>, l'option <b>Correction référencée par l'API</b> est sélectionnée.</li> </ul> <p> Les options logicielles actuellement activées sont affichées dans le paramètre <b>Aperçu des options logiciels</b>.</p>	Indique le facteur de correction qui représente l'effet de la pression sur le produit. Celui-ci est utilisé pour convertir le débit volumique mesuré et la masse volumique mesurée en valeurs à la pression de référence alternative.	Nombre à virgule flottante positif	-
Alternative CTPL	<p>Pour la référence de commande suivante :</p> <ul style="list-style-type: none"> <li>▪ "Pack application", option <b>EJ</b> "Pétrole"</li> <li>▪ Dans le paramètre <b>Mode pétrole</b>, l'option <b>Correction référencée par l'API</b> est sélectionnée.</li> </ul> <p> Les options logicielles actuellement activées sont affichées dans le paramètre <b>Aperçu des options logiciels</b>.</p>	Affiche le facteur de correction associé qui représente les effets de la température et de la pression sur le produit. Ceci est utilisé pour convertir le débit volumique et la masse volumique mesurés en valeurs à la température et la pression de référence alternatives.	Nombre à virgule flottante positif	1
Densité de référence de l'huile	<p>Pour la référence de commande suivante :</p> <ul style="list-style-type: none"> <li>▪ "Pack application", option <b>EJ</b> "Pétrole"</li> <li>▪ Dans le paramètre <b>Mode pétrole</b>, l'option <b>Net oil &amp; water cut</b> est sélectionnée.</li> </ul> <p> Les options logicielles actuellement activées sont affichées dans le paramètre <b>Aperçu des options logiciels</b>.</p>	Indique la densité de l'huile à la température de référence.	Nombre à virgule flottante avec signe	-
Densité de référence eau	<p>Pour la référence de commande suivante :</p> <ul style="list-style-type: none"> <li>▪ "Pack application", option <b>EJ</b> "Pétrole"</li> <li>▪ Dans le paramètre <b>Mode pétrole</b>, l'option <b>Net oil &amp; water cut</b> est sélectionnée.</li> </ul> <p> Les options logicielles actuellement activées sont affichées dans le paramètre <b>Aperçu des options logiciels</b>.</p>	Indique la densité de l'eau à la température de référence.	Nombre à virgule flottante avec signe	-

Paramètre	Prérequis	Description	Affichage	Réglage usine
Densité huile	<p>Pour la référence de commande suivante :</p> <ul style="list-style-type: none"> <li>▪ "Pack application", option <b>EJ</b> "Pétrole"</li> <li>▪ Dans le paramètre <b>Mode pétrole</b>, l'option <b>Net oil &amp; water cut</b> est sélectionnée.</li> </ul> <p> Les options logicielles actuellement activées sont affichées dans le paramètre <b>Aperçu des options logiciels</b>.</p>	Indique la masse volumique de l'huile actuellement mesurée.	Nombre à virgule flottante avec signe	-
Densité eau	<p>Pour la référence de commande suivante :</p> <ul style="list-style-type: none"> <li>▪ "Pack application", option <b>EJ</b> "Pétrole"</li> <li>▪ Dans le paramètre <b>Mode pétrole</b>, l'option <b>Net oil &amp; water cut</b> est sélectionnée.</li> </ul> <p> Les options logicielles actuellement activées sont affichées dans le paramètre <b>Aperçu des options logiciels</b>.</p>	Indique la masse volumique de l'eau actuellement mesurée.	Nombre à virgule flottante avec signe	-
Water cut	<p>Pour la référence de commande suivante :</p> <ul style="list-style-type: none"> <li>▪ "Pack application", option <b>EJ</b> "Pétrole"</li> <li>▪ Dans le paramètre <b>Mode pétrole</b>, l'option <b>Correction référencée par l'API</b> est sélectionnée.</li> </ul> <p> Les options logicielles actuellement activées sont affichées dans le paramètre <b>Aperçu des options logiciels</b>.</p>	Indique le pourcentage du débit volumique de l'eau par rapport au débit volumique total du produit.	0 ... 100 %	-
Débit volumique huile	<p>Pour la référence de commande suivante :</p> <ul style="list-style-type: none"> <li>▪ "Pack application", option <b>EJ</b> "Pétrole"</li> <li>▪ Dans le paramètre <b>Mode pétrole</b>, l'option <b>Net oil &amp; water cut</b> est sélectionnée.</li> </ul> <p> Les options logicielles actuellement activées sont affichées dans le paramètre <b>Aperçu des options logiciels</b>.</p>	<p>Indique le débit volumique actuellement calculé de l'huile.</p> <p>Dépendance :</p> <ul style="list-style-type: none"> <li>▪ Sur la base de la valeur affichée dans le paramètre <b>Water cut</b></li> <li>▪ L'unité est reprise du paramètre <b>Unité de débit volumique</b></li> </ul>	Nombre à virgule flottante avec signe	-
Débit volumique corrigé huile	<p>Pour la référence de commande suivante :</p> <ul style="list-style-type: none"> <li>▪ "Pack application", option <b>EJ</b> "Pétrole"</li> <li>▪ Dans le paramètre <b>Mode pétrole</b>, l'option <b>Net oil &amp; water cut</b> est sélectionnée.</li> </ul> <p> Les options logicielles actuellement activées sont affichées dans le paramètre <b>Aperçu des options logiciels</b>.</p>	<p>Indique le débit volumique actuellement calculé de l'huile, calculé aux valeurs à la température de référence et à la pression de référence.</p> <p>Dépendance :</p> <ul style="list-style-type: none"> <li>▪ Sur la base de la valeur affichée dans le paramètre <b>Water cut</b></li> <li>▪ L'unité est reprise du paramètre <b>Unité du débit volumique corrigé</b></li> </ul>	Nombre à virgule flottante avec signe	-

Paramètre	Prérequis	Description	Affichage	Réglage usine
Débit massique huile	<p>Pour la référence de commande suivante :</p> <ul style="list-style-type: none"> <li>▪ "Pack application", option EJ "Pétrole"</li> <li>▪ Dans le paramètre <b>Mode pétrole</b>, l'option <b>Net oil &amp; water cut</b> est sélectionnée.</li> </ul> <p> Les options logicielles actuellement activées sont affichées dans le paramètre <b>Aperçu des options logiciels</b>.</p>	<p>Indique le débit massique actuellement calculé de l'huile.</p> <p>Dépendance :</p> <ul style="list-style-type: none"> <li>▪ Sur la base de la valeur affichée dans le paramètre <b>Water cut</b></li> <li>▪ L'unité est reprise du paramètre <b>Unité de débit massique</b></li> </ul>	Nombre à virgule flottante avec signe	-
Débit volumique eau	<p>Pour la référence de commande suivante :</p> <ul style="list-style-type: none"> <li>▪ "Pack application", option EJ "Pétrole"</li> <li>▪ Dans le paramètre <b>Mode pétrole</b>, l'option <b>Net oil &amp; water cut</b> est sélectionnée.</li> </ul> <p> Les options logicielles actuellement activées sont affichées dans le paramètre <b>Aperçu des options logiciels</b>.</p>	<p>Indique le débit volumique actuellement calculé de l'eau.</p> <p>Dépendance :</p> <ul style="list-style-type: none"> <li>▪ Sur la base de la valeur affichée dans le paramètre <b>Water cut</b></li> <li>▪ L'unité est reprise du paramètre <b>Unité de débit volumique</b></li> </ul>	Nombre à virgule flottante avec signe	-
Débit volumique corrigé eau	<p>Pour la référence de commande suivante :</p> <ul style="list-style-type: none"> <li>▪ "Pack application", option EJ "Pétrole"</li> <li>▪ Dans le paramètre <b>Mode pétrole</b>, l'option <b>Net oil &amp; water cut</b> est sélectionnée.</li> </ul> <p> Les options logicielles actuellement activées sont affichées dans le paramètre <b>Aperçu des options logiciels</b>.</p>	<p>Indique le débit volumique actuellement calculé de l'eau, calculé aux valeurs à la température de référence et à la pression de référence.</p> <p>Dépendance :</p> <ul style="list-style-type: none"> <li>▪ Sur la base de la valeur affichée dans le paramètre <b>Water cut</b></li> <li>▪ L'unité est reprise du paramètre <b>Unité du débit volumique corrigé</b></li> </ul>	Nombre à virgule flottante avec signe	-
Débit massique eau	<p>Pour la référence de commande suivante :</p> <ul style="list-style-type: none"> <li>▪ "Pack application", option EJ "Pétrole"</li> <li>▪ Dans le paramètre <b>Mode pétrole</b>, l'option <b>Net oil &amp; water cut</b> est sélectionnée.</li> </ul> <p> Les options logicielles actuellement activées sont affichées dans le paramètre <b>Aperçu des options logiciels</b>.</p>	<p>Indique le débit massique actuellement calculé de l'eau.</p> <p>Dépendance :</p> <ul style="list-style-type: none"> <li>▪ Sur la base de la valeur affichée dans le paramètre <b>Water cut</b></li> <li>▪ L'unité est reprise du paramètre <b>Unité de débit massique</b></li> </ul>	Nombre à virgule flottante avec signe	-



Paramètre	Prérequis	Description	Affichage	Réglage usine
Densité moyenne pondérée	Pour la caractéristique de commande suivante : <ul style="list-style-type: none"> <li>▪ "Pack application", option <b>EJ</b> "Pétrole"</li> <li>▪ "Pack application", option <b>EM</b> "Pétrole + fonction de verrouillage"</li> </ul>  Les options logicielles actuellement activées sont affichées dans le paramètre <b>Aperçu des options logiciels</b> .	Affiche la moyenne pondérée de la masse volumique depuis la dernière réinitialisation des moyennes de masse volumique.  Dépendance : <ul style="list-style-type: none"> <li>▪ L'unité est reprise du paramètre <b>Unité de densité</b></li> <li>▪ La valeur est remise sur NaN ("Not a Number") via le paramètre <b>Réinitialiser les moyennes pondérées</b></li> </ul>	Nombre à virgule flottante avec signe	–
Température moyenne pondérée	Pour la caractéristique de commande suivante : <ul style="list-style-type: none"> <li>▪ "Pack application", option <b>EJ</b> "Pétrole"</li> <li>▪ "Pack application", option <b>EM</b> "Pétrole + fonction de verrouillage"</li> </ul>  Les options logicielles actuellement activées sont affichées dans le paramètre <b>Aperçu des options logiciels</b> .	Affiche la moyenne pondérée de la température depuis la dernière réinitialisation des moyennes de température.  Dépendance : <ul style="list-style-type: none"> <li>▪ L'unité est reprise du paramètre <b>Unité de température</b></li> <li>▪ La valeur est remise sur NaN ("Not a Number") via le paramètre <b>Réinitialiser les moyennes pondérées</b></li> </ul>	Nombre à virgule flottante avec signe	–

### 11.4.2 Sous-menu "Totalisateur"



Le sous-menu **Totalisateur** comprend tous les paramètres permettant d'afficher les valeurs mesurées actuelles de chaque totalisateur.

#### Navigation

Menu "Diagnostic" → Valeur mesurée → Totalisateur

► <b>Totalisateur</b>	
Valeur totalisateur 1 ... n	→  180
Dépassement Totalisateur 1 ... n	→  180

#### Aperçu des paramètres avec description sommaire

Paramètre	Prérequis	Description	Affichage
Valeur totalisateur 1 ... n	Une variable de process est sélectionnée dans le paramètre <b>Affecter variable process</b> (→  148) du sous-menu <b>Totalisateur 1 ... n</b> .	Indique l'état actuel du totalisateur.	Nombre à virgule flottante avec signe
Dépassement Totalisateur 1 ... n	Une variable de process est sélectionnée dans le paramètre <b>Affecter variable process</b> (→  148) du sous-menu <b>Totalisateur 1 ... n</b> .	Indique l'état actuel du totalisateur.	Nombre entier avec signe

### 11.4.3 Sous-menu "Valeurs d'entrées"

Le sous-menu **Valeurs d'entrées** guide l'utilisateur systématiquement vers les différentes valeurs des entrées.

### Navigation

Menu "Diagnostic" → Valeur mesurée → Valeurs d'entrées

▶ Valeurs d'entrées

▶ Entrée courant 1 ... n

→ 181

▶ Entrée état 1 ... n

→ 181

### Valeurs d'entrée de l'entrée courant

Le sous-menu **Entrée courant 1 ... n** contient tous les paramètres nécessaires à l'affichage des valeurs mesurées actuelles pour chaque entrée courant.

### Navigation

Menu "Diagnostic" → Valeur mesurée → Valeurs d'entrées → Entrée courant 1 ... n

▶ Entrée courant 1 ... n

Valeur mesurée 1 ... n

→ 181

Mesure courant 1 ... n

→ 181

### Aperçu des paramètres avec description sommaire

Paramètre	Description	Affichage
Valeur mesurée 1 ... n	Indique la valeur d'entrée actuelle.	Nombre à virgule flottante avec signe
Mesure courant 1 ... n	Indique la valeur actuelle de l'entrée courant.	0 ... 22,5 mA

### Valeurs d'entrée de l'entrée d'état

Le sous-menu **Entrée état 1 ... n** contient tous les paramètres nécessaires à l'affichage des valeurs mesurées actuelles pour chaque entrée d'état.

### Navigation

Menu "Diagnostic" → Valeur mesurée → Valeurs d'entrées → Entrée état 1 ... n

▶ Entrée état 1 ... n

Valeur de l'entrée état

→ 181

### Aperçu des paramètres avec description sommaire

Paramètre	Description	Affichage
Valeur de l'entrée état	Indique le niveau de signal entrée courant.	<ul style="list-style-type: none"> <li>■ Haute</li> <li>■ Bas</li> </ul>

### 11.4.4 Valeur de sortie

Le sous-menu **Valeur de sortie** comprend tous les paramètres permettant d'afficher les valeurs mesurées actuelles de chaque sortie.

#### Navigation

Menu "Diagnostic" → Valeur mesurée → Valeur de sortie

▶ Valeur de sortie		
▶ Sortie courant 1 ... n		→ 182
▶ Sortie Tout Ou Rien/Impulsion/ Fréq. 1 ... n		→ 182
▶ Sortie relais 1 ... n		→ 183
▶ Double sortie impulsion		→ 184

#### Valeurs de sortie de la sortie courant

Le sous-menu **Valeur sortie courant** contient tous les paramètres nécessaires à l'affichage des valeurs mesurées actuelles pour chaque sortie courant.

#### Navigation

Menu "Diagnostic" → Valeur mesurée → Valeur de sortie → Valeur sortie courant 1 ... n

▶ Sortie courant 1 ... n		
Courant de sortie		→ 182
Mesure courant		→ 182

#### Aperçu des paramètres avec description sommaire

Paramètre	Description	Affichage
Courant de sortie	Indique la valeur actuelle calculée de la sortie courant.	3,59 ... 22,5 mA
Mesure courant	Indique la valeur actuelle mesurée de la sortie courant.	0 ... 30 mA

#### Valeurs de sortie de la sortie impulsion/fréquence/tout ou rien

Le sous-menu **Sortie Tout Ou Rien/Impulsion/Fréq. 1 ... n** contient tous les paramètres nécessaires à l'affichage des valeurs mesurées actuelles pour chaque sortie impulsion/fréquence/tout ou rien.

### Navigation

Menu "Diagnostic" → Valeur mesurée → Valeur de sortie → Sortie Tout Ou Rien/Impulsion/ Fréq. 1 ... n

▶ Sortie Tout Ou Rien/Impulsion/ Fréq. 1 ... n

Sortie fréquence	→ ⓘ 183
Sortie impulsion	→ ⓘ 183
Changement d'état	→ ⓘ 183

### Aperçu des paramètres avec description sommaire

Paramètre	Prérequis	Description	Affichage
Sortie fréquence	Dans le paramètre <b>Mode de fonctionnement</b> , l'option <b>Fréquence</b> est sélectionnée.	Indique la valeur actuellement mesurée pour la sortie fréquence.	0,0 ... 12 500,0 Hz
Sortie impulsion	L'option <b>Impulsion</b> est sélectionnée dans le paramètre <b>Mode de fonctionnement</b> .	Indique la fréquence d'impulsion actuellement délivrée.	Nombre à virgule flottante positif
Changement d'état	L'option <b>Etat</b> est sélectionnée dans le paramètre <b>Mode de fonctionnement</b> .	Indique l'état actuel de la sortie tout ou rien.	<ul style="list-style-type: none"> <li>■ Ouvert</li> <li>■ Fermé</li> </ul>

### Valeurs de sortie de la sortie relais

Le sous-menu **Sortie relais 1 ... n** contient tous les paramètres nécessaires à l'affichage des valeurs mesurées actuelles de chaque sortie relais.

### Navigation

Menu "Diagnostic" → Valeur mesurée → Valeur de sortie → Sortie relais 1 ... n

▶ Sortie relais 1 ... n

Changement d'état	→ ⓘ 183
Cycles de commutation	→ ⓘ 183
Nombre max. de cycles de commutation	→ ⓘ 183

### Aperçu des paramètres avec description sommaire

Paramètre	Description	Affichage
Changement d'état	Indique l'état de commutation actuel de la sortie.	<ul style="list-style-type: none"> <li>■ Ouvert</li> <li>■ Fermé</li> </ul>
Cycles de commutation	Affiche le nombre de cycles de commutation effectuées.	Nombre entier positif
Nombre max. de cycles de commutation	Indique le nombre maximal de cycles de commutation garantis.	Nombre entier positif

### Valeurs de sortie de la double sortie impulsion

Le sous-menu **Double sortie impulsion** contient tous les paramètres nécessaires à l'affichage des valeurs mesurées actuelles pour chaque double sortie impulsion.

#### Navigation

Menu "Diagnostic" → Valeur mesurée → Valeur de sortie → Double sortie impulsion

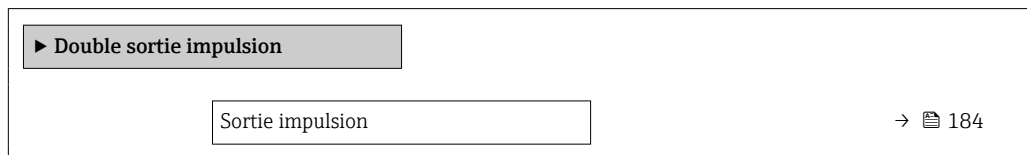

### Aperçu des paramètres avec description sommaire

Paramètre	Description	Affichage
Sortie impulsion	Affiche la sortie actuelle impulsion fréquence.	Nombre à virgule flottante positif

## 11.5 Adaptation de l'appareil aux conditions de process

Pour ce faire, on dispose :

- des réglages de base à l'aide du menu **Configuration** (→ 100)
- des réglages étendus à l'aide du sous-menu **Configuration étendue** (→ 138)

## 11.6 Remise à zéro du totalisateur

Les totalisateurs sont réinitialisés dans le sous-menu **Fonctionnement** :

- Contrôle totalisateur
- RAZ tous les totalisateurs

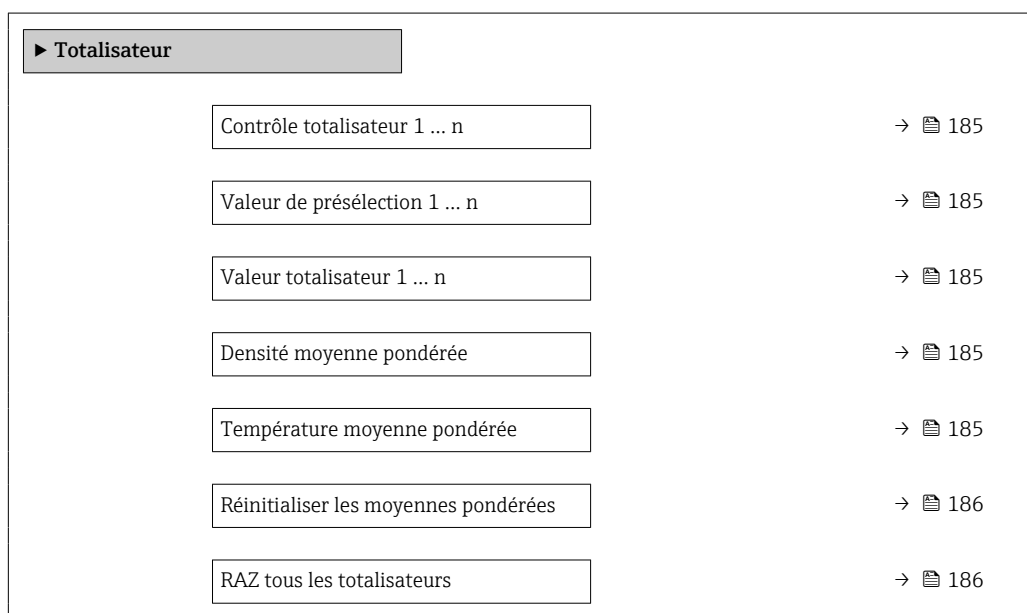

#### Navigation

Menu "Fonctionnement" → Totalisateur





## Aperçu des paramètres avec description sommaire

Paramètre	Prérequis	Description	Sélection / Entrée / Affichage	Réglage usine
Contrôle totalisateur 1 ... n	Une variable de process est sélectionnée dans le paramètre <b>Affecter variable process</b> (→ 148) du sous-menu <b>Totalisateur 1 ... n</b> .	Contrôler la valeur du totalisateur.	<ul style="list-style-type: none"> <li>■ Totalisation</li> <li>■ RAZ + maintien *</li> <li>■ Présélection + maintien *</li> <li>■ RAZ + totalisation</li> <li>■ Présélection + totalisation *</li> <li>■ Tenir *</li> </ul>	Totalisation
Valeur de présélection 1 ... n	Une variable de process est sélectionnée dans le paramètre <b>Affecter variable process</b> (→ 148) du sous-menu <b>Totalisateur 1 ... n</b> .	Spécifier la valeur initiale du totalisateur. <i>Dépendance</i>  L'unité de la variable de process sélectionnée est définie dans le paramètre <b>Unité totalisateur</b> (→ 148) pour le totalisateur.	Nombre à virgule flottante avec signe	Dépend du pays : <ul style="list-style-type: none"> <li>■ 0 kg</li> <li>■ 0 lb</li> </ul>
Valeur totalisateur 1 ... n	Une variable de process est sélectionnée dans le paramètre <b>Affecter variable process</b> (→ 148) du sous-menu <b>Totalisateur 1 ... n</b> .	Indique l'état actuel du totalisateur.	Nombre à virgule flottante avec signe	–
Densité moyenne pondérée	Pour la caractéristique de commande suivante : <ul style="list-style-type: none"> <li>■ "Pack application", option <b>EJ</b> "Pétrole"</li> <li>■ "Pack application", option <b>EM</b> "Pétrole + fonction de verrouillage"</li> </ul>  Les options logicielles actuellement activées sont affichées dans le paramètre <b>Aperçu des options logiciels</b> .	Affiche la moyenne pondérée de la masse volumique depuis la dernière réinitialisation des moyennes de masse volumique. <i>Dépendance :</i> <ul style="list-style-type: none"> <li>■ L'unité est reprise du paramètre <b>Unité de densité</b></li> <li>■ La valeur est remise sur NaN ("Not a Number") via le paramètre <b>Réinitialiser les moyennes pondérées</b></li> </ul>	Nombre à virgule flottante avec signe	–
Température moyenne pondérée	Pour la caractéristique de commande suivante : <ul style="list-style-type: none"> <li>■ "Pack application", option <b>EJ</b> "Pétrole"</li> <li>■ "Pack application", option <b>EM</b> "Pétrole + fonction de verrouillage"</li> </ul>  Les options logicielles actuellement activées sont affichées dans le paramètre <b>Aperçu des options logiciels</b> .	Affiche la moyenne pondérée de la température depuis la dernière réinitialisation des moyennes de température. <i>Dépendance :</i> <ul style="list-style-type: none"> <li>■ L'unité est reprise du paramètre <b>Unité de température</b></li> <li>■ La valeur est remise sur NaN ("Not a Number") via le paramètre <b>Réinitialiser les moyennes pondérées</b></li> </ul>	Nombre à virgule flottante avec signe	–

Paramètre	Prérequis	Description	Sélection / Entrée / Affichage	Réglage usine
Réinitialiser les moyennes pondérées	Les valeurs ne peuvent être réinitialisées qu'au débit nul. Pour la caractéristique de commande suivante : "Pack application", option <b>EJ</b> "Pétrole"  Les options logicielles actuellement activées sont affichées dans le paramètre <b>Aperçu des options logiciels</b> .	Réinitialise les moyennes pondérées de la masse volumique et de la température à NaN ("Not a Number"), puis commence à déterminer les moyennes pondérées.	<ul style="list-style-type: none"> <li>■ Totalisation</li> <li>■ Réinitialiser les moyennes pondérées</li> <li>■ RAZ moyennes pondérées + totalisateur 3</li> </ul>	Totalisation
RAZ tous les totalisateurs	–	Remettre tous les totalisateurs à 0 et démarrer.	<ul style="list-style-type: none"> <li>■ Annuler</li> <li>■ RAZ + totalisation</li> </ul>	Annuler

\* Visualisation dépendant des options de commande ou de la configuration de l'appareil

### 11.6.1 Étendue des fonctions du paramètre "Contrôle totalisateur"

Options	Description
Totalisation	Le totalisateur est démarré et continue de fonctionner.
RAZ + maintien	La totalisation est arrêtée et le totalisateur remis à 0.
Présélection + maintien <sup>1)</sup>	Le processus de totalisation est arrêté et le totalisateur est réglé sur sa valeur de départ définie à partir du paramètre <b>Valeur de présélection</b> .
RAZ + totalisation	Le totalisateur est remis à 0 et la totalisation redémarrée.
Présélection + totalisation <sup>1)</sup>	Le totalisateur est réglé sur la valeur de démarrage définie dans le paramètre <b>Valeur de présélection</b> et la totalisation redémarre.
Tenir	La totalisation est arrêtée.

1) Visible selon les options de commande ou les réglages de l'appareil

### 11.6.2 Étendue des fonctions du paramètre "RAZ tous les totalisateurs"

Options	Description
Annuler	Aucune action n'est exécutée et l'utilisateur quitte le paramètre.
RAZ + totalisation	Tous les totalisateurs sont remis à 0 et la totalisation redémarre. Ceci supprime toutes les valeurs de débit totalisées précédemment.

## 11.7 Affichage de l'historique des valeurs mesurées

Le pack d'applications **HistoROM étendue** (option de commande) doit être activé dans l'appareil pour que le sous-menu **Enregistrement des valeurs mesurées** apparaisse. Celui-ci comprend tous les paramètres pour l'historique des valeurs mesurées.

-  L'enregistrement des données est également possible via :
- Outil d'Asset Management FieldCare →  91.
  - Navigateur Web

#### Étendue des fonctions

- Mémorisation possible d'un total de 1 000 valeurs mesurées
- 4 voies d'enregistrement
- Intervalle d'enregistrement des valeurs mesurées réglable
- Tendance de la valeur mesurée pour chaque voie d'enregistrement affiché sous la forme d'un diagramme

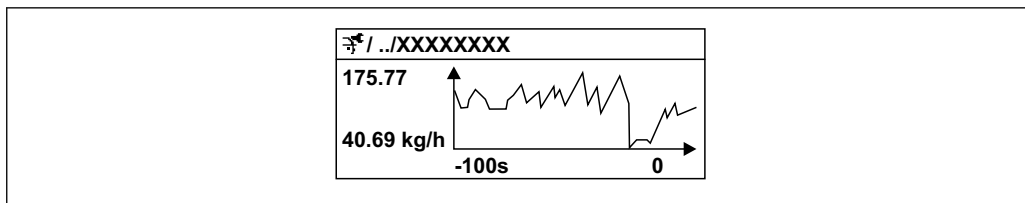

A0016357

38 Diagramme de tendance de la valeur mesurée

- Axe x : selon le nombre de voies sélectionnées, affiche 250 à 1 000 valeurs mesurées d'une variable de process.
- Axe y : indique l'étendue approximative des valeurs mesurées et adapte celle-ci en continu à la mesure en cours.

**i** Si la durée de l'intervalle d'enregistrement ou l'affectation des variables de process aux voies est modifiée, le contenu de la mémoire des valeurs mesurées est effacé.

### Navigation

Menu "Diagnostic" → Enregistrement des valeurs mesurées







**► Enregistrement des valeurs mesurées**

Affecter voie 1	→  189
Affecter voie 2	→  190
Affecter voie 3	→  190
Affecter voie 4	→  190
Intervalle de mémorisation	→  190
Reset tous enregistrements	→  190
Enregistrement de données	→  190
Retard Logging	→  191
Contrôle de l'enregistrement des données	→  191
Statut d'enregistrement de données	→  191
Durée complète d'enregistrement	→  191
<b>► Affichage canal 1</b>	
<b>► Affichage canal 2</b>	

<input type="checkbox"/> Affichage canal 3
<input type="checkbox"/> Affichage canal 4

## Aperçu des paramètres avec description sommaire

Paramètre	Prérequis	Description	Sélection / Entrée / Affichage	Réglage usine
Affecter voie 1	Le pack application <b>HistoROM étendue</b> est disponible.	Affecter la variable de process à la voie d'enregistrement.	<ul style="list-style-type: none"> <li>■ Arrêt</li> <li>■ Débit massique</li> <li>■ Débit volumique</li> <li>■ Débit volumique corrigé *</li> <li>■ Densité</li> <li>■ Densité de référence *</li> <li>■ Température</li> <li>■ Pression</li> <li>■ Débit GSV *</li> <li>■ Débit GSV alternatif *</li> <li>■ Débit NSV *</li> <li>■ Débit NSV alternatif *</li> <li>■ Débit volumique S&amp;W *</li> <li>■ Densité de référence alternative *</li> <li>■ Water cut *</li> <li>■ Densité huile *</li> <li>■ Densité eau *</li> <li>■ Débit massique huile *</li> <li>■ Débit massique eau *</li> <li>■ Débit volumique huile *</li> <li>■ Débit volumique eau *</li> <li>■ Débit volumique corrigé huile *</li> <li>■ Débit volumique corrigé eau *</li> <li>■ Concentration *</li> <li>■ Débit massique cible *</li> <li>■ Débit massique fluide porteur *</li> <li>■ Débit volumique cible *</li> <li>■ Débit volumique du fluide porteur *</li> <li>■ Débit volumique corrigé cible *</li> <li>■ Débit volumique corrigé fluide porteur *</li> <li>■ Sortie spécifique à l'application 0 *</li> <li>■ Sortie spécifique à l'application 1 *</li> <li>■ Indice de milieu inhomogène</li> <li>■ Indice de bulles en suspension *</li> <li>■ HBSI *</li> <li>■ Valeur brut du débit massique</li> <li>■ Courant d'excitation 0</li> <li>■ Amortissement de l'oscillation 0</li> </ul>	Arrêt

Paramètre	Prérequis	Description	Sélection / Entrée / Affichage	Réglage usine
			<ul style="list-style-type: none"> <li>■ Fluctuation amortissement oscillation 0 *</li> <li>■ Fréquence d'oscillation 0</li> <li>■ Fluctuations fréquence 0 *</li> <li>■ Amplitude de l'oscillation *</li> <li>■ Amplitude de l'oscillation 1 *</li> <li>■ Asymétrie signal</li> <li>■ Signal torsion asymétrie *</li> <li>■ Température enceinte de confinement *</li> <li>■ Température électronique</li> <li>■ Index d'asymétrie de la bobine capteur</li> <li>■ Point d'essai 0</li> <li>■ Point d'essai 1</li> <li>■ Sortie courant 1</li> <li>■ Sortie courant 2 *</li> <li>■ Sortie courant 3 *</li> <li>■ Sortie courant 4 *</li> </ul>	
Affecter voie 2	<p>Le pack application <b>HistoROM étendue</b> est disponible.</p> <p> Les options logicielles actuellement activées sont affichées dans le paramètre <b>Aperçu des options logiciels</b>.</p>	Affecter une variable process à la voie d'enregistrement.	Pour la liste de sélection, voir le paramètre <b>Affecter voie 1</b> (→  189)	Arrêt
Affecter voie 3	<p>Le pack application <b>HistoROM étendue</b> est disponible.</p> <p> Les options logicielles actuellement activées sont affichées dans le paramètre <b>Aperçu des options logiciels</b>.</p>	Affecter une variable process à la voie d'enregistrement.	Pour la liste de sélection, voir le paramètre <b>Affecter voie 1</b> (→  189)	Arrêt
Affecter voie 4	<p>Le pack application <b>HistoROM étendue</b> est disponible.</p> <p> Les options logicielles actuellement activées sont affichées dans le paramètre <b>Aperçu des options logiciels</b>.</p>	Affecter une variable process à la voie d'enregistrement.	Pour la liste de sélection, voir le paramètre <b>Affecter voie 1</b> (→  189)	Arrêt
Intervalle de mémorisation	Le pack application <b>HistoROM étendue</b> est disponible.	Définir l'intervalle d'enregistrement des données. Cette valeur définit l'intervalle de temps entre les différents points de données dans la mémoire.	0,1 ... 3 600,0 s	1,0 s
Reset tous enregistrements	Le pack application <b>HistoROM étendue</b> est disponible.	Effacer toute la mémoire des données.	<ul style="list-style-type: none"> <li>■ Annuler</li> <li>■ Effacer données</li> </ul>	Annuler
Enregistrement de données	-	Sélectionner le type d'enregistrement des données.	<ul style="list-style-type: none"> <li>■ Ecrasement</li> <li>■ Non écrasé</li> </ul>	Ecrasement

Paramètre	Prérequis	Description	Sélection / Entrée / Affichage	Réglage usine
Retard Logging	Dans le paramètre <b>Enregistrement de données</b> , l'option <b>Non écrasé</b> est sélectionnée.	Entrer la temporisation pour l'enregistrement des valeurs mesurées.	0 ... 999 h	0 h
Contrôle de l'enregistrement des données	Dans le paramètre <b>Enregistrement de données</b> , l'option <b>Non écrasé</b> est sélectionnée.	Démarrer et arrêter l'enregistrement des valeurs mesurées.	<ul style="list-style-type: none"> <li>■ Aucune</li> <li>■ Supprimer + redémarrer</li> <li>■ Arrêt</li> </ul>	Aucune
Statut d'enregistrement de données	Dans le paramètre <b>Enregistrement de données</b> , l'option <b>Non écrasé</b> est sélectionnée.	Indique l'état de l'enregistrement des valeurs mesurées.	<ul style="list-style-type: none"> <li>■ Fait</li> <li>■ Retard actif</li> <li>■ Active</li> <li>■ Arrêté</li> </ul>	Fait
Durée complète d'enregistrement	Dans le paramètre <b>Enregistrement de données</b> , l'option <b>Non écrasé</b> est sélectionnée.	Indique la durée totale de l'enregistrement.	Nombre à virgule flottante positif	0 s

\* Visualisation dépendant des options de commande ou de la configuration de l'appareil

## 11.8 Gas Fraction Handler

Le Gas Fraction Handler améliore la stabilité et la répétabilité des mesures avec les produits à deux phases et fournit des informations de diagnostic précieuses pour le process.



La fonction recherche en permanence des bulles de gaz dans les liquides ou des gouttelettes dans les gaz, cette seconde phase ayant une influence sur les valeurs de débit et de masse volumique fournies.

Dans le cas des produits à deux phases, le Gas Fraction Handler stabilise les valeurs fournies et assure une meilleure lisibilité pour les opérateurs ainsi qu'une interprétation plus simple par le système de contrôle commande. Le niveau de lissage est ajusté en fonction de l'importance des perturbations entraînées par la seconde phase. Dans le cas des produits à une phase, le Gas Fraction Handler n'a aucune influence sur les valeurs fournies.

Options possibles pour le paramètre Gas Fraction Handler :

- Désactivé : le Gas Fraction Handler est désactivé. En présence d'une seconde phase, des fluctuations importantes surviennent dans les valeurs de débit et de densité fournies.
- Moyen : à utiliser pour les applications avec des niveaux de seconde phase faibles ou intermittents.
- Puissant : à utiliser pour les applications avec des niveaux de seconde phase très importants.

Si des constantes d'amortissement fixes appliquées au débit et à la masse volumique sont paramétrées ailleurs dans l'appareil, le Gas Fraction Handler s'y ajoute.

 Pour une description plus précise du paramètre Gas Fraction Handler, voir la documentation spéciale de l'appareil →  258

### 11.8.1 Sous-menu "Mode de mesure"

#### Navigation

Menu "Expert" → Capteur → Mode de mesure

▶ Mode de mesure	Gas Fraction Handler (6377)	→  192
------------------	-----------------------------	---

### Aperçu des paramètres avec description sommaire

Paramètre	Description	Sélection	Réglage usine
Gas Fraction Handler	Active la fonction gestion de la fraction de gaz pour les fluides biphasés.	<ul style="list-style-type: none"> <li>■ Arrêt</li> <li>■ Moyen</li> <li>■ Puissant</li> </ul>	Moyen

### 11.8.2 Sous-menu "Indice moyen"

#### Navigation

Menu "Expert" → Application → Indice moyen

► Indice moyen	
Indice de milieu inhomogène (6368)	→ 192
Éliminer les gaz humides non homogènes (6375)	→ 192
Éliminer les liquides non homogènes (6374)	→ 192
Indice de bulles en suspension (6376)	→ 192
Éliminer les bulles en suspension (6370)	→ 192

### Aperçu des paramètres avec description sommaire















Paramètre	Prérequis	Description	Affichage / Entrée	Réglage usine
Indice de milieu inhomogène	–	Indique le degré d'inhomogénéité du fluide.	Nombre à virgule flottante avec signe	–
Éliminer les gaz humides non homogènes	–	Entrez la valeur de coupure pour les applications de gaz humide. En dessous de cette valeur, le 'Indice de milieu inhomogène' est mis à 0.	Nombre à virgule flottante positif	0,25
Éliminer les liquides non homogènes	–	Entrez la valeur de coupure pour les applications liquides. En dessous de cette valeur, le 'Indice de milieu inhomogène' est mis à 0.	Nombre à virgule flottante positif	0,05
Indice de bulles en suspension	L'indice de diagnostic est disponible uniquement pour le Promass Q.	Indique la quantité relative de bulles en suspension dans le fluide.	Nombre à virgule flottante avec signe	–
Éliminer les bulles en suspension	Le paramètre est disponible uniquement pour le Promass Q.	Entrez la valeur de suppression pour les bulles en suspension. En dessous de cette valeur, l'indice des bulles en suspension est fixé à 0.	Nombre à virgule flottante positif	0,05



## 12 Diagnostic et suppression des défauts

### 12.1 Suppression générale des défauts

Pour l'afficheur local

Erreur	Causes possibles	Action corrective
Affichage local sombre, mais émission du signal dans la gamme de courant valable	Le câble du module d'affichage n'est pas correctement enfiché.	Enficher correctement les connecteurs sur le module électronique principal et sur le module d'affichage.
Afficheur local sombre et pas de signaux de sortie	La tension d'alimentation ne correspond pas à la tension indiquée sur la plaque signalétique.	Appliquer la tension d'alimentation correcte →  55 →  49.
Afficheur local sombre et pas de signaux de sortie	La polarité de la tension d'alimentation n'est pas correcte.	Inverser la polarité de la tension d'alimentation.
Afficheur local sombre et pas de signaux de sortie	Les câbles de raccordement n'ont aucun contact avec les bornes de raccordement.	Assurer le contact électrique entre le câble et la borne.
Afficheur local sombre et pas de signaux de sortie	<ul style="list-style-type: none"> <li>▪ Les bornes de raccordement ne sont pas correctement enfichées sur le module électronique E/S.</li> <li>▪ Les bornes de raccordement ne sont pas correctement enfichées sur le module électronique principal.</li> </ul>	Vérifier les bornes de raccordement.
Afficheur local sombre et pas de signaux de sortie	<ul style="list-style-type: none"> <li>▪ Le module électronique E/S est défectueux.</li> <li>▪ Le module électronique principal est défectueux.</li> </ul>	Commander une pièce de rechange →  220.
Afficheur local sombre et pas de signaux de sortie	Le connecteur entre le module électronique principal et le module d'affichage n'est pas correctement enfiché.	Vérifier le raccordement et corriger si nécessaire.
L'affichage local ne peut pas être lu, mais émission du signal dans la gamme de courant valable	L'affichage est réglé trop sombre ou trop clair.	<ul style="list-style-type: none"> <li>▪ Régler un affichage plus clair en appuyant simultanément sur les touches  + .</li> <li>▪ Régler un affichage plus sombre en appuyant simultanément sur les touches  + .</li> </ul>
Affichage local sombre, mais émission du signal dans la gamme de courant valable	Le module d'affichage est défectueux.	Commander une pièce de rechange →  220.
Rétroéclairage de l'afficheur local rouge	Un événement de diagnostic avec niveau diagnostic "Alarme" s'est produit.	Prendre des mesures correctives →  204
Le texte dans l'affichage local apparaît dans une langue qui n'est pas compréhensible.	La langue d'interface sélectionnée ne peut pas être comprise.	<ol style="list-style-type: none"> <li>1. Appuyer sur  +  pendant 2 s ("position Home").</li> <li>2. Appuyer sur .</li> <li>3. Configurer la langue requise dans le paramètre <b>Display language</b> (→  155).</li> </ol>
Message sur l'afficheur local : "Communication Error" "Check Electronics"	La communication entre le module d'affichage et l'électronique est interrompue.	<ul style="list-style-type: none"> <li>▪ Vérifier le câble et le connecteur entre le module électronique principal et le module d'affichage.</li> <li>▪ Commander une pièce de rechange →  220.</li> </ul>

Pour les signaux de sortie

Erreur	Causes possibles	Action corrective
Sortie signal en dehors de la gamme valable	Le module électronique principal est défectueux.	Commander une pièce de rechange →  220.
L'appareil affiche la bonne valeur, mais le signal délivré est incorrect bien qu'étant dans la gamme de courant valable.	Erreur de paramétrage	Vérifier et régler la configuration du paramètre.
L'appareil mesure de manière incorrecte.	Erreur de paramétrage ou appareil utilisé en dehors du domaine d'application.	<ol style="list-style-type: none"> <li>1. Vérifier le paramétrage et corriger.</li> <li>2. Respecter les seuils indiqués dans les "Caractéristiques techniques".</li> </ol>

## Pour l'accès

Défaut	Causes possibles	Mesure corrective
L'accès en écriture aux paramètres est impossible.	La protection en écriture du hardware est activée.	Régler le commutateur de verrouillage situé sur le module électronique principal sur la position <b>OFF</b> → ☞ 166.
L'accès en écriture aux paramètres est impossible.	Le rôle utilisateur actuel a des droits d'accès limités.	1. Vérifier le rôle utilisateur → ☞ 80. 2. Entrer le bon code de déverrouillage spécifique au client → ☞ 80.
La connexion via Modbus RS485 est impossible.	Le câble bus Modbus RS485 est mal raccordé.	Vérifier l'affectation des bornes → ☞ 41.
La connexion via Modbus RS485 est impossible.	Extrémité incorrecte du câble Modbus RS485.	Contrôler la résistance de terminaison → ☞ 63.
La connexion via Modbus RS485 est impossible.	Réglages de l'interface de communication incorrects.	Vérifier la configuration Modbus RS485 → ☞ 104.
Impossible de se connecter au serveur web.	Le serveur web est désactivé.	À l'aide de l'outil de configuration "FieldCare" ou "DeviceCare", vérifier que le serveur web de l'appareil est activé, et l'activer si nécessaire → ☞ 87.
	L'interface Ethernet sur le PC est mal configurée.	<ul style="list-style-type: none"> <li>▶ Vérifier les propriétés du protocole Internet (TCP/IP) → ☞ 83.</li> <li>▶ Vérifier les réglages réseau avec le responsable informatique.</li> </ul>
Impossible de se connecter au serveur web.	L'adresse IP sur le PC n'est pas configurée correctement.	Vérifier l'adresse IP : 192.168.1.212 → ☞ 83
Impossible de se connecter au serveur web.	Les données d'accès WLAN sont incorrectes.	<ul style="list-style-type: none"> <li>▪ Vérifier l'état du réseau WLAN.</li> <li>▪ Se connecter à nouveau à l'aide des données d'accès WLAN.</li> <li>▪ Vérifier que le WLAN est activé sur l'appareil de mesure et le terminal de configuration → ☞ 83.</li> </ul>
	La communication WLAN est désactivée.	–
Impossible de se connecter au serveur web, à FieldCare ou à DeviceCare.	Le réseau WLAN n'est pas disponible.	<ul style="list-style-type: none"> <li>▪ Vérifier que la réception WLAN fonctionne : la LED sur le module d'affichage est allumée en bleu.</li> <li>▪ Vérifier que la connexion WLAN est activée : la LED sur le module d'affichage clignote en bleu.</li> <li>▪ Activer la fonction de l'appareil.</li> </ul>
Connexion réseau absente ou instable	Réseau WLAN faible.	<ul style="list-style-type: none"> <li>▪ Terminal de configuration en dehors de la gamme de réception : vérifier l'état du réseau sur le terminal de configuration.</li> <li>▪ Pour améliorer les performances du réseau, utiliser une antenne WLAN externe.</li> </ul>
	Communication WLAN et Ethernet parallèle	<ul style="list-style-type: none"> <li>▪ Vérifier les réglages du réseau.</li> <li>▪ Activer temporairement uniquement le WLAN comme une interface.</li> </ul>
Navigateur web bloqué et aucune configuration possible	Transfert de données actif.	Attendre que le transfert de données ou l'action en cours soit terminé.
	Connexion interrompue	<ul style="list-style-type: none"> <li>▶ Vérifier le câble de raccordement et la tension d'alimentation.</li> <li>▶ Actualiser le navigateur web et le redémarrer si nécessaire.</li> </ul>
L'affichage du contenu du navigateur web est difficile à lire ou incomplet.	La version de navigateur web utilisée n'est pas optimale.	<ul style="list-style-type: none"> <li>▶ Utiliser la bonne version du navigateur web → ☞ 82.</li> <li>▶ Vider le cache du navigateur web.</li> <li>▶ Redémarrer le navigateur web.</li> </ul>
	Paramètres d'affichage inadaptés.	Modifier le rapport taille des caractères/affichage du navigateur web.

Défaut	Causes possibles	Mesure corrective
Affichage incomplet ou pas d'affichage du contenu dans le navigateur web	<ul style="list-style-type: none"> <li>▪ JavaScript n'est pas activé.</li> <li>▪ JavaScript ne peut pas être activé.</li> </ul>	<ul style="list-style-type: none"> <li>▶ Activer JavaScript.</li> <li>▶ Entrer http://XXX.XXX.X.XX/servlet/basic.html comme adresse IP.</li> </ul>
La configuration avec FieldCare ou DeviceCare via l'interface service CDI-RJ45 (port 8000) est impossible.	Le pare-feu du PC ou du réseau bloque la communication.	En fonction des réglages du pare-feu utilisé sur le PC ou dans le réseau, celui-ci doit être adapté ou désactivé pour permettre l'accès à FieldCare/ DeviceCare.
Le flashage du firmware avec FieldCare ou DeviceCare via l'interface service CDI-RJ45 (port 8000 ou ports TFTP) est impossible.	Le pare-feu du PC ou du réseau bloque la communication.	En fonction des réglages du pare-feu utilisé sur le PC ou dans le réseau, celui-ci doit être adapté ou désactivé pour permettre l'accès à FieldCare/ DeviceCare.

## 12.2 Informations de diagnostic via les LED

### 12.2.1 Transmetteur

#### Proline 500 – numérique

Différentes LED dans le transmetteur donnent des informations sur l'état de l'appareil.

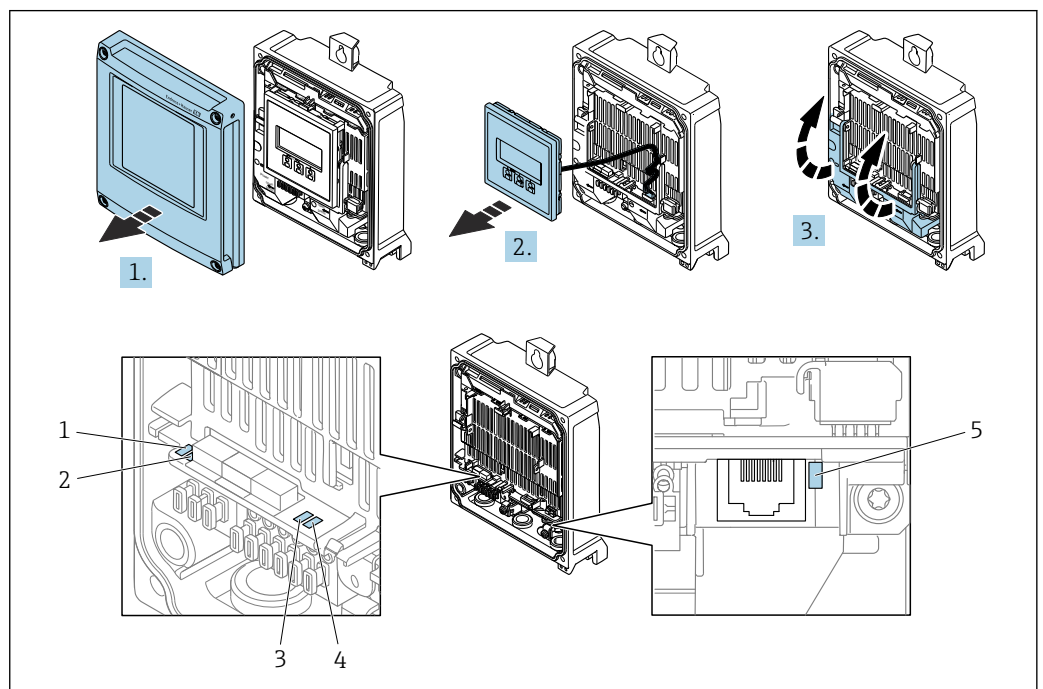

- 1 Tension d'alimentation
- 2 État de l'appareil
- 3 Libre
- 4 Communication
- 5 Interface service (CDI) active

1. Ouvrir le couvercle du boîtier.
2. Retirer le module d'affichage.
3. Ouvrir le cache-bornes.

LED	Couleur	Signification
1 Tension d'alimentation	Éteinte	Tension d'alimentation désactivée ou trop faible.
	Vert	La tension d'alimentation est OK.

LED	Couleur	Signification
2 État de l'appareil (fonctionnement normal)	Éteinte	Erreur de firmware
	Vert	État de l'appareil OK.
	Vert clignotant	Appareil non configuré.
	Rouge clignotant	Un événement de diagnostic avec niveau de diagnostic "Avertissement" s'est produit.
	Rouge	Un événement de diagnostic avec niveau diagnostic "Alarme" s'est produit.
	Rouge ou vert clignotant	L'appareil redémarre.
2 État de l'appareil (en cours de démarrage)	Clignote lentement en rouge	Si > 30 secondes : problème avec le boot loader.
	Clignote rapidement en rouge	Si > 30 secondes : problème de compatibilité lors de la lecture du firmware.
3 Libre	-	-
4 Communication	Éteinte	Communication inactive.
	Blanc	Communication active.
5 Interface service (CDI)	Éteinte	Non connectée ou pas de connexion établie.
	Jaune	Connectée et connexion établie.
	Jaune clignotant	Interface service active.

**Proline 500**

Différentes LED dans le transmetteur donnent des informations sur l'état de l'appareil.

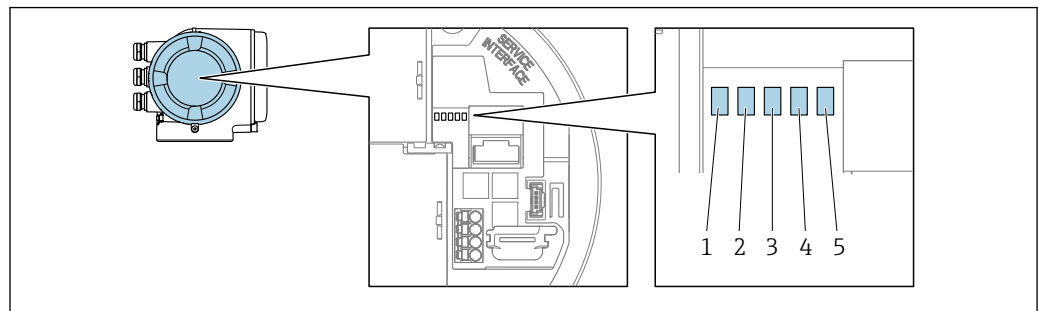

- 1 Tension d'alimentation
- 2 État de l'appareil
- 3 Libre
- 4 Communication
- 5 Interface service (CDI) active

LED	Couleur	Signification
1 Tension d'alimentation	Éteinte	Tension d'alimentation désactivée ou trop faible.
	Vert	La tension d'alimentation est OK.
2 État de l'appareil (fonctionnement normal)	Éteinte	Erreur de firmware
	Vert	État de l'appareil OK.
	Vert clignotant	Appareil non configuré.
	Rouge	Un événement de diagnostic avec niveau diagnostic "Alarme" s'est produit.
	Rouge clignotant	Un événement de diagnostic avec niveau de diagnostic "Avertissement" s'est produit.
	Rouge ou vert clignotant	L'appareil redémarre.

LED	Couleur	Signification
2 État de l'appareil (en cours de démarrage)	Clignote lentement en rouge	Si > 30 secondes : problème avec le boot loader.
	Clignote rapidement en rouge	Si > 30 secondes : problème de compatibilité lors de la lecture du firmware.
3 Libre	–	–
4 Communication	Éteinte	Communication inactive.
	Blanc	Communication active.
5 Interface service (CDI)	Éteinte	Non connectée ou pas de connexion établie.
	Jaune	Connectée et connexion établie.
	Jaune clignotant	Interface service active.

### 12.2.2 Boîtier de raccordement capteur

#### Proline 500 – numérique

Plusieurs diodes (LED) sur l'électronique ISEM (Intelligent Sensor Electronics Module) dans le boîtier de raccordement capteur donnent des informations sur l'état de l'appareil.

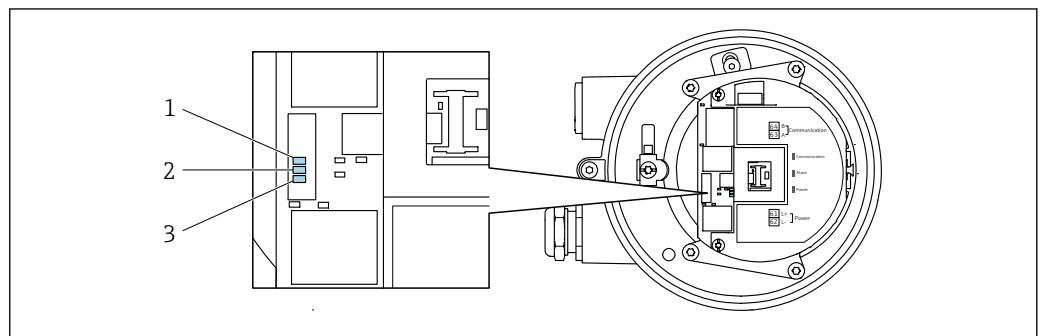

A0029699

- 1 Communication
- 2 État de l'appareil
- 3 Tension d'alimentation

LED	Couleur	Signification
1 Communication	Blanc	Communication active.
2 État de l'appareil (fonctionnement normal)	Rouge	Erreur
	Clignote en rouge	Avertissement
2 État de l'appareil (en cours de démarrage)	Clignote lentement en rouge	Si > 30 secondes : problème avec le boot loader.
	Clignote rapidement en rouge	Si > 30 secondes : problème de compatibilité lors de la lecture du firmware.
3 Tension d'alimentation	Verte	Tension d'alimentation ok.
	Éteinte	Tension d'alimentation désactivée ou trop faible.

## 12.3 Informations de diagnostic sur l'afficheur local

### 12.3.1 Message de diagnostic

Les défauts détectés par le système d'autosurveillance de l'appareil sont affichés sous forme de messages de diagnostic en alternance avec l'affichage opérationnel.

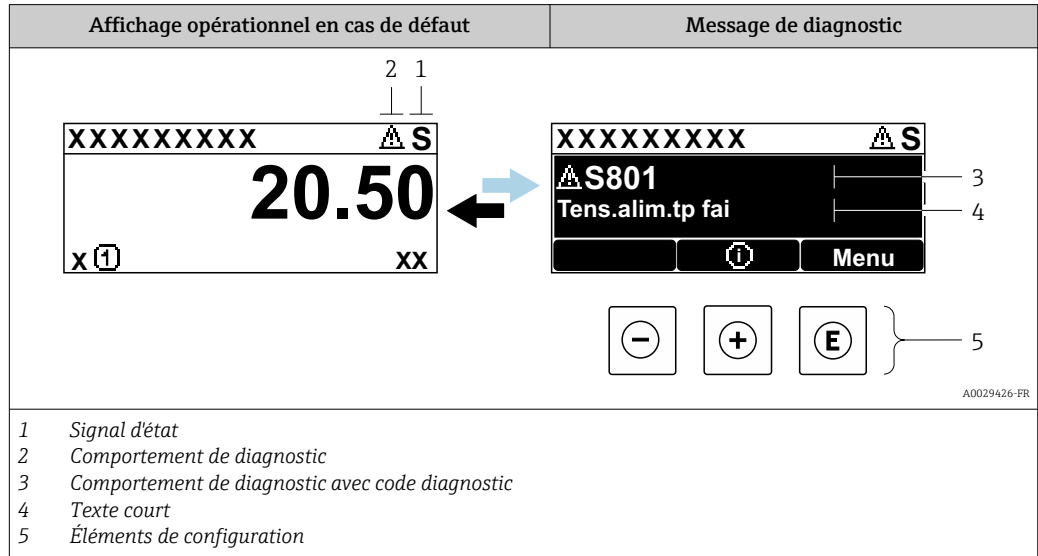

S'il y a plusieurs événements de diagnostic simultanément, seul le message de diagnostic de l'événement de diagnostic avec la plus haute priorité est affiché.

- i** D'autres événements de diagnostic qui se sont produits peuvent être affichés dans le menu **Diagnostic** :
- Via le paramètre → 210
  - Via les sous-menus → 211



### Signaux d'état

Les signaux d'état fournissent des renseignements sur l'état et la fiabilité de l'appareil en catégorisant l'origine de l'information d'état (événement de diagnostic).

- i** Les signaux d'état sont classés selon VDI/VDE 2650 et recommandation NE 107 : F = Failure, C = Function Check, S = Out of Specification, M = Maintenance Required

Symbole	Signification
<b>F</b>	<b>Défaut</b> Un défaut de l'appareil s'est produit. La valeur mesurée n'est plus valide.
<b>C</b>	<b>Contrôle de fonctionnement</b> L'appareil se trouve en mode service (p. ex. pendant une simulation).
<b>S</b>	<b>Hors spécifications</b> L'appareil fonctionne : En dehors de ses spécifications techniques (p. ex. en dehors de la gamme de température de process)
<b>M</b>	<b>Maintenance requise</b> La maintenance de l'appareil est nécessaire. La valeur mesurée reste valable.

### Comportement de diagnostic



Symbole	Signification
	<b>Alarme</b> <ul style="list-style-type: none"> <li>La mesure est interrompue.</li> <li>Les sorties signal et les totalisateurs prennent l'état d'alarme défini.</li> <li>Un message de diagnostic est généré.</li> </ul>
	<b>Avertissement</b> <ul style="list-style-type: none"> <li>La mesure est reprise.</li> <li>Les sorties signal et les totalisateurs ne sont pas affectés.</li> <li>Un message de diagnostic est généré.</li> </ul>

### Informations de diagnostic

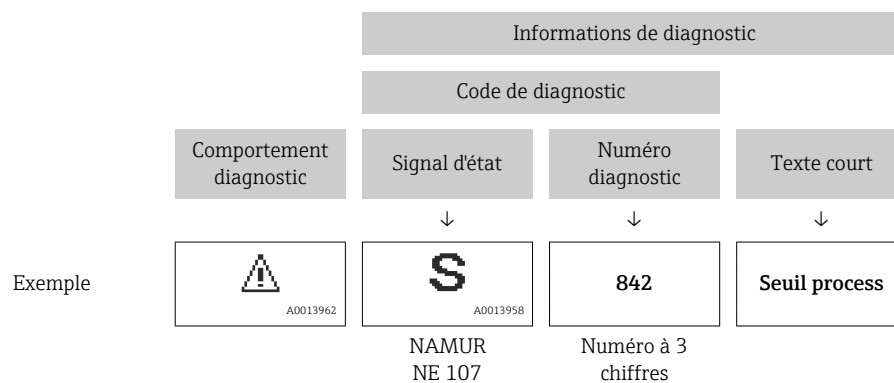
Le défaut peut être identifié à l'aide de l'information de diagnostic. Le texte court y contribue en fournissant une indication quant au défaut. Par ailleurs, le symbole correspondant au niveau diagnostic est placé avant l'information de diagnostic dans l'affichage local.



### Éléments de configuration

Touche de configuration	Signification
	<b>Touche Plus</b> <i>Dans le menu, sous-menu</i> Ouvre le message relatif aux mesures correctives.
	<b>Touche Enter</b> <i>Dans le menu, sous-menu</i> Ouvre le menu de configuration.

### 12.3.2 Appel de mesures correctives

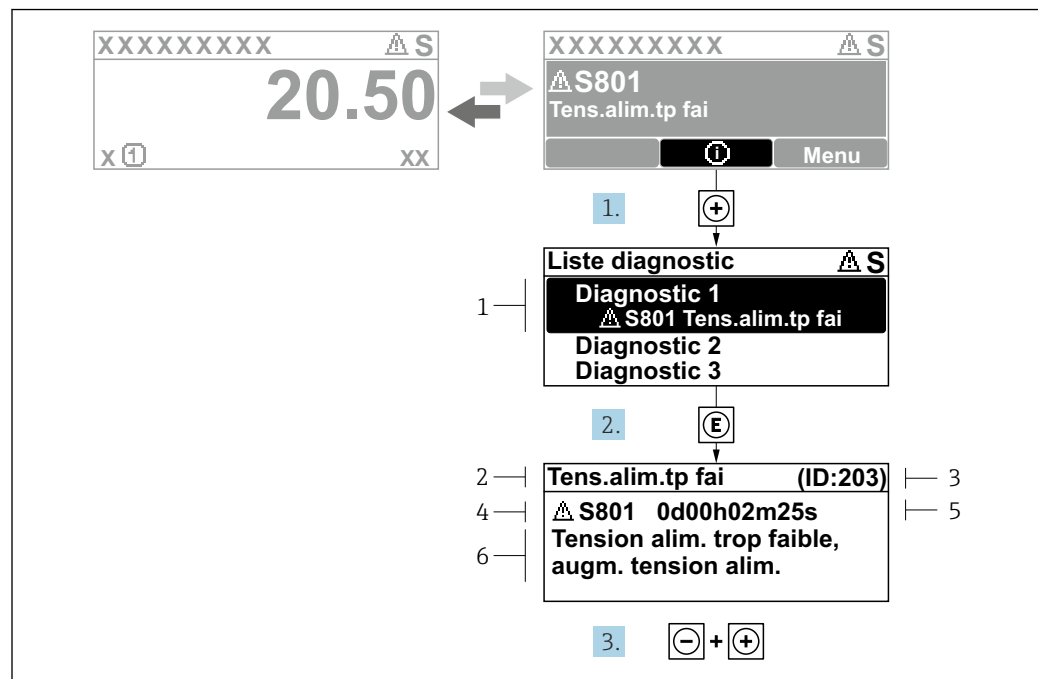

A0029431-FR

39 Message relatif aux mesures correctives

- 1 Informations de diagnostic
- 2 Texte court
- 3 ID service
- 4 Comportement du diagnostic avec code de diagnostic
- 5 Temps de fonctionnement lorsque l'erreur s'est produite
- 6 Mesures correctives

1. L'utilisateur se trouve dans le message de diagnostic.  
Appuyer sur  $\oplus$  (symbole  $\text{\textcircled{1}}$ ).  
↳ Le sous-menu **Liste de diagnostic** s'ouvre.
2. Sélectionner l'événement diagnostic souhaité avec  $\oplus$  ou  $\ominus$  et appuyer sur  $\text{\textcircled{E}}$ .  
↳ Le message relatif aux mesures correctives s'ouvre.
3. Appuyer simultanément sur  $\ominus + \oplus$ .  
↳ Le message relatif aux mesures correctives se ferme.

L'utilisateur se trouve dans le menu **Diagnostic** dans une entrée d'événement diagnostic, par ex. dans le sous-menu **Liste de diagnostic** ou paramètre **Dernier diagnostic**.

1. Appuyer sur  $\text{\textcircled{E}}$ .  
↳ Le message relatif aux mesures correctives de l'événement diagnostic sélectionné s'ouvre.
2. Appuyer simultanément sur  $\ominus + \oplus$ .  
↳ Le message relatif aux mesures correctives se ferme.

## 12.4 Informations de diagnostic dans le navigateur web

### 12.4.1 Options de diagnostic

Les défauts détectés par l'appareil de mesure sont affichés dans le navigateur web sur la page d'accueil lorsque l'utilisateur s'est connecté.



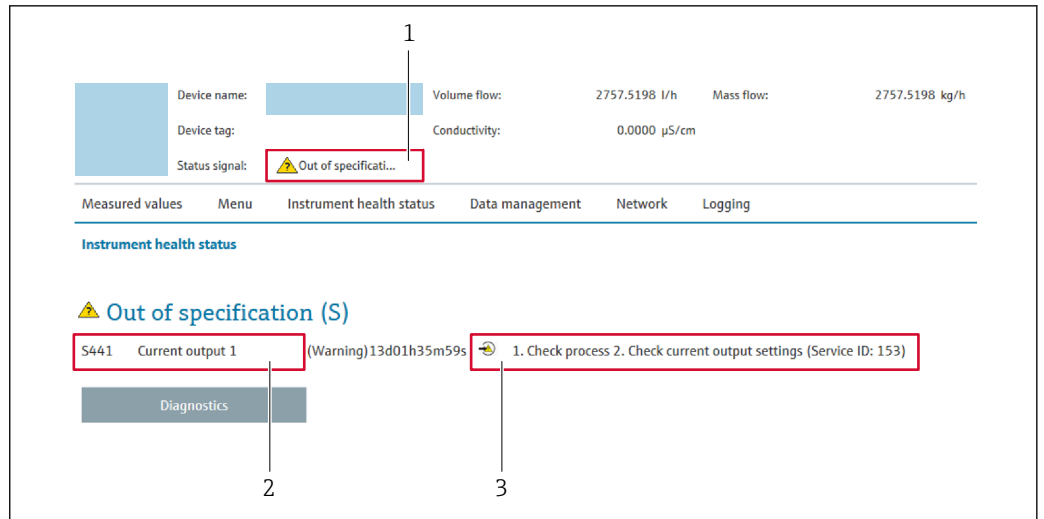

- 1 Zone d'état avec signal d'état
- 2 Informations de diagnostic
- 3 Mesures correctives avec ID service

**i** Par ailleurs, les événements diagnostic qui se sont produits peuvent être visualisés dans le menu **Diagnostic** :

- Via le paramètre → 210
- Via les sous-menus → 211

### Signaux d'état

Les signaux d'état fournissent des renseignements sur l'état et la fiabilité de l'appareil en catégorisant l'origine de l'information d'état (événement de diagnostic).

Symbole	Signification
	<b>Défaut</b> Un défaut de l'appareil s'est produit. La valeur mesurée n'est plus valide.
	<b>Contrôle de fonctionnement</b> L'appareil se trouve en mode service (p. ex. pendant une simulation).
	<b>Hors spécifications</b> L'appareil fonctionne : En dehors de ses spécifications techniques (p. ex. en dehors de la gamme de température de process)
	<b>Maintenance requise</b> La maintenance de l'appareil est nécessaire. La valeur mesurée reste valable.

**i** Les signaux d'état sont classés selon VDI/VDE 2650 et recommandation NAMUR NE 107.

### 12.4.2 Appeler les mesures correctives

Afin de pouvoir supprimer les défauts rapidement, chaque événement de diagnostic comporte des mesures de suppression. Celles-ci sont affichées à côté de l'événement de diagnostic avec l'information de diagnostic correspondante en couleur rouge.

## 12.5 Informations de diagnostic dans FieldCare ou DeviceCare

### 12.5.1 Options de diagnostic

Les défauts détectés par l'appareil de mesure sont affichés sur la page d'accueil de l'outil de configuration lorsque la connexion a été établie.

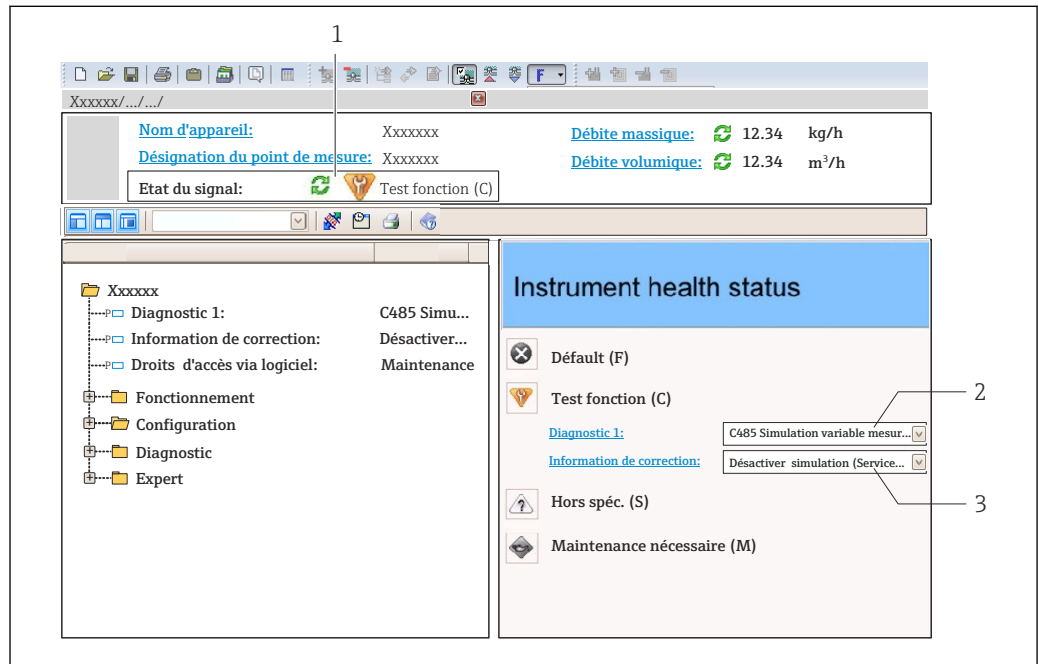

- 1 Zone d'état avec signal d'état → 198
- 2 Informations de diagnostic → 199
- 3 Mesures correctives avec ID service

**i** Par ailleurs, les événements diagnostic qui se sont produits peuvent être visualisés dans le menu **Diagnostic** :

- Via le paramètre → 210
- Via les sous-menus → 211

### Informations de diagnostic

Le défaut peut être identifié à l'aide de l'information de diagnostic. Le texte court y contribue en fournissant une indication quant au défaut. Par ailleurs, le symbole correspondant au niveau diagnostic est placé avant l'information de diagnostic dans l'affichage local.

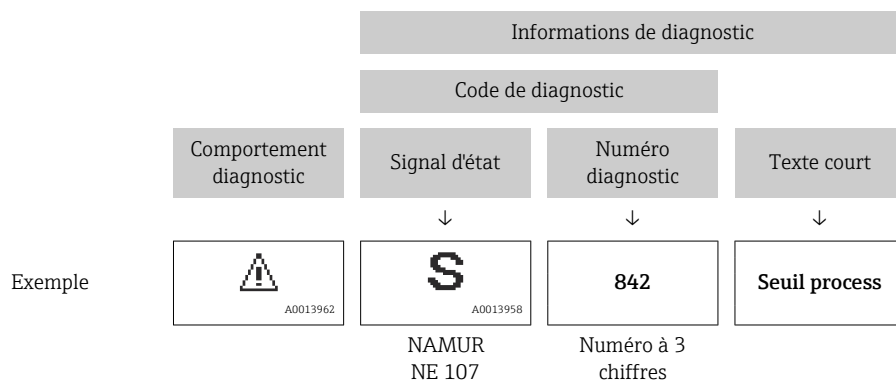

## 12.5.2 Accès aux mesures correctives

Afin de pouvoir supprimer les défauts rapidement, chaque événement de diagnostic comporte des mesures correctives.

- Sur la page d'accueil  
Les mesures correctives sont indiquées sous l'information de diagnostic dans une zone séparée.
- Dans le menu **Diagnostic**  
Les mesures correctives peuvent être interrogées dans la zone de travail de l'interface utilisateur.

L'utilisateur se trouve dans le menu **Diagnostic**.



1. Afficher le paramètre souhaité.
2. A droite dans la zone de travail, passer avec le curseur sur le paramètre.  
↳ Une infobulle avec mesure corrective pour l'événement diagnostic apparaît.

## 12.6 Informations de diagnostic via l'interface de communication

### 12.6.1 Lire l'information de diagnostic

L'information de diagnostic peut être lue via les adresses de registre RS485.

- Via adresse de registre **6821** (type de donnée = chaîne) : code de diagnostic, p. ex. F270
- Via adresse de registre **6859** (type de donnée = nombre entier) : numéro de diagnostic, p. ex. 270

 Pour l'aperçu des événements de diagnostic avec numéro et code de diagnostic  
→  204



### 12.6.2 Configurer le mode défaut

Le mode défaut pour la communication Modbus RS485 peut être configuré dans le sous-menu **Communication** via 2 paramètres.

#### Chemin de navigation

Configuration → Communication

*Aperçu des paramètres avec description sommaire*

Paramètre	Description	Options	Réglage par défaut
Mode défaut	<p>Sélectionner le comportement de la sortie en cas d'émission d'un message diagnostic via la communication Modbus.</p> <p> L'effet de ce paramètre dépend de l'option sélectionnée dans le paramètre <b>Affecter niveau diagnostic</b>.</p>	<ul style="list-style-type: none"> <li>■ Valeur NaN</li> <li>■ Dernière valeur valable</li> </ul> <p> NaN ≡ not a number (pas un nombre)</p>	Valeur NaN

## 12.7 Adaptation des informations de diagnostic

### 12.7.1 Adaptation du comportement de diagnostic

A chaque information de diagnostic est affecté au départ usine un certain comportement de diagnostic. L'utilisateur peut modifier cette affectation pour certaines informations de diagnostic dans le sous-menu **Comportement du diagnostic**.



Expert → Système → Traitement événement → Comportement du diagnostic

Les options suivantes peuvent être affectées au numéro de diagnostic en tant que comportement de diagnostic :

Options	Description
Alarme	L'appareil arrête la mesure. L'émission de la valeur mesurée via Modbus RS485 et les totalisateurs prennent l'état d'alarme défini. Un message de diagnostic est généré. Le rétroéclairage passe au rouge.
Avertissement	L'appareil continue de mesurer. L'émission de la valeur mesurée via Modbus RS485 et les totalisateurs ne sont pas affectés. Un message de diagnostic est généré.
Uniq.entrée journal	L'appareil continue de mesurer. Le message de diagnostic est affiché uniquement dans le sous-menu <b>Journal d'événements</b> (sous-menu <b>Liste événements</b> ) et n'est pas affiché en alternance avec l'affichage opérationnel.
Arrêt	L'événement de diagnostic est ignoré et aucun message de diagnostic n'est généré ni consigné.

## 12.8 Aperçu des informations de diagnostic

 Le nombre d'informations de diagnostic et des grandeurs de mesure concernées est d'autant plus grand que l'appareil dispose de un ou deux packs d'applications.

 Pour certaines informations de diagnostic, il est possible de modifier le comportement diagnostic. Adaptation des informations de diagnostic →  204

Numéro de diagnostic	Texte court	Mesures correctives	Signal d'état [au départ usine]	Comportement du diagnostic [au départ usine]
<b>Diagnostic du capteur</b>				
002	Capteur inconnu	1. Vérifiez si le bon capteur est monté 2. Vérifiez que le QR code du capteur n'est pas endommagé.	F	Alarm
022	Capteur de température défectueux	1. Si dispo.: vérifier câble de connexion entre le capteur et le transmetteur 2. Vérifier/remplacer module élect. capteur(ISEM) 3. Remplacer capteur	F	Alarm
046	Limite du capteur dépassée	1. Vérifier les conditions process 2. Inspecter le capteur	S	Warning <sup>1)</sup>
062	Connexion capteur défectueuse	1. Si dispo.: vérifier câble de connexion entre le capteur et le transmetteur 2. Vérifier/remplacer module élect. capteur(ISEM) 3. Remplacer capteur	F	Alarm

Numéro de diagnostic	Texte court	Mesures correctives	Signal d'état [au départ usine]	Comportement du diagnostic [au départ usine]
063	Courant d'excitation défectueux	1. Si dispo.: vérifier câble de connexion entre le capteur et le transmetteur 2. Vérifier/remplacer module élect. capteur(ISEM) 3. Remplacer capteur	F	Alarm
082	Stockage données incohérent	Vérifier les connexions du module	F	Alarm
083	Contenu mémoire inconsistent	1. Redémarrer l'appareil 2. Restaurer les données S-DAT 3. Remplacer la S-DAT	F	Alarm
119	Initialisation du capteur en cours	Initialisation du capteur en cours, veuillez patienter	C	Warning
140	Signal de capteur asymétrique	1. Si dispo.: vérifier câble de connexion entre le capteur et le transmetteur 2. Vérifier/remplacer module élect. capteur(ISEM) 3. Remplacer capteur	S	Alarm <sup>1)</sup>
141	Le réglage du zéro a échoué	1. Vérifier les conditions process 2. Répétez la procédure de mise en service 3. Vérifier le capteur	F	Alarm
142	Asymétrie bobine capteur trop élevée	Vérifier le capteur	S	Warning <sup>1)</sup>
144	Erreur de mesure trop élevée	1. Contrôler les conditions process 2. Contrôler ou changer capteur	F	Alarm <sup>1)</sup>
<b>Diagnostic de l'électronique</b>				
201	Electronique défectueuse	1. Redémarrer le capteur 2. Remplacer l'électronique	F	Alarm
242	Firmware incompatible	1. Vérifier la version du firmware 2. Flasher ou remplacer le module électronique	F	Alarm
252	Module incompatible	1. Vérifier les modules électroniques 2. Vérifier si des modules adaptés sont disponibles (par ex. NEx, Ex). 3. Remplacer les modules électroniques	F	Alarm
262	Liaison module interrompue	1. Vérifier/remplacer câble connexion entre le module capteur élec. (ISEM) et élec.principale 2. Vérifier ou remplacer ISEM ou électronique principale	F	Alarm
270	Electronique principale en panne	1. Redémarrer l'appareil 2. Remplacer le module électronique principal	F	Alarm
271	Electronique principale défectueuse	1. Redémarrer l'appareil 2. Remplacer le module électronique principal	F	Alarm
272	Electronique principale défectueuse	Redémarrer l'appareil	F	Alarm
273	Electronique principale en panne	1. Faites attention à l'opération d'urgence afficher 2. Remplacer l'électronique principale	F	Alarm

Numéro de diagnostic	Texte court	Mesures correctives	Signal d'état [au départ usine]	Comportement du diagnostic [au départ usine]
275	Module d'E/S défectueux	Changer module E/S	F	Alarm
276	Module E/S défectueux	1. Redémarrer appareil 2. Changer module E/S	F	Alarm
283	Contenu mémoire inconsistant	Redémarrer l'appareil	F	Alarm
302	Vérification appareil active	Dispositif de vérification actif, s'il vous plaît attendre.	C	Warning <sup>1)</sup>
303	E/S 1 ... n configuration changée	1. Appliquer configuration module d'E/S (paramètre 'Appliquer configuration E/S') 2. Recharger la description de l'appareil et vérifier le câblage	M	Warning
304	Échec vérification appareil	1. Vérifier le rapport de vérification 2. Répéter la procédure de mise en service 3. Vérifier le capteur	F	Alarm <sup>1)</sup>
311	Electronique capteur (ISEM) défectueuse	Maintenance nécessaire ! Ne pas réinitialiser l'appareil	M	Warning
330	Fichier Flash invalide	1. Mise à jour du firmware de l'appareil 2. Redémarrage appareil	M	Warning
331	Mise à jour du firmware a échoué	1. Mise à jour du firmware de l'appareil 2. Redémarrage appareil	F	Warning
332	Écriture sauvegarde HistoROM a échoué	1. Remplacer la carte interface utilisateur 2. Ex d/XP: remplacer le transmetteur	F	Alarm
361	Module E/S 1 ... n défaillant	1. Redémarrer capteur 2. Contrôler modules électroniq. 3. Chang.mod.E/S ou électronique princ.	F	Alarm
369	Lecteur de code barre HS	Remplacer le scanner de codes barre	F	Alarm
371	Capteur de température défectueux	Contacteur le service	M	Warning
372	Electronique capteur (ISEM) défectueuse	1. Redémarrez appareil 2. Vérifiez si défaut se reproduit 3. Remplacer le module électronique du capteur (ISEM)	F	Alarm
373	Electronique capteur (ISEM) défectueuse	Transférer des données ou réinitialiser l'appareil	F	Alarm
374	Electronique capteur (ISEM) défectueuse	1. Redémarrez appareil 2. Vérifiez si défaut se reproduit 3. Remplacer le module électronique du capteur (ISEM)	S	Warning <sup>1)</sup>
375	Erreur communication module E/S- 1 ... n	1. Redémarrez appareil 2. Vérifiez si défaut se reproduit 3. Remplacez le module rack incluant les modules électroniques	F	Alarm

Numéro de diagnostic	Texte court	Mesures correctives	Signal d'état [au départ usine]	Comportement du diagnostic [au départ usine]
378	Tension d'alimentation ISEM défectueuse	1. Si existant : Vérif câble de connexion entre capteur transmetteur 2. Remp module électronique principal 3. Remp module électronique capteur(ISEM)	F	Alarm
382	Mémoire de données	1. Insérer T-DAT 2. Remplacer T-DAT	F	Alarm
383	Contenu mémoire	Réinitialiser l'appareil	F	Alarm
387	Données de l'HistoROM erronées	Contactez l'organisation Service	F	Alarm
<b>Diagnostic de la configuration</b>				
410	Echec transfert de données	1. Réessayer le transfert 2. Vérifier liaison	F	Alarm
412	Traitement du téléchargement	Download en cours, veuillez patienter	C	Warning
431	Réglage 1 ... n requis	Carry out trim	M	Warning
437	Configuration incompatible	1. Mettre à jour le micrologiciel 2. Exécuter la réinitialisation d'usine	F	Alarm
438	Set données différent	1. Vérifiez le fichier d'ensemble des données 2. Vérifier le paramétrage du dispositif 3. Télécharger le nouveau paramétrage de l'appareil	M	Warning
441	Sortie courant 1 ... n saturé	1. Vérifiez les paramètres de sortie courant 2. Vérifier le proces	S	Warning <sup>1)</sup>
442	Sortie fréquence 1 ... n saturé	1. Vérifiez les réglages de la sortie de fréquence 2. Vérifier le process	S	Warning <sup>1)</sup>
443	Sortie impulsion 1 ... n saturée	1. Vérifiez les réglages de la sortie d'impulsion 2. Vérifier le process	S	Warning <sup>1)</sup>
444	Entrée courant 1 ... n saturée	1. Vérifiez les paramètres d'entrée courant 2. Vérifiez l'appareil connecté 3. Vérifier le process	S	Warning <sup>1)</sup>
453	Priorité de débit active	Désactiver le dépassement débit	C	Warning
484	Simulation mode défaut actif	Désactiver simulation	C	Alarm
485	Simulation variable process active	Désactiver simulation	C	Warning
486	Entrée courant 1 ... n simulation active	Désactiver simulation	C	Warning
491	Simulation sortie courant 1 ... n actif	Désactiver simulation	C	Warning
492	Sortie fréquence 1 ... n simulation active	Désactiver simulation sortie fréquence	C	Warning
493	Sortie impulsion simulation active	Désactiver simulation sortie impulsion	C	Warning

Numéro de diagnostic	Texte court	Mesures correctives	Signal d'état [au départ usine]	Comportement du diagnostic [au départ usine]
494	Sortie contact 1 ... n simulation active	Désactiver simulation sortie tout ou rien	C	Warning
495	Simulation diagnostique événement actif	Désactiver simulation	C	Warning
496	Entrée état 1 ... n simulation active	Désactiver la saisie de l'état de simulation	C	Warning
502	Echec activation/désactivation TC	Suivez la séquence d'activation/désact. du mode TC: d'abord login utilisateur autorisé, puis réglez le commutateur DIP sur le module électron. princ.	C	Warning
520	E/S 1 ... n configuration hardware invalide	1. Vérifiez configuration matérielle E/S 2. Remplacez mauvais module E/S 3. Connectez le module de sortie double impulsion sur le slot approprié	F	Alarm
528	Calcul de concentration impossible	Hors plage valide de l'algorithme de calcul 1. Vérifier les réglages de concentration 2. Vérifier les valeurs mesurées, par ex. densité ou temp°	S	Alarm
529	Calcul de concentration n'est pas précis	Hors plage valide de l'algorithme de calcul 1. Vérifier les réglages de concentration 2. Vérifier les valeurs mesurées, par ex. densité ou temp°	S	Warning
537	Configuration	1. Vérifier les adresses IP dans le réseau 2. Changer l'adresse IP	F	Warning
540	Mode transaction commerciale a échoué	1. Eteindre et basculer DIP switch 2. Désactiver transaction commerciale 3. Réactiver transaction commerciale 4. Vérifier composants électroniques	F	Alarm
543	Double sortie impulsion	1. Contrôler process 2. Contrôler réglages sortie impulsion	S	Warning <sup>1)</sup>
593	Double sortie impulsion 1 simulation	Désactiver simulation sortie impulsion	C	Warning
594	Sortie relais 1 ... n simulation active	Désactiver simulation sortie tout ou rien	C	Warning
599	Logbook transaction commerciale plein	1. Désactiver mode transaction commerciale 2. Effacer le logbook transaction commerciale (les 30 entrées) 3. Activer mode transaction commerciale	F	Warning <sup>1)</sup>
<b>Diagnostic du process</b>				
803	Courant de boucle 1	1. Contrôler câblage 2. Changer module E/S	F	Alarm
830	Température ambiante trop élevée	Réduire temp. ambiante autour du boîtier de capteur	S	Warning <sup>1)</sup>
831	Température ambiante trop faible	Augmenter temp. ambiante autour du boîtier de capteur	S	Warning <sup>1)</sup>



Numéro de diagnostic	Texte court	Mesures correctives	Signal d'état [au départ usine]	Comportement du diagnostic [au départ usine]
832	Température électronique trop élevée	Réduire température ambiante	S	Warning <sup>1)</sup>
833	Température électronique trop basse	Augmenter température ambiante	S	Warning <sup>1)</sup>
834	Température de process trop élevée	Réduire température process	S	Warning <sup>1)</sup>
835	Température de process trop faible	Augmenter température process	S	Warning <sup>1)</sup>
842	Valeur de process inférieure à la limite	Suppression débit de fuite actif! Vérifier la configuration suppression débit de fuite	S	Warning <sup>1)</sup>
862	Tube partiellement rempli	1. Contrôler la présence de gaz dans le process 2. Ajuster les seuils de détection	S	Warning <sup>1)</sup>
882	Défaut du signal d'entrée	1. Vérifier le paramétrage du signal d'entrée 2. Vérifier le dispositif externe 3. Vérifier les conditions de process	F	Alarm
910	Tubes non oscillants	1. Si existant : Vérif câble de liaison capteur/transmetteur 2. Vérifier ou remplacer le module électronique du capteur (ISEM). 3. Vérifier capteur	F	Alarm
912	Fluide inhomogène	1. Contrôler cond. process 2. Augmenter pression système	S	Warning <sup>1)</sup>
913	Fluide inadapté	1. Contrôler les conditions de process 2. Vérifier les modules électroniques ou le capteur	S	Warning <sup>1)</sup>
915	Viscosité hors spécifications	1. Éviter fluide biphasique 2. Augmenter la pression 3. Vérifier que viscosité et densité sont dans la gamme 4. Vérifier les conditions process	S	Warning <sup>1)</sup>
941	Température API/ASTM hors spécification.	1. Vérifiez la température du process avec le groupe de produits API/ASTM sélectionné. 2. Vérifier les paramètres liés à l'API/ASTM	S	Warning <sup>1)</sup>
942	Densité API/ASTM hors spécifications	1. Vérifiez la densité du process avec le groupe de produits API/ASTM sélectionné. 2. Vérifier les paramètres liés à l'API/ASTM	S	Warning <sup>1)</sup>
943	Pression API hors spécification	1. Vérifier la pression de process avec le groupe de produits API sélectionné 2. Vérifier les paramètres liés à l'API	S	Warning <sup>1)</sup>
944	Échec surveillance	Contrôler les conditions de process pour surveillance Heartbeat	S	Warning <sup>1)</sup>





Numéro de diagnostic	Texte court	Mesures correctives	Signal d'état [au départ usine]	Comportement du diagnostic [au départ usine]
948	Amortissement d'oscillation trop élevé	Vérifier conditions process	S	Warning <sup>1)</sup>
984	Risque de condensation	1. Diminuer la température ambiante 2. Augmenter la température du fluide	S	Warning <sup>1)</sup>

1) Le comportement de diagnostic peut être modifié.

## 12.9 Messages de diagnostic en cours

Le menu **Diagnostic** permet d'afficher séparément le dernier événement de diagnostic apparu et actuel.





 Affichage des mesures de suppression d'un événement de diagnostic :

- Via l'afficheur local →  200
- Via le navigateur web →  201
- Via l'outil de configuration "FieldCare" →  203
- Via l'outil de configuration "DeviceCare" →  203

 D'autres événements de diagnostic existants peuvent être affichés dans le sous-menu **Liste de diagnostic** →  211.

### Navigation

Menu "Diagnostic"

Diagnostic	
Diagnostic actuel	→  210
Dernier diagnostic	→  210
Temps de fct depuis redémarrage	→  211
Temps de fonctionnement	→  211

### Aperçu des paramètres avec description sommaire

Paramètre	Prérequis	Description	Affichage
Diagnostic actuel	Un événement de diagnostic s'est produit.	Montre l'évènement diagnostic en cours avec ses informations de diagnostique.  En présence de plusieurs messages, c'est le message de diagnostic avec la plus haute priorité qui est affiché.	Symbole pour niveau diagnostic, code diagnostic et texte court
Dernier diagnostic	Deux événements de diagnostic se sont déjà produits.	Montre l'évènement de diagnostic qui a eu lieu avant l'évènement de diagnostic actuel.	Symbole pour niveau diagnostic, code diagnostic et texte court

Paramètre	Prérequis	Description	Affichage
Temps de fct depuis redémarrage	–	Montre le temps de fonctionnement de l'appareil depuis le dernier redémarrage.	Jours (d), heures (h), minutes (m) et secondes (s)
Temps de fonctionnement	–	Indique la durée de fonctionnement de l'appareil.	Jours (d), heures (h), minutes (m) et secondes (s)

## 12.10 Liste de diagnostic

Jusqu'à 5 événements de diagnostic actuellement en cours peuvent être affichés dans le sous-menu **Liste de diagnostic** avec les informations de diagnostic correspondantes. Si il y a plus de 5 événements de diagnostic, ce sont les messages avec la plus haute priorité qui sont affichés.

### Chemin de navigation

Diagnostic → Liste de diagnostic

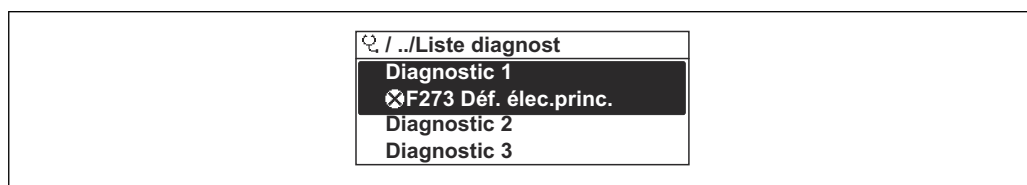

40 Exemple de l'afficheur local

**i** Affichage des mesures de suppression d'un événement de diagnostic :

- Via l'afficheur local → 200
- Via le navigateur web → 201
- Via l'outil de configuration "FieldCare" → 203
- Via l'outil de configuration "DeviceCare" → 203

## 12.11 Journal d'événements

### 12.11.1 Consulter le journal des événements

Le menu **Liste événements** donne un aperçu chronologique des messages d'événements apparus.

### Chemin de navigation

Menu **Diagnostic** → sous-menu **Journal d'événements** → Liste d'événements

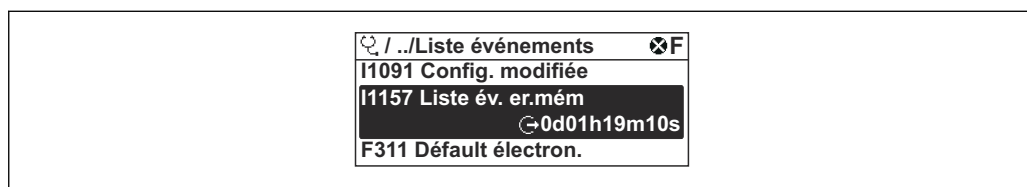







41 Exemple de l'afficheur local

- Un maximum de 20 messages d'événement est affiché dans l'ordre chronologique.
- Si le pack application **HistoROM étendue** (option de commande) est activé dans l'appareil, la liste des événements peut contenir jusqu'à 100 entrées.

L'historique des événements comprend des entrées relatives à des :

- Événements de diagnostic → 204
- Événements d'information → 212

Outre le temps de fonctionnement au moment de l'apparition de l'événement, chaque événement est également associé à un symbole qui indique si l'événement s'est produit ou est terminé :

- Événement de diagnostic
    - ☹ : Apparition de l'événement
    - ☺ : Fin de l'événement
  - Événement d'information
    - ☹ : Apparition de l'événement
-  Affichage des mesures de suppression d'un événement de diagnostic :
- Via l'afficheur local →  200
  - Via le navigateur web →  201
  - Via l'outil de configuration "FieldCare" →  203
  - Via l'outil de configuration "DeviceCare" →  203
-  Pour le filtrage des messages événement affichés →  212

### 12.11.2 Filtrage du journal événements

A l'aide du paramètre **Options filtre**, vous pouvez définir la catégorie de messages d'événement à afficher dans le sous-menu **Liste événements**.

#### Chemin de navigation

Diagnostic → Journal d'événements → Options filtre

#### Catégories de filtrage

- Tous
- Défaut (F)
- Test fonction (C)
- En dehors de la spécification (S)
- Maintenance nécessaire (M)
- Information (I)

### 12.11.3 Aperçu des événements d'information

Contrairement aux événements de diagnostic, les événements d'information sont uniquement affichés dans le journal des événements et non dans la liste diagnostic.

Événement d'information	Texte d'événement
I1000	----- (Appareil ok)
I1079	Capteur remplacé
I1089	Démarrage appareil
I1090	RAZ configuration
I1091	Configuration modifiée
I1092	Sauvegarde HistoROM supprimé
I1111	Défaut d'ajustage densité
I11280	Vérif et réglage du 0 recommandé
I11281	Vérif/réglage du 0 non recommandé
I1137	Electronique changée
I1151	Reset historiques
I1155	Réinitialisation température électron.
I1156	Erreur mémoire tendance
I1157	Liste événements erreur mémoire
I1209	Ajustage densité ok

Événement d'information	Texte d'événement
I1221	Défaut d'ajustage du zéro
I1222	Ajustage du zéro ok
I1256	Afficheur: droits d'accès modifié
I1278	Redémarrage du module I/O
I1335	Firmware changé
I1361	Echec connexion serveur Web
I1397	Fieldbus: droits d'accès modifié
I1398	CDI: droits d'accès modifié
I1444	Vérification appareil réussi
I1445	Échec vérification appareil
I1447	Enregistrer données référence applicat.
I1448	Données référence applicat. enregistrés
I1449	Échec enregistrement données réf. appli.
I1450	Arrêt surveillance
I1451	Marche surveillance
I1457	Échec: vérification erreur de mesure
I1459	Échec: vérification du module E/S
I1460	Vérification HBSI échoué
I1461	Échec: vérification capteur
I1462	Échec:vérif. module électronique capteur
I1512	download démarré
I1513	Download fini
I1514	Upload démarré
I1515	Upload fini
I1517	Transaction commerciale actif
I1518	Transaction commerciale inactive
I1618	Module E/S 2 remplacé
I1619	Module E/S 3 remplacé
I1621	Module E/S 4 remplacé
I1622	Etalonnage changé
I1624	Tous les totalisateurs sont remis à zéro
I1625	Protection en écriture activée
I1626	Protection en écriture désactivée
I1627	Login serveur Web réussie
I1628	Afficheur: login réussi
I1629	Succès du login via CDI
I1631	Accès serveur web modifié
I1632	Afficheur: échec de login
I1633	Échec du login via CDI
I1634	Réinitialisation des paramètres usine
I1635	Retour aux paramètres livraison
I1639	N° max. de cycles de commutation atteint

Événement d'information	Texte d'événement
I1643	Logbook transaction commerciale effacé
I1649	Protection Hardware activée
I1650	Protection Hardware désactivée
I1651	Paramètre transaction commerciale changé
I1712	Nouveau fichier flash reçu
I1725	Module électronique capteur(ISEM) changé
I1726	Echec de la sauvegarde de configuration

## 12.12 Réinitialisation de l'appareil de mesure

La configuration entière de l'appareil ou une partie de la configuration peut être réinitialisée à un état défini à l'aide du Paramètre **Reset appareil** (→  160).

### 12.12.1 Étendue des fonctions du paramètre "Reset appareil"





Options	Description
Annuler	Aucune action n'est exécutée et l'utilisateur quitte le paramètre.
État au moment de la livraison	Chaque paramètre, pour lequel un préréglage spécifique a été commandé par le client, est ramené à la valeur spécifique au client. Tous les autres paramètres sont ramenés à leurs valeurs par défaut.
Rédémarrer l'appareil	Lors du redémarrage, tous les paramètres, dont les données sont enregistrées dans la mémoire volatile (RAM), sont réinitialisés aux réglages par défaut (p. ex. données des valeurs mesurées). La configuration de l'appareil est conservée.
Restaurer la sauvegarde S-DAT	Restaure les données qui sont sauvegardées sur la S-DAT. Informations supplémentaires : Cette fonction peut être utilisée pour résoudre le problème de mémoire "083 Contenu mémoire inconsistent" ou pour restaurer les données de la S-DAT lorsqu'une nouvelle S-DAT a été installé.  Cette option est affichée uniquement en cas d'alarme.

## 12.13 Informations sur l'appareil

Le sous-menu **Information appareil** contient tous les paramètres affichant différentes informations pour identifier l'appareil.





### Navigation

Menu "Diagnostic" → Information appareil

► Information appareil	
Désignation du point de mesure	→  215
Numéro de série	→  215
Version logiciel	→  215
Nom d'appareil	→  215

Fabricant	
Code commande	→ ⓘ 215
Référence de commande 1	→ ⓘ 215
Référence de commande 2	→ ⓘ 215
Référence de commande 3	→ ⓘ 215
Version ENP	→ ⓘ 215

### Aperçu des paramètres avec description sommaire

Paramètre	Description	Affichage	Réglage usine
Désignation du point de mesure	Indique le nom du point de mesure.	Max. 32 caractères tels que lettres, chiffres ou caractères spéciaux (p. ex. @, %, /).	Promass
Numéro de série	Montre le numéro de série de l'appareil.	Chaîne de caractères de 11 chiffres max. comprenant des lettres et des chiffres.	-
Version logiciel	Montre la version de firmware d'appareil installé.	Succession de caractères au format xx.yy.zz	-
Nom d'appareil	Montre le nom du transmetteur.  Se trouve également sur la plaque signalétique du transmetteur.	Promass 300/500	-
Code commande	Montre la référence de commande de l'appareil.  Se trouve sur la plaque signalétique du capteur et du transmetteur, dans la case "Order code".	Chaîne de caractères alphanumériques et de signes de ponctuation (p. ex. /).	-
Référence de commande 1	Montre la 1ère partie de la référence de commande étendu.  Se trouve sur la plaque signalétique du capteur et du transmetteur, dans la case "Ext. ord. cd".	Chaîne de caractères	-
Référence de commande 2	Montre la 2nd partie de la référence de commande étendu.  Se trouve sur la plaque signalétique du capteur et du transmetteur, dans la case "Ext. ord. cd".	Chaîne de caractères	-
Référence de commande 3	Montre la 3ème partie de la référence de commande étendu.  Se trouve sur la plaque signalétique du capteur et du transmetteur, dans la case "Ext. ord. cd".	Chaîne de caractères	-
Version ENP	Montre la version de la plaque signalétique électronique (ENP).	Chaîne de caractères	2.02.00



## 12.14 Historique du firmware

Date de sortie	Version de firmware	Caractéristique de commande "Version de firmware"	Modifications du firmware	Type de documentation	Documentation
08.2022	01.06.zz	Option 58	<ul style="list-style-type: none"> <li>■ Nouveau type de gaz : méthane avec hydrogène</li> <li>■ Huit valeurs d'affichage sur l'afficheur local</li> <li>■ Vérification du point zéro et assistant d'ajustage du zéro</li> <li>■ Nouvelle unité de densité : °API</li> <li>■ Nouveaux paramètres de diagnostic</li> <li>■ Langues supplémentaires pour les rapports Heartbeat Technology</li> </ul>	Manuel de mise en service	BA01543D/06/FR/06.22
09.2019	01.05.zz	Option 64	<ul style="list-style-type: none"> <li>■ Gas Fraction Handler Filtre adaptatif, indice d'entraînement de gaz</li> <li>■ Module d'entrée spécifique à l'application</li> <li>■ Mise à niveau du pack application Pétrole</li> </ul>	Manuel de mise en service	BA01543D/06/FR/04.19
10.2018	01.02.zz	Option 65	<ul style="list-style-type: none"> <li>■ Intégration des unités "StdBarrelOil" et "MillionStdCubicFeetPerDay"</li> <li>■ Modification de la fonctionnalité dans le bloc "Weighted Averages Flow" : <ul style="list-style-type: none"> <li>■ Moyenne pondérée de la masse volumique</li> <li>■ Moyenne pondérée de la température</li> </ul> </li> </ul>	Manuel de mise en service	BA01543D/06/FR/03.18



Date de sortie	Version de firmware	Caractéristique de commande "Version de firmware"	Modifications du firmware	Type de documentation	Documentation
10.2017	01.01.zz	Option 70	<ul style="list-style-type: none"> <li>▪ Pétrole - nouveau</li> <li>▪ Concentration - mise à jour</li> <li>▪ Afficheur local - performance accrue et entrée des données via l'éditeur de texte</li> <li>▪ Verrouillage des touches optimisé pour l'afficheur local</li> <li>▪ Améliorations et optimisations en ce qui concerne le mode transactions commerciales</li> <li>▪ Mise à jour de la caractéristique serveur web               <ul style="list-style-type: none"> <li>▪ Support pour la fonction de données de tendance</li> <li>▪ Fonction Heartbeat améliorée pour inclure des résultats détaillés (page 3/4 du rapport)</li> <li>▪ Configuration de l'appareil en format PDF (journal des paramètres, identique à l'impression FDT)</li> </ul> </li> <li>▪ Capacité réseau de l'interface Ethernet (service)</li> <li>▪ Mise à jour complète de la caractéristique Heartbeat</li> <li>▪ Afficheur local - support pour le mode infrastructure WLAN</li> <li>▪ Implémentation du code de réinitialisation</li> </ul>	Manuel de mise en service	BA01543D/06/FR/02.17

Date de sortie	Version de firmware	Caractéristique de commande "Version de firmware"	Modifications du firmware	Type de documentation	Documentation
08.2016	01.00.zz	Option <b>76</b>	Firmware d'origine	Manuel de mise en service	BA01543D/06/FR/01.16

 Il est possible de flasher le firmware sur la version actuelle ou la version précédente à l'aide de l'interface service. Pour la compatibilité de la version de firmware, voir la section "Historique et compatibilité des appareils" →  218

 Pour la compatibilité de la version de firmware avec la version précédente, les fichiers de description d'appareil installés et les outils de configuration, tenir compte des indications dans le document "Information du fabricant" relatif à l'appareil.

-  Les informations du fabricant sont disponibles :
- Dans la zone de téléchargement de la page Internet Endress+Hauser : [www.fr.endress.com](http://www.fr.endress.com) → Télécharger
  - Indiquer les détails suivants :
    - Racine produit : p. ex. 805B  
La racine produit est la première partie de la référence de commande : voir la plaque signalétique sur l'appareil.
    - Recherche de texte : informations du fabricant
    - Type de média : Documentation – Manuels et fiches techniques

## 12.15 Historique des appareils et compatibilité

Le modèle d'appareil est documenté dans la référence de commande figurant sur la plaque signalétique de l'appareil (p. ex. 8F3BXX-XXX...XXXA1-XXXXXX).

Modèle d'appareil	Sortie	Changement par rapport au modèle précédent	Compatibilité avec le modèle précédent
A2	09.2019	Module E/S avec performances et fonctionnalité améliorées : voir firmware d'appareil 01.05.zz →  216	Non
A1	08.2016	–	–

## 13 Maintenance

### 13.1 Travaux de maintenance

Aucune maintenance particulière n'est nécessaire.

#### 13.1.1 Nettoyage extérieur

Lors du nettoyage extérieur des appareils de mesure, il faut veiller à ce que le produit de nettoyage employé n'attaque pas la surface du boîtier et les joints.

### 13.2 Outils de mesure et de test

Endress+Hauser propose une multitude d'outils de mesure et de test, tels que Netilion ou des tests d'appareil.

 Des indications détaillées sur les prestations vous seront fournies par votre agence Endress+Hauser.

Liste de certains outils de mesure et de test : →  224

### 13.3 Services Endress+Hauser

Endress+Hauser offre une multitude de prestations comme le réétalonnage, la maintenance ou les tests d'appareils.

 Des indications détaillées sur les prestations vous seront fournies par votre agence Endress+Hauser.

## 14 Réparation

### 14.1 Généralités

#### 14.1.1 Concept de réparation et de transformation

Le concept de réparation et de transformation Endress+Hauser prévoit ce qui suit :

- Les appareils sont de construction modulaire.
- Les pièces de rechange sont disponibles par kits avec les instructions de montage correspondantes.
- Les réparations sont effectuées par le service après-vente Endress+Hauser ou par des clients formés en conséquence.
- Seul le Service Endress+Hauser ou nos usines sont autorisées à réaliser la transformation d'un appareil certifié en une autre version certifiée.

#### 14.1.2 Remarques relatives à la réparation et à la transformation



Lors de la réparation et de la transformation d'un appareil de mesure, tenir compte des conseils suivants :

- ▶ Utiliser exclusivement des pièces de rechange d'origine Endress+Hauser.
- ▶ Effectuer la réparation selon les instructions du manuel de mise en service.
- ▶ Tenir compte des normes, directives nationales, documentations Ex (XA) et certificats en vigueur.
- ▶ Documenter toutes les réparations et transformations, et entrer les détails dans Netilion Analytics.

### 14.2 Pièces de rechange

*Device Viewer* ([www.endress.com/deviceviewer](http://www.endress.com/deviceviewer)) :

Toutes les pièces de rechange pour l'appareil de mesure, accompagnées de la référence de commande, sont répertoriées ici et peuvent être commandées. Les utilisateurs peuvent également télécharger les Instructions de montage associées, si disponibles.

-  Numéro de série de l'appareil :
  - Se trouve sur la plaque signalétique de l'appareil.
  - Peut être lu via le paramètre **Numéro de série** (→  215) dans le sous-menu **Information appareil**.

### 14.3 Services Endress+Hauser

Endress+Hauser propose un grand nombre de services.

-  Des indications détaillées sur les prestations vous seront fournies par votre agence Endress+Hauser.

### 14.4 Retour de matériel

Les exigences pour un retour sûr de l'appareil peuvent varier en fonction du type d'appareil et de la législation nationale.

1. Consulter la page web pour les informations :  
<https://www.endress.com/support/return-material>  
↳ Sélectionner la région.
2. En cas de retour de l'appareil, l'appareil doit être protégé de façon fiable contre les chocs et les influences externes. L'emballage d'origine assure une protection optimale.

## 14.5 Mise au rebut



Si la directive 2012/19/UE sur les déchets d'équipements électriques et électroniques (DEEE) l'exige, le produit porte le symbole représenté afin de réduire la mise au rebut des DEEE comme déchets municipaux non triés. Ne pas éliminer les produits portant ce marquage comme des déchets municipaux non triés. Les retourner au fabricant en vue de leur mise au rebut dans les conditions applicables.

### 14.5.1 Démontage de l'appareil de mesure

1. Mettre l'appareil sous tension.

#### **⚠ AVERTISSEMENT**

##### **Mise en danger de personnes par les conditions du process !**

- ▶ Tenir compte des conditions de process dangereuses comme la pression, les températures élevées ou les produits agressifs au niveau de l'appareil de mesure.
2. Effectuer dans l'ordre inverse les étapes de montage et de raccordement décrites aux chapitres "Montage de l'appareil de mesure " et "Raccordement de l'appareil de mesure". Respecter les consignes de sécurité.

### 14.5.2 Mise au rebut de l'appareil

#### **⚠ AVERTISSEMENT**

##### **Mise en danger du personnel et de l'environnement par des produits à risque !**

- ▶ S'assurer que l'appareil de mesure et toutes les cavités sont exempts de produits dangereux pour la santé et l'environnement, qui auraient pu pénétrer dans les interstices ou diffuser à travers les matières synthétiques.

Observer les consignes suivantes lors de la mise au rebut :













- ▶ Tenir compte des directives nationales en vigueur.
- ▶ Veiller à un tri et à une valorisation séparée des différents composants.





## 15 Accessoires

Différents accessoires sont disponibles pour l'appareil ; ceux-ci peuvent être commandés avec l'appareil ou ultérieurement auprès de Endress+Hauser. Des indications détaillées relatives à la référence de commande concernée sont disponibles auprès d'Endress+Hauser ou sur la page Produits du site Internet Endress+Hauser : [www.endress.com](http://www.endress.com).



### 15.1 Accessoires spécifiques à l'appareil

#### 15.1.1 Pour le transmetteur



Accessoires	Description
Transmetteur <ul style="list-style-type: none"> <li>▪ Proline 500 – numérique</li> <li>▪ Proline 500</li> </ul>	Transmetteur pour remplacement ou stockage. Utiliser la structure de commande pour définir les spécification suivantes : <ul style="list-style-type: none"> <li>▪ Agréments</li> <li>▪ Sortie</li> <li>▪ Entrée</li> <li>▪ Affichage/configuration</li> <li>▪ Boîtier</li> <li>▪ Software</li> </ul> <p> ▪ Proline 500 – transmetteur numérique : Référence : 8X5BXX-*****A</p> <p>▪ Transmetteur Proline 500 : Référence : 8X5BXX-*****B</p> <p> Transmetteur Proline 500 de remplacement : Il est essentiel d'indiquer le numéro de série du transmetteur actuel lors de la commande. Sur la base du numéro de série, les données spécifiques à l'appareil (p. ex. facteurs d'étalonnage) de l'appareil remplacé peuvent être utilisées pour le nouveau transmetteur.</p> <p> ▪ Proline 500 – Transmetteur numérique : Instructions de montage EA01151D</p> <p>▪ Transmetteur Proline 500 : Instructions de montage EA01152D</p>
Antenne WLAN externe	Antenne WLAN externe avec câble de raccordement de 1,5 m (59,1 in) et deux supports d'angle. Caractéristique de commande "Accessoire fourni", option P8 "Antenne sans fil longue portée". <ul style="list-style-type: none"> <li> ▪ L'antenne WLAN externe n'est pas adaptée à une utilisation dans les applications hygiéniques.</li> <li>▪ Informations complémentaires concernant l'interface WLAN →  89.</li> </ul> <p> Référence : 71351317</p> <p> Instruction de montage EA01238D</p>
Kit de montage sur colonne	Kit de montage sur colonne pour transmetteur. <ul style="list-style-type: none"> <li> Transmetteur Proline 500 – numérique Référence : 71346427</li> <li> Instruction de montage EA01195D</li> <li> Transmetteur Proline 500 Référence : 71346428</li> </ul>
Capot de protection climatique  Transmetteur <ul style="list-style-type: none"> <li>▪ Proline 500 – numérique</li> <li>▪ Proline 500</li> </ul>	Utilisé pour protéger l'appareil de mesure contre les effets climatiques : p ex. la pluie, un réchauffement excessif dû au rayonnement solaire. <ul style="list-style-type: none"> <li> ▪ Transmetteur Proline 500 – numérique Référence : 71343504</li> <li>▪ Transmetteur Proline 500 Référence : 71343505</li> </ul> <p> Instruction de montage EA01191D</p>

Capot de protection de l'afficheur Proline 500 – numérique	Utilisé pour protéger l'afficheur contre les chocs et l'abrasion, p. ex. due au sable des régions désertiques.  Référence : 71228792  Instruction de montage EA01093D
Câble de raccordement Proline 500 – numérique Capteur - Transmetteur	Le câble de raccordement peut être commandé directement avec l'appareil de mesure (caractéristique de commande "Câble, raccordement du capteur") ou en tant qu'accessoire (référence DK8012). Le câble est disponible dans les longueurs suivantes : caractéristique de commande "Câble, raccordement du capteur" <ul style="list-style-type: none"> <li>▪ Option B : 20 m (65 ft)</li> <li>▪ Option E : Configurable par l'utilisateur jusqu'à max. 50 m</li> <li>▪ Option F : Configurable par l'utilisateur jusqu'à max. 165 ft</li> </ul>  Longueur maximale possible pour le câble de raccordement du Proline 500 – numérique : 300 m (1 000 ft)
Câbles de raccordement Proline 500 Capteur - Transmetteur	Le câble de raccordement peut être commandé directement avec l'appareil de mesure (Caractéristique de commande "Câble, raccordement du capteur") ou en tant qu'accessoire (référence DK8012). Le câble est disponible dans les longueurs suivantes : caractéristique de commande "Câble, raccordement du capteur" <ul style="list-style-type: none"> <li>▪ Option 1 : 5 m (16 ft)</li> <li>▪ Option 2 : 10 m (32 ft)</li> <li>▪ Option 3 : 20 m (65 ft)</li> </ul>  Longueur possible pour un câble de raccordement du Proline 500 : max. 20 m (65 ft)



### 15.1.2 Pour le capteur

Accessoires	Description
Enveloppe de réchauffage	Utilisée pour stabiliser la température des produits dans le capteur. L'eau, la vapeur d'eau et d'autres liquides non corrosifs sont admis en tant que fluides caloporteurs.  En cas d'utilisation d'huile comme fluide de chauffage, consulter Endress +Hauser.  Documentation Spéciale SD02159D



## 15.2 Accessoires spécifiques au service

Accessoires	Description
Applicator	<p>Logiciel pour la sélection et le dimensionnement d'appareils de mesure Endress+Hauser :</p> <ul style="list-style-type: none"> <li>▪ Choix des appareils de mesure en fonction des exigences industrielles</li> <li>▪ Calcul de toutes les données nécessaires à la détermination du débitmètre optimal : p. ex. diamètre nominal, perte de charge, vitesse d'écoulement et précision de mesure.</li> <li>▪ Affichage graphique des résultats du calcul</li> <li>▪ Détermination de la référence partielle, gestion, documentation et accès à tous les paramètres et données d'un projet sur l'ensemble de sa durée de vie.</li> </ul> <p>Applicator est disponible : Via Internet : <a href="https://portal.endress.com/webapp/applicator">https://portal.endress.com/webapp/applicator</a></p>
Netilion	<p>Écosystème IIoT : Déverrouiller les connaissances Avec l'écosystème Netilion IIoT, Endress+Hauser permet d'optimiser les performances de l'installation, de numériser les flux de travail, de partager des connaissances et d'améliorer la collaboration. S'appuyant sur des décennies d'expérience dans l'automatisation des process, Endress+Hauser propose à l'industrie des process un écosystème IIoT conçu pour extraire sans effort des informations à partir des données. Ces informations permettent d'optimiser les process, ce qui conduit à une disponibilité, une efficacité et une fiabilité accrues de l'installation, et donc à une plus grande rentabilité. <a href="http://www.netilion.endress.com">www.netilion.endress.com</a></p>
FieldCare	<p>Outil de gestion des équipements d'Endress+Hauser basé sur FDT. Il permet de configurer tous les équipements de terrain intelligents de l'installation et facilite leur gestion. Grâce à l'utilisation d'informations d'état, il constitue en outre un moyen simple, mais efficace, de contrôler leur fonctionnement.</p> <p> Manuel de mise en service BA00027S et BA00059S</p>
DeviceCare	<p>Outil pour connecter et configurer les appareils de terrain Endress+Hauser.</p> <p> Brochure Innovation IN01047S</p>

## 15.3 Composants système

Accessoires	Description
Enregistreur graphique Memograph M	<p>L'enregistreur graphique Memograph M fournit des informations sur toutes les variables mesurées importantes. Les valeurs mesurées sont enregistrées de façon sûre, les seuils sont surveillés et les points de mesure sont analysés. La sauvegarde des données est réalisée dans une mémoire interne de 256 Mo et également sur une carte SD ou une clé USB.</p> <p> <ul style="list-style-type: none"> <li>▪ Information technique TI00133R</li> <li>▪ Manuel de mise en service BA00247R</li> </ul> </p>
Cerabar M	<p>Transmetteur pour la mesure de pression absolue et relative de gaz, vapeurs et liquides. Il peut être utilisé pour la mémorisation de la valeur de pression de service.</p> <p> <ul style="list-style-type: none"> <li>▪ Information technique TI00426P et TI00436P</li> <li>▪ Manuel de mise en service BA00200P et BA00382P</li> </ul> </p>



Accessoires	Description
Cerabar S	<p data-bbox="766 253 1484 331">Transmetteur pour la mesure de pression absolue et relative de gaz, vapeurs et liquides. Il peut être utilisé pour la mémorisation de la valeur de pression de service.</p> <p data-bbox="766 342 1189 398"> ■ Information technique TI00383P ■ Manuel de mise en service BA00271P</p>
iTEMP	<p data-bbox="766 416 1528 495">Les transmetteurs de température sont utilisables de manière universelle pour la mesure de gaz, vapeurs et liquides. Ils peuvent être utilisés pour la mémorisation de la température du produit.</p> <p data-bbox="766 506 1173 539"> Brochure "Fields of Activity" FA00006T</p>

## 16 Caractéristiques techniques

### 16.1 Domaine d'application

L'appareil de mesure est uniquement destiné à la mesure du débit de liquides et de gaz.

Selon la version commandée, l'appareil est également capable de mesurer des produits explosibles, inflammables, toxiques et comburants.

Afin de garantir un état parfait de l'appareil pendant la durée de fonctionnement, il convient de l'utiliser uniquement dans les produits pour lesquels les matériaux en contact avec le process possèdent une résistance suffisante.

### 16.2 Principe de fonctionnement et architecture du système

---

Principe de mesure

Mesure du débit massique d'après le principe Coriolis

---

Ensemble de mesure

L'ensemble de mesure se compose d'un transmetteur et d'un capteur. Le transmetteur et le capteur sont montés à des emplacements différents. Ils sont interconnectés par des câbles de raccordement.

Pour des informations sur la structure de l'appareil de mesure →  14

## 16.3 Entrée

Variable mesurée

### Variables mesurées directes

- Débit massique
- Masse volumique
- Température

### Variables mesurées calculées

- Débit volumique
- Débit volumique corrigé
- Masse volumique de référence

Gamme de mesure

### Gamme de mesure pour les liquides

DN		Valeurs de fin d'échelle de la gamme de mesure $\dot{m}_{\min(F)} \dots \dot{m}_{\max(F)}$	
[mm]	[in]	[kg/h]	[lb/min]
80	3	0 ... 180 000	0 ... 6 615
100	4	0 ... 350 000	0 ... 12 860
150	6	0 ... 800 000	0 ... 29 400
250	10	0 ... 2 200 000	0 ... 80 850

### Gamme de mesure pour les gaz

La fin d'échelle dépend de la masse volumique et de la vitesse du son du gaz utilisé. La fin d'échelle peut être calculée à l'aide des formules suivantes :

$$\dot{m}_{\max(G)} = (\rho_G \cdot c_G/m) \cdot d_i^2 \cdot (\pi/4) \cdot 3600 \cdot n$$

$\dot{m}_{\max(G)}$	Valeur de fin d'échelle maximale pour gaz [kg/h]
$\rho_G$	Masse volumique du gaz en [kg/m <sup>3</sup> ] sous conditions de process
$c_G$	Vitesse du son (gaz) [m/s]
$d_i$	Diamètre intérieur du tube de mesure [m]
$\pi$	Pi
$n = 2$	Nombre de tubes de mesure
$m = 2$	Pour tous les gaz sauf les gaz H <sub>2</sub> et He purs
$m = 3$	Pour gaz H <sub>2</sub> et He purs

### Gamme de mesure recommandée

 Limite de débit →  243

Dynamique de mesure

Supérieure à 1000 : 1



Les débits supérieurs à la valeur de fin d'échelle réglée ne surchargent pas l'électronique, si bien que le débit totalisé est mesuré correctement.

## Signal d'entrée

**Valeurs mesurées externes**

Pour améliorer la précision de mesure de certaines variables mesurées ou pour pouvoir calculer le débit volumique corrigé de gaz, le système d'automatisation peut enregistrer différentes valeurs mesurées en continu dans l'appareil de mesure :

- Pression de service permettant d'augmenter la précision de mesure (Endress+Hauser recommande d'utiliser un transmetteur de pression absolue, p. ex. Cerabar M ou Cerabar S)
- Température du produit permettant d'augmenter la précision de mesure (p. ex. iTEMP)
- Masse volumique de référence pour le calcul du débit volumique corrigé pour les gaz

 Différents appareils de mesure de pression et de température peuvent être commandés chez Endress+Hauser : voir chapitre "Accessoires" →  224

La mémorisation de valeurs mesurées externes est recommandée pour le calcul du débit volumique corrigé.

*Entrée courant*

L'écriture des valeurs mesurées depuis le système d'automatisation dans l'appareil de mesure se fait via l'entrée courant →  228.

*Communication numérique*

Les valeurs mesurées sont écrites par le système d'automatisation via Modbus RS485.

**Entrée courant 0/4...20 mA**

<b>Entrée courant</b>	0/4...20 mA (active/passive)
<b>Étendue de mesure courant</b>	<ul style="list-style-type: none"> <li>■ 4...20 mA (active)</li> <li>■ 0/4...20 mA (passive)</li> </ul>
<b>Résolution</b>	1 $\mu$ A
<b>Perte de charge</b>	Typique : 0,6 ... 2 V pour 3,6 ... 22 mA (passive)
<b>Tension d'entrée maximale</b>	$\leq$ 30 V (passive)
<b>Tension de rupture de ligne</b>	$\leq$ 28,8 V (active)
<b>Variables d'entrée possibles</b>	<ul style="list-style-type: none"> <li>■ Pression</li> <li>■ Température</li> <li>■ Masse volumique</li> </ul>

**Entrée d'état**

<b>Valeurs d'entrée maximales</b>	<ul style="list-style-type: none"> <li>■ DC-3 ... 30 V</li> <li>■ Si l'entrée d'état est active (ON) : <math>R_i &gt; 3 \text{ k}\Omega</math></li> </ul>
<b>Temps de réponse</b>	Configurable : 5 ... 200 ms
<b>Niveau du signal d'entrée</b>	<ul style="list-style-type: none"> <li>■ Low Signal (bas) : DC -3 ... +5 V</li> <li>■ High Signal (haut) : DC 12 ... 30 V</li> </ul>
<b>Fonctions pouvant être affectées</b>	<ul style="list-style-type: none"> <li>■ Désactiver</li> <li>■ Reset des totalisateurs séparément</li> <li>■ Reset tous les totalisateurs</li> <li>■ Dépassement débit</li> </ul>

## 16.4 Sortie

Signal de sortie

### Modbus RS485



Interface physique	RS485 selon standard EIA/TIA-485
Résistance de terminaison	Intégrée, peut être activée via des commutateurs DIP

### Sortie courant 4...20 mA

Mode de signal	Réglable sur : <ul style="list-style-type: none"> <li>▪ Actif</li> <li>▪ Passif</li> </ul>
Gamme de courant	Réglable sur : <ul style="list-style-type: none"> <li>▪ 4...20 mA NAMUR</li> <li>▪ 4...20 mA US</li> <li>▪ 4...20 mA</li> <li>▪ 0...20 mA (uniquement si le mode de signal est actif)</li> <li>▪ Valeur de courant fixe</li> </ul>
Valeurs de sortie maximales	22,5 mA
Tension de circuit ouvert	DC 28,8 V (active)
Tension d'entrée maximale	DC 30 V (passive)
Charge	0 ... 700 Ω
Résolution	0,38 μA
Amortissement	Configurable : 0 ... 999,9 s
Variables mesurées pouvant être affectées	<ul style="list-style-type: none"> <li>▪ Débit massique</li> <li>▪ Débit volumique</li> <li>▪ Débit volumique corrigé</li> <li>▪ Masse volumique</li> <li>▪ Masse volumique de référence</li> <li>▪ Température</li> <li>▪ Température de l'électronique</li> <li>▪ Fréquence d'oscillation 0</li> <li>▪ Amortissement de l'oscillation 0</li> <li>▪ Asymétrie du signal</li> <li>▪ Courant d'excitation 0</li> </ul> <p> La sélection est d'autant plus grande que l'appareil dispose de un ou plusieurs packs d'applications.</p>

### Sortie impulsion/fréquence/tor

Fonction	Peut être configuré comme sortie impulsion, fréquence ou tor
Version	Collecteur ouvert Réglable sur : <ul style="list-style-type: none"> <li>▪ Actif</li> <li>▪ Passif</li> <li>▪ NAMUR passif</li> </ul> <p> Ex-i, passive</p>
Valeurs d'entrée maximales	DC 30 V, 250 mA (passive)
Tension de circuit ouvert	DC 28,8 V (active)
Chute de tension	Pour 22,5 mA : ≤ DC 2 V
Sortie impulsion	

<b>Valeurs d'entrée maximales</b>	DC 30 V, 250 mA (passive)
<b>Courant de sortie maximal</b>	22,5 mA (active)
<b>Tension de circuit ouvert</b>	DC 28,8 V (active)
<b>Largeur d'impulsion</b>	Configurable : 0,05 ... 2 000 ms
<b>Fréquence d'impulsions max.</b>	10 000 Impulse/s
<b>Valeur d'impulsion</b>	Configurable
<b>Variables mesurées pouvant être affectées</b>	<ul style="list-style-type: none"> <li>▪ Débit massique</li> <li>▪ Débit volumique</li> <li>▪ Débit volumique corrigé</li> </ul> <p> La sélection est d'autant plus grande que l'appareil dispose de un ou plusieurs packs d'applications.</p>
<b>Sortie fréquence</b>	
<b>Valeurs d'entrée maximales</b>	DC 30 V, 250 mA (passive)
<b>Courant de sortie maximal</b>	22,5 mA (active)
<b>Tension de circuit ouvert</b>	DC 28,8 V (active)
<b>Fréquence de sortie</b>	Configurable : fréquence finale 2 ... 10 000 Hz ( $f_{\max} = 12\,500$ Hz)
<b>Amortissement</b>	Configurable : 0 ... 999,9 s
<b>Rapport impulsion/pause</b>	1:1
<b>Variables mesurées pouvant être affectées</b>	<ul style="list-style-type: none"> <li>▪ Débit massique</li> <li>▪ Débit volumique</li> <li>▪ Débit volumique corrigé</li> <li>▪ Masse volumique</li> <li>▪ Masse volumique de référence</li> <li>▪ Température</li> <li>▪ Température de l'électronique</li> <li>▪ Fréquence d'oscillation 0</li> <li>▪ Amortissement de l'oscillation 0</li> <li>▪ Asymétrie du signal</li> <li>▪ Courant d'excitation 0</li> </ul> <p> La sélection est d'autant plus grande que l'appareil dispose de un ou plusieurs packs d'applications.</p>
<b>Sortie tout ou rien</b>	
<b>Valeurs d'entrée maximales</b>	DC 30 V, 250 mA (passive)
<b>Tension de circuit ouvert</b>	DC 28,8 V (active)
<b>Comportement de commutation</b>	Binaire, conducteur ou non conducteur
<b>Temporisation à la commutation</b>	Configurable : 0 ... 100 s

<b>Nombre de cycles de commutation</b>	Illimité
<b>Fonctions attribuables</b>	<ul style="list-style-type: none"> <li>▪ Désactiver</li> <li>▪ On</li> <li>▪ Comportement diagnostic</li> <li>▪ Seuil <ul style="list-style-type: none"> <li>▪ Débit massique</li> <li>▪ Débit volumique</li> <li>▪ Débit volumique corrigé</li> <li>▪ Masse volumique</li> <li>▪ Masse volumique de référence</li> <li>▪ Température</li> <li>▪ Totalisateur 1-3</li> </ul> </li> <li>▪ Surveillance du sens d'écoulement</li> <li>▪ État <ul style="list-style-type: none"> <li>▪ Détection de tube partiellement rempli</li> <li>▪ Suppression débits fuite</li> </ul> </li> </ul> <p> La sélection est d'autant plus grande que l'appareil dispose de un ou plusieurs packs d'applications.</p>

### Double sortie déphasée

<b>Fonction</b>	Impulsion double
<b>Version</b>	Collecteur ouvert Réglable sur : <ul style="list-style-type: none"> <li>▪ Actif</li> <li>▪ Passif</li> <li>▪ NAMUR passif</li> </ul>
<b>Valeurs d'entrée maximales</b>	DC 30 V, 250 mA (passive)
<b>Tension de circuit ouvert</b>	DC 28,8 V (active)
<b>Chute de tension</b>	Pour 22,5 mA : ≤ DC 2 V
<b>Fréquence de sortie</b>	Configurable : 0 ... 1 000 Hz
<b>Amortissement</b>	Configurable : 0 ... 999 s
<b>Rapport impulsion/pause</b>	1:1
<b>Variables mesurées pouvant être affectées</b>	<ul style="list-style-type: none"> <li>▪ Débit massique</li> <li>▪ Débit volumique</li> <li>▪ Débit volumique corrigé</li> <li>▪ Masse volumique</li> <li>▪ Masse volumique de référence</li> <li>▪ Température</li> </ul> <p> La sélection est d'autant plus grande que l'appareil dispose de un ou plusieurs packs d'applications.</p>

### Sortie relais

<b>Fonction</b>	Sortie tout ou rien
<b>Version</b>	Sortie relais, à isolation galvanique
<b>Comportement de commutation</b>	Réglable sur : <ul style="list-style-type: none"> <li>▪ NO (normalement ouvert), réglage par défaut</li> <li>▪ NC (normalement fermé)</li> </ul>

<b>Pouvoir de coupure maximum (passif)</b>	<ul style="list-style-type: none"> <li>■ DC 30 V, 0,1 A</li> <li>■ AC 30 V, 0,5 A</li> </ul>
<b>Fonctions attribuables</b>	<ul style="list-style-type: none"> <li>■ Désactiver</li> <li>■ On</li> <li>■ Comportement diagnostic</li> <li>■ Seuil <ul style="list-style-type: none"> <li>■ Débit massique</li> <li>■ Débit volumique</li> <li>■ Débit volumique corrigé</li> <li>■ Masse volumique</li> <li>■ Masse volumique de référence</li> <li>■ Température</li> <li>■ Totalisateur 1-3</li> </ul> </li> <li>■ Surveillance du sens d'écoulement</li> <li>■ État <ul style="list-style-type: none"> <li>■ Détection de tube partiellement rempli</li> <li>■ Suppression débits fuite</li> </ul> </li> </ul> <p> La sélection est d'autant plus grande que l'appareil dispose de un ou plusieurs packs d'applications.</p>

### Entrée/sortie configurable par l'utilisateur

Une entrée ou sortie spécifique est affectée à une entrée/sortie configurable par l'utilisateur (E/S configurable) pendant la mise en service de l'appareil.

Les entrées et sorties suivantes peuvent être assignées :

- Choix de la sortie courant : 4...20 mA (active), 0/4...20 mA (passive)
- Sortie impulsion/fréquence/tor
- Choix de l'entrée courant : 4...20 mA (active), 0/4...20 mA (passive)
- Entrée d'état

Signal de défaut

Les informations de panne sont représentées comme suit en fonction de l'interface :

### Modbus RS485

<b>Mode défaut</b>	<p>Au choix :</p> <ul style="list-style-type: none"> <li>■ Valeur NaN à la place de la valeur actuelle</li> <li>■ Dernière valeur valable</li> </ul>
--------------------	--

### Sortie courant 0/4 à 20 mA

4 à 20 mA

<b>Mode défaut</b>	<p>Au choix :</p> <ul style="list-style-type: none"> <li>■ 4 ... 20 mA conformément à la recommandation NAMUR NE 43</li> <li>■ 4 ... 20 mA conformément à US</li> <li>■ Valeur min. : 3,59 mA</li> <li>■ Valeur max. : 22,5 mA</li> <li>■ Valeur définissable entre : 3,59 ... 22,5 mA</li> <li>■ Valeur effective</li> <li>■ Dernière valeur valable</li> </ul>
--------------------	--

0 à 20 mA

<b>Mode défaut</b>	<p>Au choix :</p> <ul style="list-style-type: none"> <li>■ Alarme maximale : 22 mA</li> <li>■ Valeur définissable entre : 0 ... 20,5 mA</li> </ul>
--------------------	--



**Sortie impulsion/fréquence/tor**

Sortie impulsion	
Mode défaut	Au choix : <ul style="list-style-type: none"> <li>▪ Valeur effective</li> <li>▪ Pas d'impulsion</li> </ul>
Sortie fréquence	
Mode défaut	Au choix : <ul style="list-style-type: none"> <li>▪ Valeur effective</li> <li>▪ 0 Hz</li> <li>▪ Valeur définissable entre : 2 ... 12 500 Hz</li> </ul>
Sortie tout ou rien	
Mode défaut	Au choix : <ul style="list-style-type: none"> <li>▪ État actuel</li> <li>▪ Ouvert</li> <li>▪ Fermé</li> </ul>

**Sortie relais**

Mode défaut	Au choix : <ul style="list-style-type: none"> <li>▪ Etat actuel</li> <li>▪ Ouvert</li> <li>▪ Fermé</li> </ul>
-------------	---

**Afficheur local**

Affichage en texte clair	Avec des informations sur la cause et les mesures correctives
Rétroéclairage	Un rétroéclairage rouge signale un défaut d'appareil.



Signal d'état selon recommandation NAMUR NE 107

**Interface/protocole**

- Via communication numérique :  
Modbus RS485
- Via interface de service
  - Interface service CDI-RJ45
  - Interface WLAN

Affichage en texte clair	Avec des informations sur la cause et les mesures correctives
--------------------------	---

**Navigateur web**

Affichage en texte clair	Avec indication sur l'origine et mesures correctives
--------------------------	--



**Diodes (LED)**

Informations d'état	État indiqué par différentes LED Les informations suivantes sont affichées selon la version d'appareil : <ul style="list-style-type: none"> <li>▪ Tension d'alimentation active</li> <li>▪ Transmission de données active</li> <li>▪ Présence d'une alarme/d'un défaut d'appareil</li> </ul> Information de diagnostic par LED →  195
---------------------	--

Débit de fuite Les points de commutation pour la suppression des débits de fuite sont librement réglables.

Séparation galvanique Les sorties sont galvaniquement séparées :  
 ■ par rapport à l'alimentation électrique  
 ■ les unes par rapport aux autres  
 ■ par rapport à la borne de compensation de potentiel (PE)

Données spécifiques au protocole

<b>Protocole</b>	Modbus Applications Protocol Specification V1.1
<b>Temps de réponse</b>	<ul style="list-style-type: none"> <li>■ Accès direct aux données : typiquement 25 ... 50 ms</li> <li>■ Tampon d'autobalayage (gamme de données) : typiquement 3 ... 5 ms</li> </ul>
<b>Type d'appareil</b>	Slave
<b>Gamme d'adresses Slave</b>	1 ... 247
<b>Gamme d'adresses Broadcast</b>	0
<b>Codes de fonction</b>	<ul style="list-style-type: none"> <li>■ 03: Read holding register</li> <li>■ 04: Read input register</li> <li>■ 06: Write single registers</li> <li>■ 08: Diagnostics</li> <li>■ 16: Write multiple registers</li> <li>■ 23: Read/write multiple registers</li> </ul>
<b>Messages Broadcast</b>	Supportés par les codes de fonction suivants : <ul style="list-style-type: none"> <li>■ 06: Write single registers</li> <li>■ 16: Write multiple registers</li> <li>■ 23: Read/write multiple registers</li> </ul>
<b>Vitesse de transmission</b>	<ul style="list-style-type: none"> <li>■ 1 200 BAUD</li> <li>■ 2 400 BAUD</li> <li>■ 4 800 BAUD</li> <li>■ 9 600 BAUD</li> <li>■ 19 200 BAUD</li> <li>■ 38 400 BAUD</li> <li>■ 57 600 BAUD</li> <li>■ 115 200 BAUD</li> </ul>
<b>Mode transmission données</b>	<ul style="list-style-type: none"> <li>■ ASCII</li> <li>■ RTU</li> </ul>
<b>Accès aux données</b>	Il est possible d'accéder à chaque paramètre d'appareil via Modbus RS485.  Pour obtenir des informations sur les registres Modbus
<b>Compatibilité avec le modèle précédent</b>	En cas de remplacement de l'appareil, le Promass 500 permet la compatibilité des registres Modbus pour les variables de process et les informations de diagnostic avec le modèle précédent Promass 83. Il n'est pas nécessaire de changer les paramètres techniques dans le système d'automatisation.
<b>Intégration système</b>	Informations concernant l'intégration système →  95. <ul style="list-style-type: none"> <li>■ Informations sur Modbus RS485</li> <li>■ Codes de fonction</li> <li>■ Informations sur les registres</li> <li>■ Temps de réponse</li> <li>■ Modbus data map</li> </ul>

## 16.5 Alimentation électrique

Affectation des bornes →  41

Tension d'alimentation	Caractéristique de commande "Alimentation électrique"	Tension aux bornes		Gamme de fréquence
	Option D	DC24 V	±20%	-
Option E	AC 100 ... 240 V	-15...+10%	50/60 Hz	
Option I	DC24 V	±20 %	-	
	AC 100 ... 240 V	-15...+10%	50/60 Hz	

Consommation électrique **Transmetteur**  
Max. 10 W (puissance active)

<b>Courant de mise sous tension</b>	Max. 36 A (<5 ms) selon recommandation NAMUR NE 21
-------------------------------------	--

Consommation de courant **Transmetteur**

- Max. 400 mA (24 V)
- Max. 200 mA (110 V, 50/60 Hz ; 230 V, 50/60 Hz)

Coupure de courant



- Les totalisateurs restent sur la dernière valeur mesurée.
- Selon la version de l'appareil, la configuration est conservée dans la mémoire de l'appareil ou dans la mémoire de données enfichable (HistoROM DAT).
- Les messages d'erreur et le nombre d'heures de fonctionnement sont conservés dans la mémoire.

Élément de protection contre les surintensités

L'appareil doit être utilisé avec un disjoncteur dédié, celui-ci ne disposant pas d'un interrupteur ON/OFF propre.

- Le disjoncteur doit être facilement accessible et repéré de façon appropriée.
- Courant nominal autorisé du disjoncteur : 2 A jusqu'à max. 10 A.

Raccordement électrique

- →  43
- →  51

Compensation de potentiel →  57

Bornes

Bornes à ressort : Adaptées aux torons et torons avec extrémités préconfectionnées.  
Section de câble 0,2 ... 2,5 mm<sup>2</sup> (24 ... 12 AWG).

Entrées de câble

- Presse-étoupe : M20 × 1,5 avec câble Ø 6 ... 12 mm (0,24 ... 0,47 in)
- Filetage pour entrée de câble :
  - NPT ½"
  - G ½"
  - M20
- Connecteur d'appareil pour câble de raccordement : M12

Un connecteur d'appareil est toujours utilisé pour la version d'appareil avec caractéristique de commande "Boîtier de raccordement capteur", option C "Ultracompact, hygiénique, inox".

Spécification de câble →  36

Parafoudre

Variations de la tension secteur	→  235
Catégorie de surtension	Catégorie de surtension II
Surtension temporaire sur le court terme	Jusqu'à 1 200 V entre le câble et la terre, pendant 5 s max.
Surtension temporaire sur le long terme	Jusqu'à 500 V entre câble et terre

## 16.6 Performances

Conditions de référence



- Tolérances selon ISO/DIS 11631
- Eau
  - +15 ... +45 °C (+59 ... +113 °F)
  - 2 ... 6 bar (29 ... 87 psi)
- Données selon les indications du protocole d'étalonnage
- Précision basée sur des bancs d'étalonnage accrédités selon ISO 17025

 Pour obtenir les écarts de mesure, utiliser l'outil de sélection *Applicator* →  224

Écart de mesure maximal

de m. = de la valeur mesurée ;  $1 \text{ g/cm}^3 = 1 \text{ kg/l}$  ; T = température du produit mesuré

### Précision de base

 Bases de calcul →  239

#### Débit massique et débit volumique (liquides)

- $\pm 0,05$  % de m. (en option pour débit massique : PremiumCal ; caractéristique de commande "Étalonnage débit", option D)
- $\pm 0,10$  % de m. (standard)

#### Débit massique (gaz)

$\pm 0,35$  % de m.

#### Masse volumique (liquides)

Dans les conditions de référence	Étalonnage standard de la masse volumique	Gamme large Spécifications de masse volumique <sup>1) 2)</sup>	Étalonnage étendu de la masse volumique <sup>3) 4)</sup>
[g/cm <sup>3</sup> ]	[g/cm <sup>3</sup> ]	[g/cm <sup>3</sup> ]	[g/cm <sup>3</sup> ]
$\pm 0,0005$	$\pm 0,0005$	$\pm 0,001$	$\pm 0,0005$

- 1) Gamme valide pour l'étalonnage spécial de la masse volumique : 0 ... 2 g/cm<sup>3</sup>, +5 ... +80 °C (+41 ... +176 °F)
- 2) Caractéristique de commande "Pack application", option EE "Masse volumique spéciale" (pour diamètre nominal  $\leq 100$  DN)
- 3) Gamme valide pour l'étalonnage étendu de la masse volumique : 0 ... 2 g/cm<sup>3</sup>, +20 ... +60 °C (+68 ... +140 °F)
- 4) Caractéristique de commande "Pack application", option E1 "Masse volumique étendue"

#### Température

$\pm 0,5$  °C  $\pm 0,005 \cdot T$  °C ( $\pm 0,9$  °F  $\pm 0,003 \cdot (T - 32)$  °F)

**Stabilité du zéro**

DN		Stabilité du zéro	
[mm]	[in]	[kg/h]	[lb/min]
80	3	9	0,330
100	4	14	0,514
150	6	32	1,17
250	10	88	3,23

**Valeurs de débit**

Valeurs de débit comme paramètres de rangeabilité en fonction du diamètre nominal.

*Unités SI*

DN	1:1	1:10	1:20	1:50	1:100	1:500
[mm]	[kg/h]	[kg/h]	[kg/h]	[kg/h]	[kg/h]	[kg/h]
80	180000	18000	9000	3600	1800	360
100	350000	35000	17500	7000	3500	700
150	800000	80000	40000	16000	8000	1600
250	2200000	220000	110000	44000	22000	4400

*Unités US*

DN	1:1	1:10	1:20	1:50	1:100	1:500
[inch]	[lb/min]	[lb/min]	[lb/min]	[lb/min]	[lb/min]	[lb/min]
3	6615	661,5	330,8	132,3	66,15	13,23
4	12860	1286	643,0	257,2	128,6	25,72
6	29400	2940	1470	588	294	58,80
10	80850	8085	4043	1617	808,5	161,7

**Précision des sorties**

Les sorties possèdent la précision de base suivante.

*Sortie courant*

<b>Précision</b>	±5 µA
------------------	-------

*Sortie impulsion/fréquence*



de m. = de la mesure

<b>Précision</b>	Max. ±50 ppm de m. (sur l'ensemble de la gamme de température ambiante)
------------------	---

**Répétabilité**

de m. = de la valeur mesurée ;  $1 \text{ g/cm}^3 = 1 \text{ kg/l}$  ; T = température du produit mesuré

**Répétabilité de base**

 Bases de calcul →  239

*Débit massique et débit volumique (liquides)*

±0,025 % de m. (PremiumCal, pour débit massique)  
±0,05 % de m.

*Débit massique (gaz)*

±0,25 % de m.

*Masse volumique (liquides)*

±0,00025 g/cm<sup>3</sup>

*Température*

±0,25 °C ± 0,0025 · T °C (±0,45 °F ± 0,0015 · (T-32) °F)

Temps de réponse Le temps de réponse dépend du paramétrage (amortissement).

Effet de la température ambiante

**Sortie courant**

Coefficient de température	Max. 1 µA/°C
----------------------------	--------------

**Sortie impulsion/fréquence**

Coefficient de température	Pas d'effet additionnel. Inclus dans la précision de mesure.
----------------------------	--

Effet de la température du produit

**Débit massique**

de P.E. = de la pleine échelle

En cas de différence entre la température pendant l'ajustage du zéro et la température de process, l'écart de mesure supplémentaire des capteurs est généralement de ±0,0002 %P.E./°C (±0,0001 % de P.E./°F).

L'effet est réduit lorsque l'ajustage du zéro est réalisé à la température de process.

**Masse volumique**

En cas de différence entre la température de l'étalonnage de la masse volumique et la température de process, l'écart de mesure des capteurs est généralement de ±0,00005 g/cm<sup>3</sup>/°C (±0,000025 g/cm<sup>3</sup>/°F). L'ajustage sur site de la masse volumique est possible.

**Spécifications de masse volumique Wide Range (étalonnage spécial de la masse volumique)**

Si la température de process est en dehors de la gamme valide (→  236) l'écart de mesure est de ±0,00005 g/cm<sup>3</sup> /°C (±0,000025 g/cm<sup>3</sup> /°F)

**Spécifications de masse volumique étendue**

Si la température de process est en dehors de la gamme valide (→  236) l'écart de mesure est de ±0,000025 g/cm<sup>3</sup> /°C (±0,0000125 g/cm<sup>3</sup> /°F)

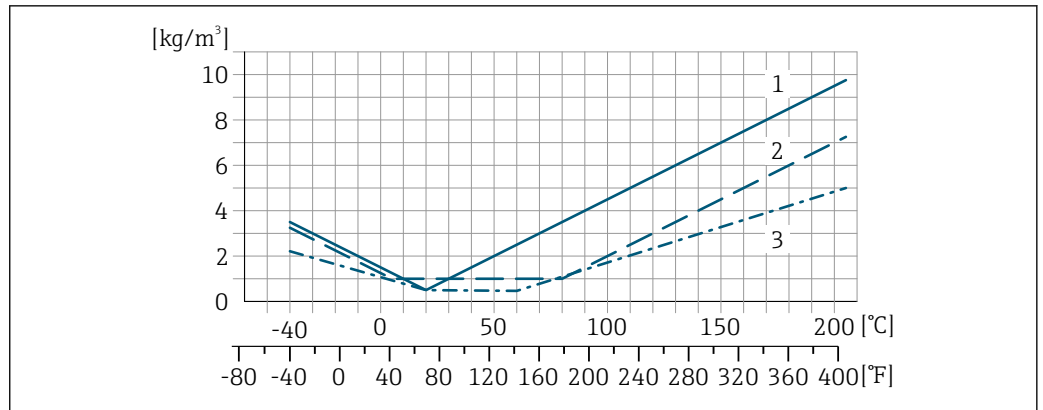

A0016612

- 1 Ajustage sur site de la masse volumique, par exemple à +20 °C (+68 °F)
- 2 Étalonnage spécial de la masse volumique
- 3 Étalonnage de la masse volumique étendue

**Température**

$\pm 0,005 \cdot T \text{ } ^\circ\text{C}$  ( $\pm 0,005 \cdot (T - 32) \text{ } ^\circ\text{F}$ )

Effet de la pression du produit

Il est montré ci-dessous comment la pression de process (pression relative) affecte la précision du débit massique .

de m. = de la mesure



Il est possible de compenser cet effet en :

- Enregistrant la valeur de pression actuellement mesurée via l'entrée courant ou une entrée numérique.
- Indiquant une valeur fixe pour la pression dans les paramètres de l'appareil.



Manuel de mise en service .

DN		[% de m./bar]	[% de m./psi]
[mm]	[in]		
80	3	-0,0056	-0,0004
100	4	-0,0037	-0,0002
150	6	-0,002	-0,0001
250	10	-0,0067	-0,0005

Bases de calcul

de m. = de la mesure ; F.E. = de la fin d'échelle

BaseAccu = précision de base en % de m., BaseRepeat = répétabilité de base en % de m.

MeasValue = valeur mesurée ; ZeroPoint = stabilité du zéro

Calcul de l'écart de mesure maximal en fonction du débit

Débit	Ecart de mesure maximal en % de m.
$\geq \frac{\text{ZeroPoint}}{\text{BaseAccu}} \cdot 100$ <small>A0021332</small>	$\pm \text{BaseAccu}$ <small>A0021339</small>
$< \frac{\text{ZeroPoint}}{\text{BaseAccu}} \cdot 100$ <small>A0021333</small>	$\pm \frac{\text{ZeroPoint}}{\text{MeasValue}} \cdot 100$ <small>A0021334</small>

## Calcul de la répétabilité maximale en fonction du débit

Débit	Répétabilité maximale en % de m.
$\geq \frac{1/2 \cdot \text{ZeroPoint}}{\text{BaseRepeat}} \cdot 100$ <small>A0021335</small>	$\pm \text{BaseRepeat}$ <small>A0021340</small>
$< \frac{1/2 \cdot \text{ZeroPoint}}{\text{BaseRepeat}} \cdot 100$ <small>A0021336</small>	$\pm 1/2 \cdot \frac{\text{ZeroPoint}}{\text{MeasValue}} \cdot 100$ <small>A0021337</small>

## Exemple d'écart de mesure maximal

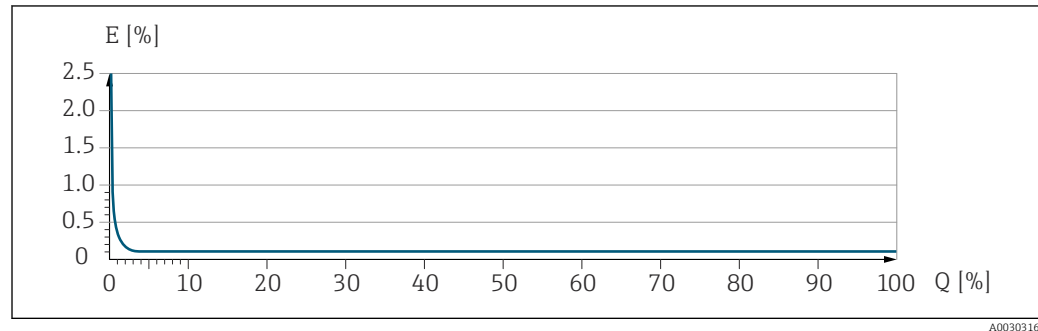

E Écart de mesure maximal en % de m. (exemple)  
Q Débit en % de la valeur de fin d'échelle maximale



## 16.7 Montage

Conditions de montage → 22

## 16.8 Environnement

Gamme de température ambiante → 25

### Tableaux de températures

-  Pour l'utilisation en zone explosible, tenir compte de la relation entre température ambiante admissible et température du produit.
-  Pour plus d'informations sur les tableaux de températures, voir la documentation séparée "Conseils de sécurité" (XA) pour l'appareil.

Température de stockage

Classe climatique DIN EN 60068-2-38 (contrôle Z/AD)

Humidité relative L'appareil peut être utilisé à l'extérieur et à l'intérieur avec une humidité relative de 4 ... 95 %.

Altitude limite Selon EN 61010-1  
 ■ ≤ 2 000 m (6 562 ft)  
 ■ > 2 000 m (6 562 ft) avec parafoudre supplémentaire (p. ex. série HAW d'Endress+Hauser)



Indice de protection	<p><b>Transmetteur</b></p> <ul style="list-style-type: none"> <li>■ IP66/67, boîtier type 4X, pour degré de pollution 4</li> <li>■ Lorsque le boîtier est ouvert : IP20, boîtier type 1, adapté au degré de pollution 2</li> <li>■ Module d'affichage : IP20, boîtier type 1, convient pour degré de pollution 2</li> </ul> <p><b>Capteur</b></p> <ul style="list-style-type: none"> <li>■ IP66/67, boîtier type 4X, pour degré de pollution 4</li> <li>■ Lorsque le boîtier est ouvert : IP20, boîtier type 1, adapté au degré de pollution 2</li> </ul> <p><i>En option</i></p> <p>Caractéristique de commande "Options capteur", option CM "IP69"</p> <p><b>Antenne WLAN externe</b></p> <p>IP67</p>
Résistance aux chocs et aux vibrations	<p><b>Vibration sinusoïdale, selon IEC 60068-2-6</b></p> <p>Capteur : caractéristique de commande "Mat. tube mesure, surface des parties en contact avec le produit", option LA, SD, SE, SF, TH, TT, TU</p> <ul style="list-style-type: none"> <li>■ 2 ... 8,4 Hz, pic 3,5 mm</li> <li>■ 8,4 ... 2 000 Hz, pic 1 g</li> </ul> <p>Capteur : caractéristique de commande "Mat. tube mesure, surface des parties en contact avec le produit", option HA, SA, SB, SC</p> <ul style="list-style-type: none"> <li>■ 2 ... 8,4 Hz, pic 7,5 mm</li> <li>■ 8,4 ... 2 000 Hz, pic 2 g</li> </ul> <p>Transmetteur</p> <ul style="list-style-type: none"> <li>■ 2 ... 8,4 Hz, pic 7,5 mm</li> <li>■ 8,4 ... 2 000 Hz, pic 2 g</li> </ul> <p><b>Vibrations aléatoires à large bande, selon IEC 60068-2-64</b></p> <p>Capteur : caractéristique de commande "Mat. tube mesure, surface des parties en contact avec le produit", option LA, SD, SE, SF, TH, TT, TU</p> <ul style="list-style-type: none"> <li>■ 10 ... 200 Hz, 0,003 g<sup>2</sup>/Hz</li> <li>■ 200 ... 2 000 Hz, 0,001 g<sup>2</sup>/Hz</li> <li>■ Total : 1,54 g rms</li> </ul> <p>Capteur : caractéristique de commande "Mat. tube mesure, surface des parties en contact avec le produit", option HA, SA, SB, SC</p> <ul style="list-style-type: none"> <li>■ 10 ... 200 Hz, 0,01 g<sup>2</sup>/Hz</li> <li>■ 200 ... 2 000 Hz, 0,003 g<sup>2</sup>/Hz</li> <li>■ Total : 2,70 g rms</li> </ul> <p>Transmetteur</p> <ul style="list-style-type: none"> <li>■ 10 ... 200 Hz, 0,01 g<sup>2</sup>/Hz</li> <li>■ 200 ... 2 000 Hz, 0,003 g<sup>2</sup>/Hz</li> <li>■ Total : 2,70 g rms</li> </ul> <p><b>Choc demi-sinusoïdal, selon IEC 60068-2-27</b></p> <ul style="list-style-type: none"> <li>■ Capteur : caractéristique de commande "Mat. tube mesure, surface des parties en contact avec le produit", option LA, SD, SE, SF, TH, TT, TU 6 ms 30 g</li> <li>■ Capteur : caractéristique de commande "Mat. tube mesure, surface des parties en contact avec le produit", option HA, SA, SB, SC 6 ms 50 g</li> <li>■ Transmetteur 6 ms 50 g</li> </ul>

### Chocs dus à une manipulation brutale selon IEC 60068-2-31

#### Nettoyage interne

- Nettoyage NEP
- Nettoyage SEP

#### Options

- Version sans huile ni graisse pour parties en contact avec le produit, sans déclaration Caractéristique de commande "Service", option HA <sup>3)</sup>
- Version sans huile ni graisse pour parties en contact avec le produit selon IEC/TR 60877-2.0 et BOC 50000810-4, avec déclaration Caractéristique de commande "Service", option HB <sup>3)</sup>

#### Charge mécanique

- Boîtier de transmetteur et boîtier de raccordement capteur :
- Protéger contre les effets mécaniques, tels que les chocs ou les impacts
  - Ne pas se servir comme échelle ou marchepied

#### Compatibilité électromagnétique (CEM)

- Selon IEC/EN 61326 et recommandation NAMUR 21 (NE 21)
- Selon IEC/EN 61000-6-2 et IEC/EN 61000-6-4



Pour plus de détails, voir la déclaration de conformité.



Cet appareil n'est pas conçu pour l'utilisation dans des environnements résidentiels et ne peut pas y garantir une protection appropriée de la réception radio.

## 16.9 Process

#### Gamme de température du produit

-40 ... +205 °C (-40 ... +401 °F)

#### Diagramme de pression et de température



Pour un aperçu du diagramme de pression et de température pour les raccords process, voir l'Information technique

#### Boîtier du capteur

Le boîtier du capteur est rempli d'azote gazeux sec et protège les composants électroniques et mécaniques internes.



Si un tube de mesure est défaillant (par ex. en raison des propriétés du process comme des fluides corrosifs ou abrasifs), le fluide sera d'abord confiné dans le boîtier du capteur.

En cas de défaillance du tube, la pression à l'intérieur du boîtier du capteur augmentera en fonction de la pression de process actuelle. Si l'utilisateur estime que la pression d'éclatement du boîtier du capteur n'offre pas une marge de sécurité suffisante, l'appareil peut être équipé d'un disque de rupture. Cela empêche la formation d'une pression excessivement élevée à l'intérieur du boîtier du capteur. Par conséquent, il est fortement recommandé d'utiliser un disque de rupture dans des applications impliquant des pressions de gaz élevées, et en particulier dans des applications dans lesquelles la pression de process est supérieure à 2/3 de la pression d'éclatement du boîtier du capteur.

S'il est nécessaire de vidanger la fuite de produit dans un dispositif de décharge, le capteur doit être équipé d'un disque de rupture. Raccorder la décharge au raccord fileté supplémentaire .

3) Le nettoyage ne concerne que l'appareil de mesure. Les accessoires fournis ne sont pas nettoyés.

Si le capteur doit être vidangé au gaz (détection de gaz), il doit être équipé de raccords de purge.

 Ouvrir les raccords de purge uniquement si on peut remplir immédiatement après avec un gaz inerte et sec. Utiliser uniquement une basse pression pour purger.

Pression maximale :

- DN 80 à 150 (3 à 6") : 5 bar (72,5 psi)
- DN 250 (10") : 3 bar (43,5 psi)

### Pression d'éclatement du boîtier du capteur

Les pressions d'éclatement suivantes du boîtier du capteur ne sont valables que pour des appareils standard et/ou des appareils équipés de raccords de purge fermés (pas ouverts/tels qu'à la livraison).

Si un appareil équipé de raccords de purge (Caractéristique de commande "Option capteur", option CH "Raccord de purge") est raccordé au système de purge, la pression maximale est déterminée par le système de purge lui-même ou par l'appareil, selon le composant possédant la pression la plus basse.

Si l'appareil est équipé d'un disque de rupture (Caractéristique de commande "Option capteur", option CA "Disque de rupture"), la pression de déclenchement du disque de rupture est décisive .

La pression d'éclatement du boîtier du capteur fait référence à une pression interne typique atteinte avant une défaillance mécanique du boîtier du capteur et déterminée lors de l'essai de type. La déclaration de l'essai de type correspondante peut être commandée avec l'appareil (caractéristique de commande "Agrément supplémentaire", option LN "Pression d'éclatement boîtier du capteur, essai de type").

DN		Pression d'éclatement du boîtier du capteur	
[mm]	[in]	[bar]	[psi]
80	3	120	1740
100	4	95	1370
150	6	75	1080
250	10	50	720

 Pour plus d'informations sur les dimensions : voir le chapitre "Construction mécanique" du document "Information technique"



### Disque de rupture



Pour augmenter le niveau de sécurité, une version d'appareil avec un disque de rupture avec une pression de déclenchement de 10 ... 15 bar (145 ... 217,5 psi) peut être utilisée (caractéristique de commande "Option capteur", option CA "Disque de rupture").

 Pour plus d'informations sur les dimensions du disque de rupture : voir le chapitre "Construction mécanique" du document "Information technique"

### Limite de débit

Le diamètre nominal approprié est déterminé par une optimisation entre débit et perte de charge admissible.

 Pour un aperçu des fins d'échelle de la gamme de mesure, voir le chapitre "Gamme de mesure" →  227

- La valeur de fin d'échelle minimum recommandée est d'env. 1/20 de la valeur de fin d'échelle maximale
  - Dans la plupart des applications, on peut considérer que 20 ... 50 % de la fin d'échelle maximale est une valeur idéale
  - Il faut sélectionner une fin d'échelle basse pour les produits abrasifs (comme les liquides avec solides entraînés) : vitesse d'écoulement < 1 m/s (< 3 ft/s).
  - Dans le cas de mesures de gaz :
    - La vitesse d'écoulement dans les tubes de mesure ne devrait pas dépasser la moitié de la vitesse du son (0,5 Mach).
    - Le débit massique maximum dépend de la masse volumique du gaz : formule
-  Pour calculer la limite de débit, utiliser l'outil de dimensionnement *Applicator*  
→  224

---

Perte de charge

 Pour calculer la perte de charge, utiliser l'outil de sélection *Applicator* →  224

---

Pression du système

→  25

## 16.10 Transactions commerciales

Cet appareil est testé en option conformément à l'OIML R117 et possède une attestation d'examen UE de type selon la Directive sur les instruments de mesure 2014/32/EU pour une utilisation soumise à un contrôle métrologique légal ("transactions commerciales") pour les liquides autres que l'eau (Annexe VII).

Cet appareil est testé en option selon OIML R137 et possède une attestation d'examen UE de type selon la Directive sur les instruments de mesure 2014/32/UE pour une utilisation soumise à un contrôle métrologique ("transactions commerciales") en tant que compteur de gaz (Annexe IV).

L'appareil est utilisé avec un compteur totalisateur légalement contrôlé sur l'afficheur local et, en option, avec des sorties soumises à un contrôle métrologique légal.

Les appareils soumis à un contrôle métrologique légal totalisent de façon bidirectionnelle, c'est-à-dire que toutes les sorties tiennent compte des parts de débit positives (en avant) et négatives (en arrière).

En général, un appareil de mesure soumis à un contrôle métrologique légal est protégé contre les manipulations par des scellés sur le transmetteur ou le capteur. Normalement, ces scellés ne doivent être enlevés que par un représentant de l'organisme compétent pour le contrôle légal.

Après la mise en circulation de l'appareil ou son scellement, seule une utilisation limitée reste possible.

Pour plus d'informations sur les agréments nationaux, basés sur les certificats OIML, pour des applications avec liquides autres que l'eau ou gaz, contactez votre agence Endress+Hauser.

 Plus d'informations sont fournies dans la documentation complémentaire.

## 16.11 Construction mécanique

Construction, dimensions

 Pour les dimensions et les longueurs de montage de l'appareil, voir la documentation "Information technique", section "Construction mécanique"

Poids

Toutes les valeurs (poids hors matériau d'emballage) se rapportent à des appareils avec brides ASME B16.5 Class 900.

### Transmetteur

- Proline 500 – numérique polycarbonate : 1,4 kg (3,1 lbs)
- Proline 500 – numérique aluminium : 2,4 kg (5,3 lbs)
- Proline 500 aluminium : 6,5 kg (14,3 lbs)
- Proline 500 inox moulé : 15,6 kg (34,4 lbs)

### Capteur

- Capteur avec version du boîtier de raccordement en inox moulé : +3,7 kg (+8,2 lbs)
- Capteur avec version du boîtier de raccordement en aluminium :

### Poids en unités SI

DN [mm]	Poids [kg]
80	75
100	141
150	246
250	572

**Poids en unités US**

DN [in]	Poids [lbs]
3	165
4	311
6	542
10	1261

**Matériaux****Boîtier du transmetteur**

*Boîtier du transmetteur Proline 500 – numérique*

Caractéristique de commande "Boîtier du transmetteur" :

- Option **A** "Aluminium, revêtu" : aluminium, AlSi10Mg, revêtu
- Option **D** "Polycarbonate" : polycarbonate

*Boîtier du transmetteur Proline 500*

Caractéristique de commande "Boîtier du transmetteur" :

- Option **A** "Aluminium, revêtu" : aluminium, AlSi10Mg, revêtu
- Option **L** "Inox moulé" : inox moulé, 1.4409 (CF3M) similaire à 316L

*Matériau de la fenêtre*

Caractéristique de commande "Boîtier du transmetteur" :

- Option **A** "Aluminium, revêtu" : verre
- Option **D** "Polycarbonate" : plastique
- Option **L** "Inox moulé" : verre

*Composants de fixation pour montage sur une colonne*

- Vis, boulons filetés, rondelles, écrous : inox A2 (acier au chrome-nickel)
- Plaques métalliques : inox, 1.4301 (304)

**Boîtier de raccordement capteur**

Caractéristique de commande "Boîtier de raccordement capteur" :

- Option **A** "Aluminium, revêtu" : aluminium, AlSi10Mg, revêtu
- Option **B** "Inox" :
  - Inox 1.4301 (304)
  - En option : Caractéristique de commande "Option capteur", option **CC** "Version hygiénique, pour une résistance à la corrosion maximale" : inox 1.4404 (316L)
- Option **C** "Ultracompact, inox" :
  - Inox 1.4301 (304)
  - En option : Caractéristique de commande "Option capteur", option **CC** "Version hygiénique, pour une résistance à la corrosion maximale" : inox 1.4404 (316L)
- Option **L** "Inox moulé" : 1.4409 (CF3M) similaire à 316L

### Entrées de câble/presse-étoupe

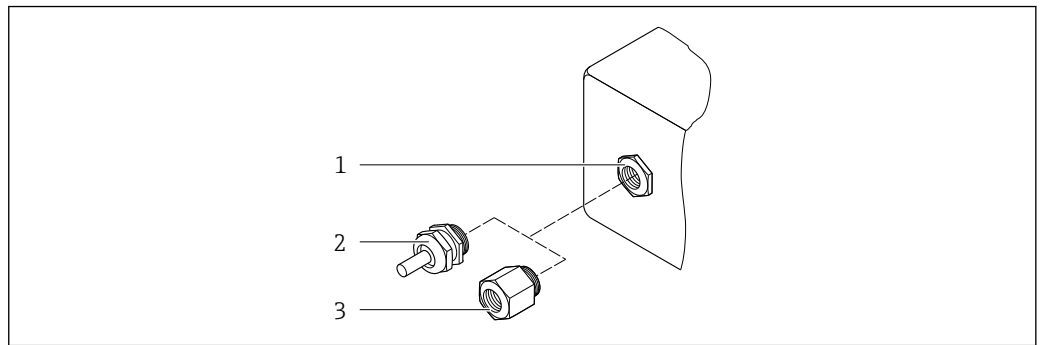

A0020640

42 Entrées de câble/presse-étoupe possibles

- 1 Taraudage M20 × 1,5
- 2 Presse-étoupe M20 × 1,5
- 3 Adaptateur pour entrée de câble avec taraudage G ½" ou NPT ½"

Entrées de câble et adaptateurs	Matériau
Presse-étoupe M20 × 1,5	Plastique
<ul style="list-style-type: none"> <li>▪ Adaptateur pour entrée de câble avec taraudage G ½"</li> <li>▪ Adaptateur pour entrée de câble avec taraudage NPT ½"</li> </ul> ⓘ Disponible uniquement pour certaines versions d'appareil : <ul style="list-style-type: none"> <li>▪ Caractéristique de commande "Boîtier du transmetteur" :                             <ul style="list-style-type: none"> <li>▪ Option A "Aluminium, revêtu"</li> <li>▪ Option D "Polycarbonate"</li> </ul> </li> <li>▪ Caractéristique de commande "Boîtier de raccordement capteur" :                             <ul style="list-style-type: none"> <li>▪ Proline 500 – numérique :                                     <ul style="list-style-type: none"> <li>Option A "Aluminium, revêtu"</li> <li>Option B "Inox"</li> <li>Option L "Inox moulé"</li> </ul> </li> <li>▪ Proline 500 :                                     <ul style="list-style-type: none"> <li>Option B "Inox"</li> <li>Option L "Inox moulé"</li> </ul> </li> </ul> </li> </ul>	Laiton nickelé
<ul style="list-style-type: none"> <li>▪ Adaptateur pour entrée de câble avec taraudage G ½"</li> <li>▪ Adaptateur pour entrée de câble avec taraudage NPT ½"</li> </ul> ⓘ Disponible uniquement pour certaines versions d'appareil : <ul style="list-style-type: none"> <li>▪ Caractéristique de commande "Boîtier du transmetteur" :                             <ul style="list-style-type: none"> <li>Option L "Inox moulé"</li> </ul> </li> <li>▪ Caractéristique de commande "Boîtier de raccordement capteur" :                             <ul style="list-style-type: none"> <li>Option L "Inox moulé"</li> </ul> </li> </ul>	Inox, 1.4404 (316L)

### Câbles de raccordement

ⓘ Le rayonnement UV peut détériorer la gaine extérieure du câble. Protéger le câble de l'exposition au soleil dans la mesure du possible.

*Câble pour le raccordement du capteur au Proline 500 – transmetteur numérique*

Câble PVC avec blindage cuivre

*Câble pour le raccordement du capteur au transmetteur Proline 500*

Câble PVC avec blindage cuivre

### Boîtier de capteur

- Surface externe résistant aux acides et bases
- Inox 1.4404 (316L)

**Tubes de mesure**

Inox, 1.4410/UNS S32750 25Cr Duplex (Super Duplex)

**Raccords process**

Inox, 1.4410/F53 25Cr Duplex (Super Duplex)

**Joints**

Raccords process soudés sans joints internes

**Accessoires**

*Couvercle de protection*

Inox 1.4404 (316L)

*Antenne WLAN externe*

- Antenne : Plastique ASA (acrylonitrile styrène acrylate) et laiton nickelé
- Adaptateur : Inox et laiton nickelé
- Câble : Polyéthylène
- Connecteur : Laiton nickelé
- Équerre de montage : Inox

---

**Raccords process**

Raccords à bride fixe :

- Bride EN 1092-1 (DIN 2512N)
- Bride ASME B16.5
- Bride JIS B2220

 Matériaux des raccords process →  248

---

**Rugosité de surface**

Toutes les données se rapportent aux pièces en contact avec le produit.

Les catégories de rugosité de surface suivantes peuvent être commandées :  
Non poli

---

## 16.12 Interface utilisateur

---

**Langues**

Peut être utilisé dans les langues suivantes :

- Via configuration sur site  
Anglais, Allemand, Français, Espagnol, Italien, Néerlandais, Portugais, Polonais, Russe, Turc, Chinois, Japonais, Coréen, Vietnamien, Tchèque, Suédois
- Via navigateur web  
Anglais, Allemand, Français, Espagnol, Italien, Néerlandais, Portugais, Polonais, Russe, Turc, Chinois, Japonais, Vietnamien, Tchèque, Suédois
- Via l'outil de configuration "FieldCare", "DeviceCare" : anglais, allemand, français, espagnol, italien, chinois, japonais





Configuration sur site

**Via module d'affichage**

Caractéristiques :

- Caractéristique de commande "Affichage ; configuration", option F "Affichage 4 lignes, rétroéclairé ; touches optiques"
- Caractéristique de commande "Affichage ; configuration", option G "4 lignes, rétroéclairé ; touches optiques + WLAN"

 Informations sur l'interface WLAN →  89

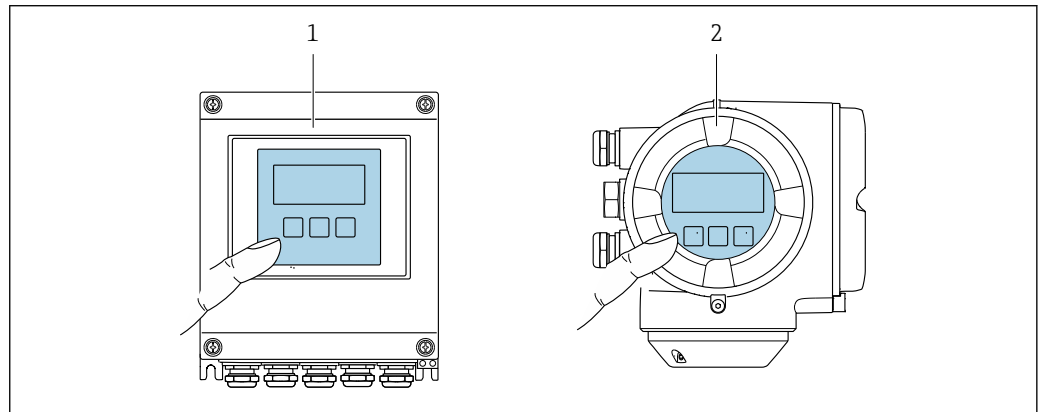



 43 Configuration avec touches optiques

- 1 Proline 500 - numérique
- 2 Proline 500

*Éléments d'affichage*

- Afficheur 4 lignes, rétroéclairé
- Rétroéclairage blanc, rouge en cas de défaut d'appareil
- Affichage pour la représentation des grandeurs de mesure et des grandeurs d'état, configurable individuellement

*Éléments de configuration*



- Configuration de l'extérieur via 3 touches optiques sans ouverture du boîtier : , , 
- Éléments de configuration également accessibles dans les différentes zones Ex



Configuration à distance →  88

Interface service →  88

Outils de configuration pris en charge

Il est possible d'utiliser différents outils de configuration pour accéder en local ou à distance à l'appareil de mesure. Selon l'outil de configuration utilisé, l'accès est possible avec différentes unités d'exploitation et par l'intermédiaire d'un grand nombre d'interfaces.

Outils de configuration pris en charge	Unité d'exploitation	Interface	Informations complémentaires
Navigateur web	Ordinateur portable, PC ou tablette avec navigateur web	<ul style="list-style-type: none"> <li>■ Interface service CDI-RJ45</li> <li>■ Interface WLAN</li> </ul>	Documentation spéciale pour l'appareil →  258
DeviceCare SFE100	Ordinateur portable, PC ou tablette avec système Microsoft Windows	<ul style="list-style-type: none"> <li>■ Interface service CDI-RJ45</li> <li>■ Interface WLAN</li> <li>■ Protocole de bus de terrain</li> </ul>	→  224

Outils de configuration pris en charge	Unité d'exploitation	Interface	Informations complémentaires
FieldCare SFE500	Ordinateur portable, PC ou tablette avec système Microsoft Windows	<ul style="list-style-type: none"> <li>■ Interface service CDI-RJ45</li> <li>■ Interface WLAN</li> <li>■ Protocole de bus de terrain</li> </ul>	→  224
Field Xpert	SMT70/77/50	<ul style="list-style-type: none"> <li>■ Tous les protocoles de bus de terrain</li> <li>■ Interface WLAN</li> <li>■ Bluetooth</li> <li>■ Interface service CDI-RJ45</li> </ul>	Manuel de mise en service BA01202S Fichiers de description de l'appareil : Utiliser la fonction de mise à jour du terminal portable
Application SmartBlue	Smartphone ou tablette avec iOS ou Android	WLAN	→  224

 Il est possible d'utiliser d'autres outils de configuration basés sur la technologie FDT avec un driver d'appareil comme DTM/iDTM ou DD/EDD pour la configuration de l'appareil. Ces outils de configuration sont disponibles auprès de leurs fabricants. L'intégration dans les outils de configuration suivants, entre autres, est prise en charge :

- Field Device Manager (FDM) de Honeywell → [www.process.honeywell.com](http://www.process.honeywell.com)
- FieldMate de Yokogawa → [www.yokogawa.com](http://www.yokogawa.com)
- PACTWare → [www.pactware.com](http://www.pactware.com)

Les fichiers de description d'appareil associés sont disponibles sous :  
[www.endress.com](http://www.endress.com) → Espace téléchargement



### Serveur web

Avec le serveur web intégré, l'appareil peut être commandé et configuré via un navigateur web interface service (CDI-RJ45) ou l'interface WLAN. La structure du menu de configuration est la même que pour l'afficheur local. Outre les valeurs mesurées, des informations sur l'état de l'appareil sont affichées et peuvent être utilisées pour surveiller l'état de l'appareil. Par ailleurs, il est possible de gérer les données de l'appareil et de régler les paramètres de réseau.

Pour la connexion WLAN, un appareil doté d'une interface WLAN (à commander en option) est nécessaire : caractéristique de commande "Afficheur ; configuration", option G<sup>4</sup> lignes, rétroéclairé ; touches optiques + WLAN". L'appareil agit comme un Access Point et permet la communication par ordinateur ou par un terminal portable mobile.

#### Fonctions prises en charge

Échange de données entre l'unité de configuration (telle qu'un ordinateur portable, par exemple,) et l'appareil de mesure :

- Chargement (upload) de la configuration à partir de l'appareil de mesure (format XML, sauvegarde de la configuration)
- Sauvegarde de la configuration dans l'appareil de mesure (format XML, restauration de la configuration)
- Exportation de la liste des événements (fichier .csv)
- Exportation des paramétrages (fichier .csv ou fichier PDF, documentation de la configuration du point de mesure)
- Exportation du rapport de vérification Heartbeat Technology (fichier PDF, disponible uniquement avec le pack application **Heartbeat Verification** →  255)
- Flashage de la version de firmware pour la mise à niveau du firmware de l'appareil, par exemple
- Téléchargement du pilote pour l'intégration système
- Visualisation de jusqu'à 1 000 valeurs mesurées sauvegardées (disponible uniquement avec le pack application **HistoROM étendue** →  255)

Gestion des données par HistoROM L'appareil de mesure permet la gestion des données par HistoROM. La gestion des données par HistoROM comprend la sauvegarde et l'importation/exportation des données clés de l'appareil et du process, ce qui rend la configuration et la maintenance beaucoup plus fiables, sûres et efficaces.



A la livraison, les réglages par défaut des données de configuration sont sauvegardées dans la mémoire de l'appareil. Cette mémoire peut être écrasée par la mise à jour d'un bloc de données, par exemple après la mise en service.

### Plus d'informations sur le concept de sauvegarde des données

Il y a plusieurs types d'unités de sauvegarde des données dans lesquelles les données de l'appareil sont stockées et utilisées par l'appareil :

	Mémoire HistoROM	T-DAT	S-DAT
<b>Données disponibles</b>	<ul style="list-style-type: none"> <li>■ Journal des événements, p. ex. événements de diagnostic</li> <li>■ Sauvegarde des bloc de données des paramètres</li> <li>■ Pack firmware de l'appareil</li> </ul>	<ul style="list-style-type: none"> <li>■ Enregistrement des valeurs mesurées (option "HistoROM étendu")</li> <li>■ Bloc de données des paramètres actuels (utilisé par le firmware lors de l'exécution)</li> <li>■ Indicateur (valeurs minimales/maximales)</li> <li>■ Valeur totalisateur</li> </ul>	<ul style="list-style-type: none"> <li>■ Données du capteur : p. ex. diamètre nominal</li> <li>■ Numéro de série</li> <li>■ Données d'étalonnage</li> <li>■ Configuration de l'appareil (p. ex. options SW, E/S fixes ou E/S multiples)</li> </ul>
<b>Emplacement de sauvegarde</b>	Sur la carte PC d'interface utilisateur dans le compartiment de raccordement	Peut être enfichée sur la carte PC d'interface utilisateur dans le compartiment de raccordement	Dans le connecteur du capteur dans le col du transmetteur

### Sauvegarde des données

#### Automatique

- Les principales données d'appareil (capteur et transmetteur) sont sauvegardées automatiquement dans les modules DAT
- En cas de remplacement du transmetteur ou de l'appareil de mesure : une fois que le T-DAT contenant les données d'appareil précédentes a été remplacé, le nouvel appareil est immédiatement opérationnel sans erreur
- En cas de remplacement du capteur : une fois que le capteur a été remplacé, les nouvelles données du capteur sont transférées du S-DAT dans l'appareil de mesure, et l'appareil de mesure est immédiatement opérationnel sans erreur
- En cas de remplacement du module électronique (p. ex. module électronique E/S) : Une fois le module électronique remplacé, le logiciel du module est comparé au firmware actuel de l'appareil. Le logiciel du module est mis à niveau ou rétrogradé si nécessaire. Le module électronique est disponible à l'utilisation immédiatement après et aucun problème de compatibilité ne se présente.

#### Manuelle

Bloc de données de paramètres supplémentaires (paramétrage complet) dans la mémoire d'appareil intégrée HistoROM pour :

- Fonction de sauvegarde des données  
Sauvegarde et restauration ultérieure d'une configuration d'appareil dans la mémoire d'appareil HistoROM
- Fonction de comparaison des données  
Comparaison de la configuration actuelle de l'appareil avec la configuration sauvegardée dans la mémoire d'appareil HistoROM

### Transmission de données

#### Manuel

Transfert d'une configuration d'appareil à un autre appareil à l'aide de la fonction export de l'outil de configuration utilisé, p. ex. avec FieldCare, DeviceCare ou serveur web : pour dupliquer la configuration ou pour l'enregistrer dans une archive (p. ex. à des fins de sauvegarde)

### Liste des événements

#### Automatique

- Affichage chronologique de 20 messages d'événement dans la liste des événements
- Si le pack d'applications **HistoROM étendu** (option de commande) est activé : jusqu'à 100 messages d'événements sont affichés dans la liste des événements avec horodatage, description en texte clair et mesures correctives
- La liste des événements peut être exportée et affichée via un grand nombre d'interfaces et d'outils de configuration, par ex. DeviceCare, FieldCare ou serveur web

### Consignation des données

#### Manuelle

Si le pack d'applications **HistoROM étendu** (option de commande) est activé :

- Enregistrement de 1 à 4 voies de 1 000 valeurs mesurées max. (250 valeurs mesurées max. par voie)
- Intervalle d'enregistrement réglable par l'utilisateur
- Exportation du journal des valeurs mesurées via un grand nombre d'interfaces et d'outils de configuration, p. ex. FieldCare, DeviceCare ou serveur web

## 16.13 Certificats et agréments

Les certificats et agréments actuels pour le produit sont disponibles sur la page produit correspondante, à l'adresse [www.endress.com](http://www.endress.com) :

1. Sélectionner le produit à l'aide des filtres et du champ de recherche.
2. Ouvrir la page produit.
3. Sélectionner **Télécharger**.

---

#### Marquage CE

L'appareil satisfait aux exigences légales des Directives UE en vigueur. Celles-ci sont listées dans la déclaration UE de conformité correspondante avec les normes appliquées.

Endress+Hauser atteste que l'appareil a passé les tests avec succès en apposant le marquage CE.

---

#### Marquage UKCA

L'appareil est conforme aux exigences légales de la réglementation du R.-U. applicable (Statutory Instruments). Celles-ci sont énumérées dans la déclaration UKCA de conformité, conjointement avec les normes désignées. En sélectionnant l'option de commande pour le marquage UKCA, Endress+Hauser confirme la réussite de l'évaluation et des tests de l'appareil en apposant la marque UKCA.



Adresse de contact Endress+Hauser UK :

Endress+Hauser Ltd.  
Floats Road  
Manchester M23 9NF  
United Kingdom  
[www.uk.endress.com](http://www.uk.endress.com)

---

#### Marquage RCM

Le système de mesure est conforme aux exigences CEM de l'autorité "Australian Communications and Media Authority (ACMA)".

Directive sur les équipements sous pression (PED)	<ul style="list-style-type: none"> <li>■ Avec le marquage               <ul style="list-style-type: none"> <li>a) PED/G1/x (x = catégorie) ou</li> <li>b) PESR/G1/x (x = catégorie)</li> </ul>               sur la plaque signalétique du capteur, Endress+Hauser confirme la conformité aux "Exigences essentielles de sécurité"               <ul style="list-style-type: none"> <li>a) spécifié à l'annexe I de la directive 2014/68/UE relative aux équipements sous pression ou</li> <li>b) Annexe 2 des Statutory Instruments 2016 n° 1105.</li> </ul> </li> <li>■ Les appareils ne portant pas ce marquage (sans PED ou PESR) sont conçus et fabriqués selon les règles de l'art. Ils répondent aux exigences suivantes :               <ul style="list-style-type: none"> <li>a) Art. 4 parag. 3 de la directive sur les équipements sous pression 2014/68/UE ou</li> <li>b) Partie 1, parag. 8 des Statutory Instruments 2016 n° 1105.</li> </ul>               Le champ d'application est indiqué               <ul style="list-style-type: none"> <li>a) dans les diagrammes 6 à 9 de l'Annexe II de la directive relative aux équipements sous pression 2014/68/UE ou</li> <li>b) Annexe 3, parag. 2 des Statutory Instruments 2016 n° 1105.</li> </ul> </li> </ul>
Agrément radiotechnique	<p>L'appareil de mesure possède l'homologation radiotechnique.</p> <p> Pour les informations détaillées sur l'agrément radiotechnique, voir la documentation spéciale →  258</p>
Agrément de l'appareil de mesure	<p>L'appareil de mesure est agréé (en option) comme compteur de gaz (MI-002) ou composant dans les systèmes de mesure (MI-005) en service soumis à un contrôle métrologique légal conformément à la Directive européenne sur les instruments de mesure 2014/32/UE (MID).</p> <p>L'appareil de mesure est qualifié selon OIML R117 ou OIML R137 OIML R117 et possède le Certificat de Conformité OIML (en option).</p>
Certification supplémentaire	<p><b>Agrément CRN</b></p> <p>Certaines versions d'appareil ont un agrément CRN. Pour un appareil agréé CRN, il faut commander un raccord process agréé CRN avec un agrément CSA.</p> <p><b>Tests et certificats</b></p> <ul style="list-style-type: none"> <li>■ ISO 23277 ZG2x (PT)+ISO 10675-1 ZG1 (RT) tube de mesure (PT) + raccord process (RT), cordon de soudure, rapport de vérification Heartbeat Technology</li> <li>■ Contrôle par ressuage + radiographique ASME B31.3 NFS(RT) tube de mesure (PT) + raccord process (RT), cordon de soudure, rapport de vérification Heartbeat Technology</li> <li>■ Contrôle par ressuage + radiographique ASME VIII Div.1(RT) tube de mesure (PT) + raccord process (RT), cordon de soudure, rapport de vérification Heartbeat Technology</li> <li>■ Contrôle visuel + par ressuage + radiographique NORSOK M-601 (RT) tube de mesure (VT+PT) + raccord process (VT+RT), cordon de soudure, rapport de vérification Heartbeat Technology</li> <li>■ ISO 23277 ZG2x (PT)+ISO 10675-1 ZG1 (DR) tube de mesure (PT) + raccord process (DR), cordon de soudure, rapport de vérification Heartbeat Technology</li> <li>■ Contrôle par ressuage + radiographique ASME B31.3 NFS(DR) tube de mesure (PT) + raccord process (DR), cordon de soudure, rapport de vérification Heartbeat Technology</li> <li>■ Contrôle par ressuage + radiographique ASME VIII Div.1(DR) tube de mesure (PT) + raccord process (DR), cordon de soudure, rapport de vérification Heartbeat Technology</li> <li>■ Contrôle visuel + par ressuage + radiographique NORSOK M-601 (DR) tube de mesure (VT+PT) + raccord process (VT+DR), cordon de soudure, rapport de vérification Heartbeat Technology</li> </ul>

## Test des raccords soudés

Option	Norme de contrôle				Composant	
	ISO 23277 AL2x (PT) ISO 10675-1 AL1 (RT, DR)	ASME B31.3 NFS	ASME VIII Div.1 Annexe 4+8	NORSOK M-601	Tube de mesure	Raccord process
KF	x				PT	RT
KK		x			PT	RT
KP			x		PT	RT
KR				x	VT, PT	VT, RT
K1	x				PT	DR
K2		x			PT	DR
K3			x		PT	DR
K4				x	VT, PT	VT, DR

PT = essai par ressuage, RT = contrôle radiographique, VT = examen visuel, DR = radiographie numérique  
Toutes les options avec rapport de test

Normes et directives  
externes



- EN 60529  
Indices de protection fournis par les boîtiers (code IP)
- IEC/EN 60068-2-6  
Influences de l'environnement : procédure de test - test Fc : vibrations (sinusoïdales).
- IEC/EN 60068-2-31  
Influences de l'environnement : procédure de test - test Ec : chocs dus à la manipulation, notamment au niveau des appareils.
- EN 61010-1  
Exigences de sécurité pour les matériels électriques destinés à la mesure, au contrôle et à l'utilisation en laboratoire – exigences générales
- EN 61326-1/-2-3  
Exigences CEM pour les matériels électriques destinés à la mesure, au contrôle et à l'utilisation en laboratoire
- NAMUR NE 21  
Compatibilité électromagnétique (CEM) de matériels électriques destinés aux process et aux laboratoires
- NAMUR NE 32  
Sauvegarde des informations en cas de coupure d'alimentation dans le cas d'appareils de terrain et de contrôle commande dotés de microprocesseurs
- NAMUR NE 43  
Normalisation du niveau de signal pour les informations de défaut des transmetteurs numériques avec signal de sortie analogique.
- NAMUR NE 53  
Logiciel d'appareils de terrain et d'appareils de traitement de signaux avec électronique numérique
- NAMUR NE 80  
Application de la directive sur les équipements sous pression aux appareils de contrôle du process
- NAMUR NE 105  
Exigences imposées à l'intégration d'appareils de bus de terrain dans les outils d'ingénierie pour appareils de terrain
- NAMUR NE 107  
Autosurveillance et diagnostic d'appareils de terrain
- NAMUR NE 131  
Exigences imposées aux appareils de terrain pour les applications standard
- NAMUR NE 132  
Débitmètre massique Coriolis

- NACE MR0103  
Matériaux résistants à la fissuration sous contrainte provoquée par le sulfure dans des environnements corrosifs de raffinage du pétrole.
- NACE MR0175/ISO 15156-1  
Matériaux pour utilisation dans des environnements contenant de l'H<sub>2</sub>S (hydrogène sulfuré) dans la production de pétrole et de gaz.
- ETSI EN 300 328  
Directives pour les composants radio 2,4 GHz.
- EN 301489  
Compatibilité électromagnétique et spectre radioélectrique (ERM).

## 16.14 Packs application

Afin d'étendre les fonctionnalités de l'appareil selon les besoins, différents packs d'applications sont disponibles par ex. pour des aspects de sécurité ou des exigences spécifiques.

Les packs d'applications peuvent être commandés avec l'appareil ou ultérieurement auprès d'Endress+Hauser. Des indications détaillées relatives à la référence de commande concernée sont disponibles auprès d'Endress+Hauser ou sur la page Produits du site Internet Endress+Hauser : [www.endress.com](http://www.endress.com).

 Informations détaillées sur les packs d'applications :  
Documentation spéciale →  258

Fonctionnalité de diagnostic

Caractéristique de commande "Pack application", option EA "HistoROM étendu"

Extensions concernant le journal des événements et le déblocage de la mémoire de valeurs mesurées.

Journal des événements :

Le volume mémoire est étendu de 20 (version de standard) à 100 entrées de message.

Mémoire de valeurs mesurées (enregistreur à tracé continu) :

- Le volume mémoire est activé pour 1 000 valeurs mesurées.
- Il est possible de délivrer 250 valeurs mesurées sur chacun des 4 canaux mémoire.  
L'intervalle d'enregistrement est librement configurable.
- Les enregistrements des valeurs mesurées sont accessibles via l'afficheur local ou l'outil de configuration, p. ex. FieldCare, DeviceCare ou serveur web.

 Pour des informations détaillées, voir le manuel de mise en service relatif à l'appareil.

Heartbeat Technology

Caractéristique de commande "Pack application", option EB "Heartbeat Verification + Monitoring"

### Heartbeat Verification

Satisfait aux exigences de traçabilité de la vérification selon DIN ISO 9001:2008 chapitre 7.6 a) "Maîtrise des dispositifs de surveillance et de mesure".

- Test de fonctionnement dans l'état monté sans interruption du process.
- Résultats de la vérification traçables sur demande, avec un rapport.
- Procédure de test simple via la configuration sur site ou d'autres interfaces de commande.
- Évaluation claire du point de mesure (succès/échec) avec une couverture de test élevée dans le cadre des spécifications du fabricant.
- Extension des intervalles d'étalonnage selon l'évaluation des risques de l'opérateur.

**Heartbeat Monitoring**

Délivre en continu des données de surveillance, qui sont caractéristiques du principe de mesure, à un système de contrôle de fonctionnement externe à des fins de maintenance préventive ou d'analyse du process. Ces données permettent à l'opérateur de :

- Tirer des conclusions – à l'aide de ces données et d'autres informations – sur l'impact que peuvent avoir avec le temps les influences du process (p. ex. la corrosion, l'abrasion, le colmatage, etc.) sur les performances de mesure.
- Planifier les interventions de maintenance en temps voulu.
- Surveiller la qualité du process ou du produit, p. ex. poches de gaz .



Pour des informations détaillées, voir la documentation spéciale relative à l'appareil.

**Mesure de concentration**

Caractéristique de commande "Pack application", option ED "Concentration"

Calcul et émission de concentrations de fluides.

La masse volumique mesurée est convertie en concentration d'une substance d'un mélange binaire à l'aide du pack application "Concentration" :

- Choix des fluides prédéfinis (p. ex. différents sirops de sucre, acides, bases, sels, éthanol, etc.).
- Unités usuelles et définies par l'utilisateur ("Brix, °Plato, % masse, % volume, mol/l, etc.) pour des applications standard.
- Calcul de la concentration à partir de tableaux définis par l'utilisateur.



Pour des informations détaillées, voir la documentation spéciale relative à l'appareil.

**Densité spéciale**

Caractéristique de commande "Pack application", option EE "Densité spéciale"

Dans de nombreuses applications, la masse volumique est utilisée comme valeur mesurée clé pour la surveillance de qualité ou la commande de process. L'appareil mesure en standard la masse volumique du fluide et met cette valeur à la disposition du système de contrôle commande.

Notamment pour les applications avec conditions de process fluctuantes, le pack "Masse volumique spéciale" propose une mesure de masse volumique extrêmement précise sur une large gamme de masse volumique et de température.

Le certificat d'étalonnage contient les informations suivantes :

- Performance de masse volumique dans l'air
- Performance de masse volumique dans des liquides avec différentes masses volumiques
- Performance de masse volumique dans l'eau avec différentes températures



Pour des informations détaillées, voir le manuel de mise en service relatif à l'appareil.

**Masse volumique étendue**

Caractéristique de commande "Pack application", option E1 "Masse volumique étendue"

Pour les applications basées sur le volume, l'appareil peut calculer et émettre un débit volumique en divisant le débit massique par la masse volumique mesurée.

Ce pack application est l'étalonnage standard pour les applications agréées pour les transactions commerciales selon les normes nationales et internationales (p. ex. OIML, MID). Il est recommandé pour les applications de dosage basées sur le volume dans une large gamme de températures.

Le certificat d'étalonnage fourni décrit en détail les performances de masse volumique dans l'air et dans l'eau à différentes températures.



Pour des informations détaillées, voir le manuel de mise en service relatif à l'appareil.

**Pétrole**

Caractéristique de commande "Pack application", option EJ "Pétrole"



Les paramètres les plus importants pour l'industrie du pétrole et gaz peuvent être calculés et affichés avec ce pack d'applications.

- Débit volumique corrigé et masse volumique de référence calculée conformément à "API Manual of Petroleum Measurement Standards, Chapter 11.1"
- Teneur en eau, sur la base de la mesure de masse volumique
- Moyenne pondérée de la masse volumique et de la température

 Pour des informations détaillées, voir la documentation spéciale relative à l'appareil.

Fonction Pétrole + fonction de verrouillage

Caractéristique de commande "Pack application", option EM "Fonction Pétrole + fonction de verrouillage"

Les paramètres les plus importants pour l'industrie du pétrole et gaz peuvent être calculés et affichés avec ce pack application. Il est également possible de verrouiller les réglages.

- Débit volumique corrigé et masse volumique de référence calculée conformément à "API Manual of Petroleum Measurement Standards, Chapter 11.1"
- Teneur en eau, sur la base de la mesure de masse volumique
- Moyenne pondérée de la masse volumique et de la température

 Pour des informations détaillées, voir la documentation spéciale relative à l'appareil.

## 16.15 Accessoires

 Aperçu des accessoires pouvant être commandés →  222

## 16.16 Documentation complémentaire

 Pour une vue d'ensemble du champ d'application de la documentation technique associée, voir ci-dessous :

- *Device Viewer* ([www.endress.com/deviceviewer](http://www.endress.com/deviceviewer)) : entrer le numéro de série figurant sur la plaque signalétique
- *Endress+Hauser Operations App* : entrer le numéro de série figurant sur la plaque signalétique ou scanner le code matriciel figurant sur la plaque signalétique.

Documentation standard

**Instructions condensées**

*Instructions condensées pour le capteur*

Appareil de mesure	Référence de la documentation
Proline Promass O	KA01285D

*Instructions condensées pour le transmetteur*

Appareil de mesure	Référence de la documentation
Proline 500 – numérique	KA01319D
Proline 500	KA01318D

### Information technique

Appareil de mesure	Référence de la documentation
Promass O 500	TI01285D

## Description des paramètres de l'appareil

Appareil de mesure	Référence de la documentation
Promass 500	GP01062D

Documentation supplémentaire dépendant de l'appareil

## Conseils de sécurité



Consignes de sécurité pour les équipements électriques en zone explosible.

Contenu	Référence de la documentation Appareil de mesure
ATEX/IECEX Ex i	XA01473D
ATEX/IECEX Ex ec	XA01474D
cCSAus IS	XA01475D
cCSAus Ex i	XA01509D
cCSAus Ex nA	XA01510D
INMETRO Ex i	XA01476D
INMETRO Ex ec	XA01477D
NEPSI Ex i	XA01478D
NEPSI Ex nA	XA01479D
NEPSI Ex i	XA01658D
NEPSI Ex nA	XA01659D
JPN	XA01780D

## Documentation spéciale

Contenu	Référence de la documentation
Indications relatives à la directive sur les équipements sous pression	SD01614D
Agréments radio pour l'interface WLAN pour le module d'affichage A309/A310	SD01793D
Serveur web	SD01667D
Heartbeat Technology	SD01704D
Mesure de concentration	SD01710D
Pétrole	SD02014D
Transactions commerciales (compteur pour les liquides autres que l'eau)	SD01691D
Transactions commerciales (compteur pour le gaz)	SD02465D
Transactions commerciales (compteur de gaz, conformément à l'ordonnance allemande sur la mesure et l'étalonnage ("Mess- und Eichverordnung"))	SD02583D

## Instructions de montage

Contenu	Remarque
Instructions de montage pour kits de pièces de rechange et accessoires	<ul style="list-style-type: none"> <li>▪ Accès à l'aperçu de tous les kits de pièces de rechange disponibles via <i>Device Viewer</i> →  220</li> <li>▪ Accessoires pouvant être commandés avec Instructions de montage →  222</li> </ul>

## Index

### A

Accès direct . . . . .	78
Accès en écriture . . . . .	80
Accès en lecture . . . . .	80
Activation de la protection en écriture . . . . .	164
Activer/désactiver le verrouillage des touches . . . . .	81
Adaptation du comportement de diagnostic . . . . .	204
Affectation des bornes . . . . .	41
Affectation des bornes du câble de raccordement pour Proline 500 - numérique	
Boîtier de raccordement du capteur . . . . .	43
Affectation des bornes du câble de raccordement Proline 500	
Boîtier de raccordement capteur . . . . .	51
Affichage	
voir Afficheur local	
Affichage de fonctionnement . . . . .	69
Affichage de l'historique des valeurs mesurées . . . . .	186
Afficheur local . . . . .	249
Éditeur de texte . . . . .	74
Editeur numérique . . . . .	74
voir Affichage de fonctionnement	
voir En état d'alarme	
voir Message de diagnostic	
Vue navigation . . . . .	72
Agrément de l'appareil de mesure . . . . .	253
Agrément radiotechnique . . . . .	253
Agréments . . . . .	252
Ajustage de la densité . . . . .	141
Altitude limite . . . . .	240
Appareil de mesure	
Configuration . . . . .	100
Construction . . . . .	14
Démontage . . . . .	221
Mise au rebut . . . . .	221
Mise sous tension . . . . .	100
Montage du capteur . . . . .	30
Préparation pour le montage . . . . .	30
Préparation pour le raccordement électrique . . . . .	42
Réparation . . . . .	220
Transformation . . . . .	220
Applicator . . . . .	227
Architecture du système	
Ensemble de mesure . . . . .	226
voir Construction de l'appareil de mesure	
Assistant	
Affichage . . . . .	130
Ajustage densité . . . . .	141
Ajustage du zéro . . . . .	145
Définir code d'accès . . . . .	159
Détection tube partiellement rempli . . . . .	137
Double sortie impulsion . . . . .	129
Entrée courant . . . . .	109
Entrée état 1 ... n . . . . .	110
Paramètres WLAN . . . . .	156
Selectionnez fluide . . . . .	106

Sortie courant . . . . .	111
Sortie relais 1 ... n . . . . .	126
Sortie Tout Ou Rien/Impulsion/Fréq. . . . .	116, 118, 123
Suppression débit de fuite . . . . .	136
Vérification zéro . . . . .	144

### Auto scan buffer

voir Modbus RS485 Modbus data map

### B

Bases de calcul	
Écart de mesure . . . . .	239
Répétabilité . . . . .	239
Boîtier du capteur . . . . .	242
Bornes . . . . .	235
Branchement du câble de raccordement	
Affectation des bornes du Proline 500 - numérique . . . . .	43
Boîtier de raccordement du capteur, Proline 500 - numérique . . . . .	43
Proline 500 - transmetteur numérique . . . . .	48
Transmetteur Proline 500 . . . . .	54

### C

Câble de raccordement . . . . .	36
Capteur	
Montage . . . . .	30
Caractéristiques techniques, aperçu . . . . .	226
Certification supplémentaire . . . . .	253
Certificats . . . . .	252
Charge mécanique . . . . .	242
Chauffage du capteur . . . . .	26
Chemin de navigation (vue navigation) . . . . .	72
Classe climatique . . . . .	240
Code d'accès . . . . .	80
Entrée erronée . . . . .	80
Codes de fonction . . . . .	95
Commutateur de verrouillage . . . . .	166
Commutateur DIP	
voir Commutateur de verrouillage	
Compatibilité . . . . .	218
Compatibilité électromagnétique . . . . .	242
Compensation de potentiel . . . . .	57
Comportement de diagnostic	
Explication . . . . .	199
Symboles . . . . .	199
Composants d'appareil . . . . .	14
Concept de configuration . . . . .	68
Concept de sauvegarde . . . . .	251
Conditions ambiantes	
Altitude limite . . . . .	240
Charge mécanique . . . . .	242
Humidité relative . . . . .	240
Résistance aux chocs et aux vibrations . . . . .	241
Température de stockage . . . . .	240
Conditions de montage	
Chauffage du capteur . . . . .	26

Dimensions de montage . . . . .	24
Disque de rupture . . . . .	27
Écoulement gravitaire . . . . .	23
Isolation thermique . . . . .	25
Longueurs droites d'entrée et de sortie . . . . .	24
Point de montage . . . . .	22
Position de montage . . . . .	23
Pression statique . . . . .	25
Vibrations . . . . .	27
Conditions de référence . . . . .	236
Conditions de stockage . . . . .	21
Configuration . . . . .	168
Configuration à distance . . . . .	249
Configurer le mode défaut, Modbus RS485 . . . . .	203
Consommation de courant . . . . .	235
Consommation électrique . . . . .	235
Construction	
Appareil de mesure . . . . .	14
Menu de configuration . . . . .	67
Contrôle	
Marchandises livrées . . . . .	16
Montage . . . . .	35
Raccordement . . . . .	65
Contrôle du montage . . . . .	100
Contrôle du montage (liste de contrôle) . . . . .	35
Contrôle du raccordement . . . . .	100
Contrôle du raccordement (liste de contrôle) . . . . .	65
Coupure de courant . . . . .	235
<b>D</b>	
Date de fabrication . . . . .	17, 19
Débit de fuite . . . . .	234
Déclaration de conformité . . . . .	11
Définition du code d'accès . . . . .	164, 165
Désactivation de la protection en écriture . . . . .	164
Device Viewer . . . . .	220
DeviceCare . . . . .	92
Fichier de description d'appareil . . . . .	94
Diagnostic	
Symboles . . . . .	198
Diagramme de pression et de température . . . . .	242
Dimensions de montage . . . . .	24
voir Dimensions de montage	
Directive sur les équipements sous pression (PED) . . . . .	253
Disque de rupture	
Conseils de sécurité . . . . .	27
Pression de déclenchement . . . . .	243
Document	
Fonction . . . . .	6
Symboles . . . . .	6
Domaine d'application . . . . .	226
Risques résiduels . . . . .	10
Données de version pour l'appareil . . . . .	94
Droits d'accès aux paramètres	
Accès en écriture . . . . .	80
Accès en lecture . . . . .	80
Dynamique de mesure . . . . .	227

<b>E</b>	
Écart de mesure maximal . . . . .	236
Écoulement gravitaire . . . . .	23
Éditeur de texte . . . . .	74
Editeur numérique . . . . .	74
Effet	
Pression du produit . . . . .	239
Température ambiante . . . . .	238
Température du produit . . . . .	238
Éléments de configuration . . . . .	76, 199
Enregistreur à tracé continu . . . . .	186
Ensemble de mesure . . . . .	226
Entrée de câble	
Indice de protection . . . . .	64
Entrées de câble	
Caractéristiques techniques . . . . .	235
Exigences imposées au personnel . . . . .	9
<b>F</b>	
Fichiers de description d'appareil . . . . .	94
FieldCare . . . . .	91
Établissement d'une connexion . . . . .	92
Fichier de description d'appareil . . . . .	94
Fonction . . . . .	91
Interface utilisateur . . . . .	92
Filtrage du journal événements . . . . .	212
Firmware	
Date de sortie . . . . .	94
Version . . . . .	94
Fonction du document . . . . .	6
Fonctions	
voir Paramètres	
<b>G</b>	
Gamme de mesure	
Pour les gaz . . . . .	227
Pour les liquides . . . . .	227
Gamme de mesure, recommandée . . . . .	243
Gamme de température	
Gamme de température ambiante pour l'afficheur	
. . . . .	249
Température de stockage . . . . .	21
Température du produit . . . . .	242
Gamme de température ambiante . . . . .	240
Gamme de température de stockage . . . . .	240
Gas Fraction Handler . . . . .	191
Gestion de la configuration d'appareil . . . . .	157
<b>H</b>	
Historique des appareils . . . . .	218
Historique du firmware . . . . .	216
HistoROM . . . . .	157
<b>I</b>	
ID fabricant . . . . .	94
ID type d'appareil . . . . .	94
Identification de l'appareil . . . . .	16
Indication	
Événement de diagnostic actuel . . . . .	210

- Événement de diagnostic précédent . . . . . 210
  - Indice de protection . . . . . 64, 241
  - Infobulle
    - voir Texte d'aide
  - Informations de diagnostic
    - Afficheur local . . . . . 198
    - Aperçu . . . . . 204
    - Construction, explication . . . . . 199, 202
    - DeviceCare . . . . . 202
    - Diodes électroluminescentes . . . . . 195
    - FieldCare . . . . . 202
    - Interface de communication . . . . . 203
    - Mesures correctives . . . . . 204
    - Navigateur web . . . . . 200
  - Informations relatives au document . . . . . 6
  - Instructions de montage spéciales
    - Compatibilité alimentaire . . . . . 27
  - Instructions de raccordement spéciales . . . . . 58
  - Intégration système . . . . . 94
  - Isolation thermique . . . . . 25
- J**
- Journal des événements . . . . . 211
- L**
- Langues, possibilités de configuration . . . . . 248
  - Lecture des valeurs mesurées . . . . . 168
  - Limite de débit . . . . . 243
  - Lire l'information de diagnostic, Modbus RS485 . . . . . 203
  - Liste d'événements . . . . . 211
  - Liste de contrôle
    - Contrôle du montage . . . . . 35
    - Contrôle du raccordement . . . . . 65
  - Liste de diagnostic . . . . . 211
  - Longueurs droite d'entrée . . . . . 24
  - Longueurs droite de sortie . . . . . 24
- M**
- Marquage CE . . . . . 11, 252
  - Marquage RCM . . . . . 252
  - Marquage UKCA . . . . . 252
  - Marques déposées . . . . . 8
  - Matériaux . . . . . 246
  - Menu
    - Configuration . . . . . 102
    - Diagnostic . . . . . 210
  - Menu contextuel
    - Explication . . . . . 76
    - Fermeture . . . . . 76
    - Ouverture . . . . . 76
  - Menu de configuration
    - Construction . . . . . 67
    - Menus, sous-menus . . . . . 67
    - Sous-menus et rôles utilisateur . . . . . 68
  - Menus
    - Pour la configuration de l'appareil de mesure . . . . . 100
    - Pour les réglages spécifiques . . . . . 138
  - Message de diagnostic . . . . . 198
- Messages d'erreur  
voir Messages de diagnostic
- Mesures correctives
  - Appeler . . . . . 200
  - Fermer . . . . . 200
- Mise au rebut . . . . . 221
- Mise au rebut de l'emballage . . . . . 22
- Mise en service . . . . . 100
  - Configuration de l'appareil de mesure . . . . . 100
  - Configuration étendue . . . . . 138
- Modbus RS485
  - Accès en écriture . . . . . 95
  - Accès en lecture . . . . . 95
  - Adresses de registre . . . . . 96
  - Codes de fonction . . . . . 95
  - Configurer le mode défaut . . . . . 203
  - Informations de diagnostic . . . . . 203
  - Informations sur les registres . . . . . 96
  - Lire les données . . . . . 98
  - Modbus data map . . . . . 97
  - Scan list . . . . . 98
  - Temps de réponse . . . . . 96
- Module électronique . . . . . 14
- Module électronique principal . . . . . 14
- Montage . . . . . 22
- Montage du câble de raccordement
  - Affectation des bornes Proline 500 . . . . . 51
  - Boîtier de raccordement du capteur, Proline 500 . . . . . 51
- N**
- Netilion . . . . . 219
  - Nettoyage
    - Nettoyage extérieur . . . . . 219
    - Nettoyage extérieur . . . . . 219
    - Nettoyage interne . . . . . 242
    - Nettoyage NEP . . . . . 242
    - Nettoyage SEP . . . . . 242
  - Nom de l'appareil
    - Capteur . . . . . 19
    - Transmetteur . . . . . 17
  - Normes et directives . . . . . 254
  - Numéro de série . . . . . 17, 19
- O**
- Options de configuration . . . . . 66
  - Outil
    - Pour le montage . . . . . 30
    - Pour le raccordement électrique . . . . . 36
    - Transport . . . . . 21
  - Outil de montage . . . . . 30
  - Outil de raccordement . . . . . 36
  - Outils de mesure et de test . . . . . 219
- P**
- Packs application . . . . . 255
  - Paramètre
    - Entrer des valeurs ou du texte . . . . . 79
    - Modification . . . . . 79
  - Performances . . . . . 236

Perte de charge	244
Pièce de rechange	220
Pièces de rechange	220
Plaque signalétique	
Capteur	19
Transmetteur	17
Poids	
Transport (consignes)	21
Unités SI	245
Unités US	246
Point de montage	22
Position de montage (verticale, horizontale)	23
Précision de mesure	236
Préparation du raccordement	42
Préparations de montage	30
Pression du produit	
Effet	239
Pression statique	25
Principe de mesure	226
Proline 500 – transmetteur numérique	
Raccordement du câble de signal/câble d'alimentation	49
Protection des réglages de paramètre	164
Protection en écriture	
Via code d'accès	164
Via commutateur de verrouillage	166
Protection en écriture du hardware	166
<b>R</b>	
Raccordement	
voir Raccordement électrique	
Raccordement de l'appareil de mesure	
Proline 500	51
Proline 500 – numérique	43
Raccordement du câble de signal/câble d'alimentation	
Proline 500 – transmetteur numérique	49
Transmetteur Proline 500	55
Raccordement électrique	
Appareil de mesure	36
Indice de protection	64
Interface WLAN	89
Ordinateur avec navigateur web (p. ex. Microsoft Edge)	88
Outil de configuration (p. ex. FieldCare, DeviceCare, AMS Device Manager, SIMATIC PDM)	88
Outils de configuration	
Via interface WLAN	89
Via l'interface service (CDI-RJ45)	88
Via protocole Modbus RS485	88
Serveur web	88
Raccords process	248
Réalisation de l'ajustage de la densité	141
Réception des marchandises	16
Réétalonnage	219
Référence de commande	17, 19
Référence de commande étendue	
Capteur	19
Transmetteur	17
Réglage de la langue d'interface	100

Réglages	
Adaptation de l'appareil aux conditions de process	
Administration	184
Administration	158
Afficheur local	130
Ajustage du capteur	140
Configuration E/S	108
Configurations étendues de l'affichage	149
Désignation du point de mesure	102
Détection de tube partiellement rempli	137
Entrée courant	109
Entrée état	110
Gestion de la configuration d'appareil	157
Interface de communication	104
Langue d'interface	100
Produit	106
Réinitialisation de l'appareil	214
Remise à zéro du totalisateur	184
Simulation	160
Sortie courant	111
Sortie impulsion	116
Sortie impulsion déphasée	129
Sortie impulsion/fréquence/tor	116, 118
Sortie relais	126
Sortie tout ou rien	123
Suppression débits fuite	136
Totalisateur	147
Unités système	102
WLAN	156
Réglages des paramètres	
Administration (Sous-menu)	160
Affichage (Assistant)	130
Affichage (Sous-menu)	149
Ajustage capteur (Sous-menu)	140
Ajustage densité (Assistant)	141
Ajustage du zéro (Assistant)	145
Calcul du débit volumique corrigé (Sous-menu)	139
Communication (Sous-menu)	104
Configuration (Menu)	102
Configuration E/S	108
Configuration E/S (Sous-menu)	108
Configuration étendue (Sous-menu)	139
Définir code d'accès (Assistant)	159
Détection tube partiellement rempli (Assistant)	137
Diagnostic (Menu)	210
Double sortie impulsion (Assistant)	129
Double sortie impulsion (Sous-menu)	184
Enregistrement des valeurs mesurées (Sous-menu)	186
Entrée courant	109
Entrée courant (Assistant)	109
Entrée courant 1 ... n (Sous-menu)	181
Entrée état	110
Entrée état 1 ... n (Assistant)	110
Entrée état 1 ... n (Sous-menu)	181
Indice moyen (Sous-menu)	192
Information appareil (Sous-menu)	214
Mode de mesure (Sous-menu)	191
Paramètres WLAN (Assistant)	156

- Réinitialiser code d'accès (Sous-menu) . . . . . 159
- Sauvegarde de la configuration (Sous-menu) . . . . . 157
- Selectionnez fluide (Assistant) . . . . . 106
- Serveur Web (Sous-menu) . . . . . 87
- Simulation (Sous-menu) . . . . . 160
- Sortie courant . . . . . 111
- Sortie courant (Assistant) . . . . . 111
- Sortie impulsion déphasée . . . . . 129
- Sortie impulsion/fréquence/tor . . . . . 116
- Sortie relais . . . . . 126
- Sortie relais 1 ... n (Assistant) . . . . . 126
- Sortie relais 1 ... n (Sous-menu) . . . . . 183
- Sortie Tout Ou Rien/Impulsion/Fréq. (Assistant)  
. . . . . 116, 118, 123
- Sortie Tout Ou Rien/Impulsion/Fréq. 1 ... n (Sous-  
menu) . . . . . 182
- Suppression débit de fuite (Assistant) . . . . . 136
- Totalisateur (Sous-menu) . . . . . 180, 184
- Totalisateur 1 ... n (Sous-menu) . . . . . 147
- Unités système (Sous-menu) . . . . . 102
- Valeur sortie courant 1 ... n (Sous-menu) . . . . . 182
- Variables mesurées (Sous-menu) . . . . . 169
- Vérification zéro (Assistant) . . . . . 144
- Réglages WLAN . . . . . 156
- Remplacement
  - Composants d'appareil . . . . . 220
- Réparation . . . . . 220
  - Remarques . . . . . 220
- Réparation d'appareil . . . . . 220
- Réparation d'un appareil . . . . . 220
- Répétabilité . . . . . 237
- Résistance aux chocs et aux vibrations . . . . . 241
- Retour de matériel . . . . . 220
- Révision de l'appareil . . . . . 94
- Rôles utilisateur . . . . . 68
- Rotation du boîtier de l'électronique
  - voir Rotation du boîtier de transmetteur
- Rotation du boîtier de transmetteur . . . . . 34
- Rotation du module d'affichage . . . . . 34
- Rugosité de surface . . . . . 248
- S**
- Sécurité . . . . . 9
- Sécurité au travail . . . . . 10
- Sécurité de fonctionnement . . . . . 10
- Sécurité du produit . . . . . 11
- Sens d'écoulement . . . . . 23, 30
- Séparation galvanique . . . . . 234
- Services Endress+Hauser
  - Maintenance . . . . . 219
  - Réparation . . . . . 220
- Signal de défaut . . . . . 232
- Signal de sortie . . . . . 229
- Signaux d'état . . . . . 198, 201
- Sortie tout ou rien . . . . . 231
- Sous-menu
  - Administration . . . . . 158, 160
  - Affichage . . . . . 149
  - Ajustage capteur . . . . . 140
- Aperçu . . . . . 68
- Calcul du débit volumique corrigé . . . . . 139
- Communication . . . . . 104
- Configuration E/S . . . . . 108
- Configuration étendue . . . . . 138, 139
- Double sortie impulsion . . . . . 184
- Enregistrement des valeurs mesurées . . . . . 186
- Entrée courant 1 ... n . . . . . 181
- Entrée état 1 ... n . . . . . 181
- Indice moyen . . . . . 192
- Information appareil . . . . . 214
- Liste d'événements . . . . . 211
- Mode de mesure . . . . . 191
- Réinitialiser code d'accès . . . . . 159
- Sauvegarde de la configuration . . . . . 157
- Serveur Web . . . . . 87
- Simulation . . . . . 160
- Sortie relais 1 ... n . . . . . 183
- Sortie Tout Ou Rien/Impulsion/Fréq. 1 ... n . . . . . 182
- Totalisateur . . . . . 180, 184
- Totalisateur 1 ... n . . . . . 147
- Unités système . . . . . 102
- Valeur de sortie . . . . . 182
- Valeur mesurée . . . . . 168
- Valeur sortie courant 1 ... n . . . . . 182
- Valeurs calculées . . . . . 139
- Valeurs d'entrées . . . . . 180
- Variables de process . . . . . 139
- Variables mesurées . . . . . 169
- Suppression des défauts
  - Générale . . . . . 193
- Symboles
  - Contrôle de l'entrée des données . . . . . 75
  - Dans la zone d'état de l'afficheur local . . . . . 69
  - Éléments de configuration . . . . . 74
  - Masque de saisie . . . . . 75
  - Pour la communication . . . . . 69
  - Pour le niveau diagnostic . . . . . 69
  - Pour le numéro de voie de mesure . . . . . 70
  - Pour le paramètre . . . . . 72
  - Pour le signal d'état . . . . . 69
  - Pour le sous-menu . . . . . 72
  - Pour le verrouillage . . . . . 69
  - Pour les assistants . . . . . 72
  - Pour les menus . . . . . 72
  - Pour les variables mesurées . . . . . 70
- T**
- Température ambiante
  - Effet . . . . . 238
- Température de stockage . . . . . 21
- Température du produit
  - Effet . . . . . 238
- Temps de réponse . . . . . 238
- Tension d'alimentation . . . . . 235
- Tests et certificats . . . . . 253
- Texte d'aide
  - Explication . . . . . 79
  - Fermeture . . . . . 79

Ouverture . . . . .	79
Totalisateur	
Configuration . . . . .	147
Touches de configuration	
voir Éléments de configuration	
Transactions commerciales . . . . .	245
Transmetteur	
Rotation du boîtier . . . . .	34
Rotation du module d'affichage . . . . .	34
Transmetteur Proline 500	
Raccordement du câble de signal/câble d'alimentation . . . . .	55
Transport de l'appareil de mesure . . . . .	21
Travaux de maintenance . . . . .	219
<b>U</b>	
Utilisation conforme . . . . .	9
Utilisation de l'appareil de mesure	
Cas limites . . . . .	9
Utilisation non conforme . . . . .	9
voir Utilisation conforme	
<b>V</b>	
Valeurs affichées	
Pour l'état de verrouillage . . . . .	168
Variables d'entrée . . . . .	227
Variables de process	
Calculées . . . . .	227
Mesurées . . . . .	227
Variables de sortie . . . . .	229
Variables mesurées	
voir Variables de process	
Verrouillage de l'appareil, état . . . . .	168
Version de software . . . . .	94
Vibrations . . . . .	27
Vue d'édition . . . . .	74
A l'aide des éléments de configuration . . . . .	74, 75
Masque de saisie . . . . .	75
Vue navigation	
Dans l'assistant . . . . .	72
Dans le sous-menu . . . . .	72
<b>W</b>	
W@M Device Viewer . . . . .	16
<b>Z</b>	
Zone d'affichage	
Dans la vue navigation . . . . .	72
Pour l'affichage opérationnel . . . . .	70
Zone d'état	
Dans la vue navigation . . . . .	72
Pour l'affichage opérationnel . . . . .	69







71682992

[www.addresses.endress.com](http://www.addresses.endress.com)

---