

Istruzioni di funzionamento

Proline Promass P 500

Misuratore di portata Coriolis
Modbus RS485

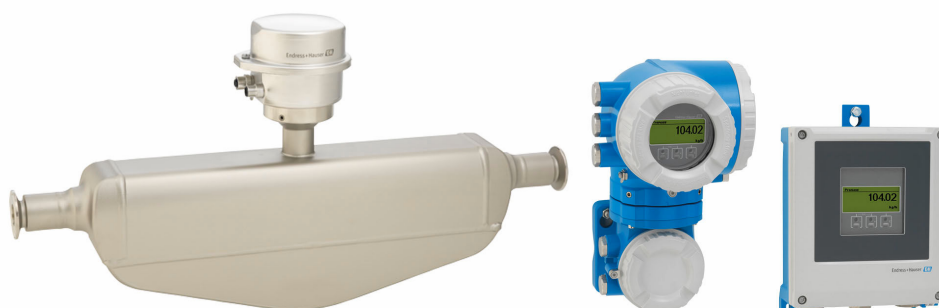

- Verificare che la documentazione sia conservata in luogo sicuro e sia sempre a portata di mano quando si interviene sul dispositivo.
- Per non mettere in pericolo le persone o l'impianto, leggere attentamente la sezione "Istruzioni di sicurezza generali" e tutte le altre indicazioni per la sicurezza, riportate nel documento e specifiche per le procedure di lavoro.
- Il costruttore si riserva il diritto di apportare modifiche ai dati tecnici senza alcun preavviso. L'ufficio vendite Endress+Hauser vi fornirà le informazioni correnti e gli aggiornamenti al presente manuale.

Indice

| | | | | | |
|----------|---|-----------|--|--|--|
| 1 | Informazioni su questo documento .. | 6 | | | |
| 1.1 | Funzione del documento | 6 | | | |
| 1.2 | Simboli | 6 | | | |
| 1.2.1 | Simboli di sicurezza | 6 | | | |
| 1.2.2 | Simboli elettrici | 6 | | | |
| 1.2.3 | Simboli specifici della comunicazione | 6 | | | |
| 1.2.4 | Simboli degli utensili | 7 | | | |
| 1.2.5 | Simboli per alcuni tipi di informazioni | 7 | | | |
| 1.2.6 | Simboli nei grafici | 7 | | | |
| 1.3 | Documentazione | 8 | | | |
| 1.4 | Marchi registrati | 8 | | | |
| 2 | Istruzioni di sicurezza | 9 | | | |
| 2.1 | Requisiti per il personale | 9 | | | |
| 2.2 | Uso previsto | 9 | | | |
| 2.3 | Sicurezza sul lavoro | 10 | | | |
| 2.4 | Sicurezza operativa | 10 | | | |
| 2.5 | Sicurezza del prodotto | 10 | | | |
| 2.6 | Sicurezza informatica | 10 | | | |
| 2.7 | Funzioni informatiche di sicurezza specifiche del dispositivo | 11 | | | |
| 2.7.1 | Protezione dell'accesso mediante protezione scrittura hardware | 11 | | | |
| 2.7.2 | Protezione dell'accesso mediante password | 11 | | | |
| 2.7.3 | Accesso mediante web server | 12 | | | |
| 2.7.4 | Accesso mediante interfaccia service (CDI-RJ45) | 13 | | | |
| 3 | Descrizione del prodotto | 14 | | | |
| 3.1 | Design del prodotto | 14 | | | |
| 3.1.1 | Proline 500 – digital | 14 | | | |
| 3.1.2 | Proline 500 | 15 | | | |
| 4 | Controllo alla consegna e identificazione del prodotto | 16 | | | |
| 4.1 | Controllo alla consegna | 16 | | | |
| 4.2 | Identificazione del prodotto | 16 | | | |
| 4.2.1 | Targhetta del trasmettitore | 17 | | | |
| 4.2.2 | Targhetta del sensore | 19 | | | |
| 4.2.3 | Simboli sul dispositivo | 20 | | | |
| 5 | Immagazzinamento e trasporto | 21 | | | |
| 5.1 | Condizioni di immagazzinamento | 21 | | | |
| 5.2 | Trasporto del prodotto | 21 | | | |
| 5.2.1 | Misuratori privi di ganci di sollevamento | 21 | | | |
| 5.2.2 | Misuratori con ganci di sollevamento | 22 | | | |
| 5.2.3 | Trasporto con un elevatore a forza ... | 22 | | | |
| 5.3 | Smaltimento degli imballaggi | 22 | | | |
| 6 | Installazione | 22 | | | |
| 6.1 | Requisiti di montaggio | 22 | | | |
| 6.1.1 | Posizione d'installazione | 22 | | | |
| 6.1.2 | Requisiti ambientali e di processo ... | 25 | | | |
| 6.1.3 | Istruzioni speciali per l'installazione .. | 27 | | | |
| 6.2 | Installazione del misuratore | 29 | | | |
| 6.2.1 | Utensili richiesti | 29 | | | |
| 6.2.2 | Preparazione del misuratore | 29 | | | |
| 6.2.3 | Montaggio del misuratore | 30 | | | |
| 6.2.4 | Montaggio della custodia del trasmettitore: Proline 500 – digitale . | 30 | | | |
| 6.2.5 | Montaggio della custodia del trasmettitore: Proline 500 | 32 | | | |
| 6.2.6 | Rotazione della custodia del trasmettitore: Proline 500 | 33 | | | |
| 6.2.7 | Rotazione del modulo display: Proline 500 | 33 | | | |
| 6.3 | Verifica finale dell'installazione | 34 | | | |
| 7 | Collegamento elettrico | 35 | | | |
| 7.1 | Sicurezza elettrica | 35 | | | |
| 7.2 | Requisiti di collegamento | 35 | | | |
| 7.2.1 | Utensili richiesti | 35 | | | |
| 7.2.2 | Requisiti per il cavo di collegamento .. | 35 | | | |
| 7.2.3 | Assegnazione dei morsetti | 40 | | | |
| 7.2.4 | Schermatura e messa a terra | 40 | | | |
| 7.2.5 | Preparazione del misuratore | 41 | | | |
| 7.3 | Connessione del misuratore: Proline 500 - digitale | 42 | | | |
| 7.3.1 | Connessione del cavo di collegamento | 42 | | | |
| 7.3.2 | Collegamento del cavo segnali e del cavo della tensione di alimentazione . | 47 | | | |
| 7.4 | Connessione del misuratore: Proline 500 | 49 | | | |
| 7.4.1 | Montaggio del cavo di collegamento . | 49 | | | |
| 7.4.2 | Collegamento del cavo segnali e del cavo della tensione di alimentazione . | 53 | | | |
| 7.5 | Equalizzazione del potenziale | 55 | | | |
| 7.5.1 | Requisiti | 55 | | | |
| 7.6 | Istruzioni speciali per la connessione | 56 | | | |
| 7.6.1 | Esempi di connessione | 56 | | | |
| 7.7 | Impostazioni hardware | 59 | | | |
| 7.7.1 | Impostazione dell'indirizzo del dispositivo | 59 | | | |
| 7.7.2 | Attivazione del resistore di terminazione | 61 | | | |
| 7.8 | Garantire la classe di protezione | 62 | | | |
| 7.9 | Verifica finale delle connessioni | 63 | | | |
| 8 | Opzioni operative | 64 | | | |
| 8.1 | Panoramica delle opzioni operative | 64 | | | |

| | | | | | |
|-----------|---|-----------|-----------|--|------------|
| 8.2 | Struttura e funzionamento del menu operativo | 65 | 10.4.3 | Configurazione dell'interfaccia di comunicazione | 102 |
| 8.2.1 | Struttura del menu operativo | 65 | 10.4.4 | Selezione e impostazione del fluido | 104 |
| 8.2.2 | Filosofia operativa | 66 | 10.4.5 | Visualizzare la configurazione I/O | 105 |
| 8.3 | Accesso al menu operativo mediante display locale | 67 | 10.4.6 | Configurazione dell'ingresso in corrente | 106 |
| 8.3.1 | Display operativo | 67 | 10.4.7 | Configurazione dell'ingresso di stato | 107 |
| 8.3.2 | Schermata di navigazione | 70 | 10.4.8 | Configurazione dell'uscita in corrente | 108 |
| 8.3.3 | Modifica della visualizzazione | 72 | 10.4.9 | Configurazione dell'uscita impulsi/frequenza/contatto | 113 |
| 8.3.4 | Elementi operativi | 74 | 10.4.10 | Configurazione dell'uscita relè | 121 |
| 8.3.5 | Apertura del menu contestuale | 74 | 10.4.11 | Configurazione della doppia uscita impulsiva | 124 |
| 8.3.6 | Navigazione e selezione dall'elenco | 76 | 10.4.12 | Configurazione del display locale | 125 |
| 8.3.7 | Accesso diretto al parametro | 76 | 10.4.13 | Configurazione del taglio bassa portata | 130 |
| 8.3.8 | Richiamo del testo di istruzioni | 77 | 10.4.14 | Configurazione del rilevamento tubo parzialmente pieno | 131 |
| 8.3.9 | Modifica dei parametri | 77 | 10.5 | Impostazioni avanzate | 132 |
| 8.3.10 | Ruoli utente e autorizzazioni di accesso correlate | 78 | 10.5.1 | Uso del parametro per inserire il codice di accesso | 133 |
| 8.3.11 | Disattivazione della protezione scrittura tramite codice di accesso | 78 | 10.5.2 | Variabili di processo calcolate | 133 |
| 8.3.12 | Abilitazione e disabilitazione del blocco tastiera | 79 | 10.5.3 | Regolazione dei sensori | 134 |
| 8.4 | Accesso al menu operativo mediante web browser | 79 | 10.5.4 | Configurazione del totalizzatore | 141 |
| 8.4.1 | Campo di funzioni | 79 | 10.5.5 | Esecuzione di configurazioni addizionali del display | 143 |
| 8.4.2 | Requisiti | 80 | 10.5.6 | Configurazione WLAN | 149 |
| 8.4.3 | Collegamento del dispositivo | 81 | 10.5.7 | Gestione configurazione | 151 |
| 8.4.4 | Accesso | 83 | 10.5.8 | Uso dei parametri per l'amministrazione del dispositivo | 152 |
| 8.4.5 | Interfaccia utente | 84 | 10.6 | Simulazione | 154 |
| 8.4.6 | Disabilitazione del web server | 85 | 10.7 | Protezione delle impostazioni da accessi non autorizzati | 158 |
| 8.4.7 | Disconnessione | 85 | 10.7.1 | Protezione scrittura mediante codice di accesso | 158 |
| 8.5 | Accesso al menu operativo mediante tool operativo | 86 | 10.7.2 | Protezione scrittura tramite microinterruttore protezione scrittura | 160 |
| 8.5.1 | Connessione del tool operativo | 86 | 11 | Interfaccia utente | 163 |
| 8.5.2 | FieldCare | 89 | 11.1 | Richiamare lo stato di blocco del dispositivo | 163 |
| 8.5.3 | DeviceCare | 90 | 11.2 | Impostazione della lingua operativa | 163 |
| 9 | Integrazione di sistema | 92 | 11.3 | Configurazione del display | 163 |
| 9.1 | Panoramica dei file descrittivi del dispositivo | 92 | 11.4 | Letture dei valori di misura | 163 |
| 9.1.1 | Informazioni sulla versione attuale del dispositivo | 92 | 11.4.1 | Sottomenu "Variabili misurate" | 164 |
| 9.1.2 | Tool operativi | 92 | 11.4.2 | Sottomenu "Totalizzatore" | 167 |
| 9.2 | Compatibilità con modelli precedenti | 92 | 11.4.3 | Sottomenu "Valori ingresso" | 167 |
| 9.3 | Informazioni su Modbus RS485 | 93 | 11.4.4 | Valore di uscita | 168 |
| 9.3.1 | Codici operativi | 93 | 11.5 | Adattamento del misuratore alle condizioni di processo | 171 |
| 9.3.2 | Informazioni sul registro | 94 | 11.6 | Azzeramento di un totalizzatore | 171 |
| 9.3.3 | Tempo di risposta | 94 | 11.6.1 | Campo di applicazione della funzione parametro "Controllo totalizzatore" | 172 |
| 9.3.4 | Tipi di dati | 94 | 11.6.2 | Campo funzione di parametro "Azzerati tutti i totalizzatori" | 172 |
| 9.3.5 | Sequenza di trasmissione byte | 95 | 11.7 | Visualizzazione della cronologia dei valori di misura | 173 |
| 9.3.6 | Mappa dati Modbus | 95 | | | |
| 10 | Messa in servizio | 98 | | | |
| 10.1 | Verifica finale del montaggio e delle connessioni | 98 | | | |
| 10.2 | Accensione del misuratore | 98 | | | |
| 10.3 | Impostazione della lingua operativa | 98 | | | |
| 10.4 | Configurazione dello strumento di misura | 98 | | | |
| 10.4.1 | Definizione del nome del tag | 100 | | | |
| 10.4.2 | Impostazione delle unità di sistema | 100 | | | |

| | | | | | |
|-----------|--|------------|-----------------------------------|---|------------|
| 11.8 | Gestore frazione gas | 177 | 14.1.2 | Note per la riparazione e la conversione | 206 |
| 11.8.1 | Sottomenu "Modalità di misura" | 177 | 14.2 | Parti di ricambio | 206 |
| 11.8.2 | Sottomenu "Indice del fluido" | 178 | 14.3 | Servizi Endress+Hauser | 206 |
| 12 | Diagnostica e ricerca guasti | 179 | 14.4 | Restituzione | 206 |
| 12.1 | Ricerca guasti generale | 179 | 14.5 | Smaltimento | 207 |
| 12.2 | Informazioni diagnostiche mediante diodi a emissione di luce | 181 | 14.5.1 | Smontaggio del misuratore | 207 |
| 12.2.1 | Trasmittitore | 181 | 14.5.2 | Smaltimento del misuratore | 207 |
| 12.2.2 | Vano collegamenti del sensore | 183 | 15 | Accessori | 208 |
| 12.3 | Informazioni diagnostiche sul display locale | 184 | 15.1 | Accessori specifici del dispositivo | 208 |
| 12.3.1 | Messaggio diagnostico | 184 | 15.1.1 | Per il trasmettitore | 208 |
| 12.3.2 | Richiamare le soluzioni | 186 | 15.1.2 | Per il sensore | 209 |
| 12.4 | Informazioni diagnostiche nel web browser | 186 | 15.2 | Accessori specifici per l'assistenza | 210 |
| 12.4.1 | Opzioni diagnostiche | 186 | 15.3 | Componenti di sistema | 210 |
| 12.4.2 | Come richiamare le informazioni sui rimedi possibili | 187 | 16 | Dati tecnici | 211 |
| 12.5 | Informazioni diagnostiche in FieldCare o DeviceCare | 188 | 16.1 | Applicazione | 211 |
| 12.5.1 | Opzioni diagnostiche | 188 | 16.2 | Funzionamento e struttura del sistema | 211 |
| 12.5.2 | Come richiamare le informazioni sui rimedi possibili | 189 | 16.3 | Ingresso | 212 |
| 12.6 | Informazioni diagnostiche mediante interfaccia di comunicazione | 189 | 16.4 | Uscita | 214 |
| 12.6.1 | Richiamare le informazioni diagnostiche | 189 | 16.5 | Alimentazione | 219 |
| 12.6.2 | Configurazione della modalità di risposta all'errore | 189 | 16.6 | Caratteristiche operative | 221 |
| 12.7 | Adattamento delle informazioni diagnostiche | 190 | 16.7 | Montaggio | 225 |
| 12.7.1 | Adattamento del comportamento diagnostico | 190 | 16.8 | Ambiente | 225 |
| 12.8 | Panoramica delle informazioni diagnostiche | 190 | 16.9 | Processo | 227 |
| 12.9 | Eventi diagnostici in corso | 196 | 16.10 | Costruzione meccanica | 228 |
| 12.10 | Elenco di diagnostica | 196 | 16.11 | Interfaccia utente | 233 |
| 12.11 | Logbook eventi | 197 | 16.12 | Certificati e approvazioni | 236 |
| 12.11.1 | Lettura del registro eventi | 197 | 16.13 | Pacchetti applicativi | 238 |
| 12.11.2 | Filtraggio del registro degli eventi | 198 | 16.14 | Accessori | 240 |
| 12.11.3 | Panoramica degli eventi di informazione | 198 | 16.15 | Documentazione supplementare | 240 |
| 12.12 | Reset del misuratore | 199 | Indice analitico | 242 | |
| 12.12.1 | Campo funzione di parametro "Reset del dispositivo" | 200 | | | |
| 12.13 | Informazioni sul dispositivo | 200 | | | |
| 12.14 | Versioni firmware | 202 | | | |
| 12.15 | Revisioni e compatibilità del dispositivo | 204 | | | |
| 13 | Manutenzione | 205 | | | |
| 13.1 | Intervento di manutenzione | 205 | | | |
| 13.1.1 | Pulizia delle parti esterne | 205 | | | |
| 13.1.2 | Pulizia interna | 205 | | | |
| 13.2 | Apparecchiature di misura e prova | 205 | | | |
| 13.3 | Servizi di Endress+Hauser | 205 | | | |
| 14 | Riparazione | 206 | | | |
| 14.1 | Note generali | 206 | | | |
| 14.1.1 | Riparazione e conversione | 206 | | | |

1 Informazioni su questo documento

1.1 Funzione del documento

Queste Istruzioni di funzionamento riportano tutte le informazioni richieste nelle varie fasi del ciclo di vita del dispositivo: a partire da identificazione del prodotto, controlli alla consegna e immagazzinamento fino a installazione, connessione, funzionamento e messa in servizio, comprese le fasi di ricerca guasti, manutenzione e smaltimento.

1.2 Simboli

1.2.1 Simboli di sicurezza

PERICOLO

Questo simbolo segnala una situazione pericolosa, che causa lesioni gravi o mortali se non evitata.

AVVERTENZA

Questo simbolo segnala una situazione potenzialmente pericolosa, che può causare lesioni gravi o mortali se non evitata.





ATTENZIONE

Questo simbolo segnala una situazione potenzialmente pericolosa, che può causare lesioni di lieve o media entità se non evitata.

AVVISO

Questo simbolo segnala una situazione potenzialmente dannosa, che può causare danni al prodotto o a qualcos'altro nelle vicinanze se non evitata.



1.2.2 Simboli elettrici

| Simbolo | Significato |
|---|---|
|  | Corrente continua |
|  | Corrente alternata |
|  | Corrente continua e corrente alternata |
|  | Messa a terra Un morsetto di terra che, per quanto concerne l'operatore, è messo a terra tramite un sistema di messa a terra. |
|  | Connessione di equipotenzialità (PE: punto a terra di protezione) Morsetti di terra che devono essere collegati alla messa a terra, prima di eseguire qualsiasi altra connessione. I morsetti di terra sono posizionati all'interno e all'esterno del dispositivo: <ul style="list-style-type: none"> ▪ Morsetto di terra interno: la connessione di equipotenzialità deve essere collegata alla rete di alimentazione. ▪ Morsetto di terra esterno: il dispositivo è collegato al sistema di messa a terra dell'impianto. |











1.2.3 Simboli specifici della comunicazione

| Simbolo | Significato |
|---|--|
|  | WLAN (Wireless Local Area Network) Comunicazione tramite una rete locale wireless. |

1.2.4 Simboli degli utensili

| Simbolo | Significato |
|---|----------------------------|
|  | Cacciavite Torx |
|  | Cacciavite a testa a croce |
|  | Chiave fissa |

1.2.5 Simboli per alcuni tipi di informazioni

| Simbolo | Significato |
|---|---|
|  | Ammessi Procedure, processi o interventi consentiti. |
|  | Preferenziali Procedure, processi o interventi preferenziali. |
|  | Vietato Procedure, processi o interventi vietati. |
|  | Suggerimento Indica informazioni aggiuntive. |
|  | Riferimento alla documentazione |
|  | Riferimento alla pagina |
|  | Riferimento al grafico |
|  | Avviso o singolo passaggio da rispettare |
|  | Serie di passaggi |
|  | Risultato di un passaggio |
|  | Aiuto in caso di problema |
|  | Ispezione visiva |

1.2.6 Simboli nei grafici

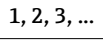
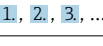
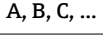
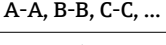
| Simbolo | Significato |
|---|-----------------------------------|
| 1, 2, 3, ... | Riferimenti |
|  | Serie di passaggi |
| A, B, C, ... | Viste |
| A-A, B-B, C-C, ... | Sezioni |
|  | Area pericolosa |
|  | Area sicura (area non pericolosa) |
|  | Direzione del flusso |

1.3 Documentazione

-  Per una descrizione del contenuto della documentazione tecnica associata, consultare:
- *Device Viewer* (www.endress.com/deviceviewer): inserire il numero di serie riportato sulla targhetta
 - *Endress+Hauser Operations app*: inserire il numero di serie indicato sulla targhetta oppure effettuare la scansione del codice matrice presente sulla targhetta.

La seguente documentazione è disponibile in base alla versione del dispositivo ordinata:

| Tipo di documento | Obiettivo e contenuti del documento |
|--|--|
| Informazioni tecniche (TI) | Per la pianificazione del dispositivo Il documento riporta tutti i dati tecnici del dispositivo e fornisce una panoramica di accessori e altri prodotti specifici ordinabili. |
| Istruzioni di funzionamento brevi (KA) | Guida per l'accesso rapido al 1° valore misurato Le Istruzioni di funzionamento brevi forniscono tutte le informazioni essenziali, dai controlli alla consegna fino alla prima messa in servizio. |
| Istruzioni di funzionamento (BA) | È il documento di riferimento dell'operatore Queste Istruzioni di funzionamento contengono tutte le informazioni richieste in varie fasi della durata utile del dispositivo: da identificazione del prodotto, controllo alla consegna e immagazzinamento a montaggio, collegamento, funzionamento e messa in servizio fino a ricerca guasti, manutenzione e smaltimento. |
| Descrizione dei parametri dello strumento (GP) | Riferimento per i parametri specifici Questo documento descrive dettagliatamente ogni singolo parametro. La descrizione è rivolta a coloro che utilizzano il dispositivo per tutto il suo ciclo di vita operativa e che eseguono configurazioni specifiche. |
| Istruzioni di sicurezza (XA) | A seconda dell'approvazione, con il dispositivo vengono fornite anche istruzioni di sicurezza per attrezzature elettriche in area pericolosa. Le Istruzioni di sicurezza fanno parte delle Istruzioni di funzionamento.  Le informazioni sulle Istruzioni di sicurezza (XA) riguardanti il dispositivo sono riportate sulla targhetta. |
| Documentazione supplementare in funzione del dispositivo (SD/FY) | Rispettare sempre e tassativamente le istruzioni riportate nella relativa documentazione supplementare. La documentazione supplementare fa parte della documentazione del dispositivo. |

1.4 Marchi registrati

Modbus®

Marchio registrato di SCHNEIDER AUTOMATION, INC.

TRI-CLAMP®

Marchio registrato di Ladish & Co., Inc., Kenosha, USA

2 Istruzioni di sicurezza

2.1 Requisiti per il personale

Il personale addetto a installazione, messa in servizio, diagnostica e manutenzione deve soddisfare i seguenti requisiti:

- ▶ Gli specialisti addestrati e qualificati devono possedere una qualifica pertinente per la funzione e il compito specifici.
- ▶ Deve essere autorizzato dall'operatore/responsabile dell'impianto.
- ▶ Deve conoscere approfonditamente le normative locali/nazionali.
- ▶ Prima di cominciare il lavoro, leggere attentamente e assicurarsi di aver compreso le istruzioni contenute nel manuale e nella documentazione supplementare e i certificati (in funzione dell'applicazione).
- ▶ Seguire le istruzioni e rispettare le condizioni.

Il personale operativo, nell'eseguire i propri compiti, deve soddisfare i seguenti requisiti:

- ▶ Essere istruito e autorizzato in base ai requisiti del compito dal proprietario/operatore dell'impianto.
- ▶ Seguire le istruzioni contenute nel presente manuale.

2.2 Uso previsto

Applicazione e fluidi

Il misuratore descritto in questo manuale è destinato esclusivamente alla misura di portata di prodotti liquidi.

A seconda della versione ordinata, il misuratore può essere utilizzato anche per misurare fluidi potenzialmente esplosivi¹⁾, infiammabili, tossici e ossidanti.

I misuratori per uso in area pericolosa, in applicazioni igieniche o applicazioni che presentano rischi aggiuntivi dovuti alla pressione, riportano sulla targhetta il relativo contrassegno.

Per conservare le perfette condizioni del misuratore durante il funzionamento:

- ▶ Utilizzare soltanto misuratori pienamente conformi ai dati riportati sulla targhetta e alle condizioni generali elencate nelle Istruzioni di funzionamento e nella documentazione supplementare.
- ▶ Facendo riferimento alla targhetta, controllare se è ammesso l'uso del dispositivo ordinato nell'area pericolosa (ad esempio, protezione dal rischio di esplosione, sicurezza del contenitore in pressione).
- ▶ Impiegare il misuratore solo per i fluidi contro i quali i materiali delle parti bagnate offrono sufficiente resistenza.
- ▶ Rispettare i campi di pressione e temperatura specificati.
- ▶ Rispettare il campo di temperatura ambiente specificato.
- ▶ Il misuratore deve essere protetto in modo permanente dalla corrosione provocata dalle condizioni ambientali.

Uso non corretto

Un uso improprio può compromettere la sicurezza. Il costruttore non è responsabile degli eventuali danni causati da un uso improprio o diverso da quello previsto.

AVVERTENZA

Pericolo di rottura dovuta a fluidi corrosivi o abrasivi e alle condizioni ambiente!

- ▶ Verificare la compatibilità del fluido di processo con il materiale del sensore.
- ▶ Verificare la resistenza nel processo di tutti i materiali delle parti bagnate.
- ▶ Rispettare i campi di pressione e temperatura specificati.

1) Non valido per misuratori IO-Link

AVVISO**Verifica per casi limite:**

- ▶ Nel caso di fluidi speciali e detergenti, Endress+Hauser è disponibile per verificare la resistenza alla corrosione dei materiali delle parti bagnate, ma non può fornire garanzie, né assumersi alcuna responsabilità poiché anche minime variazioni di temperatura, concentrazione o grado di contaminazione nel processo possono alterare le caratteristiche di resistenza alla corrosione.

Rischi residui**⚠ ATTENZIONE****Rischio di ustioni da caldo o freddo! L'uso di fluidi e componenti elettronici a temperature alte o basse può produrre superfici calde o fredde sul dispositivo.**

- ▶ Montare una protezione adatta per evitare il contatto.

2.3 Sicurezza sul lavoro

Quando si interviene sul dispositivo o si lavora con il dispositivo:

- ▶ indossare dispositivi di protezione personale adeguati come da normativa nazionale.

2.4 Sicurezza operativa

Possibili danni al dispositivo.

- ▶ Azionare il dispositivo soltanto se in perfette condizioni tecniche e in assenza di anomalie.
- ▶ L'operatore deve garantire che il funzionamento del dispositivo sia privo di interferenze.

Modifiche al dispositivo

Modifiche non autorizzate del dispositivo non sono consentite e possono provocare pericoli imprevisti!

- ▶ Se, in ogni caso, fossero richieste delle modifiche, consultare il produttore.

Riparazione

Per garantire sicurezza e affidabilità operative continue:

- ▶ Eseguire le riparazioni sul dispositivo solo se sono espressamente consentite.
- ▶ Attenersi alle normative federali/nazionali relative alla riparazione di un dispositivo elettrico.
- ▶ Utilizzare esclusivamente parti di ricambio e accessori originali.

2.5 Sicurezza del prodotto

Il misuratore è stato sviluppato secondo le procedure di buona ingegneria per soddisfare le attuali esigenze di sicurezza, è stato collaudato e ha lasciato la fabbrica in condizioni tali da poter essere usato in completa sicurezza.

Soddisfa gli standard generali di sicurezza e i requisiti legali. Rispetta anche le direttive UE elencate nella Dichiarazione di conformità UE specifica del dispositivo. Il costruttore conferma il superamento di tutte le prove apponendo il marchio CE sul dispositivo..

2.6 Sicurezza informatica

La garanzia del produttore è valida solo se il prodotto è installato e utilizzato come descritto nelle Istruzioni di funzionamento. Il prodotto è dotato di un meccanismo di sicurezza che protegge le sue impostazioni da modifiche involontarie.

Delle misure di sicurezza IT, che forniscono una protezione addizionale al prodotto e al trasferimento dei dati associati, devono essere implementate dagli stessi operatori secondo i loro standard di sicurezza.

2.7 Funzioni informatiche di sicurezza specifiche del dispositivo

Il dispositivo offre varie funzioni specifiche per favorire la sicurezza dell'operatore. Queste funzioni possono essere configurate dall'utente e, se utilizzate correttamente, garantiscono una maggiore sicurezza operativa. Quello che segue è un elenco delle funzioni più importanti:

| Funzione/interfaccia | Impostazione di fabbrica | Raccomandazione |
|---|--------------------------|--|
| Protezione scrittura tramite microinterruttore protezione scrittura hardware → 11 | Non abilitata | Su base individuale in base alla valutazione del rischio |
| Codice di accesso (valido anche per accesso al web server o connessione FieldCare) → 12 | Non abilitato (0000) | Assegnare un codice di accesso personalizzato durante la messa in servizio |
| WLAN (opzione d'ordine nel modulo display) | Abilitata | Su base individuale in base alla valutazione del rischio |
| Modalità di sicurezza WLAN | Abilitata (WPA2-PSK) | Non modificare |
| Passphrase WLAN (password) → 12 | Numero di serie | Assegnare una passphrase WLAN individuale durante la messa in servizio |
| Modalità WLAN | Punto di accesso | Su base individuale in base alla valutazione del rischio |
| Web server → 12 | Abilitato | Su base individuale in base alla valutazione del rischio |
| Interfaccia service CDI-RJ45 → 13 | - | Su base individuale in base alla valutazione del rischio |

2.7.1 Protezione dell'accesso mediante protezione scrittura hardware

L'accesso in scrittura ai parametri del dispositivo tramite display locale, web browser o tool operativo (ad es. FieldCare, DeviceCare) può essere disabilitato tramite un selettore di protezione scrittura (DIP switch sul modulo dell'elettronica principale). Quando la protezione scrittura hardware è abilitata, l'accesso ai parametri è di sola lettura.

Il dispositivo viene spedito con la protezione scrittura hardware disabilitata → 160.

2.7.2 Protezione dell'accesso mediante password

Sono disponibili varie password per proteggere l'accesso in scrittura ai parametri del dispositivo o l'accesso al dispositivo tramite l'interfaccia WLAN.

- **Codice di accesso specifico dell'utente**
Protegge l'accesso in scrittura ai parametri del dispositivo mediante display locale, web browser o tool operativo (ad es. FieldCare, DeviceCare). L'autorizzazione di accesso è regolamentata in modo univoco, utilizzando un codice di accesso specifico dell'utente.
- **Frase d'accesso WLAN**
La chiave di rete protegge una connessione tra un'unità operativa (ad es. notebook o tablet) e il dispositivo mediante interfaccia WLAN e può essere ordinata come opzione.
- **Modalità di infrastruttura**
Quando il dispositivo funziona in modalità di infrastruttura, la passphrase WLAN corrisponde alla passphrase WLAN configurata sul lato dell'operatore.

Codice di accesso specifico dell'utente

L'accesso in scrittura ai parametri del dispositivo tramite display locale, web browser o tool operativo (ad es. FieldCare, DeviceCare) può essere protetto tramite il codice di accesso specifico dell'utente, modificabile (→  158).

Alla consegna, sul dispositivo non è impostato un codice di accesso specifico. Il codice di accesso è 0000 (aperto).

Frase d'accesso WLAN: funzionamento come punto di accesso WLAN

La chiave di rete protegge la connessione tra unità operativa (ad es. computer portatile o tablet) e dispositivo tramite l'interfaccia WLAN (→  87), che è disponibile in opzione. L'autenticazione WLAN della chiave di rete è conforme allo standard IEEE 802.11.

La chiave di rete, variabile a seconda del dispositivo, è predefinita alla consegna. La chiave può essere modificata tramite sottomenu **Impostazione WLAN** in parametro **Frase d'accesso WLAN** (→  150).

Modalità di infrastruttura

SSID e passphrase sul lato del sistema proteggono la connessione tra dispositivo e punto di accesso WLAN. Per l'accesso, contattare il relativo amministratore di sistema.

Note generali sull'uso delle password

- Il codice di accesso e la chiave di rete forniti con il dispositivo per motivi di sicurezza devono essere cambiati durante la messa in servizio.
- Per la definizione e la gestione del codice di accesso e della chiave di rete, attenersi alle regole generali per la creazione di una password sicura.
- L'utente deve gestire con attenzione il codice di accesso e la chiave di rete, garantendone la sicurezza.
- Per informazioni sulla configurazione del codice di accesso o su come agire in caso di smarrimento della password, fare riferimento ad esempio a "Protezione scrittura mediante codice di accesso" →  158.

2.7.3 Accesso mediante web server

Il web server integrato può essere utilizzato per operare e configurare il dispositivo mediante un web browser →  79. La connessione è stabilita tramite interfaccia service (CDI-RJ45) o interfaccia WLAN.

Il dispositivo è consegnato con il web server abilitato. Il web server può essere disabilitato, se necessario, mediante il parametro **Funzionalità Web server** (ad es. dopo la messa in servizio).

Le informazioni relative al dispositivo e allo stato possono essere nascoste dalla pagina di login per impedire accessi non autorizzati.



Informazioni dettagliate sui parametri del dispositivo:

Documentazione "Descrizione dei parametri dello strumento".

2.7.4 Accesso mediante interfaccia service (CDI-RJ45)

Il dispositivo può essere collegato a una rete mediante l'interfaccia service (CDI-RJ45). Delle funzioni specifiche del dispositivo garantiscono il suo funzionamento sicuro in rete.

Si raccomanda il rispetto degli standard e delle direttive industriali rilevanti, definiti dai comitati di sicurezza nazionali e internazionali, come secondo IEC/ISA62443 o IEEE. Comprendono misure di sicurezza organizzative, come l'assegnazione delle autorizzazioni di accesso e, anche, interventi tecnici, come la segmentazione della rete.



I trasmettitori con approvazione Ex de non possono essere collegati mediante l'interfaccia service (CDI-RJ45)!

Codice d'ordine per "Approvazione trasmettitore + sensore", opzioni (Ex de): BA, BB, C1, C2, GA, GB, MA, MB, NA, NB BB, C2, GB, MB, NB

3 Descrizione del prodotto

Il sistema di misura è composto da un trasmettitore e da un sensore. Trasmettitore e sensore sono montati in luoghi fisicamente separati. Sono connessi tra loro mediante cavi di collegamento.

3.1 Design del prodotto

Sono disponibili due versioni del trasmettitore.

3.1.1 Proline 500 – digital

Trasmissione del segnale: digitale

Codice d'ordine per "Elettronica ISEM integrata", opzione **A** "Sensore"

Adatto all'uso in applicazioni che non prevedono requisiti speciali a livello di ambiente o condizioni operative.

Poiché l'elettronica è posizionata nel sensore, il dispositivo è ideale:

Per una semplice sostituzione del trasmettitore.

- Come cavo di collegamento è possibile utilizzare un cavo standard.
- Non è sensibile alle interferenze EMC esterne.

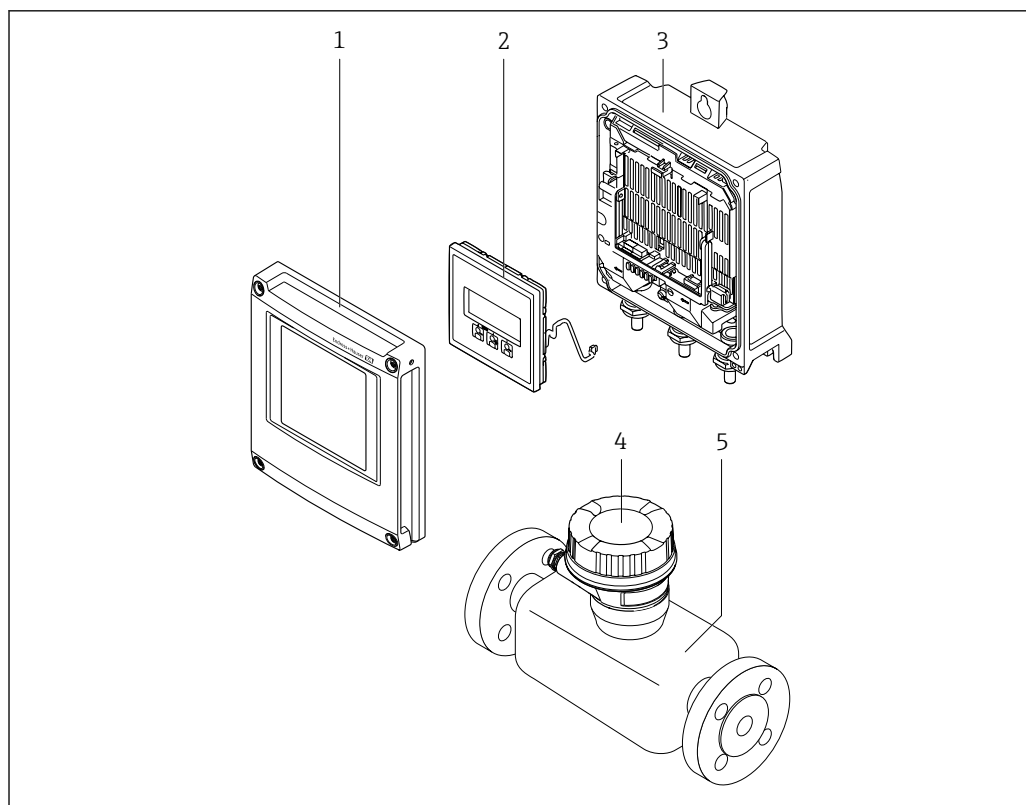

A0029593

1 Componenti importanti di un misuratore

- 1 Coperchio del vano dell'elettronica
- 2 Modulo display
- 3 Custodia del trasmettitore
- 4 Vano collegamenti del sensore con elettronica ISEM integrata: connessione del cavo di collegamento
- 5 Sensore

3.1.2 Proline 500

Trasmissione del segnale: analogica

Codice d'ordine per "Elettronica ISEM integrata", opzione **B** "Trasmettitore"

Per uso in applicazioni che prevedono requisiti speciali a livello di ambiente o condizioni operative.

Poiché l'elettronica è posizionata nel trasmettitore, il dispositivo è ideale nel caso di:

- Forti vibrazioni in corrispondenza del sensore.
- Funzionamento del sensore in installazioni interrate.
- Immersione permanente del sensore in acqua.

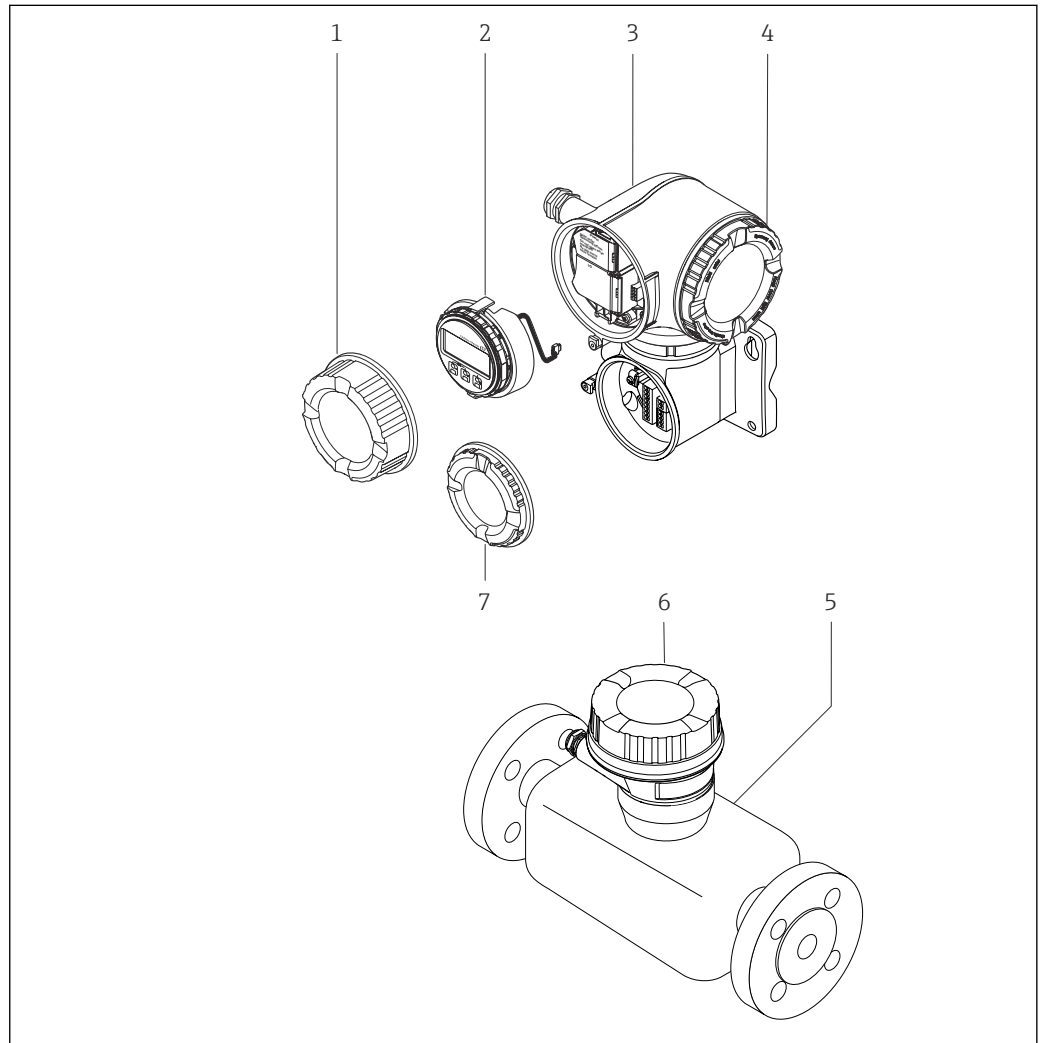

A0029589

2 Componenti importanti di un misuratore

- 1 Coperchio del vano connessioni
- 2 Modulo display
- 3 Custodia del trasmettitore con elettronica ISEM integrata
- 4 Coperchio del vano dell'elettronica
- 5 Sensore
- 6 Vano collegamenti del sensore: connessione del cavo di collegamento
- 7 Coperchio del vano connessioni: connessione del cavo di collegamento

4 Controllo alla consegna e identificazione del prodotto

4.1 Controllo alla consegna

Al ricevimento della consegna:

1. Verificare che l'imballaggio non sia danneggiato.
 - ↳ Informare immediatamente il produttore di tutti i danni rilevati.
Non installare componenti danneggiati.
2. Verificare la fornitura con la bolla di consegna.
3. Confrontare i dati riportati sulla targhetta con le specifiche d'ordine riportate nel documento di consegna.
4. Controllare la presenza di tutta la documentazione tecnica e tutti gli altri documenti necessari , ad es. certificati.

 Nel caso non sia rispettata una delle condizioni, contattare il costruttore.

4.2 Identificazione del prodotto

Il dispositivo può essere identificato come segue:

- Targhetta
- Codice d'ordine con dettagli delle caratteristiche del dispositivo sul documento di consegna
- Inserire i numeri di serie riportati sulle targhette in *Device Viewer* (www.endress.com/deviceviewer): sono visualizzate tutte le informazioni sul dispositivo.
- Inserire i numeri di serie riportati sulle targhette in *Endress+Hauser Operations App* oppure effettuare la scansione del codice DataMatrix presente sulla targhetta con *Endress+Hauser Operations App*: vengono visualizzate tutte le informazioni relative al dispositivo.

Per una descrizione del contenuto della documentazione tecnica associata, consultare:

- Le sezioni "Documentazione aggiuntiva del dispositivo standard" e "Documentazione supplementare in base al tipo di dispositivo"
- *Device Viewer*: inserire il numero di serie indicato sulla targhetta (www.endress.com/deviceviewer)
- *Endress+Hauser Operations App*: inserire il numero di serie indicato sulla targhetta oppure effettuare la scansione del codice DataMatrix presente sulla targhetta.

4.2.1 Targhetta del trasmettitore

Proline 500 – digital

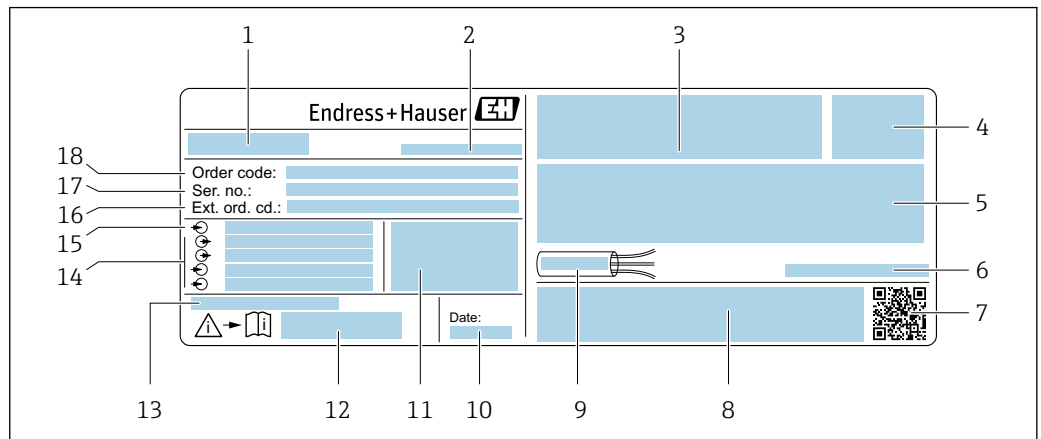

A0029194

3 Esempio di targhetta del trasmettitore

- 1 Nome del trasmettitore
- 2 Indirizzo del produttore/titolare del certificato
- 3 Spazio per le approvazioni: uso in aree pericolose
- 4 Grado di protezione
- 5 Dati del collegamento elettrico: ingressi e uscite disponibili
- 6 Temperatura ambiente consentita (T_a)
- 7 Codice matrice 2-D
- 8 Spazio per approvazioni e certificati; ad es. marchio CE, RCM tick
- 9 Campo di temperatura consentito per il cavo
- 10 Data di produzione: anno-mese
- 11 Versione del firmware (FW) e revisione del dispositivo (Dev.Rev.) dalla fabbrica
- 12 Codice della documentazione supplementare sulla sicurezza
- 13 Spazio per informazioni aggiuntive nel caso di prodotti speciali
- 14 Ingressi e uscite disponibili, tensione di alimentazione
- 15 Dati del collegamento elettrico: tensione di alimentazione
- 16 Codice d'ordine esteso (Ext. ord. cd.)
- 17 Numero di serie (Ser. no.)
- 18 Codice d'ordine

Proline 500

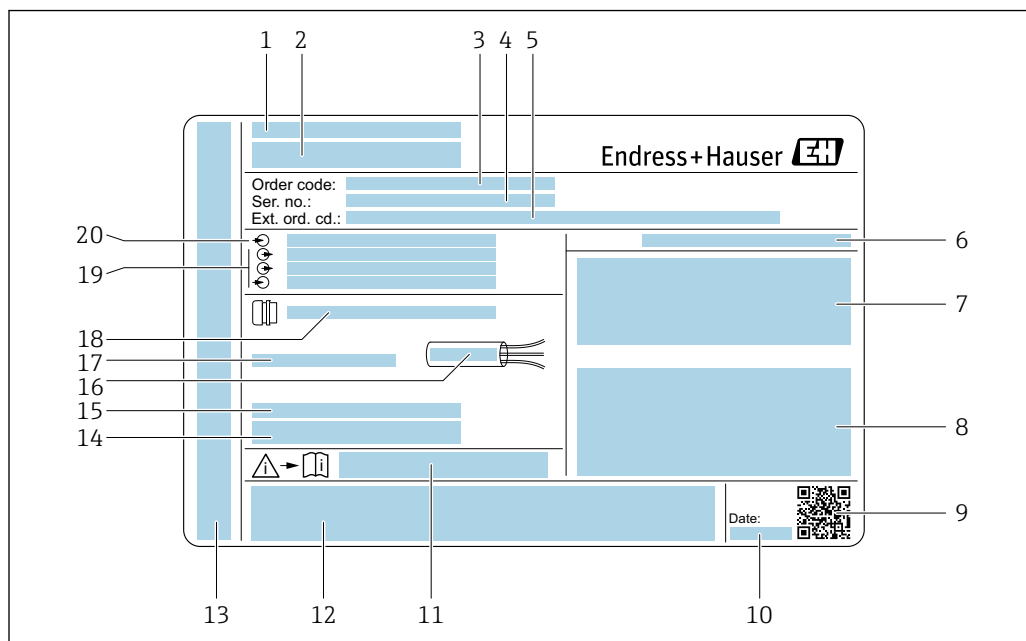

A0029192

4 Esempio di targhetta del trasmettitore

- 1 Indirizzo del produttore/titolare del certificato
- 2 Nome del trasmettitore
- 3 Codice d'ordine
- 4 Numero di serie (Ser. no.)
- 5 Codice d'ordine esteso (Ext. ord. cd.)
- 6 Grado di protezione
- 7 Spazio per approvazioni: uso in aree pericolose
- 8 Dati del collegamento elettrico: ingressi e uscite disponibili
- 9 Codice matrice 2-D
- 10 Data di produzione: anno-mese
- 11 Codice della documentazione supplementare sulla sicurezza
- 12 Spazio per approvazioni e certificati; ad es. marchio CE, RCM tick
- 13 Spazio per il grado di protezione della connessione e del vano dell'elettronica quando utilizzato in aree pericolose
- 14 Versione del firmware (FW) e revisione del dispositivo (Dev.Rev.) dalla fabbrica
- 15 Spazio per informazioni aggiuntive nel caso di prodotti speciali
- 16 Campo di temperatura consentito per il cavo
- 17 Temperatura ambiente consentita (T_a)
- 18 Informazioni sul pressacavo
- 19 Ingressi e uscite disponibili, tensione di alimentazione
- 20 Dati del collegamento elettrico: tensione di alimentazione

4.2.2 Targhetta del sensore

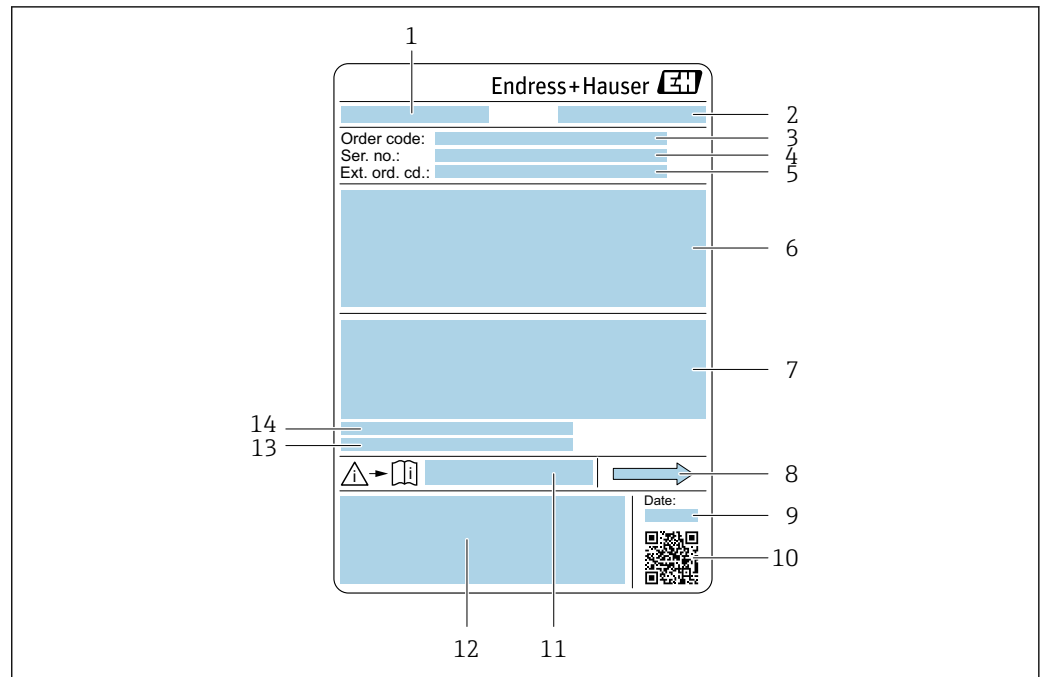

A0029199

5 Esempio di targhetta del sensore

- 1 Nome del sensore
- 2 Indirizzo del produttore/titolare del certificato
- 3 Codice d'ordine
- 4 Numero di serie (Ser. no.)
- 5 Codice d'ordine esteso (Ext. ord. cd.)
- 6 Diametro nominale del sensore; diametro nominale/pressione nominale della flangia; pressione di prova del sensore; campo di temperatura del fluido; materiale di tubo di misura e manifold; informazioni specifiche sul sensore: ad es. campo di pressione del sensore, specifica della densità a campo ampio (taratura di densità speciale)
- 7 Informazioni sull'approvazione per la protezione dal rischio di esplosione, sulla Direttiva per i dispositivi in pressione (PED) e sulla classe di protezione
- 8 Direzione del flusso
- 9 Data di produzione: anno-mese
- 10 Codice matrice 2-D
- 11 Codice della documentazione supplementare sulla sicurezza
- 12 Marchio CE, marchio RCM-Tick
- 13 Rugosità
- 14 Temperatura ambiente consentita (T_a)





Codice d'ordine

Il misuratore può essere riordinato utilizzando il codice d'ordine.

Codice d'ordine esteso

- Sono sempre riportati il tipo di dispositivo (radice del prodotto) e le specifiche base (caratteristiche obbligatorie).
- Delle specifiche opzionali (caratteristiche opzionali), sono indicate solo quelle relative alla sicurezza e alle approvazioni (ad es. LA). Se sono state ordinate altre specifiche opzionali, queste sono rappresentate collettivamente mediante il simbolo segnaposto # (ad es. #LA#).
- Se le specifiche opzionali ordinate non comprendono specifiche di sicurezza e relative alle approvazioni, sono indicate con il simbolo segnaposto + (ad es. XXXXXX-ABCDE+).

4.2.3 Simboli sul dispositivo

| Simbolo | Significato |
|---|---|
|  | AVVISO! Questo simbolo segnala una situazione pericolosa, che può causare lesioni gravi o mortali se non evitata. Consultare la documentazione del misuratore per scoprire il tipo di potenziale pericolo e le misure per evitarlo. |
|  | Riferimento alla documentazione Rimanda alla documentazione specifica del dispositivo. |
|  | Messa a terra di protezione Un morsetto che deve essere collegato a terra prima di stabilire qualsiasi altro collegamento. |

5 Immagazzinamento e trasporto

5.1 Condizioni di immagazzinamento

Per l'immagazzinamento osservare le seguenti note:

- ▶ Conservare nella confezione originale per garantire la protezione da urti.
- ▶ Non togliere le coperture o i coperchi di protezione installati sulle connessioni al processo. Evitano danni meccanici alle superfici di tenuta e depositi di sporco nel tubo di misura.
- ▶ Proteggere dalla luce diretta del sole. Evitare temperature superficiali eccessivamente elevate.
- ▶ Conservare in luogo asciutto e privo di polvere.
- ▶ Non conservare all'esterno.

Temperatura di immagazzinamento → 📄 225

5.2 Trasporto del prodotto

Trasportare il misuratore fino al punto di misura nell'imballaggio originale.

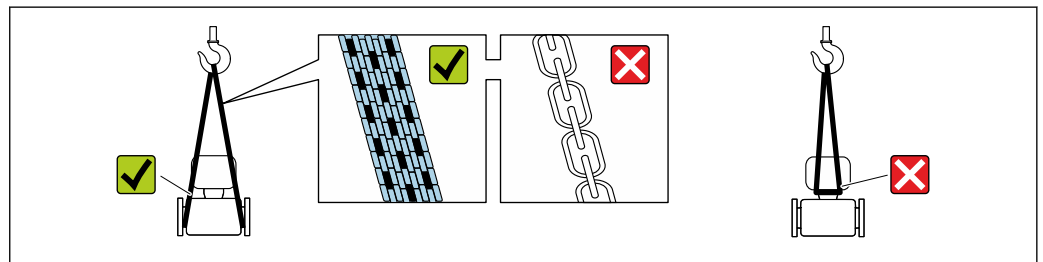

A0029252

i Non togliere le coperture o i coperchi installati sulle connessioni al processo. Evitano danni meccanici alle superfici di tenuta e i depositi di sporco nel tubo di misura.

5.2.1 Misuratori privi di ganci di sollevamento

⚠ AVVERTENZA

Il centro di gravità del misuratore è più in alto dei punti di attacco delle cinghie.

Rischio di lesioni, se il misuratore dovesse capovolgersi.

- ▶ Assicurare il misuratore in modo che non possa scivolare o ruotare.
- ▶ Osservare il peso specificato sull'imballo (etichetta adesiva).

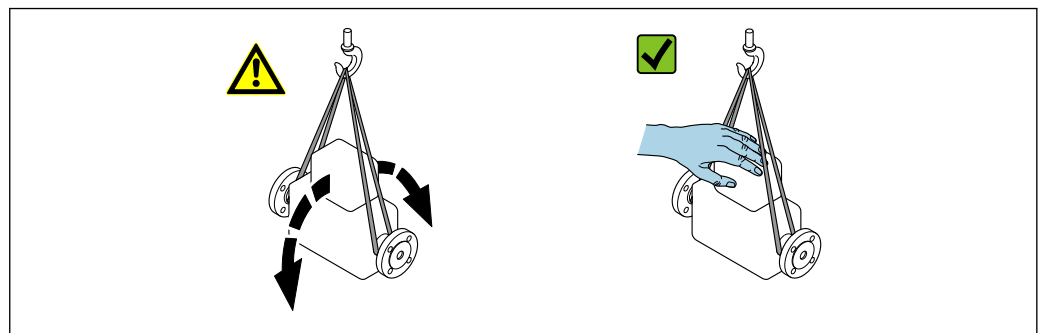

A0029214

5.2.2 Misuratori con ganci di sollevamento

⚠ ATTENZIONE

Istruzioni di trasporto speciali per strumenti con ganci di sollevamento

- ▶ Per il trasporto dello strumento utilizzare esclusivamente i ganci di sollevamento presenti sullo strumento medesimo o sulle flange.
- ▶ Lo strumento deve essere assicurato ad almeno due ganci di sollevamento.

5.2.3 Trasporto con un elevatore a forza

Se per il trasporto si utilizzano casse di imballaggio in legno, la struttura di base consente di caricare le casse longitudinalmente, trasversalmente o dai due lati utilizzando un elevatore a forca.

5.3 Smaltimento degli imballaggi

Tutti i materiali di imballaggio sono ecocompatibili e riciclabili al 100%:

- Imballaggio esterno del dispositivo
 - Film polimerico di imballaggio estensibile secondo la Direttiva UE 2002/95/EC (RoHS)
- Imballaggio
 - Cassa di legno trattata secondo lo standard ISPM 15, confermato dal logo IPPC
 - Confezione di cartone secondo la direttiva europea per gli imballaggi 94/62/EC, riciclabilità confermata dal simbolo Resy
- Materiali di trasporto e dispositivi di fissaggio
 - Pallet in plastica a perdere
 - Fascette di plastica
 - Nastri adesivi in plastica
- Materiale di riempimento
 - Imbottiture in carta

6 Installazione

6.1 Requisiti di montaggio

6.1.1 Posizione d'installazione

Punto di installazione

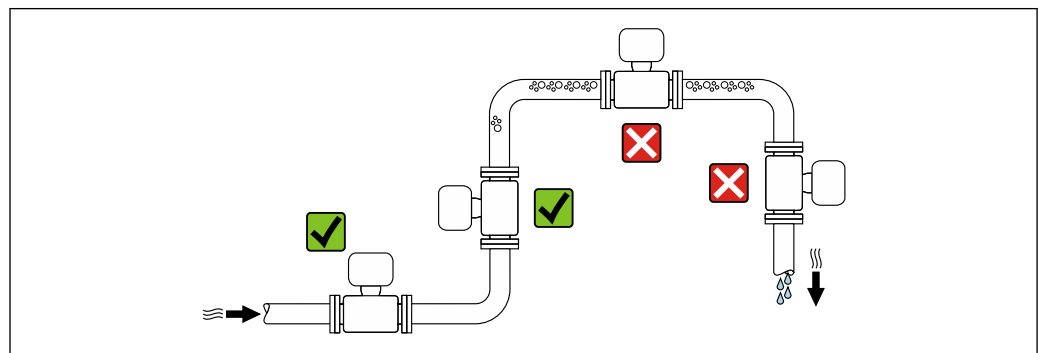

A0028772

Per evitare errori di misura derivanti dall'accumulo di bolle di gas nel tubo di misura, evitare le seguenti posizioni di montaggio nella tubazione:

- Punto più alto della tubazione.
- Direttamente a monte di uno scarico libero della tubazione in un tubo a scarico libero.

Installazione in tubi a scarico libero

I seguenti accorgimenti, tuttavia, consentono l'installazione anche in tubazioni verticali aperte. Una restrizione del tubo o l'impiego di un orifizio con sezione inferiore al diametro nominale evita il funzionamento a vuoto del sensore durante l'esecuzione delle misure.

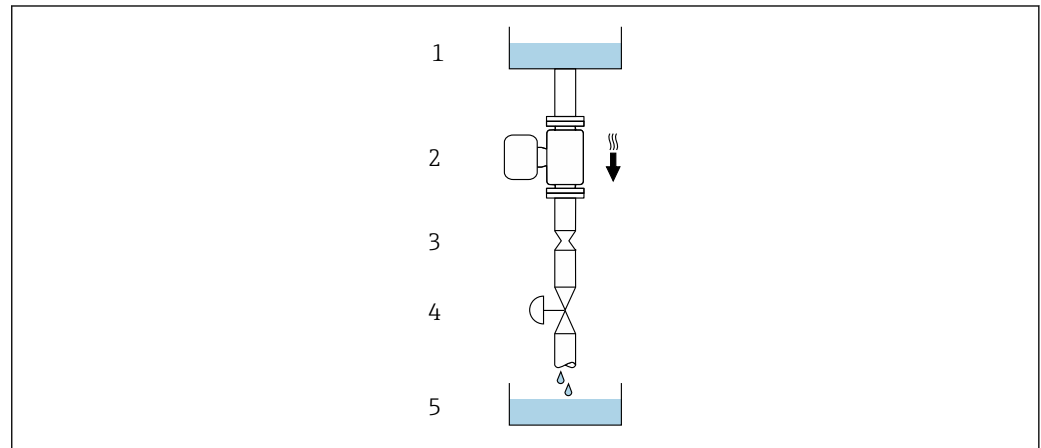

A0028773

6 Installazione in un tubo a scarico libero (ad es. per applicazioni di dosaggio)





- 1 Serbatoio di alimentazione
- 2 Sensore
- 3 Orifizio, restrizione nel tubo
- 4 Valvola
- 5 Recipiente di riempimento

| DN | | Ø orifizio, restrizione tubo | |
|------|-------|------------------------------|------|
| [mm] | [in] | [mm] | [in] |
| 8 | 3/8 | 6 | 0,24 |
| 15 | 1/2 | 10 | 0,40 |
| 25 | 1 | 14 | 0,55 |
| 40 | 1 1/2 | 22 | 0,87 |
| 50 | 2 | 28 | 1,10 |

Orientamento

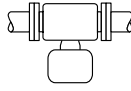
La direzione della freccia sulla targhetta del sensore aiuta ad installare il sensore in base alla direzione del flusso (direzione del fluido che scorre attraverso la tubazione).

| Orientamento | | Raccomandazione |
|--------------|---|---|
| A | Orientamento verticale | A0015591 ☑☑ ¹⁾ |
| B | Orientamento orizzontale, trasmettitore in alto | A0015589 ☑☑ ²⁾ Eccezione: → 7, 24 |

| Orientamento | | Raccomandazione |
|--------------|--|--|
| C | Orientamento orizzontale, trasmettitore in basso |  <small>A0015590</small> ✓✓ ³⁾ Eccezione: →  ,  |
| D | Orientamento orizzontale, trasmettitore laterale |  <small>A0015592</small> ✓✓ |

- 1) Questo orientamento è consigliato per garantire l'autodrenaggio.
- 2) Le applicazioni con basse temperature di processo possono ridurre la temperatura ambiente. Questo orientamento è consigliato per mantenere la temperatura ambiente minima, tollerata dal trasmettitore.
- 3) Le applicazioni con alte temperature di processo possono incrementare la temperatura ambiente. Questo orientamento è consigliato per non superare la temperatura ambiente massima tollerata dal trasmettitore.

Se un sensore con tubo di misura curvo è installato in orizzontale, adattare la posizione del sensore alle caratteristiche del fluido.

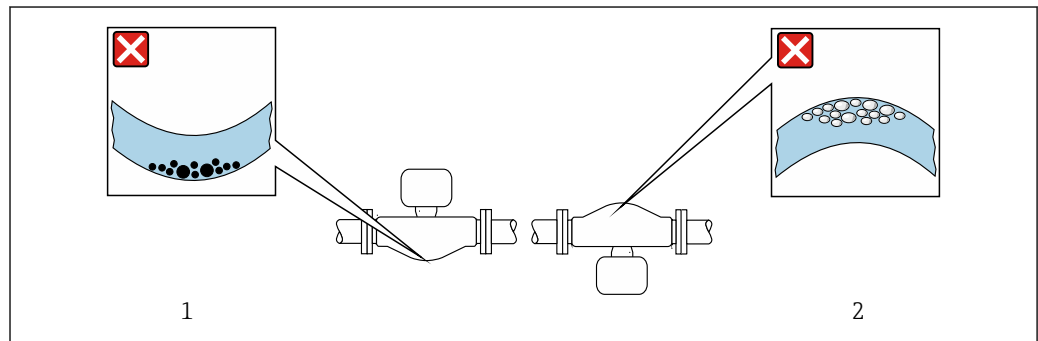

A0028774

 7 Orientamento del sensore con tubo di misura curvo

- 1 Evitare questo orientamento nel caso di fluidi con solidi sospesi: rischio di depositi
- 2 Evitare questo orientamento nel caso di fluidi degasati: rischio di accumuli di gas

Tratti rettilinei in entrata e in uscita

Non sono richiesti speciali accorgimenti per gli elementi che causano turbolenza, quali valvole, gomiti o giunzioni a T, a patto che non si verificano cavitazioni →  25.

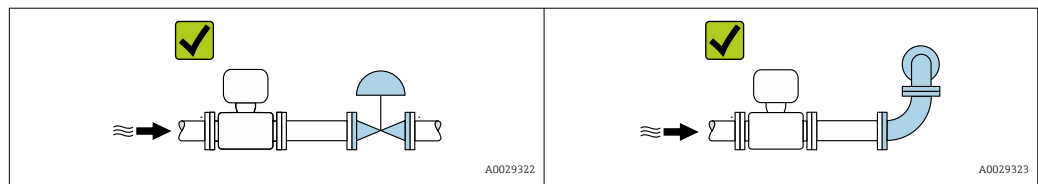



Dimensioni di installazione

 Per le dimensioni e le lunghezze di installazione del dispositivo, consultare la documentazione "Informazioni tecniche", sezione "Costruzione meccanica"

6.1.2 Requisiti ambientali e di processo

Campo di temperatura ambiente

| | |
|---------------------------------------|---|
| Misuratore | <ul style="list-style-type: none"> ▪ -40 ... +60 °C (-40 ... +140 °F) ▪ Codice d'ordine per "Collaudo, certificato", opzione JP: -50 ... +60 °C (-58 ... +140 °F) |
| Leggibilità del display locale | -20 ... +60 °C (-4 ... +140 °F) La leggibilità del display può essere compromessa da temperature fuori dal campo consentito. |

 Influenza della temperatura ambiente sulla temperatura del fluido →  227

- ▶ In caso di funzionamento all'esterno:
Evitare la luce diretta del sole, in particolare nelle regioni a clima caldo.

Pressione statica

È importante che non siano presenti fenomeni di cavitazione e che i liquidi non siano degasanti.

La cavitazione è causata se la pressione scende al di sotto della tensione di vapore:

- nei liquidi con punto di ebollizione basso (ad es. idrocarburi, solventi, gas liquefatti)
- nelle linee di aspirazione
- ▶ Accertarsi che la pressione statica sia sufficientemente elevata per evitare cavitazione e degassamento.

A questo scopo sono consigliate le seguenti posizioni di montaggio:

- nel punto più basso di una tubazione verticale
- a valle di pompe (nessun pericolo di vuoto)

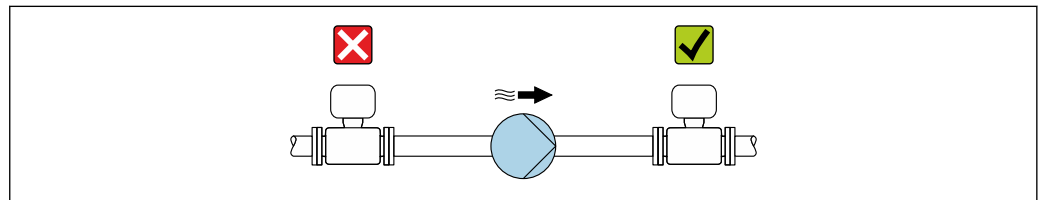

A0028777

Isolamento termico

Con alcuni fluidi, è importante mantenere il calore irradiato dal sensore al trasmettitore a un livello minimo. Per garantire l'isolamento richiesto, è disponibile un'ampia gamma di materiali.

Le seguenti versioni del dispositivo sono consigliate nel caso di coibentazione:

- Versione con collo di estensione per coibentazione:
Codice d'ordine per "Opzione sensore", opzione CG con lunghezza del collo di estensione di 105 mm (4,13 in).
- Versione per temperatura estesa:
Codice d'ordine per "Materiale del tubo di misura", opzione TD o TG con lunghezza del collo di estensione di 105 mm (4,13 in).

AVVISO**Surriscaldamento dell'elettronica causato dalla coibentazione!**

- ▶ Orientamento consigliato: orientamento orizzontale, vano collegamenti del sensore verso il basso.
- ▶ Non coibentare il vano collegamenti del sensore.
- ▶ Temperatura massima consentita sul lato inferiore del vano collegamenti del sensore: 80 °C (176 °F)
- ▶ Per quanto riguarda l'isolamento termico con un collo di estensione esposto: si consiglia di evitare l'isolamento del collo di estensione per garantire una dissipazione ottimale del calore.

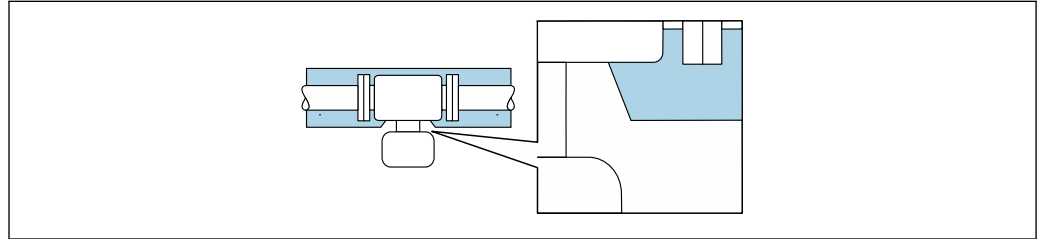

A0034391

8 Isolamento termico con collo di estensione esposto

Riscaldamento**AVVISO****L'elettronica potrebbe surriscaldarsi a causa della temperatura ambiente elevata!**

- ▶ Rispettare la temperatura ambiente massima consentita per il trasmettitore.
- ▶ Tenere conto dei requisiti di orientamento del dispositivo in funzione della temperatura del fluido.

AVVISO**Rischio di surriscaldamento in fase di riscaldamento**

- ▶ Accertarsi che la temperatura all'estremità inferiore della custodia del trasmettitore non superi 80 °C (176 °F).
- ▶ Garantire che vi sia sufficiente convezione sul collo del trasmettitore.
- ▶ Garantire che rimanga esposta una superficie sufficientemente ampia del collo del trasmettitore. La parte libera serve da radiatore e protegge l'elettronica dal surriscaldamento e dall'eccessivo raffreddamento.
- ▶ Se impiegato in atmosfera potenzialmente esplosiva, rispettare le informazioni riportate nella documentazione Ex specifica del dispositivo. Per maggiori informazioni sulle tabelle di temperatura, consultare la documentazione separata "Istruzioni di sicurezza" (XA) del dispositivo.
- ▶ Considerare la diagnostica del processo "830 Temperatura ambiente troppo alta" e "832 Temperatura dell'elettronica troppo alta" se non è possibile evitare il surriscaldamento con una progettazione idonea del sistema.

Opzioni di riscaldamento

Se il fluido non deve perdere calore in prossimità del sensore, sono disponibili le seguenti opzioni di riscaldamento:

- Riscaldamento elettrico, ad esempio con riscaldatori a fascia elettrici ²⁾
- Mediante tubi che trasportano acqua calda o vapore
- Mediante camice riscaldanti

2) In genere si consiglia l'uso di riscaldatori a fascia elettrici paralleli (flusso di elettricità bidirezionale). Occorre effettuare particolari osservazioni se è necessario usare un cavo di riscaldamento monofilo. Per ulteriori informazioni, consultare la documentazione EA01339D "Istruzioni di installazione per sistemi di riscaldamento elettrici superficiali".

Vibrazioni

L'alta frequenza di oscillazione dei tubi di misura assicura che il funzionamento sia corretto ed il sistema di misura non sia influenzato dalle vibrazioni dello stabilimento.

6.1.3 Istruzioni speciali per l'installazione

Drenabilità

Quando installato in verticale, il tubo di misura può essere completamente svuotato e protetto da eventuali depositi.

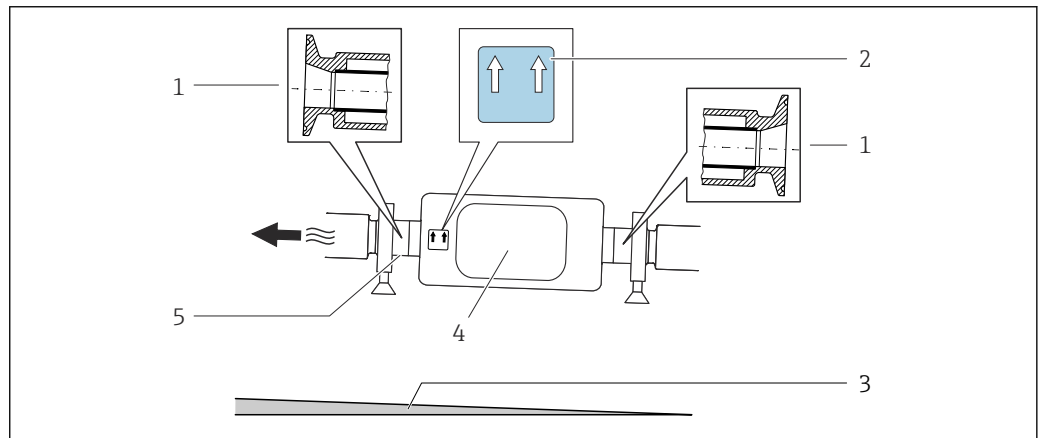

Se il sensore è installato in una linea orizzontale, si possono utilizzare delle connessioni clamp eccentriche per garantire il completo svuotamento. Se il sistema è inclinato in una direzione specifica e con una certa pendenza, la gravità può essere sfruttata per ottenere uno svuotamento completo. Il sensore deve essere montato nella posizione corretta per garantire il completo svuotamento anche in posizione orizzontale. I contrassegni sul sensore indicano la posizione di montaggio corretta per ottimizzare lo svuotamento.



A0016583

- 1 Connessione clamp eccentrica
- 2 L'etichetta "Questo lato in alto" indica il lato superiore
- 3 Per DN 8 - 25 (da 3/8 a 1"): gradiente: circa 2% o 21 mm/m (0.24 in/ft); per DN 40 - 50 (da 1½ a 2"): gradiente circa 2° o 35 mm/m (0.42 in/ft)
- 4 Trasmettitore
- 5 Riga sul lato inferiore che indica il punto più basso della connessione al processo eccentrica.

Compatibilità igienica

 Quando installato in applicazioni igieniche, considerare le informazioni riportate nella sezione "Certificati e approvazioni/compatibilità igienica" →  237

Fissaggio con collare di montaggio nel caso di connessioni igieniche

Non sono necessari supporti aggiuntivi del sensore per scopi operativi. In ogni caso, se l'installazione richiedesse un supporto aggiuntivo, rispettare le seguenti dimensioni.

Utilizzare un collare di montaggio con rivestimento tra collare e misuratore.

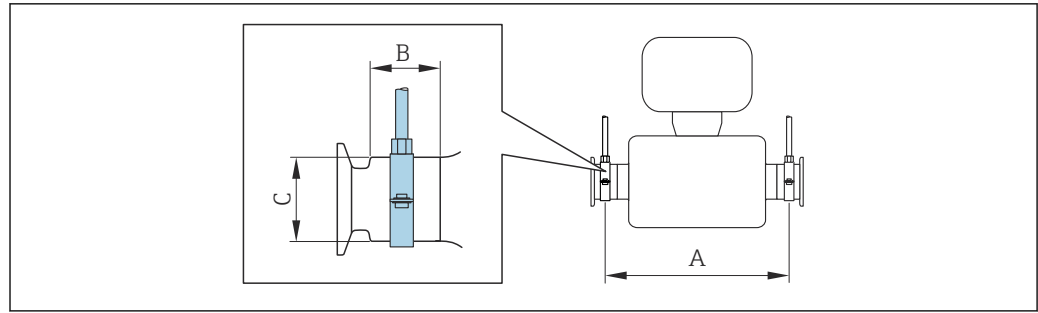

A0030298

| DN | | A | | B | | C | |
|------|-------|------|-------|------|------|------|------|
| [mm] | [in] | [mm] | [in] | [mm] | [in] | [mm] | [in] |
| 8 | 3/8 | 298 | 11,73 | 33 | 1,3 | 28 | 1,1 |
| 15 | 1/2 | 402 | 15,83 | 33 | 1,3 | 28 | 1,1 |
| 25 | 1 | 542 | 21,34 | 33 | 1,3 | 38 | 1,5 |
| 40 | 1 1/2 | 658 | 25,91 | 36,5 | 1,44 | 56 | 2,2 |
| 50 | 2 | 772 | 30,39 | 44,1 | 1,74 | 75 | 2,95 |

Verifica dello zero e regolazione dello zero

Tutti i misuratori sono tarati in base alle più recenti tecnologie. La taratura avviene alle condizioni di riferimento → 221. Di conseguenza, generalmente non è richiesta una regolazione dello zero in campo.

L'esperienza indica che la regolazione dello zero è consigliata solo in casi speciali:

- per ottenere la massima precisione di misura anche con portate molto basse.
- In condizioni operative o di processo estreme (ad es. con temperature di processo molto elevate o fluidi molto viscosi).
- Per applicazioni con gas a bassa pressione

i Per ottenere la massima precisione di misura possibile a basse portate, l'installazione deve proteggere il sensore dalle sollecitazioni meccaniche durante il funzionamento.

Per ottenere un punto di zero rappresentativo, accertarsi che:

- l'eventuale flusso nel dispositivo viene impedito durante la regolazione
- le condizioni di processo (es. pressione, temperatura) sono stabili e rappresentative

La verifica e la regolazione non possono essere eseguite in presenza delle seguenti condizioni di processo:

- Sacche di gas
Accertarsi che il sistema sia stato sufficientemente lavato con il fluido. La ripetizione del lavaggio può favorire l'eliminazione delle sacche di gas
- Circolazione termica
In caso di differenze di temperatura (ad esempio tra l'ingresso del tubo di misura e la sezione di uscita), può verificarsi un flusso indotto anche con le valvole chiuse a causa della circolazione termica nel dispositivo
- Perdite nelle valvole
Se le valvole non sono ermetiche, il flusso non viene adeguatamente impedito durante la determinazione del punto di zero

Se non è possibile evitare queste condizioni, si consiglia di mantenere l'impostazione di fabbrica per il punto di zero.

Tettuccio di protezione dalle intemperie

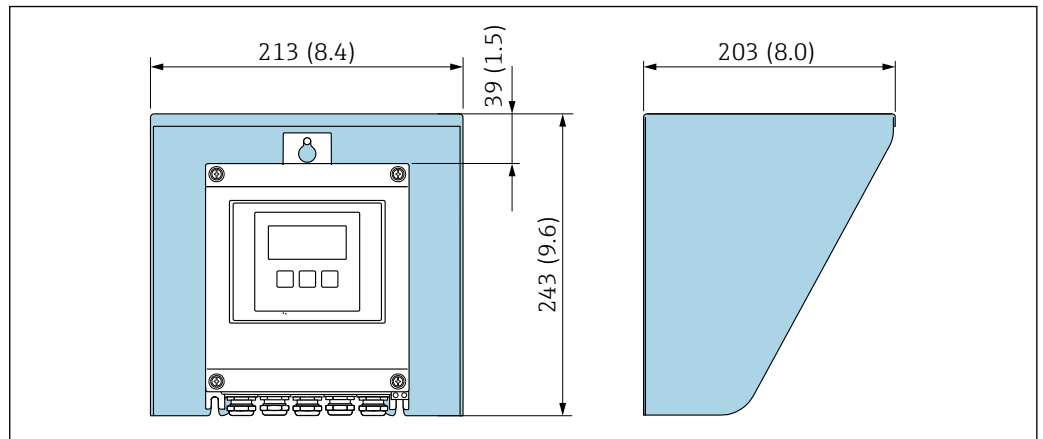

9 Tettuccio di protezione dalle intemperie per Proline 500 – digitale; unità ingegneristica mm (in)

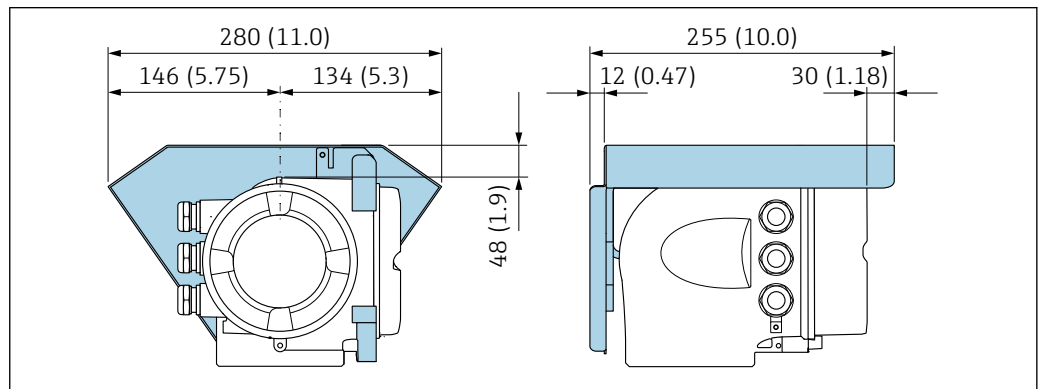

10 Tettuccio di protezione dalle intemperie per Proline 500; unità ingegneristica mm (in)

6.2 Installazione del misuratore

6.2.1 Utensili richiesti

Per il trasmettitore

Per montaggio su palina:

- Trasmettitore Proline 500 – digital
 - Chiave fissa AF 10
 - Cacciavite Torx TX 25
- Trasmettitore Proline 500
 - Chiave fissa AF 13

Per il montaggio a parete:

Eseguire il foro con una punta da trapano \varnothing 6,0 mm

Per il sensore

Per flange e altre connessioni al processo: utilizzare un idoneo strumento di montaggio.

6.2.2 Preparazione del misuratore

1. Rimuovere tutto l'imballaggio per il trasporto rimasto.
2. Rimuovere eventuali coperture o coperchi di protezione dal sensore.

3. Rimuovere l'etichetta adesiva del vano dell'elettronica.

6.2.3 Montaggio del misuratore

⚠ AVVERTENZA

Pericolo dovuto a tenuta di processo non adeguata!

- ▶ Garantire che i diametri interni delle guarnizioni siano maggiori o uguali a quelli delle connessioni al processo e della tubazione.
- ▶ Verificare che le guarnizioni siano pulite e integre.
- ▶ Fissare correttamente le guarnizioni.

1. Garantire che la direzione della freccia sulla targhetta del sensore punti nella stessa direzione del flusso del fluido.
2. Installare il misuratore o ruotare la custodia del trasmettitore in modo che gli ingressi cavo non siano orientati verso l'alto.

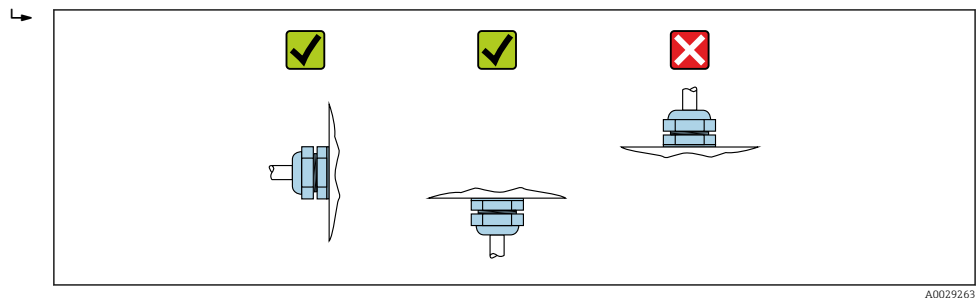

A0029263

6.2.4 Montaggio della custodia del trasmettitore: Proline 500 – digitale

⚠ ATTENZIONE

La temperatura ambiente è troppo elevata!

Pericolo di surriscaldamento dell'elettronica e di deformazione della custodia.

- ▶ Non superare la temperatura ambiente massima consentita.
- ▶ Nel caso di funzionamento all'esterno: evitare la luce solare diretta e l'esposizione alle intemperie, soprattutto nelle regioni a clima caldo.

⚠ ATTENZIONE

Una forza eccessiva può danneggiare la custodia!

- ▶ Evitare le sollecitazioni meccaniche eccessive.

Il trasmettitore può essere montato come segue:

- Installazione su palina
- Montaggio a parete

Montaggio su palina

Attrezzi necessari:

- Chiave fissa AF 10
- Cacciavite Torx TX 25

AVVISO

Coppia di serraggio eccessiva applicata alle viti di fissaggio!

Rischio di danni al trasmettitore in plastica.

- ▶ Serrare le viti di fissaggio in base alla coppia di serraggio: 2,5 Nm (1,8 lbf ft)

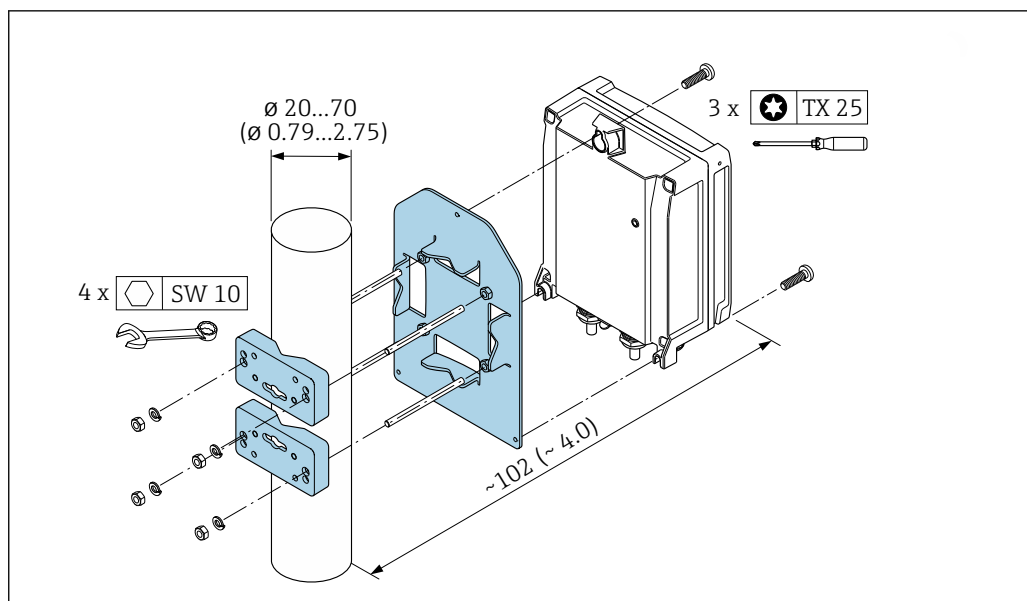

A0029051

11 Unità mm (in)

Montaggio a parete

Attrezzi necessari:

Eseguire il foro con una punta da trapano $\varnothing 6,0$ mm

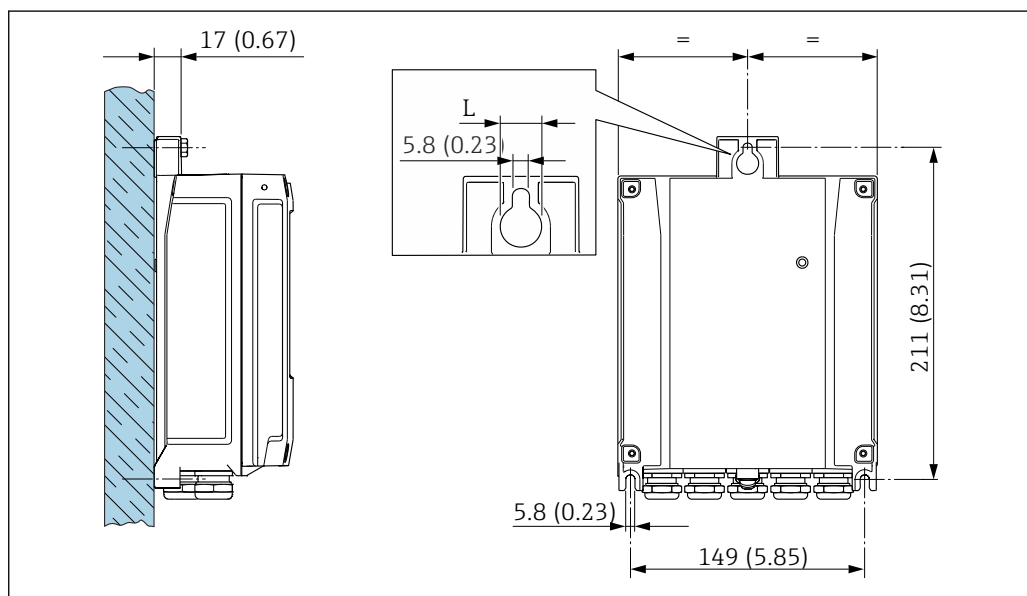

A0029054

12 Unità ingegneristica mm (in)

L Dipende dal codice d'ordine per "Custodia del trasmettitore"

Codice d'ordine per "Custodia del trasmettitore"

- Opzione A, alluminio, rivestito: L = 14 mm (0,55 in)
- Opzione D, policarbonato: L = 13 mm (0,51 in)

1. Eseguire i fori.
2. Inserire i tasselli da muro nei fori eseguiti.
3. Avvitare leggermente le viti di fissaggio.
4. Posizionare la custodia del trasmettitore sopra le viti di fissaggio e allargarla.

5. Serrare le viti di fissaggio.

6.2.5 Montaggio della custodia del trasmettitore: Proline 500

ATTENZIONE

La temperatura ambiente è troppo elevata!

Pericolo di surriscaldamento dell'elettronica e di deformazione della custodia.

- ▶ Non superare la temperatura ambiente massima consentita.
- ▶ Nel caso di funzionamento all'esterno: evitare la luce solare diretta e l'esposizione alle intemperie, soprattutto nelle regioni a clima caldo.

ATTENZIONE

Una forza eccessiva può danneggiare la custodia!

- ▶ Evitare le sollecitazioni meccaniche eccessive.

Il trasmettitore può essere montato come segue:

- Installazione su palina
- Montaggio a parete

Montaggio a parete

Utensili richiesti

Eseguire il foro con una punta da trapano $\varnothing 6,0$ mm

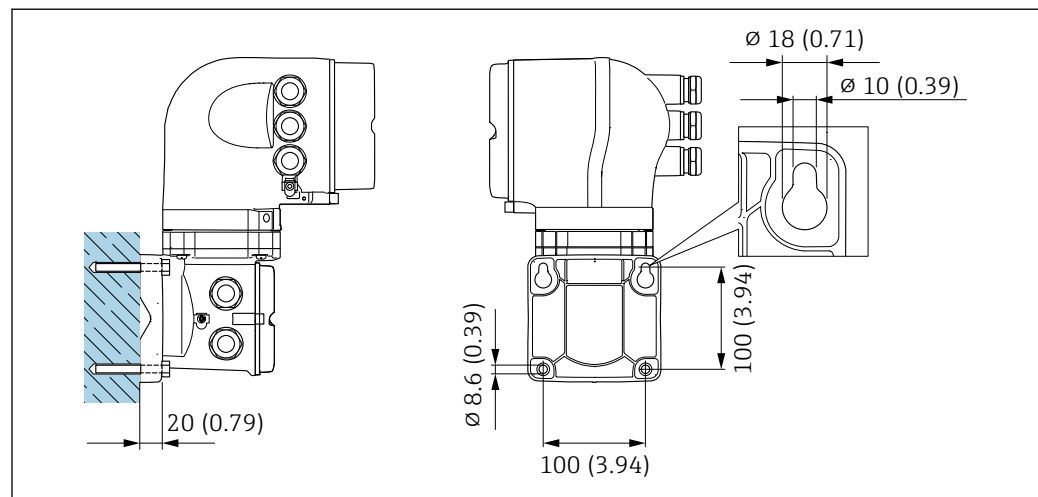

13 Unità ingegneristica mm (in)

1. Eseguire i fori.
2. Inserire i tasselli da muro nei fori eseguiti.
3. Avvitare leggermente le viti di fissaggio.
4. Posizionare la custodia del trasmettitore sopra le viti di fissaggio e alloggiarla.
5. Serrare le viti di fissaggio.

Montaggio su palina

Utensili richiesti

Chiave fissa AF 13

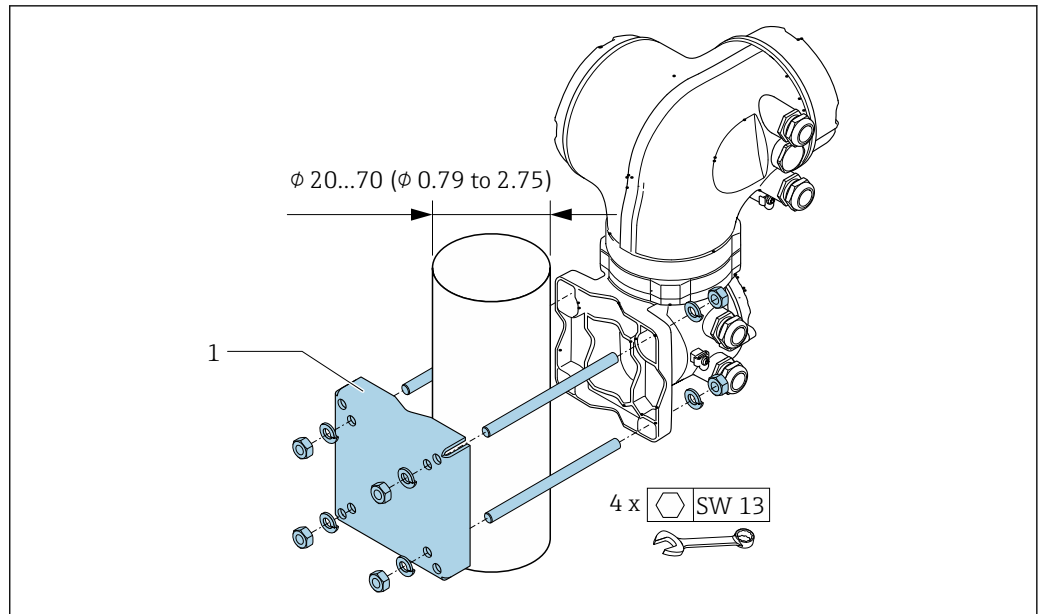

14 Unità ingegneristica mm (in)

6.2.6 Rotazione della custodia del trasmettitore: Proline 500

La custodia del trasmettitore può essere ruotata per facilitare l'accesso al vano connessioni o al modulo display.

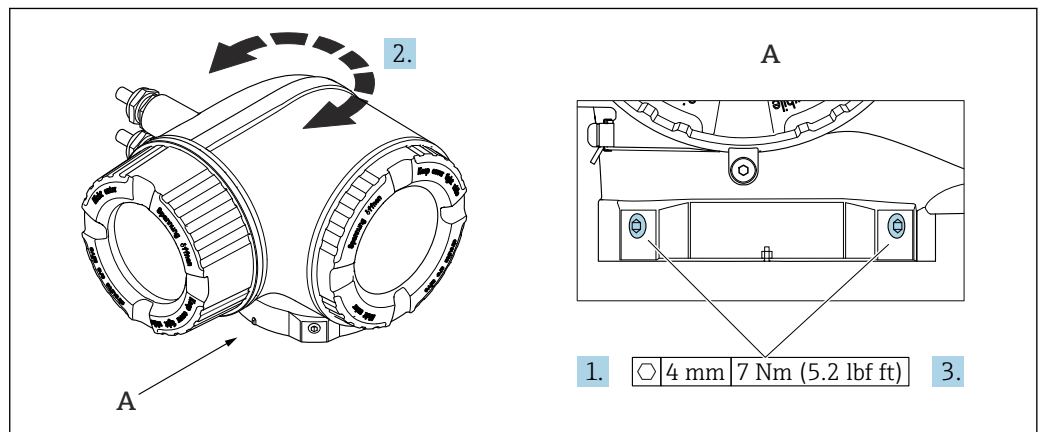

15 Custodia Ex

1. Allentare le viti di fissaggio.
2. Ruotare la custodia fino alla posizione richiesta.
3. Serrare le viti di fissaggio.

6.2.7 Rotazione del modulo display: Proline 500

Il modulo display può essere ruotato per ottimizzare la leggibilità e l'operatività del display.

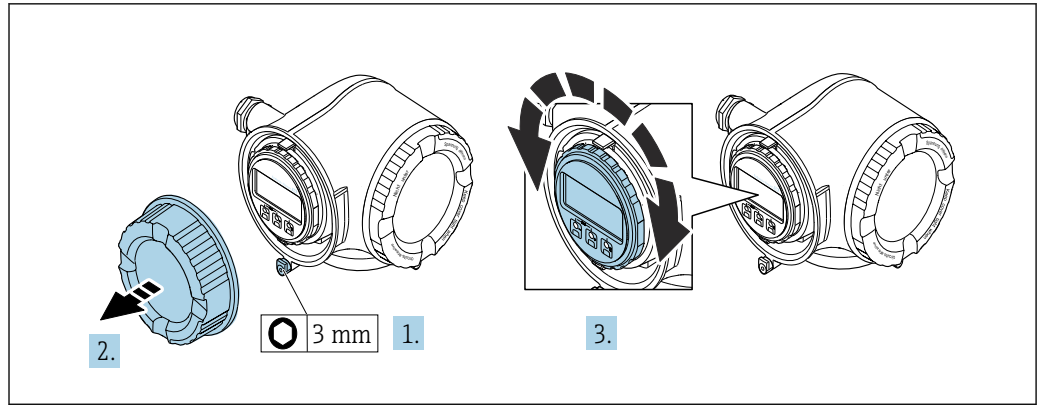

1. In base alla versione del dispositivo: liberare il fermo di sicurezza sul coperchio del vano connessioni.
2. Svitare il coperchio del vano connessioni.
3. Girare il modulo display sulla posizione desiderata: max. $8 \times 45^\circ$ in ciascuna direzione.
4. Avvitare sul coperchio del vano connessioni.
5. In base alla versione del dispositivo: montare il fermo di sicurezza del coperchio del vano connessioni.

6.3 Verifica finale dell'installazione

| | |
|---|--------------------------|
| Il dispositivo è integro (controllo visivo)? | <input type="checkbox"/> |
| Lo strumento di misura corrisponde alle specifiche del punto di misura? Ad esempio: <ul style="list-style-type: none"> ▪ Temperatura di processo → 227 ▪ Pressione (vedere sezione "Valori nominali di pressione-temperatura" nel documento "Informazioni tecniche"). ▪ Temperatura ambiente ▪ Campo di misura | <input type="checkbox"/> |
| Il sensore è stato orientato correttamente → 23? <ul style="list-style-type: none"> ▪ In base al tipo di sensore ▪ In base alla temperatura del fluido ▪ In base alle caratteristiche del fluido (degasante, con solidi sospesi) | <input type="checkbox"/> |
| La freccia sul sensore corrisponde alla direzione del flusso del fluido? → 23? | <input type="checkbox"/> |
| Descrizione tag ed etichettatura sono corrette (ispezione visiva)? | <input type="checkbox"/> |
| Il dispositivo è sufficientemente protetto dagli agenti atmosferici e dall'irraggiamento solare diretto? | <input type="checkbox"/> |
| La vite di fissaggio e il fermo di sicurezza sono saldamente serrati? | <input type="checkbox"/> |

7 Collegamento elettrico

AVVERTENZA

Componenti in tensione! Gli interventi eseguiti non correttamente sui collegamenti elettrici possono causare scosse elettriche.

- ▶ Prevedere un dispositivo di disinserimento (interruttore di potenza automatico o interruttore di protezione) per scollegare facilmente il misuratore dalla tensione di alimentazione.
- ▶ Oltre al fusibile del dispositivo, prevedere un'unità di protezione da sovracorrente con max 10 A nell'installazione sul campo.

7.1 Sicurezza elettrica

In conformità alle normative nazionali applicabili.

7.2 Requisiti di collegamento

7.2.1 Utensili richiesti

- Per gli ingressi cavo: utilizzare l'utensile adatto
- Per il fermo di sicurezza: chiave a brugola 3 mm
- Spellafili
- Se si usano cavi intrecciati: pinza a crimpare per ferrula
- Per togliere i cavi dal morsetto: cacciavite a testa piatta ≤ 3 mm (0,12 in)

7.2.2 Requisiti per il cavo di collegamento

I cavi di collegamento forniti dal cliente devono possedere i seguenti requisiti.

Cavo di messa a terra di protezione per il morsetto di terra esterno

Sezione del conduttore 2,1 mm² (14 AWG)

L'uso di un capocorda consente il collegamento di sezioni più grandi.

L'impedenza di messa a terra deve essere inferiore a 2 Ω .

Campo di temperatura consentito

- Devono essere rispettate le direttive di installazione vigenti nel paese dove è eseguita l'installazione.
- I cavi devono essere adatti alle temperature minime e massime previste.

Cavo di alimentazione (incl. conduttore per il morsetto di terra interno)

Il cavo di installazione standard è sufficiente.

Cavo segnali

-  Per la misura fiscale, tutte le linee di segnale devono essere cavi schermati (intrecciati in rame stagnato, copertura ottica $\geq 85\%$). La schermatura del cavo deve essere collegata su ambedue i lati.

Ethernet-APL

Doppino intrecciato schermato. Si consiglia il cavo tipo A.

-  Vedere <https://www.profibus.com> Ethernet-APL White Paper "

Modbus RS485

Doppino intrecciato schermato.



Vedere <https://modbus.org> "Guida specifiche e implementazione per Modbus su linea seriale".

Uscita in corrente 0 /4 ... 20 mA (escluso HART)

Il cavo di installazione standard è sufficiente.

Impulsi /frequenza /uscita di commutazione

Il cavo di installazione standard è sufficiente.

Uscita a relè

Il cavo di installazione standard è sufficiente.

Ingresso in corrente 4 ... 20 mA

Il cavo di installazione standard è sufficiente.

Ingresso di stato

Il cavo di installazione standard è sufficiente.

Diametro del cavo

- Pressacavi forniti:
 - M20 × 1,5 con cavo \varnothing 6 ... 12 mm (0,24 ... 0,47 in)
- Morsetti caricati a molla: adatti per trefoli e trefoli con terminale.
Sezione del conduttore 0,2 ... 2,5 mm² (24 ... 12 AWG).

Scelta del cavo di collegamento tra il trasmettitore e il sensore

Dipende dal tipo di trasmettitore e dalle zone di installazione

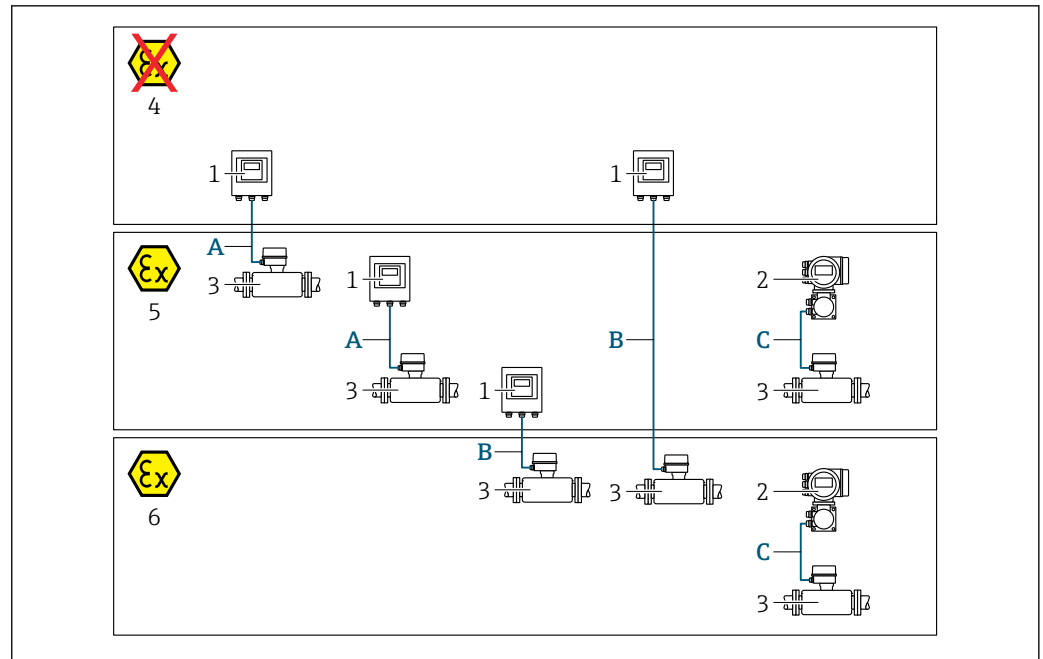

- 1 Trasmittitore digitale Proline 500
 2 Trasmittitore Proline 500
 3 Sensore Promass
 4 Area sicura
 5 Area pericolosa: Zona 2; Classe I, Divisione 2
 6 Area pericolosa: Zona 1; Classe I, Divisione 1
 A Cavo standard a trasmettitore digitale 500 → 37
 Trasmittitore installato in area sicura o area pericolosa: Zona 2; Classe I, Divisione 2 / sensore installato in area pericolosa: Zona 2; Classe I, Divisione 2
 B Cavo standard a trasmettitore digitale 500 → 38
 Trasmittitore installato in area pericolosa: Zona 2; Classe I, Divisione 2 / sensore installato in area pericolosa: Zona 1; Classe I, Divisione 1
 C Cavo segnali a trasmettitore 500 → 40
 Trasmittitore e sensore installati in area pericolosa: Zona 2; Classe I, Divisione 2 oppure Zona 1; Classe I, Divisione 1

A: cavo di collegamento tra sensore e trasmettitore: Proline 500 – digitale

Cavo standard

Come cavo di collegamento è possibile utilizzare un cavo standard con le seguenti specifiche.

| | |
|---|--|
| Costruzione | 4 conduttori (2 coppie); trefoli Cu non isolati; trefoli a coppia con schermo comune |
| Schermatura | Rame intrecciato stagnato, copertura ottica ≥ 85 % |
| Resistenza di loop | Linea di alimentazione (+, -): 10 Ω max. |
| Lunghezza del cavo | 300 m (900 ft) max., v. tabella successiva. |
| Connettore del dispositivo, lato 1 | Presca M12, 5 pin, cod. A. |
| Connettore del dispositivo, lato 2 | Connettore M12, 5 pin, cod. A. |
| Pin 1+2 | Conduttori collegati in doppino intrecciato. |
| Pin 3+4 | Conduttori collegati in doppino intrecciato. |

| Sezione | Lunghezza cavo [max.] |
|-------------------------------|-----------------------|
| 0,34 mm ² (AWG 22) | 80 m (240 ft) |
| 0,50 mm ² (AWG 20) | 120 m (360 ft) |
| 0,75 mm ² (AWG 18) | 180 m (540 ft) |
| 1,00 mm ² (AWG 17) | 240 m (720 ft) |
| 1,50 mm ² (AWG 15) | 300 m (900 ft) |

Cavo di collegamento disponibile in opzione

| | |
|---------------------------------------|---|
| Costruzione | Cavo in PVC 2 × 2 × 0,34 mm ² (AWG 22) ¹⁾ con schermatura comune (2 coppie, trefoli CU non isolati; trefoli a coppia) |
| Resistenza alla fiamma | Secondo DIN EN 60332-1-2 |
| Resistenza all'olio | Secondo DIN EN 60811-2-1 |
| Schermatura | Treccia di rame stagnato, copertura ottica ≥ 85 % |
| Temperatura operativa continua | Se montato in posizione fissa: -50 ... +105 °C (-58 ... +221 °F); se il cavo può muoversi liberamente: -25 ... +105 °C (-13 ... +221 °F) |
| Lunghezza disponibile del cavo | Fissa: 20 m (60 ft); variabile: fino a 50 m (150 ft) max. |

- 1) Le radiazioni UV possono danneggiare la guaina esterna del cavo. Se possibile, proteggere il cavo dalla luce solare diretta.

B: cavo di collegamento tra sensore e trasmettitore: Proline 500 - digitale

Cavo standard

Come cavo di collegamento è possibile utilizzare un cavo standard con le seguenti specifiche.

| | |
|---|--|
| Struttura | 4, 6, 8 conduttori (2, 3, 4 coppie); trefoli Cu non isolati; trefoli a coppia con schermo comune |
| Schermatura | Rame intrecciato stagnato, copertura ottica ≥ 85 % |
| Capacità C | Max. 760 nF IIC, max. 4,2 µF IIB |
| Induttanza L | Max. 26 µH IIC, max. 104 µH IIB |
| Rapporto induttanza/resistenza (L/R) | Max. 8,9 µH/Ω IIC, max. 35,6 µH/Ω IIB (ad es. secondo IEC 60079-25) |
| Resistenza di loop | Linea di alimentazione (+, -): max. 5 Ω |
| Lunghezza del cavo | Max. 150 m (450 ft), v. tabella successiva. |

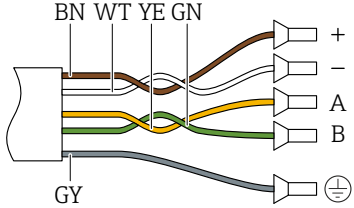
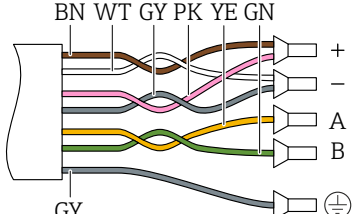
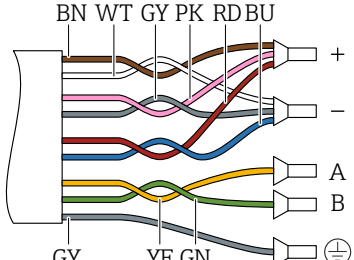
| Sezione | Lunghezza cavo [max.] | Terminazione |
|--|-----------------------|--|
| 2 x 2 x 0,50 mm ² (AWG 20) | 50 m (150 ft) | 2 x 2 x 0,50 mm ² (AWG 20)  <ul style="list-style-type: none"> ▪ +, - = 0,5 mm² ▪ A, B = 0,5 mm² |
| 3 x 2 x 0,50 mm ² (AWG 20) | 100 m (300 ft) | 3 x 2 x 0,50 mm ² (AWG 20)  <ul style="list-style-type: none"> ▪ +, - = 1,0 mm² ▪ A, B = 0,5 mm² |
| 4 x 2 x 0,50 mm ² (AWG 20) | 150 m (450 ft) | 4 x 2 x 0,50 mm ² (AWG 20)  <ul style="list-style-type: none"> ▪ +, - = 1,5 mm² ▪ A, B = 0,5 mm² |

Cavo di collegamento disponibile in opzione

| | |
|---------------------------------------|--|
| Cavo di collegamento per | Zona 1; Classe I, Divisione 1 |
| Cavo standard | Cavo in PVC 2 x 2 x 0,5 mm ² (AWG 20) ¹⁾ con schermo comune (2 coppie, trefoli a coppia) |
| Resistenza alla fiamma | Secondo DIN EN 60332-1-2 |
| Resistenza all'olio | Secondo DIN EN 60811-2-1 |
| Schermatura | Rame intrecciato stagnato, copertura ottica ≥ 85 % |
| Operating temperature | Se montato in posizione fissa: -50 ... +105 °C (-58 ... +221 °F); se il cavo può muoversi liberamente: -25 ... +105 °C (-13 ... +221 °F) |
| Lunghezza disponibile del cavo | Fissa: 20 m (60 ft); variabile: fino a 50 m (150 ft) max. |

- 1) Le radiazioni UV possono danneggiare la guaina esterna del cavo. Se possibile, proteggere il cavo dalla luce diretta del sole.

C: cavo di collegamento tra sensore e trasmettitore: Proline 500

| | |
|--|--|
| Struttura | 6 cavi in PVC 0,38 mm ² ¹⁾ con schermature individuali dei conduttori e schermatura in rame comune Con codice d'ordine per "Test, certificato", opzione JQ 7 × 0,38 mm ² cavo in PUR ¹⁾ con schermature individuali dei conduttori e schermatura in rame comune |
| resistenza conduttore | ≤ 50 Ω/km (0,015 Ω/ft) |
| Capacità: cavo/schermo | ≤ 420 pF/m (128 pF/ft) |
| Lunghezza cavo (max.) | 20 m (60 ft) |
| Lunghezze del cavo (disponibili per l'ordine) | 5 m (15 ft), 10 m (30 ft), 20 m (60 ft) |
| Diametro del cavo | 11 mm (0,43 in) ± 0,5 mm (0,02 in) |
| Temperatura operativa costante | Max. 105 °C (221 °F) |

- 1) Le radiazioni UV possono danneggiare la guaina esterna del cavo. Se possibile, proteggere il cavo dalla luce solare diretta

7.2.3 Assegnazione dei morsetti

Trasmettitore: tensione di alimentazione, ingressi/uscite



L'assegnazione dei morsetti di ingresso e uscita dipende dalla versione del dispositivo ordinata. L'assegnazione dei morsetti specifica per il dispositivo è riportata su un'etichetta adesiva nel vano morsetti.

| Tensione di alimentazione | | Ingresso/uscita 1 | | Ingresso/uscita 2 | | Ingresso/uscita 3 | | Ingresso/uscita 4 | |
|--|-------|-------------------|--------|-------------------|--------|-------------------|--------|-------------------|--------|
| 1 (+) | 2 (-) | 26 (B) | 27 (A) | 24 (+) | 25 (-) | 22 (+) | 23 (-) | 20 (+) | 21 (-) |
| Assegnazione dei morsetti specifica per il dispositivo: etichetta adesiva nel vano morsetti. | | | | | | | | | |

Vano collegamenti per trasmettitore e sensore: cavo di collegamento

Il sensore e il trasmettitore, che sono montati in posizioni separate, sono collegati tra loro per mezzo di un cavo di collegamento. Il cavo viene collegato attraverso il vano collegamenti del sensore e la custodia del trasmettitore.

Assegnazione dei morsetti e collegamento del cavo di collegamento:

- Proline 500 – digitale →  42
- Proline 500 →  49

7.2.4 Schermatura e messa a terra

Schermatura e schema di messa a terra

1. Mantenere la compatibilità elettromagnetica (EMC).
2. Considerare la protezione dal rischio di esplosione.
3. Considerare la sicurezza delle persone.
4. Rispettare le norme e le direttive locali per l'installazione.
5. Osservare le specifiche del cavo.
6. La lunghezza della parte intrecciata e spellata della schermatura del cavo fino al morsetto di terra deve essere ridotta al minimo.
7. Schermare completamente i cavi.

Messa a terra della schermatura del cavo

AVVISO

Nei sistemi senza collegamento di equipotenzialità, la messa a terra in più punti della schermatura del cavo causa correnti di equalizzazione della frequenza di rete!

Danni alla schermatura del cavo del bus.

- ▶ La schermatura del cavo del bus deve essere collegata ad una sola estremità; o alla messa a terra locale oppure a quella di protezione.
- ▶ Isolare la schermatura non collegata.

Per rispettare i requisiti EMC:

1. Garantire che la schermatura del cavo sia connessa in diversi punti alla linea del collegamento di equipotenzialità.
2. Collegare tutti i morsetti di terra locali alla linea del collegamento di equipotenzialità.

7.2.5 Preparazione del misuratore

Eeguire la procedura nel seguente ordine:

1. Montare il sensore e il trasmettitore.
2. Vano collegamenti sensori: collegare cavo di collegamento.
3. Trasmettitore: collegare cavo di collegamento.
4. Trasmettitore: collegare il cavo segnali e il cavo della tensione di alimentazione.

AVVISO

Tenuta non sufficiente della custodia!

L'affidabilità operativa del misuratore potrebbe essere compromessa.

- ▶ Utilizzare pressacavi adatti corrispondenti al grado di protezione.

1. Se presente, rimuovere il tappo cieco.
2. Se il misuratore è fornito senza pressacavi:
Procurarsi il pressacavo adatto per il relativo cavo di collegamento.
3. Se il misuratore è fornito con pressacavi:
Rispettare i requisiti previsti per i cavi di collegamento →  35.

Collegamento del vano collegamenti del sensore tramite morsetti

Per versione del dispositivo con codice d'ordine per "Vano collegamenti del sensore":
Opzione **A** "Alluminio rivestito"

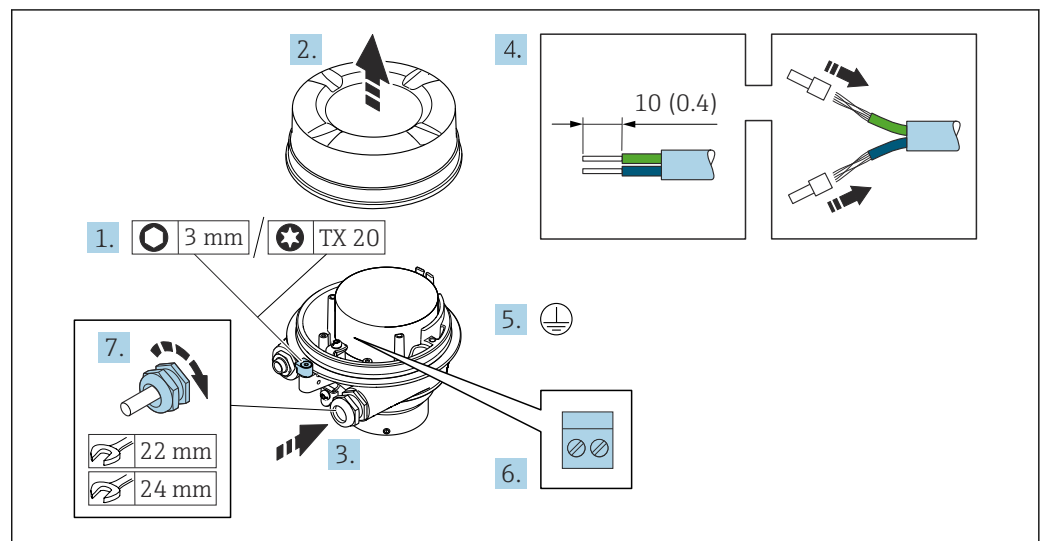

A0029616

1. Liberare il fermo di sicurezza del coperchio della custodia.
2. Svitare il coperchio della custodia.
3. Spingere il cavo attraverso l'ingresso cavo. Per garantire la tenuta stagna, non togliere l'anello di tenuta dall'ingresso cavo.
4. Spelare il cavo e le relative estremità. Nel caso di cavi intrecciati, inserire le ferrule.
5. Collegare la messa a terra di protezione.
6. Collegare il cavo in base all'assegnazione dei morsetti per il cavo di collegamento.
7. Serrare saldamente i pressacavi.
 - ↳ Con questa operazione la procedura di collegamento del cavo di collegamento è conclusa.

AVVERTENZA

Grado di protezione della custodia compromesso a causa di insufficiente tenuta della custodia.

- ▶ Avvitare nella filettatura sul coperchio senza usare lubrificanti. La filettatura sul coperchio è rivestita di lubrificante a secco.
8. Avvitare sul coperchio della custodia.
 9. Serrare il fermo di sicurezza del coperchio della custodia.

Collegamento del vano collegamenti del sensore tramite morsetti

Per versione del dispositivo con codice d'ordine per "Vano collegamenti del sensore":
Opzione B "Inox"

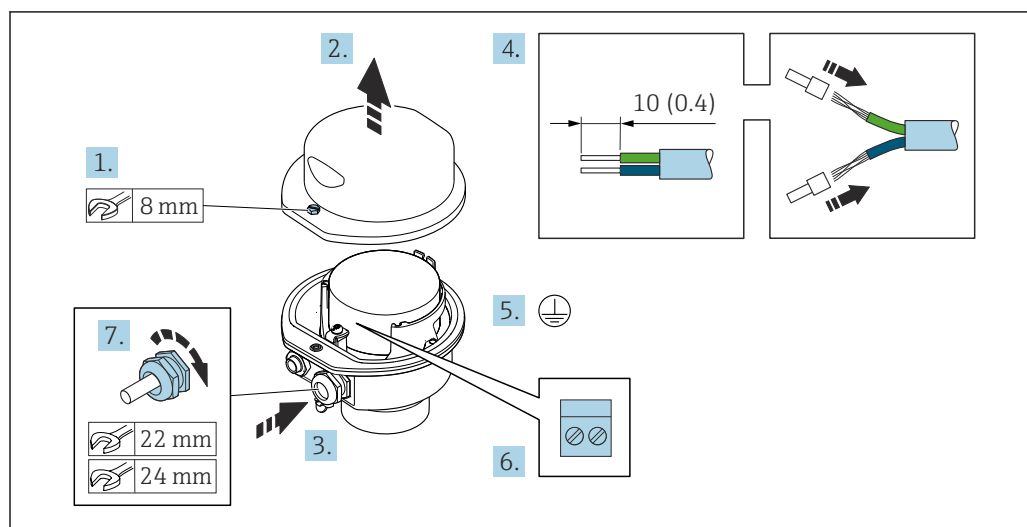

A0029613

1. Svitare la vite di sicurezza del coperchio della custodia.
2. Aprire il coperchio della custodia.
3. Spingere il cavo attraverso l'ingresso cavo. Per garantire la tenuta stagna, non togliere l'anello di tenuta dall'ingresso cavo.
4. Spelare il cavo e le relative estremità. Nel caso di cavi intrecciati, inserire le ferrule.
5. Collegare la messa a terra di protezione.
6. Collegare il cavo in base all'assegnazione dei morsetti per il cavo di collegamento.
7. Serrare saldamente i pressacavi.
 - ↳ Con questa operazione la procedura di collegamento del cavo di collegamento è conclusa.
8. Chiudere il coperchio della custodia.
9. Serrare la vite di sicurezza del coperchio della custodia.

Collegamento del vano collegamenti del sensore mediante il connettore

Per versione del dispositivo con codice d'ordine per "Vano collegamenti del sensore":
Opzione C "Ultra compatto, igienico, inox"

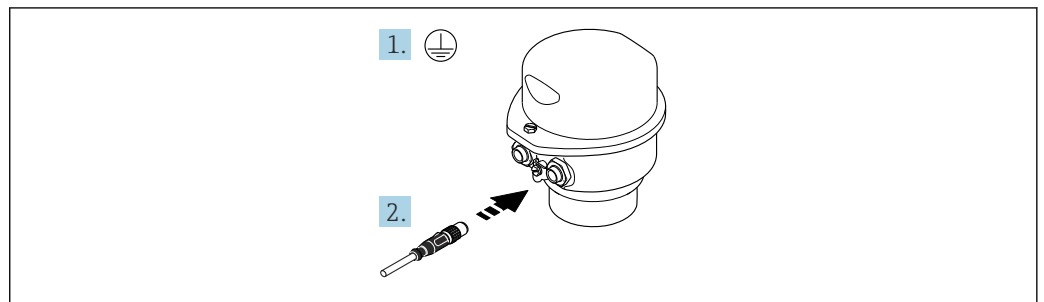

A0029615

1. Collegare la messa a terra di protezione.
2. Collegare il connettore.

Connessione del cavo di collegamento al trasmettitore

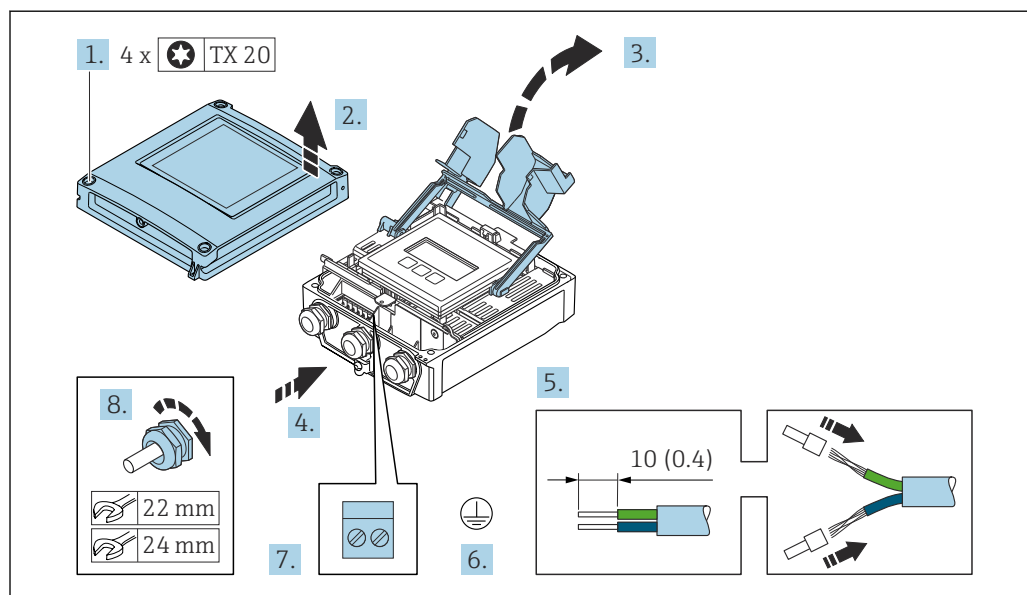

A0029597

1. Liberare le 4 viti di fissaggio sul coperchio della custodia.
2. Aprire il coperchio della custodia.
3. Aprire il vano morsetti.
4. Spingere il cavo attraverso l'ingresso cavo. Per garantire la tenuta stagna, non togliere l'anello di tenuta dall'ingresso cavo.
5. Spelare il cavo e le relative estremità. Nel caso di cavi intrecciati, inserire le ferrule.
6. Collegare la messa a terra di protezione.
7. Collegare il cavo in base all'assegnazione dei morsetti per il cavo di collegamento → 42.
8. Serrare saldamente i pressacavi.
↳ Il processo di connessione del cavo di collegamento è ora terminato.
9. Chiudere il coperchio della custodia.
10. Serrare la vite di sicurezza del coperchio della custodia.
11. Dopo la connessione del cavo di collegamento:
Collegare il cavo segnali e il cavo della tensione di alimentazione → 47.

7.3.2 Collegamento del cavo segnali e del cavo della tensione di alimentazione

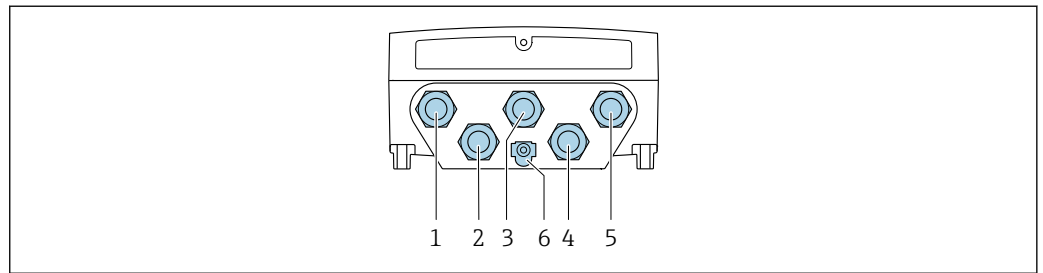

A0028200

- 1 Connessione del morsetto per la tensione di alimentazione
- 2 Connessione del morsetto per trasmissione del segnale, ingresso/uscita
- 3 Connessione del morsetto per trasmissione del segnale, ingresso/uscita
- 4 Connessione del morsetto per cavo di collegamento tra sensore e trasmettitore
- 5 Connessione del morsetto per trasmissione del segnale, ingresso/uscita; in opzione: connessione per antenna WLAN esterna
- 6 Messa a terra protettiva (PE)

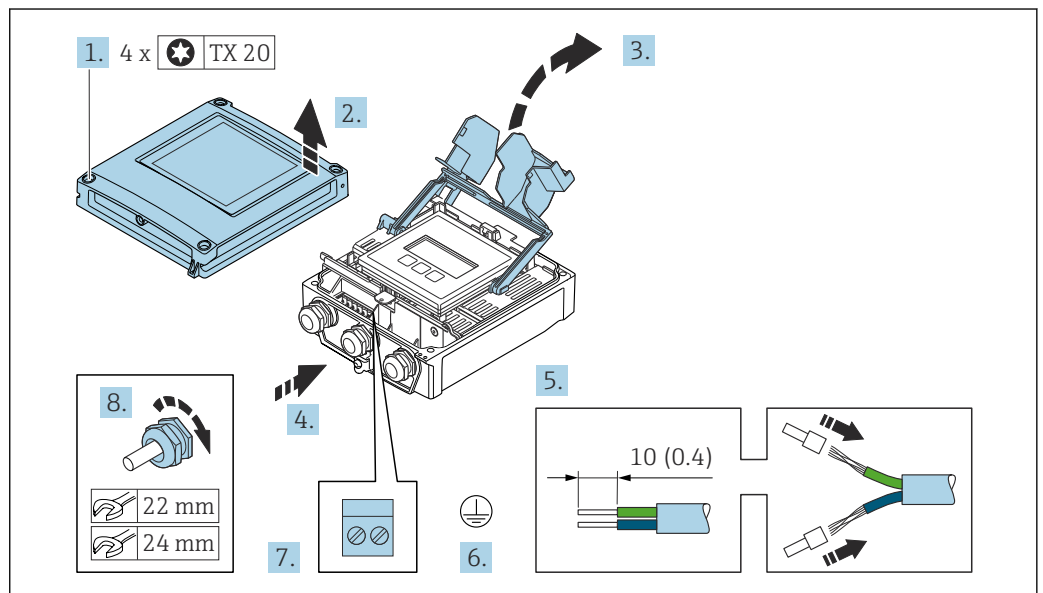

A0029597

1. Liberare le 4 viti di fissaggio sul coperchio della custodia.
2. Aprire il coperchio della custodia.
3. Aprire il vano morsetti.
4. Spingere il cavo attraverso l'ingresso cavo. Per garantire la tenuta stagna, non togliere l'anello di tenuta dall'ingresso cavo.
5. Spelare il cavo e le relative estremità. Nel caso di cavi intrecciati, inserire le ferrulle.
6. Collegare la messa a terra di protezione.
7. Collegare il cavo in base all'assegnazione dei morsetti.
 - ↳ **Assegnazione dei morsetti del cavo segnali:** L'assegnazione dei morsetti specifica per il dispositivo è riportata su un'etichetta adesiva nel vano morsetti.
 - Assegnazione dei morsetti per la tensione di alimentazione:** etichetta adesiva nel coperchio del vano morsetti o → 40.
8. Serrare saldamente i pressacavi.
 - ↳ La procedura di collegamento del cavo è così completata.
9. Chiudere il vano morsetti.

10. Chiudere il coperchio della custodia.

⚠️ AVVERTENZA

Grado di protezione della custodia compromesso a causa di insufficiente tenuta della custodia.

- ▶ Serrare la vite senza usare lubrificanti.

AVVISO

Coppia di serraggio eccessiva applicata alle viti di fissaggio!

Rischio di danni al trasmettitore in plastica.

- ▶ Serrare le viti di fissaggio in base alla coppia di serraggio: 2,5 Nm (1,8 lbf ft)

11. Serrare le 4 viti di fissaggio sul coperchio della custodia.

Rimozione di un cavo

Per rimuovere un cavo dal morsetto:

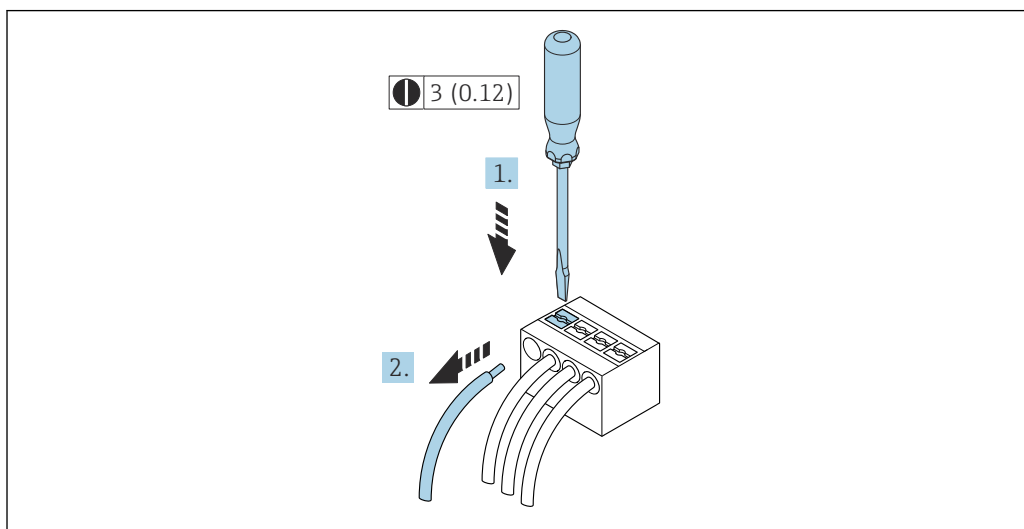

16 Unità ingegneristica mm (in)

1. Utilizzare un cacciavite a lama piatta per premere tra i due fori del morsetto.
2. Rimuovere l'estremità cavo dal morsetto.

7.4 Connessione del misuratore: Proline 500

AVVISO

Un collegamento non corretto compromette la sicurezza elettrica!

- ▶ I lavori di collegamento elettrico possono essere eseguiti solo da personale specializzato adeguatamente formato.
- ▶ Attenersi alle normative e ai codici di installazione federali/nazionali applicabili.
- ▶ Attenersi alle norme di sicurezza vigenti presso il luogo di lavoro.
- ▶ Collegare sempre il cavo di messa a terra Ⓧ prima di collegare altri cavi.
- ▶ Se impiegato in atmosfera potenzialmente esplosiva, rispettare le informazioni riportate nella documentazione Ex specifica del dispositivo.

7.4.1 Montaggio del cavo di collegamento

⚠️ AVVERTENZA

Rischio di danneggiamento dei componenti elettronici!

- ▶ Effettuare un collegamento di equipotenzialità tra il sensore e il trasmettitore.
- ▶ Il sensore può essere collegato solo al trasmettitore con il medesimo numero di serie.

⚠️ ATTENZIONE

Errore di misura dovuto all'accorciamento del cavo di collegamento

- ▶ Il cavo di collegamento è pronto per l'installazione e deve essere utilizzato nella lunghezza fornita. L'accorciamento del cavo di collegamento può compromettere l'accuratezza di misura del sensore.

Assegnazione dei morsetti del cavo di collegamento

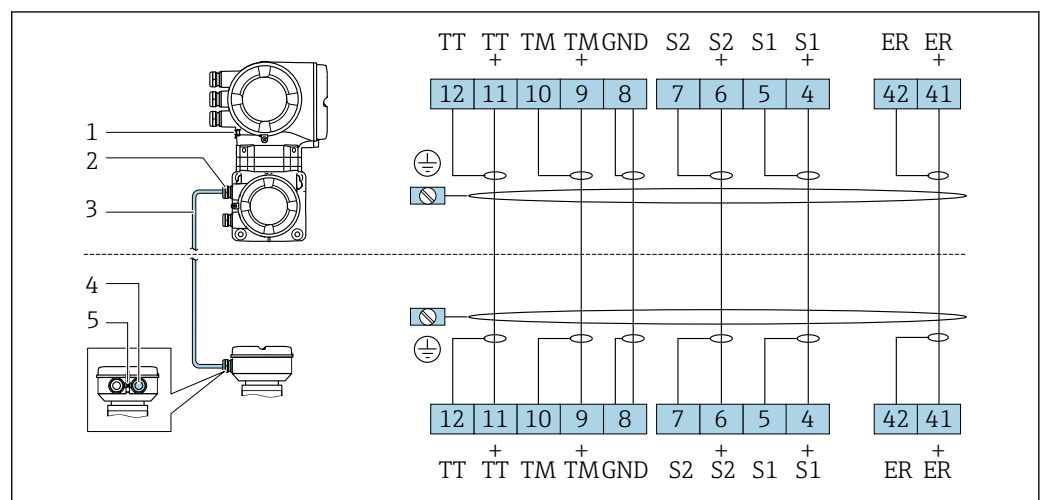

A0028197

- 1 Messa a terra di protezione (PE)
- 2 Ingresso cavo per cavo di collegamento sul vano collegamenti del trasmettitore
- 3 Cavo di collegamento
- 4 Ingresso cavo per cavo di collegamento sul vano collegamenti del sensore
- 5 Messa a terra di protezione (PE)

Collegamento del cavo di collegamento al vano collegamenti sensori

Connessione mediante morsetti con codice d'ordine per "Custodia":

- Opzione **A** "Alluminio rivestito" → 50
- Opzione **B** "Inox" → 51
- Opzione **L** "Pressofuso, inox" → 50

Collegamento del vano collegamenti del sensore tramite morsetti

Per versione del dispositivo con codice d'ordine per "Custodia":
Opzione A "Alluminio rivestito"

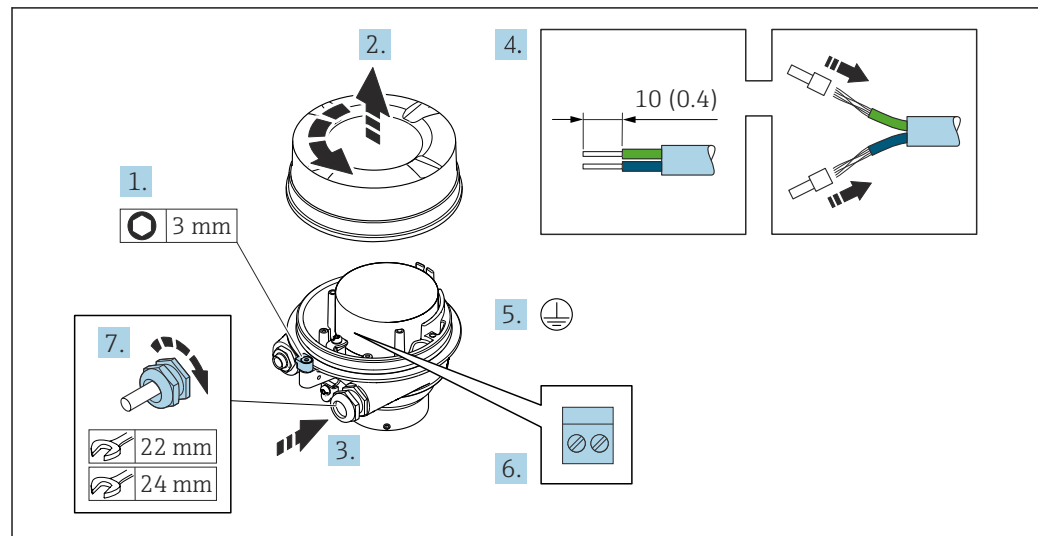

A0029612

1. Liberare il fermo di sicurezza del coperchio della custodia.
2. Svitare il coperchio della custodia.
3. Spingere il cavo attraverso l'ingresso cavo. Per garantire la tenuta stagna, non togliere l'anello di tenuta dall'ingresso cavo.
4. Spelare il cavo e le relative estremità. Nel caso di cavi intrecciati, inserire le ferrule.
5. Collegare la messa a terra di protezione.
6. Collegare il cavo in base all'assegnazione dei morsetti per il cavo di collegamento.
7. Serrare saldamente i pressacavi.
 - ↳ Il processo di connessione del cavo di collegamento è ora terminato.

⚠ AVVERTENZA

Grado di protezione della custodia compromesso a causa di insufficiente tenuta della custodia.

- ▶ Avvitare nella filettatura sul coperchio senza usare lubrificanti. La filettatura sul coperchio è rivestita di lubrificante a secco.
8. Avvitare sul coperchio della custodia.
 9. Serrare il fermo di sicurezza del coperchio della custodia.

Collegamento del vano collegamenti del sensore tramite morsetti

Per versione del dispositivo con codice d'ordine per "Custodia":
Opzione B "Inox"

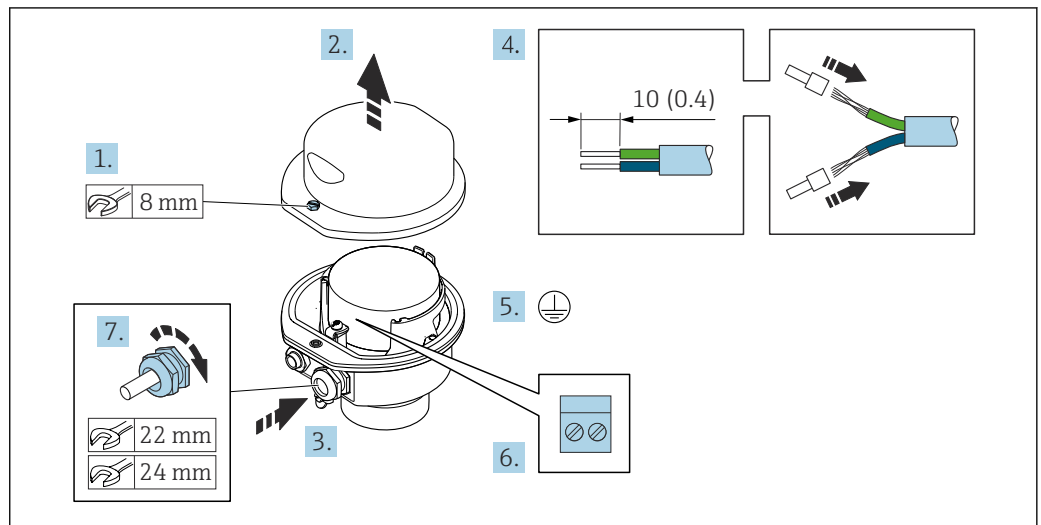

A0029613

1. Svitare la vite di sicurezza del coperchio della custodia.
2. Aprire il coperchio della custodia.
3. Spingere il cavo attraverso l'ingresso cavo. Per garantire la tenuta stagna, non togliere l'anello di tenuta dall'ingresso cavo.
4. Spelare il cavo e le relative estremità. Nel caso di cavi intrecciati, inserire le ferrule.
5. Collegare la messa a terra di protezione.
6. Collegare il cavo in base all'assegnazione dei morsetti del cavo di collegamento.
7. Serrare saldamente i pressacavi.
 - ↳ Con questa operazione la procedura di collegamento del cavo di collegamento è conclusa.
8. Chiudere il coperchio della custodia.
9. Serrare la vite di sicurezza del coperchio della custodia.

Connessione del cavo di collegamento al trasmettitore

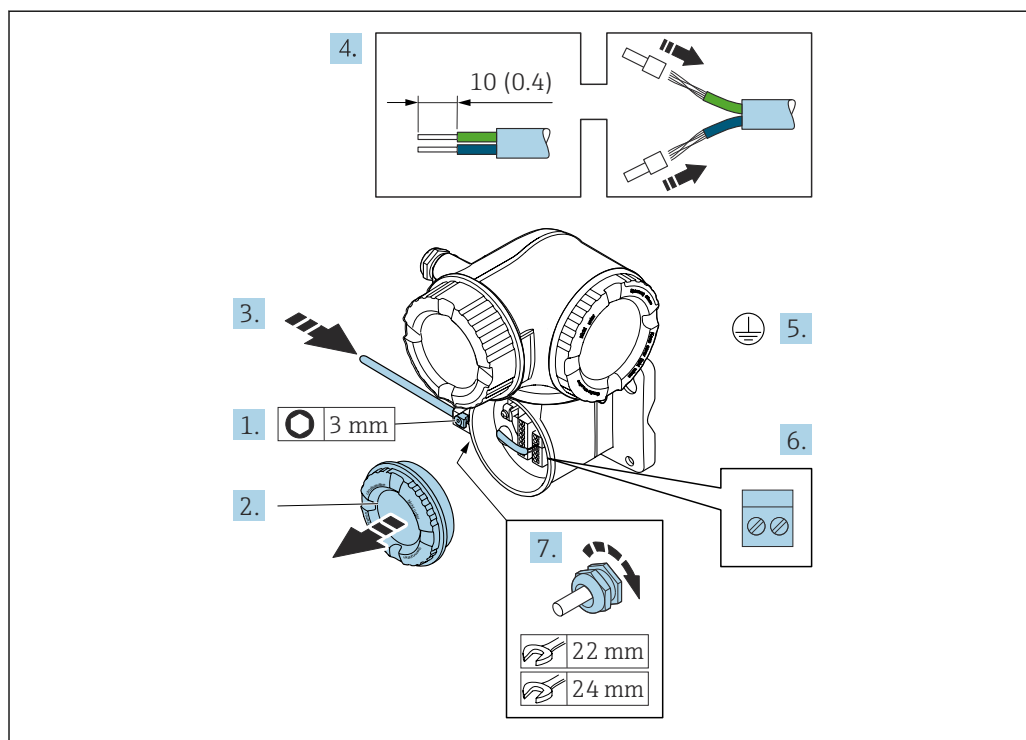

A0029592

1. Allentare il fermo di sicurezza sul coperchio del vano connessioni.
2. Svitare il coperchio del vano connessioni.
3. Spingere il cavo attraverso l'ingresso cavo. Per garantire la tenuta stagna, non togliere l'anello di tenuta dall'ingresso cavo.
4. Spelare il cavo e le relative estremità. Nel caso di cavi intrecciati, montare anche i capicorda.
5. Collegare la messa a terra di protezione.
6. Collegare il cavo in base all'assegnazione dei morsetti per il cavo di collegamento → 49.
7. Serrare saldamente i pressacavi.
 - ↳ Con questa operazione, la procedura di connessione del cavo di collegamento è conclusa.
8. Avvitare sul coperchio del vano connessioni.
9. Serrare il fermo di sicurezza del coperchio del vano connessioni.
10. In seguito al collegamento del cavo di collegamento:
 - Collegamento del cavo segnali e del cavo della tensione di alimentazione → 53.

7.4.2 Collegamento del cavo segnali e del cavo della tensione di alimentazione

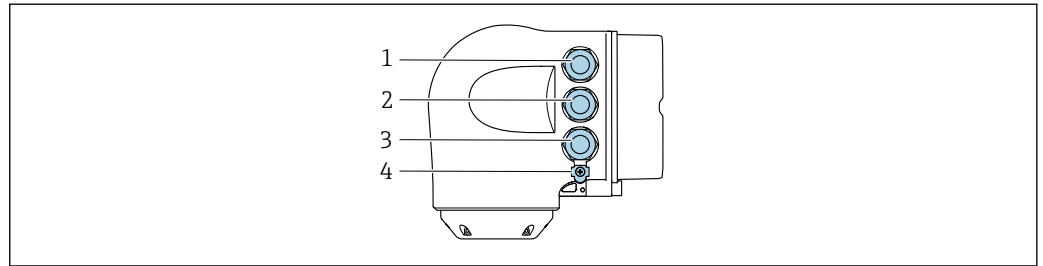

A0026781

- 1 Collegamento dei morsetti per la tensione di alimentazione
- 2 Collegamento dei morsetti per la trasmissione dei segnali, ingresso/uscita
- 3 Connessione morsetti per trasmissione segnali, ingresso/uscita o connessione morsetti per connessione di rete tramite interfaccia service (CDI-RJ45)
- 4 Punto a terra di protezione (PE)

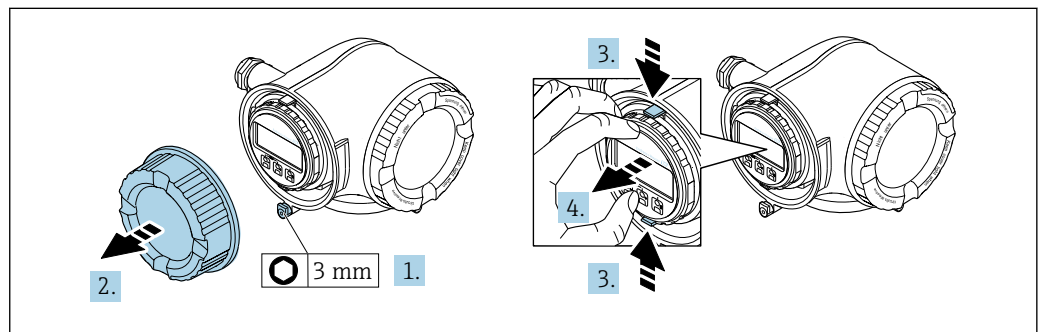

A0029813

1. In base alla versione del dispositivo: liberare il fermo di sicurezza sul coperchio del vano connessioni.
2. Svitare il coperchio del vano connessioni.
3. Stringere insieme le linguette dell'alloggiamento del modulo display.
4. Rimuovere l'alloggiamento del modulo display.

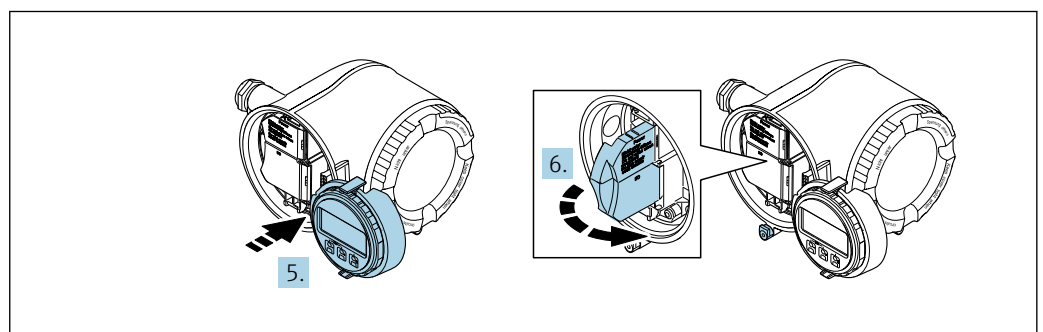

A0029814

5. Fissare l'alloggiamento del modulo display al bordo del vano dell'elettronica.
6. Aprire il vano morsetti.

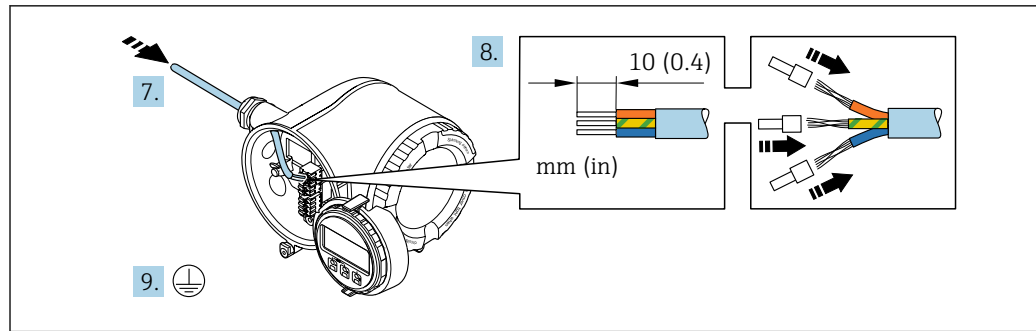

A0029815

7. Spingere il cavo attraverso l'ingresso cavo. Per garantire la tenuta stagna, non togliere l'anello di tenuta dall'ingresso cavo.
8. Spelare il cavo e le relative estremità. Nel caso di cavi intrecciati, inserire anche le ferrule.
9. Collegare la messa a terra di protezione.

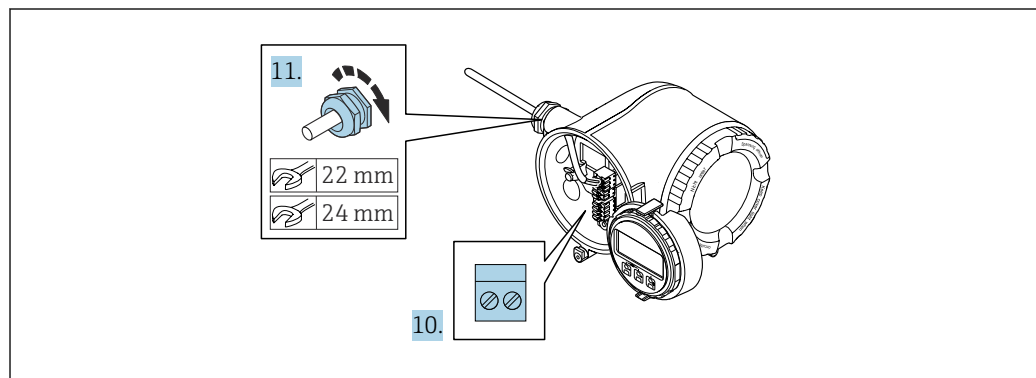

A0029816

10. Collegare il cavo in base all'assegnazione dei morsetti.
 - ↳ **Assegnazione dei morsetti del cavo segnali:** L'assegnazione dei morsetti specifica per il dispositivo è riportata su un'etichetta adesiva nel vano morsetti.
 - Assegnazione dei morsetti di collegamento della tensione di alimentazione:** etichetta adesiva nel vano morsetti o → 40.
11. Serrare saldamente i pressacavi.
 - ↳ La procedura di collegamento del cavo è così completata.
12. Chiudere il vano morsetti.
13. Inserire l'alloggiamento del modulo display nel vano dell'elettronica.
14. Avvitare sul coperchio del vano connessioni.
15. Fissare il fermo di sicurezza del coperchio del vano connessioni.

Rimozione di un cavo

Per rimuovere un cavo dal morsetto:

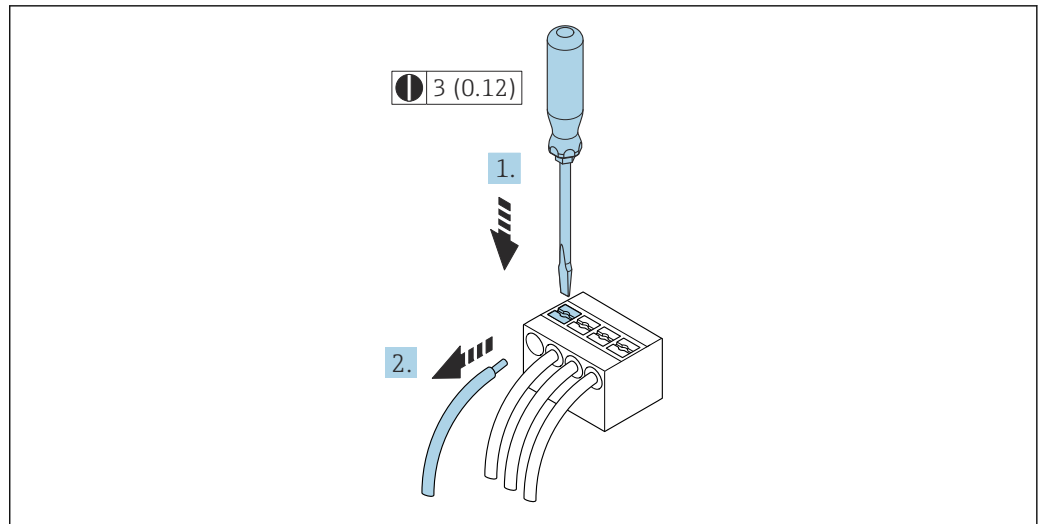

17 Unità ingegneristica mm (in)

1. Utilizzare un cacciavite a lama piatta per premere tra i due fori del morsetto.
2. Rimuovere l'estremità cavo dal morsetto.

7.5 Equalizzazione del potenziale

7.5.1 Requisiti

Per l'equalizzazione del potenziale:

- Prestare attenzione agli schemi di messa a terra interni
- Tenere conto delle condizioni operative, come il materiale del tubo e la messa a terra
- Collegare il fluido, il sensore e il trasmettitore allo stesso potenziale elettrico
- Utilizzare un cavo di messa a terra con una sezione minima di 6 mm^2 (10 AWG) e un capocorda per collegamenti di equipotenzialità

7.6 Istruzioni speciali per la connessione

7.6.1 Esempi di connessione

Modbus RS485

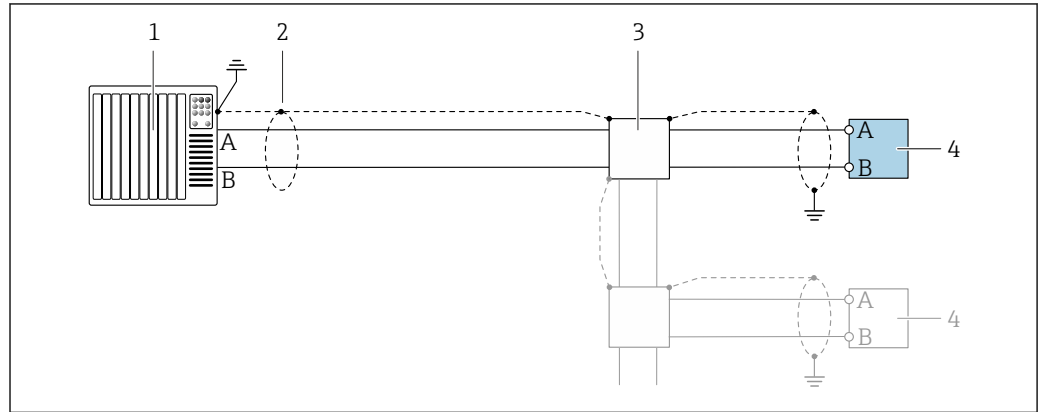

A0028765

18 Esempio di connessione per Modbus RS485, area sicura e Zona 2; Classe I, Divisione 2

- 1 Sistema di controllo (ad es. PLC)
- 2 Schermatura del cavo presente a un'estremità. La schermatura del cavo deve essere messa a terra da entrambe le estremità per la conformità ai requisiti EMC; rispettare le specifiche del cavo
- 3 Scatola di distribuzione
- 4 Trasmettitore

Uscita in corrente 4-20 mA

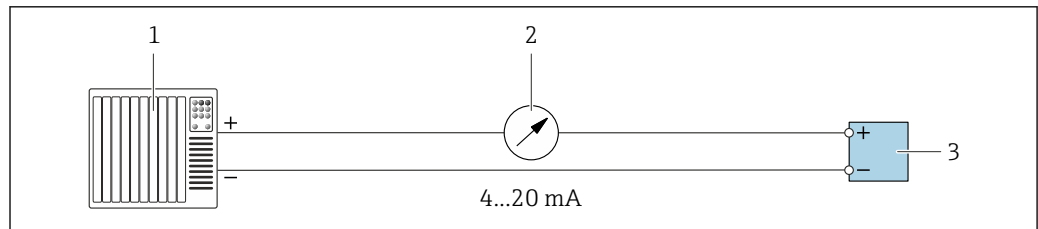

A0028758

19 Esempio di connessione per uscita in corrente 4-20 mA (attiva)

- 1 Sistema di automazione con ingresso in corrente (ad es. PLC)
- 2 Display analogico: rispettare il carico massimo
- 3 Trasmettitore

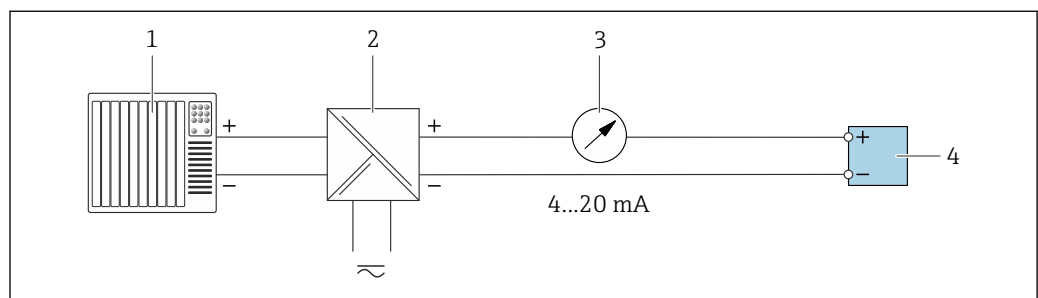

A0028759

20 Esempio di connessione per uscita in corrente 4-20 mA (passiva)

- 1 Sistema di automazione con ingresso in corrente (ad es. PLC)
- 2 Barriera attiva per l'alimentazione (ad es. RN221N)
- 3 Display analogico: rispettare il carico massimo
- 4 Trasmettitore

Uscita impulsi/frequenza

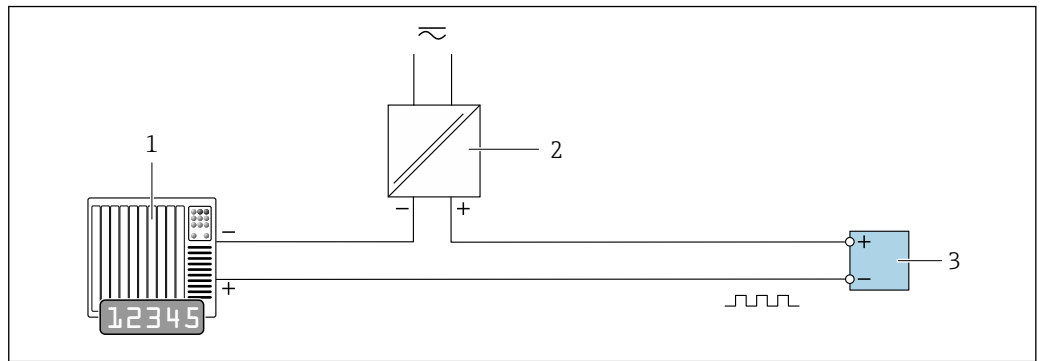

A0028761

21 Esempio di connessione per uscita impulsi/frequenza (passiva)

- 1 Sistema di automazione con ingresso a impulsi/frequenza (ad es. PLC con resistore di pull-up o pull-down da 10 kΩ)
- 2 Alimentazione
- 3 Trasmettitore: osservare i valori di ingresso → 214

Uscita contatto

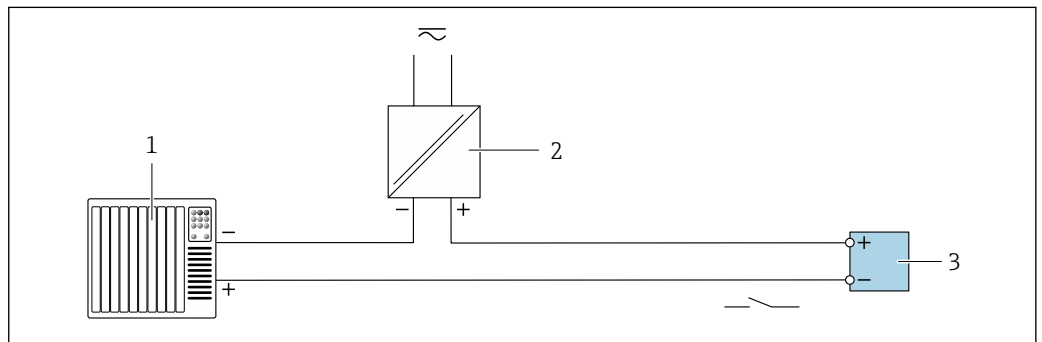

A0028760

22 Esempio di connessione per uscita contatto (passiva)

- 1 Sistema di automazione con ingresso switch (ad es. PLC con resistore di pull-up o pull-down da 10 kΩ)
- 2 Alimentazione
- 3 Trasmettitore: osservare i valori di ingresso → 214

Doppia uscita impulsiva

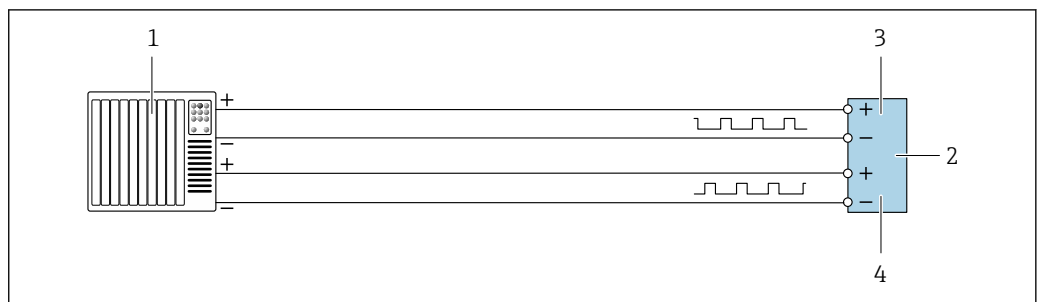

A0029280

23 Esempio di connessione per doppia uscita impulsiva (attiva)

- 1 Sistema di automazione con doppio ingresso impulsivo (ad es. PLC)
- 2 Trasmettitore: osservare i valori di ingresso → 216
- 3 Doppia uscita impulsiva
- 4 Doppia uscita impulsiva (slave), con sfasamento

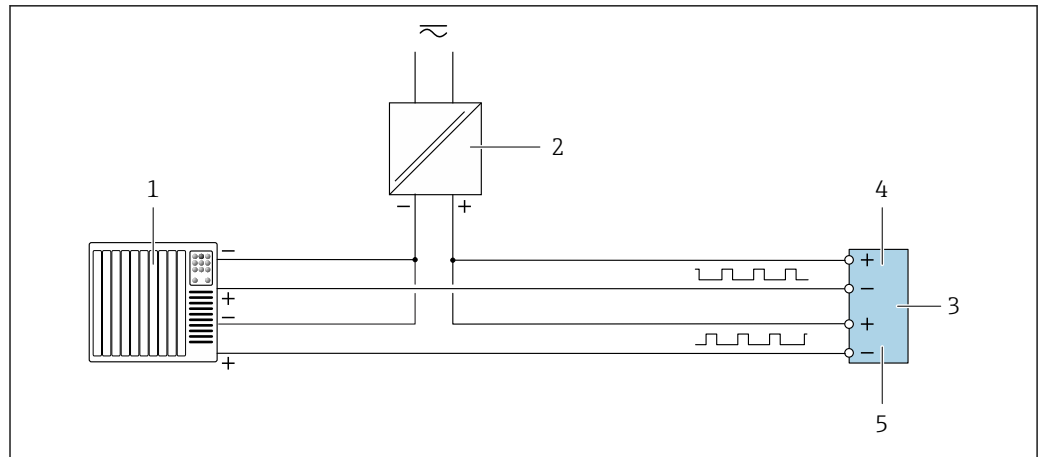

A0029279

▣ 24 Esempio di connessione per doppia uscita impulsiva (passiva)

- 1 Sistema di automazione con doppio ingresso impulsivo (ad es. PLC con resistenza di pull-up o pull-down da 10 k Ω)
- 2 Alimentazione
- 3 Trasmettitore: osservare i valori di ingresso → 216
- 4 Doppia uscita impulsiva
- 5 Doppia uscita impulsiva (slave), con sfasamento

Uscita a relè

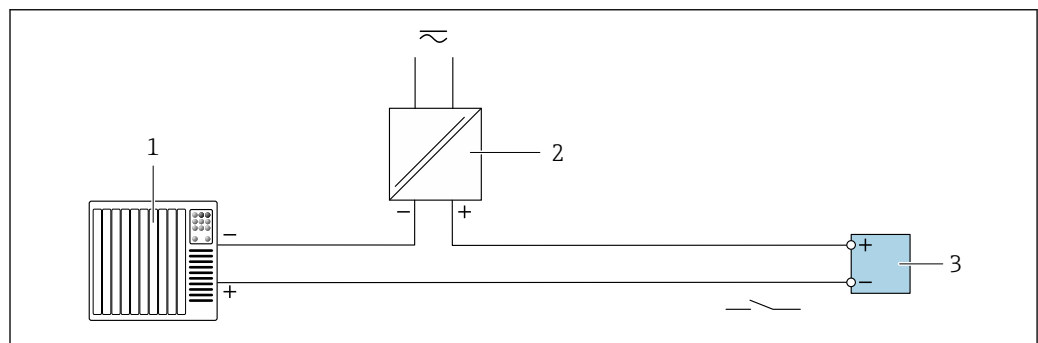

A0028760

▣ 25 Esempio di connessione per uscita a relè (passiva)

- 1 Sistema di automazione con ingresso a relè (ad es. PLC)
- 2 Alimentazione
- 3 Trasmettitore: osservare i valori di ingresso → 216

Ingresso in corrente

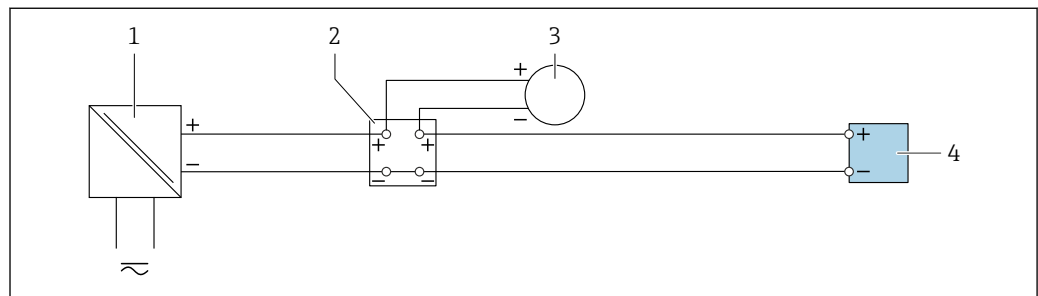

A0028915

▣ 26 Esempio di connessione per ingresso in corrente 4 ... 20 mA

- 1 Alimentazione
- 2 Custodia della morsettiera
- 3 Misuratore esterno (per la lettura di temperatura o pressione, a titolo di esempio)
- 4 Trasmettitore

Ingresso di stato

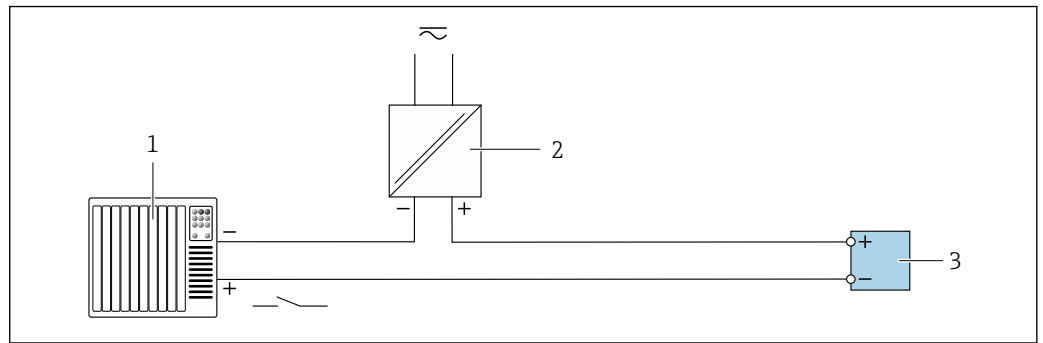

27 Esempio di connessione per ingresso di stato

- 1 Sistema di automazione con uscita di stato (ad es. PLC)
- 2 Alimentazione
- 3 Trasmettitore

7.7 Impostazioni hardware

7.7.1 Impostazione dell'indirizzo del dispositivo

Nel caso di uno slave Modbus è sempre necessario configurare l'indirizzo dello strumento. L'indirizzo valido dello strumento si trova nel campo da 1 ... 247. In una rete Modbus RS485, ogni indirizzo può essere assegnato una sola volta. Se un indirizzo non è configurato correttamente, il master Modbus non riconosce il misuratore. Tutti i misuratori sono impostati in fabbrica con l'indirizzo predefinito 247 e con modalità di indirizzamento software.

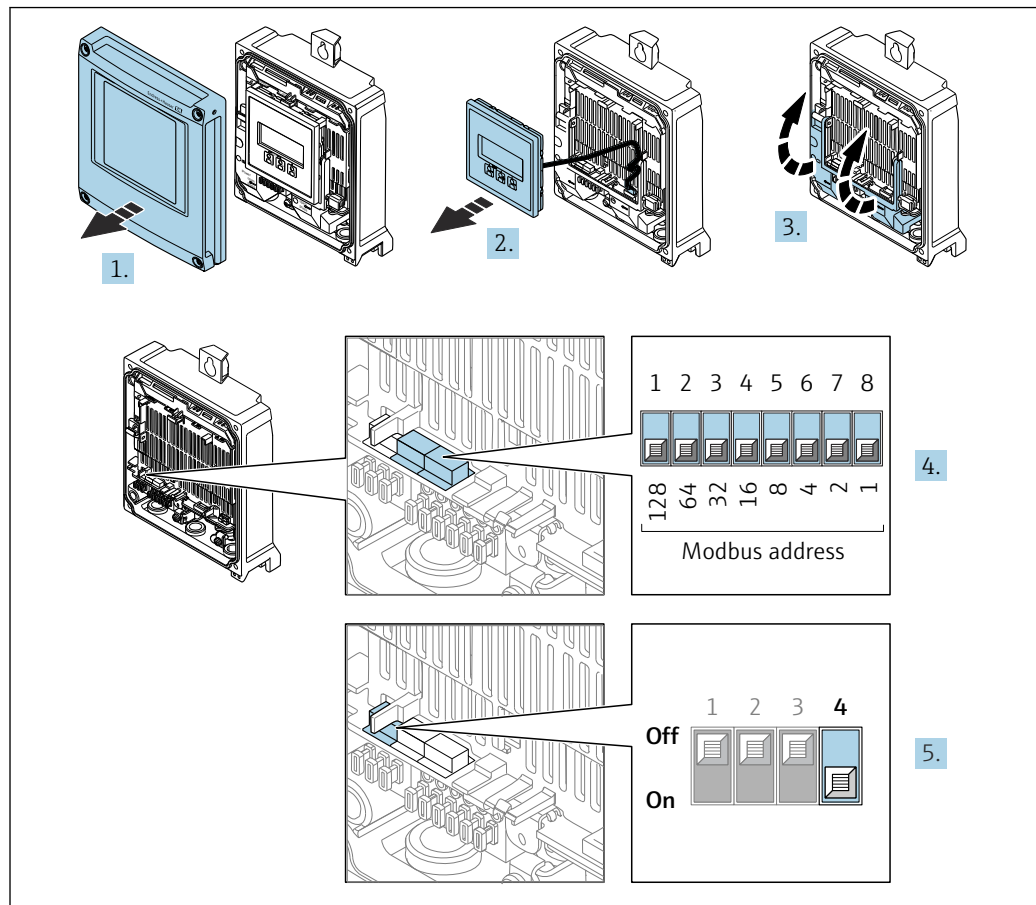
Trasmittitore Proline 500 – digital*Indirizzamento hardware*

A0029677

1. Aprire il coperchio della custodia.
2. Rimuovere il modulo display.
3. Aprire il vano morsetti.
4. Impostare l'indirizzo del dispositivo richiesto mediante i DIP switch.
5. Per passare dall'indirizzamento software all'indirizzamento hardware: impostare il DIP switch su **On**.
 - ↳ La modifica dell'indirizzo si attiva dopo 10 secondi.

Indirizzamento software

- ▶ Per passare dall'indirizzamento hardware all'indirizzamento software: portare il DIP switch su **Off**.
 - ↳ L'indirizzo configurato nell'parametro **Indirizzo dispositivo** si attiva dopo 10 secondi.

Trasmettitore Proline 500

Indirizzamento hardware

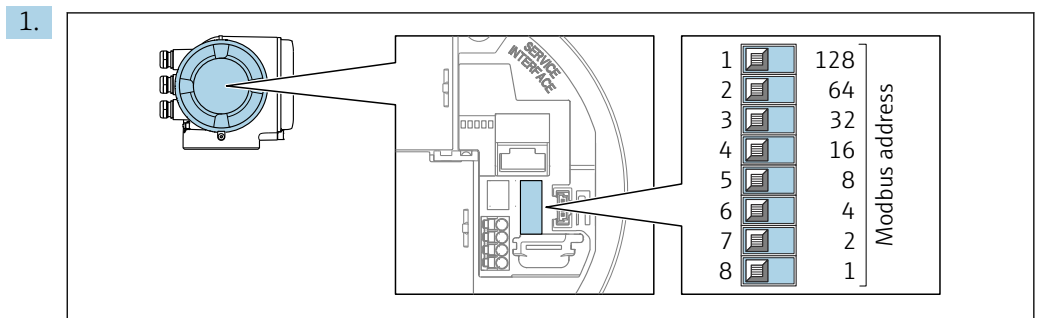

Impostare l'indirizzo desiderato utilizzando i DIP switch nel vano connessioni.

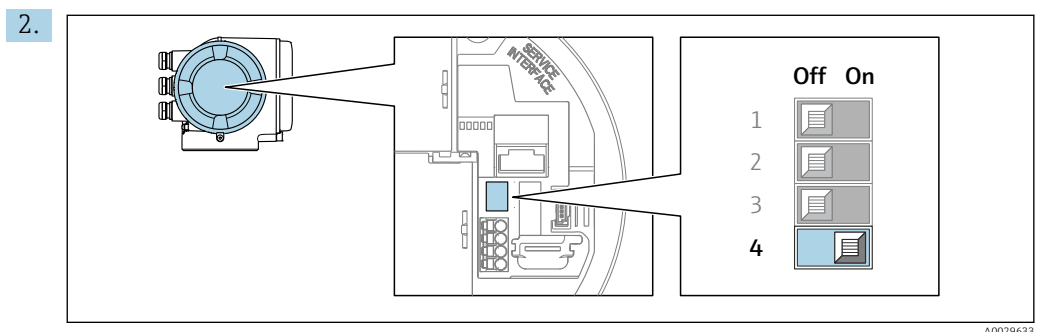

Per passare da metodo di indirizzamento software a metodo di indirizzamento hardware: impostare il DIP switch su **On**.

↳ La modifica dell'indirizzo si attiva dopo 10 secondi.

Indirizzamento software

► Per passare dall'indirizzamento hardware all'indirizzamento software: portare il DIP switch su **Off**.

↳ L'indirizzo configurato nell'parametro **Indirizzo dispositivo** si attiva dopo 10 secondi.

7.7.2 Attivazione del resistore di terminazione

Per evitare trasmissioni e comunicazioni non corrette, causate da differenze di impedenza, terminare il cavo Modbus RS485 correttamente all'inizio e alla fine del segmento del bus.

Trasmettitore Proline 500-digitale

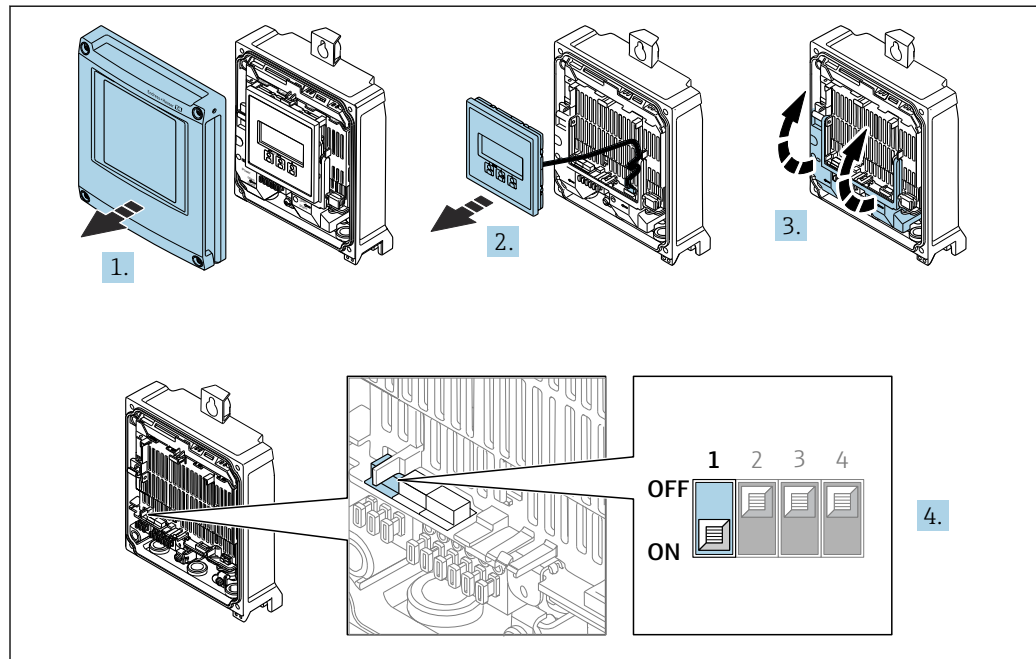

A0029675

1. Aprire il coperchio della custodia.
2. Rimuovere il modulo display.
3. Aprire il vano morsetti.
4. Portare il DIP switch N. 3 su **On**.

Trasmettitore Proline 500

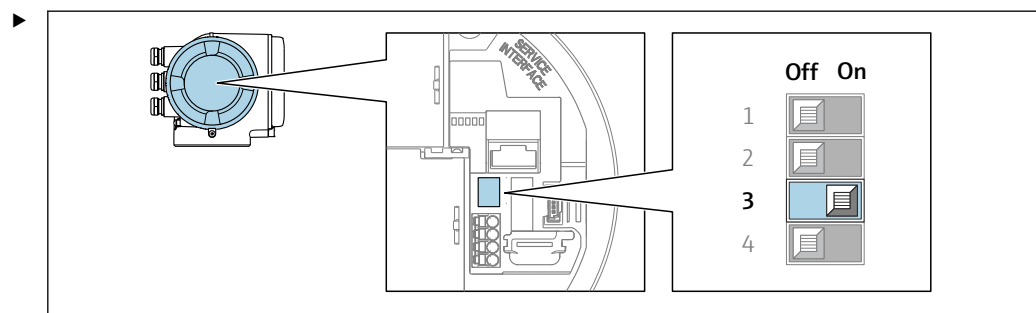

A0029632

Portare il DIP switch N. 3 a **On**.

7.8 Garantire la classe di protezione

Il misuratore soddisfa tutti i requisiti della classe di protezione IP66/67, custodia Type 4X.

Terminato il collegamento elettrico, attenersi alla seguente procedura per garantire la classe di protezione IP66/67, custodia Type 4X:

1. Controllare che le tenute della custodia siano pulite e inserite correttamente.
2. Se necessario, asciugare, pulire o sostituire le guarnizioni.
3. Serrare tutte le viti della custodia e avvitare i coperchi.
4. Serrare saldamente i pressacavi.

5. Per evitare che l'umidità penetri nell'ingresso cavo:
Instradare il cavo in modo che formi un'ansa verso il basso prima dell'ingresso cavo ("trappola per l'acqua").

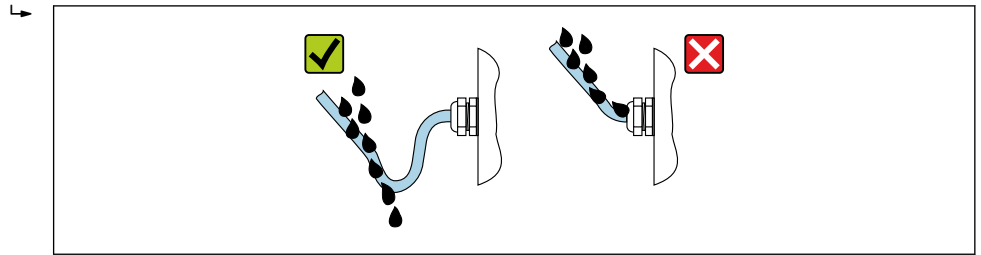

A0029278

6. I pressacavi forniti non garantiscono la protezione della custodia quando lo strumento non è in uso. Quindi è necessario sostituirli con tappi ciechi corrispondenti alla protezione della custodia.

7.9 Verifica finale delle connessioni

| | |
|--|--------------------------|
| Il dispositivo e il cavo sono integri (controllo visivo)? | <input type="checkbox"/> |
| La messa a terra di protezione è stata realizzata correttamente? | <input type="checkbox"/> |
| I cavi utilizzati rispettano i requisiti ? | <input type="checkbox"/> |
| I cavi installati non sono in tensione e sono disposti in modo sicuro? | <input type="checkbox"/> |
| Tutti i pressacavi sono montati, serrati saldamente e a tenuta stagna? Tratto di cavo con "sifone" → 62? | <input type="checkbox"/> |
| L'assegnazione dei morsetti è corretta ? | <input type="checkbox"/> |
| I tappi ciechi sono inseriti negli ingressi cavo non utilizzati e i tappi di trasporto sono stati sostituiti con tappi ciechi? | <input type="checkbox"/> |

8 Opzioni operative

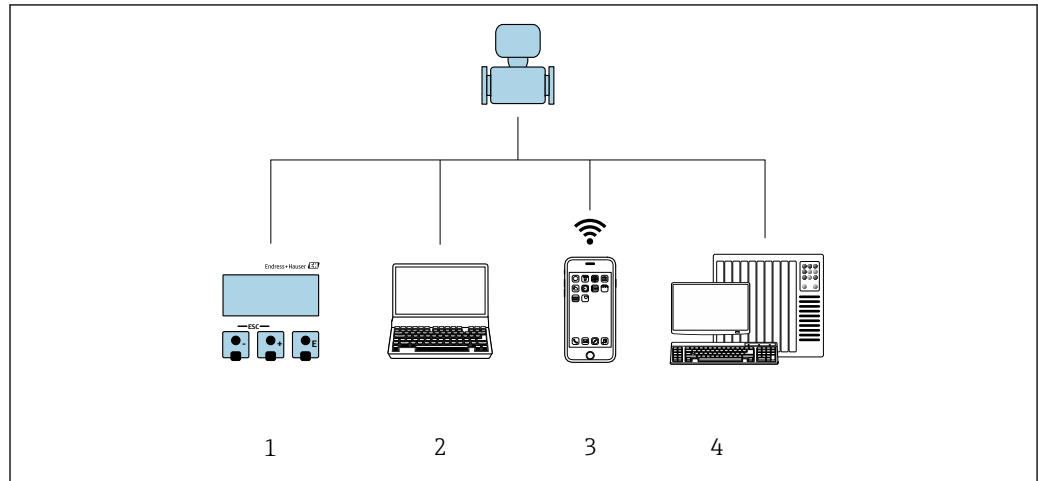

8.1 Panoramica delle opzioni operative





- 1 *Controllo locale mediante modulo display*
- 2 *Computer con web browser o tool operativo (ad es. FieldCare/DeviceCare, AMS Device Manager, SIMATIC PDM)*
- 3 *Terminale portatile con SmartBlue App*
- 4 *Sistema di automazione (ad es. PLC)*

8.2 Struttura e funzionamento del menu operativo

8.2.1 Struttura del menu operativo

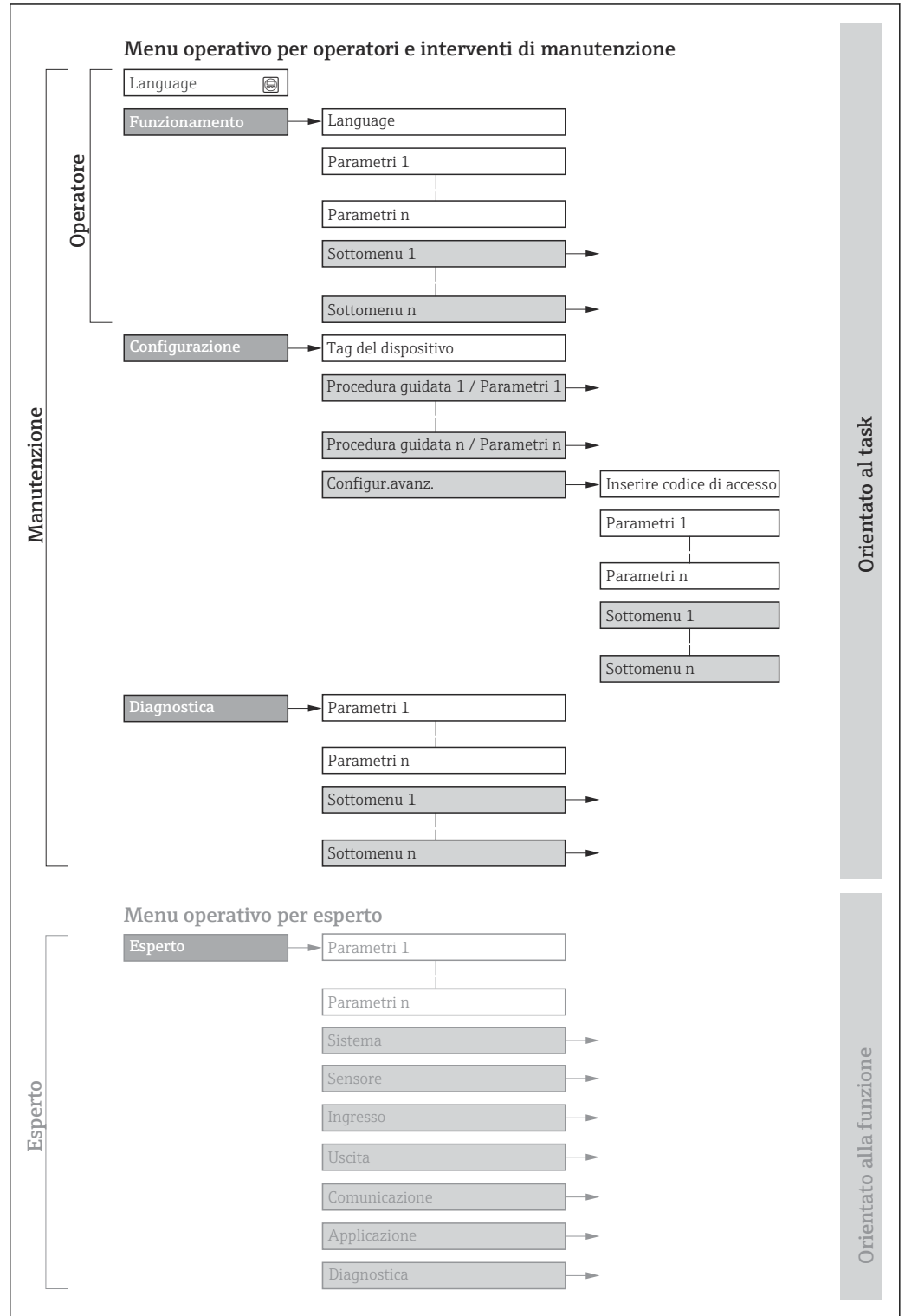
 Panoramica del menu operativo per utenti esperti: v. la documentazione "Descrizione dei parametri del dispositivo" fornita con il misuratore →  240



 28 *Struttura schematica del menu operativo*

A0018237-IT

8.2.2 Filosofia operativa

I singoli elementi del menu operativo sono assegnati a determinati ruoli utente (ad es. operatore, addetto alla manutenzione, ecc.). Ogni ruolo utente contiene attività tipiche nel ciclo di vita del dispositivo.

| Menu/parametro | | Ruolo utente e operazioni | Contenuto/significato |
|----------------|----------------------------|---|---|
| Language | Orientato all'operazioni e | Ruolo "Operatore", "Manutenzione" Operazioni durante il funzionamento: <ul style="list-style-type: none"> ▪ Configurazione del display operativo ▪ Lettura dei valori misurati | <ul style="list-style-type: none"> ▪ Definizione della lingua operativa ▪ Definizione della lingua operativa del web server ▪ Azzeramento e controllo dei totalizzatori |
| Funzionamento | | | <ul style="list-style-type: none"> ▪ Configurazione del display operativo (ad es. formato e contrasto del display) ▪ Azzeramento e controllo dei totalizzatori |
| Configurazione | | Ruolo "Manutenzione" Messa in servizio: <ul style="list-style-type: none"> ▪ Configurazione della misura ▪ Configurazione di ingressi e uscite ▪ Configurazione dell'interfaccia di comunicazione | Procedure guidate per la messa in servizio rapida: <ul style="list-style-type: none"> ▪ Configurazione delle unità di sistema ▪ Configurazione dell'interfaccia di comunicazione ▪ Definizione del fluido ▪ Visualizzare la configurazione I/O ▪ Configurazione degli ingressi ▪ Configurazione delle uscite ▪ Configurazione del display operativo ▪ Configurazione del taglio bassa portata ▪ Configurazione del controllo di tubo vuoto e parzialmente pieno Configurazione avanzata <ul style="list-style-type: none"> ▪ Per una configurazione delle misure più personalizzata (adattamento a condizioni di misura speciali) ▪ Configurazione dei totalizzatori ▪ Configurazione delle impostazioni WLAN ▪ Amministrazione (definire codice di accesso, reset del misuratore) |
| Diagnostica | | Ruolo "Manutenzione" Ricerca guasti: <ul style="list-style-type: none"> ▪ Diagnostica e rettifica degli errori di processo e del dispositivo ▪ Simulazione del valore misurato | Comprende tutti i parametri per il rilevamento dell'errore e l'analisi degli errori di processo e del dispositivo: <ul style="list-style-type: none"> ▪ Elenco di diagnostica Contiene fino a 5 messaggi diagnostici ancora in attesa. ▪ Registro degli eventi Contiene i messaggi di evento generati. ▪ Informazioni sul dispositivo Contiene le informazioni per identificare il dispositivo ▪ Valori misurati Contiene tutti i valori misurati attuali. ▪ Sottomenu Memorizzazione dati con l'opzione d'ordine "HistoROM estesa" Archiviazione e visualizzazione di valori misurati ▪ Heartbeat Technology Verifica su richiesta della funzionalità del dispositivo e documentazione dei risultati di verifica ▪ Simulazione Serve per simulare valori di misura o valori in uscita. |

| Menu/parametro | | Ruolo utente e operazioni | Contenuto/significato |
|----------------|-------------------------|---|---|
| Esperto | Orientato alla funzione | Operazioni che richiedono una conoscenza dettagliata del funzionamento del dispositivo: <ul style="list-style-type: none"> ▪ Messa in servizio delle misure in condizioni difficili ▪ Adattamento ottimale della misura a condizioni difficili ▪ Configurazione dettagliata dell'interfaccia di comunicazione ▪ Diagnostica dell'errore in casi difficili | Contiene tutti i parametri del dispositivo e ne consente l'accesso diretto mediante un codice di accesso. La struttura di questo menu si basa sui blocchi funzione del dispositivo: <ul style="list-style-type: none"> ▪ Sistema Contiene tutti i parametri di livello superiore del dispositivo, che non riguardano la misura o la comunicazione del valore misurato ▪ Sensore Configurazione della misura. ▪ Ingresso Configurazione dell'ingresso di stato ▪ Uscita Configurazione delle uscite analogiche in corrente, dell'uscita impulsi/frequenza e dell'uscita contatto ▪ Comunicazione Configurazione dell'interfaccia di comunicazione digitale e del web server ▪ Applicazione Configurazione delle funzioni che vanno oltre la misura attuale (ad es. totalizzatore) ▪ Diagnostica Per il rilevamento e l'analisi degli errori di processo e del dispositivo, per la simulazione del dispositivo e per Heartbeat Technology. |

8.3 Accesso al menu operativo mediante display locale

8.3.1 Display operativo

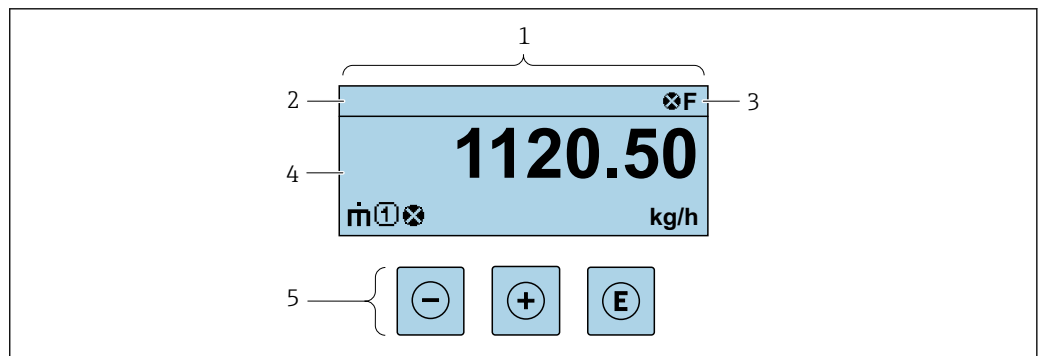

- 1 Display operativo
2 Tag del dispositivo
3 Area di stato
4 Campo di visualizzazione per i valori misurati (fino a 4 righe)
5 Elementi operativi → 74



Area di stato

I seguenti simboli appaiono in alto a destra nell'area di stato della visualizzazione operativa:





- Segnali di stato → 184
 - **F**: guasto
 - **C**: verifica funzionale
 - **S**: fuori specifica
 - **M**: richiesta manutenzione
- Comportamento diagnostico → 185
 - : allarme
 - : avviso
 - : blocco (il dispositivo è protetto con un blocco hardware)
 - : comunicazione (la comunicazione è attiva mediante funzionamento a distanza)



Area di visualizzazione

Nell'area di visualizzazione, ogni valore misurato è introdotto da alcuni tipi di simbolo a scopo descrittivo:



| | Variabile misurata | Numero del canale di misura | Comportamento diagnostica |
|---------|---|--|--|
| | ↓ | ↓ | ↓ |
| Esempio |  |  |  |
| | | | È visualizzato solo se è presente un evento diagnostico per questa variabile misurata. |

Variabili misurate



| Simbolo | Significato |
|--|---|
|  | Portata massica |
|  | <ul style="list-style-type: none"> ▪ Portata volumetrica ▪ Portata volumetrica compensata |
|  | <ul style="list-style-type: none"> ▪ Densità ▪ Densità di riferimento |
|  | Temperatura |

 Il numero e il formato di visualizzazione delle variabili misurate possono essere configurati mediante il parametro **Formato del display** (→  127).

Totalizzatore

| Simbolo | Significato |
|---|--|
|  | Totalizzatore  Il numero del canale di misura indica quale dei tre totalizzatori è visualizzato. |



Uscita

| Simbolo | Significato |
|---|--|
|  | Uscita  Il numero del canale di misura indica quale delle uscite è visualizzata. |



Ingresso

| Simbolo | Significato |
|---|-------------------|
|  | Ingresso di stato |

Numeri dei canali di misura

| Simbolo | Significato |
|---|---|
|  | Canale di misura da 1 a 4  Il numero del canale di misura è visualizzato solo se è presente più di un canale per il medesimo tipo di variabile misurata (ad es. Totalizzatore 1...3). |

Comportamento diagnostico

| Simbolo | Significato |
|---|--|
|  | Allarme <ul style="list-style-type: none">▪ La misura si interrompe.▪ Le uscite segnali e i totalizzatori assumono la condizione di allarme definita.▪ Viene generato un messaggio diagnostico. |
|  | Avviso <ul style="list-style-type: none">▪ La misura riprende.▪ Le uscite segnali e i totalizzatori non sono influenzati.▪ Viene generato un messaggio diagnostico. |

 Il comportamento diagnostico si riferisce a un evento diagnostico, importante per la variabile misurata visualizzata.

8.3.2 Schermata di navigazione

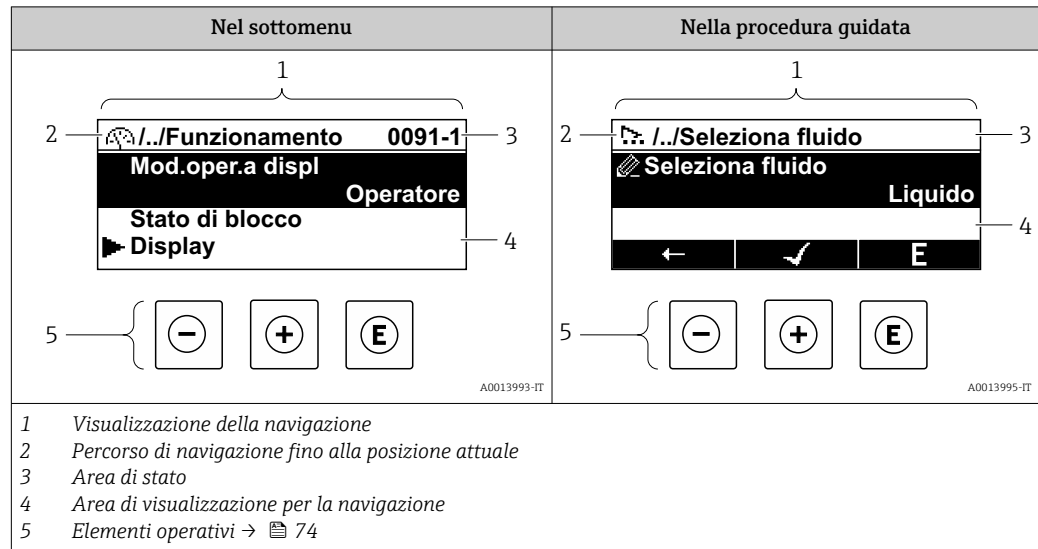

Percorso di navigazione

Il percorso di navigazione alla posizione corrente è visualizzato in alto a sinistra nella visualizzazione della navigazione ed è formato dai seguenti elementi:

- Il simbolo visualizzato per il menu/sottomenu (▶) o la procedura guidata (➤).
- Un simbolo di omissione (/.. /) per i livelli del menu operativo.
- Nome del sottomenu, procedura guidata o parametro correnti

| | Visualizza simbolo | Simbolo di omissione | Parametro |
|---------|--------------------|----------------------|-------------|
| | ↓ | ↓ | ↓ |
| Esempio | ▶ | /.. / | Indicazione |

Per maggiori informazioni sui simboli visualizzati nel menu, consultare il paragrafo "Area di visualizzazione" → 70

Area di stato

Quanto segue appare in alto a destra nell'area di stato della visualizzazione della navigazione:



- Nel sottomenu
 - Il codice di accesso diretto al parametro (ad es. 0022-1)
 - Se è presente un evento di diagnostica, il comportamento diagnostico e il segnale di stato
- Nella procedura guidata
 - Se è presente un evento di diagnostica, il comportamento diagnostico e il segnale di stato

▪ Per informazioni sul comportamento diagnostico e sul segnale di stato → 184
 ▪ Per informazioni su funzione e immissione del codice di accesso diretto → 76





Area di visualizzazione

Menu

| Simbolo | Significato |
|---------|---|
| | Funzionamento È visualizzato: <ul style="list-style-type: none"> ▪ Nel menu accanto alla selezione "Funzionamento" ▪ A sinistra nel percorso di navigazione nel menu Funzionamento |

| | |
|---|--|
|  | Configurazione È visualizzato: <ul style="list-style-type: none"> ▪ Nel menu accanto alla selezione "Configurazione" ▪ A sinistra nel percorso di navigazione nel menu Configurazione |
|  | Diagnostica È visualizzato: <ul style="list-style-type: none"> ▪ Nel menu accanto alla selezione "Diagnostica" ▪ A sinistra nel percorso di navigazione nel menu Diagnostica |
|  | Esperto È visualizzato: <ul style="list-style-type: none"> ▪ Nel menu accanto alla selezione "Esperto" ▪ A sinistra nel percorso di navigazione nel menu Esperto |



Sottomenu, procedure guidate, parametri

| Simbolo | Significato |
|---|--|
|  | Sottomenu |
|  | Procedure guidate |
|  | Parametri all'interno di una procedura guidata  Per i parametri nei sottomenu non sono visualizzati simboli. |

Procedura di blocco

| Simbolo | Significato |
|---|--|
|  | Parametro bloccato Quando visualizzato accanto al nome di un parametro, indica che il parametro è bloccato: <ul style="list-style-type: none"> ▪ da un codice di accesso specifico dell'utilizzatore ▪ da un contatto di protezione scrittura hardware |

Procedure guidate

| Simbolo | Significato |
|---|---|
|  | Commuta al parametro precedente. |
|  | Conferma il valore del parametro e commuta al parametro successivo. |
|  | Apri la schermata di modifica del parametro. |

8.3.3 Modifica della visualizzazione

Editor numerico

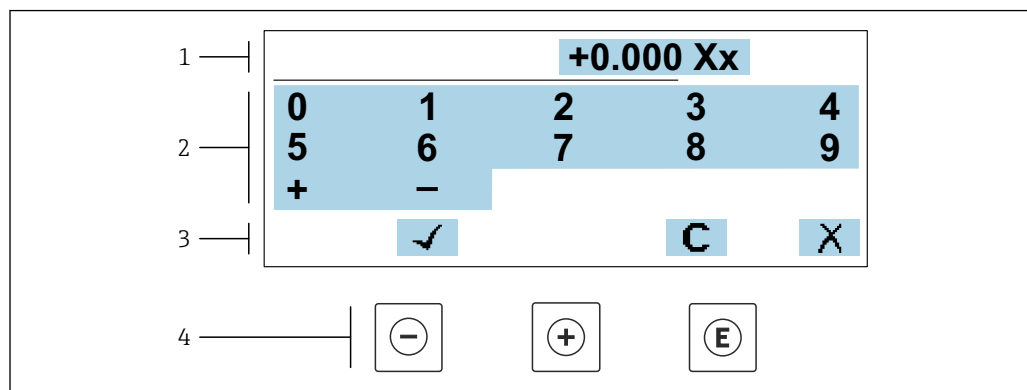

A0034250

29 Per l'inserimento dei valori nei parametri (es. valori limite)

- 1 Area di visualizzazione dei valori immessi
- 2 Schermata di immissione
- 3 Conferma, eliminazione o rifiuto del valore immesso
- 4 Elementi operativi

Editor di testo

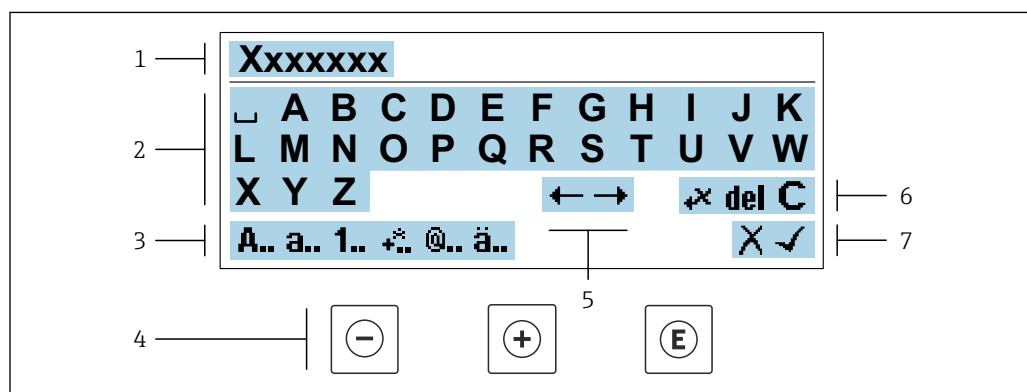

A0034114

30 Per l'inserimento di testi nei parametri (es. tag del dispositivo)

- 1 Area di visualizzazione dei valori immessi
- 2 Schermata di immissione corrente
- 3 Schermata di modifica dei valori immessi
- 4 Elementi operativi
- 5 Spostamento della posizione di immissione
- 6 Eliminazione del valore immesso
- 7 Rifiuto o conferma del valore immesso

Uso degli elementi operativi nella finestra di modifica



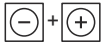

| Tasto operativo | Significato |
|-----------------|---|
| | Tasto meno Sposta la posizione di inserimento verso sinistra. |
| | Tasto più Sposta la posizione di inserimento verso destra. |

| Tasto operativo | Significato |
|---|---|
|  | Tasto Enter <ul style="list-style-type: none"> ▪ Premendo brevemente il tasto conferma la selezione. ▪ Premendo il tasto per 2 s viene confermata l'immissione effettuata. |
|  | Combinazione di tasti Escape (premere i tasti contemporaneamente) Chiude la finestra di modifica senza accettare una modifica. |





Schermate di immissione

| Simbolo | Significato |
|------------|--|
| A.. | Maiuscolo |
| a.. | Minuscolo |
| 1.. | Numeri |
| +.. | Segni di punteggiatura e caratteri speciali: = + - * / ² ³ ¼ ½ ¾ () [] < > { } |
| @.. | Segni di punteggiatura e caratteri speciali: ! " ^ . , ; : ? ! % μ ° € \$ £ ¥ § @ # / \ ~ & _ |
| ä.. | Dieresi e accenti |

Controllo dei valori inseriti

| Simbolo | Significato |
|---|--|
|  | Sposta la posizione di immissione |
|  | Rifiuta l'inserimento |
|  | Conferma l'inserimento |
|  | Cancella il carattere a sinistra del cursore |
| del | Cancella il carattere a destra del cursore |
| C | Cancella tutti i caratteri inseriti |

8.3.4 Elementi operativi

| Tasto operativo | Significato |
|---|--|
|  | <p>Tasto meno</p> <p><i>In menu, sottomenu</i> Sposta verso l'alto la barra di selezione all'interno di una picklist</p> <p><i>In procedure guidate</i> Passa al parametro precedente</p> <p><i>Nell'editor di testo e numerico</i> Sposta la posizione di inserimento verso sinistra.</p> |
|  | <p>Tasto più</p> <p><i>In menu, sottomenu</i> Sposta verso il basso la barra di selezione all'interno di una picklist</p> <p><i>In procedure guidate</i> Passa al parametro successivo</p> <p><i>Nell'editor di testo e numerico</i> Sposta la posizione di inserimento verso destra.</p> |
|  | <p>Tasto Enter</p> <p><i>Nel display operativo</i> Premendo brevemente il tasto si apre il menu operativo.</p> <p><i>In menu, sottomenu</i></p> <ul style="list-style-type: none"> ▪ Premendo brevemente il tasto: <ul style="list-style-type: none"> ▪ Apre il menu, il sottomenu o il parametro selezionato. ▪ Avvia la procedura guidata. ▪ Se il testo di aiuto è aperto, chiude il testo di aiuto del parametro. ▪ Premendo il tasto per 2 s all'interno di un parametro: Se presente, si apre il testo di aiuto del parametro. <p><i>In procedure guidate</i> Apre la schermata di modifica del parametro e conferma il valore del parametro</p> <p><i>Nell'editor di testo e numerico</i></p> <ul style="list-style-type: none"> ▪ Premendo brevemente il tasto conferma la selezione. ▪ Premendo il tasto per 2 s viene confermata l'immissione effettuata. |
|  | <p>Combinazione di tasti Escape (premere i tasti contemporaneamente)</p> <p><i>In menu, sottomenu</i></p> <ul style="list-style-type: none"> ▪ Premendo brevemente il tasto: <ul style="list-style-type: none"> ▪ Esce dal livello corrente del menu e porta al successivo livello superiore. ▪ Se il testo di aiuto è aperto, chiude il testo di aiuto del parametro. ▪ Premendo il tasto per 2 s si ritorna alla visualizzazione operativa ("posizione HOME"). <p><i>In procedure guidate</i> Esce dalla procedura guidata e accede al successivo livello superiore del menu</p> <p><i>Nell'editor di testo e numerico</i> Esce dalla schermata di modifica senza applicare le modifiche.</p> |
|  | <p>Combinazione dei tasti meno/Enter (premere i tasti contemporaneamente)</p> <ul style="list-style-type: none"> ▪ Se è attivo il blocco della tastiera: Premendo il tasto per 3 s: si disattiva il blocco della tastiera. ▪ Se non è attivo il blocco della tastiera: Premendo il tasto per 3 s viene aperto il menu contestuale, che include l'opzione per attivare il blocco della tastiera. |

8.3.5 Apertura del menu contestuale

Grazie al menu contestuale, si possono richiamare i seguenti menu in modo rapido e direttamente dal display operativo:

- Configuraz.
- Backup dei dati
- Simulazione

Richiamo e chiusura del menu contestuale

L'utente è nel display operativo.

1. Premere i tasti \square e \square per più di 3 secondi.
↳ Si apre il menu contestuale.



A0034608-IT

2. Premere contemporaneamente \square + \square .
↳ Il menu contestuale si chiude e il display ritorna al display operativo.

Richiamare il menu mediante il menu contestuale

1. Aprire il menu contestuale.
2. Premere \square per navigare fino al menu richiesto.
3. Premere \square per confermare la selezione.
↳ Si apre il menu selezionato.

8.3.6 Navigazione e selezione dall'elenco

Per navigare nel menu operativo si possono utilizzare diversi elementi operativi. Il percorso di navigazione è indicato nell'intestazione, a sinistra. I simboli sono visualizzati vicino ai relativi menu. Questi simboli sono riportati anche nell'intestazione durante la navigazione.

i Per una spiegazione della visualizzazione di navigazione con simboli ed elementi operativi → 70

Esempio: Impostazione del numero di valori misurati visualizzati su "2 valori"

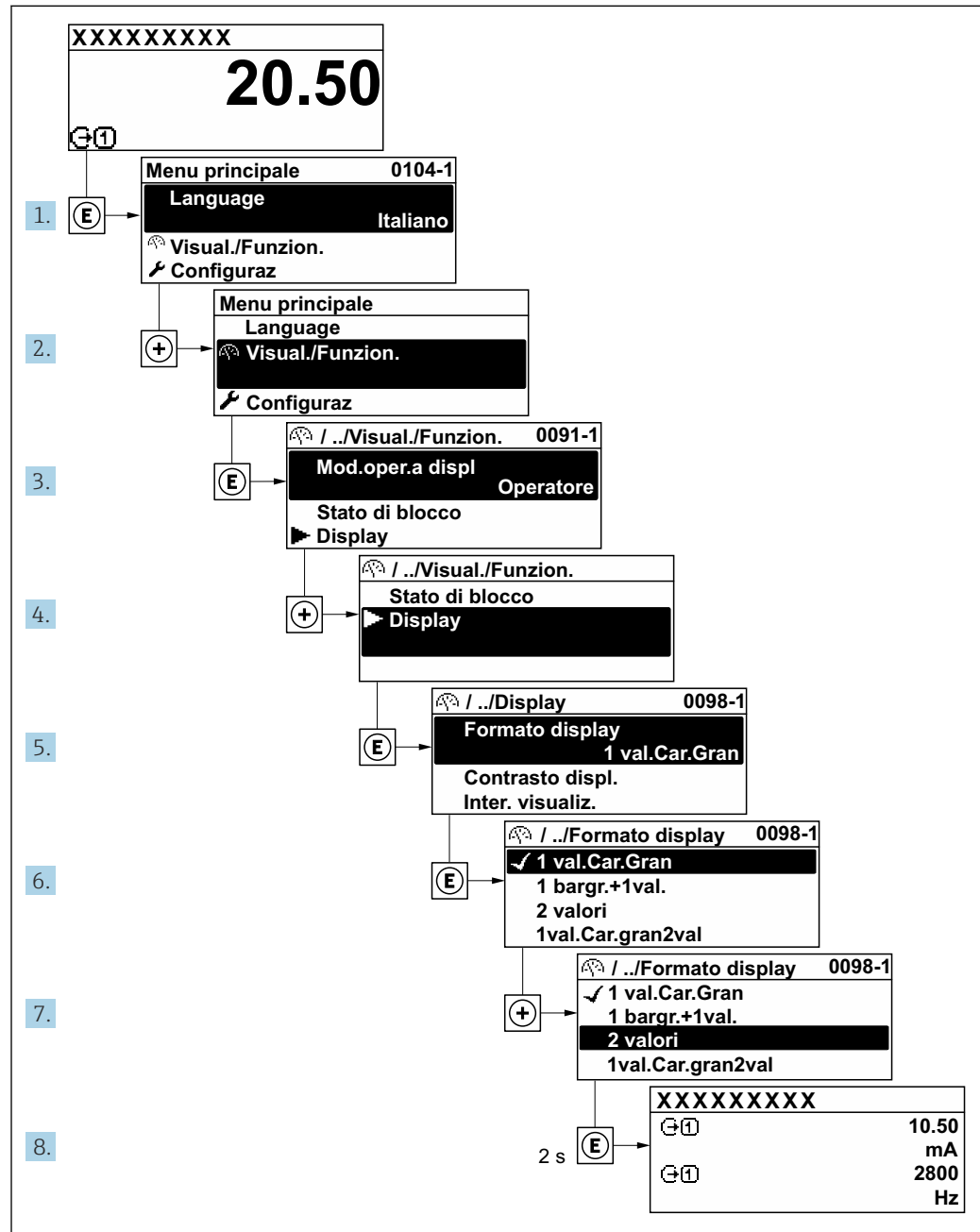

A0029562-IT

8.3.7 Accesso diretto al parametro

A ogni parametro è assegnato un numero che consente di accedere al parametro direttamente mediante il display. Inserendo questo codice di accesso in parametro **Accesso diretto**, è visualizzato subito il parametro richiesto.

Percorso di navigazione

Esperto → Accesso diretto

Il codice di accesso diretto è formato da un numero a 5 cifre (lunghezza massima) e dal numero del canale, che identifica il canale di una variabile di processo: ad es. 00914-2. Nella finestra di navigazione, questo codice è visualizzato sulla destra, nell'intestazione del parametro selezionato.

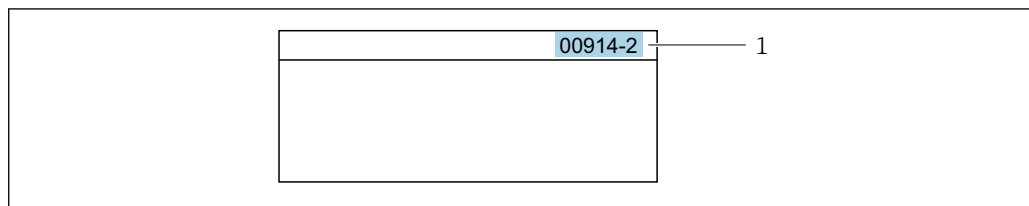

1 Codice di accesso diretto

Considerare quanto segue per inserire il codice di accesso diretto:

- Gli zero iniziali del codice di accesso diretto non devono essere inseriti.
Esempio: inserire "914" anziché "00914"
- Se non si inserisce il numero del canale, viene aperto automaticamente il canale 1.
Esempio: inserire 00914 → parametro **Assegna variabile di processo**
- Se è aperto un altro canale: inserire il codice di accesso diretto con il numero del canale corrispondente.
Esempio: inserire 00914-2 → parametro **Assegna variabile di processo**



Per i codici di accesso diretto ai singoli parametri, consultare la documentazione del dispositivo "Descrizione dei parametri dello strumento"

8.3.8 Richiamo del testo di istruzioni

Il testo di istruzioni è disponibile per alcuni parametri e può essere richiamato dalla visualizzazione di navigazione. Il testo di istruzioni contiene una breve spiegazione della funzione del parametro e quindi supporta una messa in servizio rapida e sicura.

Richiamo e chiusura del testo di istruzioni

L'utente è nella visualizzazione della navigazione e la barra di selezione è su un parametro.

1. Premere \square per 2 s.
↳ Il testo di istruzioni per il parametro selezionato si apre.

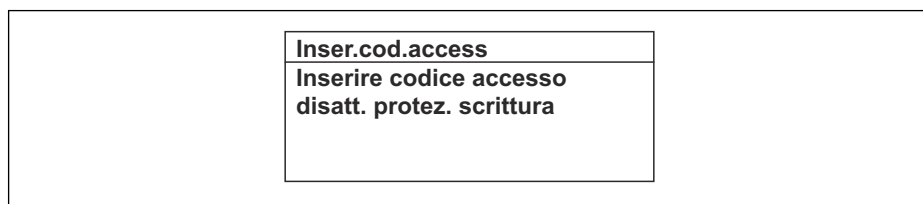

31 Esempio: testo di istruzioni per il parametro "Inserire codice di accesso"

2. Premere contemporaneamente \square + \oplus .
↳ Il testo di istruzioni viene chiuso.

8.3.9 Modifica dei parametri



I parametri possono essere modificati usando l'editor numerico o l'editor di testo.

- Editor numerico: permette di modificare i valori dei parametri, ad esempio le specifiche per i valori di soglia.
- Editor di testo: permette di inserire un testo in un parametro, ad esempio la descrizione del tag.

È visualizzato un messaggio, se il valore inserito è fuori dal campo di valori consentiti.

| |
|---|
| Inser.cod.access Valore inserito non valido o fuori dal range Min:0 Max:9999 |
|---|

A0014049-IT

i Per una descrizione della finestra di modifica - costituita dall'editor di testo e dall'editor numerico - con simboli →  72, per una descrizione degli elementi operativi →  74

8.3.10 Ruoli utente e autorizzazioni di accesso correlate

I due ruoli utente "Operatore" e "Manutenzione" hanno diverso accesso in scrittura ai parametri se il cliente definisce un codice di accesso specifico dell'utilizzatore. Questo protegge la configurazione del dispositivo tramite il display locale dall'accesso non autorizzato →  158.

Definizione delle autorizzazioni di accesso per i ruoli utente

Alla consegna del dispositivo dalla fabbrica il codice di accesso non è ancora definito. Le autorizzazioni di accesso al dispositivo (in lettura e scrittura) non sono limitate e corrispondono a quelle del ruolo utente "Manutenzione".

- ▶ Definire il codice di accesso.
 - ↳ Oltre al ruolo utente "Manutenzione" viene ridefinito il ruolo utente "Operatore". Le autorizzazioni di accesso sono differenti per i due ruoli utente.

Autorizzazione di accesso ai parametri: ruolo utente "Manutenzione"

| Stato del codice di accesso | Accesso in lettura | Accesso in scrittura |
|--|--------------------|----------------------|
| Il codice di accesso non è ancora stato definito (impostazione di fabbrica). | ✓ | ✓ |
| Dopo che il codice di accesso è stato definito. | ✓ | ✓ ¹⁾ |

- 1) Dopo l'inserimento del codice di accesso, l'utente ha soltanto l'accesso in scrittura.



Autorizzazione di accesso ai parametri: ruolo utente "Operatore"

| Stato del codice di accesso | Accesso in lettura | Accesso in scrittura |
|---|--------------------|----------------------|
| Dopo che il codice di accesso è stato definito. | ✓ | - ¹⁾ |



- 1) Nonostante sia stato definito un codice di accesso, alcuni parametri possono essere sempre modificati e dunque sono esclusi dalla protezione scrittura poiché non incidono sulla misura: protezione scrittura mediante codice di accesso →  158

i Il ruolo con cui l'utente ha eseguito l'accesso è indicato in Parametro **Stato accesso**. Percorso di navigazione: Funzionamento → Stato accesso

8.3.11 Disattivazione della protezione scrittura tramite codice di accesso

Se è visualizzato il simbolo  sul display locale davanti a un parametro, quel parametro è protetto da scrittura da un codice di accesso specifico dell'utilizzatore e il suo valore non può essere modificato usando il controllo locale →  158.

Un parametro con protezione scrittura può essere disabilitato mediante controllo locale inserendo il codice di accesso specifico dell'utilizzatore in parametro **Inserire codice di accesso** (→  133) mediante la relativa opzione di accesso.

1. Dopo aver premuto , è visualizzata la richiesta di inserimento del codice di accesso.
2. Inserire il codice di accesso.
 - ↳ Il simbolo  davanti ai parametri non è più visualizzato; tutti i parametri precedentemente protetti da scrittura vengono riattivati.

8.3.12 Abilitazione e disabilitazione del blocco tastiera



Il blocco della tastiera consente di bloccare l'accesso all'intero menu operativo mediante controllo locale. Di conseguenza, la navigazione del menu operativo o la modifica dei valori di singoli parametri non è più consentita. Gli utenti possono solo leggere i valori misurati nella visualizzazione operativa.

Il blocco tastiera si abilita e disabilita mediante il menu contestuale.

Abilitazione del blocco tastiera



-  Il blocco tastiera si abilita automaticamente:
 - Se il dispositivo non è stato utilizzato attraverso il display per > 1 minuto.
 - A ogni riavvio del dispositivo.

Per riattivare il blocco della tastiera manualmente:

1. Il dispositivo è nella visualizzazione del valore misurato.
Premere i tasti  e  per 3 secondi.
 - ↳ Si apre un menu contestuale.
2. Nel menu contestuale selezionare l'opzione **Blocco tasti attivo**.
 - ↳ Il blocco tastiera è attivo.

-  Se l'utente cerca di accedere al menu operativo mentre è attivo il blocco della tastiera, compare il messaggio **Blocco tasti attivo**.

Disabilitazione del blocco tastiera

- ▶ Il blocco tastiera è attivo.
Premere i tasti  e  per 3 secondi.
 - ↳ Il blocco tastiera è disattivato.

8.4 Accesso al menu operativo mediante web browser

8.4.1 Campo di funzioni

Con il web server integrato, è possibile azionare e configurare il dispositivo con un web browser Interfaccia service (CDI-RJ45) o interfaccia WLAN. La struttura del menu operativo è la stessa del display locale. Oltre ai valori misurati, vengono visualizzate le informazioni sullo stato del dispositivo che possono essere usate per monitorare l'efficienza del dispositivo. Inoltre, si possono gestire i dati del dispositivo e configurare i parametri della rete.

Per la connessione WLAN, è richiesto un dispositivo con interfaccia WLAN (disponibile in opzione): codice d'ordine per "Display; funzionamento", opzione G "A 4 righe, retroilluminato; Touch Control + WLAN". Il dispositivo serve da Punto di accesso e consente la comunicazione tra computer o terminale portatile.

-  Per maggiori informazioni sul web server, consultare la Documentazione speciale del dispositivo. →  241

8.4.2 Requisiti

Hardware del computer



| Hardware | Interfaccia | |
|--------------|---|--|
| | CDI-RJ45 | WLAN |
| Interfaccia | Il computer deve avere un'interfaccia RJ45. ¹⁾ | L'unità di controllo deve avere un'interfaccia WLAN. |
| Collegamento | Cavo Ethernet standard | Connessione mediante Wireless LAN. |
| Schermatura | Dimensione consigliata: ≥12" (in base alla risoluzione dello schermo) | |

- 1) Cavo consigliato: CAT5e, CAT6 o CAT7, con connettore schermato (ad es. prodotto YAMAICHI; cod. Y-ConProfixPlug63/Prod. ID: 82-006660)



Software del computer

| Software | Interfaccia | |
|-------------------------------|---|------|
| | CDI-RJ45 | WLAN |
| Sistemi operativi consigliati | <ul style="list-style-type: none"> ▪ Microsoft Windows 8 o superiore. ▪ Sistemi operativi per dispositivi mobili: <ul style="list-style-type: none"> ▪ iOS ▪ Android <p> Supportati Microsoft Windows XP e Windows 7.</p> | |
| Web browser supportati | <ul style="list-style-type: none"> ▪ Microsoft Internet Explorer 8 o superiore ▪ Microsoft Edge ▪ Mozilla Firefox ▪ Google Chrome ▪ Safari | |



Impostazioni computer

| Impostazioni | Interfaccia | |
|---|--|--|
| | CDI-RJ45 | WLAN |
| Diritti utente | Per le impostazioni TCP/IP e del server proxy (per regolare indirizzo IP, subnet mask, ecc.) sono richiesti diritti utenti appropriati (ad es. diritti di amministratore). | |
| Impostazioni del server proxy nel web browser | L'impostazione del web browser per <i>l'uso di un server proxy per la propria LAN</i> deve essere disabilitata . | |
| JavaScript | <p>Il linguaggio JavaScript deve essere abilitato.</p> <p> Se il linguaggio JavaScript non può essere abilitato: inserire <code>http://192.168.1.212/servlet/basic.html</code> nella barra dell'indirizzo del web browser. Nel web browser si avvia una versione completamente funzionale ma semplificata della struttura del menu operativo.</p> <p> Se si installa una nuova versione firmware: Per attivare una corretta visualizzazione dei dati, cancellare la memoria temporanea (cache) in Opzioni Internet nel web browser.</p> | <p>Il linguaggio JavaScript deve essere abilitato.</p> <p> Il display WLAN necessita del supporto JavaScript.</p> |



| Impostazioni | Interfaccia | |
|---------------------|--|---|
| | CDI-RJ45 | WLAN |
| Connessioni di rete | Utilizzare soltanto le connessioni di rete attive al misuratore. | |
| | Disinserire tutte le altre connessioni di rete, ad esempio WLAN. | Disattivare tutte le altre connessioni di rete. |

 In caso di problemi di connessione: →  180

Misuratore: mediante interfaccia service CDI-RJ45

| Dispositivo | Interfaccia service CDI-RJ45 |
|-------------|---|
| Misuratore | Il misuratore è dotato di interfaccia RJ45. |
| Web server | Il web server deve essere attivo; impostazione di fabbrica: ON  Per informazioni sull'attivazione del web server →  85 |

Misuratore: mediante interfaccia WLAN

| Dispositivo | Interfaccia WLAN |
|-------------|---|
| Misuratore | Il misuratore è dotato di antenna WLAN: <ul style="list-style-type: none"> ▪ Trasmettitore con antenna WLAN integrata ▪ Trasmettitore con antenna WLAN esterna |
| Web server | Web server e WLAN devono essere attivi; impostazione di fabbrica: ON  Per informazioni sull'attivazione del web server →  85 |

8.4.3 Collegamento del dispositivo

Mediante Interfaccia service (CDI-RJ45)

Preparazione del misuratore

Proline 500 – digitale

1. Liberare le 4 viti di fissaggio sul coperchio della custodia.
2. Aprire il coperchio della custodia.
3. La posizione dell'ingresso di connessione dipende dal misuratore e dal protocollo di comunicazione.
collegare il computer al connettore RJ45 mediante il cavo Ethernet standard .

Proline 500

1. A seconda della versione della custodia:
Liberare il fermo di sicurezza o la vite di fissaggio sul coperchio della custodia.
2. A seconda della versione della custodia:
svitare o aprire il coperchio della custodia.
3. Collegare il computer al connettore RJ45 mediante il cavo di collegamento Ethernet standard. .

Configurazione del protocollo Internet del computer

Le seguenti informazioni si riferiscono alle impostazioni Ethernet predefinite del dispositivo.

Indirizzo IP del dispositivo: 192.168.1.212 (impostazione di fabbrica)

1. Accendere il misuratore.
2. Collegare il computer al connettore RJ45 mediante il cavo Ethernet standard
→  86.
3. Se non si utilizza una seconda scheda di rete, chiudere tutte le applicazioni sul notebook.
↳ Applicazioni che richiedono Internet o una rete, come e-mail, applicazioni SAP, Internet o Windows Explorer.
4. Chiudere tutti i browser Internet aperti.
5. Configurare le caratteristiche del protocollo Internet (TCP/IP) come definito nella tabella:

| | |
|----------------------------|---|
| Indirizzo IP | 192.168.1.XXX; per XXX tutte le sequenze numeriche eccetto: 0, 212 e 255 → ad es. 192.168.1.213 |
| Subnet mask | 255.255.255.0 |
| Gateway predefinito | 192.168.1.212 oppure lasciare le celle vuote |

Mediante interfaccia WLAN

Configurazione del protocollo Internet del terminale portatile

AVVISO

Se durante la configurazione si interrompe la connessione WLAN, le impostazioni potrebbero essere perse.

- ▶ Verificare che la connessione WLAN non si interrompa durante la configurazione del dispositivo.

AVVISO

Considerare quanto segue per evitare conflitti di rete:

- ▶ Evitare di accedere simultaneamente al misuratore dal medesimo terminale portatile mediante l'interfaccia service (CDI-RJ45) e l'interfaccia WLAN.
- ▶ Attivare solo un'interfaccia service (CDI-RJ45 o interfaccia WLAN).
- ▶ Se è richiesta una comunicazione simultanea: configurare dei range di indirizzi IP diversi, ad es. 192.168.0.1 (interfaccia WLAN) e 192.168.1.212 (interfaccia service CDI-RJ45).

Preparazione del terminale portatile

- ▶ Abilitare WLAN sul terminale portatile.

Stabilire una connessione WLAN dal terminale portatile al misuratore

1. Nelle impostazioni WLAN del terminale portatile:
Selezionare il misuratore usando il nome SSID (ad es. EH_Promass_500_A802000).
2. Se necessario, selezionare il metodo di criptatura WPA2.
3. Inserire la password:
Numero di serie di fabbrica del misuratore (ad es. L100A802000).
↳ Il LED sul modulo display lampeggia. È ora possibile utilizzare il misuratore con il web browser o FieldCare DeviceCare.

 Il numero di serie è riportato sulla targhetta.

 Per consentire l'assegnazione rapida e sicura della rete WLAN al punto di misura è consigliabile cambiare il nome SSID. Il nome SSID deve essere assegnabile in modo univoco al punto di misura (ad es. descrizione tag) dato che è visualizzato come rete WLAN.

Terminazione della connessione WLAN

- ▶ Terminata la configurazione del dispositivo:
Interrompere la connessione WLAN tra terminare portatile e misuratore.

Avviare il web browser

1. Avviare il web browser sul computer.
2. Inserire l'indirizzo IP del web server nella riga dell'indirizzo del web browser:
192.168.1.212
↳ Si apre la pagina di accesso.

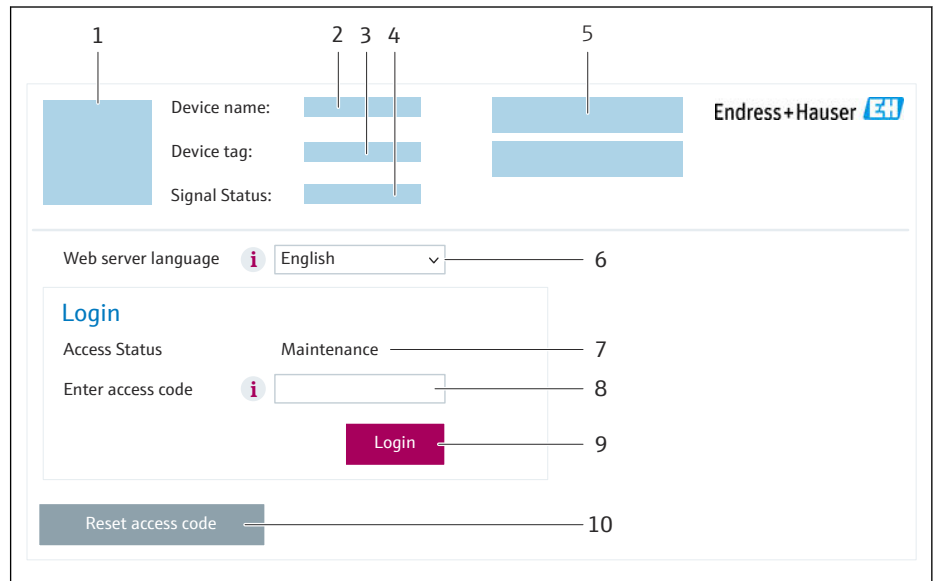

- 1 Immagine del dispositivo
- 2 Nome del dispositivo
- 3 Tag del dispositivo
- 4 Segnale di stato
- 5 Valori misurati attuali
- 6 Lingua operativa
- 7 Ruolo utente
- 8 Codice di accesso
- 9 Login
- 10 Reset codice d'accesso (→ 154)

 Se non è visualizzata la pagina di accesso o se è incompleta → 180

8.4.4 Accesso

1. Selezionare la lingua operativa preferita per il web browser.
2. Inserire il codice di accesso specifico dell'utilizzatore.
3. Premere **OK** per confermare l'immissione.

| | |
|--------------------------|---|
| Codice di accesso | 0000 (impostazione di fabbrica); può essere modificato dall'operatore |
|--------------------------|---|

 Se per 10 minuti non si eseguono azioni, il web browser ritorna automaticamente alla pagina di accesso.

8.4.5 Interfaccia utente

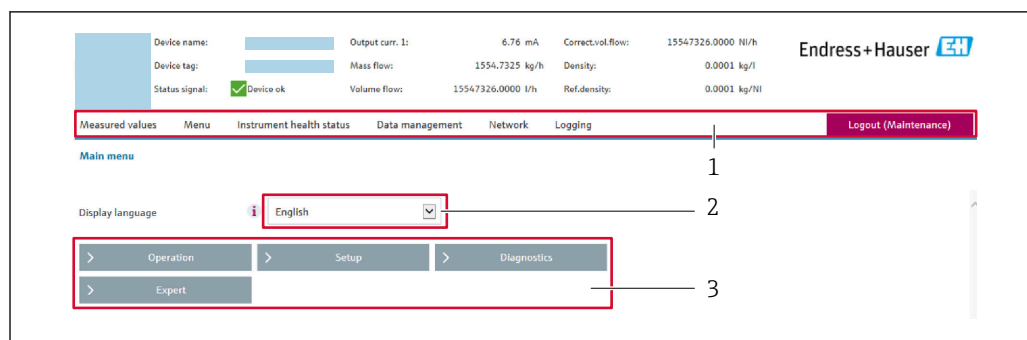

A0029418

- 1 Barra delle funzioni
- 2 Lingua del display locale
- 3 Area di navigazione

Intestazione

L'intestazione visualizza le seguenti informazioni:

- Nome del dispositivo
- Tag di dispositivo
- Stato del dispositivo con stato del segnale → 📄 187
- Valori misurati istantanei

Barra delle funzioni

| Funzioni | Significato |
|-------------------|--|
| Valori misurati | Visualizza i valori misurati dal dispositivo |
| Menu | <ul style="list-style-type: none"> ■ Accesso al menu operativo dal misuratore ■ La struttura del menu operativo è la medesima per il display locale  Informazioni dettagliate sulla struttura del menu operativo: descrizione dei parametri dello strumento |
| Stato dispositivo | Visualizza i messaggi di diagnostica attivi, elencati in ordine di priorità |
| Gestione dati | Scambio di dati tra computer e misuratore: <ul style="list-style-type: none"> ■ Configurazione del dispositivo: <ul style="list-style-type: none"> ■ Carica impostazioni dal dispositivo (formato XML, salvare la configurazione) ■ Salva impostazioni nel dispositivo (formato XML, ripristinare la configurazione) ■ Logbook - Esporta logbook eventi (.csv file) ■ Documenti - Esporta documenti: <ul style="list-style-type: none"> ■ Esporta backup record dei dati (file .csv, creare la documentazione della configurazione del punto di misura) ■ Rapporto di verifica (file PDF, disponibile solo con il pacchetto applicativo "Heartbeat verification") ■ Aggiornamento firmware - Flashing di una versione firmware |
| Rete | Configurazione e verifica di tutti i parametri richiesti per stabilire la connessione con il misuratore: <ul style="list-style-type: none"> ■ Impostazioni della rete (ad es. indirizzo IP, indirizzo MAC) ■ Informazioni sul dispositivo (ad es. numero di serie, versione firmware) |
| Logout | Termine della sessione e ritorno alla pagina di accesso |

Area di navigazione

I menu, i relativi sottomenu e i parametri possono essere selezionati nell'area di navigazione.

Area di lavoro

In base alla funzione selezionata e ai relativi sottomenu, in questa area possono essere eseguite diverse azioni:

- Configurazione dei parametri
- Lettura dei valori misurati
- Richiamo del testo di istruzioni
- Avviare un caricamento/scaricamento

8.4.6 Disabilitazione del web server

Il web server del misuratore può essere attivato e disattivato in base ai requisiti utilizzando il parametro **Funzionalità Web server**.

Navigazione

Menu "Esperto" → Comunicazione → Web server

Panoramica dei parametri con una breve descrizione

| Parametro | Descrizione | Selezione | Impostazione di fabbrica |
|-------------------------|-----------------------------------|---|--------------------------|
| Funzionalità Web server | Attiva e disattiva il web server. | <ul style="list-style-type: none"> ■ Disattivo/a ■ HTML Off ■ Attivo/a | Attivo/a |

Campo di applicazione della funzione parametro "Funzionalità Web server"

| Opzione | Descrizione |
|-------------|---|
| Disattivo/a | <ul style="list-style-type: none"> ■ Il web server è completamente disabilitato. ■ La porta 80 è bloccata. |
| HTML Off | La versione HTML del web server non è disponibile. |
| Attivo/a | <ul style="list-style-type: none"> ■ Sono disponibili tutte le funzionalità del web server. ■ È utilizzato JavaScript. ■ La password è trasferita in stato criptato. ■ Anche le modifiche della password sono trasferite in stato criptato. |

Abilitazione del web server

Se il web server è disabilitato, può essere riattivato solo mediante parametro **Funzionalità Web server** e le seguenti opzioni operative:

- Mediante display locale
- Mediante tool operativo "FieldCare"
- Mediante tool operativo "DeviceCare"

8.4.7 Disconnessione

 Prima di chiudere la sessione, eseguire se necessario un backup dei dati mediante la funzione **Data management** (upload della configurazione dal dispositivo).

1. Selezionare l'impostazione **Logout** nella riga della funzione.
 - ↳ Si apre la pagina principale con la casella di accesso.
2. Chiudere il web browser.
3. Se non più richieste:
 - Eseguire il reset delle proprietà modificate del protocollo Internet (TCP/IP) →  81.

8.5 Accesso al menu operativo mediante tool operativo

La struttura del menu operativo nei tool operativi corrisponde a quella del controllo mediante display locale.

8.5.1 Connessione del tool operativo

Mediante protocollo Modbus RS485

Questa interfaccia di comunicazione è disponibile nelle versioni del dispositivo con uscita Modbus RS485.

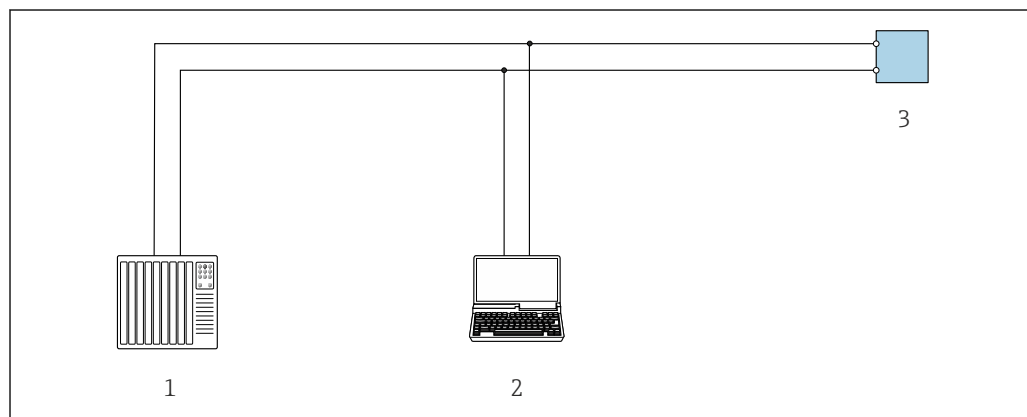

32 Opzioni per funzionamento a distanza mediante protocollo Modbus RS485 (attivo)

- 1 Sistema di controllo (ad es. PLC)
- 2 Computer con web browser (ad es. Microsoft Edge) per accedere al web server integrato nel dispositivo o con tool operativo (ad es. FieldCare, DeviceCare) con COM DTM "CDI Communication TCP/IP" o Modbus DTM
- 3 Trasmettitore

Interfaccia service

Mediante Interfaccia service (CDI-RJ45)

È possibile stabilire una connessione punto-punto per configurare il dispositivo sul posto. Con la custodia aperta, la connessione viene stabilita direttamente tramite l'interfaccia service (CDI-RJ45) del dispositivo.

i Su richiesta è disponibile un adattatore per il connettore RJ45 al connettore M12 per le aree sicure:

Codice d'ordine per "Accessori", opzione **NB**: "Adattatore RJ45 M12 (interfaccia service)"

L'adattatore collega l'interfaccia service (CDI-RJ45) a un connettore M12 montato nell'ingresso cavo. La connessione all'interfaccia service può essere realizzata mediante un connettore M12 senza aprire il dispositivo.

Trasmettitore Proline 500-digitale

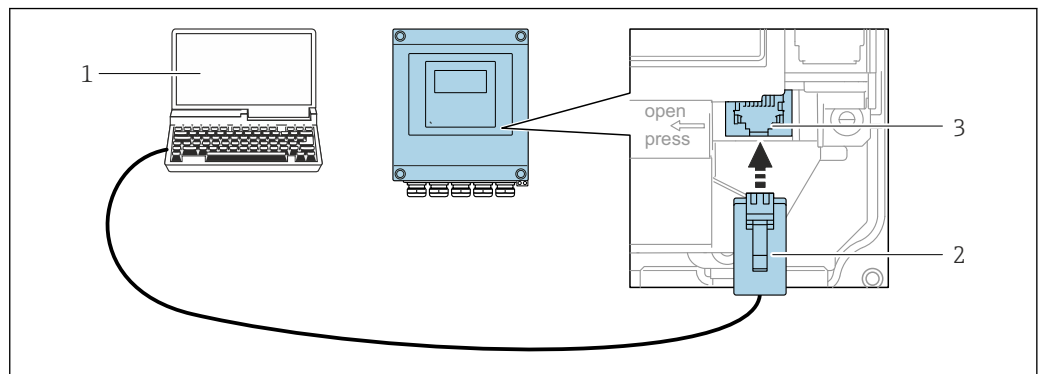

33 Connessione mediante interfaccia service (CDI-RJ45)

- 1 Computer con web browser (ad es. Microsoft Internet Explorer, Microsoft Edge) per accedere al web server integrato o con tool operativo "FieldCare", "DeviceCare" con COM DTM "CDI Communication TCP/IP" o Modbus DTM
- 2 Cavo di collegamento Ethernet standard con connettore RJ45
- 3 Interfaccia service (CDI-RJ45) del misuratore con accesso al web server integrato

Trasmettitore Proline 500

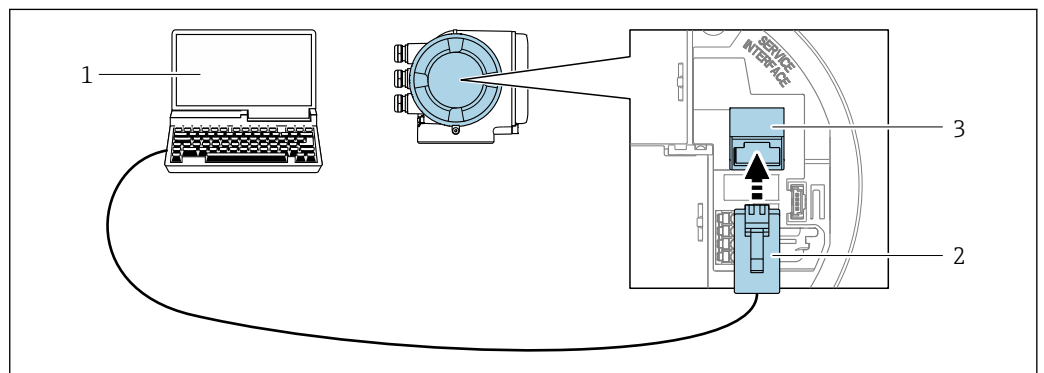

34 Connessione mediante interfaccia service (CDI-RJ45)

- 1 Computer con web browser (ad es. Microsoft Internet Explorer, Microsoft Edge) per accedere al web server integrato o con tool operativo "FieldCare", "DeviceCare" con COM DTM "CDI Communication TCP/IP" o Modbus DTM
- 2 Cavo di collegamento Ethernet standard con connettore RJ45
- 3 Interfaccia service (CDI-RJ45) del misuratore con accesso al web server integrato

Mediante interfaccia WLAN

L'interfaccia WLAN opzionale è disponibile sulla seguente versione del dispositivo:
Codice d'ordine per "Display; funzionamento", opzione G "A 4 righe, illum.; Touch Control +WLAN"

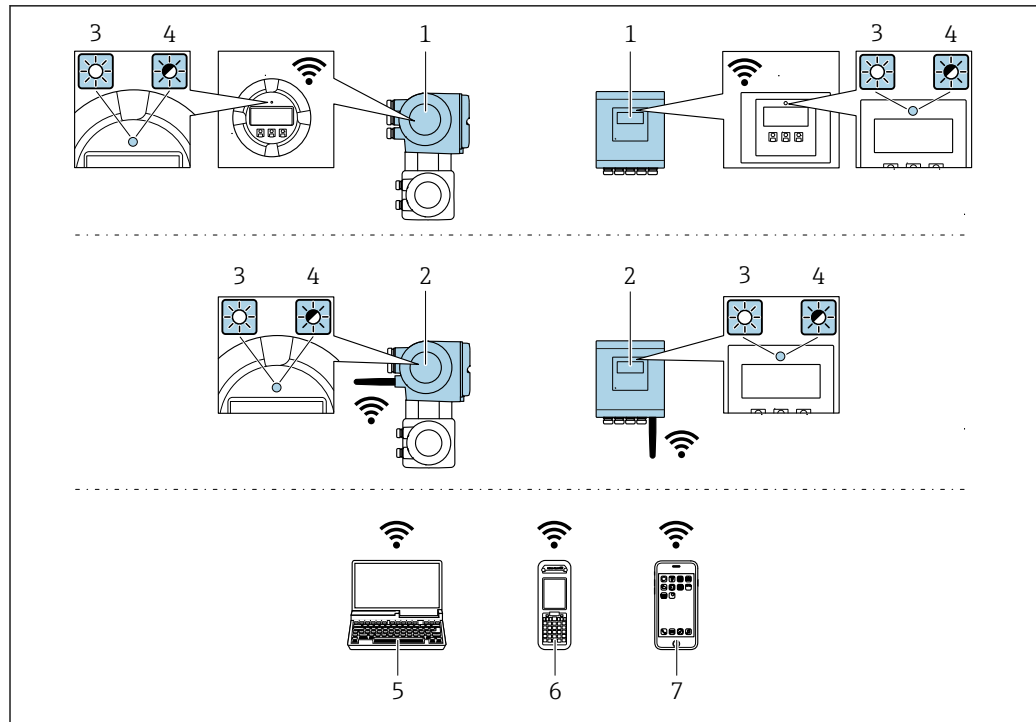

A0034569

- 1 Trasmittitore con antenna WLAN integrata
- 2 Trasmittitore con antenna WLAN esterna
- 3 LED sempre acceso: ricezione WLAN abilitata sul misuratore
- 4 LED lampeggiante: connessione WLAN realizzata tra unità di controllo e misuratore
- 5 Computer con interfaccia WLAN e web browser (ad es. Microsoft Internet Explorer, Microsoft Edge) per accedere al web server integrato del dispositivo o con tool operativo (ad es. FieldCare, DeviceCare)
- 6 Terminale portatile con interfaccia WLAN e web browser (ad es. Microsoft Internet Explorer, Microsoft Edge) per accedere al web server integrato del dispositivo o tool operativo (ad es. FieldCare, DeviceCare)
- 7 Smartphone o tablet (ad es. Field Xpert SMT70)

| | |
|-----------------------------|---|
| Funzione | WLAN: IEEE 802.11 b/g (2,4 GHz) |
| Criptatura | WPA2-PSK AES-128 (secondo IEEE 802.11i) |
| Canali WLAN configurabili | 1...11 |
| Grado di protezione | IP67 |
| Antenne disponibili | <ul style="list-style-type: none"> ▪ Antenna interna ▪ Antenna esterna (opzionale) In caso di condizioni di trasmissione/ricezione insoddisfacenti nel luogo di installazione.  È attiva 1 sola antenna alla volta! |
| Portata | <ul style="list-style-type: none"> ▪ Antenna interna: tipicamente 10 m (32 ft) ▪ Antenna esterna: tipicamente 50 m (164 ft) |
| Materiali (antenna esterna) | <ul style="list-style-type: none"> ▪ Antenna: plastica ASA (acrilato di stirene-acrilonitrile) e ottone nichelato ▪ Adattatore: Acciaio inox e ottone nichelato ▪ Cavo: polietilene ▪ Connettore: ottone nichelato ▪ Staffa ad angolo: acciaio inox |

Configurazione del protocollo Internet del terminale portatile

AVVISO

Se durante la configurazione si interrompe la connessione WLAN, le impostazioni potrebbero essere perse.

- ▶ Verificare che la connessione WLAN non si interrompa durante la configurazione del dispositivo.

AVVISO

Considerare quanto segue per evitare conflitti di rete:

- ▶ Evitare di accedere simultaneamente al misuratore dal medesimo terminale portatile mediante l'interfaccia service (CDI-RJ45) e l'interfaccia WLAN.
- ▶ Attivare solo un'interfaccia service (CDI-RJ45 o interfaccia WLAN).
- ▶ Se è richiesta una comunicazione simultanea: configurare dei range di indirizzi IP diversi, ad es. 192.168.0.1 (interfaccia WLAN) e 192.168.1.212 (interfaccia service CDI-RJ45).

Preparazione del terminale portatile

- ▶ Abilitare WLAN sul terminale portatile.

Stabilire una connessione WLAN dal terminale portatile al misuratore

1. Nelle impostazioni WLAN del terminale portatile:
Selezionare il misuratore usando il nome SSID (ad es. EH_Promass_500_A802000).
2. Se necessario, selezionare il metodo di crittatura WPA2.
3. Inserire la password:
Numero di serie di fabbrica del misuratore (ad es. L100A802000).
↳ Il LED sul modulo display lampeggia. È ora possibile utilizzare il misuratore con il web browser o FieldCare DeviceCare.

 Il numero di serie è riportato sulla targhetta.

 Per consentire l'assegnazione rapida e sicura della rete WLAN al punto di misura è consigliabile cambiare il nome SSID. Il nome SSID deve essere assegnabile in modo univoco al punto di misura (ad es. descrizione tag) dato che è visualizzato come rete WLAN.

Terminazione della connessione WLAN



- ▶ Terminata la configurazione del dispositivo:
Interrompere la connessione WLAN tra terminale portatile e misuratore.

8.5.2 FieldCare

Campo di funzioni

Tool di gestione delle risorse asset management di Endress+Hauser basato su FDT (Field Device Technology). Consente la configurazione di tutti i dispositivi da campo intelligenti, presenti nel sistema, e ne semplifica la gestione. L'uso delle informazioni di stato, è anche un sistema semplice, ma efficace, per controllare lo stato e le condizioni dei dispositivi.

Accesso mediante:

- Interfaccia service CDI-RJ45 →  86
- Interfaccia WLAN →  87

Funzioni tipiche:

- Configurazione dei parametri del trasmettitore
- Caricamento e salvataggio dei dati del dispositivo (download/upload)
- Documentazione del punto di misura
- Visualizzazione della cronologia del valore misurato (registratore a traccia continua) e registro degli eventi



- Istruzioni di funzionamento BA00027S
- Istruzioni di funzionamento BA00059S



Dove reperire i file descrittivi del dispositivo → 92

Stabilire una connessione



- Istruzioni di funzionamento BA00027S
- Istruzioni di funzionamento BA00059S

Interfaccia utente

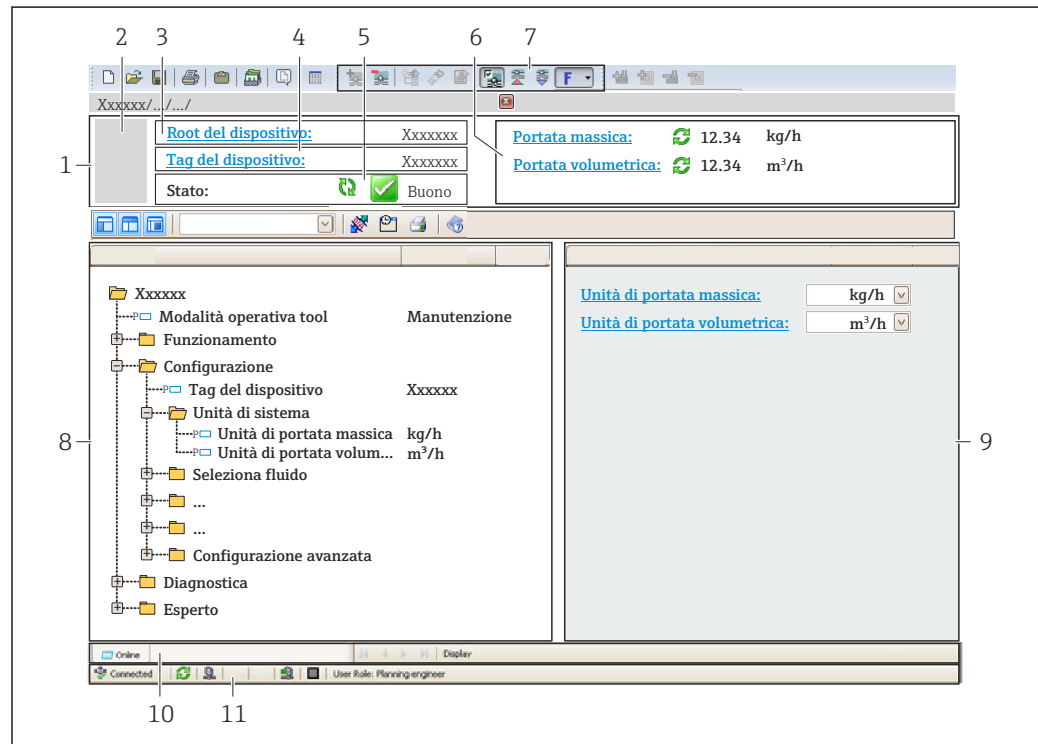

A0021051-IT

- 1 Intestazione
- 2 Immagine del dispositivo
- 3 Nome del dispositivo
- 4 Tag del dispositivo
- 5 Area di stato con segnale di stato → 187
- 6 Area di visualizzazione per i valori misurati attuali
- 7 Barra degli strumenti di modifica con funzioni aggiuntive, ad es. salva/carica, elenco eventi e crea documentazione
- 8 Area di navigazione con struttura del menu operativo
- 9 Work area
- 10 Area d'azione
- 11 Area di stato

8.5.3 DeviceCare

Campo di funzioni

Tool per collegare e configurare i dispositivi da campo di Endress+Hauser.

Il metodo più veloce per configurare i dispositivi da campo di Endress+Hauser è quello di utilizzare il tool specifico "DeviceCare". Insieme ai DTM (Device Type Managers) rappresenta una soluzione completa e conveniente.



Brochure sull'innovazione IN01047S



Dove reperire i file descrittivi del dispositivo →  92

9 Integrazione di sistema

9.1 Panoramica dei file descrittivi del dispositivo

9.1.1 Informazioni sulla versione attuale del dispositivo

| | | |
|--|----------|---|
| Versione firmware | 01.06.zz | <ul style="list-style-type: none"> ▪ Sulla copertina del manuale ▪ Sulla targhetta del trasmettitore ▪ Versione Firmware Diagnostica → Informazioni sul dispositivo → Versione Firmware |
| Data di rilascio della versione firmware | 08.2022 | --- |



Per una panoramica delle diverse versioni del firmware per il dispositivo → 202

9.1.2 Tool operativi

Il file descrittivo del dispositivo, adatto a ogni singolo tool operativo, è elencato nella successiva tabella con l'informazione su dove reperirlo.

| Tool operativo mediante interfaccia service (CDI) o interfaccia Modbus | Dove reperire le descrizioni del dispositivo |
|--|--|
| FieldCare | <ul style="list-style-type: none"> ▪ www.endress.com → Download area ▪ Chiavetta USB (contattare Endress+Hauser) ▪ DVD (contattare Endress+Hauser) |
| DeviceCare | <ul style="list-style-type: none"> ▪ www.endress.com → Download area ▪ CD-ROM (contattare Endress+Hauser) ▪ DVD (contattare Endress+Hauser) |

9.2 Compatibilità con modelli precedenti



Se il dispositivo viene sostituito, il misuratore Promass 500 supporta la compatibilità dei registri Modbus per le variabili di processo e le informazioni diagnostiche con il modello precedente Promass 83. Non è necessario modificare i parametri di sviluppo nel sistema di automazione.

Registri Modbus compatibili: variabili di processo

| Variabile di processo | Registri Modbus compatibili |
|--------------------------------|-----------------------------|
| Portata massica | 2007 |
| Portata volumetrica | 2009 |
| Portata volumetrica compensata | 2011 |
| Densità | 2013 |
| Densità di riferimento | 2015 |
| Temperatura | 2017 |
| Totalizzatore 1 | 2610 |
| Totalizzatore 2 | 2810 |
| Totalizzatore 3 | 3010 |

Registri Modbus compatibili: informazioni diagnostiche



| Informazioni diagnostiche | Registri Modbus compatibili |
|--|-----------------------------|
| Codice diagnostico (tipo di dati: stringa), ad es. F270 | 6821 |
| Numero diagnostico (tipo di dati: numero intero), ad es. 270 | 6859 |



 Al contrario dei registri Modbus, i numeri diagnostici non sono compatibili.
Panoramica dei nuovi numeri diagnostici →  190.

9.3 Informazioni su Modbus RS485

9.3.1 Codici operativi



I codici operativi servono per definire quale azione, di lettura o scrittura, è eseguita mediante il protocollo Modbus. Il misuratore riconosce i seguenti codici operativi:

| Codice | Nome | Descrizione | Applicazione |
|--------|------------------------|---|--|
| 03 | Read holding register | <p>Il master legge uno o più registri Modbus dal dispositivo. Con 1 telegramma possono essere letti 125 registri consecutivi max.: 1 registro = 2 byte</p> <p> Il misuratore non distingue tra i codici operativi 03 e 04; di conseguenza questi codici portano al medesimo risultato.</p> | <p>Letture dei parametri del dispositivo con accesso di lettura e scrittura</p> <p>Esempio: Letture portata massica</p> |
| 04 | Read input register | <p>Il master legge uno o più registri Modbus dal dispositivo. Con 1 telegramma possono essere letti 125 registri consecutivi max.: 1 registro = 2 byte</p> <p> Il misuratore non distingue tra i codici operativi 03 e 04; di conseguenza questi codici portano al medesimo risultato.</p> | <p>Letture dei parametri del dispositivo con accesso di lettura</p> <p>Esempio: lettura del valore del totalizzatore</p> |
| 06 | Write single registers | <p>Il master scrive un nuovo valore in un registro Modbus del misuratore.</p> <p> Per scrivere registri multipli con un solo telegramma, utilizzare il codice operativo 16.</p> | <p>Scrittura di 1 solo parametro del dispositivo</p> <p>Esempio: azzeramento del totalizzatore</p> |
| 08 | Diagnostica | <p>Il master verifica la connessione per la comunicazione con il misuratore. Sono supportati i seguenti "Codici di diagnostica":</p> <ul style="list-style-type: none"> ▪ Sottofunzione 00 = restituisce i dati della query (test loopback) ▪ Sottofunzione 02 = restituisce un registro diagnostico | |

| Codice | Nome | Descrizione | Applicazione |
|--------|-------------------------------|--|---|
| 16 | Write multiple registers | Il master scrive un nuovo valore nei registri multipli Modbus del dispositivo. Con 1 telegramma possono essere scritti 120 registri consecutivi max.  Se i parametri del dispositivo richiesti non sono disponibili come gruppo, devono essere comunque indirizzati con un unico telegramma; utilizzare la mappa dati Modbus →  95 | Scrittura di parametri multipli del dispositivo Esempio: <ul style="list-style-type: none"> ■ Unità di portata massica ■ Unità di massa |
| 23 | Read/Write multiple registers | Il master legge e scrive simultaneamente max. 118 registri Modbus del misuratore con 1 telegramma. L'accesso di scrittura è eseguito prima di quello di lettura. | Scrittura e lettura di parametri multipli del dispositivo Esempio: <ul style="list-style-type: none"> ■ Lettura portata massica ■ Azzeramento totalizzatore |

 I messaggi di trasmissione sono consentiti solo con i codici operativi 06, 16 e 23.

9.3.2 Informazioni sul registro

 Per una panoramica dei parametri del dispositivo con le rispettive informazioni di registro Modbus, fare riferimento alla sezione "Informazioni registro Modbus RS485" nella documentazione "Descrizione parametri dispositivo" →  240.

9.3.3 Tempo di risposta

Tempo di risposta del misuratore al telegramma di richiesta del master Modbus: tipicamente 3 ... 5 ms

9.3.4 Tipi di dati

Il misuratore supporta i seguenti tipi di dati:

| FLOAT (numero a virgola mobile secondo IEEE 754) Lunghezza dei dati = 4 byte (2 registri) | | | |
|--|----------|----------|----------|
| Byte 3 | Byte 2 | Byte 1 | Byte 0 |
| SEEEEEEE | EMMMMMMM | MMMMMMMM | MMMMMMMM |
| S = segno E = esponente, M = mantissa | | | |

| NUMERO INTERO Lunghezza dei dati = 2 byte (1 registro) | |
|---|-------------------------------|
| Byte 1 | Byte 0 |
| Byte più significativo (MSB) | Byte meno significativo (LSB) |

| STRING Lunghezza dati = a seconda del parametro del dispositivo, ad es. presentazione di un parametro del dispositivo con lunghezza dati = 18 byte (9 registri) | | | | |
|--|---------|-----|--------|-------------------------------|
| Byte 17 | Byte 16 | ... | Byte 1 | Byte 0 |
| Byte più significativo (MSB) | | ... | | Byte meno significativo (LSB) |

9.3.5 Sequenza di trasmissione byte

L'indirizzamento byte, ossia la sequenza di trasmissione dei byte, non è indicato nella specifica Modbus. Di conseguenza, è importante che durante la messa in servizio sia definito e abbinato il metodo di indirizzamento tra master e slave, che può essere configurato nel misuratore mediante parametro **Ordine byte**.

I byte vengono trasmessi a seconda della selezione in parametro **Ordine byte**:

| FLOAT | | | | |
|-----------------|----------------------|----------------------|----------------------|----------------------|
| | Sequenza | | | |
| Opzioni | 1. | 2. | 3. | 4. |
| 1 - 0 - 3 - 2 * | Byte 1 (MMMMMMMM) | Byte 0 (MMMMMMMM) | Byte 3 (SEEEEEEE) | Byte 2 (EMMMMMMM) |
| 0 - 1 - 2 - 3 | Byte 0 (MMMMMMMM) | Byte 1 (MMMMMMMM) | Byte 2 (EMMMMMMM) | Byte 3 (SEEEEEEE) |
| 2 - 3 - 0 - 1 | Byte 2 (EMMMMMMM) | Byte 3 (SEEEEEEE) | Byte 0 (MMMMMMMM) | Byte 1 (MMMMMMMM) |
| 3 - 2 - 1 - 0 | Byte 3 (SEEEEEEE) | Byte 2 (EMMMMMMM) | Byte 1 (MMMMMMMM) | Byte 0 (MMMMMMMM) |

* = impostazioni di fabbrica, S = segno, E = esponente, M = mantissa

| NUMERO INTERO | | |
|----------------------------------|-----------------|-----------------|
| | Sequenza | |
| Opzioni | 1. | 2. |
| 1 - 0 - 3 - 2 * 3 - 2 - 1 - 0 | Byte 1 (MSB) | Byte 0 (LSB) |
| 0 - 1 - 2 - 3 2 - 3 - 0 - 1 | Byte 0 (LSB) | Byte 1 (MSB) |

* = impostazioni di fabbrica, MSB = byte più significativo, LSB = byte meno significativo

| STRING | | | | | |
|---|------------------|------------------|-----|-----------------|-----------------|
| La descrizione si basa su un parametro del dispositivo di esempio, con lunghezza dati di 18 byte. | | | | | |
| | Sequenza | | | | |
| Opzioni | 1. | 2. | ... | 17. | 18. |
| 1 - 0 - 3 - 2 * 3 - 2 - 1 - 0 | Byte 17 (MSB) | Byte 16 | ... | Byte 1 | Byte 0 (LSB) |
| 0 - 1 - 2 - 3 2 - 3 - 0 - 1 | Byte 16 | Byte 17 (MSB) | ... | Byte 0 (LSB) | Byte 1 |

* = impostazioni di fabbrica, MSB = byte più significativo, LSB = byte meno significativo

9.3.6 Mappa dati Modbus

Funzione della mappa dati Modbus

Il misuratore offre una zona di memoria speciale, la mappa dati Modbus (per max. 16 parametri del dispositivo), che consente agli operatori di richiamare parametri multipli del dispositivo mediante Modbus RS485 e non solo parametri singoli o un gruppo di parametri consecutivi.

Il raggruppamento dei parametri del dispositivo è flessibile e il master Modbus può leggere o scrivere simultaneamente l'intero blocco di dati con un unico telegramma di richiesta.

Struttura della mappa dati Modbus

La mappa dati Modbus comprende due serie di dati:

- **Elenco di scansione: Area di configurazione**
I parametri del dispositivo da raggruppare sono definiti in un elenco inserendo il relativo indirizzo del registro Modbus RS485 nell'elenco.
- **Area dati**
Il misuratore legge ciclicamente gli indirizzi di registro immessi nell'elenco di scansione e scrive i relativi dati del dispositivo (valori) nell'area dati.



Per una panoramica dei parametri del dispositivo con le rispettive informazioni di registro Modbus, fare riferimento alla sezione "Informazioni registro Modbus RS485" nella documentazione "Descrizione parametri dispositivo" → 240.

Configurazione dell'elenco di scansione

Per la configurazione, si devono inserire nell'elenco di scansione gli indirizzi del registro Modbus dei parametri del dispositivo da raggruppare. Considerare i seguenti requisiti di base per l'elenco di scansione:

| | |
|---|---|
| Inserimenti max. | 16 parametri del dispositivo |
| Parametri del dispositivo supportati | Sono supportati solo i parametri con le seguenti caratteristiche: <ul style="list-style-type: none"> ■ Tipo di accesso: accesso di lettura o scrittura ■ Tipo di dati: numeri interi o a virgola mobile |

Configurazione dell'elenco di scansione mediante FieldCare o DeviceCare

Eseguito utilizzando il menu operativo del misuratore:

Expert → Communication → Modbus data map → Scan list register 0 to 15

| Elenco di scansione | |
|---------------------|---------------------------------|
| N. | Registro di configurazione |
| 0 | Registro elenco di scansione 0 |
| ... | ... |
| 15 | Registro elenco di scansione 15 |

Configurazione dell'elenco di scansione mediante Modbus RS485

Eseguito utilizzando gli indirizzi del registro 5001 - 5016

| Elenco di scansione | | | |
|---------------------|-----------------------|--------------|---------------------------------|
| N. | Registro Modbus RS485 | Tipo di dati | Registro di configurazione |
| 0 | 5001 | Interi | Registro elenco di scansione 0 |
| ... | ... | Interi | ... |
| 15 | 5016 | Interi | Registro elenco di scansione 15 |

Letture dei dati mediante Modbus RS485

Il master Modbus accede all'area dati della mappa dati Modbus per richiamare i valori correnti dei parametri del dispositivo, definiti nell'elenco di scansione.

| | |
|---|---|
| Accesso del master all'area dati | Mediante indirizzi del registro 5051-5081 |
|---|---|

| Area dati | | | | |
|---|-----------------------|--------------------------------|--------------------------------|-------------------|
| Valore del parametro del dispositivo | Registro Modbus RS485 | | Tipo di dati* | Accesso** |
| | Avvia registro | Termina registro (solo mobile) | | |
| Valore elenco di scansione registro 0 | 5051 | 5052 | Numero intero/a virgola mobile | lettura/scrittura |
| Valore elenco di scansione registro 1 | 5053 | 5054 | Numero intero/a virgola mobile | lettura/scrittura |
| Valore elenco di scansione registro ... | ... | ... | ... | ... |
| Valore elenco di scansione registro 15 | 5081 | 5082 | Numero intero/a virgola mobile | lettura/scrittura |

* Il tipo di dati dipende dai parametri del dispositivo inseriti nell'elenco di scansione.

** L'accesso ai dati dipende dai parametri del dispositivo inseriti nell'elenco di scansione. Se il parametro del dispositivo inserito consente accesso di lettura e scrittura, il parametro può essere richiamato anche dall'area dati.

10 Messa in servizio

10.1 Verifica finale del montaggio e delle connessioni

Prima di eseguire la messa in servizio del dispositivo:

- ▶ controllare che siano state eseguite correttamente le verifiche finali dell'installazione e delle connessioni.
- Checklist per "verifica finale dell'installazione" → 34
- Checklist per "verifica finale delle connessioni" → 63

10.2 Accensione del misuratore

- ▶ Accendere il dispositivo dopo il corretto superamento della verifica finale del montaggio e delle connessioni.
 - ↳ Se l'avviamento è stato eseguito correttamente, il display locale commuta automaticamente dalla visualizzazione di avviamento a quella operativa.

Se il display locale non visualizza nulla o appare un messaggio di diagnostica, consultare il paragrafo "Diagnostica e ricerca guasti" → 179.

10.3 Impostazione della lingua operativa

Impostazione di fabbrica: inglese o lingua locale ordinata

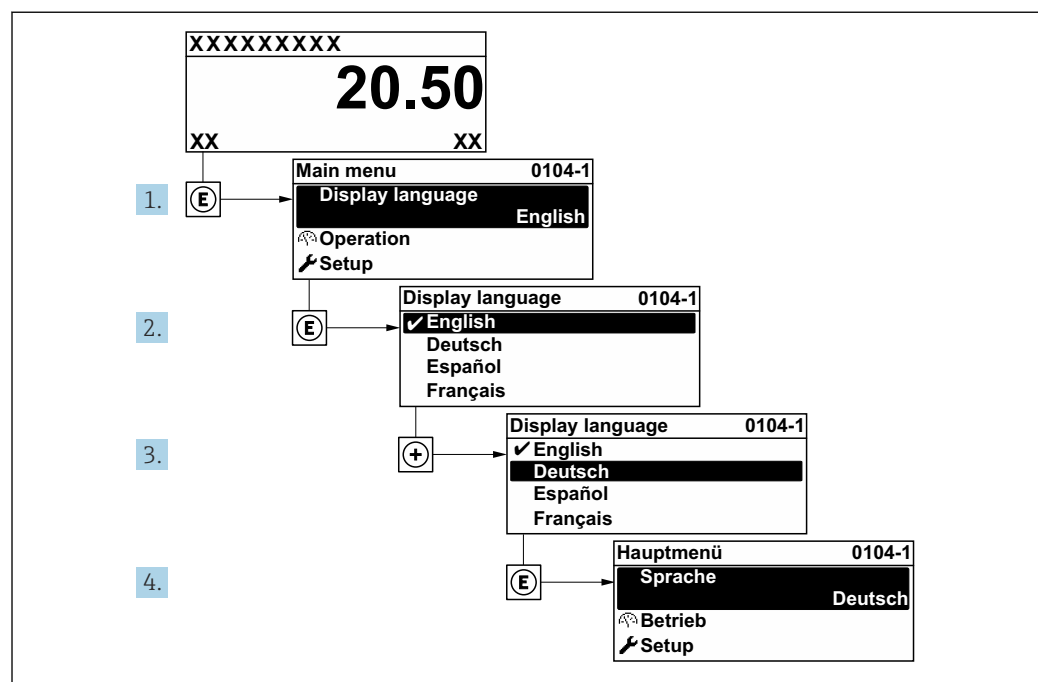

35 Esempio con il display locale

10.4 Configurazione dello strumento di misura

Il menu menu **Configurazione** con le relative procedure guidate comprende tutti i parametri richiesti per il funzionamento standard.

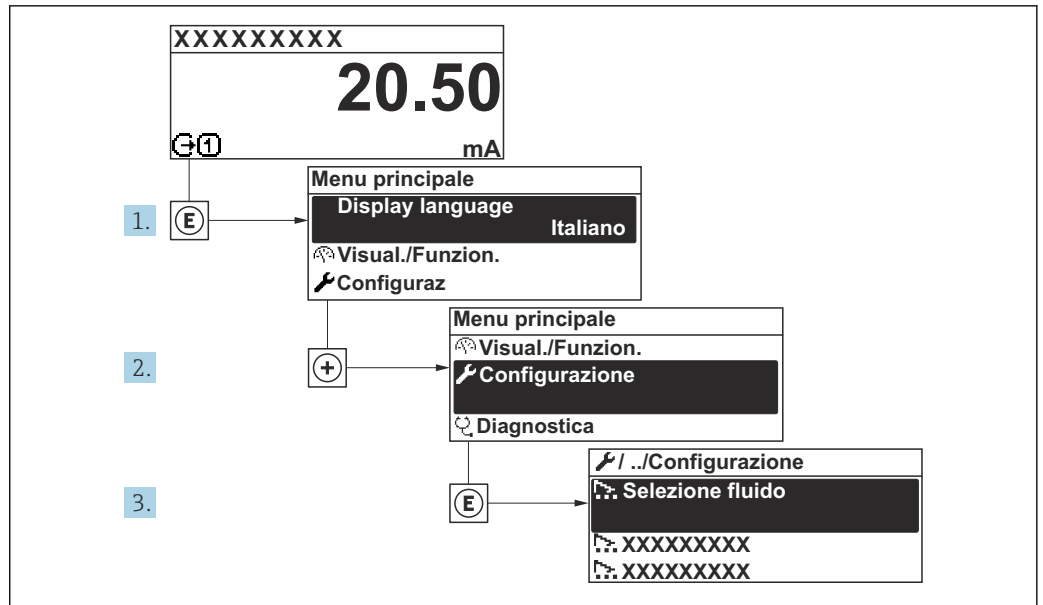

A0032222-TT

36 Navigazione a menu "Configurazione" utilizzando l'esempio del display locale

i Il numero di sottomenu e parametri può variare in base alla versione del dispositivo. Alcuni sottomenu e i relativi parametri non sono descritti nelle Istruzioni di funzionamento. Nella documentazione speciale del dispositivo ("Documentazione supplementare") è riportata invece una descrizione.

| 🔧 Configurazione | |
|---|---------|
| Tag del dispositivo | |
| ▶ Unità di sistema | → 📄 100 |
| ▶ Comunicazione | → 📄 102 |
| ▶ Selezione fluido | → 📄 104 |
| ▶ Configurazione I/O | → 📄 105 |
| ▶ Ingresso corrente 1 ... n | → 📄 106 |
| ▶ Ingresso di stato 1 ... n | → 📄 107 |
| ▶ Uscita in corrente 1 ... n | → 📄 108 |
| ▶ Selez. uscita Impulsi/Frequenza/ Stato 1 ... n | → 📄 113 |
| ▶ Uscita relè 1 ... n | → 📄 121 |
| ▶ Uscita doppio impulso | → 📄 124 |
| ▶ Display | → 📄 125 |

| | |
|---------------------------------------|-------|
| ► Taglio bassa portata | → 130 |
| ► Rilevamento tubo parzialmente pieno | → 131 |
| ► Configurazione avanzata | → 132 |

10.4.1 Definizione del nome del tag

Per consentire una rapida identificazione del punto di misura all'interno del sistema, si può specificare una designazione univoca mediante il parametro **Tag del dispositivo** e cambiare così l'impostazione di fabbrica.

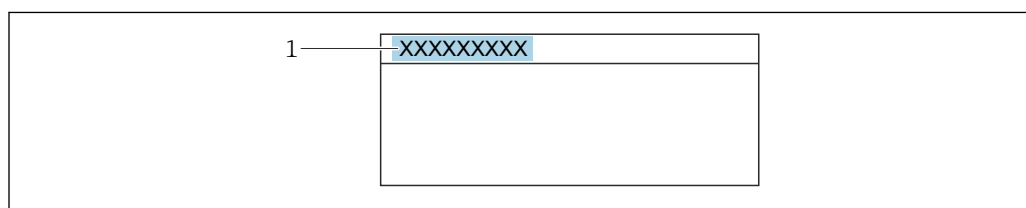

A0029422

37 Intestazione della visualizzazione operativa con la descrizione tag

1 Descrizione tag

Inserire la descrizione tag nel tool "FieldCare" → 90

Navigazione

Menu "Configurazione" → Tag del dispositivo

Panoramica dei parametri con una breve descrizione

| Parametro | Descrizione | Inserimento dell'utente | Impostazione di fabbrica |
|---------------------|--|---|--------------------------|
| Tag del dispositivo | Inserire un nome per il punto di misura. | Max. 32 caratteri, come lettere, numeri o caratteri speciali (es. @, %, /). | Promag |

10.4.2 Impostazione delle unità di sistema











In sottomenu **Unità di sistema** è possibile impostare le unità di misura di tutte le variabili misurate.

Il numero di sottomenu e parametri può variare in base alla versione del dispositivo. Alcuni sottomenu e i relativi parametri non sono descritti nelle Istruzioni di funzionamento. Nella documentazione speciale del dispositivo ("Documentazione supplementare") è riportata invece una descrizione.

Navigazione



Menu "Configurazione" → Unità di sistema

| | |
|--------------------------|-------|
| ► Unità di sistema | |
| Unità di portata massica | → 101 |

| | |
|---|---|
| Unità di massa | →  101 |
| Unità di portata volumetrica | →  101 |
| Unità di volume | →  101 |
| Unità di portata volumetrica compensata | →  101 |
| Unità di volume compensato | →  101 |
| Unità di densità | →  102 |
| Unità della densità di riferimento | →  102 |
| Unità di densità 2 | →  102 |
| Unità di misura temperatura | →  102 |
| Unità di pressione | →  102 |

Panoramica dei parametri con una breve descrizione

| Parametro | Descrizione | Selezione | Impostazione di fabbrica |
|---|--|--------------------------------|---|
| Unità di portata massica | Selezionare l'unità di portata massica. <i>Effetto</i> L'unità selezionata è utilizzata per: <ul style="list-style-type: none"> ▪ Uscita ▪ Taglio di bassa portata ▪ Simulazione variabili di processo | Elenco di selezione dell'unità | Specifica per paese: <ul style="list-style-type: none"> ▪ kg/h ▪ lb/min |
| Unità di massa | Seleziona unità di massa. | Elenco di selezione dell'unità | Specifica per paese: <ul style="list-style-type: none"> ▪ kg ▪ lb |
| Unità di portata volumetrica | Selezione dell'unità di portata volumetrica. <i>Effetto</i> L'unità selezionata è utilizzata per: <ul style="list-style-type: none"> ▪ Uscita ▪ Taglio di bassa portata ▪ Simulazione variabili di processo | Elenco di selezione dell'unità | Specifica per paese: <ul style="list-style-type: none"> ▪ l/h ▪ gal/min (us) |
| Unità di volume | Selezione dell'unità di volume. | Elenco di selezione dell'unità | Specifica per paese: <ul style="list-style-type: none"> ▪ l (DN > 150 (6"): opzione m³) ▪ gal (us) |
| Unità di portata volumetrica compensata | Selezionare l'unità di portata volumetrica compensata. <i>Effetto</i> L'unità selezionata è utilizzata per: Parametro Portata volumetrica compensata (→  165) | Elenco di selezione dell'unità | Specifica per paese: <ul style="list-style-type: none"> ▪ NI/h ▪ Sft³/min |
| Unità di volume compensato | Selezionare l'unità di portata volumetrica compensata. | Elenco di selezione dell'unità | Specifica per paese: <ul style="list-style-type: none"> ▪ NI ▪ Sft³ |



| Parametro | Descrizione | Selezione | Impostazione di fabbrica |
|------------------------------------|---|--------------------------------|--|
| Unità di densità | Selezionare l'unità di densità. <i>Effetto</i> L'unità selezionata è utilizzata per: <ul style="list-style-type: none"> ▪ Uscita ▪ Simulazione variabili di processo ▪ Regolazione della densità (menu Esperto) | Elenco di selezione dell'unità | Specifica per paese: <ul style="list-style-type: none"> ▪ kg/l ▪ lb/ft³ |
| Unità della densità di riferimento | Selezionare l'unità della densità di riferimento. | Elenco di selezione dell'unità | Dipende dal paese di destinazione <ul style="list-style-type: none"> ▪ kg/Nl ▪ lb/Sft³ |
| Unità di densità 2 | Selezionare la seconda unità di densità. | Elenco di selezione dell'unità | Specifica per paese: <ul style="list-style-type: none"> ▪ kg/l ▪ lb/ft³ |
| Unità di misura temperatura | Selezionare l'unità di temperatura. <i>Effetto</i> L'unità selezionata è utilizzata per: <ul style="list-style-type: none"> ▪ Parametro Temperatura dell'elettronica (6053) ▪ Parametro Valore massimo (6051) ▪ Parametro Valore minimo (6052) ▪ Parametro Temperatura esterna (6080) ▪ Parametro Valore massimo (6108) ▪ Parametro Valore minimo (6109) ▪ Parametro Temperatura del tubo trasportante (6027) ▪ Parametro Valore massimo (6029) ▪ Parametro Valore minimo (6030) ▪ Parametro Temperatura di riferimento (1816) ▪ Parametro Temperatura | Elenco di selezione dell'unità | Specifica per paese: <ul style="list-style-type: none"> ▪ °C ▪ °F |
| Unità di pressione | Selezionare l'unità della pressione di processo. <i>Effetto</i> L'unità ingegneristica è ottenuta da: <ul style="list-style-type: none"> ▪ Parametro Valore di pressione (→  105) ▪ Parametro Pressione esterna (→  105) ▪ Valore di pressione | Elenco di selezione dell'unità | Specifica per paese: <ul style="list-style-type: none"> ▪ bar a ▪ psi a |

10.4.3 Configurazione dell'interfaccia di comunicazione

Il sottomenu **Comunicazione** guida l'utente attraverso tutti i parametri da impostare per la selezione e la configurazione dell'interfaccia di comunicazione, con un approccio sistematico.

Navigazione

Menu "Configurazione" → Comunicazione

| | |
|-------------------------|---|
| ► Comunicazione | |
| Indirizzo bus | →  103 |
| Baudrate | →  103 |
| Modo trasferimento dati | →  103 |

| | |
|--------------------|-------|
| Parità | → 103 |
| Ordine byte | → 103 |
| Modalità di guasto | → 103 |

Panoramica dei parametri con una breve descrizione

| Parametro | Descrizione | Inserimento dell'utente / Selezione | Impostazione di fabbrica |
|-------------------------|---|--|--------------------------|
| Indirizzo bus | Inserire indirizzo dispositivo. | 1 ... 247 | 247 |
| Baudrate | Selezione velocità trasferimento dati. | <ul style="list-style-type: none"> ■ 1200 BAUD ■ 2400 BAUD ■ 4800 BAUD ■ 9600 BAUD ■ 19200 BAUD ■ 38400 BAUD ■ 57600 BAUD ■ 115200 BAUD ■ 230400 BAUD | 19200 BAUD |
| Modo trasferimento dati | Selezione modo trasmissione dati. | <ul style="list-style-type: none"> ■ ASCII ■ RTU | RTU |
| Parità | Selezione bit parità. | <p>Opzioni selezionabili opzione ASCII:</p> <ul style="list-style-type: none"> ■ 0 = opzione Even ■ 1 = opzione Odd <p>Opzioni selezionabili opzione RTU:</p> <ul style="list-style-type: none"> ■ 0 = opzione Even ■ 1 = opzione Odd ■ 2 = opzione None/1 stop bit ■ 3 = opzione None / 2 stop bits | Even |
| Ordine byte | Selezione sequenza trasmissione byte. | <ul style="list-style-type: none"> ■ 0-1-2-3 ■ 3-2-1-0 ■ 1-0-3-2 ■ 2-3-0-1 | 1-0-3-2 |
| Modalità di guasto | Selezione comportamento valore misurato in uscita in caso di messaggio diagnostica via comunicazione Modbus. NaN ¹⁾ | <ul style="list-style-type: none"> ■ Valore NaN ■ Ultimo valore valido | Valore NaN |

1) Not a Number

10.4.4 Selezione e impostazione del fluido

Il sottomenu procedura guidata **Seleziona fluido** comprende i parametri che devono essere configurati per selezionare e impostare il fluido.

Navigazione

Menu "Configurazione" → Selezione fluido

| ► Selezione fluido | |
|--|---------|
| MFT (Multi-Frequency Technology) | |
| Seleziona il tipo di fluido | → ⓘ 104 |
| Seleziona tipo di gas | |
| Velocità del suono di riferimento | |
| Velocità del suono di riferimento | |
| Coeff. di temperatura velocità del suono | |
| Coeff. di temperatura velocità del suono | |
| Compensazione di pressione | → ⓘ 104 |
| Valore di pressione | → ⓘ 105 |
| Pressione esterna | → ⓘ 105 |

Panoramica dei parametri con una breve descrizione

| Parametro | Prerequisito | Descrizione | Selezione / Inserimento dell'utente | Impostazione di fabbrica |
|-----------------------------|--------------|--|--|--------------------------|
| Seleziona il tipo di fluido | – | Questa funzione consente di selezionare il tipo di mezzo: "Gas" o "Liquido". Selezionare l'opzione "Altro" in casi eccezionali per inserire manualmente le caratteristiche del mezzo (ad esempio, liquidi ad alta compressibilità come l'acido solforico). | <ul style="list-style-type: none"> ▪ Liquido ▪ gas ▪ altri | Liquido |
| Compensazione di pressione | – | Attivare la correzione automatica di pressione. | <ul style="list-style-type: none"> ▪ Disattivo/a ▪ Valore fisso ▪ Valore esterno ▪ Ingresso corrente 1 ▪ Ingresso corrente 2 ▪ Ingresso corrente 3 | Disattivo/a |

| Parametro | Prerequisito | Descrizione | Selezione / Inserimento dell'utente | Impostazione di fabbrica |
|---------------------|---|--|-------------------------------------|--------------------------|
| Valore di pressione | In parametro Compensazione di pressione , è selezionata l'opzione opzione Valore fisso . | Inserire la pressione di processo utilizzata per la correzione di pressione. | Numero positivo a virgola mobile | 1,01325 bar |
| Pressione esterna | In parametro Compensazione di pressione , è selezionata l'opzione opzione Valore esterno o opzione Ingresso corrente 1...n . | Indica il valore di pressione di processo letto da uno strumento esterno. | | - |

* La visibilità dipende dalle opzioni ordinate o dalla configurazione dello strumento

10.4.5 Visualizzare la configurazione I/O

Il sottomenu sottomenu **Configurazione I/O** guida l'utente sistematicamente attraverso tutti i parametri che visualizzano la configurazione dei moduli I/O.

Navigazione

Menu "Configurazione" → Configurazione I/O

| ► Configurazione I/O | |
|------------------------------------|---------|
| Numero morsetti modulo I/O 1 ... n | → ⓘ 105 |
| Informazioni modulo I/O 1 ... n | → ⓘ 105 |
| Tipo modulo I/O 1 ... n | → ⓘ 106 |
| Eseguire configurazione I/O | → ⓘ 106 |
| Cambio codice I/O | → ⓘ 106 |

Panoramica dei parametri con una breve descrizione

| Parametro | Descrizione | Interfaccia utente / Selezione / Inserimento dell'utente | Impostazione di fabbrica |
|------------------------------------|--|--|--------------------------|
| Numero morsetti modulo I/O 1 ... n | Visualizza i numeri dei morsetti utilizzati dal modulo di I/O. | <ul style="list-style-type: none"> ■ Non utilizzato ■ 26-27 (I/O 1) ■ 24-25 (I/O 2) ■ 22-23 (I/O 3) ■ 20-21 (I/O 4) * | - |
| Informazioni modulo I/O 1 ... n | Visualizza informazioni modulo I/O inserito. | <ul style="list-style-type: none"> ■ Non collegato ■ Invalido/a ■ Non configurabile ■ Configurabile ■ MODBUS | - |

| Parametro | Descrizione | Interfaccia utente / Selezione / Inserimento dell'utente | Impostazione di fabbrica |
|----------------------------|--|--|--------------------------|
| Tipo modulo I/O 1 ... n | Visualizza il tipo del modulo I/O. | <ul style="list-style-type: none"> ▪ Disattivo/a ▪ Uscita in corrente * ▪ Ingresso corrente * ▪ Ingresso di stato * ▪ Selez. uscita Impulsi/Frequenza/Stato * ▪ Uscita doppio impulso * ▪ Uscita relè * | Disattivo/a |
| Eeguire configurazione I/O | Eeguire la parametrizzazione del modulo I/O liberamente configurabile. | <ul style="list-style-type: none"> ▪ no ▪ Sì | no |
| Cambio codice I/O | Inserire il codice per modificare la configurazione I/O. | Numero intero positivo | 0 |

* La visibilità dipende dalle opzioni ordinate o dalla configurazione dello strumento

10.4.6 Configurazione dell'ingresso in corrente

Il sottomenu **procedura guidata "Ingresso corrente"** guida l'utente sistematicamente attraverso tutti i parametri che devono essere impostati per configurare l'ingresso in corrente.

Navigazione

Menu "Configurazione" → Ingresso corrente

| ► Ingresso corrente 1 ... n | |
|-----------------------------|-------|
| Numero morsetti | → 107 |
| Modalità segnale | → 107 |
| Valore 0/4 mA | → 107 |
| Valore 20 mA | → 107 |
| Range di corrente | → 107 |
| Modalità di guasto | → 107 |
| Valore guasto | → 107 |

Panoramica dei parametri con una breve descrizione

| Parametro | Prerequisito | Descrizione | Interfaccia utente / Selezione / Inserimento dell'utente | Impostazione di fabbrica |
|--------------------|---|--|--|--|
| Numero morsetti | – | Visualizza i numeri dei morsetti del modulo ingresso in corrente. | <ul style="list-style-type: none"> ■ Non utilizzato ■ 24-25 (I/O 2) ■ 22-23 (I/O 3) ■ 20-21 (I/O 4) * | – |
| Modalità segnale | Il dispositivo non è approvato per uso in area pericolosa con tipo di protezione Ex-i. | Selezionare la modalità del segnale per l'ingresso in corrente. | <ul style="list-style-type: none"> ■ Passivo ■ Attivo * | Attivo |
| Valore 0/4 mA | – | Inserire il valore per 4 mA. | Numero a virgola mobile con segno | 0 |
| Valore 20 mA | – | Inserire il valore per 20 mA. | Numero a virgola mobile con segno | Dipende dal paese di destinazione e dal diametro nominale |
| Range di corrente | – | Selezionare il campo di corrente per l'uscita del valore di processo e il livello superiore/inferiore per il segnale di allarme. | <ul style="list-style-type: none"> ■ 4...20 mA (4...20.5 mA) ■ 4...20 mA NE (3.8...20.5 mA) ■ 4...20 mA US (3.9...20.8 mA) ■ 0...20 mA (0...20.5 mA) | Specifica per il paese: <ul style="list-style-type: none"> ■ 4...20 mA NE (3.8...20.5 mA) ■ 4...20 mA US (3.9...20.8 mA) |
| Modalità di guasto | – | Definire il comportamento d'ingresso durante la condizione d'allarme. | <ul style="list-style-type: none"> ■ Allarme ■ Ultimo valore valido ■ Valore definito | Allarme |
| Valore guasto | Nella funzione parametro Modalità di guasto è selezionata l'opzione Valore definito . | Valore da inserire nello strumento se non è disponibile il valore d'ingresso dal dispositivo esterno. | Numero a virgola mobile con segno | 0 |

* La visibilità dipende dalle opzioni ordinate o dalla configurazione dello strumento



10.4.7 Configurazione dell'ingresso di stato

Il sottomenu sottomenu **Ingresso di stato** guida l'utente sistematicamente attraverso tutti i parametri che devono essere impostati per configurare l'ingresso di stato.

Navigazione

Menu "Configurazione" → Ingresso di stato 1 ... n

| ► Ingresso di stato 1 ... n | |
|--------------------------------|---------|
| Assegnazione ingresso di stato | → ⓘ 108 |
| Numero morsetti | → ⓘ 108 |
| Livello attivo | → ⓘ 108 |
| Numero morsetti | → ⓘ 108 |

| | |
|-------------------------------------|---|
| Tempo di risposta ingresso di stato | →  108 |
| Numero morsetti | →  108 |

Panoramica dei parametri con una breve descrizione

| Parametro | Descrizione | Selezione / Interfaccia utente / Inserimento dell'utente | Impostazione di fabbrica |
|-------------------------------------|---|--|--------------------------|
| Assegnazione ingresso di stato | Selezione della funzione dell'ingresso di stato. | <ul style="list-style-type: none"> ▪ Disattivo/a ▪ Reset totalizzatore 1 ▪ Reset totalizzatore 2 ▪ Reset totalizzatore 3 ▪ Azzerata tutti i totalizzatori ▪ Portata in stand-by ▪ Regolazione dello zero ▪ Reset medie pesate * ▪ Azzerata medie pesate + totalizzatore 3 * | Disattivo/a |
| Numero morsetti | Visualizza i numeri dei morsetti del modulo ingresso di stato. | <ul style="list-style-type: none"> ▪ Non utilizzato ▪ 24-25 (I/O 2) ▪ 22-23 (I/O 3) ▪ 20-21 (I/O 4) * | - |
| Livello attivo | Definire il livello del segnale d'ingresso per il quale la funzione assegnata dovrà attivarsi. | <ul style="list-style-type: none"> ▪ Alto ▪ Basso | Alto |
| Tempo di risposta ingresso di stato | Definire il tempo minimo per il livello del segnale d'ingresso necessario prima che la funzione selezionata sia attivata. | 5 ... 200 ms | 50 ms |







* La visibilità dipende dalle opzioni ordinate o dalla configurazione dello strumento





10.4.8 Configurazione dell'uscita in corrente

Il sottomenu procedura guidata **Uscita in corrente** guida l'utente sistematicamente attraverso tutti i parametri che devono essere impostati per configurare l'uscita in corrente.

Navigazione

Menu "Configurazione" → Uscita in corrente

| | |
|---------------------------------------|---|
| ▶ Uscita in corrente 1 ... n | |
| Numero morsetti | →  109 |
| Modalità segnale | →  109 |
| Variabile processo corrente in uscita | →  110 |
| Campo corrente in uscita | →  111 |
| Valore inferiore uscita | →  111 |
| Valore superiore uscita | →  111 |

| | |
|--------------------------------|---|
| Corrente fissata | →  111 |
| Smorzamento corrente in uscita | →  111 |
| Comportamento uscita in fault | →  112 |
| Guasto corrente | →  112 |

Panoramica dei parametri con una breve descrizione

| Parametro | Prerequisito | Descrizione | Interfaccia utente / Selezione / Inserimento dell'utente | Impostazione di fabbrica |
|------------------|--------------|--|--|--------------------------|
| Numero morsetti | - | Visualizza i numeri dei morsetti del modulo di uscita in corrente. | <ul style="list-style-type: none"> ▪ Non utilizzato ▪ 24-25 (I/O 2) ▪ 22-23 (I/O 3) ▪ 20-21 (I/O 4)* | - |
| Modalità segnale | - | Selezionare la modalità del segnale per l'uscita in corrente. | <ul style="list-style-type: none"> ▪ Attivo* ▪ Passivo* | Attivo |

| Parametro | Prerequisito | Descrizione | Interfaccia utente / Selezione / Inserimento dell'utente | Impostazione di fabbrica |
|---------------------------------------|--------------|--|--|--------------------------|
| Variabile processo corrente in uscita | - | Selezionare la variabile di processo per l'uscita in corrente. | <ul style="list-style-type: none"> ■ Disattivo/a * ■ Portata massica ■ Portata volumetrica ■ Portata volumetrica compensata * ■ Densità ■ Densità di riferimento * ■ Temperatura ■ Portata massica trasportato * ■ Portata massica trasportante * ■ Portata volumetrica trasportato * ■ Portata volumetrica trasportante * ■ Portata volumetr. compensata trasportato * ■ Portata volumetr. compensata trasportante * ■ Concentrazione * ■ Uscita specifica dell'applicazione 0 * ■ Uscita specifica dell'applicazione 1 * ■ Indice fluido non omogeneo ■ Indice contenuto di gas * ■ Valore grezzo portata massica ■ Corrente eccitazione 0 ■ Smorzamento oscillazione 0 ■ Fluttuazione smorzamento oscillazione 0 * ■ Frequenza di oscillazione 0 ■ Frequenza fluttuazione 0 * ■ Segnale asimmetrico ■ Asimmetria segnale torsione * ■ Temperatura del tubo trasportante * ■ Frequenza fluttuazione 0 * ■ Ampiezza oscillazione 0 * ■ Fluttuazione smorzamento oscillazione 0 * ■ HBSI * ■ Pressione * | Portata massica |

| Parametro | Prerequisito | Descrizione | Interfaccia utente / Selezione / Inserimento dell'utente | Impostazione di fabbrica |
|--------------------------------|--|---|--|---|
| | | | <ul style="list-style-type: none"> ■ Temperatura dell'elettronica ■ Indice asimmetria bobine ■ Test point 0 ■ Test point 1 | |
| Campo corrente in uscita | – | Selezionare il campo di corrente per l'uscita del valore di processo e il livello superiore/inferiore per il segnale di allarme. | <ul style="list-style-type: none"> ■ 4...20 mA NE (3.8...20.5 mA) ■ 4...20 mA US (3.9...20.8 mA) ■ 4...20 mA (4...20.5 mA) ■ 0...20 mA (0...20.5 mA) ■ Valore fisso | A seconda del paese: <ul style="list-style-type: none"> ■ 4...20 mA NE (3.8...20.5 mA) ■ 4...20 mA US (3.9...20.8 mA) |
| Valore inferiore uscita | In parametro Range di corrente (→ ☰ 111), è selezionata una delle seguenti opzioni: <ul style="list-style-type: none"> ■ 4...20 mA NE (3.8...20.5 mA) ■ 4...20 mA US (3.9...20.8 mA) ■ 4...20 mA (4...20.5 mA) ■ 0...20 mA (0...20.5 mA) | Immettere il valore del range inferiore per il range dei valori misurati. | Numero a virgola mobile con segno | A seconda del paese: <ul style="list-style-type: none"> ■ 0 kg/h ■ 0 lb/min |
| Valore superiore uscita | In parametro Range di corrente (→ ☰ 111), è selezionata una delle seguenti opzioni: <ul style="list-style-type: none"> ■ 4...20 mA NE (3.8...20.5 mA) ■ 4...20 mA US (3.9...20.8 mA) ■ 4...20 mA (4...20.5 mA) ■ 0...20 mA (0...20.5 mA) | Immettere il valore dell'intervallo superiore per l'intervallo dei valori misurati. | Numero a virgola mobile con segno | Dipende dal paese di destinazione e dal diametro nominale |
| Corrente fissata | Il opzione Corrente fissata è selezionato nella funzione parametro Range di corrente (→ ☰ 111). | Definisce la corrente di uscita fissa. | 0 ... 22,5 mA | 22,5 mA |
| Smorzamento corrente in uscita | In parametro Assegna uscita in corrente (→ ☰ 110) è selezionata una variabile di processo e in parametro Range di corrente (→ ☰ 111): <ul style="list-style-type: none"> ■ 4...20 mA NE (3.8...20.5 mA) ■ 4...20 mA US (3.9...20.8 mA) ■ 4...20 mA (4...20.5 mA) ■ 0...20 mA (0...20.5 mA) | Inserire costante di tempo per smorzamento di uscita (elemento PT1). Lo smorzam. riduce l'effetto delle oscillaz. nel valore misur. sul segn. uscita. | 0,0 ... 999,9 s | 1,0 s |

| Parametro | Prerequisito | Descrizione | Interfaccia utente / Selezione / Inserimento dell'utente | Impostazione di fabbrica |
|-------------------------------|--|--|--|--------------------------|
| Comportamento uscita in fault | In parametro Assegna uscita in corrente (→ ⓘ 110) è selezionata una variabile di processo e in parametro Range di corrente (→ ⓘ 111): <ul style="list-style-type: none"> ▪ 4...20 mA NE (3.8...20.5 mA) ▪ 4...20 mA US (3.9...20.8 mA) ▪ 4...20 mA (4...20.5 mA) ▪ 0...20 mA (0...20.5 mA) | Selezionare il comportamento dell'uscita in caso di allarme del dispositivo. | <ul style="list-style-type: none"> ▪ Min. ▪ Max. ▪ Ultimo valore valido ▪ Valore attuale ▪ Valore fisso | Max. |
| Guasto corrente | Il opzione Valore definito è selezionato nella funzione parametro Modalità di guasto . | Impostare il valore di uscita in corrente per la condizione di allarme. | 0 ... 22,5 mA | 22,5 mA |

* La visibilità dipende dalle opzioni ordinate o dalla configurazione dello strumento

10.4.9 Configurazione dell'uscita impulsi/frequenza/contatto

Il menu procedura guidata **Selez. uscita Impulsi/Frequenza/Stato** guida l'operatore sistematicamente attraverso tutti i parametri che possono essere impostati per configurare l'uscita in corrente selezionata.

Navigazione

Menu "Configurazione" → Configurazione avanzata → Selez. uscita Impulsi/Frequenza/Stato

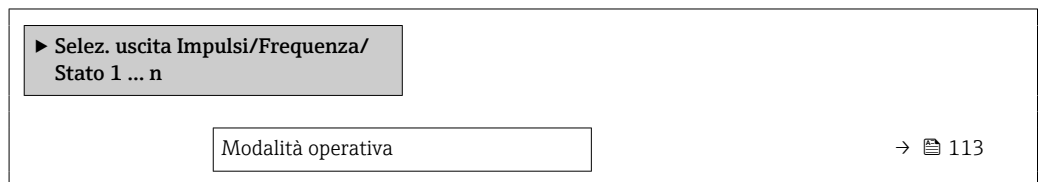

Panoramica dei parametri con una breve descrizione

| Parametro | Descrizione | Selezione | Impostazione di fabbrica |
|--------------------|---|--|--------------------------|
| Modalità operativa | Selezione l'uscita quale impulso, frequenza o a scatto. | <ul style="list-style-type: none"> ■ Impulsi ■ Frequenza ■ Contatto | Impulsi |

Configurazione dell'uscita impulsi

Navigazione

Menu "Configurazione" → Selez. uscita Impulsi/Frequenza/Stato

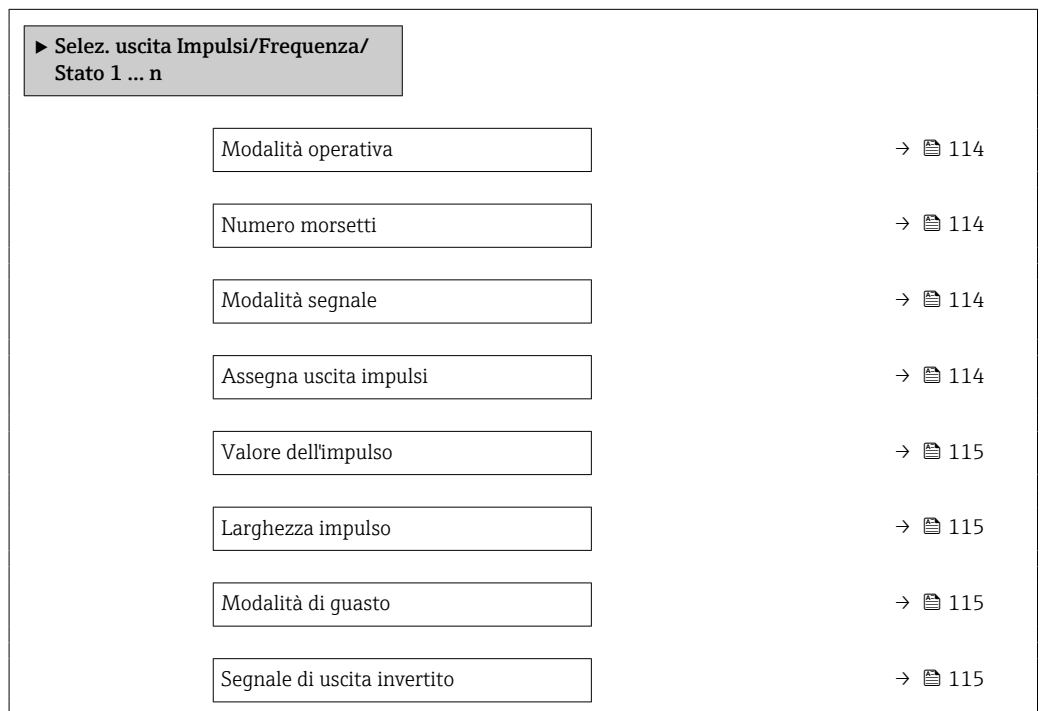

Panoramica dei parametri con una breve descrizione

| Parametro | Prerequisito | Descrizione | Selezione / Interfaccia utente / Inserimento dell'utente | Impostazione di fabbrica |
|------------------------|---|--|--|-----------------------------|
| Modalità operativa | - | Selezione l'uscita quale impulso, frequenza o a scatto. | <ul style="list-style-type: none"> ■ Impulsi ■ Frequenza ■ Contatto | Impulsi |
| Numero morsetti | - | Visualizza i numeri dei morsetti del modulo di uscita PFS. | <ul style="list-style-type: none"> ■ Non utilizzato ■ 24-25 (I/O 2) ■ 22-23 (I/O 3) * ■ 20-21 (I/O 4) * | - |
| Modalità segnale | - | Selezionare la modalità di segnale dell'uscita PFS. | <ul style="list-style-type: none"> ■ Passivo ■ Attivo * ■ Passive NE | Passivo |
| Assegna uscita impulsi | L'opzione opzione Impulsi è selezionata in parametro Modalità operativa . | Selezione variabile di processo uscita impulsi. | <ul style="list-style-type: none"> ■ Disattivo/a ■ Portata massica ■ Portata volumetrica ■ Portata volumetrica compensata * ■ Portata massica trasportato * ■ Portata massica trasportante * ■ Portata volumetrica trasportato * ■ Portata volumetrica trasportante * ■ Portata volumetr. compensata trasportato * ■ Portata volumetr. compensata trasportante * ■ Portata GSV * ■ Portata GSV alternativa * ■ Portata NSV * ■ Portata NSV alternativa * ■ Portata volumetrica S&W * ■ Portata massica olio * ■ Portata massica acqua * ■ Portata volumetrica olio * ■ Portata volumetrica acqua * ■ Portata volumetrica compensata olio * ■ Portata volumetrica compensata acqua * | Disattivo/a |

| Parametro | Prerequisito | Descrizione | Selezione / Interfaccia utente / Inserimento dell'utente | Impostazione di fabbrica |
|-----------------------------|---|--|--|---|
| Valore dell'impulso | L'opzione opzione Impulsi è selezionata in parametro Modalità operativa (→ ☰ 113) e una variabile di processo è selezionata in parametro Assegna uscita impulsi (→ ☰ 114). | Inserire la quantità del valore misurato per la quale viene emesso un impulso. | Numero positivo a virgola mobile | Dipende dal paese di destinazione e dal diametro nominale |
| Larghezza impulso | L'opzione opzione Impulsi è selezionata in parametro Modalità operativa (→ ☰ 113) e una variabile di processo è selezionata in parametro Assegna uscita impulsi (→ ☰ 114). | Selezione larghezza impulso in uscita. | 0,05 ... 2 000 ms | 100 ms |
| Modalità di guasto | L'opzione opzione Impulsi è selezionata in parametro Modalità operativa (→ ☰ 113) e una variabile di processo è selezionata in parametro Assegna uscita impulsi (→ ☰ 114). | Selezionare il comportamento dell'uscita in caso di allarme del dispositivo. | <ul style="list-style-type: none"> ▪ Valore attuale ▪ Nessun impulso | Nessun impulso |
| Segnale di uscita invertito | - | Invertire segnale in uscita. | <ul style="list-style-type: none"> ▪ no ▪ Sì | no |



* La visibilità dipende dalle opzioni ordinate o dalla configurazione dello strumento

Configurazione dell'uscita in frequenza

Navigazione

Menu "Configurazione" → Selez. uscita Impulsi/Frequenza/Stato

| ► Selez. uscita Impulsi/Frequenza/ Stato 1 ... n | |
|---|---------|
| Modalità operativa | → ☰ 116 |
| Numero morsetti | → ☰ 116 |
| Modalità segnale | → ☰ 116 |
| Assegna uscita in frequenza | → ☰ 117 |
| Valore di frequenza minimo | → ☰ 118 |
| Valore di frequenza massimo | → ☰ 118 |
| Valore di misura alla frequenza minima | → ☰ 118 |
| Valore di misura alla frequenza massima | → ☰ 118 |
| Modalità di guasto | → ☰ 118 |

| | |
|-----------------------------|---|
| Frequenza di errore | →  118 |
| Segnale di uscita invertito | →  118 |

Panoramica dei parametri con una breve descrizione

| Parametro | Prerequisito | Descrizione | Selezione / Interfaccia utente / Inserimento dell'utente | Impostazione di fabbrica |
|--------------------|--------------|--|---|-----------------------------|
| Modalità operativa | - | Selezione l'uscita quale impulso, frequenza o a scatto. | <ul style="list-style-type: none"> ▪ Impulsi ▪ Frequenza ▪ Contatto | Impulsi |
| Numero morsetti | - | Visualizza i numeri dei morsetti del modulo di uscita PFS. | <ul style="list-style-type: none"> ▪ Non utilizzato ▪ 24-25 (I/O 2) ▪ 22-23 (I/O 3) ▪ 20-21 (I/O 4) * | - |
| Modalità segnale | - | Selezionare la modalità di segnale dell'uscita PFS. | <ul style="list-style-type: none"> ▪ Passivo ▪ Attivo * ▪ Passive NE | Passivo |

| Parametro | Prerequisito | Descrizione | Selezione / Interfaccia utente / Inserimento dell'utente | Impostazione di fabbrica |
|-----------------------------|--|--|---|-----------------------------|
| Assegna uscita in frequenza | L'opzione opzione Frequenza è selezionata in parametro Modalità operativa (→ ☰ 113). | Selezione variabile di processo uscita in frequenza. | <ul style="list-style-type: none"> ■ Disattivo/a ■ Portata massica ■ Portata volumetrica ■ Portata volumetrica compensata * ■ Densità ■ Densità di riferimento * ■ Frequ. segnale del periodo di tempo(TPS) * ■ Temperatura ■ Pressione ■ Concentrazione * ■ Portata massica trasportato * ■ Portata massica trasportante * ■ Portata volumetrica trasportato * ■ Portata volumetrica trasportante * ■ Portata volumetr. compensata trasportato * ■ Portata volumetr. compensata trasportante * ■ Uscita specifica dell'applicazione 0 * ■ Uscita specifica dell'applicazione 1 * ■ Indice fluido non omogeneo ■ Indice contenuto di gas * ■ HBSI * ■ Valore grezzo portata massica ■ Corrente eccitazione 0 ■ Smorzamento oscillazione 0 ■ Fluttuazione smorzamento oscillazione 0 * ■ Frequenza di oscillazione 0 ■ Frequenza fluttuazione 0 * ■ Ampiezza oscillazione 0 * ■ Segnale asimmetrico ■ Asimmetria segnale torsione * ■ Temperatura del tubo trasportante * ■ Temperatura dell'elettronica | Disattivo/a |

| Parametro | Prerequisito | Descrizione | Selezione / Interfaccia utente / Inserimento dell'utente | Impostazione di fabbrica |
|---|---|--|--|---|
| | | | <ul style="list-style-type: none"> ▪ Indice asimmetria bobine ▪ Test point 0 ▪ Test point 1 | |
| Valore di frequenza minimo | L'opzione opzione Frequenza è selezionata in parametro Modalità operativa (→ ☰ 113) e una variabile di processo è selezionata in parametro Assegna uscita in frequenza (→ ☰ 117). | Inserire frequenza minima. | 0,0 ... 10 000,0 Hz | 0,0 Hz |
| Valore di frequenza massimo | L'opzione opzione Frequenza è selezionata in parametro Modalità operativa (→ ☰ 113) e una variabile di processo è selezionata in parametro Assegna uscita in frequenza (→ ☰ 117). | Inserire frequenza massima. | 0,0 ... 10 000,0 Hz | 10 000,0 Hz |
| Valore di misura alla frequenza minima | L'opzione opzione Frequenza è selezionata in parametro Modalità operativa (→ ☰ 113) e una variabile di processo è selezionata in parametro Assegna uscita in frequenza (→ ☰ 117). | Inserire valore misurato per frequenza minima. | Numero a virgola mobile con segno | Dipende dal paese di destinazione e dal diametro nominale |
| Valore di misura alla frequenza massima | L'opzione opzione Frequenza è selezionata in parametro Modalità operativa (→ ☰ 113) e una variabile di processo è selezionata in parametro Assegna uscita in frequenza (→ ☰ 117). | Inserire valore misurato per frequenza massima. | Numero a virgola mobile con segno | Dipende dal paese di destinazione e dal diametro nominale |
| Modalità di guasto | L'opzione opzione Frequenza è selezionata in parametro Modalità operativa (→ ☰ 113) e una variabile di processo è selezionata in parametro Assegna uscita in frequenza (→ ☰ 117). | Selezionare il comportamento dell'uscita in caso di allarme del dispositivo. | <ul style="list-style-type: none"> ▪ Valore attuale ▪ Valore definito ▪ 0 Hz | 0 Hz |
| Frequenza di errore | In parametro Modalità operativa (→ ☰ 113) è selezionata l'opzione opzione Frequenza , in parametro Assegna uscita in frequenza (→ ☰ 117) è selezionata una variabile di processo e in parametro Modalità di guasto è selezionato opzione Valore definito . | Inserire valore frequenza in uscita in condizioni di allarme. | 0,0 ... 12 500,0 Hz | 0,0 Hz |
| Segnale di uscita invertito | - | Invertire segnale in uscita. | <ul style="list-style-type: none"> ▪ no ▪ Si | no |

* La visibilità dipende dalle opzioni ordinate o dalla configurazione dello strumento

Configurazione dell'uscita contatto

Navigazione

Menu "Configurazione" → Selez. uscita Impulsi/Frequenza/Stato

| | | |
|---|--|-------|
| ► Selez. uscita Impulsi/Frequenza/ Stato 1 ... n | | |
| Modalità operativa | | → 119 |
| Numero morsetti | | → 119 |
| Modalità segnale | | → 119 |
| Funzione uscita di commutazione | | → 120 |
| Assegna comportamento diagnostica | | → 120 |
| Assegna soglia | | → 120 |
| Assegna controllo direzione di flusso | | → 121 |
| Assegna stato | | → 121 |
| Valore di attivazione | | → 121 |
| Valore di disattivazione | | → 121 |
| Ritardo di attivazione | | → 121 |
| Ritardo di disattivazione | | → 121 |
| Modalità di guasto | | → 121 |
| Segnale di uscita invertito | | → 121 |

Panoramica dei parametri con una breve descrizione

| Parametro | Prerequisito | Descrizione | Selezione / Interfaccia utente / Inserimento dell'utente | Impostazione di fabbrica |
|--------------------|--------------|--|---|-----------------------------|
| Modalità operativa | - | Selezione l'uscita quale impulso, frequenza o a scatto. | <ul style="list-style-type: none"> ■ Impulsi ■ Frequenza ■ Contatto | Impulsi |
| Numero morsetti | - | Visualizza i numeri dei morsetti del modulo di uscita PFS. | <ul style="list-style-type: none"> ■ Non utilizzato ■ 24-25 (I/O 2) ■ 22-23 (I/O 3) ■ 20-21 (I/O 4) * | - |
| Modalità segnale | - | Selezionare la modalità di segnale dell'uscita PFS. | <ul style="list-style-type: none"> ■ Passivo ■ Attivo * ■ Passive NE | Passivo |

| Parametro | Prerequisito | Descrizione | Selezione / Interfaccia utente / Inserimento dell'utente | Impostazione di fabbrica |
|-----------------------------------|--|---|---|-----------------------------|
| Funzione uscita di commutazione | L'opzione opzione Contatto è selezionata in parametro Modalità operativa . | Selezione funzione commutazione uscita. | <ul style="list-style-type: none"> ▪ Disattivo/a ▪ Attivo/a ▪ Comportamento diagnostica ▪ Limite ▪ Controllo direzione deflusso ▪ Stato | Disattivo/a |
| Assegna comportamento diagnostica | <ul style="list-style-type: none"> ▪ Nella funzione parametro Modalità operativa è selezionata l'opzione opzione Contatto. ▪ Nella funzione parametro Funzione uscita di commutazione è selezionata l'opzione opzione Comportamento diagnostica. | The output is switched on (closed, conductive), if there is a pending diagnostic event of the assigned behavioral category. | <ul style="list-style-type: none"> ▪ Allarme ▪ Allarme + Avviso ▪ Avviso | Allarme |
| Assegna soglia | <ul style="list-style-type: none"> ▪ L'opzione opzione Contatto è selezionata in parametro Modalità operativa. ▪ L'opzione opzione Limite è selezionata in parametro Funzione uscita di commutazione. | Select the variable to monitor in case the specified limit value is exceeded. If a limit value is exceeded, the output is switched on (conductive). | <ul style="list-style-type: none"> ▪ Portata massica ▪ Portata volumetrica ▪ Portata volumetrica compensata * ▪ Portata massica trasportato * ▪ Portata massica trasportante * ▪ Portata volumetrica trasportato * ▪ Portata volumetrica trasportante * ▪ Portata volumetr. compensata trasportato * ▪ Portata volumetr. compensata trasportante * ▪ Densità ▪ Densità di riferimento * ▪ Concentrazione * ▪ Temperatura ▪ Totalizzatore 1 ▪ Totalizzatore 2 ▪ Totalizzatore 3 ▪ Smorzamento di oscillazione ▪ Pressione ▪ Uscita specifica dell'applicazione 0 * ▪ Uscita specifica dell'applicazione 1 * ▪ Indice fluido non omogeneo ▪ Indice contenuto di gas * | Portata volumetrica |

| Parametro | Prerequisito | Descrizione | Selezione / Interfaccia utente / Inserimento dell'utente | Impostazione di fabbrica |
|---------------------------------------|---|--|---|---|
| Assegna controllo direzione di flusso | <ul style="list-style-type: none"> ▪ L'opzione opzione Contatto è selezionata in parametro Modalità operativa. ▪ L'opzione opzione Controllo direzione deflusso è selezionata in parametro Funzione uscita di commutazione. | Selezione della variabile di processo per il monitoraggio della direzione del flusso. | | Portata massica |
| Assegna stato | <ul style="list-style-type: none"> ▪ L'opzione opzione Contatto è selezionata in parametro Modalità operativa. ▪ L'opzione opzione Stato è selezionata in parametro Funzione uscita di commutazione. | Select the device function for which to display the status. If the switch on point is reached, the output is switched on (closed, conductive). | <ul style="list-style-type: none"> ▪ Rilevamento tubo parzialmente pieno ▪ Taglio bassa portata | Rilevamento tubo parzialmente pieno |
| Valore di attivazione | <ul style="list-style-type: none"> ▪ L'opzione opzione Contatto è selezionata in parametro Modalità operativa. ▪ L'opzione opzione Limite è selezionata in parametro Funzione uscita di commutazione. | Enter limit value for switch-on point (process variable > switch-on value = closed, conductive). | Numero a virgola mobile con segno | A seconda del paese: <ul style="list-style-type: none"> ▪ 0 kg/h ▪ 0 lb/min |
| Valore di disattivazione | <ul style="list-style-type: none"> ▪ L'opzione opzione Contatto è selezionata in parametro Modalità operativa. ▪ L'opzione opzione Limite è selezionata in parametro Funzione uscita di commutazione. | Enter limit value for switch-off point (process variable < switch-off value = open, nonconductive). | Numero a virgola mobile con segno | A seconda del paese: <ul style="list-style-type: none"> ▪ 0 kg/h ▪ 0 lb/min |
| Ritardo di attivazione | <ul style="list-style-type: none"> ▪ L'opzione opzione Contatto è selezionata in parametro Modalità operativa. ▪ L'opzione opzione Limite è selezionata in parametro Funzione uscita di commutazione. | Enter a delay before the output is switched on. | 0,0 ... 100,0 s | 0,0 s |
| Ritardo di disattivazione | <ul style="list-style-type: none"> ▪ L'opzione opzione Contatto è selezionata in parametro Modalità operativa. ▪ L'opzione opzione Limite è selezionata in parametro Funzione uscita di commutazione. | Enter a delay before the output is switched off. | 0,0 ... 100,0 s | 0,0 s |
| Modalità di guasto | – | Selezionare il comportamento dell'uscita in caso di allarme del dispositivo. | <ul style="list-style-type: none"> ▪ Stato attuale ▪ Aperto ▪ Chiuso | Aperto |
| Segnale di uscita invertito | – | Invertire segnale in uscita. | <ul style="list-style-type: none"> ▪ no ▪ Sì | no |













* La visibilità dipende dalle opzioni ordinate o dalla configurazione dello strumento

10.4.10 Configurazione dell'uscita relè

Il sottomenu procedura guidata **Uscita relè** guida l'utente sistematicamente attraverso tutti i parametri che devono essere impostati per configurare l'uscita a relè.

Navigazione

Menu "Configurazione" → Uscita relè 1 ... n

| ► Uscita relè 1 ... n | |
|--|---|
| Numero morsetti | →  122 |
| Funzione relè d'uscita | →  122 |
| Assegna controllo direzione di flusso | →  123 |
| Assegna soglia | →  123 |
| Assegna comportamento diagnostica | →  123 |
| Assegna stato | →  123 |
| Valore di disattivazione | →  123 |
| Ritardo di disattivazione | →  124 |
| Valore di attivazione | →  124 |
| Ritardo di attivazione | →  124 |
| Modalità di guasto | →  124 |
| Stato uscita | →  124 |
| StatoRelè a riposo (senza alimentazione) | →  124 |

Panoramica dei parametri con una breve descrizione

| Parametro | Prerequisito | Descrizione | Interfaccia utente / Selezione / Inserimento dell'utente | Impostazione di fabbrica |
|------------------------|--------------|--|--|--------------------------|
| Numero morsetti | - | Visualizza i numeri dei morsetti utilizzati dal modulo di uscita a relè. | <ul style="list-style-type: none"> ▪ Non utilizzato ▪ 24-25 (I/O 2) ▪ 22-23 (I/O 3) ▪ 20-21 (I/O 4) | - |
| Funzione relè d'uscita | - | Selezionare la funzione per l'uscita relè. | <ul style="list-style-type: none"> ▪ Chiuso ▪ Aperto ▪ Comportamento diagnostica ▪ Limite ▪ Controllo direzione deflusso ▪ Stato | Chiuso |

| Parametro | Prerequisito | Descrizione | Interfaccia utente / Selezione / Inserimento dell'utente | Impostazione di fabbrica |
|---------------------------------------|---|---|--|---|
| Assegna controllo direzione di flusso | L'opzione opzione Controllo direzione deflusso è selezionata in parametro Funzione relè d'uscita . | Selezione della variabile di processo per il monitoraggio della direzione del flusso. | | Portata massica |
| Assegna soglia | L'opzione opzione Limite è selezionata in parametro Funzione relè d'uscita . | Select the variable to monitor in case the specified limit value is exceeded. If a limit value is exceeded, the output is switched on (conductive). | <ul style="list-style-type: none"> ■ Portata massica ■ Portata volumetrica ■ Portata volumetrica compensata * ■ Portata massica trasportato * ■ Portata massica trasportante * ■ Portata volumetrica trasportato * ■ Portata volumetrica trasportante * ■ Portata volumetr. compensata trasportato * ■ Portata volumetr.compensata trasportante * ■ Densità ■ Densità di riferimento * ■ Concentrazione * ■ Temperatura ■ Totalizzatore 1 ■ Totalizzatore 2 ■ Totalizzatore 3 ■ Smorzamento di oscillazione ■ Pressione ■ Uscita specifica dell'applicazione 0 * ■ Uscita specifica dell'applicazione 1 * ■ Indice fluido non omogeneo ■ Indice contenuto di gas * | Portata massica |
| Assegna comportamento diagnostica | Nella funzione parametro Funzione relè d'uscita è selezionata l'opzione opzione Comportamento diagnostica . | The output is switched on (closed, conductive), if there is a pending diagnostic event of the assigned behavioral category. | <ul style="list-style-type: none"> ■ Allarme ■ Allarme + Avviso ■ Avviso | Allarme |
| Assegna stato | Nella funzione parametro Funzione relè d'uscita è selezionata l'opzione opzione Uscita digitale . | Select the device function for which to display the status. If the switch on point is reached, the output is switched on (closed, conductive). | <ul style="list-style-type: none"> ■ Rilevamento tubo parzialmente pieno ■ Taglio bassa portata | Rilevamento tubo parzialmente pieno |
| Valore di disattivazione | L'opzione opzione Limite è selezionata in parametro Funzione relè d'uscita . | Enter limit value for switch-off point (process variable < switch-off value = open, nonconductive). | Numero a virgola mobile con segno | A seconda del paese: <ul style="list-style-type: none"> ■ 0 kg/h ■ 0 lb/min |

| Parametro | Prerequisito | Descrizione | Interfaccia utente / Selezione / Inserimento dell'utente | Impostazione di fabbrica |
|---|--|--|---|--|
| Ritardo di disattivazione | Nella funzione parametro Funzione relè d'uscita è selezionata l'opzione Limite . | Enter a delay before the output is switched off. | 0,0 ... 100,0 s | 0,0 s |
| Valore di attivazione | L'opzione Limite è selezionata in parametro Funzione relè d'uscita . | Indicare il valore misurato per il punto di inizio. | Numero a virgola mobile con segno | A seconda del paese: <ul style="list-style-type: none"> ▪ 0 kg/h ▪ 0 lb/min |
| Ritardo di attivazione | Nella funzione parametro Funzione relè d'uscita è selezionata l'opzione Limite . | Enter a delay before the output is switched on. | 0,0 ... 100,0 s | 0,0 s |
| Modalità di guasto | – | Selezionare il comportamento dell'uscita in caso di allarme del dispositivo. | <ul style="list-style-type: none"> ▪ Stato attuale ▪ Aperto ▪ Chiuso | Aperto |
| Stato uscita | – | Indica stato di commutazione corrente dell'uscita. | <ul style="list-style-type: none"> ▪ Aperto ▪ Chiuso | – |
| Stato Relè a riposo (senza alimentazione) | – | Selezionare lo stato a riposo del relè d'uscita. | <ul style="list-style-type: none"> ▪ Aperto ▪ Chiuso | Aperto |

* La visibilità dipende dalle opzioni ordinate o dalla configurazione dello strumento

10.4.11 Configurazione della doppia uscita impulsiva

Il sottomenu **Uscita doppio impulso** guida l'utente sistematicamente attraverso tutti i parametri che devono essere impostati per configurare la doppia uscita impulsiva.

Navigazione

Menu "Configurazione" → Uscita doppio impulso

| ► Uscita doppio impulso | |
|-----------------------------|-------|
| Modalità segnale | → 125 |
| Numero morsetti master | → 125 |
| Assegna uscita impulsi | → 125 |
| Modalità di misura | → 125 |
| Valore dell'impulso | → 125 |
| Larghezza impulso | → 125 |
| Modalità di guasto | → 125 |
| Segnale di uscita invertito | → 125 |

Panoramica dei parametri con una breve descrizione

| Parametro | Descrizione | Selezione / Interfaccia utente / Inserimento dell'utente | Impostazione di fabbrica |
|-----------------------------|--|--|---|
| Modalità segnale | Selezione modalità del segnale per l'uscita doppio impulso. | <ul style="list-style-type: none"> ■ Passivo ■ Attivo * ■ Passive NE | Passivo |
| Numero morsetti master | Visualizza i numeri dei morsetti master del modulo di uscita doppio impulso. | <ul style="list-style-type: none"> ■ Non utilizzato ■ 24-25 (I/O 2) ■ 22-23 (I/O 3) | – |
| Assegna uscita impulsi | Selezione variabile di processo uscita impulsi. | <ul style="list-style-type: none"> ■ Disattivo/a ■ Portata massica ■ Portata volumetrica ■ Portata volumetrica compensata * ■ Portata massica trasportato * ■ Portata massica trasportante * ■ Portata volumetrica trasportato * ■ Portata volumetrica trasportante * ■ Portata volumetr. compensata trasportato * ■ Portata volumetr. compensata trasportante * ■ Portata GSV * ■ Portata GSV alternativa * ■ Portata NSV * ■ Portata NSV alternativa * ■ Portata volumetrica S&W * ■ Portata massica olio * ■ Portata massica acqua * ■ Portata volumetrica olio * ■ Portata volumetrica acqua * ■ Portata volumetrica compensata olio * ■ Portata volumetrica compensata acqua * | Disattivo/a |
| Modalità di misura | Selezione modalità misura uscita impulsi. | <ul style="list-style-type: none"> ■ Flusso avanti ■ Flusso avanti/indietro ■ Flusso indietro ■ Compensazione della portata indietro | Flusso avanti |
| Valore dell'impulso | Inserire valore misurato per il quale si genera un impulso. | Numero a virgola mobile con segno | Dipende dal paese di destinazione e dal diametro nominale |
| Larghezza impulso | Selezione larghezza impulso in uscita. | 0,5 ... 2 000 ms | 0,5 ms |
| Modalità di guasto | Selezionare il comportamento dell'uscita in caso di allarme del dispositivo. | <ul style="list-style-type: none"> ■ Valore attuale ■ Nessun impulso | Nessun impulso |
| Segnale di uscita invertito | Invertire segnale in uscita. | <ul style="list-style-type: none"> ■ no ■ Sì | no |

* La visibilità dipende dalle opzioni ordinate o dalla configurazione dello strumento

10.4.12 Configurazione del display locale

Il menu procedura guidata **Display** guida l'operatore sistematicamente attraverso tutti i parametri che possono essere impostati per configurare il display locale.

Navigazione

Menu "Configurazione" → Display

| ► Display | |
|--------------------------|-------|
| Formato del display | → 127 |
| Visualizzazione valore 1 | → 128 |
| 0% valore bargraph 1 | → 129 |
| 100% valore bargraph 1 | → 129 |
| Visualizzazione valore 2 | → 129 |
| Visualizzazione valore 3 | → 129 |
| 0% valore bargraph 3 | → 129 |
| 100% valore bargraph 3 | → 129 |
| Visualizzazione valore 4 | → 129 |
| Visualizzazione valore 5 | → 129 |
| Visualizzazione valore 6 | → 129 |
| Visualizzazione valore 7 | → 129 |
| Visualizzazione valore 8 | → 129 |

Panoramica dei parametri con una breve descrizione

| Parametro | Prerequisito | Descrizione | Selezione / Inserimento dell'utente | Impostazione di fabbrica |
|---------------------|-------------------------------|---|---|----------------------------|
| Formato del display | È presente un display locale. | Selezionare come sono indicati i valori misurati sul display. | <ul style="list-style-type: none">■ 1 valore, Caratteri Grandi■ 1 bargraph + 1 valore■ 2 valori■ 1 valore Caratteri grandi + 2 valori■ 4 valori | 1 valore, Caratteri Grandi |

| Parametro | Prerequisito | Descrizione | Selezione / Inserimento dell'utente | Impostazione di fabbrica |
|--------------------------|-------------------------------|---|---|--------------------------|
| Visualizzazione valore 1 | È presente un display locale. | Selezionare il valore misurato visualizzato sul display locale. | <ul style="list-style-type: none"> ▪ Portata massica ▪ Portata volumetrica ▪ Portata volumetrica compensata * ▪ Densità ▪ Densità di riferimento * ▪ Temperatura ▪ Pressione ▪ Totalizzatore 1 ▪ Totalizzatore 2 ▪ Totalizzatore 3 ▪ Concentrazione * ▪ Portata massica trasportato * ▪ Portata massica trasportante * ▪ Portata volumetrica trasportato * ▪ Portata volumetrica trasportante * ▪ Portata volumetr. compensata trasportato * ▪ Portata volumetr. compensata trasportante * ▪ Uscita specifica dell'applicazione 0 * ▪ Uscita specifica dell'applicazione 1 * ▪ Indice fluido non omogeneo ▪ Indice contenuto di gas * ▪ HBSI * ▪ Valore grezzo portata massica ▪ Corrente eccitazione 0 ▪ Smorzamento oscillazione 0 ▪ Fluttuazione smorzamento oscillazione 0 * ▪ Frequenza di oscillazione 0 ▪ Frequenza fluttuazione 0 * ▪ Ampiezza oscillazione 0 * ▪ Segnale asimmetrico ▪ Asimmetria segnale torsione * ▪ Temperatura del tubo trasportante * ▪ Temperatura dell'elettronica ▪ Indice asimmetria bobine | Portata massica |

| Parametro | Prerequisito | Descrizione | Selezione / Inserimento dell'utente | Impostazione di fabbrica |
|--------------------------|--|---|---|--|
| | | | <ul style="list-style-type: none"> ▪ Test point 0 ▪ Test point 1 ▪ Uscita in corrente 1 ▪ Uscita in corrente 2* ▪ Uscita in corrente 3* ▪ Uscita in corrente 4* | |
| 0% valore bargraph 1 | È presente un display locale. | Inserire il valore 0% per la visualizzazione bargraph. | Numero a virgola mobile con segno | Specifica per il paese: <ul style="list-style-type: none"> ▪ 0 kg/h ▪ 0 lb/min |
| 100% valore bargraph 1 | È presente un display locale. | Inserire il valore 100% per la visualizzazione bargraph. | Numero a virgola mobile con segno | Dipende dal paese di destinazione e dal diametro nominale |
| Visualizzazione valore 2 | È presente un display locale. | Selezionare il valore misurato visualizzato sul display locale. | Per l'elenco a discesa, vedere parametro Visualizzazione valore 1 (→  128) | Nessuno/a |
| Visualizzazione valore 3 | È presente un display locale. | Selezionare il valore misurato visualizzato sul display locale. | Per l'elenco a discesa, vedere parametro Visualizzazione valore 1 (→  128) | Nessuno/a |
| 0% valore bargraph 3 | Una selezione è stata effettuata nel parametro Visualizzazione valore 3 . | Inserire il valore 0% per la visualizzazione bargraph. | Numero a virgola mobile con segno | Specifica per il paese: <ul style="list-style-type: none"> ▪ 0 kg/h ▪ 0 lb/min |
| 100% valore bargraph 3 | È stata eseguita una selezione in parametro Visualizzazione valore 3 . | Inserire il valore 100% per la visualizzazione bargraph. | Numero a virgola mobile con segno | 0 |
| Visualizzazione valore 4 | È presente un display locale. | Selezionare il valore misurato visualizzato sul display locale. | Per l'elenco a discesa, vedere parametro Visualizzazione valore 1 (→  128) | Nessuno/a |
| Visualizzazione valore 5 | È presente un display locale. | Selezionare il valore misurato visualizzato sul display locale. | Per l'elenco a discesa, vedere parametro Visualizzazione valore 1 (→  128) | Nessuno/a |
| Visualizzazione valore 6 | È presente un display locale. | Selezionare il valore misurato visualizzato sul display locale. | Per l'elenco a discesa, vedere parametro Visualizzazione valore 1 (→  128) | Nessuno/a |
| Visualizzazione valore 7 | È presente un display locale. | Selezionare il valore misurato visualizzato sul display locale. | Per l'elenco a discesa, vedere parametro Visualizzazione valore 1 (→  128) | Nessuno/a |
| Visualizzazione valore 8 | È presente un display locale. | Selezionare il valore misurato visualizzato sul display locale. | Per l'elenco a discesa, vedere parametro Visualizzazione valore 1 (→  128) | Nessuno/a |





* La visibilità dipende dalle opzioni ordinate o dalla configurazione dello strumento

10.4.13 Configurazione del taglio bassa portata



Il sottomenu procedura guidata **Taglio bassa portata** guida l'utente sistematicamente attraverso tutti i parametri che devono essere impostati per configurare il taglio bassa portata.

Navigazione

Menu "Configurazione" → Taglio bassa portata

| ► Taglio bassa portata | |
|---|---|
| Assegna variabile di processo | →  130 |
| Valore attivazione taglio bassa portata | →  130 |
| Valore disattivaz. taglio bassa portata | →  130 |
| Soppressione shock di pressione | →  130 |

Panoramica dei parametri con una breve descrizione

| Parametro | Prerequisito | Descrizione | Selezione / Inserimento dell'utente | Impostazione di fabbrica |
|---|---|---|---|---|
| Assegna variabile di processo | – | Selezione della variabile di processo per taglio bassa portata. | <ul style="list-style-type: none"> ■ Disattivo/a ■ Portata massica ■ Portata volumetrica ■ Portata volumetrica compensata * | Portata massica |
| Valore attivazione taglio bassa portata | Una variabile di processo è selezionata nel parametro Assegna variabile di processo (→  130). | Inserire il valore di attivazione per il taglio bassa portata. | Numero positivo a virgola mobile | Dipende dal paese di destinazione e dal diametro nominale |
| Valore disattivaz. taglio bassa portata | Una variabile di processo è selezionata nel parametro Assegna variabile di processo (→  130). | Inserire il valore di disattivazione per il taglio bassa portata. | 0 ... 100,0 % | 50 % |
| Soppressione shock di pressione | Una variabile di processo è selezionata nel parametro Assegna variabile di processo (→  130). | Inserire l'intervallo per la soppressione del segnale (= soppressione degli shock di pressione attiva). | 0 ... 100 s | 0 s |





* La visibilità dipende dalle opzioni ordinate o dalla configurazione dello strumento

10.4.14 Configurazione del rilevamento tubo parzialmente pieno



La procedura guidata **Rilevamento tubo parzialmente pieno** conduce sistematicamente attraverso tutti i parametri che devono essere impostati per configurare il monitoraggio del riempimento del tubo.

Navigazione

Menu "Configurazione" → Rilevamento tubo parzialmente pieno

| | |
|--|---|
| ► Rilevamento tubo parzialmente pieno | |
| Assegna variabile di processo | →  131 |
| Valore inferiore tubo parzialmente pieno | →  131 |
| Valore superiore tubo parzialmente pieno | →  131 |
| Tempo di risposta tubo parzialm. pieno | →  131 |

Panoramica dei parametri con una breve descrizione

| Parametro | Prerequisito | Descrizione | Selezione / Inserimento dell'utente | Impostazione di fabbrica |
|--|---|---|--|--|
| Assegna variabile di processo | – | Selezionare la variabile di processo per il rilevamento di tubo parzialmente pieno. | <ul style="list-style-type: none"> ■ Disattivo/a ■ Densità ■ Densità di riferimento calcolata | Densità |
| Valore inferiore tubo parzialmente pieno | Una variabile di processo è selezionata in parametro Assegna variabile di processo (→  131). | Inserire il valore soglia inferiore per disattivare il rilevamento di tubo parzialmente pieno. | Numero a virgola mobile con segno | A seconda del paese: <ul style="list-style-type: none"> ■ 200 kg/m³ ■ 12,5 lb/ft³ |
| Valore superiore tubo parzialmente pieno | Una variabile di processo è selezionata in parametro Assegna variabile di processo (→  131). | Inserire il valore della soglia superiore per disattivare il rilevamento di tubo parzialmente pieno. | Numero a virgola mobile con segno | A seconda del paese: <ul style="list-style-type: none"> ■ 6 000 kg/m³ ■ 374,6 lb/ft³ |
| Tempo di risposta tubo parzialm. pieno | Una variabile di processo è selezionata nel parametro Assegna variabile di processo (→  131). | Utilizzare questa funzione per inserire il tempo minimo (tempo di hold) per il quale deve essere presente il segnale prima dell'attivazione del messaggio diagnostico S962 "Tubo solo parzialmente riempito" in caso di tubo di misura riempito parzialmente o vuoto. | 0 ... 100 s | 1 s |

10.5 Impostazioni avanzate

Sottomenu **Configurazione avanzata** con i relativi sottomenu contiene i parametri relativi a impostazioni specifiche.

Navigazione al menu sottomenu "Configurazione avanzata"

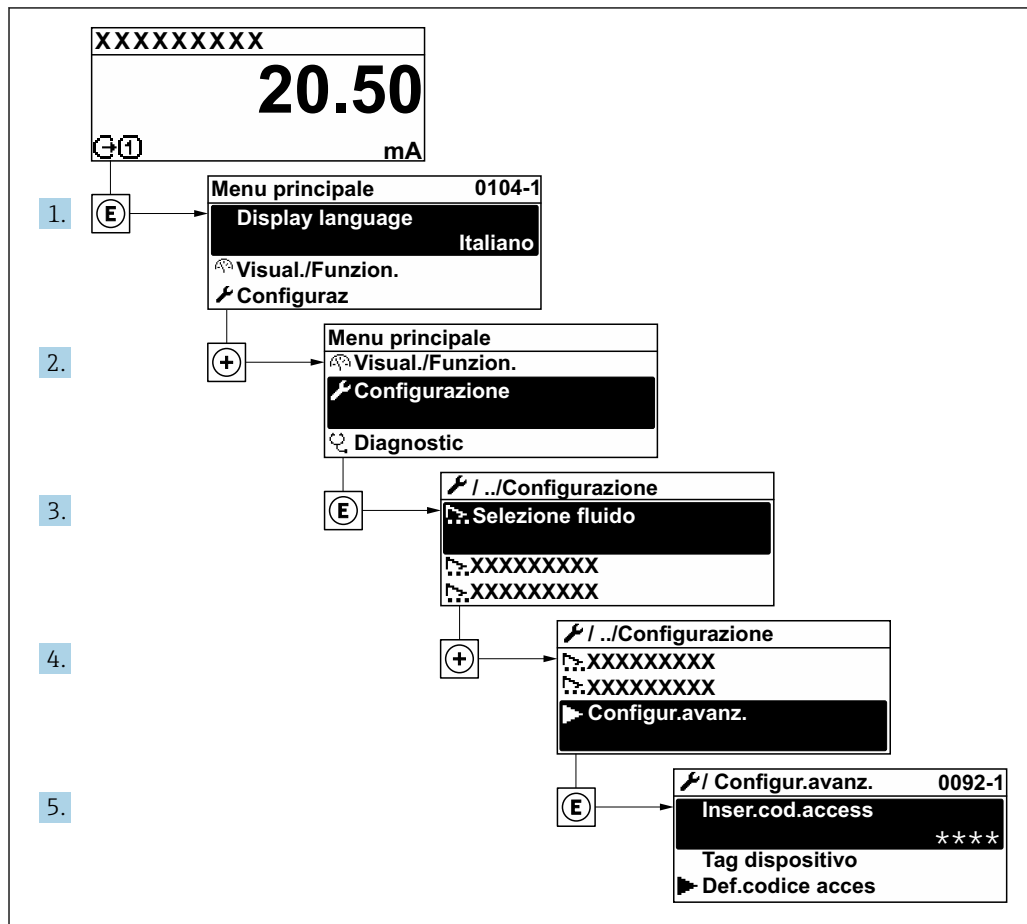

A003223-IT

i Il numero di sottomenu e parametri può variare in base alla versione del dispositivo e ai pacchetti applicativi disponibili. Questi sottomenu e i relativi parametri sono descritti nella Documentazione speciale del dispositivo e non nelle Istruzioni di funzionamento.

Per le informazioni dettagliate sulle descrizioni dei parametri per i pacchetti applicativi: documentazione speciale del dispositivo → 241

Navigazione

Menu "Configurazione" → Configurazione avanzata

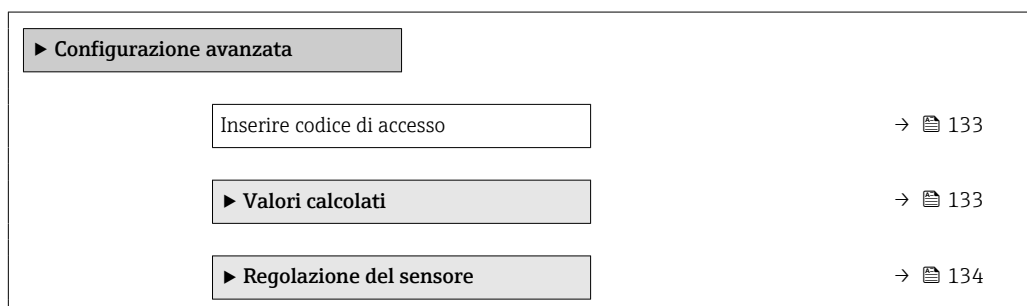

| | |
|--------------------------|-------|
| ► Totalizzatore 1 ... n | → 141 |
| ► Display | → 143 |
| ► Impostazione WLAN | → 149 |
| ► Configurazione back up | → 151 |
| ► Amministrazione | → 152 |

10.5.1 Uso del parametro per inserire il codice di accesso

Navigazione

Menu "Configurazione" → Configurazione avanzata

Panoramica dei parametri con una breve descrizione

| Parametro | Descrizione | Inserimento dell'utente |
|----------------------------|---|---|
| Inserire codice di accesso | Inserire il codice di accesso per disattivare la protezione di scrittura dei parametri. | Stringa di caratteri a 16 cifre max., compresi numeri, lettere e caratteri speciali |

10.5.2 Variabili di processo calcolate

Il sottomenu **Valori calcolati** comprende i parametri per calcolare la portata volumetrica compensata.

Navigazione

Menu "Configurazione" → Configurazione avanzata → Valori calcolati



| | |
|--|-------|
| ► Valori calcolati | |
| ► Calcolo portata volumetrica compensata | → 133 |

Sottomenu "Calcolo portata volumetrica compensata"

Navigazione

Menu "Configurazione" → Configurazione avanzata → Valori calcolati → Calcolo portata volumetrica compensata

| | |
|--|-------|
| ► Calcolo portata volumetrica compensata | |
| Seleziona la densità di riferimento (1812) | → 134 |
| Densità di riferimento esterna (6198) | → 134 |
| Densità di riferimento fissa (1814) | → 134 |

| | |
|--|---|
| Temperatura di riferimento (1816) | →  134 |
| Coefficiente di espansione lineare (1817) | →  134 |
| Coefficiente di espansione quadratico (1818) | →  134 |

Panoramica dei parametri con una breve descrizione

| Parametro | Prerequisito | Descrizione | Selezione / Interfaccia utente / Inserimento dell'utente | Impostazione di fabbrica |
|---------------------------------------|---|---|---|--|
| Seleziona la densità di riferimento | – | Selezionare la densità di riferimento per il calcolo della portata volumetrica compensata. | <ul style="list-style-type: none"> ▪ Densità di riferimento fissa ▪ Densità di riferimento calcolata ▪ Ingresso corrente 1 ▪ Ingresso corrente 2* ▪ Ingresso corrente 3* | Densità di riferimento calcolata |
| Densità di riferimento esterna | Nella funzione parametro Calcolo portata volumetrica compensata è selezionata l'opzione opzione Densità di riferimento esterna . | Visualizzare densità di riferimento esterna. | Numero a virgola mobile con segno | – |
| Densità di riferimento fissa | L'opzione opzione Densità di riferimento fissa è selezionata nel parametro parametro Calcolo portata volumetrica compensata . | Inserire un valore fisso per la densità di riferimento. | Numero positivo a virgola mobile | 1 kg/Nl |
| Temperatura di riferimento | L'opzione opzione Densità di riferimento calcolata è selezionata nel parametro parametro Calcolo portata volumetrica compensata . | Inserire la temperatura di riferimento per il calcolo della densità di riferimento. | –273,15 ... 99999 °C | Specifica per il paese: <ul style="list-style-type: none"> ▪ +20 °C ▪ +68 °F |
| Coefficiente di espansione lineare | L'opzione opzione Densità di riferimento calcolata è selezionata nel parametro parametro Calcolo portata volumetrica compensata . | Inserire il coefficiente di espansione lineare specifico del fluido per il calcolo della densità di riferimento. | Numero a virgola mobile con segno | 0,0 1/K |
| Coefficiente di espansione quadratico | L'opzione opzione Densità di riferimento calcolata è selezionata nel parametro parametro Calcolo portata volumetrica compensata . | Per fluidi con espansione non lineare: inserire coefficiente di espansione quadratico specifico del fluido per il calcolo della densità di riferimento. | Numero a virgola mobile con segno | 0,0 1/K ² |

* La visibilità dipende dalle opzioni ordinate o dalla configurazione dello strumento

10.5.3 Regolazione dei sensori

Il sottomenu **Regolazione del sensore** comprende i parametri che riguardano la funzionalità del sensore.

Navigazione

Menu "Configurazione" → Configurazione avanzata → Regolazione del sensore

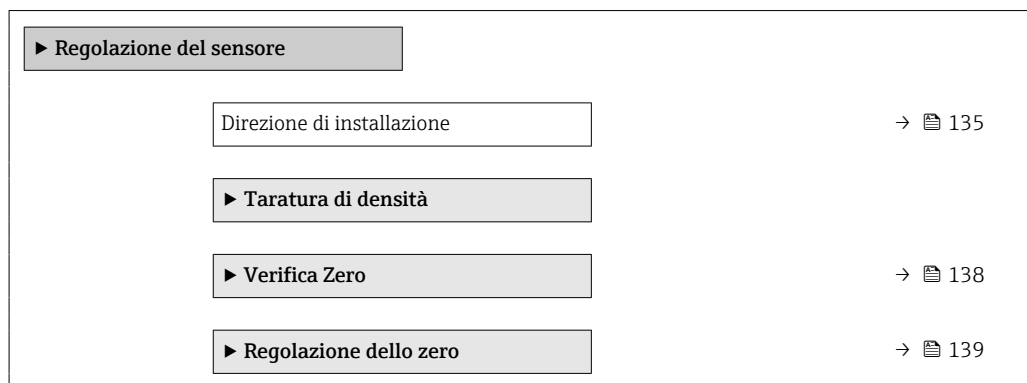

Panoramica dei parametri con una breve descrizione

| Parametro | Descrizione | Selezione | Impostazione di fabbrica |
|----------------------------|---|--|--------------------------|
| Direzione di installazione | Selezionare il segno della direzione di deflusso. | <ul style="list-style-type: none"> ▪ Flusso avanti ▪ Flusso indietro | Flusso avanti |

Regolazione della densità

 Con la regolazione della densità, si ottiene un elevato livello di precisione solo nel punto di regolazione e alla densità e alla temperatura corrispondenti. Tuttavia, il livello di precisione di una regolazione di densità dipende sempre dalla qualità dei dati di misura di riferimento forniti. Pertanto non sostituisce la taratura di densità speciale.

Esecuzione della regolazione di densità

 Considerare quanto segue prima di eseguire la regolazione:

- La regolazione di densità ha senso solo in caso di lievi variazioni nelle condizioni operative e se viene eseguita nelle condizioni operative.
- La regolazione della densità riproduce in scala il valore di densità calcolato internamente utilizzando pendenza ed offset specifici dell'utente.
- È possibile eseguire una regolazione di densità a 1 punto o 2 punti.
- Per una regolazione di densità a 2 punti, si deve prevedere una differenza di almeno 0,2 kg/l tra i due valori di densità target.
- Il fluido di riferimento deve essere privo di gas o pressurizzato in modo da comprimere l'eventuale gas contenuto.
- Le misure della densità di riferimento devono essere eseguite alla stessa temperatura del fluido che prevale nel processo, altrimenti non sarà accurata.
- La correzione risultante dalla regolazione della densità può essere eliminata con opzione **Ripristina originale**.

Opzione "Regolazione 1 punto"

1. In parametro **Modalità regolazione di densità**, selezionare opzione **Regolazione 1 punto** e confermare.
2. In parametro **Setpoint densità 1**, inserire il valore di densità e confermare.
 - ↳ In parametro **Eseguire taratura densità** sono disponibili le seguenti opzioni:
Ok
Opzione **Misura fluido 1**
Ripristina originale
3. Selezionare opzione **Misura fluido 1** e confermare.

4. Se il display indica che parametro **Progresso** ha raggiunto il 100% e viene visualizzato opzione **Ok** in parametro **Eseguire taratura densità**, confermare.
 - ↳ In parametro **Eseguire taratura densità** sono disponibili le seguenti opzioni:
 - Ok
 - Calcola
 - Annulla/a
5. Selezionare opzione **Calcola** e confermare.

Se la regolazione è stata correttamente completata, parametro **Fattore regolazione densità** e parametro **Offset regolazione densità** e i relativi valori calcolati sono visualizzati sul display.

Opzione "Regolazione 2 punti"

1. In parametro **Modalità regolazione di densità**, selezionare opzione **Regolazione 2 punti** e confermare.
2. In parametro **Setpoint densità 1**, inserire il valore di densità e confermare.
3. In parametro **Setpoint densità 2**, inserire il valore di densità e confermare.
 - ↳ In parametro **Eseguire taratura densità** sono disponibili le seguenti opzioni:
 - Ok
 - Misura fluido 1
 - Ripristina originale
4. Selezionare opzione **Misura fluido 1** e confermare.
 - ↳ In parametro **Eseguire taratura densità** sono disponibili le seguenti opzioni:
 - Ok
 - Misura fluido 2
 - Ripristina originale
5. Selezionare opzione **Misura fluido 2** e confermare.
 - ↳ In parametro **Eseguire taratura densità** sono disponibili le seguenti opzioni:
 - Ok
 - Calcola
 - Annulla/a
6. Selezionare opzione **Calcola** e confermare.



Se viene visualizzato opzione **Errore taratura di densità** in parametro **Eseguire taratura densità**, richiamare le opzioni e selezionare opzione **Annulla/a**. La regolazione della densità è annullata e può essere ripetuta.

Se la regolazione è stata correttamente completata, parametro **Fattore regolazione densità** e parametro **Offset regolazione densità** e i relativi valori calcolati sono visualizzati sul display.

Navigazione

Menu "Esperto" → Sensore → Regolazione del sensore → Taratura di densità

| ► Taratura di densità | |
|---------------------------------|---------|
| Modalità regolazione di densità | → ⓘ 137 |
| Setpoint densità 1 | → ⓘ 137 |
| Setpoint densità 2 | → ⓘ 137 |
| Eseguire taratura densità | → ⓘ 137 |

| | |
|-----------------------------|---|
| Progresso | →  137 |
| Fattore regolazione densità | →  137 |
| Offset regolazione densità | →  137 |

Panoramica dei parametri con una breve descrizione

| Parametro | Prerequisito | Descrizione | Selezione / Inserimento dell'utente / Interfaccia utente | Impostazione di fabbrica |
|---------------------------------|--|---|--|--------------------------|
| Modalità regolazione di densità | – | Selezionare il metodo per la regolazione della densità in campo per correggere le impostazioni di fabbrica. | <ul style="list-style-type: none"> ■ Regolazione 1 punto ■ Regolazione 2 punti | Regolazione 1 punto |
| Setpoint densità 1 | – | Inserire il valore della densità del primo fluido di riferimento. | Il valore inserito dipende dall'unità ingegneristica selezionata in parametro Unità di densità (0555). | 1 000 kg/m ³ |
| Setpoint densità 2 | In parametro Modalità regolazione di densità , è selezionata l'opzione Regolazione 2 punti . | Inserire il valore della densità del secondo fluido di riferimento. | Il valore inserito dipende dall'unità ingegneristica selezionata in parametro Unità di densità (0555). | 1 000 kg/m ³ |
| Eeguire taratura densità | – | Selezionare il prossimo passo da eseguire per la regolazione della densità. | <ul style="list-style-type: none"> ■ Annulla/a * ■ Occupato/a * ■ Ok * ■ Errore taratura di densità * ■ Misura fluido 1 * ■ Misura fluido 2 * ■ Calcola * ■ Ripristina originale * | Ok |
| Progresso | – | Visualizza lo stato d'avanzamento del processo. | 0 ... 100 % | – |
| Fattore regolazione densità | – | Visualizza il fattore di correzione della densità calcolato. | Numero a virgola mobile con segno | 1 |
| Offset regolazione densità | – | Visualizza l'offset di correzione della densità calcolato. | Numero a virgola mobile con segno | 0 |

* La visibilità dipende dalle opzioni ordinate o dalla configurazione dello strumento

Verifica dello zero e regolazione dello zero

Tutti i misuratori sono tarati in base alle più recenti tecnologie. La taratura avviene alle condizioni di riferimento →  221. Di conseguenza, generalmente non è richiesta una regolazione dello zero in campo.

L'esperienza indica che la regolazione dello zero è consigliata solo in casi speciali:

- per ottenere la massima precisione di misura anche con portate molto basse.
- In condizioni operative o di processo estreme (ad es. con temperature di processo molto elevate o fluidi molto viscosi).
- Per applicazioni con gas a bassa pressione

i Per ottenere la massima precisione di misura possibile a basse portate, l'installazione deve proteggere il sensore dalle sollecitazioni meccaniche durante il funzionamento.

Per ottenere un punto di zero rappresentativo, accertarsi che:

- l'eventuale flusso nel dispositivo viene impedito durante la regolazione
- le condizioni di processo (es. pressione, temperatura) sono stabili e rappresentative

La verifica dello zero e la regolazione dello zero non possono essere eseguite in presenza delle seguenti condizioni di processo:

- Sacche di gas
Accertarsi che il sistema sia stato sufficientemente lavato con il fluido. La ripetizione del lavaggio può favorire l'eliminazione delle sacche di gas
- Circolazione termica
In caso di differenze di temperatura (ad esempio tra l'ingresso del tubo di misura e la sezione di uscita), può verificarsi un flusso indotto anche con le valvole chiuse a causa della circolazione termica nel dispositivo
- Perdite nelle valvole
Se le valvole non sono ermetiche, il flusso non viene adeguatamente impedito durante la determinazione del punto di zero

Se non è possibile evitare queste condizioni, si consiglia di mantenere l'impostazione di fabbrica per il punto di zero.

Verifica del punto di zero

Il punto di zero può essere verificato con procedura guidata **Verifica Zero**.

Navigazione

Menu "Configurazione" → Configurazione avanzata → Regolazione del sensore → Verifica Zero

| ► Verifica Zero | |
|------------------------------------|-------|
| Condizioni di processo | → 139 |
| Progresso | → 139 |
| Stato | → 139 |
| Informazioni aggiuntive | → 139 |
| Raccomandazione: | → 139 |
| Ultima causa | → 139 |
| Causa dell'interruzione | → 139 |
| Punto di zero misurato | → 139 |
| Deviazione standard del punto zero | → 139 |

Panoramica dei parametri con una breve descrizione

| Parametro | Descrizione | Selezione / Interfaccia utente | Impostazione di fabbrica |
|------------------------------------|---|---|--------------------------|
| Condizioni di processo | Garantire le condizioni di processo come segue. | <ul style="list-style-type: none"> ▪ I tubi sono completamente pieni ▪ Pressione operat. di processo applicata ▪ Cond. di assenza flusso (valvole chiuse) ▪ Temperatura processo e ambiente stabili | - |
| Progresso | Visualizza lo stato d'avanzamento del processo. | 0 ... 100 % | - |
| Stato | Mostra lo stato del processo. | <ul style="list-style-type: none"> ▪ Occupato/a ▪ Fallito ▪ Fatto/Eseguito | - |
| Informazioni aggiuntive | Indicare se visualizzare informazioni aggiuntive. | <ul style="list-style-type: none"> ▪ Nascondi ▪ Mostra | Nascondi |
| Raccomandazione: | Indica se si consiglia una regolazione. Consigliato solo se il punto zero misurato si discosta notevolmente dal punto zero attuale. | <ul style="list-style-type: none"> ▪ Non regolare il punto zero ▪ Regola il punto zero | - |
| Causa dell'interruzione | Indica perché la procedura guidata è stata interrotta. | <ul style="list-style-type: none"> ▪ Controlla le condizioni del processo! ▪ Si è verificato un problema tecnico | - |
| Ultima causa | Mostra la diagnostica e il rimedio. | <ul style="list-style-type: none"> ▪ PuntoZeroTroppoAlto.Garant.assenzaFlusso ▪ PuntoZeroInstabile.Garant.AssenzaFlusso. ▪ Flutt. alta. Evitare il mezzo a 2 fasi. | - |
| Punto di zero misurato | Mostra il punto zero misurato per la regolazione. | Numero a virgola mobile con segno | - |
| Deviazione standard del punto zero | Mostra la deviazione standard del punto zero misurato. | Numero positivo a virgola mobile | - |

Regolazione dello zero

Il punto di zero può essere regolato con procedura guidata **Regolazione dello zero**.

-  ▪ Prima della regolazione dello zero occorre eseguire una verifica del punto di zero.
- Il punto di zero può essere regolato anche manualmente: Esperto → Sensore → Calibrazione

Navigazione

Menu "Configurazione" → Configurazione avanzata → Regolazione del sensore → Regolazione dello zero

▶ **Regolazione dello zero**

Condizioni di processo









→  140

Progresso

→  140

Stato

→  140

| | |
|--------------------------------------|---|
| Ultima causa | →  140 |
| Causa dell'interruzione | →  140 |
| Ultima causa | →  140 |
| Affidabilità del punto zero misurato | →  140 |
| Informazioni aggiuntive | →  140 |
| Affidabilità del punto zero misurato | →  140 |
| Punto di zero misurato | →  140 |
| Deviazione standard del punto zero | →  141 |
| Seleziona azione | →  141 |

Panoramica dei parametri con una breve descrizione

| Parametro | Descrizione | Selezione / Interfaccia utente | Impostazione di fabbrica |
|--------------------------------------|--|---|--------------------------|
| Condizioni di processo | Garantire le condizioni di processo come segue. | <ul style="list-style-type: none"> ▪ I tubi sono completamente pieni ▪ Pressione operat. di processo applicata ▪ Cond. di assenza flusso (valvole chiuse) ▪ Temperatura processo e ambiente stabili | – |
| Progresso | Visualizza lo stato d'avanzamento del processo. | 0 ... 100 % | – |
| Stato | Mostra lo stato del processo. | <ul style="list-style-type: none"> ▪ Occupato/a ▪ Fallito ▪ Fatto/Eseguito | – |
| Causa dell'interruzione | Indica perché la procedura guidata è stata interrotta. | <ul style="list-style-type: none"> ▪ Controlla le condizioni del processo! ▪ Si è verificato un problema tecnico | – |
| Ultima causa | Mostra la diagnostica e il rimedio. | <ul style="list-style-type: none"> ▪ PuntoZeroTroppoAlto.Garant.assenzaFlusso ▪ PuntoZeroInstabile.Garant.AssenzaFlusso. ▪ Flutt. alta. Evitare il mezzo a 2 fasi. | – |
| Affidabilità del punto zero misurato | Indica l'affidabilità del punto zero misurato. | <ul style="list-style-type: none"> ▪ Non eseguito ▪ Buono ▪ Incerto | – |
| Informazioni aggiuntive | Indicare se visualizzare informazioni aggiuntive. | <ul style="list-style-type: none"> ▪ Nascondi ▪ Mostra | Nascondi |
| Punto di zero misurato | Mostra il punto zero misurato per la regolazione. | Numero a virgola mobile con segno | – |

| Parametro | Descrizione | Selezione / Interfaccia utente | Impostazione di fabbrica |
|------------------------------------|--|---|--------------------------------|
| Deviazione standard del punto zero | Mostra la deviazione standard del punto zero misurato. | Numero positivo a virgola mobile | - |
| Seleziona azione | Selezionare il valore del punto zero da applicare. | <ul style="list-style-type: none"> ▪ Mantieni il punto zero attuale ▪ Applicare il punto zero misurato ▪ Applicare il punto zero di fabbrica * | Mantieni il punto zero attuale |

* La visibilità dipende dalle opzioni ordinate o dalla configurazione dello strumento

10.5.4 Configurazione del totalizzatore

In, **sottomenu "Totalizzatore 1 ... n"** è possibile configurare lo specifico totalizzatore.

Navigazione

Menu "Configurazione" → Configurazione avanzata → Totalizzatore 1 ... n

| | |
|--|-------|
| ► Totalizzatore 1 ... n | |
| Assegna variabile di processo 1 ... n | → 142 |
| Unità variabile di processo 1 ... n | → 142 |
| Modalità funzionamento totalizzatore 1 ... n | → 142 |
| Comportamento errore del totalizzatore 1 ... n | → 142 |

Panoramica dei parametri con una breve descrizione

| Parametro | Prerequisito | Descrizione | Selezione | Impostazione di fabbrica |
|--|---|--|---|---|
| Assegna variabile di processo 1 ... n | - | Selezione della variabile di processo per il totalizzatore. | <ul style="list-style-type: none"> ▪ Disattivo/a ▪ Portata massica ▪ Portata volumetrica ▪ Portata volumetrica compensata * ▪ Portata massica trasportato * ▪ Portata massica trasportante * ▪ Portata volumetrica trasportato * ▪ Portata volumetrica trasportante * ▪ Portata volumetr. compensata trasportato * ▪ Portata volumetr. compensata trasportante * ▪ Valore grezzo portata massica | Portata massica |
| Unità variabile di processo 1 ... n | Una variabile di processo è selezionata in parametro Assegna variabile di processo (→ 142) di sottomenu Totalizzatore 1 ... n . | Seleziona l'unità per la variabile di processo del totalizzatore. | Elenco di selezione dell'unità | A seconda del paese: <ul style="list-style-type: none"> ▪ kg ▪ lb |
| Modalità funzionamento totalizzatore 1 ... n | Una variabile di processo è selezionata nel parametro Assegna variabile di processo (→ 142) del sottomenu Totalizzatore 1 ... n . | Selezionare la modalità operativa del totalizzatore, ad es. totalizzare solo il flusso diretto o totalizzare solo il flusso inverso. | <ul style="list-style-type: none"> ▪ Netto ▪ Avanti ▪ Inverso | Netto |
| Comportamento errore del totalizzatore 1 ... n | Una variabile di processo è selezionata nel parametro Assegna variabile di processo (→ 142) del sottomenu Totalizzatore 1 ... n . | Seleziona il comportamento del totalizzatore in caso di allarme del dispositivo. | <ul style="list-style-type: none"> ▪ Hold (mantenere) ▪ Continua ▪ Ultimo valore valido + continua | Hold (mantenere) |

* La visibilità dipende dalle opzioni ordinate o dalla configurazione dello strumento

10.5.5 Esecuzione di configurazioni aggiuntive del display

Nel menu sottomenu **Display** si possono impostare tutti i parametri associati alla configurazione del display locale.

Navigazione

Menu "Configurazione" → Configurazione avanzata → Display

| ► Display | |
|--------------------------|-------|
| Formato del display | → 145 |
| Visualizzazione valore 1 | → 146 |
| 0% valore bargraph 1 | → 147 |
| 100% valore bargraph 1 | → 147 |
| Posizione decimali 1 | → 147 |
| Visualizzazione valore 2 | → 147 |
| Posizione decimali 2 | → 147 |
| Visualizzazione valore 3 | → 147 |
| 0% valore bargraph 3 | → 147 |
| 100% valore bargraph 3 | → 147 |
| Posizione decimali 3 | → 147 |
| Visualizzazione valore 4 | → 147 |
| Posizione decimali 4 | → 148 |
| Visualizzazione valore 5 | → 148 |
| 0% valore bargraph 5 | → 148 |
| 100% valore bargraph 5 | → 148 |
| Posizione decimali 5 | → 148 |
| Visualizzazione valore 6 | → 148 |
| Posizione decimali 6 | → 148 |
| Visualizzazione valore 7 | → 148 |

| | |
|----------------------------|-------|
| 0% valore bargraph 7 | → 148 |
| 100% valore bargraph 7 | → 148 |
| Posizione decimali 7 | → 148 |
| Visualizzazione valore 8 | → 148 |
| Posizione decimali 8 | → 149 |
| Display language | → 149 |
| Intervallo visualizzazione | → 149 |
| Smorzamento display | → 149 |
| Intestazione | → 149 |
| Testo dell'intestazione | → 149 |
| Separatore | → 149 |
| Retroilluminazione | → 149 |

Panoramica dei parametri con una breve descrizione

| Parametro | Prerequisito | Descrizione | Selezione / Inserimento dell'utente | Impostazione di fabbrica |
|---------------------|-------------------------------|---|---|----------------------------|
| Formato del display | È presente un display locale. | Selezionare come sono indicati i valori misurati sul display. | <ul style="list-style-type: none"> ▪ 1 valore, Caratteri Grandi ▪ 1 bargraph + 1 valore ▪ 2 valori ▪ 1 valore Caratteri grandi + 2 valori ▪ 4 valori | 1 valore, Caratteri Grandi |

| Parametro | Prerequisito | Descrizione | Selezione / Inserimento dell'utente | Impostazione di fabbrica |
|--------------------------|-------------------------------|---|---|--------------------------|
| Visualizzazione valore 1 | È presente un display locale. | Selezionare il valore misurato visualizzato sul display locale. | <ul style="list-style-type: none"> ▪ Portata massica ▪ Portata volumetrica ▪ Portata volumetrica compensata * ▪ Densità ▪ Densità di riferimento * ▪ Temperatura ▪ Pressione ▪ Totalizzatore 1 ▪ Totalizzatore 2 ▪ Totalizzatore 3 ▪ Concentrazione * ▪ Portata massica trasportato * ▪ Portata massica trasportante * ▪ Portata volumetrica trasportato * ▪ Portata volumetrica trasportante * ▪ Portata volumetr. compensata trasportato * ▪ Portata volumetr. compensata trasportante * ▪ Uscita specifica dell'applicazione 0 * ▪ Uscita specifica dell'applicazione 1 * ▪ Indice fluido non omogeneo ▪ Indice contenuto di gas * ▪ HBSI * ▪ Valore grezzo portata massica ▪ Corrente eccitazione 0 ▪ Smorzamento oscillazione 0 ▪ Fluttuazione smorzamento oscillazione 0 * ▪ Frequenza di oscillazione 0 ▪ Frequenza fluttuazione 0 * ▪ Ampiezza oscillazione 0 * ▪ Segnale asimmetrico ▪ Asimmetria segnale torsione * ▪ Temperatura del tubo trasportante * ▪ Temperatura dell'elettronica ▪ Indice asimmetria bobine | Portata massica |

| Parametro | Prerequisito | Descrizione | Selezione / Inserimento dell'utente | Impostazione di fabbrica |
|--------------------------|---|---|---|--|
| | | | <ul style="list-style-type: none"> ■ Test point 0 ■ Test point 1 ■ Uscita in corrente 1 ■ Uscita in corrente 2* ■ Uscita in corrente 3* ■ Uscita in corrente 4* | |
| 0% valore bargraph 1 | È presente un display locale. | Inserire il valore 0% per la visualizzazione bargraph. | Numero a virgola mobile con segno | Specifica per il paese: <ul style="list-style-type: none"> ■ 0 kg/h ■ 0 lb/min |
| 100% valore bargraph 1 | È presente un display locale. | Inserire il valore 100% per la visualizzazione bargraph. | Numero a virgola mobile con segno | Dipende dal paese di destinazione e dal diametro nominale |
| Posizione decimali 1 | Un valore misurato è specificato in parametro Visualizzazione valore 1. | Selezionare il numero cifre decimali per la visualizzazione del valore. | <ul style="list-style-type: none"> ■ x ■ x.x ■ x.xx ■ x.xxx ■ x.xxxx ■ x.xxxxx ■ x.xxxxxx | x.xx |
| Visualizzazione valore 2 | È presente un display locale. | Selezionare il valore misurato visualizzato sul display locale. | Per l'elenco a discesa, vedere parametro Visualizzazione valore 1 (→  128) | Nessuno/a |
| Posizione decimali 2 | Un valore misurato è specificato in parametro Visualizzazione valore 2. | Selezionare il numero cifre decimali per la visualizzazione del valore. | <ul style="list-style-type: none"> ■ x ■ x.x ■ x.xx ■ x.xxx ■ x.xxxx ■ x.xxxxx ■ x.xxxxxx | x.xx |
| Visualizzazione valore 3 | È presente un display locale. | Selezionare il valore misurato visualizzato sul display locale. | Per l'elenco a discesa, vedere parametro Visualizzazione valore 1 (→  128) | Nessuno/a |
| 0% valore bargraph 3 | Una selezione è stata effettuata nel parametro Visualizzazione valore 3. | Inserire il valore 0% per la visualizzazione bargraph. | Numero a virgola mobile con segno | Specifica per il paese: <ul style="list-style-type: none"> ■ 0 kg/h ■ 0 lb/min |
| 100% valore bargraph 3 | È stata eseguita una selezione in parametro Visualizzazione valore 3. | Inserire il valore 100% per la visualizzazione bargraph. | Numero a virgola mobile con segno | 0 |
| Posizione decimali 3 | Un valore misurato è specificato in parametro Visualizzazione valore 3. | Selezionare il numero cifre decimali per la visualizzazione del valore. | <ul style="list-style-type: none"> ■ x ■ x.x ■ x.xx ■ x.xxx ■ x.xxxx ■ x.xxxxx ■ x.xxxxxx | x.xx |
| Visualizzazione valore 4 | È presente un display locale. | Selezionare il valore misurato visualizzato sul display locale. | Per l'elenco a discesa, vedere parametro Visualizzazione valore 1 (→  128) | Nessuno/a |

| Parametro | Prerequisito | Descrizione | Selezione / Inserimento dell'utente | Impostazione di fabbrica |
|--------------------------|---|---|--|---|
| Posizione decimali 4 | Un valore misurato è specificato in parametro Visualizzazione valore 4 . | Selezionare il numero cifre decimali per la visualizzazione del valore. | <ul style="list-style-type: none"> ■ x ■ x.x ■ x.xx ■ x.xxx ■ x.xxxx ■ x.xxxxx ■ x.xxxxxx | x.xx |
| Visualizzazione valore 5 | È presente un display locale. | Selezionare il valore misurato visualizzato sul display locale. | Per l'elenco a discesa, vedere parametro Visualizzazione valore 1 (→ 128) | Nessuno/a |
| 0% valore bargraph 5 | È stata selezionata un'opzione in parametro Visualizzazione valore 5 . | Inserire il valore 0% per la visualizzazione bargraph. | Numero a virgola mobile con segno | A seconda del paese: <ul style="list-style-type: none"> ■ 0 kg/h ■ 0 lb/min |
| 100% valore bargraph 5 | È stata selezionata un'opzione in parametro Visualizzazione valore 5 . | Inserire il valore 100% per la visualizzazione bargraph. | Numero a virgola mobile con segno | 0 |
| Posizione decimali 5 | Un valore misurato è specificato in parametro Visualizzazione valore 5 . | Selezionare il numero cifre decimali per la visualizzazione del valore. | <ul style="list-style-type: none"> ■ x ■ x.x ■ x.xx ■ x.xxx ■ x.xxxx ■ x.xxxxx ■ x.xxxxxx | x.xx |
| Visualizzazione valore 6 | È presente un display locale. | Selezionare il valore misurato visualizzato sul display locale. | Per l'elenco a discesa, vedere parametro Visualizzazione valore 1 (→ 128) | Nessuno/a |
| Posizione decimali 6 | Un valore misurato è specificato in parametro Visualizzazione valore 6 . | Selezionare il numero cifre decimali per la visualizzazione del valore. | <ul style="list-style-type: none"> ■ x ■ x.x ■ x.xx ■ x.xxx ■ x.xxxx ■ x.xxxxx ■ x.xxxxxx | x.xx |
| Visualizzazione valore 7 | È presente un display locale. | Selezionare il valore misurato visualizzato sul display locale. | Per l'elenco a discesa, vedere parametro Visualizzazione valore 1 (→ 128) | Nessuno/a |
| 0% valore bargraph 7 | È stata selezionata un'opzione in parametro Visualizzazione valore 7 . | Inserire il valore 0% per la visualizzazione bargraph. | Numero a virgola mobile con segno | A seconda del paese: <ul style="list-style-type: none"> ■ 0 kg/h ■ 0 lb/min |
| 100% valore bargraph 7 | È stata selezionata un'opzione in parametro Visualizzazione valore 7 . | Inserire il valore 100% per la visualizzazione bargraph. | Numero a virgola mobile con segno | 0 |
| Posizione decimali 7 | Un valore misurato è specificato in parametro Visualizzazione valore 7 . | Selezionare il numero cifre decimali per la visualizzazione del valore. | <ul style="list-style-type: none"> ■ x ■ x.x ■ x.xx ■ x.xxx ■ x.xxxx ■ x.xxxxx ■ x.xxxxxx | x.xx |
| Visualizzazione valore 8 | È presente un display locale. | Selezionare il valore misurato visualizzato sul display locale. | Per l'elenco a discesa, vedere parametro Visualizzazione valore 1 (→ 128) | Nessuno/a |

| Parametro | Prerequisito | Descrizione | Selezione / Inserimento dell'utente | Impostazione di fabbrica |
|----------------------------|--|---|--|---|
| Posizione decimali 8 | Un valore misurato è specificato in parametro Visualizzazione valore 8 . | Selezionare il numero cifre decimali per la visualizzazione del valore. | <ul style="list-style-type: none"> ▪ x ▪ x.x ▪ x.xx ▪ x.xxx ▪ x.xxxx ▪ x.xxxxx ▪ x.xxxxxx | x.xx |
| Display language | È presente un display locale. | Impostare la lingua del display. | <ul style="list-style-type: none"> ▪ English ▪ Deutsch ▪ Français ▪ Español ▪ Italiano ▪ Nederlands ▪ Portuguesa ▪ Polski ▪ русский язык (Russian) ▪ Svenska ▪ Türkçe ▪ 中文 (Chinese) ▪ 日本語 (Japanese) ▪ 한국어 (Korean) ▪ tiếng Việt (Vietnamese) ▪ čeština (Czech) | English (in alternativa, nel dispositivo è preimpostata la lingua ordinata) |
| Intervallo visualizzazione | È presente un display locale. | Impostare il tempo di visualizzazione dei valori misurati se il display alterna tra due valori. | 1 ... 10 s | 5 s |
| Smorzamento display | È presente un display locale. | Impostare il tempo di reazione del display alle fluttuazioni del valore misurato. | 0,0 ... 999,9 s | 0,0 s |
| Intestazione | È presente un display locale. | Selezionare i contenuti per l'intestazione del display locale. | <ul style="list-style-type: none"> ▪ Tag del dispositivo ▪ Testo libero | Tag del dispositivo |
| Testo dell'intestazione | Il opzione Testo libero è selezionato in parametro Intestazione . | Inserire il testo dell'intestazione del display. | Max. 12 caratteri, come lettere, numeri o caratteri speciali (es. @, %, /) | ----- |
| Separatore | È presente un display locale. | Selezionare il separatore decimale per visualizzare i valori numerici. | <ul style="list-style-type: none"> ▪ . (punto) ▪ , (virgola) | . (punto) |
| Retroilluminazione | È rispettata una delle seguenti condizioni: <ul style="list-style-type: none"> ▪ Codice d'ordine per "Display; funzionamento", opzione F "A 4 righe, illum.; Touch Control" ▪ Codice d'ordine per "Display; funzionamento", opzione G "A 4 righe, illum.; Touch Control +WLAN" | Attiva e disattiva la retroilluminazione del display locale. | <ul style="list-style-type: none"> ▪ Disattiva ▪ Attiva | Attiva |

* La visibilità dipende dalle opzioni ordinate o dalla configurazione dello strumento

10.5.6 Configurazione WLAN

Il sottomenu sottomenu **WLAN Settings** guida l'utente sistematicamente attraverso tutti i parametri che devono essere impostati per la configurazione WLAN.

Navigazione

Menu "Configurazione" → Configurazione avanzata → Impostazione WLAN

| ► Impostazione WLAN | |
|------------------------|---------|
| Indirizzo IP WLAN | → ⓘ 150 |
| Tipo sicurezza | → ⓘ 150 |
| Frase d'accesso WLAN | → ⓘ 150 |
| Assegnazione nome SSID | → ⓘ 150 |
| Nome SSID | → ⓘ 151 |
| Applicare cambiamenti | → ⓘ 151 |

Panoramica dei parametri con una breve descrizione

| Parametro | Prerequisito | Descrizione | Inserimento dell'utente / Selezione | Impostazione di fabbrica |
|------------------------|--|---|---|---|
| Indirizzo IP WLAN | - | Inserire indirizzo IP interfaccia dispositivo WLAN. | 4 ottetti: 0...255 (nello specifico ottetto) | 192.168.1.212 |
| Sicurezza rete | - | Selezionare il tipo di protezione dell'interfaccia WLAN. | <ul style="list-style-type: none"> ▪ Non sicuro ▪ WPA2-PSK ▪ EAP-PEAP with MSCHAPv2 * ▪ EAP-PEAP MSCHAPv2 no server authentic. * ▪ EAP-TLS * | WPA2-PSK |
| Frase d'accesso WLAN | Il opzione WPA2-PSK è selezionato nella funzione parametro Security type . | Inserire la chiave di rete (da 8 a 32 caratteri).  La chiave di rete fornita con il dispositivo deve essere cambiata durante la messa in servizio a scopo di sicurezza. | Stringa di caratteri a 8...32 cifre, compresi numeri, lettere e caratteri speciali (senza spazi) | Numero di serie del misuratore (ad es. L100A802000) |
| Assegnazione nome SSID | - | Selezionare con quale nome verrà utilizzato per SSID: tag dispositivo o un nome definito dall'utente. | <ul style="list-style-type: none"> ▪ Tag del dispositivo ▪ Definizione utente | Definizione utente |

| Parametro | Prerequisito | Descrizione | Inserimento dell'utente / Selezione | Impostazione di fabbrica |
|-----------------------|--|---|---|--|
| Nome SSID | <ul style="list-style-type: none"> ▪ L'opzione Definizione utente è selezionata nel parametro Assegnazione nome SSID. ▪ L'opzione WLAN access point è selezionata nel parametro Modalità WLAN. | <p>Immettere il nome SSID definito dall'utente (max. 32 caratteri).</p> <p> Il nome SSID definito dall'utente può essere assegnato solo una volta. Se il nome SSID è assegnato più volte, i dispositivi potrebbero interferire tra loro.</p> | Stringa di caratteri a 32 cifre max., compresi numeri, lettere e caratteri speciali | EH_identificazione del dispositivo_ultime 7 cifre del numero di serie (ad es. EH_Promass_500_A 802000) |
| Applicare cambiamenti | – | Usare impostazioni WLAN cambiate. | <ul style="list-style-type: none"> ▪ Annulla/a ▪ Ok | Annulla/a |

* La visibilità dipende dalle opzioni ordinate o dalla configurazione dello strumento

10.5.7 Gestione configurazione

Terminata la messa in servizio, è possibile salvare la configurazione attuale del dispositivo o ripristinare la precedente configurazione. La configurazione del dispositivo è gestita tramite parametro **Gestione Backup**.

Navigazione

Menu "Configurazione" → Configurazione avanzata → Configurazione back up

| ► Configurazione back up | |
|--------------------------|---------|
| Tempo di funzionamento | → ⓘ 151 |
| Ultimo backup | → ⓘ 151 |
| Gestione Backup | → ⓘ 151 |
| Stato del backup | → ⓘ 152 |
| Confronto risultato | → ⓘ 152 |

Panoramica dei parametri con una breve descrizione

| Parametro | Descrizione | Interfaccia utente / Selezione | Impostazione di fabbrica |
|------------------------|---|--|--------------------------|
| Tempo di funzionamento | Indica da quanto tempo è in funzione il dispositivo. | Giorni (g), ore (h), minuti (m) e secondi (s) | – |
| Ultimo backup | Visualizza quando è stato salvato l'ultimo backup nella HistoROM. | Giorni (g), ore (h), minuti (m) e secondi (s) | – |
| Gestione Backup | Seleziona azione per la gestione dei dati del dispositivo nella HistoROM incorporata. | <ul style="list-style-type: none"> ▪ Annulla/a ▪ Eseguire il backup ▪ Ripristino * ▪ Confronto delle impostazioni * ▪ Cancella dati di Backup | Annulla/a |

| Parametro | Descrizione | Interfaccia utente / Selezione | Impostazione di fabbrica |
|---------------------|---|---|--------------------------|
| Stato del backup | Mostra lo stato corrente di salvataggio dati e ripristino. | <ul style="list-style-type: none"> ■ Nessuno/a ■ Back up in corso ■ Ripristino in corso ■ Eliminazione in corso ■ Confronto in corso ■ Restore fallito ■ Back up fallito | Nessuno/a |
| Confronto risultato | Comparazione dei dati attuali del dispositivo con HistoROM incorporata. | <ul style="list-style-type: none"> ■ Serie di dati identica ■ Serie di dati differenti ■ Backup non disponibile ■ Dati Backup corrotti ■ Controllo non eseguito ■ Dataset incompatibile | Controllo non eseguito |

* La visibilità dipende dalle opzioni ordinate o dalla configurazione dello strumento

Descrizione della funzione parametro "Gestione Backup"

| Opzioni | Descrizione |
|------------------------------|--|
| Annulla/a | Non sono intraprese delle azioni e l'utente esce dal parametro. |
| Eseguire il backup | Una copia di backup della configurazione attuale del dispositivo è salvata dal backup della HistoRom alla memoria del dispositivo. La copia di backup comprende i dati del trasmettitore del dispositivo. |
| Ripristino | Una copia di backup della configurazione del dispositivo è salvata dalla memoria del dispositivo nel backup della HistoROM del dispositivo. La copia di backup comprende i dati del trasmettitore del dispositivo. |
| Confronto delle impostazioni | La configurazione del dispositivo, salvata nella memoria del dispositivo, è confrontata con quella attuale del dispositivo, presente nel backup della HistoROM. |
| Cancella dati di Backup | La copia di backup della configurazione del dispositivo è cancellata dalla memoria del dispositivo. |

Backup sulla HistoROM

HistoROM è una memoria non volatile del dispositivo in forma di EEPROM.



 Mentre è in corso questa azione, la configurazione non può essere modificata mediante il display locale ed è visualizzato un messaggio sullo stato di elaborazione.

10.5.8 Uso dei parametri per l'amministrazione del dispositivo

Il sottomenu sottomenu **Amministrazione** guida l'utente sistematicamente attraverso tutti i parametri che possono servire a scopo di amministrazione del dispositivo.

Navigazione

Menu "Configurazione" → Configurazione avanzata → Amministrazione

| | |
|------------------------------|---|
| ▶ Amministrazione | |
| ▶ Definire codice di accesso | →  153 |
| ▶ Reset codice d'accesso | →  153 |
| Reset del dispositivo | →  154 |

Uso del parametro per definire il codice di accesso

Completare questa procedura guidata per specificare un codice di accesso per il ruolo di Manutenzione.

Navigazione

Menu "Configurazione" → Configurazione avanzata → Amministrazione → Definire codice di accesso

▶ Definire codice di accesso

| | |
|------------------------------|---------|
| Definire codice di accesso | → ⓘ 153 |
| Confermare codice di accesso | → ⓘ 153 |

Panoramica dei parametri con una breve descrizione

| Parametro | Descrizione | Inserimento dell'utente |
|------------------------------|---|---|
| Definire codice di accesso | Specify an access code that is required to obtain the access rights for the Maintenance role. | Stringa di caratteri a 16 cifre max., compresi numeri, lettere e caratteri speciali |
| Confermare codice di accesso | Confirm the access code entered for the Maintenance role. | Stringa di caratteri a 16 cifre max., compresi numeri, lettere e caratteri speciali |

Uso del parametro per ripristinare il codice di accesso

Navigazione

Menu "Configurazione" → Configurazione avanzata → Amministrazione → Reset codice d'accesso

▶ Reset codice d'accesso

| | |
|------------------------|---------|
| Tempo di funzionamento | → ⓘ 154 |
| Reset codice d'accesso | → ⓘ 154 |

Panoramica dei parametri con una breve descrizione

| Parametro | Descrizione | Interfaccia utente / Inserimento dell'utente | Impostazione di fabbrica |
|------------------------|--|---|--------------------------|
| Tempo di funzionamento | Indica da quanto tempo è in funzione il dispositivo. | Giorni (g), ore (h), minuti (m) e secondi (s) | - |
| Reset codice d'accesso | <p>Enter the code provided by Endress+Hauser Technical Support to reset the Maintenance code.</p> <p> Per ottenere un codice di reset, contattare l'Organizzazione di Assistenza Endress+Hauser locale.</p> <p>Il codice di reset può essere inserito solo mediante:</p> <ul style="list-style-type: none"> ▪ Web browser ▪ DeviceCare, FieldCare (mediante interfaccia service CDI-RJ45) ▪ bus di campo | Stringa di caratteri, compresi numeri, lettere e caratteri speciali | 0x00 |

Uso del parametro per un reset del dispositivo

Navigazione

Menu "Configurazione" → Configurazione avanzata → Amministrazione

Panoramica dei parametri con una breve descrizione

| Parametro | Descrizione | Selezione | Impostazione di fabbrica |
|-----------------------|---|--|--------------------------|
| Reset del dispositivo | Reset della configurazione dello strumento – sia totale che parziale – a condizioni definite. | <ul style="list-style-type: none"> ▪ Annulla/a ▪ Reset alle impostazioni di fabbrica ▪ Riavvio dispositivo ▪ Ricarica dati S-DAT di back up* | Annulla/a |





* La visibilità dipende dalle opzioni ordinate o dalla configurazione dello strumento

10.6 Simulazione

L'opzione sottomenu **Simulazione** consente di simulare varie variabili di processo nel processo e nella modalità di allarme del processo e di verificare le catene di segnali a valle (commutazioni di valvole o circuiti di regolazione chiuso). La simulazione può essere eseguita anche in assenza di una misura reale (assenza di portata di fluido nel dispositivo).

Navigazione

Menu "Diagnostica" → Simulazione

| | |
|--|---|
| ▶ Simulazione | |
| Assegna simulazione variabile misurata | →  156 |
| Valore variabile di processo | →  156 |
| Simulazione ingresso corrente 1 ... n | →  157 |
| Valore corrente ingresso 1 ... n | →  157 |

| | |
|---|-------|
| Simulazione ingresso di stato 1 ... n | → 158 |
| Livello segnale ingresso 1 ... n | → 158 |
| Simulazione corrente uscita 1 ... n | → 156 |
| Valore corrente in uscita | → 156 |
| Simulazione uscita frequenza 1 ... n | → 156 |
| Valore frequenza uscita 1 ... n | → 156 |
| Simulazione uscita impulsi 1 ... n | → 156 |
| Valore dell'impulso 1 ... n | → 157 |
| Simulazione commutazione dell'uscita 1 ... n | → 157 |
| Stato uscita 1 ... n | → 157 |
| Simulazione uscita relè 1 ... n | → 157 |
| Stato uscita 1 ... n | → 157 |
| Simulazione uscita impulsi | → 157 |
| Valore dell'impulso | → 157 |
| Simulazione allarme del dispositivo | → 157 |
| Categoria evento diagnostica | → 157 |
| Simulazione evento diagnostica | → 157 |

Panoramica dei parametri con una breve descrizione

| Parametro | Prerequisito | Descrizione | Selezione / Inserimento dell'utente | Impostazione di fabbrica |
|--|---|--|--|--------------------------|
| Assegna simulazione variabile misurata | - | Selezione variabile di processo per la simulazione che è stata attivata. | <ul style="list-style-type: none"> ▪ Disattivo/a ▪ Portata massica ▪ Portata volumetrica ▪ Portata volumetrica compensata * ▪ Portata massica trasportato * ▪ Portata massica trasportante * ▪ Portata volumetrica trasportato * ▪ Portata volumetrica trasportante * ▪ Portata volumetr. compensata trasportato * ▪ Portata volumetr.compensata trasportante * ▪ Densità ▪ Densità di riferimento * ▪ Temperatura ▪ Concentrazione * ▪ Freq. segnale del periodo di tempo(TPS) * | Disattivo/a |
| Valore variabile di processo | Una variabile di processo è selezionata in parametro Assegna simulazione variabile misurata (→ 156). | Inserire il valore di simulazione della variabile di processo scelta. | Dipende dalla variabile di processo selezionata | 0 |
| Simulazione corrente uscita 1 ... n | - | Commutare la simulazione dell'uscita di corrente ON e OFF. | <ul style="list-style-type: none"> ▪ Disattivo/a ▪ Attivo/a | Disattivo/a |
| Valore corrente in uscita | Nella funzione Parametro Simulazione corrente uscita 1 ... n è selezionata l'opzione opzione Attivo/a . | Inserire il valore di corrente di simulazione. | 3,59 ... 22,5 mA | 3,59 mA |
| Simulazione uscita frequenza 1 ... n | Nella funzione parametro Modalità operativa è selezionata l'opzione opzione Frequenza . | Commutare la simulazione dell'uscita di frequenza ON e OFF. | <ul style="list-style-type: none"> ▪ Disattivo/a ▪ Attivo/a | Disattivo/a |
| Valore frequenza uscita 1 ... n | Nella funzione Parametro Simulazione frequenza 1 ... n è selezionata l'opzione opzione Attivo/a . | Inserire il valore di frequenza di simulazione. | 0,0 ... 12 500,0 Hz | 0,0 Hz |
| Simulazione uscita impulsi 1 ... n | Nella funzione parametro Modalità operativa è selezionata l'opzione opzione Impulsi . | Attiva e disattiva la simulazione dell'uscita impulso.  Per opzione Valore fisso : parametro Larghezza impulso (→ 115) definisce la larghezza impulso dell'uscita impulsi. | <ul style="list-style-type: none"> ▪ Disattivo/a ▪ Valore fisso ▪ Valore conteggio decrementale | Disattivo/a |



| Parametro | Prerequisito | Descrizione | Selezione / Inserimento dell'utente | Impostazione di fabbrica |
|--|---|---|--|--------------------------|
| Valore dell'impulso 1 ... n | Nella funzione Parametro Simulazione uscita impulsi 1 ... n è selezionata l'opzione opzione Valore conteggio decrementale . | Inserire il numero degli impulsi di simulazione. | 0 ... 65 535 | 0 |
| Simulazione commutazione dell'uscita 1 ... n | Nella funzione parametro Modalità operativa è selezionata l'opzione opzione Contatto . | Commutare la simulazione dell'uscita di stato ON e OFF. | <ul style="list-style-type: none"> ▪ Disattivo/a ▪ Attivo/a | Disattivo/a |
| Stato uscita 1 ... n | – | Selezionare lo stato dell'uscita di stato per la simulazione. | <ul style="list-style-type: none"> ▪ Aperto ▪ Chiuso | Aperto |
| Simulazione uscita relè 1 ... n | – | Simulazione scatto dell'uscita relè on e off. | <ul style="list-style-type: none"> ▪ Disattivo/a ▪ Attivo/a | Disattivo/a |
| Stato uscita 1 ... n | L'opzione opzione Attivo/a è selezionata nel parametro parametro Simulazione commutazione dell'uscita 1 ... n . | Selezione stato dell'uscita relè per la simulazione. | <ul style="list-style-type: none"> ▪ Aperto ▪ Chiuso | Aperto |
| Simulazione uscita impulsi | – | Attiva e disattiva la simulazione dell'uscita impulso.  Per opzione Valore fisso : parametro Larghezza impulso definisce la larghezza impulso dell'uscita impulsi. | <ul style="list-style-type: none"> ▪ Disattivo/a ▪ Valore fisso ▪ Valore conteggio decrementale | Disattivo/a |
| Valore dell'impulso | Nella funzione parametro Simulazione uscita impulsi è selezionata l'opzione opzione Valore conteggio decrementale . | Attiva e disattiva la simulazione dell'uscita impulso. | 0 ... 65 535 | 0 |
| Simulazione allarme del dispositivo | – | Commutare l'allarme dello strumento ON e OFF. | <ul style="list-style-type: none"> ▪ Disattivo/a ▪ Attivo/a | Disattivo/a |
| Categoria evento diagnostica | – | Selezione di una categoria per l'evento diagnostico. | <ul style="list-style-type: none"> ▪ Sensore ▪ elettronica ▪ Configurazione ▪ Processo | Processo |
| Simulazione evento diagnostica | – | Selezione un evento della diagnostica per simulare questo evento. | <ul style="list-style-type: none"> ▪ Disattivo/a ▪ Elenco delle opzioni per gli eventi diagnostici (dipende dalla categoria selezionata) | Disattivo/a |
| Simulazione ingresso corrente 1 ... n | – | Attiva e disattiva la simulazione dell'ingresso in corrente. | <ul style="list-style-type: none"> ▪ Disattivo/a ▪ Attivo/a | Disattivo/a |
| Valore corrente ingresso 1 ... n | Nella funzione Parametro Simulazione ingresso corrente 1 ... n è selezionata l'opzione opzione Attivo/a . | Consente di inserire il valore corrente per la simulazione. | 0 ... 22,5 mA | 0 mA |

| Parametro | Prerequisito | Descrizione | Selezione / Inserimento dell'utente | Impostazione di fabbrica |
|---------------------------------------|---|--|---|--------------------------|
| Simulazione ingresso di stato 1 ... n | – | Attiva disattiva simulazione ingresso di stato. | <ul style="list-style-type: none"> ▪ Disattivo/a ▪ Attivo/a | Disattivo/a |
| Livello segnale ingresso 1 ... n | Nella funzione parametro Simulazione ingresso di stato è selezionata l'opzione opzione Attivo/a . | Selezione livello del segnale per la simulazione dell'ingresso di stato. | <ul style="list-style-type: none"> ▪ Alto ▪ Basso | Alto |

* La visibilità dipende dalle opzioni ordinate o dalla configurazione dello strumento

10.7 Protezione delle impostazioni da accessi non autorizzati

Per proteggere la configurazione del misuratore da modifiche involontarie, sono disponibili le seguenti opzioni di protezione scrittura:







- Proteggere l'accesso ai parametri mediante codice di accesso →  158
- Proteggere l'accesso al controllo locale mediante blocco dei tasti →  79
- Proteggere l'accesso al misuratore mediante interruttore di protezione scrittura →  160

10.7.1 Protezione scrittura mediante codice di accesso

Effetti del codice di accesso specifico dell'utilizzatore:

- Mediante il controllo locale, i parametri per la configurazione del misuratore sono protetti da scrittura e i relativi valori non possono più essere modificati.
- L'accesso al dispositivo è protetto mediante web browser e così anche i parametri per la configurazione del misuratore.
- L'accesso al dispositivo è protetto mediante FieldCare o DeviceCare (mediante interfaccia service CDI-RJ45) e così anche i parametri per la configurazione del misuratore.

Definizione del codice di accesso mediante display locale

1. Accedere a Parametro **Definire codice di accesso** (→  153).
 2. Stringa di caratteri a 16 cifre max, compresi numeri, lettere e caratteri speciali per il codice di accesso.
 3. Per confermare il codice, reinserire il codice di accesso Parametro **Confermare codice di accesso** (→  153).
 - ↳ Il simbolo  è visualizzato davanti a tutti i parametri protetti da scrittura.
-  **Disattivazione della protezione di scrittura dei parametri tramite codice di accesso** →  78.
 - In caso di perdita del codice di accesso: reset del codice di accesso →  159.
 - Il ruolo con cui l'utente ha eseguito l'accesso è mostrato in Parametro **Stato accesso**.
 - Percorso di navigazione: Funzionamento → Stato accesso
 - Ruoli utente e relativi diritti di accesso →  78
 - Il dispositivo blocca nuovamente e automaticamente i parametri protetti da scrittura se non viene premuto alcun tasto per 10 minuti nella visualizzazione di navigazione e modifica.
 - Il dispositivo blocca automaticamente i parametri protetti da scrittura dopo 60 s se l'utente ritorna alla modalità di visualizzazione operativa da quella di navigazione e modifica.

Parametri che possono essere sempre modificati mediante display locale

Alcuni parametri, che non hanno effetto sulla misura, non sono protetti da scrittura mediante il display locale. Nonostante sia stato definito un codice di accesso specifico dell'utilizzatore, possono sempre essere modificati, anche se gli altri parametri sono bloccati.

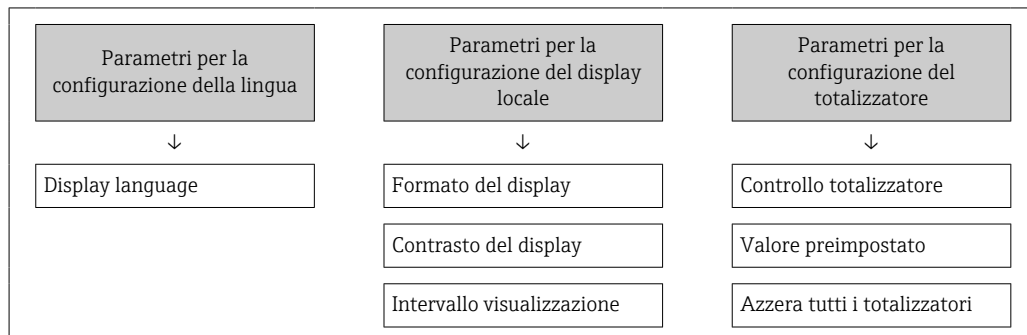

Definizione del codice di accesso mediante web browser

1. Accedere a parametro **Definire codice di accesso** (→ ☰ 153).
2. Definire un codice numerico di 16 caratteri (max) come codice di accesso.
3. Per confermare il codice, reinserire il codice di accesso Parametro **Confermare codice di accesso** (→ ☰ 153).

↳ Il web browser apre la pagina di accesso.

-  Disattivazione della protezione di scrittura dei parametri tramite codice di accesso → ☰ 78.
 - In caso di perdita del codice di accesso: reset del codice di accesso → ☰ 159.
 - Parametro **Stato accesso** mostra il ruolo con cui l'utente ha eseguito l'accesso.
 - Percorso di navigazione: Funzionamento → Stato accesso
 - Ruoli utente e relativi diritti di accesso → ☰ 78

Se per 10 minuti non si eseguono azioni, il web browser ritorna automaticamente alla pagina di accesso.

Reset del codice di accesso

In caso di smarrimento, il codice di accesso specifico dell'utilizzatore può essere ripristinato all'impostazione di fabbrica. A questo scopo si deve inserire un codice di reset. In seguito si potrà ridefinire il codice di accesso specifico dell'utilizzatore.

Mediante web browser, FieldCare, DeviceCare (con interfaccia service CDI-RJ45), bus di campo

-  I codici di reset possono essere rilasciati solo dall'Organizzazione di Assistenza Endress+Hauser locale. Il codice deve essere calcolato esplicitamente per ciascun dispositivo.

1. Annotare il numero di serie del dispositivo.
2. Leggere il parametro **Tempo di funzionamento**.
3. Contattare l'Organizzazione di Assistenza Endress+Hauser locale e riferire numero di serie e tempo di funzionamento.
 - ↳ Ottenere il codice di reset calcolato.

4. Inserire il codice di reset nel parametro **Reset codice d'accesso** (→ ☰ 154).
 - ↳ Il codice di accesso è stato ripristinato all'impostazione di fabbrica **0000**. Può essere nuovamente definito → ☰ 158.

i Per motivi di sicurezza IT, il codice di reset calcolato è valido solo per 96 ore a partire dal tempo di funzionamento specificato e per il numero di serie specifico. Se non è possibile ripristinare il dispositivo entro 96 ore, le opzioni sono due: aumentare di alcuni giorni il tempo di funzionamento letto oppure disattivare il dispositivo.

10.7.2 Protezione scrittura tramite microinterruttore protezione scrittura

Diversamente dalla protezione scrittura mediante codice di accesso specifico dell'utilizzatore, questa protezione consente di bloccare l'accesso in scrittura a tutto il menu operativo, con esclusione del **parametro "Contrasto del display"**.

I valori dei parametri sono adesso di sola lettura e non possono essere più modificati (eccetto **parametro "Contrasto del display"**):

- Mediante display locale
- Mediante protocollo MODBUS RS485

Proline 500 – digitale

Abilitazione/disabilitazione della protezione scrittura

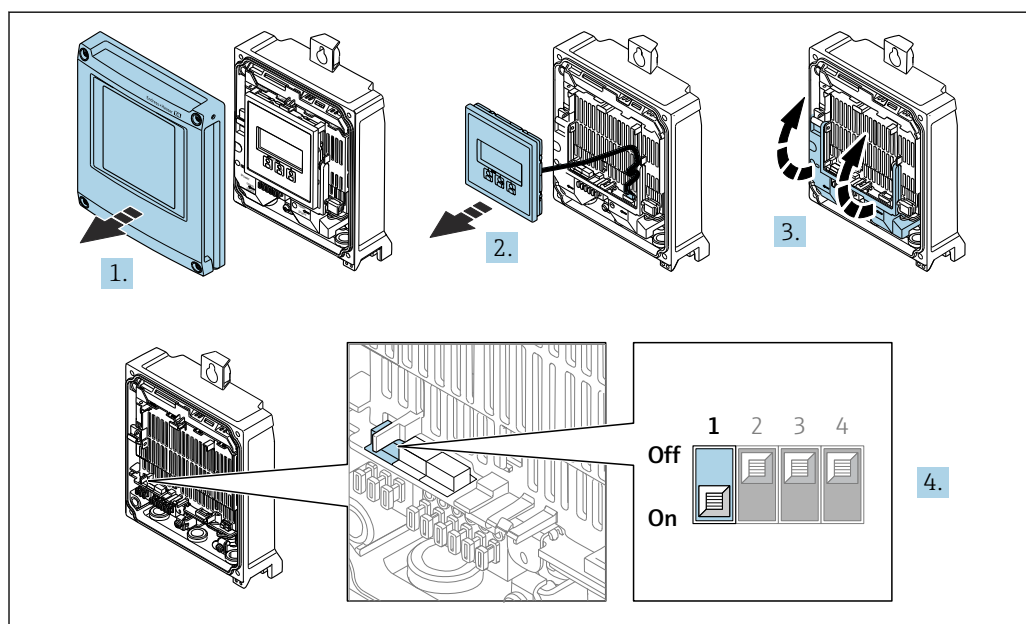

A0029673

1. Aprire il coperchio della custodia.
2. Rimuovere il modulo display.
3. Aprire il vano morsetti.

4. Abilitare o disabilitare la protezione scrittura:

Impostando l'interruttore di protezione scrittura (WP) sul modulo dell'elettronica principale in posizione **ON**, si abilita la protezione/impostazione scrittura hardware/in posizione **OFF** (impostazione di fabbrica) si disabilita la protezione scrittura hardware.

- ↳ Nella funzione parametro **Condizione di blocco** è visualizzata l'opzione opzione **Blocco scrittura hardware** → 163. Quando la protezione scrittura hardware è abilitata, il simbolo  appare di fianco ai parametri nell'intestazione della visualizzazione del valore misurato e nella visualizzazione della navigazione.

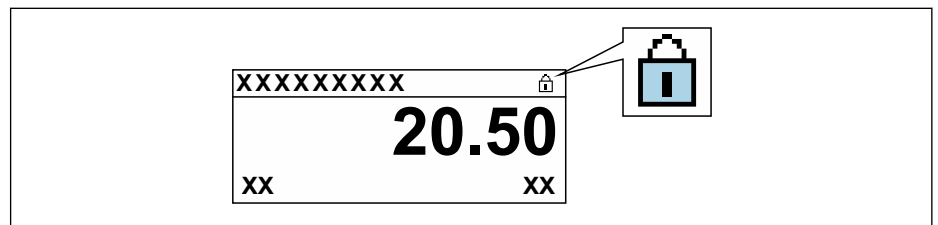

A0029425

5. Inserire il modulo display.
6. Chiudere il coperchio della custodia.
7. **AVVISO**

Coppia di serraggio eccessiva applicata alle viti di fissaggio!

Rischio di danni al trasmettitore in plastica.

- ▶ Serrare le viti di fissaggio in base alla coppia di serraggio: 2,5 Nm (1,8 lbf ft)

Serrare le viti di fissaggio.

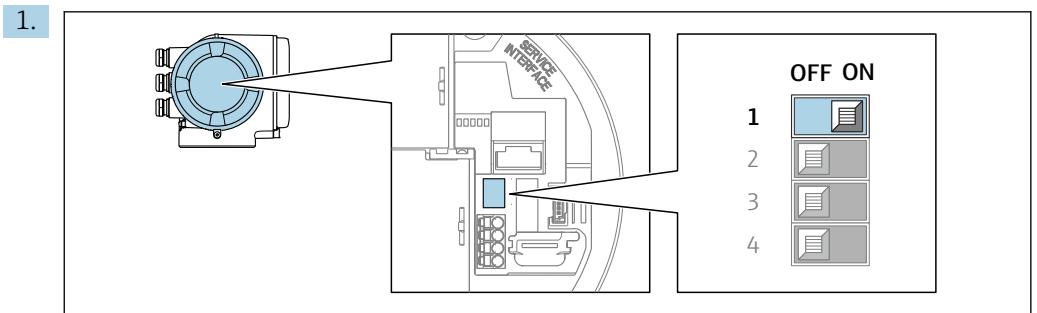
Proline 500



A0029630

Impostando il microinterruttore di protezione scrittura (WP) sul modulo dell'elettronica principale in posizione **ON**, si attiva la protezione scrittura hardware.

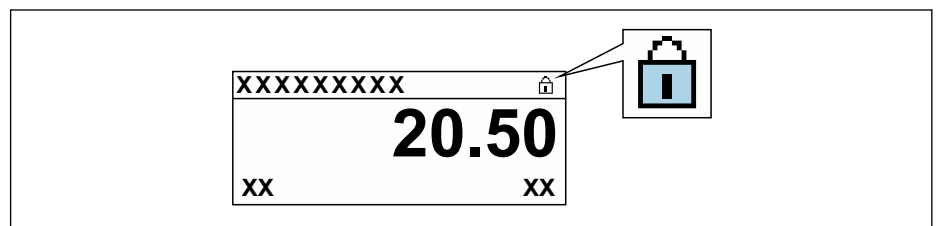
- ↳ Nella funzione parametro **Condizione di blocco** è visualizzata l'opzione opzione **Blocco scrittura hardware** → 163. Inoltre, sul display locale compare il simbolo  di fianco ai parametri nell'intestazione del display operativo e nella visualizzazione di navigazione.



A0029425

2. Impostando il microinterruttore di protezione scrittura (WP) sul modulo dell'elettronica principale in posizione **OFF** (impostazione di fabbrica), si disattiva la protezione scrittura hardware.
 - ↳ In parametro **Condizione di blocco** →  163 non sono visualizzate opzioni. Sul display locale, il simbolo  non compare più di fianco ai parametri nell'intestazione del display operativo e nella visualizzazione di navigazione.



11 Interfaccia utente

11.1 Richiamare lo stato di blocco del dispositivo

Protezione scrittura del dispositivo attiva: parametro **Condizione di blocco**



Funzionamento → Condizione di blocco

Descrizione della funzione parametro "Condizione di blocco"

| Opzioni | Descrizione |
|---------------------------|---|
| nessuna | È applicata l'autorizzazione di accesso visualizzata in Parametro Stato accesso →  78. È indicato solo sul display locale. |
| Blocco scrittura hardware | Il DIP switch per il blocco hardware è attivato sulla scheda PCB. Blocca l'accesso in scrittura ai parametri (ad es. mediante display locale o tool operativo) →  160. |
| Temporaneamente bloccato | L'accesso scrittura ai parametri è temporaneamente bloccato a causa di elaborazioni interne del dispositivo (ad es. upload/download dei dati, reset, ecc.). Non appena termina l'elaborazione interna, i parametri possono essere di nuovo modificati. |



11.2 Impostazione della lingua operativa

 Informazioni dettagliate:

- Per configurare la lingua operativa →  98
- Per informazioni sulle lingue operative supportate dal misuratore →  233

11.3 Configurazione del display

Informazioni dettagliate:





- Sulle impostazioni di base per il display locale →  125
- Sulle impostazioni avanzate per il display locale →  143

11.4 Lettura dei valori di misura

Con la funzione sottomenu **Valori misurati**, si possono richiamare tutti i valori misurati.

Navigazione

Menu "Diagnostica" → Valori misurati

| | |
|----------------------|---|
| ► Valori misurati | |
| ► Variabili misurate | →  164 |
| ► Valori ingresso | →  167 |
| ► Valore di uscita | →  168 |
| ► Totalizzatore | →  167 |

11.4.1 Sottomenu "Variabili misurate"











Il Sottomenu **Variabili misurate** comprende tutti i parametri richiesti per visualizzare i valori misurati attuali per ogni variabile di processo.











Navigazione

Menu "Diagnostica" → Valori misurati → Variabili misurate

| ► Variabili misurate | |
|--|-------|
| Portata massica | → 165 |
| Portata volumetrica | → 165 |
| Portata volumetrica compensata | → 165 |
| Densità | → 165 |
| Densità di riferimento | → 165 |
| Temperatura | → 165 |
| Pressione | → 165 |
| Concentrazione | → 165 |
| Portata massica trasportato | → 165 |
| Portata massica trasportante | → 166 |
| Portata volumetr. compensata trasportato | → 166 |
| Portata volumetr.compensata trasportante | → 166 |
| Portata volumetrica trasportato | → 166 |
| Portata volumetrica trasportante | → 166 |

Panoramica dei parametri con una breve descrizione

| Parametro | Prerequisito | Descrizione | Interfaccia utente |
|--------------------------------|---|--|-----------------------------------|
| Portata massica | – | Visualizza la portata massica misurata attualmente. <i>Dipendenza</i> L'unità è presa da: parametro Unità di portata massica (→  101) | Numero a virgola mobile con segno |
| Portata volumetrica | – | Visualizza la portata volumetrica calcolata attualmente. <i>Interrelazione</i> L'unità ingegneristica è ottenuta dal parametro Unità di portata volumetrica (→  101). | Numero a virgola mobile con segno |
| Portata volumetrica compensata | – | Visualizza la portata volumetrica compensata che è calcolata attualmente. <i>Dipendenza</i> L'unità è presa da: parametro Unità di portata volumetrica compensata (→  101) | Numero a virgola mobile con segno |
| Densità | – | Visualizza la densità attuale. <i>Interrelazione</i> L'unità ingegneristica è ottenuta dal parametro Unità di densità (→  102). | Numero a virgola mobile con segno |
| Densità di riferimento | – | Visualizza la densità di riferimento che è calcolata attualmente. <i>Dipendenza</i> L'unità è presa da: parametro Unità della densità di riferimento (→  102) | Numero a virgola mobile con segno |
| Temperatura | – | Visualizza la misura della temperatura attuale del fluido. <i>Interrelazione</i> L'unità è presa da: parametro Unità di misura temperatura (→  102) | Numero a virgola mobile con segno |
| Pressione | – | Visualizza un valore di pressione esterno o fisso. <i>Dipendenza</i> L'unità ingegneristica è ottenuta da parametro Unità di pressione (→  102). | Numero a virgola mobile con segno |
| Concentrazione | Per il seguente codice d'ordine: Codice d'ordine per "Pacchetto applicativo", opzione ED "Concentrazione"  Le opzioni software abilitate attualmente sono visualizzate in parametro Supervisione opzione SW attiva . | Visualizza la concentrazione calcolata attualmente. <i>Dipendenza</i> L'unità ingegneristica è ottenuta da parametro Unità di concentrazione . | Numero a virgola mobile con segno |
| Portata massica trasportato | Alle seguenti condizioni: Codice d'ordine per "Pacchetto applicativo", opzione ED "Concentrazione"  Le opzioni software abilitate attualmente sono visualizzate in parametro Supervisione opzione SW attiva . | Visualizza la portata massica che è misurata attualmente per il fluido trasportato. <i>Dipendenza</i> L'unità è presa da: parametro Unità di portata massica (→  101) | Numero a virgola mobile con segno |

| Parametro | Prerequisito | Descrizione | Interfaccia utente |
|--|---|--|-----------------------------------|
| Portata massica trasportante | <p>Alle seguenti condizioni: Codice d'ordine per "Pacchetto applicativo", opzione ED "Concentrazione"</p> <p> Le opzioni software abilitate attualmente sono visualizzate in parametro Supervisione opzione SW attiva.</p> | <p>Visualizza la portata massica attualmente misurata del fluido trasportante.</p> <p><i>Dipendenza</i> L'unità è presa da: parametro Unità di portata massica (→  101)</p> | Numero a virgola mobile con segno |
| Portata volumetr. compensata trasportato | <p>Alle seguenti condizioni:</p> <ul style="list-style-type: none"> ▪ Codice d'ordine per "Pacchetto applicativo", opzione ED "Concentrazione" ▪ L'opzione opzione Ethanol in water o opzione % Massa / % Volume è selezionata in parametro Selezione del tipo di liquido. <p> Le opzioni software abilitate attualmente sono visualizzate in parametro Supervisione opzione SW attiva.</p> | <p>Visualizza la portata volumetrica compensata misurata attualmente per il fluido trasportato.</p> <p><i>Dipendenza</i> L'unità ingegneristica è ottenuta da parametro Unità di portata volumetrica (→  101).</p> | Numero a virgola mobile con segno |
| Portata volumetr.compensata trasportante | <p>Alle seguenti condizioni:</p> <ul style="list-style-type: none"> ▪ Codice d'ordine per "Pacchetto applicativo", opzione ED "Concentrazione" ▪ In parametro Selezione del tipo di liquido è selezionato il parametro opzione Ethanol in water o opzione % Massa / % Volume. <p> Le opzioni software abilitate attualmente sono visualizzate in parametro Supervisione opzione SW attiva.</p> | <p>Visualizza la portata volumetrica compensata misurata attualmente per il fluido trasportato.</p> <p><i>Dipendenza</i> L'unità è presa da parametro Unità di portata volumetrica (→  101).</p> | Numero a virgola mobile con segno |
| Portata volumetrica trasportato | <p>Alle seguenti condizioni:</p> <ul style="list-style-type: none"> ▪ Codice d'ordine per "Pacchetto applicativo", opzione ED "Concentrazione" ▪ L'opzione opzione Ethanol in water o opzione % Massa / % Volume è selezionata in parametro Selezione del tipo di liquido. ▪ Opzione %vol è selezionato in parametro Unità di concentrazione. <p> Le opzioni software abilitate attualmente sono visualizzate in parametro Supervisione opzione SW attiva.</p> | <p>Visualizza la portata volumetrica misurata attualmente per il fluido trasportato.</p> <p><i>Dipendenza</i> L'unità è presa da parametro Unità di portata volumetrica (→  101).</p> | Numero a virgola mobile con segno |
| Portata volumetrica trasportante | <p>Alle seguenti condizioni:</p> <ul style="list-style-type: none"> ▪ Codice d'ordine per "Pacchetto applicativo", opzione ED "Concentrazione" ▪ L'opzione opzione Ethanol in water o opzione % Massa / % Volume è selezionata in parametro Selezione del tipo di liquido. ▪ Opzione %vol è selezionato in parametro Unità di concentrazione. <p> Le opzioni software abilitate attualmente sono visualizzate in parametro Supervisione opzione SW attiva.</p> | <p>Visualizza la portata volumetrica misurata attualmente per il fluido trasportante.</p> <p><i>Dipendenza</i> L'unità è presa da parametro Unità di portata volumetrica (→  101).</p> | Numero a virgola mobile con segno |

11.4.2 Sottomenu "Totalizzatore"

Il sottomenu **Totalizzatore** comprende tutti i parametri richiesti per visualizzare i valori misurati attuali di ogni totalizzatore.

Navigazione

Menu "Diagnostica" → Valori misurati → Totalizzatore

| | |
|-----------------------------------|-------|
| ▶ Totalizzatore | |
| Valore totalizzatore 1 ... n | → 167 |
| Superamento totalizzatore 1 ... n | → 167 |

Panoramica dei parametri con una breve descrizione

| Parametro | Prerequisito | Descrizione | Interfaccia utente |
|-----------------------------------|---|--|-----------------------------------|
| Valore totalizzatore 1 ... n | Una variabile di processo è selezionata in parametro Assegna variabile di processo (→ 142) di sottomenu Totalizzatore 1 ... n . | Visualizza il valore attuale, conteggiato dal totalizzatore. | Numero a virgola mobile con segno |
| Superamento totalizzatore 1 ... n | Una variabile di processo è selezionata in parametro Assegna variabile di processo (→ 142) di sottomenu Totalizzatore 1 ... n . | Visualizza il superamento attuale del totalizzatore. | Numero intero con segno |

11.4.3 Sottomenu "Valori ingresso"

Il sottomenu **Valori ingresso** guida l'operatore sistematicamente fino ai singoli valori di ingresso.

Navigazione

Menu "Diagnostica" → Valori misurati → Valori ingresso

| | |
|-----------------------------|-------|
| ▶ Valori ingresso | |
| ▶ Ingresso corrente 1 ... n | → 167 |
| ▶ Ingresso di stato 1 ... n | → 168 |

Valori di ingresso per l'ingresso in corrente

Il sottomenu **Ingresso corrente 1 ... n** comprende tutti i parametri richiesti per visualizzare i valori misurati attuali per ogni ingresso in corrente.

Navigazione

Menu "Diagnostica" → Valori misurati → Valori ingresso → Ingresso corrente 1 ... n

| |
|------------------------------------|
| ▶ Ingresso corrente 1 ... n |
|------------------------------------|

| | |
|---------------------------|-------|
| Valori misurati 1 ... n | → 168 |
| Corrente misurata 1 ... n | → 168 |

Panoramica dei parametri con una breve descrizione

| Parametro | Descrizione | Interfaccia utente |
|---------------------------|---|-----------------------------------|
| Valori misurati 1 ... n | Visualizza il valore dell'ingresso in corrente. | Numero a virgola mobile con segno |
| Corrente misurata 1 ... n | Visualizza il valore attuale dell'ingresso in corrente. | 0 ... 22,5 mA |

Valori di ingresso per l'ingresso di stato

Il sottomenu sottomenu **Ingresso di stato 1 ... n** comprende tutti i parametri richiesti per visualizzare i valori misurati attuali per ogni ingresso di stato.

Navigazione

Menu "Diagnostica" → Valori misurati → Valori ingresso → Ingresso di stato 1 ... n

| | |
|-----------------------------|-------|
| ► Ingresso di stato 1 ... n | |
| Valore ingresso di stato | → 168 |

Panoramica dei parametri con una breve descrizione

| Parametro | Descrizione | Interfaccia utente |
|--------------------------|---|---|
| Valore ingresso di stato | Visualizza il livello del segnale d'ingresso attuale. | <ul style="list-style-type: none"> ▪ Alto ▪ Basso |

11.4.4 Valore di uscita

Il sottomenu sottomenu **Valore di uscita** comprende tutti i parametri richiesti per visualizzare i valori misurati attuali di ogni uscita.

Navigazione

Menu "Diagnostica" → Valori misurati → Valore di uscita

| | |
|---|-------|
| ► Valore di uscita | |
| ► Uscita in corrente 1 ... n | → 169 |
| ► Selez. uscita Impulsi/Frequenza/ Stato 1 ... n | → 169 |
| ► Uscita relè 1 ... n | → 170 |
| ► Uscita doppio impulso | → 170 |

Valori di uscita dell'uscita in corrente

Il sottomenu sottomenu **Valore corrente uscita** comprende tutti i parametri richiesti per visualizzare i valori misurati attuali per ogni uscita in corrente.

Navigazione

Menu "Diagnostica" → Valori misurati → Valore di uscita → Valore corrente uscita 1 ... n

| | |
|------------------------------|-------|
| ► Uscita in corrente 1 ... n | |
| Corrente d'uscita | → 169 |
| Corrente misurata | → 169 |

Panoramica dei parametri con una breve descrizione

| Parametro | Descrizione | Interfaccia utente |
|-------------------|--|--------------------|
| Corrente d'uscita | Visualizza il valore di corrente calcolato attualmente per l'uscita in corrente. | 3,59 ... 22,5 mA |
| Corrente misurata | Visualizza il valore di corrente misurato attualmente per l'uscita in corrente. | 0 ... 30 mA |

Valori di uscita per l'uscita impulsi/frequenza/contatto

Il sottomenu sottomenu **Selez. uscita Impulsi/Frequenza/Stato 1 ... n** comprende tutti i parametri richiesti per visualizzare i valori misurati attuali per ogni uscita impulsi/frequenza/contatto.

Navigazione

Menu "Diagnostica" → Valori misurati → Valore di uscita → Selez. uscita Impulsi/Frequenza/Stato 1 ... n

| | |
|---|-------|
| ► Selez. uscita Impulsi/Frequenza/Stato 1 ... n | |
| Uscita frequenza | → 170 |
| Uscita impulsi | → 170 |
| Stato uscita | → 170 |

Panoramica dei parametri con una breve descrizione

| Parametro | Prerequisito | Descrizione | Interfaccia utente |
|------------------|--|--|--|
| Uscita frequenza | In parametro Modalità operativa è selezionata l'opzione opzione Frequenza . | Visualizza il valore misurato attualmente per l'uscita in frequenza. | 0,0 ... 12 500,0 Hz |
| Uscita impulsi | L'opzione opzione Impulsi è selezionata nel parametro parametro Modalità operativa . | Visualizza la frequenza impulsi generata attualmente. | Numero positivo a virgola mobile |
| Stato uscita | L'opzione opzione Contatto è selezionata in parametro Modalità operativa . | Visualizza lo stato attuale dell'uscita contatto. | <ul style="list-style-type: none"> ■ Aperto ■ Chiuso |

Valori di uscita per l'uscita a relè

Il sottomenu sottomenu **Uscita relè 1 ... n** comprende tutti i parametri richiesti per visualizzare i valori misurati attuali per ogni uscita a relè.

Navigazione

Menu "Diagnostica" → Valori misurati → Valore di uscita → Uscita relè 1 ... n

| ► Uscita relè 1 ... n | |
|--------------------------------------|---------|
| Stato uscita | → 📄 170 |
| Cicli di commutazione | → 📄 170 |
| Numero massimo cicli di commutazione | → 📄 170 |

Panoramica dei parametri con una breve descrizione

| Parametro | Descrizione | Interfaccia utente |
|--------------------------------------|---|--|
| Stato uscita | Indica stato di commutazione corrente dell'uscita. | <ul style="list-style-type: none"> ■ Aperto ■ Chiuso |
| Cicli di commutazione | Visualizza il numero di tutti i cicli di commutazione eseguiti. | Numero intero positivo |
| Numero massimo cicli di commutazione | Visualizza il numero massimo dei cicli di commutazione garantiti. | Numero intero positivo |

Valori di uscita per la doppia uscita impulsiva

Il sottomenu sottomenu **Uscita doppio impulso** comprende tutti i parametri richiesti per visualizzare i valori misurati attuali per ogni doppia uscita impulsiva.

Navigazione

Menu "Diagnostica" → Valori misurati → Valore di uscita → Uscita doppio impulso



| ► Uscita doppio impulso | |
|-------------------------|---------|
| Uscita impulsi | → 📄 171 |

Panoramica dei parametri con una breve descrizione

| Parametro | Descrizione | Interfaccia utente |
|----------------|--|----------------------------------|
| Uscita impulsi | Visualizza la frequenza attuale dell'uscita impulsi. | Numero positivo a virgola mobile |

11.5 Adattamento del misuratore alle condizioni di processo

A questo scopo sono disponibili:

- Impostazioni di base utilizzando il menu **Configurazione** (→  98)
- Impostazioni avanzate utilizzando il menu sottomenu **Configurazione avanzata** (→  132)





11.6 Azzeramento di un totalizzatore

I totalizzatori sono azzerati in sottomenu **Funzionamento**:





- Controllo totalizzatore
- Azzerati tutti i totalizzatori

Navigazione

Menu "Funzionamento" → Gestione totalizzatore/i

| ► Gestione totalizzatore/i | |
|----------------------------------|---|
| Controllo totalizzatore 1 ... n | →  172 |
| Valore preimpostato 1 ... n | →  172 |
| Valore del totalizzatore 1 ... n | →  172 |
| Azzerati tutti i totalizzatori | →  172 |

Panoramica dei parametri con una breve descrizione

| Parametro | Prerequisito | Descrizione | Selezione / Inserimento dell'utente / Interfaccia utente | Impostazione di fabbrica |
|---------------------------------|---|--|--|--|
| Controllo totalizzatore 1 ... n | Una variabile di processo è selezionata in parametro Assegna variabile di processo (→  142) di sottomenu Totalizzatore 1 ... n . | Controllare il valore del totalizzatore. | <ul style="list-style-type: none"> ▪ Avvia totalizzatore ▪ Reset + mantieni * ▪ Preimpostato + mantieni * ▪ Azzerà + totalizza ▪ Preimpostato + totalizza * ▪ Hold (mantenere) * | Avvia totalizzatore |
| Valore preimpostato 1 ... n | Una variabile di processo è selezionata in parametro Assegna variabile di processo (→  142) di sottomenu Totalizzatore 1 ... n . | Specificare il valore iniziale per il totalizzatore. <i>Interrelazione</i>  L'unità ingegneristica della variabile di processo è definita in parametro Unità del totalizzatore (→  142) per il totalizzatore. | Numero a virgola mobile con segno | A seconda del paese: <ul style="list-style-type: none"> ▪ 0 kg ▪ 0 lb |
| Valore totalizzatore 1 ... n | Una variabile di processo è selezionata in parametro Assegna variabile di processo (→  142) di sottomenu Totalizzatore 1 ... n . | Visualizza il valore attuale, conteggiato dal totalizzatore. | Numero a virgola mobile con segno | – |
| Azzerà tutti i totalizzatori | – | Azzerare tutti i totalizzatori e avviare. | <ul style="list-style-type: none"> ▪ Annulla/a ▪ Azzerà + totalizza | Annulla/a |

* La visibilità dipende dalle opzioni ordinate o dalla configurazione dello strumento

11.6.1 Campo di applicazione della funzione parametro "Controllo totalizzatore"

| Opzioni | Descrizione |
|--|---|
| Avvia totalizzatore | Il totalizzatore si avvia o continua a calcolare. |
| Reset + mantieni | Il processo di totalizzazione si arresta e il totalizzatore è azzerato. |
| Preimpostato + mantieni ¹⁾ | Il processo di totalizzazione si arresta e il totalizzatore viene impostato al suo valore di inizio scala definito dal parametro Valore preimpostato . |
| Azzerà + totalizza | Il totalizzatore è azzerato e il processo di totalizzazione si riavvia. |
| Preimpostato + totalizza ¹⁾ | Il totalizzatore è impostato al valore iniziale definito in parametro Valore preimpostato e il processo di totalizzazione si riavvia. |
| Hold (mantenere) | La totalizzazione si arresta. |

1) Visibile in base alle opzioni d'ordine o alle impostazioni del dispositivo

11.6.2 Campo funzione di parametro "Azzerà tutti i totalizzatori"

| Opzioni | Descrizione |
|--------------------|---|
| Annulla/a | Non viene eseguita nessuna operazione e l'utente esce dal parametro. |
| Azzerà + totalizza | Azzeramento di tutti i totalizzatori e riavvio del processo di totalizzazione. La funzione elimina tutti i valori di portata precedentemente sommati. |

11.7 Visualizzazione della cronologia dei valori di misura

Il pacchetto applicativo **HistoROM estesa** (opzione d'ordine) deve essere abilitato nel dispositivo per visualizzare la funzione sottomenu **Memorizzazione dati**. Quest'ultimo comprende tutti i parametri per la cronologia del valore misurato.

- i** La registrazione dati è disponibile anche mediante:
 - Tool per la gestione delle risorse di impianto FieldCare →  89.
 - Web browser

Campo di funzioni

- Possono essere archiviati fino a 1000 valori misurati
- 4 canali di registrazione
- Intervallo per la registrazione dei dati regolabile
- Visualizza graficamente l'andamento del valore misurato per ogni canale di registrazione visualizzato

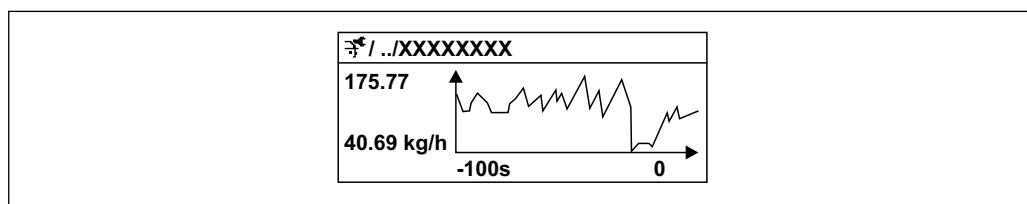

 38 Grafico di un andamento del valore misurato



- Asse x: a seconda del numero di canali selezionati, visualizza 250...1000 valori misurati di una variabile di processo.
- Asse y: visualizza il campo approssimativo del valore misurato e lo adatta costantemente alla misura in corso.

- i** Il contenuto della memoria dati è cancellato, se si modifica la durata dell'intervallo di registrazione o l'assegnazione delle variabili di processo ai canali.

Navigazione







Menu "Diagnostica" → Memorizzazione dati

| ► Memorizzazione dati | |
|------------------------------|---|
| Assegna canale 1 | →  175 |
| Assegna canale 2 | →  176 |
| Assegna canale 3 | →  176 |
| Assegna canale 4 | →  176 |
| Intervallo di memorizzazione | →  176 |
| Reset memorizzazioni | →  176 |
| Data logging | →  176 |
| Ritardo registrazione | →  176 |

| | |
|-----------------------------|---|
| Controllo data logging | →  176 |
| Stato data logging | →  177 |
| Durata totale registrazione | →  177 |
| ▶ Visualizza canale 1 | |
| ▶ Visualizza canale 2 | |
| ▶ Visualizza canale 3 | |
| ▶ Visualizza canale 4 | |

Panoramica dei parametri con una breve descrizione

| Parametro | Prerequisito | Descrizione | Selezione / Inserimento dell'utente / Interfaccia utente | Impostazione di fabbrica |
|------------------|--|--|---|--------------------------|
| Assegna canale 1 | Il pacchetto HistoROM estesa è disponibile. | Assegnazione della variabile di processo al canale di registrazione. | <ul style="list-style-type: none"> ■ Disattivo/a ■ Portata massica ■ Portata volumetrica ■ Portata volumetrica compensata * ■ Densità ■ Densità di riferimento * ■ Temperatura ■ Pressione ■ Concentrazione * ■ Portata massica trasportato * ■ Portata massica trasportante * ■ Portata volumetrica trasportato * ■ Portata volumetrica trasportante * ■ Portata volumetr. compensata trasportato * ■ Portata volumetr. compensata trasportante * ■ Uscita specifica dell'applicazione 0 * ■ Uscita specifica dell'applicazione 1 * ■ Indice fluido non omogeneo ■ Indice contenuto di gas * ■ HBSI * ■ Valore grezzo portata massica ■ Corrente eccitazione 0 ■ Smorzamento oscillazione 0 ■ Fluttuazione smorzamento oscillazione 0 * ■ Frequenza di oscillazione 0 ■ Frequenza fluttuazione 0 * ■ Ampiezza di oscillazione * ■ Ampiezza oscillazione 1 * ■ Segnale asimmetrico ■ Asimmetria segnale torsione * ■ Temperatura del tubo trasportante * | Disattivo/a |

| Parametro | Prerequisito | Descrizione | Selezione / Inserimento dell'utente / Interfaccia utente | Impostazione di fabbrica |
|------------------------------|--|---|---|--------------------------|
| | | | <ul style="list-style-type: none"> ▪ Temperatura dell'elettronica ▪ Indice asimmetria bobine ▪ Test point 0 ▪ Test point 1 ▪ Uscita in corrente 1 ▪ Uscita in corrente 2* ▪ Uscita in corrente 3* ▪ Uscita in corrente 4* | |
| Assegna canale 2 | <p>Il pacchetto HistoROM estesa è disponibile.</p> <p> Le opzioni software abilitate attualmente sono visualizzate in parametro Supervisione opzione SW attiva.</p> | Assegna una variabile di processo al canale di registrazione (logging). | Per l'elenco a discesa, vedere parametro Assegna canale 1 (→  175) | Disattivo/a |
| Assegna canale 3 | <p>Il pacchetto HistoROM estesa è disponibile.</p> <p> Le opzioni software abilitate attualmente sono visualizzate in parametro Supervisione opzione SW attiva.</p> | Assegna una variabile di processo al canale di registrazione (logging). | Per l'elenco a discesa, vedere parametro Assegna canale 1 (→  175) | Disattivo/a |
| Assegna canale 4 | <p>Il pacchetto HistoROM estesa è disponibile.</p> <p> Le opzioni software abilitate attualmente sono visualizzate in parametro Supervisione opzione SW attiva.</p> | Assegna una variabile di processo al canale di registrazione (logging). | Per l'elenco a discesa, vedere parametro Assegna canale 1 (→  175) | Disattivo/a |
| Intervallo di memorizzazione | Il pacchetto HistoROM estesa è disponibile. | Definire l'intervallo di memorizzazione dei dati. Questo valore definisce l'intervallo di tempo tra i singoli punti di dati in memoria. | 0,1 ... 3 600,0 s | 1,0 s |
| Reset memorizzazioni | Il pacchetto HistoROM estesa è disponibile. | Cancella tutti i dati memorizzati. | <ul style="list-style-type: none"> ▪ Annulla/a ▪ Cancella dati | Annulla/a |
| Data logging | – | Selezionare il tipo di registrazione dei dati. | <ul style="list-style-type: none"> ▪ Sovrascrittura ▪ Nessuna sovrascrittura | Sovrascrittura |
| Ritardo registrazione | In parametro Data logging , è selezionata l'opzione Nessuna sovrascrittura . | Inserire il ritardo per la memorizzazione del valore misurato. | 0 ... 999 h | 0 h |
| Controllo data logging | In parametro Data logging , è selezionata l'opzione Nessuna sovrascrittura . | Avvio e arresto della memorizzazione del valore misurato. | <ul style="list-style-type: none"> ▪ Nessuno/a ▪ Ritardo + start ▪ Stop | Nessuno/a |

| Parametro | Prerequisito | Descrizione | Selezione / Inserimento dell'utente / Interfaccia utente | Impostazione di fabbrica |
|-----------------------------|--|--|---|--------------------------|
| Stato data logging | In parametro Data logging , è selezionata l'opzione Nessuna sovrascrittura . | Visualizza lo stato di memorizzazione del valore misurato. | <ul style="list-style-type: none"> ■ Fatto/Eseguito ■ Ritardo attivo ■ Attivo ■ Registrazione fermata | Fatto/Eseguito |
| Durata totale registrazione | In parametro Data logging , è selezionata l'opzione Nessuna sovrascrittura . | Visualizza la durata totale della memorizzazione. | Numero positivo a virgola mobile | 0 s |

* La visibilità dipende dalle opzioni ordinate o dalla configurazione dello strumento

11.8 Gestore frazione gas

Il gestore frazione gas migliora la stabilità e la ripetibilità di misura in caso di fluido bifase e fornisce preziose informazioni diagnostiche per il processo.



La funzione controlla costantemente la presenza di bolle di gas nei liquidi o di gocce nei gas, perché questa seconda fase influenza i valori emessi per portata e densità.

Nel caso dei fluidi bifase, il gestore frazione gas stabilizza i valori in uscita e consente una migliore leggibilità per gli operatori e un'interpretazione più agevole da parte del sistema di controllo distribuito. Il livello di smorzamento viene regolato in base alla gravità dei disturbi introdotti dalla seconda fase. Nel caso dei fluidi monofase, il gestore frazione gas non influenza in alcun modo i valori emessi.

Possibili opzioni nel parametro Gestore frazione gas:

- **Off**: disabilita il gestore frazione gas. In presenza di una seconda fase, si verificano forti oscillazioni dei valori di portata e densità emessi.
- **Moderato**: utilizzarla per applicazioni con due livelli o livelli intermittenti della seconda fase.
- **Potente**: utilizzarla per applicazioni con livelli di seconda fase molto significativi.

Il gestore frazione gas si cumula ad eventuali costanti fisse di smorzamento applicate a portata e densità che siano state impostate in qualsiasi altra parametrizzazione dello strumento.

 Per informazioni dettagliate sulle descrizioni dei parametri del gestore frazione gas, fare riferimento alla Documentazione speciale per il dispositivo →  241

11.8.1 Sottomenu "Modalità di misura"

Navigazione

Menu "Esperto" → Sensore → Modalità di misura

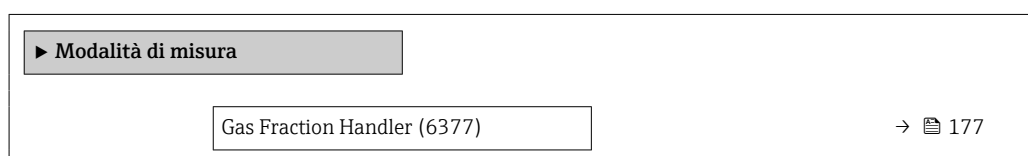

Panoramica dei parametri con una breve descrizione

| Parametro | Descrizione | Selezione | Impostazione di fabbrica |
|----------------------|---|--|--------------------------|
| Gas Fraction Handler | Attiva la funzione gestione frazione gas per fluidi bifasici. | <ul style="list-style-type: none"> ■ Disattivo/a ■ Moderato/a ■ Potenza | Moderato/a |

11.8.2 Sottomenu "Indice del fluido"

Navigazione

Menu "Esperto" → Applicazione → Indice del fluido

| ► Indice del fluido | |
|--------------------------------------|---------|
| Indice fluido non omogeneo (6368) | → ⓘ 178 |
| Cut off gas umido disomogeneo (6375) | → ⓘ 178 |
| Cut off liquido disomogeneo (6374) | → ⓘ 178 |
| Indice contenuto di gas (6376) | → ⓘ 178 |
| Cut off bolle sospese (6370) | → ⓘ 178 |

Panoramica dei parametri con una breve descrizione

| Parametro | Prerequisito | Descrizione | Interfaccia utente / Inserimento dell'utente | Impostazione di fabbrica |
|-------------------------------|--|--|--|--------------------------|
| Indice fluido non omogeneo | – | Visualizza il grado di disomogeneità del fluido. | Numero a virgola mobile con segno | – |
| Cut off gas umido disomogeneo | – | Immettere il valore di cut off per le applicazioni con gas umido. Al di sotto di questo valore, 'Indice fluido non omogeneo' è impostato su 0. | Numero positivo a virgola mobile | 0,25 |
| Cut off liquido disomogeneo | – | Immettere il valore cut off per le applicazioni liquide. Al di sotto di questo valore, 'Indice fluido non omogeneo' è impostato su 0. | Numero positivo a virgola mobile | 0,05 |
| Indice contenuto di gas | L'indice diagnostico è disponibile soltanto per Promass Q. | Visualizza la quantità relativa di bolle sospese nel fluido. | Numero a virgola mobile con segno | – |
| Cut off bolle sospese | Il parametro è disponibile solo per Promass Q. | Inserire il valore del taglio per le bolle in sospensione. Al di sotto di questo valore l'indice per le bolle in sospensione' è impostato a 0. | Numero positivo a virgola mobile | 0,05 |

12 Diagnostica e ricerca guasti

12.1 Ricerca guasti generale

Per il display locale

| Errore | Possibili cause | Intervento correttivo |
|---|---|---|
| Il display locale è oscurato, ma il segnale in uscita è nel campo consentito | Il cavo del modulo display non è innestato correttamente. | Inserire il connettore in modo corretto nel modulo dell'elettronica principale e nel modulo display. |
| Display locale oscurato e assenza di segnali di uscita | La tensione di alimentazione non corrisponde a quella specificata sulla targhetta. | Applicare la tensione di alimentazione corretta → 53 → 47. |
| Display locale oscurato e assenza di segnali di uscita | La tensione di alimentazione ha polarità non corretta. | Inversione di polarità della tensione di alimentazione. |
| Display locale oscurato e assenza di segnali di uscita | Nessun contatto tra i cavi di collegamento e i morsetti. | Garantire il contatto elettrico tra cavo e morsetto. |
| Display locale oscurato e assenza di segnali di uscita | <ul style="list-style-type: none"> ▪ I morsetti non sono innestati correttamente nel modulo dell'elettronica I/O. ▪ I morsetti non sono innestati correttamente nel modulo dell'elettronica principale. | Controllare i morsetti. |
| Display locale oscurato e assenza di segnali di uscita | <ul style="list-style-type: none"> ▪ Il modulo dell'elettronica I/O è difettoso. ▪ Il modulo dell'elettronica principale è difettoso. | Ordinare la parte di ricambio → 206. |
| Display locale oscurato e assenza di segnali di uscita | Il connettore tra modulo dell'elettronica principale e modulo display non è innestato correttamente. | Verificare la connessione e correggere, se necessario. |
| Il display locale non è leggibile, ma il segnale in uscita è nel campo consentito | Il display è stato impostato troppo luminoso o troppo scuro. | <ul style="list-style-type: none"> ▪ Aumentare la luminosità del display premendo contemporaneamente $\square + \boxplus$. ▪ Ridurre la luminosità del display premendo contemporaneamente $\square + \boxminus$. |
| Il display locale è oscurato, ma il segnale in uscita è nel campo consentito | Il modulo display è difettoso. | Ordinare la parte di ricambio → 206. |
| La retroilluminazione del display locale è rossa | Si è verificato un evento diagnostico con comportamento diagnostico "Allarme". | Intraprendere misure correttive → 190 |
| Il display locale visualizza il testo in una lingua non comprensibile. | La lingua operativa selezionata non è comprensibile. | <ol style="list-style-type: none"> 1. Premere $\square + \boxplus$ per 2 s ("posizione HOME"). 2. Premere \boxminus. 3. Configurare la lingua desiderata in parametro Display language (→ 149). |
| Messaggio sul display locale: "Errore di comunicazione" "Controllare l'elettronica" | La comunicazione tra modulo display ed elettronica è interrotta. | <ul style="list-style-type: none"> ▪ Verificare il cavo e il connettore tra modulo dell'elettronica principale e modulo display. ▪ Ordinare la parte di ricambio → 206. |

Per i segnali di uscita

| Errore | Possibili cause | Intervento correttivo |
|---|--|--|
| Segnale in uscita fuori dal campo valido | Il modulo dell'elettronica principale è difettoso. | Ordinare la parte di ricambio → 206. |
| Il dispositivo mostra il valore corretto sul display locale ma il segnale in uscita non è corretto, sebbene nel campo valido. | Errore di configurazione dei parametri | Controllare e regolare la configurazione dei parametri. |
| Il dispositivo non misura correttamente. | Errore di configurazione o il dispositivo funziona fuori dalle specifiche applicative. | <ol style="list-style-type: none"> 1. Controllare e correggere la configurazione del parametro. 2. Rispettare i valori soglia specificati in "Dati tecnici". |

Per accedere

| Guasto | Possibili cause | Intervento correttivo |
|---|---|---|
| Impossibilità di accesso di scrittura ai parametri. | È abilitata la protezione scrittura hardware. | Impostare il microinterruttore di protezione scrittura, presente sul modulo dell'elettronica principale, sulla posizione OFF → ☞ 160. |
| Impossibilità di accesso di scrittura ai parametri. | Il ruolo utente attuale ha un'autorizzazione di accesso limitata. | 1. Controllare il ruolo utente → ☞ 78. 2. Inserire il codice di accesso personale corretto → ☞ 78. |
| La connessione tramite Modbus RS485 non è possibile. | Il cavo del bus Modbus RS485 non è collegato correttamente. | Controllare l'assegnazione dei morsetti → ☞ 40. |
| La connessione tramite Modbus RS485 non è possibile. | Il cavo Modbus RS485 non è terminato correttamente. | Controllare il resistore di terminazione → ☞ 61. |
| La connessione tramite Modbus RS485 non è possibile. | Le impostazioni per l'interfaccia di comunicazione non sono corrette. | Controllare la configurazione del Modbus RS485 → ☞ 102. |
| Impossibile connettersi al web server. | Il web server è disabilitato. | Mediante il tool operativo "FieldCare" o "DeviceCare", controllare se il web server del misuratore è abilitato e attivarlo, se necessario → ☞ 85. |
| | L'interfaccia Ethernet sul PC non è configurata correttamente. | <ul style="list-style-type: none"> ▶ Controllare le proprietà del protocollo Internet (TCP/IP) → ☞ 81. ▶ Controllare le impostazioni di rete con il gestore IT. |
| Impossibile connettersi al web server. | L'indirizzo IP sul PC non è configurato correttamente. | Controllare l'indirizzo IP: 192.168.1.212 → ☞ 81 |
| Impossibile connettersi al web server. | I dati di accesso WLAN non sono corretti. | <ul style="list-style-type: none"> ▪ Verificare lo stato della rete WLAN. ▪ Ripetere l'accesso al dispositivo utilizzando i dati di accesso WLAN. ▪ Controllare che la WLAN sia abilitata su misuratore e unità operativa → ☞ 81. |
| | La comunicazione WLAN è disabilitata. | – |
| Impossibile connettersi a web server, FieldCare o DeviceCare. | La rete WLAN non è disponibile. | <ul style="list-style-type: none"> ▪ Verificare se è presente la ricezione WLAN: LED sul modulo display a luce fissa blu. ▪ Verificare se la connessione WLAN è abilitata: LED sul modulo display blu lampeggiante. ▪ Attivare lo strumento. |
| Connessione di rete non presente o instabile | La rete WLAN è debole. | <ul style="list-style-type: none"> ▪ Unità operativa fuori dal campo di ricezione: controllare lo stato della rete sull'unità operativa. ▪ Per migliorare le prestazioni della rete, utilizzare un'antenna WLAN esterna. |
| | Comunicazione parallela WLAN ed Ethernet | <ul style="list-style-type: none"> ▪ Controllare le impostazioni di rete. ▪ Abilitare temporaneamente solo la WLAN come interfaccia. |
| Il web browser è bloccato e il funzionamento non è più consentito | È attivo il trasferimento dei dati. | Attendere il termine del trasferimento dati o dell'azione attuale. |
| | Perdita di connessione | <ul style="list-style-type: none"> ▶ Controllare la connessione del cavo e l'alimentazione. ▶ Aggiornare il web browser ed eventualmente riavviarlo. |
| La visualizzazione del contenuto del web browser è di difficile lettura o incompleta. | La versione utilizzata per il web browser non è ottimale. | <ul style="list-style-type: none"> ▶ Usare la versione corretta del web browser → ☞ 80. ▶ Svuotare la cache del web browser. ▶ Riavviare il web browser. |
| | Impostazioni non adatte per la visualizzazione. | Modificare il rapporto dimensione carattere/display del web browser. |
| Visualizzazione incompleta o assente dei contenuti nel web browser | <ul style="list-style-type: none"> ▪ JavaScript non abilitato. ▪ JavaScript non può essere abilitato. | <ul style="list-style-type: none"> ▶ Abilitare JavaScript. ▶ Inserire http://XXX.XXX.X.XX/servlet/basic.html come indirizzo IP. |

| Guasto | Possibili cause | Intervento correttivo |
|--|--|---|
| Il funzionamento con FieldCare o DeviceCare mediante interfaccia service CDI-RJ45 (porta 8000) non è possibile. | Il firewall del PC o della rete blocca la comunicazione. | A seconda delle impostazioni, il firewall usato sul PC deve essere adattato o disabilitato per consentire l'accesso a FieldCare/DeviceCare. |
| L'aggiornamento del firmware con FieldCare o DeviceCare mediante interfaccia service CDI-RJ45 (porta 8000 o porte TFTP) non è possibile. | Il firewall del PC o della rete blocca la comunicazione. | A seconda delle impostazioni, il firewall usato sul PC deve essere adattato o disabilitato per consentire l'accesso a FieldCare/DeviceCare. |

12.2 Informazioni diagnostiche mediante diodi a emissione di luce

12.2.1 Trasmettitore

Proline 500 – digital

I diversi LED del trasmettitore forniscono informazioni sullo stato del dispositivo.

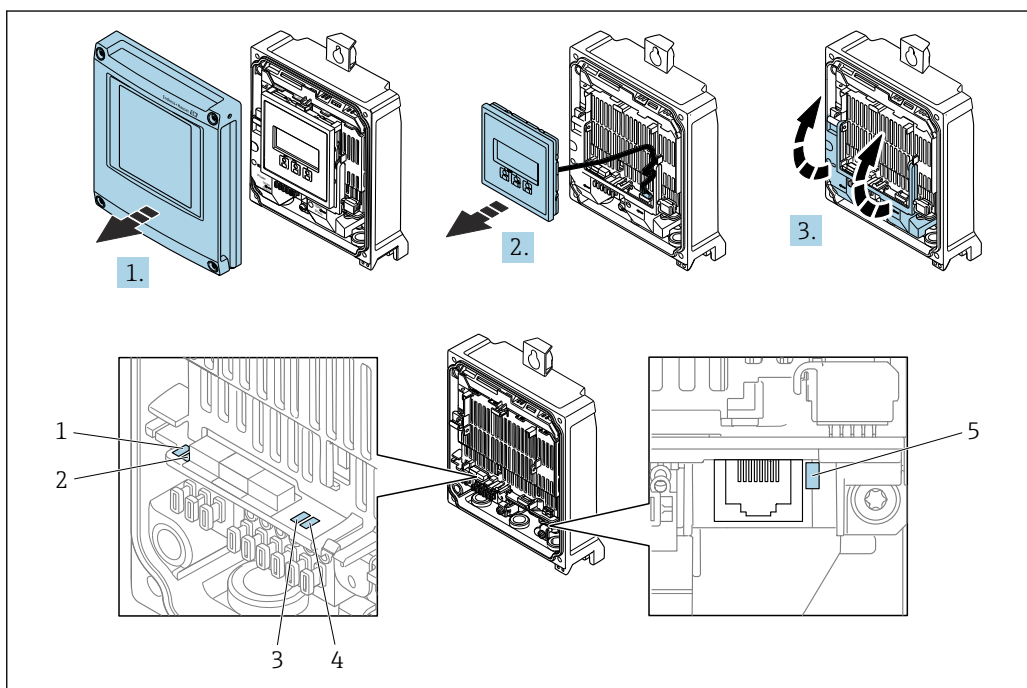

- 1 Tensione di alimentazione
- 2 Stato del dispositivo
- 3 Non utilizzato
- 4 Comunicazione
- 5 Interfaccia service (CDI) attiva

1. Aprire il coperchio della custodia.
2. Rimuovere il modulo display.
3. Aprire il vano morsetti.

| LED | Colore | Significato |
|---|--------|--|
| 1 Tensione di alimentazione | Spento | La tensione di alimentazione è disattivata o troppo bassa. |
| | Verde | La tensione di alimentazione è corretta. |
| 2 Stato del dispositivo (funzionamento normale) | Spento | Errore firmware |
| | Verde | Stato del dispositivo ok. |

| LED | Colore | Significato |
|---|-------------------------------|---|
| | Verde lampeggiante | Il dispositivo non è configurato. |
| | Rosso lampeggiante | Si è verificato un evento diagnostico con comportamento diagnostico di "Avviso". |
| | Rosso | Si è verificato un evento diagnostico con comportamento diagnostico di "Allarme". |
| | Lampeggiante in rosso o verde | Il dispositivo si riavvia. |
| 2 Stato del dispositivo (durante l'avvio) | Lampeggia rosso lentamente | Se > 30 secondi: problema con il caricatore di avvio. |
| | Lampeggia rosso rapidamente | Se > 30 secondi: problema di compatibilità durante la lettura del firmware. |
| 3 Non utilizzato | - | - |
| 4 Comunicazione | Spento | Comunicazione non attiva. |
| | Bianco | Comunicazione attiva. |
| 5 Interfaccia service (CDI) | Spento | Non collegato o connessione non stabilita. |
| | Giallo | Collegato e connessione stabilita. |
| | Giallo lampeggiante | Interfaccia service attiva. |

Proline 500

I diversi LED del trasmettitore forniscono informazioni sullo stato del dispositivo.

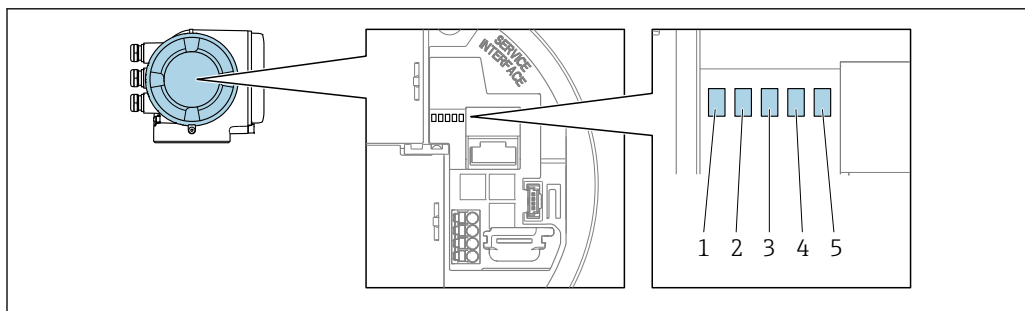

A0029629

- 1 Tensione di alimentazione
- 2 Stato del dispositivo
- 3 Non utilizzato
- 4 Comunicazione
- 5 Interfaccia service (CDI) attiva

| LED | Colore | Significato |
|---|-------------------------------|---|
| 1 Tensione di alimentazione | Spento | La tensione di alimentazione è disattivata o troppo bassa. |
| | Verde | La tensione di alimentazione è corretta. |
| 2 Stato del dispositivo (funzionamento normale) | Spento | Errore firmware |
| | Verde | Stato del dispositivo ok. |
| | Verde lampeggiante | Il dispositivo non è configurato. |
| | Rosso | Si è verificato un evento diagnostico con comportamento diagnostico di "Allarme". |
| | Rosso lampeggiante | Si è verificato un evento diagnostico con comportamento diagnostico di "Avviso". |
| | Lampeggiante in rosso o verde | Il dispositivo si riavvia. |

| LED | Colore | Significato |
|---|-----------------------------|---|
| 2 Stato del dispositivo (durante l'avvio) | Lampeggia rosso lentamente | Se > 30 secondi: problema con il caricatore di avvio. |
| | Lampeggia rosso rapidamente | Se > 30 secondi: problema di compatibilità durante la lettura del firmware. |
| 3 Non utilizzato | – | – |
| 4 Comunicazione | Spento | Comunicazione non attiva. |
| | Bianco | Comunicazione attiva. |
| 5 Interfaccia service (CDI) | Spento | Non collegato o connessione non stabilita. |
| | Giallo | Collegato e connessione stabilita. |
| | Giallo lampeggiante | Interfaccia service attiva. |

12.2.2 Vano collegamenti del sensore

Proline 500 – digitale

Diversi diodi a emissione di luce (LED), presenti sull'elettronica ISEM (Intelligent Sensor Electronic Module) nel vano collegamenti del sensore, segnalano lo stato del dispositivo.

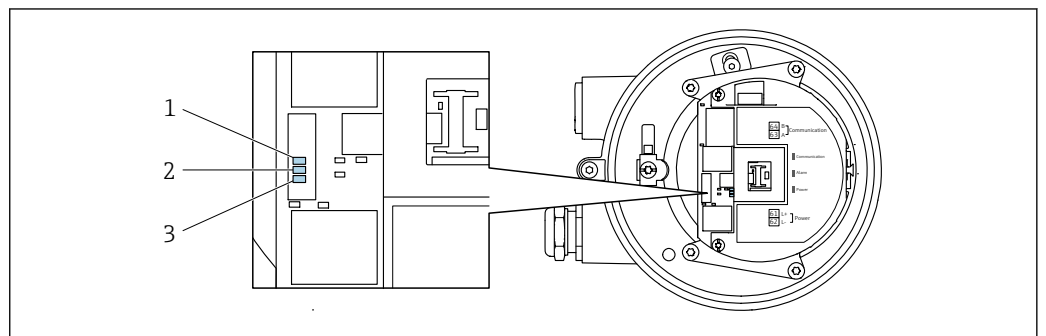

A0029699

- 1 Comunicazione
- 2 Stato dispositivo
- 3 Tensione di alimentazione

| LED | Colore | Significato |
|---|-----------------------------|---|
| 1 Comunicazione | Bianco | Comunicazione attiva. |
| 2 Stato del dispositivo (funzionamento normale) | Rosso | Errore |
| | Rosso lampeggiante | Avviso |
| 2 Stato del dispositivo (durante l'avvio) | Lampeggia rosso lentamente | Se > 30 secondi: problema con il caricatore di avvio. |
| | Lampeggia rosso rapidamente | Se > 30 secondi: problema di compatibilità durante la lettura del firmware. |
| 3 Tensione di alimentazione | Verde | La tensione di alimentazione è corretta. |
| | Off | La tensione di alimentazione è disattivata o troppo bassa. |

12.3 Informazioni diagnostiche sul display locale

12.3.1 Messaggio diagnostico

I guasti rilevati dal sistema di automonitoraggio del misuratore sono visualizzati come messaggio diagnostico in alternativa al display operativo.

| Display operativo in condizione di allarme | Messaggio diagnostico |
|---|-----------------------|
| | |
| | |
| <p>1 Status signal 2 Comportamento diagnostico 3 Comportamento diagnostico con relativo codice 4 Testo breve 5 Elementi operativi</p> | |

Se si presentano contemporaneamente due o più eventi diagnostici, il display visualizza solo il messaggio dell'evento diagnostico che ha la priorità massima.

- i** Altri eventi diagnostici che si sono verificati possono essere visualizzati in :menu Diagnostica
- Mediante parametro → 196
 - Mediante i sottomenu → 196



Segnali di stato

I segnali di stato forniscono indicazioni sullo stato e l'affidabilità del dispositivo classificando le varie cause dell'informazione diagnostica (evento di diagnostica).

- i** I segnali di stato sono classificati secondo la norma VDI/VDE 2650 e la raccomandazione NAMUR NE 107: F = guasto, C = controllo funzionale, S = fuori specifica, M = richiesta manutenzione

| Simbolo | Significato |
|----------|--|
| F | Guasto Si è verificato un errore del dispositivo. Il valore misurato non è più valido. |
| C | Verifica funzionale Il dispositivo è in modalità service (ad es. durante una simulazione). |
| S | Fuori specifica Il dispositivo è utilizzato: non rispettando le soglie delle specifiche tecniche (ad es. fuori dal campo della temperatura di processo) |
| M | Manutenzione necessaria È necessario un intervento di manutenzione. Il valore di misura rimane valido. |

Comportamento diagnostico



| Simbolo | Significato |
|---|--|
|  | Allarme <ul style="list-style-type: none"> La misura si interrompe. Le uscite segnali e i totalizzatori assumono la condizione di allarme definita. Viene generato un messaggio diagnostico. |
|  | Avviso <ul style="list-style-type: none"> La misura riprende. Le uscite segnali e i totalizzatori non sono influenzati. Viene generato un messaggio diagnostico. |

Informazioni diagnostiche

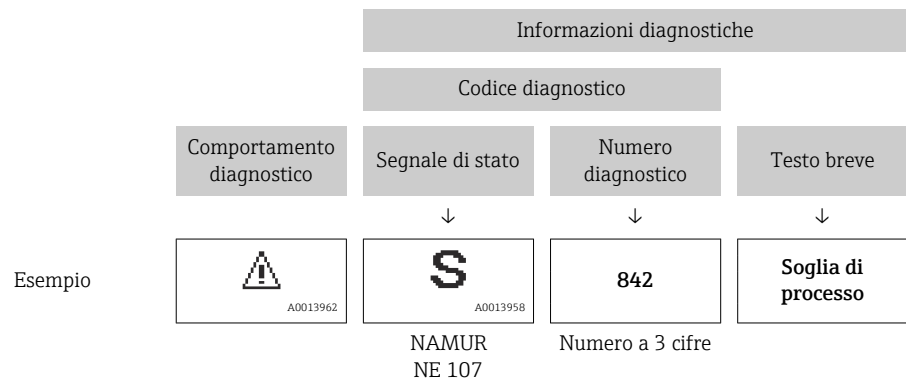
L'errore può essere identificato grazie alle informazioni diagnostiche. Il testo breve aiuta l'utente fornendo informazioni sull'errore. Il corrispondente simbolo per il comportamento diagnostico è visualizzato anche sul display locale vicino alle informazioni diagnostiche.



Elementi operativi

| Tasto operativo | Significato |
|---|---|
|  | Tasto più <i>In menu, sottomenu</i> Si apre il messaggio con le soluzioni. |
|  | Tasto Enter <i>In menu, sottomenu</i> Si apre il menu operativo. |

12.3.2 Richiamare le soluzioni

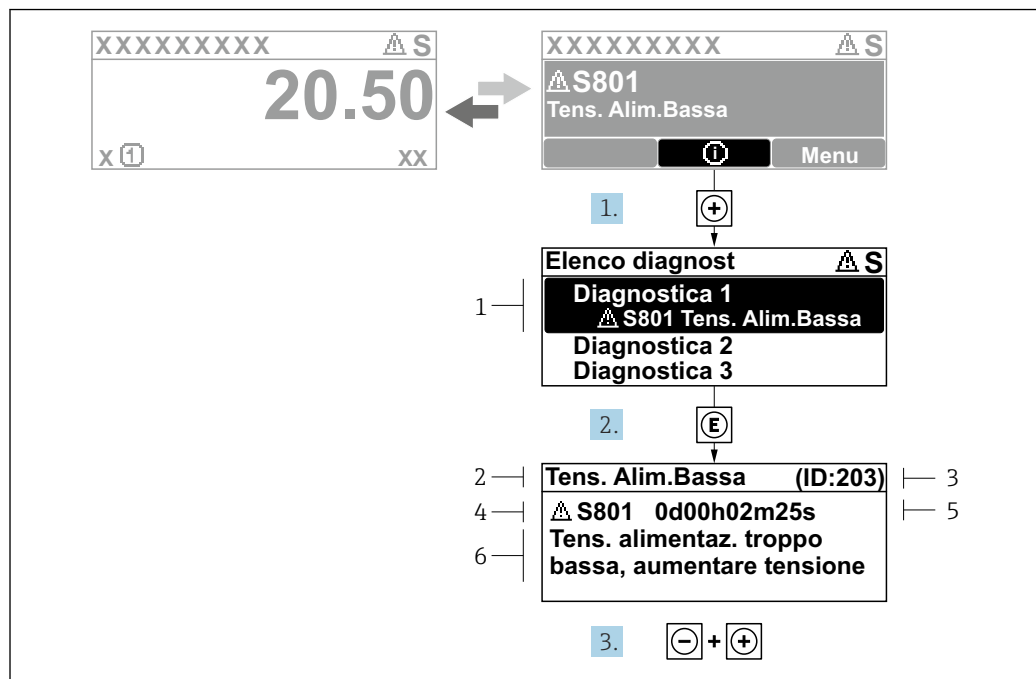

A0029431-IT

39 Messaggi per le soluzioni

- 1 Informazioni diagnostiche
- 2 Testo breve
- 3 ID assistenza
- 4 Comportamento di diagnostica con codice di diagnostica
- 5 Tempo operativo al momento dell'errore
- 6 Rimedi

1. L'utente visualizza il messaggio di diagnostica.
Premere **+** (simbolo **Ⓢ**).
↳ Si apre sottomenu **Elenco di diagnostica**.
2. Selezionare l'evento di diagnostica desiderato con **+** o **-** e premere **E**.
↳ Si apre il messaggio con i rimedi.
3. Premere contemporaneamente **- +**.
↳ Il messaggio con riferimento alle soluzioni si chiude.

L'utente è nel sottomenu menu **Diagnostica**, in una funzione relativa a un evento diagnostico, ad es. in sottomenu **Elenco di diagnostica** o parametro **Precedenti diagnostiche**.

1. Premere **E**.
↳ È visualizzato il messaggio con le soluzioni per l'evento diagnostico selezionato.
2. Premere contemporaneamente **- +**.
↳ Il messaggio con le soluzioni si chiude.

12.4 Informazioni diagnostiche nel web browser

12.4.1 Opzioni diagnostiche

Non appena l'utente ha eseguito l'accesso, tutti gli errori rilevati dal misuratore sono visualizzati nella pagina principale del web browser.

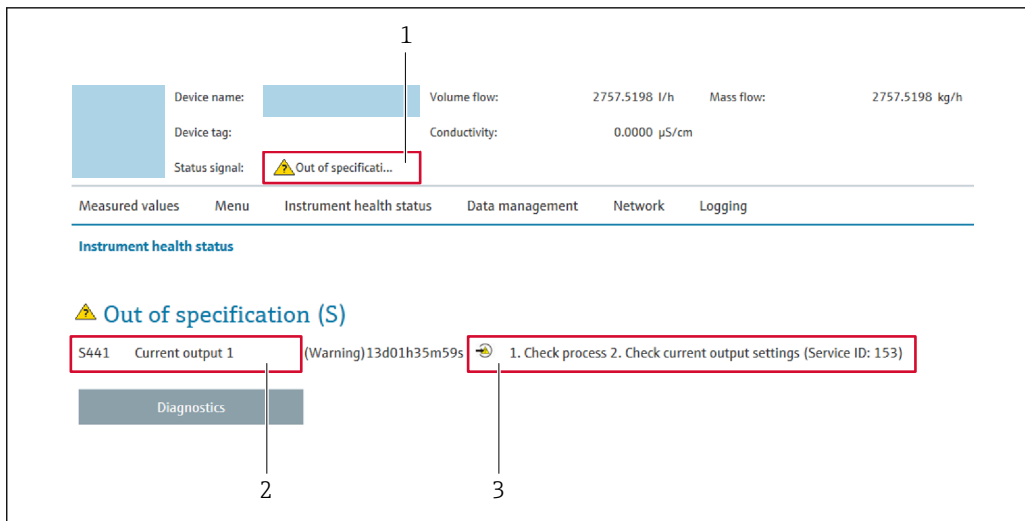

- 1 Area di stato con segnale di stato
- 2 Informazioni diagnostiche
- 3 Rimedi con ID di service

i Inoltre, gli eventi diagnostici che si sono verificati possono essere visualizzati in menu **Diagnostica**:

- Mediante parametro → 196
- Mediante sottomenu → 196

Segnali di stato

I segnali di stato forniscono indicazioni sullo stato e l'affidabilità del dispositivo classificando le varie cause dell'informazione diagnostica (evento di diagnostica).

| Simbolo | Significato |
|---------|--|
| | Guasto Si è verificato un errore del dispositivo. Il valore misurato non è più valido. |
| | Verifica funzionale Il dispositivo è in modalità service (ad es. durante una simulazione). |
| | Fuori specifica Il dispositivo è utilizzato: non rispettando le soglie delle specifiche tecniche (ad es. fuori dal campo della temperatura di processo) |
| | Manutenzione necessaria È necessario un intervento di manutenzione. Il valore di misura rimane valido. |

i I segnali di stato sono classificati secondo VDI/VDE 2650 e raccomandazione NAMUR NE 107.

12.4.2 Come richiamare le informazioni sui rimedi possibili

Le informazioni sui rimedi sono fornite per ogni evento diagnostico allo scopo di garantire una rapida rimozione delle anomalie. I rimedi sono visualizzati in rosso insieme all'evento diagnostico e alle relative informazioni.

12.5 Informazioni diagnostiche in FieldCare o DeviceCare

12.5.1 Opzioni diagnostiche

Tutti gli errori rilevati dal misuratore sono visualizzati nella pagina principale del tool operativo non appena è stata stabilita connessione.

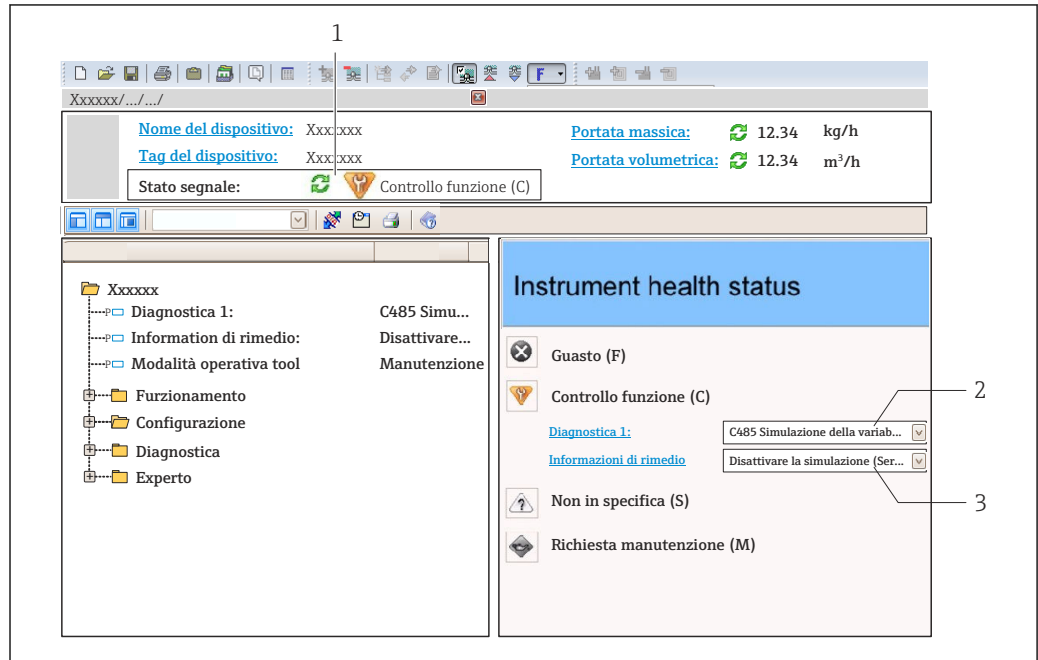

- 1 Area di stato con segnale di stato → 184
- 2 Informazioni diagnostiche → 185
- 3 Rimedi con ID di service

i Inoltre, gli eventi diagnostici che si sono verificati possono essere visualizzati in menu **Diagnostica:**

- Mediante parametro → 196
- Mediante sottomenu → 196

Informazioni diagnostiche

L'errore può essere identificato grazie alle informazioni diagnostiche. Il testo breve aiuta l'utente fornendo informazioni sull'errore. Il corrispondente simbolo per il comportamento diagnostico è visualizzato anche sul display locale vicino alle informazioni diagnostiche.

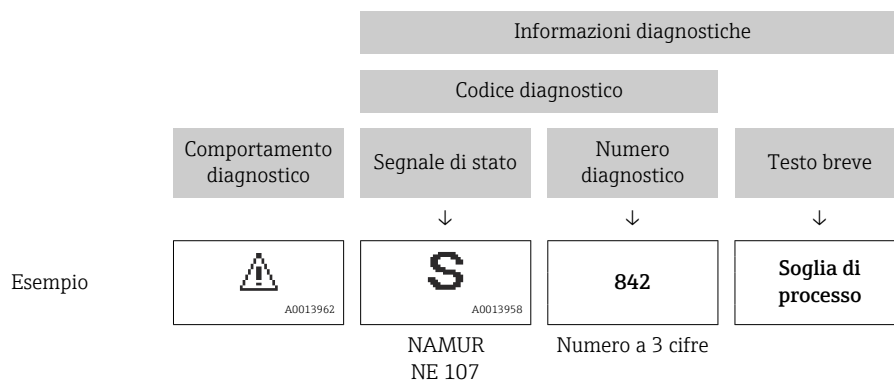

12.5.2 Come richiamare le informazioni sui rimedi possibili

Le informazioni sui rimedi sono fornite per ogni evento diagnostico allo scopo di garantire una rapida rimozione delle anomalie:

- Sulla pagina principale
Le informazioni sul rimedio è visualizzata in un campo separato, sotto le informazioni diagnostiche.
- In menu **Diagnostica**
Le informazioni sul rimedio possono essere richiamate nell'area operativa dell'interfaccia utente.

L'utente si trova nel sottomenu menu **Diagnostica**.

1. Richiamare il parametro richiesto.
2. Sulla destra dell'area operativa, puntatore del mouse sul parametro.
 - ↳ È visualizzata una descrizione con le informazioni sul rimedio per l'evento diagnostico.

12.6 Informazioni diagnostiche mediante interfaccia di comunicazione

12.6.1 Richiamare le informazioni diagnostiche

Le informazioni diagnostiche possono essere richiamate mediante gli indirizzi del registro Modbus RS485.

- Mediante indirizzo del registro **6821** (tipo di dati = stringa): codice di diagnostica, ad es. F270
- Mediante indirizzo del registro **6859** (tipo di dati = numero intero): numero di diagnostica, ad es.270

 Per una panoramica degli eventi diagnostici con relativo numero e codice →  190



12.6.2 Configurazione della modalità di risposta all'errore

La modalità di risposta all'errore per la comunicazione Modbus RS485 può essere configurata in sottomenu **Comunicazione** utilizzando 2 parametri.

Percorso di navigazione

Configurazione → Comunicazione

Panoramica dei parametri con una breve descrizione

| Parametro | Descrizione | Opzioni | Impostazione di fabbrica |
|--------------------|--|--|--------------------------|
| Modalità di guasto | <p>Consente di selezionare il comportamento dell'uscita del valore misurato nel caso sia visualizzato un messaggio diagnostico mediante la comunicazione Modbus.</p> <p> L'effetto di questo parametro dipende dall'opzione selezionata nel parametro Assegna comportamento diagnostica.</p> | <ul style="list-style-type: none"> ▪ Valore NaN ▪ Ultimo valore valido <p> NaN ≡ not a number (non un numero)</p> | Valore NaN |

12.7 Adattamento delle informazioni diagnostiche

12.7.1 Adattamento del comportamento diagnostico

Ogni voce delle informazioni diagnostiche è assegnata in fabbrica a uno specifico comportamento diagnostico. L'utente può modificare questa assegnazione per informazioni diagnostiche specifiche nel parametro sottomenu **Azione di diagnostica**.



Esperto → Sistema → Gestione dell'evento → Azione di diagnostica

Le seguenti opzioni possono essere assegnate al codice diagnostico in base al comportamento diagnostico:

| Opzioni | Descrizione |
|--------------------------|---|
| Allarme | Il dispositivo arresta la misura. Il valore misurato è trasmesso mediante Modbus RS485 e i totalizzatori assumono la condizione di allarme definita. Viene generato un messaggio diagnostico. La retroilluminazione diventa rossa. |
| Avviso | Il dispositivo continua a misurare. Il valore misurato è trasmesso mediante Modbus RS485 e i totalizzatori non sono influenzati. Viene generato un messaggio diagnostico. |
| Solo registro di entrata | Il dispositivo continua a misurare. Il messaggio diagnostico è visualizzato soltanto in sottomenu Registro degli eventi (sottomenu Elenco degli eventi) e non nella sequenza alternata con il display operativo. |
| Disattivo/a | L'evento diagnostico è ignorato e non è generato o inserito un messaggio diagnostico. |

12.8 Panoramica delle informazioni diagnostiche

 La quantità di informazioni diagnostiche e il numero di variabili misurate coinvolte aumentano se il misuratore dispone di uno o più pacchetti applicativi.

 Il comportamento diagnostico può essere modificato per alcune voci delle informazioni diagnostiche. Adattamento delle informazioni diagnostiche →  190

| Numero di diagnostica | Testo breve | Rimedi | Segnale di stato [dalla fabbrica] | Comportamento diagnostico [dalla fabbrica] |
|--------------------------------|-------------------------------|---|-----------------------------------|--|
| Diagnostica del sensore | | | | |
| 002 | Sensore sconosciuto | 1. Verificare se è montato il sensore corretto 2. Controllare se il codice matrice 2-D sul sensore non è danneggiato | F | Alarm |
| 022 | Sensore temperatura difettoso | 1. Se possibile controllare collegamenti sensore e trasmettitore 2. Controllare, sostituire modulo elettronico sensore (ISEM) 3. Sostituire sensore | F | Alarm |
| 046 | Limite sensore superato | 1. Controllo condizioni processo 2. Controllo sensore | S | Warning ¹⁾ |
| 062 | Connessione sensore guasta | 1. Se possibile controllare collegamenti sensore e trasmettitore 2. Controllare, sostituire modulo elettronico sensore (ISEM) 3. Sostituire sensore | F | Alarm |

| Numero di diagnostica | Testo breve | Rimedi | Segnale di stato [dalla fabbrica] | Comportamento diagnostico [dalla fabbrica] |
|-------------------------------------|--------------------------------------|---|-----------------------------------|--|
| 063 | Corrente eccitatore difettosa | 1. Se possibile controllare collegamenti sensore e trasmettitore 2. Controllare, sostituire modulo elettronico sensore (ISEM) 3. Sostituire sensore | F | Alarm |
| 082 | Dati salvati inconsistenti | Controllare i collegamenti del modulo | F | Alarm |
| 083 | Contenuto memoria inconsistente | 1. Riavvia il dispositivo 2. Ripristinare i dati S-DAT 3. Sostituire S-DAT | F | Alarm |
| 119 | Inizializzazione del sensore attiva | Inizializzazione del sensore in corso, attendere | C | Warning |
| 140 | Segnale sensori asimmetrico | 1. Se possibile controllare collegamenti sensore e trasmettitore 2. Controllare, sostituire modulo elettronico sensore (ISEM) 3. Sostituire sensore | S | Alarm ¹⁾ |
| 141 | Regolazione di zero fallita | 1. Verificare le condizioni del processo 2. Ripetere la procedura di messa in servizio 3. Controllare i sensori | F | Alarm |
| 142 | Indice asimmetria bobina troppo alto | Controllare il sensore | S | Warning ¹⁾ |
| 144 | Errore di misura troppo elevato | 1. Controllare le condizioni di processo 2. Controllare o sostituire il sensore | F | Alarm ¹⁾ |
| Diagnostica dell'elettronica | | | | |
| 201 | Elettronica guasta | 1. Restart dispositivo 2. Sostituire elettronica | F | Alarm |
| 242 | Firmware incompatibile | 1. Verificare la versione del firmware 2. Flash o sostituire il modulo elettronico | F | Alarm |
| 252 | Modulo incompatibile | 1. Controllare schede elettroniche 2. Controllare se le schede necessarie sono disponibili (p.e. versione Ex) 3. Sostituire le schede elettroniche | F | Alarm |
| 262 | Connessione modulo interrotta | 1. Controllare, sostituire cavo collegamento modulo elettronico sensore (ISEM) 2. Controllare e sostituire ISEM o elettronica principale | F | Alarm |
| 270 | Scheda madre difettosa | 1. Riavvia il dispositivo 2. Sostituire il modulo elettronico principale | F | Alarm |
| 271 | Guasto scheda madre | 1. Riavvia il dispositivo 2. Sostituire il modulo elettronico principale | F | Alarm |
| 272 | Guasto scheda madre | Riavviare lo strumento | F | Alarm |
| 273 | Scheda madre difettosa | 1. Prestare attenzione alla visualizzazione del funzionamento di emergenza 2. Sostituire l'elettronica principale | F | Alarm |
| 275 | Modulo I/O difettoso | Sostituire modulo I/O | F | Alarm |

| Numero di diagnostica | Testo breve | Rimedi | Segnale di stato [dalla fabbrica] | Comportamento diagnostico [dalla fabbrica] |
|-----------------------|--|---|-----------------------------------|--|
| 276 | Modulo I/O guasto | 1. Riavviare il dispositivo 2. Sostituire il modulo IO | F | Alarm |
| 283 | Contenuto memoria inconsistente | Riavviare lo strumento | F | Alarm |
| 302 | Verifica strumento attiva | Verifica strumento in corso, prego attendere | C | Warning ¹⁾ |
| 303 | Modificato configurazione I/O 1 ... n | 1. Configurazione modulo I/O (parametro 'Eseguire configurazione I/O') 2. Dopo di che ricaricare descrizione strumento e controllare collegamenti | M | Warning |
| 304 | Verifica strumento: fallita | 1. Controllare il rapporto di verifica 2. Ripetere la procedura di messa in servizio 3. Controllare il sensore | F | Alarm ¹⁾ |
| 311 | Elettronica sensore (ISEM) difettosa | Manutenzione necessaria! Non ripristinare il dispositivo | M | Warning |
| 330 | Flash file non valido | 1. Aggiornamento firmware dello strumento 2. Riaccensione dello strumento | M | Warning |
| 331 | Aggiornamento firmware fallito | 1. Aggiornamento firmware dello strumento 2. Riaccensione dello strumento | F | Warning |
| 332 | Scrittura HistoROM incorporata fallita | 1. Sostituire scheda interfaccia utente 2. Ex d/XP: sostituire trasmettitore | F | Alarm |
| 361 | Modulo I/O 1 ... n guasto | 1. Riavviare il dispositivo 2. Controllare moduli elettr. 3. Sostituire modulo IO o elettronica principale | F | Alarm |
| 369 | Scanner di codici a matrice difettoso | Sostituire lo scanner di codici a matrice | F | Alarm |
| 371 | Sensore temperatura difettoso | Contattare il service | M | Warning |
| 372 | Elettronica sensore (ISEM) difettosa | 1. Riaccendere lo strumento 2. Controllare se il guasto si ripresenta 3. Sostituire il modulo elettronico sensore (ISEM) | F | Alarm |
| 373 | Elettronica sensore (ISEM) difettosa | Trasferimento dati o reset dello strumento | F | Alarm |
| 374 | Elettronica sensore (ISEM) difettosa | 1. Riaccendere lo strumento 2. Controllare se il guasto si ripresenta 3. Sostituire il modulo elettronico sensore (ISEM) | S | Warning ¹⁾ |
| 375 | Comunicazione I/O 1 ... n: Fallita | 1. Riaccendere lo strumento 2. Controllare se il guasto si ripresenta 3. Sostituire il modulo rack e il modulo elettronico | F | Alarm |
| 378 | Tensione alimentazione ISEM guasta | 1. Se disponibile:controllare il cavo di collegamento tra sens e trasmett 2. Sostituire modulo elettr. principale 3. Sostituire modulo elettr. ISEM | F | Alarm |
| 382 | Conservazione dei dati | 1. Inserire T-DAT 2. Sostituire T-DAT | F | Alarm |

| Numero di diagnostica | Testo breve | Rimedi | Segnale di stato [dalla fabbrica] | Comportamento diagnostico [dalla fabbrica] |
|---|--|---|-----------------------------------|--|
| 383 | Contenuto della memoria elettronica | Reset strumento | F | Alarm |
| 387 | HistoROM dati guasta | Contattare assistenza tecnica | F | Alarm |
| Diagnostica della configurazione | | | | |
| 410 | Trasferimento dati fallito | 1. Riprovare trasferimento dati 2. Controllare connessione | F | Alarm |
| 412 | Download in corso | Download attivo, attendere prego | C | Warning |
| 431 | Trim 1 ... n richiesto | Funzione trimming uscita | M | Warning |
| 437 | Configurazione incompatibile | 1. Aggiornare il firmware 2. Eseguire il ripristino delle impostazioni di fabbrica | F | Alarm |
| 438 | Set dati differente | 1. Controllare il file del set di dati 2. Verificare la parametrizzazione del dispositivo 3. Scarica la nuova parametrizzazione del dispositivo | M | Warning |
| 441 | Uscita in corrente 1 ... n saturata | 1. Controllare le impostazioni dell'uscita corrente 2. Verifica il processo | S | Warning ¹⁾ |
| 442 | Uscita in frequenza 1 ... n saturata | 1. Controllare le impostazioni dell'uscita di frequenza 2. Verifica il processo | S | Warning ¹⁾ |
| 443 | Uscita impulsi 1 ... n saturata | 1. Controllare le impostazioni dell'uscita a impulsi 2. Verifica il processo | S | Warning ¹⁾ |
| 444 | Ingresso di corrente 1 ... n saturato | 1. Verificare le impostazioni dell'ingresso in corrente 2. Controllare il dispositivo collegato 3. Verifica il processo | S | Warning ¹⁾ |
| 453 | Portata in stand-by attiva | Disattivare portata in stand-by | C | Warning |
| 484 | Failure simulazione attiva | Disattivare la simulazione | C | Alarm |
| 485 | Simulazione variabile di processo attiva | Disattivare la simulazione | C | Warning |
| 486 | Simulazione attiva ingresso corrente 1 ... n | Disattivare la simulazione | C | Warning |
| 491 | Current output 1 ... n simulation active | Disattivare la simulazione | C | Warning |
| 492 | Simulazione uscita frequenza 1 ... n attiva | Disattivare la simulazione uscita in frequenza | C | Warning |
| 493 | Simulazione uscita impulsi attiva | Disattivare la simulazione uscita impulsi | C | Warning |
| 494 | Simulazione uscita switch 1 ... n attiva | Disattivare la simulazione uscita di commutazione | C | Warning |
| 495 | Evento diagnostico simulazione attiva | Disattivare la simulazione | C | Warning |
| 496 | Simulazione ingresso di stato 1 ... n attiva | Disattivare simulazione ingresso di stato | C | Warning |

| Numero di diagnostica | Testo breve | Rimedi | Segnale di stato [dalla fabbrica] | Comportamento diagnostico [dalla fabbrica] |
|---------------------------------|--|---|-----------------------------------|--|
| 502 | Attivaz./Disattivaz. modo legale fallita | Seguire sequenza attivazione/disattivazione modalità legale: prima Login utente autorizzato, poi impostare DIP switch modulo elettronico principale | C | Warning |
| 520 | Configurazione HW I/O 1 ... n errata | 1. Controllare configurazione I/O hardware 2. Sostituire modulo I/O 3. Inserire il modulo per doppio impulso nella sede corretta | F | Alarm |
| 528 | Calcolo concentrazione non possibile | Fuori campo valido algoritmo calcolo selezionato 1. Controllare impostazioni concentrazione 2. Controlla valori misurati: densità o temperatura | S | Alarm |
| 529 | Calcolo concentrazione non accurato | Fuori campo valido algoritmo calcolo selezionato 1. Controllare impostazioni concentrazione 2. Controlla valori misurati: densità o temperatura | S | Warning |
| 537 | Configurazione | 1. Controllare indirizzo IP nella rete 2. Cambiare indirizzo IP | F | Warning |
| 540 | Modalità legale fallita | 1. Spegnerne strumento e commutare DIP switch 2. Disattivare modalità legale 3. Riattivare modalità legale 4. Controllare componenti trasmettitore | F | Alarm |
| 543 | Uscita doppio impulso | 1. Controllare il processo 2. Controllare le impostazioni dell'uscita impulsi | S | Warning ¹⁾ |
| 593 | Simulazione uscita doppio impulso 1 | Disattivare la simulazione uscita impulsi | C | Warning |
| 594 | Simulazione uscita relè 1 ... n attiva | Disattivare la simulazione uscita di commutazione | C | Warning |
| 599 | Logbook modalità legale pieno | 1. Disattivare modalità legale 2. Cancellare logbook modalità legale (ultimi 30 valori) 3. Attivare modalità legale | F | Warning ¹⁾ |
| Diagnostica del processo | | | | |
| 803 | Loop di corrente 1 difettoso | 1. Controllare cablaggio 2. Sostituire modulo I/O | F | Alarm |
| 830 | Temperatura ambiente troppo elevata | Ridurre la temperatura ambiente del sensore | S | Warning ¹⁾ |
| 831 | Temperatura ambiente troppo bassa | Aumentare temperatura ambiente del sensore | S | Warning ¹⁾ |
| 832 | Temperatura elettronica troppo alta | Abbassare la temperatura ambiente | S | Warning ¹⁾ |
| 833 | Temperatura elettronica troppo bassa | Aumentare la temperatura ambiente | S | Warning ¹⁾ |





| Numero di diagnostica | Testo breve | Rimedi | Segnale di stato [dalla fabbrica] | Comportamento diagnostico [dalla fabbrica] |
|-----------------------|---|--|-----------------------------------|--|
| 834 | Temperatura processo troppo alta | Abbassare la temperatura di processo | S | Warning ¹⁾ |
| 835 | Temperatura processo troppo bassa | Aumentare la temperatura di processo | S | Warning ¹⁾ |
| 842 | Valore processo al di sotto del limite | Taglio bassa portata attivo! Controllare configurazione taglio basso portata | S | Warning ¹⁾ |
| 862 | Rilevamento tubo parzialmente pieno | 1. Controllare presenza gas nel processo 2. Regolare limiti rilevazione | S | Warning ¹⁾ |
| 882 | Segnale di ingresso difettoso | 1. Verificare la parametrizzazione del segnale di ingresso 2. Controllare il dispositivo esterno 3. Verificare le condizioni del processo | F | Alarm |
| 910 | Tubi non oscillanti | 1. Se disponibile: controll. cavo di colleg. tra sens. e trasm. 2. Controll. o sostit. il modulo elettronico sensore (ISEM) 3. Controllare i sensori | F | Alarm |
| 912 | Fluido disomogeneo | 1. Controllare le condizioni di processo 2. Aumentare la pressione del sistema | S | Warning ¹⁾ |
| 913 | Fluido non idoneo | 1. Controllare le condizioni di processo 2. Controllare scheda elettronica o sensore | S | Warning ¹⁾ |
| 915 | Viscosità fuori specifica | 1. Evitare flusso bifasico 2. Aumentare press sistema 3. Verif. che viscosità e densità rientrino nell'intervallo 4. Verif. condizioni del processo | S | Warning ¹⁾ |
| 941 | Temperatura API/ASTM fuori specifica. | 1. Controllare la temperatura di processo con il gruppo merceologico API/ASTM selezionato 2. Controllare i parametri relativi a API/ASTM | S | Warning ¹⁾ |
| 942 | Densità API/ASTM fuori specifica | 1. Verificare la densità del processo con il gruppo di prodotti API/ASTM selezionato 2. Controllare i parametri relativi a API/ASTM | S | Warning ¹⁾ |
| 943 | Pressione API fuori specifica | 1. Controllare pressione di processo con il gruppo API selezionato 2. Controllare parametri API relativi | S | Warning ¹⁾ |
| 944 | Monitoraggio: Fallito | Controllare le condizioni di processo per il monitoraggio Heartbeat | S | Warning ¹⁾ |
| 948 | Smorzamento oscillazione troppo elevato | 1. Controllare le condizioni di processo | S | Warning ¹⁾ |
| 984 | Rischio di condensa | 1. Diminuire la temperatura ambiente 2. Aumentare la temperatura fluido | S | Warning ¹⁾ |



1) Il comportamento diagnostico può essere modificato.

12.9 Eventi diagnostici in corso

Menu **Diagnostica** permette all'utente di visualizzare separatamente l'evento diagnostico attuale e quello precedente.





 Per richiamare i rimedi adatti a rimuovere un evento diagnostico:

- Mediante display locale →  186
- Mediante web browser →  187
- Mediante il tool operativo "FieldCare" →  189
- Mediante il tool operativo "DeviceCare" →  189

 Altri eventi diagnostici in attesa possono essere visualizzati in sottomenu **Elenco di diagnostica** →  196.

Navigazione

Menu "Diagnostica"

| | |
|--|---|
|  Diagnostica | |
| Diagnostica attuale | →  196 |
| Precedenti diagnostiche | →  196 |
| Tempo di funzionamento dal restart | →  196 |
| Tempo di funzionamento | →  196 |

Panoramica dei parametri con una breve descrizione

| Parametro | Prerequisito | Descrizione | Interfaccia utente |
|------------------------------------|--|--|--|
| Diagnostica attuale | Si è verificato un evento diagnostico. | Mostra l'attuale evento diagnostico con la relativa informazione diagnostica.  Se si presentano contemporaneamente due o più messaggi, il display visualizza quello con la massima priorità. | Simbolo per comportamento diagnostico, codice diagnostico e breve messaggio. |
| Precedenti diagnostiche | Si sono già verificati due eventi diagnostici. | Mostra il precedente evento diagnostico con la relativa informazione diagnostica. | Simbolo per comportamento diagnostico, codice diagnostico e breve messaggio. |
| Tempo di funzionamento dal restart | - | Mostra da quanto tempo il dispositivo è in funzione dall'ultima ripartenza. | Giorni (g), ore (h), minuti (m) e secondi (s) |
| Tempo di funzionamento | - | Indica da quanto tempo è in funzione il dispositivo. | Giorni (g), ore (h), minuti (m) e secondi (s) |

12.10 Elenco di diagnostica

Possono essere visualizzati fino a 5 eventi diagnostici ancora in attesa nel parametro sottomenu **Elenco di diagnostica** insieme alle informazioni diagnostiche associate. Se sono in corso più di 5 eventi di diagnostica, il display visualizza quelli che hanno la priorità massima.

Percorso di navigazione

Diagnostica → Elenco di diagnostica

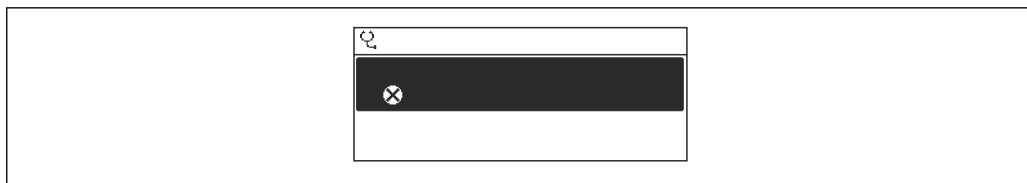

A0014006-IT

40 Esempio con il display locale

- i** Per richiamare i rimedi adatti a rimuovere un evento diagnostico:
- Mediante display locale → 186
 - Mediante web browser → 187
 - Mediante il tool operativo "FieldCare" → 189
 - Mediante il tool operativo "DeviceCare" → 189

12.11 Logbook eventi

12.11.1 Lettura del registro eventi

Una panoramica in ordine cronologico dei messaggi di evento generati è reperibile nel sottomenu **Elenco degli eventi**.

Percorso di navigazione

Menu **Diagnostica** → sottomenu **Registro degli eventi** → Elenco eventi

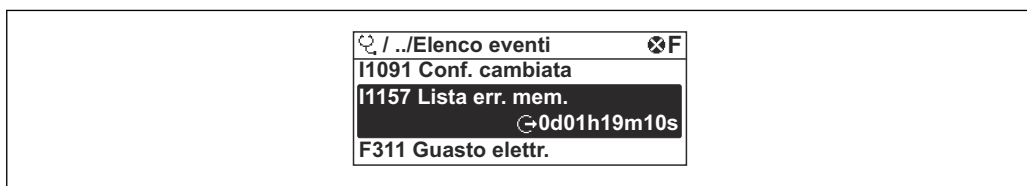

A0014008-IT

41 Esempio con il display locale

- Possono essere visualizzati massimo 20 messaggi di evento in ordine cronologico.
- Se nel dispositivo è abilitato il pacchetto applicativo **HistoROM estesa** (opzione d'ordine), l'elenco degli eventi può comprendere fino a 100 inserimenti.

La cronologia degli eventi comprende:

- Eventi diagnostici → 190
- Eventi informativi → 198

Oltre al tempo operativo di quando si è verificato l'evento, a ogni evento è assegnato un simbolo che indica se l'evento si è verificato o è terminato:

- Evento di diagnostica
 - ☒: occorrenza dell'evento
 - ☒: termine dell'evento
- Evento di informazione
 - ☒: occorrenza dell'evento

- i** Per richiamare i rimedi adatti a rimuovere un evento diagnostico:
- Mediante display locale → 186
 - Mediante web browser → 187
 - Mediante il tool operativo "FieldCare" → 189
 - Mediante il tool operativo "DeviceCare" → 189

- i** Per filtrare i messaggi di evento visualizzati → 198

12.11.2 Filtraggio del registro degli eventi

Utilizzando la funzione parametro **Opzioni filtro** si può definire quale categoria del messaggio di evento è visualizzata nel sottomenu **Elenco degli eventi**.

Percorso di navigazione

Diagnostica → Registro degli eventi → Opzioni filtro

Categorie di filtro

- Tutti
- Guasto (F)
- Controllo funzione (C)
- Fuori valori specifica (S)
- Richiesta manutenzione (M)
- Informazioni (I)

12.11.3 Panoramica degli eventi di informazione

A differenza dall'evento diagnostico, l'evento di informazione è visualizzato solo nel registro degli eventi e non nell'elenco degli eventi.

| Numero dell'evento di diagnostica | Descrizione dell'evento |
|-----------------------------------|--|
| I1000 | ----- (Dispositivo ok) |
| I1079 | Il sensore è stato sostituito |
| I1089 | Accensione |
| I1090 | Reset configurazione |
| I1091 | Configurazione cambiata |
| I1092 | HistoROM backup cancellata |
| I1111 | Errore taratura di densità |
| I11280 | Zero verif e aggiust. consigliato |
| I11281 | Zero verif e aggiust. non consigliato |
| I1137 | Elettronica modificata |
| I1151 | Reset della cronologia |
| I1155 | Reset della temperatura dell'elettronica |
| I1156 | Errore trend in memoria |
| I1157 | Lista errori in memoria |
| I1209 | Taratura di densità corretta |
| I1221 | Errore di regolazione dello zero |
| I1222 | Regolazione dello zero corretta |
| I1256 | Display: cambio stato accesso |
| I1278 | Restart modulo I/O |
| I1335 | Cambiato firmware |
| I1361 | Web server login fallito |
| I1397 | Fieldbus: cambio stato accesso |
| I1398 | CDI: cambio stato accesso |
| I1444 | Verifica strumento: Positiva |
| I1445 | Verifica strumento: fallita |
| I1447 | Registrazione dati riferim. applicazione |
| I1448 | Dati riferimento applicazione salvati |
| I1449 | Salvatag.DatiRiferim.ApplicazioneFallito |

| Numero dell'evento di diagnostica | Descrizione dell'evento |
|-----------------------------------|--|
| I1450 | Monitoraggio Off |
| I1451 | Monitoraggio On |
| I1457 | Verifica errore di misura: Fallita |
| I1459 | Verifica modulo I/O: Fallita |
| I1460 | Verifica HBSI fallita |
| I1461 | Verifica sensore: Fallita |
| I1462 | Verifica mod. elettron. sensore: Fallita |
| I1512 | Download ultimato |
| I1513 | Download ultimato |
| I1514 | Upload iniziato |
| I1515 | Upload ultimato |
| I1517 | Custody transfer attiva |
| I1518 | Modalità legale disattiva |
| I1618 | Modulo I/O 2 sostituito |
| I1619 | Modulo I/O 3 sostituito |
| I1621 | Modulo I/O 4 sostituito |
| I1622 | Taratura cambiata |
| I1624 | Reset di tutti i totalizzatori |
| I1625 | Protezione scrittura attivata |
| I1626 | Protezione scrittura disattivata |
| I1627 | Login web server eseguita |
| I1628 | Registrazione da display eseguita |
| I1629 | Login CDI eseguita |
| I1631 | Accesso Web Server cambiato |
| I1632 | Registrazione da display fallita |
| I1633 | Login CDI fallita |
| I1634 | Reset parametri di fabbrica |
| I1635 | Reset parametri della spedizione |
| I1639 | Raggiunto il numero massimo di scatti |
| I1643 | Logbook modalità legale cancellato |
| I1649 | Protezione HW scrittura dati attivata |
| I1650 | Protezione HW scrittura dati disattivata |
| I1651 | Parametri modalità legale cambiati |
| I1712 | Nuovo file flash ricevuto |
| I1725 | Sostituito Modulo Elettronico Sensore (ISEM) |
| I1726 | Configurazione back up fallita |

12.12 Reset del misuratore

È possibile ripristinare l'intera configurazione del dispositivo ad uno stato definito mediante Parametro **Reset del dispositivo** (→  154).

12.12.1 Campo funzione di parametro "Reset del dispositivo"

| Opzioni | Descrizione |
|-------------------------------------|---|
| Annulla/a | Non viene eseguita nessuna operazione e l'utente esce dal parametro. |
| Reset alle impostazioni di fabbrica | Ogni parametro per il quale è stata ordinata un'impostazione personalizzata è reimpostato al valore specifico del cliente. Tutti gli altri parametri sono reimposti alle impostazioni di fabbrica. |
| Riavvio dispositivo | Il riavvio ripristina ogni parametro con i dati memorizzati nella memoria volatile (RAM) all'impostazione di fabbrica (p.e. dati del valore misurato). La configurazione del dispositivo rimane invariata. |
| Ricarica dati S-DAT di back up | Ripristina i dati salvati su S-DAT. Informazioni aggiuntive: Questa funzione può essere utilizzata per risolvere il problema di memoria "083 Contenuto memoria inconsistente" o per ripristinare i dati S-DAT quando è stato installato un nuovo S-DAT.  Questa opzione è visualizzata solo in condizioni di allarme. |

12.13 Informazioni sul dispositivo





Il menu sottomenu **Informazioni sul dispositivo** comprende tutti i parametri che visualizzano diverse informazioni per l'identificazione del dispositivo.

Navigazione

Menu "Diagnostica" → Informazioni sul dispositivo

| ► Informazioni sul dispositivo | |
|--------------------------------|---------|
| Tag del dispositivo | → ⓘ 201 |
| Numero di serie | → ⓘ 201 |
| Versione Firmware | → ⓘ 201 |
| Root del dispositivo | → ⓘ 201 |
| Produttore | |
| Codice d'ordine | → ⓘ 201 |
| Codice d'ordine esteso 1 | → ⓘ 201 |
| Codice d'ordine esteso 2 | → ⓘ 201 |
| Codice d'ordine esteso 3 | → ⓘ 201 |
| Versione ENP | → ⓘ 201 |





Panoramica dei parametri con una breve descrizione

| Parametro | Descrizione | Interfaccia utente | Impostazione di fabbrica |
|--------------------------|---|--|--------------------------|
| Tag del dispositivo | Visualizza il nome del punto di misura. | Max. 32 caratteri, come lettere, numeri o caratteri speciali (es. @, %, /). | Promass |
| Numero di serie | Mostra il numero di serie del dispositivo di misura. | Stringa di caratteri a 11 cifre, compresi lettere e numeri. | - |
| Versione Firmware | Mostra il firmware installato nel dispositivo di misura. | Stringa di caratteri in formato xx.yy.zz | - |
| Root del dispositivo | Mostra il nome del trasmettitore.  Il nome è riportato sulla targhetta del trasmettitore. | Promass 300/500 | - |
| Codice d'ordine | Mostra il codice d'ordine del dispositivo.  Il codice è riportato sulla targhetta del sensore e del trasmettitore nel campo "Order code". | Stringa di caratteri composta da lettere, numeri e alcuni segni di interpunzione (ad es. /). | - |
| Codice d'ordine esteso 1 | Mostra la 1° parte del codice d'ordine esteso.  Il codice d'ordine esteso è riportato anche sulla targhetta del sensore e del trasmettitore nel campo "Ext. ord. cd". | Stringa di caratteri | - |
| Codice d'ordine esteso 2 | Mostra la 2° parte del codice d'ordine esteso.  Il codice d'ordine esteso è riportato anche sulla targhetta del sensore e del trasmettitore nel campo "Ext. ord. cd". | Stringa di caratteri | - |
| Codice d'ordine esteso 3 | Mostra la 3° parte del codice d'ordine esteso.  Il codice d'ordine esteso è riportato anche sulla targhetta del sensore e del trasmettitore nel campo "Ext. ord. cd". | Stringa di caratteri | - |
| Versione ENP | Mostra la versione dell'etichetta elettronica (ENP). | Stringa di caratteri | 2.02.00 |

12.14 Versioni firmware

| Data di rilascio | Versione firmware | Codice d'ordine per "Versione firmware" | Firmware Modifiche | Tipo di documentazione | Documentazione |
|------------------|-------------------|---|--|-----------------------------|----------------------|
| 08.2022 | 01.06.zz | Opzione 58 | <ul style="list-style-type: none"> ▪ Nuovo tipo di gas: metano con idrogeno ▪ Otto valori visualizzati sul display locale ▪ Procedura guidata di verifica e regolazione del punto di zero ▪ Nuova unità di densità: °API ▪ Nuovi parametri diagnostici ▪ Lingue aggiuntive per i report Heartbeat Technology | Istruzioni di funzionamento | BA01544D/06/IT/04.22 |
| 09.2019 | 01.05.zz | Opzione 64 | <ul style="list-style-type: none"> ▪ Gestore frazione gas Filtro adattativo, indice di trascinamento gas ▪ Modulo di ingresso specifico dell'applicazione e ▪ Aggiornamento del pacchetto applicativo Petrolio | Istruzioni di funzionamento | BA01544D/06/IT/03.19 |

| Data di rilascio | Versione firmware | Codice d'ordine per "Versione firmware" | Firmware Modifiche | Tipo di documentazione | Documentazione |
|------------------|-------------------|---|---|-----------------------------|----------------------|
| 10.2017 | 01.01.zz | Opzione 70 | <ul style="list-style-type: none"> ▪ Nuovo Petrolio ▪ Aggiornamento concentrazione ▪ Display locale, prestazioni avanzate e inserimento dati mediante editor di testo ▪ Blocco tastiera ottimizzato per display locale ▪ Miglioramenti e potenziamenti con riferimento alla misura fiscale ▪ Aggiornamento della funzione del web server <ul style="list-style-type: none"> ▪ Supporto per funzione di trend dei dati ▪ Funzione Heartbeat avanzata per includere risultati dettagliati (pagina 3/4 del report) ▪ Configurazione del dispositivo come PDF (registrazione e dei parametri, simile a stampa FDT) ▪ Capacità di connessione alla rete dell'interfaccia (service) Ethernet ▪ Aggiornamento della funzione Heartbeat completa ▪ Display locale, supporto per modalità di infrastruttura WLAN ▪ Implementazione del codice di reset | Istruzioni di funzionamento | BA01544D/06/IT/02.17 |
| 08.2016 | 01.00.zz | Opzione 76 | Firmware originale | Istruzioni di funzionamento | BA01544D/06/IT/01.16 |

-  Il firmware può essere aggiornato alla versione corrente o a quella precedente mediante l'interfaccia service. Per la compatibilità della versione firmware, v. il paragrafo "Revisioni e compatibilità del dispositivo" →  204
-  Per la compatibilità della versione firmware con la precedente, per i file descrittivi del dispositivo installati e i tool operativi, rispettare le informazioni sul dispositivo riportate nella documentazione "Informazioni del produttore".
-  Le informazioni del produttore sono disponibili:
 - Nell'area di download del sito Endress+Hauser: www.endress.com → Downloads
 - Specificando quanto segue:
 - Radice del prodotto: ad es. 8P5B
La radice del prodotto è la prima parte del codice d'ordine: vedere la targhetta sul dispositivo.
 - Ricerca testo: informazioni del produttore
 - Tipo di fluido: Documentazione – Documentazione tecnica

12.15 Revisioni e compatibilità del dispositivo

Il modello del dispositivo è documentato nel codice d'ordine sulla relativa targhetta (ad es. 8F3BXX-XXX...XXA1-XXXXXX).

| Modello del dispositivo | Revisione | Modificata rispetto al modello precedente | Compatibilità con il modello precedente |
|-------------------------|-----------|--|---|
| A2 | 09.2019 | Modulo I/O con prestazioni e funzionalità potenziate: v. firmware del dispositivo 01.05.zz →  202 | No |
| A1 | 08.2016 | - | - |

13 Manutenzione

13.1 Intervento di manutenzione

Non sono richiesti interventi di manutenzione speciali.

13.1.1 Pulizia delle parti esterne

Quando si puliscono le parti esterne dei misuratori, usare sempre detergenti non aggressivi per la superficie della custodia o le guarnizioni.

13.1.2 Pulizia interna

Rispettare quanto segue per la pulizia CIP e SIP:

- Utilizzare solo detergenti ai quali i materiali parti bagnate offrono sufficiente resistenza.
- Rispettare la temperatura del fluido massima consentita per il misuratore .

Rispettare il seguente punto per la pulizia con scovoli:

Rispettare il diametro interno del tubo di misura e della connessione al processo.

13.2 Apparecchiature di misura e prova

Endress+Hauser offre un'ampia gamma di apparecchiature di misura e prova, come Netilion o test dei dispositivi.

 L'Ufficio commerciale Endress+Hauser locale può fornire informazioni dettagliate su tali servizi.

Elenco di alcune apparecchiature di misura e prova: →  210

13.3 Servizi di Endress+Hauser

Endress+Hauser offre un'ampia gamma di servizi per la manutenzione quali ritaratura, interventi di manutenzione o test dei dispositivi.

 L'Ufficio commerciale Endress+Hauser locale può fornire informazioni dettagliate su tali servizi.

14 Riparazione

14.1 Note generali

14.1.1 Riparazione e conversione

Il servizio Endress+Hauser per le riparazioni e le conversioni offre quanto segue:

- I misuratori hanno una progettazione modulare.
- Le parti di ricambio sono raggruppate in kit logici con le relative Istruzioni di installazione.
- Le riparazioni sono eseguite dall'Organizzazione di assistenza Endress+Hauser o da tecnici del cliente con adeguata formazione.
- I dispositivi certificati possono essere convertiti in altri dispositivi certificati solo dall'Organizzazione di assistenza Endress+Hauser o in fabbrica.

14.1.2 Note per la riparazione e la conversione



Per la riparazione e la conversione di un misuratore, rispettare le seguenti note:

- ▶ Usare solo parti di ricambio originali Endress+Hauser.
- ▶ Eseguire la riparazione in base alle Istruzioni di installazione.
- ▶ Rispettare gli standard, le normative nazionali/locali applicabili, la documentazione Ex (XA) e i certificati.
- ▶ Documentare tutte le riparazioni e le conversioni e inserire i dettagli in Netilion Analytics.

14.2 Parti di ricambio

Device Viewer (www.endress.com/deviceviewer):

Tutte le parti di ricambio per il misuratore, insieme al codice d'ordine, sono elencate qui e possono essere ordinate. Se disponibili, gli utenti possono scaricare anche le relative Istruzioni di installazione.

-  Numero di serie del misuratore:
 - È indicato sulla targhetta del dispositivo.
 - Può essere letto dal parametro **Numero di serie** (→  201) nelle sottomenu **Informazioni sul dispositivo**.

14.3 Servizi Endress+Hauser

Endress+Hauser offre un'ampia gamma di servizi.

-  L'Ufficio commerciale Endress+Hauser locale può fornire informazioni dettagliate su tali servizi.

14.4 Restituzione

I requisiti per rendere il dispositivo in modo sicuro dipendono dal tipo di dispositivo e dalla legislazione nazionale.

1. Per informazioni fare riferimento alla pagina web:
<https://www.endress.com/support/return-material>
↳ Selezionare la regione.
2. In caso di restituzione del dispositivo, imballarlo in modo da proteggerlo adeguatamente dagli urti e dalle influenze esterne. Gli imballaggi originali garantiscono una protezione ottimale.

14.5 Smaltimento



Se richiesto dalla Direttiva 2012/19/UE sui rifiuti di apparecchiature elettriche ed elettroniche (RAEE), il prodotto è contrassegnato con il simbolo raffigurato per minimizzare lo smaltimento di RAEE come rifiuti civili indifferenziati. I prodotti con questo contrassegno non devono essere smaltiti come rifiuti civili indifferenziati. Renderli, invece, al produttore per essere smaltiti in base alle condizioni applicabili.

14.5.1 Smontaggio del misuratore

1. Spegnere il dispositivo.

⚠️ AVVERTENZA

Condizioni di processo pericolose!

- ▶ Prestare attenzione a condizioni di processo pericolose come pressione all'interno del misuratore, temperature elevate o fluidi aggressivi.

2. Eseguire le procedure di montaggio e connessione descritte ai paragrafi "Montaggio del misuratore" e "Connessione del misuratore" procedendo in ordine inverso. Rispettare le Istruzioni di sicurezza.

14.5.2 Smaltimento del misuratore

⚠️ AVVERTENZA

Pericolo per il personale e l'ambiente derivante da fluidi nocivi per la salute.

- ▶ Assicurarsi che il misuratore e tutte le cavità siano privi di fluidi o residui di fluido nocivi per la salute o l'ambiente, ad es. sostanze che si siano infiltrate all'interno di fessure o diffuse attraverso la plastica.

Durante il trasporto rispettare le seguenti note:













- ▶ Rispettare le normative nazionali e locali applicabili.
- ▶ Garantire una separazione e un riutilizzo corretti dei componenti del dispositivo.





15 Accessori

Sono disponibili diversi accessori Endress+Hauser che possono essere ordinati con il dispositivo o in un secondo tempo. Informazioni dettagliate sul relativo codice d'ordine possono essere richieste all'Ufficio commerciale Endress+Hauser locale o reperite sulla pagina del prodotto del sito Endress+Hauser: www.it.endress.com.



15.1 Accessori specifici del dispositivo

15.1.1 Per il trasmettitore



| Accessori | Descrizione |
|--|---|
| Trasmittitore <ul style="list-style-type: none"> ▪ Proline 500 – digital ▪ Proline 500 | Trasmittitore di sostituzione o di scorta. Usare il codice d'ordine per definire le seguenti specifiche: <ul style="list-style-type: none"> ▪ Approvazioni ▪ Uscita ▪ Ingresso ▪ Display/funzionamento ▪ Custodia ▪ Software <p> ▪ Trasmittitore Proline 500-digital: Numero d'ordine: 8X5BXX-*****A</p> <p>▪ Trasmittitore Proline 500: Numero d'ordine: 8X5BXX-*****B</p> <p> Trasmittitore Proline 500 per sostituzione: è essenziale specificare il numero di serie del trasmettitore corrente al momento dell'ordine. In base al numero di serie, i dati specifici (ad es. fattori di taratura) del dispositivo sostitutivo possono essere utilizzati per il nuovo trasmettitore.</p> <p> ▪ Proline 500 – trasmettitore digitale: Istruzioni di installazione EA01151D</p> <p>▪ Trasmittitore Proline 500: Istruzioni di installazione EA01152D</p> |
| Antenna WLAN esterna | Antenna WLAN esterna con cavo di collegamento 1,5 m (59,1 in) e due staffe ad angolo. Codice d'ordine per "Accessorio incluso", opzione P8 "Antenna wireless wide area". <ul style="list-style-type: none">  ▪ L'antenna WLAN esterna non è adatta all'uso in applicazioni igieniche. ▪ Informazioni aggiuntive sull'interfaccia WLAN →  87. <p> Codice d'ordine: 71351317</p> <p> Istruzioni di installazione EA01238D</p> |
| Set per montaggio su palina | Set per montaggio su palina del trasmettitore. <ul style="list-style-type: none">  Proline 500 – trasmettitore digitale Codice d'ordine: 71346427  Istruzioni d'installazione EA01195D  Trasmittitore Proline 500 Codice d'ordine: 71346428 |
| Tettuccio di protezione dalle intemperie Trasmittitore <ul style="list-style-type: none"> ▪ Proline 500 – digital ▪ Proline 500 | Serve per proteggere il misuratore dalle intemperie: ad es. pioggia, eccessivo riscaldamento dovuto alla luce solare diretta. <ul style="list-style-type: none">  ▪ Proline 500 – trasmettitore digitale Codice d'ordine: 71343504 ▪ Trasmittitore Proline 500 Codice d'ordine: 71343505 <p> Istruzioni d'installazione EA01191D</p> |

| | |
|---|--|
| Protezione del display Proline 500 – digital | <p>Serve per proteggere il display dagli urti o dall'erosione dovuta, ad es., alla sabbia nelle zone desertiche.</p> <p> Codice d'ordine: 71228792</p> <p> Istruzioni di installazione EA01093D</p> |
| Cavo di collegamento Proline 500 – digital Sensore - Trasmittitore | <p>Il cavo di collegamento può essere ordinato direttamente con il misuratore (codice d'ordine per "Cavo, connessione del sensore") o come accessorio (codice d'ordine DK8012).</p> <p>Per il cavo sono disponibili le seguenti lunghezze: codice d'ordine per "Cavo, connessione del sensore"</p> <ul style="list-style-type: none"> ▪ Opzione B: 20 m (65 ft) ▪ Opzione E: configurabile dall'utente fino a max 50 m ▪ Opzione F: configurabile dall'utente fino a max 165 ft <p> Lunghezza del cavo max. consentita per Proline 500 – cavo di collegamento digitale: 300 m (1 000 ft)</p> |
| Cavi di collegamento Proline 500 Sensore - Trasmittitore | <p>Il cavo di collegamento può essere ordinato direttamente con il misuratore (codice d'ordine per "Cavo, connessione del sensore") o come accessorio (codice d'ordine DK8012).</p> <p>Per il cavo sono disponibili le seguenti lunghezze: codice d'ordine per "Cavo, connessione del sensore"</p> <ul style="list-style-type: none"> ▪ Opzione 1: 5 m (16 ft) ▪ Opzione 2: 10 m (32 ft) ▪ Opzione 3: 20 m (65 ft) <p> Lunghezza consentita per un cavo di collegamento Proline 500: max 20 m (65 ft)</p> |





15.1.2 Per il sensore

| Accessori | Descrizione |
|---------------------|--|
| Camicia riscaldante | <p>È utilizzata per stabilizzare la temperatura dei fluidi nel sensore. I fluidi consentiti sono acqua, vapore acqueo e altri liquidi non corrosivi.</p> <p> Se come fluido riscaldante si utilizza l'olio, consultare Endress+Hauser.</p> <p>Utilizzare il codice d'ordine con radice del prodotto DK8003.</p> <p> Documentazione speciale SD02160D</p> |

15.2 Accessori specifici per l'assistenza

| Accessori | Descrizione |
|------------|--|
| Applicator | <p>Software per selezionare e dimensionare i misuratori Endress+Hauser:</p> <ul style="list-style-type: none"> ▪ Selezione di misuratori con requisiti industriali ▪ Calcolo di tutti i dati necessari per identificare il misuratore di portata più adatto: ad es. diametro nominale, perdita di carico, velocità di deflusso e precisione di misura. ▪ Visualizzazione grafica dei risultati di calcolo ▪ Determinazione del codice d'ordine parziale, amministrazione, documentazione e consultazione di tutti i dati e dei parametri relativi a un progetto per tutto il ciclo di vita del progetto. <p>Applicator è disponibile: Attraverso Internet: https://portal.endress.com/webapp/applicator</p> |
| Netilion | <p>IIoT ecosystem: sbloccare le conoscenze Con l'ecosistema Netilion IIoT, Endress+Hauser consente di ottimizzare le prestazioni dell'impianto, digitalizzare i flussi di lavoro, condividere le conoscenze e migliorare la collaborazione. Sfruttando decenni di esperienza nell'automazione di processo, Endress+Hauser offre all'industria di processo un ecosistema IIoT progettato per estrarre senza sforzo informazioni utili da dati. Queste informazioni permettono di ottimizzare il processo, apportando maggiore disponibilità, efficienza e affidabilità dell'impianto, e in ultima analisi un impianto più redditizio. www.netilion.endress.com</p> |
| FieldCare | <p>Tool Endress+Hauser per il Plant Asset Management su base FDT. Consente la configurazione di tutti i dispositivi da campo intelligenti presenti nel sistema, e ne semplifica la gestione. L'uso delle informazioni di stato, è anche un sistema semplice, ma efficace, per controllare lo stato e le condizioni dei dispositivi.</p> <p> Istruzioni di funzionamento BA00027S e BA00059S</p> |
| DeviceCare | <p>Tool per collegare e configurare i dispositivi da campo di Endress+Hauser.</p> <p> Brochure sull'innovazione IN01047S</p> |

15.3 Componenti di sistema

| Accessori | Descrizione |
|---------------------------------------|--|
| Registratore videografico Memograph M | <p>Il registratore videografico Memograph M fornisce informazioni su tutte le principali variabili misurate. Registra correttamente i valori misurati, sorveglia i valori di soglia e analizza i punti di misura. I dati possono essere salvati nella memoria interna da 256 MB e anche su scheda SD o chiavetta USB.</p> <p> <ul style="list-style-type: none"> ▪ Informazioni tecniche TI00133R ▪ Istruzioni di funzionamento BA00247R </p> |
| Cerabar M | <p>Trasmittitore di pressione per la misura della pressione assoluta e relativa di gas, vapore e liquidi. Può essere utilizzato per acquisire il valore della pressione operativa.</p> <p> <ul style="list-style-type: none"> ▪ Informazioni tecniche TI00426P e TI00436P ▪ Istruzioni di funzionamento BA00200P e BA00382P </p> |
| CerabarS | <p>Trasmittitore di pressione per la misura della pressione assoluta e relativa di gas, vapore e liquidi. Può essere utilizzato per acquisire il valore della pressione operativa.</p> <p> <ul style="list-style-type: none"> ▪ Informazioni tecniche TI00383P ▪ Istruzioni di funzionamento BA00271P </p> |
| iTEMP | <p>I trasmettitori di temperatura possono essere utilizzati in tutte le applicazioni e sono adatti per la misura di gas, vapore e liquidi. Permettono di acquisire la temperatura del fluido.</p> <p> Documento "Fields of Activity" FA00006T</p> |

16 Dati tecnici

16.1 Applicazione

Il misuratore è stato sviluppato esclusivamente per la misura di portata dei liquidi.

In base alla versione ordinata, il dispositivo può misurare anche fluidi potenzialmente esplosivi, infiammabili, velenosi e ossidanti.

Per garantire che il dispositivo conservi le sue caratteristiche operative per tutto il suo ciclo di vita, utilizzarlo solo per misurare fluidi ai quali i materiali parti bagnate offrono sufficiente resistenza.

16.2 Funzionamento e struttura del sistema

| | |
|---------------------|--|
| Principio di misura | Misura della portata massica sulla base del principio di misura Coriolis |
|---------------------|--|

| | |
|-------------------|--|
| Sistema di misura | <p>Il sistema di misura è composto da un trasmettitore e da un sensore. Trasmettitore e sensore sono montati in luoghi fisicamente separati. Sono connessi tra loro mediante cavi di collegamento.</p> <p>Per informazioni sulla struttura del misuratore →  14</p> |
|-------------------|--|

16.3 Ingresso

Variabile misurata

Variabili misurate dirette

- Portata massica
- Densità
- Temperatura

Variabili misurate calcolate

- Portata volumetrica
- Portata volumetrica compensata
- Densità di riferimento

Campo di misura

Campo di misura per liquidi

| DN | | Campo di misura, valori di fondo scala $\dot{m}_{\min(F)} \dots$ $\dot{m}_{\max(F)}$ | |
|------|----------------|---|-------------|
| [mm] | [in] | [kg/h] | [lb/min] |
| 8 | $\frac{3}{8}$ | 0 ... 2 000 | 0 ... 73,50 |
| 15 | $\frac{1}{2}$ | 0 ... 6 500 | 0 ... 238,9 |
| 25 | 1 | 0 ... 18 000 | 0 ... 661,5 |
| 40 | $1\frac{1}{2}$ | 0 ... 45 000 | 0 ... 1 654 |
| 50 | 2 | 0 ... 70 000 | 0 ... 2 573 |

Campo di misura consigliato

 Soglia portata →  228

Campo di portata consentito

Superiore a 1000 : 1.

Quantità di portata superiori al valore fondoscala preimpostato non escludono l'unità dell'elettronica con il risultato, che i valori del totalizzatore sono registrati correttamente.

Segnale di ingresso

Valori misurati esterni

Per migliorare l'accuratezza di misura di alcune variabili misurate, il sistema di automazione può trasmettere in modo continuo diversi valori misurati al misuratore:

- Pressione operativa per migliorare l'accuratezza di misura (Endress+Hauser consiglia di usare un dispositivo di misura in pressione assoluta, ad es. Cerabar M o Cerabar S)
- Temperatura del fluido per migliorare l'accuratezza di misura (ad es. iTEMP)

 Endress+Hauser può fornire vari misuratori di pressione e temperatura: v. la sezione "Accessori" →  210

Ingresso in corrente

I valori misurati sono scritti dal sistema di automazione nel misuratore mediante l'ingresso in corrente →  213.

Comunicazione digitale

I valori misurati sono scritti dal sistema di automazione mediante Modbus RS485.

Ingresso in corrente 0/...20 mA

| | |
|---|---|
| Ingresso in corrente | 0/4...20 mA (attivo/passivo) |
| Range di corrente | <ul style="list-style-type: none"> ▪ 4...20 mA (attivo) ▪ 0/4...20 mA (passivo) |
| Risoluzione | 1 μ A |
| Caduta di tensione | Tipicamente: 0,6 ... 2 V per 3,6 ... 22 mA (passiva) |
| Tensione di ingresso massima | \leq 30 V (passiva) |
| Tensione circuito aperto | \leq 28,8 V (attiva) |
| Variabili in ingresso consentite | <ul style="list-style-type: none"> ▪ Pressione ▪ Temperatura ▪ Densità |

Ingresso di stato

| | |
|--|--|
| Valori di ingresso massimi | <ul style="list-style-type: none"> ▪ DC -3 ... 30 V ▪ Se l'ingresso di stato è attivo (ON): $R_i > 3 \text{ k}\Omega$ |
| Tempo di risposta | Configurabile: 5 ... 200 ms |
| Livello del segnale di ingresso | <ul style="list-style-type: none"> ▪ Segnale Low: -3 ... +5 V c.c. ▪ Segnale High: 12 ... 30 V c.c. |
| Funzioni assegnabili | <ul style="list-style-type: none"> ▪ Off ▪ Azzeramento di singoli totalizzatori separatamente ▪ Azzeramento di tutti i totalizzatori ▪ Portata in stand-by |

16.4 Uscita

Segnale di uscita

Modbus RS485



| | |
|---------------------------|---|
| Interfaccia fisica | RS485 secondo lo standard EIA/TIA-485 |
| Resistore di terminazione | Integrato, può essere attivato tramite DIP switch |

Uscita in corrente da 4 a 20 mA

| | |
|--------------------------------|--|
| Modalità del segnale | Può essere impostata su: <ul style="list-style-type: none"> ▪ Attiva ▪ Passiva |
| Campo di corrente | Può essere impostata su: <ul style="list-style-type: none"> ▪ 4...20 mA NAMUR ▪ 4...20 mA US ▪ 4...20 mA ▪ 0...20 mA (solo con modalità del segnale attiva) ▪ Corrente fissa |
| Valori di uscita massimi | 22,5 mA |
| Tensione circuito aperto | c.c. 28,8 V (attiva) |
| Tensione di ingresso massima | c.c. 30 V (passiva) |
| Carico | 0 ... 700 Ω |
| Risoluzione | 0,38 μA |
| Smorzamento | Configurabile: 0 ... 999,9 s |
| Variabili misurate assegnabili | <ul style="list-style-type: none"> ▪ Portata massica ▪ Portata volumetrica ▪ Portata volumetrica compensata ▪ Densità ▪ Densità di riferimento ▪ Temperatura ▪ Temperatura dell'elettronica ▪ Frequenza di oscillazione 0 ▪ Smorzamento di oscillazione 0 ▪ Asimmetria del segnale ▪ Corrente eccitatore 0 <p> Il numero di opzioni disponibili aumenta se il misuratore dispone di uno o più pacchetti applicativi.</p> |

Uscita impulsi/frequenza/contatto

| | |
|----------------------------|--|
| Funzione | Può essere configurata come uscita impulsi, frequenza o contatto |
| Versione | Open collector Può essere impostata su: <ul style="list-style-type: none"> ▪ Attiva ▪ Passiva ▪ Passiva NAMUR <p> Ex i, passiva</p> |
| Valori di ingresso massimi | c.c. 30 V, 250 mA (passiva) |
| Tensione circuito aperto | c.c. 28,8 V (attiva) |
| Caduta di tensione | Per 22,5 mA: ≤ c.c. 2 V |
| Uscita impulsi | |
| Valori di ingresso massimi | c.c. 30 V, 250 mA (passiva) |

| | |
|---------------------------------------|--|
| Corrente di uscita massima | 22,5 mA (attivo) |
| Tensione circuito aperto | c.c. 28,8 V(attiva) |
| Larghezza impulso | Configurabile: 0,05 ... 2 000 ms |
| Frequenza di impulsi massima | 10 000 Impulse/s |
| Valore d'impulso | Configurabile |
| Variabili misurate assegnabili | <ul style="list-style-type: none"> ▪ Portata massica ▪ Portata volumetrica ▪ Portata volumetrica compensata <p> Il numero di opzioni disponibili aumenta se il misuratore dispone di uno o più pacchetti applicativi.</p> |
| Uscita frequenza | |
| Valori di ingresso massimi | c.c 30 V, 250 mA (passiva) |
| Corrente di uscita massima | 22,5 mA (attiva) |
| Tensione circuito aperto | c.c. 28,8 V(attiva) |
| Frequenza in uscita | Configurabile: valore fondoscala frequenza 2 ... 10 000 Hz($f_{max} = 12 500$ Hz) |
| Smorzamento | Configurabile: 0 ... 999,9 s |
| Rapporto impulso/pausa | 1:1 |
| Variabili misurate assegnabili | <ul style="list-style-type: none"> ▪ Portata massica ▪ Portata volumetrica ▪ Portata volumetrica compensata ▪ Densità ▪ Densità di riferimento ▪ Temperatura ▪ Temperatura dell'elettronica ▪ Frequenza di oscillazione 0 ▪ Smorzamento di oscillazione 0 ▪ Asimmetria del segnale ▪ Corrente eccitatore 0 <p> Il numero di opzioni disponibili aumenta se il misuratore dispone di uno o più pacchetti applicativi.</p> |
| Uscita contatto | |
| Valori di ingresso massimi | c.c 30 V, 250 mA (passiva) |
| Tensione circuito aperto | c.c. 28,8 V(attiva) |
| Comportamento di commutazione | Binario, conduce o non conduce |
| Ritardo di commutazione | Configurabile: 0 ... 100 s |

| | |
|--|---|
| Numero di cicli di commutazione | Illimitato |
| Funzioni assegnabili | <ul style="list-style-type: none"> ▪ Disabilita ▪ On ▪ Comportamento diagnostico ▪ Soglia <ul style="list-style-type: none"> ▪ Portata massica ▪ Portata volumetrica ▪ Portata volumetrica compensata ▪ Densità ▪ Densità di riferimento ▪ Temperatura ▪ Totalizzatore 1-3 ▪ Monitoraggio della direzione del flusso ▪ Stato <ul style="list-style-type: none"> ▪ Rilevamento tubo parzialmente pieno ▪ Taglio di bassa portata <p> Il numero di opzioni disponibili aumenta se il misuratore dispone di uno o più pacchetti applicativi.</p> |

Doppia uscita impulsiva

| | |
|---------------------------------------|---|
| Funzione | Doppio impulso |
| Versione | Open collector Può essere impostata su: <ul style="list-style-type: none"> ▪ Attiva ▪ Passiva ▪ Passiva NAMUR |
| Valori di ingresso massimi | c.c 30 V, 250 mA (passiva) |
| Tensione circuito aperto | c.c. 28,8 V (attiva) |
| Caduta di tensione | Per 22,5 mA: ≤ c.c. 2 V |
| Frequenza in uscita | Configurabile: 0 ... 1000 Hz |
| Smorzamento | Configurabile: 0 ... 999 s |
| Rapporto impulso/pausa | 1:1 |
| Variabili misurate assegnabili | <ul style="list-style-type: none"> ▪ Portata massica ▪ Portata volumetrica ▪ Portata volumetrica compensata ▪ Densità ▪ Densità di riferimento ▪ Temperatura <p> Il numero di opzioni disponibili aumenta se il misuratore dispone di uno o più pacchetti applicativi.</p> |

Uscita a relè

| | |
|--------------------------------------|---|
| Funzione | Uscita contatto |
| Versione | Uscita a relè, isolata galvanicamente |
| Comportamento di commutazione | Può essere impostata su: <ul style="list-style-type: none"> ▪ NA (Normalmente aperto), impostazione di fabbrica ▪ NC (normalmente chiuso) |

| | |
|---|---|
| Capacità di commutazione massima (passiva) | <ul style="list-style-type: none"> ▪ 30 V c.c., 0,1 A ▪ 30 V c.a., 0,5 A |
| Funzioni assegnabili | <ul style="list-style-type: none"> ▪ Disabilita ▪ On ▪ Comportamento diagnostico ▪ Soglia <ul style="list-style-type: none"> ▪ Portata massica ▪ Portata volumetrica ▪ Portata volumetrica compensata ▪ Densità ▪ Densità di riferimento ▪ Temperatura ▪ Totalizzatore 1-3 ▪ Monitoraggio della direzione del flusso ▪ Stato <ul style="list-style-type: none"> ▪ Rilevamento tubo parzialmente pieno ▪ Taglio di bassa portata <p> Il numero di opzioni disponibili aumenta se il misuratore dispone di uno o più pacchetti applicativi.</p> |

Ingresso/uscita configurabile dall'utente

Durante la messa in servizio del dispositivo, è assegnato **un** ingresso o un'uscita specifica a un ingresso/uscita configurabile dall'utente (I/O configurabile).

Sono disponibili per l'assegnazione i seguenti ingressi e uscite:

- Selezione dell'uscita in corrente: 4...20 mA (attiva), 0/4...20 mA (passiva)
- Uscita impulsi/frequenza/contatto
- Selezione dell'ingresso in corrente: 4...20 mA (attivo), 0/4...20 mA (passivo)
- Ingresso di stato

Segnale in caso di allarme

A seconda dell'interfaccia, le informazioni sul guasto sono visualizzate come segue:

Modbus RS485

| | |
|---------------------------|--|
| Modalità di guasto | Selezione: <ul style="list-style-type: none"> ▪ Valore NaN anziché valore di corrente ▪ Ultimo valore valido |
|---------------------------|--|

Uscita in corrente 0/4...20 mA

4...20 mA

| | |
|---------------------------|---|
| Modalità di guasto | Selezione: <ul style="list-style-type: none"> ▪ 4 ... 20 mA secondo raccomandazioni NAMUR NE 43 ▪ 4 ... 20 mA secondo US ▪ Valore min.: 3,59 mA ▪ Valore max.: 22,5 mA ▪ Valore definibile tra: 3,59 ... 22,5 mA ▪ Valore attuale ▪ Ultimo valore valido |
|---------------------------|---|

0...20 mA

| | |
|---------------------------|--|
| Modalità di guasto | Selezione: <ul style="list-style-type: none"> ▪ Allarme di massimo: 22 mA ▪ Valore definibile tra: 0 ... 20,5 mA |
|---------------------------|--|

Uscita impulsi/frequenza/contatto

| Uscita impulsi | |
|--------------------|---|
| Modalità di guasto | Selezione: <ul style="list-style-type: none"> ■ Valore effettivo ■ Nessun impulso |
| Uscita frequenza | |
| Modalità di guasto | Selezione: <ul style="list-style-type: none"> ■ Valore effettivo ■ 0 Hz ■ Valore definibile tra: 2 ... 12 500 Hz |
| Uscita contatto | |
| Modalità di guasto | Selezione: <ul style="list-style-type: none"> ■ Stato attuale ■ Apertura ■ Chiusura |

Uscita a relè

| | |
|--------------------|--|
| Modalità di guasto | Selezione: <ul style="list-style-type: none"> ■ Stato attuale ■ Apertura ■ Chiuso |
|--------------------|--|

Display locale

| | |
|----------------------|---|
| Display alfanumerico | Con le informazioni sulla causa e gli interventi correttivi |
| Retroilluminazione | La luce rossa segnala un errore del dispositivo. |

 Segnale di stato secondo raccomandazione NAMUR NE 107

Interfaccia/protocollo



- Mediante comunicazione digitale:
 - Modbus RS485
- Mediante interfaccia service
 - Interfaccia service CDI-RJ45
 - Interfaccia WLAN

| | |
|----------------------|---|
| Display alfanumerico | Con le informazioni sulla causa e gli interventi correttivi |
|----------------------|---|

Web browser

| | |
|----------------------|---|
| Display alfanumerico | Con le informazioni sulla causa e gli interventi correttivi |
|----------------------|---|

Diodi a emissione di luce (LED)



| | |
|-----------------------|--|
| Informazioni di stato | Lo stato è indicato da diversi LED Le seguenti informazioni sono visualizzate in base alla versione del dispositivo: <ul style="list-style-type: none"> ■ Tensione di alimentazione attiva ■ Trasmissione dati attiva ■ Si è verificato un allarme/errore del dispositivo  Informazioni diagnostiche mediante diodi a emissione di luce →  181 |
|-----------------------|--|

Taglio bassa portata I punti di commutazione per il taglio bassa portata sono impostabili dall'utente.

Isolamento galvanico Le uscite sono isolate galvanicamente:

- dall'alimentazione
- fra loro
- dal morsetto di equalizzazione del potenziale (PE)

Modbus RS485 Protocol

| | |
|--|--|
| Protocollo | Modbus Applications Protocol Specification V1.1 |
| Tempi di risposta | <ul style="list-style-type: none"> ▪ Accesso diretto ai dati: tipicamente 25 ... 50 ms ▪ Buffer a scansione automatica (campo dati): tipicamente 3 ... 5 ms |
| Tipo di dispositivo | Slave |
| Range di indirizzi per lo slave | 1 ... 247 |
| Range di indirizzi per la trasmissione | 0 |
| Codici delle funzioni | <ul style="list-style-type: none"> ▪ 03: lettura del registro hold ▪ 04: lettura del registro degli inserimenti ▪ 06: scrittura di singoli registri ▪ 08: diagnostica ▪ 16: scrittura di diversi registri ▪ 23: lettura/scrittura di diversi registri |
| Messaggi di trasmissione | <p>Sono supportati dai seguenti codici:</p> <ul style="list-style-type: none"> ▪ 06: scrittura di singoli registri ▪ 16: scrittura di diversi registri ▪ 23: lettura/scrittura di diversi registri |
| Velocità di trasmissione supportata | <ul style="list-style-type: none"> ▪ 1 200 BAUD ▪ 2 400 BAUD ▪ 4 800 BAUD ▪ 9 600 BAUD ▪ 19 200 BAUD ▪ 38 400 BAUD ▪ 57 600 BAUD ▪ 115 200 BAUD |
| Modalità di trasmissione dati | <ul style="list-style-type: none"> ▪ ASCII ▪ RTU |
| Accesso ai dati | <p>Tutti i parametri del dispositivo sono accessibili mediante Modbus RS485.</p> <p> Per informazioni sul registro Modbus</p> |
| Compatibilità con il modello precedente | <p>Se il dispositivo viene sostituito, il misuratore Promass 500 supporta la compatibilità dei registri Modbus per le variabili di processo e le informazioni diagnostiche con il modello precedente Promass 83. Non è necessario modificare i parametri di progettazione nel sistema di automazione.</p> |
| Integrazione di sistema | <p>Informazioni sull'integrazione del sistema →  93.</p> <ul style="list-style-type: none"> ▪ Informazioni su Modbus RS485 ▪ Codici funzioni ▪ Informazioni sul registro ▪ Tempo di risposta ▪ Mappa dati Modbus |

16.5 Alimentazione

Assegnazione dei morsetti →  40

| Tensione di alimentazione | Codice ordine "Alimentazione" | Tensione ai morsetti | | Campo di frequenza |
|---------------------------|-------------------------------|----------------------|----------|--------------------|
| | Opzione D | 24 V c.c. | ±20% | – |
| Opzione E | 100 ... 240 V c.a. | –15...+10% | 50/60 Hz | |
| Opzione I | 24 V c.c. | ±20% | – | |
| | 100 ... 240 V c.a. | –15...+10% | 50/60 Hz | |

Potenza assorbita

Trasmettitore

Max. 10 W (alimentazione attiva)

| | |
|----------------|---|
| massima | Max. 36 A (<5 ms) secondo raccomandazioni NAMUR NE 21 |
|----------------|---|

Consumo di corrente

Trasmettitore

- Max. 400 mA (24 V)
- Max. 200 mA (110 V, 50/60 Hz; 230 V, 50/60 Hz)



Interruzione dell'alimentazione

- I totalizzatori si arrestano all'ultimo valore misurato.
- In base alla versione del dispositivo, la configurazione è salvata nella memoria del dispositivo o in quella a innesto (HistoROM DAT).
- I messaggi di errore (comprese le ore di funzionamento totali) sono archiviati.

Elemento di protezione dalle sovracorrenti

- Non avendo un proprio interruttore ON/OFF, il dispositivo deve essere azionato con un interruttore automatico dedicato.
- L'interruttore automatico deve essere facile da raggiungere e adeguatamente etichettato.
 - Corrente nominale consentita dell'interruttore automatico: 2 A fino a un valore massimo di 10 A.

Connessione elettrica

- →  42
- →  49

Equalizzazione del potenziale

-  55

Morsetti

Morsetti caricati a molla: adatti per trefoli e trefoli con terminale.
Sezione del conduttore 0,2 ... 2,5 mm² (24 ... 12 AWG).

Ingressi cavo

- Pressacavo: M20 × 1,5 con cavo Ø 6 ... 12 mm (0,24 ... 0,47 in)
- Filettatura per l'ingresso cavo:
 - NPT ½"
 - G ½"
 - M20
- Connettore del dispositivo per cavo di collegamento: M12
Un connettore del dispositivo è sempre utilizzato per la versione del dispositivo con codice d'ordine per "Vano collegamenti del sensore", opzione **C** "Ultra compatto, igienico, inox".

Specifiche del cavo

-  35

Protezione alle
sovratensioni

| | |
|---|---|
| Oscillazioni tensione di rete | → ☰ 220 |
| Categoria sovratensioni | Categoria sovratensioni II |
| Sovratensioni a breve termine, momentanee | Tra cavo e messa a terra fino a 1200 V, per max 5 s |
| Sovratensioni a lungo termine, momentanee | Tra cavo e massa fino a 500 V |

16.6 Caratteristiche operative

Condizioni operative di
riferimento

- Limiti di errore secondo ISO 11631
 - Acqua
 - +15 ... +45 °C (+59 ... +113 °F)
 - 2 ... 6 bar (29 ... 87 psi)
 - Dati come da protocollo di taratura
 - Accuratezza basata su sistemi di taratura accreditati secondo ISO 17025
-  Per conoscere gli errori di misura si può utilizzare *Applicator* il tool per il dimensionamento dei dispositivi → ☰ 210

Errore di misura massimo

v.i. = valore istantaneo; $1 \text{ g/cm}^3 = 1 \text{ kg/l}$; T = temperatura del fluido

Accuratezza di base

 Elementi fondamentali della struttura → ☰ 224

Portata massica e portata volumetrica (liquidi)

±0,10 % v.i.

Densità (liquidi)

| Alle condizioni di riferimento | Taratura di densità standard ¹⁾ | A campo ampio Specifico di densità ^{2) 3)} |
|--------------------------------|--|--|
| [g/cm ³] | [g/cm ³] | [g/cm ³] |
| ±0,0005 | ±0,01 | ±0,002 |

- 1) Valida sull'intero campo di temperatura e densità
- 2) Campo valido per la taratura di densità speciale: 0 ... 2 g/cm³, +10 ... +80 °C (+50 ... +176 °F)
- 3) Codice d'ordine per "Pacchetto applicativo", opzione EE "Densità speciale"

Temperatura

±0,5 °C ± 0,005 · T °C (±0,9 °F ± 0,003 · (T – 32) °F)

Stabilità punto di zero

| DN | | Stabilità punto di zero | |
|------|---------------|-------------------------|----------|
| [mm] | [in] | [kg/h] | [lb/min] |
| 8 | $\frac{3}{8}$ | 0,20 | 0,007 |
| 15 | $\frac{1}{2}$ | 0,65 | 0,024 |
| 25 | 1 | 1,80 | 0,066 |
| 40 | 1½ | 4,50 | 0,165 |
| 50 | 2 | 7,0 | 0,257 |

Valori di portata

Valori di portata come parametri di turndown in base al diametro nominale.

Unità ingegneristiche SI

| DN | 1:1 | 1:10 | 1:20 | 1:50 | 1:100 | 1:500 |
|------|--------|--------|--------|--------|--------|--------|
| [mm] | [kg/h] | [kg/h] | [kg/h] | [kg/h] | [kg/h] | [kg/h] |
| 8 | 2 000 | 200 | 100 | 40 | 20 | 4 |
| 15 | 6 500 | 650 | 325 | 130 | 65 | 13 |
| 25 | 18 000 | 1 800 | 900 | 360 | 180 | 36 |
| 40 | 45 000 | 4 500 | 2 250 | 900 | 450 | 90 |
| 50 | 70 000 | 7 000 | 3 500 | 1 400 | 700 | 140 |

Unità ingegneristiche US

| DN | 1:1 | 1:10 | 1:20 | 1:50 | 1:100 | 1:500 |
|----------------|----------|----------|----------|----------|----------|----------|
| [inch] | [lb/min] | [lb/min] | [lb/min] | [lb/min] | [lb/min] | [lb/min] |
| $\frac{3}{8}$ | 73,50 | 7,350 | 3,675 | 1,470 | 0,735 | 0,147 |
| $\frac{1}{2}$ | 238,9 | 23,89 | 11,95 | 4,778 | 2,389 | 0,478 |
| 1 | 661,5 | 66,15 | 33,08 | 13,23 | 6,615 | 1,323 |
| $1\frac{1}{2}$ | 1 654 | 165,4 | 82,70 | 33,08 | 16,54 | 3,308 |
| 2 | 2 573 | 257,3 | 128,7 | 51,46 | 25,73 | 5,146 |

Accuratezza delle uscite

Le uscite hanno le seguenti specifiche di base per l'accuratezza.

Uscita in corrente

| | |
|-------------------|---------------------|
| Precisione | $\pm 5 \mu\text{A}$ |
|-------------------|---------------------|

Uscita impulsi/frequenza

v.i. = valore istantaneo

| | |
|-------------------|---|
| Precisione | $\pm 50 \text{ ppm v.i. max (sull'intero campo di temperatura ambiente)}$ |
|-------------------|---|

Ripetibilità

v.i. = valore istantaneo; $1 \text{ g/cm}^3 = 1 \text{ kg/l}$; T = temperatura del fluido

Ripetibilità di base

 Elementi fondamentali della struttura →  224

Portata massica e portata volumetrica (liquidi)

$\pm 0,05 \%$ v.i.

Densità (liquidi)

$\pm 0,00025 \text{ g/cm}^3$

Temperatura

$\pm 0,25 \text{ }^\circ\text{C} \pm 0,0025 \cdot T \text{ }^\circ\text{C} (\pm 0,45 \text{ }^\circ\text{F} \pm 0,0015 \cdot (T-32) \text{ }^\circ\text{F})$

Tempo di risposta Il tempo di risposta varia a seconda della configurazione (smorzamento).

Influenza della temperatura ambiente **Uscita in corrente**

| | |
|-----------------------------|-------------------------------------|
| Coefficiente di temperatura | Max. 1 $\mu\text{A}/^\circ\text{C}$ |
|-----------------------------|-------------------------------------|

Uscita impulsi/frequenza

| | |
|-----------------------------|---|
| Coefficiente di temperatura | Nessun effetto addizionale. Incluso nell'accuratezza. |
|-----------------------------|---|

Effetto della temperatura del fluido **Portata massica**

v.f.s. = del valore di fondo scala

Se la temperatura per la regolazione dello zero e quella di processo sono diverse, l'errore di misura addizionale dei sensori è tipicamente $\pm 0,0002\%$ v.f.s./ $^\circ\text{C}$ ($\pm 0,0001\%$ v. f.s./ $^\circ\text{F}$).

L'effetto si riduce se la regolazione dello zero è eseguita alla temperatura di processo.

Densità

Se la temperatura per la taratura di densità e quella di processo sono diverse, l'errore di misura tipica dei sensori è $\pm 0,0001\text{ g/cm}^3/^\circ\text{C}$ ($\pm 0,00005\text{ g/cm}^3/^\circ\text{F}$). Si può eseguire la regolazione di densità in campo.

Specifica di densità a campo ampio (taratura di densità speciale)

Se la temperatura di processo non rispetta il campo valido (\rightarrow  221), l'errore di misura è $\pm 0,0001\text{ g/cm}^3/^\circ\text{C}$ ($\pm 0,00005\text{ g/cm}^3/^\circ\text{F}$)

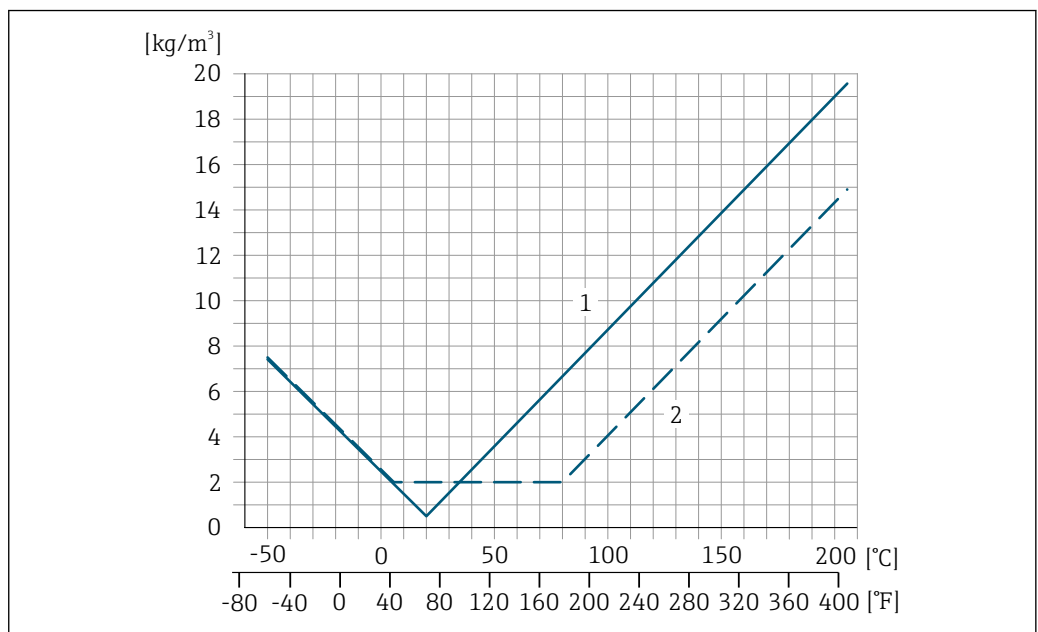

- 1 Regolazione della densità in campo, ad es. a $+20^\circ\text{C}$ ($+68^\circ\text{F}$)
- 2 Taratura di densità speciale

Temperatura

$\pm 0,005 \cdot T\text{ }^\circ\text{C}$ ($\pm 0,005 \cdot (T - 32)\text{ }^\circ\text{F}$)

Influenza della pressione del fluido

La tabella che segue Indica come la pressione di processo (pressione relativa) influisca sull'accuratezza della portata massica .

v.i. = valore istantaneo



L'effetto può essere compensato:

- Richiamando il valore di pressione misurato attualmente mediante l'ingresso in corrente o un ingresso digitale.
- Configurando un valore fisso per la pressione nei parametri del dispositivo.



Istruzioni di funzionamento .

| DN | | [% v.i./bar] | [% v.i./psi] |
|------|-------|--------------|--------------|
| [mm] | [in] | | |
| 8 | 3/8 | -0,002 | -0,0001 |
| 15 | 1/2 | -0,006 | -0,0004 |
| 25 | 1 | -0,005 | -0,0003 |
| 40 | 1 1/2 | -0,007 | -0,0005 |
| 50 | 2 | -0,006 | -0,0004 |

Elementi fondamentali della struttura

v.i. = valore istantaneo, v.f.s. = valore fondoscala

BaseAccu = accuratezza di base in % v.i., BaseRepeat = ripetibilità di base in % v.i.

MeasValue = valore misurato; ZeroPoint = stabilità del punto di zero

Calcolo dell'errore di misura massimo in funzione della portata

| Portata | Errore di misura massimo in % v.i. |
|--|--|
| $\geq \frac{\text{ZeroPoint}}{\text{BaseAccu}} \cdot 100$ <small>A0021332</small> | $\pm \text{BaseAccu}$ <small>A0021339</small> |
| $< \frac{\text{ZeroPoint}}{\text{BaseAccu}} \cdot 100$ <small>A0021333</small> | $\pm \frac{\text{ZeroPoint}}{\text{MeasValue}} \cdot 100$ <small>A0021334</small> |

Calcolo della ripetibilità massima in funzione della portata

| Portata | Ripetibilità massima in % v.i. |
|--|--|
| $\geq \frac{1/2 \cdot \text{ZeroPoint}}{\text{BaseRepeat}} \cdot 100$ <small>A0021335</small> | $\pm \text{BaseRepeat}$ <small>A0021340</small> |
| $< \frac{1/2 \cdot \text{ZeroPoint}}{\text{BaseRepeat}} \cdot 100$ <small>A0021336</small> | $\pm 1/2 \cdot \frac{\text{ZeroPoint}}{\text{MeasValue}} \cdot 100$ <small>A0021337</small> |

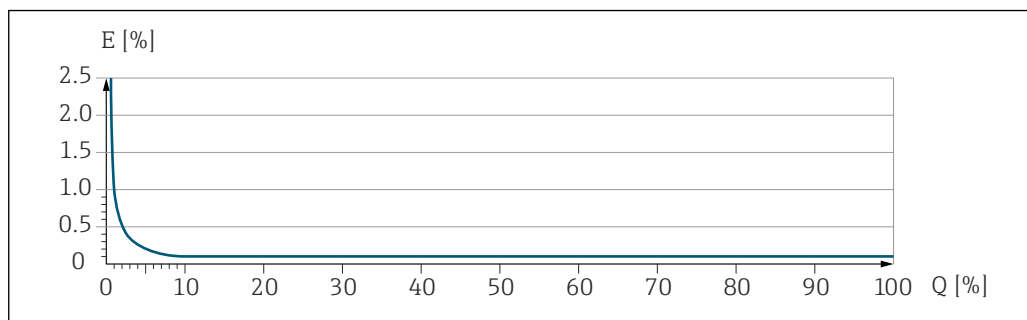
Esempio di errore di misura massimo

E Errore di misura massimo in % v.i. (esempio)
Q Portata in % del valore di fondo scala massimo

A0030317

16.7 Montaggio

Requisiti di montaggio → 22

16.8 Ambiente

Campo di temperatura ambiente → 25

Tabelle di temperatura

Se si utilizza il dispositivo in area pericolosa, considerare con attenzione le correlazioni tra la temperatura ambiente e quella del fluido.

Per maggiori informazioni sulle tabelle di temperatura, consultare la documentazione separata "Istruzioni di sicurezza" (XA) del dispositivo.

Temperatura di immagazzinamento

Classe climatica DIN EN 60068-2-38 (test Z/AD)

Umidità relativa Il dispositivo è adatto per l'uso in aree esterne e interne con umidità relativa di 4 ... 95%.

Altezza operativa Secondo EN 61010-1
 ■ ≤ 2 000 m (6 562 ft)
 ■ > 2 000 m (6 562 ft) con protezione alle sovratensioni addizionale (ad es. Serie HAW Endress+Hauser)

Grado di protezione **Trasmettitore**
 ■ IP66/67, custodia Type 4X, adatta per grado di inquinamento 4
 ■ Quando la custodia è aperta: corpo IP20, Type 1, adatto per grado di inquinamento 2
 ■ Modulo display: IP20, corpo Type 1, adatto per grado di inquinamento 2

Sensore

- IP66/67, custodia Type 4X, adatta per grado di inquinamento 4
- Quando la custodia è aperta: corpo IP20, Type 1, adatto per grado di inquinamento 2

In opzione

Codice d'ordine per "Opzioni del sensore", opzione CM "IP68"

Antenna WLAN esterna

IP67

Resistenza agli urti e alle vibrazioni

Vibrazioni sinusoidali, secondo IEC 60068-2-6

Sensore

- 2 ... 8,4 Hz, 3,5 mm di picco
- 8,4 ... 2 000 Hz, 1 g di picco

Trasmittitore

- 2 ... 8,4 Hz, 7,5 mm di picco
- 8,4 ... 2 000 Hz, 2 g di picco

Vibrazione casuale a banda larga, secondo IEC 60068-2-64

Sensore

- 10 ... 200 Hz, 0,003 g²/Hz
- 200 ... 2 000 Hz, 0,001 g²/Hz
- Totale: 1,54 g rms

Trasmittitore

- 10 ... 200 Hz, 0,01 g²/Hz
- 200 ... 2 000 Hz, 0,003 g²/Hz
- Totale: 2,70 g rms

Urto semisinusoidale, secondo IEC 60068-2-27

- Sensore
6 ms 30 g
- Trasmittitore
6 ms 50 g

Urti dovuti ad applicazioni pesanti secondo IEC 60068-2-31

Pulizia interna

- Pulizia CIP
- Pulizia SIP
- Lavaggio con scovoli

Opzioni

Versione senza olio e grasso per parti bagnate, senza dichiarazione
Codice d'ordine per "Servizio", opzione HA³⁾

Carico meccanico

- Custodia del trasmettitore e vano collegamenti del sensore:
- Proteggere da effetti meccanici, come ad esempio urti o urti
 - Non utilizzare come scala o appoggio per arrampicarsi

3) La pulizia si riferisce al solo misuratore. Eventuali accessori forniti non vengono puliti.

Compatibilità
elettromagnetica (EMC)

- Secondo IEC/EN 61326 e raccomandazione NAMUR 21 (NE 21)
- Secondo IEC/EN 61000-6-2 e IEC/EN 61000-6-4



I dettagli sono riportati nella Dichiarazione di conformità.



Quest'unità non è destinata all'uso in ambienti residenziali e non può garantire un'adeguata protezione della ricezione radio in tali ambienti.

16.9 Processo

Campo di temperatura del
fluido

| | | |
|---------------------------------|-----------------------------------|--|
| Versione standard | -50 ... +150 °C (-58 ... +302 °F) | Codice d'ordine per "Mat. tubo di misura, parti bagnate", opzione BB, BC, BD |
| Versione per temperatura estesa | -50 ... +205 °C (-58 ... +401 °F) | Codice d'ordine per "Mat. tubo di misura, parti bagnate", opzione TD, TG |

Caratteristiche nominali di
pressione-temperatura



Per una panoramica dei valori nominali di pressione-temperatura per le connessioni al processo, v. le Informazioni tecniche

Corpo del sensore

Il sensore è riempito con gas di azoto secco e protegge l'elettronica e i meccanismi interni.



Se si danneggia un tubo di misura (ad es. a causa di caratteristiche di processo come fluidi corrosivi o abrasivi), il fluido rimane inizialmente nel sensore.

Se il sensore deve essere pulito con gas (rilevamento del gas), deve essere dotato di attacchi di pressurizzazione.



Aprire gli attacchi di pressurizzazione solo se il contenitore può essere riempito immediatamente con un gas inerte secco. Per la pulizia con gas utilizzare solo bassa pressione.

Pressione massima: 5 bar (72,5 psi)

Pressione di rottura del corpo del sensore

Le seguenti pressioni di rottura del sensore sono valide solo per i dispositivi standard e/o i dispositivi dotati di attacchi di pressurizzazione chiusi (non aperti/come alla consegna).

Se un dispositivo, dotato di attacchi di pressurizzazione (codice d'ordine per "Opzione sensore", opzione CH "Attacco di pressurizzazione"), è collegato al sistema di pressurizzazione, la pressione massima è definita dallo stesso sistema di pressurizzazione o dal dispositivo, in base al componente che ha la classifica di pressione più bassa.

La pressione di rottura del sensore si riferisce a una pressione interna tipica, che è raggiunta prima del guasto meccanico del sensore e che è stata determinata durante la prova del tipo. La relativa dichiarazione della prova del tipo può essere ordinata con il dispositivo (codice d'ordine per "Approvazione addizionale", opzione LN "Pressione di rottura del sensore, prova del tipo").



| DN | | Pressione di rottura del sensore | |
|------|---------------|----------------------------------|-------|
| [mm] | [in] | [bar] | [psi] |
| 8 | $\frac{3}{8}$ | 190 | 2755 |
| 15 | $\frac{1}{2}$ | 175 | 2538 |
| 25 | 1 | 165 | 2392 |

| DN | | Pressione di rottura del sensore | |
|------|------|----------------------------------|-------|
| [mm] | [in] | [bar] | [psi] |
| 40 | 1½ | 152 | 2 204 |
| 50 | 2 | 103 | 1 494 |



 Per informazioni sulle dimensioni, consultare la documentazione "Informazioni tecniche", sezione "Costruzione meccanica"

Soglia di portata

Selezionare il diametro nominale, ottimizzando il campo di portata richiesto e la perdita di carico ammessa.

 Per una panoramica dei valori fondoscala per il campo di misura, v. paragrafo "Campo di misura" →  212

- Il valore fondoscala minimo consigliato è ca. 1/20 del valore fondoscala massimo
- In molte applicazioni, 20 ... 50 % del valore fondoscala massimo è considerato ideale
- Per i prodotti abrasivi (come liquidi con solidi sospesi), si deve selezionare un valore fondoscala basso: velocità di deflusso < 1 m/s (< 3 ft/s).

 Per calcolare la soglia di portata inferiore, utilizzare il tool di selezione e dimensionamento *Applicator* →  210

Perdita di carico

 Per calcolare la perdita di carico, utilizzare il tool di selezione e dimensionamento *Applicator* →  210

Pressione del sistema

→  25

16.10 Costruzione meccanica

Struttura, dimensioni

 Per le dimensioni e le lunghezze di installazione del dispositivo, consultare la documentazione "Informazioni tecniche", sezione "Costruzione meccanica"

Peso

Tutti i valori (peso al netto del materiale d'imballaggio) si riferiscono a dispositivi con flange EN/DIN PN 40.

Trasmettitore

- Proline 500-digital, policarbonato: 1,4 kg (3,1 lbs)
- Proline 500-digital, alluminio: 2,4 kg (5,3 lbs)
- Proline 500 alluminio: 6,5 kg (14,3 lbs)

Sensore

Sensore con versione vano collegamenti in alluminio:

Peso in unità ingegneristiche SI

| DN [mm] | Peso [kg] |
|---------|-----------|
| 8 | 12 |
| 15 | 14 |
| 25 | 20 |
| 40 | 36 |
| 50 | 59 |

Peso in unità ingegneristiche US

| DN [in] | Peso [lb] |
|---------|-----------|
| 3/8 | 26 |
| 1/2 | 31 |
| 1 | 44 |
| 1 1/2 | 79 |
| 2 | 130 |

Materiali**Custodia trasmettitore**

Custodia di Proline 500 – trasmettitore digitale

Codice d'ordine per "Custodia del trasmettitore":

- **Opzione A** "Alluminio rivestito": alluminio, AlSi10Mg, rivestito
- **Opzione D** "Policarbonato": policarbonato

Custodia del trasmettitore Proline 500

Codice d'ordine per "Custodia del trasmettitore":

Opzione A "Alluminio rivestito": alluminio, AlSi10Mg, rivestito

Materiale finestrella

Codice d'ordine per "Custodia del trasmettitore":

- **Opzione A** "Alluminio, rivestito": vetro
- **Opzione D** "Policarbonato": plastica

Componenti di fissaggio per montaggio su palina

- Viti, bulloni filettati, rondelle, dadi: acciaio inox A2 (acciaio al cromo-nichel)
- Piastre di metallo: acciaio inox, 1.4301 (304)

Vano collegamenti del sensore

Codice d'ordine per "Vano collegamenti del sensore":

- **Opzione A** "Alluminio rivestito": alluminio, AlSi10Mg, rivestito
- **Opzione B** "Inox":
 - Acciaio inox 1.4301 (304)
 - In opzione: codice d'ordine per "Caratteristica del sensore", opzione **CC** "Versione igienica, per massima resistenza alla corrosione": acciaio inox, 1.4404 (316L)
- **Opzione C** "Ultra compatto, inox":
 - Acciaio inox 1.4301 (304)
 - In opzione: codice d'ordine per "Caratteristica del sensore", opzione **CC** "Versione igienica, per massima resistenza alla corrosione": acciaio inox, 1.4404 (316L)

Ingressi cavo/pressacavi

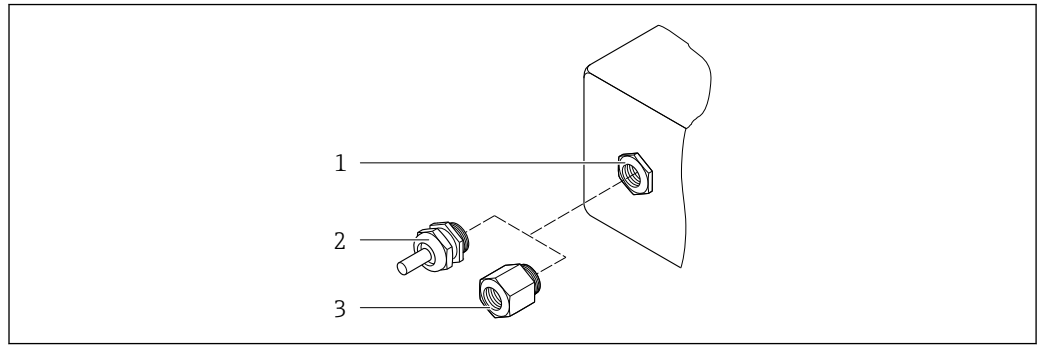

A0020640

42 Possibilità di ingressi cavo/pressacavi

- 1 Filettatura femmina M20 × 1,5
- 2 Pressacavo M20 × 1,5
- 3 Adattatore per ingresso cavo con filettatura femmina G ½" o NPT ½"

| Ingressi cavo e adattatori | Materiale |
|--|------------------|
| Pressacavo M20 × 1,5 | Plastica |
| <ul style="list-style-type: none"> ▪ Adattatore per ingresso cavo con filettatura femmina G ½" ▪ Adattatore per ingresso cavo con filettatura femmina NPT ½" <p>i Disponibile solo per alcune versioni del dispositivo:</p> <ul style="list-style-type: none"> ▪ Codice d'ordine per "Custodia del trasmettitore": <ul style="list-style-type: none"> ▪ Opzione A "Alluminio, rivestito" ▪ Opzione D "Policarbonato" ▪ Codice d'ordine per "Vano collegamenti del sensore": <ul style="list-style-type: none"> ▪ Proline 500-digital: <ul style="list-style-type: none"> Opzione A "Alluminio rivestito" Opzione B "Inox" ▪ Proline 500: <ul style="list-style-type: none"> Opzione B "Inox" | Ottone nichelato |

Cavi di collegamento

i I raggi UV possono danneggiare la guaina esterna del cavo. Proteggere il più possibile il cavo dall'esposizione ai raggi solari.

Cavo di collegamento per sensore - trasmettitore Proline 500-digital

Cavo in PVC con schermatura in rame

Cavo di collegamento per sensore - trasmettitore Proline 500

- Cavo in PVC con schermatura in rame
- Dispositivi con codice d'ordine per "Collaudo, certificato", opzione **JQ**: PUR con schermatura in rame

Corpo del sensore



- Superficie esterna resistente ad acidi e alcali
- Acciaio inox 1.4301 (304)

Tubi di misura

Acciaio inox, 1.4435 BN2 (316L)

Conessioni al processo

- Flange secondo EN 1092-1 (DIN 2501) / secondo ASME B16.5 / secondo JIS B2220:
Acciaio inox, 1.4404 (F316/F316L)
- Tutte le altre connessioni al processo:
Acciaio inox, 1.4435 BN2 (316L)

 Connessioni al processo disponibili →  232

Guarnizioni

Attacchi al processo saldati senza guarnizioni interne

Accessori

Custodia protettiva

Acciaio inox, 1.4404 (316L)

Antenna WLAN esterna

- Antenna: plastica ASA (acrilato di stirene-acrilonitrile) e ottone nichelato
- Adattatore: acciaio inox e ottone nichelato
- Cavo: polietilene
- Connettore: ottone nichelato
- Staffa ad angolo: acciaio inox

Conessioni al processo

- Conessioni della flangia fisse:
 - Flangia EN 1092-1 (DIN 2501)
 - Flangia EN 1092-1 (DIN 2512N)
 - Flangia ASME B16.5
 - Flangia JIS B2220
 - Flangia DIN 11864-2 Form A, DIN 11866 serie A, flangia di accoppiamento
 - Flangia piccola BBS (orbitale sterile), DIN 11866 serie A, femmina
 - Flangia piccola BBS (orbitale sterile), DIN 11866 serie B, femmina
- Conessioni clamp:
 - Tri-Clamp (tubi OD), DIN 11866 serie C
 - Clamp DIN 11864-3 Form A, DIN 11866 serie A, con accoppiamento
 - Clamp DIN 32676, DIN 11866 serie A
 - Clamp ISO 2852, ISO 2037
 - Clamp ISO 2852, DIN 11866 serie B
 - BBS Quick-Connect (orbitale sterile), DIN11866 serie A, femmina
 - BBS Quick-Connect (orbitale sterile), DIN11866 serie B, femmina
 - Clamp Neumo BioConnect, DIN11866 serie A, clamp Form R
- Conessioni clamp eccentriche:
 - Tri-Clamp eccentrica, DIN 11866 serie C
 - Clamp DIN 11864-3 Form A, DIN 11866 serie A, con accoppiamento
 - Clamp DIN 32676, DIN 11866 serie A
 - Clamp ISO 2852, DIN 11866 serie B
 - BBS Quick-Connect (orbitale sterile), DIN11866 serie A, femmina
 - BBS Quick-Connect (orbitale sterile), DIN11866 serie B, femmina
 - Clamp Neumo BioConnect, DIN11866 serie A, clamp Form R
- Filettatura:
 - Filettatura DIN 11851, DIN 11866 serie A
 - Filettatura SMS 1145
 - Filettatura ISO 2853, ISO 2037
 - Filettatura DIN 11864-1 Form A, DIN 11866 serie A
 - Filettatura BBS (orbitale sterile), DIN 11866 serie A
 - Filettatura BBS (orbitale sterile), DIN 11866 serie B

 Materiali della connessione al processo →  231

Rugosità

Tutti i dati si riferiscono alle parti bagnate.

Possono essere ordinate le seguenti categorie di rugosità:

| Categoria | Metodo | Codice d'ordine opzione/i "Materiale tubo di misura, parti bagnate" |
|-------------------------------------|----------------------------|--|
| Ra ≤ 0,76 µm (30 µin) ¹⁾ | Lucidato meccanicamente | BB, TD |
| Ra ≤ 0,38 µm (15 µin) ¹⁾ | Meccanico ed elettropulito | BC, TG |

1) Ra secondo ISO 21920

16.11 Interfaccia utente

Lingue

Operatività nelle seguenti lingue:

- Mediante controllo locale
Inglese, tedesco, francese, spagnolo, italiano, olandese, portoghese, polacco, russo, turco, cinese, giapponese, coreano, vietnamita, ceco, svedese
- Mediante web browser
Inglese, tedesco, francese, spagnolo, italiano, olandese, portoghese, polacco, russo, turco, cinese, giapponese, vietnamita, ceco, svedese
- Mediante tool operativo "FieldCare", "DeviceCare": Inglese, Tedesco, Francese, Spagnolo, Italiano, Cinese, Giapponese

Operatività locale

Mediante modulo display

Caratteristiche:

- Codice d'ordine per "Display; funzionamento", opzione F "Display grafico a 4 righe, retroilluminato; Touch Control"
- Codice d'ordine per "Display; funzionamento", opzione G "Display grafico a 4 righe, retroilluminato; Touch Control + WLAN"

 Informazioni sull'interfaccia WLAN →  87

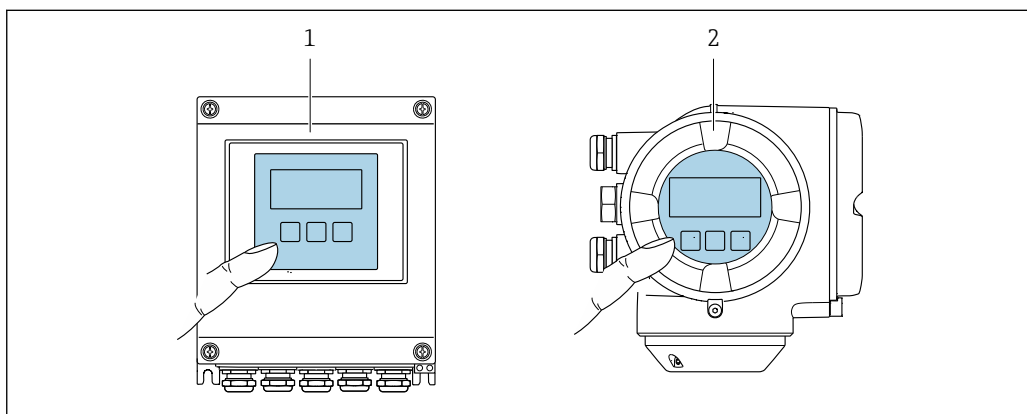



 43 Controllo mediante touch control

- 1 Proline 500 – digital
- 2 Proline 500

Elementi del display

- Display grafico a 4 righe, illuminato
- Retroilluminazione bianca; diventa rossa nel caso di errori del dispositivo
- Il formato per visualizzare le variabili misurate e quelle di stato può essere configurato caso per caso

Elementi operativi





- Controllo esterno mediante Touch Control (3 tasti ottici) senza aprire la custodia: , , 
- Gli elementi operativi sono accessibili anche in alcune aree pericolose

Funzionamento a distanza →  86

Interfaccia service →  86

Tool operativi supportati

Per l'accesso locale o a distanza al misuratore, possono essere utilizzati diversi tool operativi. In base al tool operativo utilizzato, l'accesso è possibile con diverse unità di controllo e un'ampia gamma di interfacce.

| Tool operativi supportati | Unità operativa | Interfaccia | Ulteriori informazioni |
|---------------------------|---|--|--|
| Web browser | Notebook, PC o tablet con web browser | <ul style="list-style-type: none"> ■ Interfaccia service CDI-RJ45 ■ Interfaccia WLAN | Documentazione speciale per il dispositivo →  241 |
| DeviceCare SFE100 | Notebook, PC o tablet con sistema Microsoft Windows | <ul style="list-style-type: none"> ■ Interfaccia service CDI-RJ45 ■ Interfaccia WLAN ■ Protocollo del bus di campo | →  210 |
| FieldCare SFE500 | Notebook, PC o tablet con sistema Microsoft Windows | <ul style="list-style-type: none"> ■ Interfaccia service CDI-RJ45 ■ Interfaccia WLAN ■ Protocollo del bus di campo | →  210 |
| Field Xpert | SMT70/77/50 | <ul style="list-style-type: none"> ■ Tutti i protocolli Fieldbus ■ Interfaccia WLAN ■ Bluetooth ■ Interfaccia service CDI-RJ45 | Istruzioni di funzionamento BA01202S File descrittivi del dispositivo: Utilizzare la funzione di aggiornamento del terminale portatile |
| App SmartBlue | Smartphone o tablet con iOS o Android | WLAN | →  210 |

 Per il controllo del dispositivo possono essere utilizzati altri tool operativi basati su tecnologia FDT con un driver del dispositivo come DTM/iDTM o DD/EDD. Questi tool operativi sono reperibili dai singoli produttori. È supportata l'integrazione a titolo di esempio nei seguenti tool operativi:

- Field Device Manager (FDM) di Honeywell → www.process.honeywell.com
- FieldMate di Yokogawa → www.yokogawa.com
- PACTWare → www.pactware.com

Sono disponibili i file con le descrizioni dei dispositivi: www.endress.com → Area download

Web server

Con il web server integrato, è possibile azionare e configurare il dispositivo con un web browser Interfaccia service (CDI-RJ45) o interfaccia WLAN. La struttura del menu operativo è la stessa del display locale. Oltre ai valori misurati, vengono visualizzate le informazioni sullo stato del dispositivo che possono essere usate per monitorare l'efficienza del dispositivo. Inoltre, si possono gestire i dati del dispositivo e configurare i parametri della rete.

Per la connessione WLAN, è richiesto un dispositivo con interfaccia WLAN (disponibile in opzione): codice d'ordine per "Display; funzionamento", opzione G "A 4 righe, retroilluminato; Touch Control + WLAN". Il dispositivo serve da Punto di accesso e consente la comunicazione tra computer o terminale portatile.

Funzioni supportate

Scambio dati tra unità di controllo (ad. es. notebook) e misuratore:

- Caricare la configurazione dal misuratore (formato XML, backup della configurazione)
- Salvare la configurazione nel misuratore (formato XML, ripristinare la configurazione)
- Esportare l'elenco degli eventi (file .csv)
- Esportare le impostazioni dei parametri (file .csv o PDF, documentare la configurazione dei punti di misura)

- Esportare il report di verifica Heartbeat Technology (file PDF, disponibile solo con il pacchetto applicativo **Heartbeat Verification** →  238)
- Versione flash firmware per l'aggiornamento del firmware del dispositivo, ad esempio
- Download del driver per l'integrazione del sistema
- Visualizzazione di fino a 1000 valori misurati salvati (disponibile solo con il pacchetto applicativo **Extended HistoROM** →  238)

HistoROM gestione dati

Il misuratore offre la funzione di gestione dati della memoria HistoROM. La gestione dati della memoria HistoROM comprende sia l'archiviazione, sia l'importazione/esportazione dei dati importanti per dispositivo e processo, aggiungendo affidabilità, sicurezza ed efficienza al funzionamento.



Alla consegna del dispositivo, le impostazioni di fabbrica dei dati configurativi sono salvate come backup nella memoria del dispositivo. Questa memoria può essere sovrascritta con un record di dati aggiornato, ad es. al termine della messa in servizio.

Informazioni aggiuntive sul concetto di archiviazione dati

Sono presenti tre tipi diversi di unità di archiviazione dati, nelle quali sono salvati i dati utilizzati dal dispositivo:

| | Backup sulla HistoROM | T-DAT | S-DAT |
|--|--|--|---|
| Dati disponibili | <ul style="list-style-type: none"> ▪ Registro eventi, ad es. eventi diagnostici ▪ Backup del record con i dati dei parametri ▪ Pacchetto firmware del dispositivo | <ul style="list-style-type: none"> ▪ Memorizzazione dei valori misurati (opzione d'ordine "HistoROM estesa") ▪ Record dei dati dei parametri correnti (usato dal firmware in esecuzione) ▪ Indicatore (valori minimo/massimo) ▪ Valore del totalizzatore | <ul style="list-style-type: none"> ▪ Dati del sensore: ad es. configurazione del punto di misura ▪ Numero di serie ▪ Dati di taratura ▪ Configurazione del dispositivo (ad es. opzioni SW, I/O fisso o I/O multi) |
| Posizione dell'unità di archiviazione | Fissata sulla scheda PC dell'interfaccia utente nel vano connessioni | Può essere collegata nella scheda PC dell'interfaccia utente nel vano connessioni | Nel connettore del sensore, nella parte del collo del trasmettitore |

Backup dei dati

Automatico

- I dati più importanti del dispositivo (sensore e trasmettitore) sono salvati automaticamente nei moduli DAT
- Se si sostituisce il trasmettitore o il misuratore: non appena si sostituisce la memoria T-DAT con i dati precedenti del dispositivo, il nuovo misuratore è pronto a riprendere subito il funzionamento e senza errori
- Se si sostituisce il sensore: non appena si sostituisce il sensore, i dati del nuovo sensore sono trasferiti dalla memoria S-DAT al misuratore e il misuratore è pronto a riprendere subito il funzionamento e senza errori
- Se si sostituisce il modulo dell'elettronica (ad es. il modulo dell'elettronica I/O): una volta sostituito il modulo dell'elettronica, il software del modulo viene confrontato con il firmware del dispositivo attuale. Se necessario, il software del modulo viene aggiornato o declassato. Il modulo dell'elettronica può essere utilizzato subito dopo, senza problemi di compatibilità.

Manuale

Record addizionale con i dati dei parametri (impostazioni dei parametri complete) nella memoria integrata nel dispositivo HistoROM Backup per:

- Funzione di backup dati
Backup e successivo ripristino di una configurazione del dispositivo nella memoria del dispositivo HistoROM Backup
- Funzione di confronto dati
Confronto della configurazione corrente del dispositivo con quella salvata nella memoria del dispositivo HistoROM Backup

Trasmissione dati

Manuale

Trasferimento di una configurazione del dispositivo a un altro dispositivo utilizzando la funzione di esportazione dello specifico tool operativo, ad es. con FieldCare, DeviceCare o web server: per duplicare la configurazione o per salvarla in un archivio (ad es. a scopo di backup)

Elenco degli eventi

Automatic

- Visualizzazione cronologica di fino a 20 messaggi di evento nell'elenco degli eventi
- Se è abilitato il pacchetto applicativo **HistoROM estesa** (opzione d'ordine): sono visualizzati fino a 100 messaggi di evento nell'elenco degli eventi con marcatura oraria, descrizioni in chiaro e rimedi
- L'elenco degli eventi può essere esportato e visualizzato mediante diverse interfacce e tool operativi, ad es. DeviceCare, FieldCare o web server

Registrazione dati

Manuale

Se è abilitato il pacchetto applicativo **Extended HistoROM** (opzione d'ordine):

- Registrazione di 1... 4 canali di fino a 1 000 valori misurati (fino a 250 valori misurati per canale)
- Intervallo di registrazione configurabile dall'utente
- Esportazione del registro dei valori misurati mediante diverse interfacce e tool operativi, ad es. FieldCare, DeviceCare o web server

16.12 Certificati e approvazioni

I certificati e le approvazioni aggiornati del prodotto sono disponibili all'indirizzo www.endress.com sulla pagina del relativo prodotto:

1. Selezionare il prodotto utilizzando i filtri e il campo di ricerca.
2. Aprire la pagina del prodotto.
3. Selezionare **Downloads**.

Marchio CE

Il dispositivo è conforme ai requisiti legali delle direttive UE applicabili. Queste sono elencate, insieme agli standard applicati, nella relativa Dichiarazione di conformità UE.

Endress+Hauser, apponendo il marchio CE, conferma il risultato positivo delle prove eseguite sull'apparecchiatura.

Marcatura UKCA

Il dispositivo soddisfa i requisiti legali delle normative UK applicabili (Statutory Instruments). Questi sono elencati nella Dichiarazione di conformità UKCA insieme ai relativi standard. Selezionando l'opzione d'ordine per la marcatura UKCA, Endress+Hauser conferma che il dispositivo ha superato con successo la valutazione ed il collaudo esponendo il marchio UKCA.

Indirizzo per contattare Endress+Hauser UK:

Endress+Hauser Ltd.
Floats Road
Manchester M23 9NF
Regno Unito
www.uk.endress.com

Marcatura RCM

Il sistema di misura è conforme ai requisiti di compatibilità elettromagnetica della ACMA (Australian Communications and Media Authority).

Compatibilità igienica

- **Approvazione 3A**
 - Solo i misuratori con codice d'ordine per "Approvazione addizionale", opzione LP "3A" sono approvati 3-A.
 - L'approvazione 3-A si riferisce al misuratore.
 - Durante l'installazione, garantire che non si possa accumulare del liquido all'esterno del misuratore.
Il modulo display remoto deve essere installato in conformità allo Standard 3-A.
 - Gli accessori (ad es. camicia riscaldante, tettuccio di protezione dalle intemperie, supporto da parete) devono essere installati in base allo standard 3-A.
Ciascun accessorio può essere pulito. In certi casi può essere necessario lo smontaggio.
 - **Testato EHEDG**
Solo i dispositivi con codice d'ordine per "Approvazione addizionale", opzione LT "EHEDG" sono stati collaudati e rispettano i requisiti EHEDG.
Per soddisfare i requisiti della certificazione EHEDG, il dispositivo deve essere usato con connessioni al processo in conformità con il documento di posizione EHEDG intitolato "Easy Cleanable Pipe Couplings and Process Connections" (Raccordi per tubi e connessioni al processo facili da pulire) (www.ehedg.org).
Per soddisfare i requisiti previsti per la certificazione EHEDG, il dispositivo deve essere installato in posizione tale da consentire il drenaggio .
 - **FDA**
 - **Normativa per i materiali a contatto con alimenti (EC) 1935/2004**
-  Osservare le istruzioni speciali per l'installazione

Direttiva per i dispositivi in pressione (PED)

- **Con l'identificazione**
 - a) PED/G1/x (x = categoria) o
 - b) PESR/G1/x (x = categoria)

sulla targhetta del sensore, Endress+Hauser conferma il rispetto dei "Requisiti di sicurezza fondamentali"

 - a) specificati nell'Allegato I della Direttiva per i dispositivi in pressione (PED) 2014/68/UE o
 - b) nella Schedule 2 degli Statutory Instruments 2016 N. 1105.
- **I dispositivi senza questo contrassegno (senza PED o PESR) sono stati progettati e costruiti secondo la norma di buona progettazione. Rispettano i requisiti di**
 - a) Art. 4 Par. 3 della Direttiva per i dispositivi in pressione (PED) 2014/68/UE o
 - b) Part 1, Par. 8 degli Statutory Instruments 2016 N. 1105.

La portata delle applicazioni è indicata

 - a) nelle tabelle 6 ... 9 nell'Allegato II della Direttiva per i dispositivi in pressione (PED) 2014/68/UE o
 - b) nella Schedule 3, Par. 2 degli Statutory Instruments 2016 N. 1105.

Approvazione per apparecchiature radio

Il misuratore dispone dell'approvazione per le apparecchiature radio.



Per informazioni dettagliate sull'approvazione per le apparecchiature radio, vedere la documentazione speciale →  241

Certificazioni addizionali

Approvazione CRN

Alcune versioni del dispositivo hanno approvazione CRN. Per ordinare uno strumento con approvazione CRN, è necessario ordinare una connessione al processo con approvazione CSA.

Prove e certificati

| | |
|------------------------------|---|
| Standard e direttive esterne | <ul style="list-style-type: none"> ■ EN 60529 Classi di protezione assicurate dalle custodie (codice IP) ■ IEC/EN 60068-2-6 Influenze ambientali: procedura del test - Test Fc: vibrazione (sinusoidale). ■ IEC/EN 60068-2-31 Influenze ambientali: procedura del test - Test Ec: urti dovuti ad applicazioni pesanti, soprattutto per dispositivi. ■ EN 61010-1 Requisiti di sicurezza per apparecchiature elettriche di misura, controllo e laboratorio - Requisiti generali ■ EN 61326-1/-2-3 Requisiti EMC per apparecchiature elettriche di misura, controllo e per uso in laboratorio ■ NAMUR NE 21 Compatibilità elettromagnetica (EMC) dei processi industriali e delle attrezzature di controllo da laboratorio ■ NAMUR NE 32 Salvataggio dati nel caso di mancanza rete in campo e strumentazione di controllo con microprocessori ■ NAMUR NE 43 Standardizzazione del livello del segnale per le informazioni di guasto dei trasmettitori digitali con segnale di uscita analogico. ■ NAMUR NE 53 Software per dispositivi da campo e di elaborazione dei segnali con elettronica digitale ■ NAMUR NE 80 Applicazione della Direttiva per i dispositivi in pressione (PED) alle unità di controllo del processo ■ NAMUR NE 105 Specifiche per l'integrazione dei bus di campo in tool ingegneristici per dispositivi da campo ■ NAMUR NE 107 Automonitoraggio e diagnostica dei dispositivi da campo ■ NAMUR NE 131 Requisiti per dispositivi da campo in applicazioni standard ■ NAMUR NE 132 Misuratore massico Coriolis ■ ETSI EN 300 328 Direttive per componenti a radiofrequenza di 2,4 GHz. ■ EN 301489 Compatibilità elettromagnetica e spettro delle radiofrequenze (Radio spectrum Matters - ERM). |
|------------------------------|---|

16.13 Pacchetti applicativi

Sono disponibili numerosi pacchetti applicativi per ampliare le funzionalità del dispositivo. Possono essere utili per gestire aspetti legati alla sicurezza o requisiti applicativi specifici.

I pacchetti applicativi possono essere ordinati a Endress+Hauser con il dispositivo o in un secondo tempo. Informazioni dettagliate sul relativo codice d'ordine possono essere richieste all'Ufficio commerciale Endress+Hauser locale o reperite sulla pagina del prodotto del sito Endress+Hauser: www.endress.com.



Maggiori informazioni sui pacchetti applicativi:
Documentazione speciale → 240

Funzionalità diagnostica

Codice d'ordine per "Pacchetto applicativo", opzione EA "HistoROM estesa"

Comprende funzioni estese per il registro eventi e l'attivazione della memoria del valore misurato.

Registro eventi:

La capacità di memoria è estesa da 20 (versione standard) fino a 100 inserimenti di messaggi.

Memorizzazione dei dati (registratore a traccia continua):

- La capacità di memoria è abilitata fino a 1000 valori misurati.
- Possono essere trasmessi fino a 250 valori misurati mediante ognuno dei 4 canali di memoria. L'intervallo di registrazione può essere definito e configurato dall'operatore.
- Le registrazioni del valore misurato sono accessibili mediante display locale o tool operativo ad es. FieldCare, DeviceCare o web server.

 Per informazioni dettagliate, leggere le Istruzioni di funzionamento del dispositivo.

Heartbeat Technology

Codice d'ordine per "Pacchetto applicativo", opzione EB "Heartbeat Verification + Monitoring"

Heartbeat Verification

Possiede i requisiti per la verifica tracciabile secondo DIN ISO 9001:2008 Capitolo 7.6 a) "Controllo di apparecchiature di monitoraggio e misura".

- Collaudo funzionale in stato installato senza interrompere il processo.
- Risultati della verifica tracciabili su richiesta, rapporto compreso.
- Processo di collaudo semplice mediante controllo locale o altre interfacce operative.
- Chiara valutazione del punto di misura (corretto/errato) con collaudo ad elevata copertura nel contesto delle specifiche del produttore.
- Estensione degli intervalli di taratura in base alla valutazione di rischio dell'operatore.

Heartbeat Monitoring

Fornisce dati continui, caratteristici del principio di misura, a un sistema di Condition Monitoring esterno a scopo di manutenzione preventiva o analisi di processo. Questi dati consentono all'operatore di:

- Trarre conclusioni - usando questi dati e altre informazioni - sull'impatto che caratteristiche di processo (ad es. corrosione, abrasione, depositi, ecc.) hanno sulle prestazioni di misura nel tempo.
- Pianificare in anticipo gli interventi di manutenzione.
- Monitorare la qualità del processo o del prodotto, ad es. sacche di gas .

 Per informazioni dettagliate, leggere la Documentazione speciale del dispositivo.

Misura della concentrazione

Codice d'ordine per "Pacchetto applicativo", opzione ED "Concentrazione"

Calcolo e trasmissione delle concentrazioni del fluido.

La densità misurata è convertita nella concentrazione di una sostanza di una miscela binaria, mediante il pacchetto applicativo "Concentrazione" :

- Selezione di fluidi predefiniti (ad es. diverse soluzioni zuccherine, acidi, alcali, sali, etanolo, ecc.).
- Unità ingegneristiche di uso comune o definite dall'utente (°Brix, °Plato, % massa, % volume, mol/l, ecc.) per applicazioni standard .
- Calcolo della concentrazione da tabelle definite dall'utente.

 Per informazioni dettagliate, leggere la Documentazione speciale del dispositivo.

Densità speciale

Codice d'ordine per "Pacchetto applicativo", opzione EE "Densità speciale"

Molte applicazioni utilizzano la densità come valore misurato fondamentale per monitorare la qualità o controllare i processi. Il misuratore di serie la densità del fluido e rende disponibile questo valore per il sistema di controllo.

Il pacchetto applicativo "Densità speciale" offre misure di densità a elevata precisione per un ampio campo di densità e temperatura, soprattutto per applicazioni soggette a condizioni di processo variabili.



Per informazioni dettagliate, leggere le Istruzioni di funzionamento del dispositivo.

16.14 Accessori



Panoramica degli accessori ordinabili → 📄 208

16.15 Documentazione supplementare



Per una descrizione del contenuto della documentazione tecnica associata, consultare:

- *Device Viewer* (www.endress.com/deviceviewer): inserire il numero di serie riportato sulla targhetta
- *Endress+Hauser Operations app*: inserire il numero di serie indicato sulla targhetta oppure effettuare la scansione del codice matrice presente sulla targhetta.

Documentazione standard Istruzioni di funzionamento brevi

Istruzioni di funzionamento brevi per il sensore

| Misuratore | Codice della documentazione |
|-------------------|-----------------------------|
| Proline Promass P | KA01286D |

Istruzioni di funzionamento brevi per il trasmettitore

| Misuratore | Codice della documentazione |
|------------------------|-----------------------------|
| Proline 500 – digitale | KA01319D |
| Proline 500 | KA01318D |

Informazioni tecniche

| Misuratore | Codice della documentazione |
|---------------|-----------------------------|
| Promass P 500 | TI01286D |

Descrizione dei parametri del dispositivo

| Misuratore | Codice della documentazione |
|-------------|-----------------------------|
| Promass 500 | GP01062D |

Documentazione supplementare in base al tipo di dispositivo

Istruzioni di sicurezza

Istruzioni di sicurezza per dispositivi elettrici in aree con pericolo d'esplosione.

| Indice | Codice della documentazione |
|------------------|-----------------------------|
| | Misuratore |
| ATEX/IECEX Ex i | XA01473D |
| ATEX/IECEX Ex ec | XA01474D |
| cCSAus IS | XA01475D |

| Indice | Codice della documentazione |
|---------------|-----------------------------|
| | Misuratore |
| cCSAus Ex i | XA01509D |
| cCSAus Ex nA | XA01510D |
| INMETRO Ex i | XA01476D |
| INMETRO Ex ec | XA01477D |
| NEPSI Ex i | XA01478D |
| NEPSI Ex nA | XA01479D |
| NEPSI Ex i | XA01658D |
| NEPSI Ex nA | XA01659D |
| JPN | XA01780D |

Documentazione speciale

| Contenuto | Codice della documentazione |
|--|-----------------------------|
| Informazioni sulla Direttiva per i dispositivi in pressione (PED) | SD01614D |
| Approvazioni radio per interfaccia WLAN del modulo display A309/A310 | SD01793D |
| Web server | SD01667D |
| Heartbeat Technology | SD01704D |
| Misura della concentrazione | SD01710D |

Istruzioni di installazione

| Contenuto | Nota |
|---|---|
| Istruzioni di installazione per le dotazioni di parti di ricambio e gli accessori | <ul style="list-style-type: none"> ▪ L'elenco completo delle parti di ricambio disponibili è accessibile tramite <i>Device Viewer</i> → 📖 206 ▪ Accessori ordinabili con relative istruzioni di installazione → 📖 208 |

Indice analitico

A

| | |
|--|-----|
| Abilitazione della protezione scrittura | 158 |
| Abilitazione/disabilitazione del blocco tastiera | 79 |
| Accesso diretto | 76 |
| Accesso in lettura | 78 |
| Accesso in scrittura | 78 |
| Adattamento del comportamento diagnostico | 190 |
| Altezza operativa | 225 |
| Apparecchiature di misura e prova | 205 |
| Applicazione | 211 |
| Approvazione 3A | 237 |
| Approvazione per apparecchiature radio | 237 |
| Approvazioni | 236 |
| Area di stato | |
| Nella visualizzazione della navigazione | 70 |
| Per la visualizzazione operativa | 67 |
| Area di visualizzazione | |
| Nella visualizzazione della navigazione | 70 |
| Per la visualizzazione operativa | 68 |
| Assegnazione dei morsetti | 40 |
| Assegnazione dei morsetti del cavo di collegamento di Proline 500 | |
| Vano collegamenti del sensore | 49 |
| Assegnazione dei morsetti del cavo di collegamento per Proline 500- digitale | |
| Vano collegamenti del sensore | 42 |
| Autorizzazione di accesso ai parametri | |
| Accesso in lettura | 78 |
| Accesso in scrittura | 78 |

B

| | |
|---|-----|
| Blocco del dispositivo, stato | 163 |
| Buffer di auto-scansione | |
| ved Mappa dati Modbus RS485 | |

C

| | |
|---|-----|
| Campo applicativo | |
| Rischi residui | 10 |
| Campo di misura | |
| Liquidi | 212 |
| Campo di misura, consigliato | 228 |
| Campo di portata consentito | 212 |
| Campo di temperatura | |
| Campo di temperatura ambiente per il display | 233 |
| Temperatura del fluido | 227 |
| Temperatura di immagazzinamento | 21 |
| Campo di temperatura di immagazzinamento | 225 |
| Campo di temperature ambiente | 225 |
| Caratteristiche nominali di pressione-temperatura | 227 |
| Caratteristiche operative | 221 |
| Carico meccanico | 226 |
| Cavo di collegamento | 35 |
| Certificati | 236 |
| Certificazioni addizionali | 237 |
| Checklist | |
| Verifica finale dell'installazione | 34 |

| | |
|--|--------|
| Verifica finale delle connessioni | 63 |
| Classe climatica | 225 |
| Classe di protezione | 62 |
| Cleaning | |
| Pulizia CIP | 205 |
| Pulizia interna | 205 |
| Pulizia SIP | 205 |
| Codice d'ordine | 17, 19 |
| Codice d'ordine esteso | |
| Sensore | 19 |
| Trasmettitore | 17 |
| Codice di accesso | 78 |
| Input errato | 78 |
| Codici operativi | 93 |
| Collegamento | |
| ved Collegamento elettrico | |
| Collegamento del cavo segnali/cavo della tensione di alimentazione | |
| Proline 500 – trasmettitore digitale | 47 |
| Trasmettitore Proline 500 | 53 |
| Collegamento elettrico | |
| Classe di protezione | 62 |
| Computer con web browser (ad es. Microsoft Edge) | 86 |
| Interfaccia WLAN | 87 |
| Misuratore | 35 |
| Tool operativi | |
| Mediante interfaccia WLAN | 87 |
| Mediante protocollo Modbus RS485 | 86 |
| Tool operativo (ad es. FieldCare, DeviceCare, AMS Device Manager, SIMATIC PDM) | 86 |
| Compatibilità | 204 |
| Compatibilità elettromagnetica | 227 |
| Compatibilità igienica | 237 |
| Componenti del dispositivo | 14 |
| Comportamento diagnostico | |
| Simboli | 185 |
| Spiegazione | 185 |
| Condizioni ambiente | |
| Altezza operativa | 225 |
| Carico meccanico | 226 |
| Resistenza agli urti e alle vibrazioni | 226 |
| Temperatura di immagazzinamento | 225 |
| Umidità relativa | 225 |
| Condizioni di immagazzinamento | 21 |
| Condizioni operative di riferimento | 221 |
| Configurazione della modalità di risposta all'errore, Modbus RS485 | 189 |
| Connessione del cavo di collegamento | |
| Assegnazione dei morsetti del Proline 500 - digitale | 42 |
| Custodia della connessione del sensore, Proline 500 - digitale | 42 |
| Proline 500 – trasmettitore digitale | 46 |
| Trasmettitore Proline 500 | 52 |

| | |
|--|----------|
| Connessione del misuratore | |
| Proline 500 | 49 |
| Proline 500 – digitale | 42 |
| Connessione elettrica | |
| Tool operativi | |
| Mediante Interfaccia service (CDI-RJ45) | 86 |
| Web server | 86 |
| Connessioni al processo | 232 |
| Consumo di corrente | 220 |
| Controllo alla consegna | 16 |
| Corpo del sensore | 227 |
| Costruzione | |
| Misuratore | 14 |
| D | |
| Data di produzione | 17, 19 |
| Data di rilascio del software | 92 |
| Dati tecnici, panoramica | 211 |
| Definizione del codice di accesso | 158, 159 |
| Descrizione comando | |
| ved Testo di istruzioni | |
| Device Viewer | 206 |
| DeviceCare | 90 |
| File descrittivo del dispositivo | 92 |
| Diagnostica | |
| Simboli | 184 |
| Dichiarazione di Conformità | 10 |
| Dimensioni di installazione | 24 |
| Dimensioni di montaggio | |
| ved Dimensioni di installazione | |
| DIP switch | |
| ved Microinterruttore protezione scrittura | |
| Direttiva per i dispositivi in pressione (PED) | 237 |
| Direzione del flusso | 23, 30 |
| Disabilitazione della protezione scrittura | 158 |
| Display | |
| Editor numerico | 72 |
| ved Display locale | |
| Display locale | 233 |
| Editor di testo | 72 |
| Schermata di navigazione | 70 |
| ved Display operativo | |
| ved In condizione di allarme | |
| ved Messaggio diagnostico | |
| Display operativo | 67 |
| Documento | |
| Funzione | 6 |
| Simboli | 6 |
| E | |
| Editor di testo | 72 |
| Editor numerico | 72 |
| Effetto | |
| Temperatura del fluido | 223 |
| Elementi fondamentali della struttura | |
| Errore di misura | 224 |
| Ripetibilità | 224 |
| Elementi operativi | 74, 185 |
| Elenco degli eventi | 197 |
| Elenco di diagnostica | 196 |
| Equalizzazione del potenziale | 55 |
| Errore di misura massimo | 221 |
| Esecuzione della regolazione di densità | 135 |
| F | |
| FDA | 237 |
| FieldCare | 89 |
| File descrittivo del dispositivo | 92 |
| Funzione | 89 |
| Interfaccia utente | 90 |
| Stabilire una connessione | 90 |
| File descrittivi del dispositivo | 92 |
| Filosofia operativa | 66 |
| Filtraggio del registro degli eventi | 198 |
| Firmware | |
| Data di rilascio | 92 |
| Versione | 92 |
| Funzionamento a distanza | 233 |
| Funzione del documento | 6 |
| Funzioni | |
| ved Parametri | |
| G | |
| Gestione della configurazione del dispositivo | 151 |
| Gestore frazione gas | 177 |
| Grado di protezione | 225 |
| H | |
| HistoROM | 151 |
| I | |
| ID produttore | 92 |
| ID tipo dispositivo | 92 |
| Identificazione del misuratore | 16 |
| Impostazione della lingua operativa | 98 |
| Impostazioni | |
| Adattamento del misuratore alle condizioni di processo | 171 |
| Amministrazione | 152 |
| Configurazione I/O | 105 |
| Configurazioni avanzate del display | 143 |
| Descrizione tag | 100 |
| Display locale | 125 |
| Doppia uscita impulsiva | 124 |
| Gestione della configurazione del dispositivo | 151 |
| Ingresso di stato | 107 |
| Ingresso in corrente | 106 |
| Interfaccia di comunicazione | 102 |
| Lingua dell'interfaccia | 98 |
| Mezzo | 104 |
| Regolazione del sensore | 134 |
| Reset del dispositivo | 199 |
| Reset del totalizzatore | 171 |
| Rilevamento tubo parzialmente pieno | 131 |
| Simulazione | 154 |
| Taglio di bassa portata | 130 |
| Totalizzatore | 141 |
| Unità di sistema | 100 |
| Uscita contatto | 119 |

| | | | |
|---|---------------|---|----------|
| Uscita impulsi | 113 | Web server (Sottomenu) | 85 |
| Uscita impulsi/frequenza/contatto | 113, 115 | Impostazioni WLAN | 149 |
| Uscita in corrente | 108 | Indicazione | |
| Uscita relè | 121 | Evento diagnostico attuale | 196 |
| WLAN | 149 | Evento diagnostico precedente | 196 |
| Impostazioni dei parametri | | Influenza | |
| Amministrazione (Sottomenu) | 154 | Pressione del fluido | 224 |
| Calcolo portata volumetrica compensata (Sottomenu) | 133 | Temperatura ambiente | 223 |
| Comunicazione (Sottomenu) | 102 | Informazioni diagnostiche | |
| Configurazione (Menu) | 100 | DeviceCare | 188 |
| Configurazione avanzata (Sottomenu) | 133 | Diodi a emissione di luce | 181 |
| Configurazione back up (Sottomenu) | 151 | Display locale | 184 |
| Configurazione I/O | 105 | FieldCare | 188 |
| Configurazione I/O (Sottomenu) | 105 | Interfaccia di comunicazione | 189 |
| Definire codice di accesso (Procedura guidata) | 153 | Panoramica | 190 |
| Diagnostica (Menu) | 196 | Rimedi | 190 |
| Display (Procedura guidata) | 125 | Struttura, descrizione | 185, 188 |
| Display (Sottomenu) | 143 | Web browser | 186 |
| Doppia uscita impulsiva | 124 | Informazioni su questo documento | 6 |
| Gestione totalizzatore/i (Sottomenu) | 171 | Informazioni sulla versione del dispositivo | 92 |
| Impostazione WLAN (Procedura guidata) | 149 | Ingressi cavo | |
| Indice del fluido (Sottomenu) | 178 | Dati tecnici | 220 |
| Informazioni sul dispositivo (Sottomenu) | 200 | Ingresso cavo | |
| Ingresso corrente (Procedura guidata) | 106 | Classe di protezione | 62 |
| Ingresso corrente 1 ... n (Sottomenu) | 167 | Installazione | 22 |
| Ingresso di stato | 107 | Integrazione di sistema | 92 |
| Ingresso di stato 1 ... n (Procedura guidata) | 107 | Interfaccia utente | 163 |
| Ingresso di stato 1 ... n (Sottomenu) | 168 | Interruzione dell'alimentazione | 220 |
| Ingresso in corrente | 106 | Intervento di manutenzione | 205 |
| Memorizzazione dati (Sottomenu) | 173 | Isolamento galvanico | 219 |
| Modalità di misura (Sottomenu) | 177 | Isolamento termico | 25 |
| Regolazione del sensore (Sottomenu) | 134 | Ispezione | |
| Regolazione dello zero (Procedura guidata) | 139 | Collegamento | 63 |
| Reset codice d'accesso (Sottomenu) | 153 | Installazione | 34 |
| Rilevamento tubo parzialmente pieno (Procedura guidata) | 131 | Merci ricevute | 16 |
| Selez. uscita Impulsi/Frequenza/Stato (Procedura guidata) | 113, 115, 119 | Istruzioni di montaggio speciali | |
| Selez. uscita Impulsi/Frequenza/Stato 1 ... n (Sottomenu) | 169 | Compatibilità igienica | 27 |
| Selezione fluido (Procedura guidata) | 104 | Istruzioni speciali per la connessione | 56 |
| Simulazione (Sottomenu) | 154 | L | |
| Taglio bassa portata (Procedura guidata) | 130 | Lettura dei valori di misura | 163 |
| Taratura di densità (Procedura guidata) | 135 | Lingue, opzioni operative | 233 |
| Totalizzatore (Sottomenu) | 167 | M | |
| Totalizzatore 1 ... n (Sottomenu) | 141 | Marcatura RCM | 236 |
| Unità di sistema (Sottomenu) | 100 | Marcatura UKCA | 236 |
| Uscita doppio impulso (Procedura guidata) | 124 | Marchi registrati | 8 |
| Uscita doppio impulso (Sottomenu) | 170 | Marchio CE | 10, 236 |
| Uscita impulsi/frequenza/contatto | 113 | Materiali | 229 |
| Uscita in corrente | 108 | Menu | |
| Uscita in corrente (Procedura guidata) | 108 | Configurazione | 100 |
| Uscita relè | 121 | Diagnostica | 196 |
| Uscita relè 1 ... n (Procedura guidata) | 121 | Per impostazioni specifiche | 132 |
| Uscita relè 1 ... n (Sottomenu) | 170 | Per la configurazione del misuratore | 98 |
| Valore corrente uscita 1 ... n (Sottomenu) | 169 | Menu contestuale | |
| Variabili misurate (Sottomenu) | 164 | Chiusura | 74 |
| Verifica Zero (Procedura guidata) | 138 | Richiamo | 74 |
| | | Spiegazione | 74 |

| | |
|--|----------|
| Menu operativo | |
| Menu, sottomenu | 65 |
| Sottomenu e ruoli utente | 66 |
| Struttura | 65 |
| Messa in servizio | 98 |
| Configurazione dello strumento di misura | 98 |
| Impostazioni avanzate | 132 |
| Messaggi di errore | |
| ved Messaggi di diagnostica | |
| Messaggio diagnostico | 184 |
| Microinterruttore protezione scrittura | 160 |
| Misuratore | |
| Accensione | 98 |
| Configurazione | 98 |
| Conversione | 206 |
| Costruzione | 14 |
| Montaggio del sensore | 30 |
| Preparazione al collegamento elettrico | 41 |
| Preparazione per il montaggio | 29 |
| Rimozione | 207 |
| Riparazioni | 206 |
| Smaltimento | 207 |
| Modbus RS485 | |
| Accesso in lettura | 93 |
| Accesso in scrittura | 93 |
| Codici operativi | 93 |
| Configurazione della modalità di risposta all'errore | 189 |
| Elenco di scansione | 96 |
| Indirizzi dei registri | 94 |
| Informazioni diagnostiche | 189 |
| Informazioni sul registro | 94 |
| Lettura dei dati | 96 |
| Mappa dati Modbus | 95 |
| Tempo di risposta | 94 |
| Modifica della visualizzazione | 72 |
| Uso degli elementi operativi | 72 |
| Modulo dell'elettronica | 14 |
| Modulo dell'elettronica principale | 14 |
| Montaggio del cavo di collegamento | |
| Assegnazione dei morsetti di Proline 500 | 49 |
| Vano collegamenti del sensore, Proline 500 | 49 |
| Morsetti | 220 |
| N | |
| Netilion | 205 |
| Nome del dispositivo | |
| Sensore | 19 |
| Trasmettitore | 17 |
| Normativa per i materiali a contatto con alimenti | 237 |
| Norme e direttive | 238 |
| Numero di serie | 17, 19 |
| O | |
| Opzioni operative | 64 |
| Orientamento (verticale, orizzontale) | 23 |
| P | |
| Pacchetti applicativi | 238 |
| Parametro | |
| Inserimento di un valore o di un testo | 77 |
| Modifica | 77 |
| Parti di ricambio | 206 |
| Percorso di navigazione (visualizzazione della navigazione) | 70 |
| Perdita di carico | 228 |
| Peso | |
| Trasporto (note) | 21 |
| Unità ingegneristiche SI | 228 |
| Unità ingegneristiche US | 229 |
| Potenza assorbita | 220 |
| Precisione di misura | 221 |
| Preparazioni al collegamento | 41 |
| Preparazioni per il montaggio | 29 |
| Pressione del fluido | |
| Influenza | 224 |
| Pressione statica | 25 |
| Principio di misura | 211 |
| Procedura guidata | |
| Definire codice di accesso | 153 |
| Display | 125 |
| Impostazione WLAN | 149 |
| Ingresso corrente | 106 |
| Ingresso di stato 1 ... n | 107 |
| Regolazione dello zero | 139 |
| Rilevamento tubo parzialmente pieno | 131 |
| Selez. uscita Impulsi/Frequenza/Stato 113, 115, 119 | |
| Selezione fluido | 104 |
| Taglio bassa portata | 130 |
| Taratura di densità | 135 |
| Uscita doppio impulso | 124 |
| Uscita in corrente | 108 |
| Uscita relè 1 ... n | 121 |
| Verifica Zero | 138 |
| Proline 500 – trasmettitore digitale | |
| Collegamento del cavo segnali/cavo della tensione di alimentazione | 47 |
| Protezione delle impostazioni dei parametri | 158 |
| Protezione scrittura | |
| Mediante codice di accesso | 158 |
| Tramite microinterruttore protezione scrittura | 160 |
| Protezione scrittura hardware | 160 |
| Prove e certificati | 237 |
| Pulizia | |
| Pulizia delle parti esterne | 205 |
| Pulizia CIP | 226 |
| Pulizia delle parti esterne | 205 |
| Pulizia interna | 205, 226 |
| Pulizia SIP | 226 |
| Punto di installazione | 22 |
| R | |
| Registratore a traccia continua | 173 |
| Registro eventi | 197 |
| Regolazione della densità | 135 |
| Requisiti di montaggio | |
| Dimensioni di installazione | 24 |
| Isolamento termico | 25 |

| | |
|---|----------|
| Orientamento | 23 |
| Pressione statica | 25 |
| Punto di installazione | 22 |
| Riscaldamento del sensore | 26 |
| Tratti rettilinei in entrata e in uscita | 24 |
| Tubo a scarico libero | 23 |
| Vibrazioni | 27 |
| Requisiti per il personale | 9 |
| Resistenza agli urti e alle vibrazioni | 226 |
| Restituzione | 206 |
| Revisione dispositivo | 92 |
| Revisioni del dispositivo | 204 |
| Ricerca guasti | |
| Generale | 179 |
| Richiamare le informazioni diagnostiche, Modbus RS485 | 189 |
| Rimedi | |
| Chiusura | 186 |
| Richiamo | 186 |
| Riparazione | 206 |
| Note | 206 |
| Riparazione del dispositivo | 206 |
| Riparazione di un dispositivo | 206 |
| Ripetibilità | 222 |
| Riscaldamento del sensore | 26 |
| Ritaratura | 205 |
| Rotazione del modulo display | 33 |
| Rotazione della custodia del trasmettitore | 33 |
| Rotazione della custodia dell'elettronica ved Rotazione della custodia del trasmettitore | |
| Rugosità | 232 |
| Ruoli utente | 66 |
| S | |
| Schermata di navigazione | |
| Nel sottomenu | 70 |
| Nella procedura guidata | 70 |
| Segnale di uscita | 214 |
| Segnale in caso di allarme | 217 |
| Segnali di stato | 184, 187 |
| Sensore | |
| Installazione | 30 |
| Servizi di Endress+Hauser | |
| Manutenzione | 205 |
| Servizi Endress+Hauser | |
| Riparazione | 206 |
| Sicurezza | 9 |
| Sicurezza del prodotto | 10 |
| Sicurezza operativa | 10 |
| Sicurezza sul lavoro | 10 |
| Simboli | |
| Controllo dei valori inseriti | 73 |
| Elementi operativi | 72 |
| Nell'area di stato del display locale | 67 |
| Per bloccare | 67 |
| Per i menu | 70 |
| Per i parametri | 70 |
| Per il comportamento diagnostico | 67 |
| Per il numero del canale di misura | 68 |

| | |
|---|----------|
| Per il segnale di stato | 67 |
| Per il sottomenu | 70 |
| Per la comunicazione | 67 |
| Per la variabile misurata | 68 |
| Per procedure guidate | 70 |
| Schermata di immissione | 73 |
| Sistema di misura | 211 |
| Smaltimento | 207 |
| Smaltimento degli imballaggi | 22 |
| Soglia di portata | 228 |
| Soluzione di archiviazione | 235 |
| Sostituzione | |
| Componenti del dispositivo | 206 |
| Sottomenu | |
| Amministrazione | 152, 154 |
| Calcolo portata volumetrica compensata | 133 |
| Comunicazione | 102 |
| Configurazione avanzata | 132, 133 |
| Configurazione back up | 151 |
| Configurazione I/O | 105 |
| Display | 143 |
| Elenco degli eventi | 197 |
| Gestione totalizzatore/i | 171 |
| Indice del fluido | 178 |
| Informazioni sul dispositivo | 200 |
| Ingresso corrente 1 ... n | 167 |
| Ingresso di stato 1 ... n | 168 |
| Memorizzazione dati | 173 |
| Modalità di misura | 177 |
| Panoramica | 66 |
| Regolazione del sensore | 134 |
| Reset codice d'accesso | 153 |
| Selez. uscita Impulsi/Frequenza/Stato 1 ... n | 169 |
| Simulazione | 154 |
| Totalizzatore | 167 |
| Totalizzatore 1 ... n | 141 |
| Unità di sistema | 100 |
| Uscita doppio impulso | 170 |
| Uscita relè 1 ... n | 170 |
| Valore corrente uscita 1 ... n | 169 |
| Valore di uscita | 168 |
| Valori calcolati | 133 |
| Valori ingresso | 167 |
| Valori misurati | 163 |
| Variabili di processo | 133 |
| Variabili misurate | 164 |
| Web server | 85 |
| Struttura | |
| Menu operativo | 65 |
| Struttura del sistema | |
| Sistema di misura | 211 |
| ved Design del misuratore | |
| T | |
| Taglio bassa portata | 219 |
| Targhetta | |
| Sensore | 19 |
| Trasmettitore | 17 |

| | |
|---|-----|
| Tasti operativi | |
| ved Elementi operativi | |
| Temperatura ambiente | |
| Influenza | 223 |
| Temperatura del fluido | |
| Effetto | 223 |
| Temperatura di immagazzinamento | 21 |
| Tempo di risposta | 223 |
| Tensione di alimentazione | 220 |
| Testato EHEDG | 237 |
| Testo di istruzioni | |
| Chiudere | 77 |
| Descrizione | 77 |
| Richiamare | 77 |
| Totalizzatore | |
| Configurazione | 141 |
| Trasmettitore | |
| Rotazione del modulo display | 33 |
| Rotazione della custodia | 33 |
| Trasmettitore Proline 500 | |
| Collegamento del cavo segnali/cavo della tensione di alimentazione | 53 |
| Trasporto del misuratore | 21 |
| Tratti rettilinei in entrata | 24 |
| Tratti rettilinei in uscita | 24 |
| Tubo a scarico libero | 23 |
| U | |
| Uscita contatto | 216 |
| Uso del misuratore | |
| Casi limite | 9 |
| Uso non corretto | 9 |
| ved Uso previsto | |
| Uso previsto | 9 |
| Utensile | |
| Per il collegamento elettrico | 35 |
| Per il montaggio | 29 |
| Trasporto | 21 |
| Utensile di montaggio | 29 |
| Utensile per il collegamento | 35 |
| V | |
| Valori visualizzati | |
| Per stato di blocco | 163 |
| Variabili di processo | |
| Calcolate | 212 |
| Misurate | 212 |
| Variabili di uscita | 214 |
| Variabili in ingresso | 212 |
| Variabili misurate | |
| ved Variabili di processo | |
| Verifica finale dell'installazione | 98 |
| Verifica finale dell'installazione (checklist) | 34 |
| Verifica finale delle connessioni | 98 |
| Verifica finale delle connessioni (checklist) | 63 |
| Versioni firmware | 202 |
| Vibrazioni | 27 |
| Visualizzazione della cronologia dei valori di misura | 173 |
| Visualizzazione modifica | |
| Schermata di immissione | 73 |
| Uso degli elementi operativi | 73 |
| W | |
| W@M Device Viewer | 16 |



71683011

www.addresses.endress.com
