

Instruções de operação

Proline Promass F 500

Medidor de vazão Coriolis
HART



- Certifique-se de que o documento está armazenado em um local seguro, de modo que esteja sempre disponível ao trabalhar no equipamento ou com o equipamento.
- Para evitar perigo para os indivíduos ou instalações, leia atentamente a seção "Instruções básicas de segurança", bem como todas as demais instruções de segurança contidas no documento que sejam específicas dos procedimentos de trabalho.
- O fabricante reserva-se o direito de modificar dados técnicos sem aviso prévio. Sua organização de vendas Endress+Hauser irá lhe fornecer informações atualizadas e atualizações a este manual.

Sumário

1	Sobre este documento	6	6	Instalação	22
1.1	Função do documento	6	6.1	Requisitos de montagem	22
1.2	Símbolos	6	6.1.1	Posição de instalação	22
1.2.1	Símbolos de segurança	6	6.1.2	Especificações ambientais e de processo	25
1.2.2	Símbolos elétricos	6	6.1.3	Instruções de montagem especiais	27
1.2.3	Símbolos específicos de comunicação	6	6.2	Instalação do instrumento de medição	30
1.2.4	Símbolos de ferramentas	7	6.2.1	Ferramentas necessárias	30
1.2.5	Símbolos para determinados tipos de informações	7	6.2.2	Preparação do instrumento de medição	30
1.2.6	Símbolos em gráficos	7	6.2.3	Instalação do medidor	30
1.3	Documentação	8	6.2.4	Instalação do invólucro do transmissor: Proline 500 – digital	31
1.4	Marcas registradas	8	6.2.5	Montagem do invólucro do transmissor: Proline 500	33
2	Instruções de segurança	9	6.2.6	Giro do invólucro do transmissor: Proline 500	34
2.1	Especificações para o pessoal	9	6.2.7	Giro do módulo do display: Proline 500	34
2.2	Uso indicado	9	6.3	Verificação pós-instalação	35
2.3	Segurança no local de trabalho	10	7	Conexão elétrica	36
2.4	Segurança da operação	10	7.1	Segurança elétrica	36
2.5	Segurança do produto	11	7.2	Especificações de conexão	36
2.6	Segurança de TI	11	7.2.1	Ferramentas necessárias	36
2.7	Segurança de TI específica do equipamento	11	7.2.2	Requisitos para o cabo de conexão	36
2.7.1	Proteção de acesso através da proteção contra gravação de hardware	11	7.2.3	Esquema de ligação elétrica	41
2.7.2	Proteção de acesso através de senha	12	7.2.4	Preparação do medidor	41
2.7.3	Acesso através do servidor Web	12	7.3	Conexão do instrumento de medição: Proline 500 - digital	43
2.7.4	Acesso através de OPC-UA	13	7.3.1	Ligação do cabo de conexão	43
2.7.5	Acesso através da interface de operação (CDI-RJ45)	13	7.3.2	Conexão do cabo de sinal e do cabo da fonte de alimentação	49
3	Descrição do produto	14	7.4	Conexão do instrumento de medição: Proline 500	51
3.1	Design do produto	14	7.4.1	Instalação do cabo de conexão	51
3.1.1	Proline 500 – digital	14	7.4.2	Conexão do cabo de sinal e do cabo da fonte de alimentação	55
3.1.2	Proline 500	15	7.5	Equalização de potencial	57
4	Recebimento e identificação do produto	16	7.5.1	Requisitos	57
4.1	Recebimento	16	7.6	Instruções especiais de conexão	58
4.2	Identificação do produto	16	7.6.1	Exemplos de conexão	58
4.2.1	Etiqueta de identificação do transmissor	17	7.7	Garantia do grau de proteção	62
4.2.2	Etiqueta de identificação do sensor	19	7.8	Verificação pós-conexão	62
4.2.3	Símbolos no equipamento	20	8	Opções de operação	64
5	Armazenamento e transporte	21	8.1	Visão geral das opções de operação	64
5.1	Condições de armazenamento	21	8.2	Estrutura e função do menu de operação	65
5.2	Transporte do produto	21	8.2.1	Estrutura geral do menu de operação	65
5.2.1	Medidores sem olhais de elevação	21	8.2.2	Conceito de operação	66
5.2.2	Medidores com olhais de elevação	22	8.3	Acesso ao menu de operação através do display local	67
5.2.3	Transporte com empilhadeira	22	8.3.1	Display operacional	67
5.3	Descarte de embalagem	22			

8.3.2	Visualização de navegação	70	10.4.8	Configuração do pulso/frequência/ saída comutada	117
8.3.3	Visualização para edição	72	10.4.9	Configuração da saída a relé	127
8.3.4	Elementos de operação	74	10.4.10	Configuração da saída em pulso dupla	130
8.3.5	Abertura do menu de contexto	74	10.4.11	Configurando o display local	131
8.3.6	Navegar e selecionar a partir da lista .	76	10.4.12	Configurar o corte de vazão baixa . . .	137
8.3.7	Chamada de parâmetro diretamente .	76	10.4.13	Configuração da detecção de tubo parcialmente preenchido	138
8.3.8	Chamada de texto de ajuda	77	10.5	Configurações avançadas	139
8.3.9	Alterar parâmetros	77	10.5.1	Uso do parâmetro para inserir o código de acesso	140
8.3.10	Funções de usuário e autorização de acesso relacionada	78	10.5.2	Variáveis de processo calculadas . . .	140
8.3.11	Desabilitação da proteção contra gravação através do código de acesso	78	10.5.3	Execução do ajuste do sensor	142
8.3.12	Habilitação e desabilitação do bloqueio do teclado	79	10.5.4	Configuração do totalizador	148
8.4	Acesso ao menu de operação pelo navegador da web	79	10.5.5	Execução de configurações de display adicionais	151
8.4.1	Faixa de função	79	10.5.6	Configuração WLAN	158
8.4.2	Especificações	80	10.5.7	Gerenciamento de configuração	159
8.4.3	Conexão do equipamento	81	10.5.8	Usando os parâmetros para a administração do equipamento	160
8.4.4	Fazer o login	83	10.6	Simulação	162
8.4.5	Interface do usuário	84	10.7	Proteção das configurações contra acesso não autorizado	166
8.4.6	Desabilitar o servidor de internet . . .	85	10.7.1	Proteção contra gravação através do código de acesso	166
8.4.7	Desconexão	86	10.7.2	Proteção contra gravação por meio da chave de proteção contra gravação	168
8.5	Acesso ao menu de operação através da ferramenta de operação	86	11	Operação	171
8.5.1	Conexão da ferramenta de operação . .	86	11.1	Ler o status de bloqueio do equipamento . . .	171
8.5.2	Field Xpert SFX350, SFX370	90	11.2	Ajuste do idioma de operação	171
8.5.3	FieldCare	91	11.3	Configuração do display	171
8.5.4	DeviceCare	92	11.4	Leitura dos valores medidos	171
8.5.5	Gerenciador de equipamento AMS . . .	93	11.4.1	Submenu "Variáveis de medição"	172
8.5.6	Comunicador de campo 475	93	11.4.2	Submenu "Totalizador"	182
8.5.7	SIMATIC PDM	93	11.4.3	Submenu "Valores de entrada"	183
9	Integração do sistema	94	11.4.4	Valores de saída	184
9.1	Visão geral dos arquivos de descrição dos equipamentos	94	11.5	Adaptação do medidor às condições de processo	186
9.1.1	Dados da versão atual para o equipamento	94	11.6	Realização de um reset do totalizador	187
9.1.2	Ferramentas de operação	94	11.6.1	Escopo de função do parâmetro "Controlar totalizador"	188
9.2	Variáveis medidas através de protocolo HART	95	11.6.2	Faixa de função do parâmetro "Resetar todos os totalizadores"	189
9.2.1	Variáveis de equipamento	98	11.7	Exibindo o histórico do valor medido	189
9.3	Outras configurações	99	11.8	Gas Fraction Handler	193
10	Comissionamento	102	11.8.1	Submenu "Modo de medição"	194
10.1	Verificação pós-instalação e pós-conexão . . .	102	11.8.2	Submenu "Índice do meio"	194
10.2	Ligar o medidor	102	12	Diagnóstico e solução de problemas	196
10.3	Configuração do idioma de operação	102	12.1	Localização de falhas geral	196
10.4	Configuração do instrumento de medição . . .	102	12.2	Informações de diagnóstico por diodos de emissão de luz (LED)	199
10.4.1	Definição do nome de tag	104	12.2.1	Transmissor	199
10.4.2	Ajuste das unidades do sistema	104			
10.4.3	Seleção e ajuste do meio	107			
10.4.4	Exibição da configuração de E/S	109			
10.4.5	Configuração da entrada em corrente	110			
10.4.6	Configuração da entrada de status	111			
10.4.7	Configuração da saída em corrente	112			

12.2.2	Involúcro de conexão do sensor	201
12.3	Informações de diagnóstico no display local .	202
12.3.1	Mensagem de diagnóstico	202
12.3.2	Recorrendo a medidas corretivas . . .	204
12.4	Informações de diagnóstico no navegador de internet	205
12.4.1	Opções de diagnóstico	205
12.4.2	Acessar informações de correção . . .	206
12.5	Informações de diagnóstico no FieldCare ou DeviceCare	207
12.5.1	Opções de diagnóstico	207
12.5.2	Acessar informações de correção . . .	208
12.6	Adaptação das informações de diagnóstico . .	209
12.6.1	Adaptação do comportamento de diagnóstico	209
12.6.2	Adaptação do sinal de status	209
12.7	Visão geral das informações de diagnóstico .	211
12.8	Eventos de diagnóstico pendentes	217
12.9	Lista de diagnóstico	217
12.10	Registro de eventos	219
12.10.1	Leitura do registro de eventos	219
12.10.2	Filtragem do registro de evento	219
12.10.3	Visão geral dos eventos de informações	220
12.11	Reinicialização do medidor	222
12.11.1	Faixa de função do parâmetro "Reset do equipamento"	222
12.12	Informações do equipamento	223
12.13	Histórico do firmware	225
12.14	Histórico do equipamento e compatibilidade	226
13	Manutenção	227
13.1	Serviço de manutenção	227
13.1.1	Limpeza externa	227
13.1.2	Limpeza interna	227
13.2	Medição e teste do equipamento	227
13.3	Assistência técnica da Endress+Hauser	227
14	Reparo	228
14.1	Notas gerais	228
14.1.1	Conceito de reparo e conversão	228
14.1.2	Observações sobre reparo e conversão	228
14.2	Peças de reposição	228
14.3	Assistência técnica da Endress+Hauser	228
14.4	Devolução	228
14.5	Descarte	229
14.5.1	Remoção do medidor	229
14.5.2	Descarte do medidor	229
15	Acessórios	230
15.1	Acessórios específicos do equipamento	230
15.1.1	Para o transmissor	230
15.1.2	Para o sensor	231
15.2	Acessórios específicos de comunicação	231
15.3	Acessórios específicos para serviço	232
15.4	Componentes do sistema	233

16 Dados técnicos 234

16.1	Aplicação	234
16.2	Função e projeto do sistema	234
16.3	Entrada	235
16.4	Saída	237
16.5	Fonte de alimentação	243
16.6	Características de desempenho	245
16.7	Instalação	250
16.8	Ambiente	250
16.9	Processo	252
16.10	Transferência de custódia	256
16.11	Construção mecânica	256
16.12	Interface do usuário	261
16.13	Certificados e aprovações	265
16.14	Pacotes de aplicação	268
16.15	Acessórios	271
16.16	Documentação complementar	271

Índice 273

1 Sobre este documento

1.1 Função do documento

Estas Instruções de Operação contêm todas as informações necessárias nas diversas fases do ciclo de vida do equipamento: da identificação do produto, recebimento e armazenamento à instalação, conexão, operação e comissionamento até a localização de falhas, manutenção e descarte.

1.2 Símbolos

1.2.1 Símbolos de segurança

PERIGO

Este símbolo te alerta para uma situação perigosa. A falha em evitar essa situação resultará em ferimentos sérios ou fatais.

ATENÇÃO

Este símbolo te alerta para uma situação potencialmente perigosa. A falha em evitar essa situação pode resultar em ferimentos sérios ou fatais.





CUIDADO

Este símbolo te alerta para uma situação potencialmente perigosa. A falha em evitar essa situação pode resultar em ferimentos pequenos ou médios.

AVISO

Este símbolo te alerta para uma situação potencialmente prejudicial. A falha em evitar essa situação pode resultar em danos ao produto ou a algo em suas proximidades.



1.2.2 Símbolos elétricos

Símbolo	Significado
	Corrente contínua
	Corrente alternada
	Corrente contínua e corrente alternada
	Conexão de aterramento Um terminal aterrado que, no que concerne o operador, está aterrado através de um sistema de aterramento.
	Conexão de equalização potencial (PE: terra de proteção) Terminais de terra devem ser conectados ao terra antes de estabelecer quaisquer outras conexões. Os terminais de terra são localizados dentro e fora do equipamento: <ul style="list-style-type: none"> ▪ Terminal terra interno: a equalização potencial está conectada à rede de fornecimento. ▪ Terminal de terra externo: conecta o equipamento ao sistema de aterramento da fábrica.













1.2.3 Símbolos específicos de comunicação

Símbolo	Significado
	Rede sem fio de área local (WLAN) Comunicação por uma rede local, sem fio.



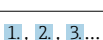

1.2.4 Símbolos de ferramentas

Símbolo	Significado
	Chave de fenda Torx
	Chave Phillips
	Chave de boca

1.2.5 Símbolos para determinados tipos de informações

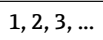
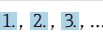
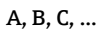
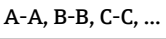
Símbolo	Significado
	Permitido Procedimentos, processos ou ações permitidos.
	Preferível Procedimentos, processos ou ações preferíveis.
	Proibido Procedimentos, processos ou ações proibidos.
	Dica Indica informação adicional.
	Referência para a documentação
	Consulte a página
	Referência ao gráfico
	Aviso ou etapa individual a ser observada
	Série de etapas
	Resultado de uma etapa
	Ajuda em caso de problema
	Inspeção visual

1.2.6 Símbolos em gráficos

Símbolo	Significado
	Números de itens
	Série de etapas
	Visualizações
	Seções
	Área classificada
	Área segura (área não classificada)
	Direção da vazão

1.3 Documentação

-  Para uma visão geral do escopo da respectiva Documentação técnica, consulte:
- *Device Viewer* (www.endress.com/deviceviewer): insira o número de série da etiqueta de identificação
 - *Aplicativo de Operações da Endress+Hauser*: Insira o número de série da etiqueta de identificação ou escaneie o código de matriz na etiqueta de identificação.

A documentação a seguir pode estar disponível dependendo da versão do equipamento solicitada:

Tipo de documento	Propósito e conteúdo do documento
Informações técnicas (TI)	Auxílio de planejamento para seu equipamento O documento contém todos os dados técnicos sobre o equipamento e fornece uma visão geral dos acessórios e outros produtos que podem ser solicitados para o equipamento.
Resumo das instruções de operação (KA)	Guia que orienta rapidamente até o 1º valor medido O Resumo das instruções de operação contém todas as informações essenciais desde o recebimento até o comissionamento inicial.
Instruções de operação (BA)	Seu documento de referência Estas instruções de operação contêm todas as informações necessárias nas diversas fases do ciclo de vida do equipamento: da identificação do produto, recebimento e armazenamento à instalação, conexão, operação e comissionamento, até a localização de falhas, manutenção e descarte.
Descrição dos parâmetros do equipamento (GP)	Referência para seus parâmetros O documento oferece uma explicação detalhada de cada parâmetro individual. A descrição destina-se àqueles que trabalham com o equipamento em todo seu ciclo de vida e executam configurações específicas.
Instruções de segurança (XA)	Dependendo da aprovação, instruções de segurança para equipamentos elétricos em áreas classificadas também são fornecidas com o equipamento. As Instruções de Segurança são parte integrante das Instruções de Operação.  Informações sobre as Instruções de segurança (XA) que são relevantes ao equipamento são fornecidas na etiqueta de identificação.
Documentação complementar de acordo com o equipamento (SD/FY)	Siga sempre as instruções à risca na documentação complementar. A documentação complementar é parte integrante da documentação do equipamento.

1.4 Marcas registradas

HART®

Marca registrada do Grupo FieldComm, Austin, Texas EUA

TRI-CLAMP®

Marca registrada da Ladish & Co., Inc., Kenosha, EUA

2 Instruções de segurança

2.1 Especificações para o pessoal

O pessoal para a instalação, comissionamento, diagnósticos e manutenção deve preencher as seguintes especificações:

- ▶ Especialistas treinados e qualificados devem ter qualificação relevante para esta função e tarefa específica.
- ▶ Estejam autorizados pelo dono/operador da planta.
- ▶ Estejam familiarizados com as regulamentações federais/nacionais.
- ▶ Antes de iniciar o trabalho, leia e entenda as instruções no manual e documentação complementar, bem como nos certificados (dependendo da aplicação).
- ▶ Siga as instruções e esteja em conformidade com condições básicas.

O pessoal de operação deve preencher as seguintes especificações:

- ▶ Ser instruído e autorizado de acordo com as especificações da tarefa pelo proprietário-operador das instalações.
- ▶ Siga as instruções desse manual.

2.2 Uso indicado

Aplicação e meio

O instrumento de medição neste manual destina-se somente para a medição de vazão de líquidos e gases.

Dependendo da versão encomendada, o instrumento de medição também pode ser usado para medir substâncias potencialmente explosivas ¹⁾, inflamável, tóxico e oxidante.

Os instrumentos de medição para uso em áreas classificadas, em aplicações higiênicas, ou onde há um risco maior devido à pressão de processo, estão identificados de acordo na etiqueta de identificação.

Para garantir que o instrumento de medição esteja em perfeitas condições durante a operação:

- ▶ Apenas use o instrumento de medição em total conformidade com os dados na etiqueta de identificação e condições gerais listadas nas Instruções de operação e documentação complementar.
- ▶ Usando a etiqueta de identificação, verifique se o equipamento solicitado pode ser utilizado em área classificada (por exemplo: proteção contra explosão, segurança de recipiente de pressão).
- ▶ Use o instrumento de medição apenas para meios para os quais as partes molhadas pelo processo sejam adequadamente resistentes.
- ▶ Mantenha dentro da faixa de pressão e temperatura especificadas.
- ▶ Mantenha dentro da faixa de temperatura ambiente especificada.
- ▶ Proteja o instrumento de medição permanentemente contra a corrosão por intempéries.

Uso indevido

O uso não indicado pode comprometer a segurança. O fabricante não é responsável por danos causados pelo uso incorreto ou não indicado.

ATENÇÃO

Risco de quebra devido a fluidos corrosivos ou abrasivos e às condições ambientes!

- ▶ Verifique a compatibilidade do fluido do processo com o material do sensor.
- ▶ Certifique-se de que há resistência de todas as partes molhadas pelo fluido no processo.
- ▶ Mantenha dentro da faixa de pressão e temperatura especificadas.

1) Não aplicável a instrumentos de medição IO-Link

AVISO**Verificação de casos limites:**

- ▶ Para fluidos especiais ou fluidos para limpeza, a Endress+Hauser fornece assistência na verificação da resistência à corrosão de partes molhadas por fluido, mas não assume qualquer responsabilidade ou dá nenhuma garantia, uma vez que mudanças de minutos na temperatura, concentração ou nível de contaminação no processo podem alterar as propriedades de resistência à corrosão.

Risco residual**⚠ CUIDADO****Risco de queimaduras por calor ou frio! O uso de mídia e eletrônicos com temperaturas altas ou baixas pode gerar superfícies quentes ou frias no dispositivo.**

- ▶ Instale uma proteção contra toque adequada.

⚠ ATENÇÃO**Perigo de quebra do invólucro devido à quebra do tubo de medição!**

Se o tubo de medição se romper, a pressão interna do invólucro do sensor aumentará de acordo com a pressão do processo em operação.

- ▶ Use um disco de ruptura.

⚠ ATENÇÃO**Risco de vazamento do meio!**

Para versões do equipamento com um disco de ruptura: o vazamento do meio sob pressão pode causar ferimentos ou danos materiais.

- ▶ Tome as precauções necessárias para evitar ferimentos ou danos materiais se o disco de ruptura for atuado.

2.3 Segurança no local de trabalho

Ao trabalhar no e com o equipamento:

- ▶ Use o equipamento de proteção individual de acordo com as regulamentações nacionais.

2.4 Segurança da operação

Dano ao equipamento!

- ▶ Opere o equipamento apenas em condições técnicas adequadas e condições de segurança.
- ▶ O operador é responsável pela operação do equipamento livre de interferência.

Modificações aos equipamentos

Modificações não autorizadas ao equipamento não são permitidas e podem levar a perigos imprevisíveis!

- ▶ Se, mesmo assim, for necessário fazer modificações, consulte o fabricante.

Reparo

Para garantir a contínua segurança e confiabilidade da operação:

- ▶ Executar reparos no equipamento somente se eles forem expressamente permitidos.
- ▶ Observe as regulamentações nacionais/federais referentes ao reparo de um equipamento elétrico.
- ▶ Use apenas acessórios e peças de reposição originais.

2.5 Segurança do produto

Esse medidor foi projetado de acordo com boas práticas de engenharia para atender as especificações de segurança de última geração, foi testado e deixou a fábrica em uma condição segura para operação.

Atende as normas gerais de segurança e aos requisitos legais. Atende também as diretrizes da UE listadas na Declaração de Conformidade da UE específica para esse equipamento. O fabricante confirma este fato fixando a identificação CE no equipamento..

2.6 Segurança de TI

A garantia do fabricante somente é válida se o produto for instalado e usado conforme descrito nas Instruções de operação. O produto é equipado com mecanismos de segurança para protegê-lo contra qualquer mudança acidental das configurações.

Medidas de segurança de TI, que oferecem proteção adicional para o produto e a respectiva transferência de dados, devem ser implantadas pelos próprios operadores de acordo com seus padrões de segurança.

2.7 Segurança de TI específica do equipamento

O equipamento oferece uma gama de funções específicas para apoiar medidas de proteção para o operador. Essas funções podem ser configuradas pelo usuário e garantir maior segurança em operação, se usado corretamente. A seguinte lista fornece uma visão geral das funções mais importantes:

Função/interface	Ajuste de fábrica	Recomendação
Proteção contra gravação por meio da chave de proteção contra gravação do hardware → 11	Não habilitado	Individualmente seguindo avaliação de risco
Código de acesso (aplica-se também ao login do servidor de rede ou conexão FieldCare) → 12	Não habilitado (0000)	Atribui um código de acesso personalizado durante o comissionamento
Wi-Fi (opção de pedido no módulo de exibição)	Habilitado	Individualmente seguindo avaliação de risco
Modo de segurança WLAN	Habilitado (WPA2-PSK)	Não alterar
Frase secreta WLAN (senha) → 12	Número de série	Atribua uma senha Wi-Fi individual durante o comissionamento
Modo WLAN	Ponto de acesso	Individualmente seguindo avaliação de risco
Servidor de rede → 12	Habilitado	Individualmente seguindo avaliação de risco
Interface de operação CDI-RJ45 → 13	-	Individualmente seguindo avaliação de risco

2.7.1 Proteção de acesso através da proteção contra gravação de hardware

O acesso a gravação nos parâmetros do equipamento através do display local, navegador de rede ou ferramenta de operação (ex. FieldCare, DeviceCare) pode ser desabilitado através de uma seletora de proteção contra gravação (minisseletora no módulo de eletrônica principal). Quando a proteção contra gravação de hardware é habilitada, somente é possível o acesso de leitura aos parâmetros.

A proteção contra gravação de hardware está desabilitada quando o equipamento é entregue → 168.

2.7.2 Proteção de acesso através de senha

Senhas diferentes estão disponíveis para proteger o acesso de escrita aos parâmetros do equipamento ou o acesso ao equipamento através da interface WLAN.

- **Código de acesso específico do usuário**
Protege o acesso à gravação dos parâmetros do equipamento através do display local, navegador de internet ou ferramenta de operação (por ex. FieldCare, DeviceCare). A autorização de acesso é claramente regulada através do uso de um código de acesso específico do usuário.
- **senha WLAN**
A chave de rede protege uma conexão entre uma unidade operacional (ex. notebook ou tablet) e o equipamento através da interface WLAN, que pode ser solicitada como uma opção.
- **Modo de infraestrutura**
Quando o equipamento é operado no modo de infraestrutura, a frase secreta WLAN corresponde à frase secreta WLAN configurada no lado do operador.

Código de acesso específico do usuário

O acesso de escrita aos parâmetros do equipamento através do display local, navegador Web ou ferramenta de operação (ex. FieldCare, DeviceCare) pode ser protegido pelo código de acesso modificável, específico do usuário (→  166).

Quando o equipamento é entregue, o equipamento não possui um código de acesso e é equivalente a 0000 (aberto).

senha WLAN: Operação como ponto de acesso WLAN

Uma conexão entre uma unidade operacional (por exemplo, notebook ou tablet) e o equipamento através da interface WLAN (→  88), que pode ser solicitada como uma opção adicional, é protegida pela chave de rede. A autenticação WLAN da chave de rede está em conformidade com o padrão IEEE 802.11 .

Quando o equipamento é entregue, a chave de rede é pré-definida, dependendo do equipamento. Isso pode ser alterado através do submenu **configuração WLAN** no parâmetro **senha WLAN** (→  159).

Modo de infraestrutura

Uma conexão entre o equipamento e o ponto de acesso WLAN é protegida por meio de um SSID e uma frase secreta no lado do sistema. Entre em contato com o administrador do sistema para acessar.

Notas gerais sobre o uso de senhas

- O código de acesso e a chave de rede fornecidos com o equipamento deverão ser alterados durante o comissionamento por motivos de segurança.
- Siga as regras gerais para a geração de uma senha segura ao definir e gerenciar o código de acesso ou a chave de rede.
- O usuário é responsável pelo gerenciamento e pelo manuseio cuidadoso do código de acesso e chave de rede.
- Para informações sobre a configuração do código de acesso ou sobre o que fazer em caso de perda da senha, por exemplo, consulte "Proteção contra gravação através de código de acesso" →  166.

2.7.3 Acesso através do servidor Web

O servidor de rede integrado pode ser usado para operar e configurar o equipamento através de um navegador de internet →  79. A conexão é estabelecida através da interface de operação (CDI-RJ45) ou da interface Wi-Fi.

O servidor Web está habilitado quando o equipamento for entregue. O servidor de internet pode ser desabilitado através da parâmetro **Função Web Server** se necessário (por ex., depois do comissionamento).

Informações sobre o equipamento e informações de status podem ser escondidas na página de login. Isso impede o acesso não autorizado às informações.



Informações detalhadas sobre os parâmetros de equipamento:
Documento "Descrição dos parâmetros do equipamento".

2.7.4 Acesso através de OPC-UA

O equipamento pode se comunicar com clientes OPC UA usando o pacote de aplicação "OPC UA Server".

O servidor OPC UA integrado no equipamento pode ser acessado através do ponto de acesso WLAN usando a interface WLAN - que pode ser solicitada opcionalmente - ou a interface de serviço (CDI-RJ45) através da rede de Ethernet. Direitos de acesso e autorização conforme configuração separada.

Os modos de segurança a seguir são compatíveis de acordo com Especificação OPC UA (IEC 62541):

- Nenhum
- Basic128Rsa15 – assinado
- Basic128Rsa15 – assinado e criptografado

2.7.5 Acesso através da interface de operação (CDI-RJ45)

O equipamento pode ser conectado a uma rede através da interface de operação (CDI-RJ45). As funções específicas do equipamento garantem a operação segura do equipamento em uma rede.

Recomenda-se o uso das orientações e normas industriais relevantes foram definidas pelos comitês de segurança nacionais e internacionais, como IEC/ISA62443 ou o IEEE. Isso inclui medidas de segurança organizacional, como a atribuição de autorização de acesso, além de medidas técnicas, como a segmentação de rede.



Transmissores com aprovação Ex de não devem ser conectados via interface de operação (CDI-RJ45)!

Código de pedido para "Aprovação transmissor + sensor", opções (Ex de): BA, BB, C1, C2, GA, GB, MA, MB, NA, NB BB, C2, GB, MB, NB

3 Descrição do produto

O sistema de medição consiste em um transmissor e um sensor. O transmissor e o sensor são instalados em locais fisicamente separados. Estão interconectados por cabos de conexão.

3.1 Design do produto

Duas versões do transmissor estão disponíveis.

3.1.1 Proline 500 – digital

Transmissão do sinal: digital

Código de pedido para "Componentes eletrônicos ISEM integrados", opção **A** "Sensor"

Para uso em aplicações que não exijam o atendimento a exigências especiais devido a condições do ambiente ou operacionais.

Uma vez que os componentes eletrônicos estão localizados no sensor, o equipamento é ideal:

para a simples substituição do transmissor.

- Um cabo padrão pode ser utilizado como cabo de conexão.
- Não sensível a interferência externa EMC.

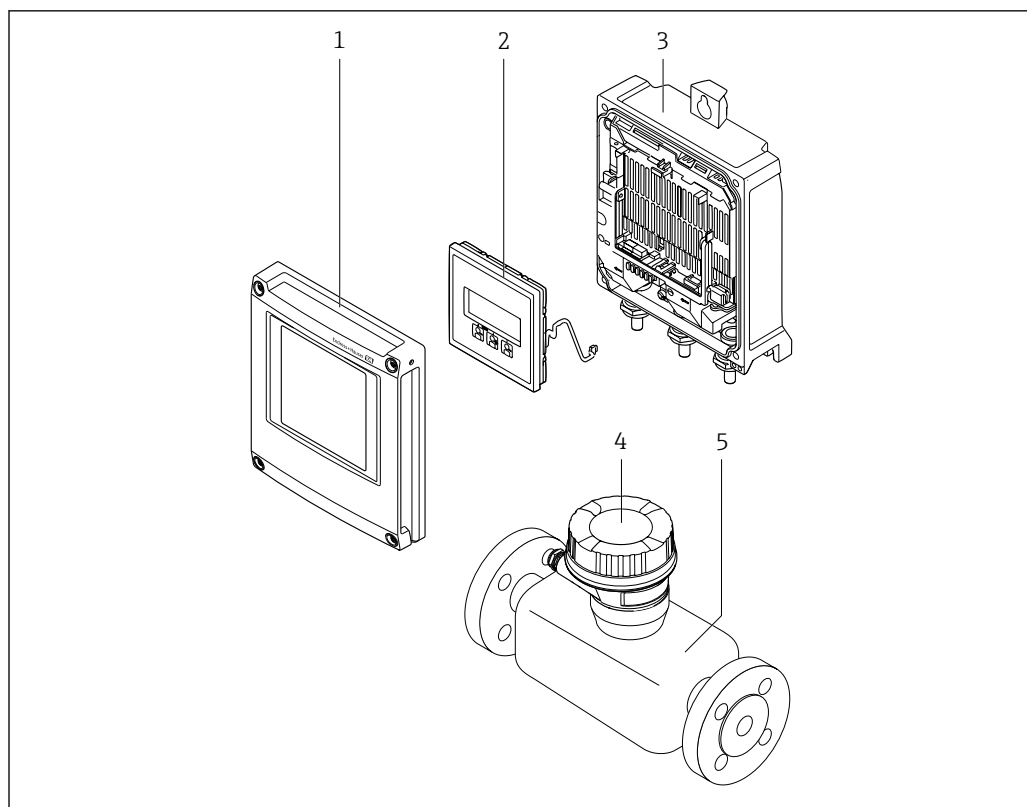

A0029593

1 Componentes importantes de um medidor

- 1 Tampa do compartimento dos componentes eletrônicos
- 2 Módulo do display
- 3 Invólucro do transmissor
- 4 Invólucro de conexão do sensor com componentes eletrônicos ISEM integrados: conexão do cabo de conexão
- 5 Sensor

3.1.2 Proline 500

Transmissão do sinal: analógica

Código de pedido para "Componentes eletrônicos integrados para ", opção **B** "Transmissor"

Para uso em aplicações que exijam o atendimento à exigências especiais devido a condições do ambiente ou operacionais.

Uma vez que os componentes eletrônicos estão localizados no transmissor, o equipamento é ideal em casos de:

- Fortes vibrações no sensor.
- Operação do sensor em instalações subterrâneas.
- Imersão permanente do sensor em água.

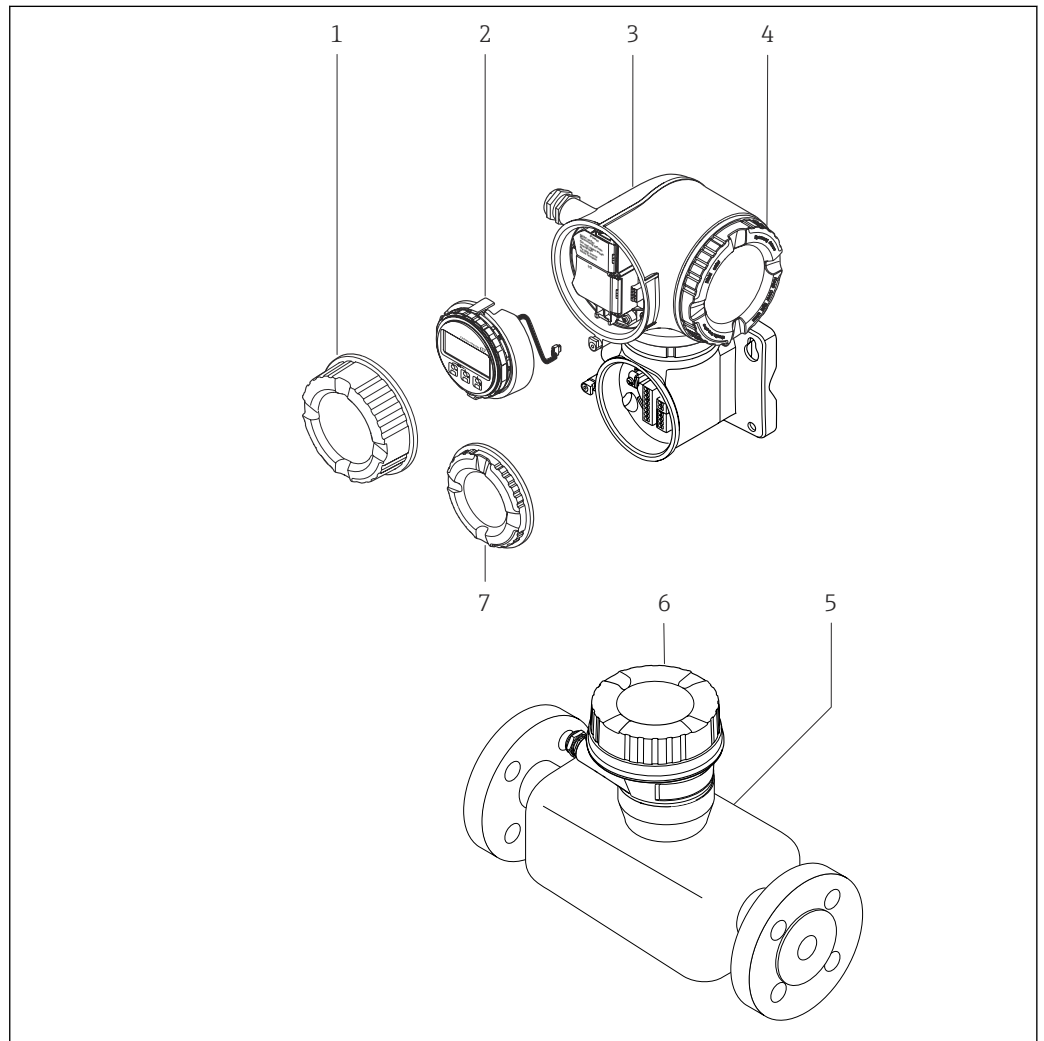

A0029589

2 Componentes importantes de um medidor

- 1 Tampa do compartimento de conexão
- 2 Módulo do display
- 3 Invólucro do transmissor com componentes eletrônicos ISEM integrados
- 4 Tampa do compartimento dos componentes eletrônicos
- 5 Sensor
- 6 Invólucro de conexão do sensor: conexão do cabo de conexão
- 7 Tampa do compartimento de conexão: conexão do cabo de conexão

4 Recebimento e identificação do produto

4.1 Recebimento

Ao receber a entrega:

1. Verifique se há danos na embalagem.
 - ↳ Relate todos os danos imediatamente ao fabricante.
Não instale componentes danificados.
2. Verifique o escopo de entrega usando a nota de entrega.
3. Compare os dados na etiqueta de identificação com as especificações do pedido na nota de entrega.
4. Verifique a documentação técnica e todos os outros documentos necessários, como por ex. certificados, para garantir que estejam completos.

 Se uma dessas condições não estiver de acordo, entre em contato com o fabricante.

4.2 Identificação do produto

O equipamento pode ser identificado das seguintes maneiras:

- Etiqueta de identificação
- Código de pedido com detalhamento dos recursos do equipamento na nota de entrega
- Insira os números de série das etiquetas de identificação no *Device Viewer* (www.endress.com/deviceviewer): são exibidas todas as informações sobre o equipamento.
- Insira os números de série das etiquetas de identificação no *Aplicativo de Operações da Endress+Hauser* ou leia o código DataMatrix na etiqueta de identificação com o *Aplicativo de Operações da Endress+Hauser*: são exibidas todas as informações sobre o equipamento.

Para uma visão geral do escopo da respectiva Documentação técnica, consulte:

- A "Documentação adicional do equipamento padrão" e as seções "Documentação complementar dependente do equipamento"
- O *Device Viewer*: Insira o número de série da etiqueta de identificação (www.endress.com/deviceviewer)
- O *Aplicativo de Operações da Endress+Hauser*: Insira o número de série a partir da etiqueta de identificação ou leia o código DataMatrix na etiqueta de identificação.

4.2.1 Etiqueta de identificação do transmissor

Proline 500 – digital

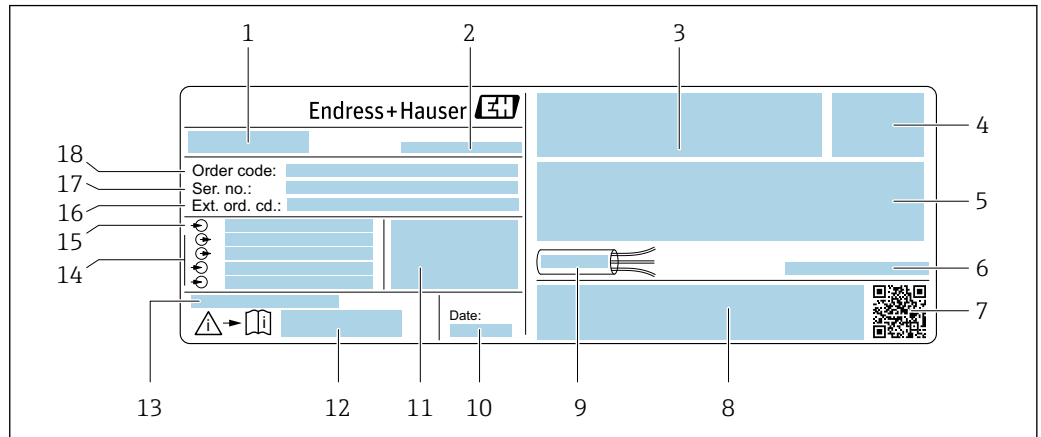

A0029194

3 Exemplo de uma etiqueta de identificação de transmissor

- 1 Nome do transmissor
- 2 Endereço do fabricante/portador do certificado
- 3 Espaço para aprovações: uso em áreas classificadas
- 4 Grau de proteção
- 5 Dados da conexão elétrica: entradas e saídas disponíveis
- 6 Temperatura ambiente permissível (T_a)
- 7 Código da matriz 2-D
- 8 Espaço para aprovações e certificados: por ex. Identificação CE, marcação RCM
- 9 Faixa de temperatura permitida para o cabo
- 10 Data de fabricação: ano-mês
- 11 Versão de firmware (FW) e revisão do equipamento (Dev. Rev.) de fábrica
- 12 Número de documento da documentação adicional referente à segurança
- 13 Espaço para informações adicionais em caso de produtos especiais
- 14 Entradas e saídas disponíveis, tensão de alimentação
- 15 Dados de conexão elétrica: tensão de alimentação
- 16 Código de pedido estendido (ext. ord. cd.)
- 17 Número de série (ser. no.)
- 18 Código de pedido

Proline 500

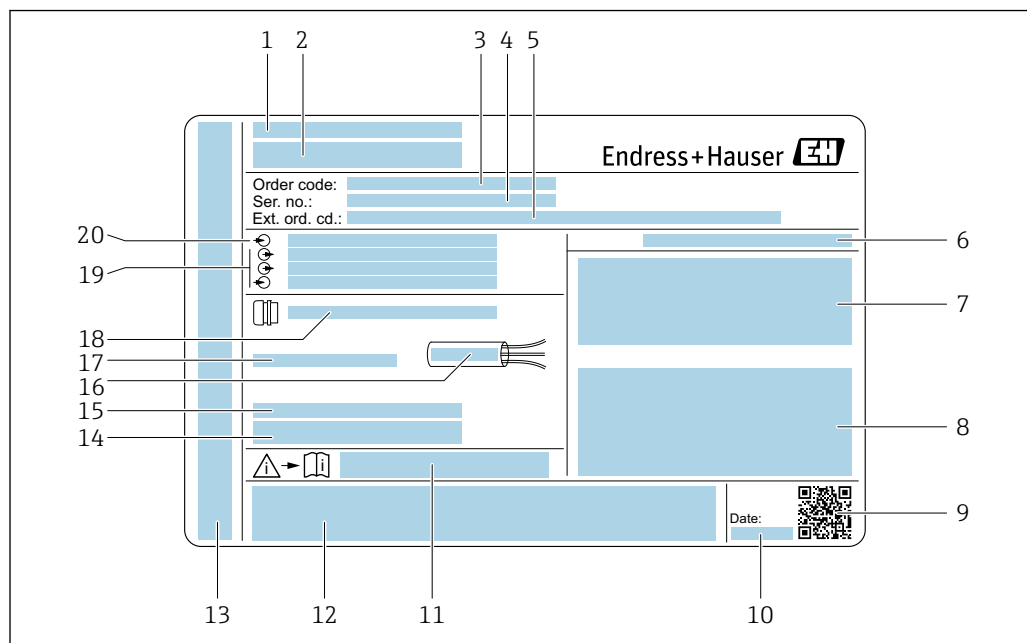

A0029192

4 Exemplo de uma etiqueta de identificação de transmissor

- 1 Endereço do fabricante/portador do certificado
- 2 Nome do transmissor
- 3 Código de pedido
- 4 Número de série (ser. no.)
- 5 Código de pedido estendido (ext. ord. cd.)
- 6 Grau de proteção
- 7 Espaço para aprovações: use em áreas classificadas
- 8 Dados da conexão elétrica: entradas e saídas disponíveis
- 9 Código da matriz 2-D
- 10 Data de fabricação: ano-mês
- 11 Número de documento da documentação adicional referente à segurança
- 12 Espaço para aprovações e certificados: por ex. Identificação CE, marcação RCM
- 13 Espaço para grau de proteção dos compartimentos de conexão e dos componentes eletrônicos quando usados em áreas classificadas
- 14 Versão de firmware (FW) e revisão do equipamento (Dev. Rev.) de fábrica
- 15 Espaço para informações adicionais em caso de produtos especiais
- 16 Faixa de temperatura permitida para o cabo
- 17 Temperatura ambiente permissível (T_a)
- 18 Informações sobre o prensa-cabo
- 19 Entradas e saídas disponíveis, tensão de alimentação
- 20 Dados de conexão elétrica: tensão de alimentação

4.2.2 Etiqueta de identificação do sensor

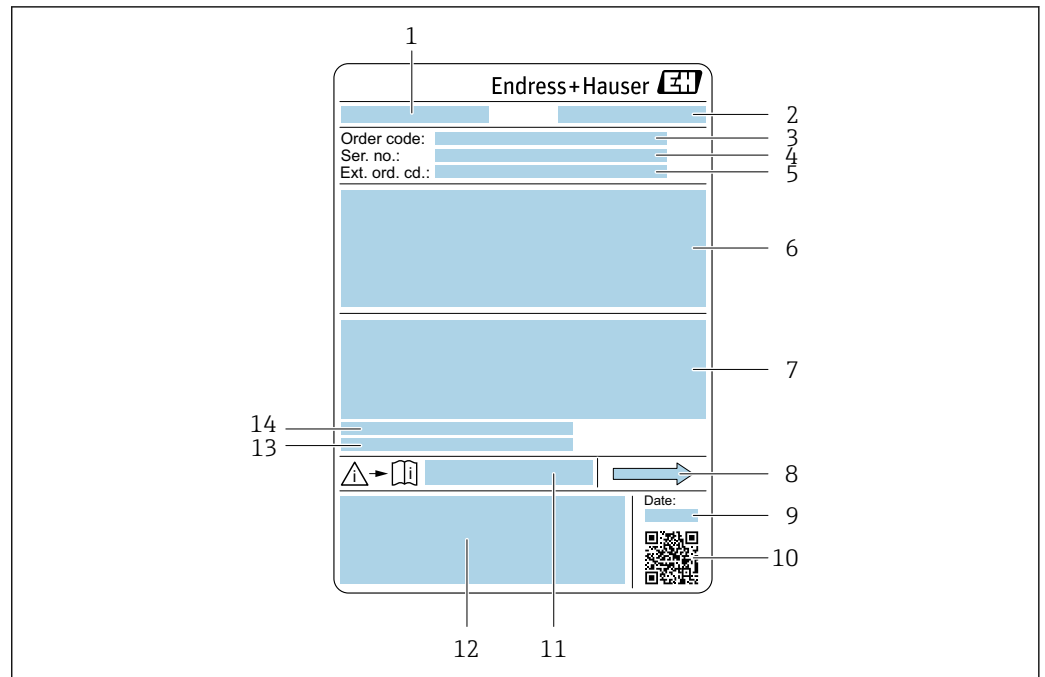

A0029199

5 Exemplo de uma etiqueta de identificação de sensor

- 1 Nome do sensor
- 2 Endereço do fabricante/portador do certificado
- 3 Código de pedido
- 4 Número de série (ser. no.)
- 5 Código do pedido estendido (Ext. ord. cd.)
- 6 Diâmetro nominal do sensor; diâmetro nominal/pressão nominal da flange; pressão de teste do sensor; faixa de temperatura da mídia; material do tubo de medição e manifold; informações específicas para o sensor: ex. faixa de pressão do invólucro do sensor, especificação de densidade de faixa abrangente (calibração especial de densidade)
- 7 Informação de aprovação para proteção contra explosão, diretriz de equipamento de pressão e grau de proteção
- 8 Direção da vazão
- 9 Data de fabricação: ano-mês
- 10 Código da matriz 2-D
- 11 Número do documento da documentação adicional referente à segurança
- 12 Identificação CE, identificação RCM-Tick
- 13 Rugosidade da superfície
- 14 Temperatura ambiente permissível (T_a)



Código do produto

O medidor é encomendado novamente usando o código do produto.

Código do produto estendido

- O tipo de equipamento (raiz do produto) e as especificações básicas (características obrigatórias) sempre são listados.
- Das especificações opcionais (características opcionais), apenas as especificações relacionadas à aprovação e segurança são listadas (e.g. LA). Se outras especificações opcionais também forem encomendadas, as mesmas são indicadas coletivamente usando o símbolo de espaço reservado # (e.g. #LA#).
- Se as especificações opcionais não incluírem quaisquer especificações relacionadas à aprovação e segurança, elas são indicadas pelo símbolo de espaço reservado + (e.g. XXXXXX-ABCDE+).

4.2.3 Símbolos no equipamento

Símbolo	Significado
	AVISO! Este símbolo te alerta para uma situação perigosa. A falha em evitar essa situação pode resultar em ferimentos sérios ou fatais. Consulte a documentação do medidor para descobrir o tipo de perigo potencial e as medidas para evitá-lo.
	Referência à documentação Refere-se à documentação do equipamento correspondente.
	Conexão de aterramento de proteção Um terminal que deve ser conectado ao aterramento antes de estabelecer qualquer outra conexão.

5 Armazenamento e transporte

5.1 Condições de armazenamento

Observe as seguintes notas para armazenamento:

- ▶ Armazene na embalagem original para garantir proteção contra choque.
- ▶ Não remova coberturas de proteção ou tampas protetoras instaladas nas conexões de processo. Elas impedem danos mecânicos às superfícies de vedação e contaminação do tubo de medição.
- ▶ Proteja contra luz solar direta. Evite temperaturas de superfície inaceitavelmente altas.
- ▶ Armazene em um local seco e livre de poeira.
- ▶ Não armazene em local aberto.

Temperatura de armazenamento → 📄 250

5.2 Transporte do produto

Transporte o medidor para o ponto de medição na embalagem original.

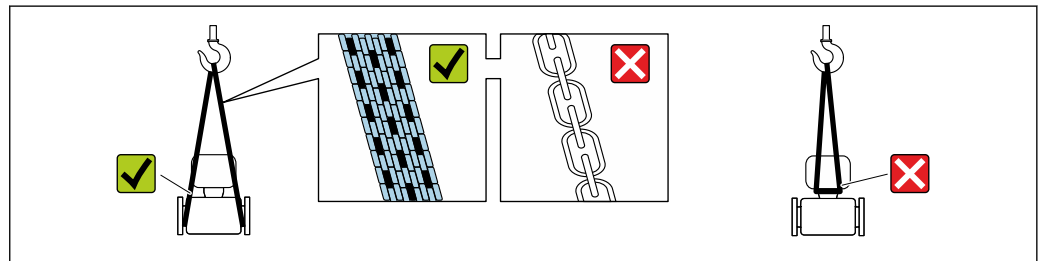

A0029252

- i** Não remova as tampas de proteção ou as tampas instaladas nas conexões de processo. Elas impedem danos mecânicos às superfícies de vedação e contaminação do tubo de medição.

5.2.1 Medidores sem olhais de elevação

⚠️ ATENÇÃO

Centro de gravidade do medidor é maior do que os pontos de suspensão das lingas de conexão em rede.

Risco de ferimento se o medidor escorregar.

- ▶ Fixe o medidor para que não gire ou escorregue.
- ▶ Observe o peso especificado na embalagem (etiqueta adesiva).

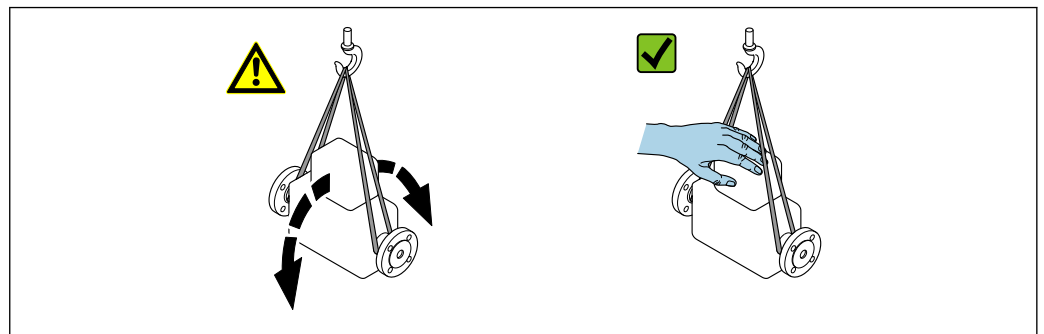

A0029214

5.2.2 Medidores com olhais de elevação

⚠ CUIDADO

Instruções especiais de transporte para equipamentos com olhais de elevação

- ▶ Ao transportar o equipamento, use somente os olhais de elevação instalados no equipamento ou as flanges.
- ▶ O equipamento deve sempre ser preso em, pelo menos, dois olhais de elevação.

5.2.3 Transporte com empilhadeira

Se transportar em engradados, a estrutura do piso permite que as caixas sejam elevadas horizontalmente ou através de ambos os lados usando uma empilhadeira.

5.3 Descarte de embalagem

Todos os materiais de embalagem são sustentáveis e 100% recicláveis:

- Embalagem exterior do dispositivo
 - Filme plástico de empacotamento feito de polímero de acordo com a Diretriz da UE 2002/95/EC (RoHS)
- Embalagem
 - Engradado de madeira tratado de acordo com a norma ISPM 15, confirmado pelo logo IPPC
 - Caixa de papelão de acordo com a diretriz europeia de embalagens 94/62/EC, reciclabilidade confirmada pelo símbolo Resy
- Material de transporte e acessórios de fixação
 - Paletes de plástico descartável
 - Tiras plásticas
 - Tiras adesivas de plástico
- Material de enchimento
 - Almofadas de papel

6 Instalação

6.1 Requisitos de montagem

6.1.1 Posição de instalação

Ponto de instalação

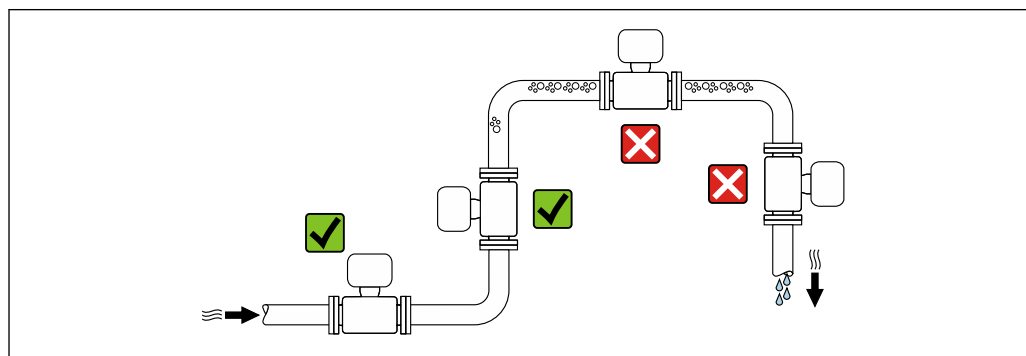

A0028772

Para evitar erros de medição resultantes do acúmulo de bolhas de gás na tubulação de medição, evite os seguintes locais de instalação na tubulação:

- O ponto mais alto de um tubo.
- Diretamente ascendente em uma saída de tubo livre em um tubo descendente.

Instalação em tubos descendentes

No entanto, a seguinte sugestão de instalação permite a instalação em um duto vertical aberto. As restrições de tubo ou o uso de um orifício com uma menor seção transversal do que o diâmetro nominal evita que o sensor execute vazio enquanto a medição está em andamento.

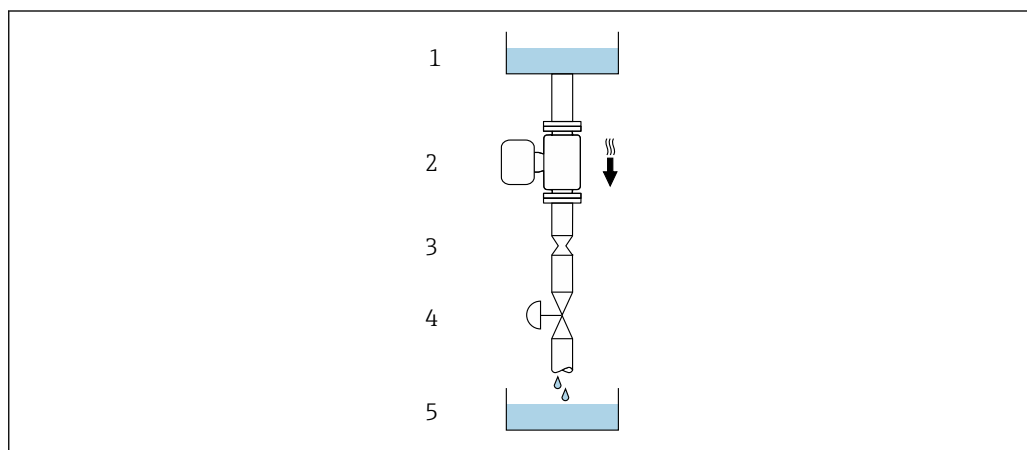

A0028773







6 Instalação em um tubo descendente (por exemplo para aplicações de batelada)

- 1 Tanque de fornecimento
- 2 Sensor
- 3 Placa com orifícios, restrição do tubo
- 4 Válvula
- 5 Recipiente de enchimento

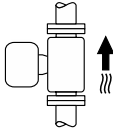
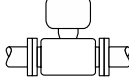
DN		Ø da placa com orifícios, restrição do tubo	
[mm]	[pol.]	[mm]	[pol.]
8	3/8	6	0.24
15	1/2	10	0.40
25	1	14	0.55
40	1 1/2	22	0.87
50	2	28	1.10
80	3	50	1.97
100	4	65	2.60
150	6	90	3.54
250	10	150	5.91

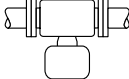
Orientação

A direção da seta na etiqueta de identificação do sensor ajuda você a instalar o sensor de acordo com a direção da vazão (direção de vazão média pela tubulação).

Orientação		Recomendação
A	Direção vertical	 A0015591 ✓✓ ¹⁾
B	Orientação horizontal (transmissor na parte superior)	 A0015589 ✓✓ ²⁾ Exceção: →  , 
C	Orientação horizontal (transmissor na parte inferior)	 A0015590 ✓✓ ³⁾ Exceção: →  , 
D	Direção horizontal, transmissor voltado para o lado	 A0015592 ✗

- 1) Essa orientação é recomendada para garantir a autodrenagem.
- 2) Aplicações com baixas temperaturas de processo podem reduzir a temperatura ambiente. Recomenda-se esta direção para manter a temperatura ambiente mínima para o transmissor.
- 3) Aplicações com altas temperaturas de processo podem aumentar a temperatura ambiente. Recomenda-se esta direção para manter a temperatura ambiente máxima para o transmissor.

Se um sensor for instalado horizontalmente com um tubo de medição curvado, corresponda a posição do sensor com as propriedades do fluido.

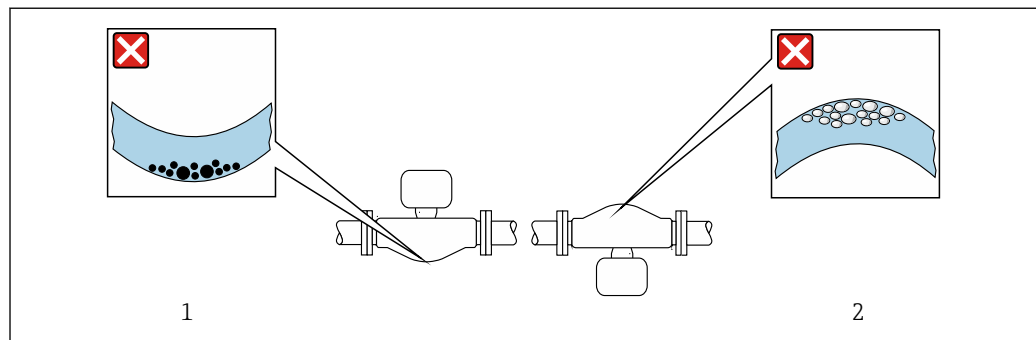

 7 Direção do sensor com tubo de medição curvado

- 1 Evite esta posição para fluidos com sólidos arrastados: risco de acúmulo de sólidos
- 2 Evite esta posição para fluidos que tendam a gaseificar: risco de acúmulo de gás/bolhas

Trechos retos a montante e a jusante

Não são necessárias precauções especiais para acessórios que criem turbulência, como válvulas, cotovelos ou Ts, contanto que não ocorram cavitações →  25.

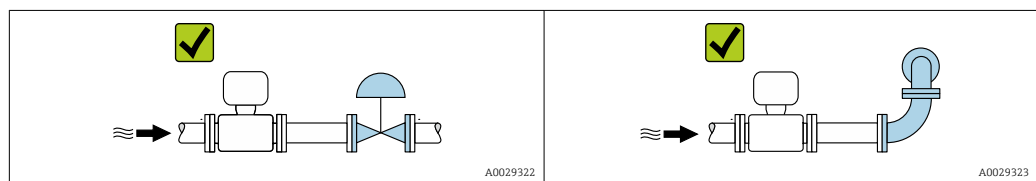

Dimensões de instalação

 Para saber as dimensões e os comprimentos de instalação do equipamento, consulte o documento "Informações técnicas", seção "Construção mecânica"

6.1.2 Especificações ambientais e de processo

Faixa de temperatura ambiente

Medidor	<ul style="list-style-type: none"> ▪ -40 para +60 °C (-40 para +140 °F) ▪ Código de pedido para "Teste, certificado", opção JP: -50 para +60 °C (-58 para +140 °F) ▪ Código de pedido para "Teste, certificado", opção JQ: <ul style="list-style-type: none"> ▪ Sensor: -60 para +60 °C (-76 para +140 °F) ▪ Transmissor: -50 para +60 °C (-58 para +140 °F)
Leitura do display local	-20 para +60 °C (-4 para +140 °F) A legibilidade do display local pode ser afetada negativamente em temperaturas fora da faixa de temperatura.

 Dependência da temperatura ambiente na temperatura do meio →  252

- ▶ Se em operação em áreas externas:
Evite luz solar direta, particularmente em regiões de clima quente.

Pressão estática

É importante que não ocorra cavitação ou que o gás transportado nos líquidos não vaze.

A cavitação é causada se a pressão cai abaixo da pressão do vapor:

- Em líquidos que têm um baixo ponto de ebulição (por exemplo hidrocarbonos, solventes, gases liquefeitos)
- Em linhas de sucção
- ▶ Certifique-se de que a pressão estática seja suficientemente alta para evitar a cavitação e liberação de gases.

Por este motivo, os seguintes locais para montagem são recomendados:

- No ponto mais baixo em um tubo vertical
- Nos circuitos seguintes após as bombas (sem perigo de vácuo)

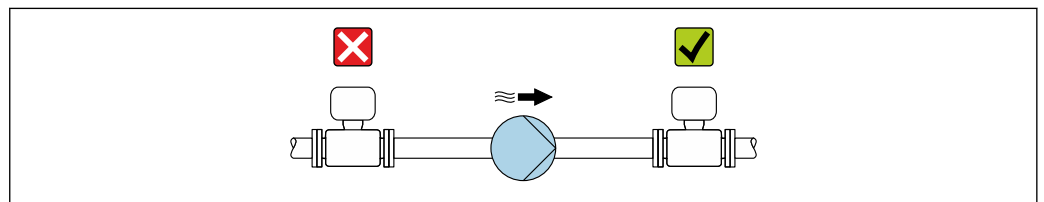

A0028777

Isolamento térmico

No caso de alguns fluidos, é importante manter o calor irradiado do sensor para o transmissor a um nível baixo. É possível usar uma ampla gama de materiais para o isolamento necessário.

As seguintes versões de equipamento são recomendadas para versões com isolamento térmico:

- Versão com pescoço estendido para isolamento:
Código do pedido para "Opção do sensor", opção CG com um pescoço de extensão de 105 mm (4.13 in).
- Versão de temperatura ampliada:
Código do pedido para "Material do tubo de medição", opção SD, SE, SF ou TH com um pescoço de extensão com de 105 mm (4.13 in).
- Versão de alta temperatura:
Código de pedido para "Material do tubo de medição", opção TS, TT ou TU com um pescoço de extensão com 142 mm (5.59 in) de comprimento.

AVISO**Superaquecimento dos componentes eletrônicos devido ao isolamento térmico!**

- ▶ Orientação recomendada: orientação horizontal, invólucro de conexão do sensor voltado para baixo.
- ▶ Não isole o invólucro de conexão do sensor.
- ▶ Temperatura máxima permitida na extremidade inferior do invólucro de conexão do sensor: 80 °C (176 °F)
- ▶ Com relação ao isolamento térmico com um pescoço estendido exposto: Não recomendamos isolar o pescoço de extensão para garantir a dissipação ideal de calor.

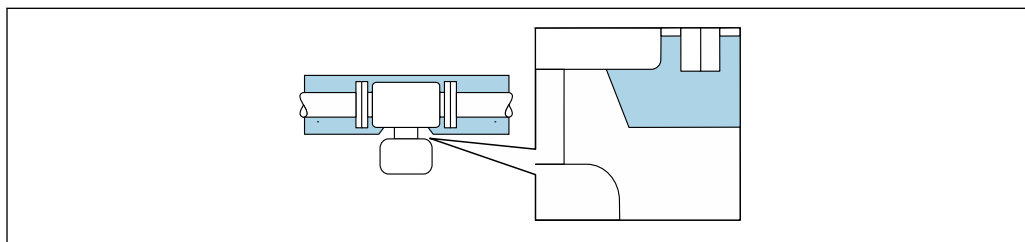

A0034391

8 Isolamento térmico com pescoço de extensão exposto

- Versão para baixa temperatura: geralmente não é necessário isolar o invólucro de conexão do sensor. Se o isolamento for fornecido, as regras aplicadas são as mesmas do Isolamento térmico.

Aquecimento**AVISO****Os componentes eletrônicos podem superaquecer devido à temperatura ambiente elevada!**

- ▶ Observe a temperatura ambiente máxima permitida para o transmissor .
- ▶ Dependendo da temperatura da mídia, considere as especificações de orientação do equipamento.

AVISO**Perigo de superaquecimento quando aquecendo**

- ▶ Certifique-se de que a temperatura na extremidade inferior do invólucro do transmissor não exceda 80 °C (176 °F).
- ▶ Certifique-se de que uma convecção suficiente seja efetuada no pescoço do transmissor.
- ▶ Certifique-se de que uma área suficientemente grande do pescoço do transmissor permaneça exposta. As partes descobertas funcionam como um radiador e protegem os componentes eletrônicos contra o superaquecimento e resfriamento excessivo.
- ▶ Quando usado em atmosferas potencialmente explosivas, observe as informações na documentação EX específica para o equipamento. Para informações detalhadas sobre as tabelas de temperatura, consulte a documentação separada intitulada "Instruções de segurança" (XA) do equipamento.
- ▶ Considere os diagnósticos de processo "830 temperatura ambiente muito alta" e "832 temperatura dos componentes eletrônicos muito alta" se o superaquecimento não puder ser excluído com base em um projeto adequado do sistema.

Opções de aquecimento

Se um fluido necessitar que não ocorra perda de calor no sensor, os usuários dispõem das seguintes opções de aquecimento:

- Aquecimento elétrico, por ex. com aquecedores elétricos de banda ²⁾
- Através de canos que carreguem água quente ou vapor
- Através de invólucros de aquecimento

Vibrações



A alta frequência de oscilação dos tubos de medição garante que a operação correta do sistema de medição não seja influenciada pelas vibrações da fábrica.

6.1.3 Instruções de montagem especiais

Drenabilidade

Ao instalar na vertical, os tubos de medição podem ser completamente drenados e protegidos contra incrustações.

Compatibilidade higiênica

 Ao instalar em aplicações higiênicas, consulte as informações contidas na seção "Certificados e aprovações/compatibilidade higiênica" →  266

Disco de ruptura

Informações relacionadas ao processo: →  254.

ATENÇÃO

Risco de vazamento do meio!

O vazamento do meio sob pressão pode causar ferimentos ou danos materiais.

- ▶ Tome os cuidados necessários para evitar danos e riscos às pessoas se o disco de ruptura for atuado.
- ▶ Observe as informações no adesivo do disco de ruptura.
- ▶ Certifique-se de que a função e a operação do disco de ruptura não fiquem impedidas pela instalação do equipamento.
- ▶ Não use jaqueta térmica.
- ▶ Não remova ou danifique o disco de ruptura.

A posição do disco de ruptura é indicada por uma etiqueta fixada no lado dele.

A proteção de transporte deve ser removida.

Os bocais de conexão existentes não são previstos para o propósito de lavagem ou monitoramento de pressão, mas servem como local de montagem para o disco de ruptura.

Em casos de falha no disco de ruptura, um equipamento de drenagem pode ser preso com parafusos na rosca interna do disco de ruptura, para drenar qualquer escape do meio.

2) O uso de aquecedores elétricos de banda paralelos é geralmente recomendado (fluxo bidirecional de eletricidade). Considerações especiais devem ser levadas em conta se um cabo de aquecimento de fio único for usado. Para mais informações, consulte EA01339D "Instruções de instalação para sistemas de aquecimento por traço elétrico".

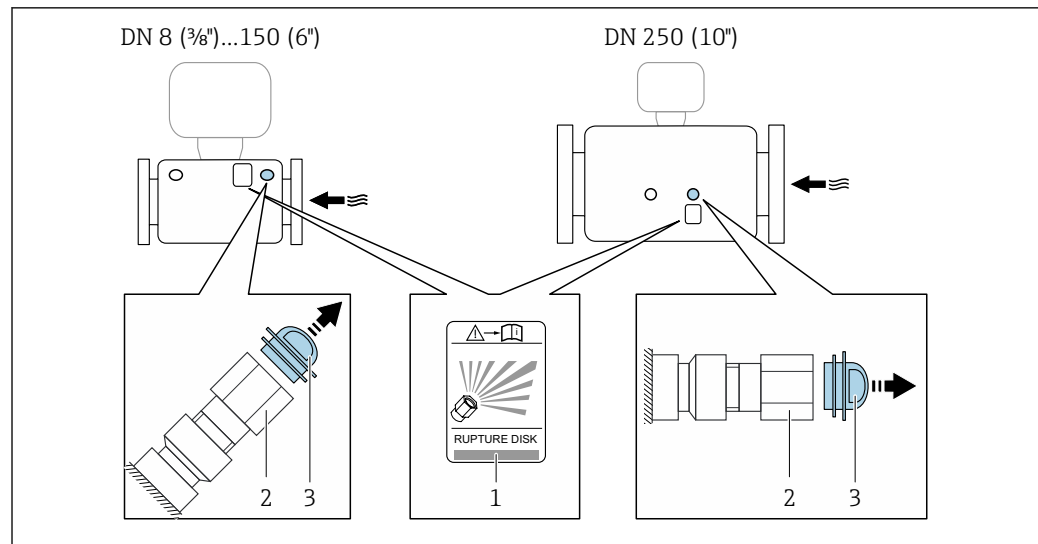

A0028903

- 1 Etiqueta do disco de ruptura
- 2 Disco de ruptura com rosca interna de 1/2" NPT com largura de 1" através de larguras planas
- 3 Proteção de transporte

 Para informações sobre as dimensões: consulte o documento "Informações técnicas", seção "Construção mecânica" (acessórios).

Verificação de zero e ajuste de zero

Todos os instrumentos de medição são calibrados de acordo com uma tecnologia de última geração. A calibração é feita em condições de referência →  245. Portanto, normalmente, não é necessário o ajuste de ponto zero em campo.

Por experiência, o ajuste de zero é recomendado somente em casos especiais:

- Para obter a máxima precisão de medição mesmo com taxas de vazão de fluxo baixas.
- Em processos extremos ou condições de operação (ex.: temperatura de processo muito alta ou fluidos com viscosidade muito alta).
- Para aplicações de gás com baixa pressão

 Para alcançar a maior precisão de medição possível em baixas taxas de vazão, a instalação devem proteger o sensor do esforço mecânico durante a operação.

Para obter um ponto zero representativo, certifique-se de que:

- qualquer vazão no equipamento seja impedida durante o ajuste
- as condições do processo (por ex., pressão, temperatura) são estáveis e representativas

A verificação e o ajuste não podem ser realizados se as seguintes condições de processo estiverem presentes:

- Bolsas de gás
Certifique-se de que o sistema tenha sido suficientemente lavado com o meio. O enxágue repetido pode ajudar a eliminar bolsas de ar
- Circulação térmica
No caso de diferenças de temperatura (por exemplo, entre a seção de trecho reto a montante e a jusante do tubo de medição), pode ocorrer vazão induzida mesmo se as válvulas estiverem fechadas devido à circulação térmica no equipamento
- Vazamentos nas válvulas
Se as válvulas não forem estanques, a vazão não será suficientemente impedida ao determinar o ponto zero

Se essas condições não puderem ser evitadas, é recomendável manter a configuração de fábrica para o ponto zero.

Tampa de proteção contra tempo

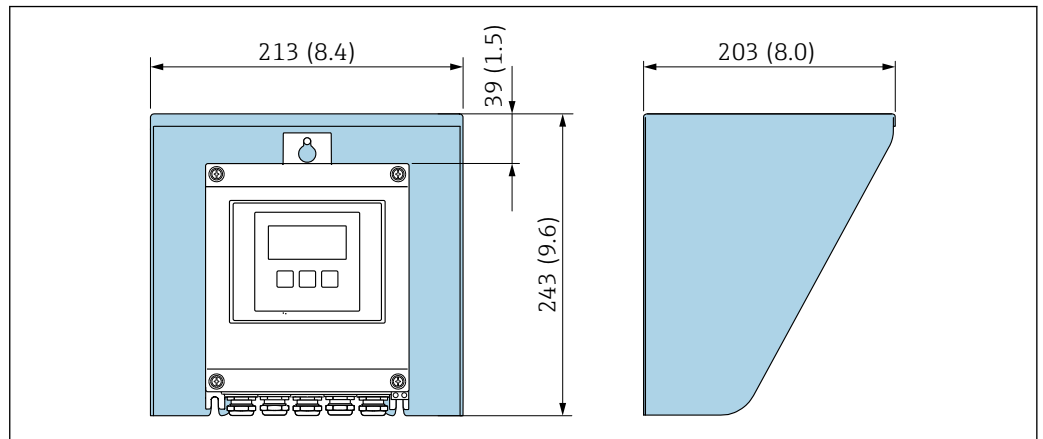

9 Tampa de proteção contra tempo para Proline 500 - digital; unidade de engenharia mm (pol.)

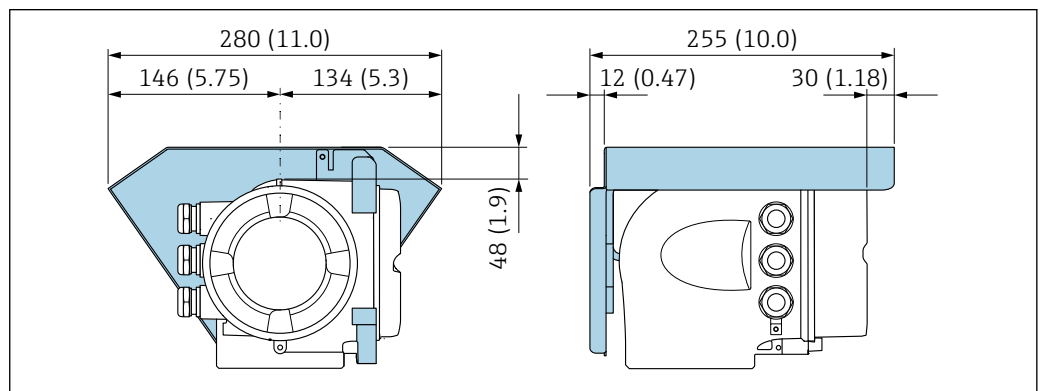

10 Tampa de proteção contra tempo para Proline 500; unidade de engenharia mm (pol.)

Bloqueio da tampa: Proline 500

AVISO

Código de pedido "Invólucro do transmissor", opção L "Fundido, inoxidável": As tampas dos invólucros dos transmissores são fornecidas com um furo para travar a tampa.

A tampa pode ser travada usando parafusos e uma corrente ou cabo fornecidos pelo cliente no local.

- ▶ O uso de correntes ou cabos de aço inoxidável é recomendado.
- ▶ Se for aplicado um revestimento de proteção, é recomendável usar um tubo termo-retrátil para proteger a pintura do invólucros.

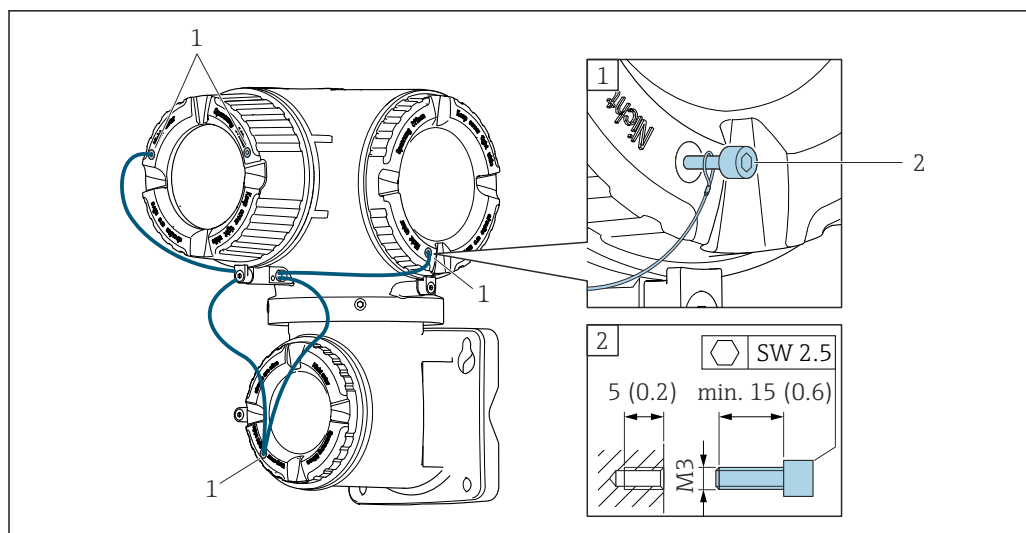

A0029799

- 1 Furo da tampa para parafuso de fixação
2 Parafuso de fixação para bloquear a tampa

6.2 Instalação do instrumento de medição

6.2.1 Ferramentas necessárias

Para o transmissor

Para instalação em um poste:

- Proline 500 – transmissor digital
 - Chave de boca AF 10
 - Chave de fenda Torx TX 25
- Transmissor Proline 500
 - Chave de boca AF 13

Para montagem em parede:

Perfurar com broca $\varnothing 6.0$ mm

Para o sensor

Para flanges e outras conexões de processo: use uma ferramenta de instalação adequada.

6.2.2 Preparação do instrumento de medição

1. Remova toda a embalagem de transporte restante.
2. Remova quaisquer coberturas ou tampas protetoras presentes do sensor.
3. Remova a etiqueta adesiva na tampa do compartimento de componentes eletrônicos.

6.2.3 Instalação do medidor

ATENÇÃO

Perigo devido à vedação incorreta do processo!

- ▶ Certifique-se de que os diâmetros internos das juntas sejam maiores ou iguais aos das conexões de processo e da tubulação.
- ▶ Certifique-se de que as vedações estejam limpas e não estejam danificadas.
- ▶ Prenda as vedações corretamente.

1. Certifique-se de que a direção da seta na etiqueta de identificação do sensor corresponda à direção de vazão do meio.

2. Instale o medidor ou gire o invólucro do transmissor de forma que as entradas para cabos não apontem para cima.

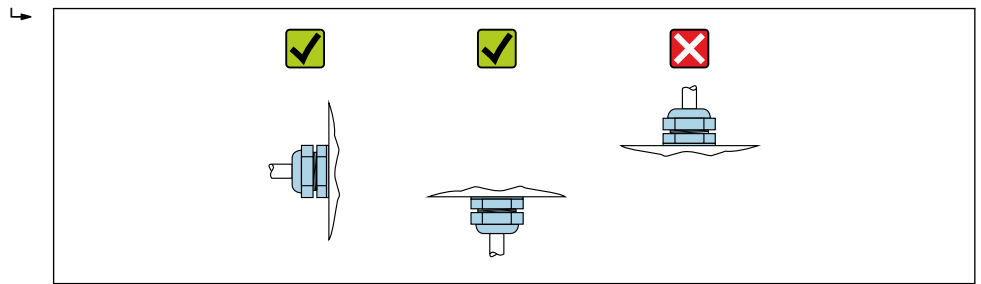

A0029263

6.2.4 Instalação do invólucro do transmissor: Proline 500 – digital

⚠ CUIDADO

Temperatura ambiente muito elevada!

Perigo de superaquecimento de eletrônicos e deformação do invólucro.

- ▶ Não exceda a temperatura ambiente máxima permitida.
- ▶ Ao operar em ambiente externo: Evite luz solar direta e exposição às condições atmosféricas, particularmente em regiões de clima quente.

⚠ CUIDADO

Força excessiva pode danificar o invólucro!

- ▶ Evite tensão mecânica excessiva.

O transmissor pode ser montado das seguintes maneiras:

- Pós-instalação
- Montagem na parede

Instalação em tubos

Ferramentas necessárias:

- Chave de boca AF 10
- Chave de fenda Torx TX 25

AVISO

Torque de aperto excessivo aplicado aos parafusos de fixação!

Risco de dano ao transmissor plástico.

- ▶ Aperte os parafusos de fixação de acordo com o torque de aperto: 2.5 Nm (1.8 lbf ft)

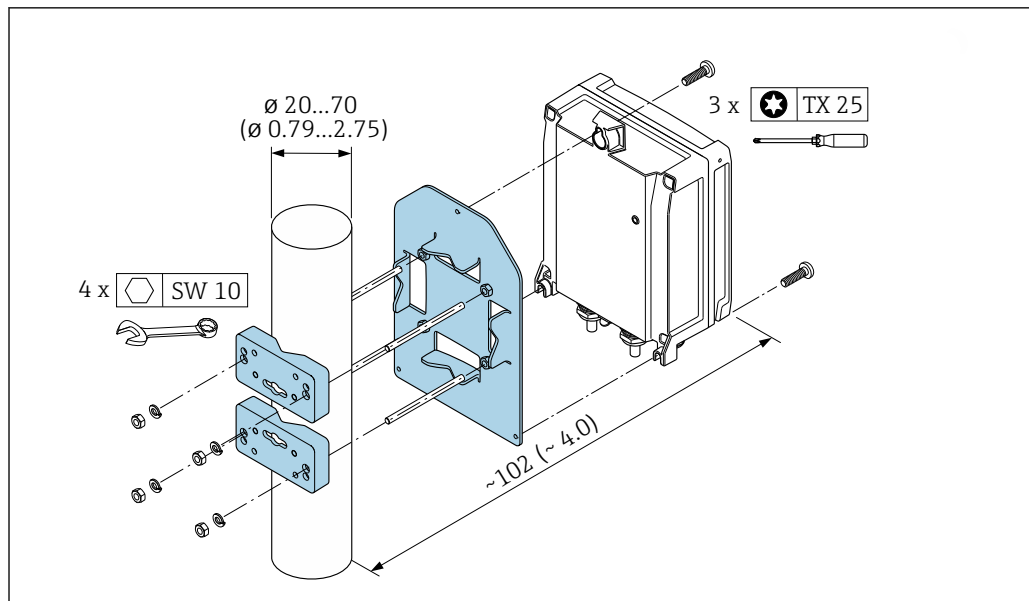

A0029051

11 Unidade em mm (pol.)

Instalação em parede

Ferramentas necessárias:

Perfurar com broca $\varnothing 6.0$ mm

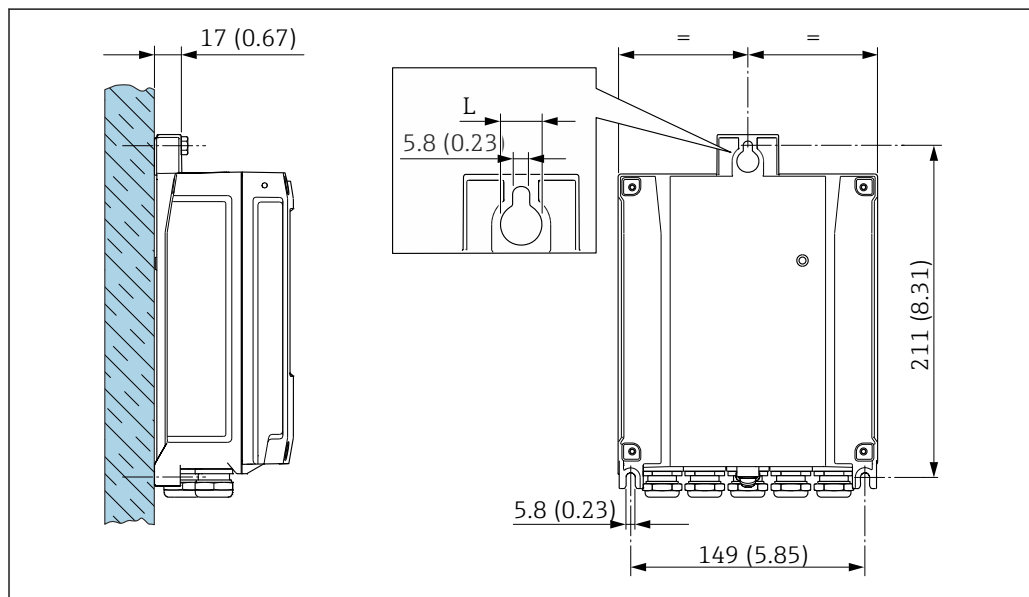

A0029054

12 Unidade de engenharia mm (pol)

L Depende do código de pedido para "Invólucro do transmissor"

Código de pedido para "Invólucro do transmissor"

- Opção A alumínio, revestido: L14 mm (0.55 in)
- Opção D, policarbonato: L = 13 mm (0.51 in)

1. Faça a perfuração.
2. Insira buchas nos furos.
3. Parafuse os parafusos de fixação ligeiramente.

4. Encaixe o invólucro do transmissor sobre os parafusos de fixação e monte-o em posição.
5. Aperte os parafusos.

6.2.5 Montagem do invólucro do transmissor: Proline 500

⚠ CUIDADO

Temperatura ambiente muito elevada!

Perigo de superaquecimento de eletrônicos e deformação do invólucro.

- ▶ Não exceda a temperatura ambiente máxima permitida.
- ▶ Ao operar em ambiente externo: Evite luz solar direta e exposição às condições atmosféricas, particularmente em regiões de clima quente.

⚠ CUIDADO

Força excessiva pode danificar o invólucro!

- ▶ Evite tensão mecânica excessiva.

O transmissor pode ser montado das seguintes maneiras:

- Pós-instalação
- Montagem na parede

Instalação em parede

Ferramentas necessárias

Perfurar com broca $\varnothing 6.0$ mm

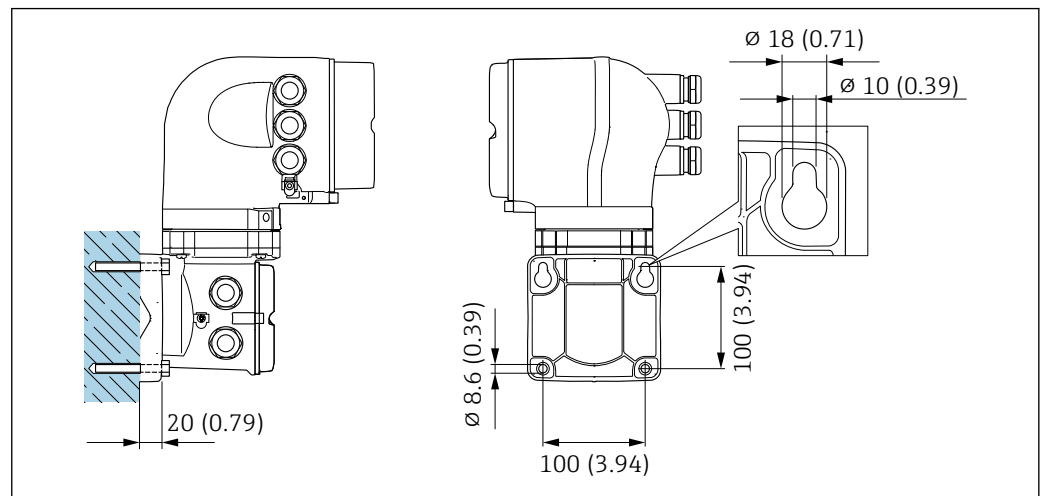

13 Unidade de engenharia mm (pol)

A0029068

1. Faça a perfuração.
2. Insira buchas nos furos.
3. Parafuse os parafusos de fixação ligeiramente.
4. Encaixe o invólucro do transmissor sobre os parafusos de fixação e monte-o em posição.
5. Aperte os parafusos.

Montagem na tubulação

Ferramentas necessárias

Chave de boca AF 13

⚠ ATENÇÃO

Código do pedido para "Invólucro do transmissor", opção L "Fundido, inoxidável":
transmissores fundidos são muito pesados.

Eles são instáveis se não forem instalados em uma coluna fixa e segura.

- ▶ Instale o transmissor apenas em uma coluna segura e fixa, em uma superfície estável.

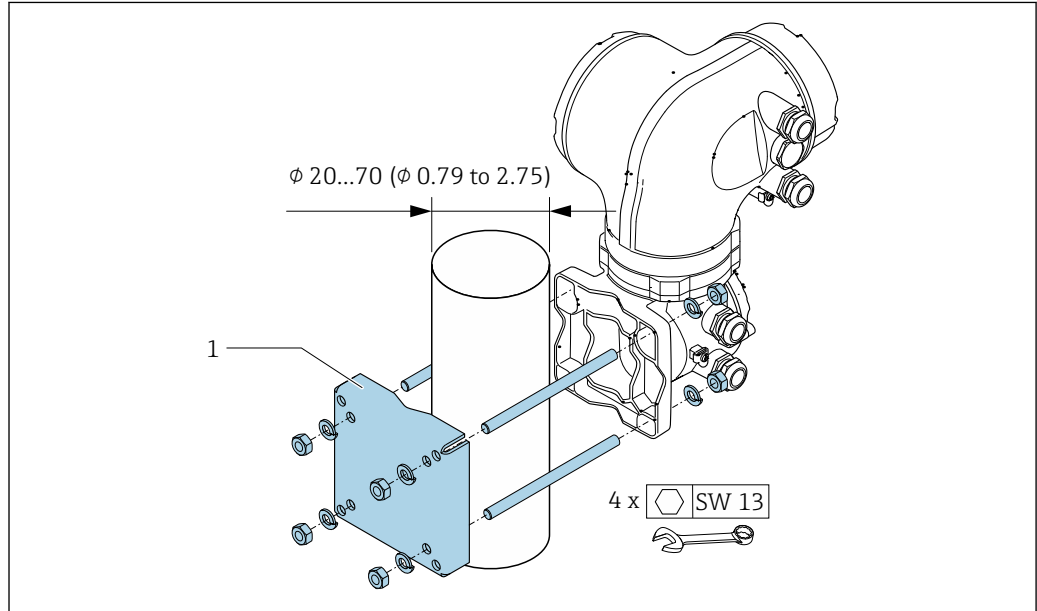

14 Unidade de engenharia mm (pol)

A0029057

6.2.6 Giro do invólucro do transmissor: Proline 500

Para proporcionar acesso mais fácil ao compartimento de conexão ou ao módulo do display, o invólucro do transmissor pode ser virado.

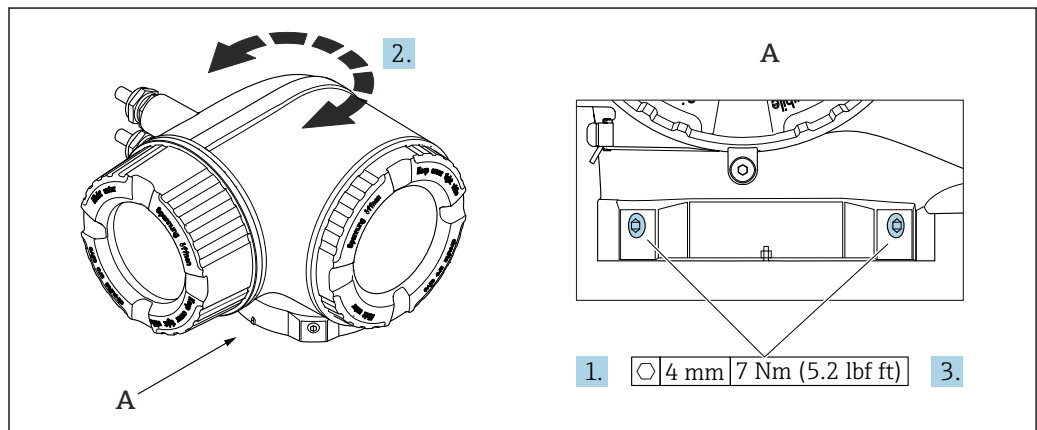

15 Invólucro Ex

A0043150

1. Afrouxe os parafusos de fixação.
2. Gire o invólucro para a posição desejada.
3. Aperte os parafusos de fixação.

6.2.7 Giro do módulo do display: Proline 500

O módulo do display pode ter a posição alterada para otimizar a leitura e capacidade de operação do display.

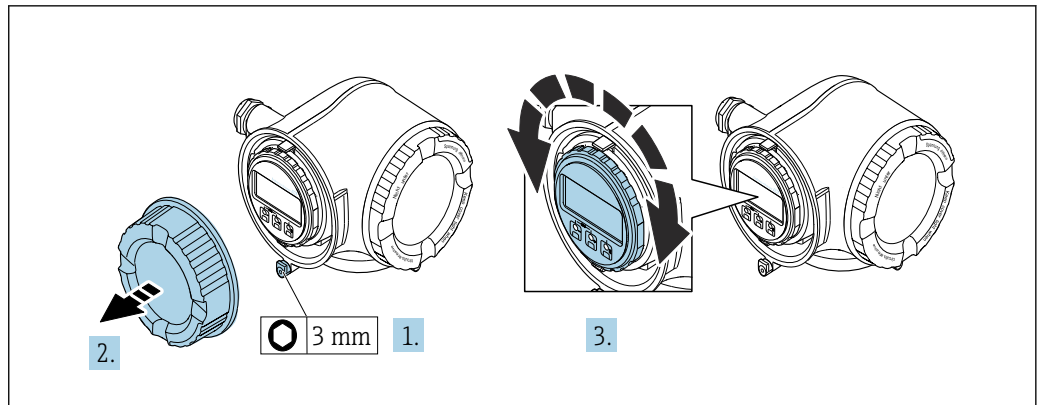

A0030035

1. Dependendo da versão do equipamento: Solte a braçadeira de fixação da tampa do compartimento de conexão.
2. Desrosqueie a tampa do compartimento de conexão.
3. Gire o módulo do display até a posição desejada: máx. 8 × 45° em cada direção.
4. Rosqueie a tampa do compartimento de conexão.
5. Dependendo da versão do equipamento: Instale a braçadeira de fixação da tampa do compartimento de conexão.

6.3 Verificação pós-instalação

Há algum dano no equipamento (inspeção visual)?	<input type="checkbox"/>
O instrumento de medição correspondem às especificações do ponto de medição? Por exemplo: <ul style="list-style-type: none"> ▪ Temperatura do processo → 252 ▪ Pressão (consulte a seção "Classificações de pressão-temperatura" no documento "Informações técnicas"). ▪ Temperatura ambiente ▪ Faixa de medição 	<input type="checkbox"/>
A orientação correta do sensor foi selecionada → 23? <ul style="list-style-type: none"> ▪ De acordo com o tipo de sensor ▪ De acordo com a temperatura do meio ▪ De acordo com as propriedades do meio (desprendimento de gases, com arraste de sólidos) 	<input type="checkbox"/>
A direção da vazão do sensor corresponde à direção de vazão do meio? → 23?	<input type="checkbox"/>
O nome da etiqueta e a identificação estão corretos (inspeção visual)?	<input type="checkbox"/>
O equipamento está protegido o suficiente da precipitação e luz solar direta?	<input type="checkbox"/>
O parafuso de fixação e a braçadeira de fixação estão devidamente apertados?	<input type="checkbox"/>

7 Conexão elétrica

ATENÇÃO

Partes sob tensão! Trabalho incorreto realizado nas conexões elétricas pode resultar em choque elétrico.

- ▶ Configurar um equipamento de desconexão (seletora ou disjuntor) para desconectar com facilidade o equipamento da tensão de alimentação.
- ▶ Além do fusível do equipamento, inclua uma unidade de proteção contra sobrecorrente com máx. 10 A na instalação da fábrica.

7.1 Segurança elétrica

De acordo com as regulamentações nacionais aplicáveis.

7.2 Especificações de conexão

7.2.1 Ferramentas necessárias

- Para entradas para cabo: use a ferramenta apropriada
- Para braçadeiras de fixação: chave Allen 3 mm
- Desencapador de fio
- Ao utilizar cabos trançados: grampeadora para o terminal ilhós
- Para remoção de cabos do terminal: chave de fenda chata ≤ 3 mm (0.12 in)

7.2.2 Requisitos para o cabo de conexão

Os cabos de conexão fornecidos pelo cliente devem atender as especificações a seguir.

Cabo de aterramento de proteção para o terminal de terra externo

Seção transversal do condutor 2.1 mm^2 (14 AWG)

O uso de um terminal de argola permite a conexão de seções transversais maiores.

A impedância de aterramento deve ser inferior a 2Ω .

Faixa de temperatura permitida

- As diretrizes de instalação que se aplicam no país de instalação devem ser observadas.
- Os cabos devem ser adequados para temperaturas mínimas e máximas a serem esperadas.

Cabo de alimentação (incluindo condutor para o terminal de terra interno)

Cabo de instalação padrão é suficiente.

Cabo de sinal

-  Para transferência de custódia, todas as linhas de sinais devem ser cabos blindados (cobertura óptica, trançado de cobre estanhado $\geq 85\%$). A blindagem do cabo deve ser conectada em ambos os lados.

Saída em corrente 4 para 20 mA HART

Cabo de par trançado blindado.

-  Consulte <https://www.fieldcommgroup.org> "ESPECIFICAÇÕES DE PROTOCOLO HART".

Ethernet-APL

Cabo de par trançado blindado. É recomendado cabo tipo A.



Consulte <https://www.profibus.com> Artigo técnica sobre Ethernet-APL"

Saída de corrente 0 /4 para 20 mA (excluindo HART)

Cabo de instalação padrão é suficiente.

Saída em pulso/frequência /comutada

Cabo de instalação padrão é suficiente.

Saída a relé

Cabo de instalação padrão é suficiente.

Entrada em corrente 4 para 20 mA

Cabo de instalação padrão é suficiente.

Entrada de status

Cabo de instalação padrão é suficiente.

Diâmetro do cabo

- Prensa-cabos fornecido:
M20 × 1,5 com cabo \varnothing 6 para 12 mm (0.24 para 0.47 in)
- Terminais carregados com mola: Adequado para trançados e trançados com arruelas.
Seção transversal do condutor 0.2 para 2.5 mm² (24 para 12 AWG).

Opção de conexão do cabo entre o transmissor e o sensor

Depende do tipo de transmissor e das áreas de instalação

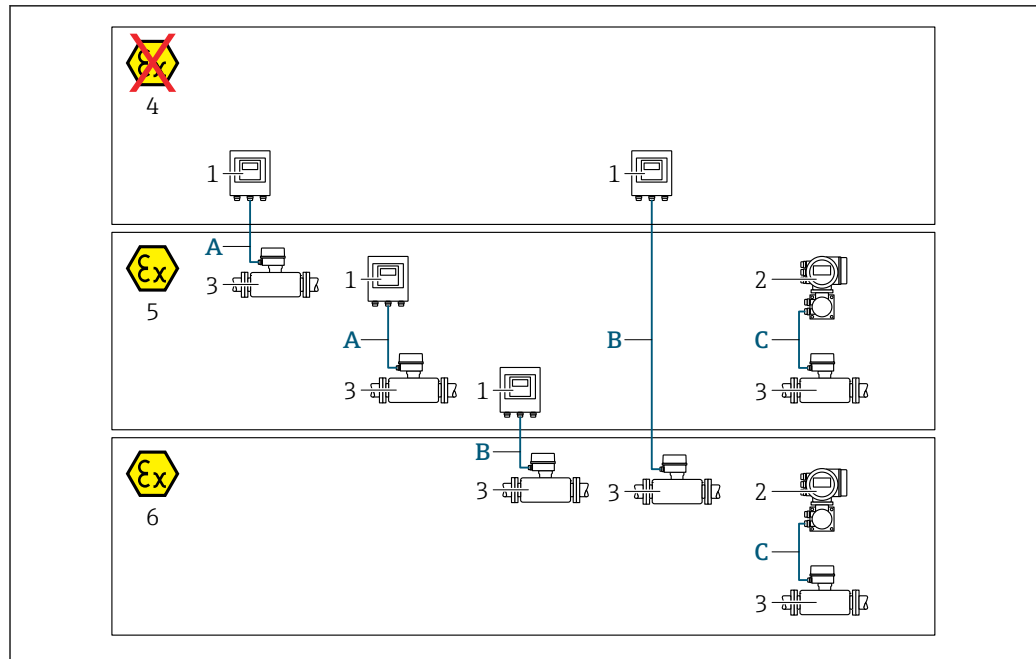

A0032476

- 1 Transmissor digital Proline 500
- 2 Transmissor Proline 500
- 3 Sensor Promass
- 4 Área não classificada
- 5 Área classificada: Zona 2; Classe I, Divisão 2
- 6 Área classificada: zona 1, classe I, divisão 1
- A Cabo padrão para transmissor digital 500 → 38
Transmissor instalado em uma área não classificada ou área classificada: Zona 2; Classe I, Divisão 2 / sensor instalado em uma área classificada: Zona 2; Classe I, Divisão 2
- B Cabo padrão para transmissor digital 500 → 39
Transmissor instalado em uma área classificada: Zona 2; Classe I, Divisão 2 / sensor instalado em uma área classificada: Zona 1; Classe I, Divisão 1
- C Cabo de sinal para transmissor 500 → 41
Transmissor e sensor instalados em uma área classificada: Zona 2; Classe I, Divisão 2 ou Zona 1; Classe I, Divisão 1

A: Cabo de conexão entre o sensor e o transmissor: Proline 500 – digital

Cabo padrão

Um cabo padrão com as seguintes especificações pode ser utilizado como cabo de conexão.

Design	4 núcleos (2 pares); fios de cobre trançados não isolados, pares trançados com blindagem comum
Blindagem	Malha de cobre galvanizado, cobertura óptica ≥ 85 %
Resistência da malha	Linha da fonte de alimentação (+, -): máximo 10 Ω
Comprimento do cabo	Máximo 300 m (900 ft), consulte a tabela a seguir.
Conector do equipamento, lado 1	Soquete M12, 5 pinos, codificação A.
Conector do equipamento, lado 2	Conector M12, 5 pinos, codificação A.
Pinos 1+2	Núcleos conectados como par trançado.
Pinos 3+4	Núcleos conectados como par trançado.

Seção transversal	Comprimento do cabo [máx.]
0.34 mm ² (AWG 22)	80 m (240 ft)
0.50 mm ² (AWG 20)	120 m (360 ft)

Seção transversal	Comprimento do cabo [máx.]
0.75 mm ² (AWG 18)	180 m (540 ft)
1.00 mm ² (AWG 17)	240 m (720 ft)
1.50 mm ² (AWG 15)	300 m (900 ft)

Cabo de conexão disponível opcionalmente

Design	2 × 2 × Cabo PVC de 0.34 mm ² (AWG 22) ¹⁾ com blindagem comum (2 pares, fios de cobre trançados não isolados; pares trançados)
Resistência a chamas	Conforme DIN EN 60332-1-2
Resistência a óleo	Conforme DIN EN 60811-2-1
Blindagem	Malha de cobre galvanizado, cobertura óptica ≥ 85 %
Temperatura de operação contínua	Quando instalado em uma posição fixa: -50 para +105 °C (-58 para +221 °F); quando o cabo pode mover-se livremente: -25 para +105 °C (-13 para +221 °F)
Comprimento do cabo disponível	Fixo: 20 m (60 ft); variável: até no máximo 50 m (150 ft)

- 1) A radiação UV pode prejudicar a capa externa do cabo. Proteja o cabo contra raios solares diretos, sempre que possível.

B: Conectando o cabo entre o sensor e o transmissor: Proline 500 - digital

Cabo padrão

Um cabo padrão com as seguintes especificações pode ser utilizado como cabo de conexão.

Design	4, 6, 8 núcleos (2, 3, 4 pares); fios CU trançados não isolados; de pares com blindagem comum
Blindagem	Malha de cobre galvanizado, tampa óptica ≥ 85 %
Capacitância C	Máximo 760 nF IIC, máximo 4.2 µF IIB
Indutância L	Máximo 26 µH IIC, máximo 104 µH IIB
Indutância/relação de resistência (L/R)	Máximo 8.9 µH/Ω IIC, máximo 35.6 µH/Ω IIB (por ex. de acordo com IEC 60079-25)
Resistência da malha	Linha da fonte de alimentação (+, -): máximo 5 Ω
Comprimento do cabo	Máximo 150 m (450 ft), consulte a tabela a seguir.

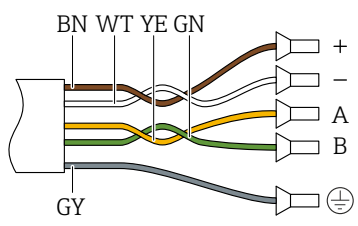
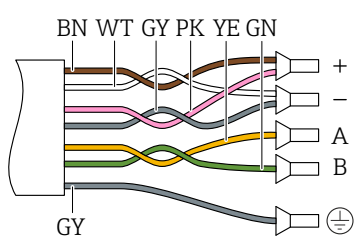
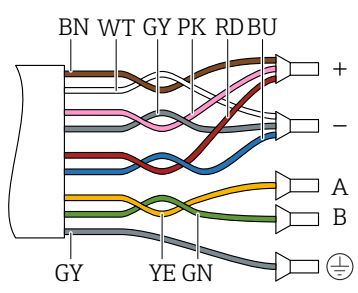
Seção transversal	Comprimento do cabo [máx.]	Terminação
2 x 2 x 0.50 mm ² (AWG 20)	50 m (150 ft)	2 x 2 x 0.50 mm ² (AWG 20)  ■ +, - = 0.5 mm ² ■ A, B = 0.5 mm ²
3 x 2 x 0.50 mm ² (AWG 20)	100 m (300 ft)	3 x 2 x 0.50 mm ² (AWG 20)  ■ +, - = 1.0 mm ² ■ A, B = 0.5 mm ²
4 x 2 x 0.50 mm ² (AWG 20)	150 m (450 ft)	4 x 2 x 0.50 mm ² (AWG 20)  ■ +, - = 1.5 mm ² ■ A, B = 0.5 mm ²

Cabo de conexão opcionalmente disponível

Cabo de conexão para	Zona 1; Classe I, Divisão 1
Cabo padrão	2 x 2 x 0.5 mm ² (AWG 20) Cabo PVC ¹⁾ com blindagem comum (2 pares, par trançado)
Resistência a chamas	De acordo com DIN EN 60332-1-2
Resistência a óleo	De acordo com DIN EN 60811-2-1
Blindagem	Malha de cobre galvanizado, tampa óptica ≥ 85 %
Temperatura de operação	Quando instalado em uma posição fixa: -50 para +105 °C (-58 para +221 °F); quando o cabo pode mover-se livremente: -25 para +105 °C (-13 para +221 °F)
Comprimento do cabo disponível	Fixo: 20 m (60 ft); variável: até no máximo 50 m (150 ft)

1) A radiação UV pode prejudicar a capa externa do cabo. Proteja o cabo da luz direta do sol onde possível.

C: Cabo de conexão entre o sensor e o transmissor: Proline 500

Design	6 × 0.38 mm ² cabo PVC ¹⁾ com núcleos individualmente blindados e blindagem de cobre comum Com código de pedido para "Teste, certificado", opção JQ 7 × 0.38 mm ² cabo PUR ¹⁾ com núcleos blindados individuais e blindagem comum de cobre
Resistência do condutor	≤ 50 Ω/km (0.015 Ω/ft)
Capacitância: núcleo/blindagem	≤ 420 pF/m (128 pF/ft)
Comprimento do cabo (máx.)	20 m (60 ft)
Comprimentos de cabo (disponíveis para pedido)	5 m (15 ft), 10 m (30 ft), 20 m (60 ft)
Diâmetro do cabo	11 mm (0.43 in) ± 0.5 mm (0.02 in)
Temperatura de operação	Depende da versão do equipamento e de como o cabo será instalado: <ul style="list-style-type: none"> ▪ Versão padrão: <ul style="list-style-type: none"> ▪ Cabo - instalação fixa: -40 para +105 °C (-40 para +221 °F) ▪ Cabo - móvel: -25 para +105 °C (-13 para +221 °F) ▪ Código de pedido para "Teste, certificado", opção JP: <ul style="list-style-type: none"> ▪ Cabo - instalação fixa: -50 para +105 °C (-58 para +221 °F) ▪ Cabo - móvel: -25 para +105 °C (-13 para +221 °F) ▪ Código de pedido para "Teste, certificado", opção JQ: <ul style="list-style-type: none"> ▪ Cabo - instalação fixa: -60 para +105 °C (-76 para +221 °F) ▪ Cabo - móvel: -25 para +105 °C (-13 para +221 °F)

1) A radiação UV pode prejudicar a capa externa do cabo. Proteja o cabo da luz direta do sol sempre que possível.

7.2.3 Esquema de ligação elétrica

Transmissor: tensão de alimentação, entrada/saídas



O esquema de entradas e saídas de ligação elétrica depende da versão individual do pedido do equipamento. O esquema de ligação elétrica específico do equipamento está documentado em uma etiqueta adesiva na tampa do terminal.

Tensão de alimentação		Entrada/saída 1		Entrada/saída 2		Entrada/saída 3		Entrada/saída 4	
1 (+)	2 (-)	26 (+)	27 (-)	24 (+)	25 (-)	22 (+)	23 (-)	20 (+)	21 (-)
Esquema de ligação elétrica específico do equipamento: etiqueta adesiva na tampa do terminal.									

Transmissor e invólucro de conexão do sensor: cabo de conexão

O sensor e o transmissor, que são montados em locais separados, são interconectados por um cabo de conexão. O cabo é conectado através do invólucro de conexão do sensor e do invólucro do transmissor.

Esquema de ligação elétrica e conexão do cabo de conexão:

- Proline 500 – digital →  43
- Proline 500 →  51

7.2.4 Preparação do medidor

Execute os passos na seguinte ordem:

1. Monte o sensor e o transmissor.
2. Invólucro de conexão do sensor: conecte o cabo de conexão.
3. Transmissor: conecte o cabo de conexão.

4. Transmissor: Conecte o cabo de sinal e o cabo para a fonte de alimentação.

AVISO**Vedação insuficiente do invólucro!**

A confiabilidade operacional do medidor pode estar comprometida.

- Use prensa-cabos adequados correspondendo ao grau de proteção.

1. Remova o conector falso, se houver.
2. Se o medidor for fornecido sem os prensa-cabos:
Forneça um prensa-cabo adequado para o cabo de conexão correspondente.
3. Se o medidor for fornecido com os prensa-cabos:
Observe as exigências para os cabos de conexão →  36.

7.3 Conexão do instrumento de medição: Proline 500 - digital

AVISO

Uma conexão incorreta compromete a segurança elétrica!

- ▶ Somente pessoal especializado devidamente treinado pode realizar trabalhos de conexão elétrica.
- ▶ Observe os códigos e regulamentações federais/nacionais aplicáveis.
- ▶ Esteja em conformidade com as regulamentações de segurança do local de trabalho.
- ▶ Sempre conecte o cabo terra de proteção ⊕ antes de conectar os cabos adicionais.
- ▶ Quando usado em atmosferas potencialmente explosivas, observe as informações na documentação EX específica para o equipamento.

7.3.1 Ligação do cabo de conexão

⚠ ATENÇÃO

Risco de danos aos componentes eletrônicos!

- ▶ Conecte o sensor e o transmissor na mesma equalização potencial.
- ▶ Apenas conecte o sensor ao transmissor com o mesmo número de série.

Esquema de ligação elétrica do cabo de conexão

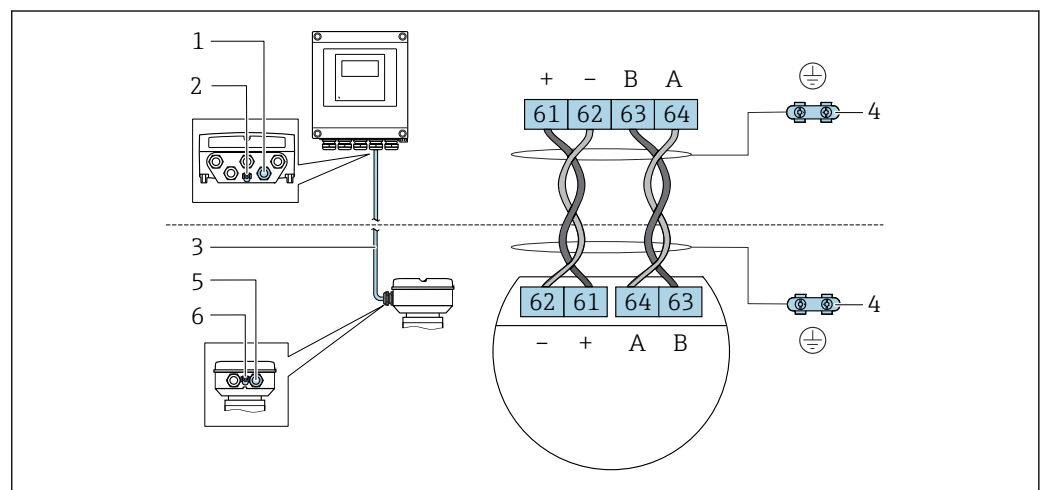

A0028198

- 1 Entrada para cabo no invólucro do transmissor
- 2 Aterramento de proteção (PE)
- 3 Conexão do cabo de comunicação ISEM
- 4 Aterramento através de conexão; na versão com um conector do equipamento, o aterramento é assegurado através do próprio conector
- 5 Entrada para cabo ou para conexão do conector do equipamento no invólucro de conexão do sensor
- 6 Aterramento de proteção (PE)

Conexão do cabo de conexão para o invólucro de conexão do sensor

- Conexão através dos terminais com o código de pedido para "Invólucro de conexão do sensor":
 - Opção A "Alumínio, revestida" → 45
 - Opção B "Inoxidável" → 46
 - Opção L "Fundido, inoxidável" → 45
- Conexão através dos conectores com o código de pedido para "Invólucro de conexão do sensor":
 - Opção C "Ultracompacto higiênico, inoxidável" → 47

Conexão do cabo de conexão para o transmissor

O cabo é conectado ao transmissor através dos terminais →  48.

Conexão do invólucro de conexão do sensor através dos terminais

Para a versão do equipamento com código do pedido para "Invólucro de conexão do sensor":

- Opção A "Revestida em alumínio"
- Opção L "Fundido, inoxidável"

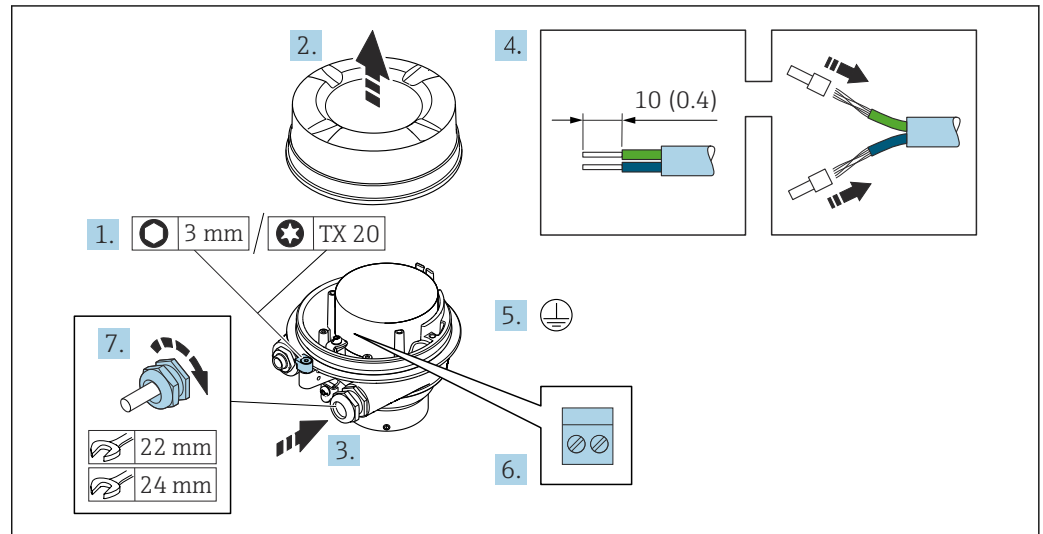

A0029616

1. Solte as braçadeiras de fixação da tampa do invólucro.
2. Desaperte a tampa do invólucro.
3. Empurre o cabo através da entrada para cabo. Para assegurar total vedação, não remova o anel de vedação da entrada para cabo.
4. Desencape os cabos e as extremidades do cabo. No caso de cabos trançados, ajuste as arruelas.
5. Conecte o terra de proteção.
6. Conecte o cabo de acordo com o esquema de ligação elétrica do cabo de conexão.
7. Aperte os prensa-cabos com firmeza.
 - ↳ Isso conclui o processo para a conexão do cabo de conexão.

⚠ ATENÇÃO

Grau de proteção do invólucro anulado devido à vedação insuficiente do invólucro.

- ▶ Aparafuse a rosca na tampa, sem utilizar qualquer lubrificante. A rosca na tampa está revestida com um lubrificante seco.
8. Aparafuse na tampa do invólucro.
 9. Aperte a braçadeira de fixação da tampa do invólucro.

Conexão do invólucro de conexão do sensor através dos terminais

Para a versão do equipamento com código do pedido para "Invólucro de conexão do sensor":
Opção **B** "Inoxidável"

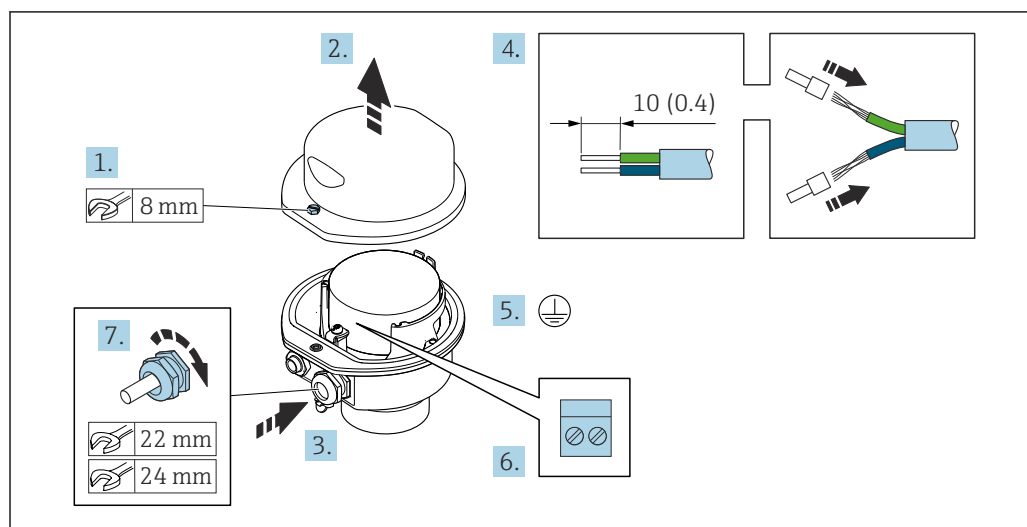

A0029613

1. Libere o parafuso de fixação da tampa do invólucro.
2. Abra a tampa do invólucro.
3. Empurre o cabo através da entrada para cabo. Para assegurar total vedação, não remova o anel de vedação da entrada para cabo.
4. Desencape os cabos e as extremidades do cabo. No caso de cabos trançados, ajuste as arruelas.
5. Conecte o terra de proteção.
6. Conecte o cabo de acordo com o esquema de ligação elétrica do cabo de conexão.
7. Aperte os prensa-cabos com firmeza.
 - ↳ Isso conclui o processo para a conexão do cabo de conexão.
8. Feche a tampa do invólucro.
9. Aperte o parafuso de fixação da tampa do invólucro.

Conexão do invólucro de conexão do sensor através do conector

Para a versão do equipamento com código do pedido para "Invólucro de conexão do sensor":
Opção **C** "Ultracompacto higiênico, inoxidável"

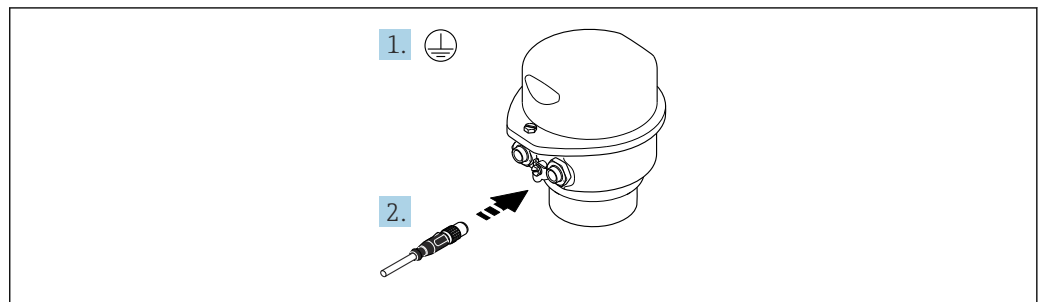

A0029615

1. Conecte o terra de proteção.
2. Conecte o conector.

Conexão do cabo de conexão para o transmissor

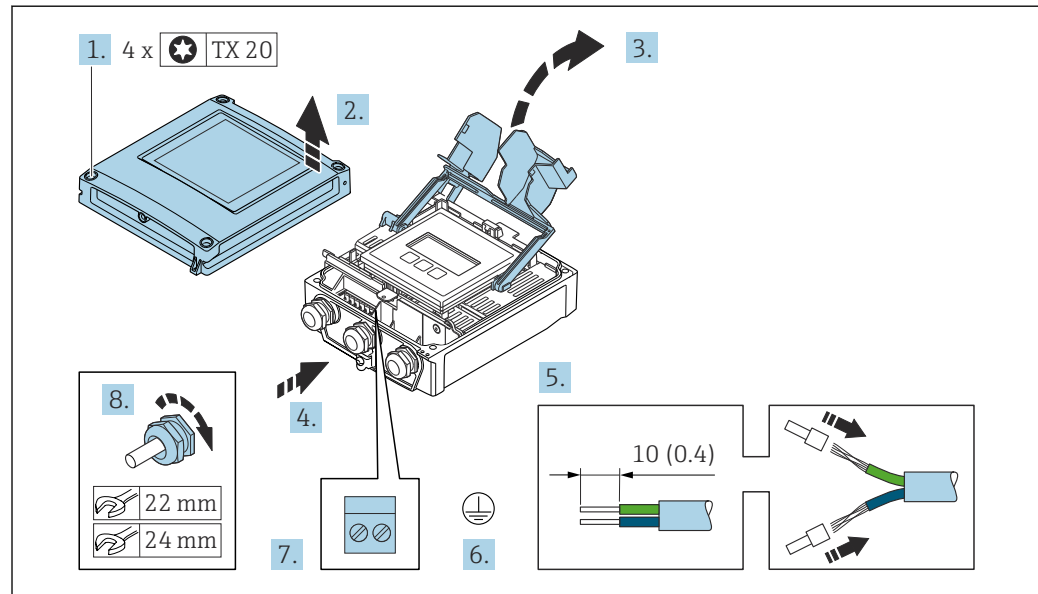

A0029597

1. Solte os 4 parafusos de fixação da tampa do invólucro.
2. Abra a tampa do invólucro.
3. Abra a tampa do terminal.
4. Empurre o cabo através da entrada para cabo. Para garantir a vedação estanque, não remova o anel de vedação da entrada de cabo.
5. Desencape os cabos e as extremidades do cabo. No caso de cabos trançados, ajuste as arruelas.
6. Conecte o terra de proteção.
7. Conecte o cabo de acordo com o esquema de ligação elétrica para conectar o cabo → 43.
8. Aperte firmemente os prensa-cabos.
 - ↳ O processo para a conexão do cabo de conexão está concluído agora.
9. Feche a tampa do invólucro.
10. Aperte o parafuso de fixação da tampa do invólucro.
11. Após a conexão do cabo de conexão:
 - Conecte o cabo de sinal e o cabo da fonte de alimentação → 49.

7.3.2 Conexão do cabo de sinal e do cabo da fonte de alimentação

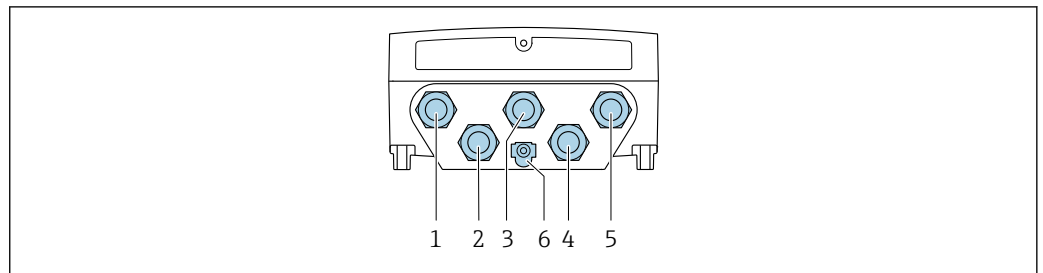

A0028200

- 1 Conexão do terminal para fonte de alimentação
- 2 Conexão de terminais para transmissão do sinal, entrada/saída
- 3 Conexão de terminais para transmissão do sinal, entrada/saída
- 4 Conexão do terminal para o cabo de conexão entre o sensor e o transmissor
- 5 Conexão do terminal para transmissão de sinal, entrada/saída; opcional: conexão para antena WLAN externa
- 6 Aterramento de proteção (PE)

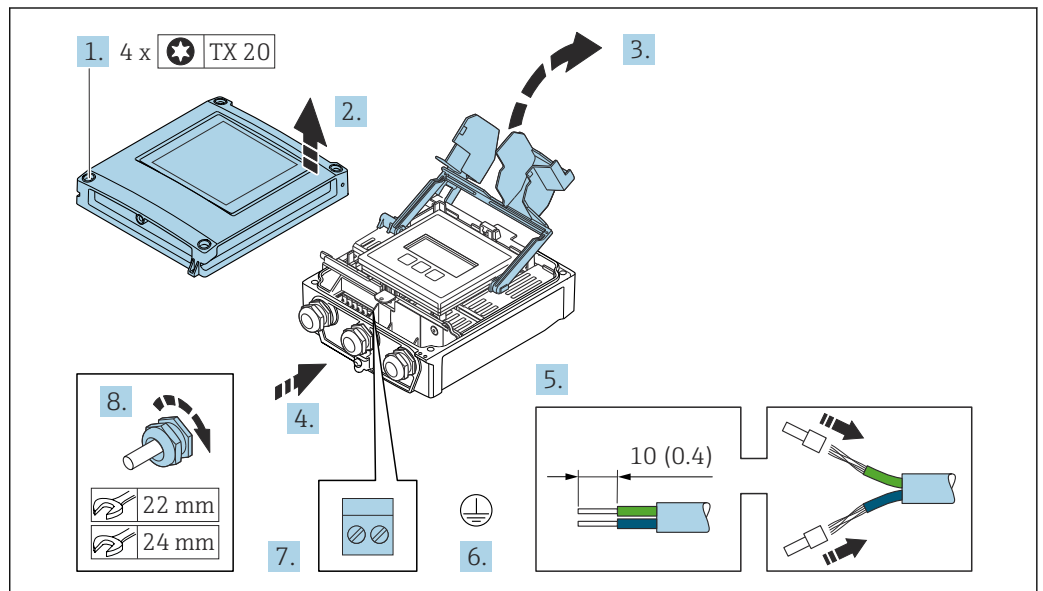

A0029597

1. Solte os 4 parafusos de fixação da tampa do invólucro.
2. Abra a tampa do invólucro.
3. Abra a tampa do terminal.
4. Empurre o cabo através da entrada para cabo. Para garantir a vedação estanque, não remova o anel de vedação da entrada para cabo.
5. Desencape os cabos e as extremidades do cabo. No caso de cabos trançados, ajuste as arruelas.
6. Conecte o terra de proteção.
7. Conecte o cabo de acordo com o esquema de ligação elétrica.
 - ↳ **Esquema de ligação elétrica do cabo de sinal:** O esquema de ligação elétrica específico do equipamento é documentado em uma etiqueta adesiva na tampa do terminal.
 - Esquema de ligação elétrica da fonte de alimentação:** Etiqueta adesiva na tampa do terminal ou → 41.
8. Aperte firmemente os prensa-cabos.
 - ↳ Isso conclui o processo de conexão do cabo.
9. Feche a tampa do terminal.

10. Feche a tampa do invólucro.

ATENÇÃO

Grau de proteção do invólucro anulado devido à vedação insuficiente do invólucro.

- ▶ Fixe o parafuso sem usar lubrificante.

AVISO

Torque de aperto excessivo aplicado aos parafusos de fixação!

Risco de dano ao transmissor plástico.

- ▶ Aperte os parafusos de fixação de acordo com o torque de aperto: 2.5 Nm (1.8 lbf ft)

11. Aperte os 4 parafusos de fixação na tampa do invólucro.

Remoção do cabo

Para retirar um cabo do terminal:

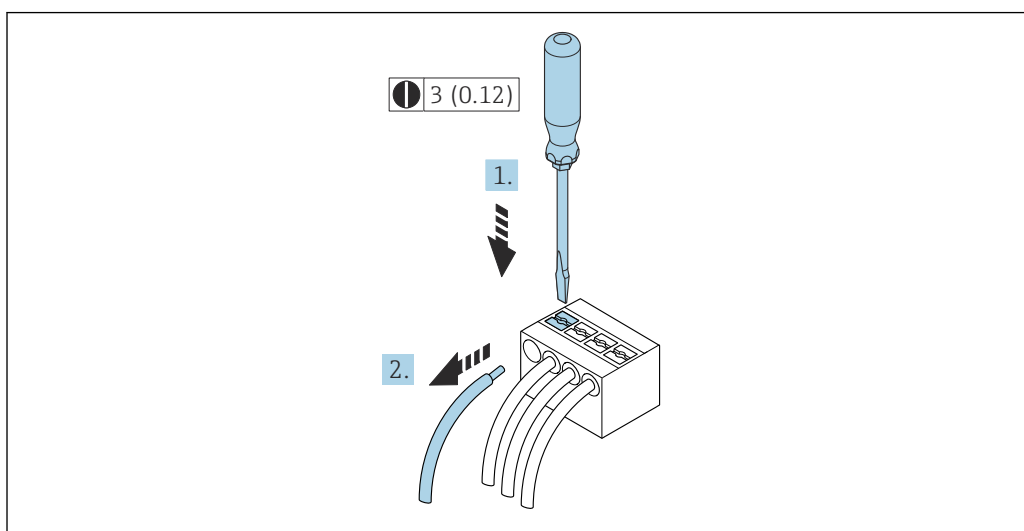

16 Unidade de engenharia mm (pol)

1. Use uma chave de fenda para comprimir o slot entre os dois furos do terminal.
2. Remova a extremidade do cabo do terminal.

7.4 Conexão do instrumento de medição: Proline 500

AVISO

Uma conexão incorreta compromete a segurança elétrica!

- ▶ Somente pessoal especializado devidamente treinado pode realizar trabalhos de conexão elétrica.
- ▶ Observe os códigos e regulamentações federais/nacionais aplicáveis.
- ▶ Esteja em conformidade com as regulamentações de segurança do local de trabalho.
- ▶ Sempre conecte o cabo terra de proteção ⊕ antes de conectar os cabos adicionais.
- ▶ Quando usado em atmosferas potencialmente explosivas, observe as informações na documentação EX específica para o equipamento.

7.4.1 Instalação do cabo de conexão

⚠ ATENÇÃO

Risco de danos aos componentes eletrônicos!

- ▶ Conecte o sensor e o transmissor na mesma equalização potencial.
- ▶ Apenas conecte o sensor ao transmissor com o mesmo número de série.

⚠ CUIDADO

Erro de medição devido à redução do cabo de conexão

- ▶ O cabo de conexão está pronto para instalação e deve ser usado no comprimento fornecido. A redução do cabo de conexão pode afetar a precisão da medição do sensor.

Esquema de ligação elétrica do cabo de conexão

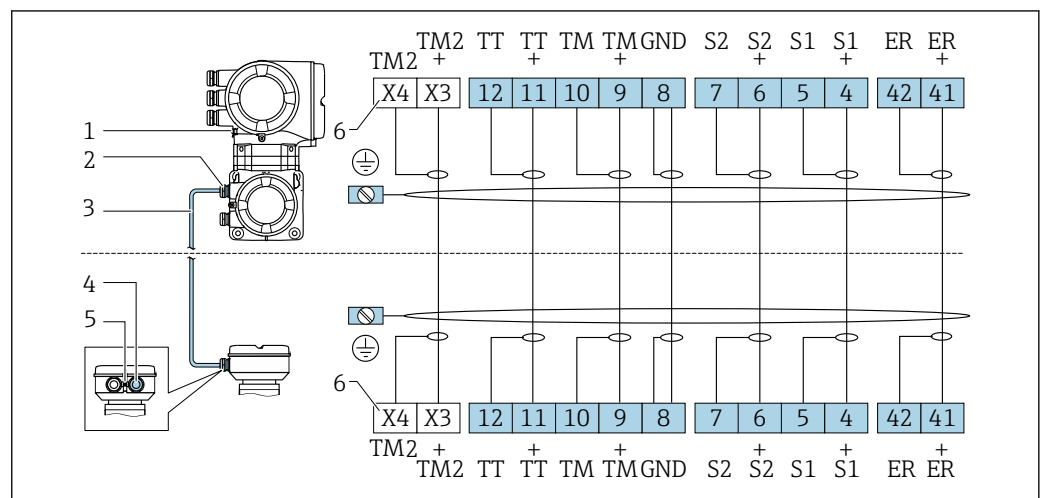

- 1 Aterramento de proteção (PE)
- 2 Entrada para cabo para o cabo de conexão no invólucro de conexão do transmissor
- 3 Cabo de conexão
- 4 Entrada para cabo para o cabo de conexão no invólucro de conexão do sensor
- 5 Aterramento de proteção (PE)
- X Terminais X3, X4: sensor de temperatura

Conexão do cabo de conexão para o invólucro de conexão do sensor

Conexão através dos terminais com o código de pedido para "Invólucro":

- Opção A "Revestida em alumínio" → 52
- Opção B "Inoxidável" → 53
- Opção L "Fundido, inoxidável" → 52

Conexão do invólucro de conexão do sensor através dos terminais

Para a versão do equipamento com código do pedido para "Invólucro":

- Opção A "Revestida em alumínio"
- Opção L "Fundido, inoxidável"

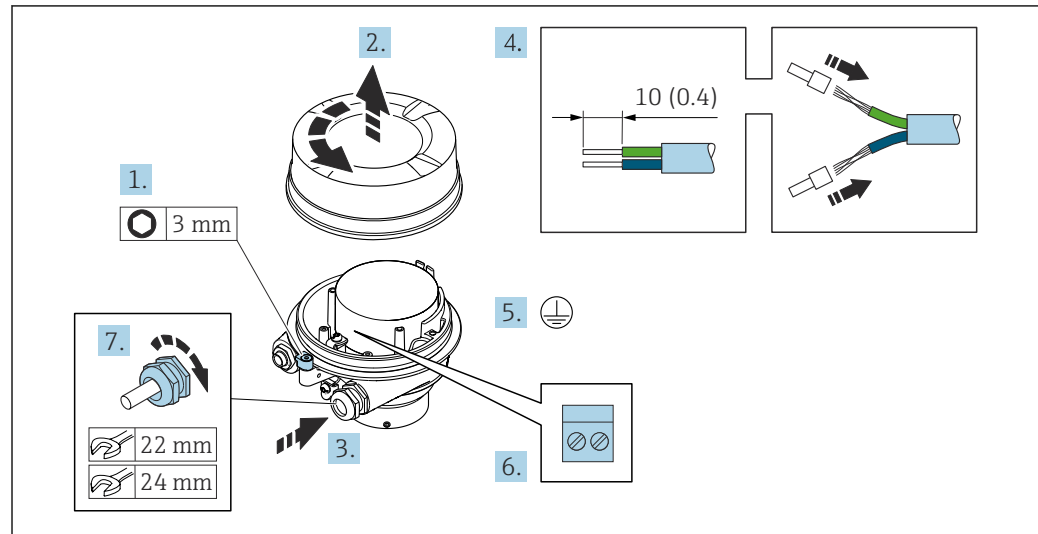

A0029612

1. Solte as braçadeiras de fixação da tampa do invólucro.
2. Desaperte a tampa do invólucro.
3. Empurre o cabo através da entrada para cabo. Para garantir a vedação estanque, não remova o anel de vedação da entrada para cabo.
4. Desencape os cabos e as extremidades do cabo. No caso de cabos trançados, ajuste as arruelas.
5. Conecte o terra de proteção.
6. Conecte o cabo de acordo com o esquema de ligação elétrica do cabo de conexão.
7. Aperte firmemente os prensa-cabos.
 - ↳ O processo para conectar o cabo de conexão está concluído.

⚠ ATENÇÃO

Grau de proteção do invólucro anulado devido à vedação insuficiente do invólucro.

- ▶ Aparafuse a rosca na tampa, sem utilizar qualquer lubrificante. A rosca na tampa está revestida com um lubrificante seco.
8. Aparafuse na tampa do invólucro.
 9. Aperte a braçadeira de fixação da tampa do invólucro.

Conexão do invólucro de conexão do sensor através dos terminais

Para a versão do equipamento com código do pedido para "Invólucro":
Opção **B** "Inoxidável"

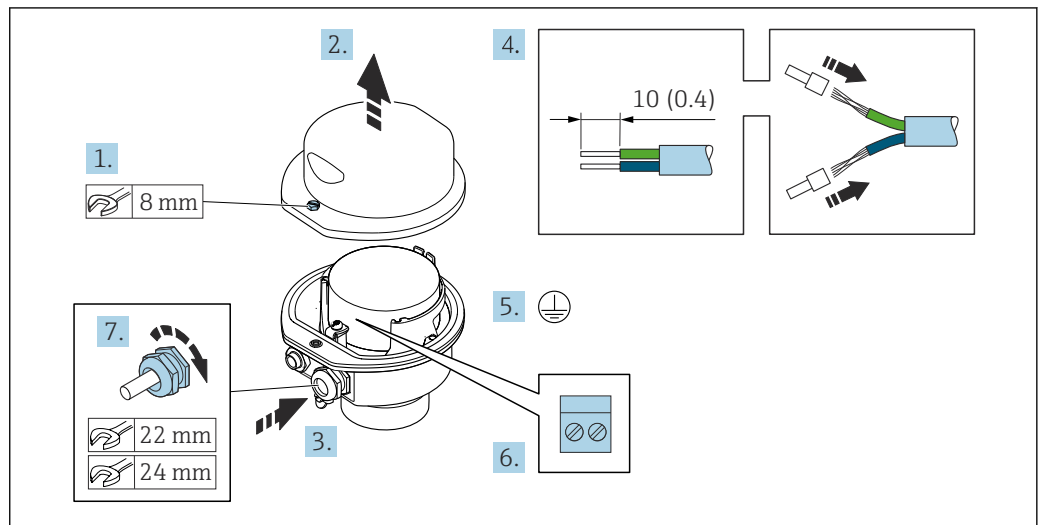

A0029613

1. Libere o parafuso de fixação da tampa do invólucro.
2. Abra a tampa do invólucro.
3. Empurre o cabo através da entrada para cabo. Para assegurar total vedação, não remova o anel de vedação da entrada para cabo.
4. Desencape os cabos e as extremidades do cabo. No caso de cabos trançados, ajuste as arruelas.
5. Conecte o terra de proteção.
6. Conectar o cabo de acordo com o esquema de ligação elétrica do cabo de conexão.
7. Aperte os prensa-cabos com firmeza.
 - ↳ Isso conclui o processo para a conexão do cabo de conexão.
8. Feche a tampa do invólucro.
9. Aperte o parafuso de fixação da tampa do invólucro.

Conexão do cabo de conexão para o transmissor

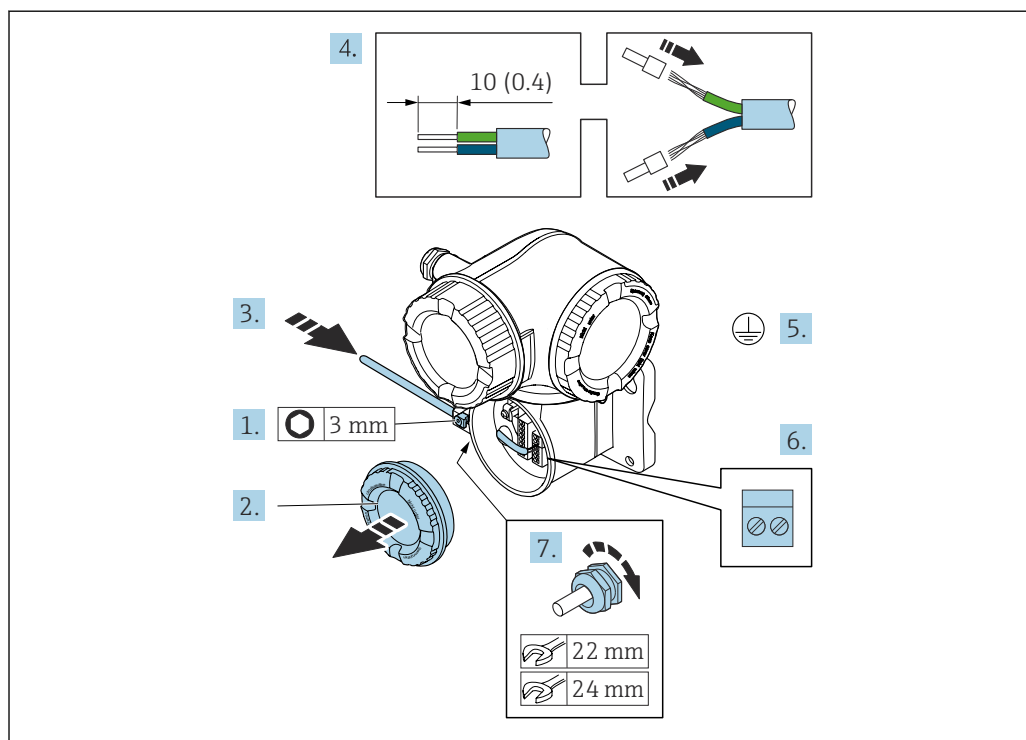

A0029592

1. Solte a braçadeira de fixação da tampa do compartimento de conexão.
2. Desrosqueie a tampa do compartimento de conexão.
3. Empurre o cabo através da entrada para cabo. Para assegurar total vedação, não remova o anel de vedação da entrada para cabo.
4. Desencape os cabos e as extremidades do cabo. No caso de cabos trançados, ajuste também as arruelas.
5. Conecte o terra de proteção.
6. Conecte o cabo de acordo com o esquema de ligação elétrica do cabo de conexão → 51.
7. Aperte os prensa-cabos com firmeza.
↳ Isso conclui o processo para a conexão do cabo de conexão.
8. Rosqueie a tampa do compartimento de conexão.
9. Aperte a braçadeira de fixação da tampa do compartimento de conexão.
10. Após conectar o cabo de conexão:
Conecte o cabo de sinal e o cabo da fonte de alimentação → 55.

7.4.2 Conexão do cabo de sinal e do cabo da fonte de alimentação

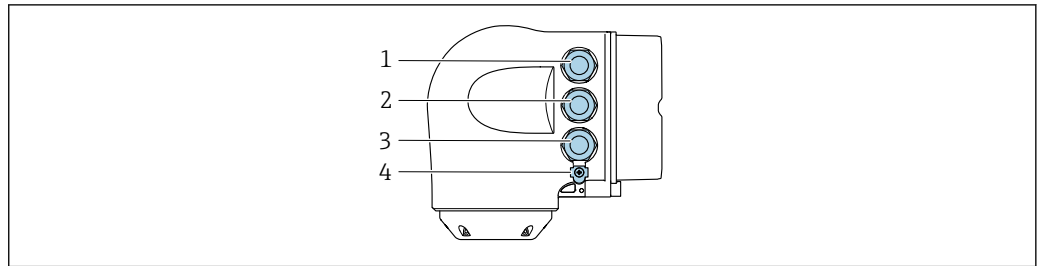

A0026781

- 1 Conexão de terminais para fonte de alimentação
- 2 Conexão de terminais para transmissão do sinal, entrada/saída
- 3 Conexão do terminal para transmissão de sinal, entrada/saída ou conexão do terminal para conexão de rede através da interface de operação (CDI-RJ45)
- 4 Aterramento de proteção (PE)

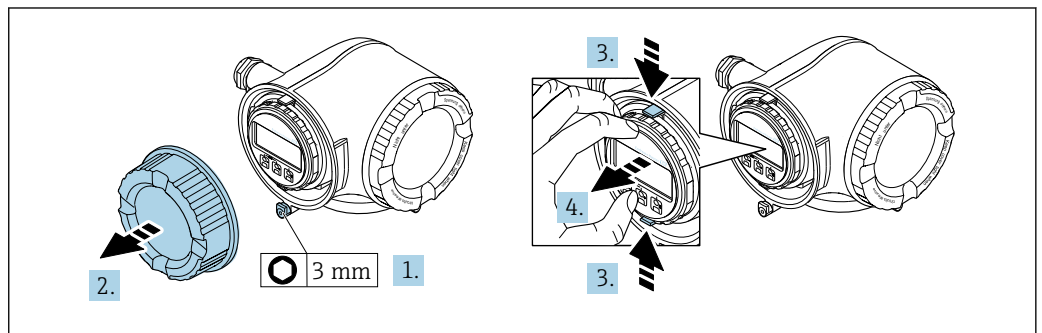

A0029813

1. Solte a braçadeira de fixação da tampa do compartimento de conexão.
2. Desrosqueie a tampa do compartimento de conexão.
3. Aperte as abas do suporte do módulo de display juntas.
4. Remova o suporte do módulo do display.

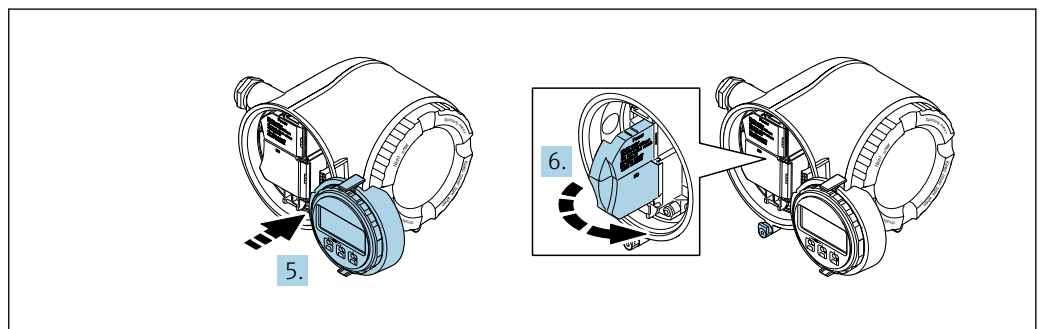

A0029814

5. Instale o suporte à borda do compartimento de componentes eletrônicos.
6. Abra a tampa do terminal.

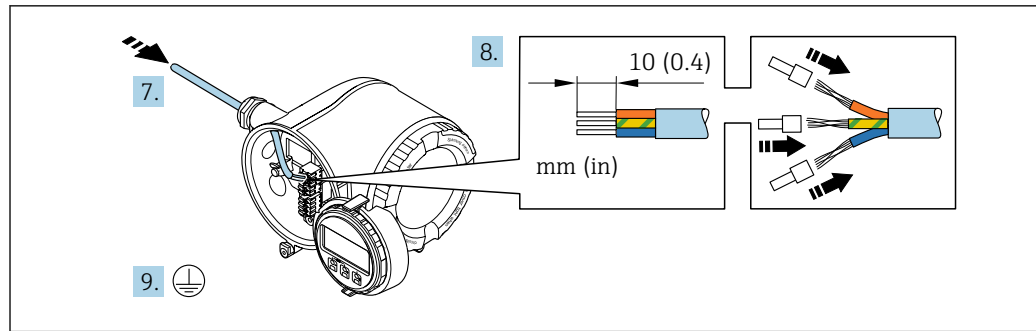

A0029815

7. Empurre o cabo através da entrada para cabo. Para garantir a vedação estanque, não remova o anel de vedação da entrada para cabos.
8. Desencape os cabos e as extremidades do cabo. No caso de cabos trançados, instale também os terminais ilhós.
9. Conecte o terra de proteção.

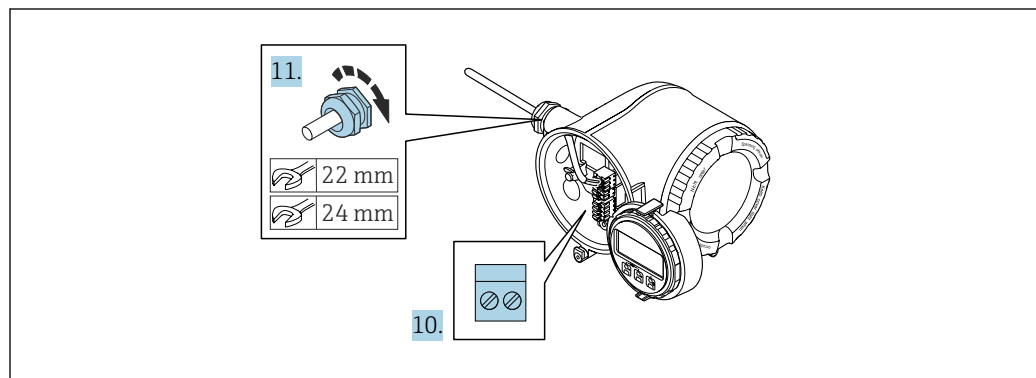

A0029816

10. Conecte o cabo de acordo com a atribuição do terminal.
 - ↳ **Esquema de ligação elétrica do cabo de sinal:** O esquema de ligação elétrica específico do equipamento é documentado em uma etiqueta adesiva na tampa do terminal.
 - Esquema de ligação elétrica da fonte de alimentação:** Etiqueta adesiva na tampa do terminal ou → 41.
11. Aperte firmemente os prensa-cabos.
 - ↳ Isso conclui o processo de conexão do cabo.
12. Feche a tampa do terminal.
13. Ajuste o suporte do módulo do display no compartimento de componentes eletrônicos.
14. Aparafuse a tampa do compartimento de conexão.
15. Guarde a braçadeira de fixação da tampa do compartimento de conexão.

Remoção do cabo

Para retirar um cabo do terminal:

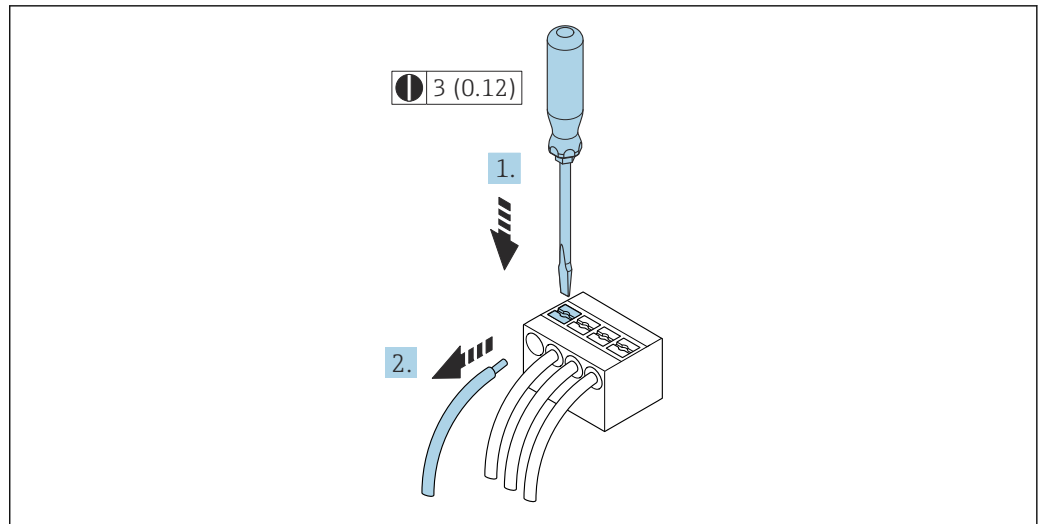

17 Unidade de engenharia mm (pol)

1. Use uma chave de fenda para comprimir o slot entre os dois furos do terminal.
2. Remova a extremidade do cabo do terminal.

7.5 Equalização de potencial

7.5.1 Requisitos

Para equalização de potencial:

- Observe os conceitos de aterramento do local
- Considere as condições de operação como material da tubulação e aterramento
- Conecte o meio, sensor e transmissor ao mesmo potencial elétrico
- Use um cabo de aterramento com uma seção transversal mínima de 6 mm^2 (10 AWG) e um terminal de cabos para as conexões de equalização potencial

7.6 Instruções especiais de conexão

7.6.1 Exemplos de conexão

Saída de corrente 4 a 20 mA HART

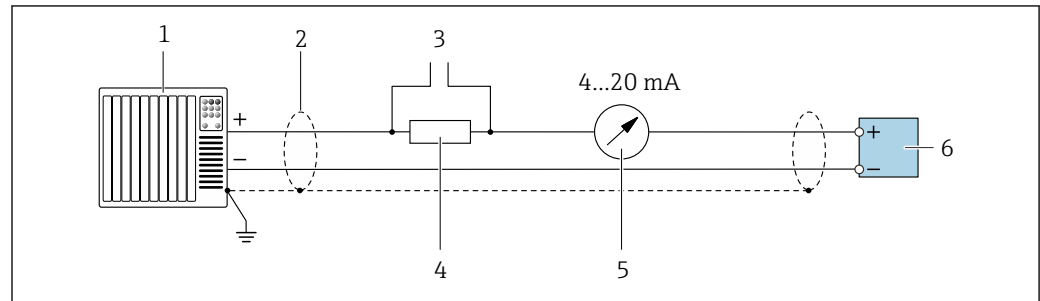

A0029055

18 Exemplo de conexão para saída de corrente de 4 a 20 mA HART (ativa)

- 1 Sistema de automação com entrada em corrente (por exemplo, PLC)
- 2 Aterre a blindagem do cabo em uma extremidade. A blindagem do cabo deve ser aterrada em ambas as extremidades para estar em conformidade com os requisitos EMC; observe as especificações do cabo → 244
- 3 Conexão para equipamentos operacionais HART → 86
- 4 Resistor para comunicação HART ($\geq 250 \Omega$): observe a carga máxima → 237
- 5 Unidade de exibição analógica: observe a carga máxima → 237
- 6 Transmissor

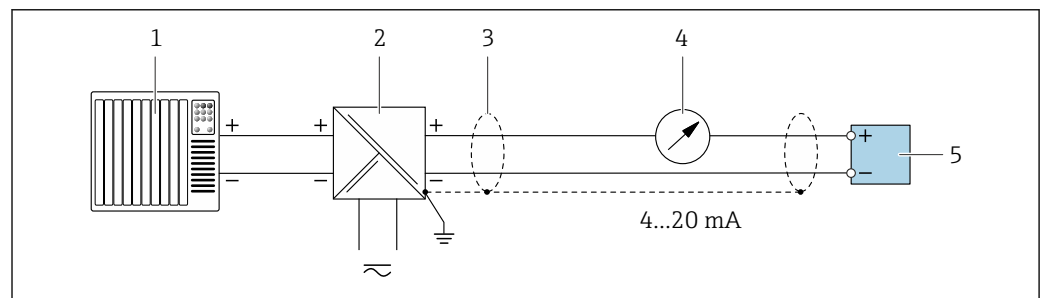

A0028762

19 Exemplo de conexão para saída de corrente de 4 a 20 mA HART (passiva)

- 1 Sistema de automação com entrada em corrente (por exemplo, PLC)
- 2 Fonte de alimentação
- 3 Aterre a blindagem do cabo em uma extremidade. A blindagem do cabo deve ser aterrada em ambas as extremidades para estar em conformidade com os requisitos EMC; observe as especificações do cabo
- 4 Unidade de exibição analógica: observe a carga máxima → 237
- 5 Transmissor

Entrada HART

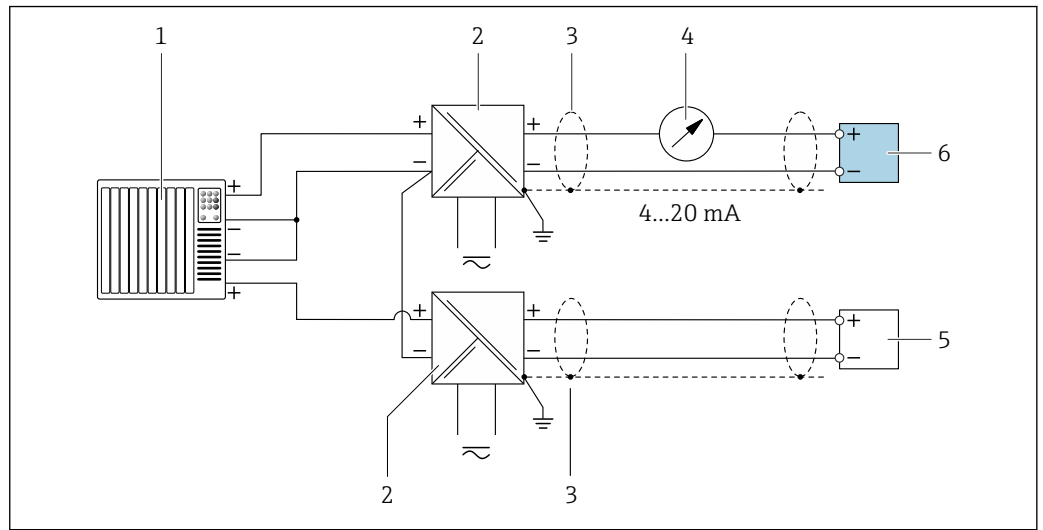

20 Exemplo de conexão para entrada HART com um ponto comum negativo (passivo)

- 1 Sistema de automação com saída HART (por exemplo, PLC)
- 2 Barreira ativa para fonte de alimentação (por ex. RN221N)
- 3 Blindagem do cabo terra em uma extremidade. A blindagem do cabo deve ser aterrada em ambas as extremidades para estar em conformidade com os requisitos EMC, observe as especificações do cabo
- 4 Unidade de exibição analógica: observe a carga máxima → 237
- 5 Medidor de pressão (por ex. Cerabar M, Cerabar S): observe os requisitos
- 6 Transmissor

Saída de corrente 4-20 mA

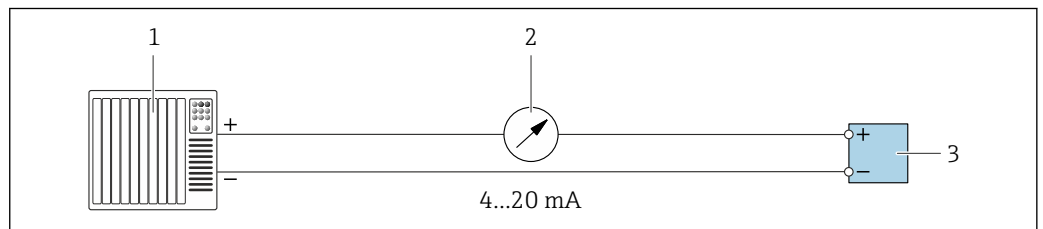

21 Exemplo de conexão para saída de corrente 4-20 mA (ativa)

- 1 Sistema de automação com entrada em corrente (por exemplo, PLC)
- 2 Unidade de exibição analógica: observe a carga máxima → 237
- 3 Transmissor

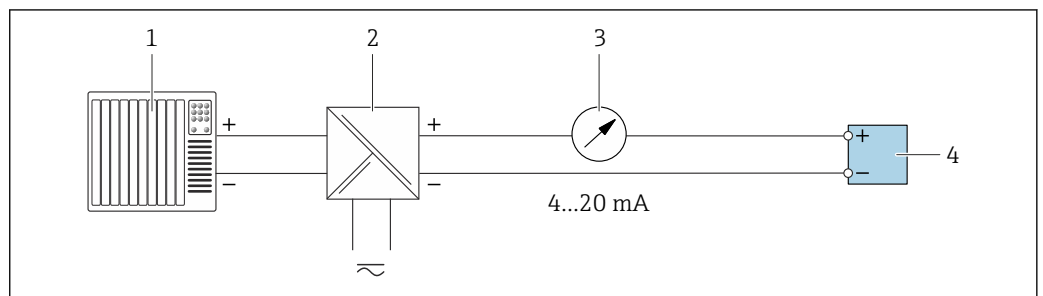

22 Exemplo de conexão para saída de corrente 4-20 mA (passiva)

- 1 Sistema de automação com entrada em corrente (por exemplo, PLC)
- 2 Barreira ativa para fonte de alimentação (por ex. RN221N)
- 3 Unidade de exibição analógica: observe a carga máxima → 237
- 4 Transmissor

Pulso/saída de frequência

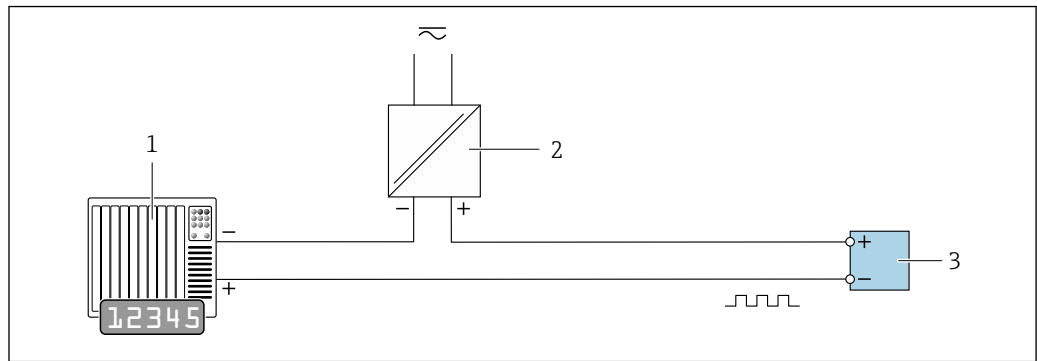

A0028761

23 Exemplo de conexão para saída por pulso/frequência (passiva)

- 1 Sistema de automação com pulso/entrada de frequência (ex. PLC com resistor de 10 kΩ pull-up ou pull-down)
- 2 Fonte de alimentação
- 3 Transmissor: Observe os valores de entrada → 239

Saída comutada

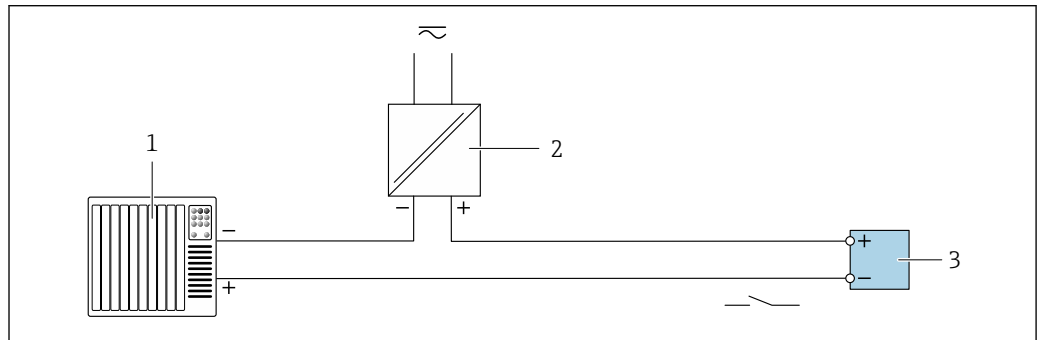

A0028760

24 Exemplo de conexão para saída comutada (passiva)

- 1 Sistema de automação com entrada comutada (ex. PLC com um resistor de 10 kΩ pull-up ou pull-down)
- 2 Fonte de alimentação
- 3 Transmissor: Observe os valores de entrada → 239

Saída de duplo pulso

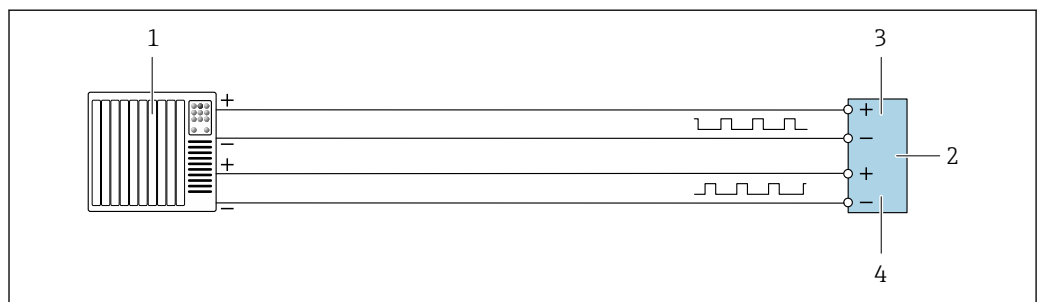

A0029280

25 Exemplo de conexão para saída de pulso duplo (ativa)

- 1 Sistema de automação com entrada por pulso duplo (ex.: PLC)
- 2 Transmissor: observe os valores de entrada → 240
- 3 Saída de pulso duplo
- 4 Saída de pulso duplo (escravo), fase alterada

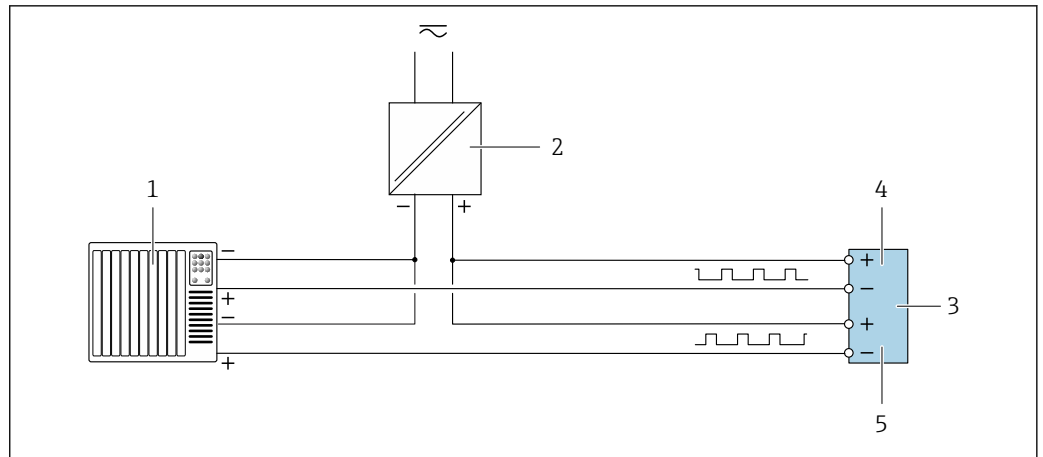

A0029279

26 Exemplo de conexão para saída de pulso duplo (passiva)

- 1 Sistema de automação com entrada de pulso duplo (por ex. PLC com resistor pull-up ou pull-down de 10 kΩ)
- 2 Fonte de alimentação
- 3 Transmissor: observe os valores de entrada → 240
- 4 Saída de duplo pulso
- 5 Saída de pulso duplo (escravo), fase alterada

Saída a relé

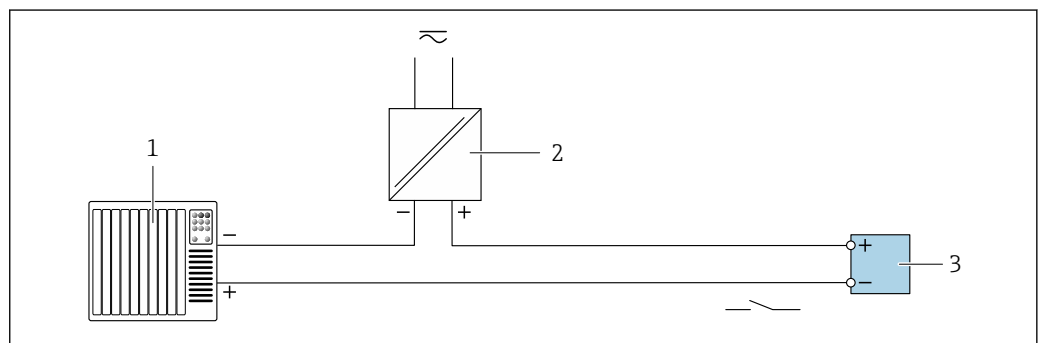

A0028760

27 Exemplo de conexão para saída a relé (passiva)

- 1 Sistema de automação com entrada de relé (por exemplo, PLC)
- 2 Fonte de alimentação
- 3 Transmissor: Observe os valores de entrada → 241

Entrada em corrente

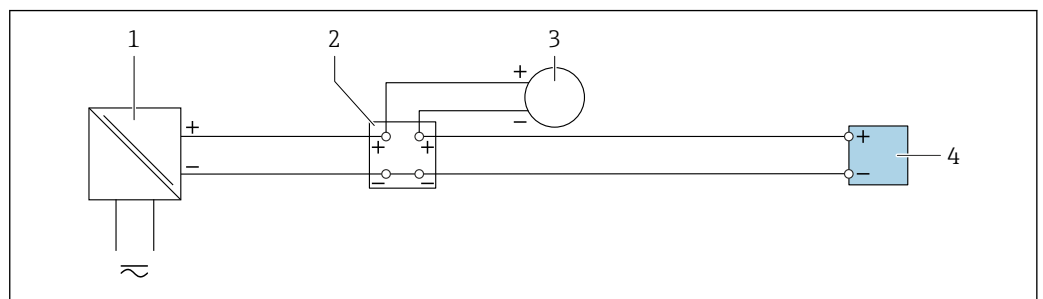

A0028915

28 Exemplo de conexão para entrada em corrente de 4 a 20 mA

- 1 Fonte de alimentação
- 2 Caixa do terminal
- 3 Equipamento de medição externo (para ler pressão ou temperatura, por exemplo)
- 4 Transmissor

Entrada de status

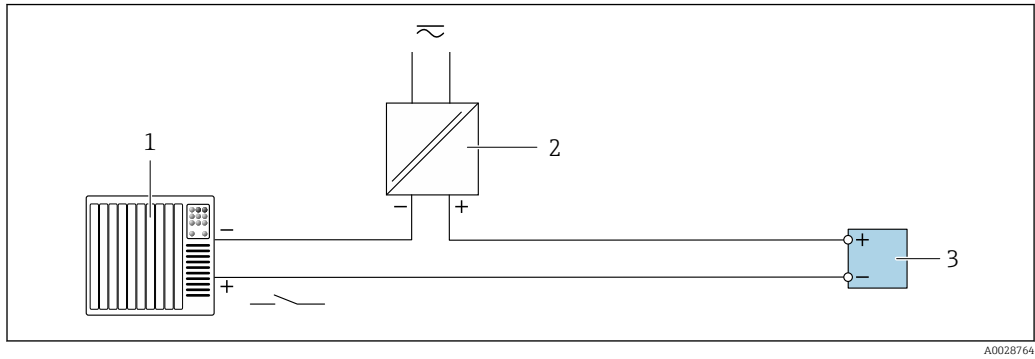

29 Exemplo de conexão para entrada de status

- 1 Sistema de automação com saída de status (por exemplo, PLC)
- 2 Fonte de alimentação
- 3 Transmissor

7.7 Garantia do grau de proteção

O instrumento de medição atende às especificações para grau de proteção IP66/67, invólucro Tipo 4X .

Para garantir um grau de proteção IP66/67, invólucro Tipo 4X , execute as etapas a seguir após a conexão elétrica:

1. Verifique se as vedações do invólucro estão limpas e devidamente encaixadas.
2. Seque, limpe ou substitua as vedações, se necessário.
3. Aperte todos os parafusos do invólucro e as tampas dos parafusos.
4. Aperte firmemente os prensa-cabos.
5. Para garantir que a umidade não penetre na entrada para cabo:
Direcione o cabo de tal forma que ele faça uma volta para baixo antes da entrada para cabo ("coletor de água").

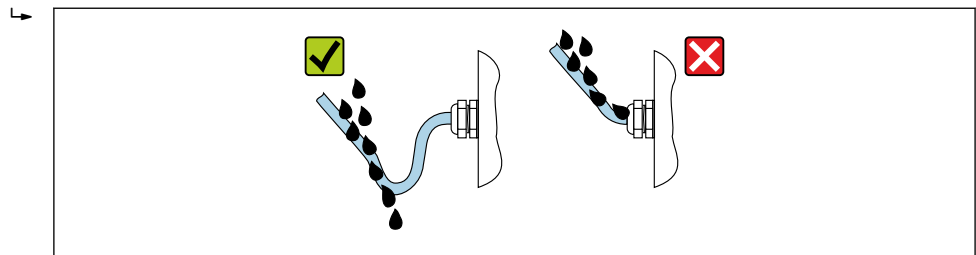

6. Os prensa-cabos fornecidos não asseguram a proteção do invólucro quando não estão em uso. Portanto, eles devem ser substituídos por conectores falsos de acordo com a proteção do invólucro.

7.8 Verificação pós-conexão

O equipamento e o cabo não estão danificados (inspeção visual)?	<input type="checkbox"/>
O aterramento de proteção foi estabelecido corretamente?	<input type="checkbox"/>
Os cabos usados cumprem com as exigências ?	<input type="checkbox"/>
Os cabos instalados estão livres de deformações e passados de forma segura?	<input type="checkbox"/>
Todos os prensa-cabos estão instalados, firmemente apertados e vedados? Trecho do cabo com "sifão" → 62?	<input type="checkbox"/>

A ligação elétrica está correta ?	<input type="checkbox"/>
Os plugues fictícios foram inseridos nas entradas de cabo não utilizadas e os plugues de transporte foram substituídos por plugues fictícios?	<input type="checkbox"/>

8 Opções de operação

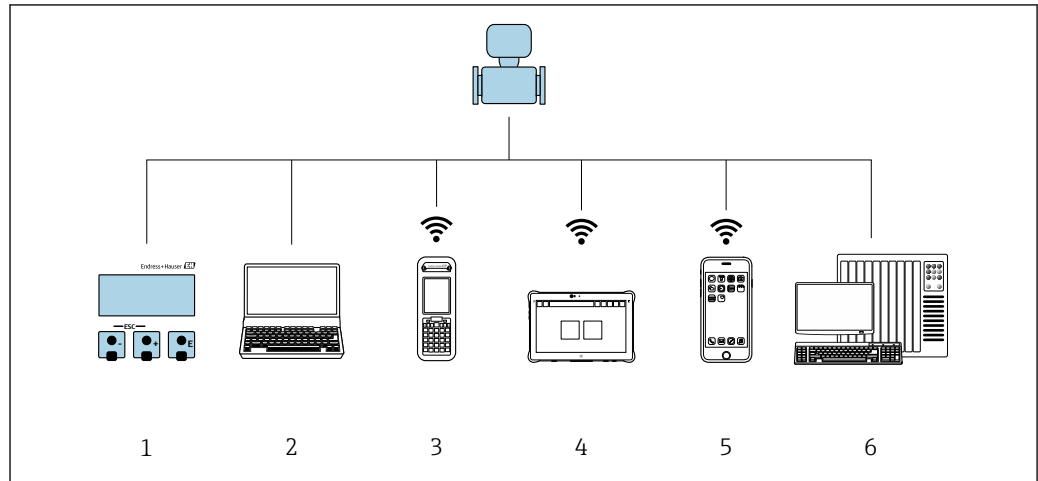

8.1 Visão geral das opções de operação





- 1 Operação local através do módulo do display
- 2 Computador com navegador da web ou ferramenta de operação (ex., FieldCare, DeviceCare, AMS Device Manager, SIMATIC PDM)
- 3 Field Xpert SFX350 ou SFX370
- 4 Field Xpert SMT70
- 5 Terminal portátil móvel
- 6 Sistema de automação (ex. PLC)

8.2 Estrutura e função do menu de operação

8.2.1 Estrutura geral do menu de operação

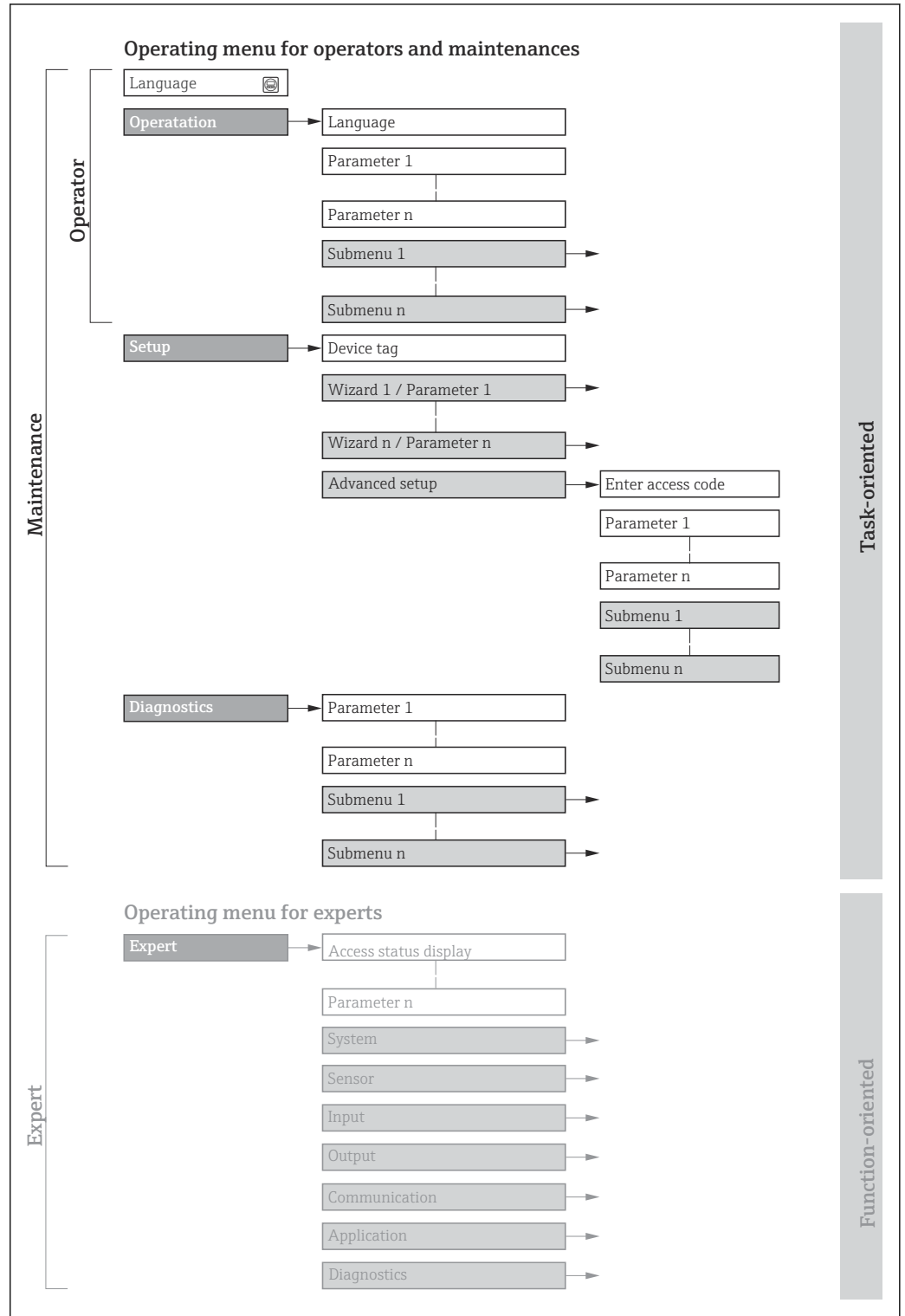
 Para uma visão geral do menu de operação para especialistas: consulte o documento "Descrição dos parâmetros de equipamento" fornecido com o equipamento →  271



 30 Estrutura esquemática do menu de operação

A0018237-PT

8.2.2 Conceito de operação

As peças individuais do menu de operação são especificadas para certas funções de usuário (por ex. operador, manutenção etc.). Cada função de usuário contém tarefas típicas durante a vida útil do equipamento.

 Para transferência de custódia, uma vez que o equipamento for posto em circulação ou vedado, seu funcionamento fica restrito.

Menu/parâmetro		Funções de usuário e ações	Conteúdo/Significado
Language	Orientado conforme tarefas	Função "Operador", "Manutenção" Tarefas durante a operação: <ul style="list-style-type: none"> Configuração do display operacional Leitura dos valores medidos 	<ul style="list-style-type: none"> Definir o idioma de operação Definição do idioma de operação do servidor de rede Reiniciar e controlar totalizadores
Operação			<ul style="list-style-type: none"> Configuração do display de operação (por ex. formato do display, contraste do display) Reiniciar e controlar totalizadores
Configuração		Função "Maintenance" Comissionamento: <ul style="list-style-type: none"> Configuração da medição Configuração das entradas e saídas Configuração da interface de comunicação 	Assistente para comissionamento rápido: <ul style="list-style-type: none"> Configuração das unidades do sistema Configuração da interface de comunicação Definição do meio Exibição da configuração de E/S Configurar as entradas Configurar as saídas Configuração do display operacional Configurar o corte de vazão baixa Configurar a detecção de tubo vazio e parcial Configuração avançada <ul style="list-style-type: none"> Para mais customizações de configuração da medição (adaptação para condições especiais de medição) Configuração dos totalizadores Configuração da WLAN Administração (defina o código de acesso, reinicie o medidor)
Diagnóstico	Função "Maintenance" Localização de falhas: <ul style="list-style-type: none"> Diagnósticos e eliminação de processos e erros do equipamento Simulação do valor medido 	Contém todos os parâmetros para detectar e analisar processos e erros do equipamento: <ul style="list-style-type: none"> Lista de diagnóstico Contém até 5 mensagens de erro atualmente pendentes. Registro de eventos Contém mensagens dos eventos ocorridos. Informações do equipamento Contém informações para identificar o equipamento Valor medido Contém todos os valores medidos atuais. Submenu Registro de dados com opção para pedido "HistoROM estendido" Armazenamento e visualização de valores medidos Tecnologia Heartbeat Verificação da funcionalidade do equipamento sob demanda e documentação dos resultados da verificação Simulação Usado para simular os valores medidos ou valores de saída. 	

Menu/parâmetro		Funções de usuário e ações	Conteúdo/Significado
Especialista	Orientado para função	Tarefas que necessitam conhecimento detalhado da função do equipamento: <ul style="list-style-type: none"> Medições de comissionamento em condições difíceis Adaptação ideal da medição para condições difíceis Configuração detalhada da interface de comunicação Diagnósticos de erro em casos difíceis 	Contém todos os parâmetros do equipamento e permite acesso direto a eles por meio de um código de acesso. A estrutura deste menu baseia-se nos blocos de função do equipamento: <ul style="list-style-type: none"> Sistema <ul style="list-style-type: none"> Contém todos os parâmetros prioritários do equipamento que não afetam a medição ou a comunicação do valor medido Sensor <ul style="list-style-type: none"> Configuração da medição. Entrada <ul style="list-style-type: none"> Configuração da entrada de status Saída <ul style="list-style-type: none"> Configuração das saídas de corrente analógicas bem como das saídas de pulso/frequência e comutada Comunicação <ul style="list-style-type: none"> Configuração da interface de comunicação digital e do servidor de rede Aplicação <ul style="list-style-type: none"> Configuração das funções que vão além da medição em si (por ex. totalizador) Diagnóstico <ul style="list-style-type: none"> Deteccção de erro e análise de processo e erros de equipamento e para a simulação do equipamento e Heartbeat Technology.

8.3 Acesso ao menu de operação através do display local

8.3.1 Display operacional

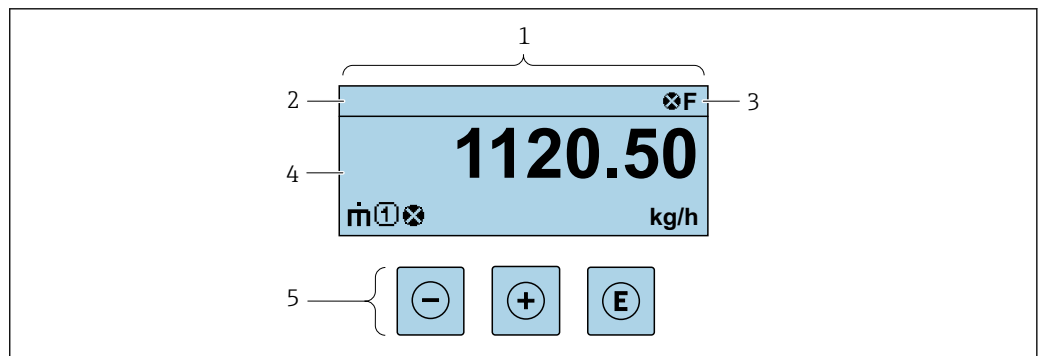

- 1 Display operacional
2 Etiqueta do equipamento
3 Área de status
4 Faixa do display para valores medidos (até 4 linhas)
5 Elementos de operação → 74

Área de status

Os seguintes símbolos aparecem na área de status o display de operação no canto superior direito:

- Sinais de status → 202
 - F: Falha
 - C: Verificação da função
 - S: Fora da especificação
 - M: Manutenção necessária
- Comportamento de diagnóstico → 203
 - ⊗: Alarme
 - ⚠: Aviso
 - 🔒: Bloqueio (o equipamento é travado pelo hardware)
 - ↔: Comunicação (comunicação através da operação remota está ativa)

Área do display

Na área do display, cada valor medido é antecedido por determinados tipos de símbolos para uma descrição mais detalhada:

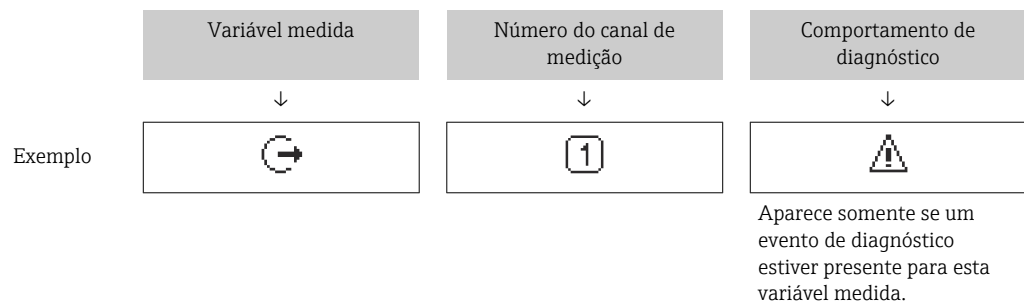

Variáveis medidas

Símbolo	Significado
	Vazão mássica
	<ul style="list-style-type: none"> ▪ Vazão volumétrica ▪ Vazão volumétrica corrigida
	<ul style="list-style-type: none"> ▪ Densidade ▪ Densidade de referência
	Temperatura

O formato de número e exibição das variáveis medidas podem ser configurados através do parâmetro **Formato de exibição** (→ 133).

Totalizador

Símbolo	Significado
	Totalizador O número do canal de medição indica qual dos três totalizadores é exibido.

Saída

Símbolo	Significado
	Saída O número do canal de medição indica qual das saídas de corrente é exibida.



Entrada

Símbolo	Significado
	Entrada de status

Números do canal de medição

Símbolo	Significado
	Canal de medição 1 a 4 O número do canal de medição é exibido somente se mais de um canal estiver presente para o mesmo tipo de variável medida (por exemplo, totalizador 1 a 3).

Comportamento de diagnóstico

Símbolo	Significado
	Alarme <ul style="list-style-type: none">▪ A medição é interrompida.▪ As saídas do sinal e totalizadores assumem a condição de alarme definida.▪ É gerada uma mensagem de diagnóstico.
	Aviso <ul style="list-style-type: none">▪ Medição é retomada.▪ As saídas de sinal e os totalizadores não são afetados.▪ É gerada uma mensagem de diagnóstico.

 O comportamento de diagnóstico refere-se a um evento de diagnóstico que seja relevante à variável medida exibida.

8.3.2 Visualização de navegação

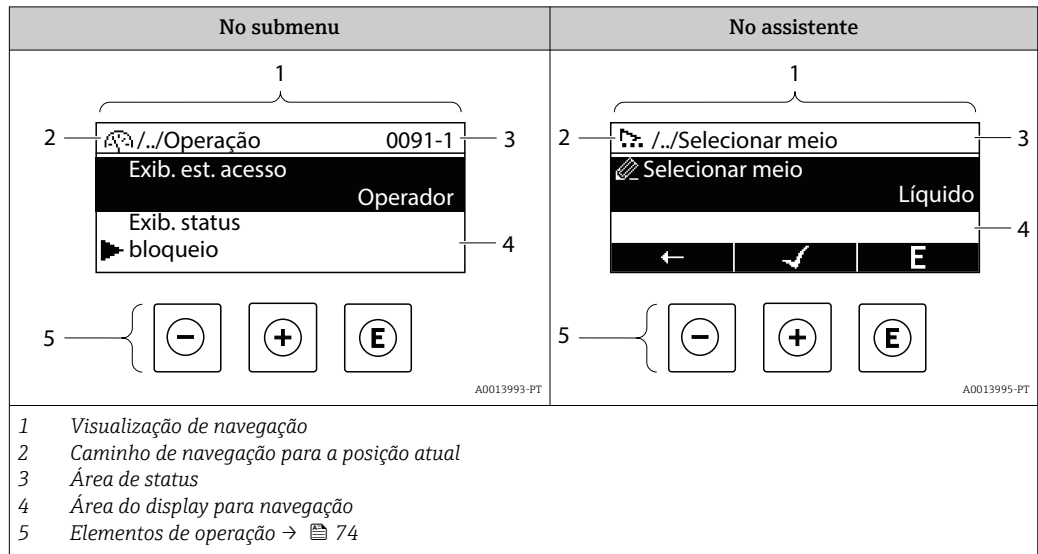

Caminho de navegação

O caminho de navegação para a posição atual é exibido no canto superior esquerdo da visualização de navegação e consiste nos seguintes elementos:

- O símbolo do display para o menu/submenu (▶) ou o assistente (⌘).
- Omissão do símbolo (/ ../) para níveis de menu de operação intermediários.
- Nome do atual submenu, assistente ou parâmetro

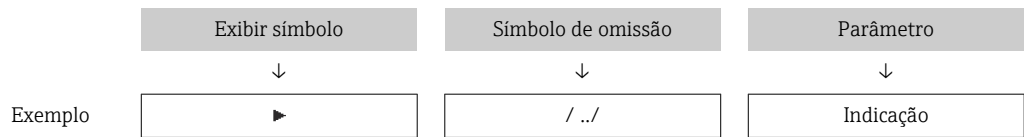

i Para mais informações sobre os ícones de menu, consulte a seção "Área do Display" → 71

Área de status

O seguinte aparece na área de status da visualização de navegação no canto superior direito:





- No submenu
 - O código de acesso direto ao parâmetro (por exemplo, 0022-1)
 - Se um evento de diagnóstico estiver presente, o comportamento de diagnóstico e o sinal de status
- No assistente
 - Se um evento de diagnóstico estiver presente, o comportamento de diagnóstico e o sinal de status

i Para informações sobre o comportamento de diagnóstico e o sinal de status → 202





▪ Para informações sobre a função e a entrada do código de acesso direto → 76

Área do display

Menus

Símbolo	Significado
	Operação É exibido: <ul style="list-style-type: none"> No menu próximo à seleção "Operação" À esquerda no caminho de navegação no menu Operação
	Configuração É exibido: <ul style="list-style-type: none"> No menu próximo à seleção "Setup" À esquerda no caminho de navegação no menu Configurar
	Diagnóstico É exibido: <ul style="list-style-type: none"> No menu próximo à seleção "Diagnostics" À esquerda no caminho de navegação no menu Diagnósticos
	Expert É exibido: <ul style="list-style-type: none"> No menu próximo à seleção "Expert" À esquerda no caminho de navegação no menu Expert



Submenus, assistentes, parâmetros

Símbolo	Significado
	Submenu
	Assistentes
	Parâmetros junto ao assistente
	Não há símbolo de display para parâmetros em submenus.

Procedimento de bloqueio

Símbolo	Significado
	Parâmetro bloqueado Quando exibido na frente de uma denominação do parâmetro, indica que o parâmetro está bloqueado. <ul style="list-style-type: none"> Para um código de acesso específico para o cliente Pela chave de proteção contra gravação de hardware

Assistentes

Símbolo	Significado
	Alterna para o parâmetro anterior.
	Confirma o valor de parâmetro e alterna para o parâmetro seguinte.
	Abre a visualização de edição do parâmetro.

8.3.3 Visualização para edição

Editor numérico

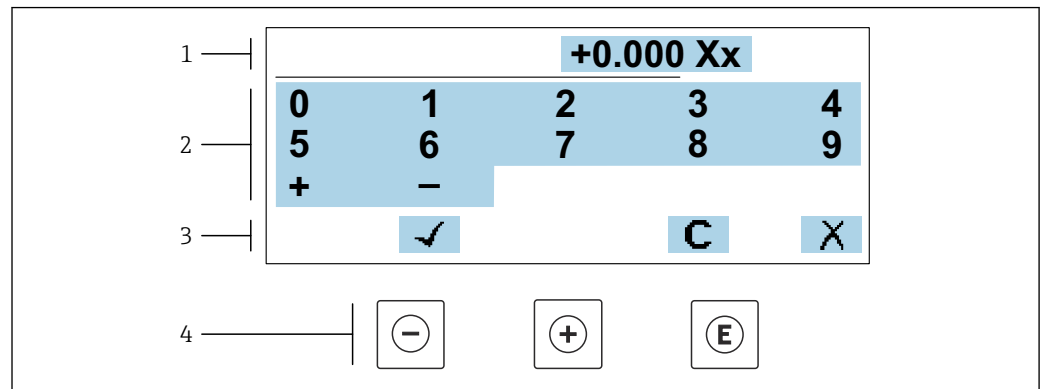

A0034250

31 Para inserir valores nos parâmetro (ex. valores limites)

- 1 Área de entrada do display
- 2 Tela de entrada
- 3 Confirmar, excluir ou rejeitar a entrada
- 4 Elementos de operação

Editor de texto

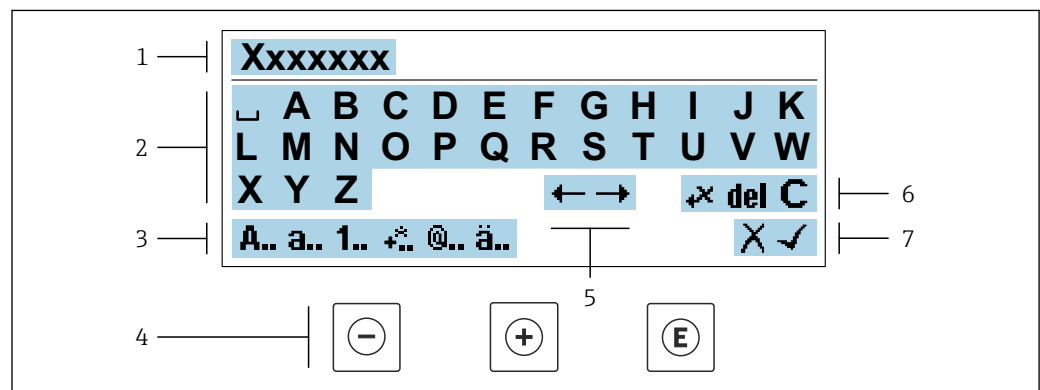

A0034114

32 Para entrada de texto nos parâmetros (por exemplo, etiqueta do equipamento)

- 1 Área de entrada do display
- 2 Tela de entrada em corrente
- 3 Alterar tela de entrada
- 4 Elementos de operação
- 5 Mover a posição de entrada
- 6 Excluir entrada
- 7 Rejeitar ou confirmar a entrada

Uso dos elementos de operação na visualização da edição



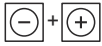

Tecla de operação	Significado
	Tecla "menos" Mover a posição de entrada para a esquerda.
	Tecla mais Mover a posição de entrada para a direita.

Tecla de operação	Significado
	Tecla Enter <ul style="list-style-type: none"> Pressionar a tecla brevemente confirma sua seleção. Pressionar a tecla por 2 s confirma sua entrada.
	Combinação da tecla "Esc" (pressionar teclas simultaneamente) Feche a visualização de edição sem aceitar as alterações.





Telas de entrada

Símbolo	Significado
A..	Letra maiúscula
a..	Letra minúscula
1..	Números
+..	Sinais de pontuação e caracteres especiais: = + - * / ² ³ ¼ ½ ¾ () [] < > { }
@..	Sinais de pontuação e caracteres especiais: ' " ^ . , ; : ? ! % μ ° € \$ £ ¥ § @ # / \ ~ & _
ä..	Tremas e acentos

Controle das entradas de dados

Símbolo	Significado
	Mover a posição de entrada
	Rejeitar entrada
	Confirma um registro
	Excluir o caractere imediatamente à esquerda da posição de entrada
del	Excluir o caractere imediatamente à direita da posição de entrada
C	Limpar todos os caracteres inseridos

8.3.4 Elementos de operação

Tecla de operação	Significado
	<p>Tecla "menos"</p> <p><i>No menu, submenu</i> Move a barra de seleção para cima em uma lista de opções</p> <p><i>Em assistentes</i> Vai para o parâmetro anterior</p> <p><i>No editor de texto e numérico</i> Mover a posição de entrada para a esquerda.</p>
	<p>Tecla mais</p> <p><i>No menu, submenu</i> Move a barra de seleção para baixo em uma lista de opções</p> <p><i>Em assistentes</i> Vai para o próximo parâmetro</p> <p><i>No editor de texto e numérico</i> Mover a posição de entrada para a direita.</p>
	<p>Tecla Enter</p> <p><i>Na tela operacional</i> Pressionar a tecla rapidamente abre o menu de operação.</p> <p><i>No menu, submenu</i></p> <ul style="list-style-type: none"> ▪ Pressionar a tecla: <ul style="list-style-type: none"> ▪ Abre o menu, submenu ou o parâmetro selecionado. ▪ Inicia o assistente. ▪ Se o texto de ajuda estiver aberto, fecha o texto de ajuda do parâmetro. ▪ Pressionar a tecla por 2 s em um parâmetro: <ul style="list-style-type: none"> Se houver, abre o texto de ajuda para a função do parâmetro. <p><i>Em assistentes</i> Abre a visualização de edição do parâmetro e confirma o valor do parâmetro</p> <p><i>No editor de texto e numérico</i></p> <ul style="list-style-type: none"> ▪ Pressionar a tecla brevemente confirma sua seleção. ▪ Pressionar a tecla por 2 s confirma sua entrada.
	<p>Combinação da tecla "Esc" (pressionar teclas simultaneamente)</p> <p><i>No menu, submenu</i></p> <ul style="list-style-type: none"> ▪ Pressionar a tecla: <ul style="list-style-type: none"> ▪ Sai do nível de menu atual e vai para o próximo nível mais alto. ▪ Se o texto de ajuda estiver aberto, fecha o texto de ajuda do parâmetro. ▪ Pressionar a tecla por 2 s retorna ao display operacional ("posição inicial"). <p><i>Em assistentes</i> Sai do assistente e vai para o próximo nível mais alto</p> <p><i>No editor de texto e numérico</i> Sai da visualização de edição sem aplicar as mudanças.</p>
	<p>Combinação das teclas Menos/Enter (pressionar e manter pressionadas as teclas simultaneamente)</p> <ul style="list-style-type: none"> ▪ Se o teclado estiver bloqueado: Pressionar a tecla por 3 s desativa o bloqueio do teclado. ▪ Se o teclado não estiver ativado: Pressionar a tecla por 3 s abre o menu de contexto incluindo a opção para ativação do bloqueio do teclado.



8.3.5 Abertura do menu de contexto

Usando o menu de contexto, o usuário pode acessar os seguintes menus rápida e diretamente a partir do display operacional:

- Configurar
- Cópia de segurança dos dados
- Simulação

Acessar e fechar o menu de contexto

O usuário está no display operacional.

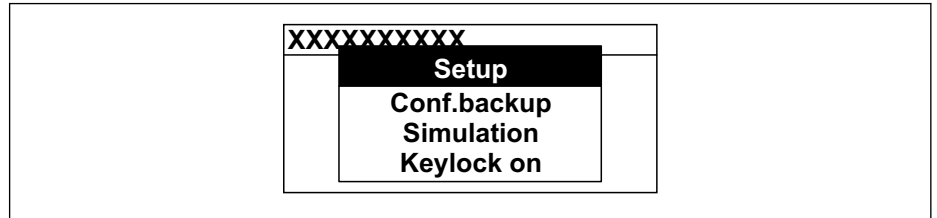

1. Pressione as teclas  e  por mais de 3 segundos.
↳ O menu de contexto abre.



A0034608-PT

2. Pressione  +  simultaneamente.
↳ O menu de contexto é fechado e o display operacional aparece.

Acessando o menu por meio do menu de contexto

1. Abra o menu de contexto.
2. Pressione  para navegar no menu desejado.
3. Pressione  para confirmar a seleção.
↳ O menu selecionado abre.

8.3.6 Navegar e selecionar a partir da lista

Elementos de operação diferentes são utilizados para navegar através do menu de operação. O caminho de navegação é exibido à esquerda no cabeçalho. Os ícones são exibidos na frente dos menus individuais. Esses ícones também são exibidos no cabeçalho durante a navegação.

i Para uma explicação da visão de navegação com símbolos e elementos de operação → 70

Exemplo: Definir o número de valores medidos exibidos em "2 valores"

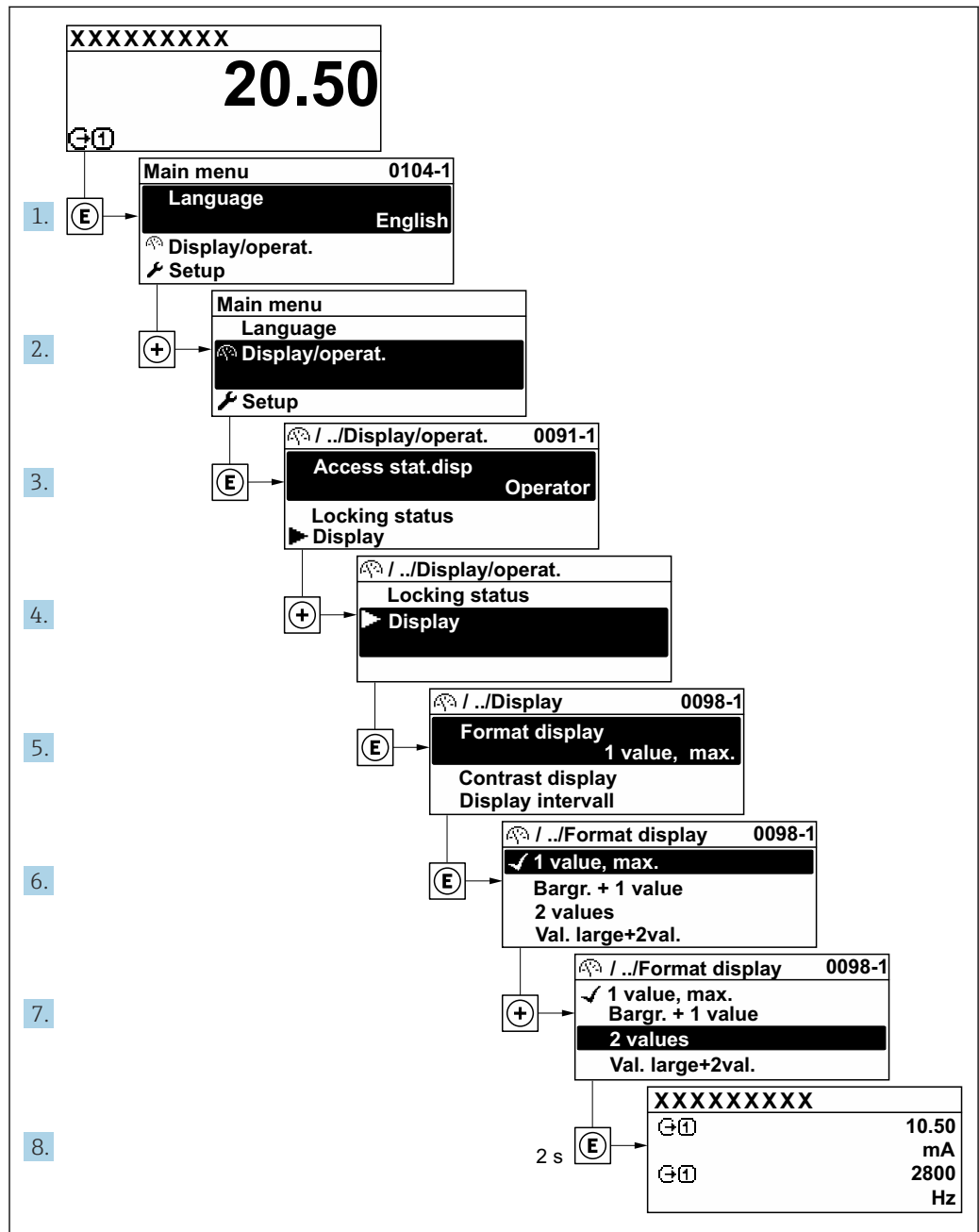

A0029562-PT

8.3.7 Chamada de parâmetro diretamente

Um número de parâmetro é atribuído a cada parâmetro para que possa acessar um parâmetro diretamente através do display local. Inserir este código de acesso no parâmetro **Acesso direto** chama o parâmetro desejado diretamente.

Caminho de navegação

Especialista → Acesso direto

O código de acesso direto é formado por um número de 5 dígitos (no máximo) e o número do canal, o qual identifica o canal de uma variável de processo: ex. 00914-2. Na visualização de navegação, ele aparece do lado direito do cabeçalho no parâmetro selecionado.

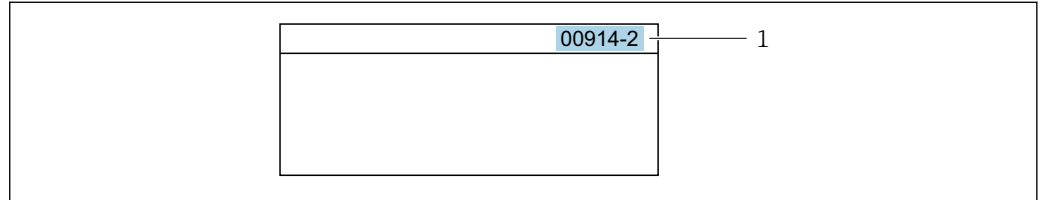

A0029414

1 Código de acesso direto

Observe o seguinte ao inserir o código de acesso direto:

- Os zeros à esquerda no código de acesso direto não precisam ser inseridos.
Exemplo: Insira "914" ao invés de "00914"
- Se não for inserido nenhum número do canal, o canal 1 é aberto automaticamente.
Exemplo: Insira 00914 → parâmetro **Atribuir variável do processo**
- Se for aberto um canal diferente: Insira o código de acesso direto com o número do canal correspondente.
Exemplo: Insira 00914-2 → parâmetro **Atribuir variável do processo**



Para o código de acesso direto dos parâmetros individuais, consulte o documento "Descrição dos parâmetros do equipamento" para o equipamento

8.3.8 Chamada de texto de ajuda

O texto de ajuda está disponível para alguns parâmetros e pode ser convocado na visualização do navegador. O texto de ajuda fornece uma breve explicação da função do parâmetro e fornecendo suporte para comissionamento rápido e seguro.

Chamada e fechamento de texto de ajuda

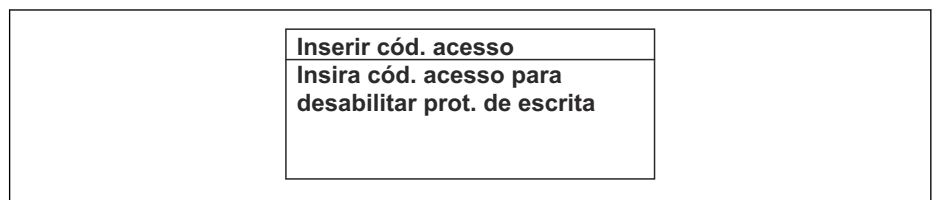

O usuário está na visualização de navegação e a barra de seleção está em um parâmetro.

1. Pressione  para 2 s.
 - ↳ O texto de ajuda para o parâmetro selecionado abre.



A0014002-PT

 33 Exemplo: texto de ajuda para o parâmetro "Inserir código de acesso"

2. Pressione  +  simultaneamente.
 - ↳ O texto de ajuda é fechado.

8.3.9 Alterar parâmetros



Os parâmetros podem ser alterados através do editor numérico ou do editor de texto.

- Editor numérico: Altera os valores em um parâmetro, ex. especificação de valores limites.
- Editor de texto: Insere o texto em um parâmetro, ex. nome do tag.

Uma mensagem é exibida se o valor inserido estiver fora da faixa permitida.

Ins. código de acesso
Ins. inválida ou fora de alcance
valor
Mín:0
Máx:9999

A0014049-PT

 Para uma descrição da visualização de edição - que consiste em editor de texto e editor numérico - com símbolos →  72, para uma descrição dos elementos de operação →  74

8.3.10 Funções de usuário e autorização de acesso relacionada

As duas funções de usuário "Operador" e "Manutenção" possuem acesso de escrita diferentes aos parâmetros se o cliente definir um código de acesso específico para o usuário. Isso protege a configuração do equipamento por intermédio do display local contra acesso não autorizado →  166 .

Definição da autorização de acesso para funções de usuário

Quando o equipamento é fornecido de fábrica, ainda não há um código de acesso definido . A autorização de acesso (acesso leitura e gravação) para o equipamento não é restrita e corresponde ao função do usuário "Manutenção" .

► Definir o código de acesso.

↳ O função do usuário "Operador" é redefinido além do função do usuário "Manutenção". A autorização de acesso é diferente para as duas funções de usuário.

Autorização de acesso para parâmetros: função do usuário "Manutenção"

Status do código de acesso	Acesso para leitura	Acesso para gravação
Um código de acesso ainda não foi definido (Ajuste de fábrica).	✓	✓
Após a definição de um código de acesso.	✓	✓ ¹⁾

1) O usuário tem acesso de gravação apenas após inserir o código de acesso.



Autorização de acesso para parâmetros: função do usuário "Operador"

Status do código de acesso	Acesso para leitura	Acesso para gravação
Após a definição de um código de acesso.	✓	- ¹⁾



1) Apesar do código de acesso definido, alguns parâmetros podem sempre ser modificados e, assim, são excluídos da proteção contra gravação , pois eles não afetam a medição: proteção contra gravação via código de acesso →  166

 A função na qual o usuário está atualmente conectado é indicada pelo Parâmetro **Direito de acesso**. Caminho de navegação: Operação → Direito de acesso

8.3.11 Desabilitação da proteção contra gravação através do código de acesso

Se o símbolo  aparece no display local em frente a um parâmetro, o parâmetro é protegido contra gravação por um código de acesso específico do usuário e seu valor não pode ser mudado no momento usando a operação local →  166.

A proteção contra gravação do parâmetro através da operação local pode ser desabilitada inserindo o código de acesso específico para o usuário em parâmetro **Inserir código de acesso** (→  140) através da respectiva opção de acesso.

1. Após pressionar , o prompt de entrada para o código de acesso aparece.
2. Insira o código de acesso.
 - ↳ O símbolo  na frente dos parâmetros desaparece, todos os parâmetros previamente protegidos contra gravação tornam-se reabilitados.

8.3.12 Habilitação e desabilitação do bloqueio do teclado



O bloqueio do teclado permite bloquear o acesso a todo o menu de operação através de operação local. Como resultado, não se torna mais possível navegar pelo menu de operação ou mudar os valores dos parâmetros individuais. Os usuários podem somente ler os valores medidos no display de operação.

O bloqueio do teclado é ativado e desativado no menu de contexto.

Ativação do bloqueio do teclado



-  O bloqueio do teclado é ativado automaticamente:
 - Se o equipamento não foi operado através do display por > 1 minuto.
 - Sempre que o equipamento é reiniciado.

Para ativar o bloqueio manualmente:

1. O equipamento está no display do valor medido.
Pressione as teclas  e  por 3 segundos.
↳ Aparece o menu de contexto.
2. No menu de contexto, selecione **Chave de bloqueio ativada opção** .
↳ O bloqueio do teclado está ativado.

-  Se o usuário tentar acessar o menu de operação enquanto o bloqueio estiver ativo, a **Chave de bloqueio ativada** mensagem aparece.

Desativação do bloqueio do teclado

- ▶ O bloqueio do teclado está ativado.
Pressione as teclas  e  por 3 segundos.
↳ O bloqueio do teclado está desativado.

8.4 Acesso ao menu de operação pelo navegador da web

8.4.1 Faixa de função

Com o servidor de rede integrado, o equipamento pode ser operado e configurado através de um navegador de internet interface de operação (CDI-RJ45) ou interface WLAN. A estrutura do menu de operação é a mesma do display local. Além dos valores medidos, as informações de status do equipamento são exibidas e podem ser usadas para monitorar a integridade do equipamento. E mais, os dados do equipamento podem ser gerenciados e os parâmetros de rede podem ser configurados.

Um equipamento que tem uma interface WLAN (pode ser pedido como opção) é necessário para a conexão WLAN: código de pedido para "Display; operação", opção G "4 linhas, iluminado; controle touchscreen + WLAN". O equipamento atua como um

Ponto de acesso e permite a comunicação através de computador ou um terminal portátil móvel.



Para informações adicionais sobre o servidor de rede, consulte a documentação especial do equipamento. → 272

8.4.2 Especificações

Hardware do computador

Hardware	Interface	
	CDI-RJ45	WLAN
Interface	O computador deve ter uma interface RJ45. ¹⁾	A unidade operacional deve ter uma interface WLAN.
Conexão	Cabo Ethernet padrão	Conexão através de Wireless LAN.
Blindagem	Tamanho recomendado: $\geq 12''$ (depende da resolução da tela)	



1) Cabo recomendado: CAT5e, CAT6 ou CAT7, com plugue blindado (por ex., produto YAMAICHI; peça n.º Y-ConProfixPlug63/Prod. ID: 82-006660)

Software do computador

Software	Interface	
	CDI-RJ45	WLAN
Sistemas operacionais recomendados	<ul style="list-style-type: none"> ▪ Microsoft Windows 8 ou superior. ▪ Sistemas operacionais móveis: <ul style="list-style-type: none"> ▪ iOS ▪ Android <p> O Microsoft Windows XP e o Windows 7 são compatíveis.</p>	
Navegadores da web compatíveis	<ul style="list-style-type: none"> ▪ Microsoft Internet Explorer 8 ou superior ▪ Microsoft Edge ▪ Mozilla Firefox ▪ Google Chrome ▪ Safari 	



Configurações do computador

Ajuste de parâmetro	Interface	
	CDI-RJ45	Wi-Fi
Direitos de usuário	São necessários direitos de usuário apropriados (por exemplo, direitos de administrador) para configurações de TCP / IP e servidor proxy (por exemplo, para ajustar o endereço IP, a máscara de sub-rede etc.).	
As configurações do servidor proxy do navegador de internet	A configuração <i>Use o servidor proxy para LAN</i> do navegador deve ser desativada .	



Ajuste de parâmetro	Interface	
	CDI-RJ45	Wi-Fi
JavaScript	<p>JavaScript deve estar habilitado.</p> <p> Se o JavaScript não puder ser habilitado: insira <code>http://192.168.1.212/servlet/basic.html</code> na linha de endereço do navegador de internet. Uma versão simplificada mas totalmente funcional da estrutura do menu de operação é iniciada no navegador de internet.</p> <p> Ao instalar uma nova versão de firmware: Para permitir a exibição correta dos dados, limpe a memória temporária (cache) em Opções de Internet no navegador de internet.</p>	<p>JavaScript deve estar habilitado.</p> <p> O display Wi-Fi exige a compatibilidade com o JavaScript.</p>
Conexões de rede	Use apenas as conexões de redes ativas ao medidor.	
	Desligue todas as outras conexões de rede como a Wi-Fi, por exemplo.	Desligar todas as outras conexões de rede.

 Em casos de problemas de conexão: →  197

Medidor: Através da interface de operação CDI-RJ45

Equipamento	Interface de operação CDI-RJ45
Medidor	O medidor possui uma interface RJ45.
Servidor de rede	<p>O servidor da web deve ser habilitado, ajuste de fábrica: ON</p> <p> Para mais informações sobre a habilitação do servidor da web →  85</p>

Medidor: através da interface Wi-Fi

Equipamento	Interface Wi-Fi
Medidor	<p>O medidor tem uma antena Wi-Fi:</p> <ul style="list-style-type: none"> ▪ Transmissor com antena Wi-Fi integrada ▪ Transmissor com antena Wi-Fi externa
Servidor de rede	<p>O servidor web e Wi-Fi deve estar habilitado; ajuste de fábrica: ON</p> <p> Para mais informações sobre a habilitação do servidor da web →  85</p>

8.4.3 Conexão do equipamento

Através da interface de operação (CDI-RJ45)

Preparação do medidor

Proline 500 – digital

1. Solte os 4 parafusos de fixação da tampa do invólucro.
2. Abra a tampa do invólucro.
3. A localização da tomada de conexão depende do medidor e do protocolo de comunicação.

Conecte o computador ao conector RJ45 através do cabo Ethernet padrão.

Proline 500

1. Dependendo da versão do invólucro:
Solte as braçadeiras ou os parafusos de fixação da tampa do invólucro.
2. Dependendo da versão do invólucro:
Desparafuse ou abra a tampa do invólucro.
3. Conecte o computador ao conector RJ45 através do cabo de conexão Ethernet padrão..

Configuração do protocolo Internet do computador

As informações a seguir referem-se às configurações padrão Ethernet do equipamento.

Endereço IP do equipamento: 192.168.1.212 (Ajuste de fábrica)

1. Ligue o medidor.
2. Conecte o computador ao conector RJ45 através do cabo Ethernet padrão → 87.
3. Se uma segunda placa de rede não for usada, feche todos os aplicativos no notebook.
 - ↳ Aplicativos que exigem internet ou uma rede, como e-mail, aplicativos SAP, internet ou Windows Explorer.
4. Feche todos os navegadores de internet abertos.
5. Configure as propriedades do protocolo de internet (TCP/IP) como definido na tabela:

Endereço IP	192.168.1.XXX; para XXX todas as sequências numéricas, exceto: 0, 212 e 255 → por ex. 192.168.1.213
Máscara de subrede	255.255.255.0
Gateway predefinido	192.168.1.212 ou deixe as células vazias

Através de interface WLAN*Configuração do protocolo Internet do terminal móvel***AVISO**

Se a conexão WLAN for perdida durante a configuração, as configurações definidas podem ser perdidas.

- ▶ Certifique-se de que a conexão WLAN não caia durante a configuração do equipamento.

AVISO

Observe o seguinte para evitar um conflito de rede:

- ▶ Evite acessar simultaneamente o medidor a partir do mesmo terminal móvel via interface de operação (CDI-RJ45) e interface WLAN .
- ▶ Ative apenas uma interface de operação (CDI-RJ45 ou interface WLAN).
- ▶ Se a comunicação simultânea for necessária: configure diferentes faixas de endereço IP, ex. 192.168.0.1 (interface WLAN) e 192.168.1.212 (interface de operação CDI-RJ45).

Preparação do terminal móvel

- ▶ Habilite a WLAN no terminal móvel.

Estabelecimento de uma conexão WLAN do terminal móvel até o medidor

1. Nas configurações WLAN do terminal móvel:
Selecione o medidor usando o SSID (por ex. EH_Promass_500_A802000).
2. Se necessário, selecione o método de criptografia WPA2.

3. Insira a senha:
Número de série do medidor de fábrica (por ex.: L100A802000).
↳ O LED no módulo do display pisca. Agora é possível operar o medidor com o navegador de Internet, FieldCare ou DeviceCare.

i O número de série pode ser encontrado na etiqueta de identificação.

i Para garantir a segurança e a rápida atribuição da rede WLAN a um ponto de medição, recomenda-se alterar o nome SSID. Deve ser possível atribuir claramente o nome SSID ao ponto de medição (por ex.: nome de tag) como exibido na rede WLAN.

Encerramento da conexão WLAN

- ▶ Após configuração do medidor:
Termine a conexão WLAN entre o terminal móvel e o medidor.

Inicialização do navegador de internet

1. Inicie o navegador de internet no computador.
2. Insira o endereço IP do servidor da web na linha de endereço do navegador da web: 192.168.1.212
↳ A página de login aparece.

- 1 Imagem do equipamento
- 2 Nome do equipamento
- 3 Tag do equipamento (-> 104)
- 4 Sinal de status
- 5 Valores de medição atuais
- 6 Idioma de operação
- 7 Função do usuário
- 8 Código de acesso
- 9 Login
- 10 Restaure código de acesso (-> 162)

i Se não aparecer a página de login ou se a página estiver incompleta -> 197

8.4.4 Fazer o login

1. Selecione o idioma de operação preferencial para o navegador da web.
2. Insira o código de acesso específico do usuário.

3. Pressione **OK** para confirmar sua entrada.

Código de acesso	0000 (ajuste de fábrica); pode ser alterado pelo cliente
-------------------------	--

i Se nenhuma ação for realizada por 10 minutos, o navegador da web retorna automaticamente à página de login.

8.4.5 Interface do usuário

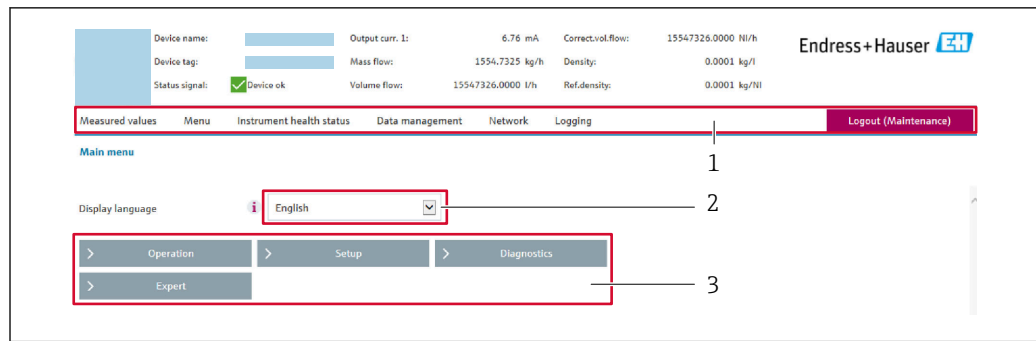

A0029418

- 1 Sequência de função
- 2 Idioma do display local
- 3 Área de navegação

Cabeçalho

As informações a seguir aparecem no cabeçalho:

- Nome do equipamento
- Etiqueta de equipamento
- Status do equipamento com sinal de status → 📄 205
- Valores de medição atuais

Sequência de função

Funções	Significado
Valores medidos	Exibe os valores medidos do equipamento
Menu	<ul style="list-style-type: none"> ▪ Acesso ao menu de operação a partir do medidor ▪ A estrutura do menu de operação é a mesma que a do display local 📖 Informações detalhadas sobre a estrutura do menu de operação: Descrição dos Parâmetros do Equipamento
Status do equipamento	Exibe as mensagens de diagnóstico atualmente pendentes, listadas na ordem de prioridade
Gestão de dados	<p>Troca de dados entre o computador e o medidor:</p> <ul style="list-style-type: none"> ▪ Configuração do equipamento: <ul style="list-style-type: none"> ▪ Carregue as configurações a partir do equipamento (formato XML, salve a configuração) ▪ Salve as configurações no equipamento (formato XML, restaure a configuração) ▪ Registro - Registro de evento exportado (arquivo .csv) ▪ Documentos - Exportar documentos: <ul style="list-style-type: none"> ▪ Exportar o registro de dados backup (arquivo.csv, crie a documentação do ponto de medição) ▪ Relatório de verificação (arquivo pdf., somente disponível com a "Verificação Heartbeat") ▪ Atualização do firmware - Programar a versão do firmware

Funções	Significado
Rede	Configuração e verificação de todos os parâmetros necessários para estabelecer a conexão com o medidor: <ul style="list-style-type: none"> ▪ Ajustes de rede (por exemplo Endereço IP, endereço MAC) ▪ Informações do equipamento (por exemplo, número de série, versão do firmware)
Logout	Fim da operação e chamada da página de login

Área de navegação

Os menus, os submenus associados e os parâmetros podem ser selecionados na área de navegação.

Área de trabalho

Dependendo da função selecionada e os submenus relacionados, várias ações podem ser executadas nessa área:

- Configuração dos parâmetros
- Leitura dos valores medidos
- Chamada de texto de ajuda
- Início de um upload/download

8.4.6 Desabilitar o servidor de internet

O servidor de internet do medidor pode ser ligado e desligado conforme necessário, usando parâmetro **Função Web Server**.

Navegação

Menu "Especialista" → Comunicação → Web server

Visão geral dos parâmetros com breve descrição

Parâmetro	Descrição	Seleção	Ajuste de fábrica
Função Web Server	Ligue e desligue o servidor de internet.	<ul style="list-style-type: none"> ▪ Desl. ▪ HTML Off ▪ Ligado 	Ligado

Escopo de funções da parâmetro "Função Web Server"

Opção	Descrição
Desl.	<ul style="list-style-type: none"> ▪ O servidor de rede está completamente desabilitado. ▪ A porta 80 está bloqueada.
HTML Off	A versão HTML do servidor de rede não está disponível.
Ligado	<ul style="list-style-type: none"> ▪ A funcionalidade completa do servidor de rede está disponível. ▪ JavaScript é usado. ▪ A senha é transferida em um estado criptografado. ▪ Qualquer alteração na senha também é transferida em um estado criptografado.

Habilitar o servidor de internet

Se o servidor de internet estiver desabilitado, pode apenas ser reabilitado com a parâmetro **Função Web Server**, através das seguintes opções de operação:

- Através do display local
- Através da Bedientool "FieldCare"
- Através da ferramenta de operação "DeviceCare"

8.4.7 Desconexão

i Antes de desconectar-se, execute um backup de dados através da função **Data management** (configuração de upload do equipamento) se necessário.

1. Selecione a entrada **Logout** na linha de funções.
↳ A página inicial com a caixa de login aparece.
2. Feche o navegador de internet.
3. Se não for mais necessário:
Redefina as propriedades modificadas do protocolo da Internet (TCP/IP) →  82.

8.5 Acesso ao menu de operação através da ferramenta de operação

A estrutura do menu operacional nas ferramentas de operação é a mesma para operação através do display local.

8.5.1 Conexão da ferramenta de operação

Através do protocolo HART

Essa interface de comunicação está disponível em versões do equipamento com uma saída HART.

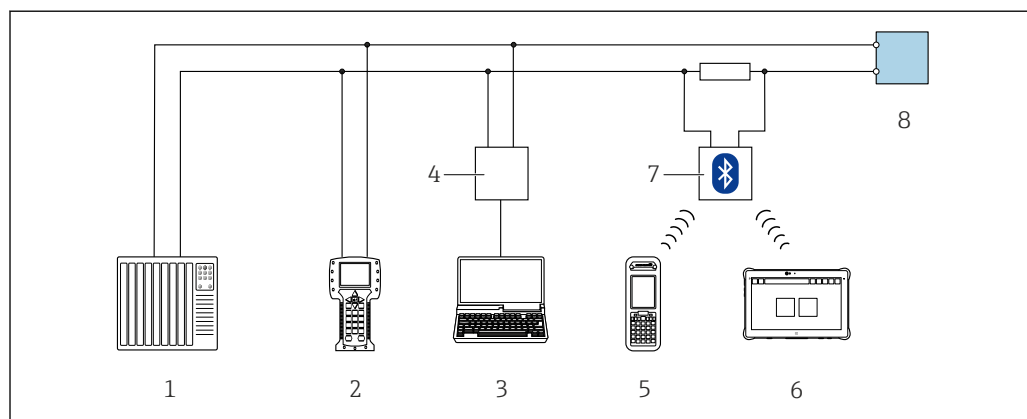

 34 Opções para operação remota através do protocolo HART (ativa)

- 1 Sistema de controle (por ex. PLC)
- 2 Comunicador de campo 475
- 3 Computador com navegador de internet (por ex., Microsoft Edge) para acesso ao servidor de rede integrado do equipamento ou computador com uma ferramenta de operação (por ex., FieldCare, DeviceCare, AMS Device Manager, SIMATIC PDM) com COM DTM "CDI Comunicação TCP/IP"
- 4 Commubox FXA195 (USB)
- 5 Field Xpert SFX350 ou SFX370
- 6 Field Xpert SMT70
- 7 Modem VIATOR Bluetooth com cabo de conexão
- 8 Transmissor

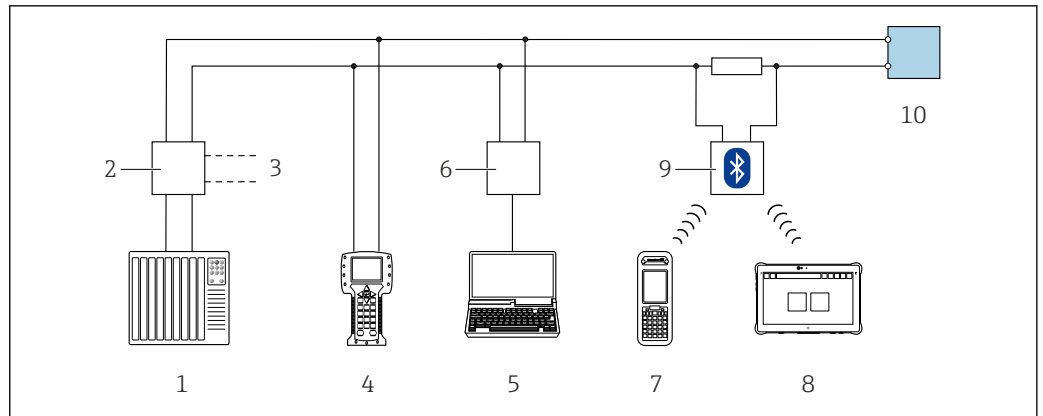

A0028746

35 Opções para operação remota através do protocolo HART (passiva)

- 1 Sistema de controle (por ex. PLC)
- 2 Unidade da fonte de alimentação do transmissor, por exemplo RN221N (com resistor de comunicação)
- 3 Conexão para Commbox FXA195 e Field Communicator, 475
- 4 Comunicador de campo 475
- 5 Computador com navegador de internet (por ex., Microsoft Edge) para acesso ao servidor de rede integrado do equipamento ou computador com uma ferramenta de operação (por ex., FieldCare, DeviceCare, AMS Device Manager, SIMATIC PDM) com COM DTM "CDI Comunicação TCP/IP"
- 6 Commbox FXA195 (USB)
- 7 Field Xpert SFX350 ou SFX370
- 8 Field Xpert SMT70
- 9 Modem VIATOR Bluetooth com cabo de conexão
- 10 Transmissor

Interface de serviço

Através da interface de operação (CDI-RJ45)

É possível estabelecer uma conexão ponto a ponto para configurar o equipamento no local. Com o invólucro aberto, a conexão é estabelecida diretamente através da interface de operação (CDI-RJ45) do equipamento.

- i** Um adaptador do conector RJ45 para M12 está disponível opcionalmente para áreas não classificadas:

Código de pedido para "Acessórios", opção **NB**: "Adaptador RJ45 M12 (Interface de operação)"

O adaptador conecta a interface de operação (CDI-RJ45) a um conector M12 montado na entrada para cabos. A conexão com a interface de operação pode ser estabelecida através do conector M12 sem abrir o equipamento.

Proline 500 – transmissor digital

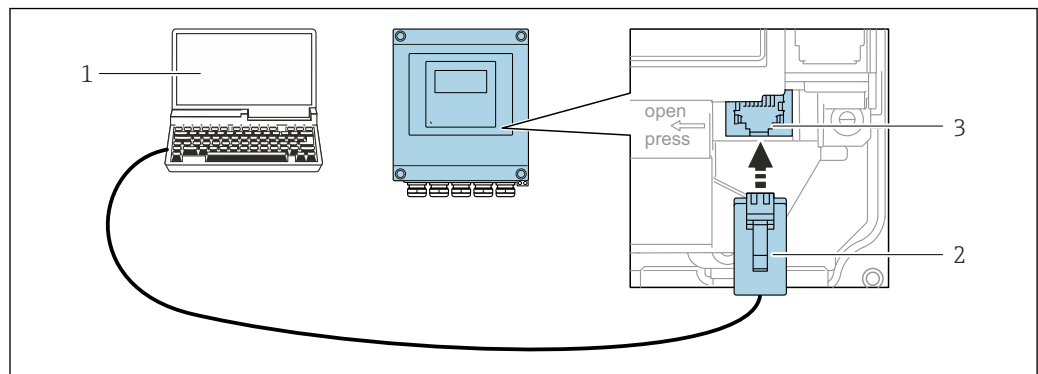

A0029163

36 Conexão através de Interface de operação (CDI-RJ45)

- 1 Computador com navegador de internet (por ex.: Microsoft Internet Explorer, Microsoft Edge) para acessar o servidor de rede integrado do equipamento ou com a ferramenta de operação "FieldCare", "DeviceCare" com COM DTM "Comunicação CDI TCP/IP"
- 2 Cabo de conexão Ethernet padrão com conector RJ45
- 3 Interface de serviço (CDI-RJ45) do medidor com acesso ao servidor de rede integrado

Transmissor Proline 500

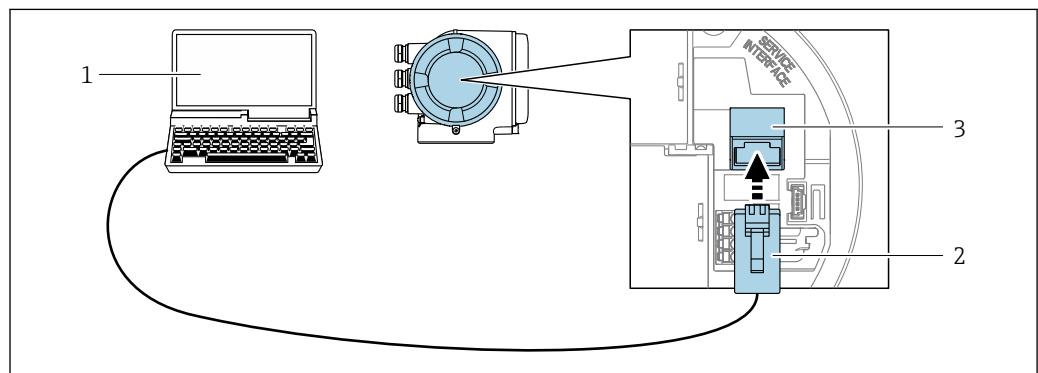

A0027563

37 Conexão através de Interface de operação (CDI-RJ45)

- 1 Computador com navegador de internet (por ex.: Microsoft Internet Explorer, Microsoft Edge) para acessar o servidor de rede integrado do equipamento ou com a ferramenta de operação "FieldCare", "DeviceCare" com COM DTM "Comunicação CDI TCP/IP"
- 2 Cabo de conexão Ethernet padrão com conector RJ45
- 3 Interface de serviço (CDI-RJ45) do medidor com acesso ao servidor de rede integrado

Através de interface WLAN

A interface WLAN opcional está disponível na seguinte versão do equipamento:
Código de pedido para "Display; operação", opção G "4 linhas, iluminado; controle por toque + WLAN"

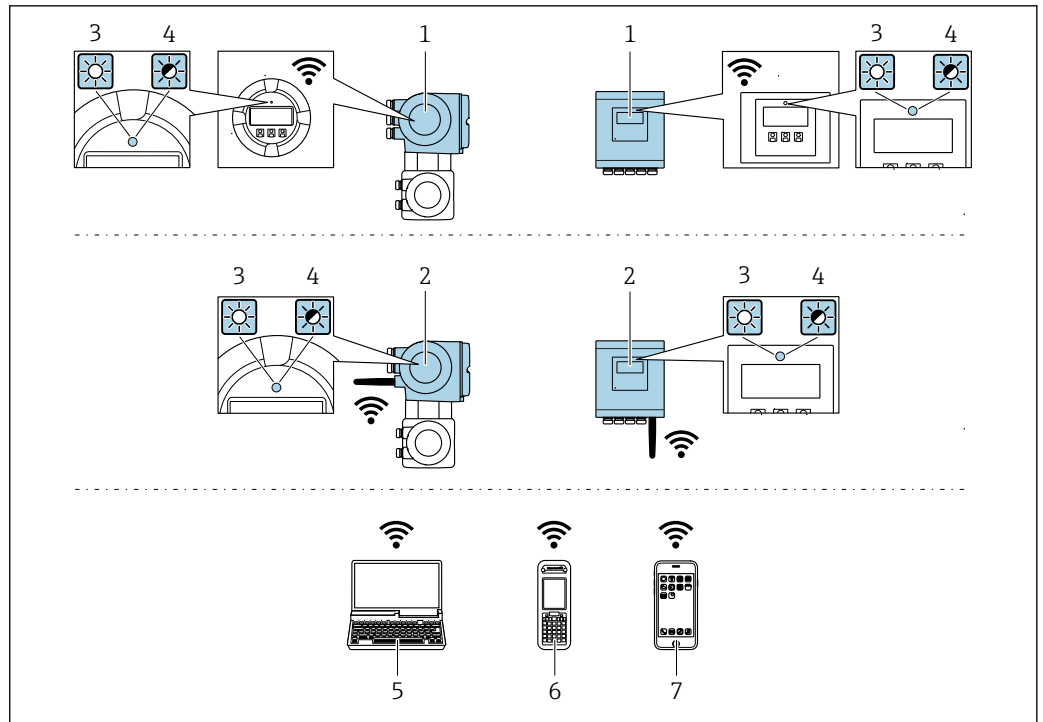

A0034569

- 1 Transmissor com antena WLAN integrada
- 2 Transmissor com antena WLAN externa
- 3 LED aceso constantemente: a recepção da WLAN é habilitada no medidor
- 4 LED piscando: conexão WLAN estabelecida entre a unidade de operação e o medidor
- 5 Computador com interface WLAN e navegador de internet (por ex. Microsoft Internet Explorer, Microsoft Edge) para acessar o servidor de rede integrado ao equipamento ou com ferramenta operacional (por ex. FieldCare, DeviceCare)
- 6 Terminal portátil móvel com interface WLAN e navegador de internet (por ex. Microsoft Internet Explorer, Microsoft Edge) para acessar o servidor de rede integrado ao equipamento ou ferramenta operacional (por ex. FieldCare, DeviceCare)
- 7 Smartphone ou tablet (por ex., Field Xpert SMT70)

Função	WLAN: IEEE 802.11 b/g (2.4 GHz)
Criptografia	WPA2-PSK AES-128 (em conformidade com IEEE 802.11i)
Canais WLAN configuráveis	1 a 11
Grau de proteção	IP67
Antenas disponíveis	<ul style="list-style-type: none"> ▪ Antena interna ▪ Antena externa (opcional) Em casos de condições insuficientes de transmissão/recebimento no local da instalação. Apenas 1 antena está ativa por vez!
Alcance	<ul style="list-style-type: none"> ▪ Antena interna: normalmente 10 m (32 ft) ▪ Antena externa: normalmente 50 m (164 ft)
Materiais (antena externa)	<ul style="list-style-type: none"> ▪ Antena: Plástico ASA (acrilonitrila estireno acrilato) e latão niquelado ▪ Adaptador: Aço inoxidável e latão niquelado ▪ Cabo: Polietileno ▪ Pluge: Latão niquelado ▪ Suporte em ângulo: Aço inoxidável

*Configuração do protocolo Internet do terminal móvel***AVISO**

Se a conexão WLAN for perdida durante a configuração, as configurações definidas podem ser perdidas.

- ▶ Certifique-se de que a conexão WLAN não caia durante a configuração do equipamento.

AVISO

Observe o seguinte para evitar um conflito de rede:

- ▶ Evite acessar simultaneamente o medidor a partir do mesmo terminal móvel via interface de operação (CDI-RJ45) e interface WLAN.
- ▶ Ative apenas uma interface de operação (CDI-RJ45 ou interface WLAN).
- ▶ Se a comunicação simultânea for necessária: configure diferentes faixas de endereço IP, ex. 192.168.0.1 (interface WLAN) e 192.168.1.212 (interface de operação CDI-RJ45).

Preparação do terminal móvel

- ▶ Habilite a WLAN no terminal móvel.

Estabelecimento de uma conexão WLAN do terminal móvel até o medidor

1. Nas configurações WLAN do terminal móvel:
Selecione o medidor usando o SSID (por ex. EH_Promass_500_A802000).
2. Se necessário, selecione o método de criptografia WPA2.
3. Insira a senha:
Número de série do medidor de fábrica (por ex.: L100A802000).
↳ O LED no módulo do display pisca. Agora é possível operar o medidor com o navegador de Internet, FieldCare ou DeviceCare.



O número de série pode ser encontrado na etiqueta de identificação.



Para garantir a segurança e a rápida atribuição da rede WLAN a um ponto de medição, recomenda-se alterar o nome SSID. Deve ser possível atribuir claramente o nome SSID ao ponto de medição (por ex.: nome de tag) como exibido na rede WLAN.

Encerramento da conexão WLAN

- ▶ Após configuração do medidor:
Termine a conexão WLAN entre o terminal móvel e o medidor.

8.5.2 Field Xpert SFX350, SFX370

Escopo de função

Field Xpert SFX350 e Field Xpert SFX370 são computadores portáteis para comissionamento e manutenção. Eles permitem configuração e diagnóstico eficientes do equipamento para equipamentos HART e FOUNDATION fieldbus em **área não classificada** (SFX350, SFX370) e **em área** classificada (SFX370).



Para detalhes, consulte Instruções de operação BA01202S

Fonte para arquivos de descrição do equipamento



Consulte as informações → 94

8.5.3 FieldCare

Faixa de função

Ferramenta de gerenciamento de ativos industriais baseada em FDT (Field Device Technology) da Endress+Hauser. É possível configurar todos os equipamentos de campo inteligentes em um sistema e ajudá-lo a gerenciá-los. Através do uso das informações de status, é também um modo simples e eficaz de verificar o status e a condição deles.

Acesso através de:

- Protocolo HART →  86
- Interface de operação CDI-RJ45 →  87
- Interface WLAN →  88

Funções típicas:

- Configuração de parâmetros do transmissor
- Carregamento e armazenamento de dados do equipamento (upload/download)
- Documentação do ponto de medição
- Visualização da memória de valor medido (registrador de linha) e registro de eventos



- Instruções de operação BA00027S
- Instruções de operação BA00059S



Fonte para arquivos de descrição do equipamento →  94

Estabelecimento da conexão

1. Inicie o FieldCare e lance o projeto.
2. Na rede: adicione um equipamento.
 - ↳ A janela **Add device** se abre.
3. Selecione a opção **CDI Comunicação TCP/IP** a partir da lista e pressione **OK** para confirmar.
4. Clique com o botão direito do mouse em **CDI Comunicação TCP/IP** e selecione a opção **Add device** no menu de contexto que se abre.
5. Selecione o equipamento desejado a partir da lista e pressione **OK** para confirmar.
 - ↳ A janela **CDI Comunicação TCP/IP (Configuration)** é aberta.
6. Insira o endereço do equipamento no campo **IP address**: 192.168.1.212 e pressione **Enter** para confirmar.
7. Estabeleça a conexão com o equipamento.



- Instruções de operação BA00027S
- Instruções de operação BA00059S

Interface do usuário

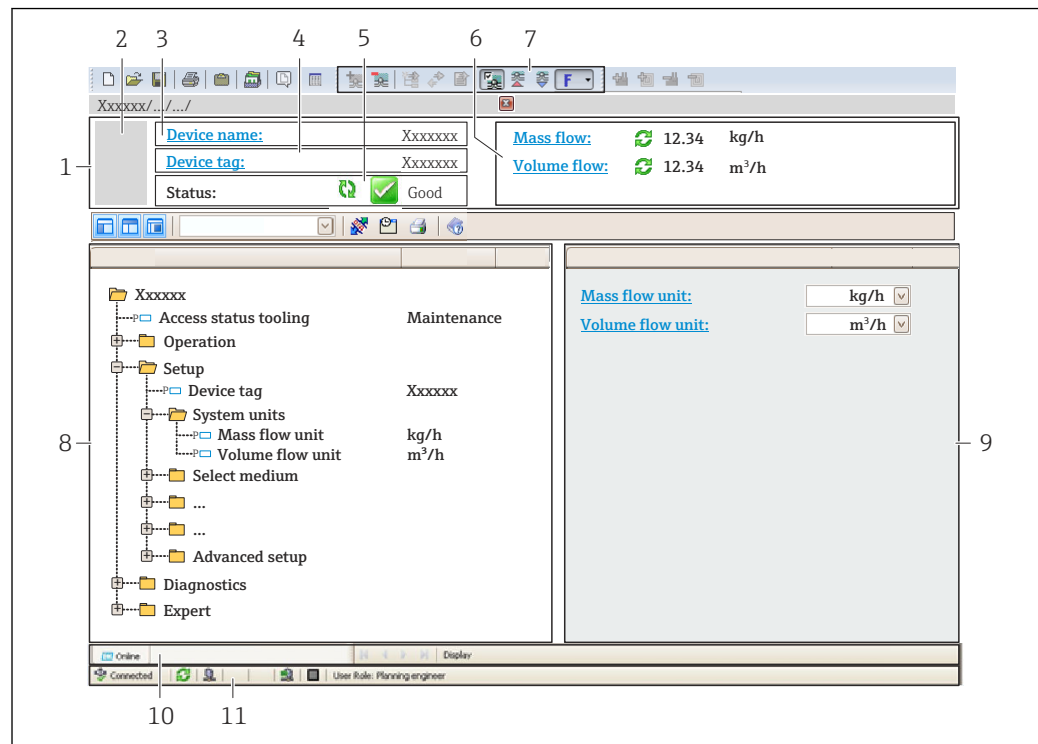

A0021051-PT

- 1 Cabeçalho
- 2 Imagem do equipamento
- 3 Nome do equipamento
- 4 Etiqueta do equipamento
- 5 Área de status com sinal de status → 205
- 6 Área de display para os valores de medidos atuais
- 7 Barra de ferramentas Editar com funções adicionais como salvar/carregar, lista de eventos e criar documentação
- 8 Área de navegação com estrutura do menu de operação
- 9 Área de trabalho
- 10 Área de atuação
- 11 Área de status

8.5.4 DeviceCare

Faixa de função

Ferramenta para conectar e configurar os equipamentos de campo Endress+Hauser.

O modo mais rápido de configurar equipamentos de campo Endress+Hauser é com a ferramenta dedicada "DeviceCare". Junto com os gerenciadores de tipo de equipamento (DTMs), ele apresenta uma solução conveniente e abrangente.



Catálogo de inovação IN01047S



Fonte para arquivos de descrição do equipamento → 94

8.5.5 Gerenciador de equipamento AMS

Faixa de função

Programa da Emerson Process Management para operar e configurar medidores através do protocolo HART.



Fonte para arquivos de descrição do equipamento → 94

8.5.6 Comunicador de campo 475

Escopo de função

Terminal industrial portátil do gerenciamento de processos Emerson para configuração remota e display de valor medido através do protocolo HART.

Fonte para arquivos de descrição do equipamento

Consulte as informações → 94

8.5.7 SIMATIC PDM

Faixa de função

SIMATIC PDM é um programa padronizado, independente do fabricante da Siemens para operação, configuração, manutenção e diagnóstico de equipamentos de campo inteligentes através do protocolo HART.



Fonte para arquivos de descrição do equipamento → 94

9 Integração do sistema

9.1 Visão geral dos arquivos de descrição dos equipamentos

9.1.1 Dados da versão atual para o equipamento

Versão do firmware	01.06.zz	<ul style="list-style-type: none"> ▪ Na folha de rosto do manual ▪ Na etiqueta de identificação do transmissor ▪ Versão do firmware Diagnóstico → Informações do equipamento → Versão do firmware
Data de lançamento da versão do firmware	08.2022	---
ID do fabricante	0x11	ID do fabricante Diagnóstico → Informações do equipamento → ID do fabricante
ID do tipo de equipamento	0x3B	Tipo de equipamento Diagnóstico → Informações do equipamento → Tipo de equipamento
Revisão de protocolo HART	7	---
Revisão do equipamento	7	<ul style="list-style-type: none"> ▪ Na etiqueta de identificação do transmissor ▪ Versão do equipamento Diagnóstico → Informações do equipamento → Versão do equipamento

 Para uma visão geral das diferentes versões de firmware para o equipamento →  225

9.1.2 Ferramentas de operação

O arquivo de descrição do equipamento adequado para as ferramentas de operação individuais está listado abaixo, juntamente com a informação sobre onde o arquivo pode ser adquirido.

Ferramenta de operação através de Protocolo HART	Fontes para obtenção dos arquivos de descrição do equipamento (DD)
FieldCare	<ul style="list-style-type: none"> ▪ www.endress.com → área de Downloads ▪ Pendrive (entre em contato com a Endress+Hauser) ▪ DVD (contate a Endress+Hauser)
DeviceCare	<ul style="list-style-type: none"> ▪ www.endress.com → área de Downloads ▪ CD-ROM (contate a Endress+Hauser) ▪ DVD (contate a Endress+Hauser)
<ul style="list-style-type: none"> ▪ Field Xpert SMT70 ▪ Field Xpert SMT77 	Use a função atualizar do terminal portátil
Gerenciador de equipamento AMS (Emerson Process Management)	www.endress.com → área de Downloads
SIMATIC PDM (Siemens)	www.endress.com → área de Downloads
Comunicador de campo 475 (Emerson Process Management)	Use a função atualizar do terminal portátil

9.2 Variáveis medidas através de protocolo HART

As seguintes variáveis medidas (variáveis do equipamento HART) estão atribuídas às variáveis dinâmicas na fábrica:

Variáveis dinâmicas	Variáveis medidas (Variáveis do equipamento HART)
Variável dinâmica do equipamento (PV)	Vazão mássica
Variável dinâmica secundária (SV)	Totalizador 1
Variável dinâmica terciária (TV)	Densidade
Variável dinâmica quaternária (QV)	Temperatura

A atribuição das variáveis medidas às variáveis dinâmicas podem ser modificadas e atribuídas conforme desejadas por operação local e ferramenta de operação usando os seguintes parâmetros:

- Especialista → Comunicação → Saída HART → Saída → Atribuir PV
- Especialista → Comunicação → Saída HART → Saída → Atribuir SV
- Especialista → Comunicação → Saída HART → Saída → Atribuir TV
- Especialista → Comunicação → Saída HART → Saída → Atribuir QV

As seguintes variáveis medidas podem ser atribuídas às variáveis dinâmicas:

Variáveis medidas para PV (variável dinâmica primária)

- Variáveis medidas geralmente disponíveis:
 - Vazão mássica
 - Vazão volumétrica
 - Vazão volumétrica corrigida
 - Densidade
 - Densidade de referência
 - Temperatura
 - Temperatura da eletrônica
 - Pressão
 - Valor cru de vazão mássica
 - Frequência de oscilação 0
 - Damping de oscilação 0
 - Assimetria do sinal
 - Corrente de excitação 0
 - Índice de homogeneidade do meio
 - Índice de assimetria da bobina do sensor
 - Ponto de teste 0
 - Ponto de teste 1
 - Assimetria de sinal de torção
- Variáveis medidas adicionais com o pacote de aplicação Heartbeat Verification + Monitoramento:
 - Temperatura do tubo
 - Amplitude de oscilação
 - Flutuação frequência 0
 - Flutuação de oscilação de damping 0
 - HBSI
- Variáveis medidas adicionais com o pacote de aplicação Concentração:
 - Concentração
 - Vazão mássica Target
 - Vazão mássica Carrier
 - Vazão volumétrica target
 - Vazão volumétrica Carrier
 - Vazão volumétrica corrigida target
 - Vazão Volumétrica corrigida carrier
- Com saída específica da aplicação
 - Saída específica da aplicação 0
 - Saída específica da aplicação 1
- Variáveis medidas adicionais com o pacote de aplicação Petróleo:
 - Vazão GSV
 - Vazão GSV alternativa
 - Vazão NSV
 - Vazão NSV Alternativa
 - Vazão volumétrica S&W
 - Densidade de referência alternativa
 - Water cut
 - Densidade do óleo
 - Densidade da água
 - Vazão mássica óleo
 - Vazão mássica água
 - Vazão volumétrica óleo
 - Vazão volumétrica água
 - Vazão volumétrica corrigida óleo
 - Vazão volumétrica corrigida água

Variáveis medidas para SV, TV, QV (variáveis dinâmicas secundárias, terciárias e quaternárias)

- Variáveis medidas sempre disponíveis:
 - Vazão mássica
 - Vazão volumétrica
 - Vazão volumétrica corrigida
 - Densidade
 - Densidade de referência
 - Temperatura
 - Temperatura da eletrônica
 - Frequência de oscilação 0
 - Damping de oscilação 0
 - Índice de homogeneidade do meio
 - Índice de bolhas suspensas
 - Índice de assimetria da bobina do sensor
 - Ponto de teste 0
 - Ponto de teste 1
 - Pressão
 - Totalizador 1
 - Totalizador 2
 - Totalizador 3
- Variáveis medidas adicionais com o pacote de aplicação Heartbeat Verification + Monitoramento:
 - Temperatura do tubo
 - HBSI
- Variáveis medidas adicionais com o pacote de aplicação Concentração:
 - Concentração
 - Vazão mássica Target
 - Vazão mássica Carrier
 - Vazão volumétrica target
 - Vazão volumétrica Carrier
 - Vazão volumétrica corrigida target
 - Vazão Volumétrica corrigida carrier
- Variáveis medidas adicionais com o pacote de aplicação Petróleo:
 - Densidade de referência alternativa
 - Vazão GSV
 - Vazão GSV alternativa
 - Vazão NSV
 - Vazão NSV Alternativa
 - Vazão volumétrica S&W
 - Water cut
 - Densidade do óleo
 - Densidade da água
 - Vazão mássica óleo
 - Vazão mássica água
 - Vazão volumétrica óleo
 - Vazão volumétrica água
 - Vazão volumétrica corrigida óleo
 - Vazão volumétrica corrigida água
 - Media ponderada densidade
 - Media ponderada temperatura

9.2.1 Variáveis de equipamento

As variáveis de equipamento são permanentemente atribuídas. Um máximo de oito variáveis de equipamento podem ser transmitidas.

Atribuição	Variáveis de equipamento
0	Vazão mássica
1	Vazão volumétrica
2	Vazão volumétrica corrigida
3	Densidade
4	Densidade de referência
5	Temperatura
6	Totalizador 1
7	Totalizador 2
8	Totalizador 3
13	Vazão mássica Target ¹⁾
14	Vazão mássica Carrier ¹⁾
15	Concentração ¹⁾

1) Visível de acordo com as opções de encomenda ou das configurações do equipamento

9.3 Outras configurações

A funcionalidade do modo Burst em conformidade com a Especificação HART 7:

Navegação

Menu "Especialista" → Comunicação → Saída HART → Configuração burst → Configuração burst 1 para n

► **Configuração burst 1 para n**

Modo Burst 1 para n	→ 99
Comando Burst 1 para n	→ 99
Variável Burst 0	→ 100
Variável Burst 1	→ 100
Variável Burst 2	→ 100
Variável Burst 3	→ 100
Variável Burst 4	→ 100
Variável Burst 5	→ 101
Variável Burst 6	→ 101
Variável Burst 7	→ 101
Modo burst trigger	→ 101
Nível burst trigger	→ 101
Min. periodo update	→ 101
Max. periodo update	→ 101

Visão geral dos parâmetros com breve descrição

Parâmetro	Descrição	Seleção / Entrada do usuário	Ajuste de fábrica
Modo Burst 1 para n	Ativação do modo Burst HART para mensagem Burst X.	<ul style="list-style-type: none"> ■ Desl. ■ Ligado 	Desl.
Comando Burst 1 para n	Selecione o comando HART que é enviado para o HART master.	<ul style="list-style-type: none"> ■ Comando 1 ■ Comando 2 ■ Comando 3 ■ Comando 9 ■ Comando 33 ■ Comando 48 	Comando 2

Parâmetro	Descrição	Seleção / Entrada do usuário	Ajuste de fábrica
Variável Burst 0	Para HART comando 9 e 33: selecione a variável do equipamento HART ou a variável de processo.	<ul style="list-style-type: none"> ▪ Vazão mássica ▪ Vazão volumétrica ▪ Vazão volumétrica corrigida * ▪ Densidade ▪ Densidade de referência * ▪ Temperatura ▪ Totalizador 1 ▪ Totalizador 2 ▪ Totalizador 3 ▪ Vazão mássica Target * ▪ Vazão mássica Carrier * ▪ Concentração * ▪ Totalizador 1 ▪ Totalizador 2 ▪ Totalizador 3 ▪ HBSI * ▪ Vazão volumétrica target * ▪ Vazão volumétrica Carrier * ▪ Vazão volumétrica corrigida target * ▪ Vazão Volumétrica corrigida carrier * ▪ Densidade de referência alternativa * ▪ Vazão GSV * ▪ Vazão GSV alternativa * ▪ Vazão NSV * ▪ Vazão NSV Alternativa * ▪ Vazão volumétrica S&W * ▪ Water cut * ▪ Densidade do óleo * ▪ Densidade da água * ▪ Vazão mássica óleo * ▪ Vazão mássica água * ▪ Vazão volumétrica óleo * ▪ Vazão volumétrica água * ▪ Vazão volumétrica corrigida óleo * ▪ Vazão volumétrica corrigida água * ▪ Índice de assimetria da bobina do sensor ▪ Ponto de teste 0 ▪ Ponto de teste 1 ▪ Entrada Hart ▪ Porcentagem da faixa ▪ Valor de corrente ▪ Variável primária (PV) ▪ Variável Secundária (SV) ▪ Variável Terciária (TV) ▪ Variável Quartenária (QV) ▪ Não usado 	Vazão volumétrica
Variável Burst 1	Para HART comando 9 e 33: selecione a variável do equipamento HART ou a variável de processo.	Consulte a parâmetro Variável Burst 0 .	Não usado
Variável Burst 2	Para HART comando 9 e 33: selecione a variável do equipamento HART ou a variável de processo.	Consulte a parâmetro Variável Burst 0 .	Não usado
Variável Burst 3	Para HART comando 9 e 33: selecione a variável do equipamento HART ou a variável de processo.	Consulte a parâmetro Variável Burst 0 .	Não usado
Variável Burst 4	Para HART comando 9: selecione a variável do equipamento HART ou a variável de processo.	Consulte a parâmetro Variável Burst 0 .	Não usado

Parâmetro	Descrição	Seleção / Entrada do usuário	Ajuste de fábrica
Variável Burst 5	Para HART comando 9: selecione a variável do equipamento HART ou a variável de processo.	Consulte a parâmetro Variável Burst 0 .	Não usado
Variável Burst 6	Para HART comando 9: selecione a variável do equipamento HART ou a variável de processo.	Consulte a parâmetro Variável Burst 0 .	Não usado
Variável Burst 7	Para HART comando 9: selecione a variável do equipamento HART ou a variável de processo.	Consulte a parâmetro Variável Burst 0 .	Não usado
Modo burst trigger	Selecione o evento que dispara a mensagem burst X.	<ul style="list-style-type: none"> ■ Contínuo ■ Janela * ■ Subida * ■ Descida * ■ Sobre mudança 	Contínuo
Nível burst trigger	Insira o valor que ativa a mensagem burst. Juntamente com a opção selecionada no parâmetro Modo burst trigger o valor disparado Burst determina o tempo da mensagem Burst X.	Número do ponto flutuante assinado	-
Min. periodo update	Insira o intervalo de tempo mínimo entre dois comandos Burst da mensagem Burst X.	Inteiro positivo	1 000 ms
Max. periodo update	Insira o intervalo de tempo máximo entre dois comandos Burst da mensagem Burst X.	Inteiro positivo	2 000 ms

* Visibilidade depende das opções ou configurações do equipamento.

10 Comissionamento

10.1 Verificação pós-instalação e pós-conexão

Antes de comissionar o equipamento:

- ▶ Certifique-se de que as verificações pós-instalação e pós-conexão tenham sido executadas com sucesso.
- Listas de verificação para "Verificação de pós-instalação" → 35
- Listas de verificação para "Verificação de pós-conexão" → 62

10.2 Ligar o medidor

- ▶ Ligue o equipamento após a conclusão bem-sucedida da verificação pós-instalação e pós-conexão.
 - ↳ Após uma inicialização correta, o display local alterna automaticamente do display de inicialização para o display operacional.

Se não aparecer nada no display local ou se for exibida uma mensagem de diagnóstico, consulte a seção "Diagnóstico e localização de falhas" → 196.

10.3 Configuração do idioma de operação

Ajuste de fábrica: inglês ou solicitado com o idioma local

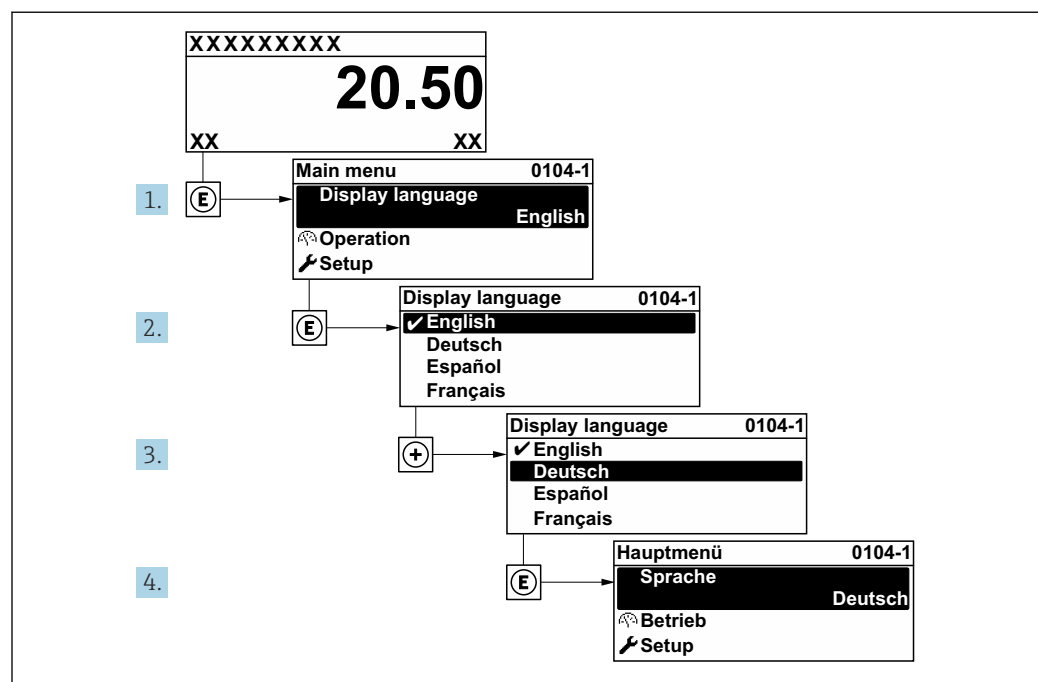

38 Considerando-se o exemplo do display local

10.4 Configuração do instrumento de medição

A menu **Configuração** com seus assistentes contém todos os parâmetros necessários para a operação padrão.

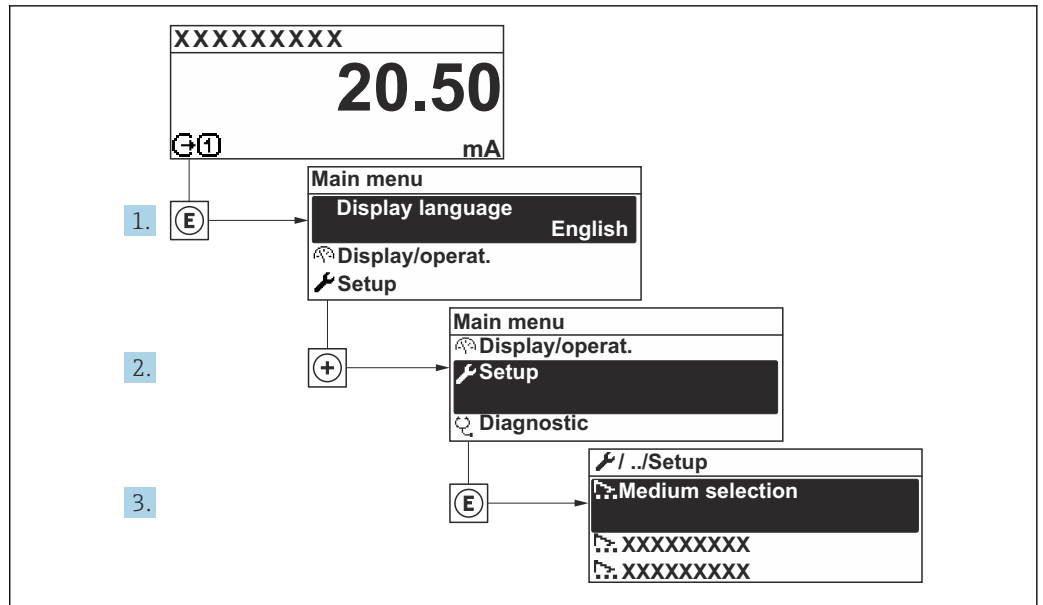

A003222-PT

39 Navegação para menu "Configuração" usando o display local como exemplo

i O número de submenus e parâmetros pode variar dependendo da versão do equipamento. Alguns submenus e parâmetros nesses submenus não estão descritos nas Instruções de operação. Em vez disso, uma descrição é fornecida na Documentação Especial do equipamento ("Documentação Complementar").

🔧 Configuração	
Tag do equipamento	→ 104
▶ Unidades do sistema	→ 104
▶ Selecionar o meio	→ 107
▶ Configuração I/O	→ 109
▶ Entrada de corrente 1 para n	→ 110
▶ Entrada de Status 1 para n	→ 111
▶ Saída de corrente 1 para n	→ 112
▶ Saída de pulso/frequência/chave 1 para n	→ 117
▶ Saída Rele 1 para n	→ 127
▶ Saída de pulso dupla	→ 130
▶ Exibição	→ 131
▶ Corte de vazão baixa	→ 137

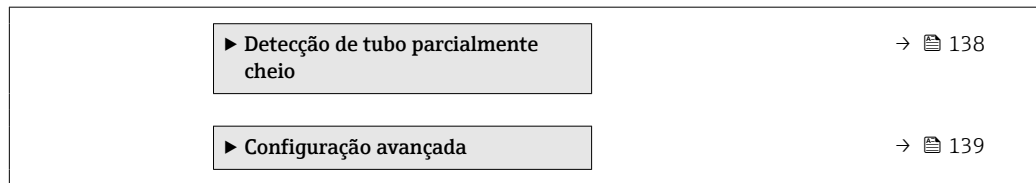

10.4.1 Definição do nome de tag

Para habilitar a rápida identificação do ponto de medição junto ao sistema, é possível inserir uma designação exclusiva usando o parâmetro **Tag do equipamento** para mudar o ajuste de fábrica.

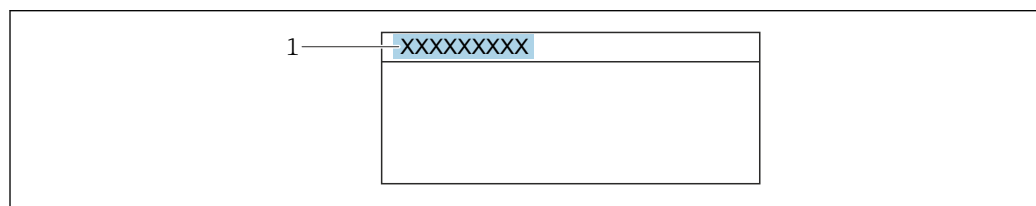

40 Cabeçalho do display de operação com nome de tag

1 Nome de tag

i Insira o nome do tag na ferramenta de operação "FieldCare" → 92

Navegação

Menu "Configuração" → Tag do equipamento

Visão geral dos parâmetros com breve descrição

Parâmetro	Descrição	Entrada do usuário	Ajuste de fábrica
Tag do equipamento	Inserir tag para ponto de medição.	Máx. 32 caracteres, como letras, números ou caracteres especiais (por exemplo @, %, /).	Promass

10.4.2 Ajuste das unidades do sistema







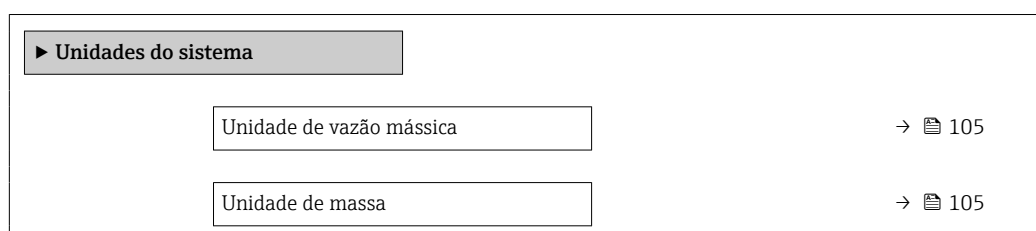

Em submenu **Unidades do sistema** as unidades de todos os valores medidos podem ser ajustadas.

i O número de submenus e parâmetros pode variar dependendo da versão do equipamento. Alguns submenus e parâmetros nesses submenus não estão descritos nas Instruções de operação. Em vez disso, uma descrição é fornecida na Documentação Especial do equipamento ("Documentação Complementar").

Navegação

Menu "Configuração" → Unidades do sistema



Unidade de vazão volumétrica	→  105
Unidade de volume	→  105
Unidade de vazão volumétrica corrigida	→  105
Unidade de volume corrigido	→  105
Unidade de densidade	→  106
Unidade de densidade de referência	→  106
Densidade unidade 2	→  106
Unidade de temperatura	→  106
Unidade de pressão	→  106

Visão geral dos parâmetros com breve descrição

Parâmetro	Descrição	Seleção	Ajuste de fábrica
Unidade de vazão mássica	Selecionar unidade de vazão mássica. <i>Efeito</i> A unidade selecionada se aplica a: <ul style="list-style-type: none"> ▪ Saída ▪ Corte de vazão baixa ▪ Variável do processo de simulação 	Lista de seleção da unidade	Específico para o país: <ul style="list-style-type: none"> ▪ kg/h ▪ lb/min
Unidade de massa	Selecionar unidade de massa.	Lista de seleção da unidade	Específico para o país: <ul style="list-style-type: none"> ▪ kg ▪ lb
Unidade de vazão volumétrica	Selecionar unidade de vazão volumétrica. <i>Efeito</i> A unidade selecionada se aplica a: <ul style="list-style-type: none"> ▪ Saída ▪ Corte de vazão baixa ▪ Variável do processo de simulação 	Lista de seleção da unidade	Específico para o país: <ul style="list-style-type: none"> ▪ l/h ▪ gal/min (us)
Unidade de volume	Selecionar unidade de volume.	Lista de seleção da unidade	Específico para o país: <ul style="list-style-type: none"> ▪ l (DN > 150 (6"): opção m³) ▪ gal (us)
Unidade de vazão volumétrica corrigida	Selecionar unidade de vazão volumétrica corrigida. <i>Efeito</i> A unidade selecionada se aplica a: Parâmetro Vazão volumétrica corrigida (→  174)	Lista de seleção da unidade	Específico para o país: <ul style="list-style-type: none"> ▪ NI/h ▪ Sft³/min
Unidade de volume corrigido	Selecionar unidade de vazão volumétrica corrigido.	Lista de seleção da unidade	Específico para o país: <ul style="list-style-type: none"> ▪ NI ▪ Sft³

Parâmetro	Descrição	Seleção	Ajuste de fábrica
Unidade de densidade	<p>Selecionar unidade de densidade.</p> <p><i>Efeito</i></p> <p>A unidade selecionada se aplica a:</p> <ul style="list-style-type: none"> ▪ Saída ▪ Variável do processo de simulação ▪ Ajuste da densidade (menu Especialista) 	Lista de seleção da unidade	<p>Específico para o país:</p> <ul style="list-style-type: none"> ▪ kg/l ▪ lb/ft³
Unidade de densidade de referência	<p>Selecionar unidade da densidade de referência.</p>	Lista de seleção da unidade	<p>Depende do país</p> <ul style="list-style-type: none"> ▪ kg/NI ▪ lb/St³
Densidade unidade 2	<p>Selecione segunda unidade de densidade.</p>	Lista de seleção da unidade	<p>Específico para o país:</p> <ul style="list-style-type: none"> ▪ kg/l ▪ lb/ft³
Unidade de temperatura	<p>Selecionar a unidade de temperatura.</p> <p><i>Efeito</i></p> <p>A unidade selecionada se aplica a:</p> <ul style="list-style-type: none"> ▪ Parâmetro Temperatura da eletrônica (6053) ▪ Parâmetro Valor máximo (6051) ▪ Parâmetro Valor mínimo (6052) ▪ Parâmetro Temperatura externa (6080) ▪ Parâmetro Valor máximo (6108) ▪ Parâmetro Valor mínimo (6109) ▪ Parâmetro Temperatura do tubo (6027) ▪ Parâmetro Valor máximo (6029) ▪ Parâmetro Valor mínimo (6030) ▪ Parâmetro Temperatura de referência (1816) ▪ Parâmetro Temperatura 	Lista de seleção da unidade	<p>Específico para o país:</p> <ul style="list-style-type: none"> ▪ °C ▪ °F
Unidade de pressão	<p>Selecionar a unidade de pressão do processo.</p> <p><i>Efeito</i></p> <p>A unidade foi obtida de:</p> <ul style="list-style-type: none"> ▪ Parâmetro Valor da pressão (→ ⓘ 109) ▪ Parâmetro Pressão externa (→ ⓘ 109) ▪ Valor da pressão 	Lista de seleção da unidade	<p>Específico para o país:</p> <ul style="list-style-type: none"> ▪ bar a ▪ psi a

10.4.3 Seleção e ajuste do meio

O submenu assistente **Selecionar meio** contém os parâmetros que devem ser configurados a fim de selecionar e ajustar a mídia.

Navegação

Menu "Configuração" → Selecionar o meio

► Selecionar o meio	
MFT (Multi-Frequency Technology)	
Selecione o tipo de fluido	→ ⓘ 108
Selecionar tipo de gás	→ ⓘ 108
Velocidade do som de referência	→ ⓘ 108
Velocidade do som de referência	→ ⓘ 108
Coeficiente de temperatura veloc. do som	→ ⓘ 108
Coeficiente de temperatura veloc. do som	→ ⓘ 108
Compensação de pressão	→ ⓘ 109
Valor da pressão	→ ⓘ 109
Pressão externa	→ ⓘ 109

Visão geral dos parâmetros com breve descrição

Parâmetro	Pré-requisitos	Descrição	Seleção / Entrada do usuário / Interface do usuário	Ajuste de fábrica
Selecione o tipo de fluido	-	Use esta função para selecionar o tipo de meio: "Gás" ou "Líquido". Selecione a opção "Outros" em casos excepcionais para inserir as propriedades do meio manualmente (por ex. para líquidos de alta compressão como o ácido sulfúrico).	<ul style="list-style-type: none"> ▪ Líquido ▪ Gás ▪ Outros 	Líquido
Selecionar tipo de gás	No submenu Selecionar o meio , a opção Gás é selecionada.	Selecionar tipo de gás medido.	<ul style="list-style-type: none"> ▪ Ar ▪ Amônia NH3 ▪ Argônio Ar ▪ Hexafluoreto de enxofre SF6 ▪ Oxigênio O2 ▪ Ozônio O3 ▪ Óxido de nitrogênio NOx ▪ Nitrogênio N2 ▪ Óxido nitroso N2O ▪ Metano CH4 ▪ Methane CH4 + 10% Hydrogen H2 ▪ Methane CH4 + 20% Hydrogen H2 ▪ Methane CH4 + 30% Hydrogen H2 ▪ Hidrogênio H2 ▪ Hélio He ▪ Cloreto de hidrogênio HCl ▪ Sulfeto de hidrogênio H2S ▪ Etileno C2H4 ▪ Dióxido de carbono CO2 ▪ Monóxido de carbono CO ▪ Cloreto Cl2 ▪ Butano C4H10 ▪ Propano C3H8 ▪ Propileno C3H6 ▪ Etano C2H6 ▪ Outros 	Metano CH4
Velocidade do som de referência	No parâmetro Selecionar tipo de gás , a opção Outros é selecionada.	Entre a velocidade do som do gás a 0 °C (32 °F).	1 para 99 999.9999 m/s	415.0 m/s
Velocidade do som de referência	No parâmetro Selecione o tipo de fluido , a opção Outros é selecionada.	Entre a velocidade do som do meio a 0 °C (32 °F).	Número do ponto flutuante assinado	1 456 m/s
Coefficiente de temperatura veloc. do som	No parâmetro Selecionar tipo de gás , a opção Outros é selecionada.	Insira o coeficiente de temperatura para a velocidade do som do gás.	Número de ponto flutuante positivo	0.87 (m/s)/K
Coefficiente de temperatura veloc. do som	No parâmetro Selecione o tipo de fluido , a opção Outros é selecionada.	Insira o coeficiente de temperatura para a velocidade do som no fluido.	Número do ponto flutuante assinado	1.3 (m/s)/K

Parâmetro	Pré-requisitos	Descrição	Seleção / Entrada do usuário / Interface do usuário	Ajuste de fábrica
Compensação de pressão	–	Selecionar o tipo de compensação de pressão.	<ul style="list-style-type: none"> ■ Desl. ■ Valor Fixo ■ Valor externo * ■ Entrada de corrente 1 * ■ Entrada de corrente 2 * ■ Entrada de corrente 3 * 	Desl.
Valor da pressão	Em parâmetro Compensação de pressão , a opção Valor Fixo é selecionada.	Inserir pressão do processo a ser usada para correção de pressão.	Número do ponto flutuante positivo	1.01325 bar
Pressão externa	Em parâmetro Compensação de pressão , a opção Valor externo ou opção Entrada de corrente 1...n é selecionada.	Mostra o valor externo de pressão de processo.		–

* Visibilidade depende das opções ou configurações do equipamento.

10.4.4 Exibição da configuração de E/S

A submenu **Configuração I/O** guia o usuário sistematicamente por todos os parâmetros nos quais a configuração dos módulos de E/S são exibidos.

Navegação

Menu "Configuração" → Configuração I/O

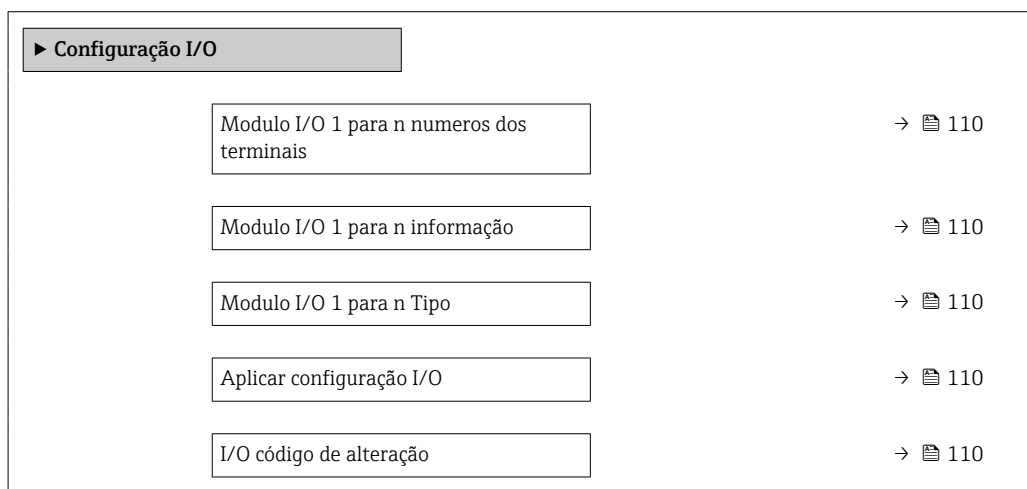

Visão geral dos parâmetros com breve descrição

Parâmetro	Descrição	Interface do usuário / Seleção / Entrada do usuário	Ajuste de fábrica
Modulo I/O 1 para n numeros dos terminais	Exibe os numeros dos terminais usados pelo modulo I/O.	<ul style="list-style-type: none"> ▪ Não usado ▪ 26-27 (I/O 1) ▪ 24-25 (I/O 2) ▪ 22-23 (I/O 3) ▪ 20-21 (I/O 4) * 	–
Modulo I/O 1 para n informação	Exibe informação do modulo I/O conectado.	<ul style="list-style-type: none"> ▪ Não conectado ▪ Inválido ▪ Não configuravel ▪ Configurável ▪ HART 	–
Modulo I/O 1 para n Tipo	Exibe o tipo do modulo I/O.	<ul style="list-style-type: none"> ▪ Desl. ▪ Saída de corrente * ▪ Entrada de corrente * ▪ Entrada de Status * ▪ Saída de pulso/frequência/chave * ▪ Saída de pulso dupla * ▪ Saída Rele * 	Desl.
Aplicar configuração I/O	Aplicar parametrização do módulo I/O de configuração flexível.	<ul style="list-style-type: none"> ▪ Não ▪ Sim 	Não
I/O código de alteração	Insira o código para alterar a configuração de I/O.	Inteiro positivo	0

* Visibilidade depende das opções ou configurações do equipamento.

10.4.5 Configuração da entrada em corrente

Aassistente "Entrada de corrente" orienta o usuário sistematicamente por todos os parâmetros que precisam ser ajustados para a configuração da entrada em corrente.

Navegação

Menu "Configuração" → Entrada de corrente

▶ **Entrada de corrente 1 para n**

Numero dos terminais	→ ⓘ 111
Modo do sinal	→ ⓘ 111
Valor 0/4 mA	→ ⓘ 111
Valor 20 mA	→ ⓘ 111
Span de corrente	→ ⓘ 111
Modo de falha	→ ⓘ 111
Valor de falha	→ ⓘ 111

Visão geral dos parâmetros com breve descrição

Parâmetro	Pré-requisitos	Descrição	Interface do usuário / Seleção / Entrada do usuário	Ajuste de fábrica
Numero dos terminais	-	Exibe o número dos terminais usados pelo módulo de entrada de corrente.	<ul style="list-style-type: none"> ■ Não usado ■ 24-25 (I/O 2) ■ 22-23 (I/O 3) ■ 20-21 (I/O 4)* 	-
Modo do sinal	O medidor não é aprovado para uso em área classificada com o tipo de proteção Ex-i.	Seleciona o modo do sinal para a entrada de corrente.	<ul style="list-style-type: none"> ■ Passivo ■ Ativo* 	Ativo
Valor 0/4 mA	-	Inserir valor 4 mA.	Número do ponto flutuante assinado	0
Valor 20 mA	-	Inserir valor 20 mA.	Número do ponto flutuante assinado	Depende do país e do diâmetro nominal
Span de corrente	-	Selecionar o range de corrente para a saída e o nível superior/inferior para o sinal de alarme.	<ul style="list-style-type: none"> ■ 4...20 mA (4...20.5 mA) ■ 4...20 mA NE (3.8...20.5 mA) ■ 4...20 mA US (3.9...20.8 mA) ■ 0...20 mA (0...20.5 mA) 	Específico do país: <ul style="list-style-type: none"> ■ 4...20 mA NE (3.8...20.5 mA) ■ 4...20 mA US (3.9...20.8 mA)
Modo de falha	-	Definir o comportamento de entrada em condição de alarme.	<ul style="list-style-type: none"> ■ Alarme ■ Último valor válido ■ Valor definido 	Alarme
Valor de falha	No parâmetro Modo de falha , a opção Valor definido é selecionada.	Entre com o valor a ser usado pelo equipamento se caso falte um valor de entrada de um equipamento externo.	Número do ponto flutuante assinado	0

* Visibilidade depende das opções ou configurações do equipamento.

10.4.6 Configuração da entrada de status

A submenu **Entrada de Status** orienta o usuário sistematicamente por todos os parâmetros que precisam ser ajustados para a configuração da entrada de status.

Navegação

Menu "Configuração" → Entrada de Status 1 para n

▶ **Entrada de Status 1 para n**

Configurar entrada de status	→ 112
Numero dos terminais	→ 112
Nível ativo	→ 112
Numero dos terminais	→ 112
Tempo de resposta	→ 112
Numero dos terminais	→ 112

Visão geral dos parâmetros com breve descrição

Parâmetro	Descrição	Seleção / Interface do usuário / Entrada do usuário	Ajuste de fábrica
Configurar entrada de status	Selecione a função para a entrada digital.	<ul style="list-style-type: none"> ■ Desl. ■ Resetar o totalizador 1 ■ Resetar o totalizador 2 ■ Resetar o totalizador 3 ■ Resetar todos os totalizadores ■ Override de vazão ■ Ajuste de zero ■ Reset media ponderada * ■ Reinic. média ponderada + totalizador 3 * 	Desl.
Numero dos terminais	Mostra os números dos terminais utilizados pelo módulo de entrada de status.	<ul style="list-style-type: none"> ■ Não usado ■ 24-25 (I/O 2) ■ 22-23 (I/O 3) ■ 20-21 (I/O 4) * 	–
Nível ativo	Definir o nível de sinal de entrada em que a função atribuída é acionada.	<ul style="list-style-type: none"> ■ Alto ■ Baixo 	Alto
Tempo de resposta	Define a mínima quantidade de tempo que o sinal de entrada deve permanecer antes da função selecionada seja acionada.	5 para 200 ms	50 ms

* Visibilidade depende das opções ou configurações do equipamento.



10.4.7 Configuração da saída em corrente

A assistente **Saída de corrente** orienta você sistematicamente por todos os parâmetros que precisam ser ajustados para a configuração da saída em corrente.

Navegação

Menu "Configuração" → Saída de corrente

► Saída de corrente 1 para n	
Numero dos terminais	→ ⓘ 113
Modo do sinal	→ ⓘ 113
Saída de corr. variável de processo	→ ⓘ 114
Faixa de saída de corrente	→ ⓘ 115
Valor inferior da faixa saída	→ ⓘ 115
Valor superior da faixa saída	→ ⓘ 115
Corrente fixa	→ ⓘ 115
Amortecimento da saída de corrente	→ ⓘ 116

Comportamento de falha S. de corrente	→  116
Falha de corrente	→  116

Visão geral dos parâmetros com breve descrição

Parâmetro	Pré-requisitos	Descrição	Interface do usuário / Seleção / Entrada do usuário	Ajuste de fábrica
Numero dos terminais	–	Exibe o número dos terminais utilizados pelo módulo de saída de corrente.	<ul style="list-style-type: none"> ▪ Não usado ▪ 26-27 (I/O 1) ▪ 24-25 (I/O 2) ▪ 22-23 (I/O 3) * ▪ 20-21 (I/O 4) * 	–
Modo do sinal	–	Selecione o modo de sinal para a saída de corrente.	<ul style="list-style-type: none"> ▪ Ativo * ▪ Passivo * 	Ativo

Parâmetro	Pré-requisitos	Descrição	Interface do usuário / Seleção / Entrada do usuário	Ajuste de fábrica
Saída de corr. variável de processo	-	Selecionar variável do processo para saída de corrente.	<ul style="list-style-type: none"> ▪ Desl. * ▪ Vazão mássica ▪ Vazão volumétrica ▪ Vazão volumétrica corrigida * ▪ Densidade ▪ Densidade de referência * ▪ Temperatura ▪ Vazão mássica Target * ▪ Vazão mássica Carrier * ▪ Vazão volumétrica target * ▪ Vazão volumétrica Carrier * ▪ Vazão volumétrica corrigida target * ▪ Vazão Volumétrica corrigida carrier * ▪ Densidade de referência alternativa * ▪ Vazão GSV * ▪ Vazão GSV alternativa * ▪ Vazão NSV * ▪ Vazão NSV Alternativa * ▪ Vazão volumétrica S&W * ▪ Water cut * ▪ Densidade do óleo * ▪ Densidade da água * ▪ Vazão mássica óleo * ▪ Vazão mássica água * ▪ Vazão volumétrica óleo * ▪ Vazão volumétrica água * ▪ Vazão volumétrica corrigida óleo * ▪ Vazão volumétrica corrigida água * ▪ Concentração * ▪ Saída específica da aplicação 0 * ▪ Saída específica da aplicação 1 * ▪ Índice de homogeneidade do meio ▪ Índice de bolhas suspensas * ▪ Valor cru de vazão mássica ▪ Corrente de excitação 0 ▪ Damping de oscilação 0 	Vazão mássica

Parâmetro	Pré-requisitos	Descrição	Interface do usuário / Seleção / Entrada do usuário	Ajuste de fábrica
			<ul style="list-style-type: none"> ▪ Flutuação de oscilação de damping 0 * ▪ Frequência de oscilação 0 ▪ Flutuação frequência 0 * ▪ Assimetria do sinal ▪ Assimetria de sinal de torção * ▪ Temperatura do tubo * ▪ Flutuação frequência 0 * ▪ Amplitude de oscilação 0 * ▪ Flutuação de oscilação de damping 0 * ▪ HBSI * ▪ Pressão * ▪ Temperatura da eletrônica ▪ Índice de assimetria da bobina do sensor ▪ Ponto de teste 0 ▪ Ponto de teste 1 	
Faixa de saída de corrente	–	Selecionar o range de corrente para a saída e o nível superior/inferior para o sinal de alarme.	<ul style="list-style-type: none"> ▪ 4...20 mA NE (3.8...20.5 mA) ▪ 4...20 mA US (3.9...20.8 mA) ▪ 4...20 mA (4... 20.5 mA) ▪ 0...20 mA (0... 20.5 mA) ▪ Valor Fixo 	Depende do país: <ul style="list-style-type: none"> ▪ 4...20 mA NE (3.8...20.5 mA) ▪ 4...20 mA US (3.9...20.8 mA)
Valor inferior da faixa saída	No parâmetro Span de corrente (→ ⓘ 115), uma das opções a seguir é selecionada: <ul style="list-style-type: none"> ▪ 4...20 mA NE (3.8...20.5 mA) ▪ 4...20 mA US (3.9...20.8 mA) ▪ 4...20 mA (4... 20.5 mA) ▪ 0...20 mA (0... 20.5 mA) 	Insira um valor de intervalo inferior para o intervalo de valor medido.	Número do ponto flutuante assinado	Depende do país: <ul style="list-style-type: none"> ▪ 0 kg/h ▪ 0 lb/min
Valor superior da faixa saída	No parâmetro Span de corrente (→ ⓘ 115), uma das opções a seguir é selecionada: <ul style="list-style-type: none"> ▪ 4...20 mA NE (3.8...20.5 mA) ▪ 4...20 mA US (3.9...20.8 mA) ▪ 4...20 mA (4... 20.5 mA) ▪ 0...20 mA (0... 20.5 mA) 	Insira o valor da faixa superior para a faixa do valor medido.	Número do ponto flutuante assinado	Depende do país e do diâmetro nominal
Corrente fixa	A opção Corrente fixa é selecionada em parâmetro Span de corrente (→ ⓘ 115).	Define o valor fixado para saída de corrente.	0 para 22.5 mA	22.5 mA

Parâmetro	Pré-requisitos	Descrição	Interface do usuário / Seleção / Entrada do usuário	Ajuste de fábrica
Amortecimento da saída de corrente	Uma variável de processo é selecionada no parâmetro Atribuir saída de corrente (→ 114) e uma das seguintes opções é selecionada no parâmetro Span de corrente (→ 115): <ul style="list-style-type: none"> ▪ 4...20 mA NE (3.8...20.5 mA) ▪ 4...20 mA US (3.9...20.8 mA) ▪ 4...20 mA (4... 20.5 mA) ▪ 0...20 mA (0... 20.5 mA) 	Ajustar tempo de reação (damping) para sinal de saída de corrente contra flutuações no valor medido.	0.0 para 999.9 s	1.0 s
Comportamento de falha S. de corrente	Uma variável de processo é selecionada no parâmetro Atribuir saída de corrente (→ 114) e uma das seguintes opções é selecionada no parâmetro Span de corrente (→ 115): <ul style="list-style-type: none"> ▪ 4...20 mA NE (3.8...20.5 mA) ▪ 4...20 mA US (3.9...20.8 mA) ▪ 4...20 mA (4... 20.5 mA) ▪ 0...20 mA (0... 20.5 mA) 	Defina o comportamento da saída em condição de alarme.	<ul style="list-style-type: none"> ▪ Mín. ▪ Máx. ▪ Último valor válido ▪ Valor atual ▪ Valor Fixo 	Máx.
Falha de corrente	A opção Valor definido é selecionada em parâmetro Modo de falha .	Definir valor de saída de corrente para condição de alarme.	0 para 22.5 mA	22.5 mA

* Visibilidade depende das opções ou configurações do equipamento.

10.4.8 Configuração do pulso/frequência/saída comutada

A assistente **Saída de pulso/frequência/chave** orienta você sistematicamente por todos os parâmetros que podem ser ajustados para a configuração do tipo de saída selecionado.

Navegação

Menu "Configuração" → Configuração avançada → Saída de pulso/frequência/chave

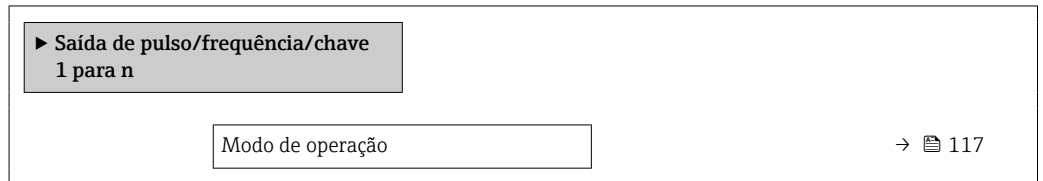

Visão geral dos parâmetros com breve descrição

Parâmetro	Descrição	Seleção	Ajuste de fábrica
Modo de operação	Defina a saída como pulso, frequência ou chave.	<ul style="list-style-type: none"> ■ Impulso ■ Frequência ■ Chave 	Impulso

Configuração da saída em pulso

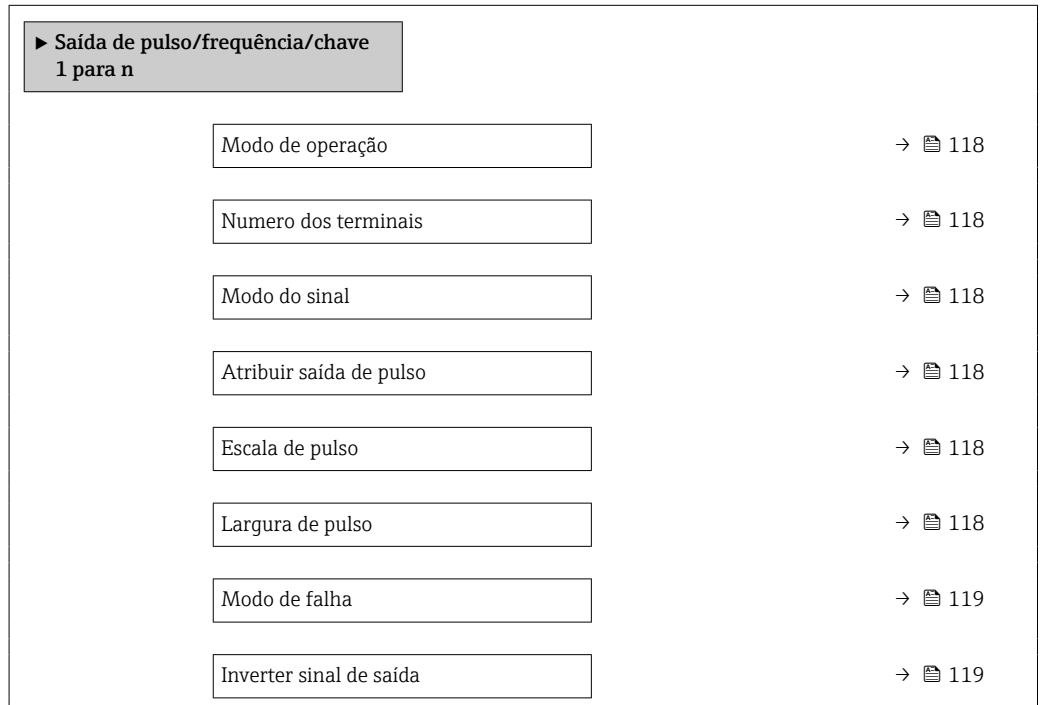

Navegação

Menu "Configuração" → Saída de pulso/frequência/chave



Visão geral dos parâmetros com breve descrição

Parâmetro	Pré-requisitos	Descrição	Seleção / Interface do usuário / Entrada do usuário	Ajuste de fábrica
Modo de operação	–	Defina a saída como pulso, frequência ou chave.	<ul style="list-style-type: none"> ▪ Impulso ▪ Frequência ▪ Chave 	Impulso
Numero dos terminais	–	Exibe os numeros dos terminais usados pelo modulo de saída PFS.	<ul style="list-style-type: none"> ▪ Não usado ▪ 24-25 (I/O 2) ▪ 22-23 (I/O 3) ▪ 20-21 (I/O 4) * 	–
Modo do sinal	–	Selecione o modo de sinal para a saída PFS.	<ul style="list-style-type: none"> ▪ Passivo ▪ Ativo * ▪ Passive NE 	Passivo
Atribuir saída de pulso	A opção Impulso é selecionada no parâmetro Modo de operação .	Selecione a variável de processo para a saída de pulso.	<ul style="list-style-type: none"> ▪ Desl. ▪ Vazão mássica ▪ Vazão volumétrica ▪ Vazão volumétrica corrigida * ▪ Vazão mássica Target * ▪ Vazão mássica Carrier * ▪ Vazão volumétrica target * ▪ Vazão volumétrica Carrier * ▪ Vazão volumetrica corrigida target * ▪ Vazão Volumétrica corrigida carrier * ▪ Vazão GSV * ▪ Vazão GSV alternativa * ▪ Vazão NSV * ▪ Vazão NSV Alternativa * ▪ Vazão volumetrica S&W * ▪ Vazão mássica óleo * ▪ Vazão mássica água * ▪ Vazão volumétrica óleo * ▪ Vazão volumétrica água * ▪ Vazão volumétrica corrigida óleo * ▪ Vazão volumétrica corrigida água * 	Desl.
Escala de pulso	O opção Impulso é selecionado em parâmetro Modo de operação (→ 117) e uma variável de processo é selecionada em parâmetro Atribuir saída de pulso (→ 118).	Insira a quantidade para o valor medido em que um pulso é emitido.	Número de ponto flutuante positivo	Depende do país e do diâmetro nominal
Largura de pulso	A opção Impulso é selecionada em parâmetro Modo de operação (→ 117) e uma variável de processo é selecionada em parâmetro Atribuir saída de pulso (→ 118).	Defina a largura de pulso de saída.	0.05 para 2 000 ms	100 ms











Parâmetro	Pré-requisitos	Descrição	Seleção / Interface do usuário / Entrada do usuário	Ajuste de fábrica
Modo de falha	O opção Impulso é selecionado em parâmetro Modo de operação (→  117) e uma variável de processo é selecionada em parâmetro Atribuir saída de pulso (→  118).	Defina o comportamento da saída em condição de alarme.	<ul style="list-style-type: none"> ■ Valor atual ■ Sem pulsos 	Sem pulsos
Inverter sinal de saída	–	Inverter o sinal de saída.	<ul style="list-style-type: none"> ■ Não ■ Sim 	Não

* Visibilidade depende das opções ou configurações do equipamento.

Configuração da saída em frequência

Navegação

Menu "Configuração" → Saída de pulso/frequência/chave

► Saída de pulso/frequência/chave 1 para n	
Modo de operação	→  120
Numero dos terminais	→  120
Modo do sinal	→  120
Atribuir saída de frequência	→  121
Valor de frequência mínima	→  122
Valor de frequência máxima	→  122
Valor de medição na frequência mínima	→  122
Valor de medição na frequência máxima	→  122
Modo de falha	→  122
Frequência de falha	→  123
Inverter sinal de saída	→  123

Visão geral dos parâmetros com breve descrição

Parâmetro	Pré-requisitos	Descrição	Seleção / Interface do usuário / Entrada do usuário	Ajuste de fábrica
Modo de operação	-	Defina a saída como pulso, frequência ou chave.	<ul style="list-style-type: none"> ▪ Impulso ▪ Frequência ▪ Chave 	Impulso
Numero dos terminais	-	Exibe os numeros dos terminais usados pelo modulo de saída PFS.	<ul style="list-style-type: none"> ▪ Não usado ▪ 24-25 (I/O 2) ▪ 22-23 (I/O 3) ▪ 20-21 (I/O 4) * 	-
Modo do sinal	-	Selecione o modo de sinal para a saída PFS.	<ul style="list-style-type: none"> ▪ Passivo ▪ Ativo * ▪ Passive NE 	Passivo

Parâmetro	Pré-requisitos	Descrição	Seleção / Interface do usuário / Entrada do usuário	Ajuste de fábrica
Atribuir saída de frequência	A opção Frequência é selecionada no parâmetro Modo de operação (→  117).	Selecione a variável de processo para a frequência de saída.	<ul style="list-style-type: none"> ■ Desl. ■ Vazão mássica ■ Vazão volumétrica ■ Vazão volumétrica corrigida * ■ Densidade ■ Densidade de referência * ■ Freq. do sinal do período de tempo (TPS) * ■ Temperatura ■ Pressão ■ Vazão GSV * ■ Vazão GSV alternativa * ■ Vazão NSV * ■ Vazão NSV Alternativa * ■ Vazão volumetrica S&W * ■ Densidade de referência alternativa * ■ Water cut * ■ Densidade do óleo * ■ Densidade da água * ■ Vazão mássica óleo * ■ Vazão mássica água * ■ Vazão volumétrica óleo * ■ Vazão volumétrica água * ■ Vazão volumétrica corrigida óleo * ■ Vazão volumétrica corrigida água * ■ Concentração * ■ Vazão mássica Target * ■ Vazão mássica Carrier * ■ Vazão volumétrica target * ■ Vazão volumétrica Carrier * ■ Vazão volumetrica corrigida target * ■ Vazão Volumétrica corrigida carrier * ■ Saída específica da aplicação 0 * ■ Saída específica da aplicação 1 * ■ Índice de homogeneidade do meio ■ Índice de bolhas suspensas * ■ HBSI * ■ Valor cru de vazão mássica 	Desl.

Parâmetro	Pré-requisitos	Descrição	Seleção / Interface do usuário / Entrada do usuário	Ajuste de fábrica
			<ul style="list-style-type: none"> ▪ Corrente de excitação 0 ▪ Damping de oscilação 0 ▪ Flutuação de oscilação de damping 0* ▪ Frequência de oscilação 0 ▪ Flutuação frequência 0* ▪ Amplitude de oscilação 0* ▪ Assimetria do sinal ▪ Assimetria de sinal de torção* ▪ Temperatura do tubo* ▪ Temperatura da eletrônica ▪ Índice de assimetria da bobina do sensor ▪ Ponto de teste 0 ▪ Ponto de teste 1 	
Valor de frequência mínima	A opção Frequência é selecionada em parâmetro Modo de operação (→ 117) e uma variável de processo é selecionada em parâmetro Atribuir saída de frequência (→ 121).	Entre com a frequência mínima.	0.0 para 10 000.0 Hz	0.0 Hz
Valor de frequência máxima	O opção Frequência é selecionado em parâmetro Modo de operação (→ 117) e uma variável de processo é selecionada em parâmetro Atribuir saída de frequência (→ 121).	Entre com a frequência máxima.	0.0 para 10 000.0 Hz	10 000.0 Hz
Valor de medição na frequência mínima	O opção Frequência é selecionado em parâmetro Modo de operação (→ 117) e uma variável de processo é selecionada em parâmetro Atribuir saída de frequência (→ 121).	Entre com o valor medido para a frequência mínima.	Número do ponto flutuante assinado	Depende do país e do diâmetro nominal
Valor de medição na frequência máxima	A opção Frequência é selecionada em parâmetro Modo de operação (→ 117) e uma variável de processo é selecionada em parâmetro Atribuir saída de frequência (→ 121).	Entre com o valor de medição para a frequência máxima.	Número do ponto flutuante assinado	Depende do país e do diâmetro nominal
Modo de falha	A opção Frequência é selecionada em parâmetro Modo de operação (→ 117) e uma variável de processo é selecionada em parâmetro Atribuir saída de frequência (→ 121).	Defina o comportamento da saída em condição de alarme.	<ul style="list-style-type: none"> ▪ Valor atual ▪ Valor definido ▪ 0 Hz 	0 Hz

Parâmetro	Pré-requisitos	Descrição	Seleção / Interface do usuário / Entrada do usuário	Ajuste de fábrica
Frequência de falha	! No parâmetro Modo de operação (→ 117), a opção Frequência é selecionada, em parâmetro Atribuir saída de frequência (→ 121), a variável de processo é selecionada e no parâmetro Modo de falha , o opção Valor definido é selecionado.	Entre com o valor da saída de frequência em condição de alarme.	0.0 para 12 500.0 Hz	0.0 Hz
Inverter sinal de saída	–	Inverter o sinal de saída.	<ul style="list-style-type: none"> ■ Não ■ Sim 	Não

* Visibilidade depende das opções ou configurações do equipamento.

Configurando a saída comutada

Navegação

Menu "Configuração" → Saída de pulso/frequência/chave

► Saída de pulso/frequência/chave 1 para n	
Modo de operação	→ 124
Numero dos terminais	→ 124
Modo do sinal	→ 124
Função de saída chave	→ 125
Atribuir nível de diagnóstico	→ 125
Atribuir limite	→ 126
Atribuir verificação de direção de vazão	→ 127
Atribuir status	→ 127
Valor para ligar	→ 127
Valor para desligar	→ 127
Atraso para ligar	→ 127
Atraso para desligar	→ 127
Modo de falha	→ 127
Inverter sinal de saída	→ 127

Visão geral dos parâmetros com breve descrição

Parâmetro	Pré-requisitos	Descrição	Seleção / Interface do usuário / Entrada do usuário	Ajuste de fábrica
Modo de operação	-	Defina a saída como pulso, frequência ou chave.	<ul style="list-style-type: none"> ▪ Impulso ▪ Frequência ▪ Chave 	Impulso
Numero dos terminais	-	Exibe os numeros dos terminais usados pelo modulo de saída PFS.	<ul style="list-style-type: none"> ▪ Não usado ▪ 24-25 (I/O 2) ▪ 22-23 (I/O 3) ▪ 20-21 (I/O 4) * 	-
Modo do sinal	-	Selecione o modo de sinal para a saída PFS.	<ul style="list-style-type: none"> ▪ Passivo ▪ Ativo * ▪ Passive NE 	Passivo

Parâmetro	Pré-requisitos	Descrição	Seleção / Interface do usuário / Entrada do usuário	Ajuste de fábrica
Função de saída chave	A opção Chave é selecionada no parâmetro Modo de operação .	Selecione a função para saída como chave.	<ul style="list-style-type: none"> ▪ Desl. ▪ Ligado ▪ Perfil do Diagnostico ▪ Limite ▪ Verificação de direção de vazão ▪ Status 	Desl.
Atribuir nível de diagnóstico	<ul style="list-style-type: none"> ▪ No parâmetro Modo de operação, a opção Chave é selecionada. ▪ No parâmetro Função de saída chave, a opção Perfil do Diagnostico é selecionada. 	Selecionar o diagnostico para a saída.	<ul style="list-style-type: none"> ▪ Alarme ▪ Alarme ou aviso ▪ Advertência 	Alarme

Parâmetro	Pré-requisitos	Descrição	Seleção / Interface do usuário / Entrada do usuário	Ajuste de fábrica
Atribuir limite	<ul style="list-style-type: none"> ▪ A opção Chave é selecionada no parâmetro Modo de operação. ▪ A opção Limite é selecionada no parâmetro Função de saída chave. 	Selecione a variável de processo para função limite.	<ul style="list-style-type: none"> ▪ Vazão mássica ▪ Vazão volumétrica ▪ Vazão volumétrica corrigida * ▪ Vazão mássica Target * ▪ Vazão mássica Carrier * ▪ Vazão volumétrica target * ▪ Vazão volumétrica Carrier * ▪ Vazão volumétrica corrigida target * ▪ Vazão Volumétrica corrigida carrier * ▪ Densidade ▪ Densidade de referência * ▪ Densidade de referência alternativa * ▪ Vazão GSV * ▪ Vazão GSV alternativa * ▪ Vazão NSV * ▪ Vazão NSV Alternativa * ▪ Vazão volumetrica S&W * ▪ Water cut * ▪ Densidade do óleo * ▪ Densidade da água * ▪ Vazão mássica óleo * ▪ Vazão mássica água * ▪ Vazão volumétrica óleo * ▪ Vazão volumétrica água * ▪ Vazão volumétrica corrigida óleo * ▪ Vazão volumétrica corrigida água * ▪ Concentração * ▪ Temperatura ▪ Totalizador 1 ▪ Totalizador 2 ▪ Totalizador 3 ▪ Damping de oscilação ▪ Pressão ▪ Saída específica da aplicação 0 * ▪ Saída específica da aplicação 1 * ▪ Índice de homogeneidade do meio ▪ Índice de bolhas suspensas * 	Vazão volumétrica

Parâmetro	Pré-requisitos	Descrição	Seleção / Interface do usuário / Entrada do usuário	Ajuste de fábrica
Atribuir verificação de direção de vazão	<ul style="list-style-type: none"> A opção Chave é selecionada no parâmetro Modo de operação. A opção Verificação de direção de vazão é selecionada no parâmetro Função de saída chave. 	Selecionar variável para monitoramento de direção de fluxo.		Vazão mássica
Atribuir status	<ul style="list-style-type: none"> A opção Chave é selecionada no parâmetro Modo de operação. A opção Status é selecionada no parâmetro Função de saída chave. 	Selecionar status do equipamento para a saída de chave.	<ul style="list-style-type: none"> Detecção de tubo parcialmente cheio Corte de vazão baixa 	Detecção de tubo parcialmente cheio
Valor para ligar	<ul style="list-style-type: none"> A opção Chave é selecionada no parâmetro Modo de operação. O opção Limite é selecionado no parâmetro Função de saída chave. 	Inserir valor medido para o ponto de comutação (ligar).	Número do ponto flutuante assinado	Depende do país: <ul style="list-style-type: none"> 0 kg/h 0 lb/min
Valor para desligar	<ul style="list-style-type: none"> A opção Chave é selecionada no parâmetro Modo de operação. O opção Limite é selecionado no parâmetro Função de saída chave. 	Inserir valor medido para o ponto de comutação (desligar).	Número do ponto flutuante assinado	Depende do país: <ul style="list-style-type: none"> 0 kg/h 0 lb/min
Atraso para ligar	<ul style="list-style-type: none"> A opção Chave é selecionada em parâmetro Modo de operação. A opção Limite é selecionada em parâmetro Função de saída chave. 	Defina o atraso para ligar o status de saída.	0.0 para 100.0 s	0.0 s
Atraso para desligar	<ul style="list-style-type: none"> A opção Chave é selecionada em parâmetro Modo de operação. A opção Limite é selecionada em parâmetro Função de saída chave. 	Defina o tempo de atraso para desligamento da saída de status.	0.0 para 100.0 s	0.0 s
Modo de falha	-	Defina o comportamento da saída em condição de alarme.	<ul style="list-style-type: none"> Status atual Abrir Fechado 	Abrir
Inverter sinal de saída	-	Inverter o sinal de saída.	<ul style="list-style-type: none"> Não Sim 	Não

* Visibilidade depende das opções ou configurações do equipamento.

10.4.9 Configuração da saída a relé

A assistente **Saída Rele** orienta o usuário sistematicamente por todos os parâmetros que precisam ser ajustados para a configuração da saída a relé.













Navegação

Menu "Configuração" → Saída Rele 1 para n

▶ Saída Rele 1 para n

Numero dos terminais

→ 128

Função de saída de relé	→  128
Atribuir verificação de direção de vazão	→  128
Atribuir limite	→  129
Atribuir nível de diagnóstico	→  130
Atribuir status	→  130
Valor para desligar	→  130
Atraso para desligar	→  130
Valor para ligar	→  130
Atraso para ligar	→  130
Modo de falha	→  130
Mudança de estado	→  130
Rele deserneigizado	→  130

Visão geral dos parâmetros com breve descrição

Parâmetro	Pré-requisitos	Descrição	Interface do usuário / Seleção / Entrada do usuário	Ajuste de fábrica
Numero dos terminais	-	Exibe os numeros dos terminais usados pelo modulo de saida rele.	<ul style="list-style-type: none"> ▪ Não usado ▪ 24-25 (I/O 2) ▪ 22-23 (I/O 3) ▪ 20-21 (I/O 4) 	-
Função de saída de relé	-	Selecione a função para a saída de rele.	<ul style="list-style-type: none"> ▪ Fechado ▪ Abrir ▪ Perfil do Diagnostico ▪ Limite ▪ Verificação de direção de vazão ▪ Saída Digital 	Fechado
Atribuir verificação de direção de vazão	A opção Verificação de direção de vazão é selecionada no parâmetro Função de saída de relé .	Selecionar variável para monitoramento de direção de fluxo.		Vazão mássica

Parâmetro	Pré-requisitos	Descrição	Interface do usuário / Seleção / Entrada do usuário	Ajuste de fábrica
Atribuir limite	A opção Limite é selecionada no parâmetro Função de saída de relé .	Selecione a variável de processo para função limite.	<ul style="list-style-type: none"> ■ Vazão mássica ■ Vazão volumétrica ■ Vazão volumétrica corrigida * ■ Vazão mássica Target * ■ Vazão mássica Carrier * ■ Vazão volumétrica target * ■ Vazão volumétrica Carrier * ■ Vazão volumétrica corrigida target * ■ Vazão Volumétrica corrigida carrier * ■ Densidade ■ Densidade de referência * ■ Densidade de referência alternativa * ■ Vazão GSV * ■ Vazão GSV alternativa * ■ Vazão NSV * ■ Vazão NSV Alternativa * ■ Vazão volumétrica S&W * ■ Water cut * ■ Densidade do óleo * ■ Densidade da água * ■ Vazão mássica óleo * ■ Vazão mássica água * ■ Vazão volumétrica óleo * ■ Vazão volumétrica água * ■ Vazão volumétrica corrigida óleo * ■ Vazão volumétrica corrigida água * ■ Concentração * ■ Temperatura ■ Totalizador 1 ■ Totalizador 2 ■ Totalizador 3 ■ Damping de oscilação ■ Pressão ■ Saída específica da aplicação 0 * ■ Saída específica da aplicação 1 * ■ Índice de homogeneidade do meio ■ Índice de bolhas suspensas * 	Vazão mássica

Parâmetro	Pré-requisitos	Descrição	Interface do usuário / Seleção / Entrada do usuário	Ajuste de fábrica
Atribuir nível de diagnóstico	No parâmetro Função de saída de relé , a opção Perfil do Diagnóstico é selecionada.	Selecionar o diagnóstico para a saída.	<ul style="list-style-type: none"> ■ Alarme ■ Alarme ou aviso ■ Advertência 	Alarme
Atribuir status	No parâmetro Função de saída de relé , a opção Saída Digital é selecionada.	Selecionar status do equipamento para a saída de chave.	<ul style="list-style-type: none"> ■ Detecção de tubo parcialmente cheio ■ Corte de vazão baixa 	Detecção de tubo parcialmente cheio
Valor para desligar	O opção Limite é selecionado no parâmetro Função de saída de relé .	Inserir valor medido para o ponto de comutação (desligar).	Número do ponto flutuante assinado	Depende do país: <ul style="list-style-type: none"> ■ 0 kg/h ■ 0 lb/min
Atraso para desligar	No parâmetro Função de saída de relé , a opção Limite é selecionada.	Defina o tempo de atraso para desligamento da saída de status.	0.0 para 100.0 s	0.0 s
Valor para ligar	O opção Limite é selecionado no parâmetro Função de saída de relé .	Inserir valor medido para o ponto de comutação (ligar).	Número do ponto flutuante assinado	Depende do país: <ul style="list-style-type: none"> ■ 0 kg/h ■ 0 lb/min
Atraso para ligar	No parâmetro Função de saída de relé , a opção Limite é selecionada.	Defina o atraso para ligar o status de saída.	0.0 para 100.0 s	0.0 s
Modo de falha	-	Defina o comportamento da saída em condição de alarme.	<ul style="list-style-type: none"> ■ Status atual ■ Abrir ■ Fechado 	Abrir
Mudança de estado	-	Exibe o estado do relé atual.	<ul style="list-style-type: none"> ■ Abrir ■ Fechado 	-
Rele desernegezado	-	Selecione o estado inativo para o relé.	<ul style="list-style-type: none"> ■ Abrir ■ Fechado 	Abrir







* Visibilidade depende das opções ou configurações do equipamento.

10.4.10 Configuração da saída em pulso dupla

A submenu **Saída de pulso dupla** orienta o usuário sistematicamente por todos os parâmetros que precisam ser ajustados para a configuração da em pulso dupla.

Navegação

Menu "Configuração" → Saída de pulso dupla

► Saída de pulso dupla	
Modo do sinal	→  131
Número do terminal master	→  131
Atribuir saída de pulso	→  131
Modo de medição	→  131
Valor por pulso	→  131
Largura de pulso	→  131

Modo de falha	→ 131
Inverter sinal de saída	→ 131

Visão geral dos parâmetros com breve descrição

Parâmetro	Descrição	Seleção / Interface do usuário / Entrada do usuário	Ajuste de fábrica
Modo do sinal	Selecione o modo do sinal para a saída dupla de pulsos.	<ul style="list-style-type: none"> ▪ Passivo ▪ Ativo * ▪ Passive NE 	Passivo
Número do terminal master	Exibe os numeros dos terminais usados pelo mestre do modulo de saída dupla de pulsos.	<ul style="list-style-type: none"> ▪ Não usado ▪ 24-25 (I/O 2) ▪ 22-23 (I/O 3) 	-
Atribuir saída de pulso	Selecione a variável de processo para a saída de pulso.	<ul style="list-style-type: none"> ▪ Desl. ▪ Vazão mássica ▪ Vazão volumétrica ▪ Vazão volumétrica corrigida * ▪ Vazão mássica Target * ▪ Vazão mássica Carrier * ▪ Vazão volumétrica target * ▪ Vazão volumétrica Carrier * ▪ Vazão volumetrica corrigida target * ▪ Vazão Volumétrica corrigida carrier * ▪ Vazão GSV * ▪ Vazão GSV alternativa * ▪ Vazão NSV * ▪ Vazão NSV Alternativa * ▪ Vazão volumetrica S&W * ▪ Vazão mássica óleo * ▪ Vazão mássica água * ▪ Vazão volumétrica óleo * ▪ Vazão volumétrica água * ▪ Vazão volumétrica corrigida óleo * ▪ Vazão volumétrica corrigida água * 	Desl.
Modo de medição	Selecione o modo de medição para a saída de pulso.	<ul style="list-style-type: none"> ▪ Vazão direta ▪ Vazão direta/reversa ▪ Caudal/Vazão de retorno ▪ Compensação de vazão reversa 	Vazão direta
Valor por pulso	Entre com o valor de medição no qual um pulso é enviado.	Número do ponto flutuante assinado	Depende do país e do diâmetro nominal
Largura de pulso	Defina a largura de pulso de saída.	0.5 para 2 000 ms	0.5 ms
Modo de falha	Defina o comportamento da saída em condição de alarme.	<ul style="list-style-type: none"> ▪ Valor atual ▪ Sem pulsos 	Sem pulsos
Inverter sinal de saída	Inverter o sinal de saída.	<ul style="list-style-type: none"> ▪ Não ▪ Sim 	Não

* Visibilidade depende das opções ou configurações do equipamento.

10.4.11 Configurando o display local

Assistente **Exibição** orienta você sistematicamente por todos os parâmetros que podem ser ajustados para a configuração do display local.

Navegação

Menu "Configuração" → Exibição



► Exibição	
Formato de exibição	→ 133
Exibir valor 1	→ 134
0% do valor do gráfico de barras 1	→ 135
100% do valor do gráfico de barras 1	→ 135
Exibir valor 2	→ 135
Exibir valor 3	→ 135
0% do valor do gráfico de barras 3	→ 135
100% do valor do gráfico de barras 3	→ 135
Exibir valor 4	→ 135
Exibir valor 5	→ 135
Exibir valor 6	→ 136
Exibir valor 7	→ 136
Exibir valor 8	→ 136

Visão geral dos parâmetros com breve descrição

Parâmetro	Pré-requisitos	Descrição	Seleção / Entrada do usuário	Ajuste de fábrica
Formato de exibição	É fornecido um display local.	Selecionar como os valores medidos são exibidos no display.	<ul style="list-style-type: none">■ 1 valor, tamanho máx.■ 1 gráfico de barras + 1 valor■ 2 valores■ 1 valor grande + 2 valores■ 4 valores	1 valor, tamanho máx.

Parâmetro	Pré-requisitos	Descrição	Seleção / Entrada do usuário	Ajuste de fábrica
Exibir valor 1	É fornecido um display local.	Selecionar o valor medido que é mostrado no display local.	<ul style="list-style-type: none"> ▪ Vazão mássica ▪ Vazão volumétrica ▪ Vazão volumétrica corrigida * ▪ Densidade ▪ Densidade de referência * ▪ Temperatura ▪ Pressão ▪ Totalizador 1 ▪ Totalizador 2 ▪ Totalizador 3 ▪ Vazão GSV * ▪ Vazão GSV alternativa * ▪ Vazão NSV * ▪ Vazão NSV Alternativa * ▪ Vazão volumetrica S&W * ▪ Densidade de referência alternativa * ▪ Media ponderada densidade * ▪ Media ponderada temperatura * ▪ Water cut * ▪ Densidade do óleo * ▪ Densidade da água * ▪ Vazão mássica óleo * ▪ Vazão mássica água * ▪ Vazão volumétrica óleo * ▪ Vazão volumétrica água * ▪ Vazão volumétrica corrigida óleo * ▪ Vazão volumétrica corrigida água * ▪ Concentração * ▪ Vazão mássica Target * ▪ Vazão mássica Carrier * ▪ Vazão volumétrica target * ▪ Vazão volumétrica Carrier * ▪ Vazão volumetrica corrigida target * ▪ Vazão Volumétrica corrigida carrier * ▪ Saída específica da aplicação 0 * ▪ Saída específica da aplicação 1 * ▪ Índice de homogeneidade do meio ▪ Índice de bolhas suspensas * ▪ HBSI * 	Vazão mássica

Parâmetro	Pré-requisitos	Descrição	Seleção / Entrada do usuário	Ajuste de fábrica
			<ul style="list-style-type: none"> ■ Valor cru de vazão mássica ■ Corrente de excitação 0 ■ Damping de oscilação 0 ■ Flutuação de oscilação de damping 0 * ■ Frequência de oscilação 0 ■ Flutuação frequência 0 * ■ Amplitude de oscilação 0 * ■ Assimetria do sinal ■ Assimetria de sinal de torção * ■ Temperatura do tubo * ■ Temperatura da eletrônica ■ Índice de assimetria da bobina do sensor ■ Ponto de teste 0 ■ Ponto de teste 1 ■ Saída de corrente 1 ■ Saída de corrente 2 * ■ Saída de corrente 3 * ■ Saída de corrente 4 * 	
0% do valor do gráfico de barras 1	É fornecido um display local.	Inserir valor 0% para gráfico de barra do display.	Número do ponto flutuante assinado	Depende do país: <ul style="list-style-type: none"> ■ 0 kg/h ■ 0 lb/min
100% do valor do gráfico de barras 1	É fornecido um display local.	Inserir valor 100% para o gráfico de barras.	Número do ponto flutuante assinado	Depende do país e do diâmetro nominal
Exibir valor 2	É fornecido um display local.	Selecionar o valor medido que é mostrado no display local.	Para ver a lista de opções, consulte parâmetro Exibir valor 1 (→ 134)	Nenhum
Exibir valor 3	É fornecido um display local.	Selecionar o valor medido que é mostrado no display local.	Para ver a lista de opções, consulte parâmetro Exibir valor 1 (→ 134)	Nenhum
0% do valor do gráfico de barras 3	Foi feita uma seleção em parâmetro Exibir valor 3 .	Inserir valor 0% para gráfico de barra do display.	Número do ponto flutuante assinado	Depende do país: <ul style="list-style-type: none"> ■ 0 kg/h ■ 0 lb/min
100% do valor do gráfico de barras 3	Foi feita uma seleção em parâmetro Exibir valor 3 .	Inserir valor 100% para o gráfico de barras.	Número do ponto flutuante assinado	0
Exibir valor 4	É fornecido um display local.	Selecionar o valor medido que é mostrado no display local.	Para ver a lista de opções, consulte parâmetro Exibir valor 1 (→ 134)	Nenhum
Exibir valor 5	É fornecido um display local.	Selecionar o valor medido que é mostrado no display local.	Para ver a lista de opções, consulte parâmetro Exibir valor 1 (→ 134)	Nenhum

Parâmetro	Pré-requisitos	Descrição	Seleção / Entrada do usuário	Ajuste de fábrica
Exibir valor 6	É fornecido um display local.	Selecionar o valor medido que é mostrado no display local.	Para ver a lista de opções, consulte parâmetro Exibir valor 1 (→  134)	Nenhum
Exibir valor 7	É fornecido um display local.	Selecionar o valor medido que é mostrado no display local.	Para ver a lista de opções, consulte parâmetro Exibir valor 1 (→  134)	Nenhum
Exibir valor 8	É fornecido um display local.	Selecionar o valor medido que é mostrado no display local.	Para ver a lista de opções, consulte parâmetro Exibir valor 1 (→  134)	Nenhum

* Visibilidade depende das opções ou configurações do equipamento.

10.4.12 Configurar o corte de vazão baixa

O assistente **Corte de vazão baixa** guia o usuário sistematicamente por todos os parâmetros que devem ser definidos para configurar o corte de vazão baixa.

Navegação

Menu "Configuração" → Corte de vazão baixa

▶ Corte de vazão baixa	
Atribuir variável do processo	→ 137
Ligar corte de vazão baixa em	→ 137
Desl. corte de vazão baixa em	→ 137
Supressão de choque de pressão	→ 137

Visão geral dos parâmetros com breve descrição

Parâmetro	Pré-requisitos	Descrição	Seleção / Entrada do usuário	Ajuste de fábrica
Atribuir variável do processo	–	Selecionar variável do processo para corte de vazão baixa.	<ul style="list-style-type: none"> ■ Desl. ■ Vazão mássica ■ Vazão volumétrica ■ Vazão volumétrica corrigida * 	Vazão mássica
Ligar corte de vazão baixa em	Uma variável de processo está selecionada em parâmetro Atribuir variável do processo (→ 137).	Inserir valor para ativar o corte de vazão baixa.	Número do ponto flutuante positivo	Depende do país e do diâmetro nominal
Desl. corte de vazão baixa em	Uma variável de processo está selecionada em parâmetro Atribuir variável do processo (→ 137).	Inserir valor para desligar o corte de vazão baixa.	0 para 100.0 %	50 %
Supressão de choque de pressão	Uma variável de processo está selecionada em parâmetro Atribuir variável do processo (→ 137).	Inserir período para supressão do sinal (= ativar supressão de choque de pressão).	0 para 100 s	0 s





* Visibilidade depende das opções ou configurações do equipamento.

10.4.13 Configuração da detecção de tubo parcialmente preenchido



O assistente **Detecção de tubo parcialmente cheio** orienta você sistematicamente por todos os parâmetros que podem ser ajustados para a configuração do monitoramento do enchimento da tubulação.

Navegação

Menu "Configuração" → Detecção de tubo parcialmente cheio

► Detecção de tubo parcialmente cheio	
Atribuir variável do processo	→  138
ValorBaixoDetecTuboParcialmenteCheio	→  138
ValorAltoDetecTuboParcialmenteCheio	→  138
Tempo resposta detec. tubo parc. cheio.	→  138

Visão geral dos parâmetros com breve descrição

Parâmetro	Pré-requisitos	Descrição	Seleção / Entrada do usuário	Ajuste de fábrica
Atribuir variável do processo	-	Selecionar variável do processo para detecção de tubo parcialmente cheio.	<ul style="list-style-type: none"> ▪ Desl. ▪ Densidade ▪ Densidade de referência calculada 	Densidade
ValorBaixoDetecTuboParcialmenteCheio	Uma variável de processo está selecionada em parâmetro Atribuir variável do processo (→  138).	Inserir valor de limite inferior para desativar a detecção de tubo parcialmente cheio.	Número do ponto flutuante assinado	Depende do país: <ul style="list-style-type: none"> ▪ 200 kg/m³ ▪ 12.5 lb/pés³
ValorAltoDetecTuboParcialmenteCheio	Uma variável de processo está selecionada em parâmetro Atribuir variável do processo (→  138).	Inserir valor de limite superior para desativar a detecção de tubo parcialmente cheio.	Número do ponto flutuante assinado	Depende do país: <ul style="list-style-type: none"> ▪ 6 000 kg/m³ ▪ 374.6 lb/pés³
Tempo resposta detec. tubo parc. cheio.	Uma variável de processo está selecionada em parâmetro Atribuir variável do processo (→  138).	Utilize esta função para inserir o tempo mínimo (tempo de espera) que o sinal deve apresentar antes que a mensagem de diagnóstico S962 "Pipe only partly filled" seja disparada no caso de um tubo de medição parcialmente cheio ou vazio.	0 para 100 s	1 s

10.5 Configurações avançadas

Submenu **Configuração avançada** com seus submenus contém parâmetros para configurações específicas.

Navegação até a submenu "Configuração avançada"

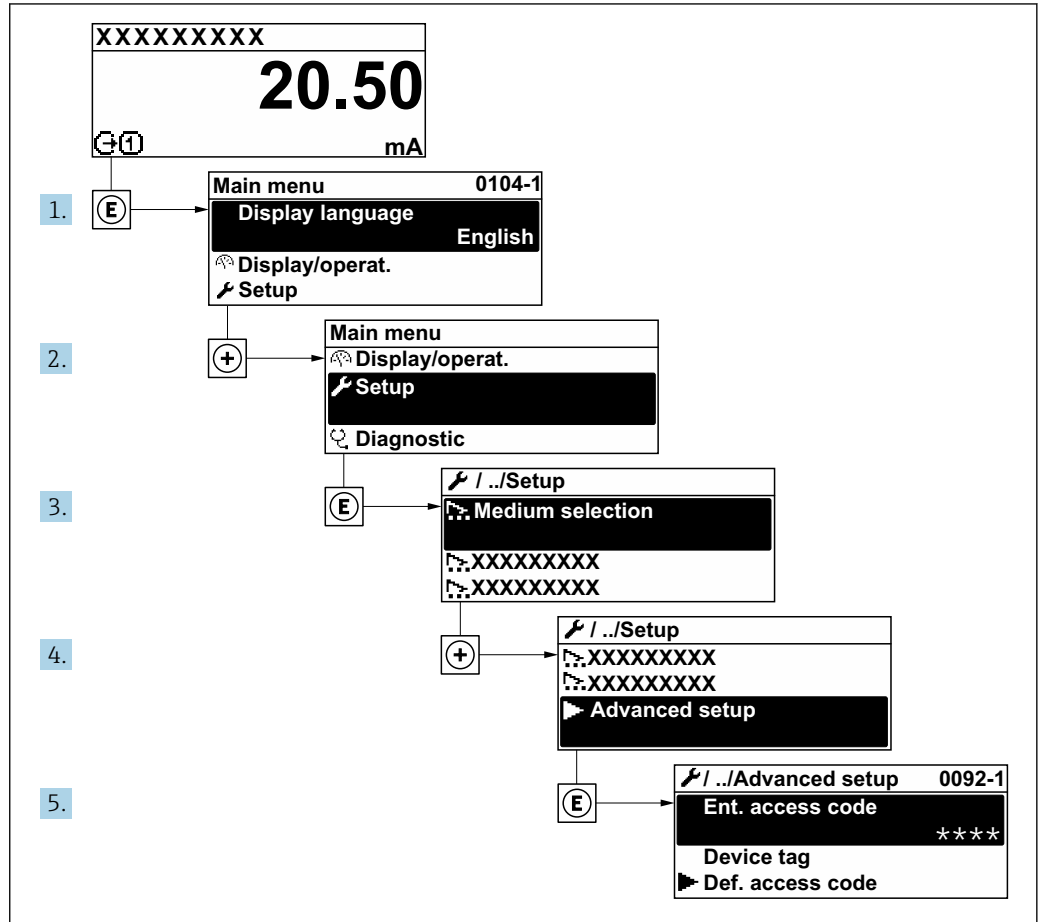

A0032223-PT

i O número de submenus e parâmetros pode variar dependendo da versão do equipamento e pacotes de aplicação disponíveis. Esses submenus e seus parâmetros são explicados na Documentação especial para o equipamento, e não nas Instruções de Operação.

- Para informações detalhadas sobre as descrições do parâmetro para pacotes de aplicação ou para operação em modo de transferência de custódia: Documentação Especial para o equipamento → 272
- Para informações detalhadas sobre as descrições de parâmetro SIL, consulte o Manual de Segurança Funcional → 272

Navegação

Menu "Configuração" → Configuração avançada

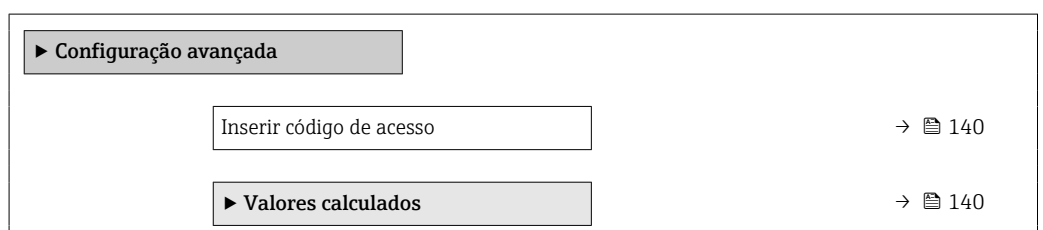

▶ Ajuste do sensor	→ 142
▶ Totalizador 1 para n	→ 148
▶ Exibição	→ 151
▶ configuração WLAN	→ 158
▶ Backup de configuração	→ 159
▶ Administração	→ 160

10.5.1 Uso do parâmetro para inserir o código de acesso

Navegação

Menu "Configuração" → Configuração avançada

Visão geral dos parâmetros com breve descrição

Parâmetro	Descrição	Entrada do usuário
Inserir código de acesso	Inserir código de acesso para desabilitar a proteção contra escrita dos parâmetros.	Máx. de 16 caracteres formados por letras, números e caracteres especiais

10.5.2 Variáveis de processo calculadas

O submenu **Valores calculados** contém os parâmetros para o cálculo da vazão volumétrica corrigida.

i Os submenu **Valores calculados** não estão disponíveis se uma das seguintes opções foi selecionada no parâmetro **Modo Petróleo** "Pacote de aplicação", opção **EJ** "Petróleo": opção **Correção API referenciado**, opção **Net oil & water cut** ou opção **ASTM D4311**

Navegação

Menu "Configuração" → Configuração avançada → Valores calculados

▶ Valores calculados	
▶ Cálculo de vazão volumétrica corrigida	→ 141

Submenu "Cálculo de vazão volumétrica corrigida"

Navegação

Menu "Configuração" → Configuração avançada → Valores calculados → Cálculo de vazão volumétrica corrigida

► Cálculo de vazão volumétrica corrigida	
Seleccione a densidade de referência (1812)	→ ⓘ 141
Densidade de referência externa (6198)	→ ⓘ 141
Densidade de referência fixa (1814)	→ ⓘ 141
Temperatura de referência (1816)	→ ⓘ 141
Coeficiente de expansão linear (1817)	→ ⓘ 142
Coeficiente de expansão quadrático (1818)	→ ⓘ 142

Visão geral dos parâmetros com breve descrição

Parâmetro	Pré-requisitos	Descrição	Seleção / Interface do usuário / Entrada do usuário	Ajuste de fábrica
Seleccione a densidade de referência	–	Selecionar densidade de referência para calcular a vazão volumétrica corrigida.	<ul style="list-style-type: none"> ■ Densidade de referência fixa ■ Densidade de referência calculada ■ Entrada de corrente 1 * ■ Entrada de corrente 2 * ■ Entrada de corrente 3 * 	Densidade de referência calculada
Densidade de referência externa	Uma das opções a seguir está selecionada em parâmetro Cálculo de vazão volumétrica corrigida : <ul style="list-style-type: none"> ■ Entrada de corrente 1 * ■ Entrada de corrente 2 * ■ Entrada de corrente 3 * 	Mostrar a densidade de referência externa.	Número de ponto flutuante com sinal	–
Densidade de referência fixa	A opção Densidade de referência fixa é selecionada no parâmetro parâmetro Cálculo de vazão volumétrica corrigida .	Inserir valor fixo para densidade de referência.	Número do ponto flutuante positivo	1 kg/Nl
Temperatura de referência	O opção Densidade de referência calculada é selecionado no parâmetro parâmetro Cálculo de vazão volumétrica corrigida .	Inserir temperatura de referência para calcular a densidade de referência.	– 273.15 para 99 999 °C	Específico do país: <ul style="list-style-type: none"> ■ +20 °C ■ +68 °F

Parâmetro	Pré-requisitos	Descrição	Seleção / Interface do usuário / Entrada do usuário	Ajuste de fábrica
Coefficiente de expansão linear	A opção Densidade de referência calculada é selecionada no parâmetro parâmetro Cálculo de vazão volumétrica corrigida .	Entre com o coeficiente de expansão linear do meio para cálculo da densidade de referência.	Número do ponto flutuante assinado	0.0 1/K
Coefficiente de expansão quadrático	A opção Densidade de referência calculada é selecionada no parâmetro parâmetro Cálculo de vazão volumétrica corrigida .	Para produtos com padrão de expansão não linear: inserir coeficiente quadrático, específico para o produto, para calcular a densidade de referência.	Número do ponto flutuante assinado	0.0 1/K ²

* Visibilidade depende das opções ou configurações do equipamento.

10.5.3 Execução do ajuste do sensor

O submenu **Ajuste do sensor** contém parâmetros que pertencem à funcionalidade do sensor.

Navegação

Menu "Configuração" → Configuração avançada → Ajuste do sensor

► Ajuste do sensor	
Direção de instalação	→ 142
► Ajuste da densidade	
► Verificação zero	→ 146
► Ajuste de zero	→ 147

Visão geral dos parâmetros com breve descrição

Parâmetro	Descrição	Seleção	Ajuste de fábrica
Direção de instalação	Selecionar sinal de direção do fluxo.	<ul style="list-style-type: none"> ■ Vazão direta ■ Caudal/Vazão de retorno 	Vazão direta

Ajuste da densidade

i Com o ajuste de densidade, um alto nível de precisão é obtido somente no ponto de ajuste e na densidade e temperatura relevantes. No entanto, a precisão de um ajuste de densidade é sempre tão boa quanto a qualidade dos dados de medição de referência fornecidos. Assim, ele não substitui a calibração especial de densidade.

Execução do ajuste da densidade

Observe os pontos a seguir antes de realizar o ajuste:

- Um ajuste de densidade só faz sentido se houver pouca variação nas condições de operação e se o ajuste de densidade for realizado sob as condições de operação.
- O ajuste de densidade dimensiona o valor de densidade calculado internamente com uma inclinação e um deslocamento específicos do usuário.
- É possível realizar um ajuste de densidade de 1 ponto ou 2 pontos.
- Para um ajuste de densidade de 2 pontos, deve haver uma diferença de pelo menos 0,2 kg/l entre os dois valores de densidade desejados.
- Os meios de referência devem ser livres de gás ou pressurizados para que qualquer gás que contenham seja comprimido.
- As medições da densidade de referência devem ser realizadas na mesma temperatura do meio que prevalece no processo, caso contrário, o ajuste da densidade não será preciso.
- A correção resultante do ajuste de densidade pode ser excluída com opção **Restaurar original**.

Opção "Ajuste de 1 ponto"

1. Em parâmetro **Modo de ajuste da densidade**, selecione opção **Ajuste de 1 ponto** e confirme.
2. Em parâmetro **Ponto de ajuste de densidade 1**, insira o valor da densidade e confirme.
 - ↳ Em parâmetro **Executar ajuste de densidade**, as opções a seguir estão agora disponíveis:
 - Ok
 - Opção **Medir densidade 1**
 - Restaurar original
3. Selecione opção **Medir densidade 1** e confirme.
4. Se 100% foi alcançado em parâmetro **Andamento** no display e opção **Ok** foi exibido em parâmetro **Executar ajuste de densidade**, confirme.
 - ↳ Em parâmetro **Executar ajuste de densidade**, as opções a seguir estão agora disponíveis:
 - Ok
 - Calcular
 - Cancelar
5. Selecione opção **Calcular** e confirme.

Se o ajuste foi concluído com sucesso, parâmetro **Fator de ajuste de densidade** e parâmetro **Ajuste do offset de densidade** e os valores calculados para eles são exibidos no display.

Opção "Ajuste de 2 ponto"

1. Em parâmetro **Modo de ajuste da densidade**, selecione opção **Ajuste de 2 ponto** e confirme.
2. Em parâmetro **Ponto de ajuste de densidade 1**, insira o valor da densidade e confirme.
3. Em parâmetro **Ponto de ajuste de densidade 2**, insira o valor da densidade e confirme.
 - ↳ Em parâmetro **Executar ajuste de densidade**, as opções a seguir estão agora disponíveis:
 - Ok
 - Medir densidade 1
 - Restaurar original

4. Selecione opção **Medir densidade 1** e confirme.
 - ↳ Em parâmetro **Executar ajuste de densidade**, as opções a seguir estão agora disponíveis:
 - Ok
 - Medir densidade 2
 - Restaurar original
5. Selecione opção **Medir densidade 2** e confirme.
 - ↳ Em parâmetro **Executar ajuste de densidade**, as opções a seguir estão agora disponíveis:
 - Ok
 - Calcular
 - Cancelar
6. Selecione opção **Calcular** e confirme.

Se opção **Falha no ajuste da densidade** for exibido em parâmetro **Executar ajuste de densidade**, acesse as opções e selecione opção **Cancelar**. O ajuste de densidade é cancelado e pode ser repetido.

Se o ajuste foi concluído com sucesso, parâmetro **Fator de ajuste de densidade** e parâmetro **Ajuste do offset de densidade** e os valores calculados para eles são exibidos no display.

Navegação

Menu "Especialista" → Sensor → Ajuste do sensor → Ajuste da densidade

► Ajuste da densidade	
Modo de ajuste da densidade	→ 145
Ponto de ajuste de densidade 1	→ 145
Ponto de ajuste de densidade 2	→ 145
Executar ajuste de densidade	→ 145
Andamento	→ 145
Fator de ajuste de densidade	→ 145
Ajuste do offset de densidade	→ 145

Visão geral dos parâmetros com breve descrição

Parâmetro	Pré-requisitos	Descrição	Seleção / Entrada do usuário / Interface do usuário	Ajuste de fábrica
Modo de ajuste da densidade	–	Selecione o método para ajuste de densidade de campo para corrigir a configuração de fábrica.	<ul style="list-style-type: none"> ■ Ajuste de 1 ponto ■ Ajuste de 2 ponto 	Ajuste de 1 ponto
Ponto de ajuste de densidade 1	–	Insira densidade para o primeiro meio de referência.	A entrada depende da unidade selecionada em parâmetro Unidade de densidade (0555).	1 kg/l
Ponto de ajuste de densidade 2	Em parâmetro Modo de ajuste da densidade , está selecionado opção Ajuste de 2 ponto .	Insira densidade para o segundo meio de referência.	A entrada depende da unidade selecionada em parâmetro Unidade de densidade (0555).	1 kg/l
Executar ajuste de densidade	–	Selecione o próximo passo a ser executado para o ajuste de densidade.	<ul style="list-style-type: none"> ■ Cancelar * ■ Ocupado * ■ Ok * ■ Falha no ajuste da densidade * ■ Medir densidade 1 * ■ Medir densidade 2 * ■ Calcular * ■ Restaurar original * 	Ok
Andamento	–	Mostrar o progresso do processo.	0 para 100 %	–
Fator de ajuste de densidade	–	Mostra o fator de correção calculado para a densidade.	Número do ponto flutuante assinado	1
Ajuste do offset de densidade	–	Mostra o deslocamento de correção calculado para a densidade.	Número do ponto flutuante assinado	0

* Visibilidade depende das opções ou configurações do equipamento.

Verificação de zero e ajuste de zero

Todos os instrumentos de medição são calibrados de acordo com uma tecnologia de última geração. A calibração é feita em condições de referência → 245. Portanto, normalmente, não é necessário o ajuste de ponto zero em campo.

Por experiência, o ajuste de zero é recomendado somente em casos especiais:

- Para obter a máxima precisão de medição mesmo com taxas de vazão de fluxo baixas.
- Em processos extremos ou condições de operação (ex.: temperatura de processo muito alta ou fluidos com viscosidade muito alta).
- Para aplicações de gás com baixa pressão

 Para alcançar a maior precisão de medição possível em baixas taxas de vazão, a instalação devem proteger o sensor do esforço mecânico durante a operação.

Para obter um ponto zero representativo, certifique-se de que:

- qualquer vazão no equipamento seja impedida durante o ajuste
- as condições do processo (por ex., pressão, temperatura) são estáveis e representativas

A verificação de zero e o ajuste de zero não podem ser realizados se as seguintes condições de processo estiverem presentes:

- Bolsas de gás

Certifique-se de que o sistema tenha sido suficientemente lavado com o meio. O enxágue repetido pode ajudar a eliminar bolsas de ar

- Circulação térmica

No caso de diferenças de temperatura (por exemplo, entre a seção de trecho reto a montante e a jusante do tubo de medição), pode ocorrer vazão induzida mesmo se as válvulas estiverem fechadas devido à circulação térmica no equipamento

- Vazamentos nas válvulas

Se as válvulas não forem estanques, a vazão não será suficientemente impedida ao determinar o ponto zero

Se essas condições não puderem ser evitadas, é recomendável manter a configuração de fábrica para o ponto zero.

Verificação do ponto zero

O ponto zero pode ser verificado com assistente **Verificação zero**.

Navegação

Menu "Configuração" → Configuração avançada → Ajuste do sensor → Verificação zero

► Verificação zero	
Condições de processo	→ 146
Andamento	→ 146
Status	→ 147
Informação adicional	→ 147
Recomendação:	→ 147
Causa raiz	→ 147
Abortar causa	→ 147
Ponto zero medido	→ 147
Desvio padrão do ponto zero	→ 147

Visão geral dos parâmetros com breve descrição

Parâmetro	Descrição	Seleção / Interface do usuário	Ajuste de fábrica
Condições de processo	Assegure as condições de processo da seguinte maneira.	<ul style="list-style-type: none"> ■ Tubos estão completamente cheios ■ Pressão operacional do processo aplicada ■ Condições sem fluxo (válvulas fechadas) ■ Temp. de processo e ambiente estáveis 	–
Andamento	Mostrar o progresso do processo.	0 para 100 %	–

Parâmetro	Descrição	Seleção / Interface do usuário	Ajuste de fábrica
Status	Mostra o estado do processo.	<ul style="list-style-type: none"> ■ Ocupado ■ Falhou ■ Finalizado 	–
Informação adicional	Indica se mostrar informação adicional.	<ul style="list-style-type: none"> ■ Esconder ■ Mostrar 	Esconder
Recomendação:	Indica se um ajuste é recomendado. Recomendado somente se o ponto zero desviar significativamente do valor do ponto zero atual.	<ul style="list-style-type: none"> ■ Não ajustar o ponto zero ■ Ajuste de ponto zero 	–
Abortar causa	Indica por que o assistente foi abortado.	<ul style="list-style-type: none"> ■ Verificar condições de processo! ■ Ocorreu um problema técnico 	–
Causa raiz	Mostra o diagnóstico e a remediação.	<ul style="list-style-type: none"> ■ Ponto zero muito alto. Gar. aus. fluxo ■ Ponto zero instável. Gar. aus. de fluxo ■ Flutuação alta. Evite o meio bifásico. 	–
Ponto zero medido	Mostra o ponto zero medido para o ajuste.	Número do ponto flutuante assinado	–
Desvio padrão do ponto zero	Mostra o desvio padrão do ponto zero medido.	Número do ponto flutuante positivo	–

Ajuste do zero

O ponto zero pode ser ajustado com assistente **Ajuste de zero**.

- 
 - Uma verificação do ponto zero deve ser realizada antes de um ajuste de zero.
 - O ponto zero também pode ser ajustado manualmente: Especialista → Sensor → Calibração

Navegação

Menu "Configuração" → Configuração avançada → Ajuste do sensor → Ajuste de zero

► Ajuste de zero	
Condições de processo	→ ⓘ 148
Andamento	→ ⓘ 148
Status	→ ⓘ 148
Causa raiz	→ ⓘ 148
Abortar causa	→ ⓘ 148
Causa raiz	→ ⓘ 148
Confiabilidade da medição do ponto zero	→ ⓘ 148
Informação adicional	→ ⓘ 148

Confiabilidade da medição do ponto zero	→ ⓘ 148
Ponto zero medido	→ ⓘ 148
Desvio padrão do ponto zero	→ ⓘ 148
Selecione a ação	→ ⓘ 148

Visão geral dos parâmetros com breve descrição

Parâmetro	Descrição	Seleção / Interface do usuário	Ajuste de fábrica
Condições de processo	Assegure as condições de processo da seguinte maneira.	<ul style="list-style-type: none"> ▪ Tubos estão completamente cheios ▪ Pressão operacional do processo aplicada ▪ Condições sem fluxo (válvulas fechadas) ▪ Temp. de processo e ambiente estáveis 	–
Andamento	Mostrar o progresso do processo.	0 para 100 %	–
Status	Mostra o estado do processo.	<ul style="list-style-type: none"> ▪ Ocupado ▪ Falhou ▪ Finalizado 	–
Abortar causa	Indica por que o assistente foi abortado.	<ul style="list-style-type: none"> ▪ Verificar condições de processo! ▪ Ocorreu um problema técnico 	–
Causa raiz	Mostra o diagnóstico e a remediação.	<ul style="list-style-type: none"> ▪ Ponto zero muito alto. Gar. aus. fluxo ▪ Ponto zero instável. Gar. aus. de fluxo ▪ Flutuação alta. Evite o meio bifásico. 	–
Confiabilidade da medição do ponto zero	Indica a confiabilidade de medição do ponto zero.	<ul style="list-style-type: none"> ▪ Não Feito ▪ Bom ▪ Incerteza 	–
Informação adicional	Indica se mostrar informação adicional.	<ul style="list-style-type: none"> ▪ Esconder ▪ Mostrar 	Esconder
Ponto zero medido	Mostra o ponto zero medido para o ajuste.	Número do ponto flutuante assinado	–
Desvio padrão do ponto zero	Mostra o desvio padrão do ponto zero medido.	Número do ponto flutuante positivo	–
Selecione a ação	Selecione o valor de ponto zero a ser aplicado.	<ul style="list-style-type: none"> ▪ Mantenha o ponto zero atual ▪ Aplicar ponto zero medido ▪ Aplicar ponto zero de fábrica* 	Mantenha o ponto zero atual

* Visibilidade depende das opções ou configurações do equipamento.

10.5.4 Configuração do totalizador

Em submenu "Totalizador 1 para n", você pode configurar o totalizador específico.



Navegação

Menu "Configuração" → Configuração avançada → Totalizador 1 para n

▶ Totalizador 1 para n	
Atribuir variável do processo	→ 149
Unidade totalizador 1 para n	→ 149
Modo de operação do totalizador	→ 150
Modo de falha	→ 150

Visão geral dos parâmetros com breve descrição

Parâmetro	Pré-requisitos	Descrição	Seleção	Ajuste de fábrica
Atribuir variável do processo	–	Selecionar variável do processo para o totalizador.	<ul style="list-style-type: none"> ▪ Desl. ▪ Vazão mássica ▪ Vazão volumétrica ▪ Vazão volumétrica corrigida * ▪ Vazão mássica Target * ▪ Vazão mássica Carrier * ▪ Vazão volumétrica target * ▪ Vazão volumétrica Carrier * ▪ Vazão volumétrica corrigida target * ▪ Vazão Volumétrica corrigida carrier * ▪ Vazão GSV * ▪ Vazão GSV alternativa * ▪ Vazão NSV * ▪ Vazão NSV Alternativa * ▪ Vazão volumétrica S&W * ▪ Vazão mássica óleo * ▪ Vazão mássica água * ▪ Vazão volumétrica óleo * ▪ Vazão volumétrica água * ▪ Vazão volumétrica corrigida óleo * ▪ Vazão volumétrica corrigida água * ▪ Valor cru de vazão mássica 	Vazão mássica
Unidade totalizador 1 para n	Uma variável de processo está selecionada em parâmetro Atribuir variável do processo (→ 149) do submenu Totalizador 1 para n.	Selecione a unidade para a variável de processo do totalizador.	Lista de seleção da unidade	Depende do país: <ul style="list-style-type: none"> ▪ kg ▪ lb

Parâmetro	Pré-requisitos	Descrição	Seleção	Ajuste de fábrica
Modo de operação do totalizador	Uma variável de processo está selecionada em parâmetro Atribuir variável do processo (→  149) do submenu Totalizador 1 para n.	Selecionar modo de cálculo do totalizador.	<ul style="list-style-type: none"> ▪ Net ▪ Avançar ▪ Reverter 	Net
Modo de falha	Uma variável de processo está selecionada em parâmetro Atribuir variável do processo (→  149) do submenu Totalizador 1 para n.	Selecione o comportamento do totalizador no caso de um alarme de dispositivo.	<ul style="list-style-type: none"> ▪ hold ▪ Continuação ▪ Último valor válido + continuar 	hold

* Visibilidade depende das opções ou configurações do equipamento.

10.5.5 Execução de configurações de display adicionais

Em submenu **Exibição** é possível ajustar todos os parâmetros associados à configuração do display local.

Navegação

Menu "Configuração" → Configuração avançada → Exibição

► Exibição	
Formato de exibição	→ 153
Exibir valor 1	→ 154
0% do valor do gráfico de barras 1	→ 155
100% do valor do gráfico de barras 1	→ 155
ponto decimal em 1	→ 155
Exibir valor 2	→ 155
ponto decimal em 2	→ 155
Exibir valor 3	→ 155
0% do valor do gráfico de barras 3	→ 155
100% do valor do gráfico de barras 3	→ 156
ponto decimal em 3	→ 156
Exibir valor 4	→ 156
ponto decimal em 4	→ 156
Exibir valor 5	→ 156
0% do valor do gráfico de barras 5	→ 156
100% do valor do gráfico de barras 5	→ 156
ponto decimal em 5	→ 156
Exibir valor 6	→ 156
ponto decimal em 6	→ 156
Exibir valor 7	→ 156

0% do valor do gráfico de barras 7	→ 156
100% do valor do gráfico de barras 7	→ 156
ponto decimal em 7	→ 157
Exibir valor 8	→ 157
ponto decimal em 8	→ 157
Display language	→ 157
Intervalo exibição	→ 157
Amortecimento display	→ 157
Cabeçalho	→ 157
Texto do cabeçalho	→ 157
Separador	→ 158
Luz de fundo	→ 158

Visão geral dos parâmetros com breve descrição

Parâmetro	Pré-requisitos	Descrição	Seleção / Entrada do usuário	Ajuste de fábrica
Formato de exibição	É fornecido um display local.	Selecionar como os valores medidos são exibidos no display.	<ul style="list-style-type: none">■ 1 valor, tamanho máx.■ 1 gráfico de barras + 1 valor■ 2 valores■ 1 valor grande + 2 valores■ 4 valores	1 valor, tamanho máx.

Parâmetro	Pré-requisitos	Descrição	Seleção / Entrada do usuário	Ajuste de fábrica
Exibir valor 1	É fornecido um display local.	Selecionar o valor medido que é mostrado no display local.	<ul style="list-style-type: none"> ▪ Vazão mássica ▪ Vazão volumétrica ▪ Vazão volumétrica corrigida * ▪ Densidade ▪ Densidade de referência * ▪ Temperatura ▪ Pressão ▪ Totalizador 1 ▪ Totalizador 2 ▪ Totalizador 3 ▪ Vazão GSV * ▪ Vazão GSV alternativa * ▪ Vazão NSV * ▪ Vazão NSV Alternativa * ▪ Vazão volumetrica S&W * ▪ Densidade de referência alternativa * ▪ Media ponderada densidade * ▪ Media ponderada temperatura * ▪ Water cut * ▪ Densidade do óleo * ▪ Densidade da água * ▪ Vazão mássica óleo * ▪ Vazão mássica água * ▪ Vazão volumétrica óleo * ▪ Vazão volumétrica água * ▪ Vazão volumétrica corrigida óleo * ▪ Vazão volumétrica corrigida água * ▪ Concentração * ▪ Vazão mássica Target * ▪ Vazão mássica Carrier * ▪ Vazão volumétrica target * ▪ Vazão volumétrica Carrier * ▪ Vazão volumetrica corrigida target * ▪ Vazão Volumétrica corrigida carrier * ▪ Saída específica da aplicação 0 * ▪ Saída específica da aplicação 1 * ▪ Índice de homogeneidade do meio ▪ Índice de bolhas suspensas * ▪ HBSI * 	Vazão mássica

Parâmetro	Pré-requisitos	Descrição	Seleção / Entrada do usuário	Ajuste de fábrica
			<ul style="list-style-type: none"> ■ Valor cru de vazão mássica ■ Corrente de excitação 0 ■ Damping de oscilação 0 ■ Flutuação de oscilação de damping 0* ■ Frequência de oscilação 0 ■ Flutuação frequência 0* ■ Amplitude de oscilação 0* ■ Assimetria do sinal ■ Assimetria de sinal de torção* ■ Temperatura do tubo* ■ Temperatura da eletrônica ■ Índice de assimetria da bobina do sensor ■ Ponto de teste 0 ■ Ponto de teste 1 ■ Saída de corrente 1 ■ Saída de corrente 2* ■ Saída de corrente 3* ■ Saída de corrente 4* 	
0% do valor do gráfico de barras 1	É fornecido um display local.	Inserir valor 0% para gráfico de barra do display.	Número do ponto flutuante assinado	Depende do país: <ul style="list-style-type: none"> ■ 0 kg/h ■ 0 lb/min
100% do valor do gráfico de barras 1	É fornecido um display local.	Inserir valor 100% para o gráfico de barras.	Número do ponto flutuante assinado	Depende do país e do diâmetro nominal
ponto decimal em 1	Um valor medido é especificado em parâmetro Exibir valor 1 .	Selecionar o número de casas decimais para o valor do display.	<ul style="list-style-type: none"> ■ x ■ x.x ■ x.xx ■ x.xxx ■ x.xxxx ■ x.xxxxx ■ x.xxxxxx 	x.xx
Exibir valor 2	É fornecido um display local.	Selecionar o valor medido que é mostrado no display local.	Para ver a lista de opções, consulte parâmetro Exibir valor 1 (→ 134)	Nenhum
ponto decimal em 2	Um valor medido é especificado em parâmetro Exibir valor 2 .	Selecionar o número de casas decimais para o valor do display.	<ul style="list-style-type: none"> ■ x ■ x.x ■ x.xx ■ x.xxx ■ x.xxxx ■ x.xxxxx ■ x.xxxxxx 	x.xx
Exibir valor 3	É fornecido um display local.	Selecionar o valor medido que é mostrado no display local.	Para ver a lista de opções, consulte parâmetro Exibir valor 1 (→ 134)	Nenhum
0% do valor do gráfico de barras 3	Foi feita uma seleção em parâmetro Exibir valor 3 .	Inserir valor 0% para gráfico de barra do display.	Número do ponto flutuante assinado	Depende do país: <ul style="list-style-type: none"> ■ 0 kg/h ■ 0 lb/min

Parâmetro	Pré-requisitos	Descrição	Seleção / Entrada do usuário	Ajuste de fábrica
100% do valor do gráfico de barras 3	Foi feita uma seleção em parâmetro Exibir valor 3 .	Inserir valor 100% para o gráfico de barras.	Número do ponto flutuante assinado	0
ponto decimal em 3	Um valor medido é especificado em parâmetro Exibir valor 3 .	Selecionar o número de casas decimais para o valor do display.	<ul style="list-style-type: none"> ▪ x ▪ x.x ▪ x.xx ▪ x.xxx ▪ x.xxxx ▪ x.xxxxx ▪ x.xxxxxx 	x.xx
Exibir valor 4	É fornecido um display local.	Selecionar o valor medido que é mostrado no display local.	Para ver a lista de opções, consulte parâmetro Exibir valor 1 (→ 📖 134)	Nenhum
ponto decimal em 4	Um valor medido é especificado em parâmetro Exibir valor 4 .	Selecionar o número de casas decimais para o valor do display.	<ul style="list-style-type: none"> ▪ x ▪ x.x ▪ x.xx ▪ x.xxx ▪ x.xxxx ▪ x.xxxxx ▪ x.xxxxxx 	x.xx
Exibir valor 5	É fornecido um display local.	Selecionar o valor medido que é mostrado no display local.	Para ver a lista de opções, consulte parâmetro Exibir valor 1 (→ 📖 134)	Nenhum
0% do valor do gráfico de barras 5	Uma opção foi selecionada em parâmetro Exibir valor 5 .	Inserir valor 0% para gráfico de barra do display.	Número do ponto flutuante assinado	Depende do país: <ul style="list-style-type: none"> ▪ 0 kg/h ▪ 0 lb/min
100% do valor do gráfico de barras 5	Uma opção foi selecionada em parâmetro Exibir valor 5 .	Inserir valor 100% para o gráfico de barras.	Número do ponto flutuante assinado	0
ponto decimal em 5	Um valor medido é especificado em parâmetro Exibir valor 5 .	Selecionar o número de casas decimais para o valor do display.	<ul style="list-style-type: none"> ▪ x ▪ x.x ▪ x.xx ▪ x.xxx ▪ x.xxxx ▪ x.xxxxx ▪ x.xxxxxx 	x.xx
Exibir valor 6	É fornecido um display local.	Selecionar o valor medido que é mostrado no display local.	Para ver a lista de opções, consulte parâmetro Exibir valor 1 (→ 📖 134)	Nenhum
ponto decimal em 6	Um valor medido é especificado em parâmetro Exibir valor 6 .	Selecionar o número de casas decimais para o valor do display.	<ul style="list-style-type: none"> ▪ x ▪ x.x ▪ x.xx ▪ x.xxx ▪ x.xxxx ▪ x.xxxxx ▪ x.xxxxxx 	x.xx
Exibir valor 7	É fornecido um display local.	Selecionar o valor medido que é mostrado no display local.	Para ver a lista de opções, consulte parâmetro Exibir valor 1 (→ 📖 134)	Nenhum
0% do valor do gráfico de barras 7	Uma opção foi selecionada em parâmetro Exibir valor 7 .	Inserir valor 0% para gráfico de barra do display.	Número do ponto flutuante assinado	Depende do país: <ul style="list-style-type: none"> ▪ 0 kg/h ▪ 0 lb/min
100% do valor do gráfico de barras 7	Uma opção foi selecionada em parâmetro Exibir valor 7 .	Inserir valor 100% para o gráfico de barras.	Número do ponto flutuante assinado	0

Parâmetro	Pré-requisitos	Descrição	Seleção / Entrada do usuário	Ajuste de fábrica
ponto decimal em 7	Um valor medido é especificado em parâmetro Exibir valor 7 .	Selecionar o número de casas decimais para o valor do display.	<ul style="list-style-type: none"> ▪ x ▪ x.x ▪ x.xx ▪ x.xxx ▪ x.xxxx ▪ x.xxxxx ▪ x.xxxxxx 	x.xx
Exibir valor 8	É fornecido um display local.	Selecionar o valor medido que é mostrado no display local.	Para ver a lista de opções, consulte parâmetro Exibir valor 1 (→ 134)	Nenhum
ponto decimal em 8	Um valor medido é especificado em parâmetro Exibir valor 8 .	Selecionar o número de casas decimais para o valor do display.	<ul style="list-style-type: none"> ▪ x ▪ x.x ▪ x.xx ▪ x.xxx ▪ x.xxxx ▪ x.xxxxx ▪ x.xxxxxx 	x.xx
Display language	É fornecido um display local.	Definir idioma do display.	<ul style="list-style-type: none"> ▪ English ▪ Deutsch ▪ Français ▪ Español ▪ Italiano ▪ Nederlands ▪ Portuguesa ▪ Polski ▪ русский язык (Russian) ▪ Svenska ▪ Türkçe ▪ 中文 (Chinese) ▪ 日本語 (Japanese) ▪ 한국어 (Korean) ▪ tiếng Việt (Vietnamese) ▪ čeština (Czech) 	English (como alternativa, o idioma solicitado está presente no equipamento)
Intervalo exibição	É fornecido um display local.	Determina o tempo que as variáveis são mostradas no display, se o display altera entre diferentes valores.	1 para 10 s	5 s
Amortecimento display	É fornecido um display local.	Ajustar tempo de reação do display para flutuações no valor medido.	0.0 para 999.9 s	0.0 s
Cabeçalho	É fornecido um display local.	Selecionar conteúdo do cabeçalho no display local.	<ul style="list-style-type: none"> ▪ Tag do equipamento ▪ Texto livre 	Tag do equipamento
Texto do cabeçalho	O opção Texto livre está selecionado em parâmetro Cabeçalho .	Inserir texto do cabeçalho do display.	Máx. de 12 caracteres, tais como letras, números ou caracteres especiais (por exemplo @, %, /)	-----

Parâmetro	Pré-requisitos	Descrição	Seleção / Entrada do usuário	Ajuste de fábrica
Separador	É fornecido um display local.	Selecionar separador decimal para exibição de valores numéricos.	<ul style="list-style-type: none"> ▪ . (ponto) ▪ , (vírgula) 	. (ponto)
Luz de fundo	Uma das condições a seguir é atendida: <ul style="list-style-type: none"> ▪ Código de pedido para "Display; operação", opção F "4 linhas, ilum.; controle touchscreen" ▪ Código de pedido para "Display; operação", opção G "4 linhas, ilum.; controle touchscreen + WiFi" 	Ligar/Desligar a luz de fundo do display.	<ul style="list-style-type: none"> ▪ Desabilitar ▪ Habilitar 	Habilitar

* Visibilidade depende das opções ou configurações do equipamento.

10.5.6 Configuração WLAN

A submenu **WLAN Settings** orienta o usuário sistematicamente por todos os parâmetros que precisam ser ajustados para a configuração WLAN.



Navegação

Menu "Configuração" → Configuração avançada → configuração WLAN

► configuração WLAN	
Endereço IP WLAN	→ ⓘ 158
Security type	→ ⓘ 158
senha WLAN	→ ⓘ 159
Atribuir nome SSID	→ ⓘ 159
Nome SSID	→ ⓘ 159
aplicar mudanças	→ ⓘ 159

Visão geral dos parâmetros com breve descrição

Parâmetro	Pré-requisitos	Descrição	Entrada do usuário / Seleção	Ajuste de fábrica
Endereço IP WLAN	–	Insira o endereço IP da interface WLAN do medidor.	4° octeto: 0 a 255 (no octeto em questão)	192.168.1.212
Segurança da Rede	–	Selecione o tipo de segurança para a rede WLAN.	<ul style="list-style-type: none"> ▪ inseguro ▪ WPA2-PSK ▪ EAP-PEAP with MSCHAPv2 * ▪ EAP-PEAP MSCHAPv2 no server authentic. * ▪ EAP-TLS * 	WPA2-PSK

Parâmetro	Pré-requisitos	Descrição	Entrada do usuário / Seleção	Ajuste de fábrica
senha WLAN	A opção WPA2-PSK é selecionada em parâmetro Security type .	Insira a chave de rede (8 a 32 caracteres).  Por motivos de segurança, a chave de rede fornecida com o equipamento deverá ser alterada durante o comissionamento.	8 a 32 caracteres formados por letras, números e caracteres especiais (sem espaços)	Número de série do medidor (ex.: L100A802000)
Atribuir nome SSID	–	Selecionar qual nome será usado para SSID: tag do dispositivo ou nome definido pelo usuário.	<ul style="list-style-type: none"> ▪ Tag do equipamento ▪ Definido pelo usuário 	Definido pelo usuário
Nome SSID	<ul style="list-style-type: none"> ▪ O opção Definido pelo usuário está selecionado em parâmetro Atribuir nome SSID. ▪ O opção Ponto de acesso WLAN está selecionado em parâmetro Modo WLAN. 	Insira o nome SSID definido pelo usuário (máx. 32 caracteres).  O nome SSID definido pelo usuário somente pode ser especificado uma única vez. Se o nome SSID for especificado mais de uma vez, os equipamentos podem causar interferência entre si.	Máx. de 32 caracteres formados por letras, números e caracteres especiais	EH_device designation_os últimos 7 dígitos do número de série (ex.: EH_Promass_500_A 802000)
aplicar mudanças	–	Usuário modificou configurações WLAN.	<ul style="list-style-type: none"> ▪ Cancelar ▪ Ok 	Cancelar

* Visibilidade depende das opções ou configurações do equipamento.

10.5.7 Gerenciamento de configuração

Após o comissionamento, é possível salvar a configuração do equipamento atual, ou restaurar a configuração de equipamento anterior. A configuração do equipamento é gerenciada através do parâmetro **Gerenciamento de configuração**.

Navegação

Menu "Configuração" → Configuração avançada → Backup de configuração

► Backup de configuração	
Tempo de operação	→ ⓘ 160
Último backup	→ ⓘ 160
Gerenciamento de configuração	→ ⓘ 160
Estado de backup	→ ⓘ 160
Resultado da comparação	→ ⓘ 160

Visão geral dos parâmetros com breve descrição

Parâmetro	Descrição	Interface do usuário / Seleção	Ajuste de fábrica
Tempo de operação	Indica por quanto tempo o aparelho esteve em operação.	Dias (d), horas (h), minutos (m) e segundos (s)	–
Último backup	Exibe quando o último backup foi salvo no HistoROM.	Dias (d), horas (h), minutos (m) e segundos (s)	–
Gerenciamento de configuração	Selecione ação para gerenciar a memória do dispositivo inserida no HistoROM.	<ul style="list-style-type: none"> ■ Cancelar ■ Executar backup ■ Restaurar * ■ Comparar * ■ Excluir dados de backup 	Cancelar
Estado de backup	Mostra o condição atual de salvar ou restaurar dados.	<ul style="list-style-type: none"> ■ Nenhum ■ Armazenamento em andamento ■ Restauração em andamento ■ Exclusão em andamento ■ Comparação em andamento ■ Restauração falhou ■ backup falhou 	Nenhum
Resultado da comparação	Comparação das informações atuais do dispositivo com as inseridas no HistoROM.	<ul style="list-style-type: none"> ■ Configurações idênticas ■ Configurações não idênticas ■ Nenhum backup disponível ■ Configurações de backup corrompidas ■ Verificação não feita ■ Conjunto de dados incompatíveis 	Verificação não feita

* Visibilidade depende das opções ou configurações do equipamento.

Âmbito da parâmetro "Gerenciamento de configuração"

Opções	Descrição
Cancelar	Nenhuma medida é executada e o usuário sai do parâmetro.
Executar backup	Uma cópia backup da configuração atual do equipamento é salva a partir do backup HistoROM para a memória do equipamento. A cópia backup inclui os dados do transmissor do equipamento.
Restaurar	A última cópia backup da configuração do equipamento é restaurada da memória do equipamento para o backup HistoROM do equipamento. A cópia backup inclui os dados do transmissor do equipamento.
Comparar	A configuração do equipamento salva na do módulo do display é comparada à configuração atual do equipamento do backup HistoROM .
Excluir dados de backup	A cópia de backup da configuração do equipamento é excluída a partir da memória do equipamento.



Backup HistoROM

Um HistoROM é uma memória de equipamento "não-volátil" em forma de um EEPROM.



Enquanto a ação está em andamento, a configuração não pode ser editada através do display local e uma mensagem do status de processamento aparece no display.

10.5.8 Usando os parâmetros para a administração do equipamento

A submenu **Administração** guia o usuário sistematicamente por todos os parâmetro que podem ser usados para fins de administração do equipamento.

Navegação

Menu "Configuração" → Configuração avançada → Administração

▶ Administração		
▶ Definir código de acesso		→ ⓘ 161
▶ Restaure código de acesso		→ ⓘ 161
Reset do equipamento		→ ⓘ 162

Uso do parâmetro para definir o código de acesso

Conclua este assistente para especificar um código de acesso para a função de manutenção.

Navegação

Menu "Configuração" → Configuração avançada → Administração → Definir código de acesso

▶ Definir código de acesso		
Definir código de acesso		→ ⓘ 161
Confirmar código de acesso		→ ⓘ 161

Visão geral dos parâmetros com breve descrição

Parâmetro	Descrição	Entrada do usuário
Definir código de acesso	Restringe o acesso à escrita para os parâmetros para proteger a configuração do dispositivo contra mudanças não intencionais.	Máx. de 16 caracteres formados por letras, números e caracteres especiais
Confirmar código de acesso	Confirmar o código de acesso inserido.	Máx. de 16 caracteres formados por letras, números e caracteres especiais

Uso do parâmetro para reiniciar o código de acesso**Navegação**

Menu "Configuração" → Configuração avançada → Administração → Restaure código de acesso

▶ Restaure código de acesso		
Tempo de operação		→ ⓘ 162
Restaure código de acesso		→ ⓘ 162

Visão geral dos parâmetros com breve descrição

Parâmetro	Descrição	Interface do usuário / Entrada do usuário	Ajuste de fábrica
Tempo de operação	Indica por quanto tempo o aparelho esteve em operação.	Dias (d), horas (h), minutos (m) e segundos (s)	–
Restaura código de acesso	<p>Restaura o código de acesso para o ajuste de fábrica.</p> <p> Para reiniciar o código, entre em contato com a assistência técnica da Endress+Hauser.</p> <p>O código de reinicialização somente pode ser inserido através:</p> <ul style="list-style-type: none"> ▪ Navegador Web ▪ DeviceCare, FieldCare (através da interface de serviço CDI-RJ45) ▪ Fieldbus 	Caracteres formados por letras, números e caracteres especiais	0x00

Uso do parâmetro para reiniciar o equipamento

Navegação

Menu "Configuração" → Configuração avançada → Administração

Visão geral dos parâmetros com breve descrição

Parâmetro	Descrição	Seleção	Ajuste de fábrica
Reset do equipamento	Restabelece a configuração do dispositivo - totalmente ou em parte - para uma condição definida.	<ul style="list-style-type: none"> ▪ Cancelar ▪ Para configurações de entrega ▪ Reiniciar aparelho ▪ Restabeleça o backup do S-DAT* 	Cancelar





* Visibilidade depende das opções ou configurações do equipamento.

10.6 Simulação

Através do submenu **Simulação**, é possível simular diversas variáveis de processo no processo e no modo de alarme do equipamento e verificar cadeias de sinais a jusante (válvulas de comutação ou circuitos de controle fechado). A simulação pode ser realizada sem uma medição real (sem vazão do meio através do equipamento).

Navegação



Menu "Diagnóstico" → Simulação

▶ Simulação	
Atribuir variável de processo p/ simul.	→  164
Valor variável do processo	→  164
Simulação saída de corrente 1 para n	→  164
Saída de corrente em valor	→  164

Saída de frequência 1 para n simulação	→ 165
Valor da saída de frequência 1 para n	→ 165
Simulação de saída de pulso 1 para n	→ 165
Valor do pulso 1 para n	→ 165
Simulação saída chave 1 para n	→ 165
Mudança de estado 1 para n	→ 165
Simulação da saída rele 1 para n	→ 165
Mudança de estado 1 para n	→ 165
Simulação de saída de pulso	→ 165
Valor do pulso	→ 165
Simulação de alarme	→ 165
Categoria Evento diagnóstico	→ 165
Evento do diagnóstico de simulação	→ 165
Simulação de corrente Entrada 1 para n	→ 165
Valor Entrada Corrente 1 para n	→ 165
Simulação da entrada de status 1 para n	→ 166
Nível do sinal de entrada 1 para n	→ 166

Visão geral dos parâmetros com breve descrição

Parâmetro	Pré-requisitos	Descrição	Seleção / Entrada do usuário	Ajuste de fábrica
Atribuir variável de processo p/ simul.	-	Selecione a variável de processo para o processo de simulação ativado.	<ul style="list-style-type: none"> ▪ Desl. ▪ Vazão mássica ▪ Vazão volumétrica ▪ Vazão volumétrica corrigida * ▪ Vazão mássica Target * ▪ Vazão mássica Carrier * ▪ Vazão volumétrica target * ▪ Vazão volumétrica Carrier * ▪ Vazão volumétrica corrigida target * ▪ Vazão Volumétrica corrigida carrier * ▪ Densidade ▪ Densidade de referência * ▪ Densidade de referência alternativa * ▪ Vazão GSV * ▪ Vazão GSV alternativa * ▪ Vazão NSV * ▪ Vazão NSV Alternativa * ▪ Vazão volumétrica S&W * ▪ Water cut * ▪ Densidade do óleo * ▪ Densidade da água * ▪ Vazão mássica óleo * ▪ Vazão mássica água * ▪ Vazão volumétrica óleo * ▪ Vazão volumétrica água * ▪ Vazão volumétrica corrigida óleo * ▪ Vazão volumétrica corrigida água * ▪ Temperatura ▪ Concentração * ▪ Freq. do sinal do período de tempo (TPS) * 	Desl.
Valor variável do processo	Uma variável de processo é selecionada em parâmetro Atribuir variável de processo p/ simul. (→ 164).	Entre com o valor de simulação para a variável de processo selecionada.	Depende da variável de processo selecionada	0
Simulação saída de corrente 1 para n	-	Liga/desliga a simulação da saída de corrente.	<ul style="list-style-type: none"> ▪ Desl. ▪ Ligado 	Desl.
Saída de corrente em valor	Em Parâmetro Simulação saída de corrente 1 para n , está selecionado opção Ligado .	Entre com o valor de corrente para simulação.	3.59 para 22.5 mA	3.59 mA



Parâmetro	Pré-requisitos	Descrição	Seleção / Entrada do usuário	Ajuste de fábrica
Saída de frequência 1 para n simulação	No parâmetro Modo de operação , a opção Frequência é selecionada.	Liga e desliga a simulação da saída de frequência.	<ul style="list-style-type: none"> ▪ Desl. ▪ Ligado 	Desl.
Valor da saída de frequência 1 para n	Em Parâmetro Simulação de frequência 1 para n , opção Ligado está selecionado.	Entre com o valor de frequência para simulação.	0.0 para 12 500.0 Hz	0.0 Hz
Simulação de saída de pulso 1 para n	No parâmetro Modo de operação , a opção Impulso é selecionada.	Liga e desliga a simulação da saída de pulso.  Para opção Valor Fixo : parâmetro Largura de pulso (→ 118) define a largura de pulso da saída em pulso.	<ul style="list-style-type: none"> ▪ Desl. ▪ Valor Fixo ▪ Valor contagem regressiva 	Desl.
Valor do pulso 1 para n	Em Parâmetro Simulação de saída de pulso 1 para n , opção Valor contagem regressiva está selecionado.	Entre com número de pulsos para simulação.	0 para 65 535	0
Simulação saída chave 1 para n	No parâmetro Modo de operação , a opção Chave é selecionada.	Liga/Desliga a simulação da saída de status.	<ul style="list-style-type: none"> ▪ Desl. ▪ Ligado 	Desl.
Mudança de estado 1 para n	–	Selecione o status da saída de status para simulação.	<ul style="list-style-type: none"> ▪ Abrir ▪ Fechado 	Abrir
Simulação da saída rele 1 para n	–	Altere a simulação da saída de rele ligado/desligado.	<ul style="list-style-type: none"> ▪ Desl. ▪ Ligado 	Desl.
Mudança de estado 1 para n	A opção Ligado é selecionada no parâmetro parâmetro Simulação saída chave 1 para n .	Selecione o estado da saída a relé para simulação.	<ul style="list-style-type: none"> ▪ Abrir ▪ Fechado 	Abrir
Simulação de saída de pulso	–	Liga e desliga a simulação da saída de pulso.  Para opção Valor Fixo : parâmetro Largura de pulso define a largura de pulso da saída em pulso.	<ul style="list-style-type: none"> ▪ Desl. ▪ Valor Fixo ▪ Valor contagem regressiva 	Desl.
Valor do pulso	No parâmetro Simulação de saída de pulso , a opção Valor contagem regressiva é selecionada.	Liga e desliga a simulação da saída de pulso.	0 para 65 535	0
Simulação de alarme	–	Liga/Desliga o alarme do equipamento.	<ul style="list-style-type: none"> ▪ Desl. ▪ Ligado 	Desl.
Categoria Evento diagnóstico	–	Selecione uma categoria de evento de diagnóstico.	<ul style="list-style-type: none"> ▪ Sensor ▪ Componentes eletrônicos ▪ Configuração ▪ Processo 	Processo
Evento do diagnóstico de simulação	–	Selecione um evento de diagnóstico para simular esse evento.	<ul style="list-style-type: none"> ▪ Desl. ▪ Lista de opções de evento de diagnóstico (depende da categoria selecionada) 	Desl.
Simulação de corrente Entrada 1 para n	–	Ligar e desligar a simulação da saída em corrente.	<ul style="list-style-type: none"> ▪ Desl. ▪ Ligado 	Desl.
Valor Entrada Corrente 1 para n	Em Parâmetro Simulação de corrente Entrada 1 para n , opção Ligado é selecionado.	Insira o valor de corrente para a simulação.	0 para 22.5 mA	0 mA

Parâmetro	Pré-requisitos	Descrição	Seleção / Entrada do usuário	Ajuste de fábrica
Simulação da entrada de status 1 para n	–	Acione a simulação para a entrada digital ligado e desligado.	<ul style="list-style-type: none"> ▪ Desl. ▪ Ligado 	Desl.
Nível do sinal de entrada 1 para n	No parâmetro Simulação da entrada de status , a opção Ligado é selecionada.	Selecione o nível do sinal para simulação da entrada digital.	<ul style="list-style-type: none"> ▪ Alto ▪ Baixo 	Alto

* Visibilidade depende das opções ou configurações do equipamento.

10.7 Proteção das configurações contra acesso não autorizado

As opções contra gravação a seguir existem para proteção da configuração do medidor contra modificação acidental:



- Proteger o acesso aos parâmetros através do código de acesso →  166
- Proteger o acesso à operação local através do bloqueio de teclas →  79
- Proteger o acesso ao equipamento de medição através de um interruptor de proteção contra gravação →  168

10.7.1 Proteção contra gravação através do código de acesso





Os efeitos do código de acesso específico para o usuário são os seguintes:

- Através da operação local, os parâmetros para a configuração do medidor são protegidos contra gravação e seus valores não podem mais ser mudados.
- O acesso ao medidor através de navegador de rede é protegido, assim como os parâmetros para a configuração do medidor.
- O acesso ao equipamento é protegido por meio do FieldCare ou DeviceCare (através da interface de operação CDI-RJ45), bem como os parâmetros para a configuração do medidor.

Definição do código de acesso através do display local

1. Navegue até Parâmetro **Definir código de acesso** (→  161).
2. Sequência de no máximo 16 caracteres formada por letras, números e caracteres especiais como o código de acesso.
3. Insira novamente o código de acesso em Parâmetro **Confirmar código de acesso** (→  161) para confirmar.

↳ O símbolo  aparece em frente a todos os parâmetros protegidos contra gravação.

-  Desabilitação da proteção contra gravação através do código de acesso →  78.
- Se o código de acesso é perdido: Reconfiguração do código de acesso →  167.
- A função de usuário na qual o usuário está conectado no momento é exibida em Parâmetro **Direito de acesso**.
 - Caminho de navegação: Operação → Direito de acesso
 - As funções de usuário e seus direitos de acesso →  78
- O equipamento automaticamente bloqueia os parâmetros protegidos contra gravação novamente se uma tecla não for pressionada por 10 minutos na visualização de navegação e de edição.
- O equipamento bloqueia os parâmetros protegidos contra gravação automaticamente após 60 s se o usuário voltar para o modo de display de operação a partir da visualização de navegação e de edição.

Parâmetros que podem sempre ser modificados através do display local

Determinados parâmetros que não afetam a medição são excluídos da proteção contra gravação de parâmetro através do display local. Apesar do código de acesso específico para o usuário, estes parâmetros podem sempre ser modificados, mesmo que outros parâmetros estejam bloqueados.

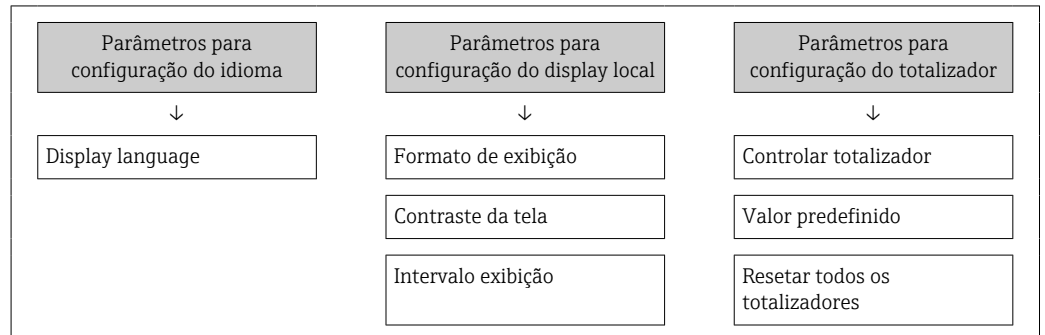

Definição do código de acesso através do navegador de rede

1. Navegue até parâmetro **Definir código de acesso** (→ 📖 161).
 2. Defina um código numérico com no máximo 16 dígitos como código de acesso.
 3. Insira novamente o código de acesso em Parâmetro **Confirmar código de acesso** (→ 📖 161) para confirmar.
 - ↳ O navegador de internet alterna para a página de login.
- i** Desabilitação da proteção contra gravação através do código de acesso → 📖 78.
- Se o código de acesso é perdido: Reconfiguração do código de acesso → 📖 167.
 - Parâmetro **Direito de acesso** . exibe em qual função o usuário está conectado no momento.
 - Caminho de navegação: Operação → Direito de acesso
 - As funções de usuário e seus direitos de acesso → 📖 78

Se nenhuma ação for realizada por 10 minutos, o navegador da web retorna automaticamente à página de login.

Reinicialização do código de acesso

Se colocar incorretamente o código de acesso específico para o usuário, é possível reiniciá-lo com o código do ajuste de fábrica. Para isto, é necessário inserir um código de reinicialização. Depois disso, o código de acesso específico para o usuário pode ser definido novamente.

Através do navegador de internet, FieldCare, DeviceCare (através da interface de operação CDI-RJ45), fieldbus

i Somente é possível obter um código de reinicialização junto à Assistência Técnica da Endress+Hauser local. O código deve ser calculado explicitamente para cada equipamento.

1. Anote o número de série do equipamento.
2. Leitura do parâmetro **Tempo de operação**.
3. Entre em contato a Assistência Técnica da Endress+Hauser e informe o número de série e o tempo de operação.
 - ↳ Obtenha o código de reset calculado.

4. Insira o código de reset em parâmetro **Restaure código de acesso** (→ 162).
 - ↳ O código de acesso foi reinicializado com o ajuste de fábrica **0000**. Ele pode ser redefinido → 166.

i Por questões de segurança de TI, o código de reinicialização calculado somente é válido por 96 horas a partir do tempo de operação especificado e para o número de série especificado. Se não for possível devolver o equipamento em até 96 horas, você deverá aumentar o tempo de operação lido por alguns dias ou desligar o equipamento.

10.7.2 Proteção contra gravação por meio da chave de proteção contra gravação

Diferente da proteção contra gravação do parâmetro através de um código de acesso específico para o usuário, esse permite que o usuário bloqueie o direito de acesso para todo o menu de operação - exceto por **parâmetro "Contraste da tela"**.

Os valores de parâmetro agora tornam-se somente leitura e não podem mais ser editados (exceção **parâmetro "Contraste da tela"**):

- Através do display local
- Através do protocolo HART

Proline 500 – digital

Ativar/desativar a proteção contra gravação

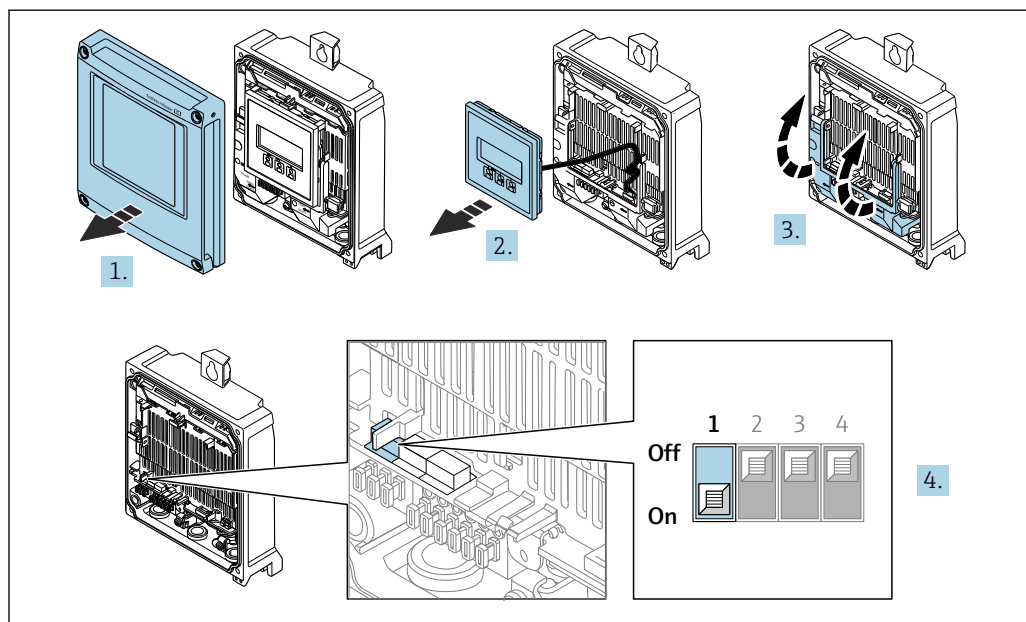

1. Abra a tampa do invólucro.
2. Remova o módulo do display.
3. Abra a tampa do terminal.

A0029673

4. Ativar ou desativar a proteção contra gravação:

O ajuste da chave de proteção (WP) contra gravação no módulo de componentes eletrônicos principal para a posição **ON** habilita a proteção/configuração contra gravação de hardware e na posição **OFF** (ajuste de fábrica) desabilita a proteção contra gravação de hardware.

- ↳ No parâmetro **Status de bloqueio**, é exibido opção **Hardware bloqueado** → 171. Quando a proteção de gravação de hardware estiver ativada, o  símbolo aparece antes dos parâmetros, no cabeçalho do display do valor medido e na visualização da navegação na frente dos parâmetros.

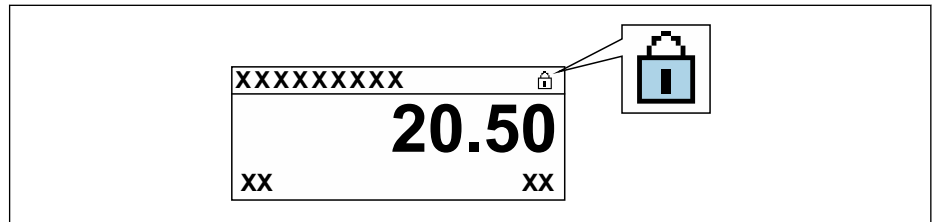

A0029425

5. Insira o módulo do display.

6. Feche a tampa do invólucro.

7. AVISO

Torque de aperto excessivo aplicado aos parafusos de fixação!

Risco de dano ao transmissor plástico.

- ▶ Aperte os parafusos de fixação de acordo com o torque de aperto: 2.5 Nm (1.8 lbf ft)

Aperte os parafusos.

Proline 500

1.

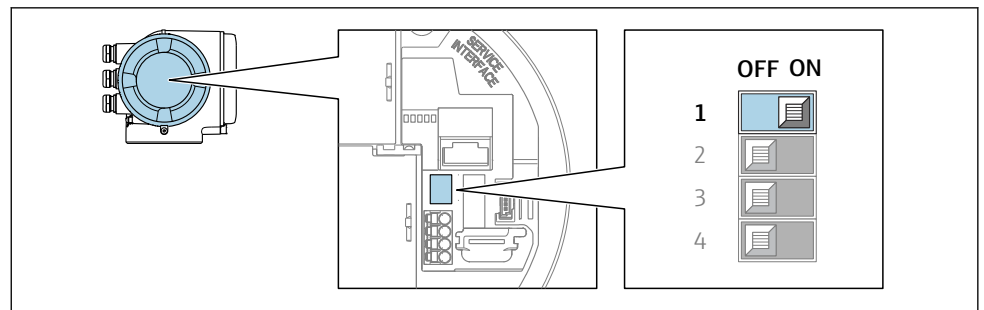



A0029630

O ajuste da chave de proteção contra gravação (WP) no módulo de eletrônica principal para a posição **ON** habilita a proteção contra gravação de hardware.

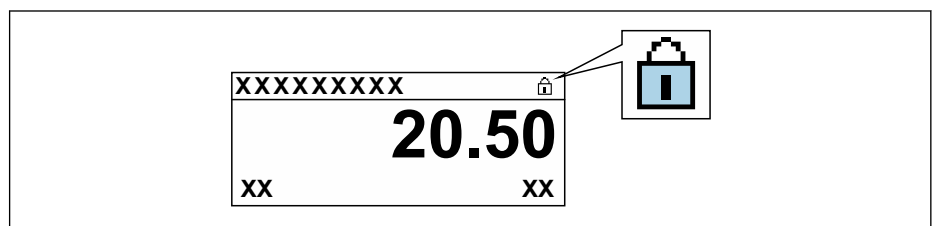
- ↳ No parâmetro **Status de bloqueio**, é exibido opção **Hardware bloqueado** → 171. Além disso, no display local é exibido o símbolo  na frente dos parâmetros no cabeçalho do display operacional e na visualização da navegação.



A0029425

2. O ajuste da chave de Proteção (WP) contra gravação no módulo de eletrônica principal para a posição **OFF** (ajuste de fábrica) desabilita a proteção contra gravação de hardware.
 - ↳ Nenhuma opção é exibida em parâmetro **Status de bloqueio** →  171. No display local, o símbolo  desaparece da frente dos parâmetros no cabeçalho do display operacional e na visualização da navegação.





11 Operação

11.1 Ler o status de bloqueio do equipamento

Proteção contra gravação no equipamento ativa: parâmetro **Status de bloqueio**

Operação → Status de bloqueio



Escopo de funções do parâmetro "Status de bloqueio"

Opções	Descrição
Nenhum	A autorização de acesso exibida em Parâmetro Direito de acesso é aplicável →  78. Aparece apenas no display local.
Hardware bloqueado	A minisseletores para o bloqueio do hardware é ativada na do módulo de eletrônica principal. Isso bloqueia o acesso à gravação dos parâmetros (por exemplo, através do display local ou ferramenta de operações) →  168.
SIL bloqueado	O modo SIL está habilitado. Isso bloqueia o acesso à gravação dos parâmetros (por exemplo, através do display local ou ferramenta de operações).
CT ativa todos os parâmetros	A minisseletores para o modo de transferência de custódia é ativado na do módulo de eletrônica principal do . Bloqueia os parâmetros relevantes para a transferência de custódia e também parâmetros predefinidos pela Endress+Hauser e que não são relevantes para a transferência de custódia (por ex. no display local ou ferramenta de operação).  Para informações detalhadas sobre o modo de transferência de custódia, consulte a documentação especial para o equipamento
CT ativa determinados parâmetros	A minisseletores para o modo de transferência de custódia é ativada na placa PCB. Bloqueia apenas os parâmetros relevantes para a transferência de custódia (por ex. no display local ou ferramenta de operação).  Para informações detalhadas sobre o modo de transferência de custódia, consulte a documentação especial para o equipamento
Temporariamente bloqueado	O acesso à gravação dos parâmetros está temporariamente bloqueado por conta de processos internos em andamento no equipamento (por exemplo, upload/download de dados, reset etc.). Uma vez que o processamento interno esteja completo, os parâmetros podem ser alterados novamente.

11.2 Ajuste do idioma de operação





Informações detalhadas:

- Para configurar o idioma de operação →  102
- Para mais informações sobre os idiomas de operação compatíveis no medidor →  261

11.3 Configuração do display

Informações detalhadas:

- Nas configurações básicas do display local →  131
- Nas configurações avançadas do display local →  151

11.4 Leitura dos valores medidos

Com o submenu **Valor medido**, é possível ler todos os valores medidos.

Navegação

Menu "Diagnóstico" → Valor medido

▶ Valor medido	
▶ Variáveis de medição	→ 172
▶ Valores de entrada	→ 183
▶ Valores de saída	→ 184
▶ Totalizador	→ 182

11.4.1 Submenu "Variáveis de medição"







Asubmenu **Variáveis de medição** contém todos os parâmetros necessários para exibir os valores medidos atuais para cada variável de processo.

Navegação

Menu "Diagnóstico" → Valor medido → Variáveis de medição

▶ Variáveis de medição	
Vazão mássica	→ 174
Vazão volumétrica	→ 174
Vazão volumétrica corrigida	→ 174
Densidade	→ 174
Densidade de referência	→ 174
Temperatura	→ 174
Pressão	→ 175
Concentração	→ 175
Vazão mássica Target	→ 175
Vazão mássica Carrier	→ 175
Vazão volumetrica corrigida target	→ 175
Vazão Volumétrica corrigida carrier	→ 175
Vazão volumétrica target	→ 176







Vazão volumétrica Carrier	→ 176
CTL	→ 176
CPL	→ 176
CTPL	→ 177
Vazão volumétrica S&W	→ 177
Valor de correção S&W	→ 177
Densidade de referência alternativa	→ 177
Vazão GSV	→ 178
Vazão GSV alternativa	→ 178
Vazão NSV	→ 178
Vazão NSV Alternativa	→ 178
Óleo CTL	→ 178
Óleo CPL	→ 179
Óleo CTPL	→ 179
Água CTL	→ 179
CTL alternativa	→ 179
CPL alternativa	→ 179
CTPL alternativa	→ 180
Densidade referência óleo	→ 180
Densidade de referência da água	→ 180
Densidade do óleo	→ 180
Densidade da água	→ 180
Water cut	→ 181
Vazão volumétrica óleo	→ 181
Vazão volumétrica corrigida óleo	→ 181





Vazão mássica óleo	→  181
Vazão volumétrica água	→  181
Vazão volumétrica corrigida água	→  182
Vazão mássica água	→  182
Media ponderada densidade	→  182
Media ponderada temperatura	→  182





Visão geral dos parâmetros com breve descrição





Parâmetro	Pré-requisitos	Descrição	Interface do usuário	Ajuste de fábrica
Vazão mássica	-	Exibe a vazão mássica atualmente medida. <i>Dependência</i> A unidade é obtida a partir da parâmetro Unidade de vazão mássica (→  105):	Número do ponto flutuante assinado	-
Vazão volumétrica	-	Exibe a vazão volumétrica atualmente calculada. <i>Dependência</i> A unidade é obtida a partir da parâmetro Unidade de vazão volumétrica (→  105).	Número do ponto flutuante assinado	-
Vazão volumétrica corrigida	-	Exibe a vazão volumétrica corrigida atualmente calculada. <i>Dependência</i> A unidade é obtida a partir da parâmetro Unidade de vazão volumétrica corrigida (→  105):	Número do ponto flutuante assinado	-
Densidade	-	Mostra o valor de densidade atual. <i>Dependência</i> A unidade é obtida a partir da parâmetro Unidade de densidade (→  106).	Número do ponto flutuante assinado	-
Densidade de referência	-	Exibe a densidade de referência atualmente calculada. <i>Dependência</i> A unidade é obtida a partir da parâmetro Unidade de densidade de referência (→  106):	Número do ponto flutuante assinado	-
Temperatura	-	Mostra os atuais valores de medição de temperatura. <i>Dependência</i> A unidade foi obtida em: parâmetro Unidade de temperatura (→  106)	Número do ponto flutuante assinado	-





Parâmetro	Pré-requisitos	Descrição	Interface do usuário	Ajuste de fábrica
Pressão	-	Exibe um valor de pressão fixo ou externo. <i>Dependência</i> A unidade foi obtida de parâmetro Unidade de pressão (→ ⓘ 106).	Número do ponto flutuante assinado	-
Concentração	Para o seguinte código de pedido: Código do produto para "Pacote de aplicativo", opção ED "Concentração"  As opções de software habilitadas no momento são exibidas em parâmetro Opção de SW overview ativo .	Exibe a concentração que está sendo calculada no momento. <i>Dependência</i> A unidade foi obtida de parâmetro Unidade de concentração .	Número do ponto flutuante assinado	-
Vazão mássica Target	Com as seguintes condições: Código do produto para "Pacote de aplicativo", opção ED "Concentração"  As opções de software habilitadas no momento são exibidas em parâmetro Opção de SW overview ativo .	Exibe a vazão mássica medida no momento para o meio desejado. <i>Dependência</i> A unidade foi obtida de: parâmetro Unidade de vazão mássica (→ ⓘ 105)	Número do ponto flutuante assinado	-
Vazão mássica Carrier	Com as seguintes condições: Código do produto para "Pacote de aplicativo", opção ED "Concentração"  As opções de software habilitadas no momento são exibidas em parâmetro Opção de SW overview ativo .	Exibe a vazão mássica do meio portador que é medida no momento. <i>Dependência</i> A unidade foi obtida de: parâmetro Unidade de vazão mássica (→ ⓘ 105)	Número do ponto flutuante assinado	-
Vazão volumétrica corrigida target	Com as seguintes condições: ▪ Código do produto para "Pacote de aplicativo", opção ED "Concentração" ▪ Em , opção Ethanol in water ou opção %massa / %volume é selecionado em parâmetro Selecione o tipo de líquido .  As opções de software habilitadas no momento são exibidas em parâmetro Opção de SW overview ativo .	Exibe a vazão volumétrica corrigida atualmente medida para o fluido alvo. <i>Dependência</i> A unidade foi obtida de parâmetro Unidade de vazão volumétrica (→ ⓘ 105).	Número do ponto flutuante assinado	-
Vazão Volumétrica corrigida carrier	Com as seguintes condições: ▪ Código do produto para "Pacote de aplicativo", opção ED "Concentração" ▪ Em parâmetro Selecione o tipo de líquido , opção Ethanol in water ou opção %massa / %volume é selecionado.  As opções de software habilitadas no momento são exibidas em parâmetro Opção de SW overview ativo .	Exibe a vazão volumétrica corrigida atualmente medida para o fluido portador. <i>Dependência</i> A unidade é obtida a partir da parâmetro Unidade de vazão volumétrica (→ ⓘ 105).	Número do ponto flutuante assinado	-





Parâmetro	Pré-requisitos	Descrição	Interface do usuário	Ajuste de fábrica
Vazão volumétrica target	<p>Com as seguintes condições:</p> <ul style="list-style-type: none"> ▪ Código do produto para "Pacote de aplicativo", opção ED "Concentração" ▪ Em , opção Ethanol in water ou opção %massa / %volume é selecionado em parâmetro Selecione o tipo de líquido. ▪ A opção opção %vol é selecionada no parâmetro Unidade de concentração. <p> As opções de software habilitadas no momento são exibidas em parâmetro Opção de SW overview ativo.</p>	<p>Exibe a vazão volumétrica atualmente medida para o meio desejado.</p> <p><i>Dependência</i> A unidade é obtida a partir da parâmetro Unidade de vazão volumétrica (→  105).</p>	Número do ponto flutuante assinado	-
Vazão volumétrica Carrier	<p>Com as seguintes condições:</p> <ul style="list-style-type: none"> ▪ Código do produto para "Pacote de aplicativo", opção ED "Concentração" ▪ Em , opção Ethanol in water ou opção %massa / %volume é selecionado em parâmetro Selecione o tipo de líquido. ▪ A opção opção %vol é selecionada no parâmetro Unidade de concentração. <p> As opções de software habilitadas no momento são exibidas em parâmetro Opção de SW overview ativo.</p>	<p>Exibe a vazão volumétrica atualmente medida para o meio portador.</p> <p><i>Dependência</i> A unidade é obtida a partir da parâmetro Unidade de vazão volumétrica (→  105).</p>	Número do ponto flutuante assinado	-
CTL	<p>Para o seguinte código de pedido:</p> <ul style="list-style-type: none"> ▪ "Pacote de aplicação", opção EJ "Petróleo" ▪ Opção Correção API referenciado é selecionado em parâmetro Modo Petróleo. <p> As opções de software habilitadas no momento são exibidas em parâmetro Opção de SW overview ativo.</p>	Exibe o fator de calibração que representa o efeito da temperatura no fluido. É usado para converter a vazão volumétrica medida e a densidade medida para valores de temperatura de referência.	Número do ponto flutuante positivo	-
CPL	<p>Para o seguinte código de pedido:</p> <ul style="list-style-type: none"> ▪ "Pacote de aplicação", opção EJ "Petróleo" ▪ A opção Correção API referenciado é selecionada no parâmetro Modo Petróleo. <p> As opções de software habilitadas no momento são exibidas em parâmetro Opção de SW overview ativo.</p>	Exibe o fator de calibração que representa o efeito da pressão no fluido. É usado para converter a vazão volumétrica medida e a densidade medida para valores de pressão de referência.	Número do ponto flutuante positivo	-





Parâmetro	Pré-requisitos	Descrição	Interface do usuário	Ajuste de fábrica
CTPL	<p>Para o seguinte código de pedido:</p> <ul style="list-style-type: none"> ▪ "Pacote de aplicação", opção EJ "Petróleo" ▪ Opção Correção API referenciado é selecionado em parâmetro Modo Petróleo. <p> As opções de software habilitadas no momento são exibidas em parâmetro Opção de SW overview ativo.</p>	<p>Exibe o fator de calibração combinado que representa o efeito da temperatura e da pressão no fluido. É usado para converter a vazão volumétrica medida e a densidade medida em valores na temperatura e pressão de referência.</p>	Número do ponto flutuante positivo	-
Vazão volumétrica S&W	<p>Para o seguinte código de pedido:</p> <ul style="list-style-type: none"> ▪ "Pacote de aplicação", opção EJ "Petróleo" ▪ Opção Correção API referenciado é selecionado em parâmetro Modo Petróleo. <p> As opções de software habilitadas no momento são exibidas em parâmetro Opção de SW overview ativo.</p>	<p>Exibe a vazão volumétrica S&W que é calculada a partir da vazão volumétrica total medida menos a vazão volumétrica líquida.</p> <p><i>Dependência</i> A unidade foi obtida de: parâmetro Unidade de vazão volumétrica</p>	Número do ponto flutuante assinado	-
Valor de correção S&W	<p>Para o seguinte código de pedido:</p> <ul style="list-style-type: none"> ▪ "Pacote de aplicação", opção EJ "Petróleo" ▪ Opção Valor externo ou opção Entrada de corrente 1...n é selecionado em parâmetro Modo de entrada S&W. <p> As opções de software habilitadas no momento são exibidas em parâmetro Opção de SW overview ativo.</p>	<p>Mostra o valor de correção para sedimentos e água.</p>	Número do ponto flutuante positivo	-
Densidade de referência alternativa	<p>Para o seguinte código de pedido:</p> <ul style="list-style-type: none"> ▪ "Pacote de aplicação", opção EJ "Petróleo" ▪ No parâmetro Modo Petróleo, a opção Correção API referenciado é selecionada. <p> As opções de software habilitadas no momento são exibidas em parâmetro Opção de SW overview ativo.</p>	<p>Exibe a densidade do fluido na temperatura de referência alternativa.</p> <p><i>Dependência</i> A unidade é obtida a partir da parâmetro Unidade de densidade de referência:</p>	Número do ponto flutuante assinado	-

Parâmetro	Pré-requisitos	Descrição	Interface do usuário	Ajuste de fábrica
Vazão GSV	<p>Para o seguinte código de pedido:</p> <ul style="list-style-type: none"> ▪ "Pacote de aplicação", opção EJ "Petróleo" ▪ Opção Correção API referenciado é selecionado em parâmetro Modo Petróleo. <p> As opções de software habilitadas no momento são exibidas em parâmetro Opção de SW overview ativo.</p>	<p>Exibe a vazão volumétrica total medida, corrigida para a temperatura de referência e a pressão de referência.</p> <p><i>Dependência</i> A unidade foi obtida de: parâmetro Unidade de vazão volumétrica corrigida</p>	Número do ponto flutuante assinado	-
Vazão GSV alternativa	<p>Para o seguinte código de pedido:</p> <ul style="list-style-type: none"> ▪ "Pacote de aplicação", opção EJ "Petróleo" ▪ No parâmetro Modo Petróleo, a opção Correção API referenciado é selecionada. <p> As opções de software habilitadas no momento são exibidas em parâmetro Opção de SW overview ativo.</p>	<p>Exibe a vazão volumétrica total medida, corrigida para a temperatura de referência alternativa e pressão de referência alternativa.</p> <p><i>Dependência</i> A unidade é obtida a partir da parâmetro Unidade de vazão volumétrica corrigida:</p>	Número do ponto flutuante assinado	-
Vazão NSV	<p>Para o seguinte código de pedido:</p> <ul style="list-style-type: none"> ▪ "Pacote de aplicação", opção EJ "Petróleo" ▪ Opção Correção API referenciado é selecionado em parâmetro Modo Petróleo. <p> As opções de software habilitadas no momento são exibidas em parâmetro Opção de SW overview ativo.</p>	<p>Exibe a vazão volumétrica que é calculada da vazão volumétrica total medida menos o valor para sedimentos & água e menos o encolhimento.</p> <p><i>Dependência</i> A unidade foi obtida de: parâmetro Unidade de vazão volumétrica corrigida</p>	Número do ponto flutuante assinado	-
Vazão NSV Alternativa	<p>Para o seguinte código de pedido:</p> <ul style="list-style-type: none"> ▪ "Pacote de aplicação", opção EJ "Petróleo" ▪ No parâmetro Modo Petróleo, a opção Correção API referenciado é selecionada. <p> As opções de software habilitadas no momento são exibidas em parâmetro Opção de SW overview ativo.</p>	<p>Exibe a vazão volumétrica que é calculada a partir do volume total alternativo medido menos o valor para sedimento e água e menos o encolhimento.</p> <p><i>Dependência</i> A unidade é obtida a partir da parâmetro Unidade de vazão volumétrica corrigida:</p>	Número do ponto flutuante assinado	-
Óleo CTL	<p>Para o seguinte código de pedido:</p> <ul style="list-style-type: none"> ▪ "Pacote de aplicação", opção EJ "Petróleo" ▪ No parâmetro Modo Petróleo, a opção Net oil & water cut é selecionada. <p> As opções de software habilitadas no momento são exibidas em parâmetro Opção de SW overview ativo.</p>	<p>Exibe o fator de correção que representa o efeito da temperatura no óleo. Isso é usado para converter a vazão volumétrica medida do óleo e a densidade medida do óleo em valores na temperatura de referência.</p>	Número do ponto flutuante positivo	-

Parâmetro	Pré-requisitos	Descrição	Interface do usuário	Ajuste de fábrica
Óleo CPL	<p>Para o seguinte código de pedido:</p> <ul style="list-style-type: none"> ▪ "Pacote de aplicação", opção EJ "Petróleo" ▪ No parâmetro Modo Petróleo, a opção Net oil & water cut é selecionada. <p> As opções de software habilitadas no momento são exibidas em parâmetro Opção de SW overview ativo.</p>	Exibe o fator de correção que representa o efeito da pressão no óleo. Isso é usado para converter a vazão volumétrica medida do óleo e a densidade medida do óleo em valores na pressão de referência.	Número do ponto flutuante positivo	-
Óleo CTPL	<p>Para o seguinte código de pedido:</p> <ul style="list-style-type: none"> ▪ "Pacote de aplicação", opção EJ "Petróleo" ▪ No parâmetro Modo Petróleo, a opção Net oil & water cut é selecionada. <p> As opções de software habilitadas no momento são exibidas em parâmetro Opção de SW overview ativo.</p>	Exibe o fator de correção combinado que representa o efeito da temperatura e pressão no óleo. Isso é usado para converter a vazão volumétrica medida do óleo e a densidade medida do óleo em valores na temperatura de referência e pressão de referência.	Número do ponto flutuante positivo	-
Água CTL	<p>Para o seguinte código de pedido:</p> <ul style="list-style-type: none"> ▪ "Pacote de aplicação", opção EJ "Petróleo" ▪ No parâmetro Modo Petróleo, a opção Net oil & water cut é selecionada. <p> As opções de software habilitadas no momento são exibidas em parâmetro Opção de SW overview ativo.</p>	Exibe o fator de correção que representa o efeito da temperatura na água. Isso é usado para converter a vazão volumétrica medida da água e a densidade medida da água em valores na temperatura de referência.	Número do ponto flutuante positivo	-
CTL alternativa	<p>Para o seguinte código de pedido:</p> <ul style="list-style-type: none"> ▪ "Pacote de aplicação", opção EJ "Petróleo" ▪ No parâmetro Modo Petróleo, a opção Correção API referenciado é selecionada. <p> As opções de software habilitadas no momento são exibidas em parâmetro Opção de SW overview ativo.</p>	Exibe o fator de correção que representa o efeito da temperatura no fluido. Isso é usado para converter a vazão volumétrica medida e a densidade medida em valores na temperatura de referência alternativa.	Número do ponto flutuante positivo	-
CPL alternativa	<p>Para o seguinte código de pedido:</p> <ul style="list-style-type: none"> ▪ "Pacote de aplicação", opção EJ "Petróleo" ▪ No parâmetro Modo Petróleo, a opção Correção API referenciado é selecionada. <p> As opções de software habilitadas no momento são exibidas em parâmetro Opção de SW overview ativo.</p>	Exibe o fator de correção que representa o efeito da pressão no fluido. Isso é usado para converter a vazão volumétrica medida e a densidade medida em valores na pressão de referência alternativa.	Número do ponto flutuante positivo	-

Parâmetro	Pré-requisitos	Descrição	Interface do usuário	Ajuste de fábrica
CTPL alternativa	<p>Para o seguinte código de pedido:</p> <ul style="list-style-type: none"> ▪ "Pacote de aplicação", opção EJ "Petróleo" ▪ No parâmetro Modo Petróleo, a opção Correção API referenciado é selecionada. <p> As opções de software habilitadas no momento são exibidas em parâmetro Opção de SW overview ativo.</p>	Exibe o fator de correção combinado que representa o efeito da temperatura e pressão no fluido. Isso é usado para converter a vazão volumétrica medida e a densidade medida em valores na temperatura de referência alternativa e pressão de referência alternativa.	Número do ponto flutuante positivo	1
Densidade referência óleo	<p>Para o seguinte código de pedido:</p> <ul style="list-style-type: none"> ▪ "Pacote de aplicação", opção EJ "Petróleo" ▪ No parâmetro Modo Petróleo, a opção Net oil & water cut é selecionada. <p> As opções de software habilitadas no momento são exibidas em parâmetro Opção de SW overview ativo.</p>	Mostra a densidade do óleo a temperatura de referência.	Número do ponto flutuante assinado	-
Densidade de referência da água	<p>Para o seguinte código de pedido:</p> <ul style="list-style-type: none"> ▪ "Pacote de aplicação", opção EJ "Petróleo" ▪ No parâmetro Modo Petróleo, a opção Net oil & water cut é selecionada. <p> As opções de software habilitadas no momento são exibidas em parâmetro Opção de SW overview ativo.</p>	Mostra a densidade da água na temperatura de referência.	Número do ponto flutuante assinado	-
Densidade do óleo	<p>Para o seguinte código de pedido:</p> <ul style="list-style-type: none"> ▪ "Pacote de aplicação", opção EJ "Petróleo" ▪ No parâmetro Modo Petróleo, a opção Net oil & water cut é selecionada. <p> As opções de software habilitadas no momento são exibidas em parâmetro Opção de SW overview ativo.</p>	Exibe a densidade do óleo atualmente medida.	Número do ponto flutuante assinado	-
Densidade da água	<p>Para o seguinte código de pedido:</p> <ul style="list-style-type: none"> ▪ "Pacote de aplicação", opção EJ "Petróleo" ▪ No parâmetro Modo Petróleo, a opção Net oil & water cut é selecionada. <p> As opções de software habilitadas no momento são exibidas em parâmetro Opção de SW overview ativo.</p>	Exibe a densidade da água atualmente medida.	Número do ponto flutuante assinado	-

Parâmetro	Pré-requisitos	Descrição	Interface do usuário	Ajuste de fábrica
Water cut	<p>Para o seguinte código de pedido:</p> <ul style="list-style-type: none"> ▪ "Pacote de aplicação", opção EJ "Petróleo" ▪ No parâmetro Modo Petróleo, a opção Correção API referenciado é selecionada. <p> As opções de software habilitadas no momento são exibidas em parâmetro Opção de SW overview ativo.</p>	Exibe a porcentagem de vazão volumétrica da água em relação à vazão volumétrica total do fluido.	0 para 100 %	–
Vazão volumétrica óleo	<p>Para o seguinte código de pedido:</p> <ul style="list-style-type: none"> ▪ "Pacote de aplicação", opção EJ "Petróleo" ▪ No parâmetro Modo Petróleo, a opção Net oil & water cut é selecionada. <p> As opções de software habilitadas no momento são exibidas em parâmetro Opção de SW overview ativo.</p>	<p>Exibe a vazão volumétrica atualmente calculada do óleo.</p> <p>Dependência:</p> <ul style="list-style-type: none"> ▪ Baseado no valor exibido no parâmetro Water cut ▪ A unidade é obtida a partir da parâmetro Unidade de vazão volumétrica: 	Número do ponto flutuante assinado	–
Vazão volumétrica corrigida óleo	<p>Para o seguinte código de pedido:</p> <ul style="list-style-type: none"> ▪ "Pacote de aplicação", opção EJ "Petróleo" ▪ No parâmetro Modo Petróleo, a opção Net oil & water cut é selecionada. <p> As opções de software habilitadas no momento são exibidas em parâmetro Opção de SW overview ativo.</p>	<p>Exibe a vazão volumétrica atualmente calculada do óleo, calculada para valores na temperatura de referência e pressão de referência.</p> <p>Dependência:</p> <ul style="list-style-type: none"> ▪ Baseado no valor exibido no parâmetro Water cut ▪ A unidade é obtida a partir da parâmetro Unidade de vazão volumétrica corrigida: 	Número do ponto flutuante assinado	–
Vazão mássica óleo	<p>Para o seguinte código de pedido:</p> <ul style="list-style-type: none"> ▪ "Pacote de aplicação", opção EJ "Petróleo" ▪ No parâmetro Modo Petróleo, a opção Net oil & water cut é selecionada. <p> As opções de software habilitadas no momento são exibidas em parâmetro Opção de SW overview ativo.</p>	<p>Exibe a vazão mássica atualmente calculada do óleo.</p> <p>Dependência:</p> <ul style="list-style-type: none"> ▪ Baseado no valor exibido no parâmetro Water cut ▪ A unidade é obtida a partir da parâmetro Unidade de vazão mássica: 	Número do ponto flutuante assinado	–
Vazão volumétrica água	<p>Para o seguinte código de pedido:</p> <ul style="list-style-type: none"> ▪ "Pacote de aplicação", opção EJ "Petróleo" ▪ No parâmetro Modo Petróleo, a opção Net oil & water cut é selecionada. <p> As opções de software habilitadas no momento são exibidas em parâmetro Opção de SW overview ativo.</p>	<p>Exibe a vazão volumétrica atualmente calculada da água.</p> <p>Dependência:</p> <ul style="list-style-type: none"> ▪ Baseado no valor exibido no parâmetro Water cut ▪ A unidade é obtida a partir da parâmetro Unidade de vazão volumétrica: 	Número do ponto flutuante assinado	–

Parâmetro	Pré-requisitos	Descrição	Interface do usuário	Ajuste de fábrica
Vazão volumétrica corrigida água	<p>Para o seguinte código de pedido:</p> <ul style="list-style-type: none"> ▪ "Pacote de aplicação", opção EJ "Petróleo" ▪ No parâmetro Modo Petróleo, a opção Net oil & water cut é selecionada. <p> As opções de software habilitadas no momento são exibidas em parâmetro Opção de SW overview ativo.</p>	<p>Exibe a vazão volumétrica atualmente calculada da água, calculada para valores na temperatura de referência e pressão de referência.</p> <p>Dependência:</p> <ul style="list-style-type: none"> ▪ Baseado no valor exibido no parâmetro Water cut ▪ A unidade é obtida a partir da parâmetro Unidade de vazão volumétrica corrigida: 	Número do ponto flutuante assinado	-
Vazão mássica água	<p>Para o seguinte código de pedido:</p> <ul style="list-style-type: none"> ▪ "Pacote de aplicação", opção EJ "Petróleo" ▪ No parâmetro Modo Petróleo, a opção Net oil & water cut é selecionada. <p> As opções de software habilitadas no momento são exibidas em parâmetro Opção de SW overview ativo.</p>	<p>Exibe a vazão mássica atualmente calculada da água.</p> <p>Dependência:</p> <ul style="list-style-type: none"> ▪ Baseado no valor exibido no parâmetro Water cut ▪ A unidade é obtida a partir da parâmetro Unidade de vazão mássica: 	Número do ponto flutuante assinado	-
Media ponderada densidade	<p>Para o seguinte código de pedido:</p> <ul style="list-style-type: none"> ▪ "Pacote de aplicação", opção EJ "Petróleo" ▪ "Pacote de aplicação", opção EM "Petróleo + Função de bloqueio" <p> As opções de software habilitadas no momento são exibidas em parâmetro Opção de SW overview ativo.</p>	<p>Exibe a média ponderada para a densidade desde a última vez que as médias de densidade foram reiniciadas.</p> <p>Dependência:</p> <ul style="list-style-type: none"> ▪ A unidade é obtida a partir da parâmetro Unidade de densidade: ▪ O valor é reiniciado para NaN (Not a Number - não um número) através do parâmetro Reset media ponderada 	Número do ponto flutuante assinado	-
Media ponderada temperatura	<p>Para o seguinte código de pedido:</p> <ul style="list-style-type: none"> ▪ "Pacote de aplicação", opção EJ "Petróleo" ▪ "Pacote de aplicação", opção EM "Petróleo + Função de bloqueio" <p> As opções de software habilitadas no momento são exibidas em parâmetro Opção de SW overview ativo.</p>	<p>Exibe a média ponderada para a temperatura desde a última vez que as médias de temperatura foram reiniciadas.</p> <p>Dependência:</p> <ul style="list-style-type: none"> ▪ A unidade é obtida a partir da parâmetro Unidade de temperatura: ▪ O valor é reiniciado para NaN (Not a Number - não um número) através do parâmetro Reset media ponderada 	Número do ponto flutuante assinado	-

11.4.2 Submenu "Totalizador"

O submenu **Totalizador** contém todos os parâmetros necessários para exibir os valores medidos da corrente para cada totalizador.

Navegação

Menu "Diagnóstico" → Valor medido → Totalizador

► **Totalizador**

Valor do totalizador 1 para n

→ ⓘ 183

Overflow do totalizador 1 para n

→ ⓘ 183

Visão geral dos parâmetros com breve descrição

Parâmetro	Pré-requisitos	Descrição	Interface do usuário
Valor do totalizador 1 para n	Uma variável de processo está selecionada em parâmetro Atribuir variável do processo (→ ⓘ 149) do submenu Totalizador 1 para n .	Exibe o valor atual do contador do totalizador.	Número do ponto flutuante assinado
Overflow do totalizador 1 para n	Uma variável de processo está selecionada no parâmetro Atribuir variável do processo (→ ⓘ 149) do submenu Totalizador 1 para n .	Exibe o transbordamento do totalizador atual.	Inteiro com sinal

11.4.3 Submenu "Valores de entrada"

O submenu **Valores de entrada** irá guiá-lo sistematicamente até os valores de entrada individuais.

Navegação

Menu "Diagnóstico" → Valor medido → Valores de entrada

► **Valores de entrada**

► **Entrada de corrente 1 para n**

→ ⓘ 183

► **Entrada de Status 1 para n**

→ ⓘ 184

Valores de entrada da entrada em corrente

A submenu **Entrada de corrente 1 para n** contém todos os parâmetros necessários para exibir os valores medidos da corrente para cada entrada em corrente.

Navegação

Menu "Diagnóstico" → Valor medido → Valores de entrada → Entrada de corrente 1 para n

► **Entrada de corrente 1 para n**

Valor medido 1 para n

→ ⓘ 184

Valor de corrente 1 para n

→ ⓘ 184

Visão geral dos parâmetros com breve descrição

Parâmetro	Descrição	Interface do usuário
Valor medido 1 para n	Exibir o valor atual de entrada atual.	Número do ponto flutuante assinado
Valor de corrente 1 para n	Exibir o valor atual de entrada em corrente.	0 para 22.5 mA

Valores de entrada da entrada de status

A submenu **Entrada de Status 1 para n** contém todos os parâmetros necessários para exibir os valores medidos da corrente para cada entrada de status.

Navegação

Menu "Diagnóstico" → Valor medido → Valores de entrada → Entrada de Status 1 para n

<p>▶ Entrada de Status 1 para n</p> <p>Valor da entrada de status → 184</p>

Visão geral dos parâmetros com breve descrição

Parâmetro	Descrição	Interface do usuário
Valor da entrada de status	Mostra o nível de sinal de entrada de corrente.	<ul style="list-style-type: none"> ■ Alto ■ Baixo

11.4.4 Valores de saída

O submenu **Valores de saída** contém todos os parâmetros necessários para exibir os valores medidos da corrente para cada saída.

Navegação

Menu "Diagnóstico" → Valor medido → Valores de saída

<p>▶ Valores de saída</p> <p>▶ Saída de corrente 1 para n → 184</p> <p>▶ Saída de pulso/frequência/chave 1 para n → 185</p> <p>▶ Saída Relé 1 para n → 186</p> <p>▶ Saída de pulso dupla → 186</p>
--

Valores produzidos para saída em corrente

O submenu **Valor de saída de corrente** contém todos os parâmetros necessários para exibir os valores medidos da corrente para cada saída em corrente.

Navegação

Menu "Diagnóstico" → Valor medido → Valores de saída → Valor de saída de corrente 1 para n

▶ Saída de corrente 1 para n	
Corrente de saída	→ 185
Valor de corrente	→ 185

Visão geral dos parâmetros com breve descrição

Parâmetro	Descrição	Interface do usuário
Corrente de saída	Exibe o valor de corrente atualmente calculado para a saída em corrente.	3.59 para 22.5 mA
Valor de corrente	Exibe o valor de corrente atualmente medido para a saída em corrente.	0 para 30 mA

Valores de saída para pulso/frequência/saída comutada

O submenu **Saída de pulso/frequência/chave 1 para n** contém todos os parâmetros necessários para exibir os valores medidos da corrente para cada pulso/frequência/saída comutada.

Navegação

Menu "Diagnóstico" → Valor medido → Valores de saída → Saída de pulso/frequência/chave 1 para n

▶ Saída de pulso/frequência/chave 1 para n	
Frequência de saída	→ 185
Saída de pulso 1 para n	→ 185
Mudança de estado	→ 185

Visão geral dos parâmetros com breve descrição

Parâmetro	Pré-requisitos	Descrição	Interface do usuário
Frequência de saída	No parâmetro Modo de operação , a opção Frequência é selecionada.	Exibe o valor de corrente medido para a saída em frequência.	0.0 para 12 500.0 Hz
Saída de pulso 1 para n	A opção Impulso é selecionada no parâmetro Modo de operação .	Exibe a frequência de pulso produzida no momento.	Número do ponto flutuante positivo
Mudança de estado	A opção Chave é selecionada em parâmetro Modo de operação .	Exibe o status da saída comutada atual.	<ul style="list-style-type: none"> ■ Abrir ■ Fechado

Valores produzidos para a saída a relé

O submenu **Saida Relé 1 para n** contém todos os parâmetros necessários para exibir os valores medidos da corrente para cada saída a relé.

Navegação

Menu "Diagnóstico" → Valor medido → Valores de saída → Saida Relé 1 para n

▶ Saida Relé 1 para n	
Mudança de estado	→ 📄 186
Ciclos de comutação	→ 📄 186
Número máximo de ciclos de comutação	→ 📄 186

Visão geral dos parâmetros com breve descrição

Parâmetro	Descrição	Interface do usuário
Mudança de estado	Exibe o estado do relé atual.	<ul style="list-style-type: none"> ▪ Abrir ▪ Fechado
Ciclos de comutação	Mostra o número de todos os ciclos de comutação realizados.	Inteiro positivo
Número máximo de ciclos de comutação	Mostra o número máximo de ciclos de comutação garantidos.	Inteiro positivo

Produz valores para a saída em pulso dupla

O submenu **Saída de pulso dupla** contém todos os parâmetros necessários para exibir os valores medidos da corrente para cada saída em pulso dupla.

Navegação

Menu "Diagnóstico" → Valor medido → Valores de saída → Saída de pulso dupla

▶ Saída de pulso dupla	
Saída de pulso	→ 📄 186

Visão geral dos parâmetros com breve descrição

Parâmetro	Descrição	Interface do usuário
Saída de pulso	Mostre valor atual da saída frequência e pulso.	Número do ponto flutuante positivo

11.5 Adaptação do medidor às condições de processo

As seguintes opções estão disponíveis para isso:

- Configurações básicas usando menu **Configuração** (→ 📄 102)
- Configurações avançadas usando submenu **Configuração avançada** (→ 📄 139)

11.6 Realização de um reset do totalizador

Os totalizadores são reiniciados no submenu **Operação**:

- Controlar totalizador
- Resetar todos os totalizadores



Navegação

Menu "Operação" → Manuseio do totalizador

► Manuseio do totalizador	
Controlar totalizador 1 para n	→ 187
Valor predefinido 1 para n	→ 187
Valor do totalizador 1 para n	→ 187
Media ponderada densidade	→ 188
Media ponderada temperatura	→ 188
Reset media ponderada	→ 188
Resetar todos os totalizadores	→ 188

Visão geral dos parâmetros com breve descrição

Parâmetro	Pré-requisitos	Descrição	Seleção / Entrada do usuário / Interface do usuário	Ajuste de fábrica
Controlar totalizador 1 para n	Uma variável de processo está selecionada em parâmetro Atribuir variável do processo (→ 149) do submenu Totalizador 1 para n.	Controlar valor do totalizador.	<ul style="list-style-type: none"> ■ Totalizar ■ Reset + Reter * ■ Predefinir + reter * ■ Reset + totalizar ■ Predefinir + totalizar * ■ hold * 	Totalizar
Valor predefinido 1 para n	Uma variável de processo está selecionada em parâmetro Atribuir variável do processo (→ 149) do submenu Totalizador 1 para n.	Especificar valor inicial para totalizador. <i>Dependência</i>  A unidade da variável de processo selecionada é definida em parâmetro Unidade totalizador (→ 149) para o totalizador.	Número do ponto flutuante assinado	Depende do país: <ul style="list-style-type: none"> ■ 0 kg ■ 0 lb
Valor do totalizador 1 para n	Uma variável de processo está selecionada em parâmetro Atribuir variável do processo (→ 149) do submenu Totalizador 1 para n.	Exibe o valor atual do contador do totalizador.	Número do ponto flutuante assinado	-

Parâmetro	Pré-requisitos	Descrição	Seleção / Entrada do usuário / Interface do usuário	Ajuste de fábrica
Media ponderada densidade	Para o seguinte código de pedido: <ul style="list-style-type: none"> ▪ "Pacote de aplicação", opção EJ "Petróleo" ▪ "Pacote de aplicação", opção EM "Petróleo + Função de bloqueio"  As opções de software habilitadas no momento são exibidas em parâmetro Opção de SW overview ativo .	Exibe a média ponderada para a densidade desde a última vez que as médias de densidade foram reiniciadas. Dependência: <ul style="list-style-type: none"> ▪ A unidade é obtida a partir da parâmetro Unidade de densidade: ▪ O valor é reiniciado para NaN (Not a Number - não um número) através do parâmetro Reset media ponderada 	Número do ponto flutuante assinado	-
Media ponderada temperatura	Para o seguinte código de pedido: <ul style="list-style-type: none"> ▪ "Pacote de aplicação", opção EJ "Petróleo" ▪ "Pacote de aplicação", opção EM "Petróleo + Função de bloqueio"  As opções de software habilitadas no momento são exibidas em parâmetro Opção de SW overview ativo .	Exibe a média ponderada para a temperatura desde a última vez que as médias de temperatura foram reiniciadas. Dependência: <ul style="list-style-type: none"> ▪ A unidade é obtida a partir da parâmetro Unidade de temperatura: ▪ O valor é reiniciado para NaN (Not a Number - não um número) através do parâmetro Reset media ponderada 	Número do ponto flutuante assinado	-
Reset media ponderada	Os valores só podem ser reiniciados na vazão zero. Para o seguinte código de pedido: "Pacote de aplicação", opção EJ "Petróleo"  As opções de software habilitadas no momento são exibidas em parâmetro Opção de SW overview ativo .	Reinicia as médias ponderadas para densidade e temperatura para NaN (Not a Number) e então começa a determinar as médias ponderadas.	<ul style="list-style-type: none"> ▪ Totalizar ▪ Reset media ponderada ▪ Reinic. média ponderada + totalizador 3 	Totalizar
Resetar todos os totalizadores	-	Reset todos os totalizadores para 0 e iniciar.	<ul style="list-style-type: none"> ▪ Cancelar ▪ Reset + totalizar 	Cancelar

* Visibilidade depende das opções ou configurações do equipamento.

11.6.1 Escopo de função do parâmetro "Controlar totalizador"

Opções	Descrição
Totalizar	O totalizador é iniciado ou continua operação.
Reset + Reter	O processo de totalização é interrompido e o totalizador é reiniciado com 0.
Predefinir + reter ¹⁾	O processo de totalização é interrompido e o totalizador é ajustado para seu valor de inicialização definido pelo parâmetro Valor predefinido .
Reset + totalizar	O totalizador é reiniciado como 0 e o processo de totalização é reiniciado.
Predefinir + totalizar ¹⁾	O totalizador é ajustado com o valor inicial definido em parâmetro Valor predefinido e o processo de totalização é reiniciado.
hold	O totalizador foi parado.



1) Visível de acordo com as opções de pedido ou das configurações do equipamento

11.6.2 Faixa de função do parâmetro "Resetar todos os totalizadores"

Opções	Descrição
Cancelar	Nenhuma medida é executada e o usuário sai do parâmetro.
Reset + totalizar	Reinicia todos os totalizadores com 0 e reinicia o processo de totalização. Exclui todos os valores de vazão somados anteriormente.

11.7 Exibindo o histórico do valor medido

O pacote de aplicativo **HistoROM estendido** deve ser habilitado no equipamento (opção de pedido) para que submenu **Registro de dados** apareça. Ele contém todos os parâmetros do histórico de valor medido.

-  O registro de dados também está disponível em:
 - Ferramenta de Gerenciamento de ativos de fábrica FieldCare →  91.
 - Navegador Web

Faixa de função

- Podem ser armazenados um total de 1000 valores medidos
- 4 canais de registro
- Intervalo de registro ajustável para o registro de dados
- Tendência de valor medido para cada canal de registro exibida na forma de um gráfico

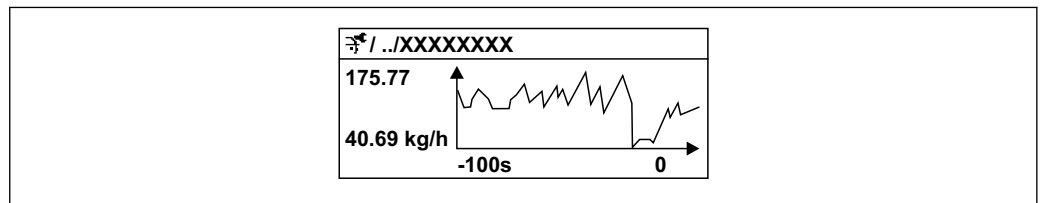

A0016357





 41 Gráfico de tendência de valor medido



- eixo x: dependendo do número de canais selecionados, exibe de 250 a 1000 valores medidos de uma variável do processo.
 - eixo y: exibe a amplitude aproximada do valor medido e adapta isso de modo constante à medição em andamento.
-  Se a duração do intervalo de registro ou a atribuição das variáveis de processo para os canais for alterada, o conteúdo dos registros de dados é excluído.

Navegação

Menu "Diagnóstico" → Registro de dados







▶ Registro de dados

Atribuir canal 1	→  191
Atribuir canal 2	→  192
Atribuir canal 3	→  192
Atribuir canal 4	→  192
Intervalo de registr	→  192

Limpar dados do registro	→  193
Controle de medição	→  193
Logging Delay	→  193
Controle Data Logging	→  193
Estatus Data Logging	→  193
Duração completa de logging	→  193
▶ Exibir canal 1	
▶ Exibir canal 2	
▶ Exibir canal 3	
▶ Exibir canal 4	

Visão geral dos parâmetros com breve descrição

Parâmetro	Pré-requisitos	Descrição	Seleção / Entrada do usuário / Interface do usuário	Ajuste de fábrica
Atribuir canal 1	O pacote de aplicativo HistoROM estendido está disponível.	Atribua a variável de processo ao canal de registro.	<ul style="list-style-type: none"> ▪ Desl. ▪ Vazão mássica ▪ Vazão volumétrica ▪ Vazão volumétrica corrigida * ▪ Densidade ▪ Densidade de referência * ▪ Temperatura ▪ Pressão ▪ Vazão GSV * ▪ Vazão GSV alternativa * ▪ Vazão NSV * ▪ Vazão NSV Alternativa * ▪ Vazão volumetrica S&W * ▪ Densidade de referência alternativa * ▪ Water cut * ▪ Densidade do óleo * ▪ Densidade da água * ▪ Vazão mássica óleo * ▪ Vazão mássica agua * ▪ Vazão volumétrica óleo * ▪ Vazão volumétrica água * ▪ Vazão volumétrica corrigida óleo * ▪ Vazão volumétrica corrigida água * ▪ Concentração * ▪ Vazão mássica Target * ▪ Vazão mássica Carrier * ▪ Vazão volumétrica target * ▪ Vazão volumétrica Carrier * ▪ Vazão volumetrica corrigida target * ▪ Vazão Volumétrica corrigida carrier * ▪ Saída específica da aplicação 0 * ▪ Saída específica da aplicação 1 * ▪ Índice de homogeneidade do meio ▪ Índice de bolhas suspensas * ▪ HBSI * ▪ Valor cru de vazão mássica ▪ Corrente de excitação 0 	Desl.

Parâmetro	Pré-requisitos	Descrição	Seleção / Entrada do usuário / Interface do usuário	Ajuste de fábrica
			<ul style="list-style-type: none"> ▪ Damping de oscilação 0 ▪ Flutuação de oscilação de damping 0 * ▪ Frequência de oscilação 0 ▪ Flutuação frequência 0 * ▪ Amplitude de oscilação * ▪ Amplitude de oscilação 1 * ▪ Assimetria do sinal ▪ Assimetria de sinal de torção * ▪ Temperatura do tubo * ▪ Temperatura da eletrônica ▪ Índice de assimetria da bobina do sensor ▪ Ponto de teste 0 ▪ Ponto de teste 1 ▪ Saída de corrente 1 ▪ Saída de corrente 2 * ▪ Saída de corrente 3 * ▪ Saída de corrente 4 * 	
Atribuir canal 2	<p>O pacote de aplicativo HistoROM estendido está disponível.</p> <p> As opções de software habilitadas no momento são exibidas em parâmetro Opção de SW overview ativo.</p>	Atribuir uma variável de processo para o canal de registro.	Para ver a lista de opções, consulte parâmetro Atribuir canal 1 (→  191)	Desl.
Atribuir canal 3	<p>O pacote de aplicativo HistoROM estendido está disponível.</p> <p> As opções de software habilitadas no momento são exibidas em parâmetro Opção de SW overview ativo.</p>	Atribuir uma variável de processo para o canal de registro.	Para ver a lista de opções, consulte parâmetro Atribuir canal 1 (→  191)	Desl.
Atribuir canal 4	<p>O pacote de aplicativo HistoROM estendido está disponível.</p> <p> As opções de software habilitadas no momento são exibidas em parâmetro Opção de SW overview ativo.</p>	Atribuir uma variável de processo para o canal de registro.	Para ver a lista de opções, consulte parâmetro Atribuir canal 1 (→  191)	Desl.
Intervalo de registr	O pacote de aplicativo HistoROM estendido está disponível.	Defina o intervalo de registro para o registro de dados. Este valor define o intervalo de tempo entre os pontos de dados individuais na memória.	0.1 para 3 600.0 s	1.0 s

Parâmetro	Pré-requisitos	Descrição	Seleção / Entrada do usuário / Interface do usuário	Ajuste de fábrica
Limpar dados do registro	O pacote de aplicativo HistoROM estendido está disponível.	Apagar todos os dados do registro.	<ul style="list-style-type: none"> ■ Cancelar ■ Limpar dados 	Cancelar
Controle de medição	–	Selecione o tipo de registro de dados.	<ul style="list-style-type: none"> ■ Sobreescrevendo ■ Não sobreescrevendo 	Sobreescrevendo
Logging Delay	Em parâmetro Controle de medição , está selecionado opção Não sobreescrevendo .	Insira o tempo de atraso para o registro do valor medido.	0 para 999 h	0 h
Controle Data Logging	Em parâmetro Controle de medição , está selecionado opção Não sobreescrevendo .	Iniciar e parar o registro do valor medido.	<ul style="list-style-type: none"> ■ Nenhum ■ Deletar + Iniciar ■ Parar 	Nenhum
Estatus Data Logging	Em parâmetro Controle de medição , está selecionado opção Não sobreescrevendo .	Exibe o status de registro de valor medido.	<ul style="list-style-type: none"> ■ Finalizado ■ Delay ativo ■ Ativo ■ Parado 	Finalizado
Duração completa de logging	Em parâmetro Controle de medição , está selecionado opção Não sobreescrevendo .	Exibe a duração total de registro.	Número do ponto flutuante positivo	0 s

* Visibilidade depende das opções ou configurações do equipamento.

11.8 Gas Fraction Handler

O gas fraction handler melhora a estabilidade e repetibilidade da medição no caso de meios de duas fases e oferece informações de diagnóstico valiosas para o processo.



A função verifica continuamente a presença de bolhas de gás em líquidos ou de gotículas em gases, já que essa segunda fase influencia nos valores de saída para vazão e densidade.

No caso de meios de duas fases, o gas fraction handler estabiliza os valores de saída e permite melhor legibilidade para operadores e interpretações mais fáceis pelo sistema de controle distribuído. O nível de suavização é ajustado de acordo com a severidade dos distúrbios introduzidos pela segunda fase. No caso de meios de apenas uma fase, o gas fraction handler não tem nenhuma influência nos valores de saída.

Opções possíveis no parâmetro Gas Fraction Handler:

- **Off**: Desativa o gas fraction handler. Quando uma segunda fase estiver presente, grandes flutuações nos valores emitidos para vazão e densidade irão ocorrer.
- **Moderate**: Uso para aplicações com baixos níveis ou níveis intermitentes de segunda fase.
- **Powerful**: Uso para aplicações com níveis de segunda fase muito significantes.

O gas fraction handler é acumulativo com quaisquer constantes de amortecimento aplicadas à vazão e densidade configuradas em outro ponto na parametrização do instrumento.

 Para informações detalhadas sobre as descrições de parâmetros para o gas fraction handler, consulte a documentação especial para o equipamento →  272

11.8.1 Submenu "Modo de medição"

Navegação

Menu "Especialista" → Sensor → Modo de medição

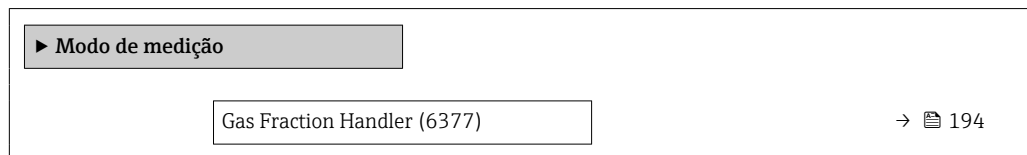

Visão geral dos parâmetros com breve descrição

Parâmetro	Descrição	Seleção	Ajuste de fábrica
Gas Fraction Handler	Ativa a função Gas Fraction Handler para meio bifásico.	<ul style="list-style-type: none"> ▪ Desl. ▪ Moderado ▪ Poderoso 	Moderado

11.8.2 Submenu "Índice do meio"

Navegação

Menu "Especialista" → Aplicação → Índice do meio

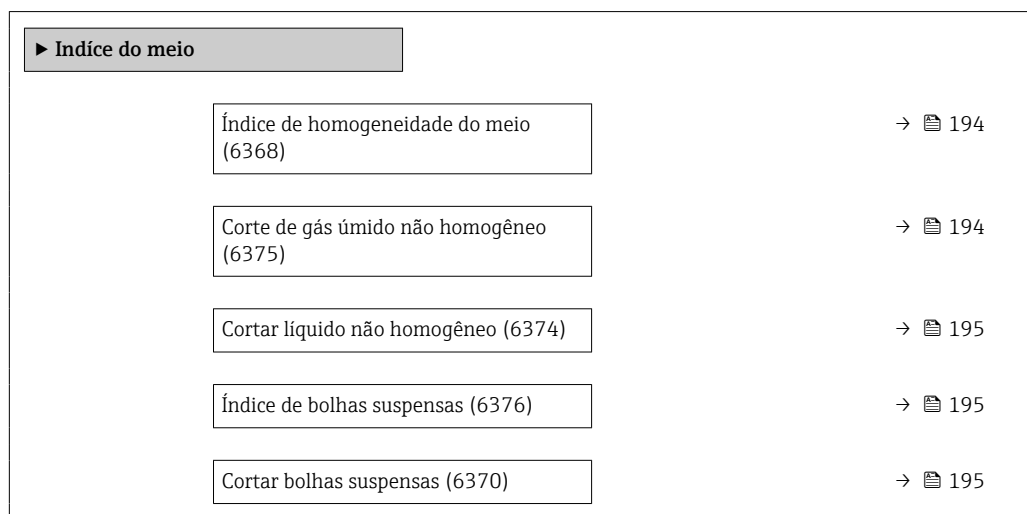

Visão geral dos parâmetros com breve descrição

Parâmetro	Pré-requisitos	Descrição	Interface do usuário / Entrada do usuário	Ajuste de fábrica
Índice de homogeneidade do meio	-	Exibe o grau de não homogeneidade do meio.	Número do ponto flutuante assinado	-
Corte de gás úmido não homogêneo	-	Entre o valor de corte de vazão para aplicações em gases úmidos. Abaixo deste valor o 'Índice de homogeneidade do meio' será definido para 0.	Número do ponto flutuante positivo	0.25

Parâmetro	Pré-requisitos	Descrição	Interface do usuário / Entrada do usuário	Ajuste de fábrica
Cortar líquido não homogêneo	–	Entre o valor de corte de vazão para aplicações em líquidos. Abaixo deste valor o 'Índice de homogeneidade do meio' será definido para 0.	Número do ponto flutuante positivo	0.05
Índice de bolhas suspensas	O índice de diagnóstico está disponível apenas para o Promass Q.	Exibe o a quantidade relativa bolhas suspensas no meio.	Número do ponto flutuante assinado	–
Cortar bolhas suspensas	Este parâmetro está disponível somente para o Promass Q.	Insira o valor de corte para bolhas suspensas. Abaixo desse valor o 'Index for suspended bubbles' esta definido como 0.	Número do ponto flutuante positivo	0.05

12 Diagnóstico e solução de problemas

12.1 Localização de falhas geral

Para o display local

Erro	Possíveis causas	Medida corretiva
O display local está escuro, mas a saída do sinal está dentro da faixa válida	O cabo do módulo do display não está conectado corretamente.	Insira o conector corretamente ao módulo principal dos componentes eletrônicos e ao módulo do display.
Display local escuro e sem sinais de saída	A tensão de alimentação não corresponde à tensão especificada na etiqueta de identificação.	Aplique a fonte de alimentação correta → 55 → 49.
Display local escuro e sem sinais de saída	A fonte de alimentação possui polaridade incorreta.	Polaridade reversa da fonte de alimentação.
Display local escuro e sem sinais de saída	Sem contato entre os cabos de conexão e os terminais.	Garanta o contato elétrico entre o cabo e o terminal.
Display local escuro e sem sinais de saída	<ul style="list-style-type: none"> ▪ Os terminais não estão conectados corretamente ao módulo de componentes eletrônicos I/O. ▪ Os terminais não estão conectados corretamente ao módulo de componentes eletrônicos principal. 	Verifique os terminais.
Display local escuro e sem sinais de saída	<ul style="list-style-type: none"> ▪ O módulo dos componentes eletrônicos I/O está com falha. ▪ O módulo principal dos componentes eletrônicos está com falha. 	Solicitar peça de reposição → 228.
Display local escuro e sem sinais de saída	O conector entre o módulo principal de componentes eletrônicos e o módulo do display não está conectado corretamente.	Verifique a conexão e corrija, caso necessário.
O display local não pode ser lido, mas a saída do sinal está dentro da faixa válida	O display está ajustado para muito brilhante ou muito escuro.	<ul style="list-style-type: none"> ▪ Ajuste o display para mais brilhante, pressionando simultaneamente \boxplus + \boxminus. ▪ Ajuste o display para mais escuro, pressionando simultaneamente \boxminus + \boxplus.
O display local está escuro, mas a saída do sinal está dentro da faixa válida	O módulo do display está com falha.	Solicitar peça de reposição → 228.
A luz de fundo do display local é vermelha	Um evento diagnóstico com comportamento diagnóstico de "Alarme" ocorreu.	Tome as medidas corretivas → 211
O texto no display local aparece em um idioma que não pode ser entendido.	O idioma de operação selecionado não pode ser entendido.	<ol style="list-style-type: none"> 1. Pressione \boxminus + \boxplus por 2 s ("posição inicial"). 2. Pressione \boxminus. 3. Configure o idioma desejado em parâmetro Display language (→ 157).
Mensagem no display local: "Erro de Comunicação" "Verifique os Componentes Eletrônicos"	A comunicação entre o módulo do display e os componentes eletrônicos foi interrompida.	<ul style="list-style-type: none"> ▪ Verifique o cabo e o conector entre o módulo principal de componentes eletrônicos e o módulo do display. ▪ Solicitar peça de reposição → 228.

Para os sinais de saída

Erro	Possíveis causas	Medida corretiva
Saída do sinal fora da faixa válida	O módulo principal dos componentes eletrônicos está com falha.	Solicitar peça de reposição → 228.
Saída do sinal fora da faixa válida de corrente (< 3.6 mA ou > 22 mA)	<p>O módulo principal dos componentes eletrônicos está com falha.</p> <p>O módulo dos componentes eletrônicos I/O está com falha.</p>	Solicitar peça de reposição → 228.

Erro	Possíveis causas	Medida corretiva
O equipamento exibe o valor correto no display local, mas a saída do sinal é incorreta, apesar de estar na faixa válida.	Erro de configuração de parâmetros	Verifique e corrija a configuração do parâmetro.
O equipamento mede incorretamente.	Erro de configuração ou o equipamento está sendo operado fora de sua aplicação.	1. Verifique e corrija a configuração do parâmetro. 2. Observe os valores limite especificados em "Dados Técnicos".

Para acesso

Falha	Possíveis causas	Ação corretiva
O acesso para gravação aos parâmetros não é possível.	Proteção contra gravação de hardware habilitada.	Ajuste a seletora de proteção contra gravação no módulo dos componentes eletrônicos principais para a posição DESLIGADO → 168.
O acesso para gravação aos parâmetros não é possível.	A função do usuário atual tem autorização de acesso limitada.	1. Verifique a função do usuário → 78. 2. Insira corretamente o código de acesso específico do cliente → 78.
A conexão via protocolo HART não é possível.	O resistor de comunicação está ausente ou está instalado incorretamente	Instale o resistor de comunicação (250 Ω) corretamente. Observe a carga máxima → 237.
A conexão via protocolo HART não é possível.	Commubox <ul style="list-style-type: none"> ▪ Conectada incorretamente. ▪ Configurada incorretamente. ▪ O driver não está instalado corretamente. ▪ A porta USB do PC está configurada incorretamente. 	Consulte a documentação sobre a Commubox FXA195 HART:  Informações técnicas TI00404F
Não foi possível conectar ao servidor de rede.	O servidor de rede está desabilitado.	Usando a ferramenta de operação "FieldCare" ou "DeviceCare", verifique se o servidor de rede do equipamento está habilitado e, se necessário, habilite-o → 85.
	A interface Ethernet do PC está configurada incorretamente.	<ul style="list-style-type: none"> ▶ Verifique as propriedades do protocolo de Internet (TCP/IP) → 81. ▶ Verifique as configurações de rede com o gerente de TI.
Não foi possível conectar ao servidor de rede.	O endereço IP do PC está configurado incorretamente.	Verifique o endereço IP: 192.168.1.212 → 81
Não foi possível conectar ao servidor de rede.	Os dados de acesso ao Wi-Fi estão incorretos.	<ul style="list-style-type: none"> ▪ Verifique o status de rede Wi-Fi. ▪ Inicie a sessão do equipamento novamente, usando os dados de acesso Wi-Fi. ▪ Verifique se o Wi-Fi está habilitado no instrumento de medição e na unidade de operação → 81.
	Comunicação Wi-Fi desabilitada.	–
Não é possível se conectar ao servidor de rede, FieldCare ou DeviceCare.	A rede Wi-Fi não está disponível.	<ul style="list-style-type: none"> ▪ Verifique se a recepção Wi-Fi está presente: o LED no módulo do display fica aceso em azul. ▪ Verifique se a conexão Wi-Fi está habilitada: o LED no módulo do display pisca em azul. ▪ Ligue a função do instrumento.
Conexão de rede não está presente ou está instável	A rede Wi-Fi está fraca.	<ul style="list-style-type: none"> ▪ A unidade de operação está fora da faixa de recepção: Verifique o status da rede na unidade de operação. ▪ Para melhorar o desempenho da rede, use uma antena Wi-Fi externa.
	Comunicação paralela Wi-Fi e Ethernet	<ul style="list-style-type: none"> ▪ Verifique as configurações de rede. ▪ Habilite temporariamente somente o Wi-Fi como interface.
Navegador Web congelado e a operação não é mais possível	A transferência de dados está ativa.	Aguarde até que a transferência de dados ou a ação atual seja concluída.

Falha	Possíveis causas	Ação corretiva
	Conexão perdida	<ul style="list-style-type: none"> ▶ Verifique a conexão do cabo e a fonte de alimentação. ▶ Atualize o navegador de internet e reinicie se necessário.
A exibição do conteúdo do navegador de internet está difícil de ler ou está incompleta.	A versão do navegador de internet usada não é a ideal.	<ul style="list-style-type: none"> ▶ Use a versão correta do navegador de internet → 80. ▶ Esvazie o cache do navegador. ▶ Reinicie o navegador de internet.
	Configurações de visualização inadequadas.	Altere o tamanho da fonte/proporção do display do navegador Web.
Exibição incompleta ou inexistente do conteúdo no navegador de internet	<ul style="list-style-type: none"> ▪ O JavaScript não está habilitado. ▪ O JavaScript não pode ser habilitado. 	<ul style="list-style-type: none"> ▶ Habilite o JavaScript. ▶ Insira <code>http://XXX.XXX.X.XX/servlet/basic.html</code> como o endereço IP.
A operação com FieldCare ou DeviceCare através da interface de operação CDI-RJ45 (porta 8000) não é possível.	O firewall do PC ou da rede está bloqueando a comunicação.	Dependendo das configurações do firewall usado no PC ou na rede, o firewall deve ser adaptado ou desativado para permitir o acesso ao FieldCare/DeviceCare.
Não é possível realizar o flash do firmware com o FieldCare ou DeviceCare através da interface de operação CDI-RJ45 (porta 8000 ou portas TFTP).	O firewall do PC ou da rede está bloqueando a comunicação.	Dependendo das configurações do firewall usado no PC ou na rede, o firewall deve ser adaptado ou desativado para permitir o acesso ao FieldCare/DeviceCare.

12.2 Informações de diagnóstico por diodos de emissão de luz (LED)

12.2.1 Transmissor

Proline 500 – digital

Diferentes LEDs no transmissor fornecem informações sobre o status do equipamento.

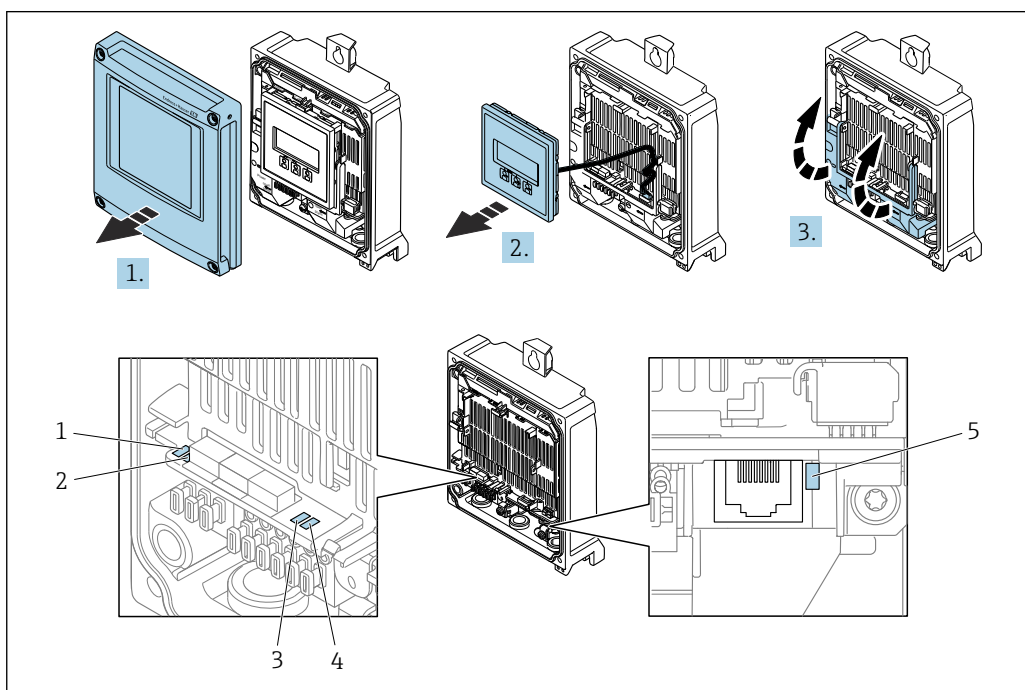

- 1 Tensão de alimentação
- 2 Status do Equipamento
- 3 Não usado
- 4 Comunicação
- 5 Interface de operação (CDI) ativa

1. Abra a tampa do invólucro.
2. Remova o módulo do display.
3. Abra a tampa do terminal.

LED	Cor	Significado
1 Tensão de alimentação	Desligado	A tensão de alimentação está desligada ou muito baixa.
	Verde	A tensão de alimentação está OK.
2 Status do equipamento (operação normal)	Desligado	Erro de firmware
	Verde	O status do equipamento está OK.
	Piscando em verde	O equipamento não está configurado.
	Piscando em vermelho	Um evento diagnóstico com comportamento diagnóstico de "Aviso" ocorreu.
	Vermelho	Um evento diagnóstico com comportamento diagnóstico de "Alarme" ocorreu.
	Piscando em vermelho ou verde	O equipamento reinicia.

LED	Cor	Significado
2 Status do equipamento (durante a inicialização)	Pisca vermelho lentamente	Se > 30 segundos: problema com o carregador de inicialização.
	Pisca vermelho rapidamente	Se > 30 segundos: problema de compatibilidade ao ler o firmware.
3 Não usado	–	–
4 Comunicação	Desligado	Comunicação não está ativa.
	Branco	Comunicação ativa.
5 Interface de operação (CDI)	Desligado	Não conectado ou não foi estabelecida conexão.
	Amarelo	Conectado e conexão estabelecida.
	Piscando em amarelo	Interface de operação ativa.

Proline 500

Diferentes LEDs no transmissor fornecem informações sobre o status do equipamento.

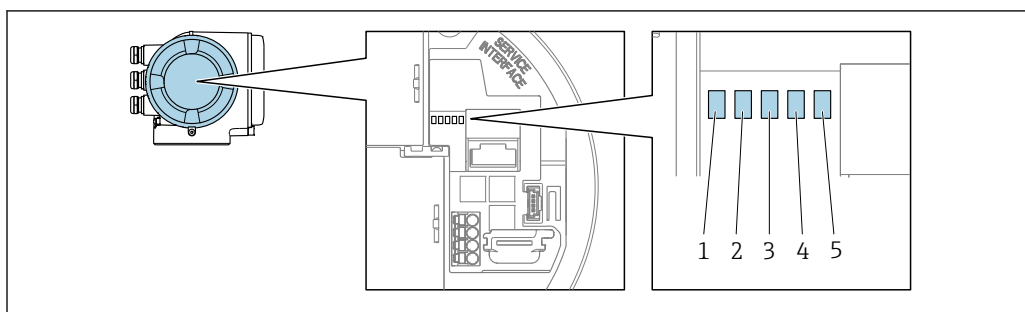

A0029629

- 1 Tensão de alimentação
- 2 Status do Equipamento
- 3 Não usado
- 4 Comunicação
- 5 Interface de operação (CDI) ativa

LED	Cor	Significado
1 Tensão de alimentação	Desligado	A tensão de alimentação está desligada ou muito baixa.
	Verde	A tensão de alimentação está OK.
2 Status do equipamento (operação normal)	Desligado	Erro de firmware
	Verde	O status do equipamento está OK.
	Piscando em verde	O equipamento não está configurado.
	Vermelho	Um evento diagnóstico com comportamento diagnóstico de "Alarme" ocorreu.
	Piscando em vermelho	Um evento diagnóstico com comportamento diagnóstico de "Aviso" ocorreu.
2 Status do equipamento (durante a inicialização)	Pisca vermelho lentamente	Se > 30 segundos: problema com o carregador de inicialização.
	Pisca vermelho rapidamente	Se > 30 segundos: problema de compatibilidade ao ler o firmware.
3 Não usado	–	–
4 Comunicação	Desligado	Comunicação não está ativa.
	Branco	Comunicação ativa.

LED	Cor	Significado
5 Interface de operação (CDI)	Desligado	Não conectado ou não foi estabelecida conexão.
	Amarelo	Conectado e conexão estabelecida.
	Piscando em amarelo	Interface de operação ativa.

12.2.2 Invólucro de conexão do sensor

Proline 500 – digital

Vários diodos de emissão de luz (LED) nos componentes eletrônicos ISEM (Módulo inteligente dos componentes eletrônicos do sensor) no invólucro de conexão do sensor fornecem informações sobre o status do equipamento.

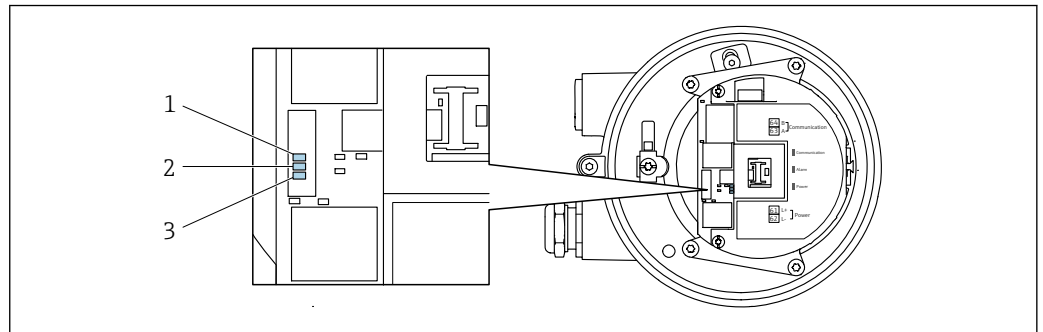

A0029699

- 1 Comunicação
- 2 Status do equipamento
- 3 Tensão de alimentação

LED	Cor	Significado
1 Comunicação	Branco	Comunicação ativa.
2 Status do equipamento (operação normal)	Vermelho	Erro
	Piscando em vermelho	Aviso
2 Status do equipamento (durante a inicialização)	Pisca vermelho lentamente	Se > 30 segundos: problema com o carregador de inicialização.
	Pisca vermelho rapidamente	Se > 30 segundos: problema de compatibilidade ao ler o firmware.
3 Tensão de alimentação	Verde	A tensão de alimentação está em ordem.
	Desligado	A tensão de alimentação está desligada ou muito baixa.

12.3 Informações de diagnóstico no display local

12.3.1 Mensagem de diagnóstico

Falhas detectadas pelo sistema de automonitoramento do medidor são exibidas como uma mensagem de diagnóstico alternadamente com o display operacional.

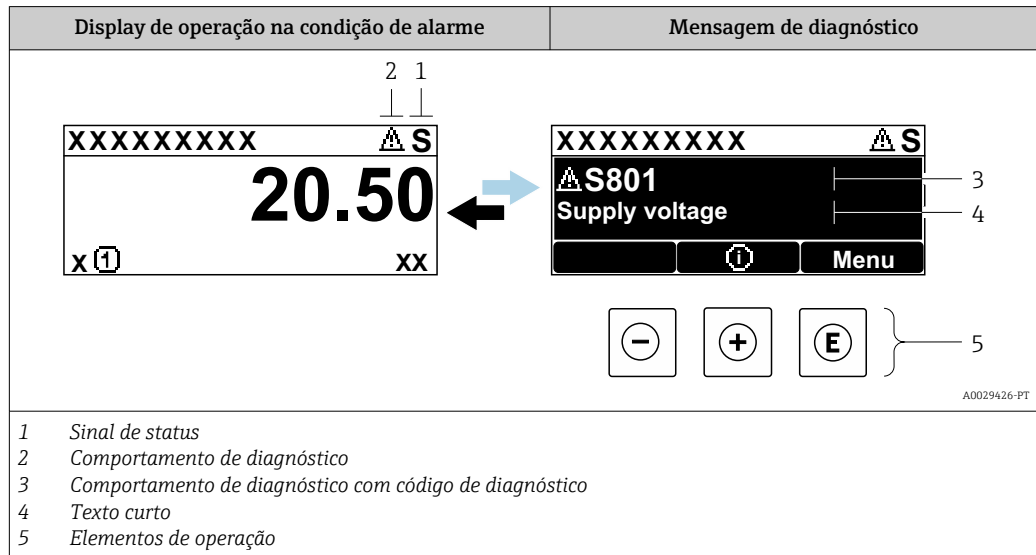

Se dois ou mais eventos de diagnóstico estiverem pendentes simultaneamente, apenas a mensagem do evento de diagnóstico com a maior prioridade é mostrada.

- i** Outros eventos de diagnósticos ocorridos podem ser exibidos em menu **Diagnóstico**:
 - Através do parâmetro → 217
 - Através de submenus → 217



Sinais de status

Os sinais de status fornecem informações sobre o estado e confiabilidade do equipamento, categorizando o motivo da informação de diagnóstico (evento de diagnóstico).

- i** Os sinais de status são classificados de acordo com VDI/VDE 2650 e NAMUR Recomendação NE 107: F = falha, C = verificação da função, S = fora de especificação, M = manutenção necessária

Símbolo	Significado
F	Falha Ocorreu um erro no equipamento. O valor medido não é mais válido.
C	Verificação de função O equipamento está em modo de serviço (por exemplo, durante uma simulação).
S	Fora da especificação O equipamento está sendo operado: <ul style="list-style-type: none"> ▪ Fora dos seus limites de especificação técnica (por exemplo, fora da faixa de temperatura do processo) ▪ Fora da configuração realizada pelo usuário (por ex.: vazão máxima no parâmetro valor 20 mA)
M	Manutenção necessária A manutenção é necessária. O valor medido continua válido.

Comportamento de diagnóstico



Símbolo	Significado
	Alarme <ul style="list-style-type: none"> A medição é interrompida. As saídas do sinal e totalizadores assumem a condição de alarme definida. É gerada uma mensagem de diagnóstico.
	Aviso <ul style="list-style-type: none"> Medição é retomada. As saídas de sinal e os totalizadores não são afetados. É gerada uma mensagem de diagnóstico.

Informações de diagnóstico

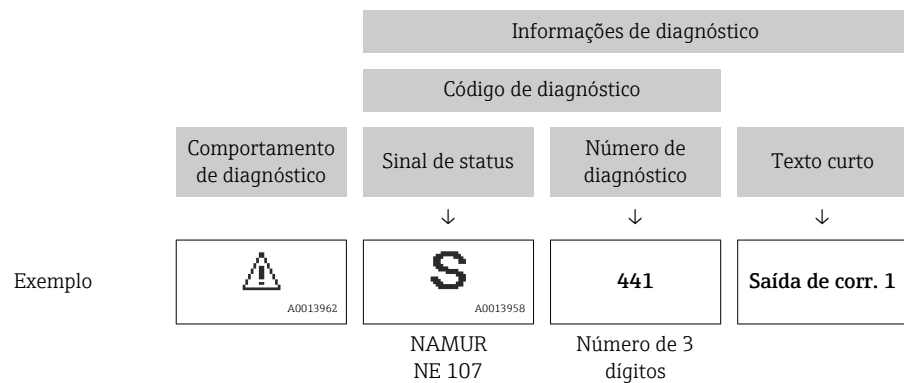
O erro pode ser identificado usando as informações de diagnósticos. O texto curto auxilia oferecendo informações sobre o erro. Além disso, o símbolo correspondente para o comportamento de diagnóstico é exibido na frente das informações de diagnóstico no display local.



Elementos de operação

Tecla de operação	Significado
	Tecla mais <i>No menu, submenu</i> Abre a mensagem sobre medidas corretivas.
	Tecla Enter <i>No menu, submenu</i> Abre o menu de operações.

12.3.2 Recorrendo a medidas corretivas

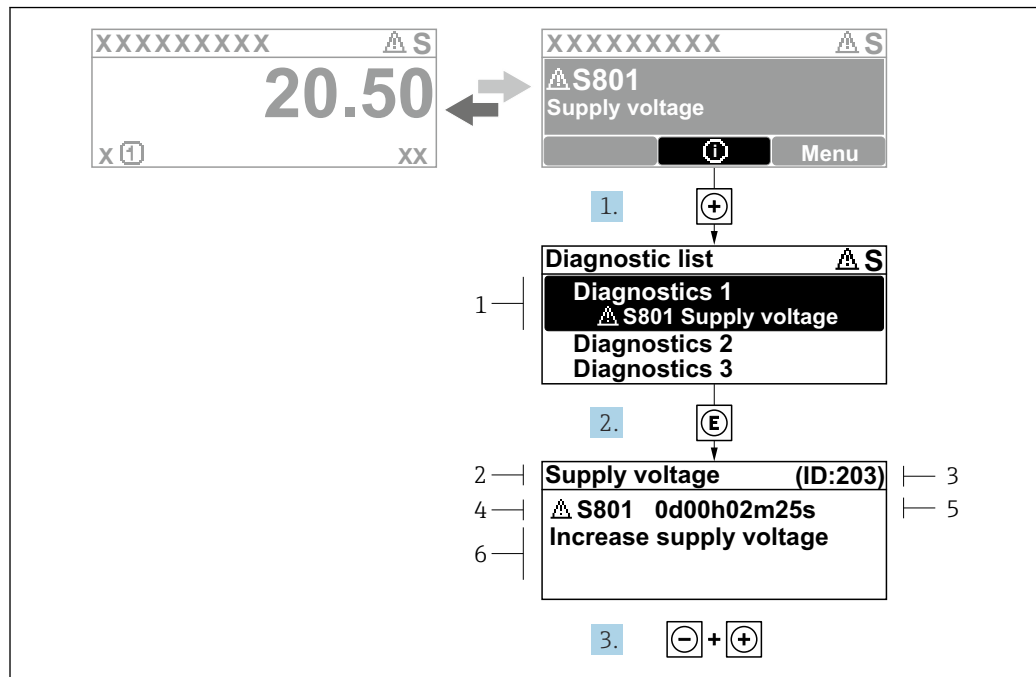

A0029431-PT

42 Mensagem para medidas corretivas

- 1 Informações de diagnóstico
- 2 Texto curto
- 3 Identificação do Serviço
- 4 Comportamento de diagnóstico com código de diagnóstico
- 5 Tempo em operação quando ocorreu o erro
- 6 Medidas corretivas

1. O usuário está na mensagem de diagnóstico.
Pressione **+** (símbolo **ⓘ**).
↳ A submenu **Lista de diagnóstico** se abre.
2. Selecione o evento de diagnóstico com **+** ou **-** e pressione **⏏**.
↳ Abre a mensagem sobre medidas corretivas.
3. Pressione **-** + **+** simultaneamente.
↳ A mensagem sobre medidas corretivas fecha.

O usuário está em menu **Diagnóstico** em uma entrada para um evento de diagnóstico, ex.: em submenu **Lista de diagnóstico** ou parâmetro **Diagnóstico anterior**.

1. Pressione **⏏**.
↳ Abre a mensagem para medidas corretivas para o evento de diagnóstico selecionado.
2. Pressione **-** + **+** simultaneamente.
↳ A mensagem para medidas corretivas fecha.

12.4 Informações de diagnóstico no navegador de internet

12.4.1 Opções de diagnóstico

Quaisquer erros detectados pelo medidor são exibidos no navegador de rede na página inicial uma vez que o usuário esteja conectado.

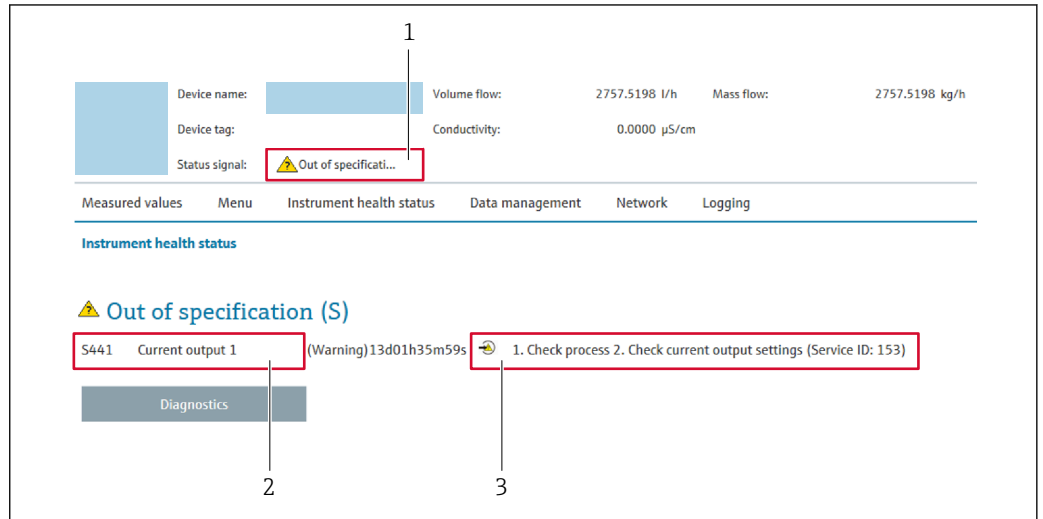

A0031056

- 1 Área de status com sinal de status
- 2 Informações de diagnóstico
- 3 Medidas corretivas com ID de serviço

i Além disso, os eventos de diagnóstico que ocorreram podem ser exibidos em menu **Diagnóstico**:

- Através do parâmetro → 217
- Através do submenu → 217

Sinais de status

Os sinais de status fornecem informações sobre o estado e confiabilidade do equipamento, categorizando o motivo da informação de diagnóstico (evento de diagnóstico).

Símbolo	Significado
	Falha Ocorreu um erro no equipamento. O valor medido não é mais válido.
	Verificação de função O equipamento está em modo de serviço (por exemplo, durante uma simulação).
	Fora da especificação O equipamento está sendo operado: <ul style="list-style-type: none"> ▪ Fora dos seus limites de especificação técnica (por exemplo, fora da faixa de temperatura do processo) ▪ Fora da configuração realizada pelo usuário (por ex.: vazão máxima no parâmetro valor 20 mA)
	Manutenção necessária A manutenção é necessária. O valor medido continua válido.

i Os sinais de status são categorizados de acordo com VDI/VDE 2650 e Recomendação NAMUR NE 107.

12.4.2 Acessar informações de correção

A informação de correção fornecida é fornecida para cada evento de diagnósticos para garantir que problemas podem ser rapidamente corrigidos. Estas medidas são exibidas em vermelho, juntamente com o evento de diagnóstico e a respectivas informações de diagnóstico.

12.5 Informações de diagnóstico no FieldCare ou DeviceCare

12.5.1 Opções de diagnóstico

Qualquer falha detectada pelo medidor é exibida na página inicial da ferramenta de operação, uma vez que a conexão seja estabelecida.

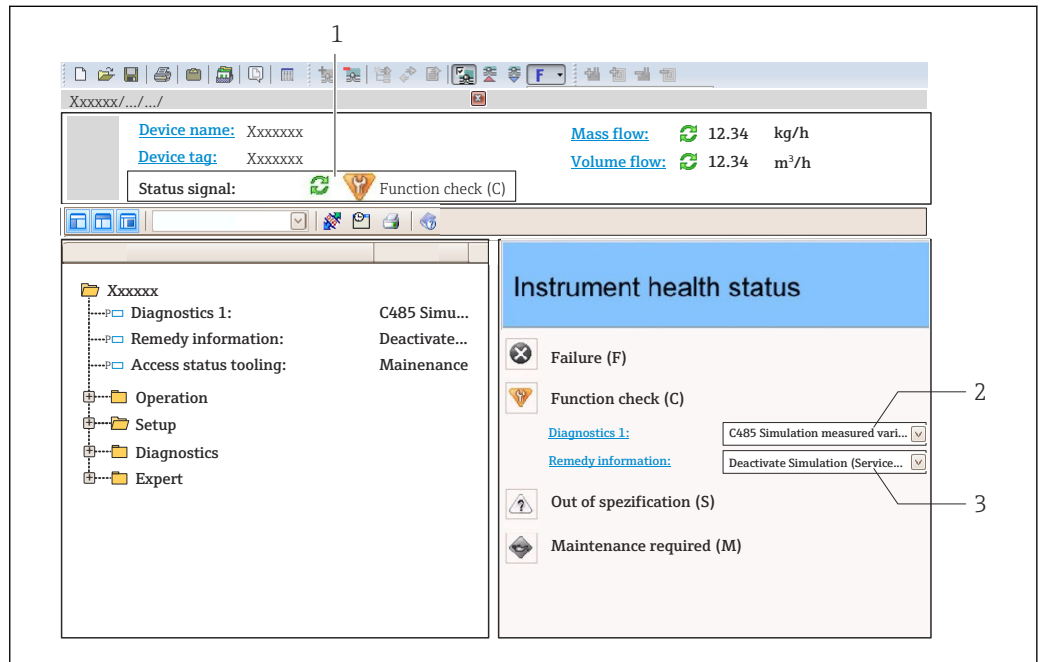

1 Área de status com sinal de status → 202

2 Informações de diagnóstico → 203

3 Medidas corretivas com ID de serviço

i Além disso, os eventos de diagnóstico que ocorreram podem ser exibidos em menu **Diagnóstico**:

- Através do parâmetro → 217
- Através do submenu → 217

Informações de diagnóstico

O erro pode ser identificado usando as informações de diagnósticos. O texto curto auxilia oferecendo informações sobre o erro. Além disso, o símbolo correspondente para o comportamento de diagnóstico é exibido na frente das informações de diagnóstico no display local.

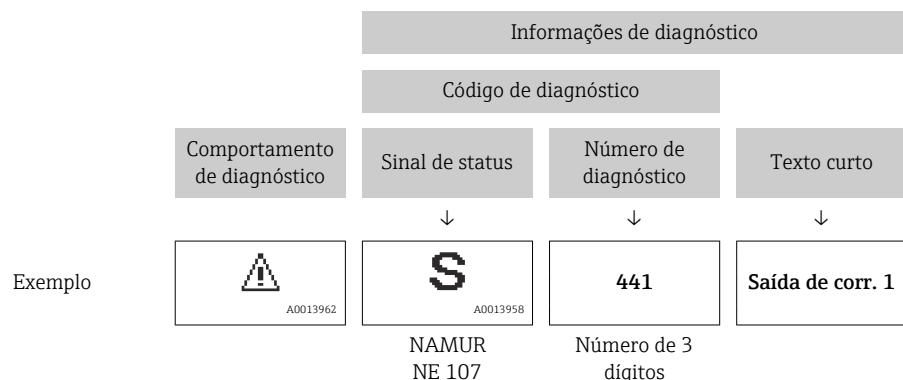

12.5.2 Acessar informações de correção

A informação de correção fornecida é fornecida para cada evento de diagnósticos para garantir que problemas podem ser rapidamente corrigidos:

- Na página inicial
A informação de correção é exibida em um campo separado abaixo da informação de diagnósticos.
- No menu **Diagnóstico**
A informação de correção pode ser acessada na área de trabalho na interface de usuário.

O usuário está em menu **Diagnóstico**.

1. Acesse o parâmetro desejado.
2. À direita na área de trabalho, posicione o mouse sobre o parâmetro.
 - ↳ Aparece uma dica com informação de correção para o evento de diagnósticos.

12.6 Adaptação das informações de diagnóstico

12.6.1 Adaptação do comportamento de diagnóstico

Para cada informação de diagnóstico é atribuído de fábrica um comportamento de diagnóstico específico. O usuário pode alterar esta atribuição para informações de diagnóstico específicas em submenu **Nível de evento**.

Especialista → Sistema → Manuseio de diagnóstico → Nível de evento

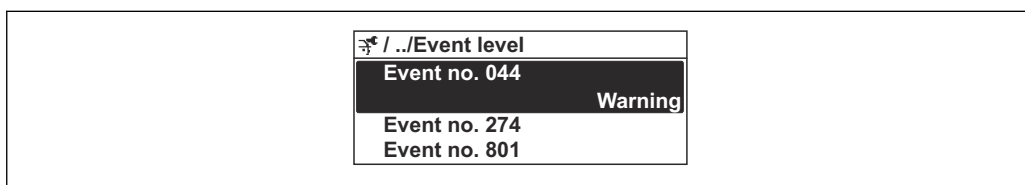

A0014048-PT

43 *Uso do display local como exemplo*

É possível atribuir as seguintes opções ao número de diagnóstico como o comportamento de diagnóstico:

Opções	Descrição
Alarme	O equipamento para a medição. As saídas do sinal e totalizadores assumem a condição de alarme definida. É gerada uma mensagem de diagnóstico. A iluminação de fundo muda para vermelho.
Advertência	O equipamento continua a medir. As saídas de sinal e os totalizadores não são afetados. É gerada uma mensagem de diagnóstico.
Apenas entrada no livro de registro	O equipamento continua a medir. A mensagem de diagnóstico é apenas exibida em submenu Registro de eventos (submenu Lista de eventos) e não é exibida em sequência alternada com o display operacional.
Desl.	O evento de diagnóstico é ignorado e nenhuma mensagem de diagnóstico é gerada ou inserida.

12.6.2 Adaptação do sinal de status

Para cada informação de diagnóstico é atribuído de fábrica um sinal de status específico. O usuário pode alterar esta atribuição para informações de diagnóstico específicas em submenu **Categoria Evento diagnóstico**.

Especialista → Comunicação → Categoria Evento diagnóstico



Sinais de status disponíveis

Configuração de acordo com a especificação HART 7 (Status condensado), de acordo com NAMUR NE107.

Símbolo	Significado
F <small>A0013956</small>	Falha Ocorreu um erro no equipamento. O valor medido não é mais válido.
C <small>A0013959</small>	Verificação de função O equipamento está em modo de serviço (por exemplo, durante uma simulação).
S <small>A0013958</small>	Fora da especificação O equipamento está sendo operado: <ul style="list-style-type: none"> ▪ Fora dos seus limites de especificação técnica (por exemplo, fora da faixa de temperatura do processo) ▪ Fora da configuração realizada pelo usuário (por ex.: vazão máxima no parâmetro valor 20 mA)

Símbolo	Significado
M <small>A0013957</small>	Manutenção necessária A manutenção é necessária. O valor medido continua válido.
N <small>A0023076</small>	Não tem efeito no status do condensado.

12.7 Visão geral das informações de diagnóstico

-  A quantidade de informações de diagnóstico e o número de variáveis medidas afetadas aumenta se o medidor tiver um ou mais pacotes de aplicativo.
-  Em caso algumas informações de diagnóstico, o sinal de status e o comportamento de diagnóstico podem ser alterados. Altere as informações de diagnóstico →  209

Número do diagnóstico	Texto resumido	Ação de reparo	Sinal de status [da fábrica]	Comportamento do diagnóstico [da fábrica]
Diagnóstico do sensor				
002	Sensor desconhecido	1. Verifique se o sensor correto está montado 2. Verifique se o código da matriz 2d não está danificado	F	Alarm
022	Sensor de Temperatura com Defeito	1. Se disponível: Verifique conexão entre sensor e transmissor 2. Verifique ou substitua módulo eletrônico do sensor (ISEM) 3. Substitua o sensor	F	Alarm
046	Limites Sensor excedidos	1. Verificar condição do processo 2. Inspeccionar sensor	S	Warning ¹⁾
062	Conexão do sensor danificada	1. Se disponível: Verifique conexão entre sensor e transmissor 2. Verifique ou substitua módulo eletrônico do sensor (ISEM) 3. Substitua o sensor	F	Alarm
063	Falha na corrente de excitação	1. Se disponível: Verifique conexão entre sensor e transmissor 2. Verifique ou substitua módulo eletrônico do sensor (ISEM) 3. Substitua o sensor	F	Alarm
082	Armazenamento de dados inconsistente	Verifique as conexões do módulo	F	Alarm
083	Conteúdo da memória inconsistente	1. Reiniciar dispositivo 2. Restaurar dados D-DAT 3. Trocar S-DAT	F	Alarm
119	Inicialização do sensor ativa	Inicialização do sensor em progresso, por favor espere	C	Warning
140	Sinal assimétrico do sensor	1. Se disponível: Verifique conexão entre sensor e transmissor 2. Verifique ou substitua módulo eletrônico do sensor (ISEM) 3. Substitua o sensor	S	Alarm ¹⁾
141	Falha no ajuste zero	1. Verifique condições de processo 2. Repita o procedimento de comissionamento 3. Verifique o sensor	F	Alarm
142	Índice assim. bob. do sensor muito alto	Analisar sensor	S	Warning ¹⁾
144	Erro de medição muito alto	1. Checar as condições de processo 2. Checar ou trocar o sensor	F	Alarm ¹⁾
Diagnóstico dos componentes eletrônicos				
201	Eletrônica defeituosa	1. Reinicie o dispositivo 2. Substitua a eletrônica	F	Alarm
242	Firmware incompatível	1. Verifique a versão do firmware 2. Flash ou substitua o módulo eletrônico	F	Alarm

Número do diagnóstico	Texto resumido	Ação de reparo	Sinal de status [da fábrica]	Comportamento do diagnóstico [da fábrica]
252	Módulo incompatível	1. Checar módulos eletrônicos 2. Checar se os módulos corretos estão disponíveis (ex: NEx, Ex) 3. Substituir módulos eletrônicos	F	Alarm
262	Conexão do módulo interrompida	1. Verifique ou substitua o cabo de conexão entre o módulo eletr. do sensor e a eletr. principal 2. Verifique ou substitua ISEM ou eletr. principal	F	Alarm
270	Eletrônica Principal defeituosa	1. Reinicie o dispositivo 2. Substitua o módulo eletrônico principal	F	Alarm
271	Falha de eletrônica Principal	1. Reinicie o dispositivo 2. Substitua o módulo eletrônico principal	F	Alarm
272	Falha de eletrônica Principal	Reiniciar o dispositivo	F	Alarm
273	Eletrônica Principal defeituosa	1. Preste atenção para exibir a operação de emergência 2. Substitua a eletrônica principal	F	Alarm
275	Módulo de E/S com defeito	Alterar módulo de E/S	F	Alarm
276	Modulo I/O em falha	1. Reiniciar aparelho 2. Alterar módulo de E/S	F	Alarm
283	Conteúdo da memória inconsistente	Reiniciar o dispositivo	F	Alarm
302	Verificação do equipamento ativa	Verificação do equipamento ativa, favor aguarde	C	Warning ¹⁾
303	Configuração do I/O 1 para n alterada	1. Aplicar configuração de módulo I/O (parâmetro 'Aplicar configuração I/O') 2. Após recarregar descrição do dispositivo e verificar conexão elétrica	M	Warning
304	Verificação do equipamento falhou	1. Analisar o relatório de verificação 2. Repetir procedimento de comissionamento 3. Analisar sensor	F	Alarm ¹⁾
311	Eletrônica do sensor (ISEM) danificada	Manutenção requerida! Não reinicie o dispositivo	M	Warning
330	Arquivo flash inválido	1. Atualizar firmware do medidor 2. Reiniciar o medidor	M	Warning
331	Update de firmware falhou	1. Atualizar firmware do medidor 2. Reiniciar o medidor	F	Warning
332	Falha de escrita no HistoROM	1. Substitua placa de interface do usuário 2. Ex d/XP substitua transmissor	F	Alarm
361	Modulo I/O 1 para n falha	1. Reiniciar aparelho 2. Verificar módulos eletrônicos 3. Alterar módulo E/S ou eletrônico principal	F	Alarm
369	Leitor de código de matriz com defeito	Troque o código matriz do scanner	F	Alarm
371	Sensor de Temperatura com Defeito	Contate Serviços	M	Warning

Número do diagnóstico	Texto resumido	Ação de reparo	Sinal de status [da fábrica]	Comportamento do diagnóstico [da fábrica]
372	Eletrônica do sensor (ISEM) danificada	1. Reinicie o dispositivo 2. Verifique se a falha permanece 3. Substitua o módulo eletrônico do sensor (ISEM)	F	Alarm
373	Eletrônica do sensor (ISEM) danificada	Transferência de dados ou reset do dispositivo	F	Alarm
374	Eletrônica do sensor (ISEM) danificada	1. Reinicie o dispositivo 2. Verifique se a falha permanece 3. Substitua o módulo eletrônico do sensor (ISEM)	S	Warning ¹⁾
375	Falha da comunicação I/O 1 para n	1. Reinicie o dispositivo 2. Verifique se a falha permanece 3. Substitua o módulo das eletrônicas inclusive os módulos eletrônicos	F	Alarm
378	Alimentação da ISEM falha	1. Se disponível: Verificar a conexão do cabo entre o sensor e transmissor 2. Trocar módulo da eletrônica principal 3. Trocar módulo eletrônico ISEM	F	Alarm
382	Armazenamento de dados	1. Insira o T-DAT 2. Substitua o T-DAT	F	Alarm
383	Conteúdo da memória	Reset do dispositivo	F	Alarm
387	HistoROM com defeito nos dados	Contate o departamento de serviços	F	Alarm
Diagnóstico de configuração				
410	Transferência de dados falhou	1. Tentar transferência de dados 2. Verificar conexão	F	Alarm
412	Processando download	Download ativo, favor aguarde	C	Warning
431	Ajust 1 para n requerido	Carry out trim	C	Warning
437	Configuração incompatível	1. Atualize o firmware 2. Execute a redefinição de fábrica	F	Alarm
438	Conjunto de dados diferente	1. Verifique o arquivo do conjunto de dados 2. Verifique a parametrização do dispositivo 3. Baixe a parametrização do novo dispositivo	M	Warning
441	Saída de corrente 1 para n defeituosa	1. Verificar o processo 2. Verificar as configurações da saída de corrente	S	Warning ¹⁾
442	Saída de frequência com defeito	1. Verificar o processo 2. Verificar as configurações de saída de frequência	S	Warning ¹⁾
443	Saída de pulso 1 para n com defeito	1. Verificar o processo 2. Verificar as configurações de saída de pulso	S	Warning ¹⁾
444	Entrada de corrente 1 para n em falha	1. Verificar Processo 2. Verificar parâmetros da entrada corrente	S	Warning ¹⁾
453	Substituição de vazão ativa	Desativar override de vazão	C	Warning

Número do diagnóstico	Texto resumido	Ação de reparo	Sinal de status [da fábrica]	Comportamento do diagnóstico [da fábrica]
484	Simulação de modo de falha ativo	Desativar simulação	C	Alarm
485	Simulação de variável de processo ativa	Desativar simulação	C	Warning
486	Simulação de entrada de corrente ativa	Desativar simulação	C	Warning
491	Simulação ativa na saída de corrente 1 para n	Desativar simulação	C	Warning
492	Simulação de saída de frequência ativa	Desativar simulação da saída de frequência	C	Warning
493	Saída de pulso simulação ativa	Desativar simulação da saída de pulso	C	Warning
494	Simulação de saída de comutada ativa	Desativar simulação da saída de chave	C	Warning
495	Simulação de evento de diagnóstico ativo	Desativar simulação	C	Warning
496	Simulação de entrada de status ativa	Desactivar simulação de entrada de estado	C	Warning
502	Ativação/desativação do CT falhou	Siga a sequência de ativação/desativação de transf de custódia: Primeiro realize o login autorizado, depois ajuste o DIP switch no modulo eletr princi	C	Warning
520	Config hardware I/O 1 para n invalida	1. Checar configuração de hardware I/O 2. Substituir módulo I/O errado 3. Plugar o módulo de saída de pulso dobrado no slot correct	F	Alarm
528	Cálculo de concentração não é possível	Fora da faixa válida do algoritmo de cálculo selecionado 1. Verificar config de concentração 2. Verificar valores medidos, ex: densidade ou temp.	S	Alarm
529	Cálculo de concentração impreciso	Fora da faixa válida do algoritmo de cálculo selecionado 1. Verificar config de concentração 2. Verificar valores medidos, ex: densidade ou temp.	S	Warning
537	Configuração	1. Checar o endereço IP na rede 2. Trocar o endereço IP	F	Warning
540	Modo de transferência de custódia falhou	1. Desligar medidor e mudar chave DIP 2. Desativar modo transf de custódia 3. Reativar modo transf de custódia 4. Checar componentes eletrônicos	F	Alarm
543	Saída de pulso dupla	1. Verificar o processo 2. Verificar as configurações de saída de pulso	S	Warning ¹⁾
593	Simulação saída dupla de pulsos	Desativar simulação da saída de pulso	C	Warning
594	Simulação da saída rele	Desativar simulação da saída de chave	C	Warning

Número do diagnóstico	Texto resumido	Ação de reparo	Sinal de status [da fábrica]	Comportamento do diagnóstico [da fábrica]
599	Transf Custodia logbook cheio	1. Desativa o modo Transf Custodia 2. Limpa todo logbook para Transf Custodia (30 entradas) 3. Ativa o modo Transf Custodia	F	Warning ¹⁾
Diagnóstico do processo				
803	Loop de corrente 1 defeituoso	1. Verificar fiação 2. Alterar módulo de E/S	F	Alarm
830	Temperatura ambiente demasiado Alta	Reduzir temp. ambiente ao redor do invólucro do sensor	S	Warning ¹⁾
831	Temperatura Ambiente demasiado Baixa	Aumentar temp. ambiente ao redor do invólucro do sensor	S	Warning ¹⁾
832	Temperatura da eletrônica muito alta	Reduzir temperatura ambiente	S	Warning ¹⁾
833	Temperatura da eletrônica muito baixa	Aumentar temperatura ambiente	S	Warning ¹⁾
834	Temperatura de processo Alta	Reduzir temperatura do processo	S	Warning ¹⁾
835	Temperatura de processo Baixa	Aumentar temperatura do processo	S	Warning ¹⁾
842	Valor do processo abaixo do limite	1. Diminuir o valor do processo 2. Verifique o aplicativo 3. Verifique o sensor	S	Warning ¹⁾
862	Tubo parcialmente cheio	1. Verificar gases no processo 2. Ajustar limites de detecção	S	Warning ¹⁾
882	Sinal de entrada com defeito	1. Verifique a parametrização do sinal de entrada 2. Verifique o dispositivo externo 3. Verifique as condições do processo	F	Alarm
910	Tubos não oscilam	1. Se possível: Analisar conexão do cabo entre sensor e transmissor 2. Analisar ou trocar módulo eletrônico do sensor (ISEM) 3. Analisar sensor	F	Alarm
912	Meio não homogêneo	1. Verificar cond. processo 2. Aumentar pressão do sistema	S	Warning ¹⁾
913	Meio não aplicável	1. Checar as condições de processo 2. Checar o modulo eletrônico do sensor	S	Warning ¹⁾
915	Viscosidade fora da especificação	1. Evite fluxo bifásico 2. Aumente pressão de processo 3. Verificar se viscosidade e densidade estão dentro do range 4. Analisar condições de proc.	S	Warning ¹⁾
941	Temp. API/ASTM fora da especificação	1. Verifique a temperatura de processo com o grupo de commodities selecionado API/ASME 2. Verifique os parâmetros relacionados API/ASME	S	Warning ¹⁾
942	Densidade API/ASTM fora da especificação	1. Verificar densidade do processo com a seleção do grupo de commodities API/ASTM 2. Verificar parâmetros relacionados API/ASME	S	Warning ¹⁾





Número do diagnóstico	Texto resumido	Ação de reparo	Sinal de status [da fábrica]	Comportamento do diagnóstico [da fábrica]
943	Pressão API fora de especificação	1. Checar pressão de processo com grupo de produtos API selecionados 2. Checar parâmetros relacionados a API	S	Warning ¹⁾
944	Monitoramento Falhou	Checar as condições de processo para o Heartbeat Monitoring	S	Warning ¹⁾
948	Amortecimento de oscilação muito alto	Verificar condicoes processo	S	Warning ¹⁾
984	Risco de condensação	1. Diminuir a temperatura ambiente 2. Aumentar temperatura do meio	S	Warning ¹⁾

1) O comportamento de diagnóstico pode ser alterado.

12.8 Eventos de diagnóstico pendentes

O menu **Diagnóstico** permite ao usuário visualizar o evento de diagnóstico atual e o evento de diagnóstico anterior separadamente.





 Para chamar as medidas para corrigir um evento de diagnóstico:

- Através do display local →  204
- Através do navegador →  206
- Através da ferramenta de operação "FieldCare" →  208
- Através da ferramenta de operação "DeviceCare" →  208

 Outros eventos de diagnóstico pendentes podem ser exibidos em submenu **Lista de diagnóstico** →  217.

Navegação

Menu "Diagnóstico"

 Diagnóstico	
Diagnóstico atual	→  217
Diagnóstico anterior	→  217
Tempo de operação desde reinício	→  217
Tempo de operação	→  217

Visão geral dos parâmetros com breve descrição

Parâmetro	Pré-requisitos	Descrição	Interface do usuário
Diagnóstico atual	Ocorreu um evento de diagnóstico.	Mostra o evento de diagnóstico atual juntamente com a informação de diagnóstico.  Caso duas ou mais mensagens ocorram ao mesmo tempo, somente será exibida a mensagem com o nível de prioridade mais alto.	Símbolo para o comportamento de diagnóstico, código de diagnóstico e mensagem curta.
Diagnóstico anterior	Já ocorreram dois eventos de diagnóstico.	Mostra o evento de diagnóstico anterior ao evento atual juntamente com as informações de diagnóstico.	Símbolo para o comportamento de diagnóstico, código de diagnóstico e mensagem curta.
Tempo de operação desde reinício	-	Mostra o período que o medidor esteve em operação desde a última reinicialização.	Dias (d), horas (h), minutos (m) e segundos (s)
Tempo de operação	-	Indica por quanto tempo o aparelho esteve em operação.	Dias (d), horas (h), minutos (m) e segundos (s)

12.9 Lista de diagnóstico

É possível exibir até 5 eventos de diagnóstico pendentes no momento em submenu **Lista de diagnóstico** juntamente com as informações de diagnóstico associadas. Se mais de 5 eventos de diagnóstico estiverem pendentes, o display exibe os eventos de prioridade máxima.



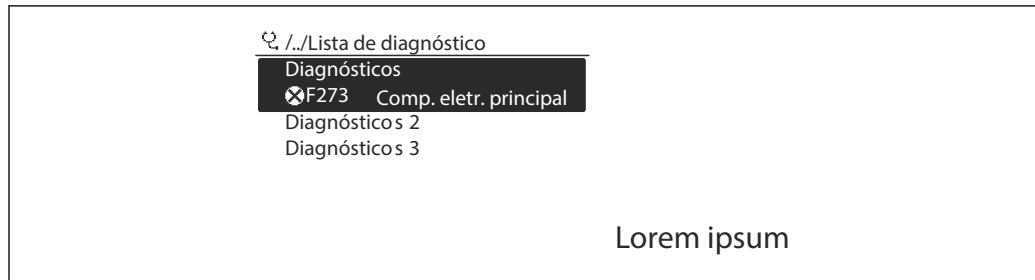

Caminho de navegação

Diagnóstico → Lista de diagnóstico



A0014006-PT

 44 *Uso do display local como exemplo*

-  Para chamar as medidas para corrigir um evento de diagnóstico:
- Através do display local →  204
 - Através do navegador →  206
 - Através da ferramenta de operação "FieldCare" →  208
 - Através da ferramenta de operação "DeviceCare" →  208

12.10 Registro de eventos

12.10.1 Leitura do registro de eventos

O submenu **Lista de eventos** fornece uma visão geral cronológica das mensagens de evento que ocorreram.

Caminho de navegação

Menu **Diagnóstico** → submenu **Registro de eventos** → Lista de eventos

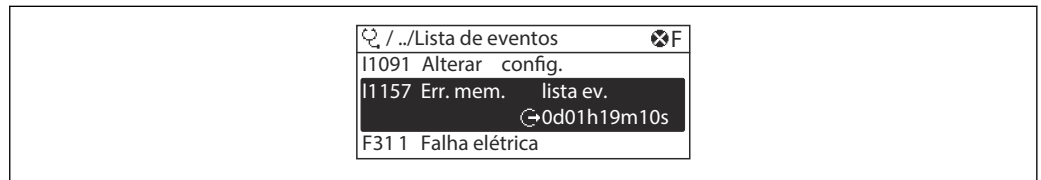

A0014008-PT

45 *Uso do display local como exemplo*

- Um máximo de 20 mensagens de evento podem ser exibidas em ordem cronológica.
- Se o pacote da aplicação **HistoROM estendido** (opção de pedido) estiver habilitado no equipamento, a lista de eventos pode conter até 100 entradas.

O histórico de evento inclui entradas para:

- Eventos de diagnóstico → 211
- Eventos de informação → 220

Além do tempo de operação quando o evento ocorreu, cada evento também recebe um símbolo que indica se o evento ocorreu ou terminou:

- Evento de diagnósticos
 - : Ocorrência do evento
 - : Fim do evento
- Evento de informação
 - : Ocorrência do evento

Para chamar as medidas para corrigir um evento de diagnóstico:

- Através do display local → 204
- Através do navegador → 206
- Através da ferramenta de operação "FieldCare" → 208
- Através da ferramenta de operação "DeviceCare" → 208

Para filtragem das mensagens de evento exibidas → 219

12.10.2 Filtragem do registro de evento

Usando parâmetro **Opções de filtro** é possível definir qual categoria de mensagem de evento é exibida no submenu **Lista de eventos**.

Caminho de navegação

Diagnóstico → Registro de eventos → Opções de filtro

Categorias de filtro

- Todos
- Falha (F)
- Verificação da função (C)
- Fora de especificação (S)
- Necessário Manutenção (M)
- Informação (I)

12.10.3 Visão geral dos eventos de informações

Diferente de um evento de diagnóstico, um evento de informação é exibido no registro de eventos somente e não na lista de diagnóstico.

Número da informação	Nome da informação
I1000	----- (Instrumento ok)
I1079	Sensor alterado
I1089	Ligado
I1090	Reset da configuração
I1091	Configuração alterada
I1092	HistoROM backup apagado
I1111	Falha no ajuste da densidade
I11280	Ver. e ajust. do ponto zero recomendado
I11281	Ver. e ajust. do ponto zero não rec.
I1137	Eletrônica alterada
I1151	Reset do histórico
I1155	Reset da temperatura da eletrônica
I1156	Trend do erro de memória
I1157	Lista de eventos de erros na memória
I1209	Ajuste da densidade ok
I1221	Falha no ajuste do ponto zero
I1222	Ajuste do ponto zero ok
I1256	Display: direito de acesso alterado
I1264	Sequencia de segurança abortada
I1278	Módulo I/O reiniciado
I1335	Firmware Alterado
I1361	Web server: login falhou
I1397	Fieldbus: direito de acesso alterado
I1398	CDI: direito de acesso alterado
I1444	Verificação do equipamento aprovada
I1445	Verificação do equipamento falhou
I1447	Gravar dados de referência da aplicação
I1448	Dados de ref. da aplicação gravados
I1449	Falha gravação dados ref. aplicação
I1450	Monitoramento OFF
I1451	Monitoramento ON
I1457	Falha: Verificação erro de medição
I1459	Falha: verificação modulo I/O
I1460	Falha na verificação HBSI
I1461	Falha: Verificação do sensor
I1462	Falha: verific. módulo eletr. sensor
I1512	Download iniciado
I1513	Download finalizado
I1514	Upload iniciado

Número da informação	Nome da informação
I1515	Upload finalizado
I1517	Transferência de custódia ativa
I1518	Transferência de custódia inativa
I1554	Sequência de segurança iniciada
I1555	Sequência de segurança confirmada
I1556	Modo de segurança desligado
I1618	Modulo I/O 2 substituído
I1619	Modulo I/O 3 substituído
I1621	Modulo I/O 4 substituído
I1622	Calibração alterada
I1624	Todos os totalizadores reiniciados
I1625	Proteção de escrita ativa
I1626	Proteção de escrita desativada
I1627	Login realizado com sucesso
I1628	Display: login bem sucedido
I1629	Acesso ao CDI bem sucedido
I1631	Web server acesso alterado
I1632	Display: login falhou
I1633	Acesso ao CDI falhou
I1634	Restauração aos parâmetros de fábrica
I1635	Restaurar parâmetros originais
I1639	Limite máximo de ciclos de chaveamento
I1643	Tranf de custodia logbook limpo
I1649	Proteção de escrita ativada
I1650	Proteção de escrita desativada
I1651	Parametro Transf Custodia alterado
I1712	Novo arquivo de flash recebido
I1725	Modulo eletr do sensor (ISEM) trocado
I1726	Backup de configuração falhou

12.11 Reinicialização do medidor

Toda a configuração do equipamento ou parte da configuração pode ser redefinida para um estado definido no Parâmetro **Reset do equipamento** (→  162).

12.11.1 Faixa de função do parâmetro "Reset do equipamento"

Opções	Descrição
Cancelar	Nenhuma medida é executada e o usuário sai do parâmetro.
Para configurações de entrega	Todo parâmetro para o qual foi solicitada uma configuração padrão específica do cliente é reiniciado com este valor. Todos os parâmetros são redefinidos com o ajuste de fábrica.
Reiniciar aparelho	A reinicialização redefine todos os parâmetros com dados armazenados na memória volátil (RAM) para o ajuste de fábrica (por exemplo, dados do valor medido). A configuração do equipamento permanece inalterada.
Restabeleça o backup do S-DAT	Restaura os dados salvos no S-DAT. Informação adicional: Esta função pode ser usada para resolver o problema de memória "083 Conteúdo da memória inconsistente" ou para restaurar os dados S-DAT quando um novo S-DAT for instalado.  Essa opção é exibida apenas em uma condição de alarme.

12.12 Informações do equipamento

O submenu **Informações do equipamento** contém todos os parâmetros que exibem informações diferentes para a identificação do equipamento.





Navegação

Menu "Diagnóstico" → Informações do equipamento

► Informações do equipamento	
Tag do equipamento	→ ⓘ 223
Número de série	→ ⓘ 223
Versão do firmware	→ ⓘ 223
Nome do equipamento	→ ⓘ 224
Fabricante	→ ⓘ 224
Código do equipamento	→ ⓘ 224
Código estendido do equipamento 1	→ ⓘ 224
Código estendido do equipamento 2	→ ⓘ 224
Código estendido do equipamento 3	→ ⓘ 224
Versão ENP	→ ⓘ 224
Versão do equipamento	→ ⓘ 224
ID do equipamento	→ ⓘ 224
Tipo de equipamento	→ ⓘ 224
ID do fabricante	→ ⓘ 224



Visão geral dos parâmetros com breve descrição

Parâmetro	Descrição	Interface do usuário	Ajuste de fábrica
Tag do equipamento	Mostra o nome do ponto de medição.	Máx. 32 caracteres, como letras, números ou caracteres especiais (por exemplo @, %, /).	Promass
Número de série	Mostra o número de série do equipamento.	Máx. grupo de caracteres de 11 dígitos que compreende letras e números.	-
Versão do firmware	Mostra a versão de firmware instalada no equipamento.	Caracteres no formato xx.yy.zz	-

Parâmetro	Descrição	Interface do usuário	Ajuste de fábrica
Nome do equipamento	Mostra o nome do transmissor.  O nome pode ser encontrado na etiqueta de identificação do transmissor.	Promass 300/500	–
Fabricante	Mostra o fabricante.	Sequência de caracteres contendo números, letras e caracteres especiais	Endress+Hauser
Código do equipamento	Mostra o order code do equipamento.  O código do produto pode ser encontrado na etiqueta de identificação do sensor e do transmissor no campo "Código do produto".	Conjunto de caracteres formado por letras, números e alguns sinais de pontuação (por ex.: /).	–
Código estendido do equipamento 1	Mostra a primeira parte do order code estendido.  O código do produto estendido também pode ser encontrado na etiqueta de identificação do sensor e do transmissor no campo "Código de pedido estendido".	Cadeia de caracteres	–
Código estendido do equipamento 2	Mostra a segunda parte do order code estendido.  O código do produto estendido também pode ser encontrado na etiqueta de identificação do sensor e do transmissor no campo "Código de pedido estendido".	Cadeira de caracteres	–
Código estendido do equipamento 3	Mostra a terceira parte do order code estendido.  O código do produto estendido também pode ser encontrado na etiqueta de identificação do sensor e do transmissor no campo "Código de pedido estendido".	Cadeira de caracteres	–
Versão ENP	Mostra a versão da placa de identificação da eletrônica (ENP).	Cadeira de caracteres	2.02.00
Versão do equipamento	Mostra a revisão do dispositivo no qual o mesmo está registrado junto a HART Communication Foundation.	Número hexadecimal com 2 dígitos	7
ID do equipamento	Mostre o ID do instrumento para identificação do instrumento na rede HART.	Número hexadecimal com seis dígitos	–
Tipo de equipamento	Mostra o tipo de dispositivo no qual o instrumento está registrado junto a HART Communication Foundation.	Número hexadecimal	0x3B (para Promass 300/500)
ID do fabricante	Mostra o ID dispositivo está registrado com o Fundação de Comunicação HART.	Número hexadecimal com dois dígitos	0x11 (para Endress+Hauser)

12.13 Histórico do firmware

Versão data	Versão do firmware	Código de pedido para "Versão de firmware"	Firmware Alterações	Tipo de documentação	Documentação
08.2022	01.06.zz	Opção 60	<ul style="list-style-type: none"> ▪ Novo tipo de gás: metano com hidrogênio ▪ Oito valores de exibição no display local ▪ Verificação do ponto zero e assistente de ajuste do zero ▪ Nova unidade de densidade: °API ▪ Novos parâmetros de diagnóstico ▪ Idiomas adicionais para os relatórios da Heartbeat Technology 	Instruções de operação	BA01529D/06/EN/05.22
09.2019	01.05.zz	Opção 66	<ul style="list-style-type: none"> ▪ Manipulador de fração de gás ▪ Filtro adaptativo, índice de arraste de gás ▪ Módulo de entrada específico para a aplicação ▪ Atualização do pacote de aplicação de petróleo 	Instruções de operação	BA01529D/06/PT/03.19
10.2017	01.01.zz	Opção 71	<ul style="list-style-type: none"> ▪ Novo petróleo ▪ Atualização de concentração ▪ OPC-UA com nova segurança ▪ Display local - desempenho aprimorado e entrada de dados através do editor de texto ▪ Bloqueio de teclado otimizado para display local ▪ Melhorias e aperfeiçoamentos referentes à medição da transferência de custódia ▪ Atualização do recurso de servidor de rede <ul style="list-style-type: none"> ▪ Suporte para a função de dados de tendência ▪ Função Heartbeat aprimorada para incluir resultados detalhados (página 3/4 do relatório) ▪ Configuração do equipamento de acordo com o PDF (registro de parâmetro, similar à impressão FDT) ▪ Capacidade da rede de interface Ethernet (serviço) ▪ Atualização abrangente do recurso Heartbeat ▪ Display local - suporte para o modo de infraestrutura WLAN ▪ Implementação do código de reinicialização 	Instruções de operação	BA01529D/06/PT/02.17
08.2016	01.00.zz	Opção 78	Firmware original	Instruções de operação	BA01529D/06/PT/01.16

 É possível fazer o flash do firmware para a versão atual ou versão anterior usando a interface de serviço. Para a compatibilidade da versão do firmware, consulte a seção "Histórico e compatibilidade do equipamento" →  226

 Para a compatibilidade da versão do firmware com a versão anterior, os arquivos de descrição de equipamento instalados e as ferramentas de operação, observe as informações referentes ao equipamento no documento "Informações do fabricante".

 As informações do fabricante estão disponíveis:

- Na área de download no site da Endress+Hauser: www.endress.com → Downloads
- Especifique os dados a seguir:
 - Raiz do produto: ex.: 8F5B

A raiz do produto é a primeira parte do código do produto: consulte a etiqueta de identificação no equipamento.

- Pesquisa de texto: Informações do fabricante
- Tipo de meio: Documentação – Documentação técnica

12.14 Histórico do equipamento e compatibilidade

O modelo do equipamento é documentado no código de pedido na etiqueta de identificação do equipamento (p.ex. 8F3BXX-XXX...XXA1-XXXXXX).

Modelo do equipamento	Lançamento	Alteração comparada com o modelo anterior	Compatibilidade com o modelo anterior
A2	09.2019	Modelo E/S com desempenho aprimorado e funcionalidade: ver firmware do equipamento 01.05.zz →  225	Não
A1	08.2016	–	–

13 Manutenção

13.1 Serviço de manutenção

Nenhum trabalho de manutenção especial é exigido.

13.1.1 Limpeza externa

Ao limpar a parte externa do medidor, use sempre agentes de limpeza que não ataquem a superfície do invólucro ou as vedações.

13.1.2 Limpeza interna

Observe os seguintes pontos para limpeza CIP e SIP:

- Utilize apenas agentes de limpeza aos quais as partes molhadas sejam adequadamente resistentes.
- Observe a temperatura máxima do meio permitida para o medidor .

13.2 Medição e teste do equipamento

A Endress+Hauser oferece uma variedade de medição e equipamento de teste, como o Netilion ou os testes de equipamento.

 Sua Central de vendas Endress+Hauser pode fornecer informações detalhadas sobre os serviços.

Lista de alguns dos equipamentos de medição e teste: →  232

13.3 Assistência técnica da Endress+Hauser

A Endress+Hauser oferece uma ampla variedade de serviços para manutenção, como recalibração, serviço de manutenção ou testes de equipamento.

 Sua Central de vendas Endress+Hauser pode fornecer informações detalhadas sobre os serviços.

14 Reparo

14.1 Notas gerais

14.1.1 Conceito de reparo e conversão

O conceito de reparo e conversão da Endress+Hauser considera os seguintes aspectos:

- O medidor tem um projeto modular.
- Peças sobressalentes são agrupadas em kits lógicos com as instruções de instalação associadas.
- Reparos executados pela assistência técnica da Endress+Hauser ou por clientes devidamente treinados.
- Equipamentos certificados somente podem ser convertidos em outros equipamentos certificados pela assistência técnica da Endress+Hauser ou pela fábrica.

14.1.2 Observações sobre reparo e conversão



Para o reparo e a conversão de um medidor, observe o seguinte:

- ▶ Use somente peças de reposição originais da Endress+Hauser.
- ▶ Faça o reparo de acordo com as instruções de instalação.
- ▶ Observe as normas aplicáveis, as regulamentações federais/nacionais, documentação Ex (XA) e certificados.
- ▶ Documente todos os reparos e conversões e insira os detalhes no Netilion Analytics.

14.2 Peças de reposição

Device Viewer (www.endress.com/deviceviewer):

Todas as peças de reposição do medidor, junto com o código de pedido, são listadas aqui e podem ser solicitados. Se estiver disponível, os usuários também podem fazer o download das Instruções de Instalação associadas.

-  Número de série do medidor:
 - Está localizado na etiqueta de identificação do equipamento.
 - Pode ser lido através do parâmetro **Número de série** (→  223) em submenu **Informações do equipamento**.

14.3 Assistência técnica da Endress+Hauser

A Endress+Hauser oferece uma grande abrangência de serviços.

-  Sua Central de vendas Endress+Hauser pode fornecer informações detalhadas sobre os serviços.

14.4 Devolução

As especificações para devolução segura do equipamento podem variar, dependendo do tipo do equipamento e legislação nacional.

1. Consulte a página na internet para mais informações:
<https://www.endress.com/support/return-material>
↳ Selecione a região.
2. Se estiver devolvendo o equipamento, embale-o de maneira que ele esteja protegido com confiança contra impactos e influências externas. A embalagem original oferece a melhor proteção.

14.5 Descarte

 Se solicitado pela Diretriz 2012/19/ da União Europeia sobre equipamentos elétricos e eletrônicos (WEEE), o produto é identificado com o símbolo exibido para reduzir o descarte de WEEE como lixo comum. Não descartar produtos que apresentam esse símbolo como lixo comum. Ao invés disso, devolva-os ao fabricante para descarte sob as condições aplicáveis.

14.5.1 Remoção do medidor

1. Desligue o equipamento.

ATENÇÃO

Perigo às pessoas pelas condições do processo!

- ▶ Cuidado com as condições perigosas do processo como a pressão no equipamento de medição, a alta temperatura ou meios agressivos.
2. Faça as etapas de instalação e de conexão das seções "Instalação do medidor" e "Conexão com o medidor" na ordem inversa. Observe as instruções de segurança.

14.5.2 Descarte do medidor

ATENÇÃO

Risco para humanos e para o meio ambiente devido a fluidos que são perigosos para a saúde.

- ▶ Certifique-se de que o medidor e todas as cavidades estão livres de resíduos de fluidos que são danosos à saúde ou ao meio ambiente, como substâncias que permearam por frestas ou difundiram pelo plástico.

Siga as observações seguintes durante o descarte:













- ▶ Verifique as regulamentações federais/nacionais.
- ▶ Garanta a separação adequada e o reuso dos componentes do equipamento.





15 Acessórios

Vários acessórios, que podem ser solicitados com o equipamento ou posteriormente da Endress+Hauser, estão disponíveis para o equipamento. Informações detalhadas sobre o código de pedido em questão estão disponíveis em seu centro de vendas local Endress+Hauser ou na página do produto do site da Endress+Hauser: www.endress.com.



15.1 Acessórios específicos do equipamento

15.1.1 Para o transmissor



Acessórios	Descrição
Transmissor <ul style="list-style-type: none"> ▪ Proline 500 – digital ▪ Proline 500 	Transmissor para substituição ou armazenamento. Use o código de pedido para definir as seguintes especificações: <ul style="list-style-type: none"> ▪ Aprovações ▪ Saída ▪ Entrada ▪ Display/operação ▪ Invólucro ▪ Software <p> ▪ Proline 500 – transmissor digital: Número de pedido: 8X5BXX-*****A</p> <p>▪ Transmissor Proline 500: Número de pedido: 8X5BXX-*****B</p> <p> Transmissor Proline 500 para reposição: É essencial especificar o número de série do transmissor de corrente ao fazer o pedido. Com base no número de série, os dados específicos do equipamento (ex.: fatores de calibração) do equipamento de reposição podem ser usados para o novo transmissor.</p> <p> ▪ Proline 500 – transmissor digital: Instruções de Instalação EA01151D</p> <p>▪ Proline 500 transmissor: Instruções de Instalação EA01152D</p>
Antena WLAN externa	Antena WLAN externa com 1.5 m (59.1 in) cabo de conexão e dois suportes em ângulo. Código de pedido para "Acompanha acessórios", opção P8 "Antena sem fio de longo alcance". <ul style="list-style-type: none">  ▪ A antena WLAN externa não é adequada para uso em aplicações higiênicas. ▪ Informações adicionais sobre a interface WLAN →  88. <p> Número de pedido: 71351317</p> <p> Instruções de instalação EA01238D</p>
Conjunto de montagem em tubo	Conjunto de montagem na tubulação para transmissor. <ul style="list-style-type: none">  Proline 500 – transmissor digital Número de pedido: 71346427  Instruções de instalação EA01195D  Transmissor Proline 500 Número de pedido: 71346428
Tampa de proteção contra tempo Transmissor <ul style="list-style-type: none"> ▪ Proline 500 – digital ▪ Proline 500 	Usado para proteger o medidor contra os efeitos do tempo: ex.: água da chuva, aquecimento excessivo proveniente de luz solar direta. <ul style="list-style-type: none">  ▪ Proline 500 – transmissor digital Número de pedido: 71343504 ▪ Transmissor Proline 500 Número de pedido: 71343505 <p> Instruções de instalação EA01191D</p>



Proteção do display Proline 500 – digital	<p>É utilizado para proteger o display contra impactos ou marcas de areia, por exemplo, em áreas desertas.</p> <p> Número de pedido: 71228792</p> <p> Instruções de instalação EA01093D</p>
Cabo de conexão Proline 500 – digital Sensor – Transmissor	<p>O cabo de conexão pode ser solicitado diretamente com o medidor (código de pedido para "Cabo, conexão do sensor") ou como um acessório (número de pedido DK8012).</p> <p>Estão disponíveis os seguintes comprimentos de cabo: código do pedido para "Conexão do sensor, cabo"</p> <ul style="list-style-type: none"> ▪ Opção B: 20 m (65 ft) ▪ Opção E: Configurável pelo usuário até máx. 50 m ▪ Opção F: Configurável pelo usuário até máx. 165 ft <p> Comprimento máximo possível do cabo para um Proline 500 – cabo de conexão digital: 300 m (1000 ft)</p>
Cabos de conexão Proline 500 Sensor – Transmissor	<p>O cabo de conexão podem ser solicitados diretamente com o medidor (código de pedido para "Cabo, conexão do sensor") ou como um acessório (número de pedido DK8012).</p> <p>Estão disponíveis os seguintes comprimentos de cabo: código do pedido para "Conexão do sensor, cabo"</p> <ul style="list-style-type: none"> ▪ Opção 1: 5 m (16 ft) ▪ Opção 2: 10 m (32 ft) ▪ Opção 3: 20 m (65 ft) <p> Comprimento possível do cabo para um cabo de conexão Proline 500: máx. 20 m (65 ft)</p>

15.1.2 Para o sensor

Acessórios	Descrição
Isolador de metal	<p>É usado para estabilizar a temperatura dos fluidos no sensor. É permitido usar água, vapor d'água e outros líquidos não corrosivos como fluidos.</p> <p> Se estiver usando óleo como meio de aquecimento, consulte a Endress+Hauser.</p> <p>Isoladores de metal não podem ser usados com sensores equipados com um disco de ruptura.</p> <p>Use o código de pedido com a raiz do produto DK8003.</p> <p> Documentação especial SD02156D</p>



15.2 Acessórios específicos de comunicação

Acessórios	Descrição
Commubox FXA195 HART	<p>Para comunicação HART intrinsecamente seguros com FieldCare através da porta USB.</p> <p> Informações técnicas TI00404F</p>
Conversor de loop HART HMX50	<p>É usado para avaliar e converter variáveis de processo dinâmico HART em sinais de corrente analógicos ou valores-limite.</p> <p> <ul style="list-style-type: none"> ▪ Informações técnicas TI00429F ▪ Instruções de operação BA00371F </p>
Fieldgate FXA42	<p>Transmissão dos valores medidos de instrumentos de medição analógicos de 4 a 20 mA conectados, bem como de instrumentos de medição digitais</p> <p> <ul style="list-style-type: none"> ▪ Informações técnicas TI01297S ▪ Instruções de operação BA01778S ▪ Página do produto: www.endress.com/fxa42 </p>





Field Xpert SMT50	<p>O PC tablet Field Xpert SMT50 para configuração do equipamento permite o gerenciamento de ativos da planta móvel em áreas não classificadas. Ele é adequado para que a equipe de comissionamento e de manutenção gerencie os instrumentos de campo com uma interface de comunicação digital e para registrar o progresso.</p> <p>Esse tablet é projetado como uma solução multifuncional com uma biblioteca de driver pré-instalada e é uma ferramenta touch fácil de usar que pode ser utilizada para gerenciar os instrumentos de campos por todo o ciclo de vida dos instrumentos.</p> <ul style="list-style-type: none">  <ul style="list-style-type: none"> ▪ Informações Técnicas TI01555S ▪ Instruções de operação BA02053S ▪ Página do produto: www.endress.com/smt50
Field Xpert SMT70	<p>O tablet Field Xpert SMT70 para configuração do equipamento permite o gerenciamento de ativos de fábrica de forma móvel em áreas classificadas e não classificadas. Ele é adequado para que a equipe de comissionamento e de manutenção gerencie os instrumentos de campo com uma interface de comunicação digital e para registrar o progresso.</p> <p>Esse tablet é projetado como uma solução multifuncional com uma biblioteca de driver pré-instalada e é uma ferramenta touch fácil de usar que pode ser utilizada para gerenciar os instrumentos de campos por todo o ciclo de vida dos instrumentos.</p> <ul style="list-style-type: none">  <ul style="list-style-type: none"> ▪ Informações técnicas TI01342S ▪ Instruções de operação BA01709S ▪ Página do produto: www.endress.com/smt70
Field Xpert SMT77	<p>O tablet Field Xpert SMT77 para configuração de equipamentos permite o gerenciamento de ativos industriais de forma móvel, em áreas classificadas como Ex Zona 1.</p> <ul style="list-style-type: none">  <ul style="list-style-type: none"> ▪ Informações técnicas TI01418S ▪ Instruções de operação BA01923S ▪ Página do produto: www.endress.com/smt77

15.3 Acessórios específicos para serviço

Acessórios	Descrição
Applicator	<p>Software para seleção e dimensionamento de instrumentos de medição Endress+Hauser:</p> <ul style="list-style-type: none"> ▪ Escolha dos instrumentos de medição para especificações industriais ▪ Cálculo de todos os dados necessários para identificar o medidor de vazão ideal: por exemplo, diâmetro nominal, perda de pressão, velocidade da vazão e precisão da medição. ▪ Exibição gráfica dos resultados dos cálculos ▪ Determinação do código de pedido parcial, administração, documentação e acesso a todos os dados e parâmetros relacionados ao processo durante toda a duração do projeto. <p>O Applicator está disponível: Através da Internet: https://portal.endress.com/webapp/applicator</p>
Netilion	<p>Ecosistema de IIoT: Obtenha conhecimento</p> <p>Com o ecossistema de IIoT Netilion, a Endress+Hauser possibilita que você otimize o desempenho da sua indústria, digitalize fluxos de trabalho, compartilhe conhecimento e melhore a colaboração.</p> <p>Com base em décadas de experiência em automação de processos, a Endress+Hauser oferece às indústrias de processos um ecossistema de IIoT que fornece aos clientes informações baseadas em dados. Essas informações permitem a otimização do processo, levando a uma maior disponibilidade, eficiência e confiabilidade da fábrica - resultando, assim, em uma indústria mais lucrativa.</p> <p>www.netilion.endress.com</p>

Acessórios	Descrição
FieldCare	<p>Ferramenta de gerenciamento de ativos industriais baseada em FDT da Endress+Hauser.</p> <p>Ele configura todas as unidades de campo inteligentes em seu sistema e ajuda você a gerenciá-las. Através do uso das informações de status, é também um modo simples e eficaz de verificar o status e a condição deles.</p> <p> Instruções de operação BA00027S e BA00059S</p>
DeviceCare	<p>Ferramenta para conectar e configurar equipamentos de campo Endress+Hauser.</p> <p> Brochura sobre inovação IN01047S</p>

15.4 Componentes do sistema

Acessórios	Descrição
Gerenciador de dados gráficos Memograph M	<p>O gerenciador de dados gráficos Memograph M fornece informações sobre todas as variáveis medidas relevantes. Os valores medidos são corretamente gravados, os valores limite são monitorados e os pontos de medição são analisados. Os dados são armazenados na memória interna de 256 MB, bem como em um cartão SD ou pendrive USB.</p> <p> <ul style="list-style-type: none"> ▪ Informações técnicas TI00133R ▪ Instruções de operação BA00247R </p>
Cerabar M	<p>O transmissor de pressão para a medição da pressão absoluta e manométrica de gases, vapores e líquidos. Ele pode ser usado para ler no valor de pressão operacional.</p> <p> <ul style="list-style-type: none"> ▪ Informações técnicas TI00426P e TI00436P ▪ Instruções de operação BA00200P e BA00382P </p>
Cerabar S	<p>O transmissor de pressão para a medição da pressão absoluta e manométrica de gases, vapores e líquidos. Ele pode ser usado para ler no valor de pressão operacional.</p> <p> <ul style="list-style-type: none"> ▪ Informações técnicas TI00383P ▪ Instruções de operação BA00271P </p>
iTEMP	<p>Os transmissores de temperatura podem ser usados em todas as aplicações e são adequados para a medição de gases, vapor e líquidos. Eles podem ser usados para ler na temperatura do meio.</p> <p> Documento "Campos de atividade" FA00006T</p>

16 Dados técnicos

16.1 Aplicação

O medidor somente é adequado para medição de vazão de líquidos e gases .

Dependendo da versão solicitada, o medidor pode também medir meios potencialmente explosivos, inflamáveis, venenosos e oxidantes.

Para garantir que o equipamento permaneça em condições de operação apropriada para sua vida útil, use o medidor apenas com um meio para o qual as partes molhadas do processo sejam suficientemente resistentes.

16.2 Função e projeto do sistema

Princípio de medição

Medição da vazão mássica com base no princípio de medição Coriolis

Sistema de medição

O sistema de medição consiste em um transmissor e um sensor. O transmissor e o sensor são instalados em locais fisicamente separados. Estão interconectados por cabos de conexão.

Para informações sobre a estrutura do medidor →  14

16.3 Entrada

Variável de medição

Variáveis medidas diretas

- Vazão mássica
- Densidade
- Temperatura

Variáveis medidas calculadas

- Vazão volumétrica
- Vazão volumétrica corrigida
- Densidade de referência

Faixa de medição

Faixa de medição para líquidos

DN		Valores de fundo de escala da faixa de medição $\dot{m}_{\text{mín. (F)}}$ a $\dot{m}_{\text{máx. (F)}}$	
[mm]	[pol.]	[kg/h]	[lb/min]
8	$\frac{3}{8}$	0 para 2 000	0 para 73.50
15	$\frac{1}{2}$	0 para 6 500	0 para 238.9
25	1	0 para 18 000	0 para 661.5
40	$1\frac{1}{2}$	0 para 45 000	0 para 1 654
50	2	0 para 70 000	0 para 2 573
80	3	0 para 180 000	0 para 6 615
100	4	0 para 350 000	0 para 12 860
150	6	0 para 800 000	0 para 29 400
250	10	0 para 2 200 000	0 para 80 850



Faixa de medição para gases

O valor em escala cheia depende da densidade e velocidade do som do gás usado. O valor em escala cheia pode ser calculado com as seguintes fórmulas:



$$\dot{m}_{\text{máx. (G)}} = (\rho_G \cdot c_G / m) \cdot d_i^2 \cdot (\pi/4) \cdot 3600 \cdot n$$

$\dot{m}_{\text{máx. (G)}}$	Valor máximo em escala real para gás [kg/h]
ρ_G	Densidade do gás em [kg/m ³] em condições de operação
c_G	Velocidade do som (gás) [m/s]
d_i	Diâmetro interno do tubo de medição [m]
π	Pi
$n = 2$	Número de tubos de medição
$m = 2$	Para todos os gases exceto gases H ₂ puro e He
$m = 3$	Para gases H ₂ puro e He

Faixa de medição recomendada

 Limite de vazão →  254

Faixa de vazão operável	Acima de 1000 : 1. Faixas de vazão acima do valor máximo de escala predefinido não sobrepõe a unidade eletrônica, resultando em valores do totalizador registrados corretamente.
-------------------------	---

Sinal de entrada	<p>Valores externos medidos</p> <p>Para aumentar a precisão de medição de algumas variáveis medidas ou para calcular a vazão volumétrica correta para gases, o sistema de automação pode gravar de forma contínua diferentes valores medidos no instrumento de medição:</p> <ul style="list-style-type: none"> ■ Pressão de operação para aumentar a precisão de medição (a Endress+Hauser recomenda o uso de um medidor de pressão para pressão absoluta, ex. Cerabar M ou Cerabar S) ■ Temperatura média para aumentar a precisão de medição (ex.iTEMP) ■ Densidade de referência para calcular a vazão volumétrica de gases <p> Vários medidores de pressão e temperatura podem ser solicitados à Endress+Hauser: consulte "Acessórios" seção →  233</p> <p>É recomendado ler em valores externos medidos para calcular a vazão volumétrica.</p>
------------------	---

Protocolo HART

Os valores medidos são gravados a partir do sistema de automação no medidor através do protocolo HART. O transmissor de pressão deve ser compatível com as seguintes funções específicas do protocolo:

- Protocolo HART
- Modo Burst

Entrada em corrente

→  236 Os valores medidos são gravados a partir do sistema de automação no medidor através da entrada em corrente.

Entrada em corrente 0/4 a 20 mA

Entrada em corrente	0/4 a 20 mA (ativo/passivo);
Amplitude da corrente	<ul style="list-style-type: none"> ■ 4 a 20 mA (ativo) ■ 0/4 a 20 mA (passivo)
Resolução	1 μ A
Queda de tensão	Normalmente: 0.6 para 2 V para 3.6 para 22 mA (passiva)
Tensão máxima de entrada	≤ 30 V (passiva)
Tensão do circuito aberto	≤ 28.8 V (ativa)
Possíveis variáveis de entrada	<ul style="list-style-type: none"> ■ Pressão ■ Temperatura ■ Densidade

Entrada de status

Valores máximos de entrada	<ul style="list-style-type: none"> ■ CC -3 para 30 V ■ Se a entrada do estado estiver ativa (ON): $R_i > 3$ kΩ
Tempo de resposta	Configurável: 5 para 200 ms
Nível do sinal de entrada	<ul style="list-style-type: none"> ■ Sinal baixo: CC -3 para +5 V ■ Sinal alto: CC 12 para 30 V
Funções atribuíveis	<ul style="list-style-type: none"> ■ Desligado ■ Redefina os totalizadores individuais separadamente ■ Redefinir todos os totalizadores ■ Vazão de acionamento

16.4 Saída

Sinal de saída

Saída de corrente 4 a 20 mA HART

Código de pedido	"Saída; Entrada 1" (20): Opção BA: saída de corrente 4 a 20 mA HART
Modo de sinal	Pode ser configurado para: <ul style="list-style-type: none"> ▪ Ativo ▪ Passivo
Faixa de corrente	Pode ser configurado para: <ul style="list-style-type: none"> ▪ 4 a 20 mA NAMUR ▪ 4 a 20 mA US ▪ 4 a 20 mA ▪ 0 a 20 mA (apenas se o modo do sinal estiver ativo) ▪ Corrente fixa
Tensão do circuito aberto	CC 28.8 V (ativa)
Tensão máxima de entrada	CC 30 V (passivo)
Carga	250 para 700 Ω
Resolução	0.38 μ A
Amortecimento	Configurável: 0 para 999.9 s
Variáveis medidas atribuíveis	<ul style="list-style-type: none"> ▪ Vazão mássica ▪ Vazão volumétrica ▪ Vazão volumétrica corrigida ▪ Densidade ▪ Densidade de referência ▪ Temperatura ▪ Temperatura do componente eletrônico ▪ Frequência de oscilação 0 ▪ Amortecimento de oscilação 0 ▪ Assimetria do sinal ▪ Excitador de corrente 0 <p> A faixa de opções aumenta se o medidor tiver um ou mais pacotes de aplicação.</p>

Saída de corrente 4 a 20 mA HART Ex i

Código de pedido	"Saída; entrada 1" (20) disponíveis: <ul style="list-style-type: none"> ▪ Opção CA: saída de corrente 4 a 20 mA HART Ex i passiva ▪ Opção CC: saída de corrente 4 a 20 mA HART Ex i ativa
Modo de sinal	Depende da versão do pedido selecionada.
Faixa de corrente	Pode ser configurado para: <ul style="list-style-type: none"> ▪ 4 a 20 mA NAMUR ▪ 4 a 20 mA US ▪ 4 a 20 mA ▪ 0 a 20 mA (apenas se o modo do sinal estiver ativo) ▪ Corrente fixa
Tensão do circuito aberto	CC 21.8 V (ativa)
Tensão máxima de entrada	CC 30 V (passivo)
Carga	<ul style="list-style-type: none"> ▪ 250 para 400 Ω (ativa) ▪ 250 para 700 Ω (passiva)
Resolução	0.38 μ A

Amortecimento	Configurável: 0 para 999.9 s
Variáveis medidas atribuíveis	<ul style="list-style-type: none"> ▪ Vazão mássica ▪ Vazão volumétrica ▪ Vazão volumétrica corrigida ▪ Densidade ▪ Densidade de referência ▪ Temperatura ▪ Temperatura do componente eletrônico ▪ Frequência de oscilação 0 ▪ Amortecimento de oscilação 0 ▪ Assimetria do sinal ▪ Excitador de corrente 0 <p> A faixa de opções aumenta se o medidor tiver um ou mais pacotes de aplicação.</p>

Saída de corrente 4 a 20 mA



Código de pedido	"Saída; entrada 2" (21), "Saída; entrada 3" (022) ou "Saída, Entrada 4" (023): Opção B: Saída de corrente 4 a 20 mA
Modo de sinal	Pode ser configurado para: <ul style="list-style-type: none"> ▪ Ativo ▪ Passivo
Faixa de corrente	Pode ser configurado para: <ul style="list-style-type: none"> ▪ 4 a 20 mA NAMUR ▪ 4 a 20 mA US ▪ 4 a 20 mA ▪ 0 a 20 mA (apenas se o modo do sinal estiver ativo) ▪ Corrente fixa
Valores máximos de saída	22.5 mA
Tensão do circuito aberto	CC 28.8 V (ativa)
Tensão máxima de entrada	CC 30 V (passivo)
Carga	0 para 700 Ω
Resolução	0.38 μ A
Amortecimento	Configurável: 0 para 999.9 s
Variáveis medidas atribuíveis	<ul style="list-style-type: none"> ▪ Vazão mássica ▪ Vazão volumétrica ▪ Vazão volumétrica corrigida ▪ Densidade ▪ Densidade de referência ▪ Temperatura ▪ Temperatura do componente eletrônico ▪ Frequência de oscilação 0 ▪ Amortecimento de oscilação 0 ▪ Assimetria do sinal ▪ Excitador de corrente 0 <p> A faixa de opções aumenta se o medidor tiver um ou mais pacotes de aplicação.</p>



Saída de corrente 4 a 20 mA Ex-i passivo

Código de pedido	"Saída; Entrada 2" (21), "Saída; Entrada 3" (022): Opção C: saída de corrente 4 a 20 mA Ex i passivo
Modo de sinal	Passivo

Faixa de corrente	Pode ser configurado para: <ul style="list-style-type: none"> ▪ 4 a 20 mA NAMUR ▪ 4 a 20 mA US ▪ 4 a 20 mA ▪ Corrente fixa
Valores máximos de saída	22.5 mA
Tensão máxima de entrada	CC 30 V
Carga	0 para 700 Ω
Resolução	0.38 μ A
Amortecimento	Configurável: 0 para 999 s
Variáveis medidas atribuíveis	<ul style="list-style-type: none"> ▪ Vazão mássica ▪ Vazão volumétrica ▪ Vazão volumétrica corrigida ▪ Densidade ▪ Densidade de referência ▪ Temperatura ▪ Temperatura do componente eletrônico ▪ Frequência de oscilação 0 ▪ Amortecimento de oscilação 0 ▪ Assimetria do sinal ▪ Excitador de corrente 0 <p> A faixa de opções aumenta se o medidor tiver um ou mais pacotes de aplicação.</p>

Pulso/frequência/saída comutada

Função	Pode ser configurada para saída em pulso, frequência ou comutada
Versão	Coletor aberto Pode ser configurado para: <ul style="list-style-type: none"> ▪ Ativo ▪ Passivo ▪ NAMUR passivo <p> Ex-i, passivo</p>
Valores máximos de entrada	CC 30 V 250 mA (passiva)
Tensão do circuito aberto	CC 28.8 V (ativa)
Queda de tensão	Para 22.5 mA: \leq CC 2 V
Saída em pulso	
Valores máximos de entrada	CC 30 V 250 mA (passiva)
Corrente máxima de saída	22.5 mA (ativa)
Tensão do circuito aberto	CC 28.8 V (ativa)
Largura do pulso	Configurável: 0.05 para 2 000 ms
Taxa máxima do pulso	10 000 Impulse/s
Valor do pulso	Configurável
Variáveis medidas atribuíveis	<ul style="list-style-type: none"> ▪ Vazão mássica ▪ Vazão volumétrica ▪ Vazão volumétrica corrigida <p> A faixa de opções aumenta se o medidor tiver um ou mais pacotes de aplicação.</p>
Saída de frequência	
Valores máximos de entrada	CC 30 V 250 mA (passiva)

Corrente máxima de saída	22.5 mA (ativa)
Tensão do circuito aberto	CC 28.8 V (ativa)
Frequência de saída	Configurável: frequência do valor final 2 para 10 000 Hz ($f_{\text{máx}} = 12\,500$ Hz)
Amortecimento	Configurável: 0 para 999.9 s
Pulso/razão de pausa	1:1
Variáveis medidas atribuíveis	<ul style="list-style-type: none"> ▪ Vazão mássica ▪ Vazão volumétrica ▪ Vazão volumétrica corrigida ▪ Densidade ▪ Densidade de referência ▪ Temperatura ▪ Temperatura do componente eletrônico ▪ Frequência de oscilação 0 ▪ Amortecimento de oscilação 0 ▪ Assimetria do sinal ▪ Excitador de corrente 0 <p> A faixa de opções aumenta se o medidor tiver um ou mais pacotes de aplicação.</p>
Saída comutada	
Valores máximos de entrada	CC 30 V 250 mA (passiva)
Tensão do circuito aberto	CC 28.8 V (ativa)
Comportamento de comutação	Binário, condutor ou não condutor
Atraso de comutação	Configurável: 0 para 100 s
Número de ciclos de comutação	Ilimitado
Funções atribuíveis	<ul style="list-style-type: none"> ▪ Desabilitar ▪ Ligado ▪ Comportamento de diagnóstico ▪ Limite <ul style="list-style-type: none"> ▪ Vazão mássica ▪ Vazão volumétrica ▪ Vazão volumétrica corrigida ▪ Densidade ▪ Densidade de referência ▪ Temperatura ▪ Totalizador 1-3 ▪ Monitoramento da direção da vazão ▪ Status <ul style="list-style-type: none"> ▪ Detecção do tubo parcialmente preenchido ▪ Corte de vazão baixa <p> A faixa de opções aumenta se o medidor tiver um ou mais pacotes de aplicação.</p>

Saída de duplo pulso

Função	Pulso duplo
Versão	Coletor aberto Pode ser configurado para: <ul style="list-style-type: none"> ▪ Ativo ▪ Passivo ▪ NAMUR passivo
Valores máximos de entrada	CC 30 V 250 mA (passiva)
Tensão do circuito aberto	CC 28.8 V (ativa)
Queda de tensão	Para 22.5 mA: \leq CC 2 V

Frequência de saída	Configurável: 0 para 1 000 Hz
Amortecimento	Configurável: 0 para 999 s
Pulso/razão de pausa	1:1
Variáveis medidas atribuíveis	<ul style="list-style-type: none"> ■ Vazão mássica ■ Vazão volumétrica ■ Vazão volumétrica corrigida ■ Densidade ■ Densidade de referência ■ Temperatura <p> A faixa de opções aumenta se o medidor tiver um ou mais pacotes de aplicação.</p>

Saída a relé

Função	Saída comutada
Versão	Saída a relé, isolada galvanicamente
Comportamento de comutação	<p>Pode ser configurado para:</p> <ul style="list-style-type: none"> ■ NO (normalmente aberta), ajuste de fábrica ■ NC (normalmente fechada)
Capacidade de comutação máxima (passiva)	<ul style="list-style-type: none"> ■ CC30 V (0.1 A) ■ CA30 V0.5 A
Funções atribuíveis	<ul style="list-style-type: none"> ■ Desabilitar ■ Ligado ■ Comportamento de diagnóstico ■ Limite <ul style="list-style-type: none"> ■ Vazão mássica ■ Vazão volumétrica ■ Vazão volumétrica corrigida ■ Densidade ■ Densidade de referência ■ Temperatura ■ Totalizador 1-3 ■ Monitoramento da direção da vazão ■ Status <ul style="list-style-type: none"> ■ Detecção do tubo parcialmente preenchido ■ Corte de vazão baixa <p> A faixa de opções aumenta se o medidor tiver um ou mais pacotes de aplicação.</p>

Entrada/saída configurável pelo usuário

Uma entrada ou saída específica é especificada para uma entrada/saída que pode ser configurada pelo usuário (E/S configurável) durante o comissionamento do equipamento.

As entradas e saídas a seguir estão disponíveis para atribuição:

- Escolha da saída de corrente: 4 a 20 mA (ativa), 0/4 a 20 mA (passiva)
- Saída de pulso/frequência/comutada
- Escolha da entrada em corrente: 4 a 20 mA (ativa), 0/4 a 20 mA (passiva)
- Entrada de status

Sinal em alarme

Dependendo da interface, uma informação de falha é exibida, como segue:

Saída em corrente 0/4 a 20 mA*4 a 20 mA*

Modo de falha	Escolha entre: <ul style="list-style-type: none"> ▪ 4 para 20 mA conforme NAMUR recomendação NE 43 ▪ 4 para 20 mA em conformidade com US ▪ Valor mín.: 3.59 mA ▪ Valor máx.: 22.5 mA ▪ Valor definível entre: 3.59 para 22.5 mA ▪ Valor real ▪ Último valor válido
----------------------	---

0 a 20 mA

Modo de falha	Escolha entre: <ul style="list-style-type: none"> ▪ Alarme máximo: 22 mA ▪ Valor definível entre: 0 para 20.5 mA
----------------------	--

Saída em pulso/frequência/comutada

Saída em pulso	
Modo de falha	Escolha entre: <ul style="list-style-type: none"> ▪ Valor real ▪ Sem pulsos
Saída de frequência	
Modo de falha	Escolha entre: <ul style="list-style-type: none"> ▪ Valor real ▪ 0 Hz ▪ Valor definível entre: 2 para 12 500 Hz
Saída comutada	
Modo de falha	Escolha entre: <ul style="list-style-type: none"> ▪ Estado da corrente ▪ Aberto ▪ Fechado

Saída a relé

Modo de falha	Escolha entre: <ul style="list-style-type: none"> ▪ Estado da corrente ▪ Aberto ▪ Fechado
----------------------	--

Display local

Display de texto padronizado	Com informações sobre a causa e medidas corretivas
Luz de fundo	A iluminação vermelha indica um erro no equipamento.



Sinal de estado de acordo com a recomendação NAMUR NE 107

Interface/protocolo



- Através de comunicação digital:
Protocolo HART
- Através da interface de operação
 - Interface de operação CDI-RJ45
 - Interface WLAN

Display de texto padronizado	Com informações sobre a causa e medidas corretivas
------------------------------	--

Navegador Web

Display de texto padronizado	Com informações sobre a causa e medidas corretivas
------------------------------	--

Diodos de emissão de luz (LED)

Informação de estado	<p>Estado indicado por diversos diodos de emissão de luz</p> <p>Dependendo da versão do equipamento, as informações a seguir são exibidas:</p> <ul style="list-style-type: none"> ▪ Fonte de alimentação ativa ▪ Transmissão de dados ativa ▪ Alarme do equipamento/ocorreu um erro <p> Informações de diagnóstico através de diodos de emissão de luz →  199</p>
----------------------	---

Corte vazão baixo

Os pontos de comutação para cortes de vazão baixo podem ser selecionados pelo usuário.

Isolamento galvânico

As saídas são isoladas eletricamente:

- da fonte de alimentação
- para outra
- do terminal de equalização de potencial (PE)

Dados específicos do protocolo

ID do fabricante	0x11
ID do tipo de equipamento	0x3B
Revisão de protocolo HART	7
Arquivos de descrição do equipamento (DTM, DD)	Informações e arquivos abaixo: www.endress.com
Carga HART	Mín. 250 Ω
Integração do sistema	<p>Informações sobre a integração do sistema →  95.</p> <ul style="list-style-type: none"> ▪ Variáveis medidas através do protocolo HART ▪ Funcionalidade do modo Burst

16.5 Fonte de alimentaçãoEsquema de ligação elétrica →  41

Tensão de alimentação	Código de pedido "Fonte de alimentação"	Tensão do terminal		Faixa de frequência
	Opção D		CC 24 V	±20%
Opção E		CA 100 para 240 V	–15...+10%	50/60 Hz
Opção I		CC 24 V	±20%	–
		CA 100 para 240 V	–15...+10%	50/60 Hz

Consumo de energia

Transmissor

Máx. 10 W (Alimentação ativa)

corrente de acionamento	Máx. 36 A (<5 ms) de acordo com a recomendação NAMUR NE 21
--------------------------------	--

Consumo de corrente

Transmissor

- Máx. 400 mA (24 V)
- Máx. 200 mA (110 V, 50/60 Hz; 230 V, 50/60 Hz)



Falha na fonte de alimentação

- Os totalizadores param no último valor medido.
- Dependendo da versão do equipamento, a configuração fica retida na memória do equipamento ou na memória de dados conectável (HistoROM DAT).
- Mensagens de erro (incluindo total de horas operadas) são armazenadas.

Elemento de proteção contra sobrecorrente

- O equipamento deve ser operado com um disjuntor dedicado, já que ele não possui um interruptor liga/desliga por si só.
- O disjuntor deve estar em fácil alcance e identificado corretamente.
 - Corrente nominal permitida do disjuntor: 2 A até no máximo 10 A.

Conexão elétrica

- →  43
- →  51

Equalização de potencial

-  57

Terminais

Terminais carregados com mola: Adequado para trançados e trançados com arruelas. Seção transversal do condutor 0.2 para 2.5 mm² (24 para 12 AWG).

Entradas para cabos

- Prensa-cabo: M20 × 1,5 com cabo Ø 6 para 12 mm (0.24 para 0.47 in)
- Rosca para entrada para cabo:
 - NPT ½"
 - G ½"
 - M20
- Conector do equipamento para cabo de conexão: M12
Um conector do equipamento é sempre usado para a versão do equipamento com o código do pedido para "invólucro de conexão do sensor", opção C "Ultra-compacta, higiênica, inoxidável".

Especificação do cabo



-  36

Proteção contra sobretensão

Oscilações de tensão da rede elétrica	→  244
Categoria de sobretensão	Categoria de sobretensão II
Sobretensão temporária de curto prazo	Entre o cabo e o aterramento até 1200 V, para o máximo. 5 s
Sobretensão temporária de longo prazo	Entre o cabo e o terra até 500 V

16.6 Características de desempenho



Condições de operação de referência

- Limites de erro com base no ISO 11631
 - Água
 - +15 para +45 °C (+59 para +113 °F)
 - 2 para 6 bar (29 para 87 psi)
 - Dados como indicados no protocolo de calibração
 - Precisão com base em plataformas calibração certificadas conforme ISO 17025
-  Para obter erros medidos, use a ferramenta de dimensionamento *Applicator*
→  232

Erro medido máximo

o.r. = de leitura (of reading); $1 \text{ g/cm}^3 = 1 \text{ kg/l}$; T = temperatura média

Precisão de base

 Fundamentos do projeto →  249

Vazão mássica e vazão volumétrica (líquidos)

- $\pm 0.05 \%$ o.r. (opcional para vazão mássica: PremiumCal; código de pedido para "Vazão de calibração", opção D)
- $\pm 0.10 \%$ o.r. (padrão)

Vazão mássica (gases)

$\pm 0.25 \%$ o.r.

Vazão mássica (líquidos criogênicos e gases abaixo de $-100 \text{ }^\circ\text{C}$ ($-148 \text{ }^\circ\text{F}$))

$\pm 0.35 \%$ o.r. (código de pedido para "Material do tubo de medição", opção LA)

Densidade (líquidos)

Nas condições de referência	Calibração da densidade padrão	Ampla faixa Especificação de densidade ^{1) 2)}	Calibração de densidade estendida ^{3) 4)}
[g/cm ³]	[g/cm ³]	[g/cm ³]	[g/cm ³]
± 0.0005	± 0.0005	± 0.001	± 0.0005

- 1) Faixa válida para calibração de densidade especial: 0 para 2 g/cm^3 , +5 para $+80 \text{ }^\circ\text{C}$ ($+41$ para $+176 \text{ }^\circ\text{F}$)
- 2) Código de pedido para "Pacote de aplicação", opção EE "Densidade especial" (para diâmetro nominal $\leq 100 \text{ DN}$)
- 3) Faixa válida para calibração de densidade estendida: 0 para 2 g/cm^3 , +20 para $+60 \text{ }^\circ\text{C}$ ($+68$ para $+140 \text{ }^\circ\text{F}$)
- 4) Código de pedido para "Pacote de aplicação", opção E1 "Densidade especial"

Densidade (líquidos criogênicos e gases abaixo de $-100 \text{ }^\circ\text{C}$ ($-148 \text{ }^\circ\text{F}$))

$\pm 0.05 \text{ g/cm}^3$ (Código de pedido para "Material do tubo de medição", opção LA)

Temperatura

$$\pm 0.5 \text{ }^\circ\text{C} \pm 0.005 \cdot T \text{ }^\circ\text{C} (\pm 0.9 \text{ }^\circ\text{F} \pm 0.003 \cdot (T - 32) \text{ }^\circ\text{F})$$

Estabilidade de ponto zero

DN		Estabilidade de ponto zero	
[mm]	[pol.]	[kg/h]	[lb/min]
8	$\frac{3}{8}$	0.030	0.001
15	$\frac{1}{2}$	0.200	0.007
25	1	0.540	0.019
40	1½	2.25	0.083
50	2	3.50	0.129
80	3	9.0	0.330
100	4	14.0	0.514
150	6	32.0	1.17
250	10	88.0	3.23

Versão de alta temperatura: código de pedido para "Material de tubo de medição", opção TS, TT, TU

DN		Estabilidade de ponto zero	
[mm]	[pol.]	[kg/h]	[lb/min]
15	$\frac{1}{2}$	0.3	0.011
25	1	1.8	0.0662
50	2	7	0.2573
80	3	18	0.6615
100	4	21	0.7718
150	6	48	1.764
250	10	132	4.851

Para equipamentos com versão de baixa temperatura, código do pedido para "Material da tubulação correspondente, superfície úmida", opção LA, observe o seguinte:

AVISO

A confirmação do ponto zero e o ajuste de zero são difíceis de serem executados no campo devido à vaporização do líquido criogênico.

- ▶ Como regra geral, o ajuste de fábrica do ponto zero não deve ser alterado. Certifique-se de que o meio esteja na fase líquida se for necessário realizar o ajuste de ponto zero.

Valores de vazão

Valores da vazão como parâmetros de escoamento dependendo do diâmetro nominal.

Unidades SI

DN [mm]	1:1	1:10	1:20	1:50	1:100	1:500
	[kg/h]	[kg/h]	[kg/h]	[kg/h]	[kg/h]	[kg/h]
8	2 000	200	100	40	20	4
15	6 500	650	325	130	65	13

DN	1:1	1:10	1:20	1:50	1:100	1:500
[mm]	[kg/h]	[kg/h]	[kg/h]	[kg/h]	[kg/h]	[kg/h]
25	18 000	1 800	900	360	180	36
40	45 000	4 500	2 250	900	450	90
50	70 000	7 000	3 500	1 400	700	140
80	180 000	18 000	9 000	3 600	1 800	360
100	350 000	35 000	17 500	7 000	3 500	700
150	800 000	80 000	40 000	16 000	8 000	1 600
250	2 200 000	220 000	110 000	44 000	22 000	4 400

Unidades US

DN	1:1	1:10	1:20	1:50	1:100	1:500
[polegada]	[lb/min]	[lb/min]	[lb/min]	[lb/min]	[lb/min]	[lb/min]
$\frac{3}{8}$	73.50	7.350	3.675	1.470	0.735	0.147
$\frac{1}{2}$	238.9	23.89	11.95	4.778	2.389	0.478
1	661.5	66.15	33.08	13.23	6.615	1.323
$1\frac{1}{2}$	1 654	165.4	82.70	33.08	16.54	3.308
2	2 573	257.3	128.7	51.46	25.73	5.146
3	6 615	661.5	330.8	132.3	66.15	13.23
4	12 860	1 286	643.0	257.2	128.6	25.72
6	29 400	2 940	1 470	588	294	58.80
10	80 850	8 085	4 043	1 617	808.5	161.7

Precisão dos resultados

As saídas têm as especificações de precisão base listadas a seguir.

Saída em corrente

Precisão	$\pm 5 \mu\text{A}$
-----------------	---------------------

Saída de pulso/frequência



o.r. = de leitura

Precisão	Máx. ± 50 ppm o.r. (por toda a faixa de temperatura ambiente)
-----------------	---

Repetibilidade

o.r. = de leitura; $1 \text{ g/cm}^3 = 1 \text{ kg/l}$; T = temperatura média

Repetibilidade de base

 Fundamentos do projeto →  249

Vazão mássica e vazão volumétrica (líquidos)

± 0.025 % o.r. (PremiumCal,)

± 0.05 % da leitura.

Vazão mássica (gases)

±0.20 % o.r.

Vazão mássica (líquidos criogênicos e gases abaixo de -100 °C (-148 °F))

±0.175 % o.r. (código de pedido para "Material do tubo de medição", opção LA)

Densidade (líquidos)±0.00025 g/cm³*Densidade (líquidos criogênicos e gases abaixo de -100 °C (-148 °F))*±0.025 g/cm³ (Código de pedido para "Material do tubo de medição", opção LA)*Temperatura*

±0.25 °C ± 0.0025 · T °C (±0.45 °F ± 0.0015 · (T-32) °F)

Tempo de resposta O tempo de resposta depende da configuração (amortecimento).

Influência da temperatura ambiente

Saída de corrente

Coeficiente de temperatura	Máx. 1 µA/°C
----------------------------	--------------

Saída de pulso/frequência

Coeficiente de temperatura	Sem efeito adicional. Incluso na precisão.
----------------------------	--

Influência da temperatura do meio

Vazão mássica

o.f.s. = de valor em escala real

Se houver uma diferença entre a temperatura durante o ajuste de zero e a temperatura do processo, o erro de medição adicional dos sensores geralmente é ±0.0002 %o.f.s./°C (±0.0001 %o. f.s./°F).

A influência é reduzida quando o ajuste de zero for realizado na temperatura do processo.

Densidade

Se houver uma diferença entre a temperatura de calibração da densidade e a temperatura do processo, o erro de medição dos sensores é geralmente ±0.00005 g/cm³/°C (±0.000025 g/cm³/°F). É possível fazer o ajuste da densidade do campo.

Também pode ser usado para o código de pedido para "Material do tubo de medição", opção LA de até -100 °C (-148 °F).

Especificação da densidade de ampla variedade (calibração especial da densidade)

Se a temperatura do processo estiver fora da faixa válida (→  245) o erro de medição é ±0.00005 g/cm³ /°C (±0.000025 g/cm³ /°F)

Especificação de densidade estendida

Se a temperatura do processo estiver fora da faixa válida (→  245) o erro de medição é ±0.000025 g/cm³ /°C (±0.0000125 g/cm³ /°F)

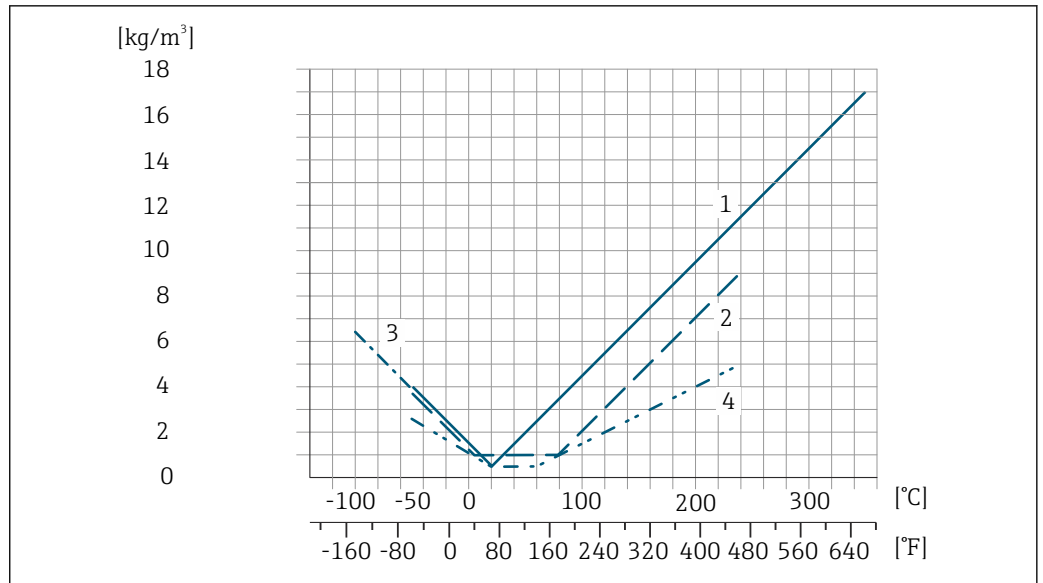

- 1 Ajuste da densidade de campo, por exemplo, a +20 °C (+68 °F)
- 2 Calibração de densidade especial
- 3 Aplicável para o código de pedido para "Material do tubo de medição", opção LA
- 4 Calibração de densidade estendida

Temperatura

$\pm 0.005 \cdot T \text{ } ^\circ\text{C}$ ($\pm 0.005 \cdot (T - 32) \text{ } ^\circ\text{F}$)

Influência da pressão da mídia

A seguir, mostramos como a pressão do processo (pressão manométrica) afeta a precisão da vazão mássica .

o.r. = da leitura



É possível compensar para o efeito através de:

- Leitura do valor da pressão medida no momento através da entrada da corrente ou uma entrada digital.
- Especificação de um valor fixo para a pressão nos parâmetros do equipamento.



Instruções de Operação.

DN		[% o.r./bar]	[% o.r./psi]
[mm]	[pol.]		
8	3/8	sem influência	
15	½	-0.002	-0.0001
25	1	sem influência	
40	1½	-0.003	-0.0002
50	2	-0.008	-0.0006
80	3	-0.009	-0.0006
100	4	-0.007	-0.0005
150	6	-0.009	-0.0006
250	10	-0.009	-0.0006

Fundamentos do design

o.r. = de leitura, o.f.s. = do valor da escala completa

BaseAccu = precisão base em % o.r., BaseRepeat = repetibilidade base em % o.r.

MeasValue = valor medido; ZeroPoint = estabilidade no ponto zero

Cálculo do erro máximo medido como uma função da taxa de vazão

Taxa de vazão	Erro máximo medido em % o.r.
$\geq \frac{\text{ZeroPoint}}{\text{BaseAccu}} \cdot 100$ <small>A0021332</small>	$\pm \text{BaseAccu}$ <small>A0021339</small>
$< \frac{\text{ZeroPoint}}{\text{BaseAccu}} \cdot 100$ <small>A0021333</small>	$\pm \frac{\text{ZeroPoint}}{\text{MeasValue}} \cdot 100$ <small>A0021334</small>

Cálculo da repetibilidade máxima medido como uma função da taxa de vazão

Taxa de vazão	Repetibilidade máxima em % o.r.
$\geq \frac{1/2 \cdot \text{ZeroPoint}}{\text{BaseRepeat}} \cdot 100$ <small>A0021335</small>	$\pm \text{BaseRepeat}$ <small>A0021340</small>
$< \frac{1/2 \cdot \text{ZeroPoint}}{\text{BaseRepeat}} \cdot 100$ <small>A0021336</small>	$\pm 1/2 \cdot \frac{\text{ZeroPoint}}{\text{MeasValue}} \cdot 100$ <small>A0021337</small>

Exemplo de erro de medição máximo

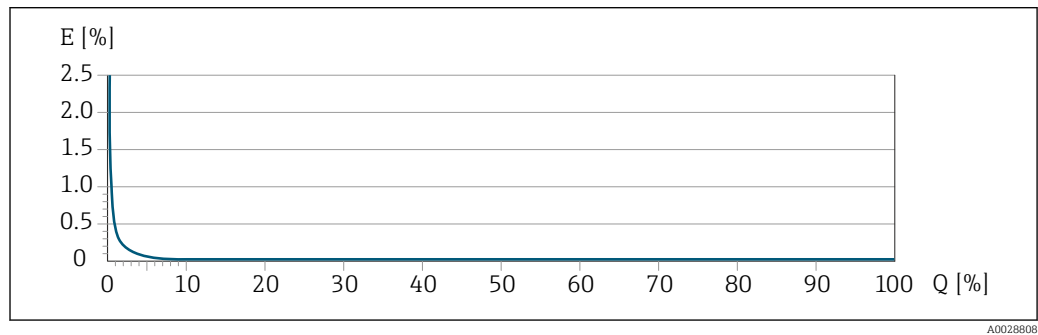

E Erro de medição máximo em % da leitura (exemplo com PremiumCal)
 Q Taxa de vazão em um % do valor de fundo de escala máximo

16.7 Instalação

Requisitos de instalação → 22

16.8 Ambiente

Faixa de temperatura ambiente → 25

Tabelas de temperatura

- Observe as interdependências entre o ambiente permitido e as temperaturas dos fluidos quando operar o equipamento em áreas classificadas.
- Para informações detalhadas sobre as tabelas de temperatura, consulte a documentação separada intitulada "Instruções de segurança" (XA) do equipamento.

Temperatura de armazenamento

Classe climática	DIN EN 60068-2-38 (teste Z/AD)
Umidade relativa	O equipamento é adequado para uso em ambientes externos e internos com uma umidade relativa de 4 para 95 %.
Altura de operação	De acordo com o EN 61010-1 <ul style="list-style-type: none"> ■ ≤ 2 000 m (6 562 ft) ■ > 2 000 m (6 562 ft) com proteção adicional contra sobretensão (por ex. Endress+Hauser HAW Series)
Grau de proteção	<p>Transmissor</p> <ul style="list-style-type: none"> ■ IP66/67, invólucro tipo 4X, adequado para grau 4 de poluição ■ Quando o invólucro está aberto: IP20, gabinete tipo 1, adequado para grau de poluição 2 ■ Módulo do display: IP20, gabinete tipo 1, adequado para grau de poluição 2 <p>Sensor</p> <ul style="list-style-type: none"> ■ IP66/67, invólucro tipo 4X, adequado para grau 4 de poluição ■ Quando o invólucro está aberto: IP20, gabinete tipo 1, adequado para grau de poluição 2 <p><i>Opcional</i></p> <p>Código de pedido para "Opções de sensor", opção CM "IP69"</p> <p>Antena Wi-Fi externa</p> <p>IP67</p>
Resistência a choque e vibração	<p>Vibração sinusoidal, em conformidade com IEC 60068-2-6</p> <p>Sensor: código de pedido para "Material do tubo medidor, superfície de partes molhadas", opções LA, SD, SE, SF, TH, TT, TU</p> <ul style="list-style-type: none"> ■ Pico de 2 para 8.4 Hz, 3.5 mm ■ Pico de 8.4 para 2 000 Hz, 1 g <p>Sensor: código de pedido para "Material do tubo medidor, superfície de partes molhadas", opções HA, SA, SB, SC</p> <ul style="list-style-type: none"> ■ Pico de 2 para 8.4 Hz, 7.5 mm ■ Pico de 8.4 para 2 000 Hz, 2 g <p>Transmissor</p> <ul style="list-style-type: none"> ■ Pico de 2 para 8.4 Hz, 7.5 mm ■ Pico de 8.4 para 2 000 Hz, 2 g <p>Vibração aleatória da banda larga de acordo com o IEC 60068-2-64</p> <p>Sensor: código de pedido para "Material do tubo medidor, superfície de partes molhadas", opções LA, SD, SE, SF, TH, TT, TU</p> <ul style="list-style-type: none"> ■ 10 para 200 Hz, 0.003 g²/Hz ■ 200 para 2 000 Hz, 0.001 g²/Hz ■ Total: 1.54 g rms <p>Sensor: código de pedido para "Material do tubo medidor, superfície de partes molhadas", opções HA, SA, SB, SC</p> <ul style="list-style-type: none"> ■ 10 para 200 Hz, 0.01 g²/Hz ■ 200 para 2 000 Hz, 0.003 g²/Hz ■ Total: 2.70 g rms

Transmissor

- 10 para 200 Hz, 0.01 g²/Hz
- 200 para 2 000 Hz, 0.003 g²/Hz
- Total: 2.70 g rms

Meia onda sinusoidal de choque, de acordo com IEC 60068-2-27

- Sensor: código de pedido para "Material do tubo medidor, superfície de partes molhadas", opções LA, SD, SE, SF, TH, TT, TU
6 ms 30 g
- Sensor: código de pedido para "Material do tubo medidor, superfície de partes molhadas", opções HA, SA, SB, SC
6 ms 50 g
- Transmissor
6 ms 50 g

Impactos de manuseio bruto, de acordo com a IEC 60068-2-31

Limpeza interna

- Limpeza CIP
- Limpeza SIP

Opções

- Versão sem óleo e graxa para peças úmidas, sem declaração
Código de pedido para "Serviço", opção HA ³⁾
- Versão sem óleo e graxa para peças úmidas de acordo com IEC/TR 60877-2.0 e BOC 50000810-4, com declaração
Código do pedido para "Serviço", opção HB ³⁾

Carga mecânica

Invólucro do transmissor e invólucro de conexão do sensor:

- Proteja contra efeitos mecânicos, como choques ou impactos
- Não utilize como escada ou como ferramenta de escalada

Compatibilidade eletromagnética (EMC)

- De acordo com IEC/EN 61326 e Recomendação NAMUR 21 (NE 21)
- De acordo com IEC/EN 61000-6-2 e IEC/EN 61000-6-4



Detalhes na Declaração de conformidade.



Esta unidade não se destina ao uso em ambientes residenciais e não pode garantir a proteção adequada da recepção de rádio em tais ambientes.

16.9 Processo

Faixa de temperatura média

Versão padrão	-50 para +150 °C (-58 para +302 °F)	Código de pedido para "Material do tubo medidor, superfície úmida", opções HA, SA, SB, SC
Versão de temperatura ampliada	-50 para +240 °C (-58 para +464 °F)	Código de pedido para "Material do tubo medidor, superfície úmida", opções SD, SE, SF, TH

3) A limpeza refere-se apenas ao instrumento de medição. Qualquer acessório fornecido não é limpo.

Versão de alta temperatura	-50 para +350 °C (-58 para +662 °F)	Para diâmetros nominais DN 15 (½"), 25 (1"), 50 a 250 (2 a 10") Código de pedido para "Material do tubo medidor, parte molhada", opções TS, TT, TU
Versão de baixa temperatura	-196 para +150 °C (-320 para +302 °F) AVISO Fadiga do material devido à diferença excessiva de temperatura! ► Diferença máxima de temperatura do meio usado: 300K	Código de pedido para "Material do tubo de medição, parte molhada", opção LA

Classificações de pressão/temperatura



Para uma visão geral das classificações de pressão-temperatura para as conexões de processo, consulte as Informações técnicas

invólucro do sensor

Para versões padrão com a faixa de temperatura -50 para +150 °C (-58 para +302 °F), o invólucro do sensor é abastecido com gás de nitrogênio seco e protege os componentes eletrônicos e mecânicos por dentro.

Para todas as outras versões de temperatura o invólucro do sensor é abastecido com gás inerte seco.



Se um tubo medidor falhar (por ex. por causa de características do processo como fluidos corrosivos ou abrasivos), o fluido será inicialmente contido pelo invólucro do sensor.

No evento de uma falha no tubo, o nível da pressão interna do invólucro do sensor aumentará de acordo com a pressão do processo em operação. Se o usuário considerar que a pressão de ruptura do Invólucro do sensor não fornece uma margem de segurança adequada, o equipamento pode ser equipado com um disco de ruptura. Isso evita que uma pressão excessivamente alta se forme dentro do invólucro do sensor. Portanto, o uso de um disco de ruptura é altamente recomendado em aplicações envolvendo altas pressões de gases, e particularmente em aplicações nas quais a pressão do processo é maior que 2/3 da pressão de ruptura do invólucro do sensor.

Se houver a necessidade de drenar o meio vazando para um equipamento de descarga, o sensor deve ser equipado com um disco de ruptura. Conecte a descarga à conexão rosqueada adicional.

Se o sensor estiver para ser purgado com gás (detecção de gases), ele deverá ser equipado com conexões de purga.



Não abra as conexões de purga a menos que o confinamento possa ser abastecido imediatamente com um gás seco e inerte. Use somente baixa pressão para purgar.

Pressão máxima:

- DN 08 a 150 (3/8 a 6"): 5 bar (72.5 psi)
- DN 250 (10"):
 - Temperatura da mídia ≤ 100 °C (212 °F): 5 bar (72.5 psi)
 - Temperatura da mídia > 100 °C (212 °F): 3 bar (43.5 psi)

Pressão de ruptura do invólucro do sensor

As seguintes pressões de ruptura do invólucro do sensor são válidas somente para equipamentos padrão e/ou equipamentos com conexões de purga fechadas (não abertas/ como entregues).

Se um equipamento equipado com conexões de purga (código de pedido para "Opções do sensor", opção CH "Conexão de purga") estiver conectado a um sistema de purga, a pressão máxima é determinada pelo próprio sistema de purga ou pelo equipamento, dependendo de qual componente apresenta classificação de pressão mais baixa.

Se o equipamento tiver um disco de ruptura (código de pedido para "Opção de sensor", opção CA "Disco de ruptura"), a pressão de acionamento do disco de ruptura é decisiva .

A pressão de ruptura do invólucro do sensor se refere a uma pressão interna típica que é alcançada antes de uma falha mecânica do invólucro do sensor e que foi determinada durante testes de tipo. A declaração de teste de tipo correspondente pode ser solicitada junto com o equipamento (código de pedido para "Aprovações adicionais", opção LN "Pressão de ruptura do invólucro do sensor, teste de tipo").

DN		Pressão de ruptura do invólucro do sensor	
[mm]	[pol.]	[bar]	[psi]
8	$\frac{3}{8}$	400	5800
15	$\frac{1}{2}$	350	5070
25	1	280	4060
40	$1\frac{1}{2}$	260	3770
50	2	180	2610
80	3	120	1740
100	4	95	1370
150	6	75	1080
250	10	50	720



Para informações a respeito das dimensões, consulte a seção "Construção mecânica" do documento "Informações técnicas"

Disco de ruptura

Para aumentar o nível de segurança, uma versão do equipamento com um disco de ruptura com uma pressão de disparo de 10 para 15 bar (145 para 217.5 psi) pode ser usada (código do pedido para "Opção de sensor", opção CA "disco de ruptura").

O uso dos discos de ruptura não pode ser combinado com a jaqueta de aquecimento disponível separadamente.



Para informações a respeito das dimensões do disco de ruptura: consulte a seção "Construção mecânica" do documento "Informações técnicas"



Limite de vazão

Selecione o diâmetro nominal otimizando entre a faixa de vazão necessária e a perda de pressão permitida.





Para uma visão geral dos valores em escala real da faixa de medição, consulte a seção "Faixa de medição" → 235

- O valor mínimo recomendado em escala real é de aprox. 1/20 do valor máximo em escala real
- Na maioria das aplicações, 20 para 50 % do valor máximo em escala real pode ser considerado ideal
- Um valor baixo em escala real deve ser selecionado para o meio abrasivo (tais como líquidos com sólidos confinados): velocidade de vazão < 1 m/s (< 3 ft/s).
- Para medição de gás, aplicam-se as seguintes regras:
 - A velocidade de vazão nos tubos de medição não deve ultrapassar metade da velocidade do som (0.5 Mach).
 - A máxima vazão mássica depende da densidade do gás: fórmula

 Para calcular o limite de fluxo, use a ferramenta de dimensionamento *Applicator*
→  232

Perda de pressão

 Para calcular a perda de carga, use a ferramenta de dimensionamento *Applicator*
→  232

Promass F com perda de pressão reduzida: código do pedido para "Opção do sensor", opção CE "perda de pressão reduzida"

Pressão do sistema

→  25

16.10 Transferência de custódia

O medidor é testado opcionalmente de acordo com o OIML R117/R81 e tem um certificado de avaliação tipo EU que autoriza o uso de certificados de vistoria tipo EU de acordo com a Diretriz de instrumentos de medição 2014/32/EU para assuntos de serviço de controle metrológico ("transferência de custódia") para outros líquidos além de água e líquidos criogênicos (anexo VII).

O medidor é testado opcionalmente de acordo com a OIML R137 e tem um certificado de vistoria tipo EU de acordo com a Diretriz de instrumentos de medição 2014/32/EU para serviços sujeitos a controle legal metrológico ("transferência de custódia") como medidor de gás (Anexo IV).

O equipamento é usado com um totalizado controlado legalmente no display local e, de forma opcional, com saídas sujeitas a controle metrológico legal.

Medidores sujeitos ao controle metrológico em ambas as direções, por exemplo, todos os resultados consideram componentes de vazão nas direções de vazão positiva (para a frente) e negativa (para trás).

Normalmente um medidor sujeito ao controle meteorológico apresenta proteção contra adulteração apresentada através de vedações no transmissor ou no sensor. Estas vedações normalmente só podem ser abertas por um representante da autoridade competente de controle de metrologia legal.

Após colocar o equipamento em circulação ou após vedar o equipamento, a operação é possível somente até um determinado limite.

As informações detalhadas para pedido estão disponíveis a partir de seu centro de vendas local Endress+Hauser para aprovações nacionais, que têm como base os certificados OIML, para aplicações com líquidos diferentes de água, líquidos criogênicos ou gases.



Mais informações são fornecidas na documentação complementar.

16.11 Construção mecânica

Design, dimensões



Para saber as dimensões e os comprimentos de instalação do equipamento, consulte o documento "Informações técnicas", seção "Construção mecânica"

Peso

Todos os valores (excluindo o peso do material da embalagem) referem-se aos equipamentos com flanges EN/DIN PN 40.

Transmissor

- Proline 500 – policarbonato digital: 1.4 kg (3.1 lbs)
- Proline 500 – alumínio digital: 2.4 kg (5.3 lbs)
- Proline 500 alumínio: 6.5 kg (14.3 lbs)
- Proline 500 aço inoxidável fundido: 15.6 kg (34.4 lbs)

Sensor

- Sensor com versão de invólucro de conexão fundido, inoxidável: +3.7 kg (+8.2 lbs)
- Sensor com versão de alojamento de conexão em alumínio:

Peso em unidades SI

DN [mm]	Peso [kg]
8	9
15	10
25	12
40	17

DN [mm]	Peso [kg]
50	28
80	53
100	94
150	152
250	398

Peso em unidades US

DN [pol]	Peso [lbs]
3/8	20
½	22
1	26
1½	37
2	62
3	117
4	207
6	335
10	878

Materiais**invólucro do transmissor**

Invólucro do Proline 500 – transmissor digital

Código de pedido para "Invólucro do transmissor":

- Opção **A** "Revestido de alumínio": alumínio, AlSi10Mg, revestido
- Opção **D** "Policarbonato": policarbonato

Invólucro do transmissor Proline 500

Código de pedido para "Invólucro do transmissor":

- Opção **A** "Revestido de alumínio": alumínio, AlSi10Mg, revestido
- Opção **L** "Fundido, inoxidável": fundido, aço inoxidável, 1.4409 (CF3M) similar ao 316L

Material da janela

Código de pedido para "Invólucro do transmissor":

- Opção **A** "Revestido em alumínio": vidro
- Opção **D** "Policarbonato": plástico
- Opção **L** "Fundido, inoxidável": vidro

Fixação dos componentes para fixação em uma coluna

- Parafusos, parafusos de rosca, arruelas, porcas: inoxidável A2 (aço cromo-níquel)
- Placas de metal: aço inoxidável, 1.4301 (304)

Invólucro de conexão do sensor

Código do pedido para "Invólucro de conexão do sensor":

- Opção **A** "Revestido de alumínio": alumínio, AlSi10Mg, revestido
- Opção **B** "Inoxidável":
 - Aço inoxidável 1.4301 (304)
 - Opcional: Código do pedido para "Recurso de sensor", opção **CC** "Versão higiênica, para resistência máxima à corrosão": aço inoxidável 1.4404 (316L)
- Opção **C** "Ultracompacto, inoxidável":
 - Aço inoxidável 1.4301 (304)
 - Opcional: Código do pedido para "Recurso de sensor", opção **CC** "Versão higiênica, para resistência máxima à corrosão": aço inoxidável 1.4404 (316L)
- Opção **L** "Fundido, aço inoxidável": 1.4409 (CF3M) similar a 316L

Entradas para cabo/prensa-cabos

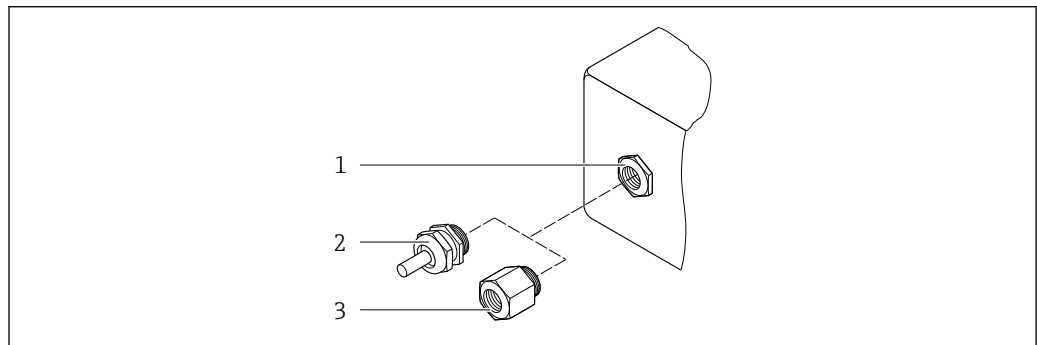

A0020640

46 Possíveis entradas para cabo/prensa-cabos

- 1 Rosca fêmea M20 × 1,5
- 2 Prensa-cabo M20 × 1,5
- 3 Adaptador para entrada para cabos com rosca fêmea G ½" ou NPT ½"

Entradas para cabo e adaptadores	Material
Prensa-cabos M20 × 1,5	Plástico
<ul style="list-style-type: none"> ▪ Adaptador para entrada para cabo com rosca fêmea G ½" ▪ Adaptador para entrada para cabo com rosca fêmea NPT ½" <p>i Disponível apenas para determinadas versões do equipamento:</p> <ul style="list-style-type: none"> ▪ Código de pedido para "Invólucro do transmissor": <ul style="list-style-type: none"> ▪ Opção A "Alumínio, revestido" ▪ Opção D "Policarbonato" ▪ Código de pedido para "Invólucro de conexão do sensor": <ul style="list-style-type: none"> ▪ Proline 500 – digital: <ul style="list-style-type: none"> Opção A "Revestida em alumínio" Opção B "Inoxidável" Opção L "Fundido, inoxidável" ▪ Proline 500: <ul style="list-style-type: none"> Opção B "Inoxidável" Opção L "Fundido, inoxidável" 	Latão niquelado
<ul style="list-style-type: none"> ▪ Adaptador para entrada para cabo com rosca fêmea G ½" ▪ Adaptador para entrada para cabo com rosca fêmea NPT ½" <p>i Disponível apenas para determinadas versões do equipamento:</p> <ul style="list-style-type: none"> ▪ Código de pedido para "Invólucro do transmissor": <ul style="list-style-type: none"> Opção L "Fundido, inoxidável" ▪ Código de pedido para "Invólucro de conexão do sensor": <ul style="list-style-type: none"> Opção L "Fundido, inoxidável" 	Aço inoxidável 1.4404 (316L)

Cabos de conexão

-  radiação UV pode prejudicar a capa externa do cabo. Proteja o cabo contra exposição ao sol, o máximo possível.

Cabo de conexão para sensor - Proline 500 – transmissor digital

Cabo em PVC com blindagem em cobre

Cabo de conexão para sensor - Transmissor Proline 500

- Cabo em PVC com blindagem em cobre
- Equipamentos com código de pedido para "Teste, certificado", opção **JQ**: PUR com blindagem de cobre

Invólucro do sensor

-  O material do invólucro do sensor depende da opção selecionada no código de pedido para "Material do tubo medidor, superfície molhada".

Código de pedido para "Material do tubo medidor, superfície molhada"	Material
Opções HA, SA, SD, TH	<ul style="list-style-type: none"> ▪ Superfície externa resistente a ácidos e alcalinos ▪ Aço inoxidável 1,4301 (304)  Com código do pedido para "Opção do sensor", opção CC "316L Invólucro do sensor": aço inoxidável, 1,4404 (316L)
Opções SB, SC, SE, SF	<ul style="list-style-type: none"> ▪ Superfície externa resistente a ácidos e alcalinos ▪ Aço inoxidável 1,4301 (304)
Opções TS, TT, TU, LA	<ul style="list-style-type: none"> ▪ Superfície externa resistente a ácidos e alcalinos ▪ Aço inoxidável, 1,4404 (316L)

Tubos de medição

- DN 8 a 100 (3/8 a 4"): aço inoxidável, 1.4539 (904L);
Manifold: aço inoxidável, 1.4404 (316/316L)
- DN 150 (6"), DN 250 (10"): aço inoxidável, 1.4404 (316/316L);
Manifold: aço inoxidável, 1.4404 (316/316L)
- DN 8 a 250 (3/8 a 10"): Liga C22, 2.4602 (UNS N06022);
Manifold: Liga C22, 2.4602 (UNS N06022)

Versão de alta temperatura

DN 15 (1/2"), 25 (1"), 50 a 250 (2 a 10"):

- DN 15 a 100 (1/2 a 4"): aço inoxidável, 1,4539 (904L)
- DN 150 (6"), 250 (10"): aço inoxidável, 1,4404 (316/316L)
- DN 15 a 250 (1/2 a 10"): Liga C22, 2,4602 (UNS N06022);



Conexões de processo

- Flanges de acordo com EN 1092-1 (DIN2501) / de acordo com ASME B 16.5 / de acordo com JIS B2220:
 - Aço inoxidável, 1,4404 (F316/F316L)
 - Liga C22, 2.4602 (UNS N06022)
 - Flanges soltos: aço inoxidável, 1,4301 (F304); partes úmidas Liga C22
- Todas as outras conexões de processo:
Aço inoxidável, 1,4404 (316/316L)

Versão de alta temperatura

Flanges de acordo com EN 1092-1 (DIN2501) / de acordo com ASME B 16.5 / de acordo com JIS B2220:

- DN 15 a 250 (½ a 10"): aço inoxidável, 1,4404 (316/316L)
- DN 15 a 250 (½ a 10"): Liga C22, 2,4602 (UNS N06022);

 Conexões de processo disponíveis →  260

Lacres

Conexões de processo soldadas sem vedações internas

Acessórios

Tampa de proteção



Aço inoxidável, 1,4404 (316L)

Antena WLAN externa

- Antena: Plástico ASA (acrilonitrila estireno acrilato) e latão niquelado
- Adaptador: Aço inoxidável e latão niquelado
- Cabo: Polietileno
- Plugue: Latão niquelado
- Suporte em ângulo: Aço inoxidável

Conexões de processo

- Conexões de flange fixo:
 - Flange EN 1092-1 (DIN 2501)
 - Flange EN 1092-1 (DIN 2512N)
 - Comprimentos Namur em conformidade com NE 132
 - Flange ASME B16.5
 - Flange JIS B2220
 - Flange DIN 11864-2 Formulário A, flange com entalhe DIN 11866 série A
- Conexões de braçadeiras:
 - Braçadeira Tri-Clamp (tubos OD), DIN 11866 série C
- Rosqueado:
 - Rosca DIN 11851, DIN 11866 série A
 - Rosca SMS 1145
 - Rosca ISO 2853, ISO 2037
 - Rosca DIN 11864-1 Formulário A, DIN 11866 série A
- Conexões VCO:
 - 8-VCO-4
 - 12-VCO-4

 Materiais de conexão do processo →  259

Rugosidade da superfície

Todos os dados se referem a peças em contato com o meio.

As seguintes categorias de rugosidade da superfície podem ser solicitadas:

Categoria	Método	Opção(ões) do código de pedido "Material do tubo de medição, superfície de parte úmidas"
Não polida	–	HA, LA, SA, SD, TH, TS, TT, TU
Ra < 0.76 µm (30 µin) ¹⁾	Mecanicamente polido ²⁾	SB, SE
Ra ≤ 0.76 µm (30 µin) ¹⁾	Mecanicamente polido ²⁾ , soldas na condição como soldada	SJ, SL
Ra ≤ 0.38 µm (15 µin) ¹⁾	Polido mecanicamente ²⁾	SC, SF

Categoria	Método	Opção(ões) do código de pedido "Material do tubo de medição, superfície de parte úmidas"
$Ra \leq 0.38 \mu\text{m}$ (15 μin) ¹⁾	Mecanicamente polido ²⁾ , soldas na condição como soldada	SK, SM
$Ra \leq 0.38 \mu\text{m}$ (15 μin) ¹⁾	Mecânico ²⁾ e eletropolido	BC
$Ra \leq 0.38 \mu\text{m}$ (15 μin) ¹⁾	Mecânico ²⁾ e eletropolido, soldas na condição como soldada	BG

1) Ra de acordo com a ISO 21920

2) Exceto para soldas inacessíveis entre o tubo e o manifold

16.12 Interface do usuário

Idiomas

Podem ser operados nos seguintes idiomas:



- Através de operação local
Inglês, alemão, francês, espanhol, italiano, holandês, português, polonês, russo, turco, chinês, japonês, coreano, vietnamita, tcheco, sueco
- Através do navegador web
Inglês, alemão, francês, espanhol, italiano, holandês, português, polonês, russo, turco, chinês, japonês, vietnamita, tcheco, sueco
- Através do "FieldCare", ferramenta operacional "DeviceCare": inglês, alemão, francês, espanhol, italiano, chinês, japonês

Operação local

Através do módulo do display

Recursos:

- Código de pedido para "Display; operação", opção F "Display gráfico, iluminado, 4 linhas; controle touchscreen"
- Código do pedido para "Display; operação", opção G "Display gráfico, iluminado, 4 linhas; controle touchscreen + WLAN"

 Informações sobre a interface WLAN →  88

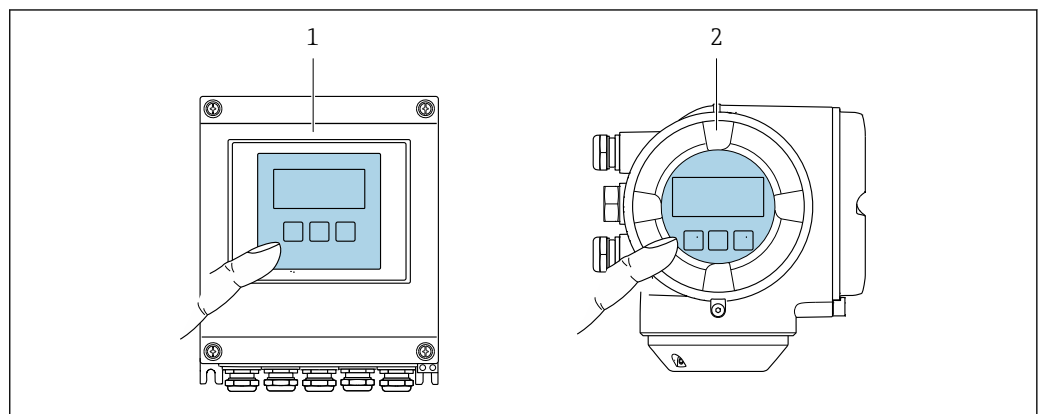

 47 Operação com controle touchscreen

1 Proline 500 – digital

2 Proline 500

A0028232

Elementos do display

- Display gráfico, iluminado, 4 linhas
- Iluminação branca de fundo: muda para vermelha no caso de falhas do equipamento
- O formato para exibição das variáveis medidas e variáveis de status pode ser configurado individualmente



Elementos de operação

- Operação externa através de controle touchscreen (3 chaves ópticas) sem abrir o invólucro: ⊕, ⊖, ⊞
- Os elementos de operação também são acessíveis em diversas zonas das áreas classificadas

Operação remota →  86

Interface de operação →  87

Ferramentas de operação compatíveis Diferentes ferramentas operacionais podem ser usadas para acesso local ou remoto ao medidor. Dependendo da ferramenta operacional usada, é possível fazer o acesso com diferentes unidades operacionais e através de uma variedade de interfaces.

Ferramentas de operação compatíveis	Unidade de operação	Interface	Informações adicionais
Navegador de internet	Notebook, PC ou tablet com navegador web	<ul style="list-style-type: none"> ▪ Interface de operação CDI-RJ45 ▪ Interface Wi-Fi 	Documentação especial para o equipamento →  272
DeviceCare SFE100	Notebook, PC ou tablet com sistema Microsoft Windows	<ul style="list-style-type: none"> ▪ Interface de operação CDI-RJ45 ▪ Interface Wi-Fi ▪ Protocolo Fieldbus 	→  232
FieldCare SFE500	Notebook, PC ou tablet com sistema Microsoft Windows	<ul style="list-style-type: none"> ▪ Interface de operação CDI-RJ45 ▪ Interface Wi-Fi ▪ Protocolo Fieldbus 	→  232

Ferramentas de operação compatíveis	Unidade de operação	Interface	Informações adicionais
Field Xpert	SMT70/77/50	<ul style="list-style-type: none"> ▪ Todos os protocolos fieldbus ▪ Interface Wi-Fi ▪ Bluetooth ▪ Interface de operação CDI-RJ45 	<p>Instruções de operação BA01202S</p> <p>Arquivos de descrição do equipamento: Use a função atualizar do terminal portátil</p>
Aplicativo SmartBlue	Smartphone ou tablet com iOS ou Android	Wi-Fi	→  232

 Outras ferramentas operacionais baseadas na tecnologia FDT com um driver do equipamento como o DTM/iDTM ou o DD/EDD podem ser usadas para a operação do equipamento. Estas ferramentas operacionais são disponibilizadas por fabricantes individuais. A integração com as ferramentas operacionais a seguir, entre outras, é compatível:

- FactoryTalk AssetCentre (FTAC) da Rockwell Automation → www.rockwellautomation.com
- Process Device Manager (PDM) da Siemens → www.siemens.com
- Asset Management Solutions (AMS) da Emerson → www.emersonprocess.com
- FieldCommunicator 375/475 da Emerson → www.emersonprocess.com
- Field Device Manager (FDM) da Honeywell → www.process.honeywell.com
- FieldMate da Yokogawa → www.yokogawa.com
- PACTWare → www.pactware.com

Os arquivos de descrição do equipamento relacionados estão disponíveis:
www.endress.com → Área de Download



Servidor de rede

Com o servidor de rede integrado, o equipamento pode ser operado e configurado através de um navegador de internet interface de operação (CDI-RJ45) ou interface WLAN. A estrutura do menu de operação é a mesma do display local. Além dos valores medidos, as informações de status do equipamento são exibidas e podem ser usadas para monitorar a integridade do equipamento. E mais, os dados do equipamento podem ser gerenciados e os parâmetros de rede podem ser configurados.

Um equipamento que tem uma interface WLAN (pode ser pedido como opção) é necessário para a conexão WLAN: código de pedido para "Display; operação", opção G "4 linhas, iluminado; controle touchscreen + WLAN". O equipamento atua como um Ponto de acesso e permite a comunicação através de computador ou um terminal portátil móvel.

Funções compatíveis

Alteração de dados entre a unidade de operação (como um notebook, por exemplo,) e o instrumento de medição:

- Upload da configuração a partir do instrumento de medição (formato XML, backup de configuração)
- Salvar a configuração para o instrumento de medição (formato XML, restaurar a configuração)
- Exportar a lista de eventos (arquivo .csv)
- Configurações de parâmetro de exportação (arquivo .csv ou arquivo PDF, documento a configuração do ponto de medição)
- Exportar o registro de verificação da tecnologia Heartbeat (arquivo PDF, apenas disponível com o pacote de aplicação **Heartbeat Verification** →  269)
- Versão do firmware flash para o upgrade do firmware do equipamento, por exemplo
- Download do driver para a integração do sistema
- Visualize até 1000 valores medidos salvos (somente disponível com o pacote de aplicação **HistoROM Estendido** →  269)

Gestão de dados HistoROM A gestão de dados HistoROM dos recursos do medidor. A gestão de dados HistoROM compreende tanto o armazenamento e a importação/exportação do principal equipamento e dados do processo, deixando a operação e a manutenção ainda mais confiável, segura e eficiente.



Quando o equipamento é entregue, os ajustes de fábrica dos dados de configuração são armazenados como um backup na memória do equipamento. Esta memória pode ser sobrescrita com um registro de dados atualizado, por exemplo, após o comissionamento.

Informações adicionais sobre o conceito de armazenamento de dados

Existem diferentes tipos de unidades de armazenamento de dados nas quais o equipamento armazena e usa dados do equipamento:

	Backup HistoROM	T-DAT	S-DAT
Dados disponíveis	<ul style="list-style-type: none"> ▪ Registro de eventos, por ex., eventos de diagnóstico ▪ Backup do registro de dados de parâmetro ▪ Pacote de firmware do equipamento 	<ul style="list-style-type: none"> ▪ Registro do valor medido ("HistoROM estendido" opção de pedido) ▪ Registro de dados do parâmetro atual (usado pelo firmware no momento da execução) ▪ Indicador (reiniciar valores mínimo/máximo) ▪ Valor do totalizador 	<ul style="list-style-type: none"> ▪ Dados do sensor: por ex., diâmetro nominal ▪ Número de série ▪ Dados de calibração ▪ Configuração do equipamento (por ex. opções SW, E/S fixas ou E/S múltiplas)
Local de armazenamento	Fixo na placa do PC de interface do usuário no compartimento de conexão	Pode ser conectado na placa do PC de interface do usuário no compartimento de conexão	No conector do sensor na peça do pescoço do transmissor

Cópia de segurança dos dados

Automático

- Os dados mais importantes do equipamento (sensor e transmissor) são salvos automaticamente nos módulos DAT
- Se o transmissor ou o medidor forem substituídos: assim que o T-DAT que contém os dados anteriores do equipamento tiver sido trocado, o medidor estará pronto para uma nova operação imediata sem qualquer erro
- Se o sensor for substituído: assim que o sensor for substituído, novos dados do sensor são transferidos do S-DAT no medidor e o medidor estará pronto para uma nova e imediata operação sem qualquer erro
- Em caso de troca do módulo de eletrônica (ex.: módulo de eletrônica de E/S): Uma vez que o módulo de eletrônica tenha sido substituído, o software do módulo é comparado ao firmware atual do equipamento. O software do módulo é aperfeiçoado ou simplificado quando necessário. O módulo de eletrônica está disponível para uso imediatamente depois disso e se não ocorrer problema de compatibilidade.

Manual

Registro de dados do parâmetro adicional (configurações completas do parâmetro) na memória integrada do equipamento backup HistoROM para:

- Função de cópia de segurança dos dados
Backup e subsequente restauração da configuração do equipamento na memória do equipamento backup HistoROM
- Função de comparação de dados
Comparação da configuração atual do equipamento com a configuração do equipamento salva em sua memória backup HistoROM

Transmissão de dados

Manual

A transferência de uma configuração do equipamento para outro usando a função de exportação da ferramenta operacional específica, ex. FieldCare, DeviceCare ou servidor da

Web: para duplicar a configuração ou armazená-la em um arquivo (ex. para fins de backup)

Lista de eventos

Automático

- Exibição cronológica de até 20 mensagens de eventos na lista de eventos
- Se o pacote de aplicação **Extended HistoROM** (opção de pedido) estiver habilitada: até 100 mensagens de evento são exibidas na lista de eventos juntamente com a data e hora, um texto padronizado e medidas corretivas
- A lista de eventos pode ser exportada e exibida através de uma variedade de interfaces e ferramentas operacionais, ex. DeviceCare, FieldCare ou servidor Web

Registro de dados

Manual

Se o pacote de aplicação **Extended HistoROM** (opção de pedido) estiver habilitado:

- Registro de 1 a 4 canais de até 1 000 valores medidos (até 250 valores medidos por canal)
- O intervalo de registro pode ser configurado pelo usuário
- Exporte o registro do valor medido através de uma variedade de interfaces e ferramentas operacionais, ex. FieldCare, DeviceCare ou servidor da Web

16.13 Certificados e aprovações

Certificados atuais e aprovações para o produto estão disponíveis na www.endress.com respectiva página do produto em:

1. Selecione o produto usando os filtros e o campo de pesquisa.
2. Abra a página do produto.
3. Selecione **Downloads**.

Identificação CE

O equipamento atende as diretrizes legais das diretrizes da UE aplicáveis. Elas estão listadas na Declaração de Conformidade UE correspondente junto com as normas aplicadas.

A Endress+Hauser confirma que o equipamento foi testado com sucesso ao afixar a identificação CE no produto.

Identificação UKCA

O equipamento atende as especificações legais das regulamentações do Reino Unido (Instrumentos obrigatórios). Elas estão listadas na Declaração de conformidade UKCA juntamente com as normas designadas. Ao selecionar uma opção de encomenda para marcação UKCA, a Endress+Hauser confirma a avaliação e o teste bem-sucedidos do equipamento fixando a marcação UKCA.



Endereço de contato Endress+Hauser Reino Unido:
 Endress+Hauser Ltd.
 Floats Road
 Manchester M23 9NF
 Reino Unido
www.uk.endress.com

Identificação RCM

O sistema de medição atende às especificações EMC da "Australian Communications and Media Authority (ACMA)".

Compatibilidade higiênica

- Aprovação 3-A
 - Somente instrumentos de medição com código de pedido para "Aprovações adicionais", opção LP "3A" possuem a aprovação 3-A.
 - A aprovação 3-A refere-se ao medidor.
 - Ao instalar o medidor, verifique se nenhum líquido pode se acumular na parte externa do medidor.
Um módulo de display remoto deve ser instalado de acordo com a norma 3-A.
 - Os acessórios (por exemplo, isolador de metal, tampa de proteção contra intempéries, unidade de suporte de parede) devem ser instalados de acordo com a norma 3-A. Cada acessório pode ser limpo. A desmontagem pode ser necessária em determinadas circunstâncias.
- Testado para EHEDG
Somente equipamentos com o código do pedido para "Aprovações adicionais", opção LT "EHEDG" foram testados e estão em conformidade com o EHEDG.
Para estar em conformidade com o EHEDG, o equipamento deve ser usado com conexões de processo de acordo com o documento de posição da EHEDG chamado "Easy Cleanable Pipe Couplings and Process Connections" (Acoplamentos de Tubos e Conexões de Processo de Fácil Limpeza) (www.ehedg.org).
Para atender os requisitos para certificação EHEDG, o equipamento deve ser instalado em uma posição que garanta a capacidade de drenagem.
- FDA
- Regulamento de materiais para contato com alimentos (EC) 1935/2004

 Observe as instruções de instalação especiais →  27

Certificação HART

Interface HART

O medidor é certificado e registrado pelo FieldComm Group. O sistema de medição atende aos requisitos das especificações a seguir:



- Certificado de acordo com o HART 7
- O equipamento também pode ser operado com equipamentos certificados de outros fabricantes (interoperabilidade)

Diretriz de equipamento de pressão

- Com a marcação
 - a) PED/G1/x (x = categoria) ou
 - b) PESR/G1/x (x = categoria)
 na placa de identificação do sensor, Endress+Hauser confirma a conformidade com os "Requisitos Essenciais de Segurança"
 - a) especificado no anexo I da Diretiva 2014/68/UE relativa a equipamentos sob pressão ou
 - b) Anexo 2 dos Instrumentos Estatutários 2016 No. 1105.
- Equipamentos que não apresentam esta marca (sem PED ou PESR) são designados e fabricados de acordo com as boas práticas de engenharia. Eles atendem aos requisitos de
 - a) Art. 4 Parág. 3 da Diretriz de Equipamentos de Pressão 2014/68/UE
 - b) Parte 1, Parág. 8 dos Instrumentos Estatutários 2016 n° 1105.
 O escopo de aplicação é indicado
 - a) nos diagramas 6 a 9 no anexo II da Diretiva 2014/68/UE relativa a equipamentos sob pressão ou
 - b) Cronograma 3, Parág. 2 dos Instrumentos Estatutários 2016 n° 1105.

Aprovação de rádio

O medidor tem aprovação de rádio.

 Para informações detalhadas a respeito da aprovação de rádio, consulte a Documentação Especial →  272

Aprovação do instrumento de medição	<p>O medidor é (opcionalmente) aprovado como medidor de gás (MI-002) ou componente nos sistemas de medição (MI-005) em serviço sujeito ao controle metrológico legal em conformidade com a diretiva europeia dos instrumentos de medição 2014/32/EU (MID).</p> <p>O medidor é qualificado para OIML R117 ou OIML R137 OIML R117 e tem um certificado de conformidade OIML (opcional).</p>
-------------------------------------	---

Certificação adicional	<p>Aprovação CRN</p> <p>Algumas versões do equipamento possuem aprovação CRN. Deve ser solicitada uma conexão de processo com aprovação CRN com uma aprovação CSA para um equipamento com aprovação CRN.</p>
------------------------	---

Testes e certificados

- ISO 23277 ZG2x (PT)+ISO 10675-1 ZG1 (RT) tubo de medição (PT) + conexão de processo (RT) cordão de solda, relatório de verificação da Heartbeat Technology
- Penetrante + teste radiográfico ASME B31.3 NFS(RT) medindo a costura de solda do tubo (PT) + conexão de processo (RT), relatório de verificação da Heartbeat Technology
- Penetrante + teste radiográfico ASME VIII Div.1(RT) medindo a costura de solda do tubo (PT) + conexão de processo (RT), relatório de verificação da Heartbeat Technology
- Penetrante + teste radiográfico NORSOK M-601 (RT) medindo a costura de solda do tubo (VT+PT) + conexão de processo (VT+RT), relatório de verificação da Heartbeat Technology
- ISO 23277 ZG2x (PT)+ISO 10675-1 ZG1 (DR) tubo de medição (PT) + conexão de processo (DR) cordão de solda, relatório de verificação da Heartbeat Technology
- Penetrante + teste radiográfico ASME B31.3 NFS(DR) medindo a costura de solda do tubo (PT) + conexão de processo (DR), relatório de verificação da Heartbeat Technology
- Penetrante + teste radiográfico ASME VIII Div.1(DR) medindo a costura de solda do tubo (PT) + conexão de processo (DR), relatório de verificação da Heartbeat Technology
- Penetrante + teste radiográfico NORSOK M-601 (DR) medindo a costura de solda do tubo (VT+PT) + conexão de processo (VT+DR), relatório de verificação da Heartbeat Technology

Teste das conexões soldadas

Opção	Padrão do teste				Componente	
	ISO 23277 AL2x (PT) ISO 10675-1 AL1 (RT, DR)	ASME B31.3 NFS	ASME VIII Div.1 Apx. 4+8	NORSOK M-601	Tubo de medição	Conexão de processo
KF	x				PT	RT
KK		x			PT	RT
KP			x		PT	RT
KR				x	VT, PT	VT, RT
K1	x				PT	DR
K2		x			PT	DR
K3			x		PT	DR
K4				x	VT, PT	VT, DR
PT = teste de penetrante, RT = teste radiográfico, VT = teste visual, DR = radiografia digital Todas as opções com relatório de teste						

Normas e diretrizes externas

- EN 60529
Graus de proteção fornecidos pelos invólucros (código IP)
- IEC/EN 60068-2-6
Influências ambientais: Procedimento de teste - Teste Fc: vibrar (senoidal).
- IEC/EN 60068-2-31
Influências ambientais: Procedimento de teste - Teste Ec: impactos devido ao manuseio brusco, primariamente para equipamentos.
- EN 61010-1
Especificações de segurança para equipamentos elétricos para medição, controle e uso de laboratório - requerimentos gerais
- EN 61326-1/-2-3
Especificações EMC para equipamentos elétricos para medição, controle e uso de laboratório
- NAMUR NE 21
Compatibilidade Eletromagnética (EMC) de processo industrial e equipamento de controle de laboratório
- NAMUR NE 32
Retenção de dados em casos de uma falha na alimentação em campo e instrumentos de controle com microprocessadores
- NAMUR NE 43
Padronização do nível de sinal para informação de defeito de transmissores digitais com sinal de saída analógico.
- NAMUR NE 53
Software dos equipamentos de campo e equipamentos de processamento de sinal com componentes eletrônicos digitais
- NAMUR NE 80
A aplicação da diretriz dos equipamentos de pressão nos equipamentos de controle do processo
- NAMUR NE 105
Especificações para integração de equipamentos fieldbus em ferramentas de engenharia para equipamentos de campo
- NAMUR NE 107
Automonitoramento e diagnóstico de equipamentos de campo
- NAMUR NE 131
Especificações para equipamentos de campo para aplicações padrão
- NAMUR NE 132
Medidor de massa Coriolis
- NACE MR0103
Materiais resistentes à fragilização causada por sulfuretos em ambientes corrosivos de refino de petróleo.
- NACE MR0175/ISO 15156-1
Materiais para uso em ambientes de confinamento de H2S em produção de petróleo e gás.
- ETSI EN 300 328
Diretrizes para componentes de rádio de 2,4 GHz.
- EN 301489
Compatibilidade eletromagnética e questões de espectro de rádio (ERM).

16.14 Pacotes de aplicação

Existem diversos pacotes de aplicação diferentes disponíveis para melhorar a funcionalidade do dispositivo. Estes pacotes podem ser necessários para tratar de aspectos de segurança ou exigências específicas de alguma aplicação.

Os pacotes de aplicação podem ser solicitados com o equipamento ou subseqüentemente através da Endress+Hauser. Informações detalhadas sobre o código de pedido em questão

estão disponíveis em nosso centro de vendas local Endress+Hauser ou na página do produto do site da Endress+Hauser: www.endress.com.



Informações detalhadas sobre os pacotes de aplicação:
Documentação especial → 272

Funcionalidade de diagnóstico

Código de pedido para "Pacote de aplicação", opção EA "HistoROM estendido"

Compreende funções estendidas relacionadas ao registro de eventos e à ativação da memória do valor medido.

Registro de eventos:

O volume da memória é estendido de 20 entradas de mensagens (versão padrão) para até 100 entradas.

Registro de dados (registrador de linha):

- A capacidade de memória para até 1000 valores medidos é ativada.
- 250 valores medidos podem ser extraídos através de cada um dos 4 canais de memória. O intervalo de registro pode ser definido e configurado pelo usuário.
- Registros de valores medidos podem ser acessados através do display local ou ferramenta de operação, por ex. FieldCare, DeviceCare ou Servidor da web.



Para informações detalhadas, consulte as Instruções de operação do equipamento.

Heartbeat Technology

Código de pedido para "Pacote de aplicativo", opção EB "Verificação heartbeat + Monitoramento"

Verificação Heartbeat

Atende à exigência de uma verificação que possa ser comprovada de acordo com o DIN ISO 9001:2008 Capítulo 7.6 a) "Controle do equipamento de monitoramento e medição".

- Teste funcional no estado instalado sem interrupção do processo.
- Resultados da verificação que pode ser comprovada sob encomenda, inclusive um relatório.
- Processo de teste simples através da operação local ou de outras interfaces operacionais.
- Avaliação clara do ponto de medição (passou/não passou) com uma elevada cobertura do teste dentro do quadro das especificações do fabricante.
- Extensão dos intervalos de calibração de acordo com a avaliação de risco do operador.

Monitoramento Heartbeat

Fornece dados de forma contínua, algo característico do princípio de medição, para um sistema de monitoramento das condições externas com a finalidade de realizar uma manutenção preventiva ou a análise do processo. Estes dados permitem que o operador:

- Tire conclusões - usando estes dados e outras informações - sobre o impacto que as influências do processo (por ex. corrosão, abrasão, incrustação, etc.) têm ao longo do tempo no desempenho da medição.
- Agende manutenção a tempo.
- Monitore a qualidade do processo ou do produto, por ex., bolsas de gás,



Para informações detalhadas, consulte a Documentação especial do equipamento.

Medição da concentração

Código do produto para "Pacote de aplicativo", opção ED "Concentração"

Cálculo e resultado das concentrações do fluido.

A densidade medida é convertida na concentração de uma substância de uma mistura binária usando o pacote de aplicativo "Concentração":

- Opção de fluidos predefinidos (ex.: várias soluções de açúcar, ácidos, alcalinos, sais, etanol etc.).
- Unidades comuns ou definidas pelo usuário (°Brix, °Plato, % massa, % volume, mol/l etc.) para aplicações padrões.
- Cálculo de concentração a partir das tabelas definidas pelo usuário.



Para informações detalhadas, consulte a Documentação especial do equipamento.

Densidade especial

Código de pedido para "Pacote de aplicação", opção EE "Densidade especial"

Muitas aplicações usam a densidade como principal valor medido para monitoramento da qualidade ou para controlar os processos. O instrumento de medição mede a densidade do fluido de forma padrão e disponibiliza este valor para o sistema de controle.

O pacote de aplicação da "Densidade Especial" oferece medição de densidade de alta precisão sobre uma ampla gama de densidades e temperaturas, principalmente para aplicações sujeitas a diversas condições de processo.

O certificado de calibração fornecida contém as seguintes informações:

- Desempenho de densidade em ar
- Desempenho de densidade em líquido com densidade diferente
- Desempenho de densidade em água com temperaturas diferentes



Para informações detalhadas, consulte as instruções de operação do equipamento.

Densidade estendida

Código de pedido para "Pacote de aplicação", opção E1 "Densidade estendida"

Para aplicações baseadas em volume, o equipamento pode calcular e emitir a taxa de vazão de volume ao dividir a taxa de vazão mássica pela densidade medida.

Este pacote de aplicação é a calibração padrão para aplicações de transferência de custódia de acordo com as normas nacionais e internacionais (ex. OIML, MID). Recomenda-se para aplicações de dosagem fiscal baseada em volume em uma ampla faixa de temperatura.

O certificado de calibração fornecido descreve o desempenho de densidade no ar e água em várias temperaturas em detalhes.



Para informações detalhadas, consulte as instruções de operação do equipamento.

Petróleo

Código de pedido para "Pacote de aplicação", opção EJ "Petróleo"

Os parâmetros mais importantes para a indústria de óleo e gás podem ser calculados e exibidos com este pacote de aplicativo.

- A vazão volumétrica corrigida e a densidade de referência calculada de acordo com o "Manual API de padrões de medição de petróleo, Capítulo 11.1"
- Conteúdo de água, com base na medição de densidade
- Média ponderada da densidade e temperatura



Para informações detalhadas, consulte a Documentação especial do equipamento.

Função de bloqueio e petróleo

Código de pedido para "Pacote de aplicação", opção EM "Função de bloqueio e petróleo"

Os parâmetros mais importantes para a indústria de óleo e gás podem ser calculados e exibidos com este pacote de aplicativo. Também é possível bloquear as configurações.

- A vazão volumétrica corrigida e a densidade de referência calculada de acordo com o "Manual API de padrões de medição de petróleo, Capítulo 11.1"
- Conteúdo de água, com base na medição de densidade
- Média ponderada da densidade e temperatura

 Para informações detalhadas, consulte a Documentação especial do equipamento.

Servidor OPC-UA

Código de pedido para "Pacote de aplicações", opção EL "Servidor OPC-UA"

O pacote de aplicações fornece um servidor OPC-UA integrado para serviços abrangentes no equipamento para aplicações IoT e SCADA.

 Para informações detalhadas, consulte a Documentação especial do equipamento.

16.15 Acessórios

 Visão geral dos acessórios disponíveis para pedido →  230

16.16 Documentação complementar

-  Para uma visão geral do escopo da respectiva Documentação técnica, consulte:
- *Device Viewer* (www.endress.com/deviceviewer): insira o número de série da etiqueta de identificação
 - *Aplicativo de Operações da Endress+Hauser*: Insira o número de série da etiqueta de identificação ou escaneie o código de matriz na etiqueta de identificação.

Documentação padrão

Resumo das instruções de operação

Instruções de operação rápidas para o sensor

Instrumento de medição	Código da documentação
Proline Promass F	KA01261D

Resumo das instruções de operação para o transmissor

Medidor	Código da documentação
Proline 500 – digital	KA01315D
Proline 500	KA01314D

Informações técnicas

Medidor	Código da documentação
Promass F 500	TI01222D

Descrição dos parâmetros do equipamento

Instrumento de medição	Código da documentação
Promass 500	GP01060D

Documentação complementar de acordo com o equipamento

Instruções de segurança

Instruções de segurança para equipamentos elétricos em áreas classificadas.

Sumário	Código da documentação Medidor
ATEX/IECEX Ex i	XA01473D
ATEX/IECEX Ex ec	XA01474D
cCSAus IS	XA01475D
cCSAus Ex i	XA01509D
cCSAus Ex nA	XA01510D
INMETRO Ex i	XA01476D
INMETRO Ex ec	XA01477D
NEPSI Ex i	XA01478D
NEPSI Ex nA	XA01479D
NEPSI Ex i	XA01658D
NEPSI Ex nA	XA01659D
JPN	XA01780D



Manual de segurança funcional

Conteúdo	Código da documentação
Proline Promass 500	SD01729D

Documentação especial

Conteúdo	Código da documentação
Informações sobre a Diretriz dos Equipamentos sob Pressão	SD01614D
Aprovações de rádio para interface WLAN para módulo do display A309/A310	SD01793D
Servidor de rede	SD01666D
Servidor OPC-UA	SD02040D
Heartbeat Technology	SD01643D
Medição da concentração	SD01645D
Petróleo	SD02013D
Transferência de custódia (contador para líquidos diferentes de água)	SD01690D
Transferência de custódia (contador para gás)	SD02464D
Transferência de custódia (contador para gás, de acordo com o Decreto Alemão de Medição e Calibração (Mess- und Eichverordnung))	SD02582D

Instruções de instalação

Conteúdo	Observação
Instruções de instalação para conjuntos de peças sobressalentes e acessórios	<ul style="list-style-type: none"> ▪ Acesse as características gerais de todos os conjuntos de peças de reposição disponíveis através do <i>Device Viewer</i> →  228 ▪ Acessórios disponíveis para pedido com Instruções de instalação →  230

Índice

A

Acesso direto	76	Exibição (Submenu)	151
Acesso para gravação	78	Índice do meio (Submenu)	194
Acesso para leitura	78	Informações do equipamento (Submenu)	223
Adaptação do comportamento de diagnóstico	209	Manuseio do totalizador (Submenu)	187
Adaptação do sinal de status	209	Modo de medição (Submenu)	194
Ajuste da densidade	142	Registro de dados (Submenu)	189
Ajuste de parâmetro		Restaura código de acesso (Submenu)	161
Adaptação do medidor às condições de processo	186	Saída de corrente (Assistente)	112
Administração	160	Saída de pulso dupla (Assistente)	130
Ajuste do sensor	142	Saída de pulso dupla (Submenu)	186
Configuração de E/S	109	Saída de pulso/frequência/chave (Assistente)	
Configurações de display avançadas	151	117, 119, 124
Corte de vazão baixa	137	Saída de pulso/frequência/chave 1 para n	
Detecção do tubo parcialmente preenchido	138	(Submenu)	185
Display local	131	Saída Rele 1 para n (Assistente)	127
Entrada de status	111	Saída Rele 1 para n (Submenu)	186
Entrada em corrente	110	Selecionar o meio (Assistente)	107
Gerenciamento da configuração do equipamento	159	Simulação (Submenu)	162
Idioma de operação	102	Totalizador (Submenu)	182
Meio	107	Totalizador 1 para n (Submenu)	148
Nome de tag	104	Unidades do sistema (Submenu)	104
Reset do equipamento	222	Valor de saída de corrente 1 para n (Submenu)	184
Reset do totalizador	187	Variáveis de medição (Submenu)	172
Saída a relé	127	Verificação zero (Assistente)	146
Saída comutada	124	Web server (Submenu)	85
Saída de duplo pulso	130	Altura de operação	251
Saída em corrente	112	Aplicação	234
Saída em pulso	117	Applicator	235
Saída em pulso/frequência/comutada	117, 119	Aprovação 3-A	266
Simulação	162	Aprovação de rádio	266
Totalizador	148	Aprovação do instrumento de medição	267
Unidades do sistema	104	Aprovações	265
WLAN	158	Aquecimento do sensor	26
Ajustes dos parâmetros		Área de status	
Administração (Submenu)	162	Na visualização de navegação	70
Ajuste da densidade (Assistente)	143	Para display de operação	67
Ajuste de zero (Assistente)	147	Área do display	
Ajuste do sensor (Submenu)	142	Na visualização de navegação	71
Backup de configuração (Submenu)	159	Para display de operação	68
Cálculo de vazão volumétrica corrigida (Submenu)		Arquivos de descrição do equipamento	94
.	141	Arquivos de descrição dos equipamentos	94
Configuração (Menu)	104	Assistência técnica da Endress+Hauser	
Configuração avançada (Submenu)	140	Manutenção	227
Configuração burst 1 para n (Submenu)	99	Reparos	228
Configuração I/O (Submenu)	109	Assistente	
configuração WLAN (Assistente)	158	Ajuste da densidade	143
Corte de vazão baixa (Assistente)	137	Ajuste de zero	147
Definir código de acesso (Assistente)	161	configuração WLAN	158
Detecção de tubo parcialmente cheio (Assistente)	138	Corte de vazão baixa	137
Diagnóstico (Menu)	217	Definir código de acesso	161
Entrada de corrente (Assistente)	110	Detecção de tubo parcialmente cheio	138
Entrada de corrente 1 para n (Submenu)	183	Entrada de corrente	110
Entrada de Status 1 para n (Assistente)	111	Entrada de Status 1 para n	111
Entrada de Status 1 para n (Submenu)	184	Exibição	131
Exibição (Assistente)	131	Saída de corrente	112
		Saída de pulso dupla	130

Saída de pulso/frequência/chave	117, 119, 124
Saída Rele 1 para n	127
Selecionar o meio	107
Verificação zero	146
Autorização de acesso aos parâmetros	
Acesso para gravação	78
Acesso para leitura	78
C	
Cabo de conexão	36
Caminho de navegação (visualização de navegação) . .	70
Campo de aplicação	
Risco residual	10
Características de desempenho	245
Carga mecânica	252
Certificação adicional	267
Certificação HART	266
Certificados	265
Chave de proteção contra gravação	168
Classe climática	251
Classificações de pressão/temperatura	253
Código de acesso	78
Entrada incorreta	78
Código de pedido	17, 19
Código do pedido estendido	
Sensor	19
Transmissor	17
Comissionamento	102
Configuração do instrumento de medição	102
Configurações avançadas	139
Compatibilidade	226
Compatibilidade eletromagnética	252
Compatibilidade higiênica	266
Componentes do equipamento	14
Comportamento de diagnóstico	
Explicação	203
Símbolos	203
Comunicador de campo	
Função	93
Comunicador de campo 475	93
Conceito de armazenamento	264
Conceito de operação	66
Condições ambientes	
Altura de operação	251
Carga mecânica	252
Resistência a choque e vibração	251
Temperatura de armazenamento	250
Umidade relativa	251
Condições de armazenamento	21
Condições de operação de referência	245
Conexão	
ver Conexão elétrica	
Conexão do cabo de conexão	
Transmissor Proline 500	54
Conexão do cabo de sinal/cabo da fonte de alimentação	
Proline 500 – transmissor digital	49
Transmissor Proline 500	55
Conexão do instrumento de medição	
Proline 500	51
Proline 500 – digital	43
Conexão elétrica	
Commubox FXA195 (USB)	86
Computador com navegador de internet (por ex. Microsoft Edge)	86
Comunicador de campo 475	86
Ferramenta operacional (ex. FieldCare, AMS Device Manager, SIMATIC PDM)	86
Ferramentas de operação	
Através da interface de operação (CDI-RJ45) . .	87
Através de interface WLAN	88
Através do protocolo HART	86
Field Xpert SFX350/SFX370	86
Field Xpert SMT70	86
Grau de proteção	62
Instrumento de medição	36
Interface WLAN	88
Modem Bluetooth VIATOR	86
Servidor de rede	87
Conexões de processo	260
Configuração do idioma de operação	102
Configurações dos parâmetros	
Configuração de E/S	109
Entrada de status	111
Entrada em corrente	110
Saída a relé	127
Saída de duplo pulso	130
Saída em corrente	112
Saída em pulso/frequência/comutada	117
Configurações WLAN	158
Consumo de corrente	244
Consumo de energia	244
Corte vazão baixo	243
D	
Dados da versão para o equipamento	94
Dados específicos da comunicação	95
Dados técnicos, características gerais	234
Data de fabricação	17, 19
Declaração de conformidade	11
Definição do código de acesso	166, 167
Desabilitação da proteção contra gravação	166
Descarte	229
Descarte de embalagem	22
Design	
Medidor	14
Device Viewer	228
DeviceCare	92
Arquivo de descrição do equipamento (DD)	94
Devolução	228
Diagnóstico	
Símbolos	202
Dica de ferramenta	
ver Texto de ajuda	
Dimensões de instalação	24
ver Dimensões de instalação	
Direção (vertical, horizontal)	23
Direção da vazão	23, 30
Diretriz de equipamento de pressão	266

Disco de ruptura	
Instruções de segurança	27
Pressão de disparo	254
Display	
ver Display local	
Display local	261
Editor de texto	72
Editor numérico	72
ver Display operacional	
ver Mensagem de diagnóstico	
ver Na condição de alarme	
Visualização de navegação	70
Display operacional	67
Documento	
Função	6
Símbolos	6
E	
Editor de texto	72
Editor numérico	72
Elementos de operação	74, 203
Entrada para cabo	
Grau de proteção	62
Entradas para cabos	
Dados técnicos	244
Equalização de potencial	57
Erro medido máximo	245
Escopo de função	
Comunicador de campo	93
Comunicador de campo 475	93
Field Xpert	90
Especificações para o pessoal	9
Esquema de ligação elétrica	41
Esquema de ligação elétrica do cabo de conexão para Proline 500 - digital	
Invólucro de conexão do sensor	43
Esquema de ligação elétrica do cabo de conexão Proline 500	
Invólucro de conexão do sensor	51
Etiqueta de identificação	
Sensor	19
Transmissor	17
Execução do ajuste da densidade	143
Exibindo o histórico do valor medido	189
F	
Faixa de função	
Gerenciador de equipamento AMS	93
SIMATIC PDM	93
Faixa de medição	
Para gases	235
Para líquidos	235
Faixa de medição, recomendada	254
Faixa de temperatura	
Faixa de temperatura ambiente para display	261
Temperatura de armazenamento	21
Temperatura do meio	252
Faixa de temperatura ambiente	251
Faixa de temperatura de armazenamento	250
Faixa de vazão operável	236
Falha na fonte de alimentação	244
FDA	266
Ferramenta	
Para conexão elétrica	36
Para montagem	30
Transporte	21
Ferramenta de conexão	36
Ferramenta de instalação	30
Field Xpert	
Função	90
Field Xpert SFX350	90
FieldCare	91
Arquivo de descrição do equipamento (DD)	94
Estabelecimento da conexão	91
Função	91
Interface do usuário	92
Filtragem do registro de evento	219
Firmware	
Data de lançamento	94
Versão	94
Função do documento	6
Funções	
ver Parâmetros	
Funções do usuário	66
Fundamentos do design	
Erro de medição	249
Repetibilidade	249
G	
Gas Fraction Handler	193
Gerenciador de equipamento AMS	93
Função	93
Gerenciamento da configuração do equipamento	159
Giro do invólucro do transmissor	34
Giro do invólucro dos componentes eletrônicos	
ver Giro do invólucro do transmissor	
Giro do módulo do display	34
Grau de proteção	62, 251
H	
Habilitação da proteção contra gravação	166
Habilitação e desabilitação do bloqueio do teclado	79
Histórico do equipamento	226
Histórico do firmware	225
HistoROM	159
I	
ID do fabricante	94
ID do tipo de equipamento	94
Identificação CE	11, 265
Identificação do instrumento de medição	16
Identificação RCM	265
Identificação UKCA	265
Idiomas, opções de operação	261
Indicação	
Evento de diagnóstico anterior	217
Evento de diagnóstico atuais	217

Influência	
Pressão do meio	249
Temperatura ambiente	248
Temperatura do meio	248
Informações de diagnóstico	
Design, descrição	203, 207
DeviceCare	207
Diodos de emissão de luz	199
Display local	202
FieldCare	207
Medidas corretivas	211
Navegador Web	205
Visão geral	211
Informações sobre este documento	6
Inspeção	
Conexão	62
Instalação	35
Produtos recebidos	16
Instalação	22
Instalação do cabo de conexão	
Esquema de ligação elétrica Proline 500	51
Invólucro de conexão do sensor, Proline 500	51
Instruções especiais de conexão	58
Instruções especiais de instalação	
Compatibilidade higiênica	27
Instrumento de medição	
Configuração	102
Preparação para instalação	30
Integração do sistema	94
invólucro do sensor	253
Isolamento galvânico	243
Isolamento térmico	25
L	
Lançamento de software	94
Leitura dos valores medidos	171
Ligação do cabo de conexão	
Esquema de ligação elétrica do Proline 500 - digital	43
Invólucro de conexão do sensor, Proline 500 - digital	43
Proline 500 – transmissor digital	48
Limite de vazão	254
Limpeza	
Limpeza CIP	227
Limpeza externa	227
Limpeza interna	227
Limpeza SIP	227
Limpeza CIP	252
Limpeza externa	227
Limpeza interna	227, 252
Limpeza SIP	252
Lista de diagnóstico	217
Lista de eventos	219
Lista de verificação	
Verificação pós-conexão	62
Verificação pós-instalação	35
Localização de falhas	
Geral	196

M

Marcas registradas	8
Materiais	257
Medição e teste do equipamento	227
Medidas corretivas	
Fechamento	204
Recorrer	204
Medidor	
Ativação	102
Conversão	228
Descarte	229
Design	14
Instalação do sensor	30
Preparação da conexão elétrica	41
Removendo	229
Reparos	228
Mensagem de diagnóstico	202
Mensagens de erro	
ver Mensagens de diagnóstico	
Menu	
Configuração	104
Diagnóstico	217
Menu de contexto	
Explicação	74
Fechamento	74
Recorrer	74
Menu de operação	
Menus, submenus	65
Projeto	65
Submenus e funções de usuário	66
Menus	
Para a configuração do medidor	102
Para configurações específicas	139
Minisseletora	
ver Chave de proteção contra gravação	
Modo Burst	99
Módulo dos componentes eletrônicos	14
Módulo dos componentes eletrônicos principais	14
N	
Netilion	227
Nome do equipamento	
Sensor	19
Transmissor	17
Normas e diretrizes	268
Número de série	17, 19
O	
Opções de operação	64
Operação	171
Operação remota	262
P	
Pacotes de aplicação	268
Parâmetro	
Alterar	77
Inserção de valores ou texto	77
Peças de reposição	228
Perda de pressão	255

Peso	
Transporte (observação)	21
Unidades SI	256
Unidades US	257
Ponto de instalação	22
Precisão de medição	245
Preparação da conexão	41
Preparações de montagem	30
Pressão do meio	
Influência	249
Pressão estática	25
Princípio de medição	234
Projeto	
Menu de operação	65
Projeto do sistema	
Sistema de medição	234
ver Projeto do medidor	
Proline 500 – transmissor digital	
Conexão do cabo de sinal/cabo da fonte de alimentação	49
Proteção contra ajustes de parâmetro	166
Proteção contra gravação	
Através de código de acesso	166
Por meio da chave de proteção contra gravação . .	168
Proteção contra gravação de hardware	168
Protocolo HART	
Variáveis de equipamento	95
Variáveis medidas	95
R	
Recalibração	227
Recebimento	16
Registrador de linha	189
Registro de eventos	219
Regulamento de Materiais para Contato com Alimentos	266
Reparo	228
Notas	228
Reparo de um equipamento	228
Reparo do equipamento	228
Repetibilidade	247
Requisitos de instalação	
Dimensões de instalação	24
Disco de ruptura	27
Vibrações	27
Requisitos de montagem	
Aquecimento do sensor	26
Isolamento térmico	25
Orientação	23
Ponto de instalação	22
Pressão estática	25
Trechos retos a montante e a jusante	24
Tubo descendente	23
Resistência a choque e vibração	251
Revisão do equipamento	94
Rugosidade da superfície	260
S	
Saída comutada	241
Segurança	9
Segurança da operação	10
Segurança do produto	11
Segurança no local de trabalho	10
Sensor	
Instalação	30
Serviço de manutenção	227
SIMATIC PDM	93
Função	93
Símbolos	
Controle das entradas de dados	73
Elementos de operação	72
Na área de status do display local	67
Para assistentes	71
Para bloqueio	67
Para comportamento de diagnóstico	67
Para comunicação	67
Para menus	71
Para número do canal de medição	68
Para parâmetros	71
Para sinal de status	67
Para submenu	71
Para variável medida	68
Tela de entrada	73
Sinais de status	202, 205
Sinal de saída	237
Sinal em alarme	241
Sistema de medição	234
Status de bloqueio do equipamento	171
Submenu	
Administração	160, 162
Ajuste do sensor	142
Backup de configuração	159
Cálculo de vazão volumétrica corrigida	141
Configuração avançada	139, 140
Configuração burst 1 para n	99
Configuração I/O	109
Entrada de corrente 1 para n	183
Entrada de Status 1 para n	184
Exibição	151
Índice do meio	194
Informações do equipamento	223
Lista de eventos	219
Manuseio do totalizador	187
Modo de medição	194
Registro de dados	189
Restaure código de acesso	161
Saída de pulso dupla	186
Saída de pulso/frequência/chave 1 para n	185
Saída Rele 1 para n	186
Simulação	162
Totalizador	182
Totalizador 1 para n	148
Unidades do sistema	104
Valor de saída de corrente 1 para n	184
Valor medido	171
Valores calculados	140
Valores de entrada	183
Valores de saída	184

Variáveis de medição	172
Variáveis do processo	140
Visão geral	66
Web server	85
Substituição	
Componentes do equipamento	228

T

Teclas de operação	
ver Elementos de operação	
Temperatura ambiente	
Influência	248
Temperatura de armazenamento	21
Temperatura do meio	
Influência	248
Tempo de resposta	248
Tensão de alimentação	244
Terminais	244
Testado para EHEDG	266
Testes e certificados	267
Texto de ajuda	
Explicação	77
Fechamento	77
Recorrer	77
Totalizador	
Configuração	148
Transferência de custódia	256
Transmissor	
Girar o invólucro	34
Giro do módulo do display	34
Transmissor Proline 500	
Conexão do cabo de sinal/cabo da fonte de alimentação	55
Transporte do medidor	21
Trechos retos a jusante	24
Trechos retos a montante	24
Tubo descendente	23

U

Uso do instrumento de medição	
ver Uso indicado	
Uso do medidor	
Casos fronteiraços	9
Uso indevido	9
Uso indicado	9

V

Valores do display	
Para status de bloqueio	171
Variáveis de entrada	235
Variáveis de medição	
ver Variáveis do processo	
Variáveis de saída	237
Variáveis do processo	
Calculadas	235
Medida	235
Verificação pós conexão	102
Verificação pós instalação	102
Verificação pós-conexão (lista de verificação)	62

Verificação pós-instalação (lista de verificação)	35
Vibrações	27
Visualização de navegação	
No assistente	70
No submenu	70
Visualização para edição	72
Tela de entrada	73
Uso de elementos de operação	72, 73

W

W@M Device Viewer	16
-----------------------------	----



www.addresses.endress.com
