

Información técnica

Solicap M

FTI55

Capacitancia

Interruptor de nivel puntual para sólidos a granel



Aplicación

Para aplicaciones con cargas laterales muy elevadas de hasta 300 Nm (221 lbf ft). Fieldgate y Solicap representan una solución para el aprovisionamiento de material y la optimización logística (control de inventario)

- Conexiones a proceso: bridas y roscas
- Certificados internacionales de protección contra explosiones, SIL

Ventajas

- Máxima seguridad y fiabilidad gracias al robusto diseño para condiciones de proceso exigentes
- Ahorro de costes gracias a que la calibración se efectúa con solo pulsar un botón, por lo que la puesta en marcha es fácil y rápida
- Aplicación universal gracias a la amplia gama de certificados y homologaciones
- Protección contra sobretensiones de dos etapas, contra descargas de estática procedentes del silo
- Compensación activa de adherencias para sólidos a granel con tendencia a adherirse (en desarrollo)
- Seguridad aumentada gracias a la monitorización automática permanente del sistema electrónico
- Reducción de los costes de almacenamiento gracias al modelo de varilla fácil de acortar (para aislamiento parcial)

Índice de contenidos

Información sobre el documento	3	Estructura mecánica	22
Convenciones usadas en el documento	3	Caja	22
Funcionamiento y diseño del sistema	4	Alturas de la caja con adaptador	25
Principio de medición	4	Conexiones a proceso y bridas	25
Función	5	Sondas de varilla FTI55	26
Ejemplos de aplicación	5	Materiales	29
Sistema de medición	5	Peso	30
Módulos del sistema electrónico	8	Operabilidad	30
Integración en el sistema mediante Fieldgate	9	Módulo del sistema electrónico CA a 2 hilos FEI51	30
Entrada	9	Módulo del sistema electrónico CC PNP FEI52	31
Variable medida	9	Módulo del sistema electrónico a 3 hilos FEI53	33
Rango de medición	9	Módulo del sistema electrónico CA y CC con salida de relé FEI54	34
Señal de entrada	9	Módulo del sistema electrónico SIL2/SIL3 FEI55	35
Condiciones de medición	9	Módulo del sistema electrónico PFM FEI57S	37
Longitud de sonda mínima para productos no conductores < 1 µS/cm	10	Módulo del sistema electrónico NAMUR FEI58	38
Salida	10	Certificados y homologaciones	39
Comportamiento de conmutación	10	Información para cursar pedidos	40
Comportamiento de encendido	10	Accesorios	41
Modo alarma	11	Cubierta protectora	41
Retardo de conmutación	11	Juego de juntas para caja de acero inoxidable	41
Aislamiento galvánico	11	Protección contra sobretensiones	41
Alimentación	11	Información técnica	41
Conexión eléctrica	11	Documentación	41
Conector	11	Función del documento	41
Entrada de cable	12		
Características de funcionamiento	12		
Condiciones de funcionamiento de referencia	12		
Punto de conmutación	12		
Efecto de la temperatura ambiente	12		
Instalación	13		
Requisitos de montaje	13		
Entorno	18		
Rango de temperatura ambiente	18		
Almacenamiento y transporte	18		
Clase climática	18		
Resistencia a sacudidas	18		
Grado de protección	18		
Resistencia a vibraciones	19		
Limpieza	19		
Compatibilidad electromagnética (EMC)	19		
Proceso	19		
Rango de temperatura del proceso	19		
Presión de proceso y deriva de temperatura	20		
Límites de la presión del proceso	21		
Deriva de temperatura, caja separada	21		

Información sobre el documento

Convenciones usadas en el documento

Símbolos de seguridad

PELIGRO

Este símbolo le advierte de una situación peligrosa. Si no se evita dicha situación, pueden producirse lesiones graves o mortales.

ADVERTENCIA

Este símbolo le advierte de una situación peligrosa. Si usted no evita la situación peligrosa, ello podrá causar la muerte o graves lesiones.

ATENCIÓN

Este símbolo le advierte de una situación peligrosa. No evitar dicha situación puede implicar lesiones menores o de gravedad media.

AVISO

Este símbolo señala información sobre procedimientos y otros hechos importantes que no están asociados con riesgos de lesiones.

Símbolos eléctricos



Corriente alterna



Corriente continua y corriente alterna



Corriente continua



Conexión a tierra

Borne de tierra que, por lo que se refiere al operador, está conectado con tierra mediante un sistema de puesta a tierra.

Tierra de protección (PE)

Bornes de tierra que se deben conectar a tierra antes de establecer cualquier otra conexión.

Los bornes de tierra están situados tanto en el interior como en el exterior del equipo:

- Borne de tierra interior: conecta la tierra de protección a la red principal.
- Borne de tierra exterior: conecta el equipo al sistema de puesta a tierra de la planta.

Símbolos de herramientas



Destornillador Phillips



Destornillador de hoja plana



Destornillador torx



Llave Allen



Llave fija

Símbolos para ciertos tipos de información y gráficos

Admisible

Procedimientos, procesos o acciones que están permitidos

Preferidos

Procedimientos, procesos o acciones que son preferibles

Prohibido

Procedimientos, procesos o acciones que no están permitidos

Consejo

Indica información adicional



Referencia a documentación



Referencia a páginas



Referencia a gráficos



Nota o paso individual que se debe respetar

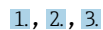

Serie de pasos



Resultado de un paso



Ayuda en caso de posibles problemas



Inspección visual



Configuración mediante software de configuración



Parámetros protegidos contra escritura

1, 2, 3, ...

Número del elemento

A, B, C, ...

Vistas



Zona con peligro de explosión

Indica la zona con peligro de explosión



Zona segura (zona sin peligro de explosión)

Indica la zona sin peligro de explosión



Instrucciones de seguridad

Observe las instrucciones de seguridad incluidas en los manuales de instrucciones correspondientes



Resistencia de los cables de conexión a la temperatura

Especifica el valor mínimo de temperatura al que son resistentes los cables de conexión

Funcionamiento y diseño del sistema

Principio de medición

El principio de la detección de nivel puntual por capacitancia se basa en el cambio que experimenta la capacitancia de un condensador cuando los sólidos a granel cubren la sonda. La sonda y la pared del contenedor (material conductor) forman un condensador eléctrico. Cuando la sonda está en el aire (1), se mide una determinada capacitancia inicial de valor reducido. Cuando el contenedor se está llenando, la capacitancia del condensador aumenta a medida que se va cubriendo la sonda (2), (3). El interruptor de nivel puntual conmuta cuando se alcanza la capacitancia C_S especificada durante la calibración. Además, una sonda con una cierta longitud inactiva asegura que se eviten los efectos que provoca la formación de adherencias de producto o condensación cerca de la conexión a proceso. Una sonda con compensación activa de la formación de deposiciones compensa los efectos de la presencia de adherencias en la sonda en la zona de la conexión a proceso.



En el caso de los contenedores fabricados con materiales no conductivos, se usa como contraelectrodo un tubo de puesta a tierra.

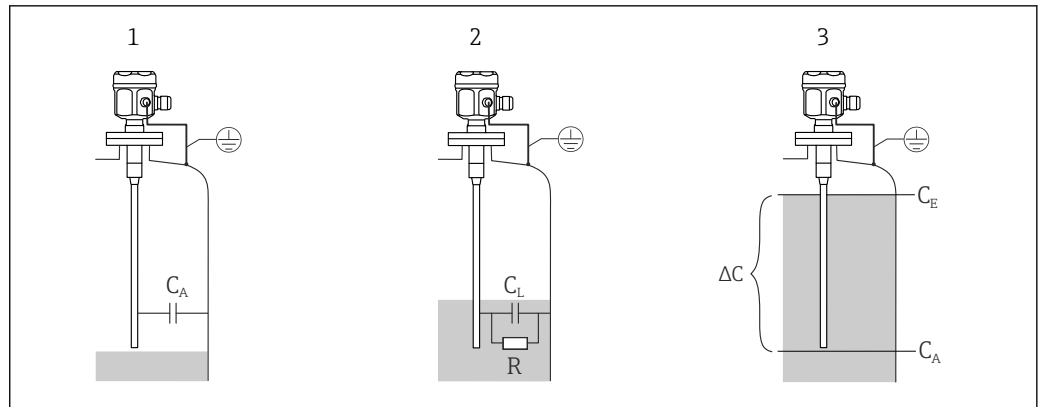

A0040662

1 Principio de medición de la detección de nivel puntual por capacitancia

- 1 Sonda en el aire
 2 Sonda cubierta por el sólido
 3 Sonda cubierta por el sólido (modo de conmutación)
 R Conductividad del sólido
 C Capacitancia del sólido
 C_A Capacitancia inicial cuando la sonda no está cubierta
 C_S Capacitancia de conmutación
 ΔC Variación de la capacidad

Función

El módulo del sistema electrónico seleccionado para la sonda determina el cambio de capacitancia según cuán cubierta esté la sonda y permite así una conmutación de precisión en el nivel puntual calibrado.

Ejemplos de aplicación

La sonda está destinada a todos los sólidos a granel cuya constante dieléctrica relativa ϵ_r sea $\geq 2,5$, p. ej.:

- arena
- agregado de vidrio
- grava
- arena para moldeo
- cal
- mena machacada
- yeso
- virutas de aluminio
- cemento
- grano
- piedra pómez
- harina
- dolomía
- remolacha azucarera
- caolín
- forraje y sólidos a granel similares

Sistema de medición

El tipo del sistema de medición depende del módulo del sistema electrónico seleccionado.

Detector de nivel

El sistema de medición completo se compone del interruptor de nivel puntual Solicap M FTI55 y un módulo del sistema electrónico FEI51, FEI52 o FEI54.

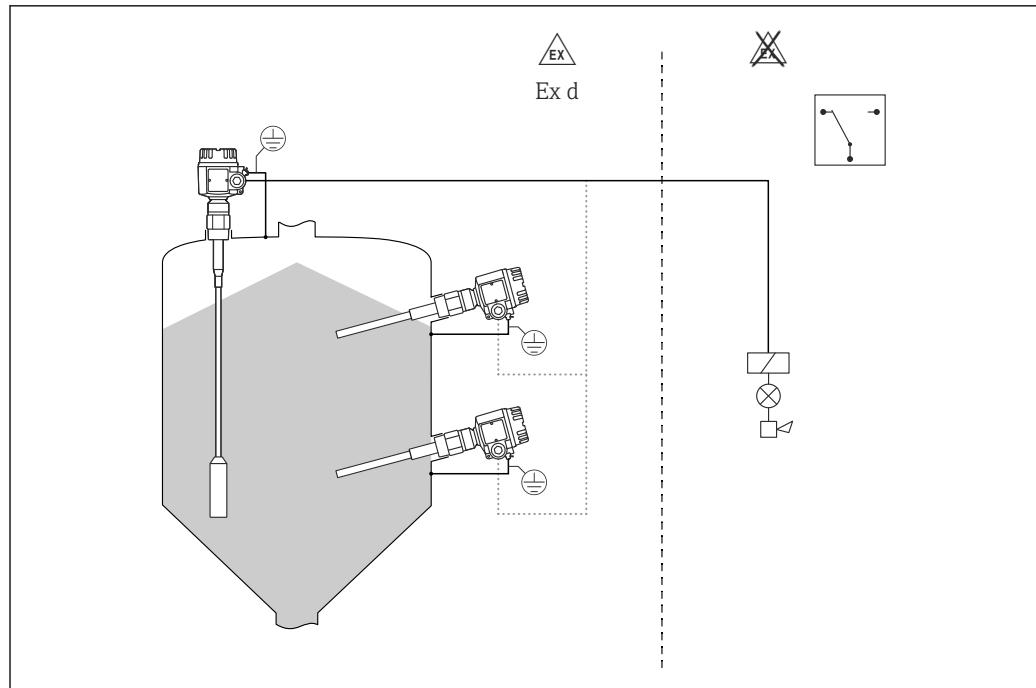

A0043989

2 Sondas como interruptor de nivel puntual

Interruptor de nivel puntual y unidad de conmutación separada

El Solicap M FTI55 se puede usar como sensor para la unidad de conmutación separada.

El sistema de medición completo consta de:

- el interruptor de nivel puntual Solicap M FTI55
- el módulo del sistema electrónico:
 - FEI53: áreas no Ex
 - FEI57S: áreas Ex-i
 - FEI58: áreas Ex-i
- una fuente de alimentación del transmisor, p. ej., FTC325, FTL325N

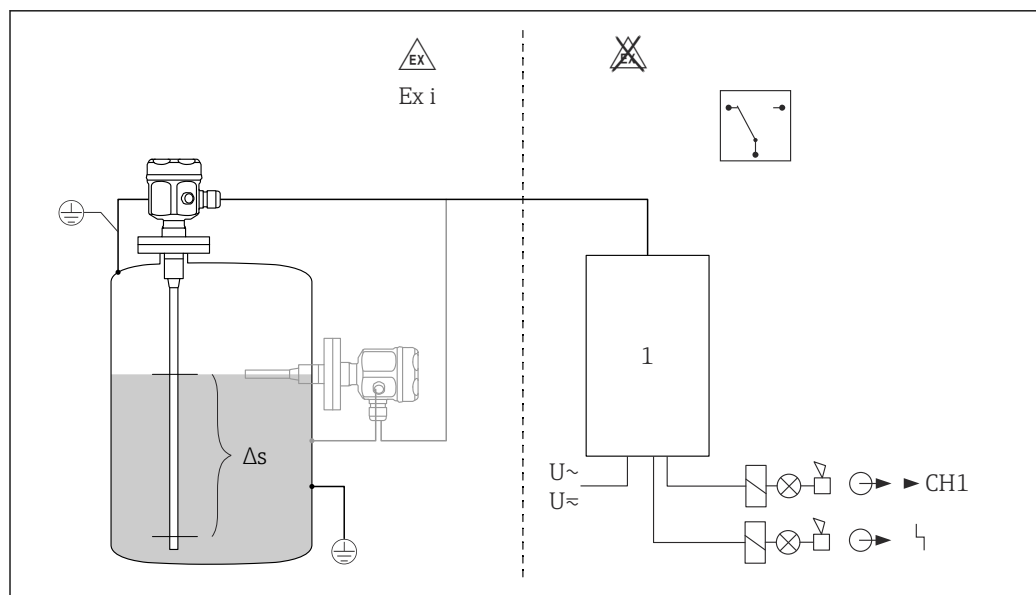

A0043992

3 Sonda como unidad de conmutación separada

1 Una fuente de alimentación del transmisor

Δs Control a dos puntos

Control a dos puntos (función Δs)

 Use las sondas aisladas parcialmente solo en combinación con sólidos a granel no conductivos.

El sistema de medición completo consta de: El equipo, incluido el módulo del sistema electrónico FE51, FEI52 o FEI54.

El interruptor de nivel puntual también se puede usar para controlar un transportador de tornillo en que los valores de conexión y desconexión son definibles a voluntad.

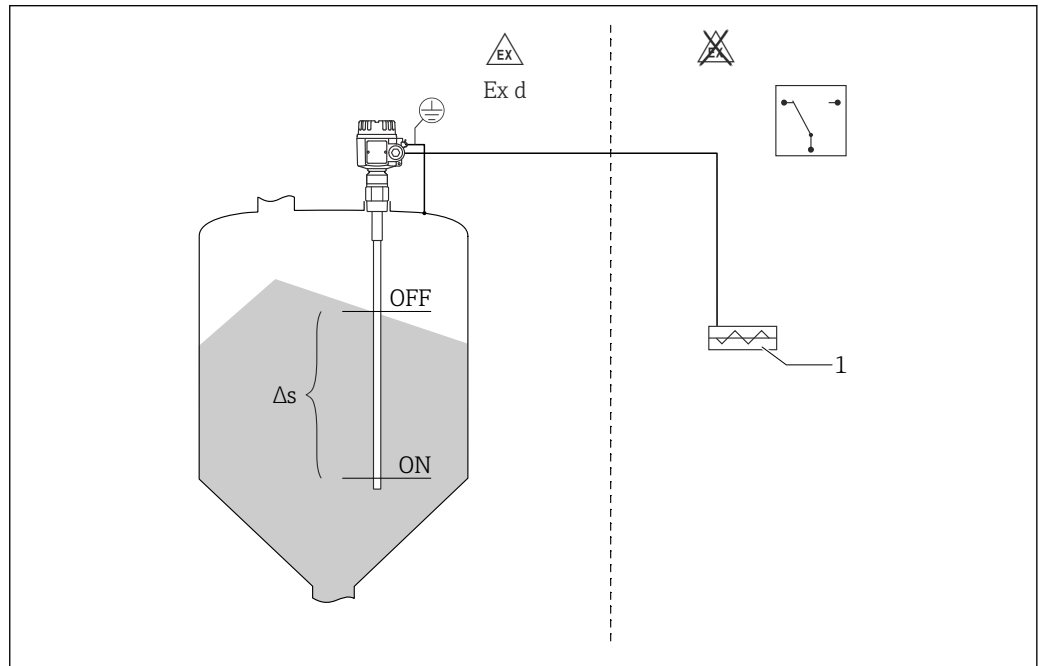

 4 Sonda como interruptor de nivel de dos puntos

Δs Control a dos puntos

1 Transportador de tornillo

Interruptor de nivel puntual de 8 mA o 16 mA

El sistema de medición completo consta de:

- el interruptor de nivel puntual Solicap M FTI55
- el módulo del sistema electrónico FEI55
- una fuente de alimentación del transmisor, p. ej., RMA42

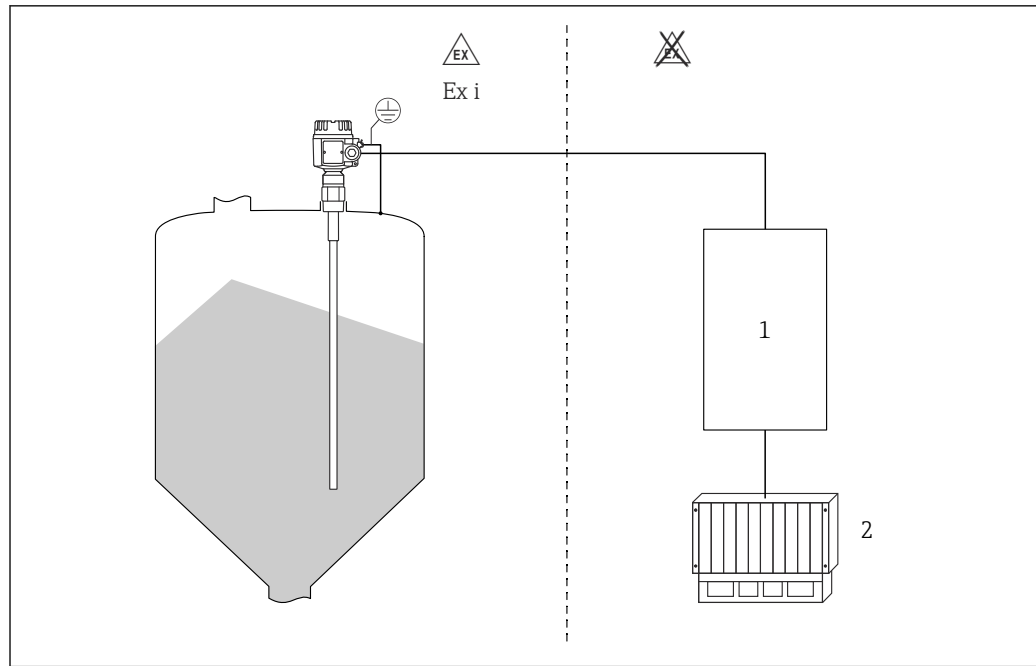

A0043994

5 Sonda alimentada por fuente de alimentación externa

1 Fuente de alimentación del transmisor

2 PLC

Módulos del sistema electrónico

FEI51

Conexión CA a dos hilos

- Carga conmutada directamente hacia el circuito de alimentación a través del tiristor
- Ajuste del nivel puntual directamente en el interruptor de nivel puntual

FEI52

Versión de corriente continua a 3 hilos

- Conmuta la carga a través del transistor (PNP) y conexión separada de tensión de alimentación
- Ajuste del nivel puntual directamente en el interruptor de nivel puntual

FEI53

Versión de corriente continua a 3 hilos con salida de señal de 3 ... 12 V

- Para unidad de conmutación separada, Nivotester FTC325 3-WIRE
- Ajuste del nivel puntual directamente en la unidad de conmutación

FEI54

Versión de corriente universal con salida de relé

- Conmuta las cargas a través de 2 contactos conmutables flotantes (DPDT)
- Ajuste del nivel puntual directamente en el interruptor de nivel puntual

FEI55

Transmisión de la señal de 8 mA o 16 mA en cable a dos hilos

- Homologación SIL2 para el hardware
- Homologación SIL3 para el software
- Para unidad de conmutación separada, p. ej., RMA42
- Ajuste del nivel puntual directamente en el interruptor de nivel puntual

FEI57S

Transmisión de señal PFM (los pulsos de corriente se superponen a la corriente de alimentación)

- Para unidad de conmutación separada con transmisión de señal PFM, p. ej., Nivotester FTC325 PFM
- Autocomprobación desde la unidad de conmutación sin que cambien los niveles
- Ajuste del nivel puntual directamente en el interruptor de nivel puntual
- Comprobación cíclica desde la unidad de conmutación

FEI58 (NAMUR)

Transmisión de señal flanco H-L de 2,2 ... 3,5 o de 0,6 ... 1,0 mA según IEC 60947-5-6 en cable a dos hilos

- Para una unidad de conmutación separada, p. ej., Nivotester FTL325N
- Ajuste del nivel puntual directamente en el interruptor de nivel puntual
- Pulse el botón del módulo del sistema electrónico para comprobar los cables de conexión y los esclavos

Integración en el sistema mediante Fieldgate**Inventario gestionado por el proveedor**

La interrogación remota de los niveles de un depósito o silo a través de Fieldgate permite a los proveedores de materias primas reunir información sobre los niveles de inventario actual de sus clientes habituales en cualquier momento y, p. ej., tenerlos en cuenta para su propia planificación de la producción. El Fieldgate monitoriza los niveles puntuales configurados y activa el siguiente pedido de manera automática en cuanto es necesario. A este respecto, el abanico de posibilidades va desde la simple solicitud por correo electrónico hasta el procesamiento totalmente automático de los pedidos mediante la integración de datos XML en los sistemas de planificación de ambas partes.

Mantenimiento remoto de sistemas de medición

El Fieldgate no solo transmite los valores medidos actuales, sino que también alerta al personal de guardia responsable por correo electrónico o SMS, según se requiera. El Fieldgate transmite la información con transparencia. De este modo, todas las opciones del software de configuración en cuestión están disponibles de manera remota. Mediante el uso del diagnóstico remoto y la configuración remota, algunas operaciones de servicio en planta se pueden evitar y todas las demás se pueden, cuando menos, planificar y preparar mejor.

Entrada

Variable medida

Medición del cambio de la capacitancia entre la sonda y la pared del depósito, que depende del nivel de los sólidos a granel.

Rango de medición**Frecuencia de medición**

500 kHz

Span

- $\Delta C = 5 \dots 1\,600$ pF
- FEI58
 $\Delta C = 5 \dots 500$ pF

Capacitancia final

$C_E =$ máximo 1 600 pF

Capacitancia inicial ajustable

- rango 1: ajuste de fábrica
 $C_A = 5 \dots 500$ pF
- rango 2: no disponible con FEI58
 $C_A = 5 \dots 1\,600$ pF

Señal de entrada

Sonda cubierta -> alta capacitancia

Sonda no cubierta -> baja capacitancia

Condiciones de medición

En caso de instalación en una tubuladura, utilice la longitud inactiva (L3). Las sondas de varilla se pueden usar para controlar un transportador de tornillo (modo Δ). Los valores de conexión y desconexión se determinan mediante la calibración de vacío y de lleno. Las sondas aisladas parcialmente solo son adecuadas para sólidos a granel no conductivos.

- Constante dieléctrica > 10: rango de medición hasta 4 m (13 ft)
- $5 <$ constante dieléctrica < 10: rango de medición hasta 12 m (39 ft)
- $2 <$ constante dieléctrica < 5: rango de medición hasta 20 m (66 ft)

El cambio mínimo de capacitancia para la detección de nivel puntual debe ser ≥ 5 pF.

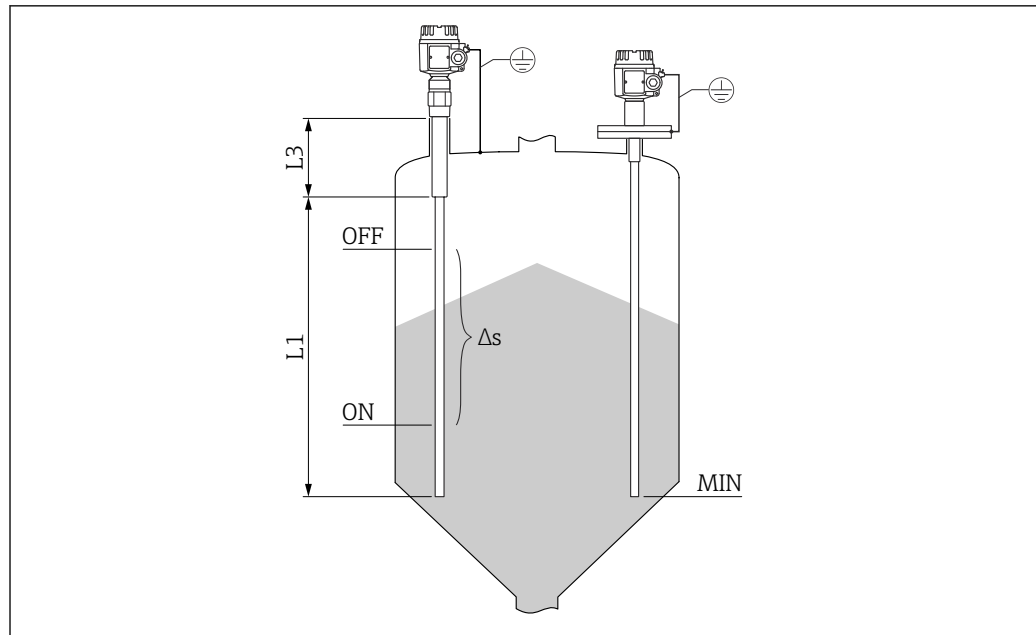

A0043996

6 Visión general de condiciones de la medición

- L1* Longitud activa
L3 Longitud inactiva
 Δs Control a dos puntos
 MÍN Nivel de medición mínimo

Longitud de sonda mínima para productos no conductores < 1 $\mu\text{S}/\text{cm}$

La longitud de sonda mínima se puede calcular usando la fórmula siguiente:

$$l_{\min} = \frac{\Delta C_{\min}}{C_s \cdot (\epsilon_r - 1)}$$

A0040204

l_{\min}	Longitud mínima de la sonda
ΔC_{\min}	5 pF
C_s	Capacitancia de la sonda en el aire
ϵ_r	constante dieléctrica relativa, p. ej., para grano desecado = 3,0

Salida

Comportamiento de conmutación

Binario o funcionamiento Δs .



El control de bomba no resulta posible con FEI58.

Comportamiento de encendido

Cuando la fuente de alimentación está conectada, el estado de conmutación de las salidas corresponde al de señal en alarma.

El estado correcto del interruptor se alcanza tras 3 s como máximo.

Modo alarma	<p>La seguridad de mínimo y de máximo por corriente de reposo se puede conmutar en el módulo del sistema electrónico ¹⁾.</p> <p>MÍN Seguridad de mínimo: La salida conmuta de manera orientada a la seguridad cuando la sonda está descubierta ²⁾ (señal en alarma).</p> <p>MÁX Seguridad de máximo: La salida conmuta de manera orientada a la seguridad cuando la sonda está cubierta ³⁾ (señal en alarma).</p>
Retardo de conmutación	<p>FEI51, FEI52, FEI54, FEI55 Se puede ajustar de manera incremental en el módulo del sistema electrónico: 0,3 ... 10 s.</p> <p>FEI53, FEI57S Depende del Nivotester (transmisor) conectado: FTC325.</p> <p>FEI58 Se puede ajustar alternativamente en el módulo del sistema electrónico: 1 s o 5 s</p>
Aislamiento galvánico	<p>FEI51 y FEI52 entre la sonda y la alimentación</p> <p>FEI54 entre la sonda, la alimentación y la carga</p> <p>FEI53, FEI55, FEI57S y FEI58 véase el equipo de conmutación conectado ⁴⁾</p>

Alimentación

Conexión eléctrica	<p>Dependiendo de la protección contra explosiones, el compartimento de conexiones está disponible en las variantes siguientes:</p> <p>Protección estándar, protección Ex ia</p> <ul style="list-style-type: none"> ■ Caja de poliéster F16 ■ Caja de acero inoxidable F15 ■ Caja de aluminio F17 ■ Caja de aluminio F13 con junta de proceso estanca al gas ■ Caja de acero inoxidable F27 con junta de proceso estanca al gas ■ caja de aluminio T13 con un compartimento de conexiones separado <p>Protección Ex d, junta de proceso estanca al gas</p> <ul style="list-style-type: none"> ■ Caja de aluminio F13 con junta de proceso estanca al gas ■ Caja de acero inoxidable F27 con junta de proceso estanca al gas ■ caja de aluminio T13 con un compartimento de conexiones separado
Conector	<p>En el caso de la versión con un conector M12, no hace falta abrir la caja para conectar la línea de señal.</p>

1) En el caso de FEI53 y FEI57S, solo en el Nivotester asociado: FTC325.

2) P. ej., para la protección de bombas contra el funcionamiento en vacío y para la protección de la bomba.

3) P. ej., para el uso con protección contra sobrellenado.

4) Aislamiento galvánico funcional en el módulo del sistema electrónico.

Asignación de pines para el conector M12

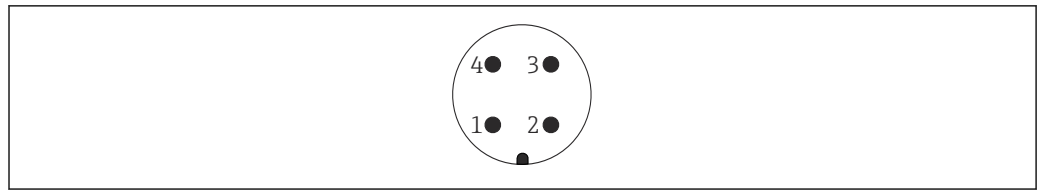

A0011175

7 Conector M12 con módulo del sistema electrónico a 2 hilos FEI55, FEI57, FEI58, FEI57C

- 1 Potencial positivo
- 2 No se usa
- 3 Potencial negativo
- 4 Tierra

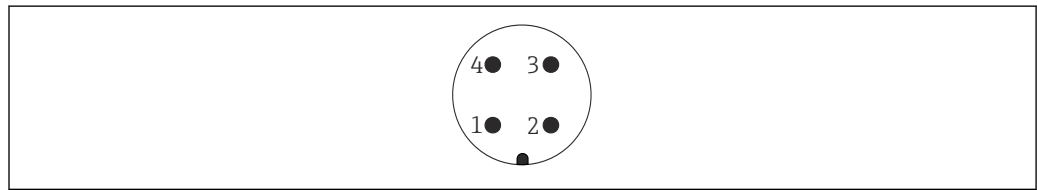

A0011175

8 Conector M12 con módulo del sistema electrónico a 3 hilos FEI52, FEI53

- 1 Potencial positivo
- 2 No se usa
- 3 Potencial negativo
- 4 Carga/señal externa

Entrada de cable

Prensaestopas

M20x1.5 para entrada de cable exclusivamente Ex d M20
 Dos prensaestopas están incluidos en el alcance del suministro.

Entrada de cable

- G¹/₂
- NPT¹/₂
- NPT³/₄
- Rosca M20

Características de funcionamiento

Condiciones de funcionamiento de referencia

Temperatura: 20 °C (68 °F) ±5 °C (±8 °F)
 Presión: 1 013 mbar (407 inH₂O) abs. ±20 mbar (±8,03 inH₂O)
 Humedad: 65 % ±20 %
 Producto: agua de la red de suministro (conductividad 180 µS/cm)

Punto de conmutación

Incertidumbre según DIN 61298-2: máx. ±0,3 %
 No repetibilidad (reproducibilidad) según DIN 61298-2: máx. ±0,1 %

Efecto de la temperatura ambiente

Módulo del sistema electrónico

< 0,06 % por cada 10 K relativo al valor del fondo de escala

Caja separada

cambio de capacitancia del cable de conexión por cada metro 0,15 pF por cada 10 K

Instalación

Requisitos de montaje

Observaciones generales y precauciones

AVISO

Llenado del silo.

- ▶ La corriente de llenado no se debe dirigir hacia la sonda.

AVISO

Ángulo del flujo de material.

- ▶ Para determinar el lugar de montaje y la longitud de la sonda, preste atención al ángulo esperado del flujo de material y del embudo de salida.

AVISO

Distancia entre sondas.

- ▶ Se debe cumplir una distancia mínima entre las sondas de 500 mm (19,7 in).

AVISO

Acoplamiento roscado para el montaje.

- ▶ El acoplamiento roscado debe ser lo más corto posible. Si el acoplamiento roscado es largo, se pueden producir condensaciones o acumularse residuos de producto e interferir en el funcionamiento correcto de la sonda.

AVISO

Aislamiento contra el calor

- ▶ Aíse la pared externa del silo para evitar que se supere la temperatura admisible de la caja del Solicap M.
- ▶ Aíse la pared del silo para evitar condensaciones y reducir las adherencias en la zona del acoplamiento roscado.

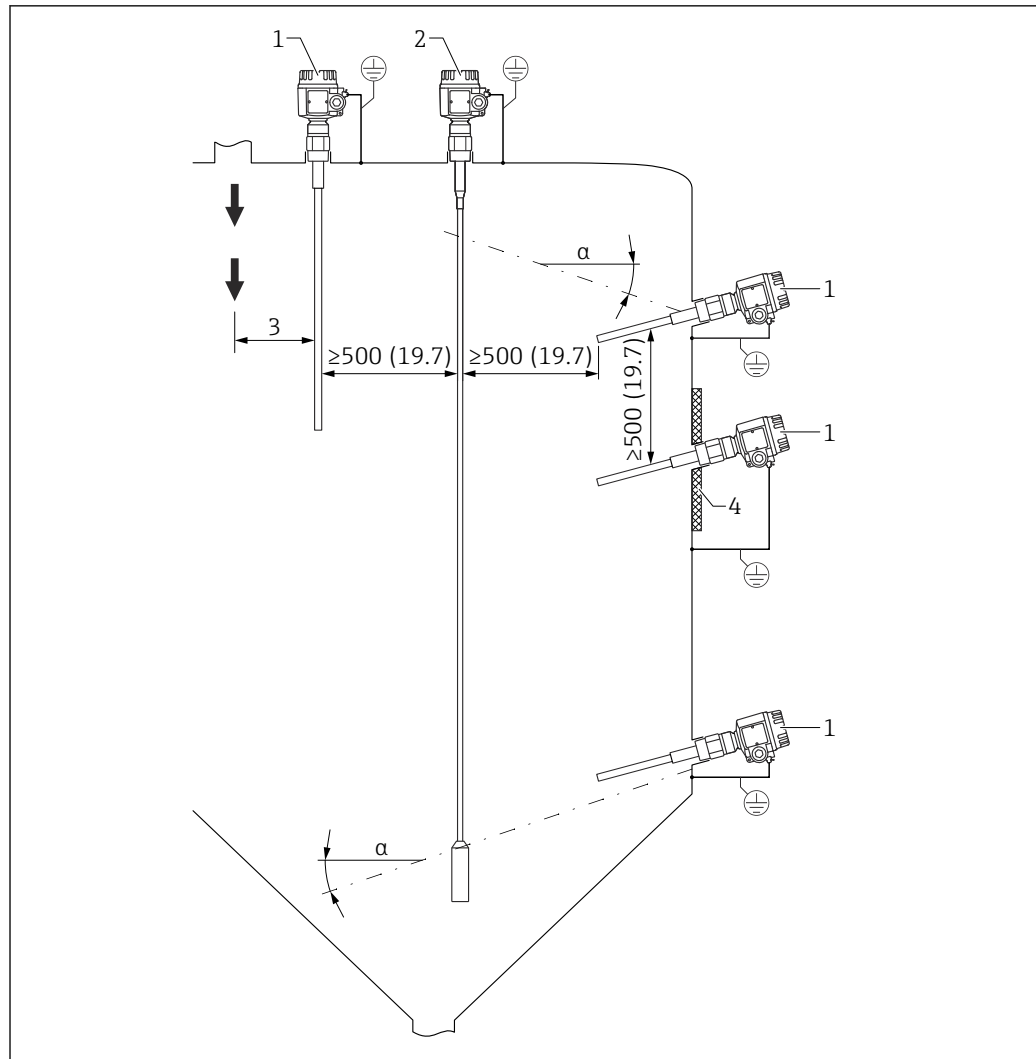

9 Ejemplos de montaje. Unidad de medida mm (in)

- α Ángulo de la pendiente
- 1 FTI55
- 2 FTI56
- 3 Distancia desde el punto de carga
- 4 Aislamiento contra el calor

Montaje del sensor

El Solicap M FTI55 se puede montar:

- desde arriba
- desde el lado

AVISO

Montar la varilla de sonda en la cortina de carga puede provocar que el equipo no funcione correctamente.

- ▶ Monte la sonda de forma que quede alejada de la cortina de carga.

AVISO

La varilla de sonda no puede tocar la pared del contenedor de metal.

- ▶ Compruebe que la varilla de sonda esté aislada de la pared del contenedor de metal.

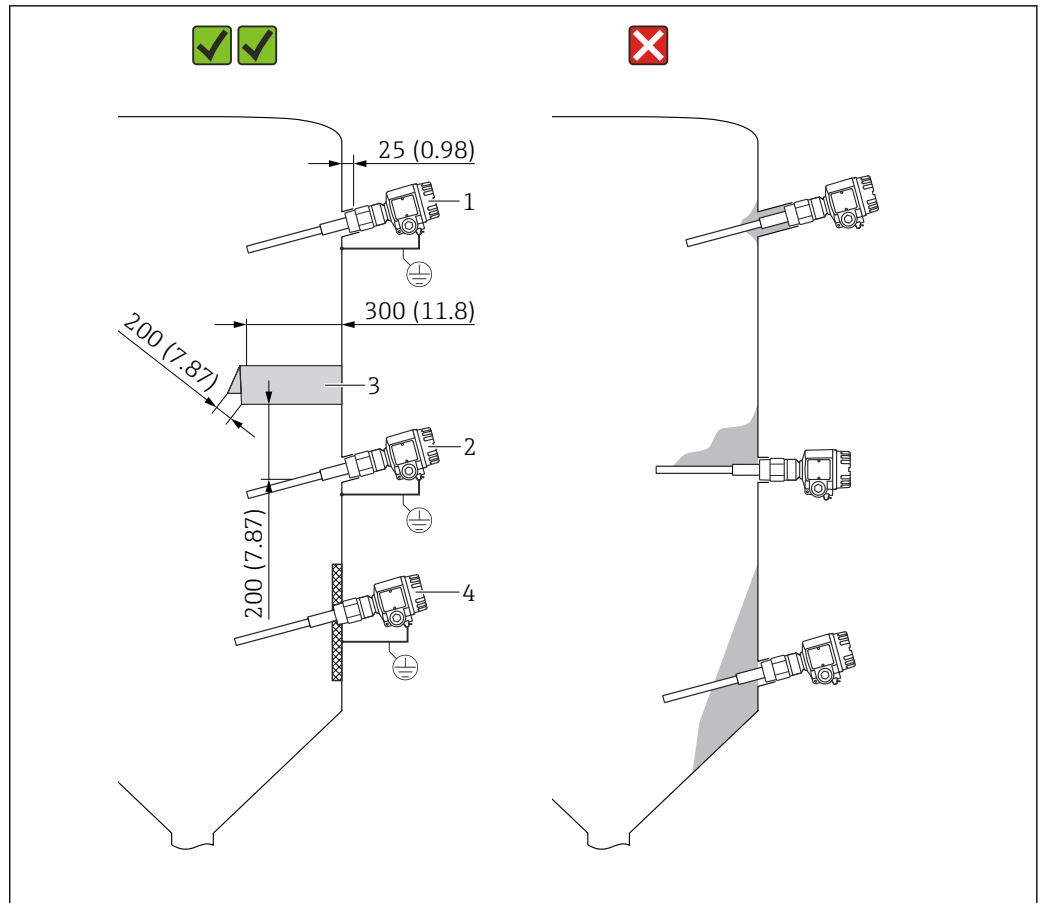

10 Montaje lateral de la sonda . Unidad de medida mm (in)

- 1 Para la detección de nivel límite máximo
- 2 Para la detección de nivel puntual mínimo
- 3 La cubierta protectora protege la varilla de sonda contra el desmoronamiento de escombreras o contra la tensión mecánica en el flujo de salida.
- 4 En caso de ligeras adherencias en la pared del silo, el acoplamiento roscado se suelda internamente. La punta de la sonda señala ligeramente hacia abajo, de forma que los sólidos a granel se deslicen con más facilidad.

Instalación de la sonda en un silo con paredes de hormigón

La placa de acero conectada a tierra constituye el contraelectrodo. El aislamiento contra el calor evita las condensaciones y, por consiguiente, la formación de adherencias en la placa de acero. La placa de acero puede ser de forma redonda o cuadrada.

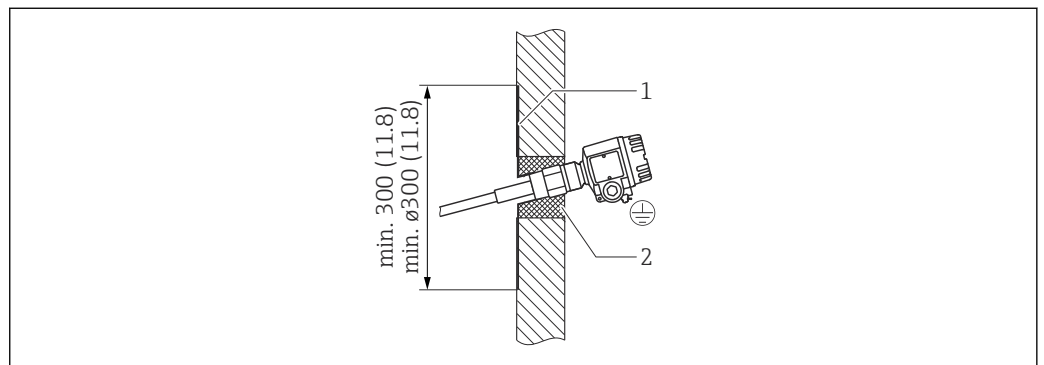

11 Sonda instalada en una pared de hormigón

- 1 Placa de chapa metálica con conector hembra roscado
- 2 Aislamiento contra el calor

Instalación de la sonda en un silo con paredes de plástico

Si la sonda está instalada en un silo con paredes de plástico, se debe acoplar en el exterior del silo una placa de chapa metálica a modo de contraelectrodo. La placa puede ser de forma cuadrada o redonda.

Las medidas de la placa son:

- aproximadamente cuadrada de 500 mm (19,7 in) por lado o redonda de $\varnothing 500$ mm (19,7 in) si la pared es fina y tiene una constante dieléctrica baja
- aproximadamente cuadrada de 700 mm (27,6 in) por lado o redonda de $\varnothing 700$ mm (27,6 in) si la pared es gruesa y tiene una constante dieléctrica alta

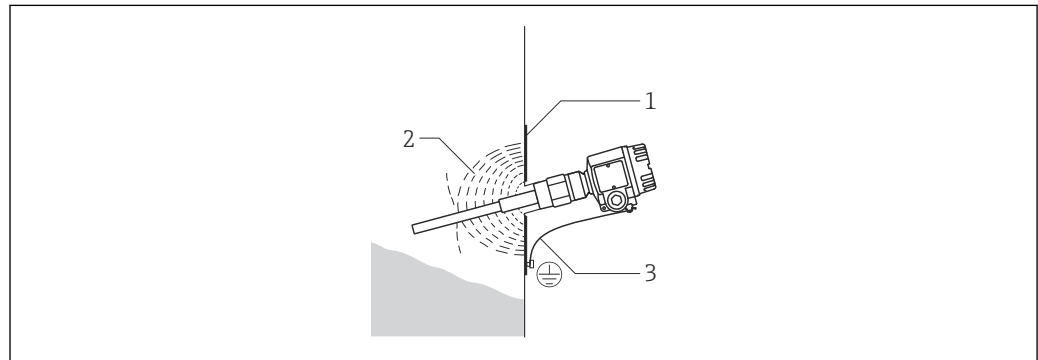

A0044002

12 Sonda instalada en la pared de plástico

- 1 Placa de chapa metálica
2 Campo eléctrico HF
3 Conexión a tierra

Sonda con caja separada

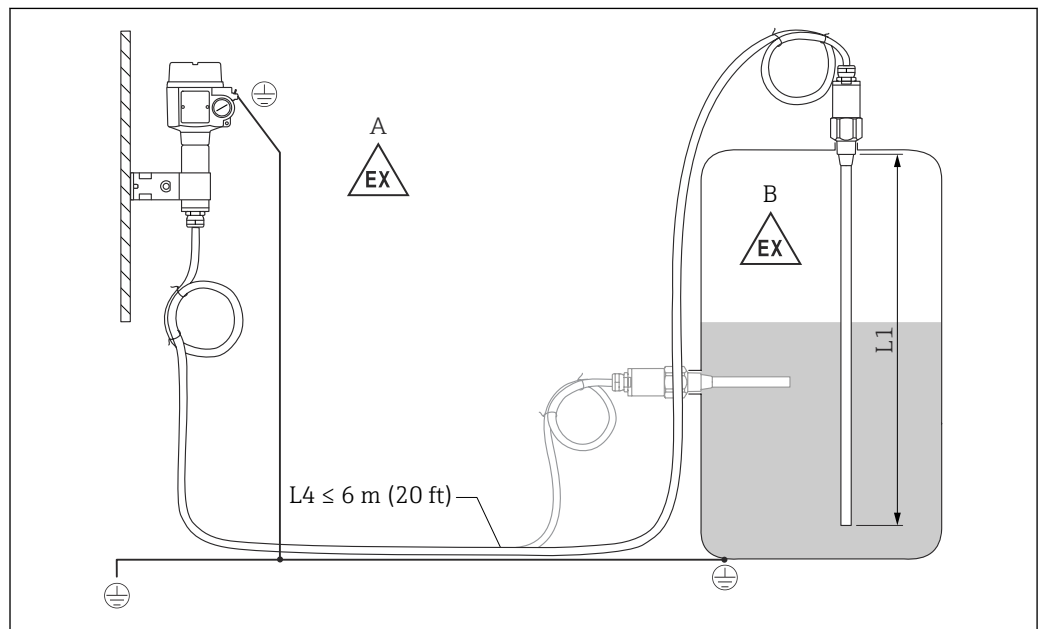

A0042386

13 Conexión de la sonda y la caja separada

- A Zona explosiva 1
B Zona explosiva 0
L1 Longitud de la varilla: máx. 4 m (13 ft)
L4 Longitud del cable

La longitud máxima del cable L4 y la longitud de la varilla L1 no pueden superar 10 m (33 ft).

- i** La longitud máxima del cable entre la sonda y la caja separada es 6 m (20 ft).
- La longitud de cable requerida se debe indicar durante el proceso para cursar el pedido de un Liquicap M con caja separada.
- Si es necesario acortar la conexión de cable o pasarla a través de una pared, es preciso separarla de la conexión a proceso.

Alturas de extensión: caja separada

- i** El cable tiene:
 - un radio de curvatura mínimo $r \geq 100$ mm (3,94 in)
 - $\varnothing 10,5$ mm (0,14 in)
 - una envoltura exterior hecha de silicona, de gran resistencia.

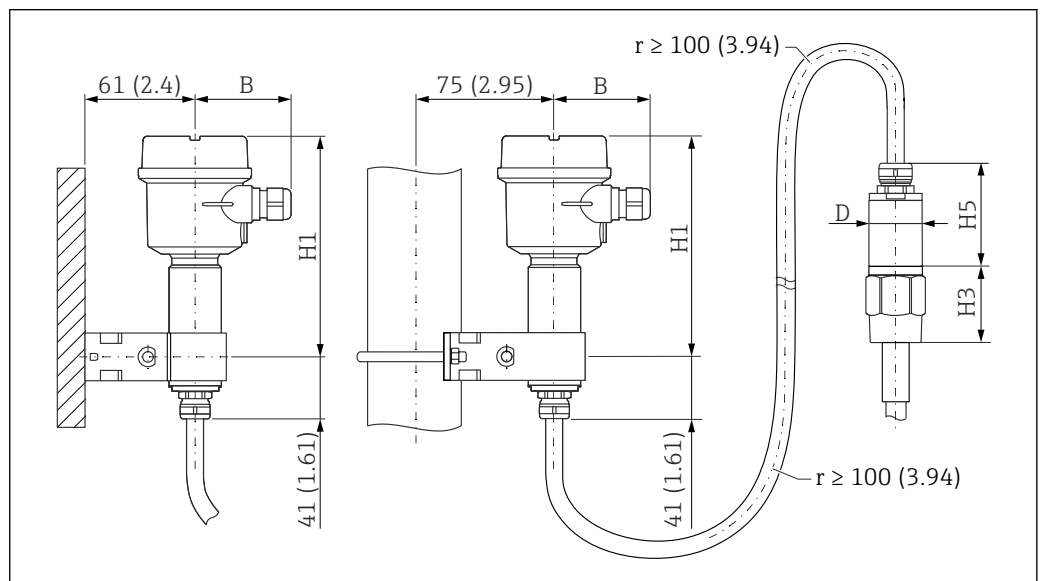

14 Lado de la caja: montaje en pared y montaje en tubería; y lado de sensor. Unidad de medida mm (in)

Valores de los parámetros⁵⁾:

Parámetro B

- caja de poliéster (F16): 76 mm (2,99 in)
- caja de acero inoxidable (F15): 64 mm (2,52 in)
- caja de aluminio (F17): 65 mm (2,56 in)

Parámetro H1

- caja de poliéster (F16): 172 mm (6,77 in)
- caja de acero inoxidable (F15): 166 mm (6,54 in)
- caja de aluminio (F17): 177 mm (6,97 in)

Parámetro D

$\varnothing 50$ mm (1,97 in)

Parámetro H5

$\varnothing 62$ mm (2,44 in)

Valor del parámetro H3

La altura H3 depende del tipo de conexión a proceso.

Placa de montaje en pared

- i** La placa de montaje en pared forma parte del alcance del suministro.
- Para usar la placa de montaje en pared como plantilla para taladrar, primero se debe atornillar la placa de montaje en pared a la caja separada.
- La distancia entre los agujeros disminuye cuando está atornillada a la caja separada.

5) Véanse los parámetros en los planos.

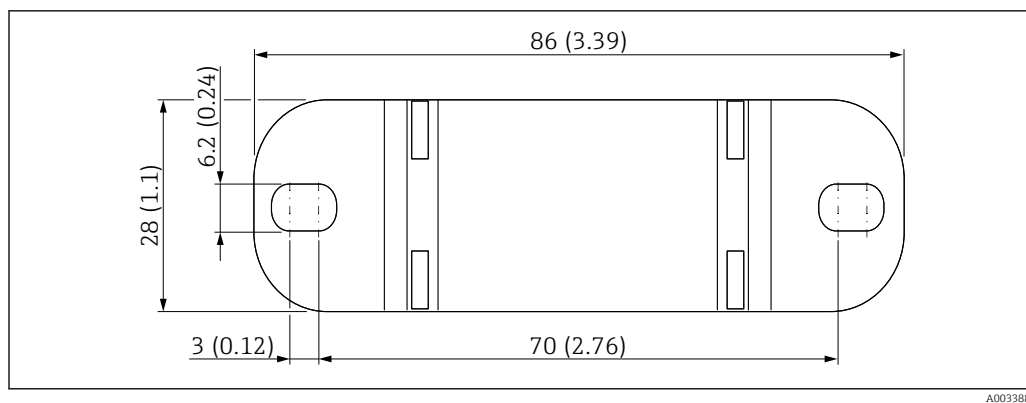

A0033881

15 Visión general de la placa de montaje en pared. Unidad de medida mm (in)

Entorno

Rango de temperatura ambiente

- Caja F16: -40 ... +70 °C (-40 ... +158 °F)
- Resto de cajas: -50 ... +70 °C (-58 ... +158 °F)
- Observe si hay deriva
- Si la sonda se hace funcionar en el exterior, utilice una cubierta de protección

Almacenamiento y transporte

Para su almacenamiento y transporte, embale el equipo de forma que esté protegido contra impactos. El embalaje original ofrece la mejor protección para este fin. La temperatura de almacenamiento admisible es -50 ... +85 °C (-58 ... +185 °F).

Clase climática

DIN EN 60068-2-38/IEC 68-2-38: prueba Z/AD

Resistencia a sacudidas

DIN EN 60068-2-27/IEC 68-2-27: aceleración de 30 g

Grado de protección

i Todos los grados de protección conforme a EN60529.
Grado de protección tipo 4X según NEMA250.

Caja de poliéster F16

Grado de protección:

- IP66
- IP67
- Tipo 4X

Caja de acero inoxidable F15

Grado de protección:

- IP66
- IP67
- Tipo 4X

Caja de aluminio F17

Grado de protección:

- IP66
- IP67
- Tipo 4X

Caja de aluminio F13 con junta de proceso estanca al gas

Grado de protección:

- IP66
- IP68 ⁶⁾
- Tipo 4X

6) Solo con entrada de cable M20 o rosca G½.

Caja de acero inoxidable F27 con junta de proceso hermética a gases

Grado de protección:

- IP66
- IP67
- IP68 ⁶⁾
- Tipo 4X

Caja de aluminio T13 con junta de proceso hermética a gases y compartimento de conexiones separado (Ex d)

Grado de protección:

- IP66
- IP68 ⁶⁾
- Tipo 4X

Caja separada

Grado de protección:

- IP66
- IP68 ⁶⁾
- Tipo 4X

Resistencia a vibraciones DIN EN 60068-2-64/IEC 68-2-64: 20 ... 2 000 Hz, 0,01 g²/Hz
Limpieza**Caja**

Compruebe que el detergente usado no provoque corrosión en la superficie de la caja ni en las juntas.

Sonda

Según la aplicación, se pueden formar adherencias (contaminación y suciedad) en la varilla de sonda. Una cantidad grande de adherencias de material puede afectar al resultado de la medición. Si el producto tiende a crear un nivel elevado de adherencias, se recomienda efectuar una limpieza con regularidad. Durante la limpieza es importante comprobar que el aislamiento de la varilla de sonda no esté dañado. Compruebe que el material sea resistente al detergente empleado.

Compatibilidad electromagnética (EMC)

Emisión de interferencias conforme a EN 61326, equipos eléctricos de clase B. Inmunidad a interferencias conforme a EN 61326, anexo A (industrial) y recomendación NAMUR NE 21 (EMC).

Se puede usar un cable comercial estándar para instrumentos.



La información técnica TI00241F

"Procedimientos de ensayo de compatibilidad electromagnética (EMC)" proporciona información sobre la conexión de cables apantallados.

Proceso

Rango de temperatura del proceso

Los siguientes rangos de temperatura del proceso solo son aplicables para aplicaciones estándar fuera de las áreas de peligro.



Las normas de uso en áreas de peligro se proporcionan en la documentación suplementaria disponible para el producto y se pueden seleccionar a través del configurador de producto en www.endress.com.

Temperatura ambiente admisible T_a en la caja en función de la temperatura de proceso T_p en el depósito.

Sonda de varilla FTI55

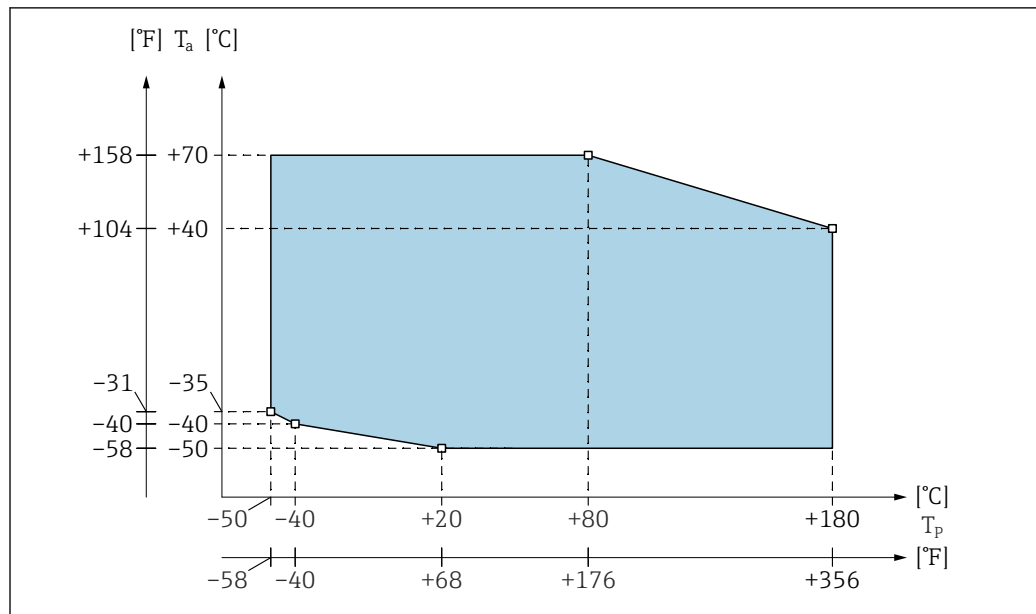

A0044014

16 Sonda parcialmente aislada

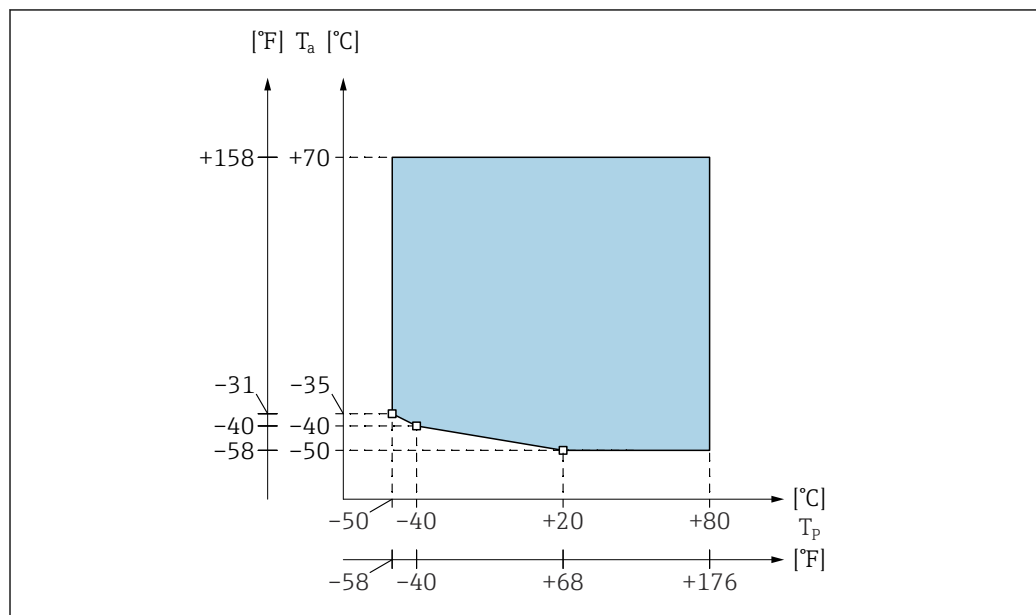

A0044015

17 Sonda totalmente aislada

i Restricción a $T_a -40\text{ °C}$ (-40 °F) para caja de poliéster F16.

Presión de proceso y deriva de temperatura

Se aplica el valor más bajo de las curvas de corrección por derivas del equipo y de la brida seleccionada. En caso de conexiones a proceso por brida, la presión máxima está limitada por la presión nominal de la brida.

Sonda de varilla FTI55

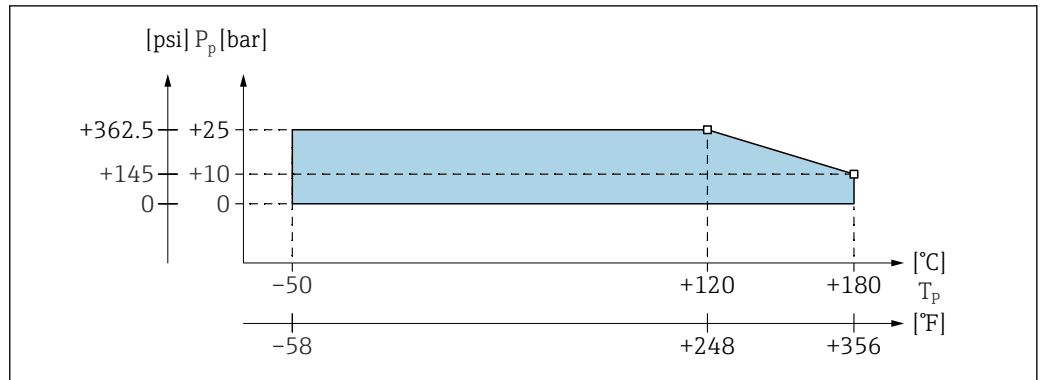

18 Sonda parcialmente aislada

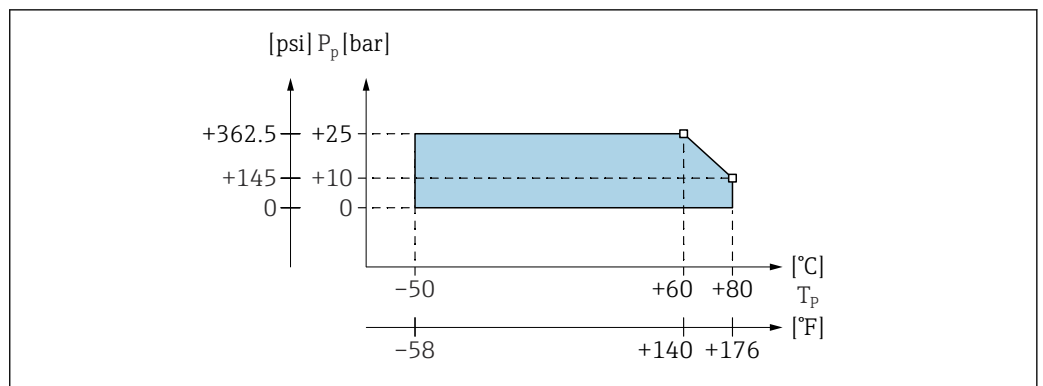

19 Sonda totalmente aislada

Límites de la presión del proceso

Límites de la presión de proceso: -1 ... 25 bar (-14,5 ... 362,5 psi).

Es válido el valor más bajo de las curvas de deriva del equipo y de la brida seleccionada.

Los valores de presión admisibles a las temperaturas más elevadas se pueden consultar en las normas siguientes:

- pR EN 1092-1: 2005, tabla, anexo G2
En lo que se refiere a su resistencia y propiedades térmicas, el material 1.4435 es idéntico al 1.4404 (AISI 316L), que se encuentra en el grupo 13EO según EN 1092-1, Tab. 18. La composición química de los dos materiales puede ser idéntica.
- ASME B 16.5a - 1998 Tab. 2-2.2 F316
- ASME B 16.5a - 1998 Tab. 2.3.8 N10276
- JIS B 2220

Deriva de temperatura, caja separada

i La temperatura en la caja separada no debe ser superior a 70 °C (158 °F).

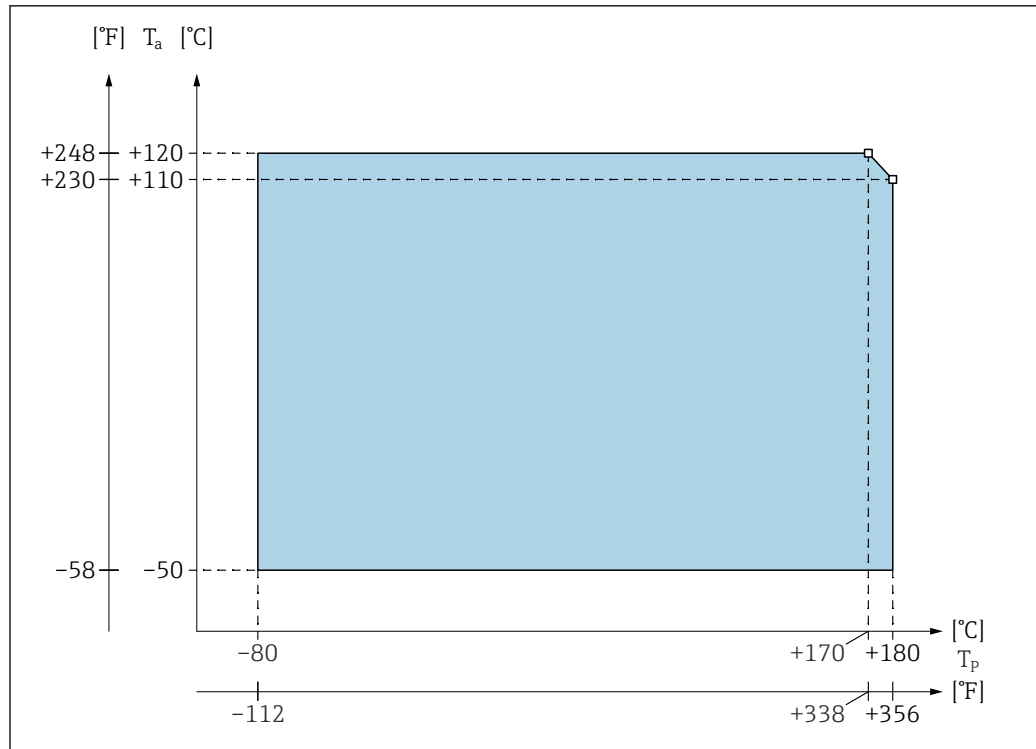

A0044013

20 Diagrama del rango de presión de proceso

T_a Temperatura ambiente

T_p Temperatura del proceso

La longitud máxima de conexión entre la sonda y la caja separada es 6 m (L4). Cuando se cursan pedidos de un equipo con una caja separada se debe especificar la longitud deseada. Si es necesario acortar el cable de conexión o pasar este a través de una pared, se debe separar de la conexión a proceso; véase el manual de instrucciones.

Estructura mecánica

Caja

Caja de poliéster F16

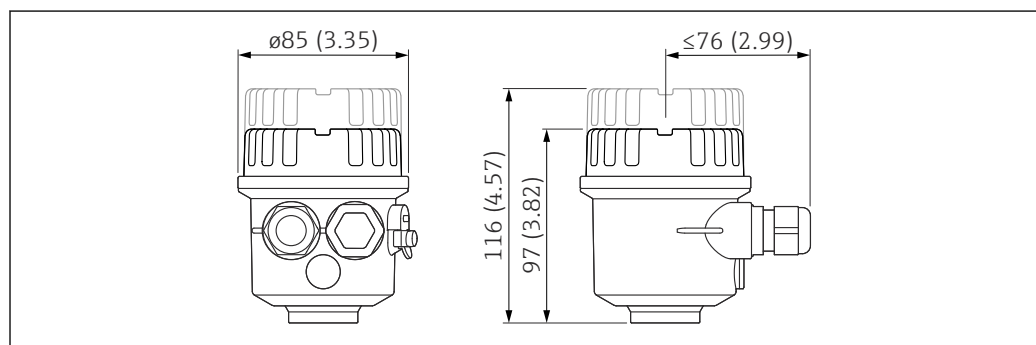

A0040691

Caja de acero inoxidable F15

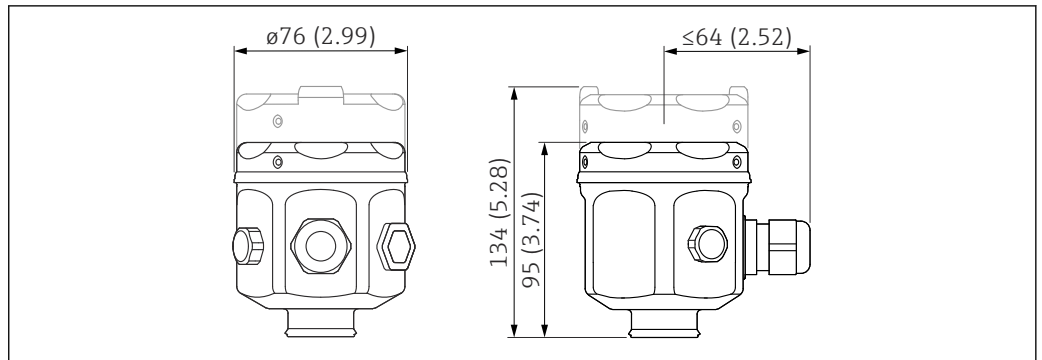

A0040692

Unidad de medida mm (in)

Caja de aluminio F17

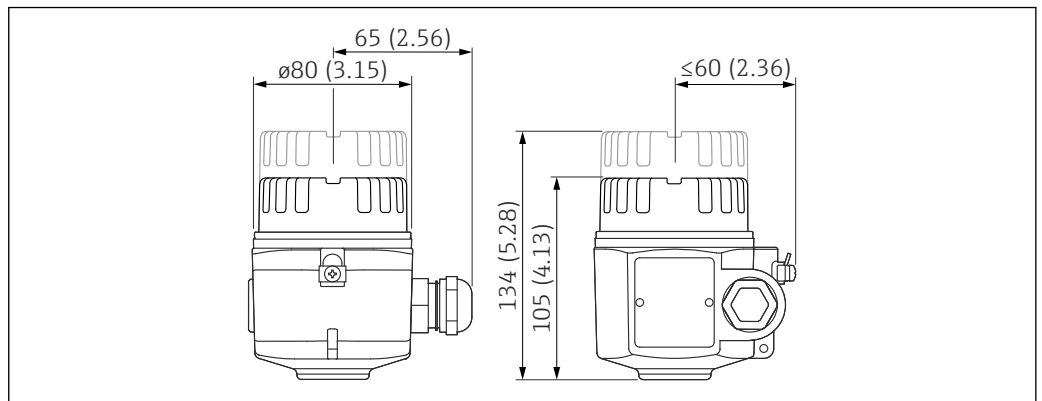

A0040693

Unidad de medida mm (in)

Caja de aluminio F13

Con junta de proceso estanca a gases.

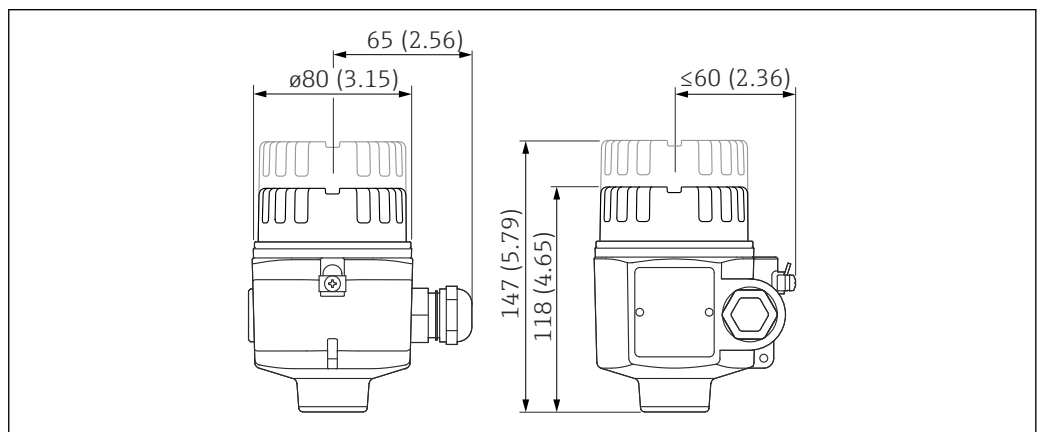

A0040694

Unidad de medida mm (in)

Caja de acero inoxidable F27

Con junta de proceso estanca a gases.

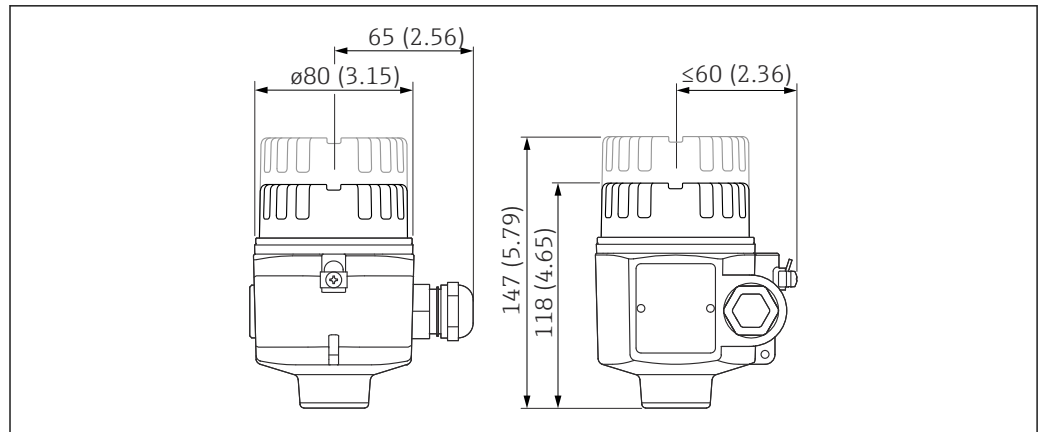

A0040694

Unidad de medida mm (in)

Caja de aluminio T13

Con compartimento de conexiones separado y junta de proceso estanca a gases.

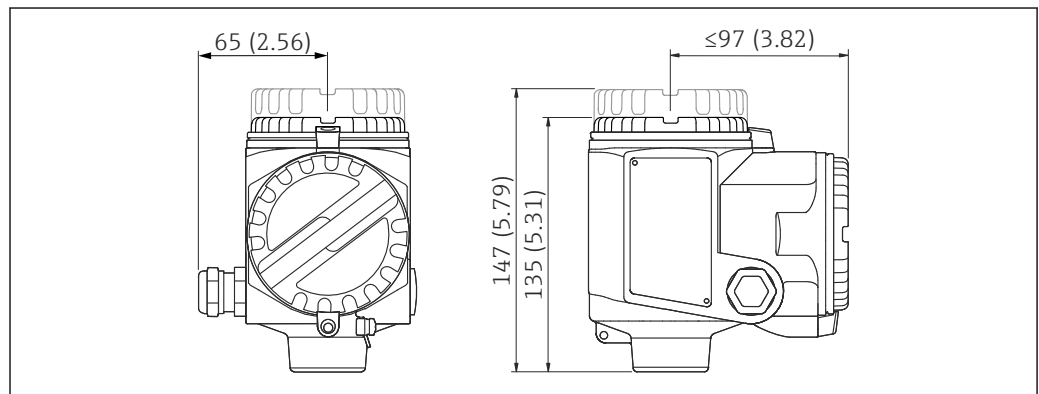

A0040695

Unidad de medida mm (in)

Alturas de la caja con adaptador

Lista de abreviaciones:

- G: código de pedido
- H1: altura

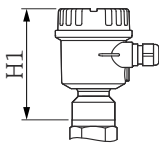
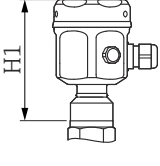
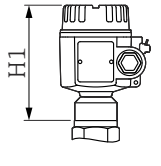
A ¹⁾	B ²⁾	C ³⁾
 <p style="text-align: right; font-size: small;">A0044020</p>	 <p style="text-align: right; font-size: small;">A0044021</p>	 <p style="text-align: right; font-size: small;">A0044022</p>
G: 2	G: 1	G: 3
125 mm (4,92 in)	121 mm (4,76 in)	131 mm (5,16 in)

- 1) Caja de poliéster F16
- 2) Caja de acero inoxidable F15
- 3) Caja de aluminio F17

Lista de abreviaciones:

- G: código de pedido
- H1: altura

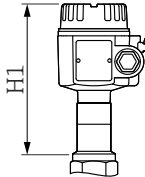
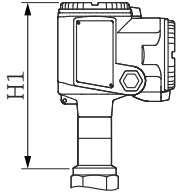
D ¹⁾	F ²⁾
 <p style="text-align: right; font-size: small;">A0044023</p>	 <p style="text-align: right; font-size: small;">A0044024</p>
G: 4	G: 5
177 mm (6,97 in)	194 mm (7,64 in)

- 1) Caja de aluminio F13 con junta de proceso estanca al gas
- 2) Caja de aluminio con compartimento de conexiones separado T13 y junta de proceso estanca al gas

Conexiones a proceso y bridas

Rosca: R 1½ - DIN EN 10226-1

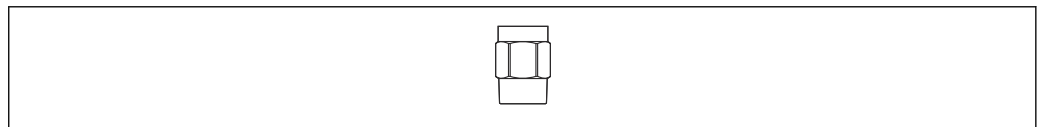

- p_{máx.}: 25 bar (362,5 psi)
- Código de pedido
 - 316L: **RVJ**
 - Acero: **RV1**

Rosca: NPT 1½ - ANSI B 1.20.1

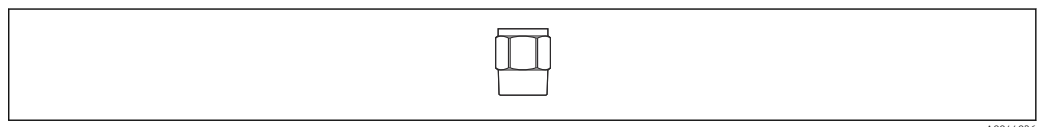

- $p_{\text{máx.}}$: 25 bar (362,5 psi)
- Código de pedido
 - 316L: **RGJ**
 - Acero: **RG1**

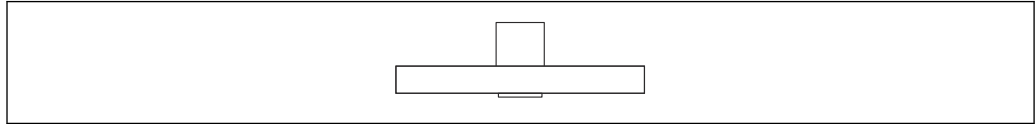
Bridas

A0044027

- $p_{\text{máx.}}$: 25 bar (362,5 psi) ⁷⁾
- Código de pedido
 - ASME B16.5, NPS 2" Cl.150 RF, 316/316L: **AFJ**
 - ASME B16.5, NPS 3" Cl.150 RF, 316/316L: **AGJ**
 - ASME B16.5, NPS 4" Cl.150 RF, 316/316L: **AHJ**
 - EN1092-1, DN80 PN10/16 A, 316L: **BSJ**
 - EN1092-1, DN100 PN10/16 A, 316L: **BTJ**
 - EN1092-1, DN50 PN25/40 A, 316L: **B3J**
 - JIS B2220, 10K 50A RF, 316L: **KFJ**
 - JIS B2220, 10K 80A RF, 316L: **KGJ**
 - JIS B2220, 10K 100A RF, 316L: **KHJ**

Sondas de varilla FTI55

- i** Longitud total de la sonda medida desde el principio de la rosca:
 - sin compensación activa de adherencias: $L = L1 + L3$
 - con compensación activa de adherencias: $L = L1 + L3 + 125 \text{ mm}$ (4,92 in)
- i** Tolerancia de longitud:
 - Hasta 1 m (3,3 ft): 0 ... -5 mm (0 ... -0,2 in)
 - > 1 ... 3 m (3,3 ... 9,8 ft): 0 ... -10 mm (0 ... -0,39 in)
 - > 3 ... 6 m (9,8 ... 20 ft): 0 ... -20 mm (0 ... -0,79 in)

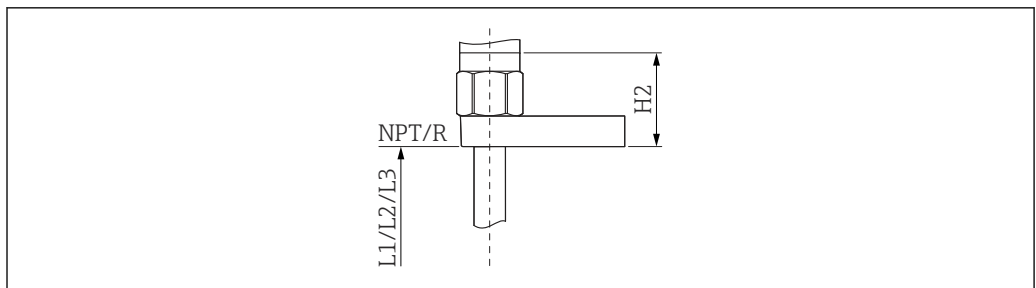

A0044028

7) Depende de la brida

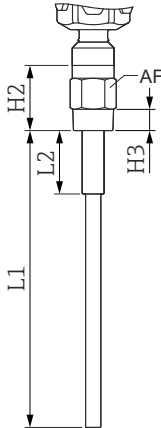
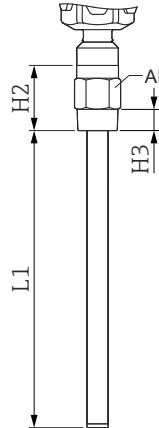
A ¹⁾	B ²⁾
	
<small>A0044029</small>	<small>A0044030</small>
H2	
77 mm (3,03 in)	77 mm (3,03 in)
H3	
25 mm (0,98 in)	25 mm (0,98 in)
AF	
50	50
Longitud total (L)	
200 ... 4 000 mm (7,87 ... 157 in)	200 ... 4 000 mm (7,87 ... 157 in)
Longitud activa de la varilla (L1)	
200 ... 4 000 mm (7,87 ... 157 in)	200 ... 4 000 mm (7,87 ... 157 in)
Longitud del aislamiento parcial (L2)	
75 mm (2,95 in)	-
Longitud inactiva de la varilla (L3)	
-	-
Diámetro de longitud inactiva	
-	-
Diámetro de la varilla de sonda	
18 mm (0,71 in)	18 mm (0,71 in)
Diámetro de la varilla de sonda con aislamiento	
26 mm (1,02 in)	26 mm (1,02 in)
Diámetro de compensación activa de adherencias	
-	-
Longitud de compensación activa de adherencias	
-	-
Capacidad de carga lateral a 20 °C (68 °F)	
300 Nm (221 lbf ft)	300 Nm (221 lbf ft)
Temperatura máxima del proceso	
180 °C (356 °F)	80 °C (176 °F)
La sonda se puede usar en tubuladuras de montaje	
-	-

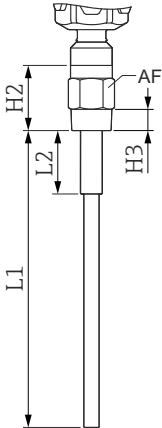
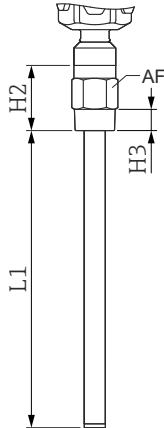
A ¹⁾	B ²⁾
	
<small>A0044029</small>	<small>A0044030</small>
La sonda se puede usar en caso de condensación en el techo del depósito	
-	-

- 1) Sonda de varilla parcialmente aislada
- 2) Sonda de varilla totalmente aislada

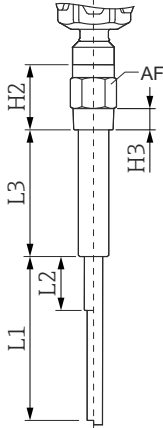
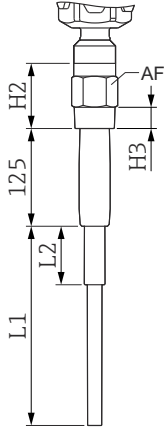
C ¹⁾	D ²⁾
	
<small>A0044031</small>	<small>A0044032</small>
H2	
66 mm (2,6 in)	92 mm (3,62 in)
H3	
25 mm (0,98 in)	25 mm (0,98 in)
AF	
50	50
Longitud total (L)	
300 ... 6 000 mm (11,8 ... 236 in)	225 ... 4 000 mm (8,86 ... 157 in)
Longitud activa de la varilla (L1)	
200 ... 4 000 mm (7,87 ... 157 in)	200 ... 4 000 mm (7,87 ... 157 in)
Longitud del aislamiento parcial (L2)	
75 mm (2,95 in)	75 mm (2,95 in)
Longitud inactiva de la varilla (L3)	
200 ... 2 000 mm (7,87 ... 78,74 in)	-
Diámetro de longitud inactiva	
-	-

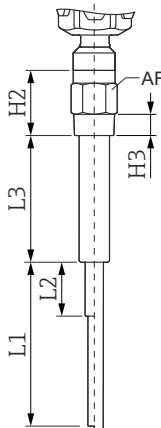
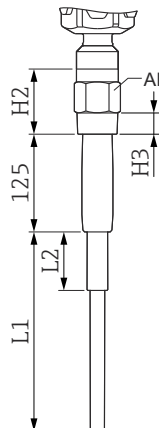
C ¹⁾		D ²⁾
		
A0044031		A0044032
43 (1,69)		-
Diámetro de la varilla de sonda		
18 mm (0,71 in)		18 mm (0,71 in)
Diámetro de la varilla de sonda con aislamiento		
26 mm (1,02 in)		26 mm (1,02 in)
Diámetro de compensación activa de adherencias		
-		36 mm (1,42 in)
Longitud de compensación activa de adherencias		
-		125 mm (4,92 in)
Capacidad de carga lateral a 20 °C (68 °F)		
300 Nm (221 lbf ft)		200 Nm (147,5 lbf ft)
Temperatura máxima del proceso		
180 °C (356 °F)	80 °C (176 °F)	180 °C (356 °F)
La sonda se puede usar en tubuladuras de montaje		
✓		-
La sonda se puede usar en caso de condensación en el techo del depósito		
✓		✓

1) Sonda de varilla con longitud inactiva parcial o totalmente aislada

2) Sonda con compensación activa de adherencias parcialmente aislada

Materiales

Caja

- Caja de aluminio F17, F13, T13: GD-Al Si 10 Mg, DIN 1725, con recubrimiento de plástico (azul y gris)
- Caja de poliéster F16: PBT-FR poliéster reforzado con fibra de vidrio (azul y gris)
- Caja de acero inoxidable F15: acero resistente a la corrosión 316L (1.4404 o 1.4405), no aislado

Tapa de la caja y juntas

- Caja de aluminio F17, F13, T13: EN-AC-ALSi10Mg, recubierto de plástico, junta de la cubierta: EPDM
- Caja de poliéster F16: cubierta de PBT-FR o cubierta con mirilla de PA12, junta de la cubierta: EPDM
- Caja de acero inoxidable F15: AISI 316L, junta de la cubierta: silicona

Material de la sonda

- Conexión a proceso: 1.4404, 316L o acero
- Longitud inactiva: 1.4404, 316L
- Varilla de sonda parcialmente aislada: PPS, 1.4404 o 316L
- Varilla de sonda totalmente aislada: PE, acero galvanizado

Peso

Caja con conexión a proceso:

- F15, F16, F17, F13 aprox. 4,00 kg (8,82 lb)
 - + peso de la brida o conexión a proceso
 - varilla de sonda 2 kg/m (0,67 lb/ft) (para varilla de sonda de $\varnothing 18$ mm (0,71 in))
- T13 aprox. 4,50 kg (9,92 lb)
 - + peso de la brida o conexión a proceso
 - varilla de sonda 2 kg/m (0,67 lb/ft) (para varilla de sonda de $\varnothing 18$ mm (0,71 in))

Operabilidad

Módulo del sistema electrónico CA a 2 hilos FEI51**Alimentación**

- Tensión de alimentación: 19 ... 253 V_{AC}
- Consumo de potencia: < 1,5 W
- Consumo de corriente residual: < 3,8 mA
- Protección contra cortocircuitos
- Categoría de sobretensión: II

Conexión eléctrica

 Conecte el módulo del sistema electrónico en serie con una carga externa.

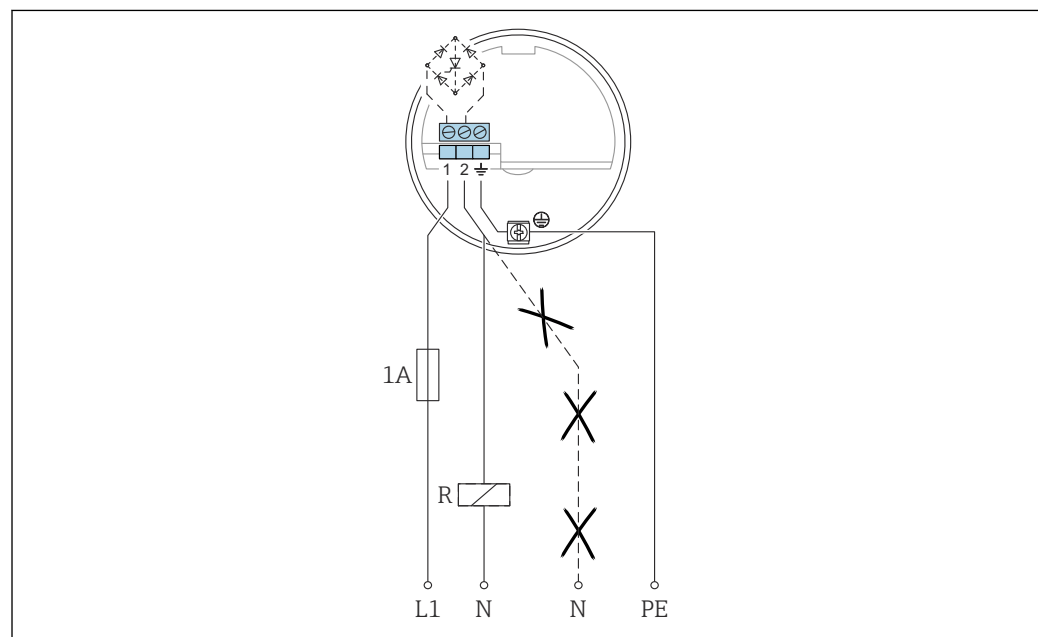

A0042387

- L1 Cable de fase L1
 N Cable neutral
 PE Cable de puesta a tierra
 R Carga externa











































Compruebe que:

- el consumo de corriente residual esté en estado bloqueado.
- para tensión baja:
 - la caída de tensión en la carga sea tal que se alcance la tensión mínima en el terminal del módulo del sistema electrónico (19 V) en estado de bloqueo
 - se cumpla la caída de tensión en el sistema electrónico (hasta 12 V) en estado de conducción
- un relé no pueda desactivarse con una potencia de retención por debajo de 1 mA⁸⁾

Durante la selección del relé, preste atención a la potencia de retención y a la potencia nominal.

8) De lo contrario: Se debe conectar una resistencia en paralelo con el relé (módulo RC disponible previa solicitud).

Señal en alarma

		GN	GN	RD	GN	GN	YE	
MAX								$L+ \boxed{1} \xrightarrow{I_L} \boxed{3} +$
								$\boxed{1} \xrightarrow{<3.8 \text{ mA}} \boxed{3}$
MIN								$L+ \boxed{1} \xrightarrow{I_L} \boxed{3} +$
								$\boxed{1} \xrightarrow{<3.8 \text{ mA}} \boxed{3}$
								$\boxed{1} \xrightarrow{I_L / <3.8 \text{ mA}} \boxed{3}$
								$\boxed{1} \xrightarrow{<3.8 \text{ mA}} \boxed{3}$

A0042586

Señal de salida

Señal de salida en caso de fallo de la alimentación o si el sensor está dañado: $< 3,8 \text{ mA}$

Carga conectable

- Para relés con un valor mínimo de potencia de retención o potencia nominal:
 - $> 2,5 \text{ VA}$ para 253 V_{AC} (10 mA)
 - $> 0,5 \text{ VA}$ para 24 V_{AC} (20 mA)
- Los relés con un valor inferior de potencia de retención o potencia nominal se pueden hacer funcionar por medio de un módulo RC conectado en paralelo.
- Para relés con un valor máximo de potencia de retención o potencia nominal:
 - $< 89 \text{ VA}$ para 253 V_{AC}
 - $< 8,4 \text{ VA}$ para 24 V_{AC}
- Caída de tensión en el FEI51: máximo 12 V
- Corriente residual con el tiristor bloqueado: 3,8 mA
- Carga conmutada directamente hacia el circuito de alimentación a través del tiristor.

Módulo del sistema electrónico CC PNP FEI52

Alimentación

- Tensión de alimentación: 10 ... 55 V_{DC}
- Rizado:
 - máximo 1,7 V
 - 0 ... 400 Hz
- Consumo de corriente: $< 20 \text{ mA}$
- Consumo de potencia sin carga: máximo 0,9 W
- Consumo de energía con carga plena (350 mA): 1,6 W
- Protección contra inversión de la polaridad: sí
- Tensión de separación: 3,7 kV
- Categoría de sobretensión: II

Conexión eléctrica

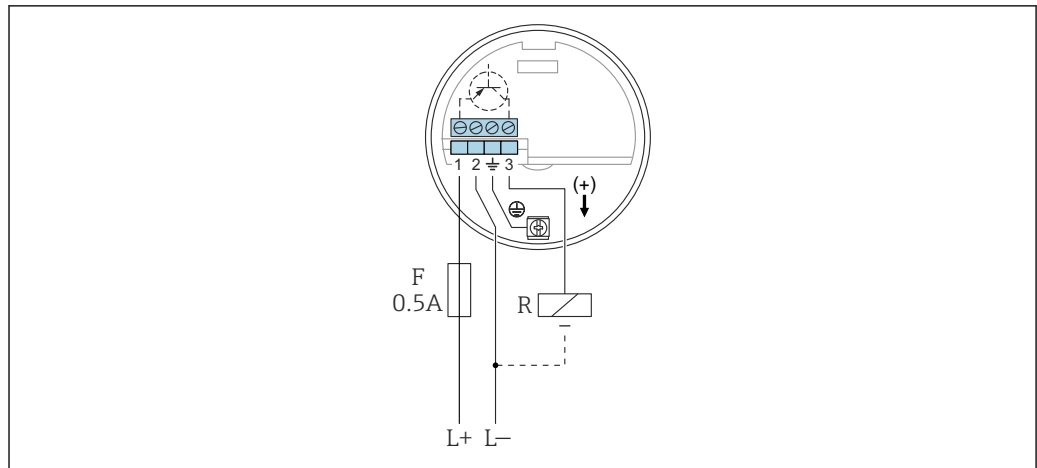

A0042388

- L+ + de la entrada de alimentación
- L- - de la entrada de alimentación
- F Fusible de 0,5 A
- R Carga externa: $I_{m\acute{a}x} = 350 \text{ mA}$, $U_{m\acute{a}x} = 55 \text{ V}_{DC}$

Preferiblemente en combinaci3n con controladores l3gicos programables (PLC), m3dulos DI conforme a la norma EN 61131-2.

Seal positiva presente en la salida de conmutaci3n del sistema electr3nico (PNP).

Seal de salida

		GN	GN	RD	GN	GN	YE	
MAX								$L+ \text{ [1] } \xrightarrow{I_L} \text{ [3] } +$
								$\text{[1]} \text{ --- } \xrightarrow{I_R} \text{ [3]}$
MIN								$L+ \text{ [1] } \xrightarrow{I_L} \text{ [3] } +$
								$\text{[1]} \text{ --- } \xrightarrow{I_R} \text{ [3]}$
								$\text{[1]} \text{ --- } \xrightarrow{I_L / I_R} \text{ [3]}$
								$\text{[1]} \text{ --- } \xrightarrow{I_R} \text{ [3]}$

A0042587

Seal en alarma

Seal de salida en caso de fallo de la alimentaci3n o si el equipo falla:
 $I_R < 100 \mu A$

Carga conectable

- Carga conmutada a través del transistor y conexión PNP separada: máximo 55 V
- Corriente de carga: máximo 350 mA cíclica con protección contra sobrecarga y cortocircuito
- Corriente residual: < 100 µA con el transistor bloqueado
- Carga de capacitancia:
 - máximo 0,5 µF a 55 V
 - máximo 1 µF a 24 V
- Tensión residual: < 3 V con el transistor en conducción

Módulo del sistema electrónico a 3 hilos FEI53

Alimentación

- Tensión de alimentación: 14,5 V_{DC}
- Consumo de corriente: < 15 mA
- Consumo de potencia: máximo 230 mW
- Protección contra inversión de la polaridad: sí
- Tensión de separación: 0,5 kV

Conexión eléctrica

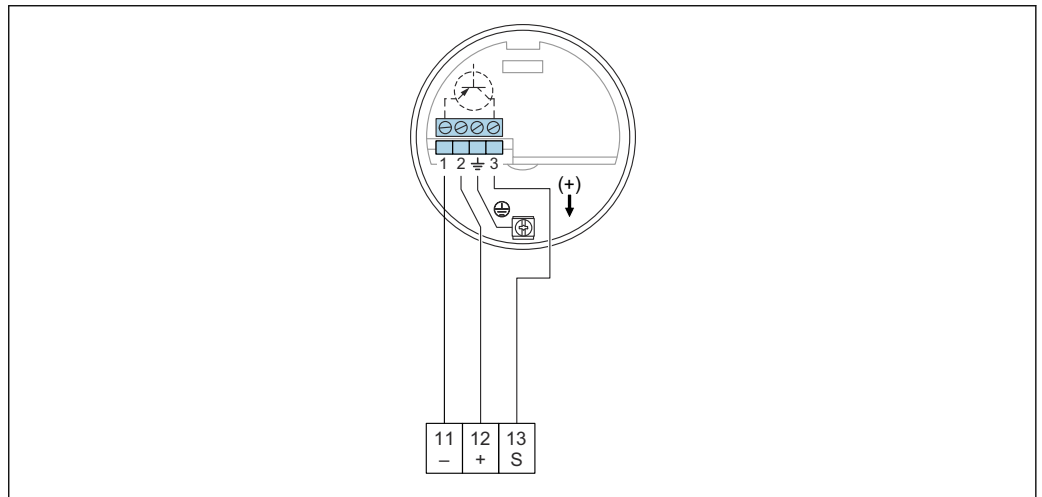

A0042389

- 11 Terminal negativo del Nivotester FTC325
- 12 Terminal positivo del Nivotester FTC325
- S Terminal de señal del Nivotester FTC325

Señal de 3 ... 12 V.

Para conectar a la unidad de conmutación, Nivotester FTC325 3-WIRE de Endress+Hauser.

Conmutación entre seguridad de mínimo y de máximo en el Nivotester FTC325 3-WIRE.

Ajuste del nivel puntual directamente en el Nivotester.

Señal de salida

	GN	RD	→
			3 3 ... 12 V
			3 3 ... 12 V
			3 <2.7 V

A0042588

Señal en alarma

Tensión en el terminal 3 en oposición al terminal 1: < 2,7 V

Carga conectable

- Contactos de relé flotantes en la unidad de conmutación conectada Nivotester FTC325 3-WIRE
- Para consultar la capacidad de carga de contacto, véanse los datos técnicos del equipo de conmutación

Módulo del sistema electrónico CA y CC con salida de relé FEI54
Alimentación

- Tensión de alimentación:
 - 19 ... 253 V_{AC} 50 ... 60 Hz
 - 19 ... 55 V_{DC}
- Consumo de potencia: 1,6 W
- Protección contra inversión de la polaridad: sí
- Tensión de separación: 3,7 kV
- Categoría de sobretensión: II

Conexión eléctrica

 Tenga en cuenta los diferentes rangos de tensión para CC y CA.

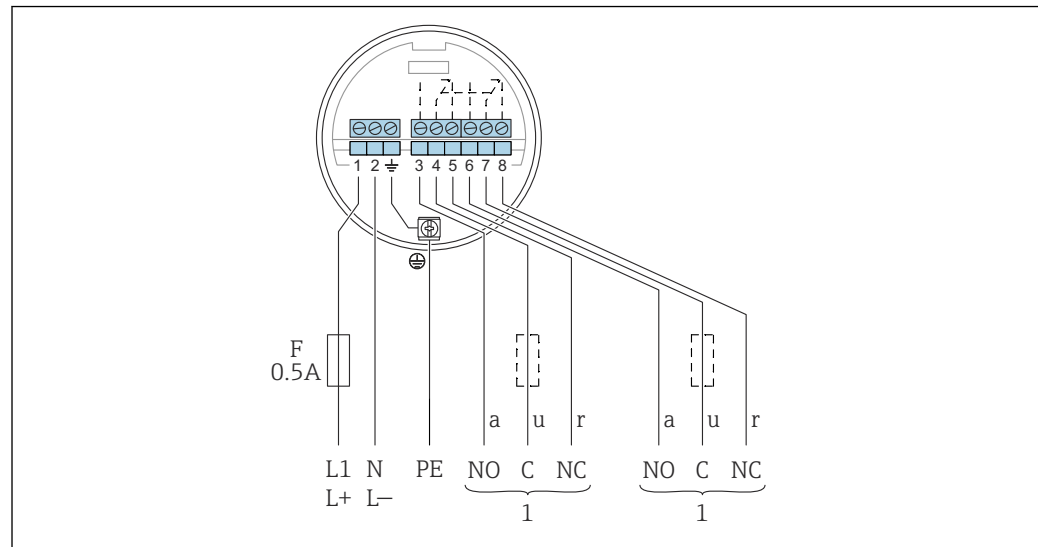

















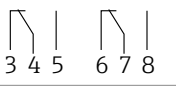







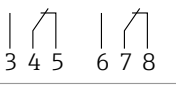







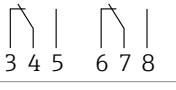







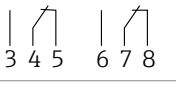





A0042390

- F* Fusible de 0,5 A
L1 Terminal de fase (CA)
L+ Terminal positivo (CC)
N Terminal neutro (CA)
L- Terminal negativo (CC)
PE Cable de puesta a tierra
1 Consulte asimismo la carga conectable

Cuando conecte un instrumento de alta inductancia, coloque un supresor de chispas para proteger el contacto del relé. Un fusible de hilo fino (según la carga conectada) protege el contacto del relé en caso de cortocircuito. Los dos contactos de relé conmutan simultáneamente.

Señal de salida

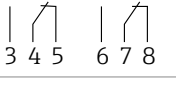
		GN	GN	RD	GN	GN	YE	
MAX								
								
MIN								
								
								
								

A0042528

Señal en alarma

Señal de salida en caso de fallo de la alimentación o si el equipo falla: relé no conductivo

Carga conectable

- Cargas conmutadas a través de 2 contactos conmutables flotantes (DPDT)
- valores máximos (CA):
 - $I_{m\acute{a}x} = 6 \text{ A}$
 - $U_{m\acute{a}x} = 253 \text{ V}_{AC}$
 - $P_{m\acute{a}x} = 1500 \text{ VA}$ para $\cos\phi = 1$
 - $P_{m\acute{a}x} = 750 \text{ VA}$ para $\cos\phi > 0,7$
- valores máximos (CC):
 - $I_{m\acute{a}x} = 6 \text{ A}$ a 30 V_{DC}
 - $I_{m\acute{a}x} = 0,2 \text{ A}$ a 125 V_{DC}
- Si se conecta un circuito funcional de baja tensión con doble aislamiento según la norma IEC 1010, es aplicable la condición siguiente:
la suma de las tensiones de la salida de relé y de la alimentación debe ser como máximo 300 V

Módulo del sistema electrónico SIL2/SIL3 FEI55

Alimentación

- Tensión de alimentación: 11 ... 36 V_{DC}
- Consumo de potencia: < 600 mW
- Protección contra inversión de la polaridad: sí
- Tensión de separación: 0,5 kV

Conexión eléctrica

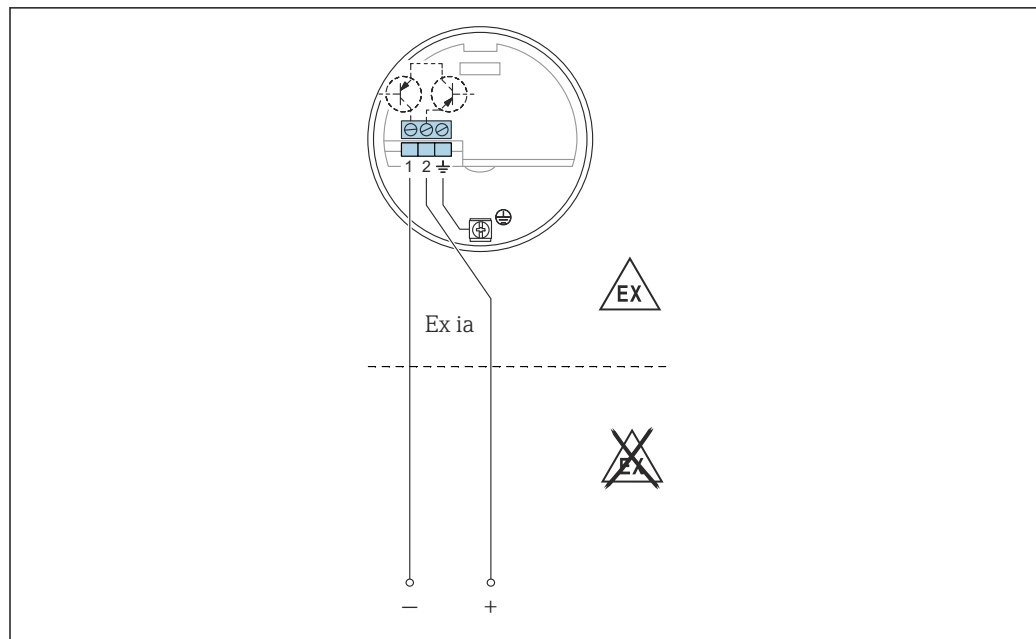

A0042391

Conecte el elemento de inserción a controladores lógicos programables (PLC), módulos AI 4 ... 20 mA de conformidad con la norma EN 61131-2.

La señal de nivel puntual se envía mediante un salto en la señal de salida desde 8 ... 16 mA.

Señal de salida

		GN	GN	RD	GN	GN	YE	
MAX								+ [2] $\xrightarrow{\sim 16 \text{ mA}}$ [1]
								+ [2] $\xrightarrow{\sim 8 \text{ mA}}$ [1]
MIN								+ [2] $\xrightarrow{\sim 16 \text{ mA}}$ [1]
								+ [2] $\xrightarrow{\sim 8 \text{ mA}}$ [1]
								+ [2] $\xrightarrow{\sim 8/16 \text{ mA}}$ [1]
								+ [2] $\xrightarrow{< 3.6 \text{ mA}}$ [1]

A0042529

Señal en alarma

Señal de salida en caso de fallo de la alimentación o si el equipo falla: < 3,6 mA

Carga conectable

- U:
 - 11 ... 36 V_{DC} para área exenta de peligro y Ex ia
 - 14,4 ... 30 V_{DC} para Ex d
- I_{máx} = 16 mA

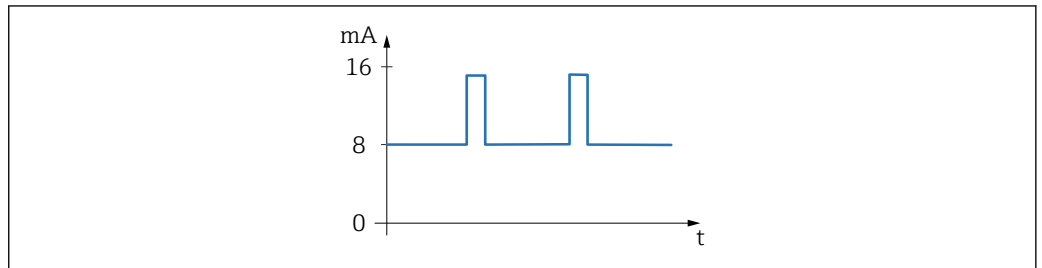
Módulo del sistema electrónico PFM FEI57S
Alimentación

A0051934

21 Señal PFM de frecuencia 17 ... 185 Hz

- Tensión de alimentación: 9,5 ... 12,5 V_{DC}
- Consumo de potencia: < 150 mW
- Protección contra inversión de la polaridad: sí
- Tensión de separación: 0,5 kV

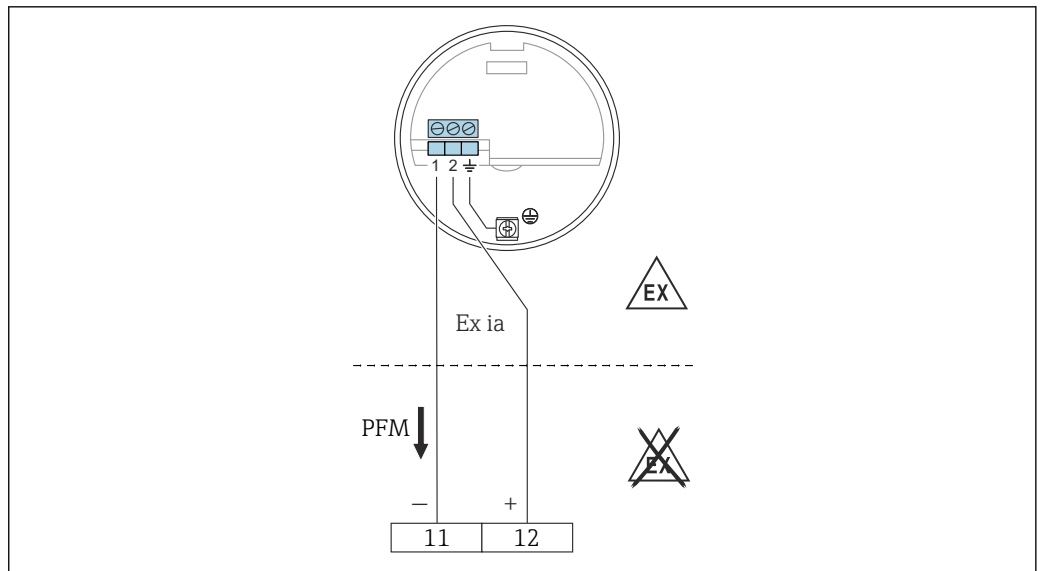
Conexión eléctrica

A0050141

11 Terminal negativo del Nivotester FTC325

12 Terminal positivo del Nivotester FTC325

Para conectar a la unidad de conmutación Nivotester FTC325 de Endress+Hauser.

Señal PFM de 17 ... 185 Hz.

Conmutación entre seguridad de mínimo y de máximo en el Nivotester.

Señal de salida

PFM de 60 ... 185 Hz.

Señal en alarma

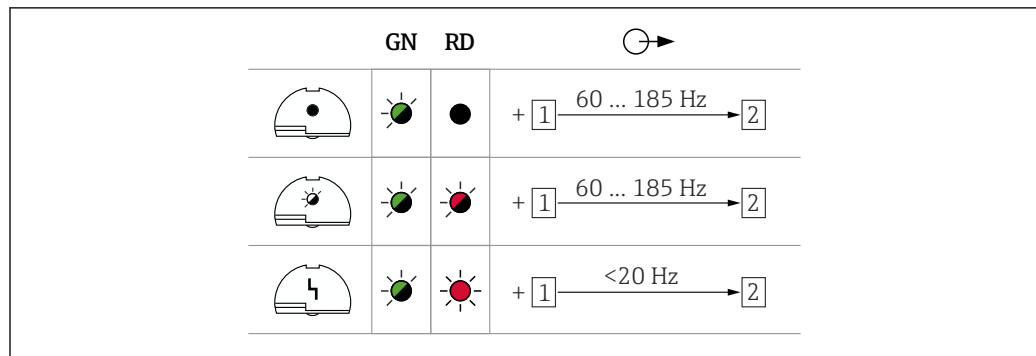

A0042589

Carga conectable

- Contactos de relé flotantes en la unidad de conmutación conectada Nivotester: FTC325 PFM
- Para consultar la capacidad de carga de contacto, véanse los datos técnicos del equipo de conmutación.

Módulo del sistema electrónico NAMUR FEI58

Alimentación

- Consumo de potencia:
 - $< 6 \text{ mW}$ para $I < 1 \text{ mA}$
 - $< 38 \text{ mW}$ para $I = 2,2 \dots 4 \text{ mA}$
- Datos de conexión de la interfaz: IEC 60947-5-6

Conexión eléctrica

- En caso de funcionamiento de tipo Ex d, solo es posible utilizar la función adicional si la caja no está expuesta a una atmósfera explosiva.

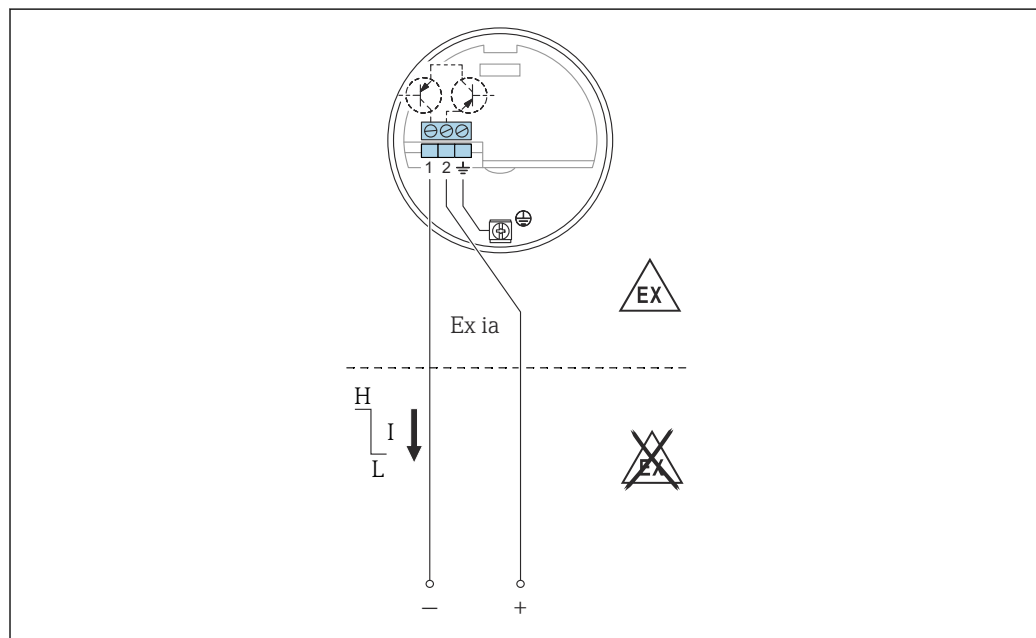

A0042393

- 22 Los terminales se deben conectar al amplificador de aislamiento (NAMUR) IEC 60947-5-6

Para conectar a amplificadores de aislamiento según NAMUR (IEC 60947-5-6), p. ej., el Nivotester FTL325N de Endress+Hauser. Cambio en la señal de salida de corriente alta a baja en caso de detección de nivel puntual.

Función adicional:

Tecla de prueba en el módulo del sistema electrónico. Pulsar la tecla interrumpe la conexión al amplificador de aislamiento.

Conexión a multiplexor:

Ajuste el tiempo de ciclo a 3 s como mínimo.

Señal de salida

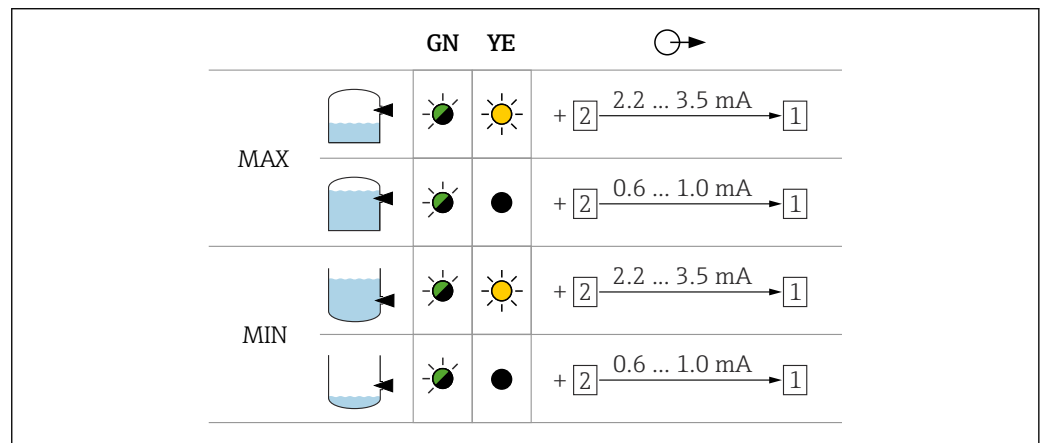

A0042631

Señal en alarma

Señal de salida en caso de daños en el sensor: < 1,0 mA

Carga conectable

- Datos técnicos del amplificador de aislamiento conectado según IEC 60947-5-6 (NAMUR).
- Conexión también a amplificadores de aislamiento que cuenten con circuitos de seguridad especiales $I > 3,0$ mA.

Certificados y homologaciones

Los certificados y homologaciones actuales del producto se encuentran disponibles en www.endress.com, en la página correspondiente al producto:

1. Seleccione el producto usando los filtros y el campo de búsqueda.
2. Abra la página de producto.
3. Seleccione **Descargas**.

Encontrará otros certificados y homologaciones del producto en <https://www.endress.com>-> Descargas.

Información para cursar pedidos

Su centro de ventas más próximo tiene disponible información detallada para cursar pedidos en www.addresses.endress.com o en el configurador de producto, en www.endress.com:



1. Seleccione el producto usando los filtros y el campo de búsqueda.
2. Abra la página de producto.
3. Seleccione **Configuración**.



Configurador de producto: Herramienta de configuración individual de los productos

- Datos de configuración actualizados
- Según el equipo: Entrada directa de información específica del punto de medición, como el rango de medición o el idioma de trabajo
- Comprobación automática de criterios de exclusión
- Creación automática del código de pedido y su desglose en formato de salida PDF o Excel
- Posibilidad de cursar un pedido directamente en la tienda en línea de Endress+Hauser

Accesorios

Cubierta protectora	Cubierta protectora para caja F13, F17 y F27 (sin indicador) Número de pedido: 71040497
	Cubierta protectora para caja F16 Número de pedido: 71127760
Juego de juntas para caja de acero inoxidable	Juego de juntas para caja de acero inoxidable F15 con 5 anillos obturadores Código de producto de la pieza: 52028179
Protección contra sobretensiones	HAW562  <ul style="list-style-type: none"> ▪ Para líneas de alimentación: BA00302K. ▪ Para líneas de señal: BA00303K.
	HAW569  <ul style="list-style-type: none"> ▪ Para líneas de señal en la caja para montaje en campo: BA00304K. ▪ Para líneas de señal o de alimentación en la caja para montaje en campo: BA00305K.
Información técnica	Nivotester FTC325 TI00380F

Documentación



Para obtener una visión general del alcance de la documentación técnica asociada, véase lo siguiente:

- *Device Viewer* (www.endress.com/deviceviewer): Introduzca el número de serie que figura en la placa de identificación
- *Endress+Hauser Operations App*: Introduzca el número de serie que figura en la placa de identificación o escanee el código matricial de la placa de identificación.

Función del documento

Según la versión pedida, puede estar disponible la documentación siguiente:

Tipo de documento	Finalidad y contenido del documento
Información técnica (TI)	Ayuda para la planificación de su equipo El documento contiene todos los datos técnicos del equipo y proporciona una visión general de los accesorios y demás productos que se pueden pedir para el equipo.
Manual de instrucciones abreviado (KA)	Guía rápida para obtener el primer valor medido El manual de instrucciones abreviado contiene toda la información imprescindible desde la recepción de material hasta la puesta en marcha inicial.
Manual de instrucciones (BA)	Su documento de referencia El presente manual de instrucciones contiene toda la información que se necesita durante las distintas fases del ciclo de vida del equipo: desde la identificación del producto, la recepción de material y su almacenamiento, hasta el montaje, la conexión, la configuración y la puesta en marcha, incluidas las tareas de localización y resolución de fallos, mantenimiento y desguace del equipo.
Descripción de los parámetros del equipo (GP)	Documento de referencia sobre los parámetros que dispone El documento proporciona explicaciones detalladas para cada parámetro. Las descripciones están dirigidas a personas que trabajen con el equipo a lo largo de todo su ciclo de vida y lleven a cabo configuraciones específicas.

Tipo de documento	Finalidad y contenido del documento
Instrucciones de seguridad (XA)	Según la homologación, junto con el equipo también se entregan las instrucciones de seguridad para equipos eléctricos en áreas de peligro. Las instrucciones de seguridad son parte integral del manual de instrucciones.  En la placa de identificación se proporciona información sobre las instrucciones de seguridad (XA) relevantes para el equipo.
Documentación complementaria según equipo (SD/FY)	Siga siempre de forma estricta las instrucciones que se proporcionan en la documentación suplementaria relevante. Esta documentación complementaria es parte integrante de la documentación del instrumento.



71696314

www.addresses.endress.com
