

Manuel de mise en service

Proline Promass S 100

Débitmètre Coriolis
EtherNet/IP

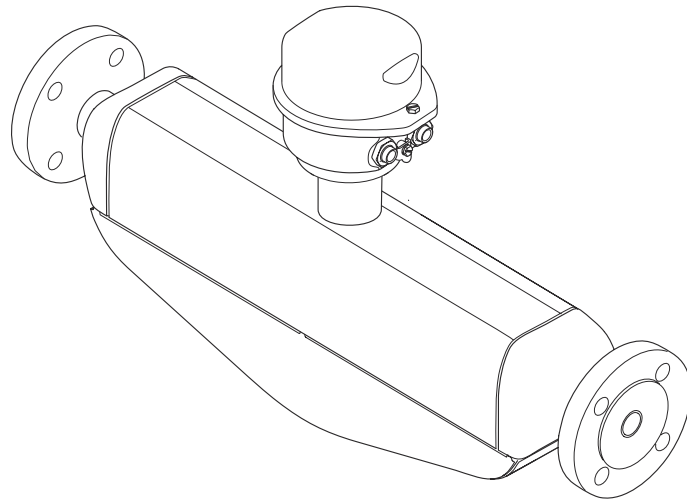

- Veiller à conserver le document à un endroit sûr de manière à ce qu'il soit toujours accessible lors des travaux sur ou avec l'appareil.
- Afin d'éviter tout risque pour les personnes ou l'installation, lire soigneusement le chapitre "Consignes de sécurité de base" ainsi que toutes les autres consignes de sécurité de ce document spécifiques aux procédures de travail.
- Le fabricant se réserve le droit de modifier les caractéristiques techniques sans avis préalable. Consulter Endress+Hauser pour obtenir les informations actuelles et les éventuelles mises à jour du présent manuel.

Sommaire

1	Informations relatives au document	6			
1.1	Fonction du document	6			
1.2	Symboles	6			
1.2.1	Symboles d'avertissement	6			
1.2.2	Symboles électriques	6			
1.2.3	Symboles d'outils	6			
1.2.4	Symboles pour certains types d'information	7			
1.2.5	Symboles utilisés dans les graphiques	7			
1.3	Documentation	7			
1.4	Marques déposées	8			
2	Consignes de sécurité	9			
2.1	Exigences imposées au personnel	9			
2.2	Utilisation conforme	9			
2.3	Sécurité au travail	10			
2.4	Sécurité de fonctionnement	10			
2.5	Sécurité du produit	10			
2.6	Sécurité informatique	11			
3	Description du produit	12			
3.1	Construction du produit	12			
3.1.1	Version d'appareil avec protocole de communication EtherNet/IP	12			
4	Réception des marchandises et identification du produit	13			
4.1	Réception des marchandises	13			
4.2	Identification du produit	13			
4.2.1	Plaque signalétique du transmetteur ..	14			
4.2.2	Plaque signalétique du capteur	15			
4.2.3	Symboles sur l'appareil	16			
5	Stockage et transport	17			
5.1	Conditions de stockage	17			
5.2	Transport du produit	17			
5.2.1	Appareils de mesure sans anneaux de suspension	17			
5.2.2	Appareils de mesure avec anneaux de suspension	18			
5.2.3	Transport avec un chariot élévateur ..	18			
5.3	Mise au rebut de l'emballage	18			
6	Montage	19			
6.1	Exigences liées au montage	19			
6.1.1	Position de montage	19			
6.1.2	Exigences en matière d'environnement et de process	21			
6.1.3	Instructions de montage spéciales ...	23			
6.2	Montage de l'appareil de mesure	24			
6.2.1	Outils nécessaires	24			
6.2.2	Préparation de l'appareil de mesure ..	24			
6.2.3	Montage de l'appareil de mesure	24			
6.2.4	Rotation du module d'affichage	25			
6.3	Contrôle du montage	26			
7	Raccordement électrique	27			
7.1	Sécurité électrique	27			
7.2	Exigences de raccordement	27			
7.2.1	Outils nécessaires	27			
7.2.2	Exigences liées aux câbles de raccordement	27			
7.2.3	Affectation des bornes	28			
7.2.4	Affectation des broches, connecteur d'appareil	29			
7.2.5	Préparation de l'appareil de mesure ..	29			
7.3	Raccordement de l'appareil de mesure	29			
7.3.1	Raccorder le transmetteur	30			
7.4	Compensation de potentiel	31			
7.4.1	Exigences	31			
7.5	Instructions de raccordement spéciales	32			
7.5.1	Exemples de raccordement	32			
7.6	Réglages hardware	32			
7.6.1	Réglage de l'adresse de l'appareil	32			
7.7	Garantir l'indice de protection	33			
7.8	Contrôle du raccordement	34			
8	Options de configuration	35			
8.1	Aperçu des options de configuration	35			
8.2	Structure et principe de fonctionnement du menu de configuration	36			
8.2.1	Structure du menu de configuration ..	36			
8.2.2	Concept de configuration	37			
8.3	Affichage des valeurs mesurées via l'afficheur local (disponible en option)	38			
8.3.1	Affichage de fonctionnement	38			
8.3.2	Rôles utilisateur et leurs droits d'accès	39			
8.4	Accès au menu de configuration via le navigateur web	40			
8.4.1	Étendue des fonctions	40			
8.4.2	Configuration requise	40			
8.4.3	Raccordement de l'appareil	42			
8.4.4	Connexion	43			
8.4.5	Interface utilisateur	44			
8.4.6	Désactivation du serveur web	45			
8.4.7	Déconnexion	45			
8.5	Accès au menu de configuration via l'outil de configuration	46			
8.5.1	Raccordement de l'outil de configuration	46			
8.5.2	FieldCare	47			
8.5.3	DeviceCare	48			

9	Intégration système	49			
9.1	Aperçu des fichiers de description d'appareil	49			
9.1.1	Données relatives aux versions de l'appareil	49			
9.1.2	Outils de configuration	49			
9.2	Aperçu des fichiers système	49			
9.3	Intégration de l'appareil de mesure dans le système	50			
9.4	Transmission cyclique des données	50			
9.4.1	Modèle de bloc	50			
9.4.2	Groupes d'entrée et de sortie	50			
10	Mise en service	55			
10.1	Contrôle du montage et contrôle du raccordement	55			
10.2	Configuration de l'adresse de l'appareil via software	55			
10.2.1	Réseau Ethernet et serveur web	55			
10.3	Réglage de la langue de programmation	55			
10.4	Configuration de l'appareil de mesure	55			
10.4.1	Définition de la désignation du point de mesure	56			
10.4.2	Réglage des unités système	56			
10.4.3	Sélection et réglage du produit	59			
10.4.4	Configuration de l'interface de communication	60			
10.4.5	Configuration de la suppression des débits de fuite	63			
10.4.6	Configuration de la surveillance de tube partiellement rempli	64			
10.5	Configuration étendue	65			
10.5.1	Utilisation du paramètre pour entrer le code d'accès	65			
10.5.2	Variables de process calculées	65			
10.5.3	Exécution d'un ajustage capteur	67			
10.5.4	Configuration du totalisateur	71			
10.5.5	Utilisation des paramètres pour l'administration de l'appareil	72			
10.6	Simulation	72			
10.7	Protection des réglages contre l'accès non autorisé	73			
10.7.1	Protection en écriture via code d'accès	74			
10.7.2	Protection en écriture via commutateur de verrouillage	74			
11	Configuration	76			
11.1	Visualisation et modification des réglages Ethernet actuels	76			
11.2	Lecture de l'état de verrouillage de l'appareil	76			
11.3	Définition de la langue de programmation	77			
11.4	Configuration de l'afficheur	77			
11.5	Lecture des valeurs mesurées	77			
11.5.1	Sous-menu "Measured variables"	77			
11.5.2	Sous-menu "Totalisateur"	79			
11.6	Adaptation de l'appareil aux conditions de process	80			
11.7	Remise à zéro du totalisateur	80			
11.7.1	Étendue des fonctions du paramètre "Contrôle totalisateur"	81			
11.7.2	Étendue des fonctions du paramètre "RAZ tous les totalisateurs"	81			
12	Diagnostic et suppression des défauts	82			
12.1	Suppression générale des défauts	82			
12.2	Informations de diagnostic via LED	84			
12.2.1	Transmetteur	84			
12.3	Informations de diagnostic dans le navigateur web	84			
12.3.1	Options de diagnostic	84			
12.3.2	Appeler les mesures correctives	85			
12.4	Informations de diagnostic dans FieldCare ou DeviceCare	85			
12.4.1	Options de diagnostic	85			
12.4.2	Accès aux mesures correctives	86			
12.5	Informations de diagnostic via l'interface de communication	87			
12.5.1	Lire l'information de diagnostic	87			
12.6	Adaptation des informations de diagnostic	87			
12.6.1	Adaptation du comportement de diagnostic	87			
12.7	Aperçu des informations de diagnostic	88			
12.7.1	Diagnostic du capteur	88			
12.7.2	Diagnostic de l'électronique	89			
12.7.3	Diagnostic de la configuration	92			
12.7.4	Diagnostic du process	94			
12.8	Messages de diagnostic en cours	98			
12.9	Liste de diagnostic	99			
12.10	Journal d'événements	99			
12.10.1	Consulter le journal des événements	99			
12.10.2	Filtrage du journal événements	100			
12.10.3	Aperçu des événements d'information	100			
12.11	Réinitialisation de l'appareil de mesure	101			
12.11.1	Étendue des fonctions du paramètre "Reset appareil"	101			
12.12	Informations sur l'appareil	101			
12.13	Versions du firmware	104			
13	Maintenance	105			
13.1	Travaux de maintenance	105			
13.1.1	Nettoyage extérieur	105			
13.1.2	Nettoyage interne	105			
13.2	Outils de mesure et de test	105			
13.3	Services Endress+Hauser	105			
14	Réparation	106			
14.1	Généralités	106			
14.1.1	Concept de réparation et de transformation	106			
14.1.2	Remarques relatives à la réparation et à la transformation	106			
14.2	Pièces de rechange	106			

14.3	Services Endress+Hauser	106
14.4	Retour de matériel	106
14.5	Mise au rebut	107
14.5.1	Démontage de l'appareil de mesure	107
14.5.2	Mise au rebut de l'appareil	107
15	Accessoires	108
15.1	Accessoires spécifiques à l'appareil	108
15.1.1	Pour le capteur	108
15.2	Accessoires spécifiques à la communication	108
15.3	Accessoires spécifiques au service	109
15.4	Composants système	110
16	Caractéristiques techniques	111
16.1	Domaine d'application	111
16.2	Principe de fonctionnement et architecture du système	111
16.3	Entrée	112
16.4	Sortie	113
16.5	Alimentation électrique	116
16.6	Performances	117
16.7	Montage	121
16.8	Environnement	121
16.9	Process	122
16.10	Construction mécanique	124
16.11	Opérabilité	127
16.12	Certificats et agréments	129
16.13	Packs application	131
16.14	Accessoires	132
16.15	Documentation complémentaire	133
Index	135

1 Informations relatives au document

1.1 Fonction du document

Le présent manuel de mise en service contient toutes les informations nécessaires aux différentes phases du cycle de vie de l'appareil : de l'identification du produit, de la réception des marchandises et du stockage au dépannage, à la maintenance et à la mise au rebut en passant par le montage, le raccordement, la configuration et la mise en service.

1.2 Symboles

1.2.1 Symboles d'avertissement

DANGER

Ce symbole signale une situation dangereuse. Si cette situation n'est pas évitée, cela entraînera des blessures graves ou mortelles.

AVERTISSEMENT

Ce symbole signale une situation potentiellement dangereuse. Si cette situation n'est pas évitée, cela peut entraîner des blessures graves ou mortelles.





ATTENTION

Ce symbole signale une situation potentiellement dangereuse. Si cette situation n'est pas évitée, cela peut entraîner des blessures mineures ou moyennes.



AVIS

Ce symbole signale une situation potentiellement dangereuse. Si cette situation n'est pas évitée, le produit ou un objet situé à proximité peut être endommagé.

1.2.2 Symboles électriques

Symbole	Signification
	Courant continu
	Courant alternatif
	Courant continu et alternatif
	Borne de terre Une borne qui, du point de vue de l'utilisateur, est reliée à un système de mise à la terre.
	Borne de compensation de potentiel (PE : terre de protection) Les bornes de terre doivent être raccordées à la terre avant de réaliser d'autres raccordements. Les bornes de terre se trouvent à l'intérieur et à l'extérieur de l'appareil : <ul style="list-style-type: none"> ▪ Borne de terre interne : la compensation de potentiel est raccordée au réseau d'alimentation électrique. ▪ Borne de terre externe : l'appareil est raccordé au système de mise à la terre de l'installation.







1.2.3 Symboles d'outils

Symbole	Signification
	Clé à six pans
	Clé à fourche

1.2.4 Symboles pour certains types d'information

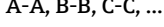
Symbole	Signification
	Autorisé Procédures, processus ou actions qui sont autorisés.
	Préféré Procédures, processus ou actions préférés.
	Interdit Procédures, processus ou actions qui sont interdits.
	Conseil Indique des informations complémentaires.
	Renvoi à la documentation
	Renvoi à la page
	Renvoi au graphique
	Remarque ou étape individuelle à respecter
	Série d'étapes
	Résultat d'une étape
	Aide en cas de problème
	Contrôle visuel

1.2.5 Symboles utilisés dans les graphiques

Symbole	Signification
	Repères
	Série d'étapes
	Vues
	Coupes
	Zone explosible
	Zone sûre (zone non explosible)
	Sens d'écoulement

1.3 Documentation

-  Pour une vue d'ensemble du champ d'application de la documentation technique associée, voir ci-dessous :
- *Device Viewer* (www.endress.com/deviceviewer) : entrer le numéro de série figurant sur la plaque signalétique
 - *Endress+Hauser Operations App* : entrer le numéro de série figurant sur la plaque signalétique ou scanner le code matriciel figurant sur la plaque signalétique.

La documentation suivante peut être disponible en fonction de la version de l'appareil commandée :

Type de document	But et contenu du document
Information technique (TI)	Aide à la planification pour l'appareil Le document fournit toutes les caractéristiques techniques relatives à l'appareil et donne un aperçu des accessoires et autres produits qui peuvent être commandés pour l'appareil.
Instructions condensées (KA)	Prise en main rapide Les instructions condensées fournissent toutes les informations essentielles, de la réception des marchandises à la première mise en service.
Manuel de mise en service (BA)	Document de référence Le présent manuel de mise en service contient toutes les informations nécessaires aux différentes phases du cycle de vie de l'appareil : de l'identification du produit, de la réception et du stockage, au montage, au raccordement, au fonctionnement et à la mise en service, jusqu'à la suppression des défauts, à la maintenance et à la mise au rebut.
Description des paramètres de l'appareil (GP)	Ouvrage de référence pour les paramètres Ce document contient des explications détaillées sur chaque paramètre. La description s'adresse à ceux qui travaillent avec l'appareil tout au long de son cycle de vie et effectuent des configurations spécifiques.
Conseils de sécurité (XA)	En fonction de l'agrément, des consignes de sécurité pour les équipements électriques en zone explosible sont également fournies avec l'appareil. Les Conseils de sécurité font partie intégrante du manuel de mise en service.  Des informations relatives aux Conseils de sécurité (XA) applicables à l'appareil figurent sur la plaque signalétique.
Documentation complémentaire spécifique à l'appareil (SD/FY)	Toujours respecter scrupuleusement les instructions figurant dans la documentation complémentaire correspondante. La documentation complémentaire fait partie intégrante de la documentation de l'appareil.

1.4 Marques déposées

EtherNet/IP™

Marque de fabrique d'ODVA, Inc.

TRI-CLAMP®

Marque déposée de Ladish & Co., Inc., Kenosha, USA

2 Consignes de sécurité

2.1 Exigences imposées au personnel

Le personnel chargé de l'installation, la mise en service, le diagnostic et la maintenance doit remplir les conditions suivantes :

- ▶ Le personnel qualifié et formé doit disposer d'une qualification qui correspond à cette fonction et à cette tâche.
- ▶ Etre habilité par le propriétaire / l'exploitant de l'installation.
- ▶ Etre familiarisé avec les réglementations nationales.
- ▶ Avant de commencer le travail, avoir lu et compris les instructions du présent manuel et de la documentation complémentaire ainsi que les certificats (selon l'application).
- ▶ Suivre les instructions et respecter les conditions de base.

Le personnel d'exploitation doit remplir les conditions suivantes :

- ▶ Etre formé et habilité par le propriétaire / l'exploitant de l'installation conformément aux exigences liées à la tâche.
- ▶ Suivre les instructions du présent manuel.

2.2 Utilisation conforme

Domaine d'application et produits mesurés

L'appareil de mesure décrit dans ce manuel est uniquement destiné à la mesure du débit de liquides.

Selon la version commandée, l'appareil de mesure peut également être utilisé pour mesurer des produits explosibles¹⁾, inflammables, toxiques et oxydants.

Les appareils de mesure destinés à une utilisation en zone explosive, dans les applications hygiéniques ou dans des installations présentant des risques accrus dus à la pression, portent un marquage sur la plaque signalétique.

Pour garantir que l'appareil de mesure est en parfait état pendant la durée de service :

- ▶ N'utiliser l'appareil de mesure que dans le respect total des données figurant sur la plaque signalétique et des conditions générales énumérées dans le manuel de mise en service et la documentation complémentaire.
- ▶ Vérifier à l'aide de la plaque signalétique si l'appareil commandé peut être utilisé pour l'usage prévu dans la zone soumise à agrément (p. ex. protection antidéflagrante, directive des équipements sous pression).
- ▶ Utiliser l'appareil uniquement pour des produits contre lesquels les matériaux en contact avec le process sont suffisamment résistants.
- ▶ Respecter les gammes de pression et de température spécifiée.
- ▶ Respecter la gamme de température ambiante spécifiée.
- ▶ Protéger l'appareil de mesure en permanence contre la corrosion dues aux influences de l'environnement.

Utilisation non conforme

Une utilisation non conforme peut compromettre la sécurité. Le fabricant décline toute responsabilité quant aux dommages résultant d'une utilisation inappropriée ou non conforme à l'utilisation prévue.

1) Non applicable aux appareils de mesure IO-Link

⚠ AVERTISSEMENT

Risque de rupture due à la présence de fluides corrosifs ou abrasifs et aux conditions ambiantes !

- ▶ Vérifier la compatibilité du produit mesuré avec le capteur.
- ▶ Vérifier la résistance de l'ensemble des matériaux en contact avec le produit dans le process.
- ▶ Respecter les gammes de pression et de température spécifiée.

AVIS

Vérification en présence de cas limites :

- ▶ Dans le cas de fluides corrosifs et/ou de produits de nettoyage spéciaux : Endress +Hauser se tient à votre disposition pour vous aider à déterminer la résistance à la corrosion des matériaux en contact avec le produit, mais décline cependant toute garantie ou responsabilité étant donné que d'infimes modifications de la température, de la concentration ou du degré d'encrassement en cours de process peuvent entraîner des différences significatives de la résistance à la corrosion.

Risques résiduels

⚠ ATTENTION

Risque de brûlures chaudes ou froides ! L'utilisation de produits et de composants électroniques présentant des températures élevées ou basses peut produire des surfaces chaudes ou froides sur l'appareil.

- ▶ Installer une protection adaptée pour empêcher tout contact.

2.3 Sécurité au travail

Lors des travaux sur et avec l'appareil :

- ▶ Porter l'équipement de protection individuelle requis conformément aux réglementations nationales.

2.4 Sécurité de fonctionnement

Endommagement de l'appareil !

- ▶ N'utiliser l'appareil que dans un état technique parfait et sûr.
- ▶ L'exploitant est responsable du fonctionnement sans défaut de l'appareil.

Transformations de l'appareil

Toute modification non autorisée de l'appareil est interdite et peut entraîner des dangers imprévisibles !

- ▶ Si des transformations sont malgré tout nécessaires, consulter au préalable le fabricant.

Réparation

Afin de garantir la sécurité et la fiabilité de fonctionnement :

- ▶ N'effectuer des réparations de l'appareil que dans la mesure où elles sont expressément autorisées.
- ▶ Respecter les prescriptions nationales relatives à la réparation d'un appareil électrique.
- ▶ Utiliser exclusivement des pièces de rechange et des accessoires d'origine.

2.5 Sécurité du produit

Le présent appareil a été construit et testé d'après l'état actuel de la technique et les bonnes pratiques d'ingénierie, et a quitté nos locaux en parfait état.

Il répond aux normes générales de sécurité et aux exigences légales. Il est également conforme aux directives de l'UE énumérées dans la déclaration UE de conformité spécifique à l'appareil. Le fabricant le confirme en apposant la marque CE sur l'appareil.

2.6 Sécurité informatique

Notre garantie n'est valable que si le produit est monté et utilisé comme décrit dans le manuel de mise en service. Le produit dispose de mécanismes de sécurité pour le protéger contre toute modification involontaire des réglages.

Des mesures de sécurité informatique, permettant d'assurer une protection supplémentaire du produit et de la transmission de données associée, doivent être mises en place par les exploitants eux-mêmes conformément à leurs normes de sécurité.

3 Description du produit

L'appareil se compose d'un transmetteur et d'un capteur.

L'appareil est disponible en version compacte :

Le transmetteur et le capteur forment une unité mécanique.

3.1 Construction du produit

3.1.1 Version d'appareil avec protocole de communication EtherNet/IP

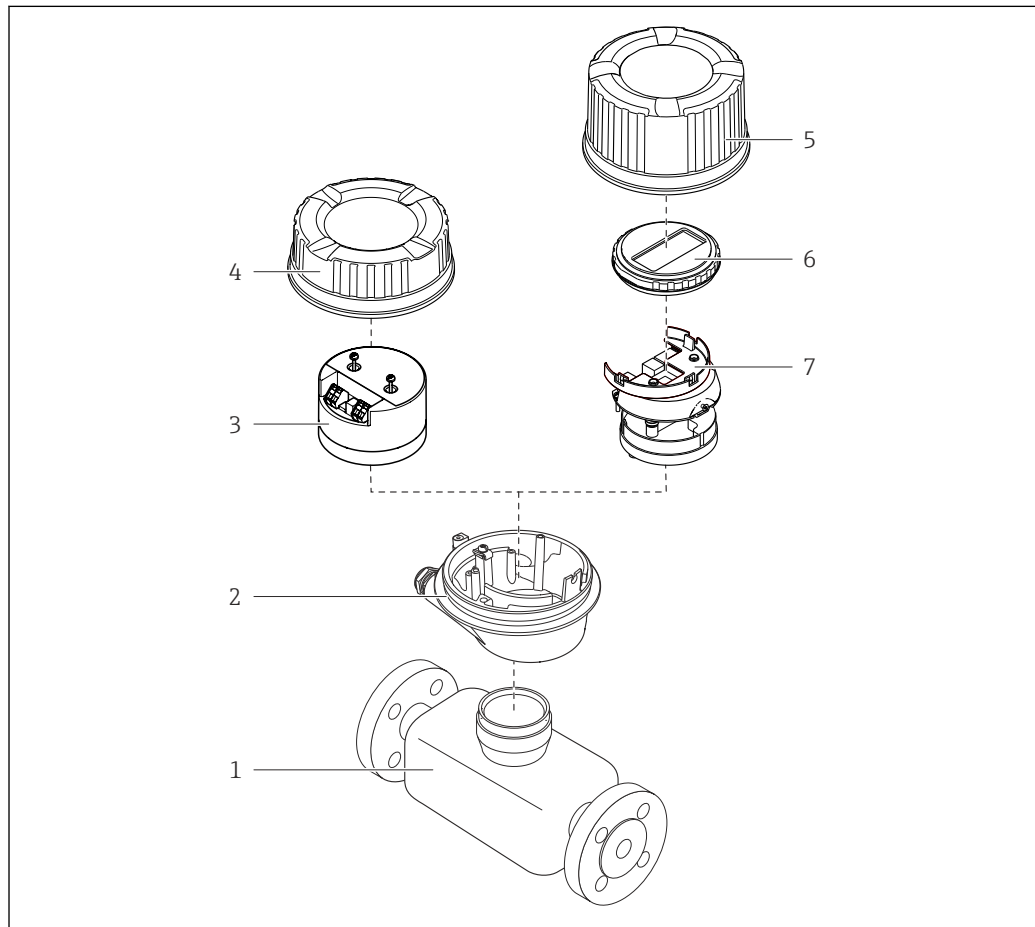

A0029153

☐ 1 Principaux composants d'un appareil de mesure

- 1 Capteur
- 2 Boîtier du transmetteur
- 3 Module électronique principal
- 4 Couvercle du boîtier du transmetteur
- 5 Couvercle du boîtier du transmetteur (version pour afficheur local en option)
- 6 Afficheur local (en option)
- 7 Module électronique principal (avec support pour afficheur local en option)

4 Réception des marchandises et identification du produit

4.1 Réception des marchandises

Dès réception de la livraison :

1. Vérifier que l'emballage n'est pas endommagé.
 - ↳ Signaler immédiatement tout dommage au fabricant.
Ne pas installer des composants endommagés.
2. Vérifier le contenu de la livraison à l'aide du bordereau de livraison.
3. Comparer les données sur la plaque signalétique avec les spécifications de commande sur le bordereau de livraison.
4. Vérifier la documentation technique et tous les autres documents nécessaires, p. ex. certificats, pour s'assurer qu'ils sont complets.



Si l'une des conditions n'est pas remplie, contacter le fabricant.

4.2 Identification du produit

L'appareil peut être identifié de la manière suivante :

- Plaque signalétique
- Référence de commande avec détails des caractéristiques de l'appareil sur le bordereau de livraison
- Entrer les numéros de série figurant sur les plaques signalétiques dans *Device Viewer* (www.endress.com/deviceviewer) : toutes les informations sur l'appareil de mesure sont affichées.
- Entrer les numéros de série figurant sur les plaques signalétiques dans l'*Endress+Hauser Operations App* ou scanner le code DataMatrix figurant sur la plaque signalétique à l'aide de l'*Endress+Hauser Operations App* : toutes les informations sur l'appareil sont affichées.

Pour un aperçu de l'étendue de la documentation technique correspondant à l'appareil, voir ci-dessous :

- La "documentation supplémentaire standard relative à l'appareil" et les sections "Documentation complémentaire dépendant de l'appareil"
- *Device Viewer* : entrer le numéro de série figurant sur la plaque signalétique (www.endress.com/deviceviewer)
- *Endress+Hauser Operations App* : entrer le numéro de série figurant sur la plaque signalétique ou scanner le code DataMatrix figurant sur la plaque signalétique.

4.2.1 Plaque signalétique du transmetteur

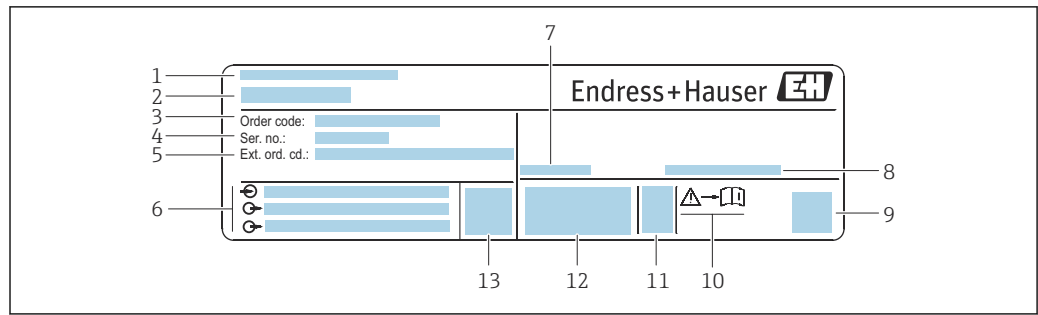

A0030222

2 Exemple d'une plaque signalétique de transmetteur

- 1 Adresse du fabricant / titulaire du certificat
- 2 Nom du transmetteur
- 3 Référence de commande
- 4 Numéro de série
- 5 Référence de commande étendue
- 6 Données de raccordement électrique, p. ex. entrées/sorties disponibles, tension d'alimentation
- 7 Température ambiante autorisée (T_a)
- 8 Indice de protection
- 9 Code matriciel 2D
- 10 Numéro de document de la documentation complémentaire liée à la sécurité → 133
- 11 Date de fabrication : année-mois
- 12 Marquage CE, marquage RCM-Tick
- 13 Version de firmware (FW)

4.2.2 Plaque signalétique du capteur

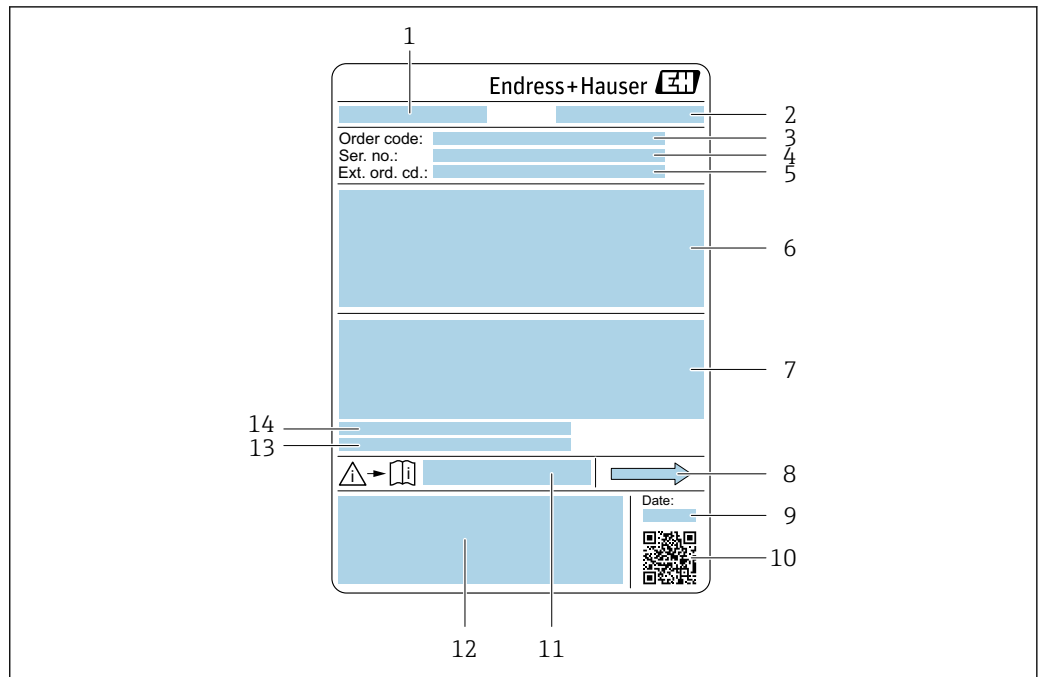

A0029199

3 Exemple d'une plaque signalétique de capteur

- 1 Nom du capteur
- 2 Adresse du fabricant / titulaire du certificat
- 3 Référence de commande
- 4 Numéro de série (Ser. no.)
- 5 Référence de commande étendue (Ext. ord. cd.)
- 6 Diamètre nominal du capteur ; diamètre nominal/pression nominale de la bride ; pression d'essai du capteur ; gamme de température du produit ; matériau du tube de mesure et du répartiteur ; informations spécifiques au capteur : par ex. gamme de pression du boîtier du capteur, spécification masse volumique wide-range (étalonnage spécial de la masse volumique)
- 7 Informations d'agrément sur la protection antidéflagrante, la directive sur les équipements sous pression et l'indice de protection
- 8 Sens d'écoulement
- 9 Date de fabrication : année-mois
- 10 Code matriciel 2D
- 11 Numéro de la documentation complémentaire relative à la sécurité
- 12 Marquage CE, marquage RCM-Tick
- 13 Rugosité de surface
- 14 Température ambiante admissible (T_a)



Référence de commande

Le renouvellement de commande de l'appareil de mesure s'effectue par l'intermédiaire de la référence de commande (Order code).

Référence de commande étendue

- Le type d'appareil (racine du produit) et les spécifications de base (caractéristiques obligatoires) sont toujours indiqués.
- Parmi les spécifications optionnelles (caractéristiques facultatives), seules les spécifications pertinentes pour la sécurité et pour l'homologation sont indiquées (par ex. LA). Si d'autres spécifications optionnelles ont été commandées, celles-ci sont représentées globalement par le caractère générique # (par ex. #LA#).
- Si les spécifications optionnelles commandées ne contiennent pas de spécifications pertinentes pour la sécurité ou pour l'homologation, elles sont représentées par le caractère générique + (par ex. XXXXXX-AACCCAAD2S1+).

4.2.3 Symboles sur l'appareil

Symbole	Signification
	AVERTISSEMENT ! Ce symbole signale une situation dangereuse. Si cette situation n'est pas évitée, cela peut entraîner des blessures graves ou mortelles. Consulter la documentation de l'appareil de mesure pour connaître le type de danger potentiel et les mesures à prendre pour l'éviter.
	Renvoi à la documentation Renvoie à la documentation d'appareil correspondante.
	Borne de terre de protection Une borne qui doit être mise à la terre avant de réaliser d'autres raccordements.

5 Stockage et transport

5.1 Conditions de stockage

Respecter les consignes suivantes lors du stockage :

- ▶ Conserver dans l'emballage d'origine en guise de protection contre les chocs.
- ▶ Ne pas enlever les disques ou capuchons de protection montés sur les raccords process. Ils empêchent un endommagement mécanique des surfaces d'étanchéité et un encrassement du tube de mesure.
- ▶ Protéger du rayonnement solaire. Éviter les températures de surface trop élevées.
- ▶ Stocker dans un endroit sec et sans poussière.
- ▶ Ne pas stocker à l'air libre.

Température de stockage → 📄 121

5.2 Transport du produit

Transporter l'appareil jusqu'au point de mesure dans son emballage d'origine.

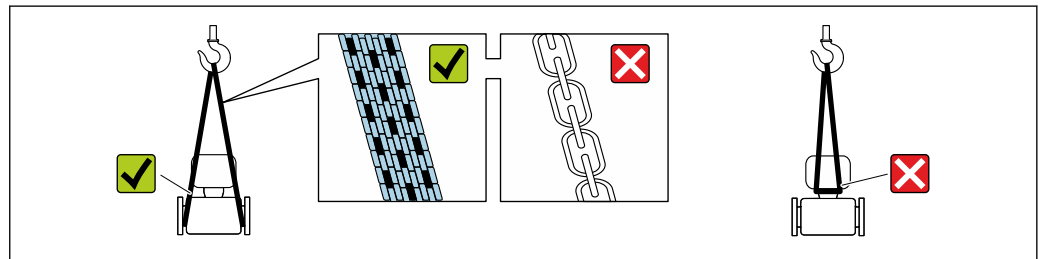

A0029252

- i** Ne pas enlever les disques ou capots de protection montés sur les raccords process. Ils évitent d'endommager mécaniquement les surfaces d'étanchéité et d'encrasser le tube de mesure.

5.2.1 Appareils de mesure sans anneaux de suspension

⚠ AVERTISSEMENT

Le centre de gravité de l'appareil de mesure se situe au-dessus des points d'ancrage des courroies de suspension.

Risque de blessure si l'appareil de mesure glisse.

- ▶ Protéger l'appareil de mesure contre la rotation ou le glissement.
- ▶ Respecter le poids indiqué sur l'emballage (étiquette autocollante).

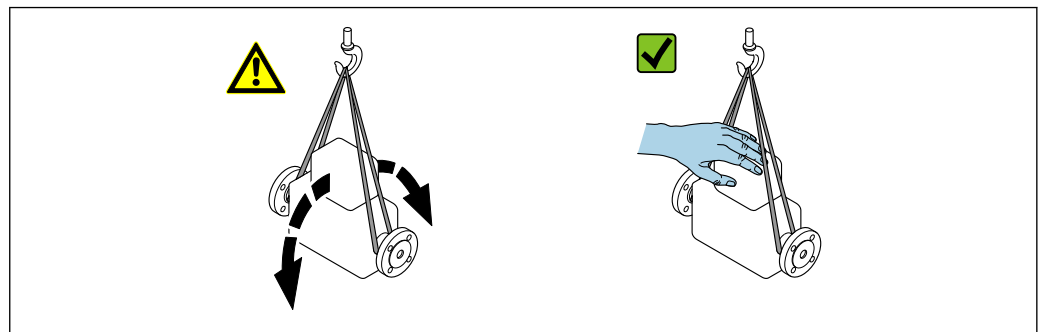

A0029214

5.2.2 Appareils de mesure avec anneaux de suspension

⚠ ATTENTION

Conseils de transport spéciaux pour les appareils de mesure avec anneaux de transport

- ▶ Pour le transport, utiliser exclusivement les anneaux de suspension fixés sur l'appareil ou aux brides.
- ▶ L'appareil doit être fixé au minimum à deux anneaux de suspension.

5.2.3 Transport avec un chariot élévateur

Lors d'un transport dans une caisse en bois, la structure du fond permet de soulever la caisse dans le sens horizontal ou des deux côtés avec un chariot élévateur.

5.3 Mise au rebut de l'emballage

Tous les matériaux d'emballage sont écologiques et recyclables à 100 % :

- Emballage extérieur de l'appareil
 - Film étirable en polymère conforme à la directive UE 2002/95/CE (RoHS)
- Emballage
 - Caisse en bois traitée selon la norme ISPM 15, confirmée par le logo IPPC
 - Carton conforme à la directive européenne sur les emballages 94/62EC, recyclabilité confirmée par le symbole Resy
- Matériaux de transport et dispositifs de fixation
 - Palette jetable en matière plastique
 - Bandes en matière plastique
 - Ruban adhésif en matière plastique
- Matériau de remplissage
 - Rembourrage papier

6 Montage

6.1 Exigences liées au montage

6.1.1 Position de montage

Point de montage

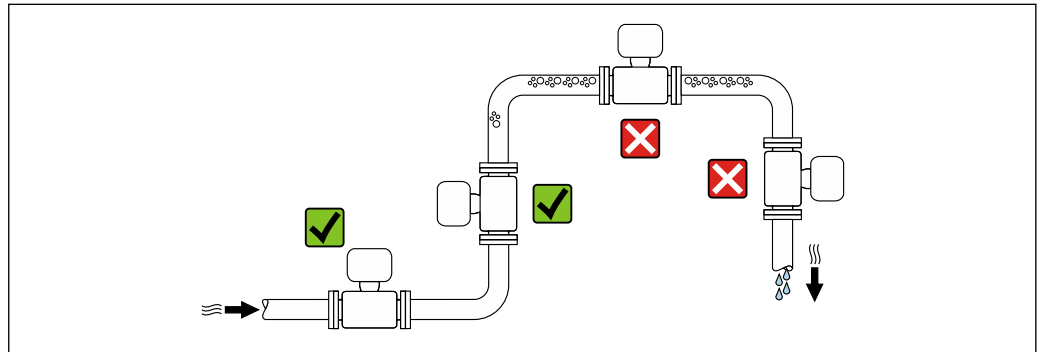

A0028772

Pour éviter les écarts de mesure dues à l'accumulation de bulles de gaz dans le tube de mesure, éviter les emplacements de montage suivants dans la conduite :

- Montage au plus haut point de la conduite
- Montage directement en sortie de conduite dans un écoulement gravitaire

Montage dans un écoulement gravitaire

La proposition d'installation suivante permet toutefois le montage dans une conduite verticale avec fluide descendant. Les restrictions de conduite ou l'utilisation d'un diaphragme avec une section plus faible évitent la vidange du capteur en cours de mesure.

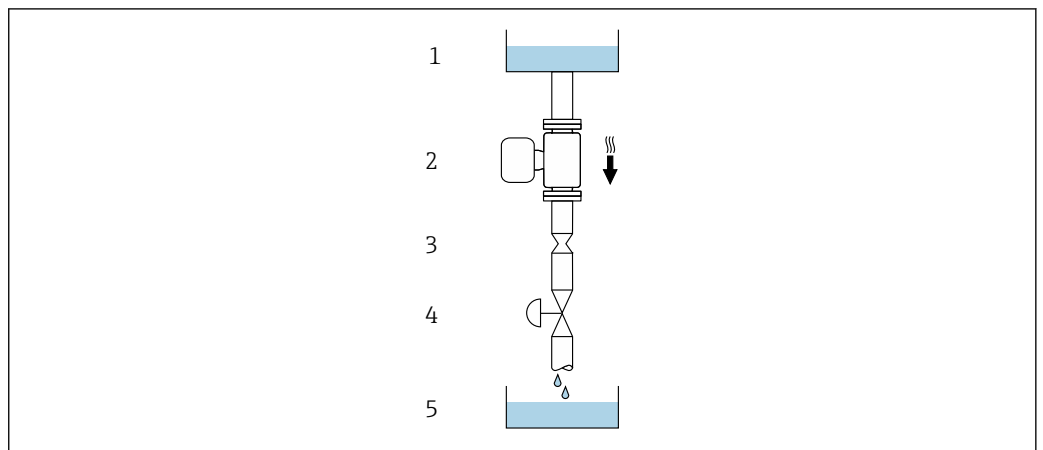

A0028773

4 Montage dans un écoulement gravitaire (p. ex. applications de dosage)

- 1 Réservoir d'alimentation
- 2 Capteur
- 3 Diaphragme, restriction
- 4 Vanne
- 5 Réservoir de remplissage

DN		Ø diaphragme, restriction de la conduite	
[mm]	[in]	[mm]	[in]
8	$\frac{3}{8}$	6	0,24
15	$\frac{1}{2}$	10	0,40
25	1	14	0,55
40	1 $\frac{1}{2}$	22	0,87
50	2	28	1,10

Position de montage

Le sens de la flèche sur la plaque signalétique du capteur permet de monter ce dernier conformément au sens d'écoulement (sens de passage du produit à travers la conduite).

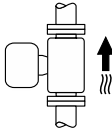
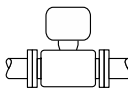
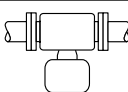
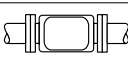
Position de montage			Recommandation
A	Position de montage verticale	 A0015591	☑☑ ¹⁾
B	Position de montage horizontale, transmetteur en haut	 A0015589	☑☑ ²⁾ Exception : → ☒ 5, ☒ 20
C	Position de montage horizontale, transmetteur en bas	 A0015590	☑☑ ³⁾ Exception : → ☒ 5, ☒ 20
D	Position de montage horizontale, transmetteur sur le côté	 A0015592	☑☑

- 1) Cette position est recommandée pour assurer l'auto-vidange.
- 2) Les applications avec des températures de process basses peuvent réduire la température ambiante. Cette position est recommandée pour respecter la température ambiante minimale pour le transmetteur.
- 3) Les applications avec des températures de process hautes peuvent augmenter la température ambiante. Cette position est recommandée pour respecter la température ambiante maximale pour le transmetteur.

Si un capteur est monté à l'horizontale avec un tube de mesure coudé, adapter la position du capteur aux propriétés du produit.

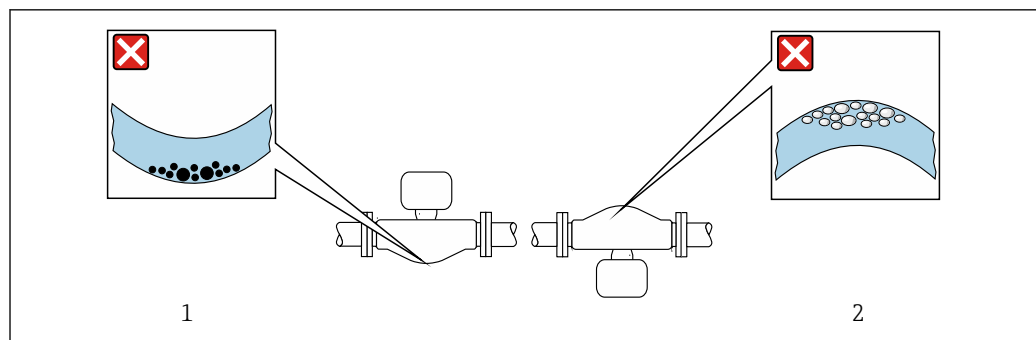

☒ 5 Position du capteur avec tube de mesure coudé

- 1 À éviter avec les produits chargés en particules solides : risque de colmatage
- 2 À éviter avec les produits ayant tendance à dégazer : risque d'accumulation de bulles de gaz

Longueurs droites d'entrée et de sortie

Lors du montage, il n'est pas nécessaire de tenir compte d'éléments générateurs de turbulences (vannes, coudes ou T), tant qu'il n'y a pas de cavitation → 21.

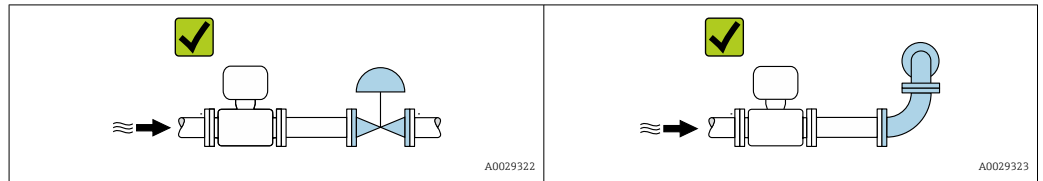

Dimensions de montage



Pour les dimensions et les longueurs de montage de l'appareil, voir la documentation "Information technique", section "Construction mécanique"

6.1.2 Exigences en matière d'environnement et de process

Gamme de température ambiante

Appareil de mesure	<ul style="list-style-type: none"> ▪ -40 ... +60 °C (-40 ... +140 °F) ▪ Caractéristique de commande "Test, certificat", option JM : -50 ... +60 °C (-58 ... +140 °F)
--------------------	--

- ▶ En cas d'utilisation en extérieur :
Éviter l'ensoleillement direct, particulièrement dans les régions climatiques chaudes.

Pression statique

Il est important de n'avoir aucune cavitation ni dégazage des gaz contenus dans les liquides.

Une cavitation survient lorsque la pression de la vapeur n'est pas atteinte :

- dans des liquides à point d'ébullition bas (p. ex. hydrocarbures, solvants, gaz liquides)
- dans des conduites d'aspiration

- ▶ Pour éviter la cavitation et le dégazage, assurer une pression statique suffisante.

Les points de montage suivants sont de ce fait recommandés :

- au point le plus bas d'une colonne montante
- du côté refoulement des pompes (pas de risque de dépression)

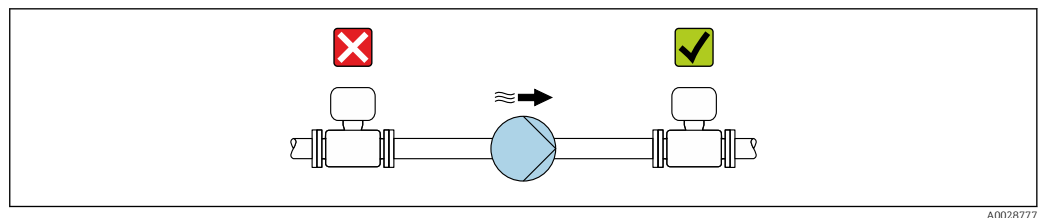

Isolation thermique

Pour certains produits, il est important que la chaleur de rayonnement du capteur vers le transmetteur reste aussi faible que possible. Une large gamme de matériaux peut être utilisée pour l'isolation requise.

Les versions d'appareil suivantes sont recommandées pour les versions avec isolation thermique :

Version avec tube prolongateur pour l'isolation :

Caractéristique de commande "Option capteur", option CG avec un tube prolongateur de 105 mm (4,13 in).

AVIS

Surchauffe de l'électronique en raison de l'isolation thermique !

- ▶ Position de montage recommandée : position de montage horizontale, boîtier du transmetteur orienté vers le bas.
- ▶ Ne pas isoler le boîtier du transmetteur .
- ▶ Température maximale admissible à l'extrémité inférieure du boîtier du transmetteur : 80 °C (176 °F)
- ▶ En ce qui concerne l'isolation thermique avec un tube prolongateur exposé : nous déconseillons l'isolation du tube prolongateur afin d'assurer une dissipation optimale de la chaleur.

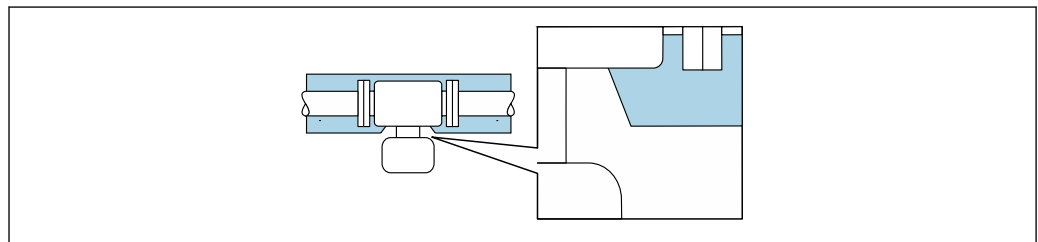

A0034391

6 Isolation thermique avec tube prolongateur exposé

Chauffage

AVIS

Surchauffe de l'électronique de mesure en raison d'une température ambiante trop élevée !

- ▶ Respecter la température ambiante maximale admissible pour le transmetteur.
- ▶ En fonction de la température du produit, tenir compte des exigences relatives à la position de montage de l'appareil.

AVIS

Risque de surchauffe en cas de chauffage

- ▶ S'assurer que la température à l'extrémité inférieure du boîtier du transmetteur ne dépasse pas 80 °C (176 °F).
- ▶ Veiller à ce que la convection soit suffisante au col du transmetteur.
- ▶ S'assurer qu'une surface suffisamment grande du col du transmetteur reste dégagée. La partie non recouverte sert à l'évacuation de la chaleur et protège l'électronique de mesure contre une surchauffe ou un refroidissement excessif.
- ▶ En cas d'utilisation en zone explosible, tenir compte des consignes de la documentation Ex spécifique à l'appareil. Pour plus d'informations sur les tableaux de températures, voir la documentation séparée "Conseils de sécurité" (XA) pour l'appareil.
- ▶ Tenir compte des diagnostics de process "830 Température ambiante trop élevée" et "832 Température de l'électronique trop élevée" si une surchauffe ne peut être exclue sur la base d'une construction appropriée du système.

Options de chauffage

Si, pour un produit donné, il ne doit y avoir aucune dissipation de chaleur au niveau du capteur, il existe les options de chauffage suivantes :

- Chauffage électrique, p. ex. avec des colliers chauffants électriques ²⁾
- Via des conduites d'eau chaude ou de vapeur
- Via des enveloppes de réchauffage

Vibrations



Les vibrations de l'installation n'ont aucune influence sur le fonctionnement du débitmètre en raison de la fréquence de résonance élevée des tubes de mesure.

6.1.3 Instructions de montage spéciales

Autovidangeabilité

Lorsque l'appareil est installé à la verticale, les tubes de mesure peuvent être vidangés complètement et protégés contre le colmatage.

Compatibilité alimentaire

 En cas d'installation dans des applications hygiéniques, voir les informations dans les "Certificats et agréments / compatibilité hygiénique", section →  130

Fixation au moyen de colliers dans le cas de raccords hygiéniques

Pour que le capteur fonctionne correctement, il n'est pas nécessaire d'utiliser une fixation supplémentaire. Néanmoins, si un support supplémentaire est requis du fait de l'installation, il convient de tenir compte des dimensions suivantes.

Utiliser des colliers entre le clamp et l'appareil de mesure.

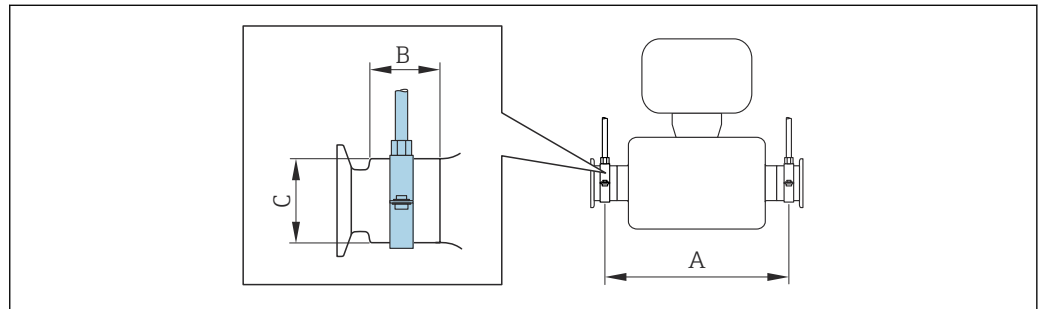

A0030298

DN		A		B		C	
[mm]	[in]	[mm]	[in]	[mm]	[in]	[mm]	[in]
8	3/8	298	11,73	33	1,3	28	1,1
15	1/2	402	15,83	33	1,3	28	1,1
25	1	542	21,34	33	1,3	38	1,5
40	1 1/2	658	25,91	36,5	1,44	56	2,2
50	2	772	30,39	44,1	1,74	75	2,95

2) L'utilisation de colliers chauffants électriques parallèles est généralement recommandée (flux électrique bidirectionnel). L'utilisation d'un câble chauffant monofilaire doit faire l'objet d'une attention particulière. Pour plus d'informations, voir EA01339D "Instructions de montage pour les systèmes de traçage électriques".

Vérification du zéro et ajustage du zéro

Tous les appareils de mesure sont étalonnés d'après les derniers progrès techniques. L'étalonnage est réalisé dans les conditions de référence →  117. De ce fait, un étalonnage du zéro sur site n'est généralement pas nécessaire.

L'expérience montre que l'étalonnage du zéro n'est conseillé que dans des cas particuliers :

- Lorsqu'une précision de mesure maximale est exigée avec de faibles débits.
- Dans le cas de conditions de process ou de service extrêmes (p. ex. températures de process ou viscosité du produit très élevées).
- Pour les applications sur gaz avec basse pression

 Pour obtenir la plus grande précision de mesure possible à faible débit, le capteur doit être protégé des contraintes mécaniques pendant le fonctionnement.

Pour obtenir un point zéro représentatif, veiller à :

- empêcher tout débit dans l'appareil pendant l'ajustage
- garantir des conditions de process (p. ex. pression, température) stables et représentatives

La vérification et l'ajustage du zéro sont impossibles en présence des conditions de process suivantes :

- Poches de gaz
Veiller à ce que le système ait été suffisamment rincé avec le produit. Répéter le rinçage peut aider à éliminer les poches de gaz
- Circulation thermique
En cas de différences de température (p. ex. entre l'entrée du tube de mesure et la section de sortie), un débit induit peut même se produire si les vannes sont fermées en raison de la circulation thermique dans l'appareil
- Fuites sur les vannes
Si les vannes ne sont pas étanches, le débit n'est pas suffisamment limité lors de la détermination du point zéro

Si ces conditions ne peuvent pas être évitées, il est conseillé de conserver le réglage par défaut du point zéro.

6.2 Montage de l'appareil de mesure

6.2.1 Outils nécessaires

Pour le capteur

Pour les brides et les autres raccords process : utiliser un outil de montage approprié.

6.2.2 Préparation de l'appareil de mesure

1. Retirer tous les emballages de transport restants.
2. Enlever les disques ou capuchons de protection présents sur le capteur.
3. Enlever l'autocollant sur le couvercle du compartiment de l'électronique.

6.2.3 Montage de l'appareil de mesure

AVERTISSEMENT

Danger dû à une étanchéité insuffisante du process !

- ▶ Veiller à ce que les diamètres intérieurs des joints soient supérieurs ou égaux à ceux des raccords process et de la conduite.
- ▶ Veiller à ce que les joints soient intacts et propres.
- ▶ Fixer correctement les joints.

1. S'assurer que la direction de la flèche sur la plaque signalétique du capteur coïncide avec le sens d'écoulement du produit.
2. Monter l'appareil de mesure ou tourner le boîtier du transmetteur de manière à ce que les entrées de câble ne soient pas dirigées vers le haut.

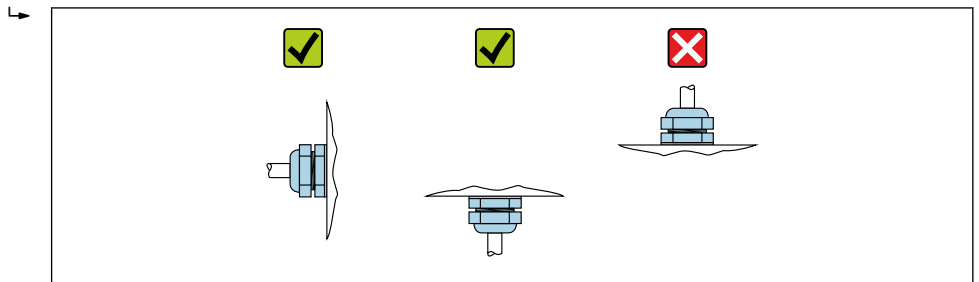

A0029263

6.2.4 Rotation du module d'affichage

L'afficheur local n'est disponible que dans le cas de la version d'appareil suivante : Variante de commande "Affichage; configuration", option **B** : 4 lignes; éclairé, via communication

Le module d'affichage peut être tourné pour optimiser la lisibilité.

Version de boîtier en aluminium, AlSi10Mg, revêtu

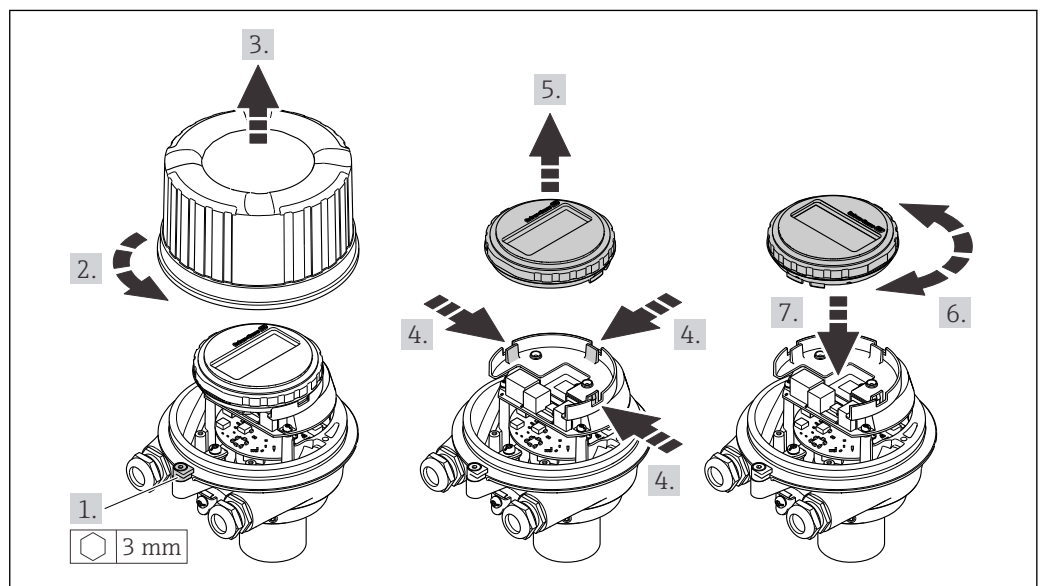

A0023192

Versions de boîtier compacte et ultracompacte, hygiénique, acier inoxydable

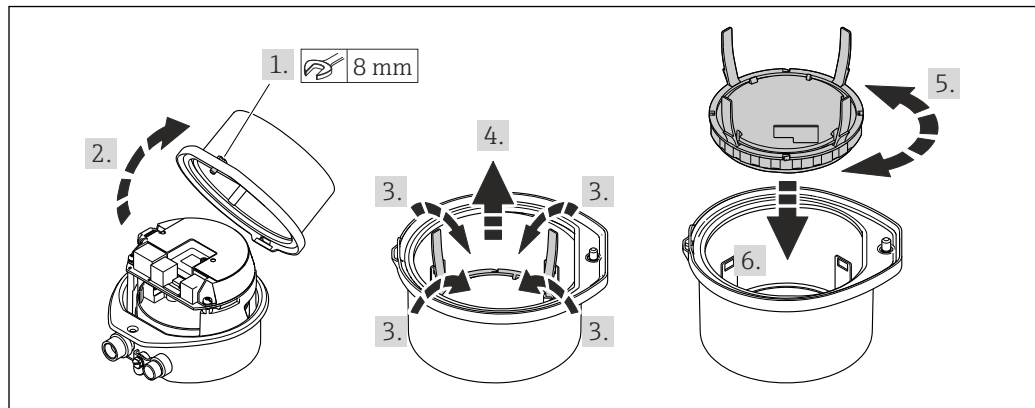

A0023195

6.3 Contrôle du montage

L'appareil est-il intact (contrôle visuel) ?	<input type="checkbox"/>
L'appareil de mesure correspond-il aux spécifications du point de mesure ? Par exemple : <ul style="list-style-type: none"> ▪ Température de process → 122 ▪ Pression (voir la section "Diagramme de pression et de température" du document "Information technique"). ▪ Température ambiante → 121 ▪ Gamme de mesure 	<input type="checkbox"/>
La bonne position de montage a-t-elle été choisie pour le capteur → 20? <ul style="list-style-type: none"> ▪ Selon le type de capteur ▪ Selon la température du produit à mesurer ▪ Selon les propriétés du produit mesuré (dégazage, chargé de matières solides) 	<input type="checkbox"/>
La flèche sur le capteur correspond-elle au sens d'écoulement du produit ? → 20?	<input type="checkbox"/>
Le nom de repère et le marquage sont-ils corrects (contrôle visuel) ?	<input type="checkbox"/>
L'appareil est-il suffisamment protégé des précipitations et de la lumière directe du soleil ?	<input type="checkbox"/>
La vis de fixation et le crampon de sécurité sont-ils bien serrés ?	<input type="checkbox"/>

7 Raccordement électrique

AVERTISSEMENT

Composants sous tension ! Toute opération effectuée de manière incorrecte sur les connexions électriques peut provoquer une décharge électrique.

- ▶ Installer un dispositif de sectionnement (interrupteur ou disjoncteur de puissance) permettant de couper facilement l'appareil de la tension d'alimentation.
- ▶ En plus du fusible de l'appareil, inclure une protection contre les surintensités avec max. 16 A dans l'installation.

7.1 Sécurité électrique

Conformément aux réglementations nationales applicables.

7.2 Exigences de raccordement

7.2.1 Outils nécessaires

- Pour les entrées de câbles : utiliser des outils adaptés
- Pour le crampon de sécurité (sur le boîtier en aluminium) : vis six pans 3 mm
- Pour la vis de sécurité (dans le cas d'un boîtier en inox) : clé à fourche 8 mm
- Pince à dénuder
- En cas d'utilisation de câbles toronnés : pince à sertir pour extrémité préconfectionnée

7.2.2 Exigences liées aux câbles de raccordement

Les câbles de raccordement mis à disposition par le client doivent satisfaire aux exigences suivantes.

Gamme de température admissible

- Les directives d'installation en vigueur dans le pays d'installation doivent être respectées.
- Les câbles doivent être adaptés aux températures minimales et maximales attendues.

Câble d'alimentation électrique (y compris conducteur pour la borne de terre interne)

Câble d'installation normal suffisant.

Câble de signal

-  Pour les transactions commerciales, tous les câbles de signal doivent être blindés (tresse de cuivre étamée, couverture optique $\geq 85\%$). Le blindage de câble doit être raccordé des deux côtés.

EtherNet/IP

Ethernet à paires torsadées CAT 5 ou mieux.

-  Voir [https://www.odva.org/EtherNet/IP Media Planning & Installation Manual](https://www.odva.org/EtherNet/IP%20Media%20Planning%20&%20Installation%20Manual).

Diamètre de câble

- Raccords de câble fournis :
M20 \times 1,5 avec câble \varnothing 6 ... 12 mm (0,24 ... 0,47 in)
- Bornes à ressort :
Sections de fils 0,5 ... 2,5 mm² (20 ... 14 AWG)

7.2.3 Affectation des bornes

Transmetteur

Variante de raccordement EtherNet/IP

Caractéristique de commande "Sortie", Option N

Selon la version du boîtier, les transmetteurs peuvent être commandés avec des bornes ou des connecteurs.

Caractéristique de commande "Boîtier"	Types de raccordement disponibles		Options possibles pour la caractéristique de commande "Raccordement électrique"
	Sortie	Alimentation électrique	
Options A, B	Connecteurs d'appareil → 29	Bornes	<ul style="list-style-type: none"> ■ Option L : connecteur M12x1 + filetage NPT ½" ■ Option N : connecteur M12x1 + presse-étoupe M20 ■ Option P : connecteur M12x1 + filetage G ½" ■ Option U : connecteur M12x1 + filetage M20
Options A, B, C	Connecteurs d'appareil → 29	Connecteurs d'appareil → 29	Option Q : 2 x connecteur M12x1
Caractéristique de commande "Boîtier" : <ul style="list-style-type: none"> ■ Option A : compact, alu revêtu ■ Option B : compact, hygiénique, inox ■ Option C : ultracompact, hygiénique, inox 			

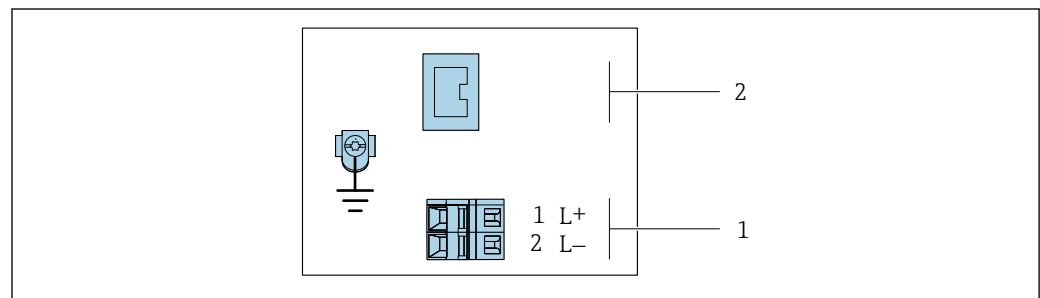

A0017054

7 Affectation des bornes EtherNet/IP

1 Tension d'alimentation : DC 24 V

2 EtherNet/IP

Caractéristique de commande "Sortie"	Numéro de borne		
	Alimentation électrique		Sortie
	2 (L-)	1 (L+)	Connecteur M12x1
Option N	DC 24 V		EtherNet/IP
Caractéristique de commande "Sortie" : Option N : EtherNet/IP			

7.2.4 Affectation des broches, connecteur d'appareil

Tension d'alimentation

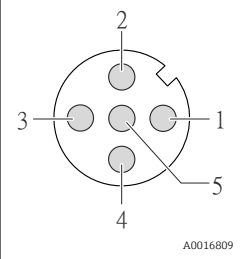
	Broche	Affectation	
	1	L+	DC 24 V
	2		libre
	3		libre
	4	L-	DC 24 V
	5		Terre/Blindage
Codage		Connecteur/Prise	
A		Connecteur	

Connecteur pour transmission du signal (côté appareil)

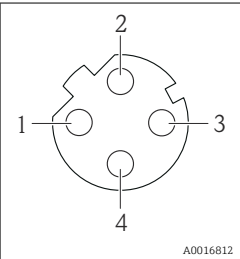
	Broche	Affectation	
	1	+	Tx
	2	+	Rx
	3	-	Tx
	4	-	Rx
	Codage		Connecteur/Prise
D		Prise	

7.2.5 Préparation de l'appareil de mesure

AVIS

Étanchéité insuffisante du boîtier !

Le bon fonctionnement de l'appareil de mesure risque d'être compromis.

► Utiliser des presse-étoupe appropriés, adaptés au degré de protection de l'appareil.

1. Retirer le bouchon aveugle le cas échéant.
2. Si l'appareil de mesure est fourni sans les presse-étoupe :
Mettre à disposition des presse-étoupe adaptés au câble de raccordement correspondant.
3. Si l'appareil de mesure est fourni avec les presse-étoupe :
Respecter les exigences relatives aux câbles de raccordement → 27.

7.3 Raccordement de l'appareil de mesure

AVIS

Un raccordement incorrect compromet la sécurité électrique !

- Seul le personnel spécialisé dûment formé est autorisé à effectuer des travaux de raccordement électrique.
- Respecter les prescriptions et réglementations nationales en vigueur.
- Respecter les règles de sécurité locales en vigueur sur le lieu de travail.
- Toujours raccorder le câble de terre de protection Ⓢ avant de raccorder d'autres câbles.
- En cas d'utilisation en zone explosible, respecter les consignes de la documentation Ex spécifique à l'appareil.

7.3.1 Raccorder le transmetteur

Le raccordement du transmetteur dépend des variantes de commande suivantes :

- Version de boîtier : compact ou ultracompact
- Variante de raccordement : connecteur ou bornes de raccordement

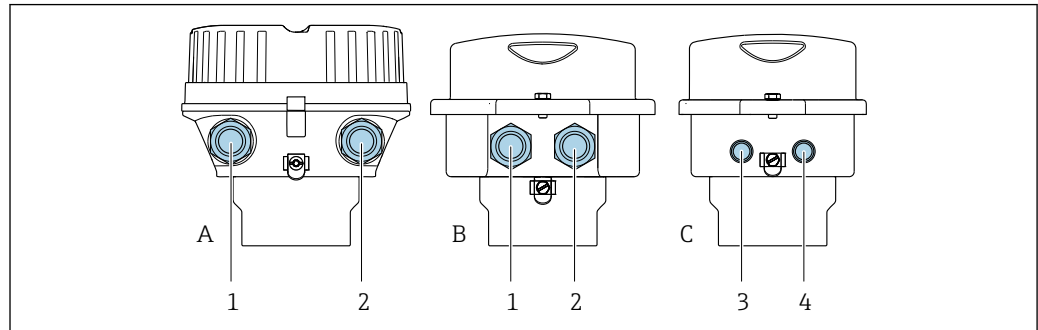

A0016924

8 Versions de boîtiers et variantes de raccordement

- A Version de boîtier : compact, revêtu, aluminium
 B Version de boîtier : compact, hygiénique, inox
 1 Entrée de câble ou connecteur pour transmission du signal
 2 Entrée de câble ou connecteur pour tension d'alimentation
 C Version de boîtier : ultracompact, hygiénique, inox
 3 Connecteur pour transmission du signal
 4 Connecteur pour tension d'alimentation

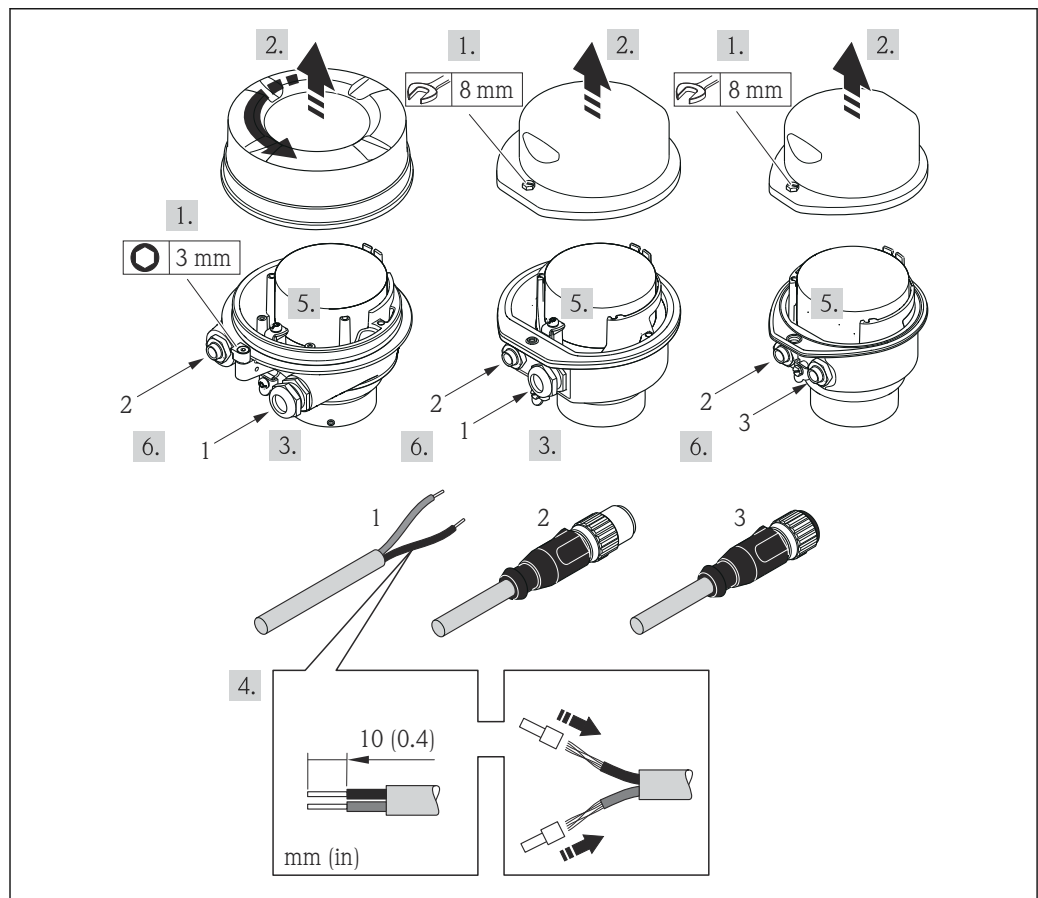

A0017844

9 Versions d'appareil avec exemples de raccordement

- 1 Câble
 2 Connecteur pour transmission du signal
 3 Connecteur pour tension d'alimentation

Pour la version d'appareil avec connecteur : suivre uniquement l'étape 6.

1. Selon la version du boîtier, desserrer le crampon de sécurité ou la vis de fixation du couvercle du boîtier.
2. Selon la version du boîtier, dévisser ou ouvrir le couvercle du boîtier et, le cas échéant, déconnecter l'afficheur local du module électronique principal → 127.
3. Passer le câble à travers l'entrée de câble. Ne pas retirer la bague d'étanchéité de l'entrée de câble, afin de garantir l'étanchéité.
4. Dénuder le câble et ses extrémités. Dans le cas de câbles toronnés, sertir en plus des extrémités préconfectionnées.
5. Raccorder le câble selon l'occupation des bornes ou l'occupation des broches du connecteur .
6. Selon la version d'appareil, serrer fermement les raccords de câble ou enficher le connecteur et le serrer fermement .
7. **⚠ AVERTISSEMENT**
Suppression du degré de protection du boîtier en raison d'une étanchéité insuffisante de ce dernier !
 - ▶ Visser la vis sans l'avoir graissée. Les filets du couvercle sont enduits d'un lubrifiant sec.

Suivre la procédure inverse pour remonter le transmetteur.

7.4 Compensation de potentiel

7.4.1 Exigences

Pour la compensation de potentiel :

- Tenir compte des concepts de mise à la terre internes
- Tenir compte des conditions de fonctionnement, telles que le matériau de la conduite et la mise à la terre
- Raccorder le produit, le capteur et le transmetteur au même potentiel électrique
- Utiliser un câble de terre d'une section minimale de 6 mm² (10 AWG) et une cosse de câble pour les raccords de compensation de potentiel

7.5 Instructions de raccordement spéciales

7.5.1 Exemples de raccordement

EtherNet/IP

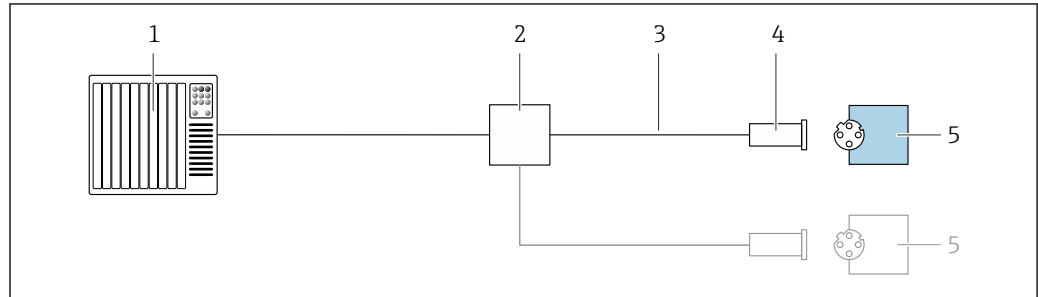

10 Exemple de raccordement pour EtherNet/IP

- 1 Système numérique de contrôle commande (p. ex. API)
- 2 Commutateur Ethernet
- 3 Respecter les spécifications de câble
- 4 Connexion d'appareil
- 5 Transmetteur

7.6 Réglages hardware

7.6.1 Réglage de l'adresse de l'appareil

EtherNet/IP

L'adresse IP de l'appareil de mesure peut être configurée pour le réseau à l'aide des commutateurs DIP.

Données d'adressage

Adresse IP et options de configuration			
1er octet	2e octet	3e octet	4e octet
192.	168.	1.	XXX
	↓		↓
	Configurable uniquement via adressage software		Configurable via adressage software et hardware

Gamme d'adresses IP	1 ... 254 (4e octet)
Broadcast adresse IP	255
Adressage au départ usine	Adressage du software ; tous les commutateurs DIP pour l'adressage hardware sont sur OFF.
Adresse IP au départ usine	Serveur DHCP actif



Pour l'adressage d'appareil via le software

Réglage de l'adresse

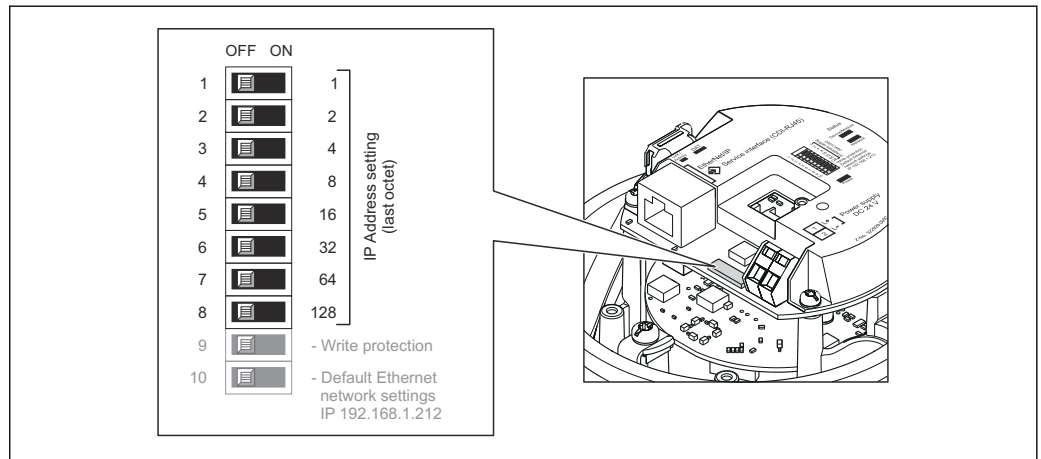

A0017913

1. Selon la version du boîtier, desserrer le crampon de sécurité ou la vis de fixation du couvercle du boîtier.
2. Selon la version du boîtier, dévisser ou ouvrir le couvercle du boîtier et, le cas échéant, déconnecter l'afficheur local du module électronique principal → 127.
3. Régler l'adresse IP souhaitée à l'aide des commutateurs DIP correspondants sur le module électronique E/S.
 - ↳ L'adressage hardware avec l'adresse IP configurée est activé après 10 s.
4. Remonter le transmetteur dans l'ordre inverse.

7.7 Garantir l'indice de protection

L'appareil de mesure satisfait à toutes les exigences de l'indice de protection IP66/67, boîtier type 4X.

Afin de garantir l'indice de protection IP66/67, boîtier type 4X, exécuter les étapes suivantes après le raccordement électrique :



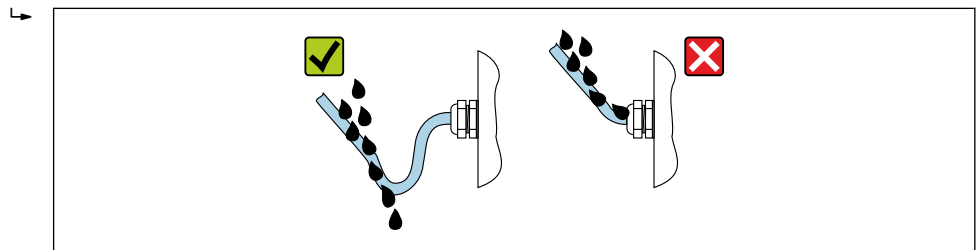



1. Vérifier que les joints du boîtier sont propres et correctement mis en place.
2. Le cas échéant, sécher les joints, les nettoyer ou les remplacer.
3. Serrer fermement toutes les vis du boîtier et les couvercles à visser.
4. Serrer fermement les presse-étoupe.
5. Afin d'empêcher la pénétration d'humidité dans l'entrée de câble : Poser le câble de sorte qu'il forme une boucle vers le bas avant l'entrée de câble ("piège à eau").



A0029278

6. Les presse-étoupe fournis ne garantissent pas la protection du boîtier en cas d'utilisation. Ils doivent par conséquent être remplacés par des bouchons aveugles correspondant à la protection du boîtier.

7.8 Contrôle du raccordement

L'appareil et le câble sont-ils intacts (contrôle visuel) ?	<input type="checkbox"/>
Les câbles utilisés satisfont-ils aux exigences →  27?	<input type="checkbox"/>
Les câbles installés sont-ils exempts de toute contrainte et posés de façon sûre ?	<input type="checkbox"/>
Tous les presse-étoupe sont-ils montés, serrés fermement et étanches ? Chemin de câble avec "piège à eau" →  33 ?	<input type="checkbox"/>
Selon la version de l'appareil : Tous les connecteurs sont-ils solidement serrés →  30 ?	<input type="checkbox"/>
La tension d'alimentation correspond-elle aux spécifications de la plaque signalétique du transmetteur →  116 ?	<input type="checkbox"/>
L'affectation des bornes →  28 ou l'affectation des broches du connecteur d'appareil →  29 est-elle correcte ?	<input type="checkbox"/>
En présence de tension : La LED d'alimentation sur le module électronique du transmetteur est-elle allumée en vert →  12 ?	<input type="checkbox"/>
Selon la version de l'appareil : <ul style="list-style-type: none"> ▪ Les vis de fixation sont-elles serrées avec le couple de serrage correct ? ▪ Le crampon de sécurité est-il bien serré ? 	<input type="checkbox"/>

8 Options de configuration

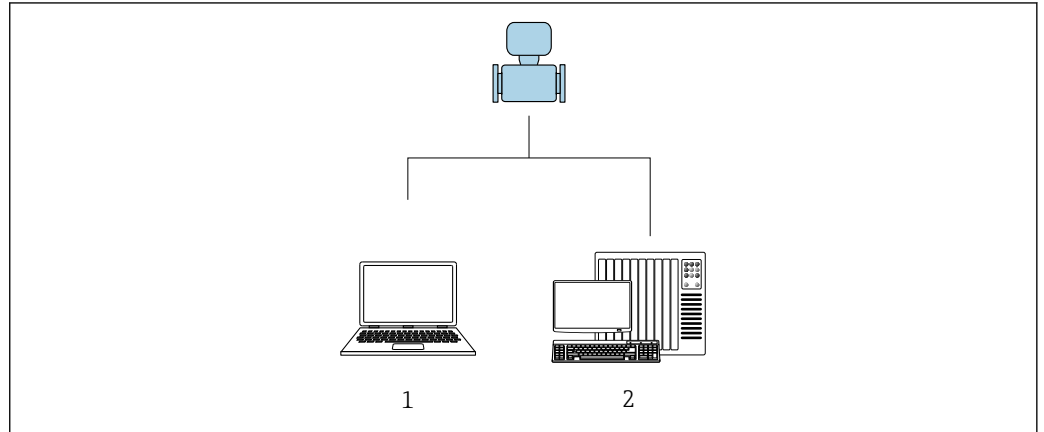

8.1 Aperçu des options de configuration



- 1 Ordinateur avec navigateur web ou avec outil de configuration "FieldCare"
- 2 Système d'automatisation, p. ex. "RSLogix" (Rockwell Automation) et station de travail pour la commande de l'appareil de mesure avec Add-on Profile Level 3 pour le logiciel "RSLogix 5000" (Rockwell Automation)

8.2 Structure et principe de fonctionnement du menu de configuration

8.2.1 Structure du menu de configuration

 Pour un aperçu du menu de configuration pour les experts : voir le document "Description des paramètres de l'appareil" fourni avec l'appareil →  133

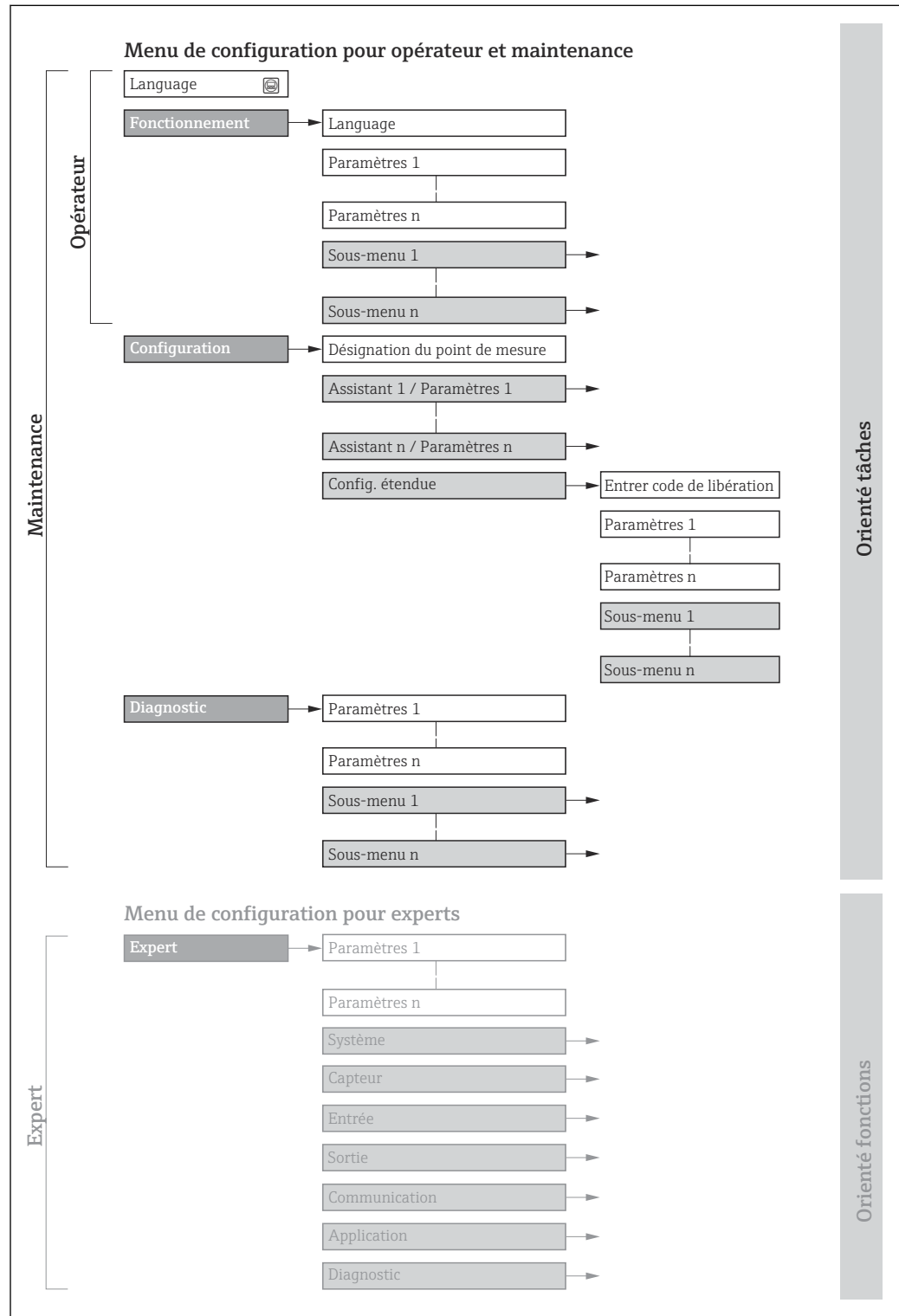

A0018237-FR

 11 Structure schématique du menu de configuration

8.2.2 Concept de configuration

Les différentes parties du menu de configuration sont affectées à des rôles utilisateur déterminés (p. ex. utilisateur, maintenance, etc.). Chaque rôle utilisateur contient des tâches typiques au sein du cycle de vie de l'appareil.

Menu/paramètre		Rôle utilisateur et tâches	Contenu/signification
Language	Orienté tâches	Rôle "Opérateur", "Chargé de maintenance" Tâches en cours de fonctionnement : <ul style="list-style-type: none"> ▪ Configuration de l'affichage de fonctionnement ▪ Lecture des valeurs mesurées 	<ul style="list-style-type: none"> ▪ Définition de la langue d'interface ▪ Définition de la langue de service du serveur Web ▪ Remise à zéro et contrôle de totalisateurs
Fonctionnement			<ul style="list-style-type: none"> ▪ Configuration de l'affichage de fonctionnement (p. ex. format d'affichage, contraste d'affichage) ▪ Remise à zéro et contrôle de totalisateurs
Configuration		Rôle "Chargé de maintenance" Mise en service : <ul style="list-style-type: none"> ▪ Configuration de la mesure ▪ Configuration de l'interface de communication 	Sous-menus pour une mise en service rapide : <ul style="list-style-type: none"> ▪ Configuration des unités système ▪ Définition du produit ▪ Configuration de l'interface de communication numérique ▪ Configuration de l'affichage de fonctionnement ▪ Configuration de la suppression des débits de fuite ▪ Configuration de la détection de tube partiellement rempli Configuration étendue <ul style="list-style-type: none"> ▪ Configuration plus précise de la mesure (adaptation aux conditions de mesure particulières) ▪ Configuration des totalisateurs ▪ Administration (Définition code d'accès, remise à zéro de l'appareil de mesure)
Diagnostic		Rôle "Chargé de maintenance" Suppression des défauts : <ul style="list-style-type: none"> ▪ Diagnostic et suppression de défauts de process et d'appareil ▪ Simulation des valeurs mesurées 	Contient tous les paramètres pour la détermination et l'analyse des défauts de process et d'appareil : <ul style="list-style-type: none"> ▪ Liste de diagnostic <ul style="list-style-type: none"> Contient jusqu'à 5 messages de diagnostic actuels. ▪ Journal d'événements <ul style="list-style-type: none"> Contient les messages d'événement apparus. ▪ Information appareil <ul style="list-style-type: none"> Contient des informations pour l'identification de l'appareil ▪ Valeur mesurée <ul style="list-style-type: none"> Contient toutes les valeurs mesurées actuelles. ▪ Heartbeat Technology <ul style="list-style-type: none"> Vérification de la fonctionnalité de l'appareil sur demande et documentation des résultats de vérification ▪ Simulation <ul style="list-style-type: none"> Sert à la simulation des valeurs mesurées ou des valeurs de sortie.
Expert	Orienté fonctions	Tâches qui nécessitent des connaissances détaillées du principe de fonctionnement de l'appareil : <ul style="list-style-type: none"> ▪ Mise en service de mesures dans des conditions difficiles ▪ Adaptation optimale de la mesure à des conditions difficiles ▪ Configuration détaillée de l'interface de communication ▪ Diagnostic des défauts dans des cas difficiles 	Contient tous les paramètres de l'appareil et permet un accès direct à ces derniers au moyen d'un code d'accès. Ce menu est organisé d'après les blocs de fonctions de l'appareil : <ul style="list-style-type: none"> ▪ Système <ul style="list-style-type: none"> Contient tous les paramètres d'appareil d'ordre supérieur, qui n'affectent ni la mesure ni la communication des valeurs mesurées ▪ Capteur <ul style="list-style-type: none"> Configuration de la mesure. ▪ Communication <ul style="list-style-type: none"> Configuration de l'interface de communication numérique et du serveur web ▪ Application <ul style="list-style-type: none"> Configuration des fonctions qui vont au-delà de la mesure proprement dite (p. ex. totalisateur) ▪ Diagnostic <ul style="list-style-type: none"> Détermination et analyse des défauts de process et d'appareil, simulation de l'appareil et Heartbeat Technology.

8.3 Affichage des valeurs mesurées via l'afficheur local (disponible en option)

8.3.1 Affichage de fonctionnement

i L'afficheur local est disponible en option :

Caractéristique de commande "Affichage ; configuration", option B "4 lignes, rétroéclairé ; via communication".

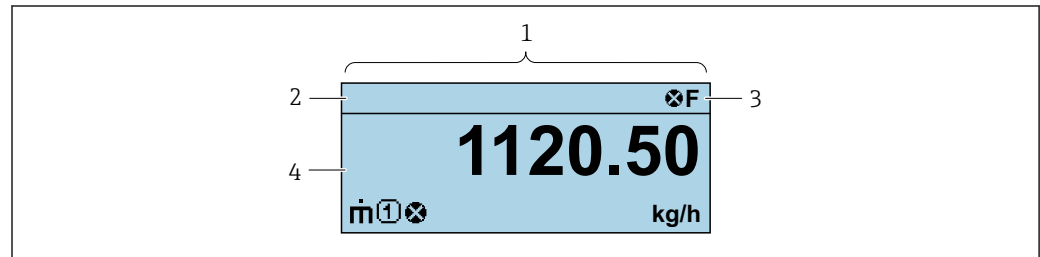

A0037831

- 1 Affichage de fonctionnement
- 2 Nom de repère
- 3 Zone d'état
- 4 Zone d'affichage des valeurs mesurées (4 lignes)

Zone d'état

Dans la zone d'état de l'affichage opérationnel apparaissent en haut à droite les symboles suivants :

- Signaux d'état
 - **F** : Défaut
 - **C** : Test fonctionnement
 - **S** : Hors spécifications
 - **M** : Maintenance nécessaire
- Comportement diagnostic
 - : Alarme
 - : Avertissement
 - : Verrouillage (l'appareil est verrouillé via le hardware)
 - : Communication (la communication via la configuration à distance est active)

Zone d'affichage

Dans la zone d'affichage, chaque valeur mesurée est précédée d'un type de symbole déterminé en guise d'explication détaillée :

	Variable mesurée	Numéro de voie de mesure	Comportement diagnostic
	↓	↓	↓
Exemple			
			Apparaît uniquement en présence d'un événement de diagnostic pour cette variable mesurée.

Variables mesurées

Symbole	Signification
	Débit massique

	<ul style="list-style-type: none"> ▪ Débit volumique ▪ Débit volumique corrigé
	<ul style="list-style-type: none"> ▪ Masse volumique ▪ Masse volumique de référence
	Température
	Totalisateur Par l'intermédiaire du numéro de voie est indiqué lequel des trois totalisateurs est affiché.
	Sortie

Numéros de voies de mesure

Symbole	Signification
	Voie 1...4
Le numéro de la voie de mesure est affiché uniquement s'il existe plusieurs voies pour le même type de variable mesurée (p. ex. totalisateur 1 à 3).	

Comportement du diagnostic

Le comportement du diagnostic se rapporte à un événement de diagnostic qui est pertinent pour la variable mesurée affichée.
 Pour les informations sur les symboles

Le nombre et le format d'affichage des valeurs mesurées peuvent uniquement être configurés via le système de contrôle commande ou le serveur web.

8.3.2 Rôles utilisateur et leurs droits d'accès

Les deux rôles utilisateur "Opérateur" et "Chargé de maintenance" ont un accès en écriture différent aux paramètres lorsque le client définit un code d'accès spécifique à l'utilisateur. Celui-ci protège la configuration de l'appareil contre les accès non autorisés .

Définir les droits d'accès des rôles utilisateurs

À la livraison, aucun code d'accès n'est encore défini. Les droits d'accès (accès en lecture et en écriture) à l'appareil ne sont pas limités et correspondent au rôle utilisateur "Maintenance".

- ▶ Définir le code d'accès.
 - ↳ Le rôle utilisateur "Opérateur" est redéfini en plus du rôle utilisateur "Maintenance". Les droit d'accès différent pour les deux rôles utilisateurs.

Droits d'accès aux paramètres : rôle utilisateur "Maintenance"

Statut du code d'accès	Accès en lecture	Accès en écriture
Aucun code d'accès n'a encore été défini (réglage par défaut).	✓	✓
Une fois un code d'accès défini.	✓	✓ ¹⁾

1) L'utilisateur dispose uniquement d'un accès en écriture après avoir entré le code d'accès.

Droits d'accès aux paramètres : rôle utilisateur "Opérateur"

Statut du code d'accès	Accès en lecture	Accès en écriture
Une fois un code d'accès défini.	✓	– 1)

- 1) Malgré le code d'accès défini, certains paramètres peuvent toujours être modifiés et sont ainsi exclus de la protection en écriture, étant donné qu'ils n'influencent pas la mesure : protection en écriture via code d'accès

 Le rôle utilisateur actuellement utilisé est indiqué dans le . Navigation :

8.4 Accès au menu de configuration via le navigateur web

8.4.1 Étendue des fonctions

Avec le serveur web intégré, l'appareil peut être commandé et configuré via un navigateur web interface service (CDI-RJ45) l'interface WLAN. Outre les valeurs mesurées, des informations sur l'état de l'appareil sont affichées et peuvent être utilisées pour surveiller l'état de l'appareil. Par ailleurs, il est possible de gérer les données de l'appareil et de régler les paramètres de réseau.



 Pour plus d'informations sur le serveur web, voir la Documentation spéciale pour l'appareil.

8.4.2 Configuration requise

Hardware ordinateur

Hardware	Interface	
	CDI-RJ45	WLAN
Interface	L'ordinateur doit être équipé d'une interface RJ45.	L'unité d'exploitation doit être équipée d'une interface WLAN.
Raccordement	Câble Ethernet standard avec connecteur RJ45.	Connexion via un réseau sans fil.
Affichage	Taille recommandée : ≥12" (selon la résolution de l'écran)	

Software ordinateur





Software	Interface	
	CDI-RJ45	WLAN
Systèmes d'exploitation recommandés	<ul style="list-style-type: none"> ▪ Microsoft Windows 8 ou plus récent. ▪ Systèmes d'exploitation mobiles : <ul style="list-style-type: none"> ▪ iOS ▪ Android <p> Supporte Microsoft Windows XP.</p> <p> Microsoft Windows 7 est pris en charge.</p>	
Navigateurs web pris en charge	<ul style="list-style-type: none"> ▪ Microsoft Internet Explorer 8 ou plus récent ▪ Microsoft Edge ▪ Mozilla Firefox ▪ Google Chrome ▪ Safari 	

Paramètres de l'ordinateur

Droits d'utilisateur	Des droits d'utilisateur appropriés (p. ex. droits d'administrateur) pour les paramètres TCP/IP et de serveur proxy sont nécessaires (pour régler l'adresse IP, le masque de sous-réseau, etc.).
Paramètres de serveur proxy du navigateur web	Le réglage du navigateur web <i>Utiliser le serveur proxy pour LAN</i> doit être décoché .
JavaScript	JavaScript doit être activé.  Si JavaScript ne peut pas être activé : Entrer <code>http://XXX.XXX.X.XX/servlet/basic.html</code> dans la barre d'adresse du navigateur web, p. ex. <code>http://192.168.1.212/servlet/basic.html</code> . Une version simplifiée mais totalement fonctionnelle de la structure du menu de configuration démarre dans le navigateur web.
Connexions réseau	Seules les connexions réseau actives avec l'appareil de mesure doivent être utilisées.
	Désactiver toutes les autres connexions réseau.

 En cas de problèmes de connexion : →  82

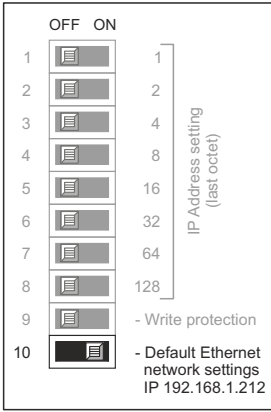
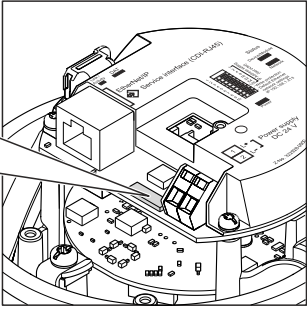
Appareil de mesure : Via interface service CDI-RJ45

Appareil	Interface service CDI-RJ45
Appareil de mesure	L'appareil de mesure dispose d'une interface RJ45.
Serveur web	Le serveur Web doit être activé ; réglage usine : ON  Pour plus d'informations sur l'activation du serveur Web →  45
Adresse IP	<p>Si l'adresse IP de l'appareil n'est pas connue, il est possible d'établir la communication avec le serveur Web via l'adresse IP par défaut 192.168.1.212. La fonction DHCP est activée dans l'appareil en usine, c'est-à-dire que l'appareil attend que le réseau lui affecte une adresse IP. Cette fonction peut être désactivée et l'appareil peut être réglé sur l'adresse IP par défaut 192.168.1.212 : régler le commutateur DIP n°10 de OFF → ON.</p> <div style="display: flex; align-items: center;">   </div> <p style="text-align: right; font-size: small;">A0017965</p> <p> Une fois le commutateur DIP activé, l'appareil doit être redémarré avant qu'il n'utilise l'adresse IP par défaut.  Si l'adresse IP par défaut est utilisée (commutateur DIP n°10 = ON), il n'y a pas de connexion au réseau EtherNet/IP.</p>

8.4.3 Raccordement de l'appareil

Via l'interface service (CDI-RJ45)

Préparation de l'appareil de mesure

Configuration du protocole Internet de l'ordinateur

L'adresse IP peut être affectée à l'appareil de diverses manières :

- Dynamic Host Configuration Protocol (DHCP), réglage par défaut :
L'adresse IP est affectée automatiquement à l'appareil de mesure par le système d'automatisation (serveur DHCP).
- Adressage hardware :
L'adresse IP est réglée via les commutateurs DIP .
- Adressage software :
L'adresse IP est entrée via le paramètre **Adresse IP** (→ 📖 61) .
- Commutateur DIP pour "Adresse IP par défaut" :
Pour établir la connexion réseau via l'interface service (CDI-RJ45) : l'adresse IP fixe 192.168.1.212 est utilisée .

L'appareil fonctionne au départ usine avec le protocole DHCP (Dynamic Host Configuration Protocol), c'est-à-dire l'adresse IP de l'appareil de mesure est automatiquement attribuée par le système d'automatisation (serveur DHCP).

Pour établir une connexion réseau via l'interface service (CDI-RJ45) : régler le commutateur DIP "Adresse IP par défaut" sur **ON**. L'appareil de mesure a alors l'adresse IP fixe : 192.168.1.212. L'adresse IP fixe 192.168.1.212 peut maintenant être utilisée pour établir la connexion au réseau.

1. Via le commutateur DIP 2, activer l'adresse IP par défaut 192.168.1.212 : .
2. Mettre l'appareil de mesure sous tension.
3. Raccorder l'ordinateur au connecteur RJ45 via le câble Ethernet standard → 📖 128.
4. Si une seconde carte réseau n'est pas utilisée, fermer toutes les applications du notebook.
 - ↳ Applications nécessitant Internet ou un réseau, par ex. e-mail, applications SAP, Internet ou Windows Explorer.
5. Fermer tous les navigateurs Internet ouverts.
6. Configurer les propriétés du protocole Internet (TCP/IP) selon tableau :

Adresse IP	192.168.1.XXX ; pour XXX, toutes les séquences numériques sauf : 0, 212 et 255 → par ex. 192.168.1.213
Masque de sous-réseau	255.255.255.0
Passerelle par défaut	192.168.1.212 ou laisser les cases vides

Démarrage du navigateur web

1. Démarrer le navigateur web sur le PC.

2. Entrer l'adresse IP du serveur web dans la ligne d'adresse du navigateur :
192.168.1.212
- ↳ La page d'accès apparaît.

A0053670

- 1 Image de l'appareil
- 2 Nom de l'appareil
- 3 Désignation du point de mesure
- 4 Signal d'état
- 5 Valeurs mesurées actuelles
- 6 Langue d'interface
- 7 Rôle utilisateur
- 8 Code d'accès
- 9 Login
- 10 Reset access code

 Si la page de connexion n'apparaît pas ou si elle est incomplète →  82

8.4.4 Connexion

1. Sélectionner la langue de service souhaitée pour le navigateur.
2. Entrer le code d'accès spécifique à l'utilisateur.
3. Appuyer sur **OK** pour confirmer l'entrée.

Code d'accès	0000 (réglage par défaut) ; modifiable par le client
--------------	--

 Si pendant 10 minutes aucune action n'est effectuée, le navigateur revient automatiquement à la page d'accès.

8.4.5 Interface utilisateur

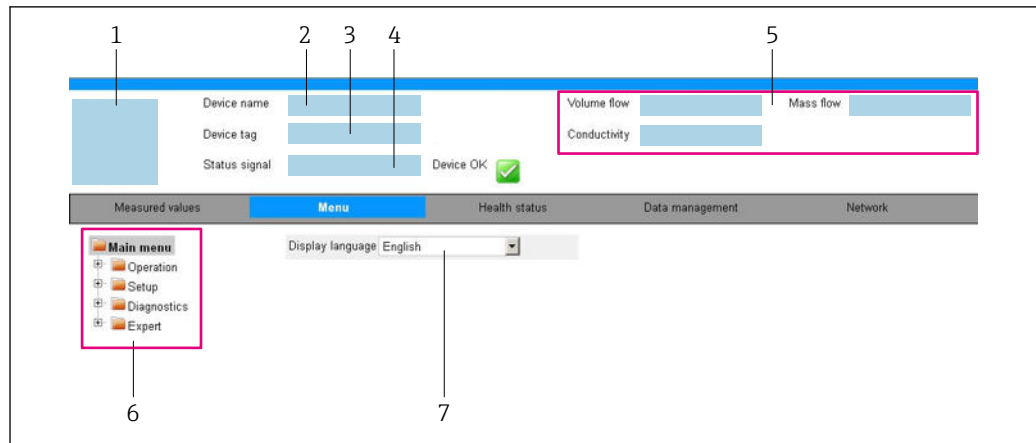

A0032879

- 1 Image de l'appareil
- 2 Nom de l'appareil
- 3 Désignation de l'appareil
- 4 Signal d'état
- 5 Valeurs mesurées actuelles
- 6 Zone de navigation
- 7 Langue de l'afficheur local

Ligne d'en-tête

Les informations suivantes apparaissent dans la ligne d'en-tête :

- Nom de l'appareil
- Repère de l'appareil
- Etat de l'appareil avec signal d'état → 85
- Valeurs mesurées actuelles

Ligne de fonctions

Fonctions	Signification
Valeurs mesurées	Affiche les valeurs mesurées de l'appareil
Menu	<ul style="list-style-type: none"> ■ Accès au menu de configuration de l'appareil de mesure ■ La structure du menu de configuration est la même que pour les outils de configuration 📖 Informations détaillées sur la structure du menu de configuration : Description des paramètres de l'appareil
État de l'appareil	Affiche les messages de diagnostic actuels, listés en fonction de leur priorité
Gestion des données	<p>Échange de données entre l'ordinateur et l'appareil de mesure :</p> <ul style="list-style-type: none"> ■ Configuration de l'appareil : <ul style="list-style-type: none"> ■ Charger les réglages depuis l'appareil (format XML, sauvegarde de la configuration) ■ Sauvegarder les réglages dans l'appareil (format XML, restauration de la configuration) ■ Journal des événements - Exporter le journal des événements (fichier .csv) ■ Documents - Exporter les documents : <ul style="list-style-type: none"> ■ Exporter le bloc de données de sauvegarde (fichier .csv, création de la documentation du point de mesure) ■ Rapport de vérification (fichier PDF, disponible uniquement avec le pack application "Heartbeat Verification") ■ Fichier pour l'intégration système - En cas d'utilisation de bus de terrain, charger les drivers d'appareil pour l'intégration système à partir de l'appareil de mesure : EtherNet/IP : fichier EDS

Fonctions	Signification
Réseau	Configuration et vérification de tous les paramètres nécessaires à l'établissement d'une connexion avec l'appareil : <ul style="list-style-type: none"> ▪ Réglages du réseau (p. ex. adresse IP, adresse MAC) ▪ Informations sur l'appareil (p. ex. numéro de série, version logiciel)
Logout	Termine l'opération et retourne à la page de connexion

Zone de navigation

Les menus, les sous-menus et les paramètres associés peuvent être sélectionnés dans la zone de navigation.

Zone de travail

Selon la fonction sélectionnée et ses sous-menus, il est possible de procéder à différentes actions dans cette zone :

- Réglage des paramètres
- Lecture des valeurs mesurées
- Affichage des textes d'aide
- Démarrage d'un téléchargement

8.4.6 Désactivation du serveur web

Le serveur Web de l'appareil de mesure peut être activé et désactivé si nécessaire à l'aide du paramètre **Fonctionnalité du serveur web**.

Navigation

Menu "Expert" → Communication → Serveur Web

Aperçu des paramètres avec description sommaire

Paramètre	Description	Sélection
Fonctionnalité du serveur web	Activer et désactiver le serveur web.	<ul style="list-style-type: none"> ▪ Arrêt ▪ Marche

Étendue des fonctions du paramètre "Fonctionnalité du serveur web"

Option	Description
Arrêt	<ul style="list-style-type: none"> ▪ Le serveur web est complètement désactivé. ▪ Le port 80 est verrouillé.
Marche	<ul style="list-style-type: none"> ▪ La fonctionnalité complète du serveur Web est disponible. ▪ JavaScript est utilisé. ▪ Le mot de passe est transféré en mode crypté. ▪ Toute modification du mot de passe sera également transférée en mode crypté.

Activation du serveur Web

Si le serveur Web est désactivé, il ne peut être réactivé qu'avec le paramètre **Fonctionnalité du serveur web** via les options de configuration suivantes :

- Via outil de configuration "FieldCare"
- Via outil de configuration "DeviceCare"

8.4.7 Déconnexion

 Avant la déconnexion, sauvegarder les données via la fonction **Gestion données** (charger la configuration de l'appareil) si nécessaire.

1. Sélectionner l'entrée **Logout** dans la ligne de fonctions.
↳ La page d'accueil avec la fenêtre de Login apparaît.
 2. Fermer le navigateur web.
 3. Si elles ne sont plus utilisées :
Réinitialiser les propriétés modifiées du protocole Internet (TCP/IP) → 42.
- i** Si la communication avec le serveur web a été établie via l'adresse IP par défaut 192.168.1.212, le commutateur DIP n°10 doit être réinitialisé (de **ON** → **OFF**). Ensuite, l'adresse IP de l'appareil est à nouveau active pour la communication réseau.

8.5 Accès au menu de configuration via l'outil de configuration

8.5.1 Raccordement de l'outil de configuration

Via réseau EtherNet/IP

Cette interface de communication est disponible dans les versions d'appareil avec EtherNet/IP.

Topologie en étoile

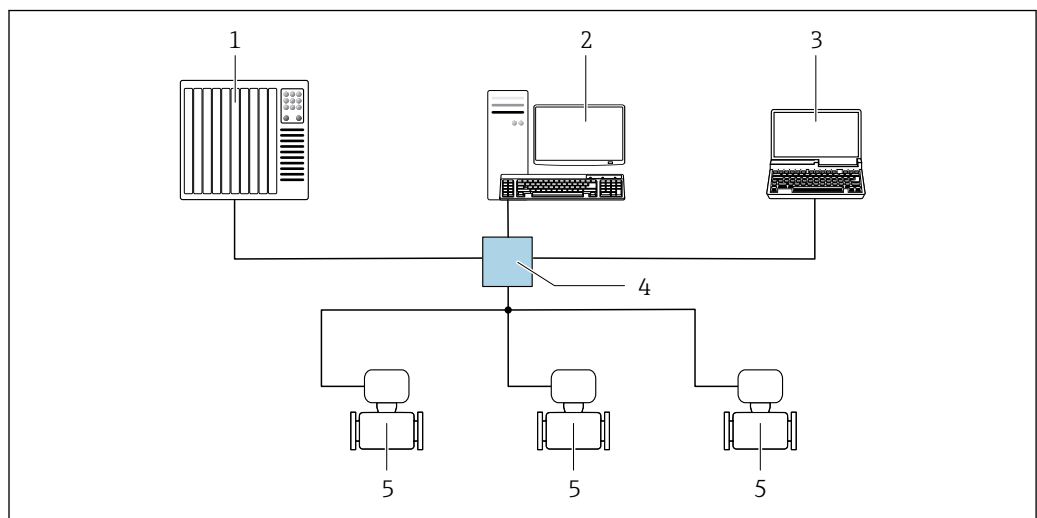

A0032078

12 Options pour la configuration à distance via le réseau EtherNet/IP : topologie en étoile

- 1 Système/automate, p. ex. "RSLogix" (Rockwell Automation)
- 2 Station de travail pour la configuration d'appareils de mesure : avec Custom Add-on-Profile pour "RSLogix 5000" (Rockwell Automation) ou avec Electronic Data Sheet (EDS)
- 3 Ordinateur avec navigateur web (p. ex. Internet Explorer) pour un accès au serveur web intégré ou ordinateur avec outil de configuration (p. ex. FieldCare, DeviceCare) avec COM DTM "CDI Communication TCP/IP"
- 4 Commutateur Ethernet standard, p. ex. Scalance X204 (Siemens)
- 5 Appareil de mesure

Via l'interface service (CDI-RJ45)

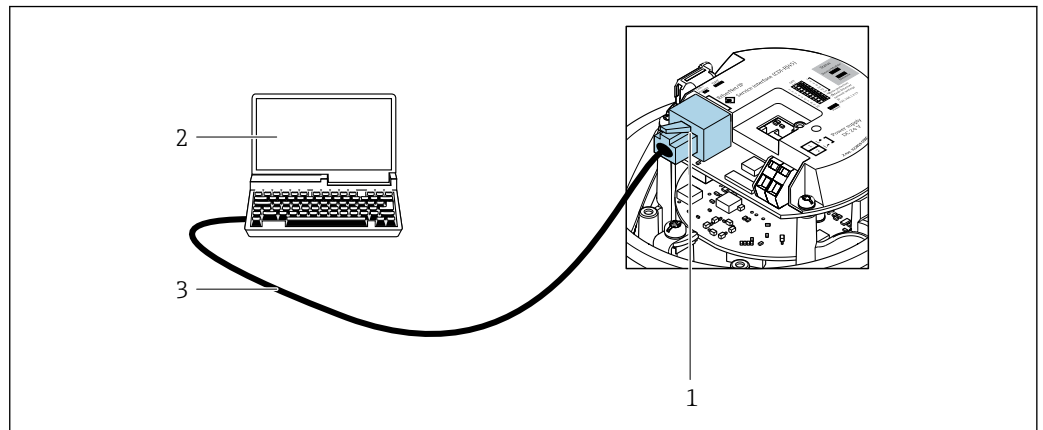
EtherNet/IP

13 Raccordement pour caractéristique de commande "Sortie", option N : EtherNet/IP

- 1 Interface service (CDI-RJ45) et interface Ethernet/IP de l'appareil de mesure avec accès au serveur web intégré
- 2 Ordinateur avec navigateur web (p. ex. Internet Explorer) pour un accès au serveur web intégré ou avec outil de configuration "FieldCare" avec COM DTM "CDI Communication TCP/IP"
- 3 Câble de raccordement Ethernet standard avec connecteur RJ45

8.5.2 FieldCare

Étendue des fonctions

Outil de gestion des équipements basé sur FDT (Field Device Technology) d'Endress +Hauser. Il est capable de configurer tous les équipements de terrain intelligents de l'installation et facilite leur gestion. Grâce à l'utilisation d'informations d'état, il constitue en outre un moyen simple, mais efficace, de contrôler leur état.

Accès via :

Interface service CDI-RJ45

Fonctions typiques :

- Configuration des paramètres du transmetteur
- Chargement et sauvegarde de données d'appareil (upload/download)
- Documentation du point de mesure
- Visualisation de la mémoire de valeurs mesurées (enregistreur à tracé continu) et journal événement



- Manuel de mise en service BA00027S
- Manuel de mise en service BA00059S



Source pour les fichiers de description de l'appareil → 49

Établissement d'une connexion

1. Démarrer FieldCare et lancer le projet.
2. Dans le réseau : ajouter un nouvel appareil.
 - ↳ La fenêtre **Ajouter appareil** s'ouvre.
3. Sélectionner l'option **CDI Communication TCP/IP** dans la liste et valider avec **OK**.
4. Clic droit de souris sur **CDI Communication TCP/IP** et, dans le menu contextuel ouvert, sélectionner **Ajouter appareil**.
5. Sélectionner l'appareil souhaité dans la liste et appuyer sur **OK** pour confirmer.
 - ↳ La fenêtre **CDI Communication TCP/IP (Configuration)** s'ouvre.
6. Entrer l'adresse d'appareil dans la zone **Adresse IP** et valider avec **Enter** : 192.168.1.212 (réglage par défaut) ; si l'adresse IP n'est pas connue → 76.

7. Établir une connexion en ligne avec l'appareil.

-  ■ Manuel de mise en service BA00027S
- Manuel de mise en service BA00059S

Interface utilisateur

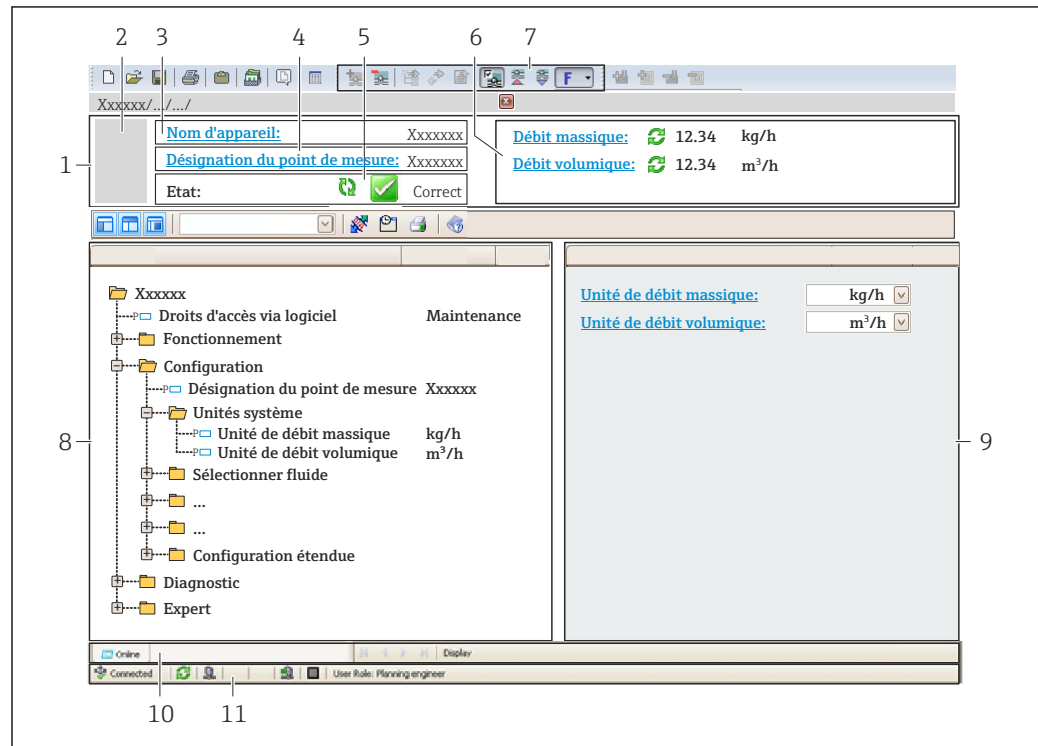

A0021051-FR

- 1 En-tête
- 2 Image de l'appareil
- 3 Nom de l'appareil
- 4 Désignation de l'appareil
- 5 Zone d'état avec signal d'état →  85
- 6 Zone d'affichage pour les valeurs mesurées actuelles
- 7 Barre d'outils d'édition avec fonctions additionnelles telles que enregistrer/charger, liste d'événements et créer documentation
- 8 Zone de navigation avec structure du menu de configuration
- 9 Zone de travail
- 10 Zone d'action
- 11 Zone d'état

8.5.3 DeviceCare

Étendue des fonctions

Outil pour connecter et configurer les appareils de terrain Endress+Hauser.

Le moyen le plus rapide pour configurer les appareils de terrain Endress+Hauser est d'utiliser l'outil dédié "DeviceCare". Associé aux DTM, il constitue une solution pratique et complète.

-  Brochure Innovation IN01047S

-  Source pour les fichiers de description d'appareil →  49

9 Intégration système

9.1 Aperçu des fichiers de description d'appareil

9.1.1 Données relatives aux versions de l'appareil

Version de firmware	01.02.zz	<ul style="list-style-type: none"> ▪ Sur la page de titre du manuel ▪ Sur la plaque signalétique du transmetteur ▪ Version logiciel Diagnostic → Information appareil → Version logiciel
Date de sortie de la version de firmware	10.2014	---
ID fabricant	0x49E	ID fabricant Diagnostic → Information appareil → ID fabricant
Code type d'appareil	0x104A	Paramètre paramètre Type d'appareil Diagnostic → Information appareil → Type d'appareil
Révision de l'appareil	<ul style="list-style-type: none"> ▪ Révision majeure 2 ▪ Révision mineure 1 	<ul style="list-style-type: none"> ▪ Sur la plaque signalétique du transmetteur ▪ Révision appareil Diagnostic → Information appareil → Révision appareil
Profil d'appareil	Appareil générique (type de produit : 0x2B)	

 Pour l'aperçu des différentes versions de logiciel de l'appareil

9.1.2 Outils de configuration

Le tableau ci-dessous présente le fichier de description d'appareil approprié pour les différents outils de configuration, ainsi que des informations sur l'endroit où le fichier peut être obtenu.

Outil de configuration via Interface de service (CDI-RJ45)	Sources des descriptions d'appareil
FieldCare	<ul style="list-style-type: none"> ▪ www.endress.com → Espace téléchargement ▪ Clé USB (contacter Endress+Hauser) ▪ DVD (contacter Endress+Hauser)
DeviceCare	<ul style="list-style-type: none"> ▪ www.endress.com → Espace téléchargement ▪ CD-ROM (contacter Endress+Hauser) ▪ DVD (contacter Endress+Hauser)

9.2 Aperçu des fichiers système

Fichiers système	Version	Description	Sources
Electronic Datasheet (fichier système EDS)	2.1	Certifié selon les directives ODVA suivantes : <ul style="list-style-type: none"> ▪ Conformance-Test ▪ Performance-Test ▪ PlugFest Embedded EDS Support (File Object 0x37)	<ul style="list-style-type: none"> ▪ www.endress.com → Espace téléchargement ▪ Fichier système EDS intégré dans l'appareil : peut être téléchargé via le navigateur web
Add-on Profile	<ul style="list-style-type: none"> ▪ Révision majeure ▪ Révision mineure 	Fichier système pour logiciel "Studio 5000" (Rockwell Automation)	www.endress.com → Espace téléchargement

9.3 Intégration de l'appareil de mesure dans le système



Pour des informations détaillées sur l'Intégration système, voir le manuel de mise en service relatif à l'appareil

Une description détaillée de l'intégration de l'appareil dans un système d'automatisation (p. ex. de Rockwell Automation) est disponible dans un document séparé : www.endress.com → Aller au pays sélectionné → Solutions → Planification du bus de terrain → Technologies de bus de terrain → EtherNet/IP

9.4 Transmission cyclique des données

Transmission cyclique des données lors de l'utilisation du fichier de données mères (GSD).

9.4.1 Modèle de bloc

Le modèle de bloc représente les données d'entrée et de sortie mises à disposition par l'appareil pour les messages implicites. L'échange cyclique des données fonctionne avec un scanner Ethernet/IP, p. ex. : système numérique de contrôle commande, etc.

Appareil de mesure				Système de commande
Transducer Block	Input Assembly Fix (Assem100) 44 Byte	→ 51	Groupe d'entrées affectées de manière fixe	→
	Ouput Assembly Fix (Assem102) 64 Byte	→ 53	Groupe de sorties affectées de manière fixe	←
	Input Assembly Configurable (Assem101) 88 Byte	→ 52	Groupe d'entrées configurables	→
				EtherNet/IP

9.4.2 Groupes d'entrée et de sortie

Configurations possibles

Configuration 1 : Propriétaire exclusif Multicast

Input Assembly Fix		Instance	Taille (octet)	RPI min. (ms)
Input Assembly Configurable	Configuration	0 x 64	398	–
Output Assembly Fix	Configuration O → T	0 x 66	64	5
Input Assembly Fix	Configuration T → O	0 x 64	44	5

Configuration 2 : Entrée Multicast uniquement

Input Assembly Fix		Instance	Taille (octet)	RPI min. (ms)
Input Assembly Configurable	Configuration	0 x 68	398	–
Output Assembly Fix	Configuration O → T	0 x C7	–	–
Input Assembly Fix	Configuration T → O	0 x 64	44	5

Configuration 3 : Propriétaire exclusif Multicast

Input Assembly Configurable		Instance	Taille (octet)	RPI min. (ms)
Input Assembly Configurable	Configuration	0 x 68	398	-
Output Assembly Fix	Configuration O → T	0 x 66	64	5
Input Assembly Fix	Configuration T → O	0 x 65	88	5

Configuration 4 : Entrée Multicast uniquement

Input Assembly Configurable		Instance	Taille (octet)	RPI min. (ms)
Input Assembly Configurable	Configuration	0 x 68	398	-
Output Assembly Fix	Configuration O → T	0 x C7	-	-
Input Assembly Fix	Configuration T → O	0 x 64	88	5

Configuration 5 : Propriétaire exclusif Multicast

Input Assembly Fix		Instance	Taille (octet)	RPI min. (ms)
Input Assembly Configurable	Configuration	0 x 69	-	-
Output Assembly Fix	Configuration O → T	0 x 66	64	5
Input Assembly Fix	Configuration T → O	0 x 64	44	5

Configuration 6 : Entrée Multicast uniquement

Input Assembly Fix		Instance	Taille (octet)	RPI min. (ms)
Input Assembly Configurable	Configuration	0 x 69	-	-
Output Assembly Fix	Configuration O → T	0 x C7	-	-
Input Assembly Fix	Configuration T → O	0 x 65	44	5

Configuration 7 : Propriétaire exclusif Multicast

Input Assembly Configurable		Instance	Taille (octet)	RPI min. (ms)
Input Assembly Configurable	Configuration	0 x 69	-	-
Output Assembly Fix	Configuration O → T	0 x 66	64	5
Input Assembly Fix	Configuration T → O	0 x 64	88	5

Configuration 8 : Entrée Multicast uniquement

Input Assembly Configurable		Instance	Taille (octet)	RPI min. (ms)
Input Assembly Configurable	Configuration	0 x 69	-	-
Output Assembly Fix	Configuration O → T	0 x C7	-	-
Input Assembly Fix	Configuration T → O	0 x 65	88	5

Groupe d'entrées affectées de manière fixe



Input Assembly Fix (Assem100) 44 Byte

Nom	Description	Octet
Input Assembly Fix	1. En-tête de fichier (invisible)	1...4
	2. Diagnostic en cours ¹⁾	5...8

Nom	Description	Octet
	3. Débit massique	9...12
	4. Débit volumique	13...16
	5. Débit volumique corrigé	17...20
	6. Température	21...24
	7. Masse volumique	25...28
	8. Masse volumique de référence	29...32
	9. Totalisateur 1	33...36
	10. Totalisateur 2	37...40
	11. Totalisateur 3	41...44

1) Structure : Code, nombre, description (ex. : signal d'entrée 16777265 F882)

 Description détaillée :

- Informations de diagnostic →  88
- Événements d'information →  100

Groupe d'entrées configurable

Input Assembly Configurable (Assem101) 88 Byte

Nom	Description	Format
Input Assembly Configurable	1. - 10. Valeurs d'entrée 1...10	Réel
	11. - 20. Valeurs d'entrée 11...20	Entier double

Valeurs d'entrée possibles

Valeurs d'entrée possibles 1 à 10 :		
▪ Off	▪ Température	▪ Fluctuation amortissement de l'oscillation 0
▪ Débit massique	▪ Température tube porteur ²⁾	▪ Courant d'excitation 0
▪ Débit volumique	▪ Température de l'électronique	▪ Gestion du courant d'excitation 0
▪ Débit volumique corrigé	▪ Fréquence d'oscillation 0	▪ Totalisateur 1
▪ Produit cible débit massique ¹⁾	▪ Amplitude d'oscillation 0	▪ Totalisateur 2
▪ Produit support débit massique ¹⁾	▪ Fréquence d'oscillation 0	▪ Totalisateur 3
▪ Masse volumique	▪ Amortissement de l'oscillation 0	
▪ Masse volumique de référence	▪ Changement de signal	
▪ Concentration ¹⁾		

1) Disponible uniquement avec le pack application Concentration

2) Disponible uniquement avec le pack application Heartbeat Verification

Valeurs d'entrée possibles 11 à 20 :		
▪ Off	▪ Unité de température	▪ Unité du totalisateur 1
▪ Current diagnostics	▪ Unité de masse volumique	▪ Unité du totalisateur 2
▪ Dernier diagnostic	▪ Unité de masse volumique de référence	▪ Unité du totalisateur 3
▪ Unité de débit massique	▪ Unité de concentration	▪ Résultat de la vérification
▪ Unité de débit volumique	▪ Unité actuelle	
▪ Unité de débit volumique corrigé	▪ État de la vérification	

Groupe de sorties affectées de manière fixe

Output Assembly Fix (Assem102) 64 Byte



Nom	Description (format)	Octet	Bit	Valeur
Output Assembly Fix	1. Totalisateur 1	1	1	<ul style="list-style-type: none"> ■ 0 : Désactiver ■ 1 : Activer
	2. Totalisateur 2		2	
	3. Totalisateur 3		3	
	4. Compensation de pression		4	
	5. Compensation de densité corrigée		5	
	6. Compensation de température		6	
	7. Vérification		7	
	8. Libre		8	
	9. Libre	2...4	0...8	-
	10. Contrôle totalisateur 1 (entier)	5...6	0...8	<ul style="list-style-type: none"> ■ -32226: Ajouter ■ -32490: Réinitialiser et arrêter ■ -32228: Valeur par défaut et arrêt ■ 198: Réinitialiser et ajouter ■ 199: Valeur par défaut et ajouter
	11. Libre	7...8	0...8	-
	12. Contrôle totalisateur 2 (entier)	9...10	0...8	Voir totalisateur 1
	13. Libre	11...12	0...8	-
	14. Contrôle totalisateur 3 (entier)	13...14	0...8	Voir totalisateur 1
	15. Libre	15...16	0...8	-
	16. Pression externe (réelle)	17...20	0...8	Format des données : Octet 1 à 4 : Pression externe Nombre à virgule flottante (IEEE754)
	17. Unité de pression extérieur (entier)	21...22	0...8	<ul style="list-style-type: none"> ■ 2165 : Pa a ■ 2116 : kPa a ■ 2137 : MPa a ■ 4871 : bar a ■ 2166 : Pa g ■ 2117 : kPa a ■ 2138 : MPa a ■ 2053 : bar g ■ 2182 : Psi a ■ 2183 : Psi g ■ 2244 : selon le client
	18. Libre	23...24	0...8	-
	19. Densité de référence lue (réelle)	25...28	0...8	Format des données : Octet 1 à 4 : Densité de réf. externe Nombre à virgule flottante (IEEE754)
	20. Unité de densité de référence externe (entier)	29...30	0...8	<ul style="list-style-type: none"> ■ 2112 : kg/Nm³ ■ 2113 : kg/NI ■ 2092 : g/Scm³ ■ 2114 : kg/Scm³ ■ 2181 : lb/Sft³
	21. Libre	31...32	0...8	-

Nom	Description (format)	Octet	Bit	Valeur
	22. Température externe (réel)	33...36	0...8	Format des données : Octets 1 à 4 : Température extérieure Nombre à virgule flottante (IEEE754)
	23. Unité de température externe (entier)	37...38	0...8	<ul style="list-style-type: none"> ■ 4608 : °C ■ 4609 : °F ■ 4610 : K ■ 4611 : °R
	24. Libre	39...40	0...8	-
	25. Démarrage vérification (entier)	41...42	0...8	<ul style="list-style-type: none"> ■ 32378 : Démarrage ■ 32713 : Effacement
	26. Libre	43...64	0...8	-

10 Mise en service

10.1 Contrôle du montage et contrôle du raccordement

Avant la mise en service de l'appareil :



- ▶ S'assurer que les contrôles du montage et du fonctionnement ont été réalisés avec succès.
- Check-list "Contrôle du montage" →  26
- Check-list "Contrôle du raccordement" →  34

10.2 Configuration de l'adresse de l'appareil via software

10.2.1 Réseau Ethernet et serveur web

La fonctionnalité DHCP Client est activée au départ usine et l'adresse IP, le masque de sous-réseau et la passerelle par défaut sont définis automatiquement →  60.

L'identification s'effectue via l'adresse MAC de l'appareil.

-  ▪ Lorsque l'adressage hardware est actif, l'adressage software est verrouillé.
- Lors d'un passage à l'adressage hardware, les 9 premiers caractères (trois premiers octets) de l'adresse réglée dans l'adressage software sont maintenus.
- Si l'adresse IP de l'appareil n'est pas connue, l'adresse de l'appareil actuellement configurée peut être lue →  76.

10.3 Réglage de la langue de programmation

Réglage par défaut : anglais ou langue nationale commandée

La langue de programmation se règle dans FieldCare, DeviceCare ou via le serveur Web :
Fonctionnement → Display language

10.4 Configuration de l'appareil de mesure

Le menu **Configuration** et ses sous-menus contiennent tous les paramètres nécessaires à une mesure standard.

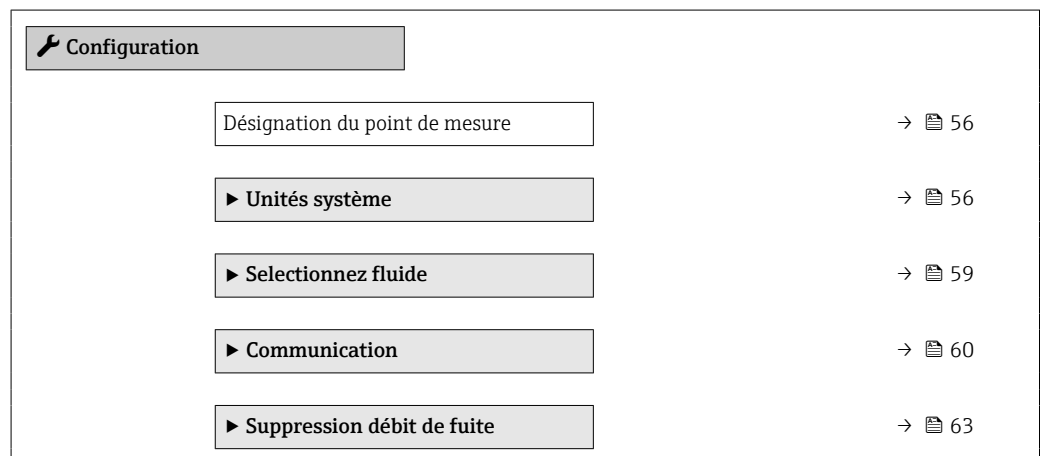

► Détection tube partiellement rempli	→ 64
► Configuration étendue	→ 65

10.4.1 Définition de la désignation du point de mesure

Pour permettre une identification rapide du point de mesure au sein du système, entrer une désignation unique à l'aide du paramètre **Désignation du point de mesure**, puis modifier le réglage par défaut.

 Entrer la désignation du point de repère dans l'outil de configuration "FieldCare"
→ 48

Navigation

Menu "Configuration" → Désignation du point de mesure

Aperçu des paramètres avec description sommaire

Paramètre	Description	Entrée	Réglage usine
Désignation du point de mesure	Entrer le repère pour le point de mesure.	Max. 32 caractères tels que des lettres, des chiffres ou des caractères spéciaux (p. ex. @, %, /).	Promass 100

10.4.2 Réglage des unités système



Dans le sous-menu **Unités système** il est possible de régler les unités de toutes les valeurs mesurées.

 Le nombre de sous-menus et de paramètres peut varier en fonction de la version de l'appareil. Certains sous-menus et paramètres de ces sous-menus ne sont pas décrits dans le manuel de mise en service. Une description est toutefois fournie dans la documentation spéciale de l'appareil ("Documentation complémentaire").

Navigation



Menu "Configuration" → Configuration étendue → Unités système

► Unités système	
Unité de débit massique	→ 57
Unité de masse	→ 57
Unité de débit volumique	→ 57
Unité de volume	→ 57
Unité du débit volumique corrigé	→ 57
Unité de volume corrigé	→ 57
Unité de densité	→ 57

Unité de densité de référence	→  57
Unité de température	→  58
Unité de pression	→  58

Aperçu des paramètres avec description sommaire

Paramètre	Description	Sélection	Réglage usine
Unité de débit massique	Sélectionner l'unité de débit massique. <i>Effet</i> L'unité sélectionnée est valable pour : <ul style="list-style-type: none"> ▪ Sortie ▪ Suppression débits fuite ▪ Simulation variable process 	Liste de sélection des unités	En fonction du pays : <ul style="list-style-type: none"> ▪ kg/h ▪ lb/min
Unité de masse	Sélectionner l'unité de masse.	Liste de sélection des unités	En fonction du pays : <ul style="list-style-type: none"> ▪ kg ▪ lb
Unité de débit volumique	Sélectionner l'unité du débit volumique. <i>Effet</i> L'unité sélectionnée est valable pour : <ul style="list-style-type: none"> ▪ Sortie ▪ Suppression débits fuite ▪ Simulation variable process 	Liste de sélection des unités	En fonction du pays : <ul style="list-style-type: none"> ▪ l/h ▪ gal/min (us)
Unité de volume	Sélectionner l'unité de volume.	Liste de sélection des unités	En fonction du pays : <ul style="list-style-type: none"> ▪ l (DN > 150 (6") : option m³) ▪ gal (us)
Unité du débit volumique corrigé	Sélectionner l'unité du débit volumique corrigé. <i>Effet</i> L'unité sélectionnée est valable pour : Paramètre Débit volumique corrigé (→  78)	Liste de sélection des unités	En fonction du pays : <ul style="list-style-type: none"> ▪ NI/h ▪ Sft³/min
Unité de volume corrigé	Sélectionner l'unité du débit volumique corrigé.	Liste de sélection des unités	En fonction du pays : <ul style="list-style-type: none"> ▪ NI ▪ Sft³
Unité de densité	Sélectionner l'unité de densité. <i>Effet</i> L'unité sélectionnée est valable pour : <ul style="list-style-type: none"> ▪ Sortie ▪ Simulation variable process ▪ Ajustage de la masse volumique (menu Expert) 	Liste de sélection des unités	En fonction du pays : <ul style="list-style-type: none"> ▪ kg/l ▪ lb/ft³
Unité de densité de référence	Sélectionner l'unité de la densité de référence.	Liste de sélection des unités	En fonction du pays <ul style="list-style-type: none"> ▪ kg/NI ▪ lb/Sft³
Densité 2 unités	Sélectionner la deuxième unité de densité.	Liste de sélection des unités	En fonction du pays : <ul style="list-style-type: none"> ▪ kg/l ▪ lb/ft³

Paramètre	Description	Sélection	Réglage usine
Unité de température	<p>Sélectionner l'unité de température.</p> <p><i>Effet</i></p> <p>L'unité sélectionnée est valable pour :</p> <ul style="list-style-type: none"> ▪ Paramètre Température électronique (6053) ▪ Paramètre Valeur maximale (6051) ▪ Paramètre Valeur minimale (6052) ▪ Paramètre Température externe (6080) ▪ Paramètre Valeur maximale (6108) ▪ Paramètre Valeur minimale (6109) ▪ Paramètre Température enceinte de confinement (6027) ▪ Paramètre Valeur maximale (6029) ▪ Paramètre Valeur minimale (6030) ▪ Paramètre Température de référence (1816) ▪ Paramètre Température 	Liste de sélection des unités	<p>En fonction du pays :</p> <ul style="list-style-type: none"> ▪ °C ▪ °F
Unité de pression	<p>Sélectionner l'unité de pression du process.</p> <p><i>Effet</i></p> <p>L'unité sélectionnée est reprise du :</p> <ul style="list-style-type: none"> ▪ Paramètre Valeur de pression (→  60) ▪ Paramètre Pression externe (→  60) ▪ Valeur de pression 	Liste de sélection des unités	<p>En fonction du pays :</p> <ul style="list-style-type: none"> ▪ bar a ▪ psi a

10.4.3 Sélection et réglage du produit

L'assistant **Sélectionner fluide** contient les paramètres devant être configurés pour pouvoir sélectionner et régler le produit.

Navigation

Menu "Configuration" → Sélectionnez fluide

► Sélectionnez fluide	
Sélectionner fluide	→ 60
Sélectionner type de gaz	→ 60
Vitesse du son de référence	→ 60
Coefficient de température vitesse son	→ 60
Compensation de pression	→ 60
Valeur de pression	→ 60
Pression externe	→ 60

Aperçu des paramètres avec description sommaire

Paramètre	Prérequis	Description	Sélection / Entrée
Sélectionner fluide	–	Cette fonction permet de sélectionner le type de produit : "Gaz" ou "Liquide". Sélectionner l'option "Autres" dans des cas exceptionnels afin de saisir manuellement les propriétés du produit (p. ex. pour les liquides à forte compressibilité comme l'acide sulfurique).	<ul style="list-style-type: none"> ▪ Liquide ▪ Gaz
Sélectionner type de gaz	Dans le sous-menu Sélectionnez fluide , l'option Gaz est sélectionnée.	Sélectionner le type de gaz mesuré.	<ul style="list-style-type: none"> ▪ Air ▪ Ammoniac NH3 ▪ Argon Ar ▪ Hexafluorure de soufre SF6 ▪ Oxygène O2 ▪ Ozone O3 ▪ Oxyde nitrique NOx ▪ Azote N2 ▪ Protoxyde d'azote N2O ▪ Méthane CH4 ▪ Hydrogène H2 ▪ Hélium He ▪ Chlorure d'hydrogène HCl ▪ Sulfure d'hydrogène H2S ▪ Ethylène C2H4 ▪ Dioxyde de carbone CO2 ▪ Monoxyde de carbone CO ▪ Chlore Cl2 ▪ Butane C4H10 ▪ Propane C3H8 ▪ Propylène C3H6 ▪ Ethane C2H6 ▪ Autres
Vitesse du son de référence	Dans le paramètre Sélectionner type de gaz , l'option Autres est sélectionnée.	Entrer la vitesse du son du gaz à 0 °C (32 °F).	1 ... 99999,9999 m/s
Coefficient de température vitesse son	Dans le paramètre Sélectionner type de gaz , l'option Autres est sélectionnée.	Entrer le coefficient de température pour la vitesse de propagation sonore du gaz.	Nombre à virgule flottante positif
Compensation de pression	–	Sélectionner le type de compensation en pression.	<ul style="list-style-type: none"> ▪ Arrêt ▪ Valeur fixe ▪ Valeur externe
Valeur de pression	Dans le paramètre Compensation de pression , l'option Valeur fixe ou l'option Entrée courant 1...n est sélectionnée.	Entrer la pression de process à utiliser pour la correction de pression.	Nombre à virgule flottante positif
Pression externe	Dans le paramètre Compensation de pression , l'option Valeur externe est sélectionnée.		



10.4.4 Configuration de l'interface de communication

Le sous-menu **Communication** guide systématiquement l'utilisateur à travers tous les paramètres à configurer pour la sélection et le réglage de l'interface de communication.

Navigation
Menu "Configuration" → Communication

<div style="background-color: #cccccc; padding: 2px; border: 1px solid black;">▶ Communication</div>		
	<input style="width: 90%; border: 1px solid black;" type="text" value="Adresse MAC"/>	→ ⓘ 61
	<input style="width: 90%; border: 1px solid black;" type="text" value="Paramètres réseau par défaut"/>	→ ⓘ 61
	<input style="width: 90%; border: 1px solid black;" type="text" value="DHCP client"/>	→ ⓘ 61
	<input style="width: 90%; border: 1px solid black;" type="text" value="Adresse IP"/>	→ ⓘ 61
	<input style="width: 90%; border: 1px solid black;" type="text" value="Subnet mask"/>	→ ⓘ 62
	<input style="width: 90%; border: 1px solid black;" type="text" value="Default gateway"/>	→ ⓘ 62

Aperçu des paramètres avec description sommaire

Paramètre	Description	Affichage / Sélection / Entrée	Réglage usine
Adresse MAC	Indique l'adresse MAC de l'appareil de mesure.  MAC = Media- Access-Control	Chaîne unique de 12 caractères alphanumériques, par ex. : 00:07:05:10:01:5F	A chaque appareil est affectée une adresse individuelle.
Paramètres réseau par défaut	Sélectionner la possibilité de restauration des réglages réseau.	<ul style="list-style-type: none"> ▪ Arrêt ▪ Marche 	–
DHCP client	Sélectionner l'activation/la désactivation de la fonctionnalité DHCP Client. Effet Si la fonctionnalité DHCP Client du serveur web est sélectionnée, l'Adresse IP, le Subnet mask et la Default gateway sont définis automatiquement.  <ul style="list-style-type: none"> ▪ L'identification est réalisée via l'adresse MAC de l'appareil. ▪ L'Adresse IP du paramètre Adresse IP est ignorée aussi longtemps que le paramètre DHCP client est actif. Ceci est également le cas notamment lorsque le serveur DHCP n'est pas accessible. L'Adresse IP du paramètre de même nom est uniquement utilisée lorsque le paramètre DHCP client est inactif. 	<ul style="list-style-type: none"> ▪ Arrêt ▪ Marche 	Marche
Adresse IP	Adresse IP du serveur Web intégrée dans l'appareil de mesure. Si le DHCP client est désactivé et l'accès en écriture est activé, le Adresse IP peut également être entré.	4 octets : 0...255 (pour chaque octet)	–

Paramètre	Description	Affichage / Sélection / Entrée	Réglage usine
Subnet mask	Indique le masque de sous-réseau. Si le DHCP client est désactivé et l'accès en écriture est activé, le Subnet mask peut également être entré.	4 octets : 0...255 (pour chaque octet)	-
Default gateway	Indique la passerelle par défaut. Si le DHCP client est désactivé et l'accès en écriture est activé, le Default gateway peut également être entré.	4 octets : 0...255 (pour chaque octet)	-

10.4.5 Configuration de la suppression des débits de fuite

Le sous-menu **Suppression débit de fuite** contient les paramètres devant être réglés pour configurer la suppression des débits de fuite.

Navigation

Menu "Configuration" → Suppression débit de fuite

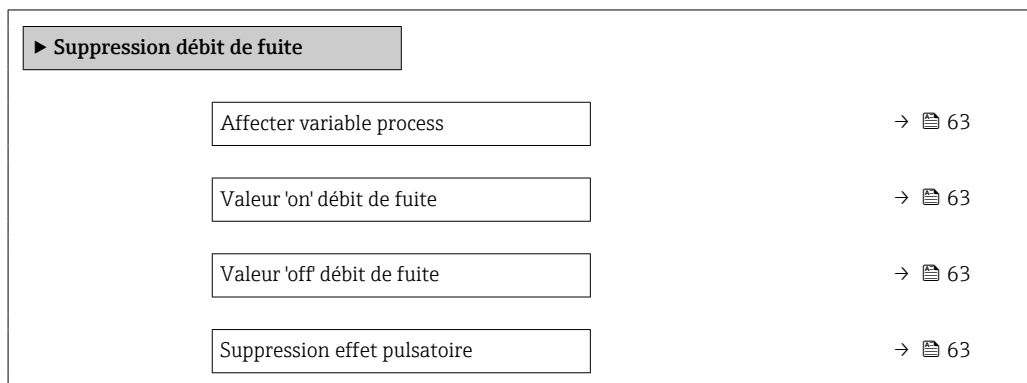

Aperçu des paramètres avec description sommaire

Paramètre	Prérequis	Description	Sélection / Entrée	Réglage usine
Affecter variable process	-	Sélectionner la variable de process pour la suppression des débits de fuite.	<ul style="list-style-type: none"> ■ Arrêt ■ Débit massique ■ Débit volumique ■ Débit volumique corrigé 	-
Valeur 'on' débit de fuite	Une variable de process est sélectionnée dans le paramètre Affecter variable process (→ 63).	Entrer la valeur 'on' pour la suppression des débits de fuite.	Nombre à virgule flottante positif	En fonction du pays et du diamètre nominal
Valeur 'off' débit de fuite	Une variable de process est sélectionnée dans le paramètre Affecter variable process (→ 63).	Entrer la valeur 'off' pour la suppression des débits de fuite.	0 ... 100,0 %	-
Suppression effet pulsatoire	Une variable de process est sélectionnée dans le paramètre Affecter variable process (→ 63).	Entrer le temps pour la suppression du signal (= suppression active des coups de bélier).	0 ... 100 s	-

10.4.6 Configuration de la surveillance de tube partiellement rempli

Le sous-menu **Suppression des débits de fuite** contient les paramètres qui doivent être réglés pour la configuration de la surveillance du remplissage de la conduite.

Navigation

Menu "Configuration" → Détection tube partiellement rempli

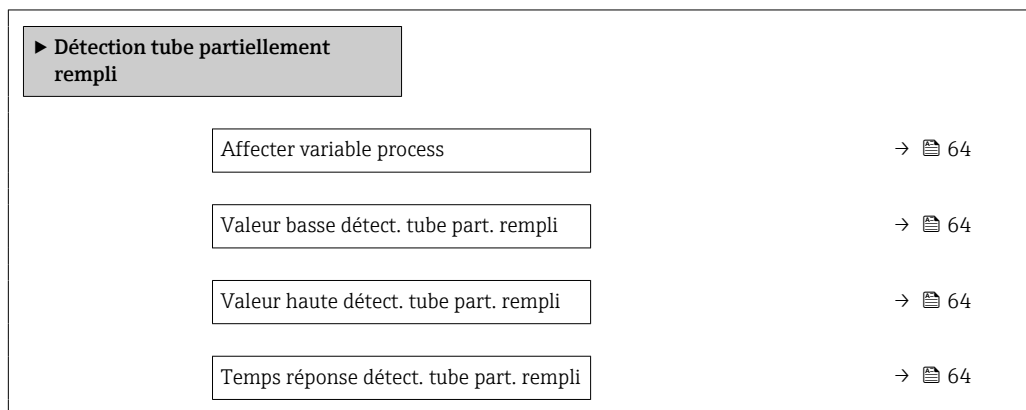

Aperçu des paramètres avec description sommaire

Paramètre	Prérequis	Description	Sélection / Entrée	Réglage usine
Affecter variable process	-	Sélectionner la variable de process pour la détection tube partiellement rempli.	<ul style="list-style-type: none"> ■ Arrêt ■ Densité ■ Densité de référence 	Densité
Valeur basse détect. tube part. rempli	Une variable de process est sélectionnée dans le paramètre Affecter variable process (→ 64).	Entrer la valeur de la limite inférieure pour la désactivation de la détection tube partiellement rempli.	Nombre à virgule flottante avec signe	Dépend du pays : <ul style="list-style-type: none"> ■ 200 kg/m³ ■ 12,5 lb/ft³
Valeur haute détect. tube part. rempli	Une variable de process est sélectionnée dans le paramètre Affecter variable process (→ 64).	Entrer la valeur de la limite supérieure pour la désactivation de la détection tube partiellement rempli.	Nombre à virgule flottante avec signe	Dépend du pays : <ul style="list-style-type: none"> ■ 6 000 kg/m³ ■ 374,6 lb/ft³
Temps réponse détect. tube part. rempli	Une variable de process est sélectionnée dans le paramètre Affecter variable process (→ 64).	Cette fonction permet d'entrer le temps minimum (temps de maintien) pendant lequel le signal doit être présent avant que le message de diagnostic S962 "Tube seulement partiellement rempli" ne soit déclenché en cas de tube de mesure partiellement rempli ou vide.	0 ... 100 s	-

10.5 Configuration étendue

Le sous-menu **Configuration étendue** avec ses sous-menus contient des paramètres pour des réglages spécifiques.

 Le nombre de sous-menus peut varier en fonction de la version de l'appareil, p. ex. la viscosité n'est disponible qu'avec le Promass I.

Navigation

Menu "Configuration" → Configuration étendue

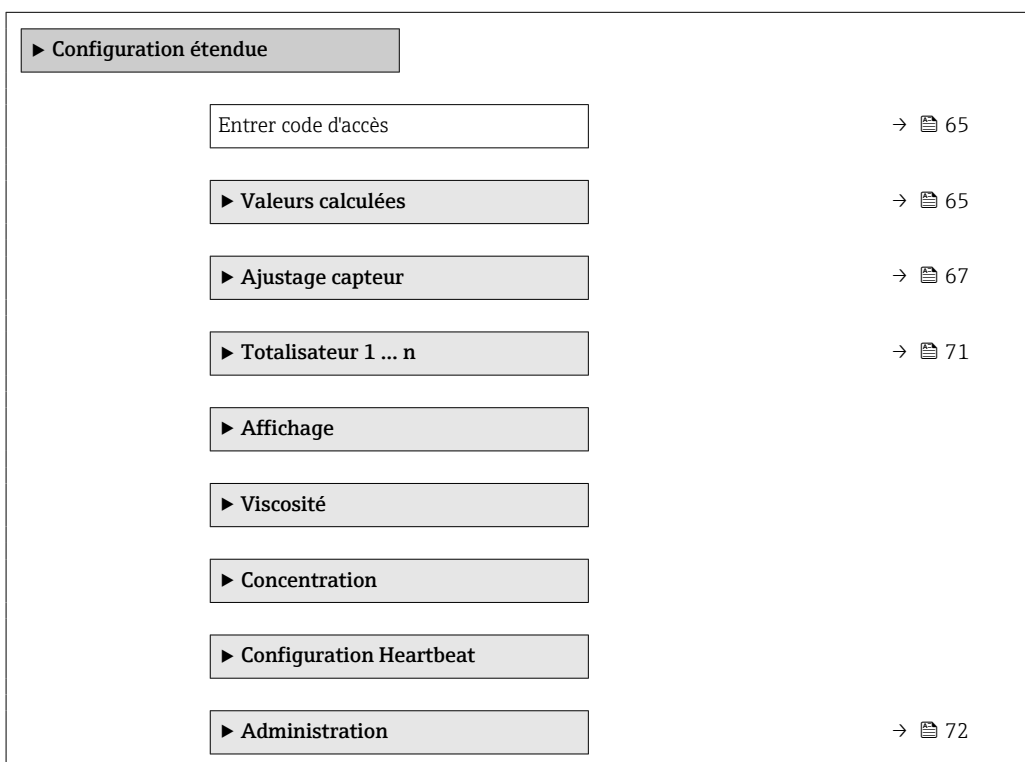

10.5.1 Utilisation du paramètre pour entrer le code d'accès

Navigation

Menu "Configuration" → Configuration étendue

Aperçu des paramètres avec description sommaire

Paramètre	Description	Entrée
Entrer code d'accès	Entrer code d'accès pour annuler la protection en écriture des paramètres.	Chaîne de max. 16 caractères comprenant des chiffres, des lettres et des caractères spéciaux

10.5.2 Variables de process calculées

Le sous-menu **Valeurs calculées** contient les paramètres pour le calcul du débit volumique corrigé.

Navigation

Menu "Configuration" → Configuration étendue → Valeurs calculées

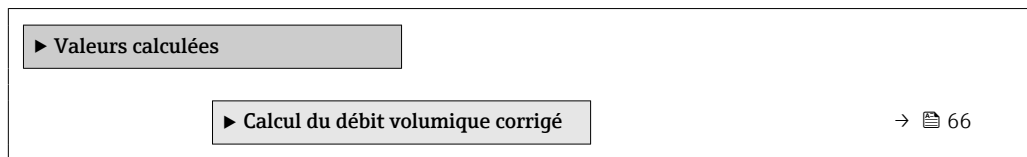

Sous-menu "Calcul du débit volumique corrigé"

Navigation

Menu "Configuration" → Configuration étendue → Valeurs calculées → Calcul du débit volumique corrigé

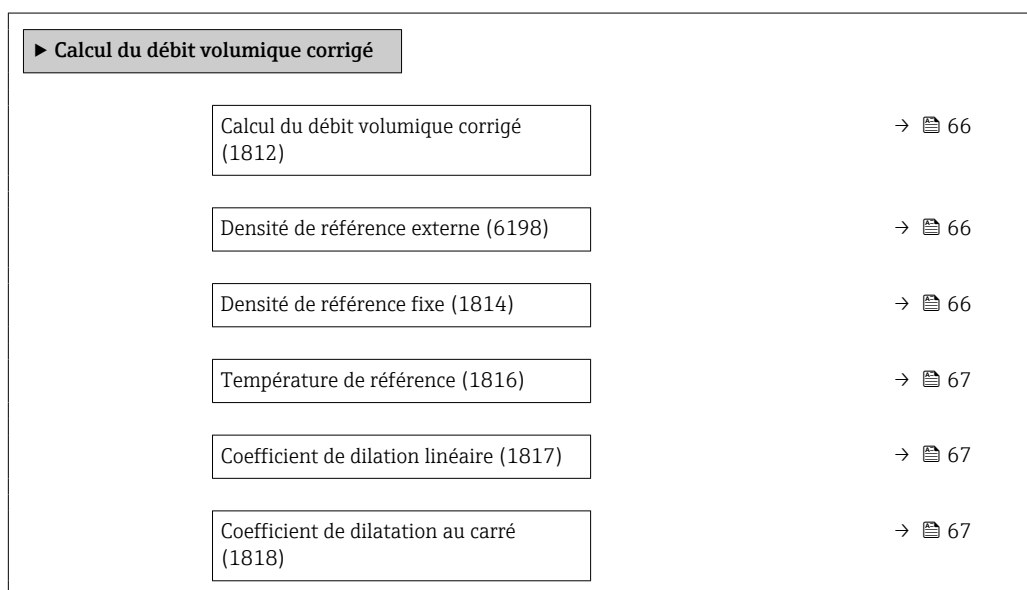

Aperçu des paramètres avec description sommaire

Paramètre	Prérequis	Description	Sélection / Affichage / Entrée	Réglage usine
Calcul du débit volumique corrigé	–	Sélectionner la densité de référence pour le calcul du débit volumique corrigé.	<ul style="list-style-type: none"> ■ Densité de référence fixe ■ Densité de référence calculée ■ Densité de référence selon table API 53 ■ Densité de référence externe 	–
Densité de référence externe	Dans le paramètre Calcul du débit volumique corrigé , l'option Densité de référence externe est sélectionnée.	Indique la densité de référence externe.	Nombre à virgule flottante avec signe	–
Densité de référence fixe	L'option Densité de référence fixe est sélectionnée dans le paramètre paramètre Calcul du débit volumique corrigé .	Entrer la valeur fixe pour la densité de référence.	Nombre à virgule flottante positif	–

Paramètre	Prérequis	Description	Sélection / Affichage / Entrée	Réglage usine
Température de référence	L'option Densité de référence calculée est sélectionnée dans le paramètre Calcul du débit volumique corrigé .	Entrer la température de référence pour le calcul de la densité de référence.	-273,15 ... 99999 °C	En fonction du pays : ■ +20 °C ■ +68 °F
Coefficient de dilatation linéaire	L'option Densité de référence calculée est sélectionnée dans le paramètre Calcul du débit volumique corrigé .	Entrer le coefficient de dilatation linéaire, spécifique au fluide, nécessaire au calcul de la densité de référence.	Nombre à virgule flottante avec signe	-
Coefficient de dilatation au carré	L'option Densité de référence calculée est sélectionnée dans le paramètre Calcul du débit volumique corrigé .	Pour un fluide avec profil de dilatation non linéaire : entrer coefficient de dilatation quadratique nécessaire au calcul de densité de référence.	Nombre à virgule flottante avec signe	-

10.5.3 Exécution d'un ajustage capteur

Le sous-menu **Ajustage capteur** contient des paramètres concernant les fonctionnalités du capteur.

Navigation

Menu "Configuration" → Configuration étendue → Ajustage capteur

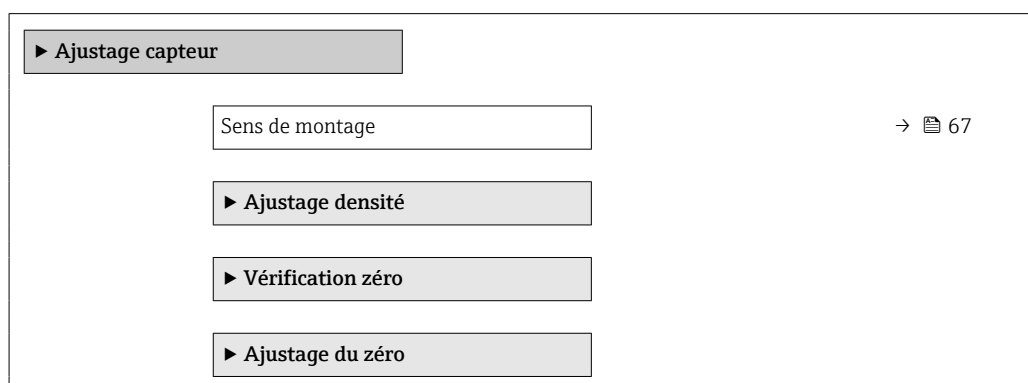

Aperçu des paramètres avec description sommaire

Paramètre	Description	Sélection
Sens de montage	Régler le signe du sens d'écoulement afin de le faire concorder avec le sens de la flèche sur le capteur.	<ul style="list-style-type: none"> ■ Débit dans sens de la flèche ■ Débit sens contraire de la flèche

Ajustage de la densité

 Avec l'ajustage de la densité, un niveau élevé de précision est atteint uniquement au point d'ajustage et à la densité et à la température correspondantes. Toutefois, l'exactitude d'un ajustage de la densité n'est jamais aussi bonne que la qualité des données de référence fournies. Par conséquent, l'ajustage ne peut pas se substituer à un étalonnage spécial de la densité.

Réalisation de l'ajustage de la densité

- i** Tenir compte des points suivants lors de la réalisation d'un ajustage :
 - Un ajustage de la masse volumique n'a de sens que si les conditions de fonctionnement varient peu et que l'ajustage de la masse volumique est effectué dans ces conditions.
 - L'ajustage de la masse volumique met à l'échelle la valeur de masse volumique calculée en interne avec une pente et un décalage spécifiques à l'utilisateur.
 - Un ajustage de la masse volumique en 1 ou 2 points peut être réalisé.
 - Pour un ajustage de la masse volumique en 2 points, il doit y avoir une différence d'au moins 0,2 kg/l entre les deux valeurs de masse volumique cible.
 - Les produits de référence doivent être exempts de gaz ou pressurisés de manière à ce que tout gaz qu'ils contiennent soit comprimé.
 - Les mesures de masse volumique de référence doivent être effectuées à la même température du produit que celle qui prévaut dans le process, sinon l'ajustage de la masse volumique ne sera pas précis.
 - La correction résultant de l'ajustage de la masse volumique peut être supprimée à l'aide de la touche option **Restaurer original**.

Option "Ajustage 1 point"

1. Dans le paramètre **Mode d'ajustage densité**, sélectionner l'option **Ajustage 1 point** et confirmer.
2. Dans le paramètre **Valeur de référence densité 1**, entrer la valeur de densité et confirmer.
 - ↳ Dans le paramètre **Ajustage densité**, les options suivantes sont à présent disponibles :
Ok
Option **Mesurer fluide 1**
Restaurer original
3. Sélectionner l'option **Mesurer fluide 1** et confirmer.
4. Si 100 % a été atteint dans le paramètre **En cours** sur l'affichage et si l'option **Ok** est affichée dans le paramètre **Ajustage densité**, confirmer.
 - ↳ Dans le paramètre **Ajustage densité**, les options suivantes sont à présent disponibles :
Ok
Calculer
Annuler
5. Sélectionner l'option **Calculer** et confirmer.

Si l'ajustage a été effectué avec succès, le paramètre **Facteur d'ajustage de densité** et le paramètre **Offset d'ajustage de densité** ainsi que les valeurs calculées pour ceux-ci sont affichés.

Option "Ajustage 2 points"

1. Dans le paramètre **Mode d'ajustage densité**, sélectionner l'option **Ajustage 2 points** et confirmer.
2. Dans le paramètre **Valeur de référence densité 1**, entrer la valeur de densité et confirmer.
3. Dans le paramètre **Valeur de référence densité 2**, entrer la valeur de densité et confirmer.
 - ↳ Dans le paramètre **Ajustage densité**, les options suivantes sont à présent disponibles :
Ok
Mesurer fluide 1
Restaurer original

4. Sélectionner l'option **Mesurer fluide 1** et confirmer.
 - ↳ Dans le paramètre **Ajustage densité**, les options suivantes sont à présent disponibles :
 - Ok
 - Mesurer fluide 2
 - Restaurer original
5. Sélectionner l'option **Mesurer fluide 2** et confirmer.
 - ↳ Dans le paramètre **Ajustage densité**, les options suivantes sont à présent disponibles :
 - Ok
 - Calculer
 - Annuler
6. Sélectionner l'option **Calculer** et confirmer.

Si l'option **Défaut d'ajustage densité** est affichée dans le paramètre **Ajustage densité**, appeler les options et sélectionner l'option **Annuler**. L'ajustage de la densité est annulé et peut être répété.

Si l'ajustage a été effectué avec succès, le paramètre **Facteur d'ajustage de densité** et le paramètre **Offset d'ajustage de densité** ainsi que les valeurs calculées pour ceux-ci sont affichés.

Navigation

Menu "Expert" → Capteur → Ajustage capteur → Ajustage densité

▶ **Ajustage densité**

Mode d'ajustage densité	→ ⓘ 69
Valeur de référence densité 1	→ ⓘ 69
Valeur de référence densité 2	→ ⓘ 70
Ajustage densité	→ ⓘ 70
En cours	→ ⓘ 70
Facteur d'ajustage de densité	→ ⓘ 70
Offset d'ajustage de densité	→ ⓘ 70

Aperçu des paramètres avec description sommaire

Paramètre	Prérequis	Description	Sélection / Entrée / Affichage	Réglage usine
Mode d'ajustage densité	-		<ul style="list-style-type: none"> ■ Ajustage 1 point ■ Ajustage 2 points 	-
Valeur de référence densité 1	-		L'entrée dépend de l'unité sélectionnée dans le paramètre Unité de densité (0555).	-

Paramètre	Prérequis	Description	Sélection / Entrée / Affichage	Réglage usine
Valeur de référence densité 2	Dans le paramètre Mode d'ajustage densité , l'option Ajustage 2 points est sélectionnée.		L'entrée dépend de l'unité sélectionnée dans le paramètre Unité de densité (0555).	-
Ajustage densité	-		<ul style="list-style-type: none"> ■ Annuler ■ Occupé ■ Ok ■ Défaut d'ajustage densité ■ Mesurer fluide 1 ■ Mesurer fluide 2 ■ Calculer ■ Restaurer original 	-
En cours	-	Affiche la progression du processus.	0 ... 100 %	-
Facteur d'ajustage de densité	-		Nombre à virgule flottante avec signe	-
Offset d'ajustage de densité	-		Nombre à virgule flottante avec signe	-

Vérification du zéro et ajustage du zéro

Tous les appareils de mesure sont étalonnés d'après les derniers progrès techniques. L'étalonnage est réalisé dans les conditions de référence →  117. De ce fait, un étalonnage du zéro sur site n'est généralement pas nécessaire.

L'expérience montre que l'étalonnage du zéro n'est conseillé que dans des cas particuliers :

- Lorsqu'une précision de mesure maximale est exigée avec de faibles débits.
- Dans le cas de conditions de process ou de service extrêmes (p. ex. températures de process ou viscosité du produit très élevées).
- Pour les applications sur gaz avec basse pression

 Pour obtenir la plus grande précision de mesure possible à faible débit, le capteur doit être protégé des contraintes mécaniques pendant le fonctionnement.

Pour obtenir un point zéro représentatif, veiller à :

- empêcher tout débit dans l'appareil pendant l'ajustage
- garantir des conditions de process (p. ex. pression, température) stables et représentatives

La vérification du zéro et l'ajustage du zéro sont impossibles en présence des conditions de process suivantes :

- Poches de gaz
Veiller à ce que le système ait été suffisamment rincé avec le produit. Répéter le rinçage peut aider à éliminer les poches de gaz
- Circulation thermique
En cas de différences de température (p. ex. entre l'entrée du tube de mesure et la section de sortie), un débit induit peut même se produire si les vannes sont fermées en raison de la circulation thermique dans l'appareil
- Fuites sur les vannes
Si les vannes ne sont pas étanches, le débit n'est pas suffisamment limité lors de la détermination du point zéro

Si ces conditions ne peuvent pas être évitées, il est conseillé de conserver le réglage par défaut du point zéro.

Navigation

Menu "Configuration" → Configuration étendue → Ajustage capteur → Ajustage du zéro

▶ Ajustage du zéro

Commande d'ajustage du zéro	→ 71
En cours	→ 71

Aperçu des paramètres avec description sommaire

Paramètre	Description	Sélection / Affichage	Réglage usine
Commande d'ajustage du zéro	Démarrer l'ajustage du zéro.	<ul style="list-style-type: none"> ■ Annuler ■ Occupé ■ Défaut d'ajustage du zéro ■ Démarrer 	-
En cours	Affiche la progression du processus.	0 ... 100 %	-

10.5.4 Configuration du totalisateur

Dans le sous-menu "Totalisateur 1 ... n", il est possible de configurer le totalisateur spécifique.

Navigation

Menu "Configuration" → Configuration étendue → Totalisateur 1 ... n

▶ Totalisateur 1 ... n

Affecter variable process	→ 72
Unité totalisateur	→ 72
Mode de fonctionnement totalisateur	→ 72
Mode défaut	→ 72

Aperçu des paramètres avec description sommaire

Paramètre	Prérequis	Description	Sélection	Réglage usine
Affecter variable process	-	Affecter la variable de process pour le totalisateur.	<ul style="list-style-type: none"> ■ Arrêt ■ Débit volumique ■ Débit massique ■ Débit volumique corrigé ■ Débit massique cible * ■ Débit massique fluide porteur * 	-
Unité totalisateur	Une variable de process est sélectionnée dans le paramètre Affecter variable process (→ 72) du sous-menu Totalisateur 1 ... n.	Sélectionner l'unité de la variable process du totalisateur.	Liste de sélection des unités	Dépend du pays : <ul style="list-style-type: none"> ■ kg ■ lb
Mode de fonctionnement totalisateur	Une variable de process est sélectionnée dans le paramètre Affecter variable process (→ 72) du sous-menu Totalisateur 1 ... n.	Sélectionner le mode de fonctionnement du totalisateur.	<ul style="list-style-type: none"> ■ Bilan ■ Positif ■ Négatif 	-
Mode défaut	Une variable de process est sélectionnée dans le paramètre Affecter variable process (→ 72) du sous-menu Totalisateur 1 ... n.	Sélectionnez le comportement du totalisateur en cas présence d'un état alarme.	<ul style="list-style-type: none"> ■ Arrêt ■ Valeur actuelle ■ Dernière valeur valable 	-

* Visualisation dépendant des options de commande ou de la configuration de l'appareil

10.5.5 Utilisation des paramètres pour l'administration de l'appareil

Le sous-menu **Administration** guide systématiquement l'utilisateur à travers tous les paramètres utilisés pour la gestion de l'appareil.

Navigation

Menu "Configuration" → Configuration étendue → Administration

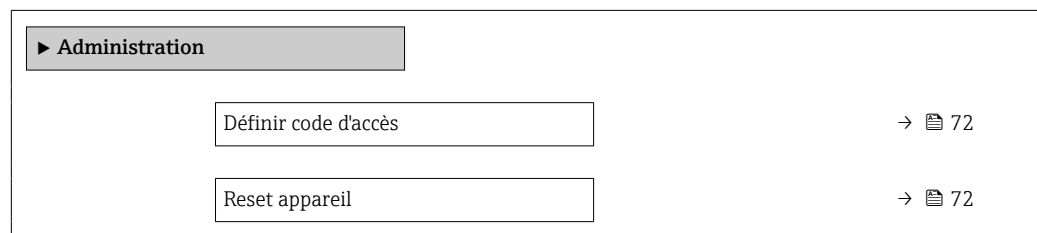

Aperçu des paramètres avec description sommaire

Paramètre	Description	Entrée / Sélection
Définir code d'accès	Définir le code d'accès pour l'écriture des paramètres.	0 ... 9999
Reset appareil	Réinitialiser la configuration de l'appareil - soit entièrement soit partiellement - à un état défini.	<ul style="list-style-type: none"> ■ Annuler ■ État au moment de la livraison ■ Redémarrer l'appareil

10.6 Simulation

Via le sous-menu **Simulation**, il est possible de simuler diverses variables de process dans le process et le mode alarme appareil et de vérifier les chaînes de signal en aval (vannes de

commutation ou circuits de régulation). La simulation peut être réalisée sans mesure réelle (pas d'écoulement de produit à travers l'appareil).

Navigation

Menu "Diagnostic" → Simulation

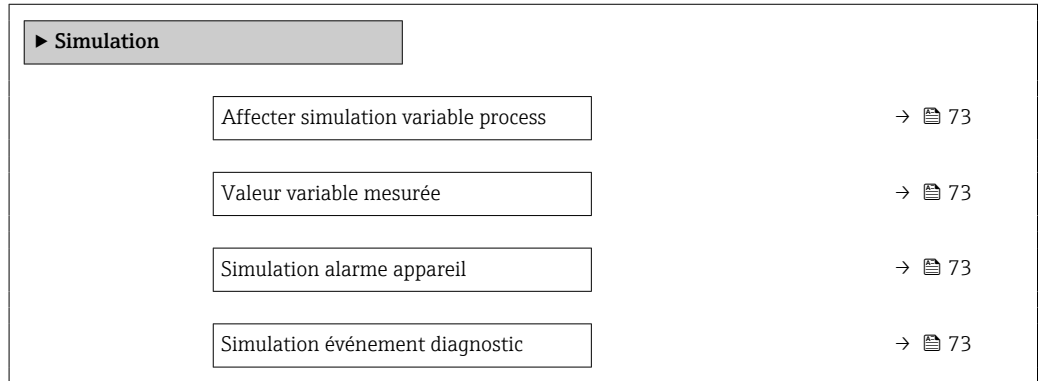

Aperçu des paramètres avec description sommaire

Paramètre	Prérequis	Description	Sélection / Entrée
Affecter simulation variable process	-	Sélectionner une variable de process pour le process de simulation qui est activé.	<ul style="list-style-type: none"> ■ Arrêt ■ Débit massique ■ Débit volumique ■ Débit volumique corrigé ■ Densité ■ Densité de référence ■ Température ■ Concentration * ■ Débit massique cible * ■ Débit massique fluide porteur *
Valeur variable mesurée	Une variable de process est sélectionnée dans le paramètre Affecter simulation variable process (→ 73).	Entrez la valeur de simulation pour le paramètre sélectionné.	Dépend de la variable de process sélectionnée
Simulation alarme appareil	-	Commuter en On/Off l'alarme capteur.	<ul style="list-style-type: none"> ■ Arrêt ■ Marche
Catégorie d'événement diagnostic	-	Sélectionner une catégorie d'événement de diagnostic.	<ul style="list-style-type: none"> ■ Capteur ■ Electronique ■ Configuration ■ Process
Simulation événement diagnostic	-	Sélectionner un événement de diagnostic pour activer le procédé de simulation.	<ul style="list-style-type: none"> ■ Arrêt ■ Liste de sélection des événements de diagnostic (en fonction de la catégorie sélectionnée)

* Visualisation dépendant des options de commande ou de la configuration de l'appareil

10.7 Protection des réglages contre l'accès non autorisé

Les options suivantes sont possibles pour protéger la configuration de l'appareil contre toute modification involontaire après la mise en service :

- Protection en écriture via code d'accès pour navigateur → 74
- Protection en écriture via le commutateur de protection en écriture → 74

10.7.1 Protection en écriture via code d'accès

Le code d'accès spécifique au client permet de protéger l'accès à l'appareil de mesure via le navigateur Web, ainsi que les paramètres de configuration de l'appareil de mesure.

Navigation

Menu "Configuration" → Configuration étendue → Administration → Définir code d'accès

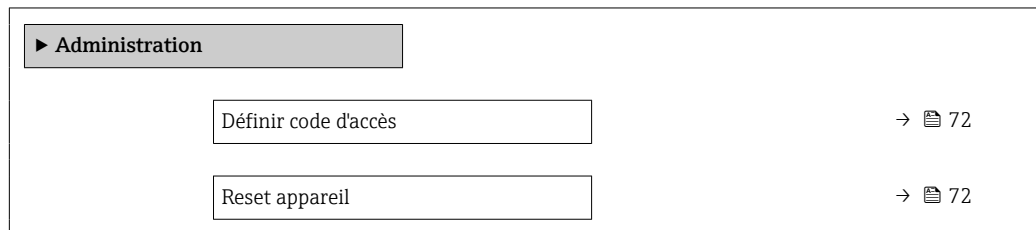

Définition du code d'accès via le navigateur web

1. Naviguer jusqu'au paramètre **Définir code d'accès**.
 2. Définir comme code d'accès un code numérique à 16 chiffres (max.).
 3. Entrer une nouvelle fois le code d'accès dans le pour confirmer.
 - ↳ Le navigateur web passe à la page de connexion.
- i**
- Désactivation de la protection en écriture des paramètres via le code d'accès .
 - Si le code d'accès est perdu : Réinitialiser le code d'accès .
 - Le Paramètre **Droits d'accès via logiciel** indique le rôle utilisateur avec lequel l'utilisateur est actuellement connecté.
 - Navigation : Fonctionnement → Droits d'accès via logiciel
 - Rôles utilisateur et leurs droits d'accès → 39

Si pendant 10 minutes aucune action n'est effectuée, le navigateur revient automatiquement à la page d'accès.

10.7.2 Protection en écriture via commutateur de verrouillage

Le commutateur de verrouillage permet de bloquer l'accès en écriture à l'ensemble du menu de configuration à l'exception des paramètres suivants :

- Pression externe
- Température externe
- Masse volumique de référence
- Tous les paramètres pour la configuration des totalisateurs

Les valeurs des paramètres sont à présent en lecture seule et ne peuvent plus être modifiées :

- Via interface service (CDI-RJ45)
- Via réseau Ethernet

1. Selon la version du boîtier, desserrer le crampon de sécurité ou la vis de fixation du couvercle de boîtier.
2. Selon la version du boîtier, dévisser ou ouvrir le couvercle de boîtier et déconnecter l'afficheur local du module électronique principal, si nécessaire → 127.

3.

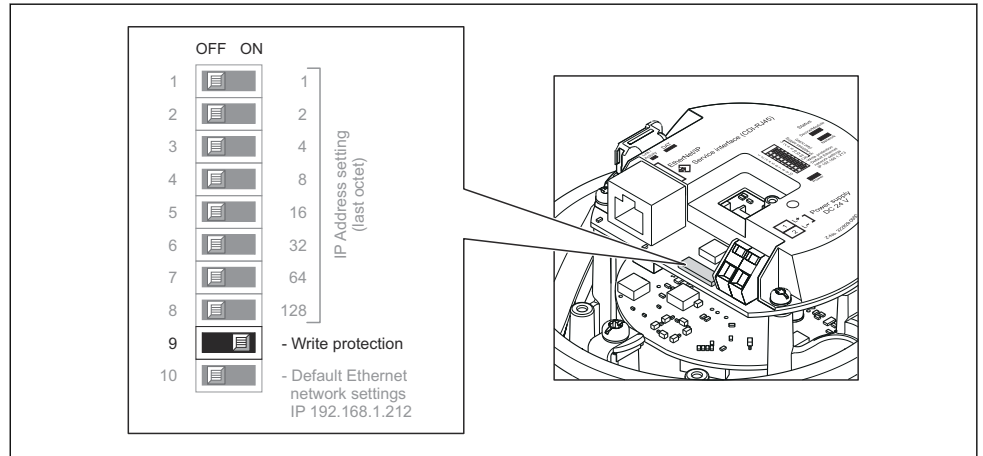

Mettre le commutateur de verrouillage sur le module électronique E/S sur **ON** permet d'activer la protection en écriture du hardware. Mettre le commutateur de verrouillage sur le module électronique E/S sur **OFF** (réglage par défaut) permet de désactiver la protection en écriture du hardware.

↳ Si la protection en écriture du hardware est activée : le paramètre **État verrouillage** affiche l'option **Protection en écriture hardware** ; si elle est désactivée, le paramètre **État verrouillage** n'affiche aucune option .

4. Inverser la procédure de démontage pour remonter le transmetteur.

11 Configuration

11.1 Visualisation et modification des réglages Ethernet actuels

Lorsque les réglages Ethernet, comme l'adresse IP de l'appareil, sont inconnus, il est possible de les visualiser et de les régler, par exemple l'adresse IP.

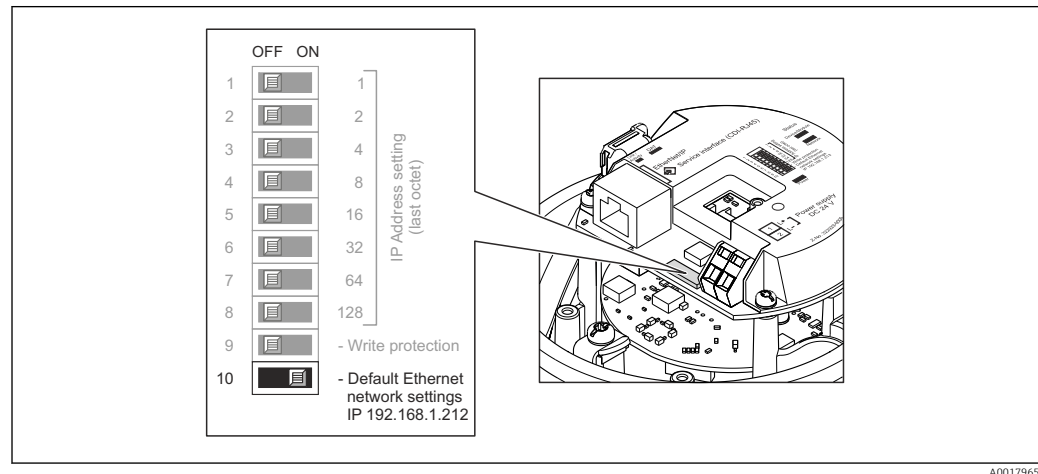

Condition

- L'adressage software est actif : tous les commutateurs DIP de l'adressage hardware sont sur **OFF**.
- L'appareil de mesure est sous tension.

1. Régler le commutateur DIP pour "Réglages réseau Ethernet par défaut, IP 192.168.1.212" de **OFF** → **ON**.
2. Redémarrer l'appareil.
 - ↳ Les réglages Ethernet de l'appareil sont réinitialisés :
Adresse IP : 192.168.1.212 ; masque de sous-réseau : 255.255.255.0 ; passerelle par défaut : 192.168.1.212
3. Entrer l'adresse IP au départ usine dans la ligne adresse du navigateur web.
4. Naviguer dans le menu de configuration jusqu'au paramètre **Adresse IP**:
Configuration → Communication → Adresse IP
 - ↳ Le paramètre indique l'adresse IP réglée.
5. Modifier le cas échéant l'adresse IP de l'appareil.
6. Régler le commutateur DIP pour "Réglages réseau Ethernet par défaut, IP 192.168.1.212" de **ON** → **OFF**.
7. Redémarrer l'appareil.
 - ↳ L'adresse IP modifiée de l'appareil est à présent activée.

11.2 Lecture de l'état de verrouillage de l'appareil

Protection en écriture active de l'appareil : paramètre **État verrouillage**

Navigation



Menu "Fonctionnement" → État verrouillage

Etendue des fonctions de paramètre "État verrouillage"

Options	Description
Protection en écriture hardware	Le commutateur de protection en écriture (commutateur DIP) pour verrouiller le hardware est activé sur le module électronique E/S. L'accès en écriture aux paramètres est ainsi bloqué .
Temporairement verrouillé	En raison d'opérations internes dans l'appareil (par ex. upload/download des données, reset), l'accès en écriture aux paramètres est temporairement bloqué. Dès la fin de ces opérations, les paramètres sont à nouveau modifiables.

11.3 Définition de la langue de programmation

 Informations détaillées :

- Pour configurer la langue de service →  55
- Pour plus d'informations sur les langues de service prises en charge par l'appareil →  128

11.4 Configuration de l'afficheur

Informations détaillées :



Sur les réglages avancés pour l'afficheur local

11.5 Lecture des valeurs mesurées

Avec le sous-menu **Valeur mesurée**, il est possible de lire toutes les valeurs mesurées.

Navigation

Menu "Diagnostic" → Valeur mesurée



► Valeur mesurée	
► Variables process	→  77
► Totalisateur	→  79













11.5.1 Sous-menu "Measured variables"

Le Sous-menu **Variables process** contient tous les paramètres nécessaires à l'affichage des valeurs mesurées actuelles de chaque variable de process.





Navigation



Menu "Diagnostic" → Valeur mesurée → Measured variables

► Variables mesurées	
Débit massique	→  78
Débit volumique	→  78

Débit volumique corrigé	→  78
Densité	→  78
Densité de référence	→  78
Température	→  79
Pression	→  79
Concentration	→  79
Débit massique cible	→  79
Débit massique fluide porteur	→  79
Débit volumique corrigé cible	→  79
Débit volumique corrigé fluide porteur	→  79
Débit volumique cible	→  79
Débit volumique du fluide porteur	→  79

Aperçu des paramètres avec description sommaire

Paramètre	Prérequis	Description	Affichage
Débit massique	-	Indique le débit massique actuellement mesuré. <i>Dépendance</i> L'unité est reprise du paramètre Unité de débit massique (→  57)	Nombre à virgule flottante avec signe
Débit volumique	-	Indique le débit volumique actuellement calculé. <i>Dépendance</i> L'unité est tirée du paramètre Unité de débit volumique (→  57).	Nombre à virgule flottante avec signe
Débit volumique corrigé	-	Indique le débit volumique corrigé actuellement calculé. <i>Dépendance</i> L'unité est reprise du paramètre Unité du débit volumique corrigé (→  57)	Nombre à virgule flottante avec signe
Densité	-	Shows the density currently measured. <i>Dépendance</i> L'unité est tirée du paramètre Unité de densité (→  57).	Nombre à virgule flottante avec signe
Densité de référence	-	Indique la masse volumique de référence actuellement calculée. <i>Dépendance</i> L'unité est reprise du paramètre Unité de densité de référence (→  57)	Nombre à virgule flottante avec signe

Paramètre	Prérequis	Description	Affichage
Température	–	Affiche la température mesurée actuellement. <i>Dépendance</i> L'unité est reprise du paramètre Unité de température (→ 58)	Nombre à virgule flottante avec signe
Valeur de pression	–	Indique soit la valeur de pression fixée soit la valeur de pression externe. <i>Dépendance</i> L'unité est reprise du paramètre Unité de pression (→ 58).	Nombre à virgule flottante avec signe
Concentration	Pour la caractéristique de commande suivante : Caractéristique de commande "Pack application", option ED "Concentration"  Les options logicielles actuellement activées sont affichées dans le paramètre Aperçu des options logiciels .	Indique la concentration actuellement calculée. <i>Dépendance</i> L'unité est reprise du paramètre Unité de concentration .	Nombre à virgule flottante avec signe
Débit massique cible	Avec les conditions suivantes : Caractéristique de commande "Pack application", option ED "Concentration"  Les options logicielles actuellement activées sont affichées dans le paramètre Aperçu des options logiciels .	Indique le débit massique actuellement mesuré pour le produit cible. <i>Dépendance</i> L'unité est reprise du paramètre Unité de débit massique (→ 57)	Nombre à virgule flottante avec signe
Débit massique fluide porteur	Avec les conditions suivantes : Caractéristique de commande "Pack application", option ED "Concentration"  Les options logicielles actuellement activées sont affichées dans le paramètre Aperçu des options logiciels .	Indique le débit massique du produit porteur actuellement mesuré. <i>Dépendance</i> L'unité est reprise du paramètre Unité de débit massique (→ 57)	Nombre à virgule flottante avec signe
Target corrected volume flow	–		Nombre à virgule flottante avec signe
Carrier corrected volume flow	–		Nombre à virgule flottante avec signe
Target volume flow	–		Nombre à virgule flottante avec signe
Carrier volume flow	–		Nombre à virgule flottante avec signe

11.5.2 Sous-menu "Totalisateur"

Le sous-menu **Totalisateur** comprend tous les paramètres permettant d'afficher les valeurs mesurées actuelles de chaque totalisateur.

Navigation

Menu "Diagnostic" → Valeur mesurée → Totalisateur

▶ Totalisateur	
Valeur totalisateur 1 ... n	→ 80
Dépassement totalisateur 1 ... n	→ 80

Aperçu des paramètres avec description sommaire

Paramètre	Prérequis	Description	Affichage
Valeur totalisateur 1 ... n	L'une des options suivantes est sélectionnée dans le paramètre Affecter variable process (→ 72) du sous-menu Totalisateur 1 ... n : <ul style="list-style-type: none"> ▪ Débit volumique ▪ Débit massique ▪ Débit volumique corrigé ▪ Débit massique cible* ▪ Débit massique fluide porteur* 	Indique l'état actuel du totalisateur.	Nombre à virgule flottante avec signe
Dépassement totalisateur 1 ... n	l'une des options suivantes est sélectionnée dans le paramètre Affecter variable process (→ 72) du sous-menu Totalisateur 1 ... n : <ul style="list-style-type: none"> ▪ Débit volumique ▪ Débit massique ▪ Débit volumique corrigé ▪ Débit massique cible* ▪ Débit massique fluide porteur* 	Indique l'état actuel du totalisateur.	Nombre entier avec signe

* Visualisation dépendant des options de commande ou de la configuration de l'appareil

11.6 Adaptation de l'appareil aux conditions de process

Pour ce faire, on dispose :

- des réglages de base à l'aide du menu **Configuration** (→ 55)
- des réglages étendus à l'aide du sous-menu **Configuration étendue** (→ 65)

11.7 Remise à zéro du totalisateur

Navigation

Menu "Fonctionnement" → Totalisateur

▶ Totalisateur	
Contrôle totalisateur 1 ... n	→ 81
Valeur de présélection 1 ... n	→ 81
Valeur totalisateur 1 ... n	→ 81
RAZ tous les totalisateurs	→ 81

Aperçu des paramètres avec description sommaire

Paramètre	Prérequis	Description	Sélection / Entrée / Affichage	Réglage usine
Contrôle totalisateur 1 ... n	Une variable de process est sélectionnée dans le paramètre Affecter variable process (→ 72) du sous-menu Totalisateur 1 ... n .	Contrôler la valeur du totalisateur.	<ul style="list-style-type: none"> ■ Totalisation ■ RAZ + maintien ■ Présélection + maintien ■ RAZ + totalisation ■ Présélection + totalisation 	–
Valeur de présélection 1 ... n	Une variable de process est sélectionnée dans le paramètre Affecter variable process (→ 72) du sous-menu Totalisateur 1 ... n .	Spécifier la valeur initiale du totalisateur. <i>Dépendance</i>  L'unité de la variable de process sélectionnée est définie dans le paramètre Unité totalisateur (→ 72) pour le totalisateur.	Nombre à virgule flottante avec signe	Dépend du pays : <ul style="list-style-type: none"> ■ 0 kg ■ 0 lb
Valeur totalisateur	L'une des options suivantes est sélectionnée dans le paramètre Affecter variable process (→ 72) du sous-menu Totalisateur 1 ... n : <ul style="list-style-type: none"> ■ Débit volumique ■ Débit massique ■ Débit volumique corrigé ■ Débit massique cible* ■ Débit massique fluide porteur* 	Indique l'état actuel du totalisateur.	Nombre à virgule flottante avec signe	–
RAZ tous les totalisateurs	–	Remettre tous les totalisateurs à 0 et démarrer.	<ul style="list-style-type: none"> ■ Annuler ■ RAZ + totalisation 	–

* Visualisation dépendant des options de commande ou de la configuration de l'appareil

11.7.1 Étendue des fonctions du paramètre "Contrôle totalisateur"

Options	Description
Totalisation	Le totalisateur est démarré et continue de fonctionner.
RAZ + maintien	La totalisation est arrêtée et le totalisateur remis à 0.
Présélection + maintien ¹⁾	Le processus de totalisation est arrêté et le totalisateur est réglé sur sa valeur de départ définie à partir du paramètre Valeur de présélection .
RAZ + totalisation	Le totalisateur est remis à 0 et la totalisation redémarrée.
Présélection + totalisation ¹⁾	Le totalisateur est réglé sur la valeur de démarrage définie dans le paramètre Valeur de présélection et la totalisation redémarre.

1) Visible selon les options de commande ou les réglages de l'appareil

11.7.2 Étendue des fonctions du paramètre "RAZ tous les totalisateurs"

Options	Description
Annuler	Aucune action n'est exécutée et l'utilisateur quitte le paramètre.
RAZ + totalisation	Tous les totalisateurs sont remis à 0 et la totalisation redémarre. Ceci supprime toutes les valeurs de débit totalisées précédemment.

12 Diagnostic et suppression des défauts

12.1 Suppression générale des défauts

Pour l'afficheur local

Erreur	Causes possibles	Action corrective
Affichage local sombre, mais émission du signal dans la gamme de courant valable	Le câble du module d'affichage n'est pas correctement enfiché.	Enficher correctement les connecteurs sur le module électronique principal et sur le module d'affichage.
Afficheur local sombre et pas de signaux de sortie	La tension d'alimentation ne correspond pas à la tension indiquée sur la plaque signalétique.	Appliquer la tension d'alimentation correcte → 30.
Afficheur local sombre et pas de signaux de sortie	La polarité de la tension d'alimentation n'est pas correcte.	Inverser la polarité de la tension d'alimentation.
Afficheur local sombre et pas de signaux de sortie	Les câbles de raccordement n'ont aucun contact avec les bornes de raccordement.	Assurer le contact électrique entre le câble et la borne.
Afficheur local sombre et pas de signaux de sortie	<ul style="list-style-type: none"> ▪ Les bornes de raccordement ne sont pas correctement enfichées sur le module électronique E/S. ▪ 	Vérifier les bornes de raccordement.
Afficheur local sombre et pas de signaux de sortie	<ul style="list-style-type: none"> ▪ Le module électronique E/S est défectueux. ▪ 	Commander une pièce de rechange → 106.
L'affichage local ne peut pas être lu, mais émission du signal dans la gamme de courant valable	L'affichage est réglé trop sombre ou trop clair.	<ul style="list-style-type: none"> ▪ Régler un affichage plus clair en appuyant simultanément sur les touches \oplus + \square. ▪ Régler un affichage plus sombre en appuyant simultanément sur les touches \ominus + \square.
Affichage local sombre, mais émission du signal dans la gamme de courant valable	Le module d'affichage est défectueux.	Commander une pièce de rechange → 106.
Rétroéclairage de l'afficheur local rouge	Un événement de diagnostic avec niveau diagnostic "Alarme" s'est produit.	Prendre des mesures correctives → 88
Message sur l'afficheur local : "Communication Error" "Check Electronics"	La communication entre le module d'affichage et l'électronique est interrompue.	<ul style="list-style-type: none"> ▪ Vérifier le câble et le connecteur entre le module électronique principal et le module d'affichage. ▪ Commander une pièce de rechange → 106.

Pour les signaux de sortie

Erreur	Causes possibles	Action corrective
La LED verte sur le module électronique principal du transmetteur ne s'allume pas	La tension d'alimentation ne correspond pas à la tension indiquée sur la plaque signalétique.	Appliquer la tension d'alimentation correcte → 30.
L'appareil mesure de manière incorrecte.	Erreur de paramétrage ou appareil utilisé en dehors du domaine d'application.	<ol style="list-style-type: none"> 1. Vérifier le paramétrage et corriger. 2. Respecter les seuils indiqués dans les "Caractéristiques techniques".

Pour l'accès

Défaut	Causes possibles	Mesure corrective
L'accès en écriture aux paramètres est impossible.	La protection en écriture du hardware est activée.	Régler le commutateur de verrouillage situé sur le module électronique principal sur la position OFF → 74.
La connexion via EtherNet/IP n'est pas possible.	Le connecteur de l'appareil est mal raccordé.	Vérifier l'affectation des broches des connecteurs d'appareil .
Impossible de se connecter au serveur web.	Le serveur web est désactivé.	À l'aide de l'outil de configuration "FieldCare" ou "DeviceCare", vérifier que le serveur web de l'appareil est activé, et l'activer si nécessaire → 45.

Défaut	Causes possibles	Mesure corrective
	L'interface Ethernet sur le PC est mal configurée.	<ul style="list-style-type: none"> ▶ Vérifier les propriétés du protocole Internet (TCP/IP). ▶ Vérifier les réglages réseau avec le responsable informatique.
Impossible de se connecter au serveur web.	<ul style="list-style-type: none"> ▪ L'adresse IP sur le PC n'est pas configurée correctement. ▪ L'adresse IP n'est pas connue. 	<ul style="list-style-type: none"> ▶ Pour l'adressage hardware : ouvrir le transmetteur et vérifier l'adresse IP réglée (dernier octet). ▶ Vérifier l'adresse IP de l'appareil avec le gestionnaire informatique. ▶ Si l'adresse IP n'est pas connue, régler le commutateur DIP n° 10 du module électronique E/S 10 sur ON, redémarrer l'appareil et entrer l'adresse IP par défaut 192.168.1.212. <p> La communication EtherNet/IP est interrompue en activant le commutateur DIP.</p>
	Le paramètre de navigateur web "Use a proxy server for your LAN" est activé sur le PC.	<p>Désactiver l'utilisation du proxy dans les paramètres LAN.</p> <p>Exemple avec MS Internet Explorer :</p> <ul style="list-style-type: none"> ▶ Sous <i>Control Panel</i>, ouvrir <i>Internet options</i>. ▶ Sélectionner l'onglet <i>Connections</i>. ▶ Double-cliquer sur <i>LAN Settings</i>. ▶ Dans <i>LAN Settings</i>, désactiver l'utilisateur du serveur proxy. ▶ Appuyer sur <i>OK</i> pour confirmer.
	Outre la connexion réseau active à l'appareil de mesure, d'autres connexions réseau sont également utilisées.	<ul style="list-style-type: none"> ▪ S'assurer qu'il n'y a pas d'autres connexions réseau à partir du PC et fermer les autres programmes sur le PC ayant un accès réseau. ▪ En cas d'utilisation d'une station d'accueil pour portables, s'assurer qu'aucune connexion réseau avec un autre réseau n'est active.
Navigateur web bloqué et aucune configuration possible	Transfert de données actif.	Attendre que le transfert de données ou l'action en cours soit terminé.
	Connexion interrompue	<ul style="list-style-type: none"> ▶ Vérifier le câble de raccordement et la tension d'alimentation. ▶ Actualiser le navigateur web et le redémarrer si nécessaire.
L'affichage du contenu du navigateur web est difficile à lire ou incomplet.	La version de navigateur web utilisée n'est pas optimale.	<ul style="list-style-type: none"> ▶ Utiliser la bonne version du navigateur web →  40. ▶ Vider le cache du navigateur web. ▶ Redémarrer le navigateur web.
	Paramètres d'affichage inadaptés.	Modifier le rapport taille des caractères/ affichage du navigateur web.
Affichage incomplet ou pas d'affichage du contenu dans le navigateur web	<ul style="list-style-type: none"> ▪ JavaScript n'est pas activé. ▪ JavaScript ne peut pas être activé. 	<ul style="list-style-type: none"> ▶ Activer JavaScript. ▶ Entrer <code>http://XXX.XXX.X.XX/servlet/basic.html</code> comme adresse IP.
La configuration avec FieldCare ou DeviceCare via l'interface service CDI-RJ45 (port 8000) est impossible.	Le pare-feu du PC ou du réseau bloque la communication.	En fonction des réglages du pare-feu utilisé sur le PC ou dans le réseau, celui-ci doit être adapté ou désactivé pour permettre l'accès à FieldCare/ DeviceCare.
Le flashage du firmware avec FieldCare ou DeviceCare via l'interface service CDI-RJ45 (port 8000 ou ports TFTP) est impossible.	Le pare-feu du PC ou du réseau bloque la communication.	En fonction des réglages du pare-feu utilisé sur le PC ou dans le réseau, celui-ci doit être adapté ou désactivé pour permettre l'accès à FieldCare/ DeviceCare.

12.2 Informations de diagnostic via LED

12.2.1 Transmetteur

Différentes LED dans le transmetteur donnent des informations sur l'état de l'appareil.

LED	Couleur	Signification
Tension d'alimentation	Off	Tension d'alimentation désactivée ou trop faible
	Vert	Tension d'alimentation ok
État de l'appareil	Vert	État de l'appareil ok
	Rouge clignotant	Un défaut d'appareil du niveau de diagnostic "Avertissement" est apparu
	Rouge	Un défaut d'appareil du niveau de diagnostic "Alarme" est apparu
	Rouge/vert clignotant en alternance	Le chargeur de démarrage est actif
État du réseau	Off	L'appareil n'a pas d'adresse EtherNet/IP
	Vert	La connexion EtherNet/IP de l'appareil est active
	Vert clignotant	L'appareil a une adresse EtherNet/IP, mais pas de connexion EtherNet/IP
	Rouge	Adresse EtherNet/IP de l'appareil attribuée en double
	Rouge clignotant	Connexion EtherNet/IP de l'appareil en mode Timeout
Liaison/activité	Orange	Liaison disponible mais pas d'activité
	Orange clignotant	Activité disponible

12.3 Informations de diagnostic dans le navigateur web

12.3.1 Options de diagnostic

Les défauts détectés par l'appareil de mesure sont affichés dans le navigateur web sur la page d'accueil lorsque l'utilisateur s'est connecté.

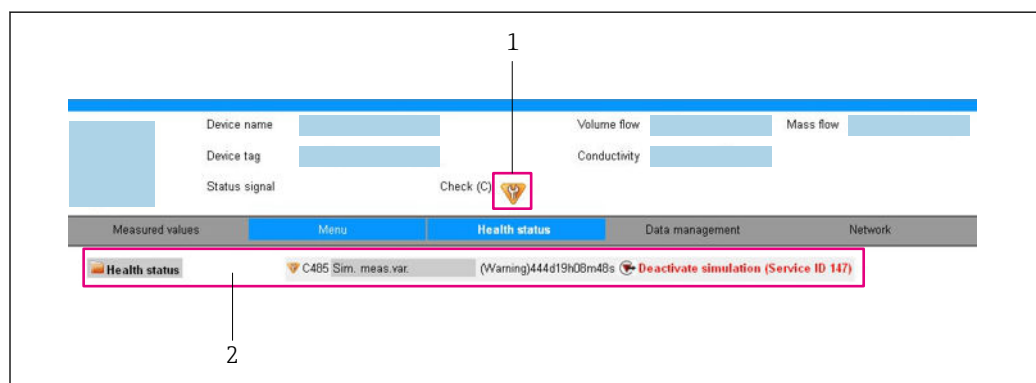

1 Zone d'état avec signal d'état

2 Informations de diagnostic → 85 et mesures correctives avec ID service

i Par ailleurs, les événements diagnostic qui se sont produits peuvent être visualisés dans le menu **Diagnostic** :

- Via le paramètre → 98
- Via les sous-menus → 99

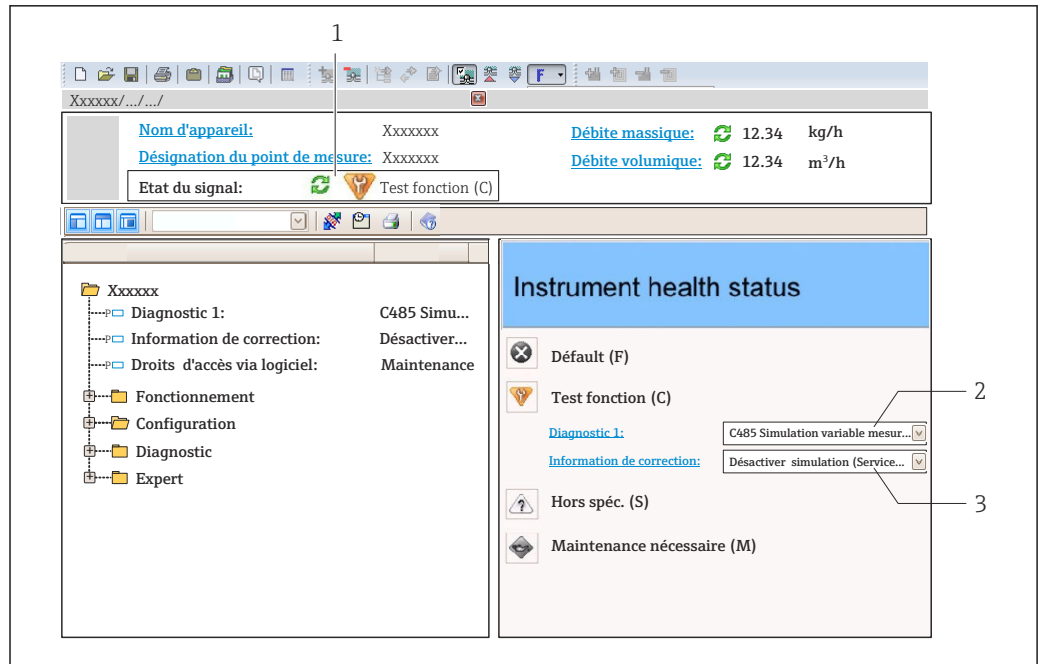

A0021799-FR

- 1 Zone d'état avec signal d'état
- 2 Informations de diagnostic → 85
- 3 Mesures correctives avec ID service

i Par ailleurs, les événements diagnostic qui se sont produits peuvent être visualisés dans le menu **Diagnostic** :

- Via le paramètre → 98
- Via les sous-menus → 99

Informations de diagnostic

Le défaut peut être identifié à l'aide de l'information de diagnostic. Le texte court y contribue en fournissant une indication quant au défaut.

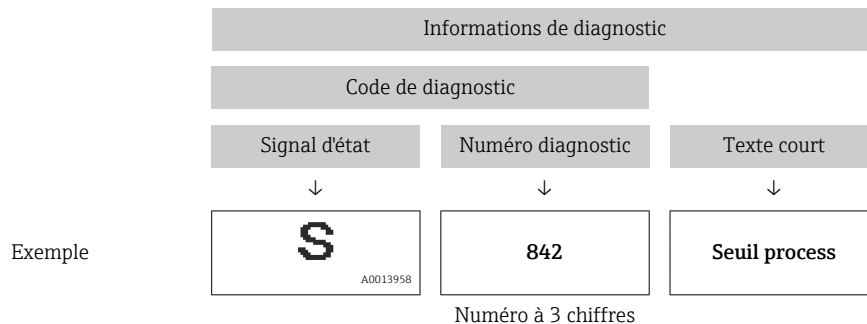

12.4.2 Accès aux mesures correctives

Afin de pouvoir supprimer les défauts rapidement, chaque événement de diagnostic comporte des mesures correctives.

- Sur la page d'accueil
 - Les mesures correctives sont indiquées sous l'information de diagnostic dans une zone séparée.
- Dans le menu **Diagnostic**
 - Les mesures correctives peuvent être interrogées dans la zone de travail de l'interface utilisateur.

L'utilisateur se trouve dans le menu **Diagnostic**.

1. Afficher le paramètre souhaité.
2. A droite dans la zone de travail, passer avec le curseur sur le paramètre.
 - ↳ Une infobulle avec mesure corrective pour l'événement diagnostic apparaît.

12.5 Informations de diagnostic via l'interface de communication

12.5.1 Lire l'information de diagnostic

L'événement de diagnostic actuel et les informations de diagnostic associées peuvent être lus : **Input Assembly Fix**

Input Fix Assembly – octets 1 à 8							
1	2	3	4	5	6	7	8
En-tête de fichier (invisible)				Numéro de diagnostic		Signal d'état	-

12.6 Adaptation des informations de diagnostic

12.6.1 Adaptation du comportement de diagnostic



A chaque information de diagnostic est affecté au départ usine un certain comportement de diagnostic. L'utilisateur peut modifier cette affectation pour certaines informations de diagnostic dans le sous-menu **Comportement du diagnostic**.

Expert → Système → Traitement événement → Comportement du diagnostic

Les options suivantes peuvent être affectées au numéro de diagnostic en tant que comportement de diagnostic :

Options	Description
Alarme	L'appareil arrête la mesure. Les totalisateurs prennent l'état d'alarme défini. Un message de diagnostic est généré.
Avertissement	L'appareil continue de mesurer. Les totalisateurs ne sont pas affectés. Un message de diagnostic est généré.
Uniq.entrée journal	L'appareil continue de mesurer. Le message de diagnostic est entré uniquement dans le sous-menu Journal d'événements (sous-menu Liste événements) et n'est pas affiché en alternance avec l'affichage des valeurs mesurées.
Arrêt	L'événement de diagnostic est ignoré et aucun message de diagnostic n'est généré ni consigné.

12.7 Aperçu des informations de diagnostic

-  Le nombre d'informations de diagnostic et des grandeurs de mesure concernées est d'autant plus grand que l'appareil dispose d'un ou de deux packs application.
- Dans toute la famille d'instruments Promass, l'ensemble des valeurs mesurées concernées sont toujours répertoriées sous "Valeurs mesurées concernées". Les valeurs mesurées disponibles pour l'appareil concerné dépendent de la version de l'appareil. En affectant les valeurs mesurées aux fonctions de l'appareil, par exemple aux sorties individuelles, toutes les valeurs mesurées disponibles pour la version d'appareil concernée peuvent être sélectionnées.
-  Pour certaines informations de diagnostic, il est possible de modifier le comportement diagnostic. Adaptation des informations de diagnostic →  87

12.7.1 Diagnostic du capteur

Information de diagnostic		Mesures correctives	Codage des informations de diagnostic (hex)	
N°	Texte court			
022	Température capteur	1. Changer module électronique principal 2. Changer capteur	<ul style="list-style-type: none"> ▪ 0x10000BE ▪ 0x10000BF ▪ 0x10000D5 ▪ 0x10000D6 	
	Signal d'état			F
	Comportement du diagnostic			Alarm

Information de diagnostic		Mesures correctives	Codage des informations de diagnostic (hex)	
N°	Texte court			
046	Limite du capteur dépassée	1. Inspecter le capteur 2. Vérifier les conditions process	<ul style="list-style-type: none"> ▪ 0x80000C8 ▪ 0x80000CA 	
	Signal d'état			S
	Comportement du diagnostic			Alarm

Information de diagnostic		Mesures correctives	Codage des informations de diagnostic (hex)	
N°	Texte court			
062	Connexion capteur	1. Changer module électronique principal 2. Changer capteur	<ul style="list-style-type: none"> ▪ 0x10000DB ▪ 0x10000DC ▪ 0x1000113 ▪ 0x1000114 	
	Signal d'état			F
	Comportement du diagnostic			Alarm

Information de diagnostic		Mesures correctives	Codage des informations de diagnostic (hex)	
N°	Texte court			
082	Mémoire de données	1. Contrôler les connexions des modules 2. Contacter le service technique	0x10000E7	
	Signal d'état			F
	Comportement du diagnostic			Alarm

Information de diagnostic		Mesures correctives	Codage des informations de diagnostic (hex)	
N°	Texte court			
083	Contenu mémoire	1. Redémarrer appareil 2. Contacter service après-vente	0x10000A0	
	Signal d'état			F
	Comportement du diagnostic			Alarm

Information de diagnostic		Mesures correctives	Codage des informations de diagnostic (hex)	
N°	Texte court			
140	Sensor signal	principale 1. Contrôler ou changer électronique 2. Changer capteur	0x8000CC	
	Signal d'état			S
	Comportement du diagnostic			Alarm

Information de diagnostic		Mesures correctives	Codage des informations de diagnostic (hex)	
N°	Texte court			
144	Erreur de mesure trop élevée	1. Contrôler ou changer capteur 2. Contrôler les conditions process	0x10001C7	
	Signal d'état			F
	Comportement du diagnostic			Alarm

Information de diagnostic		Mesures correctives	Codage des informations de diagnostic (hex)	
N°	Texte court			
190	Special event 1	Contact service	0x10000EA	
	Signal d'état			F
	Comportement du diagnostic			Alarm

Information de diagnostic		Mesures correctives	Codage des informations de diagnostic (hex)	
N°	Texte court			
191	Special event 5	Contact service	0x1000129	
	Signal d'état			F
	Comportement du diagnostic			Alarm

Information de diagnostic		Mesures correctives	Codage des informations de diagnostic (hex)	
N°	Texte court			
192	Special event 9	Contact service	0x1000150	
	Signal d'état			F
	Comportement du diagnostic [au départ usine] ¹⁾			Alarm

1) Le comportement de diagnostic peut être modifié.

12.7.2 Diagnostic de l'électronique

Information de diagnostic		Mesures correctives	Codage des informations de diagnostic (hex)	
N°	Texte court			
201	Défaillance de l'appareil	1. Redémarrer appareil 2. Contacter service après-vente	0x100014B	
	Signal d'état			F
	Comportement du diagnostic			Alarm

Information de diagnostic		Mesures correctives	Codage des informations de diagnostic (hex)	
N°	Texte court			
242	SW incompatible	1. Contrôler Software	0x1000067	
	Signal d'état			F
	Comportement du diagnostic			Alarm

Information de diagnostic		Mesures correctives	Codage des informations de diagnostic (hex)	
N°	Texte court			
252	Module incompatible	1. Vérifier les modules électroniques 2. Changer les modules électroniques	0x100006B	
	Signal d'état			F
	Comportement du diagnostic			Alarm

Information de diagnostic		Mesures correctives	Codage des informations de diagnostic (hex)	
N°	Texte court			
262	Connexion module	1. Vérifier les connexions des modules 2. Changer l'électronique principale	0x1000149	
	Signal d'état			F
	Comportement du diagnostic			Alarm

Information de diagnostic		Mesures correctives	Codage des informations de diagnostic (hex)	
N°	Texte court			
270	Défaut électronique principale	Changer électronique principale	<ul style="list-style-type: none"> ■ 0x100007C ■ 0x100007F ■ 0x1000080 ■ 0x100009F ■ 0x10000A1 ■ 0x10000D4 	
	Signal d'état			F
	Comportement du diagnostic			Alarm

Information de diagnostic		Mesures correctives	Codage des informations de diagnostic (hex)	
N°	Texte court			
271	Défaut électronique principale	1. Redémarrer appareil 2. Changer électronique principale	0x100007D	
	Signal d'état			F
	Comportement du diagnostic			Alarm

Information de diagnostic		Mesures correctives	Codage des informations de diagnostic (hex)	
N°	Texte court			
272	Défaut électronique principale	1. Redémarrer appareil 2. Contacter service après-vente	0x1000079	
	Signal d'état			F
	Comportement du diagnostic			Alarm

N°	Information de diagnostic		Mesures correctives	Codage des informations de diagnostic (hex)
	Texte court			
273	Défaut électronique principale		Changer électronique	<ul style="list-style-type: none"> ■ 0x1000098 ■ 0x10000E5 ■ 0x100010B
	Signal d'état	F		
	Comportement du diagnostic	Alarm		

N°	Information de diagnostic		Mesures correctives	Codage des informations de diagnostic (hex)
	Texte court			
274	Défaut électronique principale		Changer électronique	<ul style="list-style-type: none"> ■ 0x80000CE ■ 0x80000CF
	Signal d'état	S		
	Comportement du diagnostic	Warning		

N°	Information de diagnostic		Mesures correctives	Codage des informations de diagnostic (hex)
	Texte court			
283	Contenu mémoire		<ol style="list-style-type: none"> 1. Reset de l'appareil 2. contactez le service technique 	0x100016F
	Signal d'état	F		
	Comportement du diagnostic	Alarm		

N°	Information de diagnostic		Mesures correctives	Codage des informations de diagnostic (hex)
	Texte court			
311	Défaut électronique		<ol style="list-style-type: none"> 1. Reset de l'appareil 2. contactez le service technique 	0x10000E1
	Signal d'état	F		
	Comportement du diagnostic	Alarm		

N°	Information de diagnostic		Mesures correctives	Codage des informations de diagnostic (hex)
	Texte court			
311	Défaut électronique		<ol style="list-style-type: none"> 1. Ne pas redémarrer l'appareil 2. Contacter le service technique 	0x40000E2
	Signal d'état	M		
	Comportement du diagnostic	Warning		

N°	Information de diagnostic		Mesures correctives	Codage des informations de diagnostic (hex)
	Texte court			
382	Mémoire de données		<ol style="list-style-type: none"> 1. Inserez le module DAT 2. Changez le module DAT 	0x100016D
	Signal d'état	F		
	Comportement du diagnostic	Alarm		

N°	Information de diagnostic		Mesures correctives	Codage des informations de diagnostic (hex)
	Texte court			
383	Contenu mémoire		1. Redémarrez l'appareil 2. Vérifiez ou changez le module DAT 3. Contactez le service technique	0x100016E
	Signal d'état	F		
	Comportement du diagnostic	Alarm		

N°	Information de diagnostic		Mesures correctives	Codage des informations de diagnostic (hex)
	Texte court			
390	Special event 2		Contact service	0x1000112
	Signal d'état	F		
	Comportement du diagnostic	Alarm		

N°	Information de diagnostic		Mesures correctives	Codage des informations de diagnostic (hex)
	Texte court			
391	Special event 6		Contact service	0x1000128
	Signal d'état	F		
	Comportement du diagnostic	Alarm		

N°	Information de diagnostic		Mesures correctives	Codage des informations de diagnostic (hex)
	Texte court			
392	Special event 10		Contact service	0x1000151
	Signal d'état	F		
	Comportement du diagnostic [au départ usine] ¹⁾	Alarm		

1) Le comportement de diagnostic peut être modifié.

12.7.3 Diagnostic de la configuration

N°	Information de diagnostic		Mesures correctives	Codage des informations de diagnostic (hex)
	Texte court			
410	Transmission données		1. Vérifier liaison 2. Réessayer le transfert de données	0x100008B
	Signal d'état	F		
	Comportement du diagnostic	Alarm		

N°	Information de diagnostic		Mesures correctives	Codage des informations de diagnostic (hex)
	Texte court			
411	Up/download actif		Upload actif, veuillez patienter	<ul style="list-style-type: none"> ■ 0x2000068 ■ 0x2000069 ■ 0x200006C
	Signal d'état	C		
	Comportement du diagnostic	Warning		

N°	Information de diagnostic		Mesures correctives	Codage des informations de diagnostic (hex)
	Texte court			
437	Configuration incompatible		1. Redémarrer appareil 2. Contacter service après-vente	0x1000060
	Signal d'état	F		
	Comportement du diagnostic	Alarm		

N°	Information de diagnostic		Mesures correctives	Codage des informations de diagnostic (hex)
	Texte court			
438	Bloc de données		1. Contrôler fichier données 2. Contrôler configuration 3. Up/download de la nvelle config	0x400006A
	Signal d'état	M		
	Comportement du diagnostic	Warning		

N°	Information de diagnostic		Mesures correctives	Codage des informations de diagnostic (hex)
	Texte court			
453	Dépassement débit		Désactiver le dépassement débit	0x2000094
	Signal d'état	C		
	Comportement du diagnostic	Warning		

N°	Information de diagnostic		Mesures correctives	Codage des informations de diagnostic (hex)
	Texte court			
484	Simulation mode défaut		Désactiver simulation	0x2000090
	Signal d'état	C		
	Comportement du diagnostic	Alarm		

N°	Information de diagnostic		Mesures correctives	Codage des informations de diagnostic (hex)
	Texte court			
485	Simulation variable mesurée		Désactiver simulation	0x2000093
	Signal d'état	C		
	Comportement du diagnostic	Warning		

N°	Information de diagnostic		Mesures correctives	Codage des informations de diagnostic (hex)
	Texte court			
495	Simulation événement diagnostic		Désactiver simulation	0x200015E
	Signal d'état	C		
	Comportement du diagnostic	Warning		

N°	Information de diagnostic		Mesures correctives	Codage des informations de diagnostic (hex)
	Texte court			
537	Configuration		1. Vérifier les adresses IP dans le réseau 2. Changer l'adresse IP	0x100014A
	Signal d'état	F		
	Comportement du diagnostic	Warning		

N°	Information de diagnostic		Mesures correctives	Codage des informations de diagnostic (hex)
	Texte court			
590	Special event 3		Contact service	0x1000124
	Signal d'état	F		
	Comportement du diagnostic	Alarm		

N°	Information de diagnostic		Mesures correctives	Codage des informations de diagnostic (hex)
	Texte court			
591	Special event 7		Contact service	0x1000127
	Signal d'état	F		
	Comportement du diagnostic	Alarm		

N°	Information de diagnostic		Mesures correctives	Codage des informations de diagnostic (hex)
	Texte court			
592	Special event 11		Contact service	0x1000152
	Signal d'état	F		
	Comportement du diagnostic [au départ usine] ¹⁾	Alarm		

1) Le comportement de diagnostic peut être modifié.

12.7.4 Diagnostic du process

N°	Information de diagnostic		Mesures correctives	Codage des informations de diagnostic (hex)
	Texte court			
825	Température de fonctionnement		1. Vérifier température ambiante 2. Vérifier température process	<ul style="list-style-type: none"> ■ 0x8000085 ■ 0x8000087
	Signal d'état	S		
	Comportement du diagnostic	Warning		

N°	Information de diagnostic		Mesures correctives	Codage des informations de diagnostic (hex)
	Texte court			
825	Température de fonctionnement		1. Vérifier température ambiante 2. Vérifier température process	0x1000088
	Signal d'état	F		
	Comportement du diagnostic	Alarm		

N°	Information de diagnostic		Mesures correctives	Codage des informations de diagnostic (hex)
	Texte court			
830	Sensor temperature too high		Réduire temp. ambiante autour du boîtier de capteur	0x80000C0
	Signal d'état	S		
	Comportement du diagnostic	Warning		

N°	Information de diagnostic		Mesures correctives	Codage des informations de diagnostic (hex)
	Texte court			
831	Sensor temperature too low		Augmenter temp. ambiante autour du boîtier de capteur	0x80000C2
	Signal d'état	S		
	Comportement du diagnostic	Warning		

N°	Information de diagnostic		Mesures correctives	Codage des informations de diagnostic (hex)
	Texte court			
832	Température électronique trop élevée		Réduire température ambiante	0x80000C3
	Signal d'état	S		
	Comportement du diagnostic [au départ usine] ¹⁾	Warning		

1) Le comportement de diagnostic peut être modifié.

N°	Information de diagnostic		Mesures correctives	Codage des informations de diagnostic (hex)
	Texte court			
833	Température électronique trop basse		Augmenter température ambiante	0x80000C1
	Signal d'état	S		
	Comportement du diagnostic [au départ usine] ¹⁾	Warning		

1) Le comportement de diagnostic peut être modifié.

N°	Information de diagnostic		Mesures correctives	Codage des informations de diagnostic (hex)
	Texte court			
834	Température de process trop élevée		Réduire température process	0x80000C5
	Signal d'état	S		
	Comportement du diagnostic [au départ usine] ¹⁾	Warning		

1) Le comportement de diagnostic peut être modifié.

N°	Information de diagnostic		Mesures correctives	Codage des informations de diagnostic (hex)
	Texte court			
835	Température de process trop faible		Augmenter température process	0x80000C6
	Signal d'état	S		
	Comportement du diagnostic [au départ usine] ¹⁾	Warning		

1) Le comportement de diagnostic peut être modifié.

N°	Information de diagnostic		Mesures correctives	Codage des informations de diagnostic (hex)
	Texte court			
842	Valeur limite process		Suppression débit de fuite actif! 1. Vérifier la configuration suppression débit de fuite	0x8000091
	Signal d'état	S		
	Comportement du diagnostic	Warning		

N°	Information de diagnostic		Mesures correctives	Codage des informations de diagnostic (hex)
	Texte court			
843	Valeur limite process		Contrôler les conditions de process	0x8000123
	Signal d'état	S		
	Comportement du diagnostic	Warning		

N°	Information de diagnostic		Mesures correctives	Codage des informations de diagnostic (hex)
	Texte court			
862	Tube partiellement rempli		1. Contrôler la présence de gaz dans le process 2. Ajuster les seuils de détection	0x8000092
	Signal d'état	S		
	Comportement du diagnostic	Warning		

N°	Information de diagnostic		Mesures correctives	Codage des informations de diagnostic (hex)
	Texte court			
882	Signal d'entrée		1. Vérifiez la configuration des entrées 2. Vérifiez le capteur externe ou les conditions process	<ul style="list-style-type: none"> ■ 0x1000031 ■ 0x1000257
	Signal d'état	F		
	Comportement du diagnostic	Alarm		

N°	Information de diagnostic		Mesures correctives	Codage des informations de diagnostic (hex)
	Texte court			
910	Tubes non oscillants		1. Contrôler l'électronique 2. Contrôler le capteur	0x1000050
	Signal d'état	F		
	Comportement du diagnostic	Alarm		

N°	Information de diagnostic		Mesures correctives	Codage des informations de diagnostic (hex)
	Texte court			
912	Fluide inhomogène		1. Contrôler cond. process 2. Augmenter pression système	<ul style="list-style-type: none"> ■ 0x8000C4 ■ 0x8000DF
	Signal d'état	S		
	Comportement du diagnostic	Warning		

N°	Information de diagnostic		Mesures correctives	Codage des informations de diagnostic (hex)
	Texte court			
912	Non homogène		1. Contrôler cond. process 2. Augmenter pression système	<ul style="list-style-type: none"> ■ 0x8000115 ■ 0x8000162
	Signal d'état	S		
	Comportement du diagnostic	Warning		

N°	Information de diagnostic		Mesures correctives	Codage des informations de diagnostic (hex)
	Texte court			
913	Medium unsuitable		1. Contrôler les conditions de process 2. Vérifier les modules électroniques ou le capteur	0x8000CD
	Signal d'état	S		
	Comportement du diagnostic	Alarm		

N°	Information de diagnostic		Mesures correctives	Codage des informations de diagnostic (hex)
	Texte court			
944	Échec surveillance		Contrôler les conditions de process pour surveillance Heartbeat	0x80001C6
	Signal d'état	S		
	Comportement du diagnostic	Warning		

N°	Information de diagnostic		Mesures correctives	Codage des informations de diagnostic (hex)
	Texte court			
948	Tube damping too high		Vérifier conditions process	0x8000168
	Signal d'état	S		
	Comportement du diagnostic	Warning		

N°	Information de diagnostic		Mesures correctives	Codage des informations de diagnostic (hex)
	Texte court			
990	Special event 4		Contact service	0x1000125
	Signal d'état	F		
	Comportement du diagnostic	Alarm		

N°	Information de diagnostic		Mesures correctives	Codage des informations de diagnostic (hex)
	Texte court			
991	Special event 8		Contact service	0x1000126
	Signal d'état	F		
	Comportement du diagnostic	Alarm		



N°	Information de diagnostic		Mesures correctives	Codage des informations de diagnostic (hex)
	Texte court			
992	Special event 12		Contact service	0x100011F
	Signal d'état	F		
	Comportement du diagnostic [au départ usine] ¹⁾	Alarm		

1) Le comportement de diagnostic peut être modifié.

12.8 Messages de diagnostic en cours

Le menu **Diagnostic** permet d'afficher séparément le dernier événement de diagnostic apparu et actuel.





 Affichage des mesures de suppression d'un événement de diagnostic :

- Via le navigateur web →  85
- Via l'outil de configuration "FieldCare" →  86
- Via l'outil de configuration "DeviceCare" →  86

 D'autres événements de diagnostic existants peuvent être affichés dans le sous-menu **Liste de diagnostic** →  99.

Navigation

Menu "Diagnostic"

Diagnostic	
Diagnostic actuel	→  99
Dernier diagnostic	→  99
Temps de fct depuis redémarrage	→  99
Temps de fonctionnement	→  99

Aperçu des paramètres avec description sommaire

Paramètre	Prérequis	Description	Affichage
Diagnostic actuel	Un événement de diagnostic s'est produit.	Montre l'évènement diagnostic en cours avec ses informations de diagnostique.  En présence de plusieurs messages, c'est le message de diagnostic avec la plus haute priorité qui est affiché.	Symbole pour niveau diagnostic, code diagnostic et texte court
Dernier diagnostic	Deux événements de diagnostic se sont déjà produits.	Montre l'évènement de diagnostic qui a eu lieu avant l'évènement de diagnostic actuel.	Symbole pour niveau diagnostic, code diagnostic et texte court
Temps de fct depuis redémarrage	–	Montre le temps de fonctionnement de l'appareil depuis le dernier redémarrage.	Jours (d), heures (h), minutes (m) et secondes (s)
Temps de fonctionnement	–	Indique la durée de fonctionnement de l'appareil.	Jours (d), heures (h), minutes (m) et secondes (s)



12.9 Liste de diagnostic

Jusqu'à 5 événements de diagnostic actuellement en cours peuvent être affichés dans le sous-menu **Liste de diagnostic** avec les informations de diagnostic correspondantes. Si il y a plus de 5 événements de diagnostic, ce sont les messages avec la plus haute priorité qui sont affichés.

Chemin de navigation

Diagnostic → Liste de diagnostic

 Affichage des mesures de suppression d'un événement de diagnostic :

- Via le navigateur web →  85
- Via l'outil de configuration "FieldCare" →  86
- Via l'outil de configuration "DeviceCare" →  86

12.10 Journal d'événements



12.10.1 Consulter le journal des événements

Le menu **Liste événements** donne un aperçu chronologique des messages d'événements apparus.







Chemin de navigation

Menu **Diagnostic** → sous-menu **Journal d'événements** → Liste d'événements

L'historique des événements comprend des entrées relatives à des :

- Événements de diagnostic →  88
- Événements d'information →  100

Outre le temps de fonctionnement au moment de l'apparition de l'événement, chaque événement est également associé à un symbole qui indique si l'événement s'est produit ou est terminé :

- Événement de diagnostic
 - ☺ : Apparition de l'événement
 - ☹ : Fin de l'événement
- Événement d'information
 - ☺ : Apparition de l'événement
-  Affichage des mesures de suppression d'un événement de diagnostic :
 - Via le navigateur web →  85
 - Via l'outil de configuration "FieldCare" →  86
 - Via l'outil de configuration "DeviceCare" →  86
-  Pour le filtrage des messages événement affichés →  100

12.10.2 Filtrage du journal événements

A l'aide du paramètre **Options filtre**, vous pouvez définir la catégorie de messages d'événement à afficher dans le sous-menu **Liste événements**.

Chemin de navigation

Diagnostic → Journal d'événements → Options filtre

Catégories de filtrage

- Tous
- Défaut (F)
- Test fonction (C)
- En dehors de la spécification (S)
- Maintenance nécessaire (M)
- Information (I)

12.10.3 Aperçu des événements d'information

Contrairement aux événements de diagnostic, les événements d'information sont uniquement affichés dans le journal des événements et non dans la liste diagnostic.

Événement d'information	Texte d'événement
I1000	----- (Appareil ok)
I1089	Démarrage appareil
I1090	RAZ configuration
I1091	Configuration modifiée
I1110	Interrupteur protection écriture changé
I1111	Défaut d'ajustage densité
I1137	Electronique changée
I1151	Reset historiques
I1155	Réinitialisation température électron.
I1157	Liste événements erreur mémoire
I1185	Backup afficheur effectué
I1186	Retour valeur via afficheur
I1187	Config copiée avec afficheur
I1188	Données afficheur effacées
I1189	Comparaison données
I1209	Ajustage densité ok

Événement d'information	Texte d'événement
I1221	Défaut d'ajustage du zéro
I1222	Ajustage du zéro ok
I1256	Afficheur: droits d'accès modifié
I1264	Séquence de sécurité interrompue!
I1335	Firmware changé
I1361	Login de connexion au serveur web erroné
I1397	Fieldbus: droits d'accès modifié
I1398	CDI: droits d'accès modifié
I1444	Vérification appareil réussi
I1445	Échec vérification appareil
I1446	Vérification appareil active
I1447	Enregistrer données référence applicat.
I1448	Données référence applicat. enregistrés
I1449	Échec enregistrement données réf. appli.
I1450	Arrêt surveillance
I1451	Marche surveillance
I1457	Échec: vérification erreur de mesure
I1459	Échec: vérification du module E/S
I1460	Échec: vérification intégrité capteur
I1461	Échec: vérification capteur
I1462	Échec: vérif. module électronique capteur

12.11 Réinitialisation de l'appareil de mesure

La configuration entière de l'appareil ou une partie de la configuration peut être réinitialisée à un état défini à l'aide du Paramètre **Reset appareil** (→  72).

12.11.1 Étendue des fonctions du paramètre "Reset appareil"

Options	Description
Annuler	Aucune action n'est exécutée et l'utilisateur quitte le paramètre.
État au moment de la livraison	Chaque paramètre, pour lequel un préréglage spécifique a été commandé par le client, est ramené à la valeur spécifique au client. Tous les autres paramètres sont ramenés à leurs valeurs par défaut.  Si aucun réglage spécifique n'a été commandé par le client, cette option n'est pas visible.
Rédémarrer l'appareil	Lors du redémarrage, tous les paramètres, dont les données sont enregistrées dans la mémoire volatile (RAM), sont réinitialisés aux réglages par défaut (p. ex. données des valeurs mesurées). La configuration de l'appareil est conservée.

12.12 Informations sur l'appareil



Le sous-menu **Information appareil** contient tous les paramètres affichant différentes informations pour identifier l'appareil.



Navigation

Menu "Diagnostic" → Information appareil

► Information appareil	
Désignation du point de mesure	→ ⓘ 102
Numéro de série	→ ⓘ 102
Version logiciel	→ ⓘ 102
Nom d'appareil	→ ⓘ 102
Code commande	→ ⓘ 102
Référence de commande 1	→ ⓘ 103
Référence de commande 2	→ ⓘ 103
Référence de commande 3	→ ⓘ 103
Version ENP	→ ⓘ 103
Adresse IP	
Subnet mask	
Default gateway	

Aperçu des paramètres avec description sommaire

Paramètre	Description	Affichage	Réglage usine
Désignation du point de mesure	Indique le nom du point de mesure.	Max. 32 caractères tels que lettres, chiffres ou caractères spéciaux (p. ex. @, %, /).	–
Numéro de série	Montre le numéro de série de l'appareil.	Chaîne de caractères de 11 chiffres max. comprenant des lettres et des chiffres.	–
Version logiciel	Montre la version de firmware d'appareil installé.	Succession de caractères au format xx.yy.zz	–
Nom d'appareil	Montre le nom du transmetteur.  Se trouve également sur la plaque signalétique du transmetteur.	Max. 32 caractères tels que des lettres ou des chiffres.	–
Code commande	Montre la référence de commande de l'appareil.  Se trouve sur la plaque signalétique du capteur et du transmetteur, dans la case "Order code".	Chaîne de caractères alphanumériques et de signes de ponctuation (p. ex. /).	–

Paramètre	Description	Affichage	Réglage usine
Référence de commande 1	Montre la 1ère partie de la référence de commande étendu.  Se trouve sur la plaque signalétique du capteur et du transmetteur, dans la case "Ext. ord. cd".	Chaîne de caractères	-
Référence de commande 2	Montre la 2nd partie de la référence de commande étendu.  Se trouve sur la plaque signalétique du capteur et du transmetteur, dans la case "Ext. ord. cd".	Chaîne de caractères	-
Référence de commande 3	Montre la 3ème partie de la référence de commande étendu.  Se trouve sur la plaque signalétique du capteur et du transmetteur, dans la case "Ext. ord. cd".	Chaîne de caractères	-
Version ENP	Montre la version de la plaque signalétique électronique (ENP).	Chaîne de caractères	-

12.13 Versions du firmware

Date de sortie	Version de firmware	Caractéristique de commande "Version de firmware"	Modifications du firmware	Type de documentation	Documentation
06.2012	01.00.00	Option 77	Firmware d'origine	Manuel de mise en service	BA01068D/06/FR/01.12
04.2013	01.01.zz	Option 73	<ul style="list-style-type: none"> ▪ Le niveau d'accès au bus de terrain a été modifié de Service à Maintenance ▪ Calcul amélioré : <ul style="list-style-type: none"> ▪ Produit cible débit massique ▪ Produit support débit massique ▪ Possibilité d'accéder aux packs applications : <ul style="list-style-type: none"> ▪ Heartbeat Technology ▪ Concentration 	Manuel de mise en service	BA01068D/06/FR/02.13
10.2014	01.02.zz	Option 71	<ul style="list-style-type: none"> ▪ Intégration de l'afficheur local optionnel ▪ Fonctionnalité Heartbeat Technology pour Rockwell AOP ▪ Nouvelle unité "Beer Barrel (BBL)" ▪ Surveillance de l'amortissement du tube de mesure ▪ Simulation d'événements de diagnostic 	Manuel de mise en service	BA01068D/06/FR/03.14

 Il est possible de flasher le firmware sur la version actuelle ou la version précédente à l'aide de l'interface service.

 Pour la compatibilité de la version de firmware avec la version précédente, les fichiers de description d'appareil installés et les outils de configuration, tenir compte des indications dans le document "Information du fabricant" relatif à l'appareil.

 Les informations du fabricant sont disponibles :

- Dans la zone de téléchargement de la page Internet Endress+Hauser : www.fr.endress.com → Télécharger
- Indiquer les détails suivants :
 - Racine produit : p. ex. 8E1B
La racine produit est la première partie de la référence de commande : voir la plaque signalétique sur l'appareil.
 - Recherche de texte : informations du fabricant
 - Type de média : Documentation – Manuels et fiches techniques

13 Maintenance

13.1 Travaux de maintenance

Aucune maintenance particulière n'est nécessaire.

13.1.1 Nettoyage extérieur

Lors du nettoyage extérieur des appareils de mesure, il faut veiller à ce que le produit de nettoyage employé n'attaque pas la surface du boîtier et les joints.

13.1.2 Nettoyage interne

Lors de nettoyages NEP et SEP, tenir compte des points suivants :

- Utiliser exclusivement des produits de nettoyage pour lesquels les matériaux en contact avec le process offrent une résistance suffisante.
- Tenir compte de la température de produit maximale autorisée pour l'appareil de mesure .

Tenir compte du point suivant lors du nettoyage au racloir :

Tenir compte du diamètre intérieur du tube de mesure et du raccord process.

13.2 Outils de mesure et de test

Endress+Hauser propose une multitude d'outils de mesure et de test, tels que Netilion ou des tests d'appareil.

 Des indications détaillées sur les prestations vous seront fournies par votre agence Endress+Hauser.

Liste de certains outils de mesure et de test : →  109

13.3 Services Endress+Hauser

Endress+Hauser offre une multitude de prestations comme le réétalonnage, la maintenance ou les tests d'appareils.

 Des indications détaillées sur les prestations vous seront fournies par votre agence Endress+Hauser.

14 Réparation

14.1 Généralités

14.1.1 Concept de réparation et de transformation

Le concept de réparation et de transformation Endress+Hauser prévoit ce qui suit :

- Les appareils sont de construction modulaire.
- Les pièces de rechange sont disponibles par kits avec les instructions de montage correspondantes.
- Les réparations sont effectuées par le service après-vente Endress+Hauser ou par des clients formés en conséquence.
- Seul le Service Endress+Hauser ou nos usines sont autorisées à réaliser la transformation d'un appareil certifié en une autre version certifiée.

14.1.2 Remarques relatives à la réparation et à la transformation



Lors de la réparation et de la transformation d'un appareil de mesure, tenir compte des conseils suivants :

- ▶ Utiliser exclusivement des pièces de rechange d'origine Endress+Hauser.
- ▶ Effectuer la réparation selon les instructions du manuel de mise en service.
- ▶ Tenir compte des normes, directives nationales, documentations Ex (XA) et certificats en vigueur.
- ▶ Documenter toutes les réparations et transformations, et entrer les détails dans Netilion Analytics.

14.2 Pièces de rechange

Device Viewer (www.endress.com/deviceviewer) :

Toutes les pièces de rechange pour l'appareil de mesure, accompagnées de la référence de commande, sont répertoriées ici et peuvent être commandées. Les utilisateurs peuvent également télécharger les Instructions de montage associées, si disponibles.

-  Numéro de série de l'appareil :
 - Se trouve sur la plaque signalétique de l'appareil.
 - Peut être lu via le paramètre **Numéro de série** (→  102) dans le sous-menu **Information appareil**.

14.3 Services Endress+Hauser

Endress+Hauser propose un grand nombre de services.

-  Des indications détaillées sur les prestations vous seront fournies par votre agence Endress+Hauser.

14.4 Retour de matériel

Les exigences pour un retour sûr de l'appareil peuvent varier en fonction du type d'appareil et de la législation nationale.

1. Consulter la page web pour les informations :
<https://www.endress.com/support/return-material>
↳ Sélectionner la région.
2. En cas de retour de l'appareil, l'appareil doit être protégé de façon fiable contre les chocs et les influences externes. L'emballage d'origine assure une protection optimale.

14.5 Mise au rebut



Si la directive 2012/19/UE sur les déchets d'équipements électriques et électroniques (DEEE) l'exige, le produit porte le symbole représenté afin de réduire la mise au rebut des DEEE comme déchets municipaux non triés. Ne pas éliminer les produits portant ce marquage comme des déchets municipaux non triés. Les retourner au fabricant en vue de leur mise au rebut dans les conditions applicables.

14.5.1 Démontage de l'appareil de mesure

1. Mettre l'appareil sous tension.

⚠ AVERTISSEMENT

Mise en danger de personnes par les conditions du process !

- ▶ Tenir compte des conditions de process dangereuses comme la pression, les températures élevées ou les produits agressifs au niveau de l'appareil de mesure.
2. Effectuer dans l'ordre inverse les étapes de montage et de raccordement décrites aux chapitres "Montage de l'appareil de mesure " et "Raccordement de l'appareil de mesure". Respecter les consignes de sécurité.

14.5.2 Mise au rebut de l'appareil

⚠ AVERTISSEMENT

Mise en danger du personnel et de l'environnement par des produits à risque !

- ▶ S'assurer que l'appareil de mesure et toutes les cavités sont exempts de produits dangereux pour la santé et l'environnement, qui auraient pu pénétrer dans les interstices ou diffuser à travers les matières synthétiques.

Observer les consignes suivantes lors de la mise au rebut :



- ▶ Tenir compte des directives nationales en vigueur.
- ▶ Veiller à un tri et à une valorisation séparée des différents composants.

15 Accessoires



Différents accessoires sont disponibles pour l'appareil ; ceux-ci peuvent être commandés avec l'appareil ou ultérieurement auprès de Endress+Hauser. Des indications détaillées relatives à la référence de commande concernée sont disponibles auprès d'Endress+Hauser ou sur la page Produits du site Internet Endress+Hauser : www.endress.com.







15.1 Accessoires spécifiques à l'appareil

15.1.1 Pour le capteur







Accessoires	Description
Enveloppe de réchauffage	<p>Utilisée pour stabiliser la température des produits dans le capteur. L'eau, la vapeur d'eau et d'autres liquides non corrosifs sont admis en tant que fluides caloporteurs.</p> <p> En cas d'utilisation d'huile comme fluide de chauffage, consulter Endress+Hauser.</p> <ul style="list-style-type: none"> ▪ Si commandé directement avec l'appareil de mesure : Caractéristique de commande "Accessoire compris" <ul style="list-style-type: none"> ▪ Option RB "Enveloppe de réchauffage, taraudage G 1/2" ▪ Option RC "Enveloppe de réchauffage, taraudage G 3/4" ▪ Option RD "Enveloppe de réchauffage, taraudage NPT 1/2" ▪ Option RE "Enveloppe de réchauffage, taraudage NPT 3/4" ▪ Si commandé ultérieurement : Utiliser la référence de commande avec la racine produit DK8003. <p> Documentation Spéciale SD02162D</p>

15.2 Accessoires spécifiques à la communication



Accessoires	Description
Commubox FXA291	<p>Relie les appareils de terrain Endress+Hauser avec une interface CDI (= Common Data Interface Endress+Hauser) et le port USB d'un ordinateur de bureau ou portable.</p> <p> Information technique TI00405C</p>
Fieldgate FXA42	<p>Transmission des valeurs mesurées des appareils de mesure analogiques 4 à 20 mA raccordés, ainsi que des appareils de mesure numériques</p> <p> <ul style="list-style-type: none"> ▪ Information technique TI01297S ▪ Manuel de mise en service BA01778S ▪ Page produit : www.endress.com/fxa42 </p>
Field Xpert SMT50	<p>La tablette PC Field Xpert SMT50 pour la configuration des appareils permet une gestion mobile des équipements dans les zones non explosibles. Elle permet aux équipes de mise en service et de maintenance de gérer les appareils de terrain avec une interface de communication numérique.</p> <p>Cette tablette PC est conçue comme une solution tout-en-un avec une bibliothèque de drivers préinstallée. Elle est facile à utiliser, tactile et peut être utilisée pour gérer les appareils de terrain tout au long de leur cycle de vie.</p> <p> <ul style="list-style-type: none"> ▪ Information technique TI01555S ▪ Manuel de mise en service BA02053S ▪ Page produit : www.endress.com/smt50 </p>

Field Xpert SMT70	<p>La tablette PC Field Xpert SMT70 pour la configuration des appareils permet une gestion mobile des équipements dans les zones explosibles et non explosibles. Elle permet aux équipes de mise en service et de maintenance de gérer les appareils de terrain avec une interface de communication numérique.</p> <p>Cette tablette PC est conçue comme une solution tout-en-un avec une bibliothèque de drivers préinstallée. Elle est facile à utiliser, tactile et peut être utilisée pour gérer les appareils de terrain tout au long de leur cycle de vie.</p> <ul style="list-style-type: none">  Information technique TI01342S  Manuel de mise en service BA01709S  Page produit : www.endress.com/smt70
Field Xpert SMT77	<p>La tablette PC Field Xpert SMT77 destinée à la configuration des appareils permet une gestion mobile des actifs de l'installation dans les zones classées Ex Zone 1.</p> <ul style="list-style-type: none">  Information technique TI01418S  Manuel de mise en service BA01923S  Page produit : www.endress.com/smt77

15.3 Accessoires spécifiques au service

Accessoires	Description
Applicator	<p>Logiciel pour la sélection et le dimensionnement d'appareils de mesure Endress+Hauser :</p> <ul style="list-style-type: none">  Choix des appareils de mesure en fonction des exigences industrielles  Calcul de toutes les données nécessaires à la détermination du débitmètre optimal : p. ex. diamètre nominal, perte de charge, vitesse d'écoulement et précision de mesure.  Affichage graphique des résultats du calcul  Détermination de la référence partielle, gestion, documentation et accès à tous les paramètres et données d'un projet sur l'ensemble de sa durée de vie. <p>Applicator est disponible : Via Internet : https://portal.endress.com/webapp/applicator</p>
Netilion	<p>Écosystème IIoT : Déverrouiller les connaissances</p> <p>Avec l'écosystème Netilion IIoT, Endress+Hauser permet d'optimiser les performances de l'installation, de numériser les flux de travail, de partager des connaissances et d'améliorer la collaboration.</p> <p>S'appuyant sur des décennies d'expérience dans l'automatisation des process, Endress+Hauser propose à l'industrie des process un écosystème IIoT conçu pour extraire sans effort des informations à partir des données. Ces informations permettent d'optimiser les process, ce qui conduit à une disponibilité, une efficacité et une fiabilité accrues de l'installation, et donc à une plus grande rentabilité.</p> <p>www.netilion.endress.com</p>
FieldCare	<p>Outil de gestion des équipements d'Endress+Hauser basé sur FDT.</p> <p>Il permet de configurer tous les équipements de terrain intelligents de l'installation et facilite leur gestion. Grâce à l'utilisation d'informations d'état, il constitue en outre un moyen simple, mais efficace, de contrôler leur fonctionnement.</p> <ul style="list-style-type: none">  Manuel de mise en service BA00027S et BA00059S
DeviceCare	<p>Outil pour connecter et configurer les appareils de terrain Endress+Hauser.</p> <ul style="list-style-type: none">  Brochure Innovation IN01047S

15.4 Composants système

Accessoires	Description
Enregistreur graphique Memograph M	<p>L'enregistreur graphique Memograph M fournit des informations sur toutes les variables mesurées importantes. Les valeurs mesurées sont enregistrées de façon sûre, les seuils sont surveillés et les points de mesure sont analysés. La sauvegarde des données est réalisée dans une mémoire interne de 256 Mo et également sur une carte SD ou une clé USB.</p> <p> ■ Information technique TI00133R ■ Manuel de mise en service BA00247R</p>
iTEMP	<p>Les transmetteurs de température sont utilisables de manière universelle pour la mesure de gaz, vapeurs et liquides. Ils peuvent être utilisés pour la mémorisation de la température du produit.</p> <p> Brochure "Fields of Activity" FA00006T</p>

16 Caractéristiques techniques

16.1 Domaine d'application

L'appareil de mesure est uniquement destiné à la mesure du débit de liquides.

Selon la version commandée, l'appareil est également capable de mesurer des produits explosibles, inflammables, toxiques et comburants.

Afin de garantir un état parfait de l'appareil pendant la durée de fonctionnement, il convient de l'utiliser uniquement dans les produits pour lesquels les matériaux en contact avec le process possèdent une résistance suffisante.

16.2 Principe de fonctionnement et architecture du système

Principe de mesure	Mesure du débit massique d'après le principe Coriolis
--------------------	---

Ensemble de mesure	<p>L'appareil se compose d'un transmetteur et d'un capteur.</p> <p>L'appareil est disponible en version compacte : Le transmetteur et le capteur forment une unité mécanique.</p> <p>Pour des informations sur la structure de l'appareil de mesure →  12</p>
--------------------	--

16.3 Entrée

Variable mesurée

Variables mesurées directes

- Débit massique
- Masse volumique
- Température

Variables mesurées calculées



- Débit volumique
- Débit volumique corrigé
- Masse volumique de référence

Gamme de mesure

Gamme de mesure pour les liquides

DN		Valeurs de fin d'échelle de la gamme de mesure $\dot{m}_{\min(F)} \dots \dot{m}_{\max(F)}$	
[mm]	[in]	[kg/h]	[lb/min]
8	$\frac{3}{8}$	0 ... 2 000	0 ... 73,50
15	$\frac{1}{2}$	0 ... 6 500	0 ... 238,9
25	1	0 ... 18 000	0 ... 661,5
40	$1\frac{1}{2}$	0 ... 45 000	0 ... 1 654
50	2	0 ... 70 000	0 ... 2 573

Gamme de mesure recommandée

 Limite de débit →  123

Dynamique de mesure

Supérieure à 1000 : 1

Les débits supérieurs à la valeur de fin d'échelle réglée ne surchargent pas l'électronique, si bien que le débit totalisé est mesuré correctement.

Signal d'entrée

Valeurs mesurées externes

Pour améliorer la précision de mesure de certaines variables mesurées ou pour pouvoir calculer le débit volumique corrigé de gaz, le système d'automatisation peut enregistrer différentes valeurs mesurées en continu dans l'appareil de mesure :

- Pression de service permettant d'augmenter la précision de mesure (Endress+Hauser recommande d'utiliser un transmetteur de pression absolue, p. ex. Cerabar M ou Cerabar S)
- Température du produit permettant d'augmenter la précision de mesure (p. ex. iTEMP)
- Masse volumique de référence pour le calcul du débit volumique corrigé pour les gaz

 Différents transmetteurs de pression et appareils de mesure de température peuvent être commandés auprès d'Endress+Hauser : voir section "Accessoires" →  110

Il est recommandé de lire les valeurs mesurées externes pour calculer les variables mesurées suivantes :

- Débit massique
- Débit volumique corrigé

Communication numérique

Les valeurs mesurées sont écrites par le système d'automatisation via EtherNet/IP.

16.4 Sortie

Signal de sortie

EtherNet/IP

Standards	Selon IEEE 802.3
-----------	------------------

Signal de défaut

En fonction de l'interface, les informations de défaut sont indiquées de la façon suivante.

EtherNet/IP

Diagnostic d'appareil	Etat d'appareil à lire dans Input Assembly
-----------------------	--

Afficheur local

Affichage en texte clair	Avec indication sur l'origine et mesures correctives
Rétroéclairage	Un rétroéclairage rouge signale un défaut d'appareil.

 Signal d'état selon recommandation NAMUR NE 107

Interface/protocole

- Via communication numérique :
EtherNet/IP
- Via interface de service
Interface service CDI-RJ45

Affichage en texte clair	Avec des informations sur la cause et les mesures correctives
--------------------------	---

Navigateur web

Affichage en texte clair	Avec indication sur l'origine et mesures correctives
--------------------------	--

Diodes (LED)

Informations d'état	<p>État indiqué par différentes LED</p> <p>Les informations suivantes sont affichées selon la version d'appareil :</p> <ul style="list-style-type: none"> ▪ Tension d'alimentation active ▪ Transmission de données active ▪ Présence d'une alarme/d'un défaut d'appareil ▪ Réseau EtherNet/IP disponible ▪ Liaison EtherNet/IP établie <p> Information de diagnostic par LED</p>
---------------------	---

Débit de fuite

Les points de commutation pour la suppression des débits de fuite sont librement réglables.

Séparation galvanique

Les raccordements suivants sont galvaniquement séparés les uns des autres :

- Sorties
- Alimentation électrique

Données spécifiques au protocole

Données spécifiques au protocole

Protocole	<ul style="list-style-type: none"> ▪ The CIP Networks Library Volume 1 : Common Industrial Protocol ▪ The CIP Networks Library Volume 2: Ethernet/IP Adaptation of CIP 		
Type de communication	<ul style="list-style-type: none"> ▪ 10Base-T ▪ 100Base-TX 		
Profil d'appareil	Appareil générique (type de produit : 0x2B)		
ID fabricant	0x49E		
ID type d'appareil	0x104A		
Vitesses de transmission	Reconnaissance automatique ¹⁰ / ₁₀₀ Mbit en semi-duplex et duplex		
Polarité	Reconnaissance automatique des câbles croisés		
Connexions CIP prises en charge	3 connexions max.		
Connexions explicites	6 connexions max.		
Connexions E/S	6 connections max. (scanner)		
Options de configuration pour l'appareil de mesure	<ul style="list-style-type: none"> ▪ Commutateurs DIP sur le module électronique pour l'adressage IP ▪ Logiciel spécifique au fabricant (FieldCare) ▪ Add-On-Profile Level 3 pour systèmes de contrôle commande Rockwell ▪ Navigateur web ▪ Fichiers (EDS) intégrés dans l'appareil de mesure 		
Configuration de l'interface EtherNet	<ul style="list-style-type: none"> ▪ Vitesse : 10 MBit, 100 MBit, Auto (réglage usine) ▪ Duplex : semi-duplex, duplex, Auto (réglage usine) 		
Configuration de l'adresse d'appareil	<ul style="list-style-type: none"> ▪ Commutateurs DIP sur le module électronique pour l'adressage IP (dernier octet) ▪ DHCP ▪ Logiciel spécifique au fabricant (FieldCare) ▪ Add-On-Profile Level 3 pour systèmes de contrôle commande Rockwell ▪ Navigateur web ▪ Outils EtherNet/IP, p. ex. RSLinx (Rockwell Automation) 		
Device Level Ring (DLR)	Non		
Entrée fixe			
RPI	5 ms...10 s (réglage usine : 20 ms)		
Propriétaire exclusif Multicast		Instance	Taille [octet]
	Configuration instance :	0x68	398
	Configuration O → T :	0x66	64
	Configuration T → O :	0x64	44
Propriétaire exclusif Multicast		Instance	Taille [octet]
	Configuration instance :	0x69	-
	Configuration O → T :	0x66	64
	Configuration T → O :	0x64	44
Entrée Multicast uniquement		Instance	Taille [octet]
	Configuration instance :	0x68	398
	Configuration O → T :	0xC7	-
	Configuration T → O :	0x64	44
Entrée Multicast uniquement		Instance	Taille [octet]
	Configuration instance :	0x69	-
	Configuration O → T :	0xC7	-
	Configuration T → O :	0x64	44

Entrée associée	<ul style="list-style-type: none"> ■ Diagnostic d'appareil actuel ■ Débit massique ■ Débit volumique ■ Débit volumique corrigé ■ Masse volumique ■ Masse volumique de référence ■ Température ■ Totalisateur 1 ■ Totalisateur 2 ■ Totalisateur 3 		
Entrée configurable			
RPI	5 ms...10 s (réglage usine : 20 ms)		
Propriétaire exclusif Multicast		Instance	Taille [octet]
	Configuration instance :	0x68	398
	Configuration O → T :	0x66	64
	Configuration T → O :	0x65	88
Propriétaire exclusif Multicast		Instance	Taille [octet]
	Configuration instance :	0x69	-
	Configuration O → T :	0x66	64
	Configuration T → O :	0x65	88
Entrée Multicast uniquement		Instance	Taille [octet]
	Configuration instance :	0x68	398
	Configuration O → T :	0xC7	-
	Configuration T → O :	0x65	88
Entrée Multicast uniquement		Instance	Taille [octet]
	Configuration instance :	0x69	-
	Configuration O → T :	0xC7	-
	Configuration T → O :	0x65	88
Entrée associée configurable	<ul style="list-style-type: none"> ■ Diagnostic d'appareil actuel ■ Débit massique ■ Débit volumique ■ Débit volumique corrigé ■ Masse volumique ■ Masse volumique de référence ■ Température ■ Totalisateur 1 ■ Totalisateur 2 ■ Totalisateur 3 <p> La sélection est d'autant plus grande que l'appareil dispose de un ou plusieurs packs d'applications.</p>		
Sortie fixe			
Sortie associée	<ul style="list-style-type: none"> ■ Activation remise à zéro totalisateurs 1...3 ■ Activation compensation de pression ■ Activation compensation masse volumique de référence ■ Activation compensation de température ■ Remise à zéro totalisateurs 1...3 ■ Valeur de pression externe ■ Unité de pression ■ Masse volumique de référence externe ■ Unité de masse volumique de référence ■ Température externe ■ Unité de température 		

Configuration	
Configuration associée	<p>Ci-après une liste des configurations les plus usuelles.</p> <ul style="list-style-type: none"> ▪ Protection en écriture du software ▪ Unité de débit massique ▪ Unité de masse ▪ Unité de débit volumique ▪ Unité de volume ▪ Unité de débit volumique corrigé ▪ Unité de volume corrigé ▪ Unité de masse volumique ▪ Unité de masse volumique de référence ▪ Unité de température ▪ Unité de pression ▪ Longueur ▪ Totalisateurs 1-3 : <ul style="list-style-type: none"> ▪ Assignation ▪ Unité ▪ Mode de fonctionnement ▪ Mode de défaillance ▪ Retard alarme

16.5 Alimentation électrique

Affectation des bornes ▪ → 📄 28

▪

Connecteurs d'appareil disponibles ▪ → 📄 29

▪

▪

▪

Tension d'alimentation L'alimentation doit avoir été testée pour s'assurer qu'elle satisfait aux exigences de sécurité (par ex. PELV, SELV).

Transmetteur

DC 20 ... 30 V

Consommation électrique **Transmetteur**

Variante de commande "Sortie"	Consommation de courant maximale
Option N : EtherNet/IP	3,5 W

Consommation électrique **Transmetteur**

Variante de commande "Sortie"	Consommation de courant maximale	Courant de mise sous tension maximal
Option N : EtherNet/IP	145 mA	18 A (< 0,125 ms)

Fusible de l'appareil Fusible à fil fin (à action lente) T2A

Coupure de courant	<ul style="list-style-type: none"> ■ Les totalisateurs restent sur la dernière valeur mesurée. ■ Selon la version de l'appareil, la configuration est conservée dans la mémoire de l'appareil ou dans la mémoire de données enfichable (HistoROM DAT). ■ Les messages d'erreur et le nombre d'heures de fonctionnement sont conservés dans la mémoire.
--------------------	---

Raccordement électrique →  29

Compensation de potentiel →  31

Bornes **Transmetteur**
Bornes à ressort pour sections de fil 0,5 ... 2,5 mm² (20 ... 14 AWG)

Entrées de câble



- Presse-étoupe : M20 × 1,5 avec câble Ø 6 ... 12 mm (0,24 ... 0,47 in)
- Filetage pour entrée de câble :
 - M20
 - G ½"
 - NPT ½"

Spécification de câble →  27

16.6 Performances



Conditions de référence

- Tolérances selon ISO/DIS 11631
- Eau
 - +15 ... +45 °C (+59 ... +113 °F)
 - 2 ... 6 bar (29 ... 87 psi)
- Données selon les indications du protocole d'étalonnage
- Précision basée sur des bancs d'étalonnage accrédités selon ISO 17025

 Pour obtenir les écarts de mesure, utiliser l'outil de sélection *Applicator* →  109

Écart de mesure maximal de m. = de la valeur mesurée ; 1 g/cm³ = 1 kg/l ; T = température du produit mesuré

Précision de base

 Bases de calcul →  120

Débit massique et débit volumique (liquides)

±0,10 % de m.

Masse volumique (liquides)

Dans les conditions de référence	Étalonnage standard de la masse volumique ¹⁾	Gamme large Spécifications de masse volumique ^{2) 3)}
[g/cm ³]	[g/cm ³]	[g/cm ³]
±0,0005	±0,01	±0,002

- 1) Valable sur l'ensemble de la gamme de température et de masse volumique
- 2) Gamme valide pour l'étalonnage spécial de la masse volumique : 0 ... 2 g/cm³, +10 ... +80 °C (+50 ... +176 °F)
- 3) Caractéristique de commande "Pack application", option EE "Masse volumique spéciale"

Température

$$\pm 0,5 \text{ °C} \pm 0,005 \cdot T \text{ °C} (\pm 0,9 \text{ °F} \pm 0,003 \cdot (T - 32) \text{ °F})$$

Stabilité du zéro

DN		Stabilité du zéro	
[mm]	[in]	[kg/h]	[lb/min]
8	$\frac{3}{8}$	0,20	0,007
15	$\frac{1}{2}$	0,65	0,024
25	1	1,80	0,066
40	$1\frac{1}{2}$	4,50	0,165
50	2	7,0	0,257

Valeurs de débit

Valeurs de débit comme paramètres de rangeabilité en fonction du diamètre nominal.

Unités SI

DN	1:1	1:10	1:20	1:50	1:100	1:500
[mm]	[kg/h]	[kg/h]	[kg/h]	[kg/h]	[kg/h]	[kg/h]
8	2 000	200	100	40	20	4
15	6 500	650	325	130	65	13
25	18 000	1 800	900	360	180	36
40	45 000	4 500	2 250	900	450	90
50	70 000	7 000	3 500	1 400	700	140

Unités US

DN	1:1	1:10	1:20	1:50	1:100	1:500
[inch]	[lb/min]	[lb/min]	[lb/min]	[lb/min]	[lb/min]	[lb/min]
$\frac{3}{8}$	73,50	7,350	3,675	1,470	0,735	0,147
$\frac{1}{2}$	238,9	23,89	11,95	4,778	2,389	0,478
1	661,5	66,15	33,08	13,23	6,615	1,323
$1\frac{1}{2}$	1 654	165,4	82,70	33,08	16,54	3,308
2	2 573	257,3	128,7	51,46	25,73	5,146



Précision des sorties

 La précision de sortie doit être prise en compte dans l'écart de mesure dans le cas de sorties analogiques ; elle cependant être ignorée dans le cas des sorties de bus de terrain (p. ex. Modbus RS485, EtherNet/IP).

Les sorties possèdent la précision de base suivante.

Répétabilité de m. = de la valeur mesurée ; $1 \text{ g/cm}^3 = 1 \text{ kg/l}$; T = température du produit mesuré

Répétabilité de base

 Bases de calcul →  120

Débit massique et débit volumique (liquides)

$\pm 0,05 \%$ de m.

Masse volumique (liquides)

$\pm 0,00025 \text{ g/cm}^3$

Température

$\pm 0,25 \text{ }^\circ\text{C} \pm 0,0025 \cdot T \text{ }^\circ\text{C}$ ($\pm 0,45 \text{ }^\circ\text{F} \pm 0,0015 \cdot (T-32) \text{ }^\circ\text{F}$)

Temps de réponse Le temps de réponse dépend du paramétrage (amortissement).

Effet de la température du produit

Débit massique

de P.E. = de la pleine échelle

En cas de différence entre la température pendant l'ajustage du zéro et la température de process, l'écart de mesure supplémentaire des capteurs est généralement de $\pm 0,0002 \%$ P.E./ $^\circ\text{C}$ ($\pm 0,0001 \%$ de P.E./ $^\circ\text{F}$).

L'effet est réduit lorsque l'ajustage du zéro est réalisé à la température de process.

Masse volumique

En cas de différence entre la température de l'étalonnage de la masse volumique et la température de process, l'écart de mesure des capteurs est généralement de $\pm 0,0001 \text{ g/cm}^3 / ^\circ\text{C}$ ($\pm 0,00005 \text{ g/cm}^3 / ^\circ\text{F}$). L'ajustage sur site de la masse volumique est possible.

Spécifications de masse volumique Wide Range (étalonnage spécial de la masse volumique)

Si la température de process est en dehors de la gamme valide (→  117) l'écart de mesure est de $\pm 0,0001 \text{ g/cm}^3 / ^\circ\text{C}$ ($\pm 0,00005 \text{ g/cm}^3 / ^\circ\text{F}$)

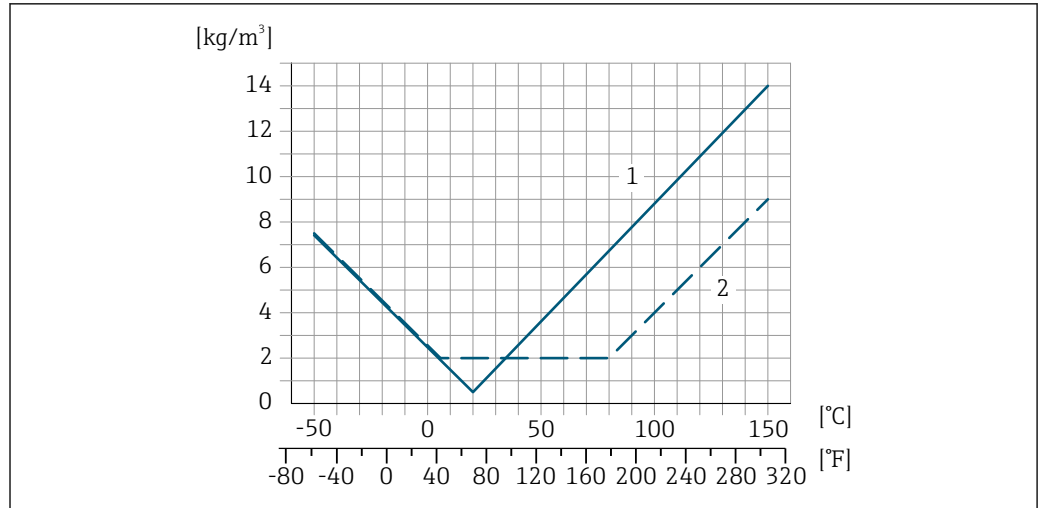

A0016611

- 1 Ajustage sur site de la masse volumique, par exemple à +20 °C (+68 °F)
- 2 Étalonnage spécial de la masse volumique

Température

$\pm 0,005 \cdot T \text{ } ^\circ\text{C}$ ($\pm 0,005 \cdot (T - 32) \text{ } ^\circ\text{F}$)

Effet de la pression du produit

Il est monté ci-dessous comment la pression de process (pression relative) affecte la précision du débit massique .

de m. = de la mesure



Il est possible de compenser cet effet en :

- Enregistrant la valeur de pression actuellement mesurée via l'entrée courant ou une entrée numérique.
- Indiquant une valeur fixe pour la pression dans les paramètres de l'appareil.



Manuel de mise en service .

DN		[% de m./bar]	[% de m./psi]
[mm]	[in]		
8	3/8	-0,002	-0,0001
15	1/2	-0,006	-0,0004
25	1	-0,005	-0,0003
40	1 1/2	-0,007	-0,0005
50	2	-0,006	-0,0004

Bases de calcul

de m. = de la mesure ; F.E. = de la fin d'échelle

BaseAccu = précision de base en % de m., BaseRepeat = répétabilité de base en % de m.

MeasValue = valeur mesurée ; ZeroPoint = stabilité du zéro

Calcul de l'écart de mesure maximal en fonction du débit

Débit	Ecart de mesure maximal en % de m.
$\geq \frac{\text{ZeroPoint}}{\text{BaseAccu}} \cdot 100$ <small>A0021332</small>	$\pm \text{BaseAccu}$ <small>A0021339</small>
$< \frac{\text{ZeroPoint}}{\text{BaseAccu}} \cdot 100$ <small>A0021333</small>	$\pm \frac{\text{ZeroPoint}}{\text{MeasValue}} \cdot 100$ <small>A0021334</small>

Calcul de la répétabilité maximale en fonction du débit

Débit	Répétabilité maximale en % de m.
$\geq \frac{1/2 \cdot \text{ZeroPoint}}{\text{BaseRepeat}} \cdot 100$ <small>A0021335</small>	$\pm \text{BaseRepeat}$ <small>A0021340</small>
$< \frac{1/2 \cdot \text{ZeroPoint}}{\text{BaseRepeat}} \cdot 100$ <small>A0021336</small>	$\pm 1/2 \cdot \frac{\text{ZeroPoint}}{\text{MeasValue}} \cdot 100$ <small>A0021337</small>

Exemple d'écart de mesure maximal

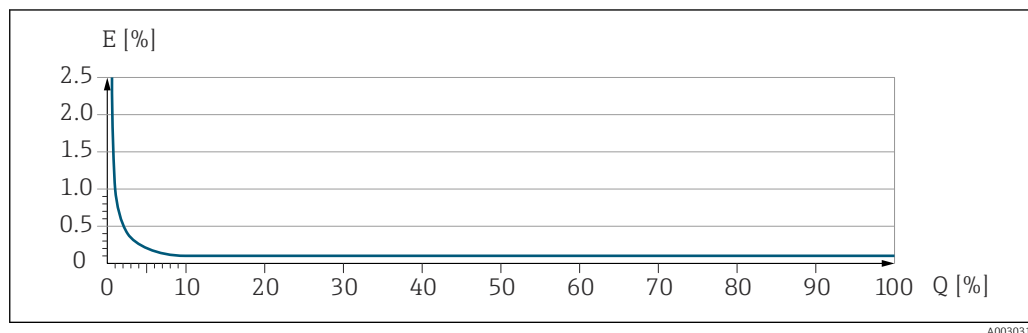

E Écart de mesure maximal en % de m. (exemple)
Q Débit en % de la valeur de fin d'échelle maximale



16.7 Montage

Conditions de montage → 19

16.8 Environnement

Gamme de température ambiante → 21 → 21

Tableaux de températures

-  Pour l'utilisation en zone explosible, tenir compte de la relation entre température ambiante admissible et température du produit.
-  Pour plus d'informations sur les tableaux de températures, voir la documentation séparée "Conseils de sécurité" (XA) pour l'appareil.

Température de stockage -40 ... +80 °C (-40 ... +176 °F), de préférence à +20 °C (+68 °F) (version standard)
-50 ... +80 °C (-58 ... +176 °F) (Caractéristique de commande "Test, certificat", option JM)

Classe climatique DIN EN 60068-2-38 (contrôle Z/AD)

Indice de protection **Transmetteur et capteur**

- Norme : IP66/67, boîtier type 4X, adapté au degré de pollution 4
- Pour caractéristique de commande "Options capteur", option CM : disponible en IP69
- Lorsque le boîtier est ouvert : IP20, boîtier type 1, adapté au degré de pollution 2
- Module d'affichage : IP20, boîtier type 1, convient pour degré de pollution 2

Résistance aux chocs et aux vibrations

Vibration sinusoïdale, selon IEC 60068-2-6

- 2 ... 8,4 Hz, pic 3,5 mm
- 8,4 ... 2 000 Hz, pic 1 g

Vibrations aléatoires à large bande, selon IEC 60068-2-64

- 10 ... 200 Hz, 0,003 g²/Hz
- 200 ... 2 000 Hz, 0,001 g²/Hz
- Total : 1,54 g rms

Choc demi-sinusoïdal, selon IEC 60068-2-27

6 ms 30 g

Chocs dus à une manipulation brutale selon IEC 60068-2-31

Nettoyage interne

- Nettoyage NEP
- Nettoyage SEP
- Nettoyage au racloir

Options

Version sans huile ni graisse pour parties en contact avec le produit, sans déclaration Caractéristique de commande "Service", option HA ³⁾

Compatibilité électromagnétique (CEM)

- Selon IEC/EN 61326 et Recommandation NAMUR 21 (NE 21)
- Selon IEC/EN 61000-6-2 et IEC/EN 61000-6-4
- Satisfait aux seuils d'émission pour l'industrie selon EN 55011 (classe A)



Pour plus de détails, voir la déclaration de conformité.



Cet appareil n'est pas conçu pour l'utilisation dans des environnements résidentiels et ne peut pas y garantir une protection appropriée de la réception radio.

16.9 Process

Gamme de température du produit

-50 ... +150 °C (-58 ... +302 °F)

Diagramme de pression et de température



Pour un aperçu du diagramme de pression et de température pour les raccords process, voir l'Information technique

Boîtier du capteur

Le boîtier du capteur est rempli d'azote gazeux sec et protège les composants électroniques et mécaniques internes.



Si un tube de mesure est défaillant (par ex. en raison des propriétés du process comme des fluides corrosifs ou abrasifs), le fluide sera d'abord confiné dans le boîtier du capteur.

3) Le nettoyage ne concerne que l'appareil de mesure. Les accessoires fournis ne sont pas nettoyés.

Si le capteur doit être vidangé au gaz (détection de gaz), il doit être équipé de raccords de purge.

 Ouvrir les raccords de purge uniquement si on peut remplir immédiatement après avec un gaz inerte et sec. Utiliser uniquement une basse pression pour purger.

Pression maximale : 5 bar (72,5 psi)

Pression d'éclatement du boîtier du capteur

Les pressions d'éclatement suivantes du boîtier du capteur ne sont valables que pour des appareils standard et/ou des appareils équipés de raccords de purge fermés (pas ouverts/tels qu'à la livraison).

Si un appareil équipé de raccords de purge (Caractéristique de commande "Option capteur", option CH "Raccord de purge") est raccordé au système de purge, la pression maximale est déterminée par le système de purge lui-même ou par l'appareil, selon le composant possédant la pression la plus basse.



La pression d'éclatement du boîtier du capteur fait référence à une pression interne typique atteinte avant une défaillance mécanique du boîtier du capteur et déterminée lors de l'essai de type. La déclaration de l'essai de type correspondante peut être commandée avec l'appareil (caractéristique de commande "Agrément supplémentaire", option LN "Pression d'éclatement boîtier du capteur, essai de type").

DN		Pression d'éclatement du boîtier du capteur	
[mm]	[in]	[bar]	[psi]
8	$\frac{3}{8}$	190	2 755
15	$\frac{1}{2}$	175	2 538
25	1	165	2 392
40	$1\frac{1}{2}$	152	2 204
50	2	103	1 494



 Pour plus d'informations sur les dimensions : voir le chapitre "Construction mécanique" du document "Information technique"

Limite de débit

Le diamètre nominal approprié est déterminé par une optimisation entre débit et perte de charge admissible.

 Pour un aperçu des fins d'échelle de la gamme de mesure, voir le chapitre "Gamme de mesure" →  112

- La valeur de fin d'échelle minimum recommandée est d'env. 1/20 de la valeur de fin d'échelle maximale
- Dans la plupart des applications, on peut considérer que 20 ... 50 % de la fin d'échelle maximale est une valeur idéale
- Il faut sélectionner une fin d'échelle basse pour les produits abrasifs (comme les liquides avec solides entraînés) : vitesse d'écoulement < 1 m/s (< 3 ft/s).

 Pour calculer la limite de débit, utiliser l'outil de dimensionnement *Applicator* →  109

Perte de charge

 Pour calculer la perte de charge, utiliser l'outil de sélection *Applicator* →  109

Pression du système

→  21

16.10 Construction mécanique

Construction, dimensions



Pour les dimensions et les longueurs de montage de l'appareil, voir la documentation "Information technique", section "Construction mécanique"

Poids

Toutes les valeurs (poids hors matériau d'emballage) se rapportent à des appareils avec brides EN/DIN PN 40. Spécifications du poids y compris transmetteur : caractéristique de commande "Boîtier", option A "Compact, aluminium, revêtu".

Poids en unités SI

DN [mm]	Poids [kg]
8	11
15	13
25	19
40	35
50	58

Poids en unités US

DN [in]	Poids [lbs]
3/8	24
1/2	29
1	42
1 1/2	77
2	128

Matériaux

Boîtier du transmetteur

- Caractéristique de commande "Boîtier" ; option **A** "Compact, alu revêtu" : Aluminium, AlSi10Mg, revêtu
- Caractéristique de commande "Boîtier", option **B** "Compact hygiénique, inoxydable" : Version hygiénique, inox 1.4301 (304)
- Caractéristique de commande "Boîtier", option **C** "Ultracompact hygiénique, acier inox" : Version hygiénique, inox 1.4301 (304)
- Matériau de la fenêtre pour afficheur local optionnel (→  127) :
 - Caractéristique de commande "Boîtier", option **A** : verre
 - Pour caractéristique de commande "Boîtier", option **B** et **C** : plastique

Entrées de câble / presse-étoupe

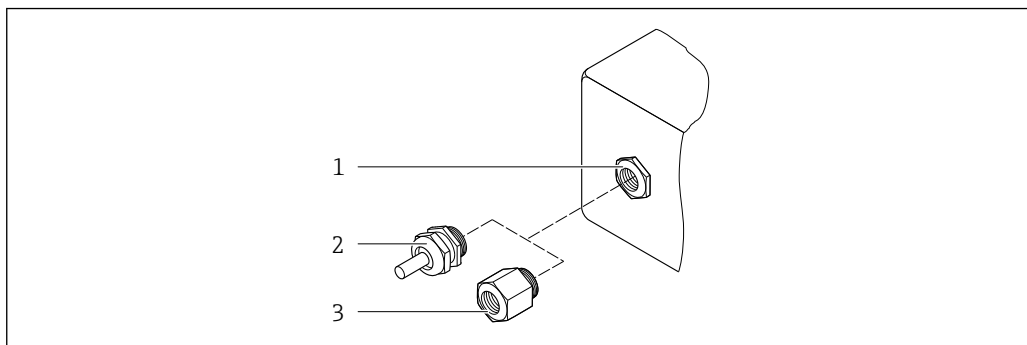

14 Entrées de câble/presse-étoupe possibles

- 1 Taraudage M20 × 1,5
- 2 Presse-étoupe M20 × 1,5
- 3 Adaptateur pour entrée de câble avec taraudage G ½" ou NPT ½"

Caractéristique de commande "Boîtier", option A "Compact, aluminium, revêtu"

Les différentes entrées de câbles sont adaptées aux zones explosibles et non explosibles.

Entrée de câble / presse-étoupe	Matériau
Presse-étoupe M20 × 1,5	Laiton nickelé
Adaptateur pour entrée de câble avec taraudage G ½"	
Adaptateur pour entrée de câble avec taraudage NPT ½"	

Caractéristique de commande "Boîtier", option B "Compact, hygiénique, inox"

Les différentes entrées de câbles sont adaptées aux zones explosibles et non explosibles.

Entrée de câble / presse-étoupe	Matériau
Presse-étoupe M20 × 1,5	Inox, 1.4404 (316L)
Adaptateur pour entrée de câble avec taraudage G ½"	
Adaptateur pour entrée de câble avec taraudage NPT ½"	

Connecteur de l'appareil

Raccordement électrique	Matériau
Connecteur M12x1	<ul style="list-style-type: none"> ▪ Prise : acier inox 1.4404 (316L) ▪ Support de contact : polyamide ▪ Contacts : laiton doré

Boîtier de capteur



- Surface externe résistant aux acides et bases
- Inox 1.4301 (304)

Tubes de mesure

- Inox 1.4539 (904L)
- Inox 1.4435 (316L)

Raccords process

Bride selon EN 1092-1 (DIN 2501)/ASME B16.5/JIS B2220 :	Inox, 1.4404 (F316/F316L)
Tous les autres raccords process :	Inox 1.4435 (316L)

 Raccords process disponibles →  126

Joints

Raccords process soudés sans joints internes

Accessoires

Couvercle de protection

Inox 1.4404 (316L)

Barrière de sécurité Promass 100

Boîtier : polyamide

Raccords process

- Raccords à bride fixe :
 - Bride EN 1092-1 (DIN 2501)
 - Bride EN 1092-1 (DIN 2512N)
 - Bride ASME B16.5
 - Bride JIS B2220
 - Bride DIN 11864-2 forme A, DIN 11866 série A, bride avec rainure
- Raccords clamp :
 - Tri-Clamp (tubes OD), DIN 11866 série C
 - Clamp DIN 11864-3 forme A, DIN 11866 série A, avec rainure
 - Clamp DIN 32676, DIN 11866 série A
 - Clamp ISO 2852, ISO 2037
- Raccords filetés :
 - Raccord fileté DIN 11851, DIN 11866 série A
 - Raccord fileté SMS 1145
 - Raccord fileté ISO 2853, ISO 2037
 - Raccord fileté DIN 11864-1 forme A, DIN 11866 série A

 Matériaux des raccords process

Rugosité de surface

Toutes les données se rapportent aux pièces en contact avec le produit.

Les catégories de rugosité de surface suivantes peuvent être commandées :

Catégorie	Méthode	Caractéristique de commande option(s) "Mat. tube mesure, surface en contact"
Ra ≤ 0,76 µm (30 µin) ¹⁾	Polissage mécanique	SB

1) Ra selon ISO 21920

16.11 Opérabilité

Afficheur local

L'afficheur local n'est disponible qu'avec la variante de commande suivante : Variante de commande "Affichage ; configuration", option **B** : 4 lignes ; éclairé, via communication

Éléments d'affichage

- Affichage LCD 4 lignes de 16 caractères chacune.
- Rétroéclairage blanc, rouge en cas de défaut d'appareil.
- Affichage pour la représentation des grandeurs de mesure et des grandeurs d'état, configurable individuellement.
- Température ambiante admissible pour l'affichage : $-20 \dots +60 \text{ °C}$ ($-4 \dots +140 \text{ °F}$). En dehors de la gamme de température, la lisibilité de l'affichage peut être altérée.

Déconnexion de l'afficheur local du module électronique

 Dans le cas de la version de boîtier "Compact, revêtu aluminium", l'afficheur local doit être déconnecté uniquement manuellement du module électronique principal. Dans le cas des versions de boîtier "Compact, hygiénique, inox" et "Ultracompact, hygiénique, inox", l'afficheur local est intégré dans le couvercle du boîtier et déconnecté du module électronique principal lorsque le couvercle est ouvert.

Version de boîtier "Compact, alu revêtu"

L'afficheur local est enfiché sur le module électronique principal. La connexion électronique entre l'afficheur local et le module électronique principal se fait par l'intermédiaire d'un câble de raccordement.

Lors de certains travaux sur l'appareil de mesure (par ex. raccordement électrique), il est recommandé de déconnecter l'afficheur local du module électronique principal :

1. Appuyer sur les fermetures latérales de l'afficheur local.
2. Retirer l'afficheur local du module électronique principal. Attention à la longueur du câble de raccordement.

Une fois les travaux terminés, enficher à nouveau l'afficheur local.

Configuration à distance

Via réseau EtherNet/IP

Cette interface de communication est disponible dans les versions d'appareil avec EtherNet/IP.

Topologie en étoile

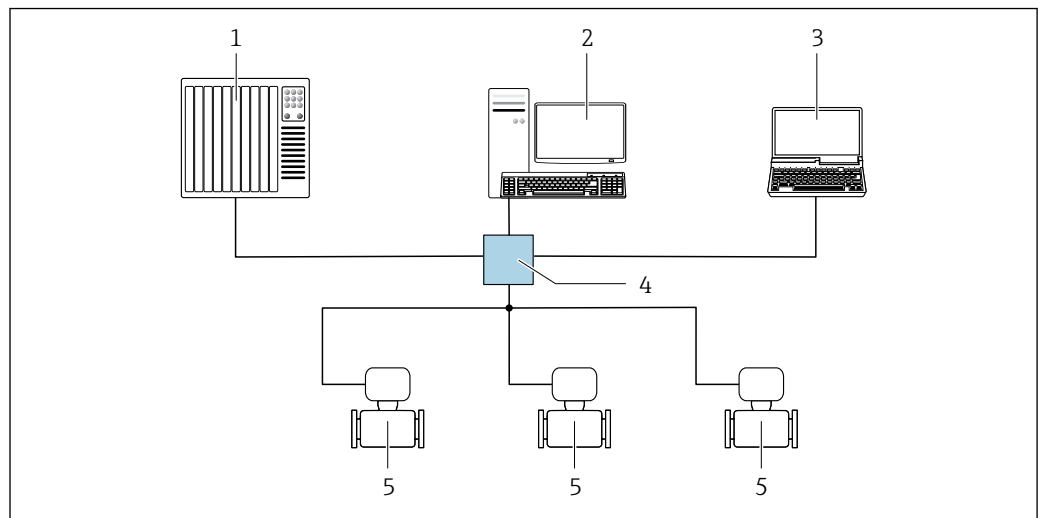

A0032078

15 Options pour la configuration à distance via le réseau EtherNet/IP : topologie en étoile

- 1 Système/automate, p. ex. "RSLogix" (Rockwell Automation)
- 2 Station de travail pour la configuration d'appareils de mesure : avec Custom Add-on-Profile pour "RSLogix 5000" (Rockwell Automation) ou avec Electronic Data Sheet (EDS)
- 3 Ordinateur avec navigateur web (p. ex. Internet Explorer) pour un accès au serveur web intégré ou ordinateur avec outil de configuration (p. ex. FieldCare, DeviceCare) avec COM DTM "CDI Communication TCP/IP"
- 4 Commutateur Ethernet standard, p. ex. Scalance X204 (Siemens)
- 5 Appareil de mesure

Interface de service

Via l'interface service (CDI-RJ45)

EtherNet/IP

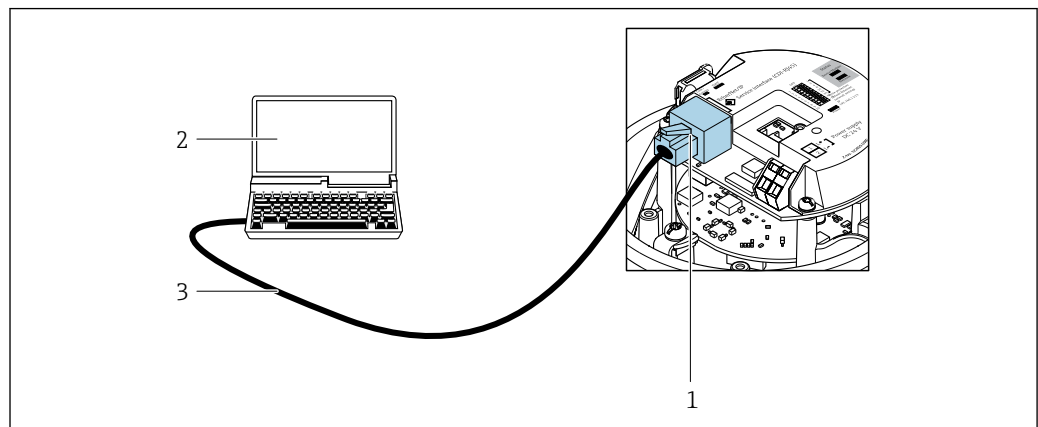

A0016940

16 Raccordement pour caractéristique de commande "Sortie", option N : EtherNet/IP

- 1 Interface service (CDI-RJ45) et interface Ethernet/IP de l'appareil de mesure avec accès au serveur web intégré
- 2 Ordinateur avec navigateur web (p. ex. Internet Explorer) pour un accès au serveur web intégré ou avec outil de configuration "FieldCare" avec COM DTM "CDI Communication TCP/IP"
- 3 Câble de raccordement Ethernet standard avec connecteur RJ45

Langues

Possibilité de configuration dans les langues suivantes :

- Via l'outil de configuration "FieldCare" : anglais, allemand, français, espagnol, italien, chinois, japonais
- Via navigateur Web
Anglais, allemand, français, espagnol, italien, néerlandais, portugais, polonais, russe, turc, chinois, japonais, bahasa (indonésien), vietnamien, tchèque, suédois, coréen

16.12 Certificats et agréments

Les certificats et agréments actuels pour le produit sont disponibles sur la page produit correspondante, à l'adresse www.endress.com :

1. Sélectionner le produit à l'aide des filtres et du champ de recherche.
2. Ouvrir la page produit.
3. Sélectionner **Télécharger**.

Marquage CE	<p>L'appareil satisfait aux exigences légales des Directives UE en vigueur. Celles-ci sont listées dans la déclaration UE de conformité correspondante avec les normes appliquées.</p> <p>Endress+Hauser atteste que l'appareil a passé les tests avec succès en apposant le marquage CE.</p>
Marquage UKCA	<p>L'appareil est conforme aux exigences légales de la réglementation du R.-U. applicable (Statutory Instruments). Celles-ci sont énumérées dans la déclaration UKCA de conformité, conjointement avec les normes désignées. En sélectionnant l'option de commande pour le marquage UKCA, Endress+Hauser confirme la réussite de l'évaluation et des tests de l'appareil en apposant la marque UKCA.</p> <p>Adresse de contact Endress+Hauser UK : Endress+Hauser Ltd. Floats Road Manchester M23 9NF United Kingdom www.uk.endress.com</p>
Marquage RCM	<p>Le système de mesure est conforme aux exigences CEM de l'autorité "Australian Communications and Media Authority (ACMA)".</p>
Agrément Ex	<p>Les appareils sont certifiés pour l'utilisation en zone explosible et les consignes de sécurité à respecter sont jointes dans la documentation "Conseils de sécurité" (XA) séparée. Il est fait référence à ce document sur la plaque signalétique.</p>

Compatibilité hygiénique	<ul style="list-style-type: none"> ■ Agrément 3-A <ul style="list-style-type: none"> ■ Seuls les appareils de mesure avec la caractéristique de commande "Agrément supplémentaire", option LP "3A" ont l'agrément 3-A. ■ L'agrément 3-A se réfère à l'appareil de mesure. ■ Lors du montage de l'appareil de mesure, veiller à ce qu'aucun liquide ne puisse s'accumuler à l'extérieur de l'appareil. Un module d'affichage séparé doit être installé conformément à la norme 3-A. ■ Les accessoires (p. ex. enveloppe de réchauffage, capot de protection climatique, support mural) doivent être montés conformément à la norme 3-A. Chaque accessoire peut être nettoyé. Le désassemblage peut être nécessaire dans certaines circonstances. ■ Testé EHEDG Seuls les appareils avec la caractéristique de commande "Agrément supplémentaire", option LT "EHEDG" ont été testés et satisfont aux exigences de l'EHEDG. Pour répondre aux exigences de la certification EHEDG, l'appareil doit être utilisé avec des raccords process conformément au document de synthèse de l'EHEDG intitulé "Easy Cleanable Pipe Couplings and Process Connections" (Raccords de conduite et raccords process faciles à nettoyer), (www.ehedg.org). Pour satisfaire aux exigences de certification EHEDG, l'appareil doit être monté en position qui assure une autovidangeabilité. <p> Respecter les instructions de montage spéciales</p>
Compatibilité pharmaceutique	<ul style="list-style-type: none"> ■ FDA 21 CFR 177 ■ USP <87> ■ USP <88> Class VI 121 °C ■ Certificat de conformité TSE/BSE
Certification EtherNet/IP	<p>L'appareil de mesure est certifié et enregistré par la ODVA (Open Device Vendor Association). L'appareil satisfait à toutes les exigences des spécifications suivantes :</p> <ul style="list-style-type: none"> ■ Certifié selon ODVA Conformance Test ■ EtherNet/IP Performance Test ■ Conforme EtherNet/IP PlugFest ■ L'appareil peut être utilisé avec des appareils certifiés d'autres fabricants (interopérabilité).
Directive sur les équipements sous pression (PED)	<ul style="list-style-type: none"> ■ Avec le marquage <ul style="list-style-type: none"> a) PED/G1/x (x = catégorie) ou b) PESR/G1/x (x = catégorie) sur la plaque signalétique du capteur, Endress+Hauser confirme la conformité aux "Exigences essentielles de sécurité" <ul style="list-style-type: none"> a) spécifié à l'annexe I de la directive 2014/68/UE relative aux équipements sous pression ou b) Annexe 2 des Statutory Instruments 2016 n° 1105. ■ Les appareils ne portant pas ce marquage (sans PED ou PESR) sont conçus et fabriqués selon les règles de l'art. Ils répondent aux exigences suivantes : <ul style="list-style-type: none"> a) Art. 4 parag. 3 de la directive sur les équipements sous pression 2014/68/UE ou b) Partie 1, parag. 8 des Statutory Instruments 2016 n° 1105. Le champ d'application est indiqué <ul style="list-style-type: none"> a) dans les diagrammes 6 à 9 de l'Annexe II de la directive relative aux équipements sous pression 2014/68/UE ou b) Annexe 3, parag. 2 des Statutory Instruments 2016 n° 1105.



Normes et directives
externes

- EN 60529
Indices de protection fournis par les boîtiers (code IP)
- IEC/EN 60068-2-6
Influences de l'environnement : procédure de test - test Fc : vibrations (sinusoïdales).
- IEC/EN 60068-2-31
Influences de l'environnement : procédure de test - test Ec : chocs dus à la manipulation, notamment au niveau des appareils.
- EN 61010-1
Exigences de sécurité pour les matériels électriques destinés à la mesure, au contrôle et à l'utilisation en laboratoire – exigences générales
- EN 61326-1/-2-3
Exigences CEM pour les matériels électriques destinés à la mesure, au contrôle et à l'utilisation en laboratoire
- NAMUR NE 21
Compatibilité électromagnétique (CEM) de matériels électriques destinés aux process et aux laboratoires
- NAMUR NE 32
Sauvegarde des informations en cas de coupure d'alimentation dans le cas d'appareils de terrain et de contrôle commande dotés de microprocesseurs
- NAMUR NE 43
Normalisation du niveau de signal pour les informations de défaut des transmetteurs numériques avec signal de sortie analogique.
- NAMUR NE 53
Logiciel d'appareils de terrain et d'appareils de traitement de signaux avec électronique numérique
- NAMUR NE 80
Application de la directive sur les équipements sous pression aux appareils de contrôle du process
- NAMUR NE 105
Exigences imposées à l'intégration d'appareils de bus de terrain dans les outils d'ingénierie pour appareils de terrain
- NAMUR NE 107
Autosurveillance et diagnostic d'appareils de terrain
- NAMUR NE 131
Exigences imposées aux appareils de terrain pour les applications standard
- NAMUR NE 132
Débitmètre massique Coriolis
- ETSI EN 300 328
Directives pour les composants radio 2,4 GHz.
- EN 301489
Compatibilité électromagnétique et spectre radioélectrique (ERM).

16.13 Packs application

Afin d'étendre les fonctionnalités de l'appareil selon les besoins, différents packs d'applications sont disponibles par ex. pour des aspects de sécurité ou des exigences spécifiques.

Les packs d'applications peuvent être commandés avec l'appareil ou ultérieurement auprès d'Endress+Hauser. Des indications détaillées relatives à la référence de commande concernée sont disponibles auprès d'Endress+Hauser ou sur la page Produits du site Internet Endress+Hauser : www.endress.com.

 Informations détaillées sur les packs d'applications :
Documentation spéciale →  133

Heartbeat Verification

Satisfait aux exigences de traçabilité de la vérification selon DIN ISO 9001:2008 chapitre 7.6 a) "Maîtrise des dispositifs de surveillance et de mesure".

- Test de fonctionnement dans l'état monté sans interruption du process.
- Résultats de la vérification traçables sur demande, avec un rapport.
- Procédure de test simple via la configuration sur site ou d'autres interfaces de commande.
- Évaluation claire du point de mesure (succès/échec) avec une couverture de test élevée dans le cadre des spécifications du fabricant.
- Extension des intervalles d'étalonnage selon l'évaluation des risques de l'opérateur.

Heartbeat Monitoring

Délivre en continu des données de surveillance, qui sont caractéristiques du principe de mesure, à un système de contrôle de fonctionnement externe à des fins de maintenance préventive ou d'analyse du process. Ces données permettent à l'opérateur de :

- Tirer des conclusions – à l'aide de ces données et d'autres informations – sur l'impact que peuvent avoir avec le temps les influences du process (p. ex. la corrosion, l'abrasion, le colmatage, etc.) sur les performances de mesure.
- Planifier les interventions de maintenance en temps voulu.
- Surveiller la qualité du process ou du produit, p. ex. poches de gaz .



Pour des informations détaillées, voir la documentation spéciale relative à l'appareil.

Mesure de concentration

Caractéristique de commande "Pack application", option ED "Concentration"

Calcul et émission de concentrations de fluides.

La masse volumique mesurée est convertie en concentration d'une substance d'un mélange binaire à l'aide du pack application "Concentration" :

- Choix des fluides prédéfinis (p. ex. différents sirops de sucre, acides, bases, sels, éthanol, etc.).
- Unités usuelles et définies par l'utilisateur ("Brix, °Plato, % masse, % volume, mol/l, etc.) pour des applications standard.
- Calcul de la concentration à partir de tableaux définis par l'utilisateur.

L'émission des valeurs mesurées est réalisée via les sorties numériques et analogiques de l'appareil de mesure.



Pour des informations détaillées, voir la documentation spéciale relative à l'appareil.

Densité spéciale

Caractéristique de commande "Pack application", option EE "Densité spéciale"

Dans de nombreuses applications, la masse volumique est utilisée comme valeur mesurée clé pour la surveillance de qualité ou la commande de process. L'appareil mesure en standard la masse volumique du fluide et met cette valeur à la disposition du système de contrôle commande.

Notamment pour les applications avec conditions de process fluctuantes, le pack "Masse volumique spéciale" propose une mesure de masse volumique extrêmement précise sur une large gamme de masse volumique et de température.



Pour des informations détaillées, voir le manuel de mise en service relatif à l'appareil.

16.14 Accessoires

Aperçu des accessoires pouvant être commandés → 108

16.15 Documentation complémentaire

-  Pour une vue d'ensemble du champ d'application de la documentation technique associée, voir ci-dessous :
- *Device Viewer* (www.endress.com/deviceviewer) : entrer le numéro de série figurant sur la plaque signalétique
 - *Endress+Hauser Operations App* : entrer le numéro de série figurant sur la plaque signalétique ou scanner le code matriciel figurant sur la plaque signalétique.

Documentation standard **Instructions condensées**

Instructions condensées pour le capteur

Appareil de mesure	Référence de la documentation
Proline Promass S	KA01287D

Instructions condensées du transmetteur

Appareil de mesure	Référence de la documentation
Proline Promass 100	KA01332D

Information technique

Appareil de mesure	Référence de la documentation
Proline Promass S 100	TI01037D

Description des paramètres de l'appareil

Appareil de mesure	Référence de la documentation
Proline Promass 100	GP01036D

Documentation complémentaire dépendant de l'appareil



Conseils de sécurité

Contenu	Référence de la documentation
ATEX/IECEX Ex i	XA00159D
ATEX/IECEX Ex nA	XA01029D
cCSAus IS	XA00160D
INMETRO Ex i	XA01219D
INMETRO Ex nA	XA01220D
NEPSI Ex i	XA01249D
NEPSI Ex nA	XA01262D

Documentation spéciale

Contenu	Référence de la documentation
Indications relatives à la directive des équipements sous pression	SD00142D
Mesure de concentration	SD01152D
Technologie Heartbeat	SD01153D
Serveur Web	SD01822D

Instructions de montage

Contenu	Remarque
Instructions de montage pour kits de pièces de rechange et accessoires	<ul style="list-style-type: none">▪ Accès à l'aperçu de tous les kits de pièces de rechange disponibles via <i>Device Viewer</i> →  106▪ Accessoires pouvant être commandés avec Instructions de montage →  108

Index

A

Accès en écriture	39
Accès en lecture	39
Activation de la protection en écriture	73
Adaptation du comportement de diagnostic	87
Affectation des bornes	28
Affichage de fonctionnement	38
Afficheur local voir Affichage de fonctionnement	
Agrément 3-A	130
Agrément Ex	129
Agréments	129
Ajustage de la densité	67
Appareil de mesure Configuration	55
Construction	12
Démontage	107
Mise au rebut	107
Montage du capteur	24
Préparation pour le montage	24
Préparation pour le raccordement électrique	29
Réparation	106
Transformation	106
Architecture du système Ensemble de mesure	111
Assistant Ajustage densité	68
Définir code d'accès	74
Détection tube partiellement rempli	64
Suppression débit de fuite	63

B

Bases de calcul Écart de mesure	120
Répétabilité	120
Boîtier du capteur	122
Bornes	117

C

Câble de raccordement	27
Capteur Montage	24
Caractéristiques techniques, aperçu	111
Certificat de conformité TSE/BSE	130
Certification EtherNet/IP	130
Certificats	129
cGMP	130
Chauffage du capteur	22
Classe climatique	121
Code d'accès	39
Entrée erronée	39
Code type d'appareil	49
Commutateur de verrouillage	74
Commutateur DIP voir Commutateur de verrouillage	
Compatibilité électromagnétique	122

Compatibilité hygiénique	130
Compatibilité pharmaceutique	130
Compensation de potentiel	31
Composants de l'appareil	12
Concept de configuration	37
Conditions ambiantes Résistance aux chocs et aux vibrations	122
Température de stockage	121
Conditions de montage Chauffage du capteur	22
Dimensions de montage	21
Écoulement gravitaire	19
Isolation thermique	21
Longueurs droites d'entrée et de sortie	21
Point de montage	19
Position de montage	20
Pression statique	21
Vibrations	23
Conditions de référence	117
Conditions de stockage	17
Configuration	76
Configuration à distance	127
Consommation électrique	116
Construction Appareil de mesure	12
Menu de configuration	36
Construction du système voir Construction de l'appareil de mesure	
Contrôle Marchandises livrées	13
Montage	26
Raccordement	34
Contrôle du montage	55
Contrôle du montage (liste de contrôle)	26
Contrôle du raccordement	55
Contrôle du raccordement (liste de contrôle)	34
Coupure de courant	117

D

Date de fabrication	14, 15
Débit de fuite	113
Déclaration de conformité	10
Définition du code d'accès	74
Désactivation de la protection en écriture	73
Device Viewer	106
DeviceCare	48
Fichier de description d'appareil	49
Diagramme de pression et de température	122
Dimensions de montage	21
voir Dimensions de montage	
Directive sur les équipements sous pression (PED)	130
Document Fonction	6
Symboles	6
Domaine d'application	111
Risques résiduels	10

Données de version pour l'appareil	49
Droits d'accès aux paramètres	
Accès en écriture	39
Accès en lecture	39
Dynamique de mesure	112

E

Écart de mesure maximal	117
Écoulement gravitaire	19
Effet	
Pression du produit	120
Température du produit	119
Ensemble de mesure	111
Entrée de câble	
Indice de protection	33
Entrées de câble	
Caractéristiques techniques	117
EtherNet/IP	
Informations de diagnostic	87
Exigences imposées au personnel	9

F

FDA	130
Fichier système	
Date de sortie	49
Source	49
Version	49
Fichiers de description d'appareil	49
FieldCare	47
Établissement d'une connexion	47
Fichier de description d'appareil	49
Fonction	47
Interface utilisateur	48
Filtrage du journal événements	100
Firmware	
Date de sortie	49
Version	49
Fix Assembly	87
Fonction du document	6
Fonctions	
voir Paramètres	
Fusible de l'appareil	116

G

Gamme de mesure	
Pour les liquides	112
Gamme de mesure, recommandée	123
Gamme de température	
Température de stockage	17
Température du produit	122
Gamme de température de stockage	121

I

ID fabricant	49
Identification de l'appareil	13
Indication	
Événement de diagnostic actuel	98
Événement de diagnostic précédent	98
Indice de protection	33, 121

Informations de diagnostic

Aperçu	88
Construction, explication	85, 86
DeviceCare	85
FieldCare	85
Interface de communication	87
LED	84
Mesures correctives	88
Navigateur web	84
Informations relatives au document	6
Instructions de montage spéciales	
Compatibilité alimentaire	23
Instructions de raccordement spéciales	32
Intégration système	49
Isolation thermique	21

J

Journal des événements	99
----------------------------------	----

L

Langues, options de configuration	128
Lecture des valeurs mesurées	77
Limite de débit	123
Lire l'information de diagnostic, EtherNet/IP	87
Liste d'événements	99
Liste de contrôle	
Contrôle du montage	26
Contrôle du raccordement	34
Liste de diagnostic	99
Longueurs droite d'entrée	21
Longueurs droite de sortie	21

M

Marquage CE	10, 129
Marquage RCM	129
Marquage UKCA	129
Marques déposées	8
Matériaux	124
Menu	
Configuration	56
Diagnostic	98
Fonctionnement	76
Menu de configuration	
Construction	36
Menus, sous-menus	36
Sous-menus et rôles utilisateur	37
Menus	
Pour la configuration de l'appareil de mesure	55
Pour les réglages spécifiques	65
Messages d'erreur	
voir Messages de diagnostic	
Mise au rebut	107
Mise au rebut de l'emballage	18
Mise en service	55
Configuration de l'appareil de mesure	55
Configuration étendue	65
Module électronique E/S	12, 30
Module électronique principal	12
Montage	19

N

Netilion	105
Nettoyage	
Nettoyage extérieur	105
Nettoyage interne	105
Nettoyage NEP	105
Nettoyage SEP	105
Nettoyage extérieur	105
Nettoyage interne	105, 122
Nettoyage NEP	122
Nettoyage SEP	122
Nom de l'appareil	
Capteur	15
Transmetteur	14
Normes et directives	131
Numéro de série	14, 15

O

Occupation des bornes	30
Options de configuration	35
Outil	
Transport	17
Outils	
Pour le montage	24
Raccordement électrique	27
Outils de mesure et de test	105
Outils de montage	24
Outils de raccordement	27

P

Packs application	131
Performances	117
Perte de charge	123
Pièce de rechange	106
Pièces de rechange	106
Plaque signalétique	
Capteur	15
Transmetteur	14
Poids	
Transport (consignes)	17
Unités SI	124
Unités US	124
Point de montage	19
Position de montage (verticale, horizontale)	20
Précision de mesure	117
Préparation du raccordement	29
Préparations de montage	24
Pression du produit	
Effet	120
Pression statique	21
Principe de mesure	111
Protection des réglages de paramètre	73
Protection en écriture	
Via code d'accès	74
Via commutateur de verrouillage	74
Protection en écriture du hardware	74

R

Raccordement	
voir Raccordement électrique	
Raccordement de l'appareil de mesure	29
Raccordement électrique	
Appareil de mesure	27
Indice de protection	33
Outils de configuration	
Via l'interface service (CDI-RJ45)	46, 128
Via réseau Ethernet	46, 127
RSLogix 5000	46, 127
Serveur web	46, 128
Raccords process	126
Réalisation de l'ajustage de la densité	68
Réception des marchandises	13
Réétalonnage	105
Référence de commande	14, 15
Référence de commande étendue	
Capteur	15
Transmetteur	14
Réglage de la langue de programmation	55
Réglages	
Adaptation de l'appareil aux conditions de process	80
Administration	72
Ajustage du capteur	67
Désignation du point de mesure	56
Détection de tube partiellement rempli	64
Interface de communication	60
Langue de programmation	55
Produit	59
Réinitialisation de l'appareil	101
Remise à zéro du totalisateur	80
Simulation	72
Suppression débits fuite	63
Totalisateur	71
Unités système	56
Réglages des paramètres	
Administration (Sous-menu)	72
Ajustage capteur (Sous-menu)	67
Ajustage densité (Assistant)	68
Ajustage du zéro (Sous-menu)	70
Calcul du débit volumique corrigé (Sous-menu)	66
Communication (Sous-menu)	60
Configuration (Menu)	56
Configuration étendue (Sous-menu)	65
Détection tube partiellement rempli (Assistant)	64
Diagnostic (Menu)	98
Information appareil (Sous-menu)	101
Measured variables (Sous-menu)	77
Selectionnez fluide (Sous-menu)	59
Serveur Web (Sous-menu)	45
Simulation (Sous-menu)	72
Suppression débit de fuite (Assistant)	63
Totalisateur (Sous-menu)	79, 80
Totalisateur 1 ... n (Sous-menu)	71
Unités système (Sous-menu)	56
Réglementation sur les matériaux en contact avec des denrées alimentaires	130

Remplacement	
Composants d'appareil	106
Réparation	106
Remarques	106
Réparation d'appareil	106
Réparation d'un appareil	106
Répétabilité	119
Résistance aux chocs et aux vibrations	122
Retour de matériel	106
Révision de l'appareil	49
Rôles utilisateur	37
Rotation du module d'affichage	25
Rugosité de surface	126
S	
Sécurité	9
Sécurité au travail	10
Sécurité de fonctionnement	10
Sécurité du produit	10
Sens d'écoulement	20, 24
Séparation galvanique	113
Services Endress+Hauser	
Maintenance	105
Réparation	106
Signal de défaut	113
Signal de sortie	113
Signaux d'état	85
Sous-menu	
Administration	72
Ajustage capteur	67
Ajustage du zéro	70
Aperçu	37
Calcul du débit volumique corrigé	66
Communication	60
Configuration étendue	65
Information appareil	101
Liste d'événements	99
Measured variables	77
Selectionnez fluide	59
Serveur Web	45
Simulation	72
Totalisateur	79, 80
Totalisateur 1 ... n	71
Unités système	56
Valeur mesurée	77
Valeurs calculées	65
Variables de process	65
Suppression des défauts	
Générale	82
Symboles	
Dans la zone d'état de l'afficheur local	38
Pour la communication	38
Pour le niveau diagnostic	38
Pour le numéro de voie de mesure	38
Pour le signal d'état	38
Pour le verrouillage	38
Pour variable mesurée	38

T	
Température de stockage	17
Température du produit	
Effet	119
Temps de réponse	119
Tension d'alimentation	116
Testé EHEDG	130
Totalisateur	
Configuration	71
Transmetteur	
Raccorder le câble de signal	30
Rotation du module d'affichage	25
Transmission cyclique des données	50
Transport de l'appareil de mesure	17
Travaux de maintenance	105
U	
USP class VI	130
Utilisation conforme	9
Utilisation de l'appareil de mesure	
Cas limites	9
Utilisation non conforme	9
voir Utilisation conforme	
V	
Valeurs affichées	
Pour l'état de verrouillage	76
Variables d'entrée	112
Variables de process	
Calculées	112
Mesurées	112
Variables de sortie	113
Variables mesurées	
voir Variables de process	
Verrouillage de l'appareil, état	76
Version de software	49
Versions du firmware	104
Vibrations	23
W	
W@M Device Viewer	13
Z	
Zone d'affichage	
Pour l'affichage opérationnel	38
Zone d'état	
Pour l'affichage opérationnel	38



71679527

www.addresses.endress.com
