

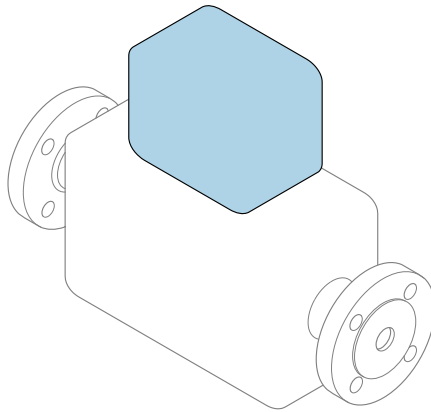

Stručné pokyny k obsluze Průtokoměr Proline 300

Převodník FOUNDATION Fieldbus
s magneticko-indukčním senzorem



Tyto pokyny představují stručné pokyny k obsluze; **nejsou** náhradou k návodu k obsluze náležícího zařízení.

Stručný návod k obsluze; část 2 ze 2: Převodník
Obsahuje informace o převodníku.

Stručný návod k obsluze; část 1 ze 2: Senzor →  3



A0023555

Stručný návod k obsluze pro průtokoměr

Přístroj se skládá z převodníku a ze senzoru.

Proces uvedení těchto dvou součástí do provozu je popsán ve dvou samostatných příručkách – Stručný návod k obsluze pro průtokoměr:

- Stručný návod k obsluze; část 1: Senzor
- Stručný návod k obsluze; část 2: Převodník

Při uvádění průtokoměru do provozu věnujte pozornost informacím uvedeným v obou stručných návodech, protože obsah těchto příruček se vzájemně doplňuje:

Stručný návod k obsluze; část 1: Senzor

Stručný návod k obsluze senzoru je určen pro specialisty nesoucí odpovědnost za instalaci měřicího přístroje.

- Vstupní přejímka a identifikace výrobku
- Skladování a přeprava
- Instalace

Stručný návod k obsluze; část 2: Převodník

Stručný návod k obsluze převodníku je určen pro specialisty nesoucí odpovědnost za uvedení měřicího přístroje do provozu, jeho konfiguraci a nastavení jeho parametrů (do okamžiku získání první měřené hodnoty).

- Popis výrobku
- Instalace
- Elektrické připojení
- Možnosti obsluhy
- Systémová integrace
- Uvedení do provozu
- Diagnostické informace

Doplňující dokumentace k zařízení

 Tento stručný návod představuje **Stručný návod k obsluze, část 2: Převodník**.

„Stručný návod k obsluze, část 1: Senzor“ je dostupný přes:

- Internet: www.endress.com/deviceviewer
- Smartphone/tablet: *Endress+Hauser Operations App*

Podrobné informace lze vyhledat v návodu k obsluze a v další dokumentaci:

- Internet: www.endress.com/deviceviewer
- Smartphone/tablet: *Endress+Hauser Operations App*





Obsah

1	O tomto dokumentu	5
1.1	Použité symboly	5
2	Základní bezpečnostní pokyny	7
2.1	Požadavky na personál	7
2.2	Zamýšlené použití	7
2.3	Bezpečnost na pracovišti	8
2.4	Bezpečnost provozu	8
2.5	Bezpečnost výrobku	8
2.6	Zabezpečení IT	9
2.7	Bezpečnost z hlediska IT specifická podle daného zařízení	9
3	Popis výrobku	10
4	Montáž	11
4.1	Otočení hlavičky převodníku	11
4.2	Otočení zobrazovacího modulu	12
4.3	Kontrola převodníku po instalaci	12
5	Elektrické připojení	13
5.1	Podmínky připojení	13
5.2	Připojení měřicího přístroje	16
5.3	Zajištění ochranného pospojování	21
5.4	Zajištění stupně ochrany	25
5.5	Kontrola po připojení	25
6	Možnosti obsluhy	26
6.1	Přehled možností obsluhy	26
6.2	Struktura a funkce menu obsluhy	27
6.3	Přístup k menu obsluhy přes místní displej	28
6.4	Přístup k menu obsluhy přes ovládací nástroj	31
6.5	Přístup k menu obsluhy přes webový server	31
7	Systémová integrace	31
8	Uvedení do provozu	32
8.1	Kontrola funkcí	32
8.2	Nastavení jazyka obsluhy	32
8.3	Nastavení měřicího přístroje	33
8.4	Ochrana nastavení před neoprávněným přístupem	33
9	Diagnostické informace	34











1 O tomto dokumentu

1.1 Použité symboly





1.1.1 Bezpečnostní symboly

Symbol	Význam
	NEBEZPEČÍ! Tento symbol upozorňuje na nebezpečnou situaci. Pokud se této situaci nevyhnete, bude to mít za následek vážné nebo smrtelné zranění.
	VAROVÁNÍ! Tento symbol upozorňuje na nebezpečnou situaci. Pokud se této situaci nevyhnete, může to mít za následek vážné nebo smrtelné zranění.
	UPOZORNĚNÍ! Tento symbol upozorňuje na nebezpečnou situaci. Pokud se této situaci nevyhnete, bude to mít za následek menší nebo střední zranění.
	POZNÁMKA! Tento symbol obsahuje informace o postupech a dalších skutečnostech, které nevedou ke zranění osob.

1.1.2 Symboly pro určité typy informací





Symbol	Význam	Symbol	Význam
	Povolené Procedury, postupy a kroky, které jsou povolené.		Upřednostňované Procedury, postupy a kroky, které jsou upřednostňované.
	Zakázané Procedury, postupy a kroky, které jsou zakázané.		Tip Nabízí doplňující informace.
	Odkaz na dokumentaci		Odkaz na stránku
	Odkaz na obrázek		Řada kroků
	Výsledek určitého kroku		Vizuální kontrola

1.1.3 Elektrické symboly





Symbol	Význam	Symbol	Význam
	Stejnsměrný proud		Střídavý proud
	Stejnsměrný proud a střídavý proud		Zemnění Zemnicí svorka, která je s ohledem na obsluhujícího pracovníka uzemněna přes zemnicí systém.

Symbol	Význam
	<p>Ochranné zemnění (PE) Svorka, která musí být připojena k zemi před provedením jakéhokoliv dalšího připojení.</p> <p>Zemnicí svorky jsou umístěné uvnitř a vně zařízení:</p> <ul style="list-style-type: none"> ■ Vnitřní zemnicí svorka: Připojuje ochranné uzemnění k síťovému napájení. ■ Vnější zemnicí svorka: Připojuje zařízení k provoznímu systému uzemnění.





1.1.4 Komunikační symboly

Symbol	Význam	Symbol	Význam
	<p>Bezdrátová lokální síť (WLAN) Komunikace přes bezdrátovou lokální síť.</p>		<p>LED Světelná dioda nesvítí.</p>
	<p>LED Světelná dioda svítí.</p>		<p>LED Světelná dioda bliká.</p>

1.1.5 Značky nástrojů

Symbol	Význam	Symbol	Význam
	Hvězdicový šroubovák		Plochý šroubovák
	Křížový šroubovák		Klíč na inbusové šrouby
	Klíč otevřený plochý		

1.1.6 Symboly v obrázcích

Symbol	Význam	Symbol	Význam
1, 2, 3, ...	Číslo pozic		Řada kroků
A, B, C, ...	Pohledy	A-A, B-B, C-C, ...	Řezy
	Prostor s nebezpečím výbuchu		Bezpečný prostor (bez nebezpečí výbuchu)
	Směr průtoku		

2 Základní bezpečnostní pokyny

2.1 Požadavky na personál

Pracovníci musí splňovat následující požadavky pro jejich úkoly:

- ▶ Vyškolení a kvalifikovaní odborníci musí mít pro tuto konkrétní funkci a úkol odpovídající vzdělání.
- ▶ Musí mít pověření vlastníka/provozovatele závodu.
- ▶ Musí být obeznámeni s národními předpisy.
- ▶ Před zahájením práce si přečtete pokyny uvedené v návodu k použití, doplňkové dokumentaci i na certifikátech (podle aplikace) a ujistěte se, že jim rozumíte.
- ▶ Řiďte se pokyny a dodržujte základní podmínky.

2.2 Zamýšlené použití

Použití a média

Měřicí přístroj popsany v tomto stručném návodu k obsluze je určen pouze pro měření průtoku kapalin s vodivostí minimálně 5 $\mu\text{S}/\text{cm}$.

V závislosti na objednané verzi měřicí přístroj také může měřit potenciálně výbušná, hořlavá, toxická a oxidující média.

Měřicí přístroje pro použití v nebezpečných oblastech, v hygienických aplikacích nebo tam, kde existuje zvýšené riziko v důsledku procesního tlaku, jsou odpovídajícím způsobem označeny na výrobním štítku.

Aby bylo zaručeno, že měřicí přístroj zůstane v dobrém stavu po dobu provozu, musí být splněny následující podmínky:

- ▶ Dodržujte stanovený rozsah tlaku a teploty.
- ▶ Používejte pouze měřicí přístroj, který je zcela v souladu s údaji na štítku a všeobecnými podmínkami uvedenými v návodu k použití a v doplňkové dokumentaci.
- ▶ Podle štítku zkontrolujte, jestli objednané zařízení je určeno pro zamýšlené použití v prostředí s nebezpečím výbuchu (např. ochrana proti výbuchu, bezpečnost tlakových nádob).
- ▶ Používejte měřicí přístroj pouze pro média, proti kterým jsou materiály smáčené během procesu dostatečně odolné.
- ▶ Je-li teplota prostředí, v němž se nachází měřicí přístroj, mimo atmosférické teploty, je absolutně zásadní dodržení příslušných základních podmínek specifikovaných v související dokumentaci zařízení.
- ▶ Měřicí přístroj soustavně chraňte proti korozi v důsledku vlivů okolního prostředí.

Nesprávné použití

Nepovolené použití může narušit bezpečnost. Výrobce není zodpovědný za škody způsobené nesprávným nebo nepovoleným používáním.

VAROVÁNÍ**Nebezpečí poškození v důsledku působení leptavých nebo abrazivních tekutin a okolního prostředí!**

- ▶ Ověřte kompatibilitu procesní kapaliny s materiálem senzoru.
- ▶ Zajistěte odolnost všech materiálů smáčených kapalinou v procesu.
- ▶ Dodržujte stanovený rozsah tlaku a teploty.

OZNÁMENÍ**Ověření sporných případů:**

- ▶ V případě speciálních kapalin a kapalin pro čištění společnost Endress+Hauser ráda poskytne pomoc při ověřování korozní odolnosti materiálů smáčených kapalinou, ale nepřijme žádnou záruku ani zodpovědnost, protože malé změny teploty, koncentrace nebo úrovně kontaminace v procesu mohou změnit vlastnosti korozní odolnosti.

Další nebezpečí**VAROVÁNÍ****Elektronika a médium může způsobit zahřívání povrchů. To představuje nebezpečí popálení!**

- ▶ V případě, že teploty tekutin budou vyšší, zajistěte ochranu proti dotyku, aby nemohlo dojít k popálení.

2.3 Bezpečnost na pracovišti

Při práci na zařízení a s ním:

- ▶ Používejte požadované osobní ochranné pomůcky podle federálních/národních předpisů.

Při svařování potrubí:

- ▶ Neuzemňujte svařovací jednotku přes měřicí přístroj.

Pokud na zařízení a s ním pracujete s mokřýma rukama:

- ▶ Z důvodu zvýšeného rizika elektrického šoku je povinné nošení rukavic.

2.4 Bezpečnost provozu

Nebezpečí zranění.

- ▶ Zařízení obsluhujte, pouze pokud je v řádném technickém a bezporuchovém stavu.
- ▶ Obsluha je zodpovědná za provoz zařízení bez rušení.

2.5 Bezpečnost výrobku

Tento měřicí přístroj je navržen v souladu s osvědčeným technickým postupem tak, aby splňoval nejnovější bezpečnostní požadavky, byl otestován a odeslán z výroby ve stavu, ve kterém je schopný bezpečně pracovat.

Splňuje všeobecné bezpečnostní normy a zákonné požadavky. Vyhovuje všem nařízením EU, které jsou uvedeny v EU prohlášení o shodě pro konkrétní zařízení. Endress+Hauser potvrzuje tuto skutečnost opatřením zařízení značkou CE.

2.6 Zabezpečení IT

Naše záruka platí pouze v případě, že se zařízení nainstaluje a používá tak, jak je popsáno v návodu k obsluze. Přístroj je vybaven zabezpečovacími mechanismy na ochranu před neúmyslnými změnami jeho nastavení.

Sami provozovatelé musí zavést v souladu se svými standardy zabezpečení příslušná opatření k zabezpečení IT, která budou poskytovat dodatečnou ochranu pro dané zařízení a související přenos dat.

2.7 Bezpečnost z hlediska IT specifická podle daného zařízení

Zařízení nabízí celou řadu specifických funkcí podporujících ochranná opatření ze strany obsluhy. Tyto funkce může uživatel nastavovat, a pokud se používají správně, zaručují vyšší bezpečnost během provozu.



Podrobné informace ohledně bezpečnosti z hlediska IT specifické podle daného zařízení naleznete v návodu k obsluze zařízení.

3 Popis výrobku

Zařízení se skládá z převodníku Proline 300 a magneticko-indukčního senzoru Proline Promag.

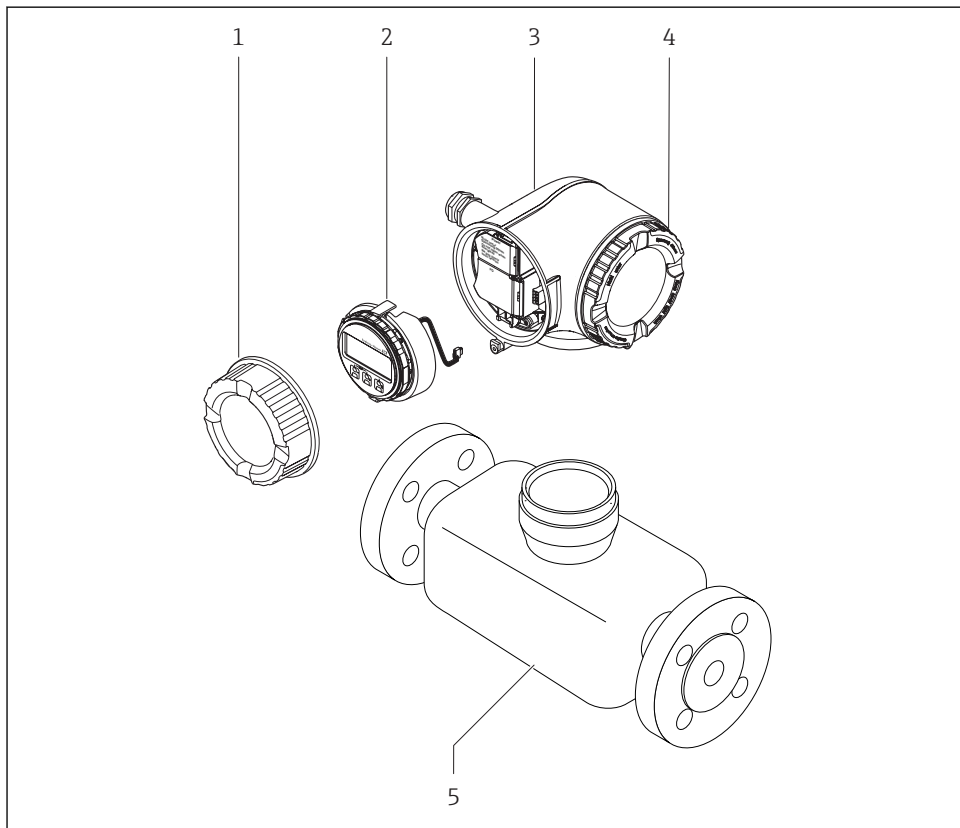

Přístroj je k dispozici jako kompaktní verze:

Převodník a senzor tvoří jednu mechanickou jednotku.



A0029586

- 1 Kryt svorkovnicového modulu
- 2 Zobrazovací modul
- 3 Hlavice
- 4 Kryt modulu elektroniky
- 5 senzor

 Použití zařízení s odděleným zobrazovacím a ovládacím modulem DKX001 →  20.

 Podrobné informace ohledně popisu výrobku naleznete v pokynech k obsluze zařízení

4 Montáž



Podrobné informace ohledně montáže senzoru naleznete ve návodu k obsluze senzoru.
→ 3

4.1 Otočení hlavičky převodníku

Aby se umožnil snazší přístup ke svorkovnicovému modulu, hlavičku převodníku je možné otočit.

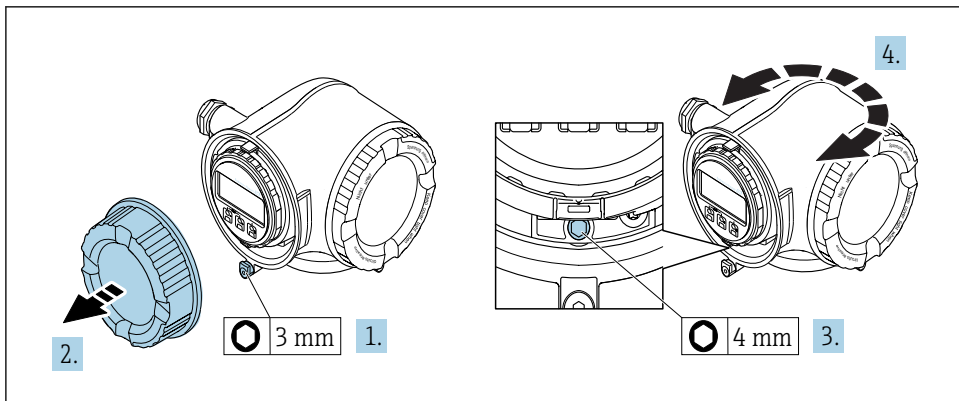

A0029993

1. V závislosti na verzi zařízení: Uvolněte pojistnou sponu krytu svorkovnicového modulu.
2. Odšroubujte kryt svorkovnicového modulu.
3. Uvolněte upevňovací šroub.
4. Otočte skříň do požadované polohy.
5. Pevně utáhněte pojistný šroub.
6. Přišroubujte kryt svorkovnicového modulu.
7. V závislosti na verzi zařízení: Zajistěte pojistnou sponu krytu svorkovnicového modulu.

4.2 Otočení zobrazovacího modulu

Modul displeje lze otáčet pro optimalizaci čitelnosti a ovladatelnosti displeje.

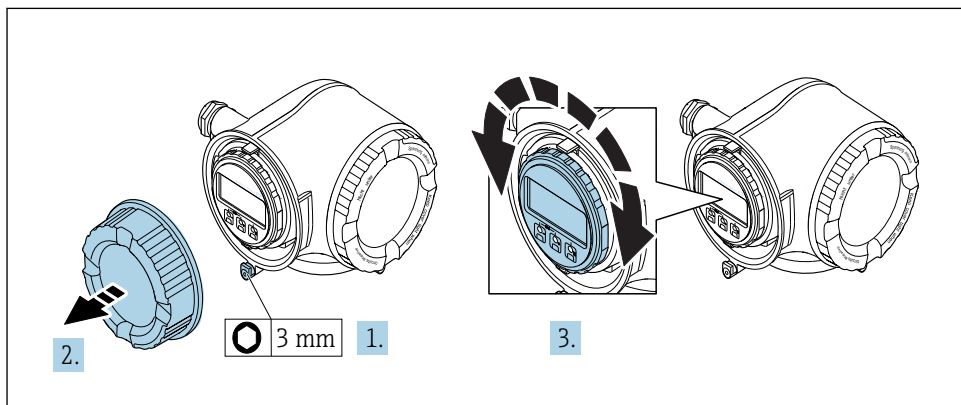

A0030035

1. V závislosti na verzi zařízení: Uvolněte pojistnou sponu krytu svorkovnicového modulu.
2. Odšroubujte kryt svorkovnicového modulu.
3. Otočte modul displeje do požadované polohy; max. $8 \times 45^\circ$ v každém směru.
4. Přišroubujte kryt svorkovnicového modulu.
5. V závislosti na verzi zařízení: Zajistěte pojistnou sponu krytu svorkovnicového modulu.

4.3 Kontrola převodníku po instalaci

Poinstalační kontrola se musí vždy provést po následujících úkonech:

- Otočení hlavice převodníku
- Otočení zobrazovacího modulu

Je zařízení nepoškozeno (vizuální kontrola)?	<input type="checkbox"/>
Otočení hlavice převodníku: <ul style="list-style-type: none"> ▪ Je pojistný šroub pevně utažený? ▪ Je kryt svorkovnicového modulu pevně přišroubován? ▪ Je pojistná spona pevně utažená? 	<input type="checkbox"/>
Otočení zobrazovacího modulu: <ul style="list-style-type: none"> ▪ Je kryt svorkovnicového modulu pevně přišroubován? ▪ Je pojistná spona pevně utažená? 	<input type="checkbox"/>

5 Elektrické připojení

OZNÁMENÍ

Měřicí zařízení nemá žádný vnitřní jistič.

- ▶ Z tohoto důvodu přiřaďte měřicímu zařízení vypínač nebo jistič napájení, aby bylo možné napájecí vedení snadno odpojit od síťového přívodu.
- ▶ Ačkoli je měřicí zařízení vybaveno pojistkou, je třeba do instalace systému začlenit dodatečnou nadproudovou ochranu (maximum 10 A).

5.1 Podmínky připojení

5.1.1 Potřebné nástroje

- Na vstupy kabelu: použijte odpovídající nářadí
- Na pojistnou sponu: inbusový klíč 3 mm
- Kleště na stahování izolace
- Když se používají lankové kabely: zamačkávací kleště na koncové návlečky
- Na vyjmutí kabelů ze svorky: plochý šroubovák ≤ 3 mm (0,12 in)

5.1.2 Požadavky na připojovací kabel

Připojovací kabely zajišťované zákazníkem musí splňovat následující požadavky.

Elektrická bezpečnost

V souladu s platnými federálními/národními předpisy.

Ochranný zemnicí kabel

Kabel $\geq 2,08$ mm² (14 AWG)

Impedance uzemnění musí být nižší než 1 Ω .

Přípustný teplotní rozsah

- Musí se dodržet pokyny k instalaci platné v zemi, ve které se instalace provádí.
- Kabely musí být vhodné pro minimální a maximální očekávané teploty.

Napájecí kabel

Je dostatečný standardní instalační kabel.

Průměr kabelu

- Dodané kabelové průchodky:
M20 \times 1,5 s kabelem \varnothing 6 ... 12 mm (0,24 ... 0,47 in)
- Pružinové svorky: Vhodné pro volné žíly kabelu a žíly kabelu s návlečkami.
Průřez vodiče 0,2 ... 2,5 mm² (24 ... 12 AWG).

Signální kabel

FOUNDATION Fieldbus

Kroucená, stíněná dvojlinka.



Další informace ohledně plánování a instalace sítě FOUNDATION Fieldbus naleznete zde:

- Instrukce k obsluze naleznete v „Přehledu FOUNDATION Fieldbus“ (BA00013S)
- Návod k FOUNDATION Fieldbus
- IEC 61158-2 (MBP)

Proudový výstup 0/4 až 20 mA

Je dostatečný standardní instalační kabel.

Pulzní/frekvenční/spinací výstup

Je dostatečný standardní instalační kabel.

Reléový výstup

Je dostatečný standardní instalační kabel.

Proudový vstup 0/4 až 20 mA

Je dostatečný standardní instalační kabel.

Stavový vstup

Je dostatečný standardní instalační kabel.

5.1.3 Požadavky na připojovací kabel

Volitelný připojovací kabel

Kabel je dodáván v závislosti na dané volitelné možnosti objednávky

- objednávací kód pro měřicí zařízení: objednávací kód **030** pro „displej; ovládání“, volitelná možnost **O**
nebo
- objednávací kód pro měřicí zařízení: objednávací kód **030** pro „displej; ovládání“, volitelná možnost **M**
a
- objednávací kód pro DKX001: objednávací kód **040** pro „kabel“, volitelné možnosti **A, B, D, E**

Standardní kabel	$2 \times 2 \times 0,34 \text{ mm}^2$ (22 AWG) kabel s pláštěm z PVC se společným stíněním (2 lankové páry)
Odolnost proti ohni	Podle DIN EN 60332-1-2
Odolnost vůči oleji	Podle DIN EN 60811-2-1
Stínění	Pocínované měděné opletení, optický kryt $\geq 85 \%$
Kapacitní odpor: žíla/stínění	$\leq 200 \text{ pF/m}$
L/R	$\leq 24 \text{ } \mu\text{H}/\Omega$

Dostupná délka kabelu	5 m (15 ft)/10 m (35 ft)/20 m (65 ft)/30 m (100 ft)
Provozní teplota	Při montáži v pevné poloze: -50 ... +105 °C (-58 ... +221 °F); když se kabel může volně pohybovat: -25 ... +105 °C (-13 ... +221 °F)

Standardní kabel – specifický kabel podle požadavků zákazníka

Není dodán žádný kabel a tento musí být zajištěn zákazníkem (do max. 300 m (1 000 ft)) pro následující volitelnou možnost objednávky:

objednací kód pro DKX001: objednáací kód **040** pro „kabel“, volitelná možnost **1** „žádný, zajišťován zákazníkem, max. 300 m“

Jako připojovací kabel lze použít standardní kabel.

Standardní kabel	4 vodiče (2 páry); lankový se společným stíněním
Stínění	Pocínované měděné opletení, optický kryt $\geq 85\%$
Kapacitní odpor: žíla/stínění	Maximum 1 000 nF pro zónu 1, Class I, Div. 1
L/R	Maximum 24 $\mu\text{H}/\Omega$ pro zónu 1, Class I, Div. 1
Délka kabelu	Maximum 300 m (1 000 ft), viz následující tabulku



Průřez	Max. délka kabelu pro použití v prostředí bez nebezpečí výbuchu, Ex zóna 2, Class I, Div. 2 Ex zóna 1, Class I, Div. 1
0,34 mm ² (22 AWG)	80 m (270 ft)
0,50 mm ² (20 AWG)	120 m (400 ft)
0,75 mm ² (18 AWG)	180 m (600 ft)
1,00 mm ² (17 AWG)	240 m (800 ft)
1,50 mm ² (15 AWG)	300 m (1 000 ft)

5.1.4 Přiřazení svorek

Převodník: napájecí napětí, vstupy/výstupy

Přiřazení svorek vstupů a výstupů závisí na individuální objednané verzi zařízení. Specifické přiřazení svorek pro dané zařízení je uvedeno na nalepovacím štítku na krytu svorek.

Napájecí napětí		Vstup/výstup 1		Vstup/výstup 2		Vstup/výstup 3	
1 (+)	2 (-)	26 (A)	27 (B)	24 (+)	25 (-)	22 (+)	23 (-)
Specifické přiřazení svorek daného zařízení: nalepovací štítek v krytu svorek.							

 Přiřazení svorek odděleného zobrazovacího a ovládacího modulu →  20.

5.1.5 Příprava měřicího přístroje

OZNÁMENÍ

Nedostatečné utěsnění skříně!

Provozní spolehlivost měřicího přístroje může být snížena.

► Použijte vhodné kabelové průchodky odpovídající stupni ochrany.

1. Odstraňte ochrannou zátku, pokud je osazena.
2. Pokud bude měřicí přístroj dodán bez kabelových průchodek:
Zajistěte vhodnou průchodku pro odpovídající kabel.
3. Pokud bude měřicí přístroj dodán s kabelovými průchodkami:
Respektujte požadavky na připojovací kabely →  13.

5.2 Připojení měřicího přístroje

OZNÁMENÍ

Omezení elektrické bezpečnosti v důsledku nesprávného zapojení!

- Elektrikářské zapojovací práce smí provádět pouze odborník s odpovídajícím školením.
- Dodržujte platné federální/národní zákony a předpisy pro instalace.
- Dodržujte místní předpisy pro bezpečnost na pracovišti.
- Vždy připojte ochranný zemnicí kabel  před připojováním dalších kabelů.
- V případě použití v potenciálně výbušném prostředí dodržujte informace v dokumentaci k zařízení specifické pro výbušná prostředí.

5.2.1 Připojení převodníku

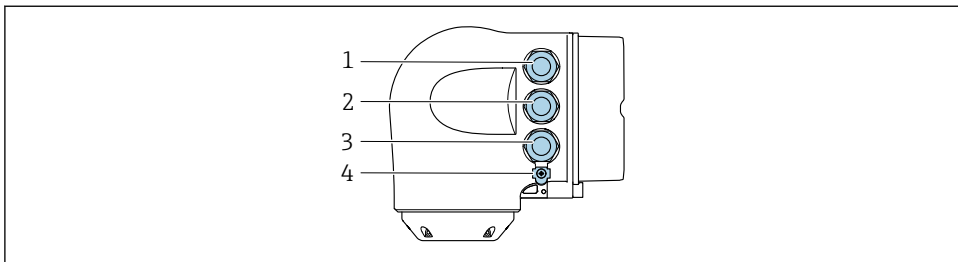

A0026781

- 1 Svorkové připojení pro napájecí napětí
- 2 Svorkové připojení pro přenos signálu, vstup/výstup
- 3 Svorkové připojení pro přenos signálu, vstup/výstup nebo svorkové připojení pro síťové připojení přes servisní rozhraní (CDI-RJ45); volitelně: připojení pro externí WLAN anténu nebo oddělený zobrazovací a ovládací modul DKX001
- 4 Ochranné zemnění (PE)

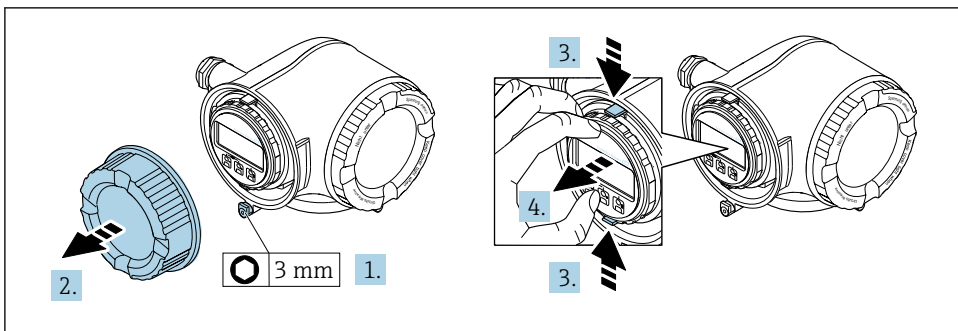

A0029813

1. Uvolněte pojistnou sponu krytu svorkovnicového modulu.
2. Odšroubujte kryt svorkovnicového modulu.
3. Stiskněte k sobě výstupky na držáku zobrazovacího modulu.
4. Odejměte držák zobrazovacího modulu.

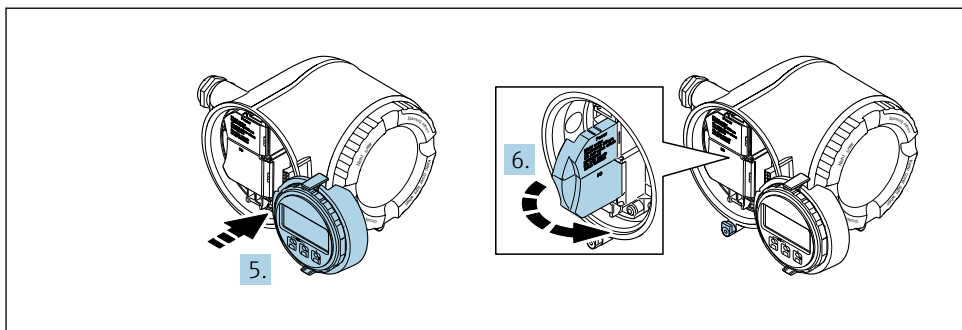

A0029814

5. Připevněte držák k hraně modulu elektroniky.
6. Otevřete kryt svorek.

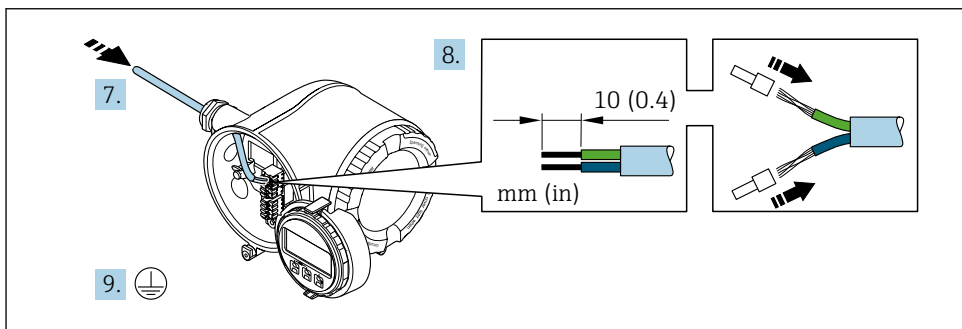

A0029815

7. Prostrčte kabel skrz kabelovou průchodku. Aby bylo zaručeno dobré utěsnění, neodstraňujte těsnící kroužek z kabelové průchodky.
8. Odizolujte kabel a konce kabelu. V případě lankových kabelů také nasadte na drát nákrůžky.
9. Připojte ochranné uzemnění.

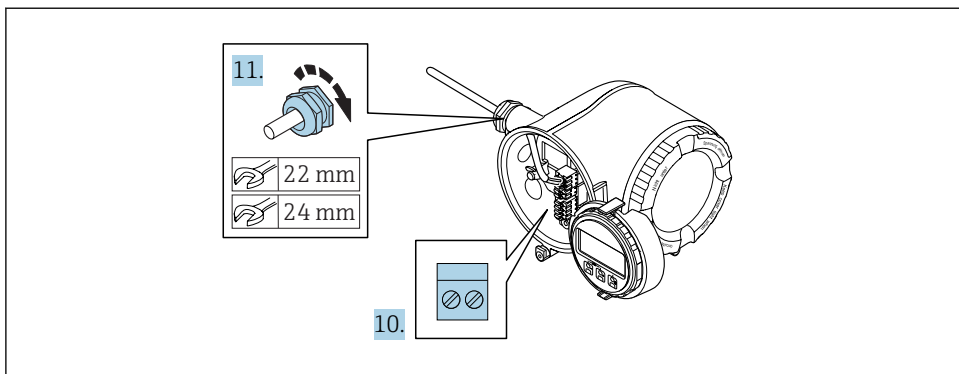

A0029816

10. Připojte kabel podle přiřazení svorek.
 - ↳ **Přiřazení svorek signálního kabelu:** Specifické přiřazení svorek pro dané zařízení je uvedeno na nalepovacím štítku na krytu svorek.
 - Přiřazení svorek napájecího napětí:** Nalepovací štítek v krytu svorek nebo →  16.
11. Pevně utáhněte kabelové průchodky.
 - ↳ Tím je proces připojení kabelů dokončen.
12. Zavřete kryt svorek.
13. Umístěte držák zobrazovacího modulu do modulu elektroniky.
14. Přešroubujte kryt svorkovnicového modulu.
15. Zajistěte pojistnou sponu krytu svorkovnicového modulu.

5.2.2 Připojení odděleného zobrazovacího a ovládacího modulu DKX001

i Oddělený zobrazovací a ovládací modul DKX001 je k dispozici jako volitelné příslušenství.

- Oddělený zobrazovací a ovládací modul DKX001 je volitelně k dispozici pouze pro následující verzi krytu: objednávací kód pro „kryt“: volitelná možnost A „hliník, lakovaný“
- Měřicí zařízení je vždy dodáno se zaslepovacím krytem, když se oddělený zobrazovací a ovládací modul DKX001 objedná přímo s měřicím zařízením. V tomto případě není možné zobrazení a ovládání na převodníku.
- Pokud se objedná dodatečně, oddělený zobrazovací a ovládací modul DKX001 nesmí být připojen současně se stávajícím zobrazovacím modulem měřicího zařízení. V jednom okamžiku smí být k převodníku připojena vždy pouze jedna zobrazovací nebo ovládací jednotka.

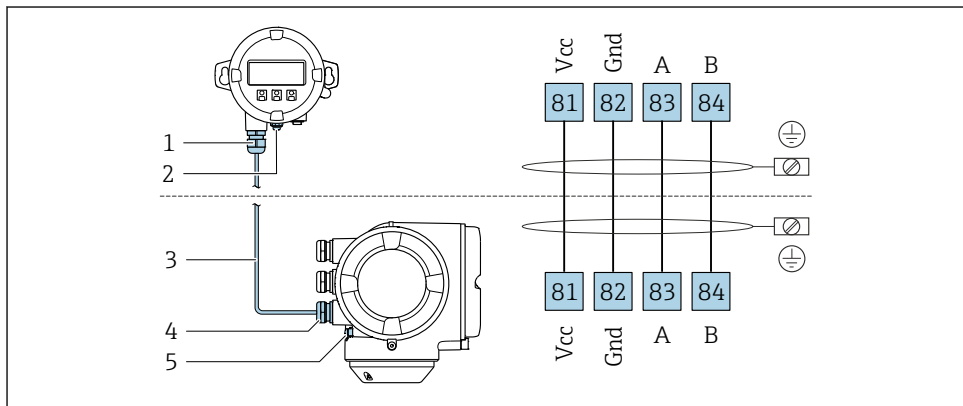

A0027518

- 1 Oddělený zobrazovací a ovládací modul DKX001
- 2 Ochranné zemnění (PE)
- 3 Připojovací kabel
- 4 Měřicí přístroj
- 5 Ochranné zemnění (PE)

5.3 Zajištění ochranného pospojování

5.3.1 Proline Promag H



U zařízení, která se mají používat ve výbušných prostředích, se řiďte směrnicemi, které jsou uvedeny v dokumentaci pro prostředí s nebezpečím výbuchu (XA).

Kovová procesní připojení

Vyrovnaní potenciálů je obecně realizováno kovovými procesními spoji, které jsou v kontaktu s médiem a jsou namontovány přímo k senzoru. Proto neexistuje obecně potřeba dodatečných opatření k vyrovnaní potenciálů.

Plastové procesní připojení

V případě plastových procesních připojení se musejí používat dodatečné zemnicí kroužky nebo procesní připojení s integrovanou zemnicí elektrodou, aby se zajistilo vyrovnaní potenciálů mezi snímačem a kapalinou. Pokud není přítomno vyrovnaní potenciálů, může to ovlivnit přesnost měření nebo způsobit poškození snímače v důsledku elektrochemického rozkladu elektrod.

Při používání zemnicích kroužků mějte na vědomí následující:

- V závislosti na objednané možnosti se na některých procesních připojeních používají plastové disky namísto zemnicích kroužků. Tyto plastové disky slouží pouze jako „rozpěrky“ a nemají žádnou funkci z hlediska vyrovnaní potenciálů. Dále mohou zajišťovat také důležitou těsnicí funkci na rozhraní snímač/připojení. Proto v případě procesních připojení bez kovových zemnicích kroužků by se tyto plastové disky/těsnění neměly nikdy odstraňovat a měly by být soustavně nainstalovány!
- Zemnicí kroužky lze objednat samostatně jako příslušenství od společnosti Endress+Hauser. Při objednávání dbejte na to, aby byly zemnicí kroužky kompatibilní s materiálem použitým na elektrody, neboť jinak existuje riziko, že budou elektrody poškozeny elektrochemickou korozí!
- Zemnicí kroužky, včetně těsnění, se montují dovnitř do procesních připojení. Proto není ovlivněna instalační délka.

Ochranné pospojování pomocí dodatečného zemnicího kroužku

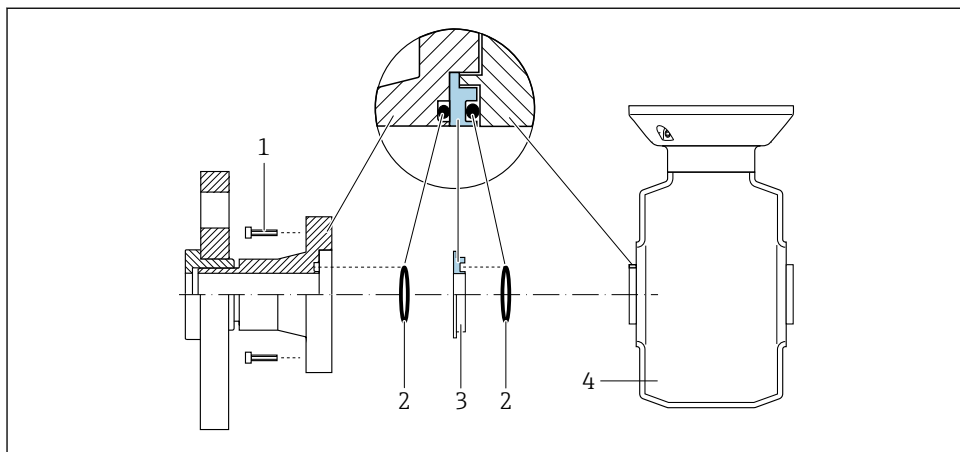

A0028971

- 1 Šrouby s šestihlannou hlavou u procesního připojení
- 2 Těsnění O-kroužky
- 3 Plastový disk (podložka) nebo zemnicí kroužek
- 4 Senzor

Ochranné pospojování pomocí zemnicích elektrod na procesním připojení

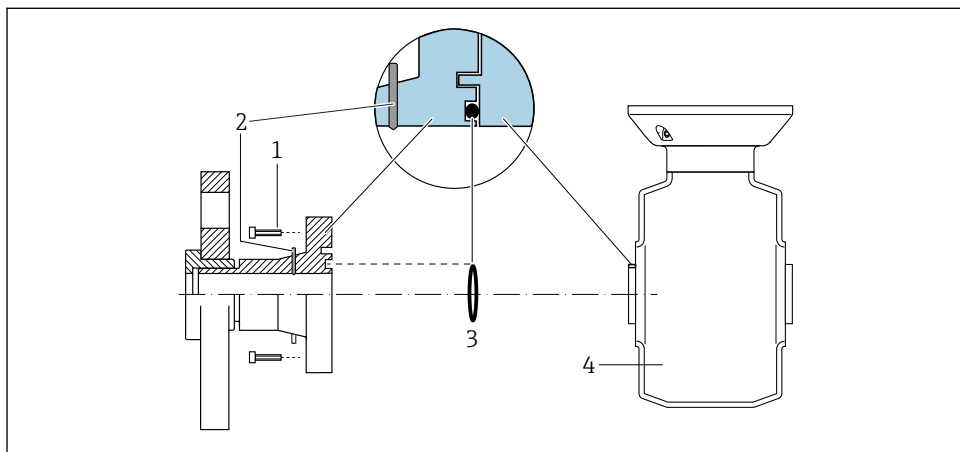

A0028972

- 1 Šrouby s šestihlannou hlavou u procesního připojení
- 2 Integrované zemnicí elektrody
- 3 Těsnění O-kroužkem
- 4 Senzor

5.3.2 Promag P



U zařízení, která se mají používat ve výbušných prostředích, se řiďte směrnicemi, které jsou uvedeny v dokumentaci pro prostředí s nebezpečím výbuchu (XA).

Kovové, uzemněné potrubí

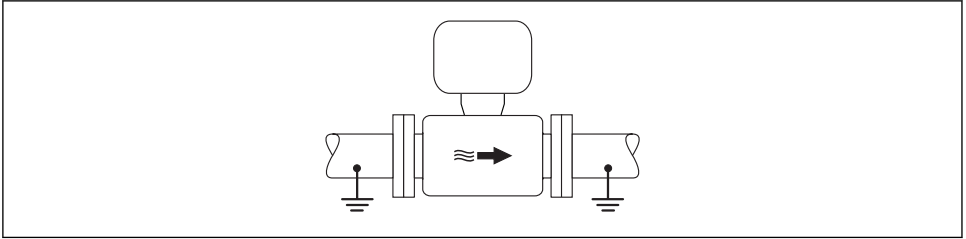

A0016315

1 Ochranné pospojování přes měřicí trubici

Neposjované a neuzemněné kovové potrubí

Tato metoda připojení se rovněž vztahuje na následující situace:

- Nepoužívá se obvyklé ochranné pospojování
- Jsou přítomné vyrovnávací proudy

Zemnicí kabel	Měděný kabel, alespoň 6 mm ² (0,0093 in ²)
---------------	---

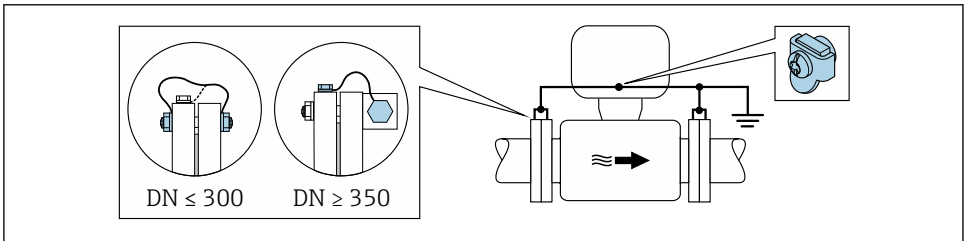

A0029338

2 Ochranné pospojování přes zemnicí svorku a potrubní příruby

1. Připojte obě příruby snímače k potrubní přírubě pomocí zemnicího kabelu a uzemněte je.
2. Pokud $DN \leq 300$ (12"): Namontujte zemnicí kabel přímo na vodivý povrch příruby snímače pomocí přírubových šroubů.
3. Pokud $DN \geq 350$ (14"): Namontujte zemnicí kabel přímo na kovový přepravní držák. Dodržujte utahovací momenty šroubů: viz Stručný návod k obsluze senzoru.
4. Připojte připojovací skříň převodníku nebo snímače k zemnímu potenciálu přes zemnicí svorku, která bude k tomuto účelu připravena.

Plastové potrubí nebo potrubí s izolačním obložení

Tato metoda připojení se rovněž vztahuje na následující situace:

- Nepoužívá se obvyklé ochranné pospojování
- Jsou přítomné vyrovnávací proudy

Zemnicí kabel	Měděný kabel, alespoň 6 mm ² (0,0093 in ²)
---------------	---

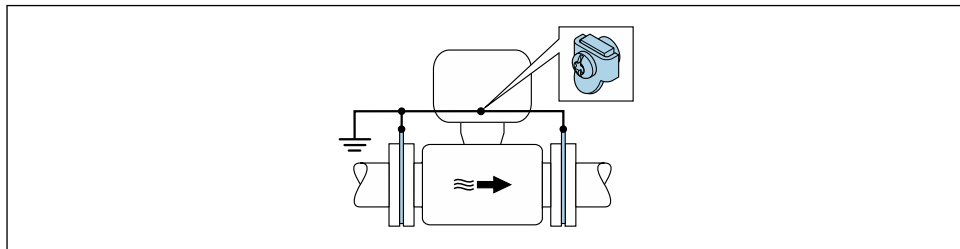

A0029339

3 Ochranné pospojování přes zemnicí svorku a zemnicí disky

1. Připojte zemnicí disky k zemnicí svorce pomocí zemnicího kabelu.
2. Připojte zemnicí disky k zemnicímu potenciálu.

Potrubí s katodovou ochrannou jednotkou

Tato metoda připojení se používá pouze tehdy, když jsou splněny následující dvě podmínky:

- Kovové potrubí bez obložení nebo potrubí s elektricky vodivým obložení
- Katodová ochrana je integrována mezi osobní ochranné pomůcky

Zemnicí kabel	Měděný kabel, alespoň 6 mm ² (0,0093 in ²)
---------------	---

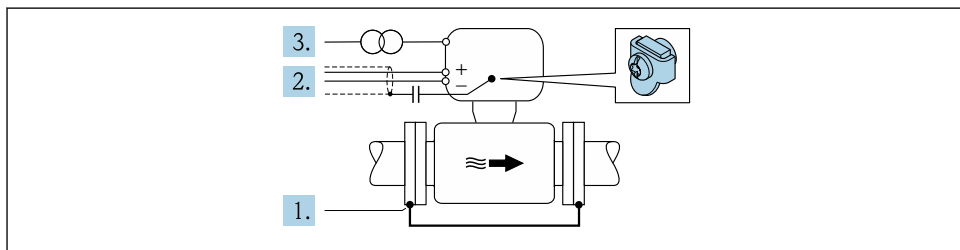

A0029340

Předpoklad: Snímač je v potrubí nainstalován takovým způsobem, který zajišťuje elektrickou izolaci.

1. Propojte obě příruby potrubí vzájemně mezi sebou pomocí zemnicího kabelu.
2. Ved'te stínění signálních vedení přes kondenzátor.

3. Připojte měřicí přístroj k napájecímu zdroji, který je plovoucí ve vztahu k ochranné zemi (izolační transformátor).

5.4 Zajištění stupně ochrany

Měřicí přístroj splňuje všechny požadavky na stupeň ochrany IP 66/67, skříň typu 4X.

Aby byl zaručen stupeň ochrany IP 66/67, skříň typu 4X, po elektrickém připojení proveďte následující kroky:

1. Zkontrolujte, zda jsou těsnění skříně čistá a správně instalovaná.
2. V případě potřeby je osušte, vyčistěte nebo vyměňte.
3. Utáhněte všechny šrouby na převodníku a kryty přišroubujte.
4. Pevně utáhněte kabelové vývodky.
5. K zajištění toho, aby do vstupu pro kabel nevnikala vlhkost: Veďte kabel tak, aby dole tvořil smyčku před vstupem pro kabel („odkapávací smyčka“).

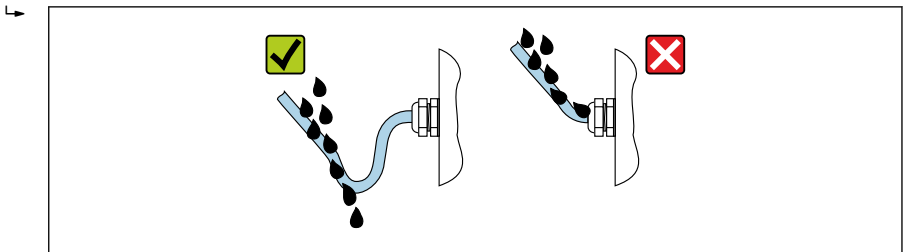

A0029278

6. Na nepoužívané kabelové průchodky nasadte záslepku.

5.5 Kontrola po připojení

Jsou kabely a měřicí přístroj nepoškozené (vizuální kontrola)?	<input type="checkbox"/>
Plní kabely příslušné požadavky ?	<input type="checkbox"/>
Mají kabely dostatečnou délku a nejsou namáhány?	<input type="checkbox"/>
Jsou všechny kabelové průchodky nainstalované, pevně utažené a utěsněné? Trasa kabelu obsahuje „odkapávací smyčku“ → 25?	<input type="checkbox"/>
Pokud je přítomno napájecí napětí, zobrazují se hodnoty na modulu displeje?	<input type="checkbox"/>
Je správně zajištěno ochranné pospojování ?	<input type="checkbox"/>

6 Možnosti obsluhy

6.1 Přehled možností obsluhy

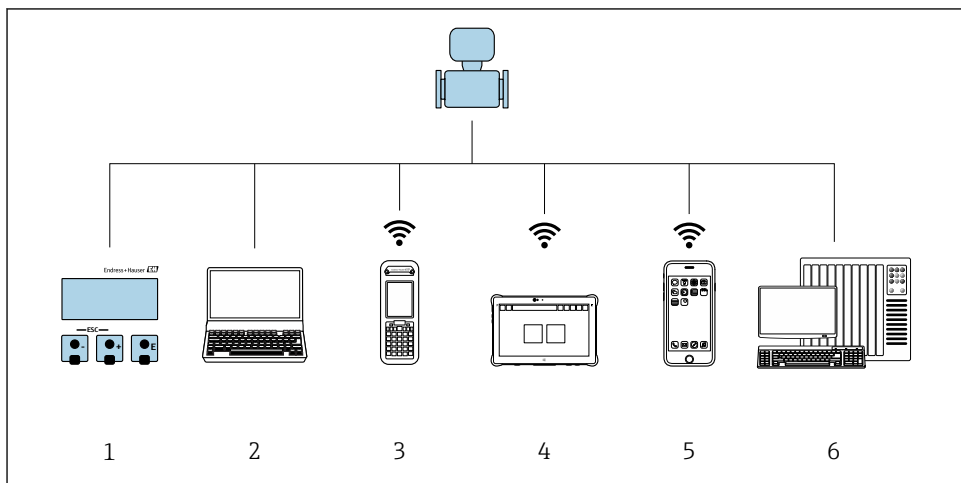

- 1 Lokální ovládání prostřednictvím zobrazovacího modulu
- 2 Počítač s webovým prohlížečem (např. Internet Explorer) nebo s ovládacím nástrojem (např. FieldCare, AMS Device Manager, SIMATIC PDM)
- 3 Field Xpert SFX350 nebo SFX370
- 4 Field Xpert SMT70
- 5 Mobilní přenosný terminál
- 6 Řídicí systém (např. PLC)

6.2 Struktura a funkce menu obsluhy

6.2.1 Struktura menu obsluhy

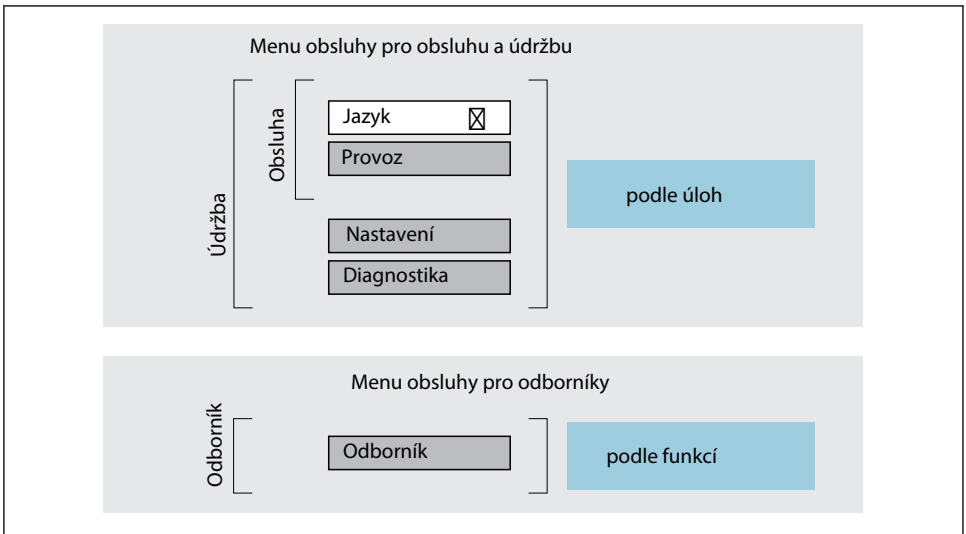

A0014058-CS

4 Schematická struktura menu obsluhy

6.2.2 Způsob ovládání

Jednotlivé části menu obsluhy se týkají rolí určitých uživatelů (obsluha, údržbář atd.). Každá role uživatele obsahuje typické úlohy v rámci životního cyklu zařízení.



Podrobné informace ohledně ovládací logiky naleznete v pokynech k obsluze zařízení.

6.3 Přístup k menu obsluhy přes místní displej

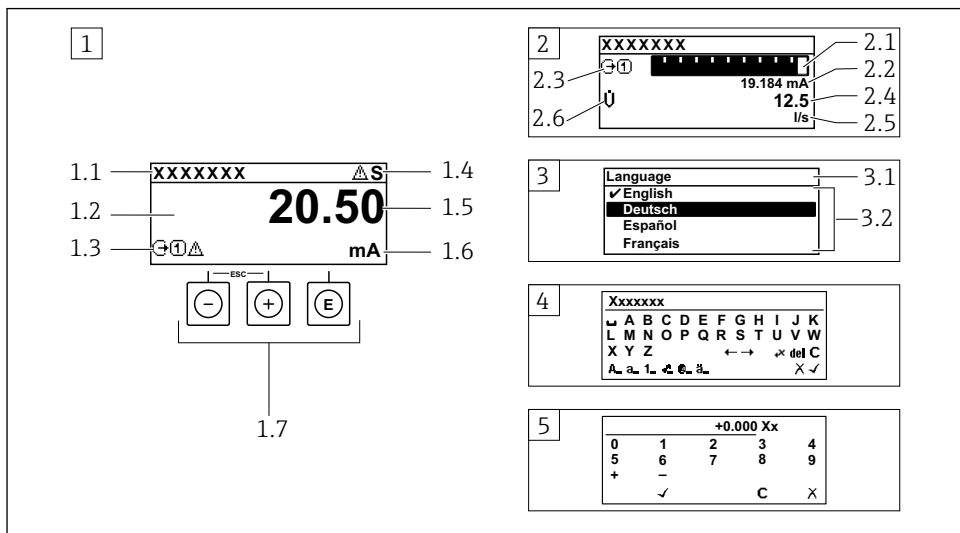

A0014013

- 1 Provozní displej s naměřenou hodnotou zobrazenou jako „1 hodnota, max.“ (příklad)
 - 1.1 Označení přístroje
 - 1.2 Oblast zobrazení měřených hodnot (4 řádky)
 - 1.3 Vysvětlující symboly pro naměřenou hodnotu: typ měřené hodnoty, čísla kanálu měření, symbol pro diagnostiku
 - 1.4 Stavová oblast
 - 1.5 Měřená hodnota
 - 1.6 Jednotka pro měřenou hodnotu
 - 1.7 Ovládací prvky
- 2 Provozní displej s naměřenou hodnotou zobrazenou jako „1 sloupcový graf + 1 hodnota“ (příklad)
 - 2.1 Zobrazení sloupcového grafu pro měřenou hodnotu 1
 - 2.2 Měřená hodnota 1 s jednotkou
 - 2.3 Vysvětlující symboly pro naměřenou hodnotu 1: typ měřené hodnoty, čísla kanálu měření
 - 2.4 Měřená hodnota 2
 - 2.5 Jednotka měřené hodnoty 2
 - 2.6 Vysvětlující symboly pro naměřenou hodnotu 2: typ měřené hodnoty, čísla kanálu měření
- 3 Okno navigace: výběrový seznam parametru
 - 3.1 Cesta a stav
 - 3.2 Oblast zobrazení parametrů: ✓ označuje aktuální hodnotu parametru
- 4 Okno editování: editor textu se vstupní maskou
- 5 Okno editování: editor čísel se vstupní maskou

6.3.1 Provozní displej

Vysvětlující symboly pro měřenou hodnotu	Stavová oblast
<ul style="list-style-type: none"> ▪ Podle verze zařízení, např.: <ul style="list-style-type: none"> - : objemový průtok - : hmotnostní průtok - : hustota - : vodivost - : teplota ▪ Σ: sumátor ▪ : výstup ▪ : vstup ▪ ...: číslo měřicího kanálu ¹⁾ ▪ Diagnostika ²⁾ <ul style="list-style-type: none"> - : Alarm - : Varování 	<p>V oblasti stavu provozního displeje v pravé horní části se mohou objevit následující symboly:</p> <ul style="list-style-type: none"> ▪ Stavové signály <ul style="list-style-type: none"> - : Závada - : Kontrola funkce - : Mimo specifikace - : Požadavek na údržbu ▪ Diagnostika <ul style="list-style-type: none"> - : Alarm - : Varování ▪ : Uzamknutí (uzamknuto prostřednictvím hardwaru) ▪ : Komunikace přes vzdálenou obsluhu je aktivní.







- 1) Pokud je k dispozici více než jeden kanál pro stejný typ měřené proměnné (sumátor, výstup atd.).
 2) Pro diagnostický případ, který se týká zobrazené měřené proměnné.

6.3.2 Okno navigace





Stavová oblast	Oblast zobrazení
<p>Ve stavové oblasti navigačního okna se v pravém horním rohu objeví následující:</p> <ul style="list-style-type: none"> ▪ V podmenu <ul style="list-style-type: none"> - Kód přímého přístupu pro parametr, na kterém se nacházíte (např. 0022-1) - Pokud se vyskytne diagnostická událost, diagnostika a stavový signál ▪ V průvodci <ul style="list-style-type: none"> - Pokud se vyskytne diagnostická událost, diagnostika a stavový signál 	<ul style="list-style-type: none"> ▪ Ikony pro menu <ul style="list-style-type: none"> - : Provoz - : Nastavení - : Diagnostika - : Expert ▪ : Podmenu ▪ : Průvodce ▪ : Parametry v rámci průvodce ▪ : Parametr zamknutý

6.3.3 Okno úprav

Editor textu	Symbole opravy pod
Potvrdí volbu.	Smaže všechny zapsané znaky.
Ukončí vstup bez použití změn.	Přesune pozici vstupu o jednu pozici doprava.
Smaže všechny zapsané znaky.	Přesune pozici vstupu o jednu pozici doleva.
Přepne na volbu opravných nástrojů.	Smaže jeden znak hned vlevo od pozice vstupu.
Přepínání <ul style="list-style-type: none"> ▪ Mezi velkými a malými písmeny ▪ Pro zápis čísel ▪ Pro zápis zvláštních znaků 	

Editor čísel	
 Potvrdí volbu.	 Přesune pozici vstupu o jednu pozici doleva.
 Ukončí vstup bez použití změn.	 Vloží desetinnou čárku na pozici vstupu.
 Vloží znaménko minus na pozici vstupu.	 Smaže všechny zapsané znaky.

6.3.4 Ovládací prvky

Klávesy a význam
<p> Klávesa Enter</p> <p><i>S provozním displejem</i> Stisknutím této klávesy se krátce otevře menu obsluhy.</p> <p><i>V menu, podmenu</i></p> <ul style="list-style-type: none"> ▪ Krátké stisknutí klávesy: <ul style="list-style-type: none"> – Otevře zvolené menu, podmenu nebo parametr. – Spustí průvodce. – Pokud je text nápovědy otevřený: Zavře text nápovědy daného parametru. ▪ Stiskem klávesy pro 2 s v případě parametru: Pokud existuje, otevře text nápovědy pro funkci parametru. <p><i>Pomocí průvodce:</i> Otevře editační okno parametru.</p> <p><i>S textem a editorem čísel</i></p> <ul style="list-style-type: none"> ▪ Krátký stisk klávesy: potvrzení výběru. ▪ Stisk klávesy na 2 s: potvrzení zadání.
<p> Klávesa minus</p> <ul style="list-style-type: none"> ▪ <i>Uvnitř menu, podmenu:</i> Přesune pruh výběru v seznamu voleb nahoru. ▪ <i>Pomocí průvodce:</i> Potvrdí hodnotu parametru a přejde na předchozí parametr. ▪ <i>S editorem textů a čísel:</i> Přesune polohu kurzoru doleva.
<p> Klávesa plus</p> <ul style="list-style-type: none"> ▪ <i>Uvnitř menu, podmenu:</i> Přesune pruh výběru v seznamu voleb dolů. ▪ <i>Pomocí průvodce:</i> Potvrdí hodnotu parametru a přejde na další parametr. ▪ <i>S editorem textů a čísel:</i> Přesune polohu kurzoru doprava.
<p>  Kombinace klávesy Escape (stiskněte tlačítka současně)</p> <p><i>V menu, podmenu</i></p> <ul style="list-style-type: none"> ▪ Krátké stisknutí klávesy: <ul style="list-style-type: none"> – Opustí aktuální úroveň menu a přepne na další vyšší úroveň. – Pokud je text nápovědy otevřený, zavře text nápovědy k parametru. ▪ Stisknutím klávesy na 2 s pro daný parametr: Vráťte se na provozní displej („výchozí poloha“). <p><i>Pomocí průvodce:</i> Opustí průvodce a přepne na následující vyšší úroveň.</p> <p><i>S editorem textu a čísel:</i> Zavře editor textu nebo čísel bez provedení změn.</p>

Klávesy a význam **Kombinace klávesy minus/Enter (stiskněte tlačítka současně)**

S provozním displejem:

- Je-li zámek klávesnice aktivní:
Stiskněte klávesu 3 s: Proběhne deaktivace zámku klávesnice.
- Je-li zámek klávesnice neaktivní:
Stiskněte klávesu 3 s: Otevře se kontextové menu včetně možnosti aktivace zámku klávesnice.

6.3.5 Další informace

Podrobné informace ohledně následujících témat naleznete v pokynech k obsluze zařízení

- Vyvolání textu nápovědy
- Role uživatele a související autorizace přístupu
- Zákaz ochrany proti zápisu pomocí přístupového kódu
- Povolení a zakázání zámku klávesnice

6.4 Přístup k menu obsluhy přes ovládací nástroj

Přístup k menu obsluhy je rovněž možný přes ovládací nástroje FieldCare a DeviceCare. Viz návod k obsluze zařízení.

6.5 Přístup k menu obsluhy přes webový server

Přístup k menu obsluhy je rovněž možný přes webový server. Viz návod k obsluze zařízení.

7 Systémová integrace

Podrobné informace o systémové integraci naleznete v pokynech k obsluze zařízení.

- Přehled souborů s popisem zařízení:
 - Údaje o aktuální verzi zařízení
 - Ovládací nástroje
- Přenos cyklických dat
 - Model bloku
 - Popis modulů
 - Počet provedení funkce
 - Metody

8 Uvedení do provozu

8.1 Kontrola funkcí

Před prvním spuštěním měřicího zařízení:

- ▶ Ujistěte se, že všechny zkoušky, které se měly provést po instalaci a po připojení, byly provedeny.
- Seznam bodů „Kontrola po montáži“ → 📄 12
- Seznam bodů „Kontrola po připojení“ → 📄 25

8.2 Nastavení jazyka obsluhy

Tovární nastavení: angličtina nebo objednaný místní jazyk

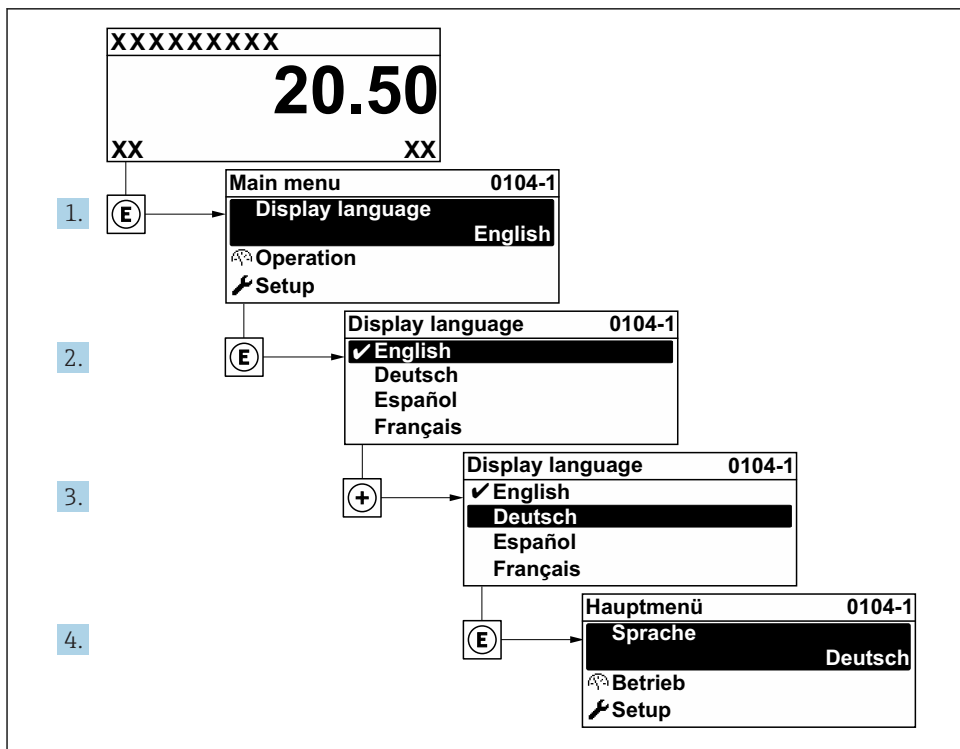

A0029420

📄 5 Na příkladu lokálního displeje

8.3 Nastavení měřicího přístroje

Menu nabídka **Nastavení** s jeho podmenu a průvodci se používají pro rychlé uvedení zařízení do provozu. Obsahují všechny parametry vyžadované pro nastavení, jako například pro měření nebo komunikaci.

 V závislosti na verzi zařízení nejsou u všech zařízení k dispozici všechny podmenu a parametry. Výběr se může lišit v závislosti na objednacím kódu.

Příklad: dostupná podmenu, průvodce	Význam
Systémové jednotky	Konfigurace jednotek pro všechny měřené hodnoty
Proudový vstup	Nastavení typu vstupu/výstupu
Stavový vstup	
Proudový výstup 1 až n	
Pulzní/frekvenční/spínaný výstup 1 až n	
Reléový výstup	
Uživatelské rozhraní	Nastavení formátu zobrazení na místním displeji
Potlačení malého průtoku	Nastavte vypnutí při nízkém průtoku
Detekce prázdného potrubí	Proveďte nastavení detekce prázdného potrubí
Pokročilá nastavení	Další parametry pro nastavení: <ul style="list-style-type: none"> ▪ Seřízení senzoru ▪ Sumátor ▪ Uživatelské rozhraní ▪ Okruh čištění elektrody ▪ Nastavení WLAN ▪ Zálohování dat ▪ Správa

8.4 Ochrana nastavení před neoprávněným přístupem

Pro ochranu nastavení měřicího přístroje před neúmyslnou změnou po uvedení do provozu jsou následující možnosti ochrany proti zápisu:

- Ochrana přístupu k parametrům pomocí přístupového kódu
- Ochrana přístupu k místnímu ovládání pomocí zámku kláves
- Ochrana přístupu k měřicímu zařízení pomocí přepínače ochrany proti zápisu
- Ochrana přístupu k parametrům pomocí blokového provozu

 Podrobné informace ohledně ochrání nastavení proti neoprávněnému přístupu naleznete v pokynech k obsluze zařízení.

9 Diagnostické informace

Závady zjištěné autodetekčním systémem měřicího přístroje se zobrazují jako diagnostické zprávy střídající se s provozním displejem. Zprávu o nápravných opatřeních je možno vyvolat z diagnostických zpráv a obsahuje důležité informace o závadě.

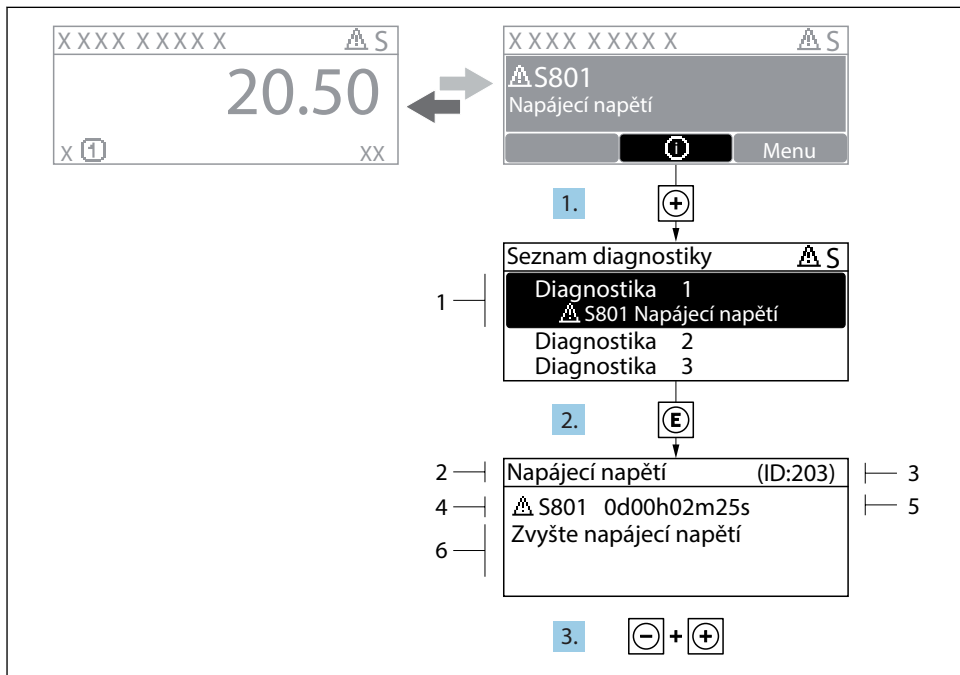

A0029431-CS

6 Zpráva o nápravných opatřeních

- 1 Diagnostické informace
- 2 Krátký text
- 3 Servisní ID
- 4 Diagnostika s diagnostickým kódem
- 5 Čas výskytu při provozu
- 6 Nápravná opatření

- 1.** Uživatel je v diagnostické zprávě.
Stiskněte **+** (symbol **Ⓢ**).
↳ Otevře se podnabídka **Seznam hlášení diagnostiky**.
- 2.** Zvolte požadovanou diagnostickou událost pomocí **+** nebo **□** a stiskněte **E**.
↳ Otevře se zpráva o nápravných opatřeních.
- 3.** Stiskněte **□** + **+** současně.
↳ Zpráva o nápravných opatřeních se zavře.

www.addresses.endress.com
