

取扱説明書

Proline Promag W 300

EtherNet/IP

電磁流量計

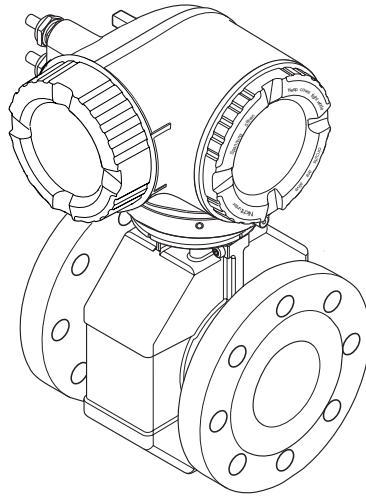

- 本書は、本機器で作業する場合にいつでもすぐに手に取れる安全な場所に保管してください。
- 要員やプラントが危険にさらされないよう、「基本安全注意事項」セクション、ならびに作業手順に関して本書に規定されている、その他の安全注意事項をすべて熟読してください。
- 弊社は、事前の予告なしに技術仕様を変更する権利を有するものとします。本書に関する最新情報および更新内容については、弊社営業所もしくは販売代理店にお問い合わせください。

目次

| | | | | | |
|----------|---|-----------|----------|-------------------------------------|-----------|
| 1 | 本説明書について | 6 | 6.2 | 機器の取付け | 25 |
| 1.1 | 資料の機能 | 6 | 6.2.1 | 必要な工具 | 25 |
| 1.2 | シンボル | 6 | 6.2.2 | 機器の準備 | 25 |
| 1.2.1 | 安全シンボル | 6 | 6.2.3 | センサの取付け | 25 |
| 1.2.2 | 電気シンボル | 6 | 6.2.4 | 変換器ハウジングの回転 | 32 |
| 1.2.3 | 通信シンボル | 6 | 6.2.5 | 表示モジュールの回転 | 33 |
| 1.2.4 | 工具シンボル | 7 | 6.3 | 設置状況の確認 | 34 |
| 1.2.5 | 特定情報に関するシンボル | 7 | 7 | 電気接続 | 35 |
| 1.2.6 | 図中のシンボル | 7 | 7.1 | 接続条件 | 35 |
| 1.3 | 関連資料 | 8 | 7.1.1 | 必要な工具 | 35 |
| 1.3.1 | 標準資料 | 8 | 7.1.2 | 接続ケーブルの要件 | 35 |
| 1.3.2 | 機器固有の補足資料 | 8 | 7.1.3 | 端子の割当て | 38 |
| 1.4 | 登録商標 | 8 | 7.1.4 | 機器プラグを使用可能 | 38 |
| 2 | 安全上の注意事項 | 9 | 7.1.5 | 機器プラグのピンの割当て | 38 |
| 2.1 | 要員の要件 | 9 | 7.1.6 | 機器の準備 | 38 |
| 2.2 | 用途 | 9 | 7.2 | 機器の接続 | 39 |
| 2.3 | 労働安全 | 10 | 7.2.1 | 変換器の接続 | 39 |
| 2.4 | 使用上の安全性 | 10 | 7.2.2 | 変換器をネットワークに統合 | 43 |
| 2.5 | 製品の安全性 | 10 | 7.2.3 | 分離ディスプレイおよび操作モジュール DKX001 の接続 | 45 |
| 2.6 | IT セキュリティ | 10 | 7.3 | 電位平衡の確保 | 45 |
| 2.7 | 機器固有の IT セキュリティ | 11 | 7.3.1 | 要件 | 45 |
| 2.7.1 | ハードウェア書き込み保護による アクセス保護 | 11 | 7.3.2 | 接続例、標準的な状況 | 45 |
| 2.7.2 | パスワードによるアクセス保護 | 11 | 7.3.3 | 特殊な状況での接続例 | 46 |
| 2.7.3 | Web サーバー経由のアクセス | 12 | 7.4 | 特別な接続指示 | 47 |
| 2.7.4 | サービスインターフェイス (CDI- RJ45) 経由のアクセス | 12 | 7.4.1 | 接続例 | 47 |
| 3 | 製品説明 | 13 | 7.5 | ハードウェア設定 | 50 |
| 3.1 | 製品構成 | 13 | 7.5.1 | 機器アドレスの設定 | 50 |
| 4 | 納品内容確認および製品識別表示 .. | 14 | 7.5.2 | 初期設定の IP アドレスの有効化 | 51 |
| 4.1 | 納品内容確認 | 14 | 7.6 | 保護等級の保証 | 52 |
| 4.2 | 製品識別表示 | 14 | 7.7 | 配線状況の確認 | 52 |
| 4.2.1 | 変換器の銘板 | 15 | 8 | 操作オプション | 54 |
| 4.2.2 | センサの銘板 | 16 | 8.1 | 操作オプションの概要 | 54 |
| 4.2.3 | 機器のシンボル | 17 | 8.2 | 操作メニューの構成と機能 | 55 |
| 5 | 保管および輸送 | 18 | 8.2.1 | 操作メニューの構成 | 55 |
| 5.1 | 保管条件 | 18 | 8.2.2 | 操作指針 | 56 |
| 5.2 | 製品の運搬 | 18 | 8.3 | 現場表示器による操作メニューへのア クセス | 57 |
| 5.2.1 | 吊金具なし機器 | 18 | 8.3.1 | 操作画面表示 | 57 |
| 5.2.2 | 吊金具付き機器 | 19 | 8.3.2 | ナビゲーション画面 | 58 |
| 5.2.3 | フォークリフトによる運搬 | 19 | 8.3.3 | 編集画面 | 60 |
| 5.3 | 梱包材の廃棄 | 19 | 8.3.4 | 操作部 | 62 |
| 6 | 設置 | 20 | 8.3.5 | コンテキストメニューを開く | 62 |
| 6.1 | 設置条件 | 20 | 8.3.6 | ナビゲーションおよびリストから 選択 | 64 |
| 6.1.1 | 取付位置 | 20 | 8.3.7 | パラメータの直接呼び出し | 64 |
| 6.1.2 | 環境およびプロセスの要件 | 22 | 8.3.8 | ヘルプテキストの呼び出し | 65 |
| 6.1.3 | 特別な取付けの説明 | 25 | 8.3.9 | パラメータの変更 | 65 |
| | | | 8.3.10 | ユーザーの役割と関連するアクセ ス権 | 66 |
| | | | 8.3.11 | アクセスコードによる書き込み保 護の無効化 | 66 |

| | | | | | |
|-----------|------------------------|-----------|-----------|--------------------------------|------------|
| 8.3.12 | キーパッドロックの有効化/無効化 | 67 | 10.7 | シミュレーション | 126 |
| 8.4 | ウェブブラウザによる操作メニューへのアクセス | 67 | 10.8 | 不正アクセスからの設定の保護 | 129 |
| 8.4.1 | 機能範囲 | 67 | 10.8.1 | アクセスコードによる書き込み保護 | 129 |
| 8.4.2 | 必須条件 | 68 | 10.8.2 | 書き込み保護スイッチによる書き込み保護 | 130 |
| 8.4.3 | 接続の確立 | 69 | 11 | 操作 | 132 |
| 8.4.4 | ログイン | 72 | 11.1 | 機器ロック状態の読み取り | 132 |
| 8.4.5 | ユーザーインターフェイス | 73 | 11.2 | 操作言語の設定 | 132 |
| 8.4.6 | Web サーバーの無効化 | 74 | 11.3 | 表示部の設定 | 132 |
| 8.4.7 | ログアウト | 74 | 11.4 | 測定値の読み取り | 132 |
| 8.5 | 操作ツールによる操作メニューへのアクセス | 75 | 11.4.1 | 「プロセスパラメータ」サブメニュー | 133 |
| 8.5.1 | 操作ツールの接続 | 75 | 11.4.2 | 「積算計」サブメニュー | 133 |
| 8.5.2 | FieldCare | 78 | 11.4.3 | 「入力値」サブメニュー | 134 |
| 8.5.3 | DeviceCare | 80 | 11.4.4 | 出力値 | 135 |
| 9 | システム統合 | 81 | 11.5 | プロセス条件への機器の適合 | 137 |
| 9.1 | デバイス記述ファイルの概要 | 81 | 11.6 | 積算計リセットの実行 | 137 |
| 9.1.1 | 現在の機器データバージョン | 81 | 11.6.1 | 「積算計のコントロール」パラメータの機能範囲 | 138 |
| 9.1.2 | 操作ツール | 81 | 11.6.2 | 「すべての積算計をリセット」パラメータの機能範囲 | 138 |
| 9.2 | システムファイルの概要 | 81 | 11.7 | データのログの表示 | 138 |
| 9.3 | システムに機器を統合 | 82 | 12 | 診断およびトラブルシューティング | 142 |
| 9.4 | サイクリックデータ伝送 | 82 | 12.1 | 一般トラブルシューティング | 142 |
| 9.4.1 | ブロックモデル | 82 | 12.2 | 発光ダイオードによる診断情報 | 145 |
| 9.4.2 | 入力および出力グループ | 83 | 12.2.1 | 変換器 | 145 |
| 9.5 | EtherNet/IP を介した診断情報 | 89 | 12.3 | 現場表示器の診断情報 | 146 |
| 10 | 設定 | 92 | 12.3.1 | 診断メッセージ | 146 |
| 10.1 | 機能チェック | 92 | 12.3.2 | 対処法の呼び出し | 148 |
| 10.2 | 機器の電源投入 | 92 | 12.4 | ウェブブラウザの診断情報 | 148 |
| 10.3 | FieldCare 経由の接続 | 92 | 12.4.1 | 診断オプション | 148 |
| 10.4 | 操作言語の設定 | 92 | 12.4.2 | 対策情報の呼び出し | 149 |
| 10.5 | 機器の設定 | 93 | 12.5 | FieldCare または DeviceCare の診断情報 | 149 |
| 10.5.1 | タグ番号の設定 | 94 | 12.5.1 | 診断オプション | 149 |
| 10.5.2 | システムの単位の設定 | 94 | 12.5.2 | 対策情報の呼び出し | 150 |
| 10.5.3 | 通信インターフェイスの設定 | 96 | 12.6 | 通信インターフェイスを介した診断情報 | 151 |
| 10.5.4 | I/O 設定の表示 | 97 | 12.6.1 | 診断情報の読み出し | 151 |
| 10.5.5 | 電流入力の設定 | 98 | 12.7 | 診断情報の適合 | 151 |
| 10.5.6 | ステータス入力の設定 | 98 | 12.7.1 | 診断動作の適合 | 151 |
| 10.5.7 | 電流出力の設定 | 99 | 12.8 | 診断情報の概要 | 151 |
| 10.5.8 | パルス/周波数/スイッチ出力の設定 | 102 | 12.8.1 | センサの診断 | 152 |
| 10.5.9 | リレー出力の設定 | 108 | 12.8.2 | 電子部の診断 | 153 |
| 10.5.10 | 現場表示器の設定 | 109 | 12.8.3 | 設定の診断 | 157 |
| 10.5.11 | ローフローカットオフの設定 | 111 | 12.8.4 | プロセスの診断 | 162 |
| 10.5.12 | 空検知の設定 | 113 | 12.9 | 未処理の診断イベント | 164 |
| 10.6 | 高度な設定 | 114 | 12.10 | 診断リスト | 164 |
| 10.6.1 | アクセスコードの入力のためのパラメータを使用 | 115 | 12.11 | イベントログ | 165 |
| 10.6.2 | センサの調整の実施 | 115 | 12.11.1 | イベントログの読み出し | 165 |
| 10.6.3 | 積算計の設定 | 115 | 12.11.2 | イベントログブックのフィルタリング | 166 |
| 10.6.4 | 表示の追加設定 | 117 | 12.11.3 | 情報イベントの概要 | 166 |
| 10.6.5 | 電極洗浄の実行 | 120 | | | |
| 10.6.6 | WLAN 設定 | 121 | | | |
| 10.6.7 | 設定管理 | 123 | | | |
| 10.6.8 | 機器管理のためのパラメータを使用 | 125 | | | |

| | | |
|-----------|------------------------|------------|
| 12.12 | 機器のリセット | 167 |
| 12.12.1 | 「機器リセット」パラメータの機能 範囲 | 167 |
| 12.13 | 機器情報 | 168 |
| 12.14 | ファームウェアの履歴 | 169 |
| 13 | メンテナンス | 170 |
| 13.1 | メンテナンス作業 | 170 |
| 13.1.1 | 外部洗浄 | 170 |
| 13.1.2 | 内部洗浄 | 170 |
| 13.1.3 | シールの交換 | 170 |
| 13.2 | 測定機器およびテスト機器 | 170 |
| 13.3 | エンドレスハウザー社サービス | 170 |
| 14 | 修理 | 171 |
| 14.1 | 一般的注意事項 | 171 |
| 14.1.1 | 修理および変更コンセプト | 171 |
| 14.1.2 | 修理および変更に関する注意事項 | 171 |
| 14.2 | スペアパーツ | 171 |
| 14.3 | Endress+Hauser サービス | 171 |
| 14.4 | 返却 | 171 |
| 14.5 | 廃棄 | 171 |
| 14.5.1 | 機器の取外し | 171 |
| 14.5.2 | 機器の廃棄 | 172 |
| 15 | アクセサリ | 173 |
| 15.1 | 機器固有のアクセサリ | 173 |
| 15.1.1 | 変換器用 | 173 |
| 15.1.2 | センサ用 | 174 |
| 15.2 | 通信関連のアクセサリ | 174 |
| 15.3 | サービス関連のアクセサリ | 174 |
| 15.4 | システムコンポーネント | 175 |
| 16 | 技術データ | 176 |
| 16.1 | アプリケーション | 176 |
| 16.2 | 機能とシステム構成 | 176 |
| 16.3 | 入力 | 176 |
| 16.4 | 出力 | 182 |
| 16.5 | 電源 | 187 |
| 16.6 | 性能特性 | 188 |
| 16.7 | 設置 | 190 |
| 16.8 | 環境 | 190 |
| 16.9 | プロセス | 191 |
| 16.10 | 構造 | 193 |
| 16.11 | ヒューマンインターフェイス | 202 |
| 16.12 | 認証と認定 | 206 |
| 16.13 | アプリケーションパッケージ | 207 |
| 16.14 | アクセサリ | 208 |
| 16.15 | 補足資料 | 208 |
| 索引 | | 211 |

1 本説明書について

1.1 資料の機能

この取扱説明書には、機器ライフサイクルの各種段階（製品の識別、納品内容確認、保管、取付け、接続、操作、設定からトラブルシューティング、メンテナンス、廃棄まで）において必要とされるあらゆる情報が記載されています。

1.2 シンボル

1.2.1 安全シンボル

危険

危険な状況を警告するシンボルです。この表示を無視して誤った取り扱いをすると、死亡したり、大けがをしたりするほか、爆発・火災を引き起こす恐れがあります。

警告

危険な状況を警告するシンボルです。この表示を無視して誤った取り扱いをすると、死亡、大けが、爆発、火災の恐れがあります。





注意

危険な状況を警告するシンボルです。この表示を無視して誤った取り扱いをすると、けが、物的損害の恐れがあります。

注記

人身傷害につながらない、手順やその他の事象に関する情報を示すシンボルです。



1.2.2 電気シンボル

| シンボル | 意味 |
|---|---|
|  | 直流 |
|  | 交流 |
|  | 直流および交流 |
|  | アース端子 オペレータに関する限り、接地システムを用いて接地された接地端子 |
|  | 保安アース (PE) その他の接続を行う前に、接地接続する必要がある端子 接地端子は機器の内側と外側にあります。 <ul style="list-style-type: none"> ▪ 内側の接地端子：保安アースと電源を接続します。 ▪ 外側の接地端子：機器とプラントの接地システムを接続します。 |

1.2.3 通信シンボル

| シンボル | 意味 |
|---|---|
|  | ワイヤレス ローカル エリア ネットワーク (WLAN) ローカルネットワークを介した無線通信 |
|  | LED 発光ダイオードがオフ |
|  | LED 発光ダイオードがオン |
|  | LED 発光ダイオードが点滅 |

1.2.4 工具シンボル

| シンボル | 意味 |
|---|----------|
|  | マイナスドライバ |
|  | 六角レンチ |
|  | スパナ |

1.2.5 特定情報に関するシンボル



| シンボル | 意味 |
|---|------------------------------|
|  | 許可 許可された手順、プロセス、動作 |
|  | 推奨 推奨の手順、プロセス、動作 |
|  | 禁止 禁止された手順、プロセス、動作 |
|  | ヒント 追加情報を示します。 |
|  | 資料参照 |
|  | ページ参照 |
|  | 図参照 |
|  | 注意すべき注記または個々のステップ |
|  | 一連のステップ |
|  | 操作・設定の結果 |
|  | 問題が発生した場合のヘルプ |
|  | 目視確認 |

1.2.6 図中のシンボル

| シンボル | 意味 |
|---|-------------|
|  | 項目番号 |
|  | 一連のステップ |
|  | 図 |
|  | 断面図 |
|  | 危険場所 |
|  | 安全場所（非危険場所） |
|  | 流れ方向 |

1.3 関連資料

-  同梱される関連の技術資料の概要については、次を参照してください。
- W@M デバイスビューワー (www.endress.com/deviceviewer) : 銘板のシリアル番号を入力してください。
 - Endress+Hauser Operations アプリ : 銘板のシリアル番号を入力するか、銘板の 2D マトリクスコード (QR コード) をスキャンしてください。

 資料番号付きの個別の資料の詳細なリスト →  208

1.3.1 標準資料

| 資料タイプ | 資料の目的および内容 |
|-------------|--|
| 技術仕様書 | 機器の計画支援 本資料には、機器に関するすべての技術データが記載されており、本機器用に注文可能なアクセサリやその他の製品の概要が示されています。 |
| センサの簡易取扱説明書 | 簡単に初めての測定を行うための手引き - Part 1 センサの簡易取扱説明書は、計測機器の設置を行う責任者のために用意されたものです。 <ul style="list-style-type: none"> ▪ 納品内容確認および製品識別表示 ▪ 保管および輸送 ▪ 設置 |
| 変換器の簡易取扱説明書 | 簡単に初めての測定を行うための手引き - Part 2 変換器の簡易取扱説明書は、計測機器のコミッショニング、初期設定、およびパラメータ設定を行う責任者のために用意されたものです。 <ul style="list-style-type: none"> ▪ 製品説明 ▪ 設置 ▪ 電気接続 ▪ 操作オプション ▪ システム統合 ▪ 設定 ▪ 診断情報 |
| 機能説明書 | 使用するパラメータの参考資料 本資料には、エキスパート操作メニュー内の各パラメータの詳しい説明が記載されています。本説明書は、全ライフサイクルにわたって本機器を使用し、特定の設定を行う人のために用意されたものです。 |

1.3.2 機器固有の補足資料

注文した機器の型に応じて追加資料が提供されます。必ず、補足資料の指示を厳守してください。補足資料は、機器資料に付随するものです。

1.4 登録商標

EtherNet/IP™

ODVA, Inc の商標です。

2 安全上の注意事項

2.1 要員の要件

設置、設定、診断、およびメンテナンスを実施する要員は、以下の要件を満たさなければなりません。

- ▶ 訓練を受けて、当該任務および作業に関する資格を取得した専門作業員であること。
- ▶ 施設責任者の許可を得ていること。
- ▶ 各地域/各国の法規を熟知していること。
- ▶ 作業を開始する前に、取扱説明書、補足資料、ならびに証明書（用途に応じて異なります）の説明を読み、内容を理解しておくこと。
- ▶ 指示に従い、基本条件を遵守すること。

オペレータ要員は、以下の要件を満たさなければなりません。

- ▶ 施設責任者からその作業に必要な訓練および許可を得ていること。
- ▶ 本資料の説明に従うこと。

2.2 用途

アプリケーションおよび測定物

この簡易取扱説明書に記載された機器は、最小導電率が $5 \mu\text{S}/\text{cm}$ の液体の流量測定にのみ使用することを目的としたものです。

注文したバージョンに応じて、本機器は爆発性、可燃性、毒性、酸化性の測定物も測定できます。

危険場所、サニタリアプリケーション、または、プロセス圧力によるリスクが高い場所で使用する機器は、それに応じたラベルが銘板に貼付されています。

運転時間中、機器が適切な条件下にあるよう、次の点に注意してください。

- ▶ 規定された圧力および温度の範囲内に保ってください。
- ▶ 本機器を使用する場合は必ず、銘板に明記されたデータ、ならびに取扱説明書や補足資料に記載された一般条件に従ってください。
- ▶ 注文した機器が防爆仕様になっているか型式銘板を確認してください（例：防爆認定、圧力容器安全）。
- ▶ 本機器は、接液部材質の耐食性を十分に確保できる測定物の測定にのみ使用してください。
- ▶ 本機器の周囲温度が大気温度の範囲外になる場合は、関連する機器資料に記載されている基本条件を順守することが重要です。→ 8
- ▶ 機器を環境による腐食から永続的に保護してください。

不適切な用途

指定用途以外での使用は、安全性を危うくする可能性があります。製造者は、定められた使用法以外または誤った使用方法により発生する損害について責任を負いません。

警告

腐食性または研磨性のある流体、あるいは周囲条件による破損の危険

- ▶ プロセス流体とセンサ材質の適合性を確認してください。
- ▶ プロセス内のすべての接液部材質の耐食性を確認してください。
- ▶ 規定された圧力および温度の範囲内に保ってください。

注記

不明な場合の確認：

- ▶ 特殊な流体および洗浄液に関して、Endress+Hauser では接液部材質の耐食性確認をサポートしますが、プロセスの温度、濃度、または汚染レベルのわずかな変化によって耐食性が変わる可能性があるため、保証や責任は負いかねます。

残存リスク

▲ 警告

電子モジュールと測定物により表面が加熱する可能性があります。それにより、やけどの危険が発生します。

- ▶ 流体温度が高い場合は、接触しないように保護対策を講じて、やけどを防止してください。

2.3 労働安全

機器で作業する場合：

- ▶ 各地域/各国の規定に従って必要な個人用保護具を着用してください。

配管の溶接作業の場合：

- ▶ 溶接装置は機器を介して接地しないでください。

濡れた手で機器の作業をする場合：

- ▶ 感電の危険性が高まるため、手袋を着用してください。

2.4 使用上の安全性

けがに注意！

- ▶ 本機器は、適切な技術条件およびフェールセーフ条件下でのみ操作してください。
- ▶ 施設責任者には、機器を支障なく操作できるようにする責任があります。

機器の改造

機器を無断で変更することは、予測不可能な危険を招くおそれがあり、認められません。

- ▶ 変更が必要な場合は、弊社営業所もしくは販売代理店にお問い合わせください。

修理

操作上の安全性と信頼性を保証するために、以下の点にご注意ください。

- ▶ 機器の修理は、そのことが明確に許可されている場合にのみ実施してください。
- ▶ 電気機器の修理に関する各地域/各国の規定を遵守してください。
- ▶ 弊社純正スペアパーツおよびアクセサリのみを使用してください。

2.5 製品の安全性

本機器は、最新の安全要件に適合するように GEP (Good Engineering Practice) に従って設計され、テストされて安全に操作できる状態で工場から出荷されます。

本機は一般的な安全基準および法的要件を満たしています。また、機器固有の EU 適合宣言に明記された EU 指令にも準拠します。Endress+Hauser は機器に CE マークを添付することにより、機器の適合性を保証します。

2.6 IT セキュリティ

取扱説明書の指示に従って機器を設置および使用した場合にのみ、当社の保証は有効です。本機器には、設定が不注意で変更されないよう、保護するためのセキュリティ機構が備えられています。

機器および関連データ伝送をさらに保護するための IT セキュリティ対策は、施設責任者の安全基準に従って施設責任者自身が実行する必要があります。

2.7 機器固有の IT セキュリティ

ユーザー側の保護対策をサポートするため、本機器はさまざまな特定機能を提供します。この機能はユーザー設定が可能であり、適切に使用すると操作の安全性向上が保証されます。最も重要な機能の概要は、次のセクションに示されています。

| 機能/インターフェイス | 初期設定 | 推奨 |
|---|---------------|------------------------------|
| ハードウェア書き込み保護スイッチによる書き込み保護 → 11 | 無効 | リスク評価に従って個別に |
| アクセスコード (Web サーバーのログインまたは FieldCare 接続にも適用) → 11 | 無効 (0000) | カスタマイズされたアクセスコードを設定中に割り当てます。 |
| WLAN (表示モジュールの注文オプション) | 有効 | リスク評価に従って個別に |
| WLAN セキュリティモード | 有効 (WPA2-PSK) | 変更しないでください。 |
| WLAN パスフレーズ (パスワード) → 12 | Serial number | 設定中に個別の WLAN パスフレーズを割り当てます。 |
| WLAN モード | アクセスポイント | リスク評価に従って個別に |
| Web サーバー → 12 | 有効 | リスク評価に従って個別に |
| CDI-RJ45 サービスインターフェイス → 12 | - | リスク評価に従って個別に |

2.7.1 ハードウェア書き込み保護によるアクセス保護

現場表示器、ウェブブラウザ、または操作ツール（例：FieldCare、DeviceCare）を介した機器パラメータへの書き込みアクセスを、書き込み保護スイッチ（マザーボードの DIP スイッチ）により無効にすることが可能です。ハードウェア書き込み保護が有効になっている場合は、パラメータの読み取りアクセスのみ可能です。

機器の納入時には、ハードウェア書き込み保護が無効になっています。→ 130

2.7.2 パスワードによるアクセス保護

機器パラメータへの書き込みアクセス、または WLAN インターフェイスを介した機器へのアクセスを防ぐため、各種のパスワードを使用できます。

- ユーザー固有のアクセスコード
現場表示器、ウェブブラウザ、または操作ツール（例：FieldCare、DeviceCare）を介した機器パラメータへの書き込みアクセスを防止します。アクセス承認は、ユーザー固有のアクセスコードを使用して明確に管理されます。
- WLAN のパスワード
ネットワークキーにより、オプションとして注文可能な WLAN インターフェイスを介した操作部（例：ノートパソコンまたはタブレット端末）と機器の接続が保護されます。
- インフラモード
機器がインフラモードで動作する場合、WLAN パスフレーズは事業者側で設定した WLAN パスフレーズと一致します。

ユーザー固有のアクセスコード

現場表示器、ウェブブラウザ、または操作ツール（例：FieldCare、DeviceCare）を介した機器パラメータへの書き込みアクセスは、変更可能なユーザー固有のアクセスコードを使用して防止できます。（→ 129）

機器の納入時には、機器のアクセスコードは未設定で 0000（オープン）となっています。

WLAN のパスワード : WLAN アクセスポイントとして動作

オプションとして注文可能な WLAN インターフェイスを介した操作部（例：ノートパソコンまたはタブレット端末）と機器の接続（→ 図 77）は、ネットワークキーにより保護されます。ネットワークキーの WLAN 認証は IEEE 802.11 規格に適合します。

機器の納入時には、ネットワークキーは機器に応じて事前設定されています。これは、**WLAN のパスワード** パラメータ（→ 図 123）の **WLAN 設定** サブメニュー で変更することが可能です。

インフラモード

機器と WLAN アクセスポイントの接続は、システム側の SSID とパスワードによって保護されています。アクセスするには、システム管理者にお問い合わせください。

パスワードの使用に関する一般的な注意事項

- 機器とともに支給されたアクセスコードとネットワークキーは、設定中に変更する必要があります。
- アクセスコードとネットワークキーの決定および管理を行う場合は、安全なパスワードを生成するための一般規則に従ってください。
- ユーザーにはアクセスコードとネットワークキーを管理して慎重に取り扱う責任があります。
- アクセスコードの設定またはパスワード紛失時の対処法の詳細については、「アクセスコードを介した書き込み保護」セクションを参照してください。→ 図 129

2.7.3 Web サーバー経由のアクセス

本機器は内蔵された Web サーバーを使用して、ウェブブラウザを介して操作および設定を行うことが可能です（→ 図 67）。サービスインターフェイス（CDI-RJ45）、EtherNet/IP 信号伝送用の接続（RJ45 コネクタ）または WLAN インターフェイスを介して接続されます。

機器の納入時には、Web サーバーが使用可能な状態になっています。必要に応じて、**Web サーバ機能** パラメータを使用して Web サーバーを無効にできます（例：設定後）。

機器およびステータス情報は、ログインページで非表示にできます。これにより、情報への不正アクセスを防ぐことができます。

 機器パラメータの詳細については、次を参照してください。
「機能説明書」→ 図 209.

2.7.4 サービスインターフェイス（CDI-RJ45）経由のアクセス

機器はサービスインターフェイス（CDI-RJ45）を介してネットワークに接続できます。機器固有の機能により、ネットワーク内での機器の操作の安全性が保証されます。

IEC/ISA62443 または IEEE など、国内および国際的な安全委員会によって規定された関連する工業規格やガイドラインの使用を推奨します。これには、アクセス承認の割り当てといった組織的なセキュリティ方法や、ネットワークセグメンテーションなどの技術的手段が含まれます。

 **Ex de** 認証付き変換器はサービスインターフェイス（CDI-RJ45）を介して接続することができません。

「認証変換器 + センサ」のオーダーコード、オプション（Ex de）：BA、BB、C1、C2、GA、GB、MA、MB、NA、NB

 機器をリングトポロジーに統合することが可能です。機器は信号伝送（出力 1）用の端子接続およびサービスインターフェイス（CDI-RJ45）の接続を介して統合されます。→ 図 44.

3 製品説明

本機器は変換器とセンサから構成されます。

本機器は一体型：

変換器とセンサが機械的に一体になっています。

3.1 製品構成

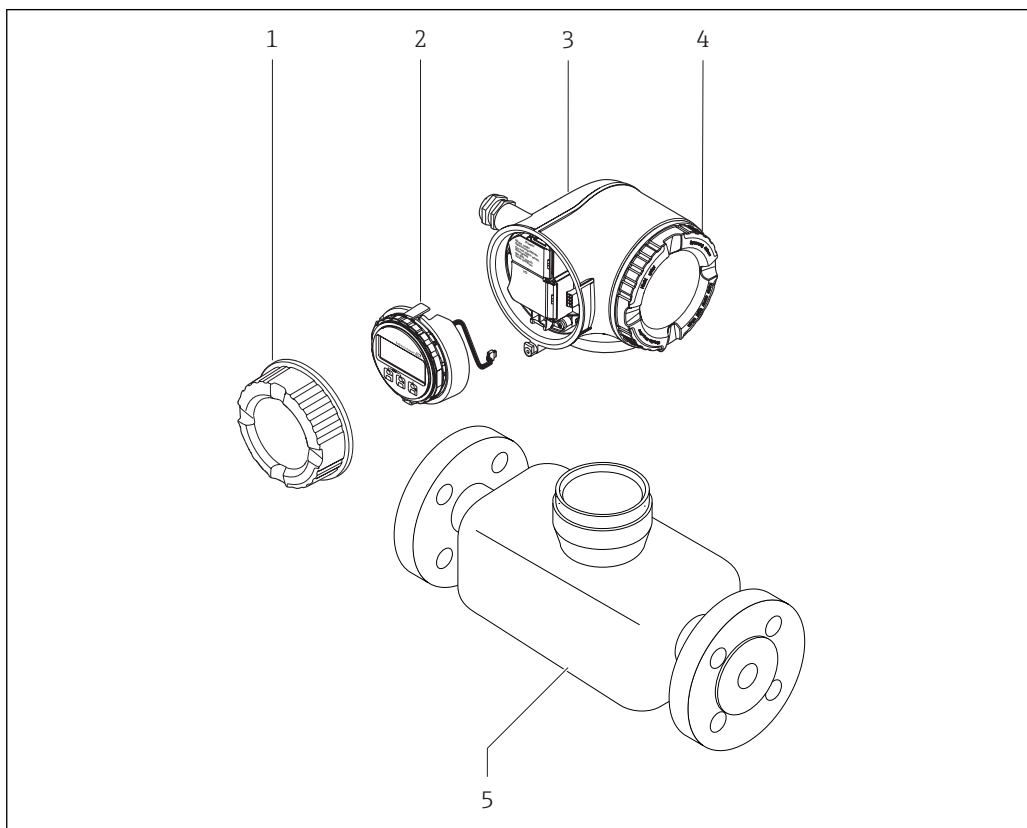

A0029586

図 1 機器の主要コンポーネント

- 1 端子部カバー
- 2 表示モジュール
- 3 変換器ハウジング
- 4 表示部のカバー
- 5 センサ

4 納品内容確認および製品識別表示

4.1 納品内容確認

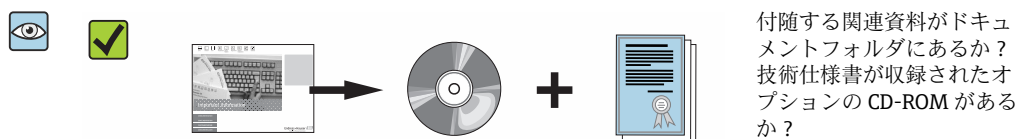
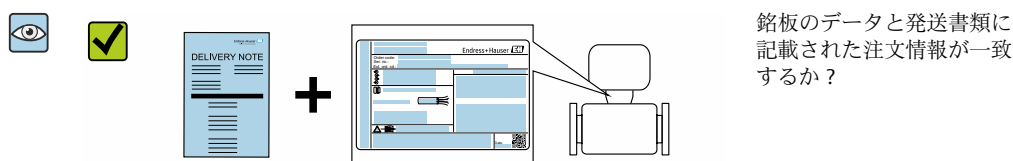
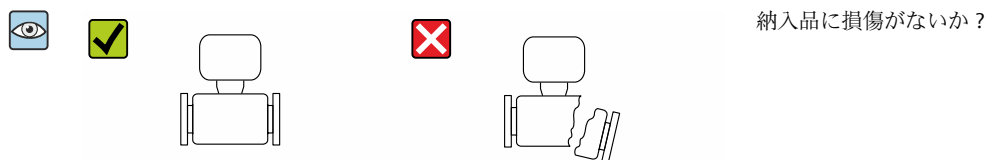
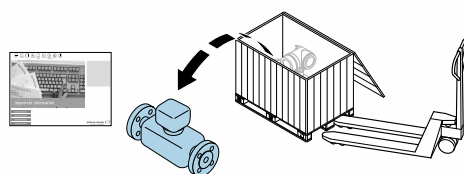
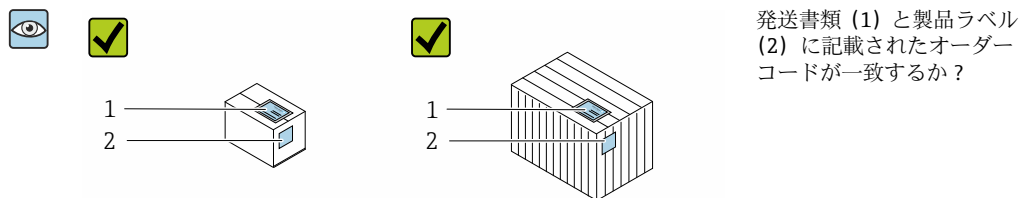

- i** 1 つでも条件が満たされていない場合は、弊社営業所もしくは販売代理店にお問い合わせください。
- 機器バージョンに応じて、CD-ROM は納入範囲に含まれないことがあります。技術資料はインターネットまたは「Endress+Hauser Operations アプリ」から入手可能です。「製品識別表示」セクションを参照してください → 15。

4.2 製品識別表示

機器を識別するには以下の方法があります。

- 銘板
- 納品書に記載されたオーダーコード（機器仕様コードの明細付き）
- 銘板のシリアル番号を W@M デバイスビューワー (www.endress.com/deviceviewer) に入力すると、機器に関するすべての情報が表示されます。
- 銘板のシリアル番号を Endress+Hauser Operations アプリに入力するか、Endress+Hauser Operations アプリを使用して銘板の 2-D マトリクスコード（QR コード）をスキャンすると、機器に関するすべての情報が表示されます。

同梱される関連の技術資料の概要については、次を参照してください。

- 「その他の機器標準資料」 → 8 および「機器固有の補足資料」 → 8 セクション
- W@M デバイスビューワー：銘板のシリアル番号を入力してください (www.endress.com/deviceviewer)。
- Endress+Hauser Operations アプリ：銘板のシリアル番号を入力するか、銘板の 2-D マトリクスコード (QR コード) をスキャンしてください。

4.2.1 変換器の銘板

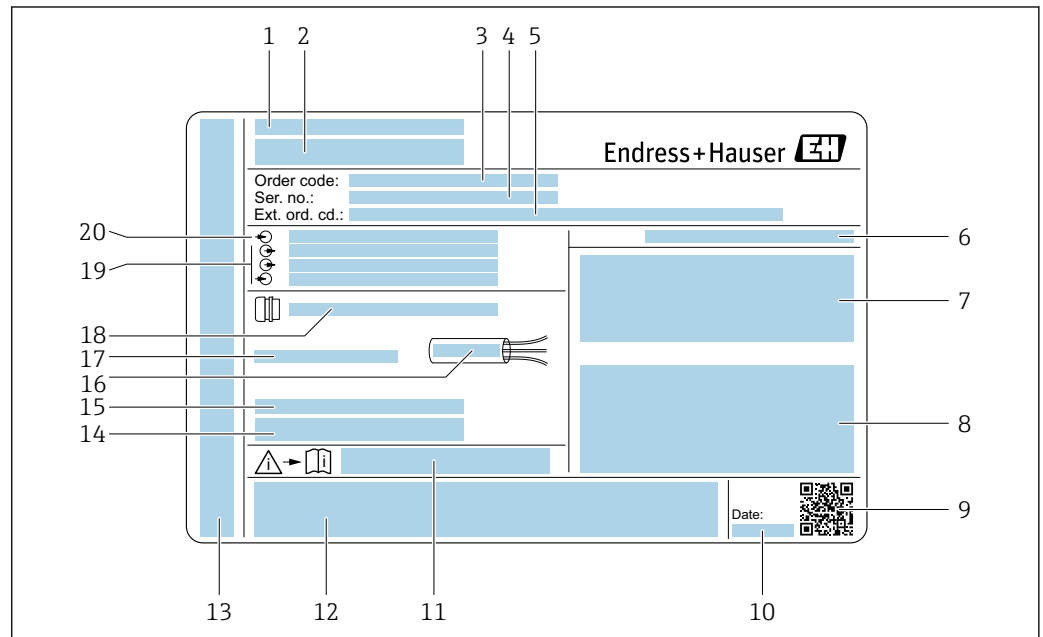

A0029192

図 2 変換器銘板の例

- 1 製造場所
- 2 変換器名
- 3 オーダーコード
- 4 シリアル番号 (Ser. no.)
- 5 拡張オーダーコード (Ext. ord. cd.)
- 6 保護等級
- 7 認定用スペース：危険場所用
- 8 電気接続データ：使用可能な入力/出力
- 9 2-D マトリクスコード
- 10 製造日：年/月
- 11 安全関連の補足資料の資料番号
- 12 認定および認証用スペース (例：CE マーク、C-Tick)
- 13 接続および電子部コンパートメントの保護等級用スペース (危険場所用)
- 14 工場出荷時のファームウェアのバージョン (FW) および機器リビジョン (Dev.Rev.)
- 15 特注品の追加情報用スペース
- 16 ケーブルの許容温度範囲
- 17 許容周囲温度 (T_a)
- 18 ケーブルグラウンドの情報
- 19 使用可能な入力/出力、電源電圧
- 20 電気接続データ：電源電圧

4.2.2 センサの銘板

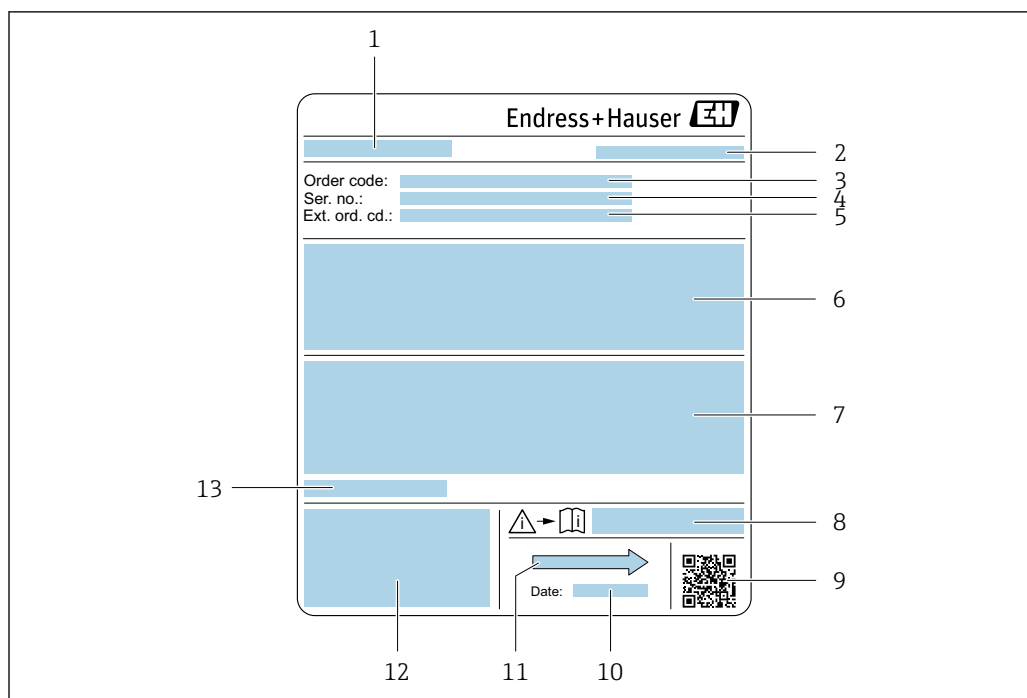

A0029205

図 3 センサ銘板の例

- 1 センサ名
- 2 製造場所
- 3 オーダーコード
- 4 シリアル番号 (Ser. no.)
- 5 拡張オーダーコード (Ext. ord. cd.)
- 6 流量、センサ呼び口径、圧力定格、呼び圧力、使用圧力、流体温度範囲、ライニングおよび電極の材質
- 7 保護等級、防爆認定および欧州圧力機器指令の情報
- 8 安全関連の補足資料の資料番号
- 9 2-Dマトリクスコード
- 10 製造日：年/月
- 11 流れ方向
- 12 CE マーク、C-Tick
- 13 許容周囲温度 (T_a)



オーダーコード

機器の追加注文の際は、オーダーコードを使用してください。

拡張オーダーコード

- 機器タイプ（製品ルートコード）と基本仕様（必須仕様コード）を必ず記入します。
- オプション仕様（オプション仕様コード）については、安全および認定に関する仕様のみを記入します（例：LA）。その他のオプション仕様も注文する場合、これは # 記号を用いて示されます（例：#LA#）。
- 注文したオプション仕様に安全および認定に関する仕様が含まれない場合は、+ 記号を用いて示されます（例：XXXXXX-ABCDE+）。

4.2.3 機器のシンボル

| シンボル | 意味 |
|---|--|
|  | 警告 危険な状況を警告するシンボルです。この表示を無視して誤った取り扱いをすると、死亡、大けが、爆発、火災の恐れがあります。 |
|  | 資料参照 対応する機器関連文書の参照指示 |
|  | 保護接地端子 その他の接続を行う前に、接地接続する必要がある端子 |

5 保管および輸送

5.1 保管条件

保管する際は、次の点に注意してください。

- ▶ 衝撃を防止するため、納品に使用された梱包材を使って保管してください。
- ▶ プロセス接続部に取り付けられている保護カバーまたは保護キャップは外さないでください。これは、シール表面の機械的な損傷と計測チューブ内の汚染を防止するために必要です。
- ▶ 表面温度が許容範囲を超えないよう、直射日光があたらないようにしてください。
- ▶ ライニング損傷の原因となるカビやバクテリアの発生を防ぐため、機器内に湿気が溜まらない保管場所を選定してください。
- ▶ 乾燥した、粉塵のない場所に保管してください。
- ▶ 屋外に保管しないでください。

保管温度 → 190

5.2 製品の運搬

納品に使用された梱包材を使って、機器を測定現場まで運搬してください。

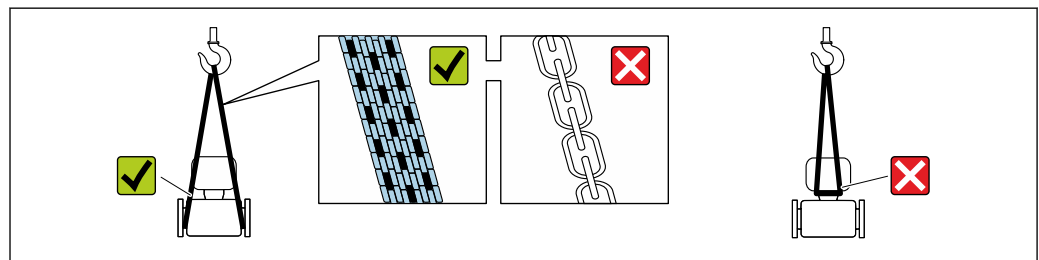

A0029252

- i** プロセス接続部に取り付けられている保護カバーまたはキャップは外さないでください。これは、シール表面の機械的な損傷と計測チューブ内の汚染を防止するために必要です。

5.2.1 吊金具なし機器

⚠ 警告

機器の重心は、吊り帯の吊り下げポイントより高い位置にあります。

機器がずり落ちると負傷する恐れがあります。

- ▶ 機器がずり落ちたり、回転したりしないようにしっかりと固定してください。
- ▶ 梱包材に明記された質量（貼付ラベル）に注意してください。

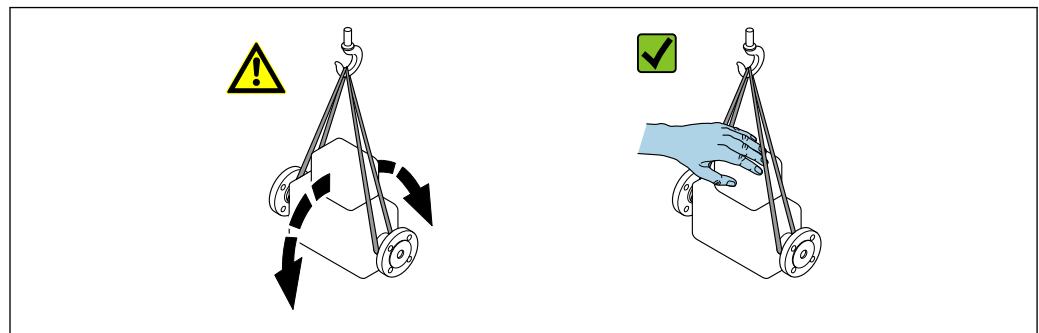

A0029214

5.2.2 吊金具付き機器

▲ 注意

吊金具付き機器用の特別な運搬指示

- ▶ 機器の運搬には、機器に取り付けられている吊金具またはフランジのみを使用してください。
- ▶ 機器は必ず、最低でも2つ以上の吊金具で固定してください。

5.2.3 フォークリフトによる運搬

木箱に入れて運搬する場合は、フォークリフトを使用して縦方向または両方向で持ち上げられるような木箱の床構造となっています。

▲ 注意

磁気コイルが損傷する恐れがあります。

- ▶ フォークリフトで運搬する場合は、センサハウジングのところでセンサを持ち上げないでください。
- ▶ ケースがゆがみ、内部磁気コイルが破損するおそれがあります。

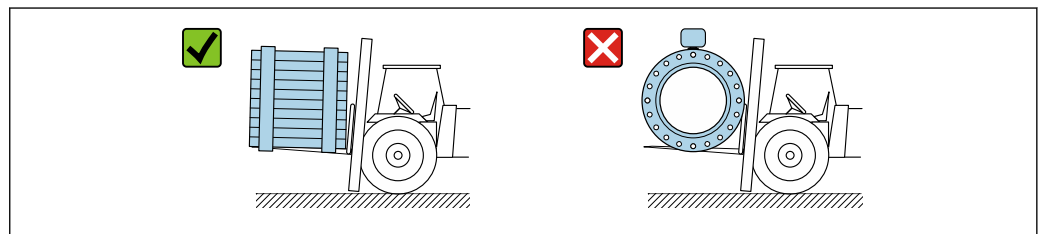

A0029319

5.3 梱包材の廃棄

梱包材はすべて環境にやさしく、100%リサイクル可能です。

- 機器の外装
 - EU 指令 2002/95/EC (RoHS) に準拠するポリマー製ストレッチフィルム
- パッケージ
 - ISPM 15 規格に準拠して処理された木枠、IPPC ログによる確認証明
 - 欧州包装ガイドライン 94/62EC に準拠する段ボール箱、リサイクル可能、RESY マークによる確認証明
- 運搬および固定用資材
 - 使い捨てプラスチック製パレット
 - プラスチック製ストラップ
 - プラスチック製粘着テープ
- 充填材
 - 紙製詰め物

6 設置

6.1 設置条件

6.1.1 取付位置

取付位置

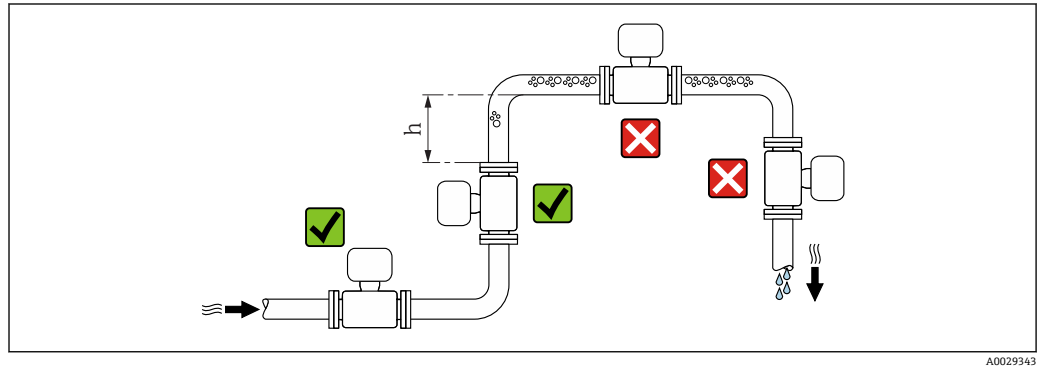

A0029343

垂直配管に設置することをお勧めします。また、隣接する配管エルボとの間に十分な距離を確保してください ($h \geq 2 \times$ 呼び口径)。

i 「設計」のオーダーコード、オプション C、H、I では、距離 $h \geq 2 \times DN$ は不要です。

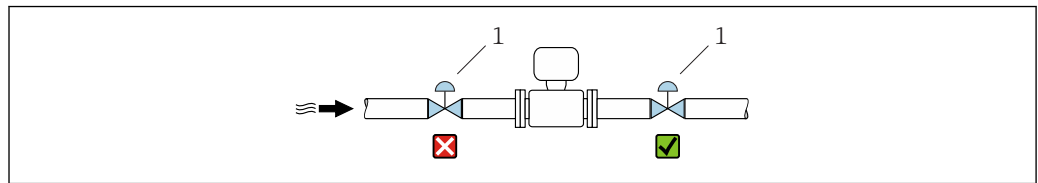

A0033017

図 4 コントロールバルブ下流側のセンサ設置は推奨されない

1 コントロールバルブ

下り配管への設置

長さ $h \geq 5 \text{ m}$ (16.4 ft) の垂直配管では、センサ下流側に通気弁付きのサイフォンを取り付けます。この対策によって、圧力の低下や、結果として生じる計測チューブの損傷が避けられます。この措置によりシステムの劣化も防止できます。

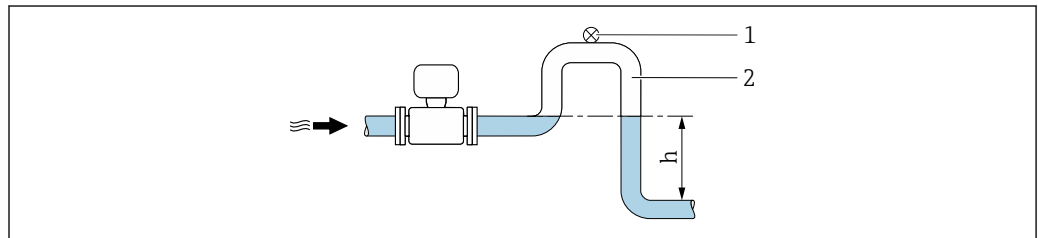

A0028981

図 5 下向きの配管への設置

1 通気弁
2 配管サイフォン
h 下向きの配管の長さ

部分的に満管となる配管への設置

勾配のある、部分的に満管となる配管には、ドレン型の取付が必要です。

i 「設計」のオーダーコード、オプション C、H、I では、上流側直管長は不要です。

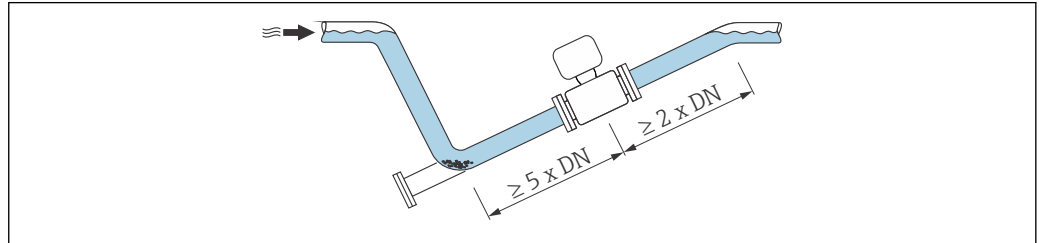

A0029257

重いセンサの場合 呼び口径 ≥ 350 (14")

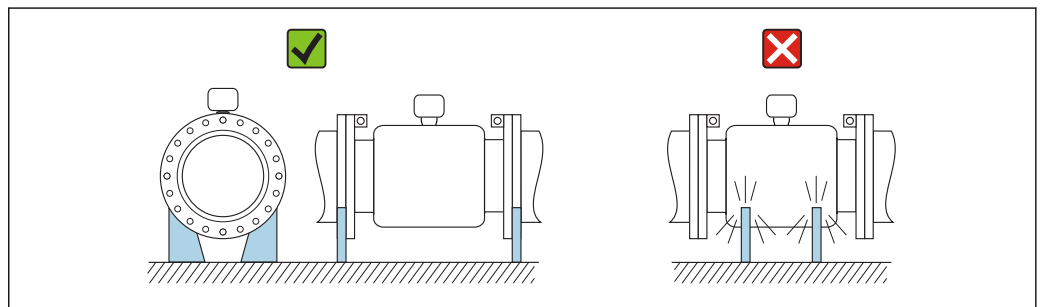

A0016276

取付方向

センサの型式銘板に表示された矢印の方向が、流れ方向（配管を流れる測定物の方向）に従ってセンサを取り付ける際に役立ちます。

| 取付方向 | | 推奨 |
|----------|--------------|---|
| A | 垂直方向 | A0015591 <input checked="" type="checkbox"/> <input checked="" type="checkbox"/> |
| B | 水平方向、変換器が上向き | A0015589 <input checked="" type="checkbox"/> <input checked="" type="checkbox"/> ¹⁾ |
| C | 水平方向、変換器が下向き | A0015590 <input checked="" type="checkbox"/> <input checked="" type="checkbox"/> ^{2) 3)} <input checked="" type="checkbox"/> ⁴⁾ |
| D | 水平方向、変換器が横向き | A0015592 <input checked="" type="checkbox"/> |

- 1) プロセス温度が低いアプリケーションでは、周囲温度も低くなる場合があります。これは、変換器の最低周囲温度を守るための推奨の取付方向です。
- 2) プロセス温度が高いアプリケーションでは、周囲温度も高くなる場合があります。これは、変換器の最大周囲温度を守るための推奨の取付方向です。
- 3) 急激な温度上昇時（例：CIP または SIP プロセス）の電子モジュールの過熱を防ぐには、変換器が下向きになるように機器を設置します。
- 4) 空検知機能をオンにする場合：空検知は変換器ハウジングが上向きの場合にのみ機能します。

水平取付

- 測定電極面が水平になるように取り付けることが理想的です。これにより、測定電極間に気泡が混入して絶縁状態になることを防止できます。
- 変換器ハウジングが上向きの場合のみ空検知機能が作動します。上向きでない場合は、空または一部が充填された計測チューブに対する空検知機能を保証できません。

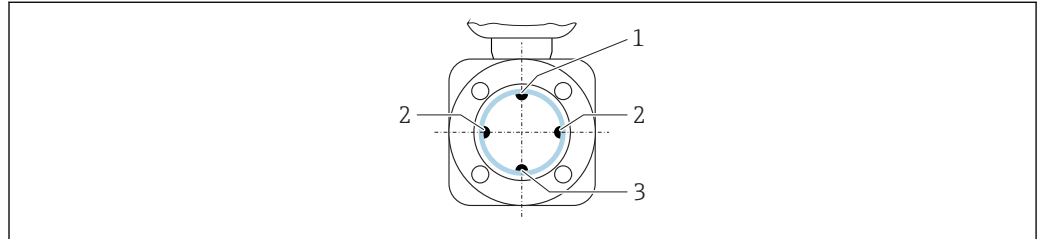

A0029344

- 1 EPD 電極 (空検知用)
- 2 測定電極 (信号検知用)
- 3 基準電極 (電位平衡用)

上流側/下流側直管長

可能であれば、バルブ、ティー、エルボなどの継手より上流側にセンサ取り付けてください。

精度仕様を満たすため、以下の上流側/下流側直管長を順守してください。

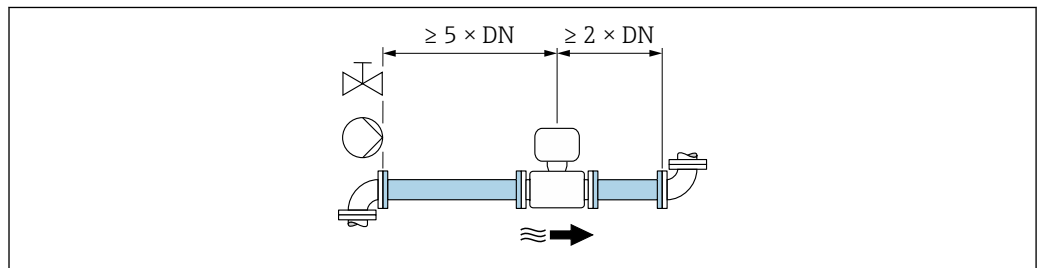

A0028997

「設計」のオーダーコード、オプション C、H、I のセンサの場合、上流側/下流側直管長を考慮する必要はありません。

設置寸法

 機器の外形寸法および取付寸法については、技術仕様書の「構造」セクションを参照してください。

6.1.2 環境およびプロセスの要件

周囲温度範囲

| | |
|-------|--|
| 変換器 | 標準 : -40~+60 °C (-40~+140 °F) |
| 現場表示器 | -20~+60 °C (-4~+140 °F)、温度が許容温度範囲外の場合、表示部の視認性が悪化する可能性があります。 |
| センサ | <ul style="list-style-type: none"> ■ プロセス接続材質、炭素鋼 : -10~+60 °C (+14~+140 °F) ■ プロセス接続材質、ステンレス : -40~+60 °C (-40~+140 °F) |
| ライニング | ライニングの許容温度範囲を超過/下回らないようにしてください。 |

屋外で使用する場合：

- 本機器は日陰に設置してください。
- 特に高温地域では直射日光は避けてください。
- 気象条件下に直接さらさないでください。

使用圧力

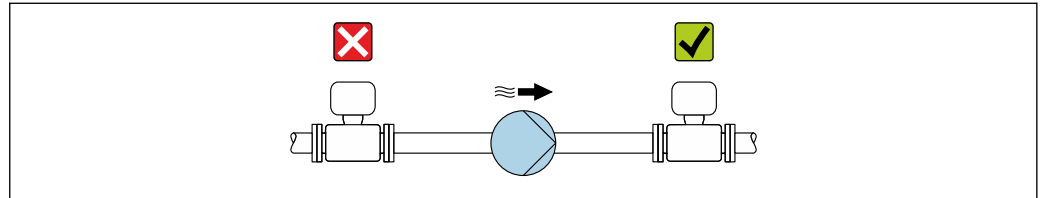

A0028777

圧力低下の恐れと、それに伴う計測チューブの損傷を防ぐために、本センサをポンプの負圧側に絶対に取り付けしないでください。

- i** また、往復ポンプ、ダイヤフラムポンプ、あるいは蠕動式ポンプを使用する場合は、パルスダンパーを取り付けてください。
- i**
 - 部分真空に対するライニングの耐久性の詳細 → 191
 - 計測システムの耐衝撃性の詳細
 - 計測システムの耐振動性の詳細

振動

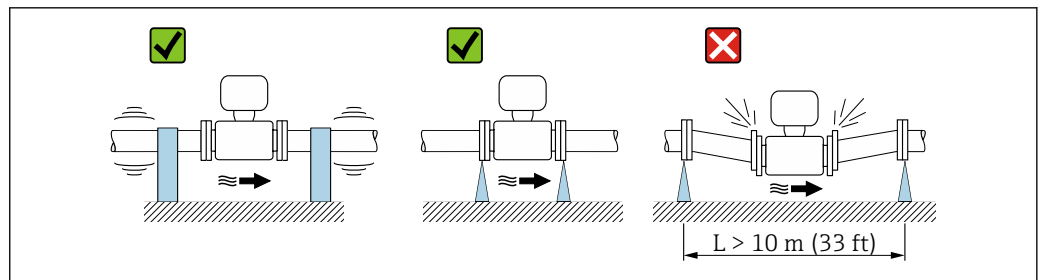

A0029004

図 6 機器の振動を防止するための対策

振動が激しい場合は、配管やセンサを支持・固定する必要があります。

センサと変換器を別々に取り付けることも推奨します。

- i**
 - 計測システムの耐衝撃性の詳細
 - 計測システムの耐振動性の詳細

断熱

プロセス流体が非常に高温の場合、エネルギー損失を減らし、人が誤って高温の配管に接触することを防ぐために配管を断熱する必要があります。断熱配管の適用規格とガイドラインを順守してください。

警告

断熱により電子機器部が過熱する恐れがあります。

- ▶ 放熱のために使用されるハウジングサポートは、完全に自由でなければなりません（つまり、覆われていないこと）。センサの断熱材は、最大で2つのセンサハーフェルの上端まで達することがあります。

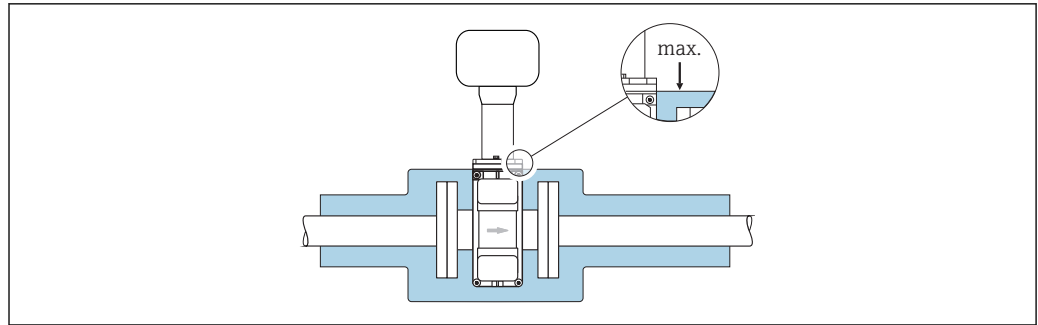

A0031216

アダプタの使用

DIN EN 545 に準拠したアダプタ（レデューサおよびエキスパンダ）を使用することで、より大口径の配管への接続が可能です。これにより、流速を高めて高精度の測定を行うことができます。アダプタによって生じる圧力損失は、以下のノモグラムを用いて算出できます。

i このノモグラムは水と同程度の粘度の液体に適用されます。

1. 内外径比 : d/D を計算します。
2. ノモグラムから、流速（レデューサの下流）と d/D 比率の関数としての圧力損失を読み取ってください。

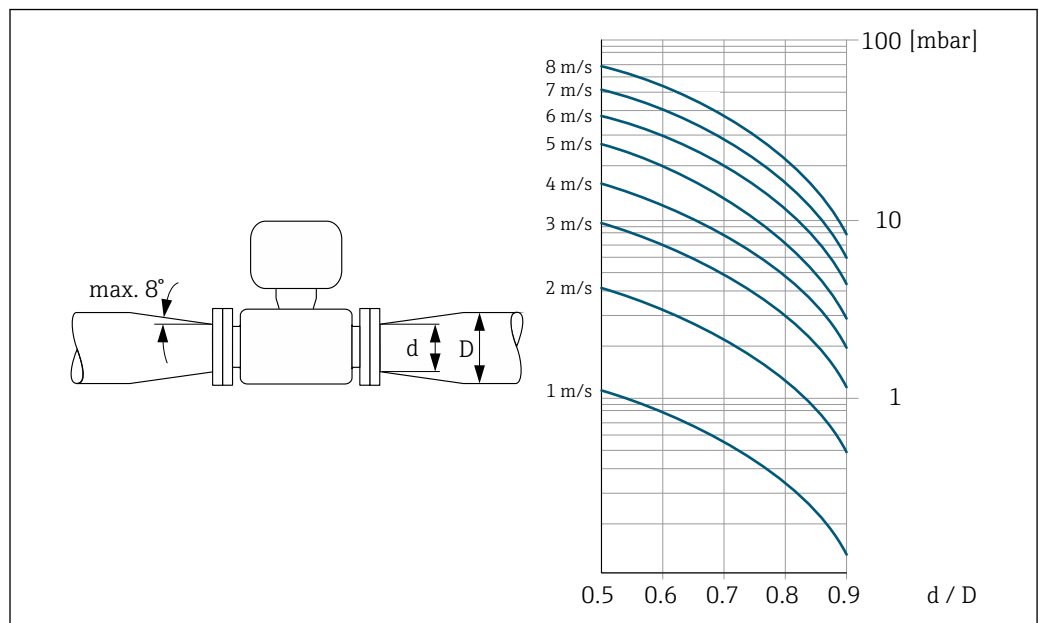

A0029002

6.1.3 特別な取付けの説明

保護カバー

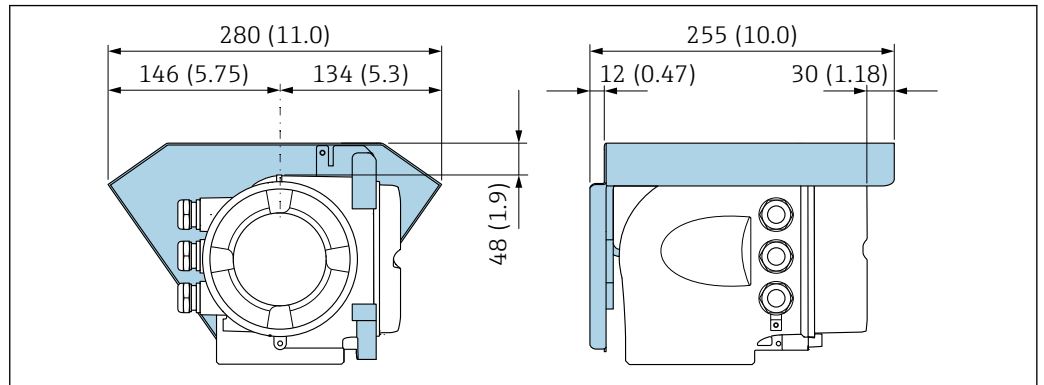

A0029553

6.2 機器の取付け

6.2.1 必要な工具

センサ用

フランジおよびその他のプロセス接続用：適切な取付工具

6.2.2 機器の準備

1. 残っている輸送梱包材をすべて取り除きます。
2. センサから保護カバーまたは保護キャップをすべて取り外します。
3. 表示部のカバーに付いているステッカーをはがします。

6.2.3 センサの取付け

⚠ 警告

プロセスの密閉性が不適切な場合、危険が及ぶ可能性があります。

- ▶ ガasketの内径がプロセス接続や配管と同等かそれより大きいか確認してください。
 - ▶ ガasketに汚れや損傷がないことを確認してください。
 - ▶ ガasketは正しく取り付けてください。
1. センサに記載されている矢印が、測定物の流れ方向と一致しているか確認します。
 2. 機器仕様を遵守するため、機器が測定セクションの中心に位置するように、配管フランジの間に設置してください。
 3. アースリングを使用する場合は、取付指示に従ってください。
 4. 必要なネジ締め付けトルクを遵守してください → 26。

5. 電線管接続口が上を向かないように機器を取り付けるか、変換器ハウジングを回転させます。

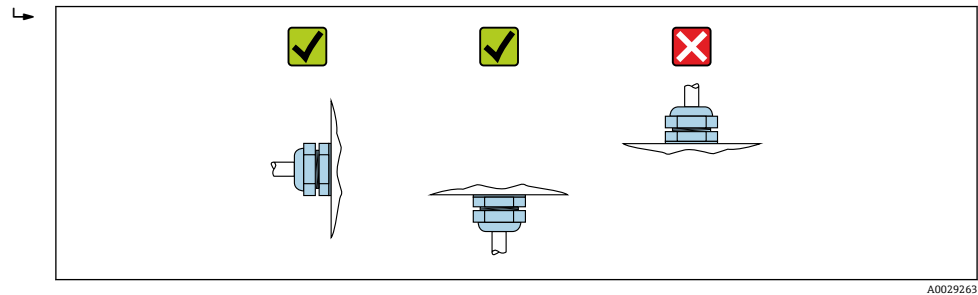

A0029263

シールの取付け

⚠ 注意

計測チューブの内側に導電性の層が形成される可能性があります。測定信号が短絡する恐れがあります。

- ▶ 黒鉛などの導電性シールコンパウンドは使用しないでください。

シールの取り付けには以下の点にご注意ください：

1. シールが管断面にはみ出さないよう気を付けてください。
2. DIN フランジの場合：DIN EN 1514-1 準拠のシールのみを使用してください。
3. 「ハードラバー」ライニングの場合：追加のシールが**必ず**必要です。
4. 「ポリウレタン」ライニングの場合：通常は追加のシールが**不要**です。

接地ケーブル/アースリングの取付け

接地ケーブル/アースリングを使用する場合は、電位平衡に関する注意事項および詳細な取付指示に従ってください → 45。

ネジ締め付けトルク

以下の点に注意してください。

- 以下のリストに記載するネジ締め付けトルクは、潤滑剤付きネジと引っ張り応力のかからない配管のみに適用されます。
- ネジは対角線上に順番に均一に締め付けてください。
- ネジを締めすぎると、シール面が変形したりシールが破損します。

i 公称ネジ締め付けトルク → 31

最大ネジ締め付けトルク

EN 1092-1 (DIN 2501) 準拠の最大ネジ締め付けトルク

| 呼び口径 | | 圧力定格 [bar] | ネジ [mm] | フランジ厚さ [mm] | 最大ネジ締め付けトルク [Nm] | | |
|------------------|------|---------------|------------|----------------|------------------|-----|------|
| [mm] | [in] | | | | HG | PUR | PTFE |
| 25 | 1 | PN 40 | 4 × M12 | 18 | - | 15 | 26 |
| 32 | - | PN 40 | 4 × M16 | 18 | - | 24 | 41 |
| 40 | 1 ½ | PN 40 | 4 × M16 | 18 | - | 31 | 52 |
| 50 | 2 | PN 40 | 4 × M16 | 20 | 48 | 40 | 65 |
| 65 ¹⁾ | - | PN 16 | 8 × M16 | 18 | 32 | 27 | 44 |
| 65 | - | PN 40 | 8 × M16 | 22 | 32 | 27 | 44 |
| 80 | 3 | PN 16 | 8 × M16 | 20 | 40 | 34 | 53 |
| | | PN 40 | 8 × M16 | 24 | 40 | 34 | 53 |

| 呼び口径 | | 圧力定格 [bar] | ネジ [mm] | フランジ厚さ [mm] | 最大ネジ締め付けトルク [Nm] | | |
|------|------|---------------|------------|----------------|------------------|-----|------|
| [mm] | [in] | | | | HG | PUR | PTFE |
| 100 | 4 | PN 16 | 8 × M16 | 20 | 43 | 36 | 57 |
| | | PN 40 | 8 × M20 | 24 | 59 | 50 | 79 |
| 125 | - | PN 16 | 8 × M16 | 22 | 56 | 48 | 75 |
| | | PN 40 | 8 × M24 | 26 | 83 | 71 | 112 |
| 150 | 6 | PN 16 | 8 × M20 | 22 | 74 | 63 | 99 |
| | | PN 40 | 8 × M24 | 28 | 104 | 88 | 137 |
| 200 | 8 | PN 10 | 8 × M20 | 24 | 106 | 91 | 141 |
| | | PN 16 | 12 × M20 | 24 | 70 | 61 | 94 |
| | | PN 25 | 12 × M24 | 30 | 104 | 92 | 139 |
| 250 | 10 | PN 10 | 12 × M20 | 26 | 82 | 71 | 110 |
| | | PN 16 | 12 × M24 | 26 | 98 | 85 | 132 |
| | | PN 25 | 12 × M27 | 32 | 150 | 134 | 201 |
| 300 | 12 | PN 10 | 12 × M20 | 26 | 94 | 81 | 126 |
| | | PN 16 | 12 × M24 | 28 | 134 | 118 | 179 |
| | | PN 25 | 16 × M27 | 34 | 153 | 138 | 204 |
| 350 | 14 | PN 6 | 12 × M20 | 22 | 111 | 120 | - |
| | | PN 10 | 16 × M20 | 26 | 112 | 118 | - |
| | | PN 16 | 16 × M24 | 30 | 152 | 165 | - |
| | | PN 25 | 16 × M30 | 38 | 227 | 252 | - |
| 400 | 16 | PN 6 | 16 × M20 | 22 | 90 | 98 | - |
| | | PN 10 | 16 × M24 | 26 | 151 | 167 | - |
| | | PN 16 | 16 × M27 | 32 | 193 | 215 | - |
| | | PN 25 | 16 × M33 | 40 | 289 | 326 | - |
| 450 | 18 | PN 6 | 16 × M20 | 22 | 112 | 126 | - |
| | | PN 10 | 20 × M24 | 28 | 153 | 133 | - |
| | | PN 16 | 20 × M27 | 40 | 198 | 196 | - |
| | | PN 25 | 20 × M33 | 46 | 256 | 253 | - |
| 500 | 20 | PN 6 | 20 × M20 | 24 | 119 | 123 | - |
| | | PN 10 | 20 × M24 | 28 | 155 | 171 | - |
| | | PN 16 | 20 × M30 | 34 | 275 | 300 | - |
| | | PN 25 | 20 × M33 | 48 | 317 | 360 | - |
| 600 | 24 | PN 6 | 20 × M24 | 30 | 139 | 147 | - |
| | | PN 10 | 20 × M27 | 28 | 206 | 219 | - |
| 600 | 24 | PN 16 | 20 × M33 | 36 | 415 | 443 | - |
| 600 | 24 | PN 25 | 20 × M36 | 58 | 431 | 516 | - |
| 700 | 28 | PN 6 | 24 × M24 | 24 | 148 | 139 | - |
| | | PN 10 | 24 × M27 | 30 | 246 | 246 | - |
| | | PN 16 | 24 × M33 | 36 | 278 | 318 | - |
| | | PN 25 | 24 × M39 | 46 | 449 | 507 | - |
| 800 | 32 | PN 6 | 24 × M27 | 24 | 206 | 182 | - |
| | | PN 10 | 24 × M30 | 32 | 331 | 316 | - |

| 呼び口径 | | 圧力定格 [bar] | ネジ [mm] | フランジ厚さ [mm] | 最大ネジ締め付けトルク [Nm] | | |
|------|------|---------------|------------|----------------|------------------|-----|------|
| [mm] | [in] | | | | HG | PUR | PTFE |
| | | PN 16 | 24 × M36 | 38 | 369 | 385 | - |
| | | PN 25 | 24 × M45 | 50 | 664 | 721 | - |
| 900 | 36 | PN 6 | 24 × M27 | 26 | 230 | 637 | - |
| | | PN 10 | 28 × M30 | 34 | 316 | 307 | - |
| | | PN 16 | 28 × M36 | 40 | 353 | 398 | - |
| | | PN 25 | 28 × M45 | 54 | 690 | 716 | - |
| 1000 | 40 | PN 6 | 28 × M27 | 26 | 218 | 208 | - |
| | | PN 10 | 28 × M33 | 34 | 402 | 405 | - |
| | | PN 16 | 28 × M39 | 42 | 502 | 518 | - |
| | | PN 25 | 28 × M52 | 58 | 970 | 971 | - |
| 1200 | 48 | PN 6 | 32 × M30 | 28 | 319 | 299 | - |
| | | PN 10 | 32 × M36 | 38 | 564 | 568 | - |
| | | PN 16 | 32 × M45 | 48 | 701 | 753 | - |
| 1400 | - | PN 6 | 36 × M33 | 32 | 430 | - | - |
| | | PN 10 | 36 × M39 | 42 | 654 | - | - |
| | | PN 16 | 36 × M45 | 52 | 729 | - | - |
| 1600 | - | PN 6 | 40 × M33 | 34 | 440 | - | - |
| | | PN 10 | 40 × M45 | 46 | 946 | - | - |
| | | PN 16 | 40 × M52 | 58 | 1007 | - | - |
| 1800 | 72 | PN 6 | 44 × M36 | 36 | 547 | - | - |
| | | PN 10 | 44 × M45 | 50 | 961 | - | - |
| | | PN 16 | 44 × M52 | 62 | 1108 | - | - |
| 2000 | - | PN 6 | 48 × M39 | 38 | 629 | - | - |
| | | PN 10 | 48 × M45 | 54 | 1047 | - | - |
| | | PN 16 | 48 × M56 | 66 | 1324 | - | - |
| 2200 | - | PN 6 | 52 × M39 | 42 | 698 | - | - |
| | | PN 10 | 52 × M52 | 58 | 1217 | - | - |
| 2400 | - | PN 6 | 56 × M39 | 44 | 768 | - | - |
| | | PN 10 | 56 × M52 | 62 | 1229 | - | - |

1) サイズは EN 1092-1 に準拠 (DIN 2501 ではない)

ASME B16.5 準拠の最大ネジ締め付けトルク

| 呼び口径 | | 圧力定格 [psi] | ネジ [in] | 最大ネジ締め付けトルク | | | |
|------|------|---------------|------------|-------------|------------|------|------------|
| [mm] | [in] | | | HG | | PUR | |
| | | | | [Nm] | [lbf · ft] | [Nm] | [lbf · ft] |
| 25 | 1 | Class 150 | 4 × ½ | - | - | 7 | 5 |
| 25 | 1 | Class 300 | 4 × 5/8 | - | - | 8 | 6 |
| 40 | 1 ½ | Class 150 | 4 × ½ | - | - | 10 | 7 |
| 40 | 1 ½ | Class 300 | 4 × ¾ | - | - | 15 | 11 |
| 50 | 2 | Class 150 | 4 × 5/8 | 35 | 26 | 22 | 16 |

| 呼び口径 | | 圧力定格 [psi] | ネジ [in] | 最大ネジ締め付けトルク | | | |
|------|------|---------------|------------|-------------|------------|------|------------|
| [mm] | [in] | | | HG | | PUR | |
| | | | | [Nm] | [lbf · ft] | [Nm] | [lbf · ft] |
| 50 | 2 | Class 300 | 8 × 5/8 | 18 | 13 | 11 | 8 |
| 80 | 3 | Class 150 | 4 × 5/8 | 60 | 44 | 43 | 32 |
| 80 | 3 | Class 300 | 8 × 3/4 | 38 | 28 | 26 | 19 |
| 100 | 4 | Class 150 | 8 × 5/8 | 42 | 31 | 31 | 23 |
| 100 | 4 | Class 300 | 8 × 3/4 | 58 | 43 | 40 | 30 |
| 150 | 6 | Class 150 | 8 × 3/4 | 79 | 58 | 59 | 44 |
| 150 | 6 | Class 300 | 12 × 3/4 | 70 | 52 | 51 | 38 |
| 200 | 8 | Class 150 | 8 × 3/4 | 107 | 79 | 80 | 59 |
| 250 | 10 | Class 150 | 12 × 7/8 | 101 | 74 | 75 | 55 |
| 300 | 12 | Class 150 | 12 × 7/8 | 133 | 98 | 103 | 76 |
| 350 | 14 | Class 150 | 12 × 1 | 135 | 100 | 158 | 117 |
| 400 | 16 | Class 150 | 16 × 1 | 128 | 94 | 150 | 111 |
| 450 | 18 | Class 150 | 16 × 1 1/8 | 204 | 150 | 234 | 173 |
| 500 | 20 | Class 150 | 20 × 1 1/8 | 183 | 135 | 217 | 160 |
| 600 | 24 | Class 150 | 20 × 1 1/4 | 268 | 198 | 307 | 226 |

JIS B2220 準拠の最大ネジ締め付けトルク

| 呼び口径 [mm] | 圧力定格 [bar] | ネジ [mm] | 最大ネジ締め付けトルク [Nm] | |
|--------------|---------------|------------|------------------|-----|
| | | | HG | PUR |
| 25 | 10K | 4 × M16 | - | 19 |
| 25 | 20K | 4 × M16 | - | 19 |
| 32 | 10K | 4 × M16 | - | 22 |
| 32 | 20K | 4 × M16 | - | 22 |
| 40 | 10K | 4 × M16 | - | 24 |
| 40 | 20K | 4 × M16 | - | 24 |
| 50 | 10K | 4 × M16 | 40 | 33 |
| 50 | 20K | 8 × M16 | 20 | 17 |
| 65 | 10K | 4 × M16 | 55 | 45 |
| 65 | 20K | 8 × M16 | 28 | 23 |
| 80 | 10K | 8 × M16 | 29 | 23 |
| 80 | 20K | 8 × M20 | 42 | 35 |
| 100 | 10K | 8 × M16 | 35 | 29 |
| 100 | 20K | 8 × M20 | 56 | 48 |
| 125 | 10K | 8 × M20 | 60 | 51 |
| 125 | 20K | 8 × M22 | 91 | 79 |
| 150 | 10K | 8 × M20 | 75 | 63 |
| 150 | 20K | 12 × M22 | 81 | 72 |
| 200 | 10K | 12 × M20 | 61 | 52 |
| 200 | 20K | 12 × M22 | 91 | 80 |
| 250 | 10K | 12 × M22 | 100 | 87 |

| 呼び口径 [mm] | 圧力定格 [bar] | ネジ [mm] | 最大ネジ締め付けトルク [Nm] | |
|--------------|---------------|------------|------------------|-----|
| | | | HG | PUR |
| 250 | 20K | 12 × M24 | 159 | 144 |
| 300 | 10K | 16 × M22 | 74 | 63 |
| 300 | 20K | 16 × M24 | 138 | 124 |

AWWA C207, Class D 準拠の最大ネジ締め付けトルク

| 呼び口径 | | ネジ [in] | 最大ネジ締め付けトルク | | | |
|------|------|------------|-------------|------------|------|------------|
| [mm] | [in] | | HG | | PUR | |
| | | | [Nm] | [lbf · ft] | [Nm] | [lbf · ft] |
| 700 | 28 | 28 × 1 ¼ | 247 | 182 | 292 | 215 |
| 750 | 30 | 28 × 1 ¼ | 287 | 212 | 302 | 223 |
| 800 | 32 | 28 × 1 ½ | 394 | 291 | 422 | 311 |
| 900 | 36 | 32 × 1 ½ | 419 | 309 | 430 | 317 |
| 1000 | 40 | 36 × 1 ½ | 420 | 310 | 477 | 352 |
| - | 42 | 36 × 1 ½ | 528 | 389 | 518 | 382 |
| - | 48 | 44 × 1 ½ | 552 | 407 | 531 | 392 |
| - | 54 | 44 × 1 ¾ | 730 | 538 | - | - |
| - | 60 | 52 × 1 ¾ | 758 | 559 | - | - |
| - | 66 | 52 × 1 ¾ | 946 | 698 | - | - |
| - | 72 | 60 × 1 ¾ | 975 | 719 | - | - |
| - | 78 | 64 × 2 | 853 | 629 | - | - |
| - | 84 | 64 × 2 | 931 | 687 | - | - |
| - | 90 | 64 × 2 ¼ | 1048 | 773 | - | - |

AS 2129, Table E 準拠の最大ネジ締め付けトルク

| 呼び口径 [mm] | ネジ [mm] | 最大ネジ締め付けトルク [Nm] | |
|--------------|------------|------------------|-----|
| | | HG | PUR |
| 50 | 4 × M16 | 32 | - |
| 80 | 4 × M16 | 49 | - |
| 100 | 8 × M16 | 38 | - |
| 150 | 8 × M20 | 64 | - |
| 200 | 8 × M20 | 96 | - |
| 250 | 12 × M20 | 98 | - |
| 300 | 12 × M24 | 123 | - |
| 350 | 12 × M24 | 203 | - |
| 400 | 12 × M24 | 226 | - |
| 450 | 16 × M24 | 226 | - |
| 500 | 16 × M24 | 271 | - |
| 600 | 16 × M30 | 439 | - |
| 700 | 20 × M30 | 355 | - |
| 750 | 20 × M30 | 559 | - |
| 800 | 20 × M30 | 631 | - |

| 呼び口径 [mm] | ネジ [mm] | 最大ネジ締め付けトルク [Nm] | |
|--------------|------------|------------------|-----|
| | | HG | PUR |
| 900 | 24 × M30 | 627 | - |
| 1000 | 24 × M30 | 634 | - |
| 1200 | 32 × M30 | 727 | - |

AS 4087, PN 16 準拠の最大ネジ締め付けトルク

| 呼び口径 [mm] | ネジ [mm] | 最大ネジ締め付けトルク [Nm] | |
|--------------|------------|------------------|-----|
| | | HG | PUR |
| 50 | 4 × M16 | 32 | - |
| 80 | 4 × M16 | 49 | - |
| 100 | 4 × M16 | 76 | - |
| 150 | 8 × M20 | 52 | - |
| 200 | 8 × M20 | 77 | - |
| 250 | 8 × M20 | 147 | - |
| 300 | 12 × M24 | 103 | - |
| 350 | 12 × M24 | 203 | - |
| 375 | 12 × M24 | 137 | - |
| 400 | 12 × M24 | 226 | - |
| 450 | 12 × M24 | 301 | - |
| 500 | 16 × M24 | 271 | - |
| 600 | 16 × M27 | 393 | - |
| 700 | 20 × M27 | 330 | - |
| 750 | 20 × M30 | 529 | - |
| 800 | 20 × M33 | 631 | - |
| 900 | 24 × M33 | 627 | - |
| 1000 | 24 × M33 | 595 | - |
| 1200 | 32 × M33 | 703 | - |

公称ネジ締め付けトルク

EN 1092-1 (DIN 2501) 準拠の公称ネジ締め付けトルク、EN 1092-1:2013 準拠のフランジ用に EN 1591-1:2014 に基づいて計算

| 呼び口径 | | 圧力定格 [bar] | ネジ [mm] | フランジ厚さ [mm] | 公称ネジ締め付けトルク [Nm] | | |
|------|------|---------------|------------|----------------|------------------|------|------|
| [mm] | [in] | | | | HG | PUR | PTFE |
| 1000 | 40 | PN 6 | 28 × M27 | 38 | 175 | 185 | - |
| | | PN 10 | 28 × M33 | 44 | 350 | 360 | - |
| | | PN 16 | 28 × M39 | 59 | 630 | 620 | - |
| | | PN 25 | 28 × M52 | 63 | 1300 | 1290 | - |
| 1200 | 48 | PN 6 | 32 × M30 | 42 | 235 | 250 | - |
| | | PN 10 | 32 × M36 | 55 | 470 | 480 | - |
| | | PN 16 | 32 × M45 | 78 | 890 | 900 | - |
| 1400 | - | PN 6 | 36 × M33 | 56 | 300 | - | - |

| 呼び口径 | | 圧力定格 [bar] | ネジ [mm] | フランジ厚さ [mm] | 公称ネジ締め付けトルク [Nm] | | |
|------|------|---------------|------------|----------------|------------------|-----|------|
| [mm] | [in] | | | | HG | PUR | PTFE |
| | | PN 10 | 36 × M39 | 65 | 600 | - | - |
| | | PN 16 | 36 × M45 | 84 | 1050 | - | - |
| 1600 | - | PN 6 | 40 × M33 | 63 | 340 | - | - |
| | | PN 10 | 40 × M45 | 75 | 810 | - | - |
| | | PN 16 | 40 × M52 | 102 | 1420 | - | - |
| 1800 | 72 | PN 6 | 44 × M36 | 69 | 430 | - | - |
| | | PN 10 | 44 × M45 | 85 | 920 | - | - |
| | | PN 16 | 44 × M52 | 110 | 1600 | - | - |
| 2000 | - | PN 6 | 48 × M39 | 74 | 530 | - | - |
| | | PN 10 | 48 × M45 | 90 | 1040 | - | - |
| | | PN 16 | 48 × M56 | 124 | 1900 | - | - |
| 2200 | - | PN 6 | 52 × M39 | 81 | 580 | - | - |
| | | PN 10 | 52 × M52 | 100 | 1290 | - | - |
| 2400 | - | PN 6 | 56 × M39 | 87 | 650 | - | - |
| | | PN 10 | 56 × M52 | 110 | 1410 | - | - |

JIS B2220 準拠の公称ネジ締め付けトルク

| 呼び口径 [mm] | 圧力定格 [bar] | ネジ [mm] | 公称ネジ締め付けトルク [Nm] | |
|--------------|---------------|------------|------------------|-----|
| | | | HG | PUR |
| 350 | 10K | 16 × M22 | 109 | 109 |
| | 20K | 16 × M30×3 | 217 | 217 |
| 400 | 10K | 16 × M24 | 163 | 163 |
| | 20K | 16 × M30×3 | 258 | 258 |
| 450 | 10K | 16 × M24 | 155 | 155 |
| | 20K | 16 × M30×3 | 272 | 272 |
| 500 | 10K | 16 × M24 | 183 | 183 |
| | 20K | 16 × M30×3 | 315 | 315 |
| 600 | 10K | 16 × M30 | 235 | 235 |
| | 20K | 16 × M36×3 | 381 | 381 |
| 700 | 10K | 16 × M30 | 300 | 300 |
| 750 | 10K | 16 × M30 | 339 | 339 |

6.2.4 変換器ハウジングの回転

端子部や表示モジュールにアクセスしやすくするため、変換器ハウジングを回転させることが可能です。

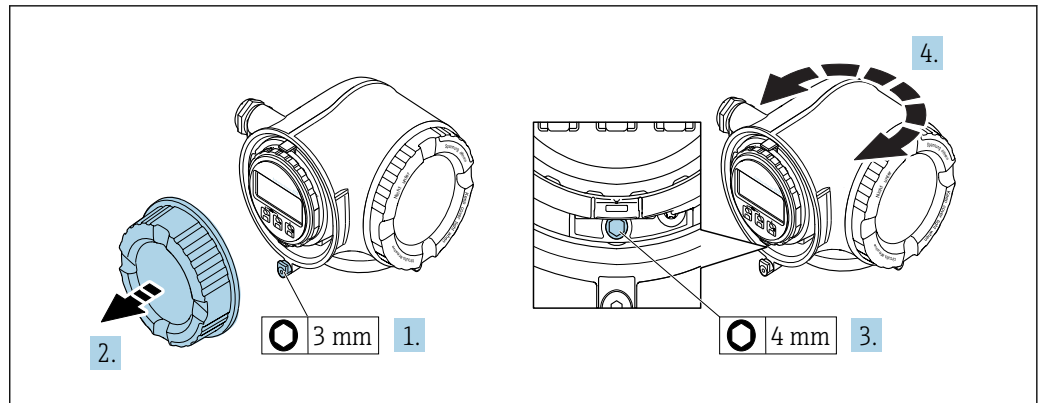

A0029993

1. 機器バージョンに応じて、端子部カバーの固定クランプを緩めます。
2. 端子部カバーを外します。
3. 固定ネジを緩めます。
- 4.ハウジングを必要な位置に回転させます。
5. 固定ネジをしっかりと締め付けます。
6. 端子部カバーを取り付けます。
7. 機器バージョンに応じて、端子部カバーの固定クランプを取り付けます。

6.2.5 表示モジュールの回転

表示モジュールを回転させて、表示部の視認性と操作性を最適化することが可能です。

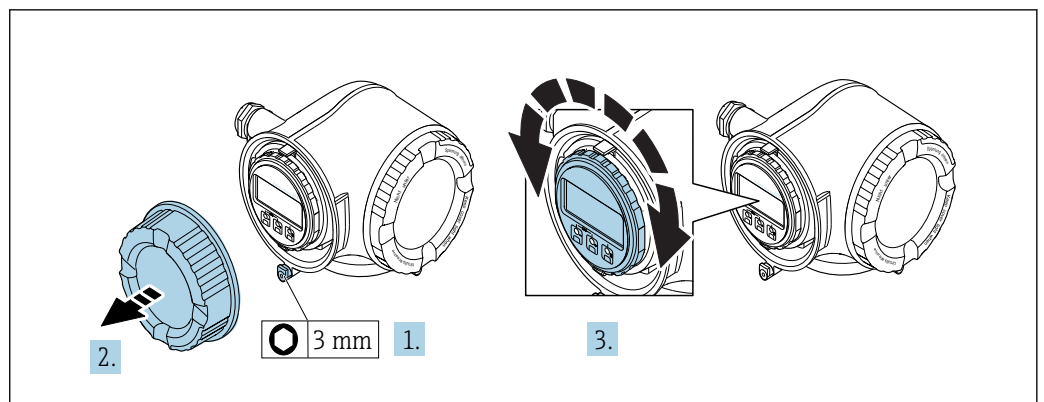

A0030035

1. 機器バージョンに応じて、端子部カバーの固定クランプを緩めます。
2. 端子部カバーを外します。
3. 表示モジュールを必要な位置に回転させます：各方向に対して $8 \times 45^\circ$
4. 端子部カバーを取り付けます。
5. 機器バージョンに応じて、端子部カバーの固定クランプを取り付けます。

6.3 設置状況の確認

| | |
|---|--------------------------|
| 機器は損傷していないか？（外観検査） | <input type="checkbox"/> |
| 機器が測定ポイントの仕様を満たしているか？ 例： <ul style="list-style-type: none"> ■ プロセス温度 ■ プロセス圧力（技術仕様書の「圧力温度曲線」セクションを参照） ■ 周囲温度 ■ 測定範囲 | <input type="checkbox"/> |
| センサの正しい取付方向が選択されているか？ <ul style="list-style-type: none"> ■ センサタイプに応じて ■ 測定物温度に応じて ■ 測定物特性に応じて（気泡、固形分が含まれる） | <input type="checkbox"/> |
| センサの銘板にある矢印が配管内を流れる流体の方向に適合しているか？ | <input type="checkbox"/> |
| 測定ポイントの識別番号とそれに対応する銘板は正しいか（外観検査）？ | <input type="checkbox"/> |
| 機器が湿気あるいは直射日光から適切に保護されているか？ | <input type="checkbox"/> |
| 固定ネジが、それぞれの正しい締付けトルクで締め付けられているか？ | <input type="checkbox"/> |

7 電気接続

注記

本機器には内蔵の回路遮断器がありません。

- ▶ そのため、電源ラインを簡単に主電源から切り離せるようにするためのスイッチまたは電力回路遮断器を機器に割り当てる必要があります。
- ▶ 機器にはヒューズが装備されていますが、追加の過電流保護（最大 10 A）をシステム設置に組み込む必要があります。

7.1 接続条件

7.1.1 必要な工具

- 電線管接続口用：適切な工具を使用
- 固定クランプ用：六角レンチ 3 mm
- 電線ストリッパー
- より線ケーブルを使用する場合：電線端スリーブ用の圧着工具
- ケーブルを端子から外す場合：マイナスドライバ ≤ 3 mm (0.12 in)

7.1.2 接続ケーブルの要件

ユーザー側で用意する接続ケーブルは、以下の要件を満たす必要があります。

電気の安全性

適用される各地域/各国の規定に準拠

保護接地ケーブル

ケーブル $\geq 2.08 \text{ mm}^2$ (14 AWG)

接地インピーダンスは 1Ω 以下でなければなりません。

許容温度範囲

- 設置する国/地域に適用される設置ガイドラインを順守する必要があります。
- ケーブルは予想される最低温度および最高温度に適合しなければなりません。

電源ケーブル

一般的な接続ケーブルをご使用いただけます。

信号ケーブル

EtherNet/IP

ANSI/TIA/EIA-568-B.2 Annex 規格では、CAT 5 が EtherNet/IP で使用可能なケーブルの最低カテゴリに指定されています。CAT 5e および CAT 6 が推奨です。

 EtherNet/IP ネットワークのプランニングおよび設置に関する詳細については、ODVA 協会の「Media Planning and Installation Manual Ethernet/IP」を参照してください。

電流出力 0/4 ~ 20 mA

一般的な接続ケーブルをご使用いただけます。

パルス/周波数/スイッチ出力

一般的な接続ケーブルをご使用いただけます。

リレー出力

一般的な接続ケーブルをご使用いただけます。

電流入力 0/4 ~ 20 mA

一般的な接続ケーブルをご使用いただけます。

ステータス入力

一般的な接続ケーブルをご使用いただけます。

ケーブル径

- 提供されるケーブルグラウンド :
M20 × 1.5、 \varnothing 6~12 mm (0.24~0.47 in) ケーブル用
- スプリング端子：より線およびスリーブ付きより線に最適
導体断面積 0.2~2.5 mm² (24~12 AWG)

接続ケーブルの要件 - 分離ディスプレイと操作モジュール DKX001**オプションで使用可能な接続ケーブル**

ケーブルは注文オプションに応じて納入されます。

- 機器のオーダーコード：「ディスプレイ；操作」のオーダーコード **030**、オプション **O**
または
- 機器のオーダーコード：「ディスプレイ；操作」のオーダーコード **030**、オプション **M**
および
- DKX001 のオーダーコード：「ケーブル」のオーダーコード **040**、オプション **A、B、D、E**

| | |
|--------------|--|
| 標準ケーブル | 2 × 2 × 0.34 mm ² (22 AWG) 共通シールド付き PVC ケーブル (2 ペア、ペア撚り) |
| 難燃性 | DIN EN 60332-1-2 に準拠 |
| 耐油性 | DIN EN 60811-2-1 に準拠 |
| シールド | 錫メッキ銅編組線、光学的カバー ≥ 85 % |
| 静電容量：コア/シールド | ≤ 200 pF/m |
| L/R | ≤ 24 μH/Ω |
| 使用可能なケーブル長 | 5 m (15 ft)/10 m (35 ft)/20 m (65 ft)/30 m (100 ft) |
| 動作温度 | 固定位置：-50~+105 °C (-58~+221 °F)に取り付けた場合；ケーブルを自由に移動できる場合：-25~+105 °C (-13~+221 °F) |

標準ケーブル - ユーザー固有のケーブル

次の注文オプションの場合、ケーブルは納入されないため、ユーザー側で用意する必要があります (最大 300 m (1000 ft))。

DKX001 のオーダーコード：「ケーブル」のオーダーコード **040**、オプション **1**「なし、ユーザー側で用意、最大 300 m」

標準ケーブルを接続ケーブルとして使用可能

| | |
|--------------|--|
| 標準ケーブル | 4 芯 (2 ペア)；共通シールド付きペア撚り |
| シールド | 錫メッキ銅編組線、光学的カバー ≥ 85 % |
| 静電容量：コア/シールド | 最大 1000 nF、Zone 1, Class I, Division 1 用 |
| L/R | 最大 24 μH/Ω、Zone 1, Class I, Division 1 用 |
| ケーブル長 | 最長 300 m (1000 ft)、下表を参照 |



| 断面積 | 最大ケーブル長：使用場所は 非危険場所、 Ex Zone 2, Class I, Division 2 Ex Zone 1, Class I, Division 1 |
|-------------------------------|---|
| 0.34 mm ² (22 AWG) | 80 m (270 ft) |
| 0.50 mm ² (20 AWG) | 120 m (400 ft) |
| 0.75 mm ² (18 AWG) | 180 m (600 ft) |
| 1.00 mm ² (17 AWG) | 240 m (800 ft) |
| 1.50 mm ² (15 AWG) | 300 m (1000 ft) |

7.1.3 端子の割当て

変換器：電源電圧、入力/出力

入出力の端子の割当ては、注文した個別の機器バージョンに応じて異なります。機器固有の端子の割当ては、端子部カバーに貼付されたラベルに明記されています。

| 電源電圧 | | 入力/出力 1 | 入力/出力 2 | | 入力/出力 3 | |
|-----------------------------|-------|----------------------------|---------|--------|---------|--------|
| 1 (+) | 2 (-) | EtherNet/IP (RJ45 コネクタ) | 24 (+) | 25 (-) | 22 (+) | 23 (-) |
| 機器固有の端子の割当て：端子部カバーに貼付されたラベル | | | | | | |

 分離ディスプレイと操作モジュールの端子の割当て →  45

7.1.4 機器プラグを使用可能

 危険場所では機器プラグを使用できません。

「入力；出力 1」のオーダーコード、オプション NA「EtherNet/IP」

| オーダーコード 「電気接続」 | 電線管接続口/コネクタ | |
|---|--------------|--------------|
| | 2 | 3 |
| L, N, P, U | コネクタ M12 × 1 | - |
| R ^{1) 2)} , S ^{1) 2)} , T ^{1) 2)} , V ^{1) 2)} | コネクタ M12 × 1 | コネクタ M12 × 1 |

- 1) サービスインターフェイス（「取付アクセサリ」のオーダーコード、オプション NB）または分離ディスプレイおよび操作モジュール DKX001 用 RJ45 M12 アダプタの外部の WLAN アンテナ（「同梱アクセサリ」のオーダーコード、オプション P8）と組み合わせることはできません。
- 2) 機器をリングトポロジーに統合するために適しています。

7.1.5 機器プラグのピンの割当て

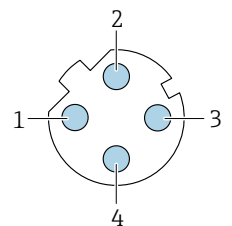
|  <p>A0032047</p> | ピン | 割当て | |
|---|-----|----------|----|
| | 1 | + | Tx |
| | 2 | + | Rx |
| | 3 | - | Tx |
| | 4 | - | Rx |
| | コード | プラグ/ソケット | |
| | D | ソケット | |

7.1.6 機器の準備

注記

ハウジングの密閉性が不十分な場合。

機器の動作信頼性が損なわれる可能性があります。

▶ 保護等級に対応する適切なケーブルグランドを使用してください。

1. ダミープラグがある場合は、これを取り外します。
2. 機器にケーブルグランドが同梱されていない場合：
接続ケーブルに対応する適切なケーブルグランドを用意してください。

3. 機器にケーブルグラウンドが同梱されている場合：
接続ケーブルの要件を順守します。→ 図 35.

7.2 機器の接続

注記

不適切な接続により電気的安全性が制限されます。

- ▶ 電気配線作業は、適切な訓練を受けた専門作業員のみが実施してください。
- ▶ 適用される各地域/各国の設置法規を遵守してください。
- ▶ 各地域の労働安全規定に従ってください。
- ▶ 追加のケーブルを接続する前に、必ず保護接地ケーブルを接続します。Ⓢ
- ▶ 爆発性雰囲気中使用する場合は、機器固有の防爆資料の注意事項をよく読んでください。

7.2.1 変換器の接続

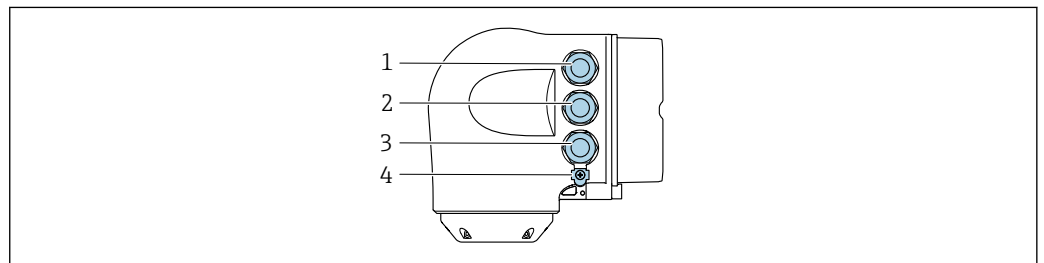

A0026781

- 1 電源用端子接続
- 2 入力/出力信号伝送用端子接続
- 3 入力/出力信号伝送用端子接続、またはサービスインターフェイス経由 (CDI-RJ45) のネットワーク接続用端子; オプション: 外部の WLAN アンテナ用接続または分離ディスプレイと操作モジュール DKX001 用接続
- 4 保護接地 (PE)

i EtherNet/IP および使用可能な入力/出力を介した機器の接続に加えて、追加の接続オプションがあります。

- サービスインターフェイス (CDI-RJ45) 経由でネットワークに統合 → 図 43
- 機器をリングトポロジーに統合 → 図 44

EtherNet/IP コネクタの接続

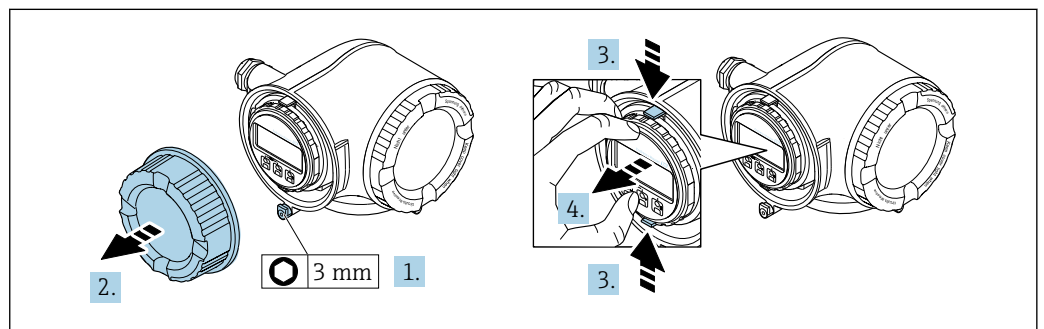

A0029813

1. 端子部カバーの固定クランプを緩めます。
2. 端子部カバーを外します。
3. 表示モジュールホルダのツメを同時に押し込みます。
4. 表示モジュールホルダを外します。

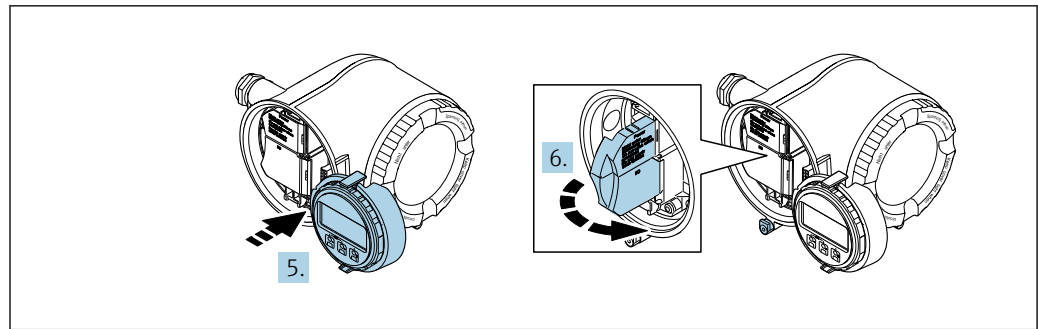

A0029814

5. 電子部コンパートメントの縁にホルダを取り付けます。
6. 端子部カバーを開きます。

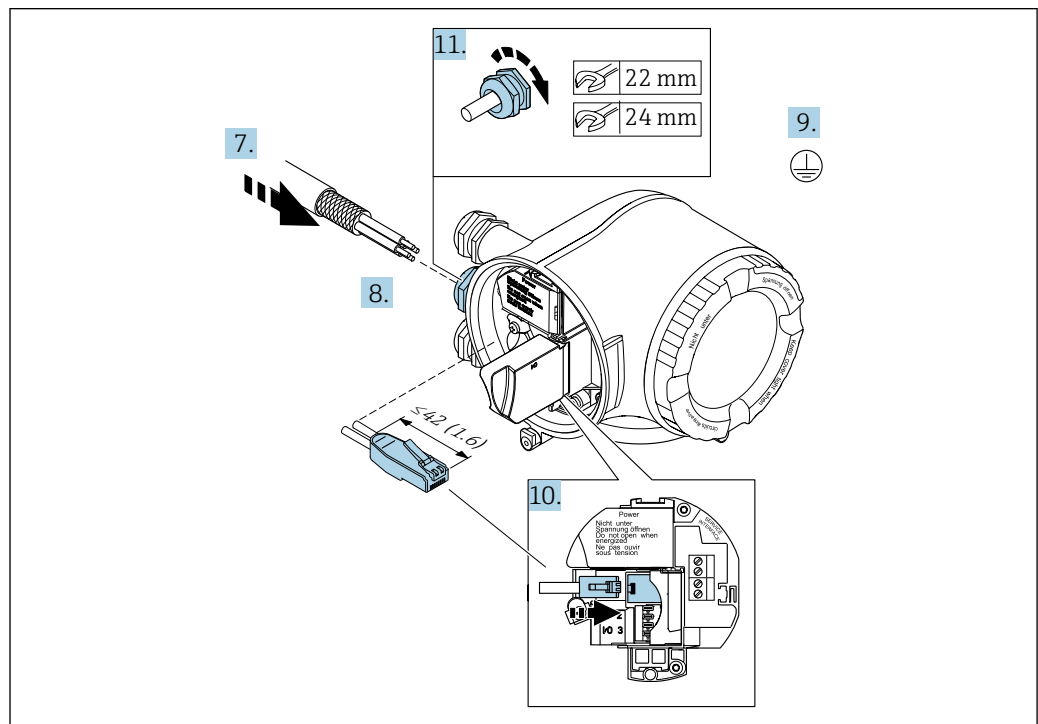

A0039722

7. 電線管接続口からケーブルを挿入します。気密性を確保するため、電線管接続口のシールリングは外さないでください。
8. ケーブルおよびケーブル終端の被覆を剥がして、RJ45 コネクタに接続します。
9. 保護接地を接続します。
10. RJ45 コネクタを差し込みます。
11. ケーブルグランドをしっかりと締め付けます。
↳ これにより EtherNet/IP 接続作業が完了します。

電源および追加の入力/出力の接続

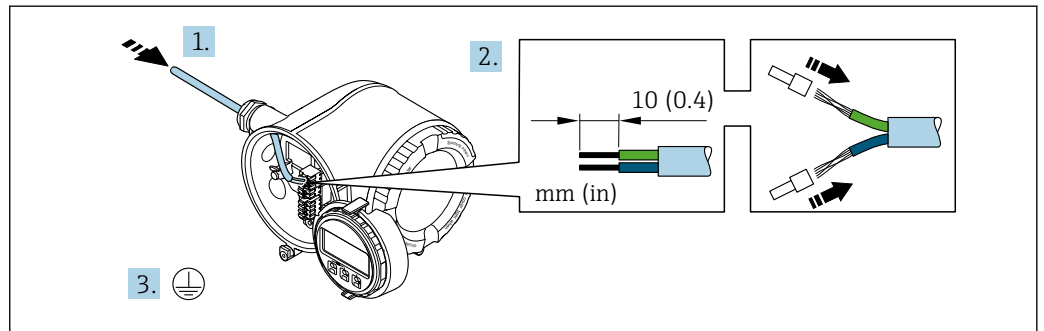

A0033983

1. 電線管接続口からケーブルを挿入します。気密性を確保するため、電線管接続口のシールリングは外さないでください。
2. ケーブルおよびケーブル終端の被覆を剥がします。より線ケーブルを使用する場合は、スリーブも取り付けます。
3. 保護接地を接続します。

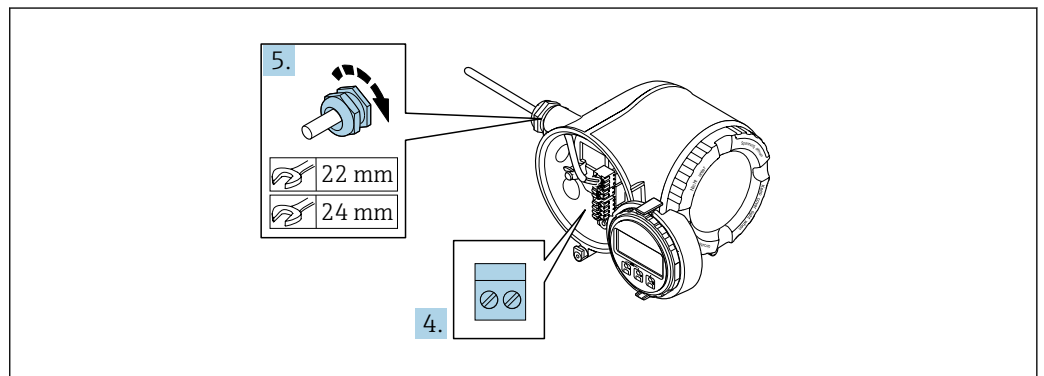

A0033984

4. 端子の割当てに従ってケーブルを接続します。
 - ↳ **信号ケーブルの端子の割当て**：機器固有の端子の割当ては、端子部カバーの粘着ラベルに明記されています。
 - 電源の端子の割当て**：端子部カバーの粘着ラベルまたは→ 38
5. ケーブルグランドをしっかりと締め付けます。
 - ↳ これによりケーブル接続作業が完了します。
6. 端子部カバーを閉じます。
7. 表示モジュールホルダを電子部コンパートメントに取り付けます。
8. 端子部カバーを取り付けます。
9. 端子部カバーの固定クランプをしっかりと固定します。

ケーブルの取外し

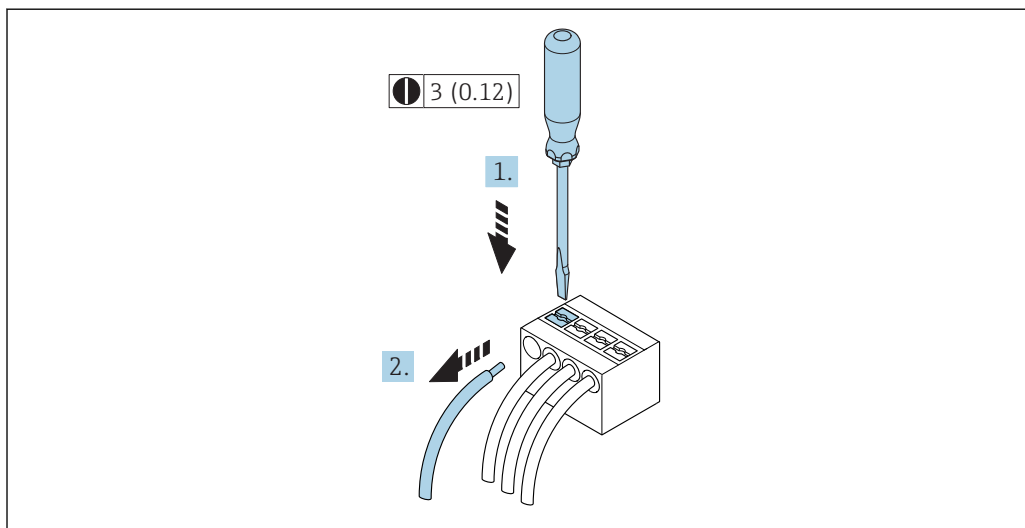

A0029598

図 7 単位 mm (in)

1. ケーブルを端子から取り外す場合は、マイナスドライバを使用して2つの端子孔間の溝を押しながら、
2. 同時にケーブル終端を端子から引き抜きます。

7.2.2 変換器をネットワークに統合

このセクションには、機器をネットワークに統合するための基本的なオプションのみが記載されています。

変換器を正しく接続するための手順：→ 図 39.

サービスインターフェイス経由の統合

サービスインターフェイス（CDI-RJ45）との接続を介して機器を統合します。

接続時の注意点：

- 推奨のケーブル：CAT 5e、CAT 6 または CAT 7、シールドコネクタ付き（例：商標 YAMAICHI、品番 Y-ConProfixPlug63 / 製品 ID : 82-006660）
- 最大ケーブル厚：6 mm
- 曲げ保護付きコネクタの長さ：42 mm
- 曲げ半径：5 x ケーブル厚

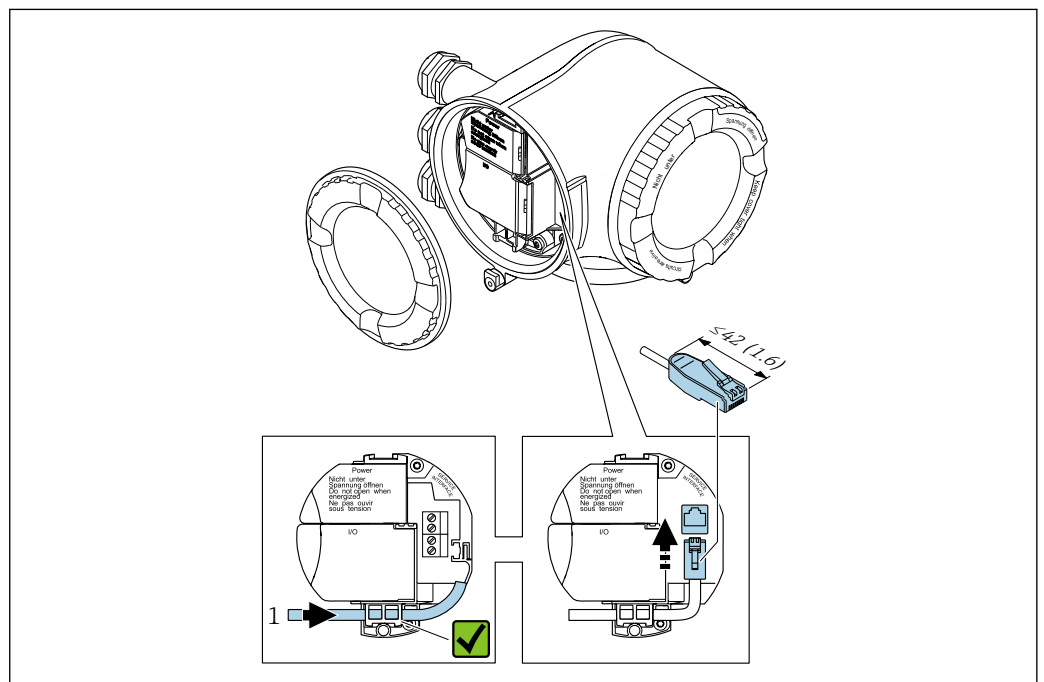

1 サービスインターフェイス（CDI-RJ45）

- i** RJ45 用アダプタおよび M12 コネクタがオプションで用意されています。「アクセサリ」のオーダーコード、オプション **NB**：「アダプタ RJ45 M12（サービスインターフェイス）」

アダプタにより、サービスインターフェイス（CDI-RJ45）と電線管接続口に付いている M12 コネクタが接続されます。そのため、機器を開けることなく、M12 コネクタを介してサービスインターフェイスとの接続を確立することが可能です。

リングトポロジーに統合

機器は信号伝送（出力 1）用の端子接続およびサービスインターフェイス（CDI-RJ45）の接続を介して統合されます。

接続時の注意点：

- 推奨のケーブル：CAT5e、CAT6 または CAT7、シールドコネクタ付き（例：商標 YAMAICHI、品番 Y-ConProfixPlug63 / 製品 ID：82-006660）
- 最大ケーブル厚：6 mm
- 曲げ保護付きコネクタの長さ：42 mm
- 曲げ半径：2.5 x ケーブル厚

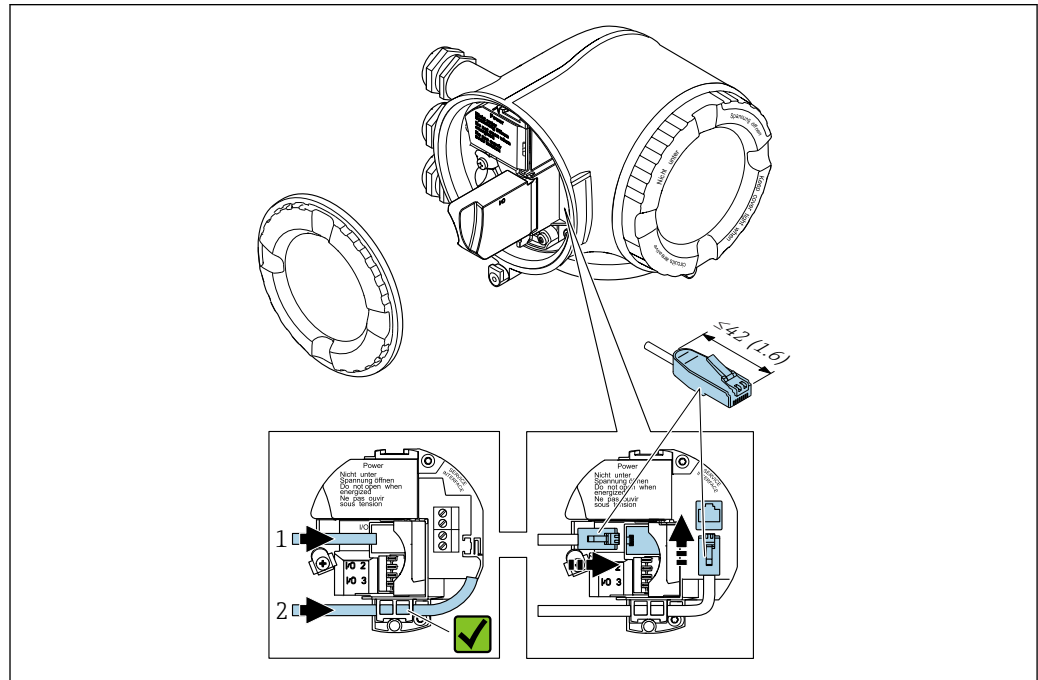

A0033717

- 1 EtherNet/IP 接続
- 2 サービスインターフェイス（CDI-RJ45）

i RJ45 用アダプタおよび M12 コネクタがオプションで用意されています。「アクセサリ」のオーダーコード、オプション **NB**：「アダプタ RJ45 M12（サービスインターフェイス）」

アダプタにより、サービスインターフェイス（CDI-RJ45）と電線管接続口に付いている M12 コネクタが接続されます。そのため、機器を開けることなく、M12 コネクタを介してサービスインターフェイスとの接続を確立することが可能です。

7.2.3 分離ディスプレイおよび操作モジュール DKX001 の接続

i 分離ディスプレイと操作モジュール DKX001 がオプションとして用意されています→ 173。

- 分離ディスプレイと操作モジュール DKX001 を機器と同時に注文する場合、機器は必ずダミーカバー付きで納入されます。この場合は、変換器での表示または操作はできません。
- 後から注文した場合、分離ディスプレイと操作モジュール DKX001 は、既存の機器表示モジュールと同時に接続することはできません。1つの表示部または操作部しか同時に変換器に接続できません。

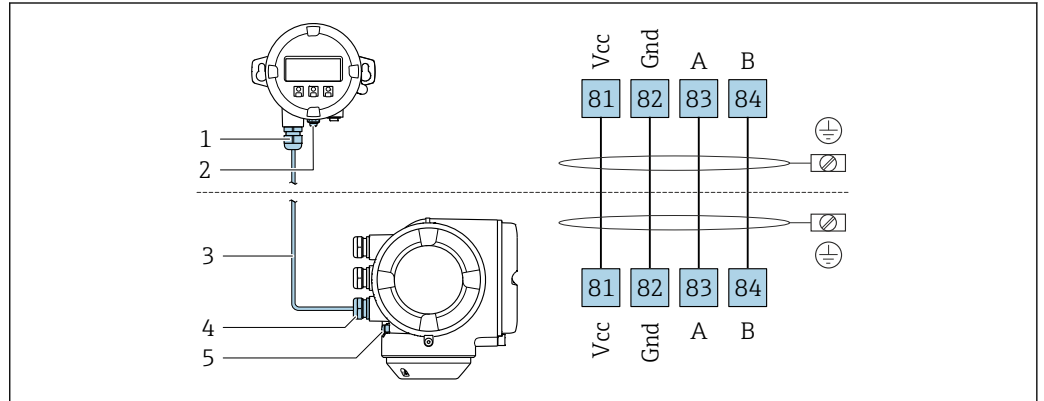

A0027518

- 1 分離ディスプレイと操作モジュール DKX001
- 2 保護接地 (PE)
- 3 接続ケーブル
- 4 機器
- 5 保護接地 (PE)

7.3 電位平衡の確保

7.3.1 要件

⚠ 注意

電極の損傷により機器の故障が引き起こされる可能性があります。

- ▶ 流体とセンサの電位が同じであること
- ▶ 接地要件
- ▶ 配管の材質と接地

7.3.2 接続例、標準的な状況

接地した金属配管

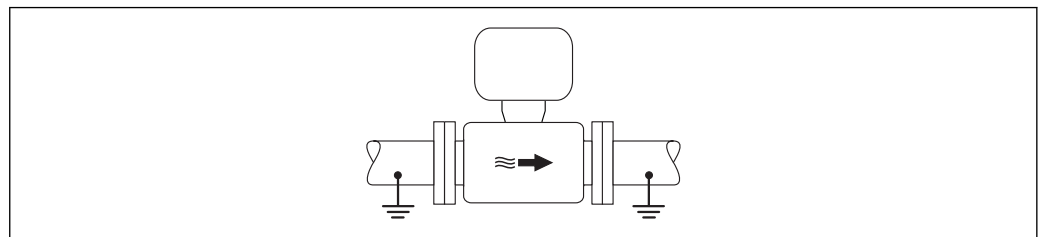

A0016315

図 8 計測チューブを介した電位平衡

7.3.3 特殊な状況での接続例

ライニングのない、接地されていない金属製配管

この接続方法は、以下の状況でも適用されます。

- 一般的でない電位平衡が行なわれる場合
- 等化電流がある場合

| | |
|--------|---|
| 接地ケーブル | 銅線、最低 6 mm ² (0.0093 in ²) |
|--------|---|



図 9 接地端子および配管フランジを介した電位平衡

1. 接地ケーブルを介して両方のセンサフランジを配管フランジに接続し、接地します。
2. 呼び口径 ≤ 300 mm (12") の場合：接地ケーブルを直接、センサの導電性のあるフランジコーティングにフランジねじで取り付けます。
3. 呼び口径 ≥ 350 mm (14") の場合：接地ケーブルを直接、運搬用金属ブラケットに取り付けます。ねじの締め付けトルクに注意：センサの簡易取扱説明書を参照してください。
4. 変換器またはセンサの接続ハウジングは、該当する場合は専用の接地端子を介して接地電位に接続します。

プラスチック配管または絶縁ライニング付きの配管

この接続方法は、以下の状況でも適用されます。

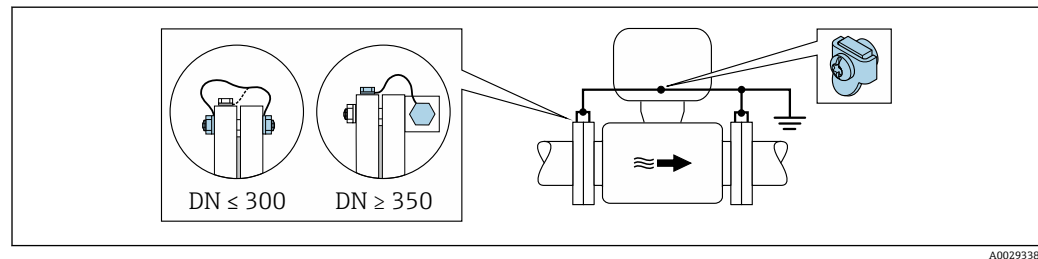
- 一般的でない電位平衡が行なわれる場合
- 等化電流がある場合

| | |
|--------|---|
| 接地ケーブル | 銅線、最低 6 mm ² (0.0093 in ²) |
|--------|---|



図 10 接地端子およびアースリングを介した電位平衡

1. 接地ケーブルを介してアースリングを接地端子に接続します。
2. アースリングを接地電位に接続します。

カソード保護

以下の 2 つの条件に合う場合のみ、この接続方法を採用できます。

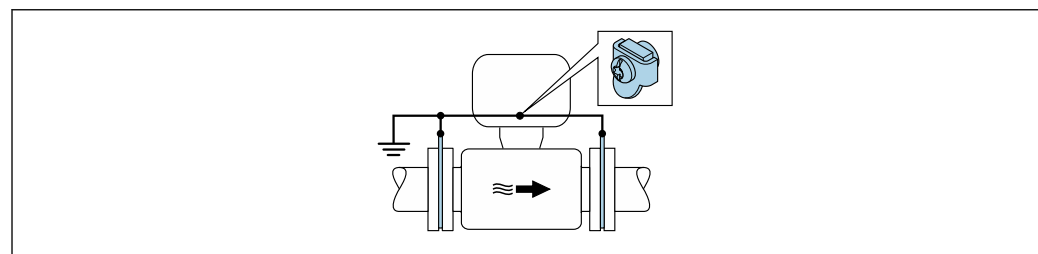
- ライニングのない金属配管、または導電性ライニング付きの配管
- 個人保護装置にカソード保護が含まれる場合

| | |
|--------|---|
| 接地ケーブル | 銅線、最低 6 mm ² (0.0093 in ²) |
|--------|---|

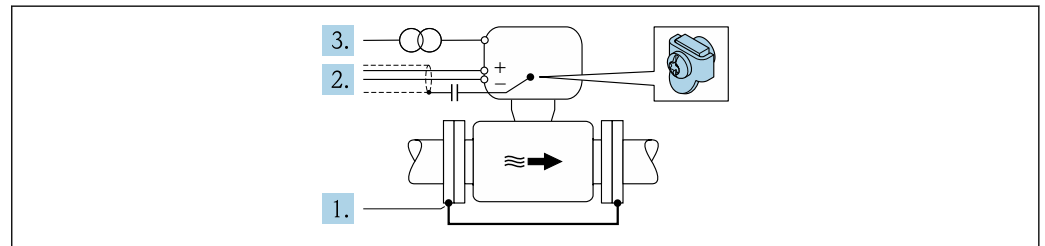

A0029340

必須条件：電氣的に絶縁された状態になるよう、センサを配管に取り付けます。

1. 接地ケーブルを介して配管の 2 つのフランジを相互に接続します。
2. 信号線のシールドを、コンデンサを介して接続します。
3. 保護接地に対してフローティングになるよう、機器を電源に接続します（絶縁変圧器）。

7.4 特別な接続指示

7.4.1 接続例

EtherNet/IP

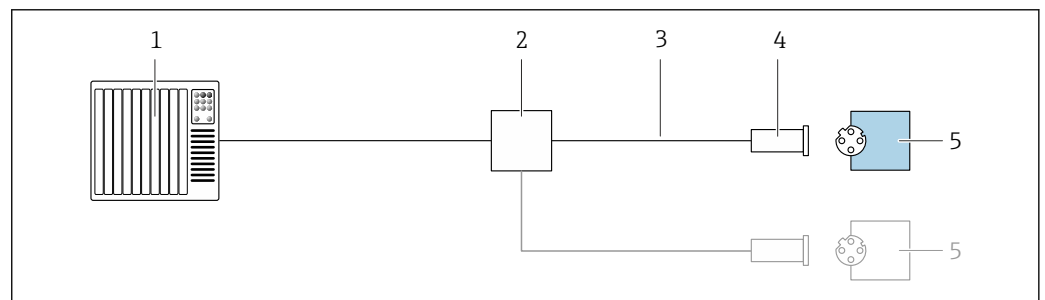

A0028767

図 11 EtherNet/IP の接続例

- 1 制御システム（例：PLC）
- 2 Ethernet スイッチ
- 3 ケーブル仕様を参照
- 4 機器プラグ
- 5 変換器

EtherNet/IP : DLR (機器レベルリング)

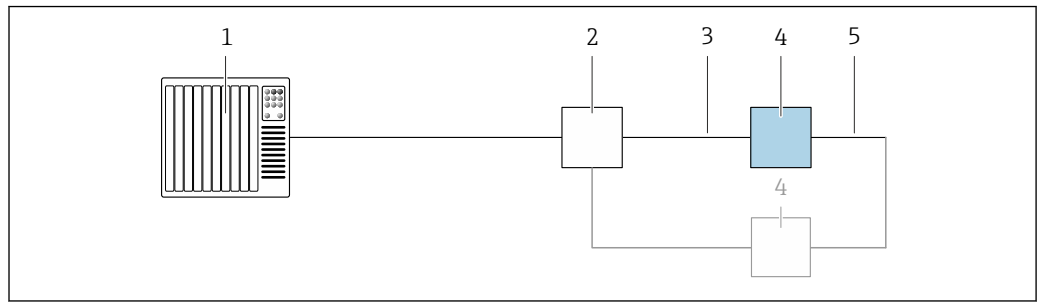

A0027544

- 1 制御システム (例: PLC)
- 2 Ethernet スイッチ
- 3 ケーブル仕様を参照→ 35
- 4 変換器
- 5 2つの変換器間の接続ケーブル

電流出力 4~20 mA

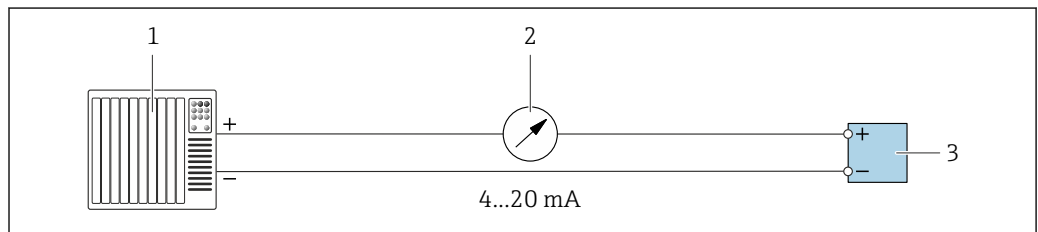

A0028758

図 12 4~20 mA 電流出力 (アクティブ) の接続例

- 1 オートメーションシステム、電流入力付き (例: PLC)
- 2 アナログ表示器: 最大負荷に注意
- 3 変換器

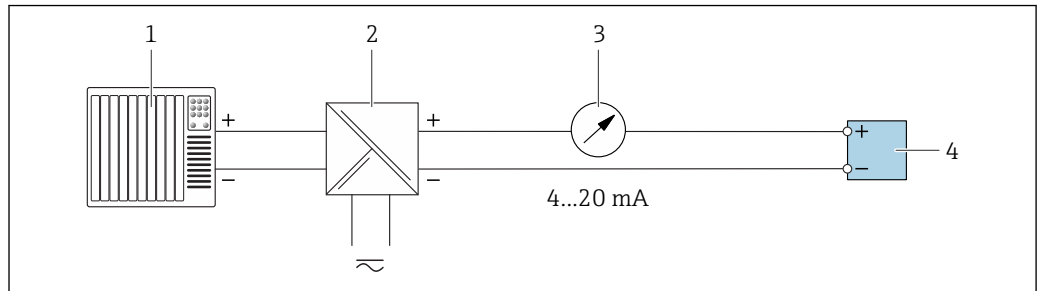

A0028759

図 13 4~20 mA 電流出力 (パッシブ) の接続例

- 1 オートメーションシステム、電流入力付き (例: PLC)
- 2 電源用アクティブバリア (例: RN221N)
- 3 アナログ表示器: 最大負荷に注意
- 4 変換器

パルス/周波数出力

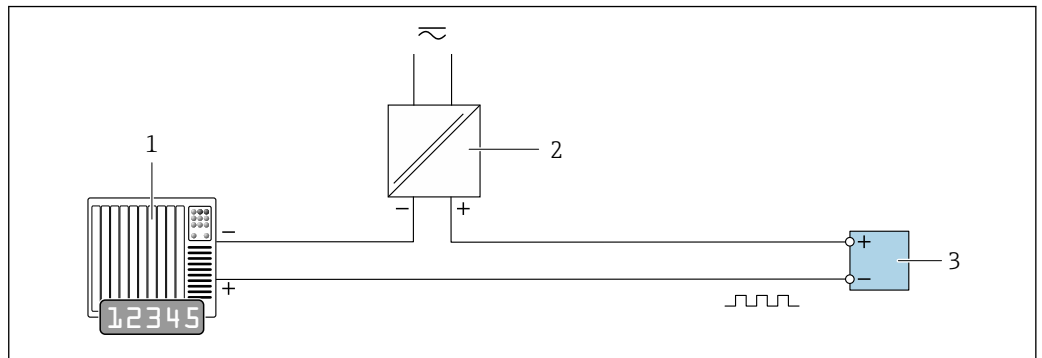

A0028761

図 14 パルス/周波数出力（パッシブ）の接続例

- 1 オートメーションシステム、パルス/周波数入力付き（例：PLC）
- 2 電源
- 3 変換器：入力値に注意 → 183

スイッチ出力

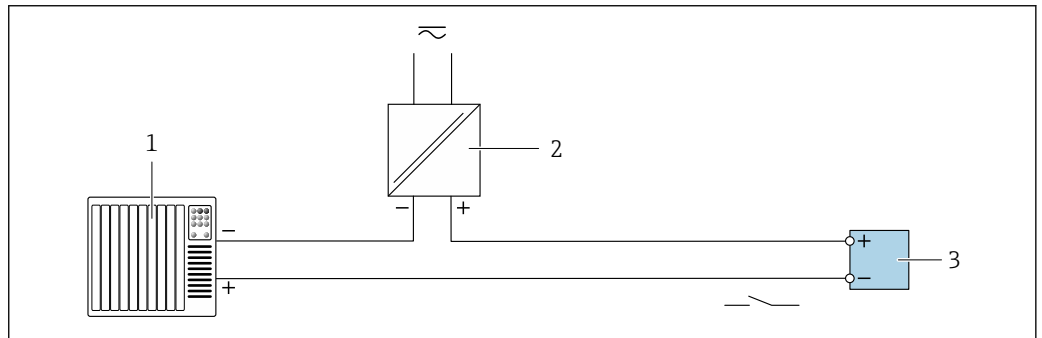

A0028760

図 15 スイッチ出力（パッシブ）の接続例

- 1 オートメーションシステム、スイッチ入力付き（例：PLC）
- 2 電源
- 3 変換器：入力値に注意 → 183

リレー出力

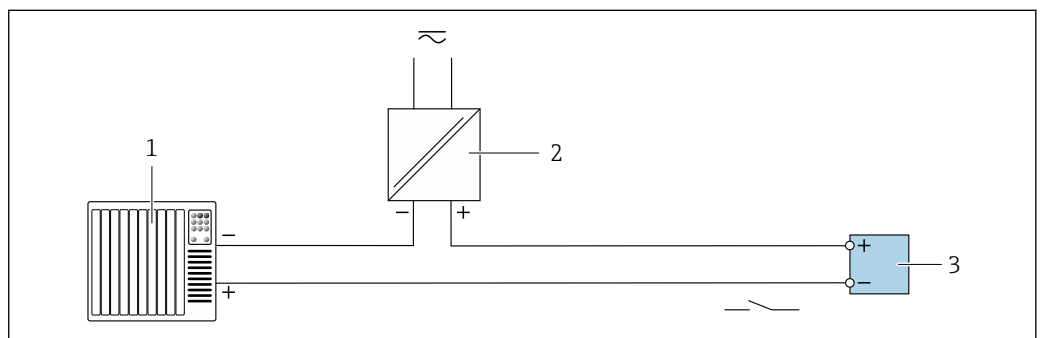

A0028760

図 16 リレー出力（パッシブ）の接続例

- 1 オートメーションシステム、リレー入力付き（例：PLC）
- 2 電源
- 3 変換器：入力値に注意 → 184

電流入力

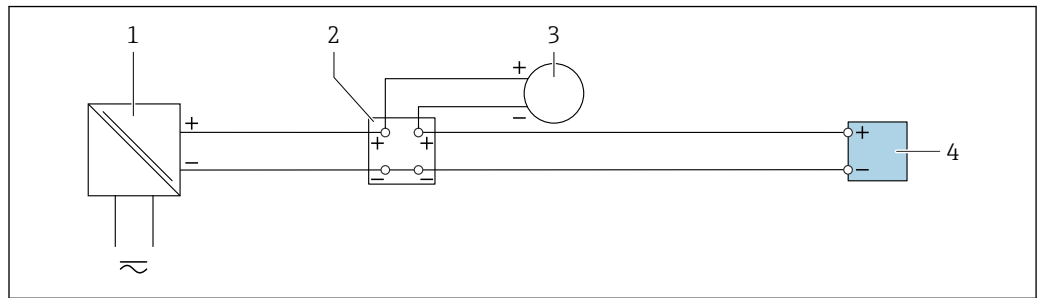

A0028915

図 17 4~20 mA 電流入力の接続例

- 1 電源
- 2 端子箱
- 3 外部機器 (例: 圧力または温度読み用)
- 4 変換器

ステータス入力

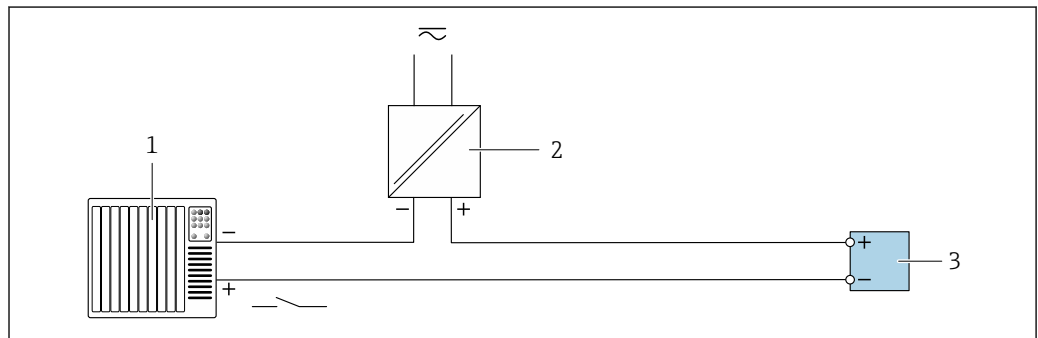

A0028764

図 18 ステータス入力の接続例

- 1 オートメーションシステム、ステータス出力付き (例: PLC)
- 2 電源
- 3 変換器

7.5 ハードウェア設定

7.5.1 機器アドレスの設定

機器の IP アドレスは、DIP スイッチを使用してネットワーク用に設定できます。

アドレス指定データ

| IP アドレスおよび設定オプション | | | |
|-------------------|-----------|-----------|-----------|
| 第 1 オクテット | 第 2 オクテット | 第 3 オクテット | 第 4 オクテット |
| 192. | 168. | 1. | XXX |

↓
ソフトウェアアドレス指定を使用してのみ設定可能

↓
ソフトウェアアドレス指定とハードウェアアドレス指定を使用して設定可能

| | |
|-----------------|-------------------|
| IP アドレスレンジ | 1~254 (第 4 オクテット) |
| IP アドレスブロードキャスト | 255 |

| | |
|-----------------|---|
| 工場出荷時のアドレス指定モード | ソフトウェアアドレス指定;ハードウェアアドレス指定用のすべてのDIPスイッチはオフに設定されています。 |
| 工場出荷時のIPアドレス | DHCP サーバーはアクティブ |

i ソフトウェアアドレス指定: IP アドレスは **IP アドレス** パラメータ (→ 図 96) を使用して入力します。

IP アドレスの設定

変換器ハウジングを開けると感電の危険性があります。

- ▶ ハウジングを開ける前に:
- ▶ 機器の電源を切ります。

i 初期設定の IP アドレスが有効ではありません → 図 51。

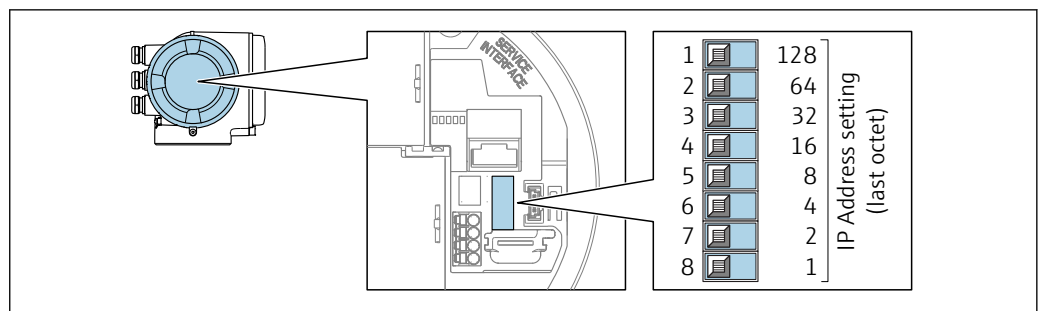

A0029635

1. ハウジングの種類に応じて、ハウジングカバーの固定クランプまたは固定ネジを緩めます。
2. ハウジングの種類に応じてハウジングカバーを開くか緩めて外し、必要に応じて、現場表示器をメイン電子モジュールから取り外します。
3. I/O 電子モジュールの対応する DIP スイッチを使用して IP アドレスを設定します。
4. 変換器を再度取り付ける場合は、取り外しと逆の手順を実施してください。
5. 本機器を電源に再接続します。
 - ↳ 機器を再起動すると、設定した機器アドレスが使用されます。

7.5.2 初期設定の IP アドレスの有効化

DHCP 機能は工場出荷時に機器で有効になっています。つまり、機器は IP アドレスがネットワークによって割り当てられることを期待します。この機能は無効にすることが可能であり、DIP スイッチを使用して機器を初期設定の IP アドレス 192.168.1.212 に設定できます。

DIP スイッチによる初期設定の IP アドレスの有効化

変換器ハウジングを開けると感電の危険性があります。

- ▶ ハウジングを開ける前に:
- ▶ 機器の電源を切ります。

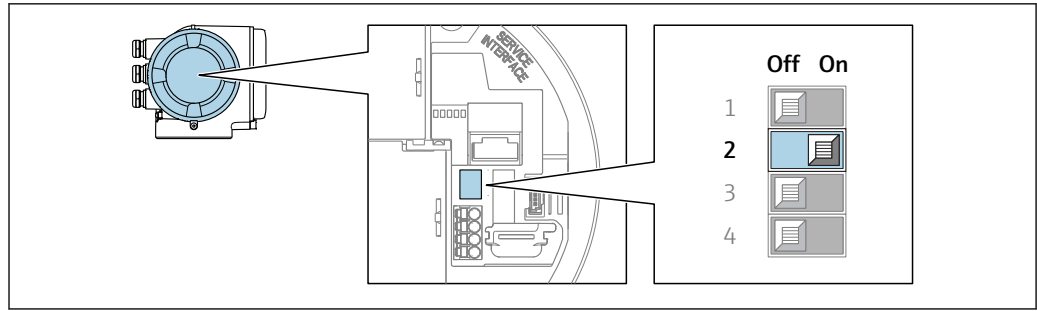

A0034499

- 1.ハウジングの種類に応じて、ハウジングカバーの固定クランプまたは固定ネジを緩めます。
- 2.ハウジングの種類に応じてハウジングカバーを開くか緩めて外し、必要に応じて、現場表示器をメイン電子モジュールから取り外します。
3. I/O 電子モジュールの DIP スイッチ番号 2 を **OFF** → **ON** に設定します。
4. 変換器を再度取り付ける場合は、取り外しと逆の手順を実施してください。
5. 本機器を電源に再接続します。
↳ 機器を再起動すると、初期設定の IP アドレスが使用されます。

7.6 保護等級の保証

本機器は、IP66/67 保護等級、Type 4X 容器のすべての要件を満たしています。

IP 66 および IP 67 保護等級、Type 4X 容器を保証するため、電気接続の後、次の手順を実施してください。

1. ハウジングシールに汚れがなく、適切に取り付けられているか確認してください。
2. 必要に応じて、シールの乾燥、清掃、交換を行います。
3. ハウジングのネジやカバーをすべてしっかりと締め付けます。
4. ケーブルグランドをしっかりと締め付けます。
5. 電線管接続口への水滴の侵入を防ぐため：
電線管接続口の手前でケーブルが下方に垂れるように配線してください（「ウォータートラップ」）。

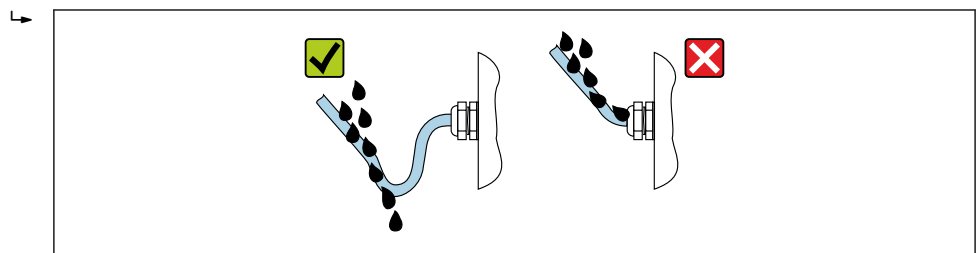

A0029278

6. 使用しない電線管接続口にはダミープラグを挿入します。

7.7 配線状況の確認

| | |
|--|--------------------------|
| ケーブルあるいは機器に損傷はないか（外観検査）？ | <input type="checkbox"/> |
| 使用されるケーブルが要件を満たしているか？ | <input type="checkbox"/> |
| ケーブルに適切なストレーンリリーフがあるか？ | <input type="checkbox"/> |
| すべてのケーブルグランドが取り付けられ、しっかりと固定され、密閉されているか？ケーブル経路に「ウォータートラップ」があるか？ 52？ | <input type="checkbox"/> |

| | |
|--------------------------------|--------------------------|
| 電源が供給されている場合、表示モジュールに値が表示されるか？ | <input type="checkbox"/> |
| 電位平衡が正しく確立されているか？ | <input type="checkbox"/> |

8 操作オプション

8.1 操作オプションの概要

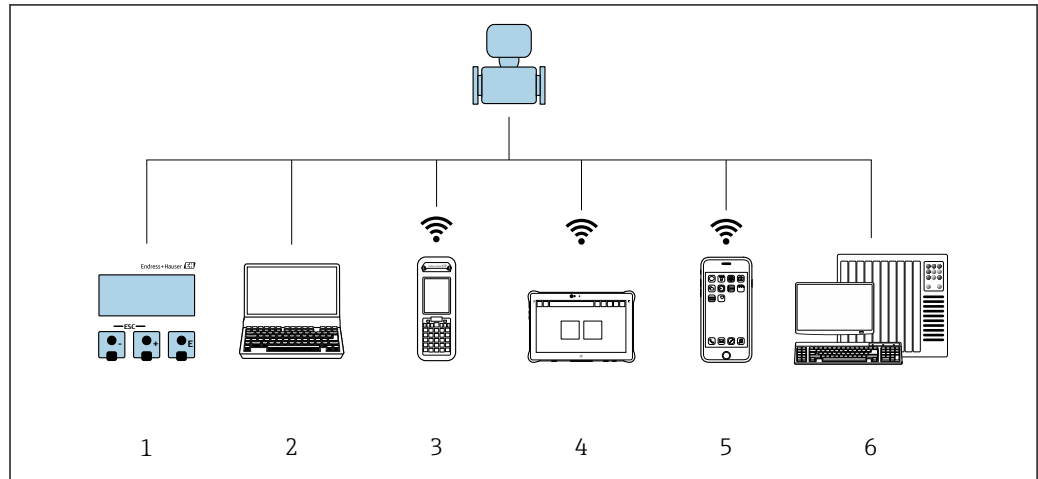



A0034513

- 1 表示モジュールによる現場操作
- 2 ウェブブラウザ（例：Internet Explorer）または操作ツール（例：FieldCare、DeviceCare、AMS Device Manager、SIMATIC PDM）搭載のコンピュータ
- 3 Field Xpert SFX350 または SFX370
- 4 Field Xpert SMT70
- 5 携帯型ハンドヘルドターミナル
- 6 制御システム（例：PLC）

8.2 操作メニューの構成と機能

8.2.1 操作メニューの構成

 エキスパート用の操作メニューの概要については: 機器に同梱されている機能説明書を参照 →  209

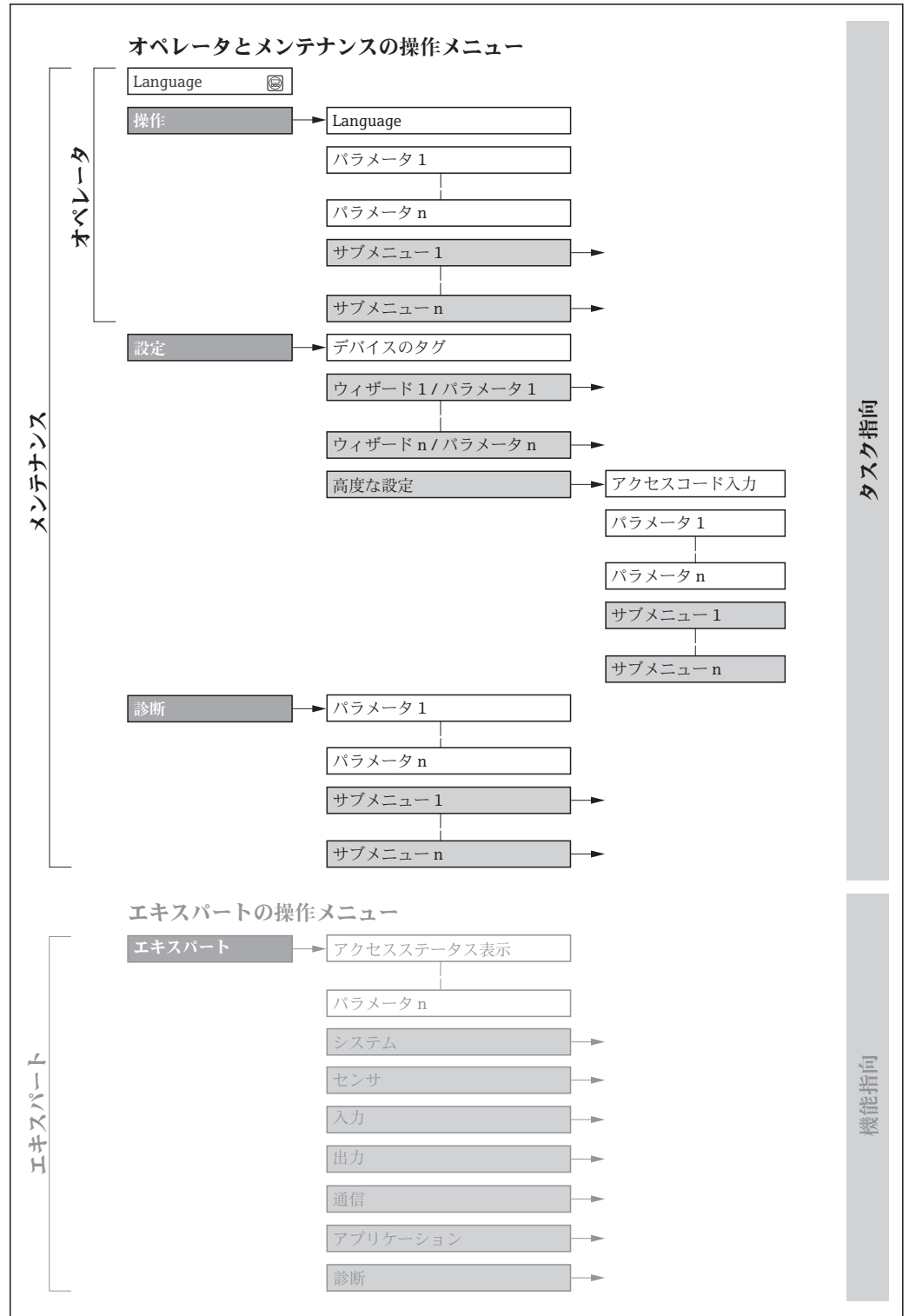

 19 操作メニューの概要構成

A0018237-JA

8.2.2 操作指針

操作メニューの個別の要素は、特定のユーザーの役割に割り当てられています (オペレーター、メンテナンスなど)。各ユーザーの役割には、機器ライフサイクル内の標準的な作業が含まれます。

| メニュー/パラメータ | | ユーザーの役割と作業 | 内容/意味 |
|------------|-------|--|---|
| Language | タスク指向 | 「オペレータ」、「メンテナンス」の役割 運転中の作業： <ul style="list-style-type: none"> ■ 操作画面表示の設定 ■ 測定値の読み取り | <ul style="list-style-type: none"> ■ 操作言語の設定 ■ Web サーバー操作言語の設定 ■ 積算計のリセットおよびコントロール |
| 操作 | | | <ul style="list-style-type: none"> ■ 操作画面表示の設定 (例：表示形式、表示のコントラスト) ■ 積算計のリセットおよびコントロール |
| 設定 | | 「メンテナンス」の役割 設定： <ul style="list-style-type: none"> ■ 測定の設定 ■ 入力および出力の設定 ■ 通信インターフェイスの設定 | 迅速な設定用のウィザード： <ul style="list-style-type: none"> ■ システムの単位の設定 ■ I/O 設定の表示 ■ 入力の設定 ■ 出力の設定 ■ 操作画面表示の設定 ■ ローフローカットオフの設定 ■ 空検知の設定 高度な設定 <ul style="list-style-type: none"> ■ より高度にカスタマイズされた測定の設定 (特殊な測定条件に対応) ■ 積算計の設定 ■ 電極洗浄の設定 (オプション) ■ WLAN の設定 ■ 管理 (アクセスコード設定、機器リセット) |
| 診断 | | 「メンテナンス」の役割 エラー解除： <ul style="list-style-type: none"> ■ プロセスおよび機器エラーの診断と解消 ■ 測定値シミュレーション | エラー検出、プロセスおよび機器エラー分析用のパラメータがすべて含まれます。 <ul style="list-style-type: none"> ■ 診断リスト 現在未処理の診断メッセージが最大 5 件含まれます。 ■ イベントログブック 発生したイベントメッセージが含まれます。 ■ 機器情報 機器識別用の情報が含まれます。 ■ 測定値 すべての現在の測定値が含まれます。 ■ データのログ サブメニュー (注文オプション「拡張 HistoROM」) 測定値の保存と視覚化 ■ Heartbeat 必要に応じて機器の機能をチェックし、検証結果が記録されます。 ■ シミュレーション 測定値または出力値のシミュレーションに使用 |
| エキスパート | 機能指向 | 機器の機能に関してより詳細な知識が要求される作業： <ul style="list-style-type: none"> ■ 各種条件下における測定の設定 ■ 各種条件下における測定最適化 ■ 通信インターフェイスの詳細設定 ■ 難しいケースにおけるエラー診断 | すべての機器パラメータが含まれており、アクセスコードを使用して直接これらのパラメータにアクセスすることが可能です。メニュー構造は機器の機能ブロックに基づいています。 <ul style="list-style-type: none"> ■ システム 測定または通信インターフェイスに関与しない、高次の機器パラメータがすべて含まれます。 ■ センサ 測定の設定 ■ 入力 ステータス入力の設定 ■ 出力 アナログ電流出力およびパルス/周波数/スイッチ出力の設定 ■ 通信 デジタル通信インターフェイスおよび Web サーバーの設定 ■ アプリケーション 実際の測定を超える機能 (例：積算計) の設定 ■ 診断 機器シミュレーションおよび Heartbeat Technology 用、プロセスおよび機器エラーの検出と分析 |

8.3 現場表示器による操作メニューへのアクセス

8.3.1 操作画面表示

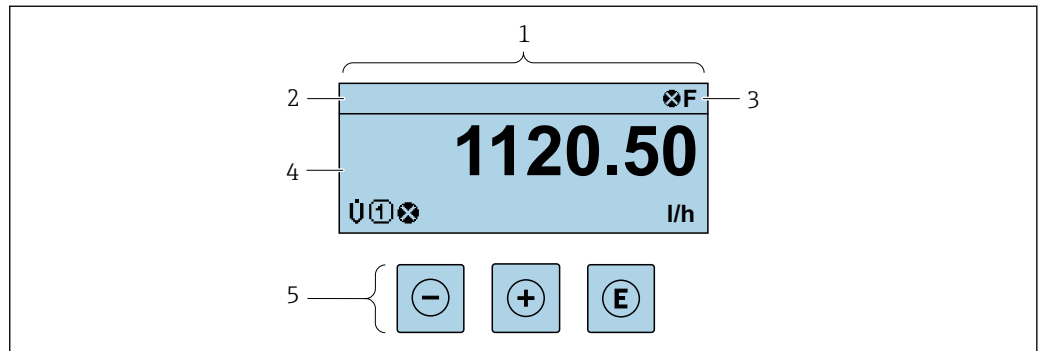

A0029346

- 1 操作画面表示
- 2 デバイスのタグ→ 94
- 3 ステータスエリア
- 4 測定値の表示エリア (4行)
- 5 操作および表示→ 62

ステータスエリア

操作画面表示のステータスエリアの右上に、次のシンボルが表示されます。

- ステータス信号→ 146
 - F: エラー
 - C: 機能チェック
 - S: 仕様範囲外
 - M: メンテナンスが必要
- 診断時の動作→ 147
 - ⊗: アラーム
 - ⚠: 警告
 - Ⓔ: ロック (機器はハードウェアを介してロック)
 - ↔: 通信 (リモート操作を介した通信が有効)

表示エリア

表示エリアでは、各測定値の前に、説明を補足する特定のシンボルタイプが表示されます。

| | 測定変数 | 測定チャンネル番号 | 診断動作 |
|---|------|-----------|------|
| | ↓ | ↓ | ↓ |
| 例 | Ⓔ | 1 | ⚠ |

測定変数に対して診断イベントが発生している場合にのみ表示されます。

測定値

| シンボル | 意味 |
|------|------|
| Û | 体積流量 |
| G | 導電率 |
| ṁ | 質量流量 |

| | |
|--|--|
| | 積算計 測定チャンネル番号は、3つの積算計のどれが表示されているかを示します。 |
| | 出力 測定チャンネル番号は、出力のどれが表示されているかを示します。 |
| | ステータス入力 |

測定チャンネル番号

| シンボル | 意味 |
|------|-------------|
| | 測定チャンネル 1～4 |

測定チャンネル番号は、同じ測定変数の種類に対して1つ以上のチャンネルがある場合にのみ表示され
ます (例：積算計 1～3)。

診断時の動作

診断イベントに付随する診断動作であり、表示される測定変数に関するもの。
シンボルに関する情報 → 147

測定値の数および形式は、**表示形式** パラメータ (→ 110) で設定できます。

8.3.2 ナビゲーション画面



| サブメニューの場合 | ウィザードの場合 |
|--|-------------|
| | |
| A0013993-JA | A0016327-JA |
| 1 ナビゲーション画面 2 現在位置までのナビゲーションパス 3 ステータスエリア 4 ナビゲーションの表示エリア 5 操作部 → 62 | |

ナビゲーションパス

ナビゲーションパス (ナビゲーション画面の左上に表示) は、以下の要素で構成されま
す。

| | | |
|--|------------------------|---|
| <ul style="list-style-type: none"> ■ サブメニューの場合： メニューの表示シンボル ■ ウィザードの場合： ウィザードの表示シンボル | 間にある操作メニューレベ ルの省略記号 | 現在の表示名称 <ul style="list-style-type: none"> ■ サブメニュー ■ ウィザード ■ パラメータ |
| ↓ | ↓ | ↓ |
| 例 | | |
| ↓ | | |
| ↓ | | |
| ↓ | | |





 メニューのアイコンの詳細については、「表示エリア」セクションを参照してください。→  59

ステータスエリア

ナビゲーション画面のステータスエリアの右上端に、以下が表示されます。

- サブメニューの場合
 - ナビゲーションするパラメータへの直接アクセスコード（例：0022-1）
 - 診断イベントが発生している場合は、診断動作およびステータス信号
- ウィザードの場合
 - 診断イベントが発生している場合は、診断動作およびステータス信号





- 
 - 診断動作およびステータス信号に関する情報→  146
 - 直接アクセスコードの機能および入力に関する情報→  64

表示エリア

メニュー

| シンボル | 意味 |
|---|--|
|  | 操作 表示位置： <ul style="list-style-type: none"> ■ メニューの「操作」選択の横 ■ 操作メニューのナビゲーションパスの左側 |
|  | 設定 表示位置： <ul style="list-style-type: none"> ■ メニューの「設定」選択の横 ■ 設定メニューのナビゲーションパスの左側 |
|  | 診断 表示位置： <ul style="list-style-type: none"> ■ メニューの「診断」選択の横 ■ 診断メニューのナビゲーションパスの左側 |
|  | エキスパート 表示位置： <ul style="list-style-type: none"> ■ メニューの「エキスパート」選択の横 ■ エキスパートメニューのナビゲーションパスの左側 |



サブメニュー、ウィザード、パラメータ

| シンボル | 意味 |
|---|--|
|  | サブメニュー |
|  | ウィザード |
|  | ウィザード内のパラメータ  サブメニュー内のパラメータ用の表示シンボルはありません。 |

ロック

| シンボル | 意味 |
|---|--|
|  | パラメータのロック パラメータ名の前に表示される場合は、そのパラメータがロックされていることを示します。 <ul style="list-style-type: none"> ■ ユーザー固有のアクセスコードを使用 ■ ハードウェア書き込み保護スイッチを使用 |

ウィザード操作

| シンボル | 意味 |
|---|-------------------------|
|  | 前のパラメータに切り替え |
|  | パラメータ値を確定し、次のパラメータに切り替え |
|  | パラメータの編集画面を開く |

8.3.3 編集画面

数値エディタ

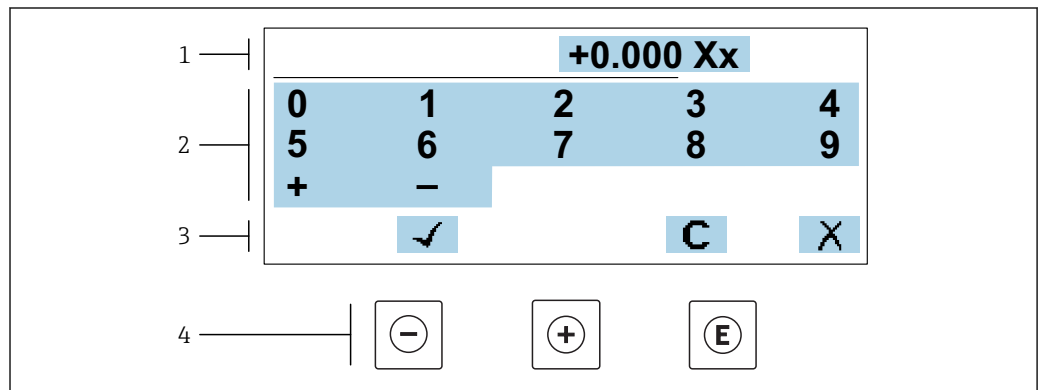

A0034250

図 20 パラメータの値入力用 (例: リミット値)

- 1 入力値表示エリア
- 2 入力画面
- 3 入力値の確定、削除または拒否
- 4 操作部

テキストエディタ

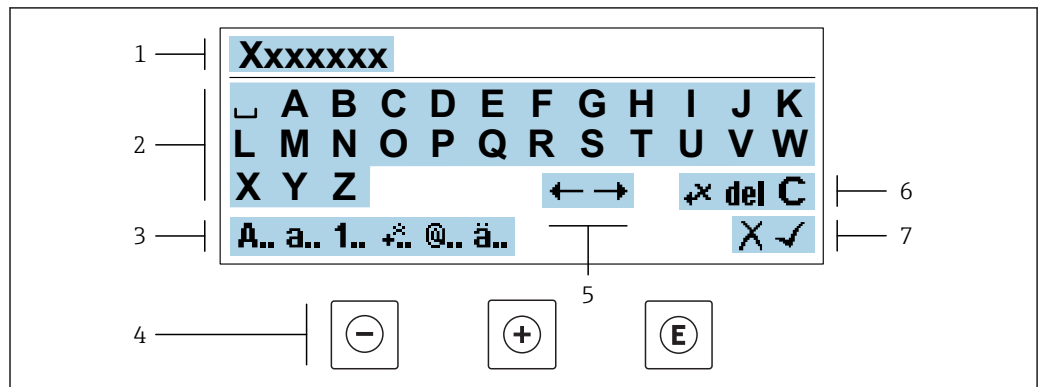





A0034114

図 21 パラメータのテキスト入力用 (例: タグ名称)

- 1 入力値表示エリア
- 2 現在の入力画面
- 3 入力画面の変更
- 4 操作部
- 5 入力位置の移動
- 6 入力値の削除
- 7 入力値の拒否または確定





編集画面における操作部の使用方法

| 操作キー | 意味 |
|---|--|
|  | - キー 入力位置を左に移動 |
|  | + キー 入力位置を右に移動 |
|  | Enter キー <ul style="list-style-type: none"> ■ キーを短く押した場合：選択の確定 ■ キーを2秒押した場合：入力値の確定 |
|  | エスケープキーの組み合わせ（キーを同時に押す） 変更内容を受け入れずに、編集画面を閉じる |





入力画面

| シンボル | 意味 |
|------------|---|
| A.. | 大文字 |
| a.. | 小文字 |
| 1.. | 数字 |
| +.. | 句読点および特殊文字：=+-*/ ² ³ ¼½¾()[]<>{} |
| @.. | 句読点および特殊文字：' " ^ . , ; : ? ! % μ ° € \$ £ ¥ § @ # / \ ~ & _ |
| ä.. | ウムラウト記号およびアクセサン記号 |

データ入力値の管理

| シンボル | 意味 |
|---|---------------|
|  | 入力位置の移動 |
|  | 入力値の拒否 |
|  | 入力値の確定 |
|  | 入力位置の左隣の文字を削除 |
| del | 入力位置の右隣の文字を削除 |
| C | 入力した文字をすべて削除 |

8.3.4 操作部

| 操作キー | 意味 |
|---|---|
|  | <p>- キー</p> <p>メニュー、サブメニュー内 選択リスト内の選択バーを上方へ移動</p> <p>ウィザードの場合 パラメータ値を確定し、前のパラメータに移動</p> <p>テキストおよび数値エディタの場合 入力位置を左に移動</p> |
|  | <p>+ キー</p> <p>メニュー、サブメニュー内 選択リスト内の選択バーを下方へ移動</p> <p>ウィザードの場合 パラメータ値を確定し、次のパラメータに移動</p> <p>テキストおよび数値エディタの場合 入力位置を右に移動</p> |
|  | <p>Enter キー</p> <p>操作画面表示の場合 キーを短く押すと、操作メニューが開く</p> <p>メニュー、サブメニュー内</p> <ul style="list-style-type: none"> ■ キーを短く押した場合： <ul style="list-style-type: none"> ▪ 選択したメニュー、サブメニュー、またはパラメータが開く ▪ ウィザードが開始する ▪ ヘルプテキストを開いている場合は、パラメータのヘルプテキストを閉じる ■ パラメータの位置でキーを2秒押した場合： パラメータ機能のヘルプテキストがある場合は、これが開く <p>ウィザードの場合 パラメータの編集画面を開く</p> <p>テキストおよび数値エディタの場合</p> <ul style="list-style-type: none"> ■ キーを短く押した場合：選択の確定 ■ キーを2秒押した場合：入力値の確定 |
|  | <p>エスケープキーの組み合わせ (キーを同時に押す)</p> <p>メニュー、サブメニュー内</p> <ul style="list-style-type: none"> ■ キーを短く押した場合： <ul style="list-style-type: none"> ▪ 現在のメニューレベルを終了し、より高次のレベルに移動 ▪ ヘルプテキストを開いている場合は、パラメータのヘルプテキストを閉じる ■ キーを2秒押すと、操作画面表示に戻る (「ホーム画面」) <p>ウィザードの場合 ウィザードを終了し、より高次のレベルに移動</p> <p>テキストおよび数値エディタの場合 変更内容を受け入れずに、編集画面を閉じる</p> |
|  | <p>- /Enter キーの組み合わせ (キーを同時に押す)</p> <ul style="list-style-type: none"> ■ キーパッドロックが有効な場合： キーを3秒押した場合：キーパッドロックの無効化 ■ キーパッドロックが無効な場合： キーを3秒押す：キーパッドロックを有効化するオプションを含むコンテキストメニューが開く |



8.3.5 コンテキストメニューを開く

コンテキストメニューを使用すると、操作画面表示から簡単かつダイレクトに次のメニューを開くことができます。

- 設定
- データバックアップ
- シミュレーション



コンテキストメニューの呼び出しと終了

操作画面表示にします。

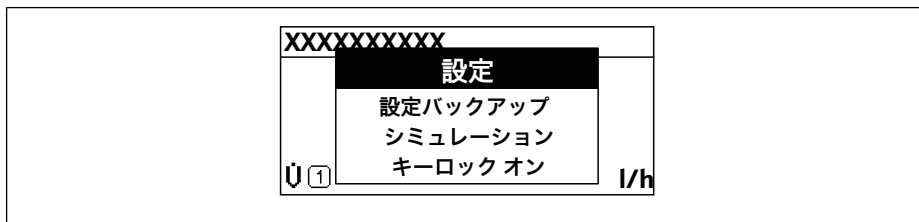

1.  および  キーを3秒以上押します。
↳ コンテキストメニューが開きます。



A0034608-JA

2.  +  を同時に押します。
↳ コンテキストメニューが閉じて、操作画面が表示されます。

コンテキストメニューによるメニューの呼び出し

1. コンテキストメニューを開きます。
2.  を同時に押して、必要なメニューに移動します。
3.  を押して、選択を確定します。
↳ 選択したメニューが開きます。

8.3.6 ナビゲーションおよびリストから選択

各種の操作部を使用して、操作メニュー内をナビゲートすることができます。ナビゲーションパスはヘッダーの左側に表示されます。個々のメニューの前にアイコンが表示されます。このアイコンは、ナビゲーション中もヘッダーに表示されます。

i シンボルを含むナビゲーション画面および操作部の説明 → 58

例：表示する測定値の数を「2つの値」に設定

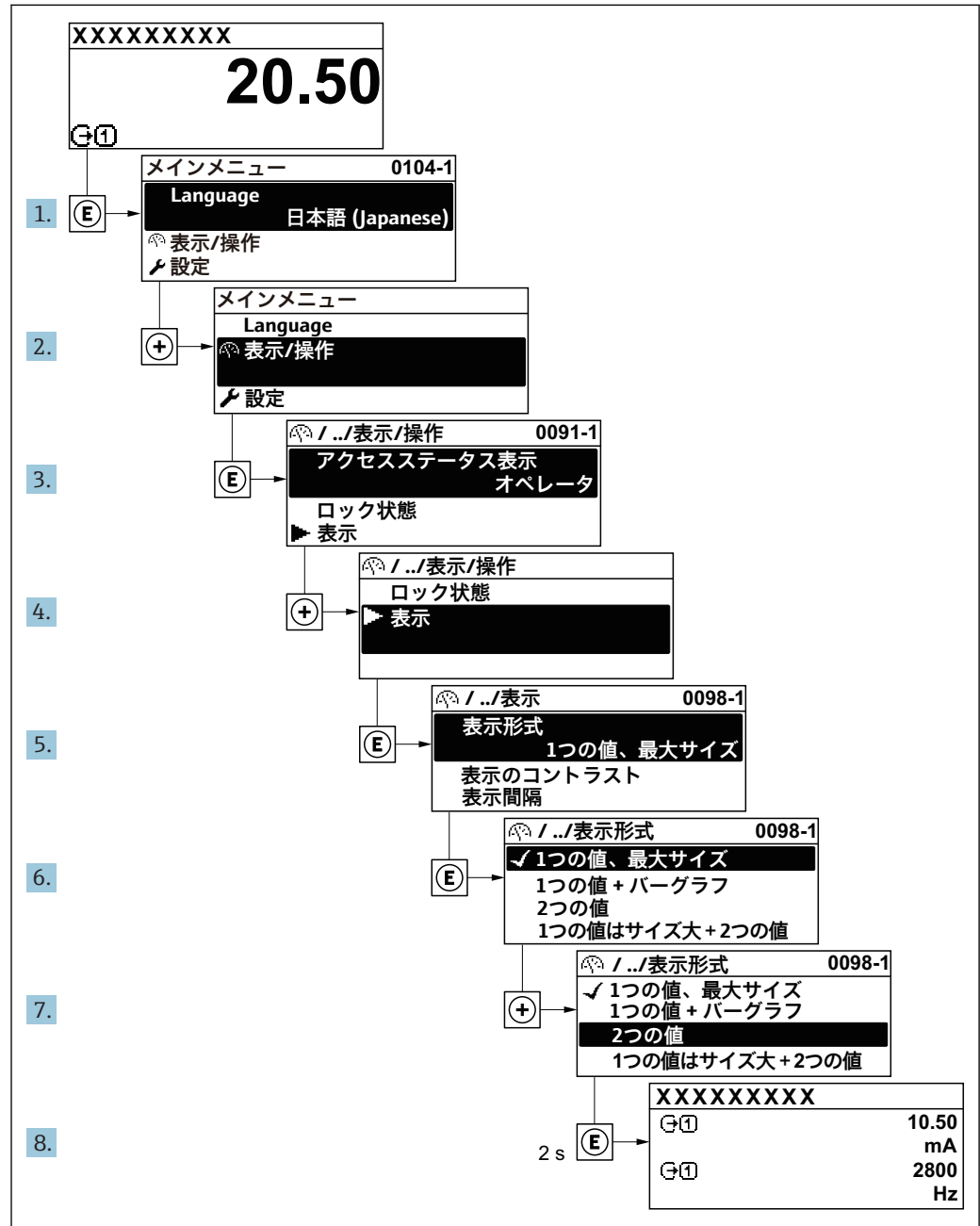

A0029562-JA

8.3.7 パラメータの直接呼び出し

各パラメータにパラメータ番号が割り当てられているため、現場表示器を介して直接パラメータにアクセスすることが可能です。このアクセスコードを**直接アクセス**パラメータに入力すると、必要なパラメータが直接呼び出されます。

ナビゲーションパス
エキスパート → 直接アクセス

直接アクセスコードは、5桁の数字（最大）とプロセス変数のチャンネルを識別するためのチャンネル番号から成ります（例：00914-2）。ナビゲーション画面では、これは選択したパラメータのヘッダーの右側に表示されます。

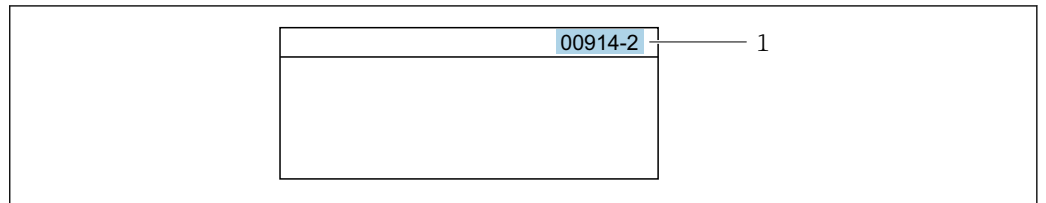

A0029414

1 直接アクセスコード

直接アクセスコードを入力する際は、次のことに注意してください。

- 直接アクセスコードの最初のゼロは入力する必要がありません。
例：「00914」の代わりに「914」と入力
- チャンネル番号を入力しなかった場合は、自動的にチャンネル1に変わります。
例：00914を入力 → プロセス変数の割り当て パラメータ
- 別のチャンネルに変えたい場合：直接アクセスコードで対応するチャンネル番号を入力します。
例：00914-2を入力 → プロセス変数の割り当て パラメータ



個別のパラメータの直接アクセスコードについては、機器の機能説明書を参照してください。

8.3.8 ヘルプテキストの呼び出し

一部のパラメータにはヘルプテキストが用意されており、ナビゲーション画面から呼び出すことが可能です。パラメータ機能の簡単な説明が記載されたヘルプテキストにより、迅速かつ安全な設定作業がサポートされます。

ヘルプテキストの呼び出しと終了

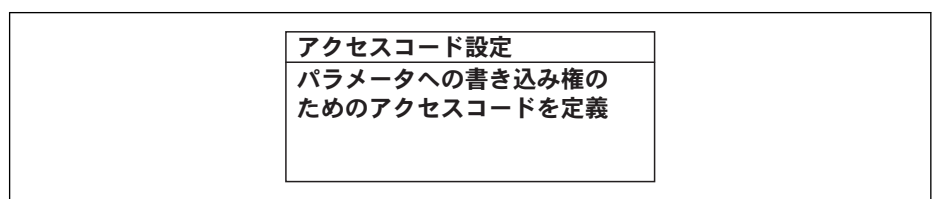

ナビゲーション画面で、パラメータの上に選択バーが表示されています。

1.  を2秒間押します。
↳ 選択したパラメータのヘルプテキストが開きます。



A0014002-JA

図 22 例：「アクセスコード入力」のヘルプテキスト

2.  +  を同時に押します。
↳ ヘルプテキストが閉じます。

8.3.9 パラメータの変更

パラメータは数値エディタまたはテキストエディタを使用して変更できます。

- 数値エディタ：パラメータの値を変更（例：リミット値の指定）
- テキストエディタ：パラメータのテキストを入力（例：タグ名称）

入力した値が許容される範囲を超える場合は、メッセージが表示されます。

| |
|---|
| アクセスコード入力 入力値が無効または範囲外 Min:0 Max:9999 |
|---|

A0014049-JA

i 編集画面（テキストエディタと数値エディタで構成される）とシンボルの説明については → 60、操作部の説明については → 62 を参照してください。

8.3.10 ユーザーの役割と関連するアクセス権

ユーザー固有のアクセスコードをユーザーが設定した場合、「オペレータ」と「メンテナンス」の2つのユーザーの役割では、パラメータへの書き込みアクセスが異なります。これにより、現場表示器を介した機器設定の不正アクセスが保護されます。

→ 129

ユーザーの役割に対するアクセス権の設定

工場からの機器の納入時には、アクセスコードはまだ設定されていません。機器へのアクセス権（読み込み/書き込みアクセス権）には制約がなく、ユーザーの役割「メンテナンス」に対応します。

- ▶ アクセスコードを設定します。
 - ↳ ユーザーの役割「オペレータ」は、ユーザーの役割「メンテナンス」に追加して再設定されます。これら2つのユーザーの役割のアクセス権は異なります。

パラメータのアクセス権：ユーザーの役割「メンテナンス」

| アクセスコードステータス | 読み込みアクセス権 | 書き込みアクセス権 |
|-------------------|-----------|-----------------|
| アクセスコードは未設定（工場設定） | ✓ | ✓ |
| アクセスコードの設定後 | ✓ | ✓ ¹⁾ |

1) アクセスコードの入力後、ユーザーには書き込みアクセス権のみが付与されます。

パラメータのアクセス権：ユーザーの役割「オペレータ」

| アクセスコードステータス | 読み込みアクセス権 | 書き込みアクセス権 |
|--------------|-----------|------------------|
| アクセスコードの設定後 | ✓ | -- ¹⁾ |

1) 特定のパラメータはアクセスコード設定にもかかわらず、常に変更可能です。これは、測定に影響を及ぼさないため、書き込み保護から除外されます。「アクセスコードによる書き込み保護」セクションを参照してください

i ユーザーが現在、どのユーザーの役割でログインしているか、**アクセスステータス**パラメータに表示されます。ナビゲーションパス：操作 → アクセスステータス

8.3.11 アクセスコードによる書き込み保護の無効化

現場表示器のパラメータの前に  シンボルが表示されている場合、そのパラメータはユーザー固有のアクセスコードで書き込み保護されています。そのときは、現場操作による値の変更はできません。→ 129。

現場操作によるパラメータ書き込み保護は、各アクセスオプションを使用してユーザー固有のアクセスコードを**アクセスコード入力**パラメータ（→ 115）に入力することにより無効にできます。

1.  を押すと、アクセスコードの入力プロンプトが表示されます。

2. アクセスコードを入力します。
 - ↳ パラメータの前の  シンボルが消えます。それまで書き込み保護されていたすべてのパラメータが再び使用可能になります。

8.3.12 キーパッドロックの有効化/無効化

キーパッドロックを使用すると、現場操作によるすべての操作メニューへのアクセスを防ぐことができます。その結果、操作メニューのナビゲーションまたはパラメータの変更はできなくなります。操作画面表示の測定値を読み取ることだけが可能です。

キーパッドロックのオン/オフはコンテキストメニューで行います。

キーパッドロックのオン

-  キーパッドロックが自動的にオンになります。
 - 機器が表示部を介して1分以上操作されなかった場合
 - 機器をリスタートした場合

キーロックを手動で有効化：

1. 測定値表示の画面を表示します。
 - および  キーを3秒以上押します。
 - ↳ コンテキストメニューが表示されます。
2. コンテキストメニューで **キーロック オン** オプションを選択します。
 - ↳ キーパッドロックがオンになっています。

-  キーパッドロックが有効な場合に、操作メニューへのアクセスを試みると、**キーロック オン**というメッセージが表示されます。

キーパッドロックのオフ

- ▶ キーパッドロックがオンになっています。
 - および  キーを3秒以上押します。
 - ↳ キーパッドロックがオフになります。

8.4 ウェブブラウザによる操作メニューへのアクセス

8.4.1 機能範囲

内蔵された Web サーバーにより、ウェブブラウザおよびサービスインターフェイス (CDI-RJ45) または WLAN インターフェイスを介して機器の操作や設定を行うことが可能です。操作メニューの構成は現場表示器のものと同じです。測定値に加えて、機器のステータス情報も表示されるため、ユーザーは機器のステータスを監視できます。また、機器データの管理およびネットワークパラメータの設定が可能です。

WLAN 接続の場合は WLAN インターフェイス (オプションとして注文可能) 付きの機器が必要：「ディスプレイ；操作」のオーダーコード、オプション G 「4 行表示、バックライト；タッチコントロール + WLAN」。機器はアクセスポイントとして機能し、コンピュータまたは携帯型ハンドヘルドターミナルによる通信を可能にします。

-  Web サーバーのその他の情報については、機器の個別説明書を参照してください。

8.4.2 必須条件



コンピュータハードウェア



| ハードウェア | インターフェイス | |
|----------|------------------------------|--------------------------|
| | CDI-RJ45 | WLAN |
| インターフェイス | コンピュータにはRJ45 インターフェイスが必要です。 | 操作部にはWLAN インターフェイスが必要です。 |
| 接続 | RJ45 プラグの付いた標準 Ethernet ケーブル | 無線 LAN を介した接続 |
| 画面 | 推奨サイズ：≥12" (画面解像度に応じて) | |

コンピュータソフトウェア



| ソフトウェア | インターフェイス | |
|-----------------|---|------|
| | CDI-RJ45 | WLAN |
| 推奨のオペレーティングシステム | <ul style="list-style-type: none"> ▪ Microsoft Windows 7 以上 ▪ モバイルオペレーティングシステム： <ul style="list-style-type: none"> ▪ iOS ▪ Android <p> Microsoft Windows XP に対応します。</p> | |
| 対応のウェブブラウザ | <ul style="list-style-type: none"> ▪ Microsoft Internet Explorer 8 以上 ▪ Microsoft Edge ▪ Mozilla Firefox ▪ Google Chrome ▪ Safari | |

コンピュータ設定



| 設定 | インターフェイス | |
|--------------------|---|-----------------------|
| | CDI-RJ45 | WLAN |
| ユーザー権限 | TCP/IP およびプロキシサーバー設定用の適切なユーザー権限 (例：管理者権限) が必要 (IP アドレス、サブネットマスクなどの調整のため)。 | |
| ウェブブラウザのプロキシサーバー設定 | ウェブブラウザ設定の LAN 用にプロキシサーバーを使用を 非選択 にする必要があります。 | |
| JavaScript | <p>JavaScript を有効にしなければなりません。</p> <p> JavaScript を有効にできない場合：ウェブブラウザのアドレス行に <code>http://192.168.1.212/basic.html</code> を入力します。ウェブブラウザですべての機能を備えた簡易バージョンの操作メニューが起動します。</p> <p> 新しいファームウェアのバージョンをインストールする場合：正確なデータ表示を可能にするため、ウェブブラウザの一時的なメモリ (キャッシュ) をインターネットオプションで消去します。</p> | |
| ネットワーク接続 | 機器とのアクティブなネットワーク接続のみを使用してください。 | |
| | WLAN など、他のネットワーク接続はすべてオフにします。 | 他のネットワーク接続はすべてオフにします。 |

 接続の問題が発生した場合：→  143

機器 : CDI-RJ45 サービスインターフェイス経由

| 機器 | CDI-RJ45 サービスインターフェイス |
|----------|--|
| 機器 | 機器には RJ45 インターフェイスがあります。 |
| Web サーバー | Web サーバーを有効にする必要があります。工場設定 : オン  Web サーバーの有効化に関する情報 → 74 |
| IP アドレス | 機器の IP アドレスが不明な場合 : <ul style="list-style-type: none"> ■ 現場操作によって IP アドレスを読み取ることが可能です。 診断 → 機器情報 → IP アドレス ■ 初期設定の IP アドレス 192.168.1.212 を使用して Web サーバーとの通信を確立できます。 DHCP 機能は工場出荷時に機器で有効になっています。つまり、機器は IP アドレスがネットワークによって割り当てられることを期待します。この機能は無効にすることが可能であり、機器を初期設定の IP アドレス 192.168.1.212 に設定し、DIP スイッチ番号 4 を オフ → ON に切り替えることができます。  初期設定の IP アドレスを設定します → 51。 |

機器 : WLAN インターフェイス経由

| 機器 | WLAN インターフェイス |
|----------|--|
| 機器 | 機器には WLAN アンテナがあります。 <ul style="list-style-type: none"> ■ 内蔵の WLAN アンテナ付き変換器 ■ 外部の WLAN アンテナ付き変換器 |
| Web サーバー | Web サーバーおよび WLAN を有効にする必要があります。工場設定 : ON  Web サーバーの有効化に関する情報 → 74 |
| IP アドレス | 機器の IP アドレスが不明な場合 : <ul style="list-style-type: none"> ■ 現場操作によって IP アドレスを読み取ることが可能です。 診断 → 機器情報 → IP アドレス ■ 初期設定の IP アドレス 192.168.1.212 を使用して Web サーバーとの通信を確立できます。 DHCP 機能は工場出荷時に機器で有効になっています。つまり、機器は IP アドレスがネットワークによって割り当てられることを期待します。この機能は無効にすることが可能であり、機器を初期設定の IP アドレス 192.168.1.212 に設定し、DIP スイッチ番号 4 を オフ → ON に切り替えることができます。  初期設定の IP アドレスを設定します → 51。 |

8.4.3 接続の確立**サービスインターフェイス (CDI-RJ45) 経由****機器の準備**

- 1.ハウジングの種類に応じて：
ハウジングカバーの固定クランプまたは固定ネジを緩めます。
- 2.ハウジングの種類に応じて：
ハウジングカバーを緩めて外すか、開きます。
- 3.接続ソケットの位置は機器や通信プロトコルに応じて異なります。
標準の Ethernet 接続ケーブルを使用してコンピュータを RJ45 コネクタに接続します。.

コンピュータのインターネットプロトコルの設定

IP アドレスは、さまざまな方法で機器に割り当てることが可能です。

- Dynamic Host Configuration Protocol (DHCP、動的ホスト構成プロトコル)、工場設定：
 - IP アドレスは、オートメーションシステム (DHCP サーバー) により自動的に機器に割り当てられます。
- ハードウェアのアドレス指定：
 - IP アドレスは DIP スイッチを使用して設定します。→ 図 50.
- ソフトウェアのアドレス指定：
 - IP アドレスは **IP アドレス** パラメータ (→ 図 96) を使用して入力します。
- 「初期設定の IP アドレス」の DIP スイッチ：
 - サービスインターフェイス (CDI-RJ45) を介してネットワーク接続を確立する場合：固定 IP アドレス 192.168.1.212 を使用します。→ 図 51.

工場出荷時の機器は Dynamic Host Configuration Protocol (DHCP、動的ホスト構成プロトコル) を使用して動作します。つまり、機器の IP アドレスはオートメーションシステム (DHCP サーバー) により自動的に割り当てられます。

サービスインターフェイス (CDI-RJ45) を介してネットワーク接続を確立する場合：「IP アドレス初期設定」DIP スイッチを **ON** に設定します。これにより、機器に固定 IP アドレス (192.168.1.212) が割り当てられます。このアドレスを使用してネットワーク接続を確立できます。

1. DIP スイッチ 2 を使用して、初期設定の IP アドレス 192.168.1.212 を有効にします → 図 51。
2. 機器の電源を ON にします。
3. ケーブルを使用してコンピュータを接続します。→ 図 76.
4. 2 つ目のネットワークカードを使用しない場合は、ノートパソコンのすべてのアプリケーションを閉じます。
 - ↳ E メール、SAP アプリケーション、インターネットまたは Windows Explorer などのアプリケーションにはインターネットまたはネットワーク接続が必要となります。
5. 開いているインターネットブラウザをすべて閉じます。
6. 表の記載に従って、インターネットプロトコル (TCP/IP) のプロパティを設定します。

| | |
|-------------|---|
| IP アドレス | 192.168.1.XXX、XXX については 0、212、255 以外のすべての続き番号 → 例：192.168.1.213 |
| サブネットマスク | 255.255.255.0 |
| デフォルトゲートウェイ | 192.168.1.212 または空欄 |

WLAN インターフェイス経由

携帯端末のインターネットプロトコルの設定

注記

設定中に WLAN 接続が中断した場合、行った設定が失われる可能性があります。

- ▶ 機器の設定中は WLAN 接続が切断されないように注意してください。

注記

原則として、同じモバイル端末からサービスインターフェイス (CDI-RJ45) と WLAN インターフェイスを介して機器に同時にアクセスしないようにしてください。これによりネットワークの競合が発生する可能性があります。

- ▶ 1つのサービスインターフェイス (CDI-RJ45 サービスインターフェイスまたは WLAN インターフェイス) のみを有効にしてください。
- ▶ 同時通信が必要な場合：たとえば、192.168.0.1 (WLAN インターフェイス) と 192.168.1.212 (CDI-RJ45 サービスインターフェイス) など、異なる IP アドレス範囲を設定します。

モバイル端末の準備

- ▶ モバイル端末の WLAN 受信を有効にします。

モバイル端末から機器への接続の確立

1. モバイル端末の WLAN 設定において：
SSID (例：EH_Promag_300_A802000) を使用して機器を選択します。
2. 必要に応じて、WPA2 暗号方式を選択します。
3. パスワードを入力します。機器の工場出荷時のシリアル番号 (例：L100A802000)
 - ↳ 表示モジュールの LED が点滅：ウェブブラウザ、FieldCare または DeviceCare を使用して機器を操作することが可能です。

 シリアル番号は銘板に明記されています。

 WLAN ネットワークを測定点に安全かつ迅速に割り当てるためには、SSID 名称の変更を推奨します。WLAN ネットワークとして表示されるため、新しい SSID 名称を測定点に明確に割り当てるのが可能です (例：タグ番号)。

接続切断

- ▶ 機器の設定後：
操作部と機器の WLAN 接続を終了します。

ウェブブラウザを起動します。

1. コンピュータのウェブブラウザを起動します。

2. Web サーバーの IP アドレスをウェブブラウザのアドレス行に入力します (192.168.1.212)。

↳ ログイン画面が表示されます。

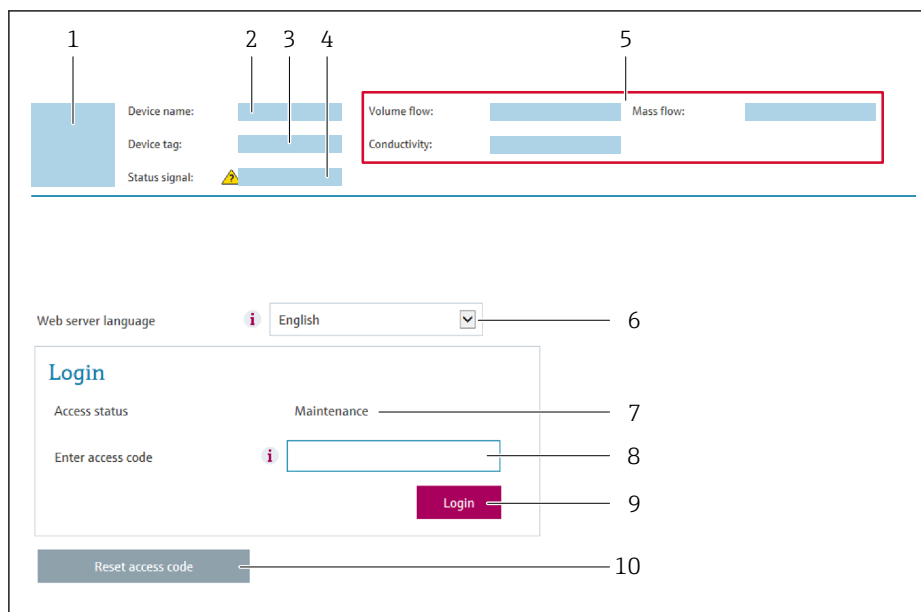

A0029417

- 1 機器の図
- 2 機器名
- 3 デバイスのタグ
- 4 ステータス信号
- 5 現在の計測値
- 6 操作言語
- 7 ユーザーの役割
- 8 アクセスコード
- 9 ログイン
- 10 アクセスコードのリセット (→ 126)

i ログイン画面が表示されない、または、画面が不完全な場合 → 143

8.4.4 ログイン

1. 希望するウェブブラウザの操作言語を選択します。
2. ユーザー固有のアクセスコードを入力します。
3. **OK** を押して、入力内容を確定します。

| | |
|---------|------------------------|
| アクセスコード | 0000 (工場設定)、ユーザー側で変更可能 |
|---------|------------------------|

i 10 分間何も操作されなかった場合、ウェブブラウザは自動的にログイン画面に戻ります。

8.4.5 ユーザーインターフェイス

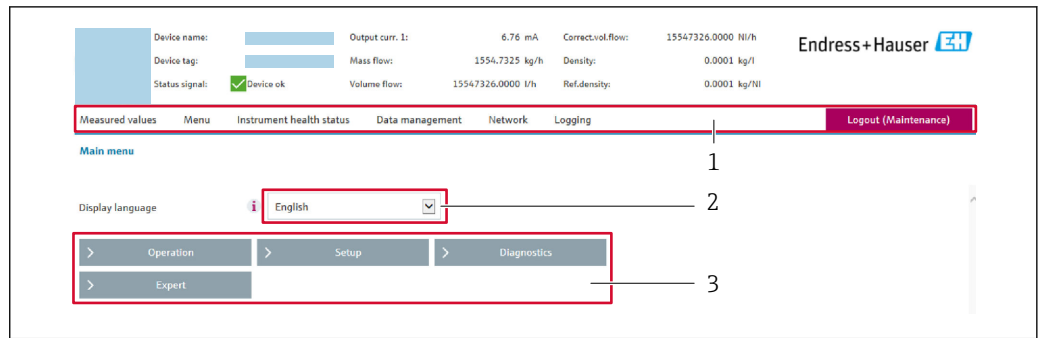

A0029418

- 1 機能列
- 2 現場表示器の言語
- 3 ナビゲーションエリア

ヘッダー

以下の情報がヘッダーに表示されます。

- 機器名
- デバイスのタグ
- 機器ステータスとステータス信号 → 149
- 現在の計測値

機能列

| 機能 | 意味 |
|----------|--|
| 測定値 | 機器の測定値を表示 |
| メニュー | <ul style="list-style-type: none"> ■ 機器から操作メニューへのアクセス ■ 操作メニューの構成は現場表示器のものと同じです。  操作メニューの構成の詳細については、機器の取扱説明書を参照してください。 |
| 機器ステータス | 現在未処理の診断メッセージを優先度の高い順序で表示 |
| データ管理 | PC と機器間のデータ交換： <ul style="list-style-type: none"> ■ 機器の設定： <ul style="list-style-type: none"> ■ 機器からの読み込み設定 (XML 形式、設定の保存) ■ 機器への保存設定 (XML 形式、設定の復元) ■ ログブック - イベントログのエクスポート (.csv ファイル) ■ ドキュメント - ドキュメントのエクスポート： <ul style="list-style-type: none"> ■ バックアップデータ記録のエクスポート (.csv ファイル、測定点設定のドキュメント作成) ■ 検証レポート (PDF ファイル、「Heartbeat 検証」アプリケーションパッケージの場合のみ使用可能) ■ システム統合用ファイル - フィールドバスを使用する場合は、システム統合用の機器ドライバを機器からアップロードします。 EtherNet/IP : EDS ファイル <ul style="list-style-type: none"> ■ ファームウェアアップデート - ファームウェアバージョンの更新 |
| ネットワーク設定 | 機器との接続確立に必要なすべてのパラメータの設定および確認 <ul style="list-style-type: none"> ■ ネットワーク設定 (例：IP アドレス、MAC アドレス) ■ 機器情報 (例：シリアル番号、ファームウェアのバージョン) |
| ログアウト | 操作の終了とログイン画面の呼び出し |

ナビゲーションエリア

機能バーで1つの機能を選択した場合、ナビゲーションエリアに機能のサブメニューが表示されます。ユーザーは、メニュー構成内をナビゲートすることができます。

作業エリア

選択した機能と関連するサブメニューに応じて、このエリアでさまざまな処理を行うことができます。

- パラメータ設定
- 測定値の読み取り
- ヘルプテキストの呼び出し
- アップロード/ダウンロードの開始

8.4.6 Web サーバーの無効化

機器の Web サーバーは、必要に応じて **Web サーバ 機能** パラメータを使用してオン/オフできます。

ナビゲーション

「エキスパート」メニュー → 通信 → Web サーバ

パラメータ概要（簡単な説明付き）

| パラメータ | 説明 | 選択 | 工場出荷時設定 |
|------------|------------------------|--|---------|
| Web サーバ 機能 | Web サーバーのオン/オフを切り替えます。 | <ul style="list-style-type: none"> ■ オフ ■ HTML Off ■ オン | オン |

「Web サーバ 機能」パラメータの機能範囲

| オプション | 説明 |
|-------|---|
| オフ | <ul style="list-style-type: none"> ■ Web サーバーは完全に無効になります。 ■ ポート 80 はロックされます。 |
| オン | <ul style="list-style-type: none"> ■ Web サーバーのすべての機能が使用できます。 ■ JavaScript が使用されます。 ■ パスワードは暗号化された状態で伝送されます。 ■ パスワードの変更も暗号化された状態で伝送されます。 |

Web サーバーの有効化

Web サーバーが無効になった場合、以下の操作オプションを介した **Web サーバ 機能** パラメータを使用してのみ再び有効にすることが可能です。

- 現場表示器を介して
- 「FieldCare」操作ツールを使用
- 「DeviceCare」操作ツールを使用

8.4.7 ログアウト

 ログアウトする前に、必要に応じて、**データ管理機能**（機器のアップロード設定）を使用してデータバックアップを行ってください。

1. 機能列で **ログアウト** 入力項目を選択します。
 - ↳ ホームページにログインボックスが表示されます。
2. ウェブブラウザを閉じます。

3. 必要なくなった場合：

インターネットプロトコル (TCP/IP) の変更されたプロパティをリセットします。
→ 70.



初期設定の IP アドレス 192.168.1.212 を使用して Web サーバーとの通信が確立された場合は、DIP スイッチ番号 10 をリセットしなければなりません (**ON** → **OFF**)。その後、機器の IP アドレスは再度、ネットワーク通信用に有効になります。

8.5 操作ツールによる操作メニューへのアクセス

操作ツールを使用する場合の操作メニュー構成は、現場表示器による操作と同じです。

8.5.1 操作ツールの接続

EtherNet/IP ネットワーク経由

この通信インターフェイスは EtherNet/IP 対応の機器バージョンに装備されています。

スター型トポロジー

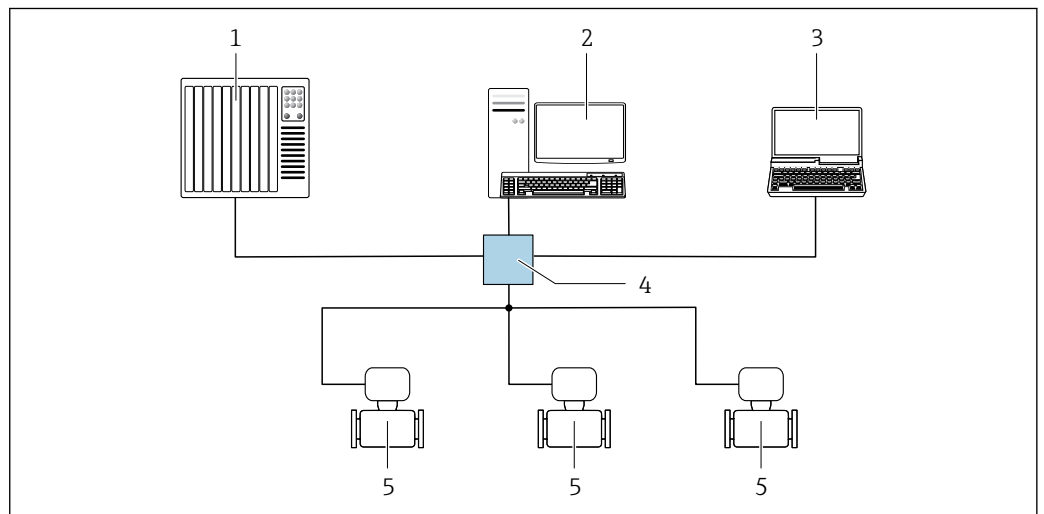

A0032078

図 23 EtherNet/IP ネットワーク経由のリモート操作オプション：スター型トポロジー

- 1 オートメーションシステム、例：「RSLogix」(Rockwell Automation)
- 2 機器操作ワークステーション：「RSLogix 5000」(Rockwell Automation) 用のカスタムアドオンソフトウェアまたはエレクトロニックデータシート (EDS) 付き
- 3 内蔵された機器 Web サーバーにアクセスするためのウェブブラウザ (例：Internet Explorer)、または操作ツール (例：FieldCare、DeviceCare) と COM DTM「CDI Communication TCP/IP」を搭載したコンピュータ
- 4 Ethernet スイッチ
- 5 機器

リング型トポロジー

機器は信号伝送 (出力 1) 用の端子接続およびサービスインターフェイス (CDI-RJ45) を介して統合されます。

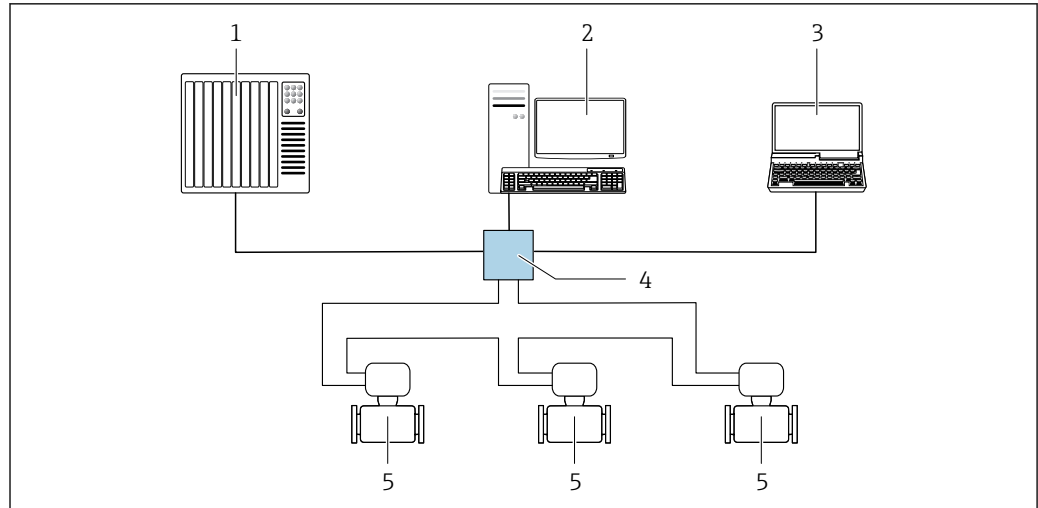

A0033725

図 24 EtherNet/IP ネットワーク経路のリモート操作用オプション：リング型トポロジー

- 1 オートメーションシステム、例：「RSLogix」(Rockwell Automation)
- 2 機器操作用ワークステーション：「RSLogix 5000」(Rockwell Automation) 用のカスタムアドオンプロファイルまたはエレクトロニックデータシート (EDS) 付き
- 3 内蔵された機器 Web サーバーにアクセスするためのウェブブラウザ (例：Internet Explorer)、または操作ツール (例：FieldCare、DeviceCare) と COM DTM「CDI Communication TCP/IP」を搭載したコンピュータ
- 4 Ethernet スイッチ
- 5 機器

サービスインターフェイス

サービスインターフェイス (CDI-RJ45) 経由

ポイント・トゥー・ポイント接続を確立して、機器を現場で設定することが可能です。ハウジングを開いた状態で、機器のサービスインターフェイス (CDI-RJ45) を介して直接接続が確立されます。

i RJ45 用アダプタおよび M12 コネクタがオプションで用意されています。「アクセサリ」のオーダーコード、オプション **NB**：「アダプタ RJ45 M12 (サービスインターフェイス)」

アダプタにより、サービスインターフェイス (CDI-RJ45) と電線管接続口に付いている M12 コネクタが接続されます。そのため、機器を開けることなく、M12 コネクタを介してサービスインターフェイスとの接続を確立することが可能です。

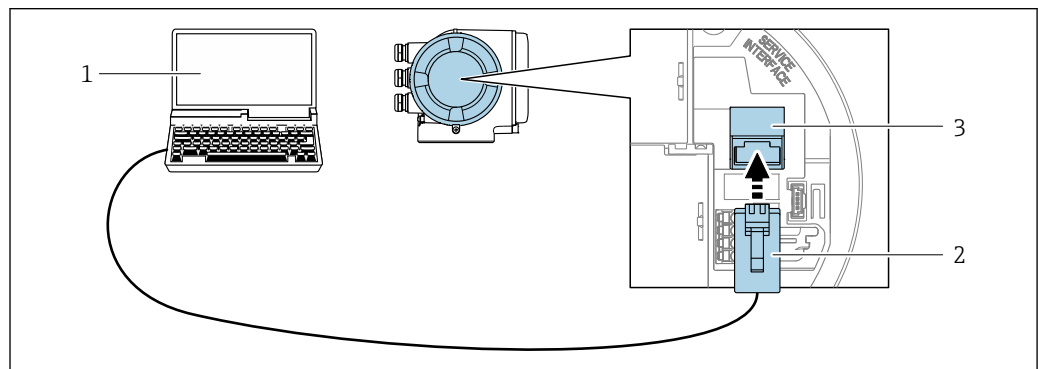

A0027563

図 25 サービスインターフェイス (CDI-RJ45) 経由の接続

- 1 機器の内蔵 Web サーバーにアクセスするためのウェブブラウザ (例：Microsoft Internet Explorer、Microsoft Edge) もしくは COM DTM「CDI Communication TCP/IP」を使用した操作ツール「FieldCare」、 「DeviceCare」を搭載したコンピュータ
- 2 標準 Ethernet 接続ケーブル、RJ45 コネクタ付き
- 3 内蔵された Web サーバーへアクセス可能な機器のサービスインターフェイス (CDI-RJ45)

WLAN インターフェイス経由

以下の機器バージョンでは、オプションの WLAN インターフェイスが使用できます。「ディスプレイ；操作」のオーダーコード、オプション G 「4 行表示、バックライト；タッチコントロール+WLAN」

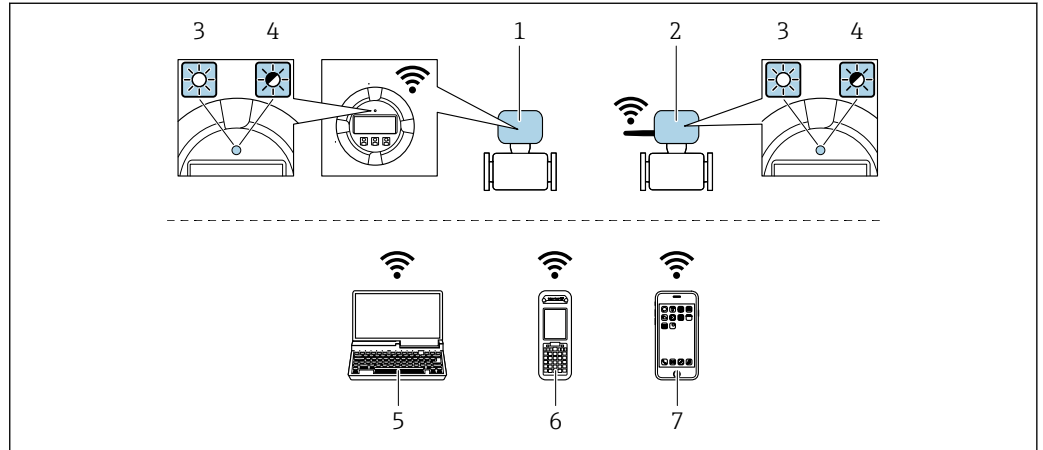

A0034570

- 1 内蔵の WLAN アンテナ付き変換器
- 2 外部の WLAN アンテナ付き変換器
- 3 LED 点灯：機器の WLAN 受信が可能
- 4 LED 点滅：操作部と機器の WLAN 接続が確立
- 5 機器の内蔵 Web サーバーまたは操作ツール（例：FieldCare、DeviceCare）にアクセスするための WLAN インターフェイスおよびウェブブラウザ（例：Microsoft Internet Explorer、Microsoft Edge）搭載のコンピュータ
- 6 機器の内蔵 Web サーバーまたは操作ツール（例：FieldCare、DeviceCare）にアクセスするための WLAN インターフェイスおよびウェブブラウザ（例：Microsoft Internet Explorer、Microsoft Edge）搭載の携帯型ハンドヘルドターミナル
- 7 スマートフォンまたはタブレット端末（例：Field Xpert SMT70）

| | |
|------------------|--|
| 機能 | WLAN：IEEE 802.11 b/g (2.4 GHz) <ul style="list-style-type: none"> ■ DHCP サーバーとのアクセスポイント（初期設定） ■ ネットワーク |
| 暗号化 | WPA2-PSK AES-128 (IEEE 802.11i に準拠) |
| 設定可能な WLAN チャンネル | 1～11 |
| 保護等級 | IP67 |
| 使用可能なアンテナ | <ul style="list-style-type: none"> ■ 内部アンテナ ■ 外部アンテナ（オプション） 設置場所の送受信状態が悪い場合  いずれの場合も、1つのアンテナのみアクティブになります。 |
| レンジ | <ul style="list-style-type: none"> ■ 内部アンテナ：標準 10 m (32 ft) ■ 外部アンテナ：標準 50 m (164 ft) |
| 材質（外部アンテナ） | <ul style="list-style-type: none"> ■ アンテナ：ASA プラスチック（アクリロニトリル-スチレン-アクリル酸エステル）およびニッケルめっき真鍮 ■ アダプタ：ステンレスおよびニッケルめっき真鍮 ■ ケーブル：ポリエチレン ■ コネクタ：ニッケルめっき真鍮 ■ アングルブラケット：ステンレス |

携帯端末のインターネットプロトコルの設定

注記

設定中に WLAN 接続が中断した場合、行った設定が失われる可能性があります。

- ▶ 機器の設定中は WLAN 接続が切断されないように注意してください。

注記

原則として、同じモバイル端末からサービスインターフェイス (CDI-RJ45) と WLAN インターフェイスを介して機器に同時にアクセスしないようにしてください。これによりネットワークの競合が発生する可能性があります。

- ▶ 1つのサービスインターフェイス (CDI-RJ45 サービスインターフェイスまたは WLAN インターフェイス) のみを有効にしてください。
- ▶ 同時通信が必要な場合：たとえば、192.168.0.1 (WLAN インターフェイス) と 192.168.1.212 (CDI-RJ45 サービスインターフェイス) など、異なる IP アドレス範囲を設定します。

モバイル端末の準備

- ▶ モバイル端末の WLAN 受信を有効にします。

モバイル端末から機器への接続の確立

1. モバイル端末の WLAN 設定において：
SSID (例：EH_Promag_300_A802000) を使用して機器を選択します。
2. 必要に応じて、WPA2 暗号方式を選択します。
3. パスワードを入力します。機器の工場出荷時のシリアル番号 (例：L100A802000)
 - ↳ 表示モジュールの LED が点滅：ウェブブラウザ、FieldCare または DeviceCare を使用して機器を操作することが可能です。



シリアル番号は銘板に明記されています。



WLAN ネットワークを測定点に安全かつ迅速に割り当てるためには、SSID 名称の変更を推奨します。WLAN ネットワークとして表示されるため、新しい SSID 名称を測定点に明確に割り当てるのが可能です (例：タグ番号)。

接続切断

- ▶ 機器の設定後：
操作部と機器の WLAN 接続を終了します。

8.5.2 FieldCare

機能範囲

Endress+Hauser の FDT ベースのプラントアセットマネジメントツールです。システム内にあるすべての高性能フィールド機器の設定を行い、その管理をサポートします。ステータス情報を使用することにより、各機器のステータスと状態を簡単かつ効果的にチェックすることができます。

アクセス方法：

- CDI-RJ45 サービスインターフェイス → 76
- WLAN インターフェイス → 77

標準機能：

- 変換器のパラメータ設定
- 機器データの読み込みおよび保存 (アップロード/ダウンロード)
- 測定点のドキュメント作成
- 測定値メモリ (ラインレコーダ) およびイベントログブックの視覚化



FieldCare に関する追加情報については、取扱説明書 BA00027S および BA00059S を参照してください。

デバイス記述ファイルの入手先

→ 81 を参照

接続の確立

1. FieldCare を開始し、プロジェクトを立ち上げます。
2. ネットワークで：機器を追加します。
↳ **機器追加**ウィンドウが開きます。
3. リストから **CDI Communication TCP/IP** を選択し、**OK** を押して確定します。
4. **CDI Communication TCP/IP** を右クリックして、開いたコンテキストメニューから **機器追加** を選択します。
5. リストから目的の機器を選択し、**OK** を押して確定します。
↳ **CDI Communication TCP/IP (設定)** ウィンドウが開きます。
6. 機器アドレス：192.168.1.212 を **IP アドレス** フィールドに入力し、**Enter** を押して確定します。
7. 機器のオンライン接続を確立します。



追加情報については、取扱説明書 BA00027S および BA00059S を参照してください。

ユーザーインターフェイス

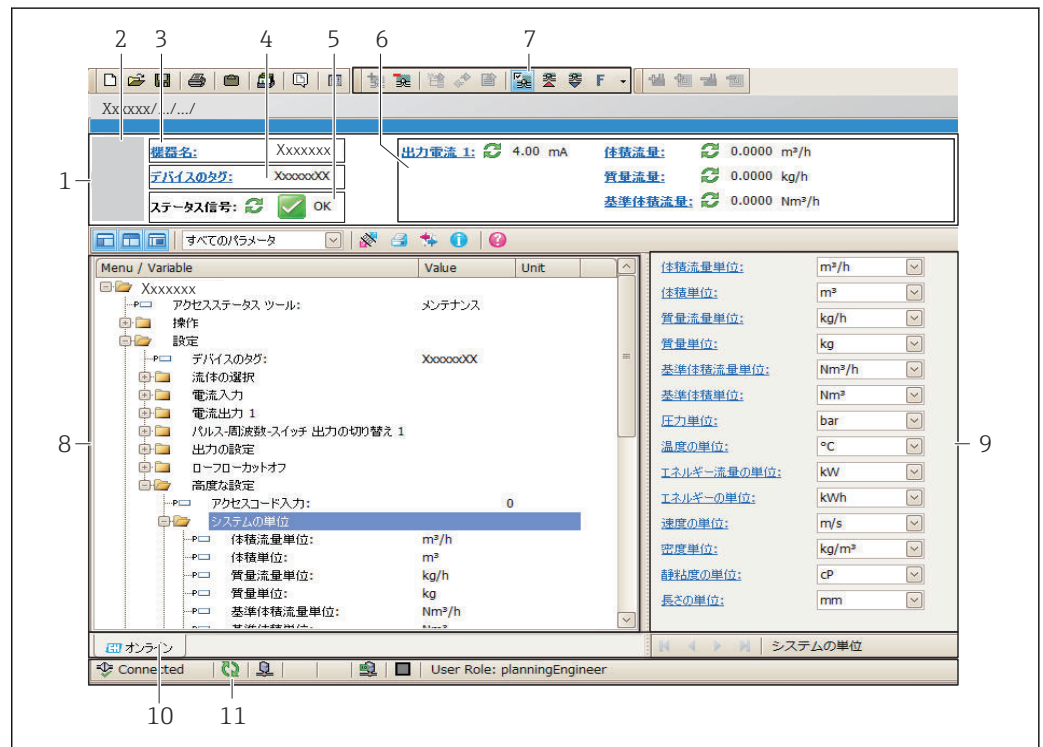

- 1 ヘッダー
- 2 機器の図
- 3 機器名
- 4 デバイスのタグ
- 5 ステータスエリアとステータス信号 → 149
- 6 現在の測定値の表示エリア
- 7 編集ツールバー (保存/復元、イベントリスト、ドキュメント作成などの追加機能)
- 8 ナビゲーションエリアと操作メニュー構成
- 9 作業エリア
- 10 アクションレンジ
- 11 ステータスエリア

A0021051-JA

8.5.3 DeviceCare

機能範囲

Endress+Hauser 製フィールド機器の接続および設定用ツール。

専用の「DeviceCare」ツールを使用すると、Endress+Hauser 製フィールド機器を簡単に設定できます。デバイスタイプマネージャ (DTM) も併用すると、効率的で包括的なソリューションとして活用できます。



詳細については、イノベーションカタログ IN01047S を参照してください。

デバイス記述ファイルの入手先



→  81 を参照

9 システム統合

9.1 デバイス記述ファイルの概要

9.1.1 現在の機器データバージョン

| | | |
|----------------------|--|---|
| ファームウェアのバージョン | 01.00.zz | <ul style="list-style-type: none"> 取扱説明書の表紙に明記 変換器の銘板に明記 ファームウェアのバージョン 診断 → 機器情報 → ファームウェアのバージョン |
| ファームウェアのバージョンのリリース日付 | 2017年10月 | --- |
| 製造者 ID | 0x11 | 製造者 ID 診断 → 機器情報 → 製造者 ID |
| 機器タイプ ID | 0x103C | 機器タイプ 診断 → 機器情報 → 機器タイプ |
| 機器リビジョン | <ul style="list-style-type: none"> メジャーリビジョン 1 マイナーリビジョン 1 | <ul style="list-style-type: none"> 変換器の銘板に明記 機器リビジョン 診断 → 機器情報 → 機器リビジョン |
| 機器プロファイル | 汎用機器（製品タイプ：0x2B） | |

 機器の各種ファームウェアバージョンの概要 →  169

9.1.2 操作ツール

以下の表には、個々の操作ツールに適した DD ファイルとそのファイルの入手先情報が記載されています。

| サービスインターフェイス (CDI) 経由の操作ツール | デバイス記述ファイルの入手方法 |
|-----------------------------|---|
| FieldCare | <ul style="list-style-type: none"> www.endress.com → ダウンロードエリア CD-ROM (Endress+Hauser にお問い合わせください) DVD (Endress+Hauser にお問い合わせください) |
| DeviceCare | <ul style="list-style-type: none"> www.endress.com → ダウンロードエリア CD-ROM (Endress+Hauser にお問い合わせください) DVD (Endress+Hauser にお問い合わせください) |



9.2 システムファイルの概要

| システムファイル | バージョン | 説明 | 入手方法 |
|-------------------------------|--|--|---|
| エレクトロニックデータシート (EDS システムファイル) | 2.1 | 以下の ODVA ガイドラインに従って認証を取得： <ul style="list-style-type: none"> 適合性試験 性能試験 PlugFest EDS 埋め込みサポート (ファイルオブジェクト 0x37) | <ul style="list-style-type: none"> www.endress.com → ダウンロードエリア 機器に統合された EDS システムファイル：ウェブブラウザを介してダウンロード可能 |
| アドオンプロファイルレベル 3 | <ul style="list-style-type: none"> メジャーリビジョン 1 マイナーリビジョン 1 | 「Studio 5000」ソフトウェア用のシステムファイル (Rockwell Automation) | www.endress.com → ダウンロードエリア |

9.3 システムに機器を統合

 機器をオートメーションシステム（例：Rockwell Automation 製）に統合するための詳細な手順説明については、個別の資料を参照してください。

www.endress.com → 国を選択 → オートメーション → デジタル通信 → フィールドバス機器統合 → EtherNet/IP







 プロトコル固有のデータ →  186

9.4 サイクリックデータ伝送

EDS システムファイルを使用する場合のサイクリックデータ伝送

9.4.1 ブロックモデル

ブロックモデルは、機器によって implicit メッセージングで使用可能になる入出力データを示します。周期的データ交換は EtherNet/IP スキャナ（例：分散型制御システムなど）を使用して実行されます。

| | | 機器 | | 制御システム |
|------------------|--|--|----------------------|--------------------|
| トランスデューサ ブロック | 固定入力アセンブリ (Assem100) 40 バイト | →  84 | 恒久的な割り当て 入力グループ | → |
| | 体積流量 固定入力アセンブリ (Assem106) 38 バイト | →  85 | 恒久的な割り当て 入力グループ | → |
| | 質量流量 固定入力アセンブリ (Assem107) 56 バイト | →  85 | 恒久的な割り当て 入力グループ | → |
| | Heartbeat モニタリング 固定入力アセンブリ ¹⁾ (Assem112) 50 バイト | →  85 | 恒久的な割り当て 入力グループ | → |
| | カスタム入力アセンブリ (Assem101) 88 バイト | →  85 | 設定可能 入力グループ | → |
| | 固定出力アセンブリ (Assem102) 54 バイト | →  86 | 恒久的な割り当て 「出力」グループ | ← |
| | 設定アセンブリ (Assem104) 1512 バイト | →  87 | 恒久的な割り当て 設定 | → |
| | | | | EtherNet/IP |

1) Heartbeat 検証アプリケーションの場合のみ使用可能

9.4.2 入力および出力グループ

可能な設定

設定 1：排他的オーナーマルチキャスト

| 固定入力アセンブリ | | インスタンス | サイズ (バイト) | 最小 RPI (ms) |
|--------------|----------|--------|-----------|-------------|
| 設定可能な入力アセンブリ | 設定 | 0 x 64 | 398 | - |
| 固定出力アセンブリ | O → T 設定 | 0 x 66 | 64 | 5 |
| 固定入力アセンブリ | T → O 設定 | 0 x 64 | 44 | 5 |

設定 2：入力専用マルチキャスト

| 固定入力アセンブリ | | インスタンス | サイズ (バイト) | 最小 RPI (ms) |
|--------------|----------|--------|-----------|-------------|
| 設定可能な入力アセンブリ | 設定 | 0 x 68 | 398 | - |
| 固定出力アセンブリ | O → T 設定 | 0 x C7 | - | - |
| 固定入力アセンブリ | T → O 設定 | 0 x 64 | 44 | 5 |

設定 3：排他的オーナーマルチキャスト

| 設定可能な入力アセンブリ | | インスタンス | サイズ (バイト) | 最小 RPI (ms) |
|--------------|----------|--------|-----------|-------------|
| 設定可能な入力アセンブリ | 設定 | 0 x 68 | 398 | - |
| 固定出力アセンブリ | O → T 設定 | 0 x 66 | 64 | 5 |
| 固定入力アセンブリ | T → O 設定 | 0 x 65 | 88 | 5 |

設定 4：入力専用マルチキャスト

| 設定可能な入力アセンブリ | | インスタンス | サイズ (バイト) | 最小 RPI (ms) |
|--------------|----------|--------|-----------|-------------|
| 設定可能な入力アセンブリ | 設定 | 0 x 68 | 398 | - |
| 固定出力アセンブリ | O → T 設定 | 0 x C7 | - | - |
| 固定入力アセンブリ | T → O 設定 | 0 x 64 | 88 | 5 |

設定 5：排他的オーナーマルチキャスト

| 固定入力アセンブリ | | インスタンス | サイズ (バイト) | 最小 RPI (ms) |
|--------------|----------|--------|-----------|-------------|
| 設定可能な入力アセンブリ | 設定 | 0 x 69 | - | - |
| 固定出力アセンブリ | O → T 設定 | 0 x 66 | 64 | 5 |
| 固定入力アセンブリ | T → O 設定 | 0 x 64 | 44 | 5 |

設定 6：入力専用マルチキャスト

| 固定入力アセンブリ | | インスタンス | サイズ (バイト) | 最小 RPI (ms) |
|--------------|----------|--------|-----------|-------------|
| 設定可能な入力アセンブリ | 設定 | 0 x 69 | - | - |
| 固定出力アセンブリ | O → T 設定 | 0 x C7 | - | - |
| 固定入力アセンブリ | T → O 設定 | 0 x 65 | 44 | 5 |

設定 7 : 排他的オーナーマルチキャスト

| 設定可能な入力アセンブリ | | インスタンス | サイズ (バイト) | 最小 RPI (ms) |
|--------------|----------|--------|-----------|-------------|
| 設定可能な入力アセンブリ | 設定 | 0 x 69 | - | - |
| 固定出力アセンブリ | O → T 設定 | 0 x 66 | 64 | 5 |
| 固定入力アセンブリ | T → O 設定 | 0 x 64 | 88 | 5 |

設定 8 : 入力専用マルチキャスト

| 設定可能な入力アセンブリ | | インスタンス | サイズ (バイト) | 最小 RPI (ms) |
|--------------|----------|--------|-----------|-------------|
| 設定可能な入力アセンブリ | 設定 | 0 x 69 | - | - |
| 固定出力アセンブリ | O → T 設定 | 0 x C7 | - | - |
| 固定入力アセンブリ | T → O 設定 | 0 x 65 | 88 | 5 |

可能な接続

| 番号 | #1 | #2 | #3 | #4 | #5 |
|---------------------------------------|----|----|----|----|----|
| 接続の数 | 1 | 1 | 1 | 1 | 1 |
| 固定入力アセンブリ (Assem100) | X | | | | |
| 体積流量 固定入力アセンブリ (Assem106) | | X | | | |
| 質量流量 固定入力アセンブリ (Assem107) | | | X | | |
| カスタム入力アセンブリ (Assem101) | | | | X | |
| Heartbeat モニタリング 固定入力アセンブリ (Assem112) | | | | | X |

恒久的に割り当てられた入力グループ

固定入力アセンブリ (Assem100)、40 バイト

| 説明 | バイト |
|------------------------|-------|
| 1. ファイルヘッダー (非表示) | 1-4 |
| 2. 現在の診断 ¹⁾ | 5-8 |
| 3. 体積流量 | 9-12 |
| 4. 質量流量 | 13-16 |
| 5. 基準体積流量 | 17-20 |
| 6. 導電率 | 21-24 |
| 7. 温度 | 25-28 |
| 8. 積算計 1 | 29-32 |
| 9. 積算計 2 | 33-36 |
| 10. 積算計 3 | 37-40 |

1) EtherNet/IP を介した診断情報 → 89

体積流量 固定入力アセンブリ (Assem106)、40 バイト

| 説明 | バイト |
|------------------------|-------|
| 1. ファイルヘッダー (非表示) | 1-4 |
| 2. 現在の診断 ¹⁾ | 5-8 |
| 3. 体積流量 | 9-12 |
| 4. 基準体積流量 | 13-16 |
| 5. 導電率 | 17-20 |
| 6. 温度 | 21-24 |
| 7. 積算計 1 | 25-28 |
| 8. 体積流量単位 | 29-30 |
| 9. 基準体積流量単位 | 31-32 |
| 10. 導電率の単位 | 33-34 |
| 11. 温度の単位 | 35-36 |
| 12. 積算計 1 の単位 | 37-38 |
| 13. パディングバイト | 39-40 |

1) EtherNet/IP を介した診断情報 → 89

質量流量 固定入力アセンブリ (Assem107)、58 バイト

| 説明 | バイト |
|-------------------|-------|
| 1. 体積流量 固定入力アセンブリ | 1-40 |
| 2. 質量流量 | 41-44 |
| 3. 積算計 2 | 45-48 |
| 4. 積算計 3 | 49-52 |
| 5. 質量流量単位 | 53-54 |
| 6. 積算計 2 の単位 | 55-56 |
| 7. 積算計 3 の単位 | 57-58 |

Heartbeat モニタリング 固定入力アセンブリ (Assem112)、56 バイト¹⁾

| 説明 | バイト |
|-------------------|-------|
| 1. 体積流量 固定入力アセンブリ | 1-40 |
| 2. ノイズ | 41-44 |
| 3. コイル電流ショット時間 | 45-48 |
| 4. PE に対する基準電極電位 | 49-52 |
| 5. 検証のステータス | 53-54 |
| 6. 検証の結果 | 55-56 |

1) Heartbeat 検証アプリケーションの場合のみ使用可能

設定可能な入力グループ**カスタム入力アセンブリ (Assem101)、88 バイト**

| 説明 | 形式 |
|---------------------|-------|
| 1. - 10. 入力値 1~10 | 実数 |
| 11. - 20. 入力値 11~20 | 倍精度整数 |

可能な入力値

| 可能な入力値 1～10 : | | |
|--|--|--|
| <ul style="list-style-type: none"> ■ オフ ■ 体積流量 ■ 質量流量 ■ 基準体積流量 | <ul style="list-style-type: none"> ■ 流速 ■ 導電率 ■ 補正導電率 ■ 温度 | <ul style="list-style-type: none"> ■ 電子モジュール温度 ■ 積算計 1 ■ 積算計 2 ■ 積算計 3 |

| 可能な入力値 11～20 : | | |
|--|--|---|
| <ul style="list-style-type: none"> ■ オフ ■ 現在の診断結果 ■ 前回の診断結果 ■ 質量流量単位 ■ 体積流量単位 ■ 基準体積流量単位 | <ul style="list-style-type: none"> ■ 温度の単位 ■ 導電率の単位 ■ 積算計 1 の単位 ■ 積算計 2 の単位 ■ 積算計 3 の単位 | <ul style="list-style-type: none"> ■ 検証結果¹⁾ ■ 検証のステータス |

1) Heartbeat 検証アプリケーションパッケージの場合のみ使用可能

恒久的に割り当てられた出力グループ

固定出力アセンブリ (Assem102)、30 バイト

| 説明 (形式) | バイト | ビット | 値 |
|------------------------|-------|-----|---|
| 1. 積算計 1 | 1 | 0 | <ul style="list-style-type: none"> ■ 0 : 無効 ■ 1 : 有効 |
| 2. 積算計 2 | | 1 | |
| 3. 積算計 3 | | 2 | |
| 4. 外部密度 | | 3 | |
| 5. 補償、温度 | | 4 | |
| 6. 検証 | | 5 | |
| 7. 流量の強制ゼロ出力 | | 6 | |
| 8. 未使用 | | 7 | |
| 9. 未使用 | 2 | 8 | - |
| 10. 未使用 | 3-4 | 16 | - |
| 11. 積算計 1 のコントロール (整数) | 5-6 | 16 | <ul style="list-style-type: none"> ■ -32226 (0) : 追加 ■ -32490 (1) : リセットおよび停止 ■ -32228 (2) : デフォルト値および停止 ■ 198 (3) : リセットおよび追加 ■ 199 (4) : デフォルト値および追加 ■ 32928 (3) : 停止 |
| 12. 積算計 2 のコントロール (整数) | 7-8 | 16 | |
| 13. 積算計 3 のコントロール (整数) | 9-10 | 16 | |
| 14. 未使用 | 11-12 | 16 | - |
| 15. 外部入力密度 (実数) | 13-16 | 32 | データ形式 : 1~4 バイト : 外部入力密度 浮動小数点数 (IEEE754) |

| 説明 (形式) | バイト | ビット | 値 |
|--------------------|-------|-----|--|
| 16. 外部入力密度の単位 (整数) | 17-18 | 16 | <ul style="list-style-type: none"> ■ 1100 (91) : g/cm³ ■ 1101 (204) : g/m³ ■ 1103 (96) : kg/l ■ 1099 (240) : kg/dm³ ■ 1097 (92) : kg/m³ ■ 1628 (240) : SD4°C ■ 1629 (240) : SD15°C ■ 1630 (240) : SD20°C ■ 32833 (240) : SG4°C ■ 32832 (240) : SG15°C ■ 32831 (240) : SG20°C ■ 1107 (94) : lb/ft³ ■ 1108 (93) : lb/gal (米国) ■ 32836 (240) : lb/bbl (米国 ; 液体) ■ 32835 (240) : lb/bbl (米国 ; ビール) ■ 32837 (240) : lb/bbl (米国 ; 石油) ■ 32834 (240) : lb/bbl (米国 ; タンク) ■ 1430 (240) : lb/gal (英国) ■ 32838 (240) : lb/bbl (英国 ; ビール) ■ 32839 (240) : lb/bbl (英国 ; 石油) |
| 17. 未使用 | 19-20 | 16 | - |
| 18. 外部の温度 (実数) | 21-24 | 32 | データ形式 : 1~4 バイト : 外部の温度 浮動小数点数 (IEEE754) |
| 19. 外部の温度単位 (整数) | 25-26 | 16 | <ul style="list-style-type: none"> ■ 1001 (32) : °C ■ 1002 (33) : °F ■ 1000 (35) : K ■ 1003 (34) : °R |
| 20. 検証開始 (整数) | 27-28 | 16 | <ul style="list-style-type: none"> ■ 32823 (0) : キャンセル ■ 33158 (1) : 開始 |
| 21. 流量の強制ゼロ出力の監視 | 29-30 | 16 | <ul style="list-style-type: none"> ■ 33004 (0) : オフ ■ 33006 (1) : オン |

恒久的に割り当てられた設定グループ

設定アセンブリ (Assem104)、1512 バイト

| 説明 (形式) | ビット | バイト | オフセット |
|----------------------|-------------|-----|-------|
| 1. なし | 32 | 4 | 0 |
| 2. パラメータ 28 - | 書き込み保護 | 8 | 4 |
| 3. なし | 8 | 4 | 5 |
| 4. パラメータ 74 システムの単位 | 質量流量単位 | 16 | 6 |
| 5. パラメータ 73 システムの単位 | 質量単位 | 16 | 8 |
| 6. パラメータ 77 システムの単位 | 体積流量単位 | 16 | 10 |
| 7. パラメータ 76 システムの単位 | 体積単位 | 16 | 12 |
| 8. パラメータ 71 システムの単位 | 基準体積流量単位 | 16 | 14 |
| 9. パラメータ 72 システムの単位 | 密度単位 | 16 | 16 |
| 10. パラメータ 75 システムの単位 | 温度の単位 | 16 | 18 |
| 11. パラメータ 69 システムの単位 | 導電率の単位 | 16 | 20 |
| 12. なし | 192 | 4 | 22 |
| 13. パラメータ 147 - | アクセスコード入力 | 16 | 46 |
| 14. パラメータ 78 積算計 1 | プロセス変数の割り当て | 16 | 48 |
| 15. パラメータ 90 積算計 1 | 積算計の単位 | 16 | 50 |

| 説明 (形式) | | | | ビット | バイト | オフセット |
|---------|-----------|--------------|-----------------|-----|-----|-------|
| 16. | パラメータ 87 | 積算計 1 | 積算計動作モード | 16 | 4 | 52 |
| 17. | パラメータ 84 | 積算計 1 | フェールセーフモード | 16 | 4 | 54 |
| 18. | パラメータ 149 | 積算計の動作 | プリセット値 積算計 1 | 32 | 4 | 56 |
| 19. | パラメータ 81 | 積算計の動作 | 積算計 1 のコントロール | 16 | 4 | 60 |
| 20. | パラメータ 79 | 積算計 2 | プロセス変数の割り当て | 16 | 4 | 62 |
| 21. | パラメータ 91 | 積算計 2 | 積算計の単位 | 16 | 4 | 64 |
| 22. | パラメータ 88 | 積算計 2 | 積算計動作モード | 16 | 4 | 66 |
| 23. | パラメータ 85 | 積算計 2 | フェールセーフモード | 16 | 4 | 68 |
| 24. | パラメータ 82 | 積算計の動作 | 積算計 2 のコントロール | 16 | 4 | 70 |
| 25. | パラメータ 150 | 積算計の動作 | プリセット値 積算計 2 | 32 | 4 | 72 |
| 26. | パラメータ 80 | 積算計 3 | プロセス変数の割り当て | 16 | 4 | 76 |
| 27. | パラメータ 92 | 積算計 3 | 積算計の単位 | 16 | 4 | 78 |
| 28. | パラメータ 89 | 積算計 3 | 積算計動作モード | 16 | 4 | 80 |
| 29. | パラメータ 86 | 積算計 3 | フェールセーフモード | 16 | 4 | 82 |
| 30. | パラメータ 130 | 積算計の動作 | プリセット値 積算計 3 | 32 | 4 | 84 |
| 31. | パラメータ 83 | 積算計の動作 | 積算計 3 のコントロール | 16 | 4 | 88 |
| 32. | パラメータ 8 | 設定可能な入力アセンブリ | 入力アセンブリ位置 1 | 16 | 4 | 90 |
| 33. | パラメータ 19 | 設定可能な入力アセンブリ | 入力アセンブリ位置 2 | 16 | 4 | 92 |
| 34. | パラメータ 21 | 設定可能な入力アセンブリ | 入力アセンブリ位置 3 | 16 | 4 | 94 |
| 35. | パラメータ 22 | 設定可能な入力アセンブリ | 入力アセンブリ位置 4 | 16 | 4 | 96 |
| 36. | パラメータ 23 | 設定可能な入力アセンブリ | 入力アセンブリ位置 5 | 16 | 4 | 98 |
| 37. | パラメータ 24 | 設定可能な入力アセンブリ | 入力アセンブリ位置 6 | 16 | 4 | 100 |
| 38. | パラメータ 25 | 設定可能な入力アセンブリ | 入力アセンブリ位置 7 | 16 | 4 | 102 |
| 39. | パラメータ 26 | 設定可能な入力アセンブリ | 入力アセンブリ位置 8 | 16 | 4 | 104 |
| 40. | パラメータ 27 | 設定可能な入力アセンブリ | 入力アセンブリ位置 9 | 16 | 4 | 106 |
| 41. | パラメータ 9 | 設定可能な入力アセンブリ | 入力アセンブリ位置 10 | 16 | 4 | 108 |
| 42. | パラメータ 10 | 設定可能な入力アセンブリ | 入力アセンブリ位置 11 | 16 | 4 | 110 |
| 43. | パラメータ 11 | 設定可能な入力アセンブリ | 入力アセンブリ位置 12 | 16 | 4 | 112 |
| 44. | パラメータ 12 | 設定可能な入力アセンブリ | 入力アセンブリ位置 13 | 16 | 4 | 114 |
| 45. | パラメータ 13 | 設定可能な入力アセンブリ | 入力アセンブリ位置 14 | 16 | 4 | 116 |
| 46. | パラメータ 14 | 設定可能な入力アセンブリ | 入力アセンブリ位置 15 | 16 | 4 | 118 |
| 47. | パラメータ 15 | 設定可能な入力アセンブリ | 入力アセンブリ位置 16 | 16 | 4 | 120 |
| 48. | パラメータ 16 | 設定可能な入力アセンブリ | 入力アセンブリ位置 17 | 16 | 4 | 122 |
| 49. | パラメータ 17 | 設定可能な入力アセンブリ | 入力アセンブリ位置 18 | 16 | 4 | 124 |
| 50. | パラメータ 18 | 設定可能な入力アセンブリ | 入力アセンブリ位置 19 | 16 | 4 | 126 |
| 51. | パラメータ 20 | 設定可能な入力アセンブリ | 入力アセンブリ位置 20 | 16 | 4 | 128 |
| 52. | パラメータ 30 | センサの調整 | 流れ方向 | 16 | 4 | 130 |
| 53. | パラメータ 29 | ローフローカットオフ | プロセス変数の割り当て | 16 | 4 | 132 |
| 54. | パラメータ 31 | 空検知 | プロセス変数の割り当て | 16 | 4 | 134 |
| 55. | パラメータ 110 | ローフローカットオフ | ローフローカットオフ オンの値 | 32 | 4 | 136 |
| 56. | パラメータ 109 | ローフローカットオフ | ローフローカットオフ オフの値 | 32 | 4 | 140 |
| 57. | パラメータ 118 | ローフローカットオフ | プレッシャショックの排除 | 32 | 4 | 144 |

| 説明 (形式) | | | | ビット | バイト | オフセット |
|---------|-----------|-----------|----------------------|-----|-----|-------|
| 58. | パラメータ 111 | 空検知 | 非満管検出までの応答時間 | 32 | 4 | 148 |
| 59. | パラメータ 106 | プロセスパラメータ | 導電率ダンピング | 32 | 4 | 152 |
| 60. | パラメータ 32 | プロセスパラメータ | 流量の強制ゼロ出力 | 16 | 4 | 156 |
| 61. | パラメータ 45 | 空検知 | 新規調整 | 16 | 4 | 158 |
| 62. | パラメータ 42 | 外部補正 | 密度ソース | 16 | 4 | 160 |
| 63. | パラメータ 49 | 外部補正 | 温度ソース | 16 | 4 | 162 |
| 64. | パラメータ 138 | 空検知 | 空検知の検出ポイント | 32 | 4 | 164 |
| 65. | パラメータ 140 | 外部補正 | 固定密度 | 32 | 4 | 168 |
| 66. | パラメータ 48 | プロセスパラメータ | フィルタオプション | 16 | 4 | 172 |
| 67. | パラメータ 141 | プロセスパラメータ | 流量ダンピング | 8 | 4 | 174 |
| 68. | なし | | | 8 | 4 | 175 |
| 69. | パラメータ 146 | 診断設定 | アラーム遅延 | 32 | 4 | 176 |
| 70. | パラメータ 53 | 診断時の動作 | 診断情報 832 に対する動作の割り当て | 8 | 4 | 180 |
| 71. | パラメータ 54 | 診断時の動作 | 診断情報 833 に対する動作の割り当て | 8 | 4 | 181 |
| 72. | パラメータ 55 | 診断時の動作 | 診断情報 834 に対する動作の割り当て | 8 | 4 | 182 |
| 73. | パラメータ 56 | 診断時の動作 | 診断情報 835 に対する動作の割り当て | 8 | 4 | 183 |
| 74. | パラメータ 57 | 診断時の動作 | 診断情報 962 に対する動作の割り当て | 8 | 4 | 184 |
| 75. | パラメータ 52 | 診断時の動作 | 診断情報 531 に対する動作の割り当て | 8 | 4 | 185 |
| 76. | パラメータ 58 | 診断時の動作 | 診断情報 937 に対する動作の割り当て | 8 | 4 | 186 |
| 77. | パラメータ 51 | 診断時の動作 | 診断情報 302 に対する動作の割り当て | 8 | 4 | 187 |

9.5 EtherNet/IP を介した診断情報

| ステータス信号 | 番号 | ショートテキスト | 値 |
|---------|-----|--------------|----------|
| | 000 | - | 0 |
| F | 882 | 入力信号 | 16777265 |
| F | 281 | 電子的な初期化 | 16777276 |
| F | 437 | 設定の互換性なし | 16777312 |
| F | 242 | ソフトウェアの互換性なし | 16777319 |
| F | 252 | モジュールの互換性なし | 16777323 |
| F | 272 | メイン電子モジュール故障 | 16777337 |
| F | 270 | メイン電子モジュール故障 | 16777340 |
| F | 271 | メイン電子モジュール故障 | 16777341 |
| F | 270 | メイン電子モジュール故障 | 16777343 |
| F | 270 | メイン電子モジュール故障 | 16777344 |
| F | 410 | データ転送 | 16777355 |
| F | 273 | メイン電子モジュール故障 | 16777368 |

| ステータス信号 | 番号 | ショートテキスト | 値 |
|---------|-----|--------------------|----------|
| F | 270 | メイン電子モジュール故障 | 16777375 |
| F | 083 | 電子メモリ内容 | 16777376 |
| F | 833 | 基板温度が低すぎる | 16777409 |
| F | 832 | 基板温度が高すぎる | 16777411 |
| F | 834 | プロセス温度が高すぎる | 16777413 |
| F | 835 | プロセス温度が低すぎる | 16777414 |
| F | 022 | センサ温度 | 16777429 |
| F | 022 | センサ温度 | 16777430 |
| F | 311 | 電子モジュール故障 | 16777441 |
| F | 273 | メイン電子モジュール故障 | 16777445 |
| F | 082 | データの保存 | 16777447 |
| F | 190 | 特別なイベント 1 | 16777450 |
| F | 273 | メイン電子モジュール故障 | 16777483 |
| F | 390 | 特別なイベント 2 | 16777490 |
| F | 222 | 電氣的なドリフト | 16777497 |
| F | 938 | EMC 干渉 | 16777499 |
| F | 062 | センサ接続 | 16777500 |
| F | 590 | 特別なイベント 3 | 16777508 |
| F | 990 | 特別なイベント 4 | 16777509 |
| F | 262 | モジュール接続 | 16777545 |
| F | 537 | 設定 | 16777546 |
| F | 201 | 機器の故障 | 16777547 |
| F | 937 | EMC 干渉 | 16777556 |
| F | 500 | 電極 1 の電位超過 | 16777563 |
| F | 500 | 電極 2 の電位超過 | 16777564 |
| F | 500 | 電極の電位差が大きすぎる | 16777565 |
| F | 382 | データの保存 | 16777581 |
| F | 383 | 電子メモリ内容 | 16777582 |
| F | 283 | 電子メモリ内容 | 16777583 |
| C | 411 | アップロード/ダウンロードの実行中 | 33554536 |
| C | 411 | アップロード/ダウンロードの実行中 | 33554537 |
| C | 411 | アップロード/ダウンロードの実行中 | 33554540 |
| C | 484 | シミュレーションフェールセーフモード | 33554576 |
| C | 485 | 測定変数シミュレーション | 33554579 |
| C | 453 | 流量の強制ゼロ出力 | 33554580 |
| C | 833 | 基板温度が低すぎる | 33554625 |
| C | 832 | 基板温度が高すぎる | 33554627 |
| C | 834 | プロセス温度が高すぎる | 33554629 |
| C | 835 | プロセス温度が低すぎる | 33554630 |
| C | 937 | EMC 干渉 | 33554772 |
| C | 530 | 電極洗浄中 | 33554778 |
| C | 495 | 診断イベントのシミュレーション | 33554782 |
| C | 302 | 機器検証がアクティブ | 33554926 |

| ステータス信号 | 番号 | ショートテキスト | 値 |
|---------|-----|-------------|-----------|
| M | 438 | データセット | 67108970 |
| M | 833 | 基板温度が低すぎる | 67109057 |
| M | 832 | 基板温度が高すぎる | 67109059 |
| M | 834 | プロセス温度が高すぎる | 67109061 |
| M | 835 | プロセス温度が低すぎる | 67109062 |
| M | 311 | 電子モジュール故障 | 67109090 |
| M | 937 | EMC 干渉 | 67109204 |
| S | 842 | プロセスのリミット値 | 134217873 |
| S | 862 | パイプが空 | 134217874 |
| S | 833 | 基板温度が低すぎる | 134217921 |
| S | 832 | 基板温度が高すぎる | 134217923 |
| S | 834 | プロセス温度が高すぎる | 134217925 |
| S | 835 | プロセス温度が低すぎる | 134217926 |
| S | 004 | センサ | 134218013 |
| S | 043 | センサ短絡 | 134218067 |
| S | 937 | EMC 干渉 | 134218068 |
| S | 322 | 電氣的なドリフト | 134218071 |
| S | 322 | 電氣的なドリフト | 134218072 |
| S | 531 | 空検知 | 134218091 |

10 設定

10.1 機能チェック

機器の設定を実施する前に：

▶ 設置状況の確認および配線状況の確認を行ったか確認してください。

- 「設置状況の確認」チェックリスト → 34
- 「配線状況の確認」チェックリスト → 52

10.2 機器の電源投入

▶ 機能確認が終了したら、機器の電源を入れることができます。

- ↳ スタートアップの終了後、現場表示器は自動的にスタートアップ表示から動作画面に切り替わります。

i 現場表示器に何も表示されない、または診断メッセージが表示される場合は、「診断およびトラブルシューティング」セクションを参照してください → 142。

10.3 FieldCare 経由の接続

- FieldCare → 76 の接続用
- FieldCare → 79 経由の接続用
- FieldCare → 79 ユーザインターフェイス用

10.4 操作言語の設定

初期設定：英語または注文した地域の言語



図 26 現場表示器の表示例

A0029420

10.5 機器の設定

- **設定** メニュー（ガイドウィザード付き）には、通常運転に必要なパラメータがすべて含まれています。
- **設定** メニューへのナビゲーション

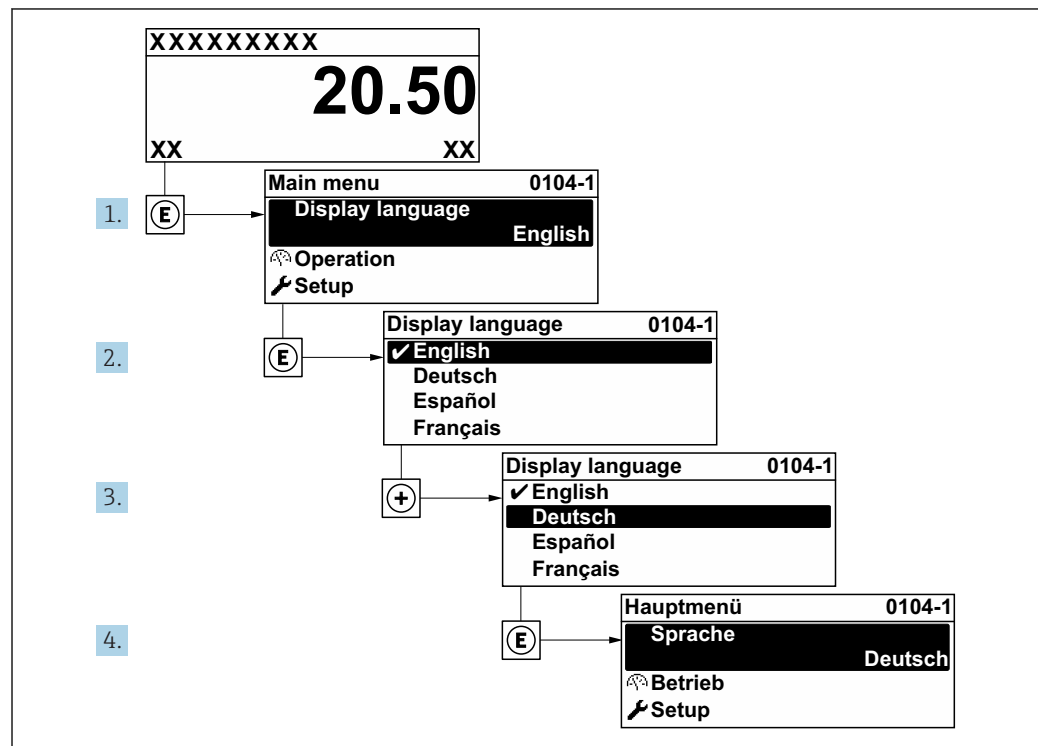
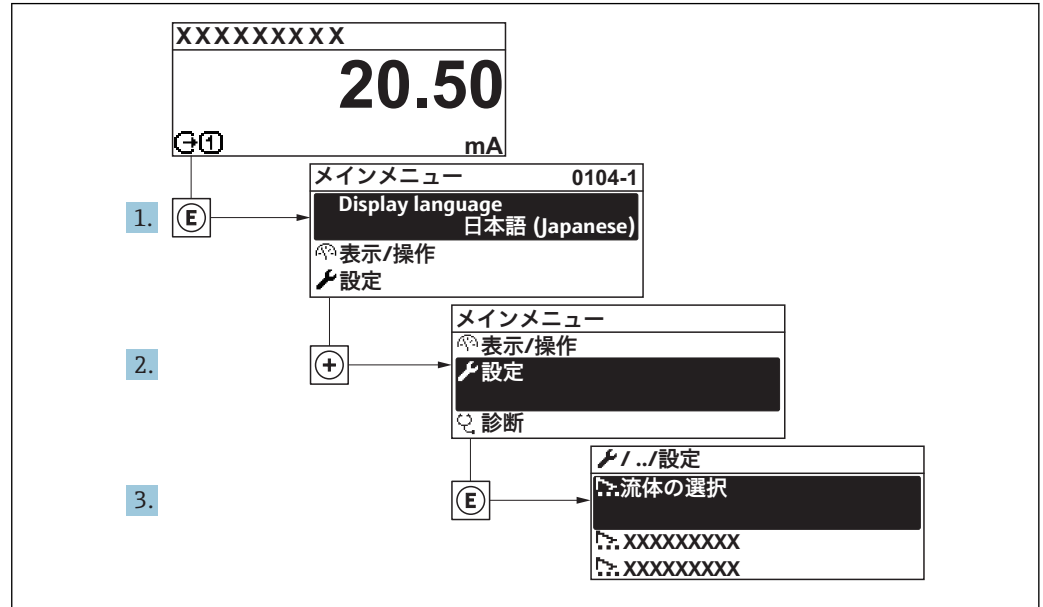

A0032222-JA

図 27 現場表示器の表示例

- i** サブメニューおよびパラメータの数は機器バージョンに応じて異なります。これらのサブメニューの一部のサブメニューおよびパラメータは取扱説明書に記載されていません。その代わりに機器の個別説明書に説明があります（→「補足資料」セクションを参照）。

ナビゲーション

「設定」メニュー

| 設定 | |
|----------------------------|-------|
| デバイスのタグ | → 94 |
| ▶ システムの単位 | → 94 |
| ▶ 通信 | → 96 |
| ▶ I/O 設定 | → 97 |
| ▶ 電流入力 1~n | → 98 |
| ▶ ステータス入力 1~n | → 98 |
| ▶ 電流出力 1~n | → 99 |
| ▶ パルス-周波数-スイッチ 出力の切り替え 1~n | → 102 |

| | |
|--------------|-------|
| ▶ リレー出力 1~n | → 108 |
| ▶ 表示 | → 109 |
| ▶ ローフローカットオフ | → 111 |
| ▶ 空検知 | → 113 |
| ▶ 高度な設定 | → 114 |

10.5.1 タグ番号の設定

システム内で迅速に測定点を識別するため、**デバイスのタグ** パラメータを使用して一意的な名称を入力し、それによって工場設定を変更することが可能です。



図 28 タグ名を含む操作画面表示のヘッダー

1 タグ名

i タグ番号を「FieldCare」操作ツールで入力します。→ 79

ナビゲーション

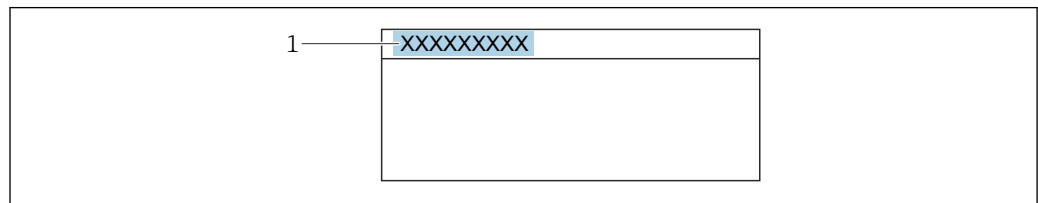
「設定」メニュー → デバイスのタグ

パラメータ概要（簡単な説明付き）

| パラメータ | 説明 | ユーザー入力 | 工場出荷時設定 |
|---------|-----------|--|---------|
| デバイスのタグ | 機器のタグを入力。 | 最大 32 文字 (英字、数字、または特殊文字 (例: @, %, /) など) | Promag |

10.5.2 システムの単位の設定

システムの単位 サブメニュー で、すべての測定値の単位を設定できます。

i サブメニューおよびパラメータの数は機器バージョンに応じて異なります。これらのサブメニューの一部のサブメニューおよびパラメータは取扱説明書に記載されていません。その代わりに機器の個別説明書に説明があります (→ 「補足資料」セクションを参照)。

ナビゲーション

「設定」メニュー → システムの単位

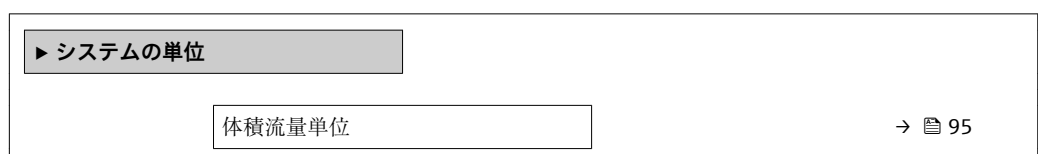

| | |
|----------|------|
| 体積単位 | → 95 |
| 導電率の単位 | |
| 温度の単位 | → 95 |
| 質量流量単位 | → 95 |
| 質量単位 | → 95 |
| 密度単位 | → 95 |
| 基準体積流量単位 | |
| 基準体積単位 | |

パラメータ概要（簡単な説明付き）

| パラメータ | 説明 | 選択 | 工場出荷時設定 |
|--------|--|----------|--|
| 体積流量単位 | 体積流量の単位を選択。 結果 選択した単位は以下に適用： <ul style="list-style-type: none"> ■ 出力 ■ ローフローカットオフ ■ シミュレーションするプロセス変数 | 単位の選択リスト | 国に応じて異なります： <ul style="list-style-type: none"> ■ l/h ■ gal/min (us) |
| 体積単位 | 体積の単位を選択。 | 単位の選択リスト | 国に応じて異なります： <ul style="list-style-type: none"> ■ m³ ■ gal (us) |
| 温度の単位 | 温度の単位を選択。 結果 選択した単位は以下に適用： <ul style="list-style-type: none"> ■ 温度 パラメータ ■ 最大値 パラメータ ■ 最小値 パラメータ ■ 外部温度 パラメータ ■ 最大値 パラメータ ■ 最小値 パラメータ | 単位の選択リスト | 国に応じて異なります： <ul style="list-style-type: none"> ■ °C ■ °F |
| 質量流量単位 | 質量流量の単位を選択。 結果 選択した単位は以下に適用： <ul style="list-style-type: none"> ■ 出力 ■ ローフローカットオフ ■ シミュレーションするプロセス変数 | 単位の選択リスト | 国に応じて異なります： <ul style="list-style-type: none"> ■ kg/h ■ lb/min |
| 質量単位 | 質量の単位を選択。 | 単位の選択リスト | 国に応じて異なります： <ul style="list-style-type: none"> ■ kg ■ lb |
| 密度単位 | 密度単位を選択。 結果 選択した単位は以下に適用： <ul style="list-style-type: none"> ■ 出力 ■ シミュレーションするプロセス変数 | 単位の選択リスト | 国に応じて異なります： <ul style="list-style-type: none"> ■ kg/l ■ lb/ft³ |

10.5.3 通信インターフェイスの設定



通信 サブメニューを使用すると、通信インターフェイスの選択および設定に必要なすべてのパラメータを体系的に設定できます。

ナビゲーション

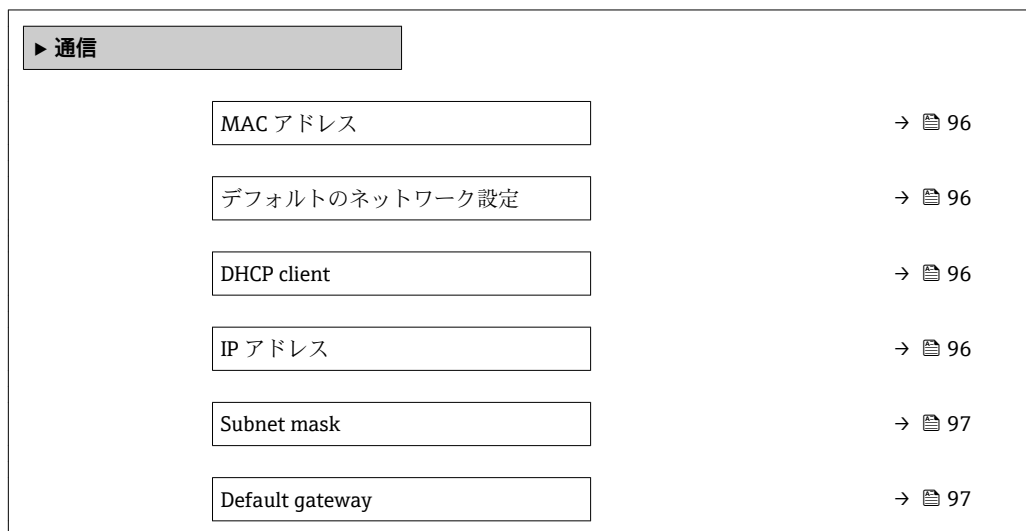
「設定」メニュー → 通信



パラメータ概要（簡単な説明付き）

| パラメータ | 説明 | ユーザーインターフェイス/ 選択/ユーザー入力 | 工場出荷時設定 |
|----------------|---|--|---------------------|
| MAC アドレス | 機器の MAC アドレスを表示。  MAC = Media Access Control (メディアアクセス制御) | 英字と数字から成る一意的な 12 桁の文字列 (例 : 00:07:05:10:01:5F) | 各機器に個別のアドレスが付与されます。 |
| デフォルトのネットワーク設定 | ネットワーク設定を復元するかどうかを選択。 | <ul style="list-style-type: none"> ■ オフ ■ オン | オフ |
| DHCP client | DHCP クライアントの機能を有効/無効にするかを選択。 結果 Web サーバーの DHCP クライアント機能を有効にすると、IP アドレス、Subnet mask、Default gateway が自動的に設定されます。  <ul style="list-style-type: none"> ■ 機器の MAC アドレスを介して識別されます。 ■ DHCP client パラメータがアクティブになっている限り、IP アドレス パラメータの IP アドレスは無視されます。これは、特に、DHCP サーバーにアクセスできない場合にも当てはまります。同じ名前のパラメータの IP アドレスは、DHCP client パラメータが非アクティブな場合にのみ使用されます。 | <ul style="list-style-type: none"> ■ オフ ■ オン | オフ |
| IP アドレス | 機器に組み込まれた Web サーバーの IP アドレス。 DHCP client のスイッチがオフで書き込みアクセスが有効の場合、IP アドレスを入力できます。 | 4 オクテット : 0~255 (特定のオクテットにおいて) | 192.168.1.212 |

| パラメータ | 説明 | ユーザーインターフェイス/ 選択/ユーザー入力 | 工場出荷時設定 |
|-----------------|---|--------------------------------|---------------|
| Subnet mask | サブネットマスクを表示。 DHCP client のスイッチがオフで書き込みアクセスが有効の場合、Subnet mask も入力できます。 | 4 オクテット : 0~255 (特定のオクテットにおいて) | 255.255.255.0 |
| Default gateway | デフォルトゲートウェイを表示。 DHCP client のスイッチがオフで書き込みアクセスが有効の場合、Default gateway を入力できます。 | 4 オクテット : 0~255 (特定のオクテットにおいて) | 0.0.0.0 |

10.5.4 I/O 設定の表示

I/O 設定 サブメニューを使用すると、I/O モジュールの設定が表示されるすべてのパラメータを体系的に設定できます。

ナビゲーション

「設定」メニュー → I/O 設定

| ▶ I/O 設定 | |
|---------------------|------|
| I/O モジュール 1~n の端子番号 | → 97 |
| I/O モジュール 1~n の情報 | → 97 |
| I/O モジュール 1~n のタイプ | → 97 |
| I/O の設定を適用 | → 97 |
| コンバージョンコード | → 97 |

パラメータ概要 (簡単な説明付き)

| パラメータ | 説明 | ユーザーインターフェイス/ 選択/ユーザー入力 | 工場出荷時設定 |
|---------------------|-----------------------------|--|---------|
| I/O モジュール 1~n の端子番号 | I/O モジュールが使用している端子番号を表示。 | <ul style="list-style-type: none"> ■ 未使用 ■ 26-27 (I/O 1) ■ 24-25 (I/O 2) ■ 22-23 (I/O 3) | - |
| I/O モジュール 1~n の情報 | 接続された I/O モジュールの情報を表示。 | <ul style="list-style-type: none"> ■ 接続されていない ■ 無効 ■ 設定不可 ■ 設定可能 ■ EtherNet/IP | - |
| I/O モジュール 1~n のタイプ | I/O モジュールのタイプを表示。 | <ul style="list-style-type: none"> ■ オフ ■ 電流出力 ■ 電流入力 ■ ステータス入力 ■ パルス-周波数-スイッチ 出力の切り替え ■ ダブルパルス出力 ■ リレー出力 | オフ |
| I/O の設定を適用 | 自由に構成できる I/O モジュールの設定を適用する。 | <ul style="list-style-type: none"> ■ いいえ ■ はい | いいえ |
| コンバージョンコード | I/O 構成を変更するためにコードを入力。 | 正の整数 | 0 |

10.5.5 電流入力の設定

「電流入力」ウィザードを使用すると、電流入力の設定に必要なすべてのパラメータを体系的に設定できます。

ナビゲーション

「設定」メニュー → 電流入力

| ▶ 電流入力 1~n | |
|------------|------|
| 端子番号 | → 98 |
| 信号モード | → 98 |
| 0/4mA の値 | → 98 |
| 20mA の値 | → 98 |
| 電流スパン | → 98 |
| フェールセーフモード | → 98 |
| フェールセーフの値 | → 98 |

パラメータ概要（簡単な説明付き）

| パラメータ | 必須条件 | 説明 | ユーザーインターフェイス / 選択 / ユーザー入力 | 工場出荷時設定 |
|------------|--|----------------------------------|---|--|
| 端子番号 | - | 電流入力モジュールが使用している端子番号を表示。 | <ul style="list-style-type: none"> 未使用 24-25 (I/O 2) 22-23 (I/O 3) | - |
| 信号モード | 本機器は保護タイプ Ex-i の危険場所で使用するための認定を取得していません。 | 電流入力の信号モードを選択。 | <ul style="list-style-type: none"> パッシブ アクティブ | アクティブ |
| 0/4mA の値 | - | 4 mA の値を入力。 | 符号付き浮動小数点数 | 0 |
| 20mA の値 | - | 20 mA の値を入力。 | 符号付き浮動小数点数 | 国および呼び口径に応じて異なります。 |
| 電流スパン | - | プロセス値出力の電流範囲とアラーム信号の上限/下限レベルを選択。 | <ul style="list-style-type: none"> 4...20 mA 4...20 mA NAMUR 4...20 mA US 0...20 mA | 国に応じて異なります： <ul style="list-style-type: none"> 4...20 mA NAMUR 4...20 mA US |
| フェールセーフモード | - | アラーム状態の時の入力値を定義します。 | <ul style="list-style-type: none"> アラーム 最後の有効値 決めた値 | アラーム |
| フェールセーフの値 | フェールセーフモードパラメータで決めた値 オプションが選択されていること。 | 外部機器からの入力値がない場合に使用する値を入力してください。 | 符号付き浮動小数点数 | 0 |

10.5.6 ステータス入力の設定

ステータス入力サブメニューを使用すると、ステータス入力の設定に必要なすべてのパラメータを体系的に設定できます。

ナビゲーション

「設定」メニュー → ステータス入力

| ▶ ステータス入力 1~n | |
|---------------|------|
| ステータス入力の割り当て | → 99 |
| 端子番号 | → 99 |
| アクティブレベル | → 99 |
| 端子番号 | → 99 |
| ステータス入力の応答時間 | → 99 |
| 端子番号 | → 99 |

パラメータ概要（簡単な説明付き）

| パラメータ | 説明 | ユーザーインターフェイス/ 選択/ユーザー入力 | 工場出荷時設定 |
|--------------|--|--|---------|
| 端子番号 | ステータス入力モジュールが使用している端子番号を表示。 | <ul style="list-style-type: none"> ■ 未使用 ■ 24-25 (I/O 2) ■ 22-23 (I/O 3) | - |
| ステータス入力の割り当て | ステータス入力に割り当てる機能を選択してください。 | <ul style="list-style-type: none"> ■ オフ ■ 積算計 1 のリセット ■ 積算計 2 のリセット ■ 積算計 3 のリセット ■ すべての積算計をリセット ■ 流量の強制ゼロ出力 | オフ |
| アクティブレベル | 指定した機能がトリガされる入力信号のレベルを定義してください。 | <ul style="list-style-type: none"> ■ ハイ ■ ロー | ハイ |
| ステータス入力の応答時間 | 選択した機能をトリガするまでに入力信号のレベルが維持されなければいけない時間を定義。 | 5~200 ms | 50 ms |

10.5.7 電流出力の設定

電流出力 ウィザードを使用すると、電流出力の設定に必要なすべてのパラメータを体系的に設定できます。

ナビゲーション

「設定」メニュー → 電流出力

| ▶ 電流出力 1~n | |
|----------------|-------|
| 端子番号 | → 100 |
| 信号モード | → 100 |
| 電流出力 1~n の割り当て | → 100 |

| | |
|---------------|-------|
| 電流スパン | → 100 |
| 0/4mA の値 | → 100 |
| 20mA の値 | → 100 |
| 固定電流値 | → 100 |
| 出力 1~n のダンピング | → 101 |
| フェールセーフモード | → 101 |
| 故障時の電流値 | → 101 |

パラメータ概要（簡単な説明付き）

| パラメータ | 必須条件 | 説明 | ユーザーインターフェイス/選択/ユーザー入力 | 工場出荷時設定 |
|----------------|--|----------------------------------|--|--|
| 端子番号 | - | 電流出力モジュールが使用している端子番号の表示。 | <ul style="list-style-type: none"> 未使用 24-25 (I/O 2) 22-23 (I/O 3) | - |
| 信号モード | - | 電流出力の信号モードを選択。 | <ul style="list-style-type: none"> パッシブ アクティブ | アクティブ |
| 電流出力 1~n の割り当て | - | 電流出力に割り当てるプロセス変数を選択。 | <ul style="list-style-type: none"> オフ 体積流量 質量流量 基準体積流量 流速 導電率* 電気部内温度 | 体積流量 |
| 電流スパン | - | プロセス値出力の電流範囲とアラーム信号の上限/下限レベルを選択。 | <ul style="list-style-type: none"> 4...20 mA NAMUR 4...20 mA US 4...20 mA 0...20 mA 固定電流値 | 国に応じて異なります： <ul style="list-style-type: none"> 4...20 mA NAMUR 4...20 mA US |
| 0/4mA の値 | 電流スパン パラメータ (→ 100) で、以下の選択項目のいずれかが選択されていること。 <ul style="list-style-type: none"> 4...20 mA NAMUR 4...20 mA US 4...20 mA 0...20 mA | 4 mA の値を入力。 | 符号付き浮動小数点数 | 国に応じて異なります： <ul style="list-style-type: none"> 0 l/h 0 gal/min (us) |
| 20mA の値 | 電流スパン パラメータ (→ 100) で以下の選択項目のいずれかが選択されていること。 <ul style="list-style-type: none"> 4...20 mA NAMUR 4...20 mA US 4...20 mA 0...20 mA | 20 mA の値を入力。 | 符号付き浮動小数点数 | 国および呼び口径に応じて異なります。 |
| 固定電流値 | 電流スパン パラメータ (→ 100) で 固定電流値 オプションが選択されていること。 | 電流出力固定値の設定。 | 0~22.5 mA | 22.5 mA |

| パラメータ | 必須条件 | 説明 | ユーザーインターフェイス/選択/ユーザー入力 | 工場出荷時設定 |
|---------------|--|---------------------------|--|---------|
| 出力 1~n のダンピング | 電流出力の割り当て パラメータ (→ 100) でプロセス変数が選択されており、 電流スパン パラメータ (→ 100) で、以下の選択項目のいずれかが選択されていること。 <ul style="list-style-type: none"> ■ 4...20 mA NAMUR ■ 4...20 mA US ■ 4...20 mA ■ 0...20 mA | 測定値の変動に対する電流出力信号の応答時間を設定。 | 0.0~999.9 秒 | 1.0 秒 |
| フェールセーフモード | 電流出力の割り当て パラメータ (→ 100) でプロセス変数が選択されており、 電流スパン パラメータ (→ 100) で、以下の選択項目のいずれかが選択されていること。 <ul style="list-style-type: none"> ■ 4...20 mA NAMUR ■ 4...20 mA US ■ 4...20 mA ■ 0...20 mA | アラーム状態の時の出力動作の定義。 | <ul style="list-style-type: none"> ■ 最少 ■ 最大 ■ 最後の有効値 ■ 実際の値 ■ 決めた値 | 最大 |
| 故障時の電流値 | フェールセーフモード パラメータで 決めた値 オプションが選択されていること。 | アラーム状態の電流出力値を設定。 | 0~22.5 mA | 22.5 mA |

* 表示はオーダしたオプションや機器のセッティングにより異なります

10.5.8 パルス/周波数/スイッチ出力の設定

パルス-周波数-スイッチ 出力の切り替え ウィザードを使用すると、選択した出力タイプの設定に必要なすべてのパラメータを体系的に設定できます。

ナビゲーション

「設定」メニュー → 高度な設定 → パルス-周波数-スイッチ 出力の切り替え

▶ パルス-周波数-スイッチ 出力の切り替え 1~n

動作モード

→ 102

パラメータ概要（簡単な説明付き）

| パラメータ | 説明 | 選択 | 工場出荷時設定 |
|-------|---------------------------|--|---------|
| 動作モード | 出力をパルス、周波数またはスイッチ出力として定義。 | <ul style="list-style-type: none"> ■ パルス ■ 周波数 ■ スイッチ出力 | パルス |

パルス出力の設定

ナビゲーション

「設定」メニュー → パルス-周波数-スイッチ 出力の切り替え

▶ パルス-周波数-スイッチ 出力の切り替え 1~n

動作モード

→ 103

端子番号

→ 103

信号モード

→ 103

パルス出力の割り当て

→ 103

パルスの値

→ 103

パルス幅

→ 103

フェールセーフモード

→ 103

出力信号の反転

→ 103

パラメータ概要（簡単な説明付き）

| パラメータ | 必須条件 | 説明 | 選択/ユーザーインターフェイス/ユーザー入力 | 工場出荷時設定 |
|-----------------|---|---|---|--------------------|
| 動作モード | - | 出力をパルス、周波数またはスイッチ出力として定義。 | <ul style="list-style-type: none"> ■ パルス ■ 周波数 ■ スイッチ出力 | パルス |
| 端子番号 | - | PFS (パルス/周波数/ステータス)出力モジュールが使用している端子番号を表示。 | <ul style="list-style-type: none"> ■ 未使用 ■ 24-25 (I/O 2) ■ 22-23 (I/O 3) | - |
| 信号モード | - | PFS 出力のために信号モードを選択して下さい。 | <ul style="list-style-type: none"> ■ パッシブ ■ アクティブ | パッシブ |
| パルス出力 1~n の割り当て | 動作モード パラメータで パルス オプションが選択されていること。 | パルス出力するプロセス変数の選択。 | <ul style="list-style-type: none"> ■ オフ ■ 体積流量 ■ 質量流量 ■ 基準体積流量 | オフ |
| パルスの値 | 動作モード パラメータ (→ 102)で パルス オプションが選択されており、 パルス出力の割り当て パラメータ (→ 103)でプロセス変数が選択されていること。 | パルス出力する測定値の入力 (パルス値)。 | 正の浮動小数点数 | 国および呼び口径に応じて異なります。 |
| パルス幅 | 動作モード パラメータ (→ 102)で パルス オプションが選択されており、 パルス出力の割り当て パラメータ (→ 103)でプロセス変数が選択されていること。 | パルス出力のパルス幅を定義。 | 0.05~2000 ms | 100 ms |
| フェールセーフモード | 動作モード パラメータ (→ 102)で パルス オプションが選択されており、 パルス出力の割り当て パラメータ (→ 103)でプロセス変数が選択されていること。 | アラーム状態の時の出力動作の定義。 | <ul style="list-style-type: none"> ■ 実際の値 ■ パルスなし | パルスなし |
| 出力信号の反転 | - | 出力信号の反転。 | <ul style="list-style-type: none"> ■ いいえ ■ はい | いいえ |

周波数出力の設定

ナビゲーション

「設定」メニュー → パルス-周波数-スイッチ 出力の切り替え

| ▶ パルス-周波数-スイッチ 出力の切り替え 1~n | |
|----------------------------|-------|
| 動作モード | → 104 |
| 端子番号 | → 104 |
| 信号モード | → 104 |
| 周波数出力割り当て | → 104 |
| 周波数の最小値 | → 104 |

| | |
|--------------|-------|
| 周波数の最大値 | → 104 |
| 最小周波数の時測定する値 | → 104 |
| 最大周波数の時の値 | → 104 |
| フェールセーフモード | → 105 |
| フェール時の周波数 | → 105 |
| 出力信号の反転 | → 105 |

パラメータ概要（簡単な説明付き）

| パラメータ | 必須条件 | 説明 | 選択/ユーザーインターフェイス/ユーザー入力 | 工場出荷時設定 |
|--------------|--|---|--|--------------------|
| 動作モード | - | 出力をパルス、周波数またはスイッチ出力として定義。 | <ul style="list-style-type: none"> パルス 周波数 スイッチ出力 | パルス |
| 端子番号 | - | PFS (パルス/周波数/ステータス)出力モジュールが使用している端子番号を表示。 | <ul style="list-style-type: none"> 未使用 24-25 (I/O 2) 22-23 (I/O 3) | - |
| 信号モード | - | PFS 出力のために信号モードを選択して下さい。 | <ul style="list-style-type: none"> パッシブ アクティブ | パッシブ |
| 周波数出力割り当て | 動作モード パラメータ (→ 102)で 周波数 オプションが選択されていること。 | 周波数出力するプロセス変数の選択。 | <ul style="list-style-type: none"> オフ 体積流量 質量流量 基準体積流量 流速 導電率* 電気部内温度 | オフ |
| 周波数の最小値 | 動作モード パラメータ (→ 102)で 周波数 オプションが選択されており、 周波数出力割り当て パラメータ (→ 104)でプロセス変数が選択されていること。 | 最小周波数を入力。 | 0.0~10000.0 Hz | 0.0 Hz |
| 周波数の最大値 | 動作モード パラメータ (→ 102)で 周波数 オプションが選択されており、 周波数出力割り当て パラメータ (→ 104)でプロセス変数が選択されていること。 | 最大周波数を入力。 | 0.0~10000.0 Hz | 10000.0 Hz |
| 最小周波数の時測定する値 | 動作モード パラメータ (→ 102)で 周波数 オプションが選択されており、 周波数出力割り当て パラメータ (→ 104)でプロセス変数が選択されていること。 | 最小周波数に対する測定値を入力。 | 符号付き浮動小数点数 | 国および呼び口径に応じて異なります。 |
| 最大周波数の時の値 | 動作モード パラメータ (→ 102)で 周波数 オプションが選択されており、 周波数出力割り当て パラメータ (→ 104)でプロセス変数が選択されていること。 | 最大周波数に対する測定値を入力。 | 符号付き浮動小数点数 | 国および呼び口径に応じて異なります。 |

| パラメータ | 必須条件 | 説明 | 選択/ユーザーインターフェイス/ユーザー入力 | 工場出荷時設定 |
|------------|--|----------------------|--|---------|
| フェールセーフモード | 動作モード パラメータ (→ 102)で 周波数 オプションが選択されており、 周波数出力割り当て パラメータ (→ 104)でプロセス変数が選択されていること。 | アラーム状態の時の出力動作の定義。 | <ul style="list-style-type: none"> ■ 実際の値 ■ 決めた値 ■ 0 Hz | 0 Hz |
| フェール時の周波数 | 動作モード パラメータ (→ 102)で 周波数 オプションが選択されており、 周波数出力割り当て パラメータ (→ 104)でプロセス変数が選択されていること。 | アラーム状態の時の周波数出力の値を入力。 | 0.0~12 500.0 Hz | 0.0 Hz |
| 出力信号の反転 | - | 出力信号の反転。 | <ul style="list-style-type: none"> ■ いいえ ■ はい | いいえ |

* 表示はオーダーしたオプションや機器のセッティングにより異なります

スイッチ出力の設定

ナビゲーション

「設定」メニュー → パルス-周波数-スイッチ 出力の切り替え

| ▶ パルス-周波数-スイッチ 出力の切り替え 1~n | |
|----------------------------|-------|
| 動作モード | → 106 |
| 端子番号 | → 106 |
| 信号モード | → 106 |
| スイッチ出力機能 | → 107 |
| 診断動作の割り当て | → 107 |
| リミットの割り当て | → 107 |
| 流れ方向チェックの割り当て | → 107 |
| ステータスの割り当て | → 107 |
| スイッチオンの値 | → 107 |
| スイッチオフの値 | → 107 |
| スイッチオンの遅延 | → 107 |
| スイッチオフの遅延 | → 107 |
| フェールセーフモード | → 108 |
| 出力信号の反転 | → 108 |

パラメータ概要（簡単な説明付き）

| パラメータ | 必須条件 | 説明 | 選択/ユーザーインターフェイス/ユーザー入力 | 工場出荷時設定 |
|-------|------|---|---|---------|
| 動作モード | - | 出力をパルス、周波数またはスイッチ出力として定義。 | <ul style="list-style-type: none"> ▪ パルス ▪ 周波数 ▪ スイッチ出力 | パルス |
| 端子番号 | - | PFS (パルス/周波数/ステータス)出力モジュールが使用している端子番号を表示。 | <ul style="list-style-type: none"> ▪ 未使用 ▪ 24-25 (I/O 2) ▪ 22-23 (I/O 3) | - |
| 信号モード | - | PFS 出力のために信号モードを選択して下さい。 | <ul style="list-style-type: none"> ▪ パッシブ ▪ アクティブ | パッシブ |

| パラメータ | 必須条件 | 説明 | 選択/ユーザーインターフェイス/ユーザー入力 | 工場出荷時設定 |
|---------------|---|--------------------------|---|--|
| スイッチ出力機能 | 動作モード パラメータで スイッチ出力 オプションが選択されていること。 | スイッチ出力の機能を選択。 | <ul style="list-style-type: none"> ■ オフ ■ オン ■ 診断動作 ■ リミット ■ 流れ方向チェック ■ ステータス | オフ |
| 診断動作の割り当て | <ul style="list-style-type: none"> ■ 動作モード パラメータでスイッチ出力 オプションが選択されていること。 ■ スイッチ出力機能 パラメータで診断動作 オプションが選択されていること。 | スイッチ出力の診断動作を選択。 | <ul style="list-style-type: none"> ■ アラーム ■ アラーム + 警告 ■ 警告 | アラーム |
| リミットの割り当て | <ul style="list-style-type: none"> ■ 動作モード パラメータでスイッチ出力 オプションが選択されていること。 ■ スイッチ出力機能 パラメータでリミット オプションが選択されていること。 | リミット機能のためのプロセス変数の選択。 | <ul style="list-style-type: none"> ■ オフ ■ 体積流量 ■ 質量流量 ■ 基準体積流量 ■ 流速 ■ 導電率* ■ 積算計 1 ■ 積算計 2 ■ 積算計 3 ■ 電気部内温度 | 体積流量 |
| 流れ方向チェックの割り当て | <ul style="list-style-type: none"> ■ 動作モード パラメータでスイッチ出力 オプションが選択されていること。 ■ スイッチ出力機能 パラメータで流れ方向チェック オプションが選択されていること。 | 流れ方向の監視のためのプロセス変数を選択。 | <ul style="list-style-type: none"> ■ オフ ■ 体積流量 ■ 質量流量 ■ 基準体積流量 | 体積流量 |
| ステータスの割り当て | <ul style="list-style-type: none"> ■ 動作モード パラメータでスイッチ出力 オプションが選択されていること。 ■ スイッチ出力機能 パラメータでステータス オプションが選択されていること。 | スイッチ出力するデバイスステータスの選択。 | <ul style="list-style-type: none"> ■ 空検知 ■ ローフローカット ■ オフ | 空検知 |
| スイッチオンの値 | <ul style="list-style-type: none"> ■ 動作モード パラメータでスイッチ出力 オプションが選択されていること。 ■ スイッチ出力機能 パラメータでリミット オプションが選択されていること。 | スイッチオンポイントの測定値を入力します。 | 符号付き浮動小数点数 | 国に応じて異なります: <ul style="list-style-type: none"> ■ 0 l/h ■ 0 gal/min (us) |
| スイッチオフの値 | <ul style="list-style-type: none"> ■ 動作モード パラメータでスイッチ出力 オプションが選択されていること。 ■ スイッチ出力機能 パラメータでリミット オプションが選択されていること。 | スイッチオフポイントの測定値を入力します。 | 符号付き浮動小数点数 | 国に応じて異なります: <ul style="list-style-type: none"> ■ 0 l/h ■ 0 gal/min (us) |
| スイッチオンの遅延 | <ul style="list-style-type: none"> ■ 動作モード パラメータでスイッチ出力 オプションが選択されていること。 ■ スイッチ出力機能 パラメータでリミット オプションが選択されていること。 | ステータス出力をスイッチオンする遅延時間を定義。 | 0.0~100.0 秒 | 0.0 秒 |
| スイッチオフの遅延 | <ul style="list-style-type: none"> ■ 動作モード パラメータでスイッチ出力 オプションが選択されていること。 ■ スイッチ出力機能 パラメータでリミット オプションが選択されていること。 | ステータス出力をスイッチオフする遅延時間を定義。 | 0.0~100.0 秒 | 0.0 秒 |

| パラメータ | 必須条件 | 説明 | 選択/ユーザーインターフェイス/ユーザー入力 | 工場出荷時設定 |
|------------|------|-------------------|--|---------|
| フェールセーフモード | - | アラーム状態の時の出力動作の定義。 | <ul style="list-style-type: none"> ■ 実際のステータス ■ オープン ■ クローズ | オープン |
| 出力信号の反転 | - | 出力信号の反転。 | <ul style="list-style-type: none"> ■ いいえ ■ はい | いいえ |

* 表示はオーダしたオプションや機器のセッティングにより異なります

10.5.9 リレー出力の設定

リレー出力ウィザードを使用すると、リレー出力の設定に必要なすべてのパラメータを体系的に設定できます。

ナビゲーション

「設定」メニュー → リレー出力 1~n

| ▶ RelaisOutput 1~n | |
|--------------------|-------|
| スイッチ出力機能 | → 108 |
| 流れ方向チェックの割り当て | → 109 |
| リミットの割り当て | → 109 |
| 診断動作の割り当て | → 109 |
| ステータスの割り当て | → 109 |
| スイッチオフの値 | → 109 |
| スイッチオンの値 | → 109 |
| フェールセーフモード | → 109 |

パラメータ概要（簡単な説明付き）

| パラメータ | 必須条件 | 説明 | 選択/ユーザーインターフェイス/ユーザー入力 | 工場出荷時設定 |
|--------|------|---------------------------|--|---------|
| リレーの機能 | - | リレー出力の機能を選択。 | <ul style="list-style-type: none"> ■ クローズ ■ オープン ■ 診断動作 ■ リミット ■ 流れ方向チェック ■ デジタル出力 | クローズ |
| 端子番号 | - | リレー出力モジュールが使用している端子番号を表示。 | <ul style="list-style-type: none"> ■ 未使用 ■ 24-25 (I/O 2) ■ 22-23 (I/O 3) | - |

| パラメータ | 必須条件 | 説明 | 選択/ユーザーインターフェイス/ユーザー入力 | 工場出荷時設定 |
|---------------|---|--------------------------|---|---|
| 流れ方向チェックの割り当て | リレーの機能 パラメータで 流れ方向チェック オプションが選択されていること。 | 流れ方向の監視のためのプロセス変数を選択。 | <ul style="list-style-type: none"> ■ オフ ■ 体積流量 ■ 質量流量 ■ 基準体積流量 | 体積流量 |
| リミットの割り当て | リレーの機能 パラメータで リミット オプションが選択されていること。 | リミット機能のためのプロセス変数の選択。 | <ul style="list-style-type: none"> ■ オフ ■ 体積流量 ■ 質量流量 ■ 基準体積流量 ■ 流速 ■ 導電率* ■ 積算計 1 ■ 積算計 2 ■ 積算計 3 ■ 電気部内温度 | 体積流量 |
| 診断動作の割り当て | リレーの機能 パラメータで 診断動作 オプションが選択されていること。 | スイッチ出力の診断動作を選択。 | <ul style="list-style-type: none"> ■ アラーム ■ アラーム + 警告 ■ 警告 | アラーム |
| ステータスの割り当て | リレーの機能 パラメータで デジタル出力 オプションが選択されていること。 | スイッチ出力するデバイスステータスの選択。 | <ul style="list-style-type: none"> ■ 非満管の検出 ■ ローフローカット オフ | 非満管の検出 |
| スイッチオフの値 | リレーの機能 パラメータで リミット オプションが選択されていること。 | スイッチオフポイントの測定値を入力します。 | 符号付き浮動小数点数 | 国に応じて異なります: <ul style="list-style-type: none"> ■ 0 l/h ■ 0 gal(us)/min |
| スイッチオフの遅延 | リレーの機能 パラメータで リミット オプションが選択されていること。 | ステータス出力をスイッチオフする遅延時間を定義。 | 0.0~100.0 秒 | 0.0 秒 |
| スイッチオンの値 | リレーの機能 パラメータで リミット オプションが選択されていること。 | スイッチオンポイントの測定値を入力します。 | 符号付き浮動小数点数 | 国に応じて異なります: <ul style="list-style-type: none"> ■ 0 l/h ■ 0 gal(us)/min |
| スイッチオンの遅延 | リレーの機能 パラメータで リミット オプションが選択されていること。 | ステータス出力をスイッチオンする遅延時間を定義。 | 0.0~100.0 秒 | 0.0 秒 |
| フェールセーフモード | - | アラーム状態の時の出力動作の定義。 | <ul style="list-style-type: none"> ■ 実際のステータス ■ オープン ■ クローズ | オープン |

* 表示はオーダーしたオプションや機器のセッティングにより異なります

10.5.10 現場表示器の設定

表示 ウィザードを使用すると、現場表示器の設定に必要なすべてのパラメータを体系的に設定できます。

ナビゲーション

「設定」メニュー → 表示

| | |
|--------------|-------|
| ▶ 表示 | |
| 表示形式 | → 110 |
| 1 の値表示 | → 110 |
| バーグラフ 0%の値 1 | → 110 |

| | |
|----------------|-------|
| バーグラフ 100%の値 1 | → 110 |
| 2 の値表示 | → 110 |
| 3 の値表示 | → 111 |
| バーグラフ 0%の値 3 | → 111 |
| バーグラフ 100%の値 3 | → 111 |
| 4 の値表示 | → 111 |

パラメータ概要（簡単な説明付き）

| パラメータ | 必須条件 | 説明 | 選択/ユーザー入力 | 工場出荷時設定 |
|----------------|-------------|------------------------|--|--|
| 表示形式 | 現場表示器があること。 | 測定値のディスプレイへの表示方法を選択。 | <ul style="list-style-type: none"> ■ 1つの値、最大サイズ ■ 1つの値 + バーグラフ ■ 2つの値 ■ 1つの値はサイズ大 + 2つの値 ■ 4つの値 | 1つの値、最大サイズ |
| 1 の値表示 | 現場表示器があること。 | ローカルディスプレイに表示する測定値を選択。 | <ul style="list-style-type: none"> ■ 体積流量 ■ 質量流量 ■ 基準体積流量 ■ 流速 ■ 積算計 1 ■ 積算計 2 ■ 積算計 3 ■ 電流出力 1 ■ 電流出力 2* ■ 電流出力 3* ■ 電気部内温度 | 体積流量 |
| バーグラフ 0%の値 1 | 現場表示器があること。 | バーグラフ 0% の値を入力。 | 符号付き浮動小数点数 | 国に応じて異なります： <ul style="list-style-type: none"> ■ 0 l/h ■ 0 gal/min (us) |
| バーグラフ 100%の値 1 | 現場表示器があること。 | バーグラフ 100% の値を入力。 | 符号付き浮動小数点数 | 国および呼び口径に応じて異なります |
| 2 の値表示 | 現場表示器があること。 | ローカルディスプレイに表示する測定値を選択。 | <ul style="list-style-type: none"> ■ なし ■ 体積流量 ■ 質量流量 ■ 基準体積流量 ■ 流速 ■ 導電率 ■ 補正後の導電率 ■ 積算計 1 ■ 積算計 2 ■ 積算計 3 ■ 電流出力 1 ■ 電流出力 2* ■ 電流出力 3* ■ 電流出力 4* ■ 温度 ■ 電気部内温度 | なし |

| パラメータ | 必須条件 | 説明 | 選択/ユーザー入力 | 工場出荷時設定 |
|----------------|--------------------------------|-------------------------|--|--|
| 3 の値表示 | 現場表示器があること。 | ローカル ディスプレイに表示する測定値を選択。 | <ul style="list-style-type: none"> ■ なし ■ 体積流量 ■ 質量流量 ■ 基準体積流量 ■ 流速 ■ 導電率 ■ 補正後の導電率 ■ 積算計 1 ■ 積算計 2 ■ 積算計 3 ■ 電流出力 1 ■ 電流出力 2* ■ 電流出力 3* ■ 電流出力 4* ■ 温度 ■ 電気部内温度 | なし |
| バーグラフ 0%の値 3 | 3 の値表示 パラメータで選択されていること。 | バーグラフ 0% の値を入力。 | 符号付き浮動小数点数 | 国に応じて異なります: <ul style="list-style-type: none"> ■ 0 l/h ■ 0 gal/min (us) |
| バーグラフ 100%の値 3 | 3 の値表示 パラメータで選択していること。 | バーグラフ 100% の値を入力。 | 符号付き浮動小数点数 | 0 |
| 4 の値表示 | 現場表示器があること。 | ローカル ディスプレイに表示する測定値を選択。 | <ul style="list-style-type: none"> ■ なし ■ 体積流量 ■ 質量流量 ■ 基準体積流量 ■ 流速 ■ 導電率 ■ 補正後の導電率 ■ 積算計 1 ■ 積算計 2 ■ 積算計 3 ■ 電流出力 1 ■ 電流出力 2* ■ 電流出力 3* ■ 電流出力 4* ■ 温度 ■ 電気部内温度 | なし |

* 表示はオーダしたオプションや機器のセッティングにより異なります

10.5.11 ローフローカットオフの設定

ローフローカットオフ ウィザードを使用すると、ローフローカットオフの設定に必要なすべてのパラメータを体系的に設定できます。

ナビゲーション

「設定」メニュー → ローフローカットオフ

| | |
|-----------------|-------|
| ▶ ローフローカットオフ | |
| プロセス変数の割り当て | → 112 |
| ローフローカットオフ オンの値 | → 112 |
| ローフローカットオフ オフの値 | → 112 |
| プレッシャショックの排除 | → 112 |

パラメータ概要（簡単な説明付き）

| パラメータ | 必須条件 | 説明 | 選択/ユーザー入力 | 工場出荷時設定 |
|-----------------|---|--|--|--------------------|
| プロセス変数の割り当て | - | ローフローカットオフに割り当てるプロセス変数を選択。 | <ul style="list-style-type: none"> ■ オフ ■ 体積流量 ■ 質量流量 ■ 基準体積流量 | 体積流量 |
| ローフローカットオフ オンの値 | プロセス変数の割り当て パラメータ (→ 112) でプロセス変数が選択されていること。 | ローフローカットオフがオンになる値を入力。 | 正の浮動小数点数 | 国および呼び口径に応じて異なります。 |
| ローフローカットオフ オフの値 | プロセス変数の割り当て パラメータ (→ 112) でプロセス変数が選択されていること。 | ローフローカットオフをオフにする値を入力。 | 0~100.0 % | 50 % |
| プレッシャショックの排除 | プロセス変数の割り当て パラメータ (→ 112) でプロセス変数が選択されていること。 | 大きな圧力変動時の信号抑制 (=プレッシャショックさプレス) の期間を入力。 | 0~100 秒 | 0 秒 |

10.5.12 空検知の設定

空検知 サブメニューには、空検知の設定に関して設定しなければならないパラメータが含まれています。

ナビゲーション

「設定」メニュー → 空検知

| ▶ 空検知 | |
|------------|-------|
| 空検知 | → 113 |
| 新規調整 | → 113 |
| 進行中 | → 113 |
| 空検知の検出ポイント | → 113 |
| 空検知の応答時間 | → 113 |

パラメータ概要（簡単な説明付き）

| パラメータ | 必須条件 | 説明 | 選択/ユーザーインターフェイス/ユーザー入力 | 工場出荷時設定 |
|------------|---|--|--|---------|
| 空検知 | - | 空検知のオンとオフの切り替え。 | <ul style="list-style-type: none"> ■ オフ ■ オン | オフ |
| 新規調整 | 空検知 パラメータで オン オプションが選択されていること。 | 調整の種類を選択。 | <ul style="list-style-type: none"> ■ キャンセル ■ 空検知調整 ■ 滴管調整 | キャンセル |
| 進行中 | 空検知 パラメータで オン オプションが選択されていること。 | 進捗を表示。 | <ul style="list-style-type: none"> ■ Ok ■ 進行中 ■ 不可 | - |
| 空検知の検出ポイント | 空検知 パラメータで オン オプションが選択されていること。 | ヒステリシスの値を%で入力します。この値以下では計測管は空と検出されます。 | 0~100 % | 50 % |
| 空検知の応答時間 | プロセス変数の割り当て パラメータ (→ 113) でプロセス変数が選択されていること。 | 空検知したときに、診断メッセージ S862 "パイプ空" を表示するまでの時間を入力します。 | 0~100 秒 | 1 秒 |

10.6 高度な設定

高度な設定 サブメニューとそのサブメニューには、特定の設定に必要なパラメータが含まれています。

「高度な設定」サブメニューへのナビゲーション

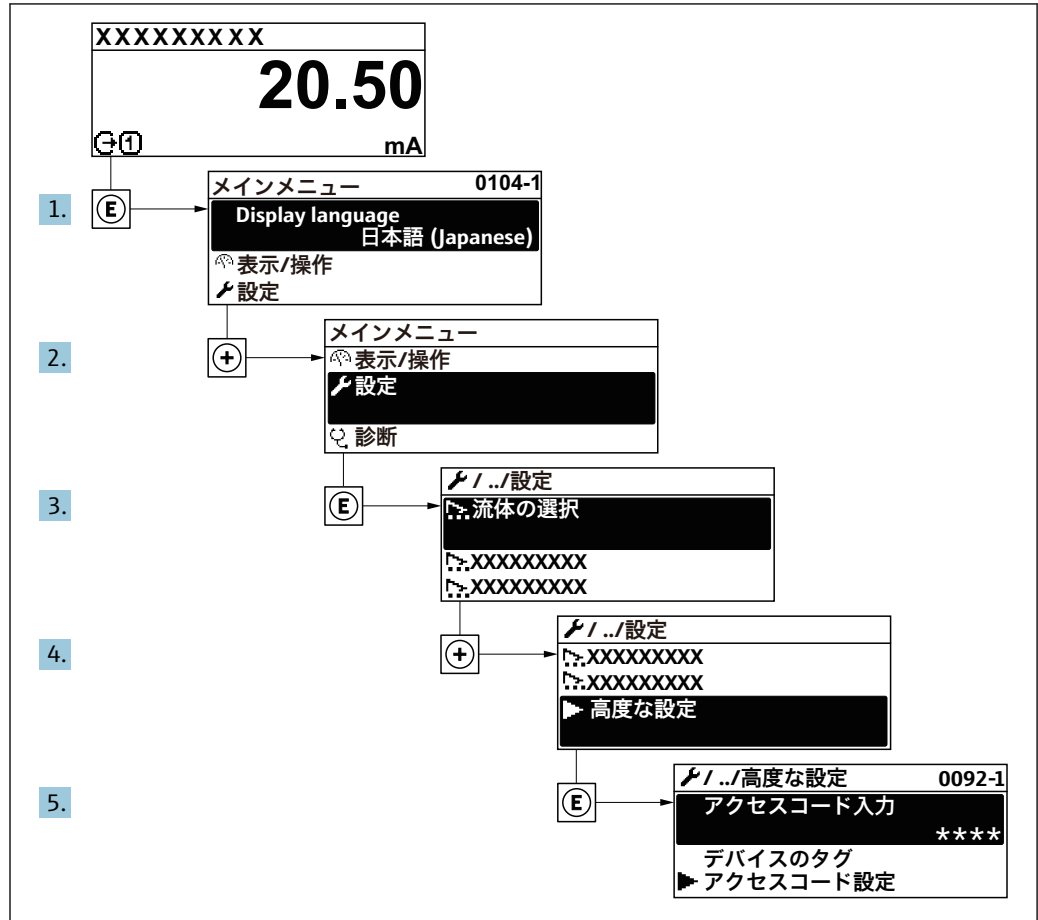

A0032223-JA

i サブメニューおよびパラメータの数は機器バージョンに応じて異なります。これらのサブメニューの一部のサブメニューおよびパラメータは取扱説明書に記載されていません。その代わりに機器の個別説明書に説明があります (→ 「補足資料」セクションを参照)。

ナビゲーション

「設定」メニュー → 高度な設定

| | |
|-----------|-------|
| ▶ 高度な設定 | |
| アクセスコード入力 | → 115 |
| ▶ センサの調整 | → 115 |
| ▶ 積算計 1~n | → 115 |
| ▶ 表示 | → 117 |

| | |
|----------------|-------|
| ▶ 電極洗浄回路 | → 120 |
| ▶ WLAN 設定 | → 121 |
| ▶ Heartbeat 設定 | |
| ▶ 設定のバックアップ | → 123 |
| ▶ 管理 | → 125 |

10.6.1 アクセスコードの入力のためのパラメータを使用

ナビゲーション

「設定」メニュー → 高度な設定

パラメータ概要（簡単な説明付き）

| パラメータ | 説明 | ユーザー入力 |
|-----------|-------------------------|---------------------------|
| アクセスコード入力 | 書き込みを許可するためにアクセスコードを入力。 | 数字、英字、特殊文字から成る最大 16 桁の文字列 |

10.6.2 センサの調整の実施

センサの調整 サブメニューには、センサの機能に関するパラメータがすべて含まれています。

ナビゲーション

「設定」メニュー → 高度な設定 → センサの調整

| | |
|----------|-------|
| ▶ センサの調整 | |
| 設置方向 | → 115 |

パラメータ概要（簡単な説明付き）

| パラメータ | 説明 | 選択 | 工場出荷時設定 |
|-------|----------------------------|---|---------|
| 設置方向 | センサ上の矢印の方向と一致する流れ方向の符号を設定。 | <ul style="list-style-type: none"> ■ 矢印方向の流れ ■ 矢印の反対方向の流れ | 矢印方向の流れ |

10.6.3 積算計の設定

「積算計 1～n」サブメニューで個別の積算計を設定できます。

ナビゲーション

「設定」メニュー → 高度な設定 → 積算計 1~n

| | |
|-------------|-------|
| ▶ 積算計 1~n | |
| プロセス変数の割り当て | → 116 |
| 積算計の単位 1~n | → 116 |
| 積算計動作モード | → 116 |
| フェールセーフモード | → 116 |

パラメータ概要（簡単な説明付き）

| パラメータ | 必須条件 | 説明 | 選択 | 工場出荷時設定 |
|-------------|---|---------------------|--|---------|
| プロセス変数の割り当て | - | 積算計に割り当てるプロセス変数を選択。 | <ul style="list-style-type: none"> ▪ オフ ▪ 体積流量 ▪ 質量流量 ▪ 基準体積流量 | 体積流量 |
| 積算計の単位 1~n | 積算計 1~n サブメニューの プロセス変数の割り当て パラメータ (→ 116) でプロセス変数が選択されていること。 | 積算計の単位を選択。 | 単位の選択リスト | 1 |
| 積算計動作モード | 積算計 1~n サブメニューの プロセス変数の割り当て パラメータ (→ 116) でプロセス変数が選択されていること。 | 積算計の計算モードを選択。 | <ul style="list-style-type: none"> ▪ 正味流量の積算 ▪ 正方向流量の積算 ▪ 逆方向流量の積算 | 正味流量の積算 |
| フェールセーフモード | 積算計 1~n サブメニューの プロセス変数の割り当て パラメータ (→ 116) でプロセス変数が選択されていること。 | アラーム状態の積算計の出力を選択。 | <ul style="list-style-type: none"> ▪ 停止 ▪ 実際の値 ▪ 最後の有効値 | 停止 |

10.6.4 表示の追加設定

表示 サブメニューを使用して、現場表示器の設定に関するすべてのパラメータを設定できます。

ナビゲーション

「設定」メニュー → 高度な設定 → 表示

| ▶ 表示 | |
|------------------|-------|
| 表示形式 | → 118 |
| 1 の値表示 | → 118 |
| バーグラフ 0%の値 1 | → 118 |
| バーグラフ 100%の値 1 | → 118 |
| 小数点桁数 1 | → 118 |
| 2 の値表示 | → 118 |
| 小数点桁数 2 | → 118 |
| 3 の値表示 | → 119 |
| バーグラフ 0%の値 3 | → 119 |
| バーグラフ 100%の値 3 | → 119 |
| 小数点桁数 3 | → 119 |
| 4 の値表示 | → 119 |
| 小数点桁数 4 | → 119 |
| Display language | → 120 |
| 表示間隔 | → 120 |
| 表示のダンピング | → 120 |
| ヘッダー | → 120 |
| ヘッダーテキスト | → 120 |
| 区切り記号 | → 120 |
| バックライト | → 120 |

パラメータ概要（簡単な説明付き）

| パラメータ | 必須条件 | 説明 | 選択/ユーザー入力 | 工場出荷時設定 |
|--------------|------------------------------------|------------------------|---|--|
| 表示形式 | 現場表示器があること。 | 測定値のディスプレイへの表示方法を選択。 | <ul style="list-style-type: none"> ■ 1つの値、最大サイズ ■ 1つの値+バーグラフ ■ 2つの値 ■ 1つの値はサイズ大+2つの値 ■ 4つの値 | 1つの値、最大サイズ |
| 1の値表示 | 現場表示器があること。 | ローカルディスプレイに表示する測定値を選択。 | <ul style="list-style-type: none"> ■ 体積流量 ■ 質量流量 ■ 基準体積流量 ■ 流速 ■ 積算計1 ■ 積算計2 ■ 積算計3 ■ 電流出力1 ■ 電流出力2* ■ 電流出力3* ■ 電気部内温度 | 体積流量 |
| バーグラフ0%の値1 | 現場表示器があること。 | バーグラフ0%の値を入力。 | 符号付き浮動小数点数 | 国に応じて異なります： <ul style="list-style-type: none"> ■ 0 l/h ■ 0 gal/min (us) |
| バーグラフ100%の値1 | 現場表示器があること。 | バーグラフ100%の値を入力。 | 符号付き浮動小数点数 | 国および呼び口径に応じて異なります |
| 小数点桁数1 | 測定値が 1の値表示 パラメータで設定されていること。 | 表示値の小数点以下の桁数を選択。 | <ul style="list-style-type: none"> ■ x ■ x.x ■ x.xx ■ x.xxx ■ x.xxxx | x.xx |
| 2の値表示 | 現場表示器があること。 | ローカルディスプレイに表示する測定値を選択。 | <ul style="list-style-type: none"> ■ なし ■ 体積流量 ■ 質量流量 ■ 基準体積流量 ■ 流速 ■ 導電率 ■ 補正後の導電率 ■ 積算計1 ■ 積算計2 ■ 積算計3 ■ 電流出力1 ■ 電流出力2* ■ 電流出力3* ■ 電流出力4* ■ 温度 ■ 電気部内温度 | なし |
| 小数点桁数2 | 測定値が 2の値表示 パラメータで設定されていること。 | 表示値の小数点以下の桁数を選択。 | <ul style="list-style-type: none"> ■ x ■ x.x ■ x.xx ■ x.xxx ■ x.xxxx | x.xx |

| パラメータ | 必須条件 | 説明 | 選択/ユーザー入力 | 工場出荷時設定 |
|----------------|-------------------------------------|-------------------------|---|--|
| 3 の値表示 | 現場表示器があること。 | ローカル ディスプレイに表示する測定値を選択。 | <ul style="list-style-type: none"> ■ なし ■ 体積流量 ■ 質量流量 ■ 基準体積流量 ■ 流速 ■ 導電率 ■ 補正後の導電率 ■ 積算計 1 ■ 積算計 2 ■ 積算計 3 ■ 電流出力 1 ■ 電流出力 2 * ■ 電流出力 3 * ■ 電流出力 4 * ■ 温度 ■ 電気部内温度 | なし |
| バーグラフ 0%の値 3 | 3 の値表示 パラメータで選択されていること。 | バーグラフ 0% の値を入力。 | 符号付き浮動小数点数 | 国に応じて異なります： <ul style="list-style-type: none"> ■ 0 l/h ■ 0 gal/min (us) |
| バーグラフ 100%の値 3 | 3 の値表示 パラメータで選択していること。 | バーグラフ 100% の値を入力。 | 符号付き浮動小数点数 | 0 |
| 小数点桁数 3 | 測定値が 3 の値表示 パラメータで設定されていること。 | 表示値の小数点以下の桁数を選択。 | <ul style="list-style-type: none"> ■ x ■ x.x ■ x.xx ■ x.xxx ■ x.xxxx | x.xx |
| 4 の値表示 | 現場表示器があること。 | ローカル ディスプレイに表示する測定値を選択。 | <ul style="list-style-type: none"> ■ なし ■ 体積流量 ■ 質量流量 ■ 基準体積流量 ■ 流速 ■ 導電率 ■ 補正後の導電率 ■ 積算計 1 ■ 積算計 2 ■ 積算計 3 ■ 電流出力 1 ■ 電流出力 2 * ■ 電流出力 3 * ■ 電流出力 4 * ■ 温度 ■ 電気部内温度 | なし |
| 小数点桁数 4 | 測定値が 4 の値表示 パラメータで設定されていること。 | 表示値の小数点以下の桁数を選択。 | <ul style="list-style-type: none"> ■ x ■ x.x ■ x.xx ■ x.xxx ■ x.xxxx | x.xx |

| パラメータ | 必須条件 | 説明 | 選択/ユーザー入力 | 工場出荷時設定 |
|------------------|---|--------------------------------|--|-------------------------------|
| Display language | 現場表示器があること。 | 表示言語を設定。 | <ul style="list-style-type: none"> ■ English ■ Deutsch * ■ Français * ■ Español * ■ Italiano * ■ Nederlands * ■ Portuguesa * ■ Polski ■ русский язык (Russian) * ■ Svenska * ■ Türkçe * ■ 中文 (Chinese) * ■ 日本語 (Japanese) * ■ 한국어 (Korean) * ■ العربية (Arabic) * ■ Bahasa Indonesia * ■ ภาษาไทย (Thai) * ■ tiếng Việt (Vietnamese) * ■ čeština (Czech) * | English (または、注文した言語を機器にプリセット) |
| 表示間隔 | 現場表示器があること。 | 測定値の切り替え表示の時に測定値を表示する時間を設定。 | 1~10 秒 | 5 秒 |
| 表示のダンピング | 現場表示器があること。 | 測定値の変動に対する表示の応答時間を設定。 | 0.0~999.9 秒 | 0.0 秒 |
| ヘッダー | 現場表示器があること。 | ローカル ディスプレイのヘッダーの内容を選択。 | <ul style="list-style-type: none"> ■ デバイスのタグ ■ フリーテキスト | デバイスのタグ |
| ヘッダーテキスト | ヘッダー パラメータで フリーテキスト オプションが選択されていること。 | ディスプレイのヘッダーのテキストを入力。 | 最大 12 文字 (英字、数字、または特殊文字 (例: @, %, /) など) | ----- |
| 区切り記号 | 現場表示器があること。 | 数値表示の桁区切り記号を選択。 | <ul style="list-style-type: none"> ■ . (点) ■ , (コンマ) | . (点) |
| バックライト | 以下の条件の 1 つを満たしていること： <ul style="list-style-type: none"> ■ 「ディスプレイ; 操作」のオーダーコード、オプション F 「4 行表示、バックライト; タッチコントロール」 ■ 「ディスプレイ; 操作」のオーダーコード、オプション G 「4 行表示、バックライト; タッチコントロール +WLAN」 ■ 「ディスプレイ; 操作」のオーダーコード、オプション O 「4 行表示分離ディスプレイ、バックライト; 10m/30ft ケーブル; タッチコントロール」 | ローカル ディスプレイのバックライトのオンとオフを切り替え。 | <ul style="list-style-type: none"> ■ 無効 ■ 有効 | 有効 |

* 表示はオーダーしたオプションや機器のセッティングにより異なります

10.6.5 電極洗浄の実行

電極洗浄回路 サブメニューには、電極洗浄の設定に関して設定しなければならないパラメータが含まれています。

 このサブメニューは、電極洗浄機能付きの機器が注文された場合にのみ表示されません。

ナビゲーション

「設定」メニュー → 高度な設定 → 電極洗浄回路

| ▶ 電極洗浄回路 | |
|--------------|-------|
| 電極洗浄回路 | → 121 |
| 電極洗浄期間 | → 121 |
| 電極洗浄リカバリー時間 | → 121 |
| 電極洗浄での洗浄サイクル | → 121 |
| 電極洗浄の極性 | → 121 |

パラメータ概要（簡単な説明付き）

| パラメータ | 必須条件 | 説明 | 選択/ユーザー入力/ユーザーインターフェイス | 工場出荷時設定 |
|--------------|--|--|---|---|
| 電極洗浄回路 | 次のオーダーコードの場合：「アプリケーションパッケージ」、オプション EC 「ECC 電極洗浄」 | 周期的に電極洗浄回路を稼働させます。 | <ul style="list-style-type: none"> ■ オフ ■ オン | オフ |
| 電極洗浄期間 | 次のオーダーコードの場合：「アプリケーションパッケージ」、オプション EC 「ECC 電極洗浄」 | 電極洗浄期間を秒単位で入力。 | 0.01～30 秒 | 2 秒 |
| 電極洗浄リカバリー時間 | 次のオーダーコードの場合：「アプリケーションパッケージ」、オプション EC 「ECC 電極洗浄」 | 電極洗浄後のリカバリー時間を定義。この間は電流出力は最後の有効な値を保持します。 | 1～600 秒 | 60 秒 |
| 電極洗浄での洗浄サイクル | 次のオーダーコードの場合：「アプリケーションパッケージ」、オプション EC 「ECC 電極洗浄」 | 電極洗浄周期の休止期間を入力。 | 0.5～168 h | 0.5 h |
| 電極洗浄の極性 | 次のオーダーコードの場合：「アプリケーションパッケージ」、オプション EC 「ECC 電極洗浄」 | 電極洗浄回路の極性の選択。 | <ul style="list-style-type: none"> ■ プラス ■ マイナス | 電極の材質に応じて異なります。 <ul style="list-style-type: none"> ■ 白金：マイナス オプション ■ タンタル、アロイ C22、ステンレス：プラス オプション |

10.6.6 WLAN 設定

WLAN Settings サブメニューを使用すると、WLAN の設定に必要なすべてのパラメータを体系的に設定できます。

ナビゲーション

「設定」メニュー → 高度な設定 → WLAN 設定

| ▶ WLAN 設定 | |
|--------------------------|-------|
| WLAN | → 122 |
| WLAN mode | → 122 |
| SSID 名 | → 122 |
| Network security | → 122 |
| Security identification | → 123 |
| ユーザ名 | → 123 |
| WLAN password | → 123 |
| WLAN IP アドレス | → 123 |
| WLAN のパスワード | → 123 |
| SSID の設定 | → 123 |
| SSID 名 | → 123 |
| Connection state | → 123 |
| Received signal strength | → 123 |

パラメータ概要 (簡単な説明付き)

| パラメータ | 必須条件 | 説明 | 選択/ユーザー入力/ユーザーインターフェイス | 工場出荷時設定 |
|------------------|--------------------|-------------------------------|---|-------------------|
| WLAN | - | WLAN をオン/オフします。 | <ul style="list-style-type: none"> ■ 無効 ■ 有効 | 有効 |
| WLAN mode | - | Select WLAN mode. | <ul style="list-style-type: none"> ■ WLAN access point ■ WLAN Client | WLAN access point |
| SSID 名 | クライアントが有効になっていること。 | ユーザ定義の SSID 名 (最大 32 文字) を入力。 | - | - |
| Network security | - | WLAN インタフェースのセキュリティタイプを選択。 | <ul style="list-style-type: none"> ■ 保護されない ■ WPA2-PSK ■ EAP-PEAP with MSCHAPv2 ■ EAP-PEAP MSCHAPv2 no server authentic. ■ EAP-TLS | WPA2-PSK |

| パラメータ | 必須条件 | 説明 | 選択/ユーザー入力/ユーザーインターフェイス | 工場出荷時設定 |
|--------------------------|--|---|--|--|
| Security identification | - | Select security settings and download these settings via menu Data management > Security > WLAN. | <ul style="list-style-type: none"> Root certificate Device certificate Device private key | - |
| ユーザ名 | - | Enter user name. | - | - |
| WLAN password | - | Enter WLAN password. | - | - |
| WLAN IP アドレス | - | 機器の WLAN インタフェースの IP アドレスを入力。 | 4 オクテット：0～255 (特定のオクテットにおいて) | 192.168.1.212 |
| WLAN のパスワード | セキュリティタイプパラメータで WPA2-PSK オプションが選択されていること。 | ネットワークキー (8 から 32 文字) を入力。  機器とともに支給されたネットワークキーは、安全上の理由から設定中に変更する必要があります。 | 数字、英字、特殊文字からなる 8～32 桁の文字列 (スペースなし) | 機器のシリアル番号 (例：L100A802000) |
| SSID の設定 | - | どの SSID 名を使用するか選択：デバイスタグまたはユーザ定義名。 | <ul style="list-style-type: none"> デバイスのタグ ユーザ定義 | ユーザ定義 |
| SSID 名 | <ul style="list-style-type: none"> SSID の設定パラメータでユーザ定義オプションが選択されていること。 WLAN mode パラメータで WLAN access point オプションが選択されていること。 | ユーザ定義の SSID 名 (最大 32 文字) を入力。  ユーザー設定された SSID 名称は 1 回しか割り当てることができません。SSID 名称を 1 回以上割り当てた場合、機器は相互に干渉する可能性があります。 | 数字、英字、特殊文字から成る最大 32 桁の文字列 | EH_機器名称_シリアル番号の最後の 7 桁 (例：EH_Promag_300_A802000) |
| Connection state | - | 接続ステータスを表示します。 | <ul style="list-style-type: none"> Connected Not connected | Not connected |
| Received signal strength | - | Shows the received signal strength. | <ul style="list-style-type: none"> ロー 測定物 ハイ | ハイ |

10.6.7 設定管理

設定後、現在の機器設定の保存、または前の機器設定の復元を行うことが可能です。

設定管理 パラメータおよび**設定のバックアップ** サブメニューの関連するオプションを使用して、これを実行できます。

ナビゲーション

「設定」メニュー → 高度な設定 → 設定のバックアップ

| ▶ 設定のバックアップ | |
|-------------|---------|
| 稼働時間 | → ⓘ 124 |
| 最後のバックアップ | → ⓘ 124 |
| 設定管理 | → ⓘ 124 |

| | |
|--------------|-------|
| バックアップのステータス | → 124 |
| 比較の結果 | → 124 |

パラメータ概要（簡単な説明付き）

| パラメータ | 説明 | ユーザーインターフェイス/ 選択 | 工場出荷時設定 |
|--------------|--|--|---------|
| 稼働時間 | 装置の稼働時間を示す。 | 日 (d)、時 (h)、分 (m)、秒 (s) | - |
| 最後のバックアップ | 最後のデータバックアップが組み込み HistoROM に保存された時を表示。 | 日 (d)、時 (h)、分 (m)、秒 (s) | - |
| 設定管理 | 組み込み HistoROM の機器データの管理の動作を選択。 | <ul style="list-style-type: none"> ■ キャンセル ■ バックアップの実行 ■ 復元 ■ 比較 ■ バックアップデータの削除 | キャンセル |
| バックアップのステータス | 現在のデータセーブ、リストアの状態を示す。 | <ul style="list-style-type: none"> ■ なし ■ バックアップ中 ■ リストア中 ■ 削除処理進行中 ■ 比較進行中 ■ リストアの失敗 ■ バックアップの失敗 | なし |
| 比較の結果 | 現在の機器データと組み込み HistoROM の比較。 | <ul style="list-style-type: none"> ■ 設定データは一致する ■ 設定データは一致しない ■ バックアップデータはありません ■ 保存データの破損 ■ チェック未完了 ■ データセット非互換 | チェック未完了 |

「設定管理」パラメータの機能範囲

| オプション | 説明 |
|--------------|---|
| キャンセル | 何も実行せずにこのパラメータを終了します。 |
| バックアップの実行 | 現在の機器設定のバックアップコピーを、HistoROM バックアップから機器のメモリに保存します。バックアップコピーには機器の変換器データが含まれます。 |
| 復元 | 機器設定の最後のバックアップコピーを、機器メモリから機器の HistoROM バックアップに復元します。バックアップコピーには機器の変換器データが含まれます。 |
| 比較 | 機器メモリに保存された機器設定と HistoROM バックアップの現在の機器設定とを比較します。 |
| バックアップデータの削除 | 機器設定のバックアップコピーを、機器のメモリから削除します。 |

i HistoROM バックアップ

HistoROM は、EEPROM タイプの不揮発性メモリです。

i この操作の処理中は、現場表示器を介して設定を編集することはできません。また、処理ステータスを表すメッセージが表示されます。

10.6.8 機器管理のためのパラメータを使用

管理 サブメニューを使用すると、機器の管理のために必要なすべてのパラメータを体系的に使用できます。

ナビゲーション

「設定」メニュー → 高度な設定 → 管理

| | | |
|----------------|--|-------|
| ▶ 管理 | | |
| ▶ アクセスコード設定 | | → 125 |
| ▶ アクセスコードのリセット | | → 125 |
| 機器リセット | | → 126 |

アクセスコードの設定のためのパラメータを使用

ナビゲーション

「設定」メニュー → 高度な設定 → 管理 → アクセスコード設定

| | | |
|-------------|--|-------|
| ▶ アクセスコード設定 | | |
| アクセスコード設定 | | → 125 |
| アクセスコードの確認 | | → 125 |

パラメータ概要（簡単な説明付き）

| パラメータ | 説明 | ユーザー入力 |
|------------|---------------------------------|---------------------------|
| アクセスコード設定 | 設定の不用意な変更から機器を守るために書き込みアクセスを制限。 | 数字、英字、特殊文字から成る最大 16 桁の文字列 |
| アクセスコードの確認 | 入力されたアクセスコードを確認してください。 | 数字、英字、特殊文字から成る最大 16 桁の文字列 |

アクセスコードのリセットのためのパラメータを使用

ナビゲーション

「設定」メニュー → 高度な設定 → 管理 → アクセスコードのリセット

| | | |
|----------------|--|-------|
| ▶ アクセスコードのリセット | | |
| 稼動時間 | | → 126 |
| アクセスコードのリセット | | → 126 |

パラメータ概要（簡単な説明付き）

| パラメータ | 説明 | ユーザーインターフェイス/ ユーザー入力 | 工場出荷時設定 |
|--------------|--|-------------------------|---------|
| 稼働時間 | 装置の稼働時間を示す。 | 日 (d)、時 (h)、分 (m)、秒 (s) | - |
| アクセスコードのリセット | <p>アクセスコードを工場出荷値にリセットする。</p> <p> リセットコードについては、弊社サービスにお問い合わせください。</p> <p>リセットコードは、以下を介してのみ入力できます。</p> <ul style="list-style-type: none"> ■ ウェブブラウザ ■ DeviceCare、FieldCare（サービスインターフェイス CDI-RJ45 経由） ■ フィールドバス | 数字、英字、特殊文字から成る文字列 | 0x00 |

機器のリセットのためのパラメータを使用

ナビゲーション

「設定」メニュー → 高度な設定 → 管理

パラメータ概要（簡単な説明付き）





| パラメータ | 説明 | 選択 | 工場出荷時設定 |
|--------|----------------------------------|--|---------|
| 機器リセット | 機器の設定をリセットします-全部または一部を-決められた状態に。 | <ul style="list-style-type: none"> ■ キャンセル ■ 納入時の状態に ■ 機器の再起動 ■ S-DAT のバックアップをリストア | キャンセル |

10.7 シミュレーション

シミュレーションサブメニューにより、実際の流量がなくても、各種プロセス変数や機器アラームモードをシミュレーションし、下流側の信号接続を確認することが可能です（バルブの切り替えまたは閉制御ループ）。

ナビゲーション

「診断」メニュー → シミュレーション

| ▶ シミュレーション | |
|-----------------------|---|
| シミュレーションする測定パラメータ割り当て | →  127 |
| 測定値 | →  127 |
| ステータス入力のシミュレーション | →  127 |
| 入力信号レベル | →  127 |
| 電流入力 1~n のシミュレーション | →  127 |

| | |
|--------------------|-------|
| 電流入力 1~n の値 | → 128 |
| 電流出力 1~n のシミュレーション | → 128 |
| 電流出力 1~n の値 | → 128 |
| 周波数出力シミュレーション 1~n | → 128 |
| 周波数の値 1~n | → 128 |
| パルス出力シミュレーション 1~n | → 128 |
| パルスの値 1~n | → 128 |
| シミュレーションスイッチ出力 1~n | → 128 |
| スイッチの状態 1~n | → 128 |
| リレー出力 1~n シミュレーション | → 128 |
| スイッチの状態 1~n | → 128 |
| 機器アラームのシミュレーション | → 128 |
| 診断イベントの種類 | → 129 |
| 診断イベントのシミュレーション | → 129 |

パラメータ概要（簡単な説明付き）

| パラメータ | 必須条件 | 説明 | 選択/ユーザー入力/ユーザーインターフェイス | 工場出荷時設定 |
|-----------------------|---|-----------------------------------|--|---------|
| シミュレーションする測定パラメータ割り当て | - | シミュレーションするプロセス変数を選択してください。 | <ul style="list-style-type: none"> ■ オフ ■ 体積流量 ■ 質量流量 ■ 基準体積流量 ■ 流速 ■ 導電率* | オフ |
| 測定値 | シミュレーションする測定パラメータ割り当て パラメータ (→ 127) でプロセス変数が選択されていること。 | 選択したプロセス変数をシミュレーションする値を入力してください。 | 選択したプロセス変数に応じて異なります。 | 0 |
| ステータス入力のシミュレーション | - | ステータス入力のシミュレーションをオン、オフ切り替え。 | <ul style="list-style-type: none"> ■ オフ ■ オン | オフ |
| 入力信号レベル | ステータス入力のシミュレーション パラメータで オン オプションが選択されていること。 | ステータス入力をシミュレーションする信号レベルを選択してください。 | <ul style="list-style-type: none"> ■ ハイ ■ ロー | ハイ |
| 電流入力 1~n のシミュレーション | - | 電流入力シミュレーションのオン/オフ。 | <ul style="list-style-type: none"> ■ オフ ■ オン | オフ |

| パラメータ | 必須条件 | 説明 | 選択/ユーザー入力/ユーザーインターフェイス | 工場出荷時設定 |
|--------------------|--|--|---|---------|
| 電流入力 1~n の値 | 電流入力 1~n のシミュレーション パラメータでオン オプションが選択されていること。 | シミュレーションの電流値を入力。 | 0~22.5 mA | 0 mA |
| 電流出力 1~n のシミュレーション | - | 電流出力のシミュレーションをオン、オフします。 | <ul style="list-style-type: none"> ■ オフ ■ オン | オフ |
| 電流出力 1~n の値 | 電流出力 1~n のシミュレーション パラメータでオン オプションが選択されていること。 | シミュレーションする電流の値を入力してください。 | 3.59~22.5 mA | 3.59 mA |
| 周波数出力シミュレーション 1~n | 動作モード パラメータで周波数 オプションが選択されていること。 | 周波数出力のシミュレーションをオン、オフしてください。 | <ul style="list-style-type: none"> ■ オフ ■ オン | オフ |
| 周波数の値 1~n | 周波数出力シミュレーション 1~n パラメータ でオン オプションが選択されていること。 | シミュレーションする周波数の値を入力してください。 | 0.0~12 500.0 Hz | 0.0 Hz |
| パルス出力シミュレーション 1~n | 動作モード パラメータでパルス オプションが選択されていること。 | 設定しパルス出力のシミュレーションをオフしてください。  固定値 オプションの場合: パルス幅 パラメータ (→ 103)によりパルス出力のパルス幅が設定されます。 | <ul style="list-style-type: none"> ■ オフ ■ 固定値 ■ カウントダウンする値 | オフ |
| パルスの値 1~n | パルス出力シミュレーション 1~n パラメータ でカウントダウンする値 オプションが選択されていること。 | シミュレーションするパルスの数を入力してください。 | 0~65 535 | 0 |
| シミュレーションスイッチ出力 1~n | 動作モード パラメータでスイッチ出力 オプションが選択されていること。 | スイッチ出力のシミュレーションをオン、オフします。 | <ul style="list-style-type: none"> ■ オフ ■ オン | オフ |
| スイッチの状態 1~n | - | ステータス出力をシミュレーションするためのステータスを選択します。 | <ul style="list-style-type: none"> ■ オープン ■ クローズ | オープン |
| リレー出力 1~n シミュレーション | - | リレー出力のシミュレーションのオンとオフの切り替え。 | <ul style="list-style-type: none"> ■ オフ ■ オン | オフ |
| スイッチの状態 1~n | シミュレーションスイッチ出力 1~n パラメータでオン オプションが選択されていること。 | リレー出力の状態をシミュレーションのために選択する。 | <ul style="list-style-type: none"> ■ オープン ■ クローズ | オープン |
| パルス出力シミュレーション | - | 設定しパルス出力のシミュレーションをオフしてください。  固定値 オプションの場合: パルス幅 パラメータによりパルス出力のパルス幅が設定されます。 | <ul style="list-style-type: none"> ■ オフ ■ 固定値 ■ カウントダウンする値 | オフ |
| パルスの値 | パルス出力シミュレーション パラメータ でカウントダウンする値 オプションが選択されていること。 | 設定しパルス出力のシミュレーションをオフしてください。 | 0~65 535 | 0 |
| 機器アラームのシミュレーション | - | デバイスアラームのシミュレーションをオン、オフします。 | <ul style="list-style-type: none"> ■ オフ ■ オン | オフ |

| パラメータ | 必須条件 | 説明 | 選択/ユーザー入力/ユーザーインターフェイス | 工場出荷時設定 |
|-----------------|------|--|---|---------|
| 診断イベントの種類 | - | 診断イベントカテゴリを選択。 | <ul style="list-style-type: none"> ■ センサ ■ エレクトロニクス ■ 設定 ■ プロセス | プロセス |
| 診断イベントのシミュレーション | - | このイベントをシミュレーションする診断イベントの選択。 | <ul style="list-style-type: none"> ■ オフ ■ 診断イベント選択リスト (選択したカテゴリに応じて) | オフ |
| ロギングの時間間隔 | - | データロギングの間隔を定義します。この値はメモリ内の個々のデータ間隔の時間を定義します。 | 1.0~3600.0 秒 | - |

* 表示はオーダしたオプションや機器のセッティングにより異なります

10.8 不正アクセスからの設定の保護

以下の書き込み保護オプションにより、意図せずに機器の設定が変更されないよう保護することが可能です。

- アクセスコードによるパラメータのアクセス保護 → 図 129
- キーロックによる現場操作のアクセス保護 → 図 67
- 書き込み保護スイッチによる機器のアクセス保護 → 図 130

10.8.1 アクセスコードによる書き込み保護

ユーザー固有のアクセスコードは以下の効果をもたらします。

- 機器設定用パラメータは書き込み保護となり、現場操作を介してその値を変更することはできなくなります。
- ウェブブラウザを介した機器アクセスを防止し、機器設定用パラメータを保護します。
- FieldCare または DeviceCare (CDI-RJ45 サービスインターフェイス経由) を介した機器アクセスを防止し、機器設定用パラメータを保護します。

現場表示器によるアクセスコードの設定

1. **アクセスコード設定** パラメータ (→ 図 125)に移動します。
2. アクセスコードとして数字、英字、特殊文字から成る最大 16 桁の文字列を設定します。
3. 再度アクセスコードを**アクセスコードの確認** パラメータ (→ 図 125)に入力して、コードを確定します。
 - ↳ すべての書き込み保護パラメータの前に、 シンボルが表示されます。

ナビゲーション、編集画面で 10 分以上キーを押さなかった場合、機器は自動的に書き込み保護パラメータを再度ロックします。ナビゲーション、編集画面から操作画面表示モードに戻すと、機器は自動的に書き込み保護パラメータを 60 秒後にロックします。

- 
 - アクセスコードを使用してパラメータ書き込み保護を有効にした場合は、無効にする場合も必ずアクセスコードが必要です → 図 66。
 - 現在、現場表示器を介してログインしているユーザーの役割 → 図 66 は、**アクセスステータス** パラメータに表示されます。ナビゲーションパス：操作 → アクセスステータス

現場表示器で随時変更可能なパラメータ

測定に影響を及ぼさない特定のパラメータは、現場表示器によるパラメータ書き込み保護から除外されます。ユーザー固有のアクセスコードにもかかわらず、これは、他のパラメータがロックされている場合も常に変更可能です。

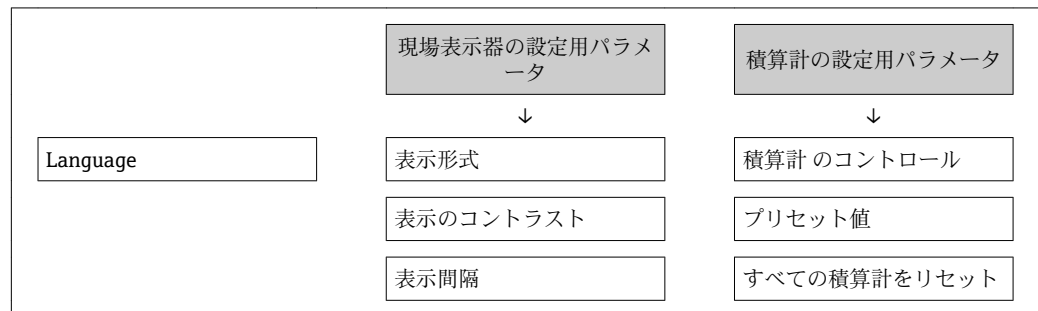

ウェブブラウザによるアクセスコードの設定

1. **アクセスコード設定** パラメータ (→ 125) に移動します。
2. アクセスコードとして最大 16 桁の数値コードを設定します。
3. 再度アクセスコードを**アクセスコードの確認** パラメータ (→ 125) に入力して、コードを確定します。
↳ ウェブブラウザがログイン画面に切り替わります。

i 10 分間何も操作されなかった場合、ウェブブラウザは自動的にログイン画面に戻ります。

- i** ■ アクセスコードを使用してパラメータ書き込み保護を有効にした場合は、無効にする場合も必ずアクセスコードが必要です → 66。
- ユーザーがウェブブラウザを介して現在、どのユーザーの役割でログインしているか、**アクセスステータス** パラメータに表示されます。ナビゲーションパス：操作 → アクセスステータス

アクセスコードのリセット

ユーザー固有のアクセスコードを間違えた場合は、工場設定のコードにリセットできません。このためには、リセットコードを入力しなければなりません。ユーザー固有のアクセスコードはその後、再び設定することが可能です。

ウェブブラウザ、FieldCare、DeviceCare (CDI-RJ45 サービスインターフェイス経由)、フィールドバスを使用

i リセットコードについては、弊社サービスにお問い合わせください。

1. **アクセスコードのリセット** パラメータ (→ 126) に移動します。
2. リセットコードを入力します。
↳ アクセスコードは工場設定 **0000** にリセットされます。これは、再設定することが可能です → 129。

10.8.2 書き込み保護スイッチによる書き込み保護

ユーザー固有のアクセスコードによるパラメータ書き込み保護とは異なり、これは、すべての操作メニュー (「表示のコントラスト」パラメータ用以外) の書き込みアクセス権をロックします。

これにより、パラメータ値は読み取り専用となり、編集はできなくなります (「表示のコントラスト」パラメータ以外)。

- 現場表示器を介して
- EtherNet/IP プロトコル経由

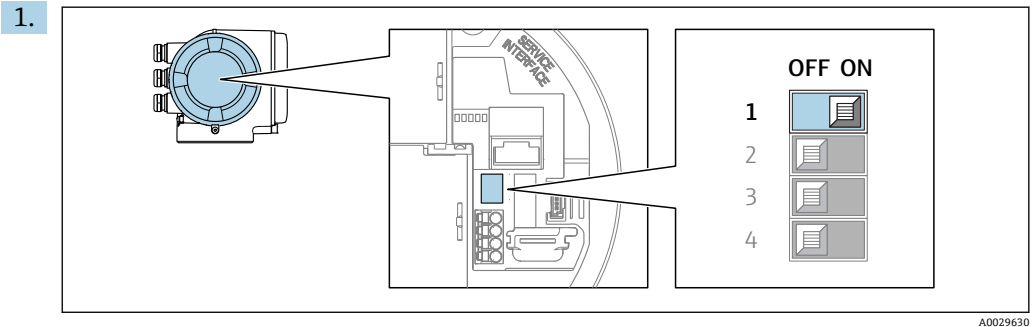

メイン電子モジュールの書き込み保護 (WP) スイッチを **ON** 位置に設定すると、ハードウェア書き込み保護が有効になります。

- ↳ **ロック状態** パラメータに**ハードウェア書き込みロック** オプションが表示されます → 図 132。さらに、現場表示器の操作画面表示のヘッダーとナビゲーション画面のパラメータの前に 図 シンボルが表示されます。

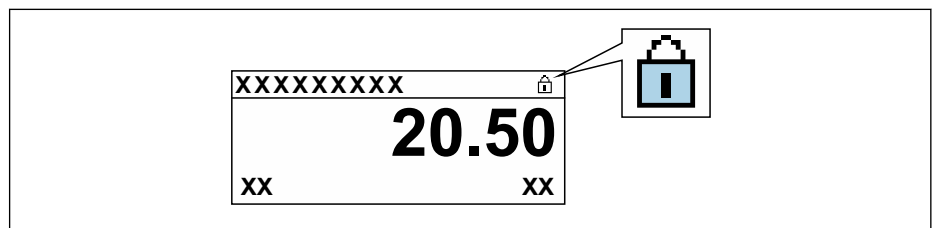

2. メイン電子モジュールの書き込み保護 (WP) スイッチを **OFF** 位置 (工場設定) に設定すると、ハードウェア書き込み保護が無効になります。

- ↳ **ロック状態** パラメータ → 図 132 に表示されるオプションはありません。現場表示器の操作画面表示のヘッダーとナビゲーション画面のパラメータの前に表示されていた 図 シンボルは消えます。

11 操作

11.1 機器ロック状態の読み取り

機器の有効な書き込み保護：ロック状態 パラメータ

操作 → ロック状態

「ロック状態」パラメータの機能範囲

| オプション | 説明 |
|---------------|---|
| なし | アクセスステータス パラメータに表示されるアクセスステータスが適用されず → 66。現場表示器にのみ表示されます。 |
| ハードウェア書き込みロック | PCB 基板のハードウェア書き込みロック用 DIP スイッチが有効になっています。これにより、パラメータへの書き込みアクセスがロックされます（例：現場表示器または操作ツールを介して） → 130。 |
| 一時ロック | 機器の内部処理（例：データアップロード/ダウンロード、リセットなど）を実行中のため、パラメータへの書き込みアクセスが一時的にロックされます。内部処理が完了すると、再びパラメータを変更することが可能です。 |

11.2 操作言語の設定



詳細情報：

- 操作言語の設定 → 92
- 機器が対応する操作言語の情報 → 202

11.3 表示部の設定

詳細情報：

- 現場表示器の基本設定 → 109
- 現場表示器の高度な設定 → 117

11.4 測定値の読み取り

測定値 サブメニューを使用して、すべての測定値を読み取ることが可能です。

ナビゲーション

「診断」メニュー → 測定値

| | |
|-------------|-------|
| ▶ 測定値 | |
| ▶ プロセスパラメータ | → 133 |
| ▶ 入力値 | → 134 |
| ▶ 出力値 | → 135 |
| ▶ 積算計 | → 133 |

11.4.1 「プロセスパラメータ」サブメニュー

プロセスパラメータサブメニューには、各プロセス変数の現在の測定値を表示させるために必要なパラメータがすべて含まれています。

ナビゲーション

「診断」メニュー → 測定値 → プロセスパラメータ

▶ プロセスパラメータ

体積流量

質量流量

基準体積流量

流速

導電率

密度

パラメータ概要（簡単な説明付き）

| パラメータ | 説明 | ユーザーインターフェイス |
|--------|---|--------------|
| 体積流量 | 現在測定されている体積流量を表示します。 依存関係 単位は 体積流量単位 パラメータ (→ 95) の設定が用いられます。 | 符号付き浮動小数点数 |
| 質量流量 | 現在計算されている質量流量を表示します。 依存関係 単位は 質量流量単位 パラメータ (→ 95) の設定が用いられます。 | 符号付き浮動小数点数 |
| 基準体積流量 | 現在計算されている基準体積流量を表示します。 依存関係 単位は 基準体積流量単位 パラメータの設定が用いられます。 | 符号付き浮動小数点数 |
| 流速 | 現在計算されている流速を表示します。 | 符号付き浮動小数点数 |
| 導電率 | 現在測定されている導電率を表示します。 依存関係 単位は 導電率の単位 パラメータの設定が用いられます。 | 符号付き浮動小数点数 |
| 密度 | 現在の固定密度または外部機器から読み込まれた密度を表示します。 依存関係 単位は 密度単位 パラメータの設定が用いられます。 | 符号付き浮動小数点数 |

11.4.2 「積算計」サブメニュー

積算計サブメニューには、各積算計の現在の測定値を表示させるために必要なパラメータがすべて含まれています。

ナビゲーション

「診断」メニュー → 測定値 → 積算計

| | |
|----------------|-------|
| ▶ 積算計 | |
| 積算計の値 1~n | → 134 |
| 積算計オーバーフロー 1~n | → 134 |

パラメータ概要（簡単な説明付き）

| パラメータ | 必須条件 | 説明 | ユーザーインターフェイス |
|----------------|--|-------------------|--------------|
| 積算計の値 1~n | 積算計 1~n サブメニューの プロセス変数の割り当て パラメータ (→ 116)でプロセス変数が選択されていること。 | 現在の積算計カウンタ値を表示。 | 符号付き浮動小数点数 |
| 積算計オーバーフロー 1~n | 積算計 1~n サブメニューの プロセス変数の割り当て パラメータ (→ 116)でプロセス変数が選択されていること。 | 現在の積算計オーバーフローを表示。 | 符号の付いた整数 |

11.4.3 「入力値」サブメニュー

入力値サブメニューを使用すると、個別の入力値を体系的に表示できます。

ナビゲーション

「診断」メニュー → 測定値 → 入力値

| | |
|---------------|-------|
| ▶ 入力値 | |
| ▶ 電流入力 1~n | → 134 |
| ▶ ステータス入力 1~n | → 135 |

電流入力の入力値

電流入力 1~n サブメニューには、各電流入力の現在の測定値を表示させるために必要なパラメータがすべて含まれています。

ナビゲーション

「診断」メニュー → 測定値 → 入力値 → 電流入力 1~n

| | |
|------------|-------|
| ▶ 電流入力 1~n | |
| 測定値 1~n | → 135 |
| 測定した電流 1~n | → 135 |

パラメータ概要（簡単な説明付き）

| パラメータ | 説明 | ユーザーインターフェイス |
|------------|-----------------|--------------|
| 測定値 1～n | 現在の電流入力値を表示します。 | 符号付き浮動小数点数 |
| 測定した電流 1～n | 電流入力の現在値を表示します。 | 0～22.5 mA |

ステータス入力の入力値

ステータス入力 1～n サブメニューには、各ステータス入力の現在の測定値を表示させるために必要なパラメータがすべて含まれています。

ナビゲーション

「診断」メニュー → 測定値 → 入力値 → ステータス入力 1～n

| | |
|---------------------------------------|-------|
| <p>▶ ステータス入力 1～n</p> <p>ステータス入力の値</p> | → 135 |
|---------------------------------------|-------|

パラメータ概要（簡単な説明付き）

| パラメータ | 説明 | ユーザーインターフェイス |
|-----------|------------------|--|
| ステータス入力の値 | 現在の入力の信号のレベルを表示。 | <ul style="list-style-type: none"> ■ ハイ ■ ロー |

11.4.4 出力値

出力値 サブメニューには、各出力の現在の測定値を表示させるために必要なパラメータがすべて含まれています。

ナビゲーション

「診断」メニュー → 測定値 → 出力値

| | |
|---|--|
| <p>▶ 出力値</p> <p>▶ 電流出力 1～n</p> <p>▶ パルス-周波数-スイッチ 出力の切り替え 1～n</p> <p>▶ リレー出力 1～n</p> | <p>→ 135</p> <p>→ 136</p> <p>→ 136</p> |
|---|--|

電流出力の出力値

電流出力の値 サブメニューには、各電流出力の現在の測定値を表示させるために必要なパラメータがすべて含まれています。

ナビゲーション

「診断」メニュー → 測定値 → 出力値 → 電流出力 1～n の値

| | |
|------------|-------|
| ▶ 電流出力 1～n | |
| 出力電流 1～n | → 136 |
| 測定した電流 1～n | → 136 |

パラメータ概要（簡単な説明付き）

| パラメータ | 説明 | ユーザーインターフェイス |
|--------|--------------------------|--------------|
| 出力電流 1 | 現在計算されている電流出力の電流値を表示します。 | 3.59～22.5 mA |
| 測定した電流 | 電流出力の現在測定されている電流値を表示。 | 0～30 mA |

パルス/周波数/スイッチ出力の出力値

パルス-周波数-スイッチ 出力の切り替え 1～n サブメニューには、各パルス/周波数/スイッチ出力の現在の測定値を表示させるために必要なパラメータがすべて含まれています。

ナビゲーション

「診断」メニュー → 測定値 → 出力値 → パルス-周波数-スイッチ 出力の切り替え 1～n

| | |
|----------------------------|-------|
| ▶ パルス-周波数-スイッチ 出力の切り替え 1～n | |
| 出力周波数 1～n | → 136 |
| パルス出力 1～n | → 136 |
| スイッチの状態 1～n | → 136 |

パラメータ概要（簡単な説明付き）

| パラメータ | 必須条件 | 説明 | ユーザーインターフェイス |
|-------------|--|----------------------|--|
| 出力周波数 1～n | 動作モード パラメータで 周波数 オプションが選択されていること。 | 周波数出力の現在測定されている値を表示。 | 0.0～12 500.0 Hz |
| パルス出力 1～n | 動作モード パラメータで パルス オプションが選択されていること。 | 現在出力されているパルス周波数を表示。 | 正の浮動小数点数 |
| スイッチの状態 1～n | 動作モード パラメータで スイッチ出力 オプションが選択されていること。 | 現在のスイッチ出力ステータスを表示。 | <ul style="list-style-type: none"> ■ オープン ■ クローズ |

リレー出力の出力値

リレー出力 1～n サブメニューには、各リレー出力の現在の測定値を表示させるために必要なパラメータがすべて含まれています。

ナビゲーション

「診断」メニュー → 測定値 → 出力値 → リレー出力 1～n

| ▶ リレー出力 1～n | |
|-------------|-------|
| スイッチの状態 | → 137 |
| スイッチ周期 | → 137 |
| 最大スイッチサイクル数 | → 137 |

パラメータ概要（簡単な説明付き）

| パラメータ | 説明 | ユーザーインターフェイス |
|-------------|-------------------------|--|
| スイッチの状態 | 現在のリレーのスイッチ状態を表示。 | <ul style="list-style-type: none"> ■ オープン ■ クローズ |
| スイッチ周期 | すべての実行されたスイッチサイクルの数を表示。 | 正の整数 |
| 最大スイッチサイクル数 | 保証されたスイッチサイクルの最大数を表示。 | 正の整数 |

11.5 プロセス条件への機器の適合

プロセス条件に適合させるために、以下の機能があります。

- **設定** メニュー (→ 93) を使用した基本設定
- **高度な設定** サブメニュー (→ 114) を使用した高度な設定

11.6 積算計リセットの実行

ナビゲーション

「操作」メニュー → 積算計の処理

| ▶ 積算計の処理 | |
|-----------------|-------|
| 積算計 1～n のコントロール | → 138 |
| プリセット値 1～n | → 138 |
| すべての積算計をリセット | → 138 |

パラメータ概要（簡単な説明付き）

| パラメータ | 必須条件 | 説明 | 選択/ユーザー入力 | 工場出荷時設定 |
|-----------------|---|---|--|---------|
| 積算計 1～n のコントロール | 積算計 1～n サブメニューの プロセス変数の割り当て パラメータ (→ 116) でプロセス変数が選択されていること。 | 積算計の値をコントロール。 | <ul style="list-style-type: none"> ■ 積算開始 ■ リセット+ホールド ■ プリセット+ホールド ■ リセット+積算開始 ■ プリセット+積算開始 ■ ホールド | 積算開始 |
| プリセット値 1～n | 積算計 1～n サブメニューの プロセス変数の割り当て パラメータ (→ 116) でプロセス変数が選択されていること。 | 積算計の開始値を指定。 依存関係  選択したプロセス変数の単位は、積算計に対して 積算計の単位 パラメータ (→ 116) で設定します。 | 符号付き浮動小数点数 | 01 |
| すべての積算計をリセット | - | すべての積算計を 0 にリセットして積算の開始。 | <ul style="list-style-type: none"> ■ キャンセル ■ リセット+積算開始 | キャンセル |

11.6.1 「積算計のコントロール」パラメータの機能範囲

| オプション | 説明 |
|------------|--|
| 積算開始 | 積算計が開始するか、または動作を続けます。 |
| リセット+ホールド | 積算処理が停止し、積算計が 0 にリセットされます。 |
| プリセット+ホールド | 積算処理が停止し、積算計が プリセット値 パラメータ から定義された開始値に設定されます。 |
| リセット+積算開始 | 積算計が 0 にリセットされ、積算処理が再開します。 |
| プリセット+積算開始 | 積算計が プリセット値 パラメータ から定義した開始値に設定され、積算処理が再開します。 |
| ホールド | 積算処理が停止しします。 |

11.6.2 「すべての積算計をリセット」パラメータの機能範囲

| オプション | 説明 |
|-----------|--|
| キャンセル | 何も実行せずにこのパラメータを終了します。 |
| リセット+積算開始 | すべての積算計を 0 にリセットし、積算処理を再開します。それ以前に積算した流量値は消去されます。 |

11.7 データのログの表示

データのログ サブメニューを表示するには、機器の**拡張 HistoROM** アプリケーションパッケージを有効にする必要があります（注文オプション）。これには、測定値履歴に関するすべてのパラメータが含まれています。

-  データロギングは以下を介しても使用可能：
- プラントアセットマネジメントツール FieldCare → 78
 - ウェブブラウザ

機能範囲

- 合計 1000 個の測定値を保存できます。
- 4 つのロギングチャンネル
- データのロギングの時間間隔は調整可能です。
- 各ロギングチャンネルの測定値トレンドをチャート形式で表示します。

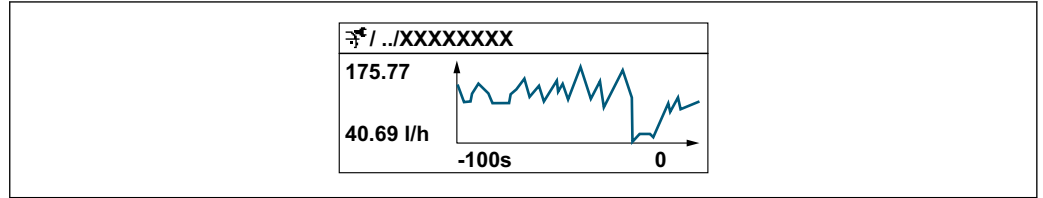

A0034352

- x 軸：選択されたチャンネル数に応じて 250～1000 個のプロセス変数の測定値を示します。
 - y 軸：常に測定中の値に合わせて、大体の測定値スパンを示します。
- i** ロギングの時間間隔の長さ、またはチャンネルのプロセス変数の割り当てを変更すると、データのログ内容は削除されます。

ナビゲーション

「診断」メニュー → データのログ

▶ データのログ

| | |
|----------------|---------|
| チャンネル 1 の割り当て | → ⓘ 140 |
| チャンネル 2 の割り当て | → ⓘ 140 |
| チャンネル 3 の割り当て | → ⓘ 140 |
| チャンネル 4 の割り当て | → ⓘ 140 |
| ロギングの時間間隔 | → ⓘ 140 |
| すべてのログをリセット | → ⓘ 140 |
| データロギング | → ⓘ 140 |
| ロギングの遅延 | → ⓘ 140 |
| データロギングのコントロール | → ⓘ 141 |
| データロギングステータス | → ⓘ 141 |
| 全ロギング期間 | → ⓘ 141 |
| ▶ チャンネル 1 表示 | |
| ▶ チャンネル 2 表示 | |

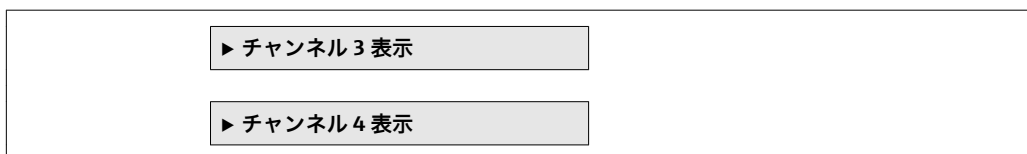

パラメータ概要（簡単な説明付き）

| パラメータ | 必須条件 | 説明 | 選択/ユーザー入力/ユーザーインターフェイス | 工場出荷時設定 |
|---------------|--|---|---|---------|
| チャンネル 1 の割り当て | 拡張 HistoROM アプリケーションパッケージが使用できます。 | ロギングチャンネルにプロセス変数を割り当てます。 | <ul style="list-style-type: none"> ▪ オフ ▪ 体積流量 ▪ 質量流量 ▪ 基準体積流量 ▪ 流速 ▪ 導電率* ▪ 電流出力 1 ▪ 電流出力 2* ▪ 電流出力 3* ▪ 電流出力 4* ▪ 電気部内温度 | オフ |
| チャンネル 2 の割り当て | 拡張 HistoROM アプリケーションパッケージが使用できます。 ⓘ 現在有効なソフトウェアオプションが、 有効なソフトウェアオプションの概要 パラメータに表示されます。 | ロギングチャンネルにプロセス変数を割り当て。 | 選択リストについては、 チャンネル 1 の割り当て パラメータ (→ ⓘ 140)を参照 | オフ |
| チャンネル 3 の割り当て | 拡張 HistoROM アプリケーションパッケージが使用できます。 ⓘ 現在有効なソフトウェアオプションが、 有効なソフトウェアオプションの概要 パラメータに表示されます。 | ロギングチャンネルにプロセス変数を割り当て。 | 選択リストについては、 チャンネル 1 の割り当て パラメータ (→ ⓘ 140)を参照 | オフ |
| チャンネル 4 の割り当て | 拡張 HistoROM アプリケーションパッケージが使用できます。 ⓘ 現在有効なソフトウェアオプションが、 有効なソフトウェアオプションの概要 パラメータに表示されます。 | ロギングチャンネルにプロセス変数を割り当て。 | 選択リストについては、 チャンネル 1 の割り当て パラメータ (→ ⓘ 140)を参照 | オフ |
| ロギングの時間間隔 | 拡張 HistoROM アプリケーションパッケージが使用できます。 | データのロギングの時間間隔は設定します。この値は、メモリ内の個々のデータポイント間の時間間隔を決定します。 | 0.1~3 600.0 秒 | 1.0 秒 |
| すべてのログをリセット | 拡張 HistoROM アプリケーションパッケージが使用できます。 | すべてのログデータを削除します。 | <ul style="list-style-type: none"> ▪ キャンセル ▪ データ削除 | キャンセル |
| データロギング | - | データロギングの方法を選択します。 | <ul style="list-style-type: none"> ▪ 上書きする ▪ 上書きしない | 上書きする |
| ロギングの遅延 | データロギング パラメータで 上書きしない オプションが選択されていること。 | 測定値ロギングの遅延時間を入力します。 | 0~999 h | 0 h |

| パラメータ | 必須条件 | 説明 | 選択/ユーザー入力/ユーザーインターフェイス | 工場出荷時設定 |
|----------------|--|---------------------|--|---------|
| データロギングのコントロール | データロギングパラメータで 上書きしない オプションが選択されていること。 | 測定値ロギングを開始または停止します。 | <ul style="list-style-type: none"> ■ なし ■ 削除+スタート ■ 停止 | なし |
| データロギングステータス | データロギングパラメータで 上書きしない オプションが選択されていること。 | 測定値ロギングステータスを表示します。 | <ul style="list-style-type: none"> ■ 完了 ■ 遅延が有効 ■ アクティブ ■ 停止 | 完了 |
| 全ロギング期間 | データロギングパラメータで 上書きしない オプションが選択されていること。 | 全ロギング期間を表示します。 | 正の浮動小数点数 | 0 秒 |

* 表示はオーダしたオプションや機器のセッティングにより異なります

12 診断およびトラブルシューティング

12.1 一般トラブルシューティング

現場表示器用

| エラー | 可能性のある原因 | 解決方法 |
|---|--|---|
| 現場表示器が暗く、出力信号がない | 電源電圧が銘板に明記された値と異なる | 正しい電源電圧を印加する。 |
| 現場表示器が暗く、出力信号がない | 電源電圧の極性が正しくない | 極性を正す。 |
| 現場表示器が暗く、出力信号がない | 接続ケーブルと端子の接続が確立されない | ケーブルの接続を確認し、必要に応じて修正する。 |
| 現場表示器が暗く、出力信号がない | 端子が I/O 電子モジュールに正しく差し込まれていない 端子がメイン電子モジュールに正しく差し込まれていない | 端子を確認する。 |
| 現場表示器が暗く、出力信号がない | I/O 電子モジュールの故障 メイン電子モジュールの故障 | スペアパーツを注文する → 171。 |
| 現場表示器が暗いが、信号出力は有効な範囲内にある | 表示部の設定が明るすぎる/暗すぎる | <ul style="list-style-type: none"> ■ 田 + 国 を同時に押して、表示を明るくする。 ■ 田 + 国 を同時に押して、表示を暗くする。 |
| 現場表示器が暗いが、信号出力は有効な範囲内にある | 表示モジュールのケーブルが正しく差し込まれていない | メイン電子モジュールおよび表示モジュールにプラグを正しく挿入する。 |
| 現場表示器が暗いが、信号出力は有効な範囲内にある | 表示モジュールの故障 | スペアパーツを注文する → 171。 |
| 現場表示器のバックライトが赤い | 診断動作が「アラーム」の診断イベントが発生している | 対策を講じる。→ 151 |
| 現場表示器のテキストが外国語で表示され、理解できない | 操作言語の設定が正しくない | <ol style="list-style-type: none"> 1. 田 + 国 を 2 秒 押す（「ホーム画面」）。 2. 国 を押す。 3. Display language パラメータ（→ 120）で必要な言語を設定する。 |
| 現場表示器のメッセージ： 「通信エラー」 「電子モジュールの確認」 | 表示モジュールと電子モジュール間の通信が中断された | <ul style="list-style-type: none"> ■ メイン電子モジュールと表示モジュール間のケーブルとコネクタを確認する。 ■ スペアパーツを注文する → 171。 |

出力信号用

| エラー | 可能性のある原因 | 解決方法 |
|--|--------------------------|--|
| 信号出力が有効な範囲を超えている | メイン電子モジュールの故障 | スペアパーツを注文する → 171。 |
| 現場表示器に正しい値が表示されるが、信号出力が正しくない（有効な範囲内にはある） | 設定エラー | パラメータ設定を確認し、修正する。 |
| 機器測定が正しくない | 設定エラーまたは機器が用途範囲外で使用されている | <ol style="list-style-type: none"> 1. 正しいパラメータ設定を確認する。 2. 「技術データ」に明記されたりミット値に従う。 |

アクセス用

| エラー | 可能性のある原因 | 解決方法 |
|--------------------------|---|--|
| パラメータへの書き込みアクセス権がない | ハードウェア書き込み保護が有効 | メイン電子モジュールの書き込み保護スイッチを OFF 位置に設定する。→ 図 130. |
| パラメータへの書き込みアクセス権がない | 現在のユーザーの役割ではアクセス権が制限されている | 1. ユーザーの役割を確認する → 図 66。 2. 正しいユーザー固有のアクセスコードを入力する→ 図 66。 |
| EtherNet/IP 経由の通信が確立されない | 機器プラグの接続が正しくない | コネクタのピンの割当てを確認する。 |
| Web サーバーと接続できない | Web サーバーが無効 | 「FieldCare」または「DeviceCare」操作ツールを使用して機器の Web サーバーが有効か確認し、必要に応じて有効にする→ 図 74。 |
| | コンピュータの Ethernet インターフェイスの設定が正しくない | 1. インターネットプロトコル (TCP/IP) のプロパティを確認する → 図 69→ 図 70。 2. IT マネージャを使用してネットワーク設定を確認する。 |
| Web サーバーと接続できない | <ul style="list-style-type: none"> ■ IP アドレスが正しくない ■ IP アドレスが不明 | 1. ハードウェア経由のアドレス指定の場合：変換器を開けて IP アドレス設定を確認する（最後のオクテット）。 2. ネットワークマネージャを使用して機器の IP アドレスを確認する。 3. IP アドレスが不明な場合は、DIP スイッチ番号 10 を ON に設定し、機器を再起動して工場出荷時の IP アドレス 192.168.1.212 を入力する。  DIP スイッチを有効にすると、EtherNet/IP 通信は遮断されます。 |
| | ウェブブラウザ設定「LAN にプロキシサーバーを使用する」が有効 | コンピュータのウェブブラウザ設定でプロキシサーバーの使用を無効にする。 MS Internet Explorer の例： 1. 「コントロールパネル」にある「インターネットオプション」を開く。 2. 「接続」タブを選択して、「LAN 設定」をダブルクリックする。 3. 「LAN 設定」でプロキシサーバーの使用を無効にし、「OK」を選択して確定する。 |
| | 機器とのアクティブなネットワーク接続とは別に、他のネットワーク接続も使用される | <ul style="list-style-type: none"> ■ コンピュータで別のネットワーク接続が確立されていないか確認し (WLAN も不可)、コンピュータへのネットワークアクセスを伴う他のプログラムも閉じる。 ■ ノートパソコン用のドッキングステーションを使用する場合は、別のネットワークへのネットワーク接続がアクティブになっていないか確認する。 |

| エラー | 可能性のある原因 | 解決方法 |
|---|--|---|
| Web サーバーと接続できない | 不正な WLAN アクセスデータ | <ul style="list-style-type: none"> WLAN ネットワークの状態を確認する。 WLAN アクセスデータを使用して機器に再度ログインする。 測定機器および操作機器の WLAN が有効になっているか確認する → 69。 |
| | WLAN 通信が無効 | – |
| Web サーバー、FieldCare または DeviceCare と接続できない | WLAN ネットワークが使用できない | <ul style="list-style-type: none"> WLAN 受信があるか確認する：表示モジュールの LED が青色で点灯 WLAN 接続が有効か確認する：表示モジュールの LED が青色で点滅 機器機能を ON にする。 |
| Network 接続が存在しない、または不安定 | WLAN ネットワークが弱い | <ul style="list-style-type: none"> 操作機器が受信の範囲外にある：操作機器のネットワークの状態を確認する。 ネットワーク性能を向上させるために、外部の WLAN アンテナを使用する。 |
| | WLAN および Ethernet 通信が平行 | <ul style="list-style-type: none"> ネットワーク設定を確認する。 一時的に WLAN のみをインターフェイスとして有効にします。 |
| ウェブブラウザがフリーズし、操作できない | データ転送が作動中 | データ転送または現在の動作が完了するまで待ってください。 |
| | 接続が失われた | <ol style="list-style-type: none"> ケーブル接続と電源を確認する。 ウェブブラウザを再読み込みし、必要に応じて再起動する。 |
| ウェブブラウザの内容が不完全、または読めない | ウェブブラウザの最適なバージョンが使用されていない | <ol style="list-style-type: none"> 適切なウェブブラウザバージョンを使用する → 68。 ウェブブラウザのキャッシュを消去し、ウェブブラウザを再起動する。 |
| | 不適切な表示設定 | ウェブブラウザのフォントサイズ/表示比率を変更する。 |
| ウェブブラウザの内容が不完全、または、表示されない | <ul style="list-style-type: none"> JavaScript が有効になっていない JavaScript を有効にできない | <ol style="list-style-type: none"> JavaScript を有効にする。 IP アドレスとして http://XXX.XXX.X.XXX/basic.html を入力する。 |
| CDI-RJ45 サービスインターフェイス (ポート 8000) を介した FieldCare または DeviceCare による操作 | コンピュータまたはネットワークのファイアウォールによる通信の障害 | コンピュータまたはネットワークで使用するファイアウォールの設定に応じて、FieldCare/DeviceCare アクセスを可能にするためにファイアウォールを適合または無効にする必要がある。 |
| CDI-RJ45 サービスインターフェイス (ポート 8000 または TFTP ポート経由) を介した FieldCare または DeviceCare によるファームウェアの更新 | コンピュータまたはネットワークのファイアウォールによる通信の障害 | コンピュータまたはネットワークで使用するファイアウォールの設定に応じて、FieldCare/DeviceCare アクセスを可能にするためにファイアウォールを適合または無効にする必要がある。 |

12.2 発光ダイオードによる診断情報

12.2.1 変換器

変換器の各種 LED により機器ステータスに関する情報が提供されます。

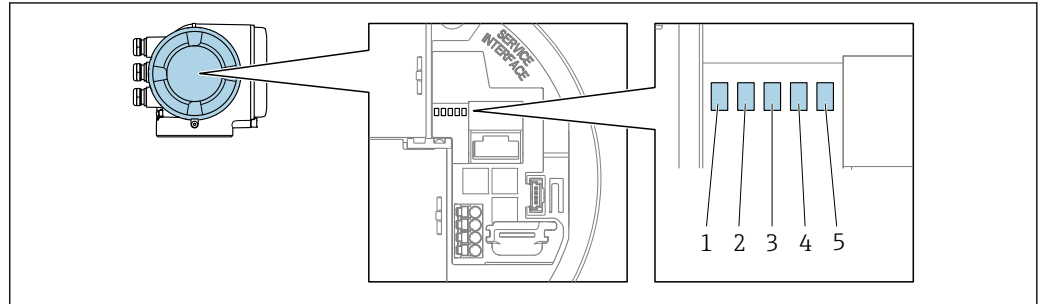

A0029629

- 1 電源電圧
- 2 機器ステータス
- 3 ネットワークステータス
- 4 ポート 1 アクティブ：EtherNet/IP
- 5 ポート 2 アクティブ：EtherNet/IP およびサービスインターフェイス (CDI)

| LED | 色 | 意味 |
|---|---------|--|
| 1 電源電圧 | オフ | 電源オフまたは供給電圧不足 |
| | 緑 | 電源 OK |
| 2 機器ステータス/モジュールステータス (通常の操作) | オフ | ファームウェアエラー |
| | 緑 | 機器ステータス OK |
| | 緑色点滅 | 機器が設定されていない |
| | 赤色点滅 | 診断動作「警告」の診断イベントが発生 |
| | 赤 | 診断動作「アラーム」の診断イベントが発生 |
| 2 機器ステータス/モジュールステータス (スタートアップ中) | 赤色の低速点滅 | > 30 秒の場合：ブートローダーの問題 |
| | 赤色の高速点滅 | > 30 秒の場合：ファームウェア読み込み中に互換性の問題 |
| 3 ネットワークステータス | オフ | 機器に EtherNet/IP アドレスがない |
| | 緑 | EtherNet/IP 接続がアクティブ |
| | 緑色点滅 | 機器に EtherNet/IP アドレスがあるが、EtherNet/IP 接続が非アクティブ |
| | 赤 | 機器の EtherNet/IP アドレスが 2 回割り当てられている |
| | 赤色点滅 | EtherNet/IP 接続が「タイムアウト」モードになっている |
| 4 ポート 1 アクティブ：EtherNet/IP | 赤色/緑色点滅 | 機器の再起動/自己テスト |
| | オフ | 接続なし、または接続が確立されていない |
| 4 ポート 1 アクティブ：EtherNet/IP | 白 | 接続中、および接続が確立されている |
| | 白色点滅 | 通信非アクティブ |
| | オフ | 接続なし、または接続が確立されていない |
| 5 ポート 2 アクティブ：Ethernet/IP およびサービスインターフェイス (CDI) | 黄 | 接続中、および接続が確立されている |
| | 黄色点滅 | 通信非アクティブ |
| | オフ | 接続なし、または接続が確立されていない |

12.3 現場表示器の診断情報

12.3.1 診断メッセージ

機器の自己監視システムで検出されたエラーが、操作画面表示と交互に診断メッセージとして表示されます。

| アラーム状態の操作画面表示 | 診断メッセージ |
|--|---------|
| | |
| | |
| A0029426-JA | |
| <ol style="list-style-type: none"> 1 ステータス信号 2 診断時の動作 3 診断動作と診断コード 4 ショートテキスト 5 操作部 | |

2つまたはそれ以上の診断イベントが同時に発生している場合は、最優先に処理する必要のある診断イベントのメッセージのみが表示されます。

- i** 発生したその他の診断イベントは **診断** メニュー に表示されます。
 - パラメータを使用 → 164
 - サブメニューを使用 → 164



ステータス信号

ステータス信号は、診断情報（診断イベント）の原因を分類することにより、機器の状態および信頼性に関する情報を提供します。

- i** ステータス信号は VDI/VDE 2650 および NAMUR 推奨 NE 107 に準拠して分類されます。F = 故障、C = 機能チェック、S = 仕様範囲外、M = メンテナンスが必要

| シンボル | 意味 |
|----------|---|
| F | エラー 機器エラーが発生。測定値は無効。 |
| C | 機能チェック 機器はサービスモード（例：シミュレーション中） |
| S | 仕様範囲外 機器は作動中： 技術仕様の範囲外（例：許容プロセス温度の範囲外） |
| M | メンテナンスが必要 メンテナンスが必要。測定値は依然として有効。 |

診断動作



| シンボル | 意味 |
|---|--|
|  | アラーム <ul style="list-style-type: none"> 測定が中断します。 信号出力と積算計が設定されたアラーム状態になります。 診断メッセージが生成されます。 |
|  | 警告 <p>測定が再開します。信号出力と積算計は影響を受けません。診断メッセージが生成されます。</p> |

診断情報

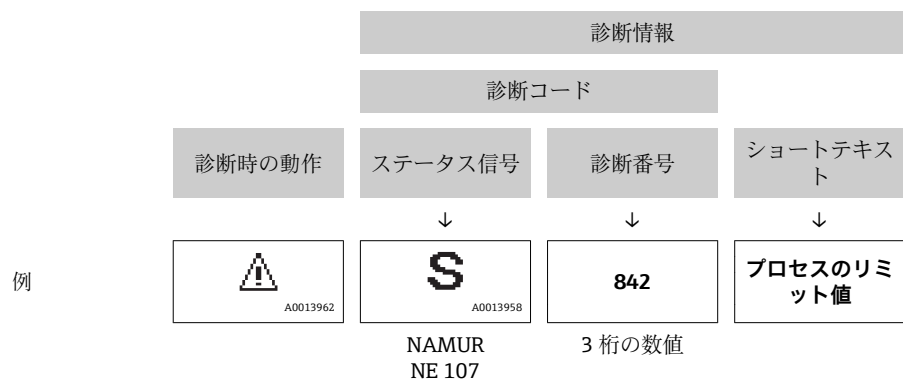
診断情報を使用してエラーを特定することが可能です。ショートテキストにより、エラーに関する情報が提供されます。さらに、診断動作に対応するシンボルが現場表示器の診断情報の前に表示されます。



操作部

| キー | 意味 |
|---|---|
|  | + キー <p>メニュー、サブメニュー内 対策情報に関するメッセージを開きます。</p> |
|  | Enter キー <p>メニュー、サブメニュー内 操作メニューを開きます。</p> |

12.3.2 対処法の呼び出し

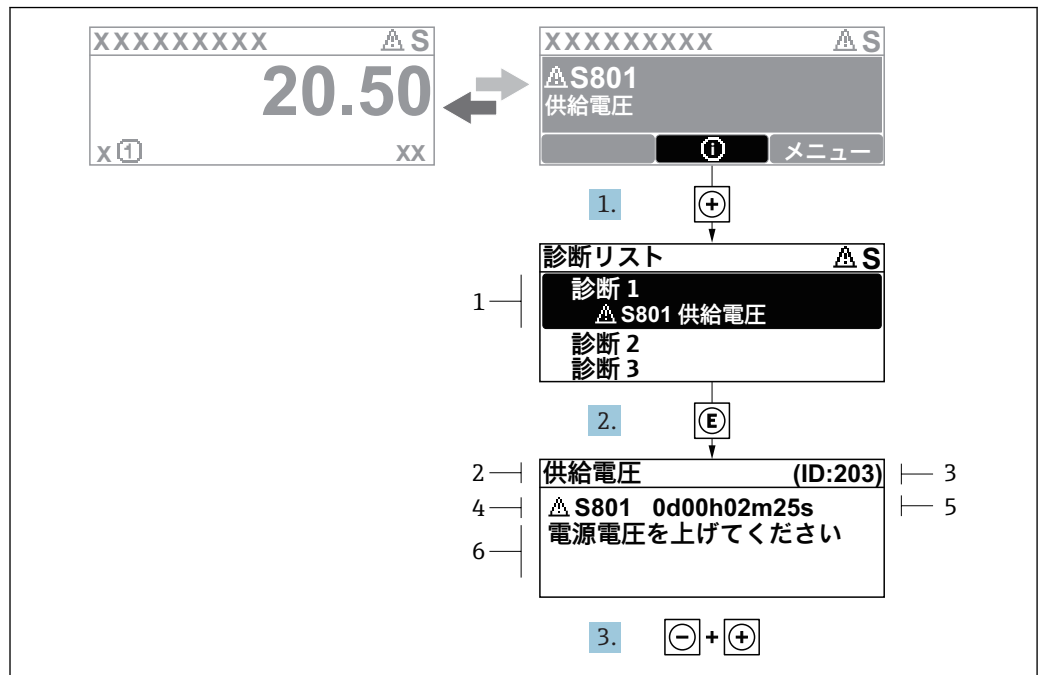

A0029431-JA

図 29 対処法に関するメッセージ

- 1 診断情報
- 2 ショートテキスト
- 3 サービス ID
- 4 診断動作と診断コード
- 5 イベントの発生時間
- 6 対処法

1. 診断メッセージを表示します。
 ⊕ を押します (① シンボル)。
 ↳ **診断リスト** サブメニューが開きます。
2. ⊕ または ⊞ を使用して必要な診断イベントを選択し、ⓔ を押します。
 ↳ 対処法に関するメッセージが開きます。
3. ⊞ + ⊕ を同時に押します。
 ↳ 対処法に関するメッセージが閉じます。

診断 メニュー内の診断イベントの入力項目に移動します (例: **診断リスト** サブメニューまたは **前回の診断結果** パラメータ)。

1. ⊞ を押します。
 ↳ 選択した診断イベントの対処法に関するメッセージが開きます。
2. ⊞ + ⊕ を同時に押します。
 ↳ 対処法に関するメッセージが閉じます。

12.4 ウェブブラウザの診断情報

12.4.1 診断オプション

機器が検知したエラーは、ユーザーがログインするとウェブブラウザのホームページに表示されます。

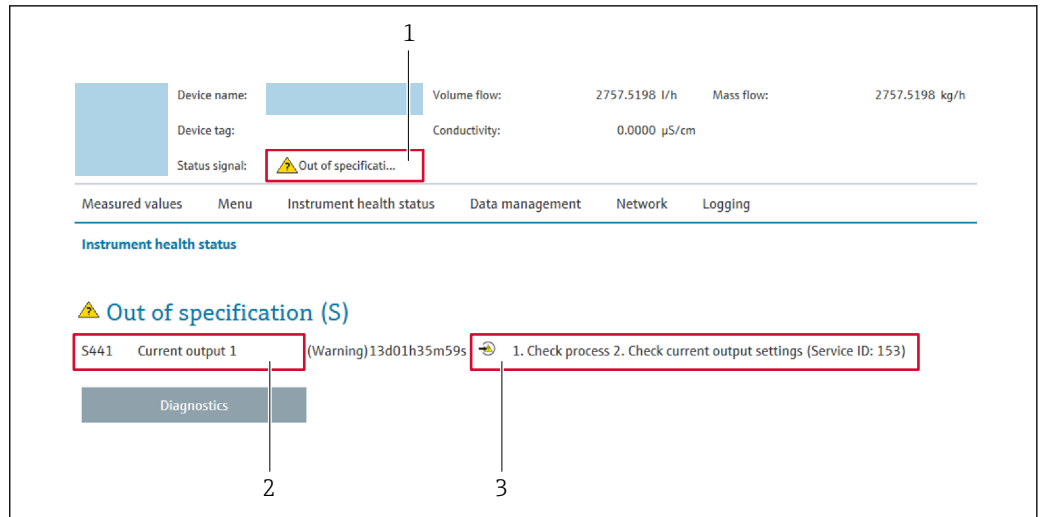

A0031056

- 1 ステータスエリアとステータス信号
- 2 診断情報
- 3 サービス ID による対策情報

- i** また、発生した診断イベントは **診断** メニュー に表示されます。
- パラメータを使用 → 164
 - サブメニューを使用 → 164

ステータス信号

ステータス信号は、診断情報（診断イベント）の原因を分類することにより、機器の状態および信頼性に関する情報を提供します。

| シンボル | 意味 |
|------|---|
| | エラー 機器エラーが発生。測定値は無効。 |
| | 機能チェック 機器はサービスモード（例：シミュレーション中） |
| | 仕様範囲外 機器は作動中： 技術仕様の範囲外（例：許容プロセス温度の範囲外） |
| | メンテナンスが必要 メンテナンスが必要。測定値は依然として有効。 |

- i** ステータス信号は VDI/VDE 2650 および NAMUR 推奨 NE 107 に準拠して分類されます。

12.4.2 対策情報の呼び出し

問題を迅速に是正できるよう、各診断イベントに対して対策情報が提供されます。これらの対策は、診断イベントおよび関連する診断情報とともに赤で表示されます。

12.5 FieldCare または DeviceCare の診断情報

12.5.1 診断オプション

機器が検知したエラーは、接続が確立されると操作ツールのホームページに表示されません。

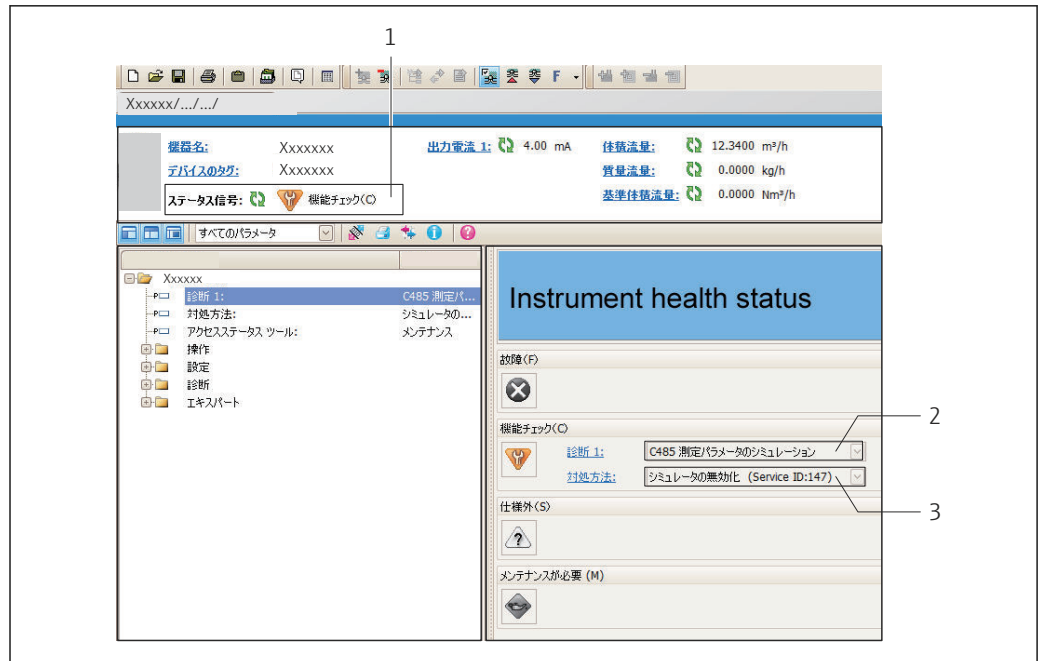

A0021799-JA

- 1 ステータスエリアとステータス信号 → 146
- 2 診断情報 → 147
- 3 サービス ID による対策情報

i また、発生した診断イベントは **診断** メニューに表示されます。

- パラメータを使用 → 164
- サブメニューを使用 → 164

診断情報

診断情報を使用してエラーを特定することが可能です。ショートテキストにより、エラーに関する情報が提供されます。さらに、診断動作に対応するシンボルが現場表示器の診断情報の前に表示されます。

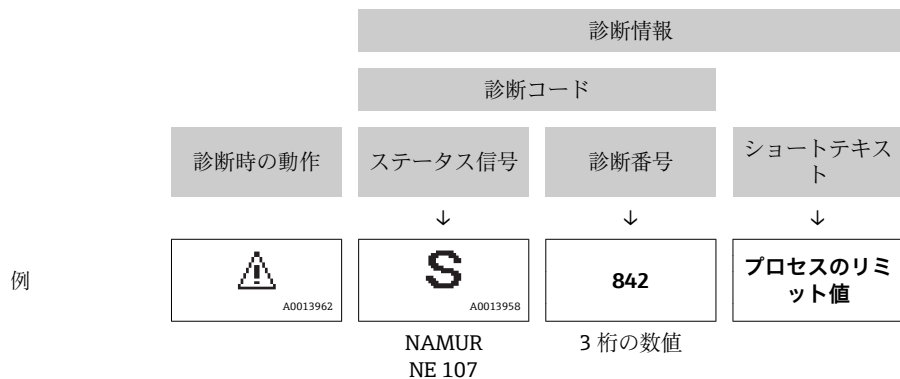

12.5.2 対策情報の呼び出し

問題を迅速に是正できるよう、各診断イベントに対して対策情報が提供されます。

- ホームページ上
対策情報は、診断情報の下の別個フィールドに表示されます。
- **診断** メニュー内
対策情報はユーザーインターフェースの作業エリアに呼び出すことが可能です。

診断 メニューに移動します。

1. 必要なパラメータを呼び出します。

2. 作業エリアの右側で、パラメータの上にマウスポインタを移動させます。
 - ↳ 診断イベントに対する対策情報のヒントが表示されます。

12.6 通信インターフェイスを介した診断情報

12.6.1 診断情報の読み出し

現在の診断イベントと関連する診断情報を、入力アセンブリ（固定アセンブリ）を介して読み出すことが可能です。

| | | | | | | | | |
|-----|-------------|---|---|---|-------------------|---|---|---|
| バイト | 0 | 1 | 2 | 3 | 4 | 5 | 6 | 7 |
| | ↓ | | | | ↓ | | ↓ | |
| 内容 | 「空き」または「予備」 | | | | 「空き」または「パディングバイト」 | | 現在の診断結果 パラメータに表示される診断イベントの診断番号 (例: 242) | |

 バイトの内容用 8~16

12.7 診断情報の適合

12.7.1 診断動作の適合

診断情報の各項目には、工場出荷時に特定の診断動作が割り当てられています。特定の診断情報については、ユーザーがこの割り当てを**診断時の動作**サブメニューで変更できます。



エキスパート → システム → 診断イベントの処理 → 診断時の動作

診断番号に診断動作として次の選択項目を割り当てることが可能です。

| オプション | 説明 |
|-----------|--|
| アラーム | 機器が測定を停止します。積算計が設定されたアラーム状態になります。診断メッセージが生成されます。 バックライトが赤に変わります。 |
| 警告 | 機器は測定を継続します。積算計は影響を受けません。診断メッセージが生成されます。 |
| ログブック入力のみ | 機器は測定を継続します。診断メッセージは イベントログブック サブメニュー(イベントリスト サブメニュー)に表示されるだけで、操作画面表示と交互に表示されることはありません。 |
| オフ | 診断イベントは無視され、診断メッセージの生成または入力を行われません。 |

12.8 診断情報の概要

 機器に1つ以上のアプリケーションパッケージがある場合は、診断情報および関係する測定変数の数は増加します。

 診断情報の一部の項目では、診断動作を変更することが可能です。診断情報の変更 →  151

12.8.1 センサの診断

| 番号 | 診断情報 ショートテキスト | 修理 | 診断情報のコード (16 進) | |
|-----|----------------------------|--|-----------------|---------|
| 043 | センサの短絡 | 1. センサケーブルとセンサをチエック 2. Heartbeat 検証の実行 3. センサケーブルまたはセンサを交換 | 0x8000153 | |
| | ステータス信号 | | | S |
| | 診断動作 [工場出荷時] ¹⁾ | | | Warning |

1) 診断動作を変更できます。

| 番号 | 診断情報 ショートテキスト | 修理 | 診断情報のコード (16 進) | |
|-----|------------------|----------------------------------|-----------------|-------|
| 082 | データストレージ | 1. モジュールの接続をチェック 2. 弊社サービスへ連絡 | 0x10000E7 | |
| | ステータス信号 | | | F |
| | 診断動作 | | | Alarm |

| 番号 | 診断情報 ショートテキスト | 修理 | 診断情報のコード (16 進) | |
|-----|------------------|---|-----------------|-------|
| 083 | 電子メモリ内容 | 1. 機器を再起動する。 2. HistoROM S-DAT のバックアップをリストアする (機器のリセットパラメータ) 3. HistoROM S-DAT を交換する。 | 0x10000A0 | |
| | ステータス信号 | | | F |
| | 診断動作 | | | Alarm |

| 番号 | 診断情報 ショートテキスト | 修理 | 診断情報のコード (16 進) | |
|-----|---------------------------------|---|-----------------|---------|
| 169 | Conductivity measurement failed | 1. Check grounding conditions 2. Deactivate conductivity measurement | 0x400038A | |
| | ステータス信号 | | | M |
| | 診断動作 | | | Warning |

| 番号 | 診断情報 ショートテキスト | 修理 | 診断情報のコード (16 進) | |
|-----|------------------|------------------------|----------------------------|-------|
| 170 | コイル抵抗 | 周囲およびプロセス温度をチェックしてください | ■ 0x10002D8 ■ 0x10002D9 | |
| | ステータス信号 | | | F |
| | 診断動作 | | | Alarm |

| 番号 | 診断情報 ショートテキスト | 修理 | 診断情報のコード (16 進) | |
|-----|------------------|--|----------------------------|---------|
| 180 | 温度センサの故障 | 3. 温度測定をオフにしてください 1. センサ接続のチェック 2. センサケーブルまたセンサを交換してください | ■ 0x10000D5 ■ 0x10000D6 | |
| | ステータス信号 | | | F |
| | 診断動作 | | | Warning |

| 診断情報 | | 修理 | 診断情報のコード (16 進) | |
|------|----------|--|--|-------|
| 番号 | ショートテキスト | | | |
| 181 | センサ接続 | 1. センサケーブルとセンサをチェック 2. Heartbeat 検証の実行 3. センサケーブルまたはセンサを交換 | <ul style="list-style-type: none"> ■ 0x100011C ■ 0x10002E0 | |
| | ステータス信号 | | | F |
| | 診断動作 | | | Alarm |

12.8.2 電子部の診断

| 診断情報 | | 修理 | 診断情報のコード (16 進) | |
|------|----------|---------------------------------------|-----------------|-------|
| 番号 | ショートテキスト | | | |
| 201 | 機器の故障 | 1. 機器を再起動して下さい。 2. 弊社サービスへ連絡して下さい。 | 0x100014B | |
| | ステータス信号 | | | F |
| | 診断動作 | | | Alarm |

| 診断情報 | | 修理 | 診断情報のコード (16 進) | |
|------|--------------|---|-----------------|-------|
| 番号 | ショートテキスト | | | |
| 242 | ソフトウェアの互換性なし | 1. ソフトウェアをチェックして下さい。 2. メイン電子モジュールのフラッシュまたは交換をして下さい。 | 0x1000067 | |
| | ステータス信号 | | | F |
| | 診断動作 | | | Alarm |

| 診断情報 | | 修理 | 診断情報のコード (16 進) | |
|------|-------------|----------------------------------|-----------------|-------|
| 番号 | ショートテキスト | | | |
| 252 | モジュールの互換性なし | 1. 電子モジュールをチェック 2. 電子モジュールの交換 | 0x100006B | |
| | ステータス信号 | | | F |
| | 診断動作 | | | Alarm |

| 診断情報 | | 修理 | 診断情報のコード (16 進) | |
|------|-------------|--|-----------------|-------|
| 番号 | ショートテキスト | | | |
| 252 | モジュールの互換性なし | 1. 正しい電子モジュールが使われているか確認する 2. 電子モジュールを交換する | 0x10002C0 | |
| | ステータス信号 | | | F |
| | 診断動作 | | | Alarm |

| 診断情報 | | 修理 | 診断情報のコード (16 進) | |
|------|------------|---|-----------------|-------|
| 番号 | ショートテキスト | | | |
| 262 | センサ電子部接続不良 | 1. センサ電子モジュール (ISEM) とメイン電子基板間の接続ケーブルを確認または交換。 2. ISEM またはメイン電子基板を確認または交換。 | 0x1000149 | |
| | ステータス信号 | | | F |
| | 診断動作 | | | Alarm |

| 診断情報 | | 修理 | 診断情報のコード (16 進) | |
|------|--------------|---------------|---|-------|
| 番号 | ショートテキスト | | | |
| 270 | メイン電子モジュール故障 | メイン電子モジュールの変更 | <ul style="list-style-type: none"> ■ 0x1000078 ■ 0x100007C ■ 0x1000080 ■ 0x100009F ■ 0x10002D7 | |
| | ステータス信号 | | | F |
| | 診断動作 | | | Alarm |

| 診断情報 | | 修理 | 診断情報のコード (16 進) | |
|------|--------------|---|-----------------|-------|
| 番号 | ショートテキスト | | | |
| 271 | メイン電子モジュール故障 | 1. 機器を再起動して下さい。 2. メイン電子モジュールを交換して下さい。 | 0x100007D | |
| | ステータス信号 | | | F |
| | 診断動作 | | | Alarm |

| 診断情報 | | 修理 | 診断情報のコード (16 進) | |
|------|--------------|---------------------------------------|-----------------|-------|
| 番号 | ショートテキスト | | | |
| 272 | メイン電子モジュール故障 | 1. 機器を再起動して下さい。 2. 弊社サービスへ連絡して下さい。 | 0x1000079 | |
| | ステータス信号 | | | F |
| | 診断動作 | | | Alarm |

| 診断情報 | | 修理 | 診断情報のコード (16 進) | |
|------|--------------|---------|--|-------|
| 番号 | ショートテキスト | | | |
| 273 | メイン電子モジュール故障 | 電子基板を交換 | <ul style="list-style-type: none"> ■ 0x1000098 ■ 0x10000E5 | |
| | ステータス信号 | | | F |
| | 診断動作 | | | Alarm |

| 診断情報 | | 修理 | 診断情報のコード (16 進) | |
|------|------------------|--------------|-----------------|-------|
| 番号 | ショートテキスト | | | |
| 275 | I/O モジュール 1~n 故障 | I/O モジュールの変更 | 0x100007A | |
| | ステータス信号 | | | F |
| | 診断動作 | | | Alarm |

| 診断情報 | | 修理 | 診断情報のコード (16 進) | |
|------|------------------|---|--|-------|
| 番号 | ショートテキスト | | | |
| 276 | I/O モジュール 1~n 誤り | 1. 機器を再起動して下さい。 2. IO モジュールを交換して下さい。 | <ul style="list-style-type: none"> ■ 0x100007B ■ 0x1000081 | |
| | ステータス信号 | | | F |
| | 診断動作 | | | Alarm |

| 診断情報 | | 修理 | 診断情報のコード (16 進) | |
|------|----------|-------------------------|--|-------|
| 番号 | ショートテキスト | | | |
| 283 | 電子メモリ内容 | 1. 機器をリセット 2. 弊社サービスへ連絡 | <ul style="list-style-type: none"> ■ 0x10000E1 ■ 0x100016F | |
| | ステータス信号 | | | F |
| | 診断動作 | | | Alarm |

| 診断情報 | | 修理 | 診断情報のコード (16 進) | |
|------|-------------|------------------------|-----------------|---------|
| 番号 | ショートテキスト | | | |
| 302 | 機器の検証がアクティブ | 機器の検証がアクティブです、お待ちください。 | 0x20001EE | |
| | ステータス信号 | | | C |
| | 診断動作 | | | Warning |

| 診断情報 | | 修理 | 診断情報のコード (16 進) | |
|------|-----------|------------------------------------|-----------------|---------|
| 番号 | ショートテキスト | | | |
| 311 | 電子モジュール故障 | 1. 機器をリセットしないでください 2. 弊社サービスへ連絡 | 0x40000E2 | |
| | ステータス信号 | | | M |
| | 診断動作 | | | Warning |

| 診断情報 | | 修理 | 診断情報のコード (16 進) | |
|------|------------------------|---------------------------------------|-----------------|-------|
| 番号 | ショートテキスト | | | |
| 332 | 組み込み HistoROM への書き込み失敗 | ユーザインタフェースボードを交換してください 防爆 : 変換器を交換 | 0x10002C7 | |
| | ステータス信号 | | | F |
| | 診断動作 | | | Alarm |

| 診断情報 | | 修理 | 診断情報のコード (16 進) | |
|------|------------------|---|-----------------|-------|
| 番号 | ショートテキスト | | | |
| 361 | I/O モジュール 1~n 誤り | 1. 機器を再起動して下さい。 2. 電子モジュールをチェックして下さい。 3. IO モジュールまたはメイン電子モジュールを交換して下さい。 | 0x1000095 | |
| | ステータス信号 | | | F |
| | 診断動作 | | | Alarm |

| 診断情報 | | 修理 | 診断情報のコード (16 進) | |
|------|-----------------|---|--|-------|
| 番号 | ショートテキスト | | | |
| 372 | センサ電子部 (ISEM)故障 | 1. 機器を再起動する。 2. 故障が再発するか確認する。 3. センサ電子モジュール (ISEM) を交換する。 | <ul style="list-style-type: none"> ■ 0x10002CB ■ 0x10002CC ■ 0x10002CD ■ 0x10002CE ■ 0x10002CF ■ 0x10002D0 | |
| | ステータス信号 | | | F |
| | 診断動作 | | | Alarm |

| 診断情報 | | 修理 | 診断情報のコード (16 進) | |
|------|-----------------|--|-----------------|-------|
| 番号 | ショートテキスト | | | |
| 373 | センサ電子部 (ISEM)故障 | 1. データの転送または機器のリセットをして下さい。 2. 弊社サービスへ連絡して下さい。 | 0x10002D1 | |
| | ステータス信号 | | | F |
| | 診断動作 | | | Alarm |

| 診断情報 | | 修理 | 診断情報のコード (16 進) | |
|------|---------------|---|-----------------|-------|
| 番号 | ショートテキスト | | | |
| 375 | I/O- 1~n 通信異常 | 1. 機器を再起動する。 2. 故障が再発するか確認する。 3. 電子モジュールを含むモジュールラックを交換する。 | 0x1000107 | |
| | ステータス信号 | | | F |
| | 診断動作 | | | Alarm |

| 診断情報 | | 修理 | 診断情報のコード (16 進) | |
|------|----------------------------|--|---|---------|
| 番号 | ショートテキスト | | | |
| 376 | センサ電子部 (ISEM)故障 | 1. センサ電子モジュール (ISEM)を交換 2. 診断メッセージを消す | <ul style="list-style-type: none"> ■ 0x8000119 ■ 0x800016A ■ 0x80002DA ■ 0x80002DB ■ 0x80002DC ■ 0x80002DD ■ 0x80002DF | |
| | ステータス信号 | | | S |
| | 診断動作 [工場出荷時] ¹⁾ | | | Warning |

1) 診断動作を変更できます。

| 診断情報 | | 修理 | 診断情報のコード (16 進) | |
|------|----------------------------|--|-----------------|---------|
| 番号 | ショートテキスト | | | |
| 377 | センサ電子部 (ISEM)故障 | 1. センサケーブルとセンサのチェック 2. Heartbeat 検証の実行 3. センサケーブルまたはセンサの交換 | 0x80002DE | |
| | ステータス信号 | | | S |
| | 診断動作 [工場出荷時] ¹⁾ | | | Warning |

1) 診断動作を変更できます。

| 診断情報 | | 修理 | 診断情報のコード (16 進) | |
|------|----------|------------------------------------|-----------------|-------|
| 番号 | ショートテキスト | | | |
| 382 | データストレージ | 1. T-DAT を挿入する。 2. T-DAT を交換する。 | 0x100016D | |
| | ステータス信号 | | | F |
| | 診断動作 | | | Alarm |

| 診断情報 | | 修理 | 診断情報のコード (16 進) | |
|------|----------|---|-----------------|-------|
| 番号 | ショートテキスト | | | |
| 383 | 電子メモリ内容 | 1. 機器を再起動する。 2. '機器のリセット'パラメータから T-DAT を削除する。 3. T-DAT を交換する。 | 0x100016E | |
| | ステータス信号 | | | F |
| | 診断動作 | | | Alarm |

| 診断情報 | | 修理 | 診断情報のコード (16 進) |
|------|------------------|-------|-----------------|
| 番号 | ショートテキスト | | |
| 387 | 組み込み HistoROM 故障 | | 弊社サービスにご連絡ください |
| | ステータス信号 | F | |
| | 診断動作 | Alarm | |

| 診断情報 | | 修理 | 診断情報のコード (16 進) |
|------|-----------------|-------|-------------------------------------|
| 番号 | ショートテキスト | | |
| 512 | センサ電子部 (ISEM)故障 | | 1. ECC リカバリ時間をチェック 2. ECC をオフにする |
| | ステータス信号 | F | |
| | 診断動作 | Alarm | |

12.8.3 設定の診断

| 診断情報 | | 修理 | 診断情報のコード (16 進) |
|------|--------------|---------|--|
| 番号 | ショートテキスト | | |
| 303 | I/O 1~n 構成変更 | | 1. I/O モジュールの構成を適用する。(パラメータ I/O 構成の適用) 2. その後、DD を再読み込みして配線を確認する。 |
| | ステータス信号 | M | |
| | 診断動作 | Warning | |

| 診断情報 | | 修理 | 診断情報のコード (16 進) |
|------|--------------|---------|---|
| 番号 | ショートテキスト | | |
| 330 | フラッシュファイルが無効 | | 1. 機器のファームウェアをアップデートする。 2. 機器を再起動する。 |
| | ステータス信号 | M | |
| | 診断動作 | Warning | |

| 診断情報 | | 修理 | 診断情報のコード (16 進) |
|------|-----------------|---------|---|
| 番号 | ショートテキスト | | |
| 331 | ファームウェアアップデート失敗 | | 1. 機器のファームウェアをアップデートする。 2. 機器を再起動する。 |
| | ステータス信号 | F | |
| | 診断動作 | Warning | |

| 診断情報 | | 修理 | 診断情報のコード (16 進) |
|------|----------|-------|--|
| 番号 | ショートテキスト | | |
| 410 | データ転送 | | 1. 接続をチェックして下さい。 2. データ転送を再試行して下さい。 |
| | ステータス信号 | F | |
| | 診断動作 | Alarm | |

| 診断情報 | | 修理 | 診断情報のコード (16 進) | |
|------|----------|-----------------------|-----------------|---------|
| 番号 | ショートテキスト | | | |
| 412 | ダウンロード中 | ダウンロード中です。しばらくお待ち下さい。 | 0x2000204 | |
| | ステータス信号 | | | C |
| | 診断動作 | | | Warning |

| 診断情報 | | 修理 | 診断情報のコード (16 進) | |
|------|----------|-------|-----------------|---------|
| 番号 | ショートテキスト | | | |
| 431 | トリム 1~n | 調整の実行 | 0x2000004 | |
| | ステータス信号 | | | C |
| | 診断動作 | | | Warning |

| 診断情報 | | 修理 | 診断情報のコード (16 進) | |
|------|----------|---------------------------------------|-----------------|-------|
| 番号 | ショートテキスト | | | |
| 437 | 設定の互換性なし | 1. 機器を再起動して下さい。 2. 弊社サービスへ連絡して下さい。 | 0x1000060 | |
| | ステータス信号 | | | F |
| | 診断動作 | | | Alarm |

| 診断情報 | | 修理 | 診断情報のコード (16 進) | |
|------|----------|---|-----------------|---------|
| 番号 | ショートテキスト | | | |
| 438 | データセット | 1. データセットファイルのチェック 2. 機器設定のチェック 3. 新規設定のアップロード/ダウンロード | 0x400006A | |
| | ステータス信号 | | | M |
| | 診断動作 | | | Warning |

| 診断情報 | | 修理 | 診断情報のコード (16 進) | |
|------|----------|--|----------------------------|---------|
| 番号 | ショートテキスト | | | |
| 441 | 電流出力 1~n | 1. プロセスの状態をチェックして下さい。 2. 電流出力の設定をチェックして下さい。 | ■ 0x8000099 ■ 0x80000B6 | |
| | ステータス信号 | | | S |
| | 診断動作 | | | Warning |

| 診断情報 | | 修理 | 診断情報のコード (16 進) | |
|------|-----------|---|----------------------------|---------|
| 番号 | ショートテキスト | | | |
| 442 | 周波数出力 1~n | 1. プロセスの状態をチェックして下さい。 2. 周波数出力の設定をチェックして下さい。 | ■ 0x800008A ■ 0x8000122 | |
| | ステータス信号 | | | S |
| | 診断動作 | | | Warning |

| 診断情報 | | 修理 | 診断情報のコード (16 進) | |
|------|-----------|---|--|---------|
| 番号 | ショートテキスト | | | |
| 443 | パルス出力 1~n | 1. プロセスの状態をチェックして下さい。 2. パルス出力の設定をチェックして下さい。 | <ul style="list-style-type: none"> ■ 0x800008C ■ 0x8000121 | |
| | ステータス信号 | | | S |
| | 診断動作 | | | Warning |

| 診断情報 | | 修理 | 診断情報のコード (16 進) | |
|------|----------|-------------------------------|-----------------|---------|
| 番号 | ショートテキスト | | | |
| 444 | 電流入力 1~n | 1. プロセスを確認。 2. 電流入力の設定を確認。 | 0x80001EB | |
| | ステータス信号 | | | S |
| | 診断動作 | | | Warning |

| 診断情報 | | 修理 | 診断情報のコード (16 進) | |
|------|-----------|---------------|-----------------|---------|
| 番号 | ショートテキスト | | | |
| 453 | 流量の強制ゼロ出力 | 流量オーバーライドの無効化 | 0x2000094 | |
| | ステータス信号 | | | C |
| | 診断動作 | | | Warning |

| 診断情報 | | 修理 | 診断情報のコード (16 進) | |
|------|-----------------|------------|-----------------|-------|
| 番号 | ショートテキスト | | | |
| 484 | エラーモードのシミュレーション | シミュレータの無効化 | 0x2000090 | |
| | ステータス信号 | | | C |
| | 診断動作 | | | Alarm |

| 診断情報 | | 修理 | 診断情報のコード (16 進) | |
|------|--------------|------------|-----------------|---------|
| 番号 | ショートテキスト | | | |
| 485 | 測定値のシミュレーション | シミュレータの無効化 | 0x2000093 | |
| | ステータス信号 | | | C |
| | 診断動作 | | | Warning |

| 診断情報 | | 修理 | 診断情報のコード (16 進) | |
|------|--------------------|------------|-----------------|---------|
| 番号 | ショートテキスト | | | |
| 486 | 電流入力 1~n のシミュレーション | シミュレータの無効化 | 0x20001EC | |
| | ステータス信号 | | | C |
| | 診断動作 | | | Warning |

| 診断情報 | | 修理 | 診断情報のコード (16 進) | |
|------|--------------------|------------|-----------------|---------|
| 番号 | ショートテキスト | | | |
| 491 | 電流出力 1~n のシミュレーション | シミュレータの無効化 | 0x200000E | |
| | ステータス信号 | | | C |
| | 診断動作 | | | Warning |

| 診断情報 | | 修理 | 診断情報のコード (16 進) | |
|------|--------------------|----------------------|-----------------|---------|
| 番号 | ショートテキスト | | | |
| 492 | 周波数出力のシミュレーション 1~n | シミュレーション周波数出力を無効にする。 | 0x200008D | |
| | ステータス信号 | | | C |
| | 診断動作 | | | Warning |

| 診断情報 | | 修理 | 診断情報のコード (16 進) | |
|------|--------------------|---------------------|-----------------|---------|
| 番号 | ショートテキスト | | | |
| 493 | パルス出力のシミュレーション 1~n | シミュレーションパルス出力を無効にする | 0x200008E | |
| | ステータス信号 | | | C |
| | 診断動作 | | | Warning |

| 診断情報 | | 修理 | 診断情報のコード (16 進) | |
|------|--------------------|-----------------------|-----------------|---------|
| 番号 | ショートテキスト | | | |
| 494 | シミュレーションスイッチ出力 1~n | シミュレーションスイッチ出力を無効にする。 | 0x200008F | |
| | ステータス信号 | | | C |
| | 診断動作 | | | Warning |

| 診断情報 | | 修理 | 診断情報のコード (16 進) | |
|------|-----------------|------------|-----------------|---------|
| 番号 | ショートテキスト | | | |
| 495 | 診断イベントのシミュレーション | シミュレータの無効化 | 0x200015E | |
| | ステータス信号 | | | C |
| | 診断動作 | | | Warning |

| 診断情報 | | 修理 | 診断情報のコード (16 進) | |
|------|------------------|-----------------------|-----------------|---------|
| 番号 | ショートテキスト | | | |
| 496 | ステータス入力のシミュレーション | ステータス入力のシミュレーションを止める。 | 0x2000170 | |
| | ステータス信号 | | | C |
| | 診断動作 | | | Warning |

| 番号 | 診断情報 ショートテキスト | 修理 | 診断情報のコード (16 進) | |
|-----|----------------------|------------------------------------|-----------------|-------|
| 511 | ISEM settings faulty | 1. 測定周期と積分時間をチェック 2. センサ特性をチェック | 0x200031C | |
| | ステータス信号 | | | C |
| | 診断動作 | | | Alarm |

| 番号 | 診断情報 ショートテキスト | 修理 | 診断情報のコード (16 進) | |
|-----|--------------------|--|-----------------|-------|
| 520 | I/O 1~n ハードウェア構成無効 | 1. I/O ハードの構成を確認 2. 問題のある I/O モジュールを交換 3. 正しいスロットにダブルパルスモジュールを挿入 | 0x1000276 | |
| | ステータス信号 | | | F |
| | 診断動作 | | | Alarm |

| 番号 | 診断情報 ショートテキスト | 修理 | 診断情報のコード (16 進) | |
|-----|------------------|-------------------|-----------------|---------|
| 530 | 電極洗浄中。 | 電極洗浄 (ECC) をオフにする | 0x200015A | |
| | ステータス信号 | | | C |
| | 診断動作 | | | Warning |

| 番号 | 診断情報 ショートテキスト | 修理 | 診断情報のコード (16 進) | |
|-----|------------------------------|----------|-----------------|---------|
| 531 | Empty pipe adjustment faulty | 空検知調整の実行 | 0x800016B | |
| | ステータス信号 | | | S |
| | 診断動作 [工場出荷時] ¹⁾ | | | Warning |

1) 診断動作を変更できます。

| 番号 | 診断情報 ショートテキスト | 修理 | 診断情報のコード (16 進) | |
|-----|------------------|-----------------------------|-----------------|---------|
| 537 | 設定 | 1. IP アドレスの確認 2. IP アドレスの変更 | 0x100014A | |
| | ステータス信号 | | | F |
| | 診断動作 | | | Warning |

| 番号 | 診断情報 ショートテキスト | 修理 | 診断情報のコード (16 進) | |
|-----|------------------|-----------------------|-----------------|---------|
| 594 | リレー出力 シミュレーション | シミュレーションスイッチ出力を無効にする。 | 0x20002BA | |
| | ステータス信号 | | | C |
| | 診断動作 | | | Warning |

12.8.4 プロセスの診断

| 診断情報 | | 修理 | 診断情報のコード (16 進) | |
|------|----------|---|-----------------|-------|
| 番号 | ショートテキスト | | | |
| 803 | 電流ループ | 1. 配線のチェックをして下さい。 2. IO モジュールを交換して下さい。 | 0x1000AD | |
| | ステータス信号 | | | F |
| | 診断動作 | | | Alarm |

| 診断情報 | | 修理 | 診断情報のコード (16 進) | |
|------|----------------------------|---------------|---|---------|
| 番号 | ショートテキスト | | | |
| 832 | 基板温度が高すぎます | 周囲温度を下げてください。 | <ul style="list-style-type: none"> ■ 0x8000C3 ■ 0x80002D4 | |
| | ステータス信号 | | | S |
| | 診断動作 [工場出荷時] ¹⁾ | | | Warning |

1) 診断動作を変更できます。

| 診断情報 | | 修理 | 診断情報のコード (16 進) | |
|------|----------------------------|--------------|---|---------|
| 番号 | ショートテキスト | | | |
| 833 | 基板温度が低すぎます | 周囲温度を上げて下さい。 | <ul style="list-style-type: none"> ■ 0x8000C1 ■ 0x80002D3 | |
| | ステータス信号 | | | S |
| | 診断動作 [工場出荷時] ¹⁾ | | | Warning |

1) 診断動作を変更できます。

| 診断情報 | | 修理 | 診断情報のコード (16 進) | |
|------|----------------------------|-----------------|-----------------|---------|
| 番号 | ショートテキスト | | | |
| 834 | プロセス温度が高すぎます | プロセス温度を下げてください。 | 0x8000C5 | |
| | ステータス信号 | | | S |
| | 診断動作 [工場出荷時] ¹⁾ | | | Warning |

1) 診断動作を変更できます。

| 診断情報 | | 修理 | 診断情報のコード (16 進) | |
|------|----------------------------|-----------------|-----------------|---------|
| 番号 | ショートテキスト | | | |
| 835 | プロセス温度が低すぎます | プロセス温度を上げてください。 | 0x8000C6 | |
| | ステータス信号 | | | S |
| | 診断動作 [工場出荷時] ¹⁾ | | | Warning |

1) 診断動作を変更できます。

| 診断情報 | | 修理 | 診断情報のコード (16 進) | |
|------|------------|---|-----------------|---------|
| 番号 | ショートテキスト | | | |
| 842 | プロセスのリミット値 | ローフローカットオフ有効! 1. ローフローカットオフの設定を確認してください。 | 0x8000091 | |
| | ステータス信号 | | | S |
| | 診断動作 | | | Warning |

| 診断情報 | | 修理 | 診断情報のコード (16 進) | |
|------|----------|--|-----------------|-------|
| 番号 | ショートテキスト | | | |
| 882 | 入力信号 | 1. 入力設定をチェック 2. 圧力センサまたはプロセス状態をチェック | 0x1000031 | |
| | ステータス信号 | | | F |
| | 診断動作 | | | Alarm |

| 診断情報 | | 修理 | 診断情報のコード (16 進) | |
|------|----------------------------|--|-----------------|---------|
| 番号 | ショートテキスト | | | |
| 937 | Sensor symmetry | 2. 診断メッセージを消して下さい。 1. センサ近傍の磁界を取り除いてください。 | 0x8000154 | |
| | ステータス信号 | | | S |
| | 診断動作 [工場出荷時] ¹⁾ | | | Warning |

1) 診断動作を変更できます。

| 診断情報 | | 修理 | 診断情報のコード (16 進) | |
|------|----------------------------|---|-----------------|-------|
| 番号 | ショートテキスト | | | |
| 938 | EMC 干渉 | 1. EMC の影響について周囲条件を確認してください 2. 診断メッセージを消してください | 0x100011B | |
| | ステータス信号 | | | F |
| | 診断動作 [工場出荷時] ¹⁾ | | | Alarm |

1) 診断動作を変更できます。

| 診断情報 | | 修理 | 診断情報のコード (16 進) | |
|------|--|--|-----------------|---------|
| 番号 | ショートテキスト | | | |
| 961 | Electrode potential out of specification | 1. Check process conditions 2. Check ambient conditions | 0x8000155 | |
| | ステータス信号 | | | S |
| | 診断動作 | | | Warning |

| 診断情報 | | 修理 | 診断情報のコード (16 進) | |
|------|----------------------------|--|-----------------|---------|
| 番号 | ショートテキスト | | | |
| 962 | パイプ空 | 1. 満管調整を実施してください 2. パイプ空調整を実施してください 3. 空検知をオフにしてください | 0x8000092 | |
| | ステータス信号 | | | S |
| | 診断動作 [工場出荷時] ¹⁾ | | | Warning |

1) 診断動作を変更できます。

12.9 未処理の診断イベント

診断 メニューを使用すると、現在の診断イベントおよび前回の診断イベントを個別に表示させることが可能です。

- i** 診断イベントの是正策を呼び出す方法：
 - 現場表示器を使用→ 148
 - ウェブブラウザを使用→ 149
 - 「FieldCare」操作ツールを使用→ 150
 - 「DeviceCare」操作ツールを使用→ 150

i その他の未処理の診断イベントは**診断リスト** サブメニュー→ 164 に表示されます。

ナビゲーション
「診断」メニュー

| | |
|------------|-------|
| 🔍 診断 | |
| 現在の診断結果 | → 164 |
| 前回の診断結果 | → 164 |
| 再起動からの稼働時間 | → 164 |
| 稼働時間 | → 164 |

パラメータ概要（簡単な説明付き）

| パラメータ | 必須条件 | 説明 | ユーザーインターフェイス |
|------------|------------------------|---|---------------------------|
| 現在の診断結果 | 1つの診断イベントが発生していること。 | 診断情報に加えて現在発生している診断イベントを表示。 i 2つあるいはそれ以上のメッセージが同時に発生した場合は、最優先に処理する必要のあるメッセージが表示されます。 | 診断動作のシンボル、診断コード、ショートメッセージ |
| 前回の診断結果 | すでに2つの診断イベントが発生していること。 | 診断情報に加えて以前に発生した現在の診断イベントを表示。 | 診断動作のシンボル、診断コード、ショートメッセージ |
| 再起動からの稼働時間 | - | 最後に機器が再起動してからの機器の運転時間を表示。 | 日 (d)、時 (h)、分 (m)、秒 (s) |
| 稼働時間 | - | 装置の稼働時間を示す。 | 日 (d)、時 (h)、分 (m)、秒 (s) |

12.10 診断リスト

現在未処理の診断イベントを最大5件まで関連する診断情報とともに**診断リスト** サブメニューに表示できます。5件以上の診断イベントが未処理の場合は、最優先に処理する必要のあるイベントが表示部に示されます。

ナビゲーションパス
診断 → 診断リスト



A0014006-JA

図 30 現場表示器の表示例

- i** 診断イベントの是正策を呼び出す方法：
- 現場表示器を使用 → 図 148
 - ウェブブラウザを使用 → 図 149
 - 「FieldCare」操作ツールを使用 → 図 150
 - 「DeviceCare」操作ツールを使用 → 図 150

12.11 イベントログ

12.11.1 イベントログの読み出し

イベントリストサブメニューでは、発生したイベントメッセージの一覧を時系列に表示できます。

ナビゲーションパス

診断メニュー → イベントログブック サブメニュー → イベントリスト

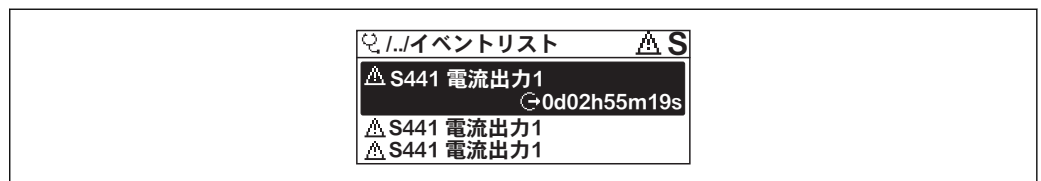

A0014008-JA

図 31 現場表示器の表示例

- 最大 20 件のイベントメッセージを時系列に表示できます。
- **拡張 HistoROM** アプリケーションパッケージ (注文オプション) が有効な場合、イベントリストには最大 100 件までストア可能です。

イベント履歴には、次の入力項目が含まれます。

- 診断イベント → 図 151
- 情報イベント → 図 166

各イベントの発生時間に加えて、そのイベントの発生または終了を示すシンボルが割り当てられます。

- 診断イベント
 - ⊖：イベントの発生
 - ⊕：イベントの終了
- 情報イベント
 - ⊖：イベントの発生

- i** 診断イベントの是正策を呼び出す方法：
- 現場表示器を使用 → 図 148
 - ウェブブラウザを使用 → 図 149
 - 「FieldCare」操作ツールを使用 → 図 150
 - 「DeviceCare」操作ツールを使用 → 図 150

- i** 表示されたイベントメッセージのフィルタリング → 図 166

12.11.2 イベントログブックのフィルタリング

フィルタオプション パラメータを使用すると、**イベントリスト**サブメニューに表示するイベントメッセージのカテゴリを設定できます。

ナビゲーションパス

診断 → イベントログブック → フィルタオプション

フィルタカテゴリ

- すべて
- 故障 (F)
- 機能チェック (C)
- 仕様範囲外 (S)
- メンテナンスが必要 (M)
- 情報 (I)

12.11.3 情報イベントの概要

診断イベントとは異なり、情報イベントは診断リストには表示されず、イベントログブックにのみ表示されます。

| 情報番号 | 情報名 |
|-------|----------------------------------|
| I1000 | ----- (装置 OK) |
| I1079 | センサが交換されました。 |
| I1089 | 電源オン |
| I1090 | 設定のリセット |
| I1091 | 設定変更済 |
| I1092 | HistoROM のバックアップ削除 |
| I1137 | 電子部が交換されました |
| I1151 | 履歴のリセット |
| I1155 | 電子部内温度のリセット |
| I1156 | メモリエラー トレンド |
| I1157 | メモリエラー イベントリスト |
| I1184 | ディスプレイが接続されています |
| I1256 | 表示: アクセスステータス変更 |
| I1278 | I/O モジュールのリセットを検出 |
| I1335 | ファームウェアの変更 |
| I1351 | 空検知調整の失敗 |
| I1353 | 空検知調整の完了 |
| I1361 | Web サーバ:ログイン失敗 |
| I1397 | フィールドバス: アクセスステータス変更 |
| I1398 | CDI: アクセスステータス変更 |
| I1443 | Coating thickness not determined |
| I1444 | 機器の検証パス |
| I1445 | 機器の検証のフェール |
| I1457 | フェール: 測定エラー検証 |
| I1459 | フェール: I/O モジュールの検証 |
| I1461 | フェール: センサの検証 |
| I1462 | フェール: センサの電子機器モジュールの検証 |
| I1512 | ダウンロードを開始しました |

| 情報番号 | 情報名 |
|-------|----------------------|
| I1513 | ダウンロード終了 |
| I1514 | アップロード開始 |
| I1515 | アップロード完了 |
| I1618 | I/O モジュール 2 交換 |
| I1619 | I/O モジュール 3 交換 |
| I1621 | I/O モジュール 4 交換 |
| I1622 | 校正の変更 |
| I1624 | すべての積算計をリセット |
| I1625 | 書き込み保護有効 |
| I1626 | 書き込み禁止無効 |
| I1627 | Web サーバ:ログイン成功 |
| I1628 | ディスプレイログイン成功 |
| I1629 | CDI: ログイン成功 |
| I1631 | Web サーバアクセス変更 |
| I1632 | ディスプレイへのログイン失敗 |
| I1633 | CDI: ログインの失敗 |
| I1634 | 工場初期値にリセット |
| I1635 | 出荷時設定にリセット |
| I1639 | 最大のスイッチサイクル数へ到達 |
| I1649 | ハードウェアの書き込み保護が有効 |
| I1650 | ハードウェアの書き込み保護は無効 |
| I1712 | 新しいフラッシュファイルを受領 |
| I1725 | センサ電子部モジュール (ISEM)交換 |
| I1726 | 設定のバックアップ失敗 |

12.12 機器のリセット

機器リセット パラメータ (→ 126) を使用すると、機器設定全体または設定の一部を決められた状態にリセットできます。

12.12.1 「機器リセット」パラメータの機能範囲

| オプション | 説明 |
|--------------------|---|
| キャンセル | 何も実行せずにこのパラメータを終了します。 |
| 納入時の状態に | ユーザー固有の初期設定で注文されたすべてのパラメータをユーザー固有の値にリセットします。その他のパラメータはすべて、工場設定にリセットされます。 |
| 機器の再起動 | 再起動により、揮発性メモリ (RAM) に保存されているすべてのパラメータを工場設定にリセットします (例: 測定値データ)。機器設定に変更はありません。 |
| S-DAT のバックアップをリストア | S-DAT の保存されているデータを復元します。データ記録は電子モジュールメモリから S-DAT に復元されます。  このオプションはアラーム状態でのみ表示されます。 |

12.13 機器情報





機器情報 サブメニューには、機器の識別に必要な各種情報を表示するパラメータがすべて含まれています。

ナビゲーション

「診断」メニュー → 機器情報

| ▶ 機器情報 | |
|---------------|-------|
| デバイスのタグ | → 168 |
| シリアル番号 | → 168 |
| ファームウェアのバージョン | → 168 |
| 機器名 | → 168 |
| オーダーコード | → 168 |
| 拡張オーダーコード 1 | → 168 |
| 拡張オーダーコード 2 | → 168 |
| 拡張オーダーコード 3 | → 169 |
| ENP バージョン | → 169 |

パラメータ概要（簡単な説明付き）

| パラメータ | 説明 | ユーザーインターフェイス | 工場出荷時設定 |
|---------------|---|--------------------------------------|---------|
| デバイスのタグ | 機器のタグを表示します。 | 最大 32 文字（英字、数字、または特殊文字（例：@, %, /）など） | Promag |
| シリアル番号 | 機器のシリアル番号の表示。 | 最大 11 文字の英字および数字 | - |
| ファームウェアのバージョン | ファームウェアバージョンの表示。 | 形式 xx.yy.zz の文字列 | - |
| 機器名 | 変換器の名称の表示。  名称は変換器の銘板に明記されています。 | Promag 300/500 | - |
| オーダーコード | 機器のオーダーコードの表示。  オーダーコードはセンサおよび変換器の銘板の「オーダーコード」欄に明記されています。 | 英字、数字、特定の句読点（例：/）から成る文字列 | - |
| 拡張オーダーコード 1 | 拡張オーダーコードの 1 番目の部分を表示。  拡張オーダーコードもセンサおよび変換器の銘板の「拡張オーダーコード」欄に明記されています。 | 文字列 | - |
| 拡張オーダーコード 2 | 拡張オーダーコードの 2 番目の部分を表示。  拡張オーダーコードもセンサおよび変換器の銘板の「拡張オーダーコード」欄に明記されています。 | 文字列 | - |

| パラメータ | 説明 | ユーザーインターフェイス | 工場出荷時設定 |
|-------------|---|--------------|---------|
| 拡張オーダーコード 3 | 拡張オーダーコードの 3 番目の部分を表示。  拡張オーダーコードもセンサおよび変換器の銘板の「拡張オーダーコード」欄に明記されています。 | 文字列 | - |
| ENP バージョン | 電子ネームプレート (ENP)のバージョンを表示。 | 文字列 | 2.02.00 |

12.14 ファームウェアの履歴

| リリース日付 | ファームウェアのバージョン | 「ファームウェアのバージョン」のオーダーコード | ファームウェア変更 | 資料の種類 | 関連資料 |
|-------------|---------------|-------------------------|--------------|-------|------|
| 2017 年 10 月 | 01.00.zz | オプション 77 | オリジナルファームウェア | 取扱説明書 | |

 サービスインターフェイス (CDI) を使用してファームウェアを現行バージョンまたは旧バージョンに書き換えることができます。

 ファームウェアのバージョンと以前のバージョン、インストールされたデバイス記述ファイルおよび操作ツールとの互換性については、メーカー情報資料の機器情報を参照してください。

-  メーカー情報は、以下から入手できます。
- 弊社ウェブサイトのダウンロードエリアより：www.endress.com → Download
 - 次の詳細を指定します。
 - 製品ルートコード：例、5W3B
製品ルートコードはオーダーコードの最初の部分：機器の銘板を参照
 - テキスト検索：メーカー情報
 - メディアタイプ：ドキュメント - 技術資料

13 メンテナンス

13.1 メンテナンス作業

特別なメンテナンスは必要ありません。

13.1.1 外部洗浄

機器の外部を洗浄する場合は、必ずハウジングまたはシールの表面に傷をつけない洗浄剤を使用してください。

警告

洗浄剤によりプラスチック製変換器ハウジングが損傷する恐れがあります。

- ▶ 高圧蒸気を使用しないでください。
- ▶ 許可された所定の洗浄剤のみを使用してください。

プラスチック製変換器ハウジング用に許可された洗浄剤

- 市販されている家庭用洗剤
- メチルアルコールまたはイソプロピルアルコール
- 中性洗剤溶液

13.1.2 内部洗浄

本機器には、内部洗浄は予定されていません。

13.1.3 シールの交換

センサのシール（特に、無菌成形シール）は定期的に交換する必要があります。交換間隔は、洗浄サイクルの頻度、洗浄温度、および流体温度に左右されます。交換用シール（アクセサリ）→  208

13.2 測定機器およびテスト機器

Endress+Hauser は、W@M またはテスト機器など各種の測定機器やテスト機器を提供しています。

 サービスの詳細については、弊社営業所もしくは販売代理店にお問い合わせください。

一部の測定機器およびテスト機器のリスト：→  173

13.3 エンドレスハウザー社サービス

エンドレスハウザー社では、再校正、メンテナンスサービス、またはテスト機器など、メンテナンスに関する幅広いサービスを提供しています。

 サービスの詳細については、弊社営業所もしくは販売代理店にお問い合わせください。

14 修理

14.1 一般的注意事項

14.1.1 修理および変更コンセプト

Endress+Hauser の修理および変更コンセプトでは、次のことが考慮されています。

- 機器はモジュール式の構造となっています。
- スペアパーツは合理的なキットに分類され、関連する取付指示が付属します。
- 修理は、Endress+Hauser サービス担当または適切な訓練を受けたユーザーが実施します。
- 認証を取得した機器は、Endress+Hauser サービス担当または工場でのみ別の認証取得機器に交換できます。

14.1.2 修理および変更に関する注意事項

機器の修理および変更を行う場合は、次の点に注意してください。

- ▶ 弊社純正スペアパーツのみを使用してください。
- ▶ 取付指示に従って修理してください。
- ▶ 適用される規格、各地域/各国の規定、防爆資料 (XA)、認証を遵守してください。
- ▶ 修理および変更はすべて記録し、W@M ライフサイクル管理データベースに入力してください。

14.2 スペアパーツ

 機器シリアル番号：
機器情報 サブメニューの **シリアル番号** パラメータ (→ 168) から読み取ることが可能です。

14.3 Endress+Hauser サービス

Endress+Hauser は、さまざまなサービスを提供しています。

 サービスの詳細については、弊社営業所もしくは販売代理店にお問い合わせください。

14.4 返却

機器の安全な返却要件は、機器の種類と各国の法によって異なります。

1. 次のウェブページで詳細情報を参照してください：
www.jp.endress.com/return-material-jp
2. 機器の修理または工場校正が必要な場合、あるいは、誤った機器が注文または納入された場合は、本機器を返却してください。

14.5 廃棄

14.5.1 機器の取外し

1. 機器の電源をオフにします。

▲ 警告

プロセス条件によっては、危険が及ぶ可能性があります。

- ▶ 機器内の圧力、高温、腐食性流体を使用するなど、危険なプロセス条件の場合は注意してください。

2. 「機器の取付け」および「機器の接続」セクションに明記された取付けおよび接続手順と逆の手順を実施してください。安全注意事項に従ってください。

14.5.2 機器の廃棄

▲ 警告

健康に有害な流体によって、人体や環境に危険が及ぶ可能性があります。

- ▶ 隙間に入り込んだ、またはプラスチックから拡散した物質など、健康または環境に有害な残留物を、機器および隙間の溝からすべて確実に除去してください。

廃棄する際には、以下の点に注意してください。









- ▶ 適用される各地域/各国の規定を遵守してください。
- ▶ 機器コンポーネントを適切に分別および再利用してください。

15 アクセサリ

変換器およびセンサには、アクセサリも多数用意されています。詳細については、最寄りの弊社営業所もしくは販売代理店にお問い合わせください。オーダーコードに関する詳細は、弊社営業所もしくは販売代理店にお問い合わせいただくか、弊社ウェブサイトの製品ページをご覧ください：www.endress.com。

15.1 機器固有のアクセサリ

15.1.1 変換器用

| アクセサリ | 説明 |
|-------------------------|--|
| Proline 300 変換器 | <p>交換用あるいは在庫用変換器。オーダーコードを使用して以下の仕様を決定します。</p> <ul style="list-style-type: none"> ▪ 認定 ▪ 出力 ▪ 入力 ▪ 表示/操作 ▪ハウジング ▪ ソフトウェア <p> オーダーコード：5X3BXX</p> <p> インストールガイド (EA01263D)</p> |
| 分離ディスプレイと操作モジュール DKX001 | <ul style="list-style-type: none"> ▪ 機器と一緒に注文する場合：「ディスプレイ；操作」のオーダーコード、オプション O「分離型 4 行表示、バックライト；10 m (30 ft) ケーブル；タッチコントロール」 ▪ 別途注文する場合： <ul style="list-style-type: none"> ▪ 機器：「ディスプレイ；操作」のオーダーコード、オプション M「なし、分離ディスプレイ用に準備」 ▪ DKX001：別個の製品構成 DKX001 を使用 ▪ 後で注文する場合：DKX001：別個の製品構成 DKX001 を使用 <p>DKX001 の取付ブラケット</p> <ul style="list-style-type: none"> ▪ 一緒に注文する場合：「同梱アクセサリ」のオーダーコード、オプション RA「取付ブラケット、1/2" 配管」 ▪ 後で注文する場合：オーダー番号：71340960 <p>接続ケーブル（交換用ケーブル） 別個の製品構成 DKX002 を使用</p> <p> 分離ディスプレイと操作モジュール DKX001 の詳細については、こちらを参照してください → 203。</p> <p> 個別説明書 SD01763D</p> |
| 外部の WLAN アンテナ | <p>外部の WLAN アンテナ、1.5 m (59.1 in) 接続ケーブルと 2 つのアンクルブラケット付き。「同梱アクセサリ」のオーダーコード、オプション P8「広域ワイヤレスアンテナ」</p> <p> 外部の WLAN アンテナは、サニタリアプリケーションでの使用には適していません。</p> <ul style="list-style-type: none"> ▪ WLAN インターフェイスの詳細 → 77 <p> オーダー番号：71351317</p> <p> インストールガイド (EA01238D)</p> |
| 保護カバー | <p>天候（例：雨水、直射日光による過熱）の影響から機器を保護するために使用します。</p> <p> オーダー番号：71343505</p> <p> インストールガイド (EA01160D)</p> |
| 接地ケーブル | 電位平衡用のアース線 2 本を含むセット |

15.1.2 センサ用



| アクセサリ | 説明 |
|--------|---|
| アースリング | <p>確実に正確な測定が行われるよう、ライニングされた計測チューブ内の測定物を接地するために使用します。</p> <p> 詳細については、インストールガイド EA00070D を参照してください。</p> |

15.2 通信関連のアクセサリ



| アクセサリ | 説明 |
|-------------------|--|
| Fieldgate FXA42 | <p>接続した 4~20 mA アナログ機器およびデジタル機器の測定値の伝送に使用します。</p> <p> <ul style="list-style-type: none"> 技術仕様書 (TI01297S) を参照 取扱説明書 BA01778S 製品ページ: www.endress.com/fxa42 </p> |
| Field Xpert SMT70 | <p>機器設定用の Field Xpert SMT70 タブレット PC は、危険場所や非危険場所でのモバイルプラントアセットマネジメントを可能にします。これは、設定およびメンテナンスの担当者が、デジタル通信インターフェイスを使用してフィールド機器を管理し、進捗状況を記録するために適しています。</p> <p>このタブレット PC は、ドライバライブラリがプレインストールされたオールインワンソリューションとして設計されており、フィールド機器のライフサイクル全体にわたる管理に使用可能な、使いやすいタッチ感応ツールです。</p> <p> <ul style="list-style-type: none"> 技術仕様書 (TI01342S) を参照 取扱説明書 BA01709S 製品ページ: www.endress.com/smt70 </p> |
| Field Xpert SMT77 | <p>機器設定ツール Field Xpert SMT77 タブレット PC を使用すると、Ex Zone 1 に分類される危険場所でのモバイルプラントアセットマネジメントが可能になります。</p> <p> <ul style="list-style-type: none"> 技術仕様書 (TI01418S) を参照 取扱説明書 BA01923S 製品ページ: www.endress.com/smt77 </p> |

15.3 サービス関連のアクセサリ

| アクセサリ | 説明 |
|------------|---|
| Applicator | <p>Endress+Hauser 製機器のセレクション/サイジング用ソフトウェア。</p> <ul style="list-style-type: none"> 産業上の要件に応じた機器の選定 最適な流量計を選定するために必要なあらゆるデータの計算 (例: 呼び口径、圧力損失、流速、精度) 計算結果を図で表示 プロジェクトの全期間中、部分オーダーコードの確認、あらゆるプロジェクト関連データおよびパラメータの管理、文書化、アクセスが可能です。 <p>Applicator は以下から入手可能:</p> <ul style="list-style-type: none"> インターネット経由: https://portal.endress.com/webapp/applicator 現場の PC インストール用にダウンロード可能な DVD |
| W@M | <p>W@M ライフサイクルマネジメント</p> <p>いつでも入手可能な情報により生産性が向上します。プラントおよびそのコンポーネントに関連するデータを、計画の初期段階および資産のライフサイクル全体にわたって取得することが可能です。</p> <p>W@M ライフサイクルマネジメントは、オンラインおよびオンサイトツールを備えたオープンでフレキシブルな情報プラットフォームです。データに瞬時にアクセスできるため、プラントのエンジニアリング時間の短縮、購買プロセスの迅速化、プラント稼働時間の増加が実現します。</p> <p>適切なサービスと組み合わせることにより、W@M ライフサイクルマネジメントはあらゆる段階の生産性向上に役立ちます。詳細については、www.endress.com/lifecyclemanagement をご覧ください。</p> |

| アクセサリ | 説明 |
|------------|--|
| FieldCare | <p>Endress+Hauser の FDT ベースのプラントアセットマネジメントツールです。</p> <p>システム内にあるすべての高性能フィールド機器を設定し、その管理をサポートすることが可能です。ステータス情報を使用することにより、ステータスと状態を簡単かつ効果的にチェックすることができます。</p> <p> 取扱説明書 BA00027S / BA00059S</p> |
| DeviceCare | <p>Endress+Hauser 製フィールド機器の接続および設定用ツール。</p> <p> イノベーションカタログ IN01047S</p> |

15.4 システムコンポーネント

| アクセサリ | 説明 |
|----------------------------|--|
| Memograph M グラフィックデータマネージャ | <p>Memograph M グラフィックデータマネージャには、関連する測定変数の情報がすべて表示されます。測定値を正確に記録し、リミット値の監視、計測ポイントの解析を行います。このデータは、256 MB の内部メモリに保存され、SD カードまたは USB スティックにも保存されます。</p> <p> <ul style="list-style-type: none"> ▪ 技術仕様書 TI00133R ▪ 取扱説明書 BA00247R </p> |
| iTEMP | <p>あらゆるアプリケーションに使用でき、気体、蒸気、液体の測定に最適な温度伝送器です。流体温度の読み込みに使用できます。</p> <p> 「活用分野」資料 FA00006T</p> |

16 技術データ

16.1 アプリケーション

本機器は、最小導電率が $5 \mu\text{S}/\text{cm}$ の液体の流量測定にのみ適しています。

注文したバージョンに応じて、本機器は爆発性、可燃性、毒性、酸化性の測定物も測定できます。

機器が耐用年数にわたって適切な動作状態を維持することを保証するため、接液部材質が十分に耐性のある測定物にのみ使用してください。

16.2 機能とシステム構成

測定原理

電磁誘導のファラデーの法則に基づいた電磁式流量測定です。

計測システム

本機器は変換器とセンサから構成されます。

本機器は一体型：

変換器とセンサが機械的に一体になっています。

機器の構成に関する情報 → 13

16.3 入力

測定変数

直接測定するプロセス変数

- 体積流量（起電力に比例）
- 導電率

計算された測定変数

質量流量

測定範囲

通常は、所定の精度で $v = 0.01 \sim 10 \text{ m/s}$ ($0.03 \sim 33 \text{ ft/s}$)

導電率： $\geq 5 \mu\text{S}/\text{cm}$ （一般的な液体の場合）

流量値（SI 単位）：呼び口径 25～125 mm（1～4"）

| 呼び口径 | | 推奨 流量 最小/最大フルスケ ール値 ($v \sim 0.3/10 \text{ m/s}$) [dm ³ /min] | 電流出力のフルス ケール値 ($v \sim 2.5 \text{ m/s}$) [dm ³ /min] | 初期設定 | |
|------|------|---|--|---|---|
| [mm] | [in] | | | パルスの値 ($\sim 2 \text{ パルス/s}$) [dm ³] | ローフローカット オフ ($v \sim 0.04 \text{ m/s}$) [dm ³ /min] |
| 25 | 1 | 9～300 | 75 | 0.5 | 1 |
| 32 | - | 15～500 | 125 | 1 | 2 |
| 40 | 1½ | 25～700 | 200 | 1.5 | 3 |
| 50 | 2 | 35～1100 | 300 | 2.5 | 5 |
| 65 | - | 60～2000 | 500 | 5 | 8 |
| 80 | 3 | 90～3000 | 750 | 5 | 12 |

| 呼び口径 | | 推奨 流量 最小/最大フルスケール値 (v ~ 0.3/10 m/s) [dm ³ /min] | 電流出力のフルスケール値 (v ~ 2.5 m/s) [dm ³ /min] | 初期設定 | |
|------|------|--|---|--|--|
| [mm] | [in] | | | パルスの値 (~ 2 パルス/s) [dm ³] | ローフローカットオフ (v ~ 0.04 m/s) [dm ³ /min] |
| 100 | 4 | 145~4700 | 1200 | 10 | 20 |
| 125 | - | 220~7500 | 1850 | 15 | 30 |

流量値 (SI 単位) : 呼び口径 150~2400 mm (6~90")

| 呼び口径 | | 推奨 流量 最小/最大フルスケール値 (v ~ 0.3/10 m/s) [m ³ /h] | 電流出力のフルスケール値 (v ~ 2.5 m/s) [m ³ /h] | 初期設定 | |
|------|------|---|--|---|---|
| [mm] | [in] | | | パルスの値 (~ 2 パルス/s) [m ³] | ローフローカットオフ (v ~ 0.04 m/s) [m ³ /h] |
| 150 | 6 | 20~600 | 150 | 0.025 | 2.5 |
| 200 | 8 | 35~1100 | 300 | 0.05 | 5 |
| 250 | 10 | 55~1700 | 500 | 0.05 | 7.5 |
| 300 | 12 | 80~2400 | 750 | 0.1 | 10 |
| 350 | 14 | 110~3300 | 1000 | 0.1 | 15 |
| 375 | 15 | 140~4200 | 1200 | 0.15 | 20 |
| 400 | 16 | 140~4200 | 1200 | 0.15 | 20 |
| 450 | 18 | 180~5400 | 1500 | 0.25 | 25 |
| 500 | 20 | 220~6600 | 2000 | 0.25 | 30 |
| 600 | 24 | 310~9600 | 2500 | 0.3 | 40 |
| 700 | 28 | 420~13500 | 3500 | 0.5 | 50 |
| 750 | 30 | 480~15000 | 4000 | 0.5 | 60 |
| 800 | 32 | 550~18000 | 4500 | 0.75 | 75 |
| 900 | 36 | 690~22500 | 6000 | 0.75 | 100 |
| 1000 | 40 | 850~28000 | 7000 | 1 | 125 |
| - | 42 | 950~30000 | 8000 | 1 | 125 |
| 1200 | 48 | 1250~40000 | 10000 | 1.5 | 150 |
| - | 54 | 1550~50000 | 13000 | 1.5 | 200 |
| 1400 | - | 1700~55000 | 14000 | 2 | 225 |
| - | 60 | 1950~60000 | 16000 | 2 | 250 |
| 1600 | - | 2200~70000 | 18000 | 2.5 | 300 |
| - | 66 | 2500~80000 | 20500 | 2.5 | 325 |
| 1800 | 72 | 2800~90000 | 23000 | 3 | 350 |
| - | 78 | 3300~100000 | 28500 | 3.5 | 450 |
| 2000 | - | 3400~110000 | 28500 | 3.5 | 450 |
| - | 84 | 3700~125000 | 31000 | 4.5 | 500 |
| 2200 | - | 4100~136000 | 34000 | 4.5 | 540 |
| - | 90 | 4300~143000 | 36000 | 5 | 570 |
| 2400 | - | 4800~162000 | 40000 | 5.5 | 650 |

流量値 (SI 単位) : 呼び口径 50~300 mm (2~12") : 「設計」のオーダーコード、オプション C「固定フランジ、上流側/下流側直管長なし」の場合

| 呼び口径 | | 推奨流量 最小/最大フルスケール値 (v ~ 0.12/5 m/s) [m³/h] | 電流出力のフルスケール値 (v ~ 2.5 m/s) [m³/h] | 初期設定 | |
|------|------|--|---|------------------------------|--|
| [mm] | [in] | | | パルスの値 (~ 4 パルス/s) [m³] | ローフローカットオフ (v ~ 0.01 m/s) [m³/h] |
| 50 | 2 | 15~600 dm³/min | 300 dm³/min | 1.25 dm³ | 1.25 dm³/min |
| 65 | - | 25~1000 dm³/min | 500 dm³/min | 2 dm³ | 2 dm³/min |
| 80 | 3 | 35~1500 dm³/min | 750 dm³/min | 3 dm³ | 3.25 dm³/min |
| 100 | 4 | 60~2400 dm³/min | 1200 dm³/min | 5 dm³ | 4.75 dm³/min |
| 125 | - | 90~3700 dm³/min | 1850 dm³/min | 8 dm³ | 7.5 dm³/min |
| 150 | 6 | 145~5400 dm³/min | 2500 dm³/min | 10 dm³ | 11 dm³/min |
| 200 | 8 | 220~9400 dm³/min | 5000 dm³/min | 20 dm³ | 19 dm³/min |
| 250 | 10 | 20~850 | 500 | 0.03 | 1.75 |
| 300 | 12 | 35~1300 | 750 | 0.05 | 2.75 |

流量値 (US 単位) : 呼び口径 1~48" (25~1200 mm)

| 呼び口径 | | 推奨流量 最小/最大フルスケール値 (v ~ 0.3/10 m/s) [gal/min] | 電流出力のフルスケール値 (v ~ 2.5 m/s) [gal/min] | 初期設定 | |
|------|------|---|--|-------------------------------|---|
| [in] | [mm] | | | パルスの値 (~ 2 パルス/s) [gal] | ローフローカットオフ (v ~ 0.04 m/s) [gal/min] |
| 1 | 25 | 2.5~80 | 18 | 0.2 | 0.25 |
| - | 32 | 4~130 | 30 | 0.2 | 0.5 |
| 1 ½ | 40 | 7~185 | 50 | 0.5 | 0.75 |
| 2 | 50 | 10~300 | 75 | 0.5 | 1.25 |
| - | 65 | 16~500 | 130 | 1 | 2 |
| 3 | 80 | 24~800 | 200 | 2 | 2.5 |
| 4 | 100 | 40~1250 | 300 | 2 | 4 |
| - | 125 | 60~1950 | 450 | 5 | 7 |
| 6 | 150 | 90~2650 | 600 | 5 | 12 |
| 8 | 200 | 155~4850 | 1200 | 10 | 15 |
| 10 | 250 | 250~7500 | 1500 | 15 | 30 |
| 12 | 300 | 350~10600 | 2400 | 25 | 45 |
| 14 | 350 | 500~15000 | 3600 | 30 | 60 |
| 15 | 375 | 600~19000 | 4800 | 50 | 60 |
| 16 | 400 | 600~19000 | 4800 | 50 | 60 |
| 18 | 450 | 800~24000 | 6000 | 50 | 90 |
| 20 | 500 | 1000~30000 | 7500 | 75 | 120 |
| 24 | 600 | 1400~44000 | 10500 | 100 | 180 |
| 28 | 700 | 1900~60000 | 13500 | 125 | 210 |
| 30 | 750 | 2150~67000 | 16500 | 150 | 270 |
| 32 | 800 | 2450~80000 | 19500 | 200 | 300 |

| 呼び口径 | | 推奨 流量 最小/最大フルスケール値 (v ~ 0.3/10 m/s) | 電流出力のフルスケール値 (v ~ 2.5 m/s) | 初期設定 | |
|------|------|--|-------------------------------|-----------|----------------------|
| [in] | [mm] | | | [gal/min] | パルスの値 (~ 2 パルス/s) |
| | | [gal/min] | [gal/min] | [gal] | [gal/min] |
| 36 | 900 | 3 100~100 000 | 24000 | 225 | 360 |
| 40 | 1000 | 3 800~125 000 | 30000 | 250 | 480 |
| 42 | - | 4 200~135 000 | 33000 | 250 | 600 |
| 48 | 1200 | 5 500~175 000 | 42000 | 400 | 600 |

流量値 (US 単位) : 呼び口径 54~90" (1400~2400 mm)



| 呼び口径 | | 推奨 流量 最小/最大フルスケール値 (v ~ 0.3/10 m/s) | 電流出力のフルスケール値 (v ~ 2.5 m/s) | 初期設定 | |
|------|------|--|-------------------------------|----------|----------------------|
| [in] | [mm] | | | [Mgal/d] | パルスの値 (~ 2 パルス/s) |
| | | [Mgal/d] | [Mgal/d] | [Mgal] | [Mgal/d] |
| 54 | - | 9~300 | 75 | 0.0005 | 1.3 |
| - | 1400 | 10~340 | 85 | 0.0005 | 1.3 |
| 60 | - | 12~380 | 95 | 0.0005 | 1.3 |
| - | 1600 | 13~450 | 110 | 0.0008 | 1.7 |
| 66 | - | 14~500 | 120 | 0.0008 | 2.2 |
| 72 | 1800 | 16~570 | 140 | 0.0008 | 2.6 |
| 78 | - | 18~650 | 175 | 0.0010 | 3.0 |
| - | 2000 | 20~700 | 175 | 0.0010 | 2.9 |
| 84 | - | 24~800 | 190 | 0.0011 | 3.2 |
| - | 2200 | 26~870 | 210 | 0.0012 | 3.4 |
| 90 | - | 27~910 | 220 | 0.0013 | 3.6 |
| - | 2400 | 31~1030 | 245 | 0.0014 | 4.1 |

流量値 (US 単位) : 呼び口径 2~12" (50~300 mm) : 「設計」のオーダーコード、オプション C 「固定フランジ、上流側/下流側直管長なし」の場合

| 呼び口径 | | 推奨 流量 最小/最大フルスケール値 (v ~ 0.12/5 m/s) | 電流出力のフルスケール値 (v ~ 2.5 m/s) | 初期設定 | |
|------|------|--|-------------------------------|-----------|----------------------|
| [in] | [mm] | | | [gal/min] | パルスの値 (~ 4 パルス/s) |
| | | [gal/min] | [gal/min] | [gal] | [gal/min] |
| 2 | 50 | 4~160 | 75 | 0.3 | 0.35 |
| - | 65 | 7~260 | 130 | 0.5 | 0.6 |
| 3 | 80 | 10~400 | 200 | 0.8 | 0.8 |
| 4 | 100 | 16~650 | 300 | 1.2 | 1.25 |
| - | 125 | 24~1000 | 450 | 1.8 | 2 |
| 6 | 150 | 40~1400 | 600 | 2.5 | 3 |
| 8 | 200 | 60~2500 | 1200 | 5 | 5 |

| 呼び口径 | | 推奨 流量 最小√最大フルスケール値 (v ~ 0.12/5 m/s) | 初期設定 | | |
|------|------|--|-------------------------------|--------------------|------------------------------|
| [in] | [mm] | | 電流出力のフルスケール値 (v ~ 2.5 m/s) | パルスの値 (~4パルス/s) | ローフローカットオフ (v ~ 0.01 m/s) |
| | | [gal/min] | [gal/min] | [gal] | [gal/min] |
| 10 | 250 | 90~3700 | 1500 | 6 | 8 |
| 12 | 300 | 155~5700 | 2400 | 9 | 12 |

推奨の測定範囲

 流量制限 →  192

計測可能流量範囲



1000 : 1

入力信号

外部測定値

特定の測定変数の精度を上げる場合または質量流量を計算する場合は、オートメーションシステムにより機器にさまざまな測定値を連続して書き込むことができます。

- 流体温度により温度補正された導電率測定が可能（例：iTEMP）
- 質量流量を計算するための基準密度

 Endress+Hauser では各種の圧力伝送器と温度機器を用意しています。「アクセサリ」章を参照してください。→  175

基準体積流量を計算するために外部測定値を読み込むことを推奨します。

電流入力

電流入力を介して測定値がオートメーションシステムから機器に書き込まれます →  180。

デジタル通信

EtherNet/IP を介して測定値がオートメーションシステムから機器に書き込まれます。

電流入力 0/4~20 mA

| | |
|---------|---|
| 電流入力 | 0/4~20 mA (アクティブ/パッシブ) |
| 電流スパン | <ul style="list-style-type: none"> ■ 4~20 mA (アクティブ) ■ 0/4~20 mA (パッシブ) |
| 分解能 | 1 μA |
| 電圧降下 | 通常：0.6~2 V、3.6~22 mA の場合 (パッシブ) |
| 最大入力電圧 | ≤ 30 V (パッシブ) |
| 開回路電圧 | ≤ 28.8 V (アクティブ) |
| 可能な入力変数 | <ul style="list-style-type: none"> ■ 温度 ■ 密度 |

ステータス入力

| | |
|-------|---|
| 最大入力値 | <ul style="list-style-type: none"> ■ DC -3~30 V ■ ステータス入力 that アクティブ (オン) な場合：R_i > 3 kΩ |
| 応答時間 | 設定可能：5~200 ms |

| | |
|-----------|--|
| 入力信号レベル | <ul style="list-style-type: none">■ ローレベル : DC -3~+5 V■ ハイレベル : DC 12~30 V |
| 割り当て可能な機能 | <ul style="list-style-type: none">■ オフ■ 各積算計を個別にリセット■ すべての積算計をリセット■ 流量の強制ゼロ出力 |

16.4 出力

出力信号

EtherNet/IP

| | |
|----|----------------|
| 規格 | IEEE 802.3 に準拠 |
|----|----------------|

電流出力 4~20 mA

| | |
|-------------|---|
| 信号モード | 可能な設定 : <ul style="list-style-type: none"> ■ 有効 ■ パッシブ |
| 電流範囲 | 可能な設定 : <ul style="list-style-type: none"> ■ 4~20 mA NAMUR ■ 4~20 mA US ■ 4~20 mA ■ 0~20 mA (信号モードが有効な場合のみ) ■ 固定電流値 |
| 最大出力値 | 22.5 mA |
| 開回路電圧 | DC 28.8 V (アクティブ) |
| 最大入力電圧 | DC 30 V (パッシブ) |
| 負荷 | 0~700 Ω |
| 分解能 | 0.38 μA |
| ダンピング | 設定可能 : 0~999 秒 |
| 割り当て可能な測定変数 | <ul style="list-style-type: none"> ■ 体積流量 ■ 質量流量 ■ 基準体積流量 ■ 流速 ■ 導電率 ■ 電子モジュール内温度 |

電流出力 4~20 mA Ex i パッシブ

| | |
|-------------|---|
| オーダーコード | 「出力 ; 入力 2」 (21)、 「出力 ; 入力 3」 (22) : オプション C : 電流出力 4~20 mA Ex i パッシブ |
| 信号モード | パッシブ |
| 電流範囲 | 可能な設定 : <ul style="list-style-type: none"> ■ 4~20 mA NAMUR ■ 4~20 mA US ■ 4~20 mA ■ 固定電流値 |
| 最大出力値 | 22.5 mA |
| 最大入力電圧 | DC 30 V |
| 負荷 | 0~700 Ω |
| 分解能 | 0.38 μA |
| ダンピング | 設定可能 : 0~999 秒 |
| 割り当て可能な測定変数 | <ul style="list-style-type: none"> ■ 体積流量 ■ 質量流量 ■ 基準体積流量 ■ 流速 ■ 導電率 ■ 電子モジュール内温度 |

パルス/周波数/スイッチ出力

| | |
|-------------|--|
| 機能 | パルス、周波数、またはスイッチ出力に設定可能 |
| バージョン | オープンコレクタ 可能な設定： <ul style="list-style-type: none"> ▪ 有効 ▪ パッシブ ▪ パッシブ NAMUR  Ex-i、パッシブ |
| 最大入力値 | DC 30 V、250 mA (パッシブ) |
| 開回路電圧 | DC 28.8 V (アクティブ) |
| 電圧降下 | 22.5 mA の場合：≤ DC 2 V |
| パルス出力 | |
| 最大入力値 | DC 30 V、250 mA (パッシブ) |
| 最大出力電流 | 22.5 mA (アクティブ) |
| 開回路電圧 | DC 28.8 V (アクティブ) |
| パルス幅 | 設定可能：0.05～2 000 ms |
| 最大パルスレート | 10 000 Impulse/s |
| パルス値 | 調整可 |
| 割り当て可能な測定変数 | <ul style="list-style-type: none"> ▪ 体積流量 ▪ 質量流量 ▪ 基準体積流量 |
| 周波数出力 | |
| 最大入力値 | DC 30 V、250 mA (パッシブ) |
| 最大出力電流 | 22.5 mA (アクティブ) |
| 開回路電圧 | DC 28.8 V (アクティブ) |
| 出力周波数 | 調整可能：周波数終了値 2～10 000 Hz ($f_{\max} = 12\,500$ Hz) |
| ダンピング | 設定可能：0～999 秒 |
| ハイ/ロー | 1:1 |
| 割り当て可能な測定変数 | <ul style="list-style-type: none"> ▪ 体積流量 ▪ 質量流量 ▪ 基準体積流量 ▪ 流速 ▪ 導電率 ▪ 電子モジュール内温度 |
| スイッチ出力 | |
| 最大入力値 | DC 30 V、250 mA (パッシブ) |
| 開回路電圧 | DC 28.8 V (アクティブ) |
| スイッチング動作 | 2 値、導通または非導通 |
| スイッチング遅延 | 設定可能：0～100 秒 |

| | |
|-----------|--|
| スイッチング回数 | 無制限 |
| 割り当て可能な機能 | <ul style="list-style-type: none"> ■ オフ ■ オン ■ 診断時の動作 ■ リミット値： <ul style="list-style-type: none"> ■ オフ ■ 体積流量 ■ 質量流量 ■ 基準体積流量 ■ 流速 ■ 導電率 ■ 積算計 1~3 ■ 電子モジュール内温度 ■ 流れ方向監視 ■ ステータス <ul style="list-style-type: none"> ■ 空検知 ■ ローフローカットオフ |

リレー出力

| | |
|-------------------|---|
| 機能 | スイッチ出力 |
| バージョン | リレー出力、電氣的に絶縁 |
| スイッチング動作 | <p>可能な設定：</p> <ul style="list-style-type: none"> ■ NO (ノーマルオープン)、工場設定 ■ NC (ノーマルクローズ) |
| 最大スイッチング容量 (パッシブ) | <ul style="list-style-type: none"> ■ DC 30 V, 0.1 A ■ AC 30 V, 0.5 A |
| 割り当て可能な機能 | <ul style="list-style-type: none"> ■ オフ ■ オン ■ 診断時の動作 ■ リミット値： <ul style="list-style-type: none"> ■ オフ ■ 体積流量 ■ 質量流量 ■ 基準体積流量 ■ 流速 ■ 導電率 ■ 積算計 1~3 ■ 電子モジュール温度 ■ 流れ方向監視 ■ ステータス <ul style="list-style-type: none"> ■ 空検知 ■ ローフローカットオフ |

ユーザー設定可能な入力/出力

機器設定中に特定の入力または出力の **1つ** がユーザー設定可能な入力/出力 (設定可能な I/O) に割り当てられます。

以下の入力および出力の割り当てが可能です。

- 電流出力の選択：4 ~ 20 mA (アクティブ)、0/4 ~ 20 mA (パッシブ)
- パルス/周波数/スイッチ出力
- 電流入力の選択：4 ~ 20 mA (アクティブ)、0/4 ~ 20 mA (パッシブ)
- ステータス入力

アラーム時の信号

インターフェイスに応じて、以下のようにエラー情報が表示されます。

EtherNet/IP

| | |
|------|---------------------------|
| 機器診断 | 入力アセンブリで機器状況を読み取ることができます。 |
|------|---------------------------|

電流出力 0/4 ~ 20 mA

4 ~ 20 mA

| | |
|------------|---|
| フェールセーフモード | 以下から選択： <ul style="list-style-type: none"> ■ 4~20 mA、NAMUR 推奨 NE 43 に準拠 ■ 4~20 mA US に準拠 ■ 最小値：3.59 mA ■ 最大値：22.5 mA ■ 次の値間で任意に設定可能：3.59~22.5 mA ■ 実際の値 ■ 最後の有効値 |
|------------|---|

0 ~ 20 mA

| | |
|------------|--|
| フェールセーフモード | 以下から選択： <ul style="list-style-type: none"> ■ 最大アラーム：22 mA ■ 次の値間で任意に設定可能：0~20.5 mA |
|------------|--|

パルス/周波数/スイッチ出力

| | |
|------------|--|
| パルス出力 | |
| フェールセーフモード | 以下から選択： <ul style="list-style-type: none"> ■ 実際の値 ■ パルスなし |
| 周波数出力 | |
| フェールセーフモード | 以下から選択： <ul style="list-style-type: none"> ■ 実際の値 ■ 0 Hz ■ 決めた値 ($f_{\max} 2 \sim 12\,500$ Hz) |
| スイッチ出力 | |
| フェールセーフモード | 以下から選択： <ul style="list-style-type: none"> ■ 現在のステータス ■ オープン ■ クローズ |

リレー出力

| | |
|------------|--|
| フェールセーフモード | 以下から選択： <ul style="list-style-type: none"> ■ 現在のステータス ■ オープン ■ クローズ |
|------------|--|

現場表示器

| | |
|-----------|----------------------|
| ブレンテキスト表示 | 原因と対処法に関する情報 |
| バックライト | 赤のバックライトは機器エラーを示します。 |

 NAMUR 推奨 NE 107 に準拠するステータス信号

インターフェイス/プロトコル

- デジタル通信経由 :
EtherNet/IP
- サービスインターフェイス経由
 - CDI-RJ45 サービスインターフェイス
 - WLAN インターフェイス

| | |
|-----------|--------------|
| ブレンテキスト表示 | 原因と対処法に関する情報 |
|-----------|--------------|

ウェブブラウザ

| | |
|-----------|--------------|
| ブレンテキスト表示 | 原因と対処法に関する情報 |
|-----------|--------------|

発光ダイオード (LED)

| | |
|---------|--|
| ステータス情報 | <p>各種 LED でステータスを示します。</p> <p>機器バージョンに応じて以下の情報が表示されます。</p> <ul style="list-style-type: none"> ■ 電源電圧がアクティブ ■ データ伝送がアクティブ ■ 機器アラーム/エラーが発生 ■ EtherNet/IP ネットワークが利用可能 ■ EtherNet/IP 接続を確立 <p> 発光ダイオードによる診断情報 → 145</p> |
|---------|--|

ローフローカットオフ ローフローカットオフ値はユーザーが任意に設定可能

電氣的絶縁性 出力は相互に、および接地 (PE) に対して電氣的に絶縁されています。

プロトコル固有のデータ

| | |
|----------------------|--|
| プロトコル | <ul style="list-style-type: none"> ■ CIP ネットワークライブラリ Volume 1 : 産業用共通プロトコル ■ CIP ネットワークライブラリ Volume 2 : CIP 対応 EtherNet/IP |
| 通信タイプ | <ul style="list-style-type: none"> ■ 10Base-T ■ 100Base-TX |
| 機器プロファイル | 汎用機器 (製品タイプ : 0x2B) |
| 製造者 ID | 0x11 |
| 機器タイプ ID | 0x103C |
| 通信速度 | 自動 10/100 Mbit (半二重および全二重検出) |
| 極性 | 自動極性 (クロスした TxD および RxD ペアの自動補正用) |
| 対応する CIP 接続 | 最大 3 × 接続 |
| Explicit 接続 | 最大 6 × 接続 |
| I/O 接続 | 最大 6 × 接続 (スキャナ) |
| 機器の設定オプション | <ul style="list-style-type: none"> ■ 電子モジュール上に IP アドレス設定用の DIP スイッチ ■ 製造者固有のソフトウェア (FieldCare) ■ Rockwell Automation 制御システム用にアドオンプロファイル レベル 3 ■ ウェブブラウザ ■ 機器に組み込まれたエレクトロニックデータシート (EDS) |
| EtherNet インターフェイスの設定 | <ul style="list-style-type: none"> ■ 速度 : 10 MBit、100 MBit、自動 (工場設定) ■ 二重 : 半二重、全二重、自動 (工場設定) |

| | |
|----------------|---|
| 機器アドレスの設定 | <ul style="list-style-type: none"> ■ 電子モジュール上に IP アドレス設定用の DIP スイッチ (ラストオクテット) ■ DHCP ■ 製造者固有のソフトウェア (FieldCare) ■ Rockwell Automation 制御システム用にアドオンプロファイル レベル 3 ■ ウェブブラウザ ■ EtherNet/IP ツール、例: RSLinx (Rockwell Automation) |
| 機器レベルリング (DLR) | あり |
| システム統合 | システム統合に関する情報 → 82 <ul style="list-style-type: none"> ■ サイクリックデータ伝送 ■ ブロックモデル ■ 入力および出力グループ |

16.5 電源

端子の割当て → 38

機器プラグを使用可能 → 38

機器プラグのピンの割当て → 38

| 電源電圧 | オーダーコードが示すもの 「電源」のオーダーコード | 端子電圧 | | 周波数範囲 |
|---------|------------------------------|----------|----------------|-------|
| | オプション D | DC 24 V | ±20% | - |
| オプション E | AC100~240 V | -15~+10% | 50/60 Hz、±4 Hz | |
| オプション I | DC 24 V | ±20% | - | |
| | AC100~240 V | -15~+10% | 50/60 Hz、±4 Hz | |

消費電力

変換器

最大 10 W (有効電力)

| | |
|--------------|-------------------------------------|
| 電源投入時の突入電流 : | 最大 36 A (< 5 ms)、NAMUR 推奨 NE 21 に準拠 |
|--------------|-------------------------------------|

消費電流

変換器

- 最大 400 mA (24 V)
- 最大 200 mA (110 V、50/60 Hz ; 230 V、50/60 Hz)

電源障害

- 積算計は測定された最後の有効値で停止します。
- 機器の種類に応じて、設定は機器メモリまたは取り外し可能なデータメモリ (HistoROM DAT) に保持されます。
- エラーメッセージ (総稼働時間を含む) が保存されます。

電気接続 → 39

電位平衡 → 45

端子 スプリング端子：より線およびスリーブ付きより線に最適
 導体断面積 0.2~2.5 mm² (24~12 AWG)

- 電線管接続口
- ケーブルグラント：M20 × 1.5 使用ケーブル 6~12 mm (0.24~0.47 in)
 - 電線管接続口用ねじ：
 - NPT ½"
 - G ½"
 - M20
 - デジタル通信用の機器プラグ：M12

ケーブル仕様 → 35

16.6 性能特性

- 基準動作条件
- エラーリミットは DIN EN 29104 (将来的には ISO 20456) に準拠
 - 水、標準：+15~+45 °C (+59~+113 °F) ; 0.05~0.7 MPa (73~101 psi)
 - データは校正プロトコルに示す通り
 - ISO 17025 に準拠した認定校正装置に基づく精度

最大測定誤差 o.r. = 読み値

基準動作条件下での誤差範囲

体積流量

- ±0.5 % o.r. ± 1 mm/s (0.04 in/s)
- オプション：±0.2 % o.r. ± 2 mm/s (0.08 in/s)

| 「設計」のオーダーコード | 設置：上流側/下流側直管長あり 最大測定誤差 | | 設置：上流側/下流側直管長なし 最大測定誤差 |
|--------------------------|---------------------------|-------|---------------------------|
| | 0.5 % | 0.2 % | 0.5 % |
| オプション D、E、F、G (標準) | ✓ | ✓ | 非推奨 |
| オプション C、H、I (0x 呼び口径) | ✓ | ✓ | ✓ |

i 仕様の範囲内では電源電圧変動の影響なし

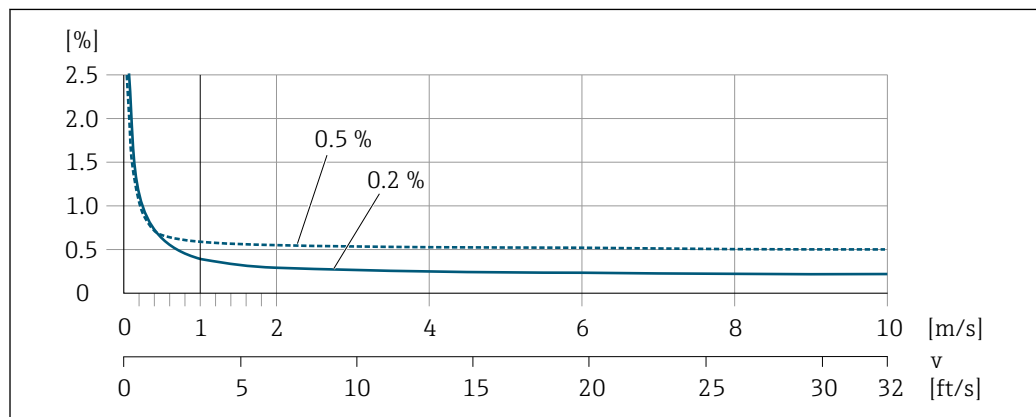

32 最大測定誤差 (%) o.r.

A0028974

フラットスペック

範囲が $v_{0.5}$ ($v_{0.2}$) ~ v_{max} のフラットスペックでは、測定誤差は定数です。

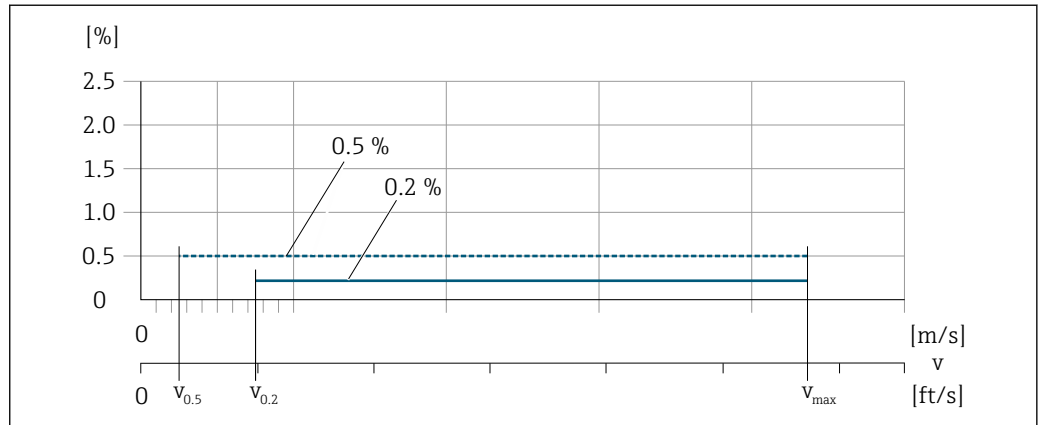

A0017051

図 33 フラットスペック (%) o.r.

フラットスペック流量値 0.5 %

| 呼び口径 | | $v_{0.5}$ | | v_{max} | |
|----------------------|------|-----------|--------|-----------|--------|
| [mm] | [in] | [m/s] | [ft/s] | [m/s] | [ft/s] |
| 25~600 | 1~24 | 0.5 | 1.64 | 10 | 32 |
| 50~300 ¹⁾ | 2~12 | 0.25 | 0.82 | 5 | 16 |

1) 「設計」のオーダーコード、オプション C

フラットスペック流量値 0.2 %

| 呼び口径 | | $v_{0.2}$ | | v_{max} | |
|----------------------|------|-----------|--------|-----------|--------|
| [mm] | [in] | [m/s] | [ft/s] | [m/s] | [ft/s] |
| 25~600 | 1~24 | 1.5 | 4.92 | 10 | 32 |
| 50~300 ¹⁾ | 2~12 | 0.6 | 1.97 | 4 | 13 |

1) 「設計」のオーダーコード、オプション C

導電率

最大測定誤差仕様なし

繰返し性

o.r. = 読み値

体積流量

最大 $\pm 0.1\%$ o.r. ± 0.5 mm/s (0.02 in/s)

導電率

最大 $\pm 5\%$ o.r.

周囲温度の影響

電流出力

| | |
|------|----------------------------|
| 温度係数 | 最大 1 μ A/ $^{\circ}$ C |
|------|----------------------------|

パルス/周波数出力

| | |
|------|-----------------------|
| 温度係数 | 付加的影響はありません。精度に含まれます。 |
|------|-----------------------|

16.7 設置

「取付要件」の章を参照してください。→ 20

16.8 環境

周囲温度範囲 → 22

保管温度 保管温度は、変換器およびセンサの動作温度と同じです → 22.

- 機器を保管している間、表面温度が許容限界を越えることがないように直射日光にさらさないようにしてください。
- カビやバクテリアの発生によりライニングが損傷する恐れがあるため、機器内に湿気が溜まらない保管場所を選定してください。
- 保護キャップまたは保護カバーが取り付けられている場合は、絶対に機器取付の前に外さないでください。

保護等級

機器

- 標準：IP66/67、Type 4X 容器
- ハウジング開放時：IP20、Type 1 容器
- 表示モジュール：IP20、Type 1 容器

外部の WLAN アンテナ
IP67

耐振動性および耐衝撃性

正弦波振動、IEC 60068-2-6 に準拠

- 2～8.4 Hz、3.5 mm ピーク
- 8.4～2 000 Hz、1 g ピーク

広帯域不規則振動、IEC 60068-2-64 に準拠

- 10～200 Hz、0.003 g²/Hz
- 200～2 000 Hz、0.001 g²/Hz
- 合計：1.54 g rms

正弦半波衝撃、IEC 60068-2-27 に準拠
6 ms 30 g

乱暴な取扱いによる衝撃、IEC 60068-2-31 に準拠

機械的負荷

- 衝撃や打撃などの機械的な影響に対して変換器ハウジングを保護してください。場合によっては、分離型の使用が推奨されます。
- 絶対に、変換器ハウジングを踏み台や足場として使用しないでください。

電磁適合性 (EMC) IEC/EN 61326 および NAMUR 推奨 21 (NE 21) に準拠

 詳細については、適合宣言を参照してください。

16.9 プロセス

流体温度範囲

- 0～+80 °C (+32～+176 °F) : ハードラバー、呼び口径 50～2400 mm (2～90") の場合
- -20～+50 °C (-4～+122 °F) : ポリウレタン、呼び口径 25～1200 mm (1～48") の場合
- -20～+90 °C (-4～+194 °F) : PTFE、25～300 mm (1～12") の場合

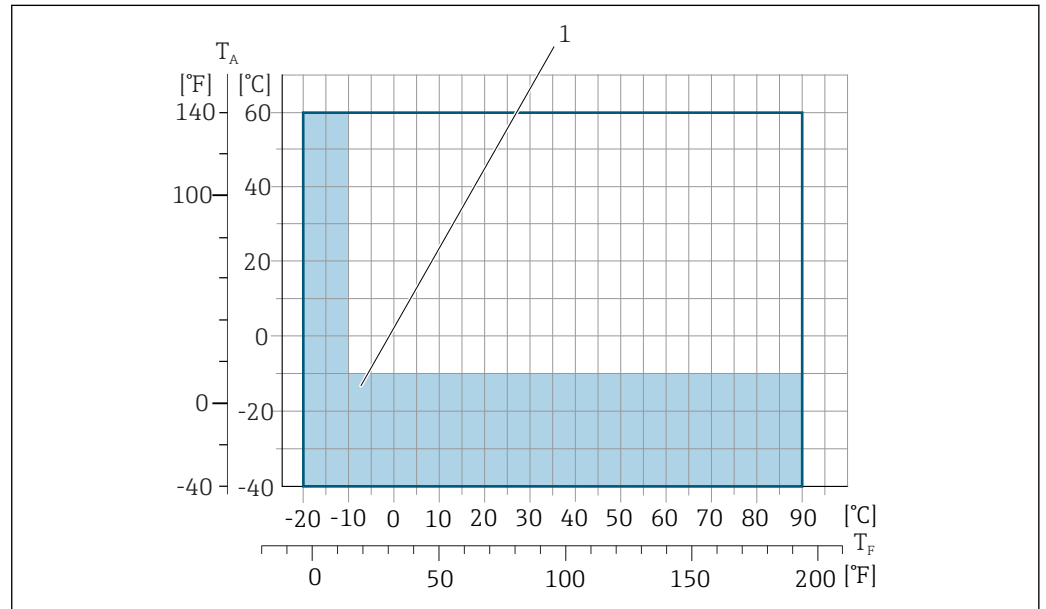

A0038130

T_A 周囲温度範囲

T_F 流体温度

- 1 色付きの領域：周囲温度範囲 -10～-40 °C (+14～-40 °F) および流体温度範囲 -10～-20 °C (+14～-4 °F) はステンレス製フランジにのみ適用されます。

導電率

≥ 5 μS/cm : 一般的な液体の場合。

圧力温度曲線

 プロセス接続の圧力温度曲線の概要が『技術仕様書』に記載されています。

耐圧力特性

ライニング：ハードラバー

| 呼び口径 | | 流体温度別の絶対圧力のリミット値 [mbar] ([psi]) : | | |
|-------------|----------|-----------------------------------|------------------|------------------|
| [mm] | [in] | +25 °C (+77 °F) | +50 °C (+122 °F) | +80 °C (+176 °F) |
| 50 ... 2400 | 2 ... 90 | 0 (0) | 0 (0) | 0 (0) |

ライニング：ポリウレタン

| 呼び口径 | | 流体温度別の絶対圧力のリミット値 [mbar] ([psi]) : | |
|-------------|----------|-----------------------------------|------------------|
| [mm] | [in] | +25 °C (+77 °F) | +50 °C (+122 °F) |
| 25 ... 1200 | 1 ... 48 | 0 (0) | 0 (0) |

ライニング : PTFE

| 呼び口径 | | 流体温度別の絶対圧力のリミット値 [kPa] ([psi]) : | |
|------|------|----------------------------------|------------------|
| [mm] | [in] | +25 °C (+77 °F) | +90 °C (+194 °F) |
| 25 | 1 | 0 (0) | 0 (0) |
| 40 | 2 | 0 (0) | 0 (0) |
| 50 | 2 | 0 (0) | 0 (0) |
| 65 | 2 ½ | 0 (0) | 40 (0.58) |
| 80 | 3 | 0 (0) | 40 (0.58) |
| 100 | 4 | 0 (0) | 135 (2.0) |
| 125 | 5 | 135 (2.0) | 240 (3.5) |
| 150 | 6 | 135 (2.0) | 240 (3.5) |
| 200 | 8 | 200 (2.9) | 290 (4.2) |
| 250 | 10 | 330 (4.8) | 400 (5.8) |
| 300 | 12 | 400 (5.8) | 500 (7.3) |

流量制限

センサ呼び口径は配管の口径と流量で決まります。最適な流速は 2~3 m/s (6.56~9.84 ft/s) です。流速 (v) は流体の物理的特性に合わせてください。
 ■ v < 2 m/s (6.56 ft/s) : 研磨性のある流体の場合 (例 : 陶土、石灰乳、鉬石スラリー)
 ■ v > 2 m/s (6.56 ft/s) : 付着物が発生する流体の場合 (例 : 汚泥)

i センサの呼び口径を小さくすると、必要な流速の増加が可能です。

i 測定範囲のフルスケール値の概要については、「測定範囲」セクションを参照してください。

圧力損失

- センサ呼び口径が配管と同じであれば、圧力損失は発生しません。
- DIN EN 545 に準拠したアダプタ (レデューサ、エキスパンダ) を使用する場合は、圧力損失が発生します。→ 図 24



図 24 呼び口径 50~80 mm (2~3") の圧力損失 : 「設計」のオーダーコード、オプション C 「固定フランジ、上流側/下流側直管長なし」の場合



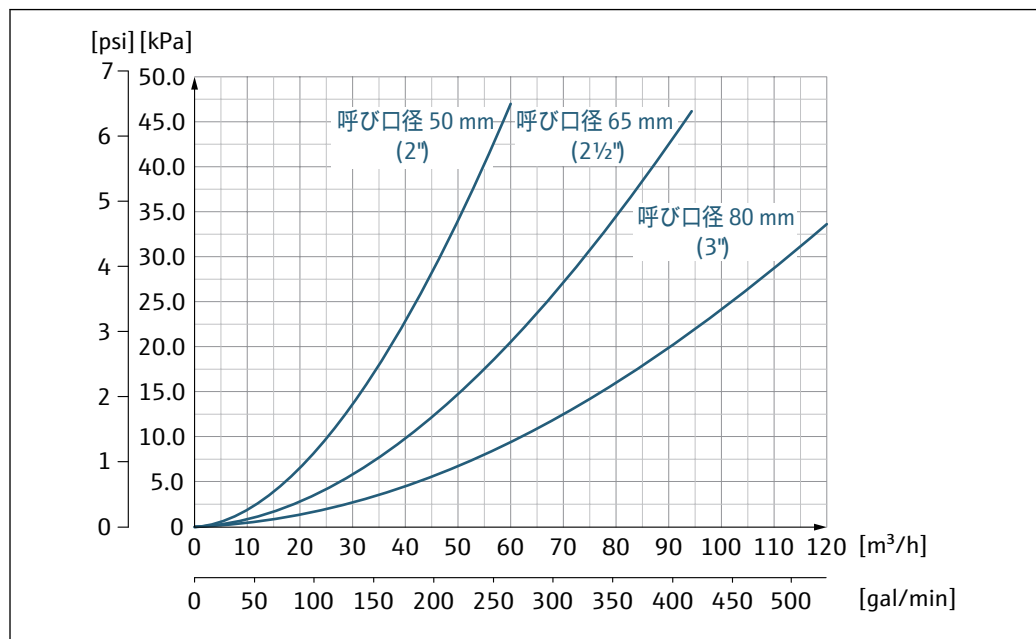

図 35 呼び口径 100~300 mm (4~12") の圧力損失:「設計」のオーダーコード、オプション C「固定フランジ、上流側/下流側直管長なし」の場合

使用圧力 → 23

振動 → 23

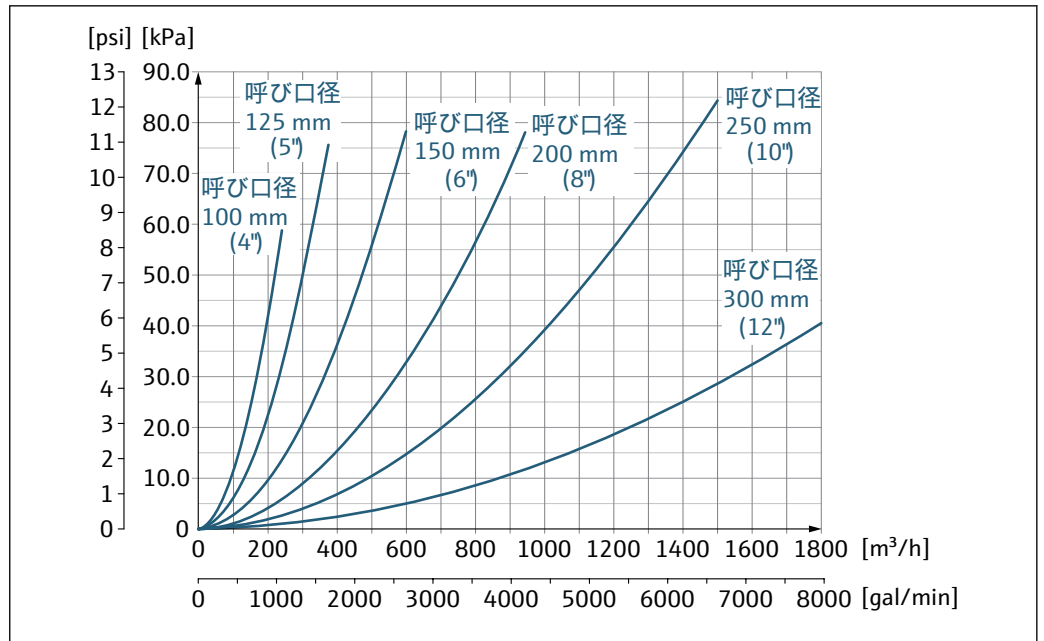
16.10 構造

構造、寸法

 機器の外形寸法および取付寸法については、技術仕様書の「構造」セクションを参照してください。

質量

すべての値（梱包材を含まない質量）は、標準圧力定格のフランジ付き機器の値です。圧力定格および設計に応じて、質量が記載値より小さくなる場合があります。「ハウジング」のオーダーコード、オプション A「アルミダイカスト、塗装」に準拠する、変換器を含む質量仕様。

変換器バージョンに応じて異なる値：

危険場所用の変換器バージョン

（「ハウジング」のオーダーコード、オプション A「アルミダイカスト、塗装」、Ex d）：
+2 kg (+4.4 lbs)

質量 (SI 単位)

「設計」のオーダーコード、オプション C、D、E
呼び口径：25～400 mm (1～16")

| 呼び口径 | | 基準値 | | |
|------|------|-----------------|------|------------------|
| | | EN (DIN)、AS、JIS | | ASME (Class 150) |
| [mm] | [in] | 圧力定格 | [kg] | [kg] |
| 25 | 1 | PN 40 | 10 | 5 |
| 32 | - | PN 40 | 11 | - |
| 40 | 1 ½ | PN 40 | 12 | 7 |
| 50 | 2 | PN 40 | 13 | 9 |
| 65 | - | PN 16 | 13 | - |
| 80 | 3 | PN 16 | 15 | 14 |
| 100 | 4 | PN 16 | 18 | 19 |
| 125 | - | PN 16 | 25 | - |
| 150 | 6 | PN 16 | 31 | 33 |
| 200 | 8 | PN 10 | 52 | 52 |
| 250 | 10 | PN 10 | 81 | 90 |
| 300 | 12 | PN 10 | 95 | 129 |
| 350 | 14 | PN 6 | 106 | 172 |
| 375 | 15 | PN 6 | 121 | - |
| 400 | 16 | PN 6 | 121 | 203 |

「設計」のオーダーコード、オプション F
≥ 呼び口径 450 mm (18")

| 呼び口径 | | 基準値 | | |
|------|------|-----------------|------------|---------------------------------|
| | | EN (DIN) (PN16) | AS (PN 16) | ASME (Class 150)、AWWA (Class D) |
| [mm] | [in] | [kg] | [kg] | [kg] |
| 450 | 18 | 142 | 138 | 191 |
| 500 | 20 | 182 | 186 | 228 |
| 600 | 24 | 227 | 266 | 302 |
| 700 | 28 | 291 | 369 | 266 |
| - | 30 | - | 447 | 318 |
| 800 | 32 | 353 | 524 | 383 |
| 900 | 36 | 444 | 704 | 470 |
| 1000 | 40 | 566 | 785 | 587 |
| - | 42 | - | - | 670 |

| 「設計」のオーダーコード、オプション F ≥ 呼び口径 450 mm (18") | | | | |
|---|------|-----------------|------------|---------------------------------|
| 呼び口径 | | 基準値 | | |
| | | EN (DIN) (PN16) | AS (PN 16) | ASME (Class 150)、AWWA (Class D) |
| [mm] | [in] | [kg] | [kg] | [kg] |
| 1200 | 48 | 843 | 1229 | 901 |
| - | 54 | - | - | 1273 |
| 1400 | - | 1204 | - | - |
| - | 60 | - | - | 1594 |
| 1600 | - | 1845 | - | - |
| - | 66 | - | - | 2131 |
| 1800 | 72 | 2357 | - | 2568 |
| - | 78 | 2929 | - | 3113 |
| 2000 | - | 2929 | - | 3113 |
| - | 84 | - | - | 3755 |
| 2200 | - | 3422 | - | - |
| - | 90 | - | - | 4797 |
| 2400 | - | 4094 | - | - |

| 「設計」のオーダーコード、オプション G ≥ 呼び口径 450 mm (18") | | | | |
|---|------|-----------------|---------------------------------|--|
| 呼び口径 | | 基準値 | | |
| | | EN (DIN) (PN 6) | ASME (Class 150)、AWWA (Class D) | |
| [mm] | [in] | [kg] | [kg] | |
| 450 | 18 | 161 | 255 | |
| 500 | 20 | 156 | 285 | |
| 600 | 24 | 208 | 405 | |
| 700 | 28 | 304 | 400 | |
| - | 30 | - | 460 | |
| 800 | 32 | 357 | 550 | |
| 900 | 36 | 485 | 800 | |
| 1000 | 40 | 589 | 900 | |
| - | 42 | - | 1100 | |
| 1200 | 48 | 850 | 1400 | |
| - | 54 | 850 | 2200 | |
| 1400 | - | 1300 | - | |
| - | 60 | - | 2700 | |
| 1600 | - | 1845 | - | |
| - | 66 | - | 3700 | |
| 1800 | 72 | 2357 | 4100 | |
| - | 78 | 2929 | 4600 | |
| 2000 | - | 2929 | - | |

質量 (US 単位)

| 「設計」のオーダーコード、オプション C、D、E 呼び口径：25~400 mm (1~16") | | |
|--|------|-------------------------|
| 呼び口径 | | 基準値 ASME (Class 150) |
| [mm] | [in] | [lb] |
| 25 | 1 | 11 |
| 32 | - | - |
| 40 | 1 ½ | 15 |
| 50 | 2 | 20 |
| 65 | - | - |
| 80 | 3 | 31 |
| 100 | 4 | 42 |
| 125 | - | - |
| 150 | 6 | 73 |
| 200 | 8 | 115 |
| 250 | 10 | 198 |
| 300 | 12 | 284 |
| 350 | 14 | 379 |
| 375 | 15 | - |
| 400 | 16 | 448 |

| 「設計」のオーダーコード、オプション F ≥ 呼び口径 450 mm (18") | | |
|---|------|--|
| 呼び口径 | | 基準値 ASME (Class 150)、AWWA (Class D) |
| [mm] | [in] | [lb] |
| 450 | 18 | 421 |
| 500 | 20 | 503 |
| 600 | 24 | 666 |
| 700 | 28 | 587 |
| - | 30 | 701 |
| 800 | 32 | 845 |
| 900 | 36 | 1036 |
| 1000 | 40 | 1294 |
| - | 42 | 1477 |
| 1200 | 48 | 1987 |
| - | 54 | 2807 |
| 1400 | - | - |
| - | 60 | 3515 |
| 1600 | - | - |
| - | 66 | 4699 |
| 1800 | 72 | 5662 |
| - | 78 | 6864 |

| 「設計」のオーダーコード、オプション F ≥ 呼び口径 450 mm (18") | | |
|---|------|--|
| 呼び口径 | | 基準値 ASME (Class 150)、AWWA (Class D) |
| [mm] | [in] | [lb] |
| 2000 | - | 6864 |
| - | 84 | 8280 |
| 2200 | - | - |
| - | 90 | 10577 |
| 2400 | - | - |

| 「設計」のオーダーコード、オプション G ≥ 呼び口径 450 mm (18") | | |
|---|------|--|
| 呼び口径 | | 基準値 ASME (Class 150)、AWWA (Class D) |
| [mm] | [in] | [lb] |
| 450 | 18 | 562 |
| 500 | 20 | 628 |
| 600 | 24 | 893 |
| 700 | 28 | 882 |
| - | 30 | 1014 |
| 800 | 32 | 1213 |
| 900 | 36 | 1764 |
| 1000 | 40 | 1984 |
| - | 42 | 2426 |
| 1200 | 48 | 3087 |
| - | 54 | 4851 |
| 1400 | - | - |
| - | 60 | 5954 |
| 1600 | - | - |
| - | 66 | 8158 |
| 1800 | 72 | 9040 |
| - | 78 | 10143 |
| 2000 | - | - |

計測チューブ仕様

| 呼び口径 | | EN (DIN) | 圧力定格 | | | 計測チューブ内径 | | | | | |
|------|------|----------|--------------|--------------------|-----|----------|------|--------|------|------|------|
| [mm] | [in] | | ASME AWWA | AS 2129 AS 4087 | JIS | ハードラバー | | ポリウレタン | | PTFE | |
| [mm] | [in] | | | | | [mm] | [in] | [mm] | [in] | [mm] | [in] |
| 25 | 1 | PN 40 | Class 150 | - | 20K | - | - | 24 | 0.94 | 25 | 0.98 |
| 32 | - | PN 40 | - | - | 20K | - | - | 32 | 1.26 | 34 | 1.34 |
| 40 | 1 ½ | PN 40 | Class 150 | - | 20K | - | - | 38 | 1.50 | 40 | 1.57 |
| 50 | 2 | PN 40 | Class 150 | テーブル E, PN 16 | 10K | 50 | 1.97 | 50 | 1.97 | 52 | 2.05 |

| 呼び口径 | | 圧力定格 | | | | 計測チューブ内径 | | | | | |
|-------------------|------|----------|--------------|--------------------|-----|----------|------|--------|------|------|-------|
| | | EN (DIN) | ASME AWWA | AS 2129 AS 4087 | JIS | ハードラバー | | ポリウレタン | | PTFE | |
| [mm] | [in] | | | | | [mm] | [in] | [mm] | [in] | [mm] | [in] |
| 50 ¹⁾ | 2 | PN 40 | Class 150 | テーブル E、PN 16 | 10K | 32 | 1.26 | - | - | - | - |
| 65 | - | PN 16 | - | - | 10K | 66 | 2.60 | 66 | 2.60 | 68 | 2.68 |
| 65 ¹⁾ | - | PN 16 | - | - | 10K | 38 | 1.50 | - | - | - | - |
| 80 | 3 | PN 16 | Class 150 | テーブル E、 PN 16 | 10K | 79 | 3.11 | 79 | 3.11 | 80 | 3.15 |
| 80 ¹⁾ | 3 | PN 16 | Class 150 | テーブル E、 PN 16 | 10K | 50 | 1.97 | - | - | - | - |
| 100 | 4 | PN 16 | Class 150 | テーブル E、 PN 16 | 10K | 102 | 4.02 | 102 | 4.02 | 104 | 4.09 |
| 100 ¹⁾ | 4 | PN 16 | Class 150 | テーブル E、 PN 16 | 10K | 66 | 2.60 | - | - | - | - |
| 125 | - | PN 16 | - | - | 10K | 127 | 5.00 | 127 | 5.00 | 130 | 5.12 |
| 125 ¹⁾ | - | PN 16 | - | - | 10K | 79 | 3.11 | - | - | - | - |
| 150 | 6 | PN 16 | Class 150 | テーブル E、 PN 16 | 10K | 156 | 6.14 | 156 | 6.14 | 156 | 6.14 |
| 150 ¹⁾ | 6 | PN 16 | Class 150 | テーブル E、 PN 16 | 10K | 102 | 4.02 | - | - | - | - |
| 200 | 8 | PN 10 | Class 150 | テーブル E、 PN 16 | 10K | 204 | 8.03 | 204 | 8.03 | 202 | 7.95 |
| 200 ¹⁾ | 8 | PN 16 | Class 150 | テーブル E、 PN 16 | 10K | 127 | 5.00 | - | - | - | - |
| 250 | 10 | PN 10 | Class 150 | テーブル E、 PN 16 | 10K | 258 | 10.2 | 258 | 10.2 | 256 | 10.08 |
| 250 ¹⁾ | 10 | PN 16 | Class 150 | テーブル E、 PN 16 | 10K | 156 | 6.14 | - | - | - | - |
| 300 | 12 | PN 10 | Class 150 | テーブル E、 PN 16 | 10K | 309 | 12.2 | 309 | 12.2 | 306 | 12.05 |
| 300 ¹⁾ | 12 | PN 16 | Class 150 | テーブル E、 PN 16 | 10K | 204 | 8.03 | - | - | - | - |
| 350 | 14 | PN 6 | Class 150 | テーブル E、 PN 16 | 10K | 337 | 13.3 | 342 | 13.5 | - | - |
| 375 | 15 | - | - | PN 16 | 10K | 389 | 15.3 | - | - | - | - |
| 400 | 16 | PN 6 | Class 150 | テーブル E、 PN 16 | 10K | 387 | 15.2 | 392 | 15.4 | - | - |
| 450 | 18 | PN 6 | Class 150 | - | 10K | 436 | 17.1 | 437 | 17.2 | - | - |
| 500 | 20 | PN 6 | Class 150 | テーブル E、 PN 16 | 10K | 487 | 19.1 | 492 | 19.4 | - | - |
| 600 | 24 | PN 6 | Class 150 | テーブル E、 PN 16 | 10K | 589 | 23.0 | 594 | 23.4 | - | - |
| 700 | 28 | PN 6 | Class D | テーブル E、 PN 16 | 10K | 688 | 27.1 | 692 | 27.2 | - | - |
| 750 | 30 | - | Class D | テーブル E、 PN 16 | 10K | 737 | 29.1 | 742 | 29.2 | - | - |
| 800 | 32 | PN 6 | Class D | テーブル E、 PN 16 | - | 788 | 31.0 | 794 | 31.3 | - | - |
| 900 | 36 | PN 6 | Class D | テーブル E、 PN 16 | - | 889 | 35.0 | 891 | 35.1 | - | - |

| 呼び口径 | | 圧力定格 | | | | 計測チューブ内径 | | | | | |
|------|------|----------|--------------|--------------------|-----|----------|------|--------|------|------|------|
| | | EN (DIN) | ASME AWWA | AS 2129 AS 4087 | JIS | ハードラバー | | ポリウレタン | | PTFE | |
| [mm] | [in] | | | | | [mm] | [in] | [mm] | [in] | [mm] | [in] |
| 1000 | 40 | PN 6 | Class D | テーブル E、 PN 16 | - | 991 | 39.0 | 994 | 39.1 | - | - |
| - | 42 | - | Class D | - | - | 1043 | 41.1 | 1043 | 41.1 | - | - |
| 1200 | 48 | PN 6 | Class D | テーブル E、 PN 16 | - | 1191 | 46.9 | 1197 | 47.1 | - | - |
| - | 54 | - | Class D | - | - | 1339 | 52.7 | - | - | - | - |
| 1400 | - | PN 6 | - | - | - | 1402 | 55.2 | - | - | - | - |
| - | 60 | - | Class D | - | - | 1492 | 58.7 | - | - | - | - |
| 1600 | - | PN 6 | - | - | - | 1600 | 63.0 | - | - | - | - |
| - | 66 | - | Class D | - | - | 1638 | 64.5 | - | - | - | - |
| 1800 | 72 | PN 6 | - | - | - | 1786 | 70.3 | - | - | - | - |
| - | 78 | - | Class D | - | - | 1989 | 78.3 | - | - | - | - |
| 2000 | - | PN 6 | - | - | - | 1989 | 78.3 | - | - | - | - |
| - | 84 | - | Class D | - | - | 2099 | 84.0 | - | - | - | - |
| 2200 | - | PN 6 | - | - | - | 2194 | 87.8 | - | - | - | - |
| - | 90 | - | Class D | - | - | 2246 | 89.8 | - | - | - | - |
| 2400 | - | PN 6 | - | - | - | 2391 | 94.1 | - | - | - | - |

1) 「設計」のオーダーコード、オプション C

材質

変換器ハウジング

「ハウジング」のオーダーコード：

オプション A 「アルミダイカスト、塗装」：アルミダイカスト、AlSi10Mg、塗装

ウィンドウ材質

「ハウジング」のオーダーコード：

オプション A 「アルミダイカスト、塗装」：ガラス

電線管接続口/ケーブルグランド

「ハウジング」のオーダーコード、オプション A 「アルミダイカスト、塗装」

各種の電線管接続口は危険場所および非危険場所用に適しています。

| 電線管接続口/ケーブルグランド | 材質 |
|-------------------------|-----------------------------|
| カップリング M20 × 1.5 | 非防爆：プラスチック |
| | Z2、D2、Ex d/de：真ちゅうおよびプラスチック |
| 電線管接続口用アダプタ（雌ねじ G ½"） | ニッケルメッキ真ちゅう |
| 電線管接続口用アダプタ（雌ねじ NPT ½"） | |

センサハウジング

- 25~300 mm (1~12")
アルミニウム製ハーフシェルハウジング、アルミダイカスト、AlSi10Mg、塗装
- 呼び口径 350~2400 mm (14~90")
完全溶接の保護塗装付き炭素鋼製ハウジング

計測チューブ

- 25~600 mm (1~24")
ステンレス：1.4301、1.4306、SUS 304 相当、SUS 304L 相当
- 700~2400 mm (28~90")
ステンレス：1.4301、SUS 304 相当



ライニング

- 呼び口径:25~300 mm (1~12") : PTFE
- 呼び口径:25~1200 mm (1~48") : ポリウレタン
- 呼び口径:50~2400 mm (2~90") : ハードラバー

電極

- ステンレス 1.4435 (SUS 316L 相当)
- アロイ C22、2.4602 (UNS N06022)
- タンタル

プロセス接続

-  炭素鋼製フランジ：
 - 呼び口径 ≤ 300 mm (12") : アルミ/亜鉛の保護コーティングまたは保護塗装付き
 - 呼び口径 ≥ 350 mm (14") : 保護塗装付き
-  すべての炭素鋼ラップジョイントフランジには、溶融亜鉛めっき仕上げが施されません。

EN 1092-1 (DIN 2501)

固定フランジ

- 炭素鋼：
 - 呼び口径 ≤ 300 mm : S235JRG2、S235JR+N、P245GH、A105、E250C
 - 呼び口径 350~2400 mm : P245GH、S235JRG2、A105、E250C
- ステンレス：
 - 呼び口径 ≤ 300 mm : 1.4404、1.4571、SUS F316L 相当
 - 呼び口径 350~600 mm : 1.4571、SUS F316L 相当、1.4404)
 - 呼び口径 700~1000 mm : 1.4404、SUS F316L 相当

ラップジョイントフランジ

- 炭素鋼：呼び口径 ≤ 300 mm : S235JRG2、A105、E250C
- ステンレス：呼び口径 ≤ 300 mm : 1.4306、1.4404、1.4571、SUS F316L 相当

ラップジョイントフランジ、打ち抜き鋼板

- 炭素鋼：呼び口径 ≤ 300 mm : S235JRG2、S235JR+AR または 1.0038 相当
- ステンレス：呼び口径 ≤ 300 mm : 1.4301、SUS 304 相当

ASME B16.5

固定フランジ、ラップジョイントフランジ

- 炭素鋼：A105
- ステンレス：SUS F316L 相当

JIS B2220

- 炭素鋼：A105、A350 LF2
- ステンレス：SUS F316L 相当

AWWA C207

炭素鋼 : A105、P265GH、A181 Class 70、E250C、S275JR

AS 2129

炭素鋼 : A105、E250C、P235GH、P265GH、S235JRG2

AS 4087

炭素鋼 : A105、P265GH、S275JR

シール

DIN EN 1514-1、form IBC に準拠

アクセサリ**保護カバー**

ステンレス 1.4404 (SUS 316L 相当)

外部の WLAN アンテナ

- アンテナ : ASA プラスチック (アクリロニトリル-スチレン-アクリル酸エステル) およびニッケルメッキ真ちゅう
- アダプタ : ステンレスおよびニッケルメッキ真ちゅう
- ケーブル : ポリエチレン
- プラグ : ニッケルメッキ真ちゅう
- アンゲルブラケット : ステンレス

アースリング

- ステンレス 1.4435 (SUS 316L 相当)
- アロイ C22、2.4602 (UNS N06022)
- タンタル

組合せ電極

以下の材質で、測定、基準、空検知用の電極が標準で用意されています。

- 1.4435 (SUS 316L 相当)
- アロイ C22、2.4602 (UNS N06022)
- タンタル

プロセス接続

- EN 1092-1 (DIN 2501)
 - 呼び口径 ≤ 300 mm : 固定フランジ (PN 10/16/25/40) = Form A、ラップジョイントフランジ (PN 10/16)、ラップジョイントフランジ、打ち抜き鋼板 (PN 10) = Form A
 - 呼び口径 ≥ 350 mm : 固定フランジ (PN 6/10/16/25) = フラットフェース (Form B)
 - 呼び口径 450~2400 mm : 固定フランジ (PN 6/10/16) = フラットフェース (Form B)
- ASME B16.5
 - 呼び口径 350~2400 mm (14~90") : 固定フランジ (Class 150)
 - 呼び口径 25~600 mm (1~24") : ラップジョイントフランジ (Class 150)
 - 25~150 mm (1~6") : フランジ (Class 300)
- JIS B2220
 - 呼び口径 50~750 mm : 固定フランジ (10K)
 - 25~600 mm : フランジ (20K)

- AWWA C207
呼び口径:48~90" : フランジ (Class D)
- AS 2129
呼び口径 50~1200 mm : 固定フランジ (Table E)
- AS 4087
呼び口径 50~1200 mm : 固定フランジ (PN 16)

i プロセス接続に使用される各種材質については、を参照してください。→ 200

| | |
|------|---|
| 表面粗さ | ステンレス 1.4435 (SUS 316L 相当) ; アロイ C22, 2.4602 (UNS N06022) ; タンタル電極: ≤ 0.3~0.5 μm (11.8~19.7 μin) (すべて接液部のデータ) |
|------|---|

16.11 ヒューマンインターフェイス

| | |
|----|---|
| 言語 | 以下の言語で操作できます。 <ul style="list-style-type: none"> ■ 現場操作を經由 英語、ドイツ語、フランス語、スペイン語、イタリア語、オランダ語、ポルトガル語、ポーランド語、ロシア語、トルコ語、中国語、日本語、韓国語、バハサ (インドネシア語)、ベトナム語、チェコ語、スウェーデン語 ■ ウェブブラウザを經由: 英語、ドイツ語、フランス語、スペイン語、イタリア語、オランダ語、ポルトガル語、ポーランド語、ロシア語、トルコ語、中国語、日本語、韓国語、バハサ (インドネシア語)、ベトナム語、チェコ語、スウェーデン語 ■ 「FieldCare」、 「DeviceCare」 操作ツールを經由: 英語、ドイツ語、フランス語、スペイン語、イタリア語、中国語、日本語 |
|----|---|

| | |
|------|---|
| 現場操作 | <p>表示モジュール経由</p> <p>機器:</p> <ul style="list-style-type: none"> ■ 「ディスプレイ ; 操作」 のオーダーコード、 オプション F 「4 行表示、バックライト、グラフィック表示 ; タッチコントロール」 ■ 「ディスプレイ ; 操作」 のオーダーコード、 オプション G 「4 行表示、バックライト、グラフィック表示 ; タッチコントロール + WLAN」 <p>i WLAN インターフェイスに関する情報 → 77</p> |
|------|---|



図 36 タッチコントロールによる操作

表示部

- 4 行表示、バックライト、グラフィック表示
- 白色バックライト ; 機器エラー発生時は赤に変化
- 測定変数およびステータス変数の表示形式は個別に設定可能
- 表示部の許容周囲温度: -20~+60 °C (-4~+140 °F)
温度が許容温度範囲外の場合、表示部の視認性が悪化する可能性があります。

操作部

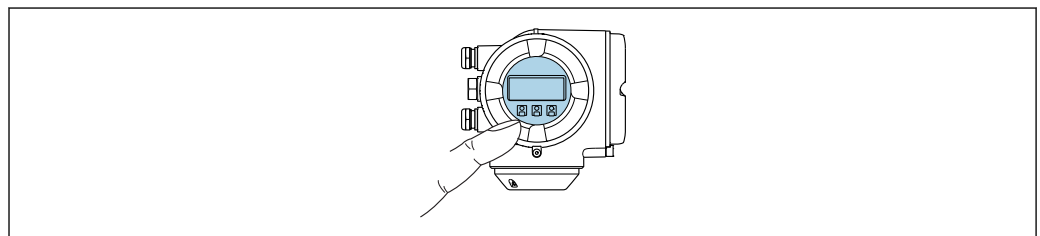
- ハウジングを開けずにタッチコントロール（3つの光学式キー）による外部操作：
⊕、⊖、⊞
- 危険場所の各種区域でも操作部にアクセス可能

リモートディスプレイと操作モジュール DKX001 を経由

- i** 分離ディスプレイと操作モジュール DKX001 がオプションとして用意されています → 図 173。
- 分離ディスプレイと操作モジュール DKX001 を機器と同時に注文する場合、機器は必ずダミーカバー付きで納入されます。この場合は、変換器での表示または操作はできません。
 - 後から注文した場合、分離ディスプレイと操作モジュール DKX001 は、既存の機器表示モジュールと同時に接続することはできません。1つの表示部または操作部しか同時に変換器に接続できません。

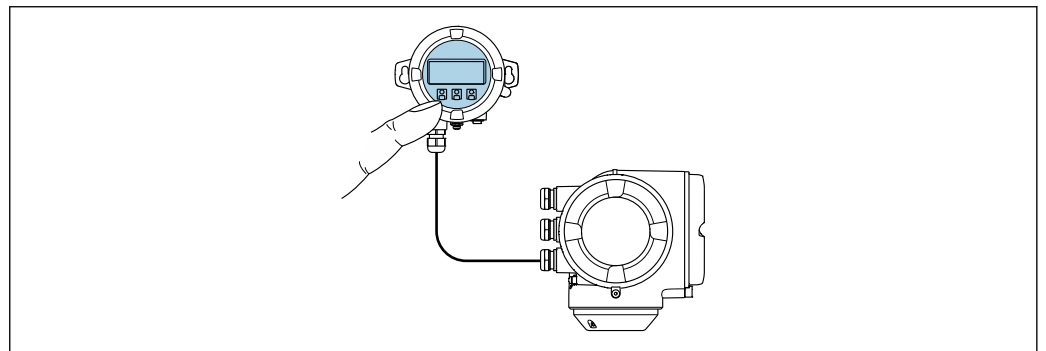

A0026786

図 37 リモートディスプレイと操作モジュール DKX001 を介した操作

表示部および操作部

表示部と操作部は、表示モジュールの表示部および操作部と同じです → 図 202。

ハウジング材質：

| 変換器ハウジング 「ハウジング」のオーダーコード | | リモートディスプレイと操作モジュール 材質 |
|-----------------------------|-------------|--------------------------|
| オーダーコード | 材質 | |
| オプション A 「アルミダイカスト、塗装」 | AlSi10Mg、塗装 | AlSi10Mg、塗装 |

電線管接続口

変換器ハウジングの選択、「電気接続」のオーダーコードに対応します。

接続ケーブル

→ 図 36

寸法

- i** 寸法に関する情報：
技術仕様書の「構造」セクションを参照してください。

リモート操作 → 図 75

サービスインターフェイス → 図 76

サポートされる操作ツール

現場または遠隔で機器にアクセスするために、各種の操作ツールを使用できます。使用する操作ツールに応じて、さまざまな操作部を使用し、多様なインターフェイスを介してアクセスすることが可能です。

| サポートされる操作ツール | 操作部 | インターフェイス | 追加情報 |
|-------------------|--|---|----------|
| ウェブブラウザ | ウェブブラウザ搭載のノートパソコン、PC、またはタブレット端末 | <ul style="list-style-type: none"> ■ CDI-RJ45 サービスインターフェイス ■ WLAN インターフェイス ■ Ethernet ベースのフィールドバス (EtherNet/IP、PROFINET) | 機器の個別説明書 |
| DeviceCare SFE100 | Microsoft Windows システム搭載のノートパソコン、PC、またはタブレット端末 | <ul style="list-style-type: none"> ■ CDI-RJ45 サービスインターフェイス ■ WLAN インターフェイス ■ フィールドバスプロトコル | → 174 |
| FieldCare SFE500 | Microsoft Windows システム搭載のノートパソコン、PC、またはタブレット端末 | <ul style="list-style-type: none"> ■ CDI-RJ45 サービスインターフェイス ■ WLAN インターフェイス ■ フィールドバスプロトコル | → 174 |

 DTM/iDTM または DD/EDD などのデバイスドライバを備えた、FDT 技術に基づく他の操作ツールを使用して機器を操作できます。これらの操作ツールは、各メーカーから入手可能です。特に、以下の操作ツールへの統合がサポートされます。

- ハネウェル製 Field Device Manager (FDM) → www.honeywellprocess.com
- 横河電機製 FieldMate → www.yokogawa.com
- PACTWare → www.pactware.com

関連する DD ファイルは、次から入手可能です。 www.endress.com → ダウンロード

Web サーバー

内蔵された Web サーバーにより、ウェブブラウザおよびサービスインターフェイス (CDI-RJ45) または WLAN インターフェイスを介して機器の操作や設定を行うことが可能です。操作メニューの構成は現場表示器のものと同じです。測定値に加えて、機器のステータス情報も表示されるため、ユーザーは機器のステータスを監視できます。また、機器データの管理およびネットワークパラメータの設定が可能です。

WLAN 接続の場合は WLAN インターフェイス (オプションとして注文可能) 付きの機器が必要: 「ディスプレイ ; 操作」のオーダーコード、オプション G 「4 行表示、バックライト ; タッチコントロール + WLAN」。機器はアクセスポイントとして機能し、コンピュータまたは携帯型ハンドヘルドターミナルによる通信を可能にします。

サポートされる機能

操作部 (たとえば、ノートパソコンなど) と機器間のデータ交換 :

- 機器から設定のアップロード (XML 形式、設定のバックアップ)
- 機器への設定の保存 (XML 形式、設定の復元)
- イベントリストのエクスポート (.csv ファイル)
- パラメータ設定のエクスポート (.csv ファイルまたは PDF ファイル、測定点設定の記録)
- Heartbeat 検証ログのエクスポート (PDF ファイル、「Heartbeat 検証」アプリケーションパッケージの場合のみ使用可能)

- たとえば、機器ファームウェアアップグレードのためのファームウェアバージョンの更新
- システム統合用のダウンロードドライバ
- 保存された測定値の表示（最大 1000 個）（**拡張 HistoROM** アプリケーションパッケージの場合のみ使用可能 → 208）

 Web サーバー個別説明書 → 210

HistoROM データ管理

機器には HistoROM データ管理機能があります。HistoROM データ管理には、重要な機器データおよびプロセスデータの保存とインポート/エクスポートの両方の機能があり、操作やサービス作業の信頼性、安全性、効率が大幅に向上します。

 機器の納入時には、設定データの工場設定は機器メモリにバックアップとして保存されています。このメモリは、たとえば、設定後に最新のデータ記録を使用して上書きできます。

データの保存コンセプトに関する追加情報

各種タイプのデータ記憶装置があり、これに機器データを保存して、機器が使用することが可能です。

| | 機器メモリ | T-DAT | S-DAT |
|----------|---|---|--|
| 使用可能なデータ | <ul style="list-style-type: none"> ■ イベントログ（例：診断イベント） ■ パラメータデータ記録バックアップ ■ 機器ファームウェアパッケージ ■ Web サーバー経由でエクスポートするためのシステム統合用ドライバ。例：EDS、EtherNet/IP 用 | <ul style="list-style-type: none"> ■ 測定値記録（「拡張 HistoROM」注文オプション） ■ 現在のパラメータデータ記録（実行時にファームウェアが使用） ■ ピークホールド表示（最小値/最大値） ■ 積算計の値 | <ul style="list-style-type: none"> ■ センサデータ：呼び口径など ■ シリアル番号 ■ 校正データ ■ 機器設定（例：SW オプション、固定 I/O またはマルチ I/O） |
| 保存場所 | 端子部のユーザーインターフェイスボードに固定 | 端子部のユーザーインターフェイスボードに取付け可能 | 変換器ネック部分のセンサプラグ内 |

データバックアップ

自動

- 最も重要な機器データ（センサおよび変換器）は自動的に DAT モジュールに保存されます。
- 変換器または機器を交換した場合：以前の機器データが保存された T-DAT を交換した場合、新しい機器はエラーなしで再び直ちに操作できる状態になります。
- センサを交換した場合：センサを交換した場合、新しいセンサデータが S-DAT から機器に伝送され、機器はエラーなしで再び直ちに操作できる状態になります。
- 電子モジュール（例：I/O 電子モジュール）を交換した場合：電子モジュールを交換すると、モジュールのソフトウェアと現在の機器ファームウェアが比較されます。必要に応じて、モジュールソフトウェアはアップデートまたはダウングレードされます。その後、電子モジュールは直ちに使用することが可能であり、互換性の問題は発生しません。

マニュアル

以下のための、統合された機器メモリ HistoROM バックアップの追加のパラメータデータ記録（パラメータ設定一式）：

- データバックアップ機能
機器メモリ HistoROM バックアップの機器設定のバックアップおよびその後の復元
- データ比較機能
現在の機器設定と機器メモリ HistoROM バックアップに保存された機器設定の比較

データ転送

マニュアル

- 特定の操作ツール（例：FieldCare、DeviceCare、または Web サーバー）のエクスポート機能を使用して機器設定を別の機器に伝送：設定の複製またはアーカイブに保存するため（例：バックアップ目的）
- Web サーバーを介したシステム統合用ドライバの伝送。例：
EDS、EtherNet/IP 用

イベントリスト

自動

- イベントリストのイベントメッセージ（最大 20 件）の時系列表示
- 拡張 **HistoROM** アプリケーションパッケージ（注文オプション）が有効な場合：最大 100 件のイベントメッセージがタイムスタンプ、プレーンテキスト説明、対処法とともにイベントリストに表示されます。
- イベントリストは各種のインターフェイスや操作ツール（例：DeviceCare、FieldCare、または Web サーバー）を介してエクスポートして表示することが可能です。

データのログ

マニュアル

拡張 HistoROM アプリケーションパッケージ（注文オプション）が有効な場合：

- 1～4 チャンネルを介して最大 1000 個の測定値を記録
- ユーザー設定可能な記録間隔
- 4 つあるメモリチャンネルのそれぞれで最大 250 個の測定値を記録
- 各種のインターフェイスや操作ツール（例：FieldCare、DeviceCare、または Web サーバー）を介して測定値ログのエクスポート

16.12 認証と認定

 現在、入手可能な認証と認定については、製品コンフィギュレータで確認できません。

CE マーク

本機器は適用される EU 指令の法的必要条件を満たしています。これらの要求事項は、適用される規格とともに EU 適合宣言に明記されています。

Endress+Hauser は本製品が試験に合格したことを、CE マークの添付により保証いたします。

RCM マーク

本機器は「Australian Communications and Media Authority (ACMA)」の EMC 指令に適合します。

防爆認定

機器は防爆認定機器であり、関連する安全注意事項は別冊の「安全上の注意事項（英文）」(XA) 資料に掲載されています。この資料の参照先は、銘板に明記されています。

飲料水認定

- ACS
- KTW/W270
- NSF 61
- WRAS BS 6920

EtherNet/IP 認定

本機器は、ODVA (Open Device Vendor Association) の認定を取得し、登録されています。したがって、以下のすべての仕様要件を満たします。

- ODVA 適合性試験に準拠した認定を取得
- EtherNet/IP 性能試験
- EtherNet/IP PlugFest 適合性
- この機器は、認定を取得した他メーカーの機器と組み合わせて動作させることもできます (相互運用性)

無線認証

本機器は無線認証を取得しています。

 無線認証の詳細については、個別説明書を参照してください

その他の基準およびガイドライン

- EN 60529
ハウジング保護等級 (IP コード)
- EN 61010-1
測定、制御、実験用電気機器の安全要件 - 一般要求事項
- IEC/EN 61326
クラス A 要件に準拠した放射。電磁適合性 (EMC 要件)
- NAMUR NE 21
工業用プロセスおよび試験機器の電磁適合性 (EMC)
- NAMUR NE 32
マイクロプロセッサ付きフィールド機器および制御機器の電源異常時のデータ保持
- NAMUR NE 43
アナログ出力信号を有するデジタル変換器の故障情報信号レベルの標準化
- NAMUR NE 53
デジタル電子部品を有するフィールド機器と信号処理機器のソフトウェア
- NAMUR NE 105
フィールド機器用エンジニアリングツールにフィールドバス機器を統合するための仕様
- NAMUR NE 107
フィールド機器の自己監視および診断
- NAMUR NE 131
標準アプリケーション用フィールド機器の要件
- ETSI EN 300 328
2.4 GHz 帯の無線機器用ガイドライン
- EN 301489
電磁適合性および無線スペクトル事項 (ERM)

16.13 アプリケーションパッケージ

機器の機能を拡張するために、各種のアプリケーションパッケージが用意されています。これらのパッケージは、安全面や特定のアプリケーション要件を満たすのに必要とされます。

アプリケーションパッケージは、Endress+Hauser 社に機器と一緒に注文するか、または後から追加注文できます。オーダーコードに関する詳細は、お近くの弊社営業所もしくは販売代理店にお問い合わせいただくか、弊社ウェブサイトの製品ページをご覧ください：www.endress.com。

診断機能

| パッケージ | 説明 |
|-------------|---|
| 拡張 HistoROM | <p>イベントログおよび測定値メモリのアクティベーションに関する拡張機能が含まれます。</p> <p>イベントログ： メッセージ数 20 (標準バージョン) から 100 にメモリ容量が増えます。</p> <p>データロギング (ラインレコーダ)：</p> <ul style="list-style-type: none"> 最大 1000 個の測定値までのメモリ容量を有効化。 4 つあるメモリチャンネルのそれぞれから、250 個の測定値を出力可能。記録間隔は、ユーザーが定義/設定できます。 現場表示器または操作ツール (例：FieldCare、DeviceCare、または Web サーバー) を介して測定値ログにアクセスできます。 |



Heartbeat Technology

| パッケージ | 説明 |
|-------------------|---|
| Heartbeat 確認 + 監視 | <p>Heartbeat 検証 DIN ISO 9001:2008、7.6 a) 章「監視および測定機器の制御」に準拠する、トレーサビリティが確保された検証のための要件を満たします。</p> <ul style="list-style-type: none"> プロセスを中断せずに設置された状態での機能試験 必要に応じて、トレーサビリティが確保された検証が可能 (レポートを含む) 現場操作またはその他の操作インターフェイスを介した簡単な試験プロセス 製造者仕様の枠内で試験範囲が広く、明確な測定点の評価 (合格/不合格) 事業者のリスク評価に応じた校正間隔の延長 <p>Heartbeat モニタリング 測定原理固有のデータを予防保全またはプロセス分析のために外部状態監視システムに連続的に供給します。このデータにより、事業者は以下のことが可能になります。</p> <ul style="list-style-type: none"> 時間とともに測定機能に及ぼすプロセスの影響 (腐食、摩耗、付着物など) について、結論を引き出す (これらのデータとその他の情報を用いて)。 適切なサービスのスケジュールを立てる。 プロセスまたは製品の品質 (気泡など) を監視する。 |

洗浄

| パッケージ | 説明 |
|--------------|---|
| 電極洗浄回路 (ECC) | <p>電極洗浄回路 (ECC) 機能は、マグネタイト (Fe_3O_4) の付着が頻繁に発生するアプリケーションに対するソリューションとして開発されました (例：温水)。マグネタイトは非常に導電性が高いため、その付着物により測定エラーが発生し、最終的に信号の消失につながる可能性があります。これは、非常に導電性が高い物質や薄層 (マグネタイトに特有) の付着を防止するために設計されたアプリケーションパッケージです。</p> |

16.14 アクセサリ

 注文可能なアクセサリの概要 →  173

16.15 補足資料

-  同梱される関連の技術資料の概要については、次を参照してください。
- W@M デバイスビューワー (www.endress.com/deviceviewer)：銘板のシリアル番号を入力してください。
 - Endress+Hauser Operations アプリ：銘板のシリアル番号を入力するか、銘板の 2D マトリクスコード (QR コード) をスキャンしてください。

標準資料

簡易取扱説明書

センサの簡易取扱説明書

| 機器 | 資料番号 |
|------------------|----------|
| Proline Promag W | KA01266D |

変換器の簡易取扱説明書

| 機器 | 資料番号 |
|-------------|----------|
| Proline 300 | KA01338D |

技術仕様書

| 機器 | 資料番号 |
|--------------|----------|
| Promag W 300 | TI01414D |

機能説明書

| 機器 | 資料番号 |
|------------|----------|
| Promag 300 | GP01113D |

機器に応じた追加資料

安全上の注意事項

危険場所で使用する電気機器に関する安全上の注意事項

| 内容 | 資料番号 |
|-----------------------|----------|
| ATEX/IECEX Ex d/Ex de | XA01414D |
| ATEX/IECEX Ex ec | XA01514D |
| cCSAus XP | XA01515D |
| cCSAus Ex d/ Ex de | XA01516D |
| cCSAus Ex nA | XA01517D |
| INMETRO Ex d/Ex de | XA01518D |
| INMETRO Ex ec | XA01519D |
| NEPSI Ex d/Ex de | XA01520D |
| NEPSI Ex nA | XA01521D |
| EAC Ex d/Ex de | XA01656D |
| EAC Ex nA | XA01657D |
| JPN Ex d | XA01775D |

分離ディスプレイと操作モジュール DKX001

| 内容 | 資料番号 |
|------------------|----------|
| ATEX/IECEX Ex i | XA01494D |
| ATEX/IECEX Ex ec | XA01498D |
| cCSAus IS | XA01499D |
| cCSAus Ex nA | XA01513D |
| INMETRO Ex i | XA01500D |
| INMETRO Ex ec | XA01501D |
| NEPSI Ex i | XA01502D |
| NEPSI Ex nA | XA01503D |

個別説明書

| 内容 | 資料番号 |
|---|----------|
| 欧州圧力機器指令に関する情報 | SD01614D |
| 表示モジュール A309/A310 の WLAN インターフェイスに関する無線認定 | SD01793D |
| 分離ディスプレイと操作モジュール DKX001 | SD01763D |

| 内容 | 資料番号 |
|----------------------|----------|
| Heartbeat Technology | SD01980D |
| Web サーバー | SD01976D |

インストールガイド

| 内容 | コメント |
|-----------------------------|--|
| スペアパーツセットおよびアクセサリのインストールガイド | <ul style="list-style-type: none"> ▪ W@M デバイスビューワーを使用して、選択可能なすべてのスペアパーツセットの概要 → 171 ▪ 注文可能なインストールガイド付きのアクセサリ → 173 |

索引

記号

| | |
|-------------|-----|
| 機能チェック | 92 |
| 計測システム | 176 |
| 計測可能流量範囲 | 180 |
| 最大測定誤差 | 188 |
| 取付位置 | 20 |
| 周囲温度範囲 | 22 |
| 診断メッセージ | 146 |
| 接続ケーブル | 35 |
| 操作画面表示 | 57 |
| 操作指針 | 56 |
| 測定範囲 | 176 |
| 耐振動性および耐衝撃性 | 190 |
| 電気接続 | |
| 保護等級 | 52 |
| 導電率 | 191 |
| 特別な接続指示 | 47 |
| 入力 | 176 |
| 認定 | 206 |
| 廃棄 | 171 |
| 流体温度範囲 | 191 |
| 労働安全 | 10 |

A

| | |
|------------|-----|
| Applicator | 176 |
|------------|-----|

C

| | |
|--------|---------|
| CE マーク | 10, 206 |
|--------|---------|

D

| | |
|---------------|----|
| DeviceCare | 80 |
| DD ファイル | 81 |
| DIP スイッチ | |
| 書き込み保護スイッチを参照 | |

E

| | |
|---------------------|-----|
| ECC | 120 |
| Endress+Hauser サービス | |
| 修理 | 171 |
| EtherNet/IP | |
| 診断情報 | 151 |
| EtherNet/IP 認定 | 207 |

F

| | |
|--------------|----|
| FieldCare | 78 |
| DD ファイル | 81 |
| 機能 | 78 |
| ユーザーインターフェイス | 79 |
| 接続の確立 | 79 |

H

| | |
|----------|-----|
| HistoROM | 123 |
|----------|-----|

R

| | |
|---------|-----|
| RCM マーク | 206 |
|---------|-----|

W

| | |
|---------------|----------|
| W@M | 170, 171 |
| W@M デバイスビューワー | 14, 171 |
| WLAN 設定 | 121 |

ア

| | |
|-----------|----------|
| アクセスコード | 66 |
| 不正な入力 | 66 |
| アクセスコード設定 | 129, 130 |
| アダプタの使用 | 24 |
| 圧力温度曲線 | 191 |
| 圧力損失 | 192 |
| アプリケーション | 176 |
| アラーム時の信号 | 184 |
| 安全 | 9 |

イ

| | |
|-------------------|-----|
| イベントリスト | 165 |
| イベントログ | 165 |
| イベントログブックのフィルタリング | 166 |
| 飲料水認定 | 206 |

ウ

| | |
|----------------------|---------------|
| ウィザード | |
| WLAN 設定 | 121 |
| アクセスコード設定 | 125 |
| パルス-周波数-スイッチ 出力の切り替え | 102, 103, 106 |
| リレー出力 1~n | 108 |
| ローフローカットオフ | 111 |
| 空検知 | 113 |
| 電流出力 | 99 |
| 電流入力 | 98 |
| 表示 | 109 |

エ

| | |
|----------------|-----|
| 影響 | |
| 周囲温度 | 189 |
| エラーメッセージ | |
| 診断メッセージを参照 | |
| エンドレスハウザー社サービス | |
| メンテナンス | 170 |

オ

| | |
|------------|--------|
| オーダーコード | 15, 16 |
| 重いセンサ | 21 |
| 温度範囲 | |
| 表示部の周囲温度範囲 | 202 |
| 保管温度 | 18 |

カ

| | |
|---------------|-----|
| 外部洗浄 | 170 |
| 書き込みアクセス権 | 66 |
| 書き込み保護 | |
| アクセスコードによる | 129 |
| 書き込み保護スイッチを使用 | 130 |
| 書き込み保護スイッチ | 130 |

| | |
|-------------------|-----|
| 書き込み保護の無効化 | 129 |
| 書き込み保護の有効化 | 129 |
| 拡張オーダーコード | |
| センサ | 16 |
| 変換器 | 15 |
| 下流側直管長 | 22 |
| 環境 | |
| 機械的負荷 | 190 |
| 保管温度 | 190 |
| 周囲温度範囲 | 22 |
| 耐振動性および耐衝撃性 | 190 |
| キ | |
| キーパッドロックの有効化/無効化 | 67 |
| 機械的負荷 | 190 |
| 機器 | |
| 構成 | 13 |
| 修理 | 171 |
| 設定 | 93 |
| センサの取付け | 25 |
| シールの取付け | 26 |
| 接地ケーブル/アースリングの取付け | 26 |
| ネジ締め付けトルク | 26 |
| ネジ締め付けトルク、公称 | 31 |
| ネジ締め付けトルク、最大 | 26 |
| 通信プロトコルによる統合 | 81 |
| 電気配線の準備 | 38 |
| 取付けの準備 | 25 |
| 取外し | 171 |
| 廃棄 | 172 |
| 変更 | 171 |
| 有効化 | 92 |
| 機器コンポーネント | 13 |
| 機器修理 | 171 |
| 機器資料 | |
| 補足資料 | 8 |
| 機器設定の管理 | 123 |
| 機器タイプ ID | 81 |
| 機器の運搬 | 18 |
| 機器の識別表示 | 14 |
| 機器の修理 | 171 |
| 機器の接続 | 39 |
| 機器の用途 | |
| 不明な場合 | 9 |
| 用途を参照 | |
| 不適切な用途 | 9 |
| 機器名 | |
| センサ | 16 |
| 変換器 | 15 |
| 機器リビジョン | 81 |
| 機器ロック状態 | 132 |
| 技術データ、概要 | 176 |
| 基準およびガイドライン | 207 |
| 基準動作条件 | 188 |
| 機能 | |
| パラメータを参照 | |
| ク | |
| 組合せ電極 | 201 |

| | |
|--------------------------|----------|
| 繰返し性 | 189 |
| ケ | |
| 計測チューブ仕様 | 197 |
| 言語、操作オプション | 202 |
| 検査 | |
| 設置 | 34 |
| 納入品 | 14 |
| 現在の機器データバージョン | 81 |
| 現場表示器 | 202 |
| アラーム状態時を参照 | |
| 数値エディタ | 60 |
| テキストエディタ | 60 |
| ナビゲーション画面 | 58 |
| 診断メッセージを参照 | |
| 操作画面表示を参照 | |
| コ | |
| 交換 | |
| 機器コンポーネント | 171 |
| 工具 | |
| 運搬 | 18 |
| 電気接続 | 35 |
| 取付け用 | 25 |
| 構成 | |
| 機器 | 13 |
| 操作メニュー | 55 |
| 固定アセンブリ | 151 |
| コンテキストメニュー | |
| 終了 | 62 |
| 説明 | 62 |
| 呼び出し | 62 |
| 梱包材の廃棄 | 19 |
| サ | |
| サイクリックデータ伝送 | 82 |
| 再校正 | 170 |
| 材質 | 199 |
| サブメニュー | |
| I/O 設定 | 97 |
| Web サーバ | 74 |
| アクセスコードのリセット | 125 |
| イベントリスト | 165 |
| 概要 | 56 |
| システムの単位 | 94 |
| シミュレーション | 126 |
| ステータス入力 | 98 |
| ステータス入力 1~n | 135 |
| センサの調整 | 115 |
| データのログ | 138 |
| パルス-周波数-スイッチ 出力の切り替え 1~n | 136 |
| プロセスパラメータ | 133 |
| プロセス変数 | 133 |
| リレー出力 1~n | 136 |
| 管理 | 125, 126 |
| 機器情報 | 168 |
| 高度な設定 | 114, 115 |
| 出力値 | 135 |
| 積算計 | 133 |

| | | | |
|-----------------------|----------|-------------------|----------|
| 積算計 1～n | 115 | シンボル | |
| 積算計の処理 | 137 | ウィザード用 | 59 |
| 設定のバックアップ | 123 | 現場表示器のステータスエリア内 | 57 |
| 測定値 | 132 | サブメニュー用 | 59 |
| 通信 | 96 | 診断動作 | 57 |
| 電極洗浄回路 | 120 | ステータス信号用 | 57 |
| 電流出力 1～n の値 | 135 | 操作部 | 61 |
| 電流入力 1～n | 134 | 測定チャンネル番号用 | 57 |
| 入力値 | 134 | 測定変数用 | 57 |
| 表示 | 117 | 通信用 | 57 |
| シ | | データ入力値の管理 | 61 |
| シールの交換 | 170 | 入力画面 | 61 |
| システム構成 | | パラメータ用 | 59 |
| 機器構成を参照 | | メニュー用 | 59 |
| 計測システム | 176 | ロック用 | 57 |
| システム統合 | 81 | ス | |
| システムファイル | | 垂直配管 | 20 |
| ソース | 81 | スイッチ出力 | 184 |
| バージョン | 81 | 数値エディタ | 60 |
| リリース日付 | 81 | ステータスエリア | |
| 質量 | | 操作画面表示用 | 57 |
| 運搬 (注意事項) | 18 | ナビゲーション画面内 | 59 |
| 周囲温度 | | ステータス信号 | 146, 149 |
| 影響 | 189 | スペアパーツ | 171 |
| 修理 | 171 | セ | |
| 備考 | 171 | 製造者 ID | 81 |
| 出力 | 182 | 製造日 | 15, 16 |
| 出力信号 | 182 | 性能特性 | 188 |
| 使用圧力 | 23 | 製品の安全性 | 10 |
| 使用上の安全性 | 10 | 積算計 | |
| 消費電流 | 187 | 設定 | 115 |
| 消費電力 | 187 | 接続 | |
| 上流側直管長 | 22 | 電気接続を参照 | |
| シリアル番号 | 15, 16 | 接続ケーブル | 36 |
| 資料 | | 接続工具 | 35 |
| 機能 | 6 | 接続の準備 | 38 |
| シンボル | 6 | 接続例、電位平衡 | 45, 46 |
| 資料の機能 | 6 | 設置 | 20 |
| 信号ケーブルの接続 | 39 | 設置状況の確認 | 92 |
| 診断 | | 設置状況の確認 (チェックリスト) | 34 |
| シンボル | 146 | 設置条件 | |
| 診断情報 | | アダプタの使用 | 24 |
| DeviceCare | 149 | 重いセンサ | 21 |
| FieldCare | 149 | 使用圧力 | 23 |
| ウェブブラウザ | 148 | 上流側/下流側直管長 | 22 |
| 概要 | 151 | 振動 | 23 |
| 現場表示器 | 146 | 垂直配管 | 20 |
| 構成、説明 | 147, 150 | 設置寸法 | 22 |
| 対処法 | 151 | 断熱 | 23 |
| 通信インターフェイス | 151 | 取付方向 | 21 |
| 発光ダイオード | 145 | 部分的に満管となる配管 | 21 |
| 診断情報の読み出し、EtherNet/IP | 151 | 取付位置 | 20 |
| 診断動作 | | 設置寸法 | 22 |
| シンボル | 147 | 設定 | 92 |
| 説明 | 147 | I/O 設定 | 97 |
| 診断動作の適合 | 151 | WLAN | 121 |
| 診断リスト | 164 | 空検知 (EPD) | 113 |
| 振動 | 23 | | |

| | |
|----------------------------|----------|
| 管理者 | 125 |
| 機器設定の管理 | 123 |
| 機器リセット | 167 |
| 現場表示器 | 109 |
| 高度な設定 | 114 |
| 高度な表示の設定 | 117 |
| システムの単位 | 94 |
| シミュレーション | 126 |
| スイッチ出力 | 106 |
| ステータス入力 | 98 |
| 積算計 | 115 |
| 積算計のリセット | 137 |
| 積算計リセット | 137 |
| センサの調整 | 115 |
| 操作言語 | 92 |
| タグ名 | 94 |
| 通信インターフェイス | 96 |
| 電極洗浄回路 (ECC) | 120 |
| 電流出力 | 99 |
| 電流入力 | 98 |
| パルス/周波数/スイッチ出力 | 102, 103 |
| パルス出力 | 102 |
| プロセス条件への機器の適合 | 137 |
| リレー出力 | 108 |
| ローフローカットオフ | 111 |
| 機器の設定 | 93 |
| センサ | |
| 取付け | 25 |
| 洗浄 | |
| 外部洗浄 | 170 |
| 内部洗浄 | 170 |
| ソ | |
| 操作 | 132 |
| 操作オプション | 54 |
| 操作キー | |
| 操作部を参照 | |
| 操作言語の設定 | 92 |
| 操作部 | 62, 147 |
| 操作メニュー | |
| 構成 | 55 |
| サブメニューおよびユーザーの役割 | 56 |
| メニュー、サブメニュー | 55 |
| 測定機器およびテスト機器 | 170 |
| 測定原理 | 176 |
| 測定値 | |
| 計算値 | 176 |
| 測定値 | 176 |
| プロセス変数を参照 | |
| 測定値の読み取り | 132 |
| ソフトウェアリリース | 81 |
| タ | |
| 耐圧力特性 | 191 |
| 対処法 | |
| 終了 | 148 |
| 呼び出し | 148 |
| ダイレクトアクセス | 64 |
| 端子 | 188 |
| 端子の割当て | 38 |
| 断熱 | 23 |
| チ | |
| チェックリスト | |
| 設置状況の確認 | 34 |
| 配線状況の確認 | 52 |
| 直接アクセスコード | 59 |
| ツ | |
| ツールヒント | |
| ヘルプテキストを参照 | |
| テ | |
| ディスプレイ | |
| 現場表示器を参照 | |
| ディスプレイと操作モジュール DKX001 | 203 |
| データのログの表示 | 138 |
| 適合宣言 | 10 |
| テキストエディタ | 60 |
| デバイス記述ファイル | 81 |
| 電位平衡 | 45 |
| 電気接続 | |
| RSLogix 5000 | 75 |
| Web サーバー | 76 |
| WLAN インターフェイス | 77 |
| 機器 | 35 |
| 操作ツール | |
| Ethernet ネットワーク経由 | 75 |
| WLAN インターフェイス経由 | 77 |
| サービスインターフェイス (CDI-RJ45) 経由 | 76 |
| 電氣的絶縁性 | 186 |
| 電源ケーブルの接続 | 39 |
| 電源障害 | 187 |
| 点検チェック | |
| 接続 | 52 |
| 電源電圧 | 187 |
| 電磁適合性 | 190 |
| 電子部ハウジングの回転 | |
| 変換器ハウジングの回転を参照 | |
| 電子モジュール | 13 |
| 電線管接続口 | |
| 技術データ | 188 |
| 保護等級 | 52 |
| ト | |
| 登録商標 | 8 |
| トラブルシューティング | |
| 一般 | 142 |
| 取付けの準備 | 25 |
| 取付工具 | 25 |
| 取付寸法 | |
| 設置寸法を参照 | |
| 取付方向 (垂直方向、水平方向) | 21 |
| ナ | |
| 内部洗浄 | 170 |
| 流れ方向 | 21 |
| ナビゲーション画面 | |
| ウィザードの場合 | 58 |

| | |
|-----------------------|----|
| サブメニューの場合 | 58 |
| ナビゲーションパス (ナビゲーション画面) | 58 |

ニ

| | |
|----|-----|
| 認証 | 206 |
|----|-----|

ネ

| | |
|-----------|----|
| ネジ締め付けたルク | 26 |
| 基準圧力 | 31 |
| 最大 | 26 |

ノ

| | |
|--------|----|
| 納品内容確認 | 14 |
|--------|----|

ハ

| | |
|-----------------------------------|---------------|
| ハードウェア書き込み保護 | 130 |
| 配線状況の確認 (チェックリスト) | 52 |
| パラメータ | |
| 値またはテキストの入力 | 65 |
| 変更 | 65 |
| パラメータ設定 | |
| I/O 設定 | 97 |
| ステータス入力 | 98 |
| 電流出力 | 99 |
| 電流入力 | 98 |
| パルス/周波数/スイッチ出力 | 102 |
| リレー出力 | 108 |
| パラメータ設定の保護 | 129 |
| パラメータのアクセス権 | |
| 書き込みアクセス権 | 66 |
| 読み込みアクセス権 | 66 |
| パラメータ設定 | |
| I/O 設定 (サブメニュー) | 97 |
| Web サーバ (サブメニュー) | 74 |
| WLAN 設定 (ウィザード) | 121 |
| アクセスコードのリセット (サブメニュー) | 125 |
| アクセスコード設定 (ウィザード) | 125 |
| システムの単位 (サブメニュー) | 94 |
| シミュレーション (サブメニュー) | 126 |
| ステータス入力 (サブメニュー) | 98 |
| ステータス入力 1~n (サブメニュー) | 135 |
| センサの調整 (サブメニュー) | 115 |
| データのログ (サブメニュー) | 138 |
| パルス-周波数-スイッチ 出力の切り替え (ウィザード) | 102, 103, 106 |
| パルス-周波数-スイッチ 出力の切り替え 1~n (サブメニュー) | 136 |
| プロセスパラメータ (サブメニュー) | 133 |
| リレー出力 1~n (ウィザード) | 108 |
| リレー出力 1~n (サブメニュー) | 136 |
| ローフローカットオフ (ウィザード) | 111 |
| 管理 (サブメニュー) | 126 |
| 機器情報 (サブメニュー) | 168 |
| 空検知 (ウィザード) | 113 |
| 高度な設定 (サブメニュー) | 115 |
| 診断 (メニュー) | 164 |
| 積算計 (サブメニュー) | 133 |
| 積算計 1~n (サブメニュー) | 115 |
| 積算計の処理 (サブメニュー) | 137 |
| 設定 (メニュー) | 94 |

| | |
|----------------------|-----|
| 設定のバックアップ (サブメニュー) | 123 |
| 通信 (サブメニュー) | 96 |
| 電極洗浄回路 (サブメニュー) | 120 |
| 電流出力 (ウィザード) | 99 |
| 電流出力 1~n の値 (サブメニュー) | 135 |
| 電流入力 (ウィザード) | 98 |
| 電流入力 1~n (サブメニュー) | 134 |
| 表示 (ウィザード) | 109 |
| 表示 (サブメニュー) | 117 |

ヒ

| | |
|------------|-----|
| 表示エリア | |
| 操作画面表示用 | 57 |
| ナビゲーション画面内 | 59 |
| 表示値 | |
| ロック状態用 | 132 |
| 表示モジュールの回転 | 33 |
| 表面粗さ | 202 |

フ

| | |
|-------------|-----|
| ファームウェア | |
| バージョン | 81 |
| リリース日付 | 81 |
| ファームウェアの履歴 | 169 |
| 部分的に満管となる配管 | 21 |
| プロセス条件 | |
| 圧力損失 | 192 |
| 耐圧力特性 | 191 |
| 流体温度 | 191 |
| 流量制限 | 192 |
| 導電率 | 191 |
| プロセス接続 | 201 |

ヘ

| | |
|-------------|-----|
| ヘルプテキスト | |
| 終了 | 65 |
| 説明 | 65 |
| 呼び出し | 65 |
| 変換器 | |
| ハウジングの回転 | 32 |
| 表示モジュールの回転 | 33 |
| 変換器ハウジングの回転 | 32 |
| 返却 | 171 |
| 編集画面 | 60 |
| 操作部の使用方法 | 61 |
| 入力画面 | 61 |

ホ

| | |
|----------|---------|
| 防爆認定 | 206 |
| 保管温度 | 18 |
| 保管温度範囲 | 190 |
| 保管条件 | 18 |
| 保護等級 | 52, 190 |
| 補足資料 | 208 |
| 保存コンセプト | 205 |
| 本説明書について | 6 |

ム

| | |
|------|-----|
| 無線認証 | 207 |
|------|-----|

メ

| | |
|------------|--------|
| 銘板 | |
| センサ | 16 |
| 変換器 | 15 |
| メイン電子モジュール | 13 |
| メニュー | |
| 機器の設定用 | 93 |
| 特定の設定用 | 114 |
| 診断 | 164 |
| 設定 | 93, 94 |
| メンテナンス作業 | 170 |
| シールの交換 | 170 |

ユ

| | |
|--------------|-----|
| ユーザーインターフェイス | |
| 現在の診断イベント | 164 |
| 前回の診断イベント | 164 |
| ユーザーの役割 | 56 |

ヨ

| | |
|-----------|----|
| 要員の要件 | 9 |
| 用途 | 9 |
| 用途分野 | |
| 残存リスク | 10 |
| 読み込みアクセス権 | 66 |

ラ

| | |
|---------|-----|
| ラインレコーダ | 138 |
|---------|-----|

リ

| | |
|--------|-----|
| リモート操作 | 203 |
| 流量制限 | 192 |

ロ

| | |
|------------|-----|
| ローフローカットオフ | 186 |
|------------|-----|

www.addresses.endress.com
