

Instruções de operação

Proline Promag W 500

FOUNDATION Fieldbus

Medidor de vazão eletromagnético

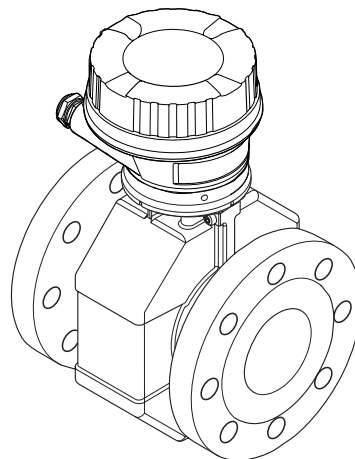
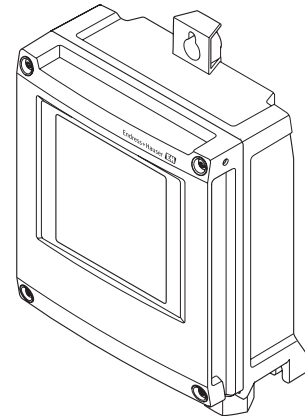
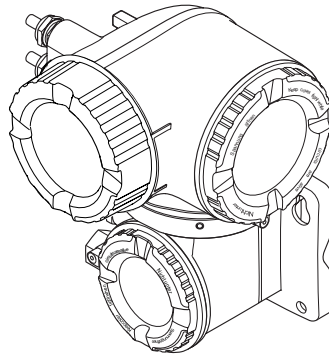

- Certifique-se de que o documento está armazenado em um local seguro, de modo que esteja sempre disponível ao trabalhar no equipamento ou com o equipamento.
- Para evitar perigo para os indivíduos ou instalações, leia atentamente a seção "Instruções básicas de segurança", bem como todas as demais instruções de segurança contidas no documento que sejam específicas dos procedimentos de trabalho.
- O fabricante reserva-se o direito de modificar dados técnicos sem aviso prévio. Seu centro de vendas da Endress+Hauser fornecerá informações recentes e atualizações destas instruções de operação.

Sumário

1	Sobre este documento	6	6	Instalação	24
1.1	Função do documento	6	6.1	Condições de instalação	24
1.2	Símbolos	6	6.1.1	Posição de montagem	24
1.2.1	Símbolos de segurança	6	6.1.2	Especificações de ambiente e processo	27
1.2.2	Símbolos elétricos	6	6.1.3	Instruções especiais de instalação	29
1.2.3	Símbolos de comunicação	6	6.2	Montagem do medidor	30
1.2.4	Símbolos da ferramenta	7	6.2.1	Ferramentas necessárias	30
1.2.5	Símbolos para determinados tipos de informações	7	6.2.2	Preparação do medidor	31
1.2.6	Símbolos em gráficos	7	6.2.3	Instalação do sensor	31
1.3	Documentação	8	6.2.4	Instalação do invólucro do transmissor: Proline 500 – digital	38
1.3.1	Documentação padrão	8	6.2.5	Montagem do invólucro do transmissor: Proline 500	39
1.3.2	Documentação adicional dependente do equipamento	8	6.2.6	Virando o invólucro do transmissor: Proline 500	41
1.4	Marcas registradas	9	6.2.7	Girando o módulo do display: Proline 500	42
2	Instruções de segurança	10	6.3	Verificação após instalação	42
2.1	Especificações para o pessoal	10	7	Conexão elétrica	43
2.2	Uso indicado	10	7.1	Condições de conexão	43
2.3	Segurança no local de trabalho	11	7.1.1	Ferramentas necessárias	43
2.4	Segurança da operação	11	7.1.2	Especificações para cabo de conexão	43
2.5	Segurança do produto	11	7.1.3	Esquema de ligação elétrica	47
2.6	Segurança de TI	12	7.1.4	Conectores do equipamento disponíveis	48
2.7	Segurança de TI específica do equipamento	12	7.1.5	Atribuição do pino do plugue do equipamento	48
2.7.1	Proteção de acesso através da proteção contra gravação de hardware	12	7.1.6	Blindagem e aterramento	48
2.7.2	Proteção de acesso através de senha	12	7.1.7	Preparação do medidor	49
2.7.3	Acesso através do servidor Web	13	7.1.8	Preparação do cabo de conexão: Proline 500 – digital	51
3	Descrição do produto	15	7.1.9	Preparação do cabo de conexão: Proline 500	51
3.1	Desenho do produto	15	7.2	Conexão do medidor: Proline 500 - digital	53
3.1.1	Proline 500 – digital	15	7.2.1	Conexão do cabo	53
3.1.2	Proline 500	16	7.2.2	Conexão do cabo de sinal e do cabo da fonte de alimentação	56
4	Recebimento e identificação de produto	17	7.3	Conexão do medidor: Proline 500	58
4.1	Recebimento	17	7.3.1	Conexão do cabo	58
4.2	Identificação do produto	18	7.3.2	Conexão do cabo de sinal e do cabo da fonte de alimentação	61
4.2.1	Etiqueta de identificação do transmissor	18	7.4	Garantia da equalização potencial	63
4.2.2	Etiqueta de identificação do sensor	20	7.4.1	Especificações	63
4.2.3	Símbolos no medidor	21	7.4.2	Exemplo de conexão, cenário padrão	63
5	Armazenamento e transporte	22	7.4.3	Exemplo de conexão em situações especiais	63
5.1	Condições de armazenamento	22	7.5	Instruções especiais de conexão	65
5.2	Transporte do produto	22	7.5.1	Exemplos de conexão	65
5.2.1	Medidores sem olhais de elevação	22	7.6	Garantia do grau de proteção	68
5.2.2	Medidores com olhais de elevação	23	7.7	Verificação pós-conexão	68
5.2.3	Transporte com empilhadeira	23			
5.3	Descarte de embalagem	23			

8	Opções de operação	69	10	Comissionamento	102
8.1	Visão geral das opções de operação	69	10.1	Verificação da função	102
8.2	Estrutura e função do menu de operação	70	10.2	Ativação do medidor	102
8.2.1	Estrutura geral do menu de operação	70	10.3	Conectando através de FieldCare	102
8.2.2	Conceito de operação	71	10.4	Configuração do idioma de operação	102
8.3	Acesso ao menu de operação através do display local	72	10.5	Configuração do medidor	103
8.3.1	Display de operação	72	10.5.1	Definição do nome de tag	104
8.3.2	Visualização de navegação	74	10.5.2	Configuração das unidades do sistema	104
8.3.3	Visualização de edição	76	10.5.3	Configurar as entradas analógicas	107
8.3.4	Elementos de operação	78	10.5.4	Exibição da configuração de E/S	107
8.3.5	Abertura do menu de contexto	78	10.5.5	Configuração da entrada em corrente	108
8.3.6	Navegar e selecionar a partir da lista	80	10.5.6	Configuração da entrada de status	109
8.3.7	Chamada de parâmetro diretamente	80	10.5.7	Configuração da saída em corrente	110
8.3.8	Chamada de texto de ajuda	81	10.5.8	Configuração do pulso/frequência/saída comutada	113
8.3.9	Alterar parâmetros	81	10.5.9	Configuração da saída a relé	119
8.3.10	Funções de usuário e autorização de acesso relacionada	82	10.5.10	Configurando o display local	121
8.3.11	Desabilitação da proteção contra gravação através do código de acesso	82	10.5.11	Configurar o corte de vazão baixa	122
8.3.12	Habilitação e desabilitação do bloqueio do teclado	83	10.5.12	Configuração da detecção de tubo vazio	124
8.4	Acesso ao menu de operação através do navegador da web	83	10.6	Configurações avançadas	125
8.4.1	Faixa de função	83	10.6.1	Uso do parâmetro para inserir o código de acesso	126
8.4.2	Pré-requisitos	84	10.6.2	Execução do ajuste do sensor	126
8.4.3	Estabelecimento da conexão	85	10.6.3	Configuração do totalizador	126
8.4.4	Fazer o login	87	10.6.4	Execução de configurações de display adicionais	128
8.4.5	Interface de usuário	88	10.6.5	Executando a limpeza do eletrodo	131
8.4.6	Desabilitar o servidor de internet	89	10.6.6	Configuração Wi-Fi	131
8.4.7	Desconexão	89	10.6.7	Gerenciamento de configuração	133
8.5	Acesso ao menu de operação através da ferramenta de operação	90	10.6.8	Usando os parâmetros para a administração do equipamento	134
8.5.1	Conexão da ferramenta de operação	90	10.7	Simulação	136
8.5.2	Field Xpert SFX350, SFX370	93	10.8	Proteção das configurações contra acesso não autorizado	139
8.5.3	FieldCare	94	10.8.1	Proteção contra gravação através do código de acesso	139
8.5.4	DeviceCare	95	10.8.2	Proteção contra gravação por meio da chave de proteção contra gravação	140
8.5.5	Gerenciador de equipamento AMS	95	10.8.3	Proteção contra gravação através de operação de bloqueio	142
8.5.6	Comunicador de campo 475	96			
9	Integração do sistema	97	11	Operação	143
9.1	Visão geral dos arquivos de descrição do equipamento (DD)	97	11.1	Leitura do status de bloqueio do equipamento	143
9.1.1	Dados da versão atual para o equipamento	97	11.2	Ajuste do idioma de operação	143
9.1.2	Ferramentas de operação	97	11.3	Configuração do display	143
9.2	Dados de transmissão cíclica	98	11.4	Leitura dos valores medidos	143
9.2.1	Modelo do bloco	98	11.4.1	Submenu "Variáveis de processo"	144
9.2.2	Atribuição dos valores medidos nos blocos de função	98	11.4.2	Submenu "Totalizador"	144
9.2.3	Períodos de execução	101	11.4.3	Submenu "Valores de entrada"	145
9.2.4	Métodos	101	11.4.4	Valores de saída	146
			11.5	Adaptação do medidor às condições de processo	148

11.6	Reinicialização do totalizador	148	13.2	Medição e teste do equipamento	195
11.6.1	Escopo de função de parâmetro "Controlar totalizador"	149	13.3	Assistência técnica da Endress+Hauser	195
11.6.2	Âmbito da parâmetro "Resetar todos os totalizadores"	149	14	Reparo	196
11.7	Exibição do registro de dados	149	14.1	Notas Gerais	196
12	Diagnóstico e localização de falhas	153	14.1.1	Conceito de reparo e conversão	196
12.1	Localização geral de falhas	153	14.1.2	Observações sobre reparo e conversão	196
12.2	Informações de diagnóstico através de diodos de emissão de luz	156	14.2	Peças de reposição	196
12.2.1	Transmissor	156	14.3	Assistência técnica da Endress+Hauser	196
12.2.2	Invólucro de conexão do sensor	157	14.4	Devolução	196
12.3	Informações de diagnóstico no display local	159	14.5	Descarte	196
12.3.1	Mensagem de diagnóstico	159	14.5.1	Remoção do medidor	196
12.3.2	Recorrendo a medidas corretivas	161	14.5.2	Descarte do medidor	197
12.4	Informações de diagnóstico no navegador de rede	161	15	Acessórios	198
12.4.1	Opções de diagnóstico	161	15.1	Acessórios específicos para equipamentos	198
12.4.2	Acessar informações de correção	162	15.1.1	Para o transmissor	198
12.5	Informações de diagnóstico em FieldCare ou DeviceCare	163	15.1.2	Para o sensor	199
12.5.1	Opções de diagnóstico	163	15.2	Acessórios específicos de comunicação	199
12.5.2	Acessar informações de correção	164	15.3	Acessórios específicos do serviço	200
12.6	Adaptação das informações de diagnóstico	164	15.4	Componentes do sistema	201
12.6.1	Adaptação do comportamento de diagnóstico	164	16	Dados técnicos	202
12.6.2	Adaptação do sinal de status	164	16.1	Aplicação	202
12.7	Visão geral das informações de diagnóstico	169	16.2	Função e projeto do sistema	202
12.7.1	Diagnóstico do sensor	169	16.3	Entrada	202
12.7.2	Diagnóstico dos componentes eletrônicos	170	16.4	Saída	208
12.7.3	Diagnóstico de configuração	177	16.5	Fonte de alimentação	213
12.7.4	Diagnóstico do processo	185	16.6	Características de desempenho	214
12.8	Eventos de diagnóstico pendentes	188	16.7	Instalação	217
12.9	Mensagens de diagnóstico no Bloco Transdutor de DIAGNÓSTICO	189	16.8	Ambiente	217
12.10	Lista de diag	189	16.9	Processo	218
12.11	Registro de eventos	190	16.10	Construção mecânica	221
12.11.1	Leitura do registro de eventos	190	16.11	Interface humana	231
12.11.2	Filtragem do registro de evento	191	16.12	Certificados e aprovações	235
12.11.3	Visão geral dos eventos de informações	191	16.13	Pacotes de aplicação	236
12.12	Reinicialização do medidor	192	16.14	Acessórios	237
12.12.1	Escopo de função da parâmetro "Restart"	192	16.15	Documentação adicional	238
12.12.2	Escopo de função de parâmetro "Reset de Serviços"	193	Índice	240	
12.13	Informações do equipamento	193			
12.14	Histórico do firmware	194			
13	Manutenção	195			
13.1	Tarefas de manutenção	195			
13.1.1	Limpeza externa	195			
13.1.2	Limpeza interior	195			
13.1.3	Substituição das vedações	195			

1 Sobre este documento

1.1 Função do documento

Essas instruções de operação contêm todas as informações necessárias em várias fases do ciclo de vida do equipamento: da identificação do produto, recebimento e armazenamento, até a instalação, conexão, operação e comissionamento, incluindo a localização de falhas, manutenção e descarte.

1.2 Símbolos

1.2.1 Símbolos de segurança

PERIGO

Este símbolo alerta sobre uma situação perigosa. A falha em evitar esta situação resultará em sérios danos ou até morte.

ATENÇÃO

Este símbolo alerta sobre uma situação perigosa. A falha em evitar esta situação pode resultar em sérios danos ou até morte.





CUIDADO

Este símbolo alerta sobre uma situação perigosa. A falha em evitar esta situação pode resultar em danos pequenos ou médios.



AVISO



Este símbolo contém informações sobre procedimentos e outros dados que não resultam em danos pessoais.

1.2.2 Símbolos elétricos



Símbolo	Significado
	Corrente contínua
	Corrente alternada
	Corrente contínua e corrente alternada
	Conexão de aterramento Um terminal aterrado que, pelo conhecimento do operador, está aterrado através de um sistema de aterramento.
	Aterramento de proteção (PE) Um terminal que deve ser conectado ao terra antes de estabelecer quaisquer outras conexões. Os terminais de aterramento são situados dentro e fora do equipamento: <ul style="list-style-type: none"> ▪ Terminal de terra interno: conecta o aterramento de proteção à rede elétrica. ▪ Terminal de terra externo: conecta o equipamento ao sistema de aterramento da fábrica.

1.2.3 Símbolos de comunicação













Símbolo	Significado
	Rede local sem fio (Wi-Fi) Comunicação por uma rede local, sem fio.
	LED Diodo emissor de luz está desligado.

Símbolo	Significado
	LED Diodo emissor de luz está ligado.
	LED Diodo emissor de luz está piscando.





1.2.4 Símbolos da ferramenta

Símbolo	Significado
	Chave de fenda Torx
	Chave Phillips
	Chave de boca

1.2.5 Símbolos para determinados tipos de informações

Símbolo	Significado
	Permitido Procedimentos, processos ou ações que são permitidas.
	Preferido Procedimentos, processos ou ações que são preferidas.
	Proibido Procedimentos, processos ou ações que são proibidas.
	Dica Indica informação adicional.
	Referência à documentação.
	Referência à página.
	Referência ao gráfico.
	Nota ou etapa individual a ser observada.
	Série de etapas.
	Resultado de uma etapa.
	Ajuda em casos de problema.
	Inspeção visual.

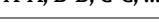
1.2.6 Símbolos em gráficos

Símbolo	Significado
	Números de itens
	Série de etapas
	Visualizações
	Seções
	Área classificada

Símbolo	Significado
	Área segura (área não classificada)
	Direção da vazão

1.3 Documentação

Para as características gerais do escopo da documentação técnica associada, consulte o seguinte:

- *W@M Device Viewer* (www.endress.com/deviceviewer): insira o número de série da etiqueta de identificação
- *Endress+Hauser Operations App*: digite o número de série da etiqueta de identificação ou analise o código da matriz 2-D (código QR) na etiqueta de identificação

Lista detalhada dos documentos individuais junto com o código da documentação
→ 238

1.3.1 Documentação padrão

Tipo de documento	Propósito e conteúdo do documento
Informações técnicas	Auxílio de planejamento para seu equipamento O documento contém todos os dados técnicos do equipamento e fornece uma visão geral dos acessórios e outros produtos que podem ser solicitados para o equipamento.
Resumo das instruções de operação do sensor	Guias que levam rapidamente ao primeiro valor medido - Parte 1 O Resumo das instruções de operação do sensor é destinado a especialistas responsáveis por instalar o medidor. <ul style="list-style-type: none"> ▪ Recebimento e identificação de produto ▪ Armazenamento e transporte ▪ Instalação
Resumo das instruções de operação do transmissor	Guias que levam rapidamente ao primeiro valor medido - Parte 2 O Resumo das instruções de operação do transmissor é destinado a especialistas responsáveis por comissionar, configurar e parametrizar o medidor (até o primeiro valor medido). <ul style="list-style-type: none"> ▪ Descrição do produto ▪ Instalação ▪ Conexão elétrica ▪ Opções de operação ▪ Integração do sistema ▪ Comissionamento ▪ Informações de diagnóstico
Descrição dos parâmetros do equipamento	Referência para seus parâmetros O documento fornece uma explicação detalhada de cada parâmetro individual no menu de operação Expert. A descrição destina-se àqueles que trabalham com o equipamento em todo seu ciclo de vida e executam configurações específicas.

1.3.2 Documentação adicional dependente do equipamento

Os documentos adicionais são fornecidos de acordo com a versão do equipamento pedido: sempre siga as instruções à risca na documentação complementar. A documentação complementar é parte integrante da documentação do equipamento.

1.4 Marcas registradas

FOUNDATION™ Fieldbus

Registro de marca pendiente do grupo FieldComm, Austin, Texas, EUA

2 Instruções de segurança

2.1 Especificações para o pessoal

O pessoal para a instalação, comissionamento, diagnósticos e manutenção deve preencher as seguintes especificações:

- ▶ Especialistas treinados e qualificados devem ter qualificação relevante para esta função e tarefa específica.
- ▶ Estejam autorizados pelo dono/operador da planta.
- ▶ Estejam familiarizados com as regulamentações federais/nacionais.
- ▶ Antes de iniciar o trabalho, leia e entenda as instruções no manual e documentação complementar, bem como nos certificados (dependendo da aplicação).
- ▶ Siga as instruções e esteja em conformidade com condições básicas.

O pessoal de operação deve preencher as seguintes especificações:

- ▶ Ser instruído e autorizado de acordo com as especificações da tarefa pelo proprietário-operador das instalações.
- ▶ Siga as instruções desse manual.

2.2 Uso indicado

Aplicação e meio

O medidor descrito neste Resumo das Instruções de Operação destina-se somente para a medição de vazão de líquidos com condutividade mínima de 5 $\mu\text{S}/\text{cm}$.

Dependendo da versão solicitada, o medidor pode também medir meios potencialmente explosivos, inflamáveis, venenosos e oxidantes.

Os medidores para uso em áreas classificadas, em aplicações higiênicas locais onde há um risco maior devido à pressão de processo, estão etiquetados de acordo na etiqueta de identificação.

Para garantir que o medidor permaneça em condições adequadas para o tempo de operação:

- ▶ Mantenha dentro da faixa de pressão e temperatura especificadas.
- ▶ Somente use o medidor que atende plenamente os dados na etiqueta de identificação e as condições gerais listadas nas Instruções de operação e na documentação complementar.
- ▶ Com base na etiqueta de identificação, verifique se o equipamento solicitado é autorizado para ser utilizado em área classificada (por exemplo: proteção contra explosão, segurança de recipiente de pressão).
- ▶ Use o medidor apenas para meios em que as partes molhadas do processo sejam adequadamente resistentes.
- ▶ Se a temperatura ambiente do medidor estiver fora da temperatura atmosférica, é absolutamente essencial estar em conformidade com as condições básicas relevantes como especificado na documentação do equipamento. →  8
- ▶ Proteja o medidor permanentemente contra a corrosão de influências ambientais.

Uso incorreto

O uso não indicado pode comprometer a segurança. O fabricante não é responsável por danos causados pelo uso incorreto ou não indicado.

ATENÇÃO

Risco de quebra devido a fluidos corrosivos ou abrasivos e às condições ambientais!

- ▶ Verifique a compatibilidade do fluido do processo com o material do sensor.
- ▶ Certifique-se de que há resistência de todas as partes molhadas pelo fluido no processo.
- ▶ Mantenha dentro da faixa de pressão e temperatura especificadas.

AVISO**Verificação de casos limites:**

- ▶ Para fluidos especiais ou fluidos para limpeza, a Endress+Hauser fornece assistência na verificação da resistência à corrosão de partes molhadas por fluido, mas não assume qualquer responsabilidade ou dá nenhuma garantia, uma vez que mudanças de minutos na temperatura, concentração ou nível de contaminação no processo podem alterar as propriedades de resistência à corrosão.

Risco residual**⚠ ATENÇÃO****Os componentes eletrônicos e o meio podem aquecer a superfície. Ela se torna um risco de queimadura!**

- ▶ Para temperaturas de fluido elevadas, certifique-se de que haja proteção contra contato para evitar queimaduras.

2.3 Segurança no local de trabalho

Ao trabalhar no e com o equipamento:

- ▶ Use o equipamento de proteção individual de acordo com as regulamentações federais/nacionais.

Para trabalho de solda no tubo:

- ▶ Não aterre a unidade de solda através do medidor.

Se trabalhar no e com o equipamento com mãos molhadas:

- ▶ Devido ao risco crescente de choque elétrico, é necessário usar luvas.

2.4 Segurança da operação

Risco de lesões.

- ▶ Somente opere o equipamento em condições técnicas adequadas e no modo seguro.
- ▶ O operador é responsável por fazer o equipamento funcionar sem interferências.

Conversões para o equipamento

Não são permitidas modificações não-autorizadas no equipamento pois podem levar a riscos imprevistos.

- ▶ Se, apesar disso, for necessário realizar alterações, consulte a Endress+Hauser.

Reparo

Para garantir a contínua segurança e confiabilidade da operação

- ▶ Faça reparos no equipamento somente se estes forem expressamente permitidos.
- ▶ Observe os regulamentos federais /nacionais relacionados com o equipamento elétrico.
- ▶ Use somente peças sobressalentes e acessórios originais da Endress+Hauser.

2.5 Segurança do produto

Este medidor foi projetado em conformidade com as boas práticas de engenharia para atender aos requisitos de segurança da tecnologia de ponta, foi testado e deixou a fábrica em condições seguras de operação.

Atende as normas gerais de segurança e aos requisitos legais. Também está em conformidade com as diretrizes da CE listadas na Declaração de conformidade da CE específicas do equipamento. A Endress+Hauser confirma este fato fixando a identificação CE no equipamento.





2.6 Segurança de TI

Nossa garantia é válida somente se o produto for instalado e usado como descrito nas Instruções de Operação. O produto está equipado com mecanismos de segurança para protegê-lo contra quaisquer alterações inadvertidas nas configurações.

As medidas de segurança de TI, que fornecem proteção adicional para o produto e a transferência de dados associada, devem ser implementadas pelos próprios operadores de acordo com suas normas de segurança.

2.7 Segurança de TI específica do equipamento

O equipamento oferece uma gama de funções específicas para apoiar medidas de proteção para o operador. Essas funções podem ser configuradas pelo usuário e garantir maior segurança em operação, se usado corretamente. Uma visão geral das funções mais importantes é fornecida na seção a seguir.

Função/interface	Ajuste de fábrica	Recomendação
Proteção contra gravação por meio da chave de proteção contra gravação do hardware →  12	Não habilitado.	Individualmente após avaliação de risco.
Código de acesso (também se aplica ao login do servidor web ou conexão FieldCare) →  13	Não habilitado (0000).	Atribuir um código de acesso individual durante o comissionamento.
WLAN (opção de pedido no módulo de exibição)	Habilitado.	Individualmente após avaliação de risco.
Modo de segurança WLAN	Habilitado (WPA2-PSK)	Não alterar.
Frase secreta WLAN (senha) →  13	Número de série	Atribua uma senha WLAN individual durante o comissionamento.
Modo WLAN	Ponto de acesso	Individualmente após avaliação de risco.
Servidor web →  13	Habilitado.	Individualmente após avaliação de risco.
Interface de operação CDI-RJ45	-	Individualmente após avaliação de risco.

2.7.1 Proteção de acesso através da proteção contra gravação de hardware

O acesso de escrita aos parâmetros do equipamento através do display local, navegador Web ou ferramenta de operação (ex. FieldCare, DeviceCare) pode ser desabilitado através de uma seletora de proteção contra gravação (minisseletora na placa-mãe). Quando a proteção contra gravação de hardware é habilitada, somente é possível o acesso de leitura aos parâmetros.

→  140A proteção contra gravação de hardware está desabilitada quando o equipamento for entregue .

2.7.2 Proteção de acesso através de senha

Senhas diferentes estão disponíveis para proteger o acesso de escrita aos parâmetros do equipamento ou o acesso ao equipamento através da interface WLAN.

- **Código de acesso específico do usuário**
Protege o acesso de escrita aos parâmetros do equipamento através do display local, navegador Web ou ferramenta de operação (ex. FieldCare, DeviceCare). A autorização de acesso é claramente regulada através do uso de um código de acesso específico do usuário.
- **senha WLAN**
A chave de rede protege uma conexão entre uma unidade operacional (ex. notebook ou tablet) e o equipamento através da interface WLAN, que pode ser solicitada como uma opção.
- **Modo de infraestrutura**
Quando o equipamento é operado no modo de infraestrutura, a frase secreta WLAN corresponde à frase secreta WLAN configurada no lado do operador.

Código de acesso específico do usuário

O acesso de escrita aos parâmetros do equipamento através do display local, navegador Web ou ferramenta de operação (ex. FieldCare, DeviceCare) pode ser protegido pelo código de acesso modificável, específico do usuário (→  139).

Quando o equipamento é entregue, o equipamento não possui um código de acesso e é equivalente a 0000 (aberto).

senha WLAN: Operação como ponto de acesso WLAN

Uma conexão entre uma unidade operacional (por exemplo, notebook ou tablet) e o equipamento através da interface WLAN (→  91), que pode ser solicitada como uma opção adicional, é protegida pela chave de rede. A autenticação WLAN da chave de rede está em conformidade com o padrão IEEE 802.11 .

Quando o equipamento é entregue, a chave de rede é pré-definida, dependendo do equipamento. Isso pode ser alterado através do submenu **configuração WLAN** no parâmetro **senha WLAN** (→  132).

Modo de infraestrutura

Uma conexão entre o equipamento e o ponto de acesso WLAN é protegida por meio de um SSID e uma frase secreta no lado do sistema. Entre em contato com o administrador do sistema para acessar.

Notas gerais sobre o uso de senhas

- O código de acesso e a chave de rede fornecidos com o equipamento deverão ser alterados durante o comissionamento.
- Siga as regras gerais para a geração de uma senha segura ao definir e gerenciar o código de acesso ou a chave de rede.
- O usuário é responsável pelo gerenciamento e pelo manuseio cuidadoso do código de acesso e chave de rede.
- Para informações sobre a configuração do código de acesso ou sobre o que fazer em caso de perda da senha, consulte a seção "Proteção de leitura através de código de acesso" →  139

2.7.3 Acesso através do servidor Web

O equipamento pode ser operado e configurado através de um navegador Web com um servidor Web integrado (→  83). A conexão é através da interface de operação (CDI-RJ45) ou da interface Wi-Fi.

O servidor Web está habilitado quando o equipamento for entregue. O servidor Web pode ser desabilitado, caso necessário (ex. após o comissionamento) através do parâmetro

Função Web Server.

Informações sobre o equipamento e informações de status podem ser escondidas na página de login. Isso impede o acesso não autorizado às informações.



Para informações detalhadas sobre os parâmetros do equipamento, consulte:
O documento "Descrição dos Parâmetros do Equipamento" →  238.

3 Descrição do produto

O sistema de medição consiste em um transmissor e um sensor. O transmissor e o sensor são montados em locais fisicamente separados. Estão interconectados por cabos de conexão.

3.1 Desenho do produto

Duas versões do transmissor estão disponíveis.

3.1.1 Proline 500 – digital

Transmissão do sinal: digital

Código de pedido para "Componentes eletrônicos integrados para ISEM", opção **A** "Sensor"

Para uso em aplicações que não exijam o atendimento à exigências especiais devido a condições do ambiente ou operacionais.

Uma vez que os componentes eletrônicos estão localizados no sensor, o equipamento é ideal:

para a simples substituição do transmissor.

- Um cabo padrão pode ser utilizado como cabo de conexão.
- Não sensível a interferência externa EMC.

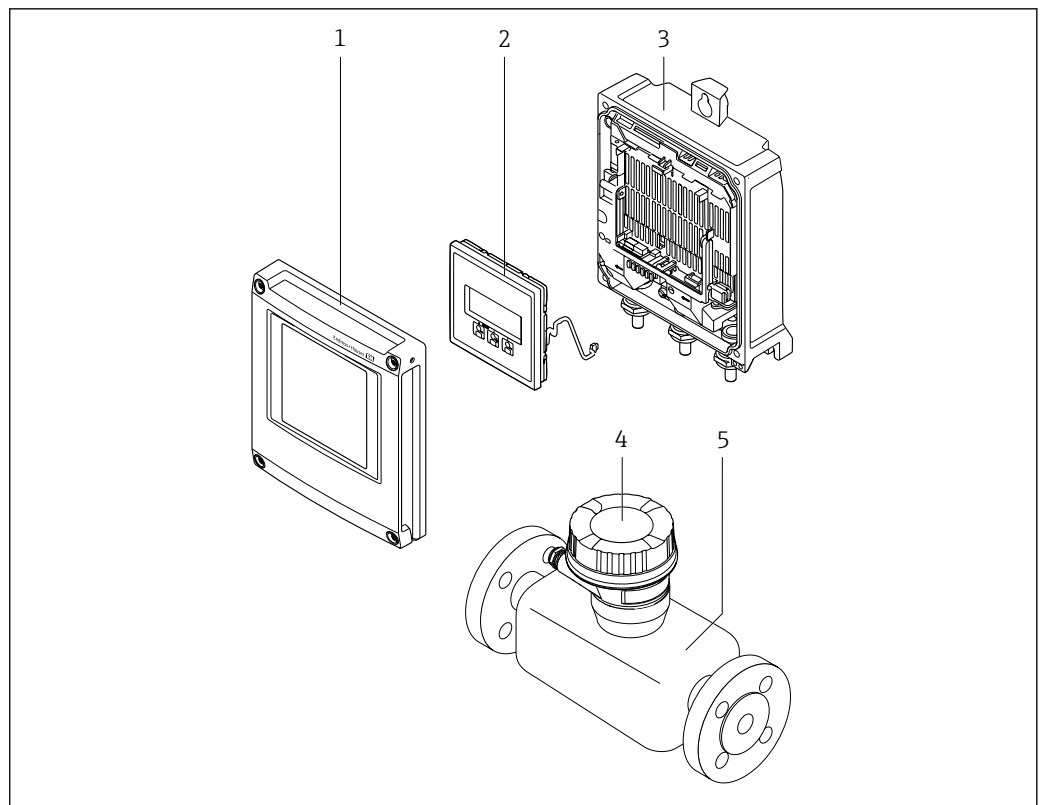

A0029593

1 Componentes importantes de um medidor

- 1 Tampa do compartimento dos componentes eletrônicos
- 2 Módulo do display
- 3 Invólucro do transmissor
- 4 Invólucro de conexão do sensor com componentes eletrônicos ISEM integrados: conexão do cabo de conexão
- 5 Sensor

3.1.2 Proline 500

Transmissão do sinal: analógica

Código de pedido para "Componentes eletrônicos integrados para ", opção **B** "Transmissor"

Para uso em aplicações que exijam o atendimento à exigências especiais devido a condições do ambiente ou operacionais.

Uma vez que os componentes eletrônicos estão localizados no transmissor, o equipamento é ideal em casos de:

- Operação do sensor em instalações subterrâneas.
- Imersão permanente do sensor em água.

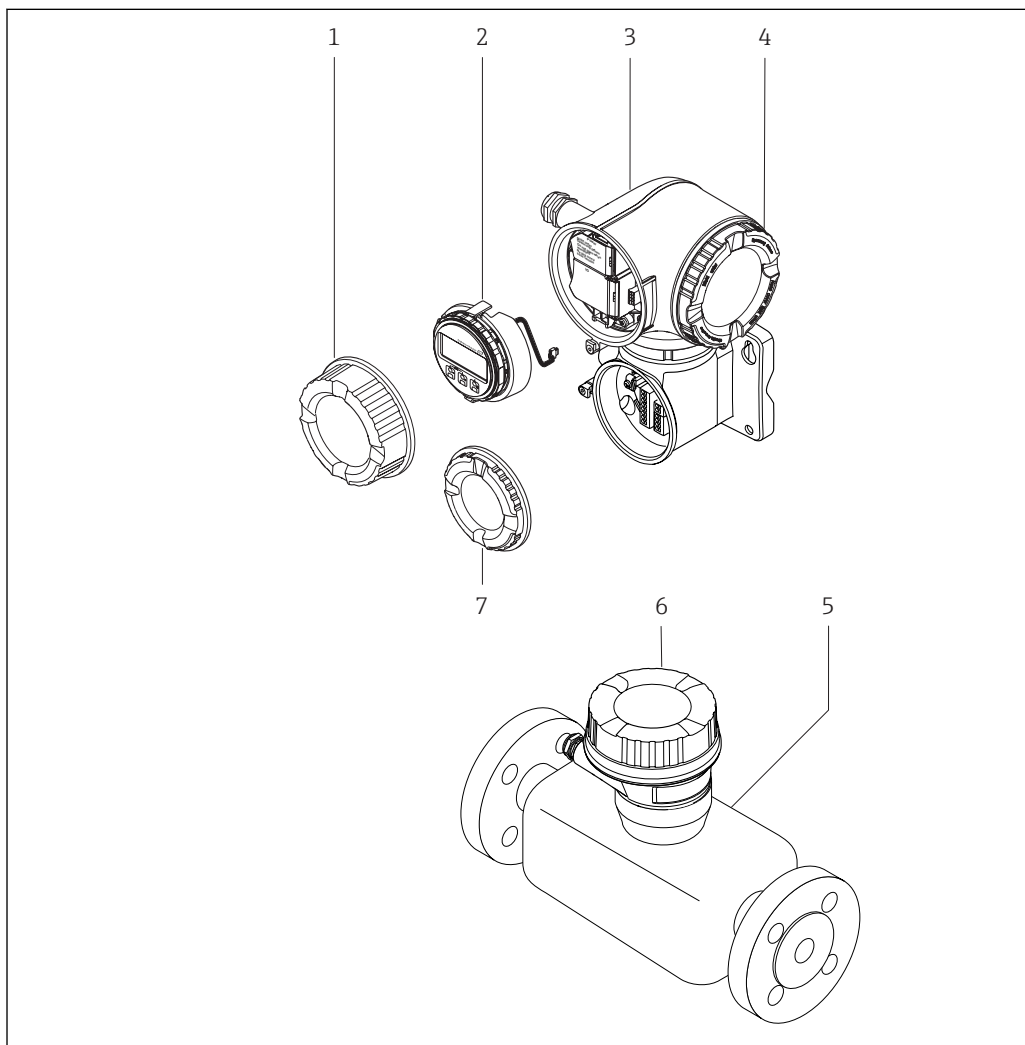

A0029589

2 Componentes importantes de um medidor

- 1 Tampa do compartimento de conexão
- 2 Módulo do display
- 3 Invólucro do transmissor com componentes eletrônicos ISEM integrados
- 4 Tampa do compartimento dos componentes eletrônicos
- 5 Sensor
- 6 Invólucro de conexão do sensor: conexão do cabo de conexão
- 7 Tampa do compartimento de conexão: conexão do cabo de conexão

4 Recebimento e identificação de produto

4.1 Recebimento

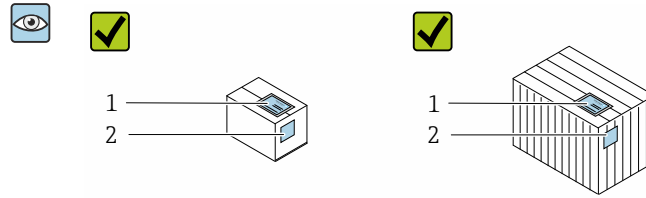

Os códigos de pedidos na nota de entrega (1) e na etiqueta do produto (2) são idênticas?

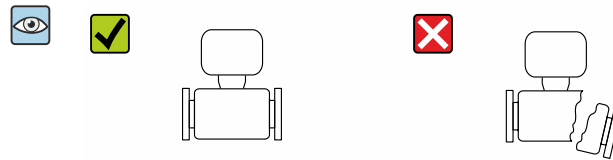
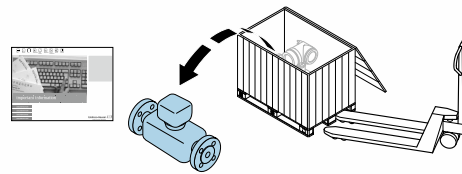

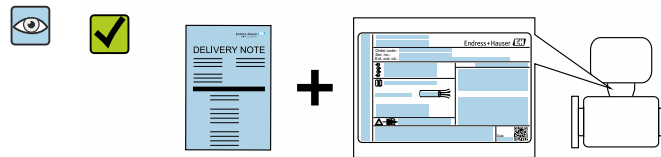

Os produtos estão intactos?

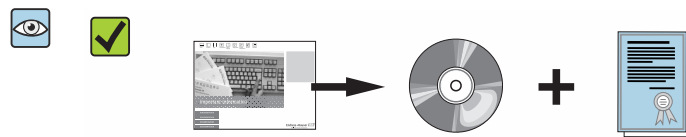

Os dados na etiqueta de identificação correspondem às informações para pedido na nota de entrega?



A pasta do documento está disponível com os documentos que acompanham o equipamento?
O CD-ROM opcional está disponível com a Documentação técnica e os documentos?



-  Se alguma resposta às perguntas acima não estiver de acordo, contate seu centro de vendas Endress+Hauser.
- Dependendo da versão do equipamento, o CD-ROM pode não estar incluído na entrega! A documentação técnica está disponível na Internet ou no *Endress+Hauser Operations App*, consulte a seção "Identificação do produto". →  18

4.2 Identificação do produto

As seguintes opções estão disponíveis para identificação do equipamento:

- Especificações da etiqueta de identificação
- O código do pedido do equipamento com avaria é apresentado na nota de entrega
- Insira os números de série das etiquetas de identificação no *W@M Device Viewer* (www.endress.com/deviceviewer): Todas as informações sobre o medidor são exibidas.
- Insira o número de série das etiquetas de identificação no *Endress+Hauser Operations App* ou escaneie o código da matriz 2-D (QR code) na etiqueta de identificação usando o *Endress+Hauser Operations App*: todas as informações sobre o equipamento são exibidas.

Para as características gerais do escopo da documentação técnica associada, consulte o seguinte:

- As seções "Documentação padrão adicional sobre o equipamento" →  8 e "Documentação complementar conforme o equipamento" →  8
- O *W@M Device Viewer*: Insira o número de série da etiqueta de identificação (www.endress.com/deviceviewer)
- O *Endress+Hauser Operations App*: digite o número de série da etiqueta de identificação ou analise o código da matriz 2-D (código QR) na etiqueta de identificação.

4.2.1 Etiqueta de identificação do transmissor

Proline 500 – digital

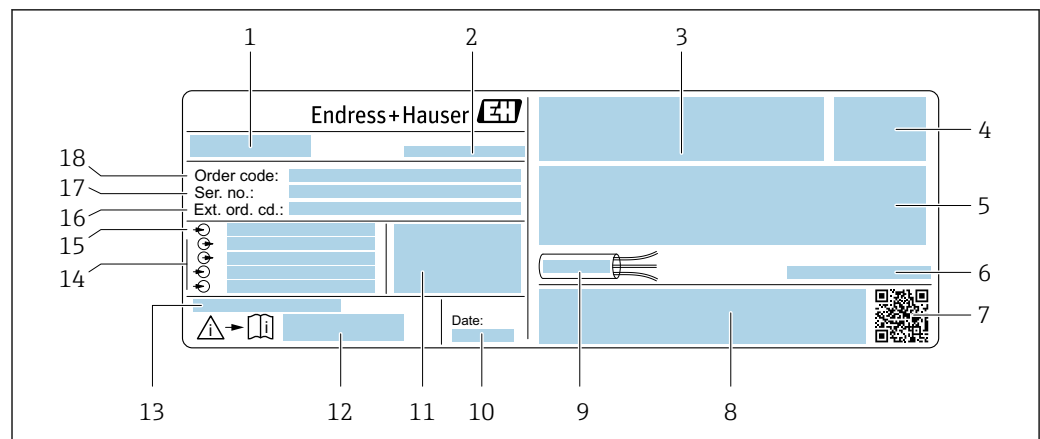

A0029194

 3 Exemplo de uma etiqueta de identificação de transmissor

- 1 Nome do transmissor
- 2 Local de fabricação
- 3 Espaço para aprovações: use em áreas classificadas
- 4 Grau de proteção
- 5 Dados da conexão elétrica: entradas e saídas disponíveis
- 6 Temperatura ambiente permitida (T_a)
- 7 Código da matriz 2-D
- 8 Espaço para aprovações e certificados: ex. Identificação CE, C-Tick
- 9 Faixa de temperatura permitida para cabos
- 10 Data de fabricação: ano-mês
- 11 Versão de firmware (FW) e revisão do equipamento (Dev.Rev.) de fábrica
- 12 Número da documentação complementar relacionada à segurança
- 13 Espaço para informações adicionais em caso de produtos especiais
- 14 Entradas e saídas disponíveis, tensão de alimentação
- 15 Dados de conexão elétrica: tensão de alimentação
- 16 Código de pedido estendido (cód. ped. est.)
- 17 Número de série (N° de série)
- 18 Código de pedido

Proline 500

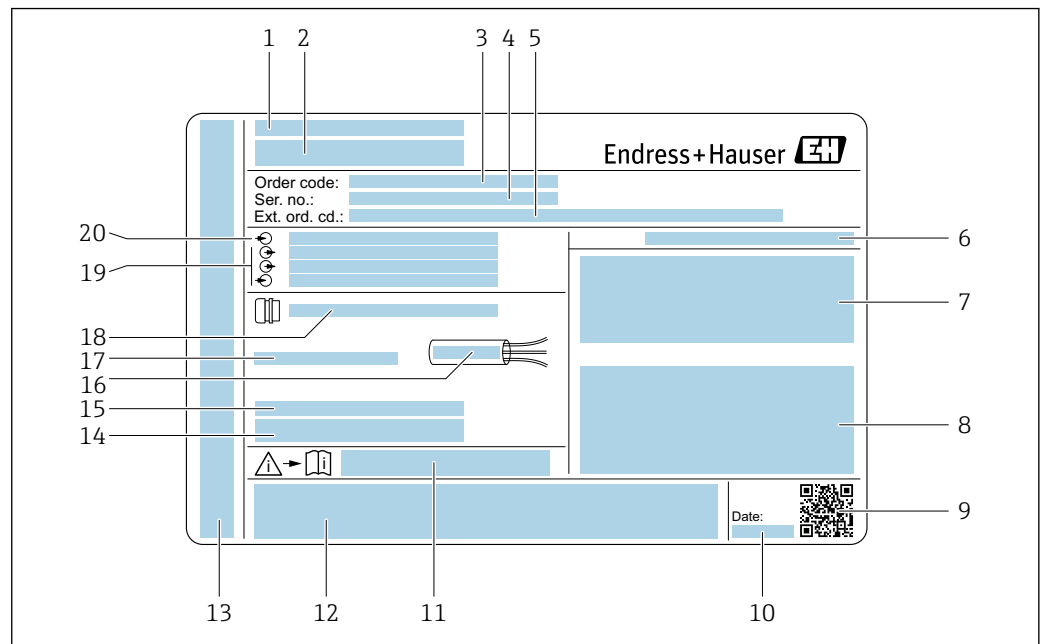

A0029192

4 Exemplo de uma etiqueta de identificação de transmissor

- 1 Local de fabricação
- 2 Nome do transmissor
- 3 Código de pedido
- 4 Número de série (N° de série)
- 5 Código de pedido estendido (cód. ped. est.)
- 6 Grau de proteção
- 7 Espaço para aprovações: use em áreas classificadas
- 8 Dados da conexão elétrica: entradas e saídas disponíveis
- 9 Código da matriz 2-D
- 10 Data de fabricação: ano-mês
- 11 Número da documentação complementar relacionada à segurança
- 12 Espaço para aprovações e certificados: ex. Identificação CE, C-Tick
- 13 Espaço para grau de proteção da conexão e do compartimento de componentes eletrônicos quando usados em áreas classificadas
- 14 Versão de firmware (FW) e revisão do equipamento (Dev.Rev.) de fábrica
- 15 Espaço para informações adicionais em caso de produtos especiais
- 16 Faixa de temperatura permitida para cabos
- 17 Temperatura ambiente permitida (T_a)
- 18 Informações sobre prensa-cabo
- 19 Entradas e saídas disponíveis, tensão de alimentação
- 20 Dados de conexão elétrica: tensão de alimentação

4.2.2 Etiqueta de identificação do sensor

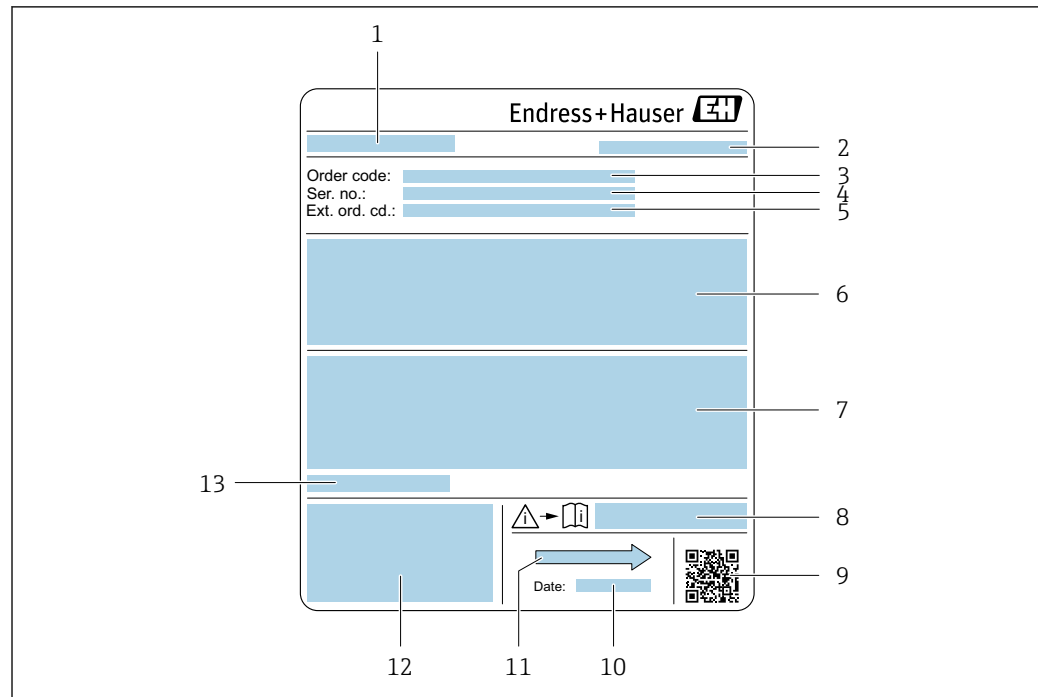

A0029205

5 Exemplo de uma etiqueta de identificação de sensor

- 1 Nome do sensor
- 2 Local de fabricação
- 3 Código de pedido
- 4 Número de série (Nº de série)
- 5 Código de pedido estendido (cód. ped. est.)
- 6 Vazão; diâmetro nominal do sensor; nível de pressão; pressão nominal; pressão do sistema; faixa de temperatura do fluido; material do revestimento e eletrodos
- 7 Informação de aprovação para proteção contra explosão, diretriz de equipamento de pressão e grau de proteção
- 8 Número da documentação complementar relacionada à segurança
- 9 Código da matriz 2-D
- 10 Data de fabricação: ano-mês
- 11 Direção da vazão
- 12 Identificação CE, C-Tick
- 13 Temperatura ambiente permitida (T_a)



Código do produto

O medidor é encomendado novamente usando o código do produto.

Código do produto estendido

- O tipo de equipamento (raiz do produto) e as especificações básicas (características obrigatórias) sempre são listados.
- Das especificações opcionais (características opcionais), apenas as especificações relacionadas à aprovação e segurança são listadas (e.g. LA). Se outras especificações opcionais também forem encomendadas, as mesmas são indicadas coletivamente usando o símbolo de espaço reservado # (e.g. #LA#).
- Se as especificações opcionais não incluírem quaisquer especificações relacionadas à aprovação e segurança, elas são indicadas pelo símbolo de espaço reservado + (e.g. XXXXXX-ABCDE+).

4.2.3 Símbolos no medidor

Símbolo	Significado
	AVISO! Este símbolo alerta para uma situação perigosa. Se esta situação não for evitada, pode resultar em ferimentos sérios ou fatais.
	Verifique a documentação Refere-se à documentação do equipamento correspondente.
	Conexão do aterramento de proteção Um terminal que deve ser conectado ao terra antes de estabelecer quaisquer outras conexões.

5 Armazenamento e transporte

5.1 Condições de armazenamento

Veja as observações seguintes durante o armazenamento:

- ▶ Armazene na embalagem original para garantir proteção contra choque.
- ▶ Não remova as coberturas de proteção ou as tampas de proteção instaladas nas conexões de processo. Elas impedem danos mecânicos às superfícies de vedação e contaminação do tubo de medição.
- ▶ Proteja contra luz solar direta para evitar altas temperaturas de superfície não aceitáveis.
- ▶ Escolha um local para armazenamento onde a umidade não se acumule no medidor, pois uma infestação de fungos e bactérias pode danificar o revestimento.
- ▶ Armazene em um local seco e livre de poeira.
- ▶ Não armazene em local aberto.

Temperatura de armazenamento →  217

5.2 Transporte do produto

Transporte o medidor até o ponto de medição em sua embalagem original.

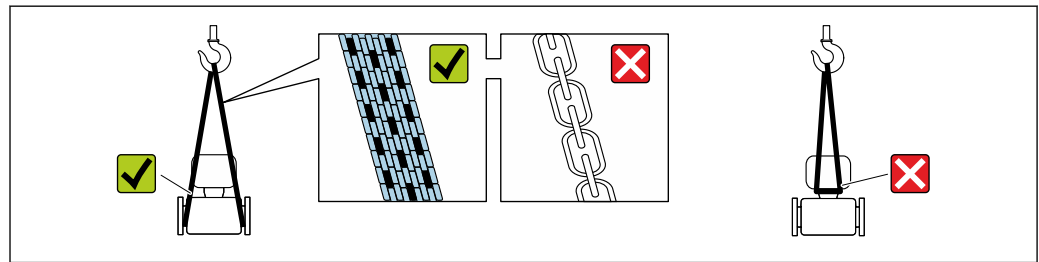

A0029252

-  Não remova as tampas de proteção ou as tampas instaladas nas conexões de processo. Elas impedem danos mecânicos às superfícies de vedação e contaminação do tubo de medição.

5.2.1 Medidores sem olhais de elevação

ATENÇÃO

Centro de gravidade do medidor é maior do que os pontos de suspensão das lingas de conexão em rede.

Risco de ferimento se o medidor escorregar.

- ▶ Fixe o medidor para que não gire ou escorregue.
- ▶ Observe o peso especificado na embalagem (etiqueta adesiva).

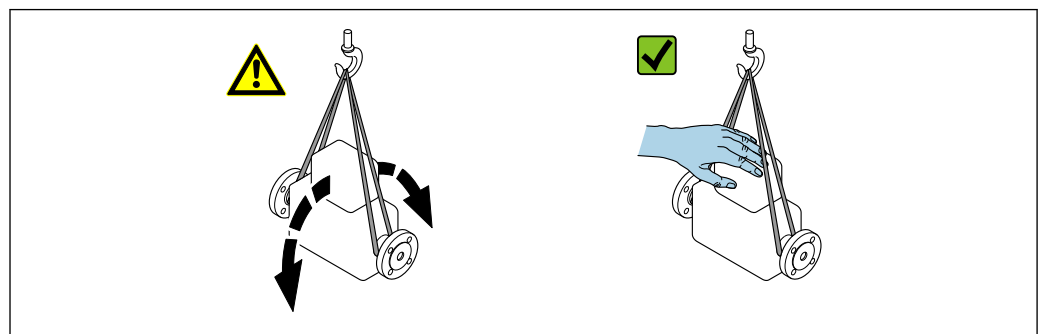

A0029214

5.2.2 Medidores com olhais de elevação

⚠ CUIDADO

Instruções especiais de transporte para equipamentos com olhais de elevação

- ▶ Ao transportar o equipamento, use somente os olhais de elevação instalados no equipamento ou as flanges.
- ▶ O equipamento deve sempre ser preso em, pelo menos, dois olhais de elevação.

5.2.3 Transporte com empilhadeira

Se transportar em engradados, a estrutura do piso permite que as caixas sejam elevadas horizontalmente ou através de ambos os lados usando uma empilhadeira.

⚠ CUIDADO

Risco de dano à bobina magnética

- ▶ Se transportar com empilhadeira, não levante o sensor pela caixa de metal.
- ▶ Isto entortaria a caixa e danificaria as bobinas magnéticas internas.

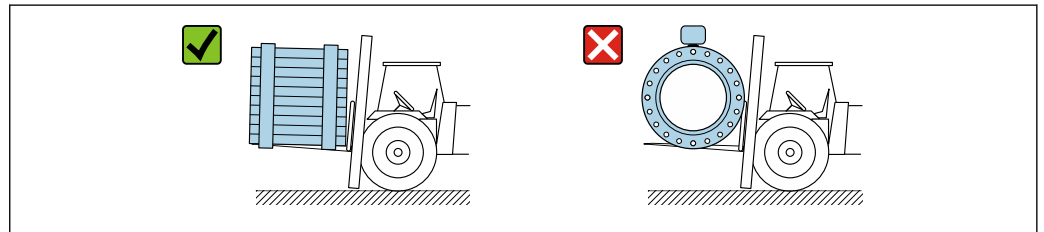

A0029319

5.3 Descarte de embalagem

Todos os materiais de embalagem são sustentáveis e 100 % recicláveis:

- Embalagem exterior do dispositivo
 - Envoltório de polímero que está em conformidade com a diretiva EU 2002/95/EC (RoHS)
- Embalagem
 - Engradado de madeira tratado de acordo com o padrão ISPM 15, confirmado pelo logo IPPC
 - Caixa de papelão de acordo com a diretiva europeia de embalagens 94/62EC, reciclabilidade confirmada pelo símbolo Resy
- Transportando e protegendo materiais
 - Paleta de plástico descartável
 - Tiras plásticas
 - Tiras adesivas de plástico
- Material de enchimento
 - Almofadas de papel

6 Instalação

6.1 Condições de instalação

6.1.1 Posição de montagem

Local de instalação

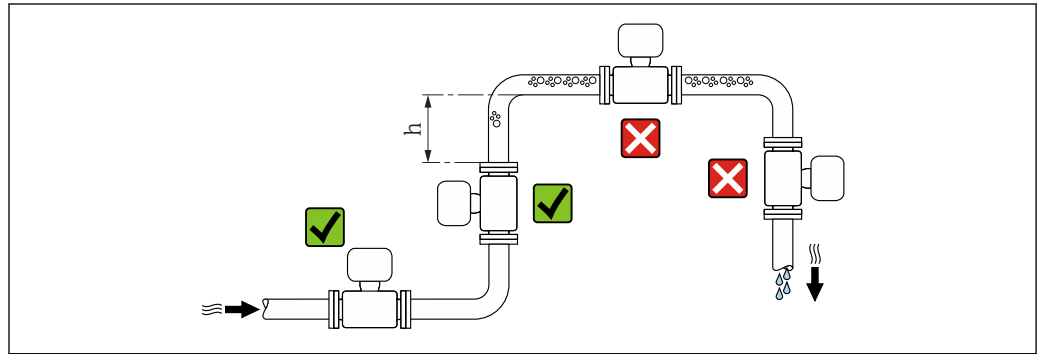

A0029343

Instale o sensor preferencialmente em um tubo ascendente e garanta uma distância segura até o cotovelo do próximo tubo: $h \geq 2 \times DN$.

 Distância $h \geq 2 \times DN$ não necessária com código de pedido para "Design", opção C, H, I.

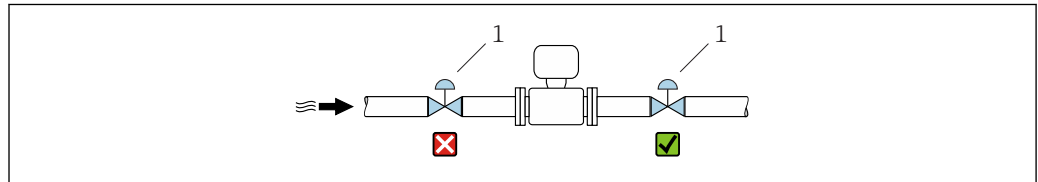

A0033017

 6 Não é recomendada a instalação do sensor após um controle de válvula

1 Válvula de comando

Instalação em tubos descendentes

Instale o cifão com uma válvula de respiro do sensor em tubos inferiores cujo comprimento $h \geq 5$ m (16.4 ft). Esta precaução é para evitar pressão baixa e consequente risco de danos no tubo de medição. Essa medida também evita que o sistema perca em qualidade.

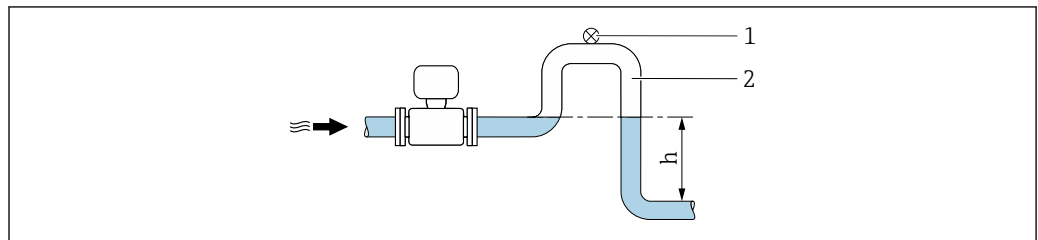

A0028981

 7 Instalação em um tubo inferior

1 Válvula de respiro

2 Cifão do tubo

h Comprimento do tubo inferior

Instalação em tubos parcialmente preenchidos

Um tubo parcialmente preenchido com um gradiente precisa de uma configuração tipo dreno.

i Tubo de entrada não é necessário com código de pedido para "Design", opção C, H, I

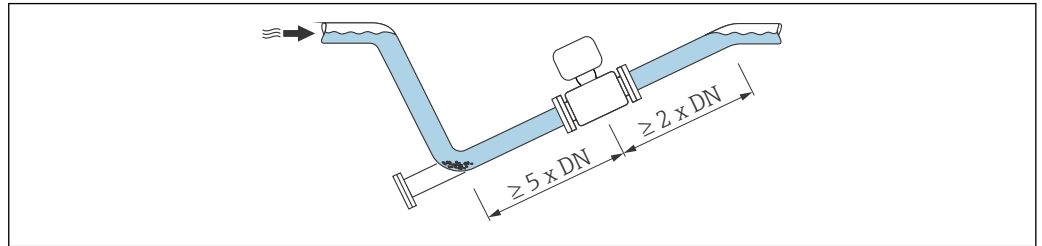

A0029257



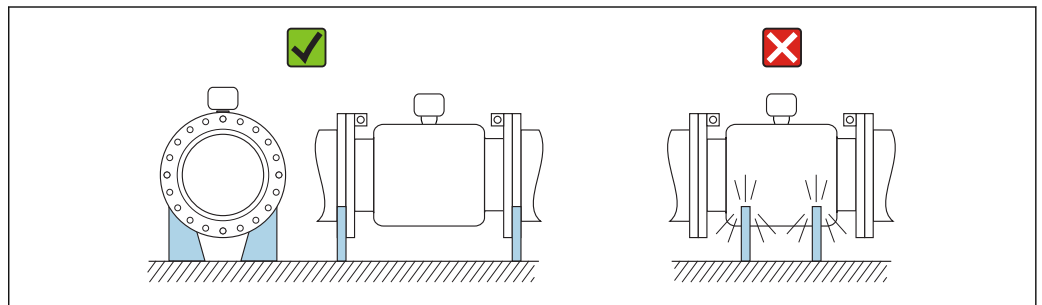

Para sensores pesados DN ≥ 350 (14")





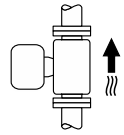

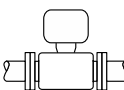

A0016276

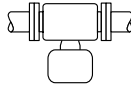
Orientação

A direção da seta na etiqueta de identificação do sensor ajuda você a instalar o sensor de acordo com a direção da vazão (direção de vazão média pela tubulação).

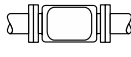
Orientação		Recomendação	
A	Orientação vertical	 A0015591	
B	Orientação horizontal (transmissor na parte superior)	 A0015589	

Orientação		Recomendação
C	Orientação horizontal (transmissor na parte inferior)	   ^{2) 3)}  ⁴⁾ <small>A0015590</small>
D	Direção horizontal, transmissor voltado para o lado	  <small>A0015592</small>

- 1) Aplicações com baixas temperaturas de processo podem diminuir a temperatura ambiente. Recomenda-se esta direção para manter a temperatura ambiente mínima para o transmissor.
- 2) Aplicações com altas temperaturas de processo podem aumentar a temperatura ambiente. Recomenda-se esta direção para manter a temperatura ambiente máxima para o transmissor.
- 3) Para prevenir o módulo dos componentes eletrônicos de sobreaquecimento no caso de um aumento acentuado na temperatura (por ex., processos CIP ou SIP), instale o equipamento com o componente do transmissor apontando para baixo.
- 4) Com a função de detecção de tubo vazio ativada: detecção de tubo vazio funciona apenas se o invólucro do transmissor estiver apontando para cima.

Horizontal

- O ideal é que o plano do eletrodo de medição seja horizontal. Isto impede o breve isolamento dos eletrodos de medição através de bolhas de ar carregadas.
- Com orientação horizontal, a detecção de tubo vazio funciona apenas se o invólucro do transmissor estiver apontando para cima já que de outra forma não há garantia de que a função de detecção de tubo vazio de fato responderá a um tubo de medição parcialmente preenchido ou vazio.

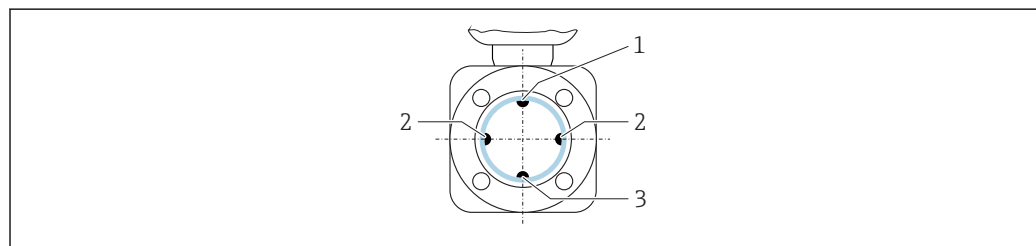

A0029344

- 1 Eletrodo para detecção de tubo vazio EPD
- 2 Eletrodos de medição para detecção de sinal
- 3 Eletrodo de referência para equalização potencial

Passagens de admissão e de saída

Se possível, instalar o sensor a montante de junções tais como válvulas, Ts ou cotovelos. Considere os seguintes trechos de entrada e saída para estar em conformidade com as especificações de precisão:

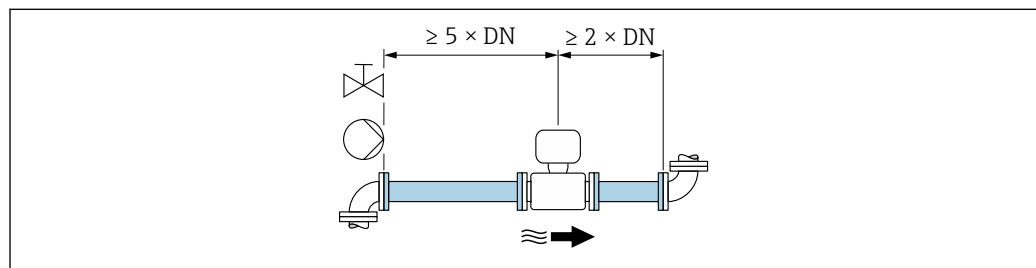

A0028997

Para sensores com código de pedido para "Design", opção C , H, I , não precisam ser considerados tubos de entrada ou de saída.

Dimensões de instalação



Para saber as dimensões e os comprimentos de instalação do equipamento, consulte o documento "Informações técnicas", seção "Construção mecânica"

6.1.2 Especificações de ambiente e processo

Faixa de temperatura ambiente

Transmissor	<ul style="list-style-type: none"> ▪ Padrão: -40 para +60 °C (-40 para +140 °F) ▪ Opcional: -50 para +60 °C (-58 para +140 °F) (código de pedido para "Teste, certificado", opção JN "Temperatura ambiente do transmissor - 50 °C (-58 °F)")
Display local	-20 para +60 °C (-4 para +140 °F), as leituras do display podem ser prejudicadas em temperaturas fora da faixa de temperatura.
Sensor	<ul style="list-style-type: none"> ▪ Material conexões de processo, aço-carbono: -10 para +60 °C (+14 para +140 °F) ▪ Material conexões de processo, aço inoxidável: -40 para +60 °C (-40 para +140 °F)
Revestimento	Não exceda ou fique abaixo da faixa de temperatura permitida do revestimento .

Se em operação em áreas externas:

- Instale o medidor em um local com sombra.
- Evite luz solar direta, particularmente em regiões de clima quente.
- Evite exposição direta às condições atmosféricas.

Pressão do sistema

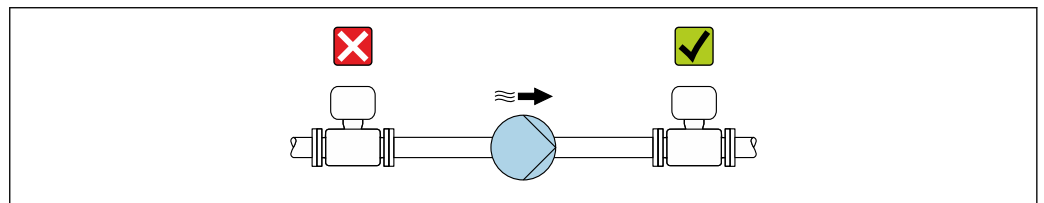

A0028777

Nunca instale o sensor no lado de sucção da bomba para evitar o risco de pressão baixa e posterior dano no revestimento.



Além disso, instale amortecedores de pulso se alternativos, diafragma ou bombas peristálticas são usadas.



- Informações sobre a resistência do revestimento para vácuo parcial → 219
- Informações sobre a resistência contra choque do sistema de medição
- Informações sobre a resistência de vibração do sistema de medição

Vibrações

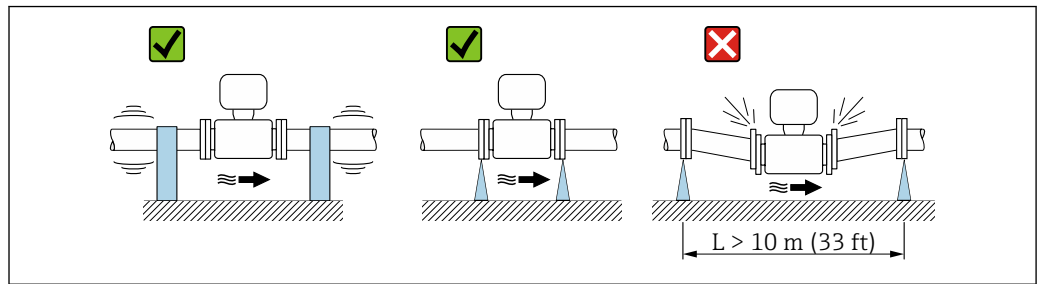

8 Medidas para prevenir a vibração do equipamento

No caso de vibrações muito fortes, a tubulação e o sensor devem ser apoiados e fixados. Também é aconselhável montar o sensor e o transmissor separadamente.

- i** Informações sobre a resistência contra choque do sistema de medição
- i** Informações sobre a resistência de vibração do sistema de medição

Adaptadores

Adaptadores adequados para DIN EN 545 (redutores com flange duplo) podem ser usados para instalar o sensor em tubulações com diâmetros maiores. O aumento resultante na taxa da vazão melhora a precisão da medição com fluidos de movimento muito lento. O nomograma mostrado aqui pode ser usado para calcular a perda de pressão causada pelos redutores e expansores.

i O nomograma é aplicável apenas aos líquidos com viscosidade similar à da água.

1. Calcule a razão dos diâmetros d/D .
2. Usando o nomograma leia a perda de pressão como uma função da velocidade da vazão (na direção da vazão a partir da redução) e a razão d/D .

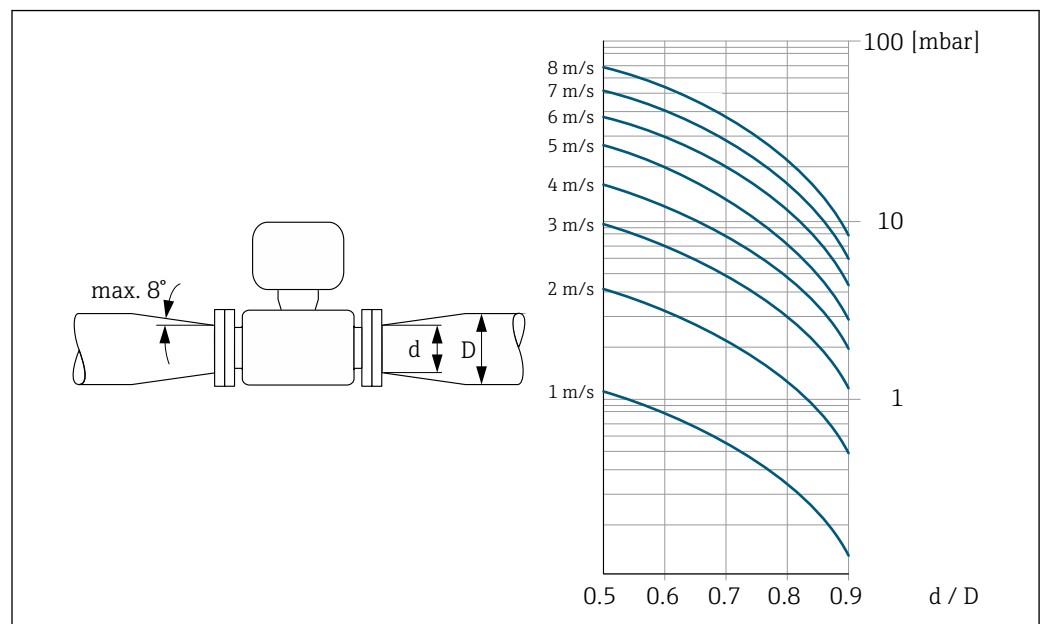

6.1.3 Instruções especiais de instalação

Tampa de proteção

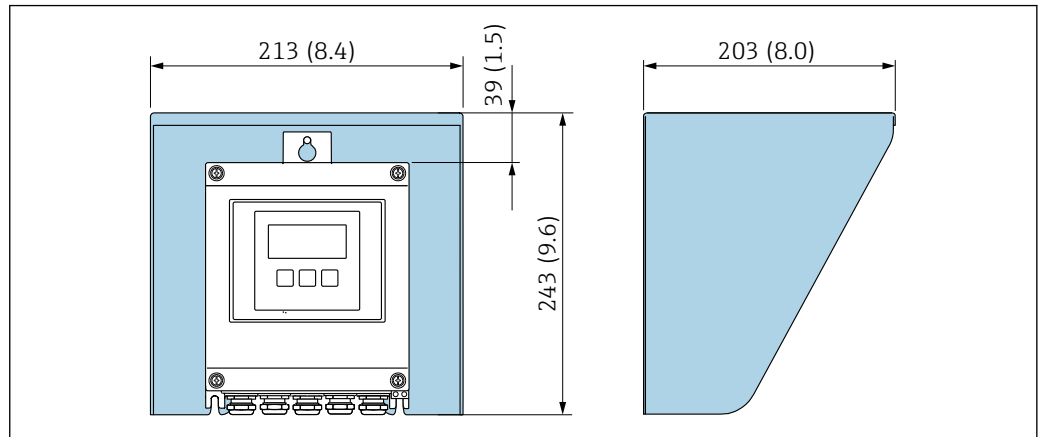

A0029552

9 Tampa de proteção contra tempo para Proline 500 – digital

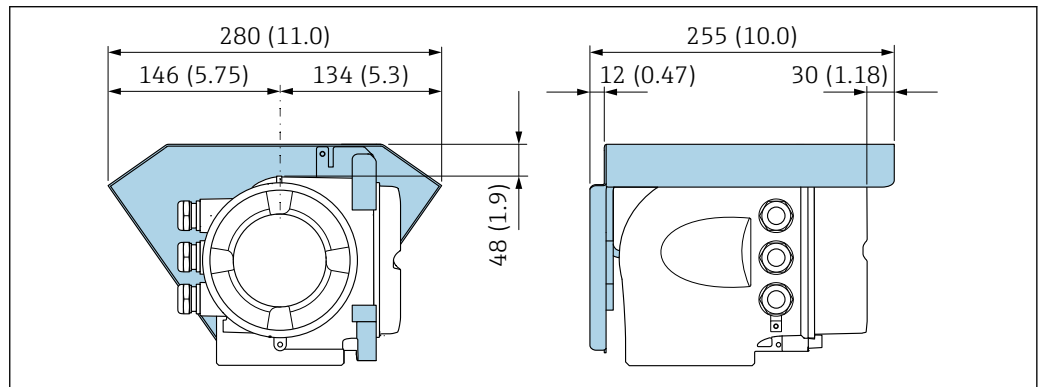

A0029553

10 Tampa de proteção contra tempo para Proline 500

Imersão permanente em água

Uma versão remota totalmente soldada com proteção IP68 está disponível como opção para aplicações permanentemente imersas em água ≤ 3 m (10 ft) ou, em casos excepcionais, para uso até 48 horas imersa a ≤ 10 m (30 ft). O medidor atende as especificações de corrosão nas categorias C5-M e Im1/Im2/Im3. Um projeto totalmente soldado juntamente com um sistema de vedação de compartimento da conexão garante que a umidade não entre no medidor.

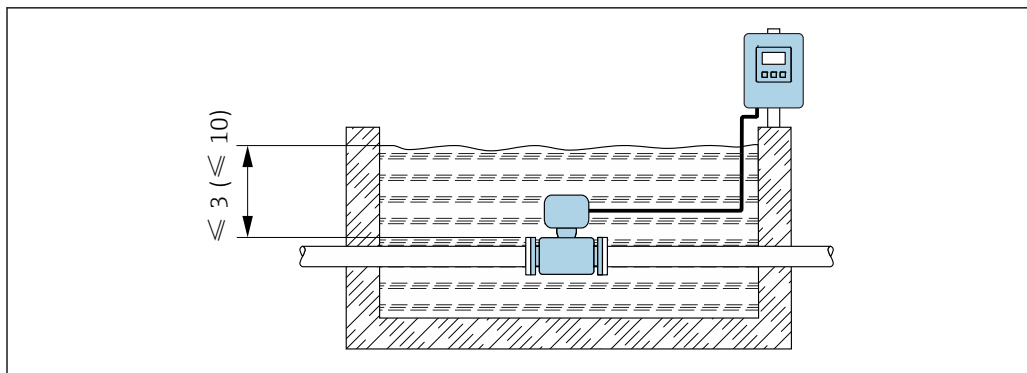

A0029320

11 Unidade de engenharia em m(pés)

Para informações detalhadas sobre a substituição do prensa-cabo na conexão do invólucro, consulte o Resumo das instruções de operação do transmissor.

Aplicações subterrâneas

Uma versão remota totalmente soldada com proteção IP68 está disponível como opção para aplicações subterrâneas. O medidor atende à proteção contra corrosão certificada Im1/Im2/Im3 conforme a EN ISO 12944. Pode ser usado diretamente abaixo da terra sem a necessidade de medidas de proteção adicionais. O equipamento é montado de acordo com as regulamentações de instalação regionais comuns (ex. EN DIN 1610).

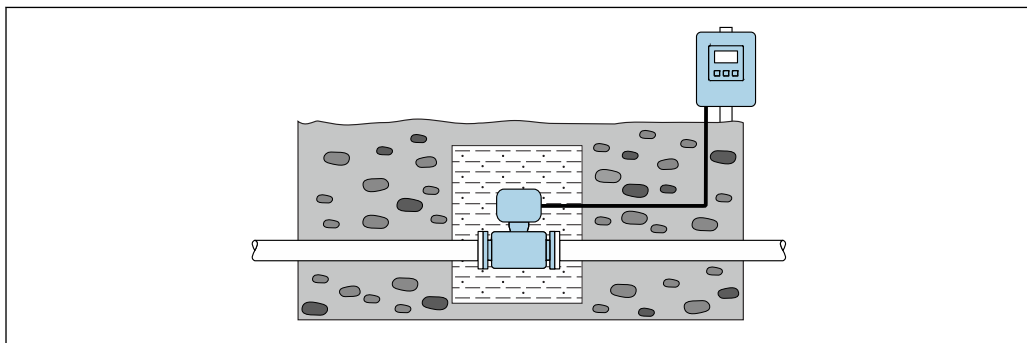

A0029321

6.2 Montagem do medidor

6.2.1 Ferramentas necessárias

Para o transmissor

Para instalação em um poste:

- Proline 500 – transmissor digital
 - Chave de boca AF 10
 - Chave de fenda Torx TX 25
- Transmissor Proline 500
 - Chave de boca AF 13

Para montagem em parede:

Perfurar com broca $\varnothing 6.0$ mm

Para o sensor

Para flanges e outras conexões de processo: ferramentas de montagem correspondentes

6.2.2 Preparação do medidor

1. Remova toda a embalagem de transporte restante.
2. Remova qualquer cobertura ou tampa protetora presente no sensor.
3. Remova a etiqueta adesiva na tampa do compartimento de componentes eletrônicos.

6.2.3 Instalação do sensor

⚠ ATENÇÃO

Perigo devido à vedação incorreta do processo!

- ▶ Certifique-se de que os diâmetros internos das juntas sejam maiores ou iguais aos das conexões de processo e da tubulação.
 - ▶ Certifique-se de que as juntas estejam limpas e não tenham dano.
 - ▶ Instale as juntas corretamente.
1. Certifique-se de que a direção da seta no sensor corresponde à direção da vazão no ambiente considerado.
 2. Para garantir a conformidade com as especificações do equipamento, instale o medidor entre os flanges da tubulação de forma que ele esteja no centro da seção de medição.
 3. Se estiver usando discos de aterramento, esteja em conformidade com as instruções de instalação fornecidas.
 4. Observe os torques de aperto determinados para o parafuso → 32.
 5. Instale o medidor ou gire o invólucro do transmissor de tal forma que as entradas para cabo não fiquem voltadas para cima.

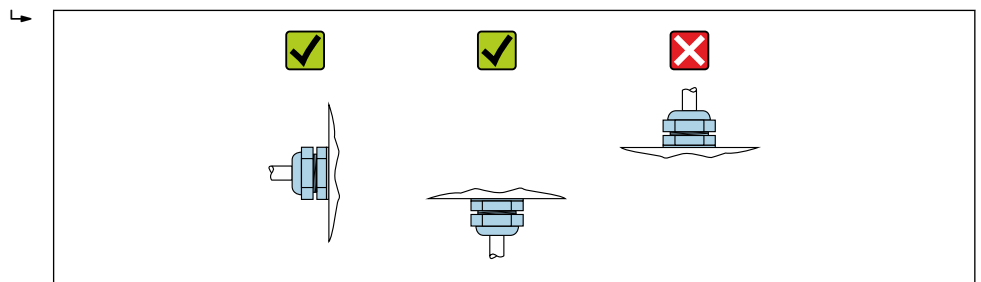

A0029263

Montagem das vedações

⚠ CUIDADO

Uma camada eletricamente condutiva pode ser formada no interior do tubo de medição!

Risco de curto circuito do sinal de medição.

- ▶ Não use compostos de vedação eletricamente condutivos tais como grafite.

Siga as seguintes instruções ao instalar as vedações:

1. Certifique-se de que as vedações não se projetem para dentro da seção transversal da tubulação.
2. Para flanges DIN: use apenas vedações em conformidade com a DIN EN 1514-1.
3. Para revestimento de "borracha dura": vedações adicionais são **sempre** exigidas.
4. Para revestimento de "poliuretano": geralmente vedações adicionais **não** são exigidas.

Montando os discos de aterramento/cabos de aterramento

Obedeça às informações na equalização potencial e instruções de montagem detalhadas para o uso de cabos de aterramento/discos de aterramento → 63.

Torques de aperto do parafuso

Observe também os seguintes pontos:

- Os torques de aperto de parafuso listados abaixo aplicam-se apenas às roscas lubrificadas e às tubulações não submetidas à tensão de tração.
- Aperte os parafusos uniformemente e na sequência oposta na diagonal.
- Apertar demais os parafusos deformará as faces da vedação e danificará as vedações.



Torques nominais de aperto do parafuso → 37

Torques máximos de aperto do parafuso

Torque máximo de aperto do parafuso para EN 1092-1 (DIN 2501)

Diâmetro nominal		Nível de pressão [bar]	Parafusos [mm]	Espessura do flange [mm]	Torque de aperto máximo do parafuso [Nm]		
[mm]	[pol.]				HG	PUR	PTFE
25	1	PN 40	4 × M12	18	–	15	26
32	–	PN 40	4 × M16	18	–	24	41
40	1 ½	PN 40	4 × M16	18	–	31	52
50	2	PN 40	4 × M16	20	48	40	65
65 ¹⁾	–	PN 16	8 × M16	18	32	27	44
65	–	PN 40	8 × M16	22	32	27	44
80	3	PN 16	8 × M16	20	40	34	53
		PN 40	8 × M16	24	40	34	53
100	4	PN 16	8 × M16	20	43	36	57
		PN 40	8 × M20	24	59	50	79
125	–	PN 16	8 × M16	22	56	48	75
		PN 40	8 × M24	26	83	71	112
150	6	PN 16	8 × M20	22	74	63	99
		PN 40	8 × M24	28	104	88	137
200	8	PN 10	8 × M20	24	106	91	141
		PN 16	12 × M20	24	70	61	94
		PN 25	12 × M24	30	104	92	139
250	10	PN 10	12 × M20	26	82	71	110
		PN 16	12 × M24	26	98	85	132
		PN 25	12 × M27	32	150	134	201
300	12	PN 10	12 × M20	26	94	81	126
		PN 16	12 × M24	28	134	118	179
		PN 25	16 × M27	34	153	138	204
350	14	PN 6	12 × M20	22	111	120	–
		PN 10	16 × M20	26	112	118	–
		PN 16	16 × M24	30	152	165	–
		PN 25	16 × M30	38	227	252	–
400	16	PN 6	16 × M20	22	90	98	–
		PN 10	16 × M24	26	151	167	–
		PN 16	16 × M27	32	193	215	–
		PN 25	16 × M33	40	289	326	–
450	18	PN 6	16 × M20	22	112	126	–

Diâmetro nominal		Nível de pressão [bar]	Parafusos [mm]	Espessura do flange [mm]	Torque de aperto máximo do parafuso [Nm]		
[mm]	[pol.]				HG	PUR	PTFE
		PN 10	20 × M24	28	153	133	-
		PN 16	20 × M27	40	198	196	-
		PN 25	20 × M33	46	256	253	-
500	20	PN 6	20 × M20	24	119	123	-
		PN 10	20 × M24	28	155	171	-
		PN 16	20 × M30	34	275	300	-
		PN 25	20 × M33	48	317	360	-
600	24	PN 6	20 × M24	30	139	147	-
		PN 10	20 × M27	28	206	219	-
600	24	PN 16	20 × M33	36	415	443	-
600	24	PN 25	20 × M36	58	431	516	-
700	28	PN 6	24 × M24	24	148	139	-
		PN 10	24 × M27	30	246	246	-
		PN 16	24 × M33	36	278	318	-
		PN 25	24 × M39	46	449	507	-
800	32	PN 6	24 × M27	24	206	182	-
		PN 10	24 × M30	32	331	316	-
		PN 16	24 × M36	38	369	385	-
		PN 25	24 × M45	50	664	721	-
900	36	PN 6	24 × M27	26	230	637	-
		PN 10	28 × M30	34	316	307	-
		PN 16	28 × M36	40	353	398	-
		PN 25	28 × M45	54	690	716	-
1000	40	PN 6	28 × M27	26	218	208	-
		PN 10	28 × M33	34	402	405	-
		PN 16	28 × M39	42	502	518	-
		PN 25	28 × M52	58	970	971	-
1200	48	PN 6	32 × M30	28	319	299	-
		PN 10	32 × M36	38	564	568	-
		PN 16	32 × M45	48	701	753	-
1400	-	PN 6	36 × M33	32	430	-	-
		PN 10	36 × M39	42	654	-	-
		PN 16	36 × M45	52	729	-	-
1600	-	PN 6	40 × M33	34	440	-	-
		PN 10	40 × M45	46	946	-	-
		PN 16	40 × M52	58	1007	-	-
1800	72	PN 6	44 × M36	36	547	-	-
		PN 10	44 × M45	50	961	-	-
		PN 16	44 × M52	62	1108	-	-
2000	-	PN 6	48 × M39	38	629	-	-
		PN 10	48 × M45	54	1047	-	-

Diâmetro nominal		Nível de pressão [bar]	Parafusos [mm]	Espessura do flange [mm]	Torque de aperto máximo do parafuso [Nm]		
[mm]	[pol.]				HG	PUR	PTFE
		PN 16	48 × M56	66	1324	-	-
2200	-	PN 6	52 × M39	42	698	-	-
		PN 10	52 × M52	58	1217	-	-
2400	-	PN 6	56 × M39	44	768	-	-
		PN 10	56 × M52	62	1229	-	-

1) Dimensionamento de acordo com EN 1092-1 (não DIN 2501)

Torques de aperto máximo do parafuso para ASME B16.5

Diâmetro nominal		Nível de pressão [psi]	Parafusos [pol.]	Torque de aperto máximo do parafuso			
[mm]	[pol.]			HG		PUR	
				[Nm]	[lbf · pés]	[Nm]	[lbf · pés]
25	1	Classe 150	4 × ½	-	-	7	5
25	1	Classe 300	4 × 5/8	-	-	8	6
40	1 ½	Classe 150	4 × ½	-	-	10	7
40	1 ½	Classe 300	4 × ¾	-	-	15	11
50	2	Classe 150	4 × 5/8	35	26	22	16
50	2	Classe 300	8 × 5/8	18	13	11	8
80	3	Classe 150	4 × 5/8	60	44	43	32
80	3	Classe 300	8 × ¾	38	28	26	19
100	4	Classe 150	8 × 5/8	42	31	31	23
100	4	Classe 300	8 × ¾	58	43	40	30
150	6	Classe 150	8 × ¾	79	58	59	44
150	6	Classe 300	12 × ¾	70	52	51	38
200	8	Classe 150	8 × ¾	107	79	80	59
250	10	Classe 150	12 × 7/8	101	74	75	55
300	12	Classe 150	12 × 7/8	133	98	103	76
350	14	Classe 150	12 × 1	135	100	158	117
400	16	Classe 150	16 × 1	128	94	150	111
450	18	Classe 150	16 × 1 1/8	204	150	234	173
500	20	Classe 150	20 × 1 1/8	183	135	217	160
600	24	Classe 150	20 × 1 ¼	268	198	307	226

Torques de aperto máximo do parafuso para JIS B2220

Diâmetro nominal [mm]	Nível de pressão [bar]	Parafusos [mm]	Torque de aperto máximo do parafuso [Nm]	
			HG	PUR
25	10K	4 × M16	-	19
25	20K	4 × M16	-	19
32	10K	4 × M16	-	22
32	20K	4 × M16	-	22

Diâmetro nominal [mm]	Nível de pressão [bar]	Parafusos [mm]	Torque de aperto máximo do parafuso [Nm]	
			HG	PUR
40	10K	4 × M16	-	24
40	20K	4 × M16	-	24
50	10K	4 × M16	40	33
50	20K	8 × M16	20	17
65	10K	4 × M16	55	45
65	20K	8 × M16	28	23
80	10K	8 × M16	29	23
80	20K	8 × M20	42	35
100	10K	8 × M16	35	29
100	20K	8 × M20	56	48
125	10K	8 × M20	60	51
125	20K	8 × M22	91	79
150	10K	8 × M20	75	63
150	20K	12 × M22	81	72
200	10K	12 × M20	61	52
200	20K	12 × M22	91	80
250	10K	12 × M22	100	87
250	20K	12 × M24	159	144
300	10K	16 × M22	74	63
300	20K	16 × M24	138	124

Torques de aperto máximo do parafuso para AWWA C207, Classe D

Diâmetro nominal		Parafusos [pol.]	Torque de aperto máximo do parafuso			
[mm]	[pol.]		HG		PUR	
			[Nm]	[lbf · pés]	[Nm]	[lbf · pés]
700	28	28 × 1 ¼	247	182	292	215
750	30	28 × 1 ¼	287	212	302	223
800	32	28 × 1 ½	394	291	422	311
900	36	32 × 1 ½	419	309	430	317
1000	40	36 × 1 ½	420	310	477	352
-	42	36 × 1 ½	528	389	518	382
-	48	44 × 1 ½	552	407	531	392
-	54	44 × 1 ¾	730	538	-	-
-	60	52 × 1 ¾	758	559	-	-
-	66	52 × 1 ¾	946	698	-	-
-	72	60 × 1 ¾	975	719	-	-
-	78	64 × 2	853	629	-	-
-	84	64 × 2	931	687	-	-
-	90	64 × 2 ¼	1048	773	-	-

Torques de aperto máximo do parafuso para AS 2129, tabela E

Diâmetro nominal [mm]	Parafusos [mm]	Torque de aperto máximo do parafuso [Nm]	
		HG	PUR
50	4 × M16	32	-
80	4 × M16	49	-
100	8 × M16	38	-
150	8 × M20	64	-
200	8 × M20	96	-
250	12 × M20	98	-
300	12 × M24	123	-
350	12 × M24	203	-
400	12 × M24	226	-
450	16 × M24	226	-
500	16 × M24	271	-
600	16 × M30	439	-
700	20 × M30	355	-
750	20 × M30	559	-
800	20 × M30	631	-
900	24 × M30	627	-
1000	24 × M30	634	-
1200	32 × M30	727	-

Torques de aperto máximo do parafuso para AS 4087, PN 16

Diâmetro nominal [mm]	Parafusos [mm]	Torque de aperto máximo do parafuso [Nm]	
		HG	PUR
50	4 × M16	32	-
80	4 × M16	49	-
100	4 × M16	76	-
150	8 × M20	52	-
200	8 × M20	77	-
250	8 × M20	147	-
300	12 × M24	103	-
350	12 × M24	203	-
375	12 × M24	137	-
400	12 × M24	226	-
450	12 × M24	301	-
500	16 × M24	271	-
600	16 × M27	393	-
700	20 × M27	330	-
750	20 × M30	529	-
800	20 × M33	631	-
900	24 × M33	627	-

Diâmetro nominal [mm]	Parafusos [mm]	Torque de aperto máximo do parafuso [Nm]	
		HG	PUR
1000	24 × M33	595	-
1200	32 × M33	703	-

Torques nominais de aperto do parafuso

Torques de aperto nominal do parafuso para EN 1092-1 (DIN 2501); calculado de acordo com o EN 1591-1:2014 para flanges de acordo com o EN 1092-1:2013

Diâmetro nominal		Nível de pressão [bar]	Parafusos [mm]	Espessura do flange [mm]	Torque de aperto nominal do parafuso [Nm]		
[mm]	[pol.]				HG	PUR	PTFE
1000	40	PN 6	28 × M27	38	175	185	-
		PN 10	28 × M33	44	350	360	-
		PN 16	28 × M39	59	630	620	-
		PN 25	28 × M52	63	1300	1290	-
1200	48	PN 6	32 × M30	42	235	250	-
		PN 10	32 × M36	55	470	480	-
		PN 16	32 × M45	78	890	900	-
1400	-	PN 6	36 × M33	56	300	-	-
		PN 10	36 × M39	65	600	-	-
		PN 16	36 × M45	84	1050	-	-
1600	-	PN 6	40 × M33	63	340	-	-
		PN 10	40 × M45	75	810	-	-
		PN 16	40 × M52	102	1420	-	-
1800	72	PN 6	44 × M36	69	430	-	-
		PN 10	44 × M45	85	920	-	-
		PN 16	44 × M52	110	1600	-	-
2000	-	PN 6	48 × M39	74	530	-	-
		PN 10	48 × M45	90	1040	-	-
		PN 16	48 × M56	124	1900	-	-
2200	-	PN 6	52 × M39	81	580	-	-
		PN 10	52 × M52	100	1290	-	-
2400	-	PN 6	56 × M39	87	650	-	-
		PN 10	56 × M52	110	1410	-	-

Torques de aperto nominal do parafuso para JIS B2220

Diâmetro nominal [mm]	Nível de pressão [bar]	Parafusos [mm]	Torque de aperto nominal do parafuso [Nm]	
			HG	PUR
350	10K	16 × M22	109	109
	20K	16 × M30×3	217	217
400	10K	16 × M24	163	163
	20K	16 × M30×3	258	258
450	10K	16 × M24	155	155

Diâmetro nominal [mm]	Nível de pressão [bar]	Parafusos [mm]	Torque de aperto nominal do parafuso [Nm]	
			HG	PUR
	20K	16 × M30×3	272	272
500	10K	16 × M24	183	183
	20K	16 × M30×3	315	315
600	10K	16 × M30	235	235
	20K	16 × M36×3	381	381
700	10K	16 × M30	300	300
750	10K	16 × M30	339	339

6.2.4 Instalação do invólucro do transmissor: Proline 500 – digital

⚠ CUIDADO

Temperatura ambiente muito elevada!

Perigo de superaquecimento de eletrônicos e deformação do invólucro.

- ▶ Não exceda a temperatura ambiente máxima permitida → 27.
- ▶ Ao operar em ambiente externo: Evite luz solar direta e exposição às condições atmosféricas, particularmente em regiões de clima quente.

⚠ CUIDADO

Força excessiva pode danificar o invólucro!

- ▶ Evite tensão mecânica excessiva.

O transmissor pode ser montado das seguintes maneiras:

- Pós-instalação
- Montagem na parede

Pós-instalação

⚠ ATENÇÃO

Torque de aperto excessivo aplicado aos parafusos de fixação!

Risco de dano ao transmissor plástico.

- ▶ Aperte os parafusos de fixação de acordo com o torque de aperto: 2 Nm (1.5 lbf ft)

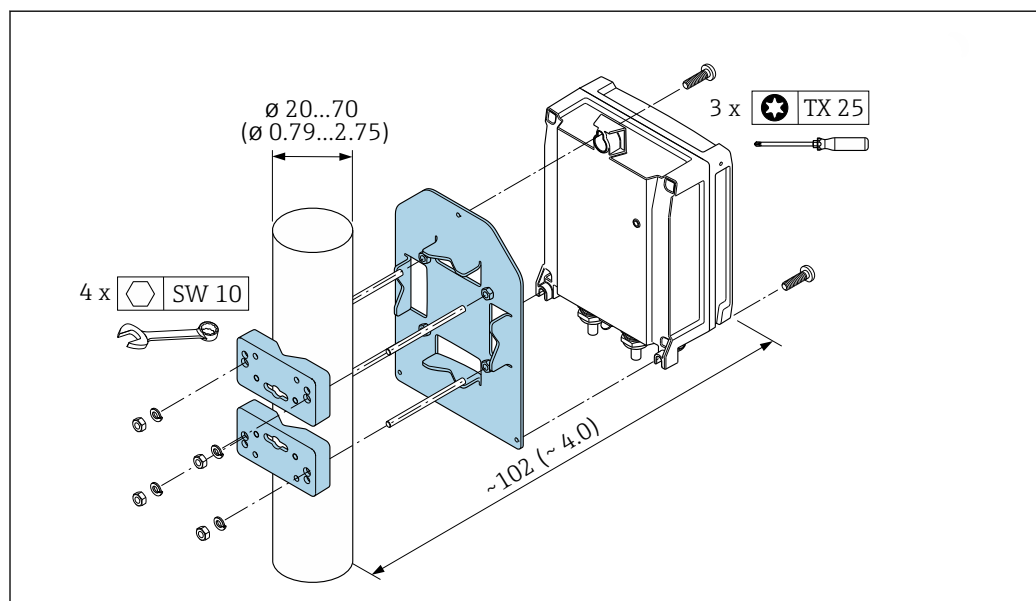

12 Unidade de engenharia mm (pol.)

A0029051

Montagem em parede

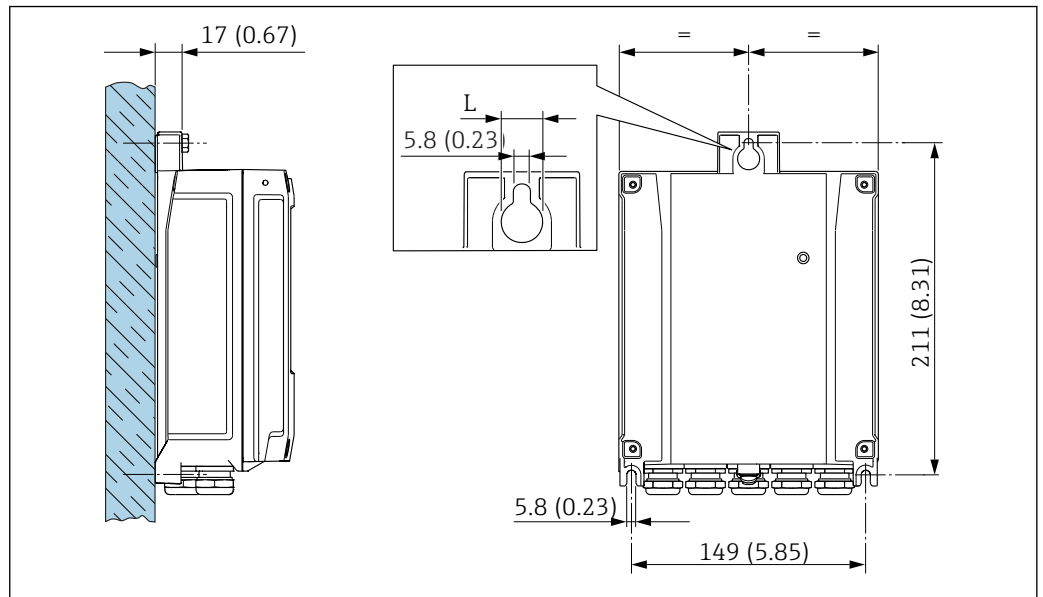

13 Unidade de engenharia mm (pol)

L Depende do código de pedido para "Invólucro do transmissor"

Código de pedido para "Invólucro do transmissor"

- Opção A, revestido com alumínio: L = 14 mm (0.55 in)
- Opção D, policarbonato: L = 13 mm (0.51 in)

1. Faça os furos.
2. Insira os conectores da parede nos furos.
3. Primeiro aparafuse levemente os parafusos de fixação.
4. Encaixe o invólucro do transmissor sobre os parafusos de fixação e monte-o em posição.
5. Aperte os parafusos de fixação.

6.2.5 Montagem do invólucro do transmissor: Proline 500

⚠ CUIDADO

Temperatura ambiente muito elevada!

Perigo de superaquecimento de eletrônicos e deformação do invólucro.

- ▶ Não exceda a temperatura ambiente máxima permitida → 27.
- ▶ Ao operar em ambiente externo: Evite luz solar direta e exposição às condições atmosféricas, particularmente em regiões de clima quente.

⚠ CUIDADO

Força excessiva pode danificar o invólucro!

- ▶ Evite tensão mecânica excessiva.

O transmissor pode ser montado das seguintes maneiras:

- Pós-instalação
- Montagem na parede

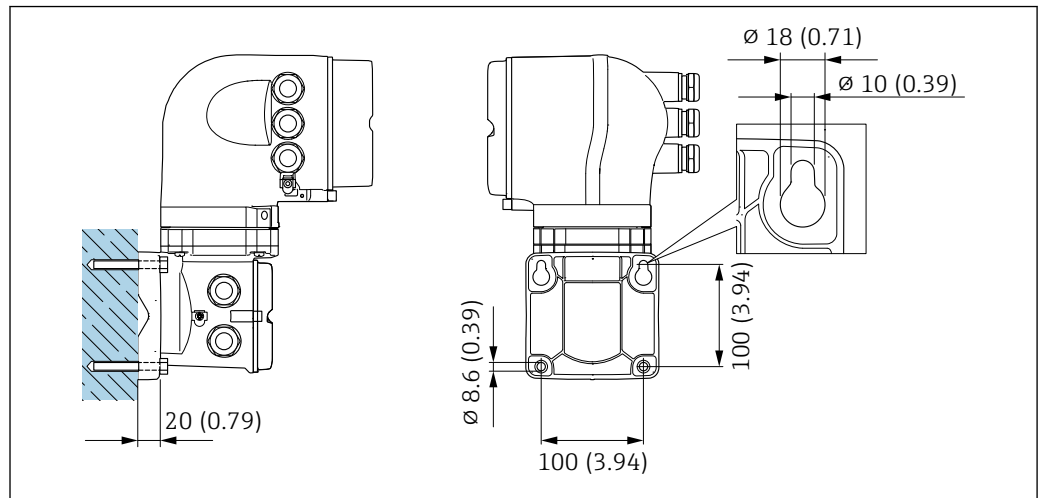
Montagem na parede

14 Unidade de engenharia mm (pol)

1. Faça os furos.
2. Insira os conectores da parede nos orifícios perfurados.
3. Primeiro aparafuse levemente os parafusos de fixação.
4. Encaixe a caixa do transmissor sobre os parafusos de fixação e monte-a.
5. Aperte os parafusos de fixação.

Pós-instalação

⚠ ATENÇÃO

Código do pedido para "Invólucro do transmissor", opção L "Fundido, inoxidável": transmissores fundidos são muito pesados.

Eles são instáveis se não forem instalados em uma coluna fixa e segura.

- Instale o transmissor apenas em uma coluna segura e fixa, em uma superfície estável.

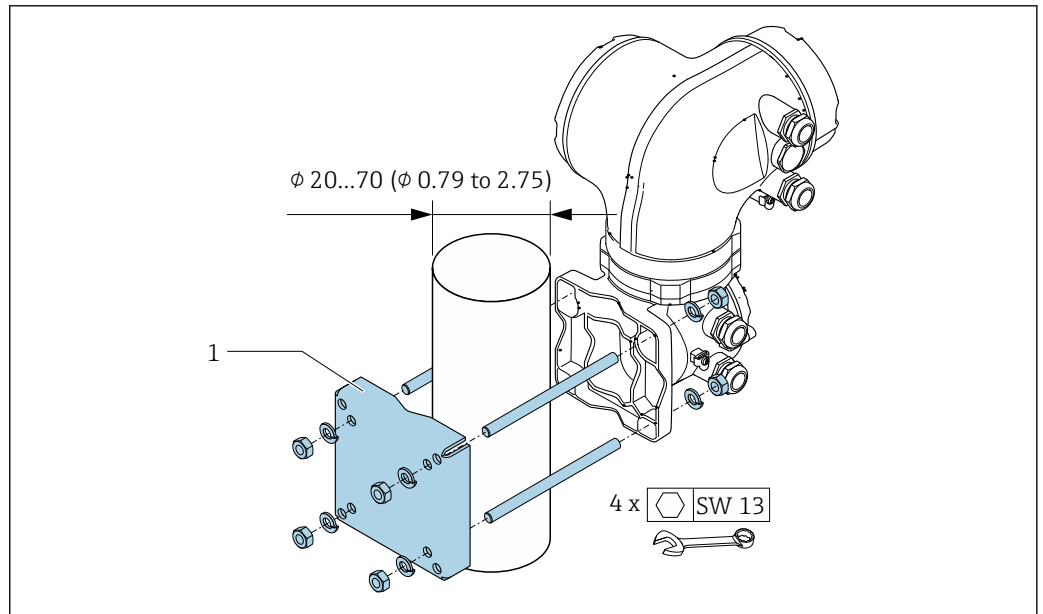

15 Unidade de engenharia mm (pol.)

A0029057

6.2.6 Virando o invólucro do transmissor: Proline 500

Para proporcionar acesso mais fácil ao compartimento de conexão ou ao módulo do display, o invólucro do transmissor pode ser virado.

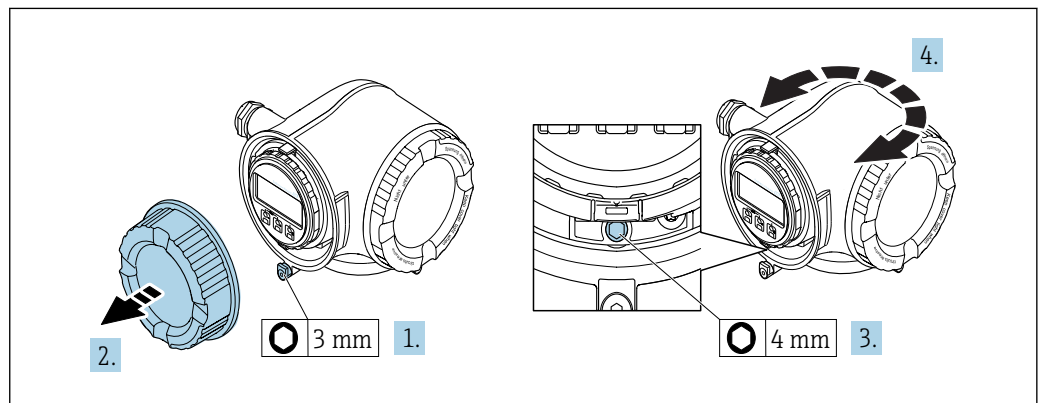

A0029993

1. Dependendo da versão do equipamento: Solte a braçadeira de fixação da tampa do compartimento de conexão.
2. Desparafuse a tampa do compartimento de conexão.
3. Libere o parafuso de fixação.
4. Gire o invólucro para a posição desejada.
5. Aperte com firmeza o parafuso de fixação.
6. Aparafuse na tampa do compartimento de conexão

7. Dependendo da versão do equipamento: Instale a braçadeira de fixação da tampa do compartimento de conexão.

6.2.7 Girando o módulo do display: Proline 500

O módulo do display pode ter a posição alterada para otimizar a leitura e capacidade de operação do display.

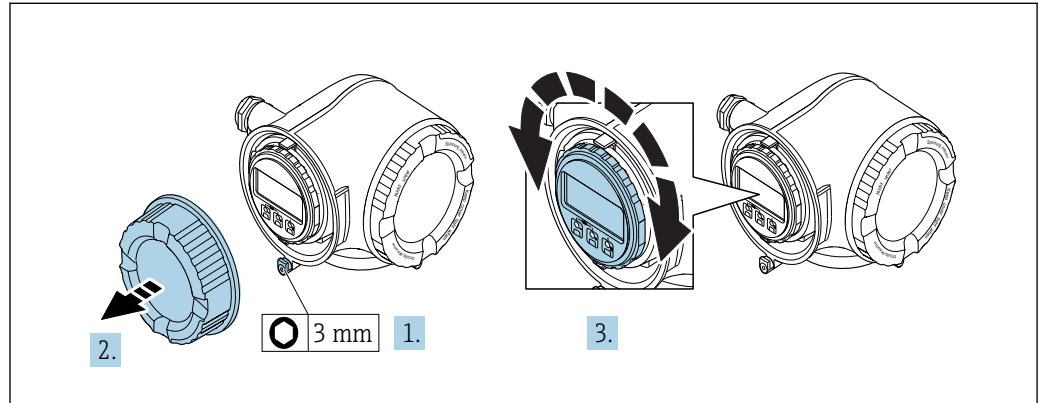

1. Dependendo da versão do equipamento: Solte a braçadeira de fixação da tampa do compartimento de conexão.
2. Desparafuse a tampa do compartimento de conexão.
3. Gire o módulo do display para a posição desejada: máx. $8 \times 45^\circ$ em todas as direções.
4. Aparafuse na tampa do compartimento de conexão.
5. Dependendo da versão do equipamento: Instale a braçadeira de fixação da tampa do compartimento de conexão.

6.3 Verificação após instalação

O equipamento está sem danos (inspeção visual)?	<input type="checkbox"/>
O medidor está de acordo com as especificações do ponto de medição? Por exemplo: <ul style="list-style-type: none"> ▪ Temperatura do processo ▪ Pressão de processo (consulte a seção sobre "Níveis de pressão-temperatura" no documento "Informações Técnicas") ▪ Temperatura ambiente ▪ Faixa de medição 	<input type="checkbox"/>
A orientação correta do sensor foi selecionada ? <ul style="list-style-type: none"> ▪ De acordo com o tipo de sensor ▪ De acordo com a temperatura média ▪ De acordo com as propriedades do meio (liberação de fluidos, com transporte de sólidos) 	<input type="checkbox"/>
A seta na etiqueta de identificação do sensor corresponde à direção da vazão do fluido pela tubulação ?	<input type="checkbox"/>
O ponto de identificação e a rotulação estão corretos (inspeção visual)?	<input type="checkbox"/>
O equipamento está adequadamente protegido contra precipitação e luz solar direta?	<input type="checkbox"/>
Os parafusos de fixação foram apertados com o torque de aperto correto?	<input type="checkbox"/>

7 Conexão elétrica

AVISO

O medidor não tem um disjuntor interno.

- ▶ Por essa razão, atribua ao medidor um interruptor ou disjuntor elétrico de modo que a linha da fonte de alimentação possa ser facilmente desconectada da rede elétrica.
- ▶ Apesar do medidor ser equipado com um fusível, a proteção por excesso de corrente adicional (máximo 10 A) deve ser integrada à instalação do sistema.

7.1 Condições de conexão

7.1.1 Ferramentas necessárias

- Para entrada para cabo: use as ferramentas correspondentes
- Para braçadeiras de fixação: chave Allen 3 mm
- Desencapador de fio
- Ao utilizar cabos trançados: grampeadora para o terminal ilhós
- Para remoção de cabos do terminal: chave de fenda chata ≤ 3 mm (0.12 in)

7.1.2 Especificações para cabo de conexão

Os cabos de conexão fornecidos pelo cliente devem atender as especificações a seguir.

Segurança elétrica

De acordo com as regulações federais/nacionais aplicáveis.

Cabo terra de proteção

Cabo ≥ 2.08 mm² (14 AWG)

A impedância de aterramento deve ser menor que 1 Ω .

Faixa de temperatura permitida

- As diretrizes de instalação que se aplicam no país de instalação devem ser observadas.
- Os cabos devem ser adequados para temperaturas mínimas e máximas a serem esperadas.

Cabo da fonte de alimentação

Cabo de instalação padrão é suficiente.

Cabo de sinal

FOUNDATION Fieldbus

Cabo de dois fios, blindado, trançado.



Para mais informações sobre o planejamento e a instalação de redes FOUNDATION Fieldbus consulte:

- Instruções de operação para "Características gerais do FOUNDATION Fieldbus" (BA00013S)
- Diretrizes do FOUNDATION Fieldbus
- IEC 61158-2 (MBP)

Saída de corrente 0/4 a 20 mA

Cabo de instalação padrão é suficiente.

Pulso/frequência/saída comutada

Cabo de instalação padrão é suficiente.

Saída a relé

Cabo de instalação padrão é suficiente.

Entrada em corrente 0/4 a 20 mA

Cabo de instalação padrão é suficiente.

Entrada de status

Cabo de instalação padrão é suficiente.

Diâmetro do cabo

- Prensa-cabos fornecido:
M20 × 1,5 com cabo Ø 6 para 12 mm (0.24 para 0.47 in)
- Terminais carregados com mola: Adequado para trançados e trançados com arruelas.
Seção transversal do condutor 0.2 para 2.5 mm² (24 para 12 AWG).

Opção de conexão do cabo entre o transmissor e o sensor

Depende do tipo de transmissor e das áreas de instalação

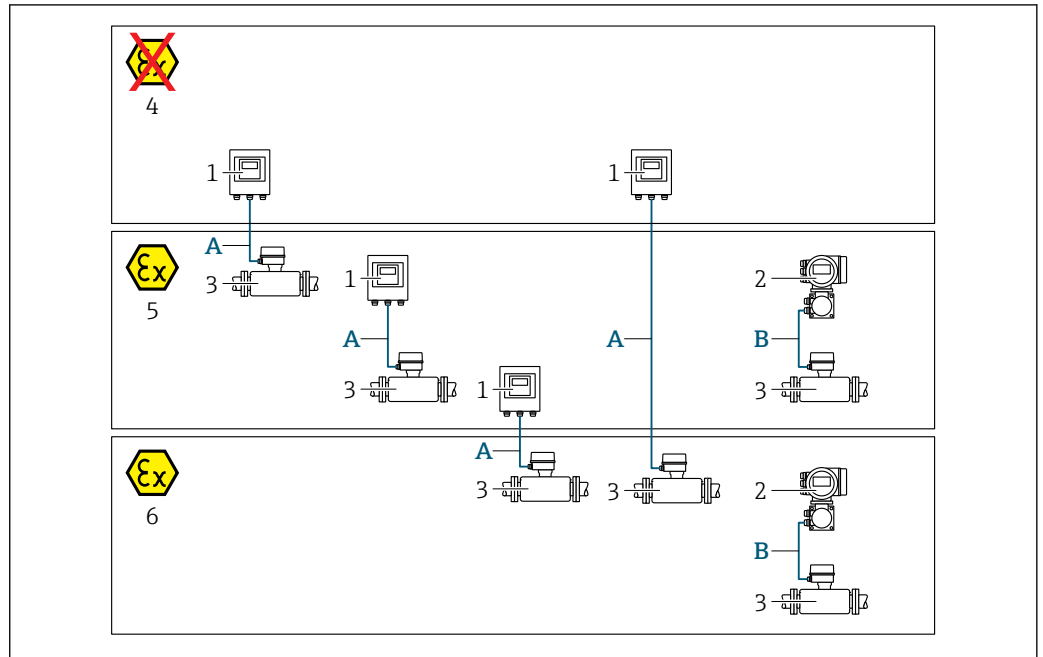

A0032477

- 1 Transmissor digital Proline 500
- 2 Transmissor Proline 500
- 3 Sensor Promag
- 4 Área não classificada
- 5 Área classificada: Zona 2; Classe I, Divisão 2
- 6 Área classificada: Zona 1; Classe I, Divisão 1
- A Cabo padrão para transmissor digital 500 → 45
Transmissor instalado em uma área não classificada ou área classificada: Zona 2; Classe I, Divisão 2 / sensor instalado em uma área classificada: Zona 2; Classe I, Divisão 2 ou Zona 1; Classe I, Divisão 1
- B Cabo de sinal para transmissor 500 → 46
Transmissor e sensor instalados em uma área classificada: Zona 2; Classe I, Divisão 2 pedido Zona 1; Classe I, Divisão 1

A: Cabo de conexão entre o sensor e o transmissor: Proline 500 – digital

Cabo padrão

Um cabo padrão com as seguintes especificações pode ser utilizado como cabo de conexão.

Design	4 núcleos (2 pares); fios trançados CU não isolados, pares trançados com blindagem comum
Blindagem	Malha de cobre galvanizado, tampa ótica ≥ 85 %
Comprimento do cabo	Máximo 300 m (1000 ft), consulte a tabela a seguir.

Seção transversal	Comprimentos do cabo para uso em	
	Área não classificada, Área classificada: Zona 2; Classe I, Divisão 2	Área classificada: Zona 1; Classe I, Divisão 1
0.34 mm ² (AWG 22)	80 m (270 ft)	50 m (165 ft)
0.50 mm ² (AWG 20)	120 m (400 ft)	60 m (200 ft)
0.75 mm ² (AWG 18)	180 m (600 ft)	90 m (300 ft)
1.00 mm ² (AWG 17)	240 m (800 ft)	120 m (400 ft)

Seção transversal	Comprimentos do cabo para uso em	
	Área não classificada, Área classificada: Zona 2; Classe I, Divisão 2	Área classificada: Zona 1; Classe I, Divisão 1
1.50 mm ² (AWG 15)	300 m (1 000 ft)	180 m (600 ft)
2.50 mm ² (AWG 13)	300 m (1 000 ft)	300 m (1 000 ft)

Cabo de conexão opcionalmente disponível

Design	2 × 2 × 0.34 mm ² (AWG 22) Cabo PVC ¹⁾ com blindagem comum (2 pares, fios CU trançados não isolados; pares trançados)
Resistência a chamas	De acordo com DIN EN 60332-1-2
Resistência a óleo	De acordo com DIN EN 60811-2-1
Blindagem	Malha de cobre galvanizado, tampa ótica ≥ 85 %
Temperatura de operação	Quando montada em uma posição fixa: -50 para +105 °C (-58 para +221 °F); quando o cabo pode mover-se livremente: -25 para +105 °C (-13 para +221 °F)
Comprimento disponível do cabo	Fixo: 20 m (65 ft); variável: até o máximo 50 m (165 ft)

- 1) radiação UV pode prejudicar a capa externa do cabo. Proteja o cabo contra raios solares diretos, sempre que possível.

B: Cabo de conexão entre o sensor e o transmissor: Proline 500

Cabo de sinal

Design	3 × 0.38 mm ² (20 AWG) com blindagem comum, trançada em cobre (∅ ~ 9.5 mm (0.37 in)) e núcleos blindados individuais
Se for usada detecção de tubo vazio (EPD)	4 × 0.38 mm ² (20 AWG) com blindagem comum, trançada em cobre (∅ ~ 9.5 mm (0.37 in)) e núcleos blindados individuais
Resistência do condutor	≤50 Ω/km (0.015 Ω/ft)
Capacitância: núcleo/ blindagem	≤420 pF/m (128 pF/ft)
Comprimento do cabo (máx.)	Depende da condutividade do meio, máx. 200 m (656 ft)
Comprimentos de cabo (disponíveis para pedido)	5 m (15 ft), 10 m (32 ft), 20 m (65 ft) ou comprimento variável até o máx. 200 m (656 ft)
Temperatura de operação	-20 para +80 °C (-4 para +176 °F)

Cabo de corrente da bobina

Design	3 × 0.75 mm ² (18 AWG) com blindagem comum, trançada em cobre (∅ ~ 9 mm (0.35 in)) e núcleos blindados individuais
Resistência do condutor	≤37 Ω/km (0.011 Ω/ft)
Capacitância: núcleo/ núcleo, blindagem aterrada	≤120 pF/m (37 pF/ft)
Comprimento do cabo (máx.)	Depende da condutividade do meio, máx. 200 m (656 ft)
Comprimentos de cabo (disponíveis para pedido)	5 m (15 ft), 10 m (32 ft), 20 m (65 ft) ou comprimento variável até o máx. 200 m (656 ft)

Temperatura de operação	-20 para +80 °C (-4 para +176 °F)
Tensão de teste para isolamento do cabo	≤ CA 1433 V rms 50/60 Hz ou ≥ CC 2026 V

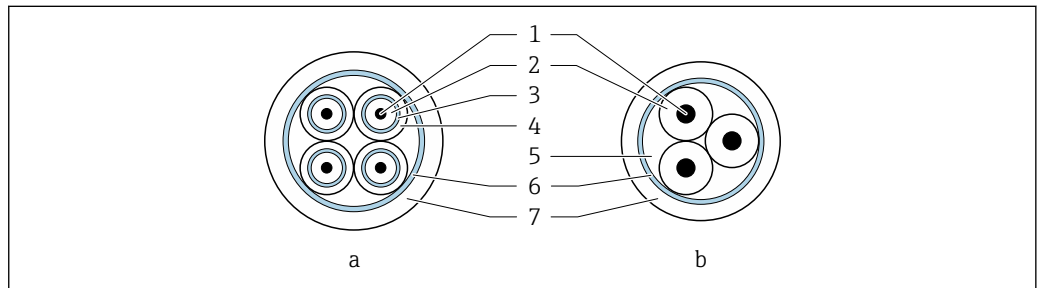

A0029151

16 Seção transversal do cabo

- A Cabo de eletrodos
- b Cabo de corrente da bobina
- 1 Núcleo
- 2 Isolamento do núcleo
- 3 Blindagem do núcleo
- 4 Capa do núcleo
- 5 Reforço do núcleo
- 6 Blindagem do cabo
- 7 Capa externa

Cabos de conexão reforçados

Cabos de conexão reforçados com uma trança metálica, de reforço adicional, devem ser utilizados para:

- Ao assentar os cabos diretamente no solo
- Onde houver um risco de dano por roedores
- Se usar o equipamento abaixo do grau de proteção IP68

Operação em zonas de interferência elétrica severa

O sistema de medição atende às especificações gerais de segurança → 236 e as especificações EMC → 218.

O aterramento ocorre por meio do terminal de terra fornecido para este fim, dentro do invólucro de conexão. Os comprimentos desencapados e torcidos da blindagem do cabo no terminal de terra devem ser os mais curtos possíveis.

7.1.3 Esquema de ligação elétrica

Transmissor: fonte de alimentação, entrada/saídas

O esquema de entradas e saídas de ligação elétrica depende da versão individual do pedido do equipamento. O esquema de ligação elétrica específico do equipamento está documentado em uma etiqueta adesiva na tampa do terminal.

Fonte de alimentação		Entrada/saída 1		Entrada/saída 2		Entrada/saída 3		Entrada/saída 4	
1 (+)	2 (-)	26 (A)	27 (B)	24 (+)	25 (-)	22 (+)	23 (-)	20 (+)	21 (-)
Esquema de ligação elétrica específica do equipamento: etiqueta adesiva na tampa do terminal.									

Transmissor e invólucro de conexão do sensor: cabo de conexão

O sensor e o transmissor, que são montados em locais separados, são interconectados por um cabo de conexão. O cabo é conectado através do invólucro de conexão do sensor e do invólucro do transmissor.

Esquema de ligação elétrica e conexão do cabo de conexão:

■ Proline 500 – digital → 53

■ Proline 500 → 58

7.1.4 Conectores do equipamento disponíveis

i Os conectores do equipamento não podem ser utilizados em equipamento áreas classificadas!

Código do pedido para "Entrada; saída 1", opção SA "FOUNDATION Fieldbus"

Código de pedido para "Conexão elétrica"	Entrada para cabo/conexão	
	2	3
M, 3, 4, 5	Conector 7/8"	-

7.1.5 Atribuição do pino do plugue do equipamento

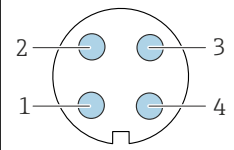
	Pino		Atribuição	Codificado	Conector/soquete
	1	+		Sinal +	A
2	-		Sinal -		
3			Aterramento		
4			Não especificado		

7.1.6 Blindagem e aterramento

Compatibilidade eletromagnética ideal (EMC) do sistema fieldbus somente pode ser garantida se os componentes de sistema e, em particular, as linhas estiverem blindadas e a blindagem forma uma cobertura o mais completa possível. O ideal é uma cobertura de blindagem de 90 %.

1. Para garantir a proteção EMC ideal, conecte a blindagem sempre que possível ao terra de referência.
2. Devido à proteção contra explosão, recomenda-se que o aterramento seja descartado.

Para estar em conformidade com as especificações, existem basicamente três tipos diferentes de blindagem no sistema fieldbus:

- Blindagem em ambas as extremidades
- Blindagem em uma extremidade na lateral de alimentação com terminação de capacitância no equipamento de campo
- Blindagem em uma extremidade do lado da alimentação

Por experiência, sabe-se que o melhor resultado com relação a EMC é obtido, na maioria das vezes, em instalações com blindagem unilateral, no lado da alimentação (sem terminação de capacitância no equipamento de campo). Deve-se tomar medidas apropriadas com relação à ligação elétrica de entrada para permitir a operação irrestrita quando houver interferência de EMC. Estas medidas foram levadas em consideração para este equipamento. A operação em casos de variáveis de turbulência de acordo com NAMUR NE21 fica garantida.

1. Observe os requisitos e as diretrizes nacionais de instalação durante a instalação.

2. Onde existem grandes diferenças de potencial entre os pontos individuais de aterramento, conecte apenas um ponto da blindagem diretamente ao terra de referência.
3. Em sistemas sem equalização de potencial, a blindagem do cabo do sistema fieldbus deve estar aterrada em apenas um lado, por exemplo, na unidade de alimentação do fieldbus ou nas barreiras de segurança.

AVISO**Em sistemas sem adequação de potencial, o aterramento múltiplo da blindagem do cabo causa correntes de equalização de corrente!**

Dano à blindagem do cabo do barramento.

- ▶ Somente terra à blindagem do cabo do barramento terra local ou no terra de proteção em uma extremidade.
- ▶ Isole a blindagem que não está conectada.

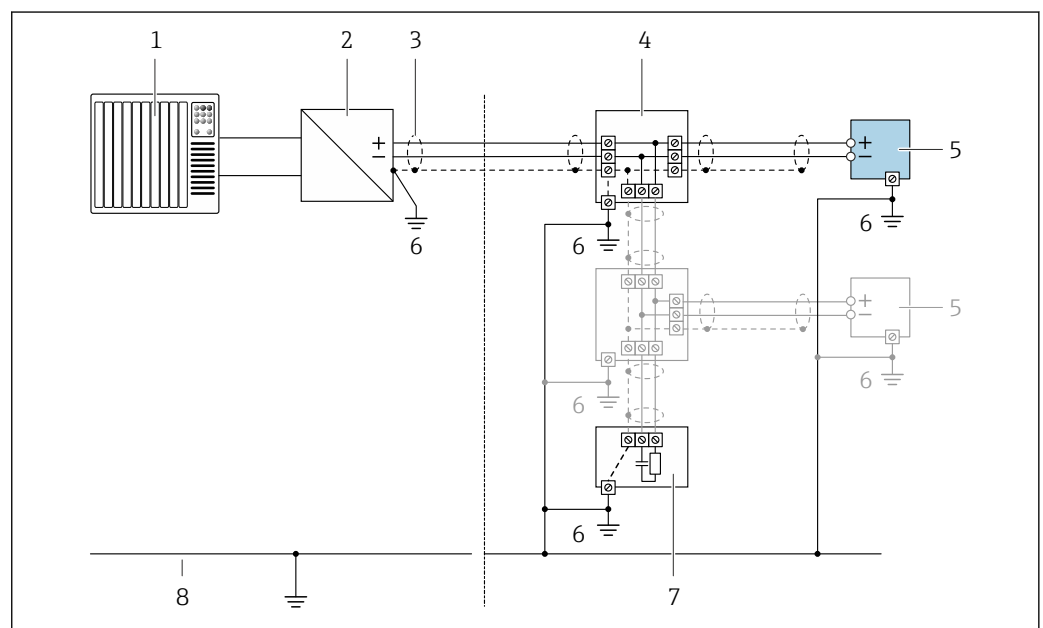

17 Exemplo de conexão para FOUNDATION Fieldbus

- 1 Sistema de controle (por exemplo CLP)
- 2 Condicionador de potência (FOUNDATION Fieldbus)
- 3 Blindagem de cabo: a blindagem do cabo deve ser aterrada em ambas as extremidades para que estejam em conformidade com as exigências da EMC; observe as especificações do cabo
- 4 T-box
- 5 Medidor
- 6 Aterramento local
- 7 Terminador do barramento
- 8 Condutor de equalização potencial

7.1.7 Preparação do medidor

Execute os passos na seguinte ordem:

1. Monte o sensor e o transmissor .
2. Invólucro de conexão, sensor: Conecte o cabo de conexão.
3. Transmissor: Conecte o cabo de conexão.
4. Transmissor: Conecte o cabo de sinal e o cabo para a fonte de alimentação.

AVISO**Vedação insuficiente do invólucro!**

A confiabilidade operacional do medidor pode estar comprometida.

► Use prensa-cabos adequados correspondendo ao grau de proteção.

1. Remova o conector de falso, se houver.
2. Se o medidor for fornecido sem os prensa-cabos:
Forneça um prensa-cabo adequado para o cabo de conexão correspondente.
3. Se o medidor for fornecido com os prensa-cabos:
Observe as exigências para os cabos de conexão →  43.

7.1.8 Preparação do cabo de conexão: Proline 500 – digital

Ao fazer a terminação do cabo de conexão, preste atenção nos seguintes pontos:

- ▶ Para cabos com núcleos de fio fino (cabos trançados):
Encaixe os núcleos com as arruelas.

Transmissor	Sensor
<p>Unidade de engenharia mm (pol)</p> <p>A = Desative o cabo</p> <p>B = Ajuste as arruelas nos cabos com núcleos de fio fino (cabos trançados)</p> <p>1 = Arruelas vermelhas, ϕ1.0 mm (0.04 in)</p> <p>2 = Arruelas brancas, ϕ 0.5 mm (0.02 in)</p> <p>* = Desencape somente os cabos reforçados</p>	

7.1.9 Preparação do cabo de conexão: Proline 500

Ao fazer a terminação do cabo de conexão, preste atenção nos seguintes pontos:

1. No caso do cabo de eletrodo:
Certifique-se de que as arruelas não toquem as blindagens do núcleo no lado do sensor. Distância mínima = 1 mm (exceção: cabo verde "GND")
2. No caso do cabo de corrente da bobina:
Isole um núcleo do cabo de três núcleos ao nível do reforço do núcleo. São necessários apenas dois núcleos para a conexão.
3. Para cabos com núcleos de fio fino (cabos trançados):
Encaixe os núcleos com as arruelas.

Transmissor

Cabo de eletrodos

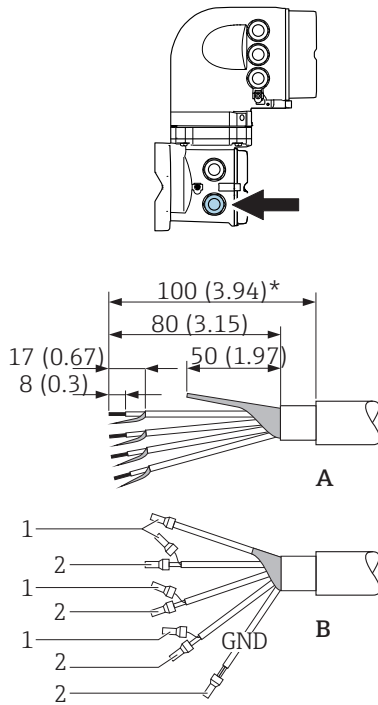

A0029326

Cabo de corrente da bobina

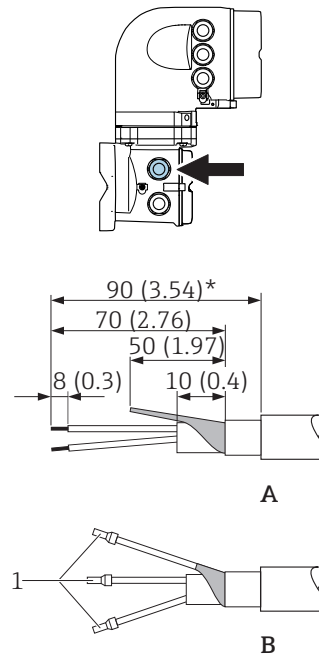

A0029329

Sensor

Cabo de eletrodos

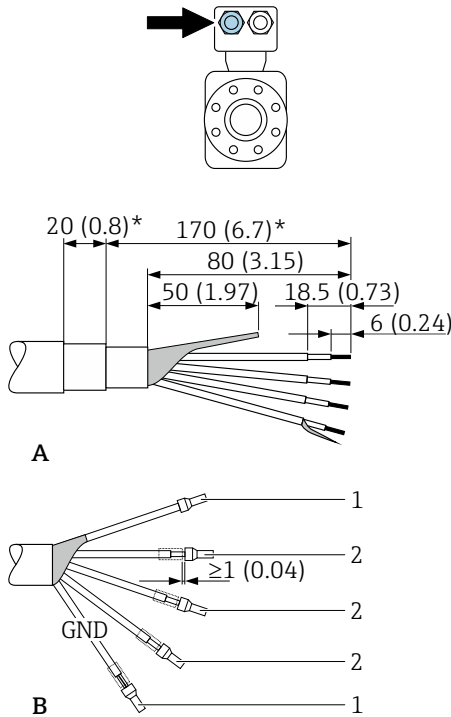

A0029336

Cabo de corrente da bobina

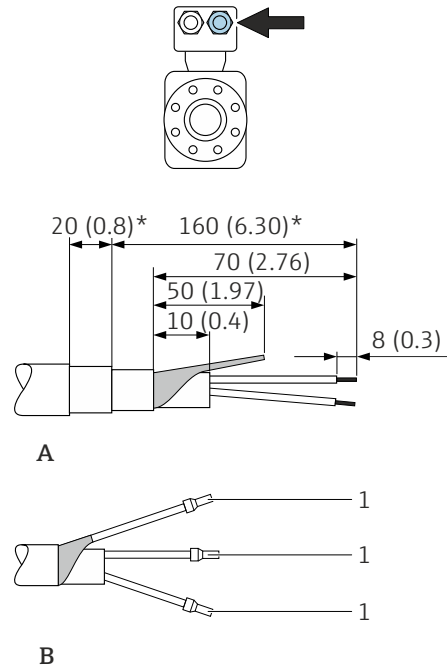

A0029337

Unidade de engenharia mm (pol.)

A = Desative o cabo

B = Ajuste as arruelas nos cabos com núcleos de fio fino (cabos trançados)

1 = Arruelas vermelhas, ϕ 1.0 mm (0.04 in)

2 = Arruelas brancas, ϕ 0.5 mm (0.02 in)

* = Desencape somente os cabos reforçados

7.2 Conexão do medidor: Proline 500 - digital

AVISO

Limitação da segurança elétrica devido à conexão incorreta!

- ▶ O serviço de conexão elétrica somente deve ser executado por especialistas adequadamente treinados.
- ▶ Observe os códigos e regulações federais/nacionais aplicáveis.
- ▶ Atenda as regulações de segurança do local de trabalho.
- ▶ Sempre conecte o cabo terra de proteção ⊕ antes de conectar os cabos adicionais.
- ▶ Para uso em atmosferas potencialmente explosivas, observe as informações na documentação EX específica para o equipamento.

7.2.1 Conexão do cabo

⚠ ATENÇÃO

Risco de danificar componentes eletrônicos!

- ▶ Conecte o sensor e o transmissor na mesma equalização potencial.
- ▶ Apenas conecte o sensor ao transmissor com o mesmo número de série.
- ▶ Aterre o invólucro da conexão do sensor pelo terminal do parafuso externo.

Esquema de ligação elétrica do cabo de conexão

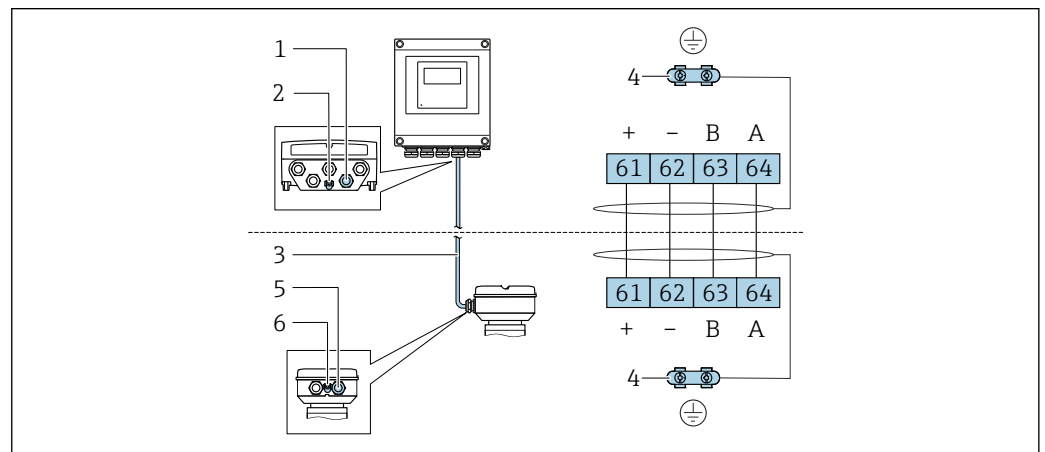

A0028198

- 1 Entrada para cabo no invólucro do transmissor
- 2 Aterramento de proteção (PE)
- 3 Conexão do cabo de comunicação ISEM
- 4 Aterramento através de conexão; nas versões do conector do equipamento, o aterramento é feito através do próprio conector
- 5 Entrada para cabo ou para conexão do conector do equipamento no invólucro de conexão do sensor
- 6 Aterramento de proteção (PE)

Conexão do cabo de conexão para o invólucro de conexão do sensor

Conexão através dos terminais com o código de pedido para "Invólucro de conexão do sensor":

Opção A "Alumínio, revestida" → 54

Conexão do cabo de conexão para o transmissor

O cabo é conectado ao transmissor através dos terminais → 55.

Conexão do invólucro de conexão do sensor através dos terminais

Para a versão do equipamento com código do pedido para "Invólucro de conexão do sensor":
Opção **A** "Revestida em alumínio"

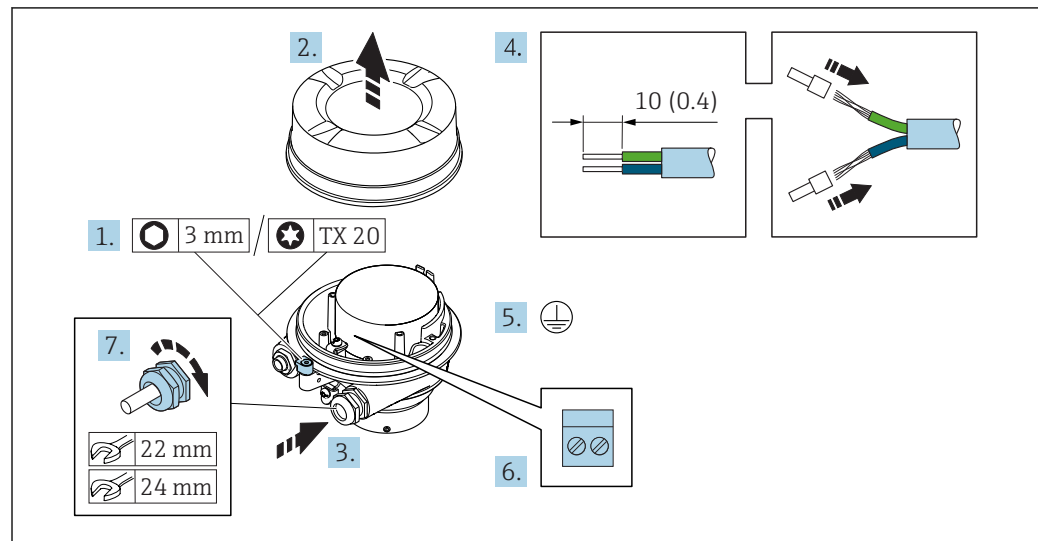

A0029616

1. Solte as braçadeiras de fixação da tampa do invólucro.
2. Desaperte a tampa do invólucro.
3. Empurre o cabo através da entrada para cabo. Para assegurar total vedação, não remova o anel de vedação da entrada para cabo.
4. Desencape os cabos e as extremidades do cabo. No caso de cabos trançados, ajuste as arruelas.
5. Conecte o terra de proteção.
6. Conecte o cabo de acordo com o esquema de ligação elétrica do cabo de conexão.
7. Aperte os prensa-cabos com firmeza.
 - ↳ Isso conclui o processo para a conexão do cabo de conexão.

⚠ ATENÇÃO

Grau de proteção do invólucro anulado devido à vedação insuficiente do invólucro.

- ▶ Aparafuse a rosca na tampa, sem utilizar qualquer lubrificante. A rosca na tampa está revestida com um lubrificante seco.

8. Aparafuse na tampa do invólucro.
9. Aperte a braçadeira de fixação da tampa do invólucro.

Conexão do cabo de conexão para o transmissor

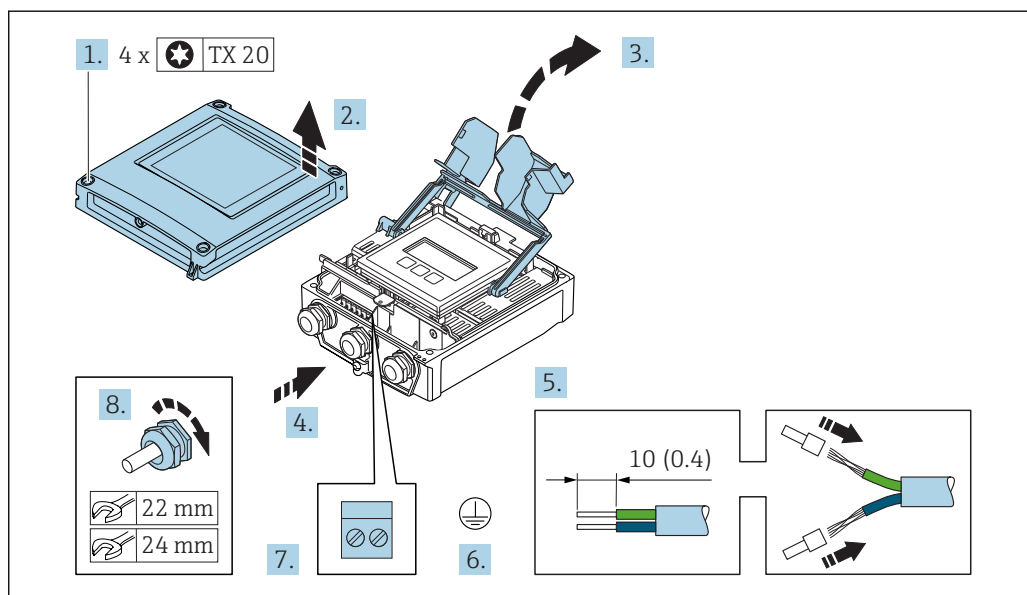

A0029597

1. Solte os 4 parafusos de fixação da tampa do invólucro.
2. Abra a tampa do invólucro.
3. Dobre aberta a tampa do terminal.
4. Empurre o cabo através da entrada para cabo. Para assegurar total vedação, não remova o anel de vedação da entrada para cabo.
5. Desencape os cabos e as extremidades do cabo. No caso de cabos trançados, ajuste as arruelas.
6. Conecte o terra de proteção.
7. Conecte o cabo de acordo com o esquema de ligação elétrica do cabo de conexão → 53.
8. Aperte os prensa-cabos com firmeza.
 - ↳ Isso conclui o processo para a conexão do cabo de conexão.
9. Feche a tampa do invólucro.
10. Aperte o parafuso de fixação da tampa do invólucro.
11. Após a conexão do cabo de conexão:
 - Conecte o cabo de sinal e o cabo da fonte de alimentação → 56.

7.2.2 Conexão do cabo de sinal e do cabo da fonte de alimentação

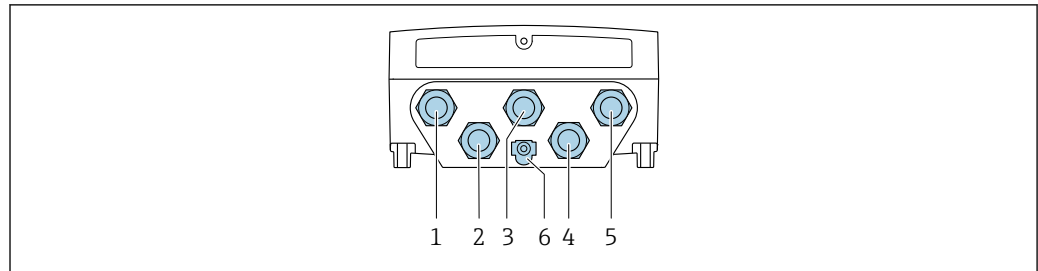

A0028200

- 1 Conexão do terminal para a fonte de alimentação
- 2 Conexão do terminal para transmissão de sinal, estrada/saída
- 3 Conexão do terminal para transmissão de sinal, estrada/saída
- 4 Conexão do terminal para o cabo de conexão entre o sensor e o transmissor
- 5 Conexão do terminal para transmissão de sinal, entrada/saída; opcional: conexão para antena WLAN externa
- 6 Aterramento de proteção (PE)

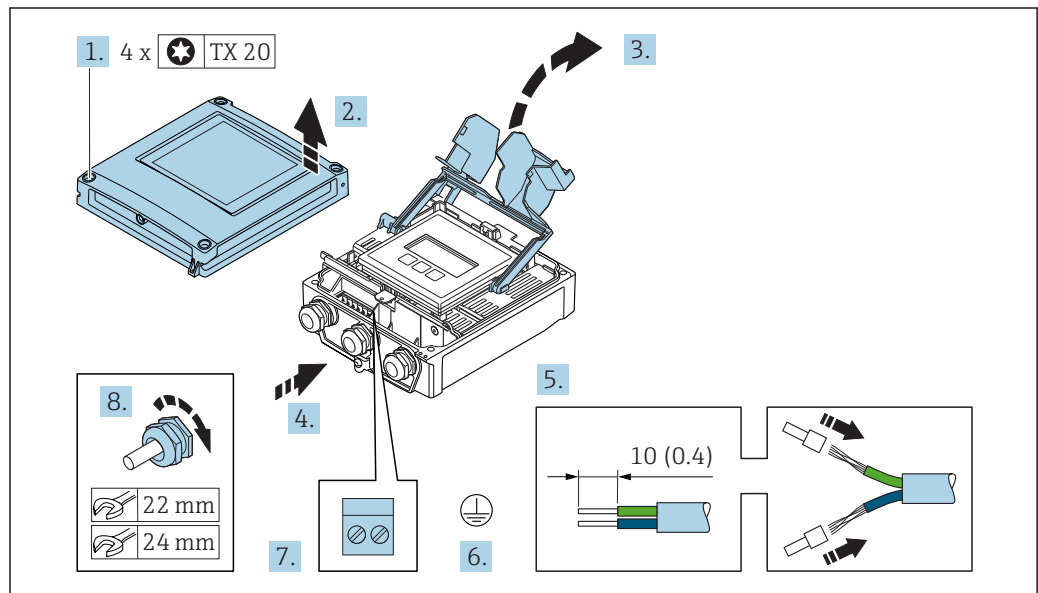

A0029597

1. Solte os 4 parafusos de fixação da tampa do invólucro.
2. Abra a tampa do invólucro.
3. Dobre aberta a tampa do terminal.
4. Empurre o cabo através da entrada para cabo. Para assegurar total vedação, não remova o anel de vedação da entrada para cabo.
5. Desencape os cabos e as extremidades do cabo. No caso de cabos trançados, ajuste as arruelas.
6. Conecte o terra de proteção.
7. Conecte o cabo de acordo com o esquema de ligação elétrica .
 - ↳ **Esquema de ligação elétrica do cabo de sinal:** O esquema de ligação elétrica específico do equipamento é documentado em uma etiqueta adesiva na tampa do terminal.
 - Esquema de ligação elétrica da fonte de alimentação:** Etiqueta adesiva na tampa do terminal ou → 47.
8. Aperte os prensa-cabos com firmeza.
 - ↳ Isso conclui o processo de conexão do cabo.
9. Feche a tampa do terminal.

10. Feche a tampa do invólucro.

⚠ ATENÇÃO

Grau de proteção do invólucro anulado devido à vedação insuficiente do invólucro.

► Fixe o parafuso sem usar lubrificante.

⚠ ATENÇÃO

Torque de aperto excessivo aplicado aos parafusos de fixação!

Risco de dano ao transmissor plástico.

► Aperte os parafusos de fixação de acordo com o torque de aperto: 2 Nm (1.5 lbf ft)

11. Aperte os 4 parafusos de fixação na tampa do invólucro.

Remoção do cabo

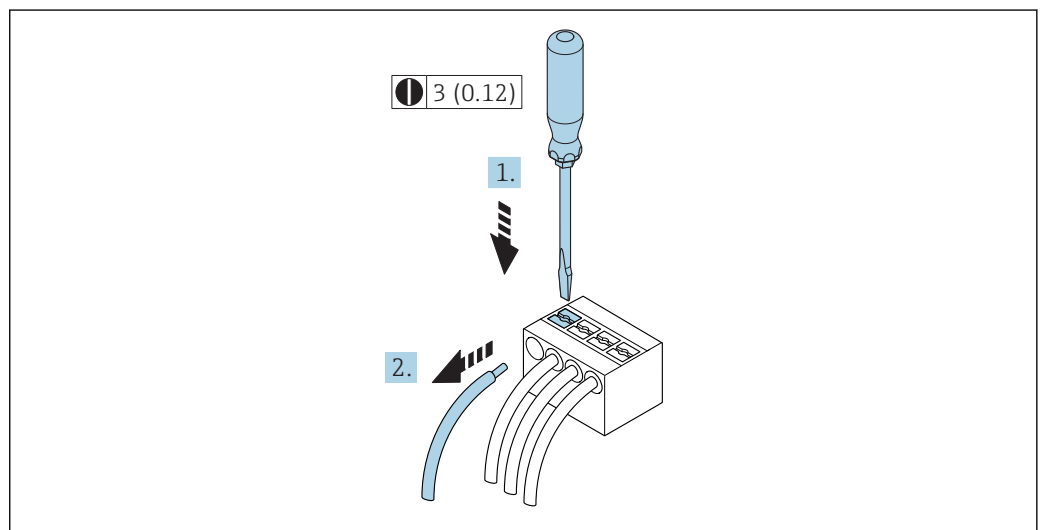

18 Unidade de engenharia mm (pol)

1. Para remover um cabo do terminal, utilize uma chave de fenda chata para empurrar o slot entre os dois furos do terminal
2. enquanto puxa simultaneamente a extremidade do cabo para fora do terminal.

7.3 Conexão do medidor: Proline 500

AVISO

Limitação da segurança elétrica devido à conexão incorreta!

- ▶ O serviço de conexão elétrica somente deve ser executado por especialistas adequadamente treinados.
- ▶ Observe os códigos e regulações federais/nacionais aplicáveis.
- ▶ Atenda as regulações de segurança do local de trabalho.
- ▶ Sempre conecte o cabo terra de proteção ⊕ antes de conectar os cabos adicionais.
- ▶ Para uso em atmosferas potencialmente explosivas, observe as informações na documentação EX específica para o equipamento.

7.3.1 Conexão do cabo

ATENÇÃO

Risco de danificar componentes eletrônicos!

- ▶ Conecte o sensor e o transmissor na mesma equalização potencial.
- ▶ Apenas conecte o sensor ao transmissor com o mesmo número de série.
- ▶ Aterre o invólucro da conexão do sensor pelo terminal do parafuso externo.

Esquema de ligação elétrica do cabo de conexão

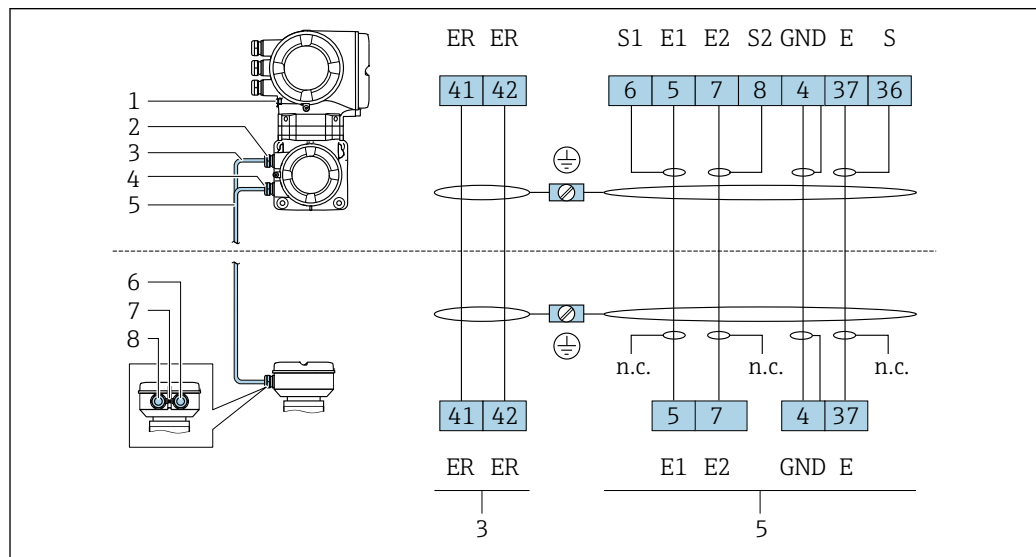

A0029145

- 1 Aterramento de proteção (PE)
- 2 Entrada para cabo para o cabo de corrente da bobina no invólucro de conexão do transmissor
- 3 Cabo de corrente da bobina
- 4 Entrada para cabo para o cabo de sinal no invólucro de conexão do transmissor
- 5 Cabo de sinal
- 6 Entrada para cabo para o cabo de sinal no invólucro de conexão do sensor
- 7 Aterramento de proteção (PE)
- 8 Entrada para cabo para o cabo de corrente da bobina no invólucro de conexão do sensor

Conexão do cabo de conexão para o invólucro de conexão do sensor

Conexão através dos terminais com o código de pedido para "Invólucro":

- Opção A "Revestida em alumínio" → 59
- Opção D "Policarbonato" → 59

Conexão do cabo de conexão para o transmissor

O cabo é conectado ao transmissor através dos terminais → 60.

Conexão do invólucro de conexão do sensor através dos terminais

Para a versão do equipamento com código do pedido para "Invólucro":

- Opção A "Revestida em alumínio"
- Opção D "Policarbonato"

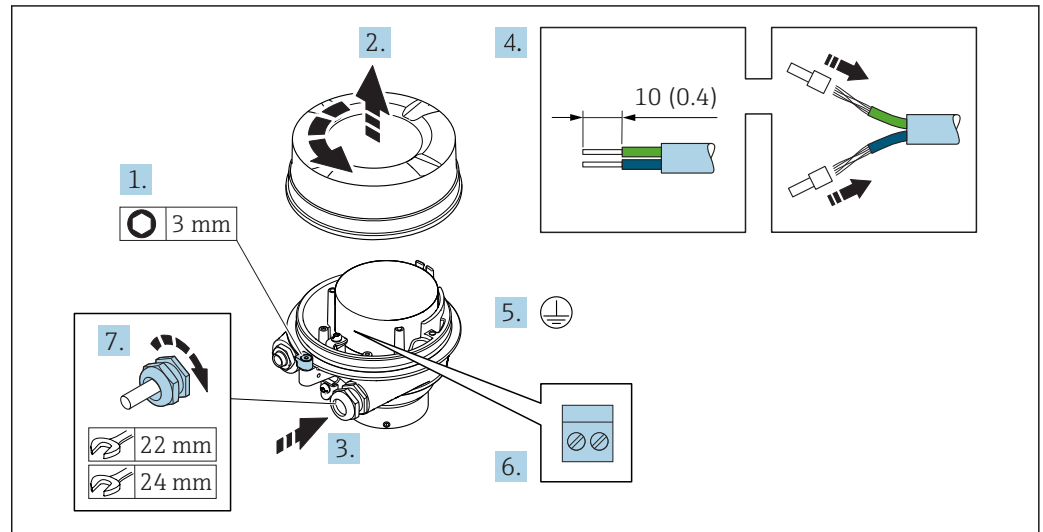

A0029612

1. Solte as braçadeiras de fixação da tampa do invólucro.
2. Desaperte a tampa do invólucro.
3. Empurre o cabo através da entrada para cabo. Para assegurar total vedação, não remova o anel de vedação da entrada para cabo.
4. Desencape os cabos e as extremidades do cabo. No caso de cabos trançados, ajuste as arruelas.
5. Conecte o terra de proteção.
6. Conectar o cabo de acordo com o esquema de ligação elétrica do cabo de conexão.
7. Aperte os prensa-cabos com firmeza.
 - ↳ Isso conclui o processo para a conexão dos cabos de conexão.

⚠ ATENÇÃO

Grau de proteção do invólucro anulado devido à vedação insuficiente do invólucro.

- ▶ Aparafuse a rosca na tampa, sem utilizar qualquer lubrificante. A rosca na tampa está revestida com um lubrificante seco.
8. Aparafuse na tampa do invólucro.
 9. Aperte a braçadeira de fixação da tampa do invólucro.

Conexão do cabo de conexão para o transmissor

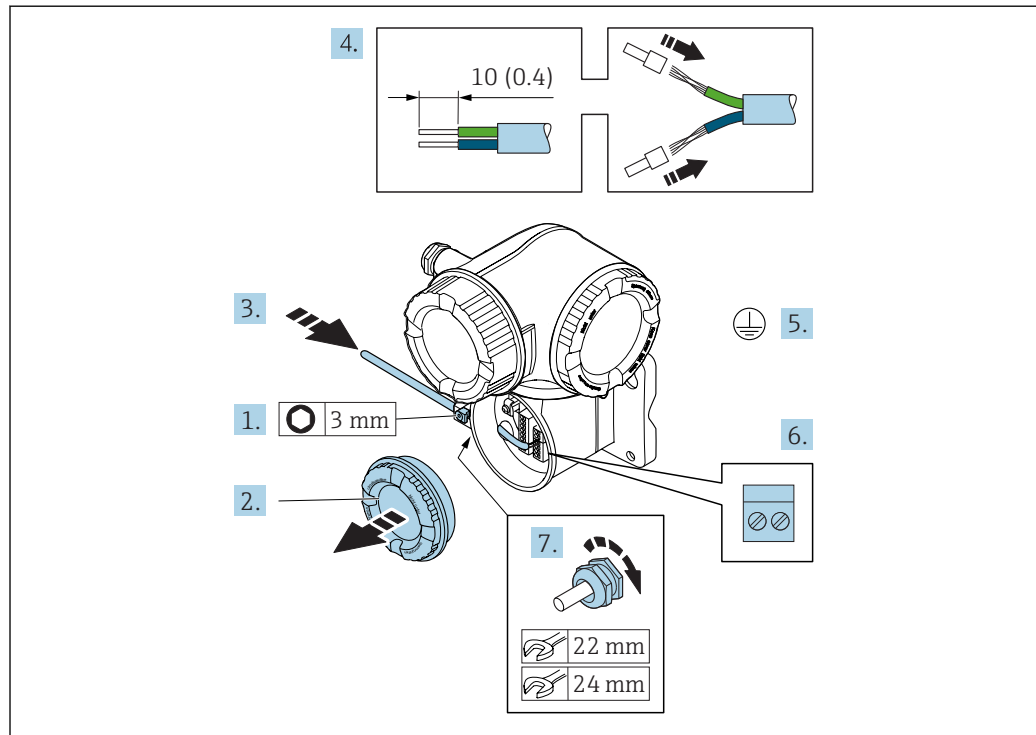

A0029592

1. Solte a braçadeira de fixação da tampa do compartimento de conexão.
2. Desparafuse a tampa do compartimento de conexão.
3. Empurre o cabo através da entrada para cabo. Para assegurar total vedação, não remova o anel de vedação da entrada para cabo.
4. Desencape os cabos e as extremidades do cabo. No caso de cabos trançados, ajuste também as arruelas.
5. Conecte o terra de proteção.
6. Conecte o cabo de acordo com o esquema de ligação elétrica do cabo de conexão → 58.
7. Aperte os prensa-cabos com firmeza.
↳ Isso conclui o processo para a conexão dos cabos de conexão.
8. Aparafuse na tampa do compartimento de conexão.
9. Aperte a braçadeira de fixação da tampa do compartimento de conexão.
10. Após conectar os cabos de conexão:
Conecte o cabo de sinal e o cabo da fonte de alimentação → 61.

7.3.2 Conexão do cabo de sinal e do cabo da fonte de alimentação

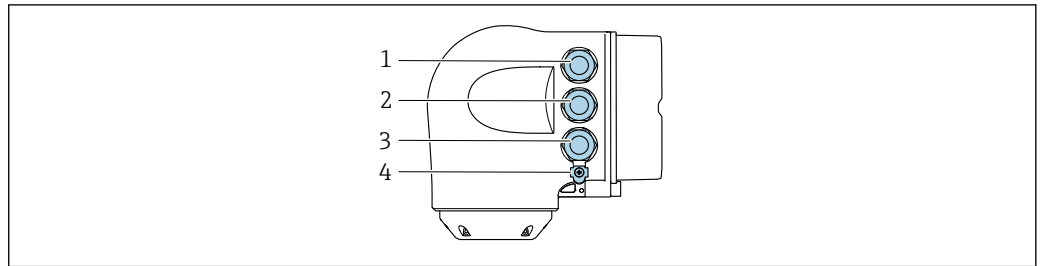

A0026781

- 1 Conexão do terminal para fonte de alimentação
- 2 Conexão do terminal para transmissão de sinal, entrada/saída
- 3 Conexão do terminal para transmissão de sinal, entrada/saída ou conexão do terminal para conexão de rede através da interface de operação (CDI-RJ45)
- 4 Aterramento de proteção (PE)

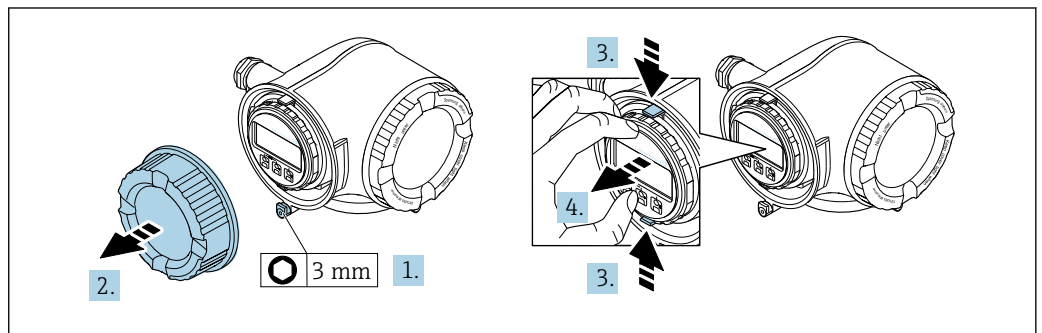

A0029813

1. Solte a braçadeira de fixação da tampa do compartimento de conexão.
2. Desparafuse a tampa do compartimento de conexão.
3. Aperte as abas do suporte do módulo de display juntas.
4. Remova o suporte do módulo do display.

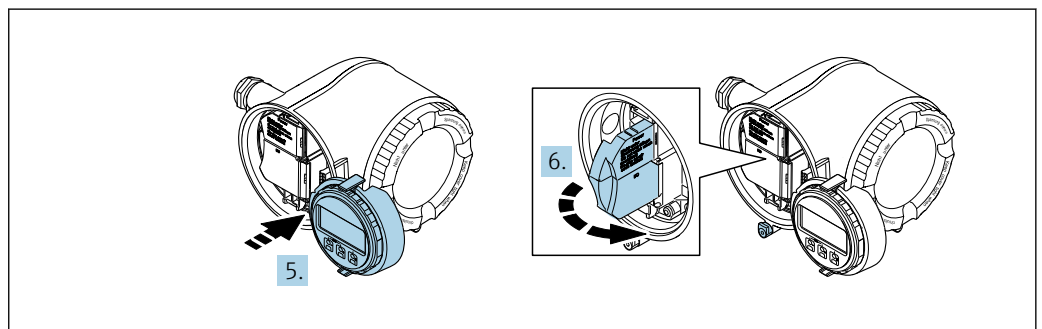

A0029814

5. Instale o suporte à borda do compartimento de componentes eletrônicos.
6. Abra a tampa do terminal.

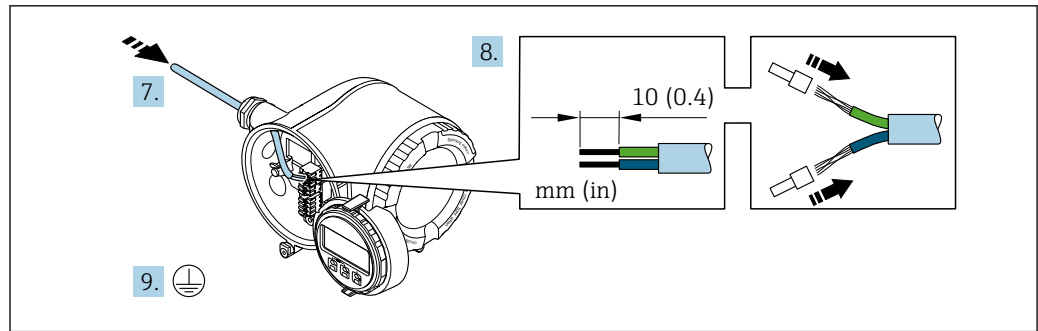

A0029815

7. Empurre o cabo através da entrada para cabo. Para assegurar total vedação, não remova o anel de vedação da entrada para cabo.
8. Desencape os cabos e as extremidades do cabo. No caso de cabos trançados, ajuste também as arruelas.
9. Conecte o terra de proteção.

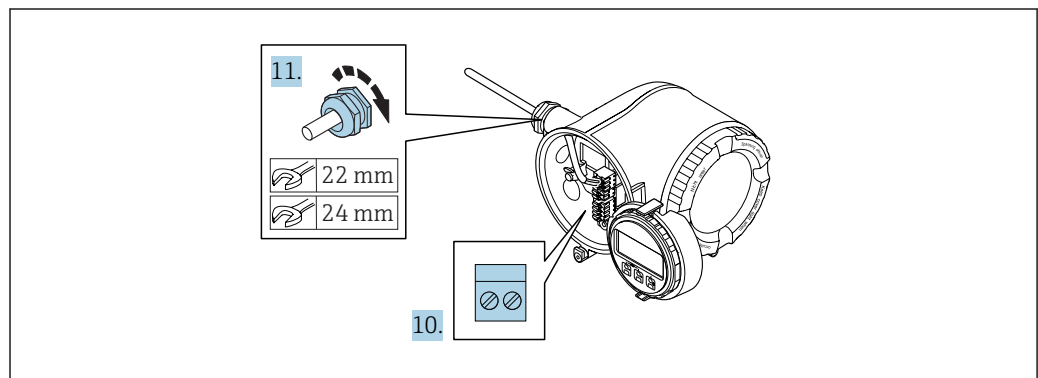

A0029816

10. Conecte o cabo de acordo com o esquema de ligação elétrica .
 - ↳ **Esquema de ligação elétrica do cabo de sinal:** O esquema de ligação elétrica específico do equipamento é documentado em uma etiqueta adesiva na tampa do terminal.
 - Esquema de ligação elétrica da fonte de alimentação:** Etiqueta adesiva na tampa do terminal ou → 47.
11. Aperte os prensa-cabos com firmeza.
 - ↳ Isso conclui o processo de conexão do cabo.
12. Feche a tampa do terminal.
13. Ajuste o suporte do módulo do display no compartimento de componentes eletrônicos.
14. Aparafuse na tampa do compartimento de conexão.
15. Guarde a braçadeira de fixação da tampa do compartimento de conexão.

Remoção do cabo

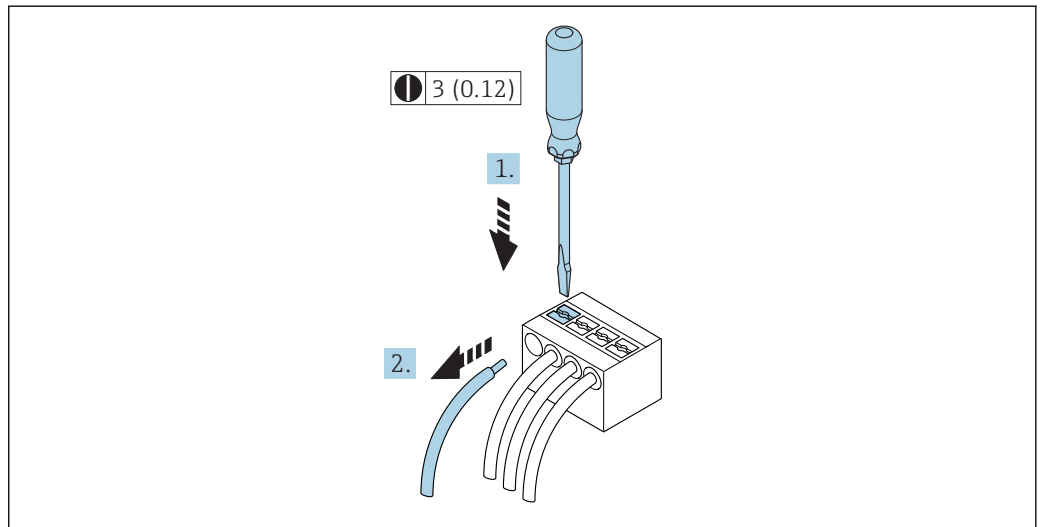

19 Unidade de engenharia mm (pol)

1. Para remover um cabo do terminal, utilize uma chave de fenda chata para empurrar o slot entre os dois furos do terminal
2. enquanto puxa simultaneamente a extremidade do cabo para fora do terminal.

7.4 Garantia da equalização potencial

7.4.1 Especificações

⚠ CUIDADO

O dano ao eletrodo pode resultar na falha completa do equipamento!

- ▶ O fluido e o sensor devem ter o mesmo potencial
- ▶ Conceitos de aterramento internos da empresa
- ▶ Aterramento e material da tubulação

7.4.2 Exemplo de conexão, cenário padrão

Metal, tubo aterrado

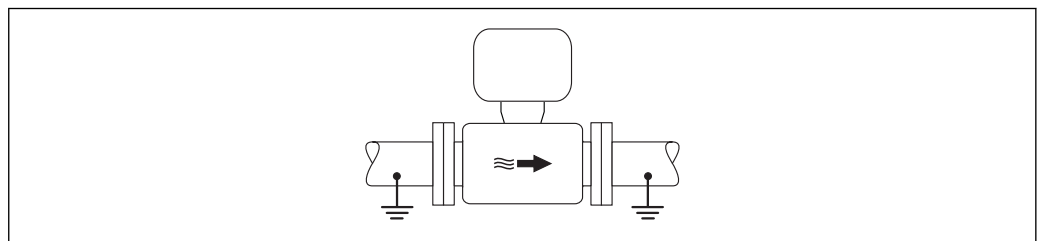

20 Equalização de potencial através do tubo de medição

7.4.3 Exemplo de conexão em situações especiais

Tubo metálico não aterrado e sem linha

Este método de conexão também se aplica em situações onde:

- A equalização de potencial de costume não é usada
- Correntes de equalização estejam presentes

Cabo terra	Fio de cobre, pelo menos 6 mm ² (0.0093 in ²)
-------------------	--

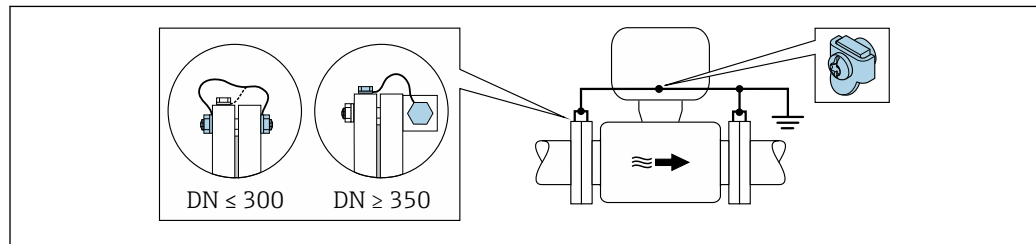

A0029338

21 Equalização de potencial através de terminal de terra e flanges de tubo

1. Conecte as duas flanges do sensor ao flange do tubo através de um cabo terra e faça o aterramento.
2. Se $DN \leq 300$ (12"): Instale o cabo de aterramento diretamente no revestimento condutivo do flange do sensor com os parafusos de flange.
3. Se $DN \geq 350$ (14"): Instale o cabo de aterramento diretamente no suporte metálico de transporte. Observe torques de aperto do parafuso: consulte o Resumo das instruções de operação do sensor.
4. Conecte o invólucro de conexão do transmissor ou do sensor ao potencial de terra por meio do terminal de terra fornecido para este fim.

Cano plástico ou cano com forro isolante

Este método de conexão também se aplica em situações onde:

- A costureira equalização de potencial não é usada
- Correntes de equalização estejam presentes

Cabo terra	Fio de cobre, pelo menos 6 mm ² (0.0093 in ²)
-------------------	--

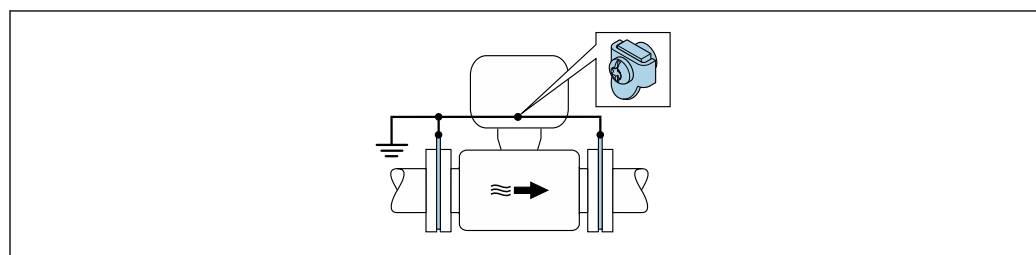

A0029339

22 Equalização de potencial através de terminal de terra e discos de terra

1. Conecte os discos de terra ao terminal de terra através do cabo terra.
2. Conecte os discos de terra ao potencial de terra.

Cano com unidade de proteção catódica

Este método de conexão somente é usado se as duas condições a seguir forem atendidas:

- Cano metálico sem forro ou cano com forro eletricamente condutivo
- A proteção catódica é integrada ao equipamento de proteção individual

Cabo terra	Fio de cobre, pelo menos 6 mm ² (0.0093 in ²)
-------------------	--

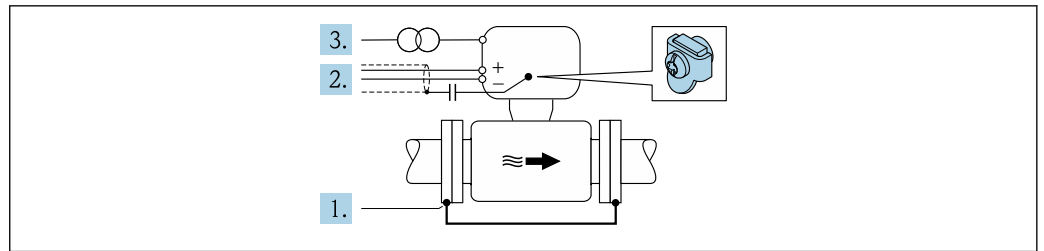

A0029340

Pré-requisito: o sensor estar instalado no cano de forma que forneça isolamento elétrico.

1. Conecte as duas flanges do cano uma à outra através de um cabo terra.
2. Guie a blindagem das linhas de sinal através de um capacitor.
3. Conecte o medidor à fonte de alimentação de forma que flutue em relação ao terra de proteção (transformador de isolação).

7.5 Instruções especiais de conexão

7.5.1 Exemplos de conexão

FOUNDATION Fieldbus

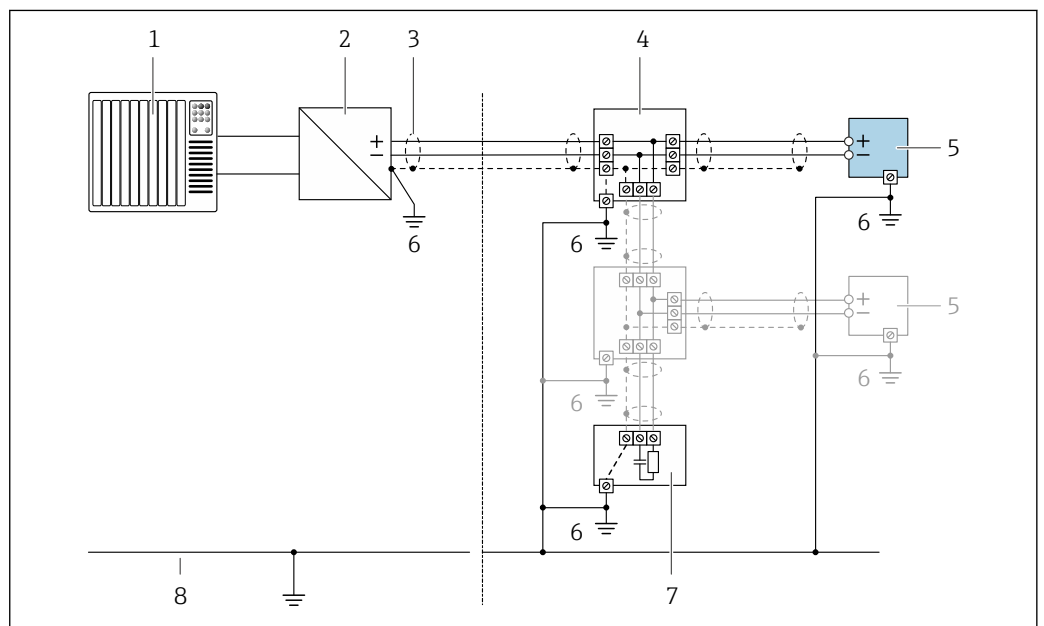

A0028768

23 Exemplo de conexão para o FOUNDATION Fieldbus

- 1 Sistema de controle (por exemplo CLP)
- 2 Condicionador de energia (FOUNDATION Fieldbus)
- 3 Blindagem do cabo fornecida em uma extremidade. A blindagem do cabo deve ser aterrada nas duas extremidades para atender as especificações EMC; observe as especificações do cabo
- 4 T-box
- 5 Medidor
- 6 Aterramento local
- 7 Terminador do barramento
- 8 Linha de adequação de potencial

Saída de corrente 4-20 mA

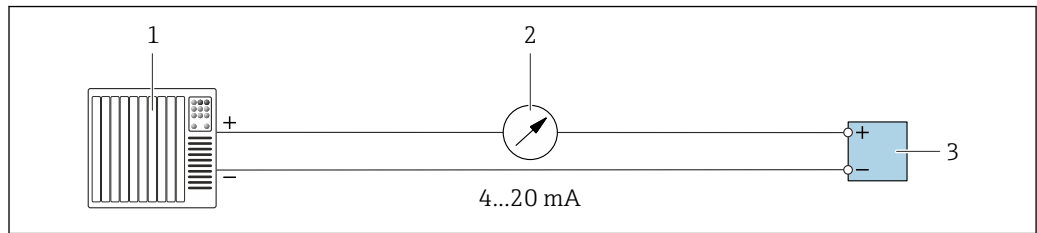

A0028758

24 Exemplo de conexão para saída de corrente 4-20 mA (ativa)

- 1 Sistema de automação com entrada em corrente (por exemplo, PLC)
- 2 Unidade de display analógico: observe a carga máxima
- 3 Transmissor

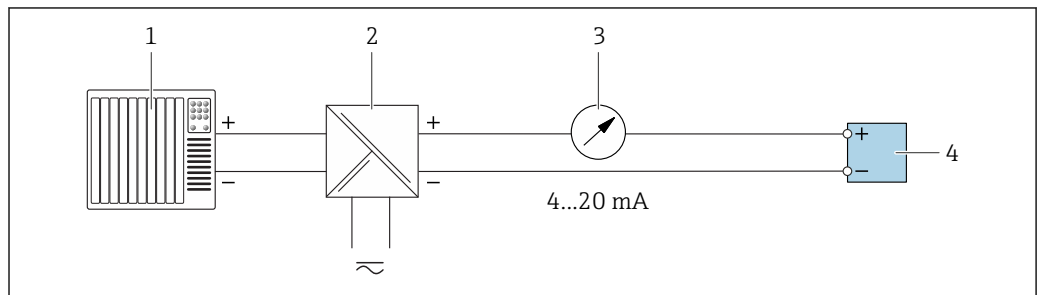

A0028759

25 Exemplo de conexão para saída de corrente 4-20 mA (passiva)

- 1 Sistema de automação com entrada em corrente (por exemplo, PLC)
- 2 Barreira ativa para fonte de alimentação (ex.: RN221N)
- 3 Unidade de display analógico: observe a carga máxima
- 4 Transmissor

Pulso/saída de frequência

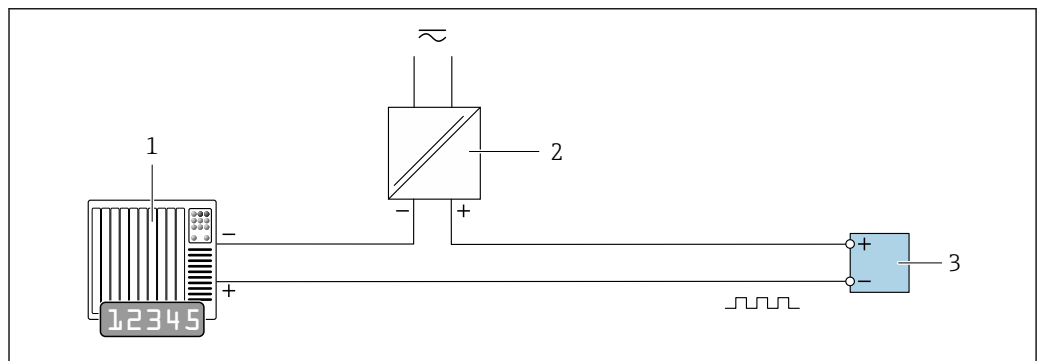

A0028761

26 Exemplo de conexão para saída por pulso/frequência (passiva)

- 1 Sistema de automação com entrada por pulso/frequência (ex)
- 2 Fonte de alimentação
- 3 Transmissor: Observe os valores de entrada → 209

Saída comutada

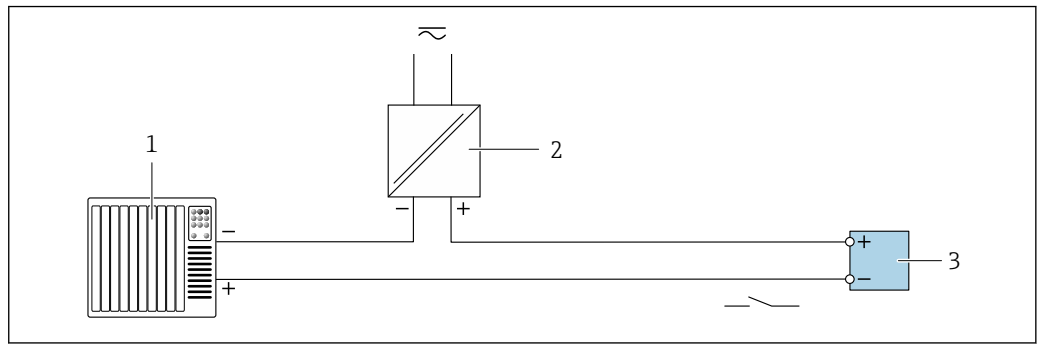

A0028760

27 Exemplo de conexão para saída comutada (passiva)

- 1 Sistema de automação com entrada comutada (ex.: PLC)
- 2 Fonte de alimentação
- 3 Transmissor: Observe os valores de entrada → 209

Saída a relé

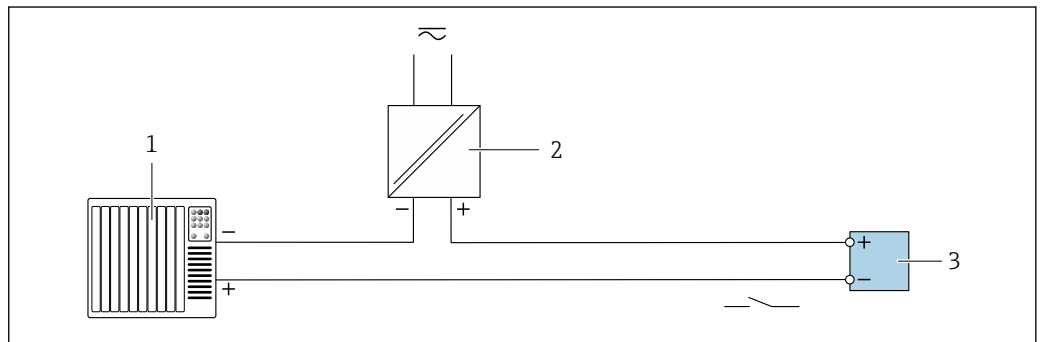

A0028760

28 Exemplo de conexão para saída a relé (passiva)

- 1 Sistema de automação com entrada de relé (por exemplo, PLC)
- 2 Fonte de alimentação
- 3 Transmissor: Observe os valores de entrada → 210

Entrada em corrente

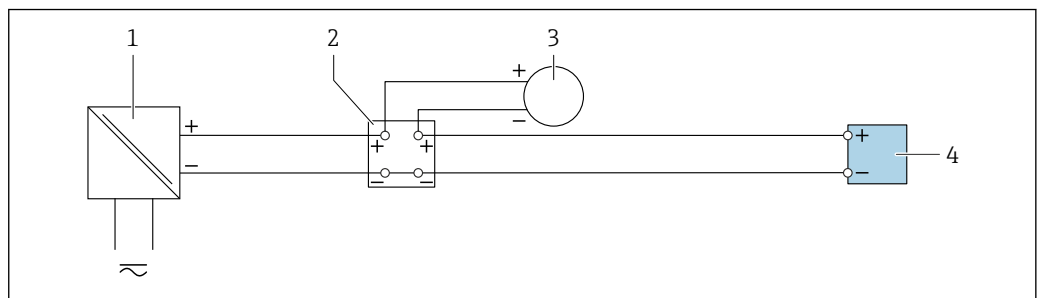

A0028915

29 Exemplo de conexão para entrada em corrente de 4 a 20 mA

- 1 Fonte de alimentação
- 2 Caixa do terminal
- 3 Medidor externo (para ler pressão ou temperatura, por exemplo)
- 4 Transmissor

Entrada de status

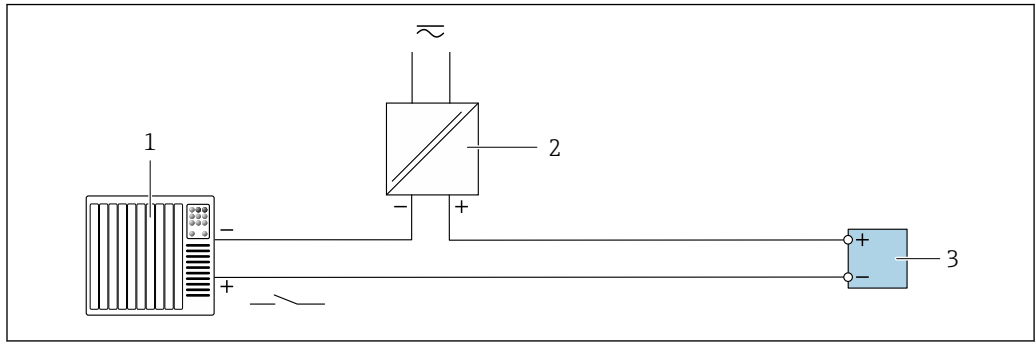

30 Exemplo de conexão para entrada de status

- 1 Sistema de automação com saída de status (por exemplo, PLC)
- 2 Fonte de alimentação
- 3 Transmissor

7.6 Garantia do grau de proteção

O medidor atende as especificações gabinete tipo 4X, grau de proteção IP66/67.

Para garantir o grau de proteção IP66/67 do gabinete tipo 4X, execute as etapas a seguir após a conexão elétrica:

1. Verifique se as vedações do invólucro estão limpas e devidamente encaixadas.
2. Seque, limpe ou substitua as vedações, se necessário.
3. Aperte todos os parafusos do invólucro e as tampas dos parafusos.
4. Aperte os prensa-cabos com firmeza.
5. Para garantir que a umidade não penetre na entrada para cabo:
 Direcione o cabo de tal forma que ele faça uma volta para baixo antes da entrada para cabo ("coletor de água").

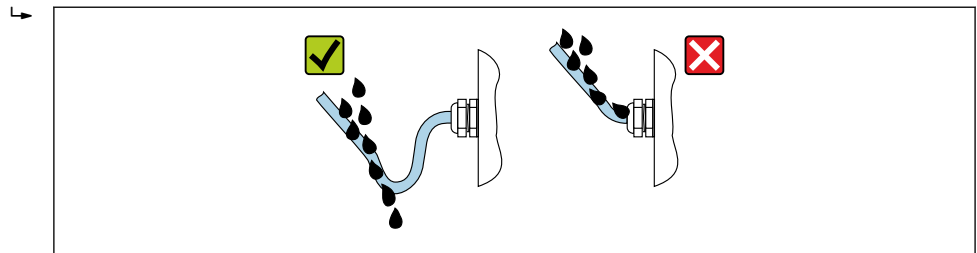

6. Insira conectores falsos nas entradas para cabo não usadas.

7.7 Verificação pós-conexão

Os cabos ou o equipamento estão sem danos (inspeção visual)?	<input type="checkbox"/>
Os cabos utilizados atendem às exigências?	<input type="checkbox"/>
Os cabos têm espaço adequado para deformação?	<input type="checkbox"/>
Todos os prensa-cabos estão instalados, firmemente apertados e vedados? O cabo corre juntamente com o "coletor de água" → 68?	<input type="checkbox"/>
A equalização de potencial está estabelecida corretamente ?	<input type="checkbox"/>

8 Opções de operação

8.1 Visão geral das opções de operação

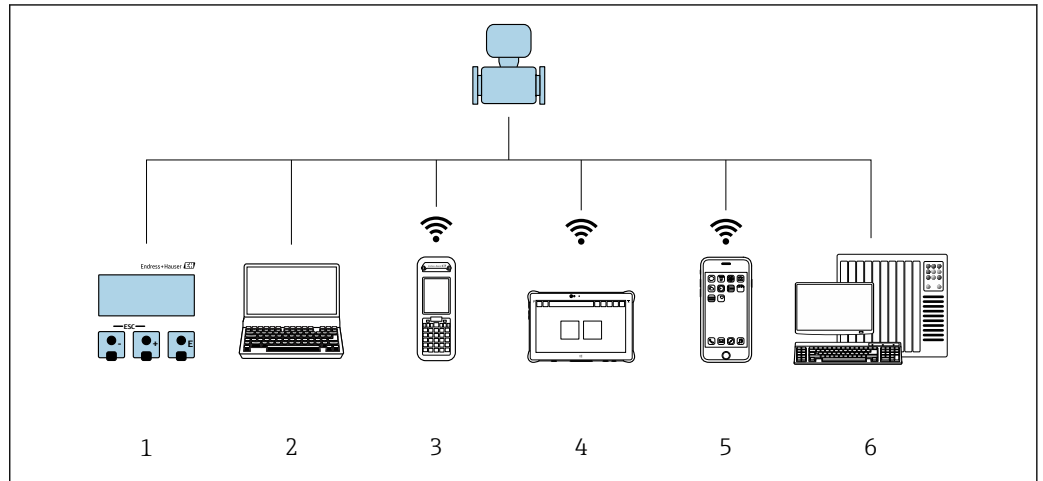



A0034513

- 1 *Operação local através do módulo do display*
- 2 *Computador com navegador Web (ex. Internet Explorer) ou com ferramenta de operação (ex. FieldCare, DeviceCare, AMS Device Manager, SIMATIC PDM)*
- 3 *Field Xpert SFX350 ou SFX370*
- 4 *Field Xpert SMT70*
- 5 *Terminal portátil móvel*
- 6 *Sistema de controle (por exemplo CLP)*

8.2 Estrutura e função do menu de operação

8.2.1 Estrutura geral do menu de operação

 Para uma visão geral do menu de operação por especialistas: "Descrição dos Parâmetros do Equipamento", um documento fornecido com o equipamento →  238

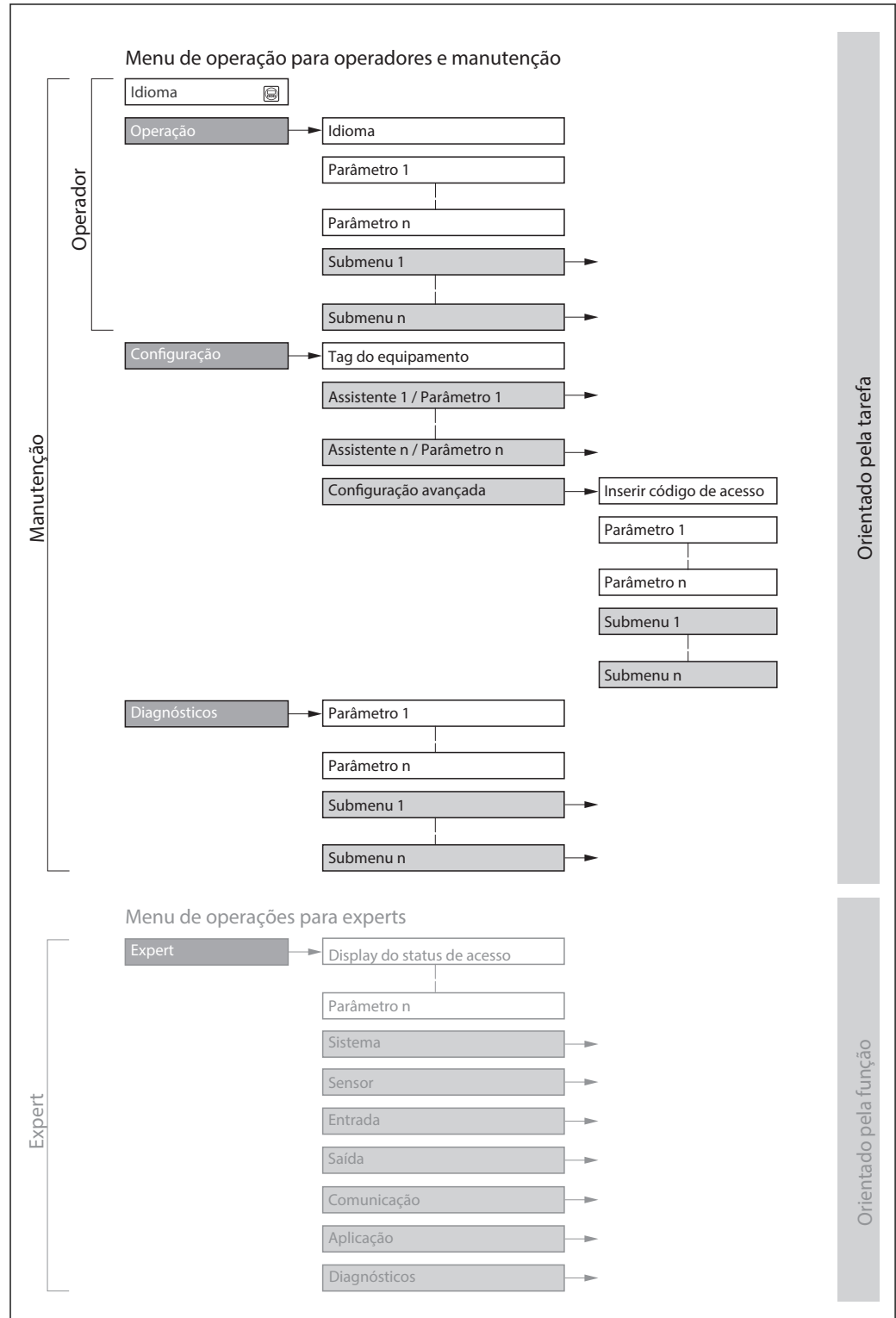

 31 Estrutura esquemática do menu de operação

A0018237-PT

8.2.2 Conceito de operação

As peças individuais do menu de operação são especificadas para certas funções de usuário (operador, manutenção etc.). Cada função de usuário contém tarefas típicas junto à vida útil do equipamento.

Menu/parâmetro		Funções de usuário e ações	Conteúdo/Significado
Language	Orientado para ação	Função "Operador", "Manutenção" Tarefas durante a operação: <ul style="list-style-type: none"> ■ Configuração do display operacional ■ Leitura dos valores medidos 	<ul style="list-style-type: none"> ■ Definir o idioma de operação ■ Definição do idioma de operação do servidor de rede ■ Restaurar e controlar totalizadores
Operação			<ul style="list-style-type: none"> ■ Configuração do display de operação (ex. formato do display, contraste do display) ■ Restaurar e controlar totalizadores
Configuração		Função "Manutenção" Comissionamento: <ul style="list-style-type: none"> ■ Configuração da medição ■ Configuração das entradas e saídas ■ Configuração da interface de comunicação 	Assistente para comissionamento rápido: <ul style="list-style-type: none"> ■ Configuração das unidades do sistema ■ Exibição da configuração de E/S ■ Configuração das entradas ■ Configuração das saídas ■ Configuração do display operacional ■ Configuração do corte de vazão baixa ■ Configuração da detecção de tubo vazio Configuração avançada <ul style="list-style-type: none"> ■ Para mais customizações de configuração da medição (adaptação para condições especiais de medição) ■ Configuração dos totalizadores ■ Configuração da limpeza do eletrodo (opcional) ■ Configuração das definições WLAN ■ Administração (defina o código de acesso, reinicie o medidor)
Diagnóstico		Função "Manutenção" Eliminação de erro: <ul style="list-style-type: none"> ■ Diagnósticos e eliminação de processos e erros do equipamento ■ Simulação do valor medido 	Contém todos os parâmetros para detectar e analisar processos e erros do equipamento: <ul style="list-style-type: none"> ■ Lista de diagnóstico Contém até 5 mensagens de erro atualmente pendentes. ■ Livro de registro de eventos Contém mensagens dos eventos ocorridos. ■ Informações do equipamento Contém informações para identificar o equipamento. ■ Valor medido Contém todos os valores correntes medidos. ■ Submenu Registro de dados com opção de ordem "HistoROM estendido" Armazenamento e visualização dos valores medidos ■ Heartbeat A funcionalidade do equipamento é verificada conforme a solicitação e os resultados da verificação são registrados. ■ Simulação Usado para simular valores medidos ou valores de saída.

Menu/parâmetro		Funções de usuário e ações	Conteúdo/Significado
Especialista	orientado para função	<p>Tarefas que necessitam conhecimento detalhado da função do equipamento:</p> <ul style="list-style-type: none"> ▪ Medições de comissionamento em condições difíceis ▪ Adaptação ideal da medição para condições difíceis ▪ Configuração detalhada da interface de comunicação ▪ Diagnósticos de erro em casos difíceis 	<p>Contém todos os parâmetros do equipamento e possibilita o acesso a esses parâmetros, diretamente, usando um código de acesso. A estrutura deste menu baseia-se nos blocos de função do equipamento:</p> <ul style="list-style-type: none"> ▪ Sistema Contém todos os parâmetros prioritários do equipamento que não afetam a medição ou a interface de comunicação. ▪ Sensor Configuração da medição. ▪ Saída Configure o pulso/frequência/saída comutada. ▪ Entrada Configuração da entrada de status. ▪ Saída Configuração das saídas de corrente analógicas bem como do pulso/frequência e da saída comutada. ▪ Comunicação configuração da interface de comunicação digital e do servidor de rede. ▪ Submenus para blocos de função (ex. "Entradas analógicas") Configuração dos blocos de função. ▪ Aplicação Configuração das funções que vão além da medição efetiva (ex. totalizador). ▪ Diagnóstico Detecção de erro e análise de processo e erros de equipamento e para a simulação do equipamento e Heartbeat Technology.

8.3 Acesso ao menu de operação através do display local

8.3.1 Display de operação

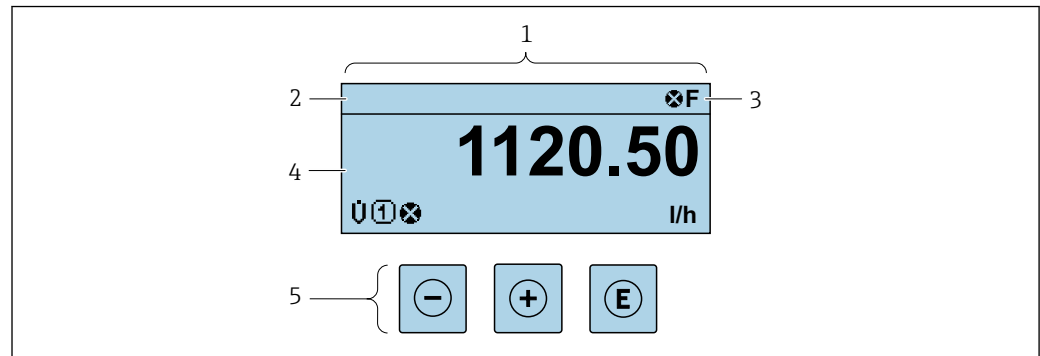







A0029346

- 1 *Display de operação*
- 2 *Tag do equipamento* → 104
- 3 *Área de status*
- 4 *Área de display para valores medidos (4 linhas)*
- 5 *Elementos de operação* → 78

Área de status







Os seguintes símbolos aparecem na área de status o display de operação no canto superior direito:

- Sinais de status →  159
 - **F**: Falha
 - **C**: Verificação da função
 - **S**: Fora da especificação
 - **M**: Manutenção necessária
- Comportamento de diagnóstico →  160
 - : Alarme
 - : Aviso
- : Bloqueio (o equipamento é travado pelo hardware)
- : Comunicação (comunicação através da operação remota está ativa)

Área do display

Na área do display, cada valor medido é antecedido por determinados tipos de símbolos para uma descrição mais detalhada:

Valores medidos



Símbolo	Significado
	Vazão volumétrica
	Condutividade
	Vazão mássica
	Totalizador  O número do canal de medição indica qual dos três totalizadores é exibido.
	Entrada de status

Números do canal de medição

Símbolo	Significado
	Canal de medição 1 a 4
O número do canal de medição é exibido somente se mais de um canal estiver presente para o mesmo tipo de variável medida (por exemplo, Totalizador 1 a 3).	

Comportamento de diagnóstico

O comportamento de diagnóstico refere-se a um evento de diagnóstico que seja relevante à variável medida exibida.
Para mais informações sobre os símbolos →  160

-  O formato de número e exibição dos valores medidos podem ser configurados através do parâmetro **Formato de exibição** (→  121).

8.3.2 Visualização de navegação

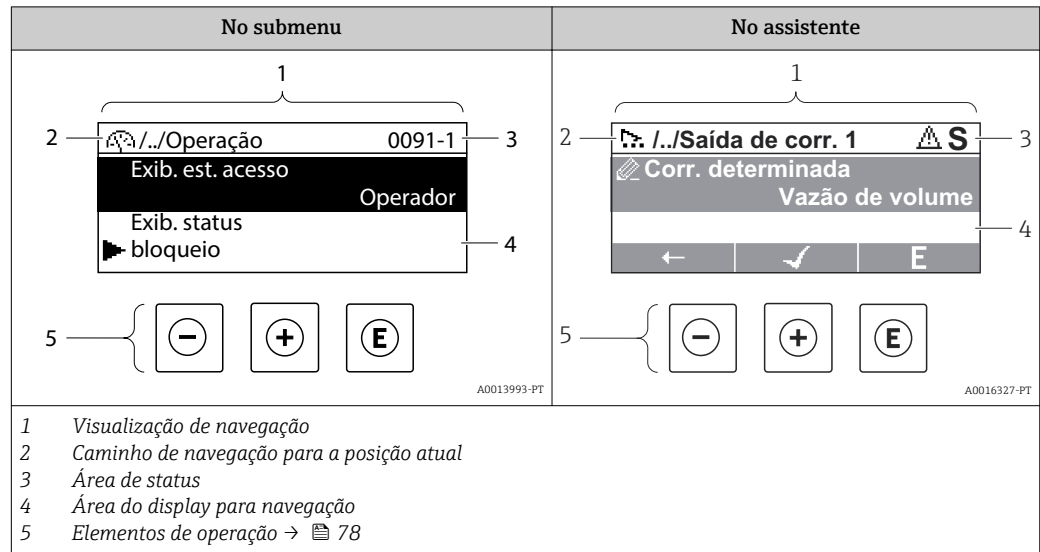

Caminho de navegação

O caminho de navegação - exibido no canto superior esquerdo da visualização de navegação - é formado pelos seguintes elementos:

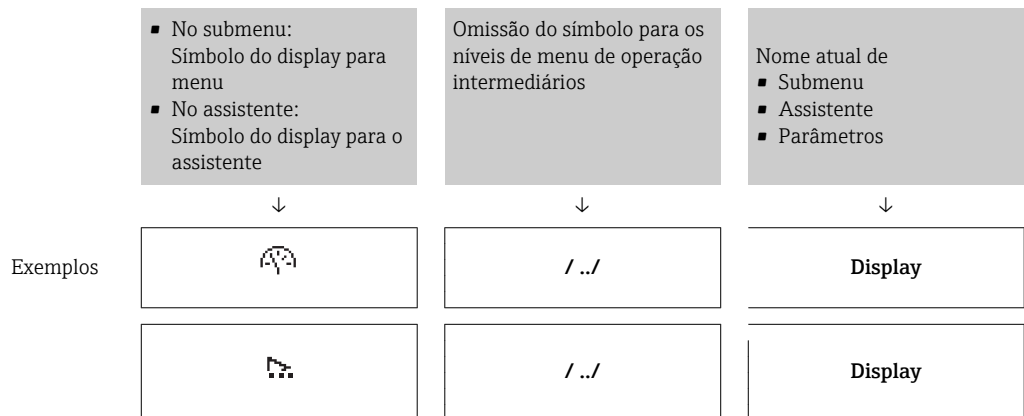

Para mais informações sobre os ícones de menu, consulte a seção "Área do Display" → 75

Área de status





O seguinte aparece na área de status da visualização de navegação no canto superior direito:

- No submenu
 - O código de acesso direto para o parâmetro no qual está navegando (por exemplo 0022-1)
 - Se um evento de diagnóstico estiver presente, o comportamento de diagnóstico e o sinal de status
- No assistente
 - Se um evento de diagnóstico estiver presente, o comportamento de diagnóstico e o sinal de status





- Para informações sobre o comportamento de diagnóstico e o sinal de status → 159
- Para informações sobre a função e a entrada do código de acesso direto → 80

Área do display

Menus

Símbolo	Significado
	Operação Aparece: <ul style="list-style-type: none"> No menu próximo à seleção "Operação" À esquerda no caminho de navegação no menu Operação
	Configurar Aparece: <ul style="list-style-type: none"> No menu próximo à seleção "Configurar" À esquerda no caminho de navegação no menu Configurar
	Diagnóstico Aparece: <ul style="list-style-type: none"> No menu próximo à seleção "Diagnóstico" À esquerda no caminho de navegação no menu Diagnósticos
	Especialista Aparece: <ul style="list-style-type: none"> No menu próximo à seleção "Expert" À esquerda no caminho de navegação no menu Expert



Submenus, assistentes, parâmetros

Símbolo	Significado
	Submenu
	Assistente
	Parâmetros junto ao assistente  Não há símbolo de display para parâmetros em submenus.

bloqueio

Símbolo	Significado
	Parâmetro bloqueado Quando exibido na frente de uma denominação do parâmetro, indica que o parâmetro está bloqueado. <ul style="list-style-type: none"> Para um código de acesso específico para o cliente Pela chave de proteção contra gravação de hardware

Operação do assistente

Símbolo	Significado
	Alterna para o parâmetro anterior.
	Confirma o valor de parâmetro e alterna para o parâmetro seguinte.
	Abre a visualização de edição do parâmetro.

8.3.3 Visualização de edição

Editor numérico

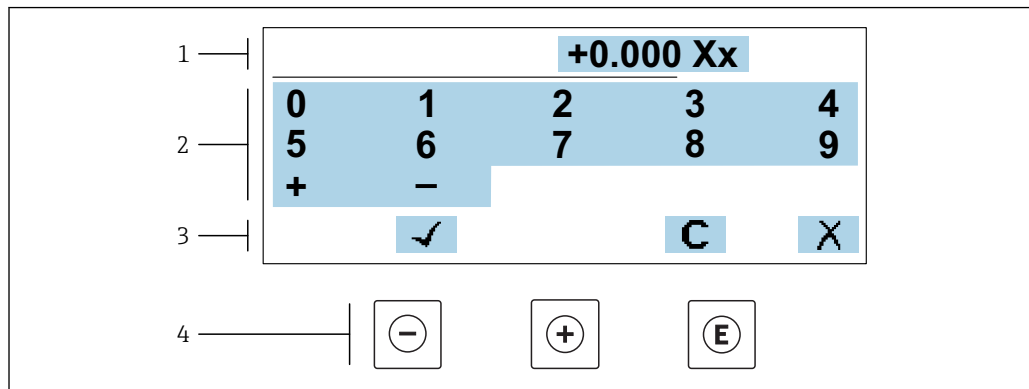

A0034250

32 Para inserir valores nos parâmetro (ex. valores limites)

- 1 Área de entrada do display
- 2 Tela de entrada
- 3 Confirmar, excluir ou rejeitar a entrada
- 4 Elementos de operação

Editor de texto

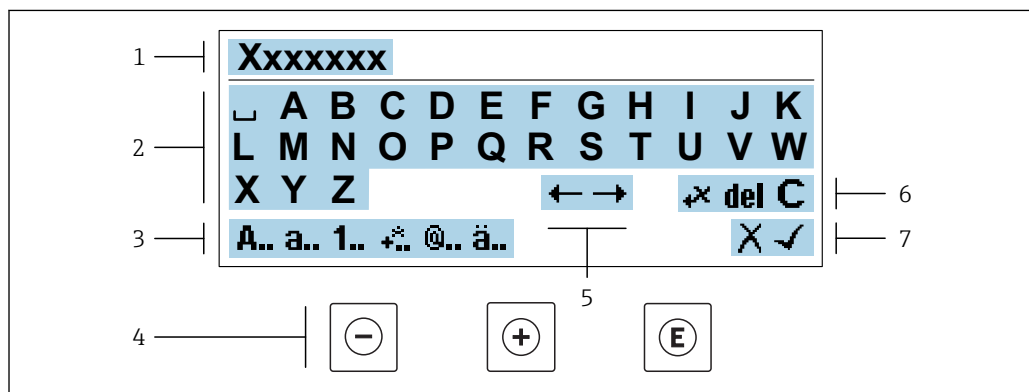



A0034114

33 Para entrada de texto nos parâmetros (ex. nome do tag)

- 1 Área de entrada do display
- 2 Tela de entrada em corrente
- 3 Alterar tela de entrada
- 4 Elementos de operação
- 5 Mover a posição de entrada
- 6 Excluir entrada
- 7 Rejeitar ou confirmar a entrada

Uso dos elementos de operação na visualização da edição





Tecla(s) de operação	Significado
	Tecla "menos" Mover a posição de entrada para a esquerda.
	Tecla mais Mover a posição de entrada para a direita.

Tecla(s) de operação	Significado
	Tecla Enter <ul style="list-style-type: none"> Pressionar a tecla rapidamente: confirma sua seleção. Pressionar a tecla por 2 s: confirmar a entrada.
	Combinação da tecla "Esc" (pressionar teclas simultaneamente) Fechar a visualização de edição sem aceitar as alterações.





Telas de entrada

Símbolo	Significado
A..	Letras maiúsculas
a..	Letras minúsculas
1..	Números
+..	Sinais de pontuação e caracteres especiais: = + - * / ² ³ ¼ ½ ¾ () < > { }
@..	Sinais de pontuação e caracteres especiais: ' " ^ . , ; : ? ! % μ ° € \$ £ ¥ § @ # / \ ~ & _
ä..	Tremas e acentos

Controle das entradas de dados

Símbolo	Significado
	Mover a posição de entrada
	Rejeitar entrada
	Confirma um registro
	Excluir o caractere imediatamente à esquerda da posição de entrada
del	Excluir o caractere imediatamente à direita da posição de entrada
C	Limpar todos os caracteres inseridos

8.3.4 Elementos de operação

Tecla(s) de operação	Significado
	<p>Tecla "menos"</p> <p><i>Em um menu, submenu</i> Move a barra de seleção para cima em uma lista de opções.</p> <p><i>Com um assistente</i> Confirma o valor de parâmetro e vai para o parâmetro anterior.</p> <p><i>Com um editor de texto e numérico</i> Mover a posição de entrada para a esquerda.</p>
	<p>Tecla mais</p> <p><i>Em um menu, submenu</i> Move a barra de seleção para baixo em uma lista de opções.</p> <p><i>Com um assistente</i> Confirma o valor de parâmetro e vai para o parâmetro seguinte.</p> <p><i>Com um editor de texto e numérico</i> Mover a posição de entrada para a direita.</p>
	<p>Tecla Enter</p> <p><i>Para display de operação</i> Pressione a tecla abre rapidamente o menu de operação.</p> <p><i>Em um menu, submenu</i></p> <ul style="list-style-type: none"> ▪ Pressionar a tecla: <ul style="list-style-type: none"> ▪ Abre o menu, submenu ou o parâmetro selecionado. ▪ Inicia o assistente. ▪ Se o texto de ajuda estiver aberto, fecha o texto de ajuda do parâmetro. ▪ Pressione a tecla para 2 s o parâmetro: Se houver, abre o texto de ajuda para a função do parâmetro. <p><i>Com um assistente</i> Abre a visualização de edição do parâmetro.</p> <p><i>Com um editor de texto e numérico</i></p> <ul style="list-style-type: none"> ▪ Pressionar a tecla rapidamente: confirma sua seleção. ▪ Pressionar a tecla por 2 s: confirma a entrada.
	<p>Combinação da tecla "Esc" (pressionar teclas simultaneamente)</p> <p><i>Em um menu, submenu</i></p> <ul style="list-style-type: none"> ▪ Pressionar a tecla: <ul style="list-style-type: none"> ▪ Sai do nível de menu atual e vai para o próximo nível mais alto. ▪ Se o texto de ajuda estiver aberto, fecha o texto de ajuda do parâmetro. ▪ Pressione a tecla para 2 s retornar para o display de operação ("posição inicial"). <p><i>Com um assistente</i> Sai do assistente e vai para o próximo nível mais alto.</p> <p><i>Com um editor de texto e numérico</i> Fechar a visualização de edição sem aceitar as alterações.</p>
	<p>Combinação da tecla Menos/Enter (pressionar teclas simultaneamente)</p> <ul style="list-style-type: none"> ▪ Se o teclado estiver ativo: Pressionar a tecla por 3 s: desativa o bloqueio do teclado. ▪ Se o teclado estiver inativo: Pressionar a tecla por 3 s: o menu de contexto se abre incluindo a opção para ativação do bloqueio do teclado.



8.3.5 Abertura do menu de contexto

Usando o menu de contexto, o usuário pode acessar os seguintes menus rápida e diretamente a partir do display operacional:

- Configurar
- Cópia de segurança dos dados
- Simulação

Acessar e fechar o menu de contexto

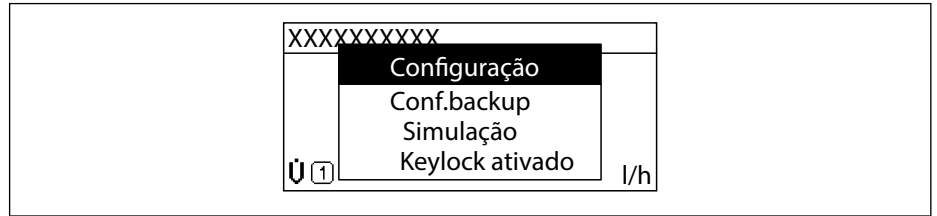

O usuário está no display operacional.

1. Pressione as teclas  e  por mais de 3 segundos.
↳ O menu de contexto abre.



2. Pressione  +  simultaneamente.
↳ O menu de contexto é fechado e o display operacional aparece.

Acessando o menu por meio do menu de contexto

1. Abra o menu de contexto.
2. Pressione  para navegar no menu desejado.
3. Pressione  para confirmar a seleção.
↳ O menu selecionado abre.

8.3.6 Navegar e selecionar a partir da lista

Elementos de operação diferentes são utilizados para navegar através do menu de operação. O caminho de navegação é exibido à esquerda no cabeçalho. Os ícones são exibidos na frente dos menus individuais. Esses ícones também são exibidos no cabeçalho durante a navegação.

i Para uma explicação da visão de navegação com símbolos e elementos de operação → 74

Exemplo: Definir o número de valores medidos exibidos em "2 valores"

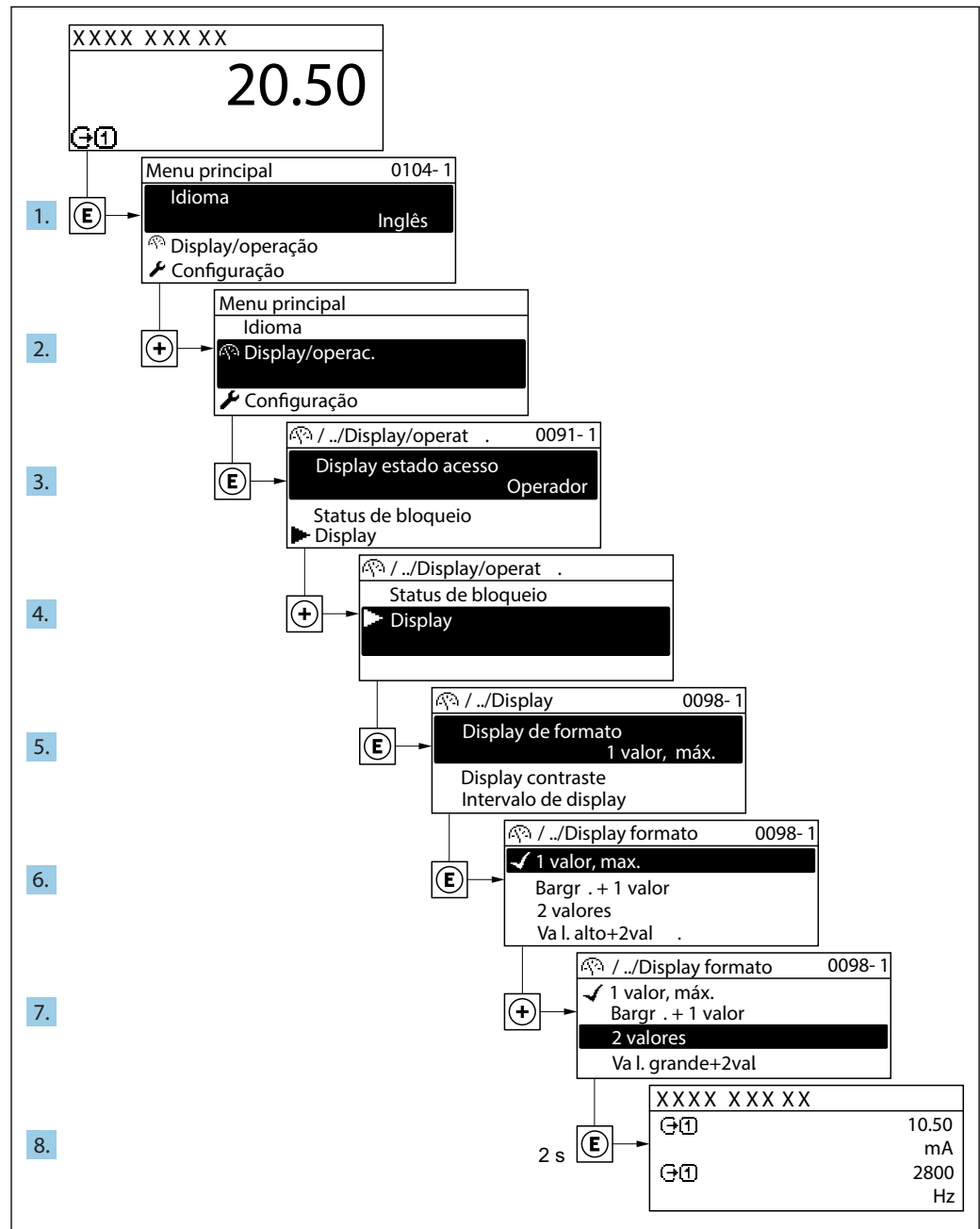

A0029562-PT

8.3.7 Chamada de parâmetro diretamente

Um número de parâmetro é atribuído a cada parâmetro para que possa acessar um parâmetro diretamente através do display local. Inserir este código de acesso no parâmetro **Acesso direto** chama o parâmetro desejado diretamente.

Caminho de navegação

Especialista → Acesso direto

O código de acesso direto é formado por um número de 5 dígitos (no máximo) e o número do canal, o qual identifica o canal de uma variável de processo: ex. 00914-2. Na visualização de navegação, ele aparece do lado direito do cabeçalho no parâmetro selecionado.

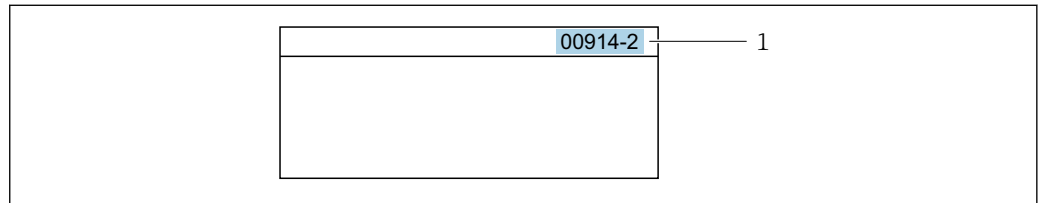

1 Código de acesso direto

A0029414

Observe o seguinte ao inserir o código de acesso direto:

- Os zeros à esquerda no código de acesso direto não precisam ser inseridos.
Exemplo: Insira "914" ao invés de "00914"
- Se não for inserido nenhum número do canal, o canal 1 é acessado automaticamente.
Exemplo: Insira 00914 → parâmetro **Atribuir variável do processo**
- Se for acessado um canal diferente: Insira o código de acesso direto com o número do canal correspondente.
Exemplo: Insira 00914-2 → parâmetro **Atribuir variável do processo**



Para o código de acesso direto dos parâmetros individuais, consulte o documento "Descrição dos parâmetros do equipamento" para o equipamento

8.3.8 Chamada de texto de ajuda

O texto de ajuda está disponível para alguns parâmetros e pode ser convocado na visualização do navegador. O texto de ajuda fornece uma breve explicação da função do parâmetro e fornecendo suporte para comissionamento rápido e seguro.

Chamada e fechamento de texto de ajuda

O usuário está na visualização de navegação e a barra de seleção está em um parâmetro.

1. Pressione para 2 s.
↳ O texto de ajuda para o parâmetro selecionado abre.

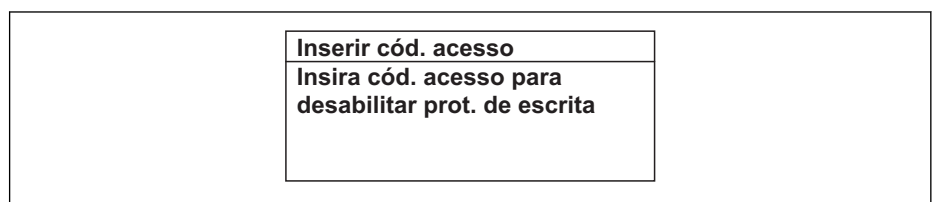

34 Exemplo: texto de ajuda para o parâmetro "Inserir código de acesso"

A0014002-PT

2. Pressione + simultaneamente.
↳ O texto de ajuda é fechado.

8.3.9 Alterar parâmetros



Os parâmetros podem ser alterados através do editor numérico ou do editor de texto.

- Editor numérico: Altera os valores em um parâmetro, ex. especificação de valores limites.
- Editor de texto: Insere o texto em um parâmetro, ex. nome do tag.

Uma mensagem é exibida se o valor inserido estiver fora da faixa permitida.

Ins. código de acesso Ins. inválida ou fora de alcance valor Mín:0 Máx:9999

A0014049-PT

 Para uma descrição da visualização de edição - que consiste em editor de texto e editor numérico - com símbolos →  76, para uma descrição dos elementos de operação →  78

8.3.10 Funções de usuário e autorização de acesso relacionada

As duas funções de usuário "Operador" e "Manutenção" possuem acesso de escrita diferentes aos parâmetros se o cliente definir um código de acesso específico para o usuário. Isso protege a configuração do equipamento por intermédio do display local contra acesso não autorizado →  139 .

Definição da autorização de acesso para funções de usuário

Quando o equipamento é fornecido de fábrica, ainda não há um código de acesso definido . A autorização de acesso (acesso leitura e gravação) para o equipamento não é restrita e corresponde ao função do usuário "Manutenção" .

- ▶ Definir o código de acesso.
 - ↳ O função do usuário "Operador" é redefinido além do função do usuário "Manutenção". A autorização de acesso é diferente para as duas funções de usuário.

Autorização de acesso para parâmetros: função do usuário "Manutenção"

Status do código de acesso	Acesso para leitura	Acesso para escrita
Um código de acesso ainda não foi definido (Ajuste de fábrica).	✓	✓
Após a definição de um código de acesso.	✓	✓ ¹⁾

- 1) O usuário tem apenas acesso de gravação após inserir o código de acesso.



Autorização de acesso para parâmetros: função do usuário "Operador"

Status do código de acesso	Acesso para leitura	Acesso para escrita
Após a definição de um código de acesso.	✓	-- ¹⁾



- 1) Apesar do código de acesso definido, alguns parâmetros podem sempre ser modificados e, assim, não precisam de proteção contra gravação, pois eles não afetam a medição. Consulte a seção "Proteção contra escrita por meio de código de acesso"

 A função na qual o usuário está atualmente conectado é indicada pelo Parâmetro **Direito de acesso**. Caminho de navegação: Operação → Direito de acesso

8.3.11 Desabilitação da proteção contra gravação através do código de acesso

Se o símbolo  aparece no display local em frente a um parâmetro, o parâmetro é protegido contra gravação por um código de acesso específico do usuário e seu valor não pode ser mudado no momento usando a operação local →  139.

A proteção contra gravação do parâmetro através da operação local pode ser desabilitada inserindo o código de acesso específico para o usuário em parâmetro **Inserir código de acesso** (→  126) através da respectiva opção de acesso.

1. Após pressionar , o prompt de entrada para o código de acesso aparece.
2. Insira o código de acesso.
 - ↳ O símbolo  na frente dos parâmetros desaparece, todos os parâmetros previamente protegidos contra gravação tornam-se reabilitados.

8.3.12 Habilitação e desabilitação do bloqueio do teclado



O bloqueio do teclado permite bloquear o acesso a todo o menu de operação através de operação local. Como resultado, não se torna mais possível navegar pelo menu de operação ou mudar os valores dos parâmetros individuais. Os usuários podem somente ler os valores medidos no display de operação.

O bloqueio do teclado é ativado e desativado no menu de contexto.

Ativação do bloqueio do teclado



-  O bloqueio do teclado é ativado automaticamente:
 - Se o equipamento não foi operado através do display por > 1 minuto.
 - Sempre que o equipamento é reiniciado.

Para ativar o bloqueio manualmente:

1. O equipamento está no display do valor medido.
Pressione as teclas  e  por 3 segundos.
 - ↳ Aparece o menu de contexto.
2. No menu de contexto, selecione **Chave de bloqueio ativada opção** .
 - ↳ O bloqueio do teclado está ativado.

-  Se o usuário tentar acessar o menu de operação enquanto o bloqueio estiver ativo, a **Chave de bloqueio ativada** mensagem aparece.

Desativação do bloqueio do teclado

- ▶ O bloqueio do teclado está ativado.
Pressione as teclas  e  por 3 segundos.
 - ↳ O bloqueio do teclado está desativado.

8.4 Acesso ao menu de operação através do navegador da web

8.4.1 Faixa de função

Graças ao servidor web integrado, o equipamento pode ser operado e configurado através de um navegador web e através de uma interface de operação (CDI-RJ45) ou através de uma interface WLAN. A estrutura do menu de operação é a mesma do display local. Além dos valores medidos, as informações de status no equipamento também são exibidas e permitem que o usuário monitore o status do equipamento. E mais, os dados do equipamento podem ser gerenciados e os parâmetros de rede podem ser configurados.

Um equipamento que tem uma interface WLAN (pode ser pedido como opção) é necessário para a conexão WLAN: código de pedido para "Display; operação", opção G "4 linhas, iluminado; controle touchscreen + WLAN". O equipamento atua como um

Ponto de acesso e permite a comunicação através de computador ou um terminal portátil móvel.



Para obter informações adicionais sobre o servidor Web, consulte a Documentação Especial para o equipamento

8.4.2 Pré-requisitos



Hardware do computador

Hardware	Interface	
	CDI-RJ45	WLAN
Interface	O computador deve ter uma interface RJ45.	A unidade operacional deve ter uma interface WLAN.
Conexão	Cabo padrão Ethernet com conector RJ45.	Conexão através de Wireless LAN.
Blindagem	Tamanho recomendado: $\geq 12''$ (depende da resolução da tela)	

Software do computador

Software	Interface	
	CDI-RJ45	WLAN
Sistemas operacionais recomendados	<ul style="list-style-type: none"> ▪ Microsoft Windows 7 ou superior. ▪ Sistemas operacionais móveis: <ul style="list-style-type: none"> ▪ iOS ▪ Android  Microsoft Windows XP é compatível.	
Navegadores da web compatíveis	<ul style="list-style-type: none"> ▪ Microsoft Internet Explorer 8 ou superior ▪ Microsoft Edge ▪ Mozilla Firefox ▪ Google Chrome ▪ Safari 	



Configurações do computador

Ajuste de parâmetro	Interface	
	CDI-RJ45	WLAN
Direitos de usuário	São necessários direitos de usuário apropriados (por exemplo, direitos de administrador) para configurações de TCP / IP e servidor proxy (para ajustar o endereço IP, a máscara de sub-rede etc.).	
As configurações do servidor proxy do navegador de web	A configuração do navegador da web <i>Usar servidor de proxy para LAN</i> deve ser desmarcada .	
JavaScript	JavaScript deve estar habilitado.  Se o JavaScript não puder ser habilitado: insira <code>http://192.168.1.212/basic.html</code> na linha de endereço do navegador da web. Uma versão totalmente funcional porém simplificada da estrutura do menu de operação é iniciada no navegador da web.  Quando instalar uma nova versão de firmware: para habilitar a exibição correta de dados, apague a memória temporária (cachê) do navegador da web em Opções de internet .	



Ajuste de parâmetro	Interface	
	CDI-RJ45	WLAN
Conexões de rede	Apenas as conexões de rede ativas ao medidor devem ser usadas.	
	Desligar todas as outras conexões de rede, como WLAN.	Desligar todas as outras conexões de rede.

 Em casos de problemas de conexão: →  154

Medidor: Através da interface de operação CDI-RJ45

Equipamento	Interface de operação CDI-RJ45
Medidor	O medidor possui uma interface RJ45.
Servidor da web	O servidor da web deve ser habilitado, ajuste de fábrica: ON  Para mais informações sobre a habilitação do servidor da web →  89

Medidor: através da interface WLAN

Equipamento	Interface WLAN
Medidor	O medidor tem uma antena WLAN: <ul style="list-style-type: none"> ▪ Transmissor com antena WLAN integrada ▪ Transmissor com antena WLAN externa
Servidor da web	O servidor web e WLAN deve estar habilitado; ajuste de fábrica: ON  Para mais informações sobre a habilitação do servidor da web →  89

8.4.3 Estabelecimento da conexão

Através da interface de operação (CDI-RJ45)

Preparação do medidor

Proline 500 – digital

1. Solte os 4 parafusos de fixação da tampa do invólucro.
2. Abra a tampa do invólucro.
3. A localização da tomada de conexão depende do medidor e do protocolo de comunicação:
Conecte o computador ao conector RJ45 através do cabo de conexão Ethernet padrão .

Proline 500

1. Dependendo da versão do invólucro:
Libere a braçadeira de fixação ou o parafuso de fixação da tampa do invólucro.
2. Dependendo da versão do invólucro:
Desparafuse ou abra a tampa do invólucro.
3. A localização da tomada de conexão depende do medidor e do protocolo de comunicação:
Conecte o computador ao conector RJ45 através do cabo de conexão Ethernet padrão .

Configuração do protocolo Internet do computador

As informações a seguir referem-se às configurações padrão Ethernet do equipamento.

Endereço IP do equipamento: 192.168.1.212 (Ajuste de fábrica)

1. Ligue o medidor.
2. Conectar ao computador utilizando um cabo →  90.
3. Se uma segunda placa de rede não for usada, feche todos os aplicativos no notebook.
 - ↳ Aplicativos que exigem internet ou uma rede, como e-mail, aplicativos SAP, internet ou Windows Explorer.
4. Feche todos os navegadores de internet abertos.
5. Configure as propriedades do protocolo de internet (TCP/IP) como definido na tabela:

Endereço IP	192.168.1.XXX; para XXX todas as sequências numéricas, exceto: 0, 212 e 255 → por ex. 192.168.1.213
Máscara de sub-rede	255.255.255.0
Gateway predefinido	192.168.1.212 ou deixe as células vazias

Através de interface WLAN

Configuração do protocolo Internet do terminal móvel

AVISO

Se a conexão WLAN for perdida durante a configuração, as configurações definidas podem ser perdidas.

- ▶ Certifique-se de que a conexão WLAN não caia durante a configuração do equipamento.

AVISO

Em princípio, evite acesso simultâneo ao medidor através da interface de operação (CDI-RJ45) e da interface WLAN a partir do mesmo terminal móvel. Isso pode causar um conflito de rede.

- ▶ Ative apenas uma interface de operação (Interface de operação CDI-RJ45 ou interface WLAN).
- ▶ Se a comunicação simultânea for necessária: configure diferentes faixas de endereço IP, ex. 192.168.0.1 (interface WLAN) e 192.168.1.212 (interface de operação CDI-RJ45).

Preparação do terminal móvel

- ▶ Habilite a recepção WLAN no terminal móvel.

Estabelecimento de uma conexão do terminal móvel até o medidor

1. Nas configurações WLAN do terminal móvel:
Selecione o medidor utilizando o SSID (ex. EH_Promag_500_A802000).
2. Se necessário, selecione o método de criptografia WPA2.
3. Insira a senha: número de série do medidor ex-works (ex. L100A802000).
 - ↳ LED no módulo do display pisca: agora é possível operar o medidor com o navegador da web, FieldCare ou DeviceCare.

 O número de série pode ser encontrado na etiqueta de identificação.

 Para garantir a segurança e a rápida atribuição da rede WLAN a um ponto de medição, recomenda-se alterar o nome SSID. Deve ser possível atribuir claramente um novo nome SSID ao ponto de medição (ex. nome do tag) porque ele é exibido como uma rede WLAN.

Desconexão

- ▶ Após configuração do medidor:
Termine a conexão WLAN entre a unidade de operação e o medidor.

Inicialização do navegador de internet

1. Inicie o navegador de internet no computador.
2. Insira o endereço IP do servidor da web na linha de endereço do navegador da web: 192.168.1.212
↳ A página de login aparece.

A0029417

- 1 Imagem do equipamento
- 2 Nome do equipamento
- 3 Tag do equipamento
- 4 Sinal de status
- 5 Valores de medição atuais
- 6 Idioma de operação
- 7 Função de usuário
- 8 Código de acesso
- 9 Login
- 10 Restaure código de acesso (→ 📄 135)

i Se não aparecer a página de login ou se a página estiver incompleta → 📄 154

8.4.4 Fazer o login

1. Selecione o idioma de operação preferencial para o navegador da web.
2. Insira o código de acesso específico do usuário.
3. Pressione **OK** para confirmar sua entrada.

Código de acesso	0000 (ajuste de fábrica); pode ser alterado pelo cliente
-------------------------	--

i Se nenhuma ação for realizada por 10 minutos, o navegador da web retorna automaticamente à página de login.

8.4.5 Interface de usuário

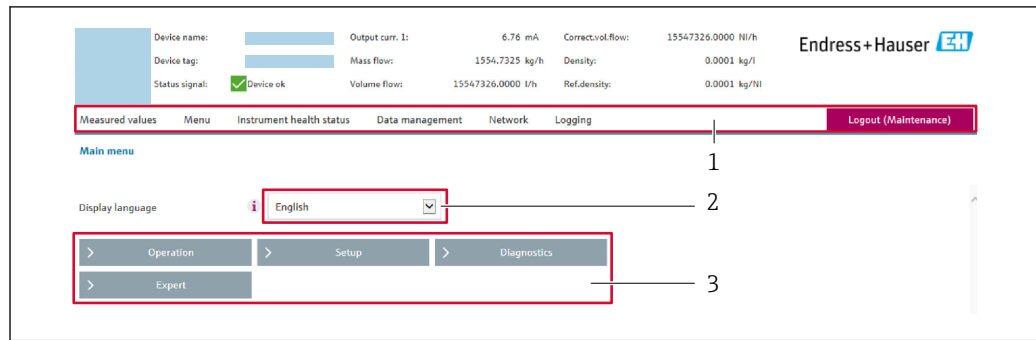

A0029418

- 1 Sequência de função
- 2 Idioma do display local
- 3 Área de navegação

Cabeçalho

As informações a seguir aparecem no cabeçalho:

- Nome do equipamento
- Etiqueta de equipamento
- Status do equipamento com sinal de status → 📄 162
- Valores de medição atuais

Sequência de função

Funções	Significado
Valores medidos	Exibe os valores medidos do medidor
Menu	<ul style="list-style-type: none"> ■ Acesso ao menu de operação a partir do medidor ■ A estrutura do menu de operação é a mesma que para o display local <p>📄 Para informações detalhadas sobre a estrutura do menu de operação, consulte as Instruções de operação para o medidor</p>
Status do equipamento	Exibe as mensagens de diagnóstico atualmente pendentes, listadas na ordem de prioridade
Gestão de dados	<p>Troca de dados entre o PC e o medidor:</p> <ul style="list-style-type: none"> ■ Configuração do equipamento: <ul style="list-style-type: none"> ■ Carregue as configurações a partir do equipamento (formato XML, salve a configuração) ■ Salve as configurações no equipamento (formato XML, restaure a configuração) ■ Registro - Registro de evento exportado (arquivo .csv) ■ Documentos - Exportar documentos: <ul style="list-style-type: none"> ■ Exportar o registro de dados backup (aquivo.csv, crie a documentação do ponto de medição) ■ Relatório de verificação (arquivo pdf., somente disponível com a "Verificação Heartbeat") ■ Arquivo para integração do sistema - Se estiver usando fieldbuses, carregue os drivers do equipamento para a integração do sistema a partir do medidor: FOUNDATION Fieldbus: arquivo DD ■ Atualização do firmware - Programar a versão do firmware
Configuração da rede	<p>Configuração e verificação de todos os parâmetros necessários para estabelecer a conexão com o medidor:</p> <ul style="list-style-type: none"> ■ Ajustes de rede (por exemplo Endereço IP, MAC Address) ■ Informações do equipamento (por exemplo, número de série, versão do firmware)
Logout	Fim da operação e chamada da página de login

Área de navegação

Se uma função estiver selecionada na barra de funções, os submenus da função abrem na área de navegação. Agora, o usuário pode navegar pela estrutura do menu.

Área de trabalho

Dependendo da função selecionada e os submenus relacionados, várias ações podem ser executadas nessa área:

- Configuração dos parâmetros
- Leitura dos valores medidos
- Chamada de texto de ajuda
- Início de um upload/download

8.4.6 Desabilitar o servidor de internet

O servidor de internet do medidor pode ser ligado e desligado conforme necessário, usando parâmetro **Função Web Server**.

Navegação

Menu "Especialista" → Comunicação → Web server

Visão geral dos parâmetros com breve descrição

Parâmetro	Descrição	Seleção	Ajuste de fábrica
Função Web Server	Ligue e desligue o servidor de internet.	<ul style="list-style-type: none"> ▪ Desl. ▪ HTML Off ▪ Ligado 	Ligado

Escopo de função de parâmetro "Função Web Server"

Opção	Descrição
Desl.	<ul style="list-style-type: none"> ▪ O servidor web está totalmente desabilitado. ▪ A porta 80 está bloqueada.
Ligado	<ul style="list-style-type: none"> ▪ A funcionalidade completa do servidor web está disponível. ▪ JavaScript é usado. ▪ A senha é transferida em um estado criptografado. ▪ Qualquer alteração na senha também é transferida em um estado criptografado.

Habilitar o servidor de internet

Se o servidor de internet estiver desabilitado, pode apenas ser reabilitado com a parâmetro **Função Web Server**, através das seguintes opções de operação:

- Através do display local
- Através da Bedientool "FieldCare"
- Através da ferramenta de operação "DeviceCare"

8.4.7 Desconexão

 Antes de desconectar-se, execute um backup de dados através da função **Data management** (configuração de upload do equipamento) se necessário.

1. Selecione a entrada **Logout** na linha de funções.
↳ A página inicial com a caixa de login aparece.
2. Feche o navegador de internet.
3. Se não for mais necessário:
Redefinir propriedades modificadas do protocolo internet (TCP/IP) →  85.

8.5 Acesso ao menu de operação através da ferramenta de operação

A estrutura do menu operacional nas ferramentas de operação é a mesma para operação através do display local.

8.5.1 Conexão da ferramenta de operação

Pela rede FOUNDATION Fieldbus

Essa interface de comunicação está disponível em versões do equipamento com FOUNDATION Fieldbus.

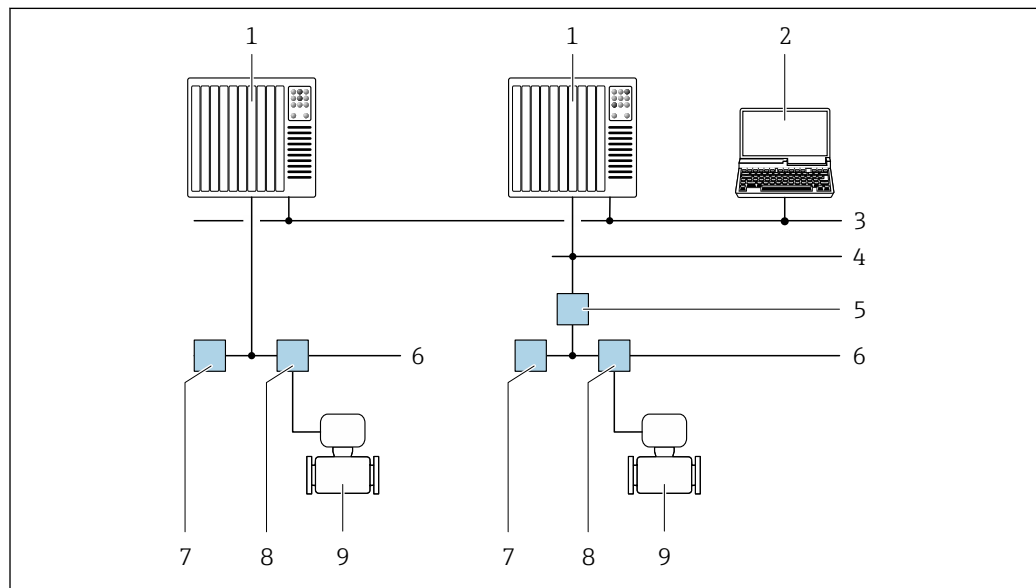

A0028837

35 Opções para operação remota através da rede FOUNDATION Fieldbus

- 1 Sistema de automação
- 2 Computador com cartão de rede FOUNDATION Fieldbus
- 3 Rede industrial
- 4 Rede Ethernet de alta velocidade FF-HSE
- 5 Acoplador de segmento FF-HSE/FF-H1
- 6 Rede FOUNDATION Fieldbus FF-H1
- 7 Rede de fonte de alimentação FF-H1
- 8 T-box
- 9 Medidor

Interface de operação

Através da interface de operação (CDI-RJ45)

É possível estabelecer uma conexão ponto a ponto para configurar o equipamento no local. Com o invólucro aberto, a conexão é estabelecida diretamente através da interface de operação (CDI-RJ45) do equipamento.

 Um adaptador para RJ45 e o conector M12 são disponibilizados de forma opcional: Código do pedido para "Acessórios", opção **NB**: "Adaptador RJ45 M12 (Interface de operação)"

O adaptador conecta a interface de operação (CDI-RJ45) a um conector M12 montado na entrada do cabo. Portanto, a conexão com a interface de operação pode ser estabelecida através do conector M12 sem abrir o equipamento.

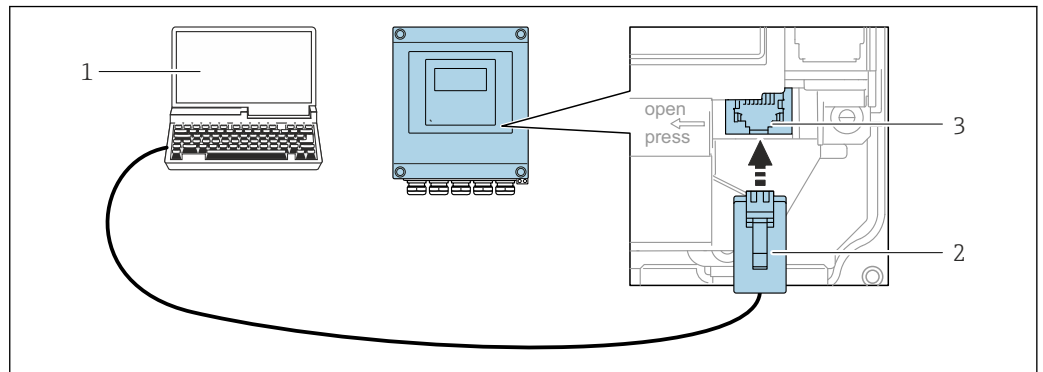
Proline 500 – transmissor digital

36 Conexão através de Interface de operação (CDI-RJ45)

- 1 com navegador de internet (por ex. Internet Explorer) para acesso ao servidor de internet integrado do equipamento ou com "FieldCare", ferramenta operacional "DeviceCare" com COM DTM "CDI Comunicação TCP/IP"
- 2 Cabo de conexão Ethernet padrão com conector RJ45
- 3 Interface de operação (CDI-RJ45) do medidor com acesso ao servidor Web integrado

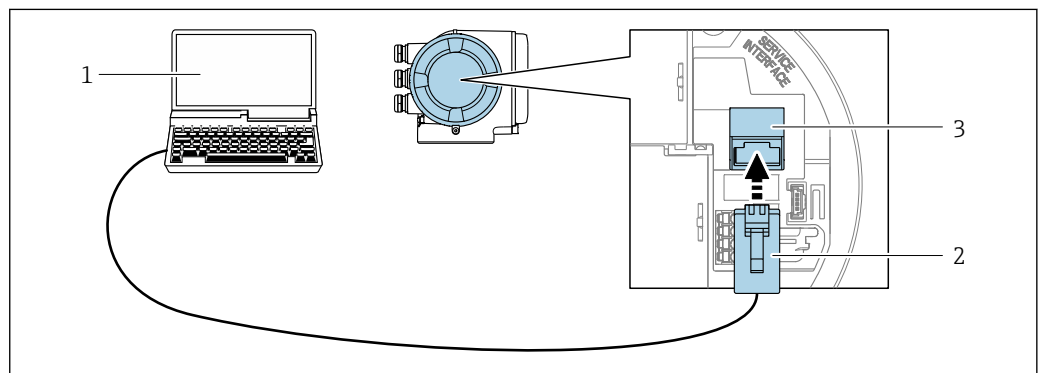
Transmissor Proline 500

37 Conexão através de Interface de operação (CDI-RJ45)

- 1 com navegador de internet (por ex. Internet Explorer) para acesso ao servidor de internet integrado do equipamento ou com "FieldCare", ferramenta operacional "DeviceCare" com COM DTM "CDI Comunicação TCP/IP"
- 2 Cabo de conexão Ethernet padrão com conector RJ45
- 3 Interface de operação (CDI-RJ45) do medidor com acesso ao servidor Web integrado

Através de interface WLAN

A interface WLAN opcional está disponível na seguinte versão do equipamento:
Código de pedido para "Display; operação", opção G "4 linhas, iluminado; controle touchscreen + WLAN"

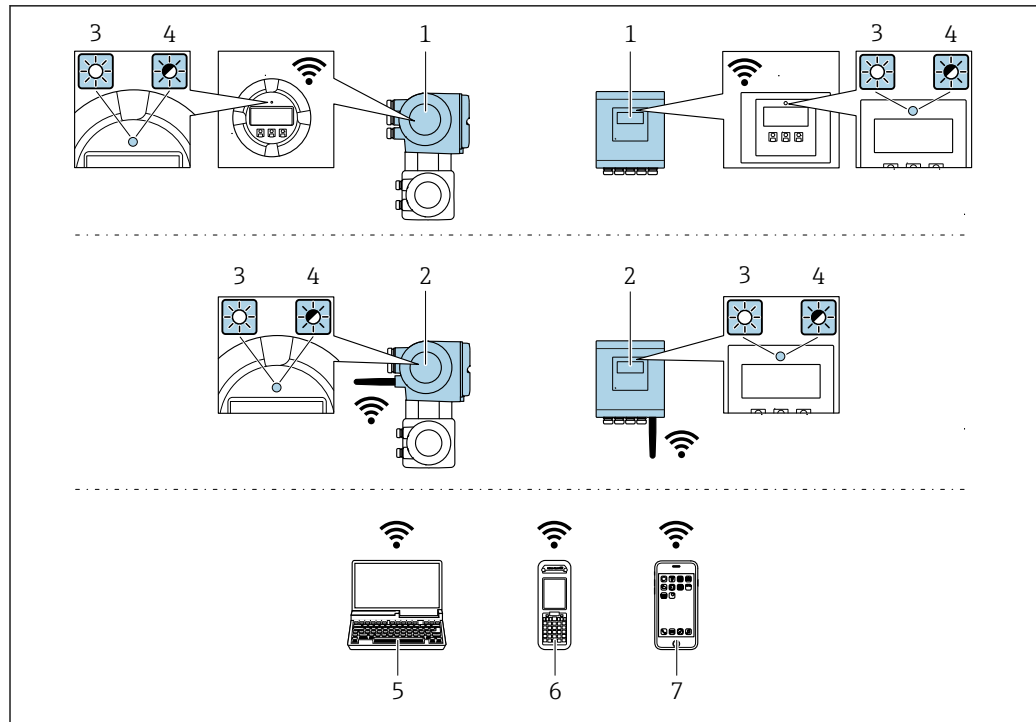

A0034569

- 1 Transmissor com antena WLAN integrada
- 2 Transmissor com antena WLAN externa
- 3 LED aceso constantemente: a recepção da WLAN é habilitada no medidor
- 4 LED piscando: conexão WLAN estabelecida entre a unidade de operação e o medidor
- 5 Computador com interface WLAN e navegador da web (ex. Microsoft Internet Explorer, Microsoft Edge) para acessar o servidor de rede integrado ao equipamento ou com ferramenta operacional (ex. FieldCare, DeviceCare)
- 6 Terminal portátil móvel com interface WLAN e navegador da web (ex. Microsoft Internet Explorer, Microsoft Edge) para acessar o servidor de rede integrado ao equipamento ou ferramenta operacional (ex. FieldCare, DeviceCare)
- 7 Smartphone ou tablet (por ex., Field Xpert SMT70)

Função	WLAN: IEEE 802.11 b/g (2.4 GHz)
Criptografia	WPA2-PSK AES-128 (em conformidade com IEEE 802.11i)
Canais WLAN configuráveis	1 a 11
Grau de proteção	IP67
Antenas disponíveis	<ul style="list-style-type: none"> ▪ Antena interna ▪ Antena externa (opcional) Em casos de condições insuficientes de transmissão/recebimento no local da instalação. ⓘ Somente uma antena ativa por vez!
Faixa	<ul style="list-style-type: none"> ▪ Antena interna: normalmente 10 m (32 ft) ▪ Antena externa: normalmente 50 m (164 ft)
Materiais (antena externa)	<ul style="list-style-type: none"> ▪ Antena: Plástico ASA (éster acrílico-estireno-acrilonitrilo) e latão niquelado ▪ Adaptador: Aço inoxidável e latão niquelado ▪ Cabo: Polietileno ▪ Conector: Latão niquelado ▪ Suporte em ângulo: Aço inoxidável

*Configuração do protocolo Internet do terminal móvel***AVISO**

Se a conexão WLAN for perdida durante a configuração, as configurações definidas podem ser perdidas.

- ▶ Certifique-se de que a conexão WLAN não caia durante a configuração do equipamento.

AVISO

Em princípio, evite acesso simultâneo ao medidor através da interface de operação (CDI-RJ45) e da interface WLAN a partir do mesmo terminal móvel. Isso pode causar um conflito de rede.

- ▶ Ative apenas uma interface de operação (Interface de operação CDI-RJ45 ou interface WLAN).
- ▶ Se a comunicação simultânea for necessária: configure diferentes faixas de endereço IP, ex. 192.168.0.1 (interface WLAN) e 192.168.1.212 (interface de operação CDI-RJ45).

Preparação do terminal móvel

- ▶ Habilite a recepção WLAN no terminal móvel.

Estabelecimento de uma conexão do terminal móvel até o medidor

1. Nas configurações WLAN do terminal móvel:
Selecione o medidor utilizando o SSID (ex. EH_Promag_500_A802000).
2. Se necessário, selecione o método de criptografia WPA2.
3. Insira a senha: número de série do medidor ex-works (ex. L100A802000).
↳ LED no módulo do display pisca: agora é possível operar o medidor com o navegador da web, FieldCare ou DeviceCare.

 O número de série pode ser encontrado na etiqueta de identificação.

 Para garantir a segurança e a rápida atribuição da rede WLAN a um ponto de medição, recomenda-se alterar o nome SSID. Deve ser possível atribuir claramente um novo nome SSID ao ponto de medição (ex. nome do tag) porque ele é exibido como uma rede WLAN.

Desconexão

- ▶ Após configuração do medidor:
Termine a conexão WLAN entre a unidade de operação e o medidor.

8.5.2 Field Xpert SFX350, SFX370**Faixa de função**

Field Xpert SFX350 e Field Xpert SFX370 são computadores portáteis para comissionamento e manutenção. Eles permitem configuração e diagnóstico eficientes do equipamento para equipamentos HART e FOUNDATION fieldbus em **área não classificada** (SFX350, SFX370) e **em área classificada** (SFX370).

 Para detalhes, consulte Instruções de operação BA01202S

Fonte para arquivos de descrição do equipamento



Consulte informação →  97

8.5.3 FieldCare

Escopo de funções

Ferramenta de gerenciamento de ativos da planta baseado em FDT da Endress+Hauser. É possível configurar todos os equipamentos de campo inteligentes em um sistema e ajudá-lo a gerenciá-los. Através do uso das informações de status, é também um modo simples e eficaz de verificar o status e a condição deles.

Acesso através de:

- Interface de operação CDI-RJ45 →  90
- Interface WLAN →  91

Funções típicas:

- Configuração de parâmetros dos transmissores
- Carregamento e armazenamento de dados do equipamento (carregar / baixar)
- Documentação do ponto de medição
- Visualização da memória de valor medido (registrador de linha) e registro de eventos



Para informações adicionais sobre FieldCare, consulte as Instruções de operação BA00027S e BA00059S

Fonte para arquivos de descrição do equipamento

Consulte informação →  97

Estabelecimento da conexão



Para informações adicionais, consulte as Instruções de operação BA00027S e BA00059S

Interface de usuário

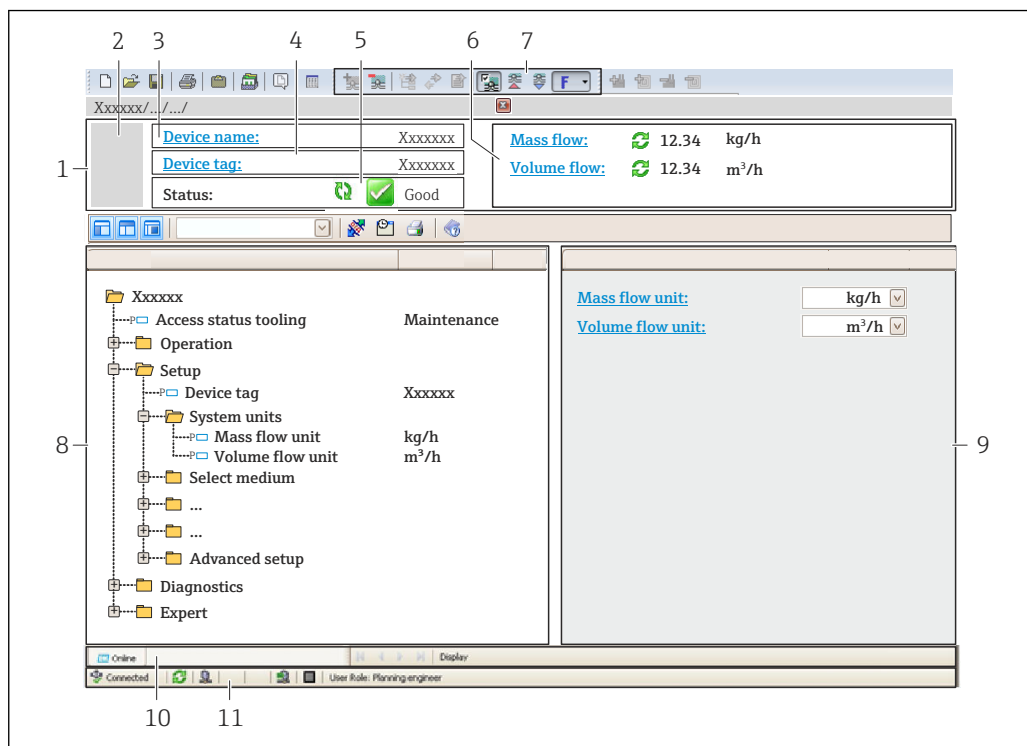

A0021051-PT

- 1 Cabeçalho
- 2 Imagem do equipamento
- 3 Nome do equipamento
- 4 Tag do equipamento
- 5 Área de status com sinal de status → 162
- 6 Área de display para os valores de medidos atuais
- 7 Edite a barra de ferramentas com funções adicionais, tais como salvar/restaurar, lista de eventos e criar documentação
- 8 Área de navegação com estrutura do menu de operação
- 9 Área de trabalho
- 10 Faixa de ação
- 11 Área de status

8.5.4 DeviceCare

Escopo de funções

Ferramenta para conectar e configurar equipamentos de campo Endress+Hauser.

O modo mais rápido de configurar equipamentos de campo Endress+Hauser é com a ferramenta dedicada "DeviceCare". Junto com os gerenciadores de tipo de equipamento (DTMs), ele apresenta uma solução conveniente e abrangente.

 Para detalhes, consulte o Catálogo de inovações IN01047S

Fonte para arquivos de descrição do equipamento

Consulte informação → 97

8.5.5 Gerenciador de equipamento AMS

Escopo de funções

Programa de gerenciamento de processos Emerson para operação e configuração de medidores através do protocolo FOUNDATION Fieldbus H1.

Fonte para arquivos de descrição do equipamentoConsulte dados →  97**8.5.6 Comunicador de campo 475****Escopo de funções**

Terminal industrial portátil do gerenciamento de processos Emerson para configuração remota e display de valor medido através do protocolo FOUNDATION Fieldbus H1.

Fonte para arquivos de descrição do equipamentoConsulte dados →  97

9 Integração do sistema

9.1 Visão geral dos arquivos de descrição do equipamento (DD)

9.1.1 Dados da versão atual para o equipamento

Versão do firmware	01.00.zz	<ul style="list-style-type: none"> ▪ Na página de título das Instruções de operação ▪ Na etiqueta de identificação do transmissor ▪ Versão do firmware Diagnóstico → Informações do equipamento → Versão do firmware
Data de lançamento da versão do firmware	02.2017	---
ID do fabricante	0x452B48 (hex)	ID do fabricante Diagnóstico → Informações do equipamento → ID do fabricante
ID do tipo de equipamento	0x103C (hex)	Tipo de equipamento Diagnóstico → Informações do equipamento → Tipo de equipamento
Revisão do equipamento	1	<ul style="list-style-type: none"> ▪ Na etiqueta de identificação do transmissor ▪ Versão do equipamento Diagnóstico → Informações do equipamento → Versão do equipamento
Revisão DD	Informações e arquivos abaixo:	
Revisão CFF	<ul style="list-style-type: none"> ▪ www.endress.com ▪ www.fieldbus.org 	

 Para uma visão geral das diferentes versões de firmware para o equipamento →  194

9.1.2 Ferramentas de operação

O arquivo de descrição do equipamento adequado para as ferramentas de operação individuais está listado abaixo, juntamente com a informação sobre onde o arquivo pode ser adquirido.

Ferramenta de operação através de FOUNDATION Fieldbus	Fontes para obtenção dos arquivos de descrição do equipamento (DD)
FieldCare	<ul style="list-style-type: none"> ▪ www.endress.com → Área de download ▪ CD-ROM (contate a Endress+Hauser) ▪ DVD (contate a Endress+Hauser)
DeviceCare	<ul style="list-style-type: none"> ▪ www.endress.com → Área de download ▪ CD-ROM (contate a Endress+Hauser) ▪ DVD (contate a Endress+Hauser)
<ul style="list-style-type: none"> ▪ Field Xpert SFX350 ▪ Field Xpert SFX370 	Use a função atualizar do terminal portátil
Gerenciador de equipamento AMS (Gerência de Processo Emerson)	www.endress.com → Área de download
Comunicador de campo 475 (Gerência de Processo Emerson)	Use a função atualizar do terminal portátil

9.2 Dados de transmissão cíclica

Dados de transmissão cíclica quando usando o arquivo master do equipamento (GSD).

9.2.1 Modelo do bloco

O modelo do bloco mostra quais dados de entrada e saída o medidor torna disponível para troca de dados cíclica. A troca de dados cíclica é efetuada com um FOUNDATION Fieldbus principal (classe 1), por exemplo um sistema de controle etc.

Texto no display (xxxx... = número de série)	Índice de base	Descrição
RECURSO_XXXXXXXXXX	400	Bloco de recurso
SETUP_XXXXXXXXXX	600	Bloco do transdutor de Setup
TRDDISP_XXXXXXXXXX	800	"Display" Bloco do transdutor
TRDHROM_XXXXXXXXXX	1000	"HistoROM" Bloco do transdutor
TRDDIAG_XXXXXXXXXX	1200	Diagnóstico do Bloco do transdutor
EXPERT_CONFIG_XXXXXXXXXX	1400	Configuração especializada do bloco do transdutor
SERVICE_SENSOR_XXXXXXXXXX	1600	Bloco do transdutor do sensor de manutenção
TRDTIC_XXXXXXXXXX	1800	Totalizador do bloco do transdutor
TRDHBT_XXXXXXXXXX	2000	Bloco do transdutor dos resultados da Heartbeat
ANALOG_INPUT_1_XXXXXXXXXX	3400	Bloco de função de Entrada Analógica 1 (AI)
ANALOG_INPUT_2_XXXXXXXXXX	3600	Bloco de função de Entrada Analógica 2 (AI)
ANALOG_INPUT_3_XXXXXXXXXX	3800	Bloco de função de Entrada Analógica 3 (AI)
ANALOG_INPUT_4_XXXXXXXXXX	4000	Bloco de função de Entrada Analógica 4 (AI)
ANALOG_INPUT_5_XXXXXXXXXX	4200	Bloco de função de Entrada Analógica 5 (AI)
MAO_XXXXXXXXXX	4400	Bloco de saída analógica múltipla (MAO)
DIGITAL_INPUT_1_XXXXXXXXXX	4600	Bloco de função de entrada digital 1 (DI)
DIGITAL_INPUT_2_XXXXXXXXXX	4800	Bloco de função de entrada digital 2 (DI)
MDO_XXXXXXXXXX	5000	Bloco de saída digital múltipla (MDO)
PID_XXXXXXXXXX	5200	Bloco de função PID (PID)
INTEGRATOR_XXXXXXXXXX	5400	Bloco de função do Integrador (INTG)

9.2.2 Atribuição dos valores medidos nos blocos de função

O valor de entrada de um bloco função é definido através do parâmetro CHANNEL.

Módulo AI (Entrada analógica)

Cinco Blocos de Entrada Analógica estão disponíveis.

CANAL	Variável medida
0	Não inicializada (ajuste de fábrica)
7	Temperatura

CANAL	Variável medida
9	Vazão volumétrica
11	Vazão mássica
12	Velocidade de vazão
13	Vazão volumétrica corrigida
16	Totalizador 1
17	Totalizador 2
18	Totalizador 3
65	Temperatura eletrônica
70	Condutividade
71	Condutividade corrigida
99	Corrente de entrada 1

Módulo MAO (saída analógica múltipla)

Canal	Descrição
121	Canal_0

Estrutura

Canal_0							
Valor 1	Valor 2	Valor 3	Valor 4	Valor 5	Valor 6	Valor 7	Valor 8

Valores	Variável medida
Valor 1	Temperatura ¹⁾
Valor 2	Densidade ¹⁾
Valor 3	Não especificado
Valor 4	Não especificado
Valor 5	Não especificado
Valor 6	Não especificado
Valor 7	Não especificado
Valor 8	Não especificado

1) Os valores medidos deve ser transmitidos ao equipamento na unidade básica SI

 A seleção é feita através do: Especialista → Sensor → Compensação externa

Módulo DI (Entrada discreta)

Dois blocos de entrada discreta estão disponíveis.

CANAL	Função do equipamento	Estado
0	Não inicializada (ajuste de fábrica)	-
101	Estado de saída comutada	0 = off, 1 = ativo
103	Corte vazão baixo	0 = off, 1 = ativo

CANAL	Função do equipamento	Estado
104	Detecção de tubo vazio	0 = off, 1 = ativo
105	Verificação de status ¹⁾	<p>Resultado geral da verificação Verificação:</p> <ul style="list-style-type: none"> ■ 16 = Falhou ■ 32 = Passou ■ 64 = Não executado <p>Status de verificação Verificação:</p> <ul style="list-style-type: none"> ■ 1 = Não executado ■ 2 = Falhou ■ 4 = Sendo executado ■ 8 = Concluído <p>Status; resultado</p> <ul style="list-style-type: none"> ■ 17 = Status: não executado; Resultado: falhou ■ 18 = Status: falhou; Resultado: falhou ■ 20 = Status: sendo executado; Resultado: falhou ■ 24 = Status: concluído; Resultado: falhou ■ 33 = Status: não executado; Resultado: passou ■ 34 = Status: falhou; Resultado: passou ■ 36 = Status: sendo executado; Resultado: passou ■ 40 = Status: concluído; Resultado: passou ■ 65 = Status: não executado; Resultado: não executado ■ 66 = Status: falhou; Resultado: não executado ■ 68 = Status: sendo executado; Resultado: não executado ■ 72 = Status: concluído; Resultado: não executado

1) Disponível apenas com o pacote de aplicação "Heartbeat Verification"

módulo MDO (Saída Discreta Múltipla)

Canal	Descrição
122	Channel_DO

Estrutura

Channel_DO							
Valor 1	Valor 2	Valor 3	Valor 4	Valor 5	Valor 6	Valor 7	Valor 8

Valor	Função do equipamento	Estado
Valor 1	Reiniciar totalizador 1	0 = off, 1 = executa
Valor 2	Reiniciar totalizador 2	0 = off, 1 = executa
Valor 3	Reiniciar totalizador 3	0 = off, 1 = executa
Valor 4	Vazão de acionamento	0 = off, 1 = ativo
Valor 5	Iniciar verificação da heartbeat ¹⁾	0 = off, 1 = inicia
Valor 6	Saída do status	0 = off, 1 = ativo



Valor	Função do equipamento	Estado
Valor 7	Não especificado	-
Valor 8	Não especificado	-

1) Apenas disponível com o pacote de aplicação "Heartbeat Verification"

9.2.3 Períodos de execução

Bloco de função	Período de execução (ms)
Bloco de função de Entrada Analógica (AI)	6
Bloco de função de entrada digital (DI)	4
Bloco de função PID (PID)	5
Bloco de saída analógica múltipla (MAO)	4
Bloco de saída digital múltipla (MDO)	4
Bloco de função do Integrador (INTG)	5



9.2.4 Métodos

Método	Bloco	Navegação	Descrição
Definir para modo "AUTO"	Resource block	Através do menu: Especialista → Comunicação → Resource block → Target mode	Este método define o bloco de recurso e todos os blocos do transdutor para o modo AUTO (Automático).
Definir para modo "OOS"	Resource block	Através do menu: Especialista → Comunicação → Resource block → Target mode	Este método define o bloco de recurso e todos os blocos do transdutor para o modo OOS (Fora de serviço).
Reinicialização	Resource block	Através do menu: Especialista → Comunicação → Resource block → Restart	Esse método é usado para selecionar a configuração para a parâmetro Restart no bloco de recurso. Isso redefine os parâmetros do equipamento para um valor específico. As seguintes opções são compatíveis: <ul style="list-style-type: none"> ▪ Uninitialized ▪ Run ▪ Resource ▪ Defaults ▪ Processor ▪ Para configurações de entrega
Parâmetro ENP	Resource block	Através do menu: Ações → Métodos → Calibrar → parâmetro ENP	Este método é usado para exibir e configurar os parâmetros da etiqueta de identificação eletrônica (ENP).
Diagnóstico geral - Informações de correção	Bloco do transdutor de diagnóstico	Através do link: Símbolo de Namur	Este método é usado para exibir o diagnóstico de eventos com a prioridade máxima que está atualmente ativo e as medidas corretivas correspondentes.
Diagnósticos reais - Informações de correção	Bloco do transdutor de diagnóstico	Através do menu: <ul style="list-style-type: none"> ▪ Configurar/Setup → Diagnósticos → Diagnóstico atual ▪ Equipamento/Diagnósticos → Diagnósticos 	Este método é usado para exibir as medidas corretivas para o diagnóstico de eventos com a prioridade máxima que está atualmente ativo.  Esse método está disponível apenas se tiver ocorrido um evento de diagnóstico apropriado.
Diagnóstico anterior - Informações de correção	Bloco do transdutor de diagnóstico	Através do menu: <ul style="list-style-type: none"> ▪ Configurar/Setup → Diagnósticos → Diagnóstico anterior ▪ Equipamento/Diagnósticos → Diagnósticos 	Este método é usado para exibir medidas corretivas para o evento de diagnóstico anterior.  Esse método está disponível apenas se tiver ocorrido um evento de diagnóstico apropriado.

10 Comissionamento



10.1 Verificação da função

Antes do comissionamento do medidor:



- ▶ Certifique-se de que as verificações da pós-instalação e pós-conexão tenham sido executadas.
- Checklist "Verificação pós-instalação" →  42
- Lista de verificação "Verificação pós-conexão" →  68

10.2 Ativação do medidor

- ▶ Após uma verificação de função bem-sucedida, acione o medidor.
 - ↳ Após uma inicialização correta, o display local alterna automaticamente do display de inicialização para o display operacional.

 Se não aparecer nada no display local ou se for exibida uma mensagem de diagnóstico, consulte a seção "Diagnóstico e localização de falhas" →  153.

10.3 Conectando através de FieldCare

- Para a conexão FieldCare →  90
- Para conexão através de FieldCare →  94
- Para a interface do usuário FieldCare →  95

10.4 Configuração do idioma de operação

Ajuste de fábrica: inglês ou solicitado com o idioma local

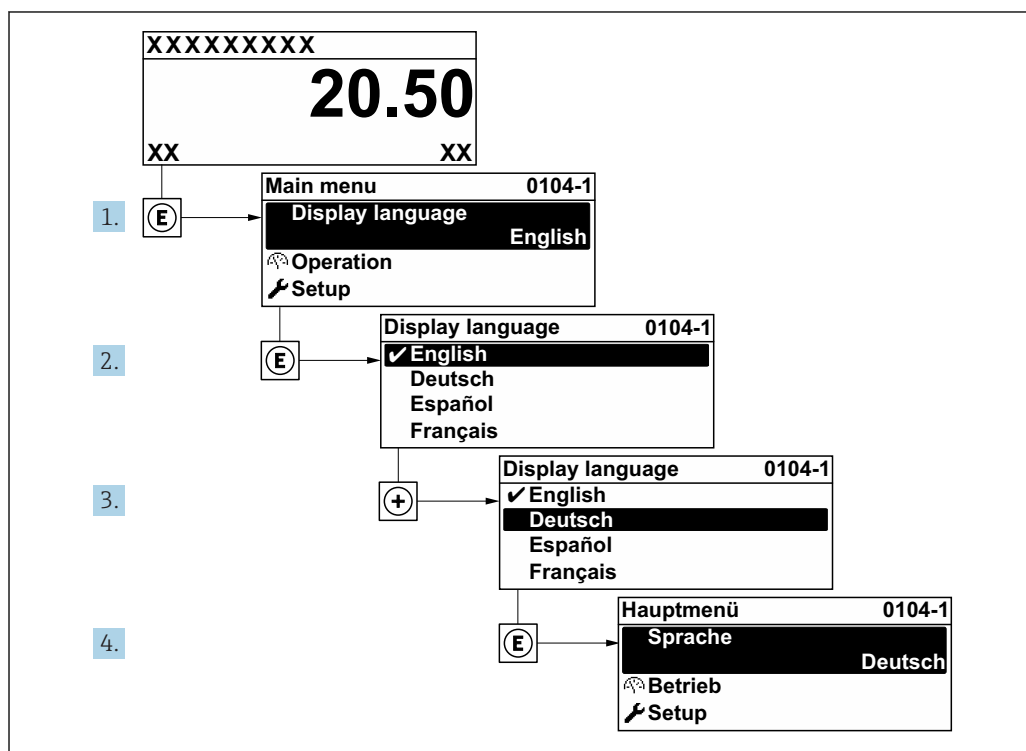

 38 *Use do display local como exemplo*

A0029420

10.5 Configuração do medidor

- A menu **Configuração** com seus assistentes contém todos os parâmetros necessários para a operação padrão.
- Navegação até a menu **Configuração**

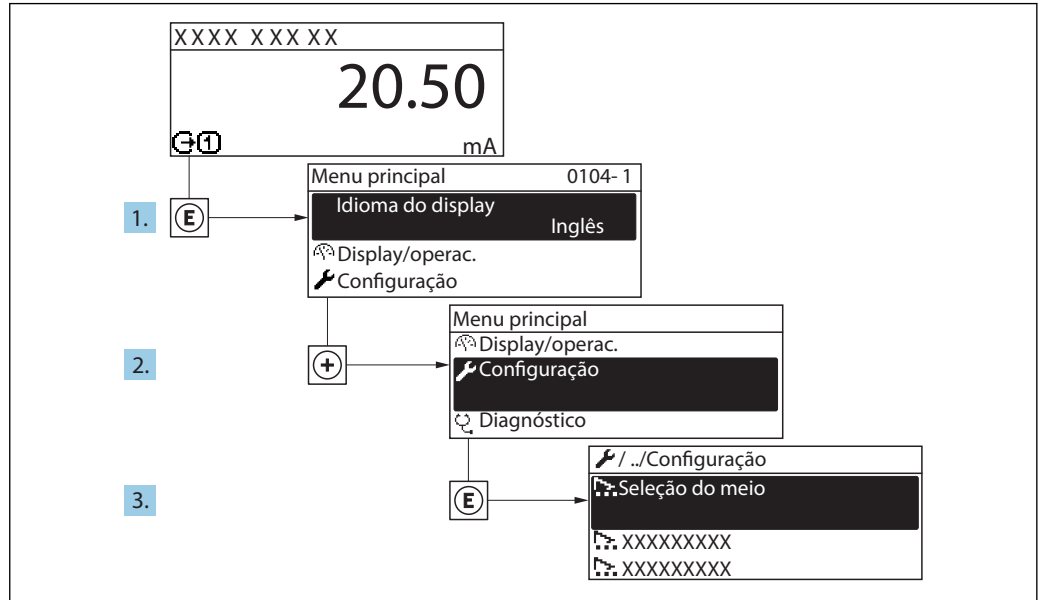

A0032222-PT

39 *Uso do display local como exemplo*

i O número de submenus e parâmetros pode variar dependendo da versão do equipamento. Alguns submenus e parâmetros nesses submenus não estão descritos nas instruções de operação. Em vez disso, uma descrição é fornecida na Documentação Especial do equipamento (→ seção "Documentação Complementar").

Navegação

Menu "Configuração"

🔧 Configuração	
Tag do equipamento	→ 📖 104
▶ Unidades do sistema	→ 📖 104
▶ Analog inputs	→ 📖 107
▶ Configuração I/O	→ 📖 107
▶ Entrada de corrente 1 para n	→ 📖 108
▶ Entrada de Status 1 para n	→ 📖 109
▶ Saída de corrente 1 para n	→ 📖 110
▶ Saída de pulso/frequência/chave 1 para n	→ 📖 113

▶ Saida Rele 1 para n	→ 📄 119
▶ Exibir	→ 📄 121
▶ Corte de vazão baixa	→ 📄 122
▶ Detecção de tubo vazio	→ 📄 124
▶ Configuração avançada	→ 📄 125

10.5.1 Definição do nome de tag

Para habilitar a rápida identificação do ponto de medição junto ao sistema, é possível inserir uma designação exclusiva usando o parâmetro **Tag do equipamento** para mudar o ajuste de fábrica.

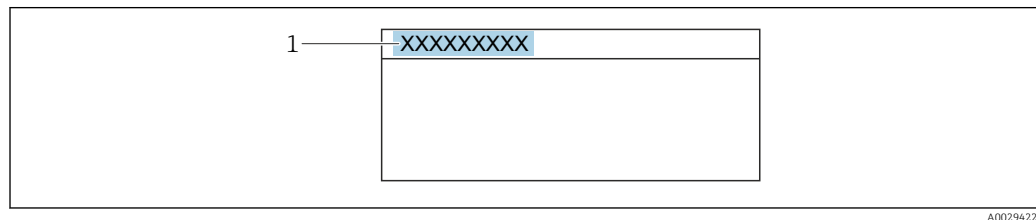

📄 40 Cabeçalho do display de operação com nome de tag

1 Nome de identificação

i Insira o nome do tag na ferramenta de operação "FieldCare" → 📄 95

Navegação

Menu "Configuração" → Tag do equipamento

Visão geral dos parâmetros com breve descrição

Parâmetro	Descrição	Entrada do usuário	Ajuste de fábrica
Tag do equipamento	Insira o nome do ponto de medição.	Máx. de 32 caracteres, tais como letras, números ou caracteres especiais (por exemplo @, %, /)	Promag300/500









10.5.2 Configuração das unidades do sistema

Em submenu **Unidades do sistema** as unidades de todos os valores medidos podem ser ajustadas.

i O número de submenus e parâmetros pode variar dependendo da versão do equipamento. Alguns submenus e parâmetros nesses submenus não estão descritos nas instruções de operação. Em vez disso, uma descrição é fornecida na Documentação Especial do equipamento (→ seção "Documentação Complementar").

Navegação

Menu "Configuração" → Unidades do sistema

► Unidades do sistema	
Unidade de vazão volumétrica	→  105
Unidade de volume	→  105
Unidade de condutividade	→  105
Unidade de temperatura	→  106
Unidade de vazão mássica	→  106
Unidade de massa	→  106
Unidade de densidade	→  106
Unidade de vazão volumétrica corrigida	→  106
Unidade de volume corrigido	→  106

Visão geral dos parâmetros com breve descrição

Parâmetro	Pré-requisitos	Descrição	Seleção	Ajuste de fábrica
Unidade de vazão volumétrica	–	Selecionar unidade de vazão volumétrica. <i>Resultado</i> A unidade selecionada se aplica a: <ul style="list-style-type: none"> ▪ Saída ▪ Corte vazão baixo ▪ Variável do processo de simulação 	Lista de seleção da unidade	Específico do país: <ul style="list-style-type: none"> ▪ l/h ▪ gal/min (us)
Unidade de volume	–	Selecionar unidade de volume.	Lista de seleção da unidade	Específico do país: <ul style="list-style-type: none"> ▪ m³ ▪ gal (us)
Unidade de condutividade	A opção Ligado é selecionada no parâmetro Medição de condutividade .	Selecione a unidade de condutividade. <i>Efeito</i> A unidade selecionada se aplica a: Variável do processo de simulação	Lista de seleção da unidade	µS/cm

Parâmetro	Pré-requisitos	Descrição	Seleção	Ajuste de fábrica
Unidade de temperatura	–	<p>Selecionar a unidade de temperatura.</p> <p><i>Resultado</i></p> <p>A unidade selecionada se aplica a:</p> <ul style="list-style-type: none"> ▪ Parâmetro Temperatura ▪ Parâmetro Valor máximo ▪ Parâmetro Valor mínimo ▪ Parâmetro Temperatura externa ▪ Parâmetro Valor máximo ▪ Parâmetro Valor mínimo 	Lista de seleção da unidade	<p>Específico do país:</p> <ul style="list-style-type: none"> ▪ °C ▪ °F
Unidade de vazão mássica	–	<p>Selecionar unidade de vazão mássica.</p> <p><i>Resultado</i></p> <p>A unidade selecionada se aplica a:</p> <ul style="list-style-type: none"> ▪ Saída ▪ Corte vazão baixo ▪ Variável do processo de simulação 	Lista de seleção da unidade	<p>Específico do país:</p> <ul style="list-style-type: none"> ▪ kg/h ▪ lb/min
Unidade de massa	–	Selecionar unidade de massa.	Lista de seleção da unidade	<p>Específico do país:</p> <ul style="list-style-type: none"> ▪ kg ▪ lb
Unidade de densidade	–	<p>Selecionar unidade de densidade.</p> <p><i>Resultado</i></p> <p>A unidade selecionada se aplica a:</p> <ul style="list-style-type: none"> ▪ Saída ▪ Variável do processo de simulação 	Lista de seleção da unidade	<p>Específico do país:</p> <ul style="list-style-type: none"> ▪ kg/l ▪ lb/ft³
Unidade de vazão volumétrica corrigida	–	<p>Selecionar unidade de vazão volumétrica corrigida.</p> <p><i>Resultado</i></p> <p>A unidade selecionada se aplica a:</p> <p>Parâmetro Vazão volumétrica corrigida (→ ⓘ 144)</p>	Lista de seleção da unidade	<p>Específico do país:</p> <ul style="list-style-type: none"> ▪ NI/h ▪ Sft³/h
Unidade de volume corrigido	–	Selecionar unidade de vazão volumétrica corrigido.	Lista de seleção da unidade	<p>Específico do país:</p> <ul style="list-style-type: none"> ▪ Nm³ ▪ Sft³

10.5.3 Configurar as entradas analógicas

O submenu **Analog inputs** guia o usuário sistematicamente para o submenu **Analog input 1 para n** individual. A partir daqui você consegue os parâmetros da entrada analógica individual.

Navegação

Menu "Configuração" → Analog inputs

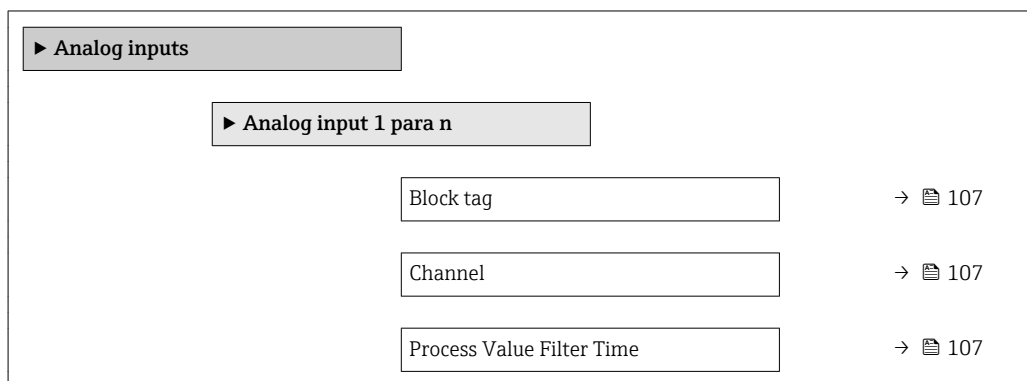

Visão geral dos parâmetros com breve descrição

Parâmetro	Descrição	Entrada do usuário / Seleção	Ajuste de fábrica
Block tag	Nome exclusivo do medidor.	Máximo de 32 caracteres, como letras, números ou caracteres especiais (por ex. @, %, /).	ANALOG_INPUT_1 ... 4_Serial number
Channel	Use essa função para selecionar a variável de processo.	<ul style="list-style-type: none"> ■ Uninitialized ■ Vazão volumétrica ■ Vazão mássica ■ Vazão volumétrica corrigida ■ Velocidade de vazão ■ Condutividade ■ Condutividade corrigida ■ Temperatura ■ Temperatura da eletrônica ■ Totalizador 1 ■ Totalizador 2 ■ Totalizador 3 ■ Entrada de corrente 1 * 	Uninitialized
Process Value Filter Time	Entre a especificação de tempo de filtro para a filtragem do valor de entrada não convertido (PV).	Número do ponto flutuante positivo	0 s

* Visibilidade depende das opções ou configurações do equipamento.

10.5.4 Exibição da configuração de E/S

A submenu **Configuração I/O** guia o usuário sistematicamente por todos os parâmetros nos quais a configuração dos módulos de E/S são exibidos.

Navegação

Menu "Configuração" → Configuração I/O

► Configuração I/O	
Modulo I/O 1 para n numeros dos terminais	→ 108
Modulo I/O 1 para n informação	→ 108
Modulo I/O 1 para n Tipo	→ 108
Aplicar configuração I/O	→ 108
Código de conversão	→ 108

Visão geral dos parâmetros com breve descrição

Parâmetro	Descrição	Interface do usuário / Seleção / Entrada do usuário	Ajuste de fábrica
Modulo I/O numeros dos terminais	Exibe os numeros dos terminais usados pelo modulo I/O.	<ul style="list-style-type: none"> ▪ Não usado ▪ 26-27 (I/O 1) ▪ 24-25 (I/O 2) 	-
Modulo I/O informação	Exibe informação do modulo I/O conectado.	<ul style="list-style-type: none"> ▪ Não conectado ▪ Inválido ▪ Não configuravel ▪ Configurável ▪ Fieldbus 	-
Modulo I/O Tipo	Exibe o tipo do modulo I/O.	<ul style="list-style-type: none"> ▪ Desl. ▪ Saída de corrente ▪ Entrada de corrente ▪ Entrada de Status ▪ Saída de pulso/frequência/chave ▪ Saída de pulso dupla ▪ Saída Rele 	Desl.
Aplicar configuração I/O	Aplicar parametrização do módulo I/O de configuração flexível.	<ul style="list-style-type: none"> ▪ Não ▪ Sim 	Não
Código de conversão	Insira o código para alterar a configuração de I/O.	Inteiro positivo	0







10.5.5 Configuração da entrada em corrente

Aassistente "Entrada de corrente" orienta o usuário sistematicamente por todos os parâmetros que precisam ser ajustados para a configuração da entrada em corrente.

Navegação

Menu "Configuração" → Entrada de corrente

► Entrada de corrente 1	
Numero dos terminais	→ 109

Modo do sinal	→  109
Valor 0/4 mA	→  109
Valor 20 mA	→  109
Span de corrente	→  109
Modo de falha	→  109
Valor de falha	→  109

Visão geral dos parâmetros com breve descrição



Parâmetro	Pré-requisitos	Descrição	Interface do usuário / Seleção / Entrada do usuário	Ajuste de fábrica
Numero dos terminais	–	Exibe o número dos terminais usados pelo módulo de entrada de corrente.	<ul style="list-style-type: none"> ■ Não usado ■ 24-25 (I/O 2) 	–
Modo do sinal	O medidor não é aprovado para uso em área classificada com o tipo de proteção Ex-i.	Seleciona o modo do sinal para a entrada de corrente.	<ul style="list-style-type: none"> ■ Passivo ■ Ativo 	Ativo
Valor 0/4 mA	–	Inserir valor 4 mA.	Número do ponto flutuante assinado	0
Valor 20 mA	–	Inserir valor 20 mA.	Número do ponto flutuante assinado	Depende do país e do diâmetro nominal
Span de corrente	–	Selecionar o range de corrente para a saída e o nível superior/inferior para o sinal de alarme.	<ul style="list-style-type: none"> ■ 4...20 mA ■ 4...20 mA NAMUR ■ 4...20 mA US ■ 0...20 mA 	Específico do país: <ul style="list-style-type: none"> ■ 4...20 mA NAMUR ■ 4...20 mA US
Modo de falha	–	Definir o comportamento de entrada em condição de alarme.	<ul style="list-style-type: none"> ■ Alarme ■ Último valor válido ■ Valor definido 	Alarme
Valor de falha	No parâmetro Modo de falha , a opção Valor definido é selecionada.	Entre com o valor a ser usado pelo equipamento se caso falte um valor de entrada de um equipamento externo.	Número do ponto flutuante assinado	0





10.5.6 Configuração da entrada de status

A submenu **Entrada de Status** orienta o usuário sistematicamente por todos os parâmetros que precisam ser ajustados para a configuração da entrada de status.

Navegação

Menu "Configuração" → Entrada de Status

▶ Entrada de Status 1 para n	
Configurar entrada de status	→  110
Numero dos terminais	→  110

Nível ativo	→  110
Numero dos terminais	→  110
Tempo de resposta	→  110
Numero dos terminais	→  110

Visão geral dos parâmetros com breve descrição







Parâmetro	Descrição	Interface do usuário / Seleção / Entrada do usuário	Ajuste de fábrica
Numero dos terminais	Mostra os números dos terminais utilizados pelo módulo de entrada de status.	<ul style="list-style-type: none"> ▪ Não usado ▪ 24-25 (I/O 2) 	-
Configurar entrada de status	Selecione a função para a entrada digital.	<ul style="list-style-type: none"> ▪ Desl. ▪ Resetar o totalizador 1 ▪ Resetar o totalizador 2 ▪ Resetar o totalizador 3 ▪ Resetar todos os totalizadores ▪ Override de vazão 	Desl.
Nível ativo	Definir o nível de sinal de entrada em que a função atribuída é acionada.	<ul style="list-style-type: none"> ▪ Alto ▪ Baixo 	Alto
Tempo de resposta	Define a mínima quantidade de tempo que o sinal de entrada deve permanecer antes da função selecionada seja acionada.	5 para 200 ms	50 ms

10.5.7 Configuração da saída em corrente

A assistente **Saída de corrente** orienta você sistematicamente por todos os parâmetros que precisam ser ajustados para a configuração da saída em corrente.

Navegação

Menu "Configuração" → Saída de corrente

▶ Saída de corrente 1	
Numero dos terminais	→  111
Modo do sinal	→  111
Atribuir saída de corrente 1	→  111
Span de corrente	→  111
Valor 0/4 mA	→  111
Valor 20 mA	→  111
Corrente fixa	→  111

Modo de falha	→ ⓘ 112
Corrente de falha	→ ⓘ 112

Visão geral dos parâmetros com breve descrição

Parâmetro	Pré-requisitos	Descrição	Interface do usuário / Seleção / Entrada do usuário	Ajuste de fábrica
Numero dos terminais	–	Exibe o número dos terminais utilizados pelo módulo de saída de corrente.	<ul style="list-style-type: none"> ▪ Não usado ▪ 24-25 (I/O 2) 	–
Modo do sinal	–	Selecione o modo de sinal para a saída de corrente.	<ul style="list-style-type: none"> ▪ Passivo ▪ Ativo 	Ativo
Atribuir saída de corrente	–	Selecionar variável do processo para saída de corrente.	<ul style="list-style-type: none"> ▪ Desl. ▪ Vazão volumétrica ▪ Vazão mássica ▪ Vazão volumétrica corrigida ▪ Velocidade de vazão ▪ Condutividade * ▪ Temperatura da eletrônica 	Vazão volumétrica
Span de corrente	–	Selecionar o range de corrente para a saída e o nível superior/inferior para o sinal de alarme.	<ul style="list-style-type: none"> ▪ 4...20 mA NAMUR ▪ 4...20 mA US ▪ 4...20 mA ▪ 0...20 mA ▪ Corrente fixa 	Específico do país: <ul style="list-style-type: none"> ▪ 4...20 mA NAMUR ▪ 4...20 mA US
Valor 0/4 mA	No parâmetro Span de corrente (→ ⓘ 111), uma das opções a seguir é selecionada: <ul style="list-style-type: none"> ▪ 4...20 mA NAMUR ▪ 4...20 mA US ▪ 4...20 mA ▪ 0...20 mA 	Inserir valor 4 mA.	Número do ponto fluante assinado	Específico do país: <ul style="list-style-type: none"> ▪ 0 l/h ▪ 0 gal/min (EUA)
Valor 20 mA	Uma das opções a seguir está selecionada em parâmetro Span de corrente (→ ⓘ 111): <ul style="list-style-type: none"> ▪ 4...20 mA NAMUR ▪ 4...20 mA US ▪ 4...20 mA ▪ 0...20 mA 	Inserir valor 20 mA.	Número do ponto fluante assinado	Depende do país e do diâmetro nominal
Corrente fixa	A opção Corrente fixa é selecionada em parâmetro Span de corrente (→ ⓘ 111).	Define o valor fixado para saída de corrente.	0 para 22.5 mA	22.5 mA
Amortecimento de saída	Uma variável de processo é selecionada no parâmetro Atribuir saída de corrente (→ ⓘ 111) e uma das seguintes opções é selecionada no parâmetro Span de corrente (→ ⓘ 111): <ul style="list-style-type: none"> ▪ 4...20 mA NAMUR ▪ 4...20 mA US ▪ 4...20 mA ▪ 0...20 mA 	Ajustar tempo de reação (damping) para sinal de saída de corrente contra flutuações no valor medido.	0.0 para 999.9 s	1.0 s

Parâmetro	Pré-requisitos	Descrição	Interface do usuário / Seleção / Entrada do usuário	Ajuste de fábrica
Modo de falha	Uma variável de processo é selecionada no parâmetro Atribuir saída de corrente (→ 111) e uma das seguintes opções é selecionada no parâmetro Span de corrente (→ 111): <ul style="list-style-type: none"> ▪ 4...20 mA NAMUR ▪ 4...20 mA US ▪ 4...20 mA ▪ 0...20 mA 	Defina o comportamento da saída em condição de alarme.	<ul style="list-style-type: none"> ▪ Mín. ▪ Máx. ▪ Último valor válido ▪ Valor atual ▪ Valor definido 	Máx.
Corrente de falha	A opção Valor definido é selecionada em parâmetro Modo de falha .	Definir valor de saída de corrente para condição de alarme.	0 para 22.5 mA	22.5 mA

* Visibilidade depende das opções ou configurações do equipamento.

10.5.8 Configuração do pulso/frequência/saída comutada

A assistente **Saída de pulso/frequência/chave** orienta você sistematicamente por todos os parâmetros que podem ser ajustados para a configuração do tipo de saída selecionado.

Navegação

Menu "Configuração" → Configuração avançada → Saída de pulso/frequência/chave

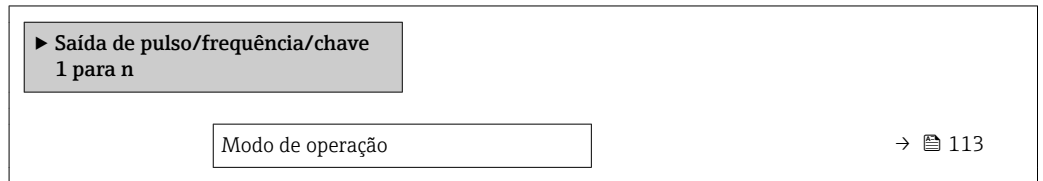

Visão geral dos parâmetros com breve descrição

Parâmetro	Descrição	Seleção	Ajuste de fábrica
Modo de operação	Defina a saída como pulso, frequência ou chave.	<ul style="list-style-type: none"> ■ Impulso ■ Frequência ■ Chave 	Impulso

Configuração da saída em pulso

Navegação

Menu "Configuração" → Saída de pulso/frequência/chave

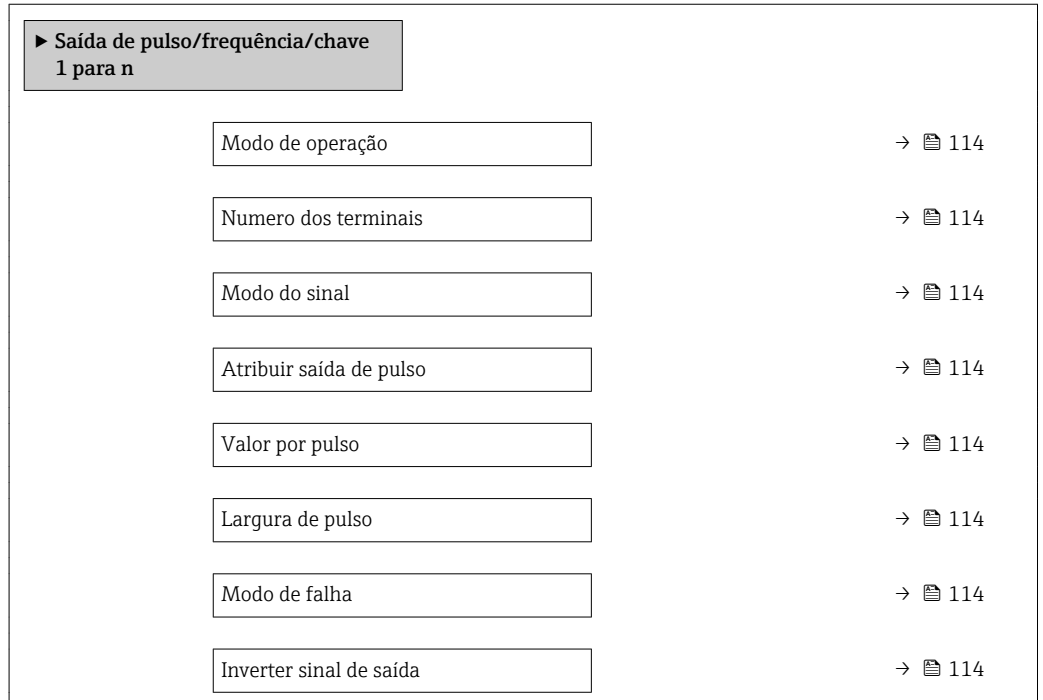

Visão geral dos parâmetros com breve descrição

Parâmetro	Pré-requisitos	Descrição	Seleção / Interface do usuário / Entrada do usuário	Ajuste de fábrica
Modo de operação	-	Defina a saída como pulso, frequência ou chave.	<ul style="list-style-type: none"> ▪ Impulso ▪ Frequência ▪ Chave 	Impulso
Numero dos terminais	-	Exibe os numeros dos terminais usados pelo modulo de saida PFS.	<ul style="list-style-type: none"> ▪ Não usado ▪ 24-25 (I/O 2) 	-
Modo do sinal	-	Selecione o modo de sinal para a saída PFS.	<ul style="list-style-type: none"> ▪ Passivo ▪ Ativo 	Passivo
Atribuir saída de pulso 1 para n	A opção Impulso é selecionada no parâmetro Modo de operação .	Selecione a variável de processo para a saída de pulso.	<ul style="list-style-type: none"> ▪ Desl. ▪ Vazão volumétrica ▪ Vazão mássica ▪ Vazão volumétrica corrigida 	Desl.
Valor por pulso	O opção Impulso é selecionado em parâmetro Modo de operação (→ 113) e uma variável de processo é selecionada em parâmetro Atribuir saída de pulso (→ 114).	Entre com o valor de medição no qual um pulso é enviado.	Número de ponto flutuante positivo	Depende do país e do diâmetro nominal
Largura de pulso	O opção Impulso é selecionado em parâmetro Modo de operação (→ 113) e uma variável de processo é selecionada em parâmetro Atribuir saída de pulso (→ 114).	Defina a largura de pulso de saída.	0.05 para 2 000 ms	100 ms
Modo de falha	O opção Impulso é selecionado em parâmetro Modo de operação (→ 113) e uma variável de processo é selecionada em parâmetro Atribuir saída de pulso (→ 114).	Defina o comportamento da saída em condição de alarme.	<ul style="list-style-type: none"> ▪ Valor atual ▪ Sem pulsos 	Sem pulsos
Inverter sinal de saída	-	Inverter o sinal de saída.	<ul style="list-style-type: none"> ▪ Não ▪ Sim 	Não

Configuração da saída em frequência

Navegação

Menu "Configuração" → Saída de pulso/frequência/chave

▶ Saída de pulso/frequência/chave 1 para n	
Modo de operação	→ 115
Numero dos terminais	→ 115
Modo do sinal	→ 115
Atribuir saída de frequência	→ 115

Valor de frequência mínima	→ ⓘ 115
Valor de frequência máxima	→ ⓘ 115
Valor de medição na frequência mínima	→ ⓘ 116
Valor de medição na frequência máxima	→ ⓘ 116
Modo de falha	→ ⓘ 116
Frequência de falha	→ ⓘ 116
Inverter sinal de saída	→ ⓘ 116

Visão geral dos parâmetros com breve descrição

Parâmetro	Pré-requisitos	Descrição	Seleção / Interface do usuário / Entrada do usuário	Ajuste de fábrica
Modo de operação	–	Defina a saída como pulso, frequência ou chave.	<ul style="list-style-type: none"> ▪ Impulso ▪ Frequência ▪ Chave 	Impulso
Numero dos terminais	–	Exibe os numeros dos terminais usados pelo modulo de saida PFS.	<ul style="list-style-type: none"> ▪ Não usado ▪ 24-25 (I/O 2) 	–
Modo do sinal	–	Selecione o modo de sinal para a saída PFS.	<ul style="list-style-type: none"> ▪ Passivo ▪ Ativo 	Passivo
Atribuir saída de frequência	A opção Frequência é selecionada em parâmetro Modo de operação (→ ⓘ 113).	Selecione a variável de processo para a frequência de saída.	<ul style="list-style-type: none"> ▪ Desl. ▪ Vazão volumétrica ▪ Vazão mássica ▪ Vazão volumétrica corrigida ▪ Velocidade de vazão ▪ Condutividade * ▪ Temperatura da eletrônica 	Desl.
Valor de frequência mínima	O opção Frequência é selecionado em parâmetro Modo de operação (→ ⓘ 113) e uma variável de processo é selecionada em parâmetro Atribuir saída de frequência (→ ⓘ 115).	Entre com a frequência mínima.	0.0 para 10 000.0 Hz	0.0 Hz
Valor de frequência máxima	O opção Frequência é selecionado em parâmetro Modo de operação (→ ⓘ 113) e uma variável de processo é selecionada em parâmetro Atribuir saída de frequência (→ ⓘ 115).	Entre com a frequência máxima.	0.0 para 10 000.0 Hz	10 000.0 Hz

Parâmetro	Pré-requisitos	Descrição	Seleção / Interface do usuário / Entrada do usuário	Ajuste de fábrica
Valor de medição na frequência mínima	O opção Frequência é selecionado em parâmetro Modo de operação (→ 113) e uma variável de processo é selecionada em parâmetro Atribuir saída de frequência (→ 115).	Entre com o valor medido para a frequência mínima.	Número do ponto flutuante assinado	Depende do país e do diâmetro nominal
Valor de medição na frequência máxima	A opção Frequência é selecionada em parâmetro Modo de operação (→ 113) e uma variável de processo é selecionada em parâmetro Atribuir saída de frequência (→ 115).	Entre com o valor de medição para a frequência máxima.	Número do ponto flutuante assinado	Depende do país e do diâmetro nominal
Modo de falha	A opção Frequência é selecionada em parâmetro Modo de operação (→ 113) e uma variável de processo é selecionada em parâmetro Atribuir saída de frequência (→ 115).	Defina o comportamento da saída em condição de alarme.	<ul style="list-style-type: none"> ▪ Valor atual ▪ Valor definido ▪ 0 Hz 	0 Hz
Frequência de falha	A opção Frequência é selecionada em parâmetro Modo de operação (→ 113) e uma variável de processo é selecionada em parâmetro Atribuir saída de frequência (→ 115).	Entre com o valor da saída de frequência em condição de alarme.	0.0 para 12 500.0 Hz	0.0 Hz
Inverter sinal de saída	–	Inverter o sinal de saída.	<ul style="list-style-type: none"> ▪ Não ▪ Sim 	Não

* Visibilidade depende das opções ou configurações do equipamento.

Configuração da saída comutada

Navegação

Menu "Configuração" → Saída de pulso/frequência/chave

► Saída de pulso/frequência/chave 1 para n	
Modo de operação	→ 117
Numero dos terminais	→ 117
Modo do sinal	→ 117
Função de saída chave	→ 118
Atribuir nível de diagnóstico	→ 118
Atribuir limite	→ 118
Atribuir verificação de direção de vazão	→ 118
Atribuir status	→ 118
Valor para ligar	→ 118
Valor para desligar	→ 118
Atraso para ligar	→ 118
Atraso para desligar	→ 119
Modo de falha	→ 119
Inverter sinal de saída	→ 119

Visão geral dos parâmetros com breve descrição

Parâmetro	Pré-requisitos	Descrição	Seleção / Interface do usuário / Entrada do usuário	Ajuste de fábrica
Modo de operação	–	Defina a saída como pulso, frequência ou chave.	<ul style="list-style-type: none"> ■ Impulso ■ Frequência ■ Chave 	Impulso
Numero dos terminais	–	Exibe os numeros dos terminais usados pelo modulo de saída PFS.	<ul style="list-style-type: none"> ■ Não usado ■ 24-25 (I/O 2) 	–
Modo do sinal	–	Selecione o modo de sinal para a saída PFS.	<ul style="list-style-type: none"> ■ Passivo ■ Ativo 	Passivo

Parâmetro	Pré-requisitos	Descrição	Seleção / Interface do usuário / Entrada do usuário	Ajuste de fábrica
Função de saída chave	A opção Chave é selecionada em parâmetro Modo de operação .	Selecione a função para saída como chave.	<ul style="list-style-type: none"> ▪ Desl. ▪ Ligado ▪ Perfil do Diagnostico ▪ Limite ▪ Verificação de direção de vazão ▪ Status 	Desl.
Atribuir nível de diagnóstico	<ul style="list-style-type: none"> ▪ No parâmetro Modo de operação, a opção Chave é selecionada. ▪ No parâmetro Função de saída chave, a opção Perfil do Diagnostico é selecionada. 	Selecionar o diagnostico para a saída.	<ul style="list-style-type: none"> ▪ Alarme ▪ Alarme ou aviso ▪ Advertência 	Alarme
Atribuir limite	<ul style="list-style-type: none"> ▪ A opção Chave é selecionada em parâmetro Modo de operação. ▪ A opção Limite é selecionada em parâmetro Função de saída chave. 	Selecione a variável de processo para função limite.	<ul style="list-style-type: none"> ▪ Desl. ▪ Vazão volumétrica ▪ Vazão mássica ▪ Vazão volumétrica corrigida ▪ Velocidade de vazão ▪ Condutividade * ▪ Totalizador 1 ▪ Totalizador 2 ▪ Totalizador 3 ▪ Temperatura da eletrônica 	Vazão volumétrica
Atribuir verificação de direção de vazão	<ul style="list-style-type: none"> ▪ A opção Chave é selecionada em parâmetro Modo de operação. ▪ A opção Verificação de direção de vazão é selecionada em parâmetro Função de saída chave. 	Selecionar variável para monitoramento de direção de fluxo.	<ul style="list-style-type: none"> ▪ Desl. ▪ Vazão volumétrica ▪ Vazão mássica ▪ Vazão volumétrica corrigida 	Vazão volumétrica
Atribuir status	<ul style="list-style-type: none"> ▪ A opção Chave é selecionada em parâmetro Modo de operação. ▪ A opção Status é selecionada em parâmetro Função de saída chave. 	Selecionar status do equipamento para a saída de chave.	<ul style="list-style-type: none"> ▪ Detecção de tubo vazio ▪ Corte de vazão baixa ▪ Saída digital 6 	Detecção de tubo vazio
Valor para ligar	<ul style="list-style-type: none"> ▪ A opção Chave é selecionada em parâmetro Modo de operação. ▪ A opção Limite é selecionada em parâmetro Função de saída chave. 	Inserir valor medido para o ponto de comutação (ligar).	Número do ponto flutuante assinado	Específico do país: <ul style="list-style-type: none"> ▪ 0 l/h ▪ 0 gal/min (EUA)
Valor para desligar	<ul style="list-style-type: none"> ▪ A opção Chave é selecionada em parâmetro Modo de operação. ▪ A opção Limite é selecionada em parâmetro Função de saída chave. 	Inserir valor medido para o ponto de comutação (desligar).	Número do ponto flutuante assinado	Específico do país: <ul style="list-style-type: none"> ▪ 0 l/h ▪ 0 gal/min (EUA)
Atraso para ligar	<ul style="list-style-type: none"> ▪ A opção Chave é selecionada em parâmetro Modo de operação. ▪ A opção Limite é selecionada em parâmetro Função de saída chave. 	Defina o atraso para ligar o status de saída.	0.0 para 100.0 s	0.0 s

Parâmetro	Pré-requisitos	Descrição	Seleção / Interface do usuário / Entrada do usuário	Ajuste de fábrica
Atraso para desligar	<ul style="list-style-type: none"> ▪ A opção Chave é selecionada em parâmetro Modo de operação. ▪ A opção Limite é selecionada em parâmetro Função de saída chave. 	Defina o tempo de atraso para desligamento da saída de status.	0.0 para 100.0 s	0.0 s
Modo de falha	–	Defina o comportamento da saída em condição de alarme.	<ul style="list-style-type: none"> ▪ Status atual ▪ Abrir ▪ Fechado 	Abrir
Inverter sinal de saída	–	Inverter o sinal de saída.	<ul style="list-style-type: none"> ▪ Não ▪ Sim 	Não

* Visibilidade depende das opções ou configurações do equipamento.

10.5.9 Configuração da saída a relé

A assistente **Saida Rele** orienta o usuário sistematicamente por todos os parâmetros que precisam ser ajustados para a configuração da saída a relé.

Navegação

Menu "Configuração" → Saida Rele 1 para n

▶ RelaisOutput 1 para n

Função de saída chave	→ 120
Atribuir verificação de direção de vazão	→ 120
Atribuir limite	→ 120
Atribuir nível de diagnóstico	→ 120
Atribuir status	→ 120
Valor para desligar	→ 120
Valor para ligar	→ 120
Modo de falha	→ 120

Visão geral dos parâmetros com breve descrição

Parâmetro	Pré-requisitos	Descrição	Seleção / Interface do usuário / Entrada do usuário	Ajuste de fábrica
Função de saída de relé	-	Selecione a função para a saída de relé.	<ul style="list-style-type: none"> ▪ Fechado ▪ Abrir ▪ Perfil do Diagnostico ▪ Limite ▪ Verificação de direção de vazão ▪ Saída Digital 	Fechado
Numero dos terminais	-	Exibe os numeros dos terminais usados pelo modulo de saída relé.	<ul style="list-style-type: none"> ▪ Não usado ▪ 24-25 (I/O 2) 	-
Atribuir verificação de direção de vazão	No parâmetro Função de saída de relé , a opção Verificação de direção de vazão é selecionada.	Selecionar variável para monitoramento de direção de fluxo.	<ul style="list-style-type: none"> ▪ Desl. ▪ Vazão volumétrica ▪ Vazão mássica ▪ Vazão volumétrica corrigida 	Vazão volumétrica
Atribuir limite	A opção Limite é selecionada em parâmetro Função de saída de relé .	Selecione a variável de processo para função limite.	<ul style="list-style-type: none"> ▪ Desl. ▪ Vazão volumétrica ▪ Vazão mássica ▪ Vazão volumétrica corrigida ▪ Velocidade de vazão ▪ Condutividade * ▪ Totalizador 1 ▪ Totalizador 2 ▪ Totalizador 3 ▪ Temperatura da eletrônica 	Vazão volumétrica
Atribuir nível de diagnóstico	No parâmetro Função de saída de relé , a opção Perfil do Diagnostico é selecionada.	Selecionar o diagnostico para a saída.	<ul style="list-style-type: none"> ▪ Alarme ▪ Alarme ou aviso ▪ Advertência 	Alarme
Atribuir status	No parâmetro Função de saída de relé , a opção Saída Digital é selecionada.	Selecionar status do equipamento para a saída de chave.	<ul style="list-style-type: none"> ▪ Detecção de tubo parcialmente cheio ▪ Corte de vazão baixa ▪ Saída digital 6 	Detecção de tubo parcialmente cheio
Valor para desligar	No parâmetro Função de saída de relé , a opção Limite é selecionada.	Inserir valor medido para o ponto de comutação (desligar).	Número do ponto flutuante assinado	Específico do país: <ul style="list-style-type: none"> ▪ 0 l/h ▪ 0 gal(EUA)/min
Atraso para desligar	No parâmetro Função de saída de relé , a opção Limite é selecionada.	Defina o tempo de atraso para desligamento da saída de status.	0.0 para 100.0 s	0.0 s
Valor para ligar	A opção Limite é selecionada em parâmetro Função de saída de relé .	Inserir valor medido para o ponto de comutação (ligar).	Número do ponto flutuante assinado	Específico do país: <ul style="list-style-type: none"> ▪ 0 l/h ▪ 0 gal(EUA)/min
Atraso para ligar	No parâmetro Função de saída de relé , a opção Limite é selecionada.	Defina o atraso para ligar o status de saída.	0.0 para 100.0 s	0.0 s
Modo de falha	-	Defina o comportamento da saída em condição de alarme.	<ul style="list-style-type: none"> ▪ Status atual ▪ Abrir ▪ Fechado 	Abrir

* Visibilidade depende das opções ou configurações do equipamento.

10.5.10 Configurando o display local

Assistente **Exibir** orienta você sistematicamente por todos os parâmetros que podem ser ajustados para a configuração do display local.



Navegação

Menu "Configuração" → Exibir

► Exibir	
Formato de exibição	→ 121
Exibir valor 1	→ 121
0% do valor do gráfico de barras 1	→ 121
100% do valor do gráfico de barras 1	→ 122
Exibir valor 2	→ 122
Exibir valor 3	→ 122
0% do valor do gráfico de barras 3	→ 122
100% do valor do gráfico de barras 3	→ 122
Exibir valor 4	→ 122

Visão geral dos parâmetros com breve descrição

Parâmetro	Pré-requisitos	Descrição	Seleção / Entrada do usuário	Ajuste de fábrica
Formato de exibição	É fornecido um display local.	Selecionar como os valores medidos são exibidos no display.	<ul style="list-style-type: none"> ■ 1 valor, tamanho máx. ■ 1 gráfico de barras + 1 valor ■ 2 valores ■ 1 valor grande + 2 valores ■ 4 valores 	1 valor, tamanho máx.
Exibir valor 1	É fornecido um display local.	Selecionar o valor medido que é mostrado no display local.	<ul style="list-style-type: none"> ■ Vazão volumétrica ■ Vazão mássica ■ Vazão volumétrica corrigida ■ Velocidade de vazão ■ Totalizador 1 ■ Totalizador 2 ■ Totalizador 3 ■ Saída de corrente 1 ■ Temperatura da eletrônica 	Vazão volumétrica
0% do valor do gráfico de barras 1	É fornecido um display local.	Inserir valor 0% para gráfico de barra do display.	Número do ponto flutuante assinado	Específico do país: <ul style="list-style-type: none"> ■ 0 l/h ■ 0 gal/min (EUA)





Parâmetro	Pré-requisitos	Descrição	Seleção / Entrada do usuário	Ajuste de fábrica
100% do valor do gráfico de barras 1	É fornecido um display local.	Inserir valor 100% para o gráfico de barras.	Número do ponto flutuante assinado	Depende do país e do diâmetro nominal
Exibir valor 2	É fornecido um display local.	Selecionar o valor medido que é mostrado no display local.	Para a lista de opções, consulte parâmetro Exibir valor 1 (→  121)	Nenhum
Exibir valor 3	É fornecido um display local.	Selecionar o valor medido que é mostrado no display local.	Para a lista de opções, consulte parâmetro Exibir valor 1 (→  121)	Nenhum
0% do valor do gráfico de barras 3	Foi feita uma seleção em parâmetro Exibir valor 3 .	Inserir valor 0% para gráfico de barra do display.	Número do ponto flutuante assinado	Específico do país: <ul style="list-style-type: none"> ■ 0 l/h ■ 0 gal/min (EUA)
100% do valor do gráfico de barras 3	Foi feita uma seleção em parâmetro Exibir valor 3 .	Inserir valor 100% para o gráfico de barras.	Número do ponto flutuante assinado	0
Exibir valor 4	É fornecido um display local.	Selecionar o valor medido que é mostrado no display local.	Para a lista de opções, consulte parâmetro Exibir valor 1 (→  121)	Nenhum

10.5.11 Configurar o corte de vazão baixa

O assistente **Corte de vazão baixa** guia o usuário sistematicamente por todos os parâmetros que devem ser definidos para configurar o corte de vazão baixa.



Navegação

Menu "Configuração" → Corte de vazão baixa

► Corte de vazão baixa	
Atribuir variável do processo	→  122
Ligar corte de vazão baixa em	→  122
Desl. corte de vazão baixa em	→  123
Supressão de choque de pressão	→  123

Visão geral dos parâmetros com breve descrição

Parâmetro	Pré-requisitos	Descrição	Seleção / Entrada do usuário	Ajuste de fábrica
Atribuir variável do processo	-	Selecionar variável do processo para corte de vazão baixa.	<ul style="list-style-type: none"> ■ Desl. ■ Vazão volumétrica ■ Vazão mássica ■ Vazão volumétrica corrigida 	Vazão volumétrica
Ligar corte de vazão baixa em	Uma variável de processo é selecionada em parâmetro Atribuir variável do processo (→  122).	Inserir valor para ativar o corte de vazão baixa.	Número do ponto flutuante positivo	Depende do país e do diâmetro nominal





Parâmetro	Pré-requisitos	Descrição	Seleção / Entrada do usuário	Ajuste de fábrica
Desl. corte de vazão baixa em	Uma variável de processo é selecionada em parâmetro Atribuir variável do processo (→  122).	Inserir valor para desligar o corte de vazão baixa.	0 para 100.0 %	50 %
Supressão de choque de pressão	Uma variável de processo é selecionada em parâmetro Atribuir variável do processo (→  122).	Inserir período para supressão do sinal (= ativar supressão de choque de pressão).	0 para 100 s	0 s

10.5.12 Configuração da detecção de tubo vazio

A submenu **Detecção de tubo vazio** contém todos os parâmetros que devem ser definidos para a configuração da detecção de tubo vazio.

Navegação

Menu "Configuração" → Detecção de tubo vazio

▶ Detecção de tubo vazio	
Detecção de tubo vazio	→  124
Novo ajuste	→  124
Andamento	→  124
Ponto de acionamento EPD	→  124
Tempo de resposta EPD	→  124

Visão geral dos parâmetros com breve descrição

Parâmetro	Pré-requisitos	Descrição	Seleção / Interface do usuário / Entrada do usuário	Ajuste de fábrica
Detecção de tubo vazio	–	Ligar/desligar detecção de tubo vazio - EPD.	<ul style="list-style-type: none"> ▪ Desl. ▪ Ligado 	Desl.
Novo ajuste	A opção Ligado é selecionada em parâmetro Detecção de tubo vazio .	Selecione o tipo de ajuste.	<ul style="list-style-type: none"> ▪ Cancelar ▪ Ajuste tubo vazio ▪ Ajuste de tubo cheio 	Cancelar
Andamento	A opção Ligado é selecionada em parâmetro Detecção de tubo vazio .	Mostra o progresso.	<ul style="list-style-type: none"> ▪ Ok ▪ Ocupado ▪ Não ok 	–
Ponto de acionamento EPD	A opção Ligado é selecionada em parâmetro Detecção de tubo vazio .	Entre com a histerese em %, abaixo desse valor o tubo de medição irá indicar tubo vazio.	0 para 100 %	50 %
Tempo de resposta EPD	Uma variável de processo é selecionada em parâmetro Atribuir variável do processo (→  124).	Entre com o tempo antes da mensagem de diagnóstico S862 'Tubo Vazio' seja mostrada para EPD.	0 para 100 s	1 s

10.6 Configurações avançadas

A submenu **Configuração avançada** juntamente com seus submenus contém parâmetros para configurações específicas.

Navegação até a submenu "Configuração avançada"

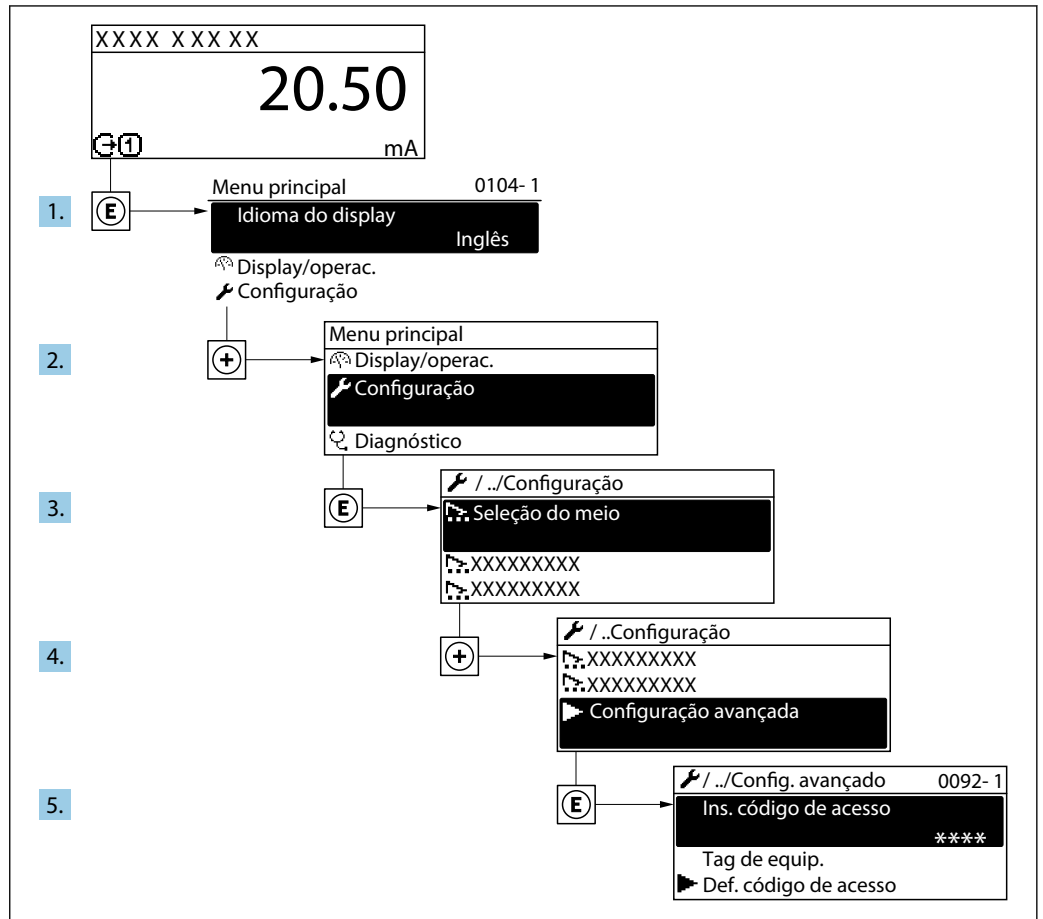

A0032223-PT

i O número de submenus e parâmetros pode variar dependendo da versão do equipamento. Alguns submenus e parâmetros nesses submenus não estão descritos nas instruções de operação. Em vez disso, uma descrição é fornecida na Documentação Especial do equipamento (→ seção "Documentação Complementar").

Navegação

Menu "Configuração" → Configuração avançada

► Configuração avançada	
Inserir código de acesso	→ 126
► Ajuste do sensor	→ 126
► Totalizador 1 para n	→ 126
► Exibir	→ 128

▶ Circuito de limpeza dos eletrodos	→ 131
▶ configuração WLAN	→ 131
▶ Setup do Heartbeat	
▶ Backup de configuração	→ 133
▶ Administração	→ 134

10.6.1 Uso do parâmetro para inserir o código de acesso

Navegação

Menu "Configuração" → Configuração avançada

Visão geral dos parâmetros com breve descrição

Parâmetro	Descrição	Entrada do usuário
Inserir código de acesso	Inserir código de acesso para desabilitar a proteção contra escrita dos parâmetros.	Máx. de 16 caracteres formados por letras, números e caracteres especiais

10.6.2 Execução do ajuste do sensor

O submenu **Ajuste do sensor** contém parâmetros que pertencem à funcionalidade do sensor.

Navegação

Menu "Configuração" → Configuração avançada → Ajuste do sensor

▶ Ajuste do sensor	
Direção de instalação	→ 126

Visão geral dos parâmetros com breve descrição

Parâmetro	Descrição	Seleção	Ajuste de fábrica
Direção de instalação	Ajustar a direção do fluxo para combinar com a direção da seta no sensor.	<ul style="list-style-type: none"> ▪ Vazão na direção da seta ▪ Vazão contra direção da seta 	Vazão na direção da seta

10.6.3 Configuração do totalizador

Em submenu "Totalizador 1 para n" é possível configurar o totalizador individual.

Navegação

Menu "Configuração" → Configuração avançada → Totalizador 1 para n

▶ Totalizador 1 para n	
Atribuir variável do processo	→ 127
Unidade totalizador 1 para n	→ 127
Modo de operação do totalizador	→ 127
Modo de falha	→ 127

Visão geral dos parâmetros com breve descrição





















Parâmetro	Pré-requisitos	Descrição	Seleção	Ajuste de fábrica
Atribuir variável do processo	–	Selecionar variável do processo para o totalizador.	<ul style="list-style-type: none"> ▪ Desl. ▪ Vazão volumétrica ▪ Vazão mássica ▪ Vazão volumétrica corrigida 	Vazão volumétrica
Unidade totalizador 1 para n	Uma variável de processo é selecionada em parâmetro Atribuir variável do processo (→ 127) do submenu Totalizador 1 para n .	Selecionar unidade para variável de processo do totalizador.	Lista de seleção da unidade	1
Modo de operação do totalizador	Uma variável de processo é selecionada em parâmetro Atribuir variável do processo (→ 127) do submenu Totalizador 1 para n .	Selecionar modo de cálculo do totalizador.	<ul style="list-style-type: none"> ▪ Total líquido (NET) de Vazão ▪ Vazão direta total ▪ Vazão reversa total 	Total líquido (NET) de Vazão
Modo de falha	Uma variável de processo é selecionada em parâmetro Atribuir variável do processo (→ 127) do submenu Totalizador 1 para n .	Selecionar o valor do totalizador em uma condição de alarme.	<ul style="list-style-type: none"> ▪ Parar ▪ Valor atual ▪ Último valor válido 	Parar

10.6.4 Execução de configurações de display adicionais

Em submenu **Exibir** é possível ajustar todos os parâmetros associados à configuração do display local.

Navegação

Menu "Configuração" → Configuração avançada → Exibir

► Exibir	
Formato de exibição	→  129
Exibir valor 1	→  129
0% do valor do gráfico de barras 1	→  129
100% do valor do gráfico de barras 1	→  129
ponto decimal em 1	→  129
Exibir valor 2	→  129
ponto decimal em 2	→  129
Exibir valor 3	→  129
0% do valor do gráfico de barras 3	→  129
100% do valor do gráfico de barras 3	→  129
ponto decimal em 3	→  129
Exibir valor 4	→  129
ponto decimal em 4	→  130
Display language	→  130
Intervalo exibição	→  130
Amortecimento display	→  130
Cabeçalho	→  130
Texto do cabeçalho	→  130
Separador	→  130
Luz de fundo	→  130

Visão geral dos parâmetros com breve descrição

Parâmetro	Pré-requisitos	Descrição	Seleção / Entrada do usuário	Ajuste de fábrica
Formato de exibição	É fornecido um display local.	Selecionar como os valores medidos são exibidos no display.	<ul style="list-style-type: none"> ■ 1 valor, tamanho máx. ■ 1 gráfico de barras + 1 valor ■ 2 valores ■ 1 valor grande + 2 valores ■ 4 valores 	1 valor, tamanho máx.
Exibir valor 1	É fornecido um display local.	Selecionar o valor medido que é mostrado no display local.	<ul style="list-style-type: none"> ■ Vazão volumétrica ■ Vazão mássica ■ Vazão volumétrica corrigida ■ Velocidade de vazão ■ Totalizador 1 ■ Totalizador 2 ■ Totalizador 3 ■ Saída de corrente 1 ■ Temperatura da eletrônica 	Vazão volumétrica
0% do valor do gráfico de barras 1	É fornecido um display local.	Inserir valor 0% para gráfico de barra do display.	Número do ponto flutuante assinado	Específico do país: <ul style="list-style-type: none"> ■ 0 l/h ■ 0 gal/min (EUA)
100% do valor do gráfico de barras 1	É fornecido um display local.	Inserir valor 100% para o gráfico de barras.	Número do ponto flutuante assinado	Depende do país e do diâmetro nominal
ponto decimal em 1	Um valor medido é especificado em parâmetro Exibir valor 1 .	Selecionar o número de casas decimais para o valor do display.	<ul style="list-style-type: none"> ■ x ■ x.x ■ x.xx ■ x.xxx ■ x.xxxx 	x.xx
Exibir valor 2	É fornecido um display local.	Selecionar o valor medido que é mostrado no display local.	Para a lista de opções, consulte parâmetro Exibir valor 1 (→ 121)	Nenhum
ponto decimal em 2	Um valor medido é especificado em parâmetro Exibir valor 2 .	Selecionar o número de casas decimais para o valor do display.	<ul style="list-style-type: none"> ■ x ■ x.x ■ x.xx ■ x.xxx ■ x.xxxx 	x.xx
Exibir valor 3	É fornecido um display local.	Selecionar o valor medido que é mostrado no display local.	Para a lista de opções, consulte parâmetro Exibir valor 1 (→ 121)	Nenhum
0% do valor do gráfico de barras 3	Foi feita uma seleção em parâmetro Exibir valor 3 .	Inserir valor 0% para gráfico de barra do display.	Número do ponto flutuante assinado	Específico do país: <ul style="list-style-type: none"> ■ 0 l/h ■ 0 gal/min (EUA)
100% do valor do gráfico de barras 3	Foi feita uma seleção em parâmetro Exibir valor 3 .	Inserir valor 100% para o gráfico de barras.	Número do ponto flutuante assinado	0
ponto decimal em 3	Um valor medido é especificado em parâmetro Exibir valor 3 .	Selecionar o número de casas decimais para o valor do display.	<ul style="list-style-type: none"> ■ x ■ x.x ■ x.xx ■ x.xxx ■ x.xxxx 	x.xx
Exibir valor 4	É fornecido um display local.	Selecionar o valor medido que é mostrado no display local.	Para a lista de opções, consulte parâmetro Exibir valor 1 (→ 121)	Nenhum

Parâmetro	Pré-requisitos	Descrição	Seleção / Entrada do usuário	Ajuste de fábrica
ponto decimal em 4	Um valor medido é especificado em parâmetro Exibir valor 4 .	Selecionar o número de casas decimais para o valor do display.	<ul style="list-style-type: none"> ▪ x ▪ x.x ▪ x.xx ▪ x.xxx ▪ x.xxxx 	x.xx
Display language	É fornecido um display local.	Definir idioma do display.	<ul style="list-style-type: none"> ▪ English ▪ Deutsch * ▪ Français * ▪ Español * ▪ Italiano * ▪ Nederlands * ▪ Portuguesa * ▪ Polski * ▪ русский язык (Russian) * ▪ Svenska * ▪ Türkçe * ▪ 中文 (Chinese) * ▪ 日本語 (Japanese) * ▪ 한국어 (Korean) * ▪ العربية (Arabic) * ▪ Bahasa Indonesia * ▪ ภาษาไทย (Thai) * ▪ tiếng Việt (Vietnamese) * ▪ čeština (Czech) * 	English (como alternativa, o idioma solicitado está presente no equipamento)
Intervalo exibição	É fornecido um display local.	Determina o tempo que as variáveis são mostradas no display, se o display altera entre diferentes valores.	1 para 10 s	5 s
Amortecimento display	É fornecido um display local.	Ajustar tempo de reação do display para flutuações no valor medido.	0.0 para 999.9 s	0.0 s
Cabeçalho	É fornecido um display local.	Selecionar conteúdo do cabeçalho no display local.	<ul style="list-style-type: none"> ▪ Tag do equipamento ▪ Texto livre 	Tag do equipamento
Texto do cabeçalho	No parâmetro Cabeçalho , a opção Texto livre é selecionada.	Inserir texto do cabeçalho do display.	Máx. de 12 caracteres, tais como letras, números ou caracteres especiais (por exemplo @, %, /)	-----
Separador	É fornecido um display local.	Selecionar separador decimal para exibição de valores numéricos.	<ul style="list-style-type: none"> ▪ . (ponto) ▪ , (vírgula) 	. (ponto)
Luz de fundo	Uma das condições a seguir é atendida: <ul style="list-style-type: none"> ▪ Código do produto para "Display; operação", opção F "4 linhas, ilum.; controle touchscreen" ▪ Código do produto para "Display; operação", opção F "4 linhas, ilum.; controle touchscreen +WLAN" 	Ligar/Desligar a luz de fundo do display.	<ul style="list-style-type: none"> ▪ Desabilitar ▪ Habilitar 	Habilitar

* Visibilidade depende das opções ou configurações do equipamento.





10.6.5 Executando a limpeza do eletrodo

O submenu **Circuito de limpeza dos eletrodos** contém todos os parâmetros que devem ser definidos para a configuração de limpeza do eletrodo.

 O submenu só está disponível se o equipamento tiver sido solicitado com a limpeza do eletrodo.

Navegação

Menu "Configuração" → Configuração avançada → Circuito de limpeza dos eletrodos

► Circuito de limpeza dos eletrodos	
Circuito de limpeza dos eletrodos	→  131
Duração ECC	→  131
Tempo de recuperação ECC	→  131
Ciclo de limpeza ECC	→  131
Polaridade de ECC	→  131

Visão geral dos parâmetros com breve descrição

Parâmetro	Pré-requisitos	Descrição	Seleção / Entrada do usuário / Interface do usuário	Ajuste de fábrica
Circuito de limpeza dos eletrodos	Para o seguinte código de pedido: "Pacote de aplicativo", opção EC "Limpeza do eletrodo ECC"	Habilita a limpeza cíclica do eletrodo.	<ul style="list-style-type: none"> ■ Desl. ■ Ligado 	Desl.
Duração ECC	Para o seguinte código de pedido: "Pacote de aplicativo", opção EC "Limpeza do eletrodo ECC"	Entre com a duração da limpeza do eletrodo em segundos.	0.01 para 30 s	2 s
Tempo de recuperação ECC	Para o seguinte código de pedido: "Pacote de aplicativo", opção EC "Limpeza do eletrodo ECC"	Definir tempo de recuperação depois da limpeza do eletrodo. Durante esse período a corrente de saída estará travada no último valor válido.	1 para 600 s	60 s
Ciclo de limpeza ECC	Para o seguinte código de pedido: "Pacote de aplicativo", opção EC "Limpeza do eletrodo ECC"	Entre com a duração da pausa entre ciclos de limpeza do eletrodo.	0.5 para 168 h	0.5 h
Polaridade de ECC	Para o seguinte código de pedido: "Pacote de aplicativo", opção EC "Limpeza do eletrodo ECC"	Selecione a polaridade do circuito de limpeza do eletrodo - ECC.	<ul style="list-style-type: none"> ■ Positivo ■ Negativo 	Depende do material do eletrodo: <ul style="list-style-type: none"> ■ Platina: opção Negativo ■ Tântalo, liga C22, aço inoxidável: opção Positivo

10.6.6 Configuração Wi-Fi

A submenu **WLAN Settings** orienta o usuário sistematicamente por todos os parâmetros que precisam ser ajustados para a configuração WLAN.

Navegação

Menu "Configuração" → Configuração avançada → configuração WLAN

► configuração WLAN	
WLAN	
Modo WLAN	
Nome SSID	
Segurança da Rede	→ ⓘ 132
Identificação de segurança	
Login do Usuário	
Senha WLAN	
Endereço IP WLAN	→ ⓘ 132
Endereço MAC WLAN	
senha WLAN	→ ⓘ 132
Atribuir nome SSID	→ ⓘ 133
Nome SSID	→ ⓘ 133
Estado de conexão	
Força sinal recebido	

Visão geral dos parâmetros com breve descrição

Parâmetro	Pré-requisitos	Descrição	Entrada do usuário / Seleção	Ajuste de fábrica
Endereço IP WLAN	–	Insira o endereço IP da interface WLAN do medidor.	4º octeto: 0 a 255 (no octeto em questão)	192.168.1.212
Tipo de segurança	–	Selecione o tipo de segurança para a interface WLAN.	<ul style="list-style-type: none"> ▪ inseguro ▪ WPA2-PSK 	WPA2-PSK
senha WLAN	A opção WPA2-PSK é selecionada em parâmetro Tipo de segurança .	Insira a chave de rede (8 a 32 caracteres).  Por motivos de segurança, a chave de rede fornecida com o equipamento deverá ser alterada durante o comissionamento.	8 a 32 caracteres formados por letras, números e caracteres especiais (sem espaços)	Número de série do medidor (ex.: L100A802000)

Parâmetro	Pré-requisitos	Descrição	Entrada do usuário / Seleção	Ajuste de fábrica
Atribuir nome SSID	–	Selecionar qual nome será usado para SSID: tag do dispositivo ou nome definido pelo usuário.	<ul style="list-style-type: none"> ▪ Tag do equipamento ▪ Definido pelo usuário 	Definido pelo usuário
Nome SSID	<ul style="list-style-type: none"> ▪ A opção Definido pelo usuário é selecionada em parâmetro Atribuir nome SSID. ▪ A opção WLAN access point é selecionada em parâmetro WLAN mode. 	Insira o nome SSID definido pelo usuário (máx. 32 caracteres).  O nome SSID definido pelo usuário somente pode ser especificado uma única vez. Se o nome SSID for especificado mais de uma vez, os equipamentos podem causar interferência entre si.	Máx. de 32 caracteres formados por letras, números e caracteres especiais	EH_device designation_last 7 dígitos do número de série (ex.: EH_Promag_500_A 802000)
aplicar mudanças	–	Usuário modificou configurações WLAN.	<ul style="list-style-type: none"> ▪ Cancelar ▪ Ok 	Cancelar

10.6.7 Gerenciamento de configuração

Após o comissionamento, é possível salvar a configuração do equipamento atual ou restaurar a configuração de equipamento anterior.

É possível fazer isso usando o parâmetro **Gerenciamento de configuração** e as respectivas opções encontradas em Submenu **Backup de configuração**.

Navegação

Menu "Configuração" → Configuração avançada → Backup de configuração

► Backup de configuração	
Tempo de operação	→ ⓘ 133
Último backup	→ ⓘ 133
Gerenciamento de configuração	→ ⓘ 133
Estado de backup	→ ⓘ 134
Resultado da comparação	→ ⓘ 134

Visão geral dos parâmetros com breve descrição

Parâmetro	Descrição	Interface do usuário / Seleção	Ajuste de fábrica
Tempo de operação	Indica por quanto tempo o aparelho esteve em operação.	Dias (d), horas (h), minutos (m) e segundos (s)	–
Último backup	Exibe quando o último backup foi salvo no HistoROM.	Dias (d), horas (h), minutos (m) e segundos (s)	–
Gerenciamento de configuração	Selecione ação para gerenciar a memória do dispositivo inserida no HistoROM.	<ul style="list-style-type: none"> ▪ Cancelar ▪ Executar backup ▪ Restaurar ▪ Comparar ▪ Excluir dados de backup 	Cancelar

Parâmetro	Descrição	Interface do usuário / Seleção	Ajuste de fábrica
Estado de backup	Mostra o condição atual de salvar ou restaurar dados.	<ul style="list-style-type: none"> ■ Nenhum ■ Armazenamento em andamento ■ Restauração em andamento ■ Exclusão em andamento ■ Comparação em andamento ■ Restauração falhou ■ backup falhou 	Nenhum
Resultado da comparação	Comparação das informações atuais do dispositivo com as inseridas no HistoROM.	<ul style="list-style-type: none"> ■ Configurações idênticas ■ Configurações não idênticas ■ Nenhum backup disponível ■ Configurações de backup corrompidas ■ Verificação não feita ■ Conjunto de dados incompatíveis 	Verificação não feita

Âmbito da parâmetro "Gerenciamento de configuração"

Opções	Descrição
Cancelar	Nenhuma medida é executada e o usuário sai do parâmetro.
Executar backup	Uma cópia backup da configuração atual do equipamento é salva a partir do backup HistoROM para a memória do equipamento. A cópia backup inclui os dados do transmissor do equipamento.
Restaurar	A última cópia backup da configuração do equipamento é restaurada da memória do equipamento para o backup HistoROM do equipamento. A cópia backup inclui os dados do transmissor do equipamento.
Comparar	A configuração do equipamento salva na do módulo do display é comparada à configuração atual do equipamento do backup HistoROM .
Excluir dados de backup	A cópia de backup da configuração do equipamento é excluída a partir da memória do equipamento.



Backup HistoROM

Um HistoROM é uma memória de equipamento "não-volátil" em forma de um EEPROM.



Enquanto a ação está em andamento, a configuração não pode ser editada através do display local e uma mensagem do status de processamento aparece no display.

10.6.8 Usando os parâmetros para a administração do equipamento

A submenu **Administração** guia o usuário sistematicamente por todos os parâmetro que podem ser usados para fins de administração do equipamento.

Navegação

Menu "Configuração" → Configuração avançada → Administração

▶ Administração	
▶ Definir código de acesso	→ ⓘ 135
▶ Restoure código de acesso	→ ⓘ 135
Reset do equipamento	→ ⓘ 136

Uso do parâmetro para definir o código de acesso

Navegação

Menu "Configuração" → Configuração avançada → Administração → Definir código de acesso

► Definir código de acesso

→ 135

→ 135

Visão geral dos parâmetros com breve descrição

Parâmetro	Descrição	Entrada do usuário
Definir código de acesso	Restringe o acesso à escrita para os parâmetros para proteger a configuração do dispositivo contra mudanças não intencionais.	Máx. de 16 caracteres formados por letras, números e caracteres especiais
Confirmar código de acesso	Confirmar o código de acesso inserido.	Máx. de 16 caracteres formados por letras, números e caracteres especiais

Uso do parâmetro para reiniciar o código de acesso

Navegação

Menu "Configuração" → Configuração avançada → Administração → Restaure código de acesso

► Restaure código de acesso

→ 135

→ 135

Visão geral dos parâmetros com breve descrição

Parâmetro	Descrição	Interface do usuário / Entrada do usuário	Ajuste de fábrica
Tempo de operação	Indica por quanto tempo o aparelho esteve em operação.	Dias (d), horas (h), minutos (m) e segundos (s)	–
Restaure código de acesso	Restaure o código de acesso para o ajuste de fábrica. Para reiniciar o código, entre em contato com a assistência técnica da Endress+Hauser. O código de reinicialização somente pode ser inserido através: <ul style="list-style-type: none"> ▪ Navegador Web ▪ DeviceCare, FieldCare (através da Interface de operação CDI-RJ45) ▪ Fieldbus 	Caracteres formados por letras, números e caracteres especiais	0x00

Uso do parâmetro para reiniciar o equipamento

Navegação

Menu "Configuração" → Configuração avançada → Administração

Visão geral dos parâmetros com breve descrição

Parâmetro	Descrição	Seleção	Ajuste de fábrica
Reset do equipamento	Restabelece a configuração do dispositivo - totalmente ou em parte - para uma condição definida.	<ul style="list-style-type: none"> ■ Cancelar ■ Para configurações de entrega ■ Reiniciar aparelho ■ Restabeleça o backup do S-DAT ■ ENP restart 	Cancelar

10.7 Simulação

A submenu **Simulação** permite simular, sem uma situação de vazão real, diversas variáveis de processo durante o processo e o modo de alarme do equipamento, além de verificar as correntes de sinal dos circuitos seguintes (válvulas de comutação ou malhas de controle fechado).

Navegação



Menu "Diagnóstico" → Simulação

► Simulação	
Atribuir variavel de processo p/ simul.	→ 137
Valor variável do processo	→ 137
Simulação da entrada de status	→ 137
Nível do sinal de entrada	→ 137
Simulação de corrente Entrada 1 para n	→ 137
Valor Entrada Corrente 1 para n	→ 137
Simulação saída de corrente 1 para n	→ 137
Valor de saída de corrente 1 para n	→ 137
Simulação de saída de frequencia 1 para n	→ 137
Valor de frequência 1 para n	→ 137
Simulação de saída de pulso 1 para n	→ 138
Valor do pulso 1 para n	→ 138

Simulação saída chave 1 para n	→ 138
Status da chave (contato) 1 para n	→ 138
Simulação da saída rele 1 para n	→ 138
Status da chave (contato) 1 para n	→ 138
Simulação de alarme	→ 138
Categoria Evento diagnóstico	→ 138
Evento do diagnóstico de simulação	→ 138

Visão geral dos parâmetros com breve descrição





Parâmetro	Pré-requisitos	Descrição	Seleção / Entrada do usuário / Interface do usuário	Ajuste de fábrica
Atribuir variável de processo p/ simul.	–	Selecione a variável de processo para o processo de simulação ativado.	<ul style="list-style-type: none"> ▪ Desl. ▪ Vazão mássica ▪ Vazão volumétrica ▪ Vazão volumétrica corrigida ▪ Velocidade de vazão ▪ Condutividade * 	Desl.
Valor variável do processo	Uma variável de processo é selecionada em parâmetro Atribuir variável de processo p/ simul. (→ 137).	Entre com o valor de simulação para a variável de processo selecionada.	Depende da variável de processo selecionada	0
Simulação da entrada de status	–	Acione a simulação para a entrada digital ligado e desligado.	<ul style="list-style-type: none"> ▪ Desl. ▪ Ligado 	Desl.
Nível do sinal de entrada	No parâmetro Simulação da entrada de status , a opção Ligado é selecionada.	Selecione o nível do sinal para simulação da entrada digital.	<ul style="list-style-type: none"> ▪ Alto ▪ Baixo 	Alto
Simulação de corrente Entrada	–	Ligar e desligar a simulação da saída em corrente.	<ul style="list-style-type: none"> ▪ Desl. ▪ Ligado 	Desl.
Valor Entrada Corrente	Em parâmetro Simulação de corrente Entrada 1 para n , opção Ligado é selecionado.	Insira o valor de corrente para a simulação.	0 para 22.5 mA	0 mA
Simulação saída de corrente	–	Liga/desliga a simulação da saída de corrente.	<ul style="list-style-type: none"> ▪ Desl. ▪ Ligado 	Desl.
Valor de saída de corrente	Em Parâmetro Simulação saída de corrente 1 para n , opção Ligado é selecionado.	Entre com o valor de corrente para simulação.	3.59 para 22.5 mA	3.59 mA
Simulação de saída de frequência	No parâmetro Modo de operação , a opção Frequência é selecionada.	Liga e desliga a simulação da saída de frequência.	<ul style="list-style-type: none"> ▪ Desl. ▪ Ligado 	Desl.
Valor de frequência	Em Parâmetro Simulação de saída de frequência 1 para n , opção Ligado está selecionado.	Entre com o valor de frequência para simulação.	0.0 para 12 500.0 Hz	0.0 Hz

Parâmetro	Pré-requisitos	Descrição	Seleção / Entrada do usuário / Interface do usuário	Ajuste de fábrica
Simulação de saída de pulso	No parâmetro Modo de operação , a opção Impulso é selecionada.	Liga e desliga a simulação da saída de pulso.  Para opção Valor Fixo : parâmetro Largura de pulso (→ ⓘ 114) define a largura de pulso da saída em pulso.	<ul style="list-style-type: none"> ▪ Desl. ▪ Valor Fixo ▪ Valor contagem regressiva 	Desl.
Valor do pulso	Em Parâmetro Simulação de saída de pulso 1 para n , opção Valor contagem regressiva está selecionado.	Entre com número de pulsos para simulação.	0 para 65 535	0
Simulação saída chave	No parâmetro Modo de operação , a opção Chave é selecionada.	Liga/Desliga a simulação da saída de status.	<ul style="list-style-type: none"> ▪ Desl. ▪ Ligado 	Desl.
Status da chave (contato)	–	Selecione o status da saída de status para simulação.	<ul style="list-style-type: none"> ▪ Abrir ▪ Fechado 	Abrir
Simulação da saída rele	–	Altere a simulação da saída de rele ligado/desligado.	<ul style="list-style-type: none"> ▪ Desl. ▪ Ligado 	Desl.
Status da chave (contato)	A opção Ligado é selecionada no parâmetro parâmetro Simulação saída chave 1 para n .	Selecione o estado da saída a relé para simulação.	<ul style="list-style-type: none"> ▪ Abrir ▪ Fechado 	Abrir
Simulação de saída de pulso	–	Liga e desliga a simulação da saída de pulso.  Para opção Valor Fixo : parâmetro Largura de pulso define a largura de pulso da saída em pulso.	<ul style="list-style-type: none"> ▪ Desl. ▪ Valor Fixo ▪ Valor contagem regressiva 	Desl.
Valor do pulso	No parâmetro Simulação de saída de pulso , a opção Valor contagem regressiva é selecionada.	Liga e desliga a simulação da saída de pulso.	0 para 65 535	0
Simulação de alarme	–	Liga/Desliga o alarme do equipamento.	<ul style="list-style-type: none"> ▪ Desl. ▪ Ligado 	Desl.
Categoria Evento diagnóstico	–	Selecione uma categoria de evento de diagnóstico.	<ul style="list-style-type: none"> ▪ Sensor ▪ Componentes eletrônicos ▪ Configuração ▪ Processo 	Processo
Evento do diagnóstico de simulação	–	Selecione um evento de diagnóstico para simular esse evento.	<ul style="list-style-type: none"> ▪ Desl. ▪ Lista de opções de evento de diagnóstico (depende da categoria selecionada) 	Desl.
Intervalo de registr	–	Definir o log intervalo de registro para registro de dados. Este valor define o intervalo de tempo entre os pontos de dados individuais na memória.	1.0 para 3 600.0 s	–

* Visibilidade depende das opções ou configurações do equipamento.

10.8 Proteção das configurações contra acesso não autorizado

As opções contra gravação a seguir existem para proteção da configuração do medidor contra modificação acidental:



- Proteger o acesso aos parâmetros através do código de acesso →  139
- Proteger o acesso à operação local através do bloqueio de teclas →  83
- Proteger o acesso ao equipamento de medição através de um interruptor de proteção contra gravação →  140
- Proteger o acesso aos parâmetros através da operação de bloqueio →  142

10.8.1 Proteção contra gravação através do código de acesso



Os efeitos do código de acesso específico para o usuário são os seguintes:

- Através da operação local, os parâmetros para a configuração do medidor são protegidos contra gravação e seus valores não podem mais ser mudados.
- O acesso ao medidor através de navegador de rede é protegido, assim como os parâmetros para a configuração do medidor.
- O acesso ao equipamento é protegido por meio do FieldCare ou DeviceCare (através da interface de operação CDI-RJ45), bem como os parâmetros para a configuração do medidor.

Definição do código de acesso através do display local

1. Navegue até Parâmetro **Definir código de acesso** (→  135).
2. Defina um máx. de 16 caracteres formados por letras, números e caracteres especiais como o código de acesso.
3. Insira novamente o código de acesso em Parâmetro **Confirmar código de acesso** (→  135) para confirmar o código.
 - ↳ O -símbolo aparece na frente de todos os parâmetros protegidos contra gravação.

O equipamento automaticamente bloqueia os parâmetros protegidos contra gravação novamente se uma tecla não for pressionada por 10 minutos na visualização de navegação e de edição. O equipamento bloqueia os parâmetros protegidos contra gravação automaticamente após 60 s se o usuário voltar para o modo de display de operação a partir da visualização de navegação e de edição.

-  Se a proteção contra gravação do parâmetro for ativado através do código de acesso, ele também pode ser desativado somente através do código de acesso →  82.
- A função de usuário com a qual o usuário está conectado pelo display local →  82 é indicada pelo parâmetro **Direito de acesso**. Caminho de navegação: Operação → Direito de acesso

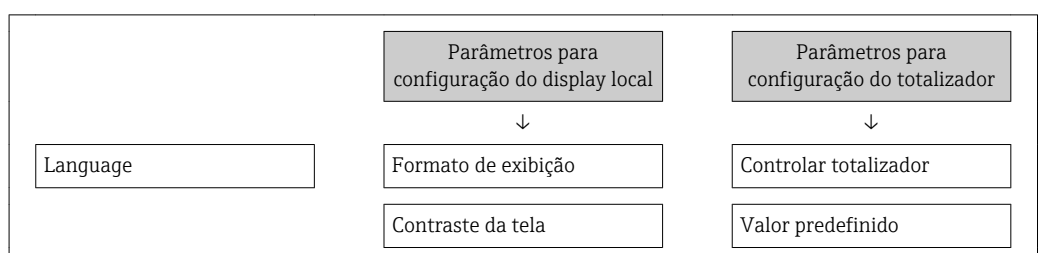

Parâmetros que podem sempre ser modificados através do display local

Determinados parâmetros que não afetam a medição são excluídos da proteção contra gravação de parâmetro através do display local. Apesar do código de acesso específico para o usuário, estes parâmetros podem sempre ser modificados, mesmo que outros parâmetros estejam bloqueados.





	Intervalo exibição	Resetar todos os totalizadores	
--	--------------------	--------------------------------	--

Definição do código de acesso através do navegador de rede

1. Navegue até parâmetro **Definir código de acesso** (→  135).
2. Defina um máx. de código numérico de no máximo 16 dígitos como código de acesso.
3. Insira novamente o código de acesso em Parâmetro **Confirmar código de acesso** (→  135) para confirmar o código.
 - ↳ O navegador de rede alterna para a página de login.

 Se nenhuma ação for realizada por 10 minutos, o navegador da web retorna automaticamente à página de login.



-  Se a proteção contra gravação do parâmetro for ativado através do código de acesso, ele também pode ser desativado somente através do código de acesso →  82.
- A função na qual o usuário está atualmente conectado através do navegador de rede é indicada pelo Parâmetro **Direito de acesso**. Caminho de navegação: Operação → Direito de acesso

Reinicialização do código de acesso

Se colocar incorretamente o código de acesso específico para o usuário, é possível reiniciá-lo com o código do ajuste de fábrica. Para isto, é necessário inserir um código de reinicialização. Depois disso, o código de acesso específico para o usuário pode ser definido novamente.

Através do navegador de rede, FieldCare, DeviceCare (através da interface de operação CDI-RJ45), fieldbus

 Para reiniciar o código, entre em contato com a assistência técnica da Endress+Hauser.

1. Navegue até parâmetro **Restaure código de acesso** (→  135).
2. Insira código de reinicialização.
 - ↳ O código de acesso foi reinicializado com o ajuste de fábrica **0000**. Ele pode ser redefinido →  139.

10.8.2 Proteção contra gravação por meio da chave de proteção contra gravação

Diferente da proteção contra gravação do parâmetro através do código de acesso específico para o usuário, isto permite que o acesso de gravação a todo o menu de operação - exceto por parâmetro **"Contraste da tela"** - seja bloqueado.

Os valores de parâmetro são agora somente leitura e não podem mais ser editados (exceto por parâmetro **"Contraste da tela"**):

- Através do display local
- Pelo FOUNDATION Fieldbus

Proline 500 – digital

ATENÇÃO



Torque de aperto excessivo aplicado aos parafusos de fixação!

Risco de dano ao transmissor plástico.

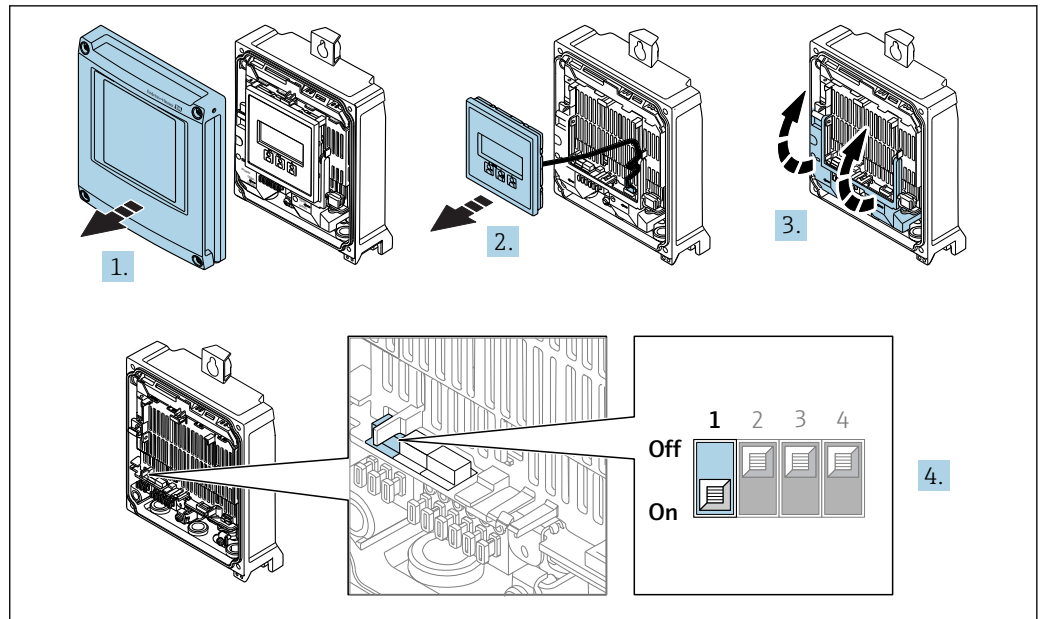
- ▶ Aperte os parafusos de fixação de acordo com o torque de aperto: 2 Nm (1.5 lbf ft)



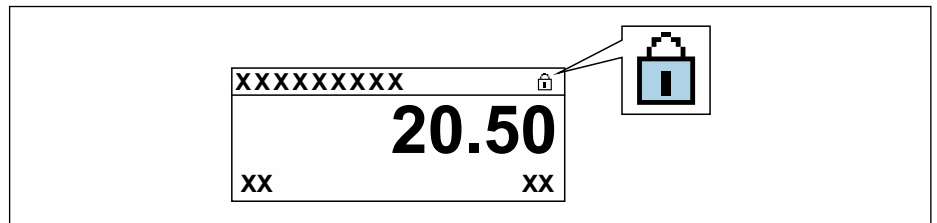

A0029673

1. Abra a tampa do invólucro.
2. Remova o módulo do display.
3. Dobre aberta a tampa do terminal.
4. O ajuste da chave de proteção contra gravação (WP) no módulo de eletrônica principal para a posição **ON** habilita a proteção contra gravação de hardware.
 - ↳ No parâmetro **Status de bloqueio** é exibido opção **Hardware bloqueado** →  143 . Além disso, no display local o -símbolo aparece na frente dos parâmetros no cabeçalho do display de operação e na visualização de navegação.



A0029425

5. O ajuste da chave de Proteção (WP) contra gravação no módulo de eletrônica principal para a posição **OFF** (ajuste de fábrica) desabilita a proteção contra gravação de hardware.
 - ↳ Nenhuma opção é exibida em parâmetro **Status de bloqueio** →  143. No display local o -símbolo desaparece da frente dos parâmetros no cabeçalho do display de operação e na visualização de navegação.

Proline 500

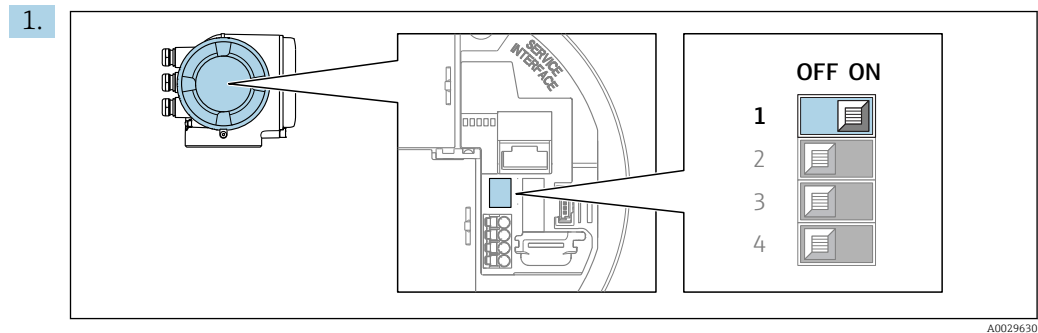

O ajuste da chave de proteção contra gravação (WP) no módulo de eletrônica principal para a posição **ON** habilita a proteção contra gravação de hardware.

- ↳ No parâmetro **Status de bloqueio** é exibido opção **Hardware bloqueado** → 143. Além disso, no display local o -símbolo aparece na frente dos parâmetros no cabeçalho do display de operação e na visualização de navegação.

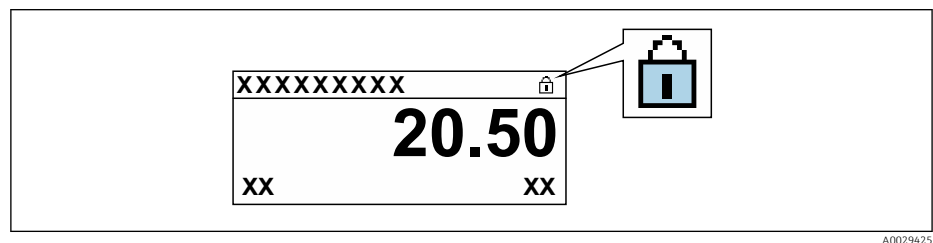

2. O ajuste da chave de Proteção (WP) contra gravação no módulo de eletrônica principal para a posição **OFF** (ajuste de fábrica) desabilita a proteção contra gravação de hardware.
- ↳ Nenhuma opção é exibida em parâmetro **Status de bloqueio** → 143. No display local o -símbolo desaparece da frente dos parâmetros no cabeçalho do display de operação e na visualização de navegação.

10.8.3 Proteção contra gravação através de operação de bloqueio

Bloqueio por meio de operação do bloco:

- Bloco: **DISPLAY (TRDDISP)**; parâmetro: **Define access code**
- Bloco: **EXPERT_CONFIG (TRDEXP)**; parâmetro: **Enter access code**

11 Operação

11.1 Leitura do status de bloqueio do equipamento

Proteção contra gravação no equipamento ativa: parâmetro **Status de bloqueio**

Operação → Status de bloqueio

Âmbito da parâmetro "Status de bloqueio"

Opções	Descrição
Nenhum	O status de acesso exibido em Parâmetro Direito de acesso é aplicável → 82. Aparece apenas no display local.
Hardware bloqueado	A minisseletores para o bloqueio do hardware é ativada na do módulo de eletrônica principal. Isso bloqueia o acesso à gravação dos parâmetros (por exemplo, através do display local ou ferramenta de operações) → 140.
Temporariamente bloqueado	O acesso à gravação dos parâmetros está temporariamente bloqueado por conta de processos internos em andamento no equipamento (por exemplo, upload/download de dados, reset etc.). Uma vez que o processamento interno esteja completo, os parâmetros podem ser alterados novamente.

11.2 Ajuste do idioma de operação

 Informações detalhadas:

- Para configurar o idioma de operação → 102
- Para mais informações sobre os idiomas de operação compatíveis no medidor → 231

11.3 Configuração do display

Informações detalhadas:

- Nas configurações básicas do display local → 121
- Nas configurações avançadas do display local → 128

11.4 Leitura dos valores medidos

Com o submenu **Valor medido**, é possível ler todos os valores medidos.

Navegação

Menu "Diagnóstico" → Valor medido

▶ Valor medido	
▶ Variáveis de processo	→ 144
▶ Valores de entrada	→ 145
▶ Valores de saída	→ 146
▶ Totalizador	→ 144

11.4.1 Submenu "Variáveis de processo"

Asubmenu **Variáveis de processo** contém todos os parâmetros necessários para exibir os valores medidos da corrente para cada variável de processo.

Navegação

Menu "Diagnóstico" → Valor medido → Variáveis de processo

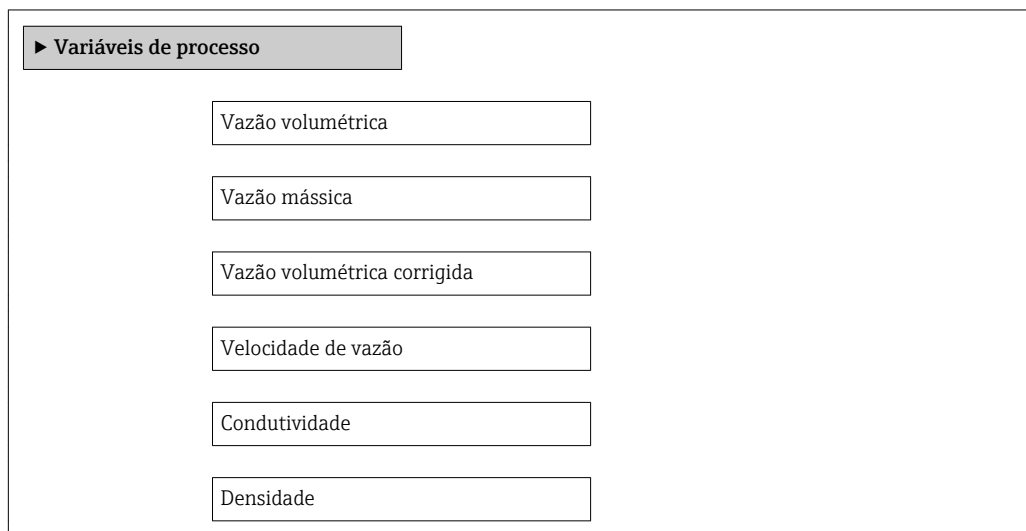

Visão geral dos parâmetros com breve descrição

Parâmetro	Descrição	Interface do usuário
Vazão volumétrica	Exibe a vazão volumétrica atualmente medida. <i>Dependência</i> A unidade foi obtida de parâmetro Unidade de vazão volumétrica (→ ⓘ 105).	Número do ponto flutuante assinado
Vazão mássica	Exibe a vazão mássica atualmente calculada. <i>Dependência</i> A unidade foi obtida de parâmetro Unidade de vazão mássica (→ ⓘ 106).	Número do ponto flutuante assinado
Vazão volumétrica corrigida	Exibe a vazão volumétrica corrigida atualmente calculada. <i>Dependência</i> A unidade foi obtida de parâmetro Unidade de vazão volumétrica corrigida (→ ⓘ 106).	Número do ponto flutuante assinado
Velocidade de vazão	Exibe a velocidade da vazão atualmente calculada.	Número do ponto flutuante assinado
Condutividade	Exibe a condutividade que está sendo medida no momento. <i>Dependência</i> A unidade foi obtida de parâmetro Unidade de condutividade (→ ⓘ 105).	Número do ponto flutuante assinado
Densidade	Exibe a densidade fixa atual ou a leitura de densidade a partir de um equipamento externo. <i>Dependência</i> A unidade foi obtida de parâmetro Unidade de densidade .	Número do ponto flutuante assinado

11.4.2 Submenu "Totalizador"

O submenu **Totalizador** contém todos os parâmetros necessários para exibir os valores medidos da corrente para cada totalizador.

Navegação

Menu "Diagnóstico" → Valor medido → Totalizador

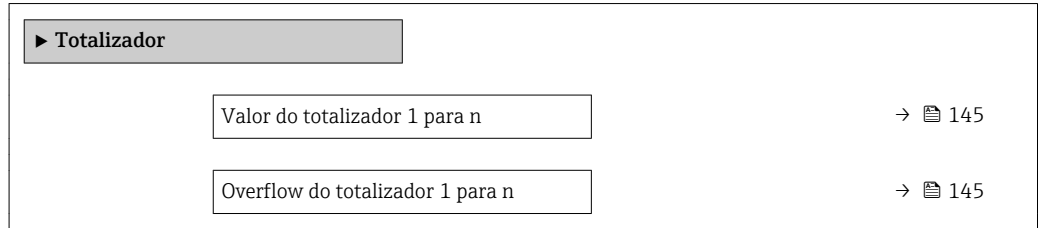

Visão geral dos parâmetros com breve descrição

Parâmetro	Pré-requisitos	Descrição	Interface do usuário
Valor do totalizador 1 para n	Uma variável de processo é selecionada em parâmetro Atribuir variável do processo (→ 📄 127) do submenu Totalizador 1 para n .	Exibe o valor atual do contador do totalizador.	Número do ponto flutuante assinado
Overflow do totalizador 1 para n	Uma variável de processo é selecionada em parâmetro Atribuir variável do processo (→ 📄 127) do submenu Totalizador 1 para n .	Exibe o transbordamento do totalizador atual.	Inteiro com sinal

11.4.3 Submenu "Valores de entrada"

O submenu **Valores de entrada** irá guiá-lo sistematicamente até os valores de entrada individuais.

Navegação

Menu "Diagnóstico" → Valor medido → Valores de entrada

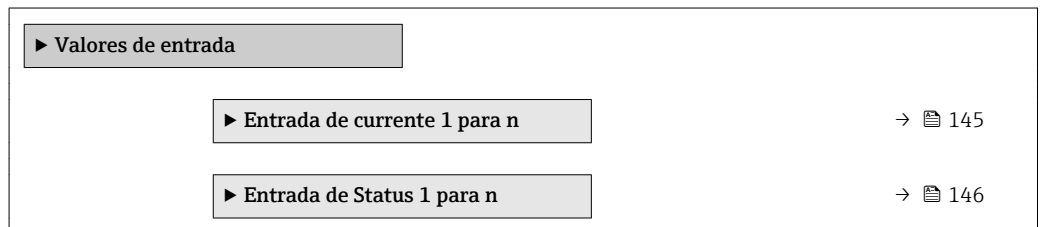

Valores de entrada da entrada em corrente

A submenu **Entrada de corrente 1 para n** contém todos os parâmetros necessários para exibir os valores medidos da corrente para cada entrada em corrente.

Navegação

Menu "Diagnóstico" → Valor medido → Valores de entrada → Entrada de corrente 1 para n

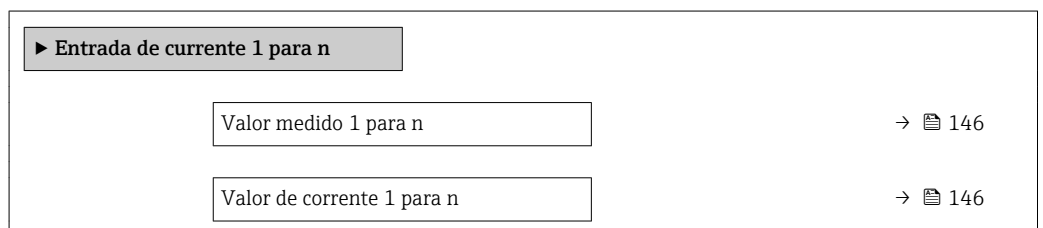

Visão geral dos parâmetros com breve descrição

Parâmetro	Descrição	Interface do usuário
Valor medido	Exibir o valor atual de entrada atual.	Número do ponto flutuante assinado
Valor de corrente	Exibir o valor atual de entrada em corrente.	0 para 22.5 mA

Valores de entrada da entrada de status

A submenu **Entrada de Status 1 para n** contém todos os parâmetros necessários para exibir os valores medidos da corrente para cada entrada de status.

Navegação

Menu "Diagnóstico" → Valor medido → Valores de entrada → Entrada de Status 1 para n

<p>▶ Entrada de Status 1 para n</p> <p>Valor da entrada de status → 146</p>

Visão geral dos parâmetros com breve descrição

Parâmetro	Descrição	Interface do usuário
Valor da entrada de status	Mostra o nível de sinal de entrada de corrente.	<ul style="list-style-type: none"> ■ Alto ■ Baixo

11.4.4 Valores de saída

O submenu **Valores de saída** contém todos os parâmetros necessários para exibir os valores medidos da corrente para cada saída.

Navegação

Menu "Diagnóstico" → Valor medido → Valores de saída

<p>▶ Valores de saída</p> <p>▶ Saída de corrente 1 para n → 146</p> <p>▶ Saída de pulso/frequência/chave 1 para n → 147</p> <p>▶ Saída Rele 1 para n → 148</p>
--

Valores produzidos para saída em corrente

O submenu **Valor de saída de corrente** contém todos os parâmetros necessários para exibir os valores medidos da corrente para cada saída em corrente.

Navegação

Menu "Diagnóstico" → Valor medido → Valores de saída → Valor de saída de corrente 1 para n

▶ Saída de corrente 1 para n	
Corrente de saída 1 para n	→ 147
Valor de corrente 1 para n	→ 147

Visão geral dos parâmetros com breve descrição

Parâmetro	Descrição	Interface do usuário
Corrente de saída 1	Exibe o valor de corrente atualmente calculado para a saída em corrente.	3.59 para 22.5 mA
Valor de corrente	Exibe o valor de corrente atualmente medido para a saída em corrente.	0 para 30 mA

Valores de saída para pulso/frequência/saída comutada

O submenu **Saída de pulso/frequência/chave 1 para n** contém todos os parâmetros necessários para exibir os valores medidos da corrente para cada pulso/frequência/saída comutada.

Navegação

Menu "Diagnóstico" → Valor medido → Valores de saída → Saída de pulso/frequência/chave 1 para n

▶ Saída de pulso/frequência/chave 1 para n	
Frequência de saída 1 para n	→ 147
Saída de pulso 1 para n	→ 147
Status da chave (contato) 1 para n	→ 147

Visão geral dos parâmetros com breve descrição

Parâmetro	Pré-requisitos	Descrição	Interface do usuário
Frequência de saída	No parâmetro Modo de operação , a opção Frequência é selecionada.	Exibe o valor de corrente medido para a saída em frequência.	0.0 para 12 500.0 Hz
Saída de pulso	A opção Impulso é selecionada no parâmetro parâmetro Modo de operação .	Exibe a frequência de pulso produzida no momento.	Número do ponto flutuante positivo
Status da chave (contato)	A opção Chave é selecionada em parâmetro Modo de operação .	Exibe o status da saída comutada atual.	<ul style="list-style-type: none"> ■ Abrir ■ Fechado

Valores produzidos para a saída a relé

O submenu **Saida Relé 1 para n** contém todos os parâmetros necessários para exibir os valores medidos da corrente para cada saída a relé.

Navegação

Menu "Diagnóstico" → Valor medido → Valores de saída → Saida Relé 1 para n

► Saida Relé 1 para n	
Status da chave (contato)	→ 148
Ciclos de comutação	→ 148
Número máximo de ciclos de comutação	→ 148

Visão geral dos parâmetros com breve descrição

Parâmetro	Descrição	Interface do usuário
Status da chave (contato)	Exibe o estado do relé atual.	<ul style="list-style-type: none"> ▪ Abrir ▪ Fechado
Ciclos de comutação	Mostra o número de todos os ciclos de comutação realizados.	Inteiro positivo
Número máximo de ciclos de comutação	Mostra o número máximo de ciclos de comutação garantidos.	Inteiro positivo

11.5 Adaptação do medidor às condições de processo

As seguintes opções estão disponíveis para isso:

- Configurações básicas usando menu **Configuração** (→ 103)
- Configurações avançadas usando submenu **Configuração avançada** (→ 125)

11.6 Reinicialização do totalizador

Os totalizadores são reinicializados em submenu **Operação**:





- Controlar totalizador
- Resetar todos os totalizadores

Navegação

Menu "Operação" → Manuseio do totalizador

► Manuseio do totalizador	
Controlar totalizador 1 para n	→ 149
Valor predefinido 1 para n	→ 149
Resetar todos os totalizadores	→ 149

Visão geral dos parâmetros com breve descrição

Parâmetro	Pré-requisitos	Descrição	Seleção / Entrada do usuário	Ajuste de fábrica
Controlar totalizador 1 para n	Uma variável de processo é selecionada em parâmetro Atribuir variável do processo (→  127) do submenu Totalizador 1 para n .	Controlar valor do totalizador.	<ul style="list-style-type: none"> ■ Totalizar ■ Reset + Reter ■ Predefinir + reter ■ Reset + totalizar ■ Predefinir + totalizar ■ hold 	Totalizar
Valor predefinido 1 para n	Uma variável de processo é selecionada em parâmetro Atribuir variável do processo (→  127) do submenu Totalizador 1 para n .	Especificar valor inicial para totalizador. <i>Dependência</i>  A unidade da variável de processo selecionada é especificada para o totalizador em parâmetro Unidade totalizador (→  127).	Número do ponto flutuante assinado	0 1
Resetar todos os totalizadores	–	Reset todos os totalizadores para 0 e iniciar.	<ul style="list-style-type: none"> ■ Cancelar ■ Reset + totalizar 	Cancelar

11.6.1 Escopo de função de parâmetro "Controlar totalizador"

Opções	Descrição
Totalizar	O totalizador é iniciado ou continua operação.
Reset + Reter	O processo de totalização é interrompido e o totalizador é reiniciado com 0.
Predefinir + reter	O processo de totalização é interrompido e o totalizador é definido com seu valor inicial definido em parâmetro Valor predefinido .
Reset + totalizar	O totalizador é reiniciado como 0 e o processo de totalização é reiniciado.
Predefinir + totalizar	O totalizador é ajustado com o valor inicial definido em parâmetro Valor predefinido e o processo de totalização é reiniciado.
hold	O totalizador foi parado.

11.6.2 Âmbito da parâmetro "Resetar todos os totalizadores"

Opções	Descrição
Cancelar	Nenhuma medida é executada e o usuário sai do parâmetro.
Reset + totalizar	Reinicia todos os totalizadores com 0 e reinicia o processo de totalização. Exclui todos os valores de vazão totalizados anteriormente.

11.7 Exibição do registro de dados

O pacote de aplicativo **HistoROM estendido** deve ser habilitado no equipamento (opção de pedido) para que submenu **Registro de dados** apareça. Ele contém todos os parâmetros do histórico de valor medido.



O registro de dados também está disponível em:

- Ferramenta de Gerenciamento de ativos de fábrica FieldCare →  94.
- Navegador Web

Faixa de função

- Podem ser armazenados um total de 1000 valores medidos
- 4 canais de registro
- Intervalo de registro ajustável para o registro de dados
- Exibe a tendência de valor medido para cada canal de registro na forma de um gráfico

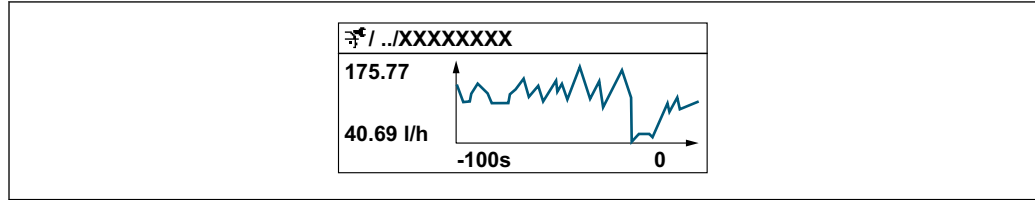

A0034352











- eixo x: dependendo do número de canais selecionados, exibe de 250 a 1000 valores medidos de uma variável do processo.
- eixo y: exibe a amplitude aproximada do valor medido e adapta isso de modo constante à medição em andamento.

 Se a duração do intervalo de registro ou a atribuição das variáveis de processo para os canais for alterada, o conteúdo dos registros de dados é excluído.

Navegação







Menu "Diagnóstico" → Registro de dados

▶ Registro de dados

Atribuir canal 1	→  151
Atribuir canal 2	→  151
Atribuir canal 3	→  151
Atribuir canal 4	→  151
Intervalo de registr	→  151
Limpar dados do registro	→  151
Controle de medição	→  151
Logging Delay	→  151
Controle Data Logging	→  152
Estatus Data Logging	→  152
Duração completa de logging	→  152
▶ Exibir canal 1	
▶ Exibir canal 2	

▶ Exibir canal 3
▶ Exibir canal 4

Visão geral dos parâmetros com breve descrição

Parâmetro	Pré-requisitos	Descrição	Seleção / Entrada do usuário / Interface do usuário	Ajuste de fábrica
Atribuir canal 1	O pacote de aplicativo HistoROM estendido está disponível.	Atribua a variável de processo ao canal de registro.	<ul style="list-style-type: none"> ■ Desl. ■ Vazão volumétrica ■ Vazão mássica ■ Vazão volumétrica corrigida ■ Velocidade de vazão ■ Condutividade * ■ Saída de corrente 1 ■ Temperatura da eletrônica 	Desl.
Atribuir canal 2	O pacote de aplicativo HistoROM estendido está disponível.  As opções de software habilitadas no momento são exibidas em parâmetro Opção de SW overview ativo .	Atribua a variável de processo ao canal de registro.	Lista de opções, consulte parâmetro Atribuir canal 1 (→  151)	Desl.
Atribuir canal 3	O pacote de aplicativo HistoROM estendido está disponível.  As opções de software habilitadas no momento são exibidas em parâmetro Opção de SW overview ativo .	Atribua a variável de processo ao canal de registro.	Lista de opções, consulte parâmetro Atribuir canal 1 (→  151)	Desl.
Atribuir canal 4	O pacote de aplicativo HistoROM estendido está disponível.  As opções de software habilitadas no momento são exibidas em parâmetro Opção de SW overview ativo .	Atribua a variável de processo ao canal de registro.	Lista de opções, consulte parâmetro Atribuir canal 1 (→  151)	Desl.
Intervalo de registr	O pacote de aplicativo HistoROM estendido está disponível.	Defina o intervalo de registro para o registro de dados. Este valor define o intervalo de tempo entre os pontos de dados individuais na memória.	0.1 para 999.0 s	1.0 s
Limpar dados do registro	O pacote de aplicativo HistoROM estendido está disponível.	Apagar todos os dados do registro.	<ul style="list-style-type: none"> ■ Cancelar ■ Limpar dados 	Cancelar
Controle de medição	–	Selecione o método de registro de dados.	<ul style="list-style-type: none"> ■ Sobrescrevendo ■ Não sobrescrevendo 	Sobrescrevendo
Logging Delay	No parâmetro Controle de medição , a opção Não sobrescrevendo é selecionada.	Insira o tempo de atraso para o registro do valor medido.	0 para 999 h	0 h





Parâmetro	Pré-requisitos	Descrição	Seleção / Entrada do usuário / Interface do usuário	Ajuste de fábrica
Controle Data Logging	No parâmetro Controle de medição , a opção Não sobrescrevendo é selecionada.	Iniciar e parar o registro do valor medido.	<ul style="list-style-type: none"> ▪ Nenhum ▪ Deletar + Iniciar ▪ Parar 	Nenhum
Estatus Data Logging	No parâmetro Controle de medição , a opção Não sobrescrevendo é selecionada.	Exibe o status de registro de valor medido.	<ul style="list-style-type: none"> ▪ Finalizado ▪ Delay ativo ▪ Ativo ▪ Parado 	Finalizado
Duração completa de logging	No parâmetro Controle de medição , a opção Não sobrescrevendo é selecionada.	Exibe a duração total de registro.	Número do ponto flutuante positivo	0 s

* Visibilidade depende das opções ou configurações do equipamento.

12 Diagnóstico e localização de falhas

12.1 Localização geral de falhas

Para o display local

Erro	Possíveis causas	Solução
Display local escuro e sem sinais de saída	A fonte de alimentação não corresponde ao valor indicado na etiqueta de identificação.	Aplique a fonte de alimentação correta .
Display local escuro e sem sinais de saída	A polaridade da fonte de alimentação está errada.	Corrija a polaridade.
Display local escuro e sem sinais de saída	Sem contato entre os cabos de conexão e os terminais.	Verifique a conexão dos cabos e corrija, se necessário.
Display local escuro e sem sinais de saída	Os terminais não estão conectados corretamente ao módulo de componentes eletrônicos I/O. Os terminais não estão conectados corretamente ao módulo de componentes eletrônicos principal.	Verifique os terminais.
Display local escuro e sem sinais de saída	O módulo dos componentes eletrônicos I/O está com falha. O módulo principal dos componentes eletrônicos está com falha.	Solicite a peça de reposição → 196.
Display local escuro e sem sinais de saída	O conector entre o módulo principal de componentes eletrônicos e o módulo do display não está conectado corretamente.	Verifique a conexão e corrija, caso necessário.
Display local escuro e sem sinais de saída	O cabo de conexão não está conectado corretamente.	1. Verifique a conexão do cabo do eletrodo e corrija, caso necessário. 2. Verifique a conexão do cabo atual da bobina e corrija, caso necessário.
O display local está escuro, mas a saída do sinal está dentro da faixa válida	O display está ajustado para muito brilhante ou muito escuro.	<ul style="list-style-type: none"> ▪ Ajuste o display para mais brilhante, pressionando simultaneamente  + . ▪ Ajuste o display para mais escuro, pressionando simultaneamente  + .
O display local está escuro, mas a saída do sinal está dentro da faixa válida	O cabo do módulo do display não está conectado corretamente.	Insira o conector corretamente ao módulo principal dos componentes eletrônicos e ao módulo do display.
O display local está escuro, mas a saída do sinal está dentro da faixa válida	O módulo do display está com falha.	Solicite a peça de reposição → 196.
A luz de fundo do display local é vermelha	Um evento diagnóstico com comportamento diagnóstico de "Alarme" ocorreu.	Tome as medidas corretivas → 169

Erro	Possíveis causas	Solução
O texto no display local aparece em idioma estrangeiro e não pode ser entendido.	Um idioma de operação incorreto está configurado.	<ol style="list-style-type: none"> 1. Pressione + para 2 s ("posição inicial"). 2. Pressione . 3. Ajuste o idioma desejado em parâmetro Display language (→ 130).
Mensagem no display local: "Erro de Comunicação" "Verifique os Componentes Eletrônicos"	A comunicação entre o módulo do display e os componentes eletrônicos foi interrompida.	<ul style="list-style-type: none"> ▪ Verifique o cabo e o conector entre o módulo principal de componentes eletrônicos e o módulo do display. ▪ Solicite a peça de reposição → 196.

Para os sinais de saída

Erro	Possíveis causas	Solução
Saída do sinal fora da faixa válida	O módulo principal dos componentes eletrônicos está com falha.	Solicite a peça de reposição → 196.
O equipamento exibe o valor correto no display local, mas a saída do sinal é incorreta, apesar de estar na faixa válida.	Erro de configuração	Verifique e corrija a configuração do parâmetro.
O equipamento faz medições incorretamente.	Erro de configuração ou o equipamento está sendo operado fora de sua aplicação.	<ol style="list-style-type: none"> 1. Verifique e corrija a configuração do parâmetro. 2. Observe os valores limite especificados em "Dados Técnicos".

Para acesso

Erro	Possíveis causas	Solução
Sem acesso de escrita aos parâmetros	Proteção contra gravação de hardware habilitada	Ajuste a seletora de proteção contra gravação no módulo principal dos componentes eletrônicos para OFF posição → 140.
Sem acesso de escrita aos parâmetros	O papel atual do usuário possui autorização de acesso limitada	<ol style="list-style-type: none"> → 821. Verifique o papel do usuário . 2. Insira o código de acesso correto específico do cliente → 82.
Sem conexão através do FOUNDATION Fieldbus	Conector do equipamento conectado incorretamente	Verifique a atribuição do pino do conector .
Sem conexão com o servidor Web	Servidor da web desabilitado	→ 89 Usando a ferramenta de operação "FieldCare" ou "DeviceCare", verifique se o servidor web do medidor está habilitado e, se necessário, habilite-o.
	Configuração incorreta para a interface Ethernet do computador	<ol style="list-style-type: none"> 1. Verifique as propriedades do protocolo da Internet (TCP/IP) → 85 → 85. 2. Verifique as configurações de rede com o gerente de TI.
Sem conexão com o servidor Web	Endereço IP incorreto	Verifique o endereço IP: 192.168.1.212 → 85 → 85

Erro	Possíveis causas	Solução
Sem conexão com o servidor Web	Dados de acesso Wi-Fi incorretos	<ul style="list-style-type: none"> ▪ Verifique o status de rede Wi-Fi. ▪ Inicie a sessão do equipamento novamente, usando os dados de acesso Wi-Fi. ▪ Verifique se o Wi-Fi está habilitado no medidor e no equipamento de operação → 85.
	Comunicação Wi-Fi desabilitada	–
Sem conexão com o servidor web, FieldCare ou DeviceCare	Nenhuma rede Wi-Fi disponível	<ul style="list-style-type: none"> ▪ Verifique se a recepção Wi-Fi está presente: o LED no módulo do display está aceso azul ▪ Verifique se a conexão Wi-Fi está habilitada: o LED no módulo do display pisca azul ▪ Ligue a função do instrumento.
Conexão de rede não está presente ou está instável	A rede Wi-Fi está fraca.	<ul style="list-style-type: none"> ▪ O equipamento de operação está fora da faixa de recepção: Verifique o status da rede no equipamento de operação. ▪ Para melhorar o desempenho da rede, use uma antena Wi-Fi externa.
	Comunicação paralela Wi-Fi e Ethernet	<ul style="list-style-type: none"> ▪ Verifique as configurações de rede. ▪ Habilite temporariamente somente o Wi-Fi como interface.
Navegador Web congelado e a operação não é mais possível	Transferência de dados ativa	Aguarde até que a transferência de dados ou a ação atual seja concluída.
	Conexão perdida	<ol style="list-style-type: none"> 1. Verifique a conexão do cabo e a fonte de alimentação. 2. Atualize o navegador Web e reinicie, caso necessário.
Conteúdo do navegador Web incompleto ou de difícil leitura	Não está usando a versão ideal do servidor Web.	<ol style="list-style-type: none"> 1. Use a versão correta do navegador Web → 84. 2. Limpe o cache do navegador Web e reinicie o navegador Web.
	Configurações de visualização inadequadas.	Altere o tamanho da fonte/proporção do display do navegador Web.
Sem display de conteúdos ou incompleto no navegador Web	<ul style="list-style-type: none"> ▪ JavaScript não habilitado ▪ JavaScript não pode ser habilitado 	<ol style="list-style-type: none"> 1. Habilite o JavaScript. 2. Insira <code>http://XXX.XXX.X.XXX/basic.html</code> como o endereço IP.
Operação com FieldCare ou DeviceCare através da interface de operação CDI-RJ45 (porta 8000)	O firewall do computador ou da rede está impedindo a comunicação	Dependendo das configurações do firewall usado no computador ou na rede, o firewall deve ser adaptado ou desativado para permitir o acesso ao FieldCare/DeviceCare.
Firmware piscando com FieldCare ou DeviceCare através da interface de operação CDI-RJ45 (através da porta 8000 ou portas TFTP)	O firewall do computador ou da rede está impedindo a comunicação	Dependendo das configurações do firewall usado no computador ou na rede, o firewall deve ser adaptado ou desativado para permitir o acesso ao FieldCare/DeviceCare.

12.2 Informações de diagnóstico através de diodos de emissão de luz

12.2.1 Transmissor

Proline 500 – digital

Diferentes LEDs no transmissor fornecem informações sobre o status do equipamento.

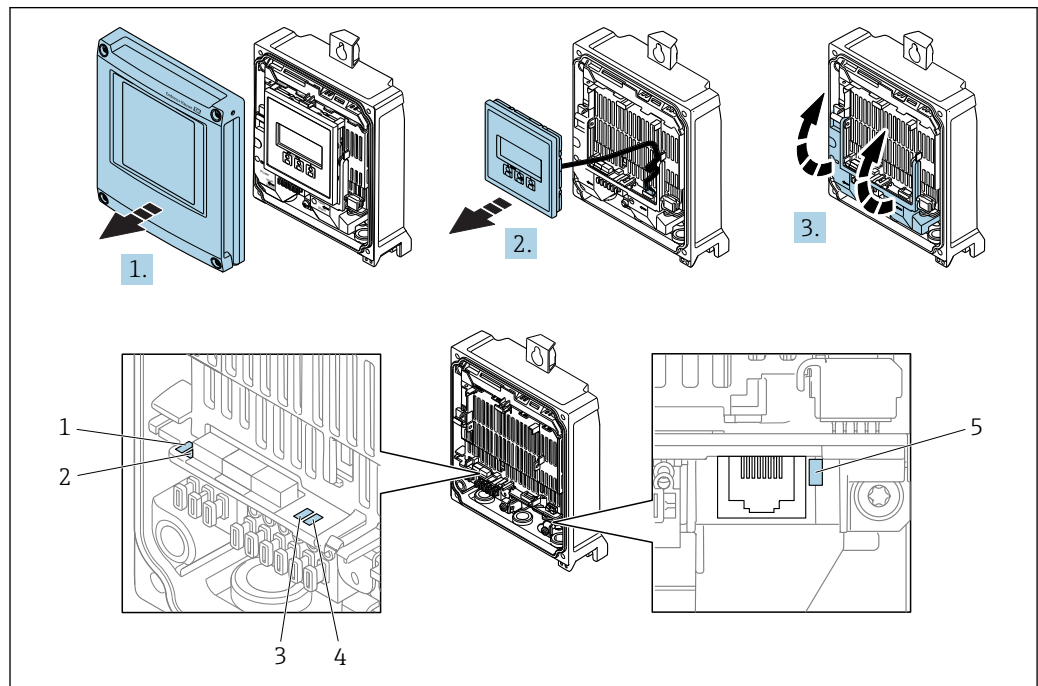

A0029689

- 1 Fonte de alimentação
- 2 Status do equipamento
- 3 Não usado
- 4 Comunicação
- 5 Interface de operação (CDI) ativa

1. Abra a tampa do invólucro.
2. Remova o módulo do display.
3. Dobre aberta a tampa do terminal.

LED	Cor	Significado
1 Fonte de alimentação	Verde	A tensão de alimentação está em ordem.
	Desligado	A tensão de alimentação está desligada ou muito baixa.
2 Status do equipamento (operação normal)	Vermelho	Problema
	Piscando em vermelho	Aviso
2 Status do equipamento (durante a inicialização)	Pisca vermelho lentamente	Se > 30 segundos: problema com o carregador de inicialização.
	Pisca vermelho rapidamente	Se > 30 segundos: problema de compatibilidade ao ler o firmware.
3 Não usado	-	-
4 Comunicação	Branco	Comunicação ativa.
5 Interface de operação (CDI)	Amarelo	Conexão estabelecida.

LED	Cor	Significado
	Piscando em amarelo	Comunicação ativa.
	Desligado	Sem conexão.

Proline 500

Diferentes LEDs no transmissor fornecem informações sobre o status do equipamento.

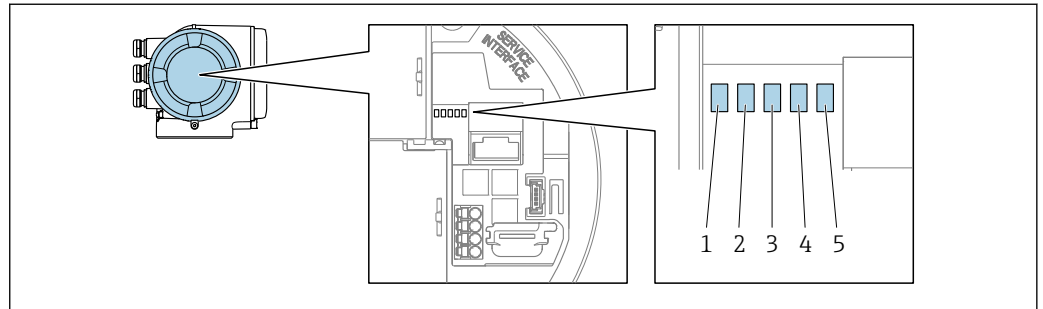

A0029629

- 1 Fonte de alimentação
- 2 Status do equipamento
- 3 Não usado
- 4 Comunicação
- 5 Interface de operação (CDI) ativa

LED	Cor	Significado
1 Fonte de alimentação	Verde	A tensão de alimentação está em ordem.
	Desligado	A tensão de alimentação está desligada ou muito baixa.
2 Status do equipamento (operação normal)	Vermelho	Problema
	Piscando em vermelho	Aviso
2 Status do equipamento (durante a inicialização)	Pisca vermelho lentamente	Se > 30 segundos: problema com o carregador de inicialização.
	Pisca vermelho rapidamente	Se > 30 segundos: problema de compatibilidade ao ler o firmware.
3 Não usado	-	-
4 Comunicação	Branco	Comunicação ativa.
5 Interface de operação (CDI)	Amarelo	Conexão estabelecida.
	Piscando em amarelo	Comunicação ativa.
	Desligado	Sem conexão.

12.2.2 Invólucro de conexão do sensor

Proline 500 – digital

Vários diodos de emissão de luz (LED) nos componentes eletrônicos ISEM (Módulo inteligente eletrônico do sensor) no invólucro de conexão do sensor fornecem informações sobre o status do equipamento.

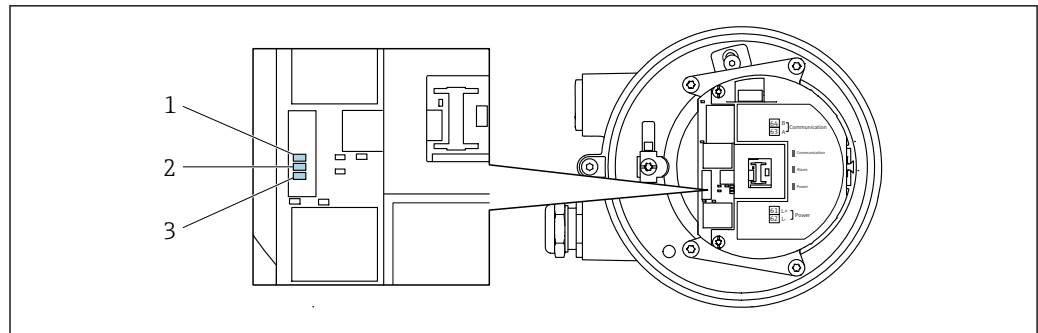

A0029699

- 1 *Comunicação*
- 2 *Status do equipamento*
- 3 *Fonte de alimentação*

LED	Cor	Significado
1 Comunicação	Branco	Comunicação ativa.
2 Status do equipamento (operação normal)	Vermelho	Problema
	Piscando em vermelho	Aviso
2 Status do equipamento (durante a inicialização)	Pisca vermelho lentamente	Se > 30 segundos: problema com o carregador de inicialização.
	Pisca vermelho rapidamente	Se > 30 segundos: problema de compatibilidade ao ler o firmware.
3 Fonte de alimentação	Verde	A tensão de alimentação está em ordem.
	Desligado	A tensão de alimentação está desligada ou muito baixa.

12.3 Informações de diagnóstico no display local

12.3.1 Mensagem de diagnóstico

Os erros detectados pelo sistema de auto-monitoramento do medidor são exibidos como mensagem de diagnóstico, alternando com o display de operação.

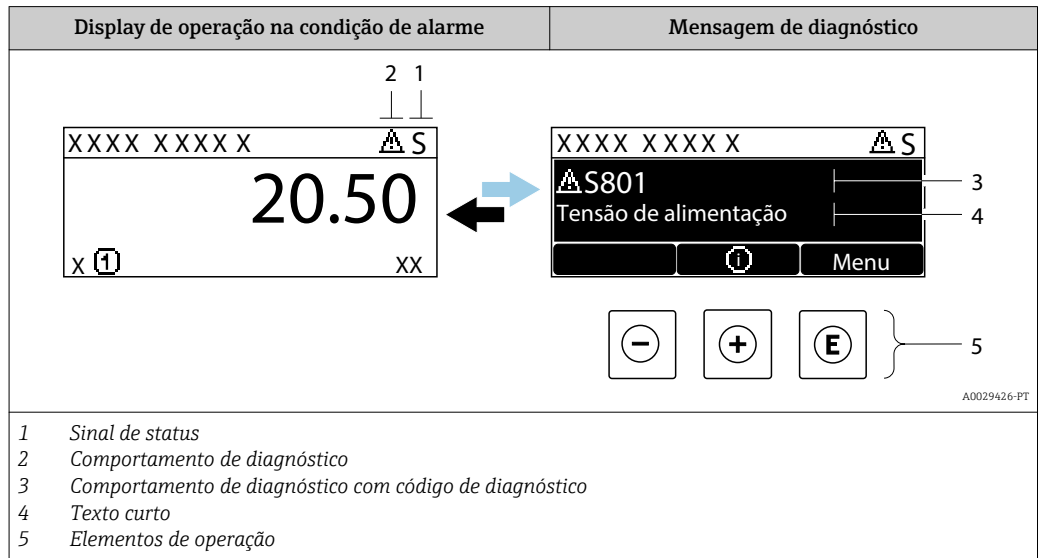

Caso dois ou mais eventos de diagnósticos estejam pendentes simultaneamente, somente a mensagem do evento de diagnóstico com o nível de prioridade máxima será mostrada.

- i** Outros eventos de diagnósticos ocorridos podem ser exibidos em menu **Diagnóstico**:
 - Através do parâmetro → 188
 - Através de submenus → 189

Sinais de status

Os sinais de status fornecem informações sobre o estado e confiabilidade do equipamento, categorizando o motivo da informação de diagnóstico (evento de diagnóstico).

- i** Os sinais de status são classificados de acordo com VDI/VDE 2650 e NAMUR Recomendação NE 107:F = falha, C = verificação da função, S = fora de especificação, M = manutenção necessária

Símbolo	Significado
F	Falha Ocorreu uma falha no equipamento. O valor medido não é mais válido.
C	Verificação da função O equipamento está em modo de serviço (por exemplo, durante uma simulação).
S	Fora da especificação O equipamento é operado: Fora dos seus limites de especificação técnica (por exemplo, fora da faixa de temperatura do processo)
M	Manutenção requerida A manutenção é necessária. O valor medido permanece válido.

Comportamento de diagnóstico

Símbolo	Significado
	Alarme <ul style="list-style-type: none"> A medição é interrompida. As saídas do sinal e totalizadores assumem a condição de alarme definida. É gerada uma mensagem de diagnóstico.
	Aviso Medição é retomada. As saídas de sinal e os totalizadores não são afetados. É gerada uma mensagem de diagnóstico.

Informações de diagnóstico

O erro pode ser identificado usando as informações de diagnósticos. O texto curto auxilia oferecendo informações sobre o erro. Além disso, o símbolo correspondente para o comportamento de diagnóstico é exibido na frente das informações de diagnóstico no display local.

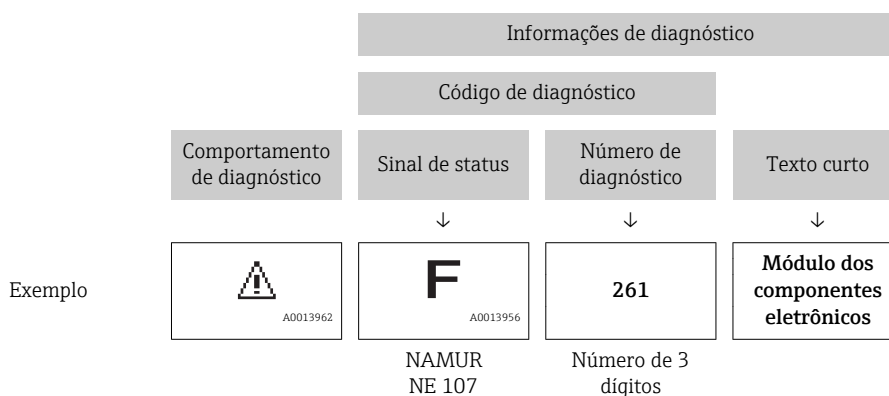

Elementos de operação

Tecla	Significado
	Tecla mais <i>Em um menu, submenu</i> Abre a mensagem sobre informações de correção.
	Tecla Enter <i>Em um menu, submenu</i> Abre o menu de operações.

12.3.2 Recorrendo a medidas corretivas

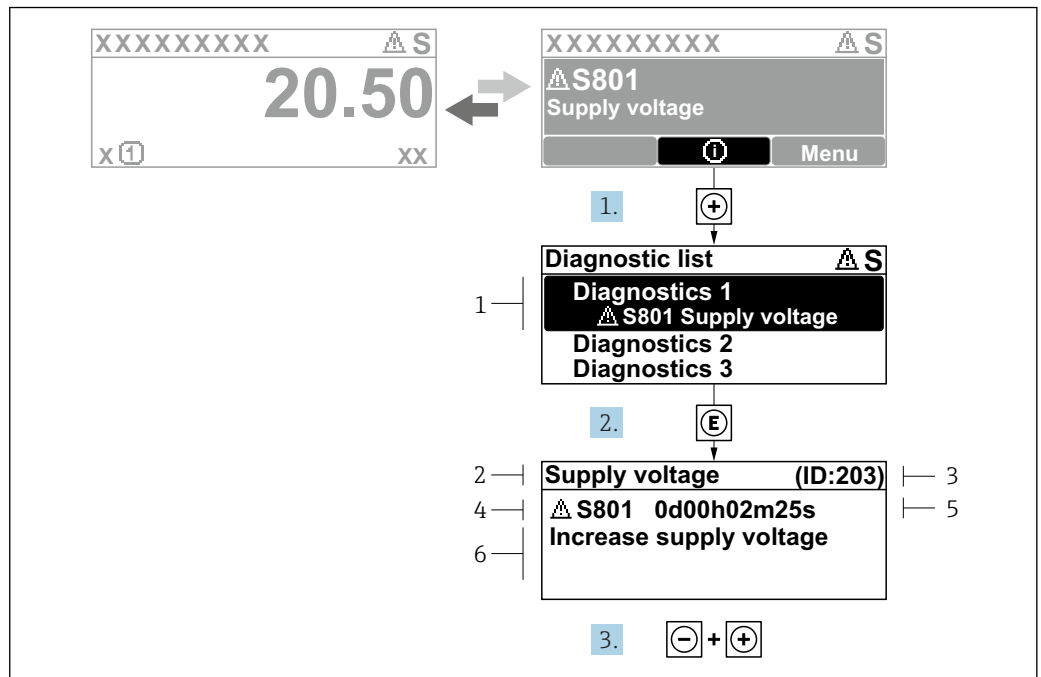

41 Mensagem para medidas corretivas

- 1 Informações de diagnóstico
- 2 Texto curto
- 3 Identificação do Serviço
- 4 Comportamento de diagnóstico com código de diagnóstico
- 5 Horário da ocorrência da operação
- 6 Medidas corretivas

1. O usuário está na mensagem de diagnóstico.
Pressione **+** (símbolo **Ⓢ**).
↳ A submenu **Lista de diagnóstico** é aberta.
2. Selecione o evento de diagnóstico com **+** ou **-** e pressione **Ⓢ**.
↳ Abre a mensagem sobre medidas corretivas.
3. Pressione **- +** simultaneamente.
↳ A mensagem sobre medidas corretivas fecha.

O usuário está em menu **Diagnóstico** em uma entrada para um evento de diagnóstico, ex.: em submenu **Lista de diagnóstico** ou parâmetro **Diagnóstico anterior**.

1. Pressione **Ⓢ**.
↳ Abre a mensagem para medidas corretivas para o evento de diagnóstico selecionado.
2. Pressione **- +** simultaneamente.
↳ A mensagem para medidas corretivas fecha.

12.4 Informações de diagnóstico no navegador de rede

12.4.1 Opções de diagnóstico

Quaisquer erros detectados pelo medidor são exibidos no navegador de rede na página inicial uma vez que o usuário esteja conectado.

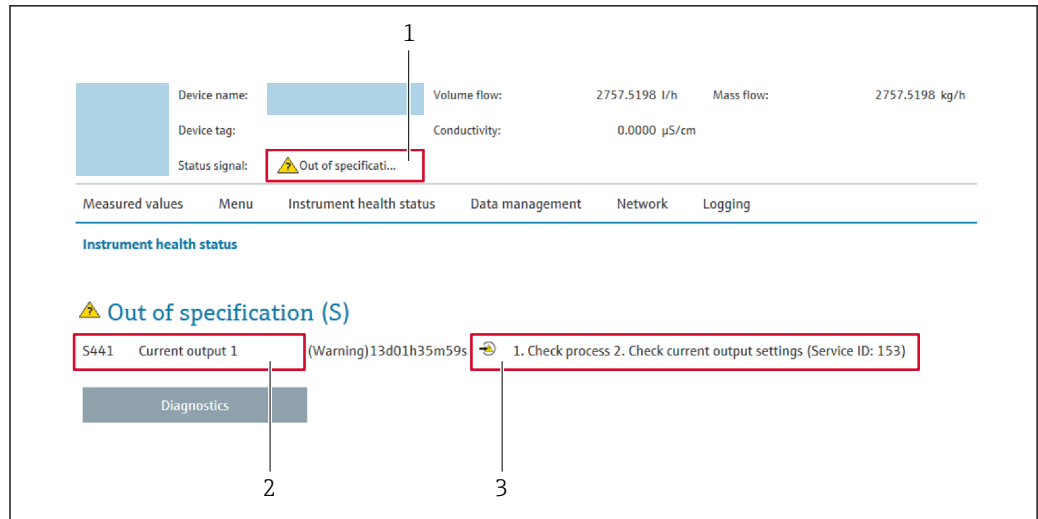



A0031056

- 1 Área de status com sinal de status
- 2 Informações de diagnóstico
- 3 Informação de soluções com Serviço ID





 Além disso, os eventos de diagnóstico que ocorreram podem ser exibidos em menu

Diagnóstico:

- Através do parâmetro →  188
- Através do submenu →  189

Sinais de status

Os sinais de status fornecem informações sobre o estado e confiabilidade do equipamento, categorizando o motivo da informação de diagnóstico (evento de diagnóstico).

Símbolo	Significado
	Falha Ocorreu uma falha no equipamento. O valor medido não é mais válido.
	Verificação da função O equipamento está em modo de serviço (por exemplo, durante uma simulação).
	Fora da especificação O equipamento é operado: Fora dos seus limites de especificação técnica (por exemplo, fora da faixa de temperatura do processo)
	Manutenção requerida A manutenção é necessária. O valor medido ainda é válido.

 Os sinais de status são categorizados de acordo com VDI/VDE 2650 e Recomendação NAMUR NE 107.

12.4.2 Acessar informações de correção

A informação de correção fornecida é fornecida para cada evento de diagnósticos para garantir que problemas podem ser rapidamente corrigidos. Estas medidas são exibidas em vermelho, juntamente com o evento de diagnóstico e a respectivas informações de diagnóstico.

12.5 Informações de diagnóstico em FieldCare ou DeviceCare

12.5.1 Opções de diagnóstico

Qualquer falha detectada pelo medidor é exibida na página inicial da ferramenta de operação, uma vez que a conexão seja estabelecida.

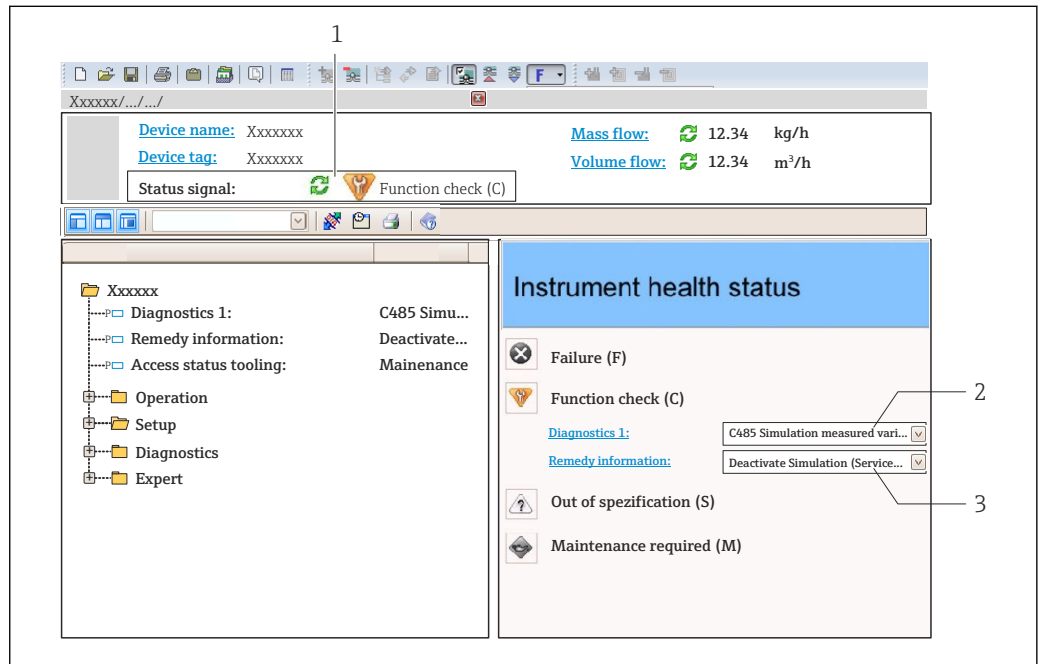

- 1 Área de status com sinal de status → 159
- 2 Informações de diagnóstico → 160
- 3 Informação de soluções com Serviço ID

- i** Além disso, os eventos de diagnóstico que ocorreram podem ser exibidos em menu **Diagnóstico**:
 - Através do parâmetro → 188
 - Através do submenu → 189

Informações de diagnóstico

O erro pode ser identificado usando as informações de diagnósticos. O texto curto auxilia oferecendo informações sobre o erro. Além disso, o símbolo correspondente para o comportamento de diagnóstico é exibido na frente das informações de diagnóstico no display local.

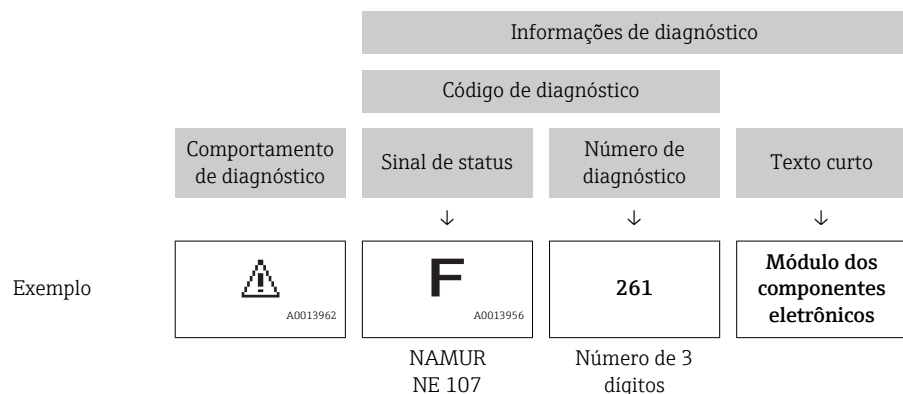

12.5.2 Acessar informações de correção

A informação de correção fornecida é fornecida para cada evento de diagnósticos para garantir que problemas podem ser rapidamente corrigidos:

- Na página inicial
A informação de correção é exibida em um campo separado abaixo da informação de diagnósticos.
- No menu **Diagnóstico**
A informação de correção pode ser acessada na área de trabalho na interface de usuário.

O usuário está em menu **Diagnóstico**.

1. Acesse o parâmetro desejado.
2. À direita na área de trabalho, posicione o mouse sobre o parâmetro.
 - ↳ Aparece uma dica com informação de correção para o evento de diagnósticos.

12.6 Adaptação das informações de diagnóstico

12.6.1 Adaptação do comportamento de diagnóstico

Para cada informação de diagnóstico é atribuído de fábrica um comportamento de diagnóstico específico. O usuário pode alterar esta atribuição para informações de diagnóstico específicas em submenu **Nível de evento**.

Especialista → Sistema → Manuseio de diagnóstico → Nível de evento

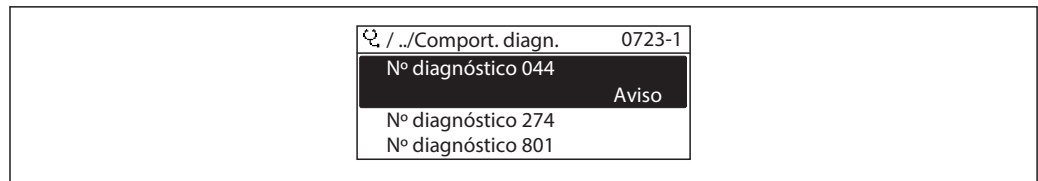

A0014048-PT

42 *Uso do display local como exemplo*

É possível atribuir as seguintes opções ao número de diagnóstico como o comportamento de diagnóstico:

Opções	Descrição
Alarme	O equipamento para a medição. As saídas do sinal e totalizadores assumem a condição de alarme definida. É gerada uma mensagem de diagnóstico. A iluminação de fundo muda para vermelho.
Advertência	O equipamento continua a medir. As saídas de sinal e os totalizadores não são afetados. É gerada uma mensagem de diagnóstico.
Apenas entrada no livro de registro	O equipamento continua a medir. A mensagem de diagnóstico é exibida somente em submenu Livro de registro de eventos (submenu Lista de eventos) e não é exibida como uma alternância com o display de operação.
Desl.	O evento de diagnóstico é ignorado e nenhuma mensagem de diagnóstico é gerada ou inserida.

12.6.2 Adaptação do sinal de status

Para cada informação de diagnóstico é atribuído de fábrica um sinal de status específico. O usuário pode alterar esta atribuição para informações de diagnóstico específicas em submenu **Categoria Evento diagnóstico**.

Especialista → Comunicação → Categoria Evento diagnóstico

Sinais de status disponíveis

Configurações de acordo com a Especificação FOUNDATION Fieldbus (FF912), conforme NAMUR NE107.

Símbolo	Significado
F A0013956	Falha Existe um erro de equipamento. O valor medido não é mais válido.
C A0013959	Verificação da função O equipamento está em modo de serviço (por exemplo, durante uma simulação).
S A0013958	Fora da especificação O equipamento está sendo operado: <ul style="list-style-type: none"> ▪ Fora dos seus limites de especificação técnica (por exemplo, fora da faixa de temperatura do processo) ▪ Fora da configuração realizada pelo usuário (por ex.: vazão máxima no parâmetro valor 20 mA)
M A0013957	Manutenção requerida A manutenção é necessária. O valor medido ainda é válido.

Habilitar a configuração de informação de diagnóstico de acordo com a FF912

Por motivos de compatibilidade, a configuração de informação de diagnóstico conforme a Especificação FOUNDATION Fieldbus FF912 não está disponível quando o equipamento é entregue direto da fábrica.

Habilitar a configuração de informação de diagnóstico de acordo com a Especificação FOUNDATION Fieldbus FF912

1. Abra o Resource block.
2. Em parâmetro **Feature Selection**, selecione opção **Multi-bit Alarm (Bit-Alarm) Support**.
 - ↳ A informação de diagnóstico pode ser configurada de acordo com a Especificação FOUNDATION Fieldbus FF912.

Agrupamento das informações de diagnóstico

Informações de diagnóstico são especificadas a diferentes grupos. Os grupos diferem dependendo do peso (gravidade) do caso diagnosticado:



- Maior peso
- Alto peso
- Baixo peso

Atribuição das informações de diagnóstico (ajuste de fábrica)

A atribuição das informações de diagnóstico é indicada nas seguintes tabelas.

As faixas individuais de informação de diagnóstico podem ser especificadas a outro sinal de status →  166.

Algumas informações de diagnóstico podem ser especificadas individualmente, independente de sua faixa →  167.

 Visão geral e descrição de todas as informações de diagnóstico →  169

Peso	Sinal de status (ajuste de fábrica)	Alocação	Faixa de informações de diagnóstico
Maior	Falha (F)	Sensor	F000 a 199
		Componentes eletrônicos	F200 a 399

Peso	Sinal de status (ajuste de fábrica)	Alocação	Faixa de informações de diagnóstico
		Configuração	F400 a 700
		Processo	F800 a 999



Peso	Sinal de status (ajuste de fábrica)	Alocação	Faixa de informações de diagnóstico
Alto	Verificação da função (C)	Sensor	C000 a 199
		Componentes eletrônicos	C200 a 399
		Configuração	C400 a 700
		Processo	C800 a 999

Peso	Sinal de status (ajuste de fábrica)	Alocação	Faixa de informações de diagnóstico
Baixo	Fora de especificação (S)	Sensor	S000 a 199
		Componentes eletrônicos	S200 a 399
		Configuração	S400 a 700
		Processo	S800 a 999

Peso	Sinal de status (ajuste de fábrica)	Alocação	Faixa de informações de diagnóstico
Baixo	Manutenção necessária (M)	Sensor	M000 a 199
		Componentes eletrônicos	M200 a 399
		Configuração	M400 a 700
		Processo	M800 a 999

Mudando a atribuição das informações de diagnóstico

As faixas individuais de informação de diagnóstico podem ser especificadas a outro sinal de status. Isso é feito alterando o bit no parâmetro associado. A alteração do bit sempre se aplica para toda a faixa de informações de diagnóstico.

 Algumas informações de diagnóstico podem ser especificadas individualmente, independente de sua faixa →  167

Cada sinal de status tem um parâmetro no Resource Block (Bloqueio de Recursos), no qual é possível definir o caso diagnosticado para o qual o sinal de status está sendo transmitido:

- Falha (F): parâmetro **FD_FAIL_MAP**
- Verificação da função (C): parâmetro **FD_CHECK_MAP**
- Sem especificações (S): parâmetro **FD_OFFSPEC_MAP**
- Necessária manutenção (M): parâmetro **FD_MAINT_MAP**

Estrutura e atribuição dos parâmetros para os sinais de status (ajuste de fábrica)

Peso	Alocação	Bit	FD_FAIL_MAP	FD_CHECK_MAP	FD_OFFSPEC_MAP	FD_MAINT_MAP
Maior	Sensor	31	1	0	0	0
	Componentes eletrônicos	30	1	0	0	0

Peso	Alocação	Bit	FD_FAIL_MAP	FD_CHECK_MAP	FD_OFFSPEC_MAP	FD_MAINT_MAP
	Configuração	29	1	0	0	0
	Processo	28	1	0	0	0
Alto	Sensor	27	0	1	0	0
	Componentes eletrônicos	26	0	1	0	0
	Configuração	25	0	1	0	0
	Processo	24	0	1	0	0
Baixo	Sensor	23	0	0	1	0
	Componentes eletrônicos	22	0	0	1	0
	Configuração	21	0	0	1	0
	Processo	20	0	0	1	0
Baixo	Sensor	19	0	0	0	1
	Componentes eletrônicos	18	0	0	0	1
	Configuração	17	0	0	0	1
	Processo	16	0	0	0	1
Faixa configurável → 167		15 a 1	0	0	0	0
Reservado (Fieldbus Foundation)		0	0	0	0	0

Mudando o sinal de status para uma faixa de informações de diagnóstico

Exemplo: o sinal de status para a informação de diagnóstico para componentes eletrônicos com o "Maior" peso deve ser alterado de falha (F) para verificação da função (C).

1. Ajuste o Resource Block (Bloqueio de Recursos) para o modo de bloqueio **OOS**.
2. Abra o parâmetro **FD_FAIL_MAP** no Resource Block.
3. Mude **Bit 30** para **0** no parâmetro.
4. Abra o parâmetro **FD_CHECK_MAP** no Resource Block.
5. Mude **Bit 26** para **1** no parâmetro.
 - ↳ Se um evento de diagnóstico ocorre para componentes eletrônicos com o "Maior peso", a informação de diagnóstico para este efeito é exibida com o sinal de status verificação de função (C).
6. Ajuste o Resource Block (Bloqueio de Recursos) para o modo de bloqueio **AUTO**.

AVISO

Nenhum status de sinal é especificado para uma área de informação de diagnóstico.

Se um evento de diagnóstico ocorrer nessa área, nenhum sinal será transmitido para o sistema de controle.

- ▶ Se você está alterando os parâmetros, assegure-se de que um sinal de status está especificado para todas as áreas.

-  Se o FieldCare é utilizado, o status de sinal é habilitado e desabilitado usando a caixa de seleção do parâmetro específico.

Atribuindo informações de diagnóstico individualmente para um status de sinal

Algumas informações de diagnóstico podem ser especificadas individualmente para um status de sinal, independente de sua faixa original.

Atribuindo informações de diagnóstico individualmente para um status de sinal através do FieldCare.

1. Na janela de navegação do FieldCare : **Especialista** → **Comunicação** → **Diagnóstico de campo** → **Detecção de alarme habilitada**
 2. Selecione as informações de diagnóstico desejadas em um dos campos **Bits de área configurável 1** a **Bits de área configurável 15**.
 3. Aperte Enter para confirmar.
 4. Quando estiver selecionando o sinal de status desejado (por exemplo, Offspec Map), também selecione o **Bit de área configurável 1** a **Bit de área configurável 15** que foi especificado anteriormente à informação de diagnóstico (passo 2).
 5. Aperte Enter para confirmar.
 - ↳ O evento de diagnóstico da informação de diagnóstico selecionada é registrado.
 6. Na janela de navegação do FieldCare : **Especialista** → **Comunicação** → **Diagnóstico de campo** → **Transmissão de alarme habilitada**
 7. Selecione as informações de diagnóstico desejadas em um dos campos **Bits de área configurável 1** a **Bits de área configurável 15**.
 8. Aperte Enter para confirmar.
 9. Quando estiver selecionando o sinal de status desejado (por exemplo, Offspec Map), também selecione o **Bit de área configurável 1** a **Bit de área configurável 15** que foi especificado anteriormente à informação de diagnóstico (passo 7).
 10. Aperte Enter para confirmar.
 - ↳ A informação de diagnóstico selecionada é transmitida através do barramento quando um evento de diagnóstico para este efeito ocorre.
-  Uma mudança no status de sinal não afeta informações de diagnóstico já existentes. O novo status de sinal somente é especificado se este erro ocorrer novamente após a mudança de status de sinal.

Transmitindo as informações de diagnóstico através do barramento

Priorizando informações de diagnóstico para transmissão através do barramento

Informações de diagnóstico somente são transmitidas através do barramento se sua prioridade estiver entre 2 e 15. Eventos de prioridade 1 são exibidos mas não são transmitidos através do barramento. Informações de diagnóstico com prioridade 0 (ajuste de fábrica) são ignoradas.



É possível mudar a prioridade individualmente para diferentes sinais de status. Os parâmetros do Resource Block a seguir são usados para este propósito:

- FD_FAIL_PRI
- FD_CHECK_PRI
- FD_OFFSPEC_PRI
- FD_MAINT_PRI

Omitindo certas informações de diagnóstico

É possível omitir certos eventos durante a transmissão através do barramento usando uma máscara. Enquanto estes eventos estiverem sendo exibidos, eles não serão transmitidos através do barramento. Esta máscara está em FieldCare : **Especialista** → **Comunicação** → **Diagnóstico de campo** → **Transmissão de alarme habilitada**. A máscara é uma máscara de seleção negativa, isto é, se um campo é selecionado a informação de diagnóstico associada não é transmitida através do barramento.

12.7 Visão geral das informações de diagnóstico

-  A quantidade de informações de diagnóstico e o número de variáveis medidas afetadas aumenta se o medidor tiver um ou mais pacotes de aplicativo.
-  Em caso algumas informações de diagnóstico, o sinal de status e o comportamento de diagnóstico podem ser alterados. Altere as informações de diagnóstico →  164

12.7.1 Diagnóstico do sensor

Informação sobre diagnóstico		Ação de reparo	Variáveis de medição influenciadas	
Nº	Texto resumido			
043	Curto circuito no sensor	1. Verifique o cabo do sensor e o sensor 2. Execute uma verificação Heartbeat 3. Substitua o cabo do sensor e o sensor	<ul style="list-style-type: none"> ■ Densidade ■ Detecção de tubo vazio ■ Corte de vazão baixa ■ Status da saída chaveada 	
	Status da variável de medição [da fábrica] ¹⁾			
	Quality			Good
	Quality substatus			Non specific
	Sinal de status [da fábrica] ²⁾			
	Comportamento do diagnóstico [da fábrica] ³⁾			Warning

- 1) A qualidade pode ser alterada. Isso altera o status geral da variável medida.
- 2) O sinal de status pode ser alterado.
- 3) O comportamento de diagnóstico pode ser alterado.

Informação sobre diagnóstico		Ação de reparo	Variáveis de medição influenciadas	
Nº	Texto resumido			
082	Armazenamento de dados	1. Checar o modulo de conexões 2. Contactar suporte	<ul style="list-style-type: none"> ■ Densidade ■ Detecção de tubo vazio ■ Corte de vazão baixa ■ Status da saída chaveada 	
	Status da variável de medição			
	Quality			Bad
	Quality substatus			Sensor failure
	Sinal de status [da fábrica] ¹⁾			
	Comportamento do diagnóstico			Alarm

- 1) O sinal de status pode ser alterado.

Informação sobre diagnóstico		Ação de reparo	Variáveis de medição influenciadas	
Nº	Texto resumido			
083	Conteúdo da memória	1. Reinicie o dispositivo 2. Reestabeleça o backup do HistoROM S-DAT (Parametro 'Reset do dispositivo') 3. Substitua S-DAT do HistoROM	<ul style="list-style-type: none"> ■ Densidade ■ Detecção de tubo vazio ■ Corte de vazão baixa ■ Status da saída chaveada 	
	Status da variável de medição			
	Quality			Bad
	Quality substatus			Sensor failure
	Sinal de status [da fábrica] ¹⁾			
	Comportamento do diagnóstico			Alarm

- 1) O sinal de status pode ser alterado.

N°	Informação sobre diagnóstico		Ação de reparo	Variáveis de medição influenciadas	
	Texto resumido				
170	Resistencia da bobina		Verifique temperaturas de processo e ambiente	<ul style="list-style-type: none"> ▪ Densidade ▪ Detecção de tubo vazio ▪ Corte de vazão baixa 	
	Status da variável de medição				
	Quality	Bad			
	Quality substatus	Sensor failure			
	Sinal de status [da fábrica] ¹⁾				F
	Comportamento do diagnóstico				Alarm

1) O sinal de status pode ser alterado.

N°	Informação sobre diagnóstico		Ação de reparo	Variáveis de medição influenciadas	
	Texto resumido				
180	Sensor de Temperatura com Defeito		<ol style="list-style-type: none"> 1. Verifique as conexões do sensor 2. Substitua o cabo do sensor ou o sensor 3. Desative a medição de temperatura 	<ul style="list-style-type: none"> ▪ Densidade ▪ Detecção de tubo vazio ▪ Corte de vazão baixa 	
	Status da variável de medição				
	Quality	Bad			
	Quality substatus	Sensor failure			
	Sinal de status [da fábrica] ¹⁾				F
	Comportamento do diagnóstico				Warning

1) O sinal de status pode ser alterado.

N°	Informação sobre diagnóstico		Ação de reparo	Variáveis de medição influenciadas	
	Texto resumido				
181	Conexão do sensor		<ol style="list-style-type: none"> 1. Verifique o cabo do sensor e o sensor 2. Execute uma verificação Heartbeat 3. Substitua o cabo do sensor e o sensor 	<ul style="list-style-type: none"> ▪ Densidade ▪ Detecção de tubo vazio ▪ Corte de vazão baixa 	
	Status da variável de medição				
	Quality	Bad			
	Quality substatus	Sensor failure			
	Sinal de status [da fábrica] ¹⁾				F
	Comportamento do diagnóstico				Alarm

1) O sinal de status pode ser alterado.

12.7.2 Diagnóstico dos componentes eletrônicos

N°	Informação sobre diagnóstico		Ação de reparo	Variáveis de medição influenciadas	
	Texto resumido				
201	Falha no equipamento		<ol style="list-style-type: none"> 1. Reiniciar aparelho 2. Contactar suporte 	<ul style="list-style-type: none"> ▪ Densidade ▪ Detecção de tubo vazio ▪ Corte de vazão baixa ▪ Status da saída chaveada 	
	Status da variável de medição				
	Quality	Bad			
	Quality substatus	Device failure			
	Sinal de status [da fábrica] ¹⁾				F
	Comportamento do diagnóstico				Alarm

1) O sinal de status pode ser alterado.

Nº	Informação sobre diagnóstico		Ação de reparo	Variáveis de medição influenciadas	
	Texto resumido				
242	Software incompatível		1. Verificar software 2. Atualizar ou alterar módulo eletrônico principal	<ul style="list-style-type: none"> ▪ Densidade ▪ Detecção de tubo vazio ▪ Corte de vazão baixa ▪ Status da saída chaveada 	
	Status da variável de medição				
	Quality	Bad			
	Quality substatus	Device failure			
	Sinal de status [da fábrica] ¹⁾				F
	Comportamento do diagnóstico				Alarm

1) O sinal de status pode ser alterado.

Nº	Informação sobre diagnóstico		Ação de reparo	Variáveis de medição influenciadas	
	Texto resumido				
252	Módulos incompatíveis		1. Checar módulos eletrônicos 2. Trocar módulos eletrônicos	<ul style="list-style-type: none"> ▪ Densidade ▪ Detecção de tubo vazio ▪ Corte de vazão baixa ▪ Status da saída chaveada 	
	Status da variável de medição				
	Quality	Bad			
	Quality substatus	Device failure			
	Sinal de status [da fábrica] ¹⁾				F
	Comportamento do diagnóstico				Alarm

1) O sinal de status pode ser alterado.

Nº	Informação sobre diagnóstico		Ação de reparo	Variáveis de medição influenciadas	
	Texto resumido				
262	Conexão sensor/eletr. defeituosa		1. Verifique ou substitua o cabo de conexão entre o módulo eletr. do sensor e a eletr. principal 2. Verifique ou substitua ISEM ou eletr. principal	<ul style="list-style-type: none"> ▪ Densidade ▪ Detecção de tubo vazio ▪ Corte de vazão baixa ▪ Status da saída chaveada 	
	Status da variável de medição				
	Quality	Bad			
	Quality substatus	Device failure			
	Sinal de status [da fábrica] ¹⁾				F
	Comportamento do diagnóstico				Alarm

1) O sinal de status pode ser alterado.

Nº	Informação sobre diagnóstico		Ação de reparo	Variáveis de medição influenciadas	
	Texto resumido				
270	Falha eletrônica principal		Alterar módulo eletrônico principal	<ul style="list-style-type: none"> ▪ Densidade ▪ Detecção de tubo vazio ▪ Corte de vazão baixa ▪ Status da saída chaveada 	
	Status da variável de medição				
	Quality	Bad			
	Quality substatus	Device failure			
	Sinal de status [da fábrica] ¹⁾				F
	Comportamento do diagnóstico				Alarm

1) O sinal de status pode ser alterado.

N°	Informação sobre diagnóstico		Ação de reparo	Variáveis de medição influenciadas	
	Texto resumido				
271	Falha eletrônica principal		1. Reiniciar equip. 2. Alterar módulo eletrônico principal	<ul style="list-style-type: none"> ▪ Densidade ▪ Detecção de tubo vazio ▪ Corte de vazão baixa ▪ Status da saída chaveada 	
	Status da variável de medição				
	Quality	Bad			
	Quality substatus	Device failure			
	Sinal de status [da fábrica] ¹⁾				F
	Comportamento do diagnóstico				Alarm

1) O sinal de status pode ser alterado.

N°	Informação sobre diagnóstico		Ação de reparo	Variáveis de medição influenciadas	
	Texto resumido				
272	Falha eletrônica principal		1. Reiniciar aparelho 2. Contactar suporte	<ul style="list-style-type: none"> ▪ Densidade ▪ Detecção de tubo vazio ▪ Corte de vazão baixa ▪ Status da saída chaveada 	
	Status da variável de medição				
	Quality	Bad			
	Quality substatus	Device failure			
	Sinal de status [da fábrica] ¹⁾				F
	Comportamento do diagnóstico				Alarm

1) O sinal de status pode ser alterado.

N°	Informação sobre diagnóstico		Ação de reparo	Variáveis de medição influenciadas	
	Texto resumido				
273	Falha eletrônica principal		Trocar a eletrônica	<ul style="list-style-type: none"> ▪ Densidade ▪ Detecção de tubo vazio ▪ Corte de vazão baixa ▪ Status da saída chaveada 	
	Status da variável de medição				
	Quality	Bad			
	Quality substatus	Device failure			
	Sinal de status [da fábrica] ¹⁾				F
	Comportamento do diagnóstico				Alarm

1) O sinal de status pode ser alterado.

N°	Informação sobre diagnóstico		Ação de reparo	Variáveis de medição influenciadas	
	Texto resumido				
275	Modulo I/O 1 para n defeituoso		Alterar módulo de E/S	<ul style="list-style-type: none"> ▪ Densidade ▪ Detecção de tubo vazio ▪ Corte de vazão baixa ▪ Status da saída chaveada 	
	Status da variável de medição				
	Quality	Bad			
	Quality substatus	Device failure			
	Sinal de status [da fábrica] ¹⁾				F
	Comportamento do diagnóstico				Alarm

1) O sinal de status pode ser alterado.

Nº	Informação sobre diagnóstico		Ação de reparo	Variáveis de medição influenciadas
	Texto resumido			
276	Modulo I/O 1 para n falha		1. Reiniciar aparelho 2. Alterar módulo de E/S	<ul style="list-style-type: none"> ■ Densidade ■ Detecção de tubo vazio ■ Corte de vazão baixa ■ Status da saída chaveada
	Status da variável de medição			
	Quality	Bad		
	Quality substatus	Device failure		
	Sinal de status [da fábrica] ¹⁾			
	Comportamento do diagnóstico	Alarm		

1) O sinal de status pode ser alterado.

Nº	Informação sobre diagnóstico		Ação de reparo	Variáveis de medição influenciadas
	Texto resumido			
283	Conteúdo da memória		1. Reiniciar o equipamento 2. Contatar suporte	<ul style="list-style-type: none"> ■ Densidade ■ Detecção de tubo vazio ■ Corte de vazão baixa ■ Status da saída chaveada
	Status da variável de medição			
	Quality	Bad		
	Quality substatus	Device failure		
	Sinal de status [da fábrica] ¹⁾			
	Comportamento do diagnóstico	Alarm		

1) O sinal de status pode ser alterado.

Nº	Informação sobre diagnóstico		Ação de reparo	Variáveis de medição influenciadas
	Texto resumido			
302	Verificação do equipamento ativa		Verificação do equipamento ativa, favor aguarde	<ul style="list-style-type: none"> ■ Densidade ■ Detecção de tubo vazio ■ Corte de vazão baixa ■ Status da saída chaveada
	Status da variável de medição [da fábrica] ¹⁾			
	Quality	Good		
	Quality substatus	Non specific		
	Sinal de status [da fábrica] ²⁾			
	Comportamento do diagnóstico [da fábrica] ³⁾	Warning		

1) A qualidade pode ser alterada. Isso altera o status geral da variável medida.

2) O sinal de status pode ser alterado.

3) O comportamento de diagnóstico pode ser alterado.

Nº	Informação sobre diagnóstico		Ação de reparo	Variáveis de medição influenciadas
	Texto resumido			
311	Falha da eletrônica		1. Não reinicie o equipamento 2. Contate suporte	<ul style="list-style-type: none"> ■ Densidade ■ Detecção de tubo vazio ■ Corte de vazão baixa ■ Status da saída chaveada
	Status da variável de medição			
	Quality	Bad		
	Quality substatus	Device failure		
	Sinal de status [da fábrica] ¹⁾			
	Comportamento do diagnóstico	Warning		

1) O sinal de status pode ser alterado.

N°	Informação sobre diagnóstico		Ação de reparo	Variáveis de medição influenciadas	
	Texto resumido				
332	Falha de escrita no HistoROM		Substitua placa de interface do usuário Ex d/XP substitua transmissor	<ul style="list-style-type: none"> ▪ Densidade ▪ Detecção de tubo vazio ▪ Corte de vazão baixa ▪ Status da saída chaveada 	
	Status da variável de medição				
	Quality	Bad			
	Quality substatus	Device failure			
	Sinal de status [da fábrica] ¹⁾				F
	Comportamento do diagnóstico				Alarm

1) O sinal de status pode ser alterado.

N°	Informação sobre diagnóstico		Ação de reparo	Variáveis de medição influenciadas	
	Texto resumido				
361	Modulo I/O 1 para n falha		<ol style="list-style-type: none"> 1. Reiniciar aparelho 2. Verificar módulos eletrônicos 3. Alterar módulo E/S ou eletrônico principal 	<ul style="list-style-type: none"> ▪ Densidade ▪ Detecção de tubo vazio ▪ Corte de vazão baixa ▪ Status da saída chaveada 	
	Status da variável de medição				
	Quality	Bad			
	Quality substatus	Device failure			
	Sinal de status [da fábrica] ¹⁾				F
	Comportamento do diagnóstico				Alarm

1) O sinal de status pode ser alterado.

N°	Informação sobre diagnóstico		Ação de reparo	Variáveis de medição influenciadas	
	Texto resumido				
372	Eletrônica do sensor (ISEM) danificada		<ol style="list-style-type: none"> 1. Reinicie o dispositivo 2. Verifique se a falha permanece 3. Substitua o modulo eletronico do sensor (ISEM) 	<ul style="list-style-type: none"> ▪ Densidade ▪ Detecção de tubo vazio ▪ Corte de vazão baixa ▪ Status da saída chaveada 	
	Status da variável de medição				
	Quality	Bad			
	Quality substatus	Device failure			
	Sinal de status [da fábrica] ¹⁾				F
	Comportamento do diagnóstico				Alarm

1) O sinal de status pode ser alterado.

N°	Informação sobre diagnóstico		Ação de reparo	Variáveis de medição influenciadas	
	Texto resumido				
373	Eletrônica do sensor (ISEM) danificada		<ol style="list-style-type: none"> 1. Transferir dados ou resetar o aparelho 2. Contatar suporte 	<ul style="list-style-type: none"> ▪ Densidade ▪ Detecção de tubo vazio ▪ Corte de vazão baixa ▪ Status da saída chaveada 	
	Status da variável de medição				
	Quality	Bad			
	Quality substatus	Device failure			
	Sinal de status [da fábrica] ¹⁾				F
	Comportamento do diagnóstico				Alarm

1) O sinal de status pode ser alterado.

Nº	Informação sobre diagnóstico		Ação de reparo	Variáveis de medição influenciadas
	Texto resumido			
375	Falha da comunicação I/O 1 para n		1. Reinicie o dispositivo 2. Verifique se a falha permanece 3. Substitua o módulo das eletrônicas inclusive os módulos eletrônicos	<ul style="list-style-type: none"> ■ Densidade ■ Detecção de tubo vazio ■ Corte de vazão baixa ■ Status da saída chaveada
	Status da variável de medição			
	Quality	Bad		
	Quality substatus	Device failure		
	Sinal de status [da fábrica] ¹⁾	F		
Comportamento do diagnóstico		Alarm		

1) O sinal de status pode ser alterado.

Nº	Informação sobre diagnóstico		Ação de reparo	Variáveis de medição influenciadas
	Texto resumido			
376	Eletrônica do sensor (ISEM) danificada		1. Substitua o módulo eletrônico do sensor (ISEM) 2. Desative a mensagem de diagnóstico	<ul style="list-style-type: none"> ■ Densidade ■ Detecção de tubo vazio ■ Corte de vazão baixa ■ Status da saída chaveada
	Status da variável de medição [da fábrica] ¹⁾			
	Quality	Good		
	Quality substatus	Non specific		
	Sinal de status [da fábrica] ²⁾	F		
Comportamento do diagnóstico [da fábrica] ³⁾		Warning		

1) A qualidade pode ser alterada. Isso altera o status geral da variável medida.

2) O sinal de status pode ser alterado.

3) O comportamento de diagnóstico pode ser alterado.

Nº	Informação sobre diagnóstico		Ação de reparo	Variáveis de medição influenciadas
	Texto resumido			
377	Eletrônica do sensor (ISEM) danificada		1. Verifique o cabo do sensor e o sensor 2. Execute uma verificação Heartbeat 3. Substitua o cabo do sensor e o sensor	<ul style="list-style-type: none"> ■ Densidade ■ Detecção de tubo vazio ■ Corte de vazão baixa
	Status da variável de medição [da fábrica] ¹⁾			
	Quality	Good		
	Quality substatus	Non specific		
	Sinal de status [da fábrica] ²⁾	F		
Comportamento do diagnóstico [da fábrica] ³⁾		Warning		

1) A qualidade pode ser alterada. Isso altera o status geral da variável medida.

2) O sinal de status pode ser alterado.

3) O comportamento de diagnóstico pode ser alterado.

Informação sobre diagnóstico		Ação de reparo	Variáveis de medição influenciadas	
Nº	Texto resumido			
382	Armazenamento de dados	1. Insira o T-DAT 2. Substitua o T-DAT	<ul style="list-style-type: none"> ■ Densidade ■ Detecção de tubo vazio ■ Corte de vazão baixa 	
	Status da variável de medição			
	Quality			Bad
	Quality substatus			Device failure
	Sinal de status [da fábrica] ¹⁾			F
Comportamento do diagnóstico	Alarm			

1) O sinal de status pode ser alterado.

Informação sobre diagnóstico		Ação de reparo	Variáveis de medição influenciadas	
Nº	Texto resumido			
383	Conteúdo da memória	1. Reiniciar medidor 2. Deletar T-DAT via parâmetro 'Reset device' 3. Substituir T-DAT	<ul style="list-style-type: none"> ■ Densidade ■ Detecção de tubo vazio ■ Corte de vazão baixa ■ Status da saída chaveada 	
	Status da variável de medição			
	Quality			Bad
	Quality substatus			Device failure
	Sinal de status [da fábrica] ¹⁾			F
Comportamento do diagnóstico	Alarm			

1) O sinal de status pode ser alterado.

Informação sobre diagnóstico		Ação de reparo	Variáveis de medição influenciadas	
Nº	Texto resumido			
387	HistoROM incorporada falhou	Contate o departamento de serviços	<ul style="list-style-type: none"> ■ Densidade ■ Detecção de tubo vazio ■ Corte de vazão baixa ■ Status da saída chaveada 	
	Status da variável de medição			
	Quality			Bad
	Quality substatus			Device failure
	Sinal de status [da fábrica] ¹⁾			F
Comportamento do diagnóstico	Alarm			

1) O sinal de status pode ser alterado.

Informação sobre diagnóstico		Ação de reparo	Variáveis de medição influenciadas	
Nº	Texto resumido			
512	Eletrônica do sensor (ISEM) danificada	1. Verifique o tempo de recuperação do ECC 2. Desative o ECC	<ul style="list-style-type: none"> ■ Densidade ■ Detecção de tubo vazio ■ Corte de vazão baixa ■ Status da saída chaveada 	
	Status da variável de medição			
	Quality			Uncertain
	Quality substatus			Non specific
	Sinal de status [da fábrica] ¹⁾			F
Comportamento do diagnóstico	Alarm			

1) O sinal de status pode ser alterado.

12.7.3 Diagnóstico de configuração

Informação sobre diagnóstico		Ação de reparo	Variáveis de medição influenciadas		
Nº	Texto resumido				
303	Configuração do I/O 1 para n alterada	1. Aplicar configuração de módulo I/O (parâmetro 'Aplicar configuração I/O') 2. Após recarregar descrição do dispositivo e verificar conexão elétrica	-		
	Status da variável de medição				
	Quality			Good	
	Quality substatus			Non specific	
	Sinal de status [da fábrica] ¹⁾			M	
	Comportamento do diagnóstico			Warning	

1) O sinal de status pode ser alterado.

Informação sobre diagnóstico		Ação de reparo	Variáveis de medição influenciadas		
Nº	Texto resumido				
330	Arquivo flash inválido	1. Atualizar firmware do medidor 2. Reiniciar o medidor	<ul style="list-style-type: none"> ■ Densidade ■ Detecção de tubo vazio ■ Corte de vazão baixa ■ Status da saída chaveada 		
	Status da variável de medição				
	Quality			Bad	
	Quality substatus			Configuration error	
	Sinal de status [da fábrica] ¹⁾			M	
	Comportamento do diagnóstico			Warning	

1) O sinal de status pode ser alterado.

Informação sobre diagnóstico		Ação de reparo	Variáveis de medição influenciadas		
Nº	Texto resumido				
331	Update de firmware falhou	1. Atualizar firmware do medidor 2. Reiniciar o medidor	<ul style="list-style-type: none"> ■ Densidade ■ Detecção de tubo vazio ■ Corte de vazão baixa ■ Status da saída chaveada 		
	Status da variável de medição				
	Quality			Bad	
	Quality substatus			Configuration error	
	Sinal de status [da fábrica] ¹⁾			F	
	Comportamento do diagnóstico			Warning	

1) O sinal de status pode ser alterado.

Informação sobre diagnóstico		Ação de reparo	Variáveis de medição influenciadas		
Nº	Texto resumido				
410	Transferência de dados	1. Verificar conexão 2. Tentar transferência de dados	<ul style="list-style-type: none"> ■ Densidade ■ Detecção de tubo vazio ■ Corte de vazão baixa ■ Status da saída chaveada 		
	Status da variável de medição				
	Quality			Bad	
	Quality substatus			Configuration error	
	Sinal de status [da fábrica] ¹⁾			F	
	Comportamento do diagnóstico			Alarm	

1) O sinal de status pode ser alterado.

N°	Informação sobre diagnóstico		Ação de reparo	Variáveis de medição influenciadas	
	Texto resumido				
412	Processamento de download		Download ativo, favor aguarde	<ul style="list-style-type: none"> ▪ Densidade ▪ Detecção de tubo vazio ▪ Corte de vazão baixa ▪ Status da saída chaveada 	
	Status da variável de medição				
	Quality	Bad			
	Quality substatus	Configuration error			
	Sinal de status [da fábrica] ¹⁾				C
	Comportamento do diagnóstico				Warning

1) O sinal de status pode ser alterado.

N°	Informação sobre diagnóstico		Ação de reparo	Variáveis de medição influenciadas	
	Texto resumido				
431	Trim 1 para n		Carry out trim	-	
	Status da variável de medição				
	Quality	Good			
	Quality substatus	Non specific			
	Sinal de status [da fábrica] ¹⁾				C
	Comportamento do diagnóstico				Warning

1) O sinal de status pode ser alterado.

N°	Informação sobre diagnóstico		Ação de reparo	Variáveis de medição influenciadas	
	Texto resumido				
437	Configuração incompatível		<ol style="list-style-type: none"> 1. Reiniciar aparelho 2. Contactar suporte 	<ul style="list-style-type: none"> ▪ Densidade ▪ Detecção de tubo vazio ▪ Corte de vazão baixa ▪ Status da saída chaveada 	
	Status da variável de medição				
	Quality	Bad			
	Quality substatus	Configuration error			
	Sinal de status [da fábrica] ¹⁾				F
	Comportamento do diagnóstico				Alarm

1) O sinal de status pode ser alterado.

N°	Informação sobre diagnóstico		Ação de reparo	Variáveis de medição influenciadas	
	Texto resumido				
438	Conjunto de dados		<ol style="list-style-type: none"> 1. Verificar arquivo de conjunto de dados 2. Verificar configuração do equipamento 3. Up- e download uma nova configuração 	<ul style="list-style-type: none"> ▪ Densidade ▪ Detecção de tubo vazio ▪ Corte de vazão baixa ▪ Status da saída chaveada 	
	Status da variável de medição				
	Quality	Uncertain			
	Quality substatus	Non specific			
	Sinal de status [da fábrica] ¹⁾				M
	Comportamento do diagnóstico				Warning

1) O sinal de status pode ser alterado.

Informação sobre diagnóstico		Ação de reparo	Variáveis de medição influenciadas	
Nº	Texto resumido			
441	Saída de corrente 1 para n	1. Verificar o processo 2. Verificar as configurações da saída de corrente	-	
	Status da variável de medição			
	Quality			Good
	Quality substatus			Non specific
	Sinal de status [da fábrica] ¹⁾			
Comportamento do diagnóstico [da fábrica] ²⁾		Warning		

- 1) O sinal de status pode ser alterado.
2) O comportamento de diagnóstico pode ser alterado.

Informação sobre diagnóstico		Ação de reparo	Variáveis de medição influenciadas	
Nº	Texto resumido			
442	Saída de frequência 1 para n	1. Verificar o processo 2. Verificar as configurações de saída de frequência	-	
	Status da variável de medição			
	Quality			Good
	Quality substatus			Non specific
	Sinal de status [da fábrica] ¹⁾			
Comportamento do diagnóstico [da fábrica] ²⁾		Warning		

- 1) O sinal de status pode ser alterado.
2) O comportamento de diagnóstico pode ser alterado.

Informação sobre diagnóstico		Ação de reparo	Variáveis de medição influenciadas	
Nº	Texto resumido			
443	Saída de pulso 1 para n	1. Verificar o processo 2. Verificar as configurações de saída de pulso	-	
	Status da variável de medição			
	Quality			Good
	Quality substatus			Non specific
	Sinal de status [da fábrica] ¹⁾			
Comportamento do diagnóstico [da fábrica] ²⁾		Warning		

- 1) O sinal de status pode ser alterado.
2) O comportamento de diagnóstico pode ser alterado.

Informação sobre diagnóstico		Ação de reparo	Variáveis de medição influenciadas		
Nº	Texto resumido				
444	Entrada de corrente 1 para n	1. Verificar Processo 2. Verificar parametros da entrada corrente	-		
	Status da variável de medição				
	Quality			Good	
	Quality substatus			Non specific	
	Sinal de status [da fábrica] ¹⁾			S	
	Comportamento do diagnóstico [da fábrica] ²⁾			Warning	

1) O sinal de status pode ser alterado.

2) O comportamento de diagnóstico pode ser alterado.

Informação sobre diagnóstico		Ação de reparo	Variáveis de medição influenciadas		
Nº	Texto resumido				
453	Override de vazão	Desativar override de vazão	<ul style="list-style-type: none"> ▪ Densidade ▪ Detecção de tubo vazio ▪ Corte de vazão baixa ▪ Status da saída chaveada 		
	Status da variável de medição				
	Quality			Good	
	Quality substatus			Non specific	
	Sinal de status [da fábrica] ¹⁾			C	
	Comportamento do diagnóstico			Warning	

1) O sinal de status pode ser alterado.

Informação sobre diagnóstico		Ação de reparo	Variáveis de medição influenciadas		
Nº	Texto resumido				
463	Entrada analógica 1 para n opção inválida	1. Checar módulo/canal de configuração 2. Checar configuração do módulo I/O	<ul style="list-style-type: none"> ▪ Densidade ▪ Detecção de tubo vazio ▪ Corte de vazão baixa ▪ Status da saída chaveada 		
	Status da variável de medição				
	Quality			Bad	
	Quality substatus			Configuration error	
	Sinal de status [da fábrica] ¹⁾			F	
	Comportamento do diagnóstico			Alarm	

1) O sinal de status pode ser alterado.

Informação sobre diagnóstico		Ação de reparo	Variáveis de medição influenciadas		
Nº	Texto resumido				
484	Modo de simulação de falha	Desativar simulação	<ul style="list-style-type: none"> ▪ Densidade ▪ Detecção de tubo vazio ▪ Corte de vazão baixa ▪ Status da saída chaveada 		
	Status da variável de medição				
	Quality			Bad	
	Quality substatus			Configuration error	
	Sinal de status [da fábrica] ¹⁾			C	
	Comportamento do diagnóstico			Alarm	

1) O sinal de status pode ser alterado.

N°	Informação sobre diagnóstico		Ação de reparo	Variáveis de medição influenciadas	
	Texto resumido				
485	Simulação de variável de medição		Desativar simulação	<ul style="list-style-type: none"> ■ Densidade ■ Detecção de tubo vazio ■ Corte de vazão baixa ■ Status da saída chaveada 	
	Status da variável de medição				
	Quality	Good			
	Quality substatus	Non specific			
	Sinal de status [da fábrica] ¹⁾				C
	Comportamento do diagnóstico				Warning

1) O sinal de status pode ser alterado.

N°	Informação sobre diagnóstico		Ação de reparo	Variáveis de medição influenciadas	
	Texto resumido				
486	Simulação de corrente Entrada 1 para n		Desativar simulação	-	
	Status da variável de medição				
	Quality	Good			
	Quality substatus	Non specific			
	Sinal de status [da fábrica] ¹⁾				C
	Comportamento do diagnóstico				Warning

1) O sinal de status pode ser alterado.

N°	Informação sobre diagnóstico		Ação de reparo	Variáveis de medição influenciadas	
	Texto resumido				
491	Simulação saída de corrente 1 para n		Desativar simulação	-	
	Status da variável de medição				
	Quality	Good			
	Quality substatus	Non specific			
	Sinal de status [da fábrica] ¹⁾				C
	Comportamento do diagnóstico				Warning

1) O sinal de status pode ser alterado.

N°	Informação sobre diagnóstico		Ação de reparo	Variáveis de medição influenciadas	
	Texto resumido				
492	Simulação da frequência de saída 1 para n		Desativar simulação da saída de frequência	-	
	Status da variável de medição				
	Quality	Good			
	Quality substatus	Non specific			
	Sinal de status [da fábrica] ¹⁾				C
	Comportamento do diagnóstico				Warning

1) O sinal de status pode ser alterado.

Informação sobre diagnóstico		Ação de reparo	Variáveis de medição influenciadas	
Nº	Texto resumido			
493	Simulação saída de pulso 1 para n	Desativar simulação da saída de pulso	-	
	Status da variável de medição			
	Quality			Good
	Quality substatus			Non specific
	Sinal de status [da fábrica] ¹⁾			C
Comportamento do diagnóstico	Warning			

1) O sinal de status pode ser alterado.

Informação sobre diagnóstico		Ação de reparo	Variáveis de medição influenciadas	
Nº	Texto resumido			
494	Simulação saída chave 1 para n	Desativar simulação da saída de chave	-	
	Status da variável de medição			
	Quality			Good
	Quality substatus			Non specific
	Sinal de status [da fábrica] ¹⁾			C
Comportamento do diagnóstico	Warning			

1) O sinal de status pode ser alterado.

Informação sobre diagnóstico		Ação de reparo	Variáveis de medição influenciadas	
Nº	Texto resumido			
495	Evento do diagnóstico de simulação	Desativar simulação	-	
	Status da variável de medição			
	Quality			Good
	Quality substatus			Non specific
	Sinal de status [da fábrica] ¹⁾			C
Comportamento do diagnóstico	Warning			

1) O sinal de status pode ser alterado.

Informação sobre diagnóstico		Ação de reparo	Variáveis de medição influenciadas	
Nº	Texto resumido			
496	Simulação da entrada de status	Desactivar simulação de entrada de estado	-	
	Status da variável de medição			
	Quality			Good
	Quality substatus			Non specific
	Sinal de status [da fábrica] ¹⁾			C
Comportamento do diagnóstico	Warning			

1) O sinal de status pode ser alterado.

Nº	Informação sobre diagnóstico		Ação de reparo	Variáveis de medição influenciadas	
	Texto resumido				
497	Bloqueio de saída simulação		Desativar simulação	-	
	Status da variável de medição				
	Quality	Good			
	Quality substatus	Non specific			
	Sinal de status [da fábrica] ¹⁾				C
	Comportamento do diagnóstico				Warning

1) O sinal de status pode ser alterado.

Nº	Informação sobre diagnóstico		Ação de reparo	Variáveis de medição influenciadas	
	Texto resumido				
511	Eletrônica do sensor (ISEM) danificada		1. Verifique o período de medição e o tempo de integração 2. Verifique as propriedades do sensor	-	
	Status da variável de medição				
	Quality	Good			
	Quality substatus	Non specific			
	Sinal de status [da fábrica] ¹⁾				C
	Comportamento do diagnóstico				Alarm

1) O sinal de status pode ser alterado.

Nº	Informação sobre diagnóstico		Ação de reparo	Variáveis de medição influenciadas	
	Texto resumido				
520	Config hardware I/O 1 para n invalida		1. Checar configuração de hardware I/O 2. Substituir módulo I/O errado 3. Plugar o módulo de saída de pulso dobrado no slot correct	-	
	Status da variável de medição				
	Quality	Good			
	Quality substatus	Non specific			
	Sinal de status [da fábrica] ¹⁾				F
	Comportamento do diagnóstico				Alarm

1) O sinal de status pode ser alterado.

Nº	Informação sobre diagnóstico		Ação de reparo	Variáveis de medição influenciadas	
	Texto resumido				
530	Limpeza do eletrodo em andamento		Ativa o ECC	<ul style="list-style-type: none"> ■ Densidade ■ Detecção de tubo vazio ■ Corte de vazão baixa 	
	Status da variável de medição				
	Quality	Good			
	Quality substatus	Non specific			
	Sinal de status [da fábrica] ¹⁾				C
	Comportamento do diagnóstico				Warning

1) O sinal de status pode ser alterado.

Informação sobre diagnóstico		Ação de reparo	Variáveis de medição influenciadas	
Nº	Texto resumido			
531	Detecção de tubo vazio	Executar o ajuste de tubo vazio	<ul style="list-style-type: none"> ■ Detecção de tubo vazio ■ Corte de vazão baixa 	
	Status da variável de medição [da fábrica] ¹⁾			
	Quality			Good
	Quality substatus			Non specific
	Sinal de status [da fábrica] ²⁾			S
Comportamento do diagnóstico [da fábrica] ³⁾	Warning			

- 1) A qualidade pode ser alterada. Isso altera o status geral da variável medida.
 2) O sinal de status pode ser alterado.
 3) O comportamento de diagnóstico pode ser alterado.

Informação sobre diagnóstico		Ação de reparo	Variáveis de medição influenciadas	
Nº	Texto resumido			
537	Configuração	1. Checar o endereço IP na rede 2. Trocar o endereço IP	-	
	Status da variável de medição			
	Quality			Good
	Quality substatus			Non specific
	Sinal de status [da fábrica] ¹⁾			F
Comportamento do diagnóstico	Warning			

- 1) O sinal de status pode ser alterado.

Informação sobre diagnóstico		Ação de reparo	Variáveis de medição influenciadas	
Nº	Texto resumido			
594	Simulação da saída rele	Desativar simulação da saída de chave	-	
	Status da variável de medição			
	Quality			Good
	Quality substatus			Non specific
	Sinal de status [da fábrica] ¹⁾			C
Comportamento do diagnóstico	Warning			

- 1) O sinal de status pode ser alterado.

12.7.4 Diagnóstico do processo

N°	Informação sobre diagnóstico		Ação de reparo	Variáveis de medição influenciadas
	Texto resumido			
803	Loop de corrente 1 para n		1. Verificar fiação 2. Alterar módulo de E/S	-
	Status da variável de medição			
	Quality	Good		
	Quality substatus	Non specific		
	Sinal de status [da fábrica] ¹⁾			
	Comportamento do diagnóstico	Alarm		

1) O sinal de status pode ser alterado.

N°	Informação sobre diagnóstico		Ação de reparo	Variáveis de medição influenciadas
	Texto resumido			
832	Temperatura da eletrônica muito alta		Reduzir temperatura ambiente	<ul style="list-style-type: none"> ■ Densidade ■ Detecção de tubo vazio ■ Corte de vazão baixa ■ Status da saída chaveada
	Status da variável de medição [da fábrica] ¹⁾			
	Quality	Good		
	Quality substatus	Non specific		
	Sinal de status [da fábrica] ²⁾			
	Comportamento do diagnóstico [da fábrica] ³⁾	Warning		

1) A qualidade pode ser alterada. Isso altera o status geral da variável medida.

2) O sinal de status pode ser alterado.

3) O comportamento de diagnóstico pode ser alterado.

N°	Informação sobre diagnóstico		Ação de reparo	Variáveis de medição influenciadas
	Texto resumido			
833	Temperatura da eletrônica muito baixa		Aumentar temperatura ambiente	<ul style="list-style-type: none"> ■ Densidade ■ Detecção de tubo vazio ■ Corte de vazão baixa ■ Status da saída chaveada
	Status da variável de medição [da fábrica] ¹⁾			
	Quality	Good		
	Quality substatus	Non specific		
	Sinal de status [da fábrica] ²⁾			
	Comportamento do diagnóstico [da fábrica] ³⁾	Warning		

1) A qualidade pode ser alterada. Isso altera o status geral da variável medida.

2) O sinal de status pode ser alterado.

3) O comportamento de diagnóstico pode ser alterado.

N°	Informação sobre diagnóstico		Ação de reparo	Variáveis de medição influenciadas	
	Texto resumido				
834	Temperatura de processo Alta		Reduzir temperatura do processo	<ul style="list-style-type: none"> ■ Detecção de tubo vazio ■ Corte de vazão baixa 	
	Status da variável de medição [da fábrica] ¹⁾				
	Quality	Good			
	Quality substatus	Non specific			
	Sinal de status [da fábrica] ²⁾				S
	Comportamento do diagnóstico [da fábrica] ³⁾				Warning

1) A qualidade pode ser alterada. Isso altera o status geral da variável medida.

2) O sinal de status pode ser alterado.

3) O comportamento de diagnóstico pode ser alterado.

N°	Informação sobre diagnóstico		Ação de reparo	Variáveis de medição influenciadas	
	Texto resumido				
835	Temperatura de processo Baixa		Aumentar temperatura do processo	<ul style="list-style-type: none"> ■ Detecção de tubo vazio ■ Corte de vazão baixa 	
	Status da variável de medição [da fábrica] ¹⁾				
	Quality	Good			
	Quality substatus	Non specific			
	Sinal de status [da fábrica] ²⁾				S
	Comportamento do diagnóstico [da fábrica] ³⁾				Warning

1) A qualidade pode ser alterada. Isso altera o status geral da variável medida.

2) O sinal de status pode ser alterado.

3) O comportamento de diagnóstico pode ser alterado.

N°	Informação sobre diagnóstico		Ação de reparo	Variáveis de medição influenciadas	
	Texto resumido				
842	Processo limite		Corte de vazão baixa ativo! 1. Verificar configuração de corte de vazão baixa	-	
	Status da variável de medição				
	Quality	Uncertain			
	Quality substatus	Non specific			
	Sinal de status [da fábrica] ¹⁾				S
	Comportamento do diagnóstico				Warning

1) O sinal de status pode ser alterado.

Informação sobre diagnóstico		Ação de reparo	Variáveis de medição influenciadas	
Nº	Texto resumido			
882	Entrada de sinal	1. Verificar configuração de entrada 2. Verificar dispositivo externo ou condições de processo	<ul style="list-style-type: none"> ▪ Densidade ▪ Detecção de tubo vazio ▪ Corte de vazão baixa 	
	Status da variável de medição			
	Quality			Bad
	Quality substatus			Non specific
	Sinal de status [da fábrica] ¹⁾			F
Comportamento do diagnóstico	Alarm			

1) O sinal de status pode ser alterado.

Informação sobre diagnóstico		Ação de reparo	Variáveis de medição influenciadas	
Nº	Texto resumido			
937	Interferência eletromagnética	1. Elimine o campo magnético externo ao redor do sensor 2. Desligue a mensagem de diagnóstico	<ul style="list-style-type: none"> ▪ Densidade ▪ Detecção de tubo vazio ▪ Corte de vazão baixa 	
	Status da variável de medição [da fábrica] ¹⁾			
	Quality			Good
	Quality substatus			Non specific
	Sinal de status [da fábrica] ²⁾			S
Comportamento do diagnóstico [da fábrica] ³⁾	Warning			

1) A qualidade pode ser alterada. Isso altera o status geral da variável medida.

2) O sinal de status pode ser alterado.

3) O comportamento de diagnóstico pode ser alterado.

Informação sobre diagnóstico		Ação de reparo	Variáveis de medição influenciadas	
Nº	Texto resumido			
938	Interferência eletromagnética	1. Verifique as condições ambientes referente a influencia de CEM 2. Desative a mensagem de diagnóstico	<ul style="list-style-type: none"> ▪ Densidade ▪ Detecção de tubo vazio ▪ Corte de vazão baixa 	
	Status da variável de medição [da fábrica] ¹⁾			
	Quality			Good
	Quality substatus			Non specific
	Sinal de status [da fábrica] ²⁾			F
Comportamento do diagnóstico [da fábrica] ³⁾	Alarm			

1) A qualidade pode ser alterada. Isso altera o status geral da variável medida.

2) O sinal de status pode ser alterado.

3) O comportamento de diagnóstico pode ser alterado.





N°	Informação sobre diagnóstico		Ação de reparo	Variáveis de medição influenciadas	
	Texto resumido				
962	Tubo vazio		1. Realize um ajuste de tubo cheio 2. Realize um ajuste de tubo vazio 3. Desative a detecção de tubo vazio	Corte de vazão baixa	
	Status da variável de medição [da fábrica] ¹⁾				
	Quality	Good			
	Quality substatus	Non specific			
	Sinal de status [da fábrica] ²⁾				S
	Comportamento do diagnóstico [da fábrica] ³⁾				Warning

- 1) A qualidade pode ser alterada. Isso altera o status geral da variável medida.
- 2) O sinal de status pode ser alterado.
- 3) O comportamento de diagnóstico pode ser alterado.

12.8 Eventos de diagnóstico pendentes

O menu **Diagnóstico** permite ao usuário visualizar o evento de diagnóstico atual e o evento de diagnóstico anterior separadamente.





 Para chamar as medidas para corrigir um evento de diagnóstico:

- Através do display local →  161
- Através do navegador web →  162
- Através da ferramenta de operação "FieldCare" →  164
- Através da ferramenta de operação "DeviceCare" →  164

 Outros eventos de diagnóstico pendentes podem ser exibidos em submenu **Lista de diagnóstico** →  189

Navegação

Menu "Diagnóstico"

 Diagnóstico	
Diagnóstico atual	→  189
Diagnóstico anterior	→  189
Tempo de operação desde reinício	→  189
Tempo de operação	→  189

Visão geral dos parâmetros com breve descrição

Parâmetro	Pré-requisitos	Descrição	Interface do usuário
Diagnóstico atual	Ocorreu um evento de diagnóstico.	Mostra o evento de diagnóstico atual juntamente com a informação de diagnóstico.  Caso duas ou mais mensagens ocorram ao mesmo tempo, somente será exibida a mensagem com o nível de prioridade mais alto.	Símbolo para o comportamento de diagnóstico, código de diagnóstico e mensagem curta.
Diagnóstico anterior	Já ocorreram dois eventos de diagnóstico.	Mostra o evento de diagnóstico anterior ao evento atual juntamente com as informações de diagnóstico.	Símbolo para o comportamento de diagnóstico, código de diagnóstico e mensagem curta.
Tempo de operação desde reinício	–	Mostra o período que o medidor esteve em operação desde a última reinicialização.	Dias (d), horas (h), minutos (m) e segundos (s)
Tempo de operação	–	Indica por quanto tempo o aparelho esteve em operação.	Dias (d), horas (h), minutos (m) e segundos (s)

12.9 Mensagens de diagnóstico no Bloco Transdutor de DIAGNÓSTICO

- O parâmetro **Diagnóstico atual (diagnóstico atual)** exibe a mensagem com prioridade máxima.
- Uma lista dos alarmes ativos pode ser visualizada através do parâmetro **Diagnóstico 1 (diagnósticos_1)** a **Diagnóstico 5 (diagnósticos 5)**. Se mais de 5 mensagens estiverem pendentes, o display exibe as de prioridade máxima.
- Você pode visualizar o último alarme que não está mais ativo em parâmetro **Diagnóstico anterior (diagnósticos_anteriores)**.

12.10 Lista de diag

É possível exibir até 5 eventos de diagnóstico pendentes no momento em submenu **Lista de diagnóstico** juntamente com as informações de diagnóstico associadas. Se mais de 5 eventos de diagnóstico estiverem pendentes, o display exibe os eventos de prioridade máxima.

Caminho de navegação

Diagnóstico → Lista de diagnóstico

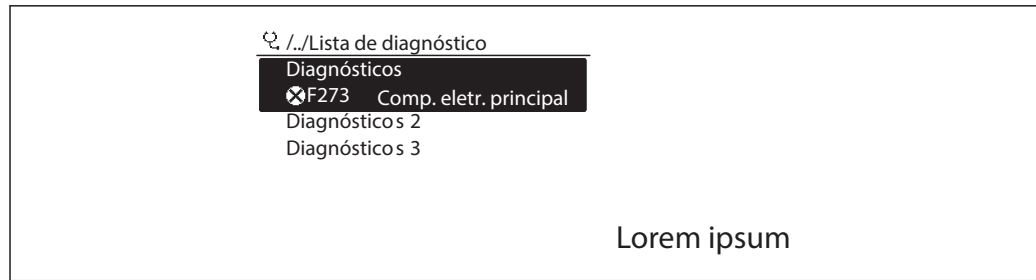

A0014006-PT

43 *Uso do display local como exemplo*

- i** Para chamar as medidas para corrigir um evento de diagnóstico:
- Através do display local → 161
 - Através do navegador web → 162
 - Através da ferramenta de operação "FieldCare" → 164
 - Através da ferramenta de operação "DeviceCare" → 164

12.11 Registro de eventos

12.11.1 Leitura do registro de eventos

O submenu **Lista de eventos** fornece uma visão geral cronológica das mensagens de evento que ocorreram .

Caminho de navegação

Menu **Diagnóstico** → submenu **Livro de registro de eventos** → Lista de eventos

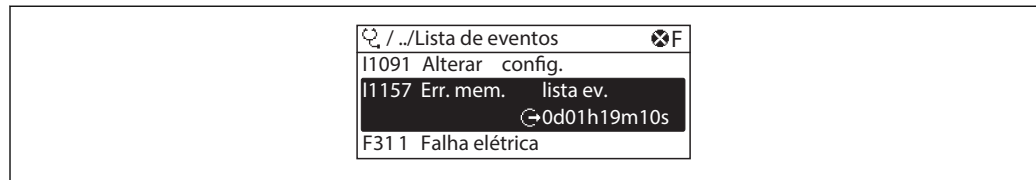

A0014008-PT

44 *Uso do display local como exemplo*

- Um máximo de 20 mensagens de evento podem ser exibidas em ordem cronológica.
- Se o pacote de aplicativo **HistoROM estendido** (opção de pedido) estiver habilitado no equipamento, a lista de eventos pode conter até 100 entradas.

O histórico de evento inclui entradas para:

- Eventos de diagnóstico → 169
- Informação de eventos → 191

Além da hora de operação em que ocorreu, cada evento recebe também um símbolo que indica se o evento ocorreu ou foi concluído:

- Evento de diagnóstico
 - ☹: Ocorrência do evento
 - ☺: Fim do evento
- Evento de informação
 - ☹: Ocorrência do evento

- i** Para chamar as medidas para corrigir um evento de diagnóstico:
- Através do display local → 161
 - Através do navegador web → 162
 - Através da ferramenta de operação "FieldCare" → 164
 - Através da ferramenta de operação "DeviceCare" → 164

- i** Para filtragem das mensagens de evento exibidas → 191

12.11.2 Filtragem do registro de evento

Usando parâmetro **Opções de filtro** é possível definir qual categoria de mensagem de evento é exibida no submenu **Lista de eventos**.

Caminho de navegação

Diagnóstico → Livro de registro de eventos → Opções de filtro

Categorias de filtro

- Todos
- Falha (F)
- Verificação da função (C)
- Fora de especificação (S)
- Necessário Manutenção (M)
- Informação (I)

12.11.3 Visão geral dos eventos de informações

Diferente de um evento de diagnóstico, um evento de informação é exibido no registro de eventos somente e não na lista de diagnóstico.

Número da informação	Nome da informação
I1000	-----(Instrumento ok)
I1079	Sensor alterado
I1089	Ligado
I1090	Reset da configuração
I1091	Configuração alterada
I1092	HistoROM incorporada apagada
I1137	Eletrônica alterada
I1151	Reset do histórico
I1155	Reset da temperatura da eletrônica
I1156	Trend do erro de memória
I1157	Lista de eventos de erros na memória
I1184	Display conectado
I1256	Display: direito de acesso alterado
I1278	Reset do módulo I/O detectado
I1335	Firmware Alterado
I1351	Falha no ajuste de det. de tubo vazio
I1353	Ajuste de detecção de tubo vazio ok
I1361	Login falhou web server
I1397	Fieldbus: direito de acesso alterado
I1398	CDI: direito de acesso alterado
I1443	Coating thickness not determined
I1444	Verificação do equipamento aprovada
I1445	Verificação do equipamento falhou
I1457	Falha: Verificação erro de medição
I1459	Falha: verificação modulo I/O
I1461	Falha: Verificação do sensor
I1462	Falha: verfic. módulo eletr. sensor
I1512	Download iniciado

Número da informação	Nome da informação
I1513	Download finalizado
I1514	Upload iniciado
I1515	Upload finalizado
I1618	Modulo I/O substituido
I1619	Modulo I/O substituido
I1621	Modulo I/O substituido
I1622	Calibração alterada
I1624	Resetar todos os totalizadores
I1625	Proteção de escrita ativa
I1626	Proteção de escrita desativada
I1627	Login realizado com sucesso
I1628	Exibe login bem sucedido
I1629	Acesso ao CDI bem sucedido
I1631	Web server acesso alterado
I1632	Exibe falha no login
I1633	Acesso ao CDI falhou
I1634	Restauração aos parâmetros de fábrica
I1635	Restaurar parâmetros originais
I1637	Reset especif Found. Fieldbus realizado
I1639	Limite máximo de ciclos de chaveamento
I1649	Proteção de escrita ativada
I1650	Proteção de escrita desativada
I1712	Novo arquivo de flash recebido
I1725	Modulo eletr do sensor (ISEM) trocado
I1726	Backup de configuração falhou

12.12 Reinicialização do medidor

Com o uso de Parâmetro **Restart** é possível reiniciar toda a configuração ou parte da configuração do equipamento com um estado definido.

12.12.1 Escopo de função da parâmetro "Restart"

Opções	Descrição
Uninitialized	A seleção não tem efeito no equipamento.
Run	A seleção não tem efeito no equipamento.
Resource	A seleção não tem efeito no equipamento.
Defaults	Todos os blocos FOUNDATION Fieldbus são redefinidos para o ajuste de fábrica. Exemplo: Canal de entrada analógica para o opção Uninitialized .
Processor	O equipamento é reiniciado.
Para configurações de entrega	Parâmetros avançados FOUNDATION Fieldbus (blocos FOUNDATION Fieldbus, informação agendada) e parâmetros do aparelho para os quais uma configuração padrão específica do cliente foi solicitada são redefinidos para este valor específico do cliente.

12.12.2 Escopo de função de parâmetro "Reset de Serviços"

Opções	Descrição
Uninitialized	A seleção não tem efeito no equipamento.
Para configurações de entrega	Parâmetros avançados FOUNDATION Fieldbus (blocos FOUNDATION Fieldbus, informação agendada, etiqueta de equipamento e endereço de equipamento) e os parâmetros de equipamento para qual uma configuração padrão específica do cliente foi solicitada, são redefinidos para esse valor específico do cliente.
ENP restart	Os parâmetros da etiqueta de identificação eletrônica são reiniciados. O equipamento é reiniciado.

12.13 Informações do equipamento

O submenu **Informações do equipamento** contém todos os parâmetros que exibem informações diferentes para a identificação do equipamento.



Navegação

Menu "Diagnóstico" → Informações do equipamento

► Informações do equipamento	
Tag do equipamento	→ ⓘ 193
Número de série	→ ⓘ 193
Nome do equipamento	→ ⓘ 193
Versão do firmware	→ ⓘ 194
Código do equipamento	→ ⓘ 194
Código estendido do equipamento 1	→ ⓘ 194
Código estendido do equipamento 2	→ ⓘ 194
Versão ENP	→ ⓘ 194



Visão geral dos parâmetros com breve descrição

Parâmetro	Descrição	Entrada do usuário / Interface do usuário	Ajuste de fábrica
Tag do equipamento	Insira o nome do ponto de medição.	Máx. de 32 caracteres, tais como letras, números ou caracteres especiais (por exemplo @, %, /)	Promag300/500
Número de série	Exibe o número de série do medidor.	Máx. grupo de caracteres de 11 dígitos que compreende letras e números.	-
Nome do equipamento	Mostra o nome do transmissor.  O nome pode ser encontrado na etiqueta de identificação do transmissor.	Promag 300/500	-

Parâmetro	Descrição	Entrada do usuário / Interface do usuário	Ajuste de fábrica
Versão do firmware	Mostra a versão de firmware instalada no equipamento.	Linha de caracteres com o seguinte formato: xx.yy.zz	–
Código do equipamento	Mostra o order code do equipamento.  O código do produto pode ser encontrado na etiqueta de identificação do sensor e do transmissor no campo "Código do produto".	Linha de caracteres composta de letras, números e certos símbolos de pontuação	–
Código estendido do equipamento 1	Mostra a primeira parte do order code estendido.  O código do produto estendido também pode ser encontrado na etiqueta de identificação do sensor e do transmissor no campo "Código de pedido estendido".	Cadeia de caracteres	–
Código estendido do equipamento 2	Mostra a segunda parte do order code estendido.  O código do produto estendido também pode ser encontrado na etiqueta de identificação do sensor e do transmissor no campo "Código de pedido estendido".	Cadeia de caracteres	–
Versão ENP	Mostra a versão da placa de identificação da eletrônica (ENP).	Grupo de caracteres no formato xx.yy.zz	–

12.14 Histórico do firmware

Lançamento data	Versão do firmware	Código do produto para "Versão do firmware",	Firmware alterações	Tipo de documentação	Documentação
02.2017	01.00.zz	Opção 72	Firmware original	Instruções de operação	BA01481D/06/EN/01.16

-  É possível piscar o firmware para a versão atual ou para a versão anterior usando a interface de operação.
-  Para a compatibilidade da versão do firmware com a versão anterior, os arquivos de descrição de equipamento instalados e as ferramentas de operação, observe as informações referentes ao equipamento no documento "Informações do fabricante".
-  As informações do fabricante estão disponíveis:
 - Na área de download no site da Endress+Hauser: www.endress.com → Downloads
 - Especifique os dados a seguir:
 - Raiz do produto: ex.: 5W5B
A raiz do produto é a primeira parte do código do produto: consulte a etiqueta de identificação no equipamento.
 - Pesquisa de texto: Informações do fabricante
 - Tipo de meio: Documentação – Documentação técnica

13 Manutenção

13.1 Tarefas de manutenção

Nenhum trabalho de manutenção especial é exigido.

13.1.1 Limpeza externa

Ao limpar a parte externa do medidor, use sempre agentes de limpeza que não ataquem a superfície do invólucro ou as vedações.

⚠ ATENÇÃO

Os agentes de limpeza podem danificar o invólucro plástico do transmissor!

- ▶ Não utilizar vapor de alta pressão.
- ▶ Utilizar apenas os agentes de limpeza permitidos especificados.

Agentes de limpeza permitidos para o invólucro plástico do transmissor

- Produtos de limpeza domésticos comercialmente disponíveis
- Álcool metílico ou álcool isopropílico
- Soluções de sabão neutro

13.1.2 Limpeza interior

Não está prevista limpeza interior para o equipamento.

13.1.3 Substituição das vedações

As vedações do sensor (especialmente aquelas moldadas assépticas) devem ser substituídas periodicamente.

O intervalo entre as substituições depende da frequência dos ciclos de limpeza, da temperatura de limpeza e da temperatura do meio.

Selos de substituição (peça acessória) →  237

13.2 Medição e teste do equipamento

Endress+Hauser oferece um campo abrangente de variedade de medição e equipamento de teste, como W@M ou dispositivos de testes.

 Sua Central de vendas Endress+Hauser pode fornecer informações detalhadas sobre os serviços.

Lista de alguns dos equipamentos de medição e teste: →  198

13.3 Assistência técnica da Endress+Hauser

A Endress+Hauser oferece uma ampla variedade de serviços para manutenção, como recalibração, serviço de manutenção ou testes de equipamento.

 Sua Central de vendas Endress+Hauser pode fornecer informações detalhadas sobre os serviços.

14 Reparo

14.1 Notas Gerais

14.1.1 Conceito de reparo e conversão

O conceito de reparo e conversão da Endress+Hauser considera os seguintes aspectos:

- O medidor tem um projeto modular.
- Peças sobressalentes são agrupadas em kits lógicos com as instruções de instalação associadas.
- Reparos executados pela assistência técnica da Endress+Hauser ou por clientes devidamente treinados.
- Equipamentos certificados somente podem ser convertidos em outros equipamentos certificados pela assistência técnica da Endress+Hauser ou pela fábrica.

14.1.2 Observações sobre reparo e conversão

Para o reparo e modificação de um medidor, observe o seguinte:

- ▶ Use somente peças de reposição originais da Endress+Hauser.
- ▶ Faça o reparo de acordo com as instruções de instalação.
- ▶ Observe as normas aplicáveis, as regulamentações federais/nacionais, documentação Ex (XA) e certificados.
- ▶ Documente todo reparo e toda conversão e insira estes dados no banco de dados de gestão da vida útil do *W@M*.

14.2 Peças de reposição

-  Número de série do medidor:
Pode ser lida através de parâmetro **Número de série** em submenu **Informações do equipamento**.

14.3 Assistência técnica da Endress+Hauser

A Endress+Hauser oferece uma grande abrangência de serviços.

-  Sua Central de vendas Endress+Hauser pode fornecer informações detalhadas sobre os serviços.

14.4 Devolução

As especificações para devolução segura do equipamento podem variar, dependendo do tipo do equipamento e legislação nacional.

1. Consulte o website para maiores informações:
<http://www.endress.com/support/return-material>
2. Devolva o equipamento caso sejam necessários reparos ou calibração de fábrica ou caso o equipamento errado tenha sido solicitado ou entregue.

14.5 Descarte

14.5.1 Remoção do medidor

1. Desligue o equipamento.

⚠ ATENÇÃO

Perigo às pessoas pelas condições do processo.

- ▶ Cuidado com as condições perigosas do processo como a pressão no equipamento de medição, a alta temperatura ou fluidos agressivos.

2. Executar as etapas de fixação e conexão das seções "Fixando o medidor" e "Conectando o medidor" na ordem inversa. Observe as instruções de segurança.

14.5.2 Descarte do medidor

⚠ ATENÇÃO

Risco para humanos e para o meio ambiente devido a fluidos que são perigosos para a saúde.

- ▶ Certifique-se de que o medidor e todas as cavidades estão livres de resíduos de fluidos que são danosos à saúde ou ao meio ambiente, como substâncias que permearam por frestas ou difundiram pelo plástico.

Siga as observações seguintes durante o descarte:













- ▶ Verifique as regulamentações federais/nacionais.
- ▶ Garanta a separação adequada e o reuso dos componentes do equipamento.





15 Acessórios

Vários acessórios, que podem ser solicitados com o equipamento ou posteriormente da Endress+Hauser, estão disponíveis para o equipamento. Informações detalhadas sobre o código de pedido em questão estão disponíveis em seu centro de vendas local Endress+Hauser ou na página do produto do site da Endress+Hauser: www.endress.com.

15.1 Acessórios específicos para equipamentos

15.1.1 Para o transmissor

Acessórios	Descrição
Transmissor <ul style="list-style-type: none"> ▪ Proline 500 – digital ▪ Proline 500 	Transmissor para substituição ou armazenamento. Use o código de pedido para definir as seguintes especificações: <ul style="list-style-type: none"> ▪ Aprovações ▪ Saída ▪ Entrada ▪ Display/operação ▪ Invólucro ▪ Software <ul style="list-style-type: none">  ▪ Proline 500 – transmissor digital: Número de pedido: 5X5BXX-*****A ▪ Transmissor Proline 500: Número de pedido: 5X5BXX-*****B <ul style="list-style-type: none">  Transmissor Proline 500 para reposição: É essencial especificar o número de série do transmissor de corrente ao fazer o pedido. Com base no número de série, os dados específicos do equipamento (ex.: fatores de calibração) do equipamento de reposição podem ser usados para o novo transmissor. <ul style="list-style-type: none">  ▪ Proline 500 – transmissor digital: Instruções de instalação EA01151D ▪ Transmissor Proline 500: Instruções de instalação EA01152D
Antena WLAN externa	Antena WLAN externa com 1.5 m (59.1 in) cabo de conexão e dois suportes angulares. Código do produto para "Acessórios que acompanham", opção P8 "Antena sem fio de longo alcance". <ul style="list-style-type: none">  ▪ A antena WLAN externa não é adequada para uso em aplicações higiênicas. ▪ Maiores informações sobre a interface WLAN →  91. <ul style="list-style-type: none">  Número de pedido: 71351317 <ul style="list-style-type: none">  Instruções de instalação EA01238D
Conjunto de montagem do tubo	Conjunto de montagem na tubulação para transmissor. <ul style="list-style-type: none">  Proline 500 – transmissor digital Número de pedido: 71346427 <ul style="list-style-type: none">  Instruções de instalação EA01195D <ul style="list-style-type: none">  Transmissor Proline 500 Número de pedido: 71346428
Tampa de proteção Transmissor <ul style="list-style-type: none"> ▪ Proline 500 – digital ▪ Proline 500 	Usado para proteger o medidor contra os efeitos do tempo: ex.: água da chuva, aquecimento excessivo proveniente de luz solar direta. <ul style="list-style-type: none">  ▪ Proline 500 – transmissor digital Número de pedido: 71343504 ▪ Transmissor Proline 500 Número de pedido: 71343505 <ul style="list-style-type: none">  Instruções de instalação EA01191D







Proteção do display Proline 500 – digital	<p>É utilizado para proteger o display contra impactos ou marcas de areia em áreas desertas.</p> <p> Número de pedido: 71228792</p> <p> Instruções de instalação EA01093D</p>
Cabo terra	Conjunto, consistindo de dois cabos terra para equalização potencial.
Cabo de conexão Proline 500 – digital Sensor – Transmissor	<p>O cabo de conexão pode ser solicitado diretamente com o medidor (código de pedido para "Cabo, conexão do sensor) ou como um acessório (número de pedido DK5012).</p> <p>Estão disponíveis os seguintes comprimentos de cabo: código de pedido para "Conexão do sensor, cabo"</p> <ul style="list-style-type: none"> ▪ Opção B: 20 m (65 ft) ▪ Opção E: Configurável pelo usuário até máx. 50 m ▪ Opção F: Configurável pelo usuário até máx. 165 ft <p> Comprimento máximo possível do cabo para um Proline 500 – cabo de conexão digital: 300 m (1000 ft)</p>
Cabo de conexão Proline 500 Sensor – Transmissor	<p>O cabo de conexão pode ser solicitado diretamente com o medidor (código de pedido para "Cabo, conexão do sensor) ou como um acessório (número de pedido DK5012).</p> <p>Estão disponíveis os seguintes comprimentos de cabo: código de pedido para "Conexão do sensor, cabo"</p> <ul style="list-style-type: none"> ▪ Opção 1: 5 m (16 ft) ▪ Opção 2: 10 m (32 ft) ▪ Opção 3: 20 m (65 ft) ▪ Opção 4: Comprimento de cabo configurável pelo usuário (m) ▪ Opção 5: Comprimento de cabo configurável pelo usuário (pés) <p>Cabo de conexão reforçado com uma trança de metal extra reforçada:</p> <ul style="list-style-type: none"> ▪ Opção 6: Comprimento de cabo configurável pelo usuário (m) ▪ Opção 7: Comprimento de cabo configurável pelo usuário (pés) <p> Comprimento possível do cabo para um cabo de conexão Proline 500: depende da condutividade do meio, máx. 200 m (660 ft)</p>

15.1.2 Para o sensor









Acessórios	Descrição
Discos de aterramento	<p>São usados para aterrar o meio em tubos alinhados de medição para garantir uma medição adequada.</p> <p> Para maiores informações, veja as Instruções de instalação EA00070D</p>

15.2 Acessórios específicos de comunicação



Acessórios	Descrição
Fieldgate FXA42	<p>Usado para transmitir os valores medidos de medidores de 4 a 20 mA analógicos conectados, bem como medidores digitais</p> <p> <ul style="list-style-type: none"> ▪ Informações técnicas TI01297S ▪ Instruções de operação BA01778S ▪ Página do produto: www.endress.com/fxa42 </p>

Field Xpert SMT70	<p>O PC tablet Field Xpert SMT70 tablet PC para configuração do equipamento permite o gerenciamento móvel de ativos da planta em áreas classificadas e não-classificadas. É ideal para que as equipes de comissionamento e manutenção possam gerenciar os instrumentos de campo com a interface de comunicação digital e gravar o andamento.</p> <p>Esse tablet PC é desenvolvido como uma solução all-in-one com um driver library e é uma ferramenta fácil de usar, sensível ao toque, que pode ser usada para gerenciar instrumentos de campo por toda a vida útil.</p> <ul style="list-style-type: none">  Informações técnicas TI01342S  Instruções de operação BA01709S  Página do produto: www.endress.com/smt70
Field Xpert SMT77	<p>O PC tablet Field Xpert SMT77 tablet PC para configuração do equipamento permite o gerenciamento móvel de ativos da planta em áreas classificadas como Ex Zona 1.</p> <ul style="list-style-type: none">  Informações técnicas TI01418S  Instruções de operação BA01923S  Página do produto: www.endress.com/smt77

15.3 Acessórios específicos do serviço

Acessórios	Descrição
Applicator	<p>Software para seleção e dimensionamento de medidores Endress+Hauser:</p> <ul style="list-style-type: none">  Opção de medidores para exigências industriais  Cálculo de todos os dados necessários para identificar o medidor de vazão ideal: ex. diâmetro nominal, perda de pressão, velocidade da vazão e precisão.  Ilustração gráfica dos resultados dos cálculos  Determinação do código do pedido parcial, administração, documentação e acesso a todos os dados e parâmetros relacionados ao processo durante toda a duração do projeto. <p>O Applicator está disponível:</p> <ul style="list-style-type: none">  Via internet: https://portal.endress.com/webapp/applicator  Como DVD que pode ser baixado para instalação local em PC.
W@M	<p>W@M Life Cycle Management</p> <p>Melhor produtividade com informações na palma de suas mãos. Dados relevantes para uma fábrica e seus componentes são gerados a partir dos primeiros estágios do planejamento e durante o ciclo de vida completo do ativo.</p> <p>AW@M Life Cycle Management é uma plataforma de informações aberta e flexível com ferramentas on-line e local. O acesso instantâneo para sua equipe a dados atuais e detalhados reduzem seu tempo de engenharia da fábrica, acelera os processos de aquisição e aumenta o tempo de atividade da fábrica. Quando combinada com os serviços certos, a W@M Life Cycle Management aumenta a produtividade em todas as fases. Para maiores informações, visite www.endress.com/lifecyclemanagement</p>
FieldCare	<p>Ferramenta de gerenciamento de ativos da planta baseado em FDT da Endress+Hauser.</p> <p>É possível configurar todas as unidades de campo inteligentes em seu sistema e ajudá-lo a gerenciá-las. Através do uso das informações de status, é também um modo simples e eficaz de verificar o status e a condição deles.</p> <ul style="list-style-type: none">  Instruções de operação BA00027S e BA00059S
DeviceCare	<p>Ferramenta para conectar e configurar equipamentos de campo Endress+Hauser.</p> <ul style="list-style-type: none">  Brochura sobre inovação IN01047S

15.4 Componentes do sistema

Acessórios	Descrição
Gerenciador de dados gráficos Memograph M	<p>O gerenciador de dados gráficos Memograph M fornece informações sobre todas as variáveis medidas relevantes. Os valores medidos são corretamente gravados, os valores limite são monitorados e os pontos de medição são analisados. Os dados são armazenados na memória interna de 256MB, bem como em um cartão SD ou pendrive USB.</p> <ul style="list-style-type: none"> Informações técnicas TI00133R Instruções de operação BA00247R
iTEMP	<p>Os transmissores de temperatura podem ser usados em todas as aplicações e são adequados para a medição de gases, vapor e líquidos. Eles podem ser usados para ler na temperatura da mídia.</p> <ul style="list-style-type: none"> Documento "Campos de atividade" FA00006T

16 Dados técnicos

16.1 Aplicação

O medidor somente é adequado para medição de vazão de líquidos com uma condutividade mínima de 5 $\mu\text{S}/\text{cm}$.

Dependendo da versão solicitada, o medidor pode também medir meios potencialmente explosivos, inflamáveis, venenosos e oxidantes.

Para garantir que o equipamento permaneça em condições de operação apropriada para sua vida útil, use o medidor apenas com um meio para o qual as partes molhadas do processo sejam suficientemente resistentes.

16.2 Função e projeto do sistema

Princípio de medição Medição de vazão eletromagnética com base na *lei de Faraday da indução magnética*.

Sistema de medição O sistema de medição consiste em um transmissor e um sensor. O transmissor e o sensor são montados em locais fisicamente separados. Estão interconectados por cabos de conexão.

Para mais informações sobre a estrutura do equipamento →  15

16.3 Entrada

Variável medida **Variáveis medidas diretas**

- Vazão volumétrica (proporcional a tensão induzida)
- Condutividade elétrica

Variáveis de medição calculadas

- Vazão mássica
- Vazão volumétrica corrigida

Faixa de medição Tipicamente $v = 0.01$ para 10 m/s (0.03 para 33 ft/s) com a precisão especificada
Condutividade elétrica: $\geq 5 \mu\text{S}/\text{cm}$ para líquidos em geral

Valores de vazão característicos em unidades SI: DN 25 a 125 (1 a 4")

Diâmetro nominal		Vazão recomendada Valor total de escala mín./máx. ($v \sim 0.3/10 \text{ m/s}$)	Ajustes de fábrica		
[mm]	[pol.]		Valor de escala total de saída de corrente ($v \sim 2.5 \text{ m/s}$)	Valor de pulso (~ 2 pulso/s)	Corte vazão baixo ($v \sim 0.04 \text{ m/s}$)
		[dm^3/min]	[dm^3/min]	[dm^3]	[dm^3/min]
25	1	9 para 300	75	0.5	1
32	–	15 para 500	125	1	2
40	1 ½	25 para 700	200	1.5	3
50	2	35 para 1 100	300	2.5	5

Diâmetro nominal		Vazão recomendada Valor total de escala mín./máx. (v ~ 0.3/10 m/s) [dm ³ /min]	Ajustes de fábrica		
[mm]	[pol.]		Valor de escala total de saída de corrente (v ~ 2.5 m/s) [dm ³ /min]	Valor de pulso (~ 2 pulso/s) [dm ³]	Corte vazão baixo (v ~ 0.04 m/s) [dm ³ /min]
65	–	60 para 2 000	500	5	8
80	3	90 para 3 000	750	5	12
100	4	145 para 4 700	1200	10	20
125	–	220 para 7 500	1850	15	30

Valores de vazão característicos em unidades SI: DN 150 a 2400 (6 a 90")

Diâmetro nominal		Vazão recomendada Valor total de escala mín./máx. (v ~ 0.3/10 m/s) [m ³ /h]	Ajustes de fábrica		
[mm]	[pol.]		Valor de escala total de saída de corrente (v ~ 2.5 m/s) [m ³ /h]	Valor de pulso (~ 2 pulso/s) [m ³]	Corte vazão baixo (v ~ 0.04 m/s) [m ³ /h]
150	6	20 para 600	150	0.025	2.5
200	8	35 para 1 100	300	0.05	5
250	10	55 para 1 700	500	0.05	7.5
300	12	80 para 2 400	750	0.1	10
350	14	110 para 3 300	1000	0.1	15
375	15	140 para 4 200	1200	0.15	20
400	16	140 para 4 200	1200	0.15	20
450	18	180 para 5 400	1500	0.25	25
500	20	220 para 6 600	2000	0.25	30
600	24	310 para 9 600	2500	0.3	40
700	28	420 para 13 500	3500	0.5	50
750	30	480 para 15 000	4000	0.5	60
800	32	550 para 18 000	4500	0.75	75
900	36	690 para 22 500	6000	0.75	100
1000	40	850 para 28 000	7000	1	125
–	42	950 para 30 000	8000	1	125
1200	48	1 250 para 40 000	10 000	1.5	150
–	54	1 550 para 50 000	13 000	1.5	200
1400	–	1 700 para 55 000	14 000	2	225
–	60	1 950 para 60 000	16 000	2	250
1600	–	2 200 para 70 000	18 000	2.5	300
–	66	2 500 para 80 000	20 500	2.5	325
1800	72	2 800 para 90 000	23 000	3	350
–	78	3 300 para 100 000	28 500	3.5	450
2000	–	3 400 para 110 000	28 500	3.5	450
–	84	3 700 para 125 000	31 000	4.5	500

Diâmetro nominal		Vazão recomendada Valor total de escala mín./máx. (v ~ 0.3/10 m/s) [m³/h]	Ajustes de fábrica		
[mm]	[pol.]		Valor de escala total de saída de corrente (v ~ 2.5 m/s) [m³/h]	Valor de pulso (~ 2 pulso/s) [m³]	Corte vazão baixo (v ~ 0.04 m/s) [m³/h]
2200	-	4 100 para 136 000	34000	4.5	540
-	90	4 300 para 143 000	36000	5	570
2400	-	4 800 para 162 000	40000	5.5	650

Valores de vazão característicos em unidades SI: DN 50 a 300 (2 a 12") para código de pedido para opção "Design", C "Flange fixa, sem operações de entrada e saída"

Diâmetro nominal		Vazão recomendada Valor total de escala mín./máx. (v ~ 0.12/5 m/s) [m³/h]	Ajustes de fábrica		
[mm]	[pol.]		Valor de escala total de saída de corrente (v ~ 2.5 m/s) [m³/h]	Valor de pulso (~ 4 pulso/s) [m³]	Corte vazão baixo (v ~ 0.01 m/s) [m³/h]
50	2	15 para 600 dm³/min	300 dm³/min	1.25 dm³	1.25 dm³/min
65	-	25 para 1000 dm³/min	500 dm³/min	2 dm³	2 dm³/min
80	3	35 para 1500 dm³/min	750 dm³/min	3 dm³	3.25 dm³/min
100	4	60 para 2400 dm³/min	1200 dm³/min	5 dm³	4.75 dm³/min
125	-	90 para 3700 dm³/min	1850 dm³/min	8 dm³	7.5 dm³/min
150	6	145 para 5400 dm³/min	2500 dm³/min	10 dm³	11 dm³/min
200	8	220 para 9400 dm³/min	5000 dm³/min	20 dm³	19 dm³/min
250	10	20 para 850	500	0.03	1.75
300	12	35 para 1300	750	0.05	2.75

Valores de vazão característicos em unidades SI: 1 a 48" (DN 25 a 1200)

Diâmetro nominal		Vazão recomendada Valor total de escala mín./máx. (v ~ 0.3/10 m/s) [gal/min]	Ajustes de fábrica		
[pol.]	[mm]		Valor de escala total de saída de corrente (v ~ 2.5 m/s) [gal/min]	Valor de pulso (~ 2 pulso/s) [gal]	Corte vazão baixo (v ~ 0.04 m/s) [gal/min]
1	25	2.5 para 80	18	0.2	0.25
-	32	4 para 130	30	0.2	0.5
1 ½	40	7 para 185	50	0.5	0.75
2	50	10 para 300	75	0.5	1.25
-	65	16 para 500	130	1	2
3	80	24 para 800	200	2	2.5
4	100	40 para 1250	300	2	4
-	125	60 para 1950	450	5	7
6	150	90 para 2650	600	5	12
8	200	155 para 4850	1200	10	15

Diâmetro nominal		Vazão recomendada Valor total de escala mín./máx. (v ~ 0.3/10 m/s) [gal/min]	Ajustes de fábrica		
[pol.]	[mm]		Valor de escala total de saída de corrente (v ~ 2.5 m/s) [gal/min]	Valor de pulso (~ 2 pulso/s) [gal]	Corte vazão baixo (v ~ 0.04 m/s) [gal/min]
10	250	250 para 7 500	1500	15	30
12	300	350 para 10 600	2400	25	45
14	350	500 para 15 000	3600	30	60
15	375	600 para 19 000	4800	50	60
16	400	600 para 19 000	4800	50	60
18	450	800 para 24 000	6000	50	90
20	500	1 000 para 30 000	7500	75	120
24	600	1 400 para 44 000	10500	100	180
28	700	1 900 para 60 000	13500	125	210
30	750	2 150 para 67 000	16500	150	270
32	800	2 450 para 80 000	19500	200	300
36	900	3 100 para 100 000	24000	225	360
40	1000	3 800 para 125 000	30000	250	480
42	-	4 200 para 135 000	33000	250	600
48	1200	5 500 para 175 000	42000	400	600

Valores de vazão característicos em unidades SI: 54 a 90" (DN 1400 a 2400)

Diâmetro nominal		Vazão recomendada Valor total de escala mín./máx. (v ~ 0.3/10 m/s) [Mgal/d]	Ajustes de fábrica		
[pol.]	[mm]		Valor de escala total de saída de corrente (v ~ 2.5 m/s) [Mgal/d]	Valor de pulso (~ 2 pulso/s) [Mgal]	Corte vazão baixo (v ~ 0.04 m/s) [Mgal/d]
54	-	9 para 300	75	0.0005	1.3
-	1400	10 para 340	85	0.0005	1.3
60	-	12 para 380	95	0.0005	1.3
-	1600	13 para 450	110	0.0008	1.7
66	-	14 para 500	120	0.0008	2.2
72	1800	16 para 570	140	0.0008	2.6
78	-	18 para 650	175	0.0010	3.0
-	2000	20 para 700	175	0.0010	2.9
84	-	24 para 800	190	0.0011	3.2
-	2200	26 para 870	210	0.0012	3.4
90	-	27 para 910	220	0.0013	3.6
-	2400	31 para 1 030	245	0.0014	4.1

Valores de vazão característicos em unidades SI: 2 a 12" (DN 50 a 300) para código de pedido para opção "Design", C "Flange fixa, sem operações de entrada e saída"

Diâmetro nominal		Vazão recomendada Valor total de escala mín./máx. (v ~ 0.12/5 m/s) [gal/min]	Ajustes de fábrica		
[pol.]	[mm]		Valor de escala total de saída de corrente (v ~ 2.5 m/s) [gal/min]	Valor de pulso (~ 4 pulso/s) [gal]	Corte vazão baixo (v ~ 0.01 m/s) [gal/min]
2	50	4 para 160	75	0.3	0.35
-	65	7 para 260	130	0.5	0.6
3	80	10 para 400	200	0.8	0.8
4	100	16 para 650	300	1.2	1.25
-	125	24 para 1000	450	1.8	2
6	150	40 para 1400	600	2.5	3
8	200	60 para 2500	1200	5	5
10	250	90 para 3700	1500	6	8
12	300	155 para 5700	2400	9	12

Faixa de medição recomendada



Limite de vazão → 220

Faixa de vazão operável Acima de 1000 : 1

Sinal de entrada

Valores externos medidos

Para aumentar a precisão de determinadas variáveis medidas ou para calcular a vazão mássica, o sistema de automação pode gravar continuamente diferentes valores medidos para o medidor:

- A temperatura do meio permite a medição da condutividade compensada pela temperatura (ex. iTEMP)
- Densidade de referência para calcular a vazão mássica



Diversos transmissores de pressão e medidores de temperatura podem ser solicitados na Endress+Hauser: vide seção "Acessórios" → 201

É recomendado ler em valores externos medidos para calcular a vazão volumétrica.

Entrada em corrente

→ 206 Os valores medidos são gravados a partir do sistema de automação no medidor através da entrada em corrente.

Comunicação digital

Os valores medidos são gravados a partir do sistema de automação no medidor através do FOUNDATION Fieldbus.

Entrada em corrente 0/4 a 20 mA

Entrada em corrente	0/4 a 20 mA (ativo/passivo);
Amplitude da corrente	<ul style="list-style-type: none"> ▪ 4 a 20 mA (ativo) ▪ 0/4 a 20 mA (passivo)
Resolução	1 µA

Queda de tensão	Normalmente: 0.6 para 2 V para 3.6 para 22 mA (passiva)
Tensão máxima de entrada	≤ 30 V (passiva)
Tensão do circuito aberto	≤ 28.8 V (ativa)
Possíveis variáveis de entrada	<ul style="list-style-type: none"> ▪ Temperatura ▪ Densidade

Entrada de status

Valores máximos de entrada	<ul style="list-style-type: none"> ▪ CC -3 para 30 V ▪ Se a entrada do estado estiver ativa (ON): $R_i > 3 \text{ k}\Omega$
Tempo de resposta	Configurável: 5 para 200 ms
Nível do sinal de entrada	<ul style="list-style-type: none"> ▪ Sinal baixo: CC -3 para +5 V ▪ Sinal alto: CC 12 para 30 V
Funções atribuíveis	<ul style="list-style-type: none"> ▪ Desligado ▪ Redefina os totalizadores individuais separadamente ▪ Redefinir todos os totalizadores ▪ Vazão de acionamento

16.4 Saída

Sinal de saída

FOUNDATION Fieldbus

FOUNDATION Fieldbus	H1, IEC 61158-2, isolado galvanicamente
Transferência de dados	31.25 kbit/s
Consumo de corrente	10 mA
Tensão de alimentação permitida	9 para 32 V
Conexão de barramento	Com proteção de polaridade reversa integrada

Saída de corrente 4 a 20 mA

Modo de sinal	Pode ser configurado para: <ul style="list-style-type: none"> ▪ Ativo ▪ Passivo
Faixa de corrente	Pode ser configurado para: <ul style="list-style-type: none"> ▪ 4 a 20 mA NAMUR ▪ 4 a 20 mA US ▪ 4 a 20 mA ▪ 0 a 20 mA (somente com modo de sinal ativo) ▪ Valor de corrente fixo
Valores máximos de saída	22.5 mA
Tensão do circuito aberto	CC 28.8 V (ativa)
Tensão máxima de entrada	CC 30 V (passiva)
Carga	0 para 700 Ω
Resolução	0.38 μ A
Amortecimento	Configurável: 0 para 999 s
Variáveis medidas atribuíveis	<ul style="list-style-type: none"> ▪ Vazão volumétrica ▪ Vazão mássica ▪ Vazão volumétrica corrigida ▪ Velocidade de vazão ▪ Condutividade ▪ Temperatura dos componentes eletrônicos

Saída de corrente 4 a 20 mA Ex-i passivo

Código de pedido	"Saída; Entrada 2" (21), "Saída; Entrada 3" (022): Opção C: saída de corrente 4 a 20 mA Ex i passivo
Modo de sinal	Passivo
Faixa de corrente	Pode ser configurado para: <ul style="list-style-type: none"> ▪ 4 a 20 mA NAMUR ▪ 4 a 20 mA US ▪ 4 a 20 mA ▪ Valor fixo da corrente
Valores máximos de saída	22.5 mA
Tensão máxima de entrada	CC 30 V
Carga	0 para 700 Ω
Resolução	0.38 μ A

Amortecimento	Configurável: 0 para 999 s
Variáveis medidas atribuíveis	<ul style="list-style-type: none"> ▪ Vazão volumétrica ▪ Vazão mássica ▪ Vazão volumétrica corrigida ▪ Velocidade de vazão ▪ Condutividade ▪ Temperatura dos componentes eletrônicos

Saída de pulso/frequência/comutada

Função	Pode ser configurada para pulso, frequência ou saída comutada
Versão	Coletor aberto Pode ser configurado para: <ul style="list-style-type: none"> ▪ Ativo ▪ Passivo ▪ NAMUR passivo  Ex-i, passivo
Valores máximos de entrada	CC 30 V250 mA(passiva)
Tensão do circuito aberto	CC 28.8 V (ativa)
Queda de tensão	Para 22.5 mA: \leq CC 2 V
Saída de pulso	
Valores máximos de entrada	CC 30 V250 mA(passiva)
Corrente máxima de saída	22.5 mA (ativa)
Tensão do circuito aberto	CC 28.8 V (ativa)
Largura de pulso	Configurável: 0.05 para 2 000 ms
Taxa máxima de pulso	10 000 Impulse/s
Valor de pulso	Ajustável
Variáveis medidas atribuíveis	<ul style="list-style-type: none"> ▪ Vazão volumétrica ▪ Vazão mássica ▪ Vazão volumétrica corrigida
Saída de frequência	
Valores máximos de entrada	CC 30 V250 mA(passiva)
Corrente máxima de saída	22.5 mA (ativa)
Tensão do circuito aberto	CC 28.8 V (ativa)
Saída de frequência	Ajustável: frequência de valor final 2 para 10 000 Hz ($f_{\text{máx.}} = 12\,500$ Hz)
Amortecimento	Configurável: 0 para 999 s
Pulso/razão de pausa	1:1
Variáveis medidas atribuíveis	<ul style="list-style-type: none"> ▪ Vazão volumétrica ▪ Vazão mássica ▪ Vazão volumétrica corrigida ▪ Velocidade de vazão ▪ Condutividade ▪ Temperatura dos componentes eletrônicos
Saída comutada	
Valores máximos de entrada	CC 30 V250 mA(passiva)
Tensão do circuito aberto	CC 28.8 V (ativa)

Comportamento de comutação	Binário, condutor ou não condutor
Atraso da comutação	Configurável: 0 para 100 s
O número de ciclos de comutação	Ilimitado
Funções atribuíveis	<ul style="list-style-type: none"> ▪ Desligado ▪ Ligado ▪ Comportamento de diagnóstico ▪ Valor limite: <ul style="list-style-type: none"> ▪ Desligado ▪ Vazão volumétrica ▪ Vazão mássica ▪ Vazão volumétrica corrigida ▪ Velocidade de vazão ▪ Condutividade ▪ Totalizador 1-3 ▪ Temperatura dos componentes eletrônicos ▪ Monitoramento da direção da vazão ▪ Status <ul style="list-style-type: none"> ▪ Detecção de tubo vazio ▪ Corte vazão baixo

Saída a relé

Função	Saída comutada
Versão	Saída a relé, isolada galvanicamente
Comportamento de comutação	Pode ser configurado para: <ul style="list-style-type: none"> ▪ NO (normalmente aberta), ajuste de fábrica ▪ NC (normalmente fechada)
Capacidade de comutação máxima (passiva)	<ul style="list-style-type: none"> ▪ CC30 V (0.1 A) ▪ CA30 V0.5 A
Funções atribuíveis	<ul style="list-style-type: none"> ▪ Desligado ▪ Ligado ▪ Comportamento de diagnóstico ▪ Valor limite: <ul style="list-style-type: none"> ▪ Desligado ▪ Vazão volumétrica ▪ Vazão mássica ▪ Vazão volumétrica corrigida ▪ Velocidade de vazão ▪ Condutividade ▪ Totalizador 1-3 ▪ Temperatura eletrônica ▪ Monitoramento da direção da vazão ▪ Status <ul style="list-style-type: none"> ▪ Detecção de tubo vazio ▪ Corte vazão baixo

Entrada/saída configurável pelo usuário

Uma entrada ou saída específica é especificada para uma entrada/saída que pode ser configurada pelo usuário (E/S configurável) durante o comissionamento do equipamento.

As entradas e saídas a seguir estão disponíveis para atribuição:

- Escolha da saída de corrente: 4 a 20 mA (ativa), 0/4 a 20 mA (passiva)
- Saída de pulso/frequência/comutada
- Escolha da entrada em corrente: 4 a 20 mA (ativa), 0/4 a 20 mA (passiva)
- Entrada de status

FOUNDATION Fieldbus

Estado e alarme mensagens	Diagnósticos de acordo com a FF-891
Erro na corrente FDE (Fault Disconnection Electronic)	0 mA

Saída de corrente 0/4 a 20 mA*4 a 20 mA*

Modo de falha	Escolha: <ul style="list-style-type: none"> ▪ 4 para 20 mA em conformidade com a recomendação NAMUR NE 43 ▪ 4 para 20 mA em conformidade com os EUA ▪ Valor mín.: 3.59 mA ▪ Valor máx.: 22.5 mA ▪ Valor livremente definível entre: 3.59 para 22.5 mA ▪ Valor real ▪ Último valor válido
----------------------	---

0 a 20 mA

Modo de falha	Escolha: <ul style="list-style-type: none"> ▪ Alarme máximo: 22 mA ▪ Valor livremente definível entre: 0 para 20.5 mA
----------------------	---

Saída de pulso/frequência/comutada

Saída de pulso	
Modo de falha	Escolha entre: <ul style="list-style-type: none"> ▪ Valor atual ▪ Sem pulsos
Saída de frequência	
Modo de falha	Escolha entre: <ul style="list-style-type: none"> ▪ Valor atual ▪ 0 Hz ▪ Valor definido ($f_{\text{máx.}}$ 2 para 12 500 Hz)
Saída comutada	
Modo de falha	Escolha entre: <ul style="list-style-type: none"> ▪ Estado da corrente ▪ Aberto ▪ Fechado

Saída a relé

Modo de falha	Escolha entre: <ul style="list-style-type: none"> ▪ Estado da corrente ▪ Aberto ▪ Fechado
----------------------	--

Display local

Display de texto padronizado	Com informações sobre a causa e medidas corretivas
Backlight	A luz vermelha de fundo indica um erro no equipamento.



Sinal de estado de acordo com a recomendação NAMUR NE 107

Interface/protocolo



- Através de comunicação digital:
FOUNDATION Fieldbus
- Através da interface de operação
 - Interface de operação CDI-RJ45
 - Interface WLAN

Display de texto padronizado	Com informações sobre a causa e medidas corretivas
-------------------------------------	--

Navegador Web

Display de texto padronizado	Com informações sobre a causa e medidas corretivas
-------------------------------------	--

Diodos de emissão de luz (LED)

Informação de estado	<p>Estado indicado por diversos diodos de emissão de luz</p> <p>Dependendo da versão do equipamento, as informações a seguir são exibidas:</p> <ul style="list-style-type: none"> ■ Fonte de alimentação ativa ■ Transmissão de dados ativa ■ Alarme do equipamento/ocorreu um erro <p> Informações de diagnóstico através de diodos de emissão de luz →  156</p>
-----------------------------	--

Corte vazão baixo

Os pontos de comutação para cortes de vazão baixo podem ser selecionados pelo usuário.

Isolamento galvânico

As saídas ficam galvanicamente isoladas umas das outras e da terra (PE).

Dados específicos do protocolo

ID do fabricante	0x452B48 (hex)
Número de identificação	0x103C (hex)
Revisão do equipamento	1
Revisão DD	Informações e arquivos abaixo:
Revisão CFF	<ul style="list-style-type: none"> ■ www.endress.com ■ www.fieldbus.org
Kit de teste de interoperabilidade (ITK)	Versão 6.2.0
Número da campanha do teste ITK	<p>Informações:</p> <ul style="list-style-type: none"> ■ www.endress.com ■ www.fieldbus.org
Capacidade do Link Master (LAS)	Sim

Escolha do "Link Master" e do "Equipamento Básico"	Sim Ajuste de fábrica: Equipamento básico
Endereço do nó	Ajuste de fábrica: 247 (0xF7)
Funções compatíveis	Os métodos a seguir são compatíveis: <ul style="list-style-type: none"> ▪ Reinicialização ▪ Reinicialização ENP ▪ Diagnóstico ▪ Configurado para OOS ▪ Configurado para AUTO ▪ Ler dados de tendência ▪ Ler livro de registros de eventos
Relacionamentos de Comunicação Virtual (VCRs)	
Número de VCRs	44
Número de objetos do link em VFD	50
Entradas permanentes	1
VCRs do cliente	0
VCRs do servidor	10
VCRs da fonte	43
VCRs do dissipador	0
VCRs do assinante	43
VCRs do editor	43
Capacidades do link do equipamento	
Tempo de Slot	4
Atraso mín. entre PDU	8
Atraso de resposta máx	16
Integração do sistema	Informações sobre a integração do sistema →  98. <ul style="list-style-type: none"> ▪ Dados de transmissão cíclica ▪ Descrição dos módulos ▪ Tempos de execução ▪ Métodos

16.5 Fonte de alimentação

Esquema de ligação elétrica →  47

Conectores do equipamento disponíveis →  48

Atribuição do pino, conector do equipamento →  48

Fonte de alimentação	Código do pedido para "Fonte de alimentação"		Tensão do terminal	Faixa de frequência
	Opção D	CC24 V	±20%	-
Opção E	CA100 para 240 V	-15...+10%	50/60 Hz, ±4 Hz	

Código do pedido para "Fonte de alimentação"	Tensão do terminal		Faixa de frequência
Opção I	CC24 V	±20%	–
	CA100 para 240 V	–15...+10%	50/60 Hz, ±4 Hz

Consumo de energia

Transmissor

Máx. 10 W (Alimentação ativa)

corrente de acionamento	Máx. 36 A (<5 ms) de acordo com a recomendação NAMUR NE 21
--------------------------------	--

Consumo de corrente

Transmissor

- Máx. 400 mA (24 V)
- Máx. 200 mA (110 V, 50/60 Hz; 230 V, 50/60 Hz)

Falha na fonte de alimentação

- Os totalizadores param no último valor medido.
- Dependendo da versão do equipamento, a configuração fica retida na memória do equipamento ou na memória programável de dados (HistoROM DAT).
- Mensagens de erro (incluindo o total de horas operadas) são armazenadas.

Conexão elétrica

→  58

Equalização potencial

→  63

Terminais

Terminais carregados com mola: Adequado para trançados e trançados com arruelas. Seção transversal do condutor 0.2 para 2.5 mm² (24 para 12 AWG).

Entradas para cabo

- Prensa-cabo: M20 × 1,5 com cabo Ø 6 para 12 mm (0.24 para 0.47 in)
- Rosca para entrada para cabo:
 - NPT ½"
 - G ½"
 - M20
- Conector do equipamento para comunicação digital: M12

Especificação do cabo

→  43

16.6 Características de desempenho

Condições de operação de referência

- Limites de erro segundo DIN EN 29104, no futuro ISO 20456
- Água, normalmente: +15 para +45 °C (+59 para +113 °F);
0.5 para 7 bar (73 para 101 psi)
- Dados como indicados no protocolo de calibração
- Precisão com base em plataformas calibração certificadas de acordo com ISO 17025

Erro máximo medido

o.r. = de leitura

Limites de erro sob condições de operação de referência

Vazão volumétrica

- $\pm 0.5\%$ d.l. ± 1 mm/s (0.04 in/s)
- Opcional: $\pm 0.2\%$ d.l. ± 2 mm/s (0.08 in/s)

Código de pedido para "Design"	Instalação <i>com</i> operação de entrada e saída erro máx. medido		Instalação <i>sem</i> operação de entrada e saída erro máx. medido
	0.5 %	0.2 %	0.5 %
Opções A, B, D, E, F, G (padrão)	✓	✓	não recomendado
Opções C, H, I (0 x DN)	✓	✓	✓

i Flutuações na fonte de alimentação não têm nenhum efeito dentro da faixa especificada.

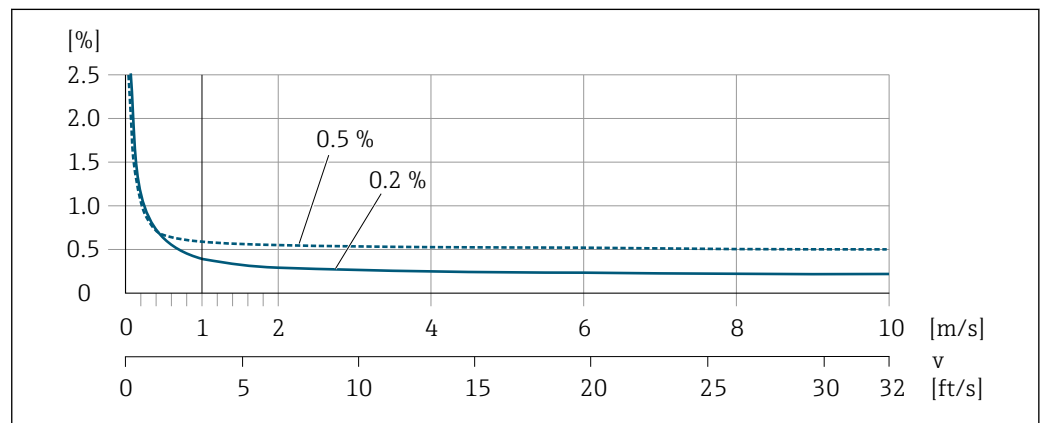

45 Erro máximo medido em % d.l.

Flat Spec

Para Flat Spec na faixa $v_{0.5}$ ($v_{0.2}$) até $v_{máx.}$ o erro de medição é constante.

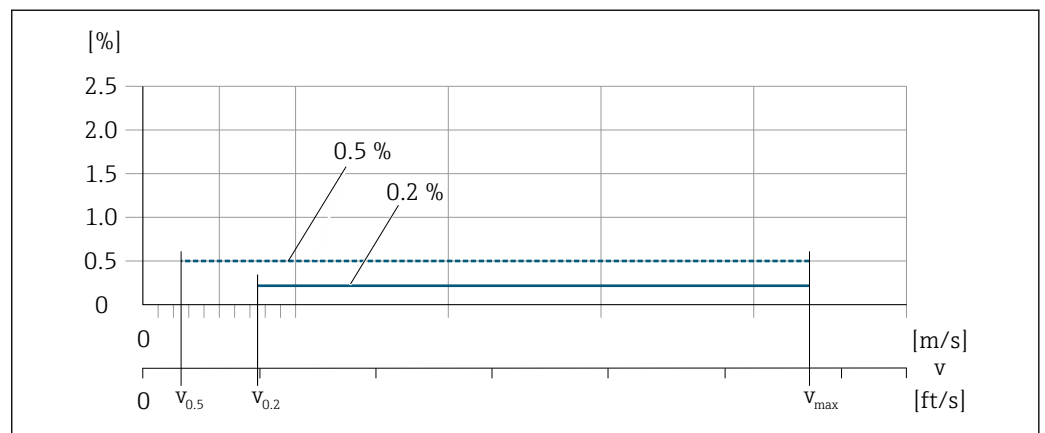

46 Flat Spec em % d.l.

Valores de vazão Flat Spec 0.5 %

Diâmetro nominal		v _{0,5}		v _{máx}	
[mm]	[pol.]	[m/s]	[pés/s]	[m/s]	[pés/s]
25 para 600	1 para 24	0.5	1.64	10	32
50 para 300 ¹⁾	2 para 12	0.25	0.82	5	16

1) Código de pedido para "Design", opção C

Valores de vazão Flat Spec 0.2 %

Diâmetro nominal		v _{0,2}		v _{máx}	
[mm]	[pol.]	[m/s]	[pés/s]	[m/s]	[pés/s]
25 para 600	1 para 24	1.5	4.92	10	32
50 para 300 ¹⁾	2 para 12	0.6	1.97	4	13

1) Código de pedido para "Design", opção C

Condutividade elétrica

Erro máx. medido não especificado.

Precisão dos resultados

As saídas têm as especificações de precisão base listadas a seguir.

Saída de corrente

Precisão	±5 µA
----------	-------

Saída de pulso/frequência

o.r. = de leitura

Precisão	Máx. ±50 ppm o.r. (por toda a faixa de temperatura ambiente)
----------	--

Repetibilidade

o.r. = de leitura

Vazão volumétrica

Máx. ±0.1 % d.l. ± 0.5 mm/s (0.02 in/s)

Condutividade elétrica

Máx. ±5 % d.l.

Influência da temperatura ambiente

Saída de corrente

Coefficiente de temperatura	Máx. 1 µA/°C
-----------------------------	--------------

Saída de pulso/frequência

Coefficiente da temperatura	Sem efeito adicional. Incluso na precisão.
-----------------------------	--

16.7 Instalação

Capítulo "Requisitos de instalação" →  24

16.8 Ambiente

Faixa de temperatura ambiente

→  27

Tabelas de temperatura

 Observe as interdependências entre o ambiente permitido e as temperaturas dos fluidos quando operar o equipamento em áreas classificadas.

 Para informações detalhadas sobre as tabelas de temperatura, consulte a documentação separada intitulada "Instruções de segurança" (XA) do equipamento.

Temperatura de armazenamento

A temperatura de armazenamento corresponde à faixa de temperatura de operação do transmissor do sensor →  27.

- Proteja o medidor contra luz direta do sol durante o armazenamento para evitar altas temperaturas superficiais inaceitáveis.
- Selecione um local de armazenamento onde a umidade não se acumule no medidor, pois fungos ou infestações de bactérias podem danificar o revestimento.
- Se forem montadas capas ou tampas de proteção, elas nunca devem ser removidas antes de instalar o medidor.

Grau de proteção

Transmissor

- Conforme norma: IP66/67, alojamento tipo 4X
- Quando o invólucro é aberto: IP20, alojamento tipo 1
- Módulo do display: IP20, alojamento tipo 1

Sensor

- Conforme norma: IP66/67, alojamento tipo 4X
- Disponível como opção para pedido:
 - IP66/67, alojamento tipo 4X: completamente soldado, com verniz protetor EN ISO 12944 C5-M. Adequado para uso em atmosferas corrosivas.
 - IP68, alojamento tipo 6P; completamente soldado, com verniz protetor de acordo com EN ISO 12944 C5-M. Adequado para imersão permanente em água ≤ 3 m (10 ft) ou até 48 horas em profundidades ≤ 10 m (30 ft).
 - IP68, alojamento tipo 6P; completamente soldado, com verniz protetor de acordo com EN ISO 12944 Im1/Im2/Im3. Adequado para imersão permanente em água salina ≤ 3 m (10 ft) ou até 48 horas em profundidades ≤ 10 m (30 ft) ou em aplicações enterradas.

Antena WLAN externa

IP67

Resistente à vibração e choques

Vibração sinusoidal, em conformidade com IEC 60068-2-6

Código de pedido para "Caixa de junção do sensor", opção L "Fundido, inoxidável" e código de pedido para "Opção do sensor", opção CG "Pescoço estendido para isolamento"

- 2 para 8.4 Hz, 3.5 mm pico
- 8.4 para 2 000 Hz, 1 g pico

Código de pedido para "Caixa de conexão do sensor", opção A "Alumínio, revestido" e opção D "Policarbonato, sensor, completamente soldado"

- 2 para 8.4 Hz, 7.5 mm pico
- 8.4 para 2 000 Hz, 2 g pico

Vibração aleatória da banda larga de acordo com o IEC 60068-2-64

Código de pedido para "Caixa de junção do sensor", opção L "Fundido, inoxidável" e código de pedido para "Opção do sensor", opção CG "Pescoço estendido para isolamento"

- 10 para 200 Hz, 0.003 g²/Hz
- 200 para 2 000 Hz, 0.001 g²/Hz
- Total: 1.54 g rms

Código de pedido para "Caixa de conexão do sensor", opção A "Alumínio, revestido" e opção D "Policarbonato, sensor, completamente soldado"

- 10 para 200 Hz, 0.01 g²/Hz
- 200 para 2 000 Hz, 0.003 g²/Hz
- Total: 2.70 g rms

Choque, semi-senoidal de acordo com o IEC 60068-2-27

- Código de pedido para "Caixa de junção do sensor", opção L "Fundido, inoxidável" e código de pedido para "Opção do sensor", opção CG "Pescoço estendido para isolamento"
6 ms 30 g
- Código de pedido para "Caixa de conexão do sensor", opção A "Alumínio, revestido" e opção D "Policarbonato, sensor, completamente soldado"
6 ms 50 g

Choques severos de acordo com IEC 60068-2-31**Carga mecânica**

- Projeta o invólucro do transmissor contra efeitos mecânicos, como choque ou impacto; as vezes é preferível o uso da versão remota.
- Nunca use o invólucro do transmissor como escada ou equipamento para subir.

Compatibilidade eletromagnética (EMC)

Detalhes na Declaração de conformidade.

16.9 Processo**Faixa de temperatura média**

- 0 para +80 °C (+32 para +176 °F) para borracha dura, DN 50 a 2400 (2 a 90")
- -20 para +50 °C (-4 para +122 °F) para poliuretano, DN 25 a 1200 (1 a 48")
- -20 para +90 °C (-4 para +194 °F) para PTFE, DN 25 a 300 (1 a 12")

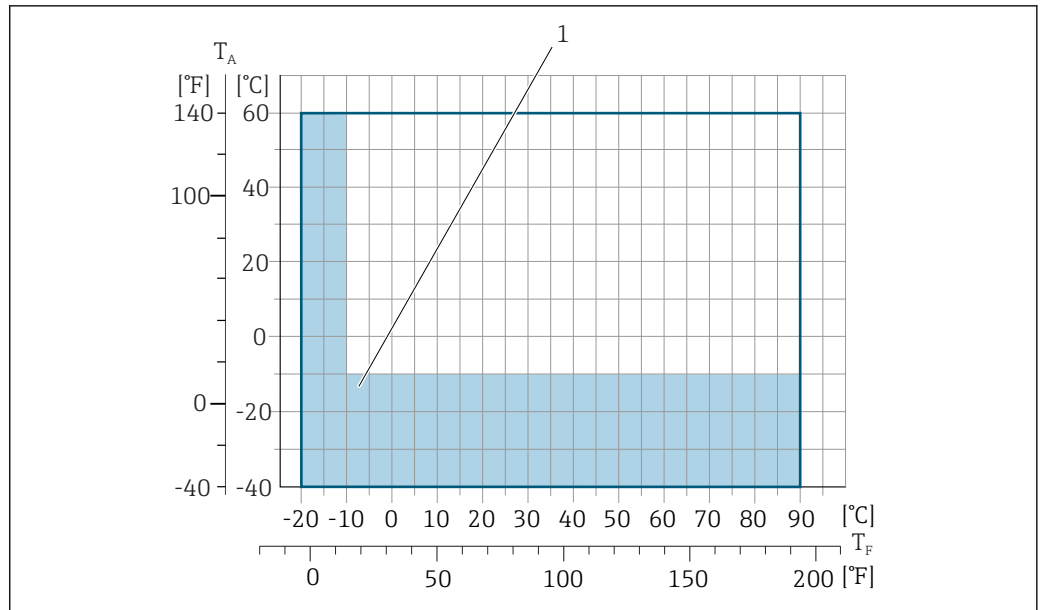

A0038130

T_A Faixa de temperatura ambiente

T_F Temperatura do meio

1 Área colorida: a faixa de temperatura ambiente de -10 para -40 °C ($+14$ para -40 °F) e a faixa de temperatura do fluido -10 para -20 °C ($+14$ para -4 °F) se aplica apenas aos flanges inoxidáveis

Condutividade $\geq 5 \mu\text{S/cm}$ para líquidos em geral.



Proline 500

A condutividade mínima necessária também depende do comprimento do cabo.

Classificações pressão-temperatura



Há uma visão geral das classificações pressão-temperatura para as conexões de processo dentro documento "Informações técnicas"

Resistência à pressão

Revestimento: borracha dura

Diâmetro nominal		Valores limite para pressão absoluta em [mbar] ([psi]) para temperaturas médias:		
[mm]	[pol.]	+25 °C (+77 °F)	+50 °C (+122 °F)	+80 °C (+176 °F)
50 ... 2400	2 ... 90	0 (0)	0 (0)	0 (0)

Revestimento: poliuretano

Diâmetro nominal		Valores limite para pressão absoluta em [mbar] ([psi]) para temperaturas médias:	
[mm]	[pol.]	+25 °C (+77 °F)	+50 °C (+122 °F)
25 ... 1200	1 ... 48	0 (0)	0 (0)

Revestimento: PTFE

Diâmetro nominal		Valores limite para pressão absoluta em [mbar] ([psi]) para temperaturas médias:	
[mm]	[pol.]	+25 °C (+77 °F)	+90 °C (+194 °F)
25	1	0 (0)	0 (0)
40	2	0 (0)	0 (0)
50	2	0 (0)	0 (0)

Diâmetro nominal		Valores limite para pressão absoluta em [mbar] ([psi]) para temperaturas médias:	
[mm]	[pol.]	+25 °C (+77 °F)	+90 °C (+194 °F)
65	2 ½	0 (0)	40 (0.58)
80	3	0 (0)	40 (0.58)
100	4	0 (0)	135 (2.0)
125	5	135 (2.0)	240 (3.5)
150	6	135 (2.0)	240 (3.5)
200	8	200 (2.9)	290 (4.2)
250	10	330 (4.8)	400 (5.8)
300	12	400 (5.8)	500 (7.3)

Limite de vazão

O diâmetro da tubulação e a taxa de vazão determinam o diâmetro nominal do sensor. A velocidade ideal de vazão fica entre 2 para 3 m/s (6.56 para 9.84 ft/s). Também corresponde à velocidade de vazão (v) às propriedades físicas do fluido:

- $v < 2$ m/s (6.56 ft/s): para fluidos abrasivos (por ex., cerâmica, leite de cal, minério de ferro)
- $v > 2$ m/s (6.56 ft/s): para fluidos produzindo incrustação (por ex., lodo de efluentes)

i O aumento necessário da velocidade de vazão pode ser obtido ao reduzir o diâmetro nominal do sensor.

i Para uma visão geral dos valores em escala real da faixa de medição, consulte a seção "Faixa de medição"

Perda de pressão

- Nenhuma perda de pressão ocorre se o sensor for instalado em um tubo com o mesmo diâmetro nominal.
- Perdas de pressão para configurações que usam adaptadores de acordo com DIN EN 545 → 28

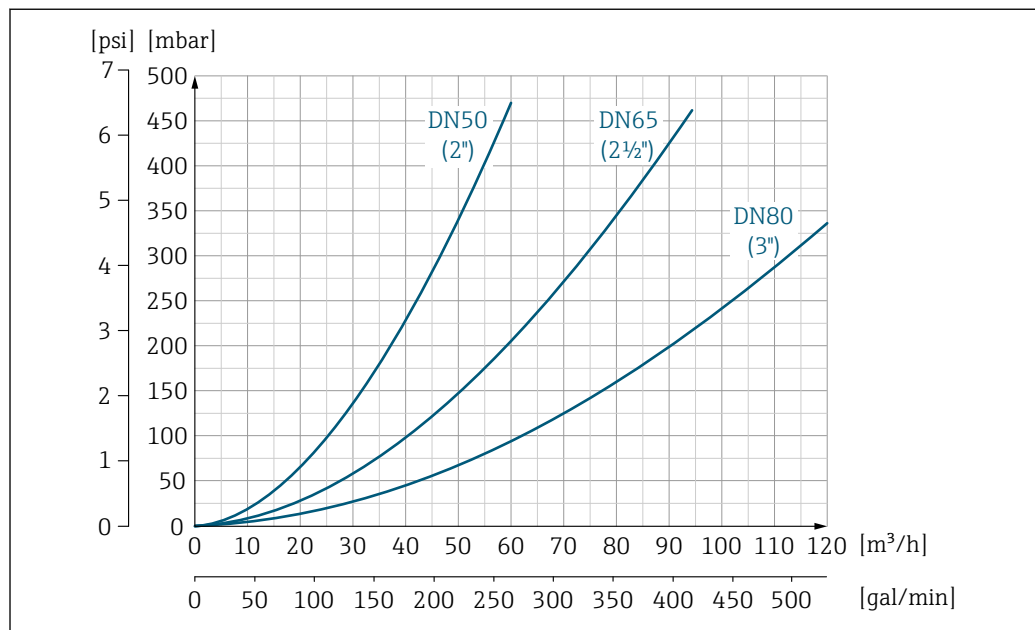

47 Perda de pressão DN 50 a 80 (2 a 3") para código de pedido para "Design", opção C "flange fixa, sem operações de entrada/saída"

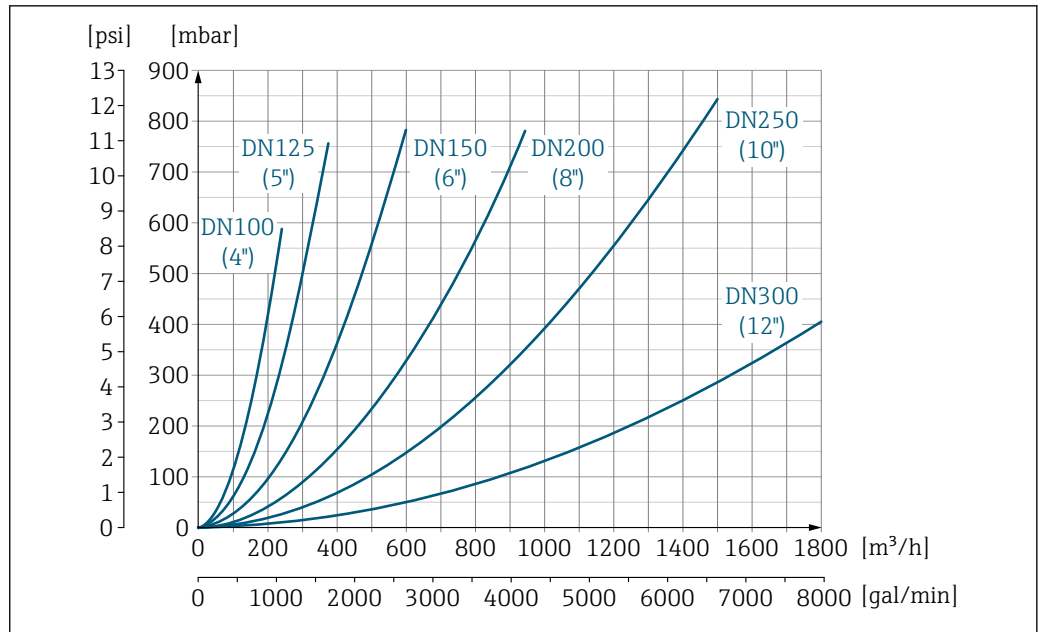

48 Perda de pressão DN 100 a 300 (4 a 12") para código de pedido para "Design", opção C "flange fixa, sem operações de entrada/saída"

Pressão do sistema → 27

Vibrações → 28

16.10 Construção mecânica

Design, dimensões



Para saber as dimensões e os comprimentos de instalação do equipamento, consulte o documento "Informações técnicas", seção "Construção mecânica"

Peso

Todos os valores (excluindo o peso do material da embalagem) referem-se aos equipamentos com classificações de pressão padrões. O peso pode ser menor do que o indicado, dependendo da classificação de pressão e design.

Transmissor

- Proline 500 – policarbonato digital: 1.4 kg (3.1 lbs)
- Proline 500 – alumínio digital: 2.4 kg (5.3 lbs)
- Proline 500 alumínio: 6.5 kg (14.3 lbs)
- Proline 500 aço inoxidável fundido: 15.6 kg (34.4 lbs)

Sensor

- Sensor com versão de invólucro em conexão de alumínio: consulte as informações na tabela a seguir
- Sensor versão de invólucro em conexão fundida, inoxidável: +3.7 kg (+8.2 lbs)

Peso em unidades SI

Código de pedido para "Design", opções A, B, C, D, E DN 25 a 400, DN 1" a 16"				
Diâmetro nominal		Valores de referência		
		EN (DIN), AS, JIS		ASME (Classe 150)
[mm]	[pol.]	Nível de pressão	[kg]	[kg]
25	1	PN 40	10	5
32	-	PN 40	11	-
40	1 ½	PN 40	12	7
50	2	PN 40	13	9
65	-	PN 16	13	-
80	3	PN 16	15	14
100	4	PN 16	18	19
125	-	PN 16	25	-
150	6	PN 16	31	33
200	8	PN 10	52	52
250	10	PN 10	81	90
300	12	PN 10	95	129
350	14	PN 6	106	172
375	15	PN 6	121	-
400	16	PN 6	121	203

Código de pedido para "Design", opções A, F ≥ DN 450 (18")				
Diâmetro nominal		Valores de referência		
		EN (DIN) (PN16)	AS (PN 16)	ASME (Classe 150), AWWA (Classe D)
[mm]	[pol.]	[kg]	[kg]	[kg]
450	18	142	138	191
500	20	182	186	228
600	24	227	266	302
700	28	291	369	266
-	30	-	447	318

Código de pedido para "Design", opções A, F ≥ DN 450 (18")				
Diâmetro nominal		Valores de referência		
		EN (DIN) (PN16)	AS (PN 16)	ASME (Classe 150), AWWA (Classe D)
[mm]	[pol.]	[kg]	[kg]	[kg]
800	32	353	524	383
900	36	444	704	470
1000	40	566	785	587
-	42	-	-	670
1200	48	843	1229	901
-	54	-	-	1273
1400	-	1204	-	-
-	60	-	-	1594
1600	-	1845	-	-
-	66	-	-	2131
1800	72	2357	-	2568
-	78	2929	-	3113
2000	-	2929	-	3113
-	84	-	-	3755
2200	-	3422	-	-
-	90	-	-	4797
2400	-	4094	-	-

Código de pedido para "Design", opções B, G ≥ DN 450 (18")				
Diâmetro nominal		Valores de referência		
		EN (DIN) (PN 6)	ASME (Classe 150), AWWA (Classe D)	
[mm]	[pol.]	[kg]	[kg]	
450	18	161	255	
500	20	156	285	
600	24	208	405	
700	28	304	400	
-	30	-	460	
800	32	357	550	
900	36	485	800	
1000	40	589	900	
-	42	-	1100	
1200	48	850	1400	
-	54	850	2200	
1400	-	1300	-	
-	60	-	2700	
1600	-	1845	-	
-	66	-	3700	
1800	72	2357	4100	

Código de pedido para "Design", opções B, G ≥ DN 450 (18")			
Diâmetro nominal		Valores de referência	
		EN (DIN) (PN 6)	ASME (Classe 150), AWWA (Classe D)
[mm]	[pol.]	[kg]	[kg]
-	78	2 929	4 600
2000	-	2 929	-

Peso em unidades US

Código de pedido para "Design", opções A, B, C, D, E DN 25 a 400, DN 1" a 16"		
Diâmetro nominal		Valores de referência ASME (Classe 150)
[mm]	[pol.]	[lb]
25	1	11
32	-	-
40	1 ½	15
50	2	20
65	-	-
80	3	31
100	4	42
125	-	-
150	6	73
200	8	115
250	10	198
300	12	284
350	14	379
375	15	-
400	16	448

Código de pedido para "Design", opções A, F ≥ DN 450 (18")		
Diâmetro nominal		Valores de referência ASME (Classe 150), AWWA (Classe D)
[mm]	[pol.]	[lb]
450	18	421
500	20	503
600	24	666
700	28	587
-	30	701
800	32	845
900	36	1036
1000	40	1294
-	42	1477
1200	48	1987

Código de pedido para "Design", opções A, F ≥ DN 450 (18")		
Diâmetro nominal		Valores de referência ASME (Classe 150), AWWA (Classe D)
[mm]	[pol.]	[lb]
-	54	2807
1400	-	-
-	60	3515
1600	-	-
-	66	4699
1800	72	5662
-	78	6864
2000	-	6864
-	84	8280
2200	-	-
-	90	10577
2400	-	-

Código de pedido para "Design", opções B, G ≥ DN 450 (18")		
Diâmetro nominal		Valores de referência ASME (Classe 150), AWWA (Classe D)
[mm]	[pol.]	[lb]
450	18	562
500	20	628
600	24	893
700	28	882
-	30	1014
800	32	1213
900	36	1764
1000	40	1984
-	42	2426
1200	48	3087
-	54	4851
1400	-	-
-	60	5954
1600	-	-
-	66	8158
1800	72	9040
-	78	10143
2000	-	-

Especificação do tubo de
medição

Diâmetro nominal		Nível de pressão				Diâmetro interno do tubo de medição					
		EN (DIN)	ASME AWWA	AS 2129 AS 4087	JIS	Borracha dura		Poliuretano		PTFE	
[mm]	[pol.]					[mm]	[pol.]	[mm]	[pol.]	[mm]	[pol.]
25	1	PN 40	Classe 150	–	20K	–	–	24	0.94	25	0.98
32	–	PN 40	–	–	20K	–	–	32	1.26	34	1.34
40	1 ½	PN 40	Classe 150	–	20K	–	–	38	1.50	40	1.57
50	2	PN 40	Classe 150	Tabela E, PN 16	10K	50	1.97	50	1.97	52	2.05
50 ¹⁾	2	PN 40	Classe 150	Tabela E, PN 16	10K	32	1.26	–	–	–	–
65	–	PN 16	–	–	10K	66	2.60	66	2.60	68	2.68
65 ¹⁾	–	PN 16	–	–	10K	38	1.50	–	–	–	–
80	3	PN 16	Classe 150	Tabela E, PN 16	10K	79	3.11	79	3.11	80	3.15
80 ¹⁾	3	PN 16	Classe 150	Tabela E, PN 16	10K	50	1.97	–	–	–	–
100	4	PN 16	Classe 150	Tabela E, PN 16	10K	102	4.02	102	4.02	104	4.09
100 ¹⁾	4	PN 16	Classe 150	Tabela E, PN 16	10K	66	2.60	–	–	–	–
125	–	PN 16	–	–	10K	127	5.00	127	5.00	130	5.12
125 ¹⁾	–	PN 16	–	–	10K	79	3.11	–	–	–	–
150	6	PN 16	Classe 150	Tabela E, PN 16	10K	156	6.14	156	6.14	156	6.14
150 ¹⁾	6	PN 16	Classe 150	Tabela E, PN 16	10K	102	4.02	–	–	–	–
200	8	PN 10	Classe 150	Tabela E, PN 16	10K	204	8.03	204	8.03	202	7.95
200 ¹⁾	8	PN 16	Classe 150	Tabela E, PN 16	10K	127	5.00	–	–	–	–
250	10	PN 10	Classe 150	Tabela E, PN 16	10K	258	10.2	258	10.2	256	10.08
250 ¹⁾	10	PN 16	Classe 150	Tabela E, PN 16	10K	156	6.14	–	–	–	–
300	12	PN 10	Classe 150	Tabela E, PN 16	10K	309	12.2	309	12.2	306	12.05
300 ¹⁾	12	PN 16	Classe 150	Tabela E, PN 16	10K	204	8.03	–	–	–	–
350	14	PN 6	Classe 150	Tabela E, PN 16	10K	337	13.3	342	13.5	–	–
375	15	–	–	PN 16	10K	389	15.3	–	–	–	–
400	16	PN 6	Classe 150	Tabela E, PN 16	10K	387	15.2	392	15.4	–	–
450	18	PN 6	Classe 150	–	10K	436	17.1	437	17.2	–	–
500	20	PN 6	Classe 150	Tabela E, PN 16	10K	487	19.1	492	19.4	–	–
600	24	PN 6	Classe 150	Tabela E, PN 16	10K	589	23.0	594	23.4	–	–
700	28	PN 6	Classe D	Tabela E, PN 16	10K	688	27.1	692	27.2	–	–

Diâmetro nominal		Nível de pressão				Diâmetro interno do tubo de medição					
		EN (DIN)	ASME AWWA	AS 2129 AS 4087	JIS	Borracha dura		Poliuretano		PTFE	
[mm]	[pol.]					[mm]	[pol.]	[mm]	[pol.]	[mm]	[pol.]
750	30	-	Classe D	Tabela E, PN 16	10K	737	29.1	742	29.2	-	-
800	32	PN 6	Classe D	Tabela E, PN 16	-	788	31.0	794	31.3	-	-
900	36	PN 6	Classe D	Tabela E, PN 16	-	889	35.0	891	35.1	-	-
1000	40	PN 6	Classe D	Tabela E, PN 16	-	991	39.0	994	39.1	-	-
-	42	-	Classe D	-	-	1043	41.1	1043	41.1	-	-
1200	48	PN 6	Classe D	Tabela E, PN 16	-	1191	46.9	1197	47.1	-	-
-	54	-	Classe D	-	-	1339	52.7	-	-	-	-
1400	-	PN 6	-	-	-	1402	55.2	-	-	-	-
-	60	-	Classe D	-	-	1492	58.7	-	-	-	-
1600	-	PN 6	-	-	-	1600	63.0	-	-	-	-
-	66	-	Classe D	-	-	1638	64.5	-	-	-	-
1800	72	PN 6	-	-	-	1786	70.3	-	-	-	-
-	78	-	Classe D	-	-	1989	78.3	-	-	-	-
2000	-	PN 6	-	-	-	1989	78.3	-	-	-	-
-	84	-	Classe D	-	-	2099	84.0	-	-	-	-
2200	-	PN 6	-	-	-	2194	87.8	-	-	-	-
-	90	-	Classe D	-	-	2246	89.8	-	-	-	-
2400	-	PN 6	-	-	-	2391	94.1	-	-	-	-

1) Código de pedido para "Design", opção C

Materiais

Invólucro do transmissor

Invólucro do Proline 500 – transmissor digital

Código do pedido para "Invólucro do transmissor":

- Opção **A** "Revestido de alumínio": alumínio, AlSi10Mg, revestido
- Opção **D** "Policarbonato": policarbonato

Invólucro do Proline 500 transmissor

Código do pedido para "Invólucro do transmissor":

- Opção **A** "Revestido de alumínio": alumínio, AlSi10Mg, revestido
- Opção **L** "Fundido, inoxidável": fundido, aço inoxidável, 1,4409 (CF3M) similar a 316L

Material da janela

Código do pedido para "Invólucro do transmissor":

- Opção **A** "Revestido em alumínio": vidro
- Opção **D** "Policarbonato": plástico
- Opção **L** "Fundido, inoxidável": vidro

Invólucro de conexão do sensor

Código do pedido para "Invólucro de conexão do sensor":

- Opção **A** "Revestido de alumínio": alumínio, AlSi10Mg, revestido
- Opção **D** "Policarbonato": policarbonato
- Opção **L** "Fundido, aço inoxidável": 1,4409 (CF3M) similar a 316L

Entradas para cabo/prensa-cabos

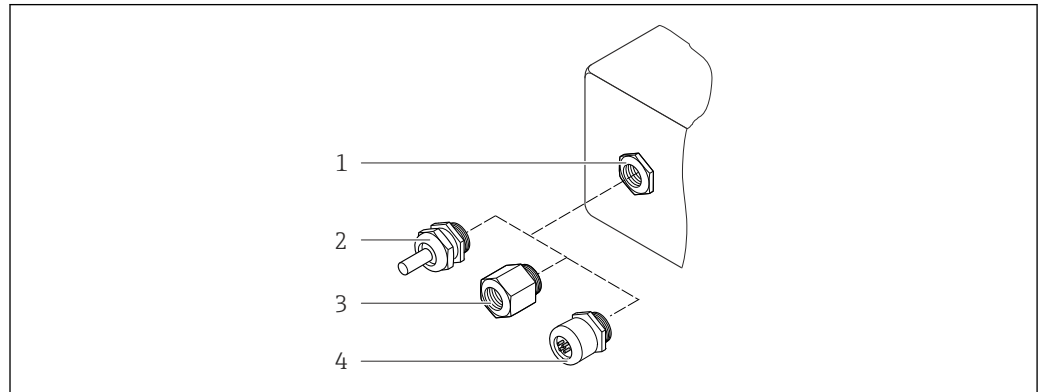

A0028352

49 Possíveis entradas para cabo/prensa-cabos

- 1 Rosca fêmea M20 × 1,5
- 2 Prensa-cabo M20 × 1,5
- 3 Adaptador para entrada de cabos com rosca interna G ½" ou NPT ½"
- 4 Conectores do equipamento

Entradas para cabo e adaptadores	Material
Prensa-cabo M20 × 1,5	Plástico
<ul style="list-style-type: none"> ▪ Adaptador para entrada para cabo com rosca interna G ½" ▪ Adaptador para entrada para cabo com rosca interna NPT ½" <p>i Disponível apenas para determinadas versões do equipamento:</p> <ul style="list-style-type: none"> ▪ Código do pedido para "Invólucro do transmissor": <ul style="list-style-type: none"> ▪ Opção A "Revestido em alumínio" ▪ Opção D "Policarbonato" ▪ Código do pedido para "Invólucro de conexão do sensor": <ul style="list-style-type: none"> ▪ Proline 500 – digital: <ul style="list-style-type: none"> Opção A "Revestida em alumínio" Opção L "Fundido, inoxidável" ▪ Proline 500: <ul style="list-style-type: none"> Opção A "Revestida em alumínio" Opção D "Policarbonato" Opção L "Fundido, inoxidável" 	Latão niquelado
<ul style="list-style-type: none"> ▪ Adaptador para entrada para cabo com rosca interna G ½" ▪ Adaptador para entrada para cabo com rosca interna NPT ½" <p>i Disponível apenas para determinadas versões do equipamento:</p> <ul style="list-style-type: none"> ▪ Código do pedido para "Invólucro do transmissor": <ul style="list-style-type: none"> Opção L "Fundido, inoxidável" ▪ Código do pedido para "Invólucro de conexão do sensor": <ul style="list-style-type: none"> Opção L "Fundido, inoxidável" 	Aço inoxidável, 1,4404 (316L)
Adaptador para conector do equipamento	Aço inoxidável, 1,4404 (316L)
<p>i Conector do equipamento para comunicação digital: Disponível apenas para determinadas versões do equipamento.</p>	

Conector do equipamento

Conexão elétrica	Material
Conector M12x1	<ul style="list-style-type: none"> ▪ Soquete: Aço inoxidável 1.4404 (316L) ▪ Contato do invólucro: Poliamida ▪ Contatos: latão banhado a ouro

Cabo de conexão

 radiação UV pode prejudicar a capa externa do cabo. Proteja o cabo o máximo possível contra exposição ao sol.

Cabo de conexão para sensor - Proline 500 – transmissor digital

Cabo em PVC com blindagem em cobre

Cabo de conexão para sensor - Transmissor Proline 500

- Cabo padrão: cabo em PVC com blindagem em cobre
- Cabo reforçado: cabo em PVC com blindagem em cobre e revestimento de fio de aço trançado adicional

Invólucro do sensor

- DN 25 a 300 (1 a 12")
 - Invólucro meia-concha de alumínio, alumínio, AlSi10Mg, revestido
 - Invólucro totalmente soldado em aço-carbono com verniz protetor
- DN 350 a 2400 (14 a 90")
 - Invólucro totalmente soldado em aço-carbono com verniz protetor

Tubos de medição

- DN 25 a 600 (1 a 24")
 - Aço inoxidável: 1,4301, 1,4306, 304, 304L
- DN 700 a 2400 (28 a 90")
 - Aço inoxidável: 1,4301, 304

Revestimento

- DN 25 a 300 (1 a 12"): PTFE
- DN 25 a 1200 (1 a 48"): poliuretano
- DN 50 a 2400 (2 a 90"): borracha dura

Eletrodos

- Aço inoxidável, 1,4435 (316L)
- Liga C22, 2,4602 (UNS N06022)
- Tântalo

Conexões de processo

 Para flanges feitas de aço-carbono:

- DN ≤ 300 (12"): com revestimento protetor Al/Zn ou verniz protetor
- DN ≥ 350 (14"): verniz protetor

 Todos os flanges da junta sobreposta de aço-carbono são fornecidos com acabamento de imersão a quente galvanizada.

EN 1092-1 (DIN 2501)

Flange fixo

- Aço-carbono:
 - DN ≤ 300: S235JRG2, S235JR+N, P245GH, A105, E250C
 - DN 350 a 2400: P245GH, S235JRG2, A105, E250C
- Aço inoxidável:
 - DN ≤ 300: 1.4404, 1.4571, F316L
 - DN 350 a 600: 1.4571, F316L, 1.4404
 - DN 700 a 1000: 1.4404, F316L

Flange solto

- Aço-carbono DN ≤ 300: S235JRG2, A105, E250C
- Aço inoxidável DN ≤ 300: 1.4306, 1.4404, 1.4571, F316L

Flange de junta sobreposta, chapa estampada

- Aço-carbono DN ≤ 300: S235JRG2 similar a S235JR+AR ou 1.0038
- Aço inoxidável DN ≤ 300: 1.4301 similar a 304

ASME B16.5

Flange fixa, flange de junta sobreposta

- Aço-carbono: A105
- Aço inoxidável: F316L

JIS B2220

- Aço-carbono: A105, A350 LF2
- Aço inoxidável: F316L

AWWA C207

Aço-carbono: A105, P265GH, A181 Classe 70, E250C, S275JR

AS 2129

Aço-carbono: A105, E250C, P235GH, P265GH, S235JRG2

AS 4087

Aço-carbono: A105, P265GH, S275JR

Lacres

De acordo com DIN EN 1514-1, formulário IBC

Acessórios*Tampa de proteção*



Aço inoxidável, 1,4404 (316L)

Antena WLAN externa



- Antena: Plástico ASA (éster acrílico-estireno-acrilonitrilo) e latão niquelado
- Adaptador: Aço inoxidável e latão niquelado
- Cabo: Polietileno
- Pluge: Latão niquelado
- Suporte em ângulo: Aço inoxidável

Discos de aterramento

- Aço inoxidável, 1,4435 (316L)
- Liga C22, 2,4602 (UNS N06022)
- Tântalo

Eletrodos instalados	Medição, referência e eletrodos de detecção de tubo vazio disponíveis como padrão com: <ul style="list-style-type: none"> ■ 1,4435 (316L) ■ Liga C22, 2,4602 (UNS N06022) ■ Tântalo
Conexões de processo	<ul style="list-style-type: none"> ■ EN 1092-1 (DIN 2501) <ul style="list-style-type: none"> ■ DN ≤ 300: flange fixa (PN 10/16/25/40) = Formulário A, flange de junta sobreposta (PN 10/16), flange de junta sobreposta, chapa estampada (PN 10) = Formulário A ■ DN ≥ 350: flange fixa (PN 6/10/16/25) = face plana (Formulário B) ■ DN 450 a 2400: flange fixa (PN 6/10/16) = face plana (Formulário B) ■ ASME B16.5 <ul style="list-style-type: none"> ■ DN 350 a 2400 (14 a 90"): flange fixa (Classe 150) ■ DN 25 a 600 (1 a 24"): flange de junta sobreposta (Classe 150) ■ DN 25 a 150 (1 a 6"): flange fixa (Classe 300) ■ JIS B2220 <ul style="list-style-type: none"> ■ DN 50 a 750: flange fixa (10K) ■ DN 25 a 600: flange fixa (20K) ■ AWWA C207 <ul style="list-style-type: none"> DN 48 a 90": flange fixo (Classe D) ■ AS 2129 <ul style="list-style-type: none"> DN 50 a 1200: flange fixa (Tabela E) ■ AS 4087 <ul style="list-style-type: none"> DN 50 a 1200: flange fixa (PN 16) <p> Para informações sobre os diferentes materiais usados nas conexões de processo →  229</p>
Rugosidade da superfície	Eletrodos com 1,4435 (316L); liga C22, 2,4602 (UNS N06022); tântalo: ≤ 0.3 para 0.5 μm (11.8 para 19.7 μin) (Todos os dados relacionam-se às peças em contato com fluido)

16.11 Interface humana

Idiomas	Podem ser operados nos seguintes idiomas: <ul style="list-style-type: none"> ■ Através de operação local Inglês, alemão, francês, espanhol, italiano, holandês, português, polonês, russo, turco, chinês, japonês, coreano, bahasa (indonésio), vietnamita, tcheco, sueco ■ Através do navegador web Inglês, alemão, francês, espanhol, italiano, holandês, português, polonês, russo, turco, chinês, japonês, coreano, bahasa (indonésio), vietnamita, tcheco, sueco ■ Através do "FieldCare", ferramenta operacional "DeviceCare": inglês, alemão, francês, espanhol, italiano, chinês, japonês
Operação local	<p>Através do módulo do display</p> Equipamento: <ul style="list-style-type: none"> ■ Código de pedido para "Display; operação", opção F "Display gráfico, iluminação, 4 linhas; controle touchscreen" ■ Código do pedido para "Display; operação", opção G "Display gráfico, iluminado, 4 linhas; controle touchscreen + WLAN" <p> Informações sobre a interface WLAN →  91</p>

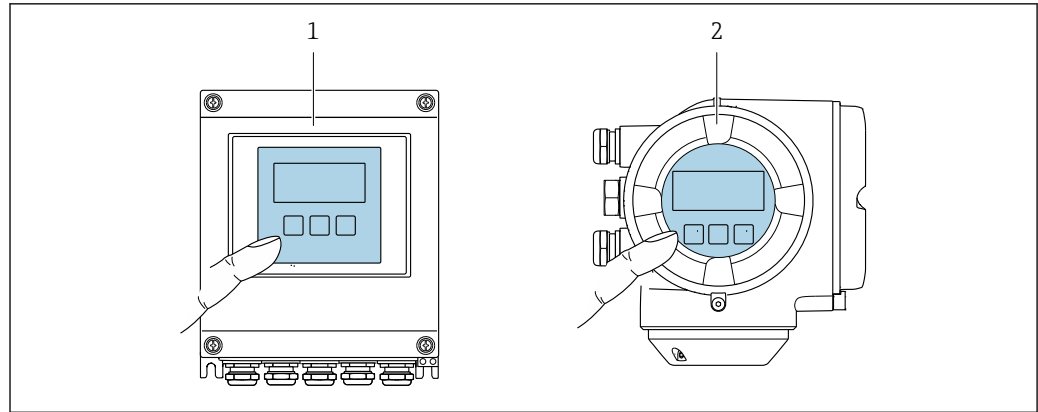

A0028232

50 Operação com controle touchscreen

- 1 Proline 500 – digital
- 2 Proline 500

Elementos do display

- Display gráfico, iluminado, 4 linhas
- Iluminação branca de fundo: muda para vermelha no caso de falhas do equipamento
- O formato para exibição das variáveis medidas e variáveis de status pode ser configurado individualmente
- Temperatura ambiente permitida para o display: -20 para +60 °C (-4 para +140 °F)
A leitura do display pode ser prejudicada em temperaturas fora da faixa de temperatura.

Elementos de operação

- Operação externa através de controle touchscreen (3 chaves ópticas) sem abrir o invólucro: ⊕, ⊖, ⊞
- Elementos de operação também acessíveis nas diversas zonas de área classificada

Operação remota → 90

Interface de operação → 90

Ferramentas de operação compatíveis Diferentes ferramentas operacionais podem ser usadas para acesso local ou remoto ao medidor. Dependendo da ferramenta operacional usada, é possível fazer o acesso com diferentes unidades operacionais e através de uma variedade de interfaces.

Ferramentas de operação compatíveis	Unidade de operação	Interface	Informações adicionais
Navegador Web	Notebook, PC ou tablet com navegador web	<ul style="list-style-type: none"> ■ Interface de operação CDI-RJ45 ■ Interface WLAN 	Documentação especial para o equipamento
DeviceCare SFE100	Notebook, PC ou tablet com sistema Microsoft Windows	<ul style="list-style-type: none"> ■ Interface de operação CDI-RJ45 ■ Interface WLAN ■ Protocolo Fieldbus 	→ 200

Ferramentas de operação compatíveis	Unidade de operação	Interface	Informações adicionais
FieldCare SFE500	Notebook, PC ou tablet com sistema Microsoft Windows	<ul style="list-style-type: none"> ■ Interface de operação CDI-RJ45 ■ Interface WLAN ■ Protocolo Fieldbus 	→  200
Device Xpert	Field Xpert SFX 100/350/370	Protocolo fieldbus HART e FOUNDATION Fieldbus	Instruções de operação BA01202S Arquivos de descrição do equipamento: Use a função atualizar do terminal portátil

 Outras ferramentas operacionais baseadas na tecnologia FDT com um driver do equipamento como o DTM/iDTM ou o DD/EDD podem ser usadas para a operação do equipamento. Estas ferramentas operacionais são disponibilizadas por fabricantes individuais. A integração com as ferramentas operacionais a seguir, entre outras, é compatível:

- FactoryTalk AssetCentre (FTAC) da Rockwell Automation → www.rockwellautomation.com
- Asset Management Solutions (AMS) da Emerson → www.emersonprocess.com
- FieldCommunicator 375/475 da Emerson → www.emersonprocess.com
- Field Device Manager (FDM) da Honeywell → www.honeywellprocess.com
- FieldMate da Yokogawa → www.yokogawa.com
- PACTWare → www.pactware.com

Os arquivos de descrição do equipamento associados estão disponíveis em : www.endress.com → Downloads

Servidor web



Graças ao servidor web integrado, o equipamento pode ser operado e configurado através de um navegador web e através de uma interface de operação (CDI-RJ45) ou através de uma interface WLAN. A estrutura do menu de operação é a mesma do display local. Além dos valores medidos, as informações de status no equipamento também são exibidas e permitem que o usuário monitore o status do equipamento. E mais, os dados do equipamento podem ser gerenciados e os parâmetros de rede podem ser configurados.

Um equipamento que tem uma interface WLAN (pode ser pedido como opção) é necessário para a conexão WLAN: código de pedido para "Display; operação", opção G "4 linhas, iluminado; controle touchscreen + WLAN". O equipamento atua como um Ponto de acesso e permite a comunicação através de computador ou um terminal portátil móvel.

Funções compatíveis

Troca de dados entre a unidade de operação (como um notebook, por exemplo) e o medidor:

- Upload da configuração a partir do medidor (formato XML, backup de configuração)
- Salvar a configuração para o medidor (formato XML, restaurar a configuração)
- Exportar a lista de eventos (arquivo .csv)
- Configurações de parâmetro de exportação (arquivo .csv ou arquivo PDF, documento a configuração do ponto de medição)
- Exportar o registro de verificação do Heartbeat (arquivo PDF, apenas disponível com o pacote de aplicação "Heartbeat Verification")
- Versão do firmware flash para o upgrade do firmware do equipamento, por exemplo
- Download do driver para a integração do sistema
- Visualize até 1000 valores medidos salvos (disponível apenas com o pacote de aplicativo **HistoROM estendido** →  237)

 Documentação especial do servidor de rede →  239

Gestão de dados HistoROM A gestão de dados HistoROM dos recursos do medidor. A gestão de dados HistoROM compreende tanto o armazenamento e a importação/exportação do principal equipamento e dados do processo, deixando a operação e a manutenção ainda mais confiável, segura e eficiente.

-  Quando o equipamento é entregue, os ajustes de fábrica dos dados de configuração são armazenados como um backup na memória do equipamento. Esta memória pode ser sobrescrita com um registro de dados atualizado, por exemplo, após o comissionamento.

Informações adicionais sobre o conceito de armazenamento de dados

Existem diferentes tipos de unidades de armazenamento de dados nas quais o equipamento armazena e usa dados do equipamento:

	Memória do equipamento	T-DAT	S-DAT
Dados disponíveis	<ul style="list-style-type: none"> ▪ Registro de eventos como eventos de diagnóstico por exemplo ▪ Backup do registro de dados de parâmetro ▪ Pacote de firmware do equipamento ▪ Driver para integração do sistema para exportação através de servidor de rede, por ex.: DD para FOUNDATION Fieldbus 	<ul style="list-style-type: none"> ▪ Registro do valor medido ("HistoROM estendido" opção de pedido) ▪ Registro de dados do parâmetro atual (usado pelo firmware no momento da execução) ▪ Indicador de pico (valores mín/máx) ▪ Valores do totalizador 	<ul style="list-style-type: none"> ▪ Dados do sensor: diâmetro nominal, etc. ▪ Número de série ▪ Dados de calibração ▪ Configuração do dispositivo (ex. opções SW, E/S fixas ou E/S múltipla)
Local de armazenamento	Fixo na placa de interface do usuário no compartimento de conexão	Conectável na placa de interface do usuário no compartimento de conexão	No conector do sensor na peça do pescoço do transmissor

Cópia de segurança dos dados

Automático

- Os dados mais importantes do equipamento (sensor e transmissor) são salvos automaticamente nos módulos DAT
- Se o transmissor ou o medidor forem substituídos: assim que o T-DAT que contém os dados anteriores do equipamento tiver sido trocado, o medidor estiver pronto para uma nova operação imediata sem qualquer erro
- Se o sensor for substituído: assim que o sensor for substituído, novos dados do sensor são transferidos do S-DAT no medidor e o medidor estará pronto para uma nova e imediata operação sem qualquer erro
- Em caso de troca do módulo de eletrônica (ex.: módulo de eletrônica de E/S): Uma vez que o módulo de eletrônica tenha sido substituído, o software do módulo é comparado ao firmware atual do equipamento. O software do módulo é aperfeiçoado ou simplificado quando necessário. O módulo de eletrônica está disponível para uso imediatamente depois disso e se não ocorrer problema de compatibilidade.

Manual

Registro de dados do parâmetro adicional (configurações completas do parâmetro) na memória integrada do equipamento backup HistoROM para:

- Função de cópia de segurança dos dados
Backup e subsequente restauração da configuração do equipamento na memória do equipamento backup HistoROM
- Função de comparação de dados
Comparação da configuração atual do equipamento com a configuração do equipamento salva em sua memória backup HistoROM

Transferência de dados

Manual

- A transferência de uma configuração do equipamento para outro usando a função de exportação da ferramenta operacional específica, ex. FieldCare, DeviceCare ou servidor da Web: para duplicar a configuração ou armazená-la em um arquivo (ex. para fins de backup)
- Transmissão de drivers para integração do sistema através do servidor de rede, ex.: DD para FOUNDATION Fieldbus

Lista de eventos

Automático

- Exibição cronológica de até 20 mensagens de eventos na lista de eventos
- Se o pacote de aplicação **Extended HistoROM** (opção de pedido) estiver habilitada: até 100 mensagens de evento são exibidas na lista de eventos juntamente com a data e hora, um texto padronizado e medidas corretivas
- A lista de eventos pode ser exportada e exibida através de uma variedade de interfaces e ferramentas operacionais, ex. DeviceCare, FieldCare ou servidor Web

Registro de dados

Manual

Se o pacote de aplicação **Extended HistoROM** (opção de pedido) estiver habilitado:

- Registre até 1 000 valores medidos através de 1 a 4 canais
- O intervalo de registro pode ser configurado pelo usuário
- Registre até 250 valores medidos através de cada um dos 4 canais de memória
- Exporte o registro do valor medido através de uma variedade de interfaces e ferramentas operacionais, ex. FieldCare, DeviceCare ou servidor da Web

16.12 Certificados e aprovações

 Certificados e aprovações disponíveis atualmente podem ser acessados através do configurador do produto.

Identificação CE	<p>O equipamento atende as diretrizes legais das diretrizes da UE aplicáveis. Elas estão listadas na Declaração de Conformidade EU correspondente junto com as normas aplicadas.</p> <p>A Endress+Hauser confirma que o equipamento foi testado com sucesso, com base na identificação CE fixada no produto.</p>
Símbolo RCM-tick	O sistema de medição atende às especificações EMC da "Australian Communications and Media Authority (ACMA)".
Aprovação Ex	Os equipamentos têm certificado para uso em áreas classificadas e as instruções de segurança relevantes são fornecidas separadamente nas "Instruções de segurança" (XA). A etiqueta de identificação faz referência a este documento.
provação de água potável	<ul style="list-style-type: none"> ■ ACS ■ KTW/W270 ■ NSF 61 ■ WRAS BS 6920

Certificação FOUNDATION Fieldbus
Interface FOUNDATION Fieldbus

O medidor é certificado e registrado pelo FieldComm Group. O sistema de medição atende aos requisitos das especificações a seguir:

- Certificado de acordo com o FOUNDATION Fieldbus H1
- Kit de teste de interoperabilidade (ITK), revisão versão 6.2.0 (certificado disponível sob encomenda)
- Teste de conformidade da camada física
- O equipamento também pode ser operado com equipamentos certificados de outros fabricantes (interoperabilidade)

Aprovação de rádio

O medidor tem aprovação de rádio.



Para informações detalhadas a respeito da aprovação de rádio, veja Documentação especial

Outras normas e diretrizes

- EN 60529
Graus de proteção dos gabinetes (código IP)
- EN 61010-1
Especificações de segurança para equipamentos elétricos para medição, controle e uso de laboratório - especificações gerais
- IEC/EN 61326
Emissão em conformidade com especificações Classe A. Compatibilidade eletromagnética (especificações EMC).
- NAMUR NE 21
Compatibilidade Eletromagnética (EMC) de processo industrial e equipamento de controle de laboratório
- NAMUR NE 32
Retenção de dados em casos de uma falha na alimentação em campo e instrumentos de controle com microprocessadores
- NAMUR NE 43
Padronização do nível de sinal para informação de defeito de transmissores digitais com sinal de saída analógico.
- NAMUR NE 53
Software dos equipamentos de campo e equipamentos de processamento de sinal com componentes eletrônicos digitais
- NAMUR NE 105
Especificações para integração de equipamentos fieldbus em ferramentas de engenharia para equipamentos de campo
- NAMUR NE 107
Auto-monitoramento e diagnóstico de equipamentos de campo
- NAMUR NE 131
Especificações para equipamentos de campo para aplicações padrão

16.13 Pacotes de aplicação

Existem diversos pacotes de aplicação diferentes disponíveis para melhorar a funcionalidade do dispositivo. Estes pacotes podem ser necessários para tratar de aspectos de segurança ou exigências específicas de alguma aplicação.

Os pacotes de aplicação podem ser solicitados com o equipamento ou subsequentemente através da Endress+Hauser. Informações detalhadas sobre o código de pedido em questão estão disponíveis em nosso centro de vendas local Endress+Hauser ou na página do produto do site da Endress+Hauser: www.endress.com.

Funções de diagnóstico	Pacote	Descrição
	HistoROM estendido	<p>Compreende funções estendidas relacionadas ao registro de eventos e à ativação da memória do valor medido.</p> <p>Registro de eventos: O volume da memória é estendido de 20 entradas de mensagens (versão padrão) para até 100 entradas.</p> <p>Registro de dados (registrador de linha):</p> <ul style="list-style-type: none"> ▪ A capacidade de memória para até 1000 valores medidos é ativada. ▪ 250 valores medidos podem ser extraídos através de cada um dos 4 canais de memória. O intervalo de registro pode ser definido e configurado pelo usuário. ▪ Os registros de valores medidos podem ser acessados através do display local ou da ferramenta operacional, ex. FieldCare, DeviceCare ou servidor Web.
Heartbeat Technology	Pacote	Descrição
	Heartbeat Verification +Monitoring	<p>Heartbeat Verification Atende à exigência de uma verificação que possa ser comprovada de acordo com o DIN ISO 9001:2008 Capítulo 7.6 a) "Controle do equipamento de monitoramento e medição".</p> <ul style="list-style-type: none"> ▪ Teste funcional no estado instalado sem interrupção do processo. ▪ Resultados da verificação que pode ser comprovada sob encomenda, inclusive um relatório. ▪ Processo de teste simples através da operação local ou de outras interfaces operacionais. ▪ Avaliação clara do ponto de medição (passou/não passou) com uma elevada cobertura do teste dentro do quadro das especificações do fabricante. ▪ Extensão dos intervalos de calibração de acordo com a avaliação de risco do operador. <p>Heartbeat Monitoring Fornece dados de forma contínua, algo característico do princípio de medição, para um sistema de monitoramento das condições externas com a finalidade de realizar uma manutenção preventiva ou a análise do processo. Estes dados permitem que o operador:</p> <ul style="list-style-type: none"> ▪ Tire conclusões - usando estes dados e outras informações - sobre o impacto que as influências do processo (como corrosão, abrasão, incrustação, etc.) têm ao longo do tempo do desempenho da medição. ▪ Agende manutenção a tempo. ▪ Monitore o processo ou a qualidade do produto, ex. bolsões de gás.
Limpeza	Pacote	Descrição
	Circuito de limpeza do eletrodo (ECC)	<p>A função do circuito de limpeza do eletrodo (ECC) foi desenvolvida para ter uma solução para aplicações onde os depósitos de magnetita (Fe_3O_4) ocorrem frequentemente (por ex., água quente). Sendo a magnetita altamente condutiva, essa montagem leva a erros de medição e, finalmente, à perda de sinal. O pacote de aplicações é desenvolvido para EVITAR montagem de objetos altamente condutivos e camadas finas (típicas da magnetita).</p>

16.14 Acessórios

 Visão geral dos acessórios disponíveis para solicitação →  198

16.15 Documentação adicional

 Para as características gerais do escopo da documentação técnica associada, consulte o seguinte:

- *W@M Device Viewer* (www.endress.com/deviceviewer): insira o número de série da etiqueta de identificação
- *Endress+Hauser Operations App*: digite o número de série da etiqueta de identificação ou analise o código da matriz 2-D (código QR) na etiqueta de identificação

Documentação padrão **Resumo das instruções de operação**

Instruções de operação rápidas para o sensor

Medidor	Código da documentação
Proline Promag W	KA01266D

Instruções de operação rápidas para transmissor

Medidor	Código da documentação
Proline 500 – digital	KA01292D
Proline 500	KA01293D

Informações técnicas

Medidor	Código da documentação
Promag W 500	TI01227D

Descrição dos parâmetros do equipamento

Medidor	Código da documentação
Promag 500	GP01099D

Documentação adicional de acordo com o equipamento

Instruções de segurança

Instruções de segurança para equipamentos elétricos em áreas classificadas.



Sumário	Código da documentação
ATEX/IECEX Ex i	XA01522D
ATEX/IECEX Ex ec	XA01523D
cCSAus IS	XA01524D
cCSAus Ex e ia/Ex d ia	XA01525D
cCSAus Ex nA	XA01526D
INMETRO Ex i	XA01527D
INMETRO Ex ec	XA01528D
NEPSI Ex i	XA01529D
NEPSI Ex nA	XA01530D
EAC Ex i	XA01658D
EAC Ex nA	XA01659D
JPN	XA01776D

Documentação especial

Sumário	Código da documentação
Informações sobre a Diretiva de equipamentos de Pressão	SD01614D
Aprovações de rádio para interface WLAN para o módulo do display A309/A310	SD01793D

Sumário	Código da documentação
Heartbeat Technology	SD01745D
Servidor web	SD01661D

Instruções de instalação

Conteúdo	Comentário
Instruções de instalação para conjuntos de peças sobressalentes e acessórios	<ul style="list-style-type: none"> ▪ Acesse a visão geral para todas os conjuntos de peças sobressalentes disponíveis via <i>W@M Device Viewer</i> →  196 ▪ Acessórios disponíveis para pedido com instruções de instalação →  198

Índice

A

Acesso direto	80
Acesso para escrita	82
Acesso para leitura	82
Adaptação do comportamento de diagnóstico	164
Adaptação do sinal de status	164
Adaptadores	28
Ajuste de parâmetro	
Adaptação do medidor às condições de processo	148
Administração	134
Ajuste de sensor	126
Circuito de limpeza de eletrodo (ECC)	131
Configuração de E/S	107
Configurações de display avançadas	128
Corte vazão baixo	122
Detecção de tubo vazio (EPD)	124
Display local	121
Entrada analógica	107
Entrada de status	109
Entrada em corrente	108
Gerenciamento da configuração do equipamento	133
Idioma de operação	102
Redefinir o equipamento	192
Reinicialização do totalizador	148
Reinicie o equipamento	192
Restabelecer o totalizador	148
Saída a relé	119
Saída comutada	117
Saída de corrente	110
Saída de pulso	113
Saída de pulso/frequência/comutada	113, 114
Simulação	136
Tag do equipamento	104
Totalizador	126
Unidades do sistema	104
Wi-Fi	131
Ajustes dos parâmetros	
Administração (Submenu)	136
Ajuste do sensor (Submenu)	126
Analog inputs (Submenu)	107
Backup de configuração (Submenu)	133
Circuito de limpeza dos eletrodos (Submenu)	131
Configuração (Menu)	104
Configuração avançada (Submenu)	126
Configuração I/O (Submenu)	107
configuração WLAN (Assistente)	131
Corte de vazão baixa (Assistente)	122
Definir código de acesso (Assistente)	135
Detecção de tubo vazio (Assistente)	124
Diagnóstico (Menu)	188
Entrada de corrente (Assistente)	108
Entrada de corrente 1 para n (Submenu)	145
Entrada de Status (Submenu)	109
Entrada de Status 1 para n (Submenu)	146
Exibir (Assistente)	121
Exibir (Submenu)	128

Informações do equipamento (Submenu)	193
Manuseio do totalizador (Submenu)	148
Registro de dados (Submenu)	149
Restaure código de acesso (Submenu)	135
Saída de corrente (Assistente)	110
Saída de pulso/frequência/chave (Assistente)	113, 114, 117
Saída de pulso/frequência/chave 1 para n (Submenu)	147
Saida Rele 1 para n (Assistente)	119
Saida Rele 1 para n (Submenu)	148
Simulação (Submenu)	136
Totalizador (Submenu)	144
Totalizador 1 para n (Submenu)	126
Unidades do sistema (Submenu)	104
Valor de saída de corrente 1 para n (Submenu)	146
Variáveis de processo (Submenu)	144
Web server (Submenu)	89
Ambiente	
Carga mecânica	218
Faixa de temperatura ambiente	27
Resistente à vibração e choques	217
Temperatura de armazenamento	217
Aplicação	202
Aplicações subterrâneas	30
Applicator	202
Aprovação de rádio	236
Aprovação Ex	235
Aprovações	235
Área de status	
Na visualização de navegação	74
Para display de operação	73
Área do display	
Na visualização de navegação	75
Para display de operação	73
Arquivos de descrição do equipamento (DD)	97
Assistência técnica da Endress+Hauser	
Manutenção	195
Reparos	196
Assistente	
configuração WLAN	131
Corte de vazão baixa	122
Definir código de acesso	135
Detecção de tubo vazio	124
Entrada de corrente	108
Exibir	121
Saída de corrente	110
Saída de pulso/frequência/chave	113, 114, 117
Saida Rele 1 para n	119
Autorização de acesso aos parâmetros	
Acesso para escrita	82
Acesso para leitura	82

B

Bloco Transdutor de DIAGNÓSTICO	189
---------------------------------	-----

C

Cabo de conexão	43
Caminho de navegação (visualização de navegação)	74
Campo de aplicação	
Risco residual	11
Características de desempenho	214
Carga mecânica	218
Certificação FOUNDATION Fieldbus	236
Certificados	235
Chave de proteção contra gravação	140
Classificações pressão-temperatura	219
Código de acesso	82
Entrada incorreta	82
Código de acesso direto	74
Código de pedido	18, 20
Código de pedido estendido	
Sensor	20
Transmissor	18
Comissionamento	102
Configuração do medidor	103
Configurações avançadas	125
Compatibilidade eletromagnética	218
Componentes do equipamento	15
Comportamento de diagnóstico	
Explicação	160
Símbolos	160
Comunicador de campo	
Função	96
Comunicador de campo 475	96
Conceito de armazenamento	234
Conceito de operação	71
Condições de armazenamento	22
Condições de instalação	
Adaptadores	28
Aplicações subterrâneas	30
Dimensões de instalação	27
Imersão em água	29
Local de instalação	24
Orientação	25
Passagens de admissão e de saída	26
Pressão do sistema	27
Sensores pesados	25
Tubo descendente	24
Tubo parcialmente preenchido	25
Vibrações	28
Condições de operação de referência	214
Condições de processo	
Condutividade	219
Limite de vazão	220
Perda de pressão	220
Resistência à pressão	219
Temperatura do meio	218
Condutividade	219
Conexão	
ver Conexão elétrica	
Conexão do cabo	
Esquema de ligação elétrica do Proline 500 - digital	53
Esquema de ligação elétrica Proline 500	58

Invólucro de conexão do sensor, Proline 500	58
Invólucro de conexão do sensor, Proline 500 - digital	53
Proline 500 – transmissor digital	55
Transmissor Proline 500	60
Conexão do cabo de sinal/cabo da fonte de alimentação	
Proline 500 – transmissor digital	56
Transmissor Proline 500	61
Conexão do medidor	
Proline 500	58
Proline 500 – digital	53
Conexão elétrica	
Ferramentas de operação	
Através da interface de operação (CDI-RJ45)	90
Através de interface WLAN	91
Pela rede FOUNDATION Fieldbus	90
Grau de proteção	68
Interface WLAN	91
Medidor	43
Servidor web	90
Conexões de processo	231
Configuração do idioma de operação	102
Configurações dos parâmetros	
Configuração de E/S	107
Entrada de status	109
Entrada em corrente	108
Saída a relé	119
Saída de corrente	110
Saída de pulso/frequência/comutada	113
Configurações Wi-Fi	131
Consumo de corrente	214
Consumo de energia	214
Corte vazão baixo	212

D

Dados da versão para o equipamento	97
Dados de transmissão cíclica	98
Dados técnicos, características gerais	202
Data de fabricação	18, 20
Declaração de conformidade	11
Definir o código de acesso	139, 140
Desabilitação da proteção contra gravação	139
Descarte	196
Descarte de embalagem	23
DeviceCare	95
Arquivo de descrição do equipamento (DD)	97
Devolução	196
Diagnóstico	
Símbolos	159
Dica de ferramenta	
ver Texto de ajuda	
Dimensões de instalação	27
ver Dimensões de instalação	
Direção (vertical, horizontal)	25
Direção da vazão	25
Display	
ver Display local	
Display de operação	72

Display local	231	Faixa de vazão operável	206
Editor de texto	76	Falha na fonte de alimentação	214
Editor numérico	76	Ferramentas	
ver Display de operação		Conexão elétrica	43
ver Em estado de alarme		Para montagem	30
ver Mensagem de diagnóstico		Transporte	22
Visualização de navegação	74	Ferramentas de conexão	43
Documentação adicional	238	Ferramentas de fixação	30
Documentação do equipamento		Field Xpert	
Documentação adicional	8	Função	93
Documento		Field Xpert SFX350	93
Função	6	FieldCare	94
Símbolos	6	Arquivo de descrição do equipamento (DD)	97
E		Estabelecimento da conexão	94
ECC	131	Função	94
Editor de texto	76	Interface de usuário	95
Editor numérico	76	Filtragem do registro de evento	191
Elementos de operação	78, 160	Firmware	
Eletrodos instalados	231	Data de lançamento	97
Entrada	202	Versão	97
Entrada para cabo		Fonte de alimentação	213
Grau de proteção	68	Função do documento	6
Entradas para cabo		Funções	
Dados técnicos	214	ver Parâmetros	
Equalização potencial	63	Funções do usuário	71
Erro máximo medido	214	G	
Escopo de funções		Gerenciador de equipamento AMS	95
Comunicador de campo	96	Função	95
Comunicador de campo 475	96	Gerenciamento da configuração do equipamento	133
Gerenciador de equipamento AMS	95	Girando o módulo do display	42
Especificação do tubo de medição	225	Giro do invólucro dos componentes eletrônicos	
Especificações para o pessoal	10	ver Virando o invólucro do transmissor	
Esquema de ligação elétrica	47	Grau de proteção	68, 217
Esquema de ligação elétrica do cabo de conexão para		H	
Proline 500 - digital		Habilitação da proteção contra gravação	139
Invólucro de conexão do sensor	53	Habilitação e desabilitação do bloqueio do teclado	83
Esquema de ligação elétrica do cabo de conexão		Histórico do firmware	194
Proline 500		HistoROM	133
Invólucro de conexão do sensor	58	I	
Estrutura		ID do fabricante	97
Medidor	15	ID do tipo de equipamento	97
Menu de operação	70	Identificação CE	11, 235
Etiqueta de identificação		Identificação do medidor	18
Sensor	20	Idiomas, opções de operação	231
Transmissor	18	Imersão em água	29
Exemplos de conexão, potencial de equalização	63	Influência	
Exibição do registro de dados	149	Temperatura ambiente	216
F		Informações de diagnóstico	
Faixa da temperatura de armazenamento	217	Design, descrição	160, 163
Faixa de função		DeviceCare	163
Field Xpert	93	Diodos de emissão de luz	156
Faixa de medição	202	Display local	159
Faixa de temperatura		FieldCare	163
Faixa de temperatura ambiente para display	231	Medidas corretivas	169
Temperatura de armazenamento	22	Navegador Web	161
Faixa de temperatura ambiente	27	Visão geral	169
Faixa de temperatura média	218		

Inspeção	
Instalação	42
Produtos recebidos	17
Instalação	24
Instruções especiais de conexão	65
Integração do sistema	97
Interface de usuário	
Evento de diagnóstico anterior	188
Evento de diagnóstico atuais	188
Isolamento galvânico	212
L	
Lançamento de software	97
Leitura dos valores medidos	143
Limite de vazão	220
Limpeza	
Limpeza externa	195
Limpeza interior	195
Limpeza externa	195
Limpeza interior	195
Lista de diag	189
Lista de eventos	190
Lista de verificação	
Verificação após instalação	42
Verificação pós-conexão	68
Local de instalação	24
Localização de falhas	
Geral	153
M	
Marcas registradas	9
Materiais	227
Medição e teste do equipamento	195
Medidas corretivas	
Fechamento	161
Recorrer	161
Medidor	
Acionar	102
Configuração	103
Conversão	196
Descarte	197
Estrutura	15
Instalação do sensor	31
Montagem das vedações	31
Montando os discos de aterramento/cabos de aterramento	31
Torques de aperto do parafuso	32
Torques de aperto do parafuso, máximo	32
Torques de aperto do parafuso, nominal	37
Integração via protocolo de comunicação	97
Preparação da conexão elétrica	49
Preparação para instalação	31
Removendo	196
Reparos	196
Mensagem de diagnóstico	159
Mensagens de erro	
ver Mensagens de diagnóstico	
Menu	
Configuração	103, 104
Diagnóstico	188
Menu de contexto	
Explicação	78
Fechamento	78
Recorrer	78
Menu de operação	
Estrutura	70
Menus, submenus	70
Submenus e funções de usuário	71
Menus	
Para a configuração para medidor	103
Para configurações específicas	125
Minisseletora	
ver Chave de proteção contra gravação	
Módulo dos componentes eletrônicos	15
Módulo principal dos componentes eletrônicos	15
N	
Nome do equipamento	
Sensor	20
Transmissor	18
Normas e diretrizes	236
Número de série	18, 20
O	
Opções de operação	69
Operação	143
Operação remota	232
P	
Parâmetro	
Alterar	81
Inserção de valores ou texto	81
Passagem de admissão	26
Passagens de saída	26
Peças de reposição	196
Perda de pressão	220
Peso	
Transporte (observação)	22
Preparação da conexão	49
Preparações de instalação	31
Pressão do sistema	27
Princípio de medição	202
Projeto do sistema	
Sistema de medição	202
ver Projeto do medidor	
Proline 500 – transmissor digital	
Conexão do cabo de sinal/cabo da fonte de alimentação	56
Proteção contra ajustes de parâmetro	139
Proteção contra gravação	
Através de código de acesso	139
Por meio da chave de proteção contra gravação	140
Por meio de operação do bloco	142
Proteção contra gravação de hardware	140
provação de água potável	235
R	
Recalibração	195
Recebimento	17

Registrador de linha	149	Manuseio do totalizador	148
Registro de eventos	190	Registro de dados	149
Reparo	196	Restaura código de acesso	135
Reparo de um equipamento	196	Saída de pulso/frequência/chave 1 para n	147
Reparo do equipamento	196	Saída Rele 1 para n	148
Reparos		Simulação	136
Observações	196	Totalizador	144
Repetibilidade	216	Totalizador 1 para n	126
Resistência à pressão	219	Unidades do sistema	104
Resistente à vibração e choques	217	Valor de saída de corrente 1 para n	146
Revisão do equipamento	97	Valor medido	143
Rugosidade da superfície	231	Valores de entrada	145
		Valores de saída	146
S		Variáveis de processo	144
Saída	208	Visão geral	71
Saída comutada	210	Web server	89
Segurança	10	Substituição	
Segurança da operação	11	Componentes do equipamento	196
Segurança do produto	11	Substituição das vedações	195
Segurança no local de trabalho	11		
Sensor		T	
Montagem	31	Tarefas de manutenção	195
Sensores pesados	25	Substituição das vedações	195
Símbolo RCM-tick	235	Teclas operacionais	
Símbolos		ver Elementos de operação	
Controle das entradas de dados	77	Temperatura ambiente	
Elementos de operação	76	Influência	216
Na área de status do display local	73	Temperatura de armazenamento	22
Para assistente	75	Terminais	214
Para bloqueio	73	Texto de ajuda	
Para comportamento de diagnóstico	73	Explicação	81
Para comunicação	73	Fechamento	81
Para menus	75	Recorrer	81
Para número do canal de medição	73	Torques de aperto do parafuso	32
Para parâmetros	75	Máximo	32
Para sinal de status	73	Nominal	37
Para submenu	75	Totalizador	
Para variável medida	73	Configuração	126
Tela de entrada	77	Transmissor	
Sinais de status	159, 162	Girando o módulo do display	42
Sinal de saída	208	Virando o invólucro	41
Sinal no alarme	210	Transmissor Proline 500	
Sistema de medição	202	Conexão do cabo de sinal/cabo da fonte de	
Sobre este documento	6	alimentação	61
Status de bloqueio do equipamento	143	Transporte do medidor	22
Submenu		Tubo descendente	24
Administração	134, 136	Tubo parcialmente preenchido	25
Ajuste do sensor	126		
Analog inputs	107	U	
Backup de configuração	133	Uso do medidor	
Circuito de limpeza dos eletrodos	131	Casos fronteiros	10
Configuração avançada	125, 126	Uso incorreto	10
Configuração I/O	107	ver Uso indicado	
Entrada de corrente 1 para n	145	Uso indicado	10
Entrada de Status	109		
Entrada de Status 1 para n	146	V	
Exibir	128	Valores do display	
Informações do equipamento	193	Para status de bloqueio	143
Lista de eventos	190		

Valores medidos	
Calculadas	202
Medida	202
ver Variáveis de processo	
Verificação da função	102
Verificação de inspeção	
Conexão	68
Verificação pós conexão (lista de verificação)	68
Verificação pós-instalação	102
Verificação pós-instalação (lista de verificação)	42
Vibrações	28
Virando o invólucro do transmissor	41
Visualização de edição	76
Tela de entrada	77
Uso de elementos de operação	76, 77
Visualização de navegação	
No assistente	74
No submenu	74
Visualização do Equipamento W@M	18, 196
W	
W@M	195, 196

www.addresses.endress.com
